

Revista da
**Propriedade
Industrial**

Nº 2621
30 de Março de 2021

Desenho Industrial

Seção III





REPÚBLICA FEDERATIVA DO BRASIL

Presidente

Jair Bolsonaro

MINISTÉRIO DA ECONOMIA

Ministro da Economia

Paulo Roberto Nunes Guedes

INSTITUTO NACIONAL DA PROPRIEDADE INDUSTRIAL

Presidente

Claudio Vilar Furtado

De conformidade com a Lei nº 5.648 de 11 de dezembro de 1970, esta é a publicação oficial do Instituto Nacional da Propriedade Industrial, órgão vinculado ao Ministério da Economia, República Federativa do Brasil, que publica todos os seus atos, despachos e decisões relativos ao sistema de propriedade industrial no Brasil, compreendendo Marcas e Patentes, bem como os referentes a contratos de Transferência de Tecnologia e assuntos correlatos, além dos que dizem respeito ao registro de programas de computador como direito autoral.

As established by Law nº 5.648 of december 11, 1970, this is the official publication of the National Institute of Industrial Property, an office under the Ministry of Economy, Federative Republic of Brazil, which publishes all its official acts, orders and decisions regarding the industrial property system in Brazil, comprising Trademarks and Patents, as well as those referring to Technology Transfer agreements and related matters, besides those regarding software registering as copyright.

D'après la Loi nº 5.648 du 11 décembre 1970, celle-ci est la publication officielle de l'Institut National de la Propriété Industrielle, un office lié au Ministère de l'Économie, République Fédérative du Brésil, qui publie tous ses actes, ordres et décisions concernant le système de la propriété industrielle au Brésil, y compris marques et brevets, aussi que ceux référents aux contrats de transfert de technologie et des sujets afférents, en outre que ceux se rapportant à l'enregistrement des programmes d'ordinateur comme droit d'auteur.

Según establece la Ley nº 5.648 de 11 diciembre 1970, esta es la publicación oficial del Instituto Nacional de la Propiedad Industrial, oficina vinculada al Ministerio de la Economía, República Federativa del Brasil, que publica todos sus actos, ordenes y decisiones referentes al sistema de propiedad industrial en Brasil, comprendendo marcas y patentes así que los referentes a contratos de transferencia de tecnología y asuntos corelacionados, además de los referentes al registro de programas de ordenador como derecho de autor.

Laut Gezets Nr. 5.648 vom 11. dezember 1970, ist dies das Amtsblatt des Nationalen Instituts für gewerbliches Eigentum (INPI), eines Organs des Bundesministerium für Wirtschaft, der Bundesrepublik Brasilien, welches alle Amtshandlungen, Beschlüsse und Entscheidungen über gewerbliches Eigentum in Brasilien, einschliesslich Warenzeichen und Patente, ebenso wie auch Übertragungsverträge von Technologie und Computerprogramme als Urheberrecht veröffentlicht.



DIRETORIA DE MARCAS, DESENHO INDUSTRIAL E INDICAÇÕES GEOGRÁFICAS

DESENHO INDUSTRIAL

**PEDIDO DE REGISTRO DE DESENHO INDUSTRIAL
PEDIDO DIVIDIDO DE UM PEDIDO DE
REGISTRO DE DESENHO INDUSTRIAL
ANTERIORMENTE DEPOSITADO**



Índice Geral:

Código 30 - Exigência – Art. 103 da LPI.....	5
Código 31 - Notificação de Depósito.....	11
Código 32 - Notificação do Depósito Com Requerimento de Sigilo.....	25
Código 33.1 - Pedido Inexistente.....	35
Código 34 - Exigência - Art. 106 § 3º da LPI.....	37
Código 34.2 - Exame formal de Cumprimento de Exigência Técnica.....	56
Código 35 - Arquivamento do Pedido – Art. 216 § 2º e Art. 106 § 3º da LPI.....	59
Código 39 - Concessão do Registro.....	60
Código 39.5 - Notificação de Requerimento de Exame de Mérito.....	91
Código 39.7 - Sobrestado o Exame de Mérito.....	95
Código 42 - Extinção - Art. 119 inciso I da LPI.....	96
Código 44 - Extinção - Art. 119 inciso III da LPI.....	97
Código 46 - Prorrogação.....	109
Código 46.2 - Exigência de complementação de quinquênio e/ou prorrogação – Art. 120 e 108 da LPI.....	130
Código 47.3 - Petição Deferida.....	131
Código 47.5 - Petição Indeferida.....	135
Código 47.6 - Petição Atendida.....	136
Código 47.7 - Petição Não Atendida.....	137
Código 53.7 - Pedido Julgado Procedente - Registro Declarado Nulo.....	138
Código 55 - Exigências Diversas.....	139
Código 56 - Transferência Deferida.....	140
Código 59 - Alteração de Nome Deferida.....	142
Código 62 - Alteração de Sede Deferida.....	144
Código 75 - Emissão de Fotocópia.....	151



Código 30 - Exigência – Art. 103 da LPI

O pedido não atende formalmente ao disposto no art. 103 da LPI e/ou às demais disposições quanto à sua forma, tendo sido recebido provisoriamente. A não manifestação do depositante no prazo de 5 (cinco) dias desta data, acarretará na inexistência do Pedido.

(21) BR 30 2021 000997-8

Código 30 - Exigência – Art. 103 da LPI

(22) 09/03/2021

(71) CENTRO TECNOLÓGICO DO EXÉRCITO (BR/RJ)

(74) AGITEC- Agência de Gestão e Inovação Tecnológica -

[1] A numeração das páginas de figuras apresentadas não está de acordo com as especificações do item 4.2.11 do Manual de Desenhos Industriais. Apresente novo jogo de figuras sem alteração da matéria apresentada no depósito e com numeração das páginas corrigida. Os desenhos ou fotografias deverão ser apresentados dentro de margens de no mínimo 3 cm, em folhas brancas no formato A4, NUMERADAS SEQUENCIALMENTE NO CENTRO DA MARGEM SUPERIOR INDICANDO O NÚMERO DA FOLHA E O NÚMERO TOTAL DE FOLHAS, SEPARADOS POR UMA BARRA OBLÍQUA. EXEMPLO: 1/4, 2/4, 3/4 e 4/4. Os desenhos ou fotografias deverão ser numerados sequencialmente em conformidade com o padrão de dois algarismos: Fig. 1.1, Fig. 1.2, Fig. 1.3, Fig. 1.4. NÃO SERÃO ADMITIDAS outras formas de numeração, como o padrão de um algarismo (1, 2, 3...), numeração alfanumérica (1A, 1B, 1C...) e caracteres isolados (A, B, C...) [2] Esclareça se o pedido possui procurador ou não. Caso exista procurador é necessário apresentar documento de procuração em que constem os seguintes dados: a) informações do outorgante e do outorgado na procuração; b) data da assinatura; c) assinatura; d) outorga de poderes para representação junto ao INPI (De acordo com o item 4.2.8 do Manual de Desenhos Industriais). A inobservância da apresentação de procuração, em 60 dias, enseja o arquivamento do pedido. Caso os documentos apresentados forem apenas para ciência de que no signatário possui poderes para assinar pelo Exército brasileiro, confirme a informação através de esclarecimento para que os dados do procurador sejam excluídos do cadastro. Esta exigência deverá ser cumprida utilizando a GRU 104 (isenta) dentro do prazo de 5 dias contados a partir do primeiro dia útil após esta publicação (art. 103 da LPI).

(21) BR 30 2021 001007-0

Código 30 - Exigência – Art. 103 da LPI

(22) 09/03/2021

(71) CENTRO TECNOLÓGICO DO EXÉRCITO (BR/RJ)

(74) AGITEC- Agência de Gestão e Inovação Tecnológica -

[1] Apresente novas páginas de relatório, reivindicação (se houver) e de figuras, sem alteração da matéria, com numeração corrigida, observando as especificações constantes no item 4.2.9 do Manual de Desenhos Industriais. As folhas do relatório descritivo e da reivindicação deverão apresentar o texto em



espaço duplo, na cor preta, dentro de margens de no mínimo 3 cm, em folhas brancas no formato A4, numeradas sequencialmente no centro da margem superior indicando o número da folha e o número total de folhas, separados por uma barra oblíqua. Exemplo: 1/2, 2/2. Os desenhos ou fotografias deverão ser apresentados dentro de margens de no mínimo 3 cm, em folhas brancas no formato A4, numeradas sequencialmente no centro da margem superior indicando o número da folha e o número total de folhas, separados por uma barra oblíqua. Exemplo: 1/4, 2/4, 3/4 e 4/4. A NUMERAÇÃO DE PÁGINAS DE RELATÓRIO, REIVINDICAÇÃO (SE HOUVER) E FIGURAS NÃO SE CONFUNDE, DEVENDO SER INDEPENDENTE ENTRE SI. Ex: No caso de apresentação de pedido cujas páginas de relatório e figuras somarem 7 páginas, sendo 3 páginas de relatório que devem ser numeradas 1/3, 2/3, 3/3 e 4 páginas de figuras que devem ser numeradas 1/4, 2/4, 3/4, 4/4. [2] No jogo de figuras CADA VISTA DA FIGURA DEVERÁ SER APRESENTADA EM UMA FOLHA. Cada desenho ou fotografia deverá ser apresentado em uma folha, individualmente, com dimensões adequadas e nitidez e resolução gráfica suficientes para a plena compreensão do desenho industrial requerido. As figuras deverão ser NUMERADAS SEQUENCIALMENTE EM CONFORMIDADE COM O PADRÃO DE DOIS ALGARISMOS: Fig. 1.1, Fig. 1.2, Fig. 1.3, Fig. 1.4. NÃO SERÃO ADMITIDAS outras formas de numeração, como o padrão de um algarismo (1, 2, 3), numeração alfanumérica (1A, 1B, 1C) e caracteres isolados (A, B, C). [3] Esclareça se o pedido possui procurador ou não. Caso exista procurador é necessário apresentar documento de procuração em que constem os seguintes dados: a) informações do outorgante e do outorgado na procuração; b) data da assinatura; c) assinatura; d) outorga de poderes para representação junto ao INPI (De acordo com o item 4.2.8 do Manual de Desenhos Industriais). A inobservância da apresentação de procuração, em 60 dias, enseja o arquivamento do pedido. Caso os documentos apresentados forem apenas para ciência de que no signatário possui poderes para assinar pelo Exército brasileiro, confirme a informação através de esclarecimento para que os dados do procurador sejam excluídos do cadastro. Esta exigência deverá ser cumprida utilizando a GRU 104 (isenta) dentro do prazo de 5 dias contados a partir do primeiro dia útil após esta publicação (art. 103 da LPI).

(21) BR 30 2021 001147-6

Código 30 - Exigência – Art. 103 da LPI

(22) 15/03/2021

(71) UNIVERSIDADE FEDERAL DE JUIZ DE FORA - UFJF (BR/MG)

A apresentação das figuras não está de acordo com as especificações do item 4.2.11 do Manual de Desenhos Industriais. Apresente novo jogo de figuras completo, COM CADA VISTA DA FIGURA APRESENTADA EM UMA FOLHA, sem alteração da matéria apresentada no depósito. Cada desenho ou fotografia deverá ser apresentado em uma folha, individualmente, com dimensões adequadas e nitidez e resolução gráfica suficientes para a plena compreensão do desenho industrial requerido. As figuras deverão ser NUMERADAS



SEQUENCIALMENTE EM CONFORMIDADE COM O PADRÃO DE DOIS ALGARISMOS: Fig. 1.1, Fig. 1.2, Fig. 1.3, Fig. 1.4. NÃO SERÃO ADMITIDAS outras formas de numeração, como o padrão de um algarismo (1, 2, 3), numeração alfanumérica (1A, 1B, 1C) e caracteres isolados (A, B, C). AS FOLHAS DEVERÃO SER NUMERADAS SEQUENCIALMENTE NO CENTRO DA MARGEM SUPERIOR INDICANDO O NÚMERO DA FOLHA E O NÚMERO TOTAL DE FOLHAS, SEPARADOS POR UMA BARRA OBLÍQUA. Exemplo: 1/4, 2/4, 3/4 e 4/4. Esta exigência deverá ser cumprida utilizando a GRU 104 (isenta) dentro do prazo de 5 dias contados a partir do primeiro dia útil após esta publicação (art. 103 da LPI).

(21) BR 30 2021 001148-4

Código 30 - Exigência – Art. 103 da LPI

(22) 15/03/2021

(71) UNIVERSIDADE FEDERAL DE JUIZ DE FORA - UFJF (BR/MG)

A apresentação das figuras não está de acordo com as especificações do item 4.2.11 do Manual de Desenhos Industriais. Apresente novo jogo de figuras completo, COM CADA VISTA DA FIGURA APRESENTADA EM UMA FOLHA, sem alteração da matéria apresentada no depósito. Cada desenho ou fotografia deverá ser apresentado em uma folha, individualmente, com dimensões adequadas e nitidez e resolução gráfica suficientes para a plena compreensão do desenho industrial requerido. As figuras deverão ser NUMERADAS SEQUENCIALMENTE EM CONFORMIDADE COM O PADRÃO DE DOIS ALGARISMOS: Fig. 1.1, Fig. 1.2, Fig. 1.3, Fig. 1.4. NÃO SERÃO ADMITIDAS outras formas de numeração, como o padrão de um algarismo (1, 2, 3), numeração alfanumérica (1A, 1B, 1C) e caracteres isolados (A, B, C). AS FOLHAS DEVERÃO SER NUMERADAS SEQUENCIALMENTE NO CENTRO DA MARGEM SUPERIOR INDICANDO O NÚMERO DA FOLHA E O NÚMERO TOTAL DE FOLHAS, SEPARADOS POR UMA BARRA OBLÍQUA. Exemplo: 1/4, 2/4, 3/4 e 4/4. Esta exigência deverá ser cumprida utilizando a GRU 104 (isenta) dentro do prazo de 5 dias contados a partir do primeiro dia útil após esta publicação (art. 103 da LPI).

(21) BR 30 2021 001152-2

Código 30 - Exigência – Art. 103 da LPI

(22) 16/03/2021

(71) WESLEY FERREIRA (BR/RJ)

A apresentação das figuras não está de acordo com as especificações do item 4.2.11 do Manual de Desenhos Industriais. Apresente novo jogo de figuras completo, sem alteração da matéria apresentada no depósito. Os desenhos ou fotografias deverão ser apresentados dentro de margens de no mínimo 3 cm, em folhas brancas no formato A4, NUMERADAS SEQUENCIALMENTE no centro da margem superior indicando o número da folha e o número total de folhas, separados por uma barra oblíqua. Exemplo: 1/4, 2/4, 3/4 e 4/4. Os desenhos ou fotografias deverão ser NUMERADOS SEQUENCIALMENTE em conformidade com o padrão de dois algarismos, a saber: Fig. 1.1, Fig. 1.2, Fig. 1.3, Fig. 1.4.



NÃO SERÃO ADMITIDAS outras formas de numeração, como o padrão de um algarismo (1, 2, 3...), numeração alfanumérica (1A, 1B, 1C...) e caracteres isolados (A, B, C...). CADA VISTA DO DESENHO OU FOTOGRAFIA deverá ser apresentado em uma folha, individualmente, com dimensões adequadas e nitidez e resolução gráfica suficientes para a plena compreensão do desenho industrial requerido, observado o mínimo de 300 dpi. NÃO SERÃO ADMITIDOS NAS FOLHAS DE DESENHOS OU FOTOGRAFIAS ELEMENTOS COMO MOLDURAS, linhas delimitadoras, marcas, logotipos, marcas d'água, timbres, rubricas, assinaturas e outras informações de mesma natureza. Esta exigência deverá ser cumprida utilizando a GRU 104 (isenta) dentro do prazo de 5 dias contados a partir do primeiro dia útil após esta publicação (art. 103 da LPI).

(21) BR 30 2021 001155-7

Código 30 - Exigência – Art. 103 da LPI

(22) 16/03/2021

(71) JOÃO CÉSAR ZIELAK (BR/PR)

(74) FELIPE FELIMAN CAMARGO

A numeração das páginas de figuras apresentadas não está de acordo com as especificações do item 4.2.11 do Manual de Desenhos Industriais. Apresente novo jogo de figuras sem alteração da matéria apresentada no depósito e com numeração das páginas corrigida. Os desenhos ou fotografias deverão ser apresentados dentro de margens de no mínimo 3 cm, em folhas brancas no formato A4, NUMERADAS SEQUENCIALMENTE NO CENTRO DA MARGEM SUPERIOR INDICANDO O NÚMERO DA FOLHA E O NÚMERO TOTAL DE FOLHAS, SEPARADOS POR UMA BARRA OBLÍQUA. EXEMPLO: 1/4, 2/4, 3/4 e 4/4. Os desenhos ou fotografias deverão ser numerados sequencialmente em conformidade com o padrão de dois algarismos: Fig. 1.1, Fig. 1.2, Fig. 1.3, Fig. 1.4. NÃO SERÃO ADMITIDAS outras formas de numeração, como o padrão de um algarismo (1, 2, 3...), numeração alfanumérica (1A, 1B, 1C...) e caracteres isolados (A, B, C...) Esta exigência deverá ser cumprida utilizando a GRU 104 (isenta) dentro do prazo de 5 dias contados a partir do primeiro dia útil após esta publicação (art. 103 da LPI).

(21) BR 30 2021 001162-0

Código 30 - Exigência – Art. 103 da LPI

(22) 16/03/2021

(71) PAQUETÁ CALÇADOS LTDA. (BR/CE)

(74) CARPENA ADVOGADOS ASSOCIADOS

A página de reivindicação não está numerada. A apresentação da reivindicação deve seguir as disposições do item 4.2.10 do Manual de Desenhos Industriais. A folha da reivindicação deverá apresentar o texto em espaço duplo, na cor preta, dentro de margens de no mínimo 3 cm, em folha branca no formato A4, numerada no centro da margem superior indicando o número da folha e o número total de folhas, separados por uma barra oblíqua: 1/1. Esta exigência deverá ser cumprida utilizando a GRU 104 (isenta) dentro do prazo de 5 dias contados a partir do primeiro dia útil após esta publicação (art. 103 da LPI).



(21) BR 30 2021 001176-0

Código 30 - Exigência – Art. 103 da LPI

(22) 18/03/2021

(71) SOCIEDADE CARITATIVA E LITERÁRIA SÃO FRANCISCO DE ASSIS
ZONA NORTE (BR/RS)

[1] A apresentação das figuras não está de acordo com as especificações do item 4.2.11 do Manual de Desenhos Industriais. Apresente novo jogo de figuras completo, COM CADA VISTA DA FIGURA APRESENTADA EM UMA FOLHA, sem alteração da matéria apresentada no depósito. Cada desenho ou fotografia deverá ser apresentado em uma folha, individualmente, com dimensões adequadas e nitidez e resolução gráfica suficientes para a plena compreensão do desenho industrial requerido. As figuras deverão ser NUMERADAS SEQUENCIALMENTE EM CONFORMIDADE COM O PADRÃO DE DOIS ALGARISMOS: Fig. 1.1, Fig. 1.2, Fig. 1.3, Fig. 1.4. NÃO SERÃO ADMITIDAS outras formas de numeração, como o padrão de um algarismo (1, 2, 3), numeração alfanumérica (1A, 1B, 1C) e caracteres isolados (A, B, C). AS FOLHAS DEVERÃO SER NUMERADAS SEQUENCIALMENTE NO CENTRO DA MARGEM SUPERIOR INDICANDO O NÚMERO DA FOLHA E O NÚMERO TOTAL DE FOLHAS, SEPARADOS POR UMA BARRA OBLÍQUA. Exemplo: 1/4, 2/4, 3/4 e 4/4. [2] A apresentação do relatório e deve seguir as disposições do item 4.2.9 e do Manual de Desenhos Industriais. As folhas DEVERÃO APRESENTAR APENAS TEXTO em espaço duplo, na cor preta, dentro de margens de no mínimo 3 cm, em folhas brancas no formato A4, numeradas sequencialmente no centro da margem superior indicando o número da folha e o número total de folhas, separados por uma barra oblíqua. Exemplo: 1/3, 2/3 e 3/3. NÃO DEVEM SER APRESENTADAS FIGURAS NAS FOLHAS DO RELATÓRIO. Os modelos estão disponíveis na seção "modelos" do referido manual. Esta exigência deverá ser cumprida utilizando a GRU 104 (isenta) dentro do prazo de 5 dias contados a partir do primeiro dia útil após esta publicação (art. 103 da LPI).

(21) BR 30 2021 001184-0

Código 30 - Exigência – Art. 103 da LPI

(22) 18/03/2021

(71) E-LED ILUMINAÇÃO EIRELI - ME (BR/SP)

(74) ANDERSON TONI

As páginas de figuras não estão numeradas. Apresente novo jogo de figuras sem alteração da matéria apresentada no depósito e com numeração das páginas de acordo com as especificações do item 4.2.11 do Manual de Desenhos Industriais. Os desenhos ou fotografias deverão ser apresentados dentro de margens de no mínimo 3 cm, em folhas brancas no formato A4, NUMERADAS SEQUENCIALMENTE NO CENTRO DA MARGEM SUPERIOR INDICANDO O NÚMERO DA FOLHA E O NÚMERO TOTAL DE FOLHAS, SEPARADOS POR UMA BARRA OBLÍQUA. EXEMPLO: 1/4, 2/4, 3/4 e 4/4. OS DESENHOS OU FOTOGRAFIAS DEVERÃO SER NUMERADOS SEQUENCIALMENTE EM



CONFORMIDADE COM O PADRÃO DE DOIS ALGARISMOS: Fig. 1.1, Fig. 1.2, Fig. 1.3, Fig. 1.4. NÃO SERÃO ADMITIDAS outras formas de numeração, como o padrão de um algarismo (1, 2, 3...), numeração alfanumérica (1A, 1B, 1C...) e caracteres isolados (A, B, C...). De acordo com o item 4.2.11 do Manual de Desenhos Industriais NÃO SERÃO ADMITIDOS NAS FOLHAS DE DESENHOS OU FOTOGRAFIAS ELEMENTOS COMO MOLDURAS, linhas delimitadoras, marcas, logotipos, marcas d'água, timbres, rubricas, assinaturas e outras informações de mesma natureza. Esta exigência deverá ser cumprida utilizando a GRU 104 (isenta) dentro do prazo de 5 dias contados a partir do primeiro dia útil após esta publicação (art. 103 da LPI).



Código 31 - Notificação de Depósito

Notificação de depósito de pedido de registro de desenho industrial. O pedido segue para a etapa de exame técnico.

(21) BR 30 2021 000528-0 Código 31 - Notificação de Depósito
(22) 09/02/2021
(71) MICHEL TELLES PEREYRA FERRARI 22421996848 (BR/SP)
(72) MICHEL TELLES PEREYRA FERRARI
Notificação de depósito (Protocolo: 870210013724 UF: WB Data: 09/02/2021
Hora: 18:00)

(21) BR 30 2021 000868-8 Código 31 - Notificação de Depósito
(22) 01/03/2021
(71) PLASTCOR DO BRASIL LTDA - ME. (BR/SP)
(72) TIAGO DA SILVA PEREIRA
(74) SERGIO JUVENCIO HERCULANO
Notificação de depósito (Protocolo: 870210019530 UF: WB Data: 01/03/2021
Hora: 11:38)

(21) BR 30 2021 000905-6 Código 31 - Notificação de Depósito
(22) 03/03/2021
(71) FABRÍCIO CHAGAS DUNICE (BR/DF)
(72) FABRÍCIO CHAGAS DUNICE
Notificação de depósito (Protocolo: 870210020387 UF: WB Data: 03/03/2021
Hora: 11:25)

(21) BR 30 2021 000931-5 Código 31 - Notificação de Depósito
(22) 04/03/2021
(71) FABIOLA MORAES SOUTO (BR/SP)
(72) FABIOLA MORAES SOUTO
(74) ANA PAULA MAZZEI DOS SANTOS LEITE
Notificação de depósito (Protocolo: 870210020766 UF: WB Data: 04/03/2021
Hora: 12:15)

(21) BR 30 2021 000945-5 Código 31 - Notificação de Depósito
(22) 04/03/2021
(71) LAGE & OLIVEIRA SOCIEDADE DE ADVOGADOS (BR/MG)
(72) Sigilo de Autor, conforme solicitado e com base no artigo 6º, § 4º da LPI;
Sigilo de Autor, conforme solicitado e com base no artigo 6º, § 4º da LPI
Notificação de depósito (Protocolo: 870210021014 UF: WB Data: 04/03/2021
Hora: 18:31)



(21) BR 30 2021 001080-1	Código 31 - Notificação de Depósito (22) 15/03/2021 (71) UNIBRASIL UTILIDADES E PRESENTES EIRELI (BR/SP) (72) ANTONIO CIRIO DE SOUSA (74) Davino Martins da Silva Filho Notificação de depósito (Protocolo: 870210023978 UF: WB Data: 15/03/2021 Hora: 09:11)
(21) BR 30 2021 001081-0	Código 31 - Notificação de Depósito (22) 15/03/2021 (71) LUIZ GUSTAVO GOMES (BR/SC) (72) LUIZ GUSTAVO GOMES (74) NILVAN PAULO MINGURANSE Notificação de depósito (Protocolo: 870210024009 UF: WB Data: 15/03/2021 Hora: 10:33)
(21) BR 30 2021 001082-8	Código 31 - Notificação de Depósito (22) 15/03/2021 (71) PISANI PLÁSTICOS S.A. (BR/RS) (72) PAULO FRANCISCO WEBBER (74) SKO OYARZÁBAL MARCAS E PATENTES SOCIEDADE SIMPLES LTDA. Notificação de depósito (Protocolo: 870210024057 UF: WB Data: 15/03/2021 Hora: 11:35)
(21) BR 30 2021 001098-4	Código 31 - Notificação de Depósito (22) 15/03/2021 (71) MARIA & MARIA INDUSTRIA E COMERCIO DE MOVEIS LTDA (BR/SP) (72) ANISIO LUCIO MARIA (74) EDUARDA COLLA Notificação de depósito (Protocolo: 870210024152 UF: WB Data: 15/03/2021 Hora: 13:52)
(21) BR 30 2021 001099-2	Código 31 - Notificação de Depósito (22) 15/03/2021 (71) LUCAS GOUVEA CAMPOS (BR/SP) (72) LUCAS GOUVEA CAMPOS (74) EDEMILSON PEREIRA LIMA Notificação de depósito (Protocolo: 870210024185 UF: WB Data: 15/03/2021 Hora: 14:25)
(21) BR 30 2021 001100-0	Código 31 - Notificação de Depósito (22) 15/03/2021 (71) JOSE CARLOS MONTEJANO (BR/SP) (72) JOSE CARLOS MONTEJANO



(74) DIREÇÃO MARCAS E PATENTES LTDA

Notificação de depósito (Protocolo: 870210024193 UF: WB Data: 15/03/2021

Hora: 14:36)

(21) BR 30 2021 001110-7

Código 31 - Notificação de Depósito

(22) 15/03/2021

(71) MINAS PREVI CONSULTORIA PREVIDENCIARIA EIRELI (BR/MG)

(72) RODRIGO DE SOUZA

(74) Vilage Marcas e Patentes Ltda

Notificação de depósito (Protocolo: 870210024217 UF: WB Data: 15/03/2021

Hora: 14:55)

(21) BR 30 2021 001114-0

Código 31 - Notificação de Depósito

(22) 15/03/2021

(71) DEERE & COMPANY (US)

(72) JACK J. JEWISON; RICHARD PUGH; MANISH M. KUTE; RYAN J.

SEFFINGA; THOMAS R. VANTIGER

(74) KASZNAR LEONARDOS PROPRIEDADE INTELECTUAL

Notificação de depósito (Protocolo: 870210024237 UF: WB Data: 15/03/2021

Hora: 15:09)

(21) BR 30 2021 001129-8

Código 31 - Notificação de Depósito

(22) 15/03/2021

(71) DPR TELECOMUNICAÇÕES LTDA (BR/SP)

(72) VALCIR FABRIS; CARLOS ALBERTO PROENÇA JUNIOR; PEDRO

MIGUEL HYPÓLITO SERRANO; ADALBERTO BERTELLI JUNIOR; THIAGO

CUGLER MAGUETA; AGUINALDO SANCHES ALBERTO

(74) VERONICA MEYER GAIARSA

Notificação de depósito (Protocolo: 870210024279 UF: WB Data: 15/03/2021

Hora: 15:32)

(21) BR 30 2021 001130-1

Código 31 - Notificação de Depósito

(22) 15/03/2021

(71) DPR TELECOMUNICAÇÕES LTDA (BR/SP)

(72) VALCIR FABRIS; CARLOS ALBERTO PROENÇA JUNIOR; PEDRO

MIGUEL HYPÓLITO SERRANO; ADALBERTO BERTELLI JUNIOR; THIAGO

CUGLER MAGUETA; AGUINALDO SANCHES ALBERTO

(74) VERONICA MEYER GAIARSA

Notificação de depósito (Protocolo: 870210024280 UF: WB Data: 15/03/2021

Hora: 15:32)

(21) BR 30 2021 001132-8

Código 31 - Notificação de Depósito

(22) 15/03/2021

(71) DPR TELECOMUNICAÇÕES LTDA (BR/SP)



(72) VALCIR FABRIS; CARLOS ALBERTO PROENÇA JUNIOR; PEDRO MIGUEL HYPÓLITO SERRANO; ADALBERTO BERTELLI JUNIOR; THIAGO CUGLER MAGUETA; AGUINALDO SANCHES ALBERTO
(74) VERONICA MEYER GAIARSA
Notificação de depósito (Protocolo: 870210024283 UF: WB Data: 15/03/2021
Hora: 15:33)

(21) BR 30 2021 001140-9

Código 31 - Notificação de Depósito
(22) 15/03/2021
(71) QUILI AQUARIOS E COMERCIO DE ANIMAIS LTDA (BR/MG)
(72) LEANDRO AUGUSTO DRUMOND CAMPO
(74) EULER COSTA BENFICA
Notificação de depósito (Protocolo: 870210024353 UF: WB Data: 15/03/2021
Hora: 16:25)

(21) BR 30 2021 001141-7

Código 31 - Notificação de Depósito
(22) 15/03/2021
(71) GRACO MINNESOTA INC. (US)
(72) MARK C. RICHTER
(74) KASZNAR LEONARDOS PROPRIEDADE INTELECTUAL
Notificação de depósito (Protocolo: 870210024364 UF: WB Data: 15/03/2021
Hora: 16:34)

(21) BR 30 2021 001142-5

Código 31 - Notificação de Depósito
(22) 15/03/2021
(71) MORRO GRANDE INDÚSTRIA E COMÉRCIO DE PRODUTOS DE FIBRA DE VIDRO LTDA (BR/SC)
(72) GILMAR PRETTO
(74) LUANA KLAUS
Notificação de depósito (Protocolo: 870210024401 UF: WB Data: 15/03/2021
Hora: 17:05)

(21) BR 30 2021 001143-3

Código 31 - Notificação de Depósito
(22) 15/03/2021
(71) PETRA REVEST LTDA (BR/PR)
(72) GIOVANI FORMENTINI
Notificação de depósito (Protocolo: 870210024422 UF: WB Data: 15/03/2021
Hora: 17:26)

(21) BR 30 2021 001144-1

Código 31 - Notificação de Depósito
(22) 15/03/2021
(71) VODAFONE GROUP SERVICES LIMITED (GB)
(72) YVES BEHAR; TOM GUY; WILLIAM STUART; CHRISTOPH KESEBERG;
JESSICA KYTE; LORIN MINXHOZI



(74) Clarke, Modet Propriedade Intelectual Ltda.
Notificação de depósito (Protocolo: 870210024434 UF: WB Data: 15/03/2021
Hora: 17:46)

(21) BR 30 2021 001145-0 Código 31 - Notificação de Depósito
(22) 15/03/2021
(71) DELLAMED S.A. (BR/RS)
(72) FELIPE DELLA GIUSTINA
(74) MARCELO ANDREOLA
Notificação de depósito (Protocolo: 870210024461 UF: WB Data: 15/03/2021
Hora: 18:33)

(21) BR 30 2021 001146-8 Código 31 - Notificação de Depósito
(22) 15/03/2021
(71) VODAFONE GROUP SERVICES LIMITED (GB)
(72) YVES BEHAR; TOM GUY; WILLIAM STUART; CHRISTOPH KESEBERG;
JESSICA KYTE; LORIN MINXHOZI
(74) Clarke, Modet Propriedade Intelectual Ltda.
Notificação de depósito (Protocolo: 870210024462 UF: WB Data: 15/03/2021
Hora: 18:38)

(21) BR 30 2021 001149-2 Código 31 - Notificação de Depósito
(22) 16/03/2021
(71) JANSSEN BIOTECH, INC. (US)
(72) CEDRIC GYSEL; MICHAEL CANNAMELA; ROLAND SCHULTZ; PETER
BRAUN
(74) DANNEMANN, SIEMSEN, BIGLER & IPANEMA MOREIRA
Notificação de depósito (Protocolo: 870210024541 UF: WB Data: 16/03/2021
Hora: 08:47)

(21) BR 30 2021 001150-6 Código 31 - Notificação de Depósito
(22) 16/03/2021
(71) JOÃO GOMES DE ANDRADE NETO (BR/PB)
(72) JOÃO GOMES DE ANDRADE NETO
Notificação de depósito (Protocolo: 870210024579 UF: WB Data: 16/03/2021
Hora: 10:31)

(21) BR 30 2021 001151-4 Código 31 - Notificação de Depósito
(22) 16/03/2021
(71) ELVIS LEANDRO DA SILVA 04080187980 (BR/PR)
(72) ELVIS LEANDRO DA SILVA
Notificação de depósito (Protocolo: 870210024587 UF: WB Data: 16/03/2021
Hora: 10:41)



(21) BR 30 2021 001153-0	Código 31 - Notificação de Depósito (22) 16/03/2021 (71) INDUSTRIA DE MOVEIS NESHER LTDA (BR/ES) (72) CARLOS ALBERTO RIGONI (74) CAPELLA & VELOSO ADVOGADOS ASSOCIADOS Notificação de depósito (Protocolo: 870210024643 UF: WB Data: 16/03/2021 Hora: 12:46)
(21) BR 30 2021 001154-9	Código 31 - Notificação de Depósito (22) 16/03/2021 (71) HONDA MOTOR CO., LTD. (JP) (72) WONGSAKORN WATTANAVEKIN; KANSIREE NILLAWONG; PHERMYOT SODSRI (74) DANNEMANN, SIEMSEN, BIGLER & IPANEMA MOREIRA Notificação de depósito (Protocolo: 870210024809 UF: WB Data: 16/03/2021 Hora: 16:03)
(21) BR 30 2021 001156-5	Código 31 - Notificação de Depósito (22) 16/03/2021 (71) HIZHO COMÉRCIO IMPORTAÇÃO E EXPORTAÇÃO LTDA. (BR/SP) (72) SHUBIN LI (74) Org. Mérito Marcas e Patentes Ltda. Notificação de depósito (Protocolo: 870210024867 UF: WB Data: 16/03/2021 Hora: 17:03)
(21) BR 30 2021 001157-3	Código 31 - Notificação de Depósito (22) 16/03/2021 (71) HIZHO COMÉRCIO IMPORTAÇÃO E EXPORTAÇÃO LTDA. (BR/SP) (72) SHUBIN LI (74) Org. Mérito Marcas e Patentes Ltda. Notificação de depósito (Protocolo: 870210024872 UF: WB Data: 16/03/2021 Hora: 17:10)
(21) BR 30 2021 001158-1	Código 31 - Notificação de Depósito (22) 16/03/2021 (71) HIZHO COMÉRCIO IMPORTAÇÃO E EXPORTAÇÃO LTDA. (BR/SP) (72) SHUBIN LI (74) Org. Mérito Marcas e Patentes Ltda. Notificação de depósito (Protocolo: 870210024876 UF: WB Data: 16/03/2021 Hora: 17:16)
(21) BR 30 2021 001159-0	Código 31 - Notificação de Depósito (22) 16/03/2021 (71) HIZHO COMÉRCIO IMPORTAÇÃO E EXPORTAÇÃO LTDA. (BR/SP)



(72) SHUBIN LI
(74) Org. Mérito Marcas e Patentes Ltda.
Notificação de depósito (Protocolo: 870210024882 UF: WB Data: 16/03/2021
Hora: 17:22)

(21) BR 30 2021 001160-3 Código 31 - Notificação de Depósito
(22) 16/03/2021
(71) HIZHO COMÉRCIO IMPORTAÇÃO E EXPORTAÇÃO LTDA. (BR/SP)
(72) SHUBIN LI
(74) Org. Mérito Marcas e Patentes Ltda.
Notificação de depósito (Protocolo: 870210024885 UF: WB Data: 16/03/2021
Hora: 17:30)

(21) BR 30 2021 001161-1 Código 31 - Notificação de Depósito
(22) 16/03/2021
(71) PAQUETÁ CALÇADOS LTDA. (BR/CE)
(72) VANESSA CARPIO
(74) CARPENA ADVOGADOS ASSOCIADOS
Notificação de depósito (Protocolo: 870210024936 UF: WB Data: 16/03/2021
Hora: 18:17)

(21) BR 30 2021 001163-8 Código 31 - Notificação de Depósito
(22) 16/03/2021
(71) ALESSANDRO NASCIMENTO DAS NEVES NORTE (BR/PR)
(72) ALESSANDRO NASCIMENTO DAS NEVES NORTE
(74) MARCOS ANTONIO NUNES
Notificação de depósito (Protocolo: 870210024944 UF: WB Data: 16/03/2021
Hora: 18:26)

(21) BR 30 2021 001164-6 Código 31 - Notificação de Depósito
(22) 16/03/2021
(71) PAQUETÁ CALÇADOS LTDA. (BR/CE)
(72) VANESSA CARPIO
(74) CARPENA ADVOGADOS ASSOCIADOS
Notificação de depósito (Protocolo: 870210024987 UF: WB Data: 16/03/2021
Hora: 20:57)

(21) BR 30 2021 001165-4 Código 31 - Notificação de Depósito
(22) 17/03/2021
(71) DIVIAVES EQUIPAMENTOS PARA AVIÁRIOS LTDA ME (BR/PR)
(72) JUANES GILMAR ASSMANN
(74) Seniors Marcas e Patentes S/C Ltda.
Notificação de depósito (Protocolo: 870210025067 UF: WB Data: 17/03/2021
Hora: 10:47)



(21) BR 30 2021 001166-2 Código 31 - Notificação de Depósito
(22) 17/03/2021
(71) DIVIAVES EQUIPAMENTOS PARA AVIÁRIOS LTDA ME (BR/PR)
(72) JUANES GILMAR ASSMANN
(74) Seniors Marcas e Patentes S/C Ltda.
Notificação de depósito (Protocolo: 870210025081 UF: WB Data: 17/03/2021
Hora: 11:08)

(21) BR 30 2021 001167-0 Código 31 - Notificação de Depósito
(22) 17/03/2021
(71) NUTRIQUALITY - INDUSTRIA, COMERCIO, IMPORTACAO E EXPORTACAO DE ALIMENTOS PARA ANIMAIS LTDA - EPP (BR/SP)
(72) DÉBORA CRISTINA JOVENATO
(74) CÍCERA TERESINHA DA SILVA
Notificação de depósito (Protocolo: 870210025091 UF: WB Data: 17/03/2021
Hora: 11:21)

(21) BR 30 2021 001168-9 Código 31 - Notificação de Depósito
(22) 17/03/2021
(71) JOAO AUGUSTO RIBEIRO (BR/SP)
(72) JOÃO AUGUSTO RIBEIRO; CESAR AUGUSTO RIBEIRO; TATIANE LIZANDRA RIBEIRO; ARIENE MAIARA RIBEIRO
(74) BRAXIL SERVICOS AUXILIARES LTDA
Notificação de depósito (Protocolo: 870210025109 UF: WB Data: 17/03/2021
Hora: 11:50)

(21) BR 30 2021 001169-7 Código 31 - Notificação de Depósito
(22) 17/03/2021
(71) FLVX COMÉRCIO ATACADISTA DE MATERIAIS PARA CONSTRUÇÃO CIVIL EIRELI (BR/SC)
(72) MATHEUS THALLES SCHWAAB
(74) SANDRO WUNDERLICH
Notificação de depósito (Protocolo: 870210025187 UF: WB Data: 17/03/2021
Hora: 13:51)

(21) BR 30 2021 001170-0 Código 31 - Notificação de Depósito
(22) 17/03/2021
(71) MPLASTIC STORE DISTRIBUIDORA DE ARTEFATOS PLASTICOS E METALICOS EIRELI - EPP (BR/SP)
(72) CLAUDIO ROBERTO MORAES
(74) Pezzuol & Associados Marcas e Patentes Ltda.
Notificação de depósito (Protocolo: 870210025355 UF: WB Data: 17/03/2021
Hora: 16:18)



(21) BR 30 2021 001171-9 Código 31 - Notificação de Depósito
(22) 17/03/2021
(71) DOGA S.A. (ES)
(72) ANTONI GARCÍA COMA; MARIE LE MONNIER
(74) ANTÔNIO MAURÍCIO PEDRAS ARNAUD
Notificação de depósito (Protocolo: 870210025412 UF: WB Data: 17/03/2021
Hora: 17:07)

(21) BR 30 2021 001172-7 Código 31 - Notificação de Depósito
(22) 17/03/2021
(71) JALMAR DE SOUZA VIRGINIO (BR/RN)
(72) JALMAR DE SOUZA VIRGINIO
(74) ABM Assessoria Brasileira de Marcas Ltda.
Notificação de depósito (Protocolo: 870210025425 UF: WB Data: 17/03/2021
Hora: 17:24)

(21) BR 30 2021 001173-5 Código 31 - Notificação de Depósito
(22) 17/03/2021
(71) BIOLUTION COMERCIALIZAÇÃO DE PRODUTOS SANEANTES LTDA
(BR/PR)
(72) FABIO DE MACENO ROCHA
(74) Seniors Marcas e Patentes S/C Ltda.
Notificação de depósito (Protocolo: 870210025458 UF: WB Data: 17/03/2021
Hora: 18:47)

(21) BR 30 2021 001174-3 Código 31 - Notificação de Depósito
(22) 17/03/2021
(71) VICTOR ESCORZA (BR/SC)
(72) VICTOR PINNOW ESCORZA
Notificação de depósito (Protocolo: 870210025487 UF: WB Data: 17/03/2021
Hora: 21:19)

(21) BR 30 2021 001175-1 Código 31 - Notificação de Depósito
(22) 18/03/2021
(71) CHARLES RODERIC VOLPE BARUFI (BR/SP)
(72) CHARLES RODERIC VOLPE BARUFI
Notificação de depósito (Protocolo: 870210025534 UF: WB Data: 18/03/2021
Hora: 09:43)

(21) BR 30 2021 001177-8 Código 31 - Notificação de Depósito
(22) 18/03/2021
(71) MARCELO DEL BAGNO BARRETO (BR/SP)
(72) MARCELO DEL BAGNO BARRETO



(74) SILVIA MARTINS

Notificação de depósito (Protocolo: 870210025549 UF: WB Data: 18/03/2021

Hora: 10:22)

(21) BR 30 2021 001178-6

Código 31 - Notificação de Depósito

(22) 18/03/2021

(71) MARCELO DEL BAGNO BARRETO (BR/SP)

(72) MARCELO DEL BAGNO BARRETO

(74) SILVIA MARTINS

Notificação de depósito (Protocolo: 870210025561 UF: WB Data: 18/03/2021

Hora: 10:37)

(21) BR 30 2021 001179-4

Código 31 - Notificação de Depósito

(22) 18/03/2021

(71) MARCELO DEL BAGNO BARRETO (BR/SP)

(72) MARCELO DEL BAGNO BARRETO

(74) SILVIA MARTINS

Notificação de depósito (Protocolo: 870210025564 UF: WB Data: 18/03/2021

Hora: 10:42)

(21) BR 30 2021 001180-8

Código 31 - Notificação de Depósito

(22) 18/03/2021

(71) R. D. V. RIBEIRO - ME (BR/SP)

(72) RENE DONIZETE VERONEZ RIBEIRO

(74) MARCO ANTÔNIO DE OLIVEIRA

Notificação de depósito (Protocolo: 870210025572 UF: WB Data: 18/03/2021

Hora: 10:48)

(21) BR 30 2021 001181-6

Código 31 - Notificação de Depósito

(22) 18/03/2021

(71) R. D. V. RIBEIRO - ME (BR/SP)

(72) RENE DONIZETE VERONEZ RIBEIRO

(74) MARCO ANTÔNIO DE OLIVEIRA

Notificação de depósito (Protocolo: 870210025593 UF: WB Data: 18/03/2021

Hora: 11:11)

(21) BR 30 2021 001182-4

Código 31 - Notificação de Depósito

(22) 18/03/2021

(71) DAYN AMADE INVENTIONS LTD. (GB)

(72) DAYN AMADE

(74) Clarke, Modet Propriedade Intelectual Ltda.

Notificação de depósito (Protocolo: 870210025596 UF: WB Data: 18/03/2021

Hora: 11:14)



(21) BR 30 2021 001183-2 Código 31 - Notificação de Depósito
(22) 18/03/2021
(71) R. D. V. RIBEIRO - ME (BR/SP)
(72) RENE DONIZETE VERONEZ RIBEIRO
(74) MARCO ANTÔNIO DE OLIVEIRA
Notificação de depósito (Protocolo: 870210025603 UF: WB Data: 18/03/2021
Hora: 11:26)

(21) BR 30 2021 001185-9 Código 31 - Notificação de Depósito
(22) 18/03/2021
(71) VICTOR ESCORZA (BR/SC)
(72) VICTOR PINNOW ESCORZA
Notificação de depósito (Protocolo: 870210025658 UF: WB Data: 18/03/2021
Hora: 13:38)

(21) BR 30 2021 001186-7 Código 31 - Notificação de Depósito
(22) 18/03/2021
(71) POPSOCKETS LLC (US)
(72) IVAN CHEN; JAMES RIDZON; NICHOLAS VON BARGEN; LAWRENCE HERMAN FONG; MICHAEL KORY; RANDY YANG CHIANG
(74) SOERENSEN GARCIA ADVOGADOS ASSOCIADOS
Notificação de depósito (Protocolo: 870210025667 UF: WB Data: 18/03/2021
Hora: 13:51)

(21) BR 30 2021 001187-5 Código 31 - Notificação de Depósito
(22) 18/03/2021
(71) DHL COMERCIO DE CALÇADOS EIRELI (BR/SP)
(72) DANILO HENRIQUE LOURENÇO
(74) EDEMILSON PEREIRA LIMA
Notificação de depósito (Protocolo: 870210025745 UF: WB Data: 18/03/2021
Hora: 15:41)

(21) BR 30 2021 001188-3 Código 31 - Notificação de Depósito
(22) 18/03/2021
(71) INDUSTRIA DE PNEUS FREEDOM LTDA (BR/PB)
(72) JOSÉ JOSENILSON DE SOUZA RODRIGUES
(74) ESCOBAR ADVOCACIA
Notificação de depósito (Protocolo: 870210025746 UF: WB Data: 18/03/2021
Hora: 15:42)

(21) BR 30 2021 001189-1 Código 31 - Notificação de Depósito
(22) 18/03/2021
(71) INDUSTRIA DE PNEUS FREEDOM LTDA (BR/PB)
(72) JOSÉ JOSENILSON DE SOUZA RODRIGUES



(74) ESCOBAR ADVOCACIA

Notificação de depósito (Protocolo: 870210025755 UF: WB Data: 18/03/2021

Hora: 15:54)

(21) BR 30 2021 001190-5

Código 31 - Notificação de Depósito

(22) 18/03/2021

(71) CASTROL LIMITED (GB)

(72) SENER KARAGÜLLE; RICHARD CURRIE

(74) ARARIPE & ASSOCIADOS

Notificação de depósito (Protocolo: 870210025765 UF: WB Data: 18/03/2021

Hora: 16:10)

(21) BR 30 2021 001191-3

Código 31 - Notificação de Depósito

(22) 18/03/2021

(71) CASTROL LIMITED (GB)

(72) SENER KARAGÜLLE; RICHARD CURRIE

(74) ARARIPE & ASSOCIADOS

Notificação de depósito (Protocolo: 870210025797 UF: WB Data: 18/03/2021

Hora: 16:37)

(21) BR 30 2021 001192-1

Código 31 - Notificação de Depósito

(22) 18/03/2021

(71) CARLOS HENRIQUE DAMETTO BORTOLETTO (BR/SP)

(72) CARLOS HENRIQUE DAMETTO BORTOLETTO

(74) BEERRE ASSESSORIA EMPRESARIAL LTDA

Notificação de depósito (Protocolo: 870210025821 UF: WB Data: 18/03/2021

Hora: 17:01)

(21) BR 30 2021 001193-0

Código 31 - Notificação de Depósito

(22) 18/03/2021

(71) MK ELETRODOMESTICOS MONDIAL S.A (BR/BA)

(72) JACQUES IVO KRAUSE

(74) VANDRÉ CAVALCANTE BITTENCOURT TORRES

Notificação de depósito (Protocolo: 870210025865 UF: WB Data: 18/03/2021

Hora: 17:41)

(21) BR 30 2021 001194-8

Código 31 - Notificação de Depósito

(22) 18/03/2021

(71) INDUSTRIA DE PNEUS FREEDOM LTDA (BR/PB)

(72) JOSÉ JOSENILSON DE SOUZA RODRIGUES

(74) ESCOBAR ADVOCACIA

Notificação de depósito (Protocolo: 870210025880 UF: WB Data: 18/03/2021

Hora: 18:06)



(21) BR 30 2021 001195-6	Código 31 - Notificação de Depósito (22) 18/03/2021 (71) INDUSTRIA DE PNEUS FREEDOM LTDA (BR/PB) (72) JOSÉ JOSENILSON DE SOUZA RODRIGUES (74) ESCOBAR ADVOCACIA Notificação de depósito (Protocolo: 870210025881 UF: WB Data: 18/03/2021 Hora: 18:09)
(21) BR 30 2021 001196-4	Código 31 - Notificação de Depósito (22) 18/03/2021 (71) INDUSTRIA DE PNEUS FREEDOM LTDA (BR/PB) (72) JOSÉ JOSENILSON DE SOUZA RODRIGUES (74) ESCOBAR ADVOCACIA Notificação de depósito (Protocolo: 870210025884 UF: WB Data: 18/03/2021 Hora: 18:12)
(21) BR 30 2021 001197-2	Código 31 - Notificação de Depósito (22) 18/03/2021 (71) BRUNO COSTA SAMPAIO (BR/SP) (72) BRUNO COSTA SAMPAIO (74) SUELEN Notificação de depósito (Protocolo: 870210025935 UF: WB Data: 18/03/2021 Hora: 22:02)
(21) BR 30 2021 001198-0	Código 31 - Notificação de Depósito (22) 19/03/2021 (71) HONDA MOTOR CO., LTD. (JP) (72) ANTHONY SCHROEDER; JASON LEROY MARTIN (74) DANNEMANN, SIEMSEN, BIGLER & IPANEMA MOREIRA Notificação de depósito (Protocolo: 870210026014 UF: WB Data: 19/03/2021 Hora: 10:06)
(21) BR 30 2021 001199-9	Código 31 - Notificação de Depósito (22) 19/03/2021 (71) MARCO AURELIO DO COUTO MOLDERO (BR/GO) (72) MARCO AURELIO DO COUTO MOLDERO Notificação de depósito (Protocolo: 870210026083 UF: WB Data: 19/03/2021 Hora: 11:53)
(21) BR 30 2021 001200-6	Código 31 - Notificação de Depósito (22) 19/03/2021 (71) BEIJING DAJIA INTERNET INFORMATION TECHNOLOGY CO., LTD. (CN) (72) MENGJIE ZHAO; XINGJUN LI; XINKUN YANG; SHUAI WANG; YANAN LIANG



(74) DANNEMANN, SIEMSEN, BIGLER & IPANEMA MOREIRA
Notificação de depósito (Protocolo: 870210026100 UF: WB Data: 19/03/2021
Hora: 12:08)

(21) BR 30 2021 001201-4 Código 31 - Notificação de Depósito
(22) 19/03/2021
(71) VECTORNATE USA INC. (US)
(72) TAE SEON YEOM; JI HYUN SHIN
(74) DANIEL ADVOGADOS (ALT.DE DANIEL & CIA)
Notificação de depósito (Protocolo: 870210026181 UF: WB Data: 19/03/2021
Hora: 14:35)

(21) BR 30 2021 001203-0 Código 31 - Notificação de Depósito
(22) 19/03/2021
(71) MÓVEIS DALLA COSTA LTDA (BR/RS)
(72) MATEUS DALLA COSTA
(74) Cláudia Gimenez Sociedade Individual de Advocacia
Notificação de depósito (Protocolo: 870210026206 UF: WB Data: 19/03/2021
Hora: 15:06)

(21) BR 30 2021 001204-9 Código 31 - Notificação de Depósito
(22) 19/03/2021
(71) MÓVEIS DALLA COSTA LTDA (BR/RS)
(72) MATEUS DALLA COSTA
(74) Cláudia Gimenez Sociedade Individual de Advocacia
Notificação de depósito (Protocolo: 870210026213 UF: WB Data: 19/03/2021
Hora: 15:12)

(21) BR 30 2021 001205-7 Código 31 - Notificação de Depósito
(22) 19/03/2021
(71) BEIJING DAJIA INTERNET INFORMATION TECHNOLOGY CO., LTD. (CN)
(72) YING SHU
(74) Clarke, Modet Propriedade Intelectual Ltda.
Notificação de depósito (Protocolo: 870210026240 UF: WB Data: 19/03/2021
Hora: 15:34)



Código 32 - Notificação do Depósito Com Requerimento de Sigilo

Notificação de depósito de pedido de registro de desenho industrial com requerimento de sigilo. Tendo sido requerido o sigilo na forma do Art. 106 § 1º o processamento do pedido será suspenso pelo prazo de 180 (cento e oitenta) dias. Vencido este prazo, o pedido será encaminhado para exame técnico. O depositante poderá solicitar a retirada do pedido dentro do prazo de 90 (noventa) dias contados da data do depósito. A retirada do pedido sem que o mesmo tenha produzido qualquer efeito dará prioridade ao depósito imediatamente posterior.

(21) BR 30 2021 000575-1 Código 32 - Notificação do Depósito Com Requerimento de Sigilo
(22) 11/02/2021
(71) ALVARO LUCIO COSTA AMORIM (BR/MG)
(72) Sigilo de Autor, conforme solicitado e com base no artigo 6º, § 4º da LPI
Notificação de depósito de pedido em sigilo (Protocolo: 870210014382 UF: WB
Data: 11/02/2021 Hora: 14:44)

(21) BR 30 2021 001083-6 Código 32 - Notificação do Depósito Com Requerimento de Sigilo
(22) 15/03/2021
(71) DAF TRUCKS N.V. (NL)
(72) BART VAN LOTRINGEN
(74) DAVID DO NASCIMENTO ADVOGADOS ASSOCIADOS
Notificação de depósito de pedido em sigilo (Protocolo: 870210024082 UF: WB
Data: 15/03/2021 Hora: 12:13)

(21) BR 30 2021 001084-4 Código 32 - Notificação do Depósito Com Requerimento de Sigilo
(22) 15/03/2021
(71) DAF TRUCKS N.V. (NL)
(72) BART VAN LOTRINGEN
(74) DAVID DO NASCIMENTO ADVOGADOS ASSOCIADOS
Notificação de depósito de pedido em sigilo (Protocolo: 870210024085 UF: WB
Data: 15/03/2021 Hora: 12:14)

(21) BR 30 2021 001085-2 Código 32 - Notificação do Depósito Com Requerimento de Sigilo
(22) 15/03/2021
(71) DAF TRUCKS N.V. (NL)
(72) BART VAN LOTRINGEN
(74) DAVID DO NASCIMENTO ADVOGADOS ASSOCIADOS
Notificação de depósito de pedido em sigilo (Protocolo: 870210024087 UF: WB
Data: 15/03/2021 Hora: 12:16)

(21) BR 30 2021 001086-0 Código 32 - Notificação do Depósito Com Requerimento de Sigilo
(22) 15/03/2021
(71) DAF TRUCKS N.V. (NL)



(72) BART VAN LOTRINGEN
(74) DAVID DO NASCIMENTO ADVOGADOS ASSOCIADOS
Notificação de depósito de pedido em sigilo (Protocolo: 870210024094 UF: WB
Data: 15/03/2021 Hora: 12:31)

(21) BR 30 2021 001087-9 Código 32 - Notificação do Depósito Com Requerimento de Sigilo
(22) 15/03/2021
(71) DAF TRUCKS N.V. (NL)
(72) BART VAN LOTRINGEN
(74) DAVID DO NASCIMENTO ADVOGADOS ASSOCIADOS
Notificação de depósito de pedido em sigilo (Protocolo: 870210024097 UF: WB
Data: 15/03/2021 Hora: 12:32)

(21) BR 30 2021 001088-7 Código 32 - Notificação do Depósito Com Requerimento de Sigilo
(22) 15/03/2021
(71) DAF TRUCKS N.V. (NL)
(72) BART VAN LOTRINGEN
(74) DAVID DO NASCIMENTO ADVOGADOS ASSOCIADOS
Notificação de depósito de pedido em sigilo (Protocolo: 870210024098 UF: WB
Data: 15/03/2021 Hora: 12:33)

(21) BR 30 2021 001089-5 Código 32 - Notificação do Depósito Com Requerimento de Sigilo
(22) 15/03/2021
(71) DAF TRUCKS N.V. (NL)
(72) BART VAN LOTRINGEN
(74) DAVID DO NASCIMENTO ADVOGADOS ASSOCIADOS
Notificação de depósito de pedido em sigilo (Protocolo: 870210024108 UF: WB
Data: 15/03/2021 Hora: 12:51)

(21) BR 30 2021 001090-9 Código 32 - Notificação do Depósito Com Requerimento de Sigilo
(22) 15/03/2021
(71) DAF TRUCKS N.V. (NL)
(72) BART VAN LOTRINGEN
(74) DAVID DO NASCIMENTO ADVOGADOS ASSOCIADOS
Notificação de depósito de pedido em sigilo (Protocolo: 870210024110 UF: WB
Data: 15/03/2021 Hora: 12:53)

(21) BR 30 2021 001091-7 Código 32 - Notificação do Depósito Com Requerimento de Sigilo
(22) 15/03/2021
(71) DAF TRUCKS N.V. (NL)
(72) BART VAN LOTRINGEN
(74) DAVID DO NASCIMENTO ADVOGADOS ASSOCIADOS
Notificação de depósito de pedido em sigilo (Protocolo: 870210024112 UF: WB
Data: 15/03/2021 Hora: 12:55)



(21) BR 30 2021 001092-5	Código 32 - Notificação do Depósito Com Requerimento de Sigilo (22) 15/03/2021 (71) DAF TRUCKS N.V. (NL) (72) BART VAN LOTRINGEN (74) DAVID DO NASCIMENTO ADVOGADOS ASSOCIADOS Notificação de depósito de pedido em sigilo (Protocolo: 870210024129 UF: WB Data: 15/03/2021 Hora: 13:30)
(21) BR 30 2021 001093-3	Código 32 - Notificação do Depósito Com Requerimento de Sigilo (22) 15/03/2021 (71) DAF TRUCKS N.V. (NL) (72) BART VAN LOTRINGEN (74) DAVID DO NASCIMENTO ADVOGADOS ASSOCIADOS Notificação de depósito de pedido em sigilo (Protocolo: 870210024131 UF: WB Data: 15/03/2021 Hora: 13:31)
(21) BR 30 2021 001094-1	Código 32 - Notificação do Depósito Com Requerimento de Sigilo (22) 15/03/2021 (71) DAF TRUCKS N.V. (NL) (72) BART VAN LOTRINGEN (74) DAVID DO NASCIMENTO ADVOGADOS ASSOCIADOS Notificação de depósito de pedido em sigilo (Protocolo: 870210024133 UF: WB Data: 15/03/2021 Hora: 13:33)
(21) BR 30 2021 001095-0	Código 32 - Notificação do Depósito Com Requerimento de Sigilo (22) 15/03/2021 (71) DAF TRUCKS N.V. (NL) (72) BART VAN LOTRINGEN (74) DAVID DO NASCIMENTO ADVOGADOS ASSOCIADOS Notificação de depósito de pedido em sigilo (Protocolo: 870210024140 UF: WB Data: 15/03/2021 Hora: 13:41)
(21) BR 30 2021 001096-8	Código 32 - Notificação do Depósito Com Requerimento de Sigilo (22) 15/03/2021 (71) DAF TRUCKS N.V. (NL) (72) BART VAN LOTRINGEN (74) DAVID DO NASCIMENTO ADVOGADOS ASSOCIADOS Notificação de depósito de pedido em sigilo (Protocolo: 870210024142 UF: WB Data: 15/03/2021 Hora: 13:42)
(21) BR 30 2021 001097-6	Código 32 - Notificação do Depósito Com Requerimento de Sigilo (22) 15/03/2021 (71) DAF TRUCKS N.V. (NL)



(72) BART VAN LOTRINGEN
(74) DAVID DO NASCIMENTO ADVOGADOS ASSOCIADOS
Notificação de depósito de pedido em sigilo (Protocolo: 870210024145 UF: WB
Data: 15/03/2021 Hora: 13:45)

(21) BR 30 2021 001101-8 Código 32 - Notificação do Depósito Com Requerimento de Sigilo
(22) 15/03/2021
(71) DAF TRUCKS N.V. (NL)
(72) BART VAN LOTRINGEN
(74) DAVID DO NASCIMENTO ADVOGADOS ASSOCIADOS
Notificação de depósito de pedido em sigilo (Protocolo: 870210024198 UF: WB
Data: 15/03/2021 Hora: 14:39)

(21) BR 30 2021 001102-6 Código 32 - Notificação do Depósito Com Requerimento de Sigilo
(22) 15/03/2021
(71) DAF TRUCKS N.V. (NL)
(72) BART VAN LOTRINGEN
(74) DAVID DO NASCIMENTO ADVOGADOS ASSOCIADOS
Notificação de depósito de pedido em sigilo (Protocolo: 870210024199 UF: WB
Data: 15/03/2021 Hora: 14:41)

(21) BR 30 2021 001103-4 Código 32 - Notificação do Depósito Com Requerimento de Sigilo
(22) 15/03/2021
(71) DAF TRUCKS N.V. (NL)
(72) BART VAN LOTRINGEN
(74) DAVID DO NASCIMENTO ADVOGADOS ASSOCIADOS
Notificação de depósito de pedido em sigilo (Protocolo: 870210024202 UF: WB
Data: 15/03/2021 Hora: 14:42)

(21) BR 30 2021 001104-2 Código 32 - Notificação do Depósito Com Requerimento de Sigilo
(22) 15/03/2021
(71) DAF TRUCKS N.V. (NL)
(72) BART VAN LOTRINGEN
(74) DAVID DO NASCIMENTO ADVOGADOS ASSOCIADOS
Notificação de depósito de pedido em sigilo (Protocolo: 870210024204 UF: WB
Data: 15/03/2021 Hora: 14:43)

(21) BR 30 2021 001105-0 Código 32 - Notificação do Depósito Com Requerimento de Sigilo
(22) 15/03/2021
(71) DAF TRUCKS N.V. (NL)
(72) BART VAN LOTRINGEN
(74) DAVID DO NASCIMENTO ADVOGADOS ASSOCIADOS
Notificação de depósito de pedido em sigilo (Protocolo: 870210024208 UF: WB
Data: 15/03/2021 Hora: 14:45)



(21) BR 30 2021 001106-9 Código 32 - Notificação do Depósito Com Requerimento de Sigilo
(22) 15/03/2021
(71) DAF TRUCKS N.V. (NL)
(72) BART VAN LOTRINGEN
(74) DAVID DO NASCIMENTO ADVOGADOS ASSOCIADOS
Notificação de depósito de pedido em sigilo (Protocolo: 870210024210 UF: WB
Data: 15/03/2021 Hora: 14:46)

(21) BR 30 2021 001107-7 Código 32 - Notificação do Depósito Com Requerimento de Sigilo
(22) 15/03/2021
(71) DAF TRUCKS N.V. (NL)
(72) BART VAN LOTRINGEN
(74) DAVID DO NASCIMENTO ADVOGADOS ASSOCIADOS
Notificação de depósito de pedido em sigilo (Protocolo: 870210024213 UF: WB
Data: 15/03/2021 Hora: 14:49)

(21) BR 30 2021 001108-5 Código 32 - Notificação do Depósito Com Requerimento de Sigilo
(22) 15/03/2021
(71) DAF TRUCKS N.V. (NL)
(72) BART VAN LOTRINGEN
(74) DAVID DO NASCIMENTO ADVOGADOS ASSOCIADOS
Notificação de depósito de pedido em sigilo (Protocolo: 870210024215 UF: WB
Data: 15/03/2021 Hora: 14:51)

(21) BR 30 2021 001109-3 Código 32 - Notificação do Depósito Com Requerimento de Sigilo
(22) 15/03/2021
(71) DAF TRUCKS N.V. (NL)
(72) BART VAN LOTRINGEN
(74) DAVID DO NASCIMENTO ADVOGADOS ASSOCIADOS
Notificação de depósito de pedido em sigilo (Protocolo: 870210024216 UF: WB
Data: 15/03/2021 Hora: 14:52)

(21) BR 30 2021 001111-5 Código 32 - Notificação do Depósito Com Requerimento de Sigilo
(22) 15/03/2021
(71) DAF TRUCKS N.V. (NL)
(72) BART VAN LOTRINGEN
(74) DAVID DO NASCIMENTO ADVOGADOS ASSOCIADOS
Notificação de depósito de pedido em sigilo (Protocolo: 870210024225 UF: WB
Data: 15/03/2021 Hora: 15:02)

(21) BR 30 2021 001112-3 Código 32 - Notificação do Depósito Com Requerimento de Sigilo
(22) 15/03/2021
(71) DAF TRUCKS N.V. (NL)



(72) BART VAN LOTRINGEN
(74) DAVID DO NASCIMENTO ADVOGADOS ASSOCIADOS
Notificação de depósito de pedido em sigilo (Protocolo: 870210024227 UF: WB
Data: 15/03/2021 Hora: 15:04)

(21) BR 30 2021 001113-1 Código 32 - Notificação do Depósito Com Requerimento de Sigilo
(22) 15/03/2021
(71) DAF TRUCKS N.V. (NL)
(72) BART VAN LOTRINGEN
(74) DAVID DO NASCIMENTO ADVOGADOS ASSOCIADOS
Notificação de depósito de pedido em sigilo (Protocolo: 870210024230 UF: WB
Data: 15/03/2021 Hora: 15:06)

(21) BR 30 2021 001115-8 Código 32 - Notificação do Depósito Com Requerimento de Sigilo
(22) 15/03/2021
(71) DAF TRUCKS N.V. (NL)
(72) BART VAN LOTRINGEN
(74) DAVID DO NASCIMENTO ADVOGADOS ASSOCIADOS
Notificação de depósito de pedido em sigilo (Protocolo: 870210024239 UF: WB
Data: 15/03/2021 Hora: 15:11)

(21) BR 30 2021 001116-6 Código 32 - Notificação do Depósito Com Requerimento de Sigilo
(22) 15/03/2021
(71) DAF TRUCKS N.V. (NL)
(72) BART VAN LOTRINGEN
(74) DAVID DO NASCIMENTO ADVOGADOS ASSOCIADOS
Notificação de depósito de pedido em sigilo (Protocolo: 870210024245 UF: WB
Data: 15/03/2021 Hora: 15:13)

(21) BR 30 2021 001117-4 Código 32 - Notificação do Depósito Com Requerimento de Sigilo
(22) 15/03/2021
(71) DAF TRUCKS N.V. (NL)
(72) BART VAN LOTRINGEN
(74) DAVID DO NASCIMENTO ADVOGADOS ASSOCIADOS
Notificação de depósito de pedido em sigilo (Protocolo: 870210024246 UF: WB
Data: 15/03/2021 Hora: 15:15)

(21) BR 30 2021 001118-2 Código 32 - Notificação do Depósito Com Requerimento de Sigilo
(22) 15/03/2021
(71) DAF TRUCKS N.V. (NL)
(72) BART VAN LOTRINGEN
(74) DAVID DO NASCIMENTO ADVOGADOS ASSOCIADOS
Notificação de depósito de pedido em sigilo (Protocolo: 870210024249 UF: WB
Data: 15/03/2021 Hora: 15:16)



(21) BR 30 2021 001119-0	Código 32 - Notificação do Depósito Com Requerimento de Sigilo (22) 15/03/2021 (71) DAF TRUCKS N.V. (NL) (72) BART VAN LOTRINGEN (74) DAVID DO NASCIMENTO ADVOGADOS ASSOCIADOS Notificação de depósito de pedido em sigilo (Protocolo: 870210024252 UF: WB Data: 15/03/2021 Hora: 15:17)
(21) BR 30 2021 001120-4	Código 32 - Notificação do Depósito Com Requerimento de Sigilo (22) 15/03/2021 (71) DAF TRUCKS N.V. (NL) (72) BART VAN LOTRINGEN (74) DAVID DO NASCIMENTO ADVOGADOS ASSOCIADOS Notificação de depósito de pedido em sigilo (Protocolo: 870210024253 UF: WB Data: 15/03/2021 Hora: 15:19)
(21) BR 30 2021 001121-2	Código 32 - Notificação do Depósito Com Requerimento de Sigilo (22) 15/03/2021 (71) DAF TRUCKS N.V. (NL) (72) BART VAN LOTRINGEN (74) DAVID DO NASCIMENTO ADVOGADOS ASSOCIADOS Notificação de depósito de pedido em sigilo (Protocolo: 870210024256 UF: WB Data: 15/03/2021 Hora: 15:20)
(21) BR 30 2021 001122-0	Código 32 - Notificação do Depósito Com Requerimento de Sigilo (22) 15/03/2021 (71) DAF TRUCKS N.V. (NL) (72) BART VAN LOTRINGEN (74) DAVID DO NASCIMENTO ADVOGADOS ASSOCIADOS Notificação de depósito de pedido em sigilo (Protocolo: 870210024259 UF: WB Data: 15/03/2021 Hora: 15:21)
(21) BR 30 2021 001123-9	Código 32 - Notificação do Depósito Com Requerimento de Sigilo (22) 15/03/2021 (71) DAF TRUCKS N.V. (NL) (72) BART VAN LOTRINGEN (74) DAVID DO NASCIMENTO ADVOGADOS ASSOCIADOS Notificação de depósito de pedido em sigilo (Protocolo: 870210024262 UF: WB Data: 15/03/2021 Hora: 15:22)
(21) BR 30 2021 001124-7	Código 32 - Notificação do Depósito Com Requerimento de Sigilo (22) 15/03/2021 (71) DAF TRUCKS N.V. (NL)



(72) BART VAN LOTRINGEN
(74) DAVID DO NASCIMENTO ADVOGADOS ASSOCIADOS
Notificação de depósito de pedido em sigilo (Protocolo: 870210024267 UF: WB
Data: 15/03/2021 Hora: 15:25)

(21) BR 30 2021 001125-5 Código 32 - Notificação do Depósito Com Requerimento de Sigilo
(22) 15/03/2021
(71) DAF TRUCKS N.V. (NL)
(72) BART VAN LOTRINGEN
(74) DAVID DO NASCIMENTO ADVOGADOS ASSOCIADOS
Notificação de depósito de pedido em sigilo (Protocolo: 870210024270 UF: WB
Data: 15/03/2021 Hora: 15:27)

(21) BR 30 2021 001126-3 Código 32 - Notificação do Depósito Com Requerimento de Sigilo
(22) 15/03/2021
(71) DAF TRUCKS N.V. (NL)
(72) BART VAN LOTRINGEN
(74) DAVID DO NASCIMENTO ADVOGADOS ASSOCIADOS
Notificação de depósito de pedido em sigilo (Protocolo: 870210024272 UF: WB
Data: 15/03/2021 Hora: 15:29)

(21) BR 30 2021 001127-1 Código 32 - Notificação do Depósito Com Requerimento de Sigilo
(22) 15/03/2021
(71) DAF TRUCKS N.V. (NL)
(72) BART VAN LOTRINGEN
(74) DAVID DO NASCIMENTO ADVOGADOS ASSOCIADOS
Notificação de depósito de pedido em sigilo (Protocolo: 870210024275 UF: WB
Data: 15/03/2021 Hora: 15:30)

(21) BR 30 2021 001128-0 Código 32 - Notificação do Depósito Com Requerimento de Sigilo
(22) 15/03/2021
(71) DAF TRUCKS N.V. (NL)
(72) BART VAN LOTRINGEN
(74) DAVID DO NASCIMENTO ADVOGADOS ASSOCIADOS
Notificação de depósito de pedido em sigilo (Protocolo: 870210024278 UF: WB
Data: 15/03/2021 Hora: 15:31)

(21) BR 30 2021 001131-0 Código 32 - Notificação do Depósito Com Requerimento de Sigilo
(22) 15/03/2021
(71) DAF TRUCKS N.V. (NL)
(72) BART VAN LOTRINGEN
(74) DAVID DO NASCIMENTO ADVOGADOS ASSOCIADOS
Notificação de depósito de pedido em sigilo (Protocolo: 870210024281 UF: WB
Data: 15/03/2021 Hora: 15:32)



(21) BR 30 2021 001133-6	Código 32 - Notificação do Depósito Com Requerimento de Sigilo (22) 15/03/2021 (71) DAF TRUCKS N.V. (NL) (72) BART VAN LOTRINGEN (74) DAVID DO NASCIMENTO ADVOGADOS ASSOCIADOS Notificação de depósito de pedido em sigilo (Protocolo: 870210024284 UF: WB Data: 15/03/2021 Hora: 15:34)
(21) BR 30 2021 001134-4	Código 32 - Notificação do Depósito Com Requerimento de Sigilo (22) 15/03/2021 (71) DAF TRUCKS N.V. (NL) (72) BART VAN LOTRINGEN (74) DAVID DO NASCIMENTO ADVOGADOS ASSOCIADOS Notificação de depósito de pedido em sigilo (Protocolo: 870210024287 UF: WB Data: 15/03/2021 Hora: 15:35)
(21) BR 30 2021 001135-2	Código 32 - Notificação do Depósito Com Requerimento de Sigilo (22) 15/03/2021 (71) DAF TRUCKS N.V. (NL) (72) BART VAN LOTRINGEN (74) DAVID DO NASCIMENTO ADVOGADOS ASSOCIADOS Notificação de depósito de pedido em sigilo (Protocolo: 870210024288 UF: WB Data: 15/03/2021 Hora: 15:36)
(21) BR 30 2021 001136-0	Código 32 - Notificação do Depósito Com Requerimento de Sigilo (22) 15/03/2021 (71) DAF TRUCKS N.V. (NL) (72) BART VAN LOTRINGEN (74) DAVID DO NASCIMENTO ADVOGADOS ASSOCIADOS Notificação de depósito de pedido em sigilo (Protocolo: 870210024293 UF: WB Data: 15/03/2021 Hora: 15:38)
(21) BR 30 2021 001137-9	Código 32 - Notificação do Depósito Com Requerimento de Sigilo (22) 15/03/2021 (71) DAF TRUCKS N.V. (NL) (72) BART VAN LOTRINGEN (74) DAVID DO NASCIMENTO ADVOGADOS ASSOCIADOS Notificação de depósito de pedido em sigilo (Protocolo: 870210024296 UF: WB Data: 15/03/2021 Hora: 15:39)
(21) BR 30 2021 001138-7	Código 32 - Notificação do Depósito Com Requerimento de Sigilo (22) 15/03/2021 (71) DAF TRUCKS N.V. (NL)



(72) BART VAN LOTRINGEN

(74) DAVID DO NASCIMENTO ADVOGADOS ASSOCIADOS

Notificação de depósito de pedido em sigilo (Protocolo: 870210024298 UF: WB

Data: 15/03/2021 Hora: 15:40)

(21) BR 30 2021 001139-5

Código 32 - Notificação do Depósito Com Requerimento de Sigilo

(22) 15/03/2021

(71) DAF TRUCKS N.V. (NL)

(72) BART VAN LOTRINGEN

(74) DAVID DO NASCIMENTO ADVOGADOS ASSOCIADOS

Notificação de depósito de pedido em sigilo (Protocolo: 870210024323 UF: WB

Data: 15/03/2021 Hora: 16:04)

(21) BR 30 2021 001202-2

Código 32 - Notificação do Depósito Com Requerimento de Sigilo

(22) 19/03/2021

(71) MARCOPOLO S.A (BR/RS)

(72) LUCIANO RICARDO RESNER; ANDRÉ LUCENA PERONDI

(74) Remer Villaça & Nogueira Assessoria e Consultoria de Prop. Intelectual S/S Ltda.

Notificação de depósito de pedido em sigilo (Protocolo: 870210026182 UF: WB

Data: 19/03/2021 Hora: 14:37)



Código 33.1 - Pedido Inexistente

Pedido considerado inexistente, conforme o art. 103 da Lei 9279/96, por não atender formalmente ao disposto no art. 101.

(21) BR 30 2021 000834-3

Código 33.1 - Pedido Inexistente

(22) 25/02/2021

(71) NOOX DESIGN LTDA - EPP (BR/SP)

(74) Marcelo Gozeloto

Pedido de registro de desenho industrial considerado inexistente com base no Art.103 da LPI tendo em vista não ter havido cumprimento de exigência formal preliminar.

(21) BR 30 2021 000864-5

Código 33.1 - Pedido Inexistente

(22) 28/02/2021

(71) JAQUELINE DIAS DORNELAS CARDOSO (BR/MG)

(74) MARIA APARECIDA RODRIGUES GOMES

Pedido de registro de desenho industrial considerado inexistente com base no Art.103 da LPI tendo em vista não ter havido cumprimento de exigência formal preliminar.

(21) BR 30 2021 000894-7

Código 33.1 - Pedido Inexistente

(22) 02/03/2021

(71) PET AO CUBO (BR/PR)

Pedido de registro de desenho industrial considerado inexistente com base no Art.103 da LPI tendo em vista não ter havido cumprimento de exigência formal preliminar.

(21) BR 30 2021 000938-2

Código 33.1 - Pedido Inexistente

(22) 04/03/2021

(71) MÁRCIA SALLES DE OLIVEIRA (BR/MG)

Pedido de registro de desenho industrial considerado inexistente com base no Art.103 da LPI tendo em vista não ter havido cumprimento de exigência formal preliminar.

(21) BR 30 2021 000948-0

Código 33.1 - Pedido Inexistente

(22) 04/03/2021

(71) GABRIELLA DE OLIVEIRA SANTOS RIBEIRO (BR/SP)

(74) AMANDA ALVES GOMES

Pedido de registro de desenho industrial considerado inexistente com base no Art.103 da LPI tendo em vista não ter havido cumprimento de exigência formal preliminar.



(21) BR 30 2021 000949-8

Código 33.1 - Pedido Inexistente

(22) 04/03/2021

(71) LEGITIMA PISCINAS FABRICAÇÃO DE PISCINAS E BRINQUEDOS LTDA
(BR/PE)

Pedido de registro de desenho industrial considerado inexistente com base no Art.103 da LPI tendo em vista não ter havido cumprimento de exigência formal preliminar.

(21) BR 30 2021 000967-6

Código 33.1 - Pedido Inexistente

(22) 05/03/2021

(71) PAULO SÉRGIO ALMEIDA GORAYEB (BR/RO)

(74) JUVENAL VIEIRA DA SILVA

Pedido de registro de desenho industrial considerado inexistente com base no Art.103 da LPI tendo em vista não ter havido cumprimento de exigência formal preliminar.



Código 34 - Exigência - Art. 106 § 3º da LPI

Suspensão do andamento do pedido de registro de desenho industrial que, para instrução regular, aguardará o atendimento ou contestação das exigências formuladas. A não manifestação do depositante no prazo de 60 (sessenta) dias desta data acarretará o arquivamento definitivo do pedido.

(21) BR 30 2012 004071-0

Código 34 - Exigência - Art. 106 § 3º da LPI

(22) 09/08/2012

(71) 3M Innovative Properties Company (US)

(74) Carina S Rodrigues

Com base no Comunicado publicado na RPI nº 2523, de 14/05/2019, e no Comunicado publicado na RPI 2560, de 28/01/2020, formula-se a seguinte exigência com fulcro no Manual de Desenhos Industriais (doravante Manual), estabelecido pela Resolução 232/2019, tomando-se por base o contido na petição 870180037500, de 07/05/2018: [1] De acordo com o item 3.8.3 do Manual as figuras devem ser apresentadas cada uma em uma folha, individualmente. Reapresente o conjunto de figuras corrigido, renumerando devidamente as folhas. [2] Por terem sido apresentadas todas as vistas necessárias à compreensão da forma, de acordo com os itens 5.5, 3.8.1 e 3.8.2 do Manual o relatório descritivo e a reivindicação não são obrigatórios neste pedido. Com base no art. 107 da LPI, por terem sido apresentados, deverão constar do certificado. Para tal, devem atender às condições estabelecidas pelo INPI, como previsto no art. 101 da mesma lei. Reapresente o relatório descritivo e a reivindicação corrigidos, fielmente conforme modelos do Manual. No relatório coloque, na parte superior, a numeração de folha (1/1); abaixo coloque a indicação do documento (Relatório descritivo), seguida do título e da frase padrão (O presente relatório descritivo faz referência aos desenhos anexos, assim indicados:); na sequência, coloque a legenda das figuras. Na reivindicação coloque, na parte superior, a numeração de folha (1/1); abaixo, coloque a indicação do documento (Reivindicação), seguida do título e da frase padrão (Reivindica-se o registro do desenho industrial conforme representado no conjunto de figuras e apresentado no relatório descritivo, ambos em anexo). Não são admitidos textos que não estejam nos modelos. Não numere linhas ou parágrafos. Caso não tenha interesse em reapresentar os documentos corrigidos, o requerente deverá declarar no cumprimento desta exigência que abdica dos mesmos, o que ensejará sua não inclusão no certificado por infringência ao art. 101 da LPI, sem prejuízos para o pedido.

(21) BR 30 2019 004116-2

Código 34 - Exigência - Art. 106 § 3º da LPI

(22) 02/09/2019

(71) BUGATTI INTERNATIONAL S.A. (LU)

(74) MAURÍCIO DE SOUZA TAVARES

Com base no Manual de Desenhos Industriais estabelecido pela Resolução



232/2019, bem como no Comunicado publicado na RPI Nº 2523 de 14/05/2019, formulam-se as seguintes exigências: (1) No cumprimento de exigência o objeto não foi representado de forma adequada. A Fig. 1.1 não corresponde a perspectiva do objeto e sim à uma repetição da vista frontal com distorção. Não há correspondência entre as vistas e em todas os desenhos estão interrompidos de forma abrupta, que descaracteriza a tridimensionalidade do objeto. Apresentar novo conjunto de figuras em que todas as vistas sejam coerentes entre si, representando a mesma configuração do objeto, mas evitando alteração de matéria. (2) O objeto revelado não corresponde ao que está descrito no título. Modificar título, visando adequação ao objeto revelado e possibilitando sua correta classificação.

(21) BR 30 2020 000584-8

Código 34 - Exigência - Art. 106 § 3º da LPI

(22) 10/02/2020

(71) MAGNO DIAS BAZILIO (BR/MG)

(74) RONALDO FRANKLIN DE SOUSA

Com base no Manual de Desenhos Industriais estabelecido pela Resolução 232/2019, bem como no Comunicado publicado na RPI Nº 2523 de 14/05/2019, formulam-se a seguinte exigência: Conforme item 5.5 do Manual de Desenhos Industriais, os desenhos ou fotografias deverão revelar a configuração do objeto de maneira coerente e consistente em todas as vistas. Houve modificação da vista frontal, fig. 1.2, em relação ao cumprimento de exigência, protocolo 870200135314, tornando essa vista incoerente com a atual perspectiva. As figuras 1.6 e 1.7 não representaram adequadamente as vistas ortogonais laterais do objeto. Da forma como atualmente estão representadas, essas figuras demonstram o objeto em perspectiva. Portanto, corrigir figuras tomando como referência a vista superior.

(21) BR 30 2020 002324-2

Código 34 - Exigência - Art. 106 § 3º da LPI

(22) 27/05/2020

(71) NOVOCURE GMBH (CH)

(74) KASZNAR LEONARDOS PROPRIEDADE INTELECTUAL

Com base no Manual de Desenhos Industriais estabelecido pela Resolução 232/2019, bem como no Comunicado publicado na RPI Nº 2523 de 14/05/2019, formulam-se as seguintes exigências: (1) As Figs. 1.8 a 1.35 apresentadas como meramente ilustrativas, não correspondem ao que é descrito no item 5.5.4 "Elementos meramente ilustrativos". De acordo com este item, nas figuras meramente ilustrativas, o objeto reivindicado deve manter a mesma configuração em que foi revelado nas demais figuras e ser representado por linhas contínuas, mas é possível incluir elementos que não compoñham o escopo da proteção, desde que esses elementos sejam necessários para a compreensão do objeto e desde que sejam representados por meio de linhas tracejadas. As figuras meramente ilustrativas não contemplam a apresentação de vistas explodidas, como aparece na Fig. 1.18. Sendo assim, apresentar novo conjunto de figuras,



suprimindo Figs. 1.8 a 1.35. Adequar relatório descritivo e reivindicação.

(21) BR 30 2020 002326-9

Código 34 - Exigência - Art. 106 § 3º da LPI

(22) 27/05/2020

(71) NOVOCURE GMBH (CH)

(74) KASZNAR LEONARDOS PROPRIEDADE INTELECTUAL

Com base no Manual de Desenhos Industriais estabelecido pela Resolução 232/2019, bem como no Comunicado publicado na RPI Nº 2523 de 14/05/2019, formulam-se as seguintes exigências: (1) As Figs. 1.8 a 1.20 e as Figs. 2.8 a 2.22 apresentadas como meramente ilustrativas, não correspondem ao que é descrito no item 5.5.4 "Elementos meramente ilustrativos". De acordo com este item, nas figuras meramente ilustrativas, o objeto reivindicado deve manter a mesma configuração em que foi revelado nas demais figuras e ser representado por linhas contínuas, mas é possível incluir elementos que não componham o escopo da proteção, desde que esses elementos sejam necessários para a compreensão do objeto e desde que sejam representados por meio de linhas tracejadas. As figuras meramente ilustrativas não contemplam a apresentação de vistas explodidas, como aparece na Fig. 1.8 ou de figuras com interrupção, como aparece na Fig. 1.9. Sendo assim, apresentar novo conjunto de figuras, suprimindo Figs. 1.8 a 1.20 e Figs. 2.8 a 2.22. Adequar relatório descritivo e reivindicação.

(21) BR 30 2020 002407-9

Código 34 - Exigência - Art. 106 § 3º da LPI

(22) 04/06/2020

(71) RODRIGO FAUSTINO DA SILVA 33905270870 (BR/SP)

Exigência formulada com fulcro no Manual de Desenhos Industriais (doravante Manual), estabelecido pela Resolução 232/2019. [1] O relatório descritivo ainda não está correto. Por terem sido apresentadas todas as vistas necessárias à compreensão da forma, de acordo com os itens 5.5, 3.8.1 e 3.8.2 do Manual o relatório descritivo e a reivindicação não são obrigatórios neste pedido. Com base no art. 107 da LPI, por terem sido apresentados, deverão constar do certificado. Para tal, devem atender às condições estabelecidas pelo INPI, como previsto no art. 101 da mesma lei. Reapresente o relatório descritivo corrigido conforme modelo do Manual: coloque, na parte superior, a numeração de folha (1/1); abaixo coloque a indicação do documento (Relatório descritivo), seguida do título e da frase padrão (O presente relatório descritivo faz referência aos desenhos anexos, assim indicados:); na sequência, coloque a legenda das figuras de 1.1 a 1.7 e 2.1 a 2.7; as figuras do segundo objeto foram numeradas como figuras 1.1 a 1.7; retire a frase entre a legenda das figuras do primeiro e do segundo objetos. Não são admitidos textos que não estejam previstos nos modelos. Caso não tenha interesse em reapresentar o documento corrigido, o requerente deverá declarar no cumprimento desta exigência que abdica do mesmo, o que ensejará sua não inclusão no certificado por infringência ao art. 101 da LPI, sem prejuízos para o pedido. Se o requerente abdicar do relatório, é



necessário que abdique também da reivindicação: apesar de a apresentada estar correta, faz menção ao relatório. A não apresentação de petição de cumprimento de exigência (GRU 105) acarretará o arquivamento do pedido nos termos do § 3º do art. 106 da LPI.

(21) BR 30 2020 003198-9

Código 34 - Exigência - Art. 106 § 3º da LPI

(22) 24/07/2020

(71) ROMA JENSEN COMERCIO E INDUSTRIA LTDA. (BR/SP)

(74) TINOCO SOARES SOCIEDADE DE ADVOGADOS

Considerando-se o Manual de Desenho Industriais, estabelecido pela resolução 232/2019, formula-se a seguinte exigência: De acordo com os itens 3.8.3 e 4.2.11 do Manual a numeração das folhas de figuras e das folhas deve ser sequencial. Observe que há duas folhas que se encontram com a numeração 3/7 e duas figuras com a numeração 1.3. Apresente novo conjunto de figuras fazendo as correções necessárias.

(21) BR 30 2020 003304-3

Código 34 - Exigência - Art. 106 § 3º da LPI

(22) 30/07/2020

(71) HAMILTON F NEVES (BR/SP) ; ROBERTO BARBOSA DE SANTANA (BR/SP) ; IDALINA DE SOUZA SANTANA (BR/SP) ; HAMILTON & HA100070N CORPORATION (BR/SP)

Exigência formulada com fulcro no Manual de Desenhos Industriais (doravante Manual), estabelecido pela Resolução 232/2019. [1] As figuras estão muito distorcidas, por isso não estão correspondentes entre si: em cada figura o objeto apresenta proporções diferentes, ora mais alto e estreito, ora mais achatado e comprido. Revise todo o conjunto de figuras, fazendo as correções indicadas e quaisquer outras que sejam necessárias para que as imagens apresentem coerência entre si, em atenção ao item 5.5 do Manual. [2] Conforme item 5.5.1 do Manual, as figuras devem ter contraste, nitidez e resolução gráfica suficientes para a plena compreensão do desenho requerido, sem hachuras, sombras ou reflexos que comprometam a visualização da configuração: apresente as figuras com qualidade adequada, e resolução mínima de 300 DPI, sem sombras e reflexos. [3] Não anexe documentos que não sejam relativos ao pedido de desenho industrial, a menos que seja solicitado. [4] Esta exigência deve ser cumprida com GRU código de serviço 105, com o pagamento da respectiva taxa.

(21) BR 30 2020 003854-1

Código 34 - Exigência - Art. 106 § 3º da LPI

(22) 20/08/2020

(71) AMPHENOL CORPORATION (US)

(74) Clarke, Modet Propriedade Intelectual Ltda.

Com base no Manual de Desenhos Industriais estabelecido pela Resolução 232/2019, bem como no Comunicado publicado na RPI Nº 2523 de 14/05/2019, formulam-se as seguintes exigências: (1) No atual cumprimento de exigência, o requerente diz que a fim de cumprir na íntegra com a exigência, apresenta ?novo



conjunto de figuras, no qual os objetos estão representados com linhas contínuas?, mas as figuras não foram anexadas. Apresentar novo conjunto de figuras com o cumprimento da exigência formulada anteriormente.

(21) BR 30 2020 004454-1

Código 34 - Exigência - Art. 106 § 3º da LPI

(22) 24/09/2020

(71) GIOVANI CONRADO CARLINI (BR/SC)

Com base no Manual de Desenhos Industriais estabelecido pela Resolução 232/2019, bem como no Comunicado publicado na RPI Nº 2523 de 14/05/2019, formulam-se as seguintes exigências: (1) A primeira exigência não foi cumprida a contento. Reapresentar o relatório descritivo exatamente como foi depositado. A justificativa de ornamentalidade do objeto deve ser apresentada em documento de esclarecimento, à parte do relatório descritivo. No atual cumprimento de exigência não conseguimos visualizar nenhum padrão ornamental aplicado ao objeto e não ficou comprovado que o objeto atende ao Art. 100 da LPI. Sugerimos que no novo cumprimento de exigência, o documento de esclarecimento inclua figuras para demonstrar visualmente os elementos ornamentais a que o texto venha a fazer referência.

(21) BR 30 2020 004502-5

Código 34 - Exigência - Art. 106 § 3º da LPI

(22) 25/09/2020

(71) AWA BRASIL EIRELI (BR/RS)

(74) LEÃO PROPRIEDADE INTELECTUAL

Com base no Manual de Desenhos Industriais estabelecido pela Resolução 232/2019, bem como no Comunicado publicado na RPI Nº 2523 de 14/05/2019, formulam-se as seguintes exigências: (1) No pedido são revelados objetos que não guardam entre si as mesmas características distintivas preponderantes, de maneira que o pedido deverá ser dividido, conforme item 5.4 do Manual.(2) Manter no pedido original os objetos das figuras 1.1 a 1.7 e 5.1 a 5.7.(3) Apresentar em um 1º pedido dividido o objeto das figuras 2.1 a 2.7 e 6.1 a 6.7.(4) Apresentar em um 2º pedido dividido o objeto das figuras 3.1 a 3.7 e 7.1 a 7.7.(5) Apresentar em um 3º pedido dividido o objeto das figuras 4.1 a 4.7 e 8.1 a 8.7.(6) Nos quatro pedidos, adequar numeração das figuras, relatório descritivo e reivindicação.

(21) BR 30 2020 004503-3

Código 34 - Exigência - Art. 106 § 3º da LPI

(22) 25/09/2020

(71) INCASA S/A (BR/SC)

(74) LEILA KRAUSE SIGNORELLI

Com base no Manual de Desenhos Industriais estabelecido pela Resolução 232/2019, bem como no Comunicado publicado na RPI Nº 2523 de 14/05/2019, formulam-se as seguintes exigências: (1) O objeto deve ser revelado com a mesma configuração em todas as vistas. Comparando as várias vistas, verificamos que as inscrições XXX XXXX estão variando em tamanho e formato,



algumas vezes aparecendo com fonte com serifa e outras vezes sem serifa. Apresentar novo conjunto de figuras com correção, no qual deve haver coerência total de representação entre as vistas.(2) Nas figura 1.1, 1.2, 1.3 as letras parecem não estar adaptadas adequadamente a forma do objeto. No novo conjunto de figuras essa questão deve ser corrigida, sem haver contudo alteração de matéria.

(21) BR 30 2020 004605-6

Código 34 - Exigência - Art. 106 § 3º da LPI

(22) 01/10/2020

(71) ALMO VRIELINK - ME (BR/RS)

(74) NATALICIO EDUARDO GROMOVSKI HENTZ

Com base no Manual de Desenhos Industriais estabelecido pela Resolução 232/2019, bem como no Comunicado publicado na RPI Nº 2523 de 14/05/2019, formulam-se as seguintes exigências: (1) O tipo de representação escolhida, que utiliza linhas grossas, não favorece a compreensão dos detalhes do objeto. Nas figs. 1.1, 1.3 e 1.5, não é possível compreender a configuração dos elementos sobrepostos. Apresentar novo conjunto de figuras com correção. Sugerimos a utilização de linhas mais finas na representação.

(21) BR 30 2020 004620-0

Código 34 - Exigência - Art. 106 § 3º da LPI

(22) 02/10/2020

(71) MARCOS SAAB (BR/PR) ; RODRIGO SAAB (BR/PR)

(74) BHERING ADVOGADOS (NOME ANTERIOR BHERING ASSESSORIA S/C LTDA.)

Com base no Manual de Desenhos Industriais estabelecido pela Resolução 232/2019, bem como no Comunicado publicado na RPI Nº 2523 de 14/05/2019, formulam-se as seguintes exigências: (1) De acordo com o item 5.6 do Manual, o título deve indicar o objeto que será protegido. O objeto revelado nas figuras da atual apresentação é vazado e portanto não constitui uma cobertura. Modificar título para: "Configuração aplicada a estrutura para cobertura".(2) As figuras do pedido devem revelar somente o objeto reivindicado. As figuras 1.6 e 1.7 revelam um piso que não faz parte do objeto. Apresentar novo conjunto de figuras com correção dessas figuras, observando que o objeto deve ser apresentado em todas as vistas com a mesma configuração.

(21) BR 30 2020 004777-0

Código 34 - Exigência - Art. 106 § 3º da LPI

(22) 13/10/2020

(71) C2Y PATRIMONIAL & CONSULTORIA EIRELI (BR/SC)

(74) Rogério de Souza

Exigência formulada com fulcro no Manual de Desenhos Industriais (doravante Manual), estabelecido pela Resolução 232/2019. Foram apresentadas as mesmas figuras e o mesmo relatório da petição de depósito, sem as correções solicitadas. Não foi apresentada a reivindicação corrigida. Assim, repetimos a exigência anterior. Conforme item 5.11.2 do Manual, pedidos que não cumprirem



satisfatoriamente a exigência técnica para adequação ou complementação das figuras pode acarretar o indeferimento do pedido. [1] As figuras estão com qualidade insatisfatória, com contornos mal definidos e reflexos que comprometem a visualização, especialmente as figuras 1.6 e 1.7. Conforme item 5.5.1 do Manual, as figuras devem ter contraste, nitidez e resolução gráfica suficiente para a plena compreensão do desenho requerido, sem hachuras, sombras ou reflexos que comprometam a visualização da configuração: apresente as figuras com qualidade adequada, utilizando traços precisos e resolução mínima de 300 DPI. A figura 1.7 não está correta: se o objeto é simétrico em relação aos eixos longitudinais (horizontal e vertical), esta vista também deveria ser. Corrija a figura 1.7. [2] Por terem sido apresentadas todas as figuras necessárias, de acordo com os itens 3.8.1, 3.8.2 e 5.5 do Manual o relatório e a reivindicação apresentados neste pedido não são obrigatórios. Com base no art. 107 da LPI, por terem sido apresentados, estes documentos deverão constar do certificado. Para tal, deverão atender às condições estabelecidas pelo INPI, como previsto no art. 101 da mesma lei. Reapresente o relatório corrigido: retire a numeração dos parágrafos e não escreva DA PEÇA nas legendas das figuras. Reapresente a reivindicação conforme modelo: coloque, na parte superior, a numeração de folha (1/1); abaixo, coloque a indicação do documento (Reivindicação), seguida abaixo pelo título e da frase padrão (Reivindica-se o registro do desenho industrial conforme representado no conjunto de figuras e apresentado no relatório descritivo, ambos em anexo). Caso não tenha interesse em reapresentar os documentos corrigidos, o requerente deverá declarar no cumprimento desta exigência que abdica dos mesmos, o que ensejará sua não inclusão no certificado por infringência ao art. 101 da LPI. [3] A petição correta para o cumprimento desta exigência é a com código de GRU 105, acompanhada do comprovante de pagamento.

(21) BR 30 2020 004778-8

Código 34 - Exigência - Art. 106 § 3º da LPI

(22) 13/10/2020

(71) C2Y PATRIMONIAL & CONSULTORIA EIRELI (BR/SC)

(74) Rogério de Souza

Exigência formulada com fulcro no Manual de Desenhos Industriais (doravante Manual), estabelecido pela Resolução 232/2019. Foi apresentado o mesmo relatório da petição de depósito, sem as correções solicitadas. Não foi apresentada a reivindicação corrigida. [1] Conforme item 5.5 do Manual, após o depósito, a configuração inicial do desenho industrial requerido não pode sofrer acréscimos ou alterações, ressalvadas as correções requeridas por meio de exigência direcionada aos desenhos ou fotografias do pedido e as modificações requeridas pelo depositante, antes do primeiro exame técnico, destinadas à correção de irregularidades nas figuras e / ou melhor visualização do objeto. Ao cumprir a exigência o requerente apresentou objeto diferente do apresentado no depósito, configurando alteração de matéria. Considerando as figuras do depósito: as figuras estão com qualidade insatisfatória, com contornos mal



definidos e reflexos que comprometem a visualização, especialmente as figuras 1.6 e 1.7. Conforme item 5.5.1 do Manual, as figuras devem ter contraste, nitidez e resolução gráfica suficiente para a plena compreensão do desenho requerido, sem hachuras, sombras ou reflexos que comprometam a visualização da configuração: apresente as figuras com qualidade adequada, utilizando traços precisos e resolução mínima de 300 DPI. [2] Por terem sido apresentadas todas as figuras necessárias, de acordo com os itens 3.8.1, 3.8.2 e 5.5 do Manual o relatório e a reivindicação apresentados neste pedido não são obrigatórios. Com base no art. 107 da LPI, por terem sido apresentados, estes documentos deverão constar do certificado. Para tal, deverão atender às condições estabelecidas pelo INPI, como previsto no art. 101 da mesma lei. Reapresente o relatório corrigido: retire a numeração dos parágrafos e não escreva DA PEÇA nas legendas das figuras. Reapresente a reivindicação conforme modelo: coloque, na parte superior, a numeração de folha (1/1); abaixo, coloque a indicação do documento (Reivindicação), seguida abaixo pelo título e da frase padrão (Reivindica-se o registro do desenho industrial conforme representado no conjunto de figuras e apresentado no relatório descritivo, ambos em anexo). Caso não tenha interesse em reapresentar os documentos corrigidos, o requerente deverá declarar no cumprimento desta exigência que abdica dos mesmos, o que ensejará sua não inclusão no certificado por infringência ao art. 101 da LPI. [3] A petição correta para o cumprimento desta exigência é a com código de GRU 105, acompanhada do comprovante de pagamento.

(21) BR 30 2020 004779-6

Código 34 - Exigência - Art. 106 § 3º da LPI

(22) 13/10/2020

(71) C2Y PATRIMONIAL & CONSULTORIA EIRELI (BR/SC)

(74) Rogério de Souza

Exigência formulada com fulcro no Manual de Desenhos Industriais (doravante Manual), estabelecido pela Resolução 232/2019. Foi apresentado o mesmo relatório da petição de depósito, sem as correções solicitadas. Não foi apresentada a reivindicação corrigida. [1] Conforme item 5.5 do Manual, após o depósito, a configuração inicial do desenho industrial requerido não pode sofrer acréscimos ou alterações, ressalvadas as correções requeridas por meio de exigência direcionada aos desenhos ou fotografias do pedido e as modificações requeridas pelo depositante, antes do primeiro exame técnico, destinadas à correção de irregularidades nas figuras e / ou melhor visualização do objeto. Ao cumprir a exigência o requerente apresentou objeto diferente do apresentado no depósito, configurando alteração de matéria. Considerando as figuras do depósito: as figuras estão com qualidade insatisfatória, com contornos mal definidos e reflexos que comprometem a visualização, especialmente as figuras 1.6 e 1.7. Conforme item 5.5.1 do Manual, as figuras devem ter contraste, nitidez e resolução gráfica suficiente para a plena compreensão do desenho requerido, sem hachuras, sombras ou reflexos que comprometam a visualização da configuração: apresente as figuras com qualidade adequada, utilizando traços



precisos e resolução mínima de 300 DPI. [2] Por terem sido apresentadas todas as figuras necessárias, de acordo com os itens 3.8.1, 3.8.2 e 5.5 do Manual o relatório e a reivindicação apresentados neste pedido não são obrigatórios. Com base no art. 107 da LPI, por terem sido apresentados, estes documentos deverão constar do certificado. Para tal, deverão atender às condições estabelecidas pelo INPI, como previsto no art. 101 da mesma lei. Reapresente o relatório corrigido: retire a numeração dos parágrafos e não escreva DA PEÇA nas legendas das figuras. Reapresente a reivindicação conforme modelo: coloque, na parte superior, a numeração de folha (1/1); abaixo, coloque a indicação do documento (Reivindicação), seguida abaixo pelo título e da frase padrão (Reivindica-se o registro do desenho industrial conforme representado no conjunto de figuras e apresentado no relatório descritivo, ambos em anexo). Caso não tenha interesse em reapresentar os documentos corrigidos, o requerente deverá declarar no cumprimento desta exigência que abdica dos mesmos, o que ensejará sua não inclusão no certificado por infringência ao art. 101 da LPI. [3] A petição correta para o cumprimento desta exigência é a com código de GRU 105, acompanhada do comprovante de pagamento.

(21) BR 30 2020 005376-1

Código 34 - Exigência - Art. 106 § 3º da LPI

(22) 12/11/2020

(71) MARCIO ROBERTO VERÇOZA DA SILVA (BR/PE)

(74) Fernando Antônio Franco da Encarnação

Com base no Manual de Desenhos Industriais estabelecido pela Resolução 232/2019, bem como no Comunicado publicado na RPI Nº 2523 de 14/05/2019, formulam-se as seguintes exigências: (1) De acordo com os itens 3.8.1 e 3.8.2 do Manual o relatório e a reivindicação apresentados neste pedido não são obrigatórios. Com base no § 3º do art. 106 da LPI, por terem sido apresentados, estes documentos deverão constar do certificado. Para tal, deverão atender às condições estabelecidas pelo INPI, como previsto no art. 101 da mesma lei. Reapresente o relatório e a reivindicação conforme modelos na seção ?Modelos? no Manual, observando o contido nos itens 3.8.1 a 3.8.2. Caso não tenha interesse em reapresentar os documentos corrigidos, o requerente deverá declarar no cumprimento desta exigência que abdica dos mesmos, o que ensejará sua não inclusão no certificado por infringência ao art. 101 da LPI.

(21) BR 30 2020 005642-6

Código 34 - Exigência - Art. 106 § 3º da LPI

(22) 26/11/2020

(71) ETHICON LLC (US)

(74) Dannemann, Siemsen, Bigler & Ipanema Moreira

Com base no Manual de Desenhos Industriais estabelecido pela Resolução 232/2019, bem como no comunicado publicado na RPI número 2523 de 14/05/2019, formulam-se as seguintes exigências:[1] O objeto representado nas figuras 1.X é idêntico àquele representado nas figuras 2.X, com exceção das hachuras, as quais estão presentes apenas nas figuras 2.X, o que não configura



uma variação (ver item 5.4 do manual). Reapresente o conjunto de figuras, apresentando apenas o objeto representado nas figuras 1.X. Alternativamente, apresente sequencialmente a totalidade de figuras, de 1.1 a 1.14.

(21) BR 30 2020 005869-0

Código 34 - Exigência - Art. 106 § 3º da LPI

(22) 08/12/2020

(71) PEGFACIL REPRESENTAÇÕES COMERCIAIS LTDA ME (BR/SC)

(74) MÁRIO DE ALMEIDA MARCAS E PATENTES SOCIEDADE SIMPLES

Considerando-se o Manual de Desenho Industriais, estabelecido pela resolução 232/2019, formula-se a seguinte exigência:[1] Conforme item 5.5.1 do Manual, as figuras devem ter contraste, nitidez e resolução gráfica suficientes para a plena compreensão do desenho requerido, sem sombras ou reflexos que comprometam a visualização da configuração. Apresente novo conjunto de figuras com qualidade adequada, utilizando traços precisos e resolução mínima de 300 DPI, sem sombras. [2] As figuras não estão correspondentes entre si, não conferindo suficiência descritiva da forma do objeto. Observe que as figuras 1.6 e 1.7 mostram o objeto de uma forma planificada, sem detalhamentos, que difere da apresentada nas demais vistas. Apresente um novo conjunto de figuras de forma a harmonizar as todas as vistas do objeto para que as imagens apresentem coerência entre si, em atenção ao item 5.5 do Manual.

(21) BR 30 2020 005872-0

Código 34 - Exigência - Art. 106 § 3º da LPI

(22) 08/12/2020

(71) NATUZZI S.P.A. (IT)

(74) DENNEMEYER & ASSOCIATES PROPRIEDADE INTELECTUAL LTDA

Considerando-se o Manual de Desenho Industriais, estabelecido pela resolução 232/2019, formulam-se as seguintes exigências:[1] As figuras não estão correspondentes entre si, não conferindo suficiência descritiva da forma do objeto. Observe que a figura 1.7 mostra o objeto em uma posição diferente (com o espaldar avançado) da apresentada nas demais vistas. Desta forma, apresente um novo conjunto de figuras de forma a harmonizar as vistas do objeto, suprimindo a referida figura para que as imagens apresentem coerência entre si, em atenção ao item 5.5 do Manual.[2] Conforme item 5.5 do Manual de Desenhos Industriais, reapresentar o jogo de figuras incluindo a vista inferior do objeto, necessária para a suficiência descritiva do objeto do depósito. Título adequado de ofício nos termos do item 5.6 da resolução 232/2019.

(21) BR 30 2020 005886-0

Código 34 - Exigência - Art. 106 § 3º da LPI

(22) 09/12/2020

(71) CLÁUDIO RODRIGUES DE ALMEIDA (BR/DF)

(74) JOÃO RODRIGUES DOS SANTOS

Considerando-se o Manual de Desenho Industriais, estabelecido pela resolução 232/2019, formula-se a seguinte exigência:Em atenção aos itens 3.8.1, 3.8.2 e 5.5 do Manual, por terem sido apresentadas todas as figuras necessárias à



compreensão da forma, a apresentação de relatório descritivo e reivindicação não é obrigatória para este pedido. Com base no art. 107 da LPI, por terem sido apresentados, estes documentos deverão constar do certificado. Para tal, deverão atender às condições estabelecidas pelo INPI, como previsto no art. 101 da mesma lei. Reapresente o relatório e a reivindicação conforme modelos na seção Modelos no Manual, uma vez que na atual apresentação a o documento de reivindicação encontra-se sem título e no relatório descritivo consta o campo de aplicação. Sendo assim, na reivindicação coloque, na parte superior, a numeração de folha (1/1); abaixo, coloque a indicação do documento (Reivindicação), seguida do título e, por último, da frase padrão (Reivindica-se o registro do desenho industrial conforme representado no conjunto de figuras e apresentado no relatório descritivo, ambos em anexo); não numere a reivindicação, pois pedidos de registro de desenho industrial só admitem uma reivindicação. No relatório descritivo coloque, na parte superior, a numeração de folha (1/1); abaixo coloque a indicação do documento (Relatório descritivo), seguida do título e da frase padrão (O presente relatório descritivo faz referência aos desenhos anexos, assim indicados:); na sequência, coloque a legenda das figuras conforme mostrada no modelo (por exemplo: figura 1.1 ? perspectiva; figura 1.2 ? vista superior, etc.). Nenhum texto que não esteja previsto nos modelos é permitido. Título adequado de ofício nos termos do item 5.6 da resolução 232/2019.

(21) BR 30 2020 005935-2

Código 34 - Exigência - Art. 106 § 3º da LPI

(22) 10/12/2020

(71) EPHEALTH SOLUCOES EM TECNOLOGIA DA INFORMACÃO LTDA
(BR/SC)

(74) LEILA CAVALHEIRO VIOLIN

Considerando-se o Manual de Desenho Industriais, estabelecido pela resolução 232/2019, formulam-se as seguintes exigências: [1] Esclareça se o padrão ornamental requerido é compreendido por todo o conjunto mostrado na fig. 1.1 ou se são variações configurativas para um mesmo padrão ornamental, apresentados na mesma figura. Caso sejam de fato variações, tendo em vista o item 5.4 do Manual, apresente as interfaces em diferentes figuras (por exemplo: fig.1.1; fig.2.1; fig.3.1). De acordo com o Modelos ? Modelo de Reivindicação do Manual, altere a reivindicação para: ?Reivindica-se o registro do desenho industrial e suas configurações ...?. [2] Altere o título para: ?PADRÃO ORNAMENTAL APLICADO A/EM INTERFACE GRÁFICA?.[3] Classificação adequada para 14-04

(21) BR 30 2020 005936-0

Código 34 - Exigência - Art. 106 § 3º da LPI

(22) 10/12/2020

(71) EPHEALTH SOLUCOES EM TECNOLOGIA DA INFORMACÃO LTDA
(BR/SC)

(74) LEILA CAVALHEIRO VIOLIN



Considerando-se o Manual de Desenho Industriais, estabelecido pela resolução 232/2019, formulam-se as seguintes exigências: [1] Tendo em vista o item 5.6, altere o título para: ?PADRÃO ORNAMENTAL APLICADO A/EM INTERFACE GRÁFICA?. Adeque a Reivindicação e o relatório ao novo título. [2] Classificação adequada para 14-04

(21) BR 30 2020 006063-6

Código 34 - Exigência - Art. 106 § 3º da LPI

(22) 17/12/2020

(71) IVO CECCHIN (BR/RS)

(74) STOCK MARCAS E PATENTES LTDA - ME

Com base no Manual de Desenhos Industriais estabelecido pela Resolução 232/2019, bem como no Comunicado publicado na RPI Nº 2523 de 14/05/2019, formula-se a seguinte exigência: [1] Represente novo conjunto de figuras com objetivo de harmonizar as imagens entre as vistas do objeto. Observe que a vista em perspectiva (Figura1.1) não coincide com as laterais. Na figura 1.1 a linha que indica a lateral na parte traseira segue até o topo do objeto, enquanto que nas vistas laterais (Figuras 1.4 e 1.5) essa mesma linha não segue até o topo, o mesmo ocorre em direção a parte inferior do objeto, a perspectiva indica que a linha segue direto até a parte inferior do objeto mas nas vistas laterais ela muda de direção. Opcionalmente acrescente uma vista em perspectiva superior para melhor compreensão do objeto.

(21) BR 30 2020 006065-2

Código 34 - Exigência - Art. 106 § 3º da LPI

(22) 17/12/2020

(71) IVO CECCHIN (BR/RS)

(74) STOCK MARCAS E PATENTES LTDA - ME

Com base no Manual de Desenhos Industriais estabelecido pela Resolução 232/2019, bem como no Comunicado publicado na RPI Nº 2523 de 14/05/2019, formula-se a seguinte exigência: [1] Reapresente novo conjunto de figuras com objetivo de harmonizar as imagens entre as vistas do objeto. Observe que as vistas em perspectiva dos objetos 1 e 2 não coincide com suas respectivas laterais. Nas figuras 1.1 e 2.1 a linha que indica a parte traseira segue da parte superior a parte inferior do objeto sem sofrer alterações, enquanto que nas vistas laterais essa mesma linha apresenta mudanças de direção indicando um vale na parte traseira do objeto. Além disso as vistas laterais trazem detalhes que não são percebidos na vista em perspectiva. Também na parte inferior das vistas laterais é possível notar linhas que indicam uma seção do objeto que não aparece na vista em perspectiva. Acrescente um perspectiva posterior para melhor compreensão do objeto.

(21) BR 30 2021 000277-9

Código 34 - Exigência - Art. 106 § 3º da LPI

(22) 22/01/2021

(71) WELLINGTON GARBIM COSTA (BR/SP)

(74) DIREÇÃO MARCAS E PATENTES LTDA



Com base no Manual de Desenhos Industriais estabelecido pela Resolução 232/2019, bem como no comunicado publicado na RPI número 2523 de 14/05/2019, formulam-se as seguintes exigências:[1] As figuras apresentadas apresentam baixa resolução e contraste insuficiente de modo que dificultam a compreensão da forma do desenho industrial requerido. Conforme o item 5.5.1, as figuras devem ter contraste, nitidez e resolução gráfica (resolução mínima de 300 DPI.). Apresente um novo conjunto de figuras, com resolução gráfica mínima de 300 DPI. e aumentando o contraste de modo que a representação do objeto seja nítida e seja possível compreender a forma do mesmo. [2] Foram apresentadas várias vistas perspectivas e apenas algumas vistas ortogonais. Segundo item 5.5 do Manual, nos pedidos de registro de configuração aplicada a objeto tridimensional, os desenhos ou fotografias deverão representar o desenho industrial de maneira clara e suficiente, em conformidade com o parágrafo único do art. 104 da LPI, por meio de uma perspectiva e nas vistas ortogonais que se fizerem necessárias à caracterização do objeto requerido (anterior, posterior, laterais, superior e inferior). Apresente novo conjunto de figuras, apresentando todas as vistas ortogonais e a vista perspectiva do objeto reivindicado.

(21) BR 30 2021 000280-9

Código 34 - Exigência - Art. 106 § 3º da LPI

(22) 22/01/2021

(71) MARCELO DE SOUZA TEIXEIRA (BR/RJ)

Com base no Manual de Desenhos Industriais estabelecido pela Resolução 232/2019, bem como no comunicado publicado na RPI número 2523 de 14/05/2019, formulam-se as seguintes exigências:[1] O Relatório Descritivo não está em conformidade com o modelo apresentado no item 4.2.9 do Manual. Apresente novo relatório descritivo segundo as orientações a seguir, conferindo o modelo no item supracitado do Manual. No topo, na porção central do relatório descritivo, deve-se ler apenas "Relatório Descritivo". Abaixo desta expressão, deve-se inserir apenas o título do pedido. Na linha abaixo, deve-se escrever "O presente relatório descritivo faz referência aos desenhos, anexos, assim indicados:". [2] A Reivindicação não está em conformidade com o modelo apresentado no item 4.2.10 do Manual. Apresente nova Reivindicação, segundo as orientações a seguir, conferindo o modelo no item supracitado do Manual. No topo, na porção central do relatório descritivo, deve-se ler apenas "Reivindicação". Abaixo desta expressão, deve-se inserir apenas o título do pedido. Na linha abaixo, deve-se escrever "Reivindica-se o registro do desenho industrial e suas variações, conforme representado no conjunto de figuras e apresentado no relatório descritivo, ambos em anexo.?"

(21) BR 30 2021 000285-0

Código 34 - Exigência - Art. 106 § 3º da LPI

(22) 22/01/2021

(71) GUILHERME CASAGRANDE FALLER (BR/RS)

Com base no Manual de Desenhos Industriais estabelecido pela Resolução 232/2019, bem como no comunicado publicado na RPI número 2523 de



14/05/2019, formulam-se as seguintes exigências:[1] As figuras apresentadas possuem linhas tracejadas. De acordo com o item 5.1.1 da Resolução 232/19 (Manual de Desenhos Industriais), o pedido de registro de objeto tridimensional deverá reivindicar a configuração completa do objeto. A forma plástica reivindicada deve subsistir como objeto. No caso de desenhos, o objeto deverá estar completamente revelado em linhas contínuas. Reapresentar os desenhos, preenchendo todas as linhas tracejadas das figuras.

(21) BR 30 2021 000287-6

Código 34 - Exigência - Art. 106 § 3º da LPI

(22) 22/01/2021

(71) MARIA EUGÊNIA MONIZ DE ARAGÃO GONZAGA (BR/SC)

(74) INTELLINOVA CONSULTORIA EMPRESARIAL LTDA.ME

Com base no Manual de Desenhos Industriais estabelecido pela Resolução 232/2019, bem como no comunicado publicado na RPI número 2523 de 14/05/2019, formulam-se as seguintes exigências:[1] A figura 1.7 aparenta revelar uma marca ou logotipo. Segundo o item 5.5.2, os desenhos ou fotografias não deverão trazer marcas ou logotipos representados na configuração do desenho industrial requerido, ainda que a reprodução do sinal marcário tenha sido parcial. A inconformidade do pedido com esta orientação provocará a formulação de exigência técnica para correção da representação. Apresente novo conjunto de figuras, retirando qualquer marca ou logotipo das imagens.

(21) BR 30 2021 000290-6

Código 34 - Exigência - Art. 106 § 3º da LPI

(22) 22/01/2021

(71) EMS.S.A. (BR/SP)

(74) PATRICIA APARECIDA FERREIRA ESTEVES

Com base no Manual de Desenhos Industriais estabelecido pela Resolução 232/2019, bem como no comunicado publicado na RPI número 2523 de 14/05/2019, formulam-se as seguintes exigências:[1] A vista posterior dos objetos 1.X e 2.X não foi apresentada. Adicionalmente, as figuras 1.1 e 2.1 não revelam uma vista perspectiva satisfatória do objeto principal e sua variação. Segundo item 5.5 do Manual, nos pedidos de registro de configuração aplicada a objeto tridimensional, os desenhos ou fotografias deverão representar o desenho industrial de maneira clara e suficiente, em conformidade com o parágrafo único do art. 104 da LPI, por meio de uma perspectiva e nas vistas ortogonais que se fizerem necessárias à caracterização do objeto requerido (anterior, posterior, laterais, superior e inferior). Reapresente o conjunto de figuras, incluindo uma vista posterior de cada objeto e uma vista perspectiva, de preferência isométrica, que permita uma compreensão melhor da forma do objeto principal e da sua variação.[2] O Relatório Descritivo não está em conformidade com o modelo apresentado no item 4.2.9 do Manual. No topo, na porção central do relatório descritivo, deve-se ler apenas "Relatório Descritivo". Abaixo desta expressão, deve-se inserir apenas o título do pedido. Na linha abaixo, deve-se descrever "O presente relatório descritivo faz referência às fotografias, anexas, assim



indicados:?. Retifique o Relatório descritivo, conforme modelo encontrado no item supracitado do manual, e incluindo as correções feitas segundo o item [1] desta exigência.

(21) BR 30 2021 000296-5

Código 34 - Exigência - Art. 106 § 3º da LPI

(22) 22/01/2021

(71) SPRINGER CARRIER LTDA (BR/RS) ; CLIMAZON INDUSTRIAL LTDA. (BR/AM) ; MIDEA DO BRASIL ? AR CONDICIONADO LTDA. (BR/SC)

(74) LICKS ADVOGADOS

Com base no Manual de Desenhos Industriais estabelecido pela Resolução 232/2019, bem como no comunicado publicado na RPI número 2523 de 14/05/2019, formulam-se as seguintes exigências:[1] Foram encontradas inconsistências entre as imagens de modo que as proporções do objeto não são correspondentes nas diferentes vistas, não revelando o mesmo objeto. Por exemplo, enquanto na figura 1.2 observamos uma faixa alongada segmentada por pequenos retângulos dando a impressão de estar na parte inferior do objeto, na figura 1.1 esta faixa está localizada mais acima. Segundo item 5.5 do Manual, os desenhos ou fotografias deverão revelar a configuração do objeto de maneira coerente e consistente em todas as vistas. Reapresente o conjunto de figuras, corrigindo as proporções do objeto, de modo a harmonizar as vistas.

(21) BR 30 2021 000301-5

Código 34 - Exigência - Art. 106 § 3º da LPI

(22) 25/01/2021

(71) FRANCISCO ANTÔNIO PELLUSO (BR/SP)

(74) KIZZI STIGERT ORLANDO

Com base no Manual de Desenhos Industriais estabelecido pela Resolução 232/2019, bem como no comunicado publicado na RPI número 2523 de 14/05/2019, formulam-se as seguintes exigências:[1] As imagens apresentadas apresentam baixa resolução e contraste insuficiente de modo que dificultam a compreensão da forma do desenho industrial requerido. Conforme o item 5.5.1, as figuras devem ter contraste, nitidez e resolução gráfica (resolução mínima de 300 DPI.). Apresente um novo conjunto de figuras, com resolução gráfica mínima de 300 DPI. e aumentando o contraste de modo que a representação do objeto seja nítida e seja possível compreender a forma do mesmo. [2] O Relatório Descritivo não está em conformidade com o modelo apresentado no item 4.2.9 do Manual. No topo, na porção central do relatório descritivo, deve-se ler apenas ?Relatório Descritivo?. Abaixo desta expressão, deve-se inserir apenas o título do pedido. Na linha abaixo, deve-se descrever ?O presente relatório descritivo faz referência às fotografias, anexas, assim indicados:?.[3] A Reivindicação não foi apresentada. Apresente a Reivindicação, segundo as orientações a seguir, conferindo o modelo no item 4.2.9 do Manual. No topo, na porção central do relatório descritivo, deve-se ler apenas ?Reivindicação?. Abaixo desta expressão, deve-se inserir apenas o título do pedido. Na linha abaixo, deve-se escrever ?Reivindica-se o registro do desenho industrial



conforme representado no conjunto de figuras e apresentado no relatório descritivo, ambos em anexo.?[4] A partir do conjunto de figuras apresentado, não é possível aferir em que categoria de produtos o objeto se enquadra. Informar um único campo de aplicação com maior clareza, preferencialmente de acordo com a Classificação de Locarno.[5] Segundo o item 5.6 do manual, o título do pedido deverá indicar o objeto do registro de maneira breve, clara e concisa. Apresente novo título que descreva brevemente o objeto, como por exemplo ?Configuração aplicada a/em acessório de acoplagem?.

(21) BR 30 2021 000304-0

Código 34 - Exigência - Art. 106 § 3º da LPI

(22) 25/01/2021

(71) ITAP INTERNATIONAL S.R.L. (IT)

(74) KASZNAR LEONARDOS PROPRIEDADE INTELECTUAL

Com base no Manual de Desenhos Industriais estabelecido pela Resolução 232/2019, bem como no comunicado publicado na RPI número 2523 de 14/05/2019, formulam-se as seguintes exigências:[1] A vista inferior do objeto principal e das três variantes não foi apresentada. Segundo item 5.5 do Manual, nos pedidos de registro de configuração aplicada a objeto tridimensional, os desenhos ou fotografias deverão representar o desenho industrial de maneira clara e suficiente, em conformidade com o parágrafo único do art. 104 da LPI, por meio de uma perspectiva e nas vistas ortogonais que se fizerem necessárias à caracterização do objeto requerido (anterior, posterior, laterais, superior e inferior). Apresente novo conjunto de figuras, incluindo a vista inferior do objeto principal e de cada uma das três variantes.[2] Retifique o Relatório Descritivo conforme as correções efetuadas segundo o item [1] desta exigência.

(21) BR 30 2021 000412-7

Código 34 - Exigência - Art. 106 § 3º da LPI

(22) 02/02/2021

(71) LADY-IV LOJA DE VARIEDADES LTDA (BR/SP)

Com base no Manual de Desenhos Industriais estabelecido pela Resolução 232/2019, bem como no Comunicado publicado na RPI Nº 2523 de 14/05/2019, formulam-se as seguintes exigências: (1) De acordo com o § 3º do art. 106 da LPI, o relatório descritivo apresentado deverá constar do certificado. Para tal, deverá atender às condições estabelecidas pelo INPI, como previsto no art. 101 da mesma lei. Reapresente o relatório conforme modelo na seção ?Modelos? no Manual, observando o contido no item 3.8.1. (2) Os objetos reivindicados devem ser representados por meio de linhas contínuas e uniformes, sem linhas tracejadas. Apresentar novo conjunto de figuras em que todas as linhas tracejadas devem ser preenchidas. Caso as linhas tracejadas que aparecem nas vistas posteriores representem costura ou pesponto, é possível manter as figuras como estão, desde que seja apresentado no cumprimento de exigência, em documento separado da apresentação do pedido, um esclarecimento a esse respeito.



(21) BR 30 2021 000438-0

Código 34 - Exigência - Art. 106 § 3º da LPI

(22) 04/02/2021

(71) GUILHERME ANADÃO LEANDRIN (BR/SP)

(74) BDFA - Advogados

Observamos que o desenho industrial depositado corresponde a um objeto tridimensional (e portanto seu título deverá ser alterado para CONFIGURAÇÃO APLICADA A LUMINÁRIA, com base no item 5.6 do Manual de Desenhos Industriais). Observamos também que o conjunto de figuras apresentado contém as vistas superior, inferior e quatro perspectivas. Assim, com base no item 5.5 do Manual, apresente novo conjunto de figuras formado pelas vistas ortogonais (frontal, posterior, laterais, superior e inferior), além de pelo menos uma perspectiva da luminária. Além disso, conforme item 5.5.1 do Manual, as figuras devem ter nitidez e resolução gráfica suficientes para a plena compreensão do desenho requerido. Portanto, apresente as figuras com qualidade adequada, utilizando traços precisos e resolução mínima de 300 DPI.

(21) BR 30 2021 000521-2

Código 34 - Exigência - Art. 106 § 3º da LPI

(22) 09/02/2021

(71) UNIVERSIDADE FEDERAL DE UBERLÂNDIA (BR/MG)

Com base no Manual de Desenhos Industriais estabelecido pela Resolução 232/2019, bem como no comunicado publicado na RPI número 2523 de 14/05/2019, formulam-se as seguintes exigências:[1] Segundo item 5.5 do Manual, os desenhos ou fotografias deverão revelar a configuração do objeto de maneira coerente e consistente em todas as vistas. Foram encontradas inconsistências entre a figura 1.1 e as figuras 1.5 e 1.6 de modo que as vistas apresentadas não são correspondentes entre si, não revelando o mesmo objeto. Enquanto na figura 1.1, nos pés do móvel, observamos uma linha atravessando ambos, nas figuras 1.5 e 1.6 não vemos esta linha. Reapresente o conjunto de figuras, corrigindo a inconsistência entre as vistas, de modo a harmonizá-las.

(21) BR 30 2021 000608-1

Código 34 - Exigência - Art. 106 § 3º da LPI

(22) 12/02/2021

(71) GERI ADRIANI SCHUSTER (BR/PR) ; TIAGO MANCE (BR/PR)

(74) LEANDRO RODRIGUES MOREIRA

Com base no Manual de Desenhos Industriais estabelecido pela Resolução 232/2019, bem como no Comunicado publicado na RPI Nº 2523 de 14/05/2019, formulam-se a seguinte exigência:O relatório deverá atender às condições estabelecidas pelo INPI, conforme art. 101 da Lei 9279/96. Para tal, reapresente o texto e a formatação do relatório descritivo fielmente conforme modelo na seção Modelos do Manual de Desenhos Industriais. Os modelos encontram-se acessíveis em

<http://manualdedi.inpi.gov.br/projects/manual-de-desenho-industrial/wiki#Modelos>. Caso não haja interesse em reapresentar relatório descritivo corrigido, o requerente deverá declarar, no cumprimento desta exigência, que abdica do



mesmo. As atuais figuras 1.1.1 e 2.1.1 devem ser renomeadas para fig. 1.2 e 2.2, respectivamente, legendadas com "figura em corte". As figuras 1.3 a 1.6 sombras que dificultam a visualização das formas. Conforme item 5.5.1 do Manual de Desenhos Industriais, apresentar imagens sem sombras e sem os modelos na parte interna da embarcação que revelem de maneira inequívoca as formas do objeto. Não foi possível estabelecer diferenças entre o objeto das figuras 1.1 a 1.6 do objeto das figs. 2.1 a 2.7. Se houver diferenças, apontá-las. Se não houver e desejar manter no pedido as duas versões, a numeração das figuras deve ser sequencial conforme item 5.8 do manual. Os desenhos apresentaram a versão do barco com a porta posterior aberta e fechada. Se desejar manter as duas versões no pedido, será necessário apresentar as 7 vistas da versão com a porta fechada e as 7 vistas da versão com a porta aberta, mantendo a numeração sequencial. A fig. 2.6 parece incompleta, pois não representou, por exemplo, a bandeira do brasil. Portanto, reapresentar jogo de figuras de maneira a manter a coerência entre as vistas do objeto, conforme dispõe o item 5.5 do Manual de Desenhos Industriais.

(21) BR 30 2021 000616-2

Código 34 - Exigência - Art. 106 § 3º da LPI

(22) 12/02/2021

(71) RANGEL BENEDITO SALES DE ALMEIDA (BR/MG)

(74) ELISÂNGELA DIAS MENEZES

Conforme item 5.6 do Manual de Desenhos Industriais, alterar título do pedido para "Configuração aplicada a xxx". Em que o "xxx" deve denominar apenas um objeto de maneira clara e concisa. Em todas as variantes: As vistas ortogonais revelaram desenhos com formas distintas da perspectiva. A face frontal dos containers centrais na perspectiva tem uma divisão na vertical e a conformação dos rebaixos diferente daquele representado nas vistas ortogonais. As projeções retangulares que estão localizadas nas janelas de ventilação não representaram corretamente essas formas, que deveriam estar ligeiramente deslocadas, já que muitos containers estão inclinados. Nas vistas ortogonais, a quantidade de divisórias horizontais do outro tipo de contêiner também difere daquele representado nas perspectivas. As vistas superiores apresentaram os segmentos triangulares do teto com número inferior de divisórias se comparada com a perspectiva. Revisar e corrigir esses e quaisquer outras inconsistências nas figuras..A sequencia de figuras 17.1 a 17.7 está repetida. Ajustar. Conforme o item 5.4 do Manual de Desenhos Industriais, o pedido de registro deverá estar limitado ao máximo de 20 variações configurativas, desde que atendidas as condições previstas no art. 104 da LPI, quais sejam: i) devem ter a mesma finalidade; ii) devem compartilhar da mesma característica distintiva preponderante. Manter no pedido atual apenas as vistas do objeto da figura 1.1 a 9.8. Os demais objetos não compartilham as mesmas características distintivas preponderantes e devem ser retirados do pedido atual. Caso haja interesse, apresentar, num pedido dividido, todas as vistas do objeto da fig. 10.1 a 20.8 (incluindo objeto com a numeração 17.1 a 17.8 repetido). Adequar o título do



pedido dividido para que seja coerente com o objeto do depósito, relatório e reivindicação, se houver. Conforme item 5.8 do Manual de Desenhos Industriais, numerar as figuras de acordo com o padrão fig. 1.1, fig. 1.2, fig. 1.3, fig. 1.4, fig. 1.5, fig. 1.6 e fig. 1.7. Conforme item 5.5.1 do Manual de Desenhos Industriais, cada desenho ou fotografia deverá ser apresentado com dimensões adequadas, nitidez e resolução gráfica suficientes para a plena compreensão do desenho industrial requerido, observado o mínimo de 300 dpi. Apresentar figuras com melhor qualidade.

(21) BR 30 2021 000621-9

Código 34 - Exigência - Art. 106 § 3º da LPI

(22) 12/02/2021

(71) HIZHO COMÉRCIO IMPORTAÇÃO E EXPORTAÇÃO LTDA. (BR/SP)

(74) Org. Mérito Marcas e Patentes Ltda.

Com base no Manual de Desenhos Industriais estabelecido pela Resolução 232/2019, bem como no Comunicado publicado na RPI Nº 2523 de 14/05/2019, formulam-se a seguinte exigência: Conforme item 5.5 do Manual de Desenhos Industriais, os desenhos ou fotografias deverão revelar a configuração do objeto de maneira coerente e consistente em todas as vistas. Nas vistas superior, inferior e perspectiva, há linhas representando o ápice da curvatura da parte superior do cabide. Como todos os cantos e formas do cabide são arredondados, essas linhas não devem existir.

(21) BR 30 2021 000843-2

Código 34 - Exigência - Art. 106 § 3º da LPI

(22) 26/02/2021

(71) 88 NEGÓCIOS E PARTICIPAÇÕES EIRELI (BR/RS)

(74) DENIS BORGES BARBOSA ADVOGADOS

Com base no Manual de Desenhos Industriais estabelecido pela Resolução 232/2019, bem como no Comunicado publicado na RPI Nº 2523 de 14/05/2019, formulam-se a seguinte exigência: Conforme item 5.5.1 do Manual de Desenhos Industriais, cada desenho ou fotografia deverá ser apresentado com dimensões adequadas, nitidez e resolução gráfica suficientes para a plena compreensão do desenho industrial requerido, observado o mínimo de 300 dpi. Apresentar figuras com mais qualidade. Conforme item 5.6 do Manual de Desenhos Industriais, alterar título do pedido para "Configuração aplicada a módulo". O título do pedido deve ser claro, conciso e não deve incluir especificações técnicas ou vantagens funcionais do objeto.



Código 34.2 - Exame formal de Cumprimento de Exigência Técnica

Exame preliminar de petição de cumprimento de exigência técnica. Conferência relativa à apresentação, tempestividade e pagamento.

(21) BR 30 2019 000750-9	Código 34.2 - Exame formal de Cumprimento de Exigência Técnica (71) INSTITUTO FEDERAL DE EDUCAÇÃO, CIÊNCIA E TECNOLOGIA DE ALAGOAS - IFAL (BR/AL)
(21) BR 30 2019 005129-0	Código 34.2 - Exame formal de Cumprimento de Exigência Técnica (71) CLEBER LUIS DA RÉ (BR/RS) (74) STOCK MARCAS E PATENTES LTDA - ME
(21) BR 30 2019 005130-3	Código 34.2 - Exame formal de Cumprimento de Exigência Técnica (71) CLEBER LUIS DA RÉ (BR/RS) (74) STOCK MARCAS E PATENTES LTDA - ME
(21) BR 30 2019 005197-4	Código 34.2 - Exame formal de Cumprimento de Exigência Técnica (71) JOYCE DE ARAUJO CORREA NASCIMENTO RODRIGUES 11804428736 (BR/RJ) (74) ANDRÉ LUIZ SOUZA ALVAREZ
(21) BR 30 2019 006258-5	Código 34.2 - Exame formal de Cumprimento de Exigência Técnica (71) APPJACK INTERNATIONAL (PTY) LTD (ZA) (74) DANNEMANN, SIEMSEN, BIGLER & IPANEMA MOREIRA
(21) BR 30 2020 000035-8	Código 34.2 - Exame formal de Cumprimento de Exigência Técnica (71) HENRI CHAR (FR) (74) SÉRGIO RIBEIRO LEMOS
(21) BR 30 2020 000402-7	Código 34.2 - Exame formal de Cumprimento de Exigência Técnica (71) BRAZIL TOWER CESSÃO DE INFRAESTRUTURAS LTDA., (BR/MG) (74) EULER COSTA BENFICA
(21) BR 30 2020 000629-1	Código 34.2 - Exame formal de Cumprimento de Exigência Técnica (71) MURILO GONÇALVES VIGARIO - ME (BR/SP) (74) GRUPO RIDANN MARCAS & PATENTES
(21) BR 30 2020 001112-0	Código 34.2 - Exame formal de Cumprimento de Exigência Técnica (71) CLEBER LUIS DA RÉ (BR/RS) (74) STOCK MARCAS E PATENTES LTDA - ME
(21) BR 30 2020 001568-1	Código 34.2 - Exame formal de Cumprimento de Exigência Técnica



	(71) BYD COMPANY LIMITED (CN) (74) RODRIGO AFFONSO DE OURO PRETO SANTOS
(21) BR 30 2020 002496-6	Código 34.2 - Exame formal de Cumprimento de Exigência Técnica (71) ROBIN ALAN ZEGER (BR/SP)
(21) BR 30 2020 002750-7	Código 34.2 - Exame formal de Cumprimento de Exigência Técnica (71) LUIZ ANTONIO BARBOSA CORREA (BR/SP) (74) GUSTAVO OLIVEIRA MORAIS
(21) BR 30 2020 002758-2	Código 34.2 - Exame formal de Cumprimento de Exigência Técnica (71) MARINA DE SALLES GOMES MACFARLAND (BR/SP) (74) ANDRÉ MARSIGLIA SANTOS
(21) BR 30 2020 002761-2	Código 34.2 - Exame formal de Cumprimento de Exigência Técnica (71) MARINA DE SALLES GOMES MACFARLAND (BR/SP) (74) ANDRÉ MARSIGLIA SANTOS
(21) BR 30 2020 002762-0	Código 34.2 - Exame formal de Cumprimento de Exigência Técnica (71) MARINA DE SALLES GOMES MACFARLAND (BR/SP) (74) ANDRÉ MARSIGLIA SANTOS
(21) BR 30 2020 002775-2	Código 34.2 - Exame formal de Cumprimento de Exigência Técnica (71) GUTEMBERG DE OLIVEIRA AMORIM - ME (BR/PE) (74) MARIA DO CARMO CAITANO DA SILVA
(21) BR 30 2020 002778-7	Código 34.2 - Exame formal de Cumprimento de Exigência Técnica (71) BYD COMPANY LIMITED (CN) (74) RODRIGO AFFONSO DE OURO PRETO SANTOS
(21) BR 30 2020 002938-0	Código 34.2 - Exame formal de Cumprimento de Exigência Técnica (71) THE PROCTER & GAMBLE COMPANY (US) (74) TRENCH ROSSI E WATANABE ADVOGADOS (RJ)
(21) BR 30 2020 002962-3	Código 34.2 - Exame formal de Cumprimento de Exigência Técnica (71) BLUEAIR AB (SE) (74) Remer Villaça & Nogueira Assessoria e Consultoria de Prop. Intelectual S/S Ltda.
(21) BR 30 2020 004747-8	Código 34.2 - Exame formal de Cumprimento de Exigência Técnica (71) JOÃO PAULO ZANONA (BR/PR)
(21) BR 30 2020 004748-6	Código 34.2 - Exame formal de Cumprimento de Exigência Técnica (71) JOÃO PAULO ZANONA (BR/PR)



(21) BR 30 2020 004749-4	Código 34.2 - Exame formal de Cumprimento de Exigência Técnica (71) JOÃO PAULO ZANONA (BR/PR)
(21) BR 30 2020 004750-8	Código 34.2 - Exame formal de Cumprimento de Exigência Técnica (71) JOÃO PAULO ZANONA (BR/PR)
(21) BR 30 2020 004768-0	Código 34.2 - Exame formal de Cumprimento de Exigência Técnica (71) EUROLAF VEICULOS ESPECIAIS (BR/RJ)
(21) BR 30 2020 004895-4	Código 34.2 - Exame formal de Cumprimento de Exigência Técnica (71) FLÁVIO LOURENÇO BORBA (BR/SP) (74) P A Produtores Associados Marcas e Patentes Ltda.
(21) BR 30 2020 004897-0	Código 34.2 - Exame formal de Cumprimento de Exigência Técnica (71) KITT COMÉRCIO E INDÚSTRIA DE PRODUTOS HOSPITALARES LTDA (BR/RJ) (74) ALFREDO MOREIRA JUNIOR
(21) BR 30 2020 004949-7	Código 34.2 - Exame formal de Cumprimento de Exigência Técnica (71) JOSÉ ANTÔNIO ZEVIANI (BR/SP) (74) CÁSSIA ALCANTARA CATAPANI
(21) BR 30 2020 004950-0	Código 34.2 - Exame formal de Cumprimento de Exigência Técnica (71) JOSÉ ANTÔNIO ZEVIANI (BR/SP) (74) CÁSSIA ALCANTARA CATAPANI



Código 35 - Arquivamento do Pedido – Art. 216 § 2º e Art. 106 § 3º da LPI

Arquivado definitivamente o pedido de registro de desenho industrial, uma vez que não foi apresentada a procuração devida no prazo de 60 (sessenta) dias contados da prática do primeiro ato da parte no processo ou não houve manifestação do depositante quanto à exigência formulada.

(21) BR 30 2020 004476-2

Código 35 - Arquivamento do Pedido – Art. 216 § 2º e Art. 106 § 3º da LPI

(22) 24/09/2020

(44) 30/03/2021

(52) 07-02

(54) CONFIGURAÇÃO APLICADA EM CHURRASQUEIRA

(71) LUCIANO ALVES PEREIRA (BR/MG) ; MAGNO GOMES DA SILVA (BR/MG)

(72) LUCIANO ALVES PEREIRA

Pedido arquivado definitivamente com base no art. 106 § 3º da LPI, uma vez que não foi apresentada petição de cumprimento da exigência publicada na RPI 2600, de 13/11/2020, em conformidade com o despacho 47.5, publicado na RPI.



Código 39 - Concessão do Registro

Concessão do registro de desenho industrial. O certificado de registro está disponível no portal do INPI. Desta data corre o prazo de 5 (cinco) anos para interposição de nulidade administrativa por qualquer interessado (Art.113 § 1º da LPI). Os efeitos da concessão serão suspensos caso o pedido de nulidade seja interposto no prazo de 60 (sessenta) dias, contados da data da concessão.

(11) BR 30 2012 001897-8

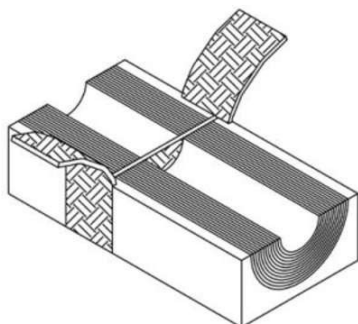

Código 39 - Concessão do Registro

(22) 16/04/2012

(15) 30/03/2021

(45) 30/03/2021

(52) 23-01

(54) CONFIGURAÇÃO APLICADA EM JUNTA PARA CABOS

(73) Roxtec AB (SE)

(72) Bo Millevik

(74) VILELA COELHO SOCIEDADE DE ADVOGADOS

Prazo de validade: 10 (dez) anos contados a partir de 16/04/2012, mediante o recolhimento da taxa quinquenal de manutenção (Artigos 119 e 120 da LPI) e observadas as demais condições legais.

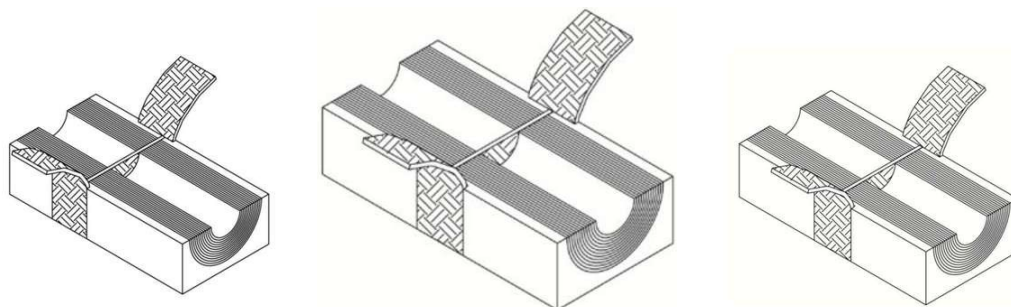

(11) BR 30 2019 004829-9



Código 39 - Concessão do Registro

(22) 08/10/2019

(15) 30/03/2021

(45) 30/03/2021

(52) 23-04

(54) CONFIGURAÇÃO APLICADA A/EM TORRE DE FILTRAGEM FIXA PARA AMBIENTE ABERTO

(73) MANN+HUMMEL BRASIL LTDA (BR/SP)

(72) FABIO FARIA DE SOUZA; GETÚLIO VARGAS JANDRE; PAULO SERGIO ADSUARA ANTUNES

(74) Toledo Corrêa Marcas e Patentes S/C Ltda.

Prazo de validade: 10 (dez) anos contados a partir de 08/10/2019, mediante o recolhimento da taxa quinquenal de manutenção (Artigos 119 e 120 da LPI) e observadas as demais condições legais.



(11) BR 30 2020 000753-0

FIG.1.1

Código 39 - Concessão do Registro

(22) 19/02/2020

(15) 30/03/2021

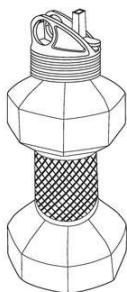
(45) 30/03/2021

(52) 09-01

(54) CONFIGURAÇÃO APLICADA A/EM GARRAFA

(73) ANTONIO NASSYRIOS (BR/SP)

(72) ANTONIO NASSYRIOS

(74) Glauco Zoline

Prazo de validade: 10 (dez) anos contados a partir de 19/02/2020, mediante o recolhimento da taxa quinquenal de manutenção (Artigos 119 e 120 da LPI) e observadas as demais condições legais.

(11) BR 30 2020 001012-4

1/8

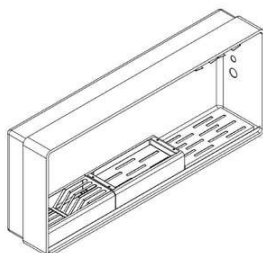

Código 39 - Concessão do Registro

(22) 06/03/2020

(15) 30/03/2021

(45) 30/03/2021

(52) 07-99

(54) CONFIGURAÇÃO APLICADA A/EM CANAL ORGANIZADOR DE COZINHA

(73) INDÚSTRIA DE PIAS GHELPLUS LTDA. (BR/PR)

(72) Sigilo de Autor, conforme solicitado e com base no artigo 6º, § 4º da LPI

Prazo de validade: 10 (dez) anos contados a partir de 06/03/2020, mediante o recolhimento da taxa quinquenal de manutenção (Artigos 119 e 120 da LPI) e observadas as demais condições legais.

(11) BR 30 2020 003191-1

Código 39 - Concessão do Registro

(22) 24/07/2020

(15) 30/03/2021

(45) 30/03/2021

(52) 21-01

(54) CONFIGURAÇÃO APLICADA A/EM BRINQUEDO

(73) ROMA JENSEN COMERCIO E INDUSTRIA LTDA. (BR/SP)

(72) GUSTAVO JENSEN

(74) TINOCO SOARES SOCIEDADE DE ADVOGADOS

Prazo de validade: 10 (dez) anos contados a partir de 24/07/2020, mediante o recolhimento da taxa quinquenal de manutenção (Artigos 119 e 120 da LPI) e observadas as demais condições legais.

(11) BR 30 2020 003193-8

Código 39 - Concessão do Registro





(22) 24/07/2020

(15) 30/03/2021

(45) 30/03/2021

(52) 21-01

(54) CONFIGURAÇÃO APLICADA A/EM BRINQUEDO

(73) ROMA JENSEN COMERCIO E INDUSTRIA LTDA. (BR/SP)

(72) GUSTAVO JENSEN

(74) TINOCO SOARES SOCIEDADE DE ADVOGADOS

Prazo de validade: 10 (dez) anos contados a partir de 24/07/2020, mediante o recolhimento da taxa quinquenal de manutenção (Artigos 119 e 120 da LPI) e observadas as demais condições legais.

(11) BR 30 2020 003194-6



Código 39 - Concessão do Registro

(22) 24/07/2020

(15) 30/03/2021

(45) 30/03/2021

(52) 21-01

(54) CONFIGURAÇÃO APLICADA A/EM BRINQUEDO

(73) ROMA JENSEN COMERCIO E INDUSTRIA LTDA. (BR/SP)

(72) GUSTAVO JENSEN

(74) TINOCO SOARES SOCIEDADE DE ADVOGADOS

Prazo de validade: 10 (dez) anos contados a partir de 24/07/2020, mediante o recolhimento da taxa quinquenal de manutenção (Artigos 119 e 120 da LPI) e observadas as demais condições legais.

(11) BR 30 2020 003195-4



Código 39 - Concessão do Registro

(22) 24/07/2020

(15) 30/03/2021

(45) 30/03/2021

(52) 21-01

(54) CONFIGURAÇÃO APLICADA A/EM BRINQUEDO

(73) ROMA JENSEN COMERCIO E INDUSTRIA LTDA. (BR/SP)

(72) GUSTAVO JENSEN

(74) TINOCO SOARES SOCIEDADE DE ADVOGADOS

Prazo de validade: 10 (dez) anos contados a partir de 24/07/2020, mediante o recolhimento da taxa quinquenal de manutenção (Artigos 119 e 120 da LPI) e observadas as demais condições legais.

(11) BR 30 2020 003197-0

Código 39 - Concessão do Registro

(22) 24/07/2020

(15) 30/03/2021





(45) 30/03/2021

(52) 21-01

(54) CONFIGURAÇÃO APLICADA A/EM BRINQUEDO

(73) ROMA JENSEN COMERCIO E INDUSTRIA LTDA. (BR/SP)

(72) GUSTAVO JENSEN

(74) TINOCO SOARES SOCIEDADE DE ADVOGADOS

Prazo de validade: 10 (dez) anos contados a partir de 24/07/2020, mediante o recolhimento da taxa quinquenal de manutenção (Artigos 119 e 120 da LPI) e observadas as demais condições legais.

(11) BR 30 2020 004572-6

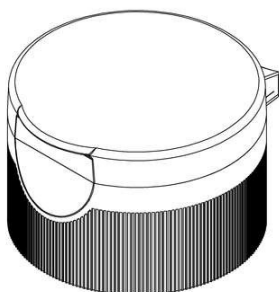

Código 39 - Concessão do Registro

(22) 30/09/2020

(15) 30/03/2021

(45) 30/03/2021

(52) 09-07

(54) CONFIGURAÇÃO APLICADA A/EM TAMPA FLIP TOP

(73) REGINALDO JOSE CECHINEL (BR/SC)

(72) REGINALDO JOSE CECHINEL

(74) ANEL MARCAS E PATENTES LTDA

Prazo de validade: 10 (dez) anos contados a partir de 30/09/2020, mediante o recolhimento da taxa quinquenal de manutenção (Artigos 119 e 120 da LPI) e observadas as demais condições legais.

(11) BR 30 2020 004709-5

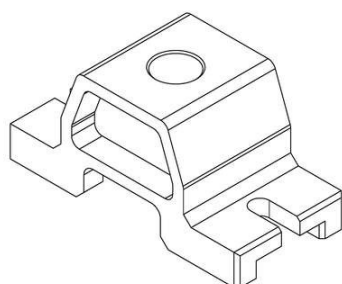

Código 39 - Concessão do Registro

(22) 07/10/2020

(15) 30/03/2021

(45) 30/03/2021

(52) 08-08

(54) CONFIGURAÇÃO APLICADA A/EM BASE PARA JUNÇÃO DE COMPONENTES MECÂNICOS

(73) GIOVANI CONRADO CARLINI (BR/SC)

(72) GIOVANI CONRADO CARLINI

Prazo de validade: 10 (dez) anos contados a partir de 07/10/2020, mediante o recolhimento da taxa quinquenal de manutenção (Artigos 119 e 120 da LPI) e observadas as demais condições legais.



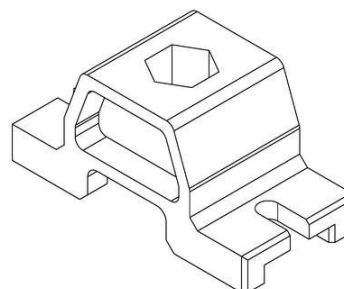
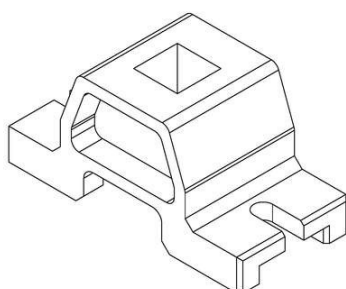
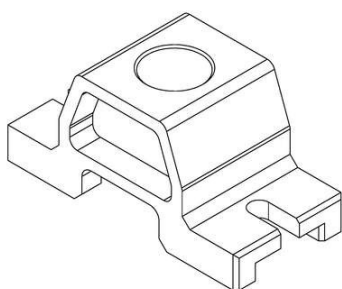

(11) BR 30 2020 005366-4

Código 39 - Concessão do Registro

(22) 11/11/2020

(15) 30/03/2021

(45) 30/03/2021

(52) 02-04

(54) CONFIGURAÇÃO APLICADA A/EM TÊNIS

(73) PAQUETÁ CALÇADOS LTDA. (BR/CE)

(72) PRISCILA MACHADO MERTINS; VANESSA CARPIO

(74) CARPENA ADVOGADOS ASSOCIADOS

Prazo de validade: 10 (dez) anos contados a partir de 11/11/2020, mediante o recolhimento da taxa quinquenal de manutenção (Artigos 119 e 120 da LPI) e observadas as demais condições legais.



(11) BR 30 2020 005368-0

Código 39 - Concessão do Registro

(22) 11/11/2020

(15) 30/03/2021

(45) 30/03/2021

(52) 02-04

(54) CONFIGURAÇÃO APLICADA A/EM TÊNIS

(73) PAQUETÁ CALÇADOS LTDA. (BR/CE)

(72) PRISCILA MACHADO MERTINS; VANESSA CARPIO

(74) CARPENA ADVOGADOS ASSOCIADOS

Prazo de validade: 10 (dez) anos contados a partir de 11/11/2020, mediante o recolhimento da taxa quinquenal de manutenção (Artigos 119 e 120 da LPI) e observadas as demais condições legais.

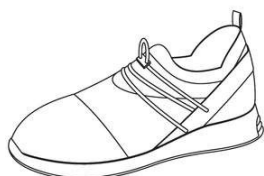

(11) BR 30 2020 005385-0

Código 39 - Concessão do Registro

(22) 12/11/2020

(15) 30/03/2021

(30) 22/05/2020 JP 2020-010054

(45) 30/03/2021

(52) 29-02

(54) CONFIGURAÇÃO APLICADA A/EM MASCARA

(73) UNI-CHARM CORPORATION (JP)



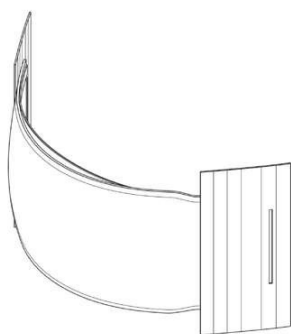

(72) YUKIHIRO ITO; ARIFIN MOHAMAD; HASAN AHMAD; KARIMA ANNISA

(74) Dannemann, Siemsen, Bigler & Ipanema Moreira

Prazo de validade: 10 (dez) anos contados a partir de 12/11/2020, mediante o recolhimento da taxa quinquenal de manutenção (Artigos 119 e 120 da LPI) e observadas as demais condições legais.

(11) BR 30 2020 005388-5

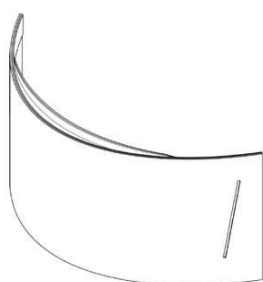

Código 39 - Concessão do Registro

(22) 12/11/2020

(15) 30/03/2021

(30) 22/05/2020 JP 2020-010053

(45) 30/03/2021

(52) 29-02

(54) CONFIGURAÇÃO APLICADA A/EM MÁSCARA

(73) UNI-CHARM CORPORATION (JP)

(72) TAKUYA MIYAMA; YUKIHIRO ITO

(74) Dannemann, Siemsen, Bigler & Ipanema Moreira

Prazo de validade: 10 (dez) anos contados a partir de 12/11/2020, mediante o recolhimento da taxa quinquenal de manutenção (Artigos 119 e 120 da LPI) e observadas as demais condições legais.

(11) BR 30 2020 005412-1

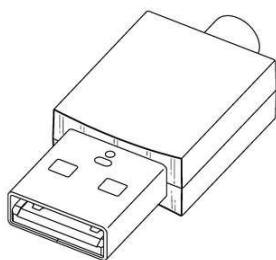

Código 39 - Concessão do Registro

(22) 13/11/2020

(15) 30/03/2021

(30) 29/05/2020 US 29/736,338

(45) 30/03/2021

(52) 13-03

(54) CONFIGURAÇÃO APLICADA A/EM CONECTOR

(73) SONY INTERACTIVE ENTERTAINMENT INC. (JP)

(72) NAOKI OGISHITA; SO MORIMOTO

(74) KASZNAR LEONARDOS PROPRIEDADE INTELECTUAL

Prazo de validade: 10 (dez) anos contados a partir de 13/11/2020, mediante o recolhimento da taxa quinquenal de manutenção (Artigos 119 e 120 da LPI) e observadas as demais condições legais.



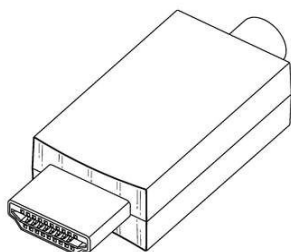

(11) BR 30 2020 005426-1

Código 39 - Concessão do Registro

(22) 13/11/2020

(15) 30/03/2021

(30) 29/05/2020 US 29/736359

(45) 30/03/2021

(52) 16-01

(54) CONFIGURAÇÃO APLICADA A/EM CÂMERA

(73) SONY INTERACTIVE ENTERTAINMENT INC. (JP)

(72) NAOKI OGISHITA; SO MORIMOTO; YUJIN MORISAWA

(74) KASZNAR LEONARDOS PROPRIEDADE INTELECTUAL

Prazo de validade: 10 (dez) anos contados a partir de 13/11/2020, mediante o recolhimento da taxa quinquenal de manutenção (Artigos 119 e 120 da LPI) e observadas as demais condições legais.

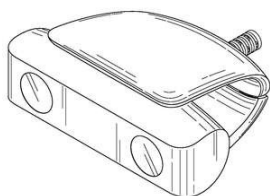

(11) BR 30 2020 005626-4

Código 39 - Concessão do Registro

(22) 26/11/2020

(15) 30/03/2021

(30) 26/05/2020 EM 007965942-0005

(45) 30/03/2021

(52) 12-16

(54) CONFIGURAÇÃO APLICADA A/EM CAPÔ

(73) PSA AUTOMOBILES SA (FR)

(72) JEAN-PIERRE PLOUÉ

(74) MONTAURY PIMENTA, MACHADO & VIEIRA DE MELLO ADVOGADOS

Prazo de validade: 10 (dez) anos contados a partir de 26/11/2020, mediante o recolhimento da taxa quinquenal de manutenção (Artigos 119 e 120 da LPI) e observadas as demais condições legais.



(11) BR 30 2020 005627-2

Código 39 - Concessão do Registro

(22) 26/11/2020

(15) 30/03/2021

(30) 26/05/2020 EM 007965942-0006

(45) 30/03/2021

(52) 12-16





(54) CONFIGURAÇÃO APLICADA A/EM PORTA DIANTEIRA ESQUERDA
(73) PSA AUTOMOBILES SA (FR)
(72) JEAN-PIERRE PLOUÉ
(74) MONTAURY PIMENTA, MACHADO & VIEIRA DE MELLO ADVOGADOS
Prazo de validade: 10 (dez) anos contados a partir de 26/11/2020, mediante o recolhimento da taxa quinquenal de manutenção (Artigos 119 e 120 da LPI) e observadas as demais condições legais.

(11) BR 30 2020 005628-0



Código 39 - Concessão do Registro
(22) 26/11/2020
(15) 30/03/2021
(30) 26/05/2020 EM 007965942-0024
(45) 30/03/2021
(52) 12-16
(54) CONFIGURAÇÃO APLICADA A/EM RETROVISOR DIREITO
(73) PSA AUTOMOBILES SA (FR)
(72) JEAN-PIERRE PLOUÉ
(74) MONTAURY PIMENTA, MACHADO & VIEIRA DE MELLO ADVOGADOS
Prazo de validade: 10 (dez) anos contados a partir de 26/11/2020, mediante o recolhimento da taxa quinquenal de manutenção (Artigos 119 e 120 da LPI) e observadas as demais condições legais.

(11) BR 30 2020 005629-9



Código 39 - Concessão do Registro
(22) 26/11/2020
(15) 30/03/2021
(30) 26/05/2020 EM 007965942-0007
(45) 30/03/2021
(52) 12-16
(54) CONFIGURAÇÃO APLICADA A/EM ALETA DIANTEIRA ESQUERDA
(73) PSA AUTOMOBILES SA (FR)
(72) JEAN-PIERRE PLOUÉ
(74) MONTAURY PIMENTA, MACHADO & VIEIRA DE MELLO ADVOGADOS
Prazo de validade: 10 (dez) anos contados a partir de 26/11/2020, mediante o recolhimento da taxa quinquenal de manutenção (Artigos 119 e 120 da LPI) e observadas as demais condições legais.

(11) BR 30 2020 005631-0

Código 39 - Concessão do Registro
(22) 26/11/2020
(15) 30/03/2021
(30) 26/05/2020 EM 007965942-0025
(45) 30/03/2021





(52) 12-16

(54) CONFIGURAÇÃO APLICADA A/EM RETROVISOR ESQUERDO

(73) PSA AUTOMOBILES SA (FR)

(72) JEAN-PIERRE PLOUÉ

(74) MONTAURY PIMENTA, MACHADO & VIEIRA DE MELLO ADVOGADOS

Prazo de validade: 10 (dez) anos contados a partir de 26/11/2020, mediante o recolhimento da taxa quinquenal de manutenção (Artigos 119 e 120 da LPI) e observadas as demais condições legais.

(11) BR 30 2020 005632-9



Código 39 - Concessão do Registro

(22) 26/11/2020

(15) 30/03/2021

(30) 26/05/2020 EM 007965942-0009

(45) 30/03/2021

(52) 12-16

(54) CONFIGURAÇÃO APLICADA A/EM AEROFÓLIO

(73) PSA AUTOMOBILES SA (FR)

(72) JEAN-PIERRE PLOUÉ

(74) MONTAURY PIMENTA, MACHADO & VIEIRA DE MELLO ADVOGADOS

Prazo de validade: 10 (dez) anos contados a partir de 26/11/2020, mediante o recolhimento da taxa quinquenal de manutenção (Artigos 119 e 120 da LPI) e observadas as demais condições legais.

(11) BR 30 2020 005634-5



Código 39 - Concessão do Registro

(22) 26/11/2020

(15) 30/03/2021

(30) 26/05/2020 EM 007970249-0001

(45) 30/03/2021

(52) 26-06

(54) CONFIGURAÇÃO APLICADA A/EM LANTERNA TRASEIRA ESQUERDA

(73) PSA AUTOMOBILES SA (FR)

(72) JEAN-PIERRE PLOUÉ

(74) MONTAURY PIMENTA, MACHADO & VIEIRA DE MELLO ADVOGADOS

Prazo de validade: 10 (dez) anos contados a partir de 26/11/2020, mediante o recolhimento da taxa quinquenal de manutenção (Artigos 119 e 120 da LPI) e observadas as demais condições legais.

(11) BR 30 2020 005636-1

Código 39 - Concessão do Registro

(22) 26/11/2020

(15) 30/03/2021

(30) 26/05/2020 EM 007965942-0010





(45) 30/03/2021

(52) 12-16

(54) CONFIGURAÇÃO APLICADA A/EM PORTA DIANTEIRA DIREITA

(73) PSA AUTOMOBILES SA (FR)

(72) JEAN-PIERRE PLOUÉ

(74) MONTAURY PIMENTA, MACHADO & VIEIRA DE MELLO ADVOGADOS

Prazo de validade: 10 (dez) anos contados a partir de 26/11/2020, mediante o recolhimento da taxa quinquenal de manutenção (Artigos 119 e 120 da LPI) e observadas as demais condições legais.

(11) BR 30 2020 005637-0



Código 39 - Concessão do Registro

(22) 26/11/2020

(15) 30/03/2021

(30) 26/05/2020 EM 007965942-0011

(45) 30/03/2021

(52) 12-16

(54) CONFIGURAÇÃO APLICADA A/EM ALETA DIANTEIRA DIREITA

(73) PSA AUTOMOBILES SA (FR)

(72) JEAN-PIERRE PLOUÉ

(74) MONTAURY PIMENTA, MACHADO & VIEIRA DE MELLO ADVOGADOS

Prazo de validade: 10 (dez) anos contados a partir de 26/11/2020, mediante o recolhimento da taxa quinquenal de manutenção (Artigos 119 e 120 da LPI) e observadas as demais condições legais.

(11) BR 30 2020 005640-0



Código 39 - Concessão do Registro

(22) 26/11/2020

(15) 30/03/2021

(30) 26/05/2020 EM 007965942-0012

(45) 30/03/2021

(52) 12-16

(54) CONFIGURAÇÃO APLICADA A/EM PORTA TRASEIRA DIREITA

(73) PSA AUTOMOBILES SA (FR)

(72) JEAN-PIERRE PLOUÉ

(74) MONTAURY PIMENTA, MACHADO & VIEIRA DE MELLO ADVOGADOS

Prazo de validade: 10 (dez) anos contados a partir de 26/11/2020, mediante o recolhimento da taxa quinquenal de manutenção (Artigos 119 e 120 da LPI) e observadas as demais condições legais.

(11) BR 30 2020 005641-8

Código 39 - Concessão do Registro

(22) 26/11/2020

(15) 30/03/2021





(30) 26/05/2020 EM 007970249-0002
(45) 30/03/2021
(52) 26-06
(54) CONFIGURAÇÃO APLICADA A/EM LANTERNA TRASEIRA ESQUERDA
(73) PSA AUTOMOBILES SA (FR)
(72) JEAN-PIERRE PLOUÉ
(74) MONTAURY PIMENTA, MACHADO & VIEIRA DE MELLO ADVOGADOS
Prazo de validade: 10 (dez) anos contados a partir de 26/11/2020, mediante o recolhimento da taxa quinquenal de manutenção (Artigos 119 e 120 da LPI) e observadas as demais condições legais.

(11) BR 30 2020 005644-2



Código 39 - Concessão do Registro
(22) 26/11/2020
(15) 30/03/2021
(30) 26/05/2020 EM 007965942-0013
(45) 30/03/2021
(52) 12-16
(54) CONFIGURAÇÃO APLICADA A/EM PAINEL TRASEIRO
(73) PSA AUTOMOBILES SA (FR)
(72) JEAN-PIERRE PLOUÉ
(74) MONTAURY PIMENTA, MACHADO & VIEIRA DE MELLO ADVOGADOS
Prazo de validade: 10 (dez) anos contados a partir de 26/11/2020, mediante o recolhimento da taxa quinquenal de manutenção (Artigos 119 e 120 da LPI) e observadas as demais condições legais.

(11) BR 30 2020 005645-0



Código 39 - Concessão do Registro
(22) 26/11/2020
(15) 30/03/2021
(30) 26/05/2020 EM 007970249-0003
(45) 30/03/2021
(52) 26-06
(54) CONFIGURAÇÃO APLICADA A/EM LANTERNA TRASEIRA DIREITA
(73) PSA AUTOMOBILES SA (FR)
(72) JEAN-PIERRE PLOUÉ
(74) MONTAURY PIMENTA, MACHADO & VIEIRA DE MELLO ADVOGADOS
Prazo de validade: 10 (dez) anos contados a partir de 26/11/2020, mediante o recolhimento da taxa quinquenal de manutenção (Artigos 119 e 120 da LPI) e observadas as demais condições legais.

(11) BR 30 2020 005646-9

Código 39 - Concessão do Registro
(22) 26/11/2020





(15) 30/03/2021
(30) 26/05/2020 EM 007970249-0004
(45) 30/03/2021
(52) 26-06
(54) CONFIGURAÇÃO APLICADA A/EM LANTERNA TRASEIRA DIREITA
(73) PSA AUTOMOBILES SA (FR)
(72) JEAN-PIERRE PLOUÉ
(74) MONTAURY PIMENTA, MACHADO & VIEIRA DE MELLO ADVOGADOS
Prazo de validade: 10 (dez) anos contados a partir de 26/11/2020, mediante o recolhimento da taxa quinquenal de manutenção (Artigos 119 e 120 da LPI) e observadas as demais condições legais.

(11) BR 30 2020 005647-7



Código 39 - Concessão do Registro
(22) 26/11/2020
(15) 30/03/2021
(30) 26/05/2020 EM 007970249-0005
(45) 30/03/2021
(52) 26-06
(54) CONFIGURAÇÃO APLICADA A/EM LANTERNA DIANTEIRA ESQUERDA
(73) PSA AUTOMOBILES SA (FR)
(72) JEAN-PIERRE PLOUÉ
(74) MONTAURY PIMENTA, MACHADO & VIEIRA DE MELLO ADVOGADOS
Prazo de validade: 10 (dez) anos contados a partir de 26/11/2020, mediante o recolhimento da taxa quinquenal de manutenção (Artigos 119 e 120 da LPI) e observadas as demais condições legais.

(11) BR 30 2020 005648-5



Código 39 - Concessão do Registro
(22) 26/11/2020
(15) 30/03/2021
(30) 26/05/2020 EM 007970249-0006
(45) 30/03/2021
(52) 26-06
(54) CONFIGURAÇÃO APLICADA A/EM LANTERNA DIANTEIRA ESQUERDA
(73) PSA AUTOMOBILES SA (FR)
(72) JEAN-PIERRE PLOUÉ
(74) MONTAURY PIMENTA, MACHADO & VIEIRA DE MELLO ADVOGADOS
Prazo de validade: 10 (dez) anos contados a partir de 26/11/2020, mediante o recolhimento da taxa quinquenal de manutenção (Artigos 119 e 120 da LPI) e observadas as demais condições legais.

(11) BR 30 2020 005650-7

Código 39 - Concessão do Registro





(22) 26/11/2020
(15) 30/03/2021
(30) 26/05/2020 EM 007970249-0007
(45) 30/03/2021
(52) 26-06
(54) CONFIGURAÇÃO APLICADA A/EM LANTERNA DIANTEIRA DIREITA
(73) PSA AUTOMOBILES SA (FR)
(72) JEAN-PIERRE PLOUÉ
(74) MONTAURY PIMENTA, MACHADO & VIEIRA DE MELLO ADVOGADOS
Prazo de validade: 10 (dez) anos contados a partir de 26/11/2020, mediante o recolhimento da taxa quinquenal de manutenção (Artigos 119 e 120 da LPI) e observadas as demais condições legais.

(11) BR 30 2020 005652-3

Código 39 - Concessão do Registro
(22) 26/11/2020
(15) 30/03/2021
(30) 26/05/2020 EM 007970249-0008
(45) 30/03/2021
(52) 26-06
(54) CONFIGURAÇÃO APLICADA A/EM LANTERNA DIANTEIRA DIREITA
(73) PSA AUTOMOBILES SA (FR)
(72) JEAN-PIERRE PLOUÉ
(74) MONTAURY PIMENTA, MACHADO & VIEIRA DE MELLO ADVOGADOS
Prazo de validade: 10 (dez) anos contados a partir de 26/11/2020, mediante o recolhimento da taxa quinquenal de manutenção (Artigos 119 e 120 da LPI) e observadas as demais condições legais.

(11) BR 30 2020 005656-6

Código 39 - Concessão do Registro
(22) 26/11/2020
(15) 30/03/2021
(30) 26/05/2020 EM 007965942-0014
(45) 30/03/2021
(52) 12-16
(54) CONFIGURAÇÃO APLICADA A/EM TAMPA DE PORTA-MALAS
(73) PSA AUTOMOBILES SA (FR)
(72) JEAN-PIERRE PLOUÉ
(74) MONTAURY PIMENTA, MACHADO & VIEIRA DE MELLO ADVOGADOS
Prazo de validade: 10 (dez) anos contados a partir de 26/11/2020, mediante o recolhimento da taxa quinquenal de manutenção (Artigos 119 e 120 da LPI) e observadas as demais condições legais.



(11) BR 30 2020 005657-4

Código 39 - Concessão do Registro

(22) 26/11/2020

(15) 30/03/2021

(30) 26/05/2020 EM 007965942-0015

(45) 30/03/2021

(52) 12-16

(54) CONFIGURAÇÃO APLICADA A/EM PARA-CHOQUE TRASEIRO

(73) PSA AUTOMOBILES SA (FR)

(72) JEAN-PIERRE PLOUÉ

(74) MONTAURY PIMENTA, MACHADO & VIEIRA DE MELLO ADVOGADOS

Prazo de validade: 10 (dez) anos contados a partir de 26/11/2020, mediante o recolhimento da taxa quinquenal de manutenção (Artigos 119 e 120 da LPI) e observadas as demais condições legais.

(11) BR 30 2020 005658-2

Código 39 - Concessão do Registro

(22) 26/11/2020

(15) 30/03/2021

(30) 26/05/2020 EM 007965942-0016

(45) 30/03/2021

(52) 12-16

(54) CONFIGURAÇÃO APLICADA A/EM PARA-CHOQUE TRASEIRO

(73) PSA AUTOMOBILES SA (FR)

(72) JEAN-PIERRE PLOUÉ

(74) MONTAURY PIMENTA, MACHADO & VIEIRA DE MELLO ADVOGADOS

Prazo de validade: 10 (dez) anos contados a partir de 26/11/2020, mediante o recolhimento da taxa quinquenal de manutenção (Artigos 119 e 120 da LPI) e observadas as demais condições legais.

(11) BR 30 2020 005659-0

Código 39 - Concessão do Registro

(22) 26/11/2020

(15) 30/03/2021

(30) 26/05/2020 EM 007965942-0017

(45) 30/03/2021

(52) 12-16

(54) CONFIGURAÇÃO APLICADA A/EM REVESTIMENTO SUPERIOR DO PARA-CHOQUE TRASEIRO

(73) PSA AUTOMOBILES SA (FR)

(72) JEAN-PIERRE PLOUÉ

(74) MONTAURY PIMENTA, MACHADO & VIEIRA DE MELLO ADVOGADOS

Prazo de validade: 10 (dez) anos contados a partir de 26/11/2020, mediante o recolhimento da taxa quinquenal de manutenção (Artigos 119 e 120 da LPI) e observadas as demais condições legais.



(11) BR 30 2020 005883-6

FIG. 1.1

Código 39 - Concessão do Registro

(22) 08/12/2020

(15) 30/03/2021

(30) 11/06/2020 US 29/737757

(45) 30/03/2021

(52) 09-03

(54) EMBALAGEM PARA CARTUCHO DE APARELHO DE BARBEAR OU DEPILAR

(73) THE GILLETTE COMPANY LLC (US)

(72) JEFFREY ALLEN GREENE; DANIEL MARCELO SALVATORE; MATTHEW JAMES HELLE

(74) TRENCH ROSSI E WATANABE ADVOGADOS (RJ)

Prazo de validade: 10 (dez) anos contados a partir de 08/12/2020, mediante o recolhimento da taxa quinquenal de manutenção (Artigos 119 e 120 da LPI) e observadas as demais condições legais.

(11) BR 30 2020 005884-4

Código 39 - Concessão do Registro

(22) 08/12/2020

(15) 30/03/2021

(45) 30/03/2021

(52) 09-05

(54) CONFIGURAÇÃO APLICADA A/EM EMBALAGEM

(73) FREDERICO HYGINO DE OLIVEIRA NETO (BR/SP)

(72) FREDERICO HYGINO DE OLIVEIRA NETO

(74) FERNANDA ROSA PICOSSE

Prazo de validade: 10 (dez) anos contados a partir de 08/12/2020, mediante o recolhimento da taxa quinquenal de manutenção (Artigos 119 e 120 da LPI) e observadas as demais condições legais.

(11) BR 30 2020 005885-2

Código 39 - Concessão do Registro

(22) 08/12/2020

(15) 30/03/2021

(45) 30/03/2021

(52) 09-05

(54) CONFIGURAÇÃO APLICADA A/EM EMBALAGEM

(73) FREDERICO HYGINO DE OLIVEIRA NETO (BR/SP)

(72) FREDERICO HYGINO DE OLIVEIRA NETO

(74) FERNANDA ROSA PICOSSE

Prazo de validade: 10 (dez) anos contados a partir de 08/12/2020, mediante o recolhimento da taxa quinquenal de manutenção (Artigos 119 e 120 da LPI) e



observadas as demais condições legais.

(11) BR 30 2020 005888-7

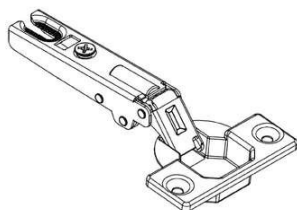

Código 39 - Concessão do Registro

(22) 09/12/2020

(15) 30/03/2021

(45) 30/03/2021

(52) 08-06

(54) CONFIGURAÇÃO APLICADA A/EM DOBRADIÇA

(73) BIGFER INDÚSTRIA E COMÉRCIO DE FERRAGENS LTDA (BR/RS)

(72) GERALDO JOSÉ ALEXANDRINI

(74) GILBERTO LUIS DA SILVEIRA

Prazo de validade: 10 (dez) anos contados a partir de 09/12/2020, mediante o recolhimento da taxa quinquenal de manutenção (Artigos 119 e 120 da LPI) e observadas as demais condições legais.

(11) BR 30 2020 006052-0

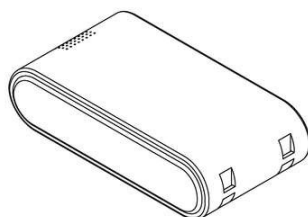

Código 39 - Concessão do Registro

(22) 16/12/2020

(15) 30/03/2021

(45) 30/03/2021

(52) 14-03

(54) CONFIGURAÇÃO APLICADA A/EM CENTRAL DE AUDIO

(73) IVO CECCHIN (BR/RS)

(72) IVO CECCHIN

(74) STOCK MARCAS E PATENTES LTDA - ME

Prazo de validade: 10 (dez) anos contados a partir de 16/12/2020, mediante o recolhimento da taxa quinquenal de manutenção (Artigos 119 e 120 da LPI) e observadas as demais condições legais.

(11) BR 30 2020 006060-1



Código 39 - Concessão do Registro

(22) 17/12/2020

(15) 30/03/2021

(45) 30/03/2021

(52) 14-03

(54) CONFIGURAÇÃO APLICADA A/EM CONTROLE

(73) IVO CECCHIN (BR/RS)

(72) IVO CECCHIN

(74) STOCK MARCAS E PATENTES LTDA - ME

Prazo de validade: 10 (dez) anos contados a partir de 17/12/2020, mediante o recolhimento da taxa quinquenal de manutenção (Artigos 119 e 120 da LPI) e observadas as demais condições legais.

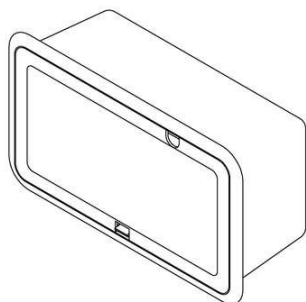

(11) BR 30 2020 006061-0

Código 39 - Concessão do Registro

(22) 17/12/2020

(15) 30/03/2021

(45) 30/03/2021

(52) 09-03

(54) CONFIGURAÇÃO APLICADA A/EM GABINETE

(73) IVO CECCHIN (BR/RS)

(72) IVO CECCHIN

(74) STOCK MARCAS E PATENTES LTDA - ME

Prazo de validade: 10 (dez) anos contados a partir de 17/12/2020, mediante o recolhimento da taxa quinquenal de manutenção (Artigos 119 e 120 da LPI) e observadas as demais condições legais.

(11) BR 30 2020 006064-4

Código 39 - Concessão do Registro

(22) 17/12/2020

(15) 30/03/2021

(45) 30/03/2021

(52) 14-03

(54) CONFIGURAÇÃO APLICADA A/EM CONTROLE

(73) IVO CECCHIN (BR/RS)

(72) IVO CECCHIN

(74) STOCK MARCAS E PATENTES LTDA - ME

Prazo de validade: 10 (dez) anos contados a partir de 17/12/2020, mediante o recolhimento da taxa quinquenal de manutenção (Artigos 119 e 120 da LPI) e observadas as demais condições legais.

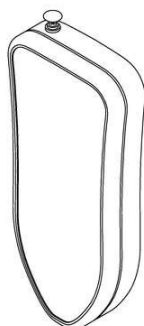
(11) BR 30 2020 006071-7

Código 39 - Concessão do Registro

(22) 17/12/2020

(15) 30/03/2021

(45) 30/03/2021

(52) 14-03

(54) CONFIGURAÇÃO APLICADA A/EM CONTROLE

(73) IVO CECCHIN (BR/RS)

(72) IVO CECCHIN

(74) STOCK MARCAS E PATENTES LTDA - ME

Prazo de validade: 10 (dez) anos contados a partir de 17/12/2020, mediante o recolhimento da taxa quinquenal de manutenção (Artigos 119 e 120 da LPI) e observadas as demais condições legais.



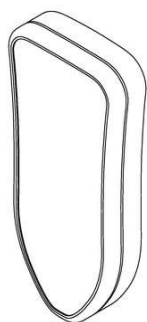

(11) BR 30 2020 006072-5

Código 39 - Concessão do Registro

(22) 17/12/2020

(15) 30/03/2021

(45) 30/03/2021

(52) 14-03

(54) CONFIGURAÇÃO APLICADA A/EM CONTROLE

(73) IVO CECCHIN (BR/RS)

(72) IVO CECCHIN

(74) STOCK MARCAS E PATENTES LTDA - ME

Prazo de validade: 10 (dez) anos contados a partir de 17/12/2020, mediante o recolhimento da taxa quinquenal de manutenção (Artigos 119 e 120 da LPI) e observadas as demais condições legais.

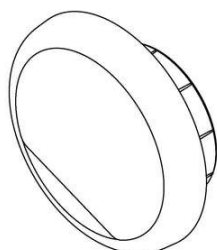
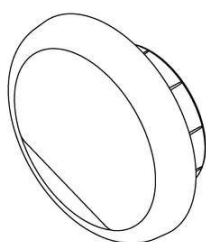

(11) BR 30 2020 006084-9

Código 39 - Concessão do Registro

(22) 18/12/2020

(15) 30/03/2021

(45) 30/03/2021

(52) 14-03

(54) CONFIGURAÇÃO APLICADA A/EM CONTROLE

(73) IVO CECCHIN (BR/RS)

(72) IVO CECCHIN

(74) STOCK MARCAS E PATENTES LTDA - ME

Prazo de validade: 10 (dez) anos contados a partir de 18/12/2020, mediante o recolhimento da taxa quinquenal de manutenção (Artigos 119 e 120 da LPI) e observadas as demais condições legais.

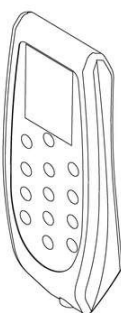

FIG 1.1



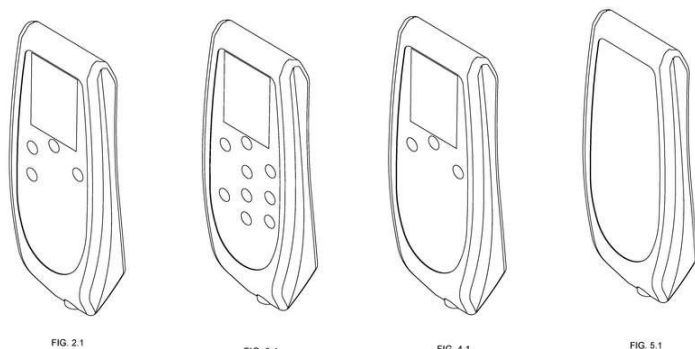

FIG. 2.1

FIG. 3.1

FIG. 4.1

FIG. 5.1

(11) BR 30 2021 000011-3

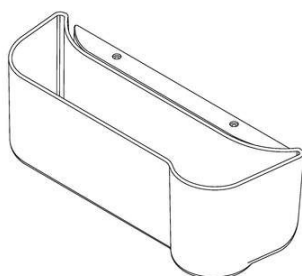

Fig. 1.1

Código 39 - Concessão do Registro

(22) 04/01/2021

(15) 30/03/2021

(45) 30/03/2021

(52) 14-06

(54) CONFIGURAÇÃO APLICADA A/EM SUPORTE PORTA OBJETOS

(73) META INDUSTRIA E COMERCIO LTDA (BR/MA)

(72) ALBERTO ALVES CANCISSO

(74) Suprema Marcas e Patentes Ltda. ME

Prazo de validade: 10 (dez) anos contados a partir de 04/01/2021, mediante o recolhimento da taxa quinquenal de manutenção (Artigos 119 e 120 da LPI) e observadas as demais condições legais.

(11) BR 30 2021 000012-1

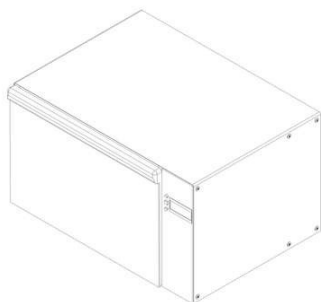

Código 39 - Concessão do Registro

(22) 04/01/2021

(15) 30/03/2021

(45) 30/03/2021

(52) 07-10

(54) CONFIGURAÇÃO APLICADA A/EM MANTEIGUEIRA CLIMATIZADA

(73) CARLOS ALEXANDRE GABRIEL (BR/PR)

(72) CARLOS ALEXANDRE GABRIEL

Prazo de validade: 10 (dez) anos contados a partir de 04/01/2021, mediante o recolhimento da taxa quinquenal de manutenção (Artigos 119 e 120 da LPI) e observadas as demais condições legais.

(11) BR 30 2021 000020-2



Código 39 - Concessão do Registro

(22) 04/01/2021

(15) 30/03/2021

(45) 30/03/2021

(52) 09-03

(54) CONFIGURAÇÃO APLICADA A/EM EMBALAGEM

(73) JOSIEL CARVALHO FELICIANO (BR/SC)

(72) JOSIEL CARVALHO FELICIANO



(74) PAULO RICARDO FERRAZ PALHARES

Prazo de validade: 10 (dez) anos contados a partir de 04/01/2021, mediante o recolhimento da taxa quinquenal de manutenção (Artigos 119 e 120 da LPI) e observadas as demais condições legais.

(11) BR 30 2021 000191-8



Código 39 - Concessão do Registro

(22) 18/01/2021

(15) 30/03/2021

(45) 30/03/2021

(52) 06-03

(54) CONFIGURAÇÃO APLICADA A/EM MESA

(73) RÍCIA MARCOS DA SILVA GAIO (BR/SP)

(72) RÍCIA MARCOS DA SILVA GAIO

Prazo de validade: 10 (dez) anos contados a partir de 18/01/2021, mediante o recolhimento da taxa quinquenal de manutenção (Artigos 119 e 120 da LPI) e observadas as demais condições legais.

(11) BR 30 2021 000193-4



Código 39 - Concessão do Registro

(22) 18/01/2021

(15) 30/03/2021

(45) 30/03/2021

(52) 06-03

(54) CONFIGURAÇÃO APLICADA A/EM MESA

(73) RÍCIA MARCOS DA SILVA GAIO (BR/SP)

(72) RÍCIA MARCOS DA SILVA GAIO

Prazo de validade: 10 (dez) anos contados a partir de 18/01/2021, mediante o recolhimento da taxa quinquenal de manutenção (Artigos 119 e 120 da LPI) e observadas as demais condições legais.

(11) BR 30 2021 000194-2



Código 39 - Concessão do Registro

(22) 18/01/2021

(15) 30/03/2021

(45) 30/03/2021

(52) 06-03

(54) CONFIGURAÇÃO APLICADA A/EM MESA

(73) RÍCIA MARCOS DA SILVA GAIO (BR/SP)

(72) RÍCIA MARCOS DA SILVA GAIO

Prazo de validade: 10 (dez) anos contados a partir de 18/01/2021, mediante o recolhimento da taxa quinquenal de manutenção (Artigos 119 e 120 da LPI) e observadas as demais condições legais.

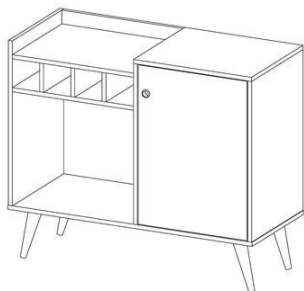

(11) BR 30 2021 000195-0

Código 39 - Concessão do Registro

(22) 18/01/2021

(15) 30/03/2021

(45) 30/03/2021

(52) 06-03

(54) CONFIGURAÇÃO APLICADA A/EM MESA DE CABECEIRA

(73) RÍCIA MARCOS DA SILVA GAIO (BR/SP)

(72) RÍCIA MARCOS DA SILVA GAIO

Prazo de validade: 10 (dez) anos contados a partir de 18/01/2021, mediante o recolhimento da taxa quinquenal de manutenção (Artigos 119 e 120 da LPI) e observadas as demais condições legais.

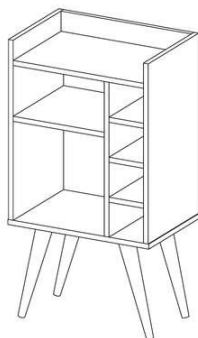
(11) BR 30 2021 000197-7

Código 39 - Concessão do Registro

(22) 18/01/2021

(15) 30/03/2021

(45) 30/03/2021

(52) 06-03

(54) CONFIGURAÇÃO APLICADA A/EM APARADOR

(73) RÍCIA MARCOS DA SILVA GAIO (BR/SP)

(72) RÍCIA MARCOS DA SILVA GAIO

Prazo de validade: 10 (dez) anos contados a partir de 18/01/2021, mediante o recolhimento da taxa quinquenal de manutenção (Artigos 119 e 120 da LPI) e observadas as demais condições legais.

(11) BR 30 2021 000198-5

Código 39 - Concessão do Registro

(22) 18/01/2021

(15) 30/03/2021

(45) 30/03/2021

(52) 06-03

(54) CONFIGURAÇÃO APLICADA A/EM APARADOR

(73) RÍCIA MARCOS DA SILVA GAIO (BR/SP)

(72) RÍCIA MARCOS DA SILVA GAIO

Prazo de validade: 10 (dez) anos contados a partir de 18/01/2021, mediante o recolhimento da taxa quinquenal de manutenção (Artigos 119 e 120 da LPI) e observadas as demais condições legais.

(11) BR 30 2021 000200-0

Código 39 - Concessão do Registro

(22) 18/01/2021

(15) 30/03/2021

(45) 30/03/2021



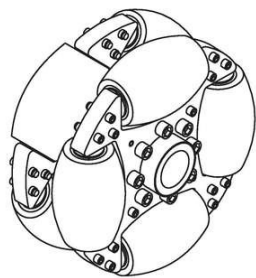

(52) 12-16 , 06-06

(54) CONFIGURAÇÃO APLICADA A/EM RODA OMNIDIRECIONAL

(73) GLADII TECNOLOGIA EM METALURGIA LTDA (BR/RS)

(72) MARIO ALAN SANTOS DA SILVA

(74) D' Mark Registros de Marcas e Patentes S/S Ltda.

Prazo de validade: 10 (dez) anos contados a partir de 18/01/2021, mediante o recolhimento da taxa quinquenal de manutenção (Artigos 119 e 120 da LPI) e observadas as demais condições legais.

(11) BR 30 2021 000203-5



Código 39 - Concessão do Registro

(22) 18/01/2021

(15) 30/03/2021

(45) 30/03/2021

(52) 29-02

(54) CONFIGURAÇÃO APLICADA A/EM MÁSCARA DE PROTEÇÃO

(73) CARVALHO & NICOLINI INDUSTRIA E COMERCIO DO VESTUARIO LTDA - ME (BR/MG)

(72) ANTONIO CARLOS MORENO DE CARVALHO

(74) MODAL MARCAS E PATENTES LTDA.

Prazo de validade: 10 (dez) anos contados a partir de 18/01/2021, mediante o recolhimento da taxa quinquenal de manutenção (Artigos 119 e 120 da LPI) e observadas as demais condições legais.

(11) BR 30 2021 000278-7

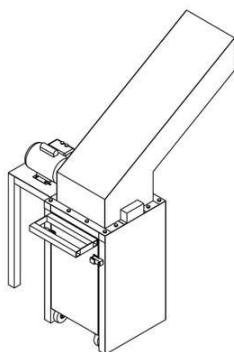

Código 39 - Concessão do Registro

(22) 22/01/2021

(15) 30/03/2021

(45) 30/03/2021

(52) 15-09

(54) CONFIGURAÇÃO APLICADA A/EM TRITURADOR DE VIDRO

(73) SOCIEDADE CARITATIVA E LITERÁRIA SÃO FRANCISCO DE ASSIS ZONA NORTE (BR/RS)

(72) DANIELE DICKOW ELLWANGER; LUANA DA ROCHA MACIEL; TATIÉLE GONÇALVES PAPALIA; FRANCISCA MORAIS ADDOR

Prazo de validade: 10 (dez) anos contados a partir de 22/01/2021, mediante o recolhimento da taxa quinquenal de manutenção (Artigos 119 e 120 da LPI) e observadas as demais condições legais.

(11) BR 30 2021 000284-1

Código 39 - Concessão do Registro

(22) 22/01/2021

(15) 30/03/2021

(45) 30/03/2021





(52) 06-01

(54) CONFIGURAÇÃO APLICADA A/EM CADEIRA

(73) LEANDRO SANTOS NUNES (BR/SP)

(72) LEANDRO SANTOS NUNES

(74) BEERRE ASSESSORIA EMPRESARIAL LTDA

Prazo de validade: 10 (dez) anos contados a partir de 22/01/2021, mediante o recolhimento da taxa quinquenal de manutenção (Artigos 119 e 120 da LPI) e observadas as demais condições legais.

(11) BR 30 2021 000286-8

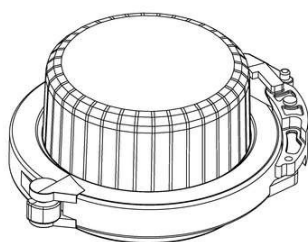

Código 39 - Concessão do Registro

(22) 22/01/2021

(15) 30/03/2021

(45) 30/03/2021

(52) 14-99

(54) CONFIGURAÇÃO APLICADA A/EM CAIXA TERMINAL ÓPTICA

(73) FIBRACEM TELEINFORMÁTICA LTDA (BR/PR)

(72) LUIZ CARLOS SILVEIRA DE BITENCOURT

(74) ALCION BUBNIAK

Prazo de validade: 10 (dez) anos contados a partir de 22/01/2021, mediante o recolhimento da taxa quinquenal de manutenção (Artigos 119 e 120 da LPI) e observadas as demais condições legais.

(11) BR 30 2021 000297-3



Código 39 - Concessão do Registro

(22) 25/01/2021

(15) 30/03/2021

(45) 30/03/2021

(52) 07-02

(54) CONFIGURAÇÃO APLICADA A/EM FORNO ELÉTRICO DE CONVECÇÃO A AR

(73) MK ELETRODOMESTICOS MONDIAL S.A (BR/BA)

(72) JACQUES IVO KRAUSE

(74) VANDRÉ CAVALCANTE BITTENCOURT TORRES

Prazo de validade: 10 (dez) anos contados a partir de 25/01/2021, mediante o recolhimento da taxa quinquenal de manutenção (Artigos 119 e 120 da LPI) e observadas as demais condições legais.

(11) BR 30 2021 000497-6

Código 39 - Concessão do Registro

(22) 08/02/2021

(15) 30/03/2021

(45) 30/03/2021

(52) 02-04





(54) CONFIGURAÇÃO APLICADA A/EM CALÇADO

(73) GRENDENE S.A. (BR/CE)

(72) EDSON MATSUO

(74) Remer Villaça & Nogueira Assessoria e Consultoria de Prop. Intelectual S/S Ltda.

Prazo de validade: 10 (dez) anos contados a partir de 08/02/2021, mediante o recolhimento da taxa quinquenal de manutenção (Artigos 119 e 120 da LPI) e observadas as demais condições legais.

(11) BR 30 2021 000520-4

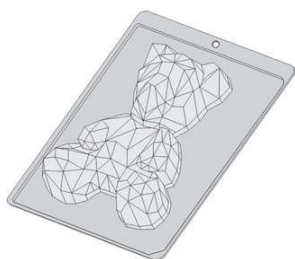

Código 39 - Concessão do Registro

(22) 09/02/2021

(15) 30/03/2021

(45) 30/03/2021

(52) 07-02

(54) CONFIGURAÇÃO APLICADA A/EM FORMA PARA PRODUTOS ALIMENTÍCIOS EM CHOCOLATE

(73) PORTO FORMAS EIRELI - ME (BR/SP)

(72) ALEXSSANDRO PAULO DEL GIUDICE

(74) Icamp Marcas e Patentes Ltda

Prazo de validade: 10 (dez) anos contados a partir de 09/02/2021, mediante o recolhimento da taxa quinquenal de manutenção (Artigos 119 e 120 da LPI) e observadas as demais condições legais.

(11) BR 30 2021 000524-7



Código 39 - Concessão do Registro

(22) 09/02/2021

(15) 30/03/2021

(45) 30/03/2021

(52) 09-09

(54) CONFIGURAÇÃO APLICADA A/EM COLETOR SANITÁRIO

(73) PAULO GEOVANE ALMEIDA CEZAR (BR/BA)

(72) PAULO GEOVANE ALMEIDA CEZAR

(74) BRAGA E BRAGA ASSOCIADOS - ADVOGADOS

Prazo de validade: 10 (dez) anos contados a partir de 09/02/2021, mediante o recolhimento da taxa quinquenal de manutenção (Artigos 119 e 120 da LPI) e observadas as demais condições legais.

(11) BR 30 2021 000531-0

Código 39 - Concessão do Registro

(22) 09/02/2021

(15) 30/03/2021

(45) 30/03/2021

(52) 07-09



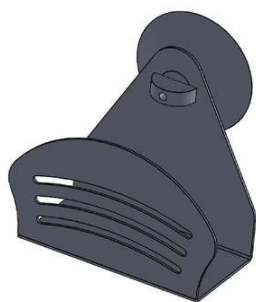

(54) CONFIGURAÇÃO APLICADA A/EM SUPORTE PARA ESPONJA
(73) MICHEL TELLES PEREYRA FERRARI 22421996848 (BR/SP)
(72) MICHEL TELLES PEREYRA FERRARI

Prazo de validade: 10 (dez) anos contados a partir de 09/02/2021, mediante o recolhimento da taxa quinquenal de manutenção (Artigos 119 e 120 da LPI) e observadas as demais condições legais.

(11) BR 30 2021 000534-4

FIG 1.1

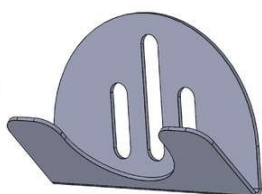

Código 39 - Concessão do Registro

(22) 09/02/2021

(15) 30/03/2021

(45) 30/03/2021

(52) 28-03

(54) CONFIGURAÇÃO APLICADA A/EM SUPORTE PARA BARBEADOR
(73) MICHEL TELLES PEREYRA FERRARI 22421996848 (BR/SP)
(72) MICHEL TELLES PEREYRA FERRARI

Prazo de validade: 10 (dez) anos contados a partir de 09/02/2021, mediante o recolhimento da taxa quinquenal de manutenção (Artigos 119 e 120 da LPI) e observadas as demais condições legais.

(11) BR 30 2021 000552-2



Código 39 - Concessão do Registro

(22) 10/02/2021

(15) 30/03/2021

(45) 30/03/2021

(52) 02-04

(54) CONFIGURAÇÃO APLICADA A/EM CALÇADO
(73) GRENDENE S.A. (BR/CE)
(72) EDSON MATSUO

(74) Remer Villaça & Nogueira Assessoria e Consultoria de Prop. Intelectual S/S Ltda.

Prazo de validade: 10 (dez) anos contados a partir de 10/02/2021, mediante o recolhimento da taxa quinquenal de manutenção (Artigos 119 e 120 da LPI) e observadas as demais condições legais.

(11) BR 30 2021 000553-0

Código 39 - Concessão do Registro

(22) 10/02/2021

(15) 30/03/2021

(45) 30/03/2021

(52) 02-04

(54) CONFIGURAÇÃO APLICADA A/EM CALÇADO
(73) GRENDENE S.A. (BR/CE)





(72) EDSON MATSUO

(74) Remer Villaça & Nogueira Assessoria e Consultoria de Prop. Intelectual S/S Ltda.

Prazo de validade: 10 (dez) anos contados a partir de 10/02/2021, mediante o recolhimento da taxa quinquenal de manutenção (Artigos 119 e 120 da LPI) e observadas as demais condições legais.

(11) BR 30 2021 000554-9



Código 39 - Concessão do Registro

(22) 10/02/2021

(15) 30/03/2021

(45) 30/03/2021

(52) 02-04

(54) CONFIGURAÇÃO APLICADA A/EM CALÇADO

(73) GRENDENE S.A. (BR/CE)

(72) EDSON MATSUO

(74) Remer Villaça & Nogueira Assessoria e Consultoria de Prop. Intelectual S/S Ltda.

Prazo de validade: 10 (dez) anos contados a partir de 10/02/2021, mediante o recolhimento da taxa quinquenal de manutenção (Artigos 119 e 120 da LPI) e observadas as demais condições legais.

(11) BR 30 2021 000604-9



Código 39 - Concessão do Registro

(22) 11/02/2021

(15) 30/03/2021

(45) 30/03/2021

(52) 12-16

(54) CONFIGURAÇÃO APLICADA A/EM PARA-CHOQUE

(73) NISSAN JIDOSHA KABUSHIKI KAISHA (ALSO TRADING AS NISSAN MOTOR CO., LTD.) (JP)

(72) WOOKHA RYOO; KAZUNORI MURABAYASHI

(74) DANIEL ADVOGADOS (ALT.DE DANIEL & CIA)

Prazo de validade: 10 (dez) anos contados a partir de 11/02/2021, mediante o recolhimento da taxa quinquenal de manutenção (Artigos 119 e 120 da LPI) e observadas as demais condições legais.

(11) BR 30 2021 000605-7

Código 39 - Concessão do Registro

(22) 11/02/2021

(15) 30/03/2021

(45) 30/03/2021

(52) 12-16

(54) CONFIGURAÇÃO APLICADA A/EM GRADE PARA VEÍCULOS





(73) NISSAN JIDOSHA KABUSHIKI KAISHA (ALSO TRADING AS NISSAN MOTOR CO., LTD.) (JP)

(72) WOOKHA RYOO; SEUNGCHUL BOO

(74) DANIEL ADVOGADOS (ALT.DE DANIEL & CIA)

Prazo de validade: 10 (dez) anos contados a partir de 11/02/2021, mediante o recolhimento da taxa quinquenal de manutenção (Artigos 119 e 120 da LPI) e observadas as demais condições legais.

(11) BR 30 2021 000606-5



Código 39 - Concessão do Registro

(22) 11/02/2021

(15) 30/03/2021

(45) 30/03/2021

(52) 12-08

(54) CONFIGURAÇÃO APLICADA A/EM AUTOMÓVEL

(73) NISSAN JIDOSHA KABUSHIKI KAISHA (ALSO TRADING AS NISSAN MOTOR CO., LTD.) (JP)

(72) GIOVANNY ARROBA; KAZUNORI MURABAYASHI

(74) DANIEL ADVOGADOS (ALT.DE DANIEL & CIA)

Prazo de validade: 10 (dez) anos contados a partir de 11/02/2021, mediante o recolhimento da taxa quinquenal de manutenção (Artigos 119 e 120 da LPI) e observadas as demais condições legais.



(11) BR 30 2021 000607-3



Código 39 - Concessão do Registro

(22) 11/02/2021

(15) 30/03/2021

(45) 30/03/2021

(52) 12-16

(54) CONFIGURAÇÃO APLICADA A/EM PAINEL DE INSTRUMENTOS

(73) NISSAN JIDOSHA KABUSHIKI KAISHA (ALSO TRADING AS NISSAN MOTOR CO., LTD.) (JP)

(72) YOHEI NOSHIRO; MASAHIRO MATSUDA

(74) DANIEL ADVOGADOS (ALT.DE DANIEL & CIA)

Prazo de validade: 10 (dez) anos contados a partir de 11/02/2021, mediante o recolhimento da taxa quinquenal de manutenção (Artigos 119 e 120 da LPI) e



observadas as demais condições legais.

(11) BR 30 2021 000609-0

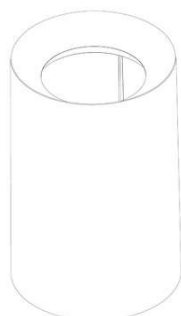

Código 39 - Concessão do Registro

(22) 12/02/2021

(15) 30/03/2021

(45) 30/03/2021

(52) 26-05

(54) CONFIGURAÇÃO APLICADA A/EM LUMINÁRIA

(73) 88 NEGÓCIOS E PARTICIPAÇÕES EIRELI (BR/RS)

(72) DOUGLAS PEZZI DOS SANTOS

(74) DENIS BORGES BARBOSA ADVOGADOS

Prazo de validade: 10 (dez) anos contados a partir de 12/02/2021, mediante o recolhimento da taxa quinquenal de manutenção (Artigos 119 e 120 da LPI) e observadas as demais condições legais.

(11) BR 30 2021 000610-3

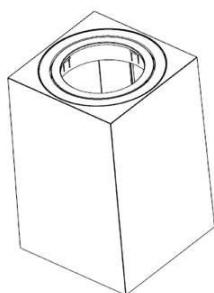

Código 39 - Concessão do Registro

(22) 12/02/2021

(15) 30/03/2021

(45) 30/03/2021

(52) 26-05

(54) CONFIGURAÇÃO APLICADA A/EM LUMINÁRIA

(73) 88 NEGÓCIOS E PARTICIPAÇÕES EIRELI (BR/RS)

(72) DOUGLAS PEZZI DOS SANTOS

(74) DENIS BORGES BARBOSA ADVOGADOS

Prazo de validade: 10 (dez) anos contados a partir de 12/02/2021, mediante o recolhimento da taxa quinquenal de manutenção (Artigos 119 e 120 da LPI) e observadas as demais condições legais.

(11) BR 30 2021 000611-1

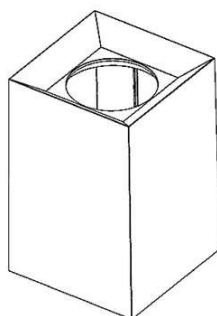

Código 39 - Concessão do Registro

(22) 12/02/2021

(15) 30/03/2021

(45) 30/03/2021

(52) 26-05

(54) CONFIGURAÇÃO APLICADA A/EM LUMINÁRIA

(73) 88 NEGÓCIOS E PARTICIPAÇÕES EIRELI (BR/RS)

(72) DOUGLAS PEZZI DOS SANTOS

(74) DENIS BORGES BARBOSA ADVOGADOS

Prazo de validade: 10 (dez) anos contados a partir de 12/02/2021, mediante o recolhimento da taxa quinquenal de manutenção (Artigos 119 e 120 da LPI) e observadas as demais condições legais.

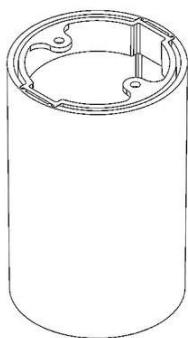

(11) BR 30 2021 000612-0

Código 39 - Concessão do Registro

(22) 12/02/2021

(15) 30/03/2021

(45) 30/03/2021

(52) 26-05

(54) CONFIGURAÇÃO APLICADA A/EM LUMINÁRIA

(73) 88 NEGÓCIOS E PARTICIPAÇÕES EIRELI (BR/RS)

(72) DOUGLAS PEZZI DOS SANTOS

(74) DENIS BORGES BARBOSA ADVOGADOS

Prazo de validade: 10 (dez) anos contados a partir de 12/02/2021, mediante o recolhimento da taxa quinquenal de manutenção (Artigos 119 e 120 da LPI) e observadas as demais condições legais.

(11) BR 30 2021 000619-7

Figura 1.1

Código 39 - Concessão do Registro

(22) 12/02/2021

(15) 30/03/2021

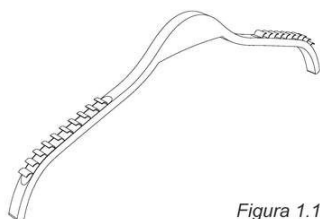
(45) 30/03/2021

(52) 06-08

(54) CONFIGURAÇÃO APLICADA A/EM CABIDE

(73) HIZHO COMÉRCIO IMPORTAÇÃO E EXPORTAÇÃO LTDA. (BR/SP)

(72) SHUBIN LI

(74) Org. Mérito Marcas e Patentes Ltda.

Prazo de validade: 10 (dez) anos contados a partir de 12/02/2021, mediante o recolhimento da taxa quinquenal de manutenção (Artigos 119 e 120 da LPI) e observadas as demais condições legais.

(11) BR 30 2021 000648-0

Código 39 - Concessão do Registro

(22) 15/02/2021

(15) 30/03/2021

(45) 30/03/2021

(52) 02-04

(54) CONFIGURAÇÃO APLICADA A/EM CALÇADO

(73) GRENDENE S.A. (BR/CE)

(72) EDSON MATSUO

(74) Remer Villaça & Nogueira Assessoria e Consultoria de Prop. Intelectual S/S Ltda.

Prazo de validade: 10 (dez) anos contados a partir de 15/02/2021, mediante o recolhimento da taxa quinquenal de manutenção (Artigos 119 e 120 da LPI) e observadas as demais condições legais.



(11) BR 30 2021 000827-0

Código 39 - Concessão do Registro

(22) 25/02/2021

(15) 30/03/2021

(45) 30/03/2021

(52) 02-04

(54) CONFIGURAÇÃO APLICADA A/EM CALÇADO

(73) GRENDENE S.A. (BR/CE)

(72) EDSON MATSUO

(74) Remer Villaça & Nogueira Assessoria e Consultoria de Prop. Intelectual S/S Ltda.

Prazo de validade: 10 (dez) anos contados a partir de 25/02/2021, mediante o recolhimento da taxa quinquenal de manutenção (Artigos 119 e 120 da LPI) e observadas as demais condições legais.

(11) BR 30 2021 000828-9

Código 39 - Concessão do Registro

(22) 25/02/2021

(15) 30/03/2021

(45) 30/03/2021

(52) 02-04

(54) CONFIGURAÇÃO APLICADA A/EM CALÇADO

(73) GRENDENE S.A. (BR/CE)

(72) EDSON MATSUO

(74) Remer Villaça & Nogueira Assessoria e Consultoria de Prop. Intelectual S/S Ltda.

Prazo de validade: 10 (dez) anos contados a partir de 25/02/2021, mediante o recolhimento da taxa quinquenal de manutenção (Artigos 119 e 120 da LPI) e observadas as demais condições legais.

(11) BR 30 2021 000829-7

Código 39 - Concessão do Registro

(22) 25/02/2021

(15) 30/03/2021

(45) 30/03/2021

(52) 02-04

(54) CONFIGURAÇÃO APLICADA A/EM CALÇADO

(73) GRENDENE S.A. (BR/CE)

(72) EDSON MATSUO

(74) Remer Villaça & Nogueira Assessoria e Consultoria de Prop. Intelectual S/S Ltda.

Prazo de validade: 10 (dez) anos contados a partir de 25/02/2021, mediante o recolhimento da taxa quinquenal de manutenção (Artigos 119 e 120 da LPI) e observadas as demais condições legais.



(11) BR 30 2021 000830-0



Código 39 - Concessão do Registro

(22) 25/02/2021

(15) 30/03/2021

(45) 30/03/2021

(52) 02-04

(54) CONFIGURAÇÃO APLICADA A/EM CALÇADO

(73) GRENDENE S.A. (BR/CE)

(72) EDSON MATSUO

(74) Remer Villaça & Nogueira Assessoria e Consultoria de Prop. Intelectual S/S Ltda.

Prazo de validade: 10 (dez) anos contados a partir de 25/02/2021, mediante o recolhimento da taxa quinquenal de manutenção (Artigos 119 e 120 da LPI) e observadas as demais condições legais.



Código 39.5 - Notificação de Requerimento de Exame de Mérito

Notificação de Requerimento de Exame de Mérito, quanto aos aspectos de novidade e de originalidade, formulado pelo Titular do Registro

(11) BR 30 2016 003578-4	Código 39.5 - Notificação de Requerimento de Exame de Mérito (15) 26/06/2018 (73) INDUSTRIA E COMERCIO DE MOLDURAS SANTA LUZIA LTDA (BR/SC) (74) D' Mark Registros de Marcas e Patentes S/S Ltda. Referente à GRU 29409231928190506 protocolo 870210026318 de 19/03/2021. Interessado: INDUSTRIA E COMERCIO DE MOLDURAS SANTA LUZIA LTDA
(11) BR 30 2017 002189-1	Código 39.5 - Notificação de Requerimento de Exame de Mérito (15) 26/12/2017 (73) PLASTPRACK INDUSTRIA E COMERCIO LTDA (BR/SC) (74) BIRATINI PEREIRA GOMES Referente à GRU 29409231933206210 protocolo 870210027580 de 24/03/2021. Interessado: PLASTPRACK INDUSTRIA E COMERCIO LTDA
(11) BR 30 2017 003391-1	Código 39.5 - Notificação de Requerimento de Exame de Mérito (15) 04/09/2018 (73) PISANI PLÁSTICOS S.A. (BR/RS) (74) Sko Oyarzábal Marcas e Patentes Sociedade Simples Ltda. Referente à GRU 29409231930592705 protocolo 870210027577 de 24/03/2021. Interessado: PISANI PLÁSTICOS S.A.
(11) BR 30 2017 003808-5	Código 39.5 - Notificação de Requerimento de Exame de Mérito (15) 14/02/2018 (73) PISANI PLÁSTICOS S.A. (BR/RS) (74) Sko Oyarzábal Marcas e Patentes Sociedade Simples Ltda. Referente à GRU 29409231930592462 protocolo 870210027567 de 24/03/2021. Interessado: PISANI PLÁSTICOS S.A.
(11) BR 30 2019 004331-9	Código 39.5 - Notificação de Requerimento de Exame de Mérito (15) 31/12/2019 (73) KITOPLASTIC INDÚSTRIA E COMERCIO DE PLASTICOS LTDA (BR/SP) (74) DANNEMANN, SIEMSEN, BIGLER & IPANEMA MOREIRA Referente à GRU 29409231933107204 protocolo 870210027895 de 24/03/2021. Interessado: KITOPLASTIC INDÚSTRIA E COMERCIO DE PLASTICOS LTDA
(11) BR 30 2019 005938-0	Código 39.5 - Notificação de Requerimento de Exame de Mérito (15) 04/02/2020 (73) ROMPLAS INDUSTRIA E COMERCIO DE LAMINADOS PLÁSTICOS LTDA



	(BR/PR) (74) NORMA JUSTINA TONIAL Referente à GRU 29409231932016590 protocolo 870210026048 de 19/03/2021. Interessado: ROMPLAS INDUSTRIA E COMERCIO DE LAMINADOS PLÁSTICOS LTDA
(11) BR 30 2020 002109-6	Código 39.5 - Notificação de Requerimento de Exame de Mérito (15) 09/06/2020 (73) KITOPLASTIC INDÚSTRIA E COMERCIO DE PLASTICOS LTDA (BR/SP) (74) DANNEMANN, SIEMSEN, BIGLER & IPANEMA MOREIRA Referente à GRU 29409231933107212 protocolo 870210027896 de 24/03/2021. Interessado: KITOPLASTIC INDÚSTRIA E COMERCIO DE PLASTICOS LTDA
(11) BR 30 2020 002288-2	Código 39.5 - Notificação de Requerimento de Exame de Mérito (15) 08/12/2020 (73) SIG TECHNOLOGY AG (CH) (74) SOERENSEN GARCIA ADVOGADOS ASSOCIADOS Referente à GRU 29409231932838507 protocolo 870210026572 de 22/03/2021. Interessado: SIG TECHNOLOGY AG
(11) BR 30 2020 004266-2	Código 39.5 - Notificação de Requerimento de Exame de Mérito (15) 09/02/2021 (73) JOSÉ FREIRE GONÇALVES (BR/SC) (74) MÁRIO DE ALMEIDA MARCAS E PATENTES SOCIEDADE SIMPLES Referente à GRU 29409231930125791 protocolo 870210027483 de 24/03/2021. Interessado: JOSÉ FREIRE GONÇALVES
(11) BR 30 2020 005810-0	Código 39.5 - Notificação de Requerimento de Exame de Mérito (15) 09/02/2021 (73) DIVIAVES EQUIPAMENTOS PARA AVIÁRIOS LTDA ME (BR/PR) (74) Seniors Marcas e Patentes S/C Ltda. Referente à GRU 29409231933074969 protocolo 870210027113 de 23/03/2021. Interessado: DIVIAVES EQUIPAMENTOS PARA AVIÁRIOS LTDA ME
(11) BR 30 2020 005862-3	Código 39.5 - Notificação de Requerimento de Exame de Mérito (15) 16/03/2021 (73) KITOPLASTIC INDÚSTRIA E COMERCIO DE PLASTICOS LTDA (BR/SP) (74) DANNEMANN, SIEMSEN, BIGLER & IPANEMA MOREIRA Referente à GRU 29409231933107220 protocolo 870210027898 de 24/03/2021. Interessado: KITOPLASTIC INDÚSTRIA E COMERCIO DE PLASTICOS LTDA
(11) BR 30 2020 005920-4	Código 39.5 - Notificação de Requerimento de Exame de Mérito (15) 09/02/2021 (73) PERFIL ALUMINIO DO BRASIL S/A (BR/ES)



(74) BEERRE ASSESSORIA EMPRESARIAL LTDA
Referente à GRU 29409231932943106 protocolo 870210026711 de 22/03/2021.
Interessado: PERFIL ALUMINIO DO BRASIL S.A

(11) BR 30 2020 005921-2 Código 39.5 - Notificação de Requerimento de Exame de Mérito
(15) 09/02/2021
(73) PERFIL ALUMINIO DO BRASIL S/A (BR/ES)
(74) BEERRE ASSESSORIA EMPRESARIAL LTDA
Referente à GRU 29409231932943246 protocolo 870210026715 de 22/03/2021.
Interessado: PERFIL ALUMINIO DO BRASIL S.A

(11) BR 30 2020 005924-7 Código 39.5 - Notificação de Requerimento de Exame de Mérito
(15) 09/02/2021
(73) PERFIL ALUMINIO DO BRASIL S/A (BR/ES)
(74) BEERRE ASSESSORIA EMPRESARIAL LTDA
Referente à GRU 29409231932943360 protocolo 870210026721 de 22/03/2021.
Interessado: PERFIL ALUMINIO DO BRASIL S.A

(11) BR 30 2020 005925-5 Código 39.5 - Notificação de Requerimento de Exame de Mérito
(15) 09/02/2021
(73) PERFIL ALUMINIO DO BRASIL S/A (BR/ES)
(74) BEERRE ASSESSORIA EMPRESARIAL LTDA
Referente à GRU 29409231932943475 protocolo 870210026726 de 22/03/2021.
Interessado: PERFIL ALUMINIO DO BRASIL S.A

(11) BR 30 2020 005926-3 Código 39.5 - Notificação de Requerimento de Exame de Mérito
(15) 09/02/2021
(73) PERFIL ALUMINIO DO BRASIL S/A (BR/ES)
(74) BEERRE ASSESSORIA EMPRESARIAL LTDA
Referente à GRU 29409231932943696 protocolo 870210026731 de 22/03/2021.
Interessado: PERFIL ALUMINIO DO BRASIL S.A

(11) BR 30 2020 005929-8 Código 39.5 - Notificação de Requerimento de Exame de Mérito
(15) 09/02/2021
(73) PERFIL ALUMINIO DO BRASIL S/A (BR/ES)
(74) BEERRE ASSESSORIA EMPRESARIAL LTDA
Referente à GRU 29409231932944749 protocolo 870210026735 de 22/03/2021.
Interessado: PERFIL ALUMINIO DO BRASIL S.A

(11) BR 30 2020 005930-1 Código 39.5 - Notificação de Requerimento de Exame de Mérito
(15) 09/02/2021
(73) PERFIL ALUMINIO DO BRASIL S/A (BR/ES)
(74) BEERRE ASSESSORIA EMPRESARIAL LTDA
Referente à GRU 29409231932946377 protocolo 870210026701 de 22/03/2021.



Interessado: PERFIL ALUMINIO DO BRASIL S.A

(11) BR 30 2020 005931-0

Código 39.5 - Notificação de Requerimento de Exame de Mérito

(15) 09/02/2021

(73) PERFIL ALUMINIO DO BRASIL S/A (BR/ES)

(74) BEERRE ASSESSORIA EMPRESARIAL LTDA

Referente à GRU 29409231932947241 protocolo 870210026704 de 22/03/2021.

Interessado: PERFIL ALUMINIO DO BRASIL S.A

(11) BR 30 2020 005933-6

Código 39.5 - Notificação de Requerimento de Exame de Mérito

(15) 09/02/2021

(73) PERFIL ALUMINIO DO BRASIL S/A (BR/ES)

(74) BEERRE ASSESSORIA EMPRESARIAL LTDA

Referente à GRU 29409231932947373 protocolo 870210026696 de 22/03/2021.

Interessado: PERFIL ALUMINIO DO BRASIL S.A



Código 39.7 - Sobrestado o Exame de Mérito

Sobrestado o exame de mérito até o fim do processo administrativo de nulidade ou até o trânsito em julgado de ação judicial

(11) BR 30 2020 000805-7

Código 39.7 - Sobrestado o Exame de Mérito

(15) 08/09/2020

(51) 21-02 ()

(54) CONFIGURAÇÃO APLICADA A/EM LUVA

(73) SANTACOLOMA FABRICAÇÃO E COMÉRCIO DE ARTEFATOS PARA ESPORTE LTDA - ME (BR/SC)

(72) FLAVIO AMÉRICO MAURANO NETO

(74) Lenice Dos Santos Marino

Sobrestado o exame de mérito até conclusão do Processo administrativo de nulidade instaurado por terceiros em 22/12/2020, protocolo 870200160287.

(11) BR 30 2020 004657-9

Código 39.7 - Sobrestado o Exame de Mérito

(15) 27/10/2020

(51) 07-01 (), 07-10 ()

(54) CONFIGURAÇÃO APLICADA A/EM CAIXA TÉRMICA

(73) RENOVAUTIL LTDA (BR/PR)

(72) JORACI SIDNEI GRAZZIOLI

(74) IDEAL ASSESSORIA EMPRESARIAL S/C LTDA

Exame de mérito sobrestado até a decisão do Processo Administrativo de Nulidade instaurado mediante requerimento de terceiros, conforme publicação do despacho 41 na RPI 2607, de 22/12/2020.



Código 42 - Extinção - Art. 119 inciso I da LPI

Notificação da extinção do registro de desenho industrial, pela expiração do prazo de vigência de proteção legal ou da prorrogação.

(11) DI 5502020-8

Código 42 - Extinção - Art. 119 inciso I da LPI

(15) 20/04/1999

(73) Reckitt Benckiser France (FR)

(74) Di Blasi & Parente

Registro extinto, tendo em vista o fim da vigência, em 21/12/2020.



Código 44 - Extinção - Art. 119 inciso III da LPI

Notificação da extinção do registro de desenho industrial pela falta de pagamento da retribuição prevista nos Arts. 108 e 120 da LPI.

(11) BR 30 2015 002525-5	Código 44 - Extinção - Art. 119 inciso III da LPI (15) 16/08/2016 (73) FULLIPS, LLC (74) ORLANDO DE SOUZA Registro extinto a contar de 02/06/2020.
(11) BR 30 2015 002527-1	Código 44 - Extinção - Art. 119 inciso III da LPI (15) 26/07/2016 (73) GRENDENE S.A. (BR/CE) (74) ELIZABETE PEREIRA Registro extinto a contar de 03/06/2020.
(11) BR 30 2015 002528-0	Código 44 - Extinção - Art. 119 inciso III da LPI (15) 26/07/2016 (73) GRENDENE S.A. (BR/CE) (74) ELIZABETE PEREIRA Registro extinto a contar de 03/06/2020.
(11) BR 30 2015 002537-9	Código 44 - Extinção - Art. 119 inciso III da LPI (15) 26/07/2016 (73) FRIOVILLE COMÉRCIO VAREJISTA DE PEÇAS E ACESSÓRIOS PARA APARELHOS ELETRÔNICOS EIRELI - EPP (BR/SC) (74) ELAINE LAU DA SILVA PEREIRA Registro extinto a contar de 03/06/2020.
(11) BR 30 2015 002539-5	Código 44 - Extinção - Art. 119 inciso III da LPI (15) 19/07/2016 (73) ADIDAS AG (DE) (74) BHERING ADVOGADOS Registro extinto a contar de 03/06/2020.
(11) BR 30 2015 002542-5	Código 44 - Extinção - Art. 119 inciso III da LPI (15) 26/06/2018 (73) POMMIER (FR) (74) DAVID DO NASCIMENTO Registro extinto a contar de 03/06/2020.
(11) BR 30 2015 002544-1	Código 44 - Extinção - Art. 119 inciso III da LPI



	(15) 26/07/2016 (73) BRAUN GMBH (DE) (74) KASZNAR LEONARDOS PROPRIEDADE INTELECTUAL Registro extinto a contar de 03/06/2020.
(11) BR 30 2015 002551-4	Código 44 - Extinção - Art. 119 inciso III da LPI (15) 26/07/2016 (73) DOIS COMUNICA VISUAL E COMERCIO LTDA-EPP (BR/SP) (74) FRANKLIN BATISTA GOMES Registro extinto a contar de 03/06/2020.
(11) BR 30 2015 002560-3	Código 44 - Extinção - Art. 119 inciso III da LPI (15) 26/07/2016 (73) LEONARDO BERTASSI BORTOLOTTI (BR/RS) (74) ELIZABETE PEREIRA Registro extinto a contar de 04/06/2020.
(11) BR 30 2015 002562-0	Código 44 - Extinção - Art. 119 inciso III da LPI (15) 26/07/2016 (73) JULIANA CHRISTINA CUSTÓDIO PORTO (BR/PR) (74) WELLITON PIMENTEL COUTINHO Registro extinto a contar de 04/06/2020.
(11) BR 30 2015 002566-2	Código 44 - Extinção - Art. 119 inciso III da LPI (15) 26/06/2018 (73) FUTURE CUPS GMBH & CO. KG (DE) (74) DANNEMANN, SIEMSEN, BIGLER & IPANEMA MOREIRA, PROPRIEDADE INDUSTRIAL LTDA. Registro extinto a contar de 04/06/2020.
(11) BR 30 2015 002569-7	Código 44 - Extinção - Art. 119 inciso III da LPI (15) 26/07/2016 (73) GUILHERME DOS SANTOS SILVA BONFIM (BR/SP) Registro extinto a contar de 04/06/2020.
(11) BR 30 2015 002574-3	Código 44 - Extinção - Art. 119 inciso III da LPI (15) 28/03/2017 (73) FRANCESCO DE TOMMASO (BR/SP) (74) DAVID NILTON PEREIRA DE LUCENA Registro extinto a contar de 06/06/2020.
(11) BR 30 2015 002585-9	Código 44 - Extinção - Art. 119 inciso III da LPI (15) 24/04/2018 (73) TOMAS KO FREITAG (BR/RS)



(74) DMARK REGISTROS DE MARCAS E PATENTES S/S LTDA
Registro extinto a contar de 06/06/2020.

(11) BR 30 2015 002588-3 Código 44 - Extinção - Art. 119 inciso III da LPI
(15) 02/08/2016
(73) SOMFY ACTIVITES SA (FR)
(74) JACQUES LABRUINE
Registro extinto a contar de 06/06/2020.

(11) BR 30 2015 002590-5 Código 44 - Extinção - Art. 119 inciso III da LPI
(15) 14/02/2018
(73) COMPAGNIE GENERALE DES ETABLISSEMENTS MICHELIN (FR)
(74) ALBERTO JERONIMO GUERRA NETO
Registro extinto a contar de 06/06/2020.

(11) BR 30 2015 002591-3 Código 44 - Extinção - Art. 119 inciso III da LPI
(15) 02/08/2016
(73) NELSON KREHNKE (BR/SC)
(74) BIRATINI PEREIRA GOMES
Registro extinto a contar de 06/06/2020.

(11) BR 30 2015 002595-6 Código 44 - Extinção - Art. 119 inciso III da LPI
(15) 02/08/2016
(73) RECKITT BENCKISER (BRANDS) LIMITED (GB)
(74) MARCELO OLIVEIRA DE SOUZA
Registro extinto a contar de 06/06/2020.

(11) BR 30 2015 002596-4 Código 44 - Extinção - Art. 119 inciso III da LPI
(15) 02/08/2016
(73) RECKITT BENCKISER (BRANDS) LIMITED (GB)
(74) MARCELO OLIVEIRA DE SOUZA
Registro extinto a contar de 06/06/2020.

(11) BR 30 2015 002600-6 Código 44 - Extinção - Art. 119 inciso III da LPI
(15) 25/07/2017
(73) LORENA LEÃO REZENDE (BR/MG)
Registro extinto a contar de 09/06/2020.

(11) BR 30 2015 002601-4 Código 44 - Extinção - Art. 119 inciso III da LPI
(15) 28/03/2017
(73) LORENA LEÃO REZENDE (BR/MG)
Registro extinto a contar de 09/06/2020.

(11) BR 30 2015 002602-2 Código 44 - Extinção - Art. 119 inciso III da LPI



	(15) 28/03/2017 (73) LORENA LEÃO REZENDE (BR/MG) Registro extinto a contar de 09/06/2020.
(11) BR 30 2015 002603-0	Código 44 - Extinção - Art. 119 inciso III da LPI (15) 28/03/2017 (73) LORENA LEÃO REZENDE (BR/MG) Registro extinto a contar de 09/06/2020.
(11) BR 30 2015 002604-9	Código 44 - Extinção - Art. 119 inciso III da LPI (15) 02/08/2016 (73) M. H. ALVES DOS SANTOS INJETADOS - ME (BR/SP) (74) CELINO BENTO DE SOUZA Registro extinto a contar de 09/06/2020.
(11) BR 30 2015 002609-0	Código 44 - Extinção - Art. 119 inciso III da LPI (15) 21/08/2018 (73) FIBRASA S.A. (BR/ES) (74) BRUNO LEONARDO DE OLIVEIRA MARTINS Registro extinto a contar de 09/06/2020.
(11) BR 30 2015 002610-3	Código 44 - Extinção - Art. 119 inciso III da LPI (15) 02/08/2016 (73) MAPFRE SEGUROS GERAIS S.A. (BR/SP) (74) EDUARDO RIBEIRO AUGUSTO Registro extinto a contar de 09/06/2020.
(11) BR 30 2015 002615-4	Código 44 - Extinção - Art. 119 inciso III da LPI (15) 02/08/2016 (73) HAPPYCALL CO., LTD. (KR) (74) ORLANDO DE SOUZA Registro extinto a contar de 09/06/2020.
(11) BR 30 2015 002650-2	Código 44 - Extinção - Art. 119 inciso III da LPI (15) 02/08/2016 (73) VICTOR HENRIQUE FORONI (BR/SP) (74) MILTON PIONTE Registro extinto a contar de 11/06/2020.
(11) BR 30 2015 002651-0	Código 44 - Extinção - Art. 119 inciso III da LPI (15) 02/08/2016 (73) VICTOR HENRIQUE FORONI (BR/SP) (74) MILTON PIONTE Registro extinto a contar de 11/06/2020.



(11) BR 30 2015 002652-9	Código 44 - Extinção - Art. 119 inciso III da LPI (15) 02/08/2016 (73) VICTOR HENRIQUE FORONI (BR/SP) (74) MILTON PIONTE Registro extinto a contar de 11/06/2020.
(11) BR 30 2015 002653-7	Código 44 - Extinção - Art. 119 inciso III da LPI (15) 02/08/2016 (73) JÚLIO CÉSAR MOLETI (BR/SP) (74) MEIRI MOREIRA PIENEGONDA Registro extinto a contar de 11/06/2020.
(11) BR 30 2015 002654-5	Código 44 - Extinção - Art. 119 inciso III da LPI (15) 02/08/2016 (73) INDÚSTRIA E COMÉRCIO DE UTILIDADES DOMÉSTICAS INJETEMP LTDA. (BR/SP) (74) ANÍZIO DIAS DE OLIVEIRA Registro extinto a contar de 11/06/2020.
(11) BR 30 2015 002662-6	Código 44 - Extinção - Art. 119 inciso III da LPI (15) 02/08/2016 (73) VALDIR DIONIZIO DOS SANTOS (BR/SP) (74) ANA PAULA MAZZEI DOS SANTOS LEITE Registro extinto a contar de 11/06/2020.
(11) BR 30 2015 002664-2	Código 44 - Extinção - Art. 119 inciso III da LPI (15) 02/08/2016 (73) VALENTINO S.P.A. (IT) (74) MAURÍCIO ARIBONI Registro extinto a contar de 11/06/2020.
(11) BR 30 2015 002668-5	Código 44 - Extinção - Art. 119 inciso III da LPI (15) 02/08/2016 (73) CARLOS JESSÉ DAMASCENO DOS SANTOS (BR/RS) Registro extinto a contar de 11/06/2020.
(11) BR 30 2015 002674-0	Código 44 - Extinção - Art. 119 inciso III da LPI (15) 02/08/2016 (73) LILIAN JULIANE ABUCARUB (BR/PR) (74) KAREN CHRISTINE NALIM SINNEMA BRITO Registro extinto a contar de 11/06/2020.
(11) BR 30 2015 002738-0	Código 44 - Extinção - Art. 119 inciso III da LPI



(15) 05/02/2019
(73) DÉBORA AFFONSO AUN KLINGER (BR/SP)
(74) RUBENS DOS SANTOS FILHO
Registro extinto a contar de 10/06/2020.

(11) BR 32 2016 004289-9 Código 44 - Extinção - Art. 119 inciso III da LPI
(15) 17/07/2018
(62) BR 30 2015 002566-2 03/06/2015
(73) FUTURE CUPS GMBH & CO. KG (DE)
(74) Dannemann, Siemsen, Bigler & Ipanema Moreira
Registro extinto a contar de 04/06/2020.

(11) BR 32 2016 004290-2 Código 44 - Extinção - Art. 119 inciso III da LPI
(15) 27/03/2018
(62) BR 30 2015 002566-2 03/06/2015
(73) FUTURE CUPS GMBH & CO. KG (DE)
(74) Dannemann, Siemsen, Bigler & Ipanema Moreira
Registro extinto a contar de 04/06/2020.

(11) BR 32 2016 005207-0 Código 44 - Extinção - Art. 119 inciso III da LPI
(15) 31/10/2017
(62) BR 30 2015 002525-5 01/06/2015
(73) FULLIPS, LLC (US)
(74) Orlando de Souza
Registro extinto a contar de 02/06/2020.

(11) DI 6001315-0 Código 44 - Extinção - Art. 119 inciso III da LPI
(15) 29/05/2001
(73) Kimberly-Clark Kenko Indústria e Comércio Ltda (BR/SP)
(74) Clarke Modet do Brasil LTDA
Registro extinto a contar de 02/06/2020.

(11) DI 6001316-8 Código 44 - Extinção - Art. 119 inciso III da LPI
(15) 15/05/2001
(73) Kimberly-Clark Kenko Indústria e Comércio Ltda (BR/SP)
(74) Clarke Modet do Brasil LTDA
Registro extinto a contar de 02/06/2020.

(11) DI 6001330-3 Código 44 - Extinção - Art. 119 inciso III da LPI
(15) 27/03/2001
(73) Natura Cosméticos S.A (BR/SP)
(74) Dannemann, Siemsen, Bigler & Ipanema Moreira
Registro extinto a contar de 03/06/2020.



(11) DI 6001343-5	Código 44 - Extinção - Art. 119 inciso III da LPI (15) 22/05/2001 (73) Agaplastic Ind. Com. LTDA (BR/RJ) Registro extinto a contar de 06/06/2020.
(11) DI 6001353-2	Código 44 - Extinção - Art. 119 inciso III da LPI (15) 15/05/2001 (73) Duratex S.A. (BR/SP) (74) Antonio Mauricio Pedras Arnaud Registro extinto a contar de 07/06/2020.
(11) DI 6001364-8	Código 44 - Extinção - Art. 119 inciso III da LPI (15) 22/05/2001 (73) Fábrica de Artefatos de Látex Blowtex Ltda (BR/SC) (74) União Federal Marcas e Patentes S/C Ltda. Registro extinto a contar de 08/06/2020.
(11) DI 6001371-0	Código 44 - Extinção - Art. 119 inciso III da LPI (15) 12/06/2001 (73) G Paniz Indústria de Equipamentos Para Alimentação Ltda (BR/RS) (74) Mario de Almeida Marcas e Patentes Ltda Registro extinto a contar de 08/06/2020.
(11) DI 6001383-4	Código 44 - Extinção - Art. 119 inciso III da LPI (15) 27/03/2001 (73) La Montre Hermes S.A (CH) (74) MOMSEN, LEONARDOS & CIA. Registro extinto a contar de 09/06/2020.
(11) DI 6001398-2	Código 44 - Extinção - Art. 119 inciso III da LPI (15) 22/05/2001 (73) The Goodyear Tire & Rubber Company (US) Registro extinto a contar de 10/06/2020.
(11) DI 6501931-8	Código 44 - Extinção - Art. 119 inciso III da LPI (15) 06/09/2005 (73) SGD S.A. (FR) (74) Momsen, Leonardos & Cia Registro extinto a contar de 04/06/2020.
(11) DI 6501933-4	Código 44 - Extinção - Art. 119 inciso III da LPI (15) 06/09/2005 (73) SGD S.A. (FR) (74) Momsen, Leonardos & Cia



Registro extinto a contar de 04/06/2020.

(11) DI 6501934-2

Código 44 - Extinção - Art. 119 inciso III da LPI
(15) 23/08/2005
(73) The Goodyear Tire & Rubber Company (US)
(74) NELLIE ANNE DAIEL-SHORES
Registro extinto a contar de 04/06/2020.

(11) DI 6501938-5

Código 44 - Extinção - Art. 119 inciso III da LPI
(15) 13/12/2005
(73) Mcgill Technology Limited (GB)
(74) Momsen, Leonardos & Cia
Registro extinto a contar de 08/06/2020.

(11) DI 6501945-8

Código 44 - Extinção - Art. 119 inciso III da LPI
(15) 26/07/2005
(73) CANTRA S.L. (ES)
(74) DAVID DO NASCIMENTO ADVOGADOS ASSOCIADOS
Registro extinto a contar de 07/06/2020.

(11) DI 6501965-2

Código 44 - Extinção - Art. 119 inciso III da LPI
(15) 01/11/2005
(73) Automobiles Citroën (FR)
(74) Fróes, Luna & Advogados
Registro extinto a contar de 04/06/2020.

(11) DI 6501998-9

Código 44 - Extinção - Art. 119 inciso III da LPI
(15) 09/08/2005
(73) Cerâmica Cejatel LTDA (BR/SC)
(74) Edemar S. Antonini
Registro extinto a contar de 02/06/2020.

(11) DI 6502035-9

Código 44 - Extinção - Art. 119 inciso III da LPI
(15) 09/08/2005
(73) Grendene S.A. (BR/RS)
(74) Custódio de Almeida & Cia
Registro extinto a contar de 07/06/2020.

(11) DI 6502047-2

Código 44 - Extinção - Art. 119 inciso III da LPI
(15) 20/12/2005
(73) BULGARI HORLOGERIE SA (CH)
(74) ARTUR FRANCISCO SCHAAL
Registro extinto a contar de 10/06/2020.



(11) DI 6502108-8	Código 44 - Extinção - Art. 119 inciso III da LPI (15) 09/08/2005 (73) Unilever N.V. (NL) (74) Ana Paula Santos Celidonio Registro extinto a contar de 10/06/2020.
(11) DI 6502110-0	Código 44 - Extinção - Art. 119 inciso III da LPI (15) 09/08/2005 (73) Renato Bettin (BR/SP) ; Gino Bettin Filho (BR/SP) ; Geraldo Bettin (BR/SP) (74) Sergio Salvador Fumo Registro extinto a contar de 10/06/2020.
(11) DI 6502113-4	Código 44 - Extinção - Art. 119 inciso III da LPI (15) 14/03/2006 (73) Aruze Corporation (JP) (74) Waldemar do Nascimento Registro extinto a contar de 10/06/2020.
(11) DI 6502114-2	Código 44 - Extinção - Art. 119 inciso III da LPI (15) 14/03/2006 (73) Aruze Corporation (JP) (74) Waldemar do Nascimento Registro extinto a contar de 10/06/2020.
(11) DI 6502741-8	Código 44 - Extinção - Art. 119 inciso III da LPI (15) 14/03/2006 (73) Aruze Corporation (JP) (74) Waldemar do Nascimento Registro extinto a contar de 10/06/2020.
(11) DI 6503625-5	Código 44 - Extinção - Art. 119 inciso III da LPI (15) 24/01/2006 (73) Roberto Eudir Carrarine Draeger (BR/RJ) Registro extinto a contar de 03/06/2020.
(11) DI 7002189-9	Código 44 - Extinção - Art. 119 inciso III da LPI (15) 12/07/2011 (73) RAI DE SOL MINERAÇÃO LTDA - ME (BR/GO) (74) ICAMP MARCAS E PATENTES LTDA Registro extinto a contar de 02/06/2020.
(11) DI 7002197-0	Código 44 - Extinção - Art. 119 inciso III da LPI (15) 09/11/2010 (73) MACS ENGINEERING PTY LTD. (AU)



(74) MARTINEZ & MOURA BARRETO S/S LTDA.
Registro extinto a contar de 02/06/2020.

(11) DI 7002202-0 Código 44 - Extinção - Art. 119 inciso III da LPI
(15) 16/11/2010
(73) Adílio Linhares (BR/SC)
(74) Sandro Conrado da Silva
Registro extinto a contar de 03/06/2020.

(11) DI 7002203-8 Código 44 - Extinção - Art. 119 inciso III da LPI
(15) 16/11/2010
(73) Adílio Linhares (BR/SC)
(74) Sandro Conrado da Silva
Registro extinto a contar de 03/06/2020.

(11) DI 7002206-2 Código 44 - Extinção - Art. 119 inciso III da LPI
(15) 16/11/2010
(73) Volnei Jacó Knorst (BR/SC)
(74) Sandro Conrado da Silva
Registro extinto a contar de 03/06/2020.

(11) DI 7002207-0 Código 44 - Extinção - Art. 119 inciso III da LPI
(15) 16/11/2010
(73) Volnei Jacó Knorst (BR/SC)
(74) Sandro Conrado da Silva
Registro extinto a contar de 03/06/2020.

(11) DI 7002208-9 Código 44 - Extinção - Art. 119 inciso III da LPI
(15) 16/11/2010
(73) INDUSTRIA E COMÉRCIO DE CALÇADOS TRÊS B LTDA (BR/SP)
(74) JOSÉ DOMINGOS DE LIMA FILHO
Registro extinto a contar de 03/06/2020.

(11) DI 7002267-4 Código 44 - Extinção - Art. 119 inciso III da LPI
(15) 07/12/2010
(73) MARCOPOLO S.A (BR/RS)
(74) Capella & Veloso Associados Ltda
Registro extinto a contar de 08/06/2020.

(11) DI 7002269-0 Código 44 - Extinção - Art. 119 inciso III da LPI
(15) 07/12/2010
(73) G Paniz Indústria de Equipamentos Para Alimentação Ltda (BR/RS)
(74) Mario de Almeida Marcas e Patentes Ltda
Registro extinto a contar de 08/06/2020.



(11) DI 7002286-0	Código 44 - Extinção - Art. 119 inciso III da LPI (15) 15/02/2011 (73) HANS ANTON VAN AANHOLT (NL) (74) DAVID DO NASCIMENTO ADVOGADOS ASSOCIADOS Registro extinto a contar de 10/06/2020.
(11) DI 7002293-3	Código 44 - Extinção - Art. 119 inciso III da LPI (15) 04/01/2011 (73) BOXCAR SOLUÇÕES ALTERNATIVAS DE TRANSPORTE LTDA. (BR/SC) (74) ELVIS FERNANDO REGONASCHI - OAB/SP 154.208 Registro extinto a contar de 11/06/2020.
(11) DI 7002410-3	Código 44 - Extinção - Art. 119 inciso III da LPI (15) 11/01/2011 (73) LG Electronics INC (KR) (74) Dannemann, Siemsen, Bigler & Ipanema Moreira Registro extinto a contar de 05/06/2020.
(11) DI 7002411-1	Código 44 - Extinção - Art. 119 inciso III da LPI (15) 25/10/2011 (73) LG Electronics INC (KR) (74) Dannemann, Siemsen, Bigler & Ipanema Moreira Registro extinto a contar de 05/06/2020.
(11) DI 7002417-0	Código 44 - Extinção - Art. 119 inciso III da LPI (15) 08/02/2011 (73) The Goodyear Tire & Rubber Company (US) (74) Diego Goulart de Oliveira Vieira Registro extinto a contar de 05/06/2020.
(11) DI 7002521-5	Código 44 - Extinção - Art. 119 inciso III da LPI (15) 14/12/2010 (73) Continental Reifen Deutschland Gmbh (DE) (74) Dannemann, Siemsen, Bigler & Ipanema Moreira Registro extinto a contar de 08/06/2020.
(11) DI 7002527-4	Código 44 - Extinção - Art. 119 inciso III da LPI (15) 14/12/2010 (73) Gilbercio Siqueira Rodrigues (BR/SC) ; Sérgio Marcos Dalcastagne (BR/SC) (74) Maria Aparecida Pereira Gonçalves Registro extinto a contar de 08/06/2020.
(11) DI 7002530-4	Código 44 - Extinção - Art. 119 inciso III da LPI



(15) 27/12/2011
(73) SCHREDER S.A. (BE)
(74) Dannemann, Siemsen, Bigler & Ipanema Moreira
Registro extinto a contar de 09/06/2020.

(11) DI 7002537-1 Código 44 - Extinção - Art. 119 inciso III da LPI
(15) 03/05/2011
(73) MICROSOFT MOBILE OY (FI)
(74) DANIEL ADVOGADOS
Registro extinto a contar de 09/06/2020.

(11) DI 7002851-6 Código 44 - Extinção - Art. 119 inciso III da LPI
(15) 22/02/2011
(73) ARTESANATO UNI-ART INDUSTRIA E COMÉRCIO LTDA (BR/SP)
(74) PEZZUOL & ASSOCIADOS MARCAS E PATENTES LTDA
Registro extinto a contar de 09/06/2020.

(11) DI 7002893-1 Código 44 - Extinção - Art. 119 inciso III da LPI
(15) 14/06/2011
(73) Suzuki Motor Corporation (JP)
(74) Murta Goyanes Advogados
Registro extinto a contar de 03/06/2020.



Código 46 - Prorrogação

Prorrogada a vigência do registro de desenho industrial por solicitação do titular.

(11) BR 30 2012 000320-2

Código 46 - Prorrogação

(22) 27/01/2012

(15) 20/05/2014

(45) 20/05/2014

(52) 20-02

(54) CONFIGURAÇÃO APLICADA EM CONJUNTO EXPOSITOR

(73) Edison Silveira (BR/SP)

(72) EDISON REY SILVEIRA

(74) Aguinaldo Moreira

Prorrogado de 28/01/2022 a 27/01/2027 (3º Período).

(11) BR 30 2012 000321-0

Código 46 - Prorrogação

(22) 27/01/2012

(15) 03/11/2015

(45) 03/11/2015

(52) 20-02

(54) CONFIGURAÇÃO APLICADA EM EXPOSITOR

(73) EDISON SILVEIRA (BR/SP)

(72) EDISON REY SILVEIRA

(74) Aguinaldo Moreira

Prorrogado de 28/01/2022 a 27/01/2027 (3º Período).

(11) BR 30 2012 000997-9

Código 46 - Prorrogação

(22) 07/03/2012

(15) 03/07/2012

(45) 03/07/2012

(52) 21-01

(54) CONFIGURAÇÃO APLICADA A PARTE SUPERIOR DE UMA MESA DE JOGO

(73) Futtoc Performance, S.L. (ES)

(72) Juan Cano; Joan E. Cárcel; Ildefonso Fernández; Santiago Pou

(74) Tavares Propriedade Intelectual Ltda.

Prorrogado de 08/03/2022 a 07/03/2027 (3º Período).

(11) DI 6100652-1

Código 46 - Prorrogação

(22) 02/04/2001

(15) 17/07/2001

(45) 17/07/2001

(54) CONFIGURAÇÃO APLICADA EM RECIPIENTE MULTIUSO



(73) Indústria e Comércio de Plásticos Cajovil Ltda (BR/SC)
(72) Vilson Mario Gomes
(74) King's Marcas e Patentes Ltda. ME
Prorrogado de 03/04/2021 a 02/04/2026 (5º Período).

(11) DI 6502224-6

Código 46 - Prorrogação
(22) 03/06/2005
(15) 09/08/2005
(45) 09/08/2005
(54) CONFIGURAÇÃO APLICADA EM GARRAFA
(73) THE COCA COLA COMPANY (US)
(72) Manoel Muller
(74) DI BLASI , PARENTE , VAZ E DIAS & AL.
Registro prorrogado de 04/06/2020 a 03/06/2025.

(11) DI 6502225-4

Código 46 - Prorrogação
(22) 03/06/2005
(15) 09/08/2005
(45) 09/08/2005
(54) CONFIGURAÇÃO APLICADA EM GARRAFA
(73) THE COCA COLA COMPANY (US)
(72) Manoel Muller
(74) DI BLASI , PARENTE , VAZ E DIAS & AL.
Registro prorrogado de 04/06/2020 a 03/06/2025.

(11) DI 6600468-3

Código 46 - Prorrogação
(22) 07/03/2006
(15) 21/11/2006
(45) 21/11/2006
(52) 23-01
(54) CONFIGURAÇÃO APLICADA EM MISTURADOR E TORNEIRA
(73) Docol Metais Sanitários LTDA (BR/SC)
(72) Ingo Doubrawa
(74) Dannemann , Siemsen, Bigler & Ipanema Moreira
Prorrogado de 08/03/2021 a 07/03/2026 (4º Período).

(11) DI 6600607-4

Código 46 - Prorrogação
(22) 07/03/2006
(15) 16/05/2006
(45) 16/05/2006
(54) CONFIGURAÇÃO APLICADA EM SOLADO DE CALÇADO
(73) NIKE INNOVATE C.V. (US)
(72) Susan Cessor
(74) PINHEIRO, NUNES, ARNAUD E SCATAMBURLO ADVOGADOS



Prorrogado de 08/03/2021 a 07/03/2026 (4º Período).

(11) DI 6600608-2 Código 46 - Prorrogação
(22) 07/03/2006
(15) 30/01/2007
(45) 30/01/2007
(54) CONFIGURAÇÃO APLICADA EM PARTE SUPERIOR DE CALÇADO.
(73) NIKE INNOVATE C.V. (US)
(72) William Cass
(74) PINHEIRO, NUNES, ARNAUD & SCATAMBURLO ADVOGADOS
Prorrogado de 08/03/2021 a 07/03/2026 (4º Período).

(11) DI 6600645-7 Código 46 - Prorrogação
(22) 06/03/2006
(15) 03/10/2006
(45) 03/10/2006
(54) CONFIGURAÇÃO APLICADA EM ELEMENTO DE SALDO DE CALÇADO
(73) NIKE INNOVATE C.V. (US)
(72) Bo Lupo
(74) PINHEIRO, NUNES, ARNAUD & SCATAMBURLO ADVOGADOS
Prorrogado de 07/03/2021 a 06/03/2026 (4º Período).

(11) DI 6600649-0 Código 46 - Prorrogação
(22) 06/03/2006
(15) 17/10/2006
(45) 17/10/2006
(54) CONFIGURAÇÃO APLICADA EM SOLADO DE CALÇADO
(73) NIKE INNOVATE C.V. (US)
(72) David Joseph Dirsá
(74) PINHEIRO, NUNES, ARNAUD E SCATAMBURLO ADVOGADOS
Prorrogado de 07/03/2021 a 06/03/2026 (4º Período).

(11) DI 6600659-7 Código 46 - Prorrogação
(22) 08/03/2006
(15) 02/05/2006
(45) 02/05/2006
(54) CONFIGURAÇÃO APLICADA EM SANDÁLIA FEMININA
(73) Grendene S.A (BR/CE)
(72) Volnei Tadeu Dal Magro
(74) Custódio de Almeida & Cia
Prorrogado de 09/03/2021 a 08/03/2026 (4º Período).

(11) DI 6600763-1 Código 46 - Prorrogação
(22) 10/03/2006



(15) 22/08/2006
(45) 22/08/2006
(54) CONFIGURAÇÃO APLICADA EM BOCAL PARA ATOMIZADOR
(73) Omron Healthcare Co., LTD (JP)
(72) Shinya Tanaka; Satoshi Kurata
(74) Momsen, Leonardos & Cia
Prorrogado de 11/03/2021 a 10/03/2026 (4º Período).

(11) DI 6600823-9

Código 46 - Prorrogação
(22) 09/03/2006
(15) 30/01/2007
(45) 30/01/2007
(54) CONFIGURAÇÃO APLICADA EM PARTE SUPERIOR DE CALÇADO.
(73) NIKE INNOVATE C.V. (US)
(72) Scott Portzline
(74) PINHEIRO, NUNES, ARNAUD E SCATAMBURLO ADVOGADOS
Prorrogado de 10/03/2021 a 09/03/2026 (4º Período).

(11) DI 6600826-3

Código 46 - Prorrogação
(22) 09/03/2006
(15) 06/06/2006
(45) 06/06/2006
(54) CONFIGURAÇÃO APLICADA EM SOLADO DE CALÇADO
(73) NIKE INNOVATE C.V. (US)
(72) Andrew Caine
(74) PINHEIRO, NUNES, ARNAUD E SCATAMBURLO ADVOGADOS
Prorrogado de 10/03/2021 a 09/03/2026 (4º Período).

(11) DI 6600831-0

Código 46 - Prorrogação
(22) 09/03/2006
(15) 30/01/2007
(45) 30/01/2007
(54) CONFIGURAÇÃO APLICADA EM PARTE SUPERIOR DE CALÇADO
(73) NIKE INNOVATE C.V.
(72) Jane Savage
(74) PINHEIRO, NUNES, ARNAUD E SCATAMBURLO ADVOGADOS
Prorrogado de 10/03/2021 a 09/03/2026 (4º Período).

(11) DI 6600832-8

Código 46 - Prorrogação
(22) 09/03/2006
(15) 30/01/2007
(45) 30/01/2007
(54) CONFIGURAÇÃO APLICADA EM PARTE SUPERIOR DE CALÇADO.
(73) NIKE INNOVATE C.V. (US)



(72) Susan Cessor
(74) PINHEIRO, NUNES, ARNAUD E SCATAMBURLO ADVOGADOS
Prorrogado de 10/03/2021 a 09/03/2026 (4º Período).

(11) DI 6600838-7

Código 46 - Prorrogação
(22) 10/03/2006
(15) 13/06/2006
(45) 13/06/2006
(54) CONFIGURAÇÃO APLICADA EM SOLADO DE CALÇADO
(73) NIKE INNOVATE C.V. (US)
(72) Scott Portzline
(74) PINHEIRO, NUNES, ARNAUD E SCATAMBURLO ADVOGADOS
Prorrogado de 11/03/2021 a 10/03/2026 (4º Período).

(11) DI 6600839-5

Código 46 - Prorrogação
(22) 10/03/2006
(15) 30/01/2007
(45) 30/01/2007
(54) CONFIGURAÇÃO APLICADA EM PARTE SUPERIOR DE CALÇADO.
(73) NIKE INNOVATE C.V. (US)
(72) Andrew Caine
(74) PINHEIRO, NUNES, ARNAUD E SCATAMBURLO ADVOGADOS
Prorrogado de 11/03/2021 a 10/03/2026 (4º Período).

(11) DI 6600911-1

Código 46 - Prorrogação
(22) 03/04/2006
(15) 30/05/2006
(45) 30/05/2006
(54) CONFIGURAÇÃO APLICADA A PERFIL
(73) HYDRO EXTRUSION LTDA. (BR/SP)
(72) Antonio Benedito Cardoso; João Luiz Dassie
(74) Dannemann , Siemsen, Bigler & Ipanema Moreira
Prorrogado de 04/04/2021 a 03/04/2026 (4º Período).

(11) DI 6600912-0

Código 46 - Prorrogação
(22) 03/04/2006
(15) 30/05/2006
(45) 30/05/2006
(54) CONFIGURAÇÃO APLICADA A PERFIL
(73) Alcoa Alumínio S/A (BR/SP)
(72) Antonio Benedito Cardoso; João Luiz Dassie
(74) Dannemann , Siemsen, Bigler & Ipanema Moreira
Prorrogado de 04/04/2021 a 03/04/2026 (4º Período).



(11) DI 6600917-0
Código 46 - Prorrogação
(22) 03/04/2006
(15) 30/05/2006
(45) 30/05/2006
(54) CONFIGURAÇÃO APLICADA A PERFIL
(73) Alcoa Alumínio S/A (BR/SP)
(72) Antonio Benedito Cardoso; João Luiz Dassie
(74) Dannemann , Siemsen, Bigler & Ipanema Moreira
Prorrogado de 04/04/2021 a 03/04/2026 (4º Período).

(11) DI 6600957-0
Código 46 - Prorrogação
(22) 28/03/2006
(15) 06/06/2006
(45) 06/06/2006
(54) CONFIGURAÇÃO APLICADA EM GARRAFA
(73) Saverglass (FR) ; Saverglass (FR)
(72) Didier Rica
(74) Momsen, Leonardos & Cia.
Prorrogado de 29/03/2021 a 28/03/2026 (4º Período).

(11) DI 6600967-7
Código 46 - Prorrogação
(22) 28/03/2006
(15) 06/06/2006
(45) 06/06/2006
(54) CONFIGURAÇÃO APLICADA EM GARRAFA
(73) SAVERGLASS (FR) ; SAVERGLASS (FR)
(72) Didier Rica
(74) Momsen, Leonardos & Cia
Prorrogado de 29/03/2021 a 28/03/2026 (4º Período).

(11) DI 6600973-1
Código 46 - Prorrogação
(22) 28/03/2006
(15) 30/05/2006
(45) 30/05/2006
(54) CONFIGURAÇÃO APLICADA EM GARRAFA.
(73) SAVERGLASS (FR) ; SAVERGLASS (FR)
(72) Didier Rica
(74) Momsen, Leonardos & Cia.
Prorrogado de 29/03/2021 a 28/03/2026 (4º Período).

(11) DI 6601079-9
Código 46 - Prorrogação
(22) 03/04/2006
(15) 06/06/2006
(45) 06/06/2006



(54) CONFIGURAÇÃO APLICADA A PERFIL.
(73) Alcoa Alumínio S/A (BR/SP)
(72) Antonio Benedito Cardoso; João Luiz Dassie
(74) Dannemann, Siemsen, Bigler & Ipanema Moreira
Prorrogado de 04/04/2021 a 03/04/2026 (4º Período).

(11) DI 6601080-2

Código 46 - Prorrogação
(22) 03/04/2006
(15) 06/06/2006
(45) 06/06/2006
(54) CONFIGURAÇÃO APLICADA A PERFIL.
(73) Alcoa Alumínio S/A (BR/SP)
(72) Antonio Benedito Cardoso; João Luiz Dassie
(74) Dannemann, Siemsen, Bigler & Ipanema Moreira
Prorrogado de 04/04/2021 a 03/04/2026 (4º Período).

(11) DI 6601081-0

Código 46 - Prorrogação
(22) 03/04/2006
(15) 06/06/2006
(45) 06/06/2006
(54) CONFIGURAÇÃO APLICADA A PERFIL.
(73) Alcoa Alumínio S/A (BR/SP)
(72) Antonio Benedito Cardoso; João Luiz Dassie
(74) Dannemann, Siemsen, Bigler & Ipanema Moreira
Prorrogado de 04/04/2021 a 03/04/2026 (4º Período).

(11) DI 6601083-7

Código 46 - Prorrogação
(22) 03/04/2006
(15) 06/06/2006
(45) 06/06/2006
(54) CONFIGURAÇÃO APLICADA A PERFIL
(73) Alcoa Alumínio S/A (BR/SP)
(72) Antonio Benedito Cardoso; João Luiz Dassie
(74) Dannemann, Siemsen, Bigler & Ipanema Moreira
Prorrogado de 04/04/2021 a 03/04/2026 (4º Período).

(11) DI 6601084-5

Código 46 - Prorrogação
(22) 03/04/2006
(15) 06/06/2006
(45) 06/06/2006
(54) CONFIGURAÇÃO APLICADA A PERFIL 1
(73) Alcoa Alumínio S/A (BR/SP)
(72) Antonio Benedito Cardoso; João Luiz Dassie
(74) Dannemann, Siemsen, Bigler & Ipanema Moreira



Prorrogado de 04/04/2021 a 03/04/2026 (4º Período).

(11) DI 6601090-0

Código 46 - Prorrogação
(22) 03/04/2006
(15) 06/06/2006
(45) 06/06/2006
(54) CONFIGURAÇÃO APLICADA A PERFIL
(73) HYDRO EXTRUSION LTDA. (BR/SP)
(72) Antonio Benedito Cardoso; João Luiz Dassie
(74) Dannemann , Siemsen, Bigler & Ipanema Moreira
Prorrogado de 04/04/2021 a 03/04/2026 (4º Período).

(11) DI 6601095-0

Código 46 - Prorrogação
(22) 03/04/2006
(15) 13/06/2006
(45) 13/06/2006
(54) CONFIGURAÇÃO APLICADA A PERFIL
(73) HYDRO EXTRUSION LTDA. (BR/SP)
(72) Antonio Benedito Cardoso; João Luiz Dassie
(74) Dannemann , Siemsen, Bigler & Ipanema Moreira
Prorrogado de 04/04/2021 a 03/04/2026 (4º Período).

(11) DI 6601096-9

Código 46 - Prorrogação
(22) 03/04/2006
(15) 06/06/2006
(45) 06/06/2006
(54) CONFIGURAÇÃO APLICADA A PERFIL.
(73) Alcoa Alumínio S/A (BR/SP)
(72) Antonio Benedito Cardoso; João Luiz Dassie
(74) Dannemann, Siemsen, Bigler & Ipanema Moreira
Prorrogado de 04/04/2021 a 03/04/2026 (4º Período).

(11) DI 6601097-7

Código 46 - Prorrogação
(22) 03/04/2006
(15) 06/06/2006
(45) 06/06/2006
(54) CONFIGURAÇÃO APLICADA A PERFIL
(73) Alcoa Alumínio S/A (BR/SP)
(72) Antonio Benedito Cardoso; João Luiz Dassie
(74) Dannemann , Siemsen, Bigler & Ipanema Moreira
Prorrogado de 04/04/2021 a 03/04/2026 (4º Período).

(11) DI 6601101-9

Código 46 - Prorrogação
(22) 03/04/2006



(15) 06/06/2006
(45) 06/06/2006
(54) CONFIGURAÇÃO APLICADA A PERFIL
(73) Alcoa Alumínio S/A (BR/SP)
(72) Antonio Benedito Cardoso; João Luiz Dassie
(74) Dannemann, Siemsen, Bigler & Ipanema Moreira
Prorrogado de 04/04/2021 a 03/04/2026 (4º Período).

(11) DI 6601103-5

Código 46 - Prorrogação
(22) 03/04/2006
(15) 06/06/2006
(45) 06/06/2006
(54) CONFIGURAÇÃO APLICADA A PERFIL
(73) Alcoa Alumínio S/A (BR/SP)
(72) Antonio Benedito Cardoso; João Luiz Dassie
(74) Dannemann, Siemsen, Bigler & Ipanema Moreira
Prorrogado de 04/04/2021 a 03/04/2026 (4º Período).

(11) DI 6601104-3

Código 46 - Prorrogação
(22) 03/04/2006
(15) 06/06/2006
(45) 06/06/2006
(54) CONFIGURAÇÃO APLICADA A PERFIL
(73) Alcoa Alumínio S/A (BR/SP)
(72) Antonio Benedito Cardoso; João Luiz Dassie
(74) Dannemann, Siemsen, Bigler & Ipanema Moreira
Prorrogado de 04/04/2021 a 03/04/2026 (4º Período).

(11) DI 6601105-1

Código 46 - Prorrogação
(22) 03/04/2006
(15) 06/06/2006
(45) 06/06/2006
(54) CONFIGURAÇÃO APLICADA A PERFIL
(73) HYDRO EXTRUSION LTDA. (BR/SP)
(72) João Luiz Dassie; Antonio Benedito Cardoso
(74) Dannemann, Siemsen, Bigler & Ipanema Moreira
Prorrogado de 04/04/2021 a 03/04/2026 (4º Período).

(11) DI 6602033-6

Código 46 - Prorrogação
(22) 17/03/2006
(15) 02/12/2008
(45) 02/12/2008
(52) 09-01
(54) CONFIGURAÇÃO APLICADA EM FRASCO



(73) Denise Chaves Novaes (BR/MG)
(72) Denise Chaves Novaes
(74) Minasmarca & Patente Ltda
Prorrogado de 18/03/2021 a 17/03/2026 (4º Período).

(11) DI 6602202-9

Código 46 - Prorrogação
(22) 17/03/2006
(15) 31/10/2006
(45) 31/10/2006
(52) 09-01
(54) CONFIGURAÇÃO APLICADA EM FRASCO
(73) Denise Chaves Novaes (BR/MG)
(72) Denise Chaves Novaes
(74) Minasmarca & Patente Ltda
Prorrogado de 18/03/2021 a 17/03/2026 (4º Período).

(11) DI 6602242-8

Código 46 - Prorrogação
(22) 17/03/2006
(15) 07/11/2006
(45) 07/11/2006
(52) 09-01
(54) CONFIGURAÇÃO APLICADA EM FRASCO
(73) Denise Chaves Novaes (BR/MG)
(72) Denise Chaves Novaes
(74) Minasmarca & Patente Ltda
Prorrogado de 18/03/2021 a 17/03/2026 (4º Período).

(11) DI 6602267-3

Código 46 - Prorrogação
(22) 17/03/2006
(15) 24/10/2006
(45) 24/10/2006
(52) 09-01
(54) CONFIGURAÇÃO APLICADA EM FRASCO.
(73) Denise Chaves Novaes (BR/MG)
(72) Denise Chaves Novaes
(74) Minasmarca & Patente Ltda - API/336
Prorrogado de 18/03/2021 a 17/03/2026 (4º Período).

(11) DI 6602325-4

Código 46 - Prorrogação
(22) 30/06/2006
(15) 14/11/2006
(45) 14/11/2006
(52) 09-01
(54) CONFIGURAÇÃO APLICADA EM FRASCO



(73) Companhia Cacique de Café Solúvel (BR/PR)
(72) Haroldo Bonfá
(74) Momsen, Leonardos & Cia.
Prorrogado de 01/07/2021 a 30/06/2026 (4º Período).

(11) DI 6602932-5

Código 46 - Prorrogação
(22) 11/04/2006
(15) 21/11/2006
(45) 21/11/2006
(52) 09-01
(54) CONFIGURAÇÃO APLICADA EM RECIPIENTE
(73) Denise Chaves Novaes (BR/MG)
(72) Denise Chaves Novaes
(74) Minasmarca & Patente Ltda
Prorrogado de 12/04/2021 a 11/04/2026 (4º Período).

(11) DI 6602933-3

Código 46 - Prorrogação
(22) 11/04/2006
(15) 10/04/2007
(45) 10/04/2007
(52) 09-01
(54) CONFIGURAÇÃO APLICADA EM RECIPIENTE.
(73) Denise Chaves Novaes (BR/MG)
(72) Denise Chaves Novaes
(74) Minasmarca & Patente - API 1604
Prorrogado de 12/04/2021 a 11/04/2026 (4º Período).

(11) DI 6602966-0

Código 46 - Prorrogação
(22) 11/04/2006
(15) 21/11/2006
(45) 21/11/2006
(52) 09-01
(54) CONFIGURAÇÃO APLICADA EM RECIPIENTE
(73) Denise Chaves Novaes (BR/MG)
(72) Denise Chaves Novaes
(74) Minasmarca & Patente Ltda
Prorrogado de 12/04/2021 a 11/04/2026 (4º Período).

(11) DI 6603899-5

Código 46 - Prorrogação
(22) 05/10/2006
(15) 26/12/2007
(45) 26/12/2007
(52) 23-02
(54) VASO SANITÁRIO CILÍNDRICO E QUADRADO COM CAIXA ACOPLADA



(73) Ana Paula Babo Pedroso de Lima (BR/SP)
(72) Ana Paula Babo Pedroso de Lima
Prorrogado de 06/10/2021 a 05/10/2026 (4º Período).

(11) DI 6604962-8

Código 46 - Prorrogação
(22) 24/11/2006
(15) 20/11/2007
(45) 20/11/2007
(52) 23-02
(54) CONFIGURAÇÃO APLICADA EM VASO SANITÁRIO COM VÁLVULA DE DESCARGA
(73) Ana Paula Babo Pedroso de Lima (BR/SP)
(72) Ana Paula Babo Pedroso de Lima
Prorrogado de 25/11/2021 a 24/11/2026 (4º Período).

(11) DI 6604963-6

Código 46 - Prorrogação
(22) 24/11/2006
(15) 20/11/2007
(45) 20/11/2007
(52) 23-02
(54) CONFIGURAÇÃO APLICADA EM VASO SANITÁRIO
(73) Ana Paula Babo Pedroso de Lima (BR/SP)
(72) Ana Paula Babo Pedroso de Lima
Prorrogado de 25/11/2021 a 24/11/2026 (4º Período).

(11) DI 6605332-3

Código 46 - Prorrogação
(22) 17/03/2006
(15) 08/07/2008
(45) 08/07/2008
(52) 09-01
(54) CONFIGURAÇÃO APLICADA EM FRASCO
(73) DENISE CHAVES NOVAES (BR/MG)
(72) DENISE CHAVES NOVAES
(74) MINASMARCA & PATENTES LTDA
Prorrogado de 18/03/2021 a 17/03/2026 (4º Período).

(11) DI 7002190-2

Código 46 - Prorrogação
(22) 01/06/2010
(15) 09/11/2010
(45) 09/11/2010
(52) 28-03
(54) CONFIGURAÇÃO APLICADA EM ESPUMA FLORAL COM REDE
(73) FLORALBRAS INDUSTRIA E COMERCIO DE ESPUMAS LTDA EPP
(BR/SP)



(72) Dilberto Francisco Maito
(74) BEERRE ASSESSORIA EMPRESARIAL LTDA
Registro prorrogado de 02/06/2020 a 01/06/2025.

(11) DI 7002191-0

Código 46 - Prorrogação
(22) 01/06/2010
(15) 09/11/2010
(45) 09/11/2010
(52) 28-03
(54) CONFIGURAÇÃO APLICADA EM ESPUMA FLORAL COM REDE
(73) FLORALBRAS INDUSTRIA E COMERCIO DE ESPUMAS LTDA EPP
(BR/SP)
(72) Dilberto Francisco Maito
(74) BEERRE ASSESSORIA EMPRESARIAL LTDA
Registro prorrogado de 02/06/2020 a 01/06/2025.

(11) DI 7002192-9

Código 46 - Prorrogação
(22) 01/06/2010
(15) 09/11/2010
(45) 09/11/2010
(52) 28-03
(54) CONFIGURAÇÃO APLICADA EM ESPUMA FLORAL COM REDE
(73) FLORALBRAS INDUSTRIA E COMERCIO DE ESPUMAS LTDA EPP
(BR/SP)
(72) Dilberto Francisco Maito
(74) BEERRE ASSESSORIA EMPRESARIAL LTDA
Registro prorrogado de 02/06/2020 a 01/06/2025.

(11) DI 7100741-5

Código 46 - Prorrogação
(22) 04/03/2011
(15) 05/07/2011
(45) 05/07/2011
(52) 07-01
(54) CONFIGURAÇÃO APLICADA EM CANECA
(73) NELY CRISTINA BRAIDOTTI (BR/SP)
(72) NELY CRISTINA BRAIDOTTI
(74) SÍMBOLO MARCAS E PATENTES LTDA.
Prorrogado de 05/03/2021 a 04/03/2026 (3º Período).

(11) DI 7100742-3

Código 46 - Prorrogação
(22) 04/03/2011
(15) 05/07/2011
(45) 05/07/2011
(52) 07-01



(54) CONFIGURAÇÃO APLICADA EM COPO
(73) NELY CRISTINA BRAIDOTTI (BR/SP)
(72) NELY CRISTINA BRAIDOTTI
(74) SÍMBOLO MARCAS E PATENTES LTDA.
Prorrogado de 05/03/2021 a 04/03/2026 (3º Período).

(11) DI 7100743-1

Código 46 - Prorrogação
(22) 04/03/2011
(15) 05/07/2011
(45) 05/07/2011
(52) 07-01
(54) CONFIGURAÇÃO APLICADA EM CANECA
(73) NELY CRISTINA BRAIDOTTI (BR/SP)
(72) NELY CRISTINA BRAIDOTTI
(74) SÍMBOLO MARCAS E PATENTES LTDA.
Prorrogado de 05/03/2021 a 04/03/2026 (3º Período).

(11) DI 7100744-0

Código 46 - Prorrogação
(22) 04/03/2011
(15) 05/07/2011
(45) 05/07/2011
(52) 07-01
(54) CONFIGURAÇÃO APLICADA EM PRATO
(73) NELY CRISTINA BRAIDOTTI (BR/SP)
(72) NELY CRISTINA BRAIDOTTI
(74) SÍMBOLO MARCAS E PATENTES LTDA.
Prorrogado de 05/03/2021 a 04/03/2026 (3º Período).

(11) DI 7100745-8

Código 46 - Prorrogação
(22) 04/03/2011
(15) 05/07/2011
(45) 05/07/2011
(52) 07-01
(54) CONFIGURAÇÃO APLICADA EM TULIPA
(73) NELY CRISTINA BRAIDOTTI (BR/SP)
(72) NELY CRISTINA BRAIDOTTI
(74) SÍMBOLO MARCAS E PATENTES LTDA.
Prorrogado de 05/03/2021 a 04/03/2026 (3º Período).

(11) DI 7100887-0

Código 46 - Prorrogação
(22) 11/03/2011
(15) 05/07/2011
(45) 05/07/2011
(52) 12-16



(54) CONFIGURAÇÃO APLICADA EM MANOPLA
(73) RENATO EDMUNDO BREDÁ (BR/SP)
(72) RENATO EDMUNDO BREDÁ
(74) ARTUR FRANCISCO SCHAAL
Prorrogado de 12/03/2021 a 11/03/2026 (3º Período).

(11) DI 7100892-6

Código 46 - Prorrogação
(22) 11/03/2011
(15) 02/08/2011
(45) 02/08/2011
(52) 02-04
(54) CONFIGURAÇÃO APLICADA EM TAMANCO
(73) Grendene S.A. (BR/CE)
(72) Ademir Canei
(74) Custódio de Almeida & Cia
Prorrogado de 12/03/2021 a 11/03/2026 (3º Período).

(11) DI 7100998-1

Código 46 - Prorrogação
(22) 22/03/2011
(15) 05/11/2013
(45) 05/11/2013
(52) 25-01
(54) CONFIGURAÇÃO APLICADA A PISO PRÉ FABRICADO
(73) João Paulo Nogueira Braga (BR/CE)
(72) João Paulo Nogueira Braga
Prorrogado de 23/03/2021 a 22/03/2026 (3º Período).

(11) DI 7101031-9

Código 46 - Prorrogação
(22) 29/03/2011
(15) 06/09/2011
(45) 06/09/2011
(52) 25-03
(54) CONFIGURAÇÃO APLICADA EM ARMAÇÃO ESTRUTURAL DE QUIOSQUE
(73) Janio Silva dos Santos (BR/SC)
(72) Janio Silva dos Santos
(74) Anel Marcas e Patentes Ltda
Prorrogado de 30/03/2021 a 29/03/2026 (3º Período).

(11) DI 7101408-0

Código 46 - Prorrogação
(22) 18/04/2011
(15) 14/02/2012
(45) 14/02/2012
(52) 09-07



(54) CONFIGURAÇÃO APLICADA EM TAMPA PARA RECIPIENTE

(73) Denise Chaves Novaes (BR/MG)

(72) Denise Chaves Novaes

(74) Minasmarca & Patente - Propriedade Intelectual

Prorrogado de 19/04/2021 a 18/04/2026 (3º Período).

(11) DI 7101658-9

Código 46 - Prorrogação

(22) 04/03/2011

(15) 20/03/2012

(45) 20/03/2012

(52) 18-02

(54) CONFIGURAÇÃO APLICADA EM CARTUCHO DE TINTA

(73) Seiko Epson Corporation (JP)

(72) Shun Oya; Yoshihiro Koizumi

(74) Diego Goulart de Oliveira Vieira

Prorrogado de 05/03/2021 a 04/03/2026 (3º Período).

(11) DI 7101659-7

Código 46 - Prorrogação

(22) 04/03/2011

(15) 20/03/2012

(45) 20/03/2012

(52) 18-02

(54) CONFIGURAÇÃO APLICADA EM CARTUCHO DE TINTA

(73) Seiko Epson Corporation (JP)

(72) Shun Oya; Yoshihiro Koizumi

(74) Diego Goulart de Oliveira Vieira

Prorrogado de 05/03/2021 a 04/03/2026 (3º Período).

(11) DI 7101660-0

Código 46 - Prorrogação

(22) 04/03/2011

(15) 20/03/2012

(45) 20/03/2012

(52) 18-02

(54) CONFIGURAÇÃO APLICADA EM CARTUCHO DE TINTA

(73) Seiko Epson Corporation (JP)

(72) Takeshi Iwamuro; Yuji Aoki

(74) Diego Goulart de Oliveira Vieira

Prorrogado de 05/03/2021 a 04/03/2026 (3º Período).

(11) DI 7101670-8

Código 46 - Prorrogação

(22) 09/03/2011

(15) 03/04/2012

(45) 03/04/2012

(52) 24-02



(54) CONFIGURAÇÃO APLICADA EM CONTROLADOR PARA INSTRUMENTO DENTAL

(73) Nakanishi Inc. (JP)

(72) Takeshi Kagawa

(74) Dannemann, Siemsen, Bigler & Ipanema Moreira

Prorrogado de 10/03/2021 a 09/03/2026 (3º Período).

(11) DI 7101671-6

Código 46 - Prorrogação

(22) 09/03/2011

(15) 20/12/2011

(45) 20/12/2011

(52) 12-11

(54) CONFIGURAÇÃO APLICADA EM MOTOCICLETA

(73) Honda Motor Co., Ltd. (JP)

(72) Teofilo Plaza; Akira Omae

(74) Dannemann, Siemsen, Bigler & Ipanema Moreira

Prorrogado de 10/03/2021 a 09/03/2026 (3º Período).

(11) DI 7101673-2

Código 46 - Prorrogação

(22) 09/03/2011

(15) 20/12/2011

(45) 20/12/2011

(52) 24-02

(54) CONFIGURAÇÃO APLICADA EM CONTROLADOR PARA INSTRUMENTO DENTAL

(73) Nakanishi Inc. (JP)

(72) Takeshi Kagawa

(74) Dannemann, Siemsen, Bigler & Ipanema Moreira

Prorrogado de 10/03/2021 a 09/03/2026 (3º Período).

(11) DI 7101755-0

Código 46 - Prorrogação

(22) 09/03/2011

(15) 13/12/2011

(45) 13/12/2011

(52) 12-16

(54) CONFIGURAÇÃO APLICADA EM CARENAGEM FRONTAL PARA MOTOCICLETA.

(73) HONDA MOTOR CO., LTD. (JP)

(72) Gianfelice Marasco; Kazuyuki Tachibana

(74) DANNEMANN, SIEMSEN, BIGLER & IPANEMA MOREIRA

Prorrogado de 10/03/2021 a 09/03/2026 (3º Período).

(11) DI 7101756-9

Código 46 - Prorrogação

(22) 09/03/2011



(15) 11/09/2012
(45) 11/09/2012
(52) 12-16
(54) CONFIGURAÇÃO APLICADA EM LANTERNA TRASEIRA PARA SCOOTER
(73) Honda Motor Co., Ltd. (JP)
(72) Kiyoshi Yanagita; Kenji Shimizu
(74) Dannemann, Siemsen, Bigler & Ipanema Moreira
Prorrogado de 10/03/2021 a 09/03/2026 (3º Período).

(11) DI 7101757-7

Código 46 - Prorrogação
(22) 09/03/2011
(15) 11/09/2012
(45) 11/09/2012
(52) 12-11
(54) CONFIGURAÇÃO APLICADA EM MOTOCICLETA
(73) Honda Motor Co., Ltd. (JP)
(72) Valerio Aiello; Antonio Arcadu; Eiji Toriyama
(74) Dannemann, Siemsen, Bigler & Ipanema Moreira
Prorrogado de 10/03/2021 a 09/03/2026 (3º Período).

(11) DI 7101759-3

Código 46 - Prorrogação
(22) 09/03/2011
(15) 11/09/2012
(45) 11/09/2012
(52) 12-16
(54) CONFIGURAÇÃO APLICADA EM CARENAGEM FRONTAL PARA MOTOCICLETA
(73) Honda Motor Co., Ltd. (JP)
(72) Valerio Aiello; Eiji Toriyama
(74) Dannemann, Siemsen, Bigler & Ipanema Moreira
Prorrogado de 10/03/2021 a 09/03/2026 (3º Período).

(11) DI 7101764-0

Código 46 - Prorrogação
(22) 09/03/2011
(15) 03/04/2012
(45) 03/04/2012
(52) 26-06
(54) CONFIGURAÇÃO APLICADA EM FAROL PARA MOTOCICLETA
(73) Honda Motor Co., Ltd (JP)
(72) Manabu Ichikawa; Atsushi Watanabe
(74) Dannemann, Siemsen, Bigler & Ipanema Moreira
Prorrogado de 10/03/2021 a 09/03/2026 (3º Período).

(11) DI 7101766-6

Código 46 - Prorrogação

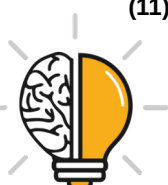

(22) 09/03/2011
(15) 03/04/2012
(45) 03/04/2012
(52) 12-11
(54) CONFIGURAÇÃO APLICADA EM MOTOCICLETA
(73) Honda Motor Co., Ltd (JP)
(72) Hiroaki Tsukui; Masato Nagata
(74) Dannemann, Siemsen, Bigler & Ipanema Moreira
Prorrogado de 10/03/2021 a 09/03/2026 (3º Período).

(11) DI 7101771-2

Código 46 - Prorrogação
(22) 21/03/2011
(15) 27/11/2012
(45) 27/11/2012
(52) 06-01
(54) CONFIGURAÇÃO APLICADA EM POLTRONA
(73) Ekorner Asa (NO)
(72) Tone Kvello
(74) Momsen, Leonardos & Cia
Prorrogado de 22/03/2021 a 21/03/2026 (3º Período).

(11) DI 7102171-0

Código 46 - Prorrogação
(22) 09/03/2011
(15) 10/04/2012
(45) 10/04/2012
(52) 26-06
(54) CONFIGURAÇÃO APLICADA EM FAROL PARA MOTOCICLETA
(73) Honda Motor Co., LTD (JP)
(72) Valerio Aiello; Hiroyuki Iwasaki
(74) Dannemann, Siemsen, Bigler & Ipanema Moreira
Prorrogado de 10/03/2021 a 09/03/2026 (3º Período).

(11) DI 7102172-8

Código 46 - Prorrogação
(22) 04/03/2011
(15) 10/04/2012
(45) 10/04/2012
(52) 12-11
(54) CONFIGURAÇÃO APLICADA EM MOTOCICLETA
(73) Honda Motor Co., LTD (JP)
(72) Gianfelice Marasco; Genichi Kito
(74) Dannemann, Siemsen, Bigler & Ipanema Moreira
Prorrogado de 05/03/2021 a 04/03/2026 (3º Período).

(11) DI 7102173-6

Código 46 - Prorrogação

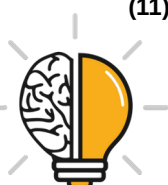

(22) 09/03/2011
(15) 10/04/2012
(45) 10/04/2012
(52) 12-11
(54) CONFIGURAÇÃO APLICADA EM MOTOCICLETA
(73) Honda Motor Co., LTD. (JP)
(72) Gianfelice Marasco; KAZUYUKI TACHIBANA
(74) Dannemann, Siemsen, Bigler & Ipanema Moreira
Prorrogado de 10/03/2021 a 09/03/2026 (3º Período).

(11) DI 7104251-2

Código 46 - Prorrogação
(22) 06/09/2011
(15) 19/06/2012
(45) 19/06/2012
(52) 08-08
(54) CONFIGURAÇÃO APLICADA À GANCHO PRENDEDOR DE TELHAS E PLACAS
(73) Geser Luciano de Souza (BR/SC)
(72) Geser Luciano de Souza
(74) Andréia Pires Rodrigues Cardoso
Prorrogado de 07/09/2021 a 06/09/2026 (3º Período).

(11) DI 7104622-4

Código 46 - Prorrogação
(22) 04/11/2011
(15) 19/01/2016
(45) 19/01/2016
(52) 09-01
(54) CONFIGURAÇÃO APLICADA EM FRASCO
(73) Denise Chaves Novaes (BR/MG)
(72) Denise Chaves Novaes
(74) Minasmарca & Patente - Propriedade Intelectual
Prorrogado de 05/11/2021 a 04/11/2026 (3º Período).

(11) DI 7105489-8

Código 46 - Prorrogação
(22) 28/10/2011
(15) 29/05/2012
(45) 29/05/2012
(52) 09-01
(54) CONFIGURAÇÃO APLICADA EM FRASCO
(73) BÚFALO INDÚSTRIA E COMÉRCIO DE PRODUTOS QUÍMICOS LTDA (BR/SP)
(72) ADRIANO AUGUSTO BASILE
(74) MIRIAM DE LUCCA
Vigência prorrogada de 29/10/2021 a 28/10/2026.





**Código 46.2 - Exigência de complementação de quinquênio e/ou prorrogação
– Art. 120 e 108 da LPI**

O Titular deverá complementar o recolhimento do quinquênio e/ou prorrogação, de acordo com a tabela vigente na data da complementação. A comprovação se dará com o peticionamento com código de serviço 105 - cumprimento de exigência. O não cumprimento no prazo de 60 (sessenta) dias acarretará a extinção do registro

(11) BR 30 2015 002660-0

Código 46.2 - Exigência de complementação de quinquênio e/ou prorrogação –
Art. 120 e 108 da LPI

(15) 22/08/2017

(73) CLIMACO COMÉRCIO IMPORTAÇÃO E EXP. DE COSMÉTICOS LTDA
EPP (BR/SP)

(74) ROGÉRIO DE SOUZA

Para regularização do segundo período de vigência do registro, complemente o valor recolhido pela GRU 29409231919861355 para o atual valor de 2º quinquênio referente à pessoa jurídica ou comprove fazer jus ao desconto. Para cumprimento da exigência, é necessário peticionamento por meio do código 105 junto da apresentação de comprovação de recolhimento, guia gerada pelo código de serviço 800.



Código 47.3 - Petição Deferida

Deferida a petição apresentada, conforme informações do complemento do despacho.

(11) BR 30 2012 001729-7	Código 47.3 - Petição Deferida (71) USUI CO., LTD. (JP) (74) Dannemann, Siemsen, Bigler & Ipanema Moreira Petição 800210010859 de 12/01/2021 deferida, por se tratar de expedição de segunda via do certificado.
(11) BR 30 2016 000160-0	Código 47.3 - Petição Deferida (71) ALLIED DOMEQ SPIRITS & WINE LIMITED (GB) (74) JACQUES LABRUNIE Deferida a petição, com vistas á constituição de procurador. Em referência ao protocolo nº 870180135381, de 27/09/2018.
(11) BR 30 2019 003987-7	Código 47.3 - Petição Deferida (71) SMC CORPORATION (JP) (74) Flávia Salim Lopes Petição 800210036414 de 02/02/2021 deferida, por se tratar de expedição de segunda via do certificado.
(11) BR 30 2020 001322-0	Código 47.3 - Petição Deferida (71) TEXPI EQUIPAMENTOS LTDA. (BR/PR) (74) Yuri Yacischin da Cunha Petição 800210012350 de 14/01/2021 deferida, por se tratar de expedição de segunda via do certificado.
(11) BR 30 2020 005650-7	Código 47.3 - Petição Deferida (71) PSA AUTOMOBILES SA (FR) (74) MONTAURY PIMENTA, MACHADO & VIEIRA DE MELLO ADVOGADOS Referente à verificação dos aspectos formais do documento de prioridade apresentado na petição de protocolo 870210008667 de 25/01/2021
(11) BR 30 2020 005652-3	Código 47.3 - Petição Deferida (71) PSA AUTOMOBILES SA (FR) (74) MONTAURY PIMENTA, MACHADO & VIEIRA DE MELLO ADVOGADOS Referente à verificação dos aspectos formais do documento de prioridade apresentado na petição de protocolo 870210008663 de 25/01/2021
(21) BR 30 2020 005654-0	Código 47.3 - Petição Deferida (71) ETHICON LLC (US)



	(74) Dannemann, Siemsen, Bigler & Ipanema Moreira Referente à verificação dos aspectos formais do documento de prioridade apresentado na petição de protocolo 870210011871 de 04/02/2021
(21) BR 30 2020 005655-8	Código 47.3 - Petição Deferida (71) ETHICON LLC (US) (74) Dannemann, Siemsen, Bigler & Ipanema Moreira Referente à verificação dos aspectos formais do documento de prioridade apresentado na petição de protocolo 870210011874 de 04/02/2021
(11) BR 30 2020 005656-6	Código 47.3 - Petição Deferida (71) PSA AUTOMOBILES SA (FR) (74) MONTAURY PIMENTA, MACHADO & VIEIRA DE MELLO ADVOGADOS Referente à verificação dos aspectos formais do documento de prioridade apresentado na petição de protocolo 870210008621 de 25/01/2021
(11) BR 30 2020 005657-4	Código 47.3 - Petição Deferida (71) PSA AUTOMOBILES SA (FR) (74) MONTAURY PIMENTA, MACHADO & VIEIRA DE MELLO ADVOGADOS Referente à verificação dos aspectos formais do documento de prioridade apresentado na petição de protocolo 870210008628 de 25/01/2021
(11) BR 30 2020 005658-2	Código 47.3 - Petição Deferida (71) PSA AUTOMOBILES SA (FR) (74) MONTAURY PIMENTA, MACHADO & VIEIRA DE MELLO ADVOGADOS Referente à verificação dos aspectos formais do documento de prioridade apresentado na petição de protocolo 870210008522 de 25/01/2021
(11) BR 30 2020 005659-0	Código 47.3 - Petição Deferida (71) PSA AUTOMOBILES SA (FR) (74) MONTAURY PIMENTA, MACHADO & VIEIRA DE MELLO ADVOGADOS Referente à verificação dos aspectos formais do documento de prioridade apresentado na petição de protocolo 870210008536 de 25/01/2021
(21) BR 30 2020 005663-9	Código 47.3 - Petição Deferida (71) 3M INNOVATIVE PROPERTIES COMPANY (US) (74) CAROLINA NAKATA Referente à verificação dos aspectos formais do documento de prioridade apresentado na petição de protocolo 870210001432 de 06/01/2021
(21) BR 30 2020 005664-7	Código 47.3 - Petição Deferida (71) PSA AUTOMOBILES SA (FR) (74) MONTAURY PIMENTA, MACHADO & VIEIRA DE MELLO ADVOGADOS Referente à verificação dos aspectos formais do documento de prioridade



apresentado na petição de protocolo 870210008541 de 25/01/2021

(21) BR 30 2020 005666-3

Código 47.3 - Petição Deferida
(71) ETHICON LLC (US)
(74) Dannemann, Siemsen, Bigler & Ipanema Moreira
Referente à verificação dos aspectos formais do documento de prioridade
apresentado na petição de protocolo 870210011527 de 03/02/2021

(21) BR 30 2020 006225-6

Código 47.3 - Petição Deferida
(71) INTELLISAFE LLC (US)
(74) KASZNAR LEONARDOS PROPRIEDADE INTELECTUAL
Referente à verificação dos aspectos formais do documento de procuração
apresentado na petição de protocolo 870210017025 de 22/02/2021

(21) BR 30 2020 006256-6

Código 47.3 - Petição Deferida
(71) KAZUO SATO (JP)
(74) Clarke, Modet Propriedade Intelectual Ltda.
Referente à verificação dos aspectos formais do documento de procuração
apresentado na petição de protocolo 870210019514 de 01/03/2021

(21) BR 30 2020 006257-4

Código 47.3 - Petição Deferida
(71) KAZUO SATO (JP)
(74) Clarke, Modet Propriedade Intelectual Ltda.
Referente à verificação dos aspectos formais do documento de procuração
apresentado na petição de protocolo 870210019519 de 01/03/2021

(21) BR 30 2020 006258-2

Código 47.3 - Petição Deferida
(71) KAZUO SATO (JP)
(74) Clarke, Modet Propriedade Intelectual Ltda.
Referente à verificação dos aspectos formais do documento de procuração
apresentado na petição de protocolo 870210019527 de 01/03/2021

(21) BR 30 2021 000051-2

Código 47.3 - Petição Deferida
(71) POLYMER SOLUTIONS INTERNATIONAL, INC. (US)
(74) DANNEMANN, SIEMSEN, BIGLER & IPANEMA MOREIRA
Referente à verificação dos aspectos formais do documento de procuração
apresentado na petição de protocolo 870210021287 de 05/03/2021

(21) BR 30 2021 000060-1

Código 47.3 - Petição Deferida
(71) BEIJING DAJIA INTERNET INFORMATION TECHNOLOGY CO., LTD. (CN)
(74) Clarke, Modet Propriedade Intelectual Ltda.
Referente à verificação dos aspectos formais do documento de procuração
apresentado na petição de protocolo 870210021656 de 08/03/2021



(21) BR 30 2021 000063-6	Código 47.3 - Petição Deferida (71) ANDRITZ AB (SE) (74) DANNEMANN, SIEMSEN, BIGLER & IPANEMA MOREIRA Referente à verificação dos aspectos formais dos documentos de procuração e prioridade apresentados na petição de protocolo 870210020562 de 03/03/2021
(21) BR 30 2021 000079-2	Código 47.3 - Petição Deferida (71) SPECTRUM BRANDS, INC (US) (74) DANIEL ADVOGADOS (ALT.DE DANIEL & CIA) Referente à verificação dos aspectos formais dos documentos de procuração e prioridade apresentados na petição de protocolo 870210022220 de 08/03/2021
(11) BR 30 2021 000094-6	Código 47.3 - Petição Deferida (71) BEIJING DAJIA INTERNET INFORMATION TECHNOLOGY CO., LTD. (CN) (74) DANNEMANN, SIEMSEN, BIGLER & IPANEMA MOREIRA Referente à verificação dos aspectos formais dos documentos de procuração e prioridade apresentados na petição de protocolo 870210019698 de 01/03/2021
(21) BR 30 2021 000113-6	Código 47.3 - Petição Deferida (71) BEIJING DAJIA INTERNET INFORMATION TECHNOLOGY CO., LTD. (CN) (74) Clarke, Modet Propriedade Intelectual Ltda. Referente à verificação dos aspectos formais do documento de procuração apresentado na petição de protocolo 870210023319 de 11/03/2021
(11) BR 32 2020 003004-7	Código 47.3 - Petição Deferida (71) BEIJING KUAIMAJIABIAN TECHNOLOGY CO. LTD. (CN) (74) IGOR LEONARDO GUIMARÃES SIMÕES Petição 800210024674 de 22/01/2021 deferida, por se tratar de expedição de segunda via do certificado.



Código 47.5 - Petição Indeferida

Indeferida a petição apresentada, conforme informações do complemento do despacho. Desta data corre o prazo de 60 (sessenta) dias para eventual recurso do interessado

(21) BR 30 2020 004748-6

Código 47.5 - Petição Indeferida

(71) JOÃO PAULO ZANONA (BR/PR)

Petição com protocolo 870200143284 de 13/11/2020 foi indeferida por não ser usada a correta Guia de Recolhimento da União, segundo o item 3.7 do Manual de Desenhos Industriais. Como a exigência diversa, publicada na RPI2601, não foi respondida tempestivamente, não foi possível aproveitar o ato da parte, conforme artigo 220 da Lei 9.279 de 14 de maio de 1996.

(21) BR 30 2020 004768-0

Código 47.5 - Petição Indeferida

(71) EUROLAF VEICULOS ESPECIAIS (BR/RJ)

Petição com protocolo 870200154915 de 9/12/2020 foi indeferida por não ser usada a correta Guia de Recolhimento da União, segundo o item 3.7 do Manual de Desenhos Industriais. Como a exigência diversa, publicada na RPI2601, não foi respondida tempestivamente, não foi possível aproveitar o ato da parte, conforme artigo 220 da Lei 9.279 de 14 de maio de 1996.

(21) BR 30 2020 004950-0

Código 47.5 - Petição Indeferida

(71) JOSÉ ANTÔNIO ZEVIANI (BR/SP)

(74) CÁSSIA ALCANTARA CATAPANI

Petição com protocolo 870200157061 de 15/12/2020 foi indeferida por não ser usada a correta Guia de Recolhimento da União, segundo o item 3.7 do Manual de Desenhos Industriais. Para o cumprimento da exigência publicada na RPI2601, deve-se usar a GRU código 105. Em vista do cumprimento da exigência diversa publicada na RPI2611, o protocolo 870200157061 não será analisado.



Código 47.6 - Petição Atendida

Atendida a petição apresentada, conforme informações do complemento do despacho

(11) BR 30 2019 006305-0

Código 47.6 - Petição Atendida

(71) TOYOTA JIDOSHA KABUSHIKI KAISHA (JP)

(74) Clarke, Modet Propriedade Intelectual Ltda.

Petição 870210005946 de 18/01/2021 atendida, por se tratar de pedido de correção do título do registro. Considerar os dados atuais: CONFIGURAÇÃO APLICADA EM FAROL.



Código 47.7 - Petição Não Atendida

Não atendida a petição apresentada, conforme informações do complemento do despacho

(11) BR 32 2020 005425-6

Código 47.7 - Petição Não Atendida

(71) TOYOTA JIDOSHA KABUSHIKI KAISHA (JP)

(74) Clarke, Modet Propriedade Intelectual Ltda.

Petição 870210018435 de 25/02/2021 não atendida, por não se tratar de erro por parte do INPI. O pedido 302020004259 continha dois objetos, com requerimento de duas prioridades unionistas. Foi, portanto, solicitada a divisão e cadastrada a prioridade unionista correspondente ao objeto contido em cada pedido. Assim, o pedido 302020004259 ficou com o cadastro da prioridade JP 2020-004944, enquanto o pedido dividido 322020005425 ficou com o cadastro da prioridade JP 2020004945.



Código 53.7 - Pedido Julgado Procedente - Registro Declarado Nulo

Ação judicial transitada em julgado. Pedido de nulidade considerado procedente: tornados nulos os efeitos da concessão do registro.

(11) DI 6504301-4

Código 53.7 - Pedido Julgado Procedente - Registro Declarado Nulo

(22) 08/11/2005

(15) 14/02/2006

(73) GRUPO SEB DO BRASIL PRODUTOS DOMÉSTICOS LTDA (BR/SP)

(74) Cruzeiro/Newmarc Patentes e Marcas Ltda

NOTIFICAÇÃO DE DECISÃO JUDICIAL REFERENTE AO REGISTRO INPI:

52400.000416/2010-07 Origem: 31ª Vara Federal do Rio de Janeiro Ação

Ordinária nº: 0806862-67.2009.4.02.5101 (2009.51.01.806862-6) Autor: M L DO

NORDESTE LTDA Réus: GRUPO SEB DO BRASIL PRODUTOS DOMESTICOS

LTDA ARNO S/A e INPI - INSTITUTO NACIONAL DE PROPRIEDADE

INDUSTRIAL Decisão: "Isto posto, JULGO PROCEDENTE O PEDIDO

formulado, para declarar a nulidade do registro de desenho industrial

DI6504301-4 'Configuração aplicada em ventilador', concedido pelo INPI em

favor da empresa ré".



Código 55 - Exigências Diversas

Exigência diversa formulada visando adequação ou cumprimento de disposições legais, conforme informações do complemento do despacho. O prazo para cumprimento é de 60 (sessenta) dias da data desta publicação.

(21) BR 30 2021 001197-2

Código 55 - Exigências Diversas

(22) 18/03/2021

(71) BRUNO COSTA SAMPAIO (BR/SP)

(74) SUELEN

Com base no item 4.2.8 do Manual de Desenhos Industriais formula-se a seguinte exigência: Reapresente documento de procuração tendo em vista que no documento anexado não consta assinatura do outorgante.



Código 56 - Transferência Deferida

Notificação do deferimento da transferência requerida.

(11) BR 30 2013 005798-4	Código 56 - Transferência Deferida (22) 13/11/2013 (15) 10/02/2015 (71) LEE TECHNOLOGY KOREA CO., LTD. (KR) (74) FLAVIA SIMON DIAS Transferência deferida de The Korea Development Bank, conforme petição nº 870210015415, de 15/02/2021.
(11) BR 30 2013 005895-6	Código 56 - Transferência Deferida (22) 21/11/2013 (15) 10/02/2015 (71) KONINKLIJKE DOUWE EGBERTS B.V. (NL) (74) DENIS ALLAN DANIEL Transferência deferida de Koninklijke Philips N.V., conforme petição nº 870210016876, de 19/02/2021.
(11) BR 30 2019 005528-7	Código 56 - Transferência Deferida (22) 08/11/2019 (15) 26/05/2020 (71) 3M INNOVATIVE PROPERTIES COMPANY (US) (74) DAVID DO NASCIMENTO ADVOGADOS ASSOCIADOS Transferência deferida de KCI Licensing, Inc., conforme petição nº 870210017313, de 22/02/2021.
(11) BR 30 2020 002963-1	Código 56 - Transferência Deferida (22) 14/07/2020 (15) 04/08/2020 (71) TARGET SERVIÇOS ADMINISTRATIVOS LTDA. - ME (BR/RS) (74) AUDITA ASSESSORIA EMPRESARIAL LTDA. Transferência deferida de Carlos Augusto Halmenschlager, conforme petição nº 870210016013, de 18/02/2021.
(11) DI 7101452-7	Código 56 - Transferência Deferida (22) 20/04/2011 (15) 21/11/2012 (71) TARGET SERVIÇOS ADMINISTRATIVOS LTDA. - ME (BR/RS) (74) Audita Assessoria Empresarial Ltda Transferência deferida de Carlos Augusto Halmenschlager, conforme petição nº 870210016010, de 18/02/2021.



(11) DI 7101623-6

Código 56 - Transferência Deferida

(22) 21/01/2011

(15) 31/01/2012

(71) 3M INNOVATIVE PROPERTIES COMPANY (US)

(74) DAVID DO NASCIMENTO ADVOGADOS ASSOCIADOS

Transferência deferida de KCI Licensing, Inc., conforme petição nº 870210017356, de 22/02/2021.



Código 59 - Alteração de Nome Deferida

Notificação do deferimento da alteração de nome requerida.

(11) BR 30 2012 001355-0	Código 59 - Alteração de Nome Deferida (22) 20/03/2012 (15) 14/08/2012 (71) YANMAR POWER TECHNOLOGY CO., LTD. (JP) (74) TAVARES PROPRIEDADE INTELECTUAL LTDA. Nome alterado de Yanmar Co., Ltd., conforme petição nº 870210015531, de 17/02/2021.
(11) BR 30 2016 001982-7	Código 59 - Alteração de Nome Deferida (22) 12/05/2016 (15) 06/03/2018 (71) GUERLAIN (FR) (74) ANA PAULA SANTOS CELIDONIO Nome alterado de Guerlain Societe Anonyme, conforme petição nº 870210016337, de 19/02/2021.
(11) BR 30 2016 005913-6	Código 59 - Alteração de Nome Deferida (22) 22/12/2016 (15) 14/08/2018 (71) GUERLAIN (FR) (74) Ana Paula Santos Celidonio Nome alterado de Guerlain Societe Anonyme, conforme petição nº 870210016340, de 19/02/2021.
(11) BR 30 2017 000322-2	Código 59 - Alteração de Nome Deferida (22) 26/01/2017 (15) 14/02/2018 (71) FORMAPACK EMBALAGENS PLÁSTICAS LTDA. (BR/AM) (74) Aguinaldo Moreira Marcas e Patentes Ltda. - EPP Nome alterado de Formapack Embalagens Plásticas Ltda.- ME, conforme petição nº 870210010508, de 01/02/2021.
(11) BR 30 2018 001931-8	Código 59 - Alteração de Nome Deferida (22) 09/05/2018 (15) 11/09/2018 (71) YANMAR POWER TECHNOLOGY CO., LTD. (JP) (74) TAVARES PROPRIEDADE INTELECTUAL LTDA. Nome alterado de Yanmar Co., Ltd., conforme petição nº 870210015527, de 16/02/2021.



(11) BR 30 2019 006362-0	Código 59 - Alteração de Nome Deferida (22) 23/12/2019 (15) 21/01/2020 (71) AREALEIRA ORGANIC FOODS - INDÚSTRIA E COMÉRCIO EIRELI (BR/SP) (74) Vilage Marcas e Patentes Ltda Nome alterado de Arealeira Organic Foods - Indústria e Comércio Ltda., conforme petição nº 870210005441, de 15/01/2021.
(11) DI 7105486-3	Código 59 - Alteração de Nome Deferida (22) 27/10/2011 (15) 28/04/2015 (71) GUERLAIN (FR) (74) JACQUES LABRUNIE Nome alterado de Guerlain Societe Anonyme, conforme petição nº 870210016334, de 19/02/2021.
(11) DI 7105697-1	Código 59 - Alteração de Nome Deferida (22) 11/11/2011 (15) 23/10/2012 (71) YANMAR POWER TECHNOLOGY CO., LTD. (JP) (74) TAVARES PROPRIEDADE INTELECTUAL LTDA. Nome alterado de Yanmar Co., Ltd., conforme petição nº 870210015529, de 17/02/2021.
(11) DI 7105699-8	Código 59 - Alteração de Nome Deferida (22) 11/11/2011 (15) 23/10/2012 (71) YANMAR POWER TECHNOLOGY CO., LTD. (JP) (74) TAVARES PROPRIEDADE INTELECTUAL LTDA. Nome alterado de Yanmar Co., Ltd., conforme petição nº 870210015528, de 16/02/2021.



Código 62 - Alteração de Sede Deferida

Notificação do deferimento da alteração de Sede requerida.

(11) BR 30 2012 000347-4	Código 62 - Alteração de Sede Deferida (22) 27/01/2012 (15) 02/01/2013 (71) ALPARGATAS S.A (BR/SP) (74) Murta Goyanes Advogados Alteração de sede deferida, conforme petição nº 870210015171, de 12/02/2021.
(11) BR 30 2015 002967-6	Código 62 - Alteração de Sede Deferida (22) 25/06/2015 (15) 09/08/2016 (71) ALPARGATAS S.A. (BR/SP) (74) MARCELO MARTINS DE ANDRADE GOYANES Alteração de sede deferida, conforme petição nº 870210015163, de 12/02/2021.
(11) BR 30 2016 000160-0	Código 62 - Alteração de Sede Deferida (22) 19/01/2016 (15) 19/09/2017 (71) ALLIED DOMEQ SPIRITS & WINE LIMITED (GB) (74) JACQUES LABRUNIE Alteração de sede deferida, conforme petição nº 870210017015, de 22/02/2021.
(11) BR 30 2016 001277-6	Código 62 - Alteração de Sede Deferida (22) 30/03/2016 (15) 27/06/2017 (71) ALPARGATAS S.A. (BR/SP) (74) MURTA GOYANES ADVOGADOS Alteração de sede deferida, conforme petição nº 870210015182, de 12/02/2021.
(11) BR 30 2016 004855-0	Código 62 - Alteração de Sede Deferida (22) 24/10/2016 (15) 19/03/2019 (71) GUANGDONG BONA ROBOT CORPORATION LIMITED (CN) (74) David do Nascimento Advogados Associados Alteração de sede deferida, conforme petição nº 870210011208, de 02/02/2021.
(11) BR 30 2017 005141-3	Código 62 - Alteração de Sede Deferida (22) 14/11/2017 (15) 20/03/2018 (71) ALPARGATAS S.A. (BR/SP)



(74) MURTA GOYANES ADVOGADOS

Alteração de sede deferida, conforme petição nº 870210015167, de 12/02/2021.

(11) BR 30 2020 000418-3

Código 62 - Alteração de Sede Deferida

(22) 30/01/2020

(15) 06/10/2020

(71) PSO-RITE.COM, LLC (US)

(74) Baril & Advogados Associados

Alteração de sede deferida, conforme petição nº 870210014981, de 12/02/2021.

(11) DI 6701805-0

Código 62 - Alteração de Sede Deferida

(22) 23/04/2007

(15) 18/12/2007

(71) ALPARGATAS S.A. (BR/SP)

(74) MURTA GOYANES ADVOGADOS

Alteração de sede deferida, conforme petição nº 870210015179, de 12/02/2021.

(11) DI 6701807-6

Código 62 - Alteração de Sede Deferida

(22) 23/04/2007

(15) 18/12/2007

(71) ALPARGATAS S.A. (BR/SP)

(74) MURTA GOYANES ADVOGADOS

Alteração de sede deferida, conforme petição nº 870210015182, de 12/02/2021.

(11) DI 6704321-6

Código 62 - Alteração de Sede Deferida

(22) 18/09/2007

(15) 09/09/2008

(71) JOSÉ DOMINGUEZ (BR/SP)

(74) FERNANDO PEREIRA TORRES GALINDO JUNIOR

Alteração de sede deferida, conforme petição nº 870210017202, de 22/02/2021.

(11) DI 6705306-8

Código 62 - Alteração de Sede Deferida

(22) 18/09/2007

(15) 19/05/2009

(62) DI 6704321-6 18/09/2007

(71) JOSÉ DOMINGUEZ (BR/SP)

(74) FERNANDO PEREIRA TORRES GALINDO JUNIOR

Alteração de sede deferida, conforme petição nº 870210017207, de 22/02/2021.

(11) DI 6802561-0

Código 62 - Alteração de Sede Deferida

(22) 27/06/2008

(15) 01/09/2009

(71) ALLIED DOMEQ SPIRITS & WINE LIMITED (GB)

(74) JACQUES LABRUNIE



Alteração de sede deferida, conforme petição nº 870210017019, de 22/02/2021.

(11) DI 7104546-5

Código 62 - Alteração de Sede Deferida

(22) 29/08/2011

(15) 22/10/2013

(71) ROMA JENSEN COMÉRCIO E INDÚSTRIA LTDA (BR/SP)

(74) TINOCO SOARES & FILHO LTDA

Alteração de sede deferida, conforme petição nº 870210005170, de 15/01/2021.

(11) DI 7104547-3

Código 62 - Alteração de Sede Deferida

(22) 29/08/2011

(15) 22/10/2013

(71) ROMA JENSEN COMÉRCIO E INDÚSTRIA LTDA (BR/SP)

(74) TINOCO SOARES & FILHO LTDA

Alteração de sede deferida, conforme petição nº 870210005172, de 15/01/2021.

(11) DI 7104594-5

Código 62 - Alteração de Sede Deferida

(22) 26/08/2011

(15) 06/05/2014

(71) ROMA JENSEN COMÉRCIO E INDÚSTRIA LTDA (BR/SP)

(74) TINOCO SOARES & FILHO LTDA.

Alteração de sede deferida, conforme petição nº 870210005174, de 15/01/2021.

(11) DI 7104595-3

Código 62 - Alteração de Sede Deferida

(22) 26/08/2011

(15) 06/05/2014

(71) ROMA JENSEN COMÉRCIO E INDÚSTRIA LTDA (BR/SP)

(74) TINOCO SOARES & FILHO LTDA.

Alteração de sede deferida, conforme petição nº 870210005176, de 15/01/2021.

(11) DI 7104601-1

Código 62 - Alteração de Sede Deferida

(22) 29/08/2011

(15) 22/10/2013

(71) ROMA JENSEN COMÉRCIO E INDÚSTRIA LTDA (BR/SP)

(74) TINOCO SOARES & FILHO LTDA

Alteração de sede deferida, conforme petição nº 870210005178, de 15/01/2021.

(11) DI 7104602-0

Código 62 - Alteração de Sede Deferida

(22) 29/08/2011

(15) 22/10/2013

(71) ROMA JENSEN COMÉRCIO E INDÚSTRIA LTDA (BR/SP)

(74) TINOCO SOARES & FILHO LTDA

Alteração de sede deferida, conforme petição nº 870210005180, de 15/01/2021.



(11) DI 7104805-7	Código 62 - Alteração de Sede Deferida (22) 09/09/2011 (15) 22/05/2012 (71) ROMA JENSEN COMÉRCIO E INDÚSTRIA LTDA (BR/SP) (74) TINOCO SOARES & FILHO LTDA Alteração de sede deferida, conforme petição nº 870210005182, de 15/01/2021.
(11) DI 7104806-5	Código 62 - Alteração de Sede Deferida (22) 09/09/2011 (15) 22/05/2012 (71) ROMA JENSEN COMÉRCIO E INDUSTRIA LTDA (BR/SP) (74) TINOCO SOARES & FILHO LTDA Alteração de sede deferida, conforme petição nº 870210005185, de 15/01/2021.
(11) DI 7104862-6	Código 62 - Alteração de Sede Deferida (22) 30/08/2011 (15) 22/10/2013 (71) ROMA JENSEN COMÉRCIO E INDÚSTRIA LTDA (BR/SP) (74) TINOCO SOARES & FILHO LTDA Alteração de sede deferida, conforme petição nº 870210005189, de 15/01/2021.
(11) DI 7104863-4	Código 62 - Alteração de Sede Deferida (22) 30/08/2011 (15) 22/10/2013 (71) ROMA JENSEN COMÉRCIO E INDÚSTRIA LTDA (BR/SP) (74) TINOCO SOARES & FILHO LTDA Alteração de sede deferida, conforme petição nº 870210005190, de 15/01/2021.
(11) DI 7104864-2	Código 62 - Alteração de Sede Deferida (22) 30/08/2011 (15) 22/10/2013 (71) ROMA JENSEN COMÉRCIO E INDÚSTRIA LTDA (BR/SP) (74) TINOCO SOARES & FILHO LTDA Alteração de sede deferida, conforme petição nº 870210005192, de 15/01/2021.
(11) DI 7104868-5	Código 62 - Alteração de Sede Deferida (22) 31/08/2011 (15) 22/10/2013 (71) ROMA JENSEN COMÉRCIO E INDÚSTRIA LTDA (BR/SP) (74) TINOCO SOARES & FILHO LTDA Alteração de sede deferida, conforme petição nº 870210005193, de 15/01/2021.
(11) DI 7104869-3	Código 62 - Alteração de Sede Deferida (22) 31/08/2011



(15) 22/10/2013
(71) ROMA JENSEN COMÉRCIO E INDÚSTRIA LTDA (BR/SP)
(74) TINOCO SOARES & FILHO LTDA
Alteração de sede deferida, conforme petição nº 870210005198, de 15/01/2021.

(11) DI 7104870-7 Código 62 - Alteração de Sede Deferida
(22) 31/08/2011
(15) 22/10/2013
(71) ROMA JENSEN COMÉRCIO E INDÚSTRIA LTDA (BR/SP)
(74) TINOCO SOARES & FILHO LTDA
Alteração de sede deferida, conforme petição nº 870210005200, de 15/01/2021.

(11) DI 7104871-5 Código 62 - Alteração de Sede Deferida
(22) 31/08/2011
(15) 22/10/2013
(71) ROMA JENSEN COMÉRCIO E INDÚSTRIA LTDA (BR/SP)
(74) TINOCO SOARES & FILHO LTDA
Alteração de sede deferida, conforme petição nº 870210005203, de 15/01/2021.

(11) DI 7104875-8 Código 62 - Alteração de Sede Deferida
(22) 31/08/2011
(15) 22/10/2013
(71) ROMA JENSEN COMÉRCIO E INDÚSTRIA LTDA (BR/SP)
(74) TINOCO SOARES & FILHO LTDA
Alteração de sede deferida, conforme petição nº 870210005205, de 15/01/2021.

(11) DI 7104876-6 Código 62 - Alteração de Sede Deferida
(22) 31/08/2011
(15) 22/10/2013
(71) ROMA JENSEN COMÉRCIO E INDÚSTRIA LTDA (BR/SP)
(74) TINOCO SOARES & FILHO LTDA
Alteração de sede deferida, conforme petição nº 870210005206, de 15/01/2021.

(11) DI 7104877-4 Código 62 - Alteração de Sede Deferida
(22) 31/08/2011
(15) 22/10/2013
(71) ROMA JENSEN COMÉRCIO E INDÚSTRIA LTDA (BR/SP)
(74) TINOCO SOARES & FILHO LTDA
Alteração de sede deferida, conforme petição nº 870210005207, de 15/01/2021.

(11) DI 7104878-2 Código 62 - Alteração de Sede Deferida
(22) 31/08/2011
(15) 22/10/2013
(71) ROMA JENSEN COMÉRCIO E INDÚSTRIA LTDA (BR/SP)



(74) TINOCO SOARES & FILHO LTDA
Alteração de sede deferida, conforme petição nº 870210005210, de 15/01/2021.

(11) DI 7105055-8

Código 62 - Alteração de Sede Deferida
(22) 30/09/2011
(15) 22/05/2012
(71) ROMA JENSEN COMERCIO E INDUSTRIA LTDA (BR/SP)
(74) Tinoco Soares & Filho Ltda
Alteração de sede deferida, conforme petição nº 870210005212, de 15/01/2021.

(11) DI 7105955-5

Código 62 - Alteração de Sede Deferida
(22) 02/12/2011
(15) 05/06/2012
(71) ROMA JENSEN COMÉRCIO E INDÚSTRIA LTDA (BR/SP)
(74) TINOCO SOARES & FILHO LTDA
Alteração de sede deferida, conforme petição nº 870210005213, de 15/01/2021.

(11) DI 7105956-3

Código 62 - Alteração de Sede Deferida
(22) 02/12/2011
(15) 30/10/2012
(71) ROMA JENSEN COMÉRCIO E INDÚSTRIA LTDA (BR/SP)
(74) TINOCO SOARES & FILHO LTDA
Alteração de sede deferida, conforme petição nº 870210005215, de 15/01/2021.

(11) DI 7106697-7

Código 62 - Alteração de Sede Deferida
(22) 26/08/2011
(15) 05/09/2017
(71) ROMA JENSEN COMÉRCIO E INDÚSTRIA LTDA (BR/SP)
(74) TINOCO SOARES & FILHO LTDA.
Alteração de sede deferida, conforme petição nº 870210005217, de 15/01/2021.

(11) DI 7106813-9

Código 62 - Alteração de Sede Deferida
(22) 28/11/2011
(15) 10/06/2014
(71) ALPARGATAS S.A. (BR/SP)
(74) Murta Goyanes Advogados
Alteração de sede deferida, conforme petição nº 870210015203, de 12/02/2021.

(11) DI 7106816-3

Código 62 - Alteração de Sede Deferida
(22) 28/11/2011
(15) 28/04/2015
(71) ALPARGATAS S.A. (BR/SP)
(74) Murta Goyanes Advogados
Alteração de sede deferida, conforme petição nº 870210015200, de 12/02/2021.





Código 75 - Emissão de Fotocópia

Emitida a fotocópia requerida, conforme complemento do despacho.

(21) BR 30 2014 000360-7	Código 75 - Emissão de Fotocópia (71) HP PRINTING KOREA CO., LTD. (KR) (74) MONTAURY PIMENTA, MACHADO & VIEIRA DE MELLO ADVOGADOS Disponibilizada em 13/03/2021 a fotocópia solicitada através da petição 870210023364.
(21) BR 30 2014 000361-5	Código 75 - Emissão de Fotocópia (71) HP PRINTING KOREA CO., LTD. (KR) (74) DANIEL ADVOGADOS Disponibilizada em 13/03/2021 a fotocópia solicitada através da petição 870210023370.
(21) BR 30 2016 004817-7	Código 75 - Emissão de Fotocópia (71) GOOGLE INC. (US) (74) ORLANDO DE SOUZA Disponibilizada em 13/03/2021 a fotocópia solicitada através da petição 870210023376.
(21) BR 30 2016 005020-1	Código 75 - Emissão de Fotocópia (71) VICTOR MENEZES DA COSTA (BR/SP) (74) HELIO IGNACIO JR Disponibilizada em 13/03/2021 a fotocópia solicitada através da petição 870210022641.
(21) BR 30 2017 002009-7	Código 75 - Emissão de Fotocópia (71) BRITÂNIA ELETRODOMÉSTICOS S.A. (BR/PR) (74) RITTER E MORAES PROPRIEDADE INTELECTUAL S/S Disponibilizada em 17/03/2021 a fotocópia solicitada através da petição 870210019183.
(21) BR 30 2017 002015-1	Código 75 - Emissão de Fotocópia (71) BRITÂNIA ELETRODOMÉSTICOS S.A. (BR/PR) (74) RITTER E MORAES PROPRIEDADE INTELECTUAL S/S Disponibilizada em 17/03/2021 a fotocópia solicitada através da petição 870210019182.
(21) BR 30 2017 002847-0	Código 75 - Emissão de Fotocópia (71) BRITÂNIA ELETRODOMÉSTICOS S.A. (BR/PR) (74) Valor Propriedade Intelectual S/S LTDA.



Disponibilizada em 17/03/2021 a fotocópia solicitada através da petição 870210019178.

(21) BR 30 2017 003567-1

Código 75 - Emissão de Fotocópia
(71) SMC CORPORATION (JP)
(74) Flávia Salim Lopes
Disponibilizada em 13/03/2021 a fotocópia solicitada através da petição 870210023378.

(21) BR 30 2017 003568-0

Código 75 - Emissão de Fotocópia
(71) SMC CORPORATION (JP)
(74) Flávia Salim Lopes
Disponibilizada em 13/03/2021 a fotocópia solicitada através da petição 870210023383.

(21) BR 30 2017 004289-9

Código 75 - Emissão de Fotocópia
(71) VICTAULIC COMPANY (US)
(74) FLÁVIA SALIM LOPES
Disponibilizada em 13/03/2021 a fotocópia solicitada através da petição 870210023385.

(21) BR 30 2017 004612-6

Código 75 - Emissão de Fotocópia
(71) SLOAN VALVE COMPANY (US)
(74) Flávia Salim Lopes
Disponibilizada em 13/03/2021 a fotocópia solicitada através da petição 870210023328.

(21) BR 30 2018 000656-9

Código 75 - Emissão de Fotocópia
(71) SMC CORPORATION (JP)
(74) FLÁVIA SALIM LOPES
Disponibilizada em 13/03/2021 a fotocópia solicitada através da petição 870210023397.

(21) BR 30 2018 000922-3

Código 75 - Emissão de Fotocópia
(71) SMC CORPORATION (JP)
(74) FLÁVIA SALIM LOPES
Disponibilizada em 13/03/2021 a fotocópia solicitada através da petição 870210023402.

(21) BR 32 2014 002755-0

Código 75 - Emissão de Fotocópia
(71) HORST SONNENDORFER (DE) ; FRANZ WIETH (DE)
(74) ORLANDO DE SOUZA
Disponibilizada em 13/03/2021 a fotocópia solicitada através da petição 870210023409.



