

Revista da
**Propriedade
Industrial**

Nº 2626
04 de Maio de 2021

Desenho Industrial
Seção III





REPÚBLICA FEDERATIVA DO BRASIL

Presidente

Jair Bolsonaro

MINISTÉRIO DA ECONOMIA

Ministro da Economia

Paulo Roberto Nunes Guedes

INSTITUTO NACIONAL DA PROPRIEDADE INDUSTRIAL

Presidente

Claudio Vilar Furtado

De conformidade com a Lei nº 5.648 de 11 de dezembro de 1970, esta é a publicação oficial do Instituto Nacional da Propriedade Industrial, órgão vinculado ao Ministério da Economia, República Federativa do Brasil, que publica todos os seus atos, despachos e decisões relativos ao sistema de propriedade industrial no Brasil, compreendendo Marcas e Patentes, bem como os referentes a contratos de Transferência de Tecnologia e assuntos correlatos, além dos que dizem respeito ao registro de programas de computador como direito autoral.

As established by Law nº 5.648 of december 11, 1970, this is the official publication of the National Institute of Industrial Property, an office under the Ministry of Economy, Federative Republic of Brazil, which publishes all its official acts, orders and decisions regarding the industrial property system in Brazil, comprising Trademarks and Patents, as well as those referring to Technology Transfer agreements and related matters, besides those regarding software registering as copyright.

D'après la Loi nº 5.648 du 11 décembre 1970, celle-ci est la publication officielle de l'Institut National de la Propriété Industrielle, un office lié au Ministère de l'Économie, République Fédérative du Brésil, qui publie tous ses actes, ordres et décisions concernant le système de la propriété industrielle au Brésil, y compris marques et brevets, aussi que ceux référents aux contrats de transfert de technologie et des sujets afférents, en outre que ceux se rapportant à l'enregistrement des programmes d'ordinateur comme droit d'auteur.

Según establece la Ley nº 5.648 de 11 diciembre 1970, esta es la publicación oficial del Instituto Nacional de la Propiedad Industrial, oficina vinculada al Ministerio de la Economía, República Federativa del Brasil, que publica todos sus actos, ordenes y decisiones referentes al sistema de propiedad industrial en Brasil, comprendendo marcas y patentes así que los referentes a contratos de transferencia de tecnología y asuntos corelacionados, además de los referentes al registro de programas de ordenador como derecho de autor.

Laut Gezets Nr. 5.648 vom 11. dezember 1970, ist dies das Amtsblatt des Nationalen Instituts für gewerbliches Eigentum (INPI), eines Organs des Bundesministerium für Wirtschaft, der Bundesrepublik Brasilien, welches alle Amtshandlungen, Beschlüsse und Entscheidungen über gewerbliches Eigentum in Brasilien, einschliesslich Warenzeichen und Patente, ebenso wie auch Übertragungsverträge von Technologie und Computerprogramme als Urheberrecht veröffentlicht.



DIRETORIA DE MARCAS, DESENHO INDUSTRIAL E INDICAÇÕES GEOGRÁFICAS

DESENHO INDUSTRIAL

**PEDIDO DE REGISTRO DE DESENHO INDUSTRIAL
PEDIDO DIVIDIDO DE UM PEDIDO DE
REGISTRO DE DESENHO INDUSTRIAL
ANTERIORMENTE DEPOSITADO**



Índice Geral:

Código 121 - Exigência.....	5
Código 205 - Intimação para manifestação por parte do titular e do requerente.....	6
Código 30 - Exigência – Art. 103 da LPI.....	36
Código 31 - Notificação de Depósito.....	42
Código 34 - Exigência - Art. 106 § 3º da LPI.....	58
Código 34.2 - Exame formal de Cumprimento de Exigência Técnica.....	77
Código 35 - Arquivamento do Pedido – Art. 216 § 2º e Art. 106 § 3º da LPI.....	85
Código 37 - Recurso Contra o Indeferimento.....	88
Código 38 - Outros Recursos.....	89
Código 39 - Concessão do Registro.....	90
Código 39.5 - Notificação de Requerimento de Exame de Mérito.....	112
Código 41 - Nulidade Administrativa.....	113
Código 44 - Extinção - Art. 119 inciso III da LPI.....	115
Código 46 - Prorrogação.....	125
Código 46.2 - Exigência de complementação de quinquênio e/ou prorrogação – Art. 120 e 108 da LPI.....	136
Código 47 - Petição Não Conhecida.....	138
Código 47.3 - Petição Deferida.....	139
Código 47.4 - Deferimento Parcial de Petição.....	156
Código 47.5 - Petição Indeferida.....	157
Código 49 - Perda de Prioridade.....	158
Código 49.1 - Sobrestamento por Perda de Prioridade.....	159
Código 55 - Exigências Diversas.....	160
Código 56 - Transferência Deferida.....	162
Código 58 - Transferência em Exigência.....	165
Código 71 - Despacho Anulado.....	168



Código 121 - Exigência

(21) BR 30 2014 003218-6

Código 121 - Exigência

(22) 11/07/2014

(71) C&K INDÚSTRIA DE ACESSÓRIOS AUTOMOTIVOS LTDA - EPP (BR/SC)

(74) SANDRO WUNDERLICH

?Deve o titular do presente registro se manifestar acerca de novas anterioridades apontadas pelo requerente em sua manifestação ao primeiro parecer técnico, respeitando o direito ao contraditório? Intimamos o titular para se manifestar no prazo de 60 dias de acordo com o art. 224 da LPI.

(21) BR 30 2016 003477-0

Código 121 - Exigência

(22) 15/08/2016

(71) CATISTE & CIA LTDA - EPP (BR/PR)

(74) MARCOS ANTONIO NUNES

"Deve o titular corrigir o título do pedido para ?Padrão Ornamental Aplicado a Carroceria?, reapresentar o conjunto de desenhos esclarecendo que se trata de desenho bidimensional aplicado a um objeto, seguindo as determinações do Manual de Desenhos Industriais, em especial o item 5.5- Análise dos Desenhos ou Fotografias." Intimamos o recorrente para se manifestar no prazo de 60 dias de acordo com o art. 224 da LPI.

(21) BR 30 2017 003537-0

Código 121 - Exigência

(22) 12/08/2017

(71) ADVANCED INDÚSTRIA MÉDICA LTDA - EPP (BR/MG)

(74) Ws Souza Consultoria em Propriedade Intelectual Eireli

?Deve o titular apresentar o conjunto de figuras em folhas separadas e devidamente numeradas de acordo com o padrão normativo, seguindo as determinações do Manual de Desenhos Industriais, em especial o item 4.2.11- Desenhos ou Fotografias?. Intimamos o recorrente para se manifestar no prazo de 60 dias de acordo com o art. 224 da LPI.



Código 205 - Intimação para manifestação por parte do titular e do requerente

(11) BR 30 2013 000846-0	<p>Código 205 - Intimação para manifestação por parte do titular e do requerente (45) 10/12/2019 (73) KONINKLIJKE PHILIPS N.V. (NL) (74) DANIEL ADVOGADOS PAN de terceiros: O(s) Titular(es): KONINKLIJKE PHILIPS N.V. e Requerente(s): MK Eletrodomésticos Mondial S.A / Procurador(es): Vandr� Cavalcante Bittencourt Torres, dever� tomar conhecimento do parecer t�cnico que concluiu pela nulidade do registro, para se manifestarem no prazo de sessenta dias. O parecer encontra-se disponibilizado para o titular atrav�s do e-mail corporativo cgreg.desenho@inpi.gov.br</p>
(11) BR 30 2014 001825-6	<p>Código 205 - Intimação para manifestação por parte do titular e do requerente (45) 28/07/2015 (73) LEONARDO BERTASSI BORTOLOTTO (BR/RS) (74) CUSTÓDIO DE ALMEIDA & CIA PAN de terceiros: O(s) Titular(es): LEONARDO BERTASSI BORTOLOTTO e Requerente(s): BRASLUX IND�STRIA DE AUTOPEÇAS LTDA / Procurador(es): Jo� Cassiano Bairros Oyarz�bal, dever� tomar conhecimento do parecer t�cnico que concluiu pela manuten�o do registro, para se manifestarem no prazo de sessenta dias. O parecer encontra-se disponibilizado para o titular atrav�s do e-mail corporativo cgreg.desenho@inpi.gov.br</p>
(11) BR 30 2016 001850-2	<p>Código 205 - Intimação para manifestação por parte do titular e do requerente (45) 08/08/2017 (73) ANDR� LUIZ LIMA AMORIM (BR/ES) ; ENIO CARLOS PRUDENTE (BR/ES) (74) DANILO SCHNEIDER DUARTE PAN de terceiros: O(s) Titular(es): ANDR� LUIZ LIMA AMORIM e Requerente(s): ACUMULADORES MOURA S/A / Procurador(es): Eduardo Ribeiro Augusto, dever� tomar conhecimento do parecer t�cnico que concluiu pela manuten�o do registro, para se manifestarem no prazo de sessenta dias. O parecer encontra-se disponibilizado para o titular atrav�s do e-mail corporativo cgreg.desenho@inpi.gov.br</p>
(11) BR 30 2017 000038-0	<p>Código 205 - Intimação para manifestação por parte do titular e do requerente (45) 07/11/2017 (73) CORRENTES MERINI - INDUSTRIA E COMERCIO DE CORRENTES - EIRELI - EPP (BR/PR) (74) CARLOS EDUARDO GOMES DA SILVA PAN de of�cio: O Titular dever� tomar conhecimento do parecer t�cnico que</p>



concluiu pela nulidade do registro, para se manifestar no prazo de sessenta dias. O parecer encontra-se disponibilizado para o titular através do e-mail corporativo cgrec.desenho@inpi.gov.br

(11) BR 30 2017 001530-1

Código 205 - Intimação para manifestação por parte do titular e do requerente
(45) 19/12/2017
(73) DANIEL BOLONHESE (BR/PR)
(74) Vilage Marcas e Patentes Ltda
PAN de terceiros: O(s) Titular(es): DANIEL BOLONHESE e Requerente(s): J.M - COMÉRCIO VAREJISTA DE EQUIPAMENTOSELETRODOMÉSTICOS EIRELI/
Procurador(es): Nelson Ivan Arnaldo Ibanez Faundez, deverão tomar conhecimento do parecer técnico que concluiu pela manutenção do registro, para se manifestarem no prazo de sessenta dias. O parecer encontra-se disponibilizado para o titular através do e-mail corporativo cgrec.desenho@inpi.gov.br

(11) BR 30 2017 002430-0

Código 205 - Intimação para manifestação por parte do titular e do requerente
(45) 26/12/2017
(73) CLAMPER INDÚSTRIA E COMÉRCIO S/A. (BR/MG)
(74) SÂMIA BATISTA AMIN (NOME ANTERIOR SÂMIA AMIN SANTOS)
PAN de terceiros: O(s) Titular(es): CLAMPER INDÚSTRIA E COMÉRCIO S/A. e Requerente(s): TE TELEPHONE EQUIPMENT (HK) LTD/ Procurador(es): Felipe Schroeder de Barros, deverão tomar conhecimento do parecer técnico que concluiu pela manutenção do registro, para se manifestarem no prazo de sessenta dias. O parecer encontra-se disponibilizado para o titular através do e-mail corporativo cgrec.desenho@inpi.gov.br

(11) BR 30 2017 002541-2

Código 205 - Intimação para manifestação por parte do titular e do requerente
(45) 02/01/2018
(73) METALURGICA SCAIN LTDA - ME (BR/RS)
(74) ACERTI - MARCAS E PATENTES EIRELI - ME-
PAN de terceiros: O(s) Titular(es): METALURGICA SCAIN LTDA - ME e Requerente(s): MALTA INDÚSTRIA DE UTILIDADES DOMÉSTICAS LTDA/
Procurador(es): Guilherme Spiller, deverão tomar conhecimento do parecer técnico que concluiu pela nulidade do registro, para se manifestarem no prazo de sessenta dias. O parecer encontra-se disponibilizado para o titular através do e-mail corporativo cgrec.desenho@inpi.gov.br

(11) BR 30 2017 003198-6

Código 205 - Intimação para manifestação por parte do titular e do requerente
(45) 22/05/2018
(73) MK ELETRODOMESTICOS MONDIAL S.A (BR/BA)
(74) VANDRÉ CAVALCANTE BITTENCOURT TORRES
PAN de terceiros: O(s) Titular(es): MK ELETRODOMESTICOS MONDIAL S.A e Requerente(s): BRITÂNIA ELETRODOMÉSTICOS S.A./ Procurador(es):



HENRIQUE RIBEIRO DA LUZ DE MORAES, deverão tomar conhecimento do parecer técnico que concluiu pela manutenção do registro, para se manifestarem no prazo de sessenta dias. O parecer encontra-se disponibilizado para o titular através do e-mail corporativo cgrec.desenho@inpi.gov.br

(11) BR 30 2017 005036-0

Código 205 - Intimação para manifestação por parte do titular e do requerente
(45) 17/07/2018
(73) BLUE CAMPING COMERCIAL, IMPORTAÇÃO E EXPORTAÇÃO EIRELI - ME (BR/SC)
(74) Vilage Marcas e Patentes Ltda
PAN de terceiros: O(s) Titular(es): BLUE CAMPING COMERCIAL, IMPORTAÇÃO E EXPORTAÇÃO EIRELI - ME e Requerente(s): JAMES LUEDERS/
Procurador(es): LEILA KRAUSE SIGNORELLI, deverão tomar conhecimento do parecer técnico que concluiu pela nulidade do registro, para se manifestarem no prazo de sessenta dias. O parecer encontra-se disponibilizado para o titular através do e-mail corporativo cgrec.desenho@inpi.gov.br

(11) BR 30 2017 005447-1

Código 205 - Intimação para manifestação por parte do titular e do requerente
(45) 18/09/2018
(73) ACUMULADORES MOURA S/A (BR/PE)
(74) EDUARDO RIBEIRO AUGUSTO
PAN de terceiros: O(s) Titular(es): ACUMULADORES MOURA S/A e
Requerente(s): EP TELECOM SERVICOS LTDA/ Procurador(es): Wagner José Fafá Borges, deverão tomar conhecimento do parecer técnico que concluiu pela manutenção do registro, para se manifestarem no prazo de sessenta dias. O parecer encontra-se disponibilizado para o titular através do e-mail corporativo cgrec.desenho@inpi.gov.br

(11) BR 30 2018 000100-1

Código 205 - Intimação para manifestação por parte do titular e do requerente
(45) 15/01/2019
(73) FULL GAUGE ELETROCONTROLES LTDA (BR/RS)
(74) IDEA MARCAS E PATENTES LTDA.
PAN de ofício: O Titular deverá tomar conhecimento do parecer técnico que concluiu pela nulidade do registro, para se manifestar no prazo de sessenta dias. O parecer encontra-se disponibilizado para o titular através do e-mail corporativo cgrec.desenho@inpi.gov.br

(11) BR 30 2018 001786-2

Código 205 - Intimação para manifestação por parte do titular e do requerente
(45) 18/12/2018
(73) MACRILAN BEAUTY BRASIL COMÉRCIO E IMPORTAÇÃO LTDA (BR/SP)
(74) NEWTON SILVEIRA
PAN de terceiros: O(s) Titular(es): MACRILAN BEAUTY BRASIL COMÉRCIO E IMPORTAÇÃO LTDA e Requerente(s): VETOR IMPORTADOR E DISTRIBUIDOR EIRELI/ Procurador(es): Maria Isabel Montanês Francisco, deverão tomar



conhecimento do parecer técnico que concluiu pela nulidade do registro, para se manifestarem no prazo de sessenta dias. O parecer encontra-se disponibilizado para o titular através do e-mail corporativo cgreg.desenho@inpi.gov.br

(11) BR 30 2018 001798-6

Código 205 - Intimação para manifestação por parte do titular e do requerente
(45) 18/12/2018
(73) MACRILAN BEAUTY BRASIL COMÉRCIO E IMPORTAÇÃO LTDA (BR/SP)
(74) NEWTON SILVEIRA
PAN de terceiros: O(s) Titular(es): MACRILAN BEAUTY BRASIL COMÉRCIO E IMPORTAÇÃO LTDA e Requerente(s): VETOR IMPORTADOR E DISTRIBUIDOR EIRELI/ Procurador(es): Maria Isabel Montanês Francisco, deverão tomar conhecimento do parecer técnico que concluiu pela manutenção do registro, para se manifestarem no prazo de sessenta dias. O parecer encontra-se disponibilizado para o titular através do e-mail corporativo cgreg.desenho@inpi.gov.br

(11) BR 30 2018 001799-4

Código 205 - Intimação para manifestação por parte do titular e do requerente
(45) 18/12/2018
(73) MACRILAN BEAUTY BRASIL COMÉRCIO E IMPORTAÇÃO LTDA (BR/SP)
(74) NEWTON SILVEIRA
PAN de terceiros: O(s) Titular(es): MACRILAN BEAUTY BRASIL COMÉRCIO E IMPORTAÇÃO LTDA e Requerente(s): VETOR IMPORTADOR E DISTRIBUIDOR EIRELI/ Procurador(es): Maria Isabel Montanês Francisco, deverão tomar conhecimento do parecer técnico que concluiu pela manutenção do registro, para se manifestarem no prazo de sessenta dias. O parecer encontra-se disponibilizado para o titular através do e-mail corporativo cgreg.desenho@inpi.gov.br

(11) BR 30 2018 002100-2

Código 205 - Intimação para manifestação por parte do titular e do requerente
(45) 21/08/2018
(73) MIGUEL CARLOS BOVE (BR/SP)
(74) PERLA NATHALY POLLONIO
PAN de ofício: O Titular deverá tomar conhecimento do parecer técnico que concluiu pela nulidade do registro, para se manifestar no prazo de sessenta dias. O parecer encontra-se disponibilizado para o titular através do e-mail corporativo cgreg.desenho@inpi.gov.br

(11) BR 30 2018 002450-8

Código 205 - Intimação para manifestação por parte do titular e do requerente
(45) 28/08/2018
(73) MK ELETRODOMESTICOS MONDIAL S.A (BR/BA)
(74) VANDRÉ CAVALCANTE BITTENCOURT TORRES
PAN de terceiros: O(s) Titular(es): MK ELETRODOMESTICOS MONDIAL S.A e Requerente(s): BRITÂNIA ELETRODOMÉSTICOS S.A./ Procurador(es): HENRIQUE RIBEIRO DA LUZ DE MORAES, deverão tomar conhecimento do



parecer técnico que concluiu pela nulidade do registro, para se manifestarem no prazo de sessenta dias. O parecer encontra-se disponibilizado para o titular através do e-mail corporativo cgrec.desenho@inpi.gov.br

(11) BR 30 2018 002780-9

Código 205 - Intimação para manifestação por parte do titular e do requerente
(45) 12/02/2019
(73) JOÃO ADÃO CORREA DA SILVA (BR/PR)
(74) NILVAN PAULO MINGURANSE
PAN de terceiros: O(s) Titular(es): JOÃO ADÃO CORREA DA SILVA e
Requerente(s): Castelatto Ltda/ Procurador(es): Felipe Luis Iser de Meirelles,
deverão tomar conhecimento do parecer técnico que concluiu pela nulidade do
registro, para se manifestarem no prazo de sessenta dias. O parecer encontra-se
disponibilizado para o titular através do e-mail corporativo
cgrec.desenho@inpi.gov.br

(11) BR 30 2018 002823-6

Código 205 - Intimação para manifestação por parte do titular e do requerente
(45) 12/02/2019
(73) ADRIANA BARBIZAN RAUPP ALVES ASSMANN (BR/PR)
(74) Seniors Marcas e Patentes S/C Ltda.
PAN de terceiros: O(s) Titular(es): ADRIANA BARBIZAN RAUPP ALVES
ASSMANN e Requerente(s): LA ZANCHETTA INDÚSTRIA METALÚRGICA
EIRELI/ Procurador(es): GILBERTO LUIS DA SILVEIRA, deverão tomar
conhecimento do parecer técnico que concluiu pela nulidade do registro, para se
manifestarem no prazo de sessenta dias. O parecer encontra-se disponibilizado
para o titular através do e-mail corporativo cgrec.desenho@inpi.gov.br

(11) BR 30 2018 003038-9

Código 205 - Intimação para manifestação por parte do titular e do requerente
(45) 18/09/2018
(73) E ENERGY INDÚSTRIA DE PRODUTOS MAGNÉTICOS LTDA (BR/PR)
(74) Vilage Marcas e Patentes Ltda
PAN de terceiros: O(s) Titular(es): E ENERGY INDÚSTRIA DE PRODUTOS
MAGNÉTICOS LTDA e Requerente(s): K.J. INDÚSTRIA E COMÉRCIO DE
APARELHOS ELETRONICOS LTDA/ Procurador(es): Nelson Ivan Arnaldo Ibanez
Faundez, deverão tomar conhecimento do parecer técnico que concluiu pela
nulidade do registro, para se manifestarem no prazo de sessenta dias. O parecer
encontra-se disponibilizado para o titular através do e-mail corporativo
cgrec.desenho@inpi.gov.br

(11) BR 30 2018 003087-7

Código 205 - Intimação para manifestação por parte do titular e do requerente
(45) 04/06/2019
(73) PHILIP MORRIS PRODUCTS S.A. (CH)
(74) DANNEMANN, SIEMSEN, BIGLER & IPANEMA MOREIRA
PAN de ofício: O Titular deverá tomar conhecimento do parecer técnico que
concluiu pela nulidade do registro, para se manifestar no prazo de sessenta dias.



O parecer encontra-se disponibilizado para o titular através do e-mail corporativo cgreg.desenho@inpi.gov.br

(11) BR 30 2018 003106-7

Código 205 - Intimação para manifestação por parte do titular e do requerente
(45) 25/09/2018
(73) MK ELETRODOMESTICOS MONDIAL S.A (BR/BA)
(74) VANDRÉ CAVALCANTE BITTENCOURT TORRES
PAN de terceiros: O(s) Titular(es): MK ELETRODOMESTICOS MONDIAL S.A e
Requerente(s): BRITÂNIA ELETRODOMÉSTICOS S.A./ Procurador(es):
HENRIQUE RIBEIRO DA LUZ DE MORAES, deverão tomar conhecimento do
parecer técnico que concluiu pela nulidade do registro, para se manifestarem no
prazo de sessenta dias. O parecer encontra-se disponibilizado para o titular
através do e-mail corporativo cgreg.desenho@inpi.gov.br

(11) BR 30 2018 003107-5

Código 205 - Intimação para manifestação por parte do titular e do requerente
(45) 25/09/2018
(73) MK ELETRODOMESTICOS MONDIAL S.A (BR/BA)
(74) VANDRÉ CAVALCANTE BITTENCOURT TORRES
PAN de terceiros: O(s) Titular(es): MK ELETRODOMESTICOS MONDIAL S.A e
Requerente(s): BRITÂNIA ELETRODOMÉSTICOS S.A./ Procurador(es):
HENRIQUE RIBEIRO DA LUZ DE MORAES, deverão tomar conhecimento do
parecer técnico que concluiu pela nulidade do registro, para se manifestarem no
prazo de sessenta dias. O parecer encontra-se disponibilizado para o titular
através do e-mail corporativo cgreg.desenho@inpi.gov.br

(11) BR 30 2018 003110-5

Código 205 - Intimação para manifestação por parte do titular e do requerente
(45) 25/09/2018
(73) MK ELETRODOMESTICOS MONDIAL S.A (BR/BA)
(74) VANDRÉ CAVALCANTE BITTENCOURT TORRES
PAN de terceiros: O(s) Titular(es): MK ELETRODOMESTICOS MONDIAL S.A e
Requerente(s): BRITÂNIA ELETRODOMÉSTICOS S.A./ Procurador(es):
HENRIQUE RIBEIRO DA LUZ DE MORAES, deverão tomar conhecimento do
parecer técnico que concluiu pela nulidade do registro, para se manifestarem no
prazo de sessenta dias. O parecer encontra-se disponibilizado para o titular
através do e-mail corporativo cgreg.desenho@inpi.gov.br

(11) BR 30 2018 003775-8

Código 205 - Intimação para manifestação por parte do titular e do requerente
(45) 23/10/2018
(73) E ENERGY INDÚSTRIA DE PRODUTOS MAGNÉTICOS LTDA (BR/PR)
(74) Vilage Marcas e Patentes Ltda
PAN de terceiros: O(s) Titular(es): E ENERGY INDÚSTRIA DE PRODUTOS
MAGNÉTICOS LTDA e Requerente(s): THERAPY - MONTAGEM DE
ELETRÔNICOS LTDA/ Procurador(es): Nelson Ivan Arnaldo Ibanez Faundez,
deverão tomar conhecimento do parecer técnico que concluiu pela manutenção



do registro, para se manifestarem no prazo de sessenta dias. O parecer encontra-se disponibilizado para o titular através do e-mail corporativo cgreg.desenho@inpi.gov.br

(11) BR 30 2018 054369-6

Código 205 - Intimação para manifestação por parte do titular e do requerente
(45) 19/11/2019
(73) JOSÉ JOAQUIM MIGUEL (BR/SP)
(74) JULIANA DE MORAES CARVALHO MELLO
PAN de terceiros: O(s) Titular(es): JOSÉ JOAQUIM MIGUEL e Requerente(s): Sandro Rogério Marchiori / Procurador(es): José Mauricio Portella, deverão tomar conhecimento do parecer técnico que concluiu pela nulidade do registro, para se manifestarem no prazo de sessenta dias. O parecer encontra-se disponibilizado para o titular através do e-mail corporativo cgreg.desenho@inpi.gov.br

(11) BR 30 2018 055029-3

Código 205 - Intimação para manifestação por parte do titular e do requerente
(45) 19/11/2019
(73) ALUMINAS MOVEIS EIRELI (BR/MG)
(74) EDUARDO LÍVIO DAIMOND
PAN de terceiros: O(s) Titular(es): ALUMINAS MOVEIS EIRELI e Requerente(s): SERGIO JOSE DE MATOS - ME/ Procurador(es): JEFFERSON DE ARAUJO SERAFIM, deverão tomar conhecimento do parecer técnico que concluiu pela manutenção do registro, para se manifestarem no prazo de sessenta dias. O parecer encontra-se disponibilizado para o titular através do e-mail corporativo cgreg.desenho@inpi.gov.br

(11) BR 30 2018 055571-6

Código 205 - Intimação para manifestação por parte do titular e do requerente
(45) 19/02/2019
(73) LF2 INDÚSTRIA E COMÉRCIO LTDA - ME (BR/SP)
(74) Peduti Sociedade de Advogados
PAN de ofício: O Titular deverá tomar conhecimento do parecer técnico que concluiu pela nulidade do registro, para se manifestar no prazo de sessenta dias. O parecer encontra-se disponibilizado para o titular através do e-mail corporativo cgreg.desenho@inpi.gov.br

(11) BR 30 2019 000074-1

Código 205 - Intimação para manifestação por parte do titular e do requerente
(45) 15/10/2019
(73) ROMULO MIRANDA GUIMARÃES (BR/MG)
PAN de terceiros: O(s) Titular(es): ROMULO MIRANDA GUIMARÃES e Requerente(s): GUSTAVO FABIANO GODINHO/ Procurador(es): GUSTAVO FABIANO GODINHO, deverão tomar conhecimento do parecer técnico que concluiu pela nulidade do registro, para se manifestarem no prazo de sessenta dias. O parecer encontra-se disponibilizado para o titular através do e-mail corporativo cgreg.desenho@inpi.gov.br



(11) BR 30 2019 000579-4	Código 205 - Intimação para manifestação por parte do titular e do requerente (45) 30/04/2019 (73) J. ASSIS INDUSTRIA E COMERCIO DE ESCOVAS INDUSTRIAIS EIRELI - ME (BR/SP) (74) MODAL MARCAS E PATENTES LTDA. PAN de ofício: O Titular deverá tomar conhecimento do parecer técnico que concluiu pela nulidade do registro, para se manifestar no prazo de sessenta dias. O parecer encontra-se disponibilizado para o titular através do e-mail corporativo cgrec.desenho@inpi.gov.br
(11) BR 30 2019 000613-8	Código 205 - Intimação para manifestação por parte do titular e do requerente (45) 06/08/2019 (73) DANIELA MANGIONE SAMPAIO FERRAZ-ME (BR/SP) (74) CARLOS EDUARDO CALVIELLI BERÉA PAN de terceiros: O(s) Titular(es): DANIELA MANGIONE SAMPAIO FERRAZ-ME e Requerente(s): LUANA FLORIANO DIAS/ Procurador(es): Giovani Giuseppe Bertan, deverão tomar conhecimento do parecer técnico que concluiu pela nulidade do registro, para se manifestarem no prazo de sessenta dias. O parecer encontra-se disponibilizado para o titular através do e-mail corporativo cgrec.desenho@inpi.gov.br
(11) BR 30 2019 000723-1	Código 205 - Intimação para manifestação por parte do titular e do requerente (45) 30/07/2019 (73) SCALENO CALÇADOS EIRELI (BR/MG) (74) EDUARDO LÍVIO DAIMOND PAN de terceiros: O(s) Titular(es): SCALENO CALÇADOS EIRELI e Requerente(s): ALPARGATAS S.A./ Procurador(es): Marcelo Martins de Andrade Goyanes, deverão tomar conhecimento do parecer técnico que concluiu pela nulidade do registro, para se manifestarem no prazo de sessenta dias. O parecer encontra-se disponibilizado para o titular através do e-mail corporativo cgrec.desenho@inpi.gov.br
(11) BR 30 2019 001124-7	Código 205 - Intimação para manifestação por parte do titular e do requerente (45) 03/09/2019 (73) MARBEX INDUSTRIA E COMERCIO DE EMBALAGENS LTDA (BR/SP) (74) Org. Mérito Marcas e Patentes Ltda. PAN de terceiros: O(s) Titular(es): MARBEX INDUSTRIA E COMERCIO DE EMBALAGENS LTDA e Requerente(s): COPOBRAS S/A. INDÚSTRIA E COMÉRCIO DE EMBALAGENS/ Procurador(es): Edith Marion de O. F. Monteiro, deverão tomar conhecimento do parecer técnico que concluiu pela nulidade do registro, para se manifestarem no prazo de sessenta dias. O parecer encontra-se disponibilizado para o titular através do e-mail corporativo cgrec.desenho@inpi.gov.br



(11) BR 30 2019 001215-4	Código 205 - Intimação para manifestação por parte do titular e do requerente (45) 30/07/2019 (73) MARCELO ERMIRIO DE MORAES MACEDO (BR/SP) (74) Felsberg, Pedretti, Mannrich e Aidar Advogados e Consultores Legais PAN de ofício: O Titular deverá tomar conhecimento do parecer técnico que concluiu pela nulidade do registro, para se manifestar no prazo de sessenta dias. O parecer encontra-se disponibilizado para o titular através do e-mail corporativo cgreg.desenho@inpi.gov.br
(11) BR 30 2019 001540-4	Código 205 - Intimação para manifestação por parte do titular e do requerente (45) 09/07/2019 (73) SÉRGIO ROBERTO DE SOUZA (BR/SP) (74) A Provincia Marcas e Patentes Ltda. PAN de ofício: O Titular deverá tomar conhecimento do parecer técnico que concluiu pela nulidade do registro, para se manifestar no prazo de sessenta dias. O parecer encontra-se disponibilizado para o titular através do e-mail corporativo cgreg.desenho@inpi.gov.br
(11) BR 30 2019 001563-3	Código 205 - Intimação para manifestação por parte do titular e do requerente (45) 27/02/2020 (73) ROBIN ALAN ZEGER (BR) PAN de terceiros: O(s) Titular(es): Robin Alan Zeger e Requerente(s): RUBENS LODI JUNIOR/ Procurador(es): Youssef Mourad, deverão tomar conhecimento do parecer técnico que concluiu pela nulidade do registro, para se manifestarem no prazo de sessenta dias. O parecer encontra-se disponibilizado para o titular através do e-mail corporativo cgreg.desenho@inpi.gov.br
(11) BR 30 2019 001564-1	Código 205 - Intimação para manifestação por parte do titular e do requerente (45) 27/02/2020 (73) ROBIN ALAN ZEGER (BR) PAN de terceiros: O(s) Titular(es): Robin Alan Zeger e Requerente(s): Rubens Lodi Junior/ Procurador(es): Youssef Mourad, deverão tomar conhecimento do parecer técnico que concluiu pela nulidade do registro, para se manifestarem no prazo de sessenta dias. O parecer encontra-se disponibilizado para o titular através do e-mail corporativo cgreg.desenho@inpi.gov.br
(11) BR 30 2019 001929-9	Código 205 - Intimação para manifestação por parte do titular e do requerente (45) 20/08/2019 (73) ALCAST DO BRASIL LTDA. (BR/PR) (74) MARCOS ANTONIO NUNES PAN de terceiros: O(s) Titular(es): ALCAST DO BRASIL LTDA. e Requerente(s): TRAMONTINA S/A CUTELARIA/ Procurador(es): Guilherme Spiller, deverão tomar conhecimento do parecer técnico que concluiu pela nulidade do registro,



para se manifestarem no prazo de sessenta dias. O parecer encontra-se disponibilizado para o titular através do e-mail corporativo cgreg.desenho@inpi.gov.br

(11) BR 30 2019 001939-6

Código 205 - Intimação para manifestação por parte do titular e do requerente
(45) 06/08/2019
(73) ALCAST DO BRASIL LTDA. (BR/PR)
(74) MARCOS ANTONIO NUNES
PAN de terceiros: O(s) Titular(es): ALCAST DO BRASIL LTDA. e Requerente(s): TRAMONTINA S/A CUTELARIA/ Procurador(es): Guilherme Spiller, deverão tomar conhecimento do parecer técnico que concluiu pela nulidade do registro, para se manifestarem no prazo de sessenta dias. O parecer encontra-se disponibilizado para o titular através do e-mail corporativo cgreg.desenho@inpi.gov.br

(11) BR 30 2019 002102-1

Código 205 - Intimação para manifestação por parte do titular e do requerente
(45) 17/03/2020
(73) HGF LOCAÇÃO DE EQUIPAMENTOS LTDA ME (BR/SP)
(74) GUILHERME ROBERTO DORTA DA SILVA
PAN de terceiros: O(s) Titular(es): HGF LOCAÇÃO DE EQUIPAMENTOS LTDA ME e Requerente(s): ANVI COMÉRCIO E INDÚSTRIA LTDA / Procurador(es): Daniel Figueiredo, deverão tomar conhecimento do parecer técnico que concluiu pela nulidade do registro, para se manifestarem no prazo de sessenta dias. O parecer encontra-se disponibilizado para o titular através do e-mail corporativo cgreg.desenho@inpi.gov.br

(11) BR 30 2019 002274-5

Código 205 - Intimação para manifestação por parte do titular e do requerente
(45) 06/08/2019
(73) PAULO CELSO CARDOSO BACCHI (BR/SP)
(74) JEFFERSON DE ARAUJO SERAFIM
PAN de ofício: O Titular deverá tomar conhecimento do parecer técnico que concluiu pela nulidade do registro, para se manifestar no prazo de sessenta dias. O parecer encontra-se disponibilizado para o titular através do e-mail corporativo cgreg.desenho@inpi.gov.br

(11) BR 30 2019 002448-9

Código 205 - Intimação para manifestação por parte do titular e do requerente
(45) 17/03/2020
(73) ANAND KHUBANI (US) ; ERIC LANGBERG (US) ; AARON SZYMANSKI (US) ; LORIANN LOMBARDO (US)
(74) DANNEMANN, SIEMSEN, BIGLER & IPANEMA MOREIRA
PAN de terceiros: O(s) Titular(es): ANAND KHUBANI e Requerente(s): MK ELETRODOMÉSTICOS MONDIAL S/A/ Procurador(es): Vandré Cavalcante Bittencourt Torres, deverão tomar conhecimento do parecer técnico que concluiu pela nulidade do registro, para se manifestarem no prazo de sessenta dias. O



parecer encontra-se disponibilizado para o titular através do e-mail corporativo
cgreg.desenho@inpi.gov.br

(11) BR 30 2019 003083-7

Código 205 - Intimação para manifestação por parte do titular e do requerente
(45) 26/11/2019
(73) CONTINENTE INOX LTDA. ME. (BR/SC)
(74) KLEYTON LEANDRO IUNG D'AVILA
PAN de terceiros: O(s) Titular(es): CONTINENTE INOX LTDA. ME. e
Requerente(s): TBX IMPORTAÇÃO E COMÉRCIO LTDA / Procurador(es):
Marcos Antonio Nunes, deverão tomar conhecimento do parecer técnico que
concluiu pela nulidade do registro, para se manifestarem no prazo de sessenta
dias. O parecer encontra-se disponibilizado para o titular através do e-mail
corporativo cgreg.desenho@inpi.gov.br

(11) BR 30 2019 003216-3

Código 205 - Intimação para manifestação por parte do titular e do requerente
(45) 27/08/2019
(73) PAULO CELSO CARDOSO BACCHI (BR/SP)
(74) JEFFERSON DE ARAUJO SERAFIM
PAN de ofício: O Titular deverá tomar conhecimento do parecer técnico que
concluiu pela nulidade do registro, para se manifestar no prazo de sessenta dias.
O parecer encontra-se disponibilizado para o titular através do e-mail corporativo
cgreg.desenho@inpi.gov.br

(11) BR 30 2019 003221-0

Código 205 - Intimação para manifestação por parte do titular e do requerente
(45) 27/08/2019
(73) PAULO CELSO CARDOSO BACCHI (BR/SP)
(74) JEFFERSON DE ARAUJO SERAFIM
PAN de ofício: O Titular deverá tomar conhecimento do parecer técnico que
concluiu pela nulidade do registro, para se manifestar no prazo de sessenta dias.
O parecer encontra-se disponibilizado para o titular através do e-mail corporativo
cgreg.desenho@inpi.gov.br

(11) BR 30 2019 003222-8

Código 205 - Intimação para manifestação por parte do titular e do requerente
(45) 27/02/2020
(73) MECTRON S.P.A. (IT)
(74) VINÍCIUS SILVA DE OLIVEIRA
PAN de terceiros: O(s) Titular(es): MECTRON S.P.A. e Requerente(s):
TRAUMEC TECNOLOGIA E IMPLANTES ORTOPÉDICOSIMPORTAÇÃO E
EXPORTAÇÃO LTDA/ Procurador(es): Adauto Silva Emerenciano, deverão tomar
conhecimento do parecer técnico que concluiu pela nulidade do registro, para se
manifestarem no prazo de sessenta dias. O parecer encontra-se disponibilizado
para o titular através do e-mail corporativo cgreg.desenho@inpi.gov.br

(11) BR 30 2019 003542-1

Código 205 - Intimação para manifestação por parte do titular e do requerente

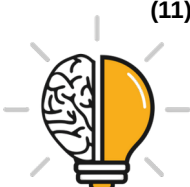

(45) 26/11/2019

(73) KONINKLIJKE PHILIPS N.V. (NL)

(74) DANIEL ADVOGADOS (ALT.DE DANIEL & CIA)

PAN de terceiros: O(s) Titular(es): KONINKLIJKE PHILIPS N.V. e Requerente(s): MK ELETRODOMESTICOS MONDIAL S.A/ Procurador(es): Vandr  Cavalcante Bittencourt Torres, dever o tomar conhecimento do parecer t cnico que concluiu pela manuten o do registro, para se manifestarem no prazo de sessenta dias. O parecer encontra-se disponibilizado para o titular atrav s do e-mail corporativo cgreg.desenho@inpi.gov.br

(11) BR 30 2019 003543-0

C digo 205 - Intima o para manifesta o por parte do titular e do requerente

(45) 26/11/2019

(73) KONINKLIJKE PHILIPS N.V. (NL)

(74) DANIEL ADVOGADOS (ALT.DE DANIEL & CIA)

PAN de terceiros: O(s) Titular(es): KONINKLIJKE PHILIPS N.V. e Requerente(s): MK ELETRODOMESTICOS MONDIAL S.A / Procurador(es): Vandr  Cavalcante Bittencourt Torres, dever o tomar conhecimento do parecer t cnico que concluiu pela manuten o do registro, para se manifestarem no prazo de sessenta dias. O parecer encontra-se disponibilizado para o titular atrav s do e-mail corporativo cgreg.desenho@inpi.gov.br

(11) BR 30 2019 003675-4

C digo 205 - Intima o para manifesta o por parte do titular e do requerente

(45) 26/11/2019

(73) KONINKLIJKE PHILIPS N.V. (NL)

(74) DANIEL ADVOGADOS (ALT.DE DANIEL & CIA)

PAN de terceiros: O(s) Titular(es): KONINKLIJKE PHILIPS N.V. e Requerente(s): MK ELETRODOMESTICOS MONDIAL S.A/ Procurador(es): Vandr  Cavalcante Bittencourt Torres, dever o tomar conhecimento do parecer t cnico que concluiu pela manuten o do registro, para se manifestarem no prazo de sessenta dias. O parecer encontra-se disponibilizado para o titular atrav s do e-mail corporativo cgreg.desenho@inpi.gov.br

(11) BR 30 2019 003677-0

C digo 205 - Intima o para manifesta o por parte do titular e do requerente

(45) 26/11/2019

(73) KONINKLIJKE PHILIPS N.V. (NL)

(74) DANIEL ADVOGADOS (ALT.DE DANIEL & CIA)

PAN de terceiros: O(s) Titular(es): KONINKLIJKE PHILIPS N.V. e Requerente(s): MK ELETRODOMESTICOS MONDIAL S.A/ Procurador(es): Vandr  Cavalcante Bittencourt Torres, dever o tomar conhecimento do parecer t cnico que concluiu pela manuten o do registro, para se manifestarem no prazo de sessenta dias. O parecer encontra-se disponibilizado para o titular atrav s do e-mail corporativo cgreg.desenho@inpi.gov.br

(11) BR 30 2019 003767-0

C digo 205 - Intima o para manifesta o por parte do titular e do requerente

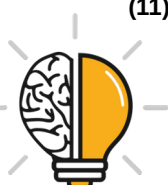

(45) 10/03/2020

(73) EJ MÓVEIS DE JACI INDUSTRIA E COMERCIO DE MÓVEIS LTDA
(BR/SP)

(74) MARCOS ANDREAS DA SILVA QUAGLIO

PAN de terceiros: O(s) Titular(es): EJ MÓVEIS DE JACI INDUSTRIA E

COMERCIO DE MÓVEIS LTDA e Requerente(s): RENAN BERSI CASSINI

MOVEIS ME/ Procurador(es): Celino Bento de Souza, deverão tomar

conhecimento do parecer técnico que concluiu pela manutenção do registro, para

se manifestarem no prazo de sessenta dias. O parecer encontra-se

disponibilizado para o titular através do e-mail corporativo

cgrec.desenho@inpi.gov.br

(11) BR 30 2019 003862-5

Código 205 - Intimação para manifestação por parte do titular e do requerente

(45) 10/09/2019

(73) MONTHAC MONTAGENS, DESENHOS E PROJETOS LTDA - ME (BR/SP)

(74) VERA LUCIA CAMOEZI CASSAROTTI

PAN de terceiros: O(s) Titular(es): MONTHAC MONTAGENS, DESENHOS E

PROJETOS LTDA - ME e Requerente(s): CARLOS EDUARDO REIN/

Procurador(es): Jefferson Candido de Oliveira, deverão tomar conhecimento do

parecer técnico que concluiu pela nulidade do registro, para se manifestarem no

prazo de sessenta dias. O parecer encontra-se disponibilizado para o titular

através do e-mail corporativo cgrec.desenho@inpi.gov.br

(11) BR 30 2019 003973-7

Código 205 - Intimação para manifestação por parte do titular e do requerente

(45) 23/06/2020

(73) MARCIO SOARES TEIXEIRA MOVEIS (BR/SP)

(74) EDUARDA COLLA

PAN de terceiros: O(s) Titular(es): MÁRCIO SOARES TEIXEIRA MÓVEIS e

Requerente(s): RENAN BERSI CASSINI MOVEIS ME e Indústria de Móveis

Bechara Nassar Eireli/ Procurador(es): Celino Bento de Souza, deverão tomar

conhecimento do parecer técnico que concluiu pela nulidade do registro, para se

manifestarem no prazo de sessenta dias. O parecer encontra-se disponibilizado

para o titular através do e-mail corporativo cgrec.desenho@inpi.gov.br

(11) BR 30 2019 003974-5

Código 205 - Intimação para manifestação por parte do titular e do requerente

(45) 31/12/2019

(73) MARCIO SOARES TEIXEIRA MOVEIS (BR/SP)

(74) EDUARDA COLLA

PAN de terceiros: O(s) Titular(es): MARCIO SOARES TEIXEIRA MOVEIS e

Requerente(s): MAIC ROGER GONÇALVES CANEIRA/ Procurador(es): Geisler

Chbane Bosso, deverão tomar conhecimento do parecer técnico que concluiu

pela manutenção do registro, para se manifestarem no prazo de sessenta dias. O

parecer encontra-se disponibilizado para o titular através do e-mail corporativo

cgrec.desenho@inpi.gov.br



-
- (11) BR 30 2019 004063-8** Código 205 - Intimação para manifestação por parte do titular e do requerente
(45) 01/10/2019
(73) FLAVIO BARBOSA (BR/SP)
(74) Beerre Assessoria Empresarial Ltda.(Alt. de Beerre Assessoria Emp. S/C.LTDA.)
PAN de terceiros: O(s) Titular(es): FLAVIO BARBOSA e Requerente(s): TRAMONTINA BELEM S/A/ Procurador(es): Guilherme Spiller, deverão tomar conhecimento do parecer técnico que concluiu pela manutenção do registro, para se manifestarem no prazo de sessenta dias. O parecer encontra-se disponibilizado para o titular através do e-mail corporativo cgreg.desenho@inpi.gov.br
-
- (11) BR 30 2019 004104-9** Código 205 - Intimação para manifestação por parte do titular e do requerente
(45) 31/12/2019
(73) JOÃO ADAO CORREA DA SILVA (BR/PR)
(74) NILVAN PAULO MINGURANSE
PAN de terceiros: O(s) Titular(es): JOÃO ADAO CORREA DA SILVA e Requerente(s): CASTELATTO LTDA/ Procurador(es): Felipe Luis Iser de Meirelles, deverão tomar conhecimento do parecer técnico que concluiu pela nulidade do registro, para se manifestarem no prazo de sessenta dias. O parecer encontra-se disponibilizado para o titular através do e-mail corporativo cgreg.desenho@inpi.gov.br
-
- (11) BR 30 2019 004188-0** Código 205 - Intimação para manifestação por parte do titular e do requerente
(45) 19/11/2019
(73) CONTINENTE INOX LTDA. ME. (BR/SC)
(74) KLEYTON LEANDRO IUNG D'AVILA
PAN de terceiros: O(s) Titular(es): CONTINENTE INOX LTDA. ME e Requerente(s): TBX IMPORTAÇÃO E COMÉRCIO LTDA/ Procurador(es): Marcos Antonio Nunes, deverão tomar conhecimento do parecer técnico que concluiu pela nulidade do registro, para se manifestarem no prazo de sessenta dias. O parecer encontra-se disponibilizado para o titular através do e-mail corporativo cgreg.desenho@inpi.gov.br
-
- (11) BR 30 2019 004194-4** Código 205 - Intimação para manifestação por parte do titular e do requerente
(45) 08/10/2019
(73) NEOPERL GMBH (DE)
(74) DANNEMANN, SIEMSEN, BIGLER & IPANEMA MOREIRA
PAN de ofício: O Titular deverá tomar conhecimento do parecer técnico que concluiu pela nulidade do registro, para se manifestar no prazo de sessenta dias. O parecer encontra-se disponibilizado para o titular através do e-mail corporativo cgreg.desenho@inpi.gov.br



-
- (11) BR 30 2019 004227-4** Código 205 - Intimação para manifestação por parte do titular e do requerente
(45) 08/10/2019
(73) J.M.G. INDÚSTRIA METALÚRGICA LTDA (BR/SP)
(74) Vilage Marcas e Patentes Ltda
PAN de terceiros: O(s) Titular(es): J.M.G. INDÚSTRIA METALÚRGICA LTDA e
Requerente(s): Jose Nilson Fonseca / Procurador(es): Celino Bento de Souza,
deverão tomar conhecimento do parecer técnico que concluiu pela nulidade do
registro, para se manifestarem no prazo de sessenta dias. O parecer encontra-se
disponibilizado para o titular através do e-mail corporativo
cgrec.desenho@inpi.gov.br
-
- (11) BR 30 2019 004475-7** Código 205 - Intimação para manifestação por parte do titular e do requerente
(45) 24/03/2020
(73) EMERSON CORDEIRO DE OLIVEIRA (BR/MS)
PAN de terceiros: O(s) Titular(es): EMERSON CORDEIRO DE OLIVEIRA e
Requerente(s): TEGULA SOLUÇÕES PARA TELHADOS LTDA/ Procurador(es):
Gabriela Siqueira Neves, deverão tomar conhecimento do parecer técnico que
concluiu pela nulidade do registro, para se manifestarem no prazo de sessenta
dias. O parecer encontra-se disponibilizado para o titular através do e-mail
corporativo cgrec.desenho@inpi.gov.br
-
- (11) BR 30 2019 004503-6** Código 205 - Intimação para manifestação por parte do titular e do requerente
(45) 28/01/2020
(73) KONINKLIJKE PHILIPS N.V. (NL)
(74) DANIEL ADVOGADOS (ALT.DE DANIEL & CIA)
PAN de terceiros: O(s) Titular(es): KONINKLIJKE PHILIPS N.V. e Requerente(s):
MK ELETRODOMESTICOS MONDIAL S.A/ Procurador(es): Vandrê Cavalcante
Bittencourt Torres, deverão tomar conhecimento do parecer técnico que concluiu
pela manutenção do registro, para se manifestarem no prazo de sessenta dias. O
parecer encontra-se disponibilizado para o titular através do e-mail corporativo
cgrec.desenho@inpi.gov.br
-
- (11) BR 30 2019 004532-0** Código 205 - Intimação para manifestação por parte do titular e do requerente
(45) 15/10/2019
(73) LUXPARTS INDÚSTRIA DE AUTOPEÇAS LTDA - EPP (BR/MG)
(74) Icamp Marcas e Patentes Ltda
PAN de terceiros: O(s) Titular(es): LUXPARTS INDÚSTRIA DE AUTOPEÇAS
LTDA - EPP e Requerente(s): BRASLUX INDUSTRIA DE AUTO PEÇAS LTDA/
Procurador(es): João Cassiano Bairros Oyarzábal, deverão tomar conhecimento
do parecer técnico que concluiu pela manutenção do registro, para se
manifestarem no prazo de sessenta dias. O parecer encontra-se disponibilizado
para o titular através do e-mail corporativo cgrec.desenho@inpi.gov.br
-
- (11) BR 30 2019 004596-6** Código 205 - Intimação para manifestação por parte do titular e do requerente

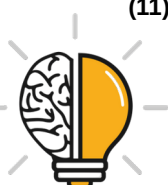

(45) 05/11/2019

(73) LORENZO & SAKAAN TABACARIA LTDA (BR/PR)

(74) Suprema Marcas e Patentes Ltda. ME

PAN de terceiros: O(s) Titular(es): LORENZO & SAKAAN TABACARIA LTDA e

Requerente(s): MTI SERVICOS E COMERCIO EXTERIOR LTDA - EPP/

Procurador(es): José Domingos de Lima Filho, deverão tomar conhecimento do parecer técnico que concluiu pela nulidade do registro, para se manifestarem no prazo de sessenta dias. O parecer encontra-se disponibilizado para o titular através do e-mail corporativo cgrec.desenho@inpi.gov.br

(11) BR 30 2019 005133-8

Código 205 - Intimação para manifestação por parte do titular e do requerente

(45) 19/11/2019

(73) LG ELECTRONICS INC. (KR)

(74) DANNEMANN, SIEMSEN, BIGLER & IPANEMA MOREIRA

PAN de terceiros: O(s) Titular(es): LG ELECTRONICS INC. e Requerente(s): MK

ELETRODOMESTICOS MONDIAL S.A/ Procurador(es): Vandrê Cavalcante

Bittencourt Torres, deverão tomar conhecimento do parecer técnico que concluiu pela nulidade do registro, para se manifestarem no prazo de sessenta dias. O parecer encontra-se disponibilizado para o titular através do e-mail corporativo cgrec.desenho@inpi.gov.br

(11) BR 30 2019 005134-6

Código 205 - Intimação para manifestação por parte do titular e do requerente

(45) 19/11/2019

(73) LG ELECTRONICS INC. (KR)

(74) DANNEMANN, SIEMSEN, BIGLER & IPANEMA MOREIRA

PAN de terceiros: O(s) Titular(es): LG ELECTRONICS INC. e Requerente(s): MK

ELETRODOMESTICOS MONDIAL S.A/ Procurador(es): Vandrê Cavalcante

Bittencourt Torres, deverão tomar conhecimento do parecer técnico que concluiu pela manutenção do registro, para se manifestarem no prazo de sessenta dias. O parecer encontra-se disponibilizado para o titular através do e-mail corporativo cgrec.desenho@inpi.gov.br

(11) BR 30 2019 005234-2

Código 205 - Intimação para manifestação por parte do titular e do requerente

(45) 19/11/2019

(73) ROMULO MIRANDA GUIMARÃES (BR/MG)

PAN de terceiros: O(s) Titular(es): ROMULO MIRANDA GUIMARÃES e

Requerente(s): GUSTAVO FABIANO GODINHO 34012027824/ Procurador(es):

GUSTAVO FABIANO GODINHO, deverão tomar conhecimento do parecer técnico que concluiu pela nulidade do registro, para se manifestarem no prazo de sessenta dias. O parecer encontra-se disponibilizado para o titular através do e-mail corporativo cgrec.desenho@inpi.gov.br

(11) BR 30 2019 005239-3

Código 205 - Intimação para manifestação por parte do titular e do requerente

(45) 19/11/2019



(73) ITW DO BRASIL INDUSTRIAL E COMERCIAL LTDA (BR/SP)

(74) FERNANDA ROSA PICOSSE

PAN de terceiros: O(s) Titular(es): ITW DO BRASIL INDUSTRIAL E COMERCIAL LTDA e Requerente(s): ZIPTEK INDUSTRIA E COMERCIO DE PLASTICOS LTDA EPP/ Procurador(es): Nilton Marques Junior, deverão tomar conhecimento do parecer técnico que concluiu pela nulidade do registro, para se manifestarem no prazo de sessenta dias. O parecer encontra-se disponibilizado para o titular através do e-mail corporativo cgrec.desenho@inpi.gov.br

(11) BR 30 2019 005245-8

Código 205 - Intimação para manifestação por parte do titular e do requerente

(45) 27/02/2020

(73) ITW DO BRASIL INDUSTRIAL E COMERCIAL LTDA (BR/SP)

(74) OPICE BLUM, BRUNO, ABRUSIO E VAINZOF ADVOGADOS ASSOCIADOS

PAN de terceiros: O(s) Titular(es): ITW DO BRASIL INDUSTRIAL E COMERCIAL LTDA e Requerente(s): ZIPTEK INDÚSTRIA E COMERCIO DE PLASTICOS LTDA EPP / Procurador(es): Nilton Marques Junior, deverão tomar conhecimento do parecer técnico que concluiu pela nulidade do registro, para se manifestarem no prazo de sessenta dias. O parecer encontra-se disponibilizado para o titular através do e-mail corporativo cgrec.desenho@inpi.gov.br

(11) BR 30 2019 005246-6

Código 205 - Intimação para manifestação por parte do titular e do requerente

(45) 19/11/2019

(73) ITW DO BRASIL INDUSTRIAL E COMERCIAL LTDA (BR/SP)

(74) OPICE BLUM, BRUNO, ABRUSIO E VAINZOF ADVOGADOS ASSOCIADOS

PAN de terceiros: O(s) Titular(es): ITW DO BRASIL INDUSTRIAL E COMERCIAL LTDA e Requerente(s): ZIPTEK INDÚSTRIA E COMÉRCIO DE PLÁSTICOS LTDA EPP/ Procurador(es): Nilton Marques Junior, deverão tomar conhecimento do parecer técnico que concluiu pela nulidade do registro, para se manifestarem no prazo de sessenta dias. O parecer encontra-se disponibilizado para o titular através do e-mail corporativo cgrec.desenho@inpi.gov.br

(11) BR 30 2019 005251-2

Código 205 - Intimação para manifestação por parte do titular e do requerente

(45) 19/11/2019

(73) DURANTE LOPES & BUENO LTDA ME (BR/SP)

(74) MARCOS ANTONIO NUNES

PAN de terceiros: O(s) Titular(es): DURANTE LOPES & BUENO LTDA ME e Requerente(s): KELLY RAY ADKINS/ Procurador(es): Carlos Eduardo Gomes da Silva, deverão tomar conhecimento do parecer técnico que concluiu pela manutenção do registro, para se manifestarem no prazo de sessenta dias. O parecer encontra-se disponibilizado para o titular através do e-mail corporativo cgrec.desenho@inpi.gov.br



(11) BR 30 2019 005279-2	Código 205 - Intimação para manifestação por parte do titular e do requerente (45) 26/11/2019 (73) MK ELETRODOMESTICOS MONDIAL S.A (BR/BA) (74) VANDRÉ CAVALCANTE BITTENCOURT TORRES PAN de terceiros: O(s) Titular(es): MK ELETRODOMESTICOS MONDIAL S.A e Requerente(s): Cezar José/ Procurador(es): LUCIMAR BENTO CURCINO, deverão tomar conhecimento do parecer técnico que concluiu pela manutenção do registro, para se manifestarem no prazo de sessenta dias. O parecer encontra-se disponibilizado para o titular através do e-mail corporativo cgrec.desenho@inpi.gov.br
(11) BR 30 2019 005280-6	Código 205 - Intimação para manifestação por parte do titular e do requerente (45) 26/11/2019 (73) MK ELETRODOMESTICOS MONDIAL S.A (BR/BA) (74) VANDRÉ CAVALCANTE BITTENCOURT TORRES PAN de terceiros: O(s) Titular(es): MK ELETRODOMESTICOS MONDIAL S.A e Requerente(s): BRITÂNIA ELETRODOMÉSTICOS S.A./ Procurador(es): HENRIQUE RIBEIRO DA LUZ DE MORAES, deverão tomar conhecimento do parecer técnico que concluiu pela nulidade do registro, para se manifestarem no prazo de sessenta dias. O parecer encontra-se disponibilizado para o titular através do e-mail corporativo cgrec.desenho@inpi.gov.br
(11) BR 30 2019 005297-0	Código 205 - Intimação para manifestação por parte do titular e do requerente (45) 03/12/2019 (73) MASTICMOL INDUSTRIA E COMERCIO LTDA (BR/SP) (74) Aguinaldo Moreira Marcas e Patentes Ltda. - EPP PAN de terceiros: O(s) Titular(es): MASTICMOL INDUSTRIA E COMERCIO LTDA e Requerente(s): CERANTOLA DO BRASIL INDUSTRIA E COMERCIO LTDA/ Procurador(es): Sônia Maria de Almeida Moreira, deverão tomar conhecimento do parecer técnico que concluiu pela nulidade do registro, para se manifestarem no prazo de sessenta dias. O parecer encontra-se disponibilizado para o titular através do e-mail corporativo cgrec.desenho@inpi.gov.br
(11) BR 30 2019 005298-9	Código 205 - Intimação para manifestação por parte do titular e do requerente (45) 24/03/2020 (73) MASTICMOL INDUSTRIA E COMERCIO LTDA (BR/SP) (74) Aguinaldo Moreira Marcas e Patentes Ltda. - EPP PAN de terceiros: O(s) Titular(es): MASTICMOL INDUSTRIA E COMERCIO LTDA e Requerente(s): CERANTOLA DO BRASIL INDUSTRIA E COMERCIO LTDA/ Procurador(es): Sônia Maria de Almeida Moreira, deverão tomar conhecimento do parecer técnico que concluiu pela nulidade do registro, para se manifestarem no prazo de sessenta dias. O parecer encontra-se disponibilizado para o titular através do e-mail corporativo cgrec.desenho@inpi.gov.br



(11) BR 30 2019 005511-2	<p>Código 205 - Intimação para manifestação por parte do titular e do requerente (45) 10/03/2020 (73) COLOTOP LTDA (BR/SC) (74) AFK Marcas e Patentes PAN de terceiros: O(s) Titular(es): COLOTOP LTDA e Requerente(s): FABIANA VOLPINI COLA 12632353793/ Procurador(es): JULIANO REGATTIERI OLIVEIRA, deverão tomar conhecimento do parecer técnico que concluiu pela nulidade do registro, para se manifestarem no prazo de sessenta dias. O parecer encontra-se disponibilizado para o titular através do e-mail corporativo cgreg.desenho@inpi.gov.br</p>
(11) BR 30 2019 005623-2	<p>Código 205 - Intimação para manifestação por parte do titular e do requerente (45) 10/12/2019 (73) ALUMINIO SILVA ARTEFATOS DE METAIS LTDA - ME (BR/CE) (74) FRANCISCO LEITE DE OLIVEIRA FILHO PAN de terceiros: O(s) Titular(es): ALUMINIO SILVA ARTEFATOS DE METAIS LTDA - ME e Requerente(s): Patolux Indústria e Comércio de Alumínios Ltda/ Procurador(es): Milton Lucidio Leao Barcellos, deverão tomar conhecimento do parecer técnico que concluiu pela manutenção do registro, para se manifestarem no prazo de sessenta dias. O parecer encontra-se disponibilizado para o titular através do e-mail corporativo cgreg.desenho@inpi.gov.br</p>
(11) BR 30 2019 005785-9	<p>Código 205 - Intimação para manifestação por parte do titular e do requerente (45) 17/12/2019 (73) CRISTIANE BARROZO RIBEIRO (BR/SP) (74) Glauco Zoline PAN de terceiros: O(s) Titular(es): CRISTIANE BARROZO RIBEIRO e Requerente(s): MK BRASIL COMERCIO DE PAPELARIA E-COMMERCE E IMPORTADORA LTDA/ Procurador(es): Ricardo Serafim, deverão tomar conhecimento do parecer técnico que concluiu pela nulidade do registro, para se manifestarem no prazo de sessenta dias. O parecer encontra-se disponibilizado para o titular através do e-mail corporativo cgreg.desenho@inpi.gov.br</p>
(11) BR 30 2019 005860-0	<p>Código 205 - Intimação para manifestação por parte do titular e do requerente (45) 21/01/2020 (73) RÍCIA MARCOS DA SILVA GAIO (BR/SP) (74) MARCOS ANDREAS DA SILVA QUAGLIO PAN de terceiros: O(s) Titular(es): RÍCIA MARCOS DA SILVA GAIO e Requerente(s): MAIC ROGER GONÇALVES CANEIRA/ Procurador(es): Geisler Chbane Bosso, deverão tomar conhecimento do parecer técnico que concluiu pela nulidade do registro, para se manifestarem no prazo de sessenta dias. O parecer encontra-se disponibilizado para o titular através do e-mail corporativo cgreg.desenho@inpi.gov.br</p>



(11) BR 30 2019 005894-4	<p>Código 205 - Intimação para manifestação por parte do titular e do requerente (45) 31/03/2020 (73) ELISABETE TRINDADE DE MACEDO SPAGOLLA 22051311846 (BR/SP) PAN de terceiros: O(s) Titular(es): ELISABETE TRINDADE DE MACEDO SPAGOLLA e Requerente(s): ALINE SIEMENSKOSKI DELGADO/ Procurador(es): LEILA KRAUSE SIGNORELLI, deverão tomar conhecimento do parecer técnico que concluiu pela nulidade do registro, para se manifestarem no prazo de sessenta dias. O parecer encontra-se disponibilizado para o titular através do e-mail corporativo cgrec.desenho@inpi.gov.br</p>
(11) BR 30 2019 006183-0	<p>Código 205 - Intimação para manifestação por parte do titular e do requerente (45) 14/01/2020 (73) JADERSON DE ALMEIDA (BR/SC) PAN de terceiros: O(s) Titular(es): JADERSON DE ALMEIDA e Requerente(s): BRS INDÚSTRIA DE MÓVEIS LTDA / Procurador(es): Elizabete Pereira, deverão tomar conhecimento do parecer técnico que concluiu pela manutenção do registro, para se manifestarem no prazo de sessenta dias. O parecer encontra-se disponibilizado para o titular através do e-mail corporativo cgrec.desenho@inpi.gov.br</p>
(11) BR 30 2019 006185-6	<p>Código 205 - Intimação para manifestação por parte do titular e do requerente (45) 14/01/2020 (73) JADERSON DE ALMEIDA (BR/SC) PAN de terceiros: O(s) Titular(es): JADERSON DE ALMEIDA e Requerente(s): BRS INDÚSTRIA DE MÓVEIS LTDA./ Procurador(es): Elizabete Pereira, deverão tomar conhecimento do parecer técnico que concluiu pela manutenção do registro, para se manifestarem no prazo de sessenta dias. O parecer encontra-se disponibilizado para o titular através do e-mail corporativo cgrec.desenho@inpi.gov.br</p>
(11) BR 30 2020 000162-1	<p>Código 205 - Intimação para manifestação por parte do titular e do requerente (45) 03/03/2020 (73) JADERSON DE ALMEIDA (BR/SC) PAN de terceiros: O(s) Titular(es): JADERSON DE ALMEIDA e Requerente(s): BRS INDÚSTRIA DE MÓVEIS LTDA / Procurador(es): Elizabete Pereira, deverão tomar conhecimento do parecer técnico que concluiu pela manutenção do registro, para se manifestarem no prazo de sessenta dias. O parecer encontra-se disponibilizado para o titular através do e-mail corporativo cgrec.desenho@inpi.gov.br</p>
(11) BR 30 2020 000193-1	<p>Código 205 - Intimação para manifestação por parte do titular e do requerente (45) 03/03/2020 (73) RÍCIA MARCOS DA SILVA GAIO (BR/SP) PAN de terceiros: O(s) Titular(es): RÍCIA MARCOS DA SILVA GAIO e</p>



Requerente(s): GELIUS INDÚSTRIA DE MÓVEIS LTDA/ Procurador(es): Celino Bento de Souza, deverão tomar conhecimento do parecer técnico que concluiu pela manutenção do registro, para se manifestarem no prazo de sessenta dias. O parecer encontra-se disponibilizado para o titular através do e-mail corporativo cgreg.desenho@inpi.gov.br

(11) BR 30 2020 000208-3

Código 205 - Intimação para manifestação por parte do titular e do requerente
(45) 01/09/2020
(73) RÍCIA MARCOS DA SILVA GAIO (BR/SP)
PAN de terceiros: O(s) Titular(es): RÍCIA MARCOS DA SILVA GAIO e
Requerente(s): GELIUS INDÚSTRIA DE MÓVEIS LTDA/ Procurador(es): Celino Bento de Souza, deverão tomar conhecimento do parecer técnico que concluiu pela nulidade do registro, para se manifestarem no prazo de sessenta dias. O parecer encontra-se disponibilizado para o titular através do e-mail corporativo cgreg.desenho@inpi.gov.br

(11) BR 30 2020 000212-1

Código 205 - Intimação para manifestação por parte do titular e do requerente
(45) 10/03/2020
(73) GUSTAVO FABIANO GODINHO (BR/SP)
PAN de terceiros: O(s) Titular(es): GUSTAVO FABIANO GODINHO e
Requerente(s): ROMULO MIRANDA GUIMARÃES/ Procurador(es): CARLOS GERALDO FERREIRA, deverão tomar conhecimento do parecer técnico que concluiu pela nulidade do registro, para se manifestarem no prazo de sessenta dias. O parecer encontra-se disponibilizado para o titular através do e-mail corporativo cgreg.desenho@inpi.gov.br

(11) BR 30 2020 000301-2

Código 205 - Intimação para manifestação por parte do titular e do requerente
(45) 10/03/2020
(73) BABYLISS FACO SPRL (BE)
(74) CRESIO PLACIDO DA CRUZ JÚNIOR
PAN de terceiros: O(s) Titular(es): BABYLISS FACO SPRL e Requerente(s): MK ELETRODOMESTICOS MONDIAL S.A/ Procurador(es): Vandré Cavalcante Bittencourt Torres, deverão tomar conhecimento do parecer técnico que concluiu pela manutenção do registro, para se manifestarem no prazo de sessenta dias. O parecer encontra-se disponibilizado para o titular através do e-mail corporativo cgreg.desenho@inpi.gov.br

(11) BR 30 2020 000302-0

Código 205 - Intimação para manifestação por parte do titular e do requerente
(45) 10/03/2020
(73) BABYLISS FACO SPRL (BE)
(74) TINOCO SOARES SOCIEDADE DE ADVOGADOS
PAN de terceiros: O(s) Titular(es): BABYLISS FACO SPRL e Requerente(s): MK ELETRODOMESTICOS MONDIAL S.A/ Procurador(es): Vandré Cavalcante Bittencourt Torres, deverão tomar conhecimento do parecer técnico que concluiu



pela manutenção do registro, para se manifestarem no prazo de sessenta dias. O parecer encontra-se disponibilizado para o titular através do e-mail corporativo cgrec.desenho@inpi.gov.br

(11) BR 30 2020 000404-3

Código 205 - Intimação para manifestação por parte do titular e do requerente
(45) 14/07/2020
(73) BIGFER INDÚSTRIA E COMÉRCIO DE FERRAGENS LTDA (BR/RS)
(74) GILBERTO LUIS DA SILVEIRA
PAN de terceiros: O(s) Titular(es): BIGFER INDÚSTRIA E COMÉRCIO DE FERRAGENS LTDA e Requerente(s): SOPRANO INDÚSTRIA ELETROMETALÚRGICA EIRELI/ Procurador(es): Edegar Pereira Capella, deverão tomar conhecimento do parecer técnico que concluiu pela nulidade do registro, para se manifestarem no prazo de sessenta dias. O parecer encontra-se disponibilizado para o titular através do e-mail corporativo cgrec.desenho@inpi.gov.br

(11) BR 30 2020 000412-4

Código 205 - Intimação para manifestação por parte do titular e do requerente
(45) 17/03/2020
(73) BRITÂNIA ELETRODOMÉSTICOS S.A. (BR/PR)
(74) CLAUDIA ANTUNES LOPES TRANCOZO
PAN de terceiros: O(s) Titular(es): BRITÂNIA ELETRODOMÉSTICOS S.A. e Requerente(s): MK Eletrodomésticos Mondial S.A./ Procurador(es): Vandrê Cavalcante Bittencourt Torres, deverão tomar conhecimento do parecer técnico que concluiu pela manutenção do registro, para se manifestarem no prazo de sessenta dias. O parecer encontra-se disponibilizado para o titular através do e-mail corporativo cgrec.desenho@inpi.gov.br

(11) BR 30 2020 000438-8

Código 205 - Intimação para manifestação por parte do titular e do requerente
(45) 17/03/2020
(73) ELVIS LEANDRO DA SILVA 04080187980 (BR/PR)
PAN de terceiros: O(s) Titular(es): ELVIS LEANDRO DA SILVA 04080187980 e Requerente(s): DANILO YUKIO IAMAMURA / Procurador(es): DEBORA MAGALY SILVA, deverão tomar conhecimento do parecer técnico que concluiu pela manutenção do registro, para se manifestarem no prazo de sessenta dias. O parecer encontra-se disponibilizado para o titular através do e-mail corporativo cgrec.desenho@inpi.gov.br

(11) BR 30 2020 000457-4

Código 205 - Intimação para manifestação por parte do titular e do requerente
(45) 17/03/2020
(73) RÍCIA MARCOS DA SILVA GAIO (BR/SP)
PAN de terceiros: O(s) Titular(es): RÍCIA MARCOS DA SILVA GAIO e Requerente(s): EDSON NOSSA JUNIOR/ Procurador(es): Geisler Chbane Bosso, deverão tomar conhecimento do parecer técnico que concluiu pela nulidade do registro, para se manifestarem no prazo de sessenta dias. O parecer



encontra-se disponibilizado para o titular através do e-mail corporativo
cgrec.desenho@inpi.gov.br

(11) BR 30 2020 000547-3

Código 205 - Intimação para manifestação por parte do titular e do requerente
(45) 24/03/2020
(73) BRITÂNIA ELETRODOMÉSTICOS S.A. (BR/PR)
(74) LICKS ADVOGADOS
PAN de terceiros: O(s) Titular(es): BRITÂNIA ELETRODOMÉSTICOS S.A. e
Requerente(s): MK Eletrodomésticos Mondial S.A / Procurador(es): Vandrê
Cavalcante Bittencourt Torres, deverão tomar conhecimento do parecer técnico
que concluiu pela nulidade do registro, para se manifestarem no prazo de
sessenta dias. O parecer encontra-se disponibilizado para o titular através do
e-mail corporativo cgrec.desenho@inpi.gov.br

(11) BR 30 2020 000577-5

Código 205 - Intimação para manifestação por parte do titular e do requerente
(45) 17/03/2020
(73) ELISABETE TRINDADE DE MACEDO SPAGOLLA 22051311846 (BR/SP)
PAN de terceiros: O(s) Titular(es): ELISABETE TRINDADE DE MACEDO
SPAGOLLA 22051311846 e Requerente(s): DEMARCHI/ Procurador(es):
DEMARCHI, deverão tomar conhecimento do parecer técnico que concluiu pela
nulidade do registro, para se manifestarem no prazo de sessenta dias. O parecer
encontra-se disponibilizado para o titular através do e-mail corporativo
cgrec.desenho@inpi.gov.br

(11) BR 30 2020 000585-6

Código 205 - Intimação para manifestação por parte do titular e do requerente
(45) 17/03/2020
(73) ELISABETE TRINDADE DE MACEDO SPAGOLLA 22051311846 (BR/SP)
PAN de terceiros: O(s) Titular(es): ELISABETE TRINDADE DE MACEDO
SPAGOLLA 22051311846 e Requerente(s): Demarchi/ Procurador(es): Demarchi,
deverão tomar conhecimento do parecer técnico que concluiu pela nulidade do
registro, para se manifestarem no prazo de sessenta dias. O parecer encontra-se
disponibilizado para o titular através do e-mail corporativo
cgrec.desenho@inpi.gov.br

(11) BR 30 2020 000595-3

Código 205 - Intimação para manifestação por parte do titular e do requerente
(45) 17/03/2020
(73) ELISABETE TRINDADE DE MACEDO SPAGOLLA 22051311846 (BR/SP)
PAN de terceiros: O(s) Titular(es): ELISABETE TRINDADE DE MACEDO
SPAGOLLA 22051311846 e Requerente(s): DEMARCHI/ Procurador(es):
DEMARCHI, deverão tomar conhecimento do parecer técnico que concluiu pela
nulidade do registro, para se manifestarem no prazo de sessenta dias. O parecer
encontra-se disponibilizado para o titular através do e-mail corporativo
cgrec.desenho@inpi.gov.br



(11) BR 30 2020 000643-7	<p>Código 205 - Intimação para manifestação por parte do titular e do requerente (45) 28/07/2020 (73) VENT NEW INDUSTRIA E COMERCIO IMPORTACAO E EXPORTACAO DE VENTILADORES LTDA (BR/SP) (74) WAGNER PORCINI ESPERANÇOLO PAN de terceiros: O(s) Titular(es): VENT NEW INDUSTRIA E COMERCIO IMPORTACAO E EXPORTACAO DE VENTILADORES LTDA e Requerente(s): MK ELETRODOMESTICOS MONDIAL S.A/ Procurador(es): Vandrê Cavalcante Bittencourt Torres, deverão tomar conhecimento do parecer técnico que concluiu pela nulidade do registro, para se manifestarem no prazo de sessenta dias. O parecer encontra-se disponibilizado para o titular através do e-mail corporativo cgreg.desenho@inpi.gov.br</p>
(11) BR 30 2020 000705-0	<p>Código 205 - Intimação para manifestação por parte do titular e do requerente (45) 24/03/2020 (73) ELISABETE TRINDADE DE MACEDO SPAGOLLA 22051311846 (BR/SP) PAN de terceiros: O(s) Titular(es): ELISABETE TRINDADE DE MACEDO SPAGOLLA 22051311846 e Requerente(s): DEMARCHI / Procurador(es): DEMARCHI, deverão tomar conhecimento do parecer técnico que concluiu pela nulidade do registro, para se manifestarem no prazo de sessenta dias. O parecer encontra-se disponibilizado para o titular através do e-mail corporativo cgreg.desenho@inpi.gov.br</p>
(11) BR 30 2020 000708-5	<p>Código 205 - Intimação para manifestação por parte do titular e do requerente (45) 24/03/2020 (73) ELISABETE TRINDADE DE MACEDO SPAGOLLA 22051311846 (BR/SP) PAN de terceiros: O(s) Titular(es): ELISABETE TRINDADE DE MACEDO SPAGOLLA 22051311846 e Requerente(s): DEMARCHI/ Procurador(es): DEMARCHI, deverão tomar conhecimento do parecer técnico que concluiu pela nulidade do registro, para se manifestarem no prazo de sessenta dias. O parecer encontra-se disponibilizado para o titular através do e-mail corporativo cgreg.desenho@inpi.gov.br</p>
(11) BR 30 2020 000709-3	<p>Código 205 - Intimação para manifestação por parte do titular e do requerente (45) 24/03/2020 (73) ELISABETE TRINDADE DE MACEDO SPAGOLLA 22051311846 (BR/SP) PAN de terceiros: O(s) Titular(es): ELISABETE TRINDADE DE MACEDO SPAGOLLA 22051311846 e Requerente(s): DEMARCHI/ Procurador(es): DEMARCHI, deverão tomar conhecimento do parecer técnico que concluiu pela nulidade do registro, para se manifestarem no prazo de sessenta dias. O parecer encontra-se disponibilizado para o titular através do e-mail corporativo cgreg.desenho@inpi.gov.br</p>
(11) BR 30 2020 000768-9	<p>Código 205 - Intimação para manifestação por parte do titular e do requerente</p>

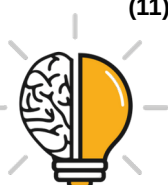

(45) 23/06/2020

(73) RÍCIA MARCOS DA SILVA GAIO (BR/SP)

PAN de terceiros: O(s) Titular(es): RÍCIA MARCOS DA SILVA GAIO e
Requerente(s): E.E. INDUSTRIA E COMERCIO DE MOVEIS LTDA ME,
INDÚSTRIA DE MÓVEIS BECHARA NASSAR EIRELI e TRAMONTINA BELEM
S/A / Procurador(es): Celino Bento de Souza e Guilherme Spiller, deverão tomar
conhecimento do parecer técnico que concluiu pela nulidade do registro, para se
manifestarem no prazo de sessenta dias. O parecer encontra-se disponibilizado
para o titular através do e-mail corporativo cgreg.desenho@inpi.gov.br

(11) BR 30 2020 000769-7

Código 205 - Intimação para manifestação por parte do titular e do requerente

(45) 23/06/2020

(73) RÍCIA MARCOS DA SILVA GAIO (BR/SP)

PAN de terceiros: O(s) Titular(es): RÍCIA MARCOS DA SILVA GAIO e
Requerente(s): E.E. INDUSTRIA E COMERCIO DE MOVEIS LTDA ME,
INDÚSTRIA DE MÓVEIS BECHARA NASSAR EIRELI e TRAMONTINA BELEM
S/A/ Procurador(es): Celino Bento de Souza e Guilherme Spiller, deverão tomar
conhecimento do parecer técnico que concluiu pela nulidade do registro, para se
manifestarem no prazo de sessenta dias. O parecer encontra-se disponibilizado
para o titular através do e-mail corporativo cgreg.desenho@inpi.gov.br

(11) BR 30 2020 000770-0

Código 205 - Intimação para manifestação por parte do titular e do requerente

(45) 23/06/2020

(73) RÍCIA MARCOS DA SILVA GAIO (BR/SP)

PAN de terceiros: O(s) Titular(es): RÍCIA MARCOS DA SILVA GAIO e
Requerente(s): E.E. INDUSTRIA E COMERCIO DE MOVEIS LTDA ME,
INDÚSTRIA DE MÓVEIS BECHARA NASSAR EIRELI e TRAMONTINA BELEM
S/A/ Procurador(es): Celino Bento de Souza e Guilherme Spiller, deverão tomar
conhecimento do parecer técnico que concluiu pela nulidade do registro, para se
manifestarem no prazo de sessenta dias. O parecer encontra-se disponibilizado
para o titular através do e-mail corporativo cgreg.desenho@inpi.gov.br

(11) BR 30 2020 000771-9

Código 205 - Intimação para manifestação por parte do titular e do requerente

(45) 24/03/2020

(73) ELISABETE TRINDADE DE MACEDO SPAGOLLA 22051311846 (BR/SP)

PAN de terceiros: O(s) Titular(es): ELISABETE TRINDADE DE MACEDO

SPAGOLLA 22051311846 e Requerente(s): DEMARCHI/ Procurador(es):

DEMARCHI, deverão tomar conhecimento do parecer técnico que concluiu pela
nulidade do registro, para se manifestarem no prazo de sessenta dias. O parecer
encontra-se disponibilizado para o titular através do e-mail corporativo
cgreg.desenho@inpi.gov.br

(11) BR 30 2020 000777-8

Código 205 - Intimação para manifestação por parte do titular e do requerente

(45) 24/03/2020



(73) ELISABETE TRINDADE DE MACEDO SPAGOLLA 22051311846 (BR/SP)
PAN de terceiros: O(s) Titular(es): ELISABETE TRINDADE DE MACEDO SPAGOLLA 22051311846 e Requerente(s): DEMARCHI/ Procurador(es): DEMARCHI, deverão tomar conhecimento do parecer técnico que concluiu pela nulidade do registro, para se manifestarem no prazo de sessenta dias. O parecer encontra-se disponibilizado para o titular através do e-mail corporativo cgreg.desenho@inpi.gov.br

(11) BR 30 2020 001201-1

Código 205 - Intimação para manifestação por parte do titular e do requerente
(45) 31/03/2020

(73) ELISABETE TRINDADE DE MACEDO SPAGOLLA 22051311846 (BR/SP)
PAN de terceiros: O(s) Titular(es): ELISABETE TRINDADE DE MACEDO SPAGOLLA 22051311846 e Requerente(s): PEDRO PAULO PESSANHA DA ROCHA/ Procurador(es): Carlos Eduardo Gomes da Silva, deverão tomar conhecimento do parecer técnico que concluiu pela nulidade do registro, para se manifestarem no prazo de sessenta dias. O parecer encontra-se disponibilizado para o titular através do e-mail corporativo cgreg.desenho@inpi.gov.br

(11) BR 30 2020 001250-0

Código 205 - Intimação para manifestação por parte do titular e do requerente
(45) 07/07/2020

(73) MOREIRA COMÉRCIO DE MÓVEIS ONLINE EIRELI (BR/SP)
(74) BEERRE ASSESSORIA EMPRESARIAL LTDA
PAN de terceiros: O(s) Titular(es): RENAN BERSI CASSINI MOVEIS ME e Requerente(s): RÍCIA MARCOS DA SILVA GAIO / Procurador(es): RÍCIA MARCOS DA SILVA GAIO, deverão tomar conhecimento do parecer técnico que concluiu pela nulidade do registro, para se manifestarem no prazo de sessenta dias. O parecer encontra-se disponibilizado para o titular através do e-mail corporativo cgreg.desenho@inpi.gov.br

(11) BR 30 2020 001472-3

Código 205 - Intimação para manifestação por parte do titular e do requerente
(45) 22/04/2020

(73) PANASONIC INTELLECTUAL PROPERTY MANAGEMENT CO., LTD. (JP)
(74) DANIEL ADVOGADOS (ALT.DE DANIEL & CIA)
PAN de terceiros: O(s) Titular(es): PANASONIC INTELLECTUAL PROPERTY MANAGEMENT CO. LTD. e Requerente(s): MK ELETRODOMESTICOS MONDIAL S.A/ Procurador(es): Vandrê Cavalcante Bittencourt Torres, deverão tomar conhecimento do parecer técnico que concluiu pela manutenção do registro, para se manifestarem no prazo de sessenta dias. O parecer encontra-se disponibilizado para o titular através do e-mail corporativo cgreg.desenho@inpi.gov.br

(11) BR 30 2020 001556-8

Código 205 - Intimação para manifestação por parte do titular e do requerente
(45) 28/04/2020

(73) JADERSON DE ALMEIDA (BR/SC)



PAN de terceiros: O(s) Titular(es): JADERSON DE ALMEIDA e Requerente(s): DOCOL METAIS SANITÁRIOS LTDA./ Procurador(es): Carlos Cezar Cordeiro Pires, deverão tomar conhecimento do parecer técnico que concluiu pela nulidade do registro, para se manifestarem no prazo de sessenta dias. O parecer encontra-se disponibilizado para o titular através do e-mail corporativo cgreg.desenho@inpi.gov.br

(11) BR 30 2020 001761-7

Código 205 - Intimação para manifestação por parte do titular e do requerente
(45) 12/05/2020

(73) BRITÂNIA ELETRODOMÉSTICOS S.A. (BR/PR)

(74) LICKS ADVOGADOS

PAN de terceiros: O(s) Titular(es): BRITÂNIA ELETRODOMÉSTICOS S.A. e Requerente(s): MK Eletrodomésticos Mondial S/A / Procurador(es): Vandré Cavalcante Bittencourt Torres, deverão tomar conhecimento do parecer técnico que concluiu pela manutenção do registro, para se manifestarem no prazo de sessenta dias. O parecer encontra-se disponibilizado para o titular através do e-mail corporativo cgreg.desenho@inpi.gov.br

(11) BR 30 2020 001895-8

Código 205 - Intimação para manifestação por parte do titular e do requerente
(45) 18/08/2020

(73) BRITÂNIA ELETRODOMÉSTICOS S.A. (BR/PR)

(74) LICKS ADVOGADOS

PAN de terceiros: O(s) Titular(es): BRITÂNIA ELETRODOMÉSTICOS S.A. e Requerente(s): MK Eletrodomésticos Mondial S.A/ Procurador(es): Vandré Cavalcante Bittencourt Torres, deverão tomar conhecimento do parecer técnico que concluiu pela manutenção do registro, para se manifestarem no prazo de sessenta dias. O parecer encontra-se disponibilizado para o titular através do e-mail corporativo cgreg.desenho@inpi.gov.br

(11) BR 30 2020 002354-4

Código 205 - Intimação para manifestação por parte do titular e do requerente
(45) 23/06/2020

(73) KAISER INTERMEDIACAO DE NEGOCIOS (BR/MG)

(74) GABRIEL REMIGIO LEÃO RIBEIRO

PAN de terceiros: O(s) Titular(es): KAISER INTERMEDIACAO DE NEGOCIOS e Requerente(s): BRINOX METALÚRGICA SA/ Procurador(es): Roner Guerra Fabris, deverão tomar conhecimento do parecer técnico que concluiu pela manutenção do registro, para se manifestarem no prazo de sessenta dias. O parecer encontra-se disponibilizado para o titular através do e-mail corporativo cgreg.desenho@inpi.gov.br

(11) BR 30 2020 002500-8

Código 205 - Intimação para manifestação por parte do titular e do requerente
(45) 30/06/2020

(73) COTIPLÁS INDÚSTRIA E COMÉRCIO DE ARTEFATOS PLÁSTICOS LTDA (BR/SP)



(74) VERONICA MEYER GAIARSA

PAN de ofício: O Titular deverá tomar conhecimento do parecer técnico que concluiu pela nulidade do registro, para se manifestar no prazo de sessenta dias. O parecer encontra-se disponibilizado para o titular através do e-mail corporativo cgreg.desenho@inpi.gov.br

(11) BR 30 2020 002649-7

Código 205 - Intimação para manifestação por parte do titular e do requerente
(45) 14/07/2020

(73) GROUPE SEB MOULINEX (FR)

(74) KASZNAR LEONARDOS PROPRIEDADE INTELECTUAL

PAN de terceiros: O(s) Titular(es): GROUPE SEB MOULINEX e Requerente(s): MK ELETRODOMESTICOS MONDIAL S.A/ Procurador(es): Vandrê Cavalcante Bittencourt Torres, deverão tomar conhecimento do parecer técnico que concluiu pela manutenção do registro, para se manifestarem no prazo de sessenta dias. O parecer encontra-se disponibilizado para o titular através do e-mail corporativo cgreg.desenho@inpi.gov.br

(11) BR 30 2020 002918-6

Código 205 - Intimação para manifestação por parte do titular e do requerente
(45) 28/07/2020

(73) PLAXMETAL S/A - INDÚSTRIA DE CADEIRAS CORPORATIVAS. (BR/RS)

(74) Custodio de Almeida & Cia.

PAN de terceiros: O(s) Titular(es): PLAXMETAL S/A - INDÚSTRIA DE CADEIRAS CORPORATIVAS. e Requerente(s): RHODES S/A / Procurador(es): José Antonio de Souza Cappellini, deverão tomar conhecimento do parecer técnico que concluiu pela nulidade do registro, para se manifestarem no prazo de sessenta dias. O parecer encontra-se disponibilizado para o titular através do e-mail corporativo cgreg.desenho@inpi.gov.br

(11) BR 30 2020 002921-6

Código 205 - Intimação para manifestação por parte do titular e do requerente
(45) 28/07/2020

(73) PLAXMETAL S/A - INDÚSTRIA DE CADEIRAS CORPORATIVAS. (BR/RS)

(74) Custodio de Almeida & Cia.

PAN de terceiros: O(s) Titular(es): PLAXMETAL S/A - INDÚSTRIA DE CADEIRAS CORPORATIVAS. e Requerente(s): RHODES S/A / Procurador(es): José Antonio de Souza Cappellini, deverão tomar conhecimento do parecer técnico que concluiu pela nulidade do registro, para se manifestarem no prazo de sessenta dias. O parecer encontra-se disponibilizado para o titular através do e-mail corporativo cgreg.desenho@inpi.gov.br

(11) BR 30 2020 003078-8

Código 205 - Intimação para manifestação por parte do titular e do requerente
(45) 11/08/2020

(73) MARIO NICOLI FILHO (BR/SP)

(74) LUIZ FERNANDO VILLELA NOGUEIRA

PAN de terceiros: O(s) Titular(es): MARIO NICOLI FILHO e Requerente(s):



AMBEV S.A. e BRASILATA S/A EMBALAGENS METÁLICAS/ Procurador(es): Carlos Cezar Cordeiro Pires e Antônio Maurício Pedras Arnaud, deverão tomar conhecimento do parecer técnico que concluiu pela nulidade do registro, para se manifestarem no prazo de sessenta dias. O parecer encontra-se disponibilizado para o titular através do e-mail corporativo cgrec.desenho@inpi.gov.br

(11) BR 30 2020 003086-9

Código 205 - Intimação para manifestação por parte do titular e do requerente
(45) 11/08/2020
(73) SEB DO BRASIL PRODUTOS DOMÉSTICOS LTDA (BR/SP)
(74) KASZNAR LEONARDOS PROPRIEDADE INTELECTUAL
PAN de terceiros: O(s) Titular(es): SEB DO BRASIL PRODUTOS DOMÉSTICOS LTDA e Requerente(s): MK ELETRODOMESTICOS MONDIAL S.A/
Procurador(es): Vandrê Cavalcante Bittencourt Torres, deverão tomar conhecimento do parecer técnico que concluiu pela manutenção do registro, para se manifestarem no prazo de sessenta dias. O parecer encontra-se disponibilizado para o titular através do e-mail corporativo cgrec.desenho@inpi.gov.br

(11) BR 30 2020 003133-4

Código 205 - Intimação para manifestação por parte do titular e do requerente
(45) 11/08/2020
(73) FORZA INDÚSTRIA DE EQUIPAMENTOS MÉDICOS LTDA (BR/RS)
PAN de terceiros: O(s) Titular(es): FORZA INDÚSTRIA DE EQUIPAMENTOS MÉDICOS LTDA e Requerente(s): SITMED EQUIPAMENTOS MÉDICOS LTDA/
Procurador(es): Alberto Jeronimo Guerra Neto, deverão tomar conhecimento do parecer técnico que concluiu pela nulidade do registro, para se manifestarem no prazo de sessenta dias. O parecer encontra-se disponibilizado para o titular através do e-mail corporativo cgrec.desenho@inpi.gov.br

(11) BR 30 2020 003261-6

Código 205 - Intimação para manifestação por parte do titular e do requerente
(45) 18/08/2020
(73) RÍCIA MARCOS DA SILVA GAIO (BR/SP)
PAN de terceiros: O(s) Titular(es): RÍCIA MARCOS DA SILVA GAIO e
Requerente(s): EDSON NOSSA JUNIOR / Procurador(es): Geisler Chbane Bosso, deverão tomar conhecimento do parecer técnico que concluiu pela nulidade do registro, para se manifestarem no prazo de sessenta dias. O parecer encontra-se disponibilizado para o titular através do e-mail corporativo cgrec.desenho@inpi.gov.br

(11) BR 30 2020 003282-9

Código 205 - Intimação para manifestação por parte do titular e do requerente
(45) 18/08/2020
(73) ASPÖCK DO BRASIL LTDA (BR/RS)
(74) DAVID NILTON PEREIRA DE LUCENA
PAN de terceiros: O(s) Titular(es): ASPÖCK DO BRASIL LTDA e Requerente(s): BRASLUX INDÚSTRIA DE AUTOPEÇAS LTDA / Procurador(es): João Cassiano



Bairros Oyarzábal, deverão tomar conhecimento do parecer técnico que concluiu pela nulidade do registro, para se manifestarem no prazo de sessenta dias. O parecer encontra-se disponibilizado para o titular através do e-mail corporativo cgreg.desenho@inpi.gov.br

(11) BR 30 2020 003365-5

Código 205 - Intimação para manifestação por parte do titular e do requerente
(45) 25/08/2020
(73) E.E. INDUSTRIA E COMERCIO DE MOVEIS LTDA ME (BR/SP)
(74) BEERRE ASSESSORIA EMPRESARIAL LTDA
PAN de terceiros: O(s) Titular(es): E.E. INDUSTRIA E COMERCIO DE MOVEIS LTDA ME e Requerente(s): TRAMONTINA BELEM S/A / Procurador(es): Guilherme Spiller, deverão tomar conhecimento do parecer técnico que concluiu pela manutenção do registro, para se manifestarem no prazo de sessenta dias. O parecer encontra-se disponibilizado para o titular através do e-mail corporativo cgreg.desenho@inpi.gov.br

(11) BR 30 2020 003683-2

Código 205 - Intimação para manifestação por parte do titular e do requerente
(45) 01/09/2020
(73) LUIS RICARDO SILVIA (BR/RJ)
PAN de terceiros: O(s) Titular(es): LUIS RICARDO SILVIA e Requerente(s): ALINE SIEMENSKOSKI DELGADO / Procurador(es): LEILA KRAUSE SIGNORELLI, deverão tomar conhecimento do parecer técnico que concluiu pela nulidade do registro, para se manifestarem no prazo de sessenta dias. O parecer encontra-se disponibilizado para o titular através do e-mail corporativo cgreg.desenho@inpi.gov.br

(11) BR 32 2018 001604-4

Código 205 - Intimação para manifestação por parte do titular e do requerente
(45) 21/08/2018
(62) BR 30 2017 005036-0 09/11/2017
(73) BLUE CAMPING COMERCIAL, IMPORTAÇÃO E EXPORTAÇÃO EIRELI - ME (BR/SC)
(74) Vilage Marcas e Patentes Ltda
PAN de terceiros: O(s) Titular(es): BLUE CAMPING COMERCIAL, IMPORTAÇÃO E EXPORTAÇÃO EIRELI - ME e Requerente(s): JAMES LUEDERS/ Procurador(es): LEILA KRAUSE SIGNORELLI, deverão tomar conhecimento do parecer técnico que concluiu pela nulidade do registro, para se manifestarem no prazo de sessenta dias. O parecer encontra-se disponibilizado para o titular através do e-mail corporativo cgreg.desenho@inpi.gov.br



Código 30 - Exigência – Art. 103 da LPI

O pedido não atende formalmente ao disposto no art. 103 da LPI e/ou às demais disposições quanto à sua forma, tendo sido recebido provisoriamente. A não manifestação do depositante no prazo de 5 (cinco) dias desta data, acarretará na inexistência do Pedido.

(21) BR 30 2021 001575-7

Código 30 - Exigência – Art. 103 da LPI

(22) 13/04/2021

(71) LCS COMÉRCIO DE EQUIPAMENTOS DE INFORMÁTICA LTDA (BR/RS)

(74) FRANCIEL MUNARO

Retirar das páginas das figuras todo o texto que não seja referente as especificações do item 4.2.11 do Manual de Desenhos Industriais. Apresente novo jogo de figuras completo, sem alteração da matéria apresentada no depósito. Os desenhos ou fotografias deverão ser apresentados dentro de margens de no mínimo 3 cm, em folhas brancas no formato A4, NUMERADAS SEQUENCIALMENTE no centro da margem superior indicando o número da folha e o número total de folhas, separados por uma barra oblíqua. Exemplo: 1/4, 2/4, 3/4 e 4/4. Os desenhos ou fotografias deverão ser NUMERADOS SEQUENCIALMENTE em conformidade com o padrão de dois algarismos, a saber: Fig. 1.1, Fig. 1.2, Fig. 1.3, Fig. 1.4. NÃO SERÃO ADMITIDAS outras formas de numeração, como o padrão de um algarismo (1, 2, 3...), numeração alfanumérica (1A, 1B, 1C...) e caracteres isolados (A, B, C...). CADA VISTA DO DESENHO OU FOTOGRAFIA deverá ser apresentado em uma folha, individualmente, com dimensões adequadas e nitidez e resolução gráfica suficientes para a plena compreensão do desenho industrial requerido, observado o mínimo de 300 dpi. NÃO SERÃO ADMITIDOS NAS FOLHAS DE DESENHOS OU FOTOGRAFIAS ELEMENTOS COMO MOLDURAS, linhas delimitadoras, marcas, logotipos, marcas d'água, timbres, rubricas, assinaturas e outras informações de mesma natureza. Esta exigência deverá ser cumprida utilizando a GRU 104 (isenta) dentro do prazo de 5 dias contados a partir do primeiro dia útil após esta publicação (art. 103 da LPI).

(21) BR 30 2021 001578-1

Código 30 - Exigência – Art. 103 da LPI

(22) 13/04/2021

(71) SANDRA CARLA FIORENTINI 29793885807 (BR/SP)

(74) AMINE PINHEIRO ABI ABIB

Foram apresentados dois jogos de figuras diferentes. Apresente esclarecimento informando qual dos jogos contém o real objeto de registro e qual deverá ser desconsiderado. Caso trate-se de variações do mesmo objeto apresente novo jogo de figuras sem alteração da matéria apresentada no depósito e com numeração das figuras corrigida, observando as especificações do item 4.2.11 do Manual de Desenhos Industriais. Havendo mais de um desenho industrial no pedido, deve-se acrescentar uma unidade ao primeiro algarismo da numeração



para cada variação configurativa. (Exemplo: 1ª variação configurativa: Fig. 1.1, Fig. 1.2, Fig. 1.3, Fig. 1.4; 2ª variação configurativa: Fig. 2.1, Fig. 2.2, Fig. 2.3, Fig. 2.4; 3ª variação configurativa: Fig. 3.1, Fig. 3.2, Fig. 3.3, Fig. 3.4). A NUMERAÇÃO DAS PÁGINAS DOS DESENHOS, EM CASO DE VARIAÇÃO CONFIGURATIVA, DEVE SER CONTÍNUA. Exemplo: 4 páginas da primeira variação (Fig. 1.1, Fig. 1.2, Fig. 1.3, Fig. 1.4) e 3 páginas da segunda variação (Fig. 2.1, Fig. 2.2, Fig. 2.3), totalizando 7 páginas de desenhos. A numeração das páginas de desenhos deverá ser de 1/7 a 7/7, sendo 1/7 a 4/7 (Fig. 1.1, Fig. 1.2, Fig. 1.3, Fig. 1.4) e 5/7 a 7/7 (Fig. 2.1, Fig. 2.2, Fig. 2.3). Também deve ser apresentado somente um jogo de relatório. Esta exigência deverá ser cumprida utilizando a GRU 104 (isenta) dentro do prazo de 5 dias contados a partir do primeiro dia útil após esta publicação (art. 103 da LPI).

(21) BR 30 2021 001581-1

Código 30 - Exigência – Art. 103 da LPI

(22) 13/04/2021

(71) DOC SERVICE LTDA (BR/SP)

(74) Correia & Vieira de Carvalho Sociedade de Advogado

[1] O jogo de figuras apresentado sinaliza um total de 4 folhas, mas termina na folha 1/3. Apresente novo jogo de figuras com a numeração das páginas corrigida, sem alteração da matéria apresentada no depósito, observando as especificações do item 4.2.11 do Manual de Desenhos Industriais: os desenhos ou fotografias deverão ser apresentados dentro de margens de no mínimo 3 cm, em folhas brancas no formato A4, numeradas sequencialmente no centro da margem superior indicando o número da folha e o número total de folhas, separados por uma barra oblíqua. Exemplo: 1/4, 2/4, 3/4 e 4/4. [2] solicita-se que se reapresente documento de procuração devidamente assinado, tendo em vista somente serem aceitos instrumentos de mandato cujas assinaturas digitais tenham sido homologadas por autoridade certificadora credenciada no âmbito da ICP-Brasil, conforme o disposto no art. 20, da Lei nº 11.419/06, no § 1º do art. 2º e o art. 3º do Decreto 3996, de 31/10/01. Este documento deve estar datado e ratificando atos anteriormente executados ou com data de assinatura igual ou anterior ao depósito do pedido de registro. Caso não seja possível assinar o documento digitalmente por meio de certificação digital emitida no âmbito da Infraestrutura de Chaves Públicas Brasileira (ICP-Brasil) apresente procuração com assinatura não eletrônica. Esta exigência deverá ser cumprida utilizando a GRU 104 (isenta) dentro do prazo de 5 dias contados a partir do primeiro dia útil após esta publicação (art. 103 da LPI).

(21) BR 30 2021 001588-9

Código 30 - Exigência – Art. 103 da LPI

(22) 14/04/2021

(71) FABRIMOVEIS INDUSTRIAL LTDA (BR/SP)

A apresentação das figuras não está de acordo com as especificações do item 4.2.11 do Manual de Desenhos Industriais. Apresente novo jogo de figuras completo, sem alteração da matéria apresentada no depósito. Os desenhos ou



fotografias deverão ser apresentados dentro de margens de no mínimo 3 cm, em folhas brancas no formato A4, NUMERADAS SEQUENCIALMENTE no centro da margem superior indicando o número da folha e o número total de folhas, separados por uma barra oblíqua. Exemplo: 1/4, 2/4, 3/4 e 4/4. Os desenhos ou fotografias deverão ser NUMERADOS SEQUENCIALMENTE em conformidade com o padrão de dois algarismos, a saber: Fig. 1.1, Fig. 1.2, Fig. 1.3, Fig. 1.4. NÃO SERÃO ADMITIDAS outras formas de numeração, como o padrão de um algarismo (1, 2, 3...), numeração alfanumérica (1A, 1B, 1C...) e caracteres isolados (A, B, C...). CADA VISTA DO DESENHO OU FOTOGRAFIA deverá ser apresentado em uma folha, individualmente, com dimensões adequadas e nitidez e resolução gráfica suficientes para a plena compreensão do desenho industrial requerido, observado o mínimo de 300 dpi. NÃO SERÃO ADMITIDOS NAS FOLHAS DE DESENHOS OU FOTOGRAFIAS ELEMENTOS COMO MOLDURAS, linhas delimitadoras, marcas, logotipos, marcas d'água, timbres, rubricas, assinaturas e outras informações de mesma natureza. Esta exigência deverá ser cumprida utilizando a GRU 104 (isenta) dentro do prazo de 5 dias contados a partir do primeiro dia útil após esta publicação (art. 103 da LPI).

(21) BR 30 2021 001592-7

Código 30 - Exigência – Art. 103 da LPI

(22) 14/04/2021

(71) RAIDEL DE SOUZA PURGATO - ME (BR/MG)

[1] A apresentação das figuras não está de acordo com as especificações do item 4.2.11 do Manual de Desenhos Industriais. Apresente novo jogo de figuras completo, COM CADA VISTA DA FIGURA APRESENTADA EM UMA FOLHA, sem alteração da matéria apresentada no depósito. Cada desenho ou fotografia deverá ser apresentado em uma folha, INDIVIDUALMENTE, com dimensões adequadas e nitidez e resolução gráfica suficientes para a plena compreensão do desenho industrial requerido. As figuras deverão ser NUMERADAS SEQUENCIALMENTE EM CONFORMIDADE COM O PADRÃO DE DOIS ALGARISMOS: Fig. 1.1, Fig. 1.2, Fig. 1.3, Fig. 1.4. NÃO SERÃO ADMITIDAS outras formas de numeração, como o padrão de um algarismo (1, 2, 3), numeração alfanumérica (1A, 1B, 1C) e caracteres isolados (A, B, C). AS FOLHAS DEVERÃO SER NUMERADAS SEQUENCIALMENTE NO CENTRO DA MARGEM SUPERIOR INDICANDO O NÚMERO DA FOLHA E O NÚMERO TOTAL DE FOLHAS, SEPARADOS POR UMA BARRA OBLÍQUA. Exemplo: 1/4, 2/4, 3/4 e 4/4. [2] De acordo com o §4º do Art.6º da LPI a solicitação de Não Divulgação do Autor deve ser acompanhada de documento do depositante nomeando e qualificando o autor e declaração do autor solicitando a não divulgação de seu nome. A declaração apresentada não contém todos os elementos necessários. Apresente a documentação corrigida conforme modelo disponível no Portal do INPI (Desenhos Industriais/ Guia Básico para o pedido/ Manual de Desenhos Industriais/ Referências/ Formulários/ Declaração de não divulgação dos dados do inventor/autor) Esta exigência deverá ser cumprida utilizando a GRU 104 (isenta) dentro do prazo de 5 dias contados a partir do



primeiro dia útil após esta publicação (art. 103 da LPI).

(21) BR 30 2021 001596-0

Código 30 - Exigência – Art. 103 da LPI

(22) 14/04/2021

(71) DOYO ENGINEERING KOREA LIMITED (KR)

(74) CRUZEIRO NEWMARC PATENTES E MARCAS LTDA.

A numeração das figuras apresentadas não está de acordo com as especificações do item 4.2.11 do manual de desenhos industriais. Apresente novo jogo de figuras, sem alteração da matéria apresentada no depósito, com os desenhos ou fotografias NUMERADOS SEQUENCIALMENTE EM CONFORMIDADE COM O PADRÃO DE DOIS ALGARISMOS: fig. 1.1, fig. 1.2, fig. 1.3, fig. 1.4. NÃO SERÃO ADMITIDAS outras formas de numeração, como o padrão de um algarismo (1, 2, 3...), numeração alfanumérica (1a, 1b, 1c...) E caracteres isolados (a, b, c...) CADA VISTA DO DESENHO OU FOTOGRAFIA deverá apresentar-se em uma folha, individualmente, numerada sequencialmente NO CENTRO DA MARGEM SUPERIOR indicando o número da folha e o número total de folhas, separados por uma barra oblíqua. Exemplo: 1/4, 2/4, 3/4 e 4/4. Caso tenha sido apresentado relatório, deverá ser reapresentado com a numeração das figuras corrigida seguindo as disposições do item 4.2.9 do Manual de Desenhos Industriais. Esta exigência deverá ser cumprida utilizando a GRU 104 (isenta) dentro do prazo de 5 dias contados a partir do primeiro dia útil após esta publicação (art. 103 da LPI).

(21) BR 30 2021 001604-4

Código 30 - Exigência – Art. 103 da LPI

(22) 14/04/2021

(71) PATRICIA GEITTENES TONDELO (BR/SC)

(74) PATRICIA TONDELO

[1] A apresentação das figuras não está de acordo com as especificações do item 4.2.11 do Manual de Desenhos Industriais. Apresente novo jogo de figuras completo, COM CADA VISTA DA FIGURA APRESENTADA EM UMA FOLHA, sem alteração da matéria apresentada no depósito. Cada desenho ou fotografia deverá ser apresentado em uma folha, INDIVIDUALMENTE, com dimensões adequadas e nitidez e resolução gráfica suficientes para a plena compreensão do desenho industrial requerido. As figuras deverão ser NUMERADAS SEQUENCIALMENTE EM CONFORMIDADE COM O PADRÃO DE DOIS ALGARISMOS: Fig. 1.1, Fig. 1.2, Fig. 1.3, Fig. 1.4. NÃO SERÃO ADMITIDAS outras formas de numeração, como o padrão de um algarismo (1, 2, 3), numeração alfanumérica (1A, 1B, 1C) e caracteres isolados (A, B, C). AS FOLHAS DEVERÃO SER NUMERADAS SEQUENCIALMENTE NO CENTRO DA MARGEM SUPERIOR INDICANDO O NÚMERO DA FOLHA E O NÚMERO TOTAL DE FOLHAS, SEPARADOS POR UMA BARRA OBLÍQUA. Exemplo: 1/4, 2/4, 3/4 e 4/4. [2] O procurador nomeado é o próprio titular do pedido. Apresente esclarecimento solicitando a retirada do nome do procurador do cadastro ou apresente dados de novo procurador, diferente do titular, e a respectiva



procuração, datada e assinada. Esta exigência deverá ser cumprida utilizando a GRU 104 (isenta) dentro do prazo de 5 dias contados a partir do primeiro dia útil após esta publicação (art. 103 da LPI).

(21) BR 30 2021 001605-2

Código 30 - Exigência – Art. 103 da LPI

(22) 15/04/2021

(71) RAFAEL SIBIRKIN VALZACHI (BR/SP)

A apresentação das figuras não está de acordo com as especificações do item 4.2.11 do Manual de Desenhos Industriais. Apresente novo jogo de figuras completo, COM CADA VISTA DA FIGURA APRESENTADA EM UMA FOLHA, sem alteração da matéria apresentada no depósito. Cada desenho ou fotografia deverá ser apresentado em uma folha, INDIVIDUALMENTE, com dimensões adequadas e nitidez e resolução gráfica suficientes para a plena compreensão do desenho industrial requerido. As figuras deverão ser NUMERADAS SEQUENCIALMENTE EM CONFORMIDADE COM O PADRÃO DE DOIS ALGARISMOS: Fig. 1.1, Fig. 1.2, Fig. 1.3, Fig. 1.4. NÃO SERÃO ADMITIDAS outras formas de numeração, como o padrão de um algarismo (1, 2, 3), numeração alfanumérica (1A, 1B, 1C) e caracteres isolados (A, B, C). AS FOLHAS DEVERÃO SER NUMERADAS SEQUENCIALMENTE NO CENTRO DA MARGEM SUPERIOR INDICANDO O NÚMERO DA FOLHA E O NÚMERO TOTAL DE FOLHAS, SEPARADOS POR UMA BARRA OBLÍQUA. Exemplo: 1/4, 2/4, 3/4 e 4/4. Esta exigência deverá ser cumprida utilizando a GRU 104 (isenta) dentro do prazo de 5 dias contados a partir do primeiro dia útil após esta publicação (art. 103 da LPI).

(21) BR 30 2021 001611-7

Código 30 - Exigência – Art. 103 da LPI

(22) 15/04/2021

(71) JHONNATHAS FERREIRA BENTO (BR/CE) ; SAMARIA UNIDADE DE BENEFICIAMENTO LTDA (BR/RN)

[1] A apresentação das figuras não está de acordo com as especificações do item 4.2.11 do Manual de Desenhos Industriais. Apresente novo jogo de figuras completo, sem alteração da matéria apresentada no depósito. Os desenhos ou fotografias deverão ser apresentados dentro de margens de no mínimo 3 cm, em folhas brancas no formato A4, NUMERADAS SEQUENCIALMENTE no centro da margem superior indicando o número da folha e o número total de folhas, separados por uma barra oblíqua. Exemplo: 1/4, 2/4, 3/4 e 4/4. Os desenhos ou fotografias deverão ser NUMERADOS SEQUENCIALMENTE em conformidade com o padrão de dois algarismos, a saber: Fig. 1.1, Fig. 1.2, Fig. 1.3, Fig. 1.4. NÃO SERÃO ADMITIDAS outras formas de numeração, como o padrão de um algarismo (1, 2, 3...), numeração alfanumérica (1A, 1B, 1C...) e caracteres isolados (A, B, C...). CADA VISTA DO DESENHO OU FOTOGRAFIA deverá ser apresentado em uma folha, individualmente, com dimensões adequadas e nitidez e resolução gráfica suficientes para a plena compreensão do desenho industrial requerido, observado o mínimo de 300 dpi. NÃO SERÃO ADMITIDOS NAS



FOLHAS DE DESENHOS OU FOTOGRAFIAS ELEMENTOS COMO MOLDURAS, linhas delimitadoras, marcas, logotipos, marcas d'água, timbres, rubricas, assinaturas e outras informações de mesma natureza. [2] De acordo com item 4.2.8 do Manual de Desenhos industriais a procuração deve conter outorga de poderes para representação junto ao INPI. Apresente novo documento de procuração, onde constem poderes para atuar perante o INPI. Esta exigência deverá ser cumprida utilizando a GRU 104 (isenta) dentro do prazo de 5 dias contados a partir do primeiro dia útil após esta publicação (art. 103 da LPI).



Código 31 - Notificação de Depósito

Notificação de depósito de pedido de registro de desenho industrial. O pedido segue para a etapa de exame técnico.

(21) BR 30 2021 001367-3	Código 31 - Notificação de Depósito (22) 29/03/2021 (71) JULIANO SCHOLSSER (BR/RS) ; TAYRON ENDRES (BR/RS) ; FABRICIO SOARES PORTILIO (BR/RS) (72) FABRICIO SOARES PORTILIO; TAYRON ENDRES; JULIANO SCHOLSSER (74) MAURICIO FERRARI Notificação de depósito (Protocolo: 870210029445 UF: WB Data: 29/03/2021 Hora: 20:57)
(21) BR 30 2021 001370-3	Código 31 - Notificação de Depósito (22) 30/03/2021 (71) RAUL ANIBAL PANOZZO (BR/RS) (72) RAUL ANIBAL PANOZZO Notificação de depósito (Protocolo: 870210029684 UF: WB Data: 30/03/2021 Hora: 15:36)
(21) BR 30 2021 001380-0	Código 31 - Notificação de Depósito (22) 30/03/2021 (71) FILIPE OTAVIO FIGUEIREDO DE MENEZES (BR/SP) (72) FILIPE OTAVIO FIGUEIREDO DE MENEZES Notificação de depósito (Protocolo: 870210029869 UF: WB Data: 30/03/2021 Hora: 20:37)
(21) BR 30 2021 001400-9	Código 31 - Notificação de Depósito (22) 31/03/2021 (71) INSTITUTO DO AERODESPORTO BRASILEIRO (BR/SP) (72) JOSÉ ALTAMIR FLORIANO Notificação de depósito (Protocolo: 870210030200 UF: WB Data: 31/03/2021 Hora: 16:21)
(21) BR 30 2021 001424-6	Código 31 - Notificação de Depósito (22) 01/04/2021 (71) 82 DESIGN DE PRODUTOS LTDA (BR/PR) (72) MARCELO VIEIRA ROSA Notificação de depósito (Protocolo: 870210030574 UF: WB Data: 01/04/2021 Hora: 15:09)



(21) BR 30 2021 001425-4	Código 31 - Notificação de Depósito (22) 01/04/2021 (71) ARISTEU DE OLIVEIRA PIRES JUNIOR. (BR/RS) (72) ARISTEU DE OLIVEIRA PIRES JUNIOR Notificação de depósito (Protocolo: 870210030587 UF: WB Data: 01/04/2021 Hora: 15:26)
(21) BR 30 2021 001427-0	Código 31 - Notificação de Depósito (22) 01/04/2021 (71) CARLOS EDUARDO KOCH (BR/PR) (72) CARLOS EDUARDO KOCH (74) EDUARDO PEREIRA DA SILVA Notificação de depósito (Protocolo: 870210030604 UF: WB Data: 01/04/2021 Hora: 16:09)
(21) BR 30 2021 001429-7	Código 31 - Notificação de Depósito (22) 02/04/2021 (71) IRISMANIO DE SOUSA TRINDADE SILVA (BR/DF) (72) IRISMANIO DE SOUSA TRINDADE SILVA (74) CLEBER BRANDAO DA COSTA Notificação de depósito (Protocolo: 870210030739 UF: WB Data: 02/04/2021 Hora: 13:41)
(21) BR 30 2021 001572-2	Código 31 - Notificação de Depósito (22) 13/04/2021 (71) ALEX MICHAEL BARON (BR/RS) (72) ALEX MICHAEL BARON (74) WAY IP CONSULTORIA Notificação de depósito (Protocolo: 870210033419 UF: WB Data: 13/04/2021 Hora: 08:24)
(21) BR 30 2021 001573-0	Código 31 - Notificação de Depósito (22) 13/04/2021 (71) FERPLASTIK COMERCIO E INDUSTRIA DE ARTEFATOS PLASTICOS E METALICOS EIRELI - ME (BR/SP) (72) FERNANDA APARECIDA CORREA CANO (74) Somarca Assessoria Empresarial S/C Ltda. Notificação de depósito (Protocolo: 870210033438 UF: WB Data: 13/04/2021 Hora: 09:41)
(21) BR 30 2021 001574-9	Código 31 - Notificação de Depósito (22) 13/04/2021 (71) FERPLASTIK COMERCIO E INDUSTRIA DE ARTEFATOS PLASTICOS E METALICOS EIRELI - ME (BR/SP)



(72) FERNANDA APARECIDA CORREA CANO
(74) Somarca Assessoria Empresarial S/C Ltda.
Notificação de depósito (Protocolo: 870210033445 UF: WB Data: 13/04/2021
Hora: 10:02)

(21) BR 30 2021 001576-5 Código 31 - Notificação de Depósito
(22) 13/04/2021
(71) FERPLASTIK COMERCIO E INDUSTRIA DE ARTEFATOS PLASTICOS E METALICOS EIRELI - ME (BR/SP)
(72) FERNANDA APARECIDA CORREA CANO
(74) Somarca Assessoria Empresarial S/C Ltda.
Notificação de depósito (Protocolo: 870210033454 UF: WB Data: 13/04/2021
Hora: 10:13)

(21) BR 30 2021 001577-3 Código 31 - Notificação de Depósito
(22) 13/04/2021
(71) E. MISHAN & SONS, INC. (US)
(72) BINGO HU
(74) Aguiar & Companhia S/C LTDA(Alterado para: Aguiar & Companhia Ltda)
Notificação de depósito (Protocolo: 870210033491 UF: WB Data: 13/04/2021
Hora: 14:32)

(21) BR 30 2021 001580-3 Código 31 - Notificação de Depósito
(22) 13/04/2021
(71) POPSOCKETS LLC (US)
(72) KARLA-SOFIA ZAPATA-GARCIA; VANESSA CANTOLI-ALVES; LAWRENCE HERMAN FONG; RANDY YANG CHIANG
(74) SOERENSEN GARCIA ADVOGADOS ASSOCIADOS
Notificação de depósito (Protocolo: 870210033525 UF: WB Data: 13/04/2021
Hora: 17:10)

(21) BR 30 2021 001582-0 Código 31 - Notificação de Depósito
(22) 14/04/2021
(71) DICARLO MÓVEIS E ACESSÓRIOS PARA CASA E LOJAS LTDA (BR/SC)
(72) CARLOS BERTOLDI
(74) Cerumar Serviços em Propriedade Intelectual Ltda EPP
Notificação de depósito (Protocolo: 870210033657 UF: WB Data: 14/04/2021
Hora: 09:27)

(21) BR 30 2021 001583-8 Código 31 - Notificação de Depósito
(22) 14/04/2021
(71) GILNEI ANTÔNIO SCHMITZ (BR/SC)
(72) GILNEI ANTÔNIO SCHMITZ
(74) SANDRO CONRADO DA SILVA



Notificação de depósito (Protocolo: 870210033676 UF: WB Data: 14/04/2021
Hora: 09:56)

(21) BR 30 2021 001584-6

Código 31 - Notificação de Depósito
(22) 14/04/2021
(71) GILNEI ANTÔNIO SCHMITZ (BR/SC)
(72) GILNEI ANTÔNIO SCHMITZ
(74) SANDRO CONRADO DA SILVA

Notificação de depósito (Protocolo: 870210033677 UF: WB Data: 14/04/2021
Hora: 09:56)

(21) BR 30 2021 001585-4

Código 31 - Notificação de Depósito
(22) 14/04/2021
(71) NOVA ONDA MANUTENÇÃO NÁUTICA LTDA - ME (BR/SC)
(72) JOACIR JOSÉ SIMÕES
(74) NILVAN PAULO MINGURANSE

Notificação de depósito (Protocolo: 870210033714 UF: WB Data: 14/04/2021
Hora: 11:00)

(21) BR 30 2021 001586-2

Código 31 - Notificação de Depósito
(22) 14/04/2021
(71) AKEO INDUSTRIAL LTDA. (BR/RS)
(72) MURIELE SAUDE PASINI VIVIAN
(74) NORBERTO PARDELHAS DE BARCELLOS

Notificação de depósito (Protocolo: 870210033732 UF: WB Data: 14/04/2021
Hora: 11:26)

(21) BR 30 2021 001587-0

Código 31 - Notificação de Depósito
(22) 14/04/2021
(71) MPLASTIC STORE DISTRIBUIDORA DE ARTEFATOS PLASTICOS E METALICOS EIRELI - EPP (BR/SP)
(72) CLAUDIO ROBERTO MORAES
(74) Pezzuol & Associados Marcas e Patentes Ltda.

Notificação de depósito (Protocolo: 870210033747 UF: WB Data: 14/04/2021
Hora: 12:05)

(21) BR 30 2021 001589-7

Código 31 - Notificação de Depósito
(22) 14/04/2021
(71) GIULIA VIOLA 14796592741 (BR/RJ)
(72) GIULIA VIOLA

Notificação de depósito (Protocolo: 870210033796 UF: WB Data: 14/04/2021
Hora: 14:25)

(21) BR 30 2021 001590-0

Código 31 - Notificação de Depósito

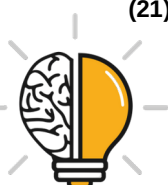

(22) 14/04/2021

(71) CORBA UTILIDADES DOMESTICA LTDA EPP (BR/CE)

(72) AGINÉLIO OLIVEIRA NUNES

(74) FRANCISCO LEITE DE OLIVEIRA FILHO

Notificação de depósito (Protocolo: 870210033801 UF: WB Data: 14/04/2021

Hora: 14:30)

(21) BR 30 2021 001591-9

Código 31 - Notificação de Depósito

(22) 14/04/2021

(71) UPPER DOG COMERCIAL LTDA - ME (BR/MA)

(72) FRANCISCO MARCELO BATISTA BARBOSA FILHO

(74) CAROLINA NAKATA

Notificação de depósito (Protocolo: 870210033804 UF: WB Data: 14/04/2021

Hora: 14:31)

(21) BR 30 2021 001594-3

Código 31 - Notificação de Depósito

(22) 14/04/2021

(71) KIRILL KULAKOVSKIJ (CZ)

(72) KIRILL KULAKOVSKIJ

(74) IGOR LEONARDO GUIMARÃES SIMÕES

Notificação de depósito (Protocolo: 870210033899 UF: WB Data: 14/04/2021

Hora: 16:32)

(21) BR 30 2021 001595-1

Código 31 - Notificação de Depósito

(22) 14/04/2021

(71) ENIO CARLOS PRUDENTE (BR/ES)

(72) ENIO CARLOS PRUDENTE

(74) WAGNER JOSÉ FAFÁ BORGES

Notificação de depósito (Protocolo: 870210033911 UF: WB Data: 14/04/2021

Hora: 16:39)

(21) BR 30 2021 001597-8

Código 31 - Notificação de Depósito

(22) 14/04/2021

(71) STM PLASTIC INDÚSTRIA E COMÉRCIO VAREJISTA LTDA (BR/SP)

(72) SIVALDO CAIRES LIMA

(74) MARLENE MANZONI RODRIGUES

Notificação de depósito (Protocolo: 870210033934 UF: WB Data: 14/04/2021

Hora: 16:57)

(21) BR 30 2021 001598-6

Código 31 - Notificação de Depósito

(22) 14/04/2021

(71) CENTRO DE FORMAÇÃO DE CONDUTORES A/B TUKA LTDA - ME
(BR/SP)

(72) ANTONIO JULIO DOS REIS



(74) LANDUALDO DE SOUSA
Notificação de depósito (Protocolo: 870210033940 UF: WB Data: 14/04/2021
Hora: 17:01)

(21) BR 30 2021 001599-4 Código 31 - Notificação de Depósito
(22) 14/04/2021
(71) ENIO CARLOS PRUDENTE (BR/ES)
(72) ENIO CARLOS PRUDENTE
(74) WAGNER JOSÉ FAFÁ BORGES
Notificação de depósito (Protocolo: 870210033944 UF: WB Data: 14/04/2021
Hora: 17:04)

(21) BR 30 2021 001600-1 Código 31 - Notificação de Depósito
(22) 14/04/2021
(71) NEW LINE ILUMINAÇÃO LTDA (BR/SP)
(72) MARCOS ANTÔNIO SILVA
(74) LANDUALDO DE SOUSA
Notificação de depósito (Protocolo: 870210033969 UF: WB Data: 14/04/2021
Hora: 17:40)

(21) BR 30 2021 001601-0 Código 31 - Notificação de Depósito
(22) 14/04/2021
(71) NEW LINE ILUMINAÇÃO LTDA (BR/SP)
(72) MARCOS ANTÔNIO SILVA
(74) LANDUALDO DE SOUSA
Notificação de depósito (Protocolo: 870210033970 UF: WB Data: 14/04/2021
Hora: 17:43)

(21) BR 30 2021 001602-8 Código 31 - Notificação de Depósito
(22) 14/04/2021
(71) NEW LINE ILUMINAÇÃO LTDA (BR/SP)
(72) MARCOS ANTÔNIO SILVA
(74) LANDUALDO DE SOUSA
Notificação de depósito (Protocolo: 870210033973 UF: WB Data: 14/04/2021
Hora: 18:03)

(21) BR 30 2021 001603-6 Código 31 - Notificação de Depósito
(22) 14/04/2021
(71) STM PLASTIC INDÚSTRIA E COMÉRCIO VAREJISTA LTDA (BR/SP)
(72) SIVALDO CAIRES LIMA
(74) MARLENE MANZONI RODRIGUES
Notificação de depósito (Protocolo: 870210033976 UF: WB Data: 14/04/2021
Hora: 18:30)



(21) BR 30 2021 001606-0	Código 31 - Notificação de Depósito (22) 15/04/2021 (71) HY CITE ENTERPRISES, LLC (US) (72) CRAIG STEVENSON; ARIC DICHRAFF; LU SHEN; ANA E. PINEIRO; JULIO ANGEL SALVA ALVAREZ; JITAE KIM; CHANG H. KIM; MORAD GHASSEMIAN (74) Clarke, Modet Propriedade Intelectual Ltda. Notificação de depósito (Protocolo: 870210034112 UF: WB Data: 15/04/2021 Hora: 10:58)
(21) BR 30 2021 001607-9	Código 31 - Notificação de Depósito (22) 15/04/2021 (71) ERVATEIRA LIEBIG INDÚSTRIA E COMÉRCIO DE ERVA MATE LTDA. ME (BR/RS) (72) RENAN EZEQUIEL LIEBIG (74) CEZAR AUGUSTO DUFLOTH Notificação de depósito (Protocolo: 870210034134 UF: WB Data: 15/04/2021 Hora: 11:22)
(21) BR 30 2021 001608-7	Código 31 - Notificação de Depósito (22) 15/04/2021 (71) SM GESTÃO E NEGÓCIOS LTDA. (BR/RS) (72) IVO CARLOS SACCARO; CORNÉLIO SACCARO (74) RONER GUERRA FABRIS Notificação de depósito (Protocolo: 870210034138 UF: WB Data: 15/04/2021 Hora: 11:26)
(21) BR 30 2021 001610-9	Código 31 - Notificação de Depósito (22) 15/04/2021 (71) TEQUILA CUERVO, S.A. DE C.V. (MX) (72) IAIN MCINTOSH (74) CAROLINA NAKATA Notificação de depósito (Protocolo: 870210034176 UF: WB Data: 15/04/2021 Hora: 12:09)
(21) BR 30 2021 001612-5	Código 31 - Notificação de Depósito (22) 15/04/2021 (71) DUE LASER MAQUINAS LTDA ME (BR/SC) (72) LUCAS MINA GARASCENCO; LUIZ CARLOS PINAGE DE LIMA FILHO; JACKSON MARTORANO SANT'ANA (74) MÁRIO DE ALMEIDA MARCAS E PATENTES SOCIEDADE SIMPLES Notificação de depósito (Protocolo: 870210034217 UF: WB Data: 15/04/2021 Hora: 13:54)



(21) BR 30 2021 001613-3 Código 31 - Notificação de Depósito
(22) 15/04/2021
(71) INDIO DA COSTA LICENSING LTDA. (BR/RJ)
(72) LUIZ AUGUSTO DE SIQUEIRA INDIO DA COSTA; PEDRO PONS
ANTUNES; LUIZ GUILHERME ASSIS MELO DE BAERE
Notificação de depósito (Protocolo: 870210034230 UF: WB Data: 15/04/2021
Hora: 14:18)

(21) BR 30 2021 001614-1 Código 31 - Notificação de Depósito
(22) 15/04/2021
(71) INDIO DA COSTA LICENSING LTDA. (BR/RJ)
(72) LUIZ AUGUSTO DE SIQUEIRA INDIO DA COSTA; PEDRO PONS
ANTUNES; LUIZ GUILHERME ASSIS MELO DE BAERE
Notificação de depósito (Protocolo: 870210034238 UF: WB Data: 15/04/2021
Hora: 14:25)

(21) BR 30 2021 001617-6 Código 31 - Notificação de Depósito
(22) 15/04/2021
(71) INDÚSTRIA DE MÓVEIS BECHARA NASSAR EIRELI (BR/SP)
(72) JORGE NASSAR FRANGE FILHO
(74) BEERRE ASSESSORIA EMPRESARIAL LTDA
Notificação de depósito (Protocolo: 870210034328 UF: WB Data: 15/04/2021
Hora: 16:37)

(21) BR 30 2021 001618-4 Código 31 - Notificação de Depósito
(22) 15/04/2021
(71) E PEREIRA SOBRINHO COMERCIO DE ALUMINIO (BR/RN)
(72) EMANUEL PEREIRA SOBRINHO
(74) LUIZ RODRIGUES SILVA
Notificação de depósito (Protocolo: 870210034351 UF: WB Data: 15/04/2021
Hora: 16:48)

(21) BR 30 2021 001619-2 Código 31 - Notificação de Depósito
(22) 15/04/2021
(71) INDÚSTRIA DE MÓVEIS BECHARA NASSAR EIRELI (BR/SP)
(72) JORGE NASSAR FRANGE FILHO
(74) BEERRE ASSESSORIA EMPRESARIAL LTDA
Notificação de depósito (Protocolo: 870210034361 UF: WB Data: 15/04/2021
Hora: 16:52)

(21) BR 30 2021 001621-4 Código 31 - Notificação de Depósito
(22) 15/04/2021
(71) SPRINGER CARRIER LTDA (BR/RS) ; CLIMAZON INDUSTRIAL LTDA.
(BR/AM) ; MIDEA DO BRASIL ? AR CONDICIONADO LTDA (BR/SC)



(72) RAFAEL SCHABBACH; CLAUDIO HENRIQUE SEVERO KLUWE; LUCIANO DA LUZ MORAES; CARLOS AFONSO TESCHE; ANDERSON DIAS GOUVEIA DOS SANTOS; JOSÉ RICARDO HERRMANN BAUMBACH; JONATHAN GUSTAVO DA SILVA

(74) LICKS ADVOGADOS

Notificação de depósito (Protocolo: 870210034393 UF: WB Data: 15/04/2021
Hora: 17:02)

(21) BR 30 2021 001622-2

Código 31 - Notificação de Depósito

(22) 15/04/2021

(71) TERRA BRASILIS SABONETES E COSMÉTICOS LTDA (BR/PR)

(72) MAURO CARVALHO DE OLIVEIRA

(74) VASCO DA GAMA COELHO PEREIRA

Notificação de depósito (Protocolo: 870210034403 UF: WB Data: 15/04/2021
Hora: 17:06)

(21) BR 30 2021 001623-0

Código 31 - Notificação de Depósito

(22) 15/04/2021

(71) INDÚSTRIA DE MÓVEIS BECHARA NASSAR EIRELI (BR/SP)

(72) JORGE NASSAR FRANGE FILHO

(74) BEERRE ASSESSORIA EMPRESARIAL LTDA

Notificação de depósito (Protocolo: 870210034404 UF: WB Data: 15/04/2021
Hora: 17:07)

(21) BR 30 2021 001624-9

Código 31 - Notificação de Depósito

(22) 15/04/2021

(71) SÉRGIO ROBERTO CARDOSO (BR/SP)

(72) SERGIO ROBERTO CARDOSO

(74) Gevalci Oliveira Prado

Notificação de depósito (Protocolo: 870210034414 UF: WB Data: 15/04/2021
Hora: 17:19)

(21) BR 30 2021 001625-7

Código 31 - Notificação de Depósito

(22) 15/04/2021

(71) KELENSON SILVA (BR/MG)

(72) KELENSON SILVA

Notificação de depósito (Protocolo: 870210034452 UF: WB Data: 15/04/2021
Hora: 17:51)

(21) BR 30 2021 001626-5

Código 31 - Notificação de Depósito

(22) 15/04/2021

(71) FABIO FURLAN MACHADO (BR/PR)

(72) FABIO FURLAN MACHADO

(74) MARIANA PIOVEZANI MORETI



Notificação de depósito (Protocolo: 870210034482 UF: WB Data: 15/04/2021
Hora: 21:07)

(21) BR 30 2021 001627-3

Código 31 - Notificação de Depósito
(22) 15/04/2021
(71) CONTINENTE INOX LTDA. ME. (BR/SC)
(72) RONALDO OSNI DE SOUZA; LEONARDO ALZEMIRO DE SOUZA
Notificação de depósito (Protocolo: 870210034502 UF: WB Data: 15/04/2021
Hora: 23:14)

(21) BR 30 2021 001628-1

Código 31 - Notificação de Depósito
(22) 15/04/2021
(71) CONTINENTE INOX LTDA. ME. (BR/SC)
(72) RONALDO OSNI DE SOUZA; LEONARDO ALZEMIRO DE SOUZA
Notificação de depósito (Protocolo: 870210034507 UF: WB Data: 15/04/2021
Hora: 23:43)

(21) BR 30 2021 001629-0

Código 31 - Notificação de Depósito
(22) 15/04/2021
(71) CONTINENTE INOX LTDA. ME. (BR/SC)
(72) RONALDO OSNI DE SOUZA; LEONARDO ALZEMIRO DE SOUZA
Notificação de depósito (Protocolo: 870210034509 UF: WB Data: 15/04/2021
Hora: 23:50)

(21) BR 30 2021 001630-3

Código 31 - Notificação de Depósito
(22) 16/04/2021
(71) WR BEZZUTI - COMÉRCIO DE FRUTAS E TRANSPORTES LTDA - EPP
(BR/SP)
(72) WAGNER RENATO BEZZUTI
(74) LANDUALDO DE SOUSA
Notificação de depósito (Protocolo: 870210034594 UF: WB Data: 16/04/2021
Hora: 10:14)

(21) BR 30 2021 001631-1

Código 31 - Notificação de Depósito
(22) 16/04/2021
(71) NUTRIEX INDÚSTRIA DE NUTRACEUTICOS LTDA - ME (BR/GO)
(72) DILSON OLIVEIRA DO NASCIMENTO
(74) MEIRE DA SILVA PRATES MIRANDA
Notificação de depósito (Protocolo: 870210034597 UF: WB Data: 16/04/2021
Hora: 10:18)

(21) BR 30 2021 001632-0

Código 31 - Notificação de Depósito
(22) 16/04/2021
(71) NUTRIEX INDÚSTRIA DE NUTRACEUTICOS LTDA - ME (BR/GO)



(72) DILSON OLIVEIRA DO NASCIMENTO

(74) MEIRE DA SILVA PRATES MIRANDA

Notificação de depósito (Protocolo: 870210034599 UF: WB Data: 16/04/2021

Hora: 10:24)

(21) BR 30 2021 001633-8

Código 31 - Notificação de Depósito

(22) 16/04/2021

(71) CHANEL SARL (CH)

(72) MARIANNA NITSCH

(74) SOERENSEN GARCIA ADVOGADOS ASSOCIADOS

Notificação de depósito (Protocolo: 870210034603 UF: WB Data: 16/04/2021

Hora: 10:28)

(21) BR 30 2021 001634-6

Código 31 - Notificação de Depósito

(22) 16/04/2021

(71) MANO LIMA PRODUÇÕES ARTÍSTICAS LTDA (BR/RS)

(72) MARIO RUBENS BATTANOLI DE LIMA

(74) AGUINALDO DALBERTO

Notificação de depósito (Protocolo: 870210034605 UF: WB Data: 16/04/2021

Hora: 10:28)

(21) BR 30 2021 001636-2

Código 31 - Notificação de Depósito

(22) 16/04/2021

(71) ZEDEL (FR)

(72) PAUL PETZL

(74) DANNEMANN, SIEMSEN, BIGLER & IPANEMA MOREIRA

Notificação de depósito (Protocolo: 870210034675 UF: WB Data: 16/04/2021

Hora: 11:47)

(21) BR 30 2021 001638-9

Código 31 - Notificação de Depósito

(22) 16/04/2021

(71) FIBRACEM TELEINFORMÁTICA LTDA (BR/PR)

(72) LUIZ CARLOS SILVEIRA BITENCOURT

(74) ALCION BUBNIAK

Notificação de depósito (Protocolo: 870210034709 UF: WB Data: 16/04/2021

Hora: 13:15)

(21) BR 30 2021 001639-7

Código 31 - Notificação de Depósito

(22) 16/04/2021

(71) INFRABRAS INDUSTRIAL LTDA (BR/PR)

(72) TOMAS QUINTILI

(74) JOÃO BRUNO DACOME BUENO

Notificação de depósito (Protocolo: 870210034729 UF: WB Data: 16/04/2021

Hora: 13:47)



(21) BR 30 2021 001640-0	Código 31 - Notificação de Depósito (22) 16/04/2021 (71) BELGO BEKAERT ARAMES LTDA (BR/MG) (72) GUILHERME ROCHA VIANNA; BERNARDO AYRES GALUPO (74) DANNEMANN, SIEMSEN, BIGLER & IPANEMA MOREIRA Notificação de depósito (Protocolo: 870210034742 UF: WB Data: 16/04/2021 Hora: 14:02)
(21) BR 30 2021 001641-9	Código 31 - Notificação de Depósito (22) 16/04/2021 (71) GRENDENE S.A. (BR/CE) (72) EDSON MATSUO (74) Remer Villaça & Nogueira Assessoria e Consultoria de Prop. Intelectual S/S Ltda. Notificação de depósito (Protocolo: 870210034744 UF: WB Data: 16/04/2021 Hora: 14:03)
(21) BR 30 2021 001642-7	Código 31 - Notificação de Depósito (22) 16/04/2021 (71) GRENDENE S.A. (BR/CE) (72) EDSON MATSUO (74) Remer Villaça & Nogueira Assessoria e Consultoria de Prop. Intelectual S/S Ltda. Notificação de depósito (Protocolo: 870210034752 UF: WB Data: 16/04/2021 Hora: 14:16)
(21) BR 30 2021 001643-5	Código 31 - Notificação de Depósito (22) 16/04/2021 (71) GRENDENE S.A. (BR/CE) (72) EDSON MATSUO (74) Remer Villaça & Nogueira Assessoria e Consultoria de Prop. Intelectual S/S Ltda. Notificação de depósito (Protocolo: 870210034762 UF: WB Data: 16/04/2021 Hora: 14:29)
(21) BR 30 2021 001644-3	Código 31 - Notificação de Depósito (22) 16/04/2021 (71) ILDO ANTÔNIO SIMON (BR/SC) (72) ILDO ANTONIO SIMON (74) NIRCE IVETE FASSINI Notificação de depósito (Protocolo: 870210034763 UF: WB Data: 16/04/2021 Hora: 14:31)



(21) BR 30 2021 001645-1	Código 31 - Notificação de Depósito (22) 16/04/2021 (71) LANE MARINHO SALES DE PAIVA LTDA (BR/SP) (72) LANE MARINHO SALES DE PAIVA (74) CASSIO N. G. MOSSE Notificação de depósito (Protocolo: 870210034811 UF: WB Data: 16/04/2021 Hora: 15:15)
(21) BR 30 2021 001646-0	Código 31 - Notificação de Depósito (22) 16/04/2021 (71) HONDA MOTOR CO., LTD. (JP) (72) TAKESHI FUTAMATA; AKIKO SAKAI; NATPAT JANAPANICH (74) DANNEMANN, SIEMSEN, BIGLER & IPANEMA MOREIRA Notificação de depósito (Protocolo: 870210034860 UF: WB Data: 16/04/2021 Hora: 15:53)
(21) BR 30 2021 001647-8	Código 31 - Notificação de Depósito (22) 16/04/2021 (71) ALETHÉA GENOVESI (BR/SP) (72) WLADIMIR GENIVESI (74) RENATO DE OLIVEIRA SANTOS Notificação de depósito (Protocolo: 870210034883 UF: WB Data: 16/04/2021 Hora: 16:12)
(21) BR 30 2021 001648-6	Código 31 - Notificação de Depósito (22) 16/04/2021 (71) ALSOL ENERGIAS RENOVÁVEIS S/A (BR/MG) (72) Sigilo de Autor, conforme solicitado e com base no artigo 6º, § 4º da LPI (74) NASCIMENTO MELO PROPRIEDADE INTELECTUAL LTDA Notificação de depósito (Protocolo: 870210034884 UF: WB Data: 16/04/2021 Hora: 16:13)
(21) BR 30 2021 001649-4	Código 31 - Notificação de Depósito (22) 16/04/2021 (71) LAUREL BANK MACHINES CO.，LTD. (JP) ; LAUREL PRECISION MACHINES CO., LTD. (JP) ; LAUREL MACHINERY CO., LTD. (JP) (72) MASASHI OHBA (74) ARIBONI, FABBRI E SCHMIDT SOCIEDADE DE ADVOGADOS Notificação de depósito (Protocolo: 870210034896 UF: WB Data: 16/04/2021 Hora: 16:25)
(21) BR 30 2021 001650-8	Código 31 - Notificação de Depósito (22) 16/04/2021 (71) LAUREL BANK MACHINES CO.，LTD. (JP) ; LAUREL PRECISION



MACHINES CO., LTD. (JP) ; LAUREL MACHINERY CO., LTD. (JP)
(72) MASASHI OHBA
(74) ARIBONI, FABBRI E SCHMIDT SOCIEDADE DE ADVOGADOS
Notificação de depósito (Protocolo: 870210034901 UF: WB Data: 16/04/2021
Hora: 16:27)

(21) BR 30 2021 001651-6

Código 31 - Notificação de Depósito
(22) 16/04/2021
(71) LAUREL BANK MACHINES CO.，LTD. (JP) ; LAUREL PRECISION
MACHINES CO., LTD. (JP) ; LAUREL MACHINERY CO., LTD. (JP)
(72) MASASHI OHBA
(74) ARIBONI, FABBRI E SCHMIDT SOCIEDADE DE ADVOGADOS
Notificação de depósito (Protocolo: 870210034903 UF: WB Data: 16/04/2021
Hora: 16:29)

(21) BR 30 2021 001652-4

Código 31 - Notificação de Depósito
(22) 16/04/2021
(71) INSTITUTO DE AGRICULTURA BIOLOGICA (BR/SP)
(72) RAFAEL NETO MOREIRA GARCIA
(74) RENATO DE OLIVEIRA SANTOS
Notificação de depósito (Protocolo: 870210034917 UF: WB Data: 16/04/2021
Hora: 16:52)

(21) BR 30 2021 001654-0

Código 31 - Notificação de Depósito
(22) 17/04/2021
(71) VITOR DE LUCA ZANATTA (BR/SP)
(72) VITOR DE LUCA ZANATTA
Notificação de depósito (Protocolo: 870210035077 UF: WB Data: 17/04/2021
Hora: 11:13)

(21) BR 30 2021 001655-9

Código 31 - Notificação de Depósito
(22) 17/04/2021
(71) VITOR DE LUCA ZANATTA (BR/SP)
(72) VITOR DE LUCA ZANATTA
Notificação de depósito (Protocolo: 870210035078 UF: WB Data: 17/04/2021
Hora: 11:19)

(21) BR 30 2021 001656-7

Código 31 - Notificação de Depósito
(22) 17/04/2021
(71) VITOR DE LUCA ZANATTA (BR/SP)
(72) VITOR DE LUCA ZANATA
Notificação de depósito (Protocolo: 870210035079 UF: WB Data: 17/04/2021
Hora: 11:22)



(21) BR 30 2021 001657-5 Código 31 - Notificação de Depósito
(22) 17/04/2021
(71) VITOR DE LUCA ZANATTA (BR/SP)
(72) VITOR DE LUCA ZANATTA
Notificação de depósito (Protocolo: 870210035080 UF: WB Data: 17/04/2021
Hora: 11:23)

(21) BR 30 2021 001658-3 Código 31 - Notificação de Depósito
(22) 17/04/2021
(71) KARINA SINIGALHIA SIENA 33983414893 (BR/SP)
(72) KARINA SINIGALHIA SIENA
Notificação de depósito (Protocolo: 870210035090 UF: WB Data: 17/04/2021
Hora: 17:44)

(21) BR 30 2021 001659-1 Código 31 - Notificação de Depósito
(22) 17/04/2021
(71) KARINA SINIGALHIA SIENA 33983414893 (BR/SP)
(72) KARINA SINIGALHIA SIENA
Notificação de depósito (Protocolo: 870210035091 UF: WB Data: 17/04/2021
Hora: 18:06)

(21) BR 30 2021 001660-5 Código 31 - Notificação de Depósito
(22) 18/04/2021
(71) ILDO ANTÔNIO SIMON (BR/SC)
(72) ILDO ANTONIO SIMON
(74) NIRCE IVETE FASSINI
Notificação de depósito (Protocolo: 870210035095 UF: WB Data: 18/04/2021
Hora: 10:19)

(21) BR 30 2021 001661-3 Código 31 - Notificação de Depósito
(22) 18/04/2021
(71) KUOZUI MOTORS, LTD. (TW)
(72) CHUNG-KAI LIAO
(74) Clarke, Modet Propriedade Intelectual Ltda.
Notificação de depósito (Protocolo: 870210035101 UF: WB Data: 18/04/2021
Hora: 11:58)

(21) BR 30 2021 001662-1 Código 31 - Notificação de Depósito
(22) 18/04/2021
(71) ENIO CARLOS PRUDENTE (BR/ES)
(72) ENIO CARLOS PRUDENTE
(74) WAGNER JOSÉ FAFÁ BORGES
Notificação de depósito (Protocolo: 870210035104 UF: WB Data: 18/04/2021
Hora: 14:21)



(21) BR 32 2021 001615-2

Código 31 - Notificação de Depósito

(22) 18/12/2020

(71) GCE GROUP AB (SE)

(72) MICHAL DOLÍNEK

(74) IGOR LEONARDO GUIMARÃES SIMÕES

Notificação de depósito (Protocolo: 870210034317 UF: WB Data: 15/04/2021

Hora: 16:33)

(21) BR 32 2021 001616-0

Código 31 - Notificação de Depósito

(22) 18/12/2020

(71) GCE GROUP AB (SE)

(72) MICHAL DOLÍNEK

(74) IGOR LEONARDO GUIMARÃES SIMÕES

Notificação de depósito (Protocolo: 870210034324 UF: WB Data: 15/04/2021

Hora: 16:36)



Código 34 - Exigência - Art. 106 § 3º da LPI

Suspensão do andamento do pedido de registro de desenho industrial que, para instrução regular, aguardará o atendimento ou contestação das exigências formuladas. A não manifestação do depositante no prazo de 60 (sessenta) dias desta data acarretará o arquivamento definitivo do pedido.

(21) BR 30 2019 005104-4

Código 34 - Exigência - Art. 106 § 3º da LPI

(22) 21/10/2019

(71) NOBRE MÍDIA EXTERIOR SERVIÇOS DE MARKETING LTDA. (BR/RJ)

(74) RENATO ESTEVES RAMOS

Com base no Manual de Desenhos Industriais estabelecido pela Resolução 232/2019, bem como no Comunicado publicado na RPI Nº 2523 de 14/05/2019, formulam-se as seguintes exigências: (1) O relatório descritivo e a reivindicação apresentados ainda estão em desacordo com os modelos da seção "Modelos" no Manual. O texto deve seguir estritamente o que é proposto no modelo e considerar o contido nos itens 3.8.1 a 3.8.2. Assim sendo, no relatório descritivo, o título do pedido deve estar entre parêntesis e devem ser suprimidos os termos "da moldura com a configuração aplicada" da descrição de cada figura. Na reivindicação, o título do pedido deve estar entre parêntesis e o texto padrão é o seguinte: "Reivindica-se o registro de desenho industrial conforme representado no conjunto de figuras e apresentado no relatório descritivo, ambos em anexo." Tanto no relatório descritivo quanto na reivindicação, deve constar declaração de omissão de vistas conforme especificado no item 3.8.1.2 a do Manual.

(21) BR 30 2020 002920-8

Código 34 - Exigência - Art. 106 § 3º da LPI

(22) 10/07/2020

(71) THE PROCTER & GAMBLE COMPANY (US)

(74) TRENCH ROSSI E WATANABE ADVOGADOS (RJ)

Com base no Manual de Desenhos Industriais estabelecido pela Resolução 232/2019, bem como no Comunicado publicado na RPI Nº 2523 de 14/05/2019, formulam-se as seguintes exigências:(1) O desenho em linha da tampa, na vista em perspectiva apresentada, está descontínuo, o que não possibilita a visualização da protuberância que aparece nas outras vistas e faz com que o desenho da tampa fique indefinido. Visando visualizar melhor a volumetria da tampa do objeto, apresentar novo conjunto de figuras, acrescentando a linha de construção que define a protuberância da tampa em todas as vistas. Manter a coerência entre as vistas e evitar alteração de matéria.

(21) BR 30 2020 004859-8

Código 34 - Exigência - Art. 106 § 3º da LPI

(22) 16/10/2020

(71) APPLE INC. (US)

(74) Dannemann, Siemsen, Bigler & Ipanema Moreira

Com base no Manual de Desenhos Industriais estabelecido pela Resolução



232/2019, bem como no Comunicado publicado na RPI Nº 2523 de 14/05/2019, formulam-se as seguintes exigências:(1) De acordo com o item 5.5 do manual, os objetos devem ser representados por meio de linhas contínuas. Os desenhos apresentados revelam linhas descontínuas, que deixam dúvidas sobre os limites e contornos do objeto e dificultam a plena compreensão de sua configuração. Apresentar novo conjunto de figuras, no qual o objeto deve ser representado somente por meio de linhas contínuas e uniformes.

(21) BR 30 2020 004860-1

Código 34 - Exigência - Art. 106 § 3º da LPI

(22) 16/10/2020

(71) APPLE INC. (US)

(74) Dannemann, Siemsen, Bigler & Ipanema Moreira

Com base no Manual de Desenhos Industriais estabelecido pela Resolução 232/2019, bem como no Comunicado publicado na RPI Nº 2523 de 14/05/2019, formulam-se as seguintes exigências:(1) De acordo com o item 5.5 do manual, os objetos devem ser representados por meio de linhas contínuas. Os desenhos apresentados revelam linhas descontínuas, que deixam dúvidas sobre os limites e contornos do objeto e dificultam a plena compreensão de sua configuração. Apresentar novo conjunto de figuras, no qual o objeto deve ser representado somente por meio de linhas contínuas e uniformes.

(21) BR 30 2020 004868-7

Código 34 - Exigência - Art. 106 § 3º da LPI

(22) 16/10/2020

(71) APPLE INC. (US)

(74) Dannemann, Siemsen, Bigler & Ipanema Moreira

Com base no Manual de Desenhos Industriais estabelecido pela Resolução 232/2019, bem como no Comunicado publicado na RPI Nº 2523 de 14/05/2019, formulam-se as seguintes exigências:(1) De acordo com o item 5.5 do manual, os objetos devem ser representados por meio de linhas contínuas. Os desenhos apresentados revelam linhas descontínuas, que deixam dúvidas sobre os limites e contornos do objeto e dificultam a plena compreensão de sua configuração. Apresentar novo conjunto de figuras, no qual o objeto deve ser representado somente por meio de linhas contínuas e uniformes.

(21) BR 30 2020 004871-7

Código 34 - Exigência - Art. 106 § 3º da LPI

(22) 16/10/2020

(71) APPLE INC. (US)

(74) Dannemann, Siemsen, Bigler & Ipanema Moreira

Com base no Manual de Desenhos Industriais estabelecido pela Resolução 232/2019, bem como no Comunicado publicado na RPI Nº 2523 de 14/05/2019, formulam-se as seguintes exigências:(1) De acordo com o item 5.5 do manual, os objetos devem ser representados por meio de linhas contínuas. Os desenhos apresentados revelam linhas descontínuas, que deixam dúvidas sobre os limites e contornos do objeto e dificultam a plena compreensão de sua configuração.



Apresentar novo conjunto de figuras, no qual o objeto deve ser representado somente por meio de linhas contínuas e uniformes.

(21) BR 30 2020 005488-1

Código 34 - Exigência - Art. 106 § 3º da LPI

(22) 18/11/2020

(71) ANDRÉ MENOTI MERLI (BR/SP)

(74) MAURO COSTA FERREIRA

O relatório e a reivindicação deverão atender às condições estabelecidas pelo INPI, conforme art. 101 da Lei 9279/96. Para tal, reapresente o texto e a formatação do relatório descritivo e da reivindicação fielmente conforme modelo na seção Modelos do Manual de Desenhos Industriais. Os modelos encontram-se acessíveis em <http://manualdedi.inpi.gov.br/projects/manual-de-desenho-industrial/wiki#Modelos>. Caso não haja interesse em reapresentar relatório descritivo e reivindicação corrigidos, o requerente deverá declarar, no cumprimento desta exigência, que abdica dos mesmos. A fig. 1.2 menciona vista frontal. A fig. 1.3 menciona frontal posterior, o que é um paradoxo. Corrigir a fig. 1.3 para vista posterior.

(21) BR 30 2020 005700-7

Código 34 - Exigência - Art. 106 § 3º da LPI

(22) 30/11/2020

(71) ASTRAZENECA AB (SE)

(74) Dannemann, Siemsen, Bigler & Ipanema Moreira

Considerando-se o Manual de Desenho Industriais, estabelecido pela resolução 232/2019, formula-se a seguinte exigência: Os elementos representados por linhas tracejadas nas figuras 1.1, 1.3, 1.7 e 1.8 são necessários para que a forma subsista como objeto. Conforme itens 5.1.1 e 5.5 do Manual as figuras devem representar o objeto somente por traços regulares e contínuos; portanto, os elementos que foram apresentados em linhas tracejadas devem ser preenchidos, ou seja, as linhas tracejadas devem ser substituídas por traços contínuos. Apresente um novo conjunto de figuras corrigidas.

(21) BR 30 2021 000091-1

Código 34 - Exigência - Art. 106 § 3º da LPI

(22) 08/01/2021

(71) SUPER TOYS INDÚSTRIA E COMÉRCIO DE ARTEFATOS PLÁSTICOS LTDA. (BR/SP)

(74) MARÍLIA CROZATTI

Considerando-se o Manual de Desenho Industriais, estabelecido pela resolução 232/2019, formula-se a seguinte exigência: Conforme item 5.10.2 do Manual de Desenhos Industriais, as figuras do depósito não podem conter caracteres tipográficos. Apresente novo conjunto de figuras suprimindo os caracteres tipográficos.

(21) BR 30 2021 000102-0

Código 34 - Exigência - Art. 106 § 3º da LPI

(22) 11/01/2021



(71) VODAFONE GROUP SERVICES LIMITED (GB)

(74) Clarke, Modet Propriedade Intelectual Ltda.

Considerando-se o Manual de Desenho Industriais, estabelecido pela resolução 232/2019, formula-se a seguinte exigência: Conforme item 5.5.1 do Manual, as figuras devem ter contraste, nitidez e resolução gráfica suficiente para a plena compreensão do desenho requerido, sem hachuras que comprometam a visualização da configuração. As hachuras tal qual apresentadas atrapalham o entendimento da forma do objeto, não sendo possível identificar o que representa hachura e o que representa linha de contorno do objeto, sobretudo nas figuras 1.3 e 1.9. Apresente novo conjunto de figuras suprimindo as hachuras e completando as linhas falhadas.

(21) BR 30 2021 000104-7

Código 34 - Exigência - Art. 106 § 3º da LPI

(22) 11/01/2021

(71) VODAFONE GROUP SERVICES LIMITED (GB)

(74) Clarke, Modet Propriedade Intelectual Ltda.

Considerando-se o Manual de Desenho Industriais, estabelecido pela resolução 232/2019, formula-se a seguinte exigência: Conforme item 5.5.1 do Manual, as figuras devem ter contraste, nitidez e resolução gráfica suficiente para a plena compreensão do desenho requerido, sem hachuras que comprometam a visualização da configuração. As hachuras tal qual apresentadas atrapalham o entendimento da forma do objeto, não sendo possível identificar o que representa hachura e o que representa linha de contorno do objeto, sobretudo nas figuras 1.1 e 1.6. Apresente novo conjunto de figuras suprimindo as hachuras e completando as linhas falhadas.

(21) BR 30 2021 000107-1

Código 34 - Exigência - Art. 106 § 3º da LPI

(22) 11/01/2021

(71) VODAFONE GROUP SERVICES LIMITED (GB)

(74) Clarke, Modet Propriedade Intelectual Ltda.

Considerando-se o Manual de Desenho Industriais, estabelecido pela resolução 232/2019, formulam-se as seguintes exigências: [1] Conforme item 5.5.1 do Manual, as figuras devem ter contraste, nitidez e resolução gráfica suficiente para a plena compreensão do desenho requerido, sem hachuras que comprometam a visualização da configuração. As hachuras tal qual apresentadas atrapalham o entendimento da forma do objeto, não sendo possível identificar o que representa hachura e o que representa linha de contorno do objeto, sobretudo nas figuras 1.1 e 1.6. Apresente novo conjunto de figuras suprimindo as hachuras e completando as linhas falhadas. [2] A legenda da figura 1.11 deverá citar expressamente sua natureza meramente ilustrativa, em observância ao item 5.9 do Manual de Desenhos Industriais (Análise da legenda das figuras). Na apresentação do novo conjunto inclua a legenda na figura mencionada. Ademais, reapresente o texto e a formatação do relatório descritivo e da reivindicação fielmente conforme modelo na seção ?Modelos? do Manual de Desenhos



Industriais. Observar o disposto no item 3.8.1.1.a do referido Manual (Declaração referente ao escopo das figuras).

(21) BR 30 2021 000143-8

Código 34 - Exigência - Art. 106 § 3º da LPI

(22) 13/01/2021

(71) V A MINERIOS IMPERIOS EIRELI (BR/BA)

(74) DIREÇÃO MARCAS E PATENTES LTDA

Considerando-se o Manual de Desenhos Industriais, estabelecido pela resolução 232/2019, formula-se a seguinte exigência: De acordo com o item 5.8 do Manual, os desenhos deverão ser numerados sequencialmente. Observe que a numeração da primeira figura está em desacordo com a ordem sequencial. Apresente novo conjunto de figuras corrigindo a numeração.

(21) BR 30 2021 000892-0

Código 34 - Exigência - Art. 106 § 3º da LPI

(22) 02/03/2021

(71) ANDRÉ CORTELLETTI (BR/RS)

Com base no Manual de Desenhos Industriais estabelecido pela Resolução 232/2019, bem como no Comunicado publicado na RPI Nº 2523 de 14/05/2019, formulam-se as seguintes exigências: (1) De acordo com os itens 3.8.1 e 3.8.2 do Manual o relatório e a reivindicação apresentados neste pedido não são obrigatórios. Por terem sido apresentados, estes documentos deverão constar do certificado. Para tal, deverão atender às condições estabelecidas pelo INPI, como previsto no art. 101 da mesma lei. Reapresente o relatório e a reivindicação conforme modelos na seção "Modelos" no Manual, observando o contido nos itens 3.8.1 a 3.8.2. Caso não tenha interesse em reapresentar os documentos corrigidos, o requerente deverá declarar no cumprimento desta exigência que abdica dos mesmos, o que ensejará sua não inclusão no certificado por infringência ao art. 101 da LPI.

(21) BR 30 2021 000895-5

Código 34 - Exigência - Art. 106 § 3º da LPI

(22) 02/03/2021

(71) WELLINGTON VEIGA PESSOA (BR/AL)

(74) RODRIGO CÉSAR DANTAS CARVALHO

Com base no Manual de Desenhos Industriais estabelecido pela Resolução 232/2019, bem como no Comunicado publicado na RPI Nº 2523 de 14/05/2019, formulam-se as seguintes exigências: (1) As figuras 1.9 e 1.10 revelam a configuração fechada do objeto. Caso haja interesse em mantê-las no pedido, apresentar novo conjunto de figuras em que além das perspectivas, devem ser apresentadas as demais vistas da configuração fechada (vista superior, vista inferior, vista lateral direita, vista lateral esquerda, vista frontal e vista posterior). Caso não haja interesse em mantê-las, apresentar novo conjunto de figuras sem as figuras 1.9 e 1.10. Adequar relatório descritivo e reivindicação. (2) Modificar título para: "Configuração aplicada a/em embalagem". Título adequado de ofício nos termos do item 5.6 da resolução 232/2019.



(21) BR 30 2021 000901-3

Código 34 - Exigência - Art. 106 § 3º da LPI

(22) 02/03/2021

(71) NELY CRISTINA BRAIDOTTI (BR/SP)

(74) VILELA COELHO SOCIEDADE DE ADVOGADOS

Com base no Manual de Desenhos Industriais estabelecido pela Resolução 232/2019, bem como no Comunicado publicado na RPI Nº 2523 de 14/05/2019, formulam-se as seguintes exigências:(1) No pedido são revelados objetos que não guardam entre si as mesmas características distintivas preponderantes, de maneira que o pedido deverá ser dividido, conforme item 5.4 do Manual.(2) Manter no pedido original os objetos das figuras 1.1 a 1.7 e 2.1 a 2.7(3) Apresentar em um 1º pedido dividido os objetos das figuras 1.8 a 1.14 e 2.8 a 2.14. Adequar numeração das figuras e relatório descritivo.

(21) BR 30 2021 001222-7

Código 34 - Exigência - Art. 106 § 3º da LPI

(22) 19/03/2021

(71) KONINKLIJKE PHILIPS N.V. (NL)

(74) DANIEL ADVOGADOS (ALT.DE DANIEL & CIA)

Com base no Manual de Desenhos Industriais estabelecido pela Resolução 232/2019, bem como no Comunicado publicado na RPI Nº 2523 de 14/05/2019, formulam-se as seguintes exigências:(1) Os objetos das figuras 1.2 a 1.12 representam variações configurativas da figura 1.1. Apresentar novo conjunto de figuras onde devem ser reveladas perspectivas e vistas ortogonais (frontal, posterior, lateral direita, lateral esquerda, superior e inferior) tanto do objeto principal quanto de todas as variações. A numeração deve ser alterada. As vistas do objeto principal devem ser numeradas como Figura 1.1, Figura 1.2, Figura 1.3, Figura 1.4, Figura 1.5, Figura 1.6, Figura 1.7 e as variações devem ser numeradas como Figura 2.1, Figura 2.2, Figura 2.3, Figura 2.4, Figura 2.5, Figura 2.6, Figura 2.7; Figura 3.1, Figura 3.2, Figura 3.3, Figura 3.4, Figura 3.5, Figura 3.6, Figura 3.7; e assim por diante.(2) Adequar relatório descritivo.

(21) BR 30 2021 001224-3

Código 34 - Exigência - Art. 106 § 3º da LPI

(22) 22/03/2021

(71) AMANDA PACHECO (BR/RS)

(74) PAULA CRISTIANE DA SILVA

Com base no Manual de Desenhos Industriais estabelecido pela Resolução 232/2019, bem como no Comunicado publicado na RPI Nº 2523 de 14/05/2019, formulam-se as seguintes exigências:(1) O relatório descritivo e a reivindicação apresentados não correspondem ao modelo definido na seção ?Modelos? do Manual. Apresentar novo relatório descritivo e reivindicação conforme no Manual, observando o contido nos itens 3.8.1 a 3.8.2.(2) Segundo o item 5.5, quando é apresentado desenho do padrão ornamental planejado, o relatório descritivo deverá informar a omissão das vistas do padrão ornamental aplicado ao objeto, conforme disposto no item 3.8.1.2b.(3) Com base na atual apresentação do



pedido, não foi possível identificar diferenças entre os padrões das figuras 1.1 e 4.1. Caso os padrões constituam, de fato, variações configurativas, esclarecer qual (is) elemento (s) da composição gráfica varia (m) de uma para a outra. Caso a forma plástica seja exatamente a mesma, variando somente a cor (elemento que não é passível de proteção pelo registro de Desenho Industrial), o depositante deverá apresentar novo conjunto de figuras, numerando sequencialmente as figuras, por tratar-se de um mesmo padrão. Assim sendo, a numeração dessas figuras deve passar a ser Figura 1.1 e Figura 1.2. Nesse caso, a numeração das demais permanece Figura 2.1 e Figura 3.1. Adequar relatório descritivo.

(21) BR 30 2021 001227-8

Código 34 - Exigência - Art. 106 § 3º da LPI

(22) 22/03/2021

(71) LADY-IV LOJA DE VARIEDADES LTDA (BR/SP)

Com base no Manual de Desenhos Industriais estabelecido pela Resolução 232/2019, bem como no Comunicado publicado na RPI Nº 2523 de 14/05/2019, formulam-se as seguintes exigências:(1) O relatório descritivo apresentado não corresponde ao modelo da seção ?Modelos? do Manual. Apresentar novo relatório descritivo e reivindicação conforme definido na seção ?Modelos? no Manual, observando o contido nos itens 3.8.1 a 3.8.2.

(21) BR 30 2021 001228-6

Código 34 - Exigência - Art. 106 § 3º da LPI

(22) 22/03/2021

(71) PODALY PALMILHAS LTDA ME (BR/SC)

(74) REGIBRAS LTDA EPP

Com base no Manual de Desenhos Industriais estabelecido pela Resolução 232/2019, bem como no Comunicado publicado na RPI Nº 2523 de 14/05/2019, formulam-se as seguintes exigências:(1) No pedido são revelados objetos que não guardam entre si as mesmas características distintivas preponderantes, de maneira que o pedido deverá ser dividido, conforme item 5.4 do Manual.(2) Manter no pedido original os objetos das figuras 1.1 a 1.8.(3) Apresentar em um 1º pedido dividido o objeto das figuras 2.1 a 2.8.(4) Apresentar em um 2º pedido dividido o objeto das figuras 3.1 a 3.8.(5) Nos três pedidos, adequar numeração das figuras, relatório descritivo e reivindicação.(6) As figuras atuais apresentam serrilhas nos contornos. Nos três pedidos, o novo conjunto de figuras deve ter contraste, nitidez e resolução gráfica suficientes para a plena compreensão do desenho industrial requerido, conforme item 5.5.1 do Manual: reapresentar as figuras com qualidade adequada, utilizando traços precisos e resolução mínima de 300 dpi.(7) Modificar título para ?Configuração aplicada a palmilha?. Adequar relatório descritivo e reivindicação.

(21) BR 30 2021 001241-3

Código 34 - Exigência - Art. 106 § 3º da LPI

(22) 22/03/2021

(71) LG ELECTRONICS INC. (KR)



(74) DANNEMANN, SIEMSEN, BIGLER & IPANEMA MOREIRA

As figuras 1.2, 1.4 e 1.8 representam o objeto com alguma parte em linhas tracejadas. Conforme ensina o item 5.1.1 do manual de DI, se as linhas tracejadas representam elementos dissociáveis do objeto, as linhas tracejadas devem ser excluídas do pedido e a forma resultante deve ser representada por todas as vistas ortogonais mais uma perspectiva. Se forem indissociáveis, todas as linhas tracejadas devem ser preenchidas com linhas contínuas e uniformes de forma que o objeto subsista por si. Conforme item 5.5 do Manual de Desenhos Industriais, os desenhos ou fotografias deverão revelar a configuração do objeto de maneira coerente e consistente em todas as vistas. Para tanto, proceda com as seguintes correções. As linhas de construção das figuras 1.1, 1.2 e 1.3 não foram representadas nas vistas ortogonais. Harmonizar desenhos. As figuras 1.9 a 1.13 não atendem aos requisitos de figuras meramente ilustrativas do item 5.5.4 do manual. Se desejar manter essas figuras no pedido, apresentar todas as vistas de cada versão, conforme item 5.5 do manual, mantendo a numeração sequencial, já que só há um objeto no pedido, e removendo as setas indicativas, conforme item 4.2.11 do manual. Adequar relatório descritivo, reivindicação, numeração de figuras e páginas.

(21) BR 30 2021 001243-0

Código 34 - Exigência - Art. 106 § 3º da LPI

(22) 22/03/2021

(71) VIVARA PARTICIPAÇÕES S.A. (BR/SP)

(74) DANNEMANN, SIEMSEN, BIGLER & IPANEMA MOREIRA

[1]- De acordo com o item 5.4 da Resolução 232/19 (Manual de Desenhos Industriais), o pedido de registro deverá estar limitado ao máximo de 20 variações configurativas, desde que todos os objetos tenham a mesma finalidade (ou seja, pertençam às mesmas classe e subclasse da Classificação Internacional de Locarno) e compartilhem das mesmas características distintivas preponderantes. Desta forma, o pedido em tela deverá ser dividido: manter no presente pedido as figs. 1.1 a 1.7 e 5.1 a 5.7; o primeiro pedido dividido deverá conter as figs. 2.1 a 2.7; o segundo pedido dividido deverá conter as figs. 3.1 a 3.7; o terceiro pedido dividido deverá conter as figs. 4.1 a 4.7. Cada pedido dividido dará origem a um novo depósito; para maiores informações e procedimentos a respeito de como proceder, veja os itens 2.2 e 5.4 do Manual de Desenhos Industriais. [2]- As figuras 3.1 a 3.7 mostram dois objetos cada uma. Caso queira requerer proteção para ambos, os mesmos deverão ser apresentados separadamente, cada um como uma variação distinta. Opcionalmente, poderá o requerente manter apenas uma das variações no pedido.

(21) BR 30 2021 001247-2

Código 34 - Exigência - Art. 106 § 3º da LPI

(22) 22/03/2021

(71) CAF MÁQUINAS INDÚSTRIA LTDA (BR/SP)

(74) NOVA MARCA CONSULTORES ASSOCIADOS LTDA.



[1]- De acordo com o item 5.5.1 da Resolução 232/19 (Manual de Desenhos Industriais), os desenhos ou fotografias deverão apresentar contraste, nitidez e resolução gráfica suficientes para a plena compreensão do desenho industrial requerido; os traços das figuras foram apresentados muito grossos. Reapresentar as figuras com melhor definição e traços mais finos, objetivando uma perfeita visualização de todos os detalhes do objeto, respeitando a resolução mínima de 300dpi.

(21) BR 30 2021 001249-9

Código 34 - Exigência - Art. 106 § 3º da LPI

(22) 23/03/2021

(71) VERISURE SÀRL (CH)

(74) IGOR LEONARDO GUIMARÃES SIMÕES

Conforme item 5.10.2 do Manual de Desenhos Industriais, as figuras do depósito não podem conter caracteres tipográficos. Retirar texto "SOS" da figura 1.6.

(21) BR 30 2021 001250-2

Código 34 - Exigência - Art. 106 § 3º da LPI

(22) 23/03/2021

(71) NURO, INC. (US)

(74) KASZNAR LEONARDOS PROPRIEDADE INTELECTUAL

[1]- De acordo com o item 3.5.2 da Resolução 232/19 (Manual de Desenhos Industriais), o título do pedido deverá indicar claramente o objeto representado nos desenhos ou fotografias, de maneira breve, clara e concisa, sem usar palavras ou expressões irrelevantes, desnecessárias ou que denotem vantagens práticas, especificações técnicas ou termos meramente qualificativos. Alterar o título para "CONFIGURAÇÃO APLICADA A VEM VEÍCULO".

(21) BR 30 2021 001251-0

Código 34 - Exigência - Art. 106 § 3º da LPI

(22) 23/03/2021

(71) BEIJING DAJIA INTERNET INFORMATION TECHNOLOGY CO., LTD. (CN)

(74) DANNEMANN, SIEMSEN, BIGLER & IPANEMA MOREIRA

Conforme item 5.6 do Manual de Desenhos Industriais, alterar título do pedido para "Padrão ornamental aplicado em interface gráfica para xxx" em que 'xxx' denomine um objeto no qual será aplicado o padrão ornamental. Ex.: dispositivos móveis. Harmonizar relatório e reivindicação.

(21) BR 30 2021 001252-9

Código 34 - Exigência - Art. 106 § 3º da LPI

(22) 23/03/2021

(71) WELLINGTON GOMES PEREIRA (BR/SP)

(74) RUBENS DOS SANTOS FILHO

Conforme item 4.2.11, não são admitidos, entre outros elementos, os eixos de simetria da figura 1.5. Conforme item 5.5 do Manual de Desenhos Industriais, os desenhos ou fotografias deverão revelar a configuração do objeto de maneira coerente e consistente em todas as vistas. Para tanto, proceda com as seguintes correções. A alça da caneca da fig. 1.6 não corresponde ao representado nas figs.



1.1, 1.2 e 1.3. A curvatura ascendente da alça não foi representada na fig. 1.6 e os dois arcos no meio da alça não encontram correspondentes na fig. 1.1.
Revisar e adequar desenhos.

(21) BR 30 2021 001253-7

Código 34 - Exigência - Art. 106 § 3º da LPI

(22) 23/03/2021

(71) PAULO EDUARDO FERRARI (BR/SP)

(74) ANEL MARCAS E PATENTES LTDA

[1]- De acordo com o item 5.5 da Resolução 232/19 (Manual de Desenhos Industriais), os desenhos ou fotografias deverão revelar a configuração do objeto de maneira coerente e consistente em todas as vistas. As figuras apresentadas trazem incoerências entre o mostrado na(s) perspectiva(s) e nas demais vistas: nas vistas frontal, posterior e laterais, a representação dos suportes da base superior encontra-se incorreta, uma vez que, pela perspectiva, tais suportes não atingem os limites externos da base superior, ficando inscritas à mesma. Harmonizar as vistas ortogonais com a(s) perspectiva(s) apresentada(s), ou vice-versa, corrigindo todas as inconsistências entre as figuras. [2]- De acordo com os itens 4.2.11 e 5.5.2 da Resolução 232/19 (Manual de Desenhos Industriais), não serão admitidos nas folhas de desenhos ou fotografias elementos como molduras, linhas delimitadoras, marcas e logotipos (ainda que a reprodução do sinal marcário tenha sido parcial), marcas d'água, timbres, rubricas, assinaturas e outras informações de mesma natureza. Caso o símbolo vazado mostrado na base superior constitua parte ou a íntegra de algum símbolo marcário, o mesmo deverá ser retirado das figuras.

(21) BR 30 2021 001256-1

Código 34 - Exigência - Art. 106 § 3º da LPI

(22) 23/03/2021

(71) ALBERTO TAVARES SEOUD (BR/MG)

(74) PAULO ROBERTO ORLANDINI

[1]- De acordo com o item 5.5 da Resolução 232/19 (Manual de Desenhos Industriais), os desenhos ou fotografias deverão revelar a configuração do objeto de maneira coerente e consistente em todas as vistas. As figuras apresentadas trazem incoerências entre o mostrado na(s) perspectiva(s) e nas demais vistas: as vistas frontal, lateral e posterior mostram um friso em ambas as laterais das figuras, não visível na perspectiva. Harmonizar as vistas ortogonais com a(s) perspectiva(s) apresentada(s), ou vice-versa, corrigindo todas as inconsistências entre as figuras. [2]- De acordo com o item 5.5 da Resolução 232/19 (Manual de Desenhos Industriais), nos pedidos de registro de configuração aplicada a objeto tridimensional, os desenhos ou fotografias deverão representar o desenho industrial de maneira clara e suficiente, em conformidade com o parágrafo único do art. 104 da LPI, por meio de uma perspectiva e das vistas ortogonais que se fizerem necessárias à caracterização do objeto requerido (anterior, posterior, laterais, superior e inferior). Apresentar pelo menos uma perspectiva e todas as vistas ortogonais do objeto.



(21) BR 30 2021 001257-0

Código 34 - Exigência - Art. 106 § 3º da LPI

(22) 23/03/2021

(71) MAXIMILIANO NOGUEIRA RIBEIRO (BR/MG)

Conforme item 5.6 do Manual de Desenhos Industriais, alterar título do pedido para "Configuração aplicada a trava para janela". O título do pedido deve ser claro, conciso e não deve incluir especificações técnicas ou vantagens funcionais do objeto. Conforme item 5.5 do Manual de Desenhos Industriais, os desenhos ou fotografias deverão revelar a configuração do objeto de maneira coerente e consistente em todas as vistas. Para tanto, proceda com as seguintes correções. Na fig. 1.1 o objeto foi representado com diversas linhas incompletas, linhas de volumetria, enquanto nas demais vistas essas linhas não foram representadas. Na fig. 1.3 o segmento posterior da haste com escalonamentos não foi representada; a figuras está inconsistente. A fig. 1.6 não representou o círculo central da argola da fig.1.1. Corrigir e revisar essas e quaisquer outras inconsistências nas figuras de forma que todas as vistas estejam harmônicas entre si.

(21) BR 30 2021 001258-8

Código 34 - Exigência - Art. 106 § 3º da LPI

(22) 23/03/2021

(71) SMC CORPORATION (JP)

(74) Clarke, Modet Propriedade Intelectual Ltda.

[1]- De acordo com o item 5.5 da Resolução 232/19 (Manual de Desenhos Industriais), nos pedidos de registro de configuração aplicada a objeto tridimensional, os desenhos ou fotografias deverão representar o desenho industrial de maneira clara e suficiente, em conformidade com o parágrafo único do art. 104 da LPI, por meio de uma perspectiva e das vistas ortogonais que se fizerem necessárias à caracterização do objeto requerido (anterior, posterior, laterais, superior e inferior). Algumas variações apresentadas para o objeto não mostram as respectivas vistas posteriores. Apresentar pelo menos uma perspectiva e todas as vistas ortogonais do objeto de cada uma das variações.

(21) BR 30 2021 001260-0

Código 34 - Exigência - Art. 106 § 3º da LPI

(22) 23/03/2021

(71) ÍCARO FABIANO DA SILVA COSTA (BR/AM)

[1]- De acordo com o item 5.5 da Resolução 232/19 (Manual de Desenhos Industriais), nos pedidos de registro de configuração aplicada a objeto tridimensional, os desenhos ou fotografias deverão representar o desenho industrial de maneira clara e suficiente, em conformidade com o parágrafo único do art. 104 da LPI, por meio de uma perspectiva e das vistas ortogonais que se fizerem necessárias à caracterização do objeto requerido (anterior, posterior, laterais, superior e inferior). Todas as figuras apresentadas foram mostradas de forma perspectivada, o que dificulta a compreensão do objeto. Apresentar pelo menos uma perspectiva e todas as vistas ortogonais do objeto e não colocar o



título do pedido na folha de desenhos. [2]- De acordo com o item 3.5.2 da Resolução 232/19 (Manual de Desenhos Industriais), o título do pedido deverá indicar claramente o objeto representado nos desenhos ou fotografias, de maneira breve, clara e concisa, sem usar palavras ou expressões irrelevantes, desnecessárias ou que denotem vantagens práticas, especificações técnicas ou termos meramente qualificativos. Alterar o título para "CONFIGURAÇÃO APLICADA A/EM NAVE ESPACIAL".

(21) BR 30 2021 001262-6

Código 34 - Exigência - Art. 106 § 3º da LPI

(22) 23/03/2021

(71) ÍCARO FABIANO DA SILVA COSTA (BR/AM)

Conforme item 5.6 do Manual de Desenhos Industriais, alterar título do pedido para "Configuração aplicada a brinquedo". O título do pedido deve denominar apenas um objeto de maneira clara e concisa. Conforme item 4.2.11, não são admitidos nas folhas de desenhos ou fotografias elementos como molduras, linhas delimitadoras, marcas, logotipos, marcas d'água, timbres, rubricas, assinaturas e outras informações de mesma natureza. Remover o título do pedido da fig. 1.1. Conforme item 5.5 do Manual de Desenhos Industriais, rerepresentar o jogo de figuras incluindo todas as 6 vistas ORTOGONAIS e uma perspectiva do objeto, necessárias para a suficiência descritiva do objeto do depósito. Todas as vistas estão perspectivadas. Conforme item 5.5 do Manual de Desenhos Industriais, os desenhos ou fotografias deverão revelar a configuração do objeto de maneira coerente e consistente em todas as vistas. Para tanto, proceda com as seguintes correções. Na fig. 1.1 percebe-se duas linhas verticais longitudinais nas extremidades do objeto, sendo uma delas não observada nas figuras 1.2, 1.3 e 1.5. Corrigir e revisar essas e quaisquer outras inconsistências nas figuras de forma que todas as vistas estejam harmônicas entre si.

(21) BR 30 2021 001263-4

Código 34 - Exigência - Art. 106 § 3º da LPI

(22) 23/03/2021

(71) GILENO GOMES DA SILVA (BR/SP)

(74) JEAN CARLO MAZZONI

[1]- De acordo com o item 5.5.1 da Resolução 232/19 (Manual de Desenhos Industriais), os desenhos ou fotografias deverão ser apresentados em fundo neutro de tal forma que não exerça interferência sobre as formas do objeto ou padrão ornamental representado; apresentar contraste, nitidez e resolução gráfica suficientes para a plena compreensão do desenho industrial requerido; sem molduras, sombras ou reflexos que comprometam a visualização de sua configuração. Rerepresentar as figuras com melhor definição e contraste, objetivando uma perfeita visualização de todos os detalhes do objeto, respeitando a resolução mínima de 300dpi. [2]- De acordo com os itens 5.5.7 e 5.5.8 da Resolução 232/19 (Manual de Desenhos Industriais), cortes e detalhes ampliados poderão ser aceitos, desde que revelem características ornamentais da forma plástica do objeto e não demonstrem meramente aspectos técnicos ou



funcionais do objeto. Uma vez que a(s) vista(s) ampliada(s) não mostra(m) aspectos ornamentais, a(s) mesma(s) deverá(ão) ser excluída(s), mantendo apenas as vistas laterais do objeto, sem as ampliações.

(21) BR 30 2021 001266-9

Código 34 - Exigência - Art. 106 § 3º da LPI

(22) 23/03/2021

(71) ÍCARO FABIANO DA SILVA COSTA (BR/AM)

[1]- De acordo com o item 5.5 da Resolução 232/19 (Manual de Desenhos Industriais), nos pedidos de registro de configuração aplicada a objeto tridimensional, os desenhos ou fotografias deverão representar o desenho industrial de maneira clara e suficiente, em conformidade com o parágrafo único do art. 104 da LPI, por meio de uma perspectiva e das vistas ortogonais que se fizerem necessárias à caracterização do objeto requerido (anterior, posterior, laterais, superior e inferior). Todas as figuras apresentadas foram mostradas de forma perspectivada, o que dificulta a compreensão do objeto. Apresentar pelo menos uma perspectiva e todas as vistas ortogonais do objeto e não colocar o título do pedido na folha de desenhos. [2]- De acordo com o item 3.5.2 da Resolução 232/19 (Manual de Desenhos Industriais), o título do pedido deverá indicar claramente o objeto representado nos desenhos ou fotografias, de maneira breve, clara e concisa, sem usar palavras ou expressões irrelevantes, desnecessárias ou que denotem vantagens práticas, especificações técnicas ou termos meramente qualificativos. Alterar o título para "CONFIGURAÇÃO APLICADA A/EM NAVE ESPACIAL".

(21) BR 30 2021 001268-5

Código 34 - Exigência - Art. 106 § 3º da LPI

(22) 23/03/2021

(71) ÍCARO FABIANO DA SILVA COSTA (BR/AM)

[1]- De acordo com o item 5.5 da Resolução 232/19 (Manual de Desenhos Industriais), nos pedidos de registro de configuração aplicada a objeto tridimensional, os desenhos ou fotografias deverão representar o desenho industrial de maneira clara e suficiente, em conformidade com o parágrafo único do art. 104 da LPI, por meio de uma perspectiva e das vistas ortogonais que se fizerem necessárias à caracterização do objeto requerido (anterior, posterior, laterais, superior e inferior). Todas as figuras apresentadas foram mostradas de forma perspectivada, o que dificulta a compreensão do objeto. Apresentar pelo menos uma perspectiva e todas as vistas ortogonais do objeto e não colocar o título do pedido na folha de desenhos. [2]- De acordo com o item 3.5.2 da Resolução 232/19 (Manual de Desenhos Industriais), o título do pedido deverá indicar claramente o objeto representado nos desenhos ou fotografias, de maneira breve, clara e concisa, sem usar palavras ou expressões irrelevantes, desnecessárias ou que denotem vantagens práticas, especificações técnicas ou termos meramente qualificativos. Alterar o título para "CONFIGURAÇÃO APLICADA A/EM NAVE ESPACIAL".



(21) BR 30 2021 001272-3

Código 34 - Exigência - Art. 106 § 3º da LPI

(22) 23/03/2021

(71) ÍCARO FABIANO DA SILVA COSTA (BR/AM)

Com base no Manual de Desenhos Industriais estabelecido pela Resolução 232/2019, bem como no Comunicado publicado na RPI Nº 2523 de 14/05/2019, formulam-se as seguintes exigências:(1) De acordo com o item 5.6 do Manual, o título não deve conter palavras ou expressões meramente qualificativas.

Modificar título para "Configuração aplicada a/em nave espacial de brinquedo?".

(2) Para atender ao disposto no item 5.5 do manual, o objeto deve ser representado por meio de ao menos uma vista em perspectiva e todas as vistas ortogonais (frontal, posterior, lateral esquerda, lateral direita, superior e inferior). As figuras apresentadas parecem não corresponder as descrições das legendas. Apresentar novo conjunto de figuras que revele todas as vistas solicitadas com as legendas adequadas. (3) As figuras apresentadas revelam serrilhas em seu contorno. O novo conjunto de figuras deve ter contraste, nitidez e resolução gráfica suficientes para a plena compreensão do desenho industrial requerido, conforme item 5.5.1 do Manual: rerepresentar as figuras com qualidade adequada, utilizando traços precisos e resolução mínima de 300 dpi.

(21) BR 30 2021 001274-0

Código 34 - Exigência - Art. 106 § 3º da LPI

(22) 23/03/2021

(71) LUIZ CARLOS BUDNY (BR/SC)

[1]- De acordo com o item 5.5 da Resolução 232/19 (Manual de Desenhos Industriais), nos pedidos de registro de configuração aplicada a objeto tridimensional, os desenhos ou fotografias deverão representar o desenho industrial de maneira clara e suficiente, em conformidade com o parágrafo único do art. 104 da LPI, por meio de uma perspectiva e das vistas ortogonais que se fizerem necessárias à caracterização do objeto requerido (anterior, posterior, laterais, superior e inferior). A vista inferior do objeto não foi apresentada. Apresentar pelo menos uma perspectiva e todas as vistas ortogonais do objeto.

[2]- De acordo com os itens 4.2.11 e 5.5.2 da Resolução 232/19 (Manual de Desenhos Industriais), não serão admitidos nas folhas de desenhos ou fotografias elementos como molduras, linhas delimitadoras, marcas e logotipos (ainda que a reprodução do sinal marcário tenha sido parcial), marcas d'água, timbres, rubricas, assinaturas e outras informações de mesma natureza. Os desenhos ou fotografias não deverão apresentar textos, exceção feita às legendas das figuras. Retirar a numeração de referência das figuras. [3]- De acordo com os itens 3.8.1 e 3.8.2 da Resolução 232/19 (Manual de Desenhos Industriais), o relatório e a reivindicação apresentados neste pedido não são obrigatórios. Com base no art. 107 da LPI, por terem sido apresentados, estes documentos deverão constar do Certificado de Registro de Desenho Industrial e, para tal, deverão atender às condições estabelecidas pelo INPI, como previsto no art. 101 da mesma Lei. Reapresente o relatório e a reivindicação exatamente conforme modelos constantes na seção "Modelos" do Manual. Caso não tenha



interesse em reapresentar os documentos corrigidos conforme solicitado, o requerente deverá declarar, no cumprimento desta exigência, que abdica da inclusão dos mesmos no Certificado. [4]- De acordo com o item 3.5.2 da Resolução 232/19 (Manual de Desenhos Industriais), em se tratando de pedido de registro de desenho industrial tridimensional, o título deverá ser iniciado pela expressão "CONFIGURAÇÃO APLICADA A/EM..." e deverá indicar o objeto representado nos desenhos ou fotografias de maneira breve, clara e concisa, sem usar palavras ou expressões irrelevantes, desnecessárias ou que denotem vantagens práticas, especificações técnicas ou termos meramente qualificativos. Alterar o título para "CONFIGURAÇÃO APLICADA A/EM TRANSPLANTADEIRA DE MUDAS".

(21) BR 30 2021 001279-0

Código 34 - Exigência - Art. 106 § 3º da LPI

(22) 23/03/2021

(71) ÍCARO FABIANO DA SILVA COSTA (BR/AM)

[1]- De acordo com o item 5.5 da Resolução 232/19 (Manual de Desenhos Industriais), nos pedidos de registro de configuração aplicada a objeto tridimensional, os desenhos ou fotografias deverão representar o desenho industrial de maneira clara e suficiente, em conformidade com o parágrafo único do art. 104 da LPI, por meio de uma perspectiva e das vistas ortogonais que se fizerem necessárias à caracterização do objeto requerido (anterior, posterior, laterais, superior e inferior). Todas as figuras apresentadas foram mostradas de forma perspectivada, o que dificulta a compreensão do objeto. Apresentar pelo menos uma perspectiva e todas as vistas ortogonais do objeto e não colocar o título do pedido na folha de desenhos. [2]- De acordo com o item 3.5.2 da Resolução 232/19 (Manual de Desenhos Industriais), o título do pedido deverá indicar claramente o objeto representado nos desenhos ou fotografias, de maneira breve, clara e concisa, sem usar palavras ou expressões irrelevantes, desnecessárias ou que denotem vantagens práticas, especificações técnicas ou termos meramente qualificativos. Alterar o título para "CONFIGURAÇÃO APLICADA A/EM BONECO".

(21) BR 30 2021 001281-2

Código 34 - Exigência - Art. 106 § 3º da LPI

(22) 23/03/2021

(71) ÍCARO FABIANO DA SILVA COSTA (BR/AM)

[1]- De acordo com o item 5.5 da Resolução 232/19 (Manual de Desenhos Industriais), nos pedidos de registro de configuração aplicada a objeto tridimensional, os desenhos ou fotografias deverão representar o desenho industrial de maneira clara e suficiente, em conformidade com o parágrafo único do art. 104 da LPI, por meio de uma perspectiva e das vistas ortogonais que se fizerem necessárias à caracterização do objeto requerido (anterior, posterior, laterais, superior e inferior). Todas as figuras apresentadas foram mostradas de forma perspectivada, o que dificulta a compreensão do objeto. Apresentar pelo menos uma perspectiva e todas as vistas ortogonais do objeto e não colocar o



título do pedido na folha de desenhos. [2]- De acordo com o item 3.5.2 da Resolução 232/19 (Manual de Desenhos Industriais), o título do pedido deverá indicar claramente o objeto representado nos desenhos ou fotografias, de maneira breve, clara e concisa, sem usar palavras ou expressões irrelevantes, desnecessárias ou que denotem vantagens práticas, especificações técnicas ou termos meramente qualificativos. Alterar o título para "CONFIGURAÇÃO APLICADA A/EM NAVE".

(21) BR 30 2021 001284-7

Código 34 - Exigência - Art. 106 § 3º da LPI

(22) 23/03/2021

(71) ÍCARO FABIANO DA SILVA COSTA (BR/AM)

[1]- De acordo com o item 5.5 da Resolução 232/19 (Manual de Desenhos Industriais), nos pedidos de registro de configuração aplicada a objeto tridimensional, os desenhos ou fotografias deverão representar o desenho industrial de maneira clara e suficiente, em conformidade com o parágrafo único do art. 104 da LPI, por meio de uma perspectiva e das vistas ortogonais que se fizerem necessárias à caracterização do objeto requerido (anterior, posterior, laterais, superior e inferior). Todas as figuras apresentadas foram mostradas de forma perspectivada, o que dificulta a compreensão do objeto. Apresentar pelo menos uma perspectiva e todas as vistas ortogonais do objeto e não colocar o título do pedido na folha de desenhos. [2]- De acordo com o item 3.5.2 da Resolução 232/19 (Manual de Desenhos Industriais), o título do pedido deverá indicar claramente o objeto representado nos desenhos ou fotografias, de maneira breve, clara e concisa, sem usar palavras ou expressões irrelevantes, desnecessárias ou que denotem vantagens práticas, especificações técnicas ou termos meramente qualificativos. Alterar o título para "CONFIGURAÇÃO APLICADA A/EM ESCUDO".

(21) BR 30 2021 001368-1

Código 34 - Exigência - Art. 106 § 3º da LPI

(22) 30/03/2021

(71) TEXPI EQUIPAMENTOS LTDA (BR/PR)

(74) A Provincia Marcas e Patentes Ltda.

Com base no Manual de Desenhos Industriais estabelecido pela Resolução 232/2019, bem como no Comunicado publicado na RPI Nº 2523 de 14/05/2019, formulam-se as seguintes exigências: (1) O relatório descritivo apresentado está em desacordo com o modelo da seção "Modelos" no Manual. O texto deve seguir estritamente o que é proposto no modelo e considerar o contido nos itens 3.8.1. Apresentar novo relatório descritivo com correção.(2) Considerando que o título do pedido é "Configuração aplicada a/em embalagem", parece não haver correspondência com a classe apresentada (CLASSE 13. EQUIPAMENTOS PARA PRODUÇÃO, DISTRIBUIÇÃO OU TRANSFORMAÇÃO DE ELETRICIDADE; SUBCLASSE 99 ? DIVERSOS) Em documento anexo ? Esclarecimentos?, justificar a classificação atual ou apresentar novo campo de aplicação, visando a correta classificação do objeto.



(21) BR 30 2021 001373-8

Código 34 - Exigência - Art. 106 § 3º da LPI

(22) 30/03/2021

(71) FABIO AND MARKUS COLLOID ENGINEERING GMBH (CH)

(74) KASZNAR LEONARDOS PROPRIEDADE INTELECTUAL

Com base no Manual de Desenhos Industriais estabelecido pela Resolução 232/2019, bem como no Comunicado publicado na RPI Nº 2523 de 14/05/2019, formulam-se as seguintes exigências:(1) De acordo com o item 5.5 do manual, os objetos devem ser representados por meio de linhas contínuas. Os desenhos apresentados revelam algumas linhas pontilhadas. Apresentar novo conjunto de figuras em que o objeto seja revelado somente por meio de linhas contínuas e uniformes. (2) Ainda conforme o mesmo item, no novo conjunto de figuras, além das vistas apresentadas, deve constar ao menos uma vista em perspectiva. Adequar relatório descritivo.

(21) BR 30 2021 001374-6

Código 34 - Exigência - Art. 106 § 3º da LPI

(22) 30/03/2021

(71) FABIO AND MARKUS COLLOID ENGINEERING GMBH (CH)

(74) KASZNAR LEONARDOS PROPRIEDADE INTELECTUAL

Com base no Manual de Desenhos Industriais estabelecido pela Resolução 232/2019, bem como no Comunicado publicado na RPI Nº 2523 de 14/05/2019, formulam-se as seguintes exigências:(1) De acordo com o item 5.5 do manual, os objetos devem ser representados por meio de linhas contínuas. Os desenhos apresentados revelam linhas pontilhadas. Apresentar novo conjunto de figuras em que o objeto seja revelado somente por meio de linhas contínuas e uniformes. (2) Ainda conforme o mesmo item, no novo conjunto de figuras, além das vistas apresentadas, deve constar ao menos uma vista em perspectiva.

(21) BR 30 2021 001375-4

Código 34 - Exigência - Art. 106 § 3º da LPI

(22) 30/03/2021

(71) X CELL MOTO-PECAS LTDA - ME (BR/RS)

(74) AGERPI - MARCAS E PATENTES LTDA

Com base no Manual de Desenhos Industriais estabelecido pela Resolução 232/2019, bem como no Comunicado publicado na RPI Nº 2523 de 14/05/2019, formulam-se as seguintes exigências:(1) As figuras reveladas na atual apresentação têm representação híbrida, o que dificulta a plena compreensão da configuração do objeto reivindicado. Apresentar novo conjunto de figuras elegendo apenas um tipo de representação. As novas figuras devem ter excelente qualidade gráfica, nitidez e contraste, com o intuito de revelar com precisão os contornos, relevos e rebaixos do objeto, permitindo a compreensão de seus detalhes. Respeitar a resolução mínima de 300 dpi. Manter a coerência entre as vistas e evitar alteração de matéria em relação ao objeto do depósito.

(21) BR 30 2021 001380-0

Código 34 - Exigência - Art. 106 § 3º da LPI

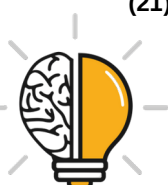

(22) 30/03/2021

(71) FILIPE OTAVIO FIGUEIREDO DE MENEZES (BR/SP)

Com base no Manual de Desenhos Industriais estabelecido pela Resolução 232/2019, bem como no Comunicado publicado na RPI Nº 2523 de 14/05/2019, formulam-se as seguintes exigências:(1) As figuras apresentadas revelam serrilhas em seu contorno. O novo conjunto de figuras deve ter resolução gráfica suficiente para a plena compreensão do desenho industrial requerido, conforme item 5.5.1 do Manual. Apresentar novo conjunto de figuras com qualidade adequada, utilizando traços precisos e resolução mínima de 300 dpi.

(21) BR 30 2021 001384-3

Código 34 - Exigência - Art. 106 § 3º da LPI

(22) 31/03/2021

(71) TRYMAX INDUSTRIA E COMERCIO DE ARTEFATOS CIMENTICIOS EIRELI (BR/RS)

Com base no Manual de Desenhos Industriais estabelecido pela Resolução 232/2019, bem como no Comunicado publicado na RPI Nº 2523 de 14/05/2019, formulam-se as seguintes exigências:(1) O objeto reivindicado não corresponde propriamente a uma moldura ou um espelho. Modificar título para "Configuração aplicada a elemento decorativo".(2) De acordo com os itens 3.8.1 e 3.8.2 do Manual o relatório e a reivindicação apresentados neste pedido não são obrigatórios. Com base no § 3º do art. 106 da LPI, por terem sido apresentados, estes documentos deverão constar do certificado. Para tal, deverão atender às condições estabelecidas pelo INPI, como previsto no art. 101 da mesma lei. Reapresente o relatório e a reivindicação conforme modelos na seção "Modelos" no Manual, observando o contido nos itens 3.8.1 a 3.8.2. Caso não tenha interesse em reapresentar os documentos corrigidos, o requerente deverá declarar no cumprimento desta exigência que abdica dos mesmos, o que ensejará sua não inclusão no certificado por infringência ao art. 101 da LPI.

(21) BR 30 2021 001385-1

Código 34 - Exigência - Art. 106 § 3º da LPI

(22) 31/03/2021

(71) OSNIR YOSHIME WATANABE (BR/SP)

Com base no Manual de Desenhos Industriais estabelecido pela Resolução 232/2019, bem como no Comunicado publicado na RPI Nº 2523 de 14/05/2019, formulam-se as seguintes exigências:(1) Modificar título para melhor caracterização do objeto. Sugerimos "Configuração aplicada a dispositivo de cuidados médicos". Adequar relatório descritivo.(2) A classificação escolhida é genérica, imprecisa. Em documento anexo "Esclarecimentos?", apresentar novo campo de aplicação visando a correta classificação do objeto. Sugerimos escolher entre a classe 24.02 ou a classe 24.04.

(21) BR 30 2021 001388-6

Código 34 - Exigência - Art. 106 § 3º da LPI

(22) 31/03/2021

(71) OSNIR YOSHIME WATANABE (BR/SP)



Com base no Manual de Desenhos Industriais estabelecido pela Resolução 232/2019, bem como no Comunicado publicado na RPI Nº 2523 de 14/05/2019, formulam-se as seguintes exigências:(1) Modificar título para melhor caracterização do objeto. Sugerimos "Configuração aplicada a dispositivo de cuidados médicos". Adequar relatório descritivo.(2) A classificação escolhida é genérica, imprecisa. Em documento anexo "Esclarecimentos", apresentar novo campo de aplicação visando a correta classificação do objeto. Sugerimos escolher entre a classe 24.02 ou a classe 24.04.

(21) BR 30 2021 001489-0

Código 34 - Exigência - Art. 106 § 3º da LPI

(22) 08/04/2021

(71) AMANDA PACHECO (BR/RS)

(74) PAULA CRISTIANE DA SILVA

Com base no Manual de Desenhos Industriais estabelecido pela Resolução 232/2019, bem como no Comunicado publicado na RPI Nº 2523 de 14/05/2019, formulam-se as seguintes exigências:(1) O relatório descritivo e a reivindicação apresentados não correspondem ao modelo definido na seção "Modelos" do Manual. Apresentar novo relatório descritivo e reivindicação conforme no Manual, observando o contido nos itens 3.8.1 a 3.8.2.(2) Segundo o item 5.5, quando é apresentado desenho do padrão ornamental planejado, o relatório descritivo deverá informar a omissão das vistas do padrão ornamental aplicado ao objeto, conforme disposto no item 3.8.1.2b.(3) Com base na atual apresentação do pedido, não foi possível identificar diferenças entre os padrões das figuras 1.1, 2.1 e 3.1. Caso os padrões constituam, de fato, variações configurativas, esclarecer qual (is) elemento (s) da composição gráfica varia (m) de uma para a outra. Caso a forma plástica seja exatamente a mesma, variando somente a cor (elemento que não é passível de proteção pelo registro de Desenho Industrial), o depositante deverá apresentar novo conjunto de figuras, numerando sequencialmente as figuras, por tratar-se de um mesmo padrão. Assim sendo, a numeração das figuras deve ser Figura 1.1, Figura 1.2 e Figura 1.3. Adequar relatório descritivo.



Código 34.2 - Exame formal de Cumprimento de Exigência Técnica

Exame preliminar de petição de cumprimento de exigência técnica. Conferência relativa à apresentação, tempestividade e pagamento.

(21) BR 30 2015 005481-6	Código 34.2 - Exame formal de Cumprimento de Exigência Técnica (71) MARS, INCORPORATED (US) (74) Araripe & Associados
(21) BR 30 2020 000233-4	Código 34.2 - Exame formal de Cumprimento de Exigência Técnica (71) LEGO A/S (DK) (74) MAGALHÃES, NOGUEIRA SOCIEDADE DE ADVOGADOS
(21) BR 30 2020 000774-3	Código 34.2 - Exame formal de Cumprimento de Exigência Técnica (71) SEDA INTERNATIONAL PACKAGING GROUP SPA (IT) (74) DANNEMANN, SIEMSEN, BIGLER & IPANEMA MOREIRA
(21) BR 30 2020 000839-1	Código 34.2 - Exame formal de Cumprimento de Exigência Técnica (71) OAKLEY, INC. (US) (74) Hugo Silva & Maldonado Propriedade Intelectual Sociedade Civil S/C Ltda.
(21) BR 30 2020 001319-0	Código 34.2 - Exame formal de Cumprimento de Exigência Técnica (71) SAINT-GOBAIN ABRASIVES, INC. (US) ; SAINT-GOBAIN ABRASIFS (FR) (74) City Patentes e Marcas Ltda.
(21) BR 30 2020 002049-9	Código 34.2 - Exame formal de Cumprimento de Exigência Técnica (71) BE THE CHANGE LABS, INC. (US) (74) HERRERO & ASSOCIADOS BRASIL PROPRIEDADE INTELECTUAL LTDA.
(21) BR 30 2020 002142-8	Código 34.2 - Exame formal de Cumprimento de Exigência Técnica (71) PABLO LUMBRERAS CORRÊA LIMA (BR/RJ) (74) MILTON JACQUES F. MOULIN
(21) BR 30 2020 002193-2	Código 34.2 - Exame formal de Cumprimento de Exigência Técnica (71) JADERSON DE ALMEIDA (BR/SC)
(21) BR 30 2020 002204-1	Código 34.2 - Exame formal de Cumprimento de Exigência Técnica (71) APPLE INC. (US) (74) DANNEMANN, SIEMSEN, BIGLER & IPANEMA MOREIRA
(21) BR 30 2020 002843-0	Código 34.2 - Exame formal de Cumprimento de Exigência Técnica (71) MARCOPOLO S.A (BR/RS) (74) Remer Villaça & Nogueira Assessoria e Consultoria de Prop. Intelectual S/S



Ltda.

(21) BR 30 2020 002911-9 Código 34.2 - Exame formal de Cumprimento de Exigência Técnica
(71) THE PROCTER & GAMBLE COMPANY (US)
(74) TRENCH ROSSI E WATANABE ADVOGADOS (RJ)

(21) BR 30 2020 002912-7 Código 34.2 - Exame formal de Cumprimento de Exigência Técnica
(71) THE PROCTER & GAMBLE COMPANY (US)
(74) TRENCH ROSSI E WATANABE ADVOGADOS (RJ)

(21) BR 30 2020 002937-2 Código 34.2 - Exame formal de Cumprimento de Exigência Técnica
(71) THE PROCTER & GAMBLE COMPANY (US)
(74) TRENCH ROSSI E WATANABE ADVOGADOS (RJ)

(21) BR 30 2020 003354-0 Código 34.2 - Exame formal de Cumprimento de Exigência Técnica
(71) CHRISTIAN DIOR COUTURE (FR)
(74) LUIZ LEONARDOS & ADVOGADOS

(21) BR 30 2020 003388-4 Código 34.2 - Exame formal de Cumprimento de Exigência Técnica
(71) GOOGLE LLC (US)
(74) Clarke, Modet Propriedade Intelectual Ltda.

(21) BR 30 2020 003394-9 Código 34.2 - Exame formal de Cumprimento de Exigência Técnica
(71) GOOGLE LLC (US)
(74) Clarke, Modet Propriedade Intelectual Ltda.

(21) BR 30 2020 003398-1 Código 34.2 - Exame formal de Cumprimento de Exigência Técnica
(71) GOOGLE LLC (US)
(74) Clarke, Modet Propriedade Intelectual Ltda.

(21) BR 30 2020 003399-0 Código 34.2 - Exame formal de Cumprimento de Exigência Técnica
(71) GOOGLE LLC (US)
(74) Clarke, Modet Propriedade Intelectual Ltda.

(21) BR 30 2020 003401-5 Código 34.2 - Exame formal de Cumprimento de Exigência Técnica
(71) GOOGLE LLC (US)
(74) Clarke, Modet Propriedade Intelectual Ltda.

(21) BR 30 2020 003608-5 Código 34.2 - Exame formal de Cumprimento de Exigência Técnica
(71) JOAO SERGIO VICENTE (BR/SP)
(74) LUCIANO SALVIATO

(21) BR 30 2020 003899-1 Código 34.2 - Exame formal de Cumprimento de Exigência Técnica
(71) BRAZ JOSÉ DE LIMA (BR/SP)



(21) BR 30 2020 004163-1	Código 34.2 - Exame formal de Cumprimento de Exigência Técnica (71) SOCIÉTÉ DES PRODUITS NESTLÉ S.A. (CH) (74) DAVID DO NASCIMENTO ADVOGADOS ASSOCIADOS
(21) BR 30 2020 004191-7	Código 34.2 - Exame formal de Cumprimento de Exigência Técnica (71) OWENS-BROCKWAY GLASS CONTAINER INC. (US) (74) Clarke, Modet Propriedade Intelectual Ltda.
(21) BR 30 2020 004277-8	Código 34.2 - Exame formal de Cumprimento de Exigência Técnica (71) PENAL INDUSTRIAL EIRELI- EPP (BR/SC) (74) Catiane Zini Borela
(21) BR 30 2020 004286-7	Código 34.2 - Exame formal de Cumprimento de Exigência Técnica (71) NEX FLOW AIR PRODUCTS CORP (CA) (74) CARLOS VICENTE DA SILVA NOGUEIRA
(21) BR 30 2020 004516-5	Código 34.2 - Exame formal de Cumprimento de Exigência Técnica (71) UNIVERSIDADE FEDERAL DE GOIÁS (BR/GO)
(21) BR 30 2020 004573-4	Código 34.2 - Exame formal de Cumprimento de Exigência Técnica (71) GOEDERT LTDA (BR/SC) (74) MÁRIO DE ALMEIDA MARCAS E PATENTES SOCIEDADE SIMPLES
(21) BR 30 2020 004761-3	Código 34.2 - Exame formal de Cumprimento de Exigência Técnica (71) ESTEVÃO HUMBERTO BOTTINI - EPP (BR/SP) (74) PIENEGONDA, MOREIRA & ASSOCIADOS LTDA
(21) BR 30 2020 004771-0	Código 34.2 - Exame formal de Cumprimento de Exigência Técnica (71) KONINKLIJKE PHILIPS N.V. (NL) (74) DANIEL ADVOGADOS (ALT.DE DANIEL & CIA)
(21) BR 30 2020 004788-5	Código 34.2 - Exame formal de Cumprimento de Exigência Técnica (71) ALYSSON CANCADO BRANDAO DE CASTRO (BR/MG) (74) VINÍCIUS SILVA DE OLIVEIRA
(21) BR 30 2020 004805-9	Código 34.2 - Exame formal de Cumprimento de Exigência Técnica (71) MICROSOFT CORPORATION (US) (74) Dannemann, Siemsen, Bigler & Ipanema Moreira
(21) BR 30 2020 004823-7	Código 34.2 - Exame formal de Cumprimento de Exigência Técnica (71) VOKSYA INDUSTRIA E COMERCIO DE COSMÉTICOS LTDA (BR/GO) (74) MEIRE DA SILVA PRATES MIRANDA



(21) BR 30 2020 004824-5	Código 34.2 - Exame formal de Cumprimento de Exigência Técnica (71) ITALSPEED AUTOMOTIVE LTDA. (BR/SP) (74) Aguinaldo Moreira Marcas e Patentes Ltda. - EPP
(21) BR 30 2020 004825-3	Código 34.2 - Exame formal de Cumprimento de Exigência Técnica (71) ITALSPEED AUTOMOTIVE LTDA. (BR/SP) (74) Aguinaldo Moreira Marcas e Patentes Ltda. - EPP
(21) BR 30 2020 004832-6	Código 34.2 - Exame formal de Cumprimento de Exigência Técnica (71) EDWARD ANTONI LOJ - ME (BR/PR) (74) EDUARDO PEREIRA DA SILVA
(21) BR 30 2020 004946-2	Código 34.2 - Exame formal de Cumprimento de Exigência Técnica (71) CALÇADOS PEGADA NORDESTE LTDA (BR/BA) (74) CAPELLA & VELOSO ADVOGADOS ASSOCIADOS
(21) BR 30 2020 004951-9	Código 34.2 - Exame formal de Cumprimento de Exigência Técnica (71) LANE MARINHO SALES DE PAIVA LTDA (BR/SP) (74) CASSIO N. G. MOSSE
(21) BR 30 2020 004959-4	Código 34.2 - Exame formal de Cumprimento de Exigência Técnica (71) PORTO FORMAS EIRELI - ME (BR/SP) (74) Icamp Marcas e Patentes Ltda
(21) BR 30 2020 004960-8	Código 34.2 - Exame formal de Cumprimento de Exigência Técnica (71) PORTO FORMAS EIRELI - ME (BR/SP) (74) Icamp Marcas e Patentes Ltda
(21) BR 30 2020 005001-0	Código 34.2 - Exame formal de Cumprimento de Exigência Técnica (71) IN SOLUÇÕES BIOLÓGICAS LTDA (BR/CE) (74) WISSEN TECH - AGÊNCIA DE INOVAÇÃO.
(21) BR 30 2020 005009-6	Código 34.2 - Exame formal de Cumprimento de Exigência Técnica (71) ANA JULIA CALCADOS LTDA - ME (BR/MG) (74) RICARDO LUIS DE SOUZA
(21) BR 30 2020 005128-9	Código 34.2 - Exame formal de Cumprimento de Exigência Técnica (71) CANPACK S.A. (PL) (74) ANA CLAUDIA CHAVES RAMOS
(21) BR 30 2020 005209-9	Código 34.2 - Exame formal de Cumprimento de Exigência Técnica (71) ROBERTO KAZUO TOYAMA (BR/SP) (74) Nascimento Advogados



(21) BR 30 2020 005216-1	Código 34.2 - Exame formal de Cumprimento de Exigência Técnica (71) ANSELMO LAGE NICOLI (BR/MG) (74) SÂMIA BATISTA AMIN (NOME ANTERIOR SÂMIA AMIN SANTOS)
(21) BR 30 2020 005288-9	Código 34.2 - Exame formal de Cumprimento de Exigência Técnica (71) VALNERI BOCCHI (BR/SC) (74) BIRATINI PEREIRA GOMES
(21) BR 30 2020 005371-0	Código 34.2 - Exame formal de Cumprimento de Exigência Técnica (71) ALINE SANTOS FABIENSKI 07370443906 (BR/PR) (74) ANDREZA CRISTINA BARONI
(21) BR 30 2020 005531-4	Código 34.2 - Exame formal de Cumprimento de Exigência Técnica (71) ANTONOW INDUSTRIA E COMERCIO DE APARELHOS DOMÉSTICOS LTDA. (BR/RS) (74) MÁRIO DE ALMEIDA MARCAS E PATENTES SOCIEDADE SIMPLES
(21) BR 30 2020 005555-1	Código 34.2 - Exame formal de Cumprimento de Exigência Técnica (71) BOTICA COMERCIAL FARMACÊUTICA LTDA. (BR/PR) (74) ANDRÉ LUIS FLESCH BRETANHA JORGE
(21) BR 30 2020 005561-6	Código 34.2 - Exame formal de Cumprimento de Exigência Técnica (71) SERGIO RICARDO DO VALE (BR/SP) (74) PAULO CESAR DE OLIVEIRA
(21) BR 30 2020 005564-0	Código 34.2 - Exame formal de Cumprimento de Exigência Técnica (71) INDUSTRIA DE MOVEIS NESHER LTDA (BR/ES) (74) CAPELLA & VELOSO ADVOGADOS ASSOCIADOS
(21) BR 30 2020 005604-3	Código 34.2 - Exame formal de Cumprimento de Exigência Técnica (71) ALEXSANDRO JOSÉ FERREIRA (BR/RS) (74) AUDITA ASSESSORIA EMPRESARIAL LTDA.
(21) BR 30 2020 005792-9	Código 34.2 - Exame formal de Cumprimento de Exigência Técnica (71) SILVIO ALVES DE SOUZA (BR/RS) (74) STOCK MARCAS E PATENTES LTDA - ME
(21) BR 30 2020 005836-4	Código 34.2 - Exame formal de Cumprimento de Exigência Técnica (71) INSTITUTO FEDERAL DO PARANÁ (BR/PR)
(21) BR 30 2020 005919-0	Código 34.2 - Exame formal de Cumprimento de Exigência Técnica (71) BRENO CHAME LINS DE MELLO (BR/RJ)
(21) BR 30 2020 006004-0	Código 34.2 - Exame formal de Cumprimento de Exigência Técnica



	(71) GTS DO BRASIL LTDA. (BR/SC) (74) Clarke, Modet Propriedade Intelectual Ltda.
(21) BR 30 2020 006066-0	Código 34.2 - Exame formal de Cumprimento de Exigência Técnica (71) JOSÉ ALFREDO HERDEIRO CLEMENTE (BR/SP) (74) MARLENE MANZONI RODRIGUES
(21) BR 30 2020 006074-1	Código 34.2 - Exame formal de Cumprimento de Exigência Técnica (71) FRANCISCO CRISTIANO LUZ DE AVILA (BR/RS) (74) AILTON DA SILVA
(21) BR 30 2020 006089-0	Código 34.2 - Exame formal de Cumprimento de Exigência Técnica (71) SMC CORPORATION (JP) (74) Clarke, Modet Propriedade Intelectual Ltda.
(21) BR 30 2020 006110-1	Código 34.2 - Exame formal de Cumprimento de Exigência Técnica (71) ROBERT BOSCH LIMITADA (BR/SP) (74) DANIEL ADVOGADOS (ALT.DE DANIEL & CIA)
(21) BR 30 2020 006114-4	Código 34.2 - Exame formal de Cumprimento de Exigência Técnica (71) GCE GROUP AB (SE) (74) IGOR LEONARDO GUIMARÃES SIMÕES
(21) BR 30 2020 006124-1	Código 34.2 - Exame formal de Cumprimento de Exigência Técnica (71) 100% SPEEDLAB, LLC (US) (74) DAVID DO NASCIMENTO ADVOGADOS ASSOCIADOS
(21) BR 30 2020 006125-0	Código 34.2 - Exame formal de Cumprimento de Exigência Técnica (71) COMPANHIA BRASILEIRA DE CARTUCHOS (BR/SP) (74) LUCIANA ESTHER DE ARRUDA PINTO
(21) BR 30 2020 006126-8	Código 34.2 - Exame formal de Cumprimento de Exigência Técnica (71) COMPANHIA BRASILEIRA DE CARTUCHOS (BR/SP) (74) LUCIANA ESTHER DE ARRUDA PINTO
(21) BR 30 2020 006129-2	Código 34.2 - Exame formal de Cumprimento de Exigência Técnica (71) PEDRO IVO TORQUATO PALMER (BR/MG)
(21) BR 30 2020 006140-3	Código 34.2 - Exame formal de Cumprimento de Exigência Técnica (71) ROGERIO DE OLIVEIRA VERA (BR/SP) (74) ANDRÉ JOÃO LACERDA DA SILVA
(21) BR 30 2020 006141-1	Código 34.2 - Exame formal de Cumprimento de Exigência Técnica (71) ROGERIO DE OLIVEIRA VERA (BR/SP)



	(74) ANDRÉ JOÃO LACERDA DA SILVA
(21) BR 30 2020 006143-8	Código 34.2 - Exame formal de Cumprimento de Exigência Técnica (71) ROGERIO DE OLIVEIRA VERA (BR/SP) (74) ANDRÉ JOÃO LACERDA DA SILVA
(21) BR 30 2020 006189-6	Código 34.2 - Exame formal de Cumprimento de Exigência Técnica (71) KINCCAL - KAIANA INDÚSTRIA DE COMPONENTES E CALÇADOS LTDA (BR/CE) (74) FRANCISCO LEITE DE OLIVEIRA FILHO
(21) BR 30 2020 006190-0	Código 34.2 - Exame formal de Cumprimento de Exigência Técnica (71) CERPRAN PARTICIPAÇÕES E ADMINISTRAÇÃO DE BENS LTDA. (BR/SP) (74) DAVID DO NASCIMENTO ADVOGADOS ASSOCIADOS
(21) BR 30 2020 006191-8	Código 34.2 - Exame formal de Cumprimento de Exigência Técnica (71) KINCCAL - KAIANA INDÚSTRIA DE COMPONENTES E CALÇADOS LTDA (BR/CE) (74) FRANCISCO LEITE DE OLIVEIRA FILHO
(21) BR 30 2020 006193-4	Código 34.2 - Exame formal de Cumprimento de Exigência Técnica (71) KINCCAL - KAIANA INDÚSTRIA DE COMPONENTES E CALÇADOS LTDA (BR/CE) (74) FRANCISCO LEITE DE OLIVEIRA FILHO
(21) BR 30 2021 000118-7	Código 34.2 - Exame formal de Cumprimento de Exigência Técnica (71) KINCCAL - KAIANA INDÚSTRIA DE COMPONENTES E CALÇADOS LTDA (BR/CE) (74) FRANCISCO LEITE DE OLIVEIRA FILHO
(21) BR 32 2020 003170-1	Código 34.2 - Exame formal de Cumprimento de Exigência Técnica (71) MAGNETIC AUTOCONTROL GMBH (DE) (74) DANNEMANN, SIEMSEN, BIGLER & IPANEMA MOREIRA
(21) BR 32 2020 004676-8	Código 34.2 - Exame formal de Cumprimento de Exigência Técnica (71) KONINKLIJKE PHILIPS N.V. (NL) (74) DANIEL ADVOGADOS (ALT.DE DANIEL & CIA)
(21) BR 32 2020 004677-6	Código 34.2 - Exame formal de Cumprimento de Exigência Técnica (71) KONINKLIJKE PHILIPS N.V. (NL) (74) DANIEL ADVOGADOS (ALT.DE DANIEL & CIA)
(21) BR 32 2020 005961-4	Código 34.2 - Exame formal de Cumprimento de Exigência Técnica

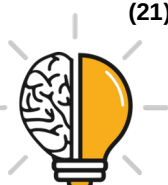

(71) DIETRICH GALLMETZER (IT)

(74) DANNEMANN, SIEMSEN, BIGLER & IPANEMA MOREIRA

(21) BR 32 2020 005962-2

Código 34.2 - Exame formal de Cumprimento de Exigência Técnica

(71) DIETRICH GALLMETZER (IT)

(74) DANNEMANN, SIEMSEN, BIGLER & IPANEMA MOREIRA



Código 35 - Arquivamento do Pedido – Art. 216 § 2º e Art. 106 § 3º da LPI

Arquivado definitivamente o pedido de registro de desenho industrial, uma vez que não foi apresentada a procuração devida no prazo de 60 (sessenta) dias contados da prática do primeiro ato da parte no processo ou não houve manifestação do depositante quanto à exigência formulada.

(21) BR 30 2014 003646-7 Código 35 - Arquivamento do Pedido – Art. 216 § 2º e Art. 106 § 3º da LPI
(22) 31/07/2014
(44) 04/05/2021
(52) 07-01
(54) CONFIGURAÇÃO ORNAMENTAL APLICADA EM BALEIRO
(71) CROMUS EMBALAGENS INDÚSTRIA E COMÉRCIO LTDA. (BR/SP)
(72) EDUARDO AGUILA CINCINATO
(74) SÃO PAULO MARCAS E PATENTES LTDA
Arquivamento

(21) BR 30 2016 004657-3 Código 35 - Arquivamento do Pedido – Art. 216 § 2º e Art. 106 § 3º da LPI
(22) 07/10/2016
(44) 04/05/2021
(52) 11-01
(54) CONFIGURAÇÃO APLICADA EM JOIA
(71) PERFECT IMPORTAÇÃO EXPORTAÇÃO LTDA (BR/MG)
(72) EVANDRO ANTONIO VIEIRA
(74) Cesar Peduti Neto
Arquivamento

(21) BR 30 2016 004660-3 Código 35 - Arquivamento do Pedido – Art. 216 § 2º e Art. 106 § 3º da LPI
(22) 07/10/2016
(44) 04/05/2021
(52) 11-01
(54) CONFIGURAÇÃO APLICADA EM JOIA
(71) PERFECT IMPORTAÇÃO EXPORTAÇÃO LTDA (BR/MG)
(72) EVANDRO ANTONIO VIEIRA
(74) Cesar Peduti Neto
Arquivamento

(21) BR 30 2016 005314-6 Código 35 - Arquivamento do Pedido – Art. 216 § 2º e Art. 106 § 3º da LPI
(22) 18/11/2016
(44) 04/05/2021
(52) 11-01
(54) CONFIGURAÇÃO APLICADA EM JOIA
(71) PERFECT IMPORTAÇÃO EXPORTAÇÃO LTDA (BR/MG)
(72) EVANDRO ANTONIO VIEIRA



(74) Cesar Peduti Neto
Arquivamento

(21) BR 30 2020 002363-3 Código 35 - Arquivamento do Pedido – Art. 216 § 2º e Art. 106 § 3º da LPI
(22) 01/06/2020
(44) 04/05/2021
(52) 11-02
(54) CONFIGURAÇÃO APLICADA A/EM TROFÉU
(71) GEORGIA GOERLICH BUFFARA (BR/RJ)
(72) A DEFINIR
(74) DI BLASI, PARENTE & ADVOGADOS ASSOCIADOS
Arquivamento

(21) BR 30 2020 004586-6 Código 35 - Arquivamento do Pedido – Art. 216 § 2º e Art. 106 § 3º da LPI
(22) 30/09/2020
(44) 04/05/2021
(52) 21-01
(54) CONFIGURAÇÃO APLICADA A/EM JOGO DE TABULEIRO
(71) PLASCOM TECNOLOGIA LTDA (BR/PR)
(72) VINICIUS VITOR DA LUZ
Arquivamento

(21) BR 30 2020 004921-7 Código 35 - Arquivamento do Pedido – Art. 216 § 2º e Art. 106 § 3º da LPI
(22) 19/10/2020
(44) 04/05/2021
(52) 12-08
(54) CONFIGURAÇÃO APLICADA A/EM CARROCERIA DE AUTOMÓVEL
MODELO R-13
(71) REYFER CÁSSIO DOS REIS REZENDE (BR/MG)
(72) REYFER CÁSSIO DOS REIS REZENDE
Arquivamento

(21) BR 30 2020 005377-0 Código 35 - Arquivamento do Pedido – Art. 216 § 2º e Art. 106 § 3º da LPI
(22) 12/11/2020
(44) 04/05/2021
(52) 21-02
(54) CONFIGURAÇÃO APLICADA A/EM MOBILIÁRIO ESPORTIVO URBANO
(71) INDIO DA COSTA LICENSING LTDA. (BR/RJ)
(72) LUIZ AUGUSTO DE SIQUEIRA INDIO DA COSTA; LUIZ GUILHERME
ASSIS MELO DE BAERE
Arquivamento

(21) BR 30 2020 005386-9 Código 35 - Arquivamento do Pedido – Art. 216 § 2º e Art. 106 § 3º da LPI
(22) 12/11/2020



(44) 04/05/2021

(52) 02-04

(54) CONFIGURAÇÃO APLICADA A/EM CALÇADO

(71) INDUSTRIA DE CALÇADOS BEIRA RIO LTDA. (BR/SP)

(72) PRISCILA CANCCIAN TAVARES

(74) DANILO DE OLIVEIRA BEZERRA

Arquivamento

(21) BR 30 2020 005392-3

Código 35 - Arquivamento do Pedido – Art. 216 § 2º e Art. 106 § 3º da LPI

(22) 12/11/2020

(44) 04/05/2021

(52) 03-01

(54) CONFIGURAÇÃO APLICADA A/EM BOLSA

(71) COMBINE BRASIL (BR/SP)

(72) DOUGLAS ROQUE

Arquivamento



Código 37 - Recurso Contra o Indeferimento

Notificação de interposição de recurso ao Presidente do INPI contra o indeferimento do pedido de registro de desenho industrial, objetivando o reexame da matéria. Desta data corre o prazo de 60 (sessenta) dias para apresentação de contrarrazões por qualquer interessado. Poderá ser requerida cópia do recurso com o peticionamento do serviço 824 - cópia reprográfica simples.

(21) BR 30 2020 004840-7

Código 37 - Recurso Contra o Indeferimento

(22) 15/10/2020

(71) HYDRO EXTRUSION BRASIL S.A. (BR/SP)

(74) Dannemann, Siemsen, Bigler & Ipanema Moreira

Recurso contra o indeferimento: Pet. (WB) 870210035177, de 19/4/2021.



Código 38 - Outros Recursos

Notificação de interposição de recurso ao Presidente do INPI contra a decisão proferida pela Diretoria, objetivando o reexame da matéria. Desta data corre o prazo de 60 (sessenta) dias para apresentação de contrarrazões por qualquer Interessado. Poderá ser requerida cópia do recurso com o peticionamento do serviço 824 - cópia reprográfica simples.

(21) BR 30 2020 003180-6

Código 38 - Outros Recursos

(22) 23/07/2020

(71) AERUS MEDICAL, LLC (US)

(74) DANIEL ADVOGADOS (ALT.DE DANIEL & CIA)

Recurso contra a perda de prioridade: Pet. (WB) 870210033311, de 12/4/2021.

(21) BR 30 2020 003183-0

Código 38 - Outros Recursos

(22) 23/07/2020

(71) DBG GROUP INVESTMENTS, LLC (US)

(74) DANIEL ADVOGADOS (ALT.DE DANIEL & CIA)

Recurso contra a perda de prioridade: Pet. (WB) 870210033306, de 12/4/2021.



Código 39 - Concessão do Registro

Concessão do registro de desenho industrial. O certificado de registro está disponível no portal do INPI. Desta data corre o prazo de 5 (cinco) anos para interposição de nulidade administrativa por qualquer interessado (Art.113 § 1º da LPI). Os efeitos da concessão serão suspensos caso o pedido de nulidade seja interposto no prazo de 60 (sessenta) dias, contados da data da concessão.

(11) BR 30 2020 000507-4

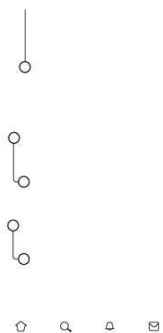

Código 39 - Concessão do Registro

(22) 05/02/2020

(15) 04/05/2021

(30) 27/08/2019 US 29/703,489

(45) 04/05/2021

(52) 14-04

(54) PADRÃO ORNAMENTAL APLICADO A/EM INTERFACE GRÁFICA

(73) TWITTER, INC. (US)

(72) LISA DING

(74) DANNEMANN, SIEMSEN, BIGLER & IPANEMA MOREIRA

Prazo de validade: 10 (dez) anos contados a partir de 05/02/2020, mediante o recolhimento da taxa quinquenal de manutenção (Artigos 119 e 120 da LPI) e observadas as demais condições legais.

(11) BR 30 2020 002588-1



Código 39 - Concessão do Registro

(22) 16/06/2020

(15) 04/05/2021

(45) 04/05/2021

(52) 14-06

(54) CONFIGURAÇÃO APLICADA A/EM DISPOSITIVO TIPO TORRE PARA CAPTAÇÃO DE IMAGENS

(73) UNIVERSIDADE FEDERAL RURAL DE PERNAMBUCO (BR/PE) ;
UNIVERSIDADE FEDERAL DE PERNAMBUCO (BR/PE)

(72) ANDRÉ LUCAS CORREA DE ANDRADE; PRISCILA RAFAELA LEÃO SOARES; JADSON FREITAS DA SILVA; MARÍLIA RIBEIRO SALES CADENA; PABYTON GONÇALVES CADENA

Prazo de validade: 10 (dez) anos contados a partir de 16/06/2020, mediante o recolhimento da taxa quinquenal de manutenção (Artigos 119 e 120 da LPI) e observadas as demais condições legais.

(11) BR 30 2020 002919-4

Código 39 - Concessão do Registro

(22) 10/07/2020

(15) 04/05/2021

(30) 13/01/2020 US 29/720383





(45) 04/05/2021

(52) 09-01

(54) CONFIGURAÇÃO APLICADA EM FRASCO

(73) THE PROCTER & GAMBLE COMPANY (US)

(72) MARY CAROL RIFFE; ERICA STOELB

(74) TRENCH ROSSI E WATANABE ADVOGADOS (RJ)

Prazo de validade: 10 (dez) anos contados a partir de 10/07/2020, mediante o recolhimento da taxa quinquenal de manutenção (Artigos 119 e 120 da LPI) e observadas as demais condições legais.

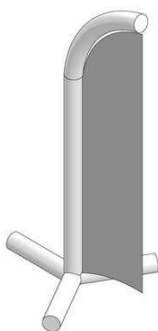
(11) BR 30 2020 003995-5

Código 39 - Concessão do Registro

(22) 28/08/2020

(15) 04/05/2021

(45) 04/05/2021

(52) 20-03

(54) CONFIGURAÇÃO APLICADA A/EM PAINEL

(73) ORVALHO DO SOL INDUSTRIA E COMÉRCIO LTDA - EPP (BR/SP)

(72) CAMILA CRISTIANE CARDOSO

(74) MODAL MARCAS E PATENTES LTDA.

Prazo de validade: 10 (dez) anos contados a partir de 28/08/2020, mediante o recolhimento da taxa quinquenal de manutenção (Artigos 119 e 120 da LPI) e observadas as demais condições legais.

(11) BR 30 2020 004201-8

Código 39 - Concessão do Registro

(22) 08/09/2020

(15) 04/05/2021

(30) 09/03/2020 JP 2020-004680

(45) 04/05/2021

(52) 12-08

(54) CONFIGURAÇÃO APLICADA A/EM AUTOMÓVEL

(73) NISSAN JIDOSHA KABUSHIKI KAISHA (ALSO TRADING AS NISSAN MOTOR CO., LTD.) (JP)

(72) NAOYUKI OHKOSHI

(74) DANIEL ADVOGADOS (ALT.DE DANIEL & CIA)

Prazo de validade: 10 (dez) anos contados a partir de 08/09/2020, mediante o recolhimento da taxa quinquenal de manutenção (Artigos 119 e 120 da LPI) e observadas as demais condições legais.

(11) BR 30 2020 004203-4

Código 39 - Concessão do Registro

(22) 08/09/2020

(15) 04/05/2021



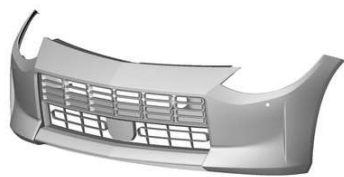

(30) 09/03/2020 JP 2020-004681

(45) 04/05/2021

(52) 12-16

(54) CONFIGURAÇÃO APLICADA A/EM PARA-CHOQUE

(73) NISSAN JIDOSHA KABUSHIKI KAISHA (ALSO TRADING AS NISSAN MOTOR CO., LTD.) (JP)

(72) NAOYUKI OHKOSHI; TSUYOSHI KAWASHIMA; YUTA OKI

(74) DANIEL ADVOGADOS (ALT.DE DANIEL & CIA)

Prazo de validade: 10 (dez) anos contados a partir de 08/09/2020, mediante o recolhimento da taxa quinquenal de manutenção (Artigos 119 e 120 da LPI) e observadas as demais condições legais.

(11) BR 30 2020 004205-0



Código 39 - Concessão do Registro

(22) 08/09/2020

(15) 04/05/2021

(30) 09/03/2020 JP 2020-004685

(45) 04/05/2021

(52) 26-06

(54) CONFIGURAÇÃO APLICADA A/EM LANTERNA

(73) NISSAN JIDOSHA KABUSHIKI KAISHA (ALSO TRADING AS NISSAN MOTOR CO., LTD.) (JP)

(72) YUSUKE HIRATA; TSUYOSHI KAWASHIMA

(74) DANIEL ADVOGADOS (ALT.DE DANIEL & CIA)

Prazo de validade: 10 (dez) anos contados a partir de 08/09/2020, mediante o recolhimento da taxa quinquenal de manutenção (Artigos 119 e 120 da LPI) e observadas as demais condições legais.

(11) BR 30 2020 004207-7



Código 39 - Concessão do Registro

(22) 08/09/2020

(15) 04/05/2021

(30) 16/03/2020 JP 2020-005146

(45) 04/05/2021

(52) 12-16

(54) CONFIGURAÇÃO APLICADA A/EM PAINEL DE INSTRUMENTOS

(73) NISSAN JIDOSHA KABUSHIKI KAISHA (ALSO TRADING AS NISSAN MOTOR CO., LTD.) (JP)

(72) ATSUSHI SATOU; TAKUYA YAMASHITA

(74) DANIEL ADVOGADOS (ALT.DE DANIEL & CIA)

Prazo de validade: 10 (dez) anos contados a partir de 08/09/2020, mediante o recolhimento da taxa quinquenal de manutenção (Artigos 119 e 120 da LPI) e observadas as demais condições legais.

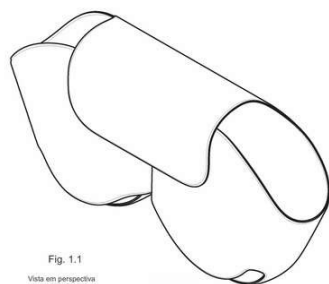

(11) BR 30 2020 004858-0

Código 39 - Concessão do Registro

(22) 16/10/2020

(15) 04/05/2021

(30) 03/08/2020 US 29/745,067

(45) 04/05/2021

(52) 03-01

(54) CONFIGURAÇÃO APLICADA A/EM ESTOJO PARA FONE DE OUVIDO

(73) APPLE INC. (US)

(72) JODY AKANA; MOLLY ANDERSON; BARTLEY K. ANDRE; SHOTA AOYAGI; ANTHONY MICHAEL ASHCROFT; MARINE C. BATAILLE; JEREMY BATAILLOU; ABIDUR RAHMAN CHOWDHURY; CLARA GENEVIÈVE MARINE COURTAIGNE; MARKUS DIEBEL; JONATHAN GOMEZ GARCIA; M. EVANS HANKEY; JULIAN HOENIG; RICHARD P. HOWARTH; JONATHAN P. IVE; DUNCAN ROBERT KERR; JULIAN JAEDE; BENJAMIN ANDREW SHAFFER; PETER RUSSELL-CLARKE; CLEMENT TISSANDIER; JOE SUNG-HO TAN; RICO ZÖRKENDÖRFER; EUGENE ANTONY WHANG

(74) Dannemann, Siemsen, Bigler & Ipanema Moreira

Prazo de validade: 10 (dez) anos contados a partir de 16/10/2020, mediante o recolhimento da taxa quinquenal de manutenção (Artigos 119 e 120 da LPI) e observadas as demais condições legais.

(11) BR 30 2020 006164-0

Código 39 - Concessão do Registro

(22) 23/12/2020

(15) 04/05/2021

(45) 04/05/2021

(52) 28-03

(54) CONFIGURAÇÃO APLICADA A/EM DISPOSITIVO

(73) TAV TECH LTD (IL)

(72) REFAEL GIL KOPY

(74) ASTHERI PROPRIEDADE INTELECTUAL E INOVAÇÃO

Prazo de validade: 10 (dez) anos contados a partir de 23/12/2020, mediante o recolhimento da taxa quinquenal de manutenção (Artigos 119 e 120 da LPI) e observadas as demais condições legais.

(11) BR 30 2021 000090-3

Código 39 - Concessão do Registro

(22) 08/01/2021

(15) 04/05/2021

(45) 04/05/2021

(52) 21-01

(54) CONFIGURAÇÃO APLICADA A/EM BONECA

(73) SUPER TOYS INDÚSTRIA E COMÉRCIO DE ARTEFATOS PLÁSTICOS





LTDA. (BR/SP)

(72) CARLOS ALBERTO BAZZO; PAULO ROBERTO BAZZO; LUIZ ANTÔNIO BAZZO JUNIOR

(74) MARÍLIA CROZATTI

Prazo de validade: 10 (dez) anos contados a partir de 08/01/2021, mediante o recolhimento da taxa quinquenal de manutenção (Artigos 119 e 120 da LPI) e observadas as demais condições legais.

(11) BR 30 2021 000092-0



Código 39 - Concessão do Registro

(22) 08/01/2021

(15) 04/05/2021

(45) 04/05/2021

(52) 10-05

(54) CONFIGURAÇÃO APLICADA A/EM EQUIPAMENTO DE MONITORAMENTO E SEGURANÇA

(73) HELPER TECNOLOGIA DE SEGURANCA S/A (BR/PR)

(72) ROGÉRIO ALBERTO DOS REIS

(74) EDUARDO PEREIRA DA SILVA

Prazo de validade: 10 (dez) anos contados a partir de 08/01/2021, mediante o recolhimento da taxa quinquenal de manutenção (Artigos 119 e 120 da LPI) e observadas as demais condições legais.



(11) BR 30 2021 000093-8



Código 39 - Concessão do Registro

(22) 08/01/2021

(15) 04/05/2021

(45) 04/05/2021

(52) 10-05

(54) CONFIGURAÇÃO APLICADA A/EM EQUIPAMENTO DE MONITORAMENTO E SEGURANÇA

(73) HELPER TECNOLOGIA DE SEGURANCA S/A (BR/PR)

(72) ROGÉRIO ALBERTO DOS REIS

(74) EDUARDO PEREIRA DA SILVA

Prazo de validade: 10 (dez) anos contados a partir de 08/01/2021, mediante o recolhimento da taxa quinquenal de manutenção (Artigos 119 e 120 da LPI) e



observadas as demais condições legais.



(11) BR 30 2021 000136-5

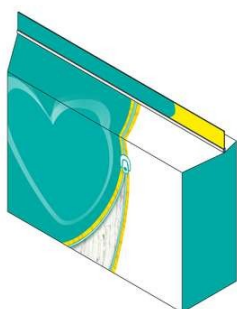

Fig. 1.1

Código 39 - Concessão do Registro

(22) 12/01/2021

(15) 04/05/2021

(45) 04/05/2021

(52) 09-03

(54) CONFIGURAÇÃO APLICADA A/EM EMBALAGEM

(73) THE PROCTER & GAMBLE COMPANY (US)

(72) MARLENY CORIN CASTILLO; BETHZABETH COLMENARES ESKENAZI

(74) TRENCH ROSSI E WATANABE ADVOGADOS (RJ)

Prazo de validade: 10 (dez) anos contados a partir de 12/01/2021, mediante o recolhimento da taxa quinquenal de manutenção (Artigos 119 e 120 da LPI) e observadas as demais condições legais.

(11) BR 30 2021 000154-3

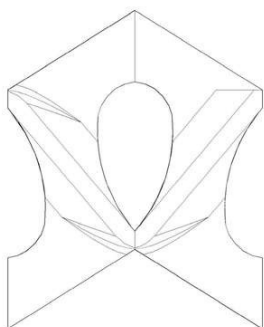

Código 39 - Concessão do Registro

(22) 13/01/2021

(15) 04/05/2021

(45) 04/05/2021

(52) 25-01

(54) CONFIGURAÇÃO APLICADA A/EM REVESTIMENTO

(73) PETRA REVEST LTDA (BR/PR)

(72) GIOVANI FORMENTINI

Prazo de validade: 10 (dez) anos contados a partir de 13/01/2021, mediante o recolhimento da taxa quinquenal de manutenção (Artigos 119 e 120 da LPI) e observadas as demais condições legais.

(11) BR 30 2021 000158-6

Código 39 - Concessão do Registro

(22) 14/01/2021

(15) 04/05/2021

(45) 04/05/2021

(52) 25-01

(54) CONFIGURAÇÃO APLICADA A/EM REVESTIMENTO



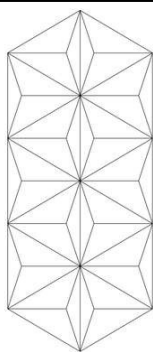

(73) PETRA REVEST LTDA (BR/PR)

(72) GIOVANI FORMENTINI

Prazo de validade: 10 (dez) anos contados a partir de 14/01/2021, mediante o recolhimento da taxa quinquenal de manutenção (Artigos 119 e 120 da LPI) e observadas as demais condições legais.

(11) BR 30 2021 000397-0



Código 39 - Concessão do Registro

(22) 29/01/2021

(15) 04/05/2021

(30) 07/08/2020 US 29/745,687

(45) 04/05/2021

(52) 12-15

(54) CONFIGURAÇÃO APLICADA A/EM PNEU PARA MOTOCICLETA

(73) SUMITOMO RUBBER INDUSTRIES, LTD. (JP)

(72) MATTHEW PISARZEWICZ; NEILL RAMPTON

(74) DI BLASI, PARENTE & ADVOGADOS ASSOCIADOS

Prazo de validade: 10 (dez) anos contados a partir de 29/01/2021, mediante o recolhimento da taxa quinquenal de manutenção (Artigos 119 e 120 da LPI) e observadas as demais condições legais.

(11) BR 30 2021 000407-0

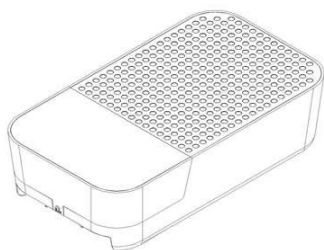

Código 39 - Concessão do Registro

(22) 02/02/2021

(15) 04/05/2021

(45) 04/05/2021

(52) 15-01

(54) CONFIGURAÇÃO APLICADA A/EM MOTOR PARA ABRIR PORTÕES

(73) NICE S.P.A. (IT)

(72) LORENZO GALBERTI

(74) HERRERO & ASSOCIADOS BRASIL PROPRIEDADE INTELECTUAL LTDA.

Prazo de validade: 10 (dez) anos contados a partir de 02/02/2021, mediante o recolhimento da taxa quinquenal de manutenção (Artigos 119 e 120 da LPI) e observadas as demais condições legais.

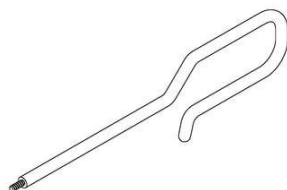

(11) BR 30 2021 000409-7

Código 39 - Concessão do Registro

(22) 02/02/2021

(15) 04/05/2021

(45) 04/05/2021

(52) 08-08

(54) CONFIGURAÇÃO APLICADA A/EM GANCHO DE FIXAÇÃO

(73) HUDSON PEDRO SOARES DE SOARES (BR/ES)

(72) HUDSON PEDRO SOARES DE SOARES

Prazo de validade: 10 (dez) anos contados a partir de 02/02/2021, mediante o recolhimento da taxa quinquenal de manutenção (Artigos 119 e 120 da LPI) e observadas as demais condições legais.

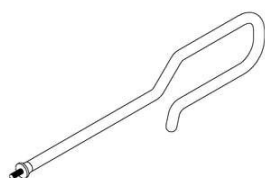

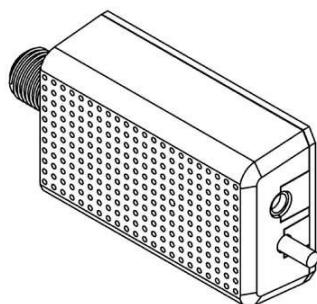
(11) BR 30 2021 000410-0

Código 39 - Concessão do Registro

(22) 02/02/2021

(15) 04/05/2021

(45) 04/05/2021

(52) 14-03

(54) CONFIGURAÇÃO APLICADA A/EM AMPLIFICADOR DE SINAL

(73) JOSÉ SENDESKI NETO (BR/PR)

(72) JOSE SENDESKI NETO

(74) A Provincia Marcas e Patentes Ltda.

Prazo de validade: 10 (dez) anos contados a partir de 02/02/2021, mediante o recolhimento da taxa quinquenal de manutenção (Artigos 119 e 120 da LPI) e observadas as demais condições legais.

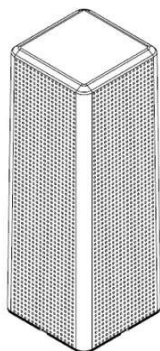
(11) BR 30 2021 000411-9

Código 39 - Concessão do Registro

(22) 02/02/2021

(15) 04/05/2021

(45) 04/05/2021

(52) 14-03

(54) CONFIGURAÇÃO APLICADA A/EM ANTENA

(73) JOSÉ SENDESKI NETO (BR/PR)

(72) JOSE SENDESKI NETO

(74) A Provincia Marcas e Patentes Ltda.

Prazo de validade: 10 (dez) anos contados a partir de 02/02/2021, mediante o recolhimento da taxa quinquenal de manutenção (Artigos 119 e 120 da LPI) e observadas as demais condições legais.

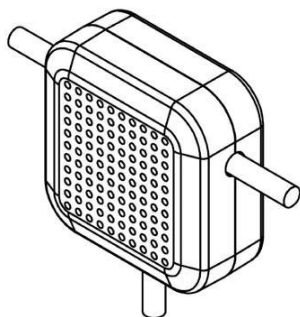

(11) BR 30 2021 000445-3

Código 39 - Concessão do Registro
(22) 05/02/2021
(15) 04/05/2021
(45) 04/05/2021
(52) 14-03
(54) CONFIGURAÇÃO APLICADA A/EM ANTENA
(73) JOSÉ SENDESKI NETO (BR/PR)
(72) JOSE SENDESKI NETO
(74) A Provincia Marcas e Patentes Ltda.

Prazo de validade: 10 (dez) anos contados a partir de 05/02/2021, mediante o recolhimento da taxa quinquenal de manutenção (Artigos 119 e 120 da LPI) e observadas as demais condições legais.

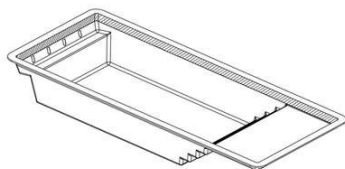
(11) BR 30 2021 000454-2

Código 39 - Concessão do Registro
(22) 05/02/2021
(15) 04/05/2021
(45) 04/05/2021
(52) 25-03
(54) CONFIGURAÇÃO APLICADA A/EM PISCINA
(73) IGUI WORLDWIDE PISCINAS LTDA EPP (BR/SP)
(72) LUIZ FILIPE DE SOUZA SISSON
(74) BEERRE ASSESSORIA EMPRESARIAL LTDA

Prazo de validade: 10 (dez) anos contados a partir de 05/02/2021, mediante o recolhimento da taxa quinquenal de manutenção (Artigos 119 e 120 da LPI) e observadas as demais condições legais.

(11) BR 30 2021 000455-0

Código 39 - Concessão do Registro
(22) 05/02/2021
(15) 04/05/2021
(45) 04/05/2021
(52) 23-01
(54) CONFIGURAÇÃO APLICADA A/EM EM CONECTOR DE TUBOS
(73) MÁRIO LÚCIO MESQUITA (BR/MG)
(72) MÁRIO LÚCIO MESQUITA
(74) MG MARCAS E PATENTES LTDA.

Prazo de validade: 10 (dez) anos contados a partir de 05/02/2021, mediante o recolhimento da taxa quinquenal de manutenção (Artigos 119 e 120 da LPI) e observadas as demais condições legais.

(11) BR 30 2021 000459-3

Código 39 - Concessão do Registro



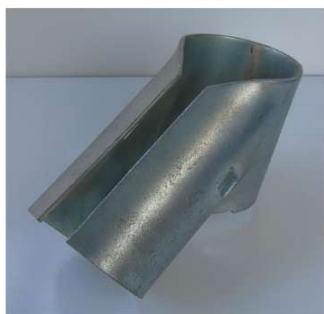

(22) 05/02/2021

(15) 04/05/2021

(45) 04/05/2021

(52) 23-01

(54) CONFIGURAÇÃO APLICADA A/EM CONECTOR DE TUBOS

(73) MÁRIO LÚCIO MESQUITA (BR/MG)

(72) MÁRIO LÚCIO MESQUITA

(74) MG MARCAS E PATENTES LTDA.

Prazo de validade: 10 (dez) anos contados a partir de 05/02/2021, mediante o recolhimento da taxa quinquenal de manutenção (Artigos 119 e 120 da LPI) e observadas as demais condições legais.

(11) BR 30 2021 000461-5



Código 39 - Concessão do Registro

(22) 05/02/2021

(15) 04/05/2021

(45) 04/05/2021

(52) 23-01

(54) CONFIGURAÇÃO APLICADA A/EM CONECTOR DE TUBOS

(73) MÁRIO LÚCIO MESQUITA (BR/MG)

(72) MÁRIO LÚCIO MESQUITA

(74) MG MARCAS E PATENTES LTDA.

Prazo de validade: 10 (dez) anos contados a partir de 05/02/2021, mediante o recolhimento da taxa quinquenal de manutenção (Artigos 119 e 120 da LPI) e observadas as demais condições legais.

(11) BR 30 2021 000502-6

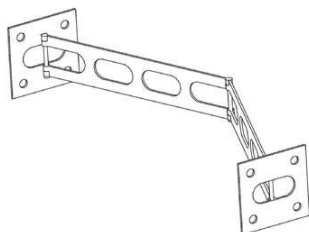

Código 39 - Concessão do Registro

(22) 08/02/2021

(15) 04/05/2021

(45) 04/05/2021

(52) 06-06

(54) CONFIGURAÇÃO APLICADA A/EM BRAÇO ARTICULADO PARA MÓVEL

(73) MICAEL HASSE (BR/SC)

(72) MICAEL HASSE

(74) SANDRO WUNDERLICH

Prazo de validade: 10 (dez) anos contados a partir de 08/02/2021, mediante o recolhimento da taxa quinquenal de manutenção (Artigos 119 e 120 da LPI) e observadas as demais condições legais.

(11) BR 30 2021 000505-0

Código 39 - Concessão do Registro

(22) 09/02/2021

(15) 04/05/2021





(45) 04/05/2021

(52) 21-01

(54) CONFIGURAÇÃO APLICADA A/EM CABEÇA DE BONECA

(73) MILK - INDÚSTRIA E COMÉRCIO DE BRINQUEDOS LTDA (BR/SP)

(72) DIOGO SILVEIRA LEITE

(74) MARCELO DOMINGOS

Prazo de validade: 10 (dez) anos contados a partir de 09/02/2021, mediante o recolhimento da taxa quinquenal de manutenção (Artigos 119 e 120 da LPI) e observadas as demais condições legais.

(11) BR 30 2021 000507-7



Código 39 - Concessão do Registro

(22) 09/02/2021

(15) 04/05/2021

(45) 04/05/2021

(52) 21-01

(54) CONFIGURAÇÃO APLICADA A/EM BONECA

(73) MILK - INDÚSTRIA E COMÉRCIO DE BRINQUEDOS LTDA (BR/SP)

(72) DIOGO SILVEIRA LEITE

(74) MARCELO DOMINGOS

Prazo de validade: 10 (dez) anos contados a partir de 09/02/2021, mediante o recolhimento da taxa quinquenal de manutenção (Artigos 119 e 120 da LPI) e observadas as demais condições legais.

(11) BR 30 2021 000508-5



Código 39 - Concessão do Registro

(22) 09/02/2021

(15) 04/05/2021

(45) 04/05/2021

(52) 20-03

(54) CONFIGURAÇÃO APLICADA A/EM LETREIRO TOPONÍMICO

(73) ALL SPACE PROPAGANDA E MARKETING LTDA (BR/SP)

(72) BRUNO MILLANELO DOS SANTOS; RODRIGO MOREIRA KALAS

(74) São Paulo Marcas e Patentes Ltda.

Prazo de validade: 10 (dez) anos contados a partir de 09/02/2021, mediante o recolhimento da taxa quinquenal de manutenção (Artigos 119 e 120 da LPI) e observadas as demais condições legais.

(11) BR 30 2021 000510-7

Código 39 - Concessão do Registro

(22) 09/02/2021

(15) 04/05/2021

(45) 04/05/2021

(52) 06-01





(54) CONFIGURAÇÃO APLICADA A/EM SOFÁ

(73) DOSTUM INDUSTRIA, COMERCIO E ARTIGOS DE DECORAÇÃO EM RESINA LTDA - ME (BR/PB)

(72) SERGIO JOSÉ DE MATOS

Prazo de validade: 10 (dez) anos contados a partir de 09/02/2021, mediante o recolhimento da taxa quinquenal de manutenção (Artigos 119 e 120 da LPI) e observadas as demais condições legais.

(11) BR 30 2021 000626-0



Código 39 - Concessão do Registro

(22) 12/02/2021

(15) 04/05/2021

(45) 04/05/2021

(52) 02-04

(54) CONFIGURAÇÃO APLICADA A/EM SOLADO

(73) HENRIQUE SOARES BENTO (BR/MG)

(72) HENRIQUE SOARES BENTO

(74) JOSÉ NAVES DE LACERDA JÚNIOR

Prazo de validade: 10 (dez) anos contados a partir de 12/02/2021, mediante o recolhimento da taxa quinquenal de manutenção (Artigos 119 e 120 da LPI) e observadas as demais condições legais.

(11) BR 30 2021 000630-8



Código 39 - Concessão do Registro

(22) 12/02/2021

(15) 04/05/2021

(45) 04/05/2021

(52) 02-04

(54) CONFIGURAÇÃO APLICADA A/EM SOLADO

(73) HENRIQUE SOARES BENTO (BR/MG)

(72) HENRIQUE SOARES BENTO

(74) JOSÉ NAVES DE LACERDA JÚNIOR

Prazo de validade: 10 (dez) anos contados a partir de 12/02/2021, mediante o recolhimento da taxa quinquenal de manutenção (Artigos 119 e 120 da LPI) e observadas as demais condições legais.

(11) BR 30 2021 000632-4



Código 39 - Concessão do Registro

(22) 12/02/2021

(15) 04/05/2021

(45) 04/05/2021

(52) 02-04

(54) CONFIGURAÇÃO APLICADA A/EM CABEDAL

(73) HENRIQUE SOARES BENTO (BR/MG)



(72) HENRIQUE SOARES BENTO

(74) JOSÉ NAVES DE LACERDA JÚNIOR

Prazo de validade: 10 (dez) anos contados a partir de 12/02/2021, mediante o recolhimento da taxa quinquenal de manutenção (Artigos 119 e 120 da LPI) e observadas as demais condições legais.

(11) BR 30 2021 000642-1



Código 39 - Concessão do Registro

(22) 13/02/2021

(15) 04/05/2021

(45) 04/05/2021

(52) 06-06

(54) CONFIGURAÇÃO APLICADA A/EM MOLDURA DE ARMÁRIO

(73) GEREN MARCENARIA LTDA ME (BR/SP)

(72) HELAINE AMORIM RICCHETTI

(74) GUILHERME ROBERTO DORTA DA SILVA

Prazo de validade: 10 (dez) anos contados a partir de 13/02/2021, mediante o recolhimento da taxa quinquenal de manutenção (Artigos 119 e 120 da LPI) e observadas as demais condições legais.

(11) BR 30 2021 000644-8



Código 39 - Concessão do Registro

(22) 15/02/2021

(15) 04/05/2021

(45) 04/05/2021

(52) 26-05

(54) CONFIGURAÇÃO APLICADA A/EM ABAJUR

(73) ITENS COMERCIO DE ARTIGOS DE DECORACAO EIRELI (BR/SP)

(72) MARIANA AMARAL COSTA MACHADO

(74) JEFFERSON DE ARAUJO SERAFIM

Prazo de validade: 10 (dez) anos contados a partir de 15/02/2021, mediante o recolhimento da taxa quinquenal de manutenção (Artigos 119 e 120 da LPI) e observadas as demais condições legais.



(11) BR 30 2021 001226-0

Código 39 - Concessão do Registro

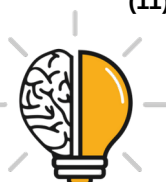

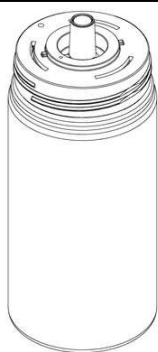

(22) 22/03/2021
 (15) 04/05/2021
 (45) 04/05/2021
 (52) 09-01
 (54) CONFIGURAÇÃO APLICADA A/EM DISPOSITIVO DE REFIL PARA PERFUMES
 (73) POCHET DO BRASIL INDUSTRIA E COMERCIO LTDA (BR/SP)
 (72) ERIC BURGUIN
 (74) MAGALHÃES, NOGUEIRA SOCIEDADE DE ADVOGADOS
 Prazo de validade: 10 (dez) anos contados a partir de 22/03/2021, mediante o recolhimento da taxa quinquenal de manutenção (Artigos 119 e 120 da LPI) e observadas as demais condições legais.

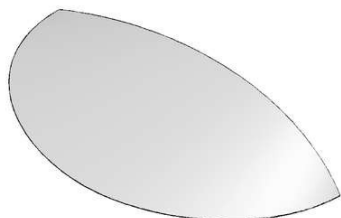
(11) BR 30 2021 001230-8

Código 39 - Concessão do Registro
 (22) 22/03/2021
 (15) 04/05/2021
 (45) 04/05/2021
 (52) 02-04
 (54) CONFIGURAÇÃO APLICADA A/EM PALMILHA HEMICÚPULA
 (73) PODALY PALMILHAS LTDA ME (BR/SC)
 (72) WILSON LUIZ PRZYSIEZNY
 (74) REGIBRAS LTDA EPP
 Prazo de validade: 10 (dez) anos contados a partir de 22/03/2021, mediante o recolhimento da taxa quinquenal de manutenção (Artigos 119 e 120 da LPI) e observadas as demais condições legais.

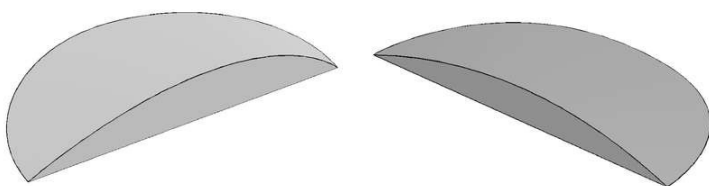
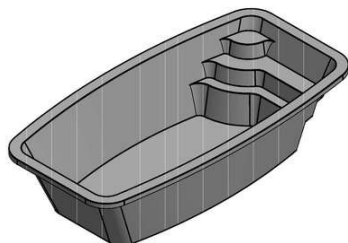
**(11) BR 30 2021 001232-4**

Código 39 - Concessão do Registro
 (22) 22/03/2021
 (15) 04/05/2021
 (45) 04/05/2021
 (52) 21-03
 (54) CONFIGURAÇÃO APLICADA A/EM PISCINAS
 (73) RIO PISCINAS MARCAS E PATENTES EIRELI (BR/RJ)
 (72) KAREN FERREIRA CUSTODIO REZENDE
 (74) Portfolio Marcas e Patentes Ltda.
 Prazo de validade: 10 (dez) anos contados a partir de 22/03/2021, mediante o recolhimento da taxa quinquenal de manutenção (Artigos 119 e 120 da LPI) e observadas as demais condições legais.

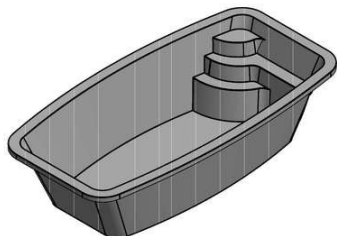

(11) BR 30 2021 001234-0

Código 39 - Concessão do Registro

(22) 22/03/2021

(15) 04/05/2021

(45) 04/05/2021

(52) 21-03

(54) CONFIGURAÇÃO APLICADA A/EM PISCINAS

(73) RIO PISCINAS MARCAS E PATENTES EIRELI (BR/RJ)

(72) KAREN FERREIRA CUSTODIO REZENDE

(74) Portfolio Marcas e Patentes Ltda.

Prazo de validade: 10 (dez) anos contados a partir de 22/03/2021, mediante o recolhimento da taxa quinquenal de manutenção (Artigos 119 e 120 da LPI) e observadas as demais condições legais.

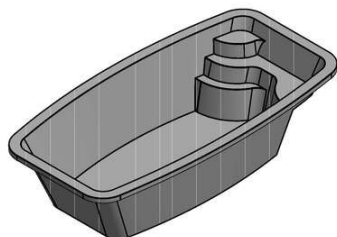
(11) BR 30 2021 001235-9

Código 39 - Concessão do Registro

(22) 22/03/2021

(15) 04/05/2021

(45) 04/05/2021

(52) 21-03

(54) CONFIGURAÇÃO APLICADA A/EM PISCINA

(73) RIO PISCINAS MARCAS E PATENTES EIRELI (BR/RJ)

(72) KAREN FERREIRA CUSTODIO REZENDE

(74) Portfolio Marcas e Patentes Ltda.

Prazo de validade: 10 (dez) anos contados a partir de 22/03/2021, mediante o recolhimento da taxa quinquenal de manutenção (Artigos 119 e 120 da LPI) e observadas as demais condições legais.

(11) BR 30 2021 001254-5

Código 39 - Concessão do Registro

(22) 23/03/2021

(15) 04/05/2021

(45) 04/05/2021

(52) 15-04

(54) CONFIGURAÇÃO APLICADA A/EM VIBROSSENTADORA PARA PISOS

(73) PAULO HENRIQUE CAPARELLI DA SILVA (BR/SP)

(72) PAULO HENRIQUE CAPARELLI DA SILVA

(74) MARCO ANTÔNIO DE OLIVEIRA

Prazo de validade: 10 (dez) anos contados a partir de 23/03/2021, mediante o recolhimento da taxa quinquenal de manutenção (Artigos 119 e 120 da LPI) e observadas as demais condições legais.



(11) BR 30 2021 001261-8

Código 39 - Concessão do Registro

(22) 23/03/2021

(15) 04/05/2021

(45) 04/05/2021

(52) 23-03

(54) CONFIGURAÇÃO APLICADA A/EM CALEFATOR

(73) FRANCISCO CRISTIANO LUZ DE AVILA (BR/RS)

(72) FRANCISCO CRISTIANO LUZ DE AVILA

(74) AILTON DA SILVA

Prazo de validade: 10 (dez) anos contados a partir de 23/03/2021, mediante o recolhimento da taxa quinquenal de manutenção (Artigos 119 e 120 da LPI) e observadas as demais condições legais.

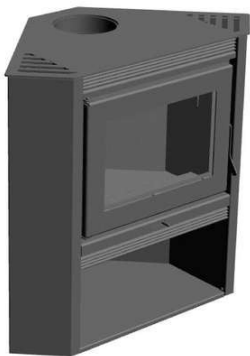
(11) BR 30 2021 001264-2

Código 39 - Concessão do Registro

(22) 23/03/2021

(15) 04/05/2021

(45) 04/05/2021

(52) 23-03

(54) CONFIGURAÇÃO APLICADA A/EM CALEFATOR

(73) FRANCISCO CRISTIANO LUZ DE AVILA (BR/RS)

(72) FRANCISCO CRISTIANO LUZ DE AVILA

(74) AILTON DA SILVA

Prazo de validade: 10 (dez) anos contados a partir de 23/03/2021, mediante o recolhimento da taxa quinquenal de manutenção (Artigos 119 e 120 da LPI) e observadas as demais condições legais.

(11) BR 30 2021 001265-0

Fig.1.5

Código 39 - Concessão do Registro

(22) 23/03/2021

(15) 04/05/2021

(45) 04/05/2021

(52) 02-04

(54) CONFIGURAÇÃO APLICADA A/EM SANDÁLIA

(73) VALDEMAR GONÇALVES MARTINS JUNIOR (BR/MG)

(72) VALDEMAR GONÇALVES MARTINS JÚNIOR

(74) JOSÉ NAVES DE LACERDA JÚNIOR

Prazo de validade: 10 (dez) anos contados a partir de 23/03/2021, mediante o recolhimento da taxa quinquenal de manutenção (Artigos 119 e 120 da LPI) e observadas as demais condições legais.

(11) BR 30 2021 001275-8

Código 39 - Concessão do Registro

(22) 23/03/2021



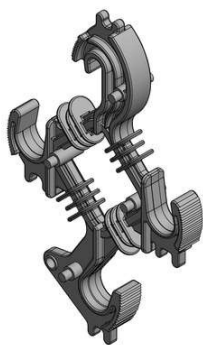

(15) 04/05/2021

(45) 04/05/2021

(52) 13-03

(54) CONFIGURAÇÃO APLICADA A/EM ESPAÇADOR

(73) JOSÉ DIONISIO MENDES (BR/PR)

(72) JOSÉ DIONISIO MENDES

(74) London Marcas e Patentes S/S Ltda.

Prazo de validade: 10 (dez) anos contados a partir de 23/03/2021, mediante o recolhimento da taxa quinquenal de manutenção (Artigos 119 e 120 da LPI) e observadas as demais condições legais.

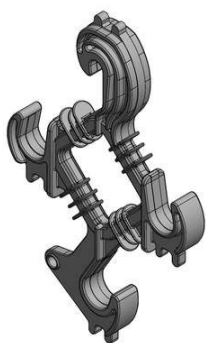

(11) BR 30 2021 001276-6

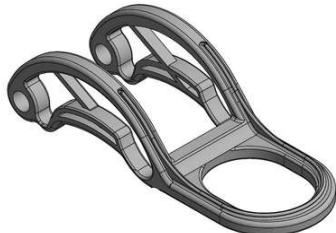

Código 39 - Concessão do Registro

(22) 23/03/2021

(15) 04/05/2021

(45) 04/05/2021

(52) 13-03

(54) CONFIGURAÇÃO APLICADA A/EM GARRA

(73) JOSÉ DIONISIO MENDES (BR/PR)

(72) JOSÉ DIONISIO MENDES

(74) London Marcas e Patentes S/S Ltda.

Prazo de validade: 10 (dez) anos contados a partir de 23/03/2021, mediante o recolhimento da taxa quinquenal de manutenção (Artigos 119 e 120 da LPI) e observadas as demais condições legais.

(11) BR 30 2021 001278-2



Código 39 - Concessão do Registro

(22) 23/03/2021

(15) 04/05/2021

(45) 04/05/2021

(52) 21-02

(54) CONFIGURAÇÃO APLICADA A/EM EQUIPAMENTO DE GINÁSTICA

(73) WALCYR GEBER JUNIOR (BR/AM) ; EDER DE FREITAS LIMA (BR/AM)

(72) WALCYR GEBER JUNIOR; EDER DE FREITAS LIMA

(74) AGILIZA ASSESSORIA EMPRESARIAL LTDA.

Prazo de validade: 10 (dez) anos contados a partir de 23/03/2021, mediante o



recolhimento da taxa quinquenal de manutenção (Artigos 119 e 120 da LPI) e observadas as demais condições legais.

(11) BR 30 2021 001280-4

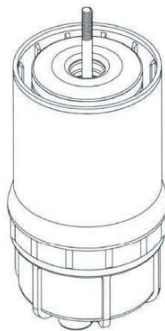

Código 39 - Concessão do Registro

(22) 23/03/2021

(15) 04/05/2021

(45) 04/05/2021

(52) 12-16

(54) CONFIGURAÇÃO APLICADA A/EM FILTRO

(73) ROMILDO PEREIRA DA SILVA (BR/SP)

(72) ROMILDO PEREIRA DA SILVA

Prazo de validade: 10 (dez) anos contados a partir de 23/03/2021, mediante o recolhimento da taxa quinquenal de manutenção (Artigos 119 e 120 da LPI) e observadas as demais condições legais.

(11) BR 30 2021 001366-5



Código 39 - Concessão do Registro

(22) 29/03/2021

(15) 04/05/2021

(45) 04/05/2021

(52) 02-04

(54) CONFIGURAÇÃO APLICADA A/EM COTURNO

(73) FLAVIO RODRIGUES COSTA 34484693860 (BR/SP)

(72) FLAVIO RODRIGUES COSTA

(74) ALICERCE MARCAS & PATENTES LTDA

Prazo de validade: 10 (dez) anos contados a partir de 29/03/2021, mediante o recolhimento da taxa quinquenal de manutenção (Artigos 119 e 120 da LPI) e observadas as demais condições legais.

(11) BR 30 2021 001371-1

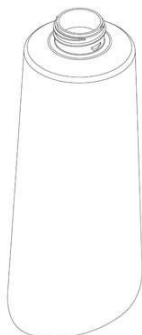

Código 39 - Concessão do Registro

(22) 30/03/2021

(15) 04/05/2021

(30) 02/10/2020 EM 008193940

(45) 04/05/2021

(52) 09-01

(54) CONFIGURAÇÃO APLICADA A/EM GARRAFA

(73) UNILEVER IP HOLDINGS B.V. (PB)

(72) HEESOP CHONG; MARIANA ESCOBAR JIMENEZ; MICHELLE C MAK;

AKRITI MALHOTRA; LAURENT JEAN-MARIE HAINAUT; MARCO LEONE

(74) CAROLINA NAKATA

Prazo de validade: 10 (dez) anos contados a partir de 30/03/2021, mediante o recolhimento da taxa quinquenal de manutenção (Artigos 119 e 120 da LPI) e



observadas as demais condições legais.

(11) BR 30 2021 001377-0



Código 39 - Concessão do Registro
(22) 30/03/2021
(15) 04/05/2021
(30) 07/10/2020 EM 008197461-0001
(45) 04/05/2021
(52) 03-01
(54) CONFIGURAÇÃO APLICADA A/EM MOCHILA
(73) DECATHLON (FR)
(72) CLÉMENT PAREL
(74) LICKS ADVOGADOS

Prazo de validade: 10 (dez) anos contados a partir de 30/03/2021, mediante o recolhimento da taxa quinquenal de manutenção (Artigos 119 e 120 da LPI) e observadas as demais condições legais.

(11) BR 30 2021 001378-9



Código 39 - Concessão do Registro
(22) 30/03/2021
(15) 04/05/2021
(45) 04/05/2021
(52) 07-04
(54) CONFIGURAÇÃO APLICADA A/EM COQUETELEIRA
(73) G. R. DOS SANTOS - EPP (BR/SP)
(72) GISELENE RODRIGUES DOS SANTOS
(74) CLAY ELLISON GOMES LEAL

Prazo de validade: 10 (dez) anos contados a partir de 30/03/2021, mediante o recolhimento da taxa quinquenal de manutenção (Artigos 119 e 120 da LPI) e observadas as demais condições legais.

(11) BR 30 2021 001379-7



Código 39 - Concessão do Registro
(22) 30/03/2021
(15) 04/05/2021
(30) 07/10/2020 EM 008197461-0002
(45) 04/05/2021
(52) 03-01
(54) CONFIGURAÇÃO APLICADA A/EM MOCHILA
(73) DECATHLON (FR)
(72) CLÉMENT PAREL
(74) LICKS ADVOGADOS

Prazo de validade: 10 (dez) anos contados a partir de 30/03/2021, mediante o recolhimento da taxa quinquenal de manutenção (Artigos 119 e 120 da LPI) e



observadas as demais condições legais.

(11) BR 30 2021 001382-7

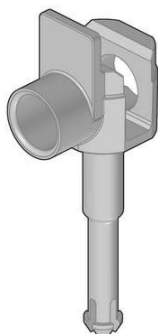

Código 39 - Concessão do Registro

(22) 31/03/2021

(15) 04/05/2021

(45) 04/05/2021

(52) 08-08

(54) CONFIGURAÇÃO APLICADA A/EM COMPONENTE GUIA PARA DISTRIBUIÇÃO DE ENERGIA ELÉTRICA

(73) INCESA IND. DE COMPONENTES ELÉTRICOS LTDA (BR/SP)

(72) MAURICIO BENATTI; LUIZ FERNANDO BREDA BRITO

(74) CINTIA LOURENÇO MOSSO

Prazo de validade: 10 (dez) anos contados a partir de 31/03/2021, mediante o recolhimento da taxa quinquenal de manutenção (Artigos 119 e 120 da LPI) e observadas as demais condições legais.

(11) BR 30 2021 001386-0



Código 39 - Concessão do Registro

(22) 31/03/2021

(15) 04/05/2021

(30) 09/10/2020 EM 008200299-0001

(45) 04/05/2021

(52) 03-01

(54) CONFIGURAÇÃO APLICADA A/EM MOCHILA

(73) DECATHLON (FR)

(72) CLÉMENT PAREL

(74) LICKS ADVOGADOS

Prazo de validade: 10 (dez) anos contados a partir de 31/03/2021, mediante o recolhimento da taxa quinquenal de manutenção (Artigos 119 e 120 da LPI) e observadas as demais condições legais.

(11) BR 30 2021 001387-8



Código 39 - Concessão do Registro

(22) 31/03/2021

(15) 04/05/2021

(45) 04/05/2021

(52) 02-04

(54) CONFIGURAÇÃO APLICADA A/EM SOLADO

(73) CLEBER LUIS DA RÉ (BR/RS)

(72) CLEBER LUIS DA RÉ

(74) STOCK MARCAS E PATENTES LTDA - ME

Prazo de validade: 10 (dez) anos contados a partir de 31/03/2021, mediante o recolhimento da taxa quinquenal de manutenção (Artigos 119 e 120 da LPI) e



observadas as demais condições legais.

(11) BR 32 2016 004313-5



Código 39 - Concessão do Registro

(22) 18/12/2014

(15) 04/05/2021

(30) 17/09/2014 EM 002539254

(45) 04/05/2021

(52) 15-04

(54) CONFIGURAÇÃO APLICADA A/EM PAINEL LATERAL PARA MÁQUINA DE CONSTRUÇÃO DE ESTRADAS

(62) BR 30 2014 006386-3 18/12/2014

(73) JOSEPH VÖGELE AG (DE)

(72) ULRICH EWRINGMANN; BORIS EICKHOFF

(74) BM&A Propriedade Intelectual Ltda

Prazo de validade: 10 (dez) anos contados a partir de 18/12/2014, mediante o recolhimento da taxa quinquenal de manutenção (Artigos 119 e 120 da LPI) e observadas as demais condições legais.

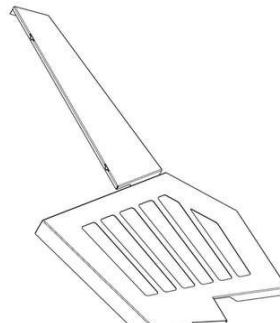
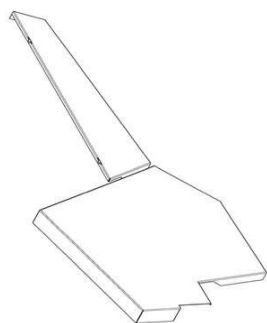
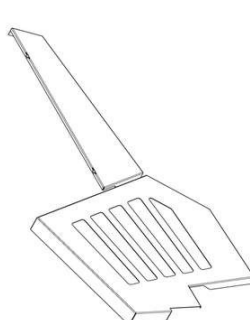
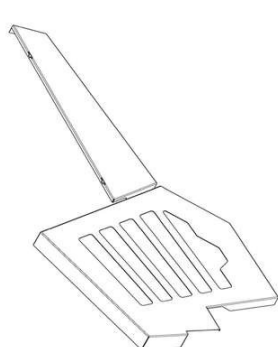

(11) BR 32 2021 000976-8

Código 39 - Concessão do Registro

(22) 29/05/2020

(15) 04/05/2021

(30) 18/11/2019 ZAA2019/01715

(45) 04/05/2021

(52) 25-02

(54) CONFIGURAÇÃO APLICADA A/EM RETENTOR PARA CHAPAS DE



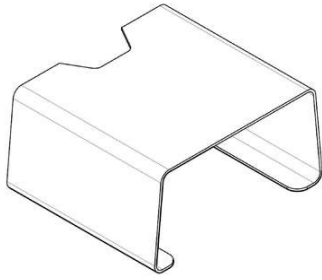

TELHADO

(62) BR 30 2020 002352-8 29/05/2020

(73) HELMUT FRANZ WILHELM LEHLE (ZA)

(72) HELMUT FRANZ WILHELM LEHLE

(74) M C Araújo Consultoria em Propriedade Industrial Ltda.

Prazo de validade: 10 (dez) anos contados a partir de 29/05/2020, mediante o recolhimento da taxa quinquenal de manutenção (Artigos 119 e 120 da LPI) e observadas as demais condições legais.



Código 39.5 - Notificação de Requerimento de Exame de Mérito

Notificação de Requerimento de Exame de Mérito, quanto aos aspectos de novidade e de originalidade, formulado pelo Titular do Registro

(11) BR 30 2013 003818-1	Código 39.5 - Notificação de Requerimento de Exame de Mérito (15) 26/08/2014 (73) MAURICIO BALBINOT (BR/RS) (74) SKO OYARZABAL MARCAS E PATENTES S/S LTDA Referente à GRU 29409231933333514 protocolo 870210034279 de 15/04/2021. Interessado: MAURICIO BALBINOT
(11) BR 30 2013 003819-0	Código 39.5 - Notificação de Requerimento de Exame de Mérito (15) 17/11/2015 (73) MAURICIO BALBINOT (BR/RS) (74) SKO OYARZABAL MARCAS E PATENTES S/S LTDA Referente à GRU 29409231933539902 protocolo 870210034296 de 15/04/2021. Interessado: MAURICIO BALBINOT
(11) BR 30 2013 003820-3	Código 39.5 - Notificação de Requerimento de Exame de Mérito (15) 02/09/2014 (73) MAURICIO BALBINOT (BR/RS) (74) SKO OYARZABAL MARCAS E PATENTES S/S LTDA Referente à GRU 29409231933539856 protocolo 870210034272 de 15/04/2021. Interessado: MAURICIO BALBINOT
(11) BR 30 2021 000334-1	Código 39.5 - Notificação de Requerimento de Exame de Mérito (15) 23/03/2021 (73) HYPERA S.A. (BR/SP) (74) DANIEL ADVOGADOS (ALT.DE DANIEL & CIA) Referente à GRU 29409231933500038 protocolo 870210035201 de 19/04/2021. Interessado: HYPERA S.A.
(11) BR 30 2021 000487-9	Código 39.5 - Notificação de Requerimento de Exame de Mérito (15) 23/03/2021 (73) INDUSTRIA E COMERCIO DE MOLDURAS SANTA LUZIA LTDA (BR/SC) (74) D' Mark Registros de Marcas e Patentes S/S Ltda. Referente à GRU 29409231933326330 protocolo 870210034733 de 16/04/2021. Interessado: INDUSTRIA E COMERCIO DE MOLDURAS SANTA LUZIA LTDA



Código 41 - Nulidade Administrativa

Notificação ao titular do Registro de instauração de processo administrativo de nulidade. Desta data corre o prazo de 60 (sessenta) dias para eventual contestação do titular (Art. 114 da LPI). Se interposto o pedido de nulidade no prazo de 60 (sessenta) dias contados da data da concessão, os efeitos do registro serão suspensos (Art. 113 § 2º). Poderá ser requerida cópia do processo de nulidade pelo peticionamento da GRU 824 - Cópia reprográfica simples.

(11) BR 30 2019 001701-6	Código 41 - Nulidade Administrativa (15) 29/10/2019 (73) NELCI GLAD (BR/SP) (74) P A Produtores Associados Marcas e Patentes Ltda. Processo Administrativo de Nulidade instaurado por requerimento de terceiros através da Pet. (wb) 870210034576, de 16/4/2021. Interessado(s): PRATIC SUPORTE INDÚSTRIA E COMÉRCIO LTDA ME. Procurador(es): Celino Bento de Souza.
(11) BR 30 2020 002169-0	Código 41 - Nulidade Administrativa (15) 23/02/2021 (73) MOBIUS PROTECTION SYSTEMS LTD. (IL) (74) ASTHERI PROPRIEDADE INTELECTUAL E INOVAÇÃO Processo Administrativo de Nulidade instaurado por requerimento de terceiros através da Pet. (wb) 870210034649, de 16/4/2021, ficando suspensos os efeitos da concessão, de acordo com o parágrafo 2º do artigo 113 da Lei 9279/96. Interessado(s): MK ELETRODOMESTICOS MONDIAL S.A. Procurador(es): Vandrê Cavalcante Bittencourt Torres.
(11) BR 30 2020 002961-5	Código 41 - Nulidade Administrativa (15) 26/01/2021 (73) RAVPRO PRODUTOS AUTOMOTIVOS LTDA. (BR/PR) (74) LIMA & FEIGELSON SOCIEDADE DE ADVOGADOS Processo Administrativo de Nulidade instaurado por requerimento de terceiros através da Pet. (wb) 870210036423, de 22/4/2021. Interessado(s): EDWARD ANTONI LOJ. Procurador(es): Eduardo Pereira da Silva.
(11) BR 30 2020 003704-9	Código 41 - Nulidade Administrativa (15) 02/03/2021 (73) NELSON VIDO (BR/SP) (74) JAIR SILVA DE ANDRADE Processo Administrativo de Nulidade instaurado por requerimento de terceiros através da Pet. (wb) 870210033582, de 13/4/2021, ficando suspensos os efeitos da concessão, de acordo com o parágrafo 2º do artigo 113 da Lei 9279/96. Interessado(s): CASA PUBLICADORA PAULISTA EDITORA E GRÁFICA



LTDA.Procurador(es): PEDRO PEREIRA DE ALVARENGA NETO.

(11) BR 30 2020 004769-9

Código 41 - Nulidade Administrativa
(15) 17/02/2021
(73) KONINKLIJKE PHILIPS N.V. (NL)
(74) DANIEL ADVOGADOS (ALT.DE DANIEL & CIA)
Processo Administrativo de Nulidade instaurado por requerimento de terceiros através da Pet. (wb) 870210034632, de 16/4/2021, ficando suspensos os efeitos da concessão, de acordo com o parágrafo 2º do artigo 113 da Lei 9279/96.
Interessado(s): MK ELETRODOMESTICOS MONDIAL S.A.Procurador(es): Vandrê Cavalcante Bittencourt Torres.

(11) BR 30 2020 004770-2

Código 41 - Nulidade Administrativa
(15) 17/02/2021
(73) KONINKLIJKE PHILIPS N.V. (NL)
(74) DANIEL ADVOGADOS (ALT.DE DANIEL & CIA)
Processo Administrativo de Nulidade instaurado por requerimento de terceiros através da Pet. (wb) 870210034638, de 16/4/2021, ficando suspensos os efeitos da concessão, de acordo com o parágrafo 2º do artigo 113 da Lei 9279/96.
Interessado(s): MK ELETRODOMESTICOS MONDIAL S.A.Procurador(es): Vandrê Cavalcante Bittencourt Torres.

(11) BR 30 2020 005686-8

Código 41 - Nulidade Administrativa
(15) 09/02/2021
(73) INDUSTRIA DE CALÇADOS BEIRA RIO LTDA. (BR/SP)
(74) DANILO DE OLIVEIRA BEZERRA
Processo Administrativo de Nulidade instaurado por requerimento de terceiros através da Pet. (wb) 870210032952, de 12/4/2021, ficando suspensos os efeitos da concessão, de acordo com o parágrafo 2º do artigo 113 da Lei 9279/96.
Interessado(s): GRENDENE S.A.Procurador(es): Ricardo Amaral Remer.

(11) BR 32 2020 002131-5

Código 41 - Nulidade Administrativa
(15) 17/02/2021
(62) BR 30 2020 000540-6 06/02/2020
(73) KONINKLIJKE PHILIPS N.V. (NL)
(74) DANIEL ADVOGADOS (ALT.DE DANIEL & CIA)
Processo Administrativo de Nulidade instaurado por requerimento de terceiros através da Pet. (wb) 870210034644, de 16/4/2021, ficando suspensos os efeitos da concessão, de acordo com o parágrafo 2º do artigo 113 da Lei 9279/96.
Interessado(s): MK ELETRODOMESTICOS MONDIAL S.A.Procurador(es): Vandrê Cavalcante Bittencourt Torres.



Código 44 - Extinção - Art. 119 inciso III da LPI

Notificação da extinção do registro de desenho industrial pela falta de pagamento da retribuição prevista nos Arts. 108 e 120 da LPI.

(11) BR 30 2015 003231-6	Código 44 - Extinção - Art. 119 inciso III da LPI (15) 20/02/2018 (73) RUNWAY BLUE, LLC (US) (74) VALDIR DE OLIVEIRA ROCHA FILHO Registro extinto a contar de 14/07/2020.
(11) BR 30 2015 003232-4	Código 44 - Extinção - Art. 119 inciso III da LPI (15) 16/08/2016 (73) DEBORAH PEZZI (IT) ; FRANCESCO PEZZI (IT) ; GIUSEPPE DINUNZIO (IT) (74) MARCIO NEY TAVARES Registro extinto a contar de 14/07/2020.
(11) BR 30 2015 003233-2	Código 44 - Extinção - Art. 119 inciso III da LPI (15) 16/08/2016 (73) DEBORAH PEZZI (IT) ; FRANCESCO PEZZI (IT) ; GIUSEPPE DINUNZIO (IT) (74) MARCIO NEY TAVARES Registro extinto a contar de 14/07/2020.
(11) BR 30 2015 003235-9	Código 44 - Extinção - Art. 119 inciso III da LPI (15) 16/08/2016 (73) INDÚSTRIA E COMÉRCIO DE UTILIDADES DOMÉSTICAS INJETEMP LTDA. (BR/SP) (74) ANÍZIO DIAS DE OLIVEIRA Registro extinto a contar de 14/07/2020.
(11) BR 30 2015 003236-7	Código 44 - Extinção - Art. 119 inciso III da LPI (15) 15/05/2018 (73) AYRES DE SOUZA (BR/MG) Registro extinto a contar de 14/07/2020.
(11) BR 30 2015 003240-5	Código 44 - Extinção - Art. 119 inciso III da LPI (15) 16/08/2016 (73) CROWN EQUIPMENT CORPORATION (US) (74) EDUARDO COLONNA ROSMAN Registro extinto a contar de 14/07/2020.



(11) BR 30 2015 003241-3	Código 44 - Extinção - Art. 119 inciso III da LPI (15) 25/04/2017 (73) JOÃO PAULO NOGUEIRA BRAGA (BR/CE) Registro extinto a contar de 14/07/2020.
(11) BR 30 2015 003242-1	Código 44 - Extinção - Art. 119 inciso III da LPI (15) 16/08/2016 (73) XAVIER SAROLLI FILHO (BR/PR) (74) MARCOS ANTONIO NUNES Registro extinto a contar de 14/07/2020.
(11) BR 30 2015 003246-4	Código 44 - Extinção - Art. 119 inciso III da LPI (15) 28/03/2017 (73) EMERSON ELECTRIC CO. (US) (74) DENIS ALLAN DANIEL Registro extinto a contar de 14/07/2020.
(11) BR 30 2015 003247-2	Código 44 - Extinção - Art. 119 inciso III da LPI (15) 16/08/2016 (73) THE GOODYEAR TIRE & RUBBER COMPANY (US) (74) DENIS ALLAN DANIEL Registro extinto a contar de 14/07/2020.
(11) BR 30 2015 003248-0	Código 44 - Extinção - Art. 119 inciso III da LPI (15) 16/08/2016 (73) THE GOODYEAR TIRE & RUBBER COMPANY (US) (74) DENIS ALLAN DANIEL Registro extinto a contar de 14/07/2020.
(11) BR 30 2015 003249-9	Código 44 - Extinção - Art. 119 inciso III da LPI (15) 16/08/2016 (73) DYSON TECHNOLOGY LIMITED (GB) (74) DENIS ALLAN DANIEL Registro extinto a contar de 14/07/2020.
(11) BR 30 2015 003250-2	Código 44 - Extinção - Art. 119 inciso III da LPI (15) 16/08/2016 (73) XAVIER SAROLLI FILHO (BR/PR) (74) MARCOS ANTONIO NUNES Registro extinto a contar de 14/07/2020.
(11) BR 30 2015 003251-0	Código 44 - Extinção - Art. 119 inciso III da LPI (15) 28/03/2017 (73) DYSON TECHNOLOGY LIMITED (GB)



(74) DENIS ALLAN DANIEL
Registro extinto a contar de 14/07/2020.

(11) BR 30 2015 003252-9 Código 44 - Extinção - Art. 119 inciso III da LPI
(15) 16/08/2016
(73) THE GOODYEAR TIRE & RUBBER COMPANY (US)
(74) DENIS ALLAN DANIEL
Registro extinto a contar de 14/07/2020.

(11) BR 30 2015 003253-7 Código 44 - Extinção - Art. 119 inciso III da LPI
(15) 28/03/2017
(73) EMERSON ELECTRIC CO. (US)
(74) DENIS ALLAN DANIEL
Registro extinto a contar de 14/07/2020.

(11) BR 30 2015 003254-5 Código 44 - Extinção - Art. 119 inciso III da LPI
(15) 28/03/2017
(73) DYSON TECHNOLOGY LIMITED (GB)
(74) DENIS ALLAN DANIEL
Registro extinto a contar de 14/07/2020.

(11) BR 30 2015 003256-1 Código 44 - Extinção - Art. 119 inciso III da LPI
(15) 20/02/2018
(73) DYSON TECHNOLOGY LIMITED (GB)
(74) DENIS ALLAN DANIEL
Registro extinto a contar de 14/07/2020.

(11) BR 30 2015 003257-0 Código 44 - Extinção - Art. 119 inciso III da LPI
(15) 16/08/2016
(73) DYSON TECHNOLOGY LIMITED (GB)
(74) DENIS ALLAN DANIEL
Registro extinto a contar de 14/07/2020.

(11) BR 30 2015 003258-8 Código 44 - Extinção - Art. 119 inciso III da LPI
(15) 20/02/2018
(73) DYSON TECHNOLOGY LIMITED (GB)
(74) DENIS ALLAN DANIEL
Registro extinto a contar de 14/07/2020.

(11) BR 30 2015 003264-2 Código 44 - Extinção - Art. 119 inciso III da LPI
(15) 16/08/2016
(73) MARIA APARECIDA RAMALHO BARBOSA (BR/MG)
(74) FERNANDO LUIZ ROSADO
Registro extinto a contar de 15/07/2020.



(11) BR 30 2015 003267-7	Código 44 - Extinção - Art. 119 inciso III da LPI (15) 16/08/2016 (73) EDISON SILVEIRA. (BR/SP) (74) AGUINALDO MOREIRA Registro extinto a contar de 15/07/2020.
(11) BR 30 2015 003269-3	Código 44 - Extinção - Art. 119 inciso III da LPI (15) 16/08/2016 (73) ERNANI DE SOUZA BRAGA (BR/RJ) Registro extinto a contar de 15/07/2020.
(11) BR 30 2015 003280-4	Código 44 - Extinção - Art. 119 inciso III da LPI (15) 16/08/2016 (73) LUIS ROBERTO TORRES (BR/SP) (74) JOSÉ DOMINGOS DE LIMA FILHO Registro extinto a contar de 16/07/2020.
(11) BR 30 2015 003289-8	Código 44 - Extinção - Art. 119 inciso III da LPI (15) 16/08/2016 (73) THE GOODYEAR TIRE & RUBBER COMPANY (US) (74) DENIS ALLAN DANIEL Registro extinto a contar de 16/07/2020.
(11) BR 30 2015 003290-1	Código 44 - Extinção - Art. 119 inciso III da LPI (15) 28/03/2017 (73) GRUPO2GO REFEIÇÕES LTDA-ME (BR/RJ) (74) FERNANDO BRETTAS SESTO Registro extinto a contar de 16/07/2020.
(11) BR 30 2015 003293-6	Código 44 - Extinção - Art. 119 inciso III da LPI (15) 28/03/2017 (73) GRUPO2GO REFEIÇÕES LTDA-ME (BR/RJ) (74) FERNANDO BRETTAS SESTO Registro extinto a contar de 16/07/2020.
(11) BR 30 2015 003294-4	Código 44 - Extinção - Art. 119 inciso III da LPI (15) 16/08/2016 (73) DELICACIZ SARL (FR) (74) DIOGO DIAS TEIXEIRA Registro extinto a contar de 16/07/2020.
(11) BR 30 2015 003297-9	Código 44 - Extinção - Art. 119 inciso III da LPI (15) 16/08/2016



(73) ANTENOR ROBERTO CREMONEZE (BR/SP)

(74) CELINO BENTO DE SOUZA

Registro extinto a contar de 17/07/2020.

(11) BR 30 2015 003298-7

Código 44 - Extinção - Art. 119 inciso III da LPI

(15) 16/08/2016

(73) MOVEIS JAMES LTDA (BR/SC)

(74) ELAINE LAU DA SILVA PEREIRA

Registro extinto a contar de 17/07/2020.

(11) BR 30 2015 003301-0

Código 44 - Extinção - Art. 119 inciso III da LPI

(15) 16/08/2016

(73) KONINKLIJKE PHILIPS N.V. (NL)

(74) DENIS ALLAN DANIEL

Registro extinto a contar de 17/07/2020.

(11) BR 30 2015 003302-9

Código 44 - Extinção - Art. 119 inciso III da LPI

(15) 16/08/2016

(73) SM GESTÃO E NEGÓCIOS LTDA. (BR/RS)

(74) RONER GUERRA FABRIS

Registro extinto a contar de 17/07/2020.

(11) BR 30 2015 003303-7

Código 44 - Extinção - Art. 119 inciso III da LPI

(15) 16/08/2016

(73) THE GOODYEAR TIRE & RUBBER COMPANY (US)

(74) DENIS ALLAN DANIEL

Registro extinto a contar de 17/07/2020.

(11) BR 30 2015 003310-0

Código 44 - Extinção - Art. 119 inciso III da LPI

(15) 16/08/2016

(73) THE GOODYEAR TIRE & RUBBER COMPANY (US)

(74) DENIS ALLAN DANIEL

Registro extinto a contar de 17/07/2020.

(11) BR 30 2015 003313-4

Código 44 - Extinção - Art. 119 inciso III da LPI

(15) 16/08/2016

(73) MARCUS AUGUSTO RIGO (BR/RS)

(74) LUIZ FERNANDO CAMPOS STOCK

Registro extinto a contar de 17/07/2020.

(11) BR 30 2015 003314-2

Código 44 - Extinção - Art. 119 inciso III da LPI

(15) 16/08/2016

(73) MARCUS AUGUSTO RIGO (BR/RS)

(74) LUIZ FERNANDO CAMPOS STOCK



Registro extinto a contar de 17/07/2020.

(11) BR 30 2015 003321-5

Código 44 - Extinção - Art. 119 inciso III da LPI

(15) 16/08/2016

(73) GRENDENE S.A. (BR/CE)

(74) ELIZABETE PEREIRA

Registro extinto a contar de 18/07/2020.

(11) BR 30 2015 003324-0

Código 44 - Extinção - Art. 119 inciso III da LPI

(15) 16/08/2016

(73) FABIANO BATISTA (BR/SP)

(74) JOSÉ SIDNEY VALÉRIO

Registro extinto a contar de 18/07/2020.

(11) BR 30 2015 003330-4

Código 44 - Extinção - Art. 119 inciso III da LPI

(15) 28/03/2017

(73) PLAJET MAGNÉTICA DISTRIBUIDORA LTDA (BR/RJ)

(74) DANNEMANN, SIEMSEN, BIGLER & IPANEMA MOREIRA, PROPRIEDADE INDUSTRIAL LTDA.

Registro extinto a contar de 18/07/2020.

(11) BR 30 2015 003332-0

Código 44 - Extinção - Art. 119 inciso III da LPI

(15) 28/03/2017

(73) LG ELECTRONICS INC. (KR)

(74) DAVID DO NASCIMENTO

Registro extinto a contar de 18/07/2020.

(11) BR 30 2015 003336-3

Código 44 - Extinção - Art. 119 inciso III da LPI

(15) 23/08/2016

(73) MIRIAN MAYUMI HATISUKA PIGATTO (BR/SP)

(74) JOSÉ RUY LIA

Registro extinto a contar de 18/07/2020.

(11) BR 32 2016 004850-1

Código 44 - Extinção - Art. 119 inciso III da LPI

(15) 19/09/2017

(62) BR 30 2015 003330-4 17/07/2015

(73) PLAJET MAGNÉTICA DISTRIBUIDORA LTDA (BR/RJ)

(74) Dannemann, Siemsen, Bigler & Ipanema Moreira

Registro extinto a contar de 18/07/2020.

(11) BR 32 2016 004852-8

Código 44 - Extinção - Art. 119 inciso III da LPI

(15) 19/09/2017

(62) BR 30 2015 003330-4 17/07/2015

(73) PLAJET MAGNÉTICA DISTRIBUIDORA LTDA (BR/RJ)



(74) Dannemann, Siemsen, Bigler & Ipanema Moreira
Registro extinto a contar de 18/07/2020.

(11) BR 32 2016 004853-6

Código 44 - Extinção - Art. 119 inciso III da LPI
(15) 19/09/2017
(62) BR 30 2015 003330-4 17/07/2015
(73) PLAJET MAGNÉTICA DISTRIBUIDORA LTDA (BR/RJ)
(74) Dannemann, Siemsen, Bigler & Ipanema Moreira
Registro extinto a contar de 18/07/2020.

(11) DI 6001576-4

Código 44 - Extinção - Art. 119 inciso III da LPI
(15) 27/08/2002
(73) TYCO FIRE & SECURITY GMBH
(74) ARARIPE & ASSOCIADOS
Registro extinto a contar de 12/07/2020.

(11) DI 6001759-7

Código 44 - Extinção - Art. 119 inciso III da LPI
(15) 29/05/2001
(73) HARMAN DO BRASIL INDÚSTRIA ELETRÔNICA E PARTICIPAÇÕES
LTDA. (BR/RS)
(74) REGINA MAGRO POLETTO
Registro extinto a contar de 18/07/2020.

(11) DI 6001760-0

Código 44 - Extinção - Art. 119 inciso III da LPI
(15) 29/05/2001
(73) Perottoni Plast Indústria de Plásticos Ltda (BR/RS) ; CBS S.A. -
COMPANHIA BRASILEIRA DE SANDÁLIAS (BR/PE)
(74) MURTA GOYANES ADVOGADOS
Registro extinto a contar de 18/07/2020.

(11) DI 6001846-1

Código 44 - Extinção - Art. 119 inciso III da LPI
(15) 19/06/2001
(73) Colgate-Palmolive Company (US)
(74) MOMSEN, LEONARDOS & CIA.
Registro extinto a contar de 14/07/2020.

(11) DI 6502317-0

Código 44 - Extinção - Art. 119 inciso III da LPI
(15) 11/04/2006
(73) CAROLINA TORRES MAFRA (BR/MG) ; NATALIA TORRES MAFRA
(BR/MG) ; GUSTAVO TORRES MAFRA (BR/MG) ; RONALDO MAFRA (BR/MG)
(74) Magalhães & Associados Ltda.
Registro extinto a contar de 18/07/2020.

(11) DI 6502531-8

Código 44 - Extinção - Art. 119 inciso III da LPI

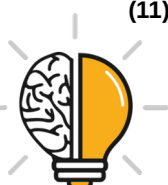

(15) 06/12/2005
(73) Edward Juca de Moraes (BR/AL)
(74) Princesa Marcas e Patentes Ltda
Registro extinto a contar de 12/07/2020.

(11) DI 6502551-2 Código 44 - Extinção - Art. 119 inciso III da LPI
(15) 06/09/2005
(73) Empresa de Base & Distribuidora Ltda (BR/SP)
(74) LUCAS MARTINS GAIARSA
Registro extinto a contar de 13/07/2020.

(11) DI 6502585-7 Código 44 - Extinção - Art. 119 inciso III da LPI
(15) 13/09/2005
(73) Rowenta France (FR)
(74) Dannemann, Siemsen, Bigler & Ipanema Moreira
Registro extinto a contar de 14/07/2020.

(11) DI 6502597-0 Código 44 - Extinção - Art. 119 inciso III da LPI
(15) 06/09/2005
(73) Gustavo Jensen (BR/SP)
(74) Cannon Marcas e Patentes Ltda
Registro extinto a contar de 15/07/2020.

(11) DI 6502602-0 Código 44 - Extinção - Art. 119 inciso III da LPI
(15) 20/09/2005
(73) Espirale Comercial Ltda (BR/SP)
(74) TINOCO SOARES & FILHO LTDA
Registro extinto a contar de 15/07/2020.

(11) DI 6504694-3 Código 44 - Extinção - Art. 119 inciso III da LPI
(15) 07/03/2006
(62) DI 6502317-0 17/07/2005
(73) NATALIA TORRES MAFRA (BR/MG) ; CAROLINA TORRES MAFRA (BR/MG) ; GUSTAVO TORRES MAFRA (BR/MG) ; RONALDO MAFRA (BR/MG)
(74) Magalhães & Associados Ltda
Registro extinto a contar de 18/07/2020.

(11) DI 7002687-4 Código 44 - Extinção - Art. 119 inciso III da LPI
(15) 04/01/2011
(73) Keko Acessórios S/A (BR/RS)
(74) Sko Oyarzáball Marcas & Patentes S/S Ltda.
Registro extinto a contar de 13/07/2020.

(11) DI 7002694-7 Código 44 - Extinção - Art. 119 inciso III da LPI

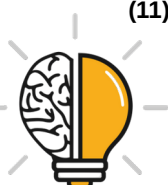

	(15) 28/12/2010 (73) Henrique Presa Arcuri (BR/SP) Registro extinto a contar de 13/07/2020.
(11) DI 7002704-8	Código 44 - Extinção - Art. 119 inciso III da LPI (15) 04/01/2011 (73) Rubens Simas de Araújo (BR/SC) (74) Wanderlei Cardoso Registro extinto a contar de 14/07/2020.
(11) DI 7002716-1	Código 44 - Extinção - Art. 119 inciso III da LPI (15) 01/03/2011 (73) José Adério Costa dos Santos (BR/SP) (74) ORG. MÉRITO MARCAS E PATENTES LTDA Registro extinto a contar de 15/07/2020.
(11) DI 7002745-5	Código 44 - Extinção - Art. 119 inciso III da LPI (15) 01/03/2011 (73) Roberval Danzi (BR/SP) (74) MAURICIO SERINO LIA Registro extinto a contar de 17/07/2020.
(11) DI 7002746-3	Código 44 - Extinção - Art. 119 inciso III da LPI (15) 01/03/2011 (73) ELIANE RODRIGUES DE OLIVEIRA (BR/BA) (74) ALGO ALLIANCE ASSESSORIA EM PROPRIEDADE INTELECTUAL LTDA Registro extinto a contar de 17/07/2020.
(11) DI 7003175-4	Código 44 - Extinção - Art. 119 inciso III da LPI (15) 15/02/2011 (73) Hércules Equipamentos de Proteção Ltda (BR/SP) (74) ITAMARATI PATENTES E MARCAS LTDA. Registro extinto a contar de 16/07/2020.
(11) DI 7003176-2	Código 44 - Extinção - Art. 119 inciso III da LPI (15) 15/02/2011 (73) Hércules Equipamentos de Proteção Ltda (BR/SP) (74) ITAMARATI PATENTES E MARCAS LTDA. Registro extinto a contar de 16/07/2020.
(11) DI 7003301-3	Código 44 - Extinção - Art. 119 inciso III da LPI (15) 05/07/2011 (73) KONINKLIJKE PHILIPS N.V. (NL) (74) DAVID DO NASCIMENTO ADVOGADOS ASSOCIADOS



Registro extinto a contar de 13/07/2020.

(11) DI 7003303-0

Código 44 - Extinção - Art. 119 inciso III da LPI
(15) 30/08/2011
(73) Wincor Nixdorf International GmbH (DE)
(74) Dannemann, Siemsen Bigler & Ipanema Moreira
Registro extinto a contar de 14/07/2020.

(11) DI 7003313-7

Código 44 - Extinção - Art. 119 inciso III da LPI
(15) 15/03/2011
(73) KONINKLIJKE PHILIPS N.V. (NL)
(74) DAVID DO NASCIMENTO ADVOGADOS ASSOCIADOS
Registro extinto a contar de 15/07/2020.

(11) DI 7003319-6

Código 44 - Extinção - Art. 119 inciso III da LPI
(15) 29/03/2011
(73) The Otis Patent Trust (US)
(74) Momsen, Leonardos & Cia
Registro extinto a contar de 16/07/2020.

(11) DI 7003426-5

Código 44 - Extinção - Art. 119 inciso III da LPI
(15) 29/03/2011
(73) Stokke AS (NO)
(74) Momsen, Leonardos & Cia.
Registro extinto a contar de 17/07/2020.

(11) DI 7003698-5

Código 44 - Extinção - Art. 119 inciso III da LPI
(15) 09/03/2011
(73) Fiat Group Automobiles (IT)
Registro extinto a contar de 13/07/2020.

(11) DI 7004462-7

Código 44 - Extinção - Art. 119 inciso III da LPI
(15) 18/10/2011
(73) Geisi Torres Calçados EPP (BR/SP)
(74) Agência Gaúcha de Marcas e Patentes Ltda.
Registro extinto a contar de 17/07/2020.



Código 46 - Prorrogação

Prorrogada a vigência do registro de desenho industrial por solicitação do titular.

(11) BR 30 2012 000509-4	Código 46 - Prorrogação (22) 07/02/2012 (15) 28/08/2012 (45) 28/08/2012 (52) 12-02 (54) CONFIGURAÇÃO APLICADA EM CARRINHO PARA TRANSPORTE DE MERCADORIAS (73) Indab Indústria Metalúrgica Ltda. (BR/SP) (72) ANÉSIO BENATTI (74) CESAR PEDUTI NETO Prorrogado de 08/02/2022 a 07/02/2027 (3º Período).
(11) BR 30 2012 001012-8	Código 46 - Prorrogação (22) 08/03/2012 (15) 10/06/2014 (45) 10/06/2014 (52) 02-04 (54) CONFIGURAÇÃO APLICADA EM CALÇADO (73) Joey Industria e Comércio de Calçados Ltda Epp (BR/SP) (72) Scott Gordon McInerney (74) Vilage Marcas & Patentes S/s Ltda Prorrogado de 09/03/2022 a 08/03/2027 (3º Período).
(11) BR 30 2012 001729-7	Código 46 - Prorrogação (22) 09/04/2012 (15) 11/06/2013 (45) 11/06/2013 (52) 23-01 (54) CONFIGURACAO APLICADA EM TUBO DE ALTA PRESSAO (73) USUI CO., LTD. (JP) (72) Iichiro Seino; Eiji Kurata (74) Dannemann, Siemsen, Bigler & Ipanema Moreira Prorrogado de 10/04/2022 a 09/04/2027 (3º Período).
(11) DI 6101136-3	Código 46 - Prorrogação (22) 30/04/2001 (15) 21/08/2001 (45) 21/08/2001 (54) CONFIGURAÇÃO APLICADA EM GARRAFA



(73) Braspet Indústria e Comércio de Embalagens Plásticas LTDA (BR/SP)
(72) Alvaro Werner Von Dreifus
(74) Antonio Mauricio Pedras Arnaud
Prorrogado de 01/05/2021 a 30/04/2026 (5º Período).

(11) DI 6502578-4

Código 46 - Prorrogação
(22) 13/07/2005
(15) 01/03/2006
(45) 01/03/2006
(54) CONFIGURAÇÃO APLICADA EM CADEIRA ODONTOLÓGICA
(73) ALLIAGE S/A INDÚSTRIAS MÉDICO ODONTOLÓGICA (BR/SP)
(72) Alberto Ferriani Neto
(74) VILAGE MARCAS E PATENTES LTDA
Registro prorrogado de 14/07/2020 a 13/07/2025.

(11) DI 6502580-6

Código 46 - Prorrogação
(22) 13/07/2005
(15) 27/12/2005
(45) 27/12/2005
(54) CONFIGURAÇÃO APLICADA EM CADEIRA ODONTOLÓGICA
(73) ALLIAGE S/A INDÚSTRIAS MÉDICO ODONTOLÓGICA (BR/SP)
(72) Alberto Ferriani Neto
(74) VILAGE MARCAS E PATENTES LTDA
Registro prorrogado de 14/07/2020 a 13/07/2025.

(11) DI 6504180-1

Código 46 - Prorrogação
(22) 11/11/2005
(15) 10/01/2006
(45) 10/01/2006
(54) CONFIGURAÇÃO ORNAMENTAL APLICADA EM FECHO MÓVEL PLÁSTICO
(73) GL ELETRO-ELETRÔNICOS LTDA (BR/SP)
(72) Ademir José Argenta
(74) Capella & Veloso Advogados Associados
Registro prorrogado de 12/01/2020 a 11/11/2025.

(11) DI 6601136-1

Código 46 - Prorrogação
(22) 12/04/2006
(15) 13/06/2006
(45) 13/06/2006
(54) CONFIGURAÇÃO APLICADA EM CONJUNTO DE TALHERES
(73) Tramontina Farroupilha S/A Industria Metalurgica (BR/RS)
(72) Lourival Dalmás
(74) Creazione Marcas e Patentes Ltda



Prorrogado de 13/04/2021 a 12/04/2026 (4º Período).

(11) DI 6601296-1

Código 46 - Prorrogação

(22) 12/04/2006

(15) 30/01/2007

(45) 30/01/2007

(52) 26-06

(54) CONFIGURAÇÃO APLICADA EM UMA LANTERNA TRASEIRA DE MOTONETA

(73) Honda Motor Co., Ltd (JP)

(72) Masamichi Uchida; Xie Yuxian; Katsuyuki Nagano; Hou Xiangdong

(74) Dannemann , Siemsen, Bigler & Ipanema Moreira

Prorrogado de 13/04/2021 a 12/04/2026 (4º Período).

(11) DI 6601298-8

Código 46 - Prorrogação

(22) 12/04/2006

(15) 03/10/2006

(45) 03/10/2006

(52) 12-11

(54) CONFIGURAÇÃO APLICADA EM UMA COBERTURA DE ACOPLAMENTO TRASEIRO EM UMA MOTONETA

(73) Honda Motor CO., LTD (JP)

(72) Masamichi Uchida; Xie Yuxian; Katsuyuki Nagano; Hou Xiangdong

(74) Dannemann , Siemsen, Bigler & Ipanema Moreira

Prorrogado de 13/04/2021 a 12/04/2026 (4º Período).

(11) DI 6601381-0

Código 46 - Prorrogação

(22) 11/04/2006

(15) 12/09/2006

(45) 12/09/2006

(52) 09-01

(54) CONFIGURAÇÃO APLICADA EM POTE COM ROSCA

(73) Nely Cristina Braidotti (BR/SP)

(72) Nely Cristina Braidotti

(74) Símbolo Marcas e Patentes Ltda

Prorrogado de 12/04/2021 a 11/04/2026 (4º Período).

(11) DI 6601524-3

Código 46 - Prorrogação

(22) 04/05/2006

(15) 18/07/2006

(45) 18/07/2006

(54) MISTURADOR PORTÁTIL

(73) KONINKLIJKE PHILIPS N.V. (NL)

(72) Annina Nicole Goetschi



(74) DAVID NASCIMENTO ADVOGADOS ASSOCIADOS
Prorrogado de 05/05/2021 a 04/05/2026 (4º Período).

(11) DI 7004729-4

Código 46 - Prorrogação
(22) 14/10/2010
(15) 03/05/2011
(45) 03/05/2011
(52) 12-16
(54) CONFIGURAÇÃO APLICADA EM CALOTA
(73) Mateus André Meneguzzo (BR/RS)
(72) Mateus André Meneguzzo
(74) CITY PATENTES E MARCAS LTDA
Prorrogado de 15/10/2020 a 14/10/2025 (3º Período).

(11) DI 7004730-8

Código 46 - Prorrogação
(22) 14/10/2010
(15) 05/04/2011
(45) 05/04/2011
(52) 12-16
(54) CONFIGURAÇÃO APLICADA EM CALOTA
(73) INSTALADORA SÃO MARCOS LTDA (BR/RS)
(72) Mateus André Meneguzzo
(74) CITY PATENTES E MARCAS LTDA
Prorrogado de 15/10/2020 a 14/10/2025 (3º Período).

(11) DI 7004977-7

Código 46 - Prorrogação
(22) 07/12/2010
(15) 16/11/2011
(45) 16/11/2011
(52) 08-07
(54) CONFIGURAÇÃO APLICADA EM FECHADURA
(73) DIONIR ROGÉRIO FLECK (BR/PR)
(72) Rodolfo Llorente Aguilera
(74) CARLOS EDUARDO GOMES DA SILVA
Prorrogado de 08/12/2020 a 07/12/2025 (3º Período).

(11) DI 7101345-8

Código 46 - Prorrogação
(22) 14/04/2011
(15) 13/12/2011
(45) 13/12/2011
(52) 23-01
(54) CONFIGURAÇÃO APLICADA EM GABINETE PORTÁTIL INTEGRADO A MOTO BOMBA
(73) Toyama do Brasil Máquinas Ltda (BR/PR)



(72) Renato Paulo Fiedler
(74) Carlos Eduardo Leme de Jesus
Prorrogado de 15/04/2021 a 14/04/2026 (3º Período).

(11) DI 7101398-9

Código 46 - Prorrogação
(22) 15/04/2011
(15) 16/08/2011
(45) 16/08/2011
(52) 10-06
(54) CONFIGURAÇÃO APLICADA EM CAVALETE
(73) Salomon Oscar Digestani (BR/SP)
(72) Salomon Oscar Digestani
(74) Cannon Marcas e Patentes Ltda
Prorrogado de 16/04/2021 a 15/04/2026 (3º Período).

(11) DI 7101446-2

Código 46 - Prorrogação
(22) 19/04/2011
(15) 04/10/2011
(45) 04/10/2011
(52) 19-06
(54) CONFIGURAÇÃO APLICADA EM INSTRUMENTO PARA ESCRITA,
DESENHO OU PINTURA
(73) EBRAS COMÉRCIO DE LÁPIS LTDA (BR/SP)
(72) MAX LEE
(74) TINOCO SOARES & FILHO LTDA
Prorrogado de 20/04/2021 a 19/04/2026 (3º Período).

(11) DI 7101447-0

Código 46 - Prorrogação
(22) 19/04/2011
(15) 04/10/2011
(45) 04/10/2011
(52) 19-06
(54) CONFIGURAÇÃO APLICADA EM INSTRUMENTO PARA ESCRITA,
DESENHO OU PINTURA
(73) EBRAS COMÉRCIO DE LÁPIS LTDA (BR/SP)
(72) MAX LEE
(74) TINOCO SOARES & FILHO LTDA.
Prorrogado de 20/04/2021 a 19/04/2026 (3º Período).

(11) DI 7102006-3

Código 46 - Prorrogação
(22) 25/05/2011
(15) 16/11/2011
(45) 16/11/2011
(52) 04-01



(54) CONFIGURAÇÃO APLICADA EM VASSOURA
(73) CONDOR S.A. (BR/SC)
(72) ADOLFO CARLOS PICHOL
(74) FELSBURG, PEDRETTI, MANNRICH E AIDAR ADVOGADOS
Prorrogado de 26/05/2021 a 25/05/2026 (3º Período).

(11) DI 7102007-1

Código 46 - Prorrogação
(22) 25/05/2011
(15) 27/09/2011
(45) 27/09/2011
(52) 04-02
(54) CONFIGURAÇÃO APLICADA EM ESCOVA DE DENTES
(73) CONDOR S.A. (BR/SC)
(72) ADOLFO CARLOS PICHOL
(74) FELSBURG, PEDRETTI, MANNRICH E AIDAR ADVOGADOS
Prorrogado de 26/05/2021 a 25/05/2026 (3º Período).

(11) DI 7102008-0

Código 46 - Prorrogação
(22) 25/05/2011
(15) 27/09/2011
(45) 27/09/2011
(52) 08-05
(54) CONFIGURAÇÃO APLICADA EM RODO
(73) CONDOR S.A. (BR/SC)
(72) ADOLFO CARLOS PICHOL
(74) FELSBURG, PEDRETTI, MANNRICH E AIDAR ADVOGADOS
Prorrogado de 26/05/2021 a 25/05/2026 (3º Período).

(11) DI 7102229-5

Código 46 - Prorrogação
(22) 11/04/2011
(15) 06/05/2014
(45) 06/05/2014
(52) 12-11
(54) CONFIGURAÇÃO APLICADA EM MOTOCICLETA
(73) HONDA MOTOR CO., LTD (JP)
(72) SANAE KATO; KENJI TAKO; DAISUKE SOENO
(74) DANNEMANN, SIEMSEN, BIGLER & IPANEMA MOREIRA
Prorrogado de 12/04/2021 a 11/04/2026 (3º Período).

(11) DI 7102232-5

Código 46 - Prorrogação
(22) 11/04/2011
(15) 13/03/2012
(45) 13/03/2012
(52) 12-16



(54) CONFIGURAÇÃO APLICADA EM CARENAGEM LATERAL PARA MOTOCICLETA

(73) HONDA MOTOR CO., LTD. (JP)

(72) Sanae Kato; Daisuke Soeno

(74) Dannemann, Siemsen, Bigler & Ipanema Moreira
Prorrogado de 12/04/2021 a 11/04/2026 (3º Período).

(11) DI 7102233-3

Código 46 - Prorrogação

(22) 11/04/2011

(15) 13/03/2012

(45) 13/03/2012

(52) 12-11

(54) CONFIGURAÇÃO APLICADA EM MOTOCICLETA

(73) HONDA MOTOR CO., LTD. (JP)

(72) Sanae Kato; Daisuke Soeno

(74) Dannemann, Siemsen, Bigler & Ipanema Moreira
Prorrogado de 12/04/2021 a 11/04/2026 (3º Período).

(11) DI 7102234-1

Código 46 - Prorrogação

(22) 11/04/2011

(15) 06/03/2012

(45) 06/03/2012

(52) 12-16

(54) CONFIGURAÇÃO APLICADA EM CARENAGEM LATERAL PARA MOTOCICLETA

(73) HONDA MOTOR CO., LTD. (JP)

(72) Mitsuyoshi Kohama; Daisuke Soeno

(74) Dannemann, Siemsen, Bigler & Ipanema Moreira
Prorrogado de 12/04/2021 a 11/04/2026 (3º Período).

(11) DI 7102246-5

Código 46 - Prorrogação

(22) 11/04/2011

(15) 14/02/2012

(45) 14/02/2012

(52) 12-11

(54) CONFIGURAÇÃO APLICADA EM MOTOCICLETA

(73) Honda Motor CO., Ltd (JP)

(72) Sanae Kato; Daisuke Soeno

(74) Dannemann, Siemsen, Bigler & Ipanema Moreira
Prorrogado de 12/04/2021 a 11/04/2026 (3º Período).

(11) DI 7102258-9

Código 46 - Prorrogação

(22) 13/04/2011

(15) 14/02/2012



(45) 14/02/2012
(52) 14-02
(54) CONFIGURAÇÃO APLICADA EM COMPUTADOR PORTÁTIL
(73) Apple Inc (US)
(72) Jody Akana; Bartley K. Andre; Jeremy Bataillou; Daniel J. Coster; Daniele de Iulii; Evans Hankey; Richard P. Howarth; Jonathan P. Ive; Duncan Robert Kerr; Shin Nishibori; Matthew Dean Rohrbach; Peter Russell-Clarke; Christopher J. Stringer; Eugene Antony Whang; Rico Zorkendorfer
(74) Momsen, Leonardos & Cia.
Prorrogado de 14/04/2021 a 13/04/2026 (3º Período).

(11) DI 7102260-0

Código 46 - Prorrogação
(22) 13/04/2011
(15) 14/02/2012
(45) 14/02/2012
(52) 13-02
(54) CONFIGURAÇÃO APLICADA EM BATERIA.
(73) APPLE INC. (US)
(72) Bartley K. Andre; Robert L. Coish; Brett William Degner; Ron Alan Hopkinson; Chris Ligtenberg; R. Sean Murphy; John Raff
(74) Momsen, Leonardos & Cia
Prorrogado de 14/04/2021 a 13/04/2026 (3º Período).

(11) DI 7102261-9

Código 46 - Prorrogação
(22) 13/04/2011
(15) 10/04/2012
(45) 10/04/2012
(52) 14-02
(54) CONFIGURAÇÃO APLICADA EM COMPUTADOR PORTÁTIL
(73) Apple Inc. (US)
(72) Jody Akana; Bartley K. Andre; Jeremy Bataillou; Daniel J. Coster; Daniele De Iulii; Evans Hankey; Richard P. Howarth; Jonathan P. Ive; Duncan Robert Kerr; Shin Nishibori; Matthew Dean Rohrbach; Peter Russell-Clarke; Christopher J. Stringer; Eugene Antony Whang; Rico Zorkendorfer
(74) Momsen, Leonardos & Cia
Prorrogado de 14/04/2021 a 13/04/2026 (3º Período).

(11) DI 7102265-1

Código 46 - Prorrogação
(22) 13/04/2011
(15) 11/09/2012
(45) 11/09/2012
(52) 28-99
(54) CONFIGURAÇÃO APLICADA A TABLETE
(73) RECKITT BENCKISER FINISH B.V. (NL)



(72) Mauro Davanzo; Emanuele Rossetto; Thomas Enkel
(74) Di Blasi, Parente & Ass. Prop. Ind. Ltda
Prorrogado de 14/04/2021 a 13/04/2026 (3º Período).

(11) DI 7102285-6

Código 46 - Prorrogação
(22) 15/04/2011
(15) 13/03/2012
(45) 13/03/2012
(52) 15-09
(54) CONFIGURAÇÃO APLICADA A UMA LIXADEIRA ELÉTRICA
(73) Makita Corporation (JP)
(72) Takahiro Kawakami; Naohiro Hayakawa
(74) Araripe & Associados
Prorrogado de 16/04/2021 a 15/04/2026 (3º Período).

(11) DI 7102292-9

Código 46 - Prorrogação
(22) 15/04/2011
(15) 18/12/2012
(45) 18/12/2012
(52) 24-04
(54) CONFIGURAÇÃO APLICADA A CURATIVO MÉDICO
(73) SMITH & NEPHEW PLC (GB)
(72) Yannick Louis Peron
(74) Orlando de Souza
Prorrogado de 16/04/2021 a 15/04/2026 (3º Período).

(11) DI 7102301-1

Código 46 - Prorrogação
(22) 18/04/2011
(15) 20/03/2012
(45) 20/03/2012
(52) 09-03
(54) CONFIGURAÇÃO E PADRÃO ORNAMENTAL APLICADO EM EMBALAGEM
(73) THE PROCTER & GAMBLE COMPANY (US)
(72) Cesare Palmieri; Sarah Jayne Bell
(74) Vieira de Mello Advogados
Prorrogado de 19/04/2021 a 18/04/2026 (3º Período).

(11) DI 7102304-6

Código 46 - Prorrogação
(22) 18/04/2011
(15) 14/02/2012
(45) 14/02/2012
(52) 23-02
(54) CONFIGURAÇÃO APLICADA EM ACESSÓRIO SANITÁRIO



(73) Kohler Co. (US)
(72) Roque M. Corpuz, Jr; Mary Reid
(74) Momsen, Leonardos & Cia
Prorrogado de 19/04/2021 a 18/04/2026 (3º Período).

(11) DI 7102323-2

Código 46 - Prorrogação
(22) 20/04/2011
(15) 13/03/2012
(45) 13/03/2012
(52) 28-03
(54) CONFIGURAÇÃO APLICADA A UM APLICADOR COSMÉTICO
(73) Zen Design Solutions Limited (HK)
(72) Leo Clifford Pires; Roger Hwang; Rahul Bose; Manisha Kohli
(74) Orlando de Souza
Prorrogado de 21/04/2021 a 20/04/2026 (3º Período).

(11) DI 7102627-4

Código 46 - Prorrogação
(22) 06/05/2011
(15) 13/11/2012
(45) 13/11/2012
(52) 24-01
(54) CONFIGURAÇÃO APLICADA EM CONECTOR PARA FINS MÉDICOS
(73) KONINKLIJKE PHILIPS N.V. (NL)
(72) Matthew Paul Eury
(74) DAVID DO NASCIMENTO ADVOGADOS ASSOCIADOS
Prorrogado de 07/05/2021 a 06/05/2026 (3º Período).

(11) DI 7102647-9

Código 46 - Prorrogação
(22) 13/05/2011
(15) 17/04/2012
(45) 17/04/2012
(52) 23-01
(54) CONFIGURAÇÃO APLICADA EM PURIFICADOR DE ÁGUA
(73) IBBL S.A. (BR/SP)
(72) Guilherme Antônio Müller
(74) Dannemann, Siemsen, Bigler & Ipanema Moreira
Prorrogado de 14/05/2021 a 13/05/2026 (3º Período).

(11) DI 7102715-7

Código 46 - Prorrogação
(22) 23/05/2011
(15) 24/04/2012
(45) 24/04/2012
(52) 12-16
(54) CONFIGURAÇÃO APLICADA EM CAIXA PARA ACESSÓRIOS



(73) FUELTECH LTDA (BR/RS)
(72) Anderson Frederico Dick; Rodrigo Petry Schoenardie
(74) Vilage Marcas & Patentes S/S Ltda
Prorrogado de 24/05/2021 a 23/05/2026 (3º Período).

(11) DI 7102743-2

Código 46 - Prorrogação
(22) 13/05/2011
(15) 24/04/2012
(45) 24/04/2012
(52) 12-16
(54) CONFIGURAÇÃO APLICADA EM CAIXA DE MÓDULOS
(73) FUELTECH LTDA (BR/RS)
(72) Anderson Frederico Dick; Rodrigo Petry Schoenardie
(74) Vilage Marcas & Patentes S/S Ltda
Prorrogado de 14/05/2021 a 13/05/2026 (3º Período).

(11) DI 7105329-8

Código 46 - Prorrogação
(22) 19/10/2011
(15) 16/10/2012
(45) 16/10/2012
(52) 12-06
(54) CONFIGURAÇÃO APLICADA EM NAVIO E CONSTRUÇÃO
(73) IHC Holland IE B.V. (NL)
(72) Cornelis Jacobus Van Der Harst
(74) Momsen, Leonardos & Cia.
Prorrogado de 20/10/2021 a 19/10/2026 (3º Período).



Código 46.2 - Exigência de complementação de quinquênio e/ou prorrogação – Art. 120 e 108 da LPI

O Titular deverá complementar o recolhimento do quinquênio e/ou prorrogação, de acordo com a tabela vigente na data da complementação. A comprovação se dará com o peticionamento com código de serviço 105 - cumprimento de exigência. O não cumprimento no prazo de 60 (sessenta) dias acarretará a extinção do registro

(11) DI 7003699-3

Código 46.2 - Exigência de complementação de quinquênio e/ou prorrogação – Art. 120 e 108 da LPI

(15) 29/03/2011

(73) Fiat Group Automobiles (IT)

Para regularização do terceiro período de vigência do registro, complemente o valor recolhido pela GRU 29409231907526246, para o atual valor de Renovação, visto que foi recolhida taxa referente ao segundo quinquênio, quando o período necessita de quinquênio e prorrogação. Para cumprimento da exigência, é necessário peticionamento por meio do código 105 junto da apresentação de comprovação de recolhimento, guia gerada pelo código de serviço 800.

(11) DI 7003700-0

Código 46.2 - Exigência de complementação de quinquênio e/ou prorrogação – Art. 120 e 108 da LPI

(15) 09/03/2011

(73) Fiat Group Automobiles (IT)

Para regularização do terceiro período de vigência do registro, complemente o valor recolhido pela GRU 29409231907717408, para o atual valor de Renovação, visto que foi recolhida taxa referente ao segundo quinquênio, quando o período necessita de quinquênio e prorrogação. Para cumprimento da exigência, é necessário peticionamento por meio do código 105 junto da apresentação de comprovação de recolhimento, guia gerada pelo código de serviço 800.

(11) DI 7003701-9

Código 46.2 - Exigência de complementação de quinquênio e/ou prorrogação – Art. 120 e 108 da LPI

(15) 09/03/2011

(73) Fiat Group Automobiles (IT)

Para regularização do terceiro período de vigência do registro, complemente o valor recolhido pela GRU 29409231907526084, para o atual valor de Renovação, visto que foi recolhida taxa referente ao segundo quinquênio, quando o período necessita de quinquênio e prorrogação. Para cumprimento da exigência, é necessário peticionamento por meio do código 105 junto da apresentação de comprovação de recolhimento, guia gerada pelo código de serviço 800.

(11) DI 7003702-7

Código 46.2 - Exigência de complementação de quinquênio e/ou prorrogação – Art. 120 e 108 da LPI

(15) 09/03/2011



(73) Fiat Group Automobiles (IT)

Para regularização do terceiro período de vigência do registro, complemente o valor recolhido pela GRU 29409231907717475, para o atual valor de Renovação, visto que foi recolhida taxa referente ao segundo quinquênio, quando o período necessita de quinquênio e prorrogação. Para cumprimento da exigência, é necessário peticionamento por meio do código 105 junto da apresentação de comprovação de recolhimento, guia gerada pelo código de serviço 800.

(11) DI 7003703-5

Código 46.2 - Exigência de complementação de quinquênio e/ou prorrogação – Art. 120 e 108 da LPI

(15) 09/03/2011

(73) Fiat Group Automobiles (IT)

Para regularização do terceiro período de vigência do registro, complemente o valor recolhido pela GRU 29409231907717289, para o atual valor de Renovação, visto que foi recolhida taxa referente ao segundo quinquênio, quando o período necessita de quinquênio e prorrogação. Para cumprimento da exigência, é necessário peticionamento por meio do código 105 junto da apresentação de comprovação de recolhimento, guia gerada pelo código de serviço 800.



Código 47 - Petição Não Conhecida

Não conhecimento da petição apresentada em virtude do disposto nos Arts. 218 ou 219 da LPI.

(11) BR 30 2017 001775-4

Código 47 - Petição Não Conhecida
(22) 26/04/2017
(15) 08/05/2018
(71) JULIANO ALVIZI FLORIDO (BR/SP) ; FLAVIO DELEO NOREIKA (BR/SP)
(74) Interação Marcas e Patentes Ltda. Me
Referente à GRU 29409231934088076 protocolo 870210034606 de 16/04/2021.
Interessado: ANDRESSA MARTINS TAVARES PEREIRA. Petição não conhecida de acordo com o inciso II do artigo 219 e artigo 111 da Lei nº 9.279, de 14 de maio de 1996.

(21) BR 30 2020 005009-6

Código 47 - Petição Não Conhecida
(22) 23/10/2020
(71) ANA JULIA CALCADOS LTDA - ME (BR/MG)
(74) RICARDO LUIS DE SOUZA
Referente ao protocolo 870210010601 de 1/2/2021. Petição não conhecida por ter sido depositada fora do prazo legal, conforme inciso I do artigo 219 da Lei nº 9.279, de 14 de maio de 1996 (LPI).

(21) BR 32 2020 004673-3

Código 47 - Petição Não Conhecida
(22) 06/02/2020
(62) BR 30 2020 000544-9 06/02/2020
(71) KONINKLIJKE PHILIPS N.V. (NL)
(74) DANIEL ADVOGADOS (ALT.DE DANIEL & CIA)
Petição 870210035485 não conhecida com fulcro no artigo 218, I, por ter sido apresentada fora do prazo estipulado no artigo 106, §3º da LPI, que é de 60 dias,



Código 47.3 - Petição Deferida

Deferida a petição apresentada, conforme informações do complemento do despacho.

(11) BR 30 2012 005467-2	Código 47.3 - Petição Deferida (71) MAÍRA ELOA GOIS DA SILVEIRA (BR/SP) (74) SANDRA LUISA CALDAS CORREIA Deferida a petição, com vistas à apresentação do documento de procuração. Em referência ao protocolo nº 018150009613, de 28/09/2015.
(11) BR 30 2014 004624-1	Código 47.3 - Petição Deferida (71) GEOBRA BRANDSTATTER GMBH & CO. KG (DE) (74) DANNEMANN, SIEMSEN, BIGLER & IPANEMA MOREIRA Deferida a petição, com vistas à apresentação do documento de procuração. Em referência ao protocolo nº 020150002043, de 06/02/2015.
(11) BR 30 2014 004628-4	Código 47.3 - Petição Deferida (71) GEOBRA BRANDSTÄTTER GMBH & CO. KG (DE) (74) DANNEMANN, SIEMSEN, BIGLER & IPANEMA MOREIRA Deferida a petição, com vistas à apresentação do documento de procuração. Em referência ao protocolo nº 020150002045, de 06/02/2015.
(11) BR 30 2014 004864-3	Código 47.3 - Petição Deferida (71) KONINKLIJKE PHILIPS N.V. (NL) (74) CRISTIANE RUIZ VIANNA Deferida a petição, com vistas à apresentação do documento de prioridade unionista, no que se refere aos aspectos formais. Em referência ao protocolo nº 020150000197, de 07/01/2015.
(11) BR 30 2014 005135-0	Código 47.3 - Petição Deferida (71) KARL STORZ GMBH & CO. KG (74) DANNEMANN, SIEMSEN, BIGLER & IPANEMA MOREIRA Deferida a petição, com vistas à apresentação do documento de prioridade unionista, no que se refere aos aspectos formais. Em referência ao protocolo nº 020150000250, de 08/01/2015.
(11) BR 30 2014 005174-1	Código 47.3 - Petição Deferida (71) CHERY AUTOMOBILE CO., LTD. (CN) (74) RANA GOSAIN Deferida a petição, com vistas à apresentação do documento de prioridade unionista, no que se refere aos aspectos formais. Em referência ao protocolo nº 020150000459, de 12/01/2015.



(11) BR 30 2014 005213-6	Código 47.3 - Petição Deferida (71) HNI TECHNOLOGIES INC. (US) (74) HUGO SILVA E MALDONADO - PROP. INTELECTUAL Deferida a petição, com vistas à apresentação do documento de prioridade unionista, no que se refere aos aspectos formais. Em referência ao protocolo nº 020150000334, de 09/01/2015.
(11) BR 30 2014 005232-2	Código 47.3 - Petição Deferida (71) KONINKLIJKE PHILIPS N.V. (NL) (74) RANA GOSAIN Deferida a petição, com vistas à apresentação do documento de prioridade unionista, no que se refere aos aspectos formais. Em referência ao protocolo nº 020150000659, de 15/01/2015.
(11) BR 30 2014 005243-8	Código 47.3 - Petição Deferida (71) KONINKLIJKE PHILIPS N. V. (NL) (74) RANA GOSAIN Deferida a petição, com vistas à apresentação do documento de prioridade unionista, no que se refere aos aspectos formais. Em referência ao protocolo nº 020150000946, de 19/01/2015.
(11) BR 30 2014 005314-0	Código 47.3 - Petição Deferida (71) BELVAC PRODUCTION MACHINERY, INC. (US) (74) ORLANDO DE SOUZA Deferida a petição, com vistas à apresentação do documento de prioridade unionista, no que se refere aos aspectos formais. Em referência ao protocolo nº 020150001043, de 21/01/2015.
(11) BR 30 2014 005316-7	Código 47.3 - Petição Deferida (71) BEATS ELECTRONICS, LLC (US) (74) KAZSNAR LEONARDOS PROPRIEDADE INTELECTUAL Deferida a petição, com vistas à apresentação do documento de prioridade unionista, no que se refere aos aspectos formais. Em referência ao protocolo nº 020150001042, de 21/01/2015.
(11) BR 30 2014 005401-5	Código 47.3 - Petição Deferida (71) ELC MANAGEMENT LLC (US) (74) DANNEMANN, SIEMSEN, BIGLER & IPANEMA MOREIRA Deferida a petição, com vistas à apresentação do documento de prioridade unionista, no que se refere aos aspectos formais. Em referência ao protocolo nº 020150000256, de 08/01/2015.
(11) BR 30 2014 005418-0	Código 47.3 - Petição Deferida

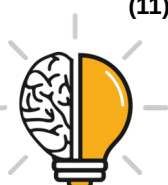

(71) KONINKLIJKE PHILIPS N.V (NL)

(74) EDUARDO OTERO

Deferida a petição, com vistas à apresentação do documento de prioridade unionista, no que se refere aos aspectos formais. Em referência ao protocolo nº 020150000244, de 08/01/2015.

(11) BR 30 2014 005420-1

Código 47.3 - Petição Deferida

(71) KONINKLIJKE PHILIPS N. V. (NL)

(74) EDUARDO OTERO

Deferida a petição, com vistas à apresentação do documento de prioridade unionista, no que se refere aos aspectos formais. Em referência ao protocolo nº 020150000245, de 08/01/2015.

(11) BR 30 2014 005422-8

Código 47.3 - Petição Deferida

(71) KRAFT FOODS SCHWEIZ HOLDING GMBH (CH)

(74) MONTAURY PIMENTA, MACHADO & VIEIRA DE MELLO ADVOGADOS

Deferida a petição, com vistas à apresentação do documento de prioridade unionista, no que se refere aos aspectos formais. Em referência ao protocolo nº 020150001502, de 27/01/2015.

(11) BR 30 2014 005423-6

Código 47.3 - Petição Deferida

(71) KRAFT FOODS SCHWEIZ HOLDING GMBH (CH)

(74) MONTAURY PIMENTA, MACHADO & VIEIRA DE MELLO ADVOGADOS

Deferida a petição, com vistas à apresentação do documento de prioridade unionista, no que se refere aos aspectos formais. Em referência ao protocolo nº 020150001503, de 27/01/2015.

(11) BR 30 2014 005424-4

Código 47.3 - Petição Deferida

(71) KRAFT FOODS SCHWEIZ HOLDING GMBH (CH)

(74) MONTAURY PIMENTA, MACHADO & VIEIRA DE MELLO ADVOGADOS

Deferida a petição, com vistas à apresentação do documento de prioridade unionista, no que se refere aos aspectos formais. Em referência ao protocolo nº 020150001505, de 27/01/2015.

(11) BR 30 2014 005533-0

Código 47.3 - Petição Deferida

(71) DÜRR SYSTEMS GMBH (DE)

(74) DANNEMANN, SIEMSEN, BIGLER & IPANEMA MOREIRA

Deferida a petição, com vistas à apresentação do documento de prioridade unionista, no que se refere aos aspectos formais. Em referência ao protocolo nº 020150000572, de 14/01/2015.

(11) BR 30 2014 005534-8

Código 47.3 - Petição Deferida

(71) DÜRR SYSTEMS GMBH (DE)

(74) DANNMANN, SIEMSEN, BIEGLER & IPANEMA MOREIRA



Deferida a petição, com vistas à apresentação do documento de prioridade unionista, no que se refere aos aspectos formais. Em referência ao protocolo nº 020150000783, de 16/01/2015.

(11) BR 30 2014 005569-0

Código 47.3 - Petição Deferida

(71) ATTURO TIRE CORP. (US)

(74) LUIZ LEONARDOS & ADVOGADOS

Deferida a petição, com vistas à apresentação do documento de prioridade unionista, no que se refere aos aspectos formais. Em referência ao protocolo nº 020150001190, de 23/01/2015.

(11) BR 30 2014 005639-5

Código 47.3 - Petição Deferida

(71) BAYERISCHE MOTOREN WERKE AKTIENGESELLSCHAFT (DE)

(74) DANNEMANN, SIEMSEN, BIGLER & IPANEMA MOREIRA

Deferida a petição, com vistas à apresentação do documento de prioridade unionista, no que se refere aos aspectos formais. Em referência ao protocolo nº 020150001688, de 30/01/2015.

(11) BR 30 2014 005640-9

Código 47.3 - Petição Deferida

(71) OTTO BOCK HEALTHCARE PRODUCTS GMBH

(74) DANNEMANN, SIEMSEN, BIGLER & IPANEMA MOREIRA

Deferida a petição, com vistas à apresentação do documento de prioridade unionista, no que se refere aos aspectos formais. Em referência ao protocolo nº 020150000335, de 09/01/2015.

(11) BR 30 2014 005641-7

Código 47.3 - Petição Deferida

(71) KONECRANES GLOBAL CORPORATION (FI)

(74) DANNEMANN, SIEMSEN, BIGLER & IPANEMA MOREIRA

Deferida a petição, com vistas à apresentação do documento de prioridade unionista, no que se refere aos aspectos formais. Em referência ao protocolo nº 020150000330, de 09/01/2015.

(11) BR 30 2014 005645-0

Código 47.3 - Petição Deferida

(71) CTRL-LABS CORPORATION (US)

(74) DANIEL ADVOGADOS

Deferida a petição, com vistas à apresentação do documento de prioridade unionista, no que se refere aos aspectos formais. Em referência ao protocolo nº 020150000242, de 08/01/2015.

(11) BR 30 2014 005679-4

Código 47.3 - Petição Deferida

(71) BEATS ELECTRONICS, LLC (US)

(74) KAZSNAR LEONARDOS PROPRIEDADE INTELECTUAL

Deferida a petição, com vistas à apresentação do documento de prioridade unionista, no que se refere aos aspectos formais. Em referência ao protocolo nº



020150001873, de 03/02/2015.

(11) BR 30 2014 005730-8

Código 47.3 - Petição Deferida

(71) SQUARE, INC. (US)

(74) FLÁVIA SALIM LOPES

Deferida a petição, com vistas à apresentação do documento de prioridade unionista, no que se refere aos aspectos formais. Em referência ao protocolo nº 020150000614, de 14/01/2015.

(11) BR 30 2014 005761-8

Código 47.3 - Petição Deferida

(71) SUMITOMO BAKELITE CO., LTD. (JP)

(74) DANNEMANN, SIEMSEN, BIGLER & IPANEMA MOREIRA

Deferida a petição, com vistas à apresentação do documento de prioridade unionista, no que se refere aos aspectos formais. Em referência ao protocolo nº 020150000532, de 13/01/2015.

(11) BR 30 2014 005764-2

Código 47.3 - Petição Deferida

(71) VOLKSWAGEN AKTIENGESELLSCHAFT (DE)

(74) DANNEMANN, SIEMSEN, BIGLER & IPANEMA MOREIRA

Deferida a petição, com vistas à apresentação do documento de prioridade unionista, no que se refere aos aspectos formais. Em referência ao protocolo nº 020150001690, de 30/01/2015.

(11) BR 30 2014 005775-8

Código 47.3 - Petição Deferida

(71) ILR SAFETY CC

(74) KASZNAR LEONARDOS PROPRIEDADE INTELECTUAL

Deferida a petição, com vistas à apresentação do documento de prioridade unionista, no que se refere aos aspectos formais. Em referência ao protocolo nº 020150000358, de 09/01/2015.

(11) BR 30 2014 005776-6

Código 47.3 - Petição Deferida

(71) ADVANCED LIGHTWEIGHT ENGINEERING B.V. (NL)

(74) KASZNAR LEONARDOS PROPRIEDADE INTELECTUAL

Deferida a petição, com vistas à apresentação do documento de prioridade unionista, no que se refere aos aspectos formais. Em referência ao protocolo nº 020150000089, de 05/01/2015.

(11) BR 30 2014 005783-9

Código 47.3 - Petição Deferida

(71) SOURCE TECHNOLOGIES (US)

(74) DANNEMANN, SIEMSEN, BIGLER & IPANEMA MOREIRA

Deferida a petição, com vistas à apresentação do documento de cessão dos autores. Em referência ao protocolo nº 020150000531, de 13/01/2015.

(11) BR 30 2014 005837-1

Código 47.3 - Petição Deferida



(71) LEXMARK INTERNATIONAL, INC (US)

(74) EDUARDO OTERO

Deferida a petição, com vistas à apresentação do documento de prioridade unionista, no que se refere aos aspectos formais. Em referência ao protocolo nº 020150001262, de 23/01/2015.

(11) BR 30 2014 005872-0

Código 47.3 - Petição Deferida

(71) ATTURO TIRE CORP. (US)

(74) LUIZ LEONARDOS & CIA - PROPRIEDADE INTELECTUAL

Deferida a petição, com vistas à apresentação do documento de prioridade unionista, no que se refere aos aspectos formais. Em referência ao protocolo nº 020150001189, de 23/01/2015.

(11) BR 30 2014 005890-8

Código 47.3 - Petição Deferida

(71) DNA GENOTEK INC. (CA)

(74) DANNEMANN, SIEMSEN, BIEGLER & IPANEMA MOREIRA

Deferida a petição, com vistas à apresentação do documento de prioridade unionista, no que se refere aos aspectos formais, bem como do documento de cessão dos autores e retificação de dados. Em referência ao protocolo nº 020150001153, de 22/01/2015.

(11) BR 30 2014 005899-1

Código 47.3 - Petição Deferida

(71) LUMENPULSE LIGHTING INC. (CA)

(74) KASZNAR LEONARDOS PROPRIEDADE INTELECTUAL

Deferida a petição, com vistas à apresentação do documento de prioridade unionista, no que se refere aos aspectos formais. Em referência ao protocolo nº 020150000359, de 09/01/2015.

(11) BR 30 2014 005902-5

Código 47.3 - Petição Deferida

(71) LUMENPULSE LIGHTING INC. (CA)

(74) KASZNAR LEONARDOS PROPRIEDADE INTELECTUAL

Deferida a petição, com vistas à apresentação do documento de prioridade unionista, no que se refere aos aspectos formais. Em referência ao protocolo nº 020150000264, de 08/01/2015.

(11) BR 30 2014 005924-6

Código 47.3 - Petição Deferida

(71) CHRISTIAN LOUBOUTIN (FR)

(74) DANNEMANN, SIEMSEN, BIGLER & IPANEMA MOREIRA

Deferida a petição, com vistas à apresentação do documento de prioridade unionista, no que se refere aos aspectos formais. Em referência ao protocolo nº 020150000258, de 08/01/2015.

(11) BR 30 2014 005925-4

Código 47.3 - Petição Deferida

(71) CHRISTIAN LOUBOUTIN (FR)



(74) DANNEMANN, SIEMSEN, BIGLER & IPANEMA MOREIRA
Deferida a petição, com vistas à apresentação do documento de prioridade unionista, no que se refere aos aspectos formais. Em referência ao protocolo nº 020150000331, de 09/01/2015.

(11) BR 30 2014 005926-2

Código 47.3 - Petição Deferida
(71) CRISTIAN LOUBOUTIN (FR)
(74) DANNEMANN, SIEMSEN, BIEGLER & IPANEMA MOREIRA
Deferida a petição, com vistas à apresentação do documento de prioridade unionista, no que se refere aos aspectos formais. Em referência ao protocolo nº 020150000332, de 09/01/2015.

(11) BR 30 2014 005962-9

Código 47.3 - Petição Deferida
(71) KONINKLIJKE PHILIPS N.V. (NL)
(74) RANA GOSAIN
Deferida a petição, com vistas à apresentação do documento de prioridade unionista, no que se refere aos aspectos formais. Em referência ao protocolo nº 020150000657, de 15/01/2015.

(11) BR 30 2014 006037-6

Código 47.3 - Petição Deferida
(71) GRAHAM PACKAGING COMPANY, L.P. (US)
(74) ORLANDO DE SOUZA
Deferida a petição, com vistas à apresentação do documento de procuração. Em referência ao protocolo nº 020150001182, de 22/01/2015.

(11) BR 30 2014 006049-0

Código 47.3 - Petição Deferida
(71) RED BULL GMBH (AT)
(74) MARIA PIA CARVALHO GUERRA
Deferida a petição, com vistas à apresentação do documento de procuração e de sigilo de autor. Em referência ao protocolo nº 020150001631, de 29/01/2015.

(11) BR 30 2014 006050-3

Código 47.3 - Petição Deferida
(71) COFFEE ONE COFFEE SYSTEM PTE. LTD. (SG)
(74) LUIZ LEONARDOS & ADVOGADOS
Deferida a petição, com vistas à apresentação do documento de prioridade unionista, no que se refere aos aspectos formais. Em referência ao protocolo nº 020150001642, de 29/01/2015.

(11) BR 30 2014 006066-0

Código 47.3 - Petição Deferida
(71) ETHICON ENDO-SURGERY, INC. (US)
(74) DANNEMANN, SIEMSEN, BIGLER & IPANEMA MOREIRA
Deferida a petição, com vistas à apresentação do documento de prioridade unionista, no que se refere aos aspectos formais. Em referência ao protocolo nº 020150001689, de 30/01/2015.



(11) BR 30 2014 006108-9	Código 47.3 - Petição Deferida (71) LEGO A/S (DK) (74) DANNEMANN, SIEMSEN, BIGLER & IPANEMA MOREIRA Deferida a petição, com vistas à apresentação do documento de prioridade unionista, no que se refere aos aspectos formais. Em referência ao protocolo nº 020150001921, de 04/02/2015.
(11) BR 30 2014 006111-9	Código 47.3 - Petição Deferida (71) LEGO S/A (DK) (74) DANNEMANN, SIEMSEN, BIGLER & IPANEMA MOREIRA Deferida a petição, com vistas à apresentação do documento de prioridade unionista, no que se refere aos aspectos formais. Em referência ao protocolo nº 020150001920, de 04/02/2015.
(11) BR 30 2014 006124-0	Código 47.3 - Petição Deferida (71) PENTAIR THERMAL MANAGEMENT LLC (US) (74) RANA GOSAIN Deferida a petição, com vistas à apresentação do documento de cessão dos autores. Em referência ao protocolo nº 020150001856, de 03/02/2015.
(11) BR 30 2014 006145-3	Código 47.3 - Petição Deferida (71) ETHICON ENDO-SURGERY, INC. (US) (74) DANNEMANN, SIEMSEN, BIGLER & IPANEMA MOREIRA Deferida a petição, com vistas à apresentação do documento de prioridade unionista, no que se refere aos aspectos formais. Em referência ao protocolo nº 020150000257, de 08/01/2015.
(11) BR 30 2014 006184-4	Código 47.3 - Petição Deferida (71) RECKITT BENCKISER (BRANDS) LIMITED (GB) (74) DI BLASI, PARENTE & ASS. PROP. IND. LTDA Deferida a petição, com vistas à apresentação do documento de prioridade unionista, no que se refere aos aspectos formais. Em referência ao protocolo nº 020150001412, de 26/01/2015.
(11) BR 30 2014 006195-0	Código 47.3 - Petição Deferida (71) THE PROCTER & GAMBLE COMPANY (US) (74) ANDRE LUIZ SOUZA ALVAREZ (TRENCH, ROSSI E WATANABE ADVOGADOS) Deferida a petição, com vistas à apresentação do documento de prioridade unionista, no que se refere aos aspectos formais. Em referência ao protocolo nº 020150000505, de 13/01/2015.
(11) BR 30 2014 006196-8	Código 47.3 - Petição Deferida



(71) THE GILLETTE COMPANY (US)
(74) ANDRE LUIZ SOUZA ALVAREZ (TRENCH, ROSSI E WATANABE
ADVOGADOS)
Deferida a petição, com vistas à apresentação do documento de prioridade
unionista, no que se refere aos aspectos formais. Em referência ao protocolo nº
020150000385, de 12/01/2015.

(11) BR 30 2014 006197-6

Código 47.3 - Petição Deferida
(71) THE GILLETTE COMPANY (US)
(74) ANDRE LUIZ SOUZA ALVAREZ (TRENCH, ROSSI E WATANABE
ADVOGADOS)
Deferida a petição, com vistas à apresentação do documento de prioridade
unionista, no que se refere aos aspectos formais. Em referência ao protocolo nº
020150000386, de 12/01/2015.

(11) BR 30 2014 006224-7

Código 47.3 - Petição Deferida
(71) GAMBRO LUNDIA AB (SE)
(74) ORLANDO DE SOUZA
Deferida a petição, com vistas à apresentação do documento de prioridade
unionista, no que se refere aos aspectos formais. Em referência ao protocolo nº
020150001875, de 03/02/2015.

(11) BR 30 2014 006242-5

Código 47.3 - Petição Deferida
(71) COLGATE-PALMOLIVE COMPANY (US)
(74) ORLANDO DE SOUZA
Deferida a petição, com vistas à apresentação do documento de procuração,
bem como da retificação de dados do Depósito. Em referência ao protocolo nº
020150001638, de 29/01/2015.

(11) BR 30 2014 006288-3

Código 47.3 - Petição Deferida
(71) MJN U.S. HOLDINGS LLC (US)
(74) DANNEMANN, SIEMSEN, BIGLER & IPANEMA MOREIRA
Deferida a petição, com vistas à apresentação do documento de prioridade
unionista, no que se refere aos aspectos formais. Em referência ao protocolo nº
020150000182, de 07/01/2015.

(11) BR 30 2014 006304-9

Código 47.3 - Petição Deferida
(71) NAUTILUS , INC (US)
(74) KASZAR LEONARDOS PROPRIEDADE INTELECTUAL
Deferida a petição, com vistas à apresentação do documento de prioridade
unionista, no que se refere aos aspectos formais. Em referência ao protocolo nº
020150001947, de 04/02/2015.

(11) BR 30 2014 006315-4

Código 47.3 - Petição Deferida



	(71) OAKLEY, INC. (US) (74) HUGO SILVA & MALDONADO PROPRIEDADE INTELECTUAL Deferida a petição, com vistas à apresentação do documento de prioridade unionista, no que se refere aos aspectos formais. Em referência ao protocolo nº 020150000798, de 16/01/2015.
(11) BR 30 2014 006361-8	Código 47.3 - Petição Deferida (71) DART INDUSTRIES INC. (US) (74) KASZNAR LEONARDOS PROPRIEDADE INTELECTUAL Deferida a petição, com vistas à constituição de procurador. Em referência ao protocolo nº 020150001632, de 29/01/2015.
(11) BR 30 2014 006407-0	Código 47.3 - Petição Deferida (71) THE GILLETTE COMPANY LLC (US) (74) ANDRE LUIZ SOUZA ALVAREZ Deferida a petição, com vistas à apresentação do documento de prioridade unionista, no que se refere aos aspectos formais. Em referência ao protocolo nº 020150000382, de 12/01/2015.
(11) BR 30 2014 006408-8	Código 47.3 - Petição Deferida (71) THE GILLETTE COMPANY (US) (74) ANDRE LUIZ SOUZA ALVAREZ Deferida a petição, com vistas à apresentação do documento de prioridade unionista, no que se refere aos aspectos formais. Em referência ao protocolo nº 020150000383, de 12/01/2015.
(11) BR 30 2014 006409-6	Código 47.3 - Petição Deferida (71) THE GILLETTE COMPANY (US) (74) ANDRE LUIZ SOUZA ALVAREZ Deferida a petição, com vistas à apresentação do documento de prioridade unionista, no que se refere aos aspectos formais. Em referência ao protocolo nº 020150000334, de 12/01/2015.
(11) BR 30 2014 006552-1	Código 47.3 - Petição Deferida (71) TANGLE TEEZER LIMITED (GB) (74) CUSTODIO DE ALMEIDA & CIA Deferida a petição, com vistas à apresentação do documento de prioridade unionista, no que se refere aos aspectos formais. Em referência ao protocolo nº 020150001083, de 22/01/2015.
(11) BR 30 2015 000107-0	Código 47.3 - Petição Deferida (71) SAMSUNG ELECTRONICS CO., LTD. (KR) (74) RANA GOSAIN Deferida a petição, com vistas à apresentação do documento de prioridade



unionista, no que se refere aos aspectos formais. Em referência ao protocolo nº 020150001018, de 21/01/2015.

(11) BR 30 2015 000108-9

Código 47.3 - Petição Deferida

(71) SAMSUNG ELECTRONICS CO., LTD. (KR)

(74) RANA GOSAIN

Deferida a petição, com vistas à apresentação do documento de prioridade unionista, no que se refere aos aspectos formais. Em referência ao protocolo nº 020150001021, de 21/01/2015.

(11) BR 30 2015 000204-2

Código 47.3 - Petição Deferida

(71) INTERACTIVE MEMORIES, INC. (US)

(74) BHERING ADVOGADOS

Deferida a petição, com vistas à apresentação do documento de cessão dos autores. Em referência ao protocolo nº 020150001553, de 28/01/2015.

(11) BR 30 2015 000232-8

Código 47.3 - Petição Deferida

(71) BRIDGESTONE CORPORATION (JP)

(74) MMV AGENTES DA PROPRIEDADE INDUSTRIAL

Deferida a petição, com vistas à apresentação do documento de prioridade unionista, no que se refere aos aspectos formais. Em referência ao protocolo nº 020150001611, de 29/01/2015.

(11) BR 30 2015 000324-3

Código 47.3 - Petição Deferida

(71) SIEMENS AKTIENGESELLSCHAFT (DE)

(74) DANNEMANN, SIEMSEN, BIGLER & IPANEMA MOREIRA

Deferida a petição, com vistas à apresentação do documento de prioridade unionista, no que se refere aos aspectos formais. Em referência ao protocolo nº 020150001853, de 03/02/2015.

(11) BR 30 2015 000326-0

Código 47.3 - Petição Deferida

(71) SIEMENS AKTIENGESELLSCHAFT (DE)

(74) DANNEMANN, SIEMSEN, BIGLER & IPANEMA MOREIRA

Deferida a petição, com vistas à apresentação do documento de prioridade unionista, no que se refere aos aspectos formais. Em referência ao protocolo nº 020150001855, de 03/02/2015.

(11) BR 30 2015 000328-6

Código 47.3 - Petição Deferida

(71) SIEMENS AKTIENGESELLSCHAFT (DE)

(74) DANNEMANN, SIEMSEN, BIGLER & IPANEMA MOREIRA

Deferida a petição, com vistas à apresentação do documento de prioridade unionista, no que se refere aos aspectos formais. Em referência ao protocolo nº 020150001854, de 03/02/2015.



(11) BR 30 2015 000364-2	Código 47.3 - Petição Deferida (71) COMPAGNIE GENERALE DES ETABLISSEMENTS MICHELIN (FR) (74) GUERRA PROPRIEDADE INDUSTRIAL Deferida a petição, com vistas à apresentação do documento de prioridade unionista, no que se refere aos aspectos formais. Em referência ao protocolo nº 020150001476, de 27/01/2015.
(11) BR 30 2015 000501-7	Código 47.3 - Petição Deferida (71) FERRARI S.P.A. (IT) (74) ARIBONI, FABBRI E SCHMIDT SOCIEDADE DE ADVOGADOS Deferida a petição, com vistas à apresentação do documento de prioridade unionista, no que se refere aos aspectos formais. Em referência à petição nº 018150004956, de 22/04/2015.
(11) BR 30 2015 000943-8	Código 47.3 - Petição Deferida (71) UNILEVER IP HOLDINGS B.V. (PB) (74) JACQUES LABRUNIE Deferida a petição, com vistas à apresentação do documento de cessão dos autores. Em referência ao protocolo nº 018150008637, de 12/08/2015.
(11) BR 30 2015 000944-6	Código 47.3 - Petição Deferida (71) UNILEVER IP HOLDINGS B.V. (PB) (74) JACQUES LABRUNIE Deferida a petição, com vistas à apresentação do documento de cessão dos autores. Em referência ao protocolo nº 018150008600, de 11/08/2015.
(11) BR 30 2015 001144-0	Código 47.3 - Petição Deferida (71) SEPHORA (FR) (74) JACQUES LABRUNIE Deferida a petição, com vistas à constituição de novo procurador. Em referência à petição nº 870200025429, de 21/02/2020.
(11) BR 30 2015 001148-3	Código 47.3 - Petição Deferida (71) CMPC TISSUE S.A (CL) (74) MARIA PIA CARVALHO GUERRA Deferida a petição, com vistas à constituição de novo procurador. Em referência à petição nº 870160080284, de 29/12/2016.
(11) BR 30 2015 001150-5	Código 47.3 - Petição Deferida (71) CMPC TISSUE S.A (CL) (74) MARIA PIA CARVALHO GUERRA Deferida a petição, com vistas à constituição de novo procurador. Em referência à petição nº 870160080283, de 29/12/2016.



(11) BR 30 2015 001151-3	Código 47.3 - Petição Deferida (71) CMPC TISSUE S.A (CL) (74) MARIA PIA CARVALHO GUERRA Deferida a petição, com vistas à constituição de procurador. Em referência à petição nº 870160080281, de 29/12/2016.
(11) BR 30 2015 001152-1	Código 47.3 - Petição Deferida (71) CMPC TISSUE S.A (CL) (74) MARIA PIA CARVALHO GUERRA Deferida a petição, com vistas à constituição de novo procurador. Em referência à petição nº 870160080280, de 29/12/2016.
(11) BR 30 2015 001293-5	Código 47.3 - Petição Deferida (71) YABORÃ INDÚSTRIA AERONÁUTICA S.A. (BR/SP) (74) VEIRANO ADVOGADOS Deferida a petição, com vistas à apresentação do documento de prioridade unionista, no que se refere aos aspectos formais. Em referência à petição nº 018150005630, de 11/05/2015.
(11) BR 30 2015 001297-8	Código 47.3 - Petição Deferida (71) ACTIA AUTOMOTIVE (FR) (74) JULIANO RYOTA MURAKAMI Deferida a petição, com vistas à apresentação do documento de prioridade unionista, no que se refere aos aspectos formais. Em referência à petição nº 018150005955, de 18/05/2015.
(11) BR 30 2015 001298-6	Código 47.3 - Petição Deferida (71) ACTIA AUTOMOTIVE (FR) (74) JULIANO RYOTA MURAKAMI Deferida a petição, com vistas à apresentação do documento de prioridade unionista, no que se refere aos aspectos formais. Em referência à petição nº 018150005954, de 18/05/2015.
(11) BR 30 2015 001378-8	Código 47.3 - Petição Deferida (71) MIZUNO CORPORATION (JP) (74) ANA PAULA SANTOS CELIDONIO Deferida a petição, com vistas à apresentação do documento de procuração. Em referência à petição nº 018150006122, de 21/05/2015.
(11) BR 30 2015 001714-7	Código 47.3 - Petição Deferida (71) GULFSTREAM AEROSPACE CORPORATION (US) (74) PINHEIRO NETO ADVOGADOS Deferida a petição, com vistas à apresentação do documento de prioridade unionista, no que se refere aos aspectos formais. Em referência à petição nº



018150005910, de 15/05/2015.

(11) BR 30 2015 001961-1

Código 47.3 - Petição Deferida

(71) TAI-HER YANG (TW)

(74) PINHEIRO NETO ADVOGADOS

Deferida a petição, com vistas à apresentação do documento de prioridade unionista, no que se refere aos aspectos formais. Em referência à petição nº 018150006907, de 12/06/2015.

(11) BR 30 2015 001962-0

Código 47.3 - Petição Deferida

(71) TAI-HER YANG (TW)

(74) PINHEIRO NETO ADVOGADOS

Deferida a petição, com vistas à apresentação do documento de prioridade unionista, no que se refere aos aspectos formais. Em referência à petição nº 018150006906, de 12/06/2015.

(11) BR 30 2015 002741-0

Código 47.3 - Petição Deferida

(71) KIMBERLY-CLARK WORLDWIDE, INC. (US)

(74) PINHEIRO NETO ADVOGADOS

Deferida a petição, com vistas à apresentação do documento de prioridade unionista, no que se refere aos aspectos formais. Em referência à petição nº 018150007427, de 29/06/2015.

(11) BR 30 2015 002783-5

Código 47.3 - Petição Deferida

(71) HISAMITSU PHARMACEUTICAL CO., INC. (JP)

(74) ADVOCACIA MASATO NINOMIYA

Deferida a petição, com vistas à apresentação do documento de prioridade unionista, no que se refere aos aspectos formais. Em referência ao protocolo nº 018150007510, de 01/07/2015.

(11) BR 30 2015 002785-1

Código 47.3 - Petição Deferida

(71) HISAMITSU PHARMACEUTICAL CO., INC. (JP)

(74) ADVOCACIA MASATO NINOMIYA

Deferida a petição, com vistas à apresentação do documento de prioridade unionista, no que se refere aos aspectos formais. Em referência à petição nº 018150007511, de 01/07/2015.

(11) BR 30 2015 003788-1

Código 47.3 - Petição Deferida

(71) CEFALY TECHNOLOGY SPRL (BE)

(74) TINOCO SOARES SOCIEDADE DE ADVOGADOS

Deferida a petição, com vistas à apresentação do documento de prioridade unionista, no que se refere aos aspectos formais. Em referência ao protocolo nº 018150009579, de 24/09/2015.



(11) BR 32 2014 005746-7	Código 47.3 - Petição Deferida (71) BIOCARTIS SA (CH) (74) LUIZ LEONARDOS & ADVOGADOS Deferida a petição, com vistas à apresentação do documento de procuração. Em referência ao protocolo nº 020150000835, de 16/01/2015.
(11) BR 32 2014 005747-5	Código 47.3 - Petição Deferida (71) BIOCARTIS SA (CH) (74) LUIZ LEONARDOS & ADVOGADOS Deferida a petição, com vistas à apresentação do documento de procuração. Em referência ao protocolo nº 020150000836, de 16/01/2015.
(11) DI 6101253-0	Código 47.3 - Petição Deferida (71) BRF S.A. (BR/SC) (74) MARCELA XAVIER DA SILVEIRA Deferida a petição, com vistas à constituição de procurador. Em referência á petição nº 018150008098, de 23/07/2015.
(11) DI 6101255-6	Código 47.3 - Petição Deferida (71) BRF S.A. (BR/SC) (74) JULIANO RYOTA MURAKAMI Deferida a petição, com vistas à constituição de procurador. Em referência á petição nº 018150008174, de 27/07/2015.
(11) DI 6101267-0	Código 47.3 - Petição Deferida (71) BRF S.A. (BR/SC) (74) JULIANO RYOTA MURAKAMI Deferida a petição, com vistas à constituição de procurador. Em referência á petição nº 018150008173, de 27/07/2015.
(11) DI 6201052-2	Código 47.3 - Petição Deferida (71) BRF S.A. (BR/SC) (74) JULIANO RYOTA MURAKAMI Deferida a petição, com vistas à constituição de procurador. Em referência á petição nº 018150008172, de 27/07/2015.
(11) DI 6403409-7	Código 47.3 - Petição Deferida (71) BRF S.A. (BR/SC) (74) JULIANO RYOTA MURAKAMI Deferida a petição, com vistas à constituição de procurador. Em referência á petição nº 018150008099, de 23/07/2015.
(11) DI 6404468-8	Código 47.3 - Petição Deferida (71) Colgate-Palmolive Company (US)



	(74) R. ANDRADE ADVS. Deferida a petição, com vistas à constituição de procurador. Em referência à petição nº 020150001193, de 23/01/2015.
(11) DI 6404470-0	Código 47.3 - Petição Deferida (71) Colgate-Palmolive Company (US) (74) R. ANDRADE ADVS. Deferida a petição, com vistas à constituição de procurador. Em referência à petição nº 020150001194, de 23/01/2015.
(11) DI 6404604-4	Código 47.3 - Petição Deferida (71) Colgate-Palmolive Company (US) (74) R. ANDRADE ADVS. Deferida a petição, com vistas à constituição de procurador. Em referência à petição nº 020150001195, de 23/01/2015.
(11) DI 6500289-0	Código 47.3 - Petição Deferida (71) Saverglass (FR) ; Saverglass (FR) (74) MATOS & ASSOCIADOS - ADVOGADOS Deferida a petição, com vistas à apresentação do documento de procuração. Em referência ao protocolo nº 020150001779, de 02/02/2015.
(11) DI 6700634-5	Código 47.3 - Petição Deferida (71) BRF S.A (BR/SC) (74) JULIANO RYOTA MURAKAMI Deferida a petição, com vistas à constituição de procurador. Em referência à petição nº 018150008204, de 28/07/2015.
(11) DI 6901922-3	Código 47.3 - Petição Deferida (71) BRF S.A. (BR/SC) (74) JULIANO RYOTA MURAKAMI Deferida a petição, com vistas à apresentação do documento de procuração. Em referência ao protocolo nº 018150008205, de 28/07/2015.
(11) DI 7002646-7	Código 47.3 - Petição Deferida (71) MHCS (FR) (74) JULIANO RYOTA MURAKAMI Deferida a petição, com vistas à constituição de procurador. Em referência à petição nº 018150007462, de 30/06/2015.
(11) DI 7003240-8	Código 47.3 - Petição Deferida (71) CSE COMÉRCIO SERVIÇOS E EDITORA LTDA - EPP (BR/SP) (74) LUIZ ROBERTO LONGO BRITO SILVA Deferida a petição, com vistas à apresentação do documento de procuração. Em



referência ao protocolo nº 018150009492, de 18/09/2015.

(11) DI 7003241-6

Código 47.3 - Petição Deferida

(71) CSE COMÉRCIO SERVIÇOS E EDITORA LTDA - EPP (BR/SP)

(74) LUIZ ROBERTO LONGO BRITO SILVA

Deferida a petição, com vistas à apresentação do documento de procuração. Em referência ao protocolo nº 018150008693, de 17/08/2015.

(11) DI 7003242-4

Código 47.3 - Petição Deferida

(71) CSE COMÉRCIO SERVIÇOS E EDITORA LTDA - EPP (BR/SP)

(74) LUIZ ROBERTO LONGO BRITO SILVA

Deferida a petição, com vistas à apresentação do documento de procuração. Em referência ao protocolo nº 018150008695, de 17/08/2015.



Código 47.4 - Deferimento Parcial de Petição

Defere-se parcialmente a petição apresentada, conforme informações do complemento do despacho. Desta data corre o prazo de 60 (sessenta) dias para eventual recurso do interessado.

(11) BR 30 2020 005128-9

Código 47.4 - Deferimento Parcial de Petição

(71) CANPACK S.A. (PL)

(74) ANA CLAUDIA CHAVES RAMOS



Código 47.5 - Petição Indeferida

Indeferida a petição apresentada, conforme informações do complemento do despacho. Desta data corre o prazo de 60 (sessenta) dias para eventual recurso do interessado

(11) BR 30 2020 005128-9

Código 47.5 - Petição Indeferida

(71) CANPACK S.A. (PL)

(74) ANA CLAUDIA CHAVES RAMOS

Petição com protocolo 870210020601 de 3/3/2021 foi indeferida por não ser usada a correta Guia de Recolhimento da União, segundo o item 3.7 do Manual de Desenhos Industriais. Para o cumprimento da exigência publicada na RPI2615, deve-se usar a GRU código 105. Em vista da apresentação tempestiva da GRU adequada (protocolo 870210016068 de 18/2/2021), bem como uma petição de esclarecimento (protocolo 870210020710 de 4/3/2021) o protocolo 870210020601 não será analisado.



Código 49 - Perda de Prioridade

Perda da prioridade reivindicada por não atender às disposições previstas no Art. 99 da LPI.

(21) BR 30 2020 001960-1

Código 49 - Perda de Prioridade

(22) 07/05/2020

(71) FERRARI S.P.A. (IT)

(74) ARIBONI, FABBRI E SCHMIDT SOCIEDADE DE ADVOGADOS

Referente à reivindicação de Prioridade nºEM -007207766, de 08/11/2019 por não haver correspondência entre a matéria da prioridade e do pedido. As grades inferior da parte frontal e traseira não correspondem ao objeto apresentado no depósito que possui grades lisas, sem textura.

(21) BR 30 2020 002570-9

Código 49 - Perda de Prioridade

(22) 16/06/2020

(71) DEERE & COMPANY (US)

(74) KASZNAR LEONARDOS PROPRIEDADE INTELECTUAL

Referente à reivindicação de Prioridade nº US29/717/653, de 18/12/2019 por não haver correspondência entre a matéria da prioridade e do pedido. Inicialmente, no depósito, os desenhos foram apresentados sem os elementos circulares tracejados na Prioridade Unionista. Após a exigência (13/10/2020) para esclarecer o que representavam esses elementos circulares, a requerente informou que se tratava de orifícios. Portanto, essas formas tracejadas não poderiam se dissociar do objeto e deveriam fazer parte do pedido, invalidando a Prioridade apresentada.



Código 49.1 - Sobrestamento por Perda de Prioridade

O titular poderá apresentar recurso contra a perda de prioridade. Desta data corre o prazo de 60 (sessenta) dias para eventual recurso do interessado. Sobrestado o exame do pedido até o fim do exame do recurso ou, na ausência deste, até o fim do prazo de 60 (sessenta) dias.

(21) BR 30 2020 001960-1

Código 49.1 - Sobrestamento por Perda de Prioridade

(43) 04/05/2021

(71) FERRARI S.P.A. (IT)

(74) ARIBONI, FABBRI E SCHMIDT SOCIEDADE DE ADVOGADOS

(21) BR 30 2020 002570-9

Código 49.1 - Sobrestamento por Perda de Prioridade

(43) 04/05/2021

(71) DEERE & COMPANY (US)

(74) KASZNAR LEONARDOS PROPRIEDADE INTELECTUAL



Código 55 - Exigências Diversas

Exigência diversa formulada visando adequação ou cumprimento de disposições legais, conforme informações do complemento do despacho. O prazo para cumprimento é de 60 (sessenta) dias da data desta publicação.

(21) BR 30 2020 004937-3

Código 55 - Exigências Diversas

(22) 20/10/2020

(71) HARTEX FÁBRICA DE PRODUTOS EM ALUMÍNIO LTDA - ME (BR/PR)

(74) LEANDRO TAVARES DOS SANTOS

Publica-se nova exigência diversa, pelo cumprimento indevido da exigência diversa publicada na RPI2611, conforme artigo 220 da Lei nº 9.279, de 14 de maio de 1996 (LPI). Para possibilitar o andamento do pedido de registro de desenho industrial 302020004937-3, é necessário: [1] - gerar nova GRU código serviço nº 124; [2] - gerar e pagar nova GRU código serviço nº 105 (serviço relativo ao cumprimento de exigência código de despacho nº 34, conforme item 3.7 do Manual de Desenhos Industriais); [3] - protocolar, no sítio eletrônico do INPI, a GRU código serviço nº 124 gerada e enviar, como anexo a este protocolo, a GRU (Nosso Número) código serviço nº 105 paga e seu respectivo comprovante de pagamento. O cumprimento de exigência código de despacho nº 34 NÃO deverá ser reapresentado, e quaisquer documentações não solicitadas nesta exigência diversa serão desconsideradas.

(21) BR 30 2020 005046-0

Código 55 - Exigências Diversas

(22) 24/10/2020

(71) HARTEX FÁBRICA DE PRODUTOS EM ALUMÍNIO LTDA - ME (BR/PR)

(74) LEANDRO TAVARES DOS SANTOS

Publica-se nova exigência diversa, pelo cumprimento indevido da exigência diversa publicada na RPI2612, conforme artigo 220 da Lei nº 9.279, de 14 de maio de 1996 (LPI). Para possibilitar o andamento do pedido de registro de desenho industrial 302020005046-0, é necessário: [1] - gerar nova GRU código serviço nº 124; [2] - gerar e pagar nova GRU código serviço nº 105 (serviço relativo ao cumprimento de exigência código de despacho nº 34, conforme item 3.7 do Manual de Desenhos Industriais); [3] - protocolar, no sítio eletrônico do INPI, a GRU código serviço nº 124 gerada e enviar, como anexo a este protocolo, a GRU (Nosso Número) código serviço nº 105 paga e seu respectivo comprovante de pagamento. O cumprimento de exigência código de despacho nº 34 NÃO deverá ser reapresentado, e quaisquer documentações não solicitadas nesta exigência diversa serão desconsideradas.

(21) BR 30 2021 001652-4

Código 55 - Exigências Diversas

(22) 16/04/2021

(71) INSTITUTO DE AGRICULTURA BIOLÓGICA (BR/SP)

(74) RENATO DE OLIVEIRA SANTOS



Com base no item 4.2.8 do Manual de Desenhos Industriais formula-se a seguinte exigência: Existe divergência entre o depositante do pedido (INSTITUTO DE AGRICULTURA BIOLOGICA) e o outorgante informado no documento de procuração (AGROBIOLOGICA SOLUÇÕES NATURAIS LTDA). Esclareça a divergência apresentando novo documento de procuração onde conste o nome correto do depositante como outorgante, conforme informado no formulário de depósito ou apresente esclarecimento solicitando a correção dos dados do depositante, conforme os apresentados na procuração. Esta exigência deverá ser cumprida com peticionamento de GRU de código de serviço 105.



Código 56 - Transferência Deferida

Notificação do deferimento da transferência requerida.

(11) BR 30 2012 001824-2	Código 56 - Transferência Deferida (22) 12/04/2012 (15) 13/02/2013 (71) SEA JUICE PTY LTD. (AU) (74) DENIS ALLAN DANIEL Transferência deferida de Paul David Holliday. Em referência à petição nº 870210004958, de 14/01/2021.
(11) BR 30 2012 002043-3	Código 56 - Transferência Deferida (22) 25/04/2012 (15) 13/02/2013 (71) CPS TECHNOLOGY HOLDINGS LLC (US) (74) MONTAURY PIMENTA, MACHADO & VIEIRA DE MELLO ADVOGADOS Transferência deferida de Johnson Controls Technology Company. Em referência à petição nº 870210004343, de 13/01/2021.
(11) BR 30 2017 002882-9	Código 56 - Transferência Deferida (22) 12/07/2017 (15) 15/05/2018 (71) CPS TECHNOLOGY HOLDINGS LLC (US) (74) MONTAURY PIMENTA, MACHADO & VIEIRA DE MELLO ADVOGADOS Transferência deferida de Johnson Controls Technology Company. Em referência à petição nº 870210004346, de 13/01/2021.
(11) BR 30 2017 005439-0	Código 56 - Transferência Deferida (22) 04/12/2017 (15) 05/06/2018 (71) FVO - BRASÍLIA INDÚSTRIA E COMÉRCIO DE ALIMENTOS LTDA. (BR/DF) (74) VEIRANO ADVOGADOS Transferência deferida de Dumilho S.A. Administração de Imóveis e Participações. Em referência à petição nº 870210006021, de 18/01/2021.
(21) BR 32 2018 001194-8	Código 56 - Transferência Deferida (22) 12/07/2017 (62) BR 30 2017 002882-9 12/07/2017 (71) CPS TECHNOLOGY HOLDINGS LLC (US) (74) MONTAURY PIMENTA, MACHADO & VIEIRA DE MELLO ADVOGADOS Transferência deferida de Johnson Controls Technology Company. Em referência



à petição nº 870210004349, de 13/01/2021.

(21) BR 32 2018 001195-6

Código 56 - Transferência Deferida
(22) 12/07/2017
(62) BR 30 2017 002882-9 12/07/2017
(71) CPS TECHNOLOGY HOLDINGS LLC (US)
(74) MONTAURY PIMENTA, MACHADO & VIEIRA DE MELLO ADVOGADOS
Transferência deferida de Johnson Controls Technology Company. Em referência à petição nº 870210004353, de 13/01/2021.

(11) DI 6803272-2

Código 56 - Transferência Deferida
(22) 09/07/2008
(15) 09/03/2010
(71) CPS TECHNOLOGY HOLDINGS LLC (US)
(74) MONTAURY PIMENTA, MACHADO & VIEIRA DE MELLO ADVOGADOS
Transferência deferida de Johnson Controls Technology Company. Em referência à petição nº 870210004355, de 13/01/2021.

(11) DI 6803273-0

Código 56 - Transferência Deferida
(22) 09/07/2008
(15) 09/03/2010
(71) CPS TECHNOLOGY HOLDINGS LLC (US)
(74) MONTAURY PIMENTA, MACHADO & VIEIRA DE MELLO ADVOGADOS
Transferência deferida de Johnson Controls Technology Company. Em referência à petição nº 870210004360, de 13/01/2021.

(11) DI 6803287-0

Código 56 - Transferência Deferida
(22) 09/07/2008
(15) 09/03/2010
(71) CPS TECHNOLOGY HOLDINGS LLC (US)
(74) MONTAURY PIMENTA, MACHADO & VIEIRA DE MELLO ADVOGADOS
Transferência deferida de Johnson Controls Technology Company. Em referência à petição nº 870210004368, de 13/01/2021.

(11) DI 6901506-6

Código 56 - Transferência Deferida
(22) 30/04/2009
(15) 11/01/2011
(71) CPS TECHNOLOGY HOLDINGS LLC (US)
(74) MONTAURY PIMENTA, MACHADO & VIEIRA DE MELLO ADVOGADOS
Transferência deferida de Johnson Controls Technology Company. Em referência à petição nº 870210004374, de 13/01/2021.

(11) DI 7004521-6

Código 56 - Transferência Deferida
(22) 13/09/2010



(15) 17/04/2012

(71) CPS TECHNOLOGY HOLDINGS LLC (US)

(74) MOUNTARY PIMENTA, MACHADO & VIEIRA DE MELLO ADVOGADOS

Transferência deferida de Johnson Controls Technology Company. Em referência à petição nº 870210004379, de 13/01/2021.



Código 58 - Transferência em Exigência

Exigência referente ao pedido de transferência requerida. Desta data corre o prazo de 60 (sessenta) dias para cumprimento da exigência formulada, sob pena de Arquivamento da Petição do pedido de Transferência.

(11) BR 30 2015 005784-0

Código 58 - Transferência em Exigência

(22) 17/12/2015

(15) 23/05/2017

(71) RESERPLASTIC INDÚSTRIA DE AUTO PEÇAS LTDA. (BR/SC)

(74) Maria Aparecida Pereira Gonçalves

Necessário esclarecer a divergência entre o atual titular, cadastrado junto à base de dados do INPI, e àquele que consta como cedente, no documento de cessão apresentado. Caso tenha havido alteração de nome/sede anterior, deve-se solicitar o serviço, por meio de petição e de GRU, sob o código de serviço nº 113. Essa exigência deve ser cumprida por meio de petição e de GRU, sob o código de serviço nº 105. Em referência ao protocolo nº 870210003889, de 12/01/2021.

(11) BR 30 2017 003183-8

Código 58 - Transferência em Exigência

(22) 25/07/2017

(15) 06/02/2018

(71) RESERPLASTIC INDÚSTRIA DE AUTO PEÇAS LTDA. (BR/SC)

(74) Maria Aparecida Pereira Gonçalves

Necessário esclarecer a divergência entre o atual titular, cadastrado junto à base de dados do INPI, e àquele que consta como cedente, no documento de cessão apresentado. Caso tenha havido alteração de nome/sede anterior, deve-se solicitar o serviço, por meio de petição e de GRU, sob o código de serviço nº 113. Essa exigência deve ser cumprida por meio de petição e de GRU, sob o código de serviço nº 105. Em referência ao protocolo nº 870210003907, de 12/01/2021.

(11) DI 6601488-3

Código 58 - Transferência em Exigência

(22) 08/05/2006

(15) 12/09/2006

(71) Reserplastic Indústria de Auto Peças LTDA. EPP (BR/SC)

(74) Maria Aparecida Pereira Gonçalves

Necessário esclarecer a divergência entre o atual titular, cadastrado junto à base de dados do INPI, e àquele que consta como cedente, no documento de cessão apresentado. Caso tenha havido alteração de nome/sede anterior, deve-se solicitar o serviço, por meio de petição e de GRU, sob o código de serviço nº 113. Essa exigência deve ser cumprida por meio de petição e de GRU, sob o código de serviço nº 105. Em referência ao protocolo nº 870210003762, de 12/01/2021.

(11) DI 6602147-2

Código 58 - Transferência em Exigência

(22) 22/06/2006



(15) 10/10/2006

(71) Reserplastic Indústria de Auto Peças LTDA. EPP (BR/SC)

(74) Maria Aparecida Pereira Gonçalves

Necessário esclarecer a divergência entre o atual titular, cadastrado junto à base de dados do INPI, e àquele que consta como cedente, no documento de cessão apresentado. Caso tenha havido alteração de nome/sede anterior, deve-se solicitar o serviço, por meio de petição e de GRU, sob o código de serviço nº 113. Essa exigência deve ser cumprida por meio de petição e de GRU, sob o código de serviço nº 105. Em referência ao protocolo nº 870210003798, de 12/01/2021.

(11) DI 6602308-4

Código 58 - Transferência em Exigência

(22) 29/06/2006

(15) 14/11/2006

(71) Reserplastic Indústria de Auto Peças Ltda. EPP (BR/SC)

(74) Maria Aparecida Pereira Gonçalves

Necessário esclarecer a divergência entre o atual titular, cadastrado junto à base de dados do INPI, e àquele que consta como cedente, no documento de cessão apresentado. Caso tenha havido alteração de nome/sede anterior, deve-se solicitar o serviço, por meio de petição e de GRU, sob o código de serviço nº 113. Essa exigência deve ser cumprida por meio de petição e de GRU, sob o código de serviço nº 105. Em referência ao protocolo nº 870210003812, de 12/01/2021.

(11) DI 6604083-3

Código 58 - Transferência em Exigência

(22) 31/10/2006

(15) 06/02/2007

(71) Reserplastic Indústria de Auto Peças Ltda. EPP (BR/SC)

(74) Josemar de Oliveira

Necessário esclarecer a divergência entre o atual titular, cadastrado junto à base de dados do INPI, e àquele que consta como cedente, no documento de cessão apresentado. Caso tenha havido alteração de nome/sede anterior, deve-se solicitar o serviço, por meio de petição e de GRU, sob o código de serviço nº 113. Essa exigência deve ser cumprida por meio de petição e de GRU, sob o código de serviço nº 105. Em referência ao protocolo nº 870210003829, de 12/01/2021.

(11) DI 6803292-7

Código 58 - Transferência em Exigência

(22) 24/07/2008

(15) 29/09/2009

(71) Reserplastic Indústria de Auto Peças Ltda. EPP (BR/SC)

(74) Maria Aparecida Pereira Gonçalves

Necessário esclarecer a divergência entre o atual titular, cadastrado junto à base de dados do INPI, e àquele que consta como cedente, no documento de cessão apresentado. Caso tenha havido alteração de nome/sede anterior, deve-se solicitar o serviço, por meio de petição e de GRU, sob o código de serviço nº 113. Essa exigência deve ser cumprida por meio de petição e de GRU, sob o código



de serviço nº 105. Em referência ao protocolo nº 870210003834, de 12/01/2021.

(11) DI 6903699-3

Código 58 - Transferência em Exigência

(22) 11/09/2009

(15) 27/07/2010

(71) Reserplastic Indústria de Auto Peças Ltda (BR/SC)

(74) Maria Aparecida Pereira Gonçalves

Necessário esclarecer a divergência entre o atual titular, cadastrado junto à base de dados do INPI, e àquele que consta como cedente, no documento de cessão apresentado. Caso tenha havido alteração de nome/sede anterior, deve-se solicitar o serviço, por meio de petição e de GRU, sob o código de serviço nº 113. Essa exigência deve ser cumprida por meio de petição e de GRU, sob o código de serviço nº 105. Em referência ao protocolo nº 870210003872, de 12/01/2021.



Código 71 - Despacho Anulado

Anulado o despacho, por ter sido indevido, conforme indicado no complemento.

(11) BR 30 2020 006022-9

Código 71 - Despacho Anulado

(22) 15/12/2020

(15) 11/05/2021

(71) ENFAVI ENGENHARIA EIRELLI (BR/SC)

(74) ANDRÉ GOSMANN

Referente RPI: 2623 - Cód. 34, Publicado: 13/04/2021, por ter sido indevido.

