

Revista da  
**Propriedade  
Industrial**

Nº 2627  
11 de Maio de 2021

**Desenho Industrial**

Seção III





## REPÚBLICA FEDERATIVA DO BRASIL

Presidente

Jair Bolsonaro

## MINISTÉRIO DA ECONOMIA

Ministro da Economia

Paulo Roberto Nunes Guedes

INSTITUTO NACIONAL DA PROPRIEDADE INDUSTRIAL

Presidente

Claudio Vilar Furtado

---

**De conformidade com a Lei nº 5.648 de 11 de dezembro de 1970, esta é a publicação oficial do Instituto Nacional da Propriedade Industrial, órgão vinculado ao Ministério da Economia, República Federativa do Brasil, que publica todos os seus atos, despachos e decisões relativos ao sistema de propriedade industrial no Brasil, compreendendo Marcas e Patentes, bem como os referentes a contratos de Transferência de Tecnologia e assuntos correlatos, além dos que dizem respeito ao registro de programas de computador como direito autoral.**

As established by Law nº 5.648 of december 11, 1970, this is the official publication of the National Institute of Industrial Property, an office under the Ministry of Economy, Federative Republic of Brazil, which publishes all its official acts, orders and decisions regarding the industrial property system in Brazil, comprising Trademarks and Patents, as well as those referring to Technology Transfer agreements and related matters, besides those regarding software registering as copyright.

D'après la Loi nº 5.648 du 11 décembre 1970, celle-ci est la publication officielle de l'Institut National de la Propriété Industrielle, un office lié au Ministère de l'Économie, République Fédérative du Brésil, qui publie tous ses actes, ordres et décisions concernant le système de la propriété industrielle au Brésil, y compris marques et brevets, aussi que ceux référents aux contrats de transfert de technologie et des sujets afférents, en outre que ceux se rapportant à l'enregistrement des programmes d'ordinateur comme droit d'auteur.

Según establece la Ley nº 5.648 de 11 diciembre 1970, esta es la publicación oficial del Instituto Nacional de la Propiedad Industrial, oficina vinculada al Ministerio de la Economía, República Federativa del Brasil, que publica todos sus actos, ordenes y decisiones referentes al sistema de propiedad industrial en Brasil, comprendendo marcas y patentes así que los referentes a contratos de transferencia de tecnología y asuntos corelacionados, además de los referentes al registro de programas de ordenador como derecho de autor.

Laut Gezets Nr. 5.648 vom 11. dezember 1970, ist dies das Amtsblatt des Nationalen Instituts für gewerbliches Eigentum (INPI), eines Organs des Bundesministerium für Wirtschaft, der Bundesrepublik Brasilien, welches alle Amtshandlungen, Beschlüsse und Entscheidungen über gewerbliches Eigentum in Brasilien, einschliesslich Warenzeichen und Patente, ebenso wie auch Übertragungsverträge von Technologie und Computerprogramme als Urheberrecht veröffentlicht.



# DIRETORIA DE MARCAS, DESENHO INDUSTRIAL E INDICAÇÕES GEOGRÁFICAS

DESENHO INDUSTRIAL

**PEDIDO DE REGISTRO DE DESENHO INDUSTRIAL  
PEDIDO DIVIDIDO DE UM PEDIDO DE  
REGISTRO DE DESENHO INDUSTRIAL  
ANTERIORMENTE DEPOSITADO**



# Índice Geral:

Código 135 - Publicação Anulada.....	5
Código 200 - Nulidade conhecida e provida. Anulado o privilégio.....	8
Código 201 - Nulidade conhecida e negado provimento. Mantida a concessão do privilégio.....	28
Código 205 - Intimação para manifestação por parte do titular e do requerente.....	30
Código 30 - Exigência – Art. 103 da LPI.....	41
Código 31 - Notificação de Depósito.....	47
Código 32 - Notificação do Depósito Com Requerimento de Sigilo.....	68
Código 33.1 - Pedido Inexistente.....	69
Código 34 - Exigência - Art. 106 § 3º da LPI.....	72
Código 34.2 - Exame formal de Cumprimento de Exigência Técnica.....	97
Código 35 - Arquivamento do Pedido – Art. 216 § 2º e Art. 106 § 3º da LPI.....	106
Código 37 - Recurso Contra o Indeferimento.....	110
Código 39 - Concessão do Registro.....	111
Código 39.5 - Notificação de Requerimento de Exame de Mérito.....	155
Código 39.7 - Sobrestado o Exame de Mérito.....	158
Código 40 - Publicação do Parecer de Mérito.....	159
Código 41 - Nulidade Administrativa.....	160
Código 43 - Extinção - Art. 119 inciso II da LPI.....	161
Código 44 - Extinção - Art. 119 inciso III da LPI.....	162
Código 46 - Prorrogação.....	172
Código 47.3 - Petição Deferida.....	180
Código 47.5 - Petição Indeferida.....	198
Código 47.7 - Petição Não Atendida.....	199
Código 55 - Exigências Diversas.....	200
Código 71 - Despacho Anulado.....	201
Código 73 - Retificação.....	202
Código 75 - Emissão de Fotocópia.....	203
Código 75.1 - Emissão de Cópia Oficial.....	204



**Código 135 - Publicação Anulada**

---

<b>(21) BR 30 2017 000038-0</b>	Código 135 - Publicação Anulada (22) 04/01/2017 (71) CORRENTES MERINI - INDUSTRIA E COMERCIO DE CORRENTES - EIRELI - EPP (BR/PR) (74) CARLOS EDUARDO GOMES DA SILVA Anulada a publicação do despacho 205 da RPI 2626, de 04/05/2021, tendo em vista erro formal, uma vez que a publicação desse despacho foi repetida. [135]
<b>(21) BR 30 2018 003087-7</b>	Código 135 - Publicação Anulada (22) 17/07/2018 (71) PHILIP MORRIS PRODUCTS S.A. (CH) (74) DANNEMANN, SIEMSEN, BIGLER & IPANEMA MOREIRA Anulada a publicação do despacho 205 da RPI 2625, de 27/04/2021, tendo em vista erro formal.
<b>(21) BR 30 2018 055571-6</b>	Código 135 - Publicação Anulada (22) 03/12/2018 (71) LF2 INDÚSTRIA E COMÉRCIO LTDA - ME (BR/SP) (74) Peduti Sociedade de Advogados Anulada a publicação do despacho 205 da RPI 2626, de 04/05/2021, tendo em vista erro formal, uma vez que a publicação desse despacho foi repetida. [135]
<b>(21) BR 30 2019 000579-4</b>	Código 135 - Publicação Anulada (22) 14/02/2019 (71) J. ASSIS INDUSTRIA E COMERCIO DE ESCOVAS INDUSTRIAIS EIRELI - ME (BR/SP) (74) MODAL MARCAS E PATENTES LTDA. Anulada a publicação do despacho 205 da RPI 2626, de 04/05/2021, tendo em vista erro formal, uma vez que a publicação desse despacho foi repetida. [135]
<b>(21) BR 30 2019 001215-4</b>	Código 135 - Publicação Anulada (22) 27/03/2019 (71) MARCELO ERMIRIO DE MORAES MACEDO (BR/SP) (74) Felsberg, Pedretti, Mannrich e Aidar Advogados e Consultores Legais Anulada a publicação do despacho 205 da RPI 2626, de 04/05/2021, tendo em vista erro formal, uma vez que a publicação desse despacho foi repetida. [135]
<b>(21) BR 30 2019 001540-4</b>	Código 135 - Publicação Anulada (22) 16/04/2019



---

(71) SÉRGIO ROBERTO DE SOUZA (BR/SP)

(74) A Provincia Marcas e Patentes Ltda.

Anulada a publicação do despacho 205 da RPI 2626, de 04/05/2021, tendo em vista erro formal, uma vez que a publicação desse despacho foi repetida. [135]

---

**(21) BR 30 2019 002059-9**

Código 135 - Publicação Anulada

(22) 16/05/2019

(71) ANTÔNIO CARLOS DANIELE (BR/SC)

(74) Sandro Wunderlich

Anulada a publicação do despacho 205 da RPI 2625, de 27/04/2021, tendo em vista erro formal, uma vez que o texto do despacho está incorreto. [135]

---

**(21) BR 30 2019 002274-5**

Código 135 - Publicação Anulada

(22) 28/05/2019

(71) PAULO CELSO CARDOSO BACCHI (BR/SP)

(74) JEFFERSON DE ARAUJO SERAFIM

Anulada a publicação do despacho 205 da RPI 2626, de 04/05/2021, tendo em vista erro formal, uma vez que a publicação desse despacho foi repetida. [135]

---

**(21) BR 30 2019 003216-3**

Código 135 - Publicação Anulada

(22) 17/07/2019

(71) PAULO CELSO CARDOSO BACCHI (BR/SP)

(74) JEFFERSON DE ARAUJO SERAFIM

Anulada a publicação do despacho 205 da RPI 2626, de 04/05/2021, tendo em vista erro formal, uma vez que a publicação desse despacho foi repetida. [135]

---

**(21) BR 30 2020 000412-4**

Código 135 - Publicação Anulada

(22) 30/01/2020

(71) BRITÂNIA ELETRODOMÉSTICOS S.A. (BR/PR)

(74) CLAUDIA ANTUNES LOPES FRANCOZO

Anulada a publicação do despacho 205 da RPI 2626, de 04/05/2021, tendo em vista erro formal, uma vez que a publicação desse despacho foi repetida. [135]

---

**(21) BR 30 2020 000547-3**

Código 135 - Publicação Anulada

(22) 06/02/2020

(71) BRITÂNIA ELETRODOMÉSTICOS S.A. (BR/PR)

(74) LICKS ADVOGADOS

Anulada a publicação do despacho 205 da RPI 2626, de 04/05/2021, tendo em vista erro formal, uma vez que a publicação desse despacho foi repetida. [135]

---

**(21) BR 30 2020 000576-7**

Código 135 - Publicação Anulada

(22) 08/02/2020

(71) ELISABETE TRINDADE DE MACEDO SPAGOLLA 22051311846 (BR/SP)

Anulada a publicação do despacho 41 da RPI 2624, de 20/04/2021, tendo em



---

vista erro formal, uma vez que o texto do despacho está incorreto. [135]



**Código 200 - Nulidade conhecida e provida. Anulado o privilégio**

---

<b>(11) BR 30 2014 002973-8</b>	<p>Código 200 - Nulidade conhecida e provida. Anulado o privilégio (45) 22/11/2016 (73) PAULO CELSO CARDOSO BACCHI (BR/SP) (74) LOGOS MARCAS E PATENTES S/S LTDA</p> <p>Conheço do processo administrativo de nulidade instaurado. Dou provimento ao requerido. Declaro nulo o registro de desenho industrial por infringência ao artigo 95 da LPI.</p>
<b>(11) BR 30 2014 002983-5</b>	<p>Código 200 - Nulidade conhecida e provida. Anulado o privilégio (45) 13/12/2016 (73) PAULO CELSO CARDOSO BACCHI (BR/SP) (74) LOGOS MARCAS E PATENTES S/S LTDA</p> <p>Conheço do processo administrativo de nulidade instaurado. Dou provimento ao requerido. Declaro nulo o registro de desenho industrial por infringência ao artigo 95 da LPI.</p>
<b>(11) BR 30 2014 002993-2</b>	<p>Código 200 - Nulidade conhecida e provida. Anulado o privilégio (45) 22/11/2016 (73) PAULO CELSO CARDOSO BACCHI (BR/SP) (74) LOGOS MARCAS E PATENTES S/S LTDA.</p> <p>Conheço do processo administrativo de nulidade instaurado. Dou provimento ao requerido. Declaro nulo o registro de desenho industrial por infringência ao artigo 95 da LPI.</p>
<b>(11) BR 30 2014 003450-2</b>	<p>Código 200 - Nulidade conhecida e provida. Anulado o privilégio (45) 15/03/2016 (73) MANOEL TRAJANO JUNQUEIRA DOS SANTOS (BR/CE) (74) WETTOR BUREAU DE APOIO EMP. S/S LTDA ME</p> <p>Conheço do processo administrativo de nulidade instaurado. Dou provimento ao requerido. Declaro nulo o registro de desenho industrial por infringência ao artigo 95 da LPI.</p>
<b>(11) BR 30 2014 003512-6</b>	<p>Código 200 - Nulidade conhecida e provida. Anulado o privilégio (45) 02/05/2017 (73) PATRICIA BONALDI MODA FEMININA LTDA (BR/MG) (74) SÁVIO FARIA NEVES</p> <p>Conheço do processo administrativo de nulidade instaurado. Dou provimento ao requerido. Declaro nulo o registro de desenho industrial por infringência ao artigo 95 da LPI.</p>

---



---

<b>(11) BR 30 2014 003523-1</b>	<p>Código 200 - Nulidade conhecida e provida. Anulado o privilégio (45) 02/05/2017 (73) PATRICIA BONALDI MODA FEMININA LTDA (BR/MG) (74) SÁVIO FARIA NEVES</p> <p>Conheço do processo administrativo de nulidade instaurado. Dou provimento ao requerido. Declaro nulo o registro de desenho industrial por infringência ao artigo 95 da LPI.</p>
<b>(11) BR 30 2014 003530-4</b>	<p>Código 200 - Nulidade conhecida e provida. Anulado o privilégio (45) 02/05/2017 (73) PATRICIA BONALDI MODA FEMININA LTDA (BR/MG) (74) SÁVIO FARIA NEVES</p> <p>Conheço do processo administrativo de nulidade instaurado. Dou provimento ao requerido. Declaro nulo o registro de desenho industrial por infringência ao artigo 95 da LPI.</p>
<b>(11) BR 30 2014 003532-0</b>	<p>Código 200 - Nulidade conhecida e provida. Anulado o privilégio (45) 02/05/2017 (73) PATRICIA BONALDI MODA FEMININA LTDA (BR/MG) (74) SÁVIO FARIA NEVES</p> <p>Conheço do processo administrativo de nulidade instaurado. Dou provimento ao requerido. Declaro nulo o registro de desenho industrial por infringência ao artigo 95 da LPI.</p>
<b>(11) BR 30 2014 003533-9</b>	<p>Código 200 - Nulidade conhecida e provida. Anulado o privilégio (45) 02/05/2017 (73) PATRICIA BONALDI MODA FEMININA LTDA (BR/MG) (74) SÁVIO FARIA NEVES</p> <p>Conheço do processo administrativo de nulidade instaurado. Dou provimento ao requerido. Declaro nulo o registro de desenho industrial por infringência ao artigo 95 da LPI.</p>
<b>(11) BR 30 2014 003534-7</b>	<p>Código 200 - Nulidade conhecida e provida. Anulado o privilégio (45) 02/05/2017 (73) PATRICIA BONALDI MODA FEMININA LTDA (BR/MG) (74) SÁVIO FARIA NEVES</p> <p>Conheço do processo administrativo de nulidade instaurado. Dou provimento ao requerido. Declaro nulo o registro de desenho industrial por infringência ao artigo 95 da LPI.</p>
<b>(11) BR 30 2014 003535-5</b>	<p>Código 200 - Nulidade conhecida e provida. Anulado o privilégio (45) 02/05/2017 (73) PATRICIA BONALDI MODA FEMININA LTDA (BR/MG)</p>

---



---

(74) SÁVIO FARIA NEVES

Conheço do processo administrativo de nulidade instaurado. Dou provimento ao requerido. Declaro nulo o registro de desenho industrial por infringência ao artigo 95 da LPI.

---

**(11) BR 30 2014 003536-3**

Código 200 - Nulidade conhecida e provida. Anulado o privilégio

(45) 02/05/2017

(73) PATRICIA BONALDI MODA FEMININA LTDA (BR/MG)

(74) SÁVIO FARIA NEVES

Conheço do processo administrativo de nulidade instaurado. Dou provimento ao requerido. Declaro nulo o registro de desenho industrial por infringência ao artigo 95 da LPI.

---

**(11) BR 30 2014 003537-1**

Código 200 - Nulidade conhecida e provida. Anulado o privilégio

(45) 02/05/2017

(73) PATRICIA BONALDI MODA FEMININA LTDA (BR/MG)

(74) SÁVIO FARIA NEVES

Conheço do processo administrativo de nulidade instaurado. Dou provimento ao requerido. Declaro nulo o registro de desenho industrial por infringência ao artigo 95 da LPI.

---

**(11) BR 30 2014 003538-0**

Código 200 - Nulidade conhecida e provida. Anulado o privilégio

(45) 02/05/2017

(73) PATRICIA BONALDI MODA FEMININA LTDA (BR/MG)

(74) SÁVIO FARIA NEVES

Conheço do processo administrativo de nulidade instaurado. Dou provimento ao requerido. Declaro nulo o registro de desenho industrial por infringência ao artigo 95 da LPI.

---

**(11) BR 30 2014 003539-8**

Código 200 - Nulidade conhecida e provida. Anulado o privilégio

(45) 02/05/2017

(73) PATRICIA BONALDI MODA FEMININA LTDA (BR/MG)

(74) SÁVIO FARIA NEVES

Conheço do processo administrativo de nulidade instaurado. Dou provimento ao requerido. Declaro nulo o registro de desenho industrial por infringência ao artigo 95 da LPI.

---

**(11) BR 30 2014 003540-1**

Código 200 - Nulidade conhecida e provida. Anulado o privilégio

(45) 02/05/2017

(73) PATRICIA BONALDI MODA FEMININA LTDA (BR/MG)

(74) SÁVIO FARIA NEVES

Conheço do processo administrativo de nulidade instaurado. Dou provimento ao requerido. Declaro nulo o registro de desenho industrial por infringência ao artigo 95 da LPI.



---

<b>(11) BR 30 2014 003541-0</b>	<p>Código 200 - Nulidade conhecida e provida. Anulado o privilégio (45) 09/05/2017 (73) PATRICIA BONALDI MODA FEMININA LTDA (BR/MG) (74) SÁVIO FARIA NEVES</p> <p>Conheço do processo administrativo de nulidade instaurado. Dou provimento ao requerido. Declaro nulo o registro de desenho industrial por infringência ao artigo 95 da LPI.</p>
<b>(11) BR 30 2014 003542-8</b>	<p>Código 200 - Nulidade conhecida e provida. Anulado o privilégio (45) 09/05/2017 (73) PATRICIA BONALDI MODA FEMININA LTDA (BR/MG) (74) SÁVIO FARIA NEVES</p> <p>Conheço do processo administrativo de nulidade instaurado. Dou provimento ao requerido. Declaro nulo o registro de desenho industrial por infringência ao artigo 95 da LPI.</p>
<b>(11) BR 30 2014 003543-6</b>	<p>Código 200 - Nulidade conhecida e provida. Anulado o privilégio (45) 09/05/2017 (73) PATRICIA BONALDI MODA FEMININA LTDA (BR/MG) (74) SÁVIO FARIA NEVES</p> <p>Conheço do processo administrativo de nulidade instaurado. Dou provimento ao requerido. Declaro nulo o registro de desenho industrial por infringência ao artigo 95 da LPI.</p>
<b>(11) BR 30 2014 003544-4</b>	<p>Código 200 - Nulidade conhecida e provida. Anulado o privilégio (45) 09/05/2017 (73) PATRICIA BONALDI MODA FEMININA LTDA (BR/MG) (74) SÁVIO FARIA NEVES</p> <p>Conheço do processo administrativo de nulidade instaurado. Dou provimento ao requerido. Declaro nulo o registro de desenho industrial por infringência ao artigo 95 da LPI.</p>
<b>(11) BR 30 2014 003545-2</b>	<p>Código 200 - Nulidade conhecida e provida. Anulado o privilégio (45) 02/05/2017 (73) PATRICIA BONALDI MODA FEMININA LTDA (BR/MG) (74) SÁVIO FARIA NEVES</p> <p>Conheço do processo administrativo de nulidade instaurado. Dou provimento ao requerido. Declaro nulo o registro de desenho industrial por infringência ao artigo 95 da LPI.</p>
<b>(11) BR 30 2014 003546-0</b>	<p>Código 200 - Nulidade conhecida e provida. Anulado o privilégio (45) 02/05/2017 (73) PATRICIA BONALDI MODA FEMININA LTDA (BR/MG)</p>

---



---

(74) SÁVIO FARIA NEVES

Conheço do processo administrativo de nulidade instaurado. Dou provimento ao requerido. Declaro nulo o registro de desenho industrial por infringência ao artigo 95 da LPI.

---

**(11) BR 30 2014 003547-9**

Código 200 - Nulidade conhecida e provida. Anulado o privilégio

(45) 02/05/2017

(73) PATRICIA BONALDI MODA FEMININA LTDA (BR/MG)

(74) SÁVIO FARIA NEVES

Conheço do processo administrativo de nulidade instaurado. Dou provimento ao requerido. Declaro nulo o registro de desenho industrial por infringência ao artigo 95 da LPI.

---

**(11) BR 30 2014 003548-7**

Código 200 - Nulidade conhecida e provida. Anulado o privilégio

(45) 02/05/2017

(73) PATRICIA BONALDI MODA FEMININA LTDA (BR/MG)

(74) SÁVIO FARIA NEVES

Conheço do processo administrativo de nulidade instaurado. Dou provimento ao requerido. Declaro nulo o registro de desenho industrial por infringência ao artigo 95 da LPI.

---

**(11) BR 30 2014 003549-5**

Código 200 - Nulidade conhecida e provida. Anulado o privilégio

(45) 02/05/2017

(73) PATRICIA BONALDI MODA FEMININA LTDA (BR/MG)

(74) SÁVIO FARIA NEVES

Conheço do processo administrativo de nulidade instaurado. Dou provimento ao requerido. Declaro nulo o registro de desenho industrial por infringência ao artigo 95 da LPI.

---

**(11) BR 30 2014 003550-9**

Código 200 - Nulidade conhecida e provida. Anulado o privilégio

(45) 02/05/2017

(73) PATRICIA BONALDI MODA FEMININA LTDA (BR/MG)

(74) SÁVIO FARIA NEVES

Conheço do processo administrativo de nulidade instaurado. Dou provimento ao requerido. Declaro nulo o registro de desenho industrial por infringência ao artigo 95 da LPI.

---

**(11) BR 30 2014 003552-5**

Código 200 - Nulidade conhecida e provida. Anulado o privilégio

(45) 02/05/2017

(73) PATRICIA BONALDI MODA FEMININA LTDA (BR/MG)

(74) SÁVIO FARIA NEVES

Conheço do processo administrativo de nulidade instaurado. Dou provimento ao requerido. Declaro nulo o registro de desenho industrial por infringência ao artigo 95 da LPI.



---

<b>(11) BR 30 2014 003776-5</b>	<p>Código 200 - Nulidade conhecida e provida. Anulado o privilégio (45) 15/03/2016 (73) ANTÔNIO CARLOS DANIELE (BR/SC) (74) SANDRO WUNDERLICH</p> <p>Conheço do processo administrativo de nulidade instaurado. Dou provimento ao requerido. Declaro nulo o registro de desenho industrial por infringência ao artigo 95 da LPI.</p>
<b>(11) BR 30 2014 004646-2</b>	<p>Código 200 - Nulidade conhecida e provida. Anulado o privilégio (45) 05/04/2016 (73) INDÚSTRIA E COMÉRCIO DE MOLDURAS SANTA LUZIA (BR/SC) (74) DMARK REGISTROS DE MARCAS E PATENTES S / S LTDA</p> <p>Conheço do processo administrativo de nulidade instaurado. Dou provimento ao requerido. Declaro nulo o registro de desenho industrial por infringência ao artigo 95 da LPI.</p>
<b>(11) BR 30 2014 005251-9</b>	<p>Código 200 - Nulidade conhecida e provida. Anulado o privilégio (45) 10/05/2016 (73) CONCREARTE CONSTRUÇÃO E PAVIMENTAÇÃO LTDA. (BR/RS) (74) LUIZ ALBERTO ROSENSTENGEL</p> <p>Conheço do processo administrativo de nulidade instaurado. Dou provimento ao requerido. Declaro nulo o registro de desenho industrial por infringência ao artigo 95 da LPI.</p>
<b>(11) BR 30 2014 005352-3</b>	<p>Código 200 - Nulidade conhecida e provida. Anulado o privilégio (45) 02/10/2018 (73) PATRICIA BONALDI MODA FEMININA LTDA (74) SÁVIO FARIA NEVES</p> <p>Conheço do processo administrativo de nulidade instaurado. Dou provimento ao requerido. Declaro nulo o registro de desenho industrial por infringência ao artigo 95 da LPI.</p>
<b>(11) BR 30 2015 001560-8</b>	<p>Código 200 - Nulidade conhecida e provida. Anulado o privilégio (45) 09/08/2016 (73) LEANDRO HUMBERTO (BR/MG)</p> <p>Conheço do processo administrativo de nulidade instaurado. Dou provimento ao requerido. Declaro nulo o registro de desenho industrial por infringência ao artigo 95 da LPI.</p>
<b>(11) BR 30 2015 002824-6</b>	<p>Código 200 - Nulidade conhecida e provida. Anulado o privilégio (45) 02/05/2017 (73) PATRÍCIA BONALDI MODA FEMININA LTDA (BR/MG) (74) SÁVIO FARIA NEVES</p>

---



---

Conheço do processo administrativo de nulidade instaurado. Dou provimento ao requerido. Declaro nulo o registro de desenho industrial por infringência ao artigo 95 da LPI.

---

**(11) BR 30 2015 002825-4**

Código 200 - Nulidade conhecida e provida. Anulado o privilégio  
(45) 02/05/2017  
(73) PATRÍCIA BONALDI MODA FEMININA LTDA (BR/MG)  
(74) SÁVIO FARIA NEVES

Conheço do processo administrativo de nulidade instaurado. Dou provimento ao requerido. Declaro nulo o registro de desenho industrial por infringência ao artigo 95 da LPI.

---

**(11) BR 30 2015 002826-2**

Código 200 - Nulidade conhecida e provida. Anulado o privilégio  
(45) 02/05/2017  
(73) PATRÍCIA BONALDI MODA FEMININA LTDA (BR/MG)  
(74) SÁVIO FARIA NEVES

Conheço do processo administrativo de nulidade instaurado. Dou provimento ao requerido. Declaro nulo o registro de desenho industrial por infringência ao artigo 95 da LPI.

---

**(11) BR 30 2015 002827-0**

Código 200 - Nulidade conhecida e provida. Anulado o privilégio  
(45) 02/05/2017  
(73) PATRÍCIA BONALDI MODA FEMININA LTDA (BR/MG)  
(74) SÁVIO FARIA NEVES

Conheço do processo administrativo de nulidade instaurado. Dou provimento ao requerido. Declaro nulo o registro de desenho industrial por infringência ao artigo 95 da LPI.

---

**(11) BR 30 2015 002828-9**

Código 200 - Nulidade conhecida e provida. Anulado o privilégio  
(45) 02/05/2017  
(73) PATRÍCIA BONALDI MODA FEMININA LTDA (BR/MG)  
(74) SÁVIO FARIA NEVES

Conheço do processo administrativo de nulidade instaurado. Dou provimento ao requerido. Declaro nulo o registro de desenho industrial por infringência ao artigo 95 da LPI.

---

**(11) BR 30 2015 002829-7**

Código 200 - Nulidade conhecida e provida. Anulado o privilégio  
(45) 02/05/2017  
(73) PATRÍCIA BONALDI MODA FEMININA LTDA (BR/MG)  
(74) SÁVIO FARIA NEVES

Conheço do processo administrativo de nulidade instaurado. Dou provimento ao requerido. Declaro nulo o registro de desenho industrial por infringência ao artigo 95 da LPI.



---

<b>(11) BR 30 2015 002830-0</b>	<p>Código 200 - Nulidade conhecida e provida. Anulado o privilégio (45) 02/05/2017 (73) PATRÍCIA BONALDI MODA FEMININA LTDA (BR/MG) (74) SÁVIO FARIA NEVES</p> <p>Conheço do processo administrativo de nulidade instaurado. Dou provimento ao requerido. Declaro nulo o registro de desenho industrial por infringência ao artigo 95 da LPI.</p>
<b>(11) BR 30 2015 002831-9</b>	<p>Código 200 - Nulidade conhecida e provida. Anulado o privilégio (45) 02/05/2017 (73) PATRÍCIA BONALDI MODA FEMININA LTDA (BR/MG) (74) SÁVIO FARIA NEVES</p> <p>Conheço do processo administrativo de nulidade instaurado. Dou provimento ao requerido. Declaro nulo o registro de desenho industrial por infringência ao artigo 95 da LPI.</p>
<b>(11) BR 30 2015 002832-7</b>	<p>Código 200 - Nulidade conhecida e provida. Anulado o privilégio (45) 02/05/2017 (73) PATRÍCIA BONALDI MODA FEMININA LTDA (BR/MG) (74) SÁVIO FARIA NEVES</p> <p>Conheço do processo administrativo de nulidade instaurado. Dou provimento ao requerido. Declaro nulo o registro de desenho industrial por infringência ao artigo 95 da LPI.</p>
<b>(11) BR 30 2015 002833-5</b>	<p>Código 200 - Nulidade conhecida e provida. Anulado o privilégio (45) 02/05/2017 (73) PATRÍCIA BONALDI MODA FEMININA LTDA (BR/MG) (74) SÁVIO FARIA NEVES</p> <p>Conheço do processo administrativo de nulidade instaurado. Dou provimento ao requerido. Declaro nulo o registro de desenho industrial por infringência ao artigo 95 da LPI.</p>
<b>(11) BR 30 2015 002834-3</b>	<p>Código 200 - Nulidade conhecida e provida. Anulado o privilégio (45) 02/05/2017 (73) PATRÍCIA BONALDI MODA FEMININA LTDA (BR/MG) (74) SÁVIO FARIA NEVES</p> <p>Conheço do processo administrativo de nulidade instaurado. Dou provimento ao requerido. Declaro nulo o registro de desenho industrial por infringência ao artigo 95 da LPI.</p>
<b>(11) BR 30 2015 002835-1</b>	<p>Código 200 - Nulidade conhecida e provida. Anulado o privilégio (45) 02/05/2017 (73) PATRÍCIA BONALDI MODA FEMININA LTDA (BR/MG) (74) SÁVIO FARIA NEVES</p>

---



---

Conheço do processo administrativo de nulidade instaurado. Dou provimento ao requerido. Declaro nulo o registro de desenho industrial por infringência ao artigo 95 da LPI.

---

**(11) BR 30 2015 002836-0**

Código 200 - Nulidade conhecida e provida. Anulado o privilégio  
(45) 02/05/2017  
(73) PATRÍCIA BONALDI MODA FEMININA LTDA (BR/MG)  
(74) SÁVIO FARIA NEVES

Conheço do processo administrativo de nulidade instaurado. Dou provimento ao requerido. Declaro nulo o registro de desenho industrial por infringência ao artigo 95 da LPI.

---

**(11) BR 30 2015 002837-8**

Código 200 - Nulidade conhecida e provida. Anulado o privilégio  
(45) 02/05/2017  
(73) PATRÍCIA BONALDI MODA FEMININA LTDA (BR/MG)  
(74) SÁVIO FARIA NEVES

Conheço do processo administrativo de nulidade instaurado. Dou provimento ao requerido. Declaro nulo o registro de desenho industrial por infringência ao artigo 95 da LPI.

---

**(11) BR 30 2015 002838-6**

Código 200 - Nulidade conhecida e provida. Anulado o privilégio  
(45) 02/05/2017  
(73) PATRÍCIA BONALDI MODA FEMININA LTDA (BR/MG)  
(74) SÁVIO FARIA NEVES

Conheço do processo administrativo de nulidade instaurado. Dou provimento ao requerido. Declaro nulo o registro de desenho industrial por infringência ao artigo 95 da LPI.

---

**(11) BR 30 2015 002839-4**

Código 200 - Nulidade conhecida e provida. Anulado o privilégio  
(45) 02/05/2017  
(73) PATRÍCIA BONALDI MODA FEMININA LTDA (BR/MG)  
(74) SÁVIO FARIA NEVES

Conheço do processo administrativo de nulidade instaurado. Dou provimento ao requerido. Declaro nulo o registro de desenho industrial por infringência ao artigo 95 da LPI.

---

**(11) BR 30 2015 002866-1**

Código 200 - Nulidade conhecida e provida. Anulado o privilégio  
(45) 02/05/2017  
(73) PATRÍCIA BONALDI MODA FEMININA LTDA (BR/MG)  
(74) SÁVIO FARIA NEVES

Conheço do processo administrativo de nulidade instaurado. Dou provimento ao requerido. Declaro nulo o registro de desenho industrial por infringência ao artigo 95 da LPI.



---

<b>(11) BR 30 2015 002867-0</b>	<p>Código 200 - Nulidade conhecida e provida. Anulado o privilégio (45) 02/05/2017 (73) PATRÍCIA BONALDI MODA FEMININA LTDA (BR/MG) (74) SÁVIO FARIA NEVES</p> <p>Conheço do processo administrativo de nulidade instaurado. Dou provimento ao requerido. Declaro nulo o registro de desenho industrial por infringência ao artigo 95 da LPI.</p>
<b>(11) BR 30 2015 002868-8</b>	<p>Código 200 - Nulidade conhecida e provida. Anulado o privilégio (45) 02/05/2017 (73) PATRÍCIA BONALDI MODA FEMININA LTDA (BR/MG) (74) SÁVIO FARIA NEVES</p> <p>Conheço do processo administrativo de nulidade instaurado. Dou provimento ao requerido. Declaro nulo o registro de desenho industrial por infringência ao artigo 95 da LPI.</p>
<b>(11) BR 30 2015 004270-2</b>	<p>Código 200 - Nulidade conhecida e provida. Anulado o privilégio (45) 11/10/2016 (73) BAZZI COMPANY COMERCIO, IMPORTACAO E EXPORTACAO DE PRODUTOS ELETRONICOS EIRELI - EPP (BR/SP) (74) José Domingos de Lima Filho</p> <p>Conheço do processo administrativo de nulidade instaurado. Dou provimento ao requerido. Declaro nulo o registro de desenho industrial por infringência ao artigo 95 da LPI.</p>
<b>(11) BR 30 2015 004708-9</b>	<p>Código 200 - Nulidade conhecida e provida. Anulado o privilégio (45) 16/05/2017 (73) RODRIGO LOPES MOREIRA (BR/SP) (74) José Carlos Tinoco Soares Júnior</p> <p>Conheço do processo administrativo de nulidade instaurado. Dou provimento ao requerido. Declaro nulo o registro de desenho industrial por infringência ao artigo 95 da LPI.</p>
<b>(11) BR 30 2015 004737-2</b>	<p>Código 200 - Nulidade conhecida e provida. Anulado o privilégio (45) 08/08/2017 (73) SPIDERTECH INC. (CA) (74) DANNEMANN, SIEMSEN, BIGLER &amp; IPANEMA MOREIRA, PROPRIEDADE INDUSTRIAL LTDA.</p> <p>Conheço do processo administrativo de nulidade instaurado. Dou provimento ao requerido. Declaro nulo o registro de desenho industrial por infringência ao artigo 95 da LPI.</p>
<b>(11) BR 30 2015 004898-0</b>	<p>Código 200 - Nulidade conhecida e provida. Anulado o privilégio (45) 08/11/2016</p>

---



---

(73) RECKITT BENCKISER (BRANDS) LIMITED (GB)

(74) MARCELO OLIVEIRA DE SOUZA

Conheço do processo administrativo de nulidade instaurado. Dou provimento ao requerido. Declaro nulo o registro de desenho industrial por infringência ao artigo 95 da LPI.

---

**(11) BR 30 2015 005124-8**

Código 200 - Nulidade conhecida e provida. Anulado o privilégio

(45) 16/05/2017

(73) SÉRGIO ROBERTO DA SILVA (BR/SP)

(74) NETO GALIZI

Conheço do processo administrativo de nulidade instaurado. Dou provimento ao requerido. Declaro nulo o registro de desenho industrial por infringência ao artigo 95 da LPI.

---

**(11) BR 30 2015 005261-9**

Código 200 - Nulidade conhecida e provida. Anulado o privilégio

(45) 02/05/2017

(73) PATRÍCIA BONALDI MODA FEMININA LTDA (BR/MG)

(74) SÁVIO FARIA NEVES

Conheço do processo administrativo de nulidade instaurado. Dou provimento ao requerido. Declaro nulo o registro de desenho industrial por infringência ao artigo 95 da LPI.

---

**(11) BR 30 2015 005262-7**

Código 200 - Nulidade conhecida e provida. Anulado o privilégio

(45) 02/05/2017

(73) PATRÍCIA BONALDI MODA FEMININA LTDA (BR/MG)

(74) SÁVIO FARIA NEVES

Conheço do processo administrativo de nulidade instaurado. Dou provimento ao requerido. Declaro nulo o registro de desenho industrial por infringência ao artigo 95 da LPI.

---

**(11) BR 30 2015 005263-5**

Código 200 - Nulidade conhecida e provida. Anulado o privilégio

(45) 02/05/2017

(73) PATRÍCIA BONALDI MODA FEMININA LTDA (BR/MG)

(74) SÁVIO FARIA NEVES

Conheço do processo administrativo de nulidade instaurado. Dou provimento ao requerido. Declaro nulo o registro de desenho industrial por infringência ao artigo 95 da LPI.

---

**(11) BR 30 2015 005264-3**

Código 200 - Nulidade conhecida e provida. Anulado o privilégio

(45) 02/05/2017

(73) PATRÍCIA BONALDI MODA FEMININA LTDA (BR/MG)

(74) SÁVIO FARIA NEVES

Conheço do processo administrativo de nulidade instaurado. Dou provimento ao requerido. Declaro nulo o registro de desenho industrial por infringência ao artigo



---

95 da LPI.

---

**(11) BR 30 2015 005265-1**

Código 200 - Nulidade conhecida e provida. Anulado o privilégio

(45) 02/05/2017

(73) PATRÍCIA BONALDI MODA FEMININA LTDA (BR/MG)

(74) SÁVIO FARIA NEVES

Conheço do processo administrativo de nulidade instaurado. Dou provimento ao requerido. Declaro nulo o registro de desenho industrial por infringência ao artigo 95 da LPI.

---

**(11) BR 30 2015 005266-0**

Código 200 - Nulidade conhecida e provida. Anulado o privilégio

(45) 02/05/2017

(73) PATRÍCIA BONALDI MODA FEMININA LTDA (BR/MG)

(74) SÁVIO FARIA NEVES

Conheço do processo administrativo de nulidade instaurado. Dou provimento ao requerido. Declaro nulo o registro de desenho industrial por infringência ao artigo 95 da LPI.

---

**(11) BR 30 2015 005267-8**

Código 200 - Nulidade conhecida e provida. Anulado o privilégio

(45) 02/05/2017

(73) PATRÍCIA BONALDI MODA FEMININA LTDA (BR/MG)

(74) SÁVIO FARIA NEVES

---

**(11) BR 30 2015 005268-6**

Código 200 - Nulidade conhecida e provida. Anulado o privilégio

(45) 02/05/2017

(73) PATRÍCIA BONALDI MODA FEMININA LTDA (BR/MG)

(74) SÁVIO FARIA NEVES

Conheço do processo administrativo de nulidade instaurado. Dou provimento ao requerido. Declaro nulo o registro de desenho industrial por infringência ao artigo 95 da LPI.

---

**(11) BR 30 2015 005269-4**

Código 200 - Nulidade conhecida e provida. Anulado o privilégio

(45) 02/05/2017

(73) PATRÍCIA BONALDI MODA FEMININA LTDA (BR/MG)

(74) SÁVIO FARIA NEVES

Conheço do processo administrativo de nulidade instaurado. Dou provimento ao requerido. Declaro nulo o registro de desenho industrial por infringência ao artigo 95 da LPI.

---

**(11) BR 30 2015 005271-6**

Código 200 - Nulidade conhecida e provida. Anulado o privilégio

(45) 02/05/2017

(73) PATRÍCIA BONALDI MODA FEMININA LTDA (BR/MG)

(74) SÁVIO FARIA NEVES

Conheço do processo administrativo de nulidade instaurado. Dou provimento ao



---

requerido. Declaro nulo o registro de desenho industrial por infringência ao artigo 95 da LPI.

---

**(11) BR 30 2015 005272-4**

Código 200 - Nulidade conhecida e provida. Anulado o privilégio

(45) 02/05/2017

(73) PATRÍCIA BONALDI MODA FEMININA LTDA (BR/MG)

(74) SÁVIO FARIA NEVES

Conheço do processo administrativo de nulidade instaurado. Dou provimento ao requerido. Declaro nulo o registro de desenho industrial por infringência ao artigo 95 da LPI.

---

**(11) BR 30 2015 005273-2**

Código 200 - Nulidade conhecida e provida. Anulado o privilégio

(45) 02/05/2017

(73) PATRÍCIA BONALDI MODA FEMININA LTDA (BR/MG)

(74) SÁVIO FARIA NEVES

Conheço do processo administrativo de nulidade instaurado. Dou provimento ao requerido. Declaro nulo o registro de desenho industrial por infringência ao artigo 95 da LPI.

---

**(11) BR 30 2015 005274-0**

Código 200 - Nulidade conhecida e provida. Anulado o privilégio

(45) 02/05/2017

(73) PATRÍCIA BONALDI MODA FEMININA LTDA (BR/MG)

(74) SÁVIO FARIA NEVES

Conheço do processo administrativo de nulidade instaurado. Dou provimento ao requerido. Declaro nulo o registro de desenho industrial por infringência ao artigo 95 da LPI.

---

**(11) BR 30 2015 005276-7**

Código 200 - Nulidade conhecida e provida. Anulado o privilégio

(45) 02/05/2017

(73) PATRÍCIA BONALDI MODA FEMININA LTDA (BR/MG)

(74) SÁVIO FARIA NEVES

Conheço do processo administrativo de nulidade instaurado. Dou provimento ao requerido. Declaro nulo o registro de desenho industrial por infringência ao artigo 95 da LPI.

---

**(11) BR 30 2015 005277-5**

Código 200 - Nulidade conhecida e provida. Anulado o privilégio

(45) 02/05/2017

(73) PATRÍCIA BONALDI MODA FEMININA LTDA (BR/MG)

(74) SÁVIO FARIA NEVES

Conheço do processo administrativo de nulidade instaurado. Dou provimento ao requerido. Declaro nulo o registro de desenho industrial por infringência ao artigo 95 da LPI.

---

**(11) BR 30 2015 005278-3**

Código 200 - Nulidade conhecida e provida. Anulado o privilégio



---

	(45) 02/05/2017 (73) PATRÍCIA BONALDI MODA FEMININA LTDA (BR/MG) (74) SÁVIO FARIA NEVES Conheço do processo administrativo de nulidade instaurado. Dou provimento ao requerido. Declaro nulo o registro de desenho industrial por infringência ao artigo 95 da LPI.
<b>(11) BR 30 2015 005279-1</b>	Código 200 - Nulidade conhecida e provida. Anulado o privilégio (45) 02/05/2017 (73) PATRÍCIA BONALDI MODA FEMININA LTDA (BR/MG) (74) SÁVIO FARIA NEVES Conheço do processo administrativo de nulidade instaurado. Dou provimento ao requerido. Declaro nulo o registro de desenho industrial por infringência ao artigo 95 da LPI.
<b>(11) BR 30 2015 005280-5</b>	Código 200 - Nulidade conhecida e provida. Anulado o privilégio (45) 02/05/2017 (73) PATRÍCIA BONALDI MODA FEMININA LTDA (BR/MG) (74) SÁVIO FARIA NEVES Conheço do processo administrativo de nulidade instaurado. Dou provimento ao requerido. Declaro nulo o registro de desenho industrial por infringência ao artigo 95 da LPI.
<b>(11) BR 30 2015 005281-3</b>	Código 200 - Nulidade conhecida e provida. Anulado o privilégio (45) 02/05/2017 (73) PATRÍCIA BONALDI MODA FEMININA LTDA (BR/MG) (74) SÁVIO FARIA NEVES Conheço do processo administrativo de nulidade instaurado. Dou provimento ao requerido. Declaro nulo o registro de desenho industrial por infringência ao artigo 95 da LPI.
<b>(11) BR 30 2016 003300-5</b>	Código 200 - Nulidade conhecida e provida. Anulado o privilégio (45) 10/04/2018 (73) PLAST & PACK INDUSTRIA E COMERCIO LTDA (BR/PR) (74) Valor Propriedade Intelectual S/S LTDA. Conheço do processo administrativo de nulidade instaurado. Dou provimento ao requerido. Declaro nulo o registro de desenho industrial por infringência ao artigo 95 da LPI.
<b>(11) BR 30 2016 004356-6</b>	Código 200 - Nulidade conhecida e provida. Anulado o privilégio (45) 03/04/2018 (73) JEEFFERSON FERREIRA DOS REIS (BR/MG) ; VALBERT DIMAS DE CARVALHO (BR/MG) (74) SPI - Marcas e Patentes S/C Ltda.



---

Conheço do processo administrativo de nulidade instaurado. Dou provimento ao requerido. Declaro nulo o registro de desenho industrial por infringência ao artigo 95 da LPI.

---

**(11) BR 30 2016 005605-6**

Código 200 - Nulidade conhecida e provida. Anulado o privilégio  
(45) 17/04/2018  
(73) SIMON, S.A.U. (ES)  
(74) ORLANDO DE SOUZA

Conheço do processo administrativo de nulidade instaurado. Dou provimento ao requerido. Declaro nulo o registro de desenho industrial por infringência ao artigo 95 da LPI.

---

**(11) BR 30 2016 005953-5**

Código 200 - Nulidade conhecida e provida. Anulado o privilégio  
(45) 07/11/2017  
(73) ALFREDO PORTELLA MARQUES (BR/SP)  
(74) JOAQUIM CALHEIROS DE MORAIS

Conheço do processo administrativo de nulidade instaurado. Dou provimento ao requerido. Declaro nulo o registro de desenho industrial por infringência ao artigo 95 da LPI.

---

**(11) BR 30 2017 000755-4**

Código 200 - Nulidade conhecida e provida. Anulado o privilégio  
(45) 05/12/2017  
(73) BRASFORMA INDÚSTRIA E COMÉRCIO LTDA. (BR/SP)  
(74) TINOCO SOARES SOCIEDADE DE ADVOGADOS

Conheço do processo administrativo de nulidade instaurado. Dou provimento ao requerido. Declaro nulo o registro de desenho industrial por infringência ao artigo 95 da LPI.

---

**(11) BR 30 2017 002152-2**

Código 200 - Nulidade conhecida e provida. Anulado o privilégio  
(45) 26/12/2017  
(73) DAVIDSON RODRIGUES MELO BESSAS (BR/MG)  
(74) MARCELO PEREIRA DOS SANTOS

Conheço do processo administrativo de nulidade instaurado. Dou provimento ao requerido. Declaro nulo o registro de desenho industrial por infringência ao artigo 95 da LPI.

---

**(11) BR 30 2017 004379-8**

Código 200 - Nulidade conhecida e provida. Anulado o privilégio  
(45) 30/04/2019  
(73) H. LUNDBECK A/S (DK)  
(74) DANNEMANN, SIEMSEN, BIGLER & IPANEMA MOREIRA

Conheço do processo administrativo de nulidade instaurado. Dou provimento ao requerido. Declaro nulo o registro de desenho industrial por infringência ao artigo 95 da LPI.



---

<b>(11) BR 30 2017 004381-0</b>	Código 200 - Nulidade conhecida e provida. Anulado o privilégio (45) 30/04/2019 (73) H. LUNDBECK A/S (DK) (74) DANNEMANN, SIEMSEN, BIGLER & IPANEMA MOREIRA Conheço do processo administrativo de nulidade instaurado. Dou provimento ao requerido. Declaro nulo o registro de desenho industrial por infringência ao artigo 95 da LPI.
<b>(11) BR 30 2017 005498-6</b>	Código 200 - Nulidade conhecida e provida. Anulado o privilégio (45) 12/02/2019 (73) ETHICON LLC (US) (74) DANNEMANN, SIEMSEN, BIGLER & IPANEMA MOREIRA Conheço do processo administrativo de nulidade instaurado. Dou provimento ao requerido. Declaro nulo o registro de desenho industrial por infringência ao artigo 95 da LPI.
<b>(11) BR 30 2017 005538-9</b>	Código 200 - Nulidade conhecida e provida. Anulado o privilégio (45) 25/09/2018 (73) PROTECOP SAS (FR) (74) Alberto Luís Camelier da Silva Conheço do processo administrativo de nulidade instaurado. Dou provimento ao requerido. Declaro nulo o registro de desenho industrial por infringência ao artigo 95 da LPI.
<b>(11) BR 30 2017 005697-0</b>	Código 200 - Nulidade conhecida e provida. Anulado o privilégio (45) 12/06/2018 (73) SERGIO FERNANDO GENOIN (BR/SC) (74) IVAIR CUNHA Conheço do processo administrativo de nulidade instaurado. Dou provimento ao requerido. Declaro nulo o registro de desenho industrial por infringência ao artigo 95 da LPI.
<b>(11) BR 30 2017 005698-9</b>	Código 200 - Nulidade conhecida e provida. Anulado o privilégio (45) 12/06/2018 (73) SERGIO FERNANDO GENOIN (BR/SC) (74) IVAIR CUNHA Conheço do processo administrativo de nulidade instaurado. Dou provimento ao requerido. Declaro nulo o registro de desenho industrial por infringência ao artigo 95 da LPI.
<b>(11) BR 30 2017 005799-3</b>	Código 200 - Nulidade conhecida e provida. Anulado o privilégio (45) 12/06/2018 (73) ROMEU FREDY LEOTTA (BR/SP) (74) TINOCO SOARES SOCIEDADE DE ADVOGADOS

---



---

Conheço do processo administrativo de nulidade instaurado. Dou provimento ao requerido. Declaro nulo o registro de desenho industrial por infringência ao artigo 95 da LPI.

---

**(11) BR 30 2017 005800-0**

Código 200 - Nulidade conhecida e provida. Anulado o privilégio

(45) 12/06/2018

(73) ROMEU FREDY LEOTTA (BR/SP)

(74) TINOCO SOARES SOCIEDADE DE ADVOGADOS

Conheço do processo administrativo de nulidade instaurado. Dou provimento ao requerido. Declaro nulo o registro de desenho industrial por infringência ao artigo 95 da LPI.

---

**(11) BR 30 2018 001590-8**

Código 200 - Nulidade conhecida e provida. Anulado o privilégio

(45) 07/08/2018

(73) PAULO ROBERTO VELLINHO ELY (BR/RS)

(74) Promark Marcas e Patentes Ltda.

Conheço do processo administrativo de nulidade instaurado. Dou provimento ao requerido. Declaro nulo o registro de desenho industrial por infringência ao artigo 95 da LPI.

---

**(11) BR 30 2018 001625-4**

Código 200 - Nulidade conhecida e provida. Anulado o privilégio

(45) 11/12/2018

(73) GULE DISTRIBUIDORA LTDA (BR/PR) ; SADIMAR FROZA (BR/PR)

(74) SISTEMARCAS - LUNKES E ASSOCIADOS

Conheço do processo administrativo de nulidade instaurado. Dou provimento ao requerido. Declaro nulo o registro de desenho industrial por infringência ao artigo 95 da LPI.

---

**(11) BR 30 2018 002109-6**

Código 200 - Nulidade conhecida e provida. Anulado o privilégio

(45) 26/12/2018

(73) UNIPLAST SA (BR/SC)

(74) NILVAN PAULO MINGURANSE

Conheço do processo administrativo de nulidade instaurado. Dou provimento ao requerido. Declaro nulo o registro de desenho industrial por infringência ao artigo 95 da LPI.

---

**(11) BR 30 2018 003021-4**

Código 200 - Nulidade conhecida e provida. Anulado o privilégio

(45) 05/02/2019

(73) SEB DO BRASIL PRODUTOS DOMÉSTICOS LTDA (BR/SP)

(74) KASZNAR LEONARDOS PROPRIEDADE INTELECTUAL

Conheço do processo administrativo de nulidade instaurado. Dou provimento ao requerido. Declaro nulo o registro de desenho industrial por infringência ao artigo 95 da LPI.



---

<b>(11) BR 30 2018 003208-0</b>	<p>Código 200 - Nulidade conhecida e provida. Anulado o privilégio (45) 30/07/2019 (73) SERGIO JOSE DE MATOS - ME (BR/PB) Conheço do processo administrativo de nulidade instaurado. Dou provimento ao requerido. Declaro nulo o registro de desenho industrial por infringência ao artigo 95 da LPI.</p>
<b>(11) BR 30 2018 003344-2</b>	<p>Código 200 - Nulidade conhecida e provida. Anulado o privilégio (45) 16/10/2018 (73) BSB PARTICIPACOES S.A. (BR/SP) (74) Beerre Assessoria Empresarial Ltda.(Alt. de Beerre Assessoria Emp. S/C.LTDA.) Conheço do processo administrativo de nulidade instaurado. Dou provimento ao requerido. Declaro nulo o registro de desenho industrial por infringência ao artigo 95 da LPI.</p>
<b>(11) BR 30 2018 003346-9</b>	<p>Código 200 - Nulidade conhecida e provida. Anulado o privilégio (45) 16/10/2018 (73) BSB PARTICIPACOES S.A. (BR/SP) (74) Beerre Assessoria Empresarial Ltda.(Alt. de Beerre Assessoria Emp. S/C.LTDA.) Conheço do processo administrativo de nulidade instaurado. Dou provimento ao requerido. Declaro nulo o registro de desenho industrial por infringência ao artigo 95 da LPI.</p>
<b>(11) BR 30 2018 003347-7</b>	<p>Código 200 - Nulidade conhecida e provida. Anulado o privilégio (45) 16/10/2018 (73) BSB PARTICIPACOES S.A. (BR/SP) (74) Beerre Assessoria Empresarial Ltda.(Alt. de Beerre Assessoria Emp. S/C.LTDA.) Conheço do processo administrativo de nulidade instaurado. Dou provimento ao requerido. Declaro nulo o registro de desenho industrial por infringência ao artigo 95 da LPI.</p>
<b>(11) BR 30 2018 003379-5</b>	<p>Código 200 - Nulidade conhecida e provida. Anulado o privilégio (45) 16/10/2018 (73) BRITÂNIA ELETRODOMÉSTICOS S.A. (BR/PR) (74) RITTER E MORAES PROPRIEDADE INTELECTUAL S/S Conheço do processo administrativo de nulidade instaurado. Dou provimento ao requerido. Declaro nulo o registro de desenho industrial por infringência ao artigo 95 da LPI.</p>
<b>(11) BR 30 2018 003708-1</b>	<p>Código 200 - Nulidade conhecida e provida. Anulado o privilégio (45) 23/10/2018</p>

---



---

	(73) BRITÂNIA ELETRODOMÉSTICOS S.A. (BR/PR) (74) RITTER E MORAES PROPRIEDADE INTELECTUAL S/S Conheço do processo administrativo de nulidade instaurado. Dou provimento ao requerido. Declaro nulo o registro de desenho industrial por infringência ao artigo 95 da LPI.
<b>(11) BR 30 2018 003718-9</b>	Código 200 - Nulidade conhecida e provida. Anulado o privilégio (45) 05/02/2019 (73) CLINK COMÉRCIO DE IMPORTAÇÃO E EXPORTAÇÃO EIRELI (BR/SP) (74) Beerre Assessoria Empresarial Ltda.(Alt. de Beerre Assessoria Emp. S/C.LTDA.) Conheço do processo administrativo de nulidade instaurado. Dou provimento ao requerido. Declaro nulo o registro de desenho industrial por infringência ao artigo 95 da LPI.
<b>(11) BR 30 2018 003721-9</b>	Código 200 - Nulidade conhecida e provida. Anulado o privilégio (45) 11/12/2018 (73) CLINK COMÉRCIO DE IMPORTAÇÃO E EXPORTAÇÃO EIRELI (BR/SP) (74) Beerre Assessoria Empresarial Ltda.(Alt. de Beerre Assessoria Emp. S/C.LTDA.) Conheço do processo administrativo de nulidade instaurado. Dou provimento ao requerido. Declaro nulo o registro de desenho industrial por infringência ao artigo 95 da LPI.
<b>(11) BR 30 2018 003745-6</b>	Código 200 - Nulidade conhecida e provida. Anulado o privilégio (45) 23/10/2018 (73) BRITÂNIA ELETRODOMÉSTICOS S.A. (BR/PR) (74) RITTER E MORAES PROPRIEDADE INTELECTUAL S/S Conheço do processo administrativo de nulidade instaurado. Dou provimento ao requerido. Declaro nulo o registro de desenho industrial por infringência ao artigo 95 da LPI.
<b>(11) BR 30 2018 053904-4</b>	Código 200 - Nulidade conhecida e provida. Anulado o privilégio (45) 30/10/2018 (73) GUANGDONG HUANENGDA ELECTRICAL APPLIANCES CO.,LTD. (CN) (74) LEÃO PROPRIEDADE INTELECTUAL Conheço do processo administrativo de nulidade instaurado. Dou provimento ao requerido. Declaro nulo o registro de desenho industrial por infringência ao artigo 95 da LPI.
<b>(11) BR 30 2018 054149-9</b>	Código 200 - Nulidade conhecida e provida. Anulado o privilégio (45) 08/10/2019 (73) WINGS CUSTOM COMÉRCIO DE PEÇAS CUSTOMIZADAS EIRELI - ME (BR/SC)



---

(74) SANDRO CONRADO DA SILVA

Conheço do processo administrativo de nulidade instaurado. Dou provimento ao requerido. Declaro nulo o registro de desenho industrial por infringência ao artigo 95 da LPI.

---

**(11) BR 30 2018 054244-4**

Código 200 - Nulidade conhecida e provida. Anulado o privilégio

(45) 26/12/2018

(73) BRITÂNIA ELETRODOMÉSTICOS S.A. (BR/PR)

(74) RITTER E MORAES PROPRIEDADE INTELECTUAL S/S

Conheço do processo administrativo de nulidade instaurado. Dou provimento ao requerido. Declaro nulo o registro de desenho industrial por infringência ao artigo 95 da LPI.

---

**(11) BR 30 2018 054603-2**

Código 200 - Nulidade conhecida e provida. Anulado o privilégio

(45) 15/01/2019

(73) ALVARO PEREIRA SCHUCK (BR/AL)

(74) ANDRE LUIZ VARELLA ANDREOLI

Conheço do processo administrativo de nulidade instaurado. Dou provimento ao requerido. Declaro nulo o registro de desenho industrial por infringência ao artigo 95 da LPI.



**Código 201 - Nulidade conhecida e negado provimento. Mantida a concessão do privilégio**

---

<b>(11) BR 30 2015 004453-5</b>	Código 201 - Nulidade conhecida e negado provimento. Mantida a concessão do privilégio (45) 18/10/2016 (73) PAULO TACK NETO ME (BR/PR) (74) PAULO GUSTAVO ZANETTI MORAIS BADAN Conheço do Processo Administrativo de Nulidade instaurado. Nego-lhe provimento em seu mérito. Mantenho a Concessão do Registro.
<b>(11) BR 30 2017 001819-0</b>	Código 201 - Nulidade conhecida e negado provimento. Mantida a concessão do privilégio (45) 02/05/2018 (73) BETTANIN S.A. (BR/RS) (74) LEÃO PROPRIEDADE INTELECTUAL Conheço do Processo Administrativo de Nulidade instaurado. Nego-lhe provimento em seu mérito. Mantenho a Concessão do Registro.
<b>(11) BR 30 2017 002950-7</b>	Código 201 - Nulidade conhecida e negado provimento. Mantida a concessão do privilégio (45) 23/01/2018 (73) SABRESUL INDÚSTRIA METALURGICA LTDA (BR/RS) (74) JOÃO HENRIQUE ESPIRITO DE OLIVEIRA POLI Conheço do Processo Administrativo de Nulidade instaurado. Nego-lhe provimento em seu mérito. Mantenho a Concessão do Registro.
<b>(11) BR 30 2018 000616-0</b>	Código 201 - Nulidade conhecida e negado provimento. Mantida a concessão do privilégio (45) 23/10/2018 (73) CAPBRAN HOLDINGS, LLC (US) (74) LEILDA RIBEIRO DA SILVA Conheço do Processo Administrativo de Nulidade instaurado. Nego-lhe provimento em seu mérito. Mantenho a Concessão do Registro.
<b>(11) BR 30 2018 002230-0</b>	Código 201 - Nulidade conhecida e negado provimento. Mantida a concessão do privilégio (45) 21/08/2018 (73) BRAÚLIO EDUARDO DOS SANTOS (BR/MG) (74) FERNANDO LUIZ ROSADO Conheço do Processo Administrativo de Nulidade instaurado. Nego-lhe



---

provimento em seu mérito. Mantenho a Concessão do Registro.

---

**(11) BR 30 2018 002764-7**

Código 201 - Nulidade conhecida e negado provimento. Mantida a concessão do privilégio

(45) 08/01/2019

(73) HARMAN INTERNATIONAL INDUSTRIES, INCORPORATED (US)

(74) EDUARDO LOURENÇO GUEDES SERRÃO DE OTERO

Conheço do Processo Administrativo de Nulidade instaurado. Nego-lhe provimento em seu mérito. Mantenho a Concessão do Registro.

---

**(11) BR 30 2018 003019-2**

Código 201 - Nulidade conhecida e negado provimento. Mantida a concessão do privilégio

(45) 05/02/2019

(73) SEB DO BRASIL PRODUTOS DOMÉSTICOS LTDA (BR/SP)

(74) KASZNAR LEONARDOS PROPRIEDADE INTELECTUAL

Conheço do Processo Administrativo de Nulidade instaurado. Nego-lhe provimento em seu mérito. Mantenho a Concessão do Registro.

---

**(11) BR 30 2018 003512-7**

Código 201 - Nulidade conhecida e negado provimento. Mantida a concessão do privilégio

(45) 16/10/2018

(73) REMOTA TECNOLOGIA EM COMUNICACAO LTDA - EPP (BR/SC)

(74) MULPHA MARCAS E PATENTES

Conheço do Processo Administrativo de Nulidade instaurado. Nego-lhe provimento em seu mérito. Mantenho a Concessão do Registro.

---

**(11) BR 30 2018 054732-2**

Código 201 - Nulidade conhecida e negado provimento. Mantida a concessão do privilégio

(45) 12/02/2019

(73) WORLD COLORS BRASIL LTDA EPP (BR/SP)

(74) Beerre Assessoria Empresarial Ltda.(Alt. de Beerre Assessoria Emp. S/C.LTDA.)

Conheço do Processo Administrativo de Nulidade instaurado. Nego-lhe provimento em seu mérito. Mantenho a Concessão do Registro.



**Código 205 - Intimação para manifestação por parte do titular e do requerente**

---

<b>(11) BR 30 2014 004288-2</b>	<p>Código 205 - Intimação para manifestação por parte do titular e do requerente (45) 07/06/2016 (73) J J MATTOS INDÚSTRIA E COMÉRCIO DE CAFÉ LTDA - EPP (BR/SC) (74) ADENACON MARCAS E PATENTES LTDA PAN de ofício: O Titular deverá tomar conhecimento do parecer técnico que concluiu pela nulidade do registro, para se manifestar no prazo de sessenta dias. O parecer encontra-se disponibilizado para o titular através do e-mail corporativo cgreg.desenho@inpi.gov.br</p>
<b>(11) BR 30 2016 001026-9</b>	<p>Código 205 - Intimação para manifestação por parte do titular e do requerente (45) 24/07/2018 (73) AVERY DENNISON RETAIL INFORMATION SERVICES, LLC (US) (74) Vieira de Mello Advogados PAN de ofício: O Titular deverá tomar conhecimento do parecer técnico que concluiu pela nulidade do registro, para se manifestar no prazo de sessenta dias. O parecer encontra-se disponibilizado para o titular através do e-mail corporativo cgreg.desenho@inpi.gov.br</p>
<b>(11) BR 30 2016 001031-5</b>	<p>Código 205 - Intimação para manifestação por parte do titular e do requerente (45) 24/07/2018 (73) AVERY DENNISON RETAIL INFORMATION SERVICES, LLC (US) (74) Vieira de Mello Advogados PAN de ofício: O Titular deverá tomar conhecimento do parecer técnico que concluiu pela nulidade do registro, para se manifestar no prazo de sessenta dias. O parecer encontra-se disponibilizado para o titular através do e-mail corporativo cgreg.desenho@inpi.gov.br</p>
<b>(11) BR 30 2016 001364-0</b>	<p>Código 205 - Intimação para manifestação por parte do titular e do requerente (45) 26/06/2018 (73) ARCA PLAST INDUSTRIA E COMERCIO DE PLASTICOS LTDA ME (BR/CE) (74) Wettor - Bureau de Apoio Empresarial S/S Ltda. ME PAN de terceiros: O(s) Titular(es): XXXXXXXXXXXX e Requerente(s): XXXXXXXXXXXX / Procurador(es): XXXXXXXXXXXX, deverão tomar conhecimento do parecer técnico que concluiu pela nulidade do registro, para se manifestarem no prazo de sessenta dias. O parecer encontra-se disponibilizado para o titular através do e-mail corporativo cgreg.desenho@inpi.gov.br</p>
<b>(11) BR 30 2019 002245-1</b>	<p>Código 205 - Intimação para manifestação por parte do titular e do requerente</p>



---

(45) 06/08/2019

(73) PAULO CELSO CARDOSO BACCHI (BR/SP)

(74) JEFFERSON DE ARAUJO SERAFIM

PAN de ofício: O Titular deverá tomar conhecimento do parecer técnico que concluiu pela nulidade do registro, para se manifestar no prazo de sessenta dias. O parecer encontra-se disponibilizado para o titular através do e-mail corporativo cgreg.desenho@inpi.gov.br

---

**(11) BR 30 2019 002247-8**

Código 205 - Intimação para manifestação por parte do titular e do requerente

(45) 06/08/2019

(73) PAULO CELSO CARDOSO BACCHI (BR/SP)

(74) JEFFERSON DE ARAUJO SERAFIM

PAN de ofício: O Titular deverá tomar conhecimento do parecer técnico que concluiu pela nulidade do registro, para se manifestar no prazo de sessenta dias. O parecer encontra-se disponibilizado para o titular através do e-mail corporativo cgreg.desenho@inpi.gov.br

---

**(11) BR 30 2019 002262-1**

Código 205 - Intimação para manifestação por parte do titular e do requerente

(45) 06/08/2019

(73) PAULO CELSO CARDOSO BACCHI (BR/SP)

(74) JEFFERSON DE ARAUJO SERAFIM

PAN de ofício: O Titular deverá tomar conhecimento do parecer técnico que concluiu pela nulidade do registro, para se manifestar no prazo de sessenta dias. O parecer encontra-se disponibilizado para o titular através do e-mail corporativo cgreg.desenho@inpi.gov.br

---

**(11) BR 30 2019 002715-1**

Código 205 - Intimação para manifestação por parte do titular e do requerente

(45) 12/11/2019

(73) PHOSFATO PRESENTES E FOTOGRAFIAS LTDA - ME (BR/PR)

(74) FERNANDA ALTVATER RICHTER

PAN de ofício: O Titular deverá tomar conhecimento do parecer técnico que concluiu pela nulidade do registro, para se manifestar no prazo de sessenta dias. O parecer encontra-se disponibilizado para o titular através do e-mail corporativo cgreg.desenho@inpi.gov.br

---

**(11) BR 30 2019 004430-7**

Código 205 - Intimação para manifestação por parte do titular e do requerente

(45) 15/10/2019

(73) L&F COMÉRCIO E INDÚSTRIA DE MÓVEIS LTDA - EPP (BR/PR)

(74) ALCION BUBNIAK

PAN de ofício: O Titular deverá tomar conhecimento do parecer técnico que concluiu pela nulidade do registro, para se manifestar no prazo de sessenta dias. O parecer encontra-se disponibilizado para o titular através do e-mail corporativo cgreg.desenho@inpi.gov.br



---

<b>(11) BR 30 2019 004458-7</b>	<p>Código 205 - Intimação para manifestação por parte do titular e do requerente (45) 15/10/2019 (73) MARIA JULIA PASCON (BR/SP) (74) Vilage Marcas e Patentes Ltda PAN de ofício: O Titular deverá tomar conhecimento do parecer técnico que concluiu pela nulidade do registro, para se manifestar no prazo de sessenta dias. O parecer encontra-se disponibilizado para o titular através do e-mail corporativo cgreg.desenho@inpi.gov.br</p>
<b>(11) BR 30 2019 004499-4</b>	<p>Código 205 - Intimação para manifestação por parte do titular e do requerente (45) 15/10/2019 (73) MARIA JULIA PASCON (BR/SP) (74) Vilage Marcas e Patentes Ltda PAN de ofício: O Titular deverá tomar conhecimento do parecer técnico que concluiu pela nulidade do registro, para se manifestar no prazo de sessenta dias. O parecer encontra-se disponibilizado para o titular através do e-mail corporativo cgreg.desenho@inpi.gov.br</p>
<b>(11) BR 30 2019 005618-6</b>	<p>Código 205 - Intimação para manifestação por parte do titular e do requerente (45) 03/03/2020 (73) SOCIETE BIC (FR) (74) CAROLINA NAKATA PAN de ofício: O Titular deverá tomar conhecimento do parecer técnico que concluiu pela nulidade do registro, para se manifestar no prazo de sessenta dias. O parecer encontra-se disponibilizado para o titular através do e-mail corporativo cgreg.desenho@inpi.gov.br</p>
<b>(11) BR 30 2019 006083-3</b>	<p>Código 205 - Intimação para manifestação por parte do titular e do requerente (45) 07/01/2020 (73) LUX CLASS SISTEMAS DE ILUMINAÇÃO E SINALIZAÇÃO LTDA (BR/SP) PAN de ofício: O Titular deverá tomar conhecimento do parecer técnico que concluiu pela nulidade do registro, para se manifestar no prazo de sessenta dias. O parecer encontra-se disponibilizado para o titular através do e-mail corporativo cgreg.desenho@inpi.gov.br</p>
<b>(11) BR 30 2020 000432-9</b>	<p>Código 205 - Intimação para manifestação por parte do titular e do requerente (45) 07/07/2020 (73) BRITÂNIA ELETRODOMÉSTICOS S.A. (BR/PR) (74) LICKS ADVOGADOS PAN de terceiros: O(s) Titular(es): BRITÂNIA ELETRODOMÉSTICOS S.A. e Requerente(s): MK Eletrodomésticos Mondial S.A/ Procurador(es): Vandrê Cavalcante Bittencourt Torres, deverão tomar conhecimento do parecer técnico que concluiu pela manutenção do registro, para se manifestarem no prazo de sessenta dias. O parecer encontra-se disponibilizado para o titular através do</p>

---



---

e-mail corporativo cgreg.desenho@inpi.gov.br

---

- (11) BR 30 2020 001502-9** Código 205 - Intimação para manifestação por parte do titular e do requerente  
(45) 14/07/2020  
(73) EDENÍLSON BENEDITO HESPANHOL (BR/SP)  
(74) JEAN CARLO MAZZONI  
PAN de ofício: O Titular deverá tomar conhecimento do parecer técnico que concluiu pela nulidade do registro, para se manifestar no prazo de sessenta dias. O parecer encontra-se disponibilizado para o titular através do e-mail corporativo cgreg.desenho@inpi.gov.br
- 
- (11) BR 30 2020 002018-9** Código 205 - Intimação para manifestação por parte do titular e do requerente  
(45) 02/06/2020  
(73) RÍCIA MARCOS DA SILVA GAIO (BR/SP)  
PAN de terceiros: O(s) Titular(es): RÍCIA MARCOS DA SILVA GAIO e Requerente(s): E.E. INDUSTRIA E COMERCIO DE MOVEIS LTDA ME e TRAMONTINA BELEM S/A / Procurador(es): Celino Bento de Souza e Guilherme Spiller, deverão tomar conhecimento do parecer técnico que concluiu pela nulidade do registro, para se manifestarem no prazo de sessenta dias. O parecer encontra-se disponibilizado para o titular através do e-mail corporativo cgreg.desenho@inpi.gov.br
- 
- (11) BR 30 2020 002035-9** Código 205 - Intimação para manifestação por parte do titular e do requerente  
(45) 25/08/2020  
(73) KONINKLIJKE PHILIPS N.V. (NL)  
(74) DANIEL ADVOGADOS (ALT.DE DANIEL & CIA)  
PAN de terceiros: O(s) Titular(es): KONINKLIJKE PHILIPS N.V. e Requerente(s): MK Eletrodomésticos Mondial S.A / Procurador(es): Vandrê Cavalcante Bittencourt Torres, deverão tomar conhecimento do parecer técnico que concluiu pela nulidade do registro, para se manifestarem no prazo de sessenta dias. O parecer encontra-se disponibilizado para o titular através do e-mail corporativo cgreg.desenho@inpi.gov.br
- 
- (11) BR 30 2020 002210-6** Código 205 - Intimação para manifestação por parte do titular e do requerente  
(45) 16/06/2020  
(73) JADERSON DE ALMEIDA (BR/SC)  
PAN de terceiros: O(s) Titular(es): JADERSON DE ALMEIDA e Requerente(s): BRS INDÚSTRIA DE MÓVEIS LTDA./ Procurador(es): Elizabete Pereira, deverão tomar conhecimento do parecer técnico que concluiu pela nulidade do registro, para se manifestarem no prazo de sessenta dias. O parecer encontra-se disponibilizado para o titular através do e-mail corporativo cgreg.desenho@inpi.gov.br
- 
- (11) BR 30 2020 002211-4** Código 205 - Intimação para manifestação por parte do titular e do requerente

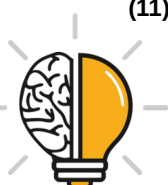

---

(45) 16/06/2020

(73) JADERSON DE ALMEIDA (BR/SC)

PAN de terceiros: O(s) Titular(es): JADERSON DE ALMEIDA e Requerente(s): BRS Indústria de Móveis Ltda/ Procurador(es): Elizabete Pereira, deverão tomar conhecimento do parecer técnico que concluiu pela manutenção do registro, para se manifestarem no prazo de sessenta dias. O parecer encontra-se disponibilizado para o titular através do e-mail corporativo cgreg.desenho@inpi.gov.br

---

**(11) BR 30 2020 002213-0**

Código 205 - Intimação para manifestação por parte do titular e do requerente

(45) 16/06/2020

(73) JADERSON DE ALMEIDA (BR/SC)

PAN de terceiros: O(s) Titular(es): JADERSON DE ALMEIDA e Requerente(s): BRS Indústria de Móveis Ltda/ Procurador(es): Elizabete Pereira, deverão tomar conhecimento do parecer técnico que concluiu pela manutenção do registro, para se manifestarem no prazo de sessenta dias. O parecer encontra-se disponibilizado para o titular através do e-mail corporativo cgreg.desenho@inpi.gov.br

---

**(11) BR 30 2020 002250-5**

Código 205 - Intimação para manifestação por parte do titular e do requerente

(45) 16/06/2020

(73) JADERSON DE ALMEIDA (BR/SC)

PAN de terceiros: O(s) Titular(es): JADERSON DE ALMEIDA e Requerente(s): BRS INDÚSTRIA DE MÓVEIS LTDA./ Procurador(es): Elizabete Pereira, deverão tomar conhecimento do parecer técnico que concluiu pela manutenção do registro, para se manifestarem no prazo de sessenta dias. O parecer encontra-se disponibilizado para o titular através do e-mail corporativo cgreg.desenho@inpi.gov.br

---

**(11) BR 30 2020 002251-3**

Código 205 - Intimação para manifestação por parte do titular e do requerente

(45) 16/06/2020

(73) JADERSON DE ALMEIDA (BR/SC)

PAN de terceiros: O(s) Titular(es): JADERSON DE ALMEIDA e Requerente(s): BRS Indústria de Móveis Ltda/ Procurador(es): Elizabete Pereira, deverão tomar conhecimento do parecer técnico que concluiu pela manutenção do registro, para se manifestarem no prazo de sessenta dias. O parecer encontra-se disponibilizado para o titular através do e-mail corporativo cgreg.desenho@inpi.gov.br

---

**(11) BR 30 2020 002252-1**

Código 205 - Intimação para manifestação por parte do titular e do requerente

(45) 16/06/2020

(73) JADERSON DE ALMEIDA (BR/SC)

PAN de terceiros: O(s) Titular(es): JADERSON DE ALMEIDA e Requerente(s): BRS Indústria de Móveis Ltda/ Procurador(es): Elizabete Pereira, deverão tomar



---

conhecimento do parecer técnico que concluiu pela manutenção do registro, para se manifestarem no prazo de sessenta dias. O parecer encontra-se disponibilizado para o titular através do e-mail corporativo [cgreg.desenho@inpi.gov.br](mailto:cgreg.desenho@inpi.gov.br)

---

**(11) BR 30 2020 002502-4**

Código 205 - Intimação para manifestação por parte do titular e do requerente  
(45) 30/06/2020  
(73) COTIPLÁS INDÚSTRIA E COMÉRCIO DE ARTEFATOS PLÁSTICOS LTDA (BR/SP)  
(74) VERONICA MEYER GAIARSA  
PAN de ofício: O Titular deverá tomar conhecimento do parecer técnico que concluiu pela nulidade do registro, para se manifestar no prazo de sessenta dias. O parecer encontra-se disponibilizado para o titular através do e-mail corporativo [cgreg.desenho@inpi.gov.br](mailto:cgreg.desenho@inpi.gov.br)

---

**(11) BR 30 2020 002506-7**

Código 205 - Intimação para manifestação por parte do titular e do requerente  
(45) 30/06/2020  
(73) COTIPLÁS INDÚSTRIA E COMÉRCIO DE ARTEFATOS PLÁSTICOS LTDA (BR/SP)  
(74) VERONICA MEYER GAIARSA  
PAN de ofício: O Titular deverá tomar conhecimento do parecer técnico que concluiu pela nulidade do registro, para se manifestar no prazo de sessenta dias. O parecer encontra-se disponibilizado para o titular através do e-mail corporativo [cgreg.desenho@inpi.gov.br](mailto:cgreg.desenho@inpi.gov.br)

---

**(11) BR 30 2020 002508-3**

Código 205 - Intimação para manifestação por parte do titular e do requerente  
(45) 30/06/2020  
(73) COTIPLÁS INDÚSTRIA E COMÉRCIO DE ARTEFATOS PLÁSTICOS LTDA (BR/SP)  
(74) VERONICA MEYER GAIARSA  
PAN de ofício: O Titular deverá tomar conhecimento do parecer técnico que concluiu pela nulidade do registro, para se manifestar no prazo de sessenta dias. O parecer encontra-se disponibilizado para o titular através do e-mail corporativo [cgreg.desenho@inpi.gov.br](mailto:cgreg.desenho@inpi.gov.br)

---

**(11) BR 30 2020 002510-5**

Código 205 - Intimação para manifestação por parte do titular e do requerente  
(45) 30/06/2020  
(73) COTIPLÁS INDÚSTRIA E COMÉRCIO DE ARTEFATOS PLÁSTICOS LTDA (BR/SP)  
(74) VERONICA MEYER GAIARSA  
PAN de ofício: O Titular deverá tomar conhecimento do parecer técnico que concluiu pela nulidade do registro, para se manifestar no prazo de sessenta dias. O parecer encontra-se disponibilizado para o titular através do e-mail corporativo [cgreg.desenho@inpi.gov.br](mailto:cgreg.desenho@inpi.gov.br)



---

<b>(11) BR 30 2020 002512-1</b>	<p>Código 205 - Intimação para manifestação por parte do titular e do requerente (45) 30/06/2020 (73) COTIPLÁS INDÚSTRIA E COMÉRCIO DE ARTEFATOS PLÁSTICOS LTDA (BR/SP) (74) VERONICA MEYER GAIARSA PAN de ofício: O Titular deverá tomar conhecimento do parecer técnico que concluiu pela nulidade do registro, para se manifestar no prazo de sessenta dias. O parecer encontra-se disponibilizado para o titular através do e-mail corporativo cgreg.desenho@inpi.gov.br</p>
<b>(11) BR 30 2020 002514-8</b>	<p>Código 205 - Intimação para manifestação por parte do titular e do requerente (45) 30/06/2020 (73) COTIPLÁS INDÚSTRIA E COMÉRCIO DE ARTEFATOS PLÁSTICOS LTDA (BR/SP) (74) VERONICA MEYER GAIARSA PAN de ofício: O Titular deverá tomar conhecimento do parecer técnico que concluiu pela nulidade do registro, para se manifestar no prazo de sessenta dias. O parecer encontra-se disponibilizado para o titular através do e-mail corporativo cgreg.desenho@inpi.gov.br</p>
<b>(11) BR 30 2020 002544-0</b>	<p>Código 205 - Intimação para manifestação por parte do titular e do requerente (45) 07/07/2020 (73) MUELLER FOGÕES LTDA. (BR/SC) (74) LICKS ADVOGADOS PAN de terceiros: O(s) Titular(es): MUELLER FOGÕES LTDA. e Requerente(s): MK ELETRODOMESTICOS MONDIAL S.A/ Procurador(es): Vandrê Cavalcante Bittencourt Torres, deverão tomar conhecimento do parecer técnico que concluiu pela nulidade do registro, para se manifestarem no prazo de sessenta dias. O parecer encontra-se disponibilizado para o titular através do e-mail corporativo cgreg.desenho@inpi.gov.br</p>
<b>(11) BR 30 2020 002563-6</b>	<p>Código 205 - Intimação para manifestação por parte do titular e do requerente (45) 07/07/2020 (73) BRITÂNIA ELETRODOMÉSTICOS S.A. (BR/PR) (74) LICKS ADVOGADOS PAN de terceiros: O(s) Titular(es): BRITÂNIA ELETRODOMÉSTICOS S.A. e Requerente(s): MK Eletrodomésticos Mondial S.A/ Procurador(es): Vandrê Cavalcante Bittencourt Torres, deverão tomar conhecimento do parecer técnico que concluiu pela manutenção do registro, para se manifestarem no prazo de sessenta dias. O parecer encontra-se disponibilizado para o titular através do e-mail corporativo cgreg.desenho@inpi.gov.br</p>
<b>(11) BR 30 2020 002583-0</b>	<p>Código 205 - Intimação para manifestação por parte do titular e do requerente</p>

---



---

(45) 28/07/2020

(73) MIELLE INDÚSTRIA E COMÉRCIO DE PLÁSTICOS LTDA (BR/SP)

(74) Vilage Marcas e Patentes Ltda

PAN de ofício: O Titular deverá tomar conhecimento do parecer técnico que concluiu pela nulidade do registro, para se manifestar no prazo de sessenta dias. O parecer encontra-se disponibilizado para o titular através do e-mail corporativo cgreg.desenho@inpi.gov.br

---

**(11) BR 30 2020 003565-8**

Código 205 - Intimação para manifestação por parte do titular e do requerente

(45) 01/09/2020

(73) BRITÂNIA ELETRODOMÉSTICOS S.A. (BR/PR)

(74) LICKS ADVOGADOS

PAN de terceiros: O(s) Titular(es): BRITÂNIA ELETRODOMÉSTICOS S.A. e Requerente(s): MK Eletrodomésticos Mundial S.A/ Procurador(es): Vandré Cavalcante Bittencourt Torres, deverão tomar conhecimento do parecer técnico que concluiu pela manutenção do registro, para se manifestarem no prazo de sessenta dias. O parecer encontra-se disponibilizado para o titular através do e-mail corporativo cgreg.desenho@inpi.gov.br

---

**(11) BR 30 2020 003685-9**

Código 205 - Intimação para manifestação por parte do titular e do requerente

(45) 01/09/2020

(73) LEONARDO BARBOSA RIGONATO (BR/SP)

(74) EDUARDA COLLA

PAN de terceiros: O(s) Titular(es): LEONARDO BARBOSA RIGONATO e Requerente(s): GELIUS INDÚSTRIA DE MÓVEIS LTDA/ Procurador(es): Celino Bento de Souza, deverão tomar conhecimento do parecer técnico que concluiu pela nulidade do registro, para se manifestarem no prazo de sessenta dias. O parecer encontra-se disponibilizado para o titular através do e-mail corporativo cgreg.desenho@inpi.gov.br

---

**(11) BR 30 2020 003711-1**

Código 205 - Intimação para manifestação por parte do titular e do requerente

(45) 08/09/2020

(73) ELKA PLÁSTICOS LTDA (BR/SP)

(74) Pienegonda, Moreira & Associados Ltda

PAN de terceiros: O(s) Titular(es): ELKA PLÁSTICOS LTDA e Requerente(s): THYROP COMÉRCIO, IMPORTAÇÃO E EXPORTAÇÃO DE EQUIPAMENTOS DE SEGURANÇA LTDA/ Procurador(es): Luiz Roberto Longo Brito Silva, deverão tomar conhecimento do parecer técnico que concluiu pela manutenção do registro, para se manifestarem no prazo de sessenta dias. O parecer encontra-se disponibilizado para o titular através do e-mail corporativo cgreg.desenho@inpi.gov.br

---

**(11) BR 30 2020 003963-7**

Código 205 - Intimação para manifestação por parte do titular e do requerente

(45) 15/09/2020



---

(73) POLIWAY INDUSTRIA E COMERCIO DE MAQUINAS E EQUIPAMENTOS INDUSTRIAIS LTDA (BR/MG)

(74) Feveireiro & Cruz Propriedade Industrial LTDA - ME

PAN de terceiros: O(s) Titular(es): POLIWAY INDUSTRIA E COMERCIO DE MAQUINAS E EQUIPAMENTOS INDUSTRIAIS LTDA e Requerente(s):

TITRONIC PLÁSTICOS INDUSTRIAIS LTDA/ Procurador(es): Geisler Chbane

Bosso, deverão tomar conhecimento do parecer técnico que concluiu pela nulidade do registro, para se manifestarem no prazo de sessenta dias. O parecer encontra-se disponibilizado para o titular através do e-mail corporativo [cgrec.desenho@inpi.gov.br](mailto:cgrec.desenho@inpi.gov.br)

---

**(11) BR 30 2020 004045-7**

Código 205 - Intimação para manifestação por parte do titular e do requerente

(45) 24/09/2020

(73) POLIWAY INDUSTRIA E COMERCIO DE MAQUINAS E EQUIPAMENTOS INDUSTRIAIS LTDA (BR/MG)

(74) Feveireiro & Cruz Propriedade Industrial LTDA - ME

PAN de terceiros: O(s) Titular(es): POLIWAY INDUSTRIA E COMERCIO DE MAQUINAS E EQUIPAMENTOS INDUSTRIAIS LTDA e Requerente(s):

TITRONIC PLÁSTICOS INDUSTRIAIS LTDA/ Procurador(es): Geisler Chbane

Bosso, deverão tomar conhecimento do parecer técnico que concluiu pela manutenção do registro, para se manifestarem no prazo de sessenta dias. O parecer encontra-se disponibilizado para o titular através do e-mail corporativo [cgrec.desenho@inpi.gov.br](mailto:cgrec.desenho@inpi.gov.br)

---

**(11) BR 30 2020 004078-3**

Código 205 - Intimação para manifestação por parte do titular e do requerente

(45) 29/09/2020

(73) FORZA INDÚSTRIA DE EQUIPAMENTOS MÉDICOS LTDA (BR/RS)

PAN de terceiros: O(s) Titular(es): FORZA INDÚSTRIA DE EQUIPAMENTOS

MÉDICOS LTDA e Requerente(s): SITMED EQUIPAMENTOS MÉDICOS LTDA/

Procurador(es): Alberto Jeronimo Guerra Neto, deverão tomar conhecimento do

parecer técnico que concluiu pela nulidade do registro, para se manifestarem no

prazo de sessenta dias. O parecer encontra-se disponibilizado para o titular

através do e-mail corporativo [cgrec.desenho@inpi.gov.br](mailto:cgrec.desenho@inpi.gov.br)

---

**(11) BR 32 2019 003939-0**

Código 205 - Intimação para manifestação por parte do titular e do requerente

(45) 25/08/2020

(62) BR 30 2019 002625-2 14/06/2019

(73) JELCI JOSÉ COPAT (BR/RS)

(74) CREAÇÃO MARCAS E PATENTES LTDA.

PAN de terceiros: O(s) Titular(es): JELCI JOSÉ COPAT e Requerente(s): DIMEC INDÚSTRIA METALÚRGICA IMPORTAÇÃO E EXPORTAÇÃO LTDA/

Procurador(es): Norberto Pardelhas de Barcellos, deverão tomar conhecimento

do parecer técnico que concluiu pela nulidade do registro, para se manifestarem

no prazo de sessenta dias. O parecer encontra-se disponibilizado para o titular



---

através do e-mail corporativo cgreg.desenho@inpi.gov.br

---

**(11) BR 32 2020 003218-0**

Código 205 - Intimação para manifestação por parte do titular e do requerente  
(45) 18/08/2020  
(62) BR 30 2020 001895-8 29/04/2020  
(73) BRITÂNIA ELETRODOMÉSTICOS S.A. (BR/PR)  
(74) LICKS ADVOGADOS  
PAN de terceiros: O(s) Titular(es): BRITÂNIA ELETRODOMÉSTICOS S.A. e  
Requerente(s): MK Eletrodomésticos Mondial S.A/ Procurador(es): Vandré  
Cavalcante Bittencourt Torres, deverão tomar conhecimento do parecer técnico  
que concluiu pela manutenção do registro, para se manifestarem no prazo de  
sessenta dias. O parecer encontra-se disponibilizado para o titular através do  
e-mail corporativo cgreg.desenho@inpi.gov.br

---

**(11) BR 32 2020 003225-2**

Código 205 - Intimação para manifestação por parte do titular e do requerente  
(45) 18/08/2020  
(62) BR 30 2020 001953-9 06/05/2020  
(73) BRITÂNIA ELETRODOMÉSTICOS S.A. (BR/PR)  
(74) LICKS ADVOGADOS  
PAN de terceiros: O(s) Titular(es): BRITÂNIA ELETRODOMÉSTICOS S.A. e  
Requerente(s): MK Eletrodomésticos Mondial S.A/ Procurador(es): Vandré  
Cavalcante Bittencourt Torres, deverão tomar conhecimento do parecer técnico  
que concluiu pela manutenção do registro, para se manifestarem no prazo de  
sessenta dias. O parecer encontra-se disponibilizado para o titular através do  
e-mail corporativo cgreg.desenho@inpi.gov.br

---

**(11) BR 32 2020 003226-0**

Código 205 - Intimação para manifestação por parte do titular e do requerente  
(45) 18/08/2020  
(62) BR 30 2020 001953-9 06/05/2020  
(73) BRITÂNIA ELETRODOMÉSTICOS S.A. (BR/PR)  
(74) LICKS ADVOGADOS  
PAN de terceiros: O(s) Titular(es): BRITÂNIA ELETRODOMÉSTICOS S.A. e  
Requerente(s): MK Eletrodomésticos Mondial S.A/ Procurador(es): Vandré  
Cavalcante Bittencourt Torres, deverão tomar conhecimento do parecer técnico  
que concluiu pela manutenção do registro, para se manifestarem no prazo de  
sessenta dias. O parecer encontra-se disponibilizado para o titular através do  
e-mail corporativo cgreg.desenho@inpi.gov.br

---

**(11) DI 7004380-9**

Código 205 - Intimação para manifestação por parte do titular e do requerente  
(45) 18/08/2020  
(73) Pedro Celso Dal Moro (BR/RS)  
(74) Lealvi Marcas e Patentes Ltda  
PAN de terceiros: O(s) Titular(es): Pedro Celso Dal Moro e Requerente(s):  
GUILHERME DOS SANTOS/ Procurador(es): José Antônio Bumbel, deverão



---

tomar conhecimento do parecer técnico que concluiu pela nulidade do registro, para se manifestarem no prazo de sessenta dias. O parecer encontra-se disponibilizado para o titular através do e-mail corporativo [cgreg.desenho@inpi.gov.br](mailto:cgreg.desenho@inpi.gov.br)

---

**(11) DI 7103102-2**

Código 205 - Intimação para manifestação por parte do titular e do requerente  
(45) 18/09/2012

(73) Tramontina Delta Ltda (BR/PE)

(74) Creazione Marcas e Patentes

PAN de ofício: O Titular deverá tomar conhecimento do parecer técnico que concluiu pela nulidade do registro, para se manifestar no prazo de sessenta dias. O parecer encontra-se disponibilizado para o titular através do e-mail corporativo [cgreg.desenho@inpi.gov.br](mailto:cgreg.desenho@inpi.gov.br)



**Código 30 - Exigência – Art. 103 da LPI**

O pedido não atende formalmente ao disposto no art. 103 da LPI e/ou às demais disposições quanto à sua forma, tendo sido recebido provisoriamente. A não manifestação do depositante no prazo de 5 (cinco) dias desta data, acarretará na inexistência do Pedido.

---

**(21) BR 30 2021 001003-8**

Código 30 - Exigência – Art. 103 da LPI

(22) 09/03/2021

(71) BRUNA MENICUCCI (BR/MG)

(74) BERNARDO ERWES

Tendo em vista o cumprimento insatisfatório apresentado em resposta à publicação da RPI 2625 formula-se nova exigência preliminar. [ 1 ] A apresentação das figuras não está de acordo com as especificações do item 4.2.11 do Manual de Desenhos Industriais. As vistas figuras apresentadas tem numeração no padrão 1/4, 2/4, etc. As vistas deverão ser NUMERADAS SEQUENCIALMENTE EM CONFORMIDADE COM O PADRÃO DE DOIS ALGARISMOS: Fig. 1.1, Fig. 1.2, Fig. 1.3, Fig. 1.4. NÃO SERÃO ADMITIDAS outras formas de numeração como o padrão de um algarismo (1, 2, 3), numeração alfanumérica (1A, 1B, 1C), caracteres isolados (A, B, C) e caracteres separados por barras (1/2, 2/2). [ 2 ] AAs folhas do relatório descritivo e da reivindicação (se houver) deverão apresentar o texto em espaço duplo, na cor preta, dentro de margens de no mínimo 3 cm, em folhas brancas no formato A4, numeradas sequencialmente NO CENTRO DA MARGEM SUPERIOR indicando o número da folha e o número total de folhas, separados por uma barra oblíqua. Exemplo: 1/3, 2/3 e 3/3. O modelo está disponível na seção "modelos" do referido manual. Esta exigência deverá ser cumprida utilizando a GRU 104 (isenta) dentro do prazo de 5 dias contados a partir do primeiro dia útil após esta publicação (art. 103 da LPI).

---

**(21) BR 30 2021 001492-0**

Código 30 - Exigência – Art. 103 da LPI

(22) 08/04/2021

(71) JOSÉ CARLOS VICENTE (BR/SP)

(74) KARINA VASSIMON

Tendo em vista o cumprimento insatisfatório apresentado em resposta à publicação da RPI 2625 formula-se nova exigência preliminar.[ 1 ] O relatório deverá ser reapresentado com a numeração das figuras corrigida seguindo as disposições do item 4.2.9 do Manual de Desenhos Industriais (As figuras deverão ser NUMERADAS SEQUENCIALMENTE EM CONFORMIDADE COM O PADRÃO DE DOIS ALGARISMOS: Fig. 1.1, Fig. 1.2.). [ 2 ] O jogo de figuras apresentado sinaliza um total de 5 folhas, mas não foi apresentada a folha 4/5, Apresente novo jogo de figuras completo com a numeração das páginas corrigida, sem alteração da matéria apresentada no depósito, observando as especificações do item 4.2.11 do Manual de Desenhos Industriais: os desenhos



---

ou fotografias deverão ser apresentados dentro de margens de no mínimo 3 cm, em folhas brancas no formato A4, numeradas sequencialmente no centro da margem superior indicando o número da folha e o número total de folhas, separados por uma barra oblíqua. Exemplo: 1/4, 2/4, 3/4 e 4/4. Esta exigência deverá ser cumprida utilizando a GRU 104 (isenta) dentro do prazo de 5 dias contados a partir do primeiro dia útil após esta publicação (art. 103 da LPI).

---

**(21) BR 30 2021 001620-6**

Código 30 - Exigência – Art. 103 da LPI

(22) 15/04/2021

(71) VZT INDÚSTRIA E COMÉRCIO DE CALÇADOS LTDA (BR/SP)

(74) PAULO ARRUDA PEDROZO

A apresentação das figuras não está de acordo com as especificações do item 4.2.11 do Manual de Desenhos Industriais. Apresente novo jogo de figuras completo, COM CADA VISTA DA FIGURA APRESENTADA EM UMA FOLHA, sem alteração da matéria apresentada no depósito. Cada desenho ou fotografia deverá ser apresentado em uma folha, INDIVIDUALMENTE, com dimensões adequadas e nitidez e resolução gráfica suficientes para a plena compreensão do desenho industrial requerido. As figuras deverão ser NUMERADAS SEQUENCIALMENTE EM CONFORMIDADE COM O PADRÃO DE DOIS ALGARISMOS: Fig. 1.1, Fig. 1.2, Fig. 1.3, Fig. 1.4. NÃO SERÃO ADMITIDAS outras formas de numeração, como o padrão de um algarismo (1, 2, 3), numeração alfanumérica (1A, 1B, 1C) e caracteres isolados (A, B, C). AS FOLHAS DEVERÃO SER NUMERADAS SEQUENCIALMENTE NO CENTRO DA MARGEM SUPERIOR INDICANDO O NÚMERO DA FOLHA E O NÚMERO TOTAL DE FOLHAS, SEPARADOS POR UMA BARRA OBLÍQUA. Exemplo: 1/4, 2/4, 3/4 e 4/4. Esta exigência deverá ser cumprida utilizando a GRU 104 (isenta) dentro do prazo de 5 dias contados a partir do primeiro dia útil após esta publicação (art. 103 da LPI).

---

**(21) BR 30 2021 001635-4**

Código 30 - Exigência – Art. 103 da LPI

(22) 16/04/2021

(71) METALTECH IND. E COM. LTDA (BR/MG)

(74) AGUINALDO DALBERTO

O jogo de figuras apresentado sinaliza um total de 8 folhas, mas termina na folha 7/8. Apresente novo jogo de figuras com a numeração das páginas corrigida, sem alteração da matéria apresentada no depósito, observando as especificações do item 4.2.11 do Manual de Desenhos Industriais: os desenhos ou fotografias deverão ser apresentados dentro de margens de no mínimo 3 cm, em folhas brancas no formato A4, numeradas sequencialmente no centro da margem superior indicando o número da folha e o número total de folhas, separados por uma barra oblíqua. Exemplo: 1/4, 2/4, 3/4 e 4/4. Esta exigência deverá ser cumprida utilizando a GRU 104 (isenta) dentro do prazo de 5 dias contados a partir do primeiro dia útil após esta publicação (art. 103 da LPI).



---

**(21) BR 30 2021 001637-0**

Código 30 - Exigência – Art. 103 da LPI

(22) 16/04/2021

(71) HENRIQUE NOBORU LINHARES ME (BR/SP)

A apresentação das figuras não está de acordo com as especificações do item 4.2.11 do Manual de Desenhos Industriais. Apresente novo jogo de figuras completo, sem alteração da matéria apresentada no depósito. Os desenhos ou fotografias deverão ser apresentados dentro de margens de no mínimo 3 cm, em folhas brancas no formato A4, NUMERADAS SEQUENCIALMENTE no centro da margem superior indicando o número da folha e o número total de folhas, separados por uma barra oblíqua. Exemplo: 1/4, 2/4, 3/4 e 4/4. Os desenhos ou fotografias deverão ser NUMERADOS SEQUENCIALMENTE em conformidade com o padrão de dois algarismos, a saber: Fig. 1.1, Fig. 1.2, Fig. 1.3, Fig. 1.4. NÃO SERÃO ADMITIDAS outras formas de numeração, como o padrão de um algarismo (1, 2, 3...), numeração alfanumérica (1A, 1B, 1C...) e caracteres isolados (A, B, C...). CADA VISTA DO DESENHO OU FOTOGRAFIA deverá ser apresentado em uma folha, individualmente, com dimensões adequadas e nitidez e resolução gráfica suficientes para a plena compreensão do desenho industrial requerido, observado o mínimo de 300 dpi. NÃO SERÃO ADMITIDOS NAS FOLHAS DE DESENHOS OU FOTOGRAFIAS ELEMENTOS COMO MOLDURAS, linhas delimitadoras, marcas, logotipos, marcas d'água, timbres, rubricas, assinaturas e outras informações de mesma natureza. Esta exigência deverá ser cumprida utilizando a GRU 104 (isenta) dentro do prazo de 5 dias contados a partir do primeiro dia útil após esta publicação (art. 103 da LPI).

---

**(21) BR 30 2021 001653-2**

Código 30 - Exigência – Art. 103 da LPI

(22) 16/04/2021

(71) FUNDAÇÃO UNIVERSIDADE DE BRASÍLIA (BR/DF)

A apresentação das figuras não está de acordo com as especificações do item 4.2.11 do Manual de Desenhos Industriais. Apresente novo jogo de figuras completo, COM CADA VISTA DA FIGURA APRESENTADA EM UMA FOLHA, sem alteração da matéria apresentada no depósito. Cada desenho ou fotografia deverá ser apresentado em uma folha, INDIVIDUALMENTE, com dimensões adequadas e nitidez e resolução gráfica suficientes para a plena compreensão do desenho industrial requerido. As figuras deverão ser NUMERADAS SEQUENCIALMENTE EM CONFORMIDADE COM O PADRÃO DE DOIS ALGARISMOS: Fig. 1.1, Fig. 1.2, Fig. 1.3, Fig. 1.4. NÃO SERÃO ADMITIDAS outras formas de numeração, como o padrão de um algarismo (1, 2, 3), numeração alfanumérica (1A, 1B, 1C) e caracteres isolados (A, B, C). AS FOLHAS DEVERÃO SER NUMERADAS SEQUENCIALMENTE NO CENTRO DA MARGEM SUPERIOR INDICANDO O NÚMERO DA FOLHA E O NÚMERO TOTAL DE FOLHAS, SEPARADOS POR UMA BARRA OBLÍQUA. Exemplo: 1/4, 2/4, 3/4 e 4/4. Esta exigência deverá ser cumprida utilizando a GRU 104 (isenta) dentro do prazo de 5 dias contados a partir do primeiro dia útil após esta publicação (art. 103 da LPI).



---

**(21) BR 30 2021 001684-2**

Código 30 - Exigência – Art. 103 da LPI

(22) 19/04/2021

(71) ESSITY HYGIENE AND HEALTH AKTIEBOLAG (SE)

(74) BARRETO VEIGA SOCIEDADE DE ADVOGADOS

[ 1 ] A apresentação do relatório e reivindicação deve seguir as disposições do item 4.2.9 e 4.2.10 do Manual de Desenhos Industriais. As folhas do relatório descritivo e da reivindicação (se houver) deverão apresentar o texto em espaço duplo, na cor preta, dentro de margens de no mínimo 3 cm, em folhas brancas no formato A4, numeradas sequencialmente NO CENTRO DA MARGEM SUPERIOR indicando o número da folha e o número total de folhas, separados por uma barra oblíqua. Exemplo: 1/3, 2/3 e 3/3. As numerações das folhas do relatório descritivo e da reivindicação deverão ser independentes entre si. Os modelos estão disponíveis na seção "modelos" do referido manual. [ 2 ] Reapresente documento de procuração devidamente datado e assinado tendo em vista que no documento anexado não consta data nem assinatura do outorgante. Esta exigência deverá ser cumprida utilizando a GRU 104 (isenta) dentro do prazo de 5 dias contados a partir do primeiro dia útil após esta publicação (art. 103 da LPI).

---

**(21) BR 30 2021 001755-5**

Código 30 - Exigência – Art. 103 da LPI

(22) 23/04/2021

(71) TRON CONTROLES ELÉTRICOS LTDA (BR/PE)

(74) SEVERINO MIGUEL DOS SANTOS FILHO

A apresentação das figuras não está de acordo com as especificações do item 4.2.11 do Manual de Desenhos Industriais. Apresente novo jogo de figuras completo, COM CADA VISTA DA FIGURA APRESENTADA EM UMA FOLHA, sem alteração da matéria apresentada no depósito. Cada desenho ou fotografia deverá ser apresentado em uma folha, INDIVIDUALMENTE, com dimensões adequadas e nitidez e resolução gráfica suficientes para a plena compreensão do desenho industrial requerido. As figuras deverão ser NUMERADAS SEQUENCIALMENTE EM CONFORMIDADE COM O PADRÃO DE DOIS ALGARISMOS: Fig. 1.1, Fig. 1.2, Fig. 1.3, Fig. 1.4. NÃO SERÃO ADMITIDAS outras formas de numeração, como o padrão de um algarismo (1, 2, 3), numeração alfanumérica (1A, 1B, 1C) e caracteres isolados (A, B, C). AS FOLHAS DEVERÃO SER NUMERADAS SEQUENCIALMENTE NO CENTRO DA MARGEM SUPERIOR INDICANDO O NÚMERO DA FOLHA E O NÚMERO TOTAL DE FOLHAS, SEPARADOS POR UMA BARRA OBLÍQUA. Exemplo: 1/4, 2/4, 3/4 e 4/4. Esta exigência deverá ser cumprida utilizando a GRU 104 (isenta) dentro do prazo de 5 dias contados a partir do primeiro dia útil após esta publicação (art. 103 da LPI).

---

**(21) BR 30 2021 001759-8**

Código 30 - Exigência – Art. 103 da LPI

(22) 23/04/2021



---

(71) ANDRÉ CARÍCIO BERNARDINO DA SILVA (BR/PE)

Retirar a moldura das páginas das figuras. De acordo com o item 4.2.11 do Manual de Desenhos Industriais NÃO SERÃO ADMITIDOS NAS FOLHAS DE DESENHOS OU FOTOGRAFIAS ELEMENTOS COMO MOLDURAS, linhas delimitadoras, marcas, logotipos, marcas d'água, timbres, rubricas, assinaturas e outras informações de mesma natureza. Os desenhos ou fotografias deverão ser apresentados dentro de margens de no mínimo 3 cm, em folhas brancas no formato A4, NUMERADAS SEQUENCIALMENTE NO CENTRO DA MARGEM SUPERIOR INDICANDO O NÚMERO DA FOLHA E O NÚMERO TOTAL DE FOLHAS, SEPARADOS POR UMA BARRA OBLÍQUA. EXEMPLO: 1/4, 2/4, 3/4 e 4/4. Os desenhos ou fotografias deverão ser numerados sequencialmente em conformidade com o padrão de dois algarismos: Fig. 1.1, Fig. 1.2, Fig. 1.3, Fig. 1.4. NÃO SERÃO ADMITIDAS outras formas de numeração, como o padrão de um algarismo (1, 2, 3...), numeração alfanumérica (1A, 1B, 1C...) e caracteres isolados (A, B, C...) Esta exigência deverá ser cumprida utilizando a GRU 104 (isenta) dentro do prazo de 5 dias contados a partir do primeiro dia útil após esta publicação (art. 103 da LPI).

---

(21) BR 30 2021 001766-0

Código 30 - Exigência – Art. 103 da LPI

(22) 23/04/2021

(71) REVEST NORTE MOLDURAS IMPORTAÇÃO E EXPORTAÇÃO LTDA EPP (BR/PR)

(74) DEBORA MAGALY SILVA

A numeração das figuras apresentadas não está de acordo com as especificações do item 4.2.11 do manual de desenhos industriais. Apresente novo jogo de figuras, sem alteração da matéria apresentada no depósito, com os desenhos ou fotografias NUMERADOS SEQUENCIALMENTE EM CONFORMIDADE COM O PADRÃO DE DOIS ALGARISMOS: fig. 1.1, fig. 1.2, fig. 1.3, fig. 1.4. NÃO SERÃO ADMITIDAS outras formas de numeração, como o padrão de um algarismo (1, 2, 3...), numeração alfanumérica (1a, 1b, 1c...) E caracteres isolados (a, b, c...) CADA VISTA DO DESENHO OU FOTOGRAFIA deverá ser apresentada em uma folha, individualmente, numerada sequencialmente NO CENTRO DA MARGEM SUPERIOR indicando o número da folha e o número total de folhas, separados por uma barra oblíqua. Exemplo: 1/4, 2/4, 3/4 e 4/4. Caso tenha sido apresentado relatório, deverá ser reapresentado com a numeração das figuras corrigida seguindo as disposições do item 4.2.9 do Manual de Desenhos Industriais. Esta exigência deverá ser cumprida utilizando a GRU 104 (isenta) dentro do prazo de 5 dias contados a partir do primeiro dia útil após esta publicação (art. 103 da LPI).

---

(21) BR 30 2021 001768-7

Código 30 - Exigência – Art. 103 da LPI

(22) 25/04/2021

(71) JOAQUIM WELLEY MARTINS (BR/RJ) ; GABRIELA DE SOUZA CORTEZ (BR/MT)



---

(74) JOAQUIM WELLEY MARTINS

[ 1 ] A apresentação das figuras apresentadas não está de acordo com as especificações do item 4.2.11 do manual de desenhos industriais. Apresente novo jogo de figuras, sem alteração da matéria apresentada no depósito, com os desenhos ou fotografias NUMERADOS SEQUENCIALMENTE EM CONFORMIDADE COM O PADRÃO DE DOIS ALGARISMOS: fig. 1.1, fig. 1.2, fig. 1.3, fig. 1.4. NÃO SERÃO ADMITIDAS outras formas de numeração, como o padrão de um algarismo (1, 2, 3...), numeração alfanumérica (1a, 1b, 1c...) E caracteres isolados (a, b, c...) CADA VISTA DO DESENHO OU FOTOGRAFIA deverá apresentada em uma folha, individualmente, numerada sequencialmente NO CENTRO DA MARGEM SUPERIOR indicando o número da folha e o número total de folhas, separados por uma barra oblíqua. Exemplo: 1/4, 2/4, 3/4 e 4/4. AS FIGURAS DEVERÃO SER APRESENTADAS EM FUNDO BRANCO. [ 2 ] A apresentação do relatório deve seguir as disposições do item 4.2.9 do Manual de Desenhos Industriais O modelo está disponível na seção "modelos" do referido manual. [ 3 ] O procurador nomeado é também titular do pedido. Apresente esclarecimento informando se o formulário foi preenchido corretamente ou solicitando a correção ou retirada do nome do titular ou do procurador. Esta exigência deverá ser cumprida utilizando a GRU 104 (isenta) dentro do prazo de 5 dias contados a partir do primeiro dia útil após esta publicação (art. 103 da LPI).



**Código 31 - Notificação de Depósito**

Notificação de depósito de pedido de registro de desenho industrial. O pedido segue para a etapa de exame técnico.

---

**(21) BR 30 2021 001513-7** Código 31 - Notificação de Depósito  
(22) 09/04/2021  
(71) ZICO SCAPINELLO (BR/PR)  
(72) ZICO SCAPINELLO  
(74) DR.JAIRO GOMES SILVA HATO DE ALMEIDA  
Notificação de depósito (Protocolo: 870210032477 UF: WB Data: 09/04/2021  
Hora: 10:57)

---

**(21) BR 30 2021 001663-0** Código 31 - Notificação de Depósito  
(22) 19/04/2021  
(71) RÍCIA MARCOS DA SILVA GAIO (BR/SP)  
(72) RÍCIA MARCOS DA SILVA GAIO  
Notificação de depósito (Protocolo: 870210035196 UF: WB Data: 19/04/2021  
Hora: 10:33)

---

**(21) BR 30 2021 001664-8** Código 31 - Notificação de Depósito  
(22) 19/04/2021  
(71) RAFAEL SOUZA DA CRUZ (BR/SP)  
(72) RAFAEL SOUZA DA CRUZ  
(74) EDUARDA COLLA  
Notificação de depósito (Protocolo: 870210035207 UF: WB Data: 19/04/2021  
Hora: 10:46)

---

**(21) BR 30 2021 001665-6** Código 31 - Notificação de Depósito  
(22) 19/04/2021  
(71) ROGERIO DE OLIVEIRA VERA (BR/SP)  
(72) ROGERIO DE OLIVEIRA VERA  
(74) ANDRÉ JOÃO LACERDA DA SILVA  
Notificação de depósito (Protocolo: 870210035209 UF: WB Data: 19/04/2021  
Hora: 10:50)

---

**(21) BR 30 2021 001666-4** Código 31 - Notificação de Depósito  
(22) 19/04/2021  
(71) ROGERIO DE OLIVEIRA VERA (BR/SP)  
(72) ROGERIO DE OLIVEIRA VERA  
(74) ANDRÉ JOÃO LACERDA DA SILVA  
Notificação de depósito (Protocolo: 870210035219 UF: WB Data: 19/04/2021  
Hora: 11:00)



---

<b>(21) BR 30 2021 001667-2</b>	Código 31 - Notificação de Depósito (22) 19/04/2021 (71) ROGERIO DE OLIVEIRA VERA (BR/SP) (72) ROGERIO DE OLIVEIRA VERA (74) ANDRÉ JOÃO LACERDA DA SILVA Notificação de depósito (Protocolo: 870210035227 UF: WB Data: 19/04/2021 Hora: 11:08)
<b>(21) BR 30 2021 001668-0</b>	Código 31 - Notificação de Depósito (22) 19/04/2021 (71) UNIÃO TOYS FESTAS FABRICAÇÃO DE ARTIGOS PLASTICOS EIRELI (BR/SP) (72) APARECIDO VANDERLEI CALEGARI (74) TINOCO SOARES SOCIEDADE DE ADVOGADOS Notificação de depósito (Protocolo: 870210035244 UF: WB Data: 19/04/2021 Hora: 11:26)
<b>(21) BR 30 2021 001669-9</b>	Código 31 - Notificação de Depósito (22) 19/04/2021 (71) PAULO CELSO CARDOSO BACCHI (BR/SP) (72) PAULO CELSO CARDOSO BACCHI, (74) JEFFERSON DE ARAUJO SERAFIM Notificação de depósito (Protocolo: 870210035248 UF: WB Data: 19/04/2021 Hora: 11:32)
<b>(21) BR 30 2021 001670-2</b>	Código 31 - Notificação de Depósito (22) 19/04/2021 (71) PAULO CELSO CARDOSO BACCHI (BR/SP) (72) PAULO CELSO CARDOSO BACCHI, (74) JEFFERSON DE ARAUJO SERAFIM Notificação de depósito (Protocolo: 870210035254 UF: WB Data: 19/04/2021 Hora: 11:37)
<b>(21) BR 30 2021 001671-0</b>	Código 31 - Notificação de Depósito (22) 19/04/2021 (71) PAULO CELSO CARDOSO BACCHI (BR/SP) (72) PAULO CELSO CARDOSO BACCHI, (74) JEFFERSON DE ARAUJO SERAFIM Notificação de depósito (Protocolo: 870210035260 UF: WB Data: 19/04/2021 Hora: 11:42)
<b>(21) BR 30 2021 001672-9</b>	Código 31 - Notificação de Depósito (22) 19/04/2021

---



---

(71) MARCELO DEL BAGNO BARRETO (BR/SP)  
(72) MARCELO DEL BAGNO BARRETO  
(74) SILVIA MARTINS  
Notificação de depósito (Protocolo: 870210035349 UF: WB Data: 19/04/2021  
Hora: 14:06)

---

**(21) BR 30 2021 001673-7** Código 31 - Notificação de Depósito  
(22) 19/04/2021  
(71) MARCELO DEL BAGNO BARRETO (BR/SP)  
(72) MARCELO DEL BAGNO BARRETO  
(74) SILVIA MARTINS  
Notificação de depósito (Protocolo: 870210035361 UF: WB Data: 19/04/2021  
Hora: 14:14)

---

**(21) BR 30 2021 001674-5** Código 31 - Notificação de Depósito  
(22) 19/04/2021  
(71) WAVIN B.V. (NL)  
(72) MATTHIJS VAN DAALEN  
(74) DAVID DO NASCIMENTO ADVOGADOS ASSOCIADOS  
Notificação de depósito (Protocolo: 870210035371 UF: WB Data: 19/04/2021  
Hora: 14:18)

---

**(21) BR 30 2021 001675-3** Código 31 - Notificação de Depósito  
(22) 19/04/2021  
(71) MARCELO DEL BAGNO BARRETO (BR/SP)  
(72) MARCELO DEL BAGNO BARRETO  
(74) SILVIA MARTINS  
Notificação de depósito (Protocolo: 870210035372 UF: WB Data: 19/04/2021  
Hora: 14:18)

---

**(21) BR 30 2021 001676-1** Código 31 - Notificação de Depósito  
(22) 19/04/2021  
(71) WAVIN B.V. (NL)  
(72) MATTHIJS VAN DAALEN  
(74) DAVID DO NASCIMENTO ADVOGADOS ASSOCIADOS  
Notificação de depósito (Protocolo: 870210035378 UF: WB Data: 19/04/2021  
Hora: 14:20)

---

**(21) BR 30 2021 001677-0** Código 31 - Notificação de Depósito  
(22) 19/04/2021  
(71) WAVIN B.V. (NL)  
(72) MATTHIJS VAN DAALEN  
(74) DAVID DO NASCIMENTO ADVOGADOS ASSOCIADOS  
Notificação de depósito (Protocolo: 870210035379 UF: WB Data: 19/04/2021



---

Hora: 14:22)

---

**(21) BR 30 2021 001678-8**

Código 31 - Notificação de Depósito

(22) 19/04/2021

(71) MARCELO DEL BAGNO BARRETO (BR/SP)

(72) MARCELO DEL BAGNO BARRETO

(74) SILVIA MARTINS

Notificação de depósito (Protocolo: 870210035382 UF: WB Data: 19/04/2021

Hora: 14:23)

---

**(21) BR 30 2021 001679-6**

Código 31 - Notificação de Depósito

(22) 19/04/2021

(71) WAVIN B.V. (NL)

(72) MATTHIJS VAN DAALEN

(74) DAVID DO NASCIMENTO ADVOGADOS ASSOCIADOS

Notificação de depósito (Protocolo: 870210035383 UF: WB Data: 19/04/2021

Hora: 14:23)

---

**(21) BR 30 2021 001680-0**

Código 31 - Notificação de Depósito

(22) 19/04/2021

(71) MARCELO DEL BAGNO BARRETO (BR/SP)

(72) MARCELO DEL BAGNO BARRETO

(74) SILVIA MARTINS

Notificação de depósito (Protocolo: 870210035386 UF: WB Data: 19/04/2021

Hora: 14:27)

---

**(21) BR 30 2021 001681-8**

Código 31 - Notificação de Depósito

(22) 19/04/2021

(71) DANIEL BRUNO BAETA EIRELI (BR/SP)

(72) DANIEL BRUNO BAETA

(74) NEWLO NUNES DO NASCIMENTO

Notificação de depósito (Protocolo: 870210035447 UF: WB Data: 19/04/2021

Hora: 15:34)

---

**(21) BR 30 2021 001682-6**

Código 31 - Notificação de Depósito

(22) 19/04/2021

(71) EXPERT INDÚSTRIA E COMÉRCIO LTDA - ME (BR/RS)

(72) RAFAEL DOS SANTOS ANTONETTI JÚNIOR

(74) POLI ADVOGADOS ASSOCIADOS

Notificação de depósito (Protocolo: 870210035574 UF: WB Data: 19/04/2021

Hora: 17:29)

---

**(21) BR 30 2021 001683-4**

Código 31 - Notificação de Depósito

(22) 19/04/2021



---

(71) PIRELLI TYRE S.P.A. (IT)  
(72) MARIO MARIANI; GIULIANO BONACCORSI  
(74) KASZNAR LEONARDOS PROPRIEDADE INTELECTUAL  
Notificação de depósito (Protocolo: 870210035604 UF: WB Data: 19/04/2021  
Hora: 18:02)

---

**(21) BR 30 2021 001685-0** Código 31 - Notificação de Depósito  
(22) 19/04/2021  
(71) SÉRGIO ROBERTO CARDOSO (BR/SP)  
(72) SERGIO ROBERTO CARDOSO  
(74) Gevalci Oliveira Prado  
Notificação de depósito (Protocolo: 870210035663 UF: WB Data: 19/04/2021  
Hora: 20:28)

---

**(21) BR 30 2021 001686-9** Código 31 - Notificação de Depósito  
(22) 19/04/2021  
(71) CONTINENTE INOX LTDA. ME. (BR/SC)  
(72) RONALDO OSNI DE SOUZA; LEONARDO ALZEMIRO DE SOUZA  
Notificação de depósito (Protocolo: 870210035687 UF: WB Data: 19/04/2021  
Hora: 22:40)

---

**(21) BR 30 2021 001687-7** Código 31 - Notificação de Depósito  
(22) 20/04/2021  
(71) FIBRAFORM INDUSTRIA DE EMBALAGENS PLASTICAS LTDA. (BR/RS)  
(72) ROBERTO FRITZEN  
(74) RODRIGO MONTEIRO  
Notificação de depósito (Protocolo: 870210035726 UF: WB Data: 20/04/2021  
Hora: 09:22)

---

**(21) BR 30 2021 001689-3** Código 31 - Notificação de Depósito  
(22) 20/04/2021  
(71) CHANEL SARL (CH)  
(72) MARIANNA NITSCH  
(74) SOERENSEN GARCIA ADVOGADOS ASSOCIADOS  
Notificação de depósito (Protocolo: 870210035742 UF: WB Data: 20/04/2021  
Hora: 10:16)

---

**(21) BR 30 2021 001690-7** Código 31 - Notificação de Depósito  
(22) 20/04/2021  
(71) AUDREY GRILLO (BR/SP)  
(72) AUDREY LUIZ GRILLO  
Notificação de depósito (Protocolo: 870210035746 UF: WB Data: 20/04/2021  
Hora: 10:18)



---

<b>(21) BR 30 2021 001691-5</b>	Código 31 - Notificação de Depósito (22) 20/04/2021 (71) TRYMAX INDUSTRIA E COMERCIO DE ARTEFATOS CIMENTICIOS EIRELI (BR/RS) (72) RAUL ANIBAL PANOZZO Notificação de depósito (Protocolo: 870210035760 UF: WB Data: 20/04/2021 Hora: 12:10)
<b>(21) BR 30 2021 001692-3</b>	Código 31 - Notificação de Depósito (22) 20/04/2021 (71) ZEDEL (FR) (72) PAUL PETZL (74) DANNEMANN, SIEMSEN, BIGLER & IPANEMA MOREIRA Notificação de depósito (Protocolo: 870210035765 UF: WB Data: 20/04/2021 Hora: 12:53)
<b>(21) BR 30 2021 001693-1</b>	Código 31 - Notificação de Depósito (22) 20/04/2021 (71) CHRISTIAN CLAUDIO BERTOLOTTI DE SOUZA (BR/SP) (72) CHRISTIAN CLAUDIO BERTOLOTTI DE SOUZA (74) NEWTON SILVEIRA Notificação de depósito (Protocolo: 870210035766 UF: WB Data: 20/04/2021 Hora: 12:54)
<b>(21) BR 30 2021 001694-0</b>	Código 31 - Notificação de Depósito (22) 20/04/2021 (71) ZEDEL (FR) (72) PAUL PETZL (74) DANNEMANN, SIEMSEN, BIGLER & IPANEMA MOREIRA Notificação de depósito (Protocolo: 870210035769 UF: WB Data: 20/04/2021 Hora: 14:13)
<b>(21) BR 30 2021 001695-8</b>	Código 31 - Notificação de Depósito (22) 20/04/2021 (71) BEIJING DAJIA INTERNET INFORMATION TECHNOLOGY CO., LTD. (CN) (72) SHUAI WANG (74) DANNEMANN, SIEMSEN, BIGLER & IPANEMA MOREIRA Notificação de depósito (Protocolo: 870210035814 UF: WB Data: 20/04/2021 Hora: 14:54)
<b>(21) BR 30 2021 001696-6</b>	Código 31 - Notificação de Depósito (22) 20/04/2021 (71) ETHICON LLC (US) (72) CHESTER O. BAXTER III



---

(74) DANNEMANN, SIEMSEN, BIGLER & IPANEMA MOREIRA  
Notificação de depósito (Protocolo: 870210035857 UF: WB Data: 20/04/2021  
Hora: 15:34)

---

**(21) BR 30 2021 001698-2** Código 31 - Notificação de Depósito  
(22) 20/04/2021  
(71) PERFIL ALUMINIO DO BRASIL S.A (BR/ES)  
(72) ALEXANDRE PEREZ CASASCO  
(74) BEERRE ASSESSORIA EMPRESARIAL LTDA  
Notificação de depósito (Protocolo: 870210035909 UF: WB Data: 20/04/2021  
Hora: 16:26)

---

**(21) BR 30 2021 001699-0** Código 31 - Notificação de Depósito  
(22) 20/04/2021  
(71) EVANDO FERREIRA DO AMARAL (BR/GO)  
(72) EVANDO FERREIRA DO AMARAL  
(74) MARCUS VINICIUS FREIRE BANDEIRA DE ALMEIDA  
Notificação de depósito (Protocolo: 870210035917 UF: WB Data: 20/04/2021  
Hora: 16:32)

---

**(21) BR 30 2021 001700-8** Código 31 - Notificação de Depósito  
(22) 20/04/2021  
(71) SONY INTERACTIVE ENTERTAINMENT INC. (JP)  
(72) TAICHI NOKUO  
(74) KASZNAR LEONARDOS PROPRIEDADE INTELECTUAL  
Notificação de depósito (Protocolo: 870210035968 UF: WB Data: 20/04/2021  
Hora: 17:18)

---

**(21) BR 30 2021 001701-6** Código 31 - Notificação de Depósito  
(22) 20/04/2021  
(71) SM GESTÃO E NEGÓCIOS LTDA. (BR/RS)  
(72) VINICIUS HENRIQUE SIEGA  
(74) RONER GUERRA FABRIS  
Notificação de depósito (Protocolo: 870210035976 UF: WB Data: 20/04/2021  
Hora: 17:28)

---

**(21) BR 30 2021 001702-4** Código 31 - Notificação de Depósito  
(22) 20/04/2021  
(71) PERFIL ALUMINIO DO BRASIL S.A (BR/ES)  
(72) ALEXANDRE PEREZ CASASCO  
(74) BEERRE ASSESSORIA EMPRESARIAL LTDA  
Notificação de depósito (Protocolo: 870210035978 UF: WB Data: 20/04/2021  
Hora: 17:30)



---

**(21) BR 30 2021 001703-2** Código 31 - Notificação de Depósito  
(22) 20/04/2021  
(71) BRASFILT INDUSTRIA E COMERCIO DE FILTROS EIRELI (BR/SP)  
(72) ROMILDO PEREIRA DA SILVA  
(74) JORGE ROBERTO INNOCÊNCIO DA COSTA  
Notificação de depósito (Protocolo: 870210035986 UF: WB Data: 20/04/2021  
Hora: 17:37)

---

**(21) BR 30 2021 001704-0** Código 31 - Notificação de Depósito  
(22) 20/04/2021  
(71) MENDES DISTRIBUIDORA EM GERAL EIRELI (BR/SP)  
(72) ARTHUR MENDES CANO  
(74) BEERRE ASSESSORIA EMPRESARIAL LTDA  
Notificação de depósito (Protocolo: 870210035999 UF: WB Data: 20/04/2021  
Hora: 17:52)

---

**(21) BR 30 2021 001705-9** Código 31 - Notificação de Depósito  
(22) 20/04/2021  
(71) SAMSUNG ELECTRONICS CO., LTD. (KR)  
(72) MINJI KIM; HOYOUNG SEOC; IKSANG KIM  
(74) DANIEL ADVOGADOS (ALT.DE DANIEL & CIA)  
Notificação de depósito (Protocolo: 870210036019 UF: WB Data: 20/04/2021  
Hora: 18:17)

---

**(21) BR 30 2021 001706-7** Código 31 - Notificação de Depósito  
(22) 20/04/2021  
(71) SAMSUNG ELECTRONICS CO., LTD. (KR)  
(72) IKSANG KIM; DONGSEOK LEE; SUNGJIN YUM  
(74) DANIEL ADVOGADOS (ALT.DE DANIEL & CIA)  
Notificação de depósito (Protocolo: 870210036076 UF: WB Data: 20/04/2021  
Hora: 19:42)

---

**(21) BR 30 2021 001707-5** Código 31 - Notificação de Depósito  
(22) 21/04/2021  
(71) JURANDIR SILVA SANTANA JÚNIOR (BR/PE)  
(72) JURANDIR SILVA SANTANA JÚNIOR  
Notificação de depósito (Protocolo: 870210036122 UF: WB Data: 21/04/2021  
Hora: 09:02)

---

**(21) BR 30 2021 001708-3** Código 31 - Notificação de Depósito  
(22) 22/04/2021  
(71) DIGITAL CONSULTING CONSULTORIA EM DIREITO DIGITAL E  
NEGÓCIOS ELETRÔNICOS LTDA. (BR/SP)  
(72) MARCELO VIEIRA DE CASTRO



---

(74) ASTHERI PROPRIEDADE INTELECTUAL E INOVAÇÃO  
Notificação de depósito (Protocolo: 870210036275 UF: WB Data: 22/04/2021  
Hora: 07:48)

---

**(21) BR 30 2021 001709-1** Código 31 - Notificação de Depósito  
(22) 22/04/2021  
(71) DIGITAL CONSULTING CONSULTORIA EM DIREITO DIGITAL E  
NEGÓCIOS ELETRÔNICOS LTDA. (BR/SP)  
(72) MARCELO VIEIRA DE CASTRO  
(74) ASTHERI PROPRIEDADE INTELECTUAL E INOVAÇÃO  
Notificação de depósito (Protocolo: 870210036277 UF: WB Data: 22/04/2021  
Hora: 07:54)

---

**(21) BR 30 2021 001711-3** Código 31 - Notificação de Depósito  
(22) 22/04/2021  
(71) BEIJING DAJIA INTERNET INFORMATION TECHNOLOGY CO., LTD. (CN)  
(72) MENGJIE ZHAO  
(74) DANNEMANN, SIEMSEN, BIGLER & IPANEMA MOREIRA  
Notificação de depósito (Protocolo: 870210036297 UF: WB Data: 22/04/2021  
Hora: 09:19)

---

**(21) BR 30 2021 001712-1** Código 31 - Notificação de Depósito  
(22) 22/04/2021  
(71) BEIJING DAJIA INTERNET INFORMATION TECHNOLOGY CO., LTD. (CN)  
(72) FANGZHEN ZHOU; DONGHAO HU; MENGJIE ZHAO; SHUAI WANG;  
XINKUN YANG  
(74) Clarke, Modet Propriedade Intelectual Ltda.  
Notificação de depósito (Protocolo: 870210036299 UF: WB Data: 22/04/2021  
Hora: 09:24)

---

**(21) BR 30 2021 001714-8** Código 31 - Notificação de Depósito  
(22) 22/04/2021  
(71) BEIJING DAJIA INTERNET INFORMATION TECHNOLOGY CO., LTD. (CN)  
(72) YANG YANG; XINKUN YANG  
(74) Clarke, Modet Propriedade Intelectual Ltda.  
Notificação de depósito (Protocolo: 870210036328 UF: WB Data: 22/04/2021  
Hora: 10:16)

---

**(21) BR 30 2021 001715-6** Código 31 - Notificação de Depósito  
(22) 22/04/2021  
(71) TRYMAX INDUSTRIA E COMERCIO DE ARTEFATOS CIMENTICIOS  
EIRELI (BR/RS)  
(72) RAUL ANIBAL PANOZZO  
Notificação de depósito (Protocolo: 870210036346 UF: WB Data: 22/04/2021



---

Hora: 10:54)

---

**(21) BR 30 2021 001716-4**

Código 31 - Notificação de Depósito

(22) 22/04/2021

(71) SÉRGIO ROBERTO CARDOSO (BR/SP)

(72) SERGIO ROBERTO CARDOSO

(74) Gevalci Oliveira Prado

Notificação de depósito (Protocolo: 870210036356 UF: WB Data: 22/04/2021

Hora: 11:14)

---

**(21) BR 30 2021 001717-2**

Código 31 - Notificação de Depósito

(22) 22/04/2021

(71) NATHANAEL NALBERT DE SOUZA SIQUEIRA (BR/MG)

(72) NATHANAEL NALBERT DE SOUZA SIQUEIRA

(74) TINOCO SOARES SOCIEDADE DE ADVOGADOS

Notificação de depósito (Protocolo: 870210036388 UF: WB Data: 22/04/2021

Hora: 12:57)

---

**(21) BR 30 2021 001718-0**

Código 31 - Notificação de Depósito

(22) 22/04/2021

(71) NATHANAEL NALBERT DE SOUZA SIQUEIRA (BR/MG)

(72) NATHANAEL NALBERT DE SOUZA SIQUEIRA

(74) TINOCO SOARES SOCIEDADE DE ADVOGADOS

Notificação de depósito (Protocolo: 870210036399 UF: WB Data: 22/04/2021

Hora: 13:14)

---

**(21) BR 30 2021 001719-9**

Código 31 - Notificação de Depósito

(22) 22/04/2021

(71) NATHANAEL NALBERT DE SOUZA SIQUEIRA (BR/MG)

(72) NATHANAEL NALBERT DE SOUZA SIQUEIRA

(74) TINOCO SOARES SOCIEDADE DE ADVOGADOS

Notificação de depósito (Protocolo: 870210036424 UF: WB Data: 22/04/2021

Hora: 13:46)

---

**(21) BR 30 2021 001720-2**

Código 31 - Notificação de Depósito

(22) 22/04/2021

(71) NATHANAEL NALBERT DE SOUZA SIQUEIRA (BR/MG)

(72) NATHANAEL NALBERT DE SOUZA SIQUEIRA

(74) TINOCO SOARES SOCIEDADE DE ADVOGADOS

Notificação de depósito (Protocolo: 870210036439 UF: WB Data: 22/04/2021

Hora: 14:03)

---

**(21) BR 30 2021 001721-0**

Código 31 - Notificação de Depósito

(22) 22/04/2021



---

(71) NATHANAEL NALBERT DE SOUZA SIQUEIRA (BR/MG)  
(72) NATHANAEL NALBERT DE SOUZA SIQUEIRA  
(74) TINOCO SOARES SOCIEDADE DE ADVOGADOS  
Notificação de depósito (Protocolo: 870210036458 UF: WB Data: 22/04/2021  
Hora: 14:14)

---

**(21) BR 30 2021 001722-9**

Código 31 - Notificação de Depósito  
(22) 22/04/2021  
(71) NATHANAEL NALBERT DE SOUZA SIQUEIRA (BR/MG)  
(72) NATHANAEL NALBERT DE SOUZA SIQUEIRA  
(74) TINOCO SOARES SOCIEDADE DE ADVOGADOS  
Notificação de depósito (Protocolo: 870210036475 UF: WB Data: 22/04/2021  
Hora: 14:26)

---

**(21) BR 30 2021 001723-7**

Código 31 - Notificação de Depósito  
(22) 22/04/2021  
(71) PILLOWTEX INDUSTRIA E COMERCIO TEXTIL LTDA (BR/MS)  
(72) MAHMUD EL ORRA  
(74) AFK MARCAS E PATENTES  
Notificação de depósito (Protocolo: 870210036490 UF: WB Data: 22/04/2021  
Hora: 14:35)

---

**(21) BR 30 2021 001724-5**

Código 31 - Notificação de Depósito  
(22) 22/04/2021  
(71) TRYMAX INDUSTRIA E COMERCIO DE ARTEFATOS CIMENTICIOS EIRELI (BR/RS)  
(72) RAUL ANIBAL PANOZZO  
Notificação de depósito (Protocolo: 870210036516 UF: WB Data: 22/04/2021  
Hora: 15:12)

---

**(21) BR 30 2021 001725-3**

Código 31 - Notificação de Depósito  
(22) 22/04/2021  
(71) NELSON VIDO (BR/SP)  
(72) NELSON VIDO  
(74) JAIR SILVA DE ANDRADE  
Notificação de depósito (Protocolo: 870210036567 UF: WB Data: 22/04/2021  
Hora: 15:46)

---

**(21) BR 30 2021 001726-1**

Código 31 - Notificação de Depósito  
(22) 22/04/2021  
(71) TRYMAX INDUSTRIA E COMERCIO DE ARTEFATOS CIMENTICIOS EIRELI (BR/RS)  
(72) RAUL ANIBAL PANOZZO  
Notificação de depósito (Protocolo: 870210036594 UF: WB Data: 22/04/2021



---

Hora: 16:05)

---

**(21) BR 30 2021 001727-0**

Código 31 - Notificação de Depósito

(22) 22/04/2021

(71) IPG PHOTONICS CORPORATION (US)

(72) NIKHIT NAIR; NAM LY; YURI GRAPOV

(74) MARTINEZ & ASSOCIADOS S/S LTDA.

Notificação de depósito (Protocolo: 870210036603 UF: WB Data: 22/04/2021

Hora: 16:15)

---

**(21) BR 30 2021 001728-8**

Código 31 - Notificação de Depósito

(22) 22/04/2021

(71) TRYMAX INDUSTRIA E COMERCIO DE ARTEFATOS CIMENTICIOS  
EIRELI (BR/RS)

(72) RAUL ANIBAL PANOZZO

Notificação de depósito (Protocolo: 870210036634 UF: WB Data: 22/04/2021

Hora: 16:32)

---

**(21) BR 30 2021 001729-6**

Código 31 - Notificação de Depósito

(22) 22/04/2021

(71) LM MOTORS LTDA ME (BR/PR)

(72) LEONARDO NASCIMENTO CELINI

(74) A PROVINCIA MARCAS E PATENTES LTDA.

Notificação de depósito (Protocolo: 870210036652 UF: WB Data: 22/04/2021

Hora: 16:42)

---

**(21) BR 30 2021 001730-0**

Código 31 - Notificação de Depósito

(22) 22/04/2021

(71) TRYMAX INDUSTRIA E COMERCIO DE ARTEFATOS CIMENTICIOS  
EIRELI (BR/RS)

(72) RAUL ANIBAL PANOZZO

Notificação de depósito (Protocolo: 870210036663 UF: WB Data: 22/04/2021

Hora: 16:54)

---

**(21) BR 30 2021 001731-8**

Código 31 - Notificação de Depósito

(22) 22/04/2021

(71) MARCELO ANTONIO TENÓRIO (BR/SP)

(72) MARCELO ANTONIO TENORIO

(74) A PROVINCIA MARCAS E PATENTES LTDA.

Notificação de depósito (Protocolo: 870210036665 UF: WB Data: 22/04/2021

Hora: 16:55)

---

**(21) BR 30 2021 001732-6**

Código 31 - Notificação de Depósito

(22) 22/04/2021



---

(71) KONINKLIJKE PHILIPS N.V. (NL)  
(72) CHENGANG CAO  
(74) DANIEL ADVOGADOS (ALT.DE DANIEL & CIA)  
Notificação de depósito (Protocolo: 870210036690 UF: WB Data: 22/04/2021  
Hora: 17:14)

---

**(21) BR 30 2021 001733-4**

Código 31 - Notificação de Depósito  
(22) 22/04/2021  
(71) KONINKLIJKE PHILIPS N.V. (NL)  
(72) CHENGANG CAO  
(74) DANIEL ADVOGADOS (ALT.DE DANIEL & CIA)  
Notificação de depósito (Protocolo: 870210036699 UF: WB Data: 22/04/2021  
Hora: 17:17)

---

**(21) BR 30 2021 001734-2**

Código 31 - Notificação de Depósito  
(22) 22/04/2021  
(71) CINN CONSULTORIA E COMÉRCIO DE EQUIPAMENTOS  
HOSPITALARES LTDA. (BR/SP) ; JOSÉ MARIA RODRIGUEZ PEREZ (BR/SP)  
(72) JOSÉ MARIA RODRIGUEZ PEREZ  
(74) DANIEL ADVOGADOS (ALT.DE DANIEL & CIA)  
Notificação de depósito (Protocolo: 870210036707 UF: WB Data: 22/04/2021  
Hora: 17:22)

---

**(21) BR 30 2021 001735-0**

Código 31 - Notificação de Depósito  
(22) 22/04/2021  
(71) WHIRLPOOL CORPORATION (US)  
(72) JONATHAN A. ANDREJCZUK; BENJAMIN D. LOWELL; ERIC W.  
MERROW; SAYER J. MURPHY  
(74) DANIEL ADVOGADOS (ALT.DE DANIEL & CIA)  
Notificação de depósito (Protocolo: 870210036716 UF: WB Data: 22/04/2021  
Hora: 17:29)

---

**(21) BR 30 2021 001736-9**

Código 31 - Notificação de Depósito  
(22) 22/04/2021  
(71) NATHALIE BATISTA BILLIO SERVIÇOS DE MAQUIAGEM (BR/RJ)  
(72) NATHALIE B. BILLIO  
(74) DANNEMANN, SIEMSEN, BIGLER & IPANEMA MOREIRA  
Notificação de depósito (Protocolo: 870210036730 UF: WB Data: 22/04/2021  
Hora: 17:44)

---

**(21) BR 30 2021 001737-7**

Código 31 - Notificação de Depósito  
(22) 22/04/2021  
(71) NATHALIE BATISTA BILLIO SERVIÇOS DE MAQUIAGEM (BR/RJ)  
(72) NATHALIE B. BILLIO



---

(74) DANNEMANN, SIEMSEN, BIGLER & IPANEMA MOREIRA  
Notificação de depósito (Protocolo: 870210036737 UF: WB Data: 22/04/2021  
Hora: 17:50)

---

**(21) BR 30 2021 001738-5** Código 31 - Notificação de Depósito  
(22) 22/04/2021  
(71) NATHALIE BATISTA BILLIO SERVIÇOS DE MAQUIAGEM (BR/RJ)  
(72) NATHALIE B. BILLIO  
(74) DANNEMANN, SIEMSEN, BIGLER & IPANEMA MOREIRA  
Notificação de depósito (Protocolo: 870210036738 UF: WB Data: 22/04/2021  
Hora: 17:50)

---

**(21) BR 30 2021 001739-3** Código 31 - Notificação de Depósito  
(22) 22/04/2021  
(71) NATHALIE BATISTA BILLIO SERVIÇOS DE MAQUIAGEM (BR/RJ)  
(72) NATHALIE B. BILLIO  
(74) DANNEMANN, SIEMSEN, BIGLER & IPANEMA MOREIRA  
Notificação de depósito (Protocolo: 870210036752 UF: WB Data: 22/04/2021  
Hora: 18:01)

---

**(21) BR 30 2021 001740-7** Código 31 - Notificação de Depósito  
(22) 22/04/2021  
(71) DOUGLAS RODRIGO PIOVESANI (BR/PR)  
(72) DOUGLAS RODRIGO PIOVESANI  
Notificação de depósito (Protocolo: 870210036809 UF: WB Data: 22/04/2021  
Hora: 19:23)

---

**(21) BR 30 2021 001741-5** Código 31 - Notificação de Depósito  
(22) 22/04/2021  
(71) DELPHINE CLOTHILDE SANOIAN (BR/SP)  
(72) DELPHINE CLOTHILDE SANOIAN  
(74) LICKS ADVOGADOS  
Notificação de depósito (Protocolo: 870210036812 UF: WB Data: 22/04/2021  
Hora: 19:30)

---

**(21) BR 30 2021 001742-3** Código 31 - Notificação de Depósito  
(22) 22/04/2021  
(71) DELPHINE CLOTHILDE SANOIAN (BR/SP)  
(72) DELPHINE CLOTHILDE SANOIAN  
(74) LICKS ADVOGADOS  
Notificação de depósito (Protocolo: 870210036814 UF: WB Data: 22/04/2021  
Hora: 19:44)

---

**(21) BR 30 2021 001743-1** Código 31 - Notificação de Depósito

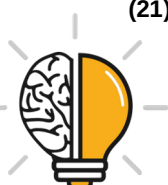

---

(22) 22/04/2021

(71) DELPHINE CLOTHILDE SANOIAN (BR/SP)

(72) DELPHINE CLOTHILDE SANOIAN

(74) LICKS ADVOGADOS

Notificação de depósito (Protocolo: 870210036819 UF: WB Data: 22/04/2021  
Hora: 19:57)

---

**(21) BR 30 2021 001744-0**

Código 31 - Notificação de Depósito

(22) 22/04/2021

(71) DELPHINE CLOTHILDE SANOIAN (BR/SP)

(72) DELPHINE CLOTHILDE SANOIAN

(74) LICKS ADVOGADOS

Notificação de depósito (Protocolo: 870210036820 UF: WB Data: 22/04/2021  
Hora: 20:08)

---

**(21) BR 30 2021 001745-8**

Código 31 - Notificação de Depósito

(22) 22/04/2021

(71) DELPHINE CLOTHILDE SANOIAN (BR/SP)

(72) DELPHINE CLOTHILDE SANOIAN

(74) LICKS ADVOGADOS

Notificação de depósito (Protocolo: 870210036824 UF: WB Data: 22/04/2021  
Hora: 20:15)

---

**(21) BR 30 2021 001746-6**

Código 31 - Notificação de Depósito

(22) 22/04/2021

(71) DELPHINE CLOTHILDE SANOIAN (BR/SP)

(72) DELPHINE CLOTHILDE SANOIAN

(74) LICKS ADVOGADOS

Notificação de depósito (Protocolo: 870210036828 UF: WB Data: 22/04/2021  
Hora: 20:21)

---

**(21) BR 30 2021 001747-4**

Código 31 - Notificação de Depósito

(22) 22/04/2021

(71) DELPHINE CLOTHILDE SANOIAN (BR/SP)

(72) DELPHINE CLOTHILDE SANOIAN

(74) LICKS ADVOGADOS

Notificação de depósito (Protocolo: 870210036831 UF: WB Data: 22/04/2021  
Hora: 20:30)

---

**(21) BR 30 2021 001748-2**

Código 31 - Notificação de Depósito

(22) 22/04/2021

(71) DELPHINE CLOTHILDE SANOIAN (BR/SP)

(72) DELPHINE CLOTHILDE SANOIAN

(74) LICKS ADVOGADOS



---

Notificação de depósito (Protocolo: 870210036833 UF: WB Data: 22/04/2021  
Hora: 20:34)

---

**(21) BR 30 2021 001749-0**

Código 31 - Notificação de Depósito  
(22) 22/04/2021  
(71) DELPHINE CLOTHILDE SANOIAN (BR/SP)  
(72) DELPHINE CLOTHILDE SANOIAN  
(74) LICKS ADVOGADOS

Notificação de depósito (Protocolo: 870210036836 UF: WB Data: 22/04/2021  
Hora: 20:47)

---

**(21) BR 30 2021 001750-4**

Código 31 - Notificação de Depósito  
(22) 22/04/2021  
(71) BECTON, DICKINSON AND COMPANY (US)  
(72) RAPHAEL MARCELPOIL; JOHN PAGE; JEAN-MARC VOLLE; CEDRICK ORNY; CARMELO TRICOLI; MATHIEU FERNANDES  
(74) Hugo Silva & Maldonado Propriedade Intelectual Sociedade Civil S/C Ltda.  
Notificação de depósito (Protocolo: 870210036840 UF: WB Data: 22/04/2021  
Hora: 20:55)

---

**(21) BR 30 2021 001751-2**

Código 31 - Notificação de Depósito  
(22) 22/04/2021  
(71) DELPHINE CLOTHILDE SANOIAN (BR/SP)  
(72) DELPHINE CLOTHILDE SANOIAN  
(74) LICKS ADVOGADOS

Notificação de depósito (Protocolo: 870210036844 UF: WB Data: 22/04/2021  
Hora: 21:01)

---

**(21) BR 30 2021 001752-0**

Código 31 - Notificação de Depósito  
(22) 23/04/2021  
(71) REVISE COMERCIO EIRELI (BR/SP)  
(72) JOSIAS APARECIDO DIAS DE BARROS  
(74) BEERRE ASSESSORIA EMPRESARIAL LTDA

Notificação de depósito (Protocolo: 870210036878 UF: WB Data: 23/04/2021  
Hora: 09:27)

---

**(21) BR 30 2021 001753-9**

Código 31 - Notificação de Depósito  
(22) 23/04/2021  
(71) TRYMAX INDUSTRIA E COMERCIO DE ARTEFATOS CIMENTICIOS EIRELI (BR/RS)  
(72) RAUL ANIBAL PANOZZO

Notificação de depósito (Protocolo: 870210036941 UF: WB Data: 23/04/2021  
Hora: 11:38)



---

(21) BR 30 2021 001754-7 Código 31 - Notificação de Depósito  
(22) 23/04/2021  
(71) TRYMAX INDUSTRIA E COMERCIO DE ARTEFATOS CIMENTICIOS EIRELI (BR/RS)  
(72) RAUL ANIBAL PANOZZO  
Notificação de depósito (Protocolo: 870210036957 UF: WB Data: 23/04/2021  
Hora: 11:53)

---

(21) BR 30 2021 001756-3 Código 31 - Notificação de Depósito  
(22) 23/04/2021  
(71) TRITIUM HOLDINGS PTY LTD (AU)  
(72) MS SHELLEY ELLEN FARRELL  
(74) TRENCH ROSSI E WATANABE ADVOGADOS ( RJ )  
Notificação de depósito (Protocolo: 870210037032 UF: WB Data: 23/04/2021  
Hora: 13:52)

---

(21) BR 30 2021 001757-1 Código 31 - Notificação de Depósito  
(22) 23/04/2021  
(71) OWENS-BROCKWAY GLASS CONTAINER INC. (US)  
(72) PAUL M. HARRIS; NILS TIEMANN  
(74) Clarke, Modet Propriedade Intelectual Ltda.  
Notificação de depósito (Protocolo: 870210037062 UF: WB Data: 23/04/2021  
Hora: 14:46)

---

(21) BR 30 2021 001758-0 Código 31 - Notificação de Depósito  
(22) 23/04/2021  
(71) FULL GAUGE ELETRO CONTROLES LTDA (BR/RS)  
(72) RICARDO LAUER; JEAN CARLOS DE FRAGA VICENTE  
(74) Cláudia Gimenez Sociedade Individual de Advocacia  
Notificação de depósito (Protocolo: 870210037064 UF: WB Data: 23/04/2021  
Hora: 14:49)

---

(21) BR 30 2021 001760-1 Código 31 - Notificação de Depósito  
(22) 23/04/2021  
(71) OWENS-BROCKWAY GLASS CONTAINER INC. (US)  
(72) PAUL M. HARRIS; SARA KOLLIG  
(74) Clarke, Modet Propriedade Intelectual Ltda.  
Notificação de depósito (Protocolo: 870210037075 UF: WB Data: 23/04/2021  
Hora: 14:58)

---

(21) BR 30 2021 001761-0 Código 31 - Notificação de Depósito  
(22) 23/04/2021  
(71) VOA TECNOLOGIA E PARTICIPAÇÕES LTDA (BR/SP)  
(72) NEI SALIS BRASIL; ANDRÉ TADAO SIQUEIRA KOBAYASHI



---

Notificação de depósito (Protocolo: 870210037094 UF: WB Data: 23/04/2021  
Hora: 15:18)

---

**(21) BR 30 2021 001762-8**

Código 31 - Notificação de Depósito  
(22) 23/04/2021  
(71) DAVID DOS SANTOS ROSARIO (BR/RJ)  
(72) DAVID DOS SANTOS ROSARIO  
(74) JADERSON DE MEIRA GAEWSKI  
Notificação de depósito (Protocolo: 870210037104 UF: WB Data: 23/04/2021  
Hora: 15:26)

---

**(21) BR 30 2021 001763-6**

Código 31 - Notificação de Depósito  
(22) 23/04/2021  
(71) OWENS-BROCKWAY GLASS CONTAINER INC. (US)  
(72) PAUL M. HARRIS; RAUL M. PAREDES; TAYLOR SMITH  
(74) Clarke, Modet Propriedade Intelectual Ltda.  
Notificação de depósito (Protocolo: 870210037110 UF: WB Data: 23/04/2021  
Hora: 15:37)

---

**(21) BR 30 2021 001764-4**

Código 31 - Notificação de Depósito  
(22) 23/04/2021  
(71) BANCO MERCANTIL DO BRASIL SA (BR/MG)  
(72) LEONARDO ANTÔNIO DE OLIVEIRA; LUAN PESTANA DOS SANTOS;  
WELLINGTON DA SILVA CIARDULO  
(74) LEONARDO VINICIOS DE SOUZA - EDIFICAR  
Notificação de depósito (Protocolo: 870210037112 UF: WB Data: 23/04/2021  
Hora: 15:41)

---

**(21) BR 30 2021 001765-2**

Código 31 - Notificação de Depósito  
(22) 23/04/2021  
(71) GUSTAVO VASCONCELOS MAGALHÃES (BR/MG)  
(72) GUSTAVO VASCONCELOS MAGALHÃES; RAFAEL RODRIGUES CUNHA  
(74) VILAGE MARCAS E PATENTES LTDA  
Notificação de depósito (Protocolo: 870210037147 UF: WB Data: 23/04/2021  
Hora: 16:28)

---

**(21) BR 30 2021 001767-9**

Código 31 - Notificação de Depósito  
(22) 24/04/2021  
(71) NODUS BRASIL LTDA (BR/SP)  
(72) JOSÉ NASCIMENTO SOUSA  
(74) São Paulo Marcas e Patentes Ltda.  
Notificação de depósito (Protocolo: 870210037220 UF: WB Data: 24/04/2021  
Hora: 10:42)



---

**(21) BR 30 2021 001769-5** Código 31 - Notificação de Depósito  
(22) 26/04/2021  
(71) MUNO ACABAMENTOS LTDA ME (BR/GO)  
(72) EXPEDITO DOMINGOS BEZERRA NETO  
Notificação de depósito (Protocolo: 870210037259 UF: WB Data: 26/04/2021  
Hora: 03:45)

---

**(21) BR 30 2021 001770-9** Código 31 - Notificação de Depósito  
(22) 26/04/2021  
(71) ETHICON LLC (US)  
(72) CORY G. KIMBALL  
(74) DANNEMANN, SIEMSEN, BIGLER & IPANEMA MOREIRA  
Notificação de depósito (Protocolo: 870210037324 UF: WB Data: 26/04/2021  
Hora: 10:57)

---

**(21) BR 30 2021 001771-7** Código 31 - Notificação de Depósito  
(22) 26/04/2021  
(71) INDÚSTRIA DE PLÁSTICOS HERC LTDA. (BR/RS)  
(72) RONI BRAUN; RUBIMAR GEHLEN DA SILVA  
(74) Custodio de Almeida & Cia.  
Notificação de depósito (Protocolo: 870210037347 UF: WB Data: 26/04/2021  
Hora: 11:16)

---

**(21) BR 30 2021 001772-5** Código 31 - Notificação de Depósito  
(22) 26/04/2021  
(71) INDÚSTRIA DE PLÁSTICOS HERC LTDA. (BR/RS)  
(72) RONI BRAUN; RUBIMAR GEHLEN DA SILVA  
(74) Custodio de Almeida & Cia.  
Notificação de depósito (Protocolo: 870210037357 UF: WB Data: 26/04/2021  
Hora: 11:26)

---

**(21) BR 30 2021 001773-3** Código 31 - Notificação de Depósito  
(22) 26/04/2021  
(71) RAPHAEL SCHULZ CARDOSO (BR/RJ)  
(72) RAPHAEL SCHULZ CARDOSO  
(74) Sul América Marcas e Patentes Ltda.  
Notificação de depósito (Protocolo: 870210037376 UF: WB Data: 26/04/2021  
Hora: 11:46)

---

**(21) BR 30 2021 001774-1** Código 31 - Notificação de Depósito  
(22) 26/04/2021  
(71) MK ELETRODOMESTICOS MONDIAL S.A (BR/BA)  
(72) JACQUES IVO KRAUSE  
(74) VANDRÉ CAVALCANTE BITTENCOURT TORRES



---

Notificação de depósito (Protocolo: 870210037386 UF: WB Data: 26/04/2021  
Hora: 12:02)

---

**(21) BR 30 2021 001775-0**

Código 31 - Notificação de Depósito

(22) 26/04/2021

(71) NIKE INNOVATE C.V. (US)

(72) BATISTE REMY

(74) ANTÔNIO MAURÍCIO PEDRAS ARNAUD

Notificação de depósito (Protocolo: 870210037420 UF: WB Data: 26/04/2021  
Hora: 13:32)

---

**(21) BR 30 2021 001776-8**

Código 31 - Notificação de Depósito

(22) 26/04/2021

(71) NIKE INNOVATE C.V. (US)

(72) FIDENCIO CAMPOS II; NATE DURFLINGER; ZACHARY M. ELDER;  
JONATHAN KOSENICK; WIL SIXOUR; DOUG D. WILKEN

(74) ANTÔNIO MAURÍCIO PEDRAS ARNAUD

Notificação de depósito (Protocolo: 870210037424 UF: WB Data: 26/04/2021  
Hora: 13:46)

---

**(21) BR 30 2021 001777-6**

Código 31 - Notificação de Depósito

(22) 26/04/2021

(71) NIKE INNOVATE C.V. (US)

(72) JONATHAN KOSENICK

(74) ANTÔNIO MAURÍCIO PEDRAS ARNAUD

Notificação de depósito (Protocolo: 870210037426 UF: WB Data: 26/04/2021  
Hora: 13:48)

---

**(21) BR 30 2021 001778-4**

Código 31 - Notificação de Depósito

(22) 26/04/2021

(71) GRENDENE S.A. (BR/CE)

(72) EDSON MATSUO

(74) Remer Villaça & Nogueira Assessoria e Consultoria de Prop. Intelectual S/S  
Ltda.

Notificação de depósito (Protocolo: 870210037430 UF: WB Data: 26/04/2021  
Hora: 13:53)

---

**(21) BR 30 2021 001779-2**

Código 31 - Notificação de Depósito

(22) 26/04/2021

(71) GRENDENE S.A. (BR/CE)

(72) EDSON MATSUO

(74) Remer Villaça & Nogueira Assessoria e Consultoria de Prop. Intelectual S/S  
Ltda.

Notificação de depósito (Protocolo: 870210037452 UF: WB Data: 26/04/2021



---

Hora: 14:08)

---

**(21) BR 30 2021 001780-6**

Código 31 - Notificação de Depósito

(22) 26/04/2021

(71) RAFAEL RICARDO LAZZARI (BR/SC)

(72) RAFAEL RICARDO LAZZARI

(74) LUANA KLAUS

Notificação de depósito (Protocolo: 870210037455 UF: WB Data: 26/04/2021

Hora: 14:12)

---

**(21) BR 30 2021 001781-4**

Código 31 - Notificação de Depósito

(22) 26/04/2021

(71) GRENENE S.A. (BR/CE)

(72) EDSON MATSUO

(74) Remer Villaça & Nogueira Assessoria e Consultoria de Prop. Intelectual S/S Ltda.

Notificação de depósito (Protocolo: 870210037461 UF: WB Data: 26/04/2021

Hora: 14:21)

---

**(21) BR 30 2021 001782-2**

Código 31 - Notificação de Depósito

(22) 26/04/2021

(71) GRENENE S.A. (BR/CE)

(72) EDSON MATSUO

(74) Remer Villaça & Nogueira Assessoria e Consultoria de Prop. Intelectual S/S Ltda.

Notificação de depósito (Protocolo: 870210037474 UF: WB Data: 26/04/2021

Hora: 14:40)

---

**(21) BR 30 2021 001783-0**

Código 31 - Notificação de Depósito

(22) 26/04/2021

(71) VOLVO TRUCK CORPORATION (SE)

(72) ISMAIL OVACIK; MARIA BALTHAMMAR; EILEEN HWANG

(74) DANNEMANN, SIEMSEN, BIGLER & IPANEMA MOREIRA

Notificação de depósito (Protocolo: 870210037476 UF: WB Data: 26/04/2021

Hora: 14:41)



### Código 32 - Notificação do Depósito Com Requerimento de Sigilo

Notificação de depósito de pedido de registro de desenho industrial com requerimento de sigilo. Tendo sido requerido o sigilo na forma do Art. 106 § 1º o processamento do pedido será suspenso pelo prazo de 180 (cento e oitenta) dias. Vencido este prazo, o pedido será encaminhado para exame técnico. O depositante poderá solicitar a retirada do pedido dentro do prazo de 90 (noventa) dias contados da data do depósito. A retirada do pedido sem que o mesmo tenha produzido qualquer efeito dará prioridade ao depósito imediatamente posterior.

---

(21) BR 30 2021 001697-4

Código 32 - Notificação do Depósito Com Requerimento de Sigilo

(22) 20/04/2021

(71) FCA FIAT CHRYSLER AUTOMOVEIS BRASIL LTDA (BR/MG)

(72) PETER JAKOB FASSBENDER

(74) ARIBONI, FABBRI E SCHMIDT SOCIEDADE DE ADVOGADOS

Notificação de depósito de pedido em sigilo (Protocolo: 870210035901 UF: WB

Data: 20/04/2021 Hora: 16:12)



**Código 33.1 - Pedido Inexistente**

Pedido considerado inexistente, conforme o art. 103 da Lei 9279/96, por não atender formalmente ao disposto no art. 101.

---

**(21) BR 30 2021 001436-0** Código 33.1 - Pedido Inexistente  
(22) 05/04/2021  
(71) ALCEU MACHADO (BR/SC)  
(74) LUCAS MAGNESKI  
Pedido de registro de desenho industrial considerado inexistente com base no Art.103 da LPI tendo em vista não ter havido cumprimento de exigência formal preliminar.

---

**(21) BR 30 2021 001475-0** Código 33.1 - Pedido Inexistente  
(22) 07/04/2021  
(71) AURIANETE CAMBOIM DE MACENA (BR/SC) ; VANNESSA MACENA (BR/SC)  
Pedido de registro de desenho industrial considerado inexistente com base no Art.103 da LPI tendo em vista não ter havido cumprimento de exigência formal preliminar.

---

**(21) BR 30 2021 001482-3** Código 33.1 - Pedido Inexistente  
(22) 07/04/2021  
(71) AURIANETE CAMBOIM DE MACENA (BR/SC) ; VANNESSA MACENA (BR/SC)  
Pedido de registro de desenho industrial considerado inexistente com base no Art.103 da LPI tendo em vista não ter havido cumprimento de exigência formal preliminar.

---

**(21) BR 30 2021 001483-1** Código 33.1 - Pedido Inexistente  
(22) 07/04/2021  
(71) AURIANETE CAMBOIM DE MACENA (BR/SC) ; VANNESSA MACENA (BR/SC)  
Pedido de registro de desenho industrial considerado inexistente com base no Art.103 da LPI tendo em vista não ter havido cumprimento de exigência formal preliminar.

---

**(21) BR 30 2021 001504-8** Código 33.1 - Pedido Inexistente  
(22) 09/04/2021  
(71) ANDRÉ LUIZ COSTA RIBEIRO (BR/RJ)  
(74) ANDRE LUIZ COSTA RIBEIRO  
Pedido de registro de desenho industrial considerado inexistente com base no Art.103 da LPI tendo em vista não ter havido cumprimento de exigência formal



---

preliminar.

---

**(21) BR 30 2021 001527-7**

Código 33.1 - Pedido Inexistente

(22) 09/04/2021

(71) SILVIA REJANE DOS SANTOS GONÇALVES (BR/SC)

Pedido de registro de desenho industrial considerado inexistente com base no Art.103 da LPI tendo em vista não ter havido cumprimento de exigência formal preliminar.

---

**(21) BR 30 2021 001541-2**

Código 33.1 - Pedido Inexistente

(22) 11/04/2021

(71) RAUL DO AMARAL CHAVES (BR/RJ)

(74) Margareth Souza Natividade

Pedido de registro de desenho industrial considerado inexistente com base no Art.103 da LPI tendo em vista não ter havido cumprimento de exigência formal preliminar.

---

**(21) BR 30 2021 001546-3**

Código 33.1 - Pedido Inexistente

(22) 12/04/2021

(71) CÉSAR FELIPE CARVALHO DAHER (BR/DF)

Pedido de registro de desenho industrial considerado inexistente com base no Art.103 da LPI tendo em vista não ter havido cumprimento de exigência formal preliminar.

---

**(21) BR 30 2021 001609-5**

Código 33.1 - Pedido Inexistente

(22) 15/04/2021

(71) JHONNATHAS FERREIRA BENTO (BR/CE) ; SAMARIA UNIDADE DE BENEFICIAMENTO (BR/RN)

Pedido de Registro de Desenho Industrial considerado inexistente por falta de pagamento da Guia de Recolhimento da União relativa ao serviço solicitado, conforme os artigos 103 da Lei 9279/96, 5º da Resolução 146/2015 e item 3.4 do Manual de Desenhos Industriais.

---

**(21) BR 30 2021 001688-5**

Código 33.1 - Pedido Inexistente

(22) 20/04/2021

(71) ROSSANA GONZALES BASTOS FERNANDES, (BR/SP)

(74) MATHEUS GOMES DA SILVA

Pedido de Registro de Desenho Industrial considerado inexistente por falta de pagamento da Guia de Recolhimento da União relativa ao serviço solicitado, conforme os artigos 103 da Lei 9279/96, 5º da Resolução 146/2015 e item 3.4 do Manual de Desenhos Industriais.

---

**(21) BR 30 2021 001710-5**

Código 33.1 - Pedido Inexistente

(22) 22/04/2021



---

(71) TRYMAX INDUSTRIA E COMERCIO DE ARTEFATOS CIMENTICIOS  
EIRELI (BR/RS)

Pedido de Registro de Desenho Industrial considerado inexistente por falta de pagamento da Guia de Recolhimento da União relativa ao serviço solicitado, conforme os artigos 103 da Lei 9279/96, 5º da Resolução 146/2015 e item 3.4 do Manual de Desenhos Industriais.

---

**(21) BR 30 2021 001713-0**

Código 33.1 - Pedido Inexistente

(22) 22/04/2021

(71) TRYMAX INDUSTRIA E COMERCIO DE ARTEFATOS CIMENTICIOS  
EIRELI (BR/RS)

Pedido de Registro de Desenho Industrial considerado inexistente nos termos do artigo 103 da Lei 9279/96, visto que o pagamento da Guia de Recolhimento da União relativa ao serviço solicitado foi realizado após o protocolo estando, portanto, em desacordo com o artigo 5º da Resolução 146/2015 e com o item 3.4 do Manual de Desenhos Industriais.



**Código 34 - Exigência - Art. 106 § 3º da LPI**

Suspensão do andamento do pedido de registro de desenho industrial que, para instrução regular, aguardará o atendimento ou contestação das exigências formuladas. A não manifestação do depositante no prazo de 60 (sessenta) dias desta data acarretará o arquivamento definitivo do pedido.

---

**(21) BR 30 2013 006363-1**

Código 34 - Exigência - Art. 106 § 3º da LPI

(22) 09/12/2013

(71) APPLE INC. (US)

(74) KASZNAR LEONARDOS PROPRIEDADE INTELECTUAL

Com base no Comunicado publicado na RPI nº 2523, de 14/05/2019, e no Comunicado publicado na RPI 2560, de 28/01/2020, formula-se a seguinte exigência com fulcro no Manual de Desenhos Industriais (doravante Manual), estabelecido pela Resolução 232/2019, tomando-se por base o conteúdo da petição de depósito em atenção ao despacho 220 publicado na RPI 2486: [1] Para pedidos de desenhos industriais bidimensionais, o título deverá ser iniciado pela expressão padrão ornamental aplicado em..., e deverá indicar o produto no qual o padrão será aplicado. Alterar título para: padrão ornamental aplicado em xxx, onde xxx seja um objeto onde o padrão ornamental será aplicado. Por exemplo: padrão ornamental aplicado em interface gráfica de usuário para tela de dispositivo. [2] Esclareça se os elementos representados por linhas tracejadas são meramente ilustrativos (não fazem parte da reivindicação). Em caso afirmativo, devem ser retirados da figura. Em caso negativo, devem ser representados por traços contínuos, em atenção ao item 5.5 do Manual. [3] De acordo com os itens 3.8.3, 4.2.11 e 5.8 do Manual, as figuras devem ser numeradas sequencialmente, usando-se um padrão de dois algarismos, onde o número antes do ponto identifica o objeto representado (1º objeto, 2º objeto, etc.) e o que sucede o ponto identifica a vista representada. Reapresente a figura renumerada como: FIGURA 1.1. [4] Em pedidos de padrões ornamentais é obrigatória a apresentação de relatório descritivo e reivindicação, conforme itens 5.5, 3.8.1 e 3.8.2 do Manual. Reapresente os documentos conforme modelos do Manual. Na reivindicação coloque, na parte superior, a numeração de folha (1/1); abaixo coloque a indicação do documento (Reivindicação), seguida do título e da frase padrão (Reivindica-se o registro do desenho industrial conforme representado no conjunto de figuras e apresentado no relatório descritivo, ambos em anexo.); por último coloque a declaração referente à omissão de vistas contida no item 3.8.1.2b do Manual (As vistas do padrão ornamental aplicado ao objeto foram omitidas). No relatório descritivo coloque, na parte superior, a numeração de folha (1/1); abaixo coloque a indicação do documento (Relatório descritivo), seguida do título e da frase padrão (O presente relatório descritivo faz referência aos desenhos anexos, assim indicados:); na sequência, coloque a legenda da figura conforme mostrada no modelo (figura 1.1 - vista planificada); por último coloque a declaração referente à omissão de vistas contida no item



---

3.8.1.2b do Manual (As vistas do padrão ornamental aplicado ao objeto foram omitidas). Não numere linhas ou parágrafos. Não são admitidos textos que não estejam previstos nos modelos.

---

(21) BR 30 2013 006364-0

Código 34 - Exigência - Art. 106 § 3º da LPI

(22) 09/12/2013

(71) APPLE INC. (US)

(74) KASZNAR LEONARDOS PROPRIEDADE INTELECTUAL

Com base no Comunicado publicado na RPI nº 2523, de 14/05/2019, e no Comunicado publicado na RPI 2560, de 28/01/2020, formula-se a seguinte exigência com fulcro no Manual de Desenhos Industriais (doravante Manual), estabelecido pela Resolução 232/2019, tomando-se por base o conteúdo da petição de depósito em atenção ao despacho 220 publicado na RPI 2486: [1] Para pedidos de desenhos industriais bidimensionais, o título deverá ser iniciado pela expressão padrão ornamental aplicado em..., e deverá indicar o produto no qual o padrão será aplicado. Alterar título para: padrão ornamental aplicado em xxx, onde xxx seja um objeto onde o padrão ornamental será aplicado. Por exemplo: padrão ornamental aplicado em interface gráfica de usuário para tela de dispositivo. [2] De acordo com os itens 3.8.3, 4.2.11 e 5.8 do Manual, as figuras devem ser numeradas sequencialmente, usando-se um padrão de dois algarismos, onde o número antes do ponto identifica o objeto representado (1º objeto, 2º objeto, etc.) e o que sucede o ponto identifica a vista representada. Reapresente a figura renumerada como: FIGURA 1.1. [3] Em pedidos de padrões ornamentais é obrigatória a apresentação de relatório descritivo e reivindicação, conforme itens 5.5, 3.8.1 e 3.8.2 do Manual. Reapresente os documentos conforme modelos do Manual. Na reivindicação coloque, na parte superior, a numeração de folha (1/1); abaixo coloque a indicação do documento (Reivindicação), seguida do título e da frase padrão (Reivindica-se o registro do desenho industrial conforme representado no conjunto de figuras e apresentado no relatório descritivo, ambos em anexo.); por último coloque a declaração referente à omissão de vistas contida no item 3.8.1.2b do Manual (As vistas do padrão ornamental aplicado ao objeto foram omitidas). No relatório descritivo coloque, na parte superior, a numeração de folha (1/1); abaixo coloque a indicação do documento (Relatório descritivo), seguida do título e da frase padrão (O presente relatório descritivo faz referência aos desenhos anexos, assim indicados:); na sequência, coloque a legenda da figura conforme mostrada no modelo (figura 1.1 - vista planificada); por último coloque a declaração referente à omissão de vistas contida no item 3.8.1.2b do Manual (As vistas do padrão ornamental aplicado ao objeto foram omitidas). Não numere linhas ou parágrafos. Não são admitidos textos que não estejam previstos nos modelos.

---

(21) BR 30 2014 006168-2

Código 34 - Exigência - Art. 106 § 3º da LPI

(22) 08/12/2014

(71) VALDERCIR PISSALDO (BR/SP)



(74) TOLEDO CORREA MARCAS E PATENTES LTDA

Com base no Comunicado publicado na RPI nº 2523, de 14/05/2019, e no Comunicado publicado na RPI 2560, de 28/01/2020, formula-se a seguinte exigência com fulcro no Manual de Desenhos Industriais (doravante Manual): [1] Conforme dito na exigência da RPI 2614, foram considerados apenas os CINCO objetos apresentados na petição de recurso e acatados na reversão do indeferimento (despacho 104, na RPI 2557). As figuras iniciais haviam sido indeferidas, portanto, vale o conteúdo do recurso. Assim, as figuras 5.1 a 5.7 devem ser retiradas deste pedido. [2] As figuras não estão correspondentes entre si: as proporções do objeto na figura 1.2 (mais alta e mais estreita no sentido horizontal) estão diferentes das mostradas na figura 1.3 (mais baixa e mais comprida no sentido horizontal); a representação dos rebites também não está uniforme em todas as figuras do pedido; na figura 3.1 não se observam os detalhes nas quinas dos chanfros conforme indicados na figura; as figuras 4.2 e 4.3 não podem ser idênticas, pois um dos lados do objeto é plano e o lado oposto tem um chanfro, que não foi representado; a posição dos rebites nas figuras 6.4 e 6.5 não correspondem ao mostrado na figura 6.1. Revise todo o conjunto de figuras, fazendo as correções indicadas e quaisquer outras que sejam necessárias para que as imagens apresentem coerência entre si, em atenção ao item 5.5 do Manual. Apresente as figuras na mesma escala para que se possa averiguar se estão correspondentes entre si: na atual apresentação a variação de escala está causando confusão e imprecisão. [3] As figuras estão com qualidade insatisfatória: não é possível visualizar com precisão especialmente os contornos dos objetos; e algumas figuras parece haver uma área mais larga na borda superior da lâmina de corte e nos chanfros, mas em outras vistas isso não é percebido. As figuras devem apresentar contraste, nitidez e resolução gráfica suficientes para a plena compreensão do desenho industrial requerido, conforme item 5.5.1 do Manual: rerepresente as figuras com qualidade adequada, utilizando traços precisos e resolução mínima de 300 DPI. [4] Numere corretamente as figuras, considerando a supressão das figuras 5.1 a 5.7. Atenção: na atual apresentação a figura que deveria ser a 3.7 foi numerada como 3.1; a figura que deveria ser a 4.6 foi numerada como 3.6 e a que deveria ser a 4.7 foi numerada como 3.1. Conforme foi solicitado na exigência anterior, não escreva FIGURA 1, FIGURA 2, FIGURAS etc.: a numeração das figuras deve ser apenas a da legenda (figura 1.1, figura 1.2, etc.). Observe que foi escrito FIGURAS nas folhas 1/42 e 8/42. Adeque também a numeração das folhas de figuras à nova quantidade de figuras apresentadas. [5] Ao apresentar todas as figuras solicitadas no item [1] desta exigência, de acordo com os itens 5.5, 3.8.1 e 3.8.2 do Manual o relatório descritivo e a reivindicação não são obrigatórios para este pedido. Com base no art. 107 da LPI, por terem sido apresentados, estes documentos deverão constar do certificado. Para tal, deverão atender às condições estabelecidas pelo INPI, como previsto no art. 101 da mesma lei. Reapresente o relatório descritivo e a reivindicação conforme modelos na seção Modelos no Manual: na reivindicação coloque, na parte superior, a numeração de



---

folha (1/1); abaixo coloque a indicação do documento (Reivindicação), seguida do título e, por último, da frase padrão (Reivindica-se o registro do desenho industrial e suas variações conforme representado no conjunto de figuras e apresentado no relatório descritivo, ambos em anexo); não esqueça de mencionar as variações e não repita o título na frase abaixo do título: siga o modelo. No relatório descritivo observe se as figuras serão apresentadas na mesma ordem: apesar de ter apresentado seis objetos, o relatório menciona corretamente apenas cinco. Não são admitidos textos que não estejam previstos nos modelos. Não numere linhas ou parágrafos. Caso não tenha interesse em reapresentar os documentos corrigidos, o requerente deverá declarar no cumprimento desta exigência que abdica dos mesmos, o que ensejará sua não inclusão no certificado por infringência ao art. 101 da LPI, sem prejuízos para o pedido.

---

**(21) BR 30 2020 001817-6**

Código 34 - Exigência - Art. 106 § 3º da LPI

(22) 24/04/2020

(71) COMIL (BR/RS)

(74) RENATO HAHN

Com base no Manual de Desenhos Industriais estabelecido pela Resolução 232/2019, bem como no Comunicado publicado na RPI Nº 2523 de 14/05/2019, formulam-se a seguinte exigência: O relatório e a reivindicação deverão atender às condições estabelecidas pelo INPI, conforme art. 101 da Lei 9279/96. Para tal, reapresente o texto e a formatação do relatório descritivo e da reivindicação fielmente conforme modelo na seção Modelos do Manual de Desenhos Industriais. Os modelos encontram-se acessíveis em <http://manualdedi.inpi.gov.br/projects/manual-de-desenho-industrial/wiki#Modelos>. O relatório deve apresentar o título do pedido e em seguida a frase: O presente relatório descritivo faz referência aos desenhos anexos, assim indicados: Elencar as vistas na seguinte configuração: Figura 1.1 - Perspectiva Figura 1.2 - Vista anterior Figura 1.3 - Vista posterior Figura 1.4 - Vista lateral esquerda, etc. Figura 2.1 - perspectiva Figura 2.2 - frontal, etc. A reivindicação deve apresentar o título do pedido seguido da seguinte frase: Reivindica-se o registro do desenho industrial conforme representado no conjunto de figuras e apresentado no relatório descritivo, ambos em anexo. Faculta-se, neste caso, a exclusão do relatório e reivindicação bastando informar que abdica deles.

---

**(21) BR 30 2020 002630-6**

Código 34 - Exigência - Art. 106 § 3º da LPI

(22) 19/06/2020

(71) DANFOSS POWER ELECTRONICS A/S (DK)

(74) DANNEMANN, SIEMSEN, BIGLER & IPANEMA MOREIRA

De acordo com o item 3.8.3 do Manual de Desenhos Industriais, numerar as folhas de figuras consecutivamente, com algarismos arábicos, no centro da margem superior, indicando o número da folha e o número total de folhas separados por uma barra oblíqua. As atuais figuras 1.6 e 1.7 estão sem a



---

numeração de página. Adequar.

---

(21) BR 30 2020 002977-1

Código 34 - Exigência - Art. 106 § 3º da LPI

(22) 15/07/2020

(71) JONATHAN ARIEL RAICHER (BR/SP)

Exigência formulada com fulcro no Manual de Desenhos Industriais (doravante Manual), estabelecido pela Resolução 232/2019. [1] Como dissemos na exigência anterior, de acordo com o item 5.5 do Manual, após o depósito, a configuração inicial do desenho industrial requerido não pode sofrer acréscimos ou alterações, ressalvadas as correções requeridas por meio de exigência direcionada aos desenhos ou fotografias do pedido e as modificações requeridas pelo depositante, antes do primeiro exame técnico, destinadas à correção de irregularidades nas figuras e / ou melhor visualização do objeto. Ao cumprir a exigência o requerente apresentou objeto diferente do apresentado no depósito, configurando alteração de matéria, por exemplo: havia ranhuras nas partes internas do elemento superior do objeto, mas foram suprimidas; o elemento curvo que cobre a roda aumentou, forçando a mudança de posição da haste e do elemento trapezoidal; as proporções dos elementos cilíndricos que unem a roda à parte superior do objeto foram alteradas. Portanto, as figuras da petição 870210023650, de 12/03/2021, serão desconsideradas. [2] Repetimos a exigência anterior, baseada nas figuras da petição 870200122921, de 29/09/2020: as figuras não estão correspondentes entre si: na perspectiva (figura 1.1) a haste que sustenta o elemento trapezoidal continua mais fina em comparação ao mostrado nas vistas laterais; essa mesma haste na perspectiva está fixada na chapa curva que cobre a roda, mas nas demais figuras parece estar fixada na roda. Revise todo o conjunto de figuras, fazendo as correções indicadas e quaisquer outras que sejam necessárias para que as imagens apresentem coerência entre si, em atenção ao item 5.5 do Manual. Mostrando o mesmo objeto do depósito.

---

(21) BR 30 2020 002978-0

Código 34 - Exigência - Art. 106 § 3º da LPI

(22) 15/07/2020

(71) JONATHAN ARIEL RAICHER (BR/SP)

Exigência formulada com fulcro no Manual de Desenhos Industriais (doravante Manual), estabelecido pela Resolução 232/2019. [1] Conforme item 5.5 do Manual, após o depósito, a configuração inicial do desenho industrial requerido não pode sofrer acréscimos ou alterações, ressalvadas as correções requeridas por meio de exigência direcionada aos desenhos ou fotografias do pedido e as modificações requeridas pelo depositante, antes do primeiro exame técnico, destinadas à correção de irregularidades nas figuras e / ou melhor visualização do objeto. Ao cumprir a exigência o requerente apresentou objeto diferente do apresentado no depósito, configurando alteração de matéria, por exemplo: havia ranhuras nas partes internas do elemento superior dos objetos, mas foram suprimidas; o elemento curvo que cobre a roda dos dois objetos aumentou,



---

forçando a mudança de posição da haste e do elemento trapezoidal; as proporções dos elementos cilíndricos que unem as rodas às partes superiores dos objetos foram alteradas. Portanto, as figuras da petição 870210023653, de 12/03/2021, serão desconsideradas. [2] Repetimos a exigência anterior, baseada nas figuras da petição 870200122927, de 29/09/2020: as figuras não estão correspondentes entre si: nas perspectivas (figuras 1.1 e 2.1) a haste que sustenta o elemento trapezoidal continua mais fina em comparação ao mostrado nas vistas laterais; essa mesma haste na perspectiva está fixada na chapa curva que cobre a roda, mas nas demais figuras parece estar fixada na roda. Revise todo o conjunto de figuras, fazendo as correções indicadas e quaisquer outras que sejam necessárias para que as imagens apresentem coerência entre si, em atenção ao item 5.5 do Manual, mostrando o mesmo objeto do depósito.

---

(21) BR 30 2020 002979-8

Código 34 - Exigência - Art. 106 § 3º da LPI

(22) 15/07/2020

(71) JONATHAN ARIEL RAICHER (BR/SP)

Exigência formulada com fulcro no Manual de Desenhos Industriais (doravante Manual), estabelecido pela Resolução 232/2019. [1] Como dissemos na exigência anterior, de acordo com o item 5.5 do Manual, após o depósito, a configuração inicial do desenho industrial requerido não pode sofrer acréscimos ou alterações, ressalvadas as correções requeridas por meio de exigência direcionada aos desenhos ou fotografias do pedido e as modificações requeridas pelo depositante, antes do primeiro exame técnico, destinadas à correção de irregularidades nas figuras e / ou melhor visualização do objeto. Ao cumprir a exigência o requerente apresentou objeto diferente do apresentado no depósito, configurando alteração de matéria, por exemplo: havia ranhuras nas partes internas do elemento superior do objeto, mas foram suprimidas; o elemento curvo que cobre a roda aumentou, forçando a mudança de posição da haste e do elemento trapezoidal; as proporções dos elementos cilíndricos que unem a roda à parte superior do objeto foram alteradas. Portanto, as figuras da petição 870210023635, de 12/03/2021, serão desconsideradas. [2] Repetimos a exigência anterior, baseada nas figuras da petição 870200122928, de 29/09/2020: as figuras não estão correspondentes entre si: na perspectiva (figura 1.1) a haste que sustenta o elemento trapezoidal continua mais fina em comparação ao mostrado nas vistas laterais; essa mesma haste na perspectiva está fixada na chapa curva que cobre a roda, mas nas demais figuras parece estar fixada na roda. Revise todo o conjunto de figuras, fazendo as correções indicadas e quaisquer outras que sejam necessárias para que as imagens apresentem coerência entre si, em atenção ao item 5.5 do Manual. Mostrando o mesmo objeto do depósito.

---

(21) BR 30 2020 002981-0

Código 34 - Exigência - Art. 106 § 3º da LPI

(22) 15/07/2020

(71) JONATHAN ARIEL RAICHER (BR/SP)



Exigência formulada com fulcro no Manual de Desenhos Industriais (doravante Manual), estabelecido pela Resolução 232/2019. [1] Como dissemos na exigência anterior, de acordo com o item 5.5 do Manual, após o depósito, a configuração inicial do desenho industrial requerido não pode sofrer acréscimos ou alterações, ressalvadas as correções requeridas por meio de exigência direcionada aos desenhos ou fotografias do pedido e as modificações requeridas pelo depositante, antes do primeiro exame técnico, destinadas à correção de irregularidades nas figuras e / ou melhor visualização do objeto. Ao cumprir a exigência o requerente apresentou objeto diferente do apresentado no depósito, configurando alteração de matéria, por exemplo: havia ranhuras nas partes internas do elemento superior do objeto, mas foram suprimidas; o elemento curvo que cobre a roda aumentou, forçando a mudança de posição da haste e do elemento trapezoidal; as proporções dos elementos cilíndricos que unem a roda à parte superior do objeto foram alteradas. Portanto, as figuras da petição 870210023642, de 12/03/2021, serão desconsideradas. [2] Repetimos a exigência anterior, baseada nas figuras da petição 870200122931, de 29/09/2020: as figuras não estão correspondentes entre si: na perspectiva (figura 1.1) a haste que sustenta o elemento trapezoidal continua mais fina em comparação ao mostrado nas vistas laterais; essa mesma haste na perspectiva está fixada na chapa curva que cobre a roda, mas nas demais figuras parece estar fixada na roda. Revise todo o conjunto de figuras, fazendo as correções indicadas e quaisquer outras que sejam necessárias para que as imagens apresentem coerência entre si, em atenção ao item 5.5 do Manual, mostrando o mesmo objeto do depósito.

(21) BR 30 2020 003006-0

Código 34 - Exigência - Art. 106 § 3º da LPI

(22) 16/07/2020

(71) ROSIMEIRE GOULART DE PAULA E SILVA (BR/PR)

(74) DIREÇÃO MARCAS E PATENTES LTDA

Exigência formulada com fulcro no Manual de Desenhos Industriais (doravante Manual), estabelecido pela Resolução 232/2019. [1] Como dito na exigência anterior, o registro de desenho industrial protege a forma do objeto tal como apresentado nas figuras contidas no processo, independentemente da possibilidade de outras formas de uso. Se o requerente não deseja que algo seja protegido, não pode representar nas figuras. A partir do momento em que as rolhas foram representadas, não podem ser desconsideradas. Conforme item 5.5 do Manual, após o depósito, a configuração inicial do desenho industrial requerido não pode sofrer acréscimos ou alterações, ressalvadas as correções requeridas por meio de exigência direcionada aos desenhos ou fotografias do pedido e as modificações requeridas pelo depositante, antes do primeiro exame técnico, destinadas à correção de irregularidades nas figuras e / ou melhor visualização do objeto. Ao cumprir a exigência o requerente apresentou objeto diferente do apresentado no depósito, configurando alteração de matéria: foram alterados os elementos gráficos do encosto. Considerando que não foram feitas



as correções solicitadas na exigência anterior e as figuras estão incoerentes entre si, repetimos as demandas: tomando como referência as figuras 1.5, 1.6 e 1.7, a vista frontal é a figura 1.2; então na vista lateral esquerda mostrada na figura 1.4 os elementos decorativos do encosto deveriam ser mais baixos na parte inferior, aumentando na medida em que sobem, mas estão espelhados, representados de forma idêntica que na outra vista lateral oposta. Revise todo o conjunto de figuras, fazendo as correções indicadas e quaisquer outras que sejam necessárias para que as imagens apresentem coerência entre si, em atenção ao item 5.5 do Manual, mostrando o mesmo objeto do depósito. Conforme item 5.11.2 do Manual, pedidos que não cumprirem satisfatoriamente a exigência técnica para adequação ou complementação das figuras estão sujeitos a indeferimento.

---

(21) BR 30 2020 003354-0

Código 34 - Exigência - Art. 106 § 3º da LPI

(22) 31/07/2020

(71) CHRISTIAN DIOR COUTURE (FR)

(74) LUIZ LEONARDOS & ADVOGADOS

Com base no Manual de Desenhos Industriais estabelecido pela Resolução 232/2019, bem como no comunicado publicado na RPI número 2523 de 14/05/2019, formulam-se as seguintes exigências:[1] A legenda da figura 1.8 não foi apresentada. Enquanto figura meramente ilustrativa, nas condições do item 5.5.4 Elementos meramente ilustrativos do Manual, a figura 1.8 deverá ser obrigatoriamente acompanhada de legenda mencionando sua natureza, conforme exemplo a seguir: Fig. 1.8 - Figura meramente ilustrativa.[2] A Reivindicação não está em conformidade com o modelo apresentado no item 4.2.10 do Manual. Apresente nova Reivindicação, inserindo o título do pedido.

---

(21) BR 30 2020 003398-1

Código 34 - Exigência - Art. 106 § 3º da LPI

(22) 04/08/2020

(71) GOOGLE LLC (US)

(74) Clarke, Modet Propriedade Intelectual Ltda.

No cumprimento de exigência tentou-se modificar a capa de um celular para um padrão aplicado à capa de celular, modificando a matéria do pedido incluindo linhas tracejadas nos desenhos; procedimento vedado pelo item 5.5 do Manual de Desenho Industrial conforme trecho transcrito: "Após o depósito, a configuração inicial do desenho industrial requerido não poderá sofrer acréscimos ou alterações, ressalvadas as correções requeridas por meio de exigência direcionada aos desenhos ou fotografias do pedido e as modificações requeridas pelo depositante, antes do primeiro exame técnico, destinadas à correção de irregularidades nas figuras e/ou melhor visualização do objeto."Conforme item 5.6 do Manual de Desenhos Industriais, alterar título do pedido para "Configuração aplicada a capa para celular". O título do pedido deve estar de acordo com a forma de apresentação tridimensional. Adequar relatório e reivindicação.



---

**(21) BR 30 2020 003508-9**

Código 34 - Exigência - Art. 106 § 3º da LPI

(22) 09/08/2020

(71) FORD GLOBAL TECHNOLOGIES, LLC. (US)

(74) CAROLINA NAKATA

Considerando-se o Manual de Desenhos Industriais, estabelecido pela resolução 232/2019, formulam-se as seguintes exigências:[1] De acordo com o item 5.1 do Manual foi constatado que a prioridade unionista contém apenas 2 objetos, que estão representados pelas figuras 2.1 a 2.7 e 3.1 a 3.7 do pedido nacional. Caso tenha interesse em proteger o objeto das figuras 1.1 a 1.7, apresente em pedido dividido, sem informar a prioridade, pois o objeto não faz jus à data da mesma. Desta forma, apresente novo conjunto de figuras, suprimindo o primeiro objeto e adequando a numeração, bem como o relatório descritivo.[2] O relatório descritivo deverá atender às condições estabelecidas pelo INPI, conforme art. 101 da Lei 9279/96. Para tal, rerepresente o texto e a formatação do relatório fielmente conforme modelo na seção Modelos do Manual de Desenhos Industriais. Os modelos encontram-se acessíveis em <http://manualdedi.inpi.gov.br/projects/manual-de-desenho-industrial/wiki#Modelos>. Caso não haja interesse em rerepresentar relatório descritivo corrigido, o requerente deverá declarar, no cumprimento desta exigência, que abdica dos mesmos.

---

**(21) BR 30 2020 004292-1**

Código 34 - Exigência - Art. 106 § 3º da LPI

(22) 11/09/2020

(71) IGNÁCIO KIM (BR/SP)

(74) CLAY ELLISON GOMES LEAL

Conforme item 5.5.1 do Manual de Desenhos Industriais, cada desenho ou fotografia deverá ser apresentado com dimensões adequadas, nitidez e resolução gráfica suficientes para a plena compreensão do desenho industrial requerido, observado o mínimo de 300 dpi. Apresentar figuras com melhor qualidade. As figuras ainda estão escuras e várias contêm partes com reflexos e brilhos. Particularmente as fig. 1.8 a 1.14 tiveram a qualidade piorada ao invés de melhorada. A remissão da figura 1.2 no relatório se refere a uma perspectiva e a fig. 1.2 mostra uma vista superior e, com isso, a sequência de remissões ficou incorreta.

---

**(21) BR 30 2020 004319-7**

Código 34 - Exigência - Art. 106 § 3º da LPI

(22) 14/09/2020

(71) MERCEARIA DO MATE COMÉRCIO DE PRODUTOS DE ERVA MATE LTDA. (BR/RS)

(74) EVERTON VICTÓRIO PIRES

Conforme item 5.5 do Manual de Desenhos Industriais, os desenhos ou fotografias deverão revelar a configuração do objeto de maneira coerente e consistente em todas as vistas. Para tanto, proceda com as seguintes correções:



---

nas figuras 1.3, 1.4 e 1.5 o anel superior, que se conecta com o puxador, está deslocado, desalinhado com o cilindro central do objeto. Corrigir desenhos. Observe que este mesmo anel está correto na fig. 1.2.

---

(21) BR 30 2020 004395-2

Código 34 - Exigência - Art. 106 § 3º da LPI

(22) 23/09/2020

(71) FIRE PLACE COMÉRCIO VAREJISTA DE ARTIGOS PARA HABITAÇÃO LTDA (BR/RS)

(74) AILTON DA SILVA

Com base no Manual de Desenhos Industriais estabelecido pela Resolução 232/2019, bem como no comunicado publicado na RPI número 2523 de 14/05/2019, formulam-se as seguintes exigências: [1] As imagens apresentadas apresentam baixa resolução gráfica e em alguns pontos o sombreado dificulta a compreensão da forma. De acordo com o item 5.5.1 do Manual, as imagens deverão apresentar contraste, nitidez e resolução gráfica suficientes para a plena compreensão do desenho industrial requerido, sem sombras ou reflexos que comprometam a visualização da configuração em tela. Apresente um novo conjunto de figuras, corrigindo os erros indicados acima, de modo as imagens tenham resolução gráfica mínima de 300 DPI, apresentando contraste e nitidez adequados. [2] Foram observadas inconsistências entre algumas imagens apresentadas. Como as figuras 1.2, 1.3 e 1.5 estão levemente perspectivadas, não foi possível apurar a correspondência das formas do objeto nos detalhes, como, por exemplo, o ressalto na parte ínfero-posterior da fig. 1.4. Esse ressalto não é observado na vista oposta, fig. 1.5. O ângulo de inclinação do chanfro do tampo parece diferente nas vistas laterais quando comparado com a perspectiva. Segundo item 5.5 do Manual, os desenhos ou fotografias deverão revelar a configuração do objeto de maneira coerente e consistente em todas as vistas. Apresente novo conjunto de figuras, corrigindo todas as inconsistências entre as vistas, de modo a harmonizar as imagens do desenho industrial reivindicado.

---

(21) BR 30 2020 004514-9

Código 34 - Exigência - Art. 106 § 3º da LPI

(22) 27/09/2020

(71) TOVAR JOSE PINTO GOMES (BR/PR)

Exigência formulada com fulcro no Manual de Desenhos Industriais (doravante Manual), estabelecido pela Resolução 232/2019. [1] Foi dito na exigência anterior que a reivindicação estaria correta se fossem apresentadas todas as vistas do objeto, mas o requerente optou por não apresentar. Por ter sido omitida a vista oposta à figura 1.1, espelhada dela, a apresentação de relatório descritivo e reivindicação é obrigatória e estes documentos devem seguir os modelos da seção Modelos do Manual. O relatório descritivo foi corrigido, mas a reivindicação permanece errada: faltou colocar no final do documento a declaração referente à omissão de vistas contida no item 3.8.1.2a do Manual, a mesma que foi colocada no relatório: A vista posterior foi omitida por ser simétrica à figura 1.1 - vista frontal. Reapresente o documento corrigido.



---

**(21) BR 30 2020 004515-7**

Código 34 - Exigência - Art. 106 § 3º da LPI

(22) 27/09/2020

(71) TOVAR JOSE PINTO GOMES (BR/PR)

Exigência formulada com fulcro no Manual de Desenhos Industriais (doravante Manual), estabelecido pela Resolução 232/2019. [1] Foi dito na exigência anterior que a reivindicação estaria correta se fossem apresentadas todas as vistas do objeto, mas o requerente optou por não apresentar. Por ter sido omitida a vista oposta à figura 1.1, espelhada dela, a apresentação de relatório descritivo e reivindicação é obrigatória e estes documentos devem seguir os modelos da seção Modelos do Manual. O relatório descritivo foi corrigido, mas a reivindicação permanece errada: faltou colocar no final do documento a declaração referente à omissão de vistas contida no item 3.8.1.2a do Manual, a mesma que foi colocada no relatório: A vista posterior foi omitida por ser simétrica à figura 1.1 - vista frontal. Reapresente o documento corrigido.

---

**(21) BR 30 2020 004560-2**

Código 34 - Exigência - Art. 106 § 3º da LPI

(22) 29/09/2020

(71) ANA CAROLINA ESTEVES FONTENELLE (BR/CE)

(74) Ana Vlândia César Barreira

Exigência formulada com fulcro no Manual de Desenhos Industriais (doravante Manual), estabelecido pela Resolução 232/2019. [1] Foram apresentadas exatamente as mesmas figuras das petições anteriores, com qualidade insatisfatória, impossibilitando a perfeita visualização da forma do objeto. Portanto repetimos a exigência anterior. Conforme item 5.5.1 do Manual, as figuras devem ter contraste, nitidez e resolução gráfica suficientes para a plena compreensão do desenho requerido, sem hachuras, sombras ou reflexos que comprometam a visualização da configuração: apresente as figuras com qualidade adequada, utilizando traços precisos e resolução mínima de 300 DPI. Na vista frontal, por exemplo, parece haver vários elementos esféricos no contorno das pontas da estrela, mas não estão representados claramente e não é possível visualizar tais elementos na perspectiva. Na vista superior e na inferior a forma está muito distorcida, praticamente impossível se ser compreendida. É necessário que haja coerência entre as vistas. Conforme item 5.11.2 do Manual, pedidos que não cumprirem satisfatoriamente a exigência técnica para adequação ou complementação das figuras estão sujeitos a indeferimento.

---

**(21) BR 30 2020 004584-0**

Código 34 - Exigência - Art. 106 § 3º da LPI

(22) 30/09/2020

(71) ALEXANDRE ALVES DA COSTA (BR/RJ)

(74) WANDERLEY BATISTA DOS SANTOS

Exigência formulada com fulcro no Manual de Desenhos Industriais (doravante Manual), estabelecido pela Resolução 232/2019. [1] Foram apresentadas as seguintes figuras: figuras 1.1 e 1.2 - perspectivas; figura 1.3 - vista superior;



figura 1.4, idêntica à figura 1.5 - vista lateral esquerda; figura 1.6 - vista lateral direita; figura 1.7 - vista inferior. As figuras não estão correspondentes entre si: a figura 1.4, que deveria ser a vista frontal, está idêntica à figura 1.5. Em atenção ao item 5.5 do Manual, rerepresente o conjunto de figuras corrigindo a figura 1.4. Rerepresente as figuras sem os eixos x e y, em atenção aos itens 4.2.11 e 5.5.2 do Manual. Conforme item 5.11.2 do Manual, pedidos que não cumprirem satisfatoriamente a exigência técnica para adequação ou complementação das figuras estão sujeitos a indeferimento. [2] Numere corretamente as figuras de acordo com os itens 3.8.3, 4.2.11 e 5.8 do Manual: figura 1.1, figura 1.2, etc. Na atual apresentação a figura 1.6 foi nomeada FIH. 1.6 e a figura 1.7 foi nomeada como Fig. 1/7. [3] Foi alterada a ordem de apresentação das figuras, mas o relatório descritivo não foi ajustado de acordo com esta nova ordem. Também não foi incluída a declaração solicitada na exigência anterior no relatório e na reivindicação. Ao omitir a vista posterior, a apresentação de relatório descritivo e reivindicação é obrigatória neste pedido e estes documentos devem seguir os modelos da seção Modelos do Manual. Na reivindicação acrescente, no final, a declaração referente à omissão de vistas contida no item 3.8.1.2a do Manual, por exemplo: A vista posterior foi omitida por ser espelhada à figura 1.4 - vista frontal. No relatório descritivo adequue a legenda das figuras conforme a ordem das figuras apresentadas e coloque, no final, a declaração referente à omissão de vistas contida no item 3.8.1.2a do Manual, por exemplo: A vista posterior foi omitida por ser espelhada à figura 1.4 - vista frontal.

---

(21) BR 30 2020 004706-0

Código 34 - Exigência - Art. 106 § 3º da LPI

(22) 06/10/2020

(71) THE GILLETTE COMPANY LLC (US)

(74) TRENCH ROSSI E WATANABE ADVOGADOS ( RJ )

Exigência formulada com fulcro no Manual de Desenhos Industriais (doravante Manual), estabelecido pela Resolução 232/2019. [1] Conforme item 5.5 do Manual, após o depósito, a configuração inicial do desenho industrial requerido não pode sofrer acréscimos ou alterações, ressalvadas as correções requeridas por meio de exigência direcionada aos desenhos ou fotografias do pedido e as modificações requeridas pelo depositante, antes do primeiro exame técnico, destinadas à correção de irregularidades nas figuras e / ou melhor visualização do objeto. Ao cumprir a exigência o requerente apresentou objeto diferente do apresentado no depósito, configurando alteração de matéria: a área rebaixada foi alterada em seu contorno, sua profundidade, além de ter sido acrescentado um pequeno elemento no seu interior (nas figuras 1.4 e 1.5 esta diferença é ostensivamente marcada); na figura 1.7 havia três círculos (o de contorno externo e mais dois, bem próximos), agora o círculo mais interno está com diâmetro menor. Rerepresente as figuras corrigidas, representando corretamente todos os relevos do objeto, que deve ser idêntico ao do depósito.

---

(21) BR 30 2020 005325-7

Código 34 - Exigência - Art. 106 § 3º da LPI

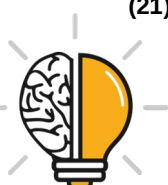

---

(22) 09/11/2020

(71) AWA BRASIL EIRELI (BR/RS)

(74) LEÃO PROPRIEDADE INTELECTUAL

Exigência formulada com fulcro no Manual de Desenhos Industriais (doravante Manual), estabelecido pela Resolução 232/2019. [1] Conforme item 5.5 do Manual, após o depósito, a configuração inicial do desenho industrial requerido não pode sofrer acréscimos ou alterações, ressalvadas as correções requeridas por meio de exigência direcionada aos desenhos ou fotografias do pedido e as modificações requeridas pelo depositante, antes do primeiro exame técnico, destinadas à correção de irregularidades nas figuras e / ou melhor visualização do objeto. Ao cumprir a exigência o requerente apresentou objeto diferente do apresentado nas figuras 2.1 a 2.7 do depósito, configurando alteração de matéria, de modo que estas figuras serão desconsideradas: o elemento de união das hastes verticais foi modificado, com acréscimo de elementos; agora está idêntico ao do objeto das figuras 1.1 a 1.7, mas não era assim no depósito. Sendo assim, considerando as figuras do depósito as figuras não estão correspondentes entre si: na figura 2.1 o elemento que parece regular a altura da haste que sustenta o tampo é mostrado como se fosse dividido ao meio: parece que há um para cada elemento tubular, diferente de como é mostrado na figura 2.2. Revise todo o conjunto de figuras, fazendo as correções indicadas e quaisquer outras que sejam necessárias para que as imagens apresentem coerência entre si, em atenção ao item 5.5 do Manual, e revelem os mesmos objetos apresentados no depósito.

---

**(21) BR 30 2020 005614-0**

Código 34 - Exigência - Art. 106 § 3º da LPI

(22) 26/11/2020

(71) ETHICON LLC (US)

(74) Dannemann, Siemsen, Bigler & Ipanema Moreira

Considerando-se o Manual de Desenho Industriais, estabelecido pela resolução 232/2019, formula-se a seguinte exigência: Através da atual apresentação não identificamos nenhuma diferença entre o objeto das figuras 1.1 a 1.7 e o das figuras 2.1 a 2.7. e entre o objeto das figuras 3.1 a 3.7 e o das figuras 4.1 a 4.7. Caso os objetos constituam, de fato, variações configurativas, esclarecer qual(is) elemento(s) da forma varia(m) de uma para a outra. Caso a forma plástica seja exatamente a mesma e a diferença resida somente na forma de representação, numerar as figuras consecutivamente, por tratar-se do mesmo objeto. Poderá o depositante, nesse caso, alternativamente, manter no pedido apenas as figuras correspondentes a uma das formas de representação apresentadas.

---

**(21) BR 30 2020 005799-6**

Código 34 - Exigência - Art. 106 § 3º da LPI

(22) 04/12/2020

(71) SERVIÇO NACIONAL DE APRENDIZAGEM INDUSTRIAL,  
DEPARTAMENTO REGIONAL DE SÃO PAULO - SENAI/SP (BR/SP)

As figuras apresentadas no cumprimento de exigência modificaram as formas do



---

objeto inicialmente depositado. No depósito inicial as aletas inferiores tinham acabamento com cantos arredondados. No cumprimento de exigência essas aletas estão com acabamento reto. Conforme item 5.5 do manual de desenho industrial, os desenhos não poderão sofrer acréscimo, supressão ou mudança de matéria. Portanto, corrija as figuras.

---

(21) BR 30 2020 006141-1

Código 34 - Exigência - Art. 106 § 3º da LPI

(22) 22/12/2020

(71) ROGERIO DE OLIVEIRA VERA (BR/SP)

(74) ANDRÉ JOÃO LACERDA DA SILVA

Com base no Manual de Desenhos Industriais estabelecido pela Resolução 232/2019, bem como no comunicado publicado na RPI número 2523 de 14/05/2019, formulam-se as seguintes exigências:[1] Ao contrastarmos a figura 1.4 apresentada no cumprimento de exigência com a figura 1.4 apresentada no ato de depósito observamos que está faltando uma linha diagonal na parte direita da figura 1.4 corrigida. Do mesmo modo, na figura 1.5 corrigida está faltando uma linha diagonal na parte esquerda do desenho, em comparação com o que foi apresentado no ato de depósito. Reapresentar o conjunto de figuras, corrigindo os erros apontados.

---

(21) BR 30 2021 000065-2

Código 34 - Exigência - Art. 106 § 3º da LPI

(22) 07/01/2021

(71) KONINKLIJKE PHILIPS N.V. (NL)

(74) DANIEL ADVOGADOS (ALT.DE DANIEL & CIA)

Com base no Manual de Desenhos Industriais estabelecido pela Resolução 232/2019, bem como no Comunicado publicado na RPI Nº 2523 de 14/05/2019, formula-se a seguinte exigência:[1] De acordo com o item 5.5 do Manual de Desenho Industrial reapresente novo conjunto de figuras com objetivo de harmonizar as imagens do objeto tendo em vista que na figura 1.1 a parte posterior do objeto possui uma seção que não aparece nas figuras 1.4, 1.5, 1.6 e 1.7.

---

(21) BR 30 2021 000164-0

Código 34 - Exigência - Art. 106 § 3º da LPI

(22) 14/01/2021

(71) ZYMO RESEARCH CORPORATION (US)

(74) DANNEMANN, SIEMSEN, BIGLER & IPANEMA MOREIRA

As figuras representaram os objetos com alguma parte em linhas tracejadas. Conforme ensina o item 5.1.1 do manual de DI, se as linhas tracejadas representam elementos dissociáveis do objeto, as linhas tracejadas devem ser excluídas do pedido e a forma resultante deve ser representada por todas as vistas ortogonais mais uma perspectiva. Se forem indissociáveis, todas as linhas tracejadas devem ser preenchidas com linhas contínuas e uniformes de forma que o objeto subsista por si. O bastão localizado ao lado do tubo além de estar dividido em duas partes, está todo representado em linhas tracejadas. Se houver



---

interesse, faculta-se a apresentação do bastão em um novo pedido dividido, conforme o item 5.4 do Manual de Desenhos Industriais e desde que atendidas as condições previstas no art. 104 da LPI. . Adequar o título do pedido dividido para que seja coerente com o objeto do depósito, relatório e reivindicação, se houver. Conforme item 5.5.6 do Manual de Desenhos Industriais, as figuras do pedido devem mostrar o objeto em sua forma montada. A figura 1.8 apresenta vista explodida para visualização de detalhes de montagem e deve ser retirada do pedido.

---

**(21) BR 30 2021 000228-0**

Código 34 - Exigência - Art. 106 § 3º da LPI

(22) 19/01/2021

(71) GLAUCIA MANGIA MACHADO (BR/MG)

(74) VILELA COELHO SOCIEDADE DE ADVOGADOS

Considerando-se o Manual de Desenho Industriais, estabelecido pela resolução 232/2019, formula-se a seguinte exigência: A legenda da figura 1.8 deverá citar expressamente sua natureza meramente ilustrativa, em observância ao item 5.9 do Manual de Desenhos Industriais (Análise da legenda das figuras).

---

**(21) BR 30 2021 000279-5**

Código 34 - Exigência - Art. 106 § 3º da LPI

(22) 22/01/2021

(71) MARCELO DE SOUZA TEIXEIRA (BR/RJ)

Em atenção aos itens 3.8.1, 3.8.2 e 5.5 do Manual, por terem sido apresentadas todas as figuras necessárias à compreensão da forma, a apresentação de relatório descritivo e reivindicação não é obrigatória para este pedido. Com base no art. 107 da LPI, por terem sido apresentados, estes documentos deverão constar do certificado. Para tal, deverão atender às condições estabelecidas pelo INPI, como previsto no art. 101 da mesma lei. Reapresente o relatório e a reivindicação conforme modelos na seção Modelos no Manual. Na reivindicação coloque, na parte superior, a numeração de folha (1/1); abaixo, coloque a indicação do documento (Reivindicação), seguida do título e, por último, da frase padrão (Reivindica-se o registro do desenho industrial conforme representado no conjunto de figuras e apresentado no relatório descritivo, ambos em anexo). No relatório descritivo coloque, na parte superior, a numeração de folha (1/1); abaixo coloque a indicação do documento (Relatório descritivo), seguida do título e da frase padrão (O presente relatório descritivo faz referência aos desenhos anexos, assim indicados:); na sequência, coloque a legenda das figuras conforme mostrada no modelo (por exemplo: figura 1.1 ? perspectiva; figura 1.2 ? vista superior, etc.). Nenhum texto que não esteja previsto nos modelos é permitido.

---

**(21) BR 30 2021 000282-5**

Código 34 - Exigência - Art. 106 § 3º da LPI

(22) 22/01/2021

(71) LUPIN INC. (US)

(74) LUIZ LEONARDOS & ADVOGADOS

Considerando-se o Manual de Desenho Industriais, estabelecido pela resolução



---

232/2019, formulam-se as seguintes exigências: [1] Conforme item 5.5.1 do Manual, as figuras devem ter contraste, nitidez e resolução gráfica suficiente para a plena compreensão do desenho requerido, sem hachuras que comprometam a visualização da configuração. Na atual apresentação o excesso de hachuras está atrapalhando a compreensão da forma; além disso, algumas linhas estão imprecisas e incompletas, não sendo possível identificar o que representa hachura e o que representa linha de contorno do objeto. Apresente um novo conjunto de figuras com qualidade adequada, utilizando traços precisos e resolução mínima de 300 DPI, removendo o excesso de hachuras e completando os contornos do objeto.[2] Com base na atual apresentação do pedido, não foi possível identificar diferenças entre o objeto das figuras 1.1 a 1.10 e o das figuras 2.1 a 2.10. Caso os objetos constituam, de fato, variações configurativas, esclarecer qual(is) elemento(s) da forma varia(m) de uma para a outra. Caso a forma plástica seja exatamente a mesma e a diferença resida somente na forma de representação (aberto/fechado), numerar as figuras consecutivamente (de 1.1 a 1.20), por tratar-se do mesmo objeto. Poderá o depositante, nesse caso, alternativamente, manter no pedido apenas uma das configurações.

---

**(21) BR 30 2021 000298-1**

Código 34 - Exigência - Art. 106 § 3º da LPI

(22) 25/01/2021

(71) DANIEL KAMEKICHI OHNUMA (BR/SP)

Considerando-se o Manual de Desenhos Industriais, estabelecido pela resolução 232/2019, formulam-se as seguintes exigências: [1] Conforme item 5.5.1 do Manual, as figuras devem ter contraste, nitidez e resolução gráfica suficientes para a plena compreensão do desenho requerido. Apresente novo conjunto de figuras com qualidade adequada, utilizando traços precisos e resolução mínima de 300 DPI. [2] O relatório e a reivindicação deverão atender às condições estabelecidas pelo INPI, conforme art. 101 da Lei 9279/96. Para tal, reapresente o texto e a formatação do relatório descritivo e da reivindicação fielmente conforme modelo na seção Modelos do Manual de Desenhos Industriais. Os modelos encontram-se acessíveis em <http://manualdedi.inpi.gov.br/projects/manual-de-desenho-industrial/wiki#Modelos>. Caso não haja interesse em reapresentar relatório descritivo e reivindicação corrigidos, o requerente deverá declarar, no cumprimento desta exigência, que abdica dos mesmos. [3] A legenda que acompanha a numeração das figuras é facultativa, mas, se apresentada, deve seguir o disposto no item 5.9. Apresente novo conjunto de figuras com as legendas corrigidas, suprimindo os textos descritivos.

---

**(21) BR 30 2021 000733-9**

Código 34 - Exigência - Art. 106 § 3º da LPI

(22) 22/02/2021

(71) DOLCE ALBA CONCEPT LTDA. (BR/SC)

(74) CAROLINE GODOI DE CASTRO OLIVEIRA

Exigência formulada com fulcro no Manual de Desenhos Industriais (doravante



Manual), estabelecido pela Resolução 232/2019. [1] Os objetos do pedido não guardam entre si as mesmas características distintivas preponderantes. Por força do art. 104 da LPI, com apoio no item 5.4 do Manual, o pedido deverá ser dividido. Cada pedido dividido trata-se de um novo depósito: veja os itens 2.2 e 5.4 do Manual. Para fazer as correções no pedido original apresente petição com código 105 (cumprimento de exigência técnica). Para depositar os pedidos divididos apresente petição com código de GRU 100 (depósito de pedido de registro de desenho industrial), informando se tratar de pedido dividido do pedido 302021000733-9, para que fiquem relacionados. [2] Mantenha no pedido original (302021000733-9) o objeto das figuras 1.1 a 1.6. [3] Apresente em um 1º pedido dividido o objeto das figuras 2.1 a 2.6. Adeque a numeração das figuras de acordo com os itens 3.8.3, 4.2.11 e 5.8 do Manual: figura 1.1, figura 1.2, etc. [4] Apresente em um 2º pedido dividido o objeto das figuras 3.1 a 3.6. Adeque a numeração das figuras de acordo com os itens 3.8.3, 4.2.11 e 5.8 do Manual: figura 1.1, figura 1.2, etc. [5] Adeque a numeração das folhas de figuras de cada pedido conforme itens 3.8.3 e 4.2.11 do Manual, por exemplo: 1/6, 2/6, 3/6, 4/6, 5/6 e 6/6. Não escreva o modelo do objeto. [6] Os desenhos ou fotografias não deverão conter marcas ou logotipos representados na configuração do desenho industrial requerido, ainda que a reprodução do sinal marcário tenha sido parcial, conforme item 5.5.2 do Manual: apresente as figuras sem o sinal marcário e sem textos. [7] Por terem sido omitidas vistas espelhadas, é obrigatória a apresentação de relatório descritivo e reivindicação nestes pedidos, conforme os modelos do Manual. Reapresente os documentos corrigidos. Na reivindicação coloque, na parte superior, a numeração de folha (1/1); abaixo, coloque a indicação do documento (Reivindicação); abaixo informe o título e coloque a frase padrão (Reivindica-se o registro do desenho industrial conforme representado no conjunto de figuras e apresentado no relatório descritivo, ambos em anexo); no final coloque a declaração de omissão de vistas contida no item 3.8.1.2a do Manual, por exemplo: A vista lateral esquerda foi omitida por ser espelhada da figura 1.3 - vista lateral direita. No relatório descritivo coloque, na parte superior, a numeração de folha (1/1); abaixo coloque a indicação do documento (Relatório descritivo), abaixo, o título, depois a frase padrão (O presente relatório descritivo faz referência às fotografias anexas, assim indicadas:); na sequência, coloque a legenda das figuras conforme mostrada no modelo (por exemplo: figura 1.1 - perspectiva; figura 1.2 - vista superior, etc.); no final coloque a declaração de omissão de vistas contida no item 3.8.1.2a do Manual, por exemplo: A vista lateral esquerda foi omitida por ser espelhada da figura 1.3 - vista lateral direita; não escreva o modelo do objeto. Nenhum texto que não esteja previsto nos modelos é permitido: não escreva 4. Declaração referente à omissão de vistas. ATENÇÃO: a declaração de omissão de vistas deve estar na mesma folha do relatório e na mesma folha da reivindicação, conforme modelos do Manual; não coloque as declarações em folha avulsa e não numere na sequência das figuras. O item [3] da exigência anterior (exigência formal - código de despacho 30) estava em desacordo com o Manual.



---

(21) BR 30 2021 000734-7

Código 34 - Exigência - Art. 106 § 3º da LPI

(22) 22/02/2021

(71) DOLCE ALBA CONCEPT LTDA. (BR/SC)

(74) CAROLINE GODOI DE CASTRO OLIVEIRA

Exigência formulada com fulcro no Manual de Desenhos Industriais (doravante Manual), estabelecido pela Resolução 232/2019. [1] As figuras não estão correspondentes entre si: as alças devem estar sempre na mesma posição (abaixadas ou levantadas) em todas as figuras; nas vistas inferiores não estão representados os recipientes internos transparentes. Revise todo o conjunto de figuras, fazendo as correções indicadas e quaisquer outras que sejam necessárias para que as imagens apresentem coerência entre si, em atenção ao item 5.5 do Manual. Renumere as folhas de figuras de 1/12 a 12/12 em atenção aos itens 3.8.3 e 4.2.11 do Manual. [2] Os desenhos ou fotografias não deverão conter marcas ou logotipos representados na configuração do desenho industrial requerido, ainda que a reprodução do sinal marcário tenha sido parcial, conforme item 5.5.2 do Manual: apresente as figuras sem o sinal marcário e sem textos. Não escreva os modelos dos objetos. [3] Por terem sido omitidas vistas espelhadas, é obrigatória a apresentação de relatório descritivo e reivindicação nestes pedidos, conforme os modelos do Manual. Reapresente os documentos corrigidos. Na reivindicação coloque, na parte superior, a numeração de folha (1/1); abaixo, coloque a indicação do documento (Reivindicação); abaixo informe o título e coloque a frase padrão (Reivindica-se o registro do desenho industrial e sua variação conforme representado no conjunto de figuras e apresentado no relatório descritivo, ambos em anexo); no final coloque a declaração de omissão de vistas contida no item 3.8.1.2a do Manual, por exemplo: A vista lateral esquerda foi omitida por ser espelhada da figura 1.3 - vista lateral direita; A vista lateral esquerda foi omitida por ser espelhada da figura 2.3 - vista lateral direita. No relatório descritivo coloque, na parte superior, a numeração de folha (1/1); abaixo coloque a indicação do documento (Relatório descritivo), abaixo, o título, depois a frase padrão (O presente relatório descritivo faz referência às fotografias anexas, assim indicadas:); na sequência, coloque a legenda das figuras conforme mostrada no modelo (por exemplo: figura 1.1 - perspectiva; figura 1.2 - vista superior, etc.); no final coloque a declaração de omissão de vistas contida no item 3.8.1.2a do Manual, por exemplo: A vista lateral esquerda foi omitida por ser espelhada da figura 1.3 - vista lateral direita; A vista lateral esquerda foi omitida por ser espelhada da figura 2.3 - vista lateral direita; não escreva o modelo do objeto. Nenhum texto que não esteja previsto nos modelos é permitido: não escreva 3. Declaração referente à omissão de vistas. ATENÇÃO: a declaração de omissão de vistas deve estar na mesma folha do relatório e na mesma folha da reivindicação, conforme modelos do Manual; não coloque as declarações em folha avulsa e não numere na sequência das figuras. O item [3] da exigência anterior (exigência formal - código de despacho 30) estava em desacordo com o Manual.



---

**(21) BR 30 2021 000836-0**

Código 34 - Exigência - Art. 106 § 3º da LPI

(22) 26/02/2021

(71) UNIVERSIDADE FEDERAL DA PARAIBA (BR/PB)

O conjunto de figuras apresentado contém 2 perspectivas, a vista lateral direita e a vista superior do objeto. Porém, em atenção ao item 5.5 do Manual, o conjunto de figuras deverá conter todas vistas ortogonais (frontal, posterior, laterais, superior e inferior), além de pelo menos uma perspectiva. Caso existam vistas simétricas e / ou espelhadas, o requerente pode optar por omiti-las: nesse caso, o relatório descritivo e a reivindicação são obrigatórios e devem seguir os modelos da seção Modelos do Manual. Observe que, no relatório descritivo, ao invés de dizer [002] A FIGURA 1.1 REPRESENTA UMA VISTA EM PERSPECTIVA DA CONFIGURAÇÃO ORNAMENTAL APLICADA EM OLFATÔMETRO MODULAR PARA ENSAIOS, deve-se escrever apenas FIGURA 1.1 - VISTA EM PERSPECTIVA, e assim sucessivamente (ou seja, não é necessário indicar o título do objeto). Finalmente, corrija o título do objeto no relatório descritivo e na reivindicação: ao invés de CONFIGURAÇÃO ORNAMENTAL APLICADA EM OLFATÔMETRO MODULAR PARA ENSAIOS COMPORTAMENTAIS COM INSETOS, escreva CONFIGURAÇÃO APLICADA EM OLFATÔMETRO PARA ENSAIOS COMPORTAMENTAIS COM INSETOS.

---

**(21) BR 30 2021 001045-3**

Código 34 - Exigência - Art. 106 § 3º da LPI

(22) 11/03/2021

(71) R. D. V. RIBEIRO - ME (BR/SP)

(74) MARCO ANTÔNIO DE OLIVEIRA

Conforme item 5.5.1 do Manual, as figuras devem ter contraste, nitidez e resolução gráfica suficientes para a plena compreensão do desenho requerido, sem hachuras, sombras ou reflexos que comprometam a visualização da configuração: rerepresente conjunto de figuras completo no qual as figuras 1.3, 1.4, 1.6 e 1.7 estejam mais nítidas, pois há detalhes do cano e do solado da bota que não são perceptíveis nas fotografias apresentadas.

---

**(21) BR 30 2021 001214-6**

Código 34 - Exigência - Art. 106 § 3º da LPI

(22) 19/03/2021

(71) KONINKLIJKE PHILIPS N.V. (NL)

(74) DANIEL ADVOGADOS (ALT.DE DANIEL &amp; CIA)

No pedido em tela, o requerente apresentou vistas frontais do mesmo objeto, diferenciadas apenas por variações ou imagens distintas da interface gráfica mostrada no visor. Em atenção ao item 5.5 do Manual, para cada vista frontal apresentada, o titular deve apresentar novo conjunto de figuras mostrando uma única vista frontal, pelo menos uma perspectiva, bem como demais vistas ortogonais (posterior, lateral direita, lateral esquerda, superior, inferior) associadas à cada vista frontal apresentada.



---

**(21) BR 30 2021 001292-8**

Código 34 - Exigência - Art. 106 § 3º da LPI

(22) 24/03/2021

(71) NUTRIEX INDÚSTRIA DE NUTRACEUTICOS LTDA - ME (BR/GO)

(74) MEIRE DA SILVA PRATES MIRANDA

1. Em atenção aos itens 3.8.1, 3.8.2 e 5.5 do Manual, por terem sido omitidas vistas simétricas / espelhadas, a apresentação de relatório descritivo e reivindicação é obrigatória para este pedido e estes documentos devem seguir os modelos contidos na seção Modelos no Manual. Pelo exposto, apresente esses dois documentos aos autos. Na reivindicação coloque, na parte superior, a numeração de folha (1/1); abaixo, coloque a indicação do documento (Reivindicação), seguida do título e da frase padrão (Reivindica-se o registro do desenho industrial conforme representado no conjunto de figuras e apresentado no relatório descritivo, ambos em anexo); não numere a reivindicação, pois pedidos de registro de desenho industrial só admitem uma reivindicação; por último, coloque a declaração referente à omissão de vistas contida no item 3.8.1.2a do Manual, por exemplo: A vista posterior foi omitida por ser simétrica à figura 1.4 - vista frontal. No relatório descritivo coloque, na parte superior, a numeração de folha (1/1); abaixo coloque a indicação do documento (Relatório descritivo), seguida do título e da frase padrão (O presente relatório descritivo faz referência aos desenhos anexos, assim indicados:); na sequência, coloque a legenda das figuras conforme mostrada no modelo (por exemplo: figura 1.1 - perspectiva; figura 1.2 - vista superior, etc.); por último, coloque a declaração referente à omissão de vistas contida no item 3.8.1.2a do Manual, por exemplo: A vista posterior foi omitida por ser simétrica à figura 1.4 - vista frontal. Nenhum texto que não esteja previsto nos modelos é permitido. Opcionalmente, o requerente pode apresentar as vistas faltantes (no caso, as vistas posterior e lateral esquerda). Neste caso, não é necessário apresentar relatório descritivo e reivindicação.2. Além disso, de acordo com os itens 4.2.11 e 5.5.2 do Manual, as figuras não podem conter molduras, linhas delimitadoras, marcas, logotipos, marcas d'água, timbres, rubricas, assinaturas e outras informações desta natureza: apresente a figura 1.1 [vista superior] sem as linhas de eixo desenhadas na boca do frasco.

---

**(21) BR 30 2021 001300-2**

Código 34 - Exigência - Art. 106 § 3º da LPI

(22) 25/03/2021

(71) BLUE BUFFALO ENTERPRISES, INC. (US)

(74) DANNEMANN, SIEMSEN, BIGLER &amp; IPANEMA MOREIRA

Com base no Manual de Desenhos Industriais estabelecido pela Resolução 232/2019, bem como no comunicado publicado na RPI número 2523 de 14/05/2019, formulam-se as seguintes exigências:[1] De acordo com o item 5.1.1 da Resolução 232/19 (Manual de Desenhos Industriais), o pedido de registro de objeto tridimensional deverá reivindicar a configuração completa do objeto da prioridade unionista. A forma plástica reivindicada deve subsistir como objeto. No caso de desenhos, o objeto deverá estar completamente revelado em linhas



contínuas. Caso um objeto possua elementos não reivindicados (ex.: linhas tracejadas) na prioridade unionista, estes deverão ser incorporados à reivindicação do objeto no pedido nacional (ex.: linhas contínuas), configurando objeto que subsista por si. Reapresentar os desenhos, preenchendo todas as linhas tracejadas das figuras. [2] O excesso de hachuras nas figuras apresentadas prejudica a compreensão da forma do objeto. Conforme item 5.5.1 do Manual de Desenhos Industriais, reapresentar os desenhos removendo o excesso de hachuras.[3] A vista perspectiva relativa ao objeto revelado nas figuras 1.1 a 1.6 não foi apresentada. Segundo item 5.5 do Manual, a vista perspectiva e as vistas ortogonais do objeto reivindicado devem constar no pedido. Reapresente o conjunto de figuras, removendo a imagem 1.7 e incluindo a vista perspectiva correta. [4] As vistas ortogonais do objeto revelado na figura 1.7 não foram apresentadas. Caso seja de interesse, apresentar esse objeto como uma variação configurativa. Segundo item 5.5 do Manual, a vista perspectiva e as vistas ortogonais do objeto reivindicado devem constar no pedido. Reapresente o conjunto de figuras, incluindo as referidas vistas. Retifique a numeração das figuras conforme as correções efetuadas (2.1 a 2.7).[5] Retifique o relatório descritivo segundo as correções sugeridas no item [4].

---

**(21) BR 30 2021 001301-0**

Código 34 - Exigência - Art. 106 § 3º da LPI

(22) 25/03/2021

(71) BAYER CONSUMER CARE AG (CH)

(74) MONTAURY PIMENTA, MACHADO &amp; VIEIRA DE MELLO ADVOGADOS

Conforme item 5.5.1 do Manual, as figuras devem ter contraste, nitidez e resolução gráfica suficientes para a plena compreensão do desenho requerido, sem hachuras, sombras ou reflexos que comprometam a visualização da configuração: apresente (ou reapresente) as figuras com qualidade adequada, utilizando traços precisos e resolução mínima de 300 DPI, sem hachuras. Existem linhas imprecisas e incompletas, aparentando traços de esboço, nas figuras 1.1 a 1.4; 1.6; 1.7; 2.1 a 2.4; 2.6; 2.7, que atrapalham a identificação do que representa hachura e o que representa linha de contorno do objeto. Assim sendo, reapresente as figuras mencionadas com a devida correção, sem reflexos.

---

**(21) BR 30 2021 001302-9**

Código 34 - Exigência - Art. 106 § 3º da LPI

(22) 25/03/2021

(71) BAYER CONSUMER CARE AG (CH)

(74) MONTAURY PIMENTA, MACHADO &amp; VIEIRA DE MELLO ADVOGADOS

Conforme item 5.5.1 do Manual, as figuras devem ter contraste, nitidez e resolução gráfica suficientes para a plena compreensão do desenho requerido, sem hachuras, sombras ou reflexos que comprometam a visualização da configuração: apresente (ou reapresente) as figuras com qualidade adequada, utilizando traços precisos e resolução mínima de 300 DPI, sem hachuras. Existem linhas imprecisas e incompletas, aparentando traços de esboço, nas



---

figuras 1.1 a 1.4; 1.6; 1.7; 2.1 a 2.4; 2.6; 2.7, que atrapalham a identificação do que representa hachura e o que representa linha de contorno do objeto. Assim sendo, reapresente as figuras mencionadas com a devida correção, sem reflexos.

---

**(21) BR 30 2021 001305-3**

Código 34 - Exigência - Art. 106 § 3º da LPI

(22) 25/03/2021

(71) LEGO A/S (DK)

(74) MAGALHÃES, NOGUEIRA SOCIEDADE DE ADVOGADOS

Com base no Manual de Desenhos Industriais estabelecido pela Resolução 232/2019, bem como no comunicado publicado na RPI número 2523 de 14/05/2019, formulam-se as seguintes exigências:[1] Foram observadas inconsistências entre algumas imagens apresentadas. Os quadrados que observamos na parte frontal do objeto na figura 1.1 não foram representados nas figuras 1.4 e 1.5. Segundo item 5.5 do Manual, os desenhos ou fotografias deverão revelar a configuração do objeto de maneira coerente e consistente em todas as vistas. Apresente novo conjunto de figuras, corrigindo as inconsistências entre as vistas, de modo a harmonizar as imagens do desenho industrial reivindicado.

---

**(21) BR 30 2021 001309-6**

Código 34 - Exigência - Art. 106 § 3º da LPI

(22) 25/03/2021

(71) PERCIVAL HENRIQUE DOMINGOS (BR/SP)

Com base no Manual de Desenhos Industriais estabelecido pela Resolução 232/2019, bem como no comunicado publicado na RPI número 2523 de 14/05/2019, formulam-se as seguintes exigências:[1] As figuras 1.5; 1.6; 1.7; 1.9 e 1.10 revelam um sinal que aparenta ser uma marca ou logotipo. Segundo o item 5.5.2, os desenhos ou fotografias não deverão trazer marcas ou logotipos representados na configuração do desenho industrial requerido, ainda que a reprodução do sinal marcário tenha sido parcial. Reapresente o conjunto de figuras, retirando qualquer marca ou logotipo das imagens.

---

**(21) BR 30 2021 001310-0**

Código 34 - Exigência - Art. 106 § 3º da LPI

(22) 25/03/2021

(71) DONIZETE PALMARIN. (BR/SP)

(74) NICOLAS MARQUES RIBEIRO SOUZA

Com base no Manual de Desenhos Industriais estabelecido pela Resolução 232/2019, bem como no comunicado publicado na RPI número 2523 de 14/05/2019, formulam-se as seguintes exigências:[1] A figura 1.1 apresenta linhas irregulares ou serrilhadas em vários pontos dificultando a compreensão da forma. Conforme item 5.5.1 do Manual, as figuras devem ter linhas precisas e contínuas, contraste, nitidez e resolução gráfica (resolução mínima de 300 DPI.) suficientes para a plena compreensão do desenho requerido. Reapresente o conjunto de figuras, de modo que a imagem apontada tenha traços precisos e



---

contínuos.

---

**(21) BR 30 2021 001311-8**

Código 34 - Exigência - Art. 106 § 3º da LPI

(22) 25/03/2021

(71) DONIZETE PALMARIN. (BR/SP)

(74) NICOLAS MARQUES RIBEIRO SOUZA

Com base no Manual de Desenhos Industriais estabelecido pela Resolução 232/2019, bem como no comunicado publicado na RPI número 2523 de 14/05/2019, formulam-se as seguintes exigências:[1] A figura 1.1 apresenta linhas irregulares ou serrilhadas em vários pontos dificultando a compreensão da forma. Conforme item 5.5.1 do Manual, as figuras devem ter linhas precisas e contínuas, contraste, nitidez e resolução gráfica (resolução mínima de 300 DPI.) suficientes para a plena compreensão do desenho requerido. Reapresente o conjunto de figuras, de modo que a imagem apontada tenha traços precisos e contínuos.

---

**(21) BR 30 2021 001328-2**

Código 34 - Exigência - Art. 106 § 3º da LPI

(22) 26/03/2021

(71) H.E.A PROPAGANDA E PUBLICIDADE LTDA (BR/SP)

(74) ELLEN APARECIDA MEDEIROS DOS SANTOS - ELLITE MARCAS E PATENTES

Com base no Manual de Desenhos Industriais estabelecido pela Resolução 232/2019, bem como no comunicado publicado na RPI número 2523 de 14/05/2019, formulam-se as seguintes exigências:[1] A numeração das figuras está incorreta. Segundo o item 5.8 do manual, nos casos em que se apresenta mais de um desenho industrial com as mesmas características distintivas no mesmo pedido, deve-se acrescentar uma unidade ao primeiro algarismo da numeração para cada variação configurativa. Portanto, retifique a numeração das variações apresentadas para 1.1; 2.1; 3.1; 4.1; 5.1 e 6.1.[2] Retifique o relatório descritivo conforme as alterações sugeridas no item [1] desta exigência.

---

**(21) BR 30 2021 001330-4**

Código 34 - Exigência - Art. 106 § 3º da LPI

(22) 26/03/2021

(71) BLUE BUFFALO ENTERPRISES, INC. (US)

(74) DANNEMANN, SIEMSEN, BIGLER & IPANEMA MOREIRA

Com base no Manual de Desenhos Industriais estabelecido pela Resolução 232/2019, bem como no comunicado publicado na RPI número 2523 de 14/05/2019, formulam-se as seguintes exigências:[1] De acordo com o item 5.1.1 da Resolução 232/19 (Manual de Desenhos Industriais), o pedido de registro de objeto tridimensional deverá reivindicar a configuração completa do objeto da prioridade unionista. A forma plástica reivindicada deve subsistir como objeto. No caso de desenhos, o objeto deverá estar completamente revelado em linhas contínuas. Caso um objeto possua elementos não reivindicados (ex.: linhas tracejadas) na prioridade unionista, estes deverão ser incorporados à



reivindicação do objeto no pedido nacional (ex.: linhas contínuas), configurando objeto que subsista por si. Reapresentar os desenhos, preenchendo todas as linhas tracejadas das figuras. [2] O excesso de hachuras nas figuras apresentadas prejudica a compreensão da forma do objeto. Conforme item 5.5.1 do Manual de Desenhos Industriais, reapresentar os desenhos removendo o excesso de hachuras.[3] A vista perspectiva relativa ao objeto revelado nas figuras 1.1 a 1.6 não foi apresentada. Segundo item 5.5 do Manual, a vista perspectiva e as vistas ortogonais do objeto reivindicado devem constar no pedido. Reapresente o conjunto de figuras, removendo a imagem 1.7 e incluindo a vista perspectiva correta. [4] As vistas ortogonais do objeto revelado na figura 1.7 não foram apresentadas. Caso seja de interesse, apresentar esse objeto como uma variação configurativa. Segundo item 5.5 do Manual, a vista perspectiva e as vistas ortogonais do objeto reivindicado devem constar no pedido. Reapresente o conjunto de figuras, incluindo as referidas vistas. Retifique a numeração das figuras conforme as correções efetuadas (2.1 a 2.7).[5] Retifique o relatório descritivo segundo as correções sugeridas no item [4].

---

(21) BR 32 2020 003170-1

Código 34 - Exigência - Art. 106 § 3º da LPI

(22) 29/01/2020

(62) BR 30 2020 000384-5 29/01/2020

(71) MAGNETIC AUTOCONTROL GMBH (DE)

(74) DANNEMANN, SIEMSEN, BIGLER & IPANEMA MOREIRA

Exigência formulada com fulcro no Manual de Desenhos Industriais (doravante Manual), estabelecido pela Resolução 232/2019. [1] As figuras não estão correspondentes entre si. Na figura 1.1 observamos que os dois painéis transparentes superiores, nas extremidades, não vão até a base, vão somente até o suporte cilíndrico, e que o painel central vai até a base do objeto; na figura 1.2, vista oposta à figura 1.1, temos o contrário: os painéis das extremidades vão até a base e o central é mais curto, apenas até o plano horizontal superior do objeto; nas demais figuras verifica-se que na face em que os dois painéis da extremidade vão até quase a base do objeto, o painel central também vai, e na vista oposta deveria aparecer o painel central até o plano horizontal superior e os painéis laterais até os cilindros de apoio, ou seja, nenhum painel deveria ir até a base (ou quase) do objeto. Considerando as figuras 1.1 e 1.2 corretas, pois estavam contidas no depósito do pedido original 302020000384-5 e estão contidas na prioridade unionista, revise todo o conjunto de figuras, fazendo as correções indicadas e quaisquer outras que sejam necessárias para que as imagens apresentem coerência entre si, em atenção ao item 5.5 do Manual.

---

(21) BR 32 2020 004673-3

Código 34 - Exigência - Art. 106 § 3º da LPI

(22) 06/02/2020

(62) BR 30 2020 000544-9 06/02/2020

(71) KONINKLIJKE PHILIPS N.V. (NL)

(74) DANIEL ADVOGADOS (ALT.DE DANIEL & CIA)



---

Esta exigência será baseada na petição 870210033357, de 12/04/2021. A atual figura 1.7 permanece incoerente com as demais figuras, principalmente se observarmos a vista superior, que demonstra gomos hexagonais, a supressão do elemento de encaixe, um pequeno trapézio, verificado na fig. 1.2 e algumas linhas que formam a volumetria da face inferior. Portanto, harmonize as figuras conforme dispõe o item 5.5 do Manual.

---

**(21) BR 32 2020 004675-0**

Código 34 - Exigência - Art. 106 § 3º da LPI

(22) 06/02/2020

(62) BR 30 2020 000544-9 06/02/2020

(71) KONINKLIJKE PHILIPS N.V. (NL)

(74) DANIEL ADVOGADOS (ALT.DE DANIEL & CIA)

Conforme item 5.8 do Manual de Desenhos Industriais, numerar as figuras do objeto principal de acordo com o padrão 1.1, 1.2, 1.3 etc. As figuras de variações configurativas devem ser numeradas no padrão: 2.1, 2.2, 2.3...; 3.1, 3.2, 3.3 etc. As atuais figuras 4.6 e 4.7 (páginas 20/36 e 21/36) estão fora de sequência. Corrija-las para fig. 3.6 e 3.7, respectivamente.



**Código 34.2 - Exame formal de Cumprimento de Exigência Técnica**

Exame preliminar de petição de cumprimento de exigência técnica. Conferência relativa à apresentação, tempestividade e pagamento.

<b>(21) BR 30 2012 005027-8</b>	Código 34.2 - Exame formal de Cumprimento de Exigência Técnica (71) COSAN LUBRIFICANTES E ESPECIALIDADES S.A. (BR/RJ) (74) DANNEMANN, SIEMSEN, BIGLER & IPANEMA MOREIRA
<b>(21) BR 30 2012 006414-7</b>	Código 34.2 - Exame formal de Cumprimento de Exigência Técnica (71) MICROSOFT CORPORATION (US) (74) DI BLASI, PARENTE & ASS. PROP. IND. LTDA
<b>(21) BR 30 2014 002518-0</b>	Código 34.2 - Exame formal de Cumprimento de Exigência Técnica (71) UNIVERSIDADE FEDERAL DE MINAS GERAIS (BR/MG)
<b>(21) BR 30 2016 000981-3</b>	Código 34.2 - Exame formal de Cumprimento de Exigência Técnica (71) HARMAN INTERNATIONAL INDUSTRIES, INCORPORATED (US) (74) EDUARDO LOURENÇO GUEDES SERRÃO DE OTERO
<b>(21) BR 30 2016 001238-5</b>	Código 34.2 - Exame formal de Cumprimento de Exigência Técnica (71) SCANIA CV AB (SE) (74) Daniel Advogados (Alt.de Daniel & Cia)
<b>(21) BR 30 2016 002624-6</b>	Código 34.2 - Exame formal de Cumprimento de Exigência Técnica (71) OPENTV, INC. (US) (74) KASZNAR LEONARDOS PROPRIEDADE INTELECTUAL
<b>(21) BR 30 2016 004938-6</b>	Código 34.2 - Exame formal de Cumprimento de Exigência Técnica (71) DOCILE ALIMENTOS LTDA (BR/RS) (74) RENATO HAHN
<b>(21) BR 30 2016 005758-3</b>	Código 34.2 - Exame formal de Cumprimento de Exigência Técnica (71) VLADIMILSON REIS DE OLIVEIRA (BR/SP) (74) Rubens dos Santos Filho
<b>(21) BR 30 2017 000468-7</b>	Código 34.2 - Exame formal de Cumprimento de Exigência Técnica (71) RIFFEL MOTO PEÇAS LTDA (BR/SC) (74) LEILA KRAUSE SIGNORELLI
<b>(21) BR 30 2017 002109-3</b>	Código 34.2 - Exame formal de Cumprimento de Exigência Técnica (71) VERIFONE, INC. (US) (74) Dannemann, Siemsen, Bigler & Ipanema Moreira



---

<b>(21) BR 30 2017 002197-2</b>	Código 34.2 - Exame formal de Cumprimento de Exigência Técnica (71) BUSHNELL INC. (US) (74) Dannemann, Siemsen, Bigler & Ipanema Moreira
<b>(21) BR 30 2017 004152-3</b>	Código 34.2 - Exame formal de Cumprimento de Exigência Técnica (71) JOÃO ADEMIR BIANCHINI (BR/SC) ; VALCIR BIANCHINI (BR/SC) (74) REGIBRAS LTDA EPP
<b>(21) BR 30 2018 003502-0</b>	Código 34.2 - Exame formal de Cumprimento de Exigência Técnica (71) BORDARTES INDUSTRIA TEXTIL LTDA (BR/MG) (74) WALLACE LUIZ DE OLIVEIRA SANTOS
<b>(21) BR 30 2018 003511-9</b>	Código 34.2 - Exame formal de Cumprimento de Exigência Técnica (71) BORDARTES INDUSTRIA TEXTIL LTDA (BR/MG) (74) WALLACE LUIZ DE OLIVEIRA SANTOS
<b>(21) BR 30 2018 003530-5</b>	Código 34.2 - Exame formal de Cumprimento de Exigência Técnica (71) BORDARTES INDUSTRIA TEXTIL LTDA (BR/MG) (74) WALLACE LUIZ DE OLIVEIRA SANTOS
<b>(21) BR 30 2018 055684-4</b>	Código 34.2 - Exame formal de Cumprimento de Exigência Técnica (71) CLARICE ARNT FRANKE (BR/RS) (74) STOCK MARCAS E PATENTES LTDA - ME
<b>(21) BR 30 2019 004482-0</b>	Código 34.2 - Exame formal de Cumprimento de Exigência Técnica (71) LUCAS BERTULUCI DIAS (BR/SP)
<b>(21) BR 30 2019 005952-5</b>	Código 34.2 - Exame formal de Cumprimento de Exigência Técnica (71) MURILO GONÇALVES VIGÁRIO (BR/SP) (74) RAPHAEL BORSATO NOVELINI
<b>(21) BR 30 2020 000026-9</b>	Código 34.2 - Exame formal de Cumprimento de Exigência Técnica (71) CHRISTIAN ARGENTIERI (IT) (74) MAGALHÃES, NOGUEIRA SOCIEDADE DE ADVOGADOS
<b>(21) BR 30 2020 000672-0</b>	Código 34.2 - Exame formal de Cumprimento de Exigência Técnica (71) MARILDA APARECIDA DE OLIVEIRA (BR/MG)
<b>(21) BR 30 2020 001885-0</b>	Código 34.2 - Exame formal de Cumprimento de Exigência Técnica (71) REGINALDO BOEIRA DOS SANTOS (BR/SC) (74) INTELLINOVA CONSULTORIA EMPRESARIAL LTDA.ME
<b>(21) BR 30 2020 002108-8</b>	Código 34.2 - Exame formal de Cumprimento de Exigência Técnica



---

	(71) BEATRIZ FERNANDA GONZAGA BRENDA (BR/SP)
<b>(21) BR 30 2020 002302-1</b>	Código 34.2 - Exame formal de Cumprimento de Exigência Técnica (71) INSTITUTO GNARUS (BR/MG) ; NORTE ENERGIA S.A. (BR/DF)
<b>(21) BR 30 2020 002392-7</b>	Código 34.2 - Exame formal de Cumprimento de Exigência Técnica (71) ESSITY HYGIENE AND HEALTH AKTIEBOLAG (SE) (74) CAROLINA NAKATA
<b>(21) BR 30 2020 002394-3</b>	Código 34.2 - Exame formal de Cumprimento de Exigência Técnica (71) ESSITY HYGIENE AND HEALTH AKTIEBOLAG (SE) (74) CAROLINA NAKATA
<b>(21) BR 30 2020 002417-6</b>	Código 34.2 - Exame formal de Cumprimento de Exigência Técnica (71) FELIPE MAZZINI (BR/SC) (74) Rogério de Souza
<b>(21) BR 30 2020 002625-0</b>	Código 34.2 - Exame formal de Cumprimento de Exigência Técnica (71) MURILO ALFREDO DE FARIA (BR/SC) (74) Rogério de Souza
<b>(21) BR 30 2020 003177-6</b>	Código 34.2 - Exame formal de Cumprimento de Exigência Técnica (71) SUPER73, INC. (US) (74) KASZNAR LEONARDOS PROPRIEDADE INTELECTUAL
<b>(21) BR 30 2020 003178-4</b>	Código 34.2 - Exame formal de Cumprimento de Exigência Técnica (71) SUPER73, INC. (US) (74) KASZNAR LEONARDOS PROPRIEDADE INTELECTUAL
<b>(21) BR 30 2020 003179-2</b>	Código 34.2 - Exame formal de Cumprimento de Exigência Técnica (71) SUPER73, INC. (US) (74) KASZNAR LEONARDOS PROPRIEDADE INTELECTUAL
<b>(21) BR 30 2020 003356-6</b>	Código 34.2 - Exame formal de Cumprimento de Exigência Técnica (71) LUCIANA RAUNAIMER (BR/SP) (74) PERANDIN SOCIEDADE DE ADVOGADOS
<b>(21) BR 30 2020 003438-4</b>	Código 34.2 - Exame formal de Cumprimento de Exigência Técnica (71) INTERACTIVE STRENGTH, INC. (US) (74) Hugo Silva & Maldonado Propriedade Intelectual Sociedade Civil S/C Ltda.
<b>(21) BR 30 2020 003443-0</b>	Código 34.2 - Exame formal de Cumprimento de Exigência Técnica (71) FISHER & PAYKEL HEALTHCARE LIMITED (NZ) (74) DANNEMANN, SIEMSEN, BIGLER & IPANEMA MOREIRA



---

(21) BR 30 2020 003482-1	Código 34.2 - Exame formal de Cumprimento de Exigência Técnica (71) DART INDUSTRIES INC. (US) (74) KASZNAR LEONARDOS PROPRIEDADE INTELECTUAL
(21) BR 30 2020 003622-0	Código 34.2 - Exame formal de Cumprimento de Exigência Técnica (71) RIO PISCINAS MARCAS E PATENTES EIRELI (BR/RJ) (74) Portfolio Marcas e Patentes Ltda.
(21) BR 30 2020 003779-0	Código 34.2 - Exame formal de Cumprimento de Exigência Técnica (71) SEMMEN ANTUNES SILVA (BR/ES) (74) WAGNER JOSÉ FAFÁ BORGES
(21) BR 30 2020 003782-0	Código 34.2 - Exame formal de Cumprimento de Exigência Técnica (71) WANDERSON SAMPAIO GONÇALVES (BR/CE) (74) EDUARDO DE FREITAS ALVARENGA
(21) BR 30 2020 003838-0	Código 34.2 - Exame formal de Cumprimento de Exigência Técnica (71) L & R BORGES INDÚSTRIA COMÉRCIO E EXPORTAÇÃO E IMPORTAÇÃO DE ARTIGOS ESPORTIVOS E ORTOPÉDICOS LTDA ME (BR/SC) (74) SAMUEL CLAUDINO SIMÕES
(21) BR 30 2020 003845-2	Código 34.2 - Exame formal de Cumprimento de Exigência Técnica (71) STELLA IMPORTAÇÃO E EXPORTAÇÃO DE LUMINARIAS LTDA (BR/RS) (74) SKO OYARZÁBAL MARCAS E PATENTES SOCIEDADE SIMPLES LTDA.
(21) BR 30 2020 003850-9	Código 34.2 - Exame formal de Cumprimento de Exigência Técnica (71) ROBERTO SEVERINO JOAO DA SILVA (BR/ES) (74) Realize & Salvatto Marcas e Patentes Ltda.
(21) BR 30 2020 003887-8	Código 34.2 - Exame formal de Cumprimento de Exigência Técnica (71) HUGO FERNANDES CASTRO (BR/SP)
(21) BR 30 2020 003888-6	Código 34.2 - Exame formal de Cumprimento de Exigência Técnica (71) HUGO FERNANDES CASTRO (BR/SP)
(21) BR 30 2020 004026-0	Código 34.2 - Exame formal de Cumprimento de Exigência Técnica (71) SILBOSS INDUSTRIA E COMERCIO DE PRODUTOS DE HIGIENE PESSOAL LTDA EPP (BR/PR) (74) A Provincia Marcas e Patentes Ltda.
(21) BR 30 2020 004027-9	Código 34.2 - Exame formal de Cumprimento de Exigência Técnica (71) MONICA MARIA MANTEUFEL (BR/MG)



---

	(74) VICENTINA MARIA DE CASTRO VASCONCELOS
--	--

---

(21) BR 30 2020 004046-5	Código 34.2 - Exame formal de Cumprimento de Exigência Técnica (71) CANPACK S.A. (PL) (74) ANA CLAUDIA CHAVES RAMOS
--------------------------	---

---

(21) BR 30 2020 004064-3	Código 34.2 - Exame formal de Cumprimento de Exigência Técnica (71) SUZANA MARLY SCHAEFFER (BR/RS) (74) DIOGO MARTINS BOOS
--------------------------	--

---

(21) BR 30 2020 004065-1	Código 34.2 - Exame formal de Cumprimento de Exigência Técnica (71) ANDRIGO LAZZARETTI (BR/RS) (74) DIOGO MARTINS BOOS
--------------------------	--

---

(21) BR 30 2020 004066-0	Código 34.2 - Exame formal de Cumprimento de Exigência Técnica (71) ANDRIGO LAZZARETTI (BR/RS) (74) DIOGO MARTINS BOOS
--------------------------	--

---

(21) BR 30 2020 004067-8	Código 34.2 - Exame formal de Cumprimento de Exigência Técnica (71) VALDIVINO LOPES OLIVEIRA (BR/BA) (74) A Provincia Marcas e Patentes Ltda.
--------------------------	---

---

(21) BR 30 2020 004118-6	Código 34.2 - Exame formal de Cumprimento de Exigência Técnica (71) HITACHI HIGH-TECH CORPORATION (JP) ; LIFE TECHNOLOGIES CORPORATION (US) (74) Dannemann, Siemsen, Bigler & Ipanema Moreira
--------------------------	---

---

(21) BR 30 2020 004120-8	Código 34.2 - Exame formal de Cumprimento de Exigência Técnica (71) HITACHI HIGH-TECH CORPORATION (JP) ; LIFE TECHNOLOGIES CORPORATION (US) (74) Dannemann, Siemsen, Bigler & Ipanema Moreira
--------------------------	---

---

(21) BR 30 2020 004403-7	Código 34.2 - Exame formal de Cumprimento de Exigência Técnica (71) ANA CAROLINE JACOBS FREIRE DA SILVA (BR/DF) (74) SAMUEL CLAUDINO SIMÕES
--------------------------	---

---

(21) BR 30 2020 004436-3	Código 34.2 - Exame formal de Cumprimento de Exigência Técnica (71) HITACHI HIGH-TECH CORPORATION (JP) (74) Dannemann, Siemsen, Bigler & Ipanema Moreira
--------------------------	--

---

(21) BR 30 2020 004902-0	Código 34.2 - Exame formal de Cumprimento de Exigência Técnica (71) FIBRACEM TELEINFORMÁTICA LTDA (BR/PR) (74) ALCION BUBNIAK
--------------------------	---



---

<b>(21) BR 30 2020 004925-0</b>	Código 34.2 - Exame formal de Cumprimento de Exigência Técnica (71) IDEAVILLAGE PRODUCTS CORP. (US) (74) Dannemann, Siemsen, Bigler & Ipanema Moreira
<b>(21) BR 30 2020 004926-8</b>	Código 34.2 - Exame formal de Cumprimento de Exigência Técnica (71) IDEAVILLAGE PRODUCTS CORP. (US) (74) Dannemann, Siemsen, Bigler & Ipanema Moreira
<b>(21) BR 30 2020 005037-1</b>	Código 34.2 - Exame formal de Cumprimento de Exigência Técnica (71) KIMBERLY-CLARK WORLDWIDE, INC. (US) (74) KASZNAR LEONARDOS PROPRIEDADE INTELECTUAL
<b>(21) BR 30 2020 005067-3</b>	Código 34.2 - Exame formal de Cumprimento de Exigência Técnica (71) MARIA LUCILENE PEREIRA CAVALCANTE SOARES CALÇADOS ME (BR/CE) (74) FRANCISCO LEITE DE OLIVEIRA FILHO
<b>(21) BR 30 2020 005079-7</b>	Código 34.2 - Exame formal de Cumprimento de Exigência Técnica (71) DANIELLE FABRÃO (BR/SP) (74) JENIFER PONCE NAVARRO
<b>(21) BR 30 2020 005091-6</b>	Código 34.2 - Exame formal de Cumprimento de Exigência Técnica (71) CLAMPER INDÚSTRIA E COMÉRCIO S/A. (BR/MG) (74) SÂMIA BATISTA AMIN ( NOME ANTERIOR SÂMIA AMIN SANTOS)
<b>(21) BR 30 2020 005105-0</b>	Código 34.2 - Exame formal de Cumprimento de Exigência Técnica (71) CASALE EQUIPAMENTOS LTDA (BR/SP) (74) JORGE ROBERTO INNOCÊNCIO DA COSTA
<b>(21) BR 30 2020 005113-0</b>	Código 34.2 - Exame formal de Cumprimento de Exigência Técnica (71) FABIANA MARIA DA SILVA (BR/SP) ; NELSON MARIANO DE SOUZA JUNIOR (BR/SP)
<b>(21) BR 30 2020 005116-5</b>	Código 34.2 - Exame formal de Cumprimento de Exigência Técnica (71) KLEBER ROGÉRIO DALPINO (BR/SP) (74) ESTEFANI CAROLINE GARCIA KRALL
<b>(21) BR 30 2020 005327-3</b>	Código 34.2 - Exame formal de Cumprimento de Exigência Técnica (71) MARCELO ANTONIO ALVES SILVA (BR/BA) (74) ANDRÉ JOÃO LACERDA DA SILVA
<b>(21) BR 30 2020 005336-2</b>	Código 34.2 - Exame formal de Cumprimento de Exigência Técnica (71) HT CABOS E TECNOLOGIA LTDA (BR/MG) (74) LANDUALDO DE SOUSA



<b>(21) BR 30 2020 005337-0</b>	Código 34.2 - Exame formal de Cumprimento de Exigência Técnica (71) HT CABOS E TECNOLOGIA LTDA (BR/MG) (74) LANDUALDO DE SOUSA
<b>(21) BR 30 2020 005338-9</b>	Código 34.2 - Exame formal de Cumprimento de Exigência Técnica (71) HT CABOS E TECNOLOGIA LTDA (BR/MG) (74) LANDUALDO DE SOUSA
<b>(21) BR 30 2020 005339-7</b>	Código 34.2 - Exame formal de Cumprimento de Exigência Técnica (71) ANTONIO CARLOS SELGA (BR/ES) (74) WAGNER JOSÉ FAFÁ BORGES
<b>(21) BR 30 2020 005473-3</b>	Código 34.2 - Exame formal de Cumprimento de Exigência Técnica (71) CHAVI FECHADURAS DIGITAIS LTDA (BR/PR) (74) RITTER ADVOGADOS
<b>(21) BR 30 2020 005474-1</b>	Código 34.2 - Exame formal de Cumprimento de Exigência Técnica (71) BIGUÁ ALIMENTOS (JURÉIA) (BR/SC) (74) LEONOR MAGALHÃES PERES GALVÃO
<b>(21) BR 30 2020 005676-0</b>	Código 34.2 - Exame formal de Cumprimento de Exigência Técnica (71) SHANDONG HONGGUANG RUBBER TECHNOLOGY CO., LTD. (CN) (74) IGOR LEONARDO GUIMARÃES SIMÕES
<b>(21) BR 30 2020 005677-9</b>	Código 34.2 - Exame formal de Cumprimento de Exigência Técnica (71) AMBEV S.A. (BR/SP) (74) Dannemann, Siemsen, Bigler & Ipanema Moreira
<b>(21) BR 30 2020 005687-6</b>	Código 34.2 - Exame formal de Cumprimento de Exigência Técnica (71) ARIELLE NASCIMENTO PESSOA LEITE (BR/AL)
<b>(21) BR 30 2020 005689-2</b>	Código 34.2 - Exame formal de Cumprimento de Exigência Técnica (71) COLLABOSPACE INC. (KR) (74) ALEXANDRE FUKUDA YAMASHITA
<b>(21) BR 30 2020 005692-2</b>	Código 34.2 - Exame formal de Cumprimento de Exigência Técnica (71) ARIELLE NASCIMENTO PESSOA LEITE (BR/AL)
<b>(21) BR 30 2020 005693-0</b>	Código 34.2 - Exame formal de Cumprimento de Exigência Técnica (71) ARIELLE NASCIMENTO PESSOA LEITE (BR/AL)
<b>(21) BR 30 2020 005694-9</b>	Código 34.2 - Exame formal de Cumprimento de Exigência Técnica (71) RAUL FERNANDO MELLO PETERS (BR/RS)



---

	(74) GILBERTO LUIS DA SILVEIRA
--	--------------------------------

---

(21) BR 30 2020 005732-5	Código 34.2 - Exame formal de Cumprimento de Exigência Técnica (71) FARRA, IMPORTAÇÃO, DISTRIBUIÇÃO E COMERCIO DE ARTIGOS DE ILUMINAÇÃO LTDA - EPP (BR/PR) (74) Baril & Advogados Associados
--------------------------	--

---

(21) BR 30 2020 006147-0	Código 34.2 - Exame formal de Cumprimento de Exigência Técnica (71) CAEMMUN INDUSTRIA E COMERCIO DE MOVEIS LTDA (BR/PR) (74) LUCIANO SALVIATO
--------------------------	---

---

(21) BR 30 2020 006148-9	Código 34.2 - Exame formal de Cumprimento de Exigência Técnica (71) CAEMMUN INDUSTRIA E COMERCIO DE MOVEIS LTDA (BR/PR) (74) LUCIANO SALVIATO
--------------------------	---

---

(21) BR 30 2020 006151-9	Código 34.2 - Exame formal de Cumprimento de Exigência Técnica (71) EDSON NOSSA JUNIOR (BR/SP) (74) Vilage Marcas e Patentes Ltda
--------------------------	---

---

(21) BR 30 2020 006152-7	Código 34.2 - Exame formal de Cumprimento de Exigência Técnica (71) EDSON NOSSA JUNIOR (BR/SP) (74) Vilage Marcas e Patentes Ltda
--------------------------	---

---

(21) BR 30 2020 006157-8	Código 34.2 - Exame formal de Cumprimento de Exigência Técnica (71) DOVER FUELING SOLUTIONS UK LIMITED (GB) (74) IGOR LEONARDO GUIMARÃES SIMÕES
--------------------------	---

---

(21) BR 30 2020 006222-1	Código 34.2 - Exame formal de Cumprimento de Exigência Técnica (71) DENISE CRISTINA FOSSÁ (BR/SC) (74) PRIORIZE MARCAS E PATENTES LTDA
--------------------------	--

---

(21) BR 30 2020 006223-0	Código 34.2 - Exame formal de Cumprimento de Exigência Técnica (71) DENISE CRISTINA FOSSÁ (BR/SC) (74) PRIORIZE MARCAS E PATENTES LTDA
--------------------------	--

---

(21) BR 30 2020 006224-8	Código 34.2 - Exame formal de Cumprimento de Exigência Técnica (71) FRANCISCO CRISTIANO LUZ DE AVILA (BR/RS) (74) AILTON DA SILVA
--------------------------	---

---

(21) BR 30 2020 006226-4	Código 34.2 - Exame formal de Cumprimento de Exigência Técnica (71) BAYER CONSUMER CARE AG (CH) (74) MONTAURY PIMENTA, MACHADO & VIEIRA DE MELLO ADVOGADOS
--------------------------	--

---

(21) BR 32 2020 003046-2	Código 34.2 - Exame formal de Cumprimento de Exigência Técnica
--------------------------	--



---

(71) DIRCE AYACO HASSUNUMA (BR/PR)

---

**(21) BR 32 2020 003047-0**

Código 34.2 - Exame formal de Cumprimento de Exigência Técnica  
(71) DIRCE AYACO HASSUNUMA (BR/PR)

---

**(21) BR 32 2020 006237-2**

Código 34.2 - Exame formal de Cumprimento de Exigência Técnica  
(71) DEERE & COMPANY (US)  
(74) KASZNAR LEONARDOS PROPRIEDADE INTELECTUAL



**Código 35 - Arquivamento do Pedido – Art. 216 § 2º e Art. 106 § 3º da LPI**

Arquivado definitivamente o pedido de registro de desenho industrial, uma vez que não foi apresentada a procuração devida no prazo de 60 (sessenta) dias contados da prática do primeiro ato da parte no processo ou não houve manifestação do depositante quanto à exigência formulada.

---

<b>(21) BR 30 2014 003126-0</b>	Código 35 - Arquivamento do Pedido – Art. 216 § 2º e Art. 106 § 3º da LPI (22) 03/07/2014 (44) 11/05/2021 (52) 12-02 (54) CONFIGURAÇÃO APLICADA EM CARRINHO DE MÃO (71) MARIANA OLIVEIRA VIOTTO (BR/SP) (72) MARIANA OLIVEIRA VIOTTO (74) EDSON DIOGO DE OLIVEIRA JUNIOR Arquivamento
<b>(21) BR 30 2017 005837-0</b>	Código 35 - Arquivamento do Pedido – Art. 216 § 2º e Art. 106 § 3º da LPI (22) 21/12/2017 (44) 11/05/2021 (52) 25-01 (54) CONFIGURAÇÃO APLICADA A/EM BLOCO MODULAR (71) CERÂMICA SANTA MARTA LTDA - EPP (BR/SP) (72) JOÃO FERNANDES PROITE (74) RUBENS DOS SANTOS FILHO Arquivamento
<b>(21) BR 30 2019 004095-6</b>	Código 35 - Arquivamento do Pedido – Art. 216 § 2º e Art. 106 § 3º da LPI (22) 30/08/2019 (30) 19/07/2019 EM 006637195-0001; 19/07/2019 EM 006637195-0002; 19/07/2019 EM 006637195-0003; 19/07/2019 EM 006637195-0004 (44) 11/05/2021 (52) 26-06 (54) CONFIGURAÇÃO APLICADA A/EM LANTERNAS DE AUTOMÓVEL (71) BUGATTI INTERNATIONAL S.A. (LU) (72) ACHIM ANSCHEIDT; FRANK HEYL (74) MAURÍCIO DE SOUZA TAVARES Pedido arquivado definitivamente com base no art. 106 § 3º da LPI, uma vez que não foi apresentada petição de cumprimento da exigência publicada na RPI 2613, de 02/02/2021.
<b>(21) BR 30 2019 006382-4</b>	Código 35 - Arquivamento do Pedido – Art. 216 § 2º e Art. 106 § 3º da LPI (22) 26/12/2019 (44) 11/05/2021



---

(52) 08-08  
(54) CONFIGURAÇÃO APLICADA A/EM SUPORTE PARA MISTURADOR  
(71) CBS ENERGIA LTDA - ME (BR/SP)  
(72) PAULO RENATO OLIVEIRA SVIERSZCZ  
Arquivamento

---

**(21) BR 30 2020 001583-5** Código 35 - Arquivamento do Pedido – Art. 216 § 2º e Art. 106 § 3º da LPI  
(22) 05/04/2020  
(44) 11/05/2021  
(52) 07-02  
(54) CONFIGURAÇÃO APLICADA A/EM PANELA ASSADEIRA  
(71) DENNIS JOSE RODRIGUES PANNO (BR/RJ)  
(72) DENNIS JOSÉ RODRIGUES PANNO  
(74) MILTON JACQUES F. MOULIN  
Arquivamento

---

**(21) BR 30 2020 002049-9** Código 35 - Arquivamento do Pedido – Art. 216 § 2º e Art. 106 § 3º da LPI  
(22) 13/05/2020  
(30) 13/11/2019 US 29/713,064  
(44) 11/05/2021  
(52) 23-01  
(54) CONFIGURAÇÃO APLICADA EM FILTRO DE ÁGUA  
(71) BE THE CHANGE LABS, INC. (US)  
(72) MOHINI BOPARAI GULERIA; LEE VON KRAUS; CAMERON HUGHES;  
WOUTER KONINGS; ALLEN SIMON; STIJN KROEZE; ANDREAS  
LOIBNEGGER  
(74) HERRERO & ASSOCIADOS BRASIL PROPRIEDADE INTELECTUAL LTDA.  
Pedido arquivado definitivamente com base no art. 106 § 3º da LPI, tendo em  
vista que não foi apresentada petição de cumprimento da exigência publicada na  
RPI 2616, de 23/02/2021.

---

**(21) BR 30 2020 002807-4** Código 35 - Arquivamento do Pedido – Art. 216 § 2º e Art. 106 § 3º da LPI  
(22) 03/07/2020  
(44) 11/05/2021  
(52) 06-01  
(54) CONFIGURAÇÃO APLICADA A/EM CADEIRA  
(71) FERNANDO CARLET ZANARDI (BR/SC)  
(72) FERNANDO CARLET ZANARDI  
(74) JONAS MASSAIA DOS SANTOS  
Arquivamento

---

**(21) BR 30 2020 002808-2** Código 35 - Arquivamento do Pedido – Art. 216 § 2º e Art. 106 § 3º da LPI  
(22) 03/07/2020  
(44) 11/05/2021



---

(52) 06-01  
(54) CONFIGURAÇÃO APLICADA A/EM POLTRONA  
(71) FERNANDO CARLET ZANARDI (BR/SC)  
(72) FERNANDO CARLET ZANARDI  
(74) JONAS MASSAIA DOS SANTOS  
Arquivamento

---

**(21) BR 30 2020 002809-0** Código 35 - Arquivamento do Pedido – Art. 216 § 2º e Art. 106 § 3º da LPI  
(22) 03/07/2020  
(44) 11/05/2021  
(52) 06-01  
(54) CONFIGURAÇÃO APLICADA A/EM NAMORADEIRA  
(71) FERNANDO CARLET ZANARDI (BR/SC)  
(72) FERNANDO CARLET ZANARDI  
(74) JONAS MASSAIA DOS SANTOS  
Arquivamento

---

**(21) BR 30 2020 003154-7** Código 35 - Arquivamento do Pedido – Art. 216 § 2º e Art. 106 § 3º da LPI  
(22) 23/07/2020  
(44) 11/05/2021  
(52) 08-03  
(54) CONFIGURAÇÃO APLICADA A/EM TESOURA  
(71) CELIO EDUARDO RIBEIRO BORBA (BR/PR)  
(72) CELIO EDUARDO RIBEIRO BORBA  
(74) JOSE ROBERTO FAVARIN  
Pedido arquivado definitivamente com base no art. 106 § 3º da LPI, uma vez que não foi apresentada petição de cumprimento da exigência publicada na RPI 2612, de 26/01/2021.

---

**(21) BR 30 2020 003233-0** Código 35 - Arquivamento do Pedido – Art. 216 § 2º e Art. 106 § 3º da LPI  
(22) 27/07/2020  
(44) 11/05/2021  
(52) 06-03  
(54) CONFIGURAÇÃO APLICADA A/EM MESA DE CABECEIRA  
(71) RÍCIA MARCOS DA SILVA GAIO (BR/SP)  
(72) RÍCIA MARCOS DA SILVA GAIO  
Pedido arquivado definitivamente com base no art. 106 § 3º da LPI, uma vez que não foi apresentada petição de cumprimento da exigência publicada na RPI 2612, de 26/01/2021.

---

**(21) BR 30 2020 003346-9** Código 35 - Arquivamento do Pedido – Art. 216 § 2º e Art. 106 § 3º da LPI  
(22) 31/07/2020  
(44) 11/05/2021  
(52) 27-02



---

(54) CONFIGURAÇÃO APLICADO EM PITEIRA

(71) RENÊ GUALBERTO RESENDE (BR/MG)

(72) RENÊ GUALBERTO RESENDE

(74) EULER COSTA BENFICA

Pedido arquivado definitivamente com base no art. 106 § 3º da LPI, uma vez que não foi apresentada petição de cumprimento da exigência publicada na RPI 2612, de 26/01/2021.

---

**(21) BR 32 2018 001940-0**

Código 35 - Arquivamento do Pedido – Art. 216 § 2º e Art. 106 § 3º da LPI

(22) 05/01/2017

(44) 11/05/2021

(52) 06-01

(54) CONFIGURAÇÃO APLICADA A/EM ASSENTO

(62) BR 30 2017 000048-7 05/01/2017

(71) CAMILA DA ROCHA THIESEN (BR/RS)

(72) CAMILA DA ROCHA THIESEN

Arquivamento

---

**(21) BR 32 2020 005781-6**

Código 35 - Arquivamento do Pedido – Art. 216 § 2º e Art. 106 § 3º da LPI

(22) 04/09/2020

(44) 11/05/2021

(52) 32-00

(54) PADRÃO ORNAMENTAL APLICADO A/EM PISO E SUA VARIANTE

(62) BR 30 2020 004165-8 04/09/2020

(71) WASHINGTON DE LIMA SOUZA (BR/SP)

(72) WASHINGTON DE LIMA SOUZA

(74) Ricardo Coutinho Barbosa

Pedido arquivado definitivamente com base no art. 106 § 3º da LPI, uma vez que não foi apresentada petição de cumprimento da exigência publicada na RPI 2613, de 02/02/2021.



### **Código 37 - Recurso Contra o Indeferimento**

Notificação de interposição de recurso ao Presidente do INPI contra o indeferimento do pedido de registro de desenho industrial, objetivando o reexame da matéria. Desta data corre o prazo de 60 (sessenta) dias para apresentação de contrarrazões por qualquer interessado. Poderá ser requerida cópia do recurso com o peticionamento do serviço 824 - cópia reprográfica simples.

---

(21) BR 30 2016 004767-7

Código 37 - Recurso Contra o Indeferimento

(22) 17/10/2016

(71) CONEX IPR LIMITED (GB)

(74) Bhering Advogados ( nome anterior Bhering Assessoria S/C Ltda.)

Recurso contra o indeferimento: Pet. (WB) 870170088597, de 16/11/2017.



**Código 39 - Concessão do Registro**

Concessão do registro de desenho industrial. O certificado de registro está disponível no portal do INPI. Desta data corre o prazo de 5 (cinco) anos para interposição de nulidade administrativa por qualquer interessado (Art.113 § 1º da LPI ). Os efeitos da concessão serão suspensos caso o pedido de nulidade seja interposto no prazo de 60 (sessenta) dias, contados da data da concessão.

---

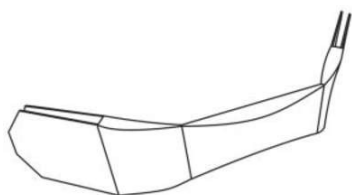
**(11) BR 30 2017 002228-6**

Código 39 - Concessão do Registro

(22) 26/05/2017

(15) 11/05/2021

(45) 11/05/2021

(52) 08-06

(54) CONFIGURAÇÃO APLICADA A/EM ALÇA PARA URNA FUNERÁRIA

(73) URNAPAC INDUSTRIA E COMERCIO LTDA - EPP (BR/SP)

(72) LUCAS FAVARO GONÇALVES

(74) Icamp Marcas e Patentes Ltda

Prazo de validade: 10 (dez) anos contados a partir de 26/05/2017, mediante o recolhimento da taxa quinquenal de manutenção (Artigos 119 e 120 da LPI) e observadas as demais condições legais.

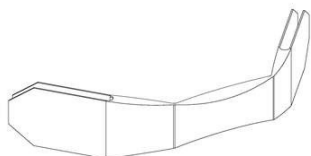

---

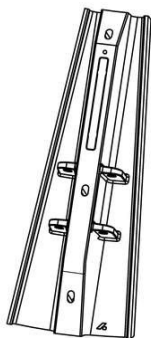
**(11) BR 30 2018 001712-9**

Código 39 - Concessão do Registro

(22) 27/04/2018

(15) 11/05/2021

(45) 11/05/2021

(52) 25-01

(54) CONFIGURAÇÃO APLICADA A/EM PLACA DE REVESTIMENTO

(73) VALE S.A. (BR/RJ)

(72) SHAM DE SOUZA OLIVEIRA

Prazo de validade: 10 (dez) anos contados a partir de 27/04/2018, mediante o recolhimento da taxa quinquenal de manutenção (Artigos 119 e 120 da LPI) e observadas as demais condições legais.



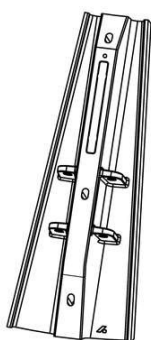

(11) BR 30 2020 000233-4

Código 39 - Concessão do Registro

(22) 21/01/2020

(15) 11/05/2021

(45) 11/05/2021

(52) 21-01

(54) CONFIGURAÇÃO APLICADA A/EM BLOCO DE CONSTRUÇÃO DE BRINQUEDO

(73) LEGO A/S (DK)

(72) MANI ZAMANI

(74) MAGALHÃES, NOGUEIRA SOCIEDADE DE ADVOGADOS

Prazo de validade: 10 (dez) anos contados a partir de 21/01/2020, mediante o recolhimento da taxa quinquenal de manutenção (Artigos 119 e 120 da LPI) e observadas as demais condições legais.

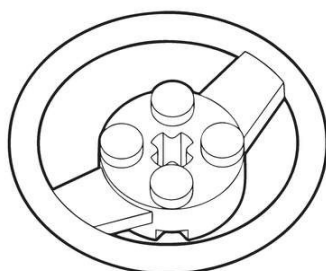

(11) BR 30 2020 000839-1

Código 39 - Concessão do Registro

(22) 27/02/2020

(15) 11/05/2021

(30) 25/10/2019 US 29/710,812

(45) 11/05/2021

(52) 16-06

(54) CONFIGURAÇÃO APLICADA A/EM ÓCULOS

(73) OAKLEY, INC. (US)

(72) JOON H. KIM; NICOLAS ADOLFO GARFIAS; BEHNOUD LAHIJI; CASEY CORRIGAN LEE

(74) Hugo Silva & Maldonado Propriedade Intelectual Sociedade Civil S/C Ltda.

Prazo de validade: 10 (dez) anos contados a partir de 27/02/2020, mediante o recolhimento da taxa quinquenal de manutenção (Artigos 119 e 120 da LPI) e observadas as demais condições legais.

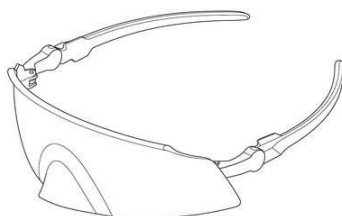

(11) BR 30 2020 001319-0

Código 39 - Concessão do Registro

(22) 20/03/2020

(15) 11/05/2021

(30) 27/09/2019 WO 86709

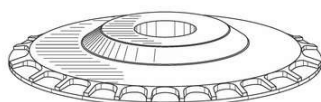

---

(45) 11/05/2021

(52) 08-05

(54) CONFIGURAÇÃO APLICADA A/EM NÚCLEO PARA ARTIGO ABRASIVO

(73) SAINT-GOBAIN ABRASIVES, INC. (US) ; SAINT-GOBAIN ABRASIFS (FR)

(72) MORGANE VANPEENE

(74) City Patentes e Marcas Ltda.

Prazo de validade: 10 (dez) anos contados a partir de 20/03/2020, mediante o recolhimento da taxa quinquenal de manutenção (Artigos 119 e 120 da LPI) e observadas as demais condições legais.

---

(11) BR 30 2020 001396-4

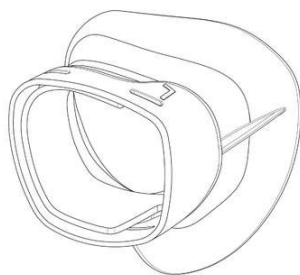

Código 39 - Concessão do Registro

(22) 25/03/2020

(15) 11/05/2021

(30) 21/09/2019 US 29/706,612

(45) 11/05/2021

(52) 24-02

(54) CONFIGURAÇÃO APLICADA A/EM INSTRUMENTO ÓPTICO

(73) MACULOGIX, INC. (US)

(72) GREGORY R. JACKSON; DAVID E. BEECHER; DAVID E. ORR; FRANK JONES; NATHAN SMITH

(74) DAVID DO NASCIMENTO ADVOGADOS ASSOCIADOS

Prazo de validade: 10 (dez) anos contados a partir de 25/03/2020, mediante o recolhimento da taxa quinquenal de manutenção (Artigos 119 e 120 da LPI) e observadas as demais condições legais.

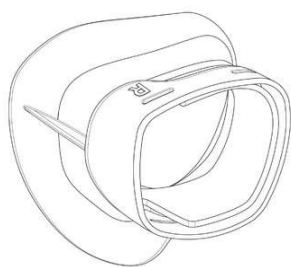

---

(11) BR 30 2020 002078-2

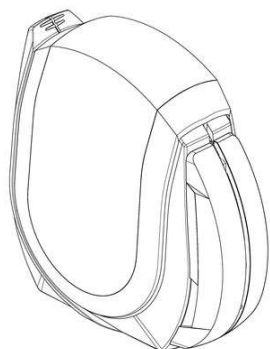

Código 39 - Concessão do Registro

(22) 14/05/2020

(15) 11/05/2021

(43) 17/02/2021

(52) 24-02

(54) CONFIGURAÇÃO APLICADA EM INALADOR

(73) VECTURA DELIVERY DEVICES LIMITED (GB)

(72) DARRYL COTTON; ROGER CLARKE; JOHN DEAMER; ANDREAS MELINIOTIS

(74) KASZNAR LEONARDOS PROPRIEDADE INTELECTUAL



---

Prazo de validade: 10 (dez) anos contados a partir de 14/05/2020, mediante o recolhimento da taxa quinquenal de manutenção (Artigos 119 e 120 da LPI) e observadas as demais condições legais.

---

(11) BR 30 2020 002079-0



Código 39 - Concessão do Registro

(22) 14/05/2020

(15) 11/05/2021

(43) 17/11/2020

(52) 24-02

(54) CONFIGURAÇÃO APLICADA A/EM MONITOR PARA INALADOR

(73) VECTURA DELIVERY DEVICES LIMITED (GB)

(72) DARRYL COTTON; ROGER CLARKE; JOHN DEAMER; ANDREAS MELINIOTIS

(74) KASZNAR LEONARDOS PROPRIEDADE INTELECTUAL

Prazo de validade: 10 (dez) anos contados a partir de 14/05/2020, mediante o recolhimento da taxa quinquenal de manutenção (Artigos 119 e 120 da LPI) e observadas as demais condições legais.

---

(11) BR 30 2020 002142-8



Código 39 - Concessão do Registro

(22) 18/05/2020

(15) 11/05/2021

(45) 11/05/2021

(52) 21-02

(54) CONFIGURAÇÃO APLICADA A/EM TABLADO PARA EXERCÍCIOS FÍSICOS

(73) PABLO LUMBRERAS CORRÊA LIMA (BR/RJ)

(72) PABLO LUMBRERAS CORRÊA LIMA

(74) MILTON JACQUES F. MOULIN

Prazo de validade: 10 (dez) anos contados a partir de 18/05/2020, mediante o recolhimento da taxa quinquenal de manutenção (Artigos 119 e 120 da LPI) e observadas as demais condições legais.



---

(11) BR 30 2020 002565-2

Código 39 - Concessão do Registro

(22) 16/06/2020



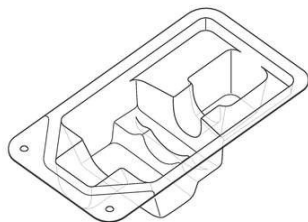

(15) 11/05/2021

(30) 18/12/2019 US 29/717,663

(45) 11/05/2021

(52) 09-01

(54) CONFIGURAÇÃO APLICADA A/EM EMBALAGEM

(73) JANSSEN PHARMACEUTICA NV (BE)

(72) MICHAEL CANNAMELA; EMMA LOUISE HUBERT

(74) DANNEMANN, SIEMSEN, BIGLER & IPANEMA MOREIRA

Prazo de validade: 10 (dez) anos contados a partir de 16/06/2020, mediante o recolhimento da taxa quinquenal de manutenção (Artigos 119 e 120 da LPI) e observadas as demais condições legais.

**(11) BR 30 2020 002651-9**

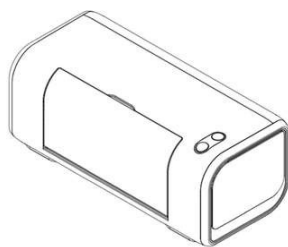

Código 39 - Concessão do Registro

(22) 19/06/2020

(15) 11/05/2021

(30) 19/12/2019 US 29/717,771

(45) 11/05/2021

(52) 18-02

(54) CONFIGURAÇÃO APLICADA A/EM PRENSA DE ROLO ELÉTRICA

(73) ELLISON EDUCATIONAL EQUIPMENT, INC. (US)

(72) KEVIN L. CORCORAN; PHAYSOUK XAYOIPHONH

(74) LEONOR MAGALHÃES PERES GALVÃO

Prazo de validade: 10 (dez) anos contados a partir de 19/06/2020, mediante o recolhimento da taxa quinquenal de manutenção (Artigos 119 e 120 da LPI) e observadas as demais condições legais.

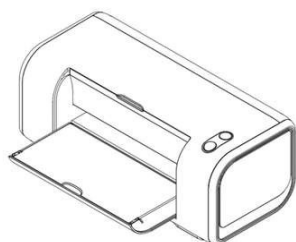

**(11) BR 30 2020 002691-8**

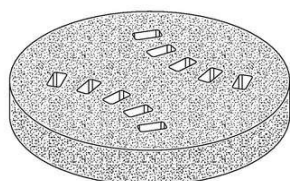

Código 39 - Concessão do Registro

(22) 24/06/2020

(15) 11/05/2021

(30) 06/01/2020 US 29/719,556

(45) 11/05/2021

(52) 01-02

(54) CONFIGURAÇÃO APLICADA A/EM PEDAÇO DE BATATA FORMADA

(73) J.R. SIMPLOT COMPANY (US)

(72) DAVID BRUCE WALKER; LINDA RENEE VAN HALDER



(74) Clarke, Modet Propriedade Intelectual Ltda.

Prazo de validade: 10 (dez) anos contados a partir de 24/06/2020, mediante o recolhimento da taxa quinquenal de manutenção (Artigos 119 e 120 da LPI) e observadas as demais condições legais.

(11) BR 30 2020 002695-0

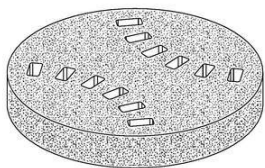

Código 39 - Concessão do Registro

(22) 24/06/2020

(15) 11/05/2021

(30) 06/01/2020 US 29/719,598

(45) 11/05/2021

(52) 01-02

(54) CONFIGURAÇÃO APLICADA A/EM PEDAÇO DE BATATA FORMADA

(73) J.R. SIMPLOT COMPANY (US)

(72) DAVID BRUCE WALKER

(74) Clarke, Modet Propriedade Intelectual Ltda.

Prazo de validade: 10 (dez) anos contados a partir de 24/06/2020, mediante o recolhimento da taxa quinquenal de manutenção (Artigos 119 e 120 da LPI) e observadas as demais condições legais.

(11) BR 30 2020 002760-4



Código 39 - Concessão do Registro

(22) 02/07/2020

(15) 11/05/2021

(30) 03/01/2020 US 29/719,397

(45) 11/05/2021

(52) 09-01

(54) CONFIGURAÇÃO APLICADA A/EM GARRAFA

(73) MARY KAY INC. (US)

(72) ZACHARY WEBB

(74) DANNEMANN, SIEMSEN, BIGLER & IPANEMA MOREIRA

Prazo de validade: 10 (dez) anos contados a partir de 02/07/2020, mediante o recolhimento da taxa quinquenal de manutenção (Artigos 119 e 120 da LPI) e observadas as demais condições legais.



Fig. 2.1

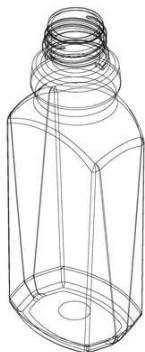

---

**(11) BR 30 2020 002911-9**

Código 39 - Concessão do Registro

(22) 10/07/2020

(15) 11/05/2021

(30) 13/01/2020 US 29/720396

(45) 11/05/2021

(52) 09-01

(54) CONFIGURAÇÃO APLICADA A/EM GARRAFA

(73) THE PROCTER &amp; GAMBLE COMPANY (US)

(72) ELLIOTT MICHAEL VAN SKAIK; DENNIS LEE MACLAM; LUIS PERAZA

(74) TRENCH ROSSI E WATANABE ADVOGADOS ( RJ )

Prazo de validade: 10 (dez) anos contados a partir de 10/07/2020, mediante o recolhimento da taxa quinquenal de manutenção (Artigos 119 e 120 da LPI) e observadas as demais condições legais.

---

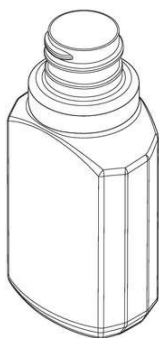
**(11) BR 30 2020 002912-7**

Código 39 - Concessão do Registro

(22) 10/07/2020

(15) 11/05/2021

(30) 13/01/2020 US 29/720397

(45) 11/05/2021

(52) 09-01

(54) CONFIGURAÇÃO APLICADA A/EM GARRAFA

(73) THE PROCTER &amp; GAMBLE COMPANY (US)

(72) ELLIOTT MICHAEL VAN SKAIK; LEIGH MAHONEY; WILLIAM POINDEXTER; LUIS PERAZA

(74) TRENCH ROSSI E WATANABE ADVOGADOS ( RJ )

Prazo de validade: 10 (dez) anos contados a partir de 10/07/2020, mediante o recolhimento da taxa quinquenal de manutenção (Artigos 119 e 120 da LPI) e observadas as demais condições legais.

---

**(11) BR 30 2020 002937-2**

Código 39 - Concessão do Registro

(22) 10/07/2020

(15) 11/05/2021

(30) 13/01/2020 US 29/720386

(45) 11/05/2021

(52) 09-07

(54) CONFIGURAÇÃO APLICADA EM FRASCO

(73) THE PROCTER &amp; GAMBLE COMPANY (US)

(72) ERICA TAKAHASHI; GREGORY CHRISTOPHER PEISCHL; JANET LUONG; ADAM WARDAK; PATRICK MICHAEL SLATER

(74) TRENCH ROSSI E WATANABE ADVOGADOS ( RJ )

Prazo de validade: 10 (dez) anos contados a partir de 10/07/2020, mediante o recolhimento da taxa quinquenal de manutenção (Artigos 119 e 120 da LPI) e



---

observadas as demais condições legais.

---

**(11) BR 30 2020 002965-8**

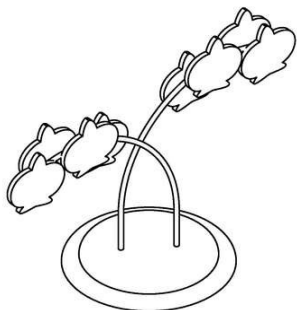

Código 39 - Concessão do Registro

(22) 14/07/2020

(15) 11/05/2021

(45) 11/05/2021

(52) 26-05

(54) CONFIGURAÇÃO APLICADA EM ABAJUR

(73) MURILO MELO MARTINS (BR/GO)

(72) MURILO MELO MARTINS

Prazo de validade: 10 (dez) anos contados a partir de 14/07/2020, mediante o recolhimento da taxa quinquenal de manutenção (Artigos 119 e 120 da LPI) e observadas as demais condições legais.

---

**(11) BR 30 2020 003070-2**

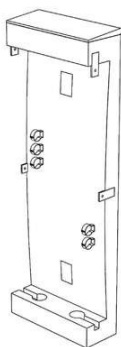

Código 39 - Concessão do Registro

(22) 20/07/2020

(15) 11/05/2021

(45) 11/05/2021

(52) 25-01

(54) CONFIGURAÇÃO APLICADA EM BLOCO

(73) PAULO C.VIVIAN & CIA LTDA ME (BR/SC)

(72) ESTEVAN VIVAN

(74) LUANA KLAUS

Prazo de validade: 10 (dez) anos contados a partir de 20/07/2020, mediante o recolhimento da taxa quinquenal de manutenção (Artigos 119 e 120 da LPI) e observadas as demais condições legais.

---

**(11) BR 30 2020 003071-0**

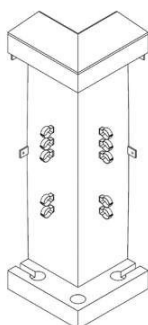

Código 39 - Concessão do Registro

(22) 20/07/2020

(15) 11/05/2021

(45) 11/05/2021

(52) 25-01

(54) CONFIGURAÇÃO APLICADA EM BLOCO

(73) PAULO C.VIVIAN & CIA LTDA ME (BR/SC)

(72) ESTEVAN VIVAN

(74) LUANA KLAUS

Prazo de validade: 10 (dez) anos contados a partir de 20/07/2020, mediante o recolhimento da taxa quinquenal de manutenção (Artigos 119 e 120 da LPI) e observadas as demais condições legais.

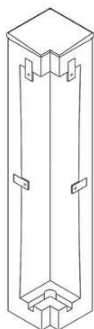

---

**(11) BR 30 2020 003072-9**

Código 39 - Concessão do Registro

(22) 20/07/2020

(15) 11/05/2021

(45) 11/05/2021

(52) 25-01

(54) CONFIGURAÇÃO APLICADA EM BLOCO

(73) PAULO C.VIVIAN &amp; CIA LTDA ME (BR/SC)

(72) ESTEVAN VIVAN

(74) LUANA KLAUS

Prazo de validade: 10 (dez) anos contados a partir de 20/07/2020, mediante o recolhimento da taxa quinquenal de manutenção (Artigos 119 e 120 da LPI) e observadas as demais condições legais.

---

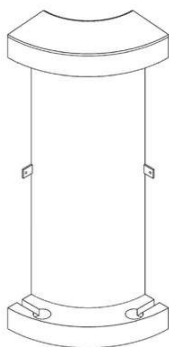
**(11) BR 30 2020 003073-7**

Código 39 - Concessão do Registro

(22) 20/07/2020

(15) 11/05/2021

(45) 11/05/2021

(52) 25-01

(54) CONFIGURAÇÃO APLICADA EM BLOCO

(73) PAULO C.VIVIAN &amp; CIA LTDA ME (BR/SC)

(72) ESTEVAN VIVAN

(74) LUANA KLAUS

Prazo de validade: 10 (dez) anos contados a partir de 20/07/2020, mediante o recolhimento da taxa quinquenal de manutenção (Artigos 119 e 120 da LPI) e observadas as demais condições legais.

---

**(11) BR 30 2020 003140-7**

Código 39 - Concessão do Registro

(22) 22/07/2020

(15) 11/05/2021

(30) 22/01/2020 US 29721669

(45) 11/05/2021

(52) 14-02

(54) CONFIGURAÇÃO APLICADA A/EM MÁQUINA DE TRANSAÇÃO AUTOMÁTICA

(73) WINCOR NIXDORF INTERNATIONAL GMBH (DE)

(72) DONALD NELSON; SERGIO DE OLIVEIRA; FRANK BLECK; GREGOR POLLMANN

(74) TRENCH ROSSI E WATANABE ADVOGADOS ( RJ )

Prazo de validade: 10 (dez) anos contados a partir de 22/07/2020, mediante o recolhimento da taxa quinquenal de manutenção (Artigos 119 e 120 da LPI) e observadas as demais condições legais.





**(11) BR 30 2020 003362-0**

Código 39 - Concessão do Registro

(22) 03/08/2020

(15) 11/05/2021

(45) 11/05/2021

(52) 25-02

(54) CONFIGURAÇÃO APLICADA A/EM PLACAS PARA MURO

(73) FERNANDO AUGUSTO DOS ANJOS FERNANDES (BR/SP)

(72) FERNANDO AUGUSTO DOS ANJOS FERNANDES

(74) JOSÉ OLÍVIO DE FREITAS PEREIRA

Prazo de validade: 10 (dez) anos contados a partir de 03/08/2020, mediante o recolhimento da taxa quinquenal de manutenção (Artigos 119 e 120 da LPI) e observadas as demais condições legais.

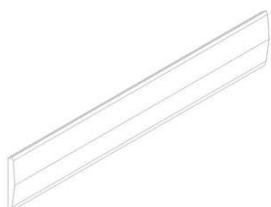

**(11) BR 30 2020 003516-0**

Código 39 - Concessão do Registro

(22) 09/08/2020

(15) 11/05/2021

(30) 12/02/2020 US 29/723,969

(45) 11/05/2021

(52) 12-16

(54) CONFIGURAÇÃO APLICADA A/EM PARALAMA

(73) FORD GLOBAL TECHNOLOGIES, LLC. (US)

(72) EHAB NAGUIB KAOUD; WILLIAM K. MOORE; DAVID ROOT

(74) CAROLINA NAKATA

Prazo de validade: 10 (dez) anos contados a partir de 09/08/2020, mediante o recolhimento da taxa quinquenal de manutenção (Artigos 119 e 120 da LPI) e observadas as demais condições legais.

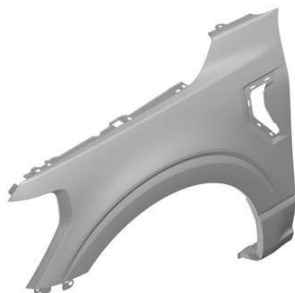

**(11) BR 30 2020 003517-8**

Código 39 - Concessão do Registro

(22) 09/08/2020

(15) 11/05/2021

(30) 12/02/2020 US 29/723,971

(45) 11/05/2021

(52) 12-16

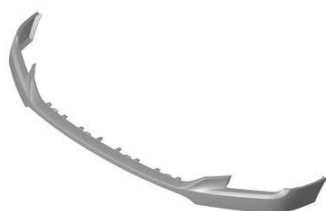

---

(54) CONFIGURAÇÃO APLICADA A/EM COBERTURA DE PARA-CHOQUE SUPERIOR DIANTEIRO PARA VEÍCULO

(73) FORD GLOBAL TECHNOLOGIES, LLC. (US)

(72) EHAB NAGUIB KAOUD; WILLIAM K. MOORE; DAVID ROOT

(74) CAROLINA NAKATA

Prazo de validade: 10 (dez) anos contados a partir de 09/08/2020, mediante o recolhimento da taxa quinquenal de manutenção (Artigos 119 e 120 da LPI) e observadas as demais condições legais.

---

**(11) BR 30 2020 003523-2**

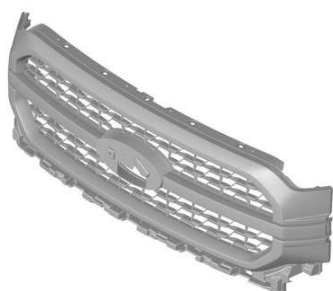

Código 39 - Concessão do Registro

(22) 09/08/2020

(15) 11/05/2021

(30) 12/02/2020 US 29/723,989

(45) 11/05/2021

(52) 12-16

(54) CONFIGURAÇÃO APLICADA A/EM GRADE SUPERIOR DIANTEIRA PARA VEÍCULO

(73) FORD GLOBAL TECHNOLOGIES, LLC. (US)

(72) EHAB NAGUIB KAOUD; WILLIAM K. MOORE; SAMUEL RALEIGH HAIRE

(74) CAROLINA NAKATA

Prazo de validade: 10 (dez) anos contados a partir de 09/08/2020, mediante o recolhimento da taxa quinquenal de manutenção (Artigos 119 e 120 da LPI) e observadas as demais condições legais.

---

**(11) BR 30 2020 003524-0**

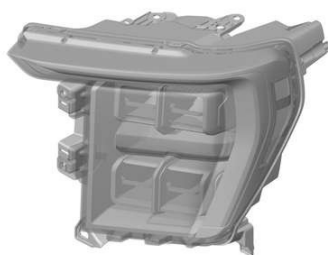

Código 39 - Concessão do Registro

(22) 09/08/2020

(15) 11/05/2021

(30) 12/02/2020 US 29/723,991

(45) 11/05/2021

(52) 26-06

(54) CONFIGURAÇÃO APLICADA A/EM FAROL PARA VEÍCULO

(73) FORD GLOBAL TECHNOLOGIES, LLC. (US)

(72) EHAB NAGUIB KAOUD; WILLIAM K. MOORE; JOSHUA J. HENRY

(74) CAROLINA NAKATA

Prazo de validade: 10 (dez) anos contados a partir de 09/08/2020, mediante o recolhimento da taxa quinquenal de manutenção (Artigos 119 e 120 da LPI) e observadas as demais condições legais.

---

**(11) BR 30 2020 003832-0**

Código 39 - Concessão do Registro

(22) 19/08/2020

(15) 11/05/2021



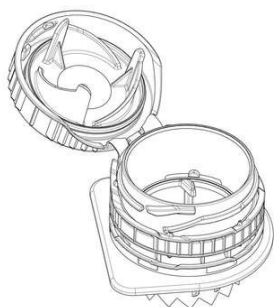

(30) 19/02/2020 EM 007706262  
 (45) 11/05/2021  
 (52) 09-07  
 (54) CONFIGURAÇÃO APLICADA A/EM TAMPA PARA EMBALAGEM  
 (73) TETRA LAVAL HOLDINGS & FINANCE S.A. (CH)  
 (72) ANGELO SORBARA; ROCCO DE PAOLA; FRANCO CANI; TIZIANO VIANI  
 (74) ARIBONI, FABBRI E SCHMIDT SOCIEDADE DE ADVOGADOS  
 Prazo de validade: 10 (dez) anos contados a partir de 19/08/2020, mediante o recolhimento da taxa quinquenal de manutenção (Artigos 119 e 120 da LPI) e observadas as demais condições legais.

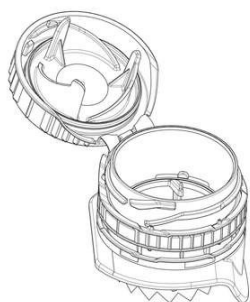

(11) BR 30 2020 004003-1



Código 39 - Concessão do Registro  
 (22) 31/08/2020  
 (15) 11/05/2021  
 (30) 02/03/2020 JP 2020-004055  
 (45) 11/05/2021  
 (52) 12-11 , 21-01  
 (54) CONFIGURAÇÃO APLICADA A/EM MOTOCICLETA  
 (73) HONDA MOTOR CO., LTD. (JP)  
 (72) DAISUKE KURIKI; YOSHIYUKI ISHIGURI; JUN TANAKA  
 (74) DANNEMANN, SIEMSEN, BIGLER & IPANEMA MOREIRA  
 Prazo de validade: 10 (dez) anos contados a partir de 31/08/2020, mediante o recolhimento da taxa quinquenal de manutenção (Artigos 119 e 120 da LPI) e observadas as demais condições legais.

(11) BR 30 2020 004049-0



Código 39 - Concessão do Registro  
 (22) 01/09/2020  
 (15) 11/05/2021  
 (30) 06/03/2020 JP 2020-004502  
 (45) 11/05/2021  
 (52) 12-11  
 (54) CONFIGURAÇÃO APLICADA A/EM CARENAGEM LATERAL PARA MOTOCICLETA  
 (73) HONDA MOTOR CO., LTD. (JP)



---

(72) DEBIDUTT GHARAI; SATOSHI ITO

(74) Dannemann, Siemsen, Bigler & Ipanema Moreira

Prazo de validade: 10 (dez) anos contados a partir de 01/09/2020, mediante o recolhimento da taxa quinquenal de manutenção (Artigos 119 e 120 da LPI) e observadas as demais condições legais.

---

(11) BR 30 2020 004054-6



Código 39 - Concessão do Registro

(22) 01/09/2020

(15) 11/05/2021

(30) 06/03/2020 JP 2020-004497

(45) 11/05/2021

(52) 12-11 , 21-01

(54) CONFIGURAÇÃO APLICADA A/EM MOTOCICLETA

(73) HONDA MOTOR CO., LTD. (JP)

(72) DEBIDUTT GHARAI; SATOSHI ITO

(74) Dannemann, Siemsen, Bigler & Ipanema Moreira

Prazo de validade: 10 (dez) anos contados a partir de 01/09/2020, mediante o recolhimento da taxa quinquenal de manutenção (Artigos 119 e 120 da LPI) e observadas as demais condições legais.

---

(11) BR 30 2020 004173-9



Código 39 - Concessão do Registro

(22) 04/09/2020

(15) 11/05/2021

(30) 06/03/2020 JP 2020-004495

(45) 11/05/2021

(52) 12-11 , 21-01

(54) CONFIGURAÇÃO APLICADA A/EM MOTOCICLETA

(73) HONDA MOTOR CO., LTD. (JP)

(72) YASUSHI TATEISHI; HIROSHI NITTA

(74) Dannemann, Siemsen, Bigler & Ipanema Moreira

Prazo de validade: 10 (dez) anos contados a partir de 04/09/2020, mediante o recolhimento da taxa quinquenal de manutenção (Artigos 119 e 120 da LPI) e observadas as demais condições legais.

---

(11) BR 30 2020 004199-2

Código 39 - Concessão do Registro

(22) 08/09/2020

(15) 11/05/2021

(30) 05/03/2020 US 29/726,788; 05/03/2020 US 29/726,783

(45) 11/05/2021

(52) 24-01

(54) CONFIGURAÇÃO APLICADA A/EM RECIPIENTE



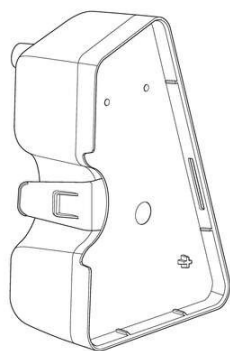

(73) DEROYAL INDUSTRIES, INC. (US)

(72) WALTER CLEVELAND COWART; SCOTT DOUGLAS BARNES; VINCENT DENIS JARDRET; JONATHAN MATTHEW CAYCE; DHANVIN SUNIL DESAI; JOE LOWELL SMITH; BREANNA JULIA RHYNE

(74) LICKS ADVOGADOS

Prazo de validade: 10 (dez) anos contados a partir de 08/09/2020, mediante o recolhimento da taxa quinquenal de manutenção (Artigos 119 e 120 da LPI) e observadas as demais condições legais.

**(11) BR 30 2020 004202-6**



Código 39 - Concessão do Registro

(22) 08/09/2020

(15) 11/05/2021

(30) 09/03/2020 JP 2020-004682

(45) 11/05/2021

(52) 26-06

(54) CONFIGURAÇÃO APLICADA A/EM FAROL

(73) NISSAN JIDOSHA KABUSHIKI KAISHA (ALSO TRADING AS NISSAN MOTOR CO., LTD.) (JP)

(72) YUSUKE HIRATA; TSUYOSHI KAWASHIMA

(74) DANIEL ADVOGADOS (ALT.DE DANIEL & CIA)

Prazo de validade: 10 (dez) anos contados a partir de 08/09/2020, mediante o recolhimento da taxa quinquenal de manutenção (Artigos 119 e 120 da LPI) e observadas as demais condições legais.

**(11) BR 30 2020 004635-8**

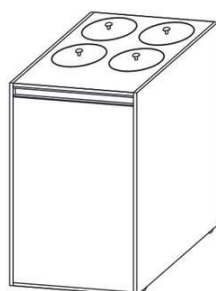

Código 39 - Concessão do Registro

(22) 02/10/2020

(15) 11/05/2021

(45) 11/05/2021

(52) 06-03 , 09-09

(54) CONFIGURAÇÃO APLICADA A/EM BALCÃO COLETOR DE RESÍDUOS

(73) DANIEL RODRIGUES MENDES (BR/SC)

(72) DANIEL RODRIGUES MENDES

(74) JATYR RANZOLIN JUNIOR

Prazo de validade: 10 (dez) anos contados a partir de 02/10/2020, mediante o recolhimento da taxa quinquenal de manutenção (Artigos 119 e 120 da LPI) e observadas as demais condições legais.



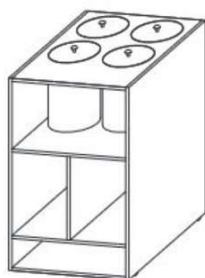

**(11) BR 30 2020 004775-3**

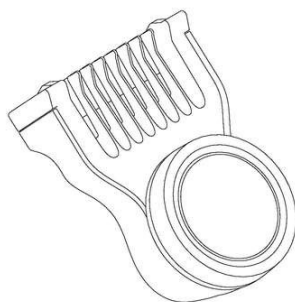

Código 39 - Concessão do Registro

(22) 09/10/2020

(15) 11/05/2021

(30) 09/04/2020 EM 007799960

(45) 11/05/2021

(52) 28-03

(54) CONFIGURAÇÃO APLICADA A/EM ACESSÓRIO DE APARADOR DE PELOS

(73) KONINKLIJKE PHILIPS N.V. (NL)

(72) WENWEN YANG

(74) DANIEL ADVOGADOS (ALT.DE DANIEL & CIA)

Prazo de validade: 10 (dez) anos contados a partir de 09/10/2020, mediante o recolhimento da taxa quinquenal de manutenção (Artigos 119 e 120 da LPI) e observadas as demais condições legais.

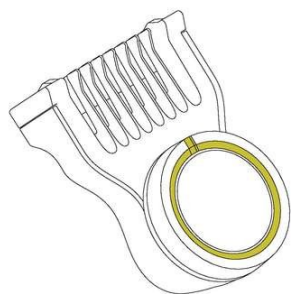

**(11) BR 30 2020 004835-0**

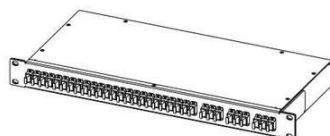

Código 39 - Concessão do Registro

(22) 15/10/2020

(15) 11/05/2021

(30) 19/06/2020 CA 196391; 19/06/2020 CA 196392; 19/06/2020 CA 196393

(45) 11/05/2021

(52) 14-02

(54) CONFIGURAÇÃO APLICADA EM CONECTOR PARA REDE DE INTERCONEXÃO DIRETA

(73) ROCKPORT NETWORKS INC. (CA)

(72) JOHN BOBYN; AZIM JAFFER; RICHARD GLENN KUSYK; PAUL MUYSSON; MATTHEW ROBERT WILLIAMS

(74) Dannemann, Siemsen, Bigler & Ipanema Moreira



Prazo de validade: 10 (dez) anos contados a partir de 15/10/2020, mediante o recolhimento da taxa quinquenal de manutenção (Artigos 119 e 120 da LPI) e observadas as demais condições legais.

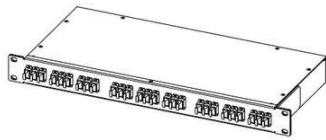
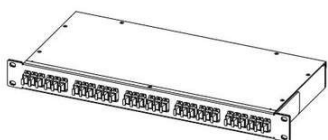

(11) BR 30 2020 004946-2



Figura 1.7

Código 39 - Concessão do Registro

(22) 21/10/2020

(15) 11/05/2021

(45) 11/05/2021

(52) 02-04

(54) CONFIGURAÇÃO APLICADA A/EM SOLADO

(73) CALÇADOS PEGADA NORDESTE LTDA (BR/BA)

(72) JONAS LOURENÇO ENGELMANN

(74) CAPELLA & VELOSO ADVOGADOS ASSOCIADOS

Prazo de validade: 10 (dez) anos contados a partir de 21/10/2020, mediante o recolhimento da taxa quinquenal de manutenção (Artigos 119 e 120 da LPI) e observadas as demais condições legais.

(11) BR 30 2020 004951-9



Código 39 - Concessão do Registro

(22) 21/10/2020

(15) 11/05/2021

(45) 11/05/2021

(52) 02-04

(54) CONFIGURAÇÃO APLICADA A/EM SANDÁLIA

(73) LANE MARINHO SALES DE PAIVA LTDA (BR/SP)

(72) LANE MARINHO SALES DE PAIVA

(74) CASSIO N. G. MOSSE

Prazo de validade: 10 (dez) anos contados a partir de 21/10/2020, mediante o recolhimento da taxa quinquenal de manutenção (Artigos 119 e 120 da LPI) e observadas as demais condições legais.

(11) BR 30 2020 005086-0

Código 39 - Concessão do Registro

(22) 27/10/2020

(15) 11/05/2021

(45) 11/05/2021

(52) 12-12

(54) CONFIGURAÇÃO APLICADA A/EM CADEIRA DE RESGATE

(73) FORZA INDÚSTRIA DE EQUIPAMENTOS MÉDICOS LTDA (BR/RS)

(72) WILLIAM BRUSTOLIN AREZE





Prazo de validade: 10 (dez) anos contados a partir de 27/10/2020, mediante o recolhimento da taxa quinquenal de manutenção (Artigos 119 e 120 da LPI) e observadas as demais condições legais.

**(11) BR 30 2020 005128-9**

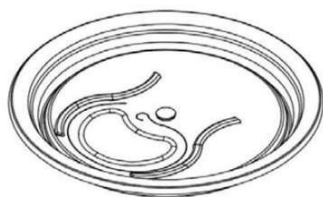

Código 39 - Concessão do Registro

(22) 29/10/2020

(15) 11/05/2021

(30) 21/07/2020 EM 008048185-0001

(45) 11/05/2021

(52) 09-07

(54) CONFIGURAÇÃO APLICADA A/EM EXTREMIDADE DE LATA

(73) CANPACK S.A. (PL)

(72) JAROSLAW PIEKARZ

(74) ANA CLAUDIA CHAVES RAMOS

Prazo de validade: 10 (dez) anos contados a partir de 29/10/2020, mediante o recolhimento da taxa quinquenal de manutenção (Artigos 119 e 120 da LPI) e observadas as demais condições legais.

**(11) BR 30 2020 005505-5**

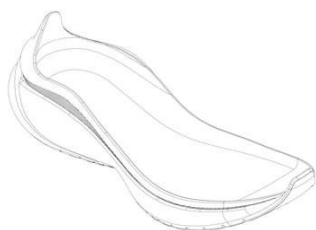

Código 39 - Concessão do Registro

(22) 18/11/2020

(15) 11/05/2021

(45) 11/05/2021

(52) 02-04

(54) CONFIGURAÇÃO APLICADA A/EM SOLADO

(73) VULCABRAS AZALEIA - RS, CALÇADOS E ARTIGOS ESPORTIVOS S/A (BR/RS)

(72) MARCELO HENNEMANN

(74) DAVID DO NASCIMENTO ADVOGADOS ASSOCIADOS

Prazo de validade: 10 (dez) anos contados a partir de 18/11/2020, mediante o recolhimento da taxa quinquenal de manutenção (Artigos 119 e 120 da LPI) e observadas as demais condições legais.

**(11) BR 30 2020 005506-3**

Código 39 - Concessão do Registro

(22) 18/11/2020

(15) 11/05/2021

(45) 11/05/2021

(52) 02-04

(54) CONFIGURAÇÃO APLICADA A/EM SOLADO



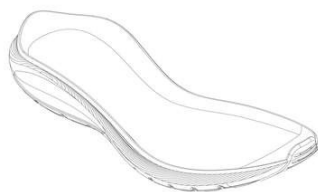

(73) VULCABRAS AZALEIA - RS, CALÇADOS E ARTIGOS ESPORTIVOS S/A (BR/RS)

(72) MARCELO HENNEMANN

(74) DAVID DO NASCIMENTO ADVOGADOS ASSOCIADOS

Prazo de validade: 10 (dez) anos contados a partir de 18/11/2020, mediante o recolhimento da taxa quinquenal de manutenção (Artigos 119 e 120 da LPI) e observadas as demais condições legais.

**(11) BR 30 2020 005510-1**

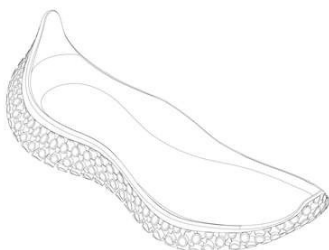

Código 39 - Concessão do Registro

(22) 18/11/2020

(15) 11/05/2021

(45) 11/05/2021

(52) 02-04

(54) CONFIGURAÇÃO APLICADA A/EM SOLADO

(73) VULCABRAS AZALEIA - RS, CALÇADOS E ARTIGOS ESPORTIVOS S/A (BR/RS)

(72) MARCELO HENNEMANN

(74) DAVID DO NASCIMENTO ADVOGADOS ASSOCIADOS

Prazo de validade: 10 (dez) anos contados a partir de 18/11/2020, mediante o recolhimento da taxa quinquenal de manutenção (Artigos 119 e 120 da LPI) e observadas as demais condições legais.

**(11) BR 30 2020 005836-4**

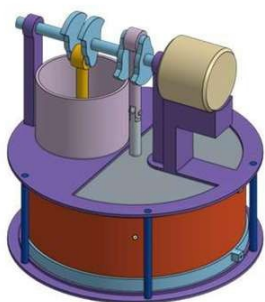

Código 39 - Concessão do Registro

(22) 07/12/2020

(15) 11/05/2021

(45) 11/05/2021

(52) 15-01

(54) CONFIGURAÇÃO APLICADA A/EM MOTOR STIRLING

(73) INSTITUTO FEDERAL DO PARANÁ (BR/PR)

(72) FABIANO STINGELIN CARDOSO

Prazo de validade: 10 (dez) anos contados a partir de 07/12/2020, mediante o recolhimento da taxa quinquenal de manutenção (Artigos 119 e 120 da LPI) e observadas as demais condições legais.



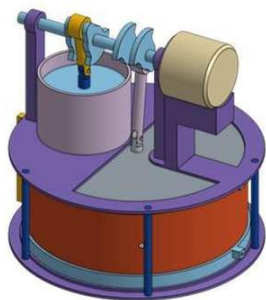

**(11) BR 30 2020 005879-8**

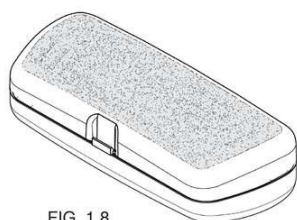

FIG. 1.8

Código 39 - Concessão do Registro

(22) 08/12/2020

(15) 11/05/2021

(45) 11/05/2021

(52) 03-01

(54) CONFIGURAÇÃO APLICADA A/EM ESTOJO PARA ÓCULOS

(73) PRIME ESTOJOS INDUSTRIA E COMERCIO LTDA ME (BR/SP)

(72) WELLINGTON FRANKLIN DA SILVA

(74) SILVIA MARTINS

Prazo de validade: 10 (dez) anos contados a partir de 08/12/2020, mediante o recolhimento da taxa quinquenal de manutenção (Artigos 119 e 120 da LPI) e observadas as demais condições legais.

**(11) BR 30 2020 005882-8**

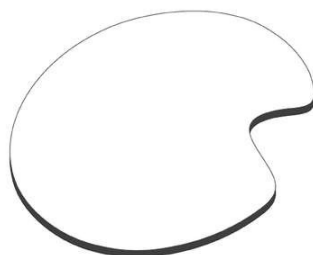

Código 39 - Concessão do Registro

(22) 08/12/2020

(15) 11/05/2021

(45) 11/05/2021

(52) 21-02

(54) CONFIGURAÇÃO APLICADA A/EM RAQUETE

(73) JENIFERSON CARNEIRO (BR/PR)

(72) JENIFERSON CARNEIRO

(74) NILVAN PAULO MINGURANSE

Prazo de validade: 10 (dez) anos contados a partir de 08/12/2020, mediante o recolhimento da taxa quinquenal de manutenção (Artigos 119 e 120 da LPI) e observadas as demais condições legais.

**(11) BR 30 2020 006017-2**

Código 39 - Concessão do Registro

(22) 15/12/2020

(15) 11/05/2021

(45) 11/05/2021

(52) 23-04

(54) CONFIGURAÇÃO APLICADA A/EM HÉLICE DE VENTILADOR

(73) PEDRO CELSO DAL MORO (BR/RS)





(72) PEDRO CELSO DAL MORO

(74) LEALVI MARCAS E PATENTES LTDA.

Prazo de validade: 10 (dez) anos contados a partir de 15/12/2020, mediante o recolhimento da taxa quinquenal de manutenção (Artigos 119 e 120 da LPI) e observadas as demais condições legais.

**(11) BR 30 2020 006018-0**

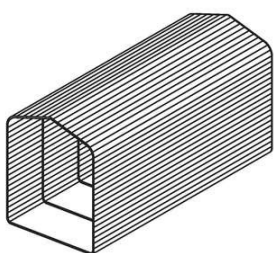

Código 39 - Concessão do Registro

(22) 15/12/2020

(15) 11/05/2021

(45) 11/05/2021

(52) 25-01

(54) CONFIGURAÇÃO APLICADA A/EM ABRIGO MODULAR

(73) RODRIGO TUBBS ISOPPO (BR/RS)

(72) RODRIGO TUBBS ISOPPO

(74) PAULO RICARDO FERRAZ PALHARES

Prazo de validade: 10 (dez) anos contados a partir de 15/12/2020, mediante o recolhimento da taxa quinquenal de manutenção (Artigos 119 e 120 da LPI) e observadas as demais condições legais.

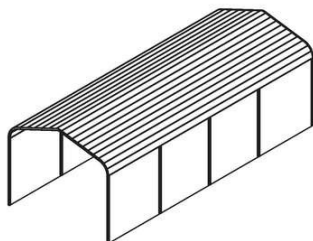
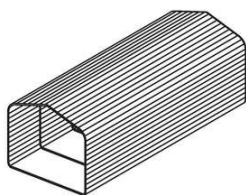

**(11) BR 30 2020 006022-9**

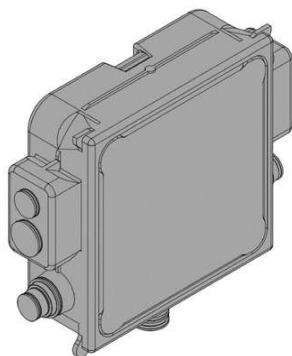

Código 39 - Concessão do Registro

(22) 15/12/2020

(15) 11/05/2021

(45) 11/05/2021

(52) 25-01

(54) CONFIGURAÇÃO APLICADA A/EM CAIXA DE ESPERA.

(73) ENFAVI ENGENHARIA EIRELLI (BR/SC)

(72) RAFAEL DE OLIVEIRA

(74) ANDRÉ GOSMANN

Prazo de validade: 10 (dez) anos contados a partir de 15/12/2020, mediante o recolhimento da taxa quinquenal de manutenção (Artigos 119 e 120 da LPI) e observadas as demais condições legais.

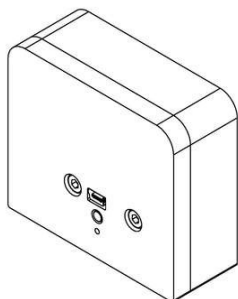

**(11) BR 30 2020 006110-1**

Código 39 - Concessão do Registro

(22) 18/12/2020

(15) 11/05/2021

(45) 11/05/2021

(52) 10-05

(54) CONFIGURAÇÃO APLICADA A/EM SISTEMA DE MONITORAMENTO

(73) ROBERT BOSCH LIMITADA (BR/SP)

(72) BRUNO HENRIQUE VICENTIN MANOEL; FABRICIO DANIEL DE MORAES; RODRIGO DAS NEVES

(74) DANIEL ADVOGADOS (ALT.DE DANIEL &amp; CIA)

Prazo de validade: 10 (dez) anos contados a partir de 18/12/2020, mediante o recolhimento da taxa quinquenal de manutenção (Artigos 119 e 120 da LPI) e observadas as demais condições legais.

**(11) BR 30 2020 006124-1**

Figura 1.1

Código 39 - Concessão do Registro

(22) 21/12/2020

(15) 11/05/2021

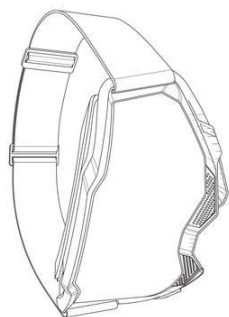
(30) 24/06/2020 US 29/739,379

(45) 11/05/2021

(52) 16-06

(54) CONFIGURAÇÃO APLICADA EM ÓCULOS DE PROTEÇÃO

(73) 100% SPEEDLAB, LLC (US)

(72) MICHAEL D. YOUNG

(74) DAVID DO NASCIMENTO ADVOGADOS ASSOCIADOS

Prazo de validade: 10 (dez) anos contados a partir de 21/12/2020, mediante o recolhimento da taxa quinquenal de manutenção (Artigos 119 e 120 da LPI) e observadas as demais condições legais.



Figura 2.1

**(11) BR 30 2020 006140-3**

Código 39 - Concessão do Registro

(22) 22/12/2020

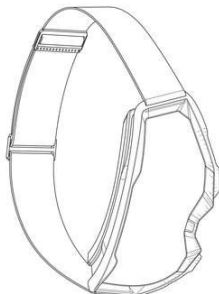
(15) 11/05/2021

(45) 11/05/2021



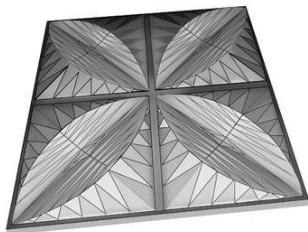

(52) 25-01

(54) CONFIGURAÇÃO APLICADA A/EM FORMA DE REVESTIMENTO DE PAREDE

(73) ROGERIO DE OLIVEIRA VERA (BR/SP)

(72) ROGERIO DE OLIVEIRA VERA

(74) ANDRÉ JOÃO LACERDA DA SILVA

Prazo de validade: 10 (dez) anos contados a partir de 22/12/2020, mediante o recolhimento da taxa quinquenal de manutenção (Artigos 119 e 120 da LPI) e observadas as demais condições legais.

(11) BR 30 2020 006143-8

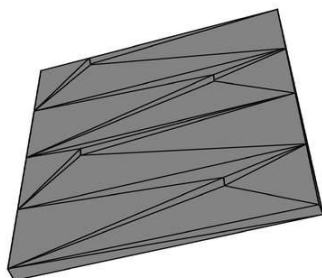

Código 39 - Concessão do Registro

(22) 22/12/2020

(15) 11/05/2021

(45) 11/05/2021

(52) 25-01

(54) CONFIGURAÇÃO APLICADA A/EM FORMA DE REVESTIMENTO DE PAREDE

(73) ROGERIO DE OLIVEIRA VERA (BR/SP)

(72) ROGERIO DE OLIVEIRA VERA

(74) ANDRÉ JOÃO LACERDA DA SILVA

Prazo de validade: 10 (dez) anos contados a partir de 22/12/2020, mediante o recolhimento da taxa quinquenal de manutenção (Artigos 119 e 120 da LPI) e observadas as demais condições legais.

(11) BR 30 2021 000137-3



Código 39 - Concessão do Registro

(22) 12/01/2021

(15) 11/05/2021

(30) 16/07/2020 US 29/741901

(45) 11/05/2021

(52) 28-03

(54) CONFIGURAÇÃO APLICADA A/EM CABO DE APARELHO DE BARBEAR OU DEPILAR

(73) THE GILLETTE COMPANY LLC (US)

(72) ARMANDO MIGUEL HURTADO; CHRISTOPHER ANDREW EMANUEL; JONATHON ALBERT RIEHLE; JAHDIEL FYFIELD

(74) TRENCH ROSSI E WATANABE ADVOGADOS ( RJ )

Prazo de validade: 10 (dez) anos contados a partir de 12/01/2021, mediante o recolhimento da taxa quinquenal de manutenção (Artigos 119 e 120 da LPI) e observadas as demais condições legais.

(11) BR 30 2021 000138-1

Código 39 - Concessão do Registro

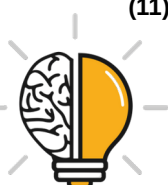



(22) 12/01/2021  
 (15) 11/05/2021  
 (30) 16/07/2020 US 29/741906  
 (45) 11/05/2021  
 (52) 28-03  
 (54) CONFIGURAÇÃO APLICADA A/EM APARELHO DE BARBEAR OU DEPILAR  
 (73) THE GILLETTE COMPANY LLC (US)  
 (72) ARMANDO MIGUEL HURTADO; CHRISTOPHER ANDREW EMANUEL; JONATHON ALBERT RIEHLE; JAHDIEL FYFIELD  
 (74) TRENCH ROSSI E WATANABE ADVOGADOS ( RJ )  
 Prazo de validade: 10 (dez) anos contados a partir de 12/01/2021, mediante o recolhimento da taxa quinquenal de manutenção (Artigos 119 e 120 da LPI) e observadas as demais condições legais.

**(11) BR 30 2021 000144-6**

Código 39 - Concessão do Registro  
 (22) 13/01/2021  
 (15) 11/05/2021  
 (30) 21/07/2020 DE 402020100678.5  
 (45) 11/05/2021  
 (52) 12-08 , 21-01  
 (54) CONFIGURAÇÃO APLICADA A/EM AUTOMÓVEL  
 (73) BAYERISCHE MOTOREN WERKE AKTIENGESELLSCHAFT (DE)  
 (72) TIANYUAN LI  
 (74) DANNEMANN, SIEMSEN, BIGLER & IPANEMA MOREIRA  
 Prazo de validade: 10 (dez) anos contados a partir de 13/01/2021, mediante o recolhimento da taxa quinquenal de manutenção (Artigos 119 e 120 da LPI) e observadas as demais condições legais.

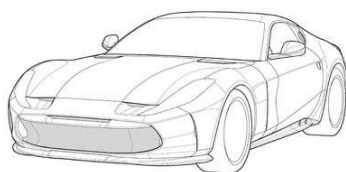
**(11) BR 30 2021 000166-7**

Código 39 - Concessão do Registro  
 (22) 14/01/2021  
 (15) 11/05/2021  
 (30) 15/07/2020 EM 008042873; 15/07/2020 EM 008042139  
 (45) 11/05/2021  
 (52) 12-08 , 21-01  
 (54) CONFIGURAÇÃO APLICADA A/EM AUTOMÓVEL  
 (73) FERRARI S.P.A. (IT)  
 (72) FLAVIO MANZONI



(74) ARIBONI, FABBRI E SCHMIDT SOCIEDADE DE ADVOGADOS

Prazo de validade: 10 (dez) anos contados a partir de 14/01/2021, mediante o recolhimento da taxa quinzenal de manutenção (Artigos 119 e 120 da LPI) e observadas as demais condições legais.

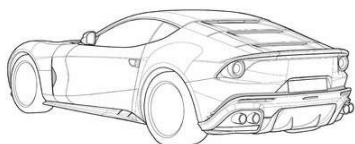

**(11) BR 30 2021 000179-9**

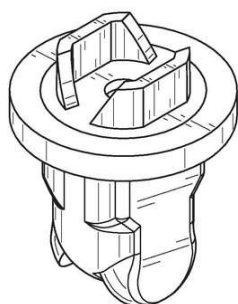

Código 39 - Concessão do Registro

(22) 15/01/2021

(15) 11/05/2021

(30) 15/07/2020 US 29/741,676

(45) 11/05/2021

(52) 23-01

(54) CONFIGURAÇÃO APLICADA A/EM BICO DE PULVERIZAÇÃO

(73) SPRAYING SYSTEMS CO. (US)

(72) MARC A. ARENSON; DANIEL J. CEDERBERG

(74) Clarke, Modet Propriedade Intelectual Ltda.

Prazo de validade: 10 (dez) anos contados a partir de 15/01/2021, mediante o recolhimento da taxa quinzenal de manutenção (Artigos 119 e 120 da LPI) e observadas as demais condições legais.

**(11) BR 30 2021 000213-2**

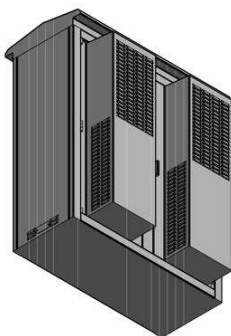

Código 39 - Concessão do Registro

(22) 19/01/2021

(15) 11/05/2021

(45) 11/05/2021

(52) 14-02

(54) CONFIGURAÇÃO APLICADA A/EM GABINETE DE SEGURANÇA

(73) METAL ALFA LTDA (BR/SP)

(72) EDSON DOMINGUES ALVES

(74) GUILHERME ROBERTO DORTA DA SILVA

Prazo de validade: 10 (dez) anos contados a partir de 19/01/2021, mediante o recolhimento da taxa quinzenal de manutenção (Artigos 119 e 120 da LPI) e observadas as demais condições legais.

**(11) BR 30 2021 000229-9**

Código 39 - Concessão do Registro

(22) 19/01/2021

(15) 11/05/2021

(30) 24/07/2020 US 29/743.844

(45) 11/05/2021



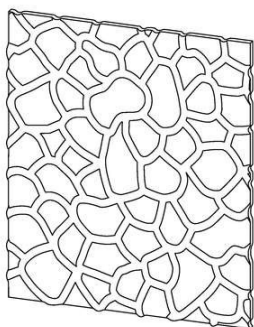

(52) 05-05

(54) CONFIGURAÇÃO APLICADA A/EM TECIDO NÃO-TECIDO

(73) BERRY GLOBAL, INC. (US)

(72) ANDREW W. DELANEY; DIANNE B. ELLIS

(74) TRENCH ROSSI E WATANABE ADVOGADOS ( RJ )

Prazo de validade: 10 (dez) anos contados a partir de 19/01/2021, mediante o recolhimento da taxa quinquenal de manutenção (Artigos 119 e 120 da LPI) e observadas as demais condições legais.

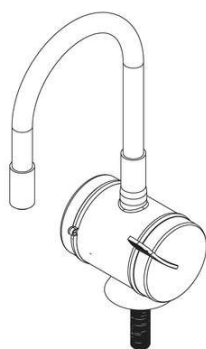
**(11) BR 30 2021 000238-8**

Código 39 - Concessão do Registro

(22) 19/01/2021

(15) 11/05/2021

(45) 11/05/2021

(52) 23-01

(54) CONFIGURAÇÃO APLICADA A/EM TORNEIRA

(73) HYDRA CORONA SISTEMAS DE AQUECIMENTO DE ÁGUA LTDA (BR/SE)

(72) ANDRÉ LUCAS DE OLIVEIRA SANTOS

(74) DANIEL ADVOGADOS (ALT.DE DANIEL &amp; CIA)

Prazo de validade: 10 (dez) anos contados a partir de 19/01/2021, mediante o recolhimento da taxa quinquenal de manutenção (Artigos 119 e 120 da LPI) e observadas as demais condições legais.

**(11) BR 30 2021 000246-9**

Código 39 - Concessão do Registro

(22) 20/01/2021

(15) 11/05/2021

(45) 11/05/2021

(52) 06-03 , 02-99

(54) CONFIGURAÇÃO APLICADA A/EM TAMPO DE MESA

(73) FATIMA NASSER NOUREDDINI 33633914803 - ME (BR/SP)

(72) FATIMA NASSER NOUREDDINI

(74) NATÁLIA ALMEIDA DE OLIVEIRA

Prazo de validade: 10 (dez) anos contados a partir de 20/01/2021, mediante o recolhimento da taxa quinquenal de manutenção (Artigos 119 e 120 da LPI) e observadas as demais condições legais.

**(11) BR 30 2021 000281-7**

Código 39 - Concessão do Registro

(22) 22/01/2021

(15) 11/05/2021

(45) 11/05/2021

(52) 06-01

(54) CONFIGURAÇÃO APLICADA A/EM CADEIRA





(73) LEANDRO SANTOS NUNES (BR/SP)

(72) LEANDRO SANTOS NUNES

(74) BEERRE ASSESSORIA EMPRESARIAL LTDA

Prazo de validade: 10 (dez) anos contados a partir de 22/01/2021, mediante o recolhimento da taxa quinquenal de manutenção (Artigos 119 e 120 da LPI) e observadas as demais condições legais.

(11) BR 30 2021 000331-7

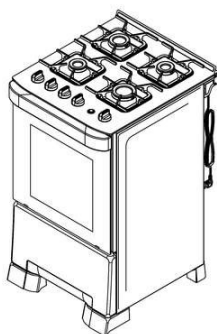

Código 39 - Concessão do Registro

(22) 27/01/2021

(15) 11/05/2021

(45) 11/05/2021

(52) 07-02

(54) CONFIGURAÇÃO APLICADA A/EM FOGÃO

(73) MUELLER FOGÕES LTDA. (BR/SC)

(72) JOHN MÜLLER

(74) LICKS ADVOGADOS

Prazo de validade: 10 (dez) anos contados a partir de 27/01/2021, mediante o recolhimento da taxa quinquenal de manutenção (Artigos 119 e 120 da LPI) e observadas as demais condições legais.

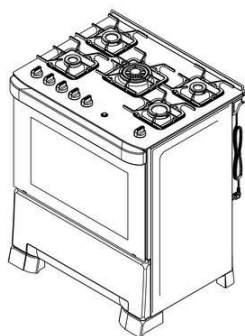

(11) BR 30 2021 000625-1



Figura 1.1

Código 39 - Concessão do Registro

(22) 12/02/2021

(15) 11/05/2021

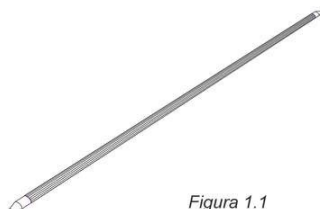
(45) 11/05/2021

(52) 08-08 , 06-08

(54) CONFIGURAÇÃO APLICADA A/EM HASTE PARA CABIDE

(73) HIZHO COMÉRCIO IMPORTAÇÃO E EXPORTAÇÃO LTDA. (BR/SP)

(72) SHUBIN LI

(74) Org. Mérito Marcas e Patentes Ltda.

Prazo de validade: 10 (dez) anos contados a partir de 12/02/2021, mediante o recolhimento da taxa quinquenal de manutenção (Artigos 119 e 120 da LPI) e observadas as demais condições legais.





Figura 2.1

**(11) BR 30 2021 000761-4**

Código 39 - Concessão do Registro

(22) 23/02/2021

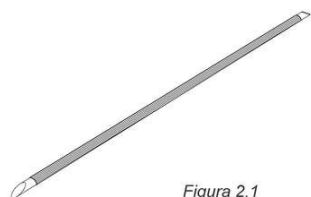
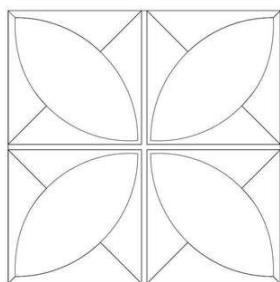
(15) 11/05/2021

(45) 11/05/2021

(52) 25-01

(54) CONFIGURAÇÃO APLICADA A/EM REVESTIMENTO

(73) ISAQUE JOSÉ DOS SANTOS (BR/CE)

(72) ISAQUE JOSÉ DOS SANTOS

Prazo de validade: 10 (dez) anos contados a partir de 23/02/2021, mediante o recolhimento da taxa quinquenal de manutenção (Artigos 119 e 120 da LPI) e observadas as demais condições legais.

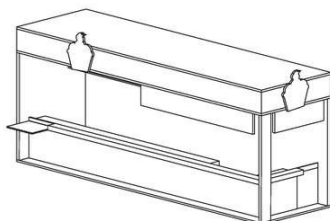
**(11) BR 30 2021 000832-7**

Código 39 - Concessão do Registro

(22) 25/02/2021

(15) 11/05/2021

(45) 11/05/2021

(52) 25-03

(54) CONFIGURAÇÃO APLICADA A/EM QUIOSQUE

(73) BETTER PÃO DE QUEIJO FRANQUIAS E PARTICIPAÇÕES LTDA - EPP (BR/SP)

(72) SILAS LACERDA LEME

(74) Ricardo Coutinho Barbosa

Prazo de validade: 10 (dez) anos contados a partir de 25/02/2021, mediante o recolhimento da taxa quinquenal de manutenção (Artigos 119 e 120 da LPI) e observadas as demais condições legais.

**(11) BR 30 2021 000837-8**

Código 39 - Concessão do Registro

(22) 26/02/2021

(15) 11/05/2021

(45) 11/05/2021

(52) 06-04

(54) CONFIGURAÇÃO APLICADA A/EM BUFFET

(73) ANTONIO CARLOS SEMENTE (BR/SP)

(72) ANTONIO CARLOS SEMENTE





(74) EDUARDA COLLA

Prazo de validade: 10 (dez) anos contados a partir de 26/02/2021, mediante o recolhimento da taxa quinquenal de manutenção (Artigos 119 e 120 da LPI) e observadas as demais condições legais.

(11) BR 30 2021 000840-8



Código 39 - Concessão do Registro

(22) 26/02/2021

(15) 11/05/2021

(45) 11/05/2021

(52) 30-03

(54) CONFIGURAÇÃO APLICADA A/EM COMEDOURO PARA ANIMAIS

(73) ÓRIEN - INDÚSTRIA E COMÉRCIO DE PLÁSTICOS LTDA (BR/PR)

(72) RAFAEL MASATOSHI KIYONO

(74) DIREÇÃO MARCAS E PATENTES LTDA

Prazo de validade: 10 (dez) anos contados a partir de 26/02/2021, mediante o recolhimento da taxa quinquenal de manutenção (Artigos 119 e 120 da LPI) e observadas as demais condições legais.

(11) BR 30 2021 001065-8



Código 39 - Concessão do Registro

(22) 12/03/2021

(15) 11/05/2021

(45) 11/05/2021

(52) 09-01

(54) CONFIGURAÇÃO APLICADA A/EM GARRAFA

(73) LUCAS SA GOMES 10806135956 (BR/SC)

(72) LUCAS SA GOMES

(74) FRANCISCO LEITE DE OLIVEIRA FILHO

Prazo de validade: 10 (dez) anos contados a partir de 12/03/2021, mediante o recolhimento da taxa quinquenal de manutenção (Artigos 119 e 120 da LPI) e observadas as demais condições legais.

(11) BR 30 2021 001075-5

Código 39 - Concessão do Registro

(22) 12/03/2021

(15) 11/05/2021

(45) 11/05/2021

(52) 26-03

(54) CONFIGURAÇÃO APLICADA A/EM LUMINÁRIA DE POSTE

(73) CÍNTIA DA SILVA (BR/SP)



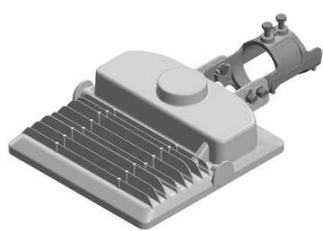

(72) ANTONIO CARLOS CORRÊA JUNIOR

(74) José Henrique Toledo Corrêa

Prazo de validade: 10 (dez) anos contados a partir de 12/03/2021, mediante o recolhimento da taxa quinquenal de manutenção (Artigos 119 e 120 da LPI) e observadas as demais condições legais.



**(11) BR 30 2021 001081-0**

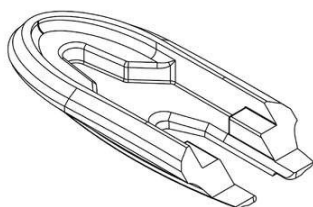

Código 39 - Concessão do Registro

(22) 15/03/2021

(15) 11/05/2021

(45) 11/05/2021

(52) 12-06

(54) CONFIGURAÇÃO APLICADA A/EM BARCO PARA ACOPLAMENTO DE JET-SKI

(73) LUIZ GUSTAVO GOMES (BR/SC)

(72) LUIZ GUSTAVO GOMES

(74) NILVAN PAULO MINGURANSE

Prazo de validade: 10 (dez) anos contados a partir de 15/03/2021, mediante o recolhimento da taxa quinquenal de manutenção (Artigos 119 e 120 da LPI) e observadas as demais condições legais.

**(11) BR 30 2021 001150-6**



Código 39 - Concessão do Registro

(22) 16/03/2021

(15) 11/05/2021

(45) 11/05/2021

(52) 11-02

(54) CONFIGURAÇÃO APLICADA A/EM VASO DE PAREDE

(73) JOÃO GOMES DE ANDRADE NETO (BR/PB)

(72) JOÃO GOMES DE ANDRADE NETO

Prazo de validade: 10 (dez) anos contados a partir de 16/03/2021, mediante o recolhimento da taxa quinquenal de manutenção (Artigos 119 e 120 da LPI) e observadas as demais condições legais.

**(11) BR 30 2021 001153-0**

Código 39 - Concessão do Registro

(22) 16/03/2021

(15) 11/05/2021





FIGURA 1.1

(45) 11/05/2021

(52) 06-04

(54) CONFIGURAÇÃO APLICADA A/EM ARMÁRIO

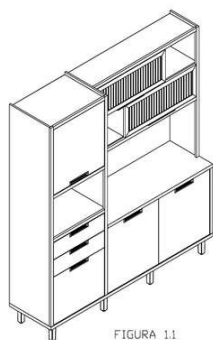
(73) INDUSTRIA DE MOVEIS NESHER LTDA (BR/ES)

(72) CARLOS ALBERTO RIGONI

(74) CAPELLA & VELOSO ADVOGADOS ASSOCIADOS

Prazo de validade: 10 (dez) anos contados a partir de 16/03/2021, mediante o recolhimento da taxa quinquenal de manutenção (Artigos 119 e 120 da LPI) e observadas as demais condições legais.



FIGURA 2.1

**(11) BR 30 2021 001166-2**

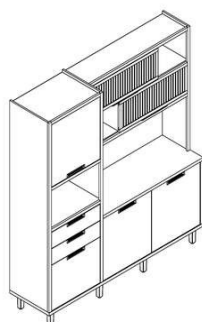
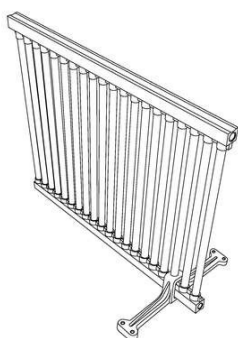

Código 39 - Concessão do Registro

(22) 17/03/2021

(15) 11/05/2021

(45) 11/05/2021

(52) 30-02

(54) CONFIGURAÇÃO APLICADA A/EM GRADE

(73) DIVIAVES EQUIPAMENTOS PARA AVIÁRIOS LTDA ME (BR/PR)

(72) JUANES GILMAR ASSMANN

(74) Seniors Marcas e Patentes S/C Ltda.

Prazo de validade: 10 (dez) anos contados a partir de 17/03/2021, mediante o recolhimento da taxa quinquenal de manutenção (Artigos 119 e 120 da LPI) e observadas as demais condições legais.

**(11) BR 30 2021 001183-2**



Código 39 - Concessão do Registro

(22) 18/03/2021

(15) 11/05/2021

(45) 11/05/2021

(52) 02-04

(54) CONFIGURAÇÃO APLICADA A/EM BOTA

(73) R. D. V. RIBEIRO - ME (BR/SP)

(72) RENE DONIZETE VERONEZ RIBEIRO

(74) MARCO ANTÔNIO DE OLIVEIRA

Prazo de validade: 10 (dez) anos contados a partir de 18/03/2021, mediante o recolhimento da taxa quinquenal de manutenção (Artigos 119 e 120 da LPI) e



---

observadas as demais condições legais.

---

**(11) BR 30 2021 001239-1**



Código 39 - Concessão do Registro

(22) 22/03/2021

(15) 11/05/2021

(45) 11/05/2021

(52) 11-01

(54) CONFIGURAÇÃO APLICADA A/EM JOIA

(73) VIVARA PARTICIPAÇÕES S.A. (BR/SP)

(72) RENALLE DOS SANTOS NASCIMENTO

(74) DANNEMANN, SIEMSEN, BIGLER & IPANEMA MOREIRA

Prazo de validade: 10 (dez) anos contados a partir de 22/03/2021, mediante o recolhimento da taxa quinquenal de manutenção (Artigos 119 e 120 da LPI) e observadas as demais condições legais.

---

**(11) BR 30 2021 001286-3**

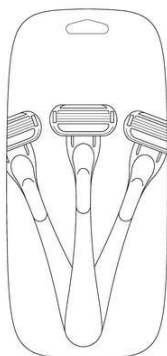

Código 39 - Concessão do Registro

(22) 23/03/2021

(15) 11/05/2021

(30) 25/09/2020 US 29/752246

(45) 11/05/2021

(52) 28-03

(54) PADRÃO ORNAMENTAL APLICADO A/EM EMBALAGEM PARA APARELHO DE BARBEAR OU DEPILAR

(73) THE GILLETTE COMPANY LLC (US)

(72) MORGAN ELIZABETH MATT

(74) TRENCH ROSSI E WATANABE ADVOGADOS ( RJ )

Prazo de validade: 10 (dez) anos contados a partir de 23/03/2021, mediante o recolhimento da taxa quinquenal de manutenção (Artigos 119 e 120 da LPI) e observadas as demais condições legais.

---

**(11) BR 30 2021 001287-1**

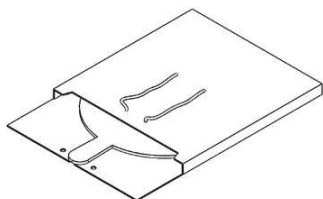

Código 39 - Concessão do Registro

(22) 23/03/2021

(15) 11/05/2021

(45) 11/05/2021

(52) 09-03

(54) CONFIGURAÇÃO APLICADA A/EM CAIXA DE PIZZA

(73) RICARDO NEMER CALDEIRA BRANT (BR/MG)

(72) RICARDO NEMER CALDEIRA BRANT

(74) MARGARETH RODRIGUES PENA

Prazo de validade: 10 (dez) anos contados a partir de 23/03/2021, mediante o recolhimento da taxa quinquenal de manutenção (Artigos 119 e 120 da LPI) e



---

observadas as demais condições legais.

---

(11) BR 30 2021 001298-7



Código 39 - Concessão do Registro

(22) 24/03/2021

(15) 11/05/2021

(45) 11/05/2021

(52) 25-02

(54) CONFIGURAÇÃO APLICADA A/EM COLUNA

(73) EMERSON MARQUES DA SILVA (BR/PR)

(72) EMERSON MARQUES DA SILVA

(74) DEFERE - SERVIÇOS EM PROPRIEDADE INTELECTUAL

Prazo de validade: 10 (dez) anos contados a partir de 24/03/2021, mediante o recolhimento da taxa quinquenal de manutenção (Artigos 119 e 120 da LPI) e observadas as demais condições legais.

---

(11) BR 30 2021 001303-7

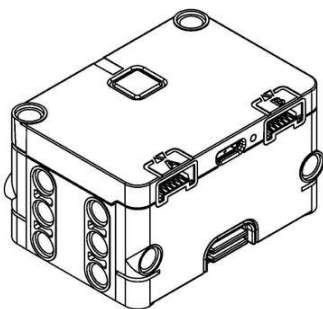

Código 39 - Concessão do Registro

(22) 25/03/2021

(15) 11/05/2021

(45) 11/05/2021

(52) 21-01

(54) CONFIGURAÇÃO APLICADA A/EM BLOCO DE CONSTRUÇÃO DE BRINQUEDO

(73) LEGO A/S (DK)

(72) SEBASTIAN HJORT; JACOB THOMSEN JUHL; OLE TERP; RENE CHRISTENSEN WELLEJUS; JONATHAN NIKOLAS ØRNSTRUP; ARTHUR SACEK

(74) MAGALHÃES, NOGUEIRA SOCIEDADE DE ADVOGADOS

Prazo de validade: 10 (dez) anos contados a partir de 25/03/2021, mediante o recolhimento da taxa quinquenal de manutenção (Artigos 119 e 120 da LPI) e observadas as demais condições legais.

---

(11) BR 30 2021 001304-5

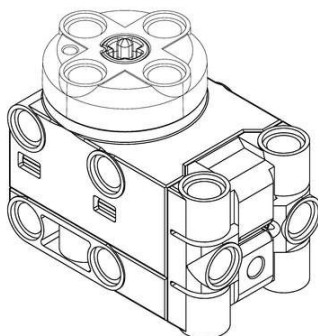

Código 39 - Concessão do Registro

(22) 25/03/2021

(15) 11/05/2021

(45) 11/05/2021

(52) 21-01

(54) CONFIGURAÇÃO APLICADA A/EM BLOCO DE CONSTRUÇÃO DE BRINQUEDO

(73) LEGO A/S (DK)

(72) SEBASTIAN HJORT; JOACHIM PANDURO LYSEMOSE; OLE TERP; RENE CHRISTENSEN WELLEJUS; JONATHAN NIKOLAS ØRNSTRUP; ARTHUR



---

SACEK

(74) MAGALHÃES, NOGUEIRA SOCIEDADE DE ADVOGADOS

Prazo de validade: 10 (dez) anos contados a partir de 25/03/2021, mediante o recolhimento da taxa quinquenal de manutenção (Artigos 119 e 120 da LPI) e observadas as demais condições legais.

---

(11) BR 30 2021 001306-1



Código 39 - Concessão do Registro

(22) 25/03/2021

(15) 11/05/2021

(45) 11/05/2021

(52) 09-01

(54) CONFIGURAÇÃO APLICADA A/EM FRASCO

(73) LARISSA PACK IND. E COM. DE EMBALAGENS PLASTICAS EIRELI - ME (BR/SP)

(72) SIDINEI AMADOR

(74) MODAL MARCAS E PATENTES LTDA.

Prazo de validade: 10 (dez) anos contados a partir de 25/03/2021, mediante o recolhimento da taxa quinquenal de manutenção (Artigos 119 e 120 da LPI) e observadas as demais condições legais.



---

(11) BR 30 2021 001307-0

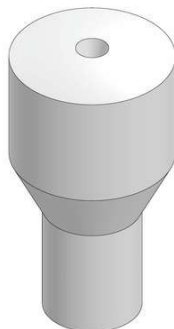

Código 39 - Concessão do Registro

(22) 25/03/2021

(15) 11/05/2021

(45) 11/05/2021

(52) 20-03

(54) CONFIGURAÇÃO APLICADA A/EM TOTEM BANNER

(73) ORVALHO DO SOL INDUSTRIA E COMÉRCIO LTDA - EPP (BR/SP)

(72) CAMILA CRISTIANE CARDOSO

(74) MODAL MARCAS E PATENTES LTDA.

Prazo de validade: 10 (dez) anos contados a partir de 25/03/2021, mediante o recolhimento da taxa quinquenal de manutenção (Artigos 119 e 120 da LPI) e observadas as demais condições legais.



(11) BR 30 2021 001308-8

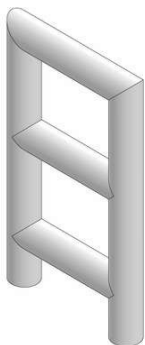

Código 39 - Concessão do Registro

(22) 25/03/2021

(15) 11/05/2021

(45) 11/05/2021

(52) 20-03

(54) CONFIGURAÇÃO APLICADA A/EM PAINEL

(73) ORVALHO DO SOL INDUSTRIA E COMÉRCIO LTDA - EPP (BR/SP)

(72) CAMILA CRISTIANE CARDOSO

(74) MODAL MARCAS E PATENTES LTDA.

Prazo de validade: 10 (dez) anos contados a partir de 25/03/2021, mediante o recolhimento da taxa quinquenal de manutenção (Artigos 119 e 120 da LPI) e observadas as demais condições legais.

(11) BR 30 2021 001322-3



Código 39 - Concessão do Registro

(22) 26/03/2021

(15) 11/05/2021

(45) 11/05/2021

(52) 06-03

(54) CONFIGURAÇÃO APLICADA A/EM ESCRIVANINHA

(73) RÍCIA MARCOS DA SILVA GAIO (BR/SP)

(72) RÍCIA MARCOS DA SILVA GAIO

Prazo de validade: 10 (dez) anos contados a partir de 26/03/2021, mediante o recolhimento da taxa quinquenal de manutenção (Artigos 119 e 120 da LPI) e observadas as demais condições legais.

(11) BR 30 2021 001323-1

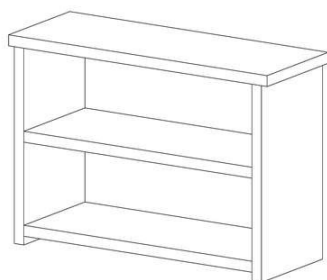

Código 39 - Concessão do Registro

(22) 26/03/2021

(15) 11/05/2021

(45) 11/05/2021

(52) 06-04

(54) CONFIGURAÇÃO APLICADA A/EM SAPATEIRA

(73) RÍCIA MARCOS DA SILVA GAIO (BR/SP)

(72) RÍCIA MARCOS DA SILVA GAIO

Prazo de validade: 10 (dez) anos contados a partir de 26/03/2021, mediante o recolhimento da taxa quinquenal de manutenção (Artigos 119 e 120 da LPI) e observadas as demais condições legais.

(11) BR 30 2021 001337-1

Código 39 - Concessão do Registro

(22) 26/03/2021

(15) 11/05/2021

(45) 11/05/2021



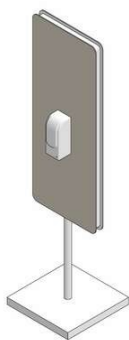

(52) 20-03  
 (54) CONFIGURAÇÃO APLICADA A/EM TOTEM  
 (73) CARIOCA MÍDIA E LOCAÇÃO EIRELI - ME (BR/RJ)  
 (72) HIGOR DO AMARAL LEITE  
 (74) MODAL MARCAS E PATENTES LTDA.

Prazo de validade: 10 (dez) anos contados a partir de 26/03/2021, mediante o recolhimento da taxa quinquenal de manutenção (Artigos 119 e 120 da LPI) e observadas as demais condições legais.



**(11) BR 30 2021 001338-0**

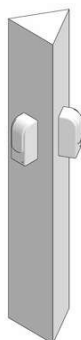

Código 39 - Concessão do Registro  
 (22) 26/03/2021  
 (15) 11/05/2021  
 (45) 11/05/2021  
 (52) 20-03  
 (54) CONFIGURAÇÃO APLICADA A/EM TOTEM  
 (73) CARIOCA MÍDIA E LOCAÇÃO EIRELI - ME (BR/RJ)  
 (72) HIGOR DO AMARAL LEITE  
 (74) MODAL MARCAS E PATENTES LTDA.

Prazo de validade: 10 (dez) anos contados a partir de 26/03/2021, mediante o recolhimento da taxa quinquenal de manutenção (Artigos 119 e 120 da LPI) e observadas as demais condições legais.

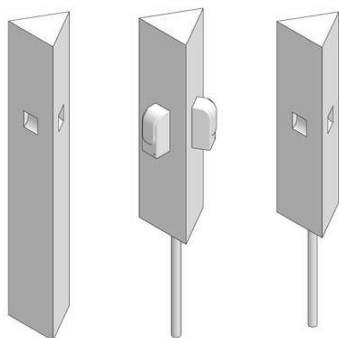

**(11) BR 30 2021 001396-7**

Código 39 - Concessão do Registro  
 (22) 31/03/2021  
 (15) 11/05/2021  
 (45) 11/05/2021



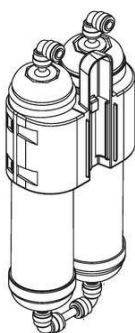

(52) 23-01  
 (54) CONFIGURAÇÃO APLICADA A/EM CARTUCHO DE FILTRO  
 (73) FILTROS PLANETA AGUA INDUSTRIA E COMERCIO LTDA (BR/RS)  
 (72) LEANDRO PERGHER  
 (74) OLGA MARIA BATISTA GON

Prazo de validade: 10 (dez) anos contados a partir de 31/03/2021, mediante o recolhimento da taxa quinquenal de manutenção (Artigos 119 e 120 da LPI) e observadas as demais condições legais.

**(11) BR 30 2021 001397-5**

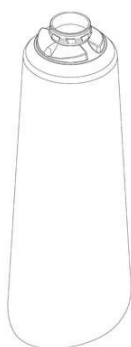

Código 39 - Concessão do Registro

(22) 31/03/2021  
 (15) 11/05/2021  
 (30) 02/10/2020 EM 008193114  
 (45) 11/05/2021  
 (52) 09-01  
 (54) CONFIGURAÇÃO APLICADA A/EM GARRAFA  
 (73) UNILEVER IP HOLDINGS B.V. (PB)  
 (72) HEESOP CHONG; MARIANA ESCOBAR JIMENEZ; AKRITI MALHOTRA;  
 MICHELLE C MAK; LAURENT JEAN-MARIE HAINAUT; MARCO LEONE  
 (74) CAROLINA NAKATA

Prazo de validade: 10 (dez) anos contados a partir de 31/03/2021, mediante o recolhimento da taxa quinquenal de manutenção (Artigos 119 e 120 da LPI) e observadas as demais condições legais.

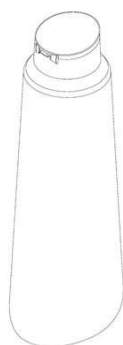

**(11) BR 30 2021 001402-5**

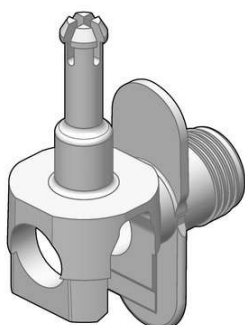

Código 39 - Concessão do Registro

(22) 31/03/2021  
 (15) 11/05/2021  
 (45) 11/05/2021  
 (52) 13-03  
 (54) CONFIGURAÇÃO APLICADA A/EM COMPONENTE GUIA PARA  
 DISTRIBUIÇÃO DE ENERGIA ELÉTRICA  
 (73) INCESA IND. DE COMPONENTES ELÉTRICOS LTDA (BR/SP)  
 (72) MAURICIO BENATTI; LUIZ FERNANDO BREDÁ BRITO  
 (74) CINTIA LOURENÇO MOSSO



---

Prazo de validade: 10 (dez) anos contados a partir de 31/03/2021, mediante o recolhimento da taxa quinquenal de manutenção (Artigos 119 e 120 da LPI) e observadas as demais condições legais.

---

(11) BR 30 2021 001403-3

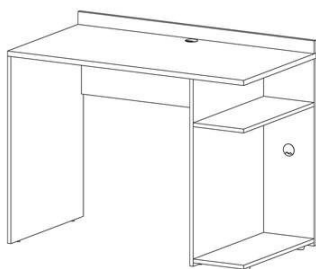

Código 39 - Concessão do Registro

(22) 31/03/2021

(15) 11/05/2021

(45) 11/05/2021

(52) 06-03

(54) CONFIGURAÇÃO APLICADA A/EM ESCRIVANINHA

(73) RÍCIA MARCOS DA SILVA GAIO (BR/SP)

(72) RÍCIA MARCOS DA SILVA GAIO

Prazo de validade: 10 (dez) anos contados a partir de 31/03/2021, mediante o recolhimento da taxa quinquenal de manutenção (Artigos 119 e 120 da LPI) e observadas as demais condições legais.

---

(11) BR 30 2021 001405-0



Código 39 - Concessão do Registro

(22) 31/03/2021

(15) 11/05/2021

(30) 02/10/2020 EM 008190623-0001; 02/10/2020 EM 008190623-0002

(45) 11/05/2021

(52) 26-06

(54) CONFIGURAÇÃO APLICADA A/EM LUZES DIANTEIRAS PARA VEÍCULOS

(73) BUGATTI INTERNATIONAL S.A. (LU)

(72) ACHIM ANSCHEIDT; AHMET DAGGUE; FRANK HEYL; NILS SAJONZ

(74) MAURÍCIO DE SOUZA TAVARES

Prazo de validade: 10 (dez) anos contados a partir de 31/03/2021, mediante o recolhimento da taxa quinquenal de manutenção (Artigos 119 e 120 da LPI) e observadas as demais condições legais.



---

(11) BR 30 2021 001453-0

Código 39 - Concessão do Registro

(22) 05/04/2021

(15) 11/05/2021

(45) 11/05/2021

(52) 26-05



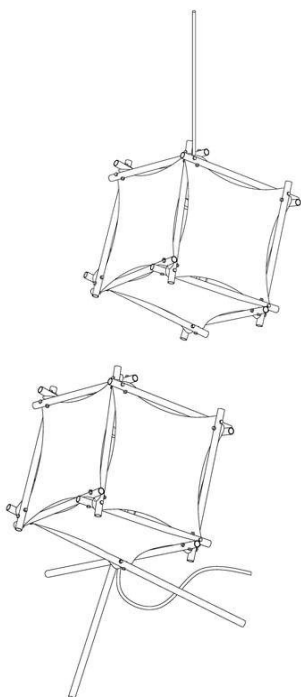

(54) CONFIGURAÇÃO APLICADA A/EM LUMINÁRIA

(73) PEDRO IVO TORQUATO PALMER (BR/MG)

(72) PEDRO IVO TORQUATO PALMER

Prazo de validade: 10 (dez) anos contados a partir de 05/04/2021, mediante o recolhimento da taxa quinquenal de manutenção (Artigos 119 e 120 da LPI) e observadas as demais condições legais.

**(11) BR 30 2021 001454-8**

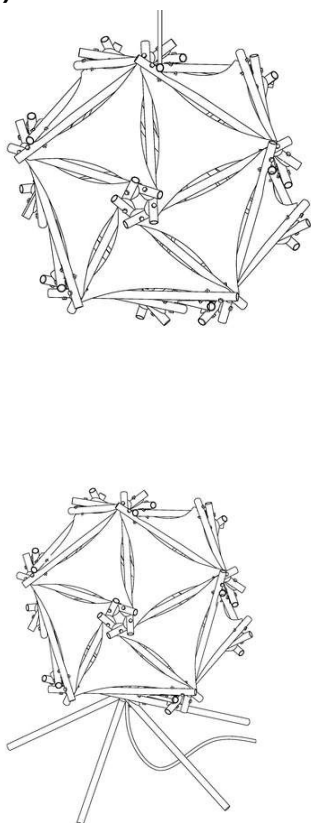

Código 39 - Concessão do Registro

(22) 05/04/2021

(15) 11/05/2021

(45) 11/05/2021

(52) 26-05

(54) CONFIGURAÇÃO APLICADA A/EM LUMINÁRIA

(73) PEDRO IVO TORQUATO PALMER (BR/MG)

(72) PEDRO IVO TORQUATO PALMER

Prazo de validade: 10 (dez) anos contados a partir de 05/04/2021, mediante o recolhimento da taxa quinquenal de manutenção (Artigos 119 e 120 da LPI) e observadas as demais condições legais.

**(11) BR 30 2021 001456-4**

Código 39 - Concessão do Registro

(22) 05/04/2021

(15) 11/05/2021

(45) 11/05/2021

(52) 26-05

(54) CONFIGURAÇÃO APLICADA A/EM LUMINÁRIA



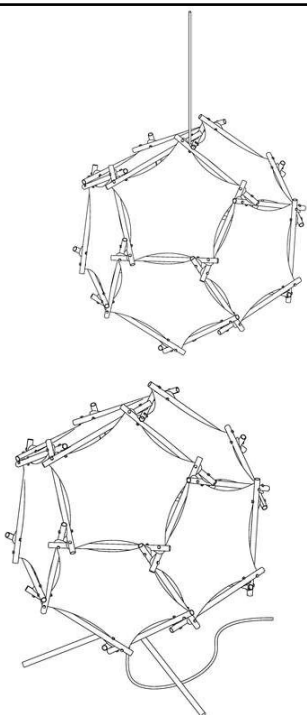

(73) PEDRO IVO TORQUATO PALMER (BR/MG)

(72) PEDRO IVO TORQUATO PALMER

Prazo de validade: 10 (dez) anos contados a partir de 05/04/2021, mediante o recolhimento da taxa quinquenal de manutenção (Artigos 119 e 120 da LPI) e observadas as demais condições legais.

**(11) BR 30 2021 001494-7**



Código 39 - Concessão do Registro

(22) 08/04/2021

(15) 11/05/2021

(45) 11/05/2021

(52) 31-00

(54) CONFIGURAÇÃO APLICADA A/EM BASE DE MULTIPROCESSADOR

(73) MK ELETRODOMESTICOS MONDIAL S.A (BR/BA)

(72) JACQUES IVO KRAUSE

(74) VANDRÉ CAVALCANTE BITTENCOURT TORRES

Prazo de validade: 10 (dez) anos contados a partir de 08/04/2021, mediante o recolhimento da taxa quinquenal de manutenção (Artigos 119 e 120 da LPI) e observadas as demais condições legais.

**(11) BR 30 2021 001495-5**



Código 39 - Concessão do Registro

(22) 08/04/2021

(15) 11/05/2021

(45) 11/05/2021

(52) 31-00

(54) CONFIGURAÇÃO APLICADA A/EM ESPREMEDOR DE FRUTAS

(73) MK ELETRODOMESTICOS MONDIAL S.A (BR/BA)

(72) JACQUES IVO KRAUSE

(74) VANDRÉ CAVALCANTE BITTENCOURT TORRES

Prazo de validade: 10 (dez) anos contados a partir de 08/04/2021, mediante o recolhimento da taxa quinquenal de manutenção (Artigos 119 e 120 da LPI) e observadas as demais condições legais.



---

**(11) BR 30 2021 001496-3**

Código 39 - Concessão do Registro

(22) 08/04/2021

(15) 11/05/2021

(45) 11/05/2021

(52) 31-00

(54) CONFIGURAÇÃO APLICADA A/EM LIQUIDIFICADOR

(73) MK ELETRODOMESTICOS MONDIAL S.A (BR/BA)

(72) JACQUES IVO KRAUSE

(74) VANDRÉ CAVALCANTE BITTENCOURT TORRES

Prazo de validade: 10 (dez) anos contados a partir de 08/04/2021, mediante o recolhimento da taxa quinquenal de manutenção (Artigos 119 e 120 da LPI) e observadas as demais condições legais.

---

**(11) BR 30 2021 001498-0**

Código 39 - Concessão do Registro

(22) 08/04/2021

(15) 11/05/2021

(45) 11/05/2021

(52) 31-00

(54) CONFIGURAÇÃO APLICADA A/EM MULTIPROCESSADOR

(73) MK ELETRODOMESTICOS MONDIAL S.A (BR/BA)

(72) JACQUES IVO KRAUSE

(74) VANDRÉ CAVALCANTE BITTENCOURT TORRES

Prazo de validade: 10 (dez) anos contados a partir de 08/04/2021, mediante o recolhimento da taxa quinquenal de manutenção (Artigos 119 e 120 da LPI) e observadas as demais condições legais.

---

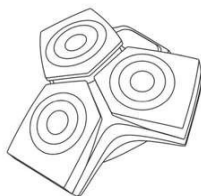
**(11) BR 32 2020 004674-1**

Código 39 - Concessão do Registro

(22) 06/02/2020

(15) 11/05/2021

(30) 29/08/2019 EM 006781803

(45) 11/05/2021

(52) 28-03

(54) CONFIGURAÇÃO APLICADA A/EM CABEÇA DE APARADOR DE PELOS

(62) BR 30 2020 000544-9 06/02/2020

(73) KONINKLIJKE PHILIPS N.V. (NL)

(72) JOS VAN ROOSMALEN; FRANK VERBRUGGE; JENS ANDERSSON;

ROEL KROOSHOF; SIMON VAN ANKEN; PETER GAL; LIEVEN

ADRIAENSSEN; ROSHAN HAKKIM; MINGSHUO ZHANG

(74) DANIEL ADVOGADOS (ALT.DE DANIEL &amp; CIA)

Prazo de validade: 10 (dez) anos contados a partir de 06/02/2020, mediante o



---

recolhimento da taxa quinquenal de manutenção (Artigos 119 e 120 da LPI) e observadas as demais condições legais.

---

(11) BR 32 2020 004676-8



Código 39 - Concessão do Registro

(22) 06/02/2020

(15) 11/05/2021

(30) 29/08/2019 EM 006781803

(45) 11/05/2021

(52) 28-03

(54) CONFIGURAÇÃO APLICADA A/EM UNIDADE DE CORTE

(62) BR 30 2020 000544-9 06/02/2020

(73) KONINKLIJKE PHILIPS N.V. (NL)

(72) JOS VAN ROOSMALEN; FRANK VERBRUGGE; JENS ANDERSSON;

ROEL KROOSHOF; SIMON VAN ANKEN; PETER GAL; LIEVEN

ADRIAENSSEN; ROSHAN HAKKIM; MINGSHUO ZHANG

(74) DANIEL ADVOGADOS (ALT.DE DANIEL & CIA)

Prazo de validade: 10 (dez) anos contados a partir de 06/02/2020, mediante o recolhimento da taxa quinquenal de manutenção (Artigos 119 e 120 da LPI) e observadas as demais condições legais.

---

(11) BR 32 2020 004677-6



Código 39 - Concessão do Registro

(22) 06/02/2020

(15) 11/05/2021

(30) 29/08/2019 EM 006781803

(45) 11/05/2021

(52) 28-03

(54) CONFIGURAÇÃO APLICADA A/EM UNIDADE DE CORTE

(62) BR 30 2020 000544-9 06/02/2020

(73) KONINKLIJKE PHILIPS N.V. (NL)

(72) JOS VAN ROOSMALEN; FRANK VERBRUGGE; JENS ANDERSSON;

ROEL KROOSHOF; SIMON VAN ANKEN; PETER GAL; LIEVEN

ADRIAENSSEN; ROSHAN HAKKIM; MINGSHUO ZHANG

(74) DANIEL ADVOGADOS (ALT.DE DANIEL & CIA)

Prazo de validade: 10 (dez) anos contados a partir de 06/02/2020, mediante o recolhimento da taxa quinquenal de manutenção (Artigos 119 e 120 da LPI) e observadas as demais condições legais.

---

(11) BR 32 2020 005961-4

Código 39 - Concessão do Registro

(22) 22/07/2020

(15) 11/05/2021

(30) 23/01/2020 EM 007547385-0001





(45) 11/05/2021

(52) 04-02

(54) CONFIGURAÇÃO APLICADA A/EM ESCOVA DE DENTES

(62) BR 30 2020 003131-8 22/07/2020

(73) DIETRICH GALLMETZER (IT)

(72) DIETRICH GALLMETZER

(74) DANNEMANN, SIEMSEN, BIGLER & IPANEMA MOREIRA

Prazo de validade: 10 (dez) anos contados a partir de 22/07/2020, mediante o recolhimento da taxa quinquenal de manutenção (Artigos 119 e 120 da LPI) e observadas as demais condições legais.

**(11) BR 32 2020 005962-2**



Código 39 - Concessão do Registro

(22) 22/07/2020

(15) 11/05/2021

(30) 29/01/2020 EM 007571138-0001; 29/01/2020 EM 007571138-0002

(45) 11/05/2021

(52) 23-08

(54) CONFIGURAÇÃO APLICADA EM SUPORTE PARA ESCOVA DE DENTES

(62) BR 30 2020 003131-8 22/07/2020

(73) DIETRICH GALLMETZER (IT)

(72) DIETRICH GALLMETZER

(74) DANNEMANN, SIEMSEN, BIGLER & IPANEMA MOREIRA

Prazo de validade: 10 (dez) anos contados a partir de 22/07/2020, mediante o recolhimento da taxa quinquenal de manutenção (Artigos 119 e 120 da LPI) e observadas as demais condições legais.



**(11) BR 32 2020 005983-5**

Código 39 - Concessão do Registro

(22) 23/09/2020

(15) 11/05/2021

(45) 11/05/2021

(52) 26-05

(54) CONFIGURAÇÃO APLICADA A/EM LUMINÁRIA

(62) BR 30 2020 004404-5 23/09/2020

(73) FARRA, IMPORTAÇÃO, DISTRIBUIÇÃO E COMERCIO DE ARTIGOS DE



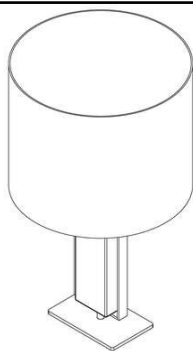

ILUMINAÇÃO LTDA - EPP (BR/PR)  
(72) CRISTINA MILANI BOAMORTE; DIOGO FERREIRA LUZZI  
(74) Baril & Advogados Associados  
Prazo de validade: 10 (dez) anos contados a partir de 23/09/2020, mediante o recolhimento da taxa quinquenal de manutenção (Artigos 119 e 120 da LPI) e observadas as demais condições legais.

(11) BR 32 2020 005985-1

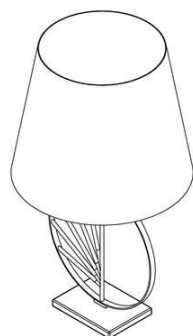

Código 39 - Concessão do Registro  
(22) 23/09/2020  
(15) 11/05/2021  
(45) 11/05/2021  
(52) 26-05  
(54) CONFIGURAÇÃO APLICADA A/EM LUMINÁRIA  
(62) BR 30 2020 004413-4 23/09/2020  
(73) FARRA, IMPORTAÇÃO, DISTRIBUIÇÃO E COMERCIO DE ARTIGOS DE ILUMINAÇÃO LTDA - EPP (BR/PR)  
(72) CRISTINA MILANI BOAMORTE; DIOGO FERREIRA LUZZI  
(74) Baril & Advogados Associados  
Prazo de validade: 10 (dez) anos contados a partir de 23/09/2020, mediante o recolhimento da taxa quinquenal de manutenção (Artigos 119 e 120 da LPI) e observadas as demais condições legais.

(11) BR 32 2020 005986-0



Código 39 - Concessão do Registro  
(22) 24/09/2020  
(15) 11/05/2021  
(45) 11/05/2021  
(52) 26-05  
(54) CONFIGURAÇÃO APLICADA A/EM LUMINÁRIA  
(62) BR 30 2020 004423-1 24/09/2020  
(73) FARRA, IMPORTAÇÃO, DISTRIBUIÇÃO E COMERCIO DE ARTIGOS DE ILUMINAÇÃO LTDA - EPP (BR/PR)  
(72) CRISTINA MILANI BOAMORTE; DIOGO FERREIRA LUZZI  
(74) Baril & Advogados Associados  
Prazo de validade: 10 (dez) anos contados a partir de 24/09/2020, mediante o recolhimento da taxa quinquenal de manutenção (Artigos 119 e 120 da LPI) e observadas as demais condições legais.

(11) BR 32 2021 000260-7

Código 39 - Concessão do Registro  
(22) 14/02/2020  
(15) 11/05/2021



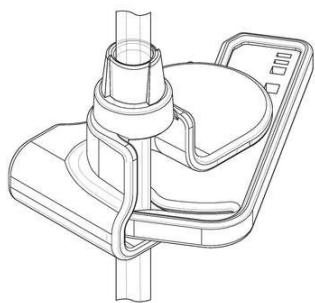

(30) 16/08/2019 US 29/702,135

(45) 11/05/2021

(52) 24-02

(54) CONFIGURAÇÃO APLICADA A/EM PRESILHA PARA INSTRUMENTO MÉDICO

(62) BR 30 2020 000674-7 14/02/2020

(73) DEKA PRODUCTS LIMITED PARTNERSHIP (US) ; CAREFUSION 303, INC. (US)

(72) LARRY B. GRAY; SOON YONG PARK; JAKE RANDOLPH SMITH

(74) DANNEMANN, SIEMSEN, BIGLER & IPANEMA MOREIRA

Prazo de validade: 10 (dez) anos contados a partir de 14/02/2020, mediante o recolhimento da taxa quinquenal de manutenção (Artigos 119 e 120 da LPI) e observadas as demais condições legais.

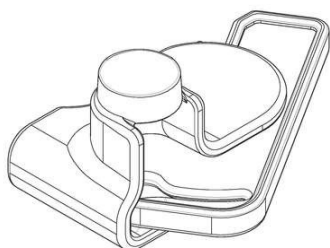

**Código 39.5 - Notificação de Requerimento de Exame de Mérito**

Notificação de Requerimento de Exame de Mérito, quanto aos aspectos de novidade e de originalidade, formulado pelo Titular do Registro

---

**(11) BR 30 2012 001885-4** Código 39.5 - Notificação de Requerimento de Exame de Mérito  
(15) 14/08/2012  
(73) MAURICIO BALBINOT (BR/RS)  
(74) SKO Oyarzabal Marcas e Patentes S/S Ltda  
Referente à GRU 29409231934590103 protocolo 870210040810 de 05/05/2021.  
Interessado: MAURICIO BALBINOT

---

**(11) BR 30 2013 000346-9** Código 39.5 - Notificação de Requerimento de Exame de Mérito  
(15) 10/11/2015  
(73) MAURICIO BALBINOT (BR/RS)  
(74) SKO OY ARZABAL MARCAS E PATENTES S/S LTDA  
Referente à GRU 29409231933333336 protocolo 870210036495 de 22/04/2021.  
Interessado: MAURICIO BALBINOT

---

**(11) BR 30 2014 001983-0** Código 39.5 - Notificação de Requerimento de Exame de Mérito  
(15) 06/02/2018  
(73) MAURICIO BALBINOT (BR/RS)  
(74) SKO OYARZABAL MARCAS E PATENTES S/S LTDA  
Referente à GRU 29409231934589920 protocolo 870210040813 de 05/05/2021.  
Interessado: MAURICIO BALBINOT

---

**(11) BR 30 2015 002065-2** Código 39.5 - Notificação de Requerimento de Exame de Mérito  
(15) 05/07/2016  
(73) PISANI PLÁSTICOS S.A. (BR/RS)  
(74) JOÃO CASSIANO BAIROS OYARZÁBAL  
Referente à GRU 29409231934371550 protocolo 870210038408 de 28/04/2021.  
Interessado: PISANI PLÁSTICOS S.A.

---

**(11) BR 30 2016 003611-0** Código 39.5 - Notificação de Requerimento de Exame de Mérito  
(15) 22/08/2017  
(73) PISANI PLÁSTICOS S.A. (BR/RS)  
(74) Sko Oyarzábal Marcas e Patentes Sociedade Simples Ltda.  
Referente à GRU 29409231934477544 protocolo 870210038435 de 28/04/2021.  
Interessado: PISANI PLÁSTICOS S.A.

---

**(11) BR 30 2016 003846-5** Código 39.5 - Notificação de Requerimento de Exame de Mérito  
(15) 22/08/2017  
(73) PISANI PLÁSTICOS S.A. (BR/RS)



---

(74) Sko Oyarzábal Marcas e Patentes Sociedade Simples Ltda.  
Referente à GRU 29409231934371509 protocolo 870210038444 de 28/04/2021.  
Interessado: PISANI PLÁSTICOS S.A.

---

**(11) BR 30 2017 003310-5**

Código 39.5 - Notificação de Requerimento de Exame de Mérito  
(15) 15/05/2018  
(73) PISANI PLÁSTICOS S.A. (BR/RS)  
(74) Sko Oyarzábal Marcas e Patentes Sociedade Simples Ltda.  
Referente à GRU 29409231934371592 protocolo 870210038424 de 28/04/2021.  
Interessado: PISANI PLÁSTICOS S.A.

---

**(11) BR 30 2017 004022-5**

Código 39.5 - Notificação de Requerimento de Exame de Mérito  
(15) 20/02/2018  
(73) OSTA INDÚSTRIA DE GUINCHOS LTDA (BR/RS)  
(74) Sko Oyarzábal Marcas e Patentes Sociedade Simples Ltda.  
Referente à GRU 29409231934088629 protocolo 870210036492 de 22/04/2021.  
Interessado: OSTA INDÚSTRIA DE GUINCHOS LTDA

---

**(11) BR 30 2020 003448-1**

Código 39.5 - Notificação de Requerimento de Exame de Mérito  
(15) 26/01/2021  
(73) OPTIMUS TECHNOLOGY EQUIPAMENTOS DE ILUMINACAO LTDA (BR/SC)  
(74) BIRATINI PEREIRA GOMES  
Referente à GRU 29409231934004093 protocolo 870210036502 de 22/04/2021.  
Interessado: OPTIMUS TECHNOLOGY EQUIPAMENTOS DE ILUMINACAO LTDA

---

**(11) BR 30 2020 004261-1**

Código 39.5 - Notificação de Requerimento de Exame de Mérito  
(15) 23/03/2021  
(73) MAGIUS METALURGICA INDUSTRIAL LTDA (BR/PR)  
(74) ALCION BUBNIAK  
Referente à GRU 29409231933153699 protocolo 870210036549 de 22/04/2021.  
Interessado: MAGIUS METALURGICA INDUSTRIAL LTDA

---

**(11) BR 30 2020 004730-3**

Código 39.5 - Notificação de Requerimento de Exame de Mérito  
(15) 20/04/2021  
(73) SEB DO BRASIL PRODUTOS DOMÉSTICOS LTDA (BR/SP)  
(74) KASZNAR LEONARDOS PROPRIEDADE INTELECTUAL  
Referente à GRU 29409231934630202 protocolo 870210040320 de 04/05/2021.  
Interessado: SEB DO BRASIL PRODUTOS DOMÉSTICOS LTDA

---

**(11) BR 30 2020 005798-8**

Código 39.5 - Notificação de Requerimento de Exame de Mérito  
(15) 17/02/2021  
(73) RIMOWA GMBH (DE)



---

(74) DANNEMANN, SIEMSEN, BIGLER & IPANEMA MOREIRA  
Referente à GRU 29409231934206818 protocolo 870210037780 de 27/04/2021.  
Interessado: RIMOWA GMBH

---

**(11) BR 30 2021 000286-8** Código 39.5 - Notificação de Requerimento de Exame de Mérito  
(15) 30/03/2021  
(73) FIBRACEM TELEINFORMÁTICA LTDA (BR/PR)  
(74) ALCION BUBNIAK  
Referente à GRU 29409231933469025 protocolo 870210038939 de 29/04/2021.  
Interessado: FIBRACEM TELEINFORMÁTICA LTDA

---

**(11) BR 30 2021 000302-3** Código 39.5 - Notificação de Requerimento de Exame de Mérito  
(15) 23/03/2021  
(73) FIBRACEM TELEINFORMÁTICA LTDA (BR/PR)  
(74) ALCION BUBNIAK  
Referente à GRU 29409231933153788 protocolo 870210037673 de 26/04/2021.  
Interessado: FIBRACEM TELEINFORMÁTICA LTDA

---

**(11) BR 32 2014 003996-5** Código 39.5 - Notificação de Requerimento de Exame de Mérito  
(15) 07/06/2016  
(73) MAURICIO BALBINOT (BR/RS)  
(74) SKO OYARZABAL MARCAS E PATENTES S/S LTDA  
Referente à GRU 29409231933333468 protocolo 870210036500 de 22/04/2021.  
Interessado: MAURICIO BALBINOT

---

**(11) DI 5902177-2** Código 39.5 - Notificação de Requerimento de Exame de Mérito  
(15) 17/10/2000  
(73) KEKO ACESSÓRIOS S/A (BR/RS)  
(74) SKO DIREITOS DA PROPRIEDADE INDUSTRIAL EM MARCAS E PATENTES LTDA.  
Referente à GRU 29409231934371487 protocolo 870210038401 de 28/04/2021.  
Interessado: KEKO ACESSÓRIOS S/A

---

**(11) DI 7106126-6** Código 39.5 - Notificação de Requerimento de Exame de Mérito  
(15) 04/06/2013  
(73) MAURICIO BALBINOT (BR/RS)  
(74) SKO OYARZABAL MARCAS E PATENTES S/S LTDA.  
Referente à GRU 29409231934590014 protocolo 870210040812 de 05/05/2021.  
Interessado: MAURICIO BALBINOT



### Código 39.7 - Sobrestado o Exame de Mérito

Sobrestado o exame de mérito até o fim do processo administrativo de nulidade ou até o trânsito em julgado de ação judicial

---

(11) BR 30 2019 002733-0

Código 39.7 - Sobrestado o Exame de Mérito

(15) 20/08/2019

(51) 26-05 ()

(54) CONFIGURAÇÃO APLICADA A/EM PENDENTE

(73) E-LED ILUMINAÇÃO EIRELI - ME (BR/SP)

(72) EDUARDO XIMENES DOBES

(74) SANDRA LUISA CALDAS CORREIA

Exame de mérito sobrestado até a decisão do Processo Administrativo de Nulidade instaurado mediante requerimento de terceiros, conforme publicação do despacho 41 na RPI 2624, de 20/04/2021.



### Código 40 - Publicação do Parecer de Mérito

Notificação da emissão do parecer de mérito conforme previsto no Art. 111 da LPI.  
Poderá ser requerida cópia do parecer.

---

**(11) BR 30 2019 004548-6**

Código 40 - Publicação do Parecer de Mérito

(15) 22/04/2020

(73) WESTROCK, CELULOSE, PAPEL E EMBALAGENS LTDA. (BR/SP)

(74) Sko Oyarzábal Marcas e Patentes Sociedade Simples Ltda.

Foram identificadas anterioridades: o registro não atende o artigo 95 da LPI.

---

**(11) BR 30 2020 002432-0**

Código 40 - Publicação do Parecer de Mérito

(15) 30/06/2020

(73) ITENS COMERCIO DE ARTIGOS DE DECORACAO EIRELI (BR/SP)

(74) JEFFERSON DE ARAUJO SERAFIM

Foram identificadas anterioridades: o registro não atende o artigo 95 da LPI.



**Código 41 - Nulidade Administrativa**

Notificação ao titular do Registro de instauração de processo administrativo de nulidade. Desta data corre o prazo de 60 (sessenta) dias para eventual contestação do titular (Art. 114 da LPI). Se interposto o pedido de nulidade no prazo de 60 (sessenta) dias contados da data da concessão, os efeitos do registro serão suspensos (Art. 113 § 2º). Poderá ser requerida cópia do processo de nulidade pelo peticionamento da GRU 824 - Cópia reprográfica simples.

---

**(11) BR 30 2019 004548-6**

Código 41 - Nulidade Administrativa  
(15) 22/04/2020  
(73) WESTROCK, CELULOSE, PAPEL E EMBALAGENS LTDA. (BR/SP)  
(74) Sko Oyarzábal Marcas e Patentes Sociedade Simples Ltda.  
Processo Administrativo de Nulidade instaurado de Ofício, com base no artigo 111, parágrafo único, da LPI, nos termos do parecer de exame de mérito. Anterioridade: 002519454-0001 - 14/08/2014

---

**(11) BR 30 2020 002432-0**

Código 41 - Nulidade Administrativa  
(15) 30/06/2020  
(73) ITENS COMERCIO DE ARTIGOS DE DECORACAO EIRELI (BR/SP)  
(74) JEFFERSON DE ARAUJO SERAFIM  
Processo Administrativo de Nulidade instaurado de Ofício, com base no artigo 111, parágrafo único, da LPI, nos termos do parecer de exame de mérito. Anterioridade: <https://www.facebook.com/pantojaecarmona/posts/2495232664089989> <https://www.facebook.com/pantojaecarmona/photos/pcb.2453652978247958/2453652938247962/> 29/11/2019

---

**(11) BR 30 2020 003704-9**

Código 41 - Nulidade Administrativa  
(15) 02/03/2021  
(73) NELSON VIDO (BR/SP)  
(74) JAIR SILVA DE ANDRADE  
Processo Administrativo de Nulidade instaurado por requerimento de terceiros através da Pet. (wb) 870210035061, de 16/4/2021, ficando suspensos os efeitos da concessão, de acordo com o parágrafo 2º do artigo 113 da Lei 9279/96.  
Interessado(s): SOCIEDADE BÍBLICA DO BRASIL. Procurador(es): LETICIA SANTANA DE ANDRADE. Fica sobrestado o exame do Processo Administrativo de Nulidade de terceiros, publicado na RPI 2626, de 04/05/2021, Interessado(s): CASA PUBLICADORA PAULISTA EDITORA E GRÁFICA LTDA, para que seja instruído concomitantemente com este Processo Administrativo de Nulidade de terceiros.



### Código 43 - Extinção - Art. 119 inciso II da LPI

Notificação da extinção do registro de desenho industrial, pela homologação da renúncia apresentada pelo seu titular. O registro é considerado extinto a contar da data do protocolo da petição.

---

(11) BR 30 2021 000977-3

Código 43 - Extinção - Art. 119 inciso II da LPI

(15) 27/04/2021

(73) LUMBERMAN COMERCIO DE EQUIPAMENTOS LTDA (BR/PR)

(74) DIREÇÃO MARCAS E PATENTES LTDA

Homologada a renúncia do registro de desenho industrial, com base no art. 51 da Lei 9.784/99 c/c com art. 119, inciso II da Lei 9.279/96, mediante a protocolização da petição 870210037818 de 27/04/2021. Extinto o registro a contar de 27/04/2021.



**Código 44 - Extinção - Art. 119 inciso III da LPI**

Notificação da extinção do registro de desenho industrial pela falta de pagamento da retribuição prevista nos Arts. 108 e 120 da LPI.

---

**(11) BR 30 2015 003351-7** Código 44 - Extinção - Art. 119 inciso III da LPI  
(15) 23/08/2016  
(73) MICROSOFT CORPORATION (US)  
(74) MARCELO OLIVEIRA DE SOUZA  
Registro extinto a contar de 21/07/2020.

---

**(11) BR 30 2015 003352-5** Código 44 - Extinção - Art. 119 inciso III da LPI  
(15) 23/08/2016  
(73) MICROSOFT CORPORATION (US)  
(74) MARCELO OLIVEIRA DE SOUZA  
Registro extinto a contar de 21/07/2020.

---

**(11) BR 30 2015 003353-3** Código 44 - Extinção - Art. 119 inciso III da LPI  
(15) 23/08/2016  
(73) MICROSOFT CORPORATION (US)  
(74) MARCELO OLIVEIRA DE SOUZA  
Registro extinto a contar de 21/07/2020.

---

**(11) BR 30 2015 003354-1** Código 44 - Extinção - Art. 119 inciso III da LPI  
(15) 23/08/2016  
(73) MICROSOFT CORPORATION (US)  
(74) MARCELO OLIVEIRA DE SOUZA  
Registro extinto a contar de 21/07/2020.

---

**(11) BR 30 2015 003355-0** Código 44 - Extinção - Art. 119 inciso III da LPI  
(15) 28/03/2017  
(73) MICROSOFT CORPORATION (US)  
(74) MARCELO OLIVEIRA DE SOUZA  
Registro extinto a contar de 21/07/2020.

---

**(11) BR 30 2015 003356-8** Código 44 - Extinção - Art. 119 inciso III da LPI  
(15) 23/08/2016  
(73) MICROSOFT CORPORATION (US)  
(74) MARCELO OLIVEIRA DE SOUZA  
Registro extinto a contar de 21/07/2020.

---

**(11) BR 30 2015 003358-4** Código 44 - Extinção - Art. 119 inciso III da LPI  
(15) 23/08/2016



---

(73) GRENDENE S.A. (BR/CE)  
(74) ELIZABETE PEREIRA  
Registro extinto a contar de 21/07/2020.

---

**(11) BR 30 2015 003359-2** Código 44 - Extinção - Art. 119 inciso III da LPI  
(15) 23/08/2016  
(73) MICROSOFT CORPORATION (US)  
(74) MARCELO OLIVEIRA DE SOUZA  
Registro extinto a contar de 21/07/2020.

---

**(11) BR 30 2015 003360-6** Código 44 - Extinção - Art. 119 inciso III da LPI  
(15) 23/08/2016  
(73) MICROSOFT CORPORATION (US)  
(74) MARCELO OLIVEIRA DE SOUZA  
Registro extinto a contar de 21/07/2020.

---

**(11) BR 30 2015 003361-4** Código 44 - Extinção - Art. 119 inciso III da LPI  
(15) 23/08/2016  
(73) GRENDENE S.A. (BR/CE)  
(74) ELIZABETE PEREIRA  
Registro extinto a contar de 21/07/2020.

---

**(11) BR 30 2015 003362-2** Código 44 - Extinção - Art. 119 inciso III da LPI  
(15) 23/08/2016  
(73) MICROSOFT CORPORATION (US)  
(74) MARCELO OLIVEIRA DE SOUZA  
Registro extinto a contar de 21/07/2020.

---

**(11) BR 30 2015 003363-0** Código 44 - Extinção - Art. 119 inciso III da LPI  
(15) 28/03/2017  
(73) MICROSOFT CORPORATION (US)  
(74) MARCELO OLIVEIRA DE SOUZA  
Registro extinto a contar de 21/07/2020.

---

**(11) BR 30 2015 003365-7** Código 44 - Extinção - Art. 119 inciso III da LPI  
(15) 23/08/2016  
(73) THE GOODYEAR TIRE & RUBBER COMPANY (US)  
(74) DENIS ALLAN DANIEL  
Registro extinto a contar de 21/07/2020.

---

**(11) BR 30 2015 003367-3** Código 44 - Extinção - Art. 119 inciso III da LPI  
(15) 23/08/2016  
(73) MICROSOFT CORPORATION (US)  
(74) MARCELO OLIVEIRA DE SOUZA



---

Registro extinto a contar de 21/07/2020.

---

**(11) BR 30 2015 003370-3**

Código 44 - Extinção - Art. 119 inciso III da LPI  
(15) 23/08/2016  
(73) KONINKLIJKE PHILIPS N.V. (NL)  
(74) DENIS ALLAN DANIEL  
Registro extinto a contar de 21/07/2020.

---

**(11) BR 30 2015 003371-1**

Código 44 - Extinção - Art. 119 inciso III da LPI  
(15) 06/03/2018  
(73) MICROSOFT CORPORATION (US)  
(74) DI BLASI, PARENTE & ADVOGADOS ASSOCIADOS  
Registro extinto a contar de 21/07/2020.

---

**(11) BR 30 2015 003373-8**

Código 44 - Extinção - Art. 119 inciso III da LPI  
(15) 28/03/2017  
(73) MICROSOFT CORPORATION (US)  
(74) MARCELO OLIVEIRA DE SOUZA  
Registro extinto a contar de 21/07/2020.

---

**(11) BR 30 2015 003375-4**

Código 44 - Extinção - Art. 119 inciso III da LPI  
(15) 23/08/2016  
(73) KONINKLIJKE PHILIPS N.V. (NL)  
(74) DENIS ALLAN DANIEL  
Registro extinto a contar de 21/07/2020.

---

**(11) BR 30 2015 003376-2**

Código 44 - Extinção - Art. 119 inciso III da LPI  
(15) 23/08/2016  
(73) OFICIO NATURAL INDUSTRIA E COMERCIO DE MOVEIS LTDA ME  
(BR/SP)  
(74) CELINO BENTO DE SOUZA  
Registro extinto a contar de 21/07/2020.

---

**(11) BR 30 2015 003378-9**

Código 44 - Extinção - Art. 119 inciso III da LPI  
(15) 23/08/2016  
(73) OFICIO NATURAL INDUSTRIA E COMERCIO DE MOVEIS LTDA ME  
(BR/SP)  
(74) CELINO BENTO DE SOUZA  
Registro extinto a contar de 21/07/2020.

---

**(11) BR 30 2015 003381-9**

Código 44 - Extinção - Art. 119 inciso III da LPI  
(15) 18/10/2016  
(73) LYND CALÇADOS LTDA (BR/MG)  
(74) EDUARDO LÍVIO DAIMOND



---

Registro extinto a contar de 21/07/2020.

---

**(11) BR 30 2015 003385-1**

Código 44 - Extinção - Art. 119 inciso III da LPI  
(15) 28/03/2017  
(73) GRENDENE S.A. (BR/CE)  
(74) RICARDO AMARAL REMER  
Registro extinto a contar de 21/07/2020.

---

**(11) BR 30 2015 003389-4**

Código 44 - Extinção - Art. 119 inciso III da LPI  
(15) 23/08/2016  
(73) GRENDENE S.A. (BR/CE)  
(74) ELIZABETE PEREIRA  
Registro extinto a contar de 22/07/2020.

---

**(11) BR 30 2015 003392-4**

Código 44 - Extinção - Art. 119 inciso III da LPI  
(15) 23/08/2016  
(73) RIMOWA GMBH (DE)  
(74) DANNEMANN, SIEMSEN, BIGLER & IPANEMA MOREIRA, PROPRIEDADE INDUSTRIAL LTDA.  
Registro extinto a contar de 22/07/2020.

---

**(11) BR 30 2015 003400-9**

Código 44 - Extinção - Art. 119 inciso III da LPI  
(15) 23/08/2016  
(73) A. GRINGS S.A. (BR/RS)  
(74) ORLANDO DE SOUZA  
Registro extinto a contar de 22/07/2020.

---

**(11) BR 30 2015 003404-1**

Código 44 - Extinção - Art. 119 inciso III da LPI  
(15) 23/08/2016  
(73) KONINKLIJKE PHILIPS N.V. (NL)  
(74) DENIS ALLAN DANIEL  
Registro extinto a contar de 22/07/2020.

---

**(11) BR 30 2015 003410-6**

Código 44 - Extinção - Art. 119 inciso III da LPI  
(15) 28/03/2017  
(73) ROBERLEY DONIZETE FAVARINI (BR/SP) ; ROBERTO IURI FAVARINI (BR/SP)  
(74) RICARDO SERAFIM  
Registro extinto a contar de 23/07/2020.

---

**(11) BR 30 2015 003411-4**

Código 44 - Extinção - Art. 119 inciso III da LPI  
(15) 23/08/2016  
(73) NUC ELECTRONICS CO., LTD. (KR)  
(74) GEORGE AFONDOPOLUS JUNIOR



---

Registro extinto a contar de 23/07/2020.

---

**(11) BR 30 2015 003416-5**

Código 44 - Extinção - Art. 119 inciso III da LPI

(15) 25/04/2017

(73) MARTICAR BANCOS RECLINÁVEIS LTDA. - EPP (BR/PR)

(74) SENIOR'S MARCAS E PATENTES S/C LTDA.

Registro extinto a contar de 23/07/2020.

---

**(11) BR 30 2015 003429-7**

Código 44 - Extinção - Art. 119 inciso III da LPI

(15) 28/03/2017

(73) DART INDUSTRIES INC. (US)

(74) GUSTAVO JOSÉ FERREIRA BARBOSA

Registro extinto a contar de 23/07/2020.

---

**(11) BR 30 2015 003452-1**

Código 44 - Extinção - Art. 119 inciso III da LPI

(15) 30/08/2016

(73) 3M INNOVATIVE PROPERTIES COMPANY (US)

(74) DENIS ALLAN DANIEL

Registro extinto a contar de 24/07/2020.

---

**(11) BR 30 2015 003455-6**

Código 44 - Extinção - Art. 119 inciso III da LPI

(15) 30/08/2016

(73) GRENDENE S.A. (BR/CE)

(74) ELIZABETE PEREIRA

Registro extinto a contar de 24/07/2020.

---

**(11) BR 30 2015 003459-9**

Código 44 - Extinção - Art. 119 inciso III da LPI

(15) 30/08/2016

(73) TRUBER INDUSTRIA E COMERCIO DE PAPEL LTDA ME (BR/PR)

(74) IVANILDE DE OLIVEIRA MENDES

Registro extinto a contar de 24/07/2020.

---

**(11) BR 30 2015 003461-0**

Código 44 - Extinção - Art. 119 inciso III da LPI

(15) 25/07/2017

(73) CESAR WAGNER DE CASTILHO (BR/SC)

(74) WANDERLEI CARDOSO

Registro extinto a contar de 24/07/2020.

---

**(11) BR 30 2015 003462-9**

Código 44 - Extinção - Art. 119 inciso III da LPI

(15) 30/08/2016

(73) JAGUAR INDÚSTRIA E COMÉRCIO DE PLÁSTICOS LTDA (BR/SP)

(74) ADAUTO SILVA EMERENCIANO

Registro extinto a contar de 24/07/2020.



---

<b>(11) BR 30 2015 003464-5</b>	Código 44 - Extinção - Art. 119 inciso III da LPI (15) 30/08/2016 (73) EXTRAMOLD JOMO INDUSTRIA DE PLÁSTICOS LTDA (BR/RS) (74) EMERSON SALBEGO HOFART Registro extinto a contar de 25/07/2020.
<b>(11) BR 30 2015 003467-0</b>	Código 44 - Extinção - Art. 119 inciso III da LPI (15) 30/08/2016 (73) ROBERT BOSCH LIMITADA (BR/SP) (74) DANNEMANN, SIEMSEN, BIGLER & IPANEMA MOREIRA, PROPRIEDADE INDUSTRIAL LTDA. Registro extinto a contar de 25/07/2020.
<b>(11) BR 30 2015 003472-6</b>	Código 44 - Extinção - Art. 119 inciso III da LPI (15) 30/08/2016 (73) GRENDENE S.A. (BR/CE) (74) ELIZABETE PEREIRA Registro extinto a contar de 25/07/2020.
<b>(11) BR 30 2015 003473-4</b>	Código 44 - Extinção - Art. 119 inciso III da LPI (15) 30/08/2016 (73) FERNANDO EUSTÁQUIO DUARTE (BR/MG) ; DANIEL DE OLIVEIRA JANUÁRIO (BR/MG) Registro extinto a contar de 25/07/2020.
<b>(11) BR 30 2015 003477-7</b>	Código 44 - Extinção - Art. 119 inciso III da LPI (15) 30/08/2016 (73) FERNANDO EUSTÁQUIO DUARTE (BR/MG) ; DANIEL DE OLIVEIRA JANUÁRIO (BR/MG) Registro extinto a contar de 25/07/2020.
<b>(11) BR 32 2016 004827-7</b>	Código 44 - Extinção - Art. 119 inciso III da LPI (15) 24/10/2017 (62) BR 30 2015 003385-1 20/07/2015 (73) GRENDENE S.A. (BR/CE) (74) Remer Villaça & Nogueira Assessoria e Consultoria de Prop. Intelectual S/S Ltda. Registro extinto a contar de 21/07/2020.
<b>(11) DI 6001794-5</b>	Código 44 - Extinção - Art. 119 inciso III da LPI (15) 22/05/2001 (73) Alcoa Alumínio S/A (BR/SP) (74) DANNEMANN, SIEMSEN, BIGLER & IPANEMA MOREIRA Registro extinto a contar de 20/07/2020.

---



---

<b>(11) DI 6001795-3</b>	Código 44 - Extinção - Art. 119 inciso III da LPI (15) 22/05/2001 (73) Alcoa Alumínio S/A (BR/SP) (74) DANNEMANN, SIEMSEN, BIGLER & IPANEMA MOREIRA Registro extinto a contar de 20/07/2020.
<b>(11) DI 6001796-1</b>	Código 44 - Extinção - Art. 119 inciso III da LPI (15) 22/05/2001 (73) Alcoa Alumínio S/A (BR/SP) (74) DANNEMANN, SIEMSEN, BIGLER & IPANEMA MOREIRA Registro extinto a contar de 20/07/2020.
<b>(11) DI 6001797-0</b>	Código 44 - Extinção - Art. 119 inciso III da LPI (15) 22/05/2001 (73) Alcoa Alumínio S/A (BR/SP) (74) DANNEMANN, SIEMSEN, BIGLER & IPANEMA MOREIRA Registro extinto a contar de 20/07/2020.
<b>(11) DI 6001819-4</b>	Código 44 - Extinção - Art. 119 inciso III da LPI (15) 05/06/2001 (73) The Gillette Company (US) (74) MOMSEN, LEONARDOS & CIA. Registro extinto a contar de 25/07/2020.
<b>(11) DI 6502645-4</b>	Código 44 - Extinção - Art. 119 inciso III da LPI (15) 14/02/2006 (73) Honda Motor CO., LTD (JP) (74) Dannemann, Siemsen, Bigler & Ipanema Moreira Registro extinto a contar de 20/07/2020.
<b>(11) DI 6502695-0</b>	Código 44 - Extinção - Art. 119 inciso III da LPI (15) 01/03/2006 (73) APTAR FRANCE SAS (FR) ; APTAR FRANCE SAS (FR) (74) Daniel Rejman Registro extinto a contar de 21/07/2020.
<b>(11) DI 6502728-0</b>	Código 44 - Extinção - Art. 119 inciso III da LPI (15) 27/09/2005 (73) SDI Corporation (TW) (74) TINOCO SOARES & FILHO LTDA Registro extinto a contar de 19/07/2020.
<b>(11) DI 6502797-3</b>	Código 44 - Extinção - Art. 119 inciso III da LPI

---



---

	(15) 27/09/2005 (73) Grendene S.A (BR/RS) (74) Custódio de Almeida & Cia Registro extinto a contar de 22/07/2020.
<b>(11) DI 6502821-0</b>	Código 44 - Extinção - Art. 119 inciso III da LPI (15) 20/06/2006 (73) GM DAEWOO AUTO & TECHNOLOGY COMPANY (KR) (74) Dannemann, Siemsen, Bigler & Ipanema Moreira Registro extinto a contar de 21/07/2020.
<b>(11) DI 6502822-8</b>	Código 44 - Extinção - Art. 119 inciso III da LPI (15) 20/06/2006 (73) GM DAEWOOD AUTO & TECHNOLOGY COMPANY (KR) (74) Dannemann, Siemsen, Bigler & Ipanema Moreira Registro extinto a contar de 21/07/2020.
<b>(11) DI 6502838-4</b>	Código 44 - Extinção - Art. 119 inciso III da LPI (15) 21/02/2006 (73) GM DAEWOO AUTO & TECHNOLOGY COMPANY (KR) (74) Dannemann , Siemsen, Bigler & Ipanema Moreira Registro extinto a contar de 21/07/2020.
<b>(11) DI 6502841-4</b>	Código 44 - Extinção - Art. 119 inciso III da LPI (15) 27/12/2005 (73) Glaxosmithkline Consumer Healthcare GMBH & CO. KG (DE) (74) Momsen, Leonardos & Cia Registro extinto a contar de 20/07/2020.
<b>(11) DI 6504248-4</b>	Código 44 - Extinção - Art. 119 inciso III da LPI (15) 14/02/2006 (73) Hewitt Equipamentos Ltda (BR/SP) (74) Fabian Mori Sperli Registro extinto a contar de 21/07/2020.
<b>(11) DI 7002798-6</b>	Código 44 - Extinção - Art. 119 inciso III da LPI (15) 01/03/2011 (73) Marcel Brandao Maia (BR/SP) (74) MANOEL PAIXÃO DO NASCIMENTO Registro extinto a contar de 20/07/2020.
<b>(11) DI 7002802-8</b>	Código 44 - Extinção - Art. 119 inciso III da LPI (15) 22/02/2011 (73) Poly-Vac S/A Indústria e Comércio de Embalagens (BR/SP)



---

	(74) NASCIMENTO ADVOGADOS Registro extinto a contar de 20/07/2020.
--	---

---

<b>(11) DI 7002841-9</b>	Código 44 - Extinção - Art. 119 inciso III da LPI (15) 04/01/2011 (73) Domingos de Oliveira Savi Mundo (BR/SC) (74) Catiane Zini Borela Registro extinto a contar de 23/07/2020.
--------------------------	--

---

<b>(11) DI 7002864-8</b>	Código 44 - Extinção - Art. 119 inciso III da LPI (15) 22/02/2011 (73) Cristiano Basso Gallina (BR/RS) ; Everton Visentini (BR/RS) (74) Idea Marcas e Patentes Ltda Registro extinto a contar de 24/07/2020.
--------------------------	--

---

<b>(11) DI 7002865-6</b>	Código 44 - Extinção - Art. 119 inciso III da LPI (15) 22/02/2011 (73) Sumitomo Wiring Systems, Ltd. (JP) (74) Guerra Propriedade Industrial Registro extinto a contar de 24/07/2020.
--------------------------	---

---

<b>(11) DI 7002883-4</b>	Código 44 - Extinção - Art. 119 inciso III da LPI (15) 22/02/2011 (73) Tecbril Indústria Química Ltda (BR/SP) (74) SANDRA SANCHEZ LYNCH Registro extinto a contar de 24/07/2020.
--------------------------	--

---

<b>(11) DI 7002884-2</b>	Código 44 - Extinção - Art. 119 inciso III da LPI (15) 22/02/2011 (73) ANTONIO MENDES CORTES (BR/SP) (74) CRIMARK ASSESSORIA EMPRESARIAL LTDA. Registro extinto a contar de 24/07/2020.
--------------------------	---

---

<b>(11) DI 7003371-4</b>	Código 44 - Extinção - Art. 119 inciso III da LPI (15) 01/02/2011 (73) Artes Indústria e Comércio de Embalagens Ltda ME (BR/SP) (74) AMÂNCIO DA CONCEIÇÃO MACHADO Registro extinto a contar de 24/07/2020.
--------------------------	--

---

<b>(11) DI 7003427-3</b>	Código 44 - Extinção - Art. 119 inciso III da LPI (15) 29/03/2011 (73) ABB INC. (US) (74) Nellie Anne Daniel-Shores Registro extinto a contar de 20/07/2020.
--------------------------	--



---

(11) DI 7003429-0

Código 44 - Extinção - Art. 119 inciso III da LPI

(15) 22/03/2011

(73) Aline Katiele Maestro (BR/SP)

(74) VILAGE MARCAS & PATENTES S/S LTDA

Registro extinto a contar de 20/07/2020.

---

(11) DI 7003436-2

Código 44 - Extinção - Art. 119 inciso III da LPI

(15) 04/10/2011

(73) Natura Cosméticos S.A. (BR/SP)

(74) Dannemann, Siemsen, Bigler & Ipanema Moreira

Registro extinto a contar de 21/07/2020.

---

(11) DI 7004272-1

Código 44 - Extinção - Art. 119 inciso III da LPI

(15) 17/05/2011

(73) Paulo Ziober Junior (BR/PR)

Registro extinto a contar de 21/07/2020.

---

(11) DI 7004275-6

Código 44 - Extinção - Art. 119 inciso III da LPI

(15) 17/05/2011

(73) Paulo Ziober Junior (BR/PR)

Registro extinto a contar de 21/07/2020.

---

(11) DI 7004276-4

Código 44 - Extinção - Art. 119 inciso III da LPI

(15) 17/05/2011

(73) Paulo Ziober Junior (BR/PR)

Registro extinto a contar de 21/07/2020.

---

(11) DI 7005998-5

Código 44 - Extinção - Art. 119 inciso III da LPI

(15) 06/03/2012

(73) RECKITT BENCKISER FINISH B.V. (NL)

(74) Di Blasi, Parente, Vaz e Dias & Al

Registro extinto a contar de 20/07/2020.

---



**Código 46 - Prorrogação**

Prorrogada a vigência do registro de desenho industrial por solicitação do titular.

---

**(11) BR 30 2012 000665-1**

Código 46 - Prorrogação

(22) 16/02/2012

(15) 26/06/2012

(45) 26/06/2012

(52) 12-02

(54) CONFIGURAÇÃO APLICADA EM CARRINHO-DE-MÃO

(73) Luiz Alberto Saad (BR/SC)

(72) Luiz Alberto Saad

(74) Sandro Wunderlich

Prorrogado de 17/02/2022 a 16/02/2027 (3º Período).

---

**(11) DI 6101078-2**

Código 46 - Prorrogação

(22) 15/05/2001

(15) 07/08/2001

(45) 07/08/2001

(54) CONFIGURAÇÃO APLICADA EM APLICADOR DE FITA

(73) Berol Corporation (US)

(72) Scott Stropkay; Gerd Schmieta; Jan Schminke

(74) MOMSEN, LEONARDOS &amp; CIA.

Prorrogado de 16/05/2021 a 15/05/2026 (5º Período).

---

**(11) DI 6102583-6**

Código 46 - Prorrogação

(22) 17/10/2001

(15) 09/04/2002

(45) 09/04/2002

(54) CONFIGURAÇÃO APLICADA EM TANQUE CONTÊINER

(73) Cimento Tupi S/A (BR/MG)

(72) Carlos Alberto Palhano Martins Ribeiro

(74) CITY PATENTES E MARCAS LTDA.

Prorrogado de 18/10/2021 a 17/10/2026 (5º Período).

---

**(11) DI 6102584-4**

Código 46 - Prorrogação

(22) 17/10/2001

(15) 02/04/2002

(45) 02/04/2002

(54) CONFIGURAÇÃO APLICADA EM DISPOSITIVO DE ELEVAÇÃO E DESLOCAMENTO

(73) Carlos Alberto Palhano Martins Ribeiro (BR/RJ)

(72) Carlos Alberto Palhano Martins Ribeiro



---

(74) CITY PATENTES E MARCAS LTDA.  
Prorrogado de 18/10/2021 a 17/10/2026 (5º Período).

---

**(11) DI 6102585-2**

Código 46 - Prorrogação  
(22) 17/10/2001  
(15) 27/08/2002  
(45) 27/08/2002  
(54) CONFIGURAÇÃO APLICADA EM PALETE  
(73) Carlos Alberto Palhano Martins Ribeiro (BR/RJ)  
(72) Carlos Alberto Palhano Martins Ribeiro  
(74) CITY PATENTES E MARCAS LTDA.  
Prorrogado de 18/10/2021 a 17/10/2026 (5º Período).

---

**(11) DI 6502696-9**

Código 46 - Prorrogação  
(22) 20/07/2005  
(15) 11/10/2005  
(45) 11/10/2005  
(54) CONFIGURAÇÃO APLICADA EM APARELHO UMIDIFICADOR E  
PURIFICADOR DE AMBIENTE  
(73) Roberto Luiz de Almeida Haushahn (BR/SP)  
(72) Roberto Luiz de Almeida Haushahn  
(74) Estrela S/C Ltda Marcas e Patentes  
Registro prorrogado de 21/07/2020 a 20/07/2025.

---

**(11) DI 6502800-7**

Código 46 - Prorrogação  
(22) 20/07/2005  
(15) 20/09/2005  
(45) 20/09/2005  
(54) CONFIGURAÇÃO ORNAMENTAL APLICADA EM APOIO DE CABEÇA  
PARA POLTRONA.  
(73) Marcopolo S.A (BR/RS)  
(72) Edson Dalle Molle Mainieri  
(74) Capella & Veloso Advogados Associados OAB/RS 1850  
Registro prorrogado de 21/07/2020 a 20/07/2025.

---

**(11) DI 6601530-8**

Código 46 - Prorrogação  
(22) 27/04/2006  
(15) 22/08/2006  
(45) 22/08/2006  
(54) CONFIGURAÇÃO APLICADA EM CONJUNTO DE PULSEIRA E CHAVEIRO  
(73) Jae Min Bang (BR/SP)  
(72) Jae Min Bang  
(74) São Paulo Marcas e Patentes Ltda  
Prorrogado de 28/04/2021 a 27/04/2026 (4º Período).



---

**(11) DI 6601763-7**

Código 46 - Prorrogação  
(22) 10/05/2006  
(15) 02/01/2007  
(45) 02/01/2007  
(52) 23-01  
(54) CONFIGURAÇÃO APLICADA EM CHUVEIRO  
(73) Duratex S.A (BR/SP)  
(72) Ana Lúcia de Lima Pontes Orlovitz  
(74) Antonio Mauricio Pedras Arnaud  
Prorrogado de 11/05/2021 a 10/05/2026 (4º Período).

---

**(11) DI 6601766-1**

Código 46 - Prorrogação  
(22) 10/05/2006  
(15) 02/01/2007  
(45) 02/01/2007  
(52) 23-01  
(54) CONFIGURAÇÃO APLICADA EM CHUVEIRO  
(73) Duratex S.A (BR/SP)  
(72) Ana Lúcia de Lima Pontes Orlovitz  
(74) Antonio Mauricio Pedras Arnaud  
Prorrogado de 11/05/2021 a 10/05/2026 (4º Período).

---

**(11) DI 6601767-0**

Código 46 - Prorrogação  
(22) 09/05/2006  
(15) 29/08/2006  
(45) 29/08/2006  
(54) CONFIGURAÇÃO APLICADA EM CANOPLA  
(73) Duratex S.A (BR/SP)  
(72) Régis de Carvalho Romera  
(74) Antonio Mauricio Pedras Arnaud  
Prorrogado de 10/05/2021 a 09/05/2026 (4º Período).

---

**(11) DI 6601774-2**

Código 46 - Prorrogação  
(22) 09/05/2006  
(15) 22/08/2006  
(45) 22/08/2006  
(54) CONFIGURAÇÃO APLICADA EM CONJUNTO DE FERRAGENS PARA ASSENTO SANITÁRIO  
(73) Duratex S.A (BR/SP)  
(72) Rafael Morette  
(74) Antonio Mauricio Pedras Arnaud  
Prorrogado de 10/05/2021 a 09/05/2026 (4º Período).



---

<b>(11) DI 6602062-0</b>	Código 46 - Prorrogação (22) 31/05/2006 (15) 29/01/2008 (45) 29/01/2008 (52) 23-01 (54) CONFIGURAÇÃO APLICADA EM MISTURADOR MONOCOMANDO (73) Duratex S.A (BR/SP) (72) Diogo José Carretero (74) Antonio Mauricio Pedras Arnaud Prorrogado de 01/06/2021 a 31/05/2026 (4º Período).
<b>(11) DI 6604172-4</b>	Código 46 - Prorrogação (22) 14/09/2006 (15) 06/02/2007 (45) 06/02/2007 (52) 09-01 (54) CONFIGURAÇÃO APLICADA EM FRASCO (73) Wilson de Lima Vieira (BR/SP) (72) Wilson de Lima Vieira (74) City Patentes e Marcas Ltda Prorrogado de 15/09/2021 a 14/09/2026 (4º Período).
<b>(11) DI 6700504-7</b>	Código 46 - Prorrogação (22) 30/01/2007 (15) 17/07/2007 (45) 17/07/2007 (52) 09-01 (54) CONFIGURAÇÃO APLICADA EM FRASCO PARA BRONZEADORES, COSMÉTICOS OU SIMILARES (73) LABORATÓRIO TAYUYNNA (BR/SP) (72) Felício de Vivo Neto (74) City Patentes e Marcas Ltda Prorrogado de 31/01/2022 a 30/01/2027 (4º Período).
<b>(11) DI 7002869-9</b>	Código 46 - Prorrogação (22) 19/05/2010 (15) 22/02/2011 (45) 22/02/2011 (52) 02-07 (54) CONFIGURAÇÃO APLICADA EM CARRETEL MULTIUSO E SUA VARIANTE (73) Makiplast Indústria e Comércio de Plásticos Ltda ME (BR/SC) (72) DIETER PAUL WEEGE (74) CITY PATENTES E MARCAS LTDA.



---

Validade do registro prorrogada de 20/05/2020 a 19/05/2025.

---

**(11) DI 7101417-9**

Código 46 - Prorrogação  
(22) 18/04/2011  
(15) 04/10/2011  
(45) 04/10/2011  
(52) 02-04  
(54) CONFIGURAÇÃO APLICADA EM SANDÁLIA  
(73) Grendene S.A. (BR/CE)  
(72) Ademir Canei  
(74) Custódio de Almeida & Cia  
Prorrogado de 19/04/2021 a 18/04/2026 (3º Período).

---

**(11) DI 7101419-5**

Código 46 - Prorrogação  
(22) 18/04/2011  
(15) 14/02/2012  
(45) 14/02/2012  
(52) 02-04  
(54) CONFIGURAÇÃO APLICADA EM SAPATILHA  
(73) Grendene S.A (BR/CE)  
(72) Ademir Canei  
(74) Custódio de Almeida & Cia  
Prorrogado de 19/04/2021 a 18/04/2026 (3º Período).

---

**(11) DI 7101510-8**

Código 46 - Prorrogação  
(22) 28/04/2011  
(15) 16/08/2011  
(45) 16/08/2011  
(52) 06-01  
(54) CONFIGURAÇÃO APLICADA EM CADEIRA  
(73) JULIANA TERESA LLUSSÁ (BR/SP)  
(72) JULIANA TERESA LLUSSÁ  
(74) ALEXANDRE FUKUDA YAMASHITA  
Prorrogado de 29/04/2021 a 28/04/2026 (3º Período).

---

**(11) DI 7101572-8**

Código 46 - Prorrogação  
(22) 03/05/2011  
(15) 10/04/2012  
(45) 10/04/2012  
(52) 23-01  
(54) CONFIGURAÇÃO APLICADA EM FILTRO DE ÁGUA POTÁVEL PARA USO DOMÉSTICO  
(73) DURATEX .S.A. (BR/SP)  
(72) ANA LÚCIA DE LIMA PONTES ORLOVITZ; LUIZ MOQUIUTI MORALES



---

(74) ANTONIO MAURICIO PEDRAS ARNAUD  
Prorrogado de 04/05/2021 a 03/05/2026 (3º Período).

---

**(11) DI 7101879-4**

Código 46 - Prorrogação  
(22) 16/05/2011  
(15) 11/10/2011  
(45) 11/10/2011  
(52) 23-01  
(54) CONFIGURAÇÃO APLICADA A ACOPLAMENTO  
(73) Antares Acoplamentos Ltda (BR/RS)  
(72) José Cristiano Pithan Daudt  
(74) Guerra Propriedade Industrial  
Prorrogado de 17/05/2021 a 16/05/2026 (3º Período).

---

**(11) DI 7102309-7**

Código 46 - Prorrogação  
(22) 19/04/2011  
(15) 06/05/2014  
(45) 06/05/2014  
(52) 03-01  
(54) CONFIGURAÇÃO APLICADA EM ALÇA PARA BAGAGEM  
(73) SAMSONITE IP HOLDING S.A.R.L (LU)  
(72) DIRK SANTY; JORIS SMEUNINX  
(74) DANNEMANN, SIEMSEN, BIGLER & IPANEMA MOREIRA  
Prorrogado de 20/04/2021 a 19/04/2026 (3º Período).

---

**(11) DI 7102319-4**

Código 46 - Prorrogação  
(22) 20/04/2011  
(15) 27/12/2011  
(45) 27/12/2011  
(52) 03-01  
(54) CONFIGURAÇÃO APLICADA EM ALÇA PARA BAGAGEM  
(73) SAMSONITE IP HOLDINGS S.A.R.L (LU)  
(72) Dirk Santy; Joris Smeuninx; George Teixeira  
(74) Dannemann, Siemsen, Bigler & Ipanema Moreira  
Prorrogado de 21/04/2021 a 20/04/2026 (3º Período).

---

**(11) DI 7102320-8**

Código 46 - Prorrogação  
(22) 20/04/2011  
(15) 27/12/2011  
(45) 27/12/2011  
(52) 13-03  
(54) CONFIGURAÇÃO APLICADA EM CONJUNTO DE COMUTADOR ELÉTRICO E SAÍDA DE TOMADA  
(73) Legrand France e Legrand Snc (FR)



---

(72) Emmanuelle Cote; Fabien Striblen  
(74) Momsen, Leonardos & Cia  
Prorrogado de 21/04/2021 a 20/04/2026 (3º Período).

---

**(11) DI 7102321-6**

Código 46 - Prorrogação  
(22) 20/04/2011  
(15) 13/03/2012  
(45) 13/03/2012  
(52) 13-03  
(54) CONFIGURAÇÃO APLICADA EM ESPELHO PARA APARELHO ELÉTRICO  
(73) Legrand France e Legrand Snc (FR)  
(72) Emmanuelle Cote; Fabien Striblen  
(74) Momsen, Leonardos & Cia  
Prorrogado de 21/04/2021 a 20/04/2026 (3º Período).

---

**(11) DI 7102324-0**

Código 46 - Prorrogação  
(22) 20/04/2011  
(15) 03/01/2012  
(45) 03/01/2012  
(52) 13-03  
(54) CONFIGURAÇÃO APLICADA EM COMUTADOR ELÉTRICO  
(73) Legrand France e Legrand Snc (FR)  
(72) Emmanuelle Cote; Fabien Striblen  
(74) Momsen, Leonardos & Cia  
Prorrogado de 21/04/2021 a 20/04/2026 (3º Período).

---

**(11) DI 7102331-3**

Código 46 - Prorrogação  
(22) 20/04/2011  
(15) 22/11/2011  
(45) 22/11/2011  
(52) 03-01  
(54) CONFIGURAÇÃO APLICADA EM ALÇA PARA BAGAGEM  
(73) Samsonite Ip Holdings S.A.R.L. (LU)  
(72) Dirk Santy; Joris Smeuninx  
(74) Dannemann, Siemsen, Bigler & Ipanema Moreira  
Prorrogado de 21/04/2021 a 20/04/2026 (3º Período).

---

**(11) DI 7102333-0**

Código 46 - Prorrogação  
(22) 25/04/2011  
(15) 22/11/2011  
(45) 22/11/2011  
(52) 14-03  
(54) CONFIGURAÇÃO APLICADA EM CONTROLE REMOTO  
(73) FM MARKETING GMBH (AT)



---

(72) Ferdinand Maier; Erwin Weitgasser  
(74) Bhering Advogados  
Prorrogado de 26/04/2021 a 25/04/2026 (3º Período).

---

**(11) DI 7102842-0**

Código 46 - Prorrogação  
(22) 05/05/2011  
(15) 27/03/2012  
(45) 27/03/2012  
(52) 09-01  
(54) CONFIGURAÇÃO APLICADA EM RECIPIENTE  
(73) Colgate-Palmolive Company (US)  
(72) Kiat-Cheong Toh; Simon Nicholas Dutton  
(74) Momsen, Leonardos & Cia  
Prorrogado de 06/05/2021 a 05/05/2026 (3º Período).

---

**(11) DI 7102844-7**

Código 46 - Prorrogação  
(22) 05/05/2011  
(15) 27/03/2012  
(45) 27/03/2012  
(52) 09-01  
(54) CONFIGURAÇÃO APLICADA EM RECIPIENTE  
(73) Colgate-Palmolive Company (US)  
(72) Kiat-Cheong Toh; Simon Nicholas Dutton  
(74) Momsen, Leonardos & Cia  
Prorrogado de 06/05/2021 a 05/05/2026 (3º Período).

---

**(11) DI 7102845-5**

Código 46 - Prorrogação  
(22) 05/05/2011  
(15) 27/03/2012  
(45) 27/03/2012  
(52) 09-01  
(54) CONFIGURAÇÃO APLICADA EM RECIPIENTE  
(73) Colgate-Palmolive Company (US)  
(72) Kiat-Cheong Toh; Simon Nicholas Dutton  
(74) momsen, Leonardos & Cia  
Prorrogado de 06/05/2021 a 05/05/2026 (3º Período).



**Código 47.3 - Petição Deferida**

Deferida a petição apresentada, conforme informações do complemento do despacho.

---

<b>(11) BR 30 2014 001870-1</b>	Código 47.3 - Petição Deferida (71) LAERDAL MEDICAL AS (NO) (74) KASZNAR LEONARDOS PROPRIEDADE INTELECTUAL Deferida a petição, com vistas à retificação do nome do autor. Em referência ao protocolo nº 020150006633, de 30/03/2015.
<b>(11) BR 30 2014 005135-0</b>	Código 47.3 - Petição Deferida (71) KARL STORZ GMBH & CO. KG (74) DANNEMANN, SIEMSEN, BIGLER & IPANEMA MOREIRA Deferida a petição, com vistas à apresentação do documento de prioridade unionista, no que se refere aos aspectos formais. Em referência ao protocolo nº 020150000568, de 14/01/2015.
<b>(11) BR 30 2014 005595-0</b>	Código 47.3 - Petição Deferida (71) GLAXOSMITHKLINE INTELLECTUAL PROPERTY MANAGEMENT LIMITED (GB) (74) KASZNAR LEONARDOS PROPRIEDADE INTELECTUAL Deferida a petição, com vistas à apresentação do documento de cessão dos autores. Em referência ao protocolo nº 020150006887, de 01/04/2015.
<b>(11) BR 30 2014 005783-9</b>	Código 47.3 - Petição Deferida (71) SOURCETECHNOLOGIES (US) (74) DANNEMANN, SIEMSEN, BIGLER & IPANEMA MOREIRA Deferida a petição, com vistas à apresentação do documento de prioridade unionista, no que se refere aos aspectos formais. Em referência ao protocolo nº 020150000664, de 15/01/2015.
<b>(11) BR 30 2014 005814-2</b>	Código 47.3 - Petição Deferida (71) PRIMAPAK, LLC (US) (74) DANIEL ADVOGADOS Deferida a petição, com vistas à apresentação do documento de prioridade unionista, no que se refere aos aspectos formais. Em referência ao protocolo nº 020150002225, de 06/02/2015.
<b>(11) BR 30 2014 005874-6</b>	Código 47.3 - Petição Deferida (71) KONINKLIJKE PHILIPS N.V. (NL) (74) EDUARDO OTERO Deferida a petição, com vistas à apresentação do documento de prioridade



---

unionista, no que se refere aos aspectos formais. Em referência ao protocolo nº 020150002235, de 06/02/2015.

---

**(11) BR 30 2014 005912-2**

Código 47.3 - Petição Deferida  
(71) SINTOKOGIO, LTD. (JP)  
(74) KASZNAR LEONARDOS PROPRIEDADE INTELECTUAL  
Deferida a petição, com vistas à apresentação do documento de prioridade unionista, no que se refere aos aspectos formais. Em referência ao protocolo nº 020150004033, de 23/02/2015.

---

**(11) BR 30 2014 006039-2**

Código 47.3 - Petição Deferida  
(71) S. C. JOHNSON & SON, INC. (US)  
(74) EDUARDO OTERO  
Deferida a petição, com vistas à apresentação do documento de prioridade unionista, no que se refere aos aspectos formais. Em referência ao protocolo nº 020150002233, de 06/02/2015.

---

**(11) BR 30 2014 006045-7**

Código 47.3 - Petição Deferida  
(71) S. C. JOHNSON & SON, INC. (US)  
(74) RANA GOSAIN  
Deferida a petição, com vistas à apresentação do documento de prioridade unionista, no que se refere aos aspectos formais. Em referência ao protocolo nº 020150004481, de 27/02/2015.

---

**(11) BR 30 2014 006049-0**

Código 47.3 - Petição Deferida  
(71) RED BULL GMBH (AT)  
(74) MARIA PIA CARVALHO GUERRA  
Deferida a petição, com vistas à apresentação dos documentos de prioridade unionista, no que se refere aos aspectos formais. Em referência ao protocolo nº 020150002784, de 10/02/2015.

---

**(11) BR 30 2014 006109-7**

Código 47.3 - Petição Deferida  
(71) LEGO A/S (DK)  
(74) DANNEMANN, SIEMSEN, BIGLER & IPANEMA MOREIRA  
Deferida a petição, com vistas à apresentação do documento de prioridade unionista, no que se refere aos aspectos formais. Em referência ao protocolo nº 020150003619, de 13/02/2015.

---

**(11) BR 30 2014 006110-0**

Código 47.3 - Petição Deferida  
(71) LEGO A/S (DK)  
(74) DANNEMANN, SIEMSEN, BIGLER & IPANEMA MOREIRA  
Deferida a petição, com vistas à apresentação do documento de prioridade unionista, no que se refere aos aspectos formais. Em referência ao protocolo nº 020150003618, de 13/02/2015.



---

<b>(11) BR 30 2014 006124-0</b>	Código 47.3 - Petição Deferida (71) PENTAIR THERMAL MANAGEMENT LLC (US) (74) RANA GOSAIN Deferida a petição, com vistas à apresentação do documento de prioridade unionista, no que se refere aos aspectos formais. Em referência ao protocolo nº 020150003532, de 12/02/2015.
<b>(11) BR 30 2014 006191-7</b>	Código 47.3 - Petição Deferida (71) SAMSUNG ELECTRONICS CO., LTD (KR) (74) EDUARDO OTERO Deferida a petição, com vistas à apresentação do documento de procuração. Em referência ao protocolo nº 020150005472, de 16/03/2015.
<b>(11) BR 30 2014 006250-6</b>	Código 47.3 - Petição Deferida (71) DSM IP ASSETS B.V. (NL) (74) ORLANDO DE SOUZA Deferida a petição, com vistas à apresentação do documento de prioridade unionista, no que se refere aos aspectos formais. Em referência ao protocolo nº 020150005231, de 11/03/2015.
<b>(11) BR 30 2014 006251-4</b>	Código 47.3 - Petição Deferida (71) DSM IP ASSETS B.V. (NL) (74) ORLANDO DE SOUZA Deferida a petição, com vistas à apresentação do documento de prioridade unionista, no que se refere aos aspectos formais. Em referência ao protocolo nº 020150005234, de 11/03/2015.
<b>(11) BR 30 2014 006259-0</b>	Código 47.3 - Petição Deferida (71) MARK ONE LIFESTYLE, INC. (US) (74) EDUARDO OTERO Deferida a petição, com vistas à apresentação do documento de prioridade unionista, no que se refere aos aspectos formais. Em referência ao protocolo nº 020150005007, de 09/03/2015.
<b>(11) BR 30 2014 006290-5</b>	Código 47.3 - Petição Deferida (71) PEPSICO, INC. (US) (74) DANNEMANN, SIEMSEN, BIGLER & IPANEMA MOREIRA Deferida a petição, com vistas à apresentação dos documentos de prioridade unionista, no que se refere aos aspectos formais. Em referência ao protocolo nº 020150004310, de 26/02/2015.
<b>(11) BR 30 2014 006314-6</b>	Código 47.3 - Petição Deferida (71) KONINKLIJKE PHILIPS N.V. (NL)

---



---

(74) RANA GOSAIN

Deferida a petição, com vistas à apresentação do documento de prioridade unionista, no que se refere aos aspectos formais. Em referência ao protocolo nº 020150005474, de 16/03/2015.

---

**(11) BR 30 2014 006383-9**

Código 47.3 - Petição Deferida

(71) VIVIAN BLICK (GB)

(74) RANA GOSAIN

Deferida a petição, com vistas à apresentação do documento de prioridade unionista, no que se refere aos aspectos formais. Em referência ao protocolo nº 020150005470, de 16/03/2015.

---

**(11) BR 30 2014 006397-9**

Código 47.3 - Petição Deferida

(71) PHILIP MORRIS PRODUCTS S.A. (CH)

(74) DANNEMANN, SIEMSEN, BIGLER & IPANEMA MOREIRA

Deferida a petição, com vistas à apresentação do documento de prioridade unionista, no que se refere aos aspectos formais. Em referência ao protocolo nº 020150005458, de 16/03/2015.

---

**(11) BR 30 2014 006399-5**

Código 47.3 - Petição Deferida

(71) PHILIP MORRIS PRODUCTS S.A (CH)

(74) DANNEMANN, SIEMSEN, BIGLER & IPANEMA MOREIRA

Deferida a petição, com vistas à apresentação do documento de prioridade unionista, no que se refere aos aspectos formais. Em referência ao protocolo nº 020150005454, de 16/03/2015.

---

**(11) BR 30 2014 006400-2**

Código 47.3 - Petição Deferida

(71) PHILIP MORRIS BRANDS SÀRL (CH)

(74) DANNEMANN, SIEMSEN, BIGLER & IPANEMA MOREIRA

Deferida a petição, com vistas à apresentação dos documentos de prioridade unionista, no que se refere aos aspectos formais. Em referência ao protocolo nº 020150005456, de 16/03/2015.

---

**(11) BR 30 2014 006428-2**

Código 47.3 - Petição Deferida

(71) PRIMAPAK, LLC (US)

(74) RANA GOSAIN

Deferida a petição, com vistas à apresentação do documento de prioridade unionista, no que se refere aos aspectos formais. Em referência ao protocolo nº 020150005993, de 23/03/2015.

---

**(11) BR 30 2014 006509-2**

Código 47.3 - Petição Deferida

(71) SAMSUNG ELECTRONICS CO., LTD. (KR)

(74) RANA GOSAIN

Deferida a petição, com vistas à apresentação do documento de prioridade



---

unionista, no que se refere aos aspectos formais. Em referência ao protocolo nº 020150005991, de 23/03/2015.

---

**(11) BR 30 2014 006510-6**

Código 47.3 - Petição Deferida

(71) KONINKLIJKE PHILIPS N.V. (NL)

(74) RANA GOSAIN

Deferida a petição, com vistas à apresentação do documento de prioridade unionista, no que se refere aos aspectos formais. Em referência ao protocolo nº 020150005010, de 09/03/2015.

---

**(11) BR 30 2014 006511-4**

Código 47.3 - Petição Deferida

(71) HARMAN INTERNATIONAL INDUSTRIES, INCORPORATED (US)

(74) RANA GOSAIN

Deferida a petição, com vistas à apresentação do documento de cessão dos autores. Em referência ao protocolo nº 020150004022, de 23/02/2015.

---

**(11) BR 30 2014 006529-7**

Código 47.3 - Petição Deferida

(71) MARY KAY INC. (US)

(74) DANNEMANN, SIEMSEN, BIGLER & IPANEMA MOREIRA

Deferida a petição, com vistas à apresentação do documento de prioridade unionista, no que se refere aos aspectos formais. Em referência ao protocolo nº 020150004902, de 06/03/2015.

---

**(11) BR 30 2014 006530-0**

Código 47.3 - Petição Deferida

(71) CARL ZEISS MEDITEC AG (DE)

(74) DANNEMANN, SIEMSEN, BIGLER & IPANEMA MOREIRA

Deferida a petição, com vistas à apresentação do documento de prioridade unionista, no que se refere aos aspectos formais. Em referência ao protocolo nº 020150004900, de 06/03/2015.

---

**(11) BR 30 2014 006531-9**

Código 47.3 - Petição Deferida

(71) CARL ZEISS MEDITEC AG (DE)

(74) DANNEMANN, SIEMSEN, BIGLER & IPANEMA MOREIRA

Deferida a petição, com vistas à apresentação do documento de prioridade unionista, no que se refere aos aspectos formais. Em referência ao protocolo nº 020150005126, de 10/03/2015.

---

**(11) BR 30 2014 006556-4**

Código 47.3 - Petição Deferida

(71) RENOLIT HANSEN PACKAGING TECH. (BJ) LTD. (CN)

(74) DANNEMANN, SIEMSEN, BIGLER & IPANEMA MOREIRA

Deferida a petição, com vistas à apresentação do documento de prioridade unionista, no que se refere aos aspectos formais. Em referência ao protocolo nº 020150004456, de 27/02/2015.



---

<b>(11) BR 30 2014 006565-3</b>	Código 47.3 - Petição Deferida (71) KONINKLIJKE PHILIPS N.V. (NL) (74) EDUARDO OTERO Deferida a petição, com vistas à apresentação do documento de prioridade unionista, no que se refere aos aspectos formais. Em referência ao protocolo nº 020150006190, de 25/03/2015.
<b>(11) BR 30 2014 006566-1</b>	Código 47.3 - Petição Deferida (71) KONINKLIJKE PHILIPS N.V. (NL) (74) EDUARDO OTERO Deferida a petição, com vistas à apresentação dos documentos de prioridade unionista, no que se refere aos aspectos formais. Em referência ao protocolo nº 020150006599, de 30/03/2015.
<b>(11) BR 30 2014 006567-0</b>	Código 47.3 - Petição Deferida (71) KONINKLIJKE PHILIPS N.V. (NL) (74) EDUARDO OTERO Deferida a petição, com vistas à apresentação do documento de prioridade unionista, no que se refere aos aspectos formais. Em referência ao protocolo nº 020150005014, de 09/03/2015.
<b>(11) BR 30 2014 006568-8</b>	Código 47.3 - Petição Deferida (71) KONINKLIJKE PHILIPS N.V. (NL) (74) EDUARDO OTERO Deferida a petição, com vistas à apresentação do documento de prioridade unionista, no que se refere aos aspectos formais. Em referência ao protocolo nº 020150006478, de 27/03/2015.
<b>(11) BR 30 2014 006569-6</b>	Código 47.3 - Petição Deferida (71) KONINKLIJKE PHILIPS N.V. (NL) (74) EDUARDO OTERO Deferida a petição, com vistas à apresentação do documento de prioridade unionista, no que se refere aos aspectos formais. Em referência ao protocolo nº 020150006476, de 27/03/2015.
<b>(11) BR 30 2014 006570-0</b>	Código 47.3 - Petição Deferida (71) KONINKLIJKE PHILIPS N.V. (NL) (74) EDUARDO OTERO Deferida a petição, com vistas à apresentação do documento de prioridade unionista, no que se refere aos aspectos formais. Em referência ao protocolo nº 020150005012, de 09/03/2015.
<b>(11) BR 30 2014 006571-8</b>	Código 47.3 - Petição Deferida (71) KONINKLIJKE PHILIPS N.V. (NL)

---



---

(74) EDUARDO OTERO

Deferida a petição, com vistas à apresentação do documento de prioridade unionista, no que se refere aos aspectos formais. Em referência ao protocolo nº 020150006600, de 30/03/2015.

---

**(11) BR 30 2014 006572-6**

Código 47.3 - Petição Deferida

(71) KONINKLIJKE PHILIPS N.V. (NL)

(74) EDUARDO OTERO

Deferida a petição, com vistas à apresentação dos documentos de prioridade unionista, no que se refere aos aspectos formais. Em referência ao protocolo nº 020150006598, de 30/03/2015.

---

**(11) BR 30 2015 000002-3**

Código 47.3 - Petição Deferida

(71) GLAXO GROUP LIMITED (GB)

(74) KASZNAR LEONARDOS PROPRIEDADE INTELECTUAL

Deferida a petição, com vistas à apresentação do documento de prioridade unionista, no que se refere aos aspectos formais. Em referência ao protocolo nº 020150005550, de 17/03/2015.

---

**(11) BR 30 2015 000003-1**

Código 47.3 - Petição Deferida

(71) GLAXO GROUP LIMITED (GB)

(74) KASZNAR LEONARDOS PROPRIEDADE INTELECTUAL

Deferida a petição, com vistas à apresentação do documento de prioridade unionista, no que se refere aos aspectos formais. Em referência ao protocolo nº 020150005547, de 17/03/2015.

---

**(11) BR 30 2015 000004-0**

Código 47.3 - Petição Deferida

(71) GLAXO GROUP LIMITED (GB)

(74) KASZNAR LEONARDOS PROPRIEDADE INTELECTUAL

Deferida a petição, com vistas à apresentação dos documentos de prioridade unionista, no que se refere aos aspectos formais. Em referência ao protocolo nº 020150005549, de 17/03/2015.

---

**(11) BR 30 2015 000005-8**

Código 47.3 - Petição Deferida

(71) GLAXO GROUP LIMITED (GB)

(74) KASZNAR LEONARDOS PROPRIEDADE INTELECTUAL

Deferida a petição, com vistas à apresentação dos documentos de prioridade unionista, no que se refere aos aspectos formais. Em referência ao protocolo nº 020150005548, de 17/03/2015.

---

**(11) BR 30 2015 000028-7**

Código 47.3 - Petição Deferida

(71) KARL STORZ GMBH & CO. KG (DE)

(74) DANNEMANN, SIEMSEN, BIGLER & IPANEMA MOREIRA

Deferida a petição, com vistas à apresentação do documento de prioridade



---

unionista, no que se refere aos aspectos formais. Em referência ao protocolo nº 020150005798, de 20/03/2015.

---

**(11) BR 30 2015 000072-4**

Código 47.3 - Petição Deferida

(71) AKG ACOUSTICS (AT)

(74) RANA GOSAIN

Deferida a petição, com vistas à apresentação do documento de cessão do autor. Em referência ao protocolo nº 020150005020, de 09/03/2015.

---

**(11) BR 30 2015 000073-2**

Código 47.3 - Petição Deferida

(71) KONINKLIJKE PHILIPS N.V. (NL)

(74) RANA GOSAIN

Deferida a petição, com vistas à apresentação do documento de prioridade unionista, no que se refere aos aspectos formais. Em referência ao protocolo nº 020150006480, de 27/03/2015.

---

**(11) BR 30 2015 000076-7**

Código 47.3 - Petição Deferida

(71) DOLCE & GABBANA S.R.L. (IT)

(74) DANNEMANN, SIEMSEN, BIGLER & IPANEMA MOREIRA

Deferida a petição, com vistas à apresentação do documento de prioridade unionista, no que se refere aos aspectos formais. Em referência ao protocolo nº 020150005804, de 20/03/2015.

---

**(11) BR 30 2015 000080-5**

Código 47.3 - Petição Deferida

(71) JAMES DELSAUT (CA) ; GILLES LEDUC (CA)

(74) KASZNAR LEONARDOS PROPRIEDADE INTELECTUAL

Deferida a petição, com vistas à apresentação do documento de prioridade unionista, no que se refere aos aspectos formais. Em referência ao protocolo nº 020150004263, de 26/02/2015.

---

**(11) BR 30 2015 000102-0**

Código 47.3 - Petição Deferida

(71) ABBVIE INC. (US)

(74) RANA GOSAIN

Deferida a petição, com vistas à apresentação do documento de prioridade unionista, no que se refere aos aspectos formais. Em referência ao protocolo nº 020150005005, de 09/03/2015.

---

**(11) BR 30 2015 000103-8**

Código 47.3 - Petição Deferida

(71) HARMAN INTERNATIONAL INDUSTRIES, INCORPORATED (US)

(74) RANA GOSAIN

Deferida a petição, com vistas à apresentação do documento de prioridade unionista, no que se refere aos aspectos formais. Em referência ao protocolo nº 020150005208, de 11/03/2015.



---

<b>(11) BR 30 2015 000104-6</b>	Código 47.3 - Petição Deferida (71) ABBVIE INC. (US) (74) RANA GOSAIN Deferida a petição, com vistas à apresentação do documento de prioridade unionista, no que se refere aos aspectos formais. Em referência ao protocolo nº 020150005016, de 09/03/2015.
<b>(11) BR 30 2015 000105-4</b>	Código 47.3 - Petição Deferida (71) ABBVIE INC. (US) (74) RANA GOSAIN Deferida a petição, com vistas à apresentação do documento de prioridade unionista, no que se refere aos aspectos formais. Em referência ao protocolo nº 020150005018, de 09/03/2015.
<b>(11) BR 30 2015 000115-1</b>	Código 47.3 - Petição Deferida (71) SAMSUNG ELECTRONICS CO., LTD. (KR) (74) RANA GOSAIN Deferida a petição, com vistas à apresentação do documento de prioridade unionista, no que se refere aos aspectos formais. Em referência ao protocolo nº 020150006481, de 27/03/2015.
<b>(11) BR 30 2015 000116-0</b>	Código 47.3 - Petição Deferida (71) SAMSUNG ELETRONICS CO., LTD. (KR) (74) RANA GOSAIN Deferida a petição, com vistas à apresentação do documento de prioridade unionista, no que se refere aos aspectos formais. Em referência ao protocolo nº 020150006188, de 25/03/2015.
<b>(11) BR 30 2015 000117-8</b>	Código 47.3 - Petição Deferida (71) SAMSUNG ELECTRONICS CO., LTD. (KR) (74) RANA GOSAIN Deferida a petição, com vistas à apresentação do documento de prioridade unionista, no que se refere aos aspectos formais. Em referência ao protocolo nº 020150005207, de 11/03/2015.
<b>(11) BR 30 2015 000188-7</b>	Código 47.3 - Petição Deferida (71) ICON AIRCRAFT, INC. (US) (74) DANNEMANN, SIEMSEN, BIGLER & IPANEMA MOREIRA Deferida a petição, com vistas à apresentação do documento de prioridade unionista, no que se refere aos aspectos formais. Em referência ao protocolo nº 020150006423, de 27/03/2015.
<b>(11) BR 30 2015 000192-5</b>	Código 47.3 - Petição Deferida (71) PEPSICO, INC. (US)

---



---

(74) DANNEMANN, SIEMSEN, BIGLER & IPANEMA MOREIRA  
Deferida a petição, com vistas à apresentação do documento de prioridade unionista, no que se refere aos aspectos formais. Em referência ao protocolo nº 020150006688, de 31/03/2015.

---

**(11) BR 30 2015 000248-4**

Código 47.3 - Petição Deferida  
(71) TIFFANY AND COMPANY (US)  
(74) VEIRANO E ADVOGADOS ASSOCIADOS  
Deferida a petição, com vistas à apresentação do documento de prioridade unionista, no que se refere aos aspectos formais. Em referência ao protocolo nº 020150004715, de 04/03/2015.

---

**(11) BR 30 2015 000250-6**

Código 47.3 - Petição Deferida  
(71) TIFFANY AND COMPANY (US)  
(74) VEIRANO E ADVOGADOS ASSOCIADOS  
Deferida a petição, com vistas à apresentação do documento de prioridade unionista, no que se refere aos aspectos formais. Em referência ao protocolo nº 020150004714, de 04/03/2015.

---

**(11) BR 30 2015 000281-6**

Código 47.3 - Petição Deferida  
(71) SIEMENS AKTIENGESELLSCHAFT (DE)  
(74) DANNEMANN, SIEMSEN, BIGLER & IPANEMA MOREIRA  
Deferida a petição, com vistas à apresentação do documento de prioridade unionista, no que se refere aos aspectos formais. Em referência ao protocolo nº 020150006865, de 01/04/2015.

---

**(11) BR 30 2015 000311-1**

Código 47.3 - Petição Deferida  
(71) KONINKLIJKE PHILIPS N.V (NL)  
(74) EDUARDO OTERO  
Deferida a petição, com vistas à apresentação do documento de prioridade unionista, no que se refere aos aspectos formais. Em referência ao protocolo nº 020150006469, de 27/03/2015.

---

**(11) BR 30 2015 000313-8**

Código 47.3 - Petição Deferida  
(71) KONINKLIJKE PHILIPS N.V. (NL)  
(74) EDUARDO OTERO  
Deferida a petição, com vistas à apresentação do documento de prioridade unionista, no que se refere aos aspectos formais. Em referência ao protocolo nº 020150006471, de 27/03/2015.

---

**(11) BR 30 2015 000315-4**

Código 47.3 - Petição Deferida  
(71) KONINKLIJKE PHILIPS N.V (NL)  
(74) EDUARDO OTERO  
Deferida a petição, com vistas à apresentação do documento de prioridade



---

unionista, no que se refere aos aspectos formais. Em referência ao protocolo nº 020150006189, de 25/03/2015.

---

**(11) BR 30 2015 000324-3**

Código 47.3 - Petição Deferida  
(71) SIEMENS AKTIENGESELLSCHAFT (DE)  
(74) DANNEMANN, SIEMSEN, BIGLER & IPANEMA MOREIRA  
Deferida a petição, com vistas à apresentação do documento de prioridade unionista, no que se refere aos aspectos formais. Em referência ao protocolo nº 020150006182, de 25/03/2015.

---

**(11) BR 30 2015 000325-1**

Código 47.3 - Petição Deferida  
(71) SIEMENS AKTIENGESELLSCHAFT (DE)  
(74) DANNEMANN, SIEMSEN, BIGLER & IPANEMA MOREIRA  
Deferida a petição, com vistas à apresentação do documento de prioridade unionista, no que se refere aos aspectos formais. Em referência ao protocolo nº 020150006866, de 01/04/2015.

---

**(11) BR 30 2015 000326-0**

Código 47.3 - Petição Deferida  
(71) SIEMENS AKTIENGESELLSCHAFT (DE)  
(74) DANNEMANN, SIEMSEN, BIGLER & IPANEMA MOREIRA  
Deferida a petição, com vistas à apresentação do documento de prioridade unionista, no que se refere aos aspectos formais. Em referência ao protocolo nº 020150006690, de 31/03/2015.

---

**(11) BR 30 2015 000327-8**

Código 47.3 - Petição Deferida  
(71) SIEMENS AKTIENGESELLSCHAFT (DE)  
(74) DANNEMANN, SIEMSEN, BIGLER & IPANEMA MOREIRA  
Deferida a petição, com vistas à apresentação do documento de prioridade unionista, no que se refere aos aspectos formais. Em referência ao protocolo nº 020150006867, de 01/04/2015.

---

**(11) BR 30 2015 000328-6**

Código 47.3 - Petição Deferida  
(71) SIEMENS AKTIENGESELLSCHAFT (DE)  
(74) DANNEMANN, SIEMSEN, BIGLER & IPANEMA MOREIRA  
Deferida a petição, com vistas à apresentação do documento de prioridade unionista, no que se refere aos aspectos formais. Em referência ao protocolo nº 020150006689, de 31/03/2015.

---

**(11) BR 30 2015 000393-6**

Código 47.3 - Petição Deferida  
(71) H+H SYSTEM GMBH (AT)  
(74) DANNEMANN, SIEMSEN, BIGLER & IPANEMA MOREIRA  
Deferida a petição, com vistas à apresentação do documento de prioridade unionista, no que se refere aos aspectos formais. Em referência ao protocolo nº 020150002046, de 06/02/2015.



---

<b>(11) BR 30 2015 000394-4</b>	Código 47.3 - Petição Deferida (71) SABRITAS, S. DE R.L. DE C.V. (MX) (74) DANNEMANN, SIEMSEN, BIGLER & IPANEMA MOREIRA Deferida a petição, com vistas à apresentação do documento de prioridade unionista, no que se refere aos aspectos formais. Em referência ao protocolo nº 020150005803, de 20/03/2015.
<b>(11) BR 30 2015 000422-3</b>	Código 47.3 - Petição Deferida (71) TIFFANY AND COMPANY (US) (74) VEIRANO E ADVOGADOS ASSOCIADOS Deferida a petição, com vistas à apresentação do documento de prioridade unionista, no que se refere aos aspectos formais. Em referência ao protocolo nº 020150004716, de 04/03/2015.
<b>(11) BR 30 2015 000423-1</b>	Código 47.3 - Petição Deferida (71) BYD COMPANY LIMITED (CN) (74) DANIELA DE ALMEIDA LIN Deferida a petição, com vistas à apresentação do documento de prioridade unionista, no que se refere aos aspectos formais. Em referência ao protocolo nº 020150004143, de 24/02/2015.
<b>(11) BR 30 2015 000450-9</b>	Código 47.3 - Petição Deferida (71) RECKITT BENCKISER (BRANDS) LIMITED (GB) (74) DI BLASI, PARENTE & ASS. PROP. IND. LTDA Deferida a petição, com vistas à apresentação do documento de prioridade unionista, no que se refere aos aspectos formais. Em referência ao protocolo nº 020150005290, de 12/03/2015.
<b>(11) BR 30 2015 000453-3</b>	Código 47.3 - Petição Deferida (71) RECKITT BENCKISER (BRANDS) LIMITED (GB) (74) DI BLASI, PARENTE & ASS. PROP. IND. LTDA Deferida a petição, com vistas à apresentação do documento de prioridade unionista, no que se refere aos aspectos formais. Em referência ao protocolo nº 020150005291, de 12/03/2015.
<b>(11) BR 30 2015 000455-0</b>	Código 47.3 - Petição Deferida (71) RECKITT BENCKISER (BRANDS) LIMITED (GB) (74) DI BLASI, PARENTE & ASS. PROP. IND. LTDA Deferida a petição, com vistas à apresentação do documento de prioridade unionista, no que se refere aos aspectos formais. Em referência ao protocolo nº 020150005288, de 12/03/2015.
<b>(11) BR 30 2015 000485-1</b>	Código 47.3 - Petição Deferida

---



---

(71) GREAT WALL MOTOR COMPANY LIMITED

(74) LICKS ADVOGADOS

Deferida a petição, com vistas à apresentação do documento de prioridade unionista, no que se refere aos aspectos formais. Em referência ao protocolo nº 020150004098, de 24/02/2015.

---

**(11) BR 30 2015 000492-4**

Código 47.3 - Petição Deferida

(71) PEPSICO, INC. (US)

(74) DANNEMANN, SIEMSEN, BIGLER & IPANEMA MOREIRA

Deferida a petição, com vistas à apresentação do documento de prioridade unionista, no que se refere aos aspectos formais. Em referência ao protocolo nº 020150006686, de 31/03/2015.

---

**(11) BR 30 2015 000514-9**

Código 47.3 - Petição Deferida

(71) KONINKLIJKE PHILIPS N.V. (NL)

(74) EDUARDO OTERO

Deferida a petição, com vistas à apresentação do documento de prioridade unionista, no que se refere aos aspectos formais. Em referência ao protocolo nº 020150006187, de 25/03/2015.

---

**(11) BR 30 2015 000541-6**

Código 47.3 - Petição Deferida

(71) APTARGROUP, INC. (US)

(74) DANNEMANN, SIEMSEN, BIGLER & IPANEMA MOREIRA

Deferida a petição, com vistas à apresentação do documento de prioridade unionista, no que se refere aos aspectos formais. Em referência ao protocolo nº 020150006180, de 25/03/2015.

---

**(11) BR 30 2015 000571-8**

Código 47.3 - Petição Deferida

(71) OAKLEY, INC. (US)

(74) HUGO SILVA & MALDONADO PROPRIEDADE INTELECTUAL

Deferida a petição, com vistas à apresentação do documento de cessão do autor. Em referência ao protocolo nº 020150005522, de 17/03/2015.

---

**(11) BR 30 2015 000572-6**

Código 47.3 - Petição Deferida

(71) OAKLEY, INC. (US)

(74) HUGO SILVA & MALDONADO PROPRIEDADE INTELECTUAL

Deferida a petição, com vistas à apresentação do documento de cessão do autor. Em referência ao protocolo nº 020150005521, de 17/03/2015.

---

**(11) BR 30 2015 000589-0**

Código 47.3 - Petição Deferida

(71) BYD COMPANY LIMITED (CN)

(74) MARIA PIA CARVALHO GUERRA

Deferida a petição, com vistas à apresentação do documento de prioridade unionista, no que se refere aos aspectos formais. Em referência ao protocolo nº



---

020150004144, de 24/02/2015.

---

**(11) BR 30 2015 000592-0**

Código 47.3 - Petição Deferida  
(71) APTARGROUP, INC. (US)  
(74) DANNEMANN, SIEMSEN, BIGLER & IPANEMA MOREIRA  
Deferida a petição, com vistas à apresentação do documento de prioridade unionista, no que se refere aos aspectos formais. Em referência ao protocolo nº 020150006177, de 25/03/2015.

---

**(11) BR 30 2015 000681-1**

Código 47.3 - Petição Deferida  
(71) KARL STORZ GMBH & CO. KG (DE)  
(74) DANNEMANN, SIEMSEN, BIGLER & IPANEMA MOREIRA  
Deferida a petição, com vistas à apresentação dos documentos de prioridade unionista, no que se refere aos aspectos formais. Em referência ao protocolo nº 020150006671, de 31/03/2015.

---

**(11) BR 30 2015 000707-9**

Código 47.3 - Petição Deferida  
(71) RICOH COMPANY, LTD. (JP)  
(74) DI BLASI, PARENTE & ASS. PROP. IND. LTDA  
Deferida a petição, com vistas à apresentação do documento de prioridade unionista, no que se refere aos aspectos formais. Em referência ao protocolo nº 020150005289, de 12/03/2015.

---

**(11) BR 30 2015 000756-7**

Código 47.3 - Petição Deferida  
(71) BAYERISCHE MOTOREN WERKE AKTIENGESELLSCHAFT (DE)  
(74) DANNEMANN, SIEMSEN, BIGLER & IPANEMA MOREIRA  
Deferida a petição, com vistas à apresentação do documento de prioridade unionista, no que se refere aos aspectos formais. Em referência ao protocolo nº 020150006685, de 31/03/2015.

---

**(11) BR 30 2015 000842-3**

Código 47.3 - Petição Deferida  
(71) JOHNSON & JOHNSON MEDICAL GMBH (DE)  
(74) DANNEMANN, SIEMSEN, BIGLER & IPANEMA MOREIRA  
Deferida a petição, com vistas à apresentação dos documentos de prioridade unionista, no que se refere aos aspectos formais. Em referência ao protocolo nº 020150006172, de 25/03/2015.

---

**(11) BR 30 2015 000868-7**

Código 47.3 - Petição Deferida  
(71) UNILEVER IP HOLDINGS B.V. (PB)  
(74) RICARDO AMARAL REMER  
Deferida a petição, com vistas à apresentação do documento de prioridade unionista, no que se refere aos aspectos formais. Em referência ao protocolo nº 020150004586, de 02/03/2015.

---



---

<b>(11) BR 30 2015 000869-5</b>	Código 47.3 - Petição Deferida (71) UNILEVER IP HOLDINGS B.V. (PB) (74) RICARDO AMARAL REMER Deferida a petição, com vistas à apresentação do documento de prioridade unionista, no que se refere aos aspectos formais. Em referência ao protocolo nº 020150004585, de 02/03/2015.
<b>(11) BR 30 2015 000870-9</b>	Código 47.3 - Petição Deferida (71) UNILEVER IP HOLDINGS B.V. (PB) (74) RICARDO AMARAL REMER Deferida a petição, com vistas à apresentação do documento de prioridade unionista, no que se refere aos aspectos formais. Em referência ao protocolo nº 020150004587, de 02/03/2015.
<b>(11) BR 30 2015 000894-6</b>	Código 47.3 - Petição Deferida (71) SODASTREAM INDUSTRIES LTD (IL) (74) MARIA PIA CARVALHO GUERRA Deferida a petição, com vistas à apresentação dos documentos de prioridade unionista, no que se refere aos aspectos formais. Em referência ao protocolo nº 020150005622, de 18/03/2015.
<b>(11) BR 30 2015 000895-4</b>	Código 47.3 - Petição Deferida (71) ZOBELE ESPAÑA, S.A. (ES) (74) MARIA PIA CARVALHO GUERRA Deferida a petição, com vistas à apresentação dos documentos de prioridade unionista, no que se refere aos aspectos formais. Em referência ao protocolo nº 020150005626, de 18/03/2015.
<b>(11) BR 30 2015 000897-0</b>	Código 47.3 - Petição Deferida (71) MICHAEL FERMAN (AU) (74) DANNEMANN, SIEMSEN, BIGLER & IPANEMA MOREIRA Deferida a petição, com vistas à apresentação do documento de prioridade unionista, no que se refere aos aspectos formais. Em referência ao protocolo nº 020150006746, de 31/03/2015.
<b>(11) BR 30 2015 000903-9</b>	Código 47.3 - Petição Deferida (71) JANSSEN PHARMACEUTICA N.V (BE) (74) DANNEMANN, SIEMSEN, BIGLER & IPANEMA MOREIRA Deferida a petição, com vistas à apresentação do documento de prioridade unionista, no que se refere aos aspectos formais. Em referência ao protocolo nº 020150006060, de 24/03/2015.
<b>(11) BR 30 2015 000905-5</b>	Código 47.3 - Petição Deferida (71) JANSSEN PHARMACEUTICA NV (BE)

---



---

(74) DANNEMANN, SIEMSEN, BIGLER & IPANEMA MOREIRA  
Deferida a petição, com vistas à apresentação do documento de prioridade unionista, no que se refere aos aspectos formais. Em referência ao protocolo nº 020150006168, de 25/03/2015.

---

**(11) BR 30 2015 000908-0**

Código 47.3 - Petição Deferida  
(71) JANSSEN PHARMACEUTICA N.V. (BE)  
(74) DANNEMANN, SIEMSEN, BIGLER & IPANEMA MOREIRA  
Deferida a petição, com vistas à apresentação do documento de prioridade unionista, no que se refere aos aspectos formais. Em referência ao protocolo nº 020150006173, de 25/03/2015.

---

**(11) BR 30 2015 000909-8**

Código 47.3 - Petição Deferida  
(71) JANSSEN PHARMACEUTICA NV (BE)  
(74) DANNEMANN, SIEMSEN, BIGLER & IPANEMA MOREIRA  
Deferida a petição, com vistas à apresentação do documento de prioridade unionista, no que se refere aos aspectos formais. Em referência ao protocolo nº 020150006061, de 24/03/2015.

---

**(11) BR 30 2015 000946-2**

Código 47.3 - Petição Deferida  
(71) BERICAP (FR)  
(74) CUSTÓDIO DE ALMEIDA & CIA  
Deferida a petição, com vistas à apresentação do documento de prioridade unionista, no que se refere aos aspectos formais. Em referência ao protocolo nº 020150006840, de 01/04/2015.

---

**(11) BR 30 2015 001140-8**

Código 47.3 - Petição Deferida  
(71) LUÍS AUGUSTO FERRARI MAZZON (BR/SP)  
(74) DANNEMANN, SIEMSEN, BIGLER & IPANEMA MOREIRA  
Deferida a petição, com vistas à apresentação do documento de procuração. Em referência ao protocolo nº 020150006684, de 31/03/2015.

---

**(11) BR 30 2015 001323-0**

Código 47.3 - Petição Deferida  
(71) KARL STORZ GMBH & CO. KG (DE)  
(74) DANNEMANN, SIEMSEN, BIGLER & IPANEMA MOREIRA  
Deferida a petição, com vistas à apresentação dos documentos de prioridade unionista, no que se refere aos aspectos formais. Em referência ao protocolo nº 020150006678, de 31/03/2015.

---

**(21) BR 30 2020 005053-3**

Código 47.3 - Petição Deferida  
(71) BAYERISCHE MOTOREN WERKE AKTIENGESELLSCHAFT (DE)  
(74) Dannemann, Siemsen, Bigler & Ipanema Moreira  
Referente à verificação dos aspectos formais do documento de prioridade apresentado na petição de protocolo 870200147544 de 23/11/2020



---

<b>(21) BR 30 2020 005132-7</b>	Código 47.3 - Petição Deferida (71) HONDA MOTOR CO., LTD. (JP) (74) Dannemann, Siemsen, Bigler & Ipanema Moreira Referente à verificação dos aspectos formais do documento de prioridade apresentado na petição de protocolo 870210006844 de 20/01/2021
<b>(21) BR 30 2020 005133-5</b>	Código 47.3 - Petição Deferida (71) HONDA MOTOR CO., LTD. (JP) (74) Dannemann, Siemsen, Bigler & Ipanema Moreira Referente à verificação dos aspectos formais do documento de prioridade apresentado na petição de protocolo 870210003173 de 11/01/2021
<b>(21) BR 30 2020 005134-3</b>	Código 47.3 - Petição Deferida (71) HONDA MOTOR CO., LTD. (JP) (74) Dannemann, Siemsen, Bigler & Ipanema Moreira Referente à verificação dos aspectos formais do documento de prioridade apresentado na petição de protocolo 870200156141 de 12/12/2020
<b>(21) BR 30 2020 005136-0</b>	Código 47.3 - Petição Deferida (71) HONDA MOTOR CO., LTD. (JP) (74) Dannemann, Siemsen, Bigler & Ipanema Moreira Referente à verificação dos aspectos formais do documento de prioridade apresentado na petição de protocolo 870210006886 de 20/01/2021
<b>(21) BR 30 2020 005137-8</b>	Código 47.3 - Petição Deferida (71) HONDA MOTOR CO., LTD. (JP) (74) Dannemann, Siemsen, Bigler & Ipanema Moreira Referente à verificação dos aspectos formais do documento de prioridade apresentado na petição de protocolo 870200156142 de 12/12/2020
<b>(11) BR 32 2015 000680-6</b>	Código 47.3 - Petição Deferida (71) TYCO FIRE PRODUCTS LP (US) (74) DANNEMANN, SIEMSEN, BIGLER & IPANEMA MOREIRA Deferida a petição, com vistas à apresentação do documento de prioridade unionista, no que se refere aos aspectos formais. Em referência ao protocolo nº 020150006249, de 26/03/2015.
<b>(11) DI 6000805-9</b>	Código 47.3 - Petição Deferida (71) MERCK SHARP & DOHME CORP. (US) (74) R. ANDRADE ADVS. Deferida a petição, com vistas à apresentação do documento de procuração. Em referência ao protocolo nº 020150004081, de 24/02/2015.



---

<b>(11) DI 6500118-4</b>	Código 47.3 - Petição Deferida (71) MERCK SHARP & DOHME CORP. (US) (74) R. ANDRADE ADVS. Deferida a petição, com vistas à apresentação do documento de procuração. Em referência ao protocolo nº 020150004080, de 24/02/2015.
<b>(11) DI 6500364-0</b>	Código 47.3 - Petição Deferida (71) Brother Industries, Ltd. (JP) (74) Daniel Rejman Deferida a petição, com vistas à apresentação do documento de procuração. Em referência ao protocolo nº 020150005672, de 19/03/2015.
<b>(11) DI 6500366-7</b>	Código 47.3 - Petição Deferida (71) Brother Industries, Ltd (JP) Deferida a petição, com vistas à apresentação do documento de procuração. Em referência ao protocolo nº 020150005671, de 19/03/2015.
<b>(11) DI 6500386-1</b>	Código 47.3 - Petição Deferida (71) Brother Industries, Ltd (JP) (74) R. ANDRADE ADVS. Deferida a petição, com vistas à apresentação do documento de procuração. Em referência ao protocolo nº 020150005670, de 19/03/2015.
<b>(11) DI 6500394-2</b>	Código 47.3 - Petição Deferida (71) Brother Industries, Ltd (JP) (74) R. ANDRADE ADVS. Deferida a petição, com vistas à apresentação do documento de procuração. Em referência ao protocolo nº 020150005569, de 19/03/2015.
<b>(11) DI 6500530-9</b>	Código 47.3 - Petição Deferida (71) THE GOODYEAR TIRE & RUBBER COMPANY (US) (74) R. ANDRADE ADVS. Deferida a petição, com vistas à apresentação do documento de procuração. Em referência ao protocolo nº 020150005675, de 19/03/2015.
<b>(11) DI 7103891-4</b>	Código 47.3 - Petição Deferida (71) CHOCOLAEFABRIKEN LINDT & SPRÜNGLI AG (CH) (74) LICKS ADVOGADOS Deferida a petição, com vistas à apresentação do documento de prioridade unionista, no que se refere aos aspectos formais. Em referência ao protocolo nº 020150005106, de 10/03/2015.

---



**Código 47.5 - Petição Indeferida**

Indeferida a petição apresentada, conforme informações do complemento do despacho. Desta data corre o prazo de 60 (sessenta) dias para eventual recurso do interessado

---

**(21) BR 30 2020 005687-6**

Código 47.5 - Petição Indeferida

(71) ARIELLE NASCIMENTO PESSOA LEITE (BR/AL)

Petição com protocolo 870210021259 de 5/3/2021 foi indeferida por não ser usada a correta Guia de Recolhimento da União, segundo o item 3.7 do Manual de Desenhos Industriais. Para o cumprimento da exigência publicada na RPI2617, deve-se usar a GRU código 105. Em vista da apresentação tempestiva da GRU adequada (protocolo 870210022872 de 10/3/2021), o protocolo 870210021259 não será analisado.

---

**(21) BR 30 2020 005692-2**

Código 47.5 - Petição Indeferida

(71) ARIELLE NASCIMENTO PESSOA LEITE (BR/AL)

Petição com protocolo 870210021272 de 5/3/2021 foi indeferida por não ser usada a correta Guia de Recolhimento da União, segundo o item 3.7 do Manual de Desenhos Industriais. Para o cumprimento da exigência publicada na RPI2617, deve-se usar a GRU código 105. Em vista da apresentação tempestiva da GRU adequada (protocolo 870210022881 de 10/3/2021), o protocolo 870210021272 não será analisado.



### Código 47.7 - Petição Não Atendida

Não atendida a petição apresentada, conforme informações do complemento do despacho

---

**(21) BR 32 2018 001888-8**

Código 47.7 - Petição Não Atendida

(71) ABBVIE INC. (US)

(74) DANIEL ADVOGADOS (ALT.DE DANIEL & CIA)

Petição 870180148195 de 05/11/2018 não atendida, por não se tratar de erro por parte do INPI. O motivo para o Arquivamento do Pedido foi a apresentação de pedido dividido fora do prazo de cumprimento de exigência.



### Código 55 - Exigências Diversas

Exigência diversa formulada visando adequação ou cumprimento de disposições legais, conforme informações do complemento do despacho. O prazo para cumprimento é de 60 (sessenta) dias da data desta publicação.

---

(21) BR 30 2021 001764-4

Código 55 - Exigências Diversas

(22) 23/04/2021

(71) BANCO MERCANTIL DO BRASIL SA (BR/MG)

(74) LEONARDO VINICIOS DE SOUZA - EDIFICAR

Com base no item 4.2.8 do Manual de Desenhos Industriais solicita-se que se reapresente documento de procuração devidamente assinado, tendo em vista somente serem aceitos instrumentos de mandato cujas assinaturas digitais tenham sido homologadas por autoridade certificadora credenciada no âmbito da ICP-Brasil, conforme o disposto no art. 20, da Lei nº 11.419/06, no § 1º do art. 2º e o art. 3º do Decreto 3996, de 31/10/01. Este documento deve estar datado e ratificando atos anteriormente executados ou com data de assinatura igual ou anterior ao depósito do pedido de registro. Caso não seja possível assinar o documento digitalmente por meio de certificação digital emitida no âmbito da Infraestrutura de Chaves Públicas Brasileira (ICP-Brasil) apresente procuração com assinatura não eletrônica. Esta exigência deverá ser cumprida com peticionamento de GRU de código de serviço 105.



### Código 71 - Despacho Anulado

Anulado o despacho, por ter sido indevido, conforme indicado no complemento.

---

**(11) BR 30 2012 004754-4**

Código 71 - Despacho Anulado

(22) 13/09/2012

(15) 12/03/2013

(71) FORUSI FORJARIA E USINAGEM LTDA (BR/SP)

(74) SÍMBOLO MARCAS E PATENTES LTDA

Referente RPI: 2622 - Cód. 66, Publicado: 06/04/2021, por ter sido indevido, tendo em vista a Requisição da Receita Federal nº 21.00.00.42.59, tratar-se da marca que consta em sua descrição.

---

**(11) DI 7002869-9**

Código 71 - Despacho Anulado

(22) 19/05/2010

(15) 22/02/2011

(71) Makiplast Indústria e Comércio de Plásticos Ltda ME (BR/SC)

(74) CITY PATENTES E MARCAS LTDA.

Referente RPI: 2620 - Cód. 44, Publicado: 23/03/2021, tendo em vista o recolhimento da Taxa de Renovação, tempestivamente, relativa ao terceiro período do registro.



### Código 73 - Retificação

Retificação da publicação informada conforme complemento do despacho, por conter incorreção. Tal publicação não implica na alteração da data da decisão ou despacho e nos prazos em andamento.

---

(21) BR 30 2021 000740-1

Código 73 - Retificação

(22) 22/02/2021

(44) 11/05/2021

(52) 06-02

(54) CONFIGURAÇÃO APLICADA A/EM CAMA

(71) ALAN GUSTAVO BASTOS FARIA (BR/MG)

(72) ALAN GUSTAVO BASTOS FARIA

(74) FERNANDA ROSA PICOSSE

Referente RPI: 2618 - Cód. 55, Publicado: 09/03/2021, o referido despacho passa a ter a seguinte redação: : Com base no item 4.2.8 do Manual de Desenhos Industriais solicita-se que se reapresente documento de procuração devidamente assinado, tendo em vista somente serem aceitos instrumentos de mandato cujas assinaturas digitais tenham sido homologadas por autoridade certificadora credenciada no âmbito da ICPBrasil, conforme o disposto no art. 20, da Lei nº 11.419/06, no § 1º do art. 2º e o art. 3º do Decreto 3996, de 31/10/01. Este documento deve estar datado e ratificando atos anteriormente executados ou com data de assinatura igual ou anterior ao depósito do pedido de registro. Caso não seja possível assinar o documento digitalmente por meio de certificação digital emitida no âmbito da Infraestrutura de Chaves Públicas Brasileira (ICP-Brasil) apresente procuração com assinatura não eletrônica. Esta exigência deverá ser cumprida com peticionamento de GRU de código de serviço 105. Este despacho não gera novo prazo de cumprimento, permanecendo o prazo de 60 dias contados da publicação da RPI 2618 de 09/03/2021.



**Código 75 - Emissão de Fotocópia**

Emitida a fotocópia requerida, conforme complemento do despacho.

---

**(21) BR 30 2017 002153-0** Código 75 - Emissão de Fotocópia  
(71) RODOLFO ALEXANDRE FIEDLER (BR/SC)  
(74) BIRATINI PEREIRA GOMES  
Disponibilizada em 03/05/2021 a fotocópia solicitada através da petição 870210038021.

---

**(21) BR 30 2019 000485-2** Código 75 - Emissão de Fotocópia  
(71) ST2 INDÚSTRIA E COMÉRCIO LTDA. - ME (BR/RS)  
(74) AGERPI - MARCAS E PATENTES LTDA  
Disponibilizada em 03/05/2021 a fotocópia solicitada através da petição 870210038151.

---

**(21) BR 30 2019 005669-0** Código 75 - Emissão de Fotocópia  
(71) OMPRAKASH CHHANGMAL GARG (IN)  
(74) Peduti Sociedade de Advogados  
Disponibilizada em 03/05/2021 a fotocópia solicitada através da petição 870210038848.

---

**(21) BR 30 2020 000658-5** Código 75 - Emissão de Fotocópia  
(71) ANDRÉ MENOTI MERLI (BR/SP)  
(74) MAURO COSTA FERREIRA  
Disponibilizada em 03/05/2021 a fotocópia solicitada através da petição 870210036865.

---

**(21) BR 30 2020 002853-8** Código 75 - Emissão de Fotocópia  
(71) CLAUDIR SERAFIM (BR/SC)  
(74) BIRATINI PEREIRA GOMES  
Disponibilizada em 03/05/2021 a fotocópia solicitada através da petição 870210037339.

---

**(21) DI 6900797-7** Código 75 - Emissão de Fotocópia  
(71) Joenis Pessim Gonçalves (BR/MG)  
(74) Fernando Luiz Rosado  
Disponibilizada em 03/05/2021 a fotocópia solicitada através da petição 870210037703.



### Código 75.1 - Emissão de Cópia Oficial

Emitida a Cópia Oficial requerida, conforme complemento do despacho

---

**(21) BR 30 2020 004862-8**

Código 75.1 - Emissão de Cópia Oficial

(71) LOHR SISTEMAS ELETRONICOS LTDA (BR/RS)

(74) LEÃO PROPRIEDADE INTELECTUAL

Emitida através do serviço de Delivery em 16/04/2021, a cópia oficial solicitada através da petição 870210033325.

---

**(21) DI 5701126-5**

Código 75.1 - Emissão de Cópia Oficial

(71) THE GILLETTE COMPANY LLC (US)

(74) KASZNAR, LEONARDOS ADVOGADOS

Emitida através do serviço de Delivery em 03/05/2021, a cópia oficial solicitada através da petição 870200026268.

