

Revista da  
**Propriedade  
Industrial**

Nº 2628  
18 de Maio de 2021

**Desenho Industrial**

Seção III





## REPÚBLICA FEDERATIVA DO BRASIL

Presidente

Jair Bolsonaro

## MINISTÉRIO DA ECONOMIA

Ministro da Economia

Paulo Roberto Nunes Guedes

INSTITUTO NACIONAL DA PROPRIEDADE INDUSTRIAL

Presidente

Claudio Vilar Furtado

---

**De conformidade com a Lei nº 5.648 de 11 de dezembro de 1970, esta é a publicação oficial do Instituto Nacional da Propriedade Industrial, órgão vinculado ao Ministério da Economia, República Federativa do Brasil, que publica todos os seus atos, despachos e decisões relativos ao sistema de propriedade industrial no Brasil, compreendendo Marcas e Patentes, bem como os referentes a contratos de Transferência de Tecnologia e assuntos correlatos, além dos que dizem respeito ao registro de programas de computador como direito autoral.**

As established by Law nº 5.648 of december 11, 1970, this is the official publication of the National Institute of Industrial Property, an office under the Ministry of Economy, Federative Republic of Brazil, which publishes all its official acts, orders and decisions regarding the industrial property system in Brazil, comprising Trademarks and Patents, as well as those referring to Technology Transfer agreements and related matters, besides those regarding software registering as copyright.

D'après la Loi nº 5.648 du 11 décembre 1970, celle-ci est la publication officielle de l'Institut National de la Propriété Industrielle, un office lié au Ministère de l'Économie, République Fédérative du Brésil, qui publie tous ses actes, ordres et décisions concernant le système de la propriété industrielle au Brésil, y compris marques et brevets, aussi que ceux référents aux contrats de transfert de technologie et des sujets afférents, en outre que ceux se rapportant à l'enregistrement des programmes d'ordinateur comme droit d'auteur.

Según establece la Ley nº 5.648 de 11 diciembre 1970, esta es la publicación oficial del Instituto Nacional de la Propiedad Industrial, oficina vinculada al Ministerio de la Economía, República Federativa del Brasil, que publica todos sus actos, ordenes y decisiones referentes al sistema de propiedad industrial en Brasil, comprendendo marcas y patentes así que los referentes a contratos de transferencia de tecnologia y asuntos corelacionados, además de los referentes al registro de programas de ordenador como derecho de autor.

Laut Gezets Nr. 5.648 vom 11. dezember 1970, ist dies das Amtsblatt des Nationalen Instituts für gewerbliches Eigentum (INPI), eines Organs des Bundesministerium für Wirtschaft, der Bundesrepublik Brasilien, welches alle Amtshandlungen, Beschlüsse und Entscheidungen über gewerbliches Eigentum in Brasilien, einschliesslich Warenzeichen und Patente, ebenso wie auch Übertragungsverträge von Technologie und Computerprogramme als Urheberrecht veröffentlicht.



# DIRETORIA DE MARCAS, DESENHO INDUSTRIAL E INDICAÇÕES GEOGRÁFICAS

DESENHO INDUSTRIAL

**PEDIDO DE REGISTRO DE DESENHO INDUSTRIAL  
PEDIDO DIVIDIDO DE UM PEDIDO DE  
REGISTRO DE DESENHO INDUSTRIAL  
ANTERIORMENTE DEPOSITADO**



# Índice Geral:

Código 104 - Recurso conhecido e provido. Reformada a decisão recorrida.....	5
Código 115 - Recurso conhecido e negado provimento. Mantida a Decisão recorrida.....	7
Código 135 - Publicação Anulada.....	16
Código 200 - Nulidade conhecida e provida. Anulado o privilégio.....	17
Código 201 - Nulidade conhecida e negado provimento. Mantida a concessão do privilégio.....	32
Código 205 - Intimação para manifestação por parte do titular e do requerente.....	38
Código 30 - Exigência – Art. 103 da LPI.....	39
Código 31 - Notificação de Depósito.....	50
Código 32 - Notificação do Depósito Com Requerimento de Sigilo.....	75
Código 33.1 - Pedido Inexistente.....	76
Código 34 - Exigência - Art. 106 § 3º da LPI.....	78
Código 34.2 - Exame formal de Cumprimento de Exigência Técnica.....	96
Código 35 - Arquivamento do Pedido – Art. 216 § 2º e Art. 106 § 3º da LPI.....	99
Código 39 - Concessão do Registro.....	102
Código 39.5 - Notificação de Requerimento de Exame de Mérito.....	140
Código 40 - Publicação do Parecer de Mérito.....	143
Código 41 - Nulidade Administrativa.....	145
Código 44 - Extinção - Art. 119 inciso III da LPI.....	146
Código 46 - Prorrogação.....	157
Código 46.2 - Exigência de complementação de quinquênio e/ou prorrogação – Art. 120 e 108 da LPI.....	181
Código 47.3 - Petição Deferida.....	182
Código 47.6 - Petição Atendida.....	200
Código 55 - Exigências Diversas.....	201
Código 71 - Despacho Anulado.....	203
Código 75 - Emissão de Fotocópia.....	205



**Código 104 - Recurso conhecido e provido. Reformada a decisão recorrida**

---

**(21) BR 30 2013 003751-7** Código 104 - Recurso conhecido e provido. Reformada a decisão recorrida  
(22) 01/08/2013  
(44) 18/05/2021  
(71) MÁRIO EUGÊNIO FLORES CARNEIRO (BR/BA)  
(74) BRASNORTE MARCAS E PATENTES LTDA  
Recurso conhecido e provido. Reformada a decisão recorrida.

---

**(11) BR 30 2015 001850-0** Código 104 - Recurso conhecido e provido. Reformada a decisão recorrida  
(22) 22/04/2015  
(45) 19/06/2018  
(71) VISA INTERNATIONAL SERVICE ASSOCIATION (US)  
(74) LUIZ LEONARDOS & ADVOGADOS  
Recurso conhecido e provido. Reformada a decisão recorrida.

---

**(21) BR 30 2015 002318-0** Código 104 - Recurso conhecido e provido. Reformada a decisão recorrida  
(22) 15/05/2015  
(44) 18/05/2021  
(71) MARS, INCORPORATED (US)  
(74) ARARIPE & ASSOCIADOS  
Recurso conhecido e provido. Reformada a decisão recorrida.

---

**(21) BR 30 2016 002064-7** Código 104 - Recurso conhecido e provido. Reformada a decisão recorrida  
(22) 16/05/2016  
(44) 18/05/2021  
(71) RTI LOCAÇÕES EIRELI - EPP (BR/RS)  
(74) D' Mark Registros de Marcas e Patentes S/S Ltda.  
Recurso conhecido e provido. Reformada a decisão recorrida.

---

**(21) BR 30 2016 005795-8** Código 104 - Recurso conhecido e provido. Reformada a decisão recorrida  
(22) 14/12/2016  
(44) 18/05/2021  
(71) MAN TRUCK & BUS AG (DE)  
(74) Bhering Advogados ( nome anterior Bhering Assessoria S/C Ltda.)  
Recurso conhecido e provido. Reformada a decisão recorrida.

---

**(21) BR 30 2016 005796-6** Código 104 - Recurso conhecido e provido. Reformada a decisão recorrida  
(22) 14/12/2016  
(44) 18/05/2021  
(71) MAN TRUCK & BUS AG (DE)



---

(74) Bhering Advogados ( nome anterior Bhering Assessoria S/C Ltda.)  
Recurso conhecido e provido. Reformada a decisão recorrida.

---

**(21) BR 30 2016 005798-2**

Código 104 - Recurso conhecido e provido. Reformada a decisão recorrida  
(22) 14/12/2016  
(44) 18/05/2021  
(71) MAN TRUCK & BUS AG (DE)  
(74) Bhering Advogados ( nome anterior Bhering Assessoria S/C Ltda.)  
Recurso conhecido e provido. Reformada a decisão recorrida.



**Código 115 - Recurso conhecido e negado provimento. Mantida a Decisão recorrida.**

---

<b>(21) BR 30 2015 005252-0</b>	Código 115 - Recurso conhecido e negado provimento. Mantida a Decisão recorrida. (22) 18/11/2015 (44) 18/05/2021 (73) NIKE INNOVATE C.V. (US) (74) ANTÔNIO MAURÍCIO PEDRAS ARNAUD Recurso conhecido. Negado o provimento. Mantido o indeferimento do pedido.
<b>(21) BR 30 2016 001040-4</b>	Código 115 - Recurso conhecido e negado provimento. Mantida a Decisão recorrida. (22) 14/03/2016 (44) 18/05/2021 (73) FABIO TAMADA COLCHOES (BR/SP) (74) Beerre Assessoria Empresarial Ltda.(Alt. de Beerre Assessoria Emp. S/C.LTDA.) Recurso conhecido. Negado o provimento. Mantido o indeferimento do pedido.
<b>(21) BR 30 2016 001505-8</b>	Código 115 - Recurso conhecido e negado provimento. Mantida a Decisão recorrida. (22) 24/03/2016 (44) 18/05/2021 (73) EDVALDO DOS SANTOS OLIVEIRA (BR/BA) (74) BRASNORTE MARCAS E PATENTES LTDA Recurso conhecido. Negado o provimento. Mantido o indeferimento do pedido.
<b>(21) BR 30 2016 002944-0</b>	Código 115 - Recurso conhecido e negado provimento. Mantida a Decisão recorrida. (22) 12/07/2016 (44) 18/05/2021 (73) M&I MATERIALS LIMITED (GB) (74) CUSTÓDIO DE ALMEIDA & CIA. Recurso conhecido. Negado o provimento. Mantido o indeferimento do pedido.
<b>(21) BR 30 2016 003450-8</b>	Código 115 - Recurso conhecido e negado provimento. Mantida a Decisão recorrida. (22) 12/08/2016 (44) 18/05/2021 (73) DURATEX S.A (BR/SP)



---

(74) DANIEL ADVOGADOS (ALT.DE DANIEL & CIA)

Recurso conhecido. Negado o provimento. Mantido o indeferimento do pedido.

---

**(21) BR 30 2016 003715-9**

Código 115 - Recurso conhecido e negado provimento. Mantida a Decisão recorrida.

(22) 25/08/2016

(44) 18/05/2021

(73) MAN TRUCK & BUS AG (DE)

(74) Bhering Advogados ( nome anterior Bhering Assessoria S/C Ltda.)

Recurso conhecido. Negado o provimento. Mantido o indeferimento do pedido.

---

**(21) BR 30 2016 003716-7**

Código 115 - Recurso conhecido e negado provimento. Mantida a Decisão recorrida.

(22) 25/08/2016

(44) 18/05/2021

(73) MAN TRUCK & BUS AG (DE)

(74) Bhering Advogados ( nome anterior Bhering Assessoria S/C Ltda.)

Recurso conhecido. Negado o provimento. Mantido o indeferimento do pedido.

---

**(21) BR 30 2016 003940-2**

Código 115 - Recurso conhecido e negado provimento. Mantida a Decisão recorrida.

(22) 06/09/2016

(44) 18/05/2021

(73) PC CORNETAS INDUSTRIA E COMERCIO LTDA-ME (BR/MG)

(74) PROGRAMA NACIONAL REGISTRO SIMPLIFICADO MARCAS E PATENTES - WASHINGTON L. S. O

Recurso conhecido. Negado o provimento. Mantido o indeferimento do pedido.

---

**(21) BR 30 2016 005757-5**

Código 115 - Recurso conhecido e negado provimento. Mantida a Decisão recorrida.

(22) 12/12/2016

(44) 18/05/2021

(73) EDIMAR FRANCO MARTINS (BR/BA)

(74) Marpa Consultoria e Assessoria Empresarial Ltda.

Recurso conhecido. Negado o provimento. Mantido o indeferimento do pedido.

---

**(21) BR 30 2016 005799-0**

Código 115 - Recurso conhecido e negado provimento. Mantida a Decisão recorrida.

(22) 14/12/2016

(44) 18/05/2021

(73) MAN TRUCK & BUS AG (DE)

(74) Bhering Advogados ( nome anterior Bhering Assessoria S/C Ltda.)

Recurso conhecido. Negado o provimento. Mantido o indeferimento do pedido.

---



---

<b>(21) BR 30 2016 005801-6</b>	Código 115 - Recurso conhecido e negado provimento. Mantida a Decisão recorrida. (22) 14/12/2016 (44) 18/05/2021 (73) MAN TRUCK & BUS AG (DE) (74) Bhering Advogados ( nome anterior Bhering Assessoria S/C Ltda.) Recurso conhecido. Negado o provimento. Mantido o indeferimento do pedido.
<b>(21) BR 30 2016 005891-1</b>	Código 115 - Recurso conhecido e negado provimento. Mantida a Decisão recorrida. (22) 21/12/2016 (44) 18/05/2021 (73) Instituto Nacional de Tecnologia (BR/RJ) ; INDÚSTRIA E COMÉRCIO DE MOLDURAS SANTA LUZIA LTDA (BR/SC) Recurso conhecido. Negado o provimento. Mantido o indeferimento do pedido.
<b>(21) BR 30 2016 005894-6</b>	Código 115 - Recurso conhecido e negado provimento. Mantida a Decisão recorrida. (22) 21/12/2016 (44) 18/05/2021 (73) Instituto Nacional de Tecnologia (BR/RJ) ; INDÚSTRIA E COMÉRCIO DE MOLDURAS SANTA LUZIA LTDA (BR/SC) Recurso conhecido. Negado o provimento. Mantido o indeferimento do pedido.
<b>(21) BR 30 2016 005936-5</b>	Código 115 - Recurso conhecido e negado provimento. Mantida a Decisão recorrida. (22) 23/12/2016 (44) 18/05/2021 (73) RAFAEL ELIAS NAHAT GAGLIOTTI (BR/SP) ; MARCOS ANTONIO FERRARI GAGLIOTTI (BR/SP) (74) ANA PAULA MAZZEI DOS SANTOS LEITE Recurso conhecido. Negado o provimento. Mantido o indeferimento do pedido.
<b>(21) BR 30 2016 005975-6</b>	Código 115 - Recurso conhecido e negado provimento. Mantida a Decisão recorrida. (22) 28/12/2016 (44) 18/05/2021 (73) CLAUDIO PEIXOTO DA COSTA (BR/RJ) (74) Tavares Propriedade Intelectual Ltda. (alt. de Tavares & Companhia Ltda) Recurso conhecido. Negado o provimento. Mantido o indeferimento do pedido.
<b>(21) BR 30 2017 000087-8</b>	Código 115 - Recurso conhecido e negado provimento. Mantida a Decisão recorrida. (22) 10/01/2017

---



---

	(44) 18/05/2021 (73) RLS LLC (US) (74) Dannemann, Siemsen, Bigler & Ipanema Moreira Recurso conhecido. Negado o provimento. Mantido o indeferimento do pedido.
<b>(21) BR 30 2017 000236-6</b>	Código 115 - Recurso conhecido e negado provimento. Mantida a Decisão recorrida. (22) 23/01/2017 (44) 18/05/2021 (73) DANIELA MANGIONE SAMPAIO FERRAZ-ME (BR/SP) (74) MARIANA P DEPERON Recurso conhecido. Negado o provimento. Mantido o indeferimento do pedido.
<b>(21) BR 30 2017 000409-1</b>	Código 115 - Recurso conhecido e negado provimento. Mantida a Decisão recorrida. (22) 31/01/2017 (44) 18/05/2021 (73) SIMON LIGHTING, S.A.U. (ES) (74) Alceu Elis da Silva Recurso conhecido. Negado o provimento. Mantido o indeferimento do pedido.
<b>(21) BR 30 2017 000775-9</b>	Código 115 - Recurso conhecido e negado provimento. Mantida a Decisão recorrida. (22) 21/02/2017 (44) 18/05/2021 (73) TOP MAGICO LTDA (BR/MG) (74) SÂMIA BATISTA AMIN ( NOME ANTERIOR SÂMIA AMIN SANTOS) Recurso conhecido. Negado o provimento. Mantido o indeferimento do pedido.
<b>(21) BR 30 2017 000792-9</b>	Código 115 - Recurso conhecido e negado provimento. Mantida a Decisão recorrida. (22) 21/02/2017 (44) 18/05/2021 (73) AUTOMOBILI LAMBORGHINI S.P.A (IT) (74) Bhering Advogados ( nome anterior Bhering Assessoria S/C Ltda.) Recurso conhecido. Negado o provimento. Mantido o indeferimento do pedido.
<b>(21) BR 30 2017 001052-0</b>	Código 115 - Recurso conhecido e negado provimento. Mantida a Decisão recorrida. (22) 07/03/2017 (44) 18/05/2021 (73) PEUGEOT CITROËN AUTOMOBILES SA (FR) (74) Vieira de Mello Advogados Recurso conhecido. Negado o provimento. Mantido o indeferimento do pedido.



---

<b>(21) BR 30 2017 001059-8</b>	Código 115 - Recurso conhecido e negado provimento. Mantida a Decisão recorrida. (22) 07/03/2017 (44) 18/05/2021 (73) PEUGEOT CITROËN AUTOMOBILES SA (FR) (74) Vieira de Mello Advogados Recurso conhecido. Negado o provimento. Mantido o indeferimento do pedido.
<b>(21) BR 30 2017 001060-1</b>	Código 115 - Recurso conhecido e negado provimento. Mantida a Decisão recorrida. (22) 07/03/2017 (44) 18/05/2021 (73) PEUGEOT CITROËN AUTOMOBILES SA (FR) (74) Vieira de Mello Advogados Recurso conhecido. Negado o provimento. Mantido o indeferimento do pedido.
<b>(21) BR 30 2017 001380-5</b>	Código 115 - Recurso conhecido e negado provimento. Mantida a Decisão recorrida. (22) 28/03/2017 (44) 18/05/2021 (73) NILO GOMES RIBEIRO (BR/PR) (74) ANDERSON PEREIRA DE OLIVEIRA Recurso conhecido. Negado o provimento. Mantido o indeferimento do pedido.
<b>(21) BR 30 2017 001730-4</b>	Código 115 - Recurso conhecido e negado provimento. Mantida a Decisão recorrida. (22) 20/04/2017 (44) 18/05/2021 (73) PEUGEOT CITROEN AUTOMOBILES SA (FR) (74) MONTAURY PIMENTA, MACHADO & VIEIRA DE MELLO ADVOGADOS Recurso conhecido. Negado o provimento. Mantido o indeferimento do pedido.
<b>(21) BR 30 2017 001950-1</b>	Código 115 - Recurso conhecido e negado provimento. Mantida a Decisão recorrida. (22) 05/05/2017 (44) 18/05/2021 (73) SERVIÇO NACIONAL DE APRENDIZAGEM INDUSTRIAL - SENAI/SP (BR/SP) (74) DÉBORA CYPRIANO BOTELHO Recurso conhecido. Negado o provimento. Mantido o indeferimento do pedido.
<b>(21) BR 30 2017 002032-1</b>	Código 115 - Recurso conhecido e negado provimento. Mantida a Decisão recorrida.

---



---

	(22) 11/05/2017 (44) 18/05/2021 (73) MADSON ELETROMETALÚRGICA LTDA (BR/MG) (74) Luiz Claudio de Magalhães Recurso conhecido. Negado o provimento. Mantido o indeferimento do pedido.
<b>(21) BR 30 2017 002155-7</b>	Código 115 - Recurso conhecido e negado provimento. Mantida a Decisão recorrida. (22) 23/05/2017 (44) 18/05/2021 (73) ANDRÉ ROBERTO JACOB (BR/SP) (74) Vilage Marcas e Patentes Ltda Recurso conhecido. Negado o provimento. Mantido o indeferimento do pedido.
<b>(21) BR 30 2017 002275-8</b>	Código 115 - Recurso conhecido e negado provimento. Mantida a Decisão recorrida. (22) 31/05/2017 (44) 18/05/2021 (73) WORLD COLORS BRASIL LTDA EPP (BR/SP) (74) Beerre Assessoria Empresarial Ltda.(Alt. de Beerre Assessoria Emp. S/C.LTDA.) Recurso conhecido. Negado o provimento. Mantido o indeferimento do pedido.
<b>(21) BR 30 2017 002467-0</b>	Código 115 - Recurso conhecido e negado provimento. Mantida a Decisão recorrida. (22) 14/06/2017 (44) 18/05/2021 (73) BOOKEEN (FR) (74) ORLANDO DE SOUZA Recurso conhecido. Negado o provimento. Mantido o indeferimento do pedido.
<b>(21) BR 30 2017 002715-6</b>	Código 115 - Recurso conhecido e negado provimento. Mantida a Decisão recorrida. (22) 30/06/2017 (44) 18/05/2021 (73) AMERICAN TACTICAL, INC. (US) (74) David do Nascimento Advogados Associados Recurso conhecido. Negado o provimento. Mantido o indeferimento do pedido.
<b>(21) BR 30 2017 003012-2</b>	Código 115 - Recurso conhecido e negado provimento. Mantida a Decisão recorrida. (22) 18/07/2017 (44) 18/05/2021 (73) DENTAL MORELLI LTDA (BR/SP)



---

(74) P A Produtores Associados Marcas e Patentes Ltda.  
Recurso conhecido. Negado o provimento. Mantido o indeferimento do pedido.

---

**(21) BR 30 2017 003515-9** Código 115 - Recurso conhecido e negado provimento. Mantida a Decisão recorrida.  
(22) 11/08/2017  
(44) 18/05/2021  
(73) ELECTRIC INK INDÚSTRIA COMÉRCIO E EXPORTAÇÃO S/A (BR/MG)  
(74) MARLENE RODRIGUES  
Recurso conhecido. Negado o provimento. Mantido o indeferimento do pedido.

---

**(21) BR 30 2017 003608-2** Código 115 - Recurso conhecido e negado provimento. Mantida a Decisão recorrida.  
(22) 17/08/2017  
(44) 18/05/2021  
(73) CMT INDÚSTRIA E COMÉRCIO DE MÓVEIS LTDA (BR/BA)  
(74) GUERRA PROPRIEDADE INDUSTRIAL  
Recurso conhecido. Negado o provimento. Mantido o indeferimento do pedido.

---

**(21) BR 30 2017 003637-6** Código 115 - Recurso conhecido e negado provimento. Mantida a Decisão recorrida.  
(22) 21/08/2017  
(44) 18/05/2021  
(73) TOTAL HOME COMERCIO DE MOVEIS EIRELI (BR/SP)  
(74) FATIMA MARIA FELISONI PRADO  
Recurso conhecido. Negado o provimento. Mantido o indeferimento do pedido.

---

**(21) BR 30 2017 003639-2** Código 115 - Recurso conhecido e negado provimento. Mantida a Decisão recorrida.  
(22) 21/08/2017  
(44) 18/05/2021  
(73) TOTAL HOME COMERCIO DE MOVEIS EIRELI (BR/SP)  
(74) FATIMA MARIA FELISONI PRADO  
Recurso conhecido. Negado o provimento. Mantido o indeferimento do pedido.

---

**(21) BR 30 2017 004562-6** Código 115 - Recurso conhecido e negado provimento. Mantida a Decisão recorrida.  
(22) 17/10/2017  
(44) 18/05/2021  
(73) SONY CORPORATION (JP)  
(74) GEORGE AFONDOPULOS JUNIOR  
Recurso conhecido. Negado o provimento. Mantido o indeferimento do pedido.

---

**(21) BR 30 2018 001159-7** Código 115 - Recurso conhecido e negado provimento. Mantida a Decisão

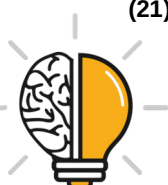

---

	recorrida. (22) 23/03/2018 (44) 18/05/2021 (73) RODRIGO ROBERTO MOMI (BR/SP) (74) Sociedade Civil Braxil Ltda. Recurso conhecido. Negado o provimento. Mantido o indeferimento do pedido.
<b>(21) BR 32 2015 001028-5</b>	Código 115 - Recurso conhecido e negado provimento. Mantida a Decisão recorrida. (22) 01/08/2013 (44) 18/05/2021 (62) BR 30 2013 003749-5 01/08/2013 (73) GERSON GOMES DA SILVA FILHO (BR/BA) (74) BRASNORTE MARCAS E PATENTES LTDA Recurso conhecido. Negado o provimento. Mantido o indeferimento do pedido.
<b>(21) BR 32 2015 002209-7</b>	Código 115 - Recurso conhecido e negado provimento. Mantida a Decisão recorrida. (22) 17/12/2013 (44) 18/05/2021 (62) BR 30 2013 006589-8 17/12/2013 (73) FERNO-WASHINGTON, INC. (US) (74) KASZNAR LEONARDOS PROPRIEDADE INTELECTUAL Recurso conhecido. Negado o provimento. Mantido o indeferimento do pedido.
<b>(21) BR 32 2016 004466-2</b>	Código 115 - Recurso conhecido e negado provimento. Mantida a Decisão recorrida. (22) 15/04/2015 (44) 18/05/2021 (62) BR 30 2015 002241-8 15/04/2015 (73) THE SHERWIN-WILLIAMS COMPANY (US) (74) Araripe & Associados Recurso conhecido. Negado o provimento. Mantido o indeferimento do pedido.
<b>(21) BR 32 2016 004874-9</b>	Código 115 - Recurso conhecido e negado provimento. Mantida a Decisão recorrida. (22) 16/07/2015 (43) 15/05/2018 (62) BR 30 2015 003315-0 16/07/2015 (73) HARMAN INTERNATIONAL INDUSTRIES, INCORPORATED (US) (74) Daniel Advogados (Alt.de Daniel & Cia) Recurso conhecido. Negado provimento e mantida a decisão de perda da Prioridade Unionista.





## Código 135 - Publicação Anulada

---

(21) BR 30 2019 004227-4

Código 135 - Publicação Anulada

(22) 06/09/2019

(71) J.M.G. INDÚSTRIA METALÚRGICA LTDA (BR/SP)

(74) Vilage Marcas e Patentes Ltda

Anulada a publicação do despacho 205 da RPI 2626, de 04/05/2021, tendo em vista erro formal, uma vez que a manifestação não foi considerada no parecer.

[135]



**Código 200 - Nulidade conhecida e provida. Anulado o privilégio**

---

<b>(11) BR 30 2012 002970-8</b>	<p>Código 200 - Nulidade conhecida e provida. Anulado o privilégio (45) 25/06/2013 (73) Travi Plasticos Industriais Ltda (BR/RS) (74) MARPA Consultoria &amp; Assessoria Empresarial Ltda. Conheço do processo administrativo de nulidade instaurado. Dou provimento ao requerido. Declaro nulo o registro de desenho industrial por infringência ao artigo 95 da LPI.</p>
<b>(11) BR 30 2013 000244-6</b>	<p>Código 200 - Nulidade conhecida e provida. Anulado o privilégio (45) 29/10/2013 (73) ANDRÉ CARLOS DA RÉ (BR/RS) ; DIEGO ERNESTO ROVELLA FARTO (BR/RS) (74) LUIZ FERNANDO CAMPOS STOCK Conheço do processo administrativo de nulidade instaurado. Dou provimento ao requerido. Declaro nulo o registro de desenho industrial por infringência ao artigo 95 da LPI.</p>
<b>(11) BR 30 2013 003085-7</b>	<p>Código 200 - Nulidade conhecida e provida. Anulado o privilégio (45) 24/01/2017 (73) ECO LTDA - EPP (BR/RS) (74) SKO OYARZABAL MARCAS E PATENTES S/S LTDA Conheço do processo administrativo de nulidade instaurado. Dou provimento ao requerido. Declaro nulo o registro de desenho industrial por infringência ao artigo 95 da LPI.</p>
<b>(11) BR 30 2013 004879-9</b>	<p>Código 200 - Nulidade conhecida e provida. Anulado o privilégio (45) 19/04/2016 (73) CALEGARI DISPLAYS LTDA - ME (BR/SP) (74) NELSON IVAN A. IBANEZ FAUNDEZ Conheço do processo administrativo de nulidade instaurado. Dou provimento ao requerido. Declaro nulo o registro de desenho industrial por infringência ao artigo 95 da LPI.</p>
<b>(11) BR 30 2013 006769-6</b>	<p>Código 200 - Nulidade conhecida e provida. Anulado o privilégio (45) 17/03/2015 (73) PLASTAMP INDÚSTRIA E COMÉRCIO DE PLÁSTICOS LTDA. (BR/SP) (74) ALBA ROSA LOPEZ PARADA Conheço do processo administrativo de nulidade instaurado. Dou provimento ao requerido. Declaro nulo o registro de desenho industrial por infringência ao artigo</p>



---

95 da LPI.

---

**(11) BR 30 2014 003219-4**

Código 200 - Nulidade conhecida e provida. Anulado o privilégio

(45) 01/03/2016

(73) C&K INDÚSTRIA DE ACESSÓRIOS AUTOMOTIVOS LTDA - EPP (BR/SC)

(74) SANDRO WUNDERLICH

Conheço do processo administrativo de nulidade instaurado. Dou provimento ao requerido. Declaro nulo o registro de desenho industrial por infringência ao artigo 95 da LPI.

---

**(11) BR 30 2014 003245-3**

Código 200 - Nulidade conhecida e provida. Anulado o privilégio

(45) 15/03/2016

(73) MARINA DE NOVAIS REGIS PEREIRA (BR/CE)

(74) ALGO ALLIANCE ASSESSORIA EM PROPRIEDADE INTELECTUAL LTDA

Conheço do processo administrativo de nulidade instaurado. Dou provimento ao requerido. Declaro nulo o registro de desenho industrial por infringência ao artigo 95 da LPI.

---

**(11) BR 30 2015 001772-4**

Código 200 - Nulidade conhecida e provida. Anulado o privilégio

(45) 11/04/2017

(73) WATSON-MARLOW LIMITED (GB)

(74) DANNEMANN, SIEMSEN, BIGLER & IPANEMA MOREIRA

Conheço do processo administrativo de nulidade instaurado. Dou provimento ao requerido. Declaro nulo o registro de desenho industrial por infringência ao artigo 95 da LPI.

---

**(11) BR 30 2015 002453-4**

Código 200 - Nulidade conhecida e provida. Anulado o privilégio

(45) 12/07/2016

(73) BRAZ DONIZETTI DE OLIVEIRA (BR/SP)

(74) JOSÉ DOMINGOS DE LIMA FILHO

Conheço do processo administrativo de nulidade instaurado. Dou provimento ao requerido. Declaro nulo o registro de desenho industrial por infringência ao artigo 95 da LPI.

---

**(11) BR 30 2015 005341-0**

Código 200 - Nulidade conhecida e provida. Anulado o privilégio

(45) 09/05/2017

(73) MARCUS AUGUSTO RIGO (BR/RS)

(74) LUIZ FERNANDO CAMPOS STOCK

Conheço do processo administrativo de nulidade instaurado. Dou provimento ao requerido. Declaro nulo o registro de desenho industrial por infringência ao artigo 95 da LPI.

---

**(11) BR 30 2016 003081-2**

Código 200 - Nulidade conhecida e provida. Anulado o privilégio

(45) 05/09/2017



---

	(73) RITA DENISE SAMEITAT (BR/SP) (74) Thomas Raymund Korontai Conheço do processo administrativo de nulidade instaurado. Dou provimento ao requerido. Declaro nulo o registro de desenho industrial por infringência ao artigo 95 da LPI.
<b>(11) BR 30 2016 003980-1</b>	Código 200 - Nulidade conhecida e provida. Anulado o privilégio (45) 23/01/2018 (73) WAHL CLIPPER CORPORATION (US) (74) City Patentes e Marcas Ltda. Conheço do processo administrativo de nulidade instaurado. Dou provimento ao requerido. Declaro nulo o registro de desenho industrial por infringência ao artigo 95 da LPI.
<b>(11) BR 30 2016 004514-3</b>	Código 200 - Nulidade conhecida e provida. Anulado o privilégio (45) 05/09/2017 (73) CLEBER LUIS DA RÉ (BR/RS) (74) LUIZ FERNANDO CAMPOS STOCK Conheço do processo administrativo de nulidade instaurado. Dou provimento ao requerido. Declaro nulo o registro de desenho industrial por infringência ao artigo 95 da LPI.
<b>(11) BR 30 2016 005527-0</b>	Código 200 - Nulidade conhecida e provida. Anulado o privilégio (45) 24/10/2017 (73) KONINKLIJKE PHILIPS N.V. (NL) (74) Daniel Advogados (Alt.de Daniel & Cia) Conheço do processo administrativo de nulidade instaurado. Dou provimento ao requerido. Declaro nulo o registro de desenho industrial por infringência ao artigo 95 da LPI.
<b>(11) BR 30 2016 005645-5</b>	Código 200 - Nulidade conhecida e provida. Anulado o privilégio (45) 17/04/2018 (73) EUROFORM-INDUSTRIAL E COMERCIAL DE MÓVEIS LTDA (BR/PR) (74) MARINA ZAPAROLI BERETTA Conheço do processo administrativo de nulidade instaurado. Dou provimento ao requerido. Declaro nulo o registro de desenho industrial por infringência ao artigo 95 da LPI.
<b>(11) BR 30 2016 005780-0</b>	Código 200 - Nulidade conhecida e provida. Anulado o privilégio (45) 31/10/2017 (73) KONINKLIJKE PHILIPS N.V. (NL) (74) Daniel Advogados (Alt.de Daniel & Cia) Conheço do processo administrativo de nulidade instaurado. Dou provimento ao requerido. Declaro nulo o registro de desenho industrial por infringência ao artigo



---

95 da LPI.

---

**(11) BR 30 2017 000136-0**

Código 200 - Nulidade conhecida e provida. Anulado o privilégio

(45) 07/11/2017

(73) FERNANDOPOLIS INDUSTRIA E COMERCIO DE FIBRAS LTDA EPP  
(BR/SP)

(74) Beerre Assessoria Empresarial Ltda.(Alt. de Beerre Assessoria Emp.  
S/C.LTDA.)

Conheço do processo administrativo de nulidade instaurado. Dou provimento ao requerido. Declaro nulo o registro de desenho industrial por infringência ao artigo 95 da LPI.

---

**(11) BR 30 2017 000438-5**

Código 200 - Nulidade conhecida e provida. Anulado o privilégio

(45) 21/11/2017

(73) GUSTAVO POLI KONNO (BR/SP)

(74) RICARDO NOGUEIRA GARCEZ

Conheço do processo administrativo de nulidade instaurado. Dou provimento ao requerido. Declaro nulo o registro de desenho industrial por infringência ao artigo 95 da LPI.

---

**(11) BR 30 2017 003716-0**

Código 200 - Nulidade conhecida e provida. Anulado o privilégio

(45) 14/02/2018

(73) S.C. JOHNSON & SON, INC (US)

(74) Daniel Advogados (Alt.de Daniel & Cia)

Conheço do processo administrativo de nulidade instaurado. Dou provimento ao requerido. Declaro nulo o registro de desenho industrial por infringência ao artigo 95 da LPI.

---

**(11) BR 30 2017 004375-5**

Código 200 - Nulidade conhecida e provida. Anulado o privilégio

(45) 20/02/2018

(73) JULIANA ALBANEZ LIMA (BR/SP)

Conheço do processo administrativo de nulidade instaurado. Dou provimento ao requerido. Declaro nulo o registro de desenho industrial por infringência ao artigo 95 da LPI.

---

**(11) BR 30 2018 003280-2**

Código 200 - Nulidade conhecida e provida. Anulado o privilégio

(45) 16/10/2018

(73) BRITÂNIA ELETRODOMÉSTICOS S.A. (BR/PR)

(74) RITTER E MORAES PROPRIEDADE INTELECTUAL S/S

Conheço do processo administrativo de nulidade instaurado. Dou provimento ao requerido. Declaro nulo o registro de desenho industrial por infringência ao artigo 95 da LPI.

---

**(11) BR 30 2018 003281-0**

Código 200 - Nulidade conhecida e provida. Anulado o privilégio

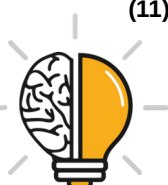

---

(45) 16/10/2018

(73) BRITÂNIA ELETRODOMÉSTICOS S.A. (BR/PR)

(74) RITTER E MORAES PROPRIEDADE INTELECTUAL S/S

Conheço do processo administrativo de nulidade instaurado. Dou provimento ao requerido. Declaro nulo o registro de desenho industrial por infringência ao artigo 95 da LPI.

---

**(11) BR 30 2018 055246-6**

Código 200 - Nulidade conhecida e provida. Anulado o privilégio

(45) 12/02/2019

(73) JOAO LUIZ PONCE MAIA (BR/RJ)

Conheço do processo administrativo de nulidade instaurado. Dou provimento ao requerido. Declaro nulo o registro de desenho industrial por infringência ao artigo 95 da LPI.

---

**(11) BR 30 2018 055485-0**

Código 200 - Nulidade conhecida e provida. Anulado o privilégio

(45) 12/02/2019

(73) CARLOS EDUARDO SANCHES (BR/SP)

(74) Seta Marcas e Patentes Ltda.

Conheço do processo administrativo de nulidade instaurado. Dou provimento ao requerido. Declaro nulo o registro de desenho industrial por infringência ao artigo 95 da LPI.

---

**(11) BR 30 2018 056089-2**

Código 200 - Nulidade conhecida e provida. Anulado o privilégio

(45) 26/02/2019

(73) ATTACK INDÚSTRIA COMÉRCIO E REPRESENTAÇÕES LTDA. (BR/SP)

(74) LEONOR MAGALHÃES PERES GALVÃO

Conheço do processo administrativo de nulidade instaurado. Dou provimento ao requerido. Declaro nulo o registro de desenho industrial por infringência ao artigo 95 da LPI.

---

**(11) BR 30 2019 000108-0**

Código 200 - Nulidade conhecida e provida. Anulado o privilégio

(45) 19/03/2019

(73) PS PLAST COMÉRCIO DE PLÁSTICO LTDA EPP (BR/PR)

(74) MARCOS ANTONIO NUNES

Conheço do processo administrativo de nulidade instaurado. Dou provimento ao requerido. Declaro nulo o registro de desenho industrial por infringência ao artigo 95 da LPI.

---

**(11) BR 30 2019 000154-3**

Código 200 - Nulidade conhecida e provida. Anulado o privilégio

(45) 12/03/2019

(73) TABIO SILVA DE MELO (BR/SP)

Conheço do processo administrativo de nulidade instaurado. Dou provimento ao requerido. Declaro nulo o registro de desenho industrial por infringência ao artigo 95 da LPI.



---

<b>(11) BR 30 2019 000200-0</b>	Código 200 - Nulidade conhecida e provida. Anulado o privilégio (45) 16/07/2019 (73) INDUS PLAST - INDUSTRIA E COMERCIO LTDA ME (BR/PR) (74) Roberto Hudson Diniz Conheço do processo administrativo de nulidade instaurado. Dou provimento ao requerido. Declaro nulo o registro de desenho industrial por infringência ao artigo 95 da LPI.
<b>(11) BR 30 2019 000219-1</b>	Código 200 - Nulidade conhecida e provida. Anulado o privilégio (45) 09/04/2019 (73) MARIANA QUINELATO DA COSTA (BR/SP) Conheço do processo administrativo de nulidade instaurado. Dou provimento ao requerido. Declaro nulo o registro de desenho industrial por infringência ao artigo 95 da LPI.
<b>(11) BR 30 2019 000238-8</b>	Código 200 - Nulidade conhecida e provida. Anulado o privilégio (45) 09/04/2019 (73) FRÉDÉRIC FOUCARD (FR) (74) BM&A Propriedade Intelectual Ltda Conheço do processo administrativo de nulidade instaurado. Dou provimento ao requerido. Declaro nulo o registro de desenho industrial por infringência ao artigo 95 da LPI.
<b>(11) BR 30 2019 000486-0</b>	Código 200 - Nulidade conhecida e provida. Anulado o privilégio (45) 30/04/2019 (73) C E V MÓVEIS LTDA (BR/SC) (74) NILVAN PAULO MINGURANSE Conheço do processo administrativo de nulidade instaurado. Dou provimento ao requerido. Declaro nulo o registro de desenho industrial por infringência ao artigo 95 da LPI.
<b>(11) BR 30 2019 000487-9</b>	Código 200 - Nulidade conhecida e provida. Anulado o privilégio (45) 30/04/2019 (73) C E V MÓVEIS LTDA (BR/SC) (74) NILVAN PAULO MINGURANSE Conheço do processo administrativo de nulidade instaurado. Dou provimento ao requerido. Declaro nulo o registro de desenho industrial por infringência ao artigo 95 da LPI.
<b>(11) BR 30 2019 000570-0</b>	Código 200 - Nulidade conhecida e provida. Anulado o privilégio (45) 30/04/2019 (73) STA INDUSTRIA LTDA ME (BR/GO) (74) DIREÇÃO MARCAS E PATENTES LTDA

---



---

Conheço do processo administrativo de nulidade instaurado. Dou provimento ao requerido. Declaro nulo o registro de desenho industrial por infringência ao artigo 95 da LPI.

---

**(11) BR 30 2019 000690-1**

Código 200 - Nulidade conhecida e provida. Anulado o privilégio  
(45) 09/07/2019  
(73) GOOGLE LLC (US)

(74) DANNEMANN, SIEMSEN, BIGLER & IPANEMA MOREIRA

Conheço do processo administrativo de nulidade instaurado. Dou provimento ao requerido. Declaro nulo o registro de desenho industrial por infringência ao artigo 95 da LPI.

---

**(11) BR 30 2019 000833-5**

Código 200 - Nulidade conhecida e provida. Anulado o privilégio  
(45) 30/07/2019

(73) THE PROCTER & GAMBLE COMPANY (US)

(74) TRENCH, ROSSI E WATANABE ADVOGADOS

Conheço do processo administrativo de nulidade instaurado. Dou provimento ao requerido. Declaro nulo o registro de desenho industrial por infringência ao artigo 95 da LPI.

---

**(11) BR 30 2019 000837-8**

Código 200 - Nulidade conhecida e provida. Anulado o privilégio  
(45) 30/07/2019

(73) THE PROCTER & GAMBLE COMPANY (US)

(74) TRENCH, ROSSI E WATANABE ADVOGADOS

Conheço do processo administrativo de nulidade instaurado. Dou provimento ao requerido. Declaro nulo o registro de desenho industrial por infringência ao artigo 95 da LPI.

---

**(11) BR 30 2019 001050-0**

Código 200 - Nulidade conhecida e provida. Anulado o privilégio  
(45) 14/05/2019

(73) LUIS CARLOS LORENZANI (BR/SP)

Conheço do processo administrativo de nulidade instaurado. Dou provimento ao requerido. Declaro nulo o registro de desenho industrial por infringência ao artigo 95 da LPI.

---

**(11) BR 30 2019 001255-3**

Código 200 - Nulidade conhecida e provida. Anulado o privilégio  
(45) 25/06/2019

(73) ZHANG HENG (CN)

(74) Alceu Elis da Silva

Conheço do processo administrativo de nulidade instaurado. Dou provimento ao requerido. Declaro nulo o registro de desenho industrial por infringência ao artigo 95 da LPI.

---

**(11) BR 30 2019 001301-0**

Código 200 - Nulidade conhecida e provida. Anulado o privilégio

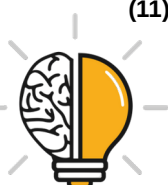

---

(45) 13/08/2019

(73) CLEAN SISTEMAS DE AUTOMAÇÃO INDUSTRIAL LTDA. (BR/SP)

(74) Remer Villaça & Nogueira Assessoria e Consultoria de Prop. Intelectual S/S Ltda.

Conheço do processo administrativo de nulidade instaurado. Dou provimento ao requerido. Declaro nulo o registro de desenho industrial por infringência ao artigo 95 da LPI.

---

**(11) BR 30 2019 001337-1**

Código 200 - Nulidade conhecida e provida. Anulado o privilégio

(45) 24/09/2019

(73) BRITÂNIA ELETRODOMÉSTICOS S.A. (BR/PR)

(74) Bhering Advogados ( nome anterior Bhering Assessoria S/C Ltda.)

Conheço do processo administrativo de nulidade instaurado. Dou provimento ao requerido. Declaro nulo o registro de desenho industrial por infringência ao artigo 95 da LPI.

---

**(11) BR 30 2019 001416-5**

Código 200 - Nulidade conhecida e provida. Anulado o privilégio

(45) 08/10/2019

(73) ALMIRO FLORISBERTO DE MOURA (BR/PR)

(74) CLAUDEMIR ELIAS CALHEIROS

Conheço do processo administrativo de nulidade instaurado. Dou provimento ao requerido. Declaro nulo o registro de desenho industrial por infringência ao artigo 95 da LPI.

---

**(11) BR 30 2019 001590-0**

Código 200 - Nulidade conhecida e provida. Anulado o privilégio

(45) 09/07/2019

(73) RICARDO ANTONIO ZORE (BR/SP)

Conheço do processo administrativo de nulidade instaurado. Dou provimento ao requerido. Declaro nulo o registro de desenho industrial por infringência ao artigo 95 da LPI.

---

**(11) BR 30 2019 001979-5**

Código 200 - Nulidade conhecida e provida. Anulado o privilégio

(45) 30/07/2019

(73) F. C. CRUZES METALURGICA (BR/PR)

(74) PAULO GUSTAVO ZANETTI MORAIS BADAN

Conheço do processo administrativo de nulidade instaurado. Dou provimento ao requerido. Declaro nulo o registro de desenho industrial por infringência ao artigo 95 da LPI.

---

**(11) BR 30 2019 002625-2**

Código 200 - Nulidade conhecida e provida. Anulado o privilégio

(45) 12/11/2019

(73) JELCI JOSÉ COPAT (BR/RS)

(74) CREAÇÃO MARCAS E PATENTES LTDA.

Conheço do processo administrativo de nulidade instaurado. Dou provimento ao



---

requerido. Declaro nulo o registro de desenho industrial por infringência ao artigo 95 da LPI.

---

**(11) BR 30 2019 003127-2**

Código 200 - Nulidade conhecida e provida. Anulado o privilégio  
(45) 12/11/2019  
(73) 3D COMERCIAL IMPORTACAO E EXPORTACAO LTDA (BR/SP)  
(74) Org. Mérito Marcas e Patentes Ltda.

Conheço do processo administrativo de nulidade instaurado. Dou provimento ao requerido. Declaro nulo o registro de desenho industrial por infringência ao artigo 95 da LPI.

---

**(11) BR 30 2019 003598-7**

Código 200 - Nulidade conhecida e provida. Anulado o privilégio  
(45) 03/09/2019  
(73) INDÚSTRIA DE CALÇADOS OUSADIA LTDA - ME (BR/MG)  
(74) MARCELO PEREIRA DOS SANTOS

Conheço do processo administrativo de nulidade instaurado. Dou provimento ao requerido. Declaro nulo o registro de desenho industrial por infringência ao artigo 95 da LPI.

---

**(11) BR 30 2019 004062-0**

Código 200 - Nulidade conhecida e provida. Anulado o privilégio  
(45) 01/10/2019  
(73) BRITÂNIA ELETRODOMÉSTICOS S.A. (BR/PR)  
(74) Bhering Advogados ( nome anterior Bhering Assessoria S/C Ltda.)

Conheço do processo administrativo de nulidade instaurado. Dou provimento ao requerido. Declaro nulo o registro de desenho industrial por infringência ao artigo 95 da LPI.

---

**(11) BR 30 2019 004520-6**

Código 200 - Nulidade conhecida e provida. Anulado o privilégio  
(45) 15/10/2019  
(73) JEFFERSON ALISSON TENORIO ALEXANDRE 11227062435 (BR/AL)

Conheço do processo administrativo de nulidade instaurado. Dou provimento ao requerido. Declaro nulo o registro de desenho industrial por infringência ao artigo 95 da LPI.

---

**(11) BR 30 2019 004609-1**

Código 200 - Nulidade conhecida e provida. Anulado o privilégio  
(45) 15/10/2019  
(73) SEB DO BRASIL PRODUTOS DOMÉSTICOS LTDA (BR/SP)  
(74) KASZNAR LEONARDOS PROPRIEDADE INTELECTUAL

Conheço do processo administrativo de nulidade instaurado. Dou provimento ao requerido. Declaro nulo o registro de desenho industrial por infringência ao artigo 95 da LPI.

---

**(11) BR 30 2019 004762-4**

Código 200 - Nulidade conhecida e provida. Anulado o privilégio  
(45) 29/10/2019



---

(73) MARCELO NASCIMENTO FARIAS (BR/SP)

(74) PEDRO CINTRA LEMOS OLIVIERI

Conheço do processo administrativo de nulidade instaurado. Dou provimento ao requerido. Declaro nulo o registro de desenho industrial por infringência ao artigo 95 da LPI.

---

**(11) BR 30 2019 005059-5**

Código 200 - Nulidade conhecida e provida. Anulado o privilégio

(45) 12/11/2019

(73) GABRIEL STOLT SPERANDIO (BR/SC)

(74) LUANA KLAUS

Conheço do processo administrativo de nulidade instaurado. Dou provimento ao requerido. Declaro nulo o registro de desenho industrial por infringência ao artigo 95 da LPI.

---

**(11) BR 30 2019 005389-6**

Código 200 - Nulidade conhecida e provida. Anulado o privilégio

(45) 03/12/2019

(73) ROMESA INDUSTRIA E COMÉRCIO DE PLASTICOS LTDA ME (BR/SP)

Conheço do processo administrativo de nulidade instaurado. Dou provimento ao requerido. Declaro nulo o registro de desenho industrial por infringência ao artigo 95 da LPI.

---

**(11) BR 32 2015 001214-8**

Código 200 - Nulidade conhecida e provida. Anulado o privilégio

(45) 30/01/2018

(62) BR 30 2013 002911-5 19/06/2013

(73) SOFT LINES INTERNATIONAL, LTD. (HK)

(74) HUGO SILVA & MALDONADO PROP. INTELECTUAL

Conheço do processo administrativo de nulidade instaurado. Dou provimento ao requerido. Declaro nulo o registro de desenho industrial por infringência ao artigo 95 da LPI.

---

**(11) BR 32 2017 000125-7**

Código 200 - Nulidade conhecida e provida. Anulado o privilégio

(45) 07/11/2017

(62) BR 30 2015 005341-0 23/11/2015

(73) MARCUS AUGUSTO RIGO (BR/RS)

(74) LUIZ FERNANDO CAMPOS STOCK

Conheço do processo administrativo de nulidade instaurado. Dou provimento ao requerido. Declaro nulo o registro de desenho industrial por infringência ao artigo 95 da LPI.

---

**(11) BR 32 2019 003941-1**

Código 200 - Nulidade conhecida e provida. Anulado o privilégio

(45) 01/10/2019

(62) BR 30 2019 002625-2 14/06/2019

(73) JELCI JOSÉ COPAT (BR/RS)

(74) CREAZIONE MARCAS E PATENTES LTDA.



---

Conheço do processo administrativo de nulidade instaurado. Dou provimento ao requerido. Declaro nulo o registro de desenho industrial por infringência ao artigo 95 da LPI.

---

**(11) DI 6504744-3**

Código 200 - Nulidade conhecida e provida. Anulado o privilégio

(45) 07/03/2006

(73) Agnaldo Bretas de Oliveira (BR/MG)

(74) Almir Corrêa de Lacerda/ Adv./OAB/MG 23.167/ A.P.I 01164

Conheço do processo administrativo de nulidade instaurado. Dou provimento ao requerido. Declaro nulo o registro de desenho industrial por infringência ao artigo 95 da LPI.

---

**(11) DI 6702773-3**

Código 200 - Nulidade conhecida e provida. Anulado o privilégio

(45) 11/03/2008

(73) HONDA MOTOR CO., LTD. (JP)

(74) DANNEMANN, SIEMSEN, BIGLER & IPANEMA MOREIRA

Conheço do processo administrativo de nulidade instaurado. Dou provimento ao requerido. Declaro nulo o registro de desenho industrial por infringência ao artigo 95 da LPI.

---

**(11) DI 6703551-5**

Código 200 - Nulidade conhecida e provida. Anulado o privilégio

(45) 22/04/2008

(73) PURIFIC DO BRASIL LTDA (BR/PR)

(74) MARCOS ANTONIO NUNES

Conheço do processo administrativo de nulidade instaurado. Dou provimento ao requerido. Declaro nulo o registro de desenho industrial por infringência ao artigo 95 da LPI.

---

**(11) DI 6801358-2**

Código 200 - Nulidade conhecida e provida. Anulado o privilégio

(45) 23/09/2008

(73) RIVALDO CAETANO DE AZEVEDO (BR/MG)

(74) ÉRCIO QUARESMA FIRPE

Conheço do processo administrativo de nulidade instaurado. Dou provimento ao requerido. Declaro nulo o registro de desenho industrial por infringência ao artigo 95 da LPI.

---

**(11) DI 6802896-2**

Código 200 - Nulidade conhecida e provida. Anulado o privilégio

(45) 01/09/2009

(73) Marcos Mendes Ritzmann (BR/PR)

(74) Agência Terand - Marcas, Patentes e Representações Comerciais SS Ltda

Conheço do processo administrativo de nulidade instaurado. Dou provimento ao requerido. Declaro nulo o registro de desenho industrial por infringência ao artigo 95 da LPI.



---

<b>(11) DI 6805128-0</b>	Código 200 - Nulidade conhecida e provida. Anulado o privilégio (45) 27/10/2009 (73) GIROFLEX S/A (BR/SP) (74) EDMUNDO BRUNNER ASS EM PROP. INDL. LTDA Conheço do processo administrativo de nulidade instaurado. Dou provimento ao requerido. Declaro nulo o registro de desenho industrial por infringência ao artigo 95 da LPI.
<b>(11) DI 6904291-8</b>	Código 200 - Nulidade conhecida e provida. Anulado o privilégio (45) 09/03/2011 (73) PVC Indústria e Comércio de Plásticos Ltda (BR/CE) (74) Francisco Leite de Oliveira Filho Conheço do processo administrativo de nulidade instaurado. Dou provimento ao requerido. Declaro nulo o registro de desenho industrial por infringência ao artigo 95 da LPI.
<b>(11) DI 7105353-0</b>	Código 200 - Nulidade conhecida e provida. Anulado o privilégio (45) 16/10/2012 (73) Aspöck do Brasil Ltda (BR/RS) (74) David Nilton Pereira de Lucena Conheço do processo administrativo de nulidade instaurado. Dou provimento ao requerido. Declaro nulo o registro de desenho industrial por infringência ao artigo 95 da LPI.
<b>(11) DI 7105354-9</b>	Código 200 - Nulidade conhecida e provida. Anulado o privilégio (45) 16/10/2012 (73) Aspöck do Brasil Ltda (BR/RS) (74) David Nilton Pereira de Lucena Conheço do processo administrativo de nulidade instaurado. Dou provimento ao requerido. Declaro nulo o registro de desenho industrial por infringência ao artigo 95 da LPI.
<b>(11) DI 7106590-3</b>	Código 200 - Nulidade conhecida e provida. Anulado o privilégio (45) 05/06/2012 (62) DI 7101622-8 09/05/2011 (73) ARTCENTER PRODUÇÕES DIGITAIS E COMÉRCIO LTDA - EPP (BR/SP) (74) TINOCO SOARES & FILHO LTDA Conheço do processo administrativo de nulidade instaurado. Dou provimento ao requerido. Declaro nulo o registro de desenho industrial por infringência ao artigo 95 da LPI.
<b>(11) DI 7106591-1</b>	Código 200 - Nulidade conhecida e provida. Anulado o privilégio (45) 05/06/2012 (62) DI 7101622-8 09/05/2011

---



---

(73) ARTCENTER PRODUÇÕES DIGITAIS E COMÉRCIO LTDA - EPP (BR/SP)  
(74) TINOCO SOARES & FILHO LTDA  
Conheço do processo administrativo de nulidade instaurado. Dou provimento ao requerido. Declaro nulo o registro de desenho industrial por infringência ao artigo 95 da LPI.

---

**(11) DI 7106592-0**

Código 200 - Nulidade conhecida e provida. Anulado o privilégio  
(45) 05/06/2012  
(62) DI 7101622-8 09/05/2011  
(73) ARTCENTER PRODUÇÕES DIGITAIS E COMÉRCIO LTDA - EPP (BR/SP)  
(74) TINOCO SOARES & FILHO LTDA  
Conheço do processo administrativo de nulidade instaurado. Dou provimento ao requerido. Declaro nulo o registro de desenho industrial por infringência ao artigo 95 da LPI.

---

**(11) DI 7106593-8**

Código 200 - Nulidade conhecida e provida. Anulado o privilégio  
(45) 05/06/2012  
(62) DI 7101622-8 09/05/2011  
(73) ARTCENTER PRODUÇÕES DIGITAIS E COMÉRCIO LTDA - EPP (BR/SP)  
(74) TINOCO SOARES & FILHO LTDA  
Conheço do processo administrativo de nulidade instaurado. Dou provimento ao requerido. Declaro nulo o registro de desenho industrial por infringência ao artigo 95 da LPI.

---

**(11) DI 7106594-6**

Código 200 - Nulidade conhecida e provida. Anulado o privilégio  
(45) 05/06/2012  
(62) DI 7101622-8 09/05/2011  
(73) ARTCENTER PRODUÇÕES DIGITAIS E COMÉRCIO LTDA - EPP (BR/SP)  
(74) TINOCO SOARES & FILHO LTDA  
Conheço do processo administrativo de nulidade instaurado. Dou provimento ao requerido. Declaro nulo o registro de desenho industrial por infringência ao artigo 95 da LPI.

---

**(11) DI 7106595-4**

Código 200 - Nulidade conhecida e provida. Anulado o privilégio  
(45) 05/06/2012  
(62) DI 7101622-8 09/05/2011  
(73) ARTCENTER PRODUÇÕES DIGITAIS E COMÉRCIO LTDA - EPP (BR/SP)  
(74) TINOCO SOARES & FILHO LTDA  
Conheço do processo administrativo de nulidade instaurado. Dou provimento ao requerido. Declaro nulo o registro de desenho industrial por infringência ao artigo 95 da LPI.

---

**(11) DI 7106597-0**

Código 200 - Nulidade conhecida e provida. Anulado o privilégio  
(45) 13/11/2012



---

(62) DI 7101622-8 09/05/2011

(73) ARTCENTER PRODUÇÕES DIGITAIS E COMÉRCIO LTDA - EPP (BR/SP)

(74) TINOCO SOARES & FILHO LTDA

Conheço do processo administrativo de nulidade instaurado. Dou provimento ao requerido. Declaro nulo o registro de desenho industrial por infringência ao artigo 95 da LPI.

---

**(11) DI 7106598-9**

Código 200 - Nulidade conhecida e provida. Anulado o privilégio

(45) 05/06/2012

(62) DI 7101622-8 09/05/2011

(73) ARTCENTER PRODUÇÕES DIGITAIS E COMÉRCIO LTDA - EPP (BR/SP)

(74) TINOCO SOARES & FILHO LTDA

Conheço do processo administrativo de nulidade instaurado. Dou provimento ao requerido. Declaro nulo o registro de desenho industrial por infringência ao artigo 95 da LPI.

---

**(11) DI 7106600-4**

Código 200 - Nulidade conhecida e provida. Anulado o privilégio

(45) 05/06/2012

(62) DI 7101622-8 09/05/2011

(73) ARTCENTER PRODUÇÕES DIGITAIS E COMÉRCIO LTDA - EPP (BR/SP)

(74) TINOCO SOARES & FILHO LTDA

Conheço do processo administrativo de nulidade instaurado. Dou provimento ao requerido. Declaro nulo o registro de desenho industrial por infringência ao artigo 95 da LPI.

---

**(11) DI 7106601-2**

Código 200 - Nulidade conhecida e provida. Anulado o privilégio

(45) 05/06/2012

(62) DI 7101622-8 09/05/2011

(73) ARTCENTER PRODUÇÕES DIGITAIS E COMÉRCIO LTDA - EPP (BR/SP)

(74) TINOCO SOARES & FILHO LTDA

Conheço do processo administrativo de nulidade instaurado. Dou provimento ao requerido. Declaro nulo o registro de desenho industrial por infringência ao artigo 95 da LPI.

---

**(11) DI 7106602-0**

Código 200 - Nulidade conhecida e provida. Anulado o privilégio

(45) 05/06/2012

(62) DI 7101622-8 09/05/2011

(73) ARTCENTER PRODUÇÕES DIGITAIS E COMÉRCIO LTDA - EPP (BR/SP)

(74) TINOCO SOARES & FILHO LTDA

Conheço do processo administrativo de nulidade instaurado. Dou provimento ao requerido. Declaro nulo o registro de desenho industrial por infringência ao artigo 95 da LPI.





**Código 201 - Nulidade conhecida e negado provimento. Mantida a concessão do privilégio**

---

<b>(11) BR 30 2014 004192-4</b>	<p>Código 201 - Nulidade conhecida e negado provimento. Mantida a concessão do privilégio</p> <p>(45) 29/03/2016</p> <p>(73) TORRES E PEDROSA COMÉRCIO DE ÁGUAS MINERAIS LTDA (BR/PE)</p> <p>(74) SOMOS MARCAS E PATENTES LTDA</p> <p>Conheço do Processo Administrativo de Nulidade instaurado. Nego-lhe provimento em seu mérito. Mantenho a Concessão do Registro.</p>
<b>(11) BR 30 2014 005399-0</b>	<p>Código 201 - Nulidade conhecida e negado provimento. Mantida a concessão do privilégio</p> <p>(45) 20/03/2018</p> <p>(73) RENATO DE VASCONCELOS ALVINO SANTOS (BR/SP)</p> <p>(74) GIOVANNI CASTAGNA NETO</p> <p>Conheço do Processo Administrativo de Nulidade instaurado. Nego-lhe provimento em seu mérito. Mantenho a Concessão do Registro.</p>
<b>(11) BR 30 2016 003004-9</b>	<p>Código 201 - Nulidade conhecida e negado provimento. Mantida a concessão do privilégio</p> <p>(45) 27/03/2018</p> <p>(73) DUNA ENTERPRISES S.L. (ES)</p> <p>(74) Rubens dos Santos Filho</p> <p>Conheço do Processo Administrativo de Nulidade instaurado. Nego-lhe provimento em seu mérito. Mantenho a Concessão do Registro.</p>
<b>(11) BR 30 2016 003582-2</b>	<p>Código 201 - Nulidade conhecida e negado provimento. Mantida a concessão do privilégio</p> <p>(45) 20/03/2018</p> <p>(73) KONINKLIJKE PHILIPS N.V. (NL)</p> <p>(74) Daniel Advogados (Alt.de Daniel &amp; Cia)</p> <p>Conheço do Processo Administrativo de Nulidade instaurado. Nego-lhe provimento em seu mérito. Mantenho a Concessão do Registro.</p>
<b>(11) BR 30 2016 004325-6</b>	<p>Código 201 - Nulidade conhecida e negado provimento. Mantida a concessão do privilégio</p> <p>(45) 12/09/2017</p> <p>(73) CLEBER LUIS DA RÉ (BR/RS)</p> <p>(74) LUIZ FERNANDO CAMPOS STOCK</p> <p>Conheço do Processo Administrativo de Nulidade instaurado. Nego-lhe</p>



---

provimento em seu mérito. Mantenho a Concessão do Registro.

---

**(11) BR 30 2016 005173-9** Código 201 - Nulidade conhecida e negado provimento. Mantida a concessão do privilégio  
(45) 24/10/2017  
(73) BRITÂNIA ELETRODOMÉSTICOS S.A. (BR/PR)  
(74) Valor Propriedade Intelectual S/S LTDA.  
Conheço do Processo Administrativo de Nulidade instaurado. Nego-lhe provimento em seu mérito. Mantenho a Concessão do Registro.

---

**(11) BR 30 2017 000376-1** Código 201 - Nulidade conhecida e negado provimento. Mantida a concessão do privilégio  
(45) 21/11/2017  
(73) KONINKLIJKE PHILIPS N.V. (NL)  
(74) Daniel Advogados (Alt.de Daniel & Cia)  
Conheço do Processo Administrativo de Nulidade instaurado. Nego-lhe provimento em seu mérito. Mantenho a Concessão do Registro.

---

**(11) BR 30 2017 000406-7** Código 201 - Nulidade conhecida e negado provimento. Mantida a concessão do privilégio  
(45) 21/11/2017  
(73) KONINKLIJKE PHILIPS N.V. (NL)  
(74) Daniel Advogados (Alt.de Daniel & Cia)  
Conheço do Processo Administrativo de Nulidade instaurado. Nego-lhe provimento em seu mérito. Mantenho a Concessão do Registro.

---

**(11) BR 30 2017 000507-1** Código 201 - Nulidade conhecida e negado provimento. Mantida a concessão do privilégio  
(45) 21/11/2017  
(73) KONINKLIJKE PHILIPS N.V. (NL)  
(74) Daniel Advogados (Alt.de Daniel & Cia)  
Conheço do Processo Administrativo de Nulidade instaurado. Nego-lhe provimento em seu mérito. Mantenho a Concessão do Registro.

---

**(11) BR 30 2017 000617-5** Código 201 - Nulidade conhecida e negado provimento. Mantida a concessão do privilégio  
(45) 28/11/2017  
(73) BRITÂNIA ELETRODOMÉSTICOS S.A. (BR/PR)  
(74) Valor Propriedade Intelectual S/S LTDA.  
Conheço do Processo Administrativo de Nulidade instaurado. Nego-lhe provimento em seu mérito. Mantenho a Concessão do Registro.

---

**(11) BR 30 2017 001451-8** Código 201 - Nulidade conhecida e negado provimento. Mantida a concessão do privilégio



---

	(45) 19/12/2017 (73) PAULO SERGIO DE LAURENTIS (BR/SP) (74) VIRGINIA GUILLIOD FAGURY BARROS MALUF Conheço do Processo Administrativo de Nulidade instaurado. Nego-lhe provimento em seu mérito. Mantenho a Concessão do Registro.
<b>(11) BR 30 2018 055242-3</b>	Código 201 - Nulidade conhecida e negado provimento. Mantida a concessão do privilégio (45) 12/02/2019 (73) MR. HEALTH & FOOD LLC. (US) (74) EVERTON LUIS ROSSIN Conheço do Processo Administrativo de Nulidade instaurado. Nego-lhe provimento em seu mérito. Mantenho a Concessão do Registro.
<b>(11) BR 30 2019 000001-6</b>	Código 201 - Nulidade conhecida e negado provimento. Mantida a concessão do privilégio (45) 26/02/2019 (73) AIRES LUIZ MASSON (BR/GO) (74) MAURINEI DE OLIVEIRA SANTOS Conheço do Processo Administrativo de Nulidade instaurado. Nego-lhe provimento em seu mérito. Mantenho a Concessão do Registro.
<b>(11) BR 30 2019 000002-4</b>	Código 201 - Nulidade conhecida e negado provimento. Mantida a concessão do privilégio (45) 26/02/2019 (73) AIRES LUIZ MASSON (BR/GO) (74) MAURINEI DE OLIVEIRA SANTOS Conheço do Processo Administrativo de Nulidade instaurado. Nego-lhe provimento em seu mérito. Mantenho a Concessão do Registro.
<b>(11) BR 30 2019 001438-6</b>	Código 201 - Nulidade conhecida e negado provimento. Mantida a concessão do privilégio (45) 15/10/2019 (73) EDSON PORTELLA (BR/PR) (74) MARCOS ANTONIO NUNES Conheço do Processo Administrativo de Nulidade instaurado. Nego-lhe provimento em seu mérito. Mantenho a Concessão do Registro.
<b>(11) BR 30 2019 001440-8</b>	Código 201 - Nulidade conhecida e negado provimento. Mantida a concessão do privilégio (45) 02/07/2019 (73) SEMP TCL COMÉRCIO DE ELETROELETRÔNICOS S.A. (BR/SP) (74) Jacques Labrunie Conheço do Processo Administrativo de Nulidade instaurado. Nego-lhe



---

provimento em seu mérito. Mantenho a Concessão do Registro.

---

**(11) BR 30 2019 001442-4** Código 201 - Nulidade conhecida e negado provimento. Mantida a concessão do privilégio  
(45) 02/07/2019  
(73) SEMP TCL COMÉRCIO DE ELETROELETRÔNICOS S.A. (BR/SP)  
(74) Jacques Labrunie  
Conheço do Processo Administrativo de Nulidade instaurado. Nego-lhe provimento em seu mérito. Mantenho a Concessão do Registro.

---

**(11) BR 30 2019 001805-5** Código 201 - Nulidade conhecida e negado provimento. Mantida a concessão do privilégio  
(45) 16/07/2019  
(73) MK ELETRODOMESTICOS MONDIAL S.A (BR/BA)  
(74) VANDRÉ CAVALCANTE BITTENCOURT TORRES  
Conheço do Processo Administrativo de Nulidade instaurado. Nego-lhe provimento em seu mérito. Mantenho a Concessão do Registro.

---

**(11) BR 30 2019 003817-0** Código 201 - Nulidade conhecida e negado provimento. Mantida a concessão do privilégio  
(45) 10/09/2019  
(73) BRITÂNIA ELETRODOMÉSTICOS S.A. (BR/PR)  
(74) Bhering Advogados ( nome anterior Bhering Assessoria S/C Ltda.)  
Conheço do Processo Administrativo de Nulidade instaurado. Nego-lhe provimento em seu mérito. Mantenho a Concessão do Registro.

---

**(11) BR 30 2019 004182-0** Código 201 - Nulidade conhecida e negado provimento. Mantida a concessão do privilégio  
(45) 08/10/2019  
(73) ROSALINDA NOUR COSMÉTICOS EIRELI - EPP (BR/SP)  
(74) Blanco & Vallim S/C Ltda EPP  
Conheço do Processo Administrativo de Nulidade instaurado. Nego-lhe provimento em seu mérito. Mantenho a Concessão do Registro.

---

**(11) BR 30 2019 004607-5** Código 201 - Nulidade conhecida e negado provimento. Mantida a concessão do privilégio  
(45) 15/10/2019  
(73) SEB DO BRASIL PRODUTOS DOMÉSTICOS LTDA (BR/SP)  
(74) KASZNAR LEONARDOS PROPRIEDADE INTELECTUAL  
Conheço do Processo Administrativo de Nulidade instaurado. Nego-lhe provimento em seu mérito. Mantenho a Concessão do Registro.

---

**(11) BR 30 2019 004739-0** Código 201 - Nulidade conhecida e negado provimento. Mantida a concessão do privilégio



---

	(45) 22/10/2019 (73) SEB DO BRASIL PRODUTOS DOMÉSTICOS LTDA (BR/SP) (74) KASZNAR LEONARDOS PROPRIEDADE INTELECTUAL Conheço do Processo Administrativo de Nulidade instaurado. Nego-lhe provimento em seu mérito. Mantenho a Concessão do Registro.
<b>(11) DI 5800317-7</b>	Código 201 - Nulidade conhecida e negado provimento. Mantida a concessão do privilégio (45) 24/11/1998 (73) FABIANO TILLI (BR/SP) ; Alessandra Helena da Costa Pereira Benelli (BR/SP) (74) Beerre Assessoria Empresarial S/C Ltda Conheço do Processo Administrativo de Nulidade instaurado. Nego-lhe provimento em seu mérito. Mantenho a Concessão do Registro.
<b>(11) DI 6702396-7</b>	Código 201 - Nulidade conhecida e negado provimento. Mantida a concessão do privilégio (45) 01/07/2008 (73) ESPACK SOLUÇÕES EM PLASTICOS LTDA (BR/PR) (74) BRASIL SUL MARCAS E PATENTES S/C LTDA Conheço do Processo Administrativo de Nulidade instaurado. Nego-lhe provimento em seu mérito. Mantenho a Concessão do Registro.
<b>(11) DI 6803534-9</b>	Código 201 - Nulidade conhecida e negado provimento. Mantida a concessão do privilégio (45) 08/09/2009 (73) Indústria de Calçados Vivo Ltda (BR/RS) (74) Capella & Veloso Associados Ltda. Conheço do Processo Administrativo de Nulidade instaurado. Nego-lhe provimento em seu mérito. Mantenho a Concessão do Registro.
<b>(11) DI 6903851-1</b>	Código 201 - Nulidade conhecida e negado provimento. Mantida a concessão do privilégio (45) 05/04/2011 (73) Manufatura Produtos King Ltda. (BR/RJ) (74) Syneid Maria Franco Lima Coelho Conheço do Processo Administrativo de Nulidade instaurado. Nego-lhe provimento em seu mérito. Mantenho a Concessão do Registro.
<b>(11) DI 7005349-9</b>	Código 201 - Nulidade conhecida e negado provimento. Mantida a concessão do privilégio (45) 30/01/2018 (73) LINEU PINZON INDÚSTRIA E COMÉRCIO DE CEREAIS LTDA (BR/RS) (74) Marca Brazil Marcas e Patentes Ltda



---

Conheço do Processo Administrativo de Nulidade instaurado. Nego-lhe provimento em seu mérito. Mantenho a Concessão do Registro.



## Código 205 - Intimação para manifestação por parte do titular e do requerente

---

(11) BR 30 2019 002059-9

Código 205 - Intimação para manifestação por parte do titular e do requerente

(45) 05/11/2019

(73) ANTÔNIO CARLOS DANIELE (BR/SC)

(74) Sandro Wunderlich

PAN de terceiros: O(s) Titular(es): ANTÔNIO CARLOS DANIELE e

Requerente(s): UNIPLAST SA / Procurador(es): Geisler Chbane Bosso, deverão

tomar conhecimento do parecer técnico que concluiu pela manutenção do

registro, para se manifestarem no prazo de sessenta dias. O parecer encontra-se

disponibilizado para o titular através do e-mail corporativo

cgrec.desenho@inpi.gov.br



**Código 30 - Exigência – Art. 103 da LPI**

O pedido não atende formalmente ao disposto no art. 103 da LPI e/ou às demais disposições quanto à sua forma, tendo sido recebido provisoriamente. A não manifestação do depositante no prazo de 5 (cinco) dias desta data, acarretará na inexistência do Pedido.

---

**(21) BR 30 2021 001592-7**

Código 30 - Exigência – Art. 103 da LPI

(22) 14/04/2021

(71) RAIDEL DE SOUZA PURGATO - ME (BR/MG)

Tendo em vista o cumprimento insatisfatório apresentado em resposta à publicação da RPI 2626 formula-se nova exigência preliminar. Foram apresentados dois jogos de figuras diferentes. Desenhos e fotografias podem fazer parte do mesmo jogo de figuras. A numeração das páginas não está no padrão solicitado. Apresente novo jogo de figuras, sem alteração da matéria apresentada no depósito, com numeração de acordo com as seguintes especificações: OS DESENHOS OU FOTOGRAFIAS DEVERÃO SER NUMERADOS SEQUENCIALMENTE EM CONFORMIDADE COM O PADRÃO DE DOIS ALGARISMOS: fig. 1.1, fig. 1.2, fig. 1.3, fig. 1.4. NÃO SERÃO ADMITIDAS outras formas de numeração, como o padrão de um algarismo (1, 2, 3...), numeração alfanumérica (1a, 1b, 1c...) E caracteres isolados (a, b, c...). CADA VISTA DO DESENHO OU FOTOGRAFIA deverá apresentada em uma folha, individualmente, NUMERADA SEQUENCIALMENTE NO CENTRO DA MARGEM SUPERIOR INDICANDO O NÚMERO DA FOLHA E O NÚMERO TOTAL DE FOLHAS, SEPARADOS POR UMA BARRA OBLÍQUA. Exemplo: 1/4, 2/4, 3/4 e 4/4. Esta exigência deverá ser cumprida utilizando a GRU 104 (isenta) dentro do prazo de 5 dias contados a partir do primeiro dia útil após esta publicação (art. 103 da LPI).

---

**(21) BR 30 2021 001796-2**

Código 30 - Exigência – Art. 103 da LPI

(22) 26/04/2021

(71) MERCADO DE COMÉRCIO ÁRABE BRASILEIRO TRADING LTDA (BR/SP)

(74) JOSUE EVARISTO SILVA

A apresentação das figuras não está de acordo com as especificações do item 4.2.11 do Manual de Desenhos Industriais. Apresente novo jogo de figuras completo, sem alteração da matéria apresentada no depósito. Os desenhos ou fotografias deverão ser apresentados dentro de margens de no mínimo 3 cm, em folhas brancas no formato A4, NUMERADAS SEQUENCIALMENTE no centro da margem superior indicando o número da folha e o número total de folhas, separados por uma barra oblíqua. Exemplo: 1/4, 2/4, 3/4 e 4/4. Os desenhos ou fotografias deverão ser NUMERADOS SEQUENCIALMENTE em conformidade com o padrão de dois algarismos, a saber: Fig. 1.1, Fig. 1.2, Fig. 1.3, Fig. 1.4. NÃO SERÃO ADMITIDAS outras formas de numeração, como o padrão de um algarismo (1, 2, 3...), numeração alfanumérica (1A, 1B, 1C...) e caracteres



---

isolados (A, B, C...). CADA VISTA DO DESENHO OU FOTOGRAFIA deverá ser apresentado em uma folha, individualmente, com dimensões adequadas e nitidez e resolução gráfica suficientes para a plena compreensão do desenho industrial requerido, observado o mínimo de 300 dpi. NÃO SERÃO ADMITIDOS NAS FOLHAS DE DESENHOS OU FOTOGRAFIAS ELEMENTOS COMO MOLDURAS, linhas delimitadoras, marcas, logotipos, marcas d'água, timbres, rubricas, assinaturas e outras informações de mesma natureza. Esta exigência deverá ser cumprida utilizando a GRU 104 (isenta) dentro do prazo de 5 dias contados a partir do primeiro dia útil após esta publicação (art. 103 da LPI).

---

(21) BR 30 2021 001813-6

Código 30 - Exigência – Art. 103 da LPI

(22) 27/04/2021

(71) VINILTECH INDÚSTRIA DE PRODUTOS MANUFATURADOS EIRELI (BR/SP)

(74) ANA PAULA FELICIO BARBOSA

[ 1 ] As figuras apresentadas não estão numeradas, estando em desacordo com as especificações do item 4.2.11 do manual de desenhos industriais. Apresente novo jogo de figuras, sem alteração da matéria apresentada no depósito, com numeração de acordo com as seguintes especificações: OS DESENHOS OU FOTOGRAFIAS DEVERÃO SER NUMERADOS SEQUENCIALMENTE EM CONFORMIDADE COM O PADRÃO DE DOIS ALGARISMOS: fig. 1.1, fig. 1.2, fig. 1.3, fig. 1.4. NÃO SERÃO ADMITIDAS outras formas de numeração, como o padrão de um algarismo (1, 2, 3...), numeração alfanumérica (1a, 1b, 1c...) E caracteres isolados (a, b, c...). CADA VISTA DO DESENHO OU FOTOGRAFIA deverá ser apresentada em uma folha, individualmente, NUMERADA SEQUENCIALMENTE NO CENTRO DA MARGEM SUPERIOR INDICANDO O NÚMERO DA FOLHA E O NÚMERO TOTAL DE FOLHAS, SEPARADOS POR UMA BARRA OBLÍQUA. Exemplo: 1/4, 2/4, 3/4 e 4/4. Caso tenha sido apresentado relatório, deverá ser reapresentado com a numeração das figuras corrigida seguindo as disposições do item 4.2.9 do Manual de Desenhos Industriais. [ 2 ] Reapresente documento de procuração devidamente assinado tendo em vista que no documento anexado não consta assinatura do outorgante. Esta exigência deverá ser cumprida utilizando a GRU 104 (isenta) dentro do prazo de 5 dias contados a partir do primeiro dia útil após esta publicação (art. 103 da LPI).

---

(21) BR 30 2021 001826-8

Código 30 - Exigência – Art. 103 da LPI

(22) 27/04/2021

(71) EUROLAF VEICULOS ESPECIAIS (BR/RJ)

Foram apresentados dois jogos de figuras. Apresente esclarecimento informando qual dos jogos contém o real objeto de registro e qual deverá ser desconsiderado. Caso trate-se de variações do mesmo objeto apresente novo jogo de figuras sem alteração da matéria apresentada no depósito e com numeração das figuras corrigida, observando as especificações do item 4.2.11 do



Manual de Desenhos Industriais. Havendo mais de um desenho industrial no pedido, deve-se acrescentar uma unidade ao primeiro algarismo da numeração para cada variação configurativa. (Exemplo: 1ª variação configurativa: Fig. 1.1, Fig. 1.2, Fig. 1.3, Fig. 1.4; 2ª variação configurativa: Fig. 2.1, Fig. 2.2, Fig. 2.3, Fig. 2.4; 3ª variação configurativa: Fig. 3.1, Fig. 3.2, Fig. 3.3, Fig. 3.4). A NUMERAÇÃO DAS PÁGINAS DOS DESENHOS, EM CASO DE VARIAÇÃO CONFIGURATIVA, DEVE SER CONTÍNUA. Exemplo: 4 páginas da primeira variação (Fig. 1.1, Fig. 1.2, Fig. 1.3, Fig. 1.4) e 3 páginas da segunda variação (Fig. 2.1, Fig. 2.2, Fig. 2.3), totalizando 7 páginas de desenhos. A numeração das páginas de desenhos deverá ser de 1/7 a 7/7, sendo 1/7 a 4/7 (Fig. 1.1, Fig. 1.2, Fig. 1.3, Fig. 1.4) e 5/7 a 7/7 (Fig. 2.1, Fig. 2.2, Fig. 2.3). Esta exigência deverá ser cumprida utilizando a GRU 104 (isenta) dentro do prazo de 5 dias contados a partir do primeiro dia útil após esta publicação (art. 103 da LPI).

(21) BR 30 2021 001830-6

Código 30 - Exigência – Art. 103 da LPI

(22) 27/04/2021

(71) BIXGROUP IND E COM LTDA (BR/PR)

A apresentação das figuras não está de acordo com as especificações do item 4.2.11 do Manual de Desenhos Industriais. Apresente novo jogo de figuras completo, COM CADA VISTA DA FIGURA APRESENTADA EM UMA FOLHA, sem alteração da matéria apresentada no depósito. Cada desenho ou fotografia deverá ser apresentado em uma folha, INDIVIDUALMENTE, com dimensões adequadas e nitidez e resolução gráfica suficientes para a plena compreensão do desenho industrial requerido. As figuras deverão ser NUMERADAS SEQUENCIALMENTE EM CONFORMIDADE COM O PADRÃO DE DOIS ALGARISMOS: Fig. 1.1, Fig. 1.2, Fig. 1.3, Fig. 1.4. NÃO SERÃO ADMITIDAS outras formas de numeração, como o padrão de um algarismo (1, 2, 3), numeração alfanumérica (1A, 1B, 1C) e caracteres isolados (A, B, C). AS FOLHAS DEVERÃO SER NUMERADAS SEQUENCIALMENTE NO CENTRO DA MARGEM SUPERIOR INDICANDO O NÚMERO DA FOLHA E O NÚMERO TOTAL DE FOLHAS, SEPARADOS POR UMA BARRA OBLÍQUA. Exemplo: 1/4, 2/4, 3/4 e 4/4. Esta exigência deverá ser cumprida utilizando a GRU 104 (isenta) dentro do prazo de 5 dias contados a partir do primeiro dia útil após esta publicação (art. 103 da LPI).

(21) BR 30 2021 001841-1

Código 30 - Exigência – Art. 103 da LPI

(22) 27/04/2021

(71) JOSEANE CANABARRO DE MORAES (BR/RS)

A apresentação das figuras não está de acordo com as especificações do item 4.2.11 do Manual de Desenhos Industriais. Apresente novo jogo de figuras completo, COM CADA VISTA DA FIGURA APRESENTADA EM UMA FOLHA, sem alteração da matéria apresentada no depósito. Cada desenho ou fotografia deverá ser apresentado em uma folha, INDIVIDUALMENTE, com dimensões adequadas e nitidez e resolução gráfica suficientes para a plena compreensão do



---

desenho industrial requerido. As figuras deverão ser NUMERADAS SEQUENCIALMENTE EM CONFORMIDADE COM O PADRÃO DE DOIS ALGARISMOS: Fig. 1.1, Fig. 1.2, Fig. 1.3, Fig. 1.4. NÃO SERÃO ADMITIDAS outras formas de numeração, como o padrão de um algarismo (1, 2, 3), numeração alfanumérica (1A, 1B, 1C) e caracteres isolados (A, B, C). AS FOLHAS DEVERÃO SER NUMERADAS SEQUENCIALMENTE NO CENTRO DA MARGEM SUPERIOR INDICANDO O NÚMERO DA FOLHA E O NÚMERO TOTAL DE FOLHAS, SEPARADOS POR UMA BARRA OBLÍQUA. Exemplo: 1/4, 2/4, 3/4 e 4/4. Esta exigência deverá ser cumprida utilizando a GRU 104 (isenta) dentro do prazo de 5 dias contados a partir do primeiro dia útil após esta publicação (art. 103 da LPI).

---

**(21) BR 30 2021 001842-0**

Código 30 - Exigência – Art. 103 da LPI

(22) 28/04/2021

(71) ANDRÉ CARÍCIO BERNARDINO DA SILVA (BR/PE)

Apresente novo jogo de figuras completo, sem alteração da matéria apresentada no depósito, retirando as molduras. A apresentação das figuras não está de acordo com as especificações do item 4.2.11 do Manual de Desenhos Industriais. NÃO SERÃO ADMITIDOS NAS FOLHAS DE DESENHOS OU FOTOGRAFIAS ELEMENTOS COMO MOLDURAS, linhas delimitadoras, marcas, logotipos, marcas d'água, timbres, rubricas, assinaturas e outras informações de mesma natureza. Os desenhos ou fotografias deverão ser numerados sequencialmente em conformidade com o padrão de dois algarismos: Fig. 1.1, Fig. 1.2, Fig. 1.3, Fig. 1.4. NÃO SERÃO ADMITIDAS outras formas de numeração, como o padrão de um algarismo (1, 2, 3...), numeração alfanumérica (1A, 1B, 1C...) e caracteres isolados (A, B, C...) Esta exigência deverá ser cumprida utilizando a GRU 104 (isenta) dentro do prazo de 5 dias contados a partir do primeiro dia útil após esta publicação (art. 103 da LPI).

---

**(21) BR 30 2021 001843-8**

Código 30 - Exigência – Art. 103 da LPI

(22) 28/04/2021

(71) ANDRÉ CARÍCIO BERNARDINO DA SILVA (BR/PE)

Apresente novo jogo de figuras completo, sem alteração da matéria apresentada no depósito, retirando as molduras. A apresentação das figuras não está de acordo com as especificações do item 4.2.11 do Manual de Desenhos Industriais. NÃO SERÃO ADMITIDOS NAS FOLHAS DE DESENHOS OU FOTOGRAFIAS ELEMENTOS COMO MOLDURAS, linhas delimitadoras, marcas, logotipos, marcas d'água, timbres, rubricas, assinaturas e outras informações de mesma natureza. Os desenhos ou fotografias deverão ser numerados sequencialmente em conformidade com o padrão de dois algarismos: Fig. 1.1, Fig. 1.2, Fig. 1.3, Fig. 1.4. NÃO SERÃO ADMITIDAS outras formas de numeração, como o padrão de um algarismo (1, 2, 3...), numeração alfanumérica (1A, 1B, 1C...) e caracteres isolados (A, B, C...) Esta exigência deverá ser cumprida utilizando a GRU 104 (isenta) dentro do prazo de 5 dias contados a partir do primeiro dia útil após esta



---

publicação (art. 103 da LPI).

---

**(21) BR 30 2021 001845-4**

Código 30 - Exigência – Art. 103 da LPI

(22) 28/04/2021

(71) ANDRÉ CARÍCIO BERNARDINO DA SILVA (BR/PE)

Apresente novo jogo de figuras completo, sem alteração da matéria apresentada no depósito, retirando as molduras. A apresentação das figuras não está de acordo com as especificações do item 4.2.11 do Manual de Desenhos Industriais. NÃO SERÃO ADMITIDOS NAS FOLHAS DE DESENHOS OU FOTOGRAFIAS ELEMENTOS COMO MOLDURAS, linhas delimitadoras, marcas, logotipos, marcas d'água, timbres, rubricas, assinaturas e outras informações de mesma natureza. Os desenhos ou fotografias deverão ser numerados sequencialmente em conformidade com o padrão de dois algarismos: Fig. 1.1, Fig. 1.2, Fig. 1.3, Fig. 1.4. NÃO SERÃO ADMITIDAS outras formas de numeração, como o padrão de um algarismo (1, 2, 3...), numeração alfanumérica (1A, 1B, 1C...) e caracteres isolados (A, B, C...) Esta exigência deverá ser cumprida utilizando a GRU 104 (isenta) dentro do prazo de 5 dias contados a partir do primeiro dia útil após esta publicação (art. 103 da LPI).

---

**(21) BR 30 2021 001846-2**

Código 30 - Exigência – Art. 103 da LPI

(22) 28/04/2021

(71) ANDRÉ CARÍCIO BERNARDINO DA SILVA (BR/PE)

Apresente novo jogo de figuras completo, sem alteração da matéria apresentada no depósito, retirando as molduras. A apresentação das figuras não está de acordo com as especificações do item 4.2.11 do Manual de Desenhos Industriais. NÃO SERÃO ADMITIDOS NAS FOLHAS DE DESENHOS OU FOTOGRAFIAS ELEMENTOS COMO MOLDURAS, linhas delimitadoras, marcas, logotipos, marcas d'água, timbres, rubricas, assinaturas e outras informações de mesma natureza. Os desenhos ou fotografias deverão ser numerados sequencialmente em conformidade com o padrão de dois algarismos: Fig. 1.1, Fig. 1.2, Fig. 1.3, Fig. 1.4. NÃO SERÃO ADMITIDAS outras formas de numeração, como o padrão de um algarismo (1, 2, 3...), numeração alfanumérica (1A, 1B, 1C...) e caracteres isolados (A, B, C...) Esta exigência deverá ser cumprida utilizando a GRU 104 (isenta) dentro do prazo de 5 dias contados a partir do primeiro dia útil após esta publicação (art. 103 da LPI).

---

**(21) BR 30 2021 001847-0**

Código 30 - Exigência – Art. 103 da LPI

(22) 28/04/2021

(71) ANDRÉ CARÍCIO BERNARDINO DA SILVA (BR/PE)

Apresente novo jogo de figuras completo, sem alteração da matéria apresentada no depósito, retirando as molduras. A apresentação das figuras não está de acordo com as especificações do item 4.2.11 do Manual de Desenhos Industriais. NÃO SERÃO ADMITIDOS NAS FOLHAS DE DESENHOS OU FOTOGRAFIAS ELEMENTOS COMO MOLDURAS, linhas delimitadoras, marcas, logotipos,



---

marcas d'água, timbres, rubricas, assinaturas e outras informações de mesma natureza. Os desenhos ou fotografias deverão ser numerados sequencialmente em conformidade com o padrão de dois algarismos: Fig. 1.1, Fig. 1.2, Fig. 1.3, Fig. 1.4. NÃO SERÃO ADMITIDAS outras formas de numeração, como o padrão de um algarismo (1, 2, 3...), numeração alfanumérica (1A, 1B, 1C...) e caracteres isolados (A, B, C...) Esta exigência deverá ser cumprida utilizando a GRU 104 (isenta) dentro do prazo de 5 dias contados a partir do primeiro dia útil após esta publicação (art. 103 da LPI).

---

(21) BR 30 2021 001848-9

Código 30 - Exigência – Art. 103 da LPI

(22) 28/04/2021

(71) ANDRÉ CARÍCIO BERNARDINO DA SILVA (BR/PE)

Apresente novo jogo de figuras completo, sem alteração da matéria apresentada no depósito, retirando as molduras. A apresentação das figuras não está de acordo com as especificações do item 4.2.11 do Manual de Desenhos Industriais. NÃO SERÃO ADMITIDOS NAS FOLHAS DE DESENHOS OU FOTOGRAFIAS ELEMENTOS COMO MOLDURAS, linhas delimitadoras, marcas, logotipos, marcas d'água, timbres, rubricas, assinaturas e outras informações de mesma natureza. Os desenhos ou fotografias deverão ser numerados sequencialmente em conformidade com o padrão de dois algarismos: Fig. 1.1, Fig. 1.2, Fig. 1.3, Fig. 1.4. NÃO SERÃO ADMITIDAS outras formas de numeração, como o padrão de um algarismo (1, 2, 3...), numeração alfanumérica (1A, 1B, 1C...) e caracteres isolados (A, B, C...) Esta exigência deverá ser cumprida utilizando a GRU 104 (isenta) dentro do prazo de 5 dias contados a partir do primeiro dia útil após esta publicação (art. 103 da LPI).

---

(21) BR 30 2021 001849-7

Código 30 - Exigência – Art. 103 da LPI

(22) 28/04/2021

(71) ANDRÉ CARÍCIO BERNARDINO DA SILVA (BR/PE)

Apresente novo jogo de figuras completo, sem alteração da matéria apresentada no depósito, retirando as molduras. A apresentação das figuras não está de acordo com as especificações do item 4.2.11 do Manual de Desenhos Industriais. NÃO SERÃO ADMITIDOS NAS FOLHAS DE DESENHOS OU FOTOGRAFIAS ELEMENTOS COMO MOLDURAS, linhas delimitadoras, marcas, logotipos, marcas d'água, timbres, rubricas, assinaturas e outras informações de mesma natureza. Os desenhos ou fotografias deverão ser numerados sequencialmente em conformidade com o padrão de dois algarismos: Fig. 1.1, Fig. 1.2, Fig. 1.3, Fig. 1.4. NÃO SERÃO ADMITIDAS outras formas de numeração, como o padrão de um algarismo (1, 2, 3...), numeração alfanumérica (1A, 1B, 1C...) e caracteres isolados (A, B, C...) Esta exigência deverá ser cumprida utilizando a GRU 104 (isenta) dentro do prazo de 5 dias contados a partir do primeiro dia útil após esta publicação (art. 103 da LPI).

---

(21) BR 30 2021 001852-7

Código 30 - Exigência – Art. 103 da LPI

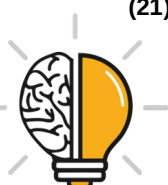

---

(22) 28/04/2021

(71) ANDRÉ CARÍCIO BERNARDINO DA SILVA (BR/PE)

Apresente novo jogo de figuras completo, sem alteração da matéria apresentada no depósito, retirando as molduras. A apresentação das figuras não está de acordo com as especificações do item 4.2.11 do Manual de Desenhos Industriais. NÃO SERÃO ADMITIDOS NAS FOLHAS DE DESENHOS OU FOTOGRAFIAS ELEMENTOS COMO MOLDURAS, linhas delimitadoras, marcas, logotipos, marcas d'água, timbres, rubricas, assinaturas e outras informações de mesma natureza. Os desenhos ou fotografias deverão ser numerados sequencialmente em conformidade com o padrão de dois algarismos: Fig. 1.1, Fig. 1.2, Fig. 1.3, Fig. 1.4. NÃO SERÃO ADMITIDAS outras formas de numeração, como o padrão de um algarismo (1, 2, 3...), numeração alfanumérica (1A, 1B, 1C...) e caracteres isolados (A, B, C...) Esta exigência deverá ser cumprida utilizando a GRU 104 (isenta) dentro do prazo de 5 dias contados a partir do primeiro dia útil após esta publicação (art. 103 da LPI).

---

(21) BR 30 2021 001873-0

Código 30 - Exigência – Art. 103 da LPI

(22) 28/04/2021

(71) STRONGRILL COMERCIO DE EQUIPAMENTOS PARA COZINHAS E ACESSORIOS EM GERAL LTDA (BR/SP)

(74) CAIO GRIMALDI DESBROUSSES MONTEIRO

A apresentação do relatório e reivindicação deve seguir as disposições do item 4.2.9 e 4.2.10 do Manual de Desenhos Industriais. As folhas do relatório descritivo e da reivindicação (se houver) deverão apresentar o texto em espaço duplo, na cor preta, dentro de margens de no mínimo 3 cm, em folhas brancas no formato A4, numeradas sequencialmente NO CENTRO DA MARGEM SUPERIOR indicando o número da folha e o número total de folhas, separados por uma barra oblíqua. Exemplo: 1/3, 2/3 e 3/3. As numerações das folhas do relatório descritivo e da reivindicação deverão ser independentes entre si. Os modelos estão disponíveis na seção "modelos" do referido manual. Esta exigência deverá ser cumprida utilizando a GRU 104 (isenta) dentro do prazo de 5 dias contados a partir do primeiro dia útil após esta publicação (art. 103 da LPI).

---

(21) BR 30 2021 001889-6

Código 30 - Exigência – Art. 103 da LPI

(22) 29/04/2021

(71) RA ARTIGOS PARA SAUDE LTDA ME (BR/SP)

(74) PRÓSPERA MARCAS E PATENTES

[ 1 ] A página de relatório não está numerada. As folhas do relatório descritivo e da reivindicação (se houver) deverão apresentar o texto em espaço duplo, na cor preta, dentro de margens de no mínimo 3 cm, em folhas brancas no formato A4, numeradas sequencialmente NO CENTRO DA MARGEM SUPERIOR indicando o número da folha e o número total de folhas, separados por uma barra oblíqua. Exemplo: 1/3, 2/3 e 3/3. As numerações das folhas do relatório descritivo, da



reivindicação e das figuras deverão ser independentes entre si. [ 2 ] As páginas de figuras não estão numeradas. Apresente novo jogo de figuras sem alteração da matéria apresentada no depósito e com numeração das páginas de acordo com as especificações do item 4.2.11 do Manual de Desenhos Industriais. Os desenhos ou fotografias deverão ser apresentados dentro de margens de no mínimo 3 cm, em folhas brancas no formato A4, NUMERADAS SEQUENCIALMENTE NO CENTRO DA MARGEM SUPERIOR INDICANDO O NÚMERO DA FOLHA E O NÚMERO TOTAL DE FOLHAS, SEPARADOS POR UMA BARRA OBLÍQUA. EXEMPLO: 1/4, 2/4, 3/4 e 4/4. OS DESENHOS OU FOTOGRAFIAS DEVERÃO SER NUMERADOS SEQUENCIALMENTE EM CONFORMIDADE COM O PADRÃO DE DOIS ALGARISMOS: Fig. 1.1, Fig. 1.2, Fig. 1.3, Fig. 1.4. NÃO SERÃO ADMITIDAS outras formas de numeração, como o padrão de um algarismo (1, 2, 3...), numeração alfanumérica (1A, 1B, 1C...) e caracteres isolados (A, B, C...) Esta exigência deverá ser cumprida utilizando a GRU 104 (isenta) dentro do prazo de 5 dias contados a partir do primeiro dia útil após esta publicação (art. 103 da LPI).

---

(21) BR 30 2021 001892-6

Código 30 - Exigência – Art. 103 da LPI

(22) 29/04/2021

(71) PAX COMPUTER TECHNOLOGY (SHENZHEN)CO., LTD. (CN)

(74) LEÃO PROPRIEDADE INTELECTUAL

A apresentação das figuras não está de acordo com as especificações do item 4.2.11 do Manual de Desenhos Industriais. Apresente novo jogo de figuras completo, COM CADA VISTA DA FIGURA APRESENTADA EM UMA FOLHA, sem alteração da matéria apresentada no depósito. Cada desenho ou fotografia deverá ser apresentado em uma folha, INDIVIDUALMENTE, com dimensões adequadas e nitidez e resolução gráfica suficientes para a plena compreensão do desenho industrial requerido. As figuras deverão ser NUMERADAS SEQUENCIALMENTE EM CONFORMIDADE COM O PADRÃO DE DOIS ALGARISMOS: Fig. 1.1, Fig. 1.2, Fig. 1.3, Fig. 1.4. NÃO SERÃO ADMITIDAS outras formas de numeração, como o padrão de um algarismo (1, 2, 3), numeração alfanumérica (1A, 1B, 1C) e caracteres isolados (A, B, C). AS FOLHAS DEVERÃO SER NUMERADAS SEQUENCIALMENTE NO CENTRO DA MARGEM SUPERIOR INDICANDO O NÚMERO DA FOLHA E O NÚMERO TOTAL DE FOLHAS, SEPARADOS POR UMA BARRA OBLÍQUA. Exemplo: 1/4, 2/4, 3/4 e 4/4. Esta exigência deverá ser cumprida utilizando a GRU 104 (isenta) dentro do prazo de 5 dias contados a partir do primeiro dia útil após esta publicação (art. 103 da LPI).

---

(21) BR 30 2021 001893-4

Código 30 - Exigência – Art. 103 da LPI

(22) 29/04/2021

(71) FABRIMOVEIS INDUSTRIAL LTDA (BR/SP)

A apresentação das figuras não está de acordo com as especificações do item 4.2.11 do Manual de Desenhos Industriais. Apresente novo jogo de figuras



completo, sem alteração da matéria apresentada no depósito. Os desenhos ou fotografias deverão ser apresentados dentro de margens de no mínimo 3 cm, em folhas brancas no formato A4, NUMERADAS SEQUENCIALMENTE no centro da margem superior indicando o número da folha e o número total de folhas, separados por uma barra oblíqua. Exemplo: 1/4, 2/4, 3/4 e 4/4. Os desenhos ou fotografias deverão ser NUMERADOS SEQUENCIALMENTE em conformidade com o padrão de dois algarismos, a saber: Fig. 1.1, Fig. 1.2, Fig. 1.3, Fig. 1.4. NÃO SERÃO ADMITIDAS outras formas de numeração, como o padrão de um algarismo (1, 2, 3...), numeração alfanumérica (1A, 1B, 1C...) e caracteres isolados (A, B, C...). CADA VISTA DO DESENHO OU FOTOGRAFIA deverá ser apresentado em uma folha, individualmente, com dimensões adequadas e nitidez e resolução gráfica suficientes para a plena compreensão do desenho industrial requerido, observado o mínimo de 300 dpi. NÃO SERÃO ADMITIDOS NAS FOLHAS DE DESENHOS OU FOTOGRAFIAS ELEMENTOS COMO MOLDURAS, linhas delimitadoras, marcas, logotipos, marcas d'água, timbres, rubricas, assinaturas e outras informações de mesma natureza. Esta exigência deverá ser cumprida utilizando a GRU 104 (isenta) dentro do prazo de 5 dias contados a partir do primeiro dia útil após esta publicação (art. 103 da LPI).

(21) BR 30 2021 001895-0

Código 30 - Exigência – Art. 103 da LPI

(22) 29/04/2021

(71) BORTOLAI DESIGN DE MOVEIS LTDA (BR/SP)

A apresentação das figuras não está de acordo com as especificações do item 4.2.11 do Manual de Desenhos Industriais. Apresente novo jogo de figuras completo, sem alteração da matéria apresentada no depósito. Os desenhos ou fotografias deverão ser apresentados dentro de margens de no mínimo 3 cm, em folhas brancas no formato A4, NUMERADAS SEQUENCIALMENTE no centro da margem superior indicando o número da folha e o número total de folhas, separados por uma barra oblíqua. Exemplo: 1/4, 2/4, 3/4 e 4/4. Os desenhos ou fotografias deverão ser NUMERADOS SEQUENCIALMENTE em conformidade com o padrão de dois algarismos, a saber: Fig. 1.1, Fig. 1.2, Fig. 1.3, Fig. 1.4. NÃO SERÃO ADMITIDAS outras formas de numeração, como o padrão de um algarismo (1, 2, 3...), numeração alfanumérica (1A, 1B, 1C...) e caracteres isolados (A, B, C...). CADA VISTA DO DESENHO OU FOTOGRAFIA deverá ser apresentado em uma folha, individualmente, com dimensões adequadas e nitidez e resolução gráfica suficientes para a plena compreensão do desenho industrial requerido, observado o mínimo de 300 dpi. NÃO SERÃO ADMITIDOS NAS FOLHAS DE DESENHOS OU FOTOGRAFIAS ELEMENTOS COMO MOLDURAS, linhas delimitadoras, marcas, logotipos, marcas d'água, timbres, rubricas, assinaturas e outras informações de mesma natureza. Esta exigência deverá ser cumprida utilizando a GRU 104 (isenta) dentro do prazo de 5 dias contados a partir do primeiro dia útil após esta publicação (art. 103 da LPI).

(21) BR 30 2021 001926-4

Código 30 - Exigência – Art. 103 da LPI

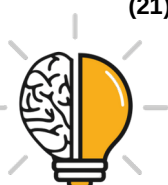

---

(22) 30/04/2021

(71) GREEN INNOVATION (BR/SP)

[ 1 ] A apresentação das figuras não está de acordo com as especificações do item 4.2.11 do Manual de Desenhos Industriais. Apresente novo jogo de figuras completo, sem alteração da matéria apresentada no depósito. Os desenhos ou fotografias deverão ser apresentados dentro de margens de no mínimo 3 cm, em folhas brancas no formato A4, NUMERADAS SEQUENCIALMENTE no centro da margem superior indicando o número da folha e o número total de folhas, separados por uma barra oblíqua. Exemplo: 1/4, 2/4, 3/4 e 4/4. Os desenhos ou fotografias deverão ser NUMERADOS SEQUENCIALMENTE em conformidade com o padrão de dois algarismos, a saber: Fig. 1.1, Fig. 1.2, Fig. 1.3, Fig. 1.4. NÃO SERÃO ADMITIDAS outras formas de numeração, como o padrão de um algarismo (1, 2, 3...), numeração alfanumérica (1A, 1B, 1C...) e caracteres isolados (A, B, C...). CADA VISTA DO DESENHO OU FOTOGRAFIA deverá ser apresentado em uma folha, individualmente, com dimensões adequadas e nitidez e resolução gráfica suficientes para a plena compreensão do desenho industrial requerido, observado o mínimo de 300 dpi. NÃO SERÃO ADMITIDOS NAS FOLHAS DE DESENHOS OU FOTOGRAFIAS ELEMENTOS COMO MOLDURAS, linhas delimitadoras, marcas, logotipos, marcas d'água, timbres, rubricas, assinaturas e outras informações de mesma natureza. [ 2 ] Consta associada ao processo a GRU 29409231933888664 de solicitação de sigilo, porém não foi identificado pagamento para a mesma. Conforme informações do item 3.5.2 do Manual de Desenhos Industriais ao realizar o depósito com solicitação de sigilo requerente deve estar de posse do número da GRU 102 PAGA E VÁLIDA. Caso a GRU em questão tenha sido paga ATÉ A DATA DO DEPÓSITO solicitamos que encaminhe o comprovante de pagamento. Caso a GRU NÃO TENHA SIDO PAGA ATÉ A DATA DO DEPÓSITO ou o pagamento tenha sido realizado APÓS A DATA DE DEPÓSITO a GRU será desconsiderada, o processo será notificado e encaminhado para exame. Caso a solicitação de sigilo tenha sido marcada por engano, apresentar esclarecimento solicitando a retirada da informação do cadastro. Esta exigência deverá ser cumprida utilizando a GRU 104 (isenta) dentro do prazo de 5 dias contados a partir do primeiro dia útil após esta publicação (art. 103 da LPI).

---

(21) BR 30 2021 001930-2

Código 30 - Exigência – Art. 103 da LPI

(22) 30/04/2021

(71) GREEN INNOVATION (BR/SP) ; GREEN INNOVATION (BR/SP)

A apresentação das figuras não está de acordo com as especificações do item 4.2.11 do Manual de Desenhos Industriais. Apresente novo jogo de figuras completo, sem alteração da matéria apresentada no depósito. Os desenhos ou fotografias deverão ser apresentados dentro de margens de no mínimo 3 cm, em folhas brancas no formato A4, NUMERADAS SEQUENCIALMENTE no centro da margem superior indicando o número da folha e o número total de folhas, separados por uma barra oblíqua. Exemplo: 1/4, 2/4, 3/4 e 4/4. Os desenhos ou



fotografias deverão ser NUMERADOS SEQUENCIALMENTE em conformidade com o padrão de dois algarismos, a saber: Fig. 1.1, Fig. 1.2, Fig. 1.3, Fig. 1.4. NÃO SERÃO ADMITIDAS outras formas de numeração, como o padrão de um algarismo (1, 2, 3...), numeração alfanumérica (1A, 1B, 1C...) e caracteres isolados (A, B, C...).CADA VISTA DO DESENHO OU FOTOGRAFIA deverá ser apresentado em uma folha, individualmente, com dimensões adequadas e nitidez e resolução gráfica suficientes para a plena compreensão do desenho industrial requerido, observado o mínimo de 300 dpi.NÃO SERÃO ADMITIDOS NAS FOLHAS DE DESENHOS OU FOTOGRAFIAS ELEMENTOS COMO MOLDURAS, linhas delimitadoras, marcas, logotipos, marcas d'água, timbres, rubricas, assinaturas e outras informações de mesma natureza.Esta exigência deverá ser cumprida utilizando a GRU 104 (isenta) dentro do prazo de 5 dias contados a partir do primeiro dia útil após esta publicação (art. 103 da LPI).

(21) BR 30 2021 001933-7

Código 30 - Exigência – Art. 103 da LPI

(22) 30/04/2021

(71) GREEN INNOVATION (BR/SP) ; LUIZ ARMANDO NICOLAO (BR/SC) ; GREEN INNOVATION (BR/SP)

A apresentação das figuras não está de acordo com as especificações do item 4.2.11 do Manual de Desenhos Industriais.Apresente novo jogo de figuras completo, sem alteração da matéria apresentada no depósito.Os desenhos ou fotografias deverão ser apresentados dentro de margens de no mínimo 3 cm, em folhas brancas no formato A4, NUMERADAS SEQUENCIALMENTE no centro da margem superior indicando o número da folha e o número total de folhas, separados por uma barra oblíqua. Exemplo: 1/4, 2/4, 3/4 e 4/4. Os desenhos ou fotografias deverão ser NUMERADOS SEQUENCIALMENTE em conformidade com o padrão de dois algarismos, a saber: Fig. 1.1, Fig. 1.2, Fig. 1.3, Fig. 1.4. NÃO SERÃO ADMITIDAS outras formas de numeração, como o padrão de um algarismo (1, 2, 3...), numeração alfanumérica (1A, 1B, 1C...) e caracteres isolados (A, B, C...).CADA VISTA DO DESENHO OU FOTOGRAFIA deverá ser apresentado em uma folha, individualmente, com dimensões adequadas e nitidez e resolução gráfica suficientes para a plena compreensão do desenho industrial requerido, observado o mínimo de 300 dpi.NÃO SERÃO ADMITIDOS NAS FOLHAS DE DESENHOS OU FOTOGRAFIAS ELEMENTOS COMO MOLDURAS, linhas delimitadoras, marcas, logotipos, marcas d'água, timbres, rubricas, assinaturas e outras informações de mesma natureza.Esta exigência deverá ser cumprida utilizando a GRU 104 (isenta) dentro do prazo de 5 dias contados a partir do primeiro dia útil após esta publicação (art. 103 da LPI).



**Código 31 - Notificação de Depósito**

Notificação de depósito de pedido de registro de desenho industrial. O pedido segue para a etapa de exame técnico.

---

**(21) BR 30 2021 001578-1** Código 31 - Notificação de Depósito  
(22) 13/04/2021  
(71) SANDRA CARLA FIORENTINI 29793885807 (BR/SP)  
(72) SANDRA CARLA FIORENTINI  
(74) AMINE PINHEIRO ABI ABIB  
Notificação de depósito (Protocolo: 870210033509 UF: WB Data: 13/04/2021  
Hora: 15:52)

---

**(21) BR 30 2021 001784-9** Código 31 - Notificação de Depósito  
(22) 26/04/2021  
(71) VOLVO TRUCK CORPORATION (SE)  
(72) ISMAIL OVACIK; MARIA BALTHAMMAR; EILEEN HWANG  
(74) DANNEMANN, SIEMSEN, BIGLER & IPANEMA MOREIRA  
Notificação de depósito (Protocolo: 870210037489 UF: WB Data: 26/04/2021  
Hora: 14:58)

---

**(21) BR 30 2021 001785-7** Código 31 - Notificação de Depósito  
(22) 26/04/2021  
(71) VOLVO TRUCK CORPORATION (SE)  
(72) ISMAIL OVACIK; MARIA BALTHAMMAR; EILEEN HWANG  
(74) DANNEMANN, SIEMSEN, BIGLER & IPANEMA MOREIRA  
Notificação de depósito (Protocolo: 870210037493 UF: WB Data: 26/04/2021  
Hora: 15:09)

---

**(21) BR 30 2021 001786-5** Código 31 - Notificação de Depósito  
(22) 26/04/2021  
(71) VOLVO TRUCK CORPORATION (SE)  
(72) ISMAIL OVACIK; MARIA BALTHAMMAR; EILEEN HWANG  
(74) DANNEMANN, SIEMSEN, BIGLER & IPANEMA MOREIRA  
Notificação de depósito (Protocolo: 870210037494 UF: WB Data: 26/04/2021  
Hora: 15:11)

---

**(21) BR 30 2021 001787-3** Código 31 - Notificação de Depósito  
(22) 26/04/2021  
(71) VOLVO TRUCK CORPORATION (SE)  
(72) ISMAIL OVACIK; MARIA BALTHAMMAR; EILEEN HWANG  
(74) DANNEMANN, SIEMSEN, BIGLER & IPANEMA MOREIRA  
Notificação de depósito (Protocolo: 870210037495 UF: WB Data: 26/04/2021



---

Hora: 15:11)

---

**(21) BR 30 2021 001788-1**

Código 31 - Notificação de Depósito  
(22) 26/04/2021  
(71) VOLVO TRUCK CORPORATION (SE)  
(72) ISMAIL OVACIK; MARIA BALTHAMMAR; EILEEN HWANG  
(74) DANNEMANN, SIEMSEN, BIGLER & IPANEMA MOREIRA  
Notificação de depósito (Protocolo: 870210037502 UF: WB Data: 26/04/2021  
Hora: 15:13)

---

**(21) BR 30 2021 001789-0**

Código 31 - Notificação de Depósito  
(22) 26/04/2021  
(71) GABRIEL ELOI URBANO (BR/SP)  
(72) GABRIEL ELOI URBANO  
(74) MARCO ANTÔNIO DE OLIVEIRA  
Notificação de depósito (Protocolo: 870210037505 UF: WB Data: 26/04/2021  
Hora: 15:16)

---

**(21) BR 30 2021 001790-3**

Código 31 - Notificação de Depósito  
(22) 26/04/2021  
(71) YPF SOCIEDAD ANONIMA (AR)  
(72) WALTER ELISEO BARBERIS  
(74) CAROLINA NAKATA  
Notificação de depósito (Protocolo: 870210037506 UF: WB Data: 26/04/2021  
Hora: 15:16)

---

**(21) BR 30 2021 001791-1**

Código 31 - Notificação de Depósito  
(22) 26/04/2021  
(71) PETNA COMÉRCIO DE ARTIGOS E ACESSÓRIOS PARA ANIMAIS  
DOMÉSTICOS LTDA. (BR/SC)  
(72) CÉLIO TEODORICO DOS SANTOS; GUILHERME DE SOUSA DE MELO;  
TAMINE SACCOMORI LOPES DAL MAGO  
(74) DEMAREST - ALMEIDA ROTENBERG E BOSCOLI - SOCIEDADE DE  
ADVOGADOS  
Notificação de depósito (Protocolo: 870210037516 UF: WB Data: 26/04/2021  
Hora: 15:30)

---

**(21) BR 30 2021 001792-0**

Código 31 - Notificação de Depósito  
(22) 26/04/2021  
(71) J. H. F. DE SOUZA ME (BR/SP)  
(72) JEISON HENRIQUE FRANCISCO DE SOUZA  
(74) BEERRE ASSESSORIA EMPRESARIAL LTDA  
Notificação de depósito (Protocolo: 870210037523 UF: WB Data: 26/04/2021  
Hora: 15:38)

---



---

**(21) BR 30 2021 001793-8** Código 31 - Notificação de Depósito  
(22) 26/04/2021  
(71) VOLVO TRUCK CORPORATION (SE)  
(72) ISMAIL OVACIK; MARIA BALTHAMMAR; EILEEN HWANG  
(74) DANNEMANN, SIEMSEN, BIGLER & IPANEMA MOREIRA  
Notificação de depósito (Protocolo: 870210037526 UF: WB Data: 26/04/2021  
Hora: 15:38)

---

**(21) BR 30 2021 001794-6** Código 31 - Notificação de Depósito  
(22) 26/04/2021  
(71) ZOZO, INC (JP)  
(72) VILLAMARIN RIGOBERTO; JAMIE HEATHER; BO LI; FRANCOIS GOFFINET; JIM GARDNER  
(74) KASZNAR LEONARDOS PROPRIEDADE INTELECTUAL  
Notificação de depósito (Protocolo: 870210037532 UF: WB Data: 26/04/2021  
Hora: 15:41)

---

**(21) BR 30 2021 001795-4** Código 31 - Notificação de Depósito  
(22) 26/04/2021  
(71) ZOZO, INC (JP)  
(72) VILLAMARIN RIGOBERTO; JAMIE HEATHER; BO LI; FRANCOIS GOFFINET; JIM GARDNER  
(74) KASZNAR LEONARDOS PROPRIEDADE INTELECTUAL  
Notificação de depósito (Protocolo: 870210037545 UF: WB Data: 26/04/2021  
Hora: 15:50)

---

**(21) BR 30 2021 001797-0** Código 31 - Notificação de Depósito  
(22) 26/04/2021  
(71) MOREIRA COMERCIO DE MOVEIS ONLINE EIRELI (BR/SP)  
(72) RENAN BERSI  
(74) BEERRE ASSESSORIA EMPRESARIAL LTDA  
Notificação de depósito (Protocolo: 870210037596 UF: WB Data: 26/04/2021  
Hora: 16:31)

---

**(21) BR 30 2021 001798-9** Código 31 - Notificação de Depósito  
(22) 26/04/2021  
(71) TAKEDA PHARMACEUTICAL COMPANY LIMITED (JP)  
(72) MCCAY BARNES; VERONIKA NOWAK  
(74) DANNEMANN, SIEMSEN, BIGLER & IPANEMA MOREIRA  
Notificação de depósito (Protocolo: 870210037607 UF: WB Data: 26/04/2021  
Hora: 16:48)

---

**(21) BR 30 2021 001799-7** Código 31 - Notificação de Depósito



---

(22) 26/04/2021

(71) TRAMONTINA S/A CUTELARIA (BR/RS)

(72) MARCOS ANTONIO GRESPAN

(74) CREAÇÃO DE MARCAS E PATENTES LTDA.

Notificação de depósito (Protocolo: 870210037612 UF: WB Data: 26/04/2021

Hora: 16:50)

---

**(21) BR 30 2021 001800-4**

Código 31 - Notificação de Depósito

(22) 26/04/2021

(71) TRAMONTINA S/A CUTELARIA (BR/RS)

(72) MARCOS ANTONIO GRESPAN

(74) CREAÇÃO DE MARCAS E PATENTES LTDA.

Notificação de depósito (Protocolo: 870210037615 UF: WB Data: 26/04/2021

Hora: 16:54)

---

**(21) BR 30 2021 001801-2**

Código 31 - Notificação de Depósito

(22) 26/04/2021

(71) TAKEDA PHARMACEUTICAL COMPANY LIMITED (JP)

(72) MCCAY BARNES; MARTHA SCHUSTER

(74) DANNEMANN, SIEMSEN, BIGLER & IPANEMA MOREIRA

Notificação de depósito (Protocolo: 870210037623 UF: WB Data: 26/04/2021

Hora: 17:01)

---

**(21) BR 30 2021 001803-9**

Código 31 - Notificação de Depósito

(22) 26/04/2021

(71) MAIARA LIBERATO DE MATOS MENEZES (BR/BA)

(72) MAIARA LIBERATO DE MATOS MENEZES

(74) FLAVIA MANSUR MURAD SCHAAL

Notificação de depósito (Protocolo: 870210037718 UF: WB Data: 26/04/2021

Hora: 20:02)

---

**(21) BR 30 2021 001805-5**

Código 31 - Notificação de Depósito

(22) 27/04/2021

(71) AVIBRASIL INDÚSTRIA E COMÉRCIO DE EQUIPAMENTOS AVÍCOLAS LTDA (BR/SC)

(72) CRISTIAN REGINATO

(74) ELIANE DUZ

Notificação de depósito (Protocolo: 870210037770 UF: WB Data: 27/04/2021

Hora: 09:07)

---

**(21) BR 30 2021 001806-3**

Código 31 - Notificação de Depósito

(22) 27/04/2021

(71) FERNANDO ANTÔNIO CAVALCANTI DE ALBUQUERQUE SÁ (BR/PE)

(72) FERNANDO ANTÔNIO CAVALCANTI DE ALBUQUERQUE SÁ



---

(74) TICIANO TORRES GADELHA  
Notificação de depósito (Protocolo: 870210037772 UF: WB Data: 27/04/2021  
Hora: 09:14)

---

**(21) BR 30 2021 001807-1** Código 31 - Notificação de Depósito  
(22) 27/04/2021  
(71) MOACIR LUIZ BOGO (BR/SC)  
(72) MOACIR LUIZ BOGO  
(74) SANDRO WUNDERLICH  
Notificação de depósito (Protocolo: 870210037779 UF: WB Data: 27/04/2021  
Hora: 09:25)

---

**(21) BR 30 2021 001808-0** Código 31 - Notificação de Depósito  
(22) 27/04/2021  
(71) TRYMAX INDUSTRIA E COMERCIO DE ARTEFATOS CIMENTICIOS  
EIRELI (BR/RS)  
(72) RAUL ANIBAL PANOZZO  
Notificação de depósito (Protocolo: 870210037783 UF: WB Data: 27/04/2021  
Hora: 09:36)

---

**(21) BR 30 2021 001809-8** Código 31 - Notificação de Depósito  
(22) 27/04/2021  
(71) OWENS-BROCKWAY GLASS CONTAINER INC. (US)  
(72) PAUL M. HARRIS; DOUGLAS LAIB; TAYLOR SMITH; NILS TIEMANN  
(74) Clarke, Modet Propriedade Intelectual Ltda.  
Notificação de depósito (Protocolo: 870210037795 UF: WB Data: 27/04/2021  
Hora: 10:01)

---

**(21) BR 30 2021 001810-1** Código 31 - Notificação de Depósito  
(22) 27/04/2021  
(71) TRYMAX INDUSTRIA E COMERCIO DE ARTEFATOS CIMENTICIOS  
EIRELI (BR/RS)  
(72) RAUL ANIBAL PANOZZO  
Notificação de depósito (Protocolo: 870210037800 UF: WB Data: 27/04/2021  
Hora: 10:22)

---

**(21) BR 30 2021 001811-0** Código 31 - Notificação de Depósito  
(22) 27/04/2021  
(71) OWENS-BROCKWAY GLASS CONTAINER INC. (US)  
(72) PAUL M. HARRI; LAURA MEJIA; ANDREA AYALA; KATIE MONTEMAYOR  
(74) Clarke, Modet Propriedade Intelectual Ltda.  
Notificação de depósito (Protocolo: 870210037801 UF: WB Data: 27/04/2021  
Hora: 10:25)



---

<b>(21) BR 30 2021 001812-8</b>	Código 31 - Notificação de Depósito (22) 27/04/2021 (71) OWENS-BROCKWAY GLASS CONTAINER INC. (US) (72) DOUGLAS LAIB; TAYLOR SMITH; LAURA MEJIA; CAROLINA TORO (74) Clarke, Modet Propriedade Intelectual Ltda. Notificação de depósito (Protocolo: 870210037809 UF: WB Data: 27/04/2021 Hora: 10:43)
<b>(21) BR 30 2021 001814-4</b>	Código 31 - Notificação de Depósito (22) 27/04/2021 (71) INSTITUTO NACIONAL DE TECNOLOGIA (BR/RJ) (72) JÚLIO C. AUGUSTO DA SILVA; DIEGO DOS SANTOS COSTA; GUILHERME TEIXEIRA DE VASCONCELOS Notificação de depósito (Protocolo: 870210037828 UF: WB Data: 27/04/2021 Hora: 11:01)
<b>(21) BR 30 2021 001815-2</b>	Código 31 - Notificação de Depósito (22) 27/04/2021 (71) INSTITUTO NACIONAL DE TECNOLOGIA (BR/RJ) (72) JÚLIO CEZAR AUGUSTO DA SILVA; DIEGO DOS SANTOS COSTA; GUILHERME TEIXEIRA DE VASCONCELOS Notificação de depósito (Protocolo: 870210037831 UF: WB Data: 27/04/2021 Hora: 11:03)
<b>(21) BR 30 2021 001816-0</b>	Código 31 - Notificação de Depósito (22) 27/04/2021 (71) INSTITUTO NACIONAL DE TECNOLOGIA (BR/RJ) (72) JÚLIO C. AUGUSTO DA SILVA; DIEGO DOS SANTOS COSTA; GUILHERME TEIXEIRA DE VASCONCELOS Notificação de depósito (Protocolo: 870210037834 UF: WB Data: 27/04/2021 Hora: 11:05)
<b>(21) BR 30 2021 001817-9</b>	Código 31 - Notificação de Depósito (22) 27/04/2021 (71) PAPP COMERCIO DE CAIXAS DE PASSAGEM LTDA. - ME (BR/SC) (72) LUIZ CEZAR PAPP (74) BIRATINI PEREIRA GOMES Notificação de depósito (Protocolo: 870210037841 UF: WB Data: 27/04/2021 Hora: 11:08)
<b>(21) BR 30 2021 001818-7</b>	Código 31 - Notificação de Depósito (22) 27/04/2021 (71) 21 PRODUTOS ODONTOLÓGICOS E MÉDICO-HOSPITALARES LTDA EPP (BR/PR)

---



---

(72) FABIANA FELIPIN RIGOBELLO; MÁRCIA SIMONI DE MELO RODRIGUES; DÉBORA SALES DE OLIVEIRA FÉLIX SANTOS; KELLER LINER RODRIGUES; PRISCILA DA SILVA BRIZZI; YURI MORAES RODRIGUES; PAULA LEONELLO ALVARES E SILVA; JONATAS RENAN GOMES MONTANUCCI

(74) SAMUEL JOSÉ AZEVEDO SILVA

Notificação de depósito (Protocolo: 870210037849 UF: WB Data: 27/04/2021  
Hora: 11:16)

---

**(21) BR 30 2021 001819-5**

Código 31 - Notificação de Depósito

(22) 27/04/2021

(71) 2I PRODUTOS ODONTOLÓGICOS E MÉDICO-HOSPITALARES LTDA EPP (BR/PR)

(72) JONATAS RENAN GOMES MONTANUCCI; FABIANA FELIPIN RIGOBELLO; MÁRCIA SIMONI DE MELO RODRIGUES; DÉBORA SALES DE OLIVEIRA FÉLIX SANTOS; KELLER LINER RODRIGUES; PRISCILA DA SILVA BRIZZI; YURI MORAES RODRIGUES; PAULA LEONELLO ALVARES E SILVA

(74) SAMUEL JOSÉ AZEVEDO SILVA

Notificação de depósito (Protocolo: 870210037870 UF: WB Data: 27/04/2021  
Hora: 11:42)

---

**(21) BR 30 2021 001820-9**

Código 31 - Notificação de Depósito

(22) 27/04/2021

(71) JCA DE ASSIS ASSESSORIA EM VENDAS -EPP (BR/SP)

(72) ANTONIO CARLOS DA SILVA GUGLIELMO

Notificação de depósito (Protocolo: 870210037883 UF: WB Data: 27/04/2021  
Hora: 11:54)

---

**(21) BR 30 2021 001821-7**

Código 31 - Notificação de Depósito

(22) 27/04/2021

(71) LUMBERMAN COMERCIO DE EQUIPAMENTOS LTDA (BR/PR)

(72) FELIPE ROESSLE SANCHES

(74) DIREÇÃO MARCAS E PATENTES LTDA

Notificação de depósito (Protocolo: 870210037885 UF: WB Data: 27/04/2021  
Hora: 11:56)

---

**(21) BR 30 2021 001822-5**

Código 31 - Notificação de Depósito

(22) 27/04/2021

(71) SÉRGIO ROBERTO CARDOSO (BR/SP)

(72) SÉRGIO ROBERTO CARDOSO

(74) Gevalci Oliveira Prado

Notificação de depósito (Protocolo: 870210037892 UF: WB Data: 27/04/2021  
Hora: 12:04)

---

**(21) BR 30 2021 001823-3**

Código 31 - Notificação de Depósito

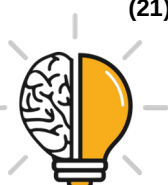

---

(22) 27/04/2021

(71) RANDON S/A IMPLEMENTOS E PARTICIPAÇÕES (BR/RS)

(72) RONICLEI GIACOMIN DOS SANTOS; LEONARDO KNOLLER ADOMILLI;  
LEONARDO CARLOTTO

(74) Remer Villaça & Nogueira Assessoria e Consultoria de Prop. Intelectual S/S  
Ltda.

Notificação de depósito (Protocolo: 870210037974 UF: WB Data: 27/04/2021

Hora: 14:32)

---

**(21) BR 30 2021 001824-1**

Código 31 - Notificação de Depósito

(22) 27/04/2021

(71) MAKITA CORPORATION (JP)

(72) YOTA KUMAGAI; TAIKI MISAWA; KATSUMI OKOUCHI; TAKESHI  
YAMAZAKI

(74) ARARIPE & ASSOCIADOS

Notificação de depósito (Protocolo: 870210038002 UF: WB Data: 27/04/2021

Hora: 15:01)

---

**(21) BR 30 2021 001825-0**

Código 31 - Notificação de Depósito

(22) 27/04/2021

(71) TERMOQUIMICA DE METAIS INDUSTRIA E COMÉRCIO LTDA (BR/GO)

(72) EVANDO FERREIRA DO AMARAL

(74) MARCUS VINICIUS FREIRE BANDEIRA DE ALMEIDA

Notificação de depósito (Protocolo: 870210038011 UF: WB Data: 27/04/2021

Hora: 15:09)

---

**(21) BR 30 2021 001827-6**

Código 31 - Notificação de Depósito

(22) 27/04/2021

(71) TERMOQUIMICA DE METAIS INDUSTRIA E COMÉRCIO LTDA (BR/GO)

(72) EVANDO FERREIRA DO AMARAL

(74) MARCUS VINICIUS FREIRE BANDEIRA DE ALMEIDA

Notificação de depósito (Protocolo: 870210038016 UF: WB Data: 27/04/2021

Hora: 15:17)

---

**(21) BR 30 2021 001828-4**

Código 31 - Notificação de Depósito

(22) 27/04/2021

(71) TERMOQUIMICA DE METAIS INDUSTRIA E COMÉRCIO LTDA (BR/GO)

(72) EVANDO FERREIRA DO AMARAL

(74) MARCUS VINICIUS FREIRE BANDEIRA DE ALMEIDA

Notificação de depósito (Protocolo: 870210038018 UF: WB Data: 27/04/2021

Hora: 15:21)

---

**(21) BR 30 2021 001829-2**

Código 31 - Notificação de Depósito

(22) 27/04/2021



---

(71) TERMOQUIMICA DE METAIS INDUSTRIA E COMÉRCIO LTDA (BR/GO)  
(72) EVANDO FERREIRA DO AMARAL  
(74) MARCUS VINICIUS FREIRE BANDEIRA DE ALMEIDA  
Notificação de depósito (Protocolo: 870210038023 UF: WB Data: 27/04/2021  
Hora: 15:28)

---

**(21) BR 30 2021 001831-4**

Código 31 - Notificação de Depósito  
(22) 27/04/2021  
(71) 21 PRODUTOS ODONTOLÓGICOS E MÉDICO-HOSPITALARES LTDA EPP  
(BR/PR)  
(72) JONATAS RENAN GOMES MONTANUCCI; FABIANA FELIPIN  
RIGOBELLO; MÁRCIA SIMONI DE MELO RODRIGUES; DÉBORA SALES DE  
OLIVEIRA FÉLIX SANTOS; KELLER LINER RODRIGUES; PRISCILA DA SILVA  
BRIZZI; YURI MORAES RODRIGUES; PAULA LEONELLO ALVARES E SILVA  
(74) SAMUEL JOSÉ AZEVEDO SILVA  
Notificação de depósito (Protocolo: 870210038030 UF: WB Data: 27/04/2021  
Hora: 15:31)

---

**(21) BR 30 2021 001832-2**

Código 31 - Notificação de Depósito  
(22) 27/04/2021  
(71) PADO S/A INDUSTRIAL COMERCIAL E IMPORTADORA (BR/SP)  
(72) CAROLINE ANTÔNIA MARIA VON ARCO GARDEMANN  
(74) Peduti Sociedade de Advogados  
Notificação de depósito (Protocolo: 870210038031 UF: WB Data: 27/04/2021  
Hora: 15:31)

---

**(21) BR 30 2021 001833-0**

Código 31 - Notificação de Depósito  
(22) 27/04/2021  
(71) TERMOQUIMICA DE METAIS INDUSTRIA E COMÉRCIO LTDA (BR/GO)  
(72) EVANDO FERREIRA DO AMARAL  
(74) MARCUS VINICIUS FREIRE BANDEIRA DE ALMEIDA  
Notificação de depósito (Protocolo: 870210038038 UF: WB Data: 27/04/2021  
Hora: 15:34)

---

**(21) BR 30 2021 001834-9**

Código 31 - Notificação de Depósito  
(22) 27/04/2021  
(71) JOSÉ SENDESKI NETO (BR/PR)  
(72) JOSE SENDESKI NETO  
(74) A PROVINCIA MARCAS E PATENTES LTDA.  
Notificação de depósito (Protocolo: 870210038052 UF: WB Data: 27/04/2021  
Hora: 15:53)

---

**(21) BR 30 2021 001835-7**

Código 31 - Notificação de Depósito  
(22) 27/04/2021



---

(71) NAVAL GROUP (FR)  
(72) SERGE THUROT  
(74) CAROLINA NAKATA  
Notificação de depósito (Protocolo: 870210038076 UF: WB Data: 27/04/2021  
Hora: 16:17)

---

**(21) BR 30 2021 001836-5**

Código 31 - Notificação de Depósito  
(22) 27/04/2021  
(71) JOSE ROBERTO RAMOS (BR/SP)  
(72) JOSÉ ROBERTO RAMOS  
(74) SANDRA LUISA CALDAS CORREIA  
Notificação de depósito (Protocolo: 870210038100 UF: WB Data: 27/04/2021  
Hora: 16:43)

---

**(21) BR 30 2021 001837-3**

Código 31 - Notificação de Depósito  
(22) 27/04/2021  
(71) MODALI BABY DECORAÇÕES EIRELI (BR/SP)  
(72) DENISE MARCOVICI SUSSKIND  
(74) PERANDIN SOCIEDADE DE ADVOGADOS  
Notificação de depósito (Protocolo: 870210038112 UF: WB Data: 27/04/2021  
Hora: 16:51)

---

**(21) BR 30 2021 001838-1**

Código 31 - Notificação de Depósito  
(22) 27/04/2021  
(71) LYRAS DK APS (DK)  
(72) MATHIAS KRÆMMERGAARD KRISTENSEN  
(74) KASZNAR LEONARDOS PROPRIEDADE INTELECTUAL  
Notificação de depósito (Protocolo: 870210038170 UF: WB Data: 27/04/2021  
Hora: 18:10)

---

**(21) BR 30 2021 001839-0**

Código 31 - Notificação de Depósito  
(22) 27/04/2021  
(71) LYRAS DK APS (DK)  
(72) MATHIAS KRÆMMERGAARD KRISTENSEN  
(74) KASZNAR LEONARDOS PROPRIEDADE INTELECTUAL  
Notificação de depósito (Protocolo: 870210038176 UF: WB Data: 27/04/2021  
Hora: 18:21)

---

**(21) BR 30 2021 001850-0**

Código 31 - Notificação de Depósito  
(22) 28/04/2021  
(71) WASHINGTON DE LIMA SOUZA (BR/SP)  
(72) WASHINGTON DE LIMA SOUZA  
(74) Ricardo Coutinho Barbosa  
Notificação de depósito (Protocolo: 870210038318 UF: WB Data: 28/04/2021



---

Hora: 10:21)

---

**(21) BR 30 2021 001851-9**

Código 31 - Notificação de Depósito  
(22) 28/04/2021  
(71) WASHINGTON DE LIMA SOUZA (BR/SP)  
(72) WASHINGTON DE LIMA SOUZA  
(74) Ricardo Coutinho Barbosa  
Notificação de depósito (Protocolo: 870210038325 UF: WB Data: 28/04/2021  
Hora: 10:32)

---

**(21) BR 30 2021 001853-5**

Código 31 - Notificação de Depósito  
(22) 28/04/2021  
(71) KONINKLIJKE PHILIPS N.V. (NL)  
(72) QINGXIANG OU  
(74) DANIEL ADVOGADOS (ALT.DE DANIEL & CIA)  
Notificação de depósito (Protocolo: 870210038365 UF: WB Data: 28/04/2021  
Hora: 11:58)

---

**(21) BR 30 2021 001854-3**

Código 31 - Notificação de Depósito  
(22) 28/04/2021  
(71) KONINKLIJKE PHILIPS N.V. (NL)  
(72) QINGXIANG OU  
(74) DANIEL ADVOGADOS (ALT.DE DANIEL & CIA)  
Notificação de depósito (Protocolo: 870210038369 UF: WB Data: 28/04/2021  
Hora: 12:03)

---

**(21) BR 30 2021 001855-1**

Código 31 - Notificação de Depósito  
(22) 28/04/2021  
(71) INSTITUTO FEDERAL DE EDUCACAO, CIENCIA E TECNOLOGIA DA  
PARAIBA (BR/PB)  
(72) AARÃO PEREIRA DE ARAÚJO JUNIOR; JOSÉ NIVALDO RIBEIRO FILHO;  
RAFAEL PONCE DE LEON AMORIM  
Notificação de depósito (Protocolo: 870210038382 UF: WB Data: 28/04/2021  
Hora: 12:30)

---

**(21) BR 30 2021 001856-0**

Código 31 - Notificação de Depósito  
(22) 28/04/2021  
(71) FIBRAFORM INDUSTRIA DE EMBALAGENS PLASTICAS LTDA. (BR/RS)  
(72) ROBERTO FRITZEN  
(74) RODRIGO MONTEIRO  
Notificação de depósito (Protocolo: 870210038397 UF: WB Data: 28/04/2021  
Hora: 13:14)

---

**(21) BR 30 2021 001857-8**

Código 31 - Notificação de Depósito

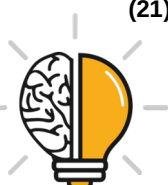

---

(22) 28/04/2021  
(71) FIBRAFORM INDUSTRIA DE EMBALAGENS PLASTICAS LTDA. (BR/RS)  
(72) ROBERTO FRITZEN  
(74) RODRIGO MONTEIRO  
Notificação de depósito (Protocolo: 870210038402 UF: WB Data: 28/04/2021  
Hora: 13:26)

---

**(21) BR 30 2021 001858-6** Código 31 - Notificação de Depósito  
(22) 28/04/2021  
(71) FIBRAFORM INDUSTRIA DE EMBALAGENS PLASTICAS LTDA. (BR/RS)  
(72) ROBERTO FRITZEN  
(74) RODRIGO MONTEIRO  
Notificação de depósito (Protocolo: 870210038409 UF: WB Data: 28/04/2021  
Hora: 13:37)

---

**(21) BR 30 2021 001859-4** Código 31 - Notificação de Depósito  
(22) 28/04/2021  
(71) LUCIANA MARIA QUITERIA (BR/SP)  
(72) LUCIANA MARIA QUITERIA  
Notificação de depósito (Protocolo: 870210038426 UF: WB Data: 28/04/2021  
Hora: 14:14)

---

**(21) BR 30 2021 001860-8** Código 31 - Notificação de Depósito  
(22) 28/04/2021  
(71) DISPENSING TECHNOLOGIES B.V. (NL)  
(72) PAULO NERVO; DENNIS VAN MELICK  
(74) DI BLASI, PARENTE & ADVOGADOS ASSOCIADOS  
Notificação de depósito (Protocolo: 870210038431 UF: WB Data: 28/04/2021  
Hora: 14:21)

---

**(21) BR 30 2021 001861-6** Código 31 - Notificação de Depósito  
(22) 28/04/2021  
(71) DISPENSING TECHNOLOGIES B.V. (NL)  
(72) PAULO NERVO; . DENNIS VAN MELICK  
(74) DI BLASI, PARENTE & ADVOGADOS ASSOCIADOS  
Notificação de depósito (Protocolo: 870210038433 UF: WB Data: 28/04/2021  
Hora: 14:23)

---

**(21) BR 30 2021 001862-4** Código 31 - Notificação de Depósito  
(22) 28/04/2021  
(71) APPLE INC. (US)  
(72) JODY AKANA; MOLLY ANDERSON; BARTLEY K. ANDRE; SHOTA AOYAGI;  
ANTHONY MICHAEL ASHCROFT; MARINE C. BATAILLE; JEREMY BATAILLOU;  
ABIDUR RAHMAN CHOWDHURY; CLARA GENEVIÈVE MARINE



---

COURTAIGNE; MARKUS DIEBEL; JONATHAN GOMEZ GARCIA; M. EVANS HANKEY; JULIAN HOENIG; RICHARD P. HOWARTH; JONATHAN P. IVE; DUNCAN ROBERT KERR; JULIAN JAEDE; BENJAMIN ANDREW SHAFFER; PETER RUSSELL-CLARKE; CLEMENT TISSANDIER; JOE SUNG-HO TAN; RICO ZÖRKENDÖRFER; EUGENE ANTONY WHANG  
(74) KASZNAR LEONARDOS PROPRIEDADE INTELECTUAL  
Notificação de depósito (Protocolo: 870210038449 UF: WB Data: 28/04/2021  
Hora: 14:35)

---

**(21) BR 30 2021 001863-2**

Código 31 - Notificação de Depósito  
(22) 28/04/2021  
(71) MPLASTIC STORE DISTRIBUIDORA DE ARTEFATOS PLASTICOS E METALICOS EIRELI - EPP (BR/SP)  
(72) CLAUDIO ROBERTO MORAES  
(74) Pezzuol & Associados Marcas e Patentes Ltda.  
Notificação de depósito (Protocolo: 870210038450 UF: WB Data: 28/04/2021  
Hora: 14:37)

---

**(21) BR 30 2021 001864-0**

Código 31 - Notificação de Depósito  
(22) 28/04/2021  
(71) FIBRAFORM INDUSTRIA DE EMBALAGENS PLASTICAS LTDA. (BR/RS)  
(72) ROBERTO FRITZEN  
(74) RODRIGO MONTEIRO  
Notificação de depósito (Protocolo: 870210038459 UF: WB Data: 28/04/2021  
Hora: 14:48)

---

**(21) BR 30 2021 001865-9**

Código 31 - Notificação de Depósito  
(22) 28/04/2021  
(71) JOSÉ LUIS RUEDA CALVET (GT)  
(72) JOSÉ LUIS RUEDA CALVET  
(74) GRUENBAUM, POSSINHAS & TEIXEIRA LTDA.  
Notificação de depósito (Protocolo: 870210038466 UF: WB Data: 28/04/2021  
Hora: 14:59)

---

**(21) BR 30 2021 001866-7**

Código 31 - Notificação de Depósito  
(22) 28/04/2021  
(71) VIVANT WINES INDUSTRIA E COMERCIO DE VINHOS LTDA (BR/RJ)  
(72) JOSÉ AUDRIN RODRIGUES DA LUZ  
(74) FARIA, CENDÃO & MAIA ADVOGADOS  
Notificação de depósito (Protocolo: 870210038472 UF: WB Data: 28/04/2021  
Hora: 15:05)

---

**(21) BR 30 2021 001867-5**

Código 31 - Notificação de Depósito  
(22) 28/04/2021



---

(71) BYD COMPANY LIMITED (CN)  
(72) YIRONG PAN; JIHAN FAN; JIANQIONG DAN; WOLFGANG JOSEF  
EGGER; JUAN MANUEL LOPEZ ABAD  
(74) DI BLASI, PARENTE & ADVOGADOS ASSOCIADOS  
Notificação de depósito (Protocolo: 870210038509 UF: WB Data: 28/04/2021  
Hora: 15:47)

---

**(21) BR 30 2021 001868-3**

Código 31 - Notificação de Depósito  
(22) 28/04/2021  
(71) BEIJING DAJIA INTERNET INFORMATION TECHNOLOGY CO., LTD. (CN)  
(72) MENGJIE ZHAO  
(74) DANNEMANN, SIEMSEN, BIGLER & IPANEMA MOREIRA  
Notificação de depósito (Protocolo: 870210038526 UF: WB Data: 28/04/2021  
Hora: 16:00)

---

**(21) BR 30 2021 001869-1**

Código 31 - Notificação de Depósito  
(22) 28/04/2021  
(71) SALVUS TECNOLOGIA LTDA - EPP (BR/PE)  
(72) MARISTONE GOMES DA SILVA JUNIOR; FERNANDO CÉSAR DE  
CERQUEIRA JÚDICE TAVARES; MARCOS DA CRUZ OLIVEIRA ROCHA;  
BRUNO HENRIQUE SANTOS DA SILVA  
(74) INTELLINOVA CONSULTORIA EMPRESARIAL LTDA.ME  
Notificação de depósito (Protocolo: 870210038564 UF: WB Data: 28/04/2021  
Hora: 16:27)

---

**(21) BR 30 2021 001870-5**

Código 31 - Notificação de Depósito  
(22) 28/04/2021  
(71) COMPAGNIE GENERALE DES ETABLISSEMENTS MICHELIN (FR)  
(72) DAMIEN BARDIN; FLAVIA FERNANDES  
(74) GUERRA ADVOGADOS ASSOCIADOS  
Notificação de depósito (Protocolo: 870210038579 UF: WB Data: 28/04/2021  
Hora: 16:38)

---

**(21) BR 30 2021 001871-3**

Código 31 - Notificação de Depósito  
(22) 28/04/2021  
(71) AVIBRASIL INDÚSTRIA E COMÉRCIO DE EQUIPAMENTOS AVÍCOLAS  
LTDA (BR/SC)  
(72) CRISTIAN REGINATO  
(74) ELIANE DUZ  
Notificação de depósito (Protocolo: 870210038597 UF: WB Data: 28/04/2021  
Hora: 16:54)

---

**(21) BR 30 2021 001874-8**

Código 31 - Notificação de Depósito  
(22) 28/04/2021



---

(71) ELC MANAGEMENT LLC (US)  
(72) FRANCK-ALEXANDRE BASSET; KILIAN ALEXANDRE DOMINIQUE HENNESSY  
(74) DANNEMANN, SIEMSEN, BIGLER & IPANEMA MOREIRA  
Notificação de depósito (Protocolo: 870210038629 UF: WB Data: 28/04/2021  
Hora: 17:27)

---

**(21) BR 30 2021 001877-2** Código 31 - Notificação de Depósito  
(22) 28/04/2021  
(71) VALMIR REGINALDO DA SILVA (BR/PE)  
(72) VALMIR REGINALDO DA SILVA  
Notificação de depósito (Protocolo: 870210038639 UF: WB Data: 28/04/2021  
Hora: 17:37)

---

**(21) BR 30 2021 001878-0** Código 31 - Notificação de Depósito  
(22) 28/04/2021  
(71) UNE MASTER - GESTÃO DE FRANQUIAS LTDA (BR/RS)  
(72) RAFAEL RIBEIRO NASCIMENTO  
(74) SERGIO LIPINSKI BRANDÃO JUNIOR  
Notificação de depósito (Protocolo: 870210038688 UF: WB Data: 28/04/2021  
Hora: 19:41)

---

**(21) BR 30 2021 001879-9** Código 31 - Notificação de Depósito  
(22) 28/04/2021  
(71) SHENZHEN VOXTECH CO., LTD. (CN) ; SHENZHEN VOXTECH CO., LTD. (CN)  
(72) HAOFENG ZHANG; YONGJIAN LI; LEI ZHANG; LEI TANG; ZEYING ZHENG; YUNBIN CHEN  
(74) Cesar Alexandre Leão Barcellos  
Notificação de depósito (Protocolo: 870210038689 UF: WB Data: 28/04/2021  
Hora: 19:42)

---

**(21) BR 30 2021 001880-2** Código 31 - Notificação de Depósito  
(22) 28/04/2021  
(71) MARCOS ANTONIO RAMOS (BR/PR)  
(72) MARCOS ANTONIO RAMOS  
(74) PAULO GUSTAVO ZANETTI MORAIS BADAN  
Notificação de depósito (Protocolo: 870210038701 UF: WB Data: 28/04/2021  
Hora: 22:45)

---

**(21) BR 30 2021 001881-0** Código 31 - Notificação de Depósito  
(22) 28/04/2021  
(71) MARCOS ANTONIO RAMOS (BR/PR)  
(72) MARCOS ANTONIO RAMOS



---

(74) PAULO GUSTAVO ZANETTI MORAIS BADAN  
Notificação de depósito (Protocolo: 870210038703 UF: WB Data: 28/04/2021  
Hora: 23:06)

---

**(21) BR 30 2021 001882-9** Código 31 - Notificação de Depósito  
(22) 29/04/2021  
(71) INCESA IND. DE COMPONENTES ELÉTRICOS LTDA (BR/SP)  
(72) MAURICIO BENATTI; LUIZ FERNANDO BREDÁ BRITO  
(74) CINTIA LOURENÇO MOSSO  
Notificação de depósito (Protocolo: 870210038734 UF: WB Data: 29/04/2021  
Hora: 09:21)

---

**(21) BR 30 2021 001883-7** Código 31 - Notificação de Depósito  
(22) 29/04/2021  
(71) INCESA IND. DE COMPONENTES ELÉTRICOS LTDA (BR/SP)  
(72) MAURICIO BENATTI; LUIZ FERNANDO BREDÁ BRITO  
(74) CINTIA LOURENÇO MOSSO  
Notificação de depósito (Protocolo: 870210038741 UF: WB Data: 29/04/2021  
Hora: 09:40)

---

**(21) BR 30 2021 001884-5** Código 31 - Notificação de Depósito  
(22) 29/04/2021  
(71) DIRCEU PEZINI (BR/SP)  
(72) DIRCEU PEZINI  
(74) VILAGE MARCAS E PATENTES LTDA  
Notificação de depósito (Protocolo: 870210038743 UF: WB Data: 29/04/2021  
Hora: 09:45)

---

**(21) BR 30 2021 001885-3** Código 31 - Notificação de Depósito  
(22) 29/04/2021  
(71) FERNANDA BARRETO CAMPELLO WALTER (BR/PE)  
(72) FERNANDA BARRETO CAMPELLO WALTER  
(74) ESCOBAR ADVOCACIA  
Notificação de depósito (Protocolo: 870210038744 UF: WB Data: 29/04/2021  
Hora: 09:46)

---

**(21) BR 30 2021 001886-1** Código 31 - Notificação de Depósito  
(22) 29/04/2021  
(71) CIBELY DELABENETA (BR/PR)  
(72) CIBELY DELABENETA  
(74) EVERTON LUIS ROSSIN  
Notificação de depósito (Protocolo: 870210038747 UF: WB Data: 29/04/2021  
Hora: 09:51)



---

**(21) BR 30 2021 001887-0** Código 31 - Notificação de Depósito  
(22) 29/04/2021  
(71) INCESA IND. DE COMPONENTES ELÉTRICOS LTDA (BR/SP)  
(72) MAURICIO BENATTI; LUIZ FERNANDO BREDÁ BRITO  
(74) CINTIA LOURENÇO MOSSO  
Notificação de depósito (Protocolo: 870210038757 UF: WB Data: 29/04/2021  
Hora: 10:18)

---

**(21) BR 30 2021 001888-8** Código 31 - Notificação de Depósito  
(22) 29/04/2021  
(71) INCESA IND. DE COMPONENTES ELÉTRICOS LTDA (BR/SP)  
(72) MAURICIO BENATTI; LUIZ FERNANDO BREDÁ BRITO  
(74) CINTIA LOURENÇO MOSSO  
Notificação de depósito (Protocolo: 870210038762 UF: WB Data: 29/04/2021  
Hora: 10:28)

---

**(21) BR 30 2021 001890-0** Código 31 - Notificação de Depósito  
(22) 29/04/2021  
(71) INCESA IND. DE COMPONENTES ELÉTRICOS LTDA (BR/SP)  
(72) MAURICIO BENATTI; LUIZ FERNANDO BREDÁ BRITO  
(74) CINTIA LOURENÇO MOSSO  
Notificação de depósito (Protocolo: 870210038781 UF: WB Data: 29/04/2021  
Hora: 10:59)

---

**(21) BR 30 2021 001891-8** Código 31 - Notificação de Depósito  
(22) 29/04/2021  
(71) INCESA IND. DE COMPONENTES ELÉTRICOS LTDA (BR/SP)  
(72) MAURICIO BENATTI; LUIZ FERNANDO BREDÁ BRITO  
(74) CINTIA LOURENÇO MOSSO  
Notificação de depósito (Protocolo: 870210038800 UF: WB Data: 29/04/2021  
Hora: 11:28)

---

**(21) BR 30 2021 001894-2** Código 31 - Notificação de Depósito  
(22) 29/04/2021  
(71) INDUSTRIAS MECÂNICAS ROCHFER LTDA. (BR/SP)  
(72) FERNANDO ROCHA BASTOS CONCEIÇÃO  
(74) MARCO ANTÔNIO DE OLIVEIRA  
Notificação de depósito (Protocolo: 870210038956 UF: WB Data: 29/04/2021  
Hora: 15:26)

---

**(21) BR 30 2021 001896-9** Código 31 - Notificação de Depósito  
(22) 29/04/2021  
(71) INPU INDUSTRIA NACIONAL DE POLIURETANOS LTDA (BR/MG)  
(72) MARCOS PAULO SILVA



---

(74) MARCELO NAVES LACERDA

Notificação de depósito (Protocolo: 870210038986 UF: WB Data: 29/04/2021  
Hora: 15:50)

---

**(21) BR 30 2021 001897-7**

Código 31 - Notificação de Depósito

(22) 29/04/2021

(71) DEERE & COMPANY (US)

(72) THOMAS G. BARTLETT; MAURO BOLZANI; PHILIP E. FERREE; IBAN GOMEZ PRECIADO; CARLOS VILLALBA GOMEZ; JOAQUIN RANDLE; VICTOR HERRÁIZ GONZÁLEZ

(74) KASZNAR LEONARDOS PROPRIEDADE INTELECTUAL

Notificação de depósito (Protocolo: 870210038999 UF: WB Data: 29/04/2021  
Hora: 16:07)

---

**(21) BR 30 2021 001898-5**

Código 31 - Notificação de Depósito

(22) 29/04/2021

(71) ECP INCORPORATED (US)

(72) DANIEL P. PIERONI

(74) MSANTOS PROPRIEDADE INTELECTUAL LTDA- EPP-

Notificação de depósito (Protocolo: 870210039001 UF: WB Data: 29/04/2021  
Hora: 16:08)

---

**(21) BR 30 2021 001899-3**

Código 31 - Notificação de Depósito

(22) 29/04/2021

(71) ECP INCORPORATED (US)

(72) DANIEL P. PIERONI

(74) MSANTOS PROPRIEDADE INTELECTUAL LTDA- EPP-

Notificação de depósito (Protocolo: 870210039002 UF: WB Data: 29/04/2021  
Hora: 16:08)

---

**(21) BR 30 2021 001900-0**

Código 31 - Notificação de Depósito

(22) 29/04/2021

(71) ECP INCORPORATED (US)

(72) DANIEL P. PIERONI

(74) MSANTOS PROPRIEDADE INTELECTUAL LTDA- EPP-

Notificação de depósito (Protocolo: 870210039004 UF: WB Data: 29/04/2021  
Hora: 16:08)

---

**(21) BR 30 2021 001901-9**

Código 31 - Notificação de Depósito

(22) 29/04/2021

(71) ECP INCORPORATED (US)

(72) DANIEL P. PIERONI

(74) MSANTOS PROPRIEDADE INTELECTUAL LTDA- EPP-

Notificação de depósito (Protocolo: 870210039006 UF: WB Data: 29/04/2021



---

Hora: 16:08)

---

**(21) BR 30 2021 001902-7**

Código 31 - Notificação de Depósito  
(22) 29/04/2021  
(71) SUZUKI MOTOR CORPORATION (JP)  
(72) TAKUMI TAKANO; YUICHIRO TANI; SHIGERU UCHIYAMA  
(74) MURTA GOYANES ADVOGADOS  
Notificação de depósito (Protocolo: 870210039027 UF: WB Data: 29/04/2021  
Hora: 16:28)

---

**(21) BR 30 2021 001903-5**

Código 31 - Notificação de Depósito  
(22) 29/04/2021  
(71) SAMUEL SALES NOGUEIRA VIANA (BR/MG)  
(72) JOHNER ZORZO DORNELLES; THIAGO LAURIANO DE JESU; PEDRO HENRIQUE DUARTE COSTA; SAMUEL SALES NOGUEIRA VIANA  
(74) VINÍCIUS SILVA DE OLIVEIRA  
Notificação de depósito (Protocolo: 870210039102 UF: WB Data: 29/04/2021  
Hora: 17:19)

---

**(21) BR 30 2021 001906-0**

Código 31 - Notificação de Depósito  
(22) 29/04/2021  
(71) NUTRIEX INDÚSTRIA DE NUTRACEUTICOS LTDA - ME (BR/GO)  
(72) DILSON OLIVEIRA DO NASCIMENTO  
(74) MEIRE DA SILVA PRATES MIRANDA  
Notificação de depósito (Protocolo: 870210039131 UF: WB Data: 29/04/2021  
Hora: 17:50)

---

**(21) BR 30 2021 001908-6**

Código 31 - Notificação de Depósito  
(22) 29/04/2021  
(71) HISAMITSU PHARMACEUTICAL CO., INC. (JP)  
(72) EIJI MAEDA; KIYOTAKA TAKADA  
(74) NINOMIYA PROPRIEDADE INTELECTUAL LTDA  
Notificação de depósito (Protocolo: 870210039187 UF: WB Data: 29/04/2021  
Hora: 20:45)

---

**(21) BR 30 2021 001909-4**

Código 31 - Notificação de Depósito  
(22) 29/04/2021  
(71) HISAMITSU PHARMACEUTICAL CO., INC. (JP)  
(72) EIJI MAEDA; KIYOTAKA TAKADA  
(74) NINOMIYA PROPRIEDADE INTELECTUAL LTDA  
Notificação de depósito (Protocolo: 870210039188 UF: WB Data: 29/04/2021  
Hora: 20:49)

---

**(21) BR 30 2021 001910-8**

Código 31 - Notificação de Depósito



---

(22) 29/04/2021  
(71) SHIGUANG JING (CN)  
(72) SHIGUANG JING  
(74) ANA CLAUDIA CHAVES RAMOS  
Notificação de depósito (Protocolo: 870210039198 UF: WB Data: 29/04/2021  
Hora: 22:45)

---

**(21) BR 30 2021 001911-6** Código 31 - Notificação de Depósito  
(22) 30/04/2021  
(71) BLACK CARD LLC (US)  
(72) SCOTT ALAN BLUM  
(74) VAZ E DIAS ADVOGADOS & ASSOCIADOS  
Notificação de depósito (Protocolo: 870210039204 UF: WB Data: 30/04/2021  
Hora: 07:36)

---

**(21) BR 30 2021 001912-4** Código 31 - Notificação de Depósito  
(22) 30/04/2021  
(71) IVAN DE LIMA SANTOS (BR/SP)  
(72) IVAN DE LIMA SANTOS  
Notificação de depósito (Protocolo: 870210039205 UF: WB Data: 30/04/2021  
Hora: 07:55)

---

**(21) BR 30 2021 001913-2** Código 31 - Notificação de Depósito  
(22) 30/04/2021  
(71) BLACK CARD LLC (US)  
(72) SCOTT ALAN BLUM  
(74) VAZ E DIAS ADVOGADOS & ASSOCIADOS  
Notificação de depósito (Protocolo: 870210039220 UF: WB Data: 30/04/2021  
Hora: 08:31)

---

**(21) BR 30 2021 001914-0** Código 31 - Notificação de Depósito  
(22) 30/04/2021  
(71) BLACK CARD LLC (US)  
(72) SCOTT ALAN BLUM  
(74) VAZ E DIAS ADVOGADOS & ASSOCIADOS  
Notificação de depósito (Protocolo: 870210039254 UF: WB Data: 30/04/2021  
Hora: 09:58)

---

**(21) BR 30 2021 001915-9** Código 31 - Notificação de Depósito  
(22) 30/04/2021  
(71) YURI YONASHIRO DOS REIS (BR/SP)  
(72) YURI YONASHIRO DOS REIS  
(74) Marco A. Rocha Machado  
Notificação de depósito (Protocolo: 870210039261 UF: WB Data: 30/04/2021



---

Hora: 10:07)

---

**(21) BR 30 2021 001916-7**

Código 31 - Notificação de Depósito  
(22) 30/04/2021  
(71) UNICHARM CORPORATION (JP)  
(72) HIDETO UTSUNOMIYA; KUNIYOSHI KAWABATA; MIKA ANNO; TAKAMASA MURAI; SHINGO OKUNO  
(74) DANNEMANN, SIEMSEN, BIGLER & IPANEMA MOREIRA  
Notificação de depósito (Protocolo: 870210039275 UF: WB Data: 30/04/2021  
Hora: 10:24)

---

**(21) BR 30 2021 001917-5**

Código 31 - Notificação de Depósito  
(22) 30/04/2021  
(71) BLACK CARD LLC (US)  
(72) SCOTT ALAN BLUM  
(74) VAZ E DIAS ADVOGADOS & ASSOCIADOS  
Notificação de depósito (Protocolo: 870210039317 UF: WB Data: 30/04/2021  
Hora: 11:07)

---

**(21) BR 30 2021 001920-5**

Código 31 - Notificação de Depósito  
(22) 30/04/2021  
(71) AUTOMOBILI LAMBORGHINI S.P.A. (IT)  
(72) MITJA BORKERT  
(74) EDUARDO LOURENÇO GUEDES SERRÃO DE OTERO  
Notificação de depósito (Protocolo: 870210039352 UF: WB Data: 30/04/2021  
Hora: 12:01)

---

**(21) BR 30 2021 001921-3**

Código 31 - Notificação de Depósito  
(22) 30/04/2021  
(71) GRENDENE S.A. (BR/CE)  
(72) SCHANA CENCI MARIN  
(74) Remer Villaça & Nogueira Assessoria e Consultoria de Prop. Intelectual S/S Ltda.  
Notificação de depósito (Protocolo: 870210039400 UF: WB Data: 30/04/2021  
Hora: 13:39)

---

**(21) BR 30 2021 001922-1**

Código 31 - Notificação de Depósito  
(22) 30/04/2021  
(71) GRENDENE S.A. (BR/CE)  
(72) SCHANA CENCI MARIN  
(74) Remer Villaça & Nogueira Assessoria e Consultoria de Prop. Intelectual S/S Ltda.  
Notificação de depósito (Protocolo: 870210039413 UF: WB Data: 30/04/2021  
Hora: 13:53)

---



---

**(21) BR 30 2021 001923-0** Código 31 - Notificação de Depósito  
(22) 30/04/2021  
(71) GRENDENE S.A. (BR/CE)  
(72) SCHANA CENCI MARIN  
(74) Remer Villaça & Nogueira Assessoria e Consultoria de Prop. Intelectual S/S Ltda.  
Notificação de depósito (Protocolo: 870210039431 UF: WB Data: 30/04/2021  
Hora: 14:07)

---

**(21) BR 30 2021 001924-8** Código 31 - Notificação de Depósito  
(22) 30/04/2021  
(71) SÉRGIO ROBERTO CARDOSO (BR/SP)  
(72) SÉRGIO ROBERTO CARDOSO  
(74) Gevalci Oliveira Prado  
Notificação de depósito (Protocolo: 870210039432 UF: WB Data: 30/04/2021  
Hora: 14:07)

---

**(21) BR 30 2021 001925-6** Código 31 - Notificação de Depósito  
(22) 30/04/2021  
(71) GRENDENE S.A. (BR/CE)  
(72) SCHANA CENCI MARIN  
(74) Remer Villaça & Nogueira Assessoria e Consultoria de Prop. Intelectual S/S Ltda.  
Notificação de depósito (Protocolo: 870210039443 UF: WB Data: 30/04/2021  
Hora: 14:20)

---

**(21) BR 30 2021 001927-2** Código 31 - Notificação de Depósito  
(22) 30/04/2021  
(71) GRENDENE S.A. (BR/CE)  
(72) SCHANA CENCI MARIN  
(74) Remer Villaça & Nogueira Assessoria e Consultoria de Prop. Intelectual S/S Ltda.  
Notificação de depósito (Protocolo: 870210039452 UF: WB Data: 30/04/2021  
Hora: 14:37)

---

**(21) BR 30 2021 001928-0** Código 31 - Notificação de Depósito  
(22) 30/04/2021  
(71) GRENDENE S.A. (BR/CE)  
(72) SCHANA CENCI MARIN  
(74) Remer Villaça & Nogueira Assessoria e Consultoria de Prop. Intelectual S/S Ltda.  
Notificação de depósito (Protocolo: 870210039460 UF: WB Data: 30/04/2021  
Hora: 14:49)



---

<b>(21) BR 30 2021 001929-9</b>	Código 31 - Notificação de Depósito (22) 30/04/2021 (71) BUG BITE THING EUROPE APS (DK) (72) IVAN RUNGE ANDRÉS (74) BHERING ADVOGADOS ( NOME ANTERIOR BHERING ASSESSORIA S/C LTDA.) Notificação de depósito (Protocolo: 870210039486 UF: WB Data: 30/04/2021 Hora: 15:08)
<b>(21) BR 30 2021 001931-0</b>	Código 31 - Notificação de Depósito (22) 30/04/2021 (71) LADY-IV LOJA DE VARIEDADES LTDA (BR/SP) (72) IVAN DE LIMA MANOEL Notificação de depósito (Protocolo: 870210039506 UF: WB Data: 30/04/2021 Hora: 15:28)
<b>(21) BR 30 2021 001932-9</b>	Código 31 - Notificação de Depósito (22) 30/04/2021 (71) GRENDENE S.A. (BR/CE) (72) SCHANA CENCI MARIN (74) Remer Villaça & Nogueira Assessoria e Consultoria de Prop. Intelectual S/S Ltda. Notificação de depósito (Protocolo: 870210039518 UF: WB Data: 30/04/2021 Hora: 15:38)
<b>(21) BR 30 2021 001934-5</b>	Código 31 - Notificação de Depósito (22) 30/04/2021 (71) GRENDENE S.A. (BR/CE) (72) SCHANA CENCI MARIN (74) Remer Villaça & Nogueira Assessoria e Consultoria de Prop. Intelectual S/S Ltda. Notificação de depósito (Protocolo: 870210039527 UF: WB Data: 30/04/2021 Hora: 15:51)
<b>(21) BR 30 2021 001935-3</b>	Código 31 - Notificação de Depósito (22) 30/04/2021 (71) ROGERIO DE OLIVEIRA VERA (BR/SP) (72) ROGERIO DE OLIVEIRA VERA (74) ANDRÉ JOÃO LACERDA DA SILVA Notificação de depósito (Protocolo: 870210039612 UF: WB Data: 30/04/2021 Hora: 17:02)
<b>(21) BR 30 2021 001936-1</b>	Código 31 - Notificação de Depósito

---



---

(22) 30/04/2021

(71) ROGERIO DE OLIVEIRA VERA (BR/SP)

(72) ROGERIO DE OLIVEIRA VERA

(74) ANDRÉ JOÃO LACERDA DA SILVA

Notificação de depósito (Protocolo: 870210039622 UF: WB Data: 30/04/2021  
Hora: 17:10)

---

**(21) BR 30 2021 001937-0**

Código 31 - Notificação de Depósito

(22) 30/04/2021

(71) ROGERIO DE OLIVEIRA VERA (BR/SP)

(72) ROGERIO DE OLIVEIRA VERA

(74) ANDRÉ JOÃO LACERDA DA SILVA

Notificação de depósito (Protocolo: 870210039629 UF: WB Data: 30/04/2021  
Hora: 17:16)

---

**(21) BR 30 2021 001938-8**

Código 31 - Notificação de Depósito

(22) 30/04/2021

(71) ROGERIO DE OLIVEIRA VERA (BR/SP)

(72) ROGERIO DE OLIVEIRA VERA

(74) ANDRÉ JOÃO LACERDA DA SILVA

Notificação de depósito (Protocolo: 870210039647 UF: WB Data: 30/04/2021  
Hora: 17:26)

---

**(21) BR 30 2021 001939-6**

Código 31 - Notificação de Depósito

(22) 30/04/2021

(71) JONES SOUSA LIMA - ME (BR/CE)

(72) JONES SOUSA LIMA

(74) WETTOR - BUREAU DE APOIO EMPRESARIAL S/S LTDA. ME

Notificação de depósito (Protocolo: 870210039681 UF: WB Data: 30/04/2021  
Hora: 17:56)

---

**(21) BR 30 2021 001940-0**

Código 31 - Notificação de Depósito

(22) 30/04/2021

(71) JONES SOUSA LIMA - ME (BR/CE)

(72) JONES SOUSA LIMA

(74) WETTOR - BUREAU DE APOIO EMPRESARIAL S/S LTDA. ME

Notificação de depósito (Protocolo: 870210039689 UF: WB Data: 30/04/2021  
Hora: 18:08)

---

**(21) BR 32 2021 001905-4**

Código 31 - Notificação de Depósito

(22) 20/10/2020

(71) IDEAVILLAGE PRODUCTS CORP. (US)

(72) DAVID STOWERS; ERIC LANGBERG

(74) DANNEMANN, SIEMSEN, BIGLER & IPANEMA MOREIRA



---

Notificação de depósito (Protocolo: 870210039124 UF: WB Data: 29/04/2021  
Hora: 17:45)

---

**(21) BR 32 2021 001907-0**

Código 31 - Notificação de Depósito

(22) 20/10/2020

(71) IDEAVILLAGE PRODUCTS CORP. (US)

(72) DAVID STOWERS; ERIC LANGBERG

(74) DANNEMANN, SIEMSEN, BIGLER & IPANEMA MOREIRA

Notificação de depósito (Protocolo: 870210039137 UF: WB Data: 29/04/2021

Hora: 18:00)



### Código 32 - Notificação do Depósito Com Requerimento de Sigilo

Notificação de depósito de pedido de registro de desenho industrial com requerimento de sigilo. Tendo sido requerido o sigilo na forma do Art. 106 § 1º o processamento do pedido será suspenso pelo prazo de 180 (cento e oitenta) dias. Vencido este prazo, o pedido será encaminhado para exame técnico. O depositante poderá solicitar a retirada do pedido dentro do prazo de 90 (noventa) dias contados da data do depósito. A retirada do pedido sem que o mesmo tenha produzido qualquer efeito dará prioridade ao depósito imediatamente posterior.

---

(21) BR 30 2021 001918-3

Código 32 - Notificação do Depósito Com Requerimento de Sigilo

(22) 30/04/2021

(71) HUHTAMAKI MOLDED FIBER TECHNOLOGY B.V. (NL)

(72) SANDOR KLAAS VEENJE; JELMER GERHARD JAN VAN DER MEIJ;  
HENDRIK FREERK KLOOSTERMAN

(74) DI BLASI, PARENTE & ADVOGADOS ASSOCIADOS

Notificação de depósito de pedido em sigilo (Protocolo: 870210039322 UF: WB  
Data: 30/04/2021 Hora: 11:13)

---

(21) BR 30 2021 001919-1

Código 32 - Notificação do Depósito Com Requerimento de Sigilo

(22) 30/04/2021

(71) HUHTAMAKI MOLDED FIBER TECHNOLOGY B.V. (NL)

(72) SANDOR KLAAS VEENJE; JELMER GERHARD JAN VAN DER MEIJ;  
HENDRIK FREERK KLOOSTERMAN

(74) DI BLASI, PARENTE & ADVOGADOS ASSOCIADOS

Notificação de depósito de pedido em sigilo (Protocolo: 870210039323 UF: WB  
Data: 30/04/2021 Hora: 11:13)



**Código 33.1 - Pedido Inexistente**

Pedido considerado inexistente, conforme o art. 103 da Lei 9279/96, por não atender formalmente ao disposto no art. 101.

---

<b>(21) BR 30 2021 001575-7</b>	Código 33.1 - Pedido Inexistente (22) 13/04/2021 (71) LCS COMÉRCIO DE EQUIPAMENTOS DE INFORMÁTICA LTDA (BR/RS) (74) FRANCIEL MUNARO Pedido de registro de desenho industrial considerado inexistente com base no Art.103 da LPI tendo em vista não ter havido cumprimento de exigência formal preliminar.
<b>(21) BR 30 2021 001581-1</b>	Código 33.1 - Pedido Inexistente (22) 13/04/2021 (71) DOC SERVICE LTDA (BR/SP) (74) Correia & Vieira de Carvalho Sociedade de Advogado Pedido de registro de desenho industrial considerado inexistente com base no Art.103 da LPI tendo em vista não ter havido cumprimento de exigência formal preliminar.
<b>(21) BR 30 2021 001588-9</b>	Código 33.1 - Pedido Inexistente (22) 14/04/2021 (71) FABRIMOVEIS INDUSTRIAL LTDA (BR/SP) Pedido de registro de desenho industrial considerado inexistente com base no Art.103 da LPI tendo em vista não ter havido cumprimento de exigência formal preliminar.
<b>(21) BR 30 2021 001596-0</b>	Código 33.1 - Pedido Inexistente (22) 14/04/2021 (71) DOYO ENGINEERING KOREA LIMITED (KR) (74) CRUZEIRO NEWMARC PATENTES E MARCAS LTDA. Pedido de registro de desenho industrial considerado inexistente com base no Art.103 da LPI tendo em vista não ter havido cumprimento de exigência formal preliminar.
<b>(21) BR 30 2021 001604-4</b>	Código 33.1 - Pedido Inexistente (22) 14/04/2021 (71) PATRICIA GEITTENES TONDELO (BR/SC) (74) PATRICIA TONDELO Pedido de registro de desenho industrial considerado inexistente, tendo em vista o cumprimento de exigência preliminar ter sido apresentado após o vencimento do prazo estabelecido no Art.103 da LPI.

---



---

(21) BR 30 2021 001605-2

Código 33.1 - Pedido Inexistente

(22) 15/04/2021

(71) RAFAEL SIBIRKIN VALZACHI (BR/SP)

Pedido de registro de desenho industrial considerado inexistente com base no Art.103 da LPI tendo em vista não ter havido cumprimento de exigência formal preliminar.

---

(21) BR 30 2021 001802-0

Código 33.1 - Pedido Inexistente

(22) 26/04/2021

(71) JOSE EDUARDO CAMPOS DE ARRUDA BOTELHO (BR/PR)

(74) EDUARDO PEREIRA DA SILVA

Pedido de Registro de Desenho Industrial considerado inexistente por falta de pagamento da Guia de Recolhimento da União relativa ao serviço solicitado, conforme os artigos 103 da Lei 9279/96, 5º da Resolução 146/2015 e item 3.4 do Manual de Desenhos Industriais.



**Código 34 - Exigência - Art. 106 § 3º da LPI**

Suspensão do andamento do pedido de registro de desenho industrial que, para instrução regular, aguardará o atendimento ou contestação das exigências formuladas. A não manifestação do depositante no prazo de 60 (sessenta) dias desta data acarretará o arquivamento definitivo do pedido.

---

**(21) BR 30 2020 002302-1**

Código 34 - Exigência - Art. 106 § 3º da LPI

(22) 27/05/2020

(71) INSTITUTO GNARUS (BR/MG) ; NORTE ENERGIA S.A. (BR/DF)

Exigência formulada com fulcro no Manual de Desenhos Industriais (doravante Manual), estabelecido pela Resolução 232/2019. [1] Conforme explicado na exigência anterior, não se admite alteração de matéria com base no item 5.5 do Manual. No entanto, novamente foi apresentado objeto diferente do contido no depósito: os elementos que estavam representados em azul na figura 1.8, como foi apontado, também estavam representados nos desenhos em linhas e deveriam ter sido subtraídos quando o requerente optou por esta forma de representação. Assim, repetimos a exigência anterior: apresente novo conjunto de figuras formado pelas vistas ortogonais (frontal, posterior, laterais, superior e inferior), além de pelo menos uma perspectiva mostrando o MESMO OBJETO DO DEPÓSITO. As figuras devem ter coerência entre si. Observe que conforme item 5.11.2 do Manual, pedidos que não cumprirem satisfatoriamente a exigência técnica para adequação ou complementação das figuras estão sujeitos a indeferimento.

---

**(21) BR 30 2020 002417-6**

Código 34 - Exigência - Art. 106 § 3º da LPI

(22) 05/06/2020

(71) FELIPE MAZZINI (BR/SC)

(74) Rogério de Souza

Exigência formulada com fulcro no Manual de Desenhos Industriais (doravante Manual), estabelecido pela Resolução 232/2019. [1] Conforme dito desde a primeira exigência, de acordo com o item 5.5.6 do Manual, as figuras devem representar o objeto na sua forma montada, revelando a configuração externa da forma ornamental do objeto, não sendo admitidas vistas explodidas: na figura 1.1 existe um elemento solto (uma espécie de chapa retangular), na parte superior, que não é mostrado nas demais figuras e DEVE SER SUPRIMIDO desta figura. [2] As figuras não estão correspondentes entre si: as chapas laterais são transparentes na figura 1.1, então a vista lateral deve representar o elemento paralelepípedo interno, pois ele é visível nesta figura; as figuras devem ser apresentadas na mesma escala para permitir que se averigüe se as proporções estão corretas de uma vista para outra; na apresentação atual apresentação vemos, por exemplo, que os elementos cilíndricos que atravessam as chapas laterais transparentes estão com dimensões variadas e posicionadas de maneira diferente de uma vista para outra; nas figuras 1.2 e 1.3 existe uma chapa



horizontal na base do objeto que não é mostrada nas demais figuras; foram mencionadas 7 figuras no relatório descritivo, mas só foram apresentadas 6: faltou a vista lateral direita. Em atenção ao item 5.5 do Manual, apresente novo conjunto de figuras formado pelas vistas ortogonais (frontal, posterior, laterais, superior e inferior), além de pelo menos uma perspectiva do objeto: o requerente deve representar as chapas laterais transparentes OU opacas em todas as figuras e deve decidir se a base mostrada nas figuras 1.2 e 1.3 é reivindicada ou não, representando em todas as figuras ou retirando das figuras 1.2 e 1.3. Revise todo o conjunto de figuras, fazendo as correções indicadas e quaisquer outras que sejam necessárias para que as imagens apresentem coerência entre si, em atenção ao item 5.5 do Manual. [3] Ao apresentar todas as vistas, necessárias à compreensão da forma, de acordo com os itens 5.5, 3.8.1 e 3.8.2 do Manual o relatório descritivo e a reivindicação não serão obrigatórios. Com base no art. 107 da LPI, por terem sido apresentados, estes documentos deverão constar do certificado. Para tal, deverão atender às condições estabelecidas pelo INPI, como previsto no art. 101 da mesma lei. Reapresente o relatório descritivo e a reivindicação fielmente conforme modelos na seção Modelos no Manual. Na reivindicação coloque, na parte superior, a numeração de folha (1/1); abaixo coloque a indicação do documento (Reivindicação); abaixo, coloque o título e, por último, da frase padrão (Reivindica-se o registro do desenho industrial conforme representado no conjunto de figuras e apresentado no relatório descritivo, ambos em anexo). No relatório descritivo adequa a legenda das figuras com referência às que forem apresentadas. Caso não tenha interesse em reapresentar os documentos corrigidos, o requerente deverá declarar no cumprimento desta exigência que abdica dos mesmos, o que ensejará sua não inclusão no certificado por infringência ao art. 101 da LPI, sem prejuízos para o pedido. [4] A petição correta para o cumprimento desta exigência é a de GRU 105, com o respectivo comprovante de pagamento.

(21) BR 30 2020 002625-0

Código 34 - Exigência - Art. 106 § 3º da LPI

(22) 18/06/2020

(71) MURILO ALFREDO DE FARIA (BR/SC)

(74) Rogério de Souza

Conforme item 5.5.1 do Manual de Desenhos Industriais, cada desenho ou fotografia deverá ser apresentado com dimensões adequadas, nitidez e resolução gráfica suficientes para a plena compreensão do desenho industrial requerido, observado o mínimo de 300 dpi. Apresentar figuras com melhor qualidade, principalmente a figura 1.5 que está com falhas. Conforme item 5.5 do Manual de Desenhos Industriais, os desenhos ou fotografias deverão revelar a configuração do objeto de maneira coerente e consistente em todas as vistas. Para tanto, proceda com as seguintes correções. As figuras 1.2 e 1.3 não representaram adequadamente as formas curvas do tampo frontal na parte frontal e posterior, do encosto e assento. Como exemplo, a fig. 1.3 do depósito inicial representava essas formas curvas. A figura 1.6 está repetida na página 7/7.



---

Corrigir para figura 1.7 para estar conforme item 5.8 do manual.

---

**(21) BR 30 2020 003443-0**

Código 34 - Exigência - Art. 106 § 3º da LPI

(22) 06/08/2020

(71) FISHER & PAYKEL HEALTHCARE LIMITED (NZ)

(74) DANNEMANN, SIEMSEN, BIGLER & IPANEMA MOREIRA

Exigência formulada com fulcro no Manual de Desenhos Industriais (doravante Manual), estabelecido pela Resolução 232/2019. [1] Conforme item 5.5 do Manual, após o depósito, a configuração inicial do desenho industrial requerido não pode sofrer acréscimos ou alterações, ressalvadas as correções requeridas por meio de exigência direcionada aos desenhos ou fotografias do pedido e as modificações requeridas pelo depositante, antes do primeiro exame técnico, destinadas à correção de irregularidades nas figuras e / ou melhor visualização do objeto. Ao cumprir a exigência o requerente apresentou objeto diferente do apresentado no depósito, configurando alteração de matéria: nas atuais figuras 1.4 e 3.4 foi acrescentado um elemento triangular amarelo, com linhas sinuosas que não fazia parte das configurações iniciais. Reapresente as figuras corrigidas, retirando tais elementos a fim de fiquem compatíveis com as figuras do depósito.

---

**(21) BR 30 2020 003482-1**

Código 34 - Exigência - Art. 106 § 3º da LPI

(22) 07/08/2020

(71) DART INDUSTRIES INC. (US)

(74) KASZNAR LEONARDOS PROPRIEDADE INTELECTUAL

Exigência formulada com fulcro no Manual de Desenhos Industriais (doravante Manual), estabelecido pela Resolução 232/2019. [1] A indicação dos cortes não está correta na figura 1.3: se os cortes são representados pelas figuras 1.7 e 1.8, devem ser indicados como tal na figura 1.3. Reapresente a figura corrigida: substitua a indicação 7 por Fig. 1.7 e a indicação 8 por Fig. 1.8, de maneira que se faça correspondência inequívoca entre as figuras. Corrija também as legendas das figuras no relatório descritivo: figura 1.7 - vista em corte; figura 1.8 - vista em corte. Harmonize a nomenclatura: use Fig. ou Figura tanto nas legendas, quanto no relatório.

---

**(21) BR 30 2020 005091-6**

Código 34 - Exigência - Art. 106 § 3º da LPI

(22) 28/10/2020

(71) CLAMPER INDÚSTRIA E COMÉRCIO S/A. (BR/MG)

(74) SÂMIA BATISTA AMIN ( NOME ANTERIOR SÂMIA AMIN SANTOS)

Exigência formulada com fulcro no Manual de Desenhos Industriais (doravante Manual), estabelecido pela Resolução 232/2019. [1] A figura 1.5 não foi corrigida conforme solicitado na exigência anterior: havia sido explicado que ocorrera alteração de matéria, já que na figura 1.5 foi alterada a posição do elemento circular com uma seta interna, próximo ao furo central, em relação ao conteúdo do depósito (veja a figura 1.7 do depósito), contrariando o item 5.5 do Manual. A única alteração feita nas figuras foi a supressão das linhas de construção que



---

indicavam as mudanças de plano na área hexagonal. Revise o conjunto de figuras fazendo as correções indicadas e quaisquer outras que sejam necessárias para que as imagens representem o mesmo objeto apresentado no depósito.

---

**(21) BR 30 2020 005105-0**

Código 34 - Exigência - Art. 106 § 3º da LPI

(22) 28/10/2020

(71) CASALE EQUIPAMENTOS LTDA (BR/SP)

(74) JORGE ROBERTO INNOCÊNCIO DA COSTA

Exigência formulada com fulcro no Manual de Desenhos Industriais (doravante Manual), estabelecido pela Resolução 232/2019. [1] Conforme dito na exigência anterior, de acordo com o item 5.5 do Manual, após o depósito, a configuração inicial do desenho industrial requerido não pode sofrer acréscimos ou alterações, ressalvadas as correções requeridas por meio de exigência direcionada aos desenhos ou fotografias do pedido e as modificações requeridas pelo depositante, antes do primeiro exame técnico, destinadas à correção de irregularidades nas figuras e / ou melhor visualização do objeto. Ao cumprir a exigência o requerente apresentou objeto diferente do apresentado no depósito, configurando alteração de matéria: a tampa no piso na parte frontal foi representada levantada, quando antes era alinhada com o piso, por exemplo. Revise o conjunto de figuras fazendo as correções indicadas e quaisquer outras que sejam necessárias para que as imagens representem o mesmo objeto apresentado no depósito: apenas são admitidas correções necessárias para que as vistas fiquem correspondentes entre si, sem acrescentar ou retirar elementos. Na vista posterior, por exemplo, muitas alterações foram feitas. [2] As figuras devem ser apresentadas dentro das margens de, no mínimo, 3 cm, conforme itens 3.8.3 e 4.2.11 do Manual.

---

**(21) BR 30 2020 005113-0**

Código 34 - Exigência - Art. 106 § 3º da LPI

(22) 28/10/2020

(71) FABIANA MARIA DA SILVA (BR/SP) ; NELSON MARIANO DE SOUZA JUNIOR (BR/SP)

Exigência formulada com fulcro no Manual de Desenhos Industriais (doravante Manual), estabelecido pela Resolução 232/2019. [1] As figuras não estão correspondentes entre si: o detalhe na tampa (linhas curvas) diferem de uma figura para a outra e não correspondem a nenhuma das duas opções mostradas no depósito (havia diferença entre o mostrado na figura 1.3 e na figura 3.3 do depósito); escolha uma das formas que havia sido revelada no depósito e represente da mesma forma em todas as figuras. Em atenção ao item 5.5 do manual, revise o conjunto de figuras fazendo as correções indicadas e quaisquer outras que sejam necessárias para que as imagens representem o mesmo objeto apresentado no depósito, pois não se admite alteração de matéria, como explicado anteriormente. Atenção para a qualidade das figuras: algumas linhas estão falhadas.



---

**(21) BR 30 2020 005339-7**

Código 34 - Exigência - Art. 106 § 3º da LPI

(22) 10/11/2020

(71) ANTONIO CARLOS SELGA (BR/ES)

(74) WAGNER JOSÉ FAFÁ BORGES

Exigência formulada com fulcro no Manual de Desenhos Industriais (doravante Manual), estabelecido pela Resolução 232/2019. [1] A reivindicação e o relatório descritivo, tal como apresentados, continuam fora dos modelos do Manual e devem ser substituídos. Ao apresentar o jogo completo de figuras, de acordo com os itens 3.8.1, 3.8.2 e 5.5 do Manual o relatório e a reivindicação apresentados neste pedido não são obrigatórios. Com base no art. 107 da LPI, por terem sido apresentados, estes documentos deverão constar do certificado. Para tal, deverão atender às condições estabelecidas pelo INPI, como previsto no art. 101 da mesma lei. Reapresente o relatório e a reivindicação conforme modelos na seção Modelos no Manual, seguindo exatamente as instruções a seguir. Na reivindicação coloque, na parte superior, a numeração de folha (1/1); abaixo, coloque a indicação do documento (Reivindicação); na linha de baixo informe o título e, abaixo, coloque a frase padrão (Reivindica-se o registro do desenho industrial conforme representado no conjunto de figuras e apresentado no relatório descritivo, ambos em anexo); não altere esta frase. No relatório descritivo coloque, na parte superior, a numeração de folha (1/1); abaixo coloque a indicação do documento (Relatório descritivo); abaixo, o título, depois a frase padrão (O presente relatório descritivo faz referência aos desenhos anexos, assim indicados:); não altere esta frase; na sequência, coloque a legenda das figuras conforme mostrada no modelo (para corresponder às vistas mostradas o correto é: Figura 1.1 - perspectiva; Figura 1.2 - vista frontal; Figura 1.3 - vista posterior; Figura 1.4 - vista lateral direita; Figura 1.5 - vista lateral esquerda; Figura 1.6 - vista superior; Figura 1.7 - vista inferior); NÃO repita o título na legenda, NEM escreva que é com a configuração aplicada. Nenhum texto que não esteja previsto nos modelos é permitido. Caso não tenha interesse em reapresentar os documentos corrigidos, o requerente deverá declarar no cumprimento desta exigência que abdica dos mesmos, o que ensejará sua não inclusão no certificado por infringência ao art. 101 da LPI, sem prejuízos para o pedido.

---

**(21) BR 30 2020 005474-1**

Código 34 - Exigência - Art. 106 § 3º da LPI

(22) 17/11/2020

(71) BIGUÁ ALIMENTOS (JURÉIA) (BR/SC)

(74) LEONOR MAGALHÃES PERES GALVÃO

Conforme exigência anterior as figuras ainda apresentam incoerências entre si. Conforme item 5.5 do Manual de Desenhos Industriais, os desenhos ou fotografias deverão revelar a configuração do objeto de maneira coerente e consistente em todas as vistas. Observe que a figura 1.1, ortogonal, apresenta o corpo do frasco com bordas arredondadas. O mesmo corpo das figs. 1.1, 1.5 e



---

1.6 apresenta uma linha vertical representando aresta central. Esta linha deve ser excluída. A parte inferior do corpo do frasco da figura 1.6 incluiu uma outra linha que não foi verificada nas demais vistas. Excluir essa linha também. Da mesma forma, a linha que representa a aresta da borda superior das figuras 1.4 e 1.6, logo abaixo da tampa do frasco, também deve ser excluída. Corrigir e harmonizar desenhos.

---

(21) BR 30 2020 005633-7

Código 34 - Exigência - Art. 106 § 3º da LPI

(22) 26/11/2020

(71) ETHICON LLC (US)

(74) Dannemann, Siemsen, Bigler & Ipanema Moreira

Considerando-se o Manual de Desenho Industriais, estabelecido pela resolução 232/2019, formulam-se a seguinte exigência:[1] De acordo com os itens 3.8.3 e 4.2.11 do Manual a numeração das folhas de figuras deve ser sequencial indicando o número da folha e o número total de folhas, separados por uma barra oblíqua, por exemplo: 1/7, 2/7, 3/7, 4/7, 5/7, 6/7 e 7/7. Observe que na atual apresentação não consta a folha 15/28. Apresente novo conjunto de figuras incluindo tal folha.[2] Através da atual apresentação não identificamos nenhuma diferença entre o objeto das figuras 1.1 a 1.7 e o das figuras 2.1 a 2.7 e entre o objeto das figuras 3.2 a 3.7 e o das figuras 4.1 a 4.7. Caso os objetos constituam, de fato, variações configurativas, esclarecer qual(is) elemento(s) da forma varia(m) de uma para a outra. Caso a forma plástica seja exatamente a mesma e a diferença resida somente na forma de representação, numerar as figuras consecutivamente, por tratar-se do mesmo objeto. Poderá o depositante, nesse caso, alternativamente, manter no pedido apenas as figuras correspondentes a uma das formas de representação apresentadas.

---

(21) BR 30 2020 005731-7

Código 34 - Exigência - Art. 106 § 3º da LPI

(22) 01/12/2020

(71) FILIPE RODRIGUES MOREIRA RAMOS (BR/SP)

Considerando-se o Manual de Desenho Industriais, estabelecido pela resolução 232/2019, formula-se a seguinte exigência: As figuras não estão correspondentes entre si. Observe que a perspectiva (Fig. 1.1) mostra um cilindro uniforme que não corresponde às demais vistas, uma vez que as figuras 1.2 e 1.7 revelam uma superfície bastante irregular. Apresente novo conjunto de figuras, fazendo as correções indicadas e quaisquer outras que sejam necessárias para que as imagens apresentem coerência entre si, em atenção ao item 5.5 do Manual.

---

(21) BR 30 2020 005874-7

Código 34 - Exigência - Art. 106 § 3º da LPI

(22) 08/12/2020

(71) DALVA DA SILVA SACRAMENTO (BR/ES)

Com base no Manual de Desenhos Industriais estabelecido pela Resolução 232/2019, bem como no comunicado publicado na RPI número 2523 de 14/05/2019, formulam-se as seguintes exigências:[1] O objeto revelado nas



vistas ortogonais não corresponde ao objeto representado na vista perspectiva. Enquanto na vista perspectiva (Fig. 1.1) um cilindro liga a tesoura à parte de fixação do objeto, nas figuras 1.2; 1.3; 1.4 e 1.5 observamos arestas neste elo entre a tesoura e a porção de fixação.[2] As figuras 1.1; 1.6 e 1.7 apresentam linhas serrilhadas ou irregulares em vários pontos. Nas figuras 1.2 e 1.5 as linhas que compõem o objeto estão muito grossas, dificultando a compreensão da forma. Conforme item 5.5.1 do Manual, as figuras devem ter linhas precisas e contínuas, contraste, nitidez e resolução gráfica (resolução mínima de 300 DPI.) suficientes para a plena compreensão do desenho requerido. Apresente um novo conjunto em que as figuras tenham traços precisos e contínuos e resolução gráfica mínima de 300 DPI.

---

(21) BR 30 2020 005876-3

Código 34 - Exigência - Art. 106 § 3º da LPI

(22) 08/12/2020

(71) NATUZZI S.P.A. (IT)

(74) DENNEMEYER & ASSOCIATES PROPRIEDADE INTELECTUAL LTDA

Com base no Manual de Desenhos Industriais estabelecido pela Resolução 232/2019, bem como no comunicado publicado na RPI número 2523 de 14/05/2019, formulam-se as seguintes exigências:[1] A Reivindicação não foi reapresentada. Reapresentar a Reivindicação acrescentando a declaração sobre a omissão de vistas conforme o modelo apresentado no item 4.2.10 do Manual. [2] Corrigir título para ?CONFIGURAÇÃO APLICADA EM SOFÁ?. Reapresentar relatório descritivo e reivindicação adequando o título conforme a referida correção.

---

(21) BR 30 2020 005975-1

Código 34 - Exigência - Art. 106 § 3º da LPI

(22) 14/12/2020

(71) WALMIR LIMA ARAGAO (BR/BA)

Conforme item 5.5 do Manual de Desenhos Industriais, os desenhos ou fotografias deverão revelar a configuração do objeto de maneira coerente e consistente em todas as vistas. Para tanto, proceda com as seguintes correções. A atual fig. 1.5 deve ser apresentada espelhada para estar consoante com a figura 1.1. A figura 1.6 apresentou objeto sem a cobertura frontal e a porta lateral. Se desejar apresentar essa versão, inclua todas as demais vista desta mantendo a numeração sequencial, conforme item 4.2.11 do Manual.

---

(21) BR 30 2021 000541-7

Código 34 - Exigência - Art. 106 § 3º da LPI

(22) 10/02/2021

(71) DART INDUSTRIES INC. (US)

(74) KASZNAR LEONARDOS PROPRIEDADE INTELECTUAL

Considerando-se o Manual de Desenho Industriais, estabelecido pela resolução 232/2019, formula-se a seguinte exigência: O corte representado pelas figuras 1.7, 1.8, 1.15 e 1.16 não revelam características ornamentais da forma plástica do objeto, portanto deve ser suprimido, conforme previsto no item 5.5.7 do



---

Manual. Retire também as indicações de corte apresentados nas figuras 1.5 e 1.13. Apresente novo conjunto de figuras fazendo todas as correções requisitadas.

---

**(21) BR 30 2021 000544-1**

Código 34 - Exigência - Art. 106 § 3º da LPI

(22) 10/02/2021

(71) DART INDUSTRIES INC. (US)

(74) KASZNAR LEONARDOS PROPRIEDADE INTELECTUAL

Considerando-se o Manual de Desenho Industriais, estabelecido pela resolução 232/2019, formula-se a seguinte exigência: O corte representado pelas figuras 1.8, 1.15 não revelam características ornamentais da forma plástica do objeto, portanto deve ser suprimido, conforme previsto no item 5.5.7 do Manual. Retire também as indicações de corte apresentados nas figuras 1.3, 1.11. Apresente novo conjunto de figuras fazendo todas as correções requisitadas.

---

**(21) BR 30 2021 000636-7**

Código 34 - Exigência - Art. 106 § 3º da LPI

(22) 12/02/2021

(71) TALENTO PRODUTOS DE ARTES E ARTESANATOS EIRELI. (BR/PR)

(74) Yuri Yacischin da Cunha

Considerando-se o Manual de Desenho Industriais, estabelecido pela resolução 232/2019, formula-se a seguinte exigência: As figuras não estão correspondentes entre si, não conferindo suficiência descritiva da forma do objeto. Observe que as linhas laterais mostradas na perspectiva (Fig 1.1) não aparecem representadas na vista superior (Fig.1.2). Ademais, essas mesmas linhas laterais aparecem no eixo central de cada vista lateral (Figs. 1.3 e 1.5), enquanto na perspectiva aparecem representadas por outra angulação, causando incoerência entre as vistas. E ainda, a vista inferior revela uma elipse que não é representada nas demais figuras. Desta forma, apresente um novo conjunto de figuras, fazendo as correções indicadas e quaisquer outras que sejam necessárias para que as imagens apresentem coerência entre si, em atenção ao item 5.5 do Manual.

---

**(21) BR 30 2021 000769-0**

Código 34 - Exigência - Art. 106 § 3º da LPI

(22) 24/02/2021

(71) MICHEL TELLES PEREYRA FERRARI 22421996848 (BR/SP)

Com base no Manual de Desenhos Industriais estabelecido pela Resolução 232/2019, bem como no Comunicado publicado na RPI Nº 2523 de 14/05/2019, formulam-se a seguinte exigência:[1] De acordo com o item 5.5.1 do Manual, as figuras devem ter contraste, nitidez e resolução gráfica suficientes para a plena compreensão do desenho requerido. Na atual apresentação existem imagens com linhas interrompidas notadamente Figuras 1.1 (Linha circular na extremidade do escapamento e próxima dos orifícios que acompanham a circunferência do escapamento). Cumpra ressaltar que em outras figuras essa mesma linha interrompida sequer aparece. Reapresente novo conjunto de figuras com resolução adequada ao proposto no Manual de Desenho Industrial e



---

apresentando linhas contínuas.

---

**(21) BR 30 2021 000770-3**

Código 34 - Exigência - Art. 106 § 3º da LPI

(22) 24/02/2021

(71) CALÇADOS PEGADA NORDESTE LTDA (BR/BA)

(74) CAPELLA & VELOSO ADVOGADOS ASSOCIADOS

Com base no Manual de Desenhos Industriais estabelecido pela Resolução 232/2019, bem como no Comunicado publicado na RPI Nº 2523 de 14/05/2019, formulam-se a seguinte exigência: [1] De acordo com o item 5.5 do Manual de Desenho Industrial, reapresente novo conjunto de figuras com objetivo de harmonizar as imagens do objeto tendo em vista que no objeto representado nas figuras 1.4 e 1.5 não é possível notar o padrão ?pontilhado? na parte posterior do objeto, tal como apresentado na figura 1.3.

---

**(21) BR 30 2021 000771-1**

Código 34 - Exigência - Art. 106 § 3º da LPI

(22) 24/02/2021

(71) CALÇADOS PEGADA NORDESTE LTDA (BR/BA)

(74) CAPELLA & VELOSO ADVOGADOS ASSOCIADOS

Com base no Manual de Desenhos Industriais estabelecido pela Resolução 232/2019, bem como no Comunicado publicado na RPI Nº 2523 de 14/05/2019, formulam-se a seguinte exigência: [1] De acordo com o item 5.5 do Manual de Desenho Industrial, reapresente novo conjunto de figuras com objetivo de harmonizar as imagens do objeto tendo em vista que no objeto representado na figura 1.2 não é possível notar o padrão (formado por pequenos triângulos) aplicado na lateral do objeto, tal como pode ser observado nas figuras 1.1, 1.3, 1.4 e 1.5.

---

**(21) BR 30 2021 000841-6**

Código 34 - Exigência - Art. 106 § 3º da LPI

(22) 26/02/2021

(71) DART INDUSTRIES INC. (US)

(74) KASZNAR LEONARDOS PROPRIEDADE INTELECTUAL

Considerando-se o Manual de Desenho Industriais, estabelecido pela resolução 232/2019, formula-se a seguinte exigência: O corte representado pela figura 1.9 não revela característica ornamental da forma plástica do objeto, portanto deve ser suprimido, conforme previsto no item 5.5.7 do Manual. Retire também as indicações de corte apresentados na figura 1.3. Apresente novo conjunto de figuras fazendo todas as correções requisitadas.

---

**(21) BR 30 2021 000925-0**

Código 34 - Exigência - Art. 106 § 3º da LPI

(22) 03/03/2021

(71) RAFAEL JACY NUNES (BR/SC)

(74) Rogério de Souza

Com base no Manual de Desenhos Industriais estabelecido pela Resolução 232/2019, bem como no Comunicado publicado na RPI Nº 2523 de 14/05/2019,



---

formula-se as seguintes exigências:[1] De acordo com o item 5.5.1 do Manual, as figuras devem ter contraste, nitidez e resolução gráfica suficientes para a plena compreensão do desenho requerido. Na atual apresentação as imagens do objeto foram representadas com linhas muito grossas, dificultando a completa e perfeita compreensão do objeto. Reapresente novo conjunto de figuras com traços mais finos.[2] Reapresente Relatório Descritivo e Reivindicação de acordo com modelo previsto no Manual de Desenho Industrial.

---

(21) BR 30 2021 000945-5

Código 34 - Exigência - Art. 106 § 3º da LPI

(22) 04/03/2021

(71) LAGE & OLIVEIRA SOCIEDADE DE ADVOGADOS (BR/MG)

Com base no Manual de Desenhos Industriais estabelecido pela Resolução 232/2019, bem como no comunicado publicado na RPI número 2523 de 14/05/2019, formulam-se as seguintes exigências:[1] Conforme item 5.6 do Manual de Desenhos Industriais, alterar título do pedido para "Padrão ornamental aplicado em interface gráfica para celulares" ou outro que denomine um objeto de aplicação do padrão ornamental.[2] Em todas as figuras estão presentes caracteres tipográficos. Segundo o item 5.10.2 do Manual, as fontes de caracteres tipográficos não são passíveis de registro como desenho industrial, à medida que não constituem a forma plástica ornamental de um objeto nem o padrão de linhas e cores que se pretenda aplicar em um produto. Apresente novo conjunto de figuras, retirando todos os caracteres tipográficos das imagens.[3] Nas figuras 1.1 e 1.5 observamos a presença de marca ou logotipo. Segundo o item 5.5.2, os desenhos ou fotografias não deverão trazer marcas ou logotipos representados na configuração do desenho industrial requerido, ainda que a reprodução do sinal marcário tenha sido parcial. Apresente novo conjunto de figuras, retirando qualquer marca ou logotipo das imagens.[4] Segundo item 5.5, no caso de desenhos ou fotografias de padrão ornamental planejado, o relatório descritivo e a reivindicação são obrigatórios e deverão atender às condições estabelecidas pelo INPI, conforme art. 101 da Lei 9279/96. Apresente o relatório descritivo e a reivindicação conforme modelo na seção Modelos do Manual de Desenhos Industriais. Os modelos encontram-se acessíveis em <http://manualdedi.inpi.gov.br/projects/manual-de-desenho-industrial/wiki#Modelos>. O relatório descritivo e a reivindicação deverão informar a omissão das vistas do padrão ornamental, conforme disposto no item 3.8.1.2.b (Declaração referente à omissão de vistas) do Manual de Desenhos Industriais. [5] Segundo o item 5.4 do Manual, o pedido de registro de desenho industrial terá que se referir a um único objeto, permitida uma pluralidade de variações (até 20), desde que se destinem ao mesmo propósito e guardem entre si a mesma característica distintiva preponderante. Na medida em que não se observam as mesmas características distintivas nas variações apresentadas, o pedido terá que ser dividido. No pedido original, reapresente a figura 1.1, efetuando as devidas correções. Num primeiro pedido dividido, reapresente a figura 1.2, corrigindo a numeração para 1.1, e efetuando as devidas correções. Num segundo pedido



---

dividido, rerepresente a figura 1.3, corrigindo a numeração para 1.1, e efetuando as devidas correções. Num terceiro pedido dividido, rerepresente a figura 1.4, corrigindo a numeração para 1.1, e efetuando as devidas correções. Num quarto pedido dividido, rerepresente a figura 1.5, corrigindo a numeração para 1.1, e efetuando as devidas correções.

---

(21) BR 30 2021 000946-3

Código 34 - Exigência - Art. 106 § 3º da LPI

(22) 04/03/2021

(71) SUZANO S.A. (BR/BA)

(74) BM&A PROPRIEDADE INTELECTUAL LTDA

Com base no Manual de Desenhos Industriais estabelecido pela Resolução 232/2019, bem como no comunicado publicado na RPI número 2523 de 14/05/2019, formulam-se as seguintes exigências:[1] A figura 1.1 contém caracteres tipográficos. Segundo o item 5.10.2 do Manual, as fontes de caracteres tipográficos não são passíveis de registro como desenho industrial, à medida que não constituem a forma plástica ornamental de um objeto nem o padrão de linhas e cores que se pretenda aplicar em um produto. Apresente novo conjunto de figuras, retirando os caracteres tipográficos das imagens.[2] Segundo o item 5.4 do Manual, o pedido de registro de desenho industrial terá que se referir a um único objeto, permitida uma pluralidade de variações (até 20), desde que se destinem ao mesmo propósito e guardem entre si a mesma característica distintiva preponderante. Na medida em que não se observam as mesmas características distintivas nas variações apresentadas, o pedido terá que ser dividido. No pedido original, rerepresente a figura 1.1, efetuando as devidas correções. Num primeiro pedido dividido, rerepresente a figura 1.2, corrigindo a numeração para 1.1.[3] Segundo item 5.5, no caso de desenhos ou fotografias de padrão ornamental planejado, o relatório descritivo e a reivindicação são obrigatórios e deverão atender às condições estabelecidas pelo INPI, conforme art. 101 da Lei 9279/96. Rerepresente o relatório descritivo e a reivindicação, efetuando as devidas correções, tanto no pedido original quanto no pedido dividido, conforme modelo na seção Modelos do Manual de Desenhos Industriais. Os modelos encontram-se acessíveis em <http://manualdedi.inpi.gov.br/projects/manual-de-desenho-industrial/wiki#Modelos>. O relatório descritivo e a reivindicação deverão informar a omissão das vistas do padrão ornamental, conforme disposto no item 3.8.1.2.b (Declaração referente à omissão de vistas) do Manual de Desenhos Industriais.

---

(21) BR 30 2021 000947-1

Código 34 - Exigência - Art. 106 § 3º da LPI

(22) 04/03/2021

(71) SUZANO S.A. (BR/BA)

(74) BM&A PROPRIEDADE INTELECTUAL LTDA

Com base no Manual de Desenhos Industriais estabelecido pela Resolução 232/2019, bem como no comunicado publicado na RPI número 2523 de 14/05/2019, formulam-se as seguintes exigências:[1] A figura 1.1 contém



caracteres tipográficos. Segundo o item 5.10.2 do Manual, as fontes de caracteres tipográficos não são passíveis de registro como desenho industrial, à medida que não constituem a forma plástica ornamental de um objeto nem o padrão de linhas e cores que se pretenda aplicar em um produto. Apresente novo conjunto de figuras, retirando os caracteres tipográficos das imagens.[2] Segundo o item 5.4 do Manual, o pedido de registro de desenho industrial terá que se referir a um único objeto, permitida uma pluralidade de variações (até 20), desde que se destinem ao mesmo propósito e guardem entre si a mesma característica distintiva preponderante. Na medida em que não se observam as mesmas características distintivas nas variações apresentadas, o pedido terá que ser dividido. No pedido original, reapresente a figura 1.1, efetuando as devidas correções. Num primeiro pedido dividido, reapresente a figura 1.2, corrigindo a numeração para 1.1.[3] Segundo item 5.5, no caso de desenhos ou fotografias de padrão ornamental planejado, o relatório descritivo e a reivindicação são obrigatórios e deverão atender às condições estabelecidas pelo INPI, conforme art. 101 da Lei 9279/96. Reapresente o relatório descritivo e a reivindicação, efetuando as devidas correções, tanto no pedido original quanto no pedido dividido, conforme modelo na seção Modelos do Manual de Desenhos Industriais. Os modelos encontram-se acessíveis em <http://manualdedi.inpi.gov.br/projects/manual-de-desenho-industrial/wiki#Modelos>. O relatório descritivo e a reivindicação deverão informar a omissão das vistas do padrão ornamental, conforme disposto no item 3.8.1.2.b (Declaração referente à omissão de vistas) do Manual de Desenhos Industriais.

---

(21) BR 30 2021 000956-0

Código 34 - Exigência - Art. 106 § 3º da LPI

(22) 05/03/2021

(71) MARCELO HENRIQUE STOPPA (BR/GO) ; VASTON GONÇALVES DA COSTA (BR/MG)

Com base no Manual de Desenhos Industriais estabelecido pela Resolução 232/2019, bem como no comunicado publicado na RPI número 2523 de 14/05/2019, formulam-se as seguintes exigências:[1] Segundo o item 5.6 do manual, o título do pedido deverá indicar o objeto do registro de maneira breve, clara e concisa. Apresente novo título que descreva brevemente o objeto, como ? CONFIGURAÇÃO APLICADA A/EM ROBÔ?.

---

(21) BR 30 2021 001040-2

Código 34 - Exigência - Art. 106 § 3º da LPI

(22) 11/03/2021

(71) RICARDO ALVARENGA BRANQUINHO (BR/SP)

(74) MARCO ANTÔNIO DE OLIVEIRA

[1] Os objetos do pedido não guardam entre si as mesmas características distintivas preponderantes. Por força do art. 104 da LPI, com apoio no item 5.4 do Manual, o pedido deverá ser dividido. Cada pedido dividido trata-se de um novo depósito: veja os itens 2.2 e 5.4 do Manual. [2] Mantenha no pedido original os objetos das figuras 1.1 a 1.6. As folhas de figuras devem ser devidamente



---

renumeradas. [3] Apresente em um pedido dividido o objeto das figuras 2.1 e 2.6. As figuras e as folhas de figuras devem ser devidamente renumeradas.

---

**(21) BR 30 2021 001147-6**

Código 34 - Exigência - Art. 106 § 3º da LPI

(22) 15/03/2021

(71) UNIVERSIDADE FEDERAL DE JUIZ DE FORA - UFJF (BR/MG)

A figura 1.3 possui dois eixos tracejados, comumente utilizados em desenho técnico, porém desnecessários para a representação da configuração externa do objeto e incompatíveis com os padrões estabelecidos no Manual de Desenhos Industriais. Elimine esses eixos da figura 1.3 e rerepresente o conjunto de figuras devidamente corrigido.

---

**(21) BR 30 2021 001163-8**

Código 34 - Exigência - Art. 106 § 3º da LPI

(22) 16/03/2021

(71) ALESSANDRO NASCIMENTO DAS NEVES NORTE (BR/PR)

(74) MARCOS ANTONIO NUNES

A partir do conjunto de figuras apresentado, não é possível aferir em que categoria de produtos o objeto se enquadra. Informar um único campo de aplicação com maior clareza, preferencialmente de acordo com a Classificação de Locarno

---

**(21) BR 30 2021 001229-4**

Código 34 - Exigência - Art. 106 § 3º da LPI

(22) 22/03/2021

(71) PODALY PALMILHAS LTDA ME (BR/SC)

(74) REGIBRAS LTDA EPP

[1] Os objetos do pedido não guardam entre si as mesmas características distintivas preponderantes. Por força do art. 104 da LPI, com apoio no item 5.4 do Manual, o pedido deverá ser dividido. Cada pedido dividido trata-se de um novo depósito: veja os itens 2.2 e 5.4 do Manual. [2] Mantenha no pedido original os objetos das figuras 1.1 a 1.8. As folhas de figuras devem ser devidamente renumeradas. [3] Apresente em um 1º pedido dividido o objeto das figuras 2.1 a 2.8. As figuras e as folhas de figuras devem ser devidamente renumeradas. [4] Apresente em um 2º pedido dividido o objeto das figuras 3.1 a 3.8. As figuras e as folhas de figuras devem ser devidamente renumeradas. [5] Apresente em um 3º pedido dividido o objeto das figuras 4.1 a 4.8. As figuras e as folhas de figuras devem ser devidamente renumeradas.

---

**(21) BR 30 2021 001285-5**

Código 34 - Exigência - Art. 106 § 3º da LPI

(22) 23/03/2021

(71) ÍCARO FABIANO DA SILVA COSTA (BR/AM)

Entendemos que as expressões SPACE COIN e SPPED UP são marcas. Conforme item 5.5.2 do Manual de Desenhos Industriais, os desenhos ou fotografias não deverão conter marcas ou logotipos representados na configuração do desenho industrial requerido. Rerepresente as figuras sem as



---

expressões SPACE COIN e SPEED UP. Observamos também que as vistas denominadas PERSPECTIVA na verdade correspondem a vistas frontais, enquanto as vistas chamadas de VISTA LATERAL DIREITA, VISTA LATERAL ESQUERDA, VISTA SUPERIOR e VISTA INFERIOR de cada objeto apresentado, na verdade são vistas em perspectiva. Em atenção ao item 5.5 do Manual, apresente novo conjunto de figuras formado pelas vistas ortogonais (frontal, posterior, laterais, superior e inferior), além de pelo menos uma perspectiva, de cada objeto. Além disso, elimine o título das folhas relativas às figuras. Finalmente, com base no item 5.6 do Manual de Desenhos Industriais, altere o título para CONFIGURAÇÃO APLICADA A/EM MOEDA DE BRINQUEDO.

---

(21) BR 30 2021 001481-5

Código 34 - Exigência - Art. 106 § 3º da LPI

(22) 07/04/2021

(71) JOSÉ GABRIEL BRANCO TAVEIRA (BR/SP)

(74) Vilage Marcas e Patentes Ltda

Conforme item 5.5.1 do Manual, as figuras devem ter contraste, nitidez e resolução gráfica suficientes para a plena compreensão do desenho requerido, sem hachuras, sombras ou reflexos que comprometam a visualização da configuração: Reapresente as figuras com qualidade adequada, utilizando traços precisos e resolução mínima de 300 DPI. Na atual apresentação, há detalhes da peça imperceptíveis por causa do excesso de reflexos e sombras. Além disso, existem traços de contorno que precisam ser melhor definidos para melhor compreensão do objeto reivindicado.

---

(21) BR 30 2021 001484-0

Código 34 - Exigência - Art. 106 § 3º da LPI

(22) 07/04/2021

(71) VLADIA DO NASCIMENTO GONÇALVES (BR/CE) ; MÔNICA MARIA LIMA GOMES (BR/CE)

(74) VLÁDIA DO NASCIMENTO GONÇALVES LOPES

[1] O pedido foi apresentado contendo as seguintes figuras: 1.1 é a perspectiva; a figura 1.2 é a vista anterior; a figura 1.3 é a vista superior, a figura 1.4 é a vista inferior, a figura 1.5 é a vista lateral direita e a figura 1.6 é a vista lateral esquerda. Vale destacar que foi omitida a vista posterior, sem qualquer menção desse fato no relatório descritivo ou na reivindicação, desconsiderando o contido no item 3.8.1.2a do Manual. [2] Devido à ausência da vista posterior, em atenção aos itens 3.8.1, 3.8.2 e 5.5 do Manual, por terem sido omitidas vistas simétricas / espelhadas, a apresentação de relatório descritivo e reivindicação seria mesmo obrigatória para este pedido. Contudo, estes documentos devem seguir os modelos contidos na seção Modelos no Manual, principalmente no que concerne à indicação inequívoca da omissão de vista. Desse modo, reapresente os documentos corrigidos. [3] Na reivindicação coloque, na parte superior, a numeração de folha (1/1); abaixo, coloque a indicação do documento (Reivindicação), seguida do título e da frase padrão (Reivindica-se o registro do



---

desenho industrial conforme representado no conjunto de figuras e apresentado no relatório descritivo, ambos em anexo); não numere a reivindicação, pois pedidos de registro de desenho industrial só admitem uma reivindicação; por último, coloque a declaração referente à omissão de vistas contida no item 3.8.1.2a do Manual, por exemplo: A vista posterior foi omitida por ser simétrica à figura 1.4 - vista frontal. No relatório descritivo coloque, na parte superior, a numeração de folha (1/1); abaixo coloque a indicação do documento (Relatório descritivo), seguida do título e da frase padrão (O presente relatório descritivo faz referência aos desenhos anexos, assim indicados:); na sequência, coloque a legenda das figuras conforme mostrada no modelo (por exemplo: figura 1.1 - perspectiva; figura 1.2 - vista superior, etc.); por último, coloque a declaração referente à omissão de vistas contida no item 3.8.1.2a do Manual, por exemplo: A vista posterior foi omitida por ser simétrica à figura 1.4 - vista frontal. Nenhum texto que não esteja previsto nos modelos é permitido.[4] Por fim, providencie ainda as devidas correções das legendas das figuras no relatório descritivo, bem como decorrentes alterações na reivindicação, conforme detalhado no primeiro parágrafo desta exigência.

---

**(21) BR 30 2021 001501-3**

Código 34 - Exigência - Art. 106 § 3º da LPI

(22) 08/04/2021

(71) FABIANA MARIA DA SILVA (BR/SP) ; NELSON MARIANO DE SOUZA JUNIOR (BR/SP)

Conforme item 5.5.1 do Manual, as figuras devem ter contraste, nitidez e resolução gráfica suficientes para a plena compreensão do desenho requerido, sem sombras ou reflexos que comprometam a visualização da configuração: rerepresente as figuras com qualidade adequada, utilizando traços precisos e resolução mínima de 300 DPI. Fotografias apresentadas estão tremidas e com reflexos que atrapalham a compreensão da forma reivindicada. Vale ainda destacar que nas figuras 1.3, 1.4 e 1.7 o objeto se apresenta distorcido.

---

**(21) BR 30 2021 001502-1**

Código 34 - Exigência - Art. 106 § 3º da LPI

(22) 08/04/2021

(71) ABB POWER GRIDS SWITZERLAND AG (CH)

(74) DANNEMANN, SIEMSEN, BIGLER & IPANEMA MOREIRA

[1] Conforme itens 5.1.1 e 5.5 do Manual as figuras devem representar o objeto somente por traços regulares e contínuos: os elementos que foram apresentados em linhas tracejadas devem ser preenchidos, ou seja, as linhas tracejadas devem ser substituídas por traços contínuos. Rerepresente o conjunto completo de figuras com as devidas correções.[2] Além disso, o corte representado pela figura 1.8 não revela características ornamentais da forma plástica do objeto, portanto deve ser suprimido, conforme previsto no item 5.5.7 do Manual.

---

**(21) BR 30 2021 001597-8**

Código 34 - Exigência - Art. 106 § 3º da LPI

(22) 14/04/2021



---

(71) STM PLASTIC INDÚSTRIA E COMÉRCIO VAREJISTA LTDA (BR/SP)

(74) MARLENE MANZONI RODRIGUES

Conforme item 5.6 do Manual de Desenhos Industriais, alterar título do pedido para "Configuração aplicada a xxx". Onde "xxx" deve citar termo claro, por exemplo, "armadilha" ou simplesmente "placa". O título do pedido deve denominar apenas um objeto de maneira clara e concisa.

---

(21) BR 30 2021 001598-6

Código 34 - Exigência - Art. 106 § 3º da LPI

(22) 14/04/2021

(71) CENTRO DE FORMAÇÃO DE CONDUTORES A/B TUKA LTDA - ME (BR/SP)

(74) LANDUALDO DE SOUSA

Conforme item 5.5 do Manual de Desenho Industrial, o objeto no qual será aplicado o padrão ornamental deverá ser representado em linhas tracejadas e não fará parte do escopo de proteção do registro. Elementos como farol, lanterna, maçaneta, retrovisor, etc, ou seja, todas as formas que delimitam o veículo, devem estar representadas por linhas tracejadas. Apenas o padrão ornamental deve vir com linhas contínuas. Portanto, corrija o conjunto de figuras. A declaração "As vistas superior e inferior do objeto foram omitidas." não tem previsão no manual de desenho industrial e deve ser removida do relatório e reivindicação. Adeque o título da reivindicação para harmonizar com o relatório descritivo.

---

(21) BR 30 2021 001599-4

Código 34 - Exigência - Art. 106 § 3º da LPI

(22) 14/04/2021

(71) ENIO CARLOS PRUDENTE (BR/ES)

(74) WAGNER JOSÉ FAFÁ BORGES

Conforme item 5.6 do Manual de Desenhos Industriais, alterar título do pedido para "Configuração aplicada a XXX". O título do pedido deve ser claro, conciso e não deve incluir especificações técnicas ou vantagens funcionais do objeto. Ex: Configuração aplicada em módulo para bateria. Adequar relatório e reivindicação. O relatório e a reivindicação deverão atender às condições estabelecidas pelo INPI, conforme art. 101 da Lei 9279/96. Para tal, reapresente o texto e a formatação do relatório descritivo e da reivindicação fielmente conforme modelo na seção Modelos do Manual de Desenhos Industriais. Os modelos encontram-se acessíveis em <http://manualdedi.inpi.gov.br/projects/manual-de-desenho-industrial/wiki#Modelos>. Conforme item 5.5 do Manual de Desenhos Industriais, reapresentar o jogo de figuras incluindo todas as vistas do objeto: perspectiva e ortogonais frontal, posterior, laterais, superior e inferior, necessárias para a suficiência descritiva do objeto do depósito. As atuais figuras 1.3 e 1.5 representaram somente parte do objeto e devem ser removidas. Conforme item 5.5.1 do Manual de Desenhos Industriais, cada desenho ou fotografia deverá ser apresentado com dimensões adequadas, nitidez e resolução gráfica suficientes para a plena compreensão do



---

desenho industrial requerido, observado o mínimo de 300 dpi. Apresentar figuras com melhor qualidade. A numeração de páginas das figuras está duplicada. Corrigir.

---

**(21) BR 30 2021 001600-1**

Código 34 - Exigência - Art. 106 § 3º da LPI

(22) 14/04/2021

(71) NEW LINE ILUMINAÇÃO LTDA (BR/SP)

(74) LANDUALDO DE SOUSA

Não foi possível compreender o objeto do pedido. Esclarecer melhor o objeto, indicando como ele é utilizado, para fins de classificação, de acordo com o item 5.7, do Manual de desenho industrial. No relatório descritivo a remissões das figuras 1.5 e 1.6 estão trocadas. Corrigir para haver harmonização com as figuras apresentadas.

---

**(21) BR 30 2021 001601-0**

Código 34 - Exigência - Art. 106 § 3º da LPI

(22) 14/04/2021

(71) NEW LINE ILUMINAÇÃO LTDA (BR/SP)

(74) LANDUALDO DE SOUSA

Não foi possível compreender o objeto do pedido. Esclarecer melhor o objeto, indicando como ele é utilizado, para fins de classificação, de acordo com o item 5.7, do Manual de desenho industrial.

---

**(21) BR 30 2021 001602-8**

Código 34 - Exigência - Art. 106 § 3º da LPI

(22) 14/04/2021

(71) NEW LINE ILUMINAÇÃO LTDA (BR/SP)

(74) LANDUALDO DE SOUSA

Não foi possível compreender o objeto do pedido. Esclarecer melhor o objeto, indicando como ele é utilizado, para fins de classificação, de acordo com o item 5.7, do Manual de desenho industrial.

---

**(21) BR 30 2021 001621-4**

Código 34 - Exigência - Art. 106 § 3º da LPI

(22) 15/04/2021

(71) SPRINGER CARRIER LTDA (BR/RS) ; CLIMAZON INDUSTRIAL LTDA. (BR/AM) ; MIDEA DO BRASIL ? AR CONDICIONADO LTDA (BR/SC)

(74) LICKS ADVOGADOS

Conforme o item 5.4 do Manual de Desenhos Industriais, o pedido de registro deverá estar limitado ao máximo de 20 variações configurativas, desde que atendidas as condições previstas no art. 104 da LPI, quais sejam: i) devem ter a mesma finalidade; ii) devem compartilhar da mesma característica distintiva preponderante. Manter no pedido atual apenas as vistas do objeto da figura 1.1 a 1.7. Os demais objetos não compartilham as mesmas características distintivas preponderantes e devem ser retirados do pedido atual. Caso haja interesse, apresentar, num pedido dividido, todas as vistas do objeto da fig. 2.1 a 2.7. Adequar relatório e reivindicação. Caso haja interesse, apresentar, num pedido



---

dividido, todas as vistas do objeto da fig. 3.1 a 3.7. Adequar relatório e reivindicação. Caso haja interesse, apresentar, num pedido dividido, todas as vistas do objeto da fig. 4.1 a 4.7. Adequar relatório e reivindicação.

---

**(21) BR 32 2020 003046-2**

Código 34 - Exigência - Art. 106 § 3º da LPI

(22) 27/03/2020

(62) BR 30 2020 001458-8 27/03/2020

(71) DIRCE AYACO HASSUNUMA (BR/PR)

Exigência formulada com fulcro no Manual de Desenhos Industriais (doravante Manual), estabelecido pela Resolução 232/2019. A exigência anterior não foi cumprida satisfatoriamente. Observe que, conforme item 5.11.2 do Manual, pedidos que não cumprirem satisfatoriamente a exigência técnica para adequação ou complementação das figuras estão sujeitos a indeferimento. [1] As figuras não estão correspondentes entre si: a vista superior está tão distorcida que parece mostrar outro objeto, retangular, sem as inclinações visualizadas nas demais vistas, com área do assento bem menor. Revise todo o conjunto de figuras, fazendo as correções indicadas e quaisquer outras que sejam necessárias para que as imagens apresentem coerência entre si, em atenção ao item 5.5 do Manual. Evite distorções. O requerente pode optar por representar o objeto através de desenhos em linhas coloridos ou em preto e branco, desde que seja apresentado o mesmo objeto, sem alterações.

---

**(21) BR 32 2020 003047-0**

Código 34 - Exigência - Art. 106 § 3º da LPI

(22) 27/03/2020

(62) BR 30 2020 001458-8 27/03/2020

(71) DIRCE AYACO HASSUNUMA (BR/PR)

Exigência formulada com fulcro no Manual de Desenhos Industriais (doravante Manual), estabelecido pela Resolução 232/2019. A exigência anterior não foi cumprida satisfatoriamente. Observe que, conforme item 5.11.2 do Manual, pedidos que não cumprirem satisfatoriamente a exigência técnica para adequação ou complementação das figuras estão sujeitos a indeferimento. [1] As figuras não estão correspondentes entre si: na vista lateral o braço está mais baixo que nas demais vistas; a vista superior está tão distorcida que parece mostrar outro objeto, retangular, sem as inclinações visualizadas nas demais vistas, com área do assento bem menor. Revise todo o conjunto de figuras, fazendo as correções indicadas e quaisquer outras que sejam necessárias para que as imagens apresentem coerência entre si, em atenção ao item 5.5 do Manual. Evite distorções. O requerente pode optar por representar o objeto através de desenhos em linhas, coloridos ou em preto e branco, desde que seja apresentado o mesmo objeto, sem alterações.



**Código 34.2 - Exame formal de Cumprimento de Exigência Técnica**

Exame preliminar de petição de cumprimento de exigência técnica. Conferência relativa à apresentação, tempestividade e pagamento.

<b>(21) BR 30 2016 004434-1</b>	Código 34.2 - Exame formal de Cumprimento de Exigência Técnica (71) THE GOODYEAR TIRE & RUBBER COMPANY (US) (74) Daniel Advogados (Alt.de Daniel & Cia)
<b>(21) BR 30 2019 004400-5</b>	Código 34.2 - Exame formal de Cumprimento de Exigência Técnica (71) BINATONE ELECTRONICS INTERNATIONAL LTD (CN) (74) IGOR LEONARDO GUIMARÃES SIMÕES
<b>(21) BR 30 2020 002545-8</b>	Código 34.2 - Exame formal de Cumprimento de Exigência Técnica (71) DIDOUS TUAN DREYER DANILEVICZ (BR/SP) (74) LANDUALDO DE SOUSA
<b>(21) BR 30 2020 003457-0</b>	Código 34.2 - Exame formal de Cumprimento de Exigência Técnica (71) CROCS, INC. (US) (74) Felsberg e Pedretti Advogados e Consultores Legais
<b>(21) BR 30 2020 003561-5</b>	Código 34.2 - Exame formal de Cumprimento de Exigência Técnica (71) RANDON S/A IMPLEMENTOS E PARTICIPAÇÕES (BR/RS) (74) Remer Villaça & Nogueira Assessoria e Consultoria de Prop. Intelectual S/S Ltda.
<b>(21) BR 30 2020 003566-6</b>	Código 34.2 - Exame formal de Cumprimento de Exigência Técnica (71) RANDON S/A IMPLEMENTOS E PARTICIPAÇÕES (BR/RS) (74) Remer Villaça & Nogueira Assessoria e Consultoria de Prop. Intelectual S/S Ltda.
<b>(21) BR 30 2020 004121-6</b>	Código 34.2 - Exame formal de Cumprimento de Exigência Técnica (71) BRUDINE MOVEIS EIRELI (BR/SC) (74) ANEL MARCAS E PATENTES LTDA
<b>(21) BR 30 2020 004124-0</b>	Código 34.2 - Exame formal de Cumprimento de Exigência Técnica (71) ROBERTA COLOMBO ZOGBI (BR/SP) (74) ANA PAULA MAZZEI DOS SANTOS LEITE
<b>(21) BR 30 2020 004125-9</b>	Código 34.2 - Exame formal de Cumprimento de Exigência Técnica (71) ROBERTA COLOMBO ZOGBI (BR/SP) (74) ANA PAULA MAZZEI DOS SANTOS LEITE



---

<b>(21) BR 30 2020 004127-5</b>	Código 34.2 - Exame formal de Cumprimento de Exigência Técnica (71) ROBERTA COLOMBO ZOGBI (BR/SP) (74) ANA PAULA MAZZEI DOS SANTOS LEITE
<b>(21) BR 30 2020 004128-3</b>	Código 34.2 - Exame formal de Cumprimento de Exigência Técnica (71) ROBERTA COLOMBO ZOGBI (BR/SP) (74) ANA PAULA MAZZEI DOS SANTOS LEITE
<b>(21) BR 30 2020 004708-7</b>	Código 34.2 - Exame formal de Cumprimento de Exigência Técnica (71) MARCIO BARBETO MENEZES (BR/SP)
<b>(21) BR 30 2020 004916-0</b>	Código 34.2 - Exame formal de Cumprimento de Exigência Técnica (71) KIMBERLY-CLARK WORLDWIDE, INC. (US) (74) KASZNAR LEONARDOS PROPRIEDADE INTELECTUAL
<b>(21) BR 30 2020 004923-3</b>	Código 34.2 - Exame formal de Cumprimento de Exigência Técnica (71) IDEAVILLAGE PRODUCTS CORP. (US) (74) Dannemann, Siemsen, Bigler & Ipanema Moreira
<b>(21) BR 30 2020 004924-1</b>	Código 34.2 - Exame formal de Cumprimento de Exigência Técnica (71) IDEAVILLAGE PRODUCTS CORP. (US) (74) Dannemann, Siemsen, Bigler & Ipanema Moreira
<b>(21) BR 30 2020 004942-0</b>	Código 34.2 - Exame formal de Cumprimento de Exigência Técnica (71) 3M INNOVATIVE PROPERTIES COMPANY (US) (74) CAROLINA NAKATA
<b>(21) BR 30 2020 004986-1</b>	Código 34.2 - Exame formal de Cumprimento de Exigência Técnica (71) ONTEL PRODUCTS CORPORATION (US) (74) LUIZ LEONARDOS & ADVOGADOS
<b>(21) BR 30 2020 005041-0</b>	Código 34.2 - Exame formal de Cumprimento de Exigência Técnica (71) THE GILLETTE COMPANY LLC (US) (74) TRENCH ROSSI E WATANABE ADVOGADOS ( RJ )
<b>(21) BR 30 2020 005074-6</b>	Código 34.2 - Exame formal de Cumprimento de Exigência Técnica (71) NIKE INNOVATE C.V. (US) (74) ANTÔNIO MAURÍCIO PEDRAS ARNAUD
<b>(21) BR 30 2020 005076-2</b>	Código 34.2 - Exame formal de Cumprimento de Exigência Técnica (71) NIKE INNOVATE C.V. (US) (74) ANTÔNIO MAURÍCIO PEDRAS ARNAUD
<b>(21) BR 30 2020 005077-0</b>	Código 34.2 - Exame formal de Cumprimento de Exigência Técnica



---

	(71) NIKE INNOVATE C.V. (US) (74) ANTÔNIO MAURÍCIO PEDRAS ARNAUD
<b>(21) BR 30 2020 005821-6</b>	Código 34.2 - Exame formal de Cumprimento de Exigência Técnica (71) TUTTI BABY INDÚSTRIA E COMÉRCIO DE ARTIGOS INFANTIS LTDA (BR/SC) (74) Cerumar Serviços em Propriedade Intelectual Ltda EPP
<b>(21) BR 30 2020 005824-0</b>	Código 34.2 - Exame formal de Cumprimento de Exigência Técnica (71) RÍCIA MARCOS DA SILVA GAIO (BR/SP)
<b>(21) BR 30 2021 000016-4</b>	Código 34.2 - Exame formal de Cumprimento de Exigência Técnica (71) NICE BRASIL INDÚSTRIA E COMÉRCIO DE ELETRÔNICOS E AUTOMAÇÃO EIRELI (BR/SP) (74) ARIBONI, FABBRI E SCHMIDT SOCIEDADE DE ADVOGADOS
<b>(21) BR 30 2021 000047-4</b>	Código 34.2 - Exame formal de Cumprimento de Exigência Técnica (71) FUNDIÇÃO EM ALUMINIO E METALURGICA ERECHIM LTDA EPP (BR/RS) (74) LUANA KLAUS
<b>(21) BR 30 2021 000097-0</b>	Código 34.2 - Exame formal de Cumprimento de Exigência Técnica (71) NUH'UN ANKARA MAKARNASI SANAYI VE TICARET ANONIM SIRKETI (TR) (74) JULIO GUIDI LIMA DA ROCHA
<b>(21) BR 30 2021 000109-8</b>	Código 34.2 - Exame formal de Cumprimento de Exigência Técnica (71) VODAFONE GROUP SERVICES LIMITED (GB) (74) Clarke, Modet Propriedade Intelectual Ltda.
<b>(21) BR 30 2021 000119-5</b>	Código 34.2 - Exame formal de Cumprimento de Exigência Técnica (71) MAICON JUNIO FARIA (BR/MG) (74) VINÍCIUS SILVA DE OLIVEIRA
<b>(21) BR 30 2021 000134-9</b>	Código 34.2 - Exame formal de Cumprimento de Exigência Técnica (71) BRAIN CORP S.A. (LU) (74) Vaz e Dias Advogados & Associados
<b>(21) BR 32 2021 000112-0</b>	Código 34.2 - Exame formal de Cumprimento de Exigência Técnica (71) WILSON DA SILVA (BR/MG) (74) MATHEUS RAINERY DOS SANTOS



**Código 35 - Arquivamento do Pedido – Art. 216 § 2º e Art. 106 § 3º da LPI**

Arquivado definitivamente o pedido de registro de desenho industrial, uma vez que não foi apresentada a procuração devida no prazo de 60 (sessenta) dias contados da prática do primeiro ato da parte no processo ou não houve manifestação do depositante quanto à exigência formulada.

---

<b>(21) BR 30 2019 004482-0</b>	Código 35 - Arquivamento do Pedido – Art. 216 § 2º e Art. 106 § 3º da LPI (22) 23/09/2019 (44) 18/05/2021 (52) 12-12 (54) CONFIGURAÇÃO APLICADA A/EM MACA (71) LUCAS BERTULUCI DIAS (BR/SP) (72) LUCAS BERTULUCI DIAS Arquivamento
<b>(21) BR 30 2020 000026-9</b>	Código 35 - Arquivamento do Pedido – Art. 216 § 2º e Art. 106 § 3º da LPI (22) 04/01/2020 (30) 04/07/2019 WO DM/203826 (44) 18/05/2021 (52) 09-07 (54) CONFIGURAÇÃO APLICADA A/EM TAMPA PARA LATAS (71) CHRISTIAN ARGENTIERI (IT) (72) CHRISTIAN ARGENTIERI (74) MAGALHÃES, NOGUEIRA SOCIEDADE DE ADVOGADOS Arquivamento
<b>(21) BR 30 2020 002108-8</b>	Código 35 - Arquivamento do Pedido – Art. 216 § 2º e Art. 106 § 3º da LPI (22) 18/05/2020 (44) 18/05/2021 (52) 30-03 (54) CONFIGURAÇÃO APLICADA A/EM SUPORTE PARA COMEDOURO PARA ANIMAL DE ESTIMAÇÃO (71) BEATRIZ FERNANDA GONZAGA BRENDA (BR/SP) (72) BEATRIZ FERNANDA GONZAGA BRENDA Pedido arquivado definitivamente com base no art. 106 § 3º da LPI, tendo em vista que não foi apresentada petição de cumprimento da exigência publicada na RPI 2617, de 02/03/2021.
<b>(21) BR 30 2020 002193-2</b>	Código 35 - Arquivamento do Pedido – Art. 216 § 2º e Art. 106 § 3º da LPI (22) 21/05/2020 (44) 18/05/2021 (52) 06-01 (54) CONFIGURAÇÃO APLICADA A/EM BANQUETA



---

(71) JADERSON DE ALMEIDA (BR/SC)

(72) JADERSON DE ALMEIDA

Arquivamento

---

**(21) BR 30 2020 003080-0**

Código 35 - Arquivamento do Pedido – Art. 216 § 2º e Art. 106 § 3º da LPI

(22) 21/07/2020

(44) 18/05/2021

(52) 25-03

(54) CONFIGURAÇÃO APLICADA A/EM PISCINA

(71) RIO PISCINAS MARCAS E PATENTES EIRELI (BR/RJ)

(72) KAREN FERREIRA CUSTODIO REZENDE

(74) Portfolio Marcas e Patentes Ltda.

Arquivamento

---

**(21) BR 30 2020 003171-7**

Código 35 - Arquivamento do Pedido – Art. 216 § 2º e Art. 106 § 3º da LPI

(22) 23/07/2020

(44) 18/05/2021

(52) 23-01 , 25-01

(54) CONFIGURAÇÃO APLICADA A/EM CAIXA DE PROTEÇÃO PARA  
HIDRÔMETRO

(71) MODALTEC TECNOLOGIA EM METAIS E TERMOPLÁSTICOS (BR/MG)

(72) CAMILA RIBEIRO DOS SANTOS LIBERATO; CAROLINA RIBEIRO DOS  
SANTOS

Arquivamento

---

**(21) BR 30 2020 003186-5**

Código 35 - Arquivamento do Pedido – Art. 216 § 2º e Art. 106 § 3º da LPI

(22) 24/07/2020

(44) 18/05/2021

(52) 09-07

(54) CONFIGURAÇÃO APLICADA A/EM CAIXA LACRE

(71) MODALTEC TECNOLOGIA EM METAIS E TERMOPLÁSTICOS (BR/MG)

(72) CAMILA RIBEIRO DOS SANTOS LIBERATO; CAROLINA RIBEIRO DOS  
SANTOS

Arquivamento

---

**(21) BR 30 2020 003622-0**

Código 35 - Arquivamento do Pedido – Art. 216 § 2º e Art. 106 § 3º da LPI

(22) 11/08/2020

(44) 18/05/2021

(52) 25-03

(54) CONFIGURAÇÃO APLICADA A/EM PISCINA

(71) RIO PISCINAS MARCAS E PATENTES EIRELI (BR/RJ)

(72) KAREN FERREIRA CUSTODIO REZENDE

(74) Portfolio Marcas e Patentes Ltda.

Pedido arquivado definitivamente com base no art. 106 § 3º da LPI, tendo em



---

vista que não foi apresentada petição de cumprimento da exigência publicada na RPI 2617, de 02/03/2021.



**Código 39 - Concessão do Registro**

Concessão do registro de desenho industrial. O certificado de registro está disponível no portal do INPI. Desta data corre o prazo de 5 (cinco) anos para interposição de nulidade administrativa por qualquer interessado (Art.113 § 1º da LPI ). Os efeitos da concessão serão suspensos caso o pedido de nulidade seja interposto no prazo de 60 (sessenta) dias, contados da data da concessão.

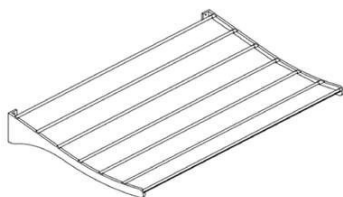
**(11) BR 30 2014 002518-0**

Código 39 - Concessão do Registro

(22) 30/05/2014

(15) 18/05/2021

(45) 18/05/2021

(52) 26-05

(54) CONFIGURAÇÃO APLICADA A PRATELEIRA DE LUZ

(73) UNIVERSIDADE FEDERAL DE MINAS GERAIS (BR/MG)

(72) ANDREA FRANCO PEREIRA

Prazo de validade: 10 (dez) anos contados a partir de 30/05/2014, mediante o recolhimento da taxa quinquenal de manutenção (Artigos 119 e 120 da LPI) e observadas as demais condições legais.

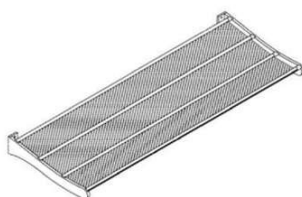
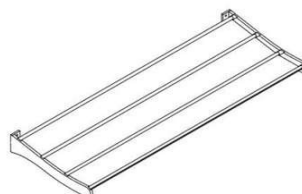
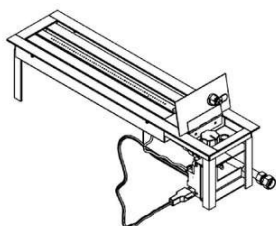
**(11) BR 30 2019 005952-5**

Código 39 - Concessão do Registro

(22) 04/12/2019

(15) 18/05/2021

(45) 18/05/2021

(52) 23-03

(54) CONFIGURAÇÃO APLICADA EM LAREIRA A GÁS

(73) MURILO GONÇALVES VIGÁRIO (BR/SP)

(72) MURILO GONÇALVES VIGÁRIO

(74) RAPHAEL BORSATO NOVELINI

Prazo de validade: 10 (dez) anos contados a partir de 04/12/2019, mediante o recolhimento da taxa quinquenal de manutenção (Artigos 119 e 120 da LPI) e observadas as demais condições legais.



(11) BR 30 2020 000774-3

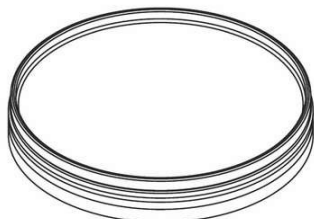

Código 39 - Concessão do Registro

(22) 21/02/2020

(15) 18/05/2021

(30) 30/08/2019 EM 006792180

(45) 18/05/2021

(52) 09-07

(54) CONFIGURAÇÃO APLICADA A/EM TAMPA

(73) SEDA INTERNATIONAL PACKAGING GROUP SPA (IT)

(72) GIANFRANCO D'AMATO

(74) DANNEMANN, SIEMSEN, BIGLER & IPANEMA MOREIRA

Prazo de validade: 10 (dez) anos contados a partir de 21/02/2020, mediante o recolhimento da taxa quinzenal de manutenção (Artigos 119 e 120 da LPI) e observadas as demais condições legais.

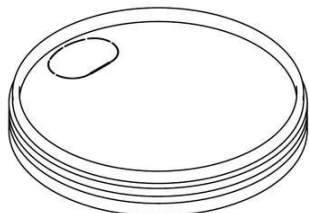
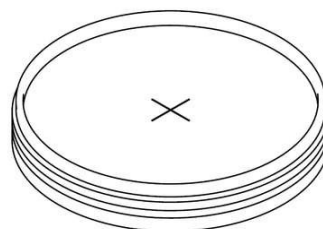
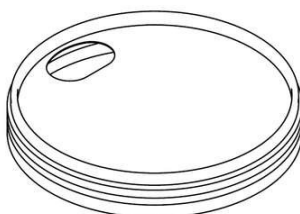
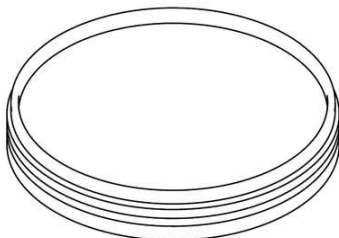
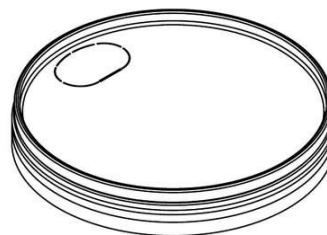
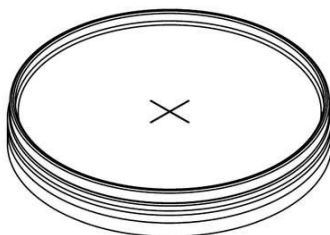
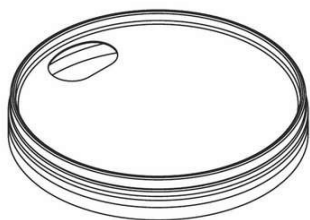

(11) BR 30 2020 003177-6

Código 39 - Concessão do Registro

(22) 23/07/2020

(15) 18/05/2021

(30) 24/01/2020 US 29/722,019

(45) 18/05/2021

(52) 12-11

(54) CONFIGURAÇÃO APLICADA A/EM BICICLETA MOTORIZADA



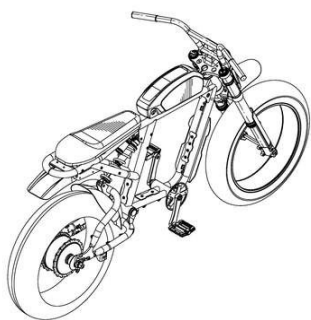

(73) SUPER73, INC. (US)

(72) IAN CHAMBERS; LEGRAND CREWSE

(74) KASZNAR LEONARDOS PROPRIEDADE INTELECTUAL

Prazo de validade: 10 (dez) anos contados a partir de 23/07/2020, mediante o recolhimento da taxa quinquenal de manutenção (Artigos 119 e 120 da LPI) e observadas as demais condições legais.

**(11) BR 30 2020 003178-4**

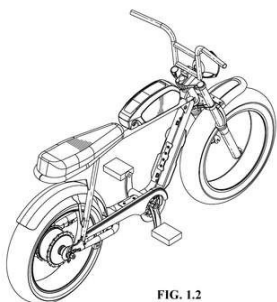

FIG. 1.2

Código 39 - Concessão do Registro

(22) 23/07/2020

(15) 18/05/2021

(30) 24/01/2020 US 29/721,979

(45) 18/05/2021

(52) 12-11

(54) CONFIGURAÇÃO APLICADA A/EM BICICLETA MOTORIZADA

(73) SUPER73, INC. (US)

(72) IAN CHAMBERS; LEGRAND CREWSE

(74) KASZNAR LEONARDOS PROPRIEDADE INTELECTUAL

Prazo de validade: 10 (dez) anos contados a partir de 23/07/2020, mediante o recolhimento da taxa quinquenal de manutenção (Artigos 119 e 120 da LPI) e observadas as demais condições legais.

**(11) BR 30 2020 003179-2**

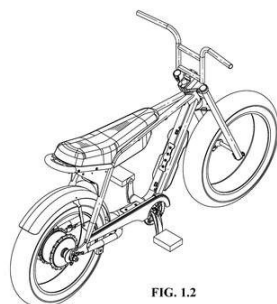

FIG. 1.2

Código 39 - Concessão do Registro

(22) 23/07/2020

(15) 18/05/2021

(30) 24/01/2020 US 29/722,008

(45) 18/05/2021

(52) 12-11

(54) CONFIGURAÇÃO APLICADA A/EM BICICLETA MOTORIZADA

(73) SUPER73, INC. (US)

(72) IAN CHAMBERS; LEGRAND CREWSE

(74) KASZNAR LEONARDOS PROPRIEDADE INTELECTUAL

Prazo de validade: 10 (dez) anos contados a partir de 23/07/2020, mediante o recolhimento da taxa quinquenal de manutenção (Artigos 119 e 120 da LPI) e observadas as demais condições legais.

**(11) BR 30 2020 003356-6**

Código 39 - Concessão do Registro

(22) 31/07/2020

(15) 18/05/2021

(45) 18/05/2021

(52) 06-04



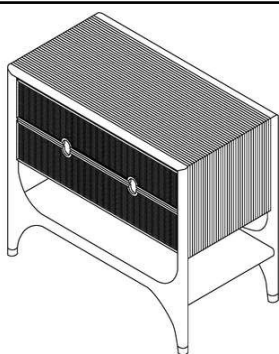

(54) CONFIGURAÇÃO APLICADA A/EM CÔMODA

(73) LUCIANA RAUNAIMER (BR/SP)

(72) LUCIANA RAUNAIMER

(74) PERANDIN SOCIEDADE DE ADVOGADOS

Prazo de validade: 10 (dez) anos contados a partir de 31/07/2020, mediante o recolhimento da taxa quinquenal de manutenção (Artigos 119 e 120 da LPI) e observadas as demais condições legais.

(11) BR 30 2020 003438-4

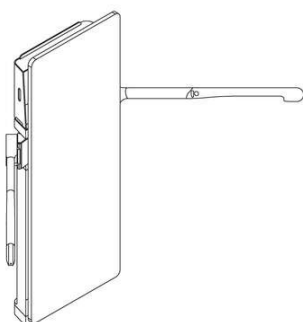

Código 39 - Concessão do Registro

(22) 05/08/2020

(15) 18/05/2021

(30) 10/02/2020 US 29/723,741

(45) 18/05/2021

(52) 21-02

(54) CONFIGURAÇÃO APLICADA A/EM DISPOSITIVO DE EXERCÍCIO

(73) INTERACTIVE STRENGTH, INC. (US)

(72) YVES ALBERT BEHAR; TRENT WARD; WILLIAM STUART; ANDREA

LOCATELLI; JÓN REYR JÓHANNESON; ROLAND JEFFREY WYATT

(74) Hugo Silva & Maldonado Propriedade Intelectual Sociedade Civil S/C Ltda.

Prazo de validade: 10 (dez) anos contados a partir de 05/08/2020, mediante o recolhimento da taxa quinquenal de manutenção (Artigos 119 e 120 da LPI) e observadas as demais condições legais.

(11) BR 30 2020 004204-2

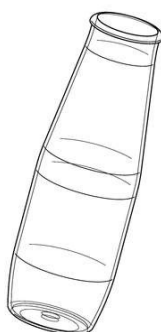

Código 39 - Concessão do Registro

(22) 08/09/2020

(15) 18/05/2021

(30) 09/03/2020 US 29/727,136

(45) 18/05/2021

(52) 09-01

(54) CONFIGURAÇÃO APLICADA A/EM RECIPIENTE

(73) OWENS-BROCKWAY GLASS CONTAINER INC. (US)

(72) MICHAELA DIAL; TAYLOR SMITH

(74) Clarke, Modet Propriedade Intelectual Ltda.

Prazo de validade: 10 (dez) anos contados a partir de 08/09/2020, mediante o recolhimento da taxa quinquenal de manutenção (Artigos 119 e 120 da LPI) e observadas as demais condições legais.

(11) BR 30 2020 004320-0

Código 39 - Concessão do Registro

(22) 14/09/2020

(15) 18/05/2021

(45) 18/05/2021



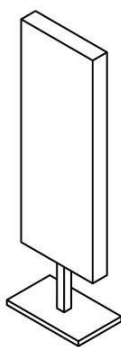

(52) 20-03

(54) CONFIGURAÇÃO APLICADA A/EM TOTEM

(73) AILAND CONSULTORIA DE TECNOLOGIA EIRELI (BR/PR)

(72) YINGJIE WU

(74) Yuri Yacischin da Cunha

Prazo de validade: 10 (dez) anos contados a partir de 14/09/2020, mediante o recolhimento da taxa quinquenal de manutenção (Artigos 119 e 120 da LPI) e observadas as demais condições legais.

**(11) BR 30 2020 004902-0**

Código 39 - Concessão do Registro

(22) 19/10/2020

(15) 18/05/2021

(45) 18/05/2021

(52) 14-03

(54) CONFIGURAÇÃO APLICADA A/EM CAIXA DE EMENDA ÓPTICA

(73) FIBRACEM TELEINFORMÁTICA LTDA (BR/PR)

(72) LUIZ CARLOS SILVEIRA DE BITENCOURT

(74) ALCION BUBNIAK

Prazo de validade: 10 (dez) anos contados a partir de 19/10/2020, mediante o recolhimento da taxa quinquenal de manutenção (Artigos 119 e 120 da LPI) e observadas as demais condições legais.

**(11) BR 30 2020 005067-3**

Código 39 - Concessão do Registro

(22) 27/10/2020

(15) 18/05/2021

(45) 18/05/2021

(52) 07-05

(54) CONFIGURAÇÃO APLICADA EM PRENDEDOR DE ROUPAS

(73) MARIA LUCILENE PEREIRA CAVALCANTE SOARES CALÇADOS ME (BR/CE)

(72) MARIA LUCILENE PEREIRA CAVALCANTE SOARES

(74) FRANCISCO LEITE DE OLIVEIRA FILHO

Prazo de validade: 10 (dez) anos contados a partir de 27/10/2020, mediante o recolhimento da taxa quinquenal de manutenção (Artigos 119 e 120 da LPI) e



observadas as demais condições legais.

**(11) BR 30 2020 005336-2**

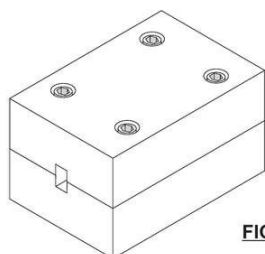

FIG. 1.1

Código 39 - Concessão do Registro

(22) 10/11/2020

(15) 18/05/2021

(45) 18/05/2021

(52) 14-03

(54) CONFIGURAÇÃO APLICADA A/EM BLOCO PARA CONEXÃO DE CABOS

(73) HT CABOS E TECNOLOGIA LTDA (BR/MG)

(72) HUILIANG TAN; LIPING SHI; YUQUN MA; OZÉIAS DIAS MENEZES;  
APARECIDO GARCIA DA SILVA; QIAN LUO; CAIXIA SUN; ROBERTO JIANG  
CHUANMENG; YONG WANG; QIANG XIAO

(74) LANDUALDO DE SOUSA

Prazo de validade: 10 (dez) anos contados a partir de 10/11/2020, mediante o recolhimento da taxa quinquenal de manutenção (Artigos 119 e 120 da LPI) e observadas as demais condições legais.

**(11) BR 30 2020 005337-0**

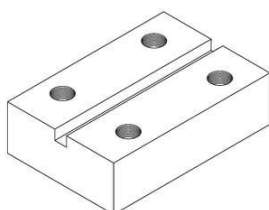

Código 39 - Concessão do Registro

(22) 10/11/2020

(15) 18/05/2021

(45) 18/05/2021

(52) 14-03

(54) CONFIGURAÇÃO APLICADA A/EM BLOCO PARA CONEXÃO DE CABOS

(73) HT CABOS E TECNOLOGIA LTDA (BR/MG)

(72) HUILIANG TAN; LIPING SHI; YUQUN MA; OZÉIAS DIAS MENEZES;  
APARECIDO GARCIA DA SILVA; QIAN LUO; CAIXIA SUN; ROBERTO JIANG  
CHUANMENG; YONG WANG; QIANG XIAO

(74) LANDUALDO DE SOUSA

Prazo de validade: 10 (dez) anos contados a partir de 10/11/2020, mediante o recolhimento da taxa quinquenal de manutenção (Artigos 119 e 120 da LPI) e observadas as demais condições legais.

**(11) BR 30 2020 005338-9**

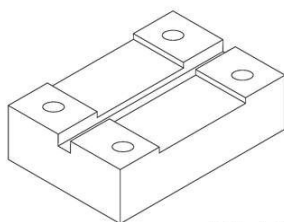

FIG. 1.1

Código 39 - Concessão do Registro

(22) 10/11/2020

(15) 18/05/2021

(45) 18/05/2021

(52) 14-03

(54) CONFIGURAÇÃO APLICADA A/EM BLOCO PARA CONEXÃO DE CABOS

(73) HT CABOS E TECNOLOGIA LTDA (BR/MG)

(72) HUILIANG TAN; LIPING SHI; YUQUN MA; OZÉIAS DIAS MENEZES;  
APARECIDO GARCIA DA SILVA; QIAN LUO; CAIXIA SUN; ROBERTO JIANG



---

CHUANMENG; YONG WANG; QIANG XIAO

(74) LANDUALDO DE SOUSA

Prazo de validade: 10 (dez) anos contados a partir de 10/11/2020, mediante o recolhimento da taxa quinquenal de manutenção (Artigos 119 e 120 da LPI) e observadas as demais condições legais.

---

**(11) BR 30 2020 005473-3**

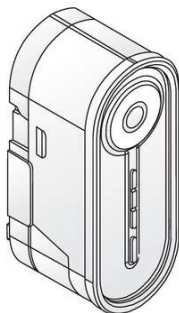

Código 39 - Concessão do Registro

(22) 17/11/2020

(15) 18/05/2021

(45) 18/05/2021

(52) 08-07

(54) CONFIGURAÇÃO APLICADA A/EM FECHADURA

(73) CHAVI FECHADURAS DIGITAIS LTDA (BR/PR)

(72) THIAGO GIACOMAZZI POLYDORO; GUSTAVO ADOLFO SILVA DE PAULA; JOÃO VITOR GALDINO SOUTO ALVARES; DIEGO ENRICO SANT ANTA GOMIERO; LEONARDO BAGGIO; JOÃO VITOR PAVANI POZENATO

(74) RITTER ADVOGADOS

Prazo de validade: 10 (dez) anos contados a partir de 17/11/2020, mediante o recolhimento da taxa quinquenal de manutenção (Artigos 119 e 120 da LPI) e observadas as demais condições legais.

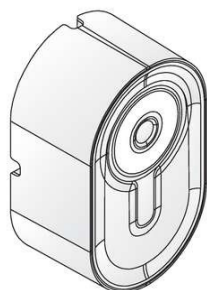

---

**(11) BR 30 2020 006023-7**



Figura 1.1

Código 39 - Concessão do Registro

(22) 15/12/2020

(15) 18/05/2021

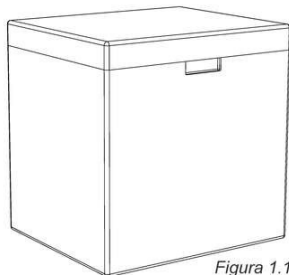
(45) 18/05/2021

(52) 07-10

(54) CONFIGURAÇÃO APLICADA A/EM CAIXA TÉRMICA

(73) POLAR TÉCNICA COMERCIAL E INDUSTRIAL LTDA (BR/SP)

(72) PAULO VITOR DE ANDRADE

(74) São Paulo Marcas e Patentes Ltda.

Prazo de validade: 10 (dez) anos contados a partir de 15/12/2020, mediante o recolhimento da taxa quinquenal de manutenção (Artigos 119 e 120 da LPI) e observadas as demais condições legais.



---

**(11) BR 30 2020 006024-5**

Figura 1.1

Código 39 - Concessão do Registro

(22) 15/12/2020

(15) 18/05/2021

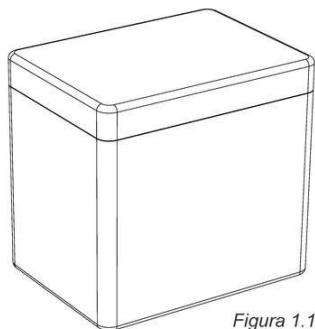
(45) 18/05/2021

(52) 07-10

(54) CONFIGURAÇÃO APLICADA A/EM CAIXA TÉRMICA

(73) POLAR TÉCNICA COMERCIAL E INDUSTRIAL LTDA (BR/SP)

(72) PAULO VITOR DE ANDRADE

(74) São Paulo Marcas e Patentes Ltda.

Prazo de validade: 10 (dez) anos contados a partir de 15/12/2020, mediante o recolhimento da taxa quinquenal de manutenção (Artigos 119 e 120 da LPI) e observadas as demais condições legais.

---

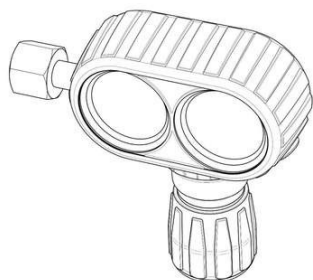
**(11) BR 30 2020 006114-4**

Código 39 - Concessão do Registro

(22) 18/12/2020

(15) 18/05/2021

(30) 17/12/2020 EM 008328041

(45) 18/05/2021

(52) 10-05

(54) CONFIGURAÇÃO APLICADA A/EM REGULADORES

(73) GCE GROUP AB (SE)

(72) MICHAL DOLÍNEK

(74) IGOR LEONARDO GUIMARÃES SIMÕES

Prazo de validade: 10 (dez) anos contados a partir de 18/12/2020, mediante o recolhimento da taxa quinquenal de manutenção (Artigos 119 e 120 da LPI) e observadas as demais condições legais.

---

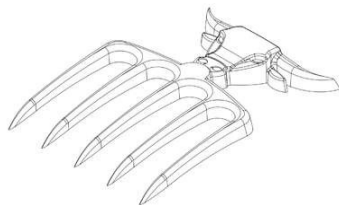
**(11) BR 30 2021 000048-2**

Código 39 - Concessão do Registro

(22) 06/01/2021

(15) 18/05/2021

(45) 18/05/2021

(52) 07-02

(54) CONFIGURAÇÃO APLICADA A/EM GARRAS PARA CHURRASCO

(73) FUNDIÇÃO EM ALUMINIO E METALURGICA ERECHIM LTDA EPP (BR/RS)

(72) LUIS ERNESTO ZORZI

(74) LUANA KLAUS

Prazo de validade: 10 (dez) anos contados a partir de 06/01/2021, mediante o recolhimento da taxa quinquenal de manutenção (Artigos 119 e 120 da LPI) e observadas as demais condições legais.



(11) BR 30 2021 000453-4

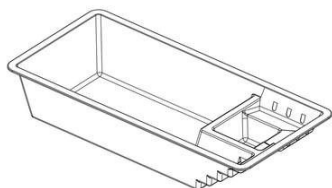

Código 39 - Concessão do Registro

(22) 05/02/2021

(15) 18/05/2021

(45) 18/05/2021

(52) 25-03

(54) CONFIGURAÇÃO APLICADA A/EM PISCINA

(73) IGUI WORLDWIDE PISCINAS LTDA EPP (BR/SP)

(72) LUIZ FILIPE DE SOUZA SISSON

(74) BEERRE ASSESSORIA EMPRESARIAL LTDA

Prazo de validade: 10 (dez) anos contados a partir de 05/02/2021, mediante o recolhimento da taxa quinquenal de manutenção (Artigos 119 e 120 da LPI) e observadas as demais condições legais.

(11) BR 30 2021 000466-6



Código 39 - Concessão do Registro

(22) 05/02/2021

(15) 18/05/2021

(45) 18/05/2021

(52) 20-03

(54) CONFIGURAÇÃO APLICADA A/EM POSTE TOPONÍMICO

(73) GABRIEL BORGES SOBREIRA QUARANTA (BR/RJ)

(72) GABRIEL BORGES SOBREIRA QUARANTA

(74) Vaz e Dias Advogados & Associados

Prazo de validade: 10 (dez) anos contados a partir de 05/02/2021, mediante o recolhimento da taxa quinquenal de manutenção (Artigos 119 e 120 da LPI) e observadas as demais condições legais.

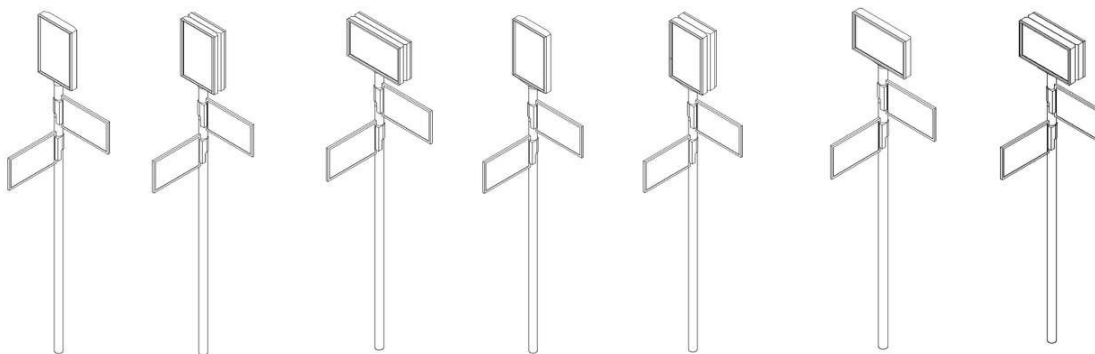

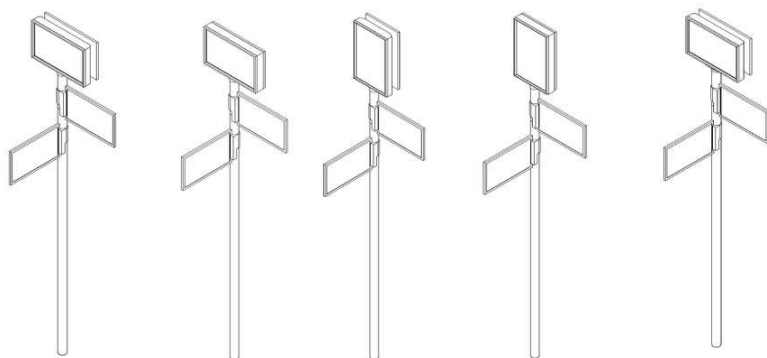

(11) BR 30 2021 000590-5

Código 39 - Concessão do Registro

(22) 11/02/2021

(15) 18/05/2021

(45) 18/05/2021

(52) 07-09

(54) CONFIGURAÇÃO APLICADA A/EM SUPORTE PARA ESPONJA

(73) MICHEL TELLES PEREYRA FERRARI 22421996848 (BR/SP)

(72) MICHEL TELLES PEREYRA FERRARI

Prazo de validade: 10 (dez) anos contados a partir de 11/02/2021, mediante o recolhimento da taxa quinquenal de manutenção (Artigos 119 e 120 da LPI) e observadas as demais condições legais.

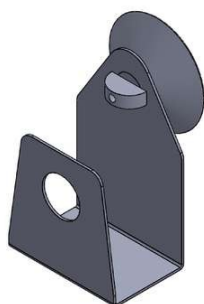

(11) BR 30 2021 000591-3

Código 39 - Concessão do Registro

(22) 11/02/2021

(15) 18/05/2021

(45) 18/05/2021

(52) 12-16

(54) CONFIGURAÇÃO APLICADA A/EM PARA-CHOQUE

(73) NISSAN JIDOSHA KABUSHIKI KAISHA (ALSO TRADING AS NISSAN MOTOR CO., LTD.) (JP)

(72) KAZUNORI MURABAYASHI; WOOKHA RYOO

(74) DANIEL ADVOGADOS (ALT.DE DANIEL & CIA)

Prazo de validade: 10 (dez) anos contados a partir de 11/02/2021, mediante o recolhimento da taxa quinquenal de manutenção (Artigos 119 e 120 da LPI) e observadas as demais condições legais.



(11) BR 30 2021 000592-1

Código 39 - Concessão do Registro

(22) 11/02/2021





(15) 18/05/2021

(45) 18/05/2021

(52) 26-06

(54) CONFIGURAÇÃO APLICADA A/EM LANTERNA

(73) NISSAN JIDOSHA KABUSHIKI KAISHA (ALSO TRADING AS NISSAN MOTOR CO., LTD.) (JP)

(72) KAZUNORI MURABAYASHI; SEUNGCHUL BOO

(74) DANIEL ADVOGADOS (ALT.DE DANIEL & CIA)

Prazo de validade: 10 (dez) anos contados a partir de 11/02/2021, mediante o recolhimento da taxa quinquenal de manutenção (Artigos 119 e 120 da LPI) e observadas as demais condições legais.

**(11) BR 30 2021 000594-8**

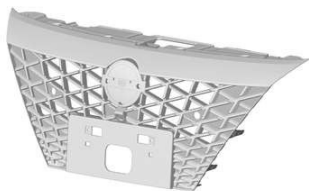

Código 39 - Concessão do Registro

(22) 11/02/2021

(15) 18/05/2021

(45) 18/05/2021

(52) 12-16

(54) CONFIGURAÇÃO APLICADA A/EM GRADE PARA VEÍCULOS

(73) NISSAN JIDOSHA KABUSHIKI KAISHA (ALSO TRADING AS NISSAN MOTOR CO., LTD.) (JP)

(72) SEUNGCHUL BOO

(74) DANIEL ADVOGADOS (ALT.DE DANIEL & CIA)

Prazo de validade: 10 (dez) anos contados a partir de 11/02/2021, mediante o recolhimento da taxa quinquenal de manutenção (Artigos 119 e 120 da LPI) e observadas as demais condições legais.

**(11) BR 30 2021 000595-6**



Código 39 - Concessão do Registro

(22) 11/02/2021

(15) 18/05/2021

(45) 18/05/2021

(52) 12-16

(54) CONFIGURAÇÃO APLICADA A/EM PARA-CHOQUE

(73) NISSAN JIDOSHA KABUSHIKI KAISHA (ALSO TRADING AS NISSAN MOTOR CO., LTD.) (JP)

(72) KAZUNORI MURABAYASHI; WOOKHA RYOO

(74) DANIEL ADVOGADOS (ALT.DE DANIEL & CIA)

Prazo de validade: 10 (dez) anos contados a partir de 11/02/2021, mediante o recolhimento da taxa quinquenal de manutenção (Artigos 119 e 120 da LPI) e observadas as demais condições legais.

**(11) BR 30 2021 000596-4**

Código 39 - Concessão do Registro





(22) 11/02/2021

(15) 18/05/2021

(45) 18/05/2021

(52) 26-06

(54) CONFIGURAÇÃO APLICADA A/EM FAROL

(73) NISSAN JIDOSHA KABUSHIKI KAISHA (ALSO TRADING AS NISSAN MOTOR CO., LTD.) (JP)

(72) SEUNGCHUL BOO

(74) DANIEL ADVOGADOS (ALT.DE DANIEL & CIA)

Prazo de validade: 10 (dez) anos contados a partir de 11/02/2021, mediante o recolhimento da taxa quinquenal de manutenção (Artigos 119 e 120 da LPI) e observadas as demais condições legais.

**(11) BR 30 2021 000597-2**



Código 39 - Concessão do Registro

(22) 11/02/2021

(15) 18/05/2021

(45) 18/05/2021

(52) 26-06

(54) CONFIGURAÇÃO APLICADA A/EM FAROL

(73) NISSAN JIDOSHA KABUSHIKI KAISHA (ALSO TRADING AS NISSAN MOTOR CO., LTD.) (JP)

(72) SEUNGCHUL BOO

(74) DANIEL ADVOGADOS (ALT.DE DANIEL & CIA)

Prazo de validade: 10 (dez) anos contados a partir de 11/02/2021, mediante o recolhimento da taxa quinquenal de manutenção (Artigos 119 e 120 da LPI) e observadas as demais condições legais.

**(11) BR 30 2021 000598-0**



Código 39 - Concessão do Registro

(22) 11/02/2021

(15) 18/05/2021

(45) 18/05/2021

(52) 12-08

(54) CONFIGURAÇÃO APLICADA A/EM AUTOMÓVEL

(73) NISSAN JIDOSHA KABUSHIKI KAISHA (ALSO TRADING AS NISSAN MOTOR CO., LTD.) (JP)

(72) GIOVANNY ARROBA; KAZUNORI MURABAYASHI

(74) DANIEL ADVOGADOS (ALT.DE DANIEL & CIA)

Prazo de validade: 10 (dez) anos contados a partir de 11/02/2021, mediante o recolhimento da taxa quinquenal de manutenção (Artigos 119 e 120 da LPI) e observadas as demais condições legais.



**(11) BR 30 2021 000600-6**

Código 39 - Concessão do Registro

(22) 11/02/2021

(15) 18/05/2021

(45) 18/05/2021

(52) 26-06

(54) CONFIGURAÇÃO APLICADA A/EM LANTERNA

(73) NISSAN JIDOSHA KABUSHIKI KAISHA (ALSO TRADING AS NISSAN MOTOR CO., LTD.) (JP)

(72) SEUNGCHUL BOO

(74) DANIEL ADVOGADOS (ALT.DE DANIEL &amp; CIA)

Prazo de validade: 10 (dez) anos contados a partir de 11/02/2021, mediante o recolhimento da taxa quinquenal de manutenção (Artigos 119 e 120 da LPI) e observadas as demais condições legais.

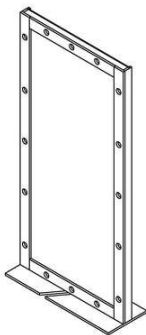
**(11) BR 30 2021 000613-8**

Código 39 - Concessão do Registro

(22) 12/02/2021

(15) 18/05/2021

(45) 18/05/2021

(52) 06-07

(54) CONFIGURAÇÃO APLICADA A/EM MOLDURA DE ESPELHO

(73) RODRIGO FAUSTINO DA SILVA 33905270870 (BR/SP)

(72) RODRIGO FAUSTINO DA SILVA

Prazo de validade: 10 (dez) anos contados a partir de 12/02/2021, mediante o recolhimento da taxa quinquenal de manutenção (Artigos 119 e 120 da LPI) e observadas as demais condições legais.

**(11) BR 30 2021 000614-6**

Figura 1.1

Código 39 - Concessão do Registro

(22) 12/02/2021

(15) 18/05/2021

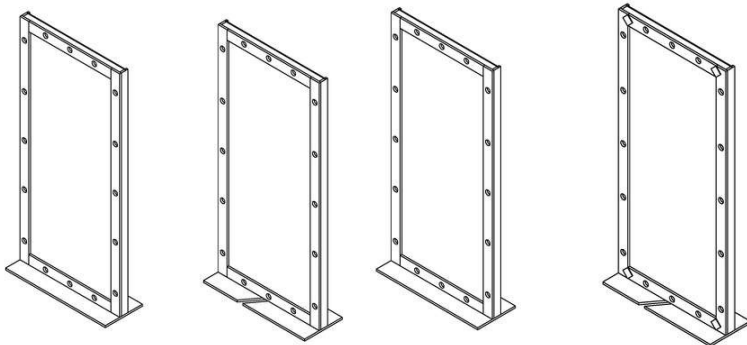
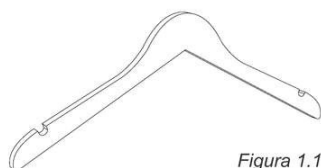
(45) 18/05/2021

(52) 06-08

(54) CONFIGURAÇÃO APLICADA A/EM CABIDE

(73) HIZHO COMÉRCIO IMPORTAÇÃO E EXPORTAÇÃO LTDA. (BR/SP)

(72) SHUBIN LI



(74) Org. Mérito Marcas e Patentes Ltda.

Prazo de validade: 10 (dez) anos contados a partir de 12/02/2021, mediante o recolhimento da taxa quinquenal de manutenção (Artigos 119 e 120 da LPI) e observadas as demais condições legais.

**(11) BR 30 2021 000615-4**

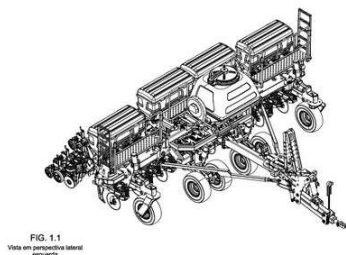

Código 39 - Concessão do Registro

(22) 12/02/2021

(15) 18/05/2021

(45) 18/05/2021

(52) 15-03

(54) CONFIGURAÇÃO APLICADA A/EM MAQUINÁRIO AGRÍCOLA

(73) MARCHESAN IMPLEMENTOS E MÁQUINAS AGRÍCOLAS TATU S/A (BR/SP)

(72) JOSÉ LUIZ ALBERTO MARCHESAN; SEBASTIÃO ANTONIO JACOMINE; LUIZ GONZAGA DE SANTI LOUREIRO

(74) DANNEMANN, SIEMSEN, BIGLER & IPANEMA MOREIRA

Prazo de validade: 10 (dez) anos contados a partir de 12/02/2021, mediante o recolhimento da taxa quinquenal de manutenção (Artigos 119 e 120 da LPI) e observadas as demais condições legais.

**(11) BR 30 2021 000617-0**

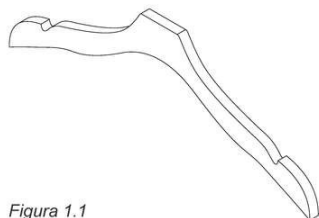

Código 39 - Concessão do Registro

(22) 12/02/2021

(15) 18/05/2021

(45) 18/05/2021

(52) 06-08

(54) CONFIGURAÇÃO APLICADA A/EM CABIDE

(73) HIZHO COMÉRCIO IMPORTAÇÃO E EXPORTAÇÃO LTDA. (BR/SP)

(72) SHUBIN LI

(74) Org. Mérito Marcas e Patentes Ltda.

Prazo de validade: 10 (dez) anos contados a partir de 12/02/2021, mediante o recolhimento da taxa quinquenal de manutenção (Artigos 119 e 120 da LPI) e observadas as demais condições legais.

**(11) BR 30 2021 000623-5**



Código 39 - Concessão do Registro

(22) 12/02/2021

(15) 18/05/2021

(45) 18/05/2021

(52) 06-08

(54) CONFIGURAÇÃO APLICADA A/EM CABIDE

(73) HIZHO COMÉRCIO IMPORTAÇÃO E EXPORTAÇÃO LTDA. (BR/SP)

(72) SHUBIN LI



---

(74) Org. Mérito Marcas e Patentes Ltda.

Prazo de validade: 10 (dez) anos contados a partir de 12/02/2021, mediante o recolhimento da taxa quinquenal de manutenção (Artigos 119 e 120 da LPI) e observadas as demais condições legais.

---

(11) BR 30 2021 000624-3



Código 39 - Concessão do Registro

(22) 12/02/2021

(15) 18/05/2021

(45) 18/05/2021

(52) 02-04

(54) CONFIGURAÇÃO APLICADA A/EM SANDÁLIA

(73) START INJETADOS E REPRESENTAÇÕES EIRELI (BR/MG)

(72) ALAN FRANCISCO LEMOS

(74) JOSÉ NAVES DE LACERDA JÚNIOR

Prazo de validade: 10 (dez) anos contados a partir de 12/02/2021, mediante o recolhimento da taxa quinquenal de manutenção (Artigos 119 e 120 da LPI) e observadas as demais condições legais.

---

(11) BR 30 2021 000634-0



Código 39 - Concessão do Registro

(22) 12/02/2021

(15) 18/05/2021

(45) 18/05/2021

(52) 09-08

(54) CONFIGURAÇÃO APLICADA A/EM PALETE.

(73) ROSINEI BATISTA RIBEIRO (BR/SP) ; ADRIANO JOSÉ SORBILE DE SOUZA (BR/SP) ; GLAUCO JOSE RODRIGUES DE AZEVEDO (BR/SP) ; IGOR ALEXANDRE FIORAVANTE (BR/SP) ; MARCELO TSUGUIO OKANO (BR/SP) ; MARCÍLIO ANTUNES LEITE FILHO (BR/SP) ; ROSENIL HONORATO DE MELO (BR/SP) ; WELLINGTON DE OLIVEIRA (BR/SP)

(72) ADRIANO JOSÉ SORBILE DE SOUZA; GLAUCO JOSE RODRIGUES DE AZEVEDO; IGOR ALEXANDRE FIORAVANTE; MARCELO TSUGUIO OKANO; MARCÍLIO ANTUNES LEITE FILHO; ROSENIL HONORATO DE MELO; ROSINEI BATISTA RIBEIRO; WELLINGTON DE OLIVEIRA

(74) Vilage Marcas e Patentes Ltda

Prazo de validade: 10 (dez) anos contados a partir de 12/02/2021, mediante o recolhimento da taxa quinquenal de manutenção (Artigos 119 e 120 da LPI) e observadas as demais condições legais.

---

(11) BR 30 2021 000635-9

Código 39 - Concessão do Registro

(22) 12/02/2021

(15) 18/05/2021



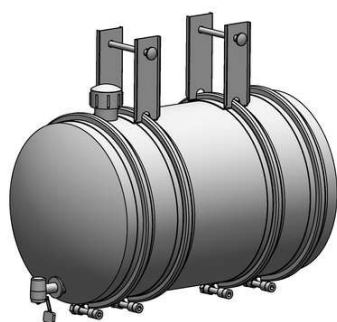

(45) 18/05/2021

(52) 30-03

(54) CONFIGURAÇÃO APLICADA A/EM BARRICA

(73) ADÃO MARCOS FREIRE DOS SANTOS (BR/PR)

(72) ADÃO MARCOS FREIRE DOS SANTOS

(74) MARCOS ANTONIO NUNES

Prazo de validade: 10 (dez) anos contados a partir de 12/02/2021, mediante o recolhimento da taxa quinquenal de manutenção (Artigos 119 e 120 da LPI) e observadas as demais condições legais.

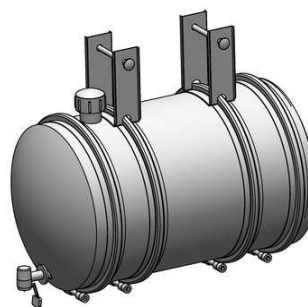
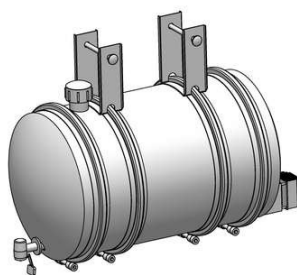
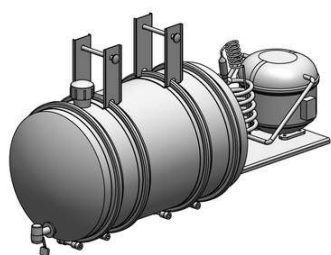

(11) BR 30 2021 000637-5

Código 39 - Concessão do Registro

(22) 12/02/2021

(15) 18/05/2021

(45) 18/05/2021

(52) 06-08

(54) CONFIGURAÇÃO APLICADA A/EM CABIDE

(73) HIZHO COMÉRCIO IMPORTAÇÃO E EXPORTAÇÃO LTDA. (BR/SP)

(72) SHUBIN LI

(74) Org. Mérito Marcas e Patentes Ltda.

Prazo de validade: 10 (dez) anos contados a partir de 12/02/2021, mediante o recolhimento da taxa quinquenal de manutenção (Artigos 119 e 120 da LPI) e observadas as demais condições legais.



Figura 1.1



Figura 2.1

(11) BR 30 2021 000639-1

Código 39 - Concessão do Registro

(22) 12/02/2021

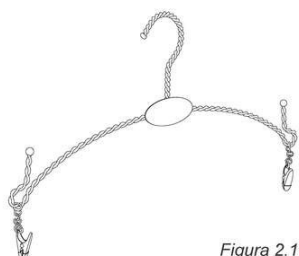
(15) 18/05/2021

(45) 18/05/2021

(52) 12-16



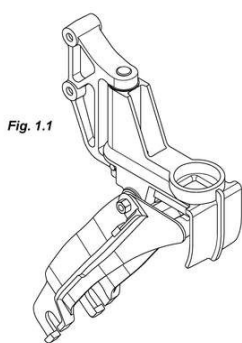

(54) CONFIGURAÇÃO APLICADA A/EM BRAÇO DE DISCO SULCADOR  
 (73) CNH INDUSTRIAL BRASIL LTDA. (BR/MG)  
 (72) LEONARDO REIS MENEZES; REGIS CARLOS PEREIRA DA SILVA  
 (74) ALEXANDRE FUKUDA YAMASHITA

Prazo de validade: 10 (dez) anos contados a partir de 12/02/2021, mediante o recolhimento da taxa quinquenal de manutenção (Artigos 119 e 120 da LPI) e observadas as demais condições legais.

**(11) BR 30 2021 000763-0**



Código 39 - Concessão do Registro

(22) 23/02/2021

(15) 18/05/2021

(45) 18/05/2021

(52) 06-04

(54) CONFIGURAÇÃO APLICADA A/EM BUFFET

(73) UNIVERSIDADE FEDERAL DE UBERLÂNDIA (BR/MG)

(72) JULIANA CARDOSO BRAGA; DANGLARES COSTA SILVA

Prazo de validade: 10 (dez) anos contados a partir de 23/02/2021, mediante o recolhimento da taxa quinquenal de manutenção (Artigos 119 e 120 da LPI) e observadas as demais condições legais.

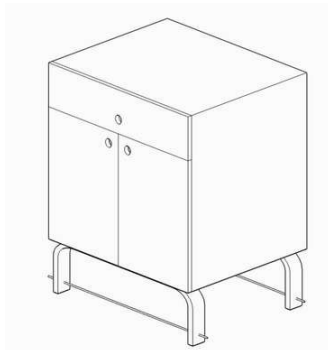
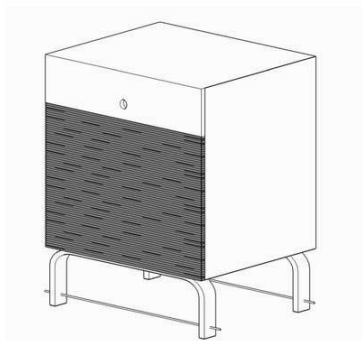

**(11) BR 30 2021 000764-9**

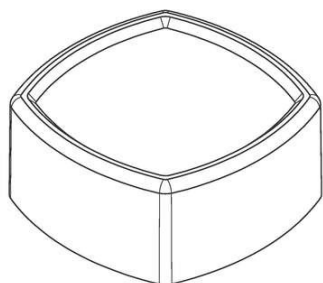

Código 39 - Concessão do Registro

(22) 23/02/2021

(15) 18/05/2021

(45) 18/05/2021

(52) 09-07

(54) CONFIGURAÇÃO APLICADA A/EM TAMPA

(73) VETNIL INDÚSTRIA E COMÉRCIO DE PRODUTOS VETERIN LTDA (BR/SP)

(72) LUIZ GUSTAVO DO NASCIMENTO; VALDECIR ROVERI

(74) FINOCCHIO E USTRA - SOCIEDADE DE ADVOGADOS

Prazo de validade: 10 (dez) anos contados a partir de 23/02/2021, mediante o recolhimento da taxa quinquenal de manutenção (Artigos 119 e 120 da LPI) e observadas as demais condições legais.

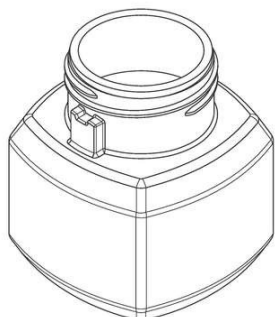

---

**(11) BR 30 2021 000765-7**

Código 39 - Concessão do Registro

(22) 23/02/2021

(15) 18/05/2021

(45) 18/05/2021

(52) 09-01

(54) CONFIGURAÇÃO APLICADA A/EM FRASCO

(73) VETNIL INDÚSTRIA E COMÉRCIO DE PRODUTOS VETERIN LTDA (BR/SP)

(72) LUIZ GUSTAVO DO NASCIMENTO; VALDECIR ROVERI

(74) FINOCCHIO E USTRA - SOCIEDADE DE ADVOGADOS

Prazo de validade: 10 (dez) anos contados a partir de 23/02/2021, mediante o recolhimento da taxa quinquenal de manutenção (Artigos 119 e 120 da LPI) e observadas as demais condições legais.

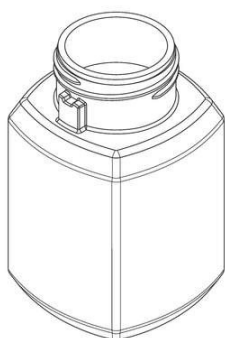

---

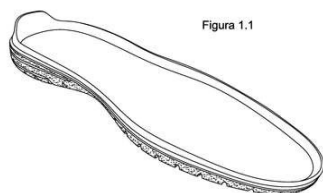
**(11) BR 30 2021 000772-0**

Código 39 - Concessão do Registro

(22) 24/02/2021

(15) 18/05/2021

(45) 18/05/2021

(52) 02-04

(54) CONFIGURAÇÃO APLICADA A/EM SOLADO

(73) CALÇADOS PEGADA NORDESTE LTDA (BR/BA)

(72) JONAS LOURENÇO ENGELMANN

(74) CAPELLA &amp; VELOSO ADVOGADOS ASSOCIADOS

Prazo de validade: 10 (dez) anos contados a partir de 24/02/2021, mediante o recolhimento da taxa quinquenal de manutenção (Artigos 119 e 120 da LPI) e observadas as demais condições legais.

---

**(11) BR 30 2021 000775-4**

Código 39 - Concessão do Registro

(22) 24/02/2021

(15) 18/05/2021

(45) 18/05/2021

(52) 02-04



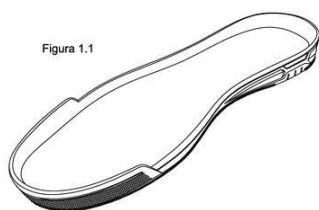

(54) CONFIGURAÇÃO APLICADA A/EM SOLADO  
 (73) CALÇADOS PEGADA NORDESTE LTDA (BR/BA)  
 (72) JONAS LOURENÇO ENGELMANN  
 (74) CAPELLA & VELOSO ADVOGADOS ASSOCIADOS

Prazo de validade: 10 (dez) anos contados a partir de 24/02/2021, mediante o recolhimento da taxa quinquenal de manutenção (Artigos 119 e 120 da LPI) e observadas as demais condições legais.

(11) BR 30 2021 000845-9



Código 39 - Concessão do Registro

(22) 26/02/2021

(15) 18/05/2021

(45) 18/05/2021

(52) 21-01

(54) CONFIGURAÇÃO APLICADA A/EM BONECA

(73) MILK - INDÚSTRIA E COMÉRCIO DE BRINQUEDOS LTDA (BR/SP)

(72) DIOGO SILVEIRA LEITE

(74) MARCELO DOMINGOS

Prazo de validade: 10 (dez) anos contados a partir de 26/02/2021, mediante o recolhimento da taxa quinquenal de manutenção (Artigos 119 e 120 da LPI) e observadas as demais condições legais.

(11) BR 30 2021 000846-7

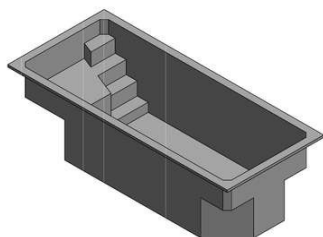

Código 39 - Concessão do Registro

(22) 26/02/2021

(15) 18/05/2021

(45) 18/05/2021

(52) 21-03

(54) CONFIGURAÇÃO APLICADA A/EM PISCINAS

(73) RIO PISCINAS MARCAS E PATENTES EIRELI (BR/RJ)

(72) KAREN FERREIRA CUSTODIO REZENDE

(74) Portfolio Marcas e Patentes Ltda.

Prazo de validade: 10 (dez) anos contados a partir de 26/02/2021, mediante o recolhimento da taxa quinquenal de manutenção (Artigos 119 e 120 da LPI) e observadas as demais condições legais.

(11) BR 30 2021 000847-5

Código 39 - Concessão do Registro

(22) 26/02/2021

(15) 18/05/2021

(45) 18/05/2021

(52) 27-02

(54) CONFIGURAÇÃO APLICADA A/EM PITEIRA

(73) CARLOS EDUARDO CARNEIRO CHAVES (BR/MG)



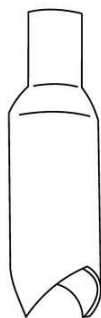

(72) CARLOS EDUARDO CARNEIRO CHAVES

(74) CLÁUDIO MENDES ROCHA

Prazo de validade: 10 (dez) anos contados a partir de 26/02/2021, mediante o recolhimento da taxa quinquenal de manutenção (Artigos 119 e 120 da LPI) e observadas as demais condições legais.

**(11) BR 30 2021 000848-3**

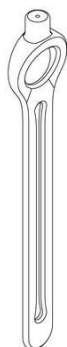

Código 39 - Concessão do Registro

(22) 26/02/2021

(15) 18/05/2021

(30) 09/11/2020 US 29/757,675

(45) 18/05/2021

(52) 09-10

(54) CONFIGURAÇÃO APLICADA A/EM ALÇA DE TRANSPORTE MANUAL.

(73) DART INDUSTRIES INC. (US)

(72) SARA L. DELGADO CARMONA

(74) KASZNAR LEONARDOS PROPRIEDADE INTELECTUAL

Prazo de validade: 10 (dez) anos contados a partir de 26/02/2021, mediante o recolhimento da taxa quinquenal de manutenção (Artigos 119 e 120 da LPI) e observadas as demais condições legais.

**(11) BR 30 2021 000867-0**



Código 39 - Concessão do Registro

(22) 01/03/2021

(15) 18/05/2021

(45) 18/05/2021

(52) 23-04

(54) CONFIGURAÇÃO APLICADA A/EM CONDUTOR DE AR

(73) YURI YONASHIRO DOS REIS (BR/SP)

(72) YURI YONASHIRO DOS REIS

(74) Marco A. Rocha Machado

Prazo de validade: 10 (dez) anos contados a partir de 01/03/2021, mediante o recolhimento da taxa quinquenal de manutenção (Artigos 119 e 120 da LPI) e observadas as demais condições legais.

**(11) BR 30 2021 000872-6**

Código 39 - Concessão do Registro

(22) 01/03/2021

(15) 18/05/2021

(30) 28/08/2020 EM 008149983-0001

(45) 18/05/2021

(52) 14-06



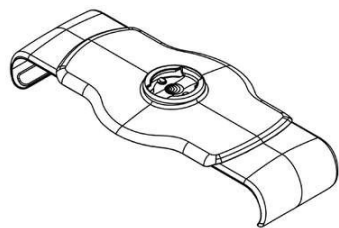

(54) CONFIGURAÇÃO APLICADA A/EM SUPORTE PARA EQUIPAMENTO ELETRÔNICO

(73) POPSOCKETS LLC (US)

(72) THOMAS MEISER; ALTAN NAHUM; DAVID B. BARNETT; NATHAN COOK

(74) SOERENSEN GARCIA ADVOGADOS ASSOCIADOS

Prazo de validade: 10 (dez) anos contados a partir de 01/03/2021, mediante o recolhimento da taxa quinquenal de manutenção (Artigos 119 e 120 da LPI) e observadas as demais condições legais.

**(11) BR 30 2021 000904-8**

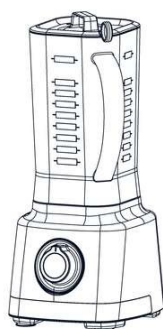

Código 39 - Concessão do Registro

(22) 03/03/2021

(15) 18/05/2021

(45) 18/05/2021

(52) 31-00

(54) CONFIGURAÇÃO APLICADA A/EM LIQUIDIFICADOR

(73) BRITÂNIA ELETRODOMÉSTICOS S.A. (BR/PR)

(72) CESAR EDUARDO ISAACSON BUFFARA

(74) LICKS ADVOGADOS

Prazo de validade: 10 (dez) anos contados a partir de 03/03/2021, mediante o recolhimento da taxa quinquenal de manutenção (Artigos 119 e 120 da LPI) e observadas as demais condições legais.

**(11) BR 30 2021 000906-4**

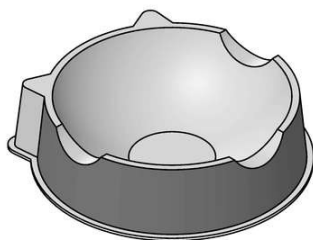

Código 39 - Concessão do Registro

(22) 03/03/2021

(15) 18/05/2021

(45) 18/05/2021

(52) 30-06

(54) CONFIGURAÇÃO APLICADA A/EM CAMA PARA GATOS

(73) BUDDY TOYS PRODUTOS DE PET SHOP LTDA. - EPP (BR/SP)

(72) JOSÉ RICARDO PEPE

(74) Sul América Marcas e Patentes Ltda.

Prazo de validade: 10 (dez) anos contados a partir de 03/03/2021, mediante o recolhimento da taxa quinquenal de manutenção (Artigos 119 e 120 da LPI) e observadas as demais condições legais.

**(11) BR 30 2021 000907-2**

Código 39 - Concessão do Registro

(22) 03/03/2021

(15) 18/05/2021

(45) 18/05/2021

(52) 31-00

(54) CONFIGURAÇÃO APLICADA A/EM COPO DE LIQUIDIFICADOR



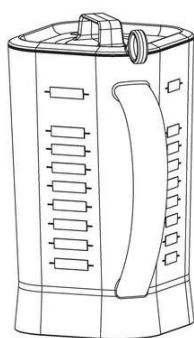

(73) BRITÂNIA ELETRODOMÉSTICOS S.A. (BR/PR)

(72) CESAR EDUARDO ISAACSON BUFFARA

(74) LICKS ADVOGADOS

Prazo de validade: 10 (dez) anos contados a partir de 03/03/2021, mediante o recolhimento da taxa quinquenal de manutenção (Artigos 119 e 120 da LPI) e observadas as demais condições legais.

**(11) BR 30 2021 000909-9**

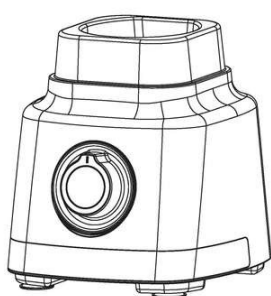

Código 39 - Concessão do Registro

(22) 03/03/2021

(15) 18/05/2021

(45) 18/05/2021

(52) 31-00

(54) CONFIGURAÇÃO APLICADA A/EM BASE DE LIQUIDIFICADOR

(73) BRITÂNIA ELETRODOMÉSTICOS S.A. (BR/PR)

(72) CESAR EDUARDO ISAACSON BUFFARA

(74) LICKS ADVOGADOS

Prazo de validade: 10 (dez) anos contados a partir de 03/03/2021, mediante o recolhimento da taxa quinquenal de manutenção (Artigos 119 e 120 da LPI) e observadas as demais condições legais.

**(11) BR 30 2021 000910-2**



Código 39 - Concessão do Registro

(22) 03/03/2021

(15) 18/05/2021

(45) 18/05/2021

(52) 09-07

(54) CONFIGURAÇÃO APLICADA A/EM SOBRETAMPA

(73) BRITÂNIA ELETRODOMÉSTICOS S.A. (BR/PR)

(72) CESAR EDUARDO ISAACSON BUFFARA

(74) LICKS ADVOGADOS

Prazo de validade: 10 (dez) anos contados a partir de 03/03/2021, mediante o recolhimento da taxa quinquenal de manutenção (Artigos 119 e 120 da LPI) e observadas as demais condições legais.

**(11) BR 30 2021 000984-6**

Código 39 - Concessão do Registro

(22) 08/03/2021

(15) 18/05/2021

(45) 18/05/2021

(52) 31-00

(54) CONFIGURAÇÃO APLICADA A/EM BASE DE LIQUIDIFICADOR

(73) BRITÂNIA ELETRODOMÉSTICOS S.A. (BR/PR)



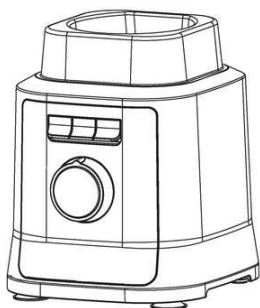

(72) CESAR EDUARDO ISAACSON BUFFARA

(74) LICKS ADVOGADOS

Prazo de validade: 10 (dez) anos contados a partir de 08/03/2021, mediante o recolhimento da taxa quinquenal de manutenção (Artigos 119 e 120 da LPI) e observadas as demais condições legais.

**(11) BR 30 2021 001019-4**



Código 39 - Concessão do Registro

(22) 10/03/2021

(15) 18/05/2021

(45) 18/05/2021

(52) 12-16

(54) CONFIGURAÇÃO APLICADA A/EM RODA AUTOMOTIVA

(73) CLAUDINEI APARECIDO DA COSTA (BR/SP)

(72) CLAUDINEI APARECIDO DA COSTA

(74) JAIR SILVA DE ANDRADE

Prazo de validade: 10 (dez) anos contados a partir de 10/03/2021, mediante o recolhimento da taxa quinquenal de manutenção (Artigos 119 e 120 da LPI) e observadas as demais condições legais.

**(11) BR 30 2021 001020-8**

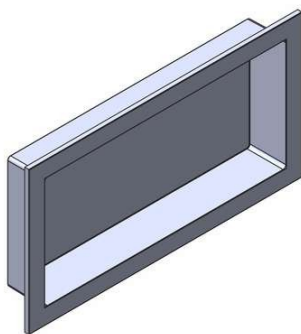

Código 39 - Concessão do Registro

(22) 10/03/2021

(15) 18/05/2021

(45) 18/05/2021

(52) 23-08

(54) CONFIGURAÇÃO APLICADA A/EM NICHOS DE BANHEIRO

(73) METALÚRGICA LOURENÇO (BR/SC)

(72) ADRIANO LOURENÇO

(74) SANDRO CONRADO DA SILVA

Prazo de validade: 10 (dez) anos contados a partir de 10/03/2021, mediante o recolhimento da taxa quinquenal de manutenção (Artigos 119 e 120 da LPI) e observadas as demais condições legais.

**(11) BR 30 2021 001023-2**

Código 39 - Concessão do Registro

(22) 10/03/2021

(15) 18/05/2021

(45) 18/05/2021

(52) 09-01

(54) CONFIGURAÇÃO APLICADA A/EM GARRAFA PARA BEBIDAS

(73) INDUSTRIA DE BEBIDAS RISSO LTDA. (BR/RJ)



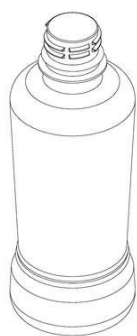

(72) KARINE MURARO

(74) LEÃO PROPRIEDADE INTELECTUAL

Prazo de validade: 10 (dez) anos contados a partir de 10/03/2021, mediante o recolhimento da taxa quinquenal de manutenção (Artigos 119 e 120 da LPI) e observadas as demais condições legais.

**(11) BR 30 2021 001026-7**



Código 39 - Concessão do Registro

(22) 10/03/2021

(15) 18/05/2021

(30) 29/09/2020 EM 008188122

(45) 18/05/2021

(52) 24-02

(54) CONFIGURAÇÃO APLICADA A/EM FERRAMENTA PARA USO LABORATORIAL

(73) KARL STORZ SE & CO. KG (DE)

(72) ELENA RIMMELE; MICHAEL STROBEL

(74) DANNEMANN, SIEMSEN, BIGLER & IPANEMA MOREIRA

Prazo de validade: 10 (dez) anos contados a partir de 10/03/2021, mediante o recolhimento da taxa quinquenal de manutenção (Artigos 119 e 120 da LPI) e observadas as demais condições legais.



**(11) BR 30 2021 001028-3**

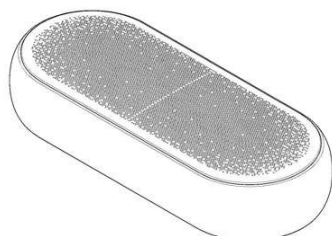

Código 39 - Concessão do Registro

(22) 10/03/2021

(15) 18/05/2021

(30) 10/09/2020 KR 30-2020-0043253

(45) 18/05/2021

(52) 14-01

(54) CONFIGURAÇÃO APLICADA A/EM APARELHO DE ÁUDIO

(73) LG ELECTRONICS INC. (KR)

(72) SEONGYEONG PARK; GANGHO WOO; SOOYOUNG PARK

(74) DANNEMANN, SIEMSEN, BIGLER & IPANEMA MOREIRA

Prazo de validade: 10 (dez) anos contados a partir de 10/03/2021, mediante o recolhimento da taxa quinquenal de manutenção (Artigos 119 e 120 da LPI) e observadas as demais condições legais.



**(11) BR 30 2021 001033-0**

Código 39 - Concessão do Registro

(22) 10/03/2021

(15) 18/05/2021

(45) 18/05/2021

(52) 03-01

(54) CONFIGURAÇÃO APLICADA A/EM ESTOJO PARA PRÓTESE ODONTOLÓGICA

(73) ANDRÉ BARRIOS AZAMBUJA (BR/RS)

(72) ANDRÉ BARRIOS AZAMBUJA

Prazo de validade: 10 (dez) anos contados a partir de 10/03/2021, mediante o recolhimento da taxa quinquenal de manutenção (Artigos 119 e 120 da LPI) e observadas as demais condições legais.

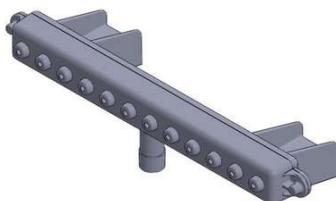
**(11) BR 30 2021 001035-6**

Código 39 - Concessão do Registro

(22) 10/03/2021

(15) 18/05/2021

(45) 18/05/2021

(52) 15-07

(54) CONFIGURAÇÃO APLICADA A/EM CALHA PARA CLIMATIZADOR

(73) ILDO ANTÔNIO SIMON (BR/SC)

(72) ILDO ANTONIO SIMON

(74) NIRCE IVETE FASSINI

Prazo de validade: 10 (dez) anos contados a partir de 10/03/2021, mediante o recolhimento da taxa quinquenal de manutenção (Artigos 119 e 120 da LPI) e observadas as demais condições legais.

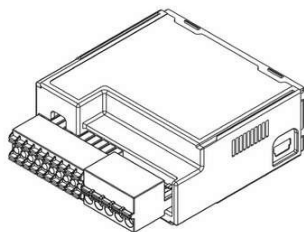
**(11) BR 30 2021 001037-2**

Código 39 - Concessão do Registro

(22) 11/03/2021

(15) 18/05/2021

(45) 18/05/2021

(52) 10-05

(54) CONFIGURAÇÃO APLICADA A/EM CAPA PARA CARÇAÇA DE CONTROLADOR ELETRÔNICO

(73) FULL GAUGE ELETRO CONTROLES LTDA (BR/RS)

(72) RICARDO LAUER; CRISTIAN SAUL; MAICON GIESCH

(74) Cláudia Gimenez Sociedade Individual de Advocacia

Prazo de validade: 10 (dez) anos contados a partir de 11/03/2021, mediante o recolhimento da taxa quinquenal de manutenção (Artigos 119 e 120 da LPI) e observadas as demais condições legais.



---

**(11) BR 30 2021 001038-0**

Código 39 - Concessão do Registro

(22) 11/03/2021

(15) 18/05/2021

(45) 18/05/2021

(52) 06-03

(54) CONFIGURAÇÃO APLICADA A/EM MESA

(73) AVAZ BEACH SPORTS LTDA (BR/SP)

(72) CAMILA BAMBOUKIAN

(74) Marco A. Rocha Machado

Prazo de validade: 10 (dez) anos contados a partir de 11/03/2021, mediante o recolhimento da taxa quinquenal de manutenção (Artigos 119 e 120 da LPI) e observadas as demais condições legais.

---

**(11) BR 30 2021 001039-9**

Código 39 - Concessão do Registro

(22) 11/03/2021

(15) 18/05/2021

(45) 18/05/2021

(52) 06-01

(54) CONFIGURAÇÃO APLICADA A/EM POLTRONA

(73) DOSTUM INDUSTRIA, COMERCIO E ARTIGOS DE DECORAÇÃO EM RESINA LTDA - ME (BR/PB)

(72) SERGIO JOSÉ DE MATOS

Prazo de validade: 10 (dez) anos contados a partir de 11/03/2021, mediante o recolhimento da taxa quinquenal de manutenção (Artigos 119 e 120 da LPI) e observadas as demais condições legais.

---

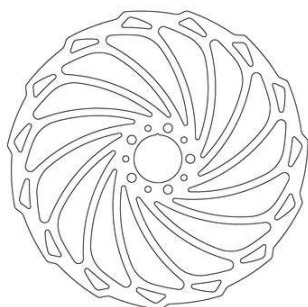
**(11) BR 30 2021 001151-4**

Código 39 - Concessão do Registro

(22) 16/03/2021

(15) 18/05/2021

(45) 18/05/2021

(52) 32-00

(54) PADRÃO ORNAMENTAL APLICADO A/EM DISCO DE FREIO PARA MOTOCICLETAS

(73) ELVIS LEANDRO DA SILVA 04080187980 (BR/PR)

(72) ELVIS LEANDRO DA SILVA

Prazo de validade: 10 (dez) anos contados a partir de 16/03/2021, mediante o recolhimento da taxa quinquenal de manutenção (Artigos 119 e 120 da LPI) e observadas as demais condições legais.

---

**(11) BR 30 2021 001156-5**

Código 39 - Concessão do Registro

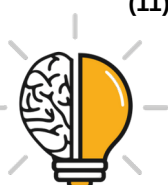



Figura 1.1

(22) 16/03/2021

(15) 18/05/2021

(45) 18/05/2021

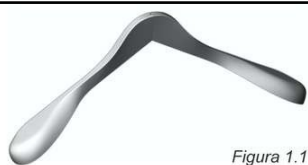
(52) 06-08

(54) CONFIGURAÇÃO APLICADA A/EM CABIDE

(73) HIZHO COMÉRCIO IMPORTAÇÃO E EXPORTAÇÃO LTDA. (BR/SP)

(72) SHUBIN LI

(74) Org. Mérito Marcas e Patentes Ltda.

Prazo de validade: 10 (dez) anos contados a partir de 16/03/2021, mediante o recolhimento da taxa quinquenal de manutenção (Artigos 119 e 120 da LPI) e observadas as demais condições legais.

**(11) BR 30 2021 001158-1**

Figura 1.1

Código 39 - Concessão do Registro

(22) 16/03/2021

(15) 18/05/2021

(45) 18/05/2021

(52) 06-08

(54) CONFIGURAÇÃO APLICADA A/EM CABIDE

(73) HIZHO COMÉRCIO IMPORTAÇÃO E EXPORTAÇÃO LTDA. (BR/SP)

(72) SHUBIN LI

(74) Org. Mérito Marcas e Patentes Ltda.

Prazo de validade: 10 (dez) anos contados a partir de 16/03/2021, mediante o recolhimento da taxa quinquenal de manutenção (Artigos 119 e 120 da LPI) e observadas as demais condições legais.

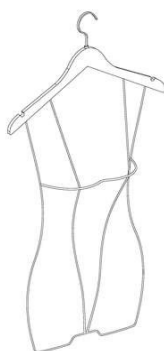
**(11) BR 30 2021 001159-0**

Código 39 - Concessão do Registro

(22) 16/03/2021

(15) 18/05/2021

(45) 18/05/2021

(52) 06-08

(54) CONFIGURAÇÃO APLICADA A/EM CABIDE

(73) HIZHO COMÉRCIO IMPORTAÇÃO E EXPORTAÇÃO LTDA. (BR/SP)

(72) SHUBIN LI

(74) Org. Mérito Marcas e Patentes Ltda.

Prazo de validade: 10 (dez) anos contados a partir de 16/03/2021, mediante o recolhimento da taxa quinquenal de manutenção (Artigos 119 e 120 da LPI) e observadas as demais condições legais.

**(11) BR 30 2021 001160-3**

Código 39 - Concessão do Registro

(22) 16/03/2021

(15) 18/05/2021



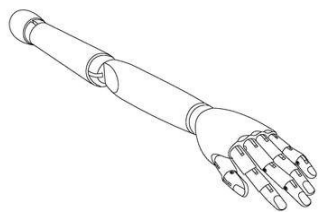

(45) 18/05/2021

(52) 20-02

(54) CONFIGURAÇÃO APLICADA A/EM BRAÇO PARA MANEQUIM

(73) HIZHO COMÉRCIO IMPORTAÇÃO E EXPORTAÇÃO LTDA. (BR/SP)

(72) SHUBIN LI

(74) Org. Mérito Marcas e Patentes Ltda.

Prazo de validade: 10 (dez) anos contados a partir de 16/03/2021, mediante o recolhimento da taxa quinquenal de manutenção (Artigos 119 e 120 da LPI) e observadas as demais condições legais.

**(11) BR 30 2021 001161-1**

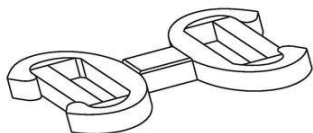

Código 39 - Concessão do Registro

(22) 16/03/2021

(15) 18/05/2021

(45) 18/05/2021

(52) 02-07

(54) CONFIGURAÇÃO APLICADA A/EM FIVELA

(73) PAQUETÁ CALÇADOS LTDA. (BR/CE)

(72) VANESSA CARPIO

(74) CARPENA ADVOGADOS ASSOCIADOS

Prazo de validade: 10 (dez) anos contados a partir de 16/03/2021, mediante o recolhimento da taxa quinquenal de manutenção (Artigos 119 e 120 da LPI) e observadas as demais condições legais.

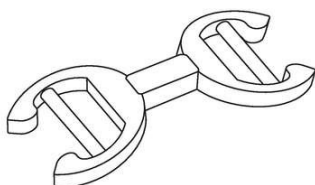
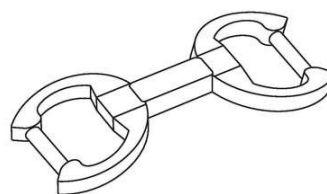
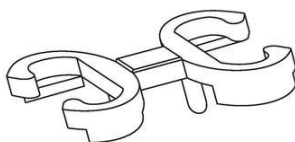
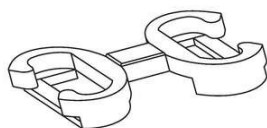

**(11) BR 30 2021 001164-6**

Código 39 - Concessão do Registro

(22) 16/03/2021

(15) 18/05/2021

(45) 18/05/2021

(52) 02-07

(54) CONFIGURAÇÃO APLICADA A/EM FIVELA

(73) PAQUETÁ CALÇADOS LTDA. (BR/CE)



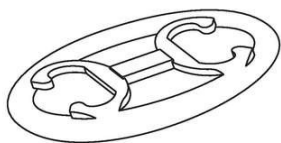

(72) VANESSA CARPIO

(74) CARPENA ADVOGADOS ASSOCIADOS

Prazo de validade: 10 (dez) anos contados a partir de 16/03/2021, mediante o recolhimento da taxa quinquenal de manutenção (Artigos 119 e 120 da LPI) e observadas as demais condições legais.

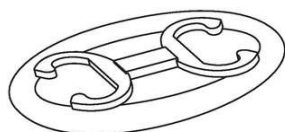

**(11) BR 30 2021 001188-3**



Código 39 - Concessão do Registro

(22) 18/03/2021

(15) 18/05/2021

(45) 18/05/2021

(52) 12-15

(54) CONFIGURAÇÃO APLICADA A/EM PNEU

(73) INDUSTRIA DE PNEUS FREEDOM LTDA (BR/PB)

(72) JOSÉ JOSENILSON DE SOUZA RODRIGUES

(74) ESCOBAR ADVOCACIA

Prazo de validade: 10 (dez) anos contados a partir de 18/03/2021, mediante o recolhimento da taxa quinquenal de manutenção (Artigos 119 e 120 da LPI) e observadas as demais condições legais.

**(11) BR 30 2021 001189-1**



Código 39 - Concessão do Registro

(22) 18/03/2021

(15) 18/05/2021

(45) 18/05/2021

(52) 12-15

(54) CONFIGURAÇÃO APLICADA A/EM PNEU

(73) INDUSTRIA DE PNEUS FREEDOM LTDA (BR/PB)

(72) JOSÉ JOSENILSON DE SOUZA RODRIGUES

(74) ESCOBAR ADVOCACIA

Prazo de validade: 10 (dez) anos contados a partir de 18/03/2021, mediante o recolhimento da taxa quinquenal de manutenção (Artigos 119 e 120 da LPI) e observadas as demais condições legais.

**(11) BR 30 2021 001190-5**

Código 39 - Concessão do Registro

(22) 18/03/2021



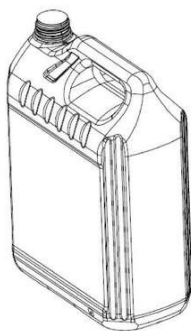

(15) 18/05/2021  
 (30) 18/09/2020 EM 008173512-0002  
 (45) 18/05/2021  
 (52) 09-01  
 (54) CONFIGURAÇÃO APLICADA A/EM RECIPIENTE  
 (73) CASTROL LIMITED (GB)  
 (72) SENER KARAGÜLLE; RICHARD CURRIE  
 (74) ARARIPE & ASSOCIADOS

Prazo de validade: 10 (dez) anos contados a partir de 18/03/2021, mediante o recolhimento da taxa quinquenal de manutenção (Artigos 119 e 120 da LPI) e observadas as demais condições legais.

**(11) BR 30 2021 001293-6**

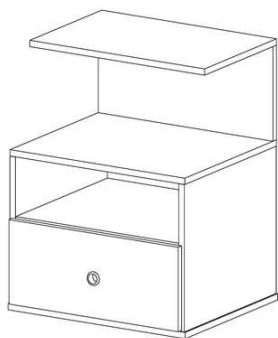

Código 39 - Concessão do Registro  
 (22) 24/03/2021  
 (15) 18/05/2021  
 (45) 18/05/2021  
 (52) 06-03  
 (54) CONFIGURAÇÃO APLICADA A/EM MESA DE CABECEIRA  
 (73) J. H. F. DE SOUZA ME (BR/SP)  
 (72) JEISON HENRIQUE FRANCISCO DE SOUZA  
 (74) RICIA MARCOS DA SILVA GAIO

Prazo de validade: 10 (dez) anos contados a partir de 24/03/2021, mediante o recolhimento da taxa quinquenal de manutenção (Artigos 119 e 120 da LPI) e observadas as demais condições legais.

**(11) BR 30 2021 001294-4**



Código 39 - Concessão do Registro  
 (22) 24/03/2021  
 (15) 18/05/2021  
 (45) 18/05/2021  
 (52) 06-03  
 (54) CONFIGURAÇÃO APLICADA A/EM MESA DE CABECEIRA  
 (73) J. H. F. DE SOUZA ME (BR/SP)  
 (72) JEISON HENRIQUE FRANCISCO DE SOUZA  
 (74) RICIA MARCOS DA SILVA GAIO

Prazo de validade: 10 (dez) anos contados a partir de 24/03/2021, mediante o recolhimento da taxa quinquenal de manutenção (Artigos 119 e 120 da LPI) e observadas as demais condições legais.

**(11) BR 30 2021 001349-5**

Código 39 - Concessão do Registro  
 (22) 26/03/2021  
 (15) 18/05/2021





(30) 28/09/2020 US 29/752,530

(45) 18/05/2021

(52) 12-15

(54) CONFIGURAÇÃO APLICADA A/EM PNEUMÁTICO

(73) THE GOODYEAR TIRE & RUBBER COMPANY (US)

(72) NICHOLAS THOMAS SCHOEPPNER

(74) DANIEL ADVOGADOS (ALT.DE DANIEL & CIA)

Prazo de validade: 10 (dez) anos contados a partir de 26/03/2021, mediante o recolhimento da taxa quinquenal de manutenção (Artigos 119 e 120 da LPI) e observadas as demais condições legais.

**(11) BR 30 2021 001406-8**



Código 39 - Concessão do Registro

(22) 31/03/2021

(15) 18/05/2021

(30) 02/10/2020 EM 008190623-0003; 02/10/2020 EM 008190623-0004;  
02/10/2020 EM 008190623-0005

(45) 18/05/2021

(52) 26-06

(54) CONFIGURAÇÃO APLICADA A/EM LUZES TRASEIRAS SUPERIORES  
PARA VEÍCULOS

(73) BUGATTI INTERNATIONAL S.A. (LU)

(72) ACHIM ANSCHEIDT; AHMET DAGGUEN; FRANK HEYL; NILS SAJONZ

(74) MAURÍCIO DE SOUZA TAVARES

Prazo de validade: 10 (dez) anos contados a partir de 31/03/2021, mediante o recolhimento da taxa quinquenal de manutenção (Artigos 119 e 120 da LPI) e observadas as demais condições legais.



**(11) BR 30 2021 001407-6**

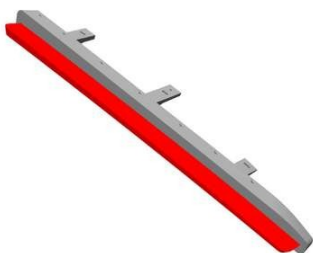

Código 39 - Concessão do Registro

(22) 31/03/2021

(15) 18/05/2021

(30) 02/10/2020 EM 008190623-0003; 02/10/2020 EM 008190623-0006;  
02/10/2020 EM 008190623-0007

(45) 18/05/2021

(52) 26-06

(54) CONFIGURAÇÃO APLICADA A/EM LUZES TRASEIRAS INFERIORES  
PARA VEÍCULOS

(73) BUGATTI INTERNATIONAL S.A. (LU)

(72) ACHIM ANSCHEIDT; AHMET DAGGUEN; FRANK HEYL; NILS SAJONZ

(74) MAURÍCIO DE SOUZA TAVARES



---

Prazo de validade: 10 (dez) anos contados a partir de 31/03/2021, mediante o recolhimento da taxa quinquenal de manutenção (Artigos 119 e 120 da LPI) e observadas as demais condições legais.

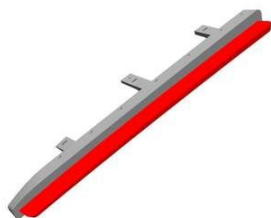

---

**(11) BR 30 2021 001445-9**

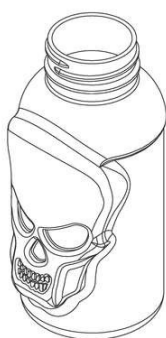

Código 39 - Concessão do Registro

(22) 05/04/2021

(15) 18/05/2021

(45) 18/05/2021

(52) 09-01

(54) CONFIGURAÇÃO APLICADA A/EM FRASCO

(73) ADRIANO CLEMENTE FACCIO EIRELI - ME (BR/SP)

(72) ADRIANO CLEMENTE FACCIO

(74) DANIELA MOREIRA FIOROTTO

Prazo de validade: 10 (dez) anos contados a partir de 05/04/2021, mediante o recolhimento da taxa quinquenal de manutenção (Artigos 119 e 120 da LPI) e observadas as demais condições legais.

---

**(11) BR 30 2021 001479-3**



Código 39 - Concessão do Registro

(22) 07/04/2021

(15) 18/05/2021

(45) 18/05/2021

(52) 12-11

(54) CONFIGURAÇÃO APLICADA A/EM BAÚ DE TRANSPORTE PARA MOTOCICLETAS

(73) ICBRAS INDÚSTRIA E COMÉRCIO LTDA (BR/SC)

(72) ROBERSON RODRIGO THRUN

(74) SANDRO WUNDERLICH

Prazo de validade: 10 (dez) anos contados a partir de 07/04/2021, mediante o recolhimento da taxa quinquenal de manutenção (Artigos 119 e 120 da LPI) e observadas as demais condições legais.

---

**(11) BR 30 2021 001480-7**

Código 39 - Concessão do Registro

(22) 07/04/2021

(15) 18/05/2021

(45) 18/05/2021

(52) 12-15





(54) CONFIGURAÇÃO APLICADA A/EM PNEU  
 (73) INDUSTRIA DE PNEUS FREEDOM LTDA (BR/PB)  
 (72) JOSÉ JOSENILSON DE SOUZA RODRIGUES  
 (74) ESCOBAR ADVOCACIA

Prazo de validade: 10 (dez) anos contados a partir de 07/04/2021, mediante o recolhimento da taxa quinquenal de manutenção (Artigos 119 e 120 da LPI) e observadas as demais condições legais.

**(11) BR 30 2021 001534-0**

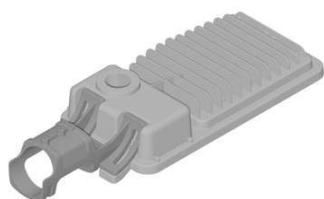

Código 39 - Concessão do Registro

(22) 09/04/2021  
 (15) 18/05/2021  
 (45) 18/05/2021  
 (52) 26-03  
 (54) CONFIGURAÇÃO APLICADA A/EM LUMINÁRIA PÚBLICA.  
 (73) CLAUDIO JOSE HIPOLITO (BR/SP)  
 (72) CLÁUDIO JOSÉ HIPOLITO  
 (74) Vilage Marcas e Patentes Ltda

Prazo de validade: 10 (dez) anos contados a partir de 09/04/2021, mediante o recolhimento da taxa quinquenal de manutenção (Artigos 119 e 120 da LPI) e observadas as demais condições legais.

**(11) BR 30 2021 001542-0**

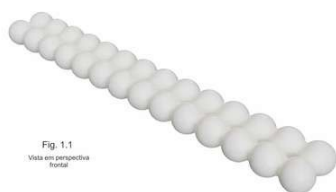

Código 39 - Concessão do Registro

(22) 12/04/2021  
 (15) 18/05/2021  
 (30) 16/10/2020 CN 202030614991.9  
 (45) 18/05/2021  
 (52) 21-02  
 (54) CONFIGURAÇÃO APLICADA A/EM EQUIPAMENTO DE TREINAMENTO  
 (73) SISSEL INTERNATIONAL GMBH (AT)  
 (72) JENS FRIEBEL  
 (74) DANNEMANN, SIEMSEN, BIGLER & IPANEMA MOREIRA

Prazo de validade: 10 (dez) anos contados a partir de 12/04/2021, mediante o recolhimento da taxa quinquenal de manutenção (Artigos 119 e 120 da LPI) e observadas as demais condições legais.

**(11) BR 30 2021 001552-8**

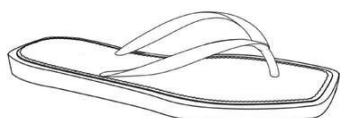

Código 39 - Concessão do Registro

(22) 12/04/2021  
 (15) 18/05/2021  
 (45) 18/05/2021  
 (52) 02-04  
 (54) CONFIGURAÇÃO APLICADA A/EM CALÇADO



(73) AREZZO INDÚSTRIA E COMÉRCIO S.A. (BR/MG)

(72) CÁSSIA PICCOLI DA SILVEIRA

(74) Baril & Advogados Associados

Prazo de validade: 10 (dez) anos contados a partir de 12/04/2021, mediante o recolhimento da taxa quinquenal de manutenção (Artigos 119 e 120 da LPI) e observadas as demais condições legais.

**(11) BR 30 2021 001562-5**



Código 39 - Concessão do Registro

(22) 12/04/2021

(15) 18/05/2021

(45) 18/05/2021

(52) 26-05

(54) CONFIGURAÇÃO APLICADA A/EM PENDENTE

(73) JADERSON DE ALMEIDA (BR/SC)

(72) JADERSON DE ALMEIDA

Prazo de validade: 10 (dez) anos contados a partir de 12/04/2021, mediante o recolhimento da taxa quinquenal de manutenção (Artigos 119 e 120 da LPI) e observadas as demais condições legais.

**(11) BR 30 2021 001566-8**

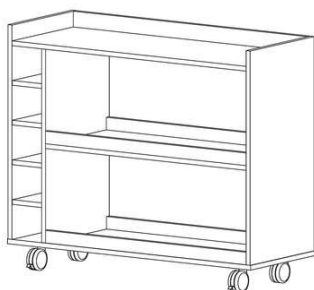

Código 39 - Concessão do Registro

(22) 13/04/2021

(15) 18/05/2021

(45) 18/05/2021

(52) 06-04

(54) CONFIGURAÇÃO APLICADA A/EM APARADOR

(73) RÍCIA MARCOS DA SILVA GAIO (BR/SP)

(72) RÍCIA MARCOS DA SILVA GAIO

Prazo de validade: 10 (dez) anos contados a partir de 13/04/2021, mediante o recolhimento da taxa quinquenal de manutenção (Artigos 119 e 120 da LPI) e observadas as demais condições legais.

**(11) BR 30 2021 001567-6**



Código 39 - Concessão do Registro

(22) 13/04/2021

(15) 18/05/2021

(45) 18/05/2021

(52) 06-04

(54) CONFIGURAÇÃO APLICADA A/EM ADEGA

(73) RÍCIA MARCOS DA SILVA GAIO (BR/SP)

(72) RÍCIA MARCOS DA SILVA GAIO

Prazo de validade: 10 (dez) anos contados a partir de 13/04/2021, mediante o recolhimento da taxa quinquenal de manutenção (Artigos 119 e 120 da LPI) e



---

observadas as demais condições legais.

---

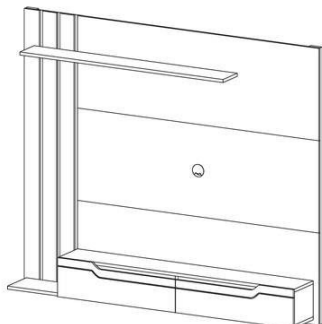
**(11) BR 30 2021 001568-4**

Código 39 - Concessão do Registro

(22) 13/04/2021

(15) 18/05/2021

(45) 18/05/2021

(52) 06-04

(54) CONFIGURAÇÃO APLICADA A/EM PAINEL

(73) RÍCIA MARCOS DA SILVA GAIO (BR/SP)

(72) RÍCIA MARCOS DA SILVA GAIO

Prazo de validade: 10 (dez) anos contados a partir de 13/04/2021, mediante o recolhimento da taxa quinquenal de manutenção (Artigos 119 e 120 da LPI) e observadas as demais condições legais.

---

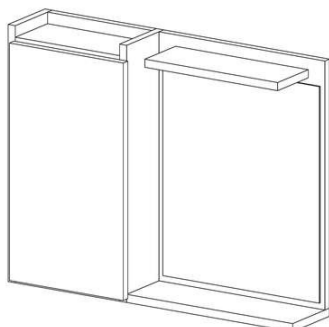
**(11) BR 30 2021 001569-2**

Código 39 - Concessão do Registro

(22) 13/04/2021

(15) 18/05/2021

(45) 18/05/2021

(52) 06-04

(54) CONFIGURAÇÃO APLICADA A/EM ESPELHEIRA PARA BANHEIRO

(73) RÍCIA MARCOS DA SILVA GAIO (BR/SP)

(72) RÍCIA MARCOS DA SILVA GAIO

Prazo de validade: 10 (dez) anos contados a partir de 13/04/2021, mediante o recolhimento da taxa quinquenal de manutenção (Artigos 119 e 120 da LPI) e observadas as demais condições legais.

---

**(11) BR 30 2021 001613-3**

Código 39 - Concessão do Registro

(22) 15/04/2021

(15) 18/05/2021

(45) 18/05/2021

(52) 21-02

(54) CONFIGURAÇÃO APLICADA A/EM MOBILIÁRIO ESPORTIVO URBANO

(73) INDIO DA COSTA LICENSING LTDA. (BR/RJ)

(72) LUIZ AUGUSTO DE SIQUEIRA INDIO DA COSTA; PEDRO PONS ANTUNES; LUIZ GUILHERME ASSIS MELO DE BAERE

Prazo de validade: 10 (dez) anos contados a partir de 15/04/2021, mediante o recolhimento da taxa quinquenal de manutenção (Artigos 119 e 120 da LPI) e observadas as demais condições legais.

---

**(11) BR 30 2021 001614-1**

Código 39 - Concessão do Registro





(22) 15/04/2021

(15) 18/05/2021

(45) 18/05/2021

(52) 21-02

(54) CONFIGURAÇÃO APLICADA A/EM MOBILIÁRIO ESPORTIVO URBANO

(73) INDIO DA COSTA LICENSING LTDA. (BR/RJ)

(72) LUIZ AUGUSTO DE SIQUEIRA INDIO DA COSTA; PEDRO PONS ANTUNES; LUIZ GUILHERME ASSIS MELO DE BAERE

Prazo de validade: 10 (dez) anos contados a partir de 15/04/2021, mediante o recolhimento da taxa quinquenal de manutenção (Artigos 119 e 120 da LPI) e observadas as demais condições legais.

**(11) BR 30 2021 001617-6**

FIG.1.7

Código 39 - Concessão do Registro

(22) 15/04/2021

(15) 18/05/2021

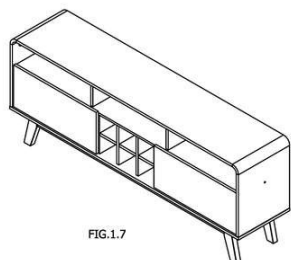
(45) 18/05/2021

(52) 06-04

(54) CONFIGURAÇÃO APLICADA A/EM APARADOR

(73) INDÚSTRIA DE MÓVEIS BECHARA NASSAR EIRELI (BR/SP)

(72) JORGE NASSAR FRANGE FILHO

(74) BEERRE ASSESSORIA EMPRESARIAL LTDA

Prazo de validade: 10 (dez) anos contados a partir de 15/04/2021, mediante o recolhimento da taxa quinquenal de manutenção (Artigos 119 e 120 da LPI) e observadas as demais condições legais.

**(11) BR 30 2021 001622-2**

Código 39 - Concessão do Registro

(22) 15/04/2021

(15) 18/05/2021

(45) 18/05/2021

(52) 28-03

(54) CONFIGURAÇÃO APLICADA A/EM BASE PARA DISPENSADOR

(73) TERRA BRASILIS SABONETES E COSMÉTICOS LTDA (BR/PR)

(72) MAURO CARVALHO DE OLIVEIRA

(74) VASCO DA GAMA COELHO PEREIRA

Prazo de validade: 10 (dez) anos contados a partir de 15/04/2021, mediante o recolhimento da taxa quinquenal de manutenção (Artigos 119 e 120 da LPI) e observadas as demais condições legais.

**(11) BR 30 2021 001623-0**

Código 39 - Concessão do Registro

(22) 15/04/2021

(15) 18/05/2021



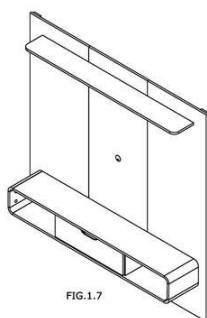

(45) 18/05/2021  
 (52) 06-04  
 (54) CONFIGURAÇÃO APLICADA A/EM PAINEL  
 (73) INDÚSTRIA DE MÓVEIS BECHARA NASSAR EIRELI (BR/SP)  
 (72) JORGE NASSAR FRANGE FILHO  
 (74) BEERRE ASSESSORIA EMPRESARIAL LTDA

Prazo de validade: 10 (dez) anos contados a partir de 15/04/2021, mediante o recolhimento da taxa quinquenal de manutenção (Artigos 119 e 120 da LPI) e observadas as demais condições legais.

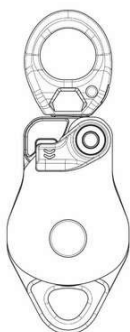
**(11) BR 30 2021 001636-2**

Código 39 - Concessão do Registro  
 (22) 16/04/2021  
 (15) 18/05/2021  
 (30) 22/10/2020 EM 008210934-0002  
 (45) 18/05/2021  
 (52) 12-05  
 (54) CONFIGURAÇÃO APLICADA A/EM ROLDANA  
 (73) ZEDEL (FR)  
 (72) PAUL PETZL  
 (74) DANNEMANN, SIEMSEN, BIGLER & IPANEMA MOREIRA

Prazo de validade: 10 (dez) anos contados a partir de 16/04/2021, mediante o recolhimento da taxa quinquenal de manutenção (Artigos 119 e 120 da LPI) e observadas as demais condições legais.

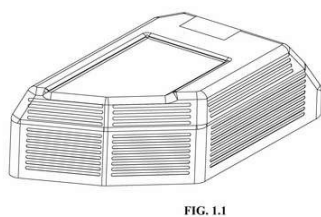
**(11) BR 32 2020 006237-2**

Código 39 - Concessão do Registro  
 (22) 02/10/2020  
 (15) 18/05/2021  
 (30) 15/06/2020 US 29/652128  
 (45) 18/05/2021  
 (52) 15-04  
 (54) CONFIGURAÇÃO APLICADA A/EM CAPÔ PARA ESCAVADEIRA  
 (62) BR 30 2020 004629-3 02/10/2020  
 (73) DEERE & COMPANY (US)  
 (72) TUSHAR SONJE; MANISH M. KUTE; VINAYAK V. PAWAR; SHREYAS CHOUTHAI; SHUBHAM CHOUDHARY  
 (74) KASZAR LEONARDOS PROPRIEDADE INTELECTUAL

Prazo de validade: 10 (dez) anos contados a partir de 02/10/2020, mediante o recolhimento da taxa quinquenal de manutenção (Artigos 119 e 120 da LPI) e observadas as demais condições legais.

**(11) BR 32 2021 001351-0**

Código 39 - Concessão do Registro



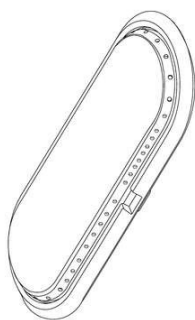

(22) 10/08/2020

(15) 18/05/2021

(45) 18/05/2021

(52) 07-02

(54) CONFIGURAÇÃO APLICADA A/EM QUEIMADOR

(62) BR 30 2020 003594-1 10/08/2020

(73) ELECTROLUX HOME PRODUCTS, INC. (US)

(72) BRIAN MARTIN; MICHAEL PADGETT; WARREN FOWLER

(74) CAROLINA NAKATA

Prazo de validade: 10 (dez) anos contados a partir de 10/08/2020, mediante o recolhimento da taxa quinquenal de manutenção (Artigos 119 e 120 da LPI) e observadas as demais condições legais.



**Código 39.5 - Notificação de Requerimento de Exame de Mérito**

Notificação de Requerimento de Exame de Mérito, quanto aos aspectos de novidade e de originalidade, formulado pelo Titular do Registro

---

**(11) BR 30 2012 001884-6** Código 39.5 - Notificação de Requerimento de Exame de Mérito  
(15) 14/08/2012  
(73) Keko Acessórios S/A (BR/RS)  
(74) SKO Oyarzabal Marcas e Patentes S/S Ltda  
Referente à GRU 29409231933539716 protocolo 870210031965 de 07/04/2021.  
Interessado: KEKO ACESSÓRIOS S/A

---

**(11) BR 30 2018 000913-4** Código 39.5 - Notificação de Requerimento de Exame de Mérito  
(15) 13/11/2018  
(73) MITCHELO DEBEI FIGUEIREDO 03367779652 (BR/MG) ; MITCHELO DEBEI FIGUEIREDO (BR/MG)  
Referente à GRU 29409231935126400 protocolo 870210042746 de 11/05/2021.  
Interessado: MITCHELO DEBEI FIGUEIREDO

---

**(11) BR 30 2020 005864-0** Código 39.5 - Notificação de Requerimento de Exame de Mérito  
(15) 09/02/2021  
(73) WIER TECNOLOGIA PLASMA E OZÔNIO LTDA (BR/SC)  
(74) MÁRIO DE ALMEIDA MARCAS E PATENTES SOCIEDADE SIMPLES  
Referente à GRU 29409231934848038 protocolo 870210041275 de 06/05/2021.  
Interessado: WIER TECNOLOGIA PLASMA E OZÔNIO LTDA

---

**(11) BR 30 2020 005865-8** Código 39.5 - Notificação de Requerimento de Exame de Mérito  
(15) 09/02/2021  
(73) WIER TECNOLOGIA PLASMA E OZÔNIO LTDA (BR/SC)  
(74) MÁRIO DE ALMEIDA MARCAS E PATENTES SOCIEDADE SIMPLES  
Referente à GRU 29409231934847880 protocolo 870210041280 de 06/05/2021.  
Interessado: WIER TECNOLOGIA PLASMA E OZÔNIO LTDA

---

**(11) BR 30 2020 005866-6** Código 39.5 - Notificação de Requerimento de Exame de Mérito  
(15) 09/02/2021  
(73) WIER TECNOLOGIA PLASMA E OZÔNIO LTDA (BR/SC)  
(74) MÁRIO DE ALMEIDA MARCAS E PATENTES SOCIEDADE SIMPLES  
Referente à GRU 29409231934847678 protocolo 870210041290 de 06/05/2021.  
Interessado: WIER TECNOLOGIA PLASMA E OZÔNIO LTDA

---

**(11) BR 30 2020 005950-6** Código 39.5 - Notificação de Requerimento de Exame de Mérito  
(15) 09/02/2021  
(73) WIER TECNOLOGIA PLASMA E OZÔNIO LTDA (BR/SC)



---

(74) MÁRIO DE ALMEIDA MARCAS E PATENTES SOCIEDADE SIMPLES  
Referente à GRU 29409231934848143 protocolo 870210041294 de 06/05/2021.  
Interessado: WIER TECNOLOGIA PLASMA E OZÔNIO LTDA

---

**(11) BR 30 2020 005954-9**

Código 39.5 - Notificação de Requerimento de Exame de Mérito  
(15) 09/02/2021  
(73) WIER TECNOLOGIA PLASMA E OZÔNIO LTDA (BR/SC)  
(74) MÁRIO DE ALMEIDA MARCAS E PATENTES SOCIEDADE SIMPLES  
Referente à GRU 29409231934848348 protocolo 870210041304 de 06/05/2021.  
Interessado: WIER TECNOLOGIA PLASMA E OZÔNIO LTDA

---

**(11) BR 30 2020 005955-7**

Código 39.5 - Notificação de Requerimento de Exame de Mérito  
(15) 09/02/2021  
(73) WIER TECNOLOGIA PLASMA E OZÔNIO LTDA (BR/SC)  
(74) MÁRIO DE ALMEIDA MARCAS E PATENTES SOCIEDADE SIMPLES  
Referente à GRU 29409231934848542 protocolo 870210041307 de 06/05/2021.  
Interessado: WIER TECNOLOGIA PLASMA E OZÔNIO LTDA

---

**(11) DI 6902556-8**

Código 39.5 - Notificação de Requerimento de Exame de Mérito  
(15) 11/05/2010  
(73) MAURICIO BALBINOT (BR/RS)  
(74) JOÃO CASSIANO BAIRROS OYARZÁBAL  
Referente à GRU 29409231934590332 protocolo 870210043072 de 12/05/2021.  
Interessado: MAURICIO BALBINOT

---

**(11) DI 7106255-6**

Código 39.5 - Notificação de Requerimento de Exame de Mérito  
(15) 30/10/2012  
(73) MAURICIO BALBINOT (BR/RS)  
(74) Sko oyarzabal Marcas e Patentes S/S Ltda  
Referente à GRU 29409231934838458 protocolo 870210043066 de 12/05/2021.  
Interessado: MAURICIO BALBINOT

---

**(11) DI 7106557-1**

Código 39.5 - Notificação de Requerimento de Exame de Mérito  
(15) 13/05/2014  
(73) MAURICIO BALBINOT (BR/RS)  
(74) SKO OYARZABAL MARCAS E PATENTES S/S LTDA  
Referente à GRU 29409231934922793 protocolo 870210043074 de 12/05/2021.  
Interessado: MAURICIO BALBINOT

---

**(11) DI 7106558-0**

Código 39.5 - Notificação de Requerimento de Exame de Mérito  
(15) 06/11/2012  
(73) MAURICIO BALBINOT (BR/RS)  
(74) Sko Oyarzabal Marcas e Patentes S/S Ltda  
Referente à GRU 29409231934922718 protocolo 870210043073 de 12/05/2021.



---

Interessado: MAURICIO BALBINOT



**Código 40 - Publicação do Parecer de Mérito**

Notificação da emissão do parecer de mérito conforme previsto no Art. 111 da LPI.  
Poderá ser requerida cópia do parecer.

---

<b>(11) BR 30 2012 003754-9</b>	Código 40 - Publicação do Parecer de Mérito (15) 09/07/2013 (73) Goedert Ltda (BR/SC) (74) Sandro Wunderlich Não foram encontradas anterioridades: o registro atende ao artigo 95 da LPI.
<b>(11) BR 30 2018 001142-2</b>	Código 40 - Publicação do Parecer de Mérito (15) 21/11/2018 (73) STELLA IMPORTAÇÃO E EXPORTAÇÃO DE LUMINARIAS LTDA (BR/RS) (74) Sko Oyarzábal Marcas e Patentes Sociedade Simples Ltda. Não foram encontradas anterioridades: o registro atende ao artigo 95 da LPI.
<b>(11) BR 30 2019 001850-0</b>	Código 40 - Publicação do Parecer de Mérito (15) 16/07/2019 (73) STELLA IMPORTAÇÃO E EXPORTAÇÃO DE LUMINARIAS LTDA (BR/RS) (74) Sko Oyarzábal Marcas e Patentes Sociedade Simples Ltda. Não foram encontradas anterioridades: o registro atende ao artigo 95 da LPI.
<b>(11) BR 30 2019 001966-3</b>	Código 40 - Publicação do Parecer de Mérito (15) 23/07/2019 (73) STELLA IMPORTAÇÃO E EXPORTAÇÃO DE LUMINARIAS LTDA (BR/RS) (74) Sko Oyarzábal Marcas e Patentes Sociedade Simples Ltda. Não foram encontradas anterioridades: o registro atende ao artigo 95 da LPI.
<b>(11) BR 30 2019 003617-7</b>	Código 40 - Publicação do Parecer de Mérito (15) 03/09/2019 (73) STELLA IMPORTAÇÃO E EXPORTAÇÃO DE LUMINARIAS LTDA (BR/RS) (74) Sko Oyarzábal Marcas e Patentes Sociedade Simples Ltda. Não foram encontradas anterioridades: o registro atende ao artigo 95 da LPI.
<b>(11) BR 30 2020 002608-0</b>	Código 40 - Publicação do Parecer de Mérito (15) 07/07/2020 (73) MAURICIO BALBINOT (BR/RS) (74) SKO OYARZÁBAL MARCAS E PATENTES SOCIEDADE SIMPLES LTDA. Não foram encontradas anterioridades: o registro atende ao artigo 95 da LPI.
<b>(11) BR 32 2020 001641-9</b>	Código 40 - Publicação do Parecer de Mérito (15) 05/05/2020



---

(62) BR 30 2020 001187-2 12/03/2020

(73) GOEDERT LTDA (BR/SC)

(74) MÁRIO DE ALMEIDA MARCAS E PATENTES SOCIEDADE SIMPLES

Não foram encontradas anterioridades: o registro atende ao artigo 95 da LPI.



### Código 41 - Nulidade Administrativa

Notificação ao titular do Registro de instauração de processo administrativo de nulidade. Desta data corre o prazo de 60 (sessenta) dias para eventual contestação do titular (Art. 114 da LPI). Se interposto o pedido de nulidade no prazo de 60 (sessenta) dias contados da data da concessão, os efeitos do registro serão suspensos (Art. 113 § 2º). Poderá ser requerida cópia do processo de nulidade pelo peticionamento da GRU 824 - Cópia reprográfica simples.

---

(11) BR 30 2020 000576-7

Código 41 - Nulidade Administrativa

(15) 17/03/2020

(73) ELISABETE TRINDADE DE MACEDO SPAGOLLA 22051311846 (BR/SP)

Processo Administrativo de Nulidade instaurado por requerimento de terceiros através da Pet. (wb) 870210031652, de 06/04/21. Interessado(s): JDMS

COMERCIAL IMPORTACAO E EXPORTACAO EIRELI. Procurador(es): Matheus Rainery dos Santos.



**Código 44 - Extinção - Art. 119 inciso III da LPI**

Notificação da extinção do registro de desenho industrial pela falta de pagamento da retribuição prevista nos Arts. 108 e 120 da LPI.

---

<b>(11) BR 30 2015 003481-5</b>	Código 44 - Extinção - Art. 119 inciso III da LPI (15) 30/08/2016 (73) OSWALDO ANTONIO CORREA MELLONE (BR/SP) ; MARIANA QUINELATO DA COSTA (BR/SP) Registro extinto a contar de 28/07/2020.
<b>(11) BR 30 2015 003484-0</b>	Código 44 - Extinção - Art. 119 inciso III da LPI (15) 18/04/2017 (73) SPECTRUM BRANDS, INC. (US) (74) DI BLASI, PARENTE & ADVOGADOS ASSOCIADOS Registro extinto a contar de 28/07/2020.
<b>(11) BR 30 2015 003491-2</b>	Código 44 - Extinção - Art. 119 inciso III da LPI (15) 16/05/2017 (73) 3M INNOVATIVE PROPERTIES COMPANY (US) (74) ANA PAULA SANTOS CELIDONIO Registro extinto a contar de 29/07/2020.
<b>(11) BR 30 2015 003492-0</b>	Código 44 - Extinção - Art. 119 inciso III da LPI (15) 30/08/2016 (73) JOEY INDUSTRIA E COMERCIO DE CALCADOS LTDA EPP (BR/SP) (74) DENIS ALLAN DANIEL Registro extinto a contar de 29/07/2020.
<b>(11) BR 30 2015 003493-9</b>	Código 44 - Extinção - Art. 119 inciso III da LPI (15) 30/08/2016 (73) DYSON TECHNOLOGY LIMITED (GB) (74) DENIS ALLAN DANIEL Registro extinto a contar de 29/07/2020.
<b>(11) BR 30 2015 003495-5</b>	Código 44 - Extinção - Art. 119 inciso III da LPI (15) 07/02/2017 (73) 3M INNOVATIVE PROPERTIES COMPANY (US) (74) ANA PAULA SANTOS CELIDONIO Registro extinto a contar de 29/07/2020.
<b>(11) BR 30 2015 003496-3</b>	Código 44 - Extinção - Art. 119 inciso III da LPI (15) 04/04/2017



---

(73) MALLORCA INDUSTRIA E COMÉRCIO DE SEMIJOIAS EIRELI EPP  
(BR/SP)

(74) SANDRA LUISA CALDAS CORREIA  
Registro extinto a contar de 29/07/2020.

---

**(11) BR 30 2015 003515-3**

Código 44 - Extinção - Art. 119 inciso III da LPI  
(15) 22/11/2016

(73) JOÃO PAULO CAMPANA DE OLIVEIRA (BR/PR)  
(74) MARCOS ANTONIO NUNES  
Registro extinto a contar de 30/07/2020.

---

**(11) BR 30 2015 003516-1**

Código 44 - Extinção - Art. 119 inciso III da LPI  
(15) 30/08/2016

(73) MATEUS ANDRÉ MENEGUZZO (BR/RS)  
(74) FERNANDO DELL`ABBADIA  
Registro extinto a contar de 30/07/2020.

---

**(11) BR 30 2015 003526-9**

Código 44 - Extinção - Art. 119 inciso III da LPI  
(15) 30/08/2016

(73) JOHNSON & JOHNSON VISION CARE, INC. (US)  
(74) DANNEMANN, SIEMSEN, BIGLER & IPANEMA MOREIRA, PROPRIEDADE INDUSTRIAL LTDA.  
Registro extinto a contar de 30/07/2020.

---

**(11) BR 30 2015 003527-7**

Código 44 - Extinção - Art. 119 inciso III da LPI  
(15) 30/08/2016

(73) JOHNSON & JOHNSON VISION CARE, INC. (US)  
(74) DANNEMANN, SIEMSEN, BIGLER & IPANEMA MOREIRA, PROPRIEDADE INDUSTRIAL LTDA.  
Registro extinto a contar de 30/07/2020.

---

**(11) BR 30 2015 003528-5**

Código 44 - Extinção - Art. 119 inciso III da LPI  
(15) 05/02/2019

(73) ROGER MOREIRA DE OLIVEIRA (BR/MG)  
(74) WELINTON JARBAS DE SOUZA  
Registro extinto a contar de 30/07/2020.

---

**(11) BR 30 2015 003539-0**

Código 44 - Extinção - Art. 119 inciso III da LPI  
(15) 30/08/2016

(73) DART INDUSTRIES INC. (US)  
(74) GUSTAVO JOSÉ FERREIRA BARBOSA  
Registro extinto a contar de 30/07/2020.

---

**(11) BR 30 2015 003542-0**

Código 44 - Extinção - Art. 119 inciso III da LPI

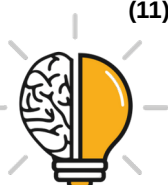

---

(15) 05/12/2017

(73) JOHNSON & JOHNSON VISION CARE, INC. (US)

(74) DANNEMANN, SIEMSEN, BIGLER & IPANEMA MOREIRA, PROPRIEDADE INDUSTRIAL LTDA.

Registro extinto a contar de 30/07/2020.

---

**(11) BR 30 2015 003544-7**

Código 44 - Extinção - Art. 119 inciso III da LPI

(15) 30/08/2016

(73) DYSON TECHNOLOGY LIMITED (GB)

(74) DENIS ALLAN DANIEL

Registro extinto a contar de 30/07/2020.

---

**(11) BR 30 2015 003545-5**

Código 44 - Extinção - Art. 119 inciso III da LPI

(15) 30/08/2016

(73) JOHNSON & JOHNSON VISION CARE, INC. (US)

(74) DANNEMANN, SIEMSEN, BIGLER & IPANEMA MOREIRA, PROPRIEDADE INDUSTRIAL LTDA.

Registro extinto a contar de 30/07/2020.

---

**(11) BR 30 2015 003546-3**

Código 44 - Extinção - Art. 119 inciso III da LPI

(15) 30/08/2016

(73) ANTONIO CARLOS DE ANDRADE (BR/PR)

(74) PAULO GUSTAVO ZANETTI MORAIS BADAN

Registro extinto a contar de 31/07/2020.

---

**(11) BR 30 2015 003547-1**

Código 44 - Extinção - Art. 119 inciso III da LPI

(15) 30/08/2016

(73) ANTONIO CARLOS DE ANDRADE (BR/PR)

(74) PAULO GUSTAVO ZANETTI MORAIS BADAN

Registro extinto a contar de 31/07/2021.

---

**(11) BR 30 2015 003549-8**

Código 44 - Extinção - Art. 119 inciso III da LPI

(15) 04/04/2017

(73) JQ4 PTY LTD (AU)

(74) LUIZA TANGARI COELHO

Registro extinto a contar de 31/07/2020.

---

**(11) BR 30 2015 003552-8**

Código 44 - Extinção - Art. 119 inciso III da LPI

(15) 30/08/2016

(73) FIAMON INDUSTRIA E COMERCIO DE PLASTICOS LTDA - EPP (BR/SC)

(74) BIRATINI PEREIRA GOMES

Registro extinto a contar de 31/07/2020.

---

**(11) BR 30 2015 003556-0**

Código 44 - Extinção - Art. 119 inciso III da LPI

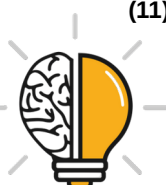

---

(15) 30/08/2016  
(73) VIVA EMPREENDIMENTOS E ADMINISTRAÇÃO DE BENS S/A (BR/SP)  
(74) TINOCO SOARES SOCIEDADE DE ADVOGADOS  
Registro extinto a contar de 31/07/2020.

---

**(11) BR 30 2015 003557-9** Código 44 - Extinção - Art. 119 inciso III da LPI  
(15) 30/08/2016  
(73) 3M INNOVATIVE PROPERTIES COMPANY (US)  
(74) DENIS ALLAN DANIEL  
Registro extinto a contar de 31/07/2020.

---

**(11) BR 30 2015 003559-5** Código 44 - Extinção - Art. 119 inciso III da LPI  
(15) 04/04/2017  
(73) COMPAGNIE GENERALE DES ETABLISSEMENTS MICHELIN (FR)  
(74) GUERRA PROPRIEDADE INDUSTRIAL  
Registro extinto a contar de 31/07/2020.

---

**(11) BR 30 2015 003561-7** Código 44 - Extinção - Art. 119 inciso III da LPI  
(15) 30/08/2016  
(73) 3M INNOVATIVE PROPERTIES COMPANY (US)  
(74) DENIS ALLAN DANIEL  
Registro extinto a contar de 31/07/2020.

---

**(11) BR 30 2015 003563-3** Código 44 - Extinção - Art. 119 inciso III da LPI  
(15) 30/08/2016  
(73) SOCIÉTÉ DES PRODUITS NESTLÉ S.A. (CH)  
(74) MARIO AUGUSTO SOERENSEN GARCIA  
Registro extinto a contar de 31/07/2020.

---

**(11) BR 30 2015 003565-0** Código 44 - Extinção - Art. 119 inciso III da LPI  
(15) 30/08/2016  
(73) JAMIL CESAR DAVID (BR/SP)  
(74) CELINO BENTO DE SOUZA  
Registro extinto a contar de 31/07/2020.

---

**(11) BR 30 2015 003579-0** Código 44 - Extinção - Art. 119 inciso III da LPI  
(15) 30/08/2016  
(73) ZENALDO ALMEIDA VIEIRA (BR/SP)  
(74) SILVA E GUIMARÃES MARCAS E PATENTES LTDA.  
Registro extinto a contar de 01/08/2020.

---

**(11) BR 30 2015 003597-8** Código 44 - Extinção - Art. 119 inciso III da LPI  
(15) 04/04/2017  
(73) MARIA HAMMERMEISTER GRUNDMANN (BR/SC)



---

(74) WANDERLEI CARDOSO  
Registro extinto a contar de 01/08/2020.

---

**(11) BR 30 2015 003610-9** Código 44 - Extinção - Art. 119 inciso III da LPI  
(15) 19/12/2017  
(73) CHIASMA, INC. (US)  
(74) DANNEMANN, SIEMSEN, BIGLER & IPANEMA MOREIRA, PROPRIEDADE INDUSTRIAL LTDA.  
Registro extinto a contar de 01/08/2020.

---

**(11) BR 30 2015 003618-4** Código 44 - Extinção - Art. 119 inciso III da LPI  
(15) 06/09/2016  
(73) 3M INNOVATIVE PROPERTIES COMPANY (US)  
(74) DENIS ALLAN DANIEL  
Registro extinto a contar de 01/08/2020.

---

**(11) DI 6001716-3** Código 44 - Extinção - Art. 119 inciso III da LPI  
(15) 12/06/2001  
(73) Unilever N.V. (NL)  
(74) DANNEMANN, SIEMSEN, BIGLER & IPANEMA MOREIRA  
Registro extinto a contar de 27/07/2020.

---

**(11) DI 6001824-0** Código 44 - Extinção - Art. 119 inciso III da LPI  
(15) 29/05/2001  
(73) Alcoa Alumínio S/A (BR/SP)  
(74) DANNEMANN, SIEMSEN, BIGLER & IPANEMA MOREIRA  
Registro extinto a contar de 28/07/2020.

---

**(11) DI 6001825-9** Código 44 - Extinção - Art. 119 inciso III da LPI  
(15) 29/05/2001  
(73) Alcoa Alumínio S/A (BR/SP)  
(74) DANNEMANN, SIEMSEN, BIGLER & IPANEMA MOREIRA  
Registro extinto a contar de 28/07/2020.

---

**(11) DI 6001826-7** Código 44 - Extinção - Art. 119 inciso III da LPI  
(15) 29/05/2001  
(73) Alcoa Alumínio S/A (BR/SP)  
(74) DANNEMANN, SIEMSEN, BIGLER & IPANEMA MOREIRA  
Registro extinto a contar de 28/07/2020.

---

**(11) DI 6001827-5** Código 44 - Extinção - Art. 119 inciso III da LPI  
(15) 29/05/2001  
(73) Alcoa Alumínio S/A (BR/SP)  
(74) DANNEMANN, SIEMSEN, BIGLER & IPANEMA MOREIRA



---

Registro extinto a contar de 28/07/2020.

---

**(11) DI 6001828-3** Código 44 - Extinção - Art. 119 inciso III da LPI  
(15) 29/05/2001  
(73) Alcoa Alumínio S/A (BR/SP)  
(74) DANNEMANN, SIEMSEN, BIGLER & IPANEMA MOREIRA  
Registro extinto a contar de 28/07/2020.

---

**(11) DI 6001829-1** Código 44 - Extinção - Art. 119 inciso III da LPI  
(15) 29/05/2001  
(73) Alcoa Alumínio S/A (BR/SP)  
(74) DANNEMANN, SIEMSEN, BIGLER & IPANEMA MOREIRA  
Registro extinto a contar de 28/07/2020.

---

**(11) DI 6001901-8** Código 44 - Extinção - Art. 119 inciso III da LPI  
(15) 19/06/2001  
(73) FABER-CASTELL AKTIENGESELLSCHAFT (DE)  
(74) DANNEMANN, SIEMSEN, BIGLER & IPANEMA MOREIRA  
Registro extinto a contar de 26/07/2020.

---

**(11) DI 6001937-9** Código 44 - Extinção - Art. 119 inciso III da LPI  
(15) 19/06/2001  
(73) DAIMLER AG (DE) ; DAIMLER AG (DE)  
(74) DANNEMANN, SIEMSEN, BIGLER & IPANEMA MOREIRA  
Registro extinto a contar de 28/07/2020.

---

**(11) DI 6001954-9** Código 44 - Extinção - Art. 119 inciso III da LPI  
(15) 05/06/2001  
(73) Macneill Engineering Company Inc (US)  
(74) DANNEMANN, SIEMSEN, BIGLER & IPANEMA MOREIRA  
Registro extinto a contar de 01/08/2020.

---

**(11) DI 6001966-2** Código 44 - Extinção - Art. 119 inciso III da LPI  
(15) 05/06/2001  
(73) Bticino S.P.A. (IT)  
(74) DANNEMANN, SIEMSEN, BIGLER & IPANEMA MOREIRA  
Registro extinto a contar de 26/07/2020.

---

**(11) DI 6002006-7** Código 44 - Extinção - Art. 119 inciso III da LPI  
(15) 12/06/2001  
(73) Hewlett-Packard Company (US)  
(74) Antonio Mauricio Pedras Arnaud  
Registro extinto a contar de 01/08/2020.



---

<b>(11) DI 6002007-5</b>	Código 44 - Extinção - Art. 119 inciso III da LPI (15) 12/06/2001 (73) Hewlett-Packard Company (US) (74) Antonio Mauricio Pedras Arnaud Registro extinto a contar de 01/08/2020.
<b>(11) DI 6502702-7</b>	Código 44 - Extinção - Art. 119 inciso III da LPI (15) 27/09/2005 (73) Jobem Donada (BR/RS) (74) Mario de Almeida Marcas e Patentes LTDA Registro extinto a contar de 29/07/2020.
<b>(11) DI 6502703-5</b>	Código 44 - Extinção - Art. 119 inciso III da LPI (15) 27/09/2005 (73) Jobem Donada (BR/RS) (74) Mario de Almeida Marcas e Patentes LTDA Registro extinto a contar de 29/07/2020.
<b>(11) DI 6502718-3</b>	Código 44 - Extinção - Art. 119 inciso III da LPI (15) 13/09/2005 (73) José João Adamo (BR/SP) (74) A Criativa Marcas e Patentes S/C Ltda Registro extinto a contar de 30/07/2020.
<b>(11) DI 6502781-7</b>	Código 44 - Extinção - Art. 119 inciso III da LPI (15) 04/10/2005 (73) Leno José Durrewald (BR/SC) (74) CERUMAR SERVIÇOS EM PROPRIEDADE INTELECTUAL LTDA. Registro extinto a contar de 26/07/2020.
<b>(11) DI 6502882-1</b>	Código 44 - Extinção - Art. 119 inciso III da LPI (15) 01/11/2005 (73) Koninklijke Philips Electronics N.V (NL) (74) Ricardo Pinho Registro extinto a contar de 30/07/2020.
<b>(11) DI 7002916-4</b>	Código 44 - Extinção - Art. 119 inciso III da LPI (15) 25/01/2011 (73) SAINT-GOBAIN VIDROS S/A (BR/SP) (74) CRUZEIRO/NEWMARC PATENTES E MARCAS LTDA Registro extinto a contar de 27/07/2020.
<b>(11) DI 7002929-6</b>	Código 44 - Extinção - Art. 119 inciso III da LPI (15) 25/01/2011



---

(73) SÉRGIO JAQUERI CORDEIRO (BR/SP) ; IVONE GARCIA (BR/SP)  
(74) REMARCA REG DE MARCAS E PATENTES LTDA - CARLOS DE LENA API  
0735  
Registro extinto a contar de 28/07/2020.

---

**(11) DI 7002932-6** Código 44 - Extinção - Art. 119 inciso III da LPI  
(15) 25/01/2011  
(73) WÜRTH INTERNATIONAL AG (CH)  
(74) ALEXANDRE FUKUDA YAMASHITA  
Registro extinto a contar de 29/07/2020.

---

**(11) DI 7002933-4** Código 44 - Extinção - Art. 119 inciso III da LPI  
(15) 25/01/2011  
(73) JOSE TEIXEIRA MAO-CHEIA (ZA)  
(74) DAVID DO NASCIMENTO ADVOGADOS ASSOCIADOS  
Registro extinto a contar de 29/07/2020.

---

**(11) DI 7002940-7** Código 44 - Extinção - Art. 119 inciso III da LPI  
(15) 25/01/2011  
(73) Cristiane Tomasi (BR/PR)  
(74) Eduardo Pereira da Silva  
Registro extinto a contar de 31/07/2020.

---

**(11) DI 7002942-3** Código 44 - Extinção - Art. 119 inciso III da LPI  
(15) 22/09/2015  
(73) ANJI WEIYU FURNITURE CO., LTD (CN)  
(74) EDUARDO PEREIRA DA SILVA  
Registro extinto a contar de 31/07/2020.

---

**(11) DI 7002964-4** Código 44 - Extinção - Art. 119 inciso III da LPI  
(15) 25/01/2011  
(73) WHIRLPOOL S.A. (BR/SP)  
(74) CARINA S. RODRIGUES  
Registro extinto a contar de 31/07/2020.

---

**(11) DI 7002965-2** Código 44 - Extinção - Art. 119 inciso III da LPI  
(15) 10/05/2011  
(73) LEILA SIMONE BARBOZA CEZAR KRESS (BR/RJ)  
(74) ANA PAULA MAZZEI DOS SANTOS LEITE  
Registro extinto a contar de 31/07/2020.

---

**(11) DI 7002967-9** Código 44 - Extinção - Art. 119 inciso III da LPI  
(15) 08/02/2011  
(73) Ortacir Carlos Albani (BR/PR)



---

(74) Paulo José Lunkes  
Registro extinto a contar de 31/07/2020.

---

**(11) DI 7002968-7** Código 44 - Extinção - Art. 119 inciso III da LPI  
(15) 10/05/2011  
(73) Ortacir Carlos Albani (BR/PR)  
(74) PAULO JOSÉ LUNKES  
Registro extinto a contar de 31/07/2020.

---

**(11) DI 7003111-8** Código 44 - Extinção - Art. 119 inciso III da LPI  
(15) 30/08/2011  
(73) POLIFORT INDÚSTRIA, COMÉRCIO, IMPORTAÇÃO E EXPORTAÇÃO DE PERFIS E PEÇAS PLÁSTICAS S.A. (BR/PR)  
(74) Marcos Aurélio de Jesus  
Registro extinto a contar de 29/07/2020.

---

**(11) DI 7003112-6** Código 44 - Extinção - Art. 119 inciso III da LPI  
(15) 22/03/2011  
(73) POLIFORT INDÚSTRIA, COMÉRCIO, IMPORTAÇÃO E EXPORTAÇÃO DE PERFIS E PEÇAS PLÁSTICAS S.A. (BR/PR)  
(74) Marcos Aurélio de Jesus  
Registro extinto a contar de 29/07/2020.

---

**(11) DI 7003633-0** Código 44 - Extinção - Art. 119 inciso III da LPI  
(15) 29/03/2011  
(73) MOTOROLA MOBILITY, LLC (US) ; MOTOROLA MOBILITY, LLC (US)  
(74) TRENCH ROSSI E WATANABE ADVOGADOS  
Registro extinto a contar de 27/07/2020.

---

**(11) DI 7003634-9** Código 44 - Extinção - Art. 119 inciso III da LPI  
(15) 26/07/2011  
(73) MICROSOFT MOBILE OY (FI)  
(74) DANIEL ADVOGADOS  
Registro extinto a contar de 27/07/2020.

---

**(11) DI 7003635-7** Código 44 - Extinção - Art. 119 inciso III da LPI  
(15) 13/12/2011  
(73) MICROSOFT MOBILE OY (FI)  
(74) DANIEL ADVOGADOS  
Registro extinto a contar de 27/07/2020.

---

**(11) DI 7003637-3** Código 44 - Extinção - Art. 119 inciso III da LPI  
(15) 30/08/2011  
(73) VOLKSWAGEN AKTIENGESELLSCHAFT (DE)



---

(74) DANNEMANN, SIEMSEN, BIGLER & IPANEMA MOREIRA  
Registro extinto a contar de 28/07/2020.

---

**(11) DI 7003638-1**

Código 44 - Extinção - Art. 119 inciso III da LPI  
(15) 11/10/2011  
(73) VOLKSWAGEN AKTIENGESELLSCHAFT (DE)  
(74) DANNEMANN, SIEMSEN, BIGLER & IPANEMA MOREIRA  
Registro extinto a contar de 28/07/2020.

---

**(11) DI 7003639-0**

Código 44 - Extinção - Art. 119 inciso III da LPI  
(15) 11/10/2011  
(73) Bridgestone Americas Tire Operations, LLC (US)  
(74) DANNEMANN, SIEMSEN, BIGLER & IPANEMA MOREIRA  
Registro extinto a contar de 28/07/2020.

---

**(11) DI 7003640-3**

Código 44 - Extinção - Art. 119 inciso III da LPI  
(15) 11/10/2011  
(73) VOLKSWAGEN AKTIENGESELLSCHAFT (DE)  
(74) DANNEMANN, SIEMSEN, BIGLER & IPANEMA MOREIRA  
Registro extinto a contar de 28/07/2020.

---

**(11) DI 7003641-1**

Código 44 - Extinção - Art. 119 inciso III da LPI  
(15) 11/10/2011  
(73) VOLKSWAGEN AKTIENGESELLSCHAFT (DE)  
(74) DANNEMANN, SIEMSEN, BIGLER & IPANEMA MOREIRA  
Registro extinto a contar de 28/07/2020.

---

**(11) DI 7003657-8**

Código 44 - Extinção - Art. 119 inciso III da LPI  
(15) 30/08/2011  
(73) FABER-CASTELL AKTIENGESELLSCHAFT (DE)  
(74) DANNEMANN, SIEMSEN, BIGLER & IPANEMA MOREIRA  
Registro extinto a contar de 30/07/2020.

---

**(11) DI 7003665-9**

Código 44 - Extinção - Art. 119 inciso III da LPI  
(15) 12/04/2011  
(73) COMPAGNIE GENERALE DES ETABLISSEMENTS MICHELIN (FR)  
(74) GUERRA PROPRIEDADE INDUSTRIAL  
Registro extinto a contar de 30/07/2020.

---

**(11) DI 7003671-3**

Código 44 - Extinção - Art. 119 inciso III da LPI  
(15) 27/09/2011  
(73) Perfetti Van Melle S.P.A (IT)  
(74) Dannemann, Siemsen, Bigler & Ipanema Moreira  
Registro extinto a contar de 31/07/2020.



---

**(11) DI 7004904-1**

Código 44 - Extinção - Art. 119 inciso III da LPI

(15) 27/03/2012

(73) BULGARI S.P.A. (IT)

(74) ARTUR FRANCISCO SCHAAL

Registro extinto a contar de 28/07/2020.

---

**(11) DI 7005882-2**

Código 44 - Extinção - Art. 119 inciso III da LPI

(15) 20/12/2011

(73) NEOCOM INDUSTRIA E COMERCIO DE DIVISORIAS LTDA (BR/SP)

(74) JONAS PEREIRA DOS SANTOS FILHO

Registro extinto a contar de 29/07/2020.

---

**(11) DI 7005883-0**

Código 44 - Extinção - Art. 119 inciso III da LPI

(15) 05/07/2011

(73) NEOCOM INDUSTRIA E COMERCIO DE DIVISORIAS LTDA (BR/SP)

(74) JONAS PEREIRA DOS SANTOS FILHO

Registro extinto a contar de 29/07/2020.



**Código 46 - Prorrogação**

Prorrogada a vigência do registro de desenho industrial por solicitação do titular.

---

**(11) BR 30 2012 001409-3**

Código 46 - Prorrogação

(22) 22/03/2012

(15) 10/07/2012

(45) 10/07/2012

(52) 25-01

(54) CONFIGURAÇÃO APLICADA EM DRENO LINEAR

(73) Antonio Carlos Daniele (BR/SC)

(72) Antonio Carlos Daniele

(74) Sandro Wunderlich

Prorrogado de 23/03/2022 a 22/03/2027 (3º Período).

---

**(11) DI 6101109-6**

Código 46 - Prorrogação

(22) 21/05/2001

(15) 09/10/2001

(45) 09/10/2001

(54) CONFIGURAÇÃO APLICADA EM FRASCO DE APERTAR

(73) UNILEVER IP HOLDINGS B.V. (PB)

(72) Andrew Richard Capper; Nicholas David Pattison; Renato Pereira; Reginaldo Alexandre Tavares da Silva

(74) RICARDO AMARAL REMER

Prorrogado de 22/05/2021 a 21/05/2026 (5º Período).

---

**(11) DI 6101230-0**

Código 46 - Prorrogação

(22) 28/05/2001

(15) 02/10/2001

(45) 02/10/2001

(54) CONFIGURAÇÃO APLICADA EM BANDA DE RODAGEM DE PNEUMÁTICO.

(73) COMPAGNIE GENERALE DES ETABLISSEMENTS MICHELIN (FR)

(72) Preston Butler Kemp, Jr.

(74) GUERRA PROPRIEDADE INDUSTRIAL

Prorrogado de 29/05/2021 a 28/05/2026 (5º Período).

---

**(11) DI 6103566-1**

Código 46 - Prorrogação

(22) 27/12/2001

(15) 10/12/2002

(45) 10/12/2002

(54) CONFIGURAÇÃO APLICADA EM MICRO NEBULIZADOR

(73) OMRON HEALTHCARE BRASIL INDÚSTRIA E COMÉRCIO DE



---

PRODUTOS MÉDICOS LTDA. (BR/SP)  
(72) Rogério Florentino Da Silva  
(74) CHIAROTTINO E NICOLETTI SOCIEDADE DE ADVOGADOS  
Prorrogado de 28/12/2021 a 27/12/2026 (5º Período).

---

**(11) DI 6103567-0**

Código 46 - Prorrogação  
(22) 27/12/2001  
(15) 04/06/2002  
(45) 04/06/2002  
(54) CONFIGURAÇÃO ORNAMENTAL APLICADA EM INALADOR  
(73) OMRON HEALTHCARE BRASIL INDÚSTRIA E COMÉRCIO DE PRODUTOS MÉDICOS LTDA. (BR/SP)  
(72) Rogério Florentino Da Silva  
(74) CHIAROTTINO E NICOLETTI SOCIEDADE DE ADVOGADOS  
Prorrogado de 28/12/2021 a 27/12/2026 (5º Período).

---

**(11) DI 6503741-3**

Código 46 - Prorrogação  
(22) 29/09/2005  
(15) 01/03/2006  
(45) 01/03/2006  
(54) CONFIGURAÇÃO APLICADA EM PARTE DE CASCO DE EMBARCAÇÃO  
(73) ULSTEIN DESIGN & SOLUTIONS AS (NO)  
(72) Oyvind Gjerde Kamsvag  
(74) KASZNAR, LEONARDOS ADVOGADOS  
Vigência do registro prorrogada de 30/09/2020 a 29/09/2025.

---

**(11) DI 6504031-7**

Código 46 - Prorrogação  
(22) 24/10/2005  
(15) 27/12/2005  
(45) 27/12/2005  
(54) CONFIGURAÇÃO APLICADA EM PERFIL  
(73) Luiz Carlos Camillo de Oliveira (BR/SP)  
(72) Luiz Carlos Camillo de Oliveira  
Prorrogado de 25/10/2020 a 24/10/2025 (4º Período).

---

**(11) DI 6601394-1**

Código 46 - Prorrogação  
(22) 26/04/2006  
(15) 14/11/2006  
(45) 14/11/2006  
(52) 09-07  
(54) CONFIGURAÇÃO APLICADA A TAMPA  
(73) Reckitt Benckiser (UK) Limited (UK)  
(72) Rachel Russel; Odile Beranger; Aurèle Hurtis; Francis Lovell; Sandra Michaud



---

(74) Di Blasi, Parente, S. G. & Associados  
Prorrogado de 27/04/2021 a 26/04/2026 (4º Período).

---

**(11) DI 6601506-5**

Código 46 - Prorrogação  
(22) 28/04/2006  
(15) 10/10/2006  
(45) 10/10/2006  
(52) 25-01  
(54) PADRÃO ORNAMENTAL DE SUPERFÍCIE DE DESGASTE DE CERÂMICA.  
(73) Sandvik Intellectual Property AB (SE)  
(72) Malmberg, Mats  
(74) Magnus Aspeby/Claudio Szabas  
Prorrogado de 29/04/2021 a 28/04/2026 (4º Período).

---

**(11) DI 6601507-3**

Código 46 - Prorrogação  
(22) 28/04/2006  
(15) 10/10/2006  
(45) 10/10/2006  
(52) 25-01  
(54) PADRÃO ORNAMENTAL DE SUPERFÍCIE DE DESGASTE DE CERÂMICA.  
(73) Sandvik Intellectual Property AB (SE)  
(72) Malmberg, Mats  
(74) Magnus Aspeby/Claudio Szabas  
Prorrogado de 29/04/2021 a 28/04/2026 (4º Período).

---

**(11) DI 6601508-1**

Código 46 - Prorrogação  
(22) 28/04/2006  
(15) 30/01/2007  
(45) 30/01/2007  
(52) 25-01  
(54) PLACA DE DESGASTE DE CERÂMICA.  
(73) Sandvik Intellectual Property AB (SE)  
(72) Malmberg, Mats  
(74) Magnus Aspeby/Claudio Szabas  
Prorrogado de 29/04/2021 a 28/04/2026 (4º Período).

---

**(11) DI 6601533-2**

Código 46 - Prorrogação  
(22) 02/05/2006  
(15) 29/08/2006  
(45) 29/08/2006  
(54) CONFIGURAÇÃO APLICADA EM MÁQUINA DE LIMPEZA DE GRÃOS E CEREAIS.  
(73) Tecnal Projetos Assessoria e Instalações Industriais. Ltda (BR/SP)  
(72) Ary Pocay



---

(74) Britânia Marcas e Patentes Ltda.  
Prorrogado de 03/05/2021 a 02/05/2026 (4º Período).

---

**(11) DI 6601577-4**

Código 46 - Prorrogação  
(22) 12/05/2006  
(15) 18/07/2006  
(45) 18/07/2006  
(54) CONFIGURAÇÃO APLICADA EM BANDA DE RODAGEM DE PNEUMÁTICO  
(73) COMPAGNIE GENERALE DES ETABLISSEMENTS MICHELIN (FR)  
(72) Glenn A. Gordon; Lee A. Montgomery, Jr.; Robert C. Radulescu; Gregory D. Cabe  
(74) GUERRA PROPRIEDADE INDUSTRIAL  
Prorrogado de 13/05/2021 a 12/05/2026 (4º Período).

---

**(11) DI 6601589-8**

Código 46 - Prorrogação  
(22) 16/05/2006  
(15) 10/10/2006  
(45) 10/10/2006  
(52) 23-01  
(54) CONFIGURAÇÃO APLICADA EM DISPOSITIVO DE PRÉ-FILTRAÇÃO  
(73) UNILEVER IP HOLDINGS B.V. (PB)  
(72) Nikhilshwar Mukherjee; Pradyumna Dhanpal Upadhye; Madalasa Srivastava; Mahendrakumar Maganlal Mistry; Suresh Kumar Natarajan; Shyam Sunder  
(74) RICARDO AMARAL REMER  
Prorrogado de 17/05/2021 a 16/05/2026 (4º Período).

---

**(11) DI 6601653-3**

Código 46 - Prorrogação  
(22) 31/05/2006  
(15) 10/10/2006  
(45) 10/10/2006  
(52) 12-15  
(54) CONFIGURAÇÃO APLICADA EM BANDA DE RODAGEM PARA PNEU  
(73) Bridgestone Corporation (JP)  
(72) Sotaro Iwabuchi  
(74) Dannemann, Siemsen, Bigler & Ipanema Moreira  
Prorrogado de 01/06/2021 a 31/05/2026 (4º Período).

---

**(11) DI 6601663-0**

Código 46 - Prorrogação  
(22) 31/05/2006  
(15) 10/10/2006  
(45) 10/10/2006  
(52) 12-15



---

(54) CONFIGURAÇÃO APLICADA EM BANDA DE RODAGEM PARA PNEU.

(73) Bridgestone Corporation (JP)

(72) Atsushi Miyasaka

(74) Dannemann, Siemsen, Bigler & Ipanema Moreira

Prorrogado de 01/06/2021 a 31/05/2026 (4º Período).

---

**(11) DI 6601664-9**

Código 46 - Prorrogação

(22) 31/05/2006

(15) 10/10/2006

(45) 10/10/2006

(52) 12-15

(54) CONFIGURAÇÃO APLICADA EM BANDA DE RODAGEM PARA PNEU

(73) Bridgestone Corporation (JP)

(72) Shungo Fujita

(74) Dannemann, Siemsen, Bigler & Ipanema Moreira

Prorrogado de 01/06/2021 a 31/05/2026 (4º Período).

---

**(11) DI 6601675-4**

Código 46 - Prorrogação

(22) 05/05/2006

(15) 22/08/2006

(45) 22/08/2006

(54) CONFIGURAÇÃO APLICADA A BIQUEIRA

(73) Flecksteel Indústria de Artefatos Metálicos Ltda (BR/RS)

(72) Plinio Fleck Filho

(74) Guerra Adv.

Prorrogado de 06/05/2021 a 05/05/2026 (4º Período).

---

**(11) DI 6601691-6**

Código 46 - Prorrogação

(22) 27/04/2006

(15) 22/08/2006

(45) 22/08/2006

(54) CONFIGURAÇÃO APLICADA EM PARTE SUPERIOR DE CALÇADO

(73) NIKE INNOVATE C.V. (US)

(72) David Roulo

(74) PINHEIRO, NUNES, ARNAUD & SCATAMBURLO ADVOGADOS

Prorrogado de 28/04/2021 a 27/04/2026 (4º Período).

---

**(11) DI 6601727-0**

Código 46 - Prorrogação

(22) 25/04/2006

(15) 22/08/2006

(45) 22/08/2006

(54) CONFIGURAÇÃO APLICADA EM PARTE SUPERIOR DE CALÇADO

(73) NIKE INNOVATE C.V. (US)

(72) Tracy L. Teague



---

(74) Antonio Mauricio Pedras Arnaud  
Prorrogado de 26/04/2021 a 25/04/2026 (4º Período).

---

**(11) DI 6601932-0**

Código 46 - Prorrogação  
(22) 05/06/2006  
(15) 29/08/2006  
(45) 29/08/2006  
(54) VENTILADOR.  
(73) Selman Soubhia (BR/SP)  
(72) Omar Soubhia  
(74) Vilage Marcas & Patentes S/S Ltda  
Prorrogado de 06/06/2021 a 05/06/2026 (4º Período).

---

**(11) DI 6604692-0**

Código 46 - Prorrogação  
(22) 28/04/2006  
(15) 26/06/2007  
(45) 26/06/2007  
(52) 25-01  
(54) PLACA DE DESGASTE DE CERÂMICA; DIVIDIDO DE DI6601508-1 DE 28/04/2006.  
(62) DI 6601508-1 28/04/2006  
(73) Sandvik Intellectual Property AB (SE)  
(72) Malmberg, Mats  
(74) Magnus Aspeby/Claudio Szabas  
Prorrogado de 29/04/2021 a 28/04/2026 (4º Período).

---

**(11) DI 6604693-9**

Código 46 - Prorrogação  
(22) 28/04/2006  
(15) 26/06/2007  
(45) 26/06/2007  
(52) 25-01  
(54) "PLACA DE DESGASTE DE CERÂMICA; DIVIDIDO DE DI 6601508-1 DE 28.04.2006"  
(62) DI 6601508-1 28/04/2006  
(73) Sandvik Intellectual Property AB (SE)  
(72) Malmberg Mats  
(74) Magnus Aspeby Claudio Szabas  
Prorrogado de 29/04/2021 a 28/04/2026 (4º Período).

---

**(11) DI 6700564-0**

Código 46 - Prorrogação  
(22) 16/03/2007  
(15) 14/08/2007  
(45) 14/08/2007  
(52) 08-05



---

(54) CONFIGURAÇÃO APLICADA EM GANCHO TRANSPORTADOR PARA TIROLESA

(73) MOACIR LUIZ BOGO (BR/SC)

(72) MOACIR LUIZ BOGO

(74) MARIA APARECIDA PEREIRA GONÇALVES

Prorrogado de 17/03/2022 a 16/03/2027 (4º Período).

---

**(11) DI 6701637-5**

Código 46 - Prorrogação

(22) 27/03/2007

(15) 27/11/2007

(45) 27/11/2007

(52) 13-03

(54) CONFIGURAÇÃO APLICADA EM ESPELHO PARA TOMADAS E INTERRUPTORES

(73) Wadi Nicola Mansour (BR/SP)

(72) Wadi Nicola Mansour

(74) Aguinaldo Moreira

Prorrogado de 28/03/2022 a 27/03/2027 (4º Período).

---

**(11) DI 6701638-3**

Código 46 - Prorrogação

(22) 27/03/2007

(15) 27/11/2007

(45) 27/11/2007

(52) 13-03

(54) CONFIGURAÇÃO APLICADA EM ESPELHO PARA TOMADAS E INTERRUPTORES

(73) Wadi Nicola Mansour (BR/SP)

(72) Wadi Nicola Mansour

(74) Aguinaldo Moreira

Prorrogado de 28/03/2022 a 27/03/2027 (4º Período).

---

**(11) DI 6701673-1**

Código 46 - Prorrogação

(22) 04/04/2007

(15) 04/12/2007

(45) 04/12/2007

(52) 13-03

(54) CONFIGURAÇÃO APLICADA EM PLUG TRIANGULAR

(73) Wadi Nicola Mansour (BR/SP)

(72) Wadi Nicola Mansour

(74) Aguinaldo Moreira

Prorrogado de 05/04/2022 a 04/04/2027 (4º Período).

---

**(11) DI 6701692-8**

Código 46 - Prorrogação

(22) 04/04/2007



---

(15) 04/12/2007  
(45) 04/12/2007  
(52) 13-03  
(54) CONFIGURAÇÃO APLICADA EM PLUG PROLONGADOR  
(73) Wadi Nicola Mansour (BR/SP)  
(72) Wadi Nicola Mansour  
(74) Aguinaldo Moreira  
Prorrogado de 05/04/2022 a 04/04/2027 (4º Período).

---

**(11) DI 6701713-4**

Código 46 - Prorrogação  
(22) 13/04/2007  
(15) 04/12/2007  
(45) 04/12/2007  
(52) 08-06  
(54) "CONFIGURAÇÃO APLICADA EM MAÇANETA"  
(73) Luis Antônio Barbosa (BR/SP)  
(72) Luis Antônio Barbosa  
(74) Gold Star Patentes e Marcas S/C Ltda  
Prorrogado de 14/04/2022 a 13/04/2027 (4º Período).

---

**(11) DI 6901369-1**

Código 46 - Prorrogação  
(22) 16/04/2009  
(15) 12/01/2010  
(45) 12/01/2010  
(52) 12-16  
(54) CONFIGURAÇÃO APLICADA EM BAGAGEIRO DE VEÍCULO AUTOMOTOR  
(73) Fiat Group Automobiles (IT)  
(72) Peter Jakob Fassbender  
Registro prorrogado de 17/04/2019 a 16/04/2024.

---

**(11) DI 7101474-8**

Código 46 - Prorrogação  
(22) 25/04/2011  
(15) 04/10/2011  
(45) 04/10/2011  
(52) 24-02  
(54) CONFIGURAÇÃO APLICADA EM AFASTADOR FLEXÍVEL PARA CIRCUNDAR ESÔFAGO  
(73) Imbros Administração e Participações Ltda (BR/RS)  
(72) Theodore Georgiadis  
(74) Sko Oyarzabal Marcas e Patentes S/S Ltda  
Prorrogado de 26/04/2021 a 25/04/2026 (3º Período).

---

**(11) DI 7101488-8**

Código 46 - Prorrogação

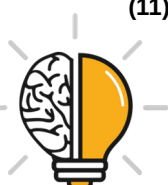

---

(22) 26/04/2011  
(15) 24/04/2012  
(45) 24/04/2012  
(52) 04-01  
(54) CONFIGURAÇÃO APLICADA EM GANCHO  
(73) 3M INNOVATIVE PROPERTIES COMPANY (US)  
(72) AMARO KANASHIRO ANDRADE; FABIANO GUILARES DA SILVA POTTES  
(74) ALEXANDRE FUKUDA YAMASHITA  
Prorrogado de 27/04/2021 a 26/04/2026 (3º Período).

---

**(11) DI 7101500-0**

Código 46 - Prorrogação  
(22) 27/04/2011  
(15) 16/08/2011  
(45) 16/08/2011  
(52) 04-01  
(54) CONFIGURAÇÃO APLICADA EM CABEÇA DE VASSOURA  
(73) 3M INNOVATIVE PROPERTIES COMPANY (US)  
(72) AMARO KANASHIRO ANDRADE; FABIANO GUILARES DA SILVA POTTES  
(74) ALEXANDRE FUKUDA YAMASHITA  
Prorrogado de 28/04/2021 a 27/04/2026 (3º Período).

---

**(11) DI 7101511-6**

Código 46 - Prorrogação  
(22) 28/04/2011  
(15) 10/12/2013  
(45) 10/12/2013  
(52) 23-02  
(54) CONFIGURAÇÃO APLICADA A INSTALAÇÃO SANITÁRIA,  
ESPECIALMENTE MICTÓRIO  
(73) PATENT 7000 B.V. (NL)  
(72) JOSEPH FRANSISCUS MONICA CARLIER  
(74) PINHEIRO NETO ADVOGADOS  
Prorrogado de 29/04/2021 a 28/04/2026 (3º Período).

---

**(11) DI 7101512-4**

Código 46 - Prorrogação  
(22) 28/04/2011  
(15) 24/04/2012  
(45) 24/04/2012  
(52) 08-08  
(54) CONFIGURAÇÃO APLICADA EM CONECTOR  
(73) RICHARD HEINDL (DE)  
(72) RICHARD HEINDL  
(74) DAVID DO NASCIMENTO ADVOGADOS ASSOCIADOS  
Prorrogado de 29/04/2021 a 28/04/2026 (3º Período).



---

<b>(11) DI 7101518-3</b>	Código 46 - Prorrogação (22) 29/04/2011 (15) 04/10/2011 (45) 04/10/2011 (52) 07-02 (54) CONFIGURAÇÃO APLICADA EM CHURRASQUEIRA ROTATIVA SUSPensa (73) SÉRGIO LUIZ KAfer (BR/RS) (72) Sérgio Luiz Kafer (74) EDUARDO AUGUSTO FAITARONE DO SIM Prorrogado de 30/04/2021 a 29/04/2026 (3º Período).
<b>(11) DI 7101944-8</b>	Código 46 - Prorrogação (22) 19/05/2011 (15) 08/01/2013 (45) 08/01/2013 (52) 23-04 (54) "CONFIGURAÇÃO APLICADA EM UNIDADE EVAPORADORA DE AR-CONDICIONADO" (73) ELECTROLUX DO BRASIL S.A (BR/PR) ; AKTIEBOLAGET ELECTROLUX (SE) (72) GUSTAVO EUGENIO MONTEIRO SINDEAUX; LEONARDO BIANCHI BARELLI; MARTIN ALEXANDERSON (74) ARTUR FRANCISCO SCHAAL Prorrogado de 20/05/2021 a 19/05/2026 (3º Período).
<b>(11) DI 7102335-6</b>	Código 46 - Prorrogação (22) 25/04/2011 (15) 22/11/2011 (45) 22/11/2011 (52) 08-05 (54) CONFIGURAÇÃO APLICADA EM DISTRIBUIDOR (73) Semeato S/A Indústria e Comércio (BR/RS) (72) Roberto Otaviano Rossato (74) David Nilton Pereira de Lucena Prorrogado de 26/04/2021 a 25/04/2026 (3º Período).
<b>(11) DI 7102339-9</b>	Código 46 - Prorrogação (22) 25/04/2011 (15) 18/12/2012 (45) 18/12/2012 (52) 04-02 (54) CONFIGURAÇÃO APLICADA EM ESCOVA DE DENTES ELÉTRICA (73) Mcneil-PPC, Inc (US)

---



---

(72) Eligio Ponzini; Giulio Ponzini; Fabrizio Pizzi; Hlynur Vagn Atlason  
(74) Dannemann, Siemsen, Bigler & Ipanema Moreira  
Prorrogado de 26/04/2021 a 25/04/2026 (3º Período).

---

**(11) DI 7102347-0**

Código 46 - Prorrogação  
(22) 27/04/2011  
(15) 10/04/2012  
(45) 10/04/2012  
(52) 09-05  
(54) CONFIGURAÇÃO APLICADA EM EMBALAGEM PARA PRODUTO DE CUIDADO PESSOAL  
(73) The Gillette Company (US)  
(72) James Joseph Anderson; Clifford James Bowler  
(74) Vieira de Mello Advogados  
Prorrogado de 28/04/2021 a 27/04/2026 (3º Período).

---

**(11) DI 7102348-8**

Código 46 - Prorrogação  
(22) 27/04/2011  
(15) 10/04/2012  
(45) 10/04/2012  
(52) 09-03  
(54) CONFIGURAÇÃO APLICADA EM EMBALAGEM  
(73) The Procter & Gamble Company (US)  
(72) Wei Ren; Nixon (Lao) Ocampochua; Lei Tian; Siyun Lu; Cesar Alejandro Jaramillo Lopez  
(74) Vieira de Mello Advogados  
Prorrogado de 28/04/2021 a 27/04/2026 (3º Período).

---

**(11) DI 7102357-7**

Código 46 - Prorrogação  
(22) 27/04/2011  
(15) 22/02/2012  
(45) 22/02/2012  
(52) 09-03  
(54) CONFIGURAÇÃO APLICADA EM EMBALAGEM  
(73) The Procter & Gamble Company (US)  
(72) Wei Ren  
(74) Vieira de Mello Advogados  
Prorrogado de 28/04/2021 a 27/04/2026 (3º Período).

---

**(11) DI 7102358-5**

Código 46 - Prorrogação  
(22) 27/04/2011  
(15) 03/01/2012  
(45) 03/01/2012  
(52) 09-03



---

(54) CONFIGURAÇÃO APLICADA EM EMBALAGEM PARA PRODUTO DE CUIDADO PESSOAL

(73) The Gillette Company (US)

(72) Clifford James Bowler

(74) Vieira de Mello Advogados

Prorrogado de 28/04/2021 a 27/04/2026 (3º Período).

---

**(11) DI 7102359-3**

Código 46 - Prorrogação

(22) 27/04/2011

(15) 03/01/2012

(45) 03/01/2012

(52) 26-06

(54) CONFIGURAÇÃO APLICADA EM LANTERNA TRASEIRA COMBINADA PARA MOTOCICLETA

(73) Honda Motor Co., Ltd (JP)

(72) Asao Itaya; Takaaki Kato; Akira Omae

(74) Dannemann, Siemsen, Bigler & Ipanema Moreira

Prorrogado de 28/04/2021 a 27/04/2026 (3º Período).

---

**(11) DI 7102360-7**

Código 46 - Prorrogação

(22) 27/04/2011

(15) 03/01/2012

(45) 03/01/2012

(52) 12-15

(54) CONFIGURAÇÃO APLICADA A PNEU

(73) Sumitomo Rubber Industries, LTD (JP)

(72) Yoshiaki Takemoto

(74) Di Blasi, Parente, Vaz e Dias & Al.

Prorrogado de 28/04/2021 a 27/04/2026 (3º Período).

---

**(11) DI 7102361-5**

Código 46 - Prorrogação

(22) 28/04/2011

(15) 03/01/2012

(45) 03/01/2012

(52) 28-03

(54) CONFIGURAÇÃO APLICADA EM APLICADOR PARA REMOÇÃO DE PELO COM DISTRIBUIÇÃO DE LÍQUIDO

(73) The Gillette Company (US)

(72) Kevin James Wain

(74) Vieira de Mello Advogados

Prorrogado de 29/04/2021 a 28/04/2026 (3º Período).

---

**(11) DI 7102363-1**

Código 46 - Prorrogação

(22) 28/04/2011



---

(15) 03/01/2012  
(45) 03/01/2012  
(52) 09-03  
(54) CONFIGURAÇÃO APLICADA EM EMBALAGEM PARA PRODUTO DE CUIDADO PESSOAL  
(73) The Gillette Company (US)  
(72) James Joseph Anderson; Guohua Pan  
(74) Viera de Mello Advogados  
Prorrogado de 29/04/2021 a 28/04/2026 (3º Período).

---

**(11) DI 7102364-0**

Código 46 - Prorrogação  
(22) 28/04/2011  
(15) 03/01/2012  
(45) 03/01/2012  
(52) 28-03  
(54) CONFIGURAÇÃO APLICADA EM FRASCO PARA CUIDADO PESSOAL  
(73) The Gillette Company (US)  
(72) Jonathan Norman Robert Hodges; Guohua Pan  
(74) Vieira de Mello Advogados  
Prorrogado de 29/04/2021 a 28/04/2026 (3º Período).

---

**(11) DI 7102365-8**

Código 46 - Prorrogação  
(22) 28/04/2011  
(15) 14/02/2012  
(45) 14/02/2012  
(52) 09-99  
(54) CONFIGURAÇÃO APLICADA EM ESTAMPA COM ORNAMENTAÇÃO EXTERIOR PARA EMBALAR  
(73) The Gillette Company (US)  
(72) James Joseph Anderson; Carl Andrew Gerhards; Andrew A. Markle  
(74) Vieira de Mello Advogados  
Prorrogado de 29/04/2021 a 28/04/2026 (3º Período).

---

**(11) DI 7102366-6**

Código 46 - Prorrogação  
(22) 28/04/2011  
(15) 14/02/2012  
(45) 14/02/2012  
(52) 28-03  
(54) CONFIGURAÇÃO APLICADA EM SUPORTE PARA UM DISPOSITIVO DE CUIDADO PESSOAL  
(73) The Gillette Company (US)  
(72) Clifford James Bowler; Guohua Pan  
(74) Vieira de Mello Advogados  
Prorrogado de 29/04/2021 a 28/04/2026 (3º Período).



---

<b>(11) DI 7102367-4</b>	Código 46 - Prorrogação (22) 28/04/2011 (15) 14/02/2012 (45) 14/02/2012 (52) 09-99 (54) CONFIGURAÇÃO APLICADA EM EMBALAGEM (73) The Gillette Company (US) (72) James Joseph Anderson; Carl Andrew Gerhards; Andrew A. Markle (74) Vieira de Mello Advogados Prorrogado de 29/04/2021 a 28/04/2026 (3º Período).
<b>(11) DI 7102368-2</b>	Código 46 - Prorrogação (22) 28/04/2011 (15) 03/01/2012 (45) 03/01/2012 (52) 28-03 (54) CONFIGURAÇÃO APLICADA EM CARTUCHO PARA REMOÇÃO DE PELO (73) The Gillette Company (US) (72) Paul Michael Jessemey; Kevin James Wain (74) Vieira de Mello Advogados Prorrogado de 29/04/2021 a 28/04/2026 (3º Período).
<b>(11) DI 7102371-2</b>	Código 46 - Prorrogação (22) 28/04/2011 (15) 11/09/2012 (45) 11/09/2012 (52) 28-03 , 08-03 (54) CONFIGURAÇÃO APLICADA EM DISPOSITIVO PARA REMOÇÃO DE PELO (73) The Gillette Company (US) (72) Guohua Pan; Kevin James Wain (74) Vieira de Mello Advogados Prorrogado de 29/04/2021 a 28/04/2026 (3º Período).
<b>(11) DI 7102372-0</b>	Código 46 - Prorrogação (22) 28/04/2011 (15) 10/04/2012 (45) 10/04/2012 (52) 09-99 (54) CONFIGURAÇÃO APLICADA EM CARTÃO PARA EMBALAGEM PARA UM PRODUTO DE CUIDADO PESSOAL (73) The Gillette Company (US) (72) James Joseph Anderson; Carl Andrew Gerhards; Andrew A. Markle; Guohua

---



---

Pan  
(74) Vieira de Mello Advogados  
Prorrogado de 29/04/2021 a 28/04/2026 (3º Período).

---

**(11) DI 7102373-9** Código 46 - Prorrogação  
(22) 28/04/2011  
(15) 10/04/2012  
(45) 10/04/2012  
(52) 09-99  
(54) CONFIGURAÇÃO APLICADA EM EMBALAGEM PARA PRODUTO DE CUIDADO PESSOAL  
(73) The Gillette Company (US)  
(72) James Joseph Anderson; Carl Andrew Gerhards; Andrew A. Markle  
(74) Vieira de Mello Advogados  
Prorrogado de 29/04/2021 a 28/04/2026 (3º Período).

---

**(11) DI 7102378-0** Código 46 - Prorrogação  
(22) 28/04/2011  
(15) 31/01/2012  
(45) 31/01/2012  
(52) 09-03  
(54) CONFIGURAÇÃO APLICADA EM EMBALAGEM PARA PRODUTO DE CUIDADO PESSOAL  
(73) The Gillette Company (US)  
(72) James Joseph Anderson; Clifford James Bowler  
(74) Vieira de Mello Advogados  
Prorrogado de 29/04/2021 a 28/04/2026 (3º Período).

---

**(11) DI 7102622-3** Código 46 - Prorrogação  
(22) 02/05/2011  
(15) 12/11/2013  
(45) 12/11/2013  
(52) 13-03  
(54) CONFIGURAÇÃO APLICADA A UM CONECTOR DE COMUNICAÇÃO FÊMEA PARA UM DISPOSITIVO DE AUTOMAÇÃO  
(73) Rockwell Automation Asia Pacific Business Center Pte.Ltd (SG)  
(72) Chee Lim Wong; Douglas R. Bodmann  
(74) Orlando de Souza  
Prorrogado de 03/05/2021 a 02/05/2026 (3º Período).

---

**(11) DI 7102625-8** Código 46 - Prorrogação  
(22) 02/05/2011  
(15) 18/12/2012  
(45) 18/12/2012



---

(52) 13-03  
(54) CONFIGURAÇÃO APLICADA A UM CONECTOR DE COMUNICAÇÃO MACHO PARA UM DISPOSITIVO DE AUTOMAÇÃO  
(73) Rockwell Automation Asia Pacific Business Center PTE. Ltd (SG)  
(72) Chee Lim Wong; Douglas R. Bodmann  
(74) Orlando de Souza  
Prorrogado de 03/05/2021 a 02/05/2026 (3º Período).

---

**(11) DI 7102657-6**

Código 46 - Prorrogação  
(22) 16/05/2011  
(15) 07/02/2012  
(45) 07/02/2012  
(52) 24-02  
(54) CONFIGURAÇÃO APLICADA EM INSTRUMENTO MÉDICO  
(73) KARL STORZ SE & CO. KG (DE)  
(72) Rudi Campo  
(74) DANIEL ADVOGADOS  
Prorrogado de 17/05/2021 a 16/05/2026 (3º Período).

---

**(11) DI 7102658-4**

Código 46 - Prorrogação  
(22) 16/05/2011  
(15) 17/01/2012  
(45) 17/01/2012  
(52) 24-02  
(54) CONFIGURAÇÃO APLICADA EM INSTRUMENTO MÉDICO  
(73) KARL STORZ SE & CO. KG (DE)  
(72) Rudi Campo  
(74) DANIEL ADVOGADOS  
Prorrogado de 17/05/2021 a 16/05/2026 (3º Período).

---

**(11) DI 7102676-2**

Código 46 - Prorrogação  
(22) 16/05/2011  
(15) 28/04/2015  
(45) 28/04/2015  
(52) 15-07  
(54) CONFIGURAÇÃO APLICADA EM CLIMATIZADOR DE VINHOS  
(73) Electrolux do Brasil S.A (BR/PR)  
(72) Alexandre Barros Neves; Leonardo Yoshio Hatamura; Janaina Costa Gonçalves  
(74) KASZNAR, LEONARDOS, PROPRIEDADE INTELECTUAL  
Prorrogado de 17/05/2021 a 16/05/2026 (3º Período).

---

**(11) DI 7102686-0**

Código 46 - Prorrogação  
(22) 17/05/2011



---

(15) 28/02/2012  
(45) 28/02/2012  
(52) 24-04  
(54) INALADOR  
(73) Pharmachemie B.V (NL)  
(72) KRIJN FRANCISCUS MARIE ZUYDERHOUDT  
(74) Mirian Oliveira da Rocha Pitta  
Prorrogado de 18/05/2021 a 17/05/2026 (3º Período).

---

**(11) DI 7102687-8**

Código 46 - Prorrogação  
(22) 17/05/2011  
(15) 28/02/2012  
(45) 28/02/2012  
(52) 24-04  
(54) INALADOR  
(73) Pharmachemie B.V (NL)  
(72) KRIJN FRANCISCUS MARIE ZUYDERHOUDT  
(74) Mirian Oliveira da Rocha Pitta  
Prorrogado de 18/05/2021 a 17/05/2026 (3º Período).

---

**(11) DI 7102695-9**

Código 46 - Prorrogação  
(22) 19/05/2011  
(15) 24/01/2012  
(45) 24/01/2012  
(52) 09-03  
(54) CONFIGURAÇÃO APLICADA EM EMBALAGEM PARA FRUTAS  
(73) Termotécnica Ltda (BR/SC)  
(72) James Louiz Manske; João Ricardo Sevegnani  
(74) Vieira de Mello Advogados  
Prorrogado de 20/05/2021 a 19/05/2026 (3º Período).

---

**(11) DI 7102696-7**

Código 46 - Prorrogação  
(22) 19/05/2011  
(15) 24/01/2012  
(45) 24/01/2012  
(52) 14-99  
(54) CONFIGURAÇÃO APLICADA EM BASE DE SUSTENTAÇÃO PARA FONE DE OUVIDO DE COMUNICAÇÕES  
(73) Plantronics, Inc (US)  
(72) Manoj Mistry; John Kelley; Stefan Gougherty; Casey Peterson  
(74) Nellie Anne Daniel-Shores  
Prorrogado de 20/05/2021 a 19/05/2026 (3º Período).

---

**(11) DI 7102697-5**

Código 46 - Prorrogação

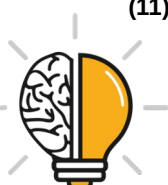

---

(22) 19/05/2011  
(15) 24/01/2012  
(45) 24/01/2012  
(52) 14-99  
(54) CONFIGURAÇÃO APLICADA EM BASE DE SUSTENTAÇÃO PARA FONE DE OUVIDO DE COMUNICAÇÕES  
(73) Plantronics, Inc (US)  
(72) Manoj Mistry; John Kelley; Stefan Gougherty; Casey Peterson  
(74) Nellie Anne Daniel-Shores  
Prorrogado de 20/05/2021 a 19/05/2026 (3º Período).

---

**(11) DI 7102721-1**

Código 46 - Prorrogação  
(22) 26/05/2011  
(15) 24/04/2012  
(45) 24/04/2012  
(52) 23-02  
(54) CONFIGURAÇÃO APLICADA EM DISPOSITIVO DISPENSADOR  
(73) S.C. Johnson & Son, Inc (US)  
(72) Matthew Abbondanzio; Ronald J. Schmidt; Kristian Buschmann  
(74) Nellie Anne Daniel-Shores  
Prorrogado de 27/05/2021 a 26/05/2026 (3º Período).

---

**(11) DI 7102723-8**

Código 46 - Prorrogação  
(22) 26/05/2011  
(15) 18/12/2012  
(45) 18/12/2012  
(52) 23-01  
(54) CONFIGURAÇÃO APLICADA EM PULVERIZADOR PARA UM DISPOSITIVO DE DISTRIBUIÇÃO DE FLUIDO  
(73) S.C. Johnson & Son, Inc (US)  
(72) Matthew Abbondanzio; Jason R. Gebhardt; Kristian Buschmann  
(74) Nellie Anne Daniel-Shores  
Prorrogado de 27/05/2021 a 26/05/2026 (3º Período).

---

**(11) DI 7102755-6**

Código 46 - Prorrogação  
(22) 31/05/2011  
(15) 26/01/2016  
(45) 26/01/2016  
(52) 28-02  
(54) CONFIGURAÇÃO APLICADA EM ESTOJO DE BATOM  
(73) ELC MANAGEMENT LLC (US)  
(72) Harry S. Allen; Michael F. Boylan  
(74) Mirian Oliveira da Rocha Pitta  
Prorrogado de 01/06/2021 a 31/05/2026 (3º Período).



---

(11) DI 7102773-4  
Código 46 - Prorrogação  
(22) 31/05/2011  
(15) 24/01/2012  
(45) 24/01/2012  
(52) 12-15  
(54) CONFIGURAÇÃO APLICADA EM BANDA DE RODAGEM DE PNEUMÁTICO  
(73) COMPAGNIE GENERALE DES ETABLISSEMENTS MICHELIN (FR)  
(72) Matthew Barrett; Scott Norville  
(74) GUERRA PROPRIEDADE INDUSTRIAL  
Prorrogado de 01/06/2021 a 31/05/2026 (3º Período).

---

(11) DI 7102815-3  
Código 46 - Prorrogação  
(22) 02/05/2011  
(15) 06/05/2014  
(45) 06/05/2014  
(52) 23-04  
(54) CONFIGURAÇÃO APLICADA A CONJUNTO DE PÁS DE VENTILADOR.  
(73) SPAL AUTOMOTIVE S.R.L. (IT)  
(72) ALESSANDRO SPAGGIARI  
(74) TAVARES PROPRIEDADE INTELECTUAL LTDA.  
Prorrogado de 03/05/2021 a 02/05/2026 (3º Período).

---

(11) DI 7102817-0  
Código 46 - Prorrogação  
(22) 02/05/2011  
(15) 03/04/2012  
(45) 03/04/2012  
(52) 01-01  
(54) CONFIGURAÇÃO APLICADA EM CONFEITO  
(73) Cadbury UK Limited (GB)  
(72) Tanya Sulewski; Adam Harris; Hannah Woodward  
(74) Dannemann, Siemsen, Bigler & Ipanema Moreira  
Prorrogado de 03/05/2021 a 02/05/2026 (3º Período).

---

(11) DI 7102827-7  
Código 46 - Prorrogação  
(22) 26/05/2011  
(15) 06/05/2014  
(45) 06/05/2014  
(52) 24-01  
(54) CONFIGURAÇÃO APLICADA EM INSTRUMENTO MÉDICO  
(73) KARL STORZ SE & CO. KG (DE)  
(72) GUY-BERNARD CADIERE; RAINER HERMLE; FABIO RISOLI  
(74) DANIEL ADVOGADOS



---

Prorrogado de 27/05/2021 a 26/05/2026 (3º Período).

---

**(11) DI 7102828-5**

Código 46 - Prorrogação  
(22) 26/05/2011  
(15) 28/04/2015  
(45) 28/04/2015  
(52) 24-01  
(54) CONFIGURAÇÃO APLICADA EM EQUIPAMENTO MÉDICO  
(73) KARL STORZ SE & CO. KG (DE)  
(72) Clemens Rebholz  
(74) DANIEL ADVOGADOS  
Prorrogado de 27/05/2021 a 26/05/2026 (3º Período).

---

**(11) DI 7102843-9**

Código 46 - Prorrogação  
(22) 05/05/2011  
(15) 27/03/2012  
(45) 27/03/2012  
(52) 15-02  
(54) CONFIGURAÇÃO APLICADA EM BOMBA HIDRÁULICA  
(73) Eberle Equipamentos e Processos S.a. (BR/RS)  
(72) Ricardo Augusto de Facci Oliveira  
(74) Dannemann, Siemsen, Bigler & Ipanema Moreira  
Prorrogado de 06/05/2021 a 05/05/2026 (3º Período).

---

**(11) DI 7102852-8**

Código 46 - Prorrogação  
(22) 10/05/2011  
(15) 17/04/2012  
(45) 17/04/2012  
(52) 15-09  
(54) CONFIGURAÇÃO APLICADA EM PISTOLA PULVERIZADORA DE PÓ  
(73) GEMA SWITZERLAND GMBH (CH)  
(72) Marco Sanwald  
(74) Nellie Anne Daniel-Shores  
Prorrogado de 11/05/2021 a 10/05/2026 (3º Período).

---

**(11) DI 7102856-0**

Código 46 - Prorrogação  
(22) 05/05/2011  
(15) 28/04/2015  
(45) 28/04/2015  
(52) 23-04  
(54) CONFIGURAÇÃO APLICADA EM REFRESCADOR DE AR  
(73) RUBBERMAID COMMERCIAL PRODUCTS, LLC (US)  
(72) SYLVIA BOSHUIZEN; DONALD C. PRESNELL  
(74) NELLIE ANNE DANIEL-SHORES



---

Prorrogado de 06/05/2021 a 05/05/2026 (3º Período).

---

**(11) DI 7102857-9** Código 46 - Prorrogação  
(22) 05/05/2011  
(15) 12/11/2013  
(45) 12/11/2013  
(52) 23-02  
(54) CONFIGURAÇÃO APLICADA EM DISPENSADOR DE PRIVADA  
(73) Rubbermaid Commercial Products, LLC (US)  
(72) Sylvia Boshuizen; Donald C. Presnell  
(74) Nellie Anne Daniel-Shores  
Prorrogado de 06/05/2021 a 05/05/2026 (3º Período).

---

**(11) DI 7102858-7** Código 46 - Prorrogação  
(22) 10/05/2011  
(15) 18/12/2012  
(45) 18/12/2012  
(52) 26-06  
(54) CONFIGURAÇÃO APLICADA EM LANTERNA PARA VEÍCULO  
(73) Vignal Systems (FR)  
(72) Jean-Yves Micoud  
(74) Bhering Advogados  
Prorrogado de 11/05/2021 a 10/05/2026 (3º Período).

---

**(11) DI 7102865-0** Código 46 - Prorrogação  
(22) 09/05/2011  
(15) 13/11/2012  
(45) 13/11/2012  
(52) 10-05  
(54) CONFIGURAÇÃO APLICADA EM UNIDADE DE CONTROLE  
(73) GEMA SWITZERLAND GMBH (CH)  
(72) Mr. Felix Mauchle; Mr. Mário Vasella  
(74) Nellie Anne Daniel-Shores  
Prorrogado de 10/05/2021 a 09/05/2026 (3º Período).

---

**(11) DI 7102868-4** Código 46 - Prorrogação  
(22) 02/05/2011  
(15) 27/03/2012  
(45) 27/03/2012  
(52) 24-02  
(54) CONFIGURAÇÃO APLICADA EM EQUIPAMENTO MÉDICO  
(73) Fresenius Kabi Deutschland Gmbh (DE)  
(72) Patrick Maguerie  
(74) Dannemann, Siemsen, Bigler & Ipanema Moreira



---

Prorrogado de 03/05/2021 a 02/05/2026 (3º Período).

---

**(11) DI 7103972-4**

Código 46 - Prorrogação  
(22) 29/07/2011  
(15) 10/04/2012  
(45) 10/04/2012  
(52) 09-01  
(54) CONFIGURAÇÃO APLICADA EM FRASCO  
(73) COMPANHIA MÜLLER DE BEBIDAS (BR/SP)  
(72) RICARDO GONÇALVES; JOSÉ EMÍLIO BERTAZI  
(74) CITY PATENTES E MARCAS LTDA.  
Prorrogado de 30/07/2021 a 29/07/2026 (3º Período).

---

**(11) DI 7105224-0**

Código 46 - Prorrogação  
(22) 10/10/2011  
(15) 26/12/2012  
(45) 26/12/2012  
(52) 03-01  
(54) CONFIGURAÇÃO APLICADA EM MALETA  
(73) CHEN JINRUN (BR/SP)  
(72) CHEN JINRUN  
(74) SANDRA SANTOS  
Prorrogado de 11/10/2021 a 10/10/2026 (3º Período).

---

**(11) DI 7105225-9**

Código 46 - Prorrogação  
(22) 10/10/2011  
(15) 26/12/2012  
(45) 26/12/2012  
(52) 03-01  
(54) CONFIGURAÇÃO APLICADA EM MALETA  
(73) CHEN JINRUN (BR/SP)  
(72) CHEN JINRUN  
(74) SANDRA SANTOS  
Prorrogado de 11/10/2021 a 10/10/2026 (3º Período).

---

**(11) DI 7105226-7**

Código 46 - Prorrogação  
(22) 10/10/2011  
(15) 26/12/2012  
(45) 26/12/2012  
(52) 03-01  
(54) CONFIGURAÇÃO APLICADA EM MALETA  
(73) CHEN JINRUN (BR/SP)  
(72) CHEN JINRUN  
(74) SANDRA SANTOS



---

Prorrogado de 11/10/2021 a 10/10/2026 (3º Período).

---

**(11) DI 7105227-5**

Código 46 - Prorrogação  
(22) 10/10/2011  
(15) 26/12/2012  
(45) 26/12/2012  
(52) 03-01  
(54) CONFIGURAÇÃO APLICADA EM MALETA  
(73) CHEN JINRUN (BR/SP)  
(72) CHEN JINRUN  
(74) SANDRA SANTOS  
Prorrogado de 11/10/2021 a 10/10/2026 (3º Período).

---

**(11) DI 7105228-3**

Código 46 - Prorrogação  
(22) 10/10/2011  
(15) 26/12/2012  
(45) 26/12/2012  
(52) 03-01  
(54) CONFIGURAÇÃO APLICADA EM MALETA  
(73) CHEN JINRUN (BR/SP)  
(72) CHEN JINRUN  
(74) MERCOSUL SERVIÇOS DOCUMENTAL LTDA ME  
Prorrogado de 11/10/2021 a 10/10/2026 (3º Período).

---

**(11) DI 7105727-7**

Código 46 - Prorrogação  
(22) 18/11/2011  
(15) 30/10/2012  
(45) 30/10/2012  
(52) 12-15  
(54) CONFIGURAÇÃO APLICADA EM BANDA DE RODAGEM DE PNEUMÁTICO  
(73) COMPAGNIE GENERALE DES ETABLISSEMENTS MICHELIN (FR)  
(72) Benjamin E. Ebel; Derick L. Harris  
(74) GUERRA PROPRIEDADE INDUSTRIAL  
Prorrogado de 19/11/2021 a 18/11/2026 (3º Período).

---

**(11) DI 7106699-3**

Código 46 - Prorrogação  
(22) 27/05/2011  
(15) 04/06/2013  
(45) 04/06/2013  
(52) 15-07  
(54) CONFIGURAÇÃO APLICADA EM REFRIGERADOR  
(73) Electrolux do Brasil S.A (BR/PR)  
(72) Jacques Edouard de Holanda Miranda; Rodrigo Telles Wolff; Gabriel Gemael



---

Polycarpo Lied; Alisson Wilson Ströher  
(74) Solmark Asses. em Prop. Intelectual  
Prorrogado de 28/05/2021 a 27/05/2026 (3º Período).

---

**(11) DI 7106750-7**

Código 46 - Prorrogação  
(22) 03/05/2011  
(15) 04/06/2013  
(45) 04/06/2013  
(52) 09-01  
(54) CONFIGURAÇÃO APLICADA EM FRASCO E TAMPA  
(73) CARTIER INTERNATIONAL AG (CH)  
(72) Cartier Creation Studio S.A.  
Prorrogado de 04/05/2021 a 03/05/2026 (3º Período).

---

**(11) DI 7106751-5**

Código 46 - Prorrogação  
(22) 03/05/2011  
(15) 04/06/2013  
(45) 04/06/2013  
(52) 09-01  
(54) CONFIGURAÇÃO APLICADA EM FRASCO E TAMPA  
(73) CARTIER INTERNATIONAL AG (CH)  
(72) Cartier Creation Studio S.A.  
(74) DAVID DO NASCIMENTO  
Prorrogado de 04/05/2021 a 03/05/2026 (3º Período).

---

**(11) DI 7106752-3**

Código 46 - Prorrogação  
(22) 03/05/2011  
(15) 04/06/2013  
(45) 04/06/2013  
(52) 09-07  
(54) CONFIGURAÇÃO APLICADA EM TAMPA E SOBRETAMPA  
(73) CARTIER INTERNATIONAL AG (CH)  
(72) Cartier Creation Studio S.A.  
(74) DAVID DO NASCIMENTO  
Prorrogado de 04/05/2021 a 03/05/2026 (3º Período).



**Código 46.2 - Exigência de complementação de quinquênio e/ou prorrogação  
– Art. 120 e 108 da LPI**

O Titular deverá complementar o recolhimento do quinquênio e/ou prorrogação, de acordo com a tabela vigente na data da complementação. A comprovação se dará com o peticionamento com código de serviço 105 - cumprimento de exigência. O não cumprimento no prazo de 60 (sessenta) dias acarretará a extinção do registro

---

(11) DI 7104391-8

Código 46.2 - Exigência de complementação de quinquênio e/ou prorrogação –  
Art. 120 e 108 da LPI

(15) 02/10/2012

(73) Alexandre Senir Muller (BR/RS)

(74) KRETSCHMANN ADVOGADOS ASSOCIADOS

Para regularização do terceiro período de vigência do registro, complemente o valor recolhido pela GRU 29409231926657083, para o atual valor de Renovação, visto que foi recolhida taxa referente ao segundo quinquênio, quando o período necessita de quinquênio e prorrogação. Para cumprimento da exigência, é necessário peticionamento por meio do código 105 junto da apresentação de comprovação de recolhimento, guia gerada pelo código de serviço 800.



**Código 47.3 - Petição Deferida**

Deferida a petição apresentada, conforme informações do complemento do despacho.

---

<b>(11) BR 30 2012 004267-4</b>	Código 47.3 - Petição Deferida (71) TERRAS DE AVENTURA INDÚSTRIA DE ARTIGOS ESPORTIVOS S.A. (BR/RJ) (74) MMV Agentes da Propriedade Industrial Petição 800210090465 de 22/03/2021 deferida, por se tratar de expedição de segunda via do certificado.
<b>(11) BR 30 2012 006639-5</b>	Código 47.3 - Petição Deferida (71) Microsoft Corporation (US) (74) Di Blasi, Parente & Ass. Prop. Ind. Ltda Deferida a petição, com vistas à retificação de nome de autor. Em referência ao protocolo nº 020150009176, de 12/05/2015.
<b>(11) BR 30 2014 005569-0</b>	Código 47.3 - Petição Deferida (71) ATTURO TIRE CORP. (US) (74) LUIZ LEONARDOS & ADVOGADOS Deferida a petição, com vistas à apresentação do documento de cessão do autor. Em referência ao protocolo nº 020150008662, de 05/05/2015.
<b>(11) BR 30 2014 005872-0</b>	Código 47.3 - Petição Deferida (71) ATTURO TIRE CORP. (US) (74) LUIZ LEONARDOS & CIA - PROPRIEDADE INTELECTUAL Deferida a petição, com vistas à apresentação do documento de cessão do autor. Em referência ao protocolo nº 020150008748, de 06/05/2015.
<b>(11) BR 30 2014 006511-4</b>	Código 47.3 - Petição Deferida (71) HARMAN INTERNATIONAL INDUSTRIES, INCORPORATED (US) (74) RANA GOSAIN Deferida a petição, com vistas à apresentação do documento de prioridade unionista, no que se refere aos aspectos formais. Em referência ao protocolo nº 020150005989, de 23/03/2015.
<b>(11) BR 30 2015 000006-6</b>	Código 47.3 - Petição Deferida (71) KONINKLIJKE PHILIPS N.V. (NL) (74) EDUARDO OTERO Deferida a petição, com vistas à apresentação do documento de prioridade unionista, no que se refere aos aspectos formais. Em referência ao protocolo nº 020150006983, de 02/04/2015.



---

<b>(11) BR 30 2015 000072-4</b>	Código 47.3 - Petição Deferida (71) AKG ACOUSTICS (AT) (74) RANA GOSAIN Deferida a petição, com vistas à apresentação do documento de cessão do autor. Em referência ao protocolo nº 020150005020, de 09/03/2015.
<b>(11) BR 30 2015 000081-3</b>	Código 47.3 - Petição Deferida (71) OY HALTON GROUP LTD. (FI) (74) FLÁVIA SALIM LOPES Deferida a petição, com vistas à apresentação do documento de prioridade unionista, no que se refere aos aspectos formais. Em referência ao protocolo nº 020150007046, de 06/04/2015.
<b>(11) BR 30 2015 000082-1</b>	Código 47.3 - Petição Deferida (71) OY HALTON GROUP LTD. (74) FLÁVIA SALIM LOPES Deferida a petição, com vistas à apresentação do documento de prioridade unionista, no que se refere aos aspectos formais. Em referência ao protocolo nº 020150007047, de 06/04/2015.
<b>(11) BR 30 2015 000109-7</b>	Código 47.3 - Petição Deferida (71) SAMSUNG ELECTRONICS CO., LTD. (KR) (74) DANIEL ADVOGADOS Deferida a petição, com vistas à apresentação do documento de prioridade unionista, no que se refere aos aspectos formais. Em referência ao protocolo nº 020150007336, de 10/04/2015.
<b>(11) BR 30 2015 000112-7</b>	Código 47.3 - Petição Deferida (71) KONINKLIJKE PHILIPS N.V. (NL) (74) RANA GOSAIN Deferida a petição, com vistas à apresentação do documento de prioridade unionista, no que se refere aos aspectos formais. Em referência ao protocolo nº 020150007334, de 10/04/2015.
<b>(11) BR 30 2015 000114-3</b>	Código 47.3 - Petição Deferida (71) SAMSUNG ELECTRONICS CO., LTD. (KR) (74) DANIEL ADVOGADOS (ALT.DE DANIEL & CIA) Deferida a petição, com vistas à apresentação do documento de prioridade unionista, no que se refere aos aspectos formais. Em referência ao protocolo nº 020150007335, de 10/04/2015.
<b>(11) BR 30 2015 000166-6</b>	Código 47.3 - Petição Deferida (71) ATLAS COPCO AIRPOWER, NAAMLOZE VENNOOTSCHAP (BE)

---



---

(74) ORLANDO DE SOUZA

Deferida a petição, com vistas à apresentação do documento de prioridade unionista, no que se refere aos aspectos formais. Em referência ao protocolo nº 020150008268, de 27/04/2015.

---

**(11) BR 30 2015 000183-6**

Código 47.3 - Petição Deferida

(71) KONINKLIJKE PHILIPS N.V.

(74) EDUARDO OTERO

Deferida a petição, com vistas à apresentação do documento de prioridade unionista, no que se refere aos aspectos formais. Em referência ao protocolo nº 020150007525, de 13/04/2015.

---

**(11) BR 30 2015 000285-9**

Código 47.3 - Petição Deferida

(71) MICROSOFT CORPORATION (US)

(74) DI BLASI, PARENTE & ASS. PROP. IND. LTDA

Deferida a petição, com vistas à apresentação do documento de prioridade unionista, no que se refere aos aspectos formais. Em referência ao protocolo nº 020150007945, de 20/04/2015.

---

**(11) BR 30 2015 000287-5**

Código 47.3 - Petição Deferida

(71) MICROSOFT CORPORATION (US)

(74) DI BLASI, PARENTE & ASS. PROP. IND. LTDA

Deferida a petição, com vistas à apresentação do documento de prioridade unionista, no que se refere aos aspectos formais. Em referência ao protocolo nº 020150007944, de 20/04/2015.

---

**(11) BR 30 2015 000288-3**

Código 47.3 - Petição Deferida

(71) MICROSOFT CORPORATION (US)

(74) DI BLASI, PARENTE & ASS. PROP. IND. LTDA

Deferida a petição, com vistas à apresentação do documento de prioridade unionista, no que se refere aos aspectos formais. Em referência ao protocolo nº 020150007943, de 20/04/2015.

---

**(11) BR 30 2015 000289-1**

Código 47.3 - Petição Deferida

(71) MICROSOFT CORPORATION (US)

(74) DI BLASI, PARENTE & ASS. PROP. IND. LTDA

Deferida a petição, com vistas à apresentação do documento de prioridade unionista, no que se refere aos aspectos formais. Em referência ao protocolo nº 020150007947, de 20/04/2015.

---

**(11) BR 30 2015 000316-2**

Código 47.3 - Petição Deferida

(71) KONINKLIJKE PHILIPS N.V. (NL)

(74) EDUARDO OTERO

Deferida a petição, com vistas à apresentação do documento de prioridade



---

unionista, no que se refere aos aspectos formais. Em referência ao protocolo nº 020150007864, de 17/04/2015.

---

**(11) BR 30 2015 000317-0**

Código 47.3 - Petição Deferida

(71) KONINKLIJKE PHILIPS N.V. (NL)

(74) EDUARDO OTERO

Deferida a petição, com vistas à apresentação do documento de prioridade unionista, no que se refere aos aspectos formais. Em referência ao protocolo nº 020150007752, de 16/04/2015.

---

**(11) BR 30 2015 000319-7**

Código 47.3 - Petição Deferida

(71) KONINKLIJKE PHILIPS N.V. (NL)

(74) EDUARDO OTERO

Deferida a petição, com vistas à apresentação do documento de prioridade unionista, no que se refere aos aspectos formais. Em referência ao protocolo nº 020150007863, de 17/04/2015.

---

**(11) BR 30 2015 000329-4**

Código 47.3 - Petição Deferida

(71) SUMITOMO RUBBER INDUSTRIES, LTD. (JP)

(74) DI BLASI, PARENTE & ASS. PROP. IND. LTDA

Deferida a petição, com vistas à apresentação do documento de prioridade unionista, no que se refere aos aspectos formais. Em referência ao protocolo nº 020150007187, de 08/04/2015.

---

**(11) BR 30 2015 000332-4**

Código 47.3 - Petição Deferida

(71) MICROSOFT CORPORATION (US)

(74) DI BLASI, PARENTE & ASS. PROP. IND. LTDA

Deferida a petição, com vistas à apresentação do documento de prioridade unionista, no que se refere aos aspectos formais. Em referência ao protocolo nº 020150008062, de 22/04/2015.

---

**(11) BR 30 2015 000334-0**

Código 47.3 - Petição Deferida

(71) MICROSOFT CORPORATION (US)

(74) DI BLASI, PARENTE & ASS. PROP. IND. LTDA

Deferida a petição, com vistas à apresentação do documento de prioridade unionista, no que se refere aos aspectos formais. Em referência ao protocolo nº 020150008058, de 22/04/2015.

---

**(11) BR 30 2015 000335-9**

Código 47.3 - Petição Deferida

(71) MICROSOFT CORPORATION (US)

(74) DI BLASI, PARENTE & ASS. PROP. IND. LTDA

Deferida a petição, com vistas à apresentação do documento de prioridade unionista, no que se refere aos aspectos formais. Em referência ao protocolo nº 020150008061, de 22/04/2015.



---

<b>(11) BR 30 2015 000336-7</b>	Código 47.3 - Petição Deferida (71) MICROSOFT CORPORATION (US) (74) DI BLASI, PARENTE & ASSO. PROP. IND. LTDA Deferida a petição, com vistas à apresentação do documento de prioridade unionista, no que se refere aos aspectos formais. Em referência ao protocolo nº 020150008060, de 22/04/2015.
<b>(11) BR 30 2015 000499-1</b>	Código 47.3 - Petição Deferida (71) TRISTAR PRODUCTS, INC. (US) (74) LUIZ LEONARDOS & ADVOGADOS Deferida a petição, com vistas à apresentação do documento de prioridade unionista, no que se refere aos aspectos formais. Em referência ao protocolo nº 020150007383, de 10/04/2015.
<b>(11) BR 30 2015 000513-0</b>	Código 47.3 - Petição Deferida (71) KONINKLIJKE PHILIPS N.V (NL) (74) EDUARDO OTERO Deferida a petição, com vistas à apresentação do documento de prioridade unionista, no que se refere aos aspectos formais. Em referência ao protocolo nº 020150007756, de 16/04/2015.
<b>(11) BR 30 2015 000533-5</b>	Código 47.3 - Petição Deferida (71) BECTON, DICKINSON AND COMPANY (US) (74) HUGO SILVA & MALDONADO PROPRIEDADE INTELECTUAL Deferida a petição, com vistas à apresentação do documento de prioridade unionista, no que se refere aos aspectos formais. Em referência ao protocolo nº 020150009271, de 13/05/2015.
<b>(11) BR 30 2015 000543-2</b>	Código 47.3 - Petição Deferida (71) RAIN BIRD CORPORATION (US) (74) igor leonardo guimarães simões Deferida a petição, com vistas à apresentação do documento de prioridade unionista, no que se refere aos aspectos formais. Em referência ao protocolo nº 020150007021, de 06/04/2015.
<b>(11) BR 30 2015 000569-6</b>	Código 47.3 - Petição Deferida (71) 3M INNOVATIVE PROPERTIES COMPANY (US) (74) EDUARDO OTERO Deferida a petição, com vistas à apresentação do documento de prioridade unionista, no que se refere aos aspectos formais. Em referência ao protocolo nº 020150007331, de 10/04/2015.
<b>(11) BR 30 2015 000574-2</b>	Código 47.3 - Petição Deferida

---



---

(71) CADBURY UK LIMITED (GB)

(74) ORLANDO DE SOUZA

Deferida a petição, com vistas à apresentação do documento de prioridade unionista, no que se refere aos aspectos formais. Em referência ao protocolo nº 020150008914, de 07/05/2015.

---

**(11) BR 30 2015 000617-0**

Código 47.3 - Petição Deferida

(71) KONINKLIJKE PHILIPS N. V. (NL)

(74) EDUARDO OTERO

Deferida a petição, com vistas à apresentação do documento de prioridade unionista, no que se refere aos aspectos formais. Em referência ao protocolo nº 020150007758, de 16/04/2015.

---

**(11) BR 30 2015 000621-8**

Código 47.3 - Petição Deferida

(71) KRAFT FOODS SCHWEIZ HOLDING GMBH (CH)

(74) MONTAURY PIMENTA, MACHADO & VIEIRA DE MELLO ADVOGADOS

Deferida a petição, com vistas à apresentação do documento de prioridade unionista, no que se refere aos aspectos formais. Em referência ao protocolo nº 020150009036, de 08/05/2015.

---

**(11) BR 30 2015 000622-6**

Código 47.3 - Petição Deferida

(71) KRAFT FOODS SCHWEIZ HOLDING GMBH (CH)

(74) MONTAURY PIMENTA, MACHADO & VIERA DE MELLO ADVOGADOS

Deferida a petição, com vistas à apresentação do documento de prioridade unionista, no que se refere aos aspectos formais. Em referência ao protocolo nº 020150009037, de 08/05/2015.

---

**(11) BR 30 2015 000623-4**

Código 47.3 - Petição Deferida

(71) KRAFT FOODS SCHWEIZ HOLDING GMBH (CH)

(74) MONTAURY PIMENTA, MACHADO & VIERA DE MELLO ADVOGADOS

Deferida a petição, com vistas à apresentação do documento de prioridade unionista, no que se refere aos aspectos formais. Em referência ao protocolo nº 020150009038, de 08/05/2015.

---

**(11) BR 30 2015 000624-2**

Código 47.3 - Petição Deferida

(71) KRAFT FOODS SCHWEIZ HOLDING GMBH (CH)

(74) MONTAURY PIMENTA, MACHADO & VIEIRA DE MELLO ADVOGADOS

Deferida a petição, com vistas à apresentação do documento de prioridade unionista, no que se refere aos aspectos formais. Em referência ao protocolo nº 020150009039, de 08/05/2015.

---

**(11) BR 30 2015 000625-0**

Código 47.3 - Petição Deferida

(71) KRAFT FOODS SCHWEIZ HOLDING GMBH (CH)

(74) MONTAURY PIMENTA, MACHADO & VIEIRA DE MELLO ADVOGADOS



---

Deferida a petição, com vistas à apresentação do documento de prioridade unionista, no que se refere aos aspectos formais. Em referência ao protocolo nº 020150009040, de 08/05/2015.

---

**(11) BR 30 2015 000644-7**

Código 47.3 - Petição Deferida  
(71) CASCADE CORPORATION (US)  
(74) EDUARDO OTERO

Deferida a petição, com vistas à apresentação do documento de prioridade unionista, no que se refere aos aspectos formais. Em referência ao protocolo nº 020150007339, de 10/04/2015.

---

**(11) BR 30 2015 000709-5**

Código 47.3 - Petição Deferida  
(71) INTUIT INC. (US)  
(74) DI BLASI, PARENTE & ADVOGADOS ASSOCIADOS

Deferida a petição, com vistas à apresentação do documento de prioridade unionista, no que se refere aos aspectos formais. Em referência ao protocolo nº 020140009177, de 12/05/2015.

---

**(11) BR 30 2015 000771-0**

Código 47.3 - Petição Deferida  
(71) MICROSOFT CORPORATION (US)  
(74) DI BLASI, PARENTE & ASS. PROP. IND. LTDA

Deferida a petição, com vistas à apresentação do documento de prioridade unionista, no que se refere aos aspectos formais. Em referência ao protocolo nº 020150009266, de 13/05/2015.

---

**(11) BR 30 2015 000782-6**

Código 47.3 - Petição Deferida  
(71) CATERPILLAR INC. (US)  
(74) SOERENSEN GARCIA ADVOGADOS ASSOCIADOS

Deferida a petição, com vistas à apresentação do documento de prioridade unionista, no que se refere aos aspectos formais. Em referência ao protocolo nº 020150007175, de 08/04/2015.

---

**(11) BR 30 2015 000783-4**

Código 47.3 - Petição Deferida  
(71) CATERPILLAR INC. (US)  
(74) SOERENSEN GARCIA ADVOGADOS ASSOCIADOS

Deferida a petição, com vistas à apresentação do documento de prioridade unionista, no que se refere aos aspectos formais. Em referência ao protocolo nº 020150007176, de 08/04/2015.

---

**(11) BR 30 2015 000812-1**

Código 47.3 - Petição Deferida  
(71) INTUIT INC. (US)  
(74) DI BLASI, PARENTE & ASS. PROP. IND. LTDA

Deferida a petição, com vistas à apresentação do documento de prioridade unionista, no que se refere aos aspectos formais. Em referência ao protocolo nº



---

020150009707, de 21/05/2015.

---

**(11) BR 30 2015 000813-0**

Código 47.3 - Petição Deferida  
(71) KONINKLIJKE DOUWE EGBERTS B.V. (NL)  
(74) DAVID DO NASCIMENTO ADVOGADOS ASSOCIADOS  
Deferida a petição, com vistas à apresentação do documento de prioridade unionista, no que se refere aos aspectos formais. Em referência ao protocolo nº 020150009647, de 20/05/2015.

---

**(11) BR 30 2015 000814-8**

Código 47.3 - Petição Deferida  
(71) KONINKLIJKE DOUWE EGBERTS B.V. (NL)  
(74) DAVID DO NASCIMENTO ADVOGADOS ASSOCIADOS  
Deferida a petição, com vistas à apresentação do documento de prioridade unionista, no que se refere aos aspectos formais. Em referência ao protocolo nº 020150009649, de 20/05/2015.

---

**(11) BR 30 2015 000815-6**

Código 47.3 - Petição Deferida  
(71) KONINKLIJKE DOUWE EGBERTS B.V. (NL)  
(74) DAVID DO NASCIMENTO ADVOGADOS ASSOCIADOS  
Deferida a petição, com vistas à apresentação do documento de prioridade unionista, no que se refere aos aspectos formais. Em referência ao protocolo nº 020150009650, de 20/05/2015.

---

**(11) BR 30 2015 000879-2**

Código 47.3 - Petição Deferida  
(71) ARRIS ENTERPRISES, INC (US)  
(74) orlando de souza  
Deferida a petição, com vistas à apresentação do documento de prioridade unionista, no que se refere aos aspectos formais. Em referência ao protocolo nº 020150009940, de 26/05/2015.

---

**(11) BR 30 2015 000904-7**

Código 47.3 - Petição Deferida  
(71) JANSSEN PHARMACEUTICA NV (BE)  
(74) DANNEMANN, SIEMSEN, BIGLER & IPANEMA MOREIRA  
Deferida a petição, com vistas à apresentação do documento de prioridade unionista, no que se refere aos aspectos formais. Em referência ao protocolo nº 020150007154, de 08/04/2015.

---

**(11) BR 30 2015 000906-3**

Código 47.3 - Petição Deferida  
(71) JANSSEN PHARMACEUTICA NV (BE)  
(74) DANNEMANN, SIEMSEN, BIGLER, & IPANEMA MOREIRA  
Deferida a petição, com vistas à apresentação do documento de prioridade unionista, no que se refere aos aspectos formais. Em referência ao protocolo nº 020150007156, de 08/04/2015.

---



---

<b>(11) BR 30 2015 000910-1</b>	Código 47.3 - Petição Deferida (71) JANSSEN PHARMACEUTICA N.V. (BE) (74) DANNEMANN, SIEMSEN, BIGLER & IPANEMA MOREIRA Deferida a petição, com vistas à apresentação do documento de prioridade unionista, no que se refere aos aspectos formais. Em referência ao protocolo nº 020150007154, de 08/04/2015.
<b>(11) BR 30 2015 000933-0</b>	Código 47.3 - Petição Deferida (71) SAINT-GOBAIN GLASS FRANCE (FR) (74) LUIZ LEONARDOS & ADVOGADOS Deferida a petição, com vistas à apresentação do documento de prioridade unionista, no que se refere aos aspectos formais. Em referência ao protocolo nº 020150009885, de 25/05/2015.
<b>(11) BR 30 2015 000990-0</b>	Código 47.3 - Petição Deferida (71) WING ENTERPRISES, INC. (US) (74) RANA GOSAIN Deferida a petição, com vistas à apresentação do documento de prioridade unionista, no que se refere aos aspectos formais. Em referência ao protocolo nº 020150008567, de 04/05/2015.
<b>(11) BR 30 2015 000992-6</b>	Código 47.3 - Petição Deferida (71) WING ENTERPRISES, INC. (US) (74) RANA GOSAIN Deferida a petição, com vistas à apresentação do documento de prioridade unionista, no que se refere aos aspectos formais. Em referência ao protocolo nº 020150008565, de 04/05/2015.
<b>(11) BR 30 2015 001304-4</b>	Código 47.3 - Petição Deferida (71) BIOCOMPATIBLES UK LIMITED (GB) (74) KASZNAR LEONARDOS PROPRIEDADE INTELECTUAL Deferida a petição, com vistas à apresentação do documento de prioridade unionista, no que se refere aos aspectos formais. Em referência ao protocolo nº 020150011007, de 12/06/2015.
<b>(11) BR 30 2015 001322-2</b>	Código 47.3 - Petição Deferida (71) KARL STORZ GMBH & CO.KG (DE) (74) DANNEMANN, SIEMSEN, BIGLER & IPANEMA MOREIRA Deferida a petição, com vistas à apresentação do documento de prioridade unionista, no que se refere aos aspectos formais. Em referência ao protocolo nº 020150007158, de 08/04/2015.
<b>(11) BR 30 2015 001339-7</b>	Código 47.3 - Petição Deferida (71) CHRISTIAN DIOR COUTURE (FR)

---



---

(74) LUIZ LEONARDOS & ADVOGADOS

Deferida a petição, com vistas à apresentação do documento de prioridade unionista, no que se refere aos aspectos formais. Em referência ao protocolo nº 020150007123, de 07/04/2015.

---

**(11) BR 30 2015 001347-8**

Código 47.3 - Petição Deferida

(71) CHRISTIAN DIOR COUTURE (FR)

(74) LUIZ LEONARDOS & ADVOGADOS

Deferida a petição, com vistas à apresentação do documento de prioridade unionista, no que se refere aos aspectos formais. Em referência ao protocolo nº 020150007125, de 07/04/2015.

---

**(11) BR 30 2015 001391-5**

Código 47.3 - Petição Deferida

(71) BEAUTE PRESTIGE INTERNATIONAL, SOCIÉTÉ ANONYME (FR)

(74) DEMAREST ADVOGADOS

Deferida a petição, com vistas à apresentação do documento de prioridade unionista, no que se refere aos aspectos formais. Em referência ao protocolo nº 020150009754, de 22/05/2015.

---

**(11) BR 30 2015 001410-5**

Código 47.3 - Petição Deferida

(71) FRITO-LAY NORTH AMERICA, INC. (US)

(74) DANNEMANN, SIEMSEN, BIGLER & IPANEMA MOREIRA

Deferida a petição, com vistas à apresentação do documento de prioridade unionista, no que se refere aos aspectos formais. Em referência ao protocolo nº 020150007153, de 08/04/2015.

---

**(11) BR 30 2015 001432-6**

Código 47.3 - Petição Deferida

(71) SOREMARTEC S.A. (LU)

(74) ANA CRISTINA ALMEIDA MÜLLER WEGMANN

Deferida a petição, com vistas à apresentação do documento de prioridade unionista, no que se refere aos aspectos formais. Em referência ao protocolo nº 020150009335, de 14/05/2015.

---

**(11) BR 30 2015 001462-8**

Código 47.3 - Petição Deferida

(71) HEXAGON RAGASCO AS (NO)

(74) KASZNAR LEONARDOS PROPRIEDADE INTELECTUAL

Deferida a petição, com vistas à apresentação do documento de prioridade unionista, no que se refere aos aspectos formais. Em referência ao protocolo nº 020150009793, de 22/05/2015.

---

**(11) BR 30 2015 001490-3**

Código 47.3 - Petição Deferida

(71) KRAFT FOODS GROUP BRANDS LLC. (US)

(74) ORLANDO DE SOUZA

Deferida a petição, com vistas à apresentação do documento de prioridade



---

unionista, no que se refere aos aspectos formais. Em referência ao protocolo nº 020150012037, de 26/06/2015.

---

**(11) BR 30 2015 001515-2**

Código 47.3 - Petição Deferida  
(71) ATLAS COPCO AIRPOWER, NAAMLOZE VENNOOTSCHAP (BE)  
(74) ORLANDO DE SOUZA  
Deferida a petição, com vistas à apresentação do documento de prioridade unionista, no que se refere aos aspectos formais. Em referência ao protocolo nº 020150012036, de 26/06/2015.

---

**(11) BR 30 2015 001578-0**

Código 47.3 - Petição Deferida  
(71) TETRA LAVAL HOLDINGS & FINANCE SA (CH)  
(74) KASZNAR LEONARDOS PROPRIEDADE INTELECTUAL  
Deferida a petição, com vistas à apresentação do documento de prioridade unionista, no que se refere aos aspectos formais. Em referência ao protocolo nº 020150010857, de 11/06/2015.

---

**(11) BR 30 2015 001585-3**

Código 47.3 - Petição Deferida  
(71) THE GILLETTE COMPANY (US)  
(74) ANDRE LUIZ SOUZA ALVAREZ (TRENCH, ROSSI E WATANABE ADVOGADOS)  
Deferida a petição, com vistas à apresentação do documento de prioridade unionista, no que se refere aos aspectos formais. Em referência ao protocolo nº 020150009772, de 22/05/2015.

---

**(11) BR 30 2015 001601-9**

Código 47.3 - Petição Deferida  
(71) GM GLOBAL TECHNOLOGY OPERATIONS LLC (US)  
(74) KASZNAR LEONARDOS PROPRIEDADE INTELECTUAL  
Deferida a petição, com vistas à apresentação do documento de prioridade unionista, no que se refere aos aspectos formais. Em referência ao protocolo nº 020150010825, de 10/06/2015.

---

**(11) BR 30 2015 001723-6**

Código 47.3 - Petição Deferida  
(71) LAERDAL MEDICAL AS (NO)  
(74) KASZNAR LEONARDOS PROPRIEDADE INTELECTUAL  
Deferida a petição, com vistas à apresentação do documento de prioridade unionista, no que se refere aos aspectos formais. Em referência ao protocolo nº 020150010855, de 11/06/2015.

---

**(11) BR 30 2015 001793-7**

Código 47.3 - Petição Deferida  
(71) DESIGN PALLETS, INC (US)  
(74) KASZNAR LEONARDOS PROPRIEDADE INTELECTUAL  
Deferida a petição, com vistas à apresentação do documento de procuração. Em referência ao protocolo nº 020150010824, de 10/06/2015.



---

<b>(11) BR 30 2015 001794-5</b>	Código 47.3 - Petição Deferida (71) DESIGN PALLETS, INC (US) (74) KASZNAR LEONARDOS PROPRIEDADE INTELECTUAL Deferida a petição, com vistas à apresentação do documento de procuração. Em referência ao protocolo nº 020150010822, de 10/06/2015.
<b>(11) BR 30 2015 001817-8</b>	Código 47.3 - Petição Deferida (71) MAXI-LIFT, INC. (US) (74) ORLANDO DE SOUZA Deferida a petição, com vistas à apresentação do documento de prioridade unionista, no que se refere aos aspectos formais. Em referência ao protocolo nº 020150011097, de 15/06/2015.
<b>(11) BR 30 2015 001830-5</b>	Código 47.3 - Petição Deferida (71) OAKLEY, INC. (US) (74) HUGO SILVA & MALDONADO PROPRIEDADE INTELECTUAL Deferida a petição, com vistas à apresentação do documento de prioridade unionista, no que se refere aos aspectos formais. Em referência ao protocolo nº 020150009174, de 12/05/2015.
<b>(11) BR 30 2015 001831-3</b>	Código 47.3 - Petição Deferida (71) OAKLEY, INC. (US) (74) HUGO SILVA & MALDONADO PROPRIEDADE INTELECTUAL Deferida a petição, com vistas à apresentação do documento de prioridade unionista, no que se refere aos aspectos formais. Em referência ao protocolo nº 020150009175, de 12/05/2015.
<b>(11) BR 30 2015 001891-7</b>	Código 47.3 - Petição Deferida (71) RENAULT S.A.S (FR) (74) CUSTÓDIO DE ALMEIDA & CIA Deferida a petição, com vistas à apresentação do documento de prioridade unionista, no que se refere aos aspectos formais. Em referência ao protocolo nº 020150012731, de 13/07/2015.
<b>(11) BR 30 2015 001905-0</b>	Código 47.3 - Petição Deferida (71) VISA INTERNATIONAL SERVICE ASSOCIATION (US) (74) LUIZ LEONARDOS & ADVOGADOS Deferida a petição, com vistas à apresentação do documento de prioridade unionista, no que se refere aos aspectos formais. Em referência ao protocolo nº 020150009270, de 13/05/2015.
<b>(11) BR 30 2019 000836-0</b>	Código 47.3 - Petição Deferida (71) ENSENOR ENTERPRISES LIMITED (CY)

---



---

	(74) EDUARDO PEREIRA DA SILVA Petição 800210094720 de 24/03/2021 deferida, por se tratar de expedição de segunda via do certificado.
<b>(11) BR 30 2020 004206-9</b>	Código 47.3 - Petição Deferida (71) NISSAN JIDOSHA KABUSHIKI KAISHA (ALSO TRADING AS NISSAN MOTOR CO., LTD.) (JP) (74) DANIEL ADVOGADOS (ALT.DE DANIEL & CIA) Referente a petição 870200118961.
<b>(21) BR 30 2020 005139-4</b>	Código 47.3 - Petição Deferida (71) HONDA MOTOR CO., LTD. (JP) (74) Dannemann, Siemsen, Bigler & Ipanema Moreira Referente à verificação dos aspectos formais do documento de prioridade apresentado na petição de protocolo 870210006900 de 20/01/2021
<b>(21) BR 30 2020 005141-6</b>	Código 47.3 - Petição Deferida (71) HONDA MOTOR CO., LTD. (JP) (74) Dannemann, Siemsen, Bigler & Ipanema Moreira Referente à verificação dos aspectos formais do documento de prioridade apresentado na petição de protocolo 870210003189 de 11/01/2021
<b>(21) BR 30 2020 005142-4</b>	Código 47.3 - Petição Deferida (71) HONDA MOTOR CO., LTD. (JP) (74) Dannemann, Siemsen, Bigler & Ipanema Moreira Referente à verificação dos aspectos formais do documento de prioridade apresentado na petição de protocolo 870210003277 de 11/01/2021
<b>(21) BR 30 2020 005143-2</b>	Código 47.3 - Petição Deferida (71) HONDA MOTOR CO., LTD. (JP) (74) Dannemann, Siemsen, Bigler & Ipanema Moreira Referente à verificação dos aspectos formais do documento de prioridade apresentado na petição de protocolo 870210006931 de 20/01/2021
<b>(21) BR 30 2020 005144-0</b>	Código 47.3 - Petição Deferida (71) HONDA MOTOR CO., LTD. (JP) (74) Dannemann, Siemsen, Bigler & Ipanema Moreira Referente à verificação dos aspectos formais do documento de prioridade apresentado na petição de protocolo 870210003160 de 11/01/2021
<b>(21) BR 30 2020 005145-9</b>	Código 47.3 - Petição Deferida (71) HONDA MOTOR CO., LTD. (JP) (74) Dannemann, Siemsen, Bigler & Ipanema Moreira Referente à verificação dos aspectos formais do documento de prioridade



---

apresentado na petição de protocolo 870200156144 de 12/12/2020

---

**(21) BR 30 2020 005146-7**

Código 47.3 - Petição Deferida  
(71) HONDA MOTOR CO., LTD. (JP)  
(74) Dannemann, Siemsen, Bigler & Ipanema Moreira  
Referente à verificação dos aspectos formais do documento de prioridade  
apresentado na petição de protocolo 870200156143 de 12/12/2020

---

**(21) BR 30 2020 005161-0**

Código 47.3 - Petição Deferida  
(71) HONDA MOTOR CO., LTD. (JP)  
(74) Dannemann, Siemsen, Bigler & Ipanema Moreira  
Referente à verificação dos aspectos formais do documento de prioridade  
apresentado na petição de protocolo 870210006951 de 20/01/2021

---

**(21) BR 30 2020 005162-9**

Código 47.3 - Petição Deferida  
(71) HONDA MOTOR CO., LTD. (JP)  
(74) Dannemann, Siemsen, Bigler & Ipanema Moreira  
Referente à verificação dos aspectos formais do documento de prioridade  
apresentado na petição de protocolo 870210003204 de 11/01/2021

---

**(21) BR 30 2020 005269-2**

Código 47.3 - Petição Deferida  
(71) TWITTER, INC. (US)  
(74) Dannemann, Siemsen, Bigler & Ipanema Moreira  
Referente à verificação dos aspectos formais do documento de prioridade  
apresentado na petição de protocolo 870200152205 de 03/12/2020

---

**(21) BR 30 2020 005270-6**

Código 47.3 - Petição Deferida  
(71) TWITTER, INC. (US)  
(74) Dannemann, Siemsen, Bigler & Ipanema Moreira  
Referente à verificação dos aspectos formais do documento de prioridade  
apresentado na petição de protocolo 870200153459 de 07/12/2020

---

**(21) BR 30 2020 005271-4**

Código 47.3 - Petição Deferida  
(71) TWITTER, INC. (US)  
(74) Dannemann, Siemsen, Bigler & Ipanema Moreira  
Referente à verificação dos aspectos formais do documento de prioridade  
apresentado na petição de protocolo 870200152217 de 03/12/2020

---

**(21) BR 30 2020 005272-2**

Código 47.3 - Petição Deferida  
(71) TWITTER, INC. (US)  
(74) Dannemann, Siemsen, Bigler & Ipanema Moreira  
Referente à verificação dos aspectos formais do documento de prioridade  
apresentado na petição de protocolo 870200153415 de 07/12/2020

---



---

<b>(21) BR 30 2020 005274-9</b>	Código 47.3 - Petição Deferida (71) TWITTER, INC. (US) (74) Dannemann, Siemsen, Bigler & Ipanema Moreira Referente à verificação dos aspectos formais do documento de prioridade apresentado na petição de protocolo 870200153368 de 07/12/2020
<b>(21) BR 30 2020 005275-7</b>	Código 47.3 - Petição Deferida (71) TWITTER, INC. (US) (74) Dannemann, Siemsen, Bigler & Ipanema Moreira Referente à verificação dos aspectos formais do documento de prioridade apresentado na petição de protocolo 870200152208 de 03/12/2020
<b>(21) BR 30 2021 000346-5</b>	Código 47.3 - Petição Deferida (71) TIFFANY AND COMPANY (US) (74) EDUARDO LOURENÇO GUEDES SERRÃO DE OTERO Referente à verificação dos aspectos formais do documento de prioridade apresentado na petição de protocolo 870210034486 de 15/04/2021
<b>(21) BR 30 2021 000464-0</b>	Código 47.3 - Petição Deferida (71) SUMUP SERVICES GMBH (DE) (74) DANNEMANN, SIEMSEN, BIGLER & IPANEMA MOREIRA Referente à verificação dos aspectos formais do documento de procuração apresentado na petição de protocolo 870210022813 de 10/03/2021
<b>(21) BR 30 2021 000465-8</b>	Código 47.3 - Petição Deferida (71) SUMUP SERVICES GMBH (DE) (74) DANNEMANN, SIEMSEN, BIGLER & IPANEMA MOREIRA Referente à verificação dos aspectos formais do documento de procuração apresentado na petição de protocolo 870210013376 de 02/02/2021
<b>(21) BR 30 2021 000731-2</b>	Código 47.3 - Petição Deferida (71) WAHL CLIPPER CORPORATION (US) (74) City Patentes e Marcas Ltda. Referente à verificação dos aspectos formais do documento de procuração apresentado na petição de protocolo 870210034776 de 16/04/2021
<b>(21) BR 30 2021 000735-5</b>	Código 47.3 - Petição Deferida (71) WAHL CLIPPER CORPORATION (US) (74) City Patentes e Marcas Ltda. Referente à verificação dos aspectos formais do documento de procuração apresentado na petição de protocolo 870210034856 de 16/04/2021
<b>(21) BR 30 2021 000759-2</b>	Código 47.3 - Petição Deferida (71) WAHL CLIPPER CORPORATION (US)

---



---

	(74) City Patentes e Marcas Ltda. Referente à verificação dos aspectos formais do documento de procuração apresentado na petição de protocolo 870210034900 de 16/04/2021
<b>(21) BR 30 2021 000762-2</b>	Código 47.3 - Petição Deferida (71) WAHL CLIPPER CORPORATION (US) (74) City Patentes e Marcas Ltda. Referente à verificação dos aspectos formais do documento de procuração apresentado na petição de protocolo 870210034295 de 15/04/2021
<b>(21) BR 30 2021 000880-7</b>	Código 47.3 - Petição Deferida (71) WEG DRIVES & CONTROLS AUTOMAÇÃO LTDA. (BR/SC) (74) Clarke, Modet Propriedade Intelectual Ltda. Referente à verificação dos aspectos formais do documento de procuração apresentado na petição de protocolo 870210031985 de 07/04/2021
<b>(21) BR 30 2021 000881-5</b>	Código 47.3 - Petição Deferida (71) WEG DRIVES & CONTROLS AUTOMAÇÃO LTDA. (BR/SC) (74) Clarke, Modet Propriedade Intelectual Ltda. Referente à verificação dos aspectos formais do documento de procuração apresentado na petição de protocolo 870210031993 de 07/04/2021
<b>(21) BR 30 2021 000884-0</b>	Código 47.3 - Petição Deferida (71) MPUSA, LLC (US) (74) Clarke, Modet Propriedade Intelectual Ltda. Referente à verificação dos aspectos formais do documento de procuração apresentado na petição de protocolo 870210039268 de 30/04/2021
<b>(21) BR 30 2021 000924-2</b>	Código 47.3 - Petição Deferida (71) PELOTON INTERACTIVE, INC. (US) (74) MMV Agentes da Propriedade Industrial Ltda. Referente à verificação dos aspectos formais do documento de procuração apresentado na petição de protocolo 870210039898 de 03/05/2021
<b>(21) BR 30 2021 000960-9</b>	Código 47.3 - Petição Deferida (71) OOBZBEIN BIOHIGIENE SL (ES) (74) ARIBONI, FABBRI E SCHMIDT SOCIEDADE DE ADVOGADOS Referente à verificação dos aspectos formais do documento de procuração apresentado na petição de protocolo 870210031496 de 06/04/2021
<b>(11) BR 32 2015 000679-2</b>	Código 47.3 - Petição Deferida (71) TYCO FIRE PRODUCTS LP (US) (74) DANNEMANN, SIEMSEN, BIGLER & IPANEMA MOREIRA Deferida a petição, com vistas à apresentação do documento de procuração. Em



---

referência ao protocolo nº 020150006998, de 02/04/2015.

---

**(11) DI 6000893-8**

Código 47.3 - Petição Deferida  
(71) PIRELLI PNEUS LTDA (BR/SP)  
(74) KASNAR LEONARDOS PROPRIEDADE INTELECTUAL  
Petição 800210004321 de 07/01/2021 deferida, por se tratar de expedição de segunda via do certificado.

---

**(11) DI 6003574-9**

Código 47.3 - Petição Deferida  
(71) PIRELLI PNEUS LTDA (BR/BA)  
(74) Momsen, Leonardos & Cia  
Petição 800210004320 de 07/01/2021 deferida, por se tratar de expedição de segunda via do certificado.

---

**(11) DI 6500163-0**

Código 47.3 - Petição Deferida  
(71) Pirelli Pneumatici S.p.A. (IT)  
(74) Momsen, Leonardos & Cia.  
Petição 800210004319 de 07/01/2021 deferida, por se tratar de expedição de segunda via do certificado.

---

**(11) DI 6500919-3**

Código 47.3 - Petição Deferida  
(71) Trodat Gmbh (AT)  
(74) R. ANDRADE ADVS.  
Deferida a petição, com vistas à apresentação do documento de procuração. Em referência ao protocolo nº 020150009824, de 25/05/2015.

---

**(11) DI 6501757-9**

Código 47.3 - Petição Deferida  
(71) The Goodyear Tire & Rubber Company (US)  
(74) R. ANDRADE ADVS.  
Deferida a petição, com vistas à apresentação do documento de procuração. Em referência ao protocolo nº 020150010841, de 11/06/2015.

---

**(11) DI 6501758-7**

Código 47.3 - Petição Deferida  
(71) The Goodyear Tire & Rubber Company (US)  
(74) R. ANDRADE ADVS.  
Deferida a petição, com vistas à apresentação do documento de procuração. Em referência ao protocolo nº 020150010842, de 11/06/2015.

---

**(11) DI 6603974-6**

Código 47.3 - Petição Deferida  
(71) FORD MOTOR COMPANY BRASIL LTDA (BR/SP)  
(74) Rita de Cassia Brunner  
Petição 800180391806 de 18/09/2018 deferida, por se tratar de expedição de segunda via do certificado.

---



---

**(11) DI 6804648-0**

Código 47.3 - Petição Deferida

(71) FORD MOTOR COMPANY (US)

Petição 800180391804 de 18/09/2018 deferida, por se tratar de expedição de segunda via do certificado.

---

**(11) DI 7002028-0**

Código 47.3 - Petição Deferida

(71) TERRAS DE AVENTURA INDÚSTRIA DE ARTIGOS ESPORTIVOS S.A  
(BR/RJ)

(74) Montaury Pimenta, Machado & Lioce

Petição 800210090463 de 22/03/2021 deferida, por se tratar de expedição de segunda via do certificado.

---

**(11) DI 7102393-3**

Código 47.3 - Petição Deferida

(71) Terras de Aventura Indústria de Artigos Esportivos Ltda (BR/RJ)

(74) MMV Agentes da Propriedade Industrial

Petição 800210090464 de 22/03/2021 deferida, por se tratar de expedição de segunda via do certificado.



**Código 47.6 - Petição Atendida**

Atendida a petição apresentada, conforme informações do complemento do despacho

---

**(11) BR 30 2018 001775-7**

Código 47.6 - Petição Atendida

(71) SUMITOMO SEIKA CHEMICALS CO., LTD. (JP)

(74) DI BLASI, PARENTE & ADVOGADOS ASSOCIADOS

Petição 870200058446 de 12/05/2020 atendida, por se tratar de pedido de correção do endereço do titular no certificado. Considerar os dados atuais: 346-1, MIYANISHI, HARIMA-CHO, KAKO-GUN, HYOGO 675-0145, JP.

---

**(21) BR 30 2021 001540-4**

Código 47.6 - Petição Atendida

(71) DUTOTEC INDUSTRIAL LTDA (BR/RS)

(74) JÚLIO CÉSAR KLEIN

Referente à petição 870210042649 de 11/05/2021. Atendida a solicitação de anulação do despacho de exigências diversas tendo em vista ter sido verificado que o documento de procuração foi assinado digitalmente por meio de certificação digital emitida no âmbito da Infraestrutura de Chaves Públicas Brasileira - ICP-Brasil estando portando de acordo com o posicionamento passado na consulta #4259 (Aceitabilidade de procurações assinadas digitalmente).

---

**(11) BR 32 2020 003004-7**

Código 47.6 - Petição Atendida

(71) BEIJING KUAIMAJIABIAN TECHNOLOGY CO. LTD. (CN)

(74) IGOR LEONARDO GUIMARÃES SIMÕES

Petição 870210027169 de 23/03/2021 atendida, por se tratar de pedido de correção de duplicidade de numeração no certificado.



### Código 55 - Exigências Diversas

Exigência diversa formulada visando adequação ou cumprimento de disposições legais, conforme informações do complemento do despacho. O prazo para cumprimento é de 60 (sessenta) dias da data desta publicação.

---

(11) BR 30 2015 004470-5

Código 55 - Exigências Diversas

(22) 29/09/2015

(15) 23/02/2021

(71) DALSOCHIO COMERCIO DE CAIXAS DE PASSAGEM LTDA ME (BR/SC)

(74) BIRATINI PEREIRA GOMES

Referente à GRU 29409231933799203, protocolo 870210042117 de 10/05/2021. Conforme artigo 111 da lei nº 9.279, de 14 de maio de 1996 (LPI), e item 3.7 do Manual de Desenhos industriais, o Pedido de Exame de Registro Concedido quanto à Novidade e Originalidade deve ser requisitado pelo titular do registro. A razão social/nome do interessado da petição cujo protocolo é 870210042117 (interessado: PAPP COMERCIO DE CAIXAS DE PASSAGEM LTDA. - ME) diverge da razão social/nome do titular do registro BR302015004470-5 (DALSOCHIO COMERCIO DE CAIXAS DE PASSAGEM LTDA ME). De acordo com o artigo 220 da LPI, aproveita-se o ato da parte, formulando-se a seguinte exigência: [1] - esclarecer se houve alteração na razão social do titular do registro BR302015004470-5, ou transferência de titularidade do mesmo; [2] - em caso de alteração na razão social ou transferência de titularidade do registro BR302015004470-5, apresentar no sistema de peticionamento e-DI, além do cumprimento tempestivo desta exigência, a Guia de Recolhimento referente (GRU código de serviço nº 113 ou nº 114) ao serviço de alteração na razão social ou transferência de titularidade, obedecendo ao disposto no Manual de Desenhos Industriais para os respectivos serviços. O cumprimento desta se dá através do peticionamento da GRU código de serviço nº 125.

---

(21) BR 30 2021 001894-2

Código 55 - Exigências Diversas

(22) 29/04/2021

(71) INDUSTRIAS MECÂNICAS ROCHFELER LTDA. (BR/SP)

(74) MARCO ANTÔNIO DE OLIVEIRA

Com base no item 4.2.8 do Manual de Desenhos Industriais solicita-se que se rerepresente documento de procuração, tendo em vista que consta de forma expressa no documento de procuração apresentado, a validade do mandato pelo prazo de dois anos. Tendo em vista que a data da assinatura do documento de procuração é de 08 de maio de 2017 o prazo de validade já se encontrava expirado na data do depósito do pedido. Caso tenha interesse em manter o procurador cadastrado no depósito apresente novo instrumento de procuração ou apresente esclarecimento solicitando a retirada do cadastro do procurador do pedido. Esta exigência deverá ser cumprida com peticionamento de GRU de código de serviço 105 e o não cumprimento acarretará o arquivamento do



---

pedido.



**Código 71 - Despacho Anulado**

Anulado o despacho, por ter sido indevido, conforme indicado no complemento.

---

**(21) BR 30 2021 000833-5** Código 71 - Despacho Anulado  
(22) 25/02/2021  
(71) M3 HEALTH INDÚSTRIA E COMÉRCIO DE PRODUTOS MÉDICOS,  
ODONTOLÓGICOS E CORRELATOS S.A. (BR/SP)  
(74) ASTHERI PROPRIEDADE INTELECTUAL E INOVAÇÃO  
Referente RPI: 2619 - Cód. 55, Publicado: 16/03/2021, por ter sido indevido

---

**(21) BR 30 2021 000835-1** Código 71 - Despacho Anulado  
(22) 25/02/2021  
(71) M3 HEALTH INDÚSTRIA E COMÉRCIO DE PRODUTOS MÉDICOS,  
ODONTOLÓGICOS E CORRELATOS S.A. (BR/SP)  
(74) ASTHERI PROPRIEDADE INTELECTUAL E INOVAÇÃO  
Referente RPI: 2619 - Cód. 55, Publicado: 16/03/2021, por ter sido indevido.

---

**(21) BR 30 2021 000873-4** Código 71 - Despacho Anulado  
(22) 01/03/2021  
(71) M3 HEALTH INDÚSTRIA E COMÉRCIO DE PRODUTOS MÉDICOS,  
ODONTOLÓGICOS E CORRELATOS S.A. (BR/SP)  
(74) ASTHERI PROPRIEDADE INTELECTUAL E INOVAÇÃO  
Referente RPI: 2619 - Cód. 55, Publicado: 16/03/2021, por ter sido indevido.

---

**(21) BR 30 2021 000874-2** Código 71 - Despacho Anulado  
(22) 01/03/2021  
(71) M3 HEALTH INDÚSTRIA E COMÉRCIO DE PRODUTOS MÉDICOS,  
ODONTOLÓGICOS E CORRELATOS S.A. (BR/SP)  
(74) ASTHERI PROPRIEDADE INTELECTUAL E INOVAÇÃO  
Referente RPI: 2619 - Cód. 55, Publicado: 16/03/2021, por ter sido indevido.

---

**(21) BR 30 2021 000875-0** Código 71 - Despacho Anulado  
(22) 01/03/2021  
(71) M3 HEALTH INDÚSTRIA E COMÉRCIO DE PRODUTOS MÉDICOS,  
ODONTOLÓGICOS E CORRELATOS S.A. (BR/SP)  
(74) ASTHERI PROPRIEDADE INTELECTUAL E INOVAÇÃO  
Referente RPI: 2619 - Cód. 55, Publicado: 16/03/2021, , por ter sido indevido.

---

**(21) BR 30 2021 000886-6** Código 71 - Despacho Anulado  
(22) 02/03/2021  
(71) M3 HEALTH INDÚSTRIA E COMÉRCIO DE PRODUTOS MÉDICOS,  
ODONTOLÓGICOS E CORRELATOS S.A. (BR/SP)



---

(74) ASTHERI PROPRIEDADE INTELECTUAL E INOVAÇÃO  
Referente RPI: 2619 - Cód. 55, Publicado: 16/03/2021, por ter sido indevido.

---

**(21) BR 30 2021 000887-4** Código 71 - Despacho Anulado  
(22) 02/03/2021  
(71) M3 HEALTH INDÚSTRIA E COMÉRCIO DE PRODUTOS MÉDICOS,  
ODONTOLÓGICOS E CORRELATOS S.A. (BR/SP)  
(74) ASTHERI PROPRIEDADE INTELECTUAL E INOVAÇÃO  
Referente RPI: 2619 - Cód. 55, Publicado: 16/03/2021, por ter sido indevido.

---

**(21) BR 30 2021 000950-1** Código 71 - Despacho Anulado  
(22) 05/03/2021  
(71) M3 HEALTH INDÚSTRIA E COMÉRCIO DE PRODUTOS MÉDICOS,  
ODONTOLÓGICOS E CORRELATOS S.A. (BR/SP)  
(74) ASTHERI PROPRIEDADE INTELECTUAL E INOVAÇÃO  
Referente RPI: 2619 - Cód. 55, Publicado: 16/03/2021, por ter sido indevido.

---

**(21) BR 30 2021 000951-0** Código 71 - Despacho Anulado  
(22) 05/03/2021  
(71) M3 HEALTH INDÚSTRIA E COMÉRCIO DE PRODUTOS MÉDICOS,  
ODONTOLÓGICOS E CORRELATOS S.A. (BR/SP)  
(74) ASTHERI PROPRIEDADE INTELECTUAL E INOVAÇÃO  
Referente RPI: 2619 - Cód. 55, Publicado: 16/03/2021, por ter sido indevido.

---

**(21) BR 30 2021 000952-8** Código 71 - Despacho Anulado  
(22) 05/03/2021  
(71) M3 HEALTH INDÚSTRIA E COMÉRCIO DE PRODUTOS MÉDICOS,  
ODONTOLÓGICOS E CORRELATOS S.A. (BR/SP)  
(74) ASTHERI PROPRIEDADE INTELECTUAL E INOVAÇÃO  
Referente RPI: 2619 - Cód. 55, Publicado: 16/03/2021, por ter sido indevido.

---

**(21) BR 30 2021 001540-4** Código 71 - Despacho Anulado  
(22) 10/04/2021  
(71) DUTOTEC INDUSTRIAL LTDA (BR/RS)  
(74) JÚLIO CÉSAR KLEIN  
Referente RPI: 2624 - Cód. 55, Publicado: 20/04/2021, por ter sido indevido.



### Código 75 - Emissão de Fotocópia

Emitida a fotocópia requerida, conforme complemento do despacho.

---

**(21) BR 30 2020 000417-5**

Código 75 - Emissão de Fotocópia

(71) OMPRAKASH CHHANGMAL GARG (IN)

(74) Peduti Sociedade de Advogados

Disponibilizada em 10/05/2021 a fotocópia solicitada através da petição 870210038849.

---

**(21) BR 30 2020 000658-5**

Código 75 - Emissão de Fotocópia

(71) ANDRÉ MENOTI MERLI (BR/SP)

(74) MAURO COSTA FERREIRA

Disponibilizada em 03/05/2021 a fotocópia solicitada através da petição 870210036866.

---

**(21) DI 6202247-4**

Código 75 - Emissão de Fotocópia

(71) ELEVAC TECNOLOGIA EM ELEVADORES LTDA -ME (BR/SP)

(74) Toledo Corrêa Marcas e Patentes S/C Ltda

Disponibilizada em 07/05/2021 a fotocópia solicitada através da petição 870210041468.

