

Revista da
**Propriedade
Industrial**

Nº 2631
08 de Junho de 2021

Desenho Industrial
Seção III





REPÚBLICA FEDERATIVA DO BRASIL

Presidente

Jair Bolsonaro

MINISTÉRIO DA ECONOMIA

Ministro da Economia

Paulo Roberto Nunes Guedes

INSTITUTO NACIONAL DA PROPRIEDADE INDUSTRIAL

Presidente

Claudio Vilar Furtado

De conformidade com a Lei nº 5.648 de 11 de dezembro de 1970, esta é a publicação oficial do Instituto Nacional da Propriedade Industrial, órgão vinculado ao Ministério da Economia, República Federativa do Brasil, que publica todos os seus atos, despachos e decisões relativos ao sistema de propriedade industrial no Brasil, compreendendo Marcas e Patentes, bem como os referentes a contratos de Transferência de Tecnologia e assuntos correlatos, além dos que dizem respeito ao registro de programas de computador como direito autoral.

As established by Law nº 5.648 of december 11, 1970, this is the official publication of the National Institute of Industrial Property, an office under the Ministry of Economy, Federative Republic of Brazil, which publishes all its official acts, orders and decisions regarding the industrial property system in Brazil, comprising Trademarks and Patents, as well as those referring to Technology Transfer agreements and related matters, besides those regarding software registering as copyright.

D'après la Loi nº 5.648 du 11 décembre 1970, celle-ci est la publication officielle de l'Institut National de la Propriété Industrielle, un office lié au Ministère de l'Économie, République Fédérative du Brésil, qui publie tous ses actes, ordres et décisions concernant le système de la propriété industrielle au Brésil, y compris marques et brevets, aussi que ceux référés aux contrats de transfert de technologie et des sujets afférents, en outre que ceux se rapportant à l'enregistrement des programmes d'ordinateur comme droit d'auteur.

Según establece la Ley nº 5.648 de 11 diciembre 1970, esta es la publicación oficial del Instituto Nacional de la Propiedad Industrial, oficina vinculada al Ministerio de la Economía, República Federativa del Brasil, que publica todos sus actos, ordenes y decisiones referentes al sistema de propiedad industrial en Brasil, comprendiendo marcas y patentes así que los referentes a contratos de transferencia de tecnología y asuntos corelacionados, además de los referentes al registro de programas de ordenador como derecho de autor.

Laut Gezets Nr. 5.648 vom 11. dezember 1970, ist dies das Amtsblatt des Nationalen Instituts für gewerbliches Eigentum (INPI), eines Organs des Bundesministerium für Wirtschaft, der Bundesrepublik Brasilien, welches alle Amtshandlungen, Beschlüsse und Entscheidungen über gewerbliches Eigentum in Brasilien, einschliesslich Warenzeichen und Patente, ebenso wie auch Übertragungsverträge von Technologie und Computerprogramme als Urheberrecht veröffentlicht.



DIRETORIA DE MARCAS, DESENHO INDUSTRIAL E INDICAÇÕES GEOGRÁFICAS

DESENHO INDUSTRIAL

**PEDIDO DE REGISTRO DE DESENHO INDUSTRIAL
PEDIDO DIVIDIDO DE UM PEDIDO DE
REGISTRO DE DESENHO INDUSTRIAL
ANTERIORMENTE DEPOSITADO**



Índice Geral:

Código 30 - Exigência – Art. 103 da LPI.....	5
Código 31 - Notificação de Depósito.....	9
Código 32 - Notificação do Depósito Com Requerimento de Sigilo.....	28
Código 33.1 - Pedido Inexistente.....	29
Código 34 - Exigência - Art. 106 § 3º da LPI.....	31
Código 34.2 - Exame formal de Cumprimento de Exigência Técnica.....	41
Código 35 - Arquivamento do Pedido – Art. 216 § 2º e Art. 106 § 3º da LPI.....	45
Código 37 - Recurso Contra o Indeferimento.....	48
Código 38 - Outros Recursos.....	49
Código 39 - Concessão do Registro.....	50
Código 39.5 - Notificação de Requerimento de Exame de Mérito.....	67
Código 41 - Nulidade Administrativa.....	68
Código 44 - Extinção - Art. 119 inciso III da LPI.....	72
Código 46 - Prorrogação.....	80
Código 47 - Petição Não Conhecida.....	92
Código 47.3 - Petição Deferida.....	93
Código 53.1 - Pedido ou Registro Sub-Judice.....	95
Código 53.7 - Pedido Julgado Procedente - Registro Declarado Nulo.....	96
Código 56 - Transferência Deferida.....	97
Código 62 - Alteração de Sede Deferida.....	103
Código 65 - Desistência de Pedido Homologada.....	104
Código 73 - Retificação.....	105
Código 75 - Emissão de Fotocópia.....	107



Código 30 - Exigência – Art. 103 da LPI

O pedido não atende formalmente ao disposto no art. 103 da LPI e/ou às demais disposições quanto à sua forma, tendo sido recebido provisoriamente. A não manifestação do depositante no prazo de 5 (cinco) dias desta data, acarretará na inexistência do Pedido.

(21) BR 30 2021 002183-8

Código 30 - Exigência – Art. 103 da LPI

(22) 18/05/2021

(71) SYSCOLOR SERVIÇOS LTDA (BR/SP)

A apresentação das figuras não está de acordo com as especificações do item 4.2.11 do Manual de Desenhos Industriais. Apresente novo jogo de figuras completo, sem alteração da matéria apresentada no depósito. Os desenhos ou fotografias deverão ser apresentados dentro de margens de no mínimo 3 cm, em folhas brancas no formato A4, NUMERADAS SEQUENCIALMENTE no centro da margem superior indicando o número da folha e o número total de folhas, separados por uma barra oblíqua. Exemplo: 1/4, 2/4, 3/4 e 4/4. Os desenhos ou fotografias deverão ser NUMERADOS SEQUENCIALMENTE em conformidade com o padrão de dois algarismos, a saber: Fig. 1.1, Fig. 1.2, Fig. 1.3, Fig. 1.4. NÃO SERÃO ADMITIDAS outras formas de numeração, como o padrão de um algarismo (1, 2, 3...), numeração alfanumérica (1A, 1B, 1C...) e caracteres isolados (A, B, C...). CADA VISTA DO DESENHO OU FOTOGRAFIA deverá ser apresentado em uma folha, individualmente, com dimensões adequadas e nitidez e resolução gráfica suficientes para a plena compreensão do desenho industrial requerido, observado o mínimo de 300 dpi. NÃO SERÃO ADMITIDOS NAS FOLHAS DE DESENHOS OU FOTOGRAFIAS ELEMENTOS COMO MOLDURAS, linhas delimitadoras, marcas, logotipos, marcas d'água, timbres, rubricas, assinaturas e outras informações de mesma natureza. Esta exigência deverá ser cumprida utilizando a GRU 104 (isenta) dentro do prazo de 5 dias contados a partir do primeiro dia útil após esta publicação (art. 103 da LPI).

(21) BR 30 2021 002204-4

Código 30 - Exigência – Art. 103 da LPI

(22) 20/05/2021

(71) GUSTAVO VINICIUS CRUZ FERNANDES 10787447420 (BR/PE)

[1] A apresentação das figuras não está de acordo com as especificações do item 4.2.11 do Manual de Desenhos Industriais. Apresente novo jogo de figuras completo, sem alteração da matéria apresentada no depósito. Os desenhos ou fotografias deverão ser apresentados dentro de margens de no mínimo 3 cm, em folhas brancas no formato A4, NUMERADAS SEQUENCIALMENTE no centro da margem superior indicando o número da folha e o número total de folhas, separados por uma barra oblíqua. Exemplo: 1/4, 2/4, 3/4 e 4/4. Os desenhos ou fotografias deverão ser NUMERADOS SEQUENCIALMENTE em conformidade com o padrão de dois algarismos, a saber: Fig. 1.1, Fig. 1.2, Fig. 1.3, Fig. 1.4. NÃO SERÃO ADMITIDAS outras formas de numeração, como o padrão de um



algarismo (1, 2, 3...), numeração alfanumérica (1A, 1B, 1C...) e caracteres isolados (A, B, C...).CADA VISTA DO DESENHO OU FOTOGRAFIA deverá ser apresentado em uma folha, individualmente, com dimensões adequadas e nitidez e resolução gráfica suficientes para a plena compreensão do desenho industrial requerido, observado o mínimo de 300 dpi.NÃO SERÃO ADMITIDOS NAS FOLHAS DE DESENHOS OU FOTOGRAFIAS ELEMENTOS COMO MOLDURAS, linhas delimitadoras, marcas, logotipos, marcas d'água, timbres, rubricas, assinaturas e outras informações de mesma natureza. [2] O título informado no formulário não está de acordo com o item 4.2.3 do Manual de Desenhos Industriais.Apresente esclarecimento alterando o título, para que conste apenas umas das expressões abaixo.Pedidos de registro de desenhos industriais tridimensionais, deverão ter o título iniciado pela expressão CONFIGURAÇÃO APLICADA A/EM... e deverá indicar o objeto representado nos desenhos ou fotografias. Ex.: Configuração aplicada a/em mesa. Pedidos de registro de desenhos industriais bidimensionais, deverão ter o título iniciado pela expressão PADRÃO ORNAMENTAL APLICADO A/EM... e deverá indicar o produto a que será aplicado o padrão representado nos desenhos ou fotografias. Ex.: Padrão ornamental aplicado a/em embalagem. Caso tenham sido apresentados relatório descritivo e reivindicação observe que o título nestes documentos deverá ser idêntico ao da petição de depósito.Esta exigência deverá ser cumprida utilizando a GRU 104 (isenta) dentro do prazo de 5 dias contados a partir do primeiro dia útil após esta publicação (art. 103 da LPI).

(21) BR 30 2021 002261-3

Código 30 - Exigência – Art. 103 da LPI

(22) 25/05/2021

(71) MANOEL RODRIGUES RENTROIA (BR/SP)

(74) LUIS CLÁUDIO PETRONGARI

A numeração das figuras apresentadas não está de acordo com as especificações do item 4.2.11 do manual de desenhos industriais.Apresente novo jogo de figuras, sem alteração da matéria apresentada no depósito, com os desenhos ou fotografias NUMERADOS SEQUENCIALMENTE EM CONFORMIDADE COM O PADRÃO DE DOIS ALGARISMOS: fig. 1.1, fig. 1.2, fig. 1.3, fig. 1.4. NÃO SERÃO ADMITIDAS outras formas de numeração, como o padrão de um algarismo (1, 2, 3...), numeração alfanumérica (1a, 1b, 1c...) E caracteres isolados (a, b, c...)CADA VISTA DO DESENHO OU FOTOGRAFIA deverá apresentada em uma folha, individualmente, numerada sequencialmente NO CENTRO DA MARGEM SUPERIOR indicando o número da folha e o número total de folhas, separados por uma barra oblíqua. Exemplo: 1/4, 2/4, 3/4 e 4/4. Caso tenha sido apresentado relatório, deverá ser reapresentado com a numeração das figuras corrigida seguindo as disposições do item 4.2.9 do Manual de Desenhos Industriais.Para cumprir esta exigência utilize a GRU 104 (isenta). O prazo é de 5 dias, iniciados a partir do primeiro dia útil após esta publicação (art. 103 da LPI).



(21) BR 30 2021 002266-4	Código 30 - Exigência – Art. 103 da LPI (22) 25/05/2021 (71) ACQUA MINEIRA COMERCIO IMP E EXP DE EMBALAGENS LTDA (BR/MG) (74) DARCI ROSA DIAS DE CARVALHO Corrigir a numeração da página que contém a figura 1.4. Apresente novo jogo de figuras completo com a numeração corrigida, sem alteração da matéria apresentada no depósito, observando as especificações do item 4.2.11 do Manual de Desenhos Industriais: os desenhos ou fotografias deverão ser apresentados dentro de margens de no mínimo 3 cm, em folhas brancas no formato A4, numeradas sequencialmente no centro da margem superior indicando o número da folha e o número total de folhas, separados por uma barra oblíqua. Exemplo: 1/4, 2/4, 3/4 e 4/4. Para cumprir esta exigência utilize a GRU 104 (isenta). O prazo
(21) BR 32 2021 002239-0	Código 30 - Exigência – Art. 103 da LPI (22) 16/11/2020 (71) JONATHAN ROBIN FUGO (US) (74) CLARKE, MODET PROPRIEDADE INTELECTUAL LTDA. Todas as folhas da fiura estão numeradas como 1/9.. Apresente novo jogo de figuras com a numeração das páginas corrigida, sem alteração da matéria apresentada no depósito, observando as especificações do item 4.2.11 do Manual de Desenhos Industriais: os desenhos ou fotografias deverão ser apresentados dentro de margens de no mínimo 3 cm, em folhas brancas no formato A4, numeradas sequencialmente no centro da margem superior indicando o número da folha e o número total de folhas, separados por uma barra oblíqua. Exemplo: 1/4, 2/4, 3/4 e 4/4. Para cumprir esta exigência utilize a GRU 104 (isenta). O prazo é de 5 dias, iniciados a partir do primeiro dia útil após esta publicação (art. 103 da LPI).
(21) BR 32 2021 002246-2	Código 30 - Exigência – Art. 103 da LPI (22) 28/01/2021 (71) KONINKLIJKE PHILIPS N.V. (NL) (74) DANIEL ADVOGADOS (ALT.DE DANIEL & CIA) Corrigir a numeração da página que contém a figura 1.4 a 1.7. Apresente novo jogo de figuras completo com a numeração corrigida, sem alteração da matéria apresentada no depósito, observando as especificações do item 4.2.11 do Manual de Desenhos Industriais: os desenhos ou fotografias deverão ser apresentados dentro de margens de no mínimo 3 cm, em folhas brancas no formato A4, numeradas sequencialmente no centro da margem superior indicando o número da folha e o número total de folhas, separados por uma barra oblíqua. Exemplo: 1/4, 2/4, 3/4 e 4/4. Para cumprir esta exigência utilize a GRU 104 (isenta). O prazo é de 5 dias, iniciados a partir do primeiro dia útil após esta publicação (art. 103 da LPI).





Código 31 - Notificação de Depósito

Notificação de depósito de pedido de registro de desenho industrial. O pedido segue para a etapa de exame técnico.

(21) BR 30 2021 000833-5 Código 31 - Notificação de Depósito
(22) 25/02/2021
(71) M3 HEALTH INDÚSTRIA E COMÉRCIO DE PRODUTOS MÉDICOS,
ODONTOLÓGICOS E CORRELATOS S.A. (BR/SP)
(72) ALBERTO BLAY; ANDREA SON; MARCOS JORQUERA
(74) ASTHERI PROPRIEDADE INTELECTUAL E INOVAÇÃO
NOTIFICAÇÃO DE DEPÓSITO

(21) BR 30 2021 000835-1 Código 31 - Notificação de Depósito
(22) 25/02/2021
(71) M3 HEALTH INDÚSTRIA E COMÉRCIO DE PRODUTOS MÉDICOS,
ODONTOLÓGICOS E CORRELATOS S.A. (BR/SP)
(72) ALBERTO BLAY; MARCOS JORQUERA; ANDREA SON
(74) ASTHERI PROPRIEDADE INTELECTUAL E INOVAÇÃO
NOTIFICAÇÃO DE DEPÓSITO

(21) BR 30 2021 000873-4 Código 31 - Notificação de Depósito
(22) 01/03/2021
(71) M3 HEALTH INDÚSTRIA E COMÉRCIO DE PRODUTOS MÉDICOS,
ODONTOLÓGICOS E CORRELATOS S.A. (BR/SP)
(72) MARCOS JORQUERA; ANDREA SON; ALBERTO BLAY
(74) ASTHERI PROPRIEDADE INTELECTUAL E INOVAÇÃO
NOTIFICAÇÃO DE DEPÓSITO

(21) BR 30 2021 000874-2 Código 31 - Notificação de Depósito
(22) 01/03/2021
(71) M3 HEALTH INDÚSTRIA E COMÉRCIO DE PRODUTOS MÉDICOS,
ODONTOLÓGICOS E CORRELATOS S.A. (BR/SP)
(72) ALBERTO BLAY; ANDREA SON; MARCOS JORQUERA
(74) ASTHERI PROPRIEDADE INTELECTUAL E INOVAÇÃO
NOTIFICAÇÃO DE DEPÓSITO

(21) BR 30 2021 000875-0 Código 31 - Notificação de Depósito
(22) 01/03/2021
(71) M3 HEALTH INDÚSTRIA E COMÉRCIO DE PRODUTOS MÉDICOS,
ODONTOLÓGICOS E CORRELATOS S.A. (BR/SP)
(72) ALBERTO BLAY; ANDREA SON; MARCOS JORQUERA
(74) ASTHERI PROPRIEDADE INTELECTUAL E INOVAÇÃO



NOTIFICAÇÃO DE DEPÓSITO

(21) BR 30 2021 000886-6

Código 31 - Notificação de Depósito
(22) 02/03/2021
(71) M3 HEALTH INDÚSTRIA E COMÉRCIO DE PRODUTOS MÉDICOS,
ODONTOLÓGICOS E CORRELATOS S.A. (BR/SP)
(72) ALBERTO BLAY; ALEX ARAÚJO NUCINI
(74) ASTHERI PROPRIEDADE INTELECTUAL E INOVAÇÃO
NOTIFICAÇÃO DE DEPÓSITO

(21) BR 30 2021 000887-4

Código 31 - Notificação de Depósito
(22) 02/03/2021
(71) M3 HEALTH INDÚSTRIA E COMÉRCIO DE PRODUTOS MÉDICOS,
ODONTOLÓGICOS E CORRELATOS S.A. (BR/SP)
(72) LUIZ ANTÔNIO SASKA JUNIOR; ANDRÉ DE PALMA TEGON; ALBERTO
BLAY
(74) ASTHERI PROPRIEDADE INTELECTUAL E INOVAÇÃO
NOTIFICAÇÃO DE DEPÓSITO

(21) BR 30 2021 000950-1

Código 31 - Notificação de Depósito
(22) 05/03/2021
(71) M3 HEALTH INDÚSTRIA E COMÉRCIO DE PRODUTOS MÉDICOS,
ODONTOLÓGICOS E CORRELATOS S.A. (BR/SP)
(72) ALBERTO BLAY; DANIEL PEREIRA DA SILVA; LUCAS AMÂNCIO
(74) ASTHERI PROPRIEDADE INTELECTUAL E INOVAÇÃO
NOTIFICAÇÃO DE DEPÓSITO

(21) BR 30 2021 000951-0

Código 31 - Notificação de Depósito
(22) 05/03/2021
(71) M3 HEALTH INDÚSTRIA E COMÉRCIO DE PRODUTOS MÉDICOS,
ODONTOLÓGICOS E CORRELATOS S.A. (BR/SP)
(72) ALBERTO BLAY; ALEX ARAÚJO NUCINI
(74) ASTHERI PROPRIEDADE INTELECTUAL E INOVAÇÃO
NOTIFICAÇÃO DE DEPÓSITO

(21) BR 30 2021 000952-8

Código 31 - Notificação de Depósito
(22) 05/03/2021
(71) M3 HEALTH INDÚSTRIA E COMÉRCIO DE PRODUTOS MÉDICOS,
ODONTOLÓGICOS E CORRELATOS S.A. (BR/SP)
(72) ALEX ARAÚJO NUCINI; LUIZ ANTÔNIO SASKA JUNIOR; ALBERTO BLAY
(74) ASTHERI PROPRIEDADE INTELECTUAL E INOVAÇÃO
NOTIFICAÇÃO DE DEPÓSITO

(21) BR 30 2021 001653-2

Código 31 - Notificação de Depósito



(22) 16/04/2021
(71) FUNDAÇÃO UNIVERSIDADE DE BRASILIA (BR/DF)
(72) SUELIA DE SIQUEIRA RODRIGUES FLEURY ROSA; ADSON FERREIRA DA ROCHA; GABRIELA PESSOA SOUZA; PRISCILLA COSTA DE SOUZA; SYLVIA DE SOUSA FARIA
Notificação de depósito (Protocolo: 870210034988 UF: WB Data: 16/04/2021
Hora: 17:57)

(21) BR 30 2021 001875-6 Código 31 - Notificação de Depósito
(22) 28/04/2021
(71) CEAT LIMITED (IN)
(72) AJAYKUMAR PARMAR
(74) PERANDIN SOCIEDADE DE ADVOGADOS
Notificação de depósito (Protocolo: 870210038636 UF: WB Data: 28/04/2021
Hora: 17:32)

(21) BR 30 2021 001952-3 Código 31 - Notificação de Depósito
(22) 03/05/2021
(71) MAIRA CRISTINA LEAL ROCHA 06023701671 (BR/MG)
(72) MAIRA CRISTINA LEAL ROCHA
Notificação de depósito (Protocolo: 870210040053 UF: WB Data: 03/05/2021
Hora: 15:39)

(21) BR 30 2021 001953-1 Código 31 - Notificação de Depósito
(22) 03/05/2021
(71) POLICORDA IND E COM DE ARTIGOS PLASTICOS LTDA - EPP (BR/SP)
(72) MARCIO VALERIO BRAZ DE CASTRO
Notificação de depósito (Protocolo: 870210040060 UF: WB Data: 03/05/2021
Hora: 15:43)

(21) BR 30 2021 001954-0 Código 31 - Notificação de Depósito
(22) 03/05/2021
(71) MAIRA CRISTINA LEAL ROCHA 06023701671 (BR/MG)
(72) MAIRA CRISTINA LEAL ROCHA
Notificação de depósito (Protocolo: 870210040074 UF: WB Data: 03/05/2021
Hora: 15:54)

(21) BR 30 2021 001955-8 Código 31 - Notificação de Depósito
(22) 03/05/2021
(71) MAIRA CRISTINA LEAL ROCHA 06023701671 (BR/MG)
(72) MAIRA CRISTINA LEAL ROCHA
Notificação de depósito (Protocolo: 870210040081 UF: WB Data: 03/05/2021
Hora: 16:10)



(21) BR 30 2021 001962-0 Código 31 - Notificação de Depósito
(22) 04/05/2021
(71) UNIVERSIDADE FEDERAL DO RIO DE JANEIRO (BR/RJ)
(72) CLARA PEIXOTO ACIOLI
Notificação de depósito (Protocolo: 870210040417 UF: WB Data: 04/05/2021
Hora: 12:13)

(21) BR 30 2021 001981-7 Código 31 - Notificação de Depósito
(22) 05/05/2021
(71) SAFESoft INDUSTRIA E COMERCIO DE EQUIPAMENTOS
ELETRONICOS LTDA. (BR/PR)
(72) MIGUEL ROGERIO DIAS CAMARGO
(74) BWE MARCAS E PATENTES LTDA
Notificação de depósito (Protocolo: 870210040855 UF: WB Data: 05/05/2021
Hora: 13:35)

(21) BR 30 2021 001984-1 Código 31 - Notificação de Depósito
(22) 05/05/2021
(71) SAFESoft INDUSTRIA E COMERCIO DE EQUIPAMENTOS
ELETRONICOS LTDA. (BR/PR)
(72) MIGUEL ROGERIO DIAS CAMARGO
(74) BWE MARCAS E PATENTES LTDA
Notificação de depósito (Protocolo: 870210040864 UF: WB Data: 05/05/2021
Hora: 13:54)

(21) BR 30 2021 001986-8 Código 31 - Notificação de Depósito
(22) 05/05/2021
(71) ESTÚDIO OBJ - INDÚSTRIA DE MÓVEIS E OBJETOS LTDA (BR/RJ)
(72) LUCIANA DUQUE GUIMARÃES
(74) BERNARDO ERWES
Notificação de depósito (Protocolo: 870210040925 UF: WB Data: 05/05/2021
Hora: 15:28)

(21) BR 30 2021 002014-9 Código 31 - Notificação de Depósito
(22) 07/05/2021
(71) UNIVERSIDADE FEDERAL DO RIO DE JANEIRO (BR/RJ)
(72) TIAGO ALBERTINI BALBINO; LETÍCIA EMILIANO CHARELLI; JOÃO
PEDRO DANTAS FERREIRA; CAROLINA PALMA NAVEIRA COTTA
Notificação de depósito (Protocolo: 870210041624 UF: WB Data: 07/05/2021
Hora: 11:39)

(21) BR 30 2021 002182-0 Código 31 - Notificação de Depósito
(22) 18/05/2021
(71) SSG ADMINISTRAÇÃO E PARTICIPAÇÕES LTDA. (BR/RS)



(72) PAULO ROBERTO DE OLIVEIRA DE SOUZA; ADEMIR TRIVILIN; FÁBIO JOSEMAR COLTRO PEREIRA

(74) Cláudia Gimenez Sociedade Individual de Advocacia

Notificação de depósito (Protocolo: 870210044847 UF: WB Data: 18/05/2021

Hora: 11:04)

(21) BR 30 2021 002184-6

Código 31 - Notificação de Depósito

(22) 18/05/2021

(71) BENU PRODUTOS E EVENTOS ESPECIAIS LTDA - ME (BR/MG)

(72) MICHELLE BITENCOURT LOPES DE FREITAS

(74) ÂNGELO TADEU BAPTISTA

Notificação de depósito (Protocolo: 870210044877 UF: WB Data: 18/05/2021

Hora: 12:35)

(21) BR 30 2021 002185-4

Código 31 - Notificação de Depósito

(22) 18/05/2021

(71) BENU PRODUTOS E EVENTOS ESPECIAIS LTDA - ME (BR/MG)

(72) MICHELLE BITENCOURT LOPES DE FREITAS

(74) ÂNGELO TADEU BAPTISTA

Notificação de depósito (Protocolo: 870210044881 UF: WB Data: 18/05/2021

Hora: 12:42)

(21) BR 30 2021 002186-2

Código 31 - Notificação de Depósito

(22) 18/05/2021

(71) BENU PRODUTOS E EVENTOS ESPECIAIS LTDA - ME (BR/MG)

(72) MICHELLE BITENCOURT LOPES DE FREITAS

(74) ÂNGELO TADEU BAPTISTA

Notificação de depósito (Protocolo: 870210044883 UF: WB Data: 18/05/2021

Hora: 12:47)

(21) BR 30 2021 002187-0

Código 31 - Notificação de Depósito

(22) 18/05/2021

(71) VANDERLEI NEURI DE ALCANTARA (BR/RS)

(72) VANDERLEI NEURI DE ALCÂNTARA

(74) RONER GUERRA FABRIS

Notificação de depósito (Protocolo: 870210044909 UF: WB Data: 18/05/2021

Hora: 14:02)

(21) BR 30 2021 002188-9

Código 31 - Notificação de Depósito

(22) 18/05/2021

(71) EDSON PINTO DOS REIS LTDA (BR/MG)

(72) EDSON PINTO DOS REIS

(74) M E M CONSULTORIA EM MARKETING E PROPRIEDADE INTELECTUAL

Notificação de depósito (Protocolo: 870210044921 UF: WB Data: 18/05/2021



Hora: 14:13)

(21) BR 30 2021 002190-0

Código 31 - Notificação de Depósito
(22) 18/05/2021
(71) AMANDA SOARES FARDELONE (BR/SP)
(72) AMANDA SOARES FARDELONE
(74) MONTAÑÉS ALBUQUERQUE ADVOGADOS
Notificação de depósito (Protocolo: 870210044943 UF: WB Data: 18/05/2021
Hora: 14:51)

(21) BR 30 2021 002191-9

Código 31 - Notificação de Depósito
(22) 18/05/2021
(71) AMARILDO DE SOUSA ANTUNES (BR/MG)
(72) AMARILDO DE SOUSA ANTUNES
(74) Officework Marcas e Patentes Ltda
Notificação de depósito (Protocolo: 870210045018 UF: WB Data: 18/05/2021
Hora: 16:09)

(21) BR 30 2021 002192-7

Código 31 - Notificação de Depósito
(22) 19/05/2021
(71) LUIZ ANTÔNIO SILVEIRA (BR/SP) ; ANDRE LUIZ RODRIGUES DE SOUZA (BR/SP)
(72) ANDRE LUIZ RODRIGUES DE SOUZA; LUIZ ANTÔNIO SILVEIRA
(74) P A Produtores Associados Marcas e Patentes Ltda.
Notificação de depósito (Protocolo: 870210045188 UF: WB Data: 19/05/2021
Hora: 09:54)

(21) BR 30 2021 002193-5

Código 31 - Notificação de Depósito
(22) 19/05/2021
(71) JOSE EDUARDO CAMPOS DE ARRUDA BOTELHO (BR/PR)
(72) JOSE EDUARDO CAMPOS DE ARRUDA BOTELHO
(74) EDUARDO PEREIRA DA SILVA
Notificação de depósito (Protocolo: 870210045214 UF: WB Data: 19/05/2021
Hora: 10:39)

(21) BR 30 2021 002194-3

Código 31 - Notificação de Depósito
(22) 19/05/2021
(71) M T A INDÚSTRIA E COMÉRCIO DE ARTEFATOS DE INÓX LTDA (BR/PR)
(72) ANTONIO FROZA
(74) LEÃO PROPRIEDADE INTELECTUAL
Notificação de depósito (Protocolo: 870210045309 UF: WB Data: 19/05/2021
Hora: 14:01)

(21) BR 30 2021 002195-1

Código 31 - Notificação de Depósito



(22) 19/05/2021
(71) M T A INDÚSTRIA E COMÉRCIO DE ARTEFATOS DE INÓX LTDA (BR/PR)
(72) ANTONIO FROZA
(74) LEÃO PROPRIEDADE INTELECTUAL
Notificação de depósito (Protocolo: 870210045313 UF: WB Data: 19/05/2021
Hora: 14:06)

(21) BR 30 2021 002196-0 Código 31 - Notificação de Depósito
(22) 19/05/2021
(71) ISI GMBH (AT)
(72) DOMINIK MEIER
(74) DANNEMANN, SIEMSEN, BIGLER & IPANEMA MOREIRA
Notificação de depósito (Protocolo: 870210045346 UF: WB Data: 19/05/2021
Hora: 15:01)

(21) BR 30 2021 002197-8 Código 31 - Notificação de Depósito
(22) 19/05/2021
(71) ISI GMBH (AT)
(72) DOMINIK MEIER
(74) DANNEMANN, SIEMSEN, BIGLER & IPANEMA MOREIRA
Notificação de depósito (Protocolo: 870210045352 UF: WB Data: 19/05/2021
Hora: 15:15)

(21) BR 30 2021 002198-6 Código 31 - Notificação de Depósito
(22) 19/05/2021
(71) VIGAMED PRODUCTS PRIVATE LIMITED (IN)
(72) VISWANATHAN V NAIDU
(74) LEONOR MAGALHÃES PERES GALVÃO
Notificação de depósito (Protocolo: 870210045355 UF: WB Data: 19/05/2021
Hora: 15:16)

(21) BR 30 2021 002199-4 Código 31 - Notificação de Depósito
(22) 19/05/2021
(71) LUIZ FERNANDO RUFO (BR/SP)
(72) LUIZ FERNANDO RUFO
(74) JORGE ROBERTO INNOCÊNCIO DA COSTA
Notificação de depósito (Protocolo: 870210045380 UF: WB Data: 19/05/2021
Hora: 15:42)

(21) BR 30 2021 002200-1 Código 31 - Notificação de Depósito
(22) 19/05/2021
(71) CREMME MÓVEIS E DECORAÇÃO EIRELI (BR/SP)
(72) PIERRE MAXIME COLNET; HADRIEN ARNAUD STEPHANE LELONG
(74) NATHALIA MAZZONETTO



Notificação de depósito (Protocolo: 870210045384 UF: WB Data: 19/05/2021
Hora: 15:49)

(21) BR 30 2021 002201-0

Código 31 - Notificação de Depósito
(22) 19/05/2021
(71) VIGAMED PRODUCTS PRIVATE LIMITED (IN)
(72) VISWANATHAN V NAIDU
(74) LEONOR MAGALHÃES PERES GALVÃO
Notificação de depósito (Protocolo: 870210045386 UF: WB Data: 19/05/2021
Hora: 15:55)

(21) BR 30 2021 002202-8

Código 31 - Notificação de Depósito
(22) 19/05/2021
(71) METAL TESTING PTY LTD (AU)
(72) MOHAN RAJU NARAYAN
(74) PACHECO E ADVOGADOS ASSOCIADOS
Notificação de depósito (Protocolo: 870210045478 UF: WB Data: 19/05/2021
Hora: 18:11)

(21) BR 30 2021 002203-6

Código 31 - Notificação de Depósito
(22) 20/05/2021
(71) LUIS ANTONIO MARIA (BR/SP)
(72) LUIS ANTONIO MARIA
(74) EDUARDA COLLA
Notificação de depósito (Protocolo: 870210045582 UF: WB Data: 20/05/2021
Hora: 10:32)

(21) BR 30 2021 002205-2

Código 31 - Notificação de Depósito
(22) 20/05/2021
(71) LUIS ANTONIO MARIA (BR/SP)
(72) LUIS ANTONIO MARIA
(74) EDUARDA COLLA
Notificação de depósito (Protocolo: 870210045591 UF: WB Data: 20/05/2021
Hora: 10:42)

(21) BR 30 2021 002206-0

Código 31 - Notificação de Depósito
(22) 20/05/2021
(71) LUIS ANTONIO MARIA (BR/SP)
(72) LUIS ANTONIO MARIA
(74) EDUARDA COLLA
Notificação de depósito (Protocolo: 870210045596 UF: WB Data: 20/05/2021
Hora: 10:49)

(21) BR 30 2021 002207-9

Código 31 - Notificação de Depósito



(22) 20/05/2021

(71) LUIS ANTONIO MARIA (BR/SP)

(72) LUIS ANTONIO MARIA

(74) EDUARDA COLLA

Notificação de depósito (Protocolo: 870210045602 UF: WB Data: 20/05/2021
Hora: 10:59)

(21) BR 30 2021 002208-7

Código 31 - Notificação de Depósito

(22) 20/05/2021

(71) GUILHERME MARTINS REIS (BR/MG)

(72) GUILHERME MARTINS REIS

(74) EULER COSTA BENFICA

Notificação de depósito (Protocolo: 870210045632 UF: WB Data: 20/05/2021
Hora: 11:49)

(21) BR 30 2021 002209-5

Código 31 - Notificação de Depósito

(22) 20/05/2021

(71) UNIVERSIDADE FEDERAL DE SANTA CATARINA (BR/SC)

(72) EUGENIO ANDRÉS DÍAZ MERINO; MICHEL MAXIMIANO FARACO;

NICOLE MOREM PILAU MORITZ; DIOGO VINICIUS DE MELO DESTRO; LAÍSE DE SOUZA; DIOGO PONTES COSTA; CESAR NUNES GIRACCA; GISELLE SCHMIDT ALVES DÍAZ MERINO

Notificação de depósito (Protocolo: 870210045640 UF: WB Data: 20/05/2021
Hora: 12:08)

(21) BR 30 2021 002210-9

Código 31 - Notificação de Depósito

(22) 20/05/2021

(71) JEAN LUCAS FERNANDES COELHO (BR/AM)

(72) JEAN LUCAS FERNANDES COELHO

Notificação de depósito (Protocolo: 870210045659 UF: WB Data: 20/05/2021
Hora: 12:54)

(21) BR 30 2021 002211-7

Código 31 - Notificação de Depósito

(22) 20/05/2021

(71) JFE STEEL CORPORATION (JP)

(72) MASAFUMI MATSUSHITA; TAKEHIDE HIRATA; KEI SHOMURA

(74) DANIEL ADVOGADOS (ALT.DE DANIEL & CIA)

Notificação de depósito (Protocolo: 870210045667 UF: WB Data: 20/05/2021
Hora: 13:15)

(21) BR 30 2021 002212-5

Código 31 - Notificação de Depósito

(22) 20/05/2021

(71) JFE STEEL CORPORATION (JP)

(72) MASAFUMI MATSUSHITA; TAKEHIDE HIRATA; KEI SHOMURA



(74) DANIEL ADVOGADOS (ALT.DE DANIEL & CIA)
Notificação de depósito (Protocolo: 870210045672 UF: WB Data: 20/05/2021
Hora: 13:25)

(21) BR 30 2021 002213-3 Código 31 - Notificação de Depósito
(22) 20/05/2021
(71) KONINKLIJKE PHILIPS N.V. (NL)
(72) CHUN PONG YUAN
(74) DANIEL ADVOGADOS (ALT.DE DANIEL & CIA)
Notificação de depósito (Protocolo: 870210045699 UF: WB Data: 20/05/2021
Hora: 14:17)

(21) BR 30 2021 002214-1 Código 31 - Notificação de Depósito
(22) 20/05/2021
(71) KONINKLIJKE PHILIPS N.V. (NL)
(72) CHUN PONG YUAN
(74) DANIEL ADVOGADOS (ALT.DE DANIEL & CIA)
Notificação de depósito (Protocolo: 870210045703 UF: WB Data: 20/05/2021
Hora: 14:23)

(21) BR 30 2021 002215-0 Código 31 - Notificação de Depósito
(22) 20/05/2021
(71) LUIS ANTONIO MARIA (BR/SP)
(72) LUIS ANTONIO MARIA
(74) EDUARDA COLLA
Notificação de depósito (Protocolo: 870210045712 UF: WB Data: 20/05/2021
Hora: 14:41)

(21) BR 30 2021 002216-8 Código 31 - Notificação de Depósito
(22) 20/05/2021
(71) KONINKLIJKE PHILIPS N.V. (NL)
(72) CHUN PONG YUAN
(74) DANIEL ADVOGADOS (ALT.DE DANIEL & CIA)
Notificação de depósito (Protocolo: 870210045717 UF: WB Data: 20/05/2021
Hora: 14:49)

(21) BR 30 2021 002218-4 Código 31 - Notificação de Depósito
(22) 20/05/2021
(71) LUIS ANTONIO MARIA (BR/SP)
(72) LUIS ANTONIO MARIA
(74) EDUARDA COLLA
Notificação de depósito (Protocolo: 870210045744 UF: WB Data: 20/05/2021
Hora: 15:38)



(21) BR 30 2021 002219-2	Código 31 - Notificação de Depósito (22) 20/05/2021 (71) ALLPROT OPTICAL COMÉRCIO DE PRODUTOS ÓPTICOS EIRELI - EPP (BR/SP) (72) ALEXANDRE CAMPOS DE OLIVEIRA NEVES (74) FERNANDO SANTOS Notificação de depósito (Protocolo: 870210045748 UF: WB Data: 20/05/2021 Hora: 15:40)
(21) BR 30 2021 002220-6	Código 31 - Notificação de Depósito (22) 20/05/2021 (71) KONINKLIJKE PHILIPS N.V. (NL) (72) CHUN PONG YUAN (74) DANIEL ADVOGADOS (ALT.DE DANIEL & CIA) Notificação de depósito (Protocolo: 870210045749 UF: WB Data: 20/05/2021 Hora: 15:41)
(21) BR 30 2021 002222-2	Código 31 - Notificação de Depósito (22) 20/05/2021 (71) ALLPROT OPTICAL COMÉRCIO DE PRODUTOS ÓPTICOS EIRELI - EPP (BR/SP) (72) ALEXANDRE CAMPOS DE OLIVEIRA NEVES (74) FERNANDO SANTOS Notificação de depósito (Protocolo: 870210045761 UF: WB Data: 20/05/2021 Hora: 15:56)
(21) BR 30 2021 002224-9	Código 31 - Notificação de Depósito (22) 20/05/2021 (71) YURI YONASHIRO DOS REIS (BR/SP) (72) YURI YONASHIRO DOS REIS (74) Marco A. Rocha Machado Notificação de depósito (Protocolo: 870210045856 UF: WB Data: 20/05/2021 Hora: 17:31)
(21) BR 30 2021 002225-7	Código 31 - Notificação de Depósito (22) 20/05/2021 (71) YURI YONASHIRO DOS REIS (BR/SP) (72) YURI YONASHIRO DOS REIS (74) Marco A. Rocha Machado Notificação de depósito (Protocolo: 870210045861 UF: WB Data: 20/05/2021 Hora: 17:38)
(21) BR 30 2021 002226-5	Código 31 - Notificação de Depósito (22) 20/05/2021



(71) ASSISPLAST ASSESSORIA TÉCNICA E COMÉRCIO LTDA-EPP (BR/SP)

(72) EDSON REIS DE MENEZES

(74) Logos Marcas e Patentes S/S- Ltda

Notificação de depósito (Protocolo: 870210045914 UF: WB Data: 20/05/2021

Hora: 19:38)

(21) BR 30 2021 002227-3

Código 31 - Notificação de Depósito

(22) 20/05/2021

(71) ELTON LUIS GILDO & CIA LTDA (BR/SP)

(72) ELTON LUIS GILDO

(74) IMPERATUS PROPRIEDADE INDUSTRIAL LTDA

Notificação de depósito (Protocolo: 870210045928 UF: WB Data: 20/05/2021

Hora: 21:14)

(21) BR 30 2021 002229-0

Código 31 - Notificação de Depósito

(22) 21/05/2021

(71) ANTONIO PUIG, S.A. (ES)

(72) JEAN-MARC GALVEZ

(74) DANNEMANN, SIEMSEN, BIGLER & IPANEMA MOREIRA

Notificação de depósito (Protocolo: 870210045987 UF: WB Data: 21/05/2021

Hora: 09:39)

(21) BR 30 2021 002231-1

Código 31 - Notificação de Depósito

(22) 21/05/2021

(71) TAKEDA PHARMACEUTICAL COMPANY LIMITED (JP)

(72) SHEKHAR NIMKAR

(74) DANNEMANN, SIEMSEN, BIGLER & IPANEMA MOREIRA

Notificação de depósito (Protocolo: 870210046091 UF: WB Data: 21/05/2021

Hora: 12:05)

(21) BR 30 2021 002232-0

Código 31 - Notificação de Depósito

(22) 21/05/2021

(71) TAKEDA PHARMACEUTICAL COMPANY LIMITED (JP)

(72) SHEKHAR NIMKAR

(74) DANNEMANN, SIEMSEN, BIGLER & IPANEMA MOREIRA

Notificação de depósito (Protocolo: 870210046103 UF: WB Data: 21/05/2021

Hora: 12:33)

(21) BR 30 2021 002233-8

Código 31 - Notificação de Depósito

(22) 21/05/2021

(71) TAKEDA PHARMACEUTICAL COMPANY LIMITED (JP)

(72) JEFFREY PELTIER; PETER MURPHY; TERENCE KEALY; EUGENE

CANAVAN

(74) DANNEMANN, SIEMSEN, BIGLER & IPANEMA MOREIRA



Notificação de depósito (Protocolo: 870210046110 UF: WB Data: 21/05/2021
Hora: 12:45)

(21) BR 30 2021 002234-6

Código 31 - Notificação de Depósito
(22) 21/05/2021
(71) SVITZER A/S (DK)
(72) THOMAS BANGLUND
(74) DANNEMANN, SIEMSEN, BIGLER & IPANEMA MOREIRA
Notificação de depósito (Protocolo: 870210046131 UF: WB Data: 21/05/2021
Hora: 13:50)

(21) BR 30 2021 002235-4

Código 31 - Notificação de Depósito
(22) 21/05/2021
(71) ROMULO MIRANDA GUIMARÃES (BR/MG)
(72) ROMULO MIRANDA GUIMARÃES
Notificação de depósito (Protocolo: 870210046146 UF: WB Data: 21/05/2021
Hora: 14:19)

(21) BR 30 2021 002236-2

Código 31 - Notificação de Depósito
(22) 21/05/2021
(71) XIAOPING XU (BR/SP)
(72) XIAOPING XU
(74) NADIR EMILIA DE LIMA
Notificação de depósito (Protocolo: 870210046150 UF: WB Data: 21/05/2021
Hora: 14:26)

(21) BR 30 2021 002238-9

Código 31 - Notificação de Depósito
(22) 21/05/2021
(71) ICEHOT COMUNICAÇÃO LTDA (BR/RS)
(72) SAMUEL DA SILVEIRA PANTA; ALEX SANDER OLIVEIRA DA ROSA
(74) CREAÇÃO MARCAS E PATENTES LTDA.
Notificação de depósito (Protocolo: 870210046199 UF: WB Data: 21/05/2021
Hora: 15:19)

(21) BR 30 2021 002240-0

Código 31 - Notificação de Depósito
(22) 21/05/2021
(71) EDSON PINTO DOS REIS LTDA (BR/MG)
(72) EDSON PINTO DOS REIS
(74) M E M CONSULTORIA EM MARKETING E PROPRIEDADE INTELECTUAL
Notificação de depósito (Protocolo: 870210046336 UF: WB Data: 21/05/2021
Hora: 17:23)

(21) BR 30 2021 002241-9

Código 31 - Notificação de Depósito
(22) 21/05/2021



(71) ZUIKO CORPORATION (JP)
(72) UMEBAYASHI, TOYOSHI
(74) FRANCISCO CARLOS RODRIGUES SILVA
Notificação de depósito (Protocolo: 870210046366 UF: WB Data: 21/05/2021
Hora: 17:54)

(21) BR 30 2021 002242-7

Código 31 - Notificação de Depósito
(22) 21/05/2021
(71) EDSON PINTO DOS REIS LTDA (BR/MG)
(72) EDSON PINTO DOS REIS
(74) M E M CONSULTORIA EM MARKETING E PROPRIEDADE INTELECTUAL
Notificação de depósito (Protocolo: 870210046385 UF: WB Data: 21/05/2021
Hora: 18:23)

(21) BR 30 2021 002243-5

Código 31 - Notificação de Depósito
(22) 24/05/2021
(71) PUTIAN GOODWILL MACHINERY CO.LTD. (CN)
(72) JUI-LING CHU
(74) LEÃO PROPRIEDADE INTELECTUAL
Notificação de depósito (Protocolo: 870210046488 UF: WB Data: 24/05/2021
Hora: 09:23)

(21) BR 30 2021 002244-3

Código 31 - Notificação de Depósito
(22) 24/05/2021
(71) KOHLER PRODUTOS PARA COZINHAS E BANHEIROS LTDA (BR/MG)
(72) PAULO APARECIDO DE MORAIS
(74) Aguinaldo Moreira Marcas e Patentes Ltda. - EPP
Notificação de depósito (Protocolo: 870210046629 UF: WB Data: 24/05/2021
Hora: 13:14)

(21) BR 30 2021 002245-1

Código 31 - Notificação de Depósito
(22) 24/05/2021
(71) PAULO CELSO CARDOSO BACCHI (BR/SP)
(72) PAULO CELSO CARDOSO BACCHI,
(74) JEFFERSON DE ARAUJO SERAFIM
Notificação de depósito (Protocolo: 870210046650 UF: WB Data: 24/05/2021
Hora: 13:45)

(21) BR 30 2021 002247-8

Código 31 - Notificação de Depósito
(22) 24/05/2021
(71) STASHER, INC. (US)
(72) ANGELO CARPINELLI
(74) DANIEL ADVOGADOS (ALT.DE DANIEL & CIA)
Notificação de depósito (Protocolo: 870210046661 UF: WB Data: 24/05/2021



Hora: 13:56)

(21) BR 30 2021 002248-6

Código 31 - Notificação de Depósito

(22) 24/05/2021

(71) PAULO CELSO CARDOSO BACCHI (BR/SP)

(72) PAULO CELSO CARDOSO BACCHI,

(74) JEFFERSON DE ARAUJO SERAFIM

Notificação de depósito (Protocolo: 870210046679 UF: WB Data: 24/05/2021

Hora: 14:18)

(21) BR 30 2021 002249-4

Código 31 - Notificação de Depósito

(22) 24/05/2021

(71) ATTENT AS (NO)

(72) LUCAS ARTHUR DE SOUZA COUTO; CARL-GUSTAF LUNDHOLM; CARL ANDRÉ NØRSTEBØ

(74) DANNEMANN, SIEMSEN, BIGLER & IPANEMA MOREIRA

Notificação de depósito (Protocolo: 870210046687 UF: WB Data: 24/05/2021

Hora: 14:24)

(21) BR 30 2021 002250-8

Código 31 - Notificação de Depósito

(22) 24/05/2021

(71) PAULO CELSO CARDOSO BACCHI (BR/SP)

(72) PAULO CELSO CARDOSO BACCHI,

(74) JEFFERSON DE ARAUJO SERAFIM

Notificação de depósito (Protocolo: 870210046696 UF: WB Data: 24/05/2021

Hora: 14:29)

(21) BR 30 2021 002251-6

Código 31 - Notificação de Depósito

(22) 24/05/2021

(71) CNH INDUSTRIAL BRASIL LTDA. (BR/MG)

(72) REGIS CARLOS PEREIRA DA SILVA

(74) ALEXANDRE FUKUDA YAMASHITA

Notificação de depósito (Protocolo: 870210046715 UF: WB Data: 24/05/2021

Hora: 14:46)

(21) BR 30 2021 002252-4

Código 31 - Notificação de Depósito

(22) 24/05/2021

(71) PAULO CELSO CARDOSO BACCHI (BR/SP)

(72) PAULO CELSO CARDOSO BACCHI,

(74) JEFFERSON DE ARAUJO SERAFIM

Notificação de depósito (Protocolo: 870210046717 UF: WB Data: 24/05/2021

Hora: 14:46)

(21) BR 30 2021 002253-2

Código 31 - Notificação de Depósito



(22) 24/05/2021

(71) PAULO CELSO CARDOSO BACCHI (BR/SP)

(72) PAULO CELSO CARDOSO BACCHI,

(74) JEFFERSON DE ARAUJO SERAFIM

Notificação de depósito (Protocolo: 870210046724 UF: WB Data: 24/05/2021
Hora: 14:53)

(21) BR 30 2021 002254-0

Código 31 - Notificação de Depósito

(22) 24/05/2021

(71) PAULO CELSO CARDOSO BACCHI (BR/SP)

(72) PAULO CELSO CARDOSO BACCHI,

(74) JEFFERSON DE ARAUJO SERAFIM

Notificação de depósito (Protocolo: 870210046736 UF: WB Data: 24/05/2021
Hora: 15:05)

(21) BR 30 2021 002255-9

Código 31 - Notificação de Depósito

(22) 24/05/2021

(71) EDSON PINTO DOS REIS LTDA (BR/MG)

(72) EDSON PINTO DOS REIS

(74) M E M CONSULTORIA EM MARKETING E PROPRIEDADE INTELECTUAL

Notificação de depósito (Protocolo: 870210046752 UF: WB Data: 24/05/2021
Hora: 15:17)

(21) BR 30 2021 002256-7

Código 31 - Notificação de Depósito

(22) 24/05/2021

(71) LATIMIA PET INDUSTRIA E COMERCIO LTDA - ME (BR/SP)

(72) RENATA MEDINA

(74) MODAL MARCAS E PATENTES LTDA.

Notificação de depósito (Protocolo: 870210046767 UF: WB Data: 24/05/2021
Hora: 15:34)

(21) BR 30 2021 002257-5

Código 31 - Notificação de Depósito

(22) 24/05/2021

(71) REVEST NORTE MOLDURAS IMPORTAÇÃO E EXPORTAÇÃO LTDA EPP
(BR/PR)

(72) RICARDO VEIGA RIBAS

(74) DEBORA MAGALY SILVA

Notificação de depósito (Protocolo: 870210046812 UF: WB Data: 24/05/2021
Hora: 16:18)

(21) BR 30 2021 002260-5

Código 31 - Notificação de Depósito

(22) 24/05/2021

(71) METALÚRGICA CROÁCIA EIRELI EPP (BR/PR)

(72) DENESON NERI GORGES



(74) JAIRO GOMES SILVA HATO DE ALMEIDA
Notificação de depósito (Protocolo: 870210046991 UF: WB Data: 24/05/2021
Hora: 21:39)

(21) BR 30 2021 002262-1 Código 31 - Notificação de Depósito
(22) 25/05/2021
(71) ESTÂNCIA INDÚSTRIA E COMÉRCIO DE BEBIDAS MINERAIS NATURAIS
LTDA ME (BR/RS)
(72) OSCAR PODELESKI
(74) INFINITY IP SOLUTIONS
Notificação de depósito (Protocolo: 870210047071 UF: WB Data: 25/05/2021
Hora: 10:35)

(21) BR 30 2021 002263-0 Código 31 - Notificação de Depósito
(22) 25/05/2021
(71) SUELEN APARECIDA DE QUEIROZ (BR/MG)
(72) SUELEN APARECIDA DE QUEIROZ BENFICA
(74) MARCELO PEREIRA DOS SANTOS
Notificação de depósito (Protocolo: 870210047121 UF: WB Data: 25/05/2021
Hora: 12:42)

(21) BR 30 2021 002264-8 Código 31 - Notificação de Depósito
(22) 25/05/2021
(71) DONIZETE PALMARIN. (BR/SP)
(72) DONIZETE PALMARIN.
(74) NICOLAS MARQUES RIBEIRO SOUZA
Notificação de depósito (Protocolo: 870210047129 UF: WB Data: 25/05/2021
Hora: 13:19)

(21) BR 30 2021 002267-2 Código 31 - Notificação de Depósito
(22) 25/05/2021
(71) DACADOO AG (CH)
(72) PETER OHNEMUS
(74) Nascimento Advogados
Notificação de depósito (Protocolo: 870210047223 UF: WB Data: 25/05/2021
Hora: 16:03)

(21) BR 30 2021 002268-0 Código 31 - Notificação de Depósito
(22) 25/05/2021
(71) DARLAN ALMEIDA COMERCIO DE TELECOMUNICACAO LTDA ME
(BR/CE)
(72) ANTÔNIO DARLAN ALMEIDA CARDOSO
(74) LEONARDO REGIS ORLANDINI
Notificação de depósito (Protocolo: 870210047227 UF: WB Data: 25/05/2021



Hora: 16:12)

(21) BR 30 2021 002269-9

Código 31 - Notificação de Depósito
(22) 25/05/2021
(71) DARLAN ALMEIDA COMERCIO DE TELECOMUNICACAO LTDA ME
(BR/CE)
(72) ANTONIO DARLAN ALMEIDA CARDOSO
(74) LEONARDO REGIS ORLANDINI
Notificação de depósito (Protocolo: 870210047235 UF: WB Data: 25/05/2021
Hora: 16:18)

(21) BR 32 2021 002189-0

Código 31 - Notificação de Depósito
(22) 19/01/2021
(71) DERMAPHARM AG (DE)
(72) DANIEL BÜNGER VON WURMB; CAMILL MAIER
(74) ANDRÉ BASTOS VENTURINI
Notificação de depósito (Protocolo: 870210044935 UF: WB Data: 18/05/2021
Hora: 14:37)

(21) BR 32 2021 002217-9

Código 31 - Notificação de Depósito
(22) 16/11/2020
(71) DEROYAL INDUSTRIES, INC (US)
(72) REX ALLEN GRINDSTAFF; ANGELA J. SCHUBERT; ETHAN EDWARD VALENTINE
(74) DANNEMANN, SIEMSEN, BIGLER & IPANEMA MOREIRA
Notificação de depósito (Protocolo: 870210045736 UF: WB Data: 20/05/2021
Hora: 15:34)

(21) BR 32 2021 002221-7

Código 31 - Notificação de Depósito
(22) 16/11/2020
(71) DEROYAL INDUSTRIES, INC (US)
(72) REX ALLEN GRINDSTAFF; ANGELA J. SCHUBERT; ETHAN EDWARD VALENTINE
(74) DANNEMANN, SIEMSEN, BIGLER & IPANEMA MOREIRA
Notificação de depósito (Protocolo: 870210045760 UF: WB Data: 20/05/2021
Hora: 15:56)

(21) BR 32 2021 002223-3

Código 31 - Notificação de Depósito
(22) 16/11/2020
(71) DEROYAL INDUSTRIES, INC (US)
(72) REX ALLEN GRINDSTAFF; ANGELA J. SCHUBERT; ETHAN EDWARD VALENTINE
(74) DANNEMANN, SIEMSEN, BIGLER & IPANEMA MOREIRA
Notificação de depósito (Protocolo: 870210045779 UF: WB Data: 20/05/2021



Hora: 16:08)

(21) BR 32 2021 002230-6

Código 31 - Notificação de Depósito

(22) 21/11/2020

(71) KPR U.S., LLC (US)

(72) BRADLEY CHIGA; VINIT PATEL; PHILLIP SHALTIS

(74) CLARKE, MODET PROPRIEDADE INTELECTUAL LTDA.

Notificação de depósito (Protocolo: 870210046051 UF: WB Data: 21/05/2021

Hora: 11:00)

(21) BR 32 2021 002237-3

Código 31 - Notificação de Depósito

(22) 16/11/2020

(71) JONATHAN ROBIN FUGO (US)

(72) JONATHAN ROBIN FUGO

(74) CLARKE, MODET PROPRIEDADE INTELECTUAL LTDA.

Notificação de depósito (Protocolo: 870210046183 UF: WB Data: 21/05/2021

Hora: 15:07)

(21) BR 32 2021 002258-6

Código 31 - Notificação de Depósito

(22) 01/02/2021

(71) NELY CRISTINA BRAIDOTTI (BR/SP)

(72) NELY CRISTINA BRAIDOTTI

(74) VILELA COELHO SOCIEDADE DE ADVOGADOS

Notificação de depósito (Protocolo: 870210046904 UF: WB Data: 24/05/2021

Hora: 17:40)

(21) BR 32 2021 002259-4

Código 31 - Notificação de Depósito

(22) 01/02/2021

(71) NELY CRISTINA BRAIDOTTI (BR/SP)

(72) NELY CRISTINA BRAIDOTTI

(74) VILELA COELHO SOCIEDADE DE ADVOGADOS

Notificação de depósito (Protocolo: 870210046931 UF: WB Data: 24/05/2021

Hora: 18:09)



Código 32 - Notificação do Depósito Com Requerimento de Sigilo

Notificação de depósito de pedido de registro de desenho industrial com requerimento de sigilo. Tendo sido requerido o sigilo na forma do Art. 106 § 1º o processamento do pedido será suspenso pelo prazo de 180 (cento e oitenta) dias. Vencido este prazo, o pedido será encaminhado para exame técnico. O depositante poderá solicitar a retirada do pedido dentro do prazo de 90 (noventa) dias contados da data do depósito. A retirada do pedido sem que o mesmo tenha produzido qualquer efeito dará prioridade ao depósito imediatamente posterior.

(21) BR 30 2021 002265-6

Código 32 - Notificação do Depósito Com Requerimento de Sigilo

(22) 25/05/2021

(71) BAYERISCHE MOTOREN WERKE AKTIENGESELLSCHAFT (DE)

(72) SEUNGMO LIM

(74) DANNEMANN, SIEMSEN, BIGLER & IPANEMA MOREIRA

Notificação de depósito de pedido em sigilo (Protocolo: 870210047158 UF: WB

Data: 25/05/2021 Hora: 14:34)



Código 33.1 - Pedido Inexistente

Pedido considerado inexistente, conforme o art. 103 da Lei 9279/96, por não atender formalmente ao disposto no art. 101.

(21) BR 30 2021 001958-2

Código 33.1 - Pedido Inexistente

(22) 03/05/2021

(71) ANDRE GRIPPI DE ALMEIDA 40175862877 (BR/SP)

Pedido de registro de desenho industrial considerado inexistente com base no Art.103 da LPI tendo em vista não ter havido cumprimento de exigência formal preliminar.

(21) BR 30 2021 001974-4

Código 33.1 - Pedido Inexistente

(22) 04/05/2021

(71) ROGERIO GARCIA ARAS (BR/RO)

(74) SOLUTION SOLUCOES EMPRESARIAIS

Pedido de registro de desenho industrial considerado inexistente com base no Art.103 da LPI tendo em vista não ter havido cumprimento de exigência formal preliminar.

(21) BR 30 2021 001988-4

Código 33.1 - Pedido Inexistente

(22) 05/05/2021

(71) SALIM AMEDI JUNIOR (BR/SP)

Pedido de registro de desenho industrial considerado inexistente com base no Art.103 da LPI tendo em vista não ter havido cumprimento de exigência formal preliminar.

(21) BR 30 2021 001995-7

Código 33.1 - Pedido Inexistente

(22) 05/05/2021

(71) PASCOALI E HEIKO ARQUITETURA LTDA (BR/PR)

(74) MARCELA LOUISE LABRE

Pedido de registro de desenho industrial considerado inexistente com base no Art.103 da LPI tendo em vista não ter havido cumprimento de exigência formal preliminar.

(21) BR 30 2021 002228-1

Código 33.1 - Pedido Inexistente

(22) 20/05/2021

(71) RIKKERDT HUIJSKES (BR/RJ)

Pedido de Registro de Desenho Industrial considerado inexistente por falta de pagamento da Guia de Recolhimento da União relativa ao serviço solicitado, conforme os artigos 103 da Lei 9279/96, 5º da Resolução 146/2015 e item 3.4 do Manual de Desenhos Industriais.





Código 34 - Exigência - Art. 106 § 3º da LPI

Suspensão do andamento do pedido de registro de desenho industrial que, para instrução regular, aguardará o atendimento ou contestação das exigências formuladas. A não manifestação do depositante no prazo de 60 (sessenta) dias desta data acarretará o arquivamento definitivo do pedido.

(21) BR 30 2021 000262-0

Código 34 - Exigência - Art. 106 § 3º da LPI

(22) 21/01/2021

(71) KIDY BIRIGUI CALÇADOS INDUSTRIA E COMERCIO LTDA (BR/SP)

(74) DAVID DO NASCIMENTO ADVOGADOS ASSOCIADOS

As figuras apresentadas no cumprimento de exigência modificaram as formas do objeto inicialmente depositado. Conforme item 5.5 do manual de desenho industrial, os desenhos não poderão sofrer acréscimo, supressão ou mudança de matéria. O elemento cilíndrico na parte superior do calçado, em forma de "sorriso" e as linhas onduladas do solado sofreram alteração. No depósito inicial, o elemento cilíndrico citado apresentava orifícios circulares e as linhas onduladas da vista inferior tocavam as bordas do solado. Portanto, corrigir as figuras de forma que todas as vistas estejam coerentes, sem alteração da matéria do pedido.

(21) BR 30 2021 000448-8

Código 34 - Exigência - Art. 106 § 3º da LPI

(22) 05/02/2021

(71) OBJETO DA CIDADE CONSULTORIA E INDUSTRIA DE DESIGN EIRELI (BR/PR)

A reivindicação deverá atender às condições estabelecidas pelo INPI, conforme art. 101 da Lei 9279/96. Para tal, rerepresente o texto e a formatação da reivindicação fielmente conforme modelo na seção Modelos do Manual de Desenhos Industriais. Os modelos encontram-se acessíveis em <http://manualdedi.inpi.gov.br/projects/manual-de-desenho-industrial/wiki#Modelos>. A declaração de omissão de vistas "As vistas laterais e a vista posterior foram omitidas por serem espelhadas à Figura 1.1" deve estar contido na reivindicação igualmente. A atual figura 1.6, vista inferior, está distorcida quando comparada com a vista superior, fig. 1.4. A fotografia foi levemente achatada horizontalmente no momento da edição

(21) BR 30 2021 000486-0

Código 34 - Exigência - Art. 106 § 3º da LPI

(22) 08/02/2021

(71) FARMÁCIA E DROGARIA NISSEI S.A. (BR/PR)

(74) CARLOS EDUARDO LEME DE JESUS

Segundo o item 3.8.1.1 (b), a declaração de escopo de proteção é somente no caso de padrão ornamental aplicado a um objeto. No pedido só foi apresentado o padrão planificado. Portanto, não há necessidade de incluir essa declaração no relatório descritivo e reivindicação. Rerepresente os citados documentos



removendo somente o trecho "O escopo de proteção deste registro de desenho industrial não inclui a forma plástica do objeto em que o padrão ornamental será aplicado."

(21) BR 30 2021 000506-9

Código 34 - Exigência - Art. 106 § 3º da LPI

(22) 09/02/2021

(71) MILK - INDÚSTRIA E COMÉRCIO DE BRINQUEDOS LTDA (BR/SP)

(74) MARCELO DOMINGOS

Com base no Manual de Desenhos Industriais estabelecido pela Resolução 232/2019, bem como no Comunicado publicado na RPI Nº 2523 de 14/05/2019, formula-se a seguinte exigência:[1] Os objetos do pedido não guardam entre si as mesmas características distintivas preponderantes. Por força do art. 104 da LPI, com apoio no item 5.4 do Manual, o pedido deverá ser dividido. Cada pedido dividido trata-se de um novo depósito: veja os itens 2.2 e 5.4 do Manual. [1.1] Mantenha no pedido original os objetos das figuras 1.1 a 1.7 As folhas de figuras devem ser devidamente renumeradas. [1.2] Apresente em um 2º pedido dividido o objeto das figuras 2.1 a 2.7. As figuras e as folhas de figuras devem ser devidamente renumeradas.[1.3] Apresente em um 3º pedido dividido o objeto das figuras 3.1 a 3.7. As figuras e as folhas de figuras devem ser devidamente renumeradas.[1.4] Apresente em um 4º pedido dividido o objeto das figuras 4.1 a 4.7. Observe que na apresentação atual a figura 4.1 está espelhada em relação as demais vistas (notadamente pode-se perceber que o coque no cabelo tem uma leve queda para a esquerda, enquanto que nas demais vistas nota-se uma leve queda para a direita). Na divisão do pedido, reapresente novo conjunto de figuras visando harmonizar as vistas entre a figura 4.1 atual e as demais vistas desse objeto. As figuras e as folhas de figuras devem ser devidamente renumeradas.

(21) BR 30 2021 000921-8

Código 34 - Exigência - Art. 106 § 3º da LPI

(22) 03/03/2021

(71) DA MINHA COR IMPORTADORA E EXPORTADORA LTDA - ME (BR/SP)

(74) Sul América Marcas e Patentes Ltda.

Retirar marcas/símbolo das figuras 1.1 e 1.2. Conforme o item 5.5.2 do Manual de Desenhos Industriais, os desenhos ou fotografias não deverão trazer marcas, logotipos ou símbolos representados na configuração do desenho industrial requerido, ainda que a reprodução do sinal marcário tenha sido parcial.

(21) BR 30 2021 001429-7

Código 34 - Exigência - Art. 106 § 3º da LPI

(22) 02/04/2021

(71) IRISMANIO DE SOUSA TRINDADE SILVA (BR/DF)

(74) CLEBER BRANDAO DA COSTA

Com base no Manual de Desenhos Industriais estabelecido pela Resolução 232/2019, bem como no Comunicado publicado na RPI Nº 2523 de 14/05/2019, formula-se a seguinte exigência:[1] Reapresente Relatório Descritivo e



Reivindicação de acordo com o modelo previsto no Manual de Desenho Industrial.

(21) BR 30 2021 001806-3

Código 34 - Exigência - Art. 106 § 3º da LPI

(22) 27/04/2021

(71) FERNANDO ANTÔNIO CAVALCANTI DE ALBUQUERQUE SÁ (BR/PE)

(74) TICIANO TORRES GADELHA

Com base no Manual de Desenhos Industriais estabelecido pela Resolução 232/2019, bem como no comunicado publicado na RPI número 2523 de 14/05/2019, formulam-se as seguintes exigências:[1] As remissões relativas a algumas das figuras no Relatório descritivo não correspondem ao que está revelado nas figuras apresentadas. A figura 1.3 deve ser retificada para ?vista posterior?; a figura 1.4 deve ser retificada para ?vista lateral direita? e a figura 1.5 deve ser retificada para ?vista lateral esquerda?. Reapresente o Relatório Descritivo, corrigindo os erros apontados.[2] Na Reivindicação, remova as expressões ?e sua variação? na medida em que o presente pedido se refere a apenas um desenho industrial.[3] Segundo o item 5.6 do manual, o título do pedido deverá indicar o objeto do registro de maneira breve, clara e concisa. Apresente novo título que descreva brevemente o objeto, como por exemplo ? Configuração aplicada a/em suporte de filtro para café?.

(21) BR 30 2021 001807-1

Código 34 - Exigência - Art. 106 § 3º da LPI

(22) 27/04/2021

(71) MOACIR LUIZ BOGO (BR/SC)

(74) SANDRO WUNDERLICH

Com base no Manual de Desenhos Industriais estabelecido pela Resolução 232/2019, bem como no comunicado publicado na RPI número 2523 de 14/05/2019, formulam-se as seguintes exigências:[1] Foram encontradas inconsistências entre as imagens de modo que algumas vistas apresentadas não são correspondentes entre si, não revelando o mesmo objeto. No retângulo horizontal que atravessa o círculo central na figura 1.7 não observamos as duas fileiras de pequenos retângulos reveladas na figura 1.1 (vista perspectiva superior). Segundo item 5.5 do Manual, os desenhos ou fotografias deverão revelar a configuração do objeto de maneira coerente e consistente em todas as vistas. Reapresente o conjunto de figuras, corrigindo o erro apontado de modo a harmonizar as vistas.[2] A partir do conjunto de figuras apresentado não foi possível identificar o campo de aplicação adequado ao desenho industrial reivindicado. Segundo o item 5.7, fornecer esclarecimentos quanto ao campo de aplicação do objeto reivindicado.

(21) BR 30 2021 001808-0

Código 34 - Exigência - Art. 106 § 3º da LPI

(22) 27/04/2021

(71) TRYMAX INDUSTRIA E COMERCIO DE ARTEFATOS CIMENTICIOS EIRELI (BR/RS)



Com base no Manual de Desenhos Industriais estabelecido pela Resolução 232/2019, bem como no comunicado publicado na RPI número 2523 de 14/05/2019, formulam-se as seguintes exigências:[1] As figuras apresentam linhas irregulares ou falhadas em vários pontos. Conforme item 5.5.1 do Manual, as figuras devem ter linhas precisas e contínuas, nitidez e resolução gráfica (resolução mínima de 300 DPI.) suficientes para a plena compreensão do desenho requerido. Reapresente o conjunto de figuras de modo que as figuras tenham traços precisos e contínuos e resolução gráfica mínima de 300 DPI.[2] O Relatório Descritivo não está em conformidade com o modelo apresentado no item 4.2.9 do Manual. Apresente novo relatório descritivo segundo as orientações a seguir, conferindo o modelo na seção "modelos" do manual e no item 4.2.9 do mesmo. No topo, na porção central do relatório descritivo, deve-se ler apenas "Relatório Descritivo?". Abaixo desta expressão, deve-se inserir apenas o título do pedido. Na linha abaixo, deve-se escrever "O presente relatório descritivo faz referência aos desenhos, anexos, assim indicados:". Reapresente o Relatório Descritivo, corrigindo o relatório conforme orientação. A numeração e as remissões das figuras estão corretas.[3] A Reivindicação não está em conformidade com o modelo apresentado na seção "modelos" do manual e no item 4.2.10 do mesmo. Apresente nova Reivindicação, segundo as orientações a seguir, conferindo o modelo no item 4.2.10 do Manual. No topo, na porção central do relatório descritivo, deve-se ler apenas "Reivindicação?". Abaixo desta expressão, deve-se inserir apenas o título do pedido. Na linha abaixo, deve-se escrever "Reivindica-se o registro do desenho industrial, conforme representado no conjunto de figuras e apresentado no relatório descritivo, ambos em anexo.?" [4] Remover a expressão "anexos" da folha 1/9 do conjunto de figuras apresentado.

(21) BR 30 2021 001810-1

Código 34 - Exigência - Art. 106 § 3º da LPI

(22) 27/04/2021

(71) TRYMAX INDUSTRIA E COMERCIO DE ARTEFATOS CIMENTICIOS EIRELI (BR/RS)

Com base no Manual de Desenhos Industriais estabelecido pela Resolução 232/2019, bem como no comunicado publicado na RPI número 2523 de 14/05/2019, formulam-se as seguintes exigências:[1] O Relatório Descritivo não está em conformidade com o modelo apresentado no item 4.2.9 do Manual. Apresente novo relatório descritivo segundo as orientações a seguir, conferindo o modelo no item 4.2.9 do Manual. No topo, na porção central do relatório descritivo, deve-se ler apenas "Relatório Descritivo?". Abaixo desta expressão, deve-se inserir apenas o título do pedido. Na linha abaixo, deve-se escrever "O presente relatório descritivo faz referência aos desenhos, anexos, assim indicados:". Reapresente o Relatório Descritivo, corrigindo o relatório conforme orientação. A numeração e as remissões das figuras estão corretas.[2] A Reivindicação não está em conformidade com o modelo apresentado no item 4.2.10 do Manual. Apresente nova Reivindicação, segundo as orientações a



seguir, conferindo o modelo no item 4.2.9 do Manual. No topo, na porção central do relatório descritivo, deve-se ler apenas "Reivindicação". Abaixo desta expressão, deve-se inserir apenas o título do pedido. Na linha abaixo, deve-se escrever "Reivindica-se o registro do desenho industrial, conforme representado no conjunto de figuras e apresentado no relatório descritivo, ambos em anexo".

[3] Remover a expressão "anexos" da folha 1/8 do conjunto de figuras apresentado.

(21) BR 30 2021 001814-4

Código 34 - Exigência - Art. 106 § 3º da LPI

(22) 27/04/2021

(71) INSTITUTO NACIONAL DE TECNOLOGIA (BR/RJ)

Com base no Manual de Desenhos Industriais estabelecido pela Resolução 232/2019, bem como no comunicado publicado na RPI número 2523 de 14/05/2019, formulam-se as seguintes exigências:[1] O Relatório Descritivo não está em conformidade com o modelo apresentado no item 4.2.9 do Manual. Apresente novo relatório descritivo segundo as orientações a seguir, conferindo o modelo no item 4.2.9 do Manual. No topo, na porção central do relatório descritivo, deve-se ler apenas "Relatório Descritivo". Abaixo desta expressão, deve-se inserir apenas o título do pedido. Na linha abaixo, deve-se escrever "O presente relatório descritivo faz referência aos desenhos, anexos, assim indicados:". Logo abaixo, por se tratar de um pedido de padrão ornamental, apresentar a numeração conforme exemplo: Figura 1.1 - Vista Planificada". Por último, segundo o item 3.8.1.2, acrescentar a seguinte declaração referente à omissão de vistas: "As vistas do padrão ornamental aplicado ao objeto foram omitidas". Reapresentar o Relatório Descritivo, corrigindo o mesmo conforme orientação. [2] A Reivindicação não está em conformidade com o modelo apresentado no item 4.2.10 do Manual. Apresente nova Reivindicação, segundo as orientações a seguir, conferindo o modelo no item 4.2.9 do Manual. No topo, na porção central do relatório descritivo, deve-se ler apenas "Reivindicação". Abaixo desta expressão, deve-se inserir apenas o título do pedido. Na linha abaixo, deve-se escrever "Reivindica-se o registro do desenho industrial, conforme representado no conjunto de figuras e apresentado no relatório descritivo, ambos em anexo". Por último, segundo o item 3.8.1.2, acrescentar a seguinte declaração referente à omissão de vistas: "As vistas do padrão ornamental aplicado ao objeto foram omitidas". Reapresentar a Reivindicação, corrigindo o mesmo conforme orientação.

(21) BR 30 2021 001815-2

Código 34 - Exigência - Art. 106 § 3º da LPI

(22) 27/04/2021

(71) INSTITUTO NACIONAL DE TECNOLOGIA (BR/RJ)

Com base no Manual de Desenhos Industriais estabelecido pela Resolução 232/2019, bem como no comunicado publicado na RPI número 2523 de 14/05/2019, formulam-se as seguintes exigências:[1] O Relatório Descritivo não está em conformidade com o modelo apresentado no item 4.2.9 do Manual.



Apresente novo relatório descritivo segundo as orientações a seguir, conferindo o modelo no item 4.2.9 do Manual. No topo, na porção central do relatório descritivo, deve-se ler apenas "Relatório Descritivo". Abaixo desta expressão, deve-se inserir apenas o título do pedido. Na linha abaixo, deve-se escrever "O presente relatório descritivo faz referência aos desenhos, anexos, assim indicados:". Logo abaixo, por se tratar de um pedido de padrão ornamental, apresentar a numeração conforme exemplo: Figura 1.1 - Vista Planificada?. Por último, segundo o item 3.8.1.2, acrescentar a seguinte declaração referente à omissão de vistas: "As vistas do padrão ornamental aplicado ao objeto foram omitidas." Reapresentar o Relatório Descritivo, corrigindo o mesmo conforme orientação. [2] A Reivindicação não está em conformidade com o modelo apresentado no item 4.2.10 do Manual. Apresente nova Reivindicação, segundo as orientações a seguir, conferindo o modelo no item 4.2.9 do Manual. No topo, na porção central do relatório descritivo, deve-se ler apenas "Reivindicação?". Abaixo desta expressão, deve-se inserir apenas o título do pedido. Na linha abaixo, deve-se escrever "Reivindica-se o registro do desenho industrial, conforme representado no conjunto de figuras e apresentado no relatório descritivo, ambos em anexo." Por último, segundo o item 3.8.1.2, acrescentar a seguinte declaração referente à omissão de vistas: "As vistas do padrão ornamental aplicado ao objeto foram omitidas." Reapresentar a Reivindicação, corrigindo o mesmo conforme orientação.

(21) BR 30 2021 001816-0

Código 34 - Exigência - Art. 106 § 3º da LPI

(22) 27/04/2021

(71) INSTITUTO NACIONAL DE TECNOLOGIA (BR/RJ)

Com base no Manual de Desenhos Industriais estabelecido pela Resolução 232/2019, bem como no comunicado publicado na RPI número 2523 de

14/05/2019, formulam-se as seguintes exigências:[1] As figuras apresentam linhas irregulares e imprecisas, com espessura variável em vários pontos.

Conforme item 5.5.1 do Manual, as figuras devem ter linhas precisas e contínuas, nitidez e resolução gráfica (resolução mínima de 300 DPI.) suficientes para a plena compreensão do desenho requerido. Reapresente o conjunto de figuras de modo que as figuras tenham traços precisos e contínuos e resolução gráfica mínima de 300 DPI.[2] Uma das vistas laterais do objeto não foi apresentada.

Segundo item 5.5 do Manual, nos pedidos de registro de configuração aplicada a objeto tridimensional, os desenhos ou fotografias deverão representar o desenho industrial de maneira clara e suficiente, em conformidade com o parágrafo único do art. 104 da LPI, por meio de uma perspectiva e nas vistas ortogonais que se fizerem necessárias à caracterização do objeto requerido (anterior, posterior, laterais, superior e inferior). Reapresente o conjunto de figuras, incluindo a outra vista lateral do objeto reivindicado.[2] O Relatório Descritivo não está em conformidade com o modelo apresentado no item 4.2.9 do Manual. Apresente novo relatório descritivo segundo as orientações a seguir, conferindo o modelo no item 4.2.9 do Manual. No topo, na porção central do relatório descritivo, deve-se



ler apenas ?Relatório Descritivo?. Abaixo desta expressão, deve-se inserir apenas o título do pedido. Na linha abaixo, deve-se escrever ?O presente relatório descritivo faz referência aos desenhos, anexos, assim indicados:?. Na numeração de figuras e na legenda, adicione sequencialmente de 1.1 a 1.7 a vista perspectiva e as vistas ortogonais (vista frontal, posterior, lateral direita, lateral esquerda, superior e inferior) do objeto principal apresentado (por exemplo: Figura 1.1 - Perspectiva).

(21) BR 30 2021 001817-9

Código 34 - Exigência - Art. 106 § 3º da LPI

(22) 27/04/2021

(71) PAPP COMERCIO DE CAIXAS DE PASSAGEM LTDA. - ME (BR/SC)

(74) BIRATINI PEREIRA GOMES

Com base no Manual de Desenhos Industriais estabelecido pela Resolução 232/2019, bem como no comunicado publicado na RPI número 2523 de 14/05/2019, formulam-se as seguintes exigências:[1] A partir do conjunto de figuras apresentado não foi possível identificar o campo de aplicação adequado ao desenho industrial reivindicado. Segundo o item 5.7, fornecer esclarecimentos quanto ao campo de aplicação do objeto reivindicado.[2] Segundo o item 5.6 do manual, o título do pedido deverá indicar o objeto do registro de maneira breve, clara e concisa. Apresente novo título que descreva brevemente o objeto, como por exemplo ?Configuração aplicada a/em caixa de passagem?.[3] As figuras apresentam linhas irregulares e imprecisas, com espessura variável em vários pontos. Conforme item 5.5.1 do Manual, as figuras devem ter linhas precisas e contínuas, nitidez e resolução gráfica (resolução mínima de 300 DPI.) suficientes para a plena compreensão do desenho requerido. Reapresente o conjunto de figuras de modo que as figuras tenham traços precisos e contínuos e resolução gráfica mínima de 300 DPI.[4] Segundo item 5.5 do Manual, nos pedidos de registro de configuração aplicada a objeto tridimensional, os desenhos ou fotografias deverão representar o desenho industrial de maneira clara e suficiente, em conformidade com o parágrafo único do art. 104 da LPI, por meio de uma perspectiva e nas vistas ortogonais que se fizerem necessárias à caracterização do objeto requerido (anterior, posterior, laterais, superior e inferior). Enquanto as figuras 1.1; 1.2; 1.4 e 1.5 apresentam o objeto renderizado, as figuras 1.3; 1.6 e 1.7 são desenhos. Reapresentar o conjunto de desenhos, apresentando o objeto renderizado em todas as vistas necessárias para a compreensão da forma (perspectiva e vistas ortogonais) da figura 1.1 a 1.7, e na sequência os desenhos do objeto de 1.8 a 1.14. Alternativamente, eleger uma das formas de representação do objeto e apresentar da fig. 1.1 a 1.7. Adicionalmente, reapresentar a vista perspectiva na mesma posição das demais vistas, com o parafuso para baixo.

(21) BR 30 2021 001818-7

Código 34 - Exigência - Art. 106 § 3º da LPI

(22) 27/04/2021

(71) 21 PRODUTOS ODONTOLÓGICOS E MÉDICO-HOSPITALARES LTDA EPP



(BR/PR)

(74) SAMUEL JOSÉ AZEVEDO SILVA

Com base no Manual de Desenhos Industriais estabelecido pela Resolução 232/2019, bem como no comunicado publicado na RPI número 2523 de 14/05/2019, formulam-se as seguintes exigências:[1] Segundo o item 3.8.1.1, caso o pedido de desenho industrial refira-se ao conjunto ornamental de linhas e cores aplicado a um produto, o relatório descritivo deverá incluir, após a lista de figuras, a seguinte declaração: "O escopo de proteção deste registro de desenho industrial não inclui a forma plástica do objeto em que o padrão ornamental será aplicado." Neste sentido, esta declaração deve ser mantida no Relatório Descritivo mas a outra declaração apresentada deve ser retirada.[2] A Reivindicação não está em conformidade com o modelo apresentado no item 4.2.10 do Manual. Segundo o modelo, caso o pedido de desenho industrial refira-se ao conjunto ornamental de linhas e cores aplicado a um produto, a Reivindicação deverá incluir a seguinte declaração: "O escopo de proteção deste registro de desenho industrial não inclui a forma plástica do objeto em que o padrão ornamental será aplicado." Neste sentido, esta declaração deve ser mantida na Reivindicação mas a declaração "A figura 1.1 é meramente ilustrativa, as linhas tracejadas não fazem parte do escopo de proteção deste registro de desenho industrial?" deve ser retirada. Adicionalmente, retificar o título na reivindicação para "PADRÃO ORNAMENTAL APLICADO EM MÁSCARA RESPIRATÓRIA?", conforme consta no Relatório Descritivo.[3] Segundo o item 5.5.4 do Manual, as figuras meramente ilustrativas podem compor o pedido desde que necessárias para a compreensão do padrão ornamental. Reapresentar o conjunto de figuras, removendo a "Figura 1.2 - Figura meramente ilustrativa" por não ser necessária à compreensão do objeto reivindicado. Adequar Relatório Descritivo e Reivindicação conforme a referida correção.

(21) BR 30 2021 001819-5

Código 34 - Exigência - Art. 106 § 3º da LPI

(22) 27/04/2021

(71) 21 PRODUTOS ODONTOLÓGICOS E MÉDICO-HOSPITALARES LTDA EPP
(BR/PR)

(74) SAMUEL JOSÉ AZEVEDO SILVA

Com base no Manual de Desenhos Industriais estabelecido pela Resolução 232/2019, bem como no comunicado publicado na RPI número 2523 de 14/05/2019, formulam-se as seguintes exigências:[1] Segundo o item 3.8.1.1, caso o pedido de desenho industrial refira-se ao conjunto ornamental de linhas e cores aplicado a um produto, o relatório descritivo deverá incluir, após a lista de figuras, a seguinte declaração: "O escopo de proteção deste registro de desenho industrial não inclui a forma plástica do objeto em que o padrão ornamental será aplicado." Neste sentido, esta declaração deve ser mantida no Relatório Descritivo mas a outra declaração apresentada deve ser retirada.[2] A Reivindicação não está em conformidade com o modelo apresentado no item



4.2.10 do Manual. Segundo o modelo, caso o pedido de desenho industrial refira-se ao conjunto ornamental de linhas e cores aplicado a um produto, a Reivindicação deverá incluir a seguinte declaração: "O escopo de proteção deste registro de desenho industrial não inclui a forma plástica do objeto em que o padrão ornamental será aplicado." Neste sentido, esta declaração deve ser mantida na Reivindicação mas a outra declaração apresentada deve ser retirada. [3] Segundo o item 5.5.4 do Manual, as figuras meramente ilustrativas podem compor o pedido desde que necessárias para a compreensão do padrão ornamental. Reapresentar o conjunto de figuras, removendo a "Figura 1.2 - Figura meramente ilustrativa" por não ser necessária à compreensão do objeto reivindicado. Adequar Relatório Descritivo e Reivindicação conforme a referida correção.

(21) BR 30 2021 001820-9

Código 34 - Exigência - Art. 106 § 3º da LPI

(22) 27/04/2021

(71) JCA DE ASSIS ASSESSORIA EM VENDAS -EPP (BR/SP)

Com base no Manual de Desenhos Industriais estabelecido pela Resolução 232/2019, bem como no comunicado publicado na RPI número 2523 de 14/05/2019, formulam-se as seguintes exigências:[1] A figura 1.5 não está nítida, denotando baixa resolução gráfica. Ademais, todas as figuras apresentam sombras e reflexos excessivos, dificultando a compreensão da forma. De acordo com o item 5.5.1 do Manual, os desenhos ou fotografias deverão apresentar contraste, nitidez e resolução gráfica suficientes para a plena compreensão do desenho industrial requerido, sem sombras ou reflexos que comprometam a visualização da configuração em tela. Reapresente o conjunto de figuras, corrigindo os erros indicados acima, de modo as imagens nas fotografias tenham resolução gráfica mínima de 300 DPI, apresentando contraste e nitidez adequados.[2] A vista perspectiva do não foi apresentada e as vistas laterais estão idênticas, enquanto uma deveria estar espelhada em relação à outra. Segundo item 5.5 do Manual, nos pedidos de registro de configuração aplicada a objeto tridimensional, os desenhos ou fotografias deverão representar o desenho industrial de maneira clara e suficiente, em conformidade com o parágrafo único do art. 104 da LPI, por meio de uma perspectiva e nas vistas ortogonais que se fizerem necessárias à caracterização do objeto requerido (anterior, posterior, laterais, superior e inferior). Reapresente o conjunto de figuras, incluindo a vista perspectiva e a outra vista lateral do objeto reivindicado.[3] Após efetuar as correções apontadas no item [2] desta exigência, retificar o Relatório Descritivo, adicionando a vista perspectiva como Figura - 1.7.[4] O título é descritivo em relação ao objeto reivindicado. Conforme item 5.6 do Manual de Desenhos Industriais, alterar título do pedido para "Configuração aplicada a/em frasco". O título do pedido deve ser claro, conciso e não deve ser descritivo ou qualificativo em relação ao objeto reivindicado.

(21) BR 30 2021 001821-7

Código 34 - Exigência - Art. 106 § 3º da LPI



(22) 27/04/2021

(71) LUMBERMAN COMERCIO DE EQUIPAMENTOS LTDA (BR/PR)

(74) DIREÇÃO MARCAS E PATENTES LTDA

Com base no Manual de Desenhos Industriais estabelecido pela Resolução 232/2019, bem como no comunicado publicado na RPI número 2523 de 14/05/2019, formulam-se as seguintes exigências:[1] Segundo o item 5.6 do manual, o título do pedido deverá indicar o objeto do registro de maneira breve, clara e concisa. Apresente novo título que descreva brevemente o objeto, como por exemplo ?Configuração aplicada a/em garrafa?.

(21) BR 30 2021 001924-8

Código 34 - Exigência - Art. 106 § 3º da LPI

(22) 30/04/2021

(71) SÉRGIO ROBERTO CARDOSO (BR/SP)

(74) Gevalci Oliveira Prado

Com base no Manual de Desenhos Industriais estabelecido pela Resolução 232/2019, bem como no comunicado publicado na RPI número 2523 de 14/05/2019, formulam-se as seguintes exigências:[1] Foram encontradas inconsistências entre as imagens de modo que algumas vistas apresentadas não são correspondentes entre si, não revelando o mesmo objeto. Enquanto a vista perspectiva (figura 1.1) revela uma superfície plana na parte superior do objeto, na figura 1.2 vemos uma forma cônica. Segundo item 5.5 do Manual, os desenhos ou fotografias deverão revelar a configuração do objeto de maneira coerente e consistente em todas as vistas. Reapresente as figuras, corrigindo o erro apontado de modo a harmonizar as vistas do objeto reivindicado.



Código 34.2 - Exame formal de Cumprimento de Exigência Técnica

Exame preliminar de petição de cumprimento de exigência técnica. Conferência relativa à apresentação, tempestividade e pagamento.

(21) BR 30 2012 004071-0	Código 34.2 - Exame formal de Cumprimento de Exigência Técnica (71) 3M Innovative Properties Company (US) (74) Carina S Rodrigues
(21) BR 30 2019 004116-2	Código 34.2 - Exame formal de Cumprimento de Exigência Técnica (71) BUGATTI INTERNATIONAL S.A. (LU) (74) MAURÍCIO DE SOUZA TAVARES
(21) BR 30 2020 000584-8	Código 34.2 - Exame formal de Cumprimento de Exigência Técnica (71) MAGNO DIAS BAZILIO (BR/MG) (74) RONALDO FRANKLIN DE SOUSA
(21) BR 30 2020 002324-2	Código 34.2 - Exame formal de Cumprimento de Exigência Técnica (71) NOVOCURE GMBH (CH) (74) KASZNAR LEONARDOS PROPRIEDADE INTELECTUAL
(21) BR 30 2020 002326-9	Código 34.2 - Exame formal de Cumprimento de Exigência Técnica (71) NOVOCURE GMBH (CH) (74) KASZNAR LEONARDOS PROPRIEDADE INTELECTUAL
(21) BR 30 2020 002407-9	Código 34.2 - Exame formal de Cumprimento de Exigência Técnica (71) RODRIGO FAUSTINO DA SILVA 33905270870 (BR/SP)
(21) BR 30 2020 003198-9	Código 34.2 - Exame formal de Cumprimento de Exigência Técnica (71) ROMA JENSEN COMERCIO E INDUSTRIA LTDA. (BR/SP) (74) TINOCO SOARES SOCIEDADE DE ADVOGADOS
(21) BR 30 2020 003304-3	Código 34.2 - Exame formal de Cumprimento de Exigência Técnica (71) HAMILTON F NEVES (BR/SP) ; ROBERTO BARBOSA DE SANTANA (BR/SP) ; IDALINA DE SOUZA SANTANA (BR/SP) ; HAMILTON & HA100070N CORPORATION (BR/SP)
(21) BR 30 2020 003854-1	Código 34.2 - Exame formal de Cumprimento de Exigência Técnica (71) AMPHENOL CORPORATION (US) (74) Clarke, Modet Propriedade Intelectual Ltda.
(21) BR 30 2020 004454-1	Código 34.2 - Exame formal de Cumprimento de Exigência Técnica (71) GIOVANI CONRADO CARLINI (BR/SC)



(21) BR 30 2020 004502-5	Código 34.2 - Exame formal de Cumprimento de Exigência Técnica (71) AWA BRASIL EIRELI (BR/RS) (74) LEÃO PROPRIEDADE INTELECTUAL
(21) BR 30 2020 004503-3	Código 34.2 - Exame formal de Cumprimento de Exigência Técnica (71) INCASA S/A (BR/SC) (74) LEILA KRAUSE SIGNORELLI
(21) BR 30 2020 004605-6	Código 34.2 - Exame formal de Cumprimento de Exigência Técnica (71) ALMO VRIELINK - ME (BR/RS) (74) NATALICIO EDUARDO GROMOVSKI HENTZ
(21) BR 30 2020 004620-0	Código 34.2 - Exame formal de Cumprimento de Exigência Técnica (71) MARCOS SAAB (BR/PR) ; RODRIGO SAAB (BR/PR) (74) BHERING ADVOGADOS (NOME ANTERIOR BHERING ASSESSORIA S/C LTDA.)
(21) BR 30 2020 004777-0	Código 34.2 - Exame formal de Cumprimento de Exigência Técnica (71) C2Y PATRIMONIAL & CONSULTORIA EIRELI (BR/SC) (74) Rogério de Souza
(21) BR 30 2020 004778-8	Código 34.2 - Exame formal de Cumprimento de Exigência Técnica (71) C2Y PATRIMONIAL & CONSULTORIA EIRELI (BR/SC) (74) Rogério de Souza
(21) BR 30 2020 004779-6	Código 34.2 - Exame formal de Cumprimento de Exigência Técnica (71) C2Y PATRIMONIAL & CONSULTORIA EIRELI (BR/SC) (74) Rogério de Souza
(21) BR 30 2020 005376-1	Código 34.2 - Exame formal de Cumprimento de Exigência Técnica (71) MARCIO ROBERTO VERÇOZA DA SILVA (BR/PE) (74) Fernando Antônio Franco da Encarnação
(21) BR 30 2020 005642-6	Código 34.2 - Exame formal de Cumprimento de Exigência Técnica (71) ETHICON LLC (US) (74) Dannemann, Siemsen, Bigler & Ipanema Moreira
(21) BR 30 2020 005869-0	Código 34.2 - Exame formal de Cumprimento de Exigência Técnica (71) PEGFACIL REPRESENTAÇÕES COMERCIAIS LTDA ME (BR/SC) (74) MÁRIO DE ALMEIDA MARCAS E PATENTES SOCIEDADE SIMPLES
(21) BR 30 2020 005872-0	Código 34.2 - Exame formal de Cumprimento de Exigência Técnica (71) NATUZZI S.P.A. (IT)



	(74) DENNEMEYER & ASSOCIATES PROPRIEDADE INTELECTUAL LTDA
(21) BR 30 2020 005886-0	Código 34.2 - Exame formal de Cumprimento de Exigência Técnica (71) CLÁUDIO RODRIGUES DE ALMEIDA (BR/DF) (74) JOÃO RODRIGUES DOS SANTOS
(21) BR 30 2020 005935-2	Código 34.2 - Exame formal de Cumprimento de Exigência Técnica (71) EPHEALTH SOLUCOES EM TECNOLOGIA DA INFORMAÇÃO LTDA (BR/SC) (74) LEILA CAVALHEIRO VIOLIN
(21) BR 30 2020 005936-0	Código 34.2 - Exame formal de Cumprimento de Exigência Técnica (71) EPHEALTH SOLUCOES EM TECNOLOGIA DA INFORMAÇÃO LTDA (BR/SC) (74) LEILA CAVALHEIRO VIOLIN
(21) BR 30 2020 006063-6	Código 34.2 - Exame formal de Cumprimento de Exigência Técnica (71) IVO CECCHIN (BR/RS) (74) STOCK MARCAS E PATENTES LTDA - ME
(21) BR 30 2020 006065-2	Código 34.2 - Exame formal de Cumprimento de Exigência Técnica (71) IVO CECCHIN (BR/RS) (74) STOCK MARCAS E PATENTES LTDA - ME
(21) BR 30 2021 000277-9	Código 34.2 - Exame formal de Cumprimento de Exigência Técnica (71) WELLINGTON GARBIM COSTA (BR/SP) (74) DIREÇÃO MARCAS E PATENTES LTDA
(21) BR 30 2021 000280-9	Código 34.2 - Exame formal de Cumprimento de Exigência Técnica (71) MARCELO DE SOUZA TEIXEIRA (BR/RJ)
(21) BR 30 2021 000285-0	Código 34.2 - Exame formal de Cumprimento de Exigência Técnica (71) GUILHERME CASAGRANDE FALLER (BR/RS)
(21) BR 30 2021 000287-6	Código 34.2 - Exame formal de Cumprimento de Exigência Técnica (71) MARIA EUGÊNIA MONIZ DE ARAGÃO GONZAGA (BR/SC) (74) INTELLINOVA CONSULTORIA EMPRESARIAL LTDA.ME
(21) BR 30 2021 000290-6	Código 34.2 - Exame formal de Cumprimento de Exigência Técnica (71) EMS.S.A. (BR/SP) (74) PATRICIA APARECIDA FERREIRA ESTEVES
(21) BR 30 2021 000296-5	Código 34.2 - Exame formal de Cumprimento de Exigência Técnica (71) SPRINGER CARRIER LTDA (BR/RS) ; CLIMAZON INDUSTRIAL LTDA.



	(BR/AM) ; MIDEA DO BRASIL ? AR CONDICIONADO LTDA. (BR/SC) (74) LICKS ADVOGADOS
(21) BR 30 2021 000301-5	Código 34.2 - Exame formal de Cumprimento de Exigência Técnica (71) FRANCISCO ANTÔNIO PELLUSO (BR/SP) (74) KIZZI STIGERT ORLANDO
(21) BR 30 2021 000304-0	Código 34.2 - Exame formal de Cumprimento de Exigência Técnica (71) ITAP INTERNATIONAL S.R.L. (IT) (74) KASZNAR LEONARDOS PROPRIEDADE INTELECTUAL
(21) BR 30 2021 000412-7	Código 34.2 - Exame formal de Cumprimento de Exigência Técnica (71) LADY-IV LOJA DE VARIEDADES LTDA (BR/SP)
(21) BR 30 2021 000438-0	Código 34.2 - Exame formal de Cumprimento de Exigência Técnica (71) GUILHERME ANADÃO LEANDRIN (BR/SP) (74) BDFA - Advogados
(21) BR 30 2021 000521-2	Código 34.2 - Exame formal de Cumprimento de Exigência Técnica (71) UNIVERSIDADE FEDERAL DE UBERLÂNDIA (BR/MG)
(21) BR 30 2021 000608-1	Código 34.2 - Exame formal de Cumprimento de Exigência Técnica (71) GERI ADRIANI SCHUSTER (BR/PR) ; TIAGO MANCE (BR/PR) (74) LEANDRO RODRIGUES MOREIRA
(21) BR 30 2021 000616-2	Código 34.2 - Exame formal de Cumprimento de Exigência Técnica (71) RANGEL BENEDITO SALES DE ALMEIDA (BR/MG) (74) ELISÂNGELA DIAS MENEZES
(21) BR 30 2021 000621-9	Código 34.2 - Exame formal de Cumprimento de Exigência Técnica (71) HIZHO COMÉRCIO IMPORTAÇÃO E EXPORTAÇÃO LTDA. (BR/SP) (74) Org. Mérito Marcas e Patentes Ltda.
(21) BR 30 2021 000843-2	Código 34.2 - Exame formal de Cumprimento de Exigência Técnica (71) 88 NEGÓCIOS E PARTICIPAÇÕES EIRELI (BR/RS) (74) DENIS BORGES BARBOSA ADVOGADOS



Código 35 - Arquivamento do Pedido – Art. 216 § 2º e Art. 106 § 3º da LPI

Arquivado definitivamente o pedido de registro de desenho industrial, uma vez que não foi apresentada a procuração devida no prazo de 60 (sessenta) dias contados da prática do primeiro ato da parte no processo ou não houve manifestação do depositante quanto à exigência formulada.

(21) BR 30 2020 000650-0	Código 35 - Arquivamento do Pedido – Art. 216 § 2º e Art. 106 § 3º da LPI (22) 13/02/2020 (30) 16/08/2019 EM 006728804-0001; 16/08/2019 EM 006728804-0002 (44) 08/06/2021 (52) 27-99 (54) CONFIGURAÇÃO APLICADA A/EM ACESSÓRIO PARA DISPOSITIVO GERADOR DE AEROSSOL (71) NICOVENTURES TRADING LIMITED (GB) (72) CAROLINE JEANNE VICTOIRE JACOB; ADAM FROST; MATTHEW PETER TIDNAM (74) BM&A PROPRIEDADE INTELECTUAL LTDA Arquivamento
(21) BR 30 2020 003211-0	Código 35 - Arquivamento do Pedido – Art. 216 § 2º e Art. 106 § 3º da LPI (22) 24/07/2020 (44) 08/06/2021 (52) 25-01 (54) CONFIGURAÇÃO APLICADA A/EM REVESTIMENTO (71) ELISABETE TRINDADE DE MACEDO SPAGOLLA 22051311846 (BR/SP) (72) ANDREY RODRIGUES SPAGOLLA; ELISABETE TRINDADE DE MACEDO SPAGOLLA Arquivamento
(21) BR 30 2020 003315-9	Código 35 - Arquivamento do Pedido – Art. 216 § 2º e Art. 106 § 3º da LPI (22) 30/07/2020 (44) 08/06/2021 (52) 06-04 , 06-06 (54) CONFIGURAÇÃO APLICADA A/EM PLACAS PERFILADAS DE BORDAS PERFIL ESPIRALADOS (71) HAMILTON F NEVES (BR/SP) ; IDALINA DE SOUZA SANTANA (BR/SP) ; ROBERTO BARBOSA DE SANTANA (BR/SP) ; OSMAR ALVES DE SOUZA (BR/SP) ; LUCIANO F NEVES (BR/SP) ; ROSIMARY MARTIN (BR/SP) ; MARIA ROSA DE SOUZA DOS SANTOS (BR/SP) ; HAMILTON & HAMILTON CORPORATION (BR/SP) (72) HAMILTON NEVES Arquivamento



(21) BR 30 2020 003499-6	Código 35 - Arquivamento do Pedido – Art. 216 § 2º e Art. 106 § 3º da LPI (22) 07/08/2020 (30) 05/03/2020 US 29/726.762 (44) 08/06/2021 (52) 15-01 , 23-01 (54) CONFIGURAÇÃO APLICADA A/EM FILTRO (71) CUMMINS FILTRATION INC (US) (72) SCOTT G. MANKE; DANIEL E. DUBOIS; VARUN BHALERAO; LOGAN WEISS; JESSIE A. KNIGHT; YASHPAL SUBEDI (74) DANIEL ADVOGADOS (ALT.DE DANIEL & CIA) Arquivamento
(21) BR 30 2020 004325-1	Código 35 - Arquivamento do Pedido – Art. 216 § 2º e Art. 106 § 3º da LPI (22) 14/09/2020 (44) 08/06/2021 (52) 14-01 (54) CONFIGURAÇÃO APLICADA A/EM CORNETA (71) LAZARA APARECIDA FURLANETTO OZILIEI (BR/PR) (72) LAZARA APARECIDA FURLANETTO OZILIEI (74) DIREÇÃO MARCAS E PATENTES LTDA Arquivamento
(21) BR 30 2020 004534-3	Código 35 - Arquivamento do Pedido – Art. 216 § 2º e Art. 106 § 3º da LPI (22) 28/09/2020 (44) 08/06/2021 (52) 25-03 (54) CONFIGURAÇÃO APLICADA A/EM PISCINA (71) MARCUS ALPINO JÚNIOR (BR/MG) (72) MARCUS ALPINO JÚNIOR (74) RONALDO FRANKLIN DE SOUSA Arquivamento
(21) BR 30 2021 000157-8	Código 35 - Arquivamento do Pedido – Art. 216 § 2º e Art. 106 § 3º da LPI (22) 13/01/2021 (44) 08/06/2021 (52) 26-05 (54) CONFIGURAÇÃO APLICADA A/EM LUMINÁRIA (71) VALDECIR RAMOS LIMA (BR/PR) (72) VALDECIR RAMOS LIMA Arquivamento
(21) BR 32 2021 000883-4	Código 35 - Arquivamento do Pedido – Art. 216 § 2º e Art. 106 § 3º da LPI (22) 23/03/2020



(30) 24/09/2019 EM 006915112

(44) 08/06/2021

(52) 10-05

(54) CONFIGURAÇÃO APLICADA A/EM REGULADORES

(62) BR 30 2020 001364-6 23/03/2020

(71) GCE HOLDING AB (SE)

(72) MARTIN ROUBICEK; MICHAL DOLÍNEK

(74) IGOR LEONARDO GUIMARÃES SIMÕES

Arquivamento.



Código 37 - Recurso Contra o Indeferimento

Notificação de interposição de recurso ao Presidente do INPI contra o indeferimento do pedido de registro de desenho industrial, objetivando o reexame da matéria. Desta data corre o prazo de 60 (sessenta) dias para apresentação de contrarrazões por qualquer interessado. Poderá ser requerida cópia do recurso com o peticionamento do serviço 824 - cópia reprográfica simples.

(21) BR 32 2021 000223-2

Código 37 - Recurso Contra o Indeferimento

(22) 23/07/2020

(62) BR 30 2020 003155-5 23/07/2020

(71) WORTHINGTON ARMSTRONG VENTURE (US)

(74) ANTÔNIO MAURÍCIO PEDRAS ARNAUD

Recurso contra o indeferimento: Pet. (WB) 870210046527, de 24/5/2021.



Código 38 - Outros Recursos

Notificação de interposição de recurso ao Presidente do INPI contra a decisão proferida pela Diretoria, objetivando o reexame da matéria. Desta data corre o prazo de 60 (sessenta) dias para apresentação de contrarrazões por qualquer Interessado. Poderá ser requerida cópia do recurso com o peticionamento do serviço 824 - cópia reprográfica simples.

(21) BR 30 2021 000311-2

Código 38 - Outros Recursos

(22) 25/01/2021

(71) BERRY GLOBAL, INC. (US)

(74) TRENCH ROSSI E WATANABE ADVOGADOS (RJ)

Recurso contra a perda de prioridade: Pet. (WB) 870210046976, de 24/5/2021.

(21) BR 32 2019 004833-0

Código 38 - Outros Recursos

(22) 07/03/2019

(62) BR 30 2019 000864-5 07/03/2019

(71) KINESIO IP LLC (US)

(74) LEONOR MAGALHÃES PERES GALVÃO

Recurso contra decisão de petição não conhecida: Pet. (WB) 870210044443, de 17/05/2021.



Código 39 - Concessão do Registro

Concessão do registro de desenho industrial. O certificado de registro está disponível no portal do INPI. Desta data corre o prazo de 5 (cinco) anos para interposição de nulidade administrativa por qualquer interessado (Art.113 § 1º da LPI). Os efeitos da concessão serão suspensos caso o pedido de nulidade seja interposto no prazo de 60 (sessenta) dias, contados da data da concessão.

(11) BR 30 2020 004028-7

Código 39 - Concessão do Registro

(22) 31/08/2020

(15) 08/06/2021

(45) 08/06/2021

(52) 12-08 , 21-01

(54) CONFIGURAÇÃO APLICADA A/EM VEÍCULO

(73) RENAULT S.A.S. (FR)

(72) DAVID DURAND

(74) Custodio de Almeida & Cia.

Prazo de validade: 10 (dez) anos contados a partir de 31/08/2020, mediante o recolhimento da taxa quinquenal de manutenção (Artigos 119 e 120 da LPI) e observadas as demais condições legais.

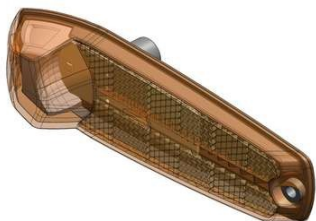
(11) BR 30 2020 005482-2

Código 39 - Concessão do Registro

(22) 18/11/2020

(15) 08/06/2021

(45) 08/06/2021

(52) 26-06

(54) CONFIGURAÇÃO APLICADA A/EM SINALEIRA

(73) LEONARDO BERTASSI BORTOLOTTTO (BR/RS)

(72) LEONARDO BERTASSI BORTOLOTTTO

(74) Custodio de Almeida & Cia.

Prazo de validade: 10 (dez) anos contados a partir de 18/11/2020, mediante o recolhimento da taxa quinquenal de manutenção (Artigos 119 e 120 da LPI) e observadas as demais condições legais.

(11) BR 30 2020 005483-0

Código 39 - Concessão do Registro

(22) 18/11/2020

(15) 08/06/2021

(45) 08/06/2021

(52) 26-06

(54) CONFIGURAÇÃO APLICADA A/EM SINALEIRA

(73) LEONARDO BERTASSI BORTOLOTTTO (BR/RS)

(72) LEONARDO BERTASSI BORTOLOTTTO





(74) Custodio de Almeida & Cia.

Prazo de validade: 10 (dez) anos contados a partir de 18/11/2020, mediante o recolhimento da taxa quinquenal de manutenção (Artigos 119 e 120 da LPI) e observadas as demais condições legais.



(11) BR 30 2020 005541-1



Código 39 - Concessão do Registro

(22) 19/11/2020

(15) 08/06/2021

(45) 08/06/2021

(52) 12-12

(54) CONFIGURAÇÃO APLICADA A/EM MACA

(73) FORZA INDÚSTRIA DE EQUIPAMENTOS MÉDICOS LTDA (BR/RS)

(72) FILIPE GALIOTTO

Prazo de validade: 10 (dez) anos contados a partir de 19/11/2020, mediante o recolhimento da taxa quinquenal de manutenção (Artigos 119 e 120 da LPI) e observadas as demais condições legais.

(11) BR 30 2021 000047-4

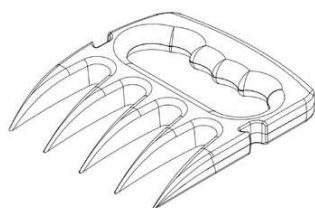

Código 39 - Concessão do Registro

(22) 06/01/2021

(15) 08/06/2021

(45) 08/06/2021

(52) 07-04

(54) CONFIGURAÇÃO APLICADA A/EM GARRAS PARA CHURRASCO

(73) FUNDIÇÃO EM ALUMINIO E METALURGICA ERECHIM LTDA EPP (BR/RS)

(72) LUIS ERNESTO ZORZI

(74) LUANA KLAUS

Prazo de validade: 10 (dez) anos contados a partir de 06/01/2021, mediante o recolhimento da taxa quinquenal de manutenção (Artigos 119 e 120 da LPI) e observadas as demais condições legais.

(11) BR 30 2021 000159-4

Código 39 - Concessão do Registro



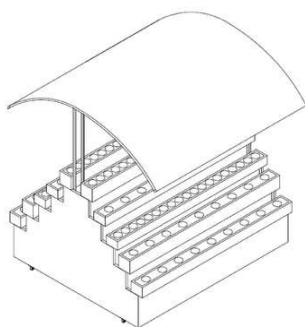

(22) 14/01/2021
 (15) 08/06/2021
 (45) 08/06/2021
 (52) 20-02
 (54) CONFIGURAÇÃO APLICADA A/EM GÔNDOLA
 (73) HIDRO SABOR HORTICULTURA LTDA (BR/MG)
 (72) SHEINE TERUHIKO OKANO
 (74) Fernandes Associados

Prazo de validade: 10 (dez) anos contados a partir de 14/01/2021, mediante o recolhimento da taxa quinquenal de manutenção (Artigos 119 e 120 da LPI) e observadas as demais condições legais.

(11) BR 30 2021 000227-2

Código 39 - Concessão do Registro
 (22) 19/01/2021
 (15) 08/06/2021
 (30) 03/08/2020 EM EM 008070239
 (45) 08/06/2021
 (52) 24-01
 (54) CONFIGURAÇÃO APLICADA A/EM APARELHO DE TERMOTERAPIA
 (73) DERMAPHARM AG (DE)
 (72) DANIEL BÜNGER VON WURMB; CAMILL MAIER
 (74) ANDRÉ BASTOS VENTURINI

Prazo de validade: 10 (dez) anos contados a partir de 19/01/2021, mediante o recolhimento da taxa quinquenal de manutenção (Artigos 119 e 120 da LPI) e observadas as demais condições legais.

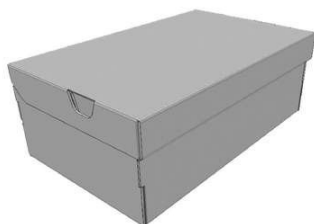

FIGURA 2.14

(11) BR 30 2021 000257-4

Código 39 - Concessão do Registro
 (22) 21/01/2021
 (15) 08/06/2021
 (45) 08/06/2021
 (52) 09-03
 (54) CONFIGURAÇÃO APLICADA A/EM EMBALAGEM
 (73) ANDREAS KIOROGLU (GR)
 (72) ANDREAS KIOROGLU



(74) CELIA APARECIDA CASSIANO DE MELO

Prazo de validade: 10 (dez) anos contados a partir de 21/01/2021, mediante o recolhimento da taxa quinquenal de manutenção (Artigos 119 e 120 da LPI) e observadas as demais condições legais.

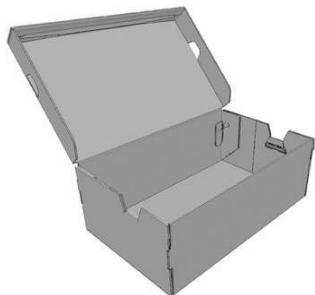

(11) BR 30 2021 000426-7

Código 39 - Concessão do Registro

(22) 03/02/2021

(15) 08/06/2021

(45) 08/06/2021

(52) 09-07

(54) CONFIGURAÇÃO APLICADA A/EM TAMPA

(73) VICENTE ROMO RODRIGUES NETO (BR/SP)

(72) VICENTE ROMO RODRIGUES NETO

(74) DANNEMANN, SIEMSEN, BIGLER & IPANEMA MOREIRA

Prazo de validade: 10 (dez) anos contados a partir de 03/02/2021, mediante o recolhimento da taxa quinquenal de manutenção (Artigos 119 e 120 da LPI) e observadas as demais condições legais.

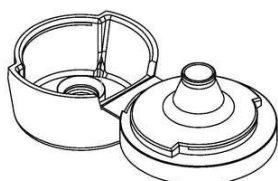
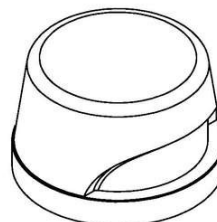
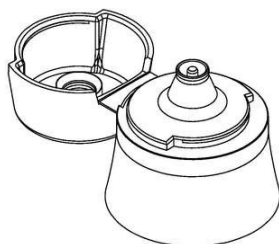
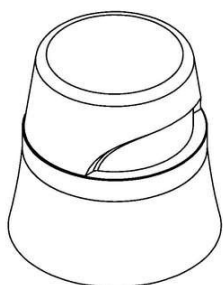
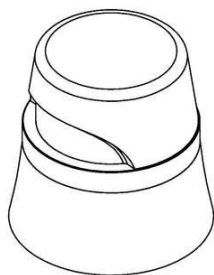

(11) BR 30 2021 001645-1

Código 39 - Concessão do Registro

(22) 16/04/2021

(15) 08/06/2021





(45) 08/06/2021

(52) 02-04

(54) CONFIGURAÇÃO APLICADA A/EM SANDÁLIA

(73) LANE MARINHO SALES DE PAIVA LTDA (BR/SP)

(72) LANE MARINHO SALES DE PAIVA

(74) CASSIO N. G. MOSSE

Prazo de validade: 10 (dez) anos contados a partir de 16/04/2021, mediante o recolhimento da taxa quinquenal de manutenção (Artigos 119 e 120 da LPI) e observadas as demais condições legais.

(11) BR 30 2021 001646-0



Código 39 - Concessão do Registro

(22) 16/04/2021

(15) 08/06/2021

(30) 20/10/2020 JP 2020-022529

(45) 08/06/2021

(52) 12-11

(54) CONFIGURAÇÃO APLICADA A/EM MOTOCICLETA

(73) HONDA MOTOR CO., LTD. (JP)

(72) TAKESHI FUTAMATA; AKIKO SAKAI; NATTAPAT JANYAPANICH

(74) DANNEMANN, SIEMSEN, BIGLER & IPANEMA MOREIRA

Prazo de validade: 10 (dez) anos contados a partir de 16/04/2021, mediante o recolhimento da taxa quinquenal de manutenção (Artigos 119 e 120 da LPI) e observadas as demais condições legais.

(11) BR 30 2021 001650-8

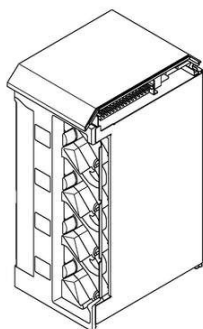

Código 39 - Concessão do Registro

(22) 16/04/2021

(15) 08/06/2021

(30) 28/10/2020 JP 2020-023234

(45) 08/06/2021

(52) 19-02

(54) CONFIGURAÇÃO APLICADA A/EM ACUMULADOR PARA MÁQUINA DE CLÁSSIFICAÇÃO DE CÉDULAS

(73) LAUREL BANK MACHINES CO. & #65292; LTD. (JP) ; LAUREL PRECISION MACHINES CO., LTD. (JP) ; LAUREL MACHINERY CO., LTD. (JP)

(72) MASASHI OHBA

(74) ARIBONI, FABBRI E SCHMIDT SOCIEDADE DE ADVOGADOS

Prazo de validade: 10 (dez) anos contados a partir de 16/04/2021, mediante o recolhimento da taxa quinquenal de manutenção (Artigos 119 e 120 da LPI) e observadas as demais condições legais.

(11) BR 30 2021 001651-6

Código 39 - Concessão do Registro



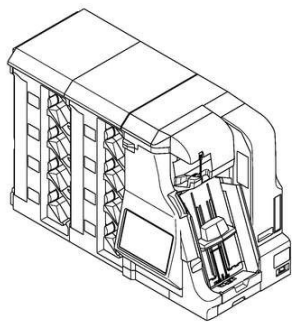

(22) 16/04/2021

(15) 08/06/2021

(30) 28/10/2020 JP 2020-023235

(45) 08/06/2021

(52) 19-02

(54) CONFIGURAÇÃO APLICADA A/EM MÁQUINA DE CLASSIFICAÇÃO DE CÉDULAS

(73) LAUREL BANK MACHINES CO. ，LTD. (JP) ; LAUREL PRECISION MACHINES CO., LTD. (JP) ; LAUREL MACHINERY CO., LTD. (JP)

(72) MASASHI OHBA

(74) ARIBONI, FABBRI E SCHMIDT SOCIEDADE DE ADVOGADOS

Prazo de validade: 10 (dez) anos contados a partir de 16/04/2021, mediante o recolhimento da taxa quinquenal de manutenção (Artigos 119 e 120 da LPI) e observadas as demais condições legais.

(11) BR 30 2021 001654-0



Código 39 - Concessão do Registro

(22) 17/04/2021

(15) 08/06/2021

(45) 08/06/2021

(52) 06-01

(54) CONFIGURAÇÃO APLICADA A/EM CADEIRA

(73) VITOR DE LUCA ZANATTA (BR/SP)

(72) VITOR DE LUCA ZANATTA

Prazo de validade: 10 (dez) anos contados a partir de 17/04/2021, mediante o recolhimento da taxa quinquenal de manutenção (Artigos 119 e 120 da LPI) e observadas as demais condições legais.

(11) BR 30 2021 001655-9



Código 39 - Concessão do Registro

(22) 17/04/2021

(15) 08/06/2021

(45) 08/06/2021

(52) 06-03

(54) CONFIGURAÇÃO APLICADA A/EM MESA

(73) VITOR DE LUCA ZANATTA (BR/SP)

(72) VITOR DE LUCA ZANATTA

Prazo de validade: 10 (dez) anos contados a partir de 17/04/2021, mediante o recolhimento da taxa quinquenal de manutenção (Artigos 119 e 120 da LPI) e observadas as demais condições legais.

(11) BR 30 2021 001656-7

Código 39 - Concessão do Registro

(22) 17/04/2021



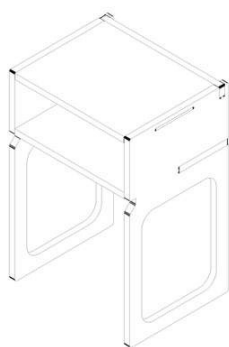

(15) 08/06/2021

(45) 08/06/2021

(52) 06-03

(54) CONFIGURAÇÃO APLICADA A/EM MESA

(73) VITOR DE LUCA ZANATTA (BR/SP)

(72) VITOR DE LUCA ZANATA

Prazo de validade: 10 (dez) anos contados a partir de 17/04/2021, mediante o recolhimento da taxa quinquenal de manutenção (Artigos 119 e 120 da LPI) e observadas as demais condições legais.

(11) BR 30 2021 001657-5

Código 39 - Concessão do Registro

(22) 17/04/2021

(15) 08/06/2021

(45) 08/06/2021

(52) 06-01

(54) CONFIGURAÇÃO APLICADA A/EM POLTRONA

(73) VITOR DE LUCA ZANATTA (BR/SP)

(72) VITOR DE LUCA ZANATTA

Prazo de validade: 10 (dez) anos contados a partir de 17/04/2021, mediante o recolhimento da taxa quinquenal de manutenção (Artigos 119 e 120 da LPI) e observadas as demais condições legais.

(11) BR 30 2021 001658-3

Código 39 - Concessão do Registro

(22) 17/04/2021

(15) 08/06/2021

(45) 08/06/2021

(52) 21-01

(54) CONFIGURAÇÃO APLICADA A/EM PAINEL DE BRINQUEDO

(73) KARINA SINIGALHIA SIENA 33983414893 (BR/SP)

(72) KARINA SINIGALHIA SIENA

Prazo de validade: 10 (dez) anos contados a partir de 17/04/2021, mediante o recolhimento da taxa quinquenal de manutenção (Artigos 119 e 120 da LPI) e observadas as demais condições legais.

**(11) BR 30 2021 001659-1**

Código 39 - Concessão do Registro

(22) 17/04/2021





(15) 08/06/2021

(45) 08/06/2021

(52) 21-01

(54) CONFIGURAÇÃO APLICADA A/EM FRIGIDEIRA DE BRINQUEDO

(73) KARINA SINIGALHIA SIENA 33983414893 (BR/SP)

(72) KARINA SINIGALHIA SIENA

Prazo de validade: 10 (dez) anos contados a partir de 17/04/2021, mediante o recolhimento da taxa quinquenal de manutenção (Artigos 119 e 120 da LPI) e observadas as demais condições legais.

(11) BR 30 2021 001660-5

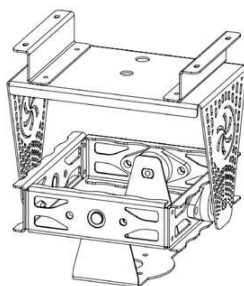

Código 39 - Concessão do Registro

(22) 18/04/2021

(15) 08/06/2021

(45) 08/06/2021

(52) 08-08

(54) CONFIGURAÇÃO APLICADA A/EM SUPORTE PARA VENTILADOR DE TETO

(73) ILDO ANTÔNIO SIMON (BR/SC)

(72) ILDO ANTONIO SIMON

(74) NIRCE IVETE FASSINI

Prazo de validade: 10 (dez) anos contados a partir de 18/04/2021, mediante o recolhimento da taxa quinquenal de manutenção (Artigos 119 e 120 da LPI) e observadas as demais condições legais.

(11) BR 30 2021 001689-3



Código 39 - Concessão do Registro

(22) 20/04/2021

(15) 08/06/2021

(30) 02/12/2020 WO DM/211730

(45) 08/06/2021

(52) 03-01

(54) CONFIGURAÇÃO APLICADA A/EM BOLSA

(73) CHANEL SARL (CH)

(72) MARIANNA NITSCH

(74) SOERENSEN GARCIA ADVOGADOS ASSOCIADOS

Prazo de validade: 10 (dez) anos contados a partir de 20/04/2021, mediante o recolhimento da taxa quinquenal de manutenção (Artigos 119 e 120 da LPI) e observadas as demais condições legais.





(11) BR 30 2021 001692-3



Código 39 - Concessão do Registro

(22) 20/04/2021

(15) 08/06/2021

(30) 22/10/2020 EM 008210934-0003

(45) 08/06/2021

(52) 12-05

(54) CONFIGURAÇÃO APLICADA A/EM ROLDANA

(73) ZEDEL (FR)

(72) PAUL PETZL

(74) DANNEMANN, SIEMSEN, BIGLER & IPANEMA MOREIRA

Prazo de validade: 10 (dez) anos contados a partir de 20/04/2021, mediante o recolhimento da taxa quinquenal de manutenção (Artigos 119 e 120 da LPI) e observadas as demais condições legais.

(11) BR 30 2021 001694-0

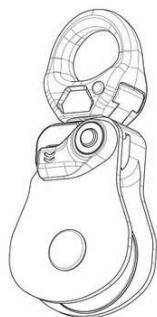

Código 39 - Concessão do Registro

(22) 20/04/2021

(15) 08/06/2021

(30) 22/10/2020 EM 008210934-0001

(45) 08/06/2021

(52) 12-05

(54) CONFIGURAÇÃO APLICADA A/EM ROLDANA

(73) ZEDEL (FR)

(72) PAUL PETZL

(74) DANNEMANN, SIEMSEN, BIGLER & IPANEMA MOREIRA

Prazo de validade: 10 (dez) anos contados a partir de 20/04/2021, mediante o recolhimento da taxa quinquenal de manutenção (Artigos 119 e 120 da LPI) e observadas as demais condições legais.

(11) BR 30 2021 001780-6

Código 39 - Concessão do Registro

(22) 26/04/2021

(15) 08/06/2021

(45) 08/06/2021

(52) 24-01



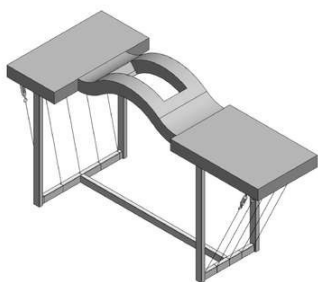

(54) CONFIGURAÇÃO APLICADA A/EM MESA CIRÚRGICA

(73) RAFAEL RICARDO LAZZARI (BR/SC)

(72) RAFAEL RICARDO LAZZARI

(74) LUANA KLAUS

Prazo de validade: 10 (dez) anos contados a partir de 26/04/2021, mediante o recolhimento da taxa quinquenal de manutenção (Artigos 119 e 120 da LPI) e observadas as demais condições legais.

(11) BR 30 2021 001789-0

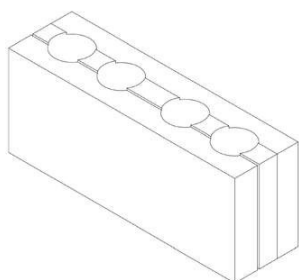

Código 39 - Concessão do Registro

(22) 26/04/2021

(15) 08/06/2021

(45) 08/06/2021

(52) 25-01

(54) CONFIGURAÇÃO APLICADA A/EM BLOCO ESTRUTURAL

(73) GABRIEL ELOI URBANO (BR/SP)

(72) GABRIEL ELOI URBANO

(74) MARCO ANTÔNIO DE OLIVEIRA

Prazo de validade: 10 (dez) anos contados a partir de 26/04/2021, mediante o recolhimento da taxa quinquenal de manutenção (Artigos 119 e 120 da LPI) e observadas as demais condições legais.

(11) BR 30 2021 001792-0

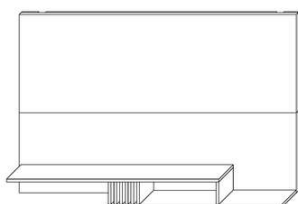

Código 39 - Concessão do Registro

(22) 26/04/2021

(15) 08/06/2021

(45) 08/06/2021

(52) 06-06

(54) CONFIGURAÇÃO APLICADA A/EM PAINEL

(73) J. H. F. DE SOUZA ME (BR/SP)

(72) JEISON HENRIQUE FRANCISCO DE SOUZA

(74) BEERRE ASSESSORIA EMPRESARIAL LTDA

Prazo de validade: 10 (dez) anos contados a partir de 26/04/2021, mediante o recolhimento da taxa quinquenal de manutenção (Artigos 119 e 120 da LPI) e observadas as demais condições legais.

(11) BR 30 2021 001797-0

Código 39 - Concessão do Registro

(22) 26/04/2021

(15) 08/06/2021

(45) 08/06/2021

(52) 06-03

(54) CONFIGURAÇÃO APLICADA A/EM APARADOR

(73) MOREIRA COMERCIO DE MOVEIS ONLINE EIRELI (BR/SP)





(72) RENAN BERSI

(74) BEERRE ASSESSORIA EMPRESARIAL LTDA

Prazo de validade: 10 (dez) anos contados a partir de 26/04/2021, mediante o recolhimento da taxa quinquenal de manutenção (Artigos 119 e 120 da LPI) e observadas as demais condições legais.

(11) BR 30 2021 001799-7

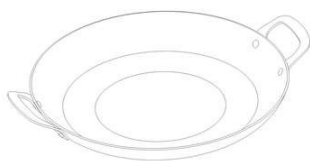

Código 39 - Concessão do Registro

(22) 26/04/2021

(15) 08/06/2021

(45) 08/06/2021

(52) 07-02

(54) CONFIGURAÇÃO APLICADA A/EM DISCO PARA GRELHAR

(73) TRAMONTINA S/A CUTELARIA (BR/RS)

(72) MARCOS ANTONIO GRESPAN

(74) CREAÇÃO MARCAS E PATENTES LTDA.

Prazo de validade: 10 (dez) anos contados a partir de 26/04/2021, mediante o recolhimento da taxa quinquenal de manutenção (Artigos 119 e 120 da LPI) e observadas as demais condições legais.

(11) BR 30 2021 001822-5

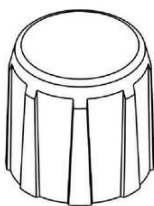

Código 39 - Concessão do Registro

(22) 27/04/2021

(15) 08/06/2021

(45) 08/06/2021

(52) 09-07

(54) CONFIGURAÇÃO APLICADA A/EM TAMPA

(73) SÉRGIO ROBERTO CARDOSO (BR/SP)

(72) SÉRGIO ROBERTO CARDOSO

(74) Gevalci Oliveira Prado

Prazo de validade: 10 (dez) anos contados a partir de 27/04/2021, mediante o recolhimento da taxa quinquenal de manutenção (Artigos 119 e 120 da LPI) e observadas as demais condições legais.

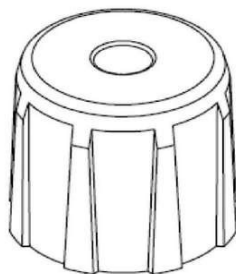
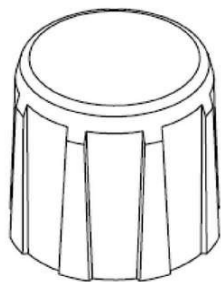

**(11) BR 30 2021 001823-3**

Código 39 - Concessão do Registro

(22) 27/04/2021

(15) 08/06/2021

(45) 08/06/2021

(52) 03-01

(54) CONFIGURAÇÃO APLICADA A/EM CAIXA DE RANCHO E FERRAMENTA

(73) RANDON S/A IMPLEMENTOS E PARTICIPAÇÕES (BR/RS)

(72) RONICLEI GIACOMIN DOS SANTOS; LEONARDO KNOLLER ADOMILLI;
LEONARDO CARLOTTO(74) Remer Villaça & Nogueira Assessoria e Consultoria de Prop. Intelectual S/S
Ltda.Prazo de validade: 10 (dez) anos contados a partir de 27/04/2021, mediante o
recolhimento da taxa quinquenal de manutenção (Artigos 119 e 120 da LPI) e
observadas as demais condições legais.**(11) BR 30 2021 001824-1**

Código 39 - Concessão do Registro

(22) 27/04/2021

(15) 08/06/2021

(30) 11/11/2020 JP 2020-024233

(45) 08/06/2021

(52) 08-03

(54) CONFIGURAÇÃO APLICADA A/EM FERRAMENTA DE CORTE

(73) MAKITA CORPORATION (JP)

(72) YOTA KUMAGAI; TAIKI MISAWA; KATSUMI OKOUCHI; TAKESHI
YAMAZAKI

(74) ARARIPE & ASSOCIADOS

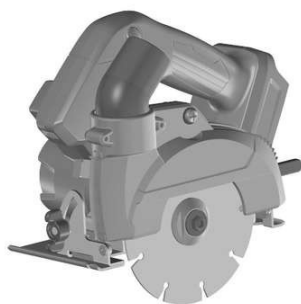
Prazo de validade: 10 (dez) anos contados a partir de 27/04/2021, mediante o
recolhimento da taxa quinquenal de manutenção (Artigos 119 e 120 da LPI) e
observadas as demais condições legais.**(11) BR 30 2021 001881-0**

Código 39 - Concessão do Registro

(22) 28/04/2021

(15) 08/06/2021

(45) 08/06/2021



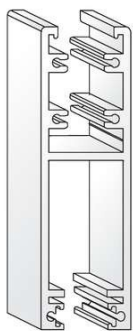

(52) 25-01

(54) CONFIGURAÇÃO APLICADA A/EM PERFIL.

(73) MARCOS ANTONIO RAMOS (BR/PR)

(72) MARCOS ANTONIO RAMOS

(74) PAULO GUSTAVO ZANETTI MORAIS BADAN

Prazo de validade: 10 (dez) anos contados a partir de 28/04/2021, mediante o recolhimento da taxa quinquenal de manutenção (Artigos 119 e 120 da LPI) e observadas as demais condições legais.

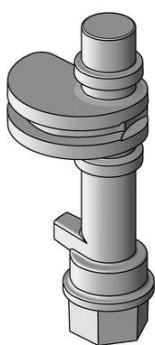
(11) BR 30 2021 001882-9

Código 39 - Concessão do Registro

(22) 29/04/2021

(15) 08/06/2021

(45) 08/06/2021

(52) 13-03

(54) CONFIGURAÇÃO APLICADA A/EM GUIA PARA DISPOSITIVO ELÉTRICO

(73) INCESA IND. DE COMPONENTES ELÉTRICOS LTDA (BR/SP)

(72) MAURICIO BENATTI; LUIZ FERNANDO BREDA BRITO

(74) CINTIA LOURENÇO MOSSO

Prazo de validade: 10 (dez) anos contados a partir de 29/04/2021, mediante o recolhimento da taxa quinquenal de manutenção (Artigos 119 e 120 da LPI) e observadas as demais condições legais.

(11) BR 30 2021 001885-3

Código 39 - Concessão do Registro

(22) 29/04/2021

(15) 08/06/2021

(45) 08/06/2021

(52) 32-00

(54) PADRÃO ORNAMENTAL APLICADO A/EM MATERIAL TÊXTIL

(73) FERNANDA BARRETO CAMPELLO WALTER (BR/PE)

(72) FERNANDA BARRETO CAMPELLO WALTER

(74) ESCOBAR ADVOCACIA

Prazo de validade: 10 (dez) anos contados a partir de 29/04/2021, mediante o recolhimento da taxa quinquenal de manutenção (Artigos 119 e 120 da LPI) e observadas as demais condições legais.

(11) BR 30 2021 001896-9

Código 39 - Concessão do Registro

(22) 29/04/2021

(15) 08/06/2021

(45) 08/06/2021

(52) 02-04

(54) CONFIGURAÇÃO APLICADA A/EM CHINELO



(73) INPU INDUSTRIA NACIONAL DE POLIURETANOS LTDA (BR/MG)

(72) MARCOS PAULO SILVA

(74) MARCELO NAVES LACERDA

Prazo de validade: 10 (dez) anos contados a partir de 29/04/2021, mediante o recolhimento da taxa quinquenal de manutenção (Artigos 119 e 120 da LPI) e observadas as demais condições legais.

(11) BR 30 2021 001902-7

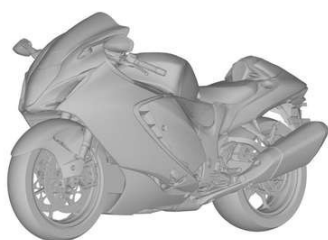

Código 39 - Concessão do Registro

(22) 29/04/2021

(15) 08/06/2021

(30) 29/01/2021 JP 2021-001948

(45) 08/06/2021

(52) 12-11

(54) CONFIGURAÇÃO APLICADA A/EM MOTOCICLETA

(73) SUZUKI MOTOR CORPORATION (JP)

(72) TAKUMI TAKANO; YUICHIRO TANI; SHIGERU UCHIYAMA

(74) MURTA GOYANES ADVOGADOS

Prazo de validade: 10 (dez) anos contados a partir de 29/04/2021, mediante o recolhimento da taxa quinquenal de manutenção (Artigos 119 e 120 da LPI) e observadas as demais condições legais.

(11) BR 30 2021 001921-3



Código 39 - Concessão do Registro

(22) 30/04/2021

(15) 08/06/2021

(45) 08/06/2021

(52) 02-04

(54) CONFIGURAÇÃO APLICADA A/EM CALÇADO

(73) GRENDENE S.A. (BR/CE)

(72) SCHANA CENCI MARIN

(74) Remer Villaça & Nogueira Assessoria e Consultoria de Prop. Intelectual S/S Ltda.

Prazo de validade: 10 (dez) anos contados a partir de 30/04/2021, mediante o recolhimento da taxa quinquenal de manutenção (Artigos 119 e 120 da LPI) e observadas as demais condições legais.

(11) BR 30 2021 001922-1

Código 39 - Concessão do Registro

(22) 30/04/2021

(15) 08/06/2021

(45) 08/06/2021

(52) 02-04

(54) CONFIGURAÇÃO APLICADA A/EM CALÇADO





(73) GRENDENE S.A. (BR/CE)

(72) SCHANA CENCI MARIN

(74) Remer Villaça & Nogueira Assessoria e Consultoria de Prop. Intelectual S/S Ltda.

Prazo de validade: 10 (dez) anos contados a partir de 30/04/2021, mediante o recolhimento da taxa quinquenal de manutenção (Artigos 119 e 120 da LPI) e observadas as demais condições legais.

(11) BR 30 2021 001923-0



Código 39 - Concessão do Registro

(22) 30/04/2021

(15) 08/06/2021

(45) 08/06/2021

(52) 02-04

(54) CONFIGURAÇÃO APLICADA A/EM CALÇADO

(73) GRENDENE S.A. (BR/CE)

(72) SCHANA CENCI MARIN

(74) Remer Villaça & Nogueira Assessoria e Consultoria de Prop. Intelectual S/S Ltda.

Prazo de validade: 10 (dez) anos contados a partir de 30/04/2021, mediante o recolhimento da taxa quinquenal de manutenção (Artigos 119 e 120 da LPI) e observadas as demais condições legais.

(11) BR 30 2021 001925-6

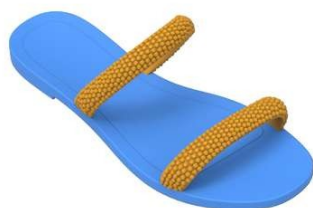

Código 39 - Concessão do Registro

(22) 30/04/2021

(15) 08/06/2021

(45) 08/06/2021

(52) 02-04

(54) CONFIGURAÇÃO APLICADA A/EM CALÇADO

(73) GRENDENE S.A. (BR/CE)

(72) SCHANA CENCI MARIN

(74) Remer Villaça & Nogueira Assessoria e Consultoria de Prop. Intelectual S/S Ltda.

Prazo de validade: 10 (dez) anos contados a partir de 30/04/2021, mediante o recolhimento da taxa quinquenal de manutenção (Artigos 119 e 120 da LPI) e observadas as demais condições legais.

(11) BR 30 2021 001927-2

Código 39 - Concessão do Registro

(22) 30/04/2021

(15) 08/06/2021

(45) 08/06/2021

(52) 02-04





(54) CONFIGURAÇÃO APLICADA A/EM CALÇADO

(73) GRENDENE S.A. (BR/CE)

(72) SCHANA CENCI MARIN

(74) Remer Villaça & Nogueira Assessoria e Consultoria de Prop. Intelectual S/S Ltda.

Prazo de validade: 10 (dez) anos contados a partir de 30/04/2021, mediante o recolhimento da taxa quinquenal de manutenção (Artigos 119 e 120 da LPI) e observadas as demais condições legais.

(11) BR 30 2021 001928-0



Código 39 - Concessão do Registro

(22) 30/04/2021

(15) 08/06/2021

(45) 08/06/2021

(52) 02-04

(54) CONFIGURAÇÃO APLICADA A/EM CALÇADO

(73) GRENDENE S.A. (BR/CE)

(72) SCHANA CENCI MARIN

(74) Remer Villaça & Nogueira Assessoria e Consultoria de Prop. Intelectual S/S Ltda.

Prazo de validade: 10 (dez) anos contados a partir de 30/04/2021, mediante o recolhimento da taxa quinquenal de manutenção (Artigos 119 e 120 da LPI) e observadas as demais condições legais.

(11) BR 30 2021 001932-9



Código 39 - Concessão do Registro

(22) 30/04/2021

(15) 08/06/2021

(45) 08/06/2021

(52) 03-01

(54) CONFIGURAÇÃO APLICADA A/EM BOLSA

(73) GRENDENE S.A. (BR/CE)

(72) SCHANA CENCI MARIN

(74) Remer Villaça & Nogueira Assessoria e Consultoria de Prop. Intelectual S/S Ltda.

Prazo de validade: 10 (dez) anos contados a partir de 30/04/2021, mediante o recolhimento da taxa quinquenal de manutenção (Artigos 119 e 120 da LPI) e observadas as demais condições legais.

(11) BR 30 2021 001934-5

Código 39 - Concessão do Registro

(22) 30/04/2021

(15) 08/06/2021

(45) 08/06/2021





(52) 03-01

(54) CONFIGURAÇÃO APLICADA A/EM BOLSA

(73) GRENDENE S.A. (BR/CE)

(72) SCHANA CENCI MARIN

(74) Remer Villaça & Nogueira Assessoria e Consultoria de Prop. Intelectual S/S Ltda.

Prazo de validade: 10 (dez) anos contados a partir de 30/04/2021, mediante o recolhimento da taxa quinquenal de manutenção (Artigos 119 e 120 da LPI) e observadas as demais condições legais.



Código 39.5 - Notificação de Requerimento de Exame de Mérito

Notificação de Requerimento de Exame de Mérito, quanto aos aspectos de novidade e de originalidade, formulado pelo Titular do Registro

(11) BR 30 2019 006047-7	Código 39.5 - Notificação de Requerimento de Exame de Mérito (15) 28/07/2020 (73) RIMOWA GMBH (DE) (74) DANNEMANN, SIEMSEN, BIGLER & IPANEMA MOREIRA Referente à GRU número 29409231935811065 protocolo 870210048153 de 27/05/2021. Interessado: RIMOWA GMBH
(11) BR 30 2020 004902-0	Código 39.5 - Notificação de Requerimento de Exame de Mérito (15) 18/05/2021 (73) FIBRACEM TELEINFORMÁTICA LTDA (BR/PR) (74) ALCION BUBNIAK Referente à GRU número 29409231935388324 protocolo 870210049679 de 01/06/2021. Interessado: FIBRACEM TELEINFORMÁTICA LTDA
(11) BR 30 2021 000751-7	Código 39.5 - Notificação de Requerimento de Exame de Mérito (15) 20/04/2021 (73) PERFIL ALUMINIO DO BRASIL S.A (BR/ES) (74) BEERRE ASSESSORIA EMPRESARIAL LTDA Referente à GRU número 29409231935740010 protocolo 870210048096 de 27/05/2021. Interessado: PERFIL ALUMINIO DO BRASIL S.A
(11) BR 30 2021 000752-5	Código 39.5 - Notificação de Requerimento de Exame de Mérito (15) 20/04/2021 (73) PERFIL ALUMINIO DO BRASIL S.A (BR/ES) (74) BEERRE ASSESSORIA EMPRESARIAL LTDA Referente à GRU número 29409231935740575 protocolo 870210048102 de 27/05/2021. Interessado: PERFIL ALUMINIO DO BRASIL S.A
(11) BR 30 2021 000756-8	Código 39.5 - Notificação de Requerimento de Exame de Mérito (15) 20/04/2021 (73) PERFIL ALUMINIO DO BRASIL S.A (BR/ES) (74) BEERRE ASSESSORIA EMPRESARIAL LTDA Referente à GRU número 29409231935741202 protocolo 870210048108 de 27/05/2021. Interessado: PERFIL ALUMINIO DO BRASIL S.A



Código 41 - Nulidade Administrativa

Notificação ao titular do Registro de instauração de processo administrativo de nulidade. Desta data corre o prazo de 60 (sessenta) dias para eventual contestação do titular (Art. 114 da LPI). Se interposto o pedido de nulidade no prazo de 60 (sessenta) dias contados da data da concessão, os efeitos do registro serão suspensos (Art. 113 § 2º). Poderá ser requerida cópia do processo de nulidade pelo peticionamento da GRU 824 - Cópia reprográfica simples.

(11) BR 30 2020 002329-3	Código 41 - Nulidade Administrativa (15) 30/06/2020 (73) NATHALIA SPINA (BR/SP) (74) LANDUALDO DE SOUSA Processo Administrativo de Nulidade instaurado por requerimento de terceiros através da Pet. (wb) 870210044545, de 17/05/2021. Interessado(s): WINING TAYLORS, LLC. Procurador(es): Carlos Cezar Cordeiro Pires.
(11) BR 30 2020 002926-7	Código 41 - Nulidade Administrativa (15) 20/10/2020 (73) JORGE FERLIN (BR/PR) (74) RAFAEL LUIZ RODRIGUES Processo Administrativo de Nulidade instaurado por requerimento de terceiros através da Pet. (wb) 870210044551, de 17/05/2021. Interessado(s): WINING TAYLORS, LLC. Procurador(es): Carlos Cezar Cordeiro Pires.
(11) BR 30 2020 003032-0	Código 41 - Nulidade Administrativa (15) 23/03/2021 (73) BABYLISS FACO SPRL (BE) (74) CRESIO PLACIDO DA CRUZ JÚNIOR Processo Administrativo de Nulidade instaurado por requerimento de terceiros através da Pet. (wb) 870210046730, de 24/05/2021, ficando suspensos os efeitos da concessão, de acordo com o parágrafo 2º do artigo 113 da Lei 9279/96. Interessado(s): MK ELETRODOMESTICOS MONDIAL S.A. Procurador(es): Vandrê Cavalcante Bittencourt Torres.
(11) BR 30 2020 003035-4	Código 41 - Nulidade Administrativa (15) 23/03/2021 (73) BABYLISS FACO SPRL (BE) (74) CRESIO PLACIDO DA CRUZ JÚNIOR Processo Administrativo de Nulidade instaurado por requerimento de terceiros através da Pet. (wb) 870210046738, de 24/05/2021, ficando suspensos os efeitos da concessão, de acordo com o parágrafo 2º do artigo 113 da Lei 9279/96. Interessado(s): MK ELETRODOMESTICOS MONDIAL S.A. Procurador(es):



Vandré Cavalcante Bittencourt Torres.

(11) BR 30 2020 004273-5

Código 41 - Nulidade Administrativa
(15) 23/03/2021
(73) MRPLAST DO BRASIL INDÚSTRIA DE PLÁSTICO E MATRIZES LTDA.
(BR/RS)
(74) ANDERSON ANDRÉ COLOMBO
Processo Administrativo de Nulidade instaurado por requerimento de terceiros através da Pet. (wb) 870210045847, de 20/05/21, ficando suspensos os efeitos da concessão, de acordo com o parágrafo 2º do artigo 113 da Lei 9279/96.
Interessado(s): FK GRUPO S/A.Procurador(es): Sônia Maria de Almeida Moreira.

(11) BR 30 2020 004501-7

Código 41 - Nulidade Administrativa
(15) 20/10/2020
(73) JAIME SALVADOR LARINI (BR/PR)
(74) VINICIUS CARVALHO ROMERO
Processo Administrativo de Nulidade instaurado por requerimento de terceiros através da Pet. (wb) 870210045583, de 20/5/21.Interessado(s): KIDASEN INDÚSTRIA E COMÉRCIO DE ANTENAS LTDA.Procurador(es): Marcelo Henrique Zanoni.

(11) BR 30 2020 005518-7

Código 41 - Nulidade Administrativa
(15) 23/03/2021
(73) BABYLISS FACO SRL (BE)
(74) Dannemann, Siemsen, Bigler & Ipanema Moreira
Processo Administrativo de Nulidade instaurado por requerimento de terceiros através da Pet. (wb) 870210046744, de 24/05/2021, ficando suspensos os efeitos da concessão, de acordo com o parágrafo 2º do artigo 113 da Lei 9279/96.
Interessado(s): MK ELETRODOMESTICOS MONDIAL S.A.Procurador(es): Vandré Cavalcante Bittencourt Torres.

(11) BR 30 2020 005520-9

Código 41 - Nulidade Administrativa
(15) 23/03/2021
(73) BABYLISS FACO SRL (BE)
(74) Dannemann, Siemsen, Bigler & Ipanema Moreira
Processo Administrativo de Nulidade instaurado por requerimento de terceiros através da Pet. (wb) 870210046750, de 24/05/2021, ficando suspensos os efeitos da concessão, de acordo com o parágrafo 2º do artigo 113 da Lei 9279/96.
Interessado(s): MK ELETRODOMESTICOS MONDIAL S.A.Procurador(es): Vandré Cavalcante Bittencourt Torres.

(11) BR 30 2021 000233-7

Código 41 - Nulidade Administrativa
(15) 23/03/2021
(73) SIDNEI SOARES DOS SANTOS (BR/SP)



(74) Interação Marcas e Patentes Ltda
Processo Administrativo de Nulidade instaurado por requerimento de terceiros através da Pet. (wb) 870210046494, de 24/05/21, ficando suspensos os efeitos da concessão, de acordo com o parágrafo 2º do artigo 113 da Lei 9279/96.
Interessado(s): FLÁVIO DELEO NOREIKA.Procurador(es): CLAY ELLISON GOMES LEAL.

(11) BR 30 2021 000234-5

Código 41 - Nulidade Administrativa
(15) 23/03/2021
(73) CASSIO PISSETTI (BR/PR)
(74) MARCOS ANTONIO NUNES
Processo Administrativo de Nulidade instaurado por requerimento de terceiros através da Pet. (wb) 870210044628, de 17/05/21, ficando suspensos os efeitos da concessão, de acordo com o parágrafo 2º do artigo 113 da Lei 9279/96.
Interessado(s): SKYLIGHTS DO BRASIL INDUSTRIA E COMERCIO DE MATERIAIS PARA CONSTRUCAO CIVIL LTDA - EPP.Procurador(es): Carlos Eduardo Gomes da Silva.

(11) BR 30 2021 000305-8

Código 41 - Nulidade Administrativa
(15) 23/03/2021
(73) EBF INDUSTRIA E COMERCIO DE ARTEFATOS PLASTICOS LTDA (BR/SP)
(74) ELIANE YACHOUH ABRÃO
Processo Administrativo de Nulidade instaurado por requerimento de terceiros através da Pet. (wb) 870210045629, de 20/05/21, ficando suspensos os efeitos da concessão, de acordo com o parágrafo 2º do artigo 113 da Lei 9279/96.
Interessado(s): MARLON BONILHA.Procurador(es): Yuri Yacischin da Cunha.

(11) BR 30 2021 000373-2

Código 41 - Nulidade Administrativa
(15) 23/03/2021
(73) JOSÉ WOICIK NETO (BR/PR)
(74) IDEAL ASSESSORIA EMPRESARIAL S/C LTDA
Processo Administrativo de Nulidade instaurado por requerimento de terceiros através da Pet. (wb) 870210045823, de 20/5/21, ficando suspensos os efeitos da concessão, de acordo com o parágrafo 2º do artigo 113 da Lei 9279/96.
Interessado(s): CASSIO PISSETTI.Procurador(es): Marcos Antonio Nunes.

(11) BR 30 2021 000429-1

Código 41 - Nulidade Administrativa
(15) 23/03/2021
(73) MINXUN HUANG (CN)
(74) CAROLINA MACHADO CALHEIROS
Processo Administrativo de Nulidade instaurado por requerimento de terceiros através da Pet. (wb) 870210046755, de 24/05/2021, ficando suspensos os efeitos da concessão, de acordo com o parágrafo 2º do artigo 113 da Lei 9279/96.



Interessado(s): MK ELETRODOMESTICOS MONDIAL S.A.Procurador(es):
Vandré Cavalcante Bittencourt Torres.



Código 44 - Extinção - Art. 119 inciso III da LPI

Notificação da extinção do registro de desenho industrial pela falta de pagamento da retribuição prevista nos Arts. 108 e 120 da LPI.

(11) BR 30 2015 003881-0	Código 44 - Extinção - Art. 119 inciso III da LPI (15) 02/05/2017 (73) VOCIER GMBH (AT) (74) DANNEMANN, SIEMSEN, BIGLER & IPANEMA MOREIRA, PROPRIEDADE INDUSTRIAL LTDA. Registro extinto a contar de 20/08/2020.
(11) BR 30 2015 003888-8	Código 44 - Extinção - Art. 119 inciso III da LPI (15) 20/09/2016 (73) SOMFY ACTIVITES SA (FR) (74) JACQUES LABRUINE Registro extinto a contar de 21/08/2020.
(11) BR 30 2015 003889-6	Código 44 - Extinção - Art. 119 inciso III da LPI (15) 20/09/2016 (73) SOMFY ACTIVITES SA (FR) (74) JACQUES LABRUINE Registro extinto a contar de 21/08/2021.
(11) BR 30 2015 003897-7	Código 44 - Extinção - Art. 119 inciso III da LPI (15) 25/04/2017 (73) TEFAL (FR) (74) LUIZ DE ALENCAR ARARIPE JR. Registro extinto a contar de 21/08/2020.
(11) BR 30 2015 003898-5	Código 44 - Extinção - Art. 119 inciso III da LPI (15) 25/04/2017 (73) TEFAL (FR) (74) LUIZ DE ALENCAR ARARIPE JR. Registro extinto a contar de 21/08/2020.
(11) BR 30 2015 003900-0	Código 44 - Extinção - Art. 119 inciso III da LPI (15) 25/04/2017 (73) TEFAL (FR) (74) LUIZ DE ALENCAR ARARIPE JR. Registro extinto a contar de 21/08/2020.
(11) BR 30 2015 003901-9	Código 44 - Extinção - Art. 119 inciso III da LPI



	(15) 20/09/2016 (73) TEFAL (FR) (74) LUIZ DE ALENCAR ARARIPE JR. Registro extinto a contar de 21/08/2020.
(11) BR 30 2015 003902-7	Código 44 - Extinção - Art. 119 inciso III da LPI (15) 20/09/2016 (73) TEFAL (FR) (74) LUIZ DE ALENCAR ARARIPE JR. Registro extinto a contar de 21/08/2020.
(11) BR 30 2015 003906-0	Código 44 - Extinção - Art. 119 inciso III da LPI (15) 20/09/2016 (73) DZM INDÚSTRIA E COMÉRCIO LTDA. (BR/MG) Registro extinto a contar de 22/08/2020.
(11) BR 30 2015 003908-6	Código 44 - Extinção - Art. 119 inciso III da LPI (15) 20/09/2016 (73) ANTONIO TAVARES DE LIMA (BR/CE) (74) FRANCISCO LEITE DE OLIVEIRA FILHO Registro extinto a contar de 22/08/2020.
(11) BR 30 2015 003909-4	Código 44 - Extinção - Art. 119 inciso III da LPI (15) 18/10/2016 (73) ANTONIO TAVARES DE LIMA (BR/CE) (74) FRANCISCO LEITE DE OLIVEIRA FILHO Registro extinto a contar de 22/08/2020.
(11) BR 30 2015 003910-8	Código 44 - Extinção - Art. 119 inciso III da LPI (15) 20/09/2016 (73) MGV FABRICAÇÃO, COMÉRCIO E CONFECÇÃO DE ARTIGOS DO VESTUÁRIO LTDA. (BR/SP) (74) WILSON PINHEIRO JABUR Registro extinto a contar de 22/08/20220.
(11) BR 30 2015 003911-6	Código 44 - Extinção - Art. 119 inciso III da LPI (15) 01/08/2017 (73) TUFANN COMERCIO E SERVIÇOS DE MAQUINAS LTDA (BR/SP) (74) SOMARCA ASSESSORIA EMPRESARIAL S/C LTDA. Registro extinto a contar de 22/08/2020.
(11) BR 30 2015 003913-2	Código 44 - Extinção - Art. 119 inciso III da LPI (15) 18/07/2017 (73) LABORATÓRIO PONTUAL BRASIL LTDA - ME (BR/SP)



(74) FLÁVIA COUTO PODADERA
Registro extinto a contar de 22/08/2020.

(11) BR 30 2015 003918-3 Código 44 - Extinção - Art. 119 inciso III da LPI
(15) 20/09/2016
(73) IRINEU MUNHOZ (BR/PR)
(74) LUCIANO SALVIATO
Registro extinto a contar de 22/08/2020.

(11) BR 30 2015 003924-8 Código 44 - Extinção - Art. 119 inciso III da LPI
(15) 20/09/2016
(73) GRENENE S.A. (BR/CE)
(74) ELIZABETE PEREIRA
Registro extinto a contar de 22/08/2020.

(11) BR 30 2015 003932-9 Código 44 - Extinção - Art. 119 inciso III da LPI
(15) 20/12/2016
(73) SIRLANDIO MARTINS RIBEIRO (BR/ES)
(74) GEISLER CHBANE BOSSO
Registro extinto a contar de 25/08/2020.

(11) BR 30 2015 003937-0 Código 44 - Extinção - Art. 119 inciso III da LPI
(15) 25/04/2017
(73) GRENENE S.A. (BR/CE)
(74) ELIZABETE PEREIRA
Registro extinto a contar de 25/08/2020.

(11) BR 30 2015 003939-6 Código 44 - Extinção - Art. 119 inciso III da LPI
(15) 08/08/2017
(73) MOTOROLA MOBILITY LLC (US)
(74) ORLANDO DE SOUZA
Registro extinto a contar de 25/08/2020.

(11) BR 30 2015 003941-8 Código 44 - Extinção - Art. 119 inciso III da LPI
(15) 20/09/2016
(73) KENWOOD LIMITED (GB)
(74) DANNEMANN, SIEMSEN, BIGLER & IPANEMA MOREIRA
Registro extinto a contar de 25/08/2020.

(11) BR 30 2015 003942-6 Código 44 - Extinção - Art. 119 inciso III da LPI
(15) 20/09/2016
(73) MARIA HAMMERMEISTER GRUNDMANN (BR/SC)
(74) WANDERLEI CARDOSO
Registro extinto a contar de 25/08/2020.



(11) BR 30 2015 003943-4	Código 44 - Extinção - Art. 119 inciso III da LPI (15) 25/04/2017 (73) LG ELETRONICS INC. (KR) (74) JOSÉ MAURO D. MACHADO Registro extinto a contar de 25/08/2020.
(11) BR 30 2015 003944-2	Código 44 - Extinção - Art. 119 inciso III da LPI (15) 20/09/2016 (73) 3M INNOVATIVE PROPERTIES COMPANY (US) (74) DENIS ALLAN DANIEL Registro extinto a contar de 25/08/2020.
(11) BR 30 2015 003947-7	Código 44 - Extinção - Art. 119 inciso III da LPI (15) 29/08/2017 (73) LG ELETRONICS INC. (KR) (74) JOSÉ MAURO D. MACHADO Registro extinto a contar de 25/08/2020.
(11) BR 30 2015 003948-5	Código 44 - Extinção - Art. 119 inciso III da LPI (15) 20/09/2016 (73) RICARDO POCAI (BR/PR) (74) VASCO DA GAMA COELHO PEREIRA Registro extinto a contar de 25/08/2020.
(11) BR 30 2015 003949-3	Código 44 - Extinção - Art. 119 inciso III da LPI (15) 25/04/2017 (73) WAGNER UHLMANN (BR/PR) (74) EDUARDO PEREIRA DA SILVA Registro extinto a contar de 25/08/2020.
(11) BR 30 2015 003950-7	Código 44 - Extinção - Art. 119 inciso III da LPI (15) 20/09/2016 (73) RICARDO POCAI (BR/PR) (74) VASCO DA GAMA COELHO PEREIRA Registro extinto a contar de 25/08/2020.
(11) BR 30 2015 003951-5	Código 44 - Extinção - Art. 119 inciso III da LPI (15) 20/09/2016 (73) LG ELECTRONICS INC. (KR) (74) JOSÉ MAURO D. MACHADO Registro extinto a contar de 25/08/2020.
(11) DI 6002101-2	Código 44 - Extinção - Art. 119 inciso III da LPI



	(15) 29/05/2001 (73) Ana Cristina de Souza Gomes (BR/RS) (74) Custódio De Almeida & CIA Registro extinto a contar de 23/08/2020.
(11) DI 6002148-9	Código 44 - Extinção - Art. 119 inciso III da LPI (15) 11/09/2001 (73) DAIMLER AG (DE) ; DAIMLER AG (DE) (74) DANNEMANN, SIEMSEN, BIGLER & IPANEMA MOREIRA Registro extinto a contar de 19/08/2020.
(11) DI 6002151-9	Código 44 - Extinção - Art. 119 inciso III da LPI (15) 05/06/2001 (73) Unilever N.V (NL) (74) MOMSEN, LEONARDOS & CIA. Registro extinto a contar de 19/08/2020.
(11) DI 6503071-0	Código 44 - Extinção - Art. 119 inciso III da LPI (15) 01/11/2005 (73) Modelação Anselmo & Gritti Ltda (BR/SP) (74) Ferraro e Faccioli Advs. Associados Registro extinto a contar de 25/08/2020.
(11) DI 6503105-9	Código 44 - Extinção - Art. 119 inciso III da LPI (15) 17/01/2006 (73) AptarGroup, Inc. (US) (74) TRENCH ROSSI E WATANABE ADVOGADOS Registro extinto a contar de 24/08/2020.
(11) DI 6503114-8	Código 44 - Extinção - Art. 119 inciso III da LPI (15) 25/10/2005 (73) Fabiano Rech (BR/RS) (74) ABDULCARIM BAKKAR Registro extinto a contar de 24/08/2020.
(11) DI 6503116-4	Código 44 - Extinção - Art. 119 inciso III da LPI (15) 10/01/2006 (73) AptarGroup, Inc. (US) (74) TRENCH ROSSI E WATANABE ADVOGADOS Registro extinto a contar de 24/08/2020.
(11) DI 6503117-2	Código 44 - Extinção - Art. 119 inciso III da LPI (15) 25/10/2005 (73) Natura Cosméticos S.A (BR/SP)



(74) Dannemann , Siemsen, Bigler & Ipanema Moreira
Registro extinto a contar de 25/08/2020.

(11) DI 6503311-6 Código 44 - Extinção - Art. 119 inciso III da LPI
(15) 06/12/2005
(73) POSITIVO TECNOLOGIA S.A. (BR/PR)
(74) BARIL & ADVOGADOS ASSOCIADOS
Registro extinto a contar de 23/08/2020.

(11) DI 6503346-9 Código 44 - Extinção - Art. 119 inciso III da LPI
(15) 29/11/2005
(73) Grendene S.A (BR/CE)
(74) Custódio de Almeida & Cia.
Registro extinto a contar de 19/08/2020.

(11) DI 6503374-4 Código 44 - Extinção - Art. 119 inciso III da LPI
(15) 22/11/2005
(73) Colgate-Palmolive Company (US)
(74) Momsen, Leonardos & Cia
Registro extinto a contar de 19/08/2020.

(11) DI 6503964-5 Código 44 - Extinção - Art. 119 inciso III da LPI
(15) 27/12/2005
(73) Paulo Roberto Corrêa (BR/SP)
(74) Scorpions Marcas e Patentes SC Ltda
Registro extinto a contar de 20/08/2020.

(11) DI 7003240-8 Código 44 - Extinção - Art. 119 inciso III da LPI
(15) 15/02/2011
(73) CSE COMÉRCIO SERVIÇOS E EDITORA LTDA - EPP (BR/SP)
(74) LUIZ ROBERTO LONGO BRITO SILVA
Registro extinto a contar de 19/08/2020.

(11) DI 7003241-6 Código 44 - Extinção - Art. 119 inciso III da LPI
(15) 18/01/2011
(73) CSE COMÉRCIO SERVIÇOS E EDITORA LTDA - EPP (BR/SP)
(74) LUIZ ROBERTO LONGO BRITO SILVA
Registro extinto a contar de 19/08/2020.

(11) DI 7003242-4 Código 44 - Extinção - Art. 119 inciso III da LPI
(15) 24/05/2011
(73) CSE COMÉRCIO SERVIÇOS E EDITORA LTDA - EPP (BR/SP)
(74) LUIZ ROBERTO LONGO BRITO SILVA
Registro extinto a contar de 19/08/2020.



(11) DI 7003246-7	Código 44 - Extinção - Art. 119 inciso III da LPI (15) 04/10/2011 (73) WHIRLPOOL S.A. (BR/SP) (74) CARINA S RODRIGUES Registro extinto a contar de 19/08/2020.
(11) DI 7003247-5	Código 44 - Extinção - Art. 119 inciso III da LPI (15) 04/10/2011 (73) WHIRLPOOL S.A. (BR/SP) (74) CARINA S RODRIGUES Registro extinto a contar de 19/08/2020.
(11) DI 7003249-1	Código 44 - Extinção - Art. 119 inciso III da LPI (15) 15/02/2011 (73) WHIRLPOOL S.A. (BR/SP) (74) CARINA S. RODRIGUES Registro extinto a contar de 20/08/2020.
(11) DI 7003289-0	Código 44 - Extinção - Art. 119 inciso III da LPI (15) 17/05/2011 (73) VIVA EMPREENDIMENTOS E ADMINISTRAÇÃO DE BENS S/A (BR/SP) (74) TINOCO SOARES SOCIEDADE DE ADVOGADOS Registro extinto a contar de 24/08/2020.
(11) DI 7004259-4	Código 44 - Extinção - Art. 119 inciso III da LPI (15) 30/06/2015 (73) ABB INC. (US) (74) NELLIE ANNE DANIEL-SHORES Registro extinto a contar de 19/08/2020.
(11) DI 7004264-0	Código 44 - Extinção - Art. 119 inciso III da LPI (15) 17/05/2011 (73) KOCH, CHRISTIAN (DE) (74) Claudio Szabas / Magnus Aspeby Registro extinto a contar de 20/08/2020.
(11) DI 7004283-7	Código 44 - Extinção - Art. 119 inciso III da LPI (15) 07/02/2012 (73) General Mills Marketing, Inc. (US) (74) Mirian Oliveira da Rocha Pitta Registro extinto a contar de 24/08/2020.
(11) DI 7004286-1	Código 44 - Extinção - Art. 119 inciso III da LPI



(15) 14/06/2011
(73) KOSS CORPORATION (US)
(74) Nellie Anne Daniel-Shores
Registro extinto a contar de 25/08/2020.

(11) DI 7004289-6

Código 44 - Extinção - Art. 119 inciso III da LPI
(15) 08/11/2011
(73) Volkswagen Aktiengesellschaft (DE)
(74) Dannemann, Siemsen, Bigler & Ipanema Moreira
Registro extinto a contar de 25/08/2020.

(11) DI 7006032-0

Código 44 - Extinção - Art. 119 inciso III da LPI
(15) 02/08/2016
(73) Trimold Indústria e Comércio de Moldes Ltda ME (BR/SP)
(74) José Edis Rodrigues
Registro extinto a contar de 19/08/2020.



Código 46 - Prorrogação

Prorrogada a vigência do registro de desenho industrial por solicitação do titular.

(11) BR 30 2012 001535-9

Código 46 - Prorrogação

(22) 29/03/2012

(15) 11/06/2013

(45) 11/06/2013

(52) 23-01

(54) CONFIGURAÇÃO APLICADA EM CRIVO.

(73) TBA - Tecnologia em Equipamentos Ltda (BR/SP)

(72) Jairo Ferreira Lima

(74) Vilage Marcas & Patentes S/S LTDA

Prorrogado de 30/03/2022 a 29/03/2027 (3º Período).

(11) BR 30 2012 002186-3

Código 46 - Prorrogação

(22) 03/05/2012

(15) 26/08/2014

(45) 26/08/2014

(52) 09-99 , 09-09

(54) CONFIGURAÇÃO ORNAMENTAL APLICADA A SUPORTE PARA EMBALAGENS PLÁSTICAS

(73) SUZUKI RECICLADORA E INDÚSTRIA DE MÁQUINAS, EMBALAGENS E MOBILIÁRIOS PLÁSTICOS LTDA. (BR/RS)

(72) Jorge Satosi Suzuki Takata

(74) Renato Hahn

Prorrogado de 04/05/2022 a 03/05/2027 (3º Período).

(11) BR 30 2012 002472-2

Código 46 - Prorrogação

(22) 17/05/2012

(15) 28/08/2012

(45) 28/08/2012

(52) 12-16

(54) CONFIGURAÇÃO APLICADA EM PROTETOR DE PARA-CHOQUE

(73) BALASKA EQUIPE INDÚSTRIA E COMÉRCIO LTDA (BR/SP)

(72) ANTONIO APARECIDO BRABO

(74) ALGO ALLIANCE ASSESSORIA EM PROPRIEDADE INTELECTUAL LTDA

Prorrogado de 18/05/2022 a 17/05/2027 (3º Período).

(11) BR 30 2012 002473-0

Código 46 - Prorrogação

(22) 17/05/2012

(15) 28/08/2012

(45) 28/08/2012



(52) 25-01
(54) CONFIGURAÇÃO APLICADA EM CANTONEIRA
(73) BALASKA EQUIPE INDÚSTRIA E COMÉRCIO LTDA (BR/SP)
(72) ANTONIO APARECIDO BRABO
(74) ALGO ALLIANCE ASSESSORIA EM PROPRIEDADE INTELECTUAL LTDA
Prorrogado de 18/05/2022 a 17/05/2027 (3º Período).

(11) BR 30 2012 002480-3

Código 46 - Prorrogação
(22) 17/05/2012
(15) 20/05/2014
(45) 20/05/2014
(52) 09-03
(54) "CONFIGURAÇÃO APLICADA EM EMBALAGENS PARA FRASCO DE PERFUME"
(73) SPORLOISIRS SA (CH)
(72) Christophe Pillet
(74) Luiz Leonardos & Cia - Propriedade Intelectual
Prorrogado de 18/05/2022 a 17/05/2027 (3º Período).

(11) DI 6101245-9

Código 46 - Prorrogação
(22) 11/05/2001
(15) 30/04/2002
(45) 30/04/2002
(54) CONFIGURAÇÃO ORNAMENTAL EM SANDÁLIA FEMININA
(73) GRENDENE S.A (BR/CE)
(72) Volnei Tadeu dal Magro
(74) Custódio de Almeida
Prorrogado de 12/05/2021 a 11/05/2026 (5º Período).

(11) DI 6101248-3

Código 46 - Prorrogação
(22) 11/05/2001
(15) 14/08/2001
(45) 14/08/2001
(54) CONFIGURAÇÃO ORNAMENTAL EM TAMANCO FEMININO
(73) GRENDENE S.A (BR/CE)
(72) Volnei Tadeu Dal Magro
(74) Custódio De Almeida & CIA
Prorrogado de 12/05/2021 a 11/05/2026 (5º Período).

(11) DI 6101250-5

Código 46 - Prorrogação
(22) 11/05/2001
(15) 14/08/2001
(45) 14/08/2001
(54) CONFIGURAÇÃO ORNAMENTAL EM CHINELO DE DEDO



(73) GRENDENE S.A (BR/CE)
(72) Volnei Tadeu Dal Magro
(74) Custódio De Almeida & CIA
Prorrogado de 12/05/2021 a 11/05/2026 (5º Período).

(11) DI 6101253-0 Código 46 - Prorrogação
(22) 06/06/2001
(15) 14/08/2001
(45) 14/08/2001
(54) EMBALAGEM
(73) BRF S.A. (BR/SC)
(72) Paulo Eduardo Cabral
(74) MARCELA XAVIER DA SILVEIRA
Prorrogado de 07/06/2021 a 06/06/2026 (5º Período).

(11) DI 6101255-6 Código 46 - Prorrogação
(22) 06/06/2001
(15) 14/08/2001
(45) 14/08/2001
(54) EMBALAGEM
(73) BRF S.A. (BR/SC)
(72) Paulo Eduardo Cabral
(74) JULIANO RYOTA MURAKAMI
Prorrogado de 07/06/2021 a 06/06/2026 (5º Período).

(11) DI 6101267-0 Código 46 - Prorrogação
(22) 07/06/2001
(15) 14/08/2001
(45) 14/08/2001
(54) EMBALAGEM
(73) BRF S.A. (BR/SC)
(72) Paulo Eduardo Cabral
(74) JULIANO RYOTA MURAKAMI
Prorrogado de 08/06/2021 a 07/06/2026 (5º Período).

(11) DI 6101296-3 Código 46 - Prorrogação
(22) 12/06/2001
(15) 15/01/2002
(45) 15/01/2002
(54) CONFIGURAÇÃO APLICADA EM PARTE SUPERIOR DE DISTRIBUIDOR
MANUAL
(73) Saint-Gobain Calmar Inc. (US)
(72) Francois Danielo; Robert D. Radi
(74) Hugo Casinhas da Silva



Prorrogado de 13/06/2021 a 12/06/2026 (5º Período).

(11) DI 6101597-0

Código 46 - Prorrogação
(22) 06/06/2001
(15) 23/10/2001
(45) 23/10/2001
(54) CONFIGURAÇÃO APLICADA EM CHUVEIRO
(73) Duratex S.A. (BR/SP)
(72) Mauro Aparecido de Souza
(74) Ivan Caetano Diniz de Mello
Prorrogado de 07/06/2021 a 06/06/2026 (5º Período).

(11) DI 6101661-6

Código 46 - Prorrogação
(22) 18/05/2001
(15) 23/10/2001
(45) 23/10/2001
(54) CONFIGURAÇÃO APLICADA A RECIPIENTE PARA SALADAS OU SOBREMESAS
(73) Edson Donizetti Begnani (BR/SP)
(72) Edson Donizetti Begnani
(74) Símbolo Marcas e Patentes LTDA
Prorrogado de 19/05/2021 a 18/05/2026 (5º Período).

(11) DI 6101662-4

Código 46 - Prorrogação
(22) 18/05/2001
(15) 23/10/2001
(45) 23/10/2001
(54) CONFIGURAÇÃO APLICADA A SABONETEIRA
(73) Edson Donizetti Begnani (BR/SP)
(72) Edson Donizetti Begnani
(74) Símbolo Marcas e Patentes LTDA
Prorrogado de 19/05/2021 a 18/05/2026 (5º Período).

(11) DI 6101663-2

Código 46 - Prorrogação
(22) 18/05/2001
(15) 23/10/2001
(45) 23/10/2001
(54) CONFIGURAÇÃO APLICADA A RECIPIENTE PARA ACONDICIONAMENTO DE PÓS
(73) Edson Donizetti Begnani (BR/SP)
(72) Edson Donizetti Begnani
(74) Símbolo Marcas e Patentes LTDA
Prorrogado de 19/05/2021 a 18/05/2026 (5º Período).



(11) DI 6103262-0	Código 46 - Prorrogação (22) 29/11/2001 (15) 21/05/2002 (45) 21/05/2002 (54) CONFIGURAÇÃO APLICADA A CONJUNTO DE POLTRONAS (73) FIGUEIRAS INTERNATIONAL SEATING, S.L. (ES) (72) José Figueras Mitjans (74) Símbolo Marcas e Patentes Ltda Prorrogado de 30/11/2021 a 29/11/2026 (5º Período).
(11) DI 6601873-0	Código 46 - Prorrogação (22) 22/05/2006 (15) 05/12/2006 (45) 05/12/2006 (54) CONFIGURAÇÃO ORNAMENTAL APLICADA A MANGUEIRA DE JARDIM. (73) Plásticos Harpla Ltda (BR/RS) (72) Hilton Hebert Hartmann (74) Sko Oyarzáball Marcas & Patentes Sociedade Simples Ltda - API: 1720 Prorrogado de 23/05/2021 a 22/05/2026 (4º Período).
(11) DI 6602076-0	Código 46 - Prorrogação (22) 07/06/2006 (15) 17/10/2006 (45) 17/10/2006 (52) 09-07 (54) CONFIGURAÇÃO APLICADA EM SELO DE SEGURANÇA (73) ELC Serviços Gráficos de Segurança Ltda (BR/RJ) ; ELC Serviços Gráficos de Segurança Ltda (BR/RJ) (72) André de Lima Castro (74) Dannemann , Siemsen, Bigler & Ipanema Moreira Prorrogado de 08/06/2021 a 07/06/2026 (4º Período).
(11) DI 6602185-5	Código 46 - Prorrogação (22) 16/06/2006 (15) 20/03/2007 (45) 20/03/2007 (52) 09-09 (54) "CONFIGURAÇÃO APLICADA EM LIXEIRA INFANTIL" (73) Indústria e Comércio de Plásticos Cajovil (BR/SC) (72) Jorge Luiz Brandes (74) King's Marcas e Patentes Ltda Prorrogado de 17/06/2021 a 16/06/2026 (4º Período).
(11) DI 6602367-0	Código 46 - Prorrogação



(22) 06/07/2006
(15) 06/02/2007
(45) 06/02/2007
(52) 09-01
(54) CONFIGURAÇÃO APLICADA EM FRASCO PARA PRODUTOS DE PERFUMARIA
(73) Lvmh Frangrance Brands (FR)
(72) Serge Mansau
(74) Momsen, Leonardos & Cia
Prorrogado de 07/07/2021 a 06/07/2026 (4º Período).

(11) DI 6701716-9

Código 46 - Prorrogação
(22) 13/04/2007
(15) 04/12/2007
(45) 04/12/2007
(52) 08-06
(54) CONFIGURAÇÃO APLICADA EM MAÇANETA
(73) Luis Antônio Barbosa (BR/SP)
(72) Luis Antônio Barbosa
(74) Gold Star Patentes e Marcas S/C Ltda
Prorrogado de 14/04/2022 a 13/04/2027 (4º Período).

(11) DI 6703214-1

Código 46 - Prorrogação
(22) 14/05/2007
(15) 08/04/2008
(45) 08/04/2008
(52) 10-02
(54) CONFIGURAÇÃO APLICADA A RELÓGIO
(73) Giovanni Meirelles de Faria (BR/SP)
(72) Giovanni Meirelles de Faria
(74) ADVOCACIA PIETRO ARIBONI S/C
Prorrogado de 15/05/2022 a 14/05/2027 (4º Período).

(11) DI 7005016-3

Código 46 - Prorrogação
(22) 13/08/2010
(15) 24/05/2011
(45) 24/05/2011
(52) 06-01
(54) CONFIGURAÇÃO APLICADA A CADEIRA
(73) Belga Móveis Ltda Epp (BR/MG)
(72) João Carlos Lopes da Silva
(74) Rusevelt Rios Machado
Prorrogado de 14/08/2020 a 13/08/2025 (3º Período).



(11) DI 7005017-1

Código 46 - Prorrogação
(22) 13/08/2010
(15) 24/05/2011
(45) 24/05/2011
(52) 06-03
(54) CONFIGURAÇÃO APLICADA EM MESA
(73) Belga Móveis Ltda Epp (BR/MG)
(72) João Carlos Lopes da Silva
(74) Rusevelt Rios Machado
Prorrogado de 14/08/2020 a 13/08/2025 (3º Período).

(11) DI 7100137-9

Código 46 - Prorrogação
(22) 17/01/2011
(15) 21/06/2011
(45) 21/06/2011
(52) 11-02
(54) CONFIGURAÇÃO APLICADA EM ADORNO
(73) TELLERINA COMÉRCIO DE PRESENTES E ARTIGOS PARA DECORAÇÃO S.A. (BR/AM)
(72) MARINA MONTEIRO KAUFMAN
(74) DANNEMANN, SIEMSEN, BIGLER & IPANEMA MOREIRA
Prorrogado de 18/01/2021 a 17/01/2026 (3º Período).

(11) DI 7101910-3

Código 46 - Prorrogação
(22) 18/05/2011
(15) 18/10/2011
(45) 18/10/2011
(52) 02-04
(54) CONFIGURAÇÃO APLICADA EM CHINELO
(73) Grendene S.A (BR/CE)
(72) Ademir Canei
(74) Custódio de Almeida & Cia
Prorrogado de 19/05/2021 a 18/05/2026 (3º Período).

(11) DI 7101950-2

Código 46 - Prorrogação
(22) 20/05/2011
(15) 20/09/2011
(45) 20/09/2011
(52) 07-03
(54) CONFIGURAÇÃO APLICADA EM BANDEJA
(73) PLÁSTICOS ITAQUÁ PRODUTOS SINTÉTICOS EIRELI (BR/SP)
(72) MARFINITE PRODUTOS SINTÉTICOS LTDA
(74) PEZZUOL & ASSOCIADOS MARCAS E PATENTES LTDA.
Prorrogado de 21/05/2021 a 20/05/2026 (3º Período).



(11) DI 7101958-8

Código 46 - Prorrogação
(22) 23/05/2011
(15) 29/11/2011
(45) 29/11/2011
(52) 09-04
(54) CONFIGURAÇÃO APLICADA EM GARRAFEIRA
(73) PISANI PLÁSTICOS S.A. (BR/RS)
(72) PAULO FRANCISCO WEBBER
(74) SKO OYARZABAL MARCAS E PATENTES S/S LTDA.
Prorrogado de 24/05/2021 a 23/05/2026 (3º Período).

(11) DI 7102760-2

Código 46 - Prorrogação
(22) 31/05/2011
(15) 10/04/2012
(45) 10/04/2012
(52) 24-01
(54) CONFIGURAÇÃO APLICADA EM CONECTOR EM COTOVELO COM ORIFÍCIO DE FIXAÇÃO DE DISPOSITIVO E ORIFÍCIO DE DESCARGA PARA USO COM UM NEBULIZADOR
(73) KONINKLIJKE PHILIPS N.V. (NL)
(72) Trevor Fahy; Kieran Hyland
(74) DAVID DO NASCIMENTO ADVOGADOS ASSOCIADOS
Prorrogado de 01/06/2021 a 31/05/2026 (3º Período).

(11) DI 7102762-9

Código 46 - Prorrogação
(22) 31/05/2011
(15) 20/03/2012
(45) 20/03/2012
(52) 24-01
(54) CONFIGURAÇÃO APLICADA EM CONECTOR EM COTOVELO COM ORIFÍCIO DE VEDAÇÃO PARA TERAPIA RESPIRATÓRIA
(73) KONINKLIJKE PHILIPS N.V. (NL)
(72) Kevin Shick; Christopher Mccracken; Jonathan Todd
(74) DAVID DO NASCIMENTO ADVOGADOS ASSOCIADOS
Prorrogado de 01/06/2021 a 31/05/2026 (3º Período).

(11) DI 7102763-7

Código 46 - Prorrogação
(22) 31/05/2011
(15) 10/04/2012
(45) 10/04/2012
(52) 24-01
(54) CONFIGURAÇÃO APLICADA EM CONJUNTO DE CONECTOR EM COTOVELO COM ORIFÍCIO DE DESCARGA E NEBULIZADOR



(73) KONINKLIJKE PHILIPS N.V. (NL)
(72) Trevor Fahy; Kieran Hyland
(74) DAVID DO NASCIMENTO ADVOGADOS ASSOCIADOS
Prorrogado de 01/06/2021 a 31/05/2026 (3º Período).

(11) DI 7102764-5

Código 46 - Prorrogação
(22) 31/05/2011
(15) 27/08/2013
(45) 27/08/2013
(52) 24-04
(54) CONFIGURAÇÃO APLICADA EM CONJUNTO DE CONECTOR EM COTOVELO E NEBULIZADOR
(73) KONINKLIJKE PHILIPS N.V. (NL)
(72) Trevor Fahy; Kieran Hyland
(74) DAVID DO NASCIMENTO ADVOGADOS ASSOCIADOS
Prorrogado de 01/06/2021 a 31/05/2026 (3º Período).

(11) DI 7102766-1

Código 46 - Prorrogação
(22) 31/05/2011
(15) 10/04/2012
(45) 10/04/2012
(52) 24-01
(54) CONFIGURAÇÃO APLICADA EM NEBULIZADOR
(73) KONINKLIJKE PHILIPS N.V. (NL)
(72) Trevor Fahy; Kieran Hyland
(74) DAVID DO NASCIMENTO ADVOGADOS ASSOCIADOS
Prorrogado de 01/06/2021 a 31/05/2026 (3º Período).

(11) DI 7102767-0

Código 46 - Prorrogação
(22) 31/05/2011
(15) 20/03/2012
(45) 20/03/2012
(52) 24-01
(54) CONFIGURAÇÃO APLICADA EM CONECTOR COM ORIFÍCIO DE FIXAÇÃO DE DISPOSITIVO PARA USO COM UM NEBULIZADOR
(73) KONINKLIJKE PHILIPS N.V. (NL)
(72) Trevor Fahy; Kieran Hyland
(74) DAVID DO NASCIMENTO ADVOGADOS ASSOCIADOS
Prorrogado de 01/06/2021 a 31/05/2026 (3º Período).

(11) DI 7102829-3

Código 46 - Prorrogação
(22) 26/05/2011
(15) 03/04/2012
(45) 03/04/2012



(52) 07-02
(54) CONFIGURAÇÃO APLICADA A UMA ALÇA LATERAL PARA UTENSÍLIO DE COZIMENTO
(73) Tefal (FR)
(72) Philippe de la Coussaye
(74) Araripe & Associados
Prorrogado de 27/05/2021 a 26/05/2026 (3º Período).

(11) DI 7102830-7

Código 46 - Prorrogação
(22) 26/05/2011
(15) 03/04/2012
(45) 03/04/2012
(52) 07-02
(54) CONFIGURAÇÃO APLICADA A UM CABO PARA UTENSÍLIO DE COZIMENTO
(73) Tefal (FR)
(72) Philippe de la Coussaye
(74) Araripe & Associados
Prorrogado de 27/05/2021 a 26/05/2026 (3º Período).

(11) DI 7102831-5

Código 46 - Prorrogação
(22) 26/05/2011
(15) 03/04/2012
(45) 03/04/2012
(52) 07-02
(54) CONFIGURAÇÃO APLICADA A UMA ALÇA LATERAL PARA UTENSÍLIO DE COZIMENTO
(73) Tefal (FR)
(72) Philippe de la Coussaye
(74) Araripe & Associados
Prorrogado de 27/05/2021 a 26/05/2026 (3º Período).

(11) DI 7102832-3

Código 46 - Prorrogação
(22) 26/05/2011
(15) 03/04/2012
(45) 03/04/2012
(52) 07-02
(54) CONFIGURAÇÃO APLICADA A UMA ALÇA TIPO PUXADOR PARA UTENSÍLIO DE COZIMENTO
(73) Tefal (FR)
(72) Philippe de la Coussaye
(74) Araripe & Associados
Prorrogado de 27/05/2021 a 26/05/2026 (3º Período).



(11) DI 7102891-9 Código 46 - Prorrogação
(22) 09/06/2011
(15) 03/04/2012
(45) 03/04/2012
(52) 22-99
(54) CONFIGURAÇÃO APLICADA EM MIRA PARA ARMA
(73) Trijicon, Inc (US)
(72) Bryan R. Glimpse; Robert W. Condra; Joshua Lee Varner; Joseph R. Adkins
(74) Bhering Advogados
Prorrogado de 10/06/2021 a 09/06/2026 (3º Período).

(11) DI 7102934-6 Código 46 - Prorrogação
(22) 17/06/2011
(15) 24/04/2012
(45) 24/04/2012
(52) 25-01
(54) CONFIGURAÇÃO APLICADA EM PERFIL.
(73) ALCOA ALUMÍNIO S/A (BR/SP)
(72) Antonio Benedito Cardoso; Cesar Rodrigues Garoz
(74) Dannemann, Siemsen, Bigler & Ipanema Moreira
Prorrogado de 18/06/2021 a 17/06/2026 (3º Período).

(11) DI 7102935-4 Código 46 - Prorrogação
(22) 17/06/2011
(15) 12/06/2012
(45) 12/06/2012
(52) 25-01
(54) CONFIGURAÇÃO APLICADA EM PERFIL.
(73) ALCOA ALUMÍNIO S/A (BR/SP)
(72) Antonio Benedito Cardoso; Cesar Rodrigues Garoz
(74) Dannemann, Siemsen, Bigler & Ipanema Moreira
Prorrogado de 18/06/2021 a 17/06/2026 (3º Período).

(11) DI 7104170-2 Código 46 - Prorrogação
(22) 26/08/2011
(15) 19/06/2012
(45) 19/06/2012
(52) 06-03
(54) CONFIGURAÇÃO APLICADA EM MESA ESCOLAR
(73) PLAXMETAL S/A - INDÚSTRIA DE CADEIRAS CORPORATIVAS (BR/RS)
(72) Ezidio Francisco Zorzi
(74) Luiz Alberto Rosenstengel
Prorrogado de 27/08/2021 a 26/08/2026 (3º Período).



(11) DI 7104171-0

Código 46 - Prorrogação

(22) 26/08/2011

(15) 19/06/2012

(45) 19/06/2012

(52) 06-01

(54) CONFIGURAÇÃO APLICADA EM CADEIRA ESCOLAR

(73) PLAXMETAL S/A - INDÚSTRIA DE CADEIRAS CORPORATIVAS (BR/RS)

(72) Ezídio Francisco Zorzi

(74) Luiz Alberto Rosenstengel

Prorrogado de 27/08/2021 a 26/08/2026 (3º Período).



Código 47 - Petição Não Conhecida

Não conhecimento da petição apresentada em virtude do disposto nos Arts. 218 ou 219 da LPI.

(21) BR 30 2020 002407-9

Código 47 - Petição Não Conhecida

(22) 04/06/2020

(71) RODRIGO FAUSTINO DA SILVA 33905270870 (BR/SP)

Petição de protocolo 870210032882 de 10/4/2021 não conhecida por não ter havido pagamento da Guia de Recolhimento da União relativa ao serviço solicitado, conforme artigo 218, inciso II da Lei 9279/96 e item 3.4 do Manual de Desenhos Industriais.



Código 47.3 - Petição Deferida

Deferida a petição apresentada, conforme informações do complemento do despacho.

(21) BR 30 2021 000578-6 Código 47.3 - Petição Deferida
(71) APPLE INC. (US)
(74) DANNEMANN, SIEMSEN, BIGLER & IPANEMA MOREIRA
Referente à verificação dos aspectos formais do documento de prioridade apresentado na petição de protocolo 870210041585 de 07/05/2021

(21) BR 30 2021 000582-4 Código 47.3 - Petição Deferida
(71) 2724889 ONTARIO INC. (CA)
(74) LICKS ADVOGADOS
Referente à verificação dos aspectos formais do documento de prioridade apresentado na petição de protocolo 870210039865 de 03/05/2021

(21) BR 30 2021 000587-5 Código 47.3 - Petição Deferida
(71) 2724889 ONTARIO INC. (CA)
(74) LICKS ADVOGADOS
Referente à verificação dos aspectos formais do documento de prioridade apresentado na petição de protocolo 870210039904 de 03/05/2021

(21) BR 30 2021 000589-1 Código 47.3 - Petição Deferida
(71) 2724889 ONTARIO INC. (CA)
(74) LICKS ADVOGADOS
Referente à verificação dos aspectos formais do documento de prioridade apresentado na petição de protocolo 870210039923 de 03/05/2021

(21) BR 30 2021 000593-0 Código 47.3 - Petição Deferida
(71) 2724889 ONTARIO INC. (CA)
(74) LICKS ADVOGADOS
Referente à verificação dos aspectos formais do documento de prioridade apresentado na petição de protocolo 870210039939 de 03/05/2021

(21) BR 30 2021 000628-6 Código 47.3 - Petição Deferida
(71) BUILDING MATERIALS INVESTMENT CORPORATION (US)
(74) KASZNAR LEONARDOS PROPRIEDADE INTELECTUAL
Referente à verificação dos aspectos formais do documento de prioridade apresentado na petição de protocolo 870210027596 de 24/03/2021

(21) BR 30 2021 000638-3 Código 47.3 - Petição Deferida
(71) OLIKA, INC. (US)



	(74) DANIEL ADVOGADOS (ALT.DE DANIEL & CIA) Referente à verificação dos aspectos formais do documento de prioridade apresentado na petição de protocolo 870210043451 de 13/05/2021
(21) BR 30 2021 000683-9	Código 47.3 - Petição Deferida (71) GREAT WALL MOTOR COMPANY LIMITED (CN) (74) Vaz e Dias Advogados & Associados Referente à verificação dos aspectos formais do documento de prioridade apresentado na petição de protocolo 870210030251 de 31/03/2021
(21) BR 30 2021 000703-7	Código 47.3 - Petição Deferida (71) GREAT WALL MOTOR COMPANY LIMITED (CN) (74) Vaz e Dias Advogados & Associados Referente à verificação dos aspectos formais do documento de prioridade apresentado na petição de protocolo 870210030266 de 31/03/2021
(21) BR 30 2021 000705-3	Código 47.3 - Petição Deferida (71) APPLE INC. (US) (74) DANNEMANN, SIEMSEN, BIGLER & IPANEMA MOREIRA Referente à verificação dos aspectos formais do documento de prioridade apresentado na petição de protocolo 870210033158 de 12/04/2021
(21) BR 30 2021 000978-1	Código 47.3 - Petição Deferida (71) PELOTON INTERACTIVE, INC. (US) (74) MMV Agentes da Propriedade Industrial Ltda. Referente à verificação dos aspectos formais do documento de procuração apresentado na petição de protocolo 870210039932 de 03/05/2021
(21) BR 30 2021 001201-4	Código 47.3 - Petição Deferida (71) VECTORNATE USA INC. (US) (74) DANIEL ADVOGADOS (ALT.DE DANIEL & CIA) Referente à verificação dos aspectos formais dos documentos de procuração e prioridade apresentados na petição de protocolo 870210044797 de 18/05/2021
(21) BR 30 2021 001352-5	Código 47.3 - Petição Deferida (71) BRENT SHELDON (US) (74) DANNEMANN, SIEMSEN, BIGLER & IPANEMA MOREIRA Referente à verificação dos aspectos formais dos documentos de procuração e prioridade e a solicitação de alteração de cadastro apresentados na petição de protocolo 870210043223 de 12/05/2021



Código 53.1 - Pedido ou Registro Sub-Judice

Notificação de Ação Judicial referente ao registro.

(11) BR 30 2015 005718-1

Código 53.1 - Pedido ou Registro Sub-Judice

(22) 15/12/2015

(15) 23/05/2017

(71) CASSIO PISSETTI (BR/PR) ; SANDRA REGINA DE ALMEIDA IGLESIAS
(BR/PR)

(74) MARCOS ANTONIO NUNES

NOTIFICAÇÃO DE AÇÃO JUDICIAL REFERENTE AO REGISTRO BR

302015005718-1INPI: 52402.004833/2021-17 /Origem: 9ª Vara Federal do Rio de Janeiro /Ação Ordinária nº: 5004435-25.2021.4.02.5101 /Autor: COMFORT LUX SISTEMAS DE ILUMINAÇÃO LTDA. /Réus: CASSIO PISSETTI e INPI.
/REGISTRO SUB-JUDICE



Código 53.7 - Pedido Julgado Procedente - Registro Declarado Nulo

Ação judicial transitada em julgado. Pedido de nulidade considerado procedente: tornados nulos os efeitos da concessão do registro.

(11) BR 30 2012 003472-8

Código 53.7 - Pedido Julgado Procedente - Registro Declarado Nulo

(22) 09/07/2012

(15) 04/08/2015

(73) RB CALÇADOS INDUSTRIA E COMERCIO LTDA-EPP (BR/CE)

(74) Francisco Leite De Oliveira Filho

NOTIFICAÇÃO DE DECISÃO JUDICIAL REFERENTE AO REGISTRO

302012003472-8/ INPI: 52400.121996/2017-33/ Origem: 13ª VARA FEDERAL

DO RIO DE JANEIRO/ Ação Ordinária nº: 0141397-82.2017.4.02.5101/ Autora:

GRENDENE S. A./ Réus: RB CALÇADOS INDÚSTRIA E COMÉRCIO EPP -

LTDA. E INPI - INSTITUTO NACIONAL DA PROPRIEDADE INDUSTRIAL/

Decisão: Ante o exposto, na forma do art.487, inciso I, do CPC/2015, julgo

PROCEDENTE o pedido para decretar a nulidade do registro de desenho

industrial n.º BR 302012003472-8 para configuração aplicada em calçado

feminino, de titularidade da empresa ré, por ausência de originalidade.



Código 56 - Transferência Deferida

Notificação do deferimento da transferência requerida.

(11) BR 30 2012 000006-8	Código 56 - Transferência Deferida (22) 03/01/2012 (15) 21/08/2012 (71) TEC VIDRO INDÚSTRIA COMÉRCIO E SERVIÇOS TÉCNICOS LTDA. (BR/SP) (74) PROIND MARCAS E PATENTES LTDA. Transferência deferida de Marcia Aparecida Nunes Gonçalves Braga, conforme petição nº 870210033556, de 13/04/2021.
(11) BR 30 2012 002864-7	Código 56 - Transferência Deferida (22) 06/06/2012 (15) 29/12/2015 (71) ZOLL MEDICAL CORPORATION (US) (74) CLARKE, MODET PROPRIEDADE INTELECTUAL LTDA. Transferência deferida de Cardiac Science Corporation. Em referência à petição nº 870210048589, de 28/05/2021.
(11) BR 30 2012 002865-5	Código 56 - Transferência Deferida (22) 06/06/2012 (15) 25/06/2013 (71) ZOLL MEDICAL CORPORATION (US) (74) CLARKE, MODET PROPRIEDADE INTELECTUAL LTDA. Transferência deferida de Cardiac Science Corporation. Em referência à petição nº 870210048598, de 28/05/2021.
(11) BR 30 2012 002867-1	Código 56 - Transferência Deferida (22) 06/06/2012 (15) 29/12/2015 (71) ZOLL MEDICAL CORPORATION (US) (74) CLARKE, MODET PROPRIEDADE INTELECTUAL LTDA. Transferência deferida de Cardiac Science Corporation. Em referência à petição nº 870210048883, de 28/05/2021.
(11) BR 30 2012 002868-0	Código 56 - Transferência Deferida (22) 06/06/2012 (15) 25/06/2013 (71) ZOLL MEDICAL CORPORATION (US) (74) CLARKE, MODET PROPRIEDADE INTELECTUAL LTDA. Transferência deferida de Cardiac Science Corporation. Em referência à petição



nº 870210048883, de 30/05/2021.

(11) BR 30 2012 002869-8

Código 56 - Transferência Deferida
(22) 06/06/2012
(15) 25/06/2013
(71) ZOLL MEDICAL CORPORATION (US)
(74) CLARKE, MODET PROPRIEDADE INTELECTUAL LTDA
Transferência deferida de Cardiac Science Corporation. Em referência à petição nº 870210048884, de 30/05/2021.

(11) BR 30 2012 003107-9

Código 56 - Transferência Deferida
(22) 21/06/2012
(15) 14/10/2014
(71) EATON INTELLIGENT POWER LIMITED (IE)
(74) DANIEL ADVOGADOS
Transferência deferida de Eaton Corporation, conforme petição nº 870210037244, de 25/04/2021.

(11) BR 30 2012 005377-3

Código 56 - Transferência Deferida
(22) 16/10/2012
(15) 02/04/2013
(71) EATON INTELLIGENT POWER LIMITED (IE)
(74) DANIEL ADVOGADOS
Transferência deferida de Eaton Corporation, conforme petição nº 870210037246, de 25/04/2021.

(11) BR 30 2014 004793-0

Código 56 - Transferência Deferida
(22) 23/09/2014
(15) 21/02/2017
(71) EATON INTELLIGENT POWER LIMITED (IE)
(74) DANIEL ADVOGADOS
Transferência deferida de Eaton Corporation, conforme petição nº 870210037238, de 25/04/2021.

(11) BR 30 2015 001583-7

Código 56 - Transferência Deferida
(22) 06/04/2015
(15) 28/06/2016
(71) EATON INTELLIGENT POWER LIMITED (IE)
(74) DANIEL ADVOGADOS
Transferência deferida de Eaton Corporation, conforme petição nº 870210037240, de 25/04/2021.

(11) BR 30 2015 001584-5

Código 56 - Transferência Deferida
(22) 06/04/2015



(15) 02/08/2016

(71) EATON INTELLIGENT POWER LIMITED (IE)

(74) DANIEL ADVOGADOS

Transferência deferida de Eaton Corporation, conforme petição nº

870210037239, de 25/04/2021.

(11) BR 30 2016 004855-0

Código 56 - Transferência Deferida

(22) 24/10/2016

(15) 19/03/2019

(71) GUANGZHOU COAYU ROBOT CO., LTD. (CN)

(74) David do Nascimento Advogados Associados

Transferência deferida de Guangdong Bona Robot Corporation Limited, conforme petição nº 870210037453, de 26/04/2021.

(11) BR 30 2017 001284-1

Código 56 - Transferência Deferida

(22) 22/03/2017

(15) 17/04/2018

(71) SOLARIO PISCINAS GESTÃO DE FRANQUIAS RIO PRETO LTDA. ME (BR/SP)

(74) Beerre Assessoria Empresarial Ltda.(Alt. de Beerre Assessoria Emp. S/C.LTDA.)

Transferência deferida de Flavia Pirassolo Martinez ME, conforme petição nº 870210044531, de 17/05/2021.

(11) BR 30 2017 003233-8

Código 56 - Transferência Deferida

(22) 28/07/2017

(15) 28/08/2018

(71) SOLARIO PISCINAS GESTÃO DE FRANQUIAS RIO PRETO LTDA. ME (BR/SP)

(74) Beerre Assessoria Empresarial Ltda.(Alt. de Beerre Assessoria Emp. S/C.LTDA.)

Transferência deferida de Flavia Pirassolo Martinez ME, conforme petição nº 870210044546, de 17/05/2021.

(11) BR 30 2019 004943-0

Código 56 - Transferência Deferida

(22) 14/10/2019

(15) 05/11/2019

(71) MENDES DISTRIBUIDORA EM GERAL EIRELI ME (BR/SP)

(74) Beerre Assessoria Empresarial Ltda.(Alt. de Beerre Assessoria Emp. S/C.LTDA.)

Transferência deferida de Sonia Regina Martins Mendes, conforme petição nº 87021000040465, de 04/05/2021.

(11) BR 30 2019 004945-7

Código 56 - Transferência Deferida



(22) 14/10/2019

(15) 05/11/2019

(71) MENDES DISTRIBUIDORA EM GERAL EIRELI ME (BR/SP)

(74) Beerre Assessoria Empresarial Ltda.(Alt. de Beerre Assessoria Emp.

S/C.LTDA.)

Transferência deferida de Sonia Regina Martins Mendes, conforme petição nº 87021000040461, de 04/05/2021.

(11) BR 30 2019 004946-5

Código 56 - Transferência Deferida

(22) 14/10/2019

(15) 05/11/2019

(71) MENDES DISTRIBUIDORA EM GERAL EIRELI ME (BR/SP)

(74) Beerre Assessoria Empresarial Ltda.(Alt. de Beerre Assessoria Emp.

S/C.LTDA.)

Transferência deferida de Sonia Regina Martins Mendes, conforme petição nº 87021000040458, de 04/05/2021.

(11) BR 30 2019 004947-3

Código 56 - Transferência Deferida

(22) 14/10/2019

(15) 05/11/2019

(71) MENDES DISTRIBUIDORA EM GERAL EIRELI ME (BR/SP)

(74) Beerre Assessoria Empresarial Ltda.(Alt. de Beerre Assessoria Emp.

S/C.LTDA.)

Transferência deferida de Sonia Regina Martins Mendes, conforme petição nº 87021000040457, de 04/05/2021.

(11) BR 30 2019 005289-0

Código 56 - Transferência Deferida

(22) 29/10/2019

(15) 26/11/2019

(71) SOLARIO PISCINAS GESTÃO DE FRANQUIAS RIO PRETO LTDA. ME (BR/SP)

(74) BEERRE ASSESSORIA EMPRESARIAL LTDA

Transferência deferida de Flavia Pirassolo Martinez ME, conforme petição nº 870210044550, de 17/05/2021.

(11) BR 30 2021 001729-6

Código 56 - Transferência Deferida

(22) 22/04/2021

(15) 01/06/2021

(71) FAST OFFER INTERMEDIações E SOLUçõES FINANCEIRAS LTDA.- ME (BR/PR)

(74) A PROVINCIA MARCAS E PATENTES LTDA.

Transferência deferida de LM Motors Ltda. ME, conforme petição nº 870210037479, de 26/04/2021.



(11) DI 5900722-2	Código 56 - Transferência Deferida (22) 14/06/1999 (15) 02/05/2001 (71) ARILEIDE ARAUJO (BR/SP) (74) NASCIMENTO ADVOGADOS Transferência deferida de Isocret do Brasil Comércio de Materiais em Polipropileno e Serviços na Construção Civil Ltda., conforme petição nº 870210010775, de 01/02/2021.
(11) DI 6301993-0	Código 56 - Transferência Deferida (22) 11/06/2003 (15) 19/08/2003 (71) ASTRA S/A INDÚSTRIA E COMÉRCIO (BR/SP) (74) David do Nascimento Transferência deferida de José Mastellaro, conforme petição nº 870210044646, de 17/05/2021.
(11) DI 6403593-0	Código 56 - Transferência Deferida (22) 29/09/2004 (15) 20/06/2006 (71) MERAL, INC. (US) (74) DI BLASI, PARENTE & ADVOGADOS ASSOCIADOS Transferência deferida de Merial Limited, conforme petição nº 870210030846, de 05/04/2021.
(11) DI 6500395-0	Código 56 - Transferência Deferida (22) 01/02/2005 (15) 31/05/2005 (71) ASTRA S/A INDÚSTRIA E COMÉRCIO (BR/SP) (74) David do Nascimento Transferência deferida de José Mastellaro, conforme petição nº 870210044656, de 17/05/2021.
(11) DI 6802399-5	Código 56 - Transferência Deferida (22) 27/03/2008 (15) 26/01/2010 (71) MERAL, INC. (US) (74) DI BLASI, PARENTE, VAZ E DIAS & ASSOCIADOS LTDA. Transferência deferida de Merial Limited, conforme petição nº 870210030664, de 01/04/2021.
(11) DI 7000336-0	Código 56 - Transferência Deferida (22) 02/02/2010 (15) 21/09/2010



(71) ASTRA S/A INDÚSTRIA E COMÉRCIO (BR/SP)
(74) David Do Nascimento Advogados Associados.
Transferência deferida de José Mastellaro, conforme petição nº 870210044677,
de 17/05/2021.

(11) DI 7000337-8

Código 56 - Transferência Deferida
(22) 02/02/2010
(15) 21/09/2010
(71) ASTRA S/A INDÚSTRIA E COMÉRCIO (BR/SP)
(74) David do Nascimento Advogados Associados
Transferência deferida de José Mastellaro, conforme petição nº 870210044678,
de 17/05/2021.

(11) DI 7001999-1

Código 56 - Transferência Deferida
(22) 21/05/2010
(15) 30/11/2010
(71) ASTRA S/A INDÚSTRIA E COMÉRCIO (BR/SP)
(74) DAVID DO NASCIMENTO ADVOGADOS ASSOCIADOS
Transferência deferida de José Mastellaro, conforme petição nº 870210044684,
de 17/05/2021.

(11) DI 7103676-8

Código 56 - Transferência Deferida
(22) 18/08/2011
(15) 21/11/2012
(71) SIEMENS GAMESA RENEWABLE ENERGY A/S (DK)
(74) DANNEMANN, SIEMSEN, BIGLER & IPANEMA MOREIRA
Transferência deferida de Siemens Aktiengesellschaft, conforme petição nº
870210020934, de 04/03/2021.



Código 62 - Alteração de Sede Deferida

Notificação do deferimento da alteração de Sede requerida.

(11) BR 30 2012 003107-9	Código 62 - Alteração de Sede Deferida (22) 21/06/2012 (15) 14/10/2014 (71) EATON INTELLIGENT POWER LIMITED (IE) (74) DANIEL ADVOGADOS Alteração de sede deferida, conforme petição nº 870210037244, de 25/04/2021.
(11) BR 30 2012 005377-3	Código 62 - Alteração de Sede Deferida (22) 16/10/2012 (15) 02/04/2013 (71) EATON INTELLIGENT POWER LIMITED (IE) (74) DANIEL ADVOGADOS Alteração de sede deferida, conforme petição nº 870210037246, de 25/04/2021.
(11) BR 30 2014 004793-0	Código 62 - Alteração de Sede Deferida (22) 23/09/2014 (15) 21/02/2017 (71) EATON INTELLIGENT POWER LIMITED (IE) (74) DANIEL ADVOGADOS Alteração de sede deferida, conforme petição nº 870210037238, de 25/04/2021.
(11) BR 30 2015 001583-7	Código 62 - Alteração de Sede Deferida (22) 06/04/2015 (15) 28/06/2016 (71) EATON INTELLIGENT POWER LIMITED (IE) (74) DANIEL ADVOGADOS Alteração de sede deferida, conforme petição nº 870210037240, de 25/04/2021.
(11) BR 30 2015 001584-5	Código 62 - Alteração de Sede Deferida (22) 06/04/2015 (15) 02/08/2016 (71) EATON INTELLIGENT POWER LIMITED (IE) (74) DANIEL ADVOGADOS Alteração de sede deferida, conforme petição nº 870210037239, de 25/04/2021.



Código 65 - Desistência de Pedido Homologada

Homologada a desistência do pedido de registro de desenho industrial, com base no art. 51 da Lei 9.784/99.

(21) BR 30 2020 002302-1

Código 65 - Desistência de Pedido Homologada

(22) 27/05/2020

(71) INSTITUTO GNARUS (BR/MG) ; NORTE ENERGIA S.A. (BR/DF)

Homologada a desistência do pedido de desenho industrial, com base no art. 51 da Lei 9.784/99, mediante a protocolização da petição 870210047745 de 26/05/2021.



Código 73 - Retificação

Retificação da publicação informada conforme complemento do despacho, por conter incorreção. Tal publicação não implica na alteração da data da decisão ou despacho e nos prazos em andamento.

(11) BR 30 2020 003519-4

Código 73 - Retificação

(22) 09/08/2020

(15) 23/03/2021

(30) 12/02/2020 US 29/723,976

(45) 23/03/2021

(52) 12-16

(54) CONFIGURAÇÃO APLICADA A/EM GRADE SUPERIOR DIANTEIRA PARA VEÍCULO

(71) FORD GLOBAL TECHNOLOGIES, LLC. (US)

(72) EHAB NAGUIB KAODU; WILLIAM K. MOORE; DAVID ROOT

(74) CAROLINA NAKATA

Referente RPI: 2620 - Cód. 39, Publicado: 23/03/2021. Retificado o despacho de concessão de registro publicado à RPI 2620 de 23/03/2021 quanto ao título.

(11) BR 30 2020 004565-3

Código 73 - Retificação

(22) 29/09/2020

(15) 02/02/2021

(30) 02/04/2020 WO WIPO93747

(45) 02/02/2021

(52) 04-02

(54) CONFIGURAÇÃO APLICADA A/EM ESCOVA DE DENTES

(71) THE GILLETTE COMPANY LLC (US)

(72) CHRISTINE HALLEIN; DOMINIK LANGHAMMER; DEBANJAN SENGUPTA; SWAMY CHANDER; RANGARAJAN LAXMAN KUMAR; SOKKANATHAN KARTHIKEYAN

(74) TRENCH ROSSI E WATANABE ADVOGADOS (RJ)

Referente RPI: 2613 - Cód. 39, Publicado: 02/02/2021, por ter sido publicado com incorreção no cadastro do número da Prioridade Unionista. Considerar os dados atuais: WIPO93747

(11) BR 30 2020 004566-1

Código 73 - Retificação

(22) 29/09/2020

(15) 02/02/2021

(30) 02/04/2020 WO WIPO93747

(45) 02/02/2021

(52) 04-02

(54) CONFIGURAÇÃO APLICADA A/EM ESCOVA DE DENTES

(71) THE GILLETTE COMPANY LLC (US)



(72) CHRISTINE HALLEIN; DOMINIK LANGHAMMER; DEBANJAN SENGUPTA;
SWAMY CHANDER; RANGARAJAN LAXMAN KUMAR; SOKKANATHAN
KARTHIKEYAN

(74) TRENCH ROSSI E WATANABE ADVOGADOS (RJ)

Referente RPI: 2613 - Cód. 39, Publicado: 02/02/2021, por ter sido publicado
com incorreção no cadastro do número da Prioridade Unionista. Considerar os
dados atuais: WIPO93747



Código 75 - Emissão de Fotocópia

Emitida a fotocópia requerida, conforme complemento do despacho.

(21) BR 30 2014 006168-2 Código 75 - Emissão de Fotocópia
(71) VALDERCIR PISSALDO (BR/SP)
(74) TOLEDO CORREA MARCAS E PATENTES LTDA
Disponibilizada em 27/05/2021 a fotocópia solicitada através da petição 870210043416.

(21) BR 30 2016 003715-9 Código 75 - Emissão de Fotocópia
(71) MAN TRUCK & BUS AG (DE)
(74) Bhering Advogados (nome anterior Bhering Assessoria S/C Ltda.)
Disponibilizada em 27/05/2021 a fotocópia solicitada através da petição 870210045765.

(21) BR 30 2016 003716-7 Código 75 - Emissão de Fotocópia
(71) MAN TRUCK & BUS AG (DE)
(74) Bhering Advogados (nome anterior Bhering Assessoria S/C Ltda.)
Disponibilizada em 27/05/2021 a fotocópia solicitada através da petição 870210045768.

(21) BR 30 2016 005795-8 Código 75 - Emissão de Fotocópia
(71) MAN TRUCK & BUS AG (DE)
(74) Bhering Advogados (nome anterior Bhering Assessoria S/C Ltda.)
Disponibilizada em 27/05/2021 a fotocópia solicitada através da petição 870210045752.

(21) BR 30 2016 005796-6 Código 75 - Emissão de Fotocópia
(71) MAN TRUCK & BUS AG (DE)
(74) Bhering Advogados (nome anterior Bhering Assessoria S/C Ltda.)
Disponibilizada em 27/05/2021 a fotocópia solicitada através da petição 870210045755.

(21) BR 30 2016 005798-2 Código 75 - Emissão de Fotocópia
(71) MAN TRUCK & BUS AG (DE)
(74) Bhering Advogados (nome anterior Bhering Assessoria S/C Ltda.)
Disponibilizada em 27/05/2021 a fotocópia solicitada através da petição 870210045759.

(21) BR 30 2016 005799-0 Código 75 - Emissão de Fotocópia
(71) MAN TRUCK & BUS AG (DE)
(74) Bhering Advogados (nome anterior Bhering Assessoria S/C Ltda.)



Disponibilizada em 27/05/2021 a fotocópia solicitada através da petição 870210045773.

(21) BR 30 2016 005801-6

Código 75 - Emissão de Fotocópia
(71) MAN TRUCK & BUS AG (DE)
(74) Bhering Advogados (nome anterior Bhering Assessoria S/C Ltda.)
Disponibilizada em 27/05/2021 a fotocópia solicitada através da petição 870210045781.

(21) BR 30 2017 000792-9

Código 75 - Emissão de Fotocópia
(71) AUTOMOBILI LAMBORGHINI S.P.A (IT)
(74) Bhering Advogados (nome anterior Bhering Assessoria S/C Ltda.)
Disponibilizada em 27/05/2021 a fotocópia solicitada através da petição 870210045786.

(21) BR 30 2019 005901-0

Código 75 - Emissão de Fotocópia
(71) MARCO ANTONIO DE OLIVEIRA (BR/SP)
(74) BEERRE ASSESSORIA EMPRESARIAL LTDA
Disponibilizada em 27/05/2021 a fotocópia solicitada através da petição 870210039664.

