

Revista da  
**Propriedade  
Industrial**

Nº 2649  
13 de Outubro de 2021

**Desenho Industrial**  
Seção III





## REPÚBLICA FEDERATIVA DO BRASIL

Presidente

Jair Bolsonaro

## MINISTÉRIO DA ECONOMIA

Ministro da Economia

Paulo Roberto Nunes Guedes

INSTITUTO NACIONAL DA PROPRIEDADE INDUSTRIAL

Presidente

Claudio Vilar Furtado

---

**De conformidade com a Lei nº 5.648 de 11 de dezembro de 1970, esta é a publicação oficial do Instituto Nacional da Propriedade Industrial, órgão vinculado ao Ministério da Economia, República Federativa do Brasil, que publica todos os seus atos, despachos e decisões relativos ao sistema de propriedade industrial no Brasil, compreendendo Marcas e Patentes, bem como os referentes a contratos de Transferência de Tecnologia e assuntos correlatos, além dos que dizem respeito ao registro de programas de computador como direito autoral.**

As established by Law nº 5.648 of december 11, 1970, this is the official publication of the National Institute of Industrial Property, an office under the Ministry of Economy, Federative Republic of Brazil, which publishes all its official acts, orders and decisions regarding the industrial property system in Brazil, comprising Trademarks and Patents, as well as those referring to Technology Transfer agreements and related matters, besides those regarding software registering as copyright.

D'après la Loi nº 5.648 du 11 décembre 1970, celle-ci est la publication officielle de l'Institut National de la Propriété Industrielle, un office lié au Ministère de l'Économie, République Fédérative du Brésil, qui publie tous ses actes, ordres et décisions concernant le système de la propriété industrielle au Brésil, y compris marques et brevets, aussi que ceux référés aux contrats de transfert de technologie et des sujets afférents, en outre que ceux se rapportant à l'enregistrement des programmes d'ordinateur comme droit d'auteur.

Según establece la Ley nº 5.648 de 11 diciembre 1970, esta es la publicación oficial del Instituto Nacional de la Propiedad Industrial, oficina vinculada al Ministerio de la Economía, República Federativa del Brasil, que publica todos sus actos, ordenes y decisiones referentes al sistema de propiedad industrial en Brasil, comprendiendo marcas y patentes así que los referentes a contratos de transferencia de tecnología y asuntos corelacionados, además de los referentes al registro de programas de ordenador como derecho de autor.

Laut Gezets Nr. 5.648 vom 11. dezember 1970, ist dies das Amtsblatt des Nationalen Instituts für gewerbliches Eigentum (INPI), eines Organs des Bundesministerium für Wirtschaft, der Bundesrepublik Brasilien, welches alle Amtshandlungen, Beschlüsse und Entscheidungen über gewerbliches Eigentum in Brasilien, einschliesslich Warenzeichen und Patente, ebenso wie auch Übertragungsverträge von Technologie und Computerprogramme als Urheberrecht veröffentlicht.



# **DIRETORIA DE MARCAS, DESENHO INDUSTRIAL E INDICAÇÕES GEOGRÁFICAS**

**DESENHO INDUSTRIAL**

**PEDIDO DE REGISTRO DE DESENHO INDUSTRIAL  
PEDIDO DIVIDIDO DE UM PEDIDO DE  
REGISTRO DE DESENHO INDUSTRIAL  
ANTERIORMENTE DEPOSITADO**



# Índice Geral:

Código 30 - Exigência – Art. 103 da LPI.....	5
Código 31 - Notificação de Depósito.....	12
Código 32 - Notificação do Depósito Com Requerimento de Sigilo.....	44
Código 33.1 - Pedido Inexistente.....	45
Código 34 - Exigência - Art. 106 § 3º da LPI.....	47
Código 34.2 - Exame formal de Cumprimento de Exigência Técnica.....	72
Código 35 - Arquivamento do Pedido – Art. 216 § 2º e Art. 106 § 3º da LPI.....	77
Código 39 - Concessão do Registro.....	78
Código 40 - Publicação do Parecer de Mérito.....	139
Código 44 - Extinção - Art. 119 inciso III da LPI.....	140
Código 46 - Prorrogação.....	149
Código 47.1 - Petição Prejudicada.....	184
Código 47.3 - Petição Deferida.....	185
Código 55 - Exigências Diversas.....	195
Código 56 - Transferência Deferida.....	198
Código 59 - Alteração de Nome Deferida.....	199
Código 62 - Alteração de Sede Deferida.....	202
Código 75.1 - Emissão de Cópia Oficial.....	204



**Código 30 - Exigência – Art. 103 da LPI**

O pedido não atende formalmente ao disposto no art. 103 da LPI e/ou às demais disposições quanto à sua forma, tendo sido recebido provisoriamente. A não manifestação do depositante no prazo de 5 (cinco) dias desta data, acarretará na inexistência do Pedido.

---

**(21) BR 30 2021 004432-3**

Código 30 - Exigência – Art. 103 da LPI

(22) 14/09/2021

(71) OUTLET MUNDIAL COMERCIO E ASSESSORIA EIRELI (BR/SP)

(74) Scorpions Marcas e Patentes Ltda.- ME

Tendo em vista o cumprimento insatisfatório apresentado em resposta à publicação da RPI 2647 formula-se nova exigência preliminar. As páginas de figuras não estão numeradas. Apresente novo jogo de figuras sem alteração da matéria apresentada no depósito e com numeração das páginas de acordo com as especificações do item 4.2.11 do Manual de Desenhos Industriais. Os desenhos ou fotografias deverão ser apresentados dentro de margens de no mínimo 3 cm, em folhas brancas no formato A4, NUMERADAS SEQUENCIALMENTE NO CENTRO DA MARGEM SUPERIOR INDICANDO O NÚMERO DA FOLHA E O NÚMERO TOTAL DE FOLHAS, SEPARADOS POR UMA BARRA OBLÍQUA. EXEMPLO: 1/4, 2/4, 3/4 e 4/4. OS DESENHOS OU FOTOGRAFIAS DEVERÃO SER NUMERADOS SEQUENCIALMENTE EM CONFORMIDADE COM O PADRÃO DE DOIS ALGARISMOS: Fig. 1.1, Fig. 1.2, Fig. 1.3, Fig. 1.4. NÃO SERÃO ADMITIDAS outras formas de numeração, como o padrão de um algarismo (1, 2, 3...), numeração alfanumérica (1A, 1B, 1C...) e caracteres isolados (A, B, C...) Para cumprir esta exigência utilize a GRU 104 (isenta). O prazo é de 5 dias, iniciados a partir do primeiro dia útil após esta publicação (art. 103 da LPI).

---

**(21) BR 30 2021 004585-0**

Código 30 - Exigência – Art. 103 da LPI

(22) 18/09/2021

(71) OUTLET MUNDIAL COMERCIO E ASSESSORIA EIRELI (BR/SP)

(74) Scorpions Marcas e Patentes Ltda.- ME

Tendo em vista o cumprimento insatisfatório apresentado em resposta à publicação da RPI 2647 formula-se nova exigência preliminar. As páginas de figuras não estão numeradas. Apresente novo jogo de figuras sem alteração da matéria apresentada no depósito e com numeração das páginas de acordo com as especificações do item 4.2.11 do Manual de Desenhos Industriais. Os desenhos ou fotografias deverão ser apresentados dentro de margens de no mínimo 3 cm, em folhas brancas no formato A4, NUMERADAS SEQUENCIALMENTE NO CENTRO DA MARGEM SUPERIOR INDICANDO O NÚMERO DA FOLHA E O NÚMERO TOTAL DE FOLHAS, SEPARADOS POR UMA BARRA OBLÍQUA. EXEMPLO: 1/4, 2/4, 3/4 e 4/4. OS DESENHOS OU FOTOGRAFIAS DEVERÃO SER NUMERADOS SEQUENCIALMENTE EM



---

CONFORMIDADE COM O PADRÃO DE DOIS ALGARISMOS: Fig. 1.1, Fig. 1.2, Fig. 1.3, Fig. 1.4. NÃO SERÃO ADMITIDAS outras formas de numeração, como o padrão de um algarismo (1, 2, 3...), numeração alfanumérica (1A, 1B, 1C...) e caracteres isolados (A, B, C...) Para cumprir esta exigência utilize a GRU 104 (isenta). O prazo é de 5 dias, iniciados a partir do primeiro dia útil após esta publicação (art. 103 da LPI).

---

**(21) BR 30 2021 004754-3**

Código 30 - Exigência – Art. 103 da LPI

(22) 27/09/2021

(71) MARIANA NASSER AMOEDO (BR/SP)

As figuras apresentadas não estão numeradas, estando em desacordo com as especificações do item 4.2.11 do manual de desenhos industriais. Apresente novo jogo de figuras, sem alteração da matéria apresentada no depósito, com numeração de acordo com as seguintes especificações: OS DESENHOS OU FOTOGRAFIAS DEVERÃO SER NUMERADOS SEQUENCIALMENTE EM CONFORMIDADE COM O PADRÃO DE DOIS ALGARISMOS: fig. 1.1, fig. 1.2, fig. 1.3, fig. 1.4. NÃO SERÃO ADMITIDAS outras formas de numeração, como o padrão de um algarismo (1, 2, 3...), numeração alfanumérica (1a, 1b, 1c...) E caracteres isolados (a, b, c...). CADA VISTA DO DESENHO OU FOTOGRAFIA deverá apresentada em uma folha, individualmente, NUMERADA SEQUENCIALMENTE NO CENTRO DA MARGEM SUPERIOR INDICANDO O NÚMERO DA FOLHA E O NÚMERO TOTAL DE FOLHAS, SEPARADOS POR UMA BARRA OBLÍQUA. Exemplo: 1/4, 2/4, 3/4 e 4/4. Caso tenha sido apresentado relatório, deverá ser reapresentado com a numeração das figuras corrigida seguindo as disposições do item 4.2.9 do Manual de Desenhos Industriais. Para cumprir esta exigência utilize a GRU 104 (isenta). O prazo é de 5 dias, iniciados a partir do primeiro dia útil após esta publicação (art. 103 da LPI).

---

**(21) BR 30 2021 004770-5**

Código 30 - Exigência – Art. 103 da LPI

(22) 28/09/2021

(71) TIFFANY AND COMPANY (US)

(74) EDUARDO LOURENÇO GUEDES SERRÃO DE OTERO

A numeração das figuras apresentadas não está de acordo com as especificações do item 4.2.11 do manual de desenhos industriais. Apresente novo jogo de figuras, sem alteração da matéria apresentada no depósito, com os desenhos ou fotografias NUMERADOS SEQUENCIALMENTE EM CONFORMIDADE COM O PADRÃO DE DOIS ALGARISMOS: fig. 1.1, fig. 1.2, fig. 1.3, fig. 1.4. NÃO SERÃO ADMITIDAS outras formas de numeração, como o padrão de um algarismo (1, 2, 3...), numeração alfanumérica (1a, 1b, 1c...) E caracteres isolados (a, b, c...) CADA VISTA DO DESENHO OU FOTOGRAFIA deverá apresentada em uma folha, individualmente, numerada sequencialmente NO CENTRO DA MARGEM SUPERIOR indicando o número da folha e o número total de folhas, separados por uma barra oblíqua. Exemplo: 1/4, 2/4, 3/4 e 4/4. Caso tenha sido apresentado relatório, deverá ser reapresentado com a



---

numeração das figuras corrigida seguindo as disposições do item 4.2.9 do Manual de Desenhos Industriais. Para cumprir esta exigência utilize a GRU 104 (isenta). O prazo é de 5 dias, iniciados a partir do primeiro dia útil após esta publicação (art. 103 da LPI).

---

**(21) BR 30 2021 004771-3**

Código 30 - Exigência – Art. 103 da LPI

(22) 28/09/2021

(71) TIFFANY AND COMPANY (US)

(74) EDUARDO LOURENÇO GUEDES SERRÃO DE OTERO

A numeração das figuras apresentadas não está de acordo com as especificações do item 4.2.11 do manual de desenhos industriais. Apresente novo jogo de figuras, sem alteração da matéria apresentada no depósito, com os desenhos ou fotografias NUMERADOS SEQUENCIALMENTE EM CONFORMIDADE COM O PADRÃO DE DOIS ALGARISMOS: fig. 1.1, fig. 1.2, fig. 1.3, fig. 1.4. NÃO SERÃO ADMITIDAS outras formas de numeração, como o padrão de um algarismo (1, 2, 3...), numeração alfanumérica (1a, 1b, 1c...) E caracteres isolados (a, b, c...) CADA VISTA DO DESENHO OU FOTOGRAFIA deverá apresentar-se em uma folha, individualmente, numerada sequencialmente NO CENTRO DA MARGEM SUPERIOR indicando o número da folha e o número total de folhas, separados por uma barra oblíqua. Exemplo: 1/4, 2/4, 3/4 e 4/4. Caso tenha sido apresentado relatório, deverá ser reapresentado com a numeração das figuras corrigida seguindo as disposições do item 4.2.9 do Manual de Desenhos Industriais. Para cumprir esta exigência utilize a GRU 104 (isenta). O prazo é de 5 dias, iniciados a partir do primeiro dia útil após esta publicação (art. 103 da LPI).

---

**(21) BR 30 2021 004798-5**

Código 30 - Exigência – Art. 103 da LPI

(22) 29/09/2021

(71) RHAFEL TEIXEIRA (BR/GO)

(74) RHAFEL DE SOUSA TEIXEIRA

[ 1 ] A apresentação das figuras não está de acordo com as especificações do item 4.2.11 do Manual de Desenhos Industriais. Apresente novo jogo de figuras completo, COM CADA VISTA DA FIGURA APRESENTADA EM UMA FOLHA, sem alteração da matéria apresentada no depósito. Cada desenho ou fotografia deverá ser apresentado em uma folha, INDIVIDUALMENTE, com dimensões adequadas e nitidez e resolução gráfica suficientes para a plena compreensão do desenho industrial requerido. As figuras deverão ser NUMERADAS SEQUENCIALMENTE EM CONFORMIDADE COM O PADRÃO DE DOIS ALGARISMOS: Fig. 1.1, Fig. 1.2, Fig. 1.3, Fig. 1.4. NÃO SERÃO ADMITIDAS outras formas de numeração, como o padrão de um algarismo (1, 2, 3), numeração alfanumérica (1A, 1B, 1C) e caracteres isolados (A, B, C). as folhas deverão ser numeradas sequencialmente no centro da margem superior indicando o número da folha e o número total de folhas, separados por uma barra oblíqua. Exemplo: 1/4, 2/4, 3/4 e 4/4. [ 2 ] O procurador nomeado é o próprio



---

titular do pedido. Apresente esclarecimento informando se o formulário foi preenchido corretamente ou solicitando a retirada do nome do procurador do cadastro ou apresente dados de novo procurador, diferente do titular, e a respectiva procuração, datada e assinada. Para cumprir esta exigência utilize a GRU 104 (isenta). O prazo é de 5 dias, iniciados a partir do primeiro dia útil após esta publicação (art. 103 da LPI).

---

**(21) BR 30 2021 004802-7**

Código 30 - Exigência – Art. 103 da LPI

(22) 29/09/2021

(71) JOÃO RICARDO VIEIRA RODRIGUES (BR/RJ)

(74) ANA PAULA FERREIRA BEDRAN

A apresentação das figuras não está de acordo com as especificações do item 4.2.11 do Manual de Desenhos Industriais. Apresente novo jogo de figuras completo, COM CADA VISTA DA FIGURA APRESENTADA EM UMA FOLHA, sem alteração da matéria apresentada no depósito. Cada desenho ou fotografia deverá ser apresentado em uma folha, INDIVIDUALMENTE, com dimensões adequadas e nitidez e resolução gráfica suficientes para a plena compreensão do desenho industrial requerido. As figuras deverão ser NUMERADAS SEQUENCIALMENTE EM CONFORMIDADE COM O PADRÃO DE DOIS ALGARISMOS: Fig. 1.1, Fig. 1.2, Fig. 1.3, Fig. 1.4. NÃO SERÃO ADMITIDAS outras formas de numeração, como o padrão de um algarismo (1, 2, 3), numeração alfanumérica (1A, 1B, 1C) e caracteres isolados (A, B, C). as folhas deverão ser numeradas sequencialmente no centro da margem superior indicando o número da folha e o número total de folhas, separados por uma barra oblíqua. Exemplo: 1/4, 2/4, 3/4 e 4/4. Caso tenha sido apresentado relatório, deverá ser reapresentado com a numeração das figuras corrigida seguindo as disposições do item 4.2.9 do Manual de Desenhos Industriais. Para cumprir esta exigência utilize a GRU 104 (isenta). O prazo é de 5 dias, iniciados a partir do primeiro dia útil após esta publicação (art. 103 da LPI).

---

**(21) BR 30 2021 004810-8**

Código 30 - Exigência – Art. 103 da LPI

(22) 29/09/2021

(71) DARSH SOLUCÕES EDUCATIVA (BR/MA)

(74) CARLOS EDUARDO DOS REIS MOURA

[ 1 ] solicita-se que se reapresente documento de procuração devidamente assinado, tendo em vista somente serem aceitos instrumentos de mandato cujas assinaturas digitais tenham sido homologadas por autoridade certificadora credenciada no âmbito da ICP-Brasil, conforme o disposto no art. 20, da Lei nº 11.419/06, no § 1º do art. 2º e o art. 3º do Decreto 3996, de 31/10/01. Este documento deve estar datado e ratificando atos anteriormente executados ou com data de assinatura igual ou anterior ao depósito do pedido de registro. Caso não seja possível assinar o documento digitalmente por meio de certificação digital emitida no âmbito da Infraestrutura de Chaves Públicas Brasileira (ICP-Brasil) apresente procuração com assinatura não eletrônica. A verificação de



---

conformidade da assinatura poderá ser realizada no endereço <<https://verificador.iti.gov.br>> [ 2 ] A apresentação das figuras não está de acordo com as especificações do item 4.2.11 do Manual de Desenhos Industriais. Apresente novo jogo de figuras completo, COM CADA VISTA DA FIGURA APRESENTADA EM UMA FOLHA, sem alteração da matéria apresentada no depósito. Cada desenho ou fotografia deverá ser apresentado em uma folha, INDIVIDUALMENTE, com dimensões adequadas e nitidez e resolução gráfica suficientes para a plena compreensão do desenho industrial requerido. As figuras deverão ser NUMERADAS SEQUENCIALMENTE EM CONFORMIDADE COM O PADRÃO DE DOIS ALGARISMOS: Fig. 1.1, Fig. 1.2, Fig. 1.3, Fig. 1.4. NÃO SERÃO ADMITIDAS outras formas de numeração, como o padrão de um algarismo (1, 2, 3), numeração alfanumérica (1A, 1B, 1C) e caracteres isolados (A, B, C). as folhas deverão ser numeradas sequencialmente no centro da margem superior indicando o número da folha e o número total de folhas, separados por uma barra oblíqua. Exemplo: 1/4, 2/4, 3/4 e 4/4. Para cumprir esta exigência utilize a GRU 104 (isenta). O prazo é de 5 dias, iniciados a partir do primeiro dia útil após esta publicação (art. 103 da LPI).

---

**(21) BR 30 2021 004827-2**

Código 30 - Exigência – Art. 103 da LPI

(22) 30/09/2021

(71) KORUI ALTERNATIVAS LTDA (BR/SC)

(74) LUIZ RICARDO MARINELLO

Tanto na petição de depósito quanto na petição de esclarecimentos (870210091102) o jogo de figuras apresentado sinaliza um total de 7 folhas, mas termina na folha 8/7. Apresente novo jogo de figuras com a numeração das páginas corrigida, sem alteração da matéria apresentada no depósito, observando as especificações do item 4.2.11 do Manual de Desenhos Industriais: os desenhos ou fotografias deverão ser apresentados dentro de margens de no mínimo 3 cm, em folhas brancas no formato A4, numeradas sequencialmente no centro da margem superior indicando o NÚMERO DA FOLHA E O NÚMERO TOTAL DE FOLHAS, separados por uma barra oblíqua. Exemplo: 1/4, 2/4, 3/4 e 4/4. Para cumprir esta exigência utilize a GRU 104 (isenta). O prazo é de 5 dias, iniciados a partir do primeiro dia útil após esta publicação (art. 103 da LPI).

---

**(21) BR 30 2021 004828-0**

Código 30 - Exigência – Art. 103 da LPI

(22) 30/09/2021

(71) GALZER IMPORTAÇÃO E EXPORTAÇÃO LTDA (BR/MG) ; CHARLLES NONATO TAVARES RODRIGUES (BR/MG)

As figuras apresentadas não estão numeradas, estando em desacordo com as especificações do item 4.2.11 do manual de desenhos industriais. Apresente novo jogo de figuras, sem alteração da matéria apresentada no depósito, com numeração de acordo com as seguintes especificações: OS DESENHOS OU FOTOGRAFIAS DEVERÃO SER NUMERADOS SEQUENCIALMENTE EM CONFORMIDADE COM O PADRÃO DE DOIS ALGARISMOS: fig. 1.1, fig. 1.2,



fig. 1.3, fig. 1.4. NÃO SERÃO ADMITIDAS outras formas de numeração, como o padrão de um algarismo (1, 2, 3...), numeração alfanumérica (1a, 1b, 1c...) E caracteres isolados (a, b, c...). CADA VISTA DO DESENHO OU FOTOGRAFIA deverá apresentada em uma folha, individualmente, NUMERADA SEQUENCIALMENTE NO CENTRO DA MARGEM SUPERIOR INDICANDO O NÚMERO DA FOLHA E O NÚMERO TOTAL DE FOLHAS, SEPARADOS POR UMA BARRA OBLÍQUA. Exemplo: 1/4, 2/4, 3/4 e 4/4. Caso tenha sido apresentado relatório, deverá ser reapresentado com a numeração das figuras corrigida seguindo as disposições do item 4.2.9 do Manual de Desenhos Industriais. Para cumprir esta exigência utilize a GRU 104 (isenta). O prazo é de 5 dias, iniciados a partir do primeiro dia útil após esta publicação (art. 103 da LPI).

---

**(21) BR 30 2021 004885-0**

Código 30 - Exigência – Art. 103 da LPI

(22) 01/10/2021

(71) PAULO ROBERTO VELLINHO ELY (BR/RS)

(74) Promark Marcas e Patentes Ltda.

O título informado no formulário não está de acordo com o item 4.2.3 do Manual de Desenhos Industriais. Apresente esclarecimento alterando o título, para que conste apenas umas das expressões abaixo. Pedidos de registro de desenhos industriais tridimensionais, deverão ter o título iniciado pela expressão CONFIGURAÇÃO APLICADA A/EM... e deverá indicar o objeto representado nos desenhos ou fotografias. Ex.: Configuração aplicada a/em mesa. Pedidos de registro de desenhos industriais bidimensionais, deverão ter o título iniciado pela expressão PADRÃO ORNAMENTAL APLICADO A/EM... e deverá indicar o produto a que será aplicado o padrão representado nos desenhos ou fotografias. Ex.: Padrão ornamental aplicado a/em embalagem. Caso tenham sido apresentados relatório descritivo e reivindicação observe que o título nestes documentos deverá ser idêntico ao da petição de depósito. Para cumprir esta exigência utilize a GRU 104 (isenta). O prazo é de 5 dias, iniciados a partir do primeiro dia útil após esta publicação (art. 103 da LPI).

---

**(21) BR 30 2021 004909-0**

Código 30 - Exigência – Art. 103 da LPI

(22) 01/10/2021

(71) RENAN CLEBER DA SILVA (BR/SP)

A apresentação do relatório e reivindicação deve seguir as disposições do item 4.2.9 e 4.2.10 do Manual de Desenhos Industriais. As folhas do relatório descritivo e da reivindicação (se houver) deverão apresentar o texto em espaço duplo, na cor preta, dentro de margens de no mínimo 3 cm, em folhas brancas no formato A4, NUMERADAS SEQUENCIALMENTE NO CENTRO DA MARGEM SUPERIOR indicando o número da folha e o número total de folhas, separados por uma barra oblíqua. Exemplo: 1/3, 2/3 e 3/3. As numerações das folhas do relatório descritivo e da reivindicação deverão ser independentes entre si. Os modelos estão disponíveis na seção "modelos" do referido manual. Para cumprir esta exigência utilize a GRU 104 (isenta). O prazo é de 5 dias, iniciados a partir



---

do primeiro dia útil após esta publicação (art. 103 da LPI).



**Código 31 - Notificação de Depósito**

Notificação de depósito de pedido de registro de desenho industrial. O pedido segue para a etapa de exame técnico.

---

<b>(21) BR 30 2021 004405-6</b>	Código 31 - Notificação de Depósito (22) 13/09/2021 (71) JOSÉ DOMINGUEZ (BR/SP) (72) JOSÉ DOMINGUEZ (74) FERNANDO PEREIRA TORRES GALINDO JUNIOR Notificação de depósito (Protocolo: 870210084358 UF: WB Data: 13/09/2021 Hora: 16:59)
<b>(21) BR 30 2021 004408-0</b>	Código 31 - Notificação de Depósito (22) 13/09/2021 (71) JOSÉ DOMINGUEZ (BR/SP) (72) JOSÉ DOMINGUEZ (74) FERNANDO PEREIRA TORRES GALINDO JUNIOR Notificação de depósito (Protocolo: 870210084394 UF: WB Data: 13/09/2021 Hora: 17:34)
<b>(21) BR 30 2021 004442-0</b>	Código 31 - Notificação de Depósito (22) 14/09/2021 (71) LIMPPANO S.A. (BR/RJ) (72) RENATO BORGES ALMEIDA RODRIGUES (74) Matos & Associados - Advogados Notificação de depósito (Protocolo: 870210084696 UF: WB Data: 14/09/2021 Hora: 17:31)
<b>(21) BR 30 2021 004451-0</b>	Código 31 - Notificação de Depósito (22) 14/09/2021 (71) FIBRATELHAS INDUSTRIA E COMERCIO DE FIBERGLASS LTDA (BR/PR) (72) WAGNER ARJONA (74) PACHECO E ADVOGADOS ASSOCIADOS Notificação de depósito (Protocolo: 870210084748 UF: WB Data: 14/09/2021 Hora: 18:21)
<b>(21) BR 30 2021 004475-7</b>	Código 31 - Notificação de Depósito (22) 16/09/2021 (71) MDC MÓVEIS LTDA. (BR/ES) (72) JOSÉ MARCELO RIGONI Notificação de depósito (Protocolo: 870210085214 UF: WB Data: 16/09/2021 Hora: 09:04)



---

**(21) BR 30 2021 004478-1** Código 31 - Notificação de Depósito  
(22) 16/09/2021  
(71) NABRE COMERCIO E INDUSTRIA DE ARTIGOS PLASTICOS EIRELI  
(BR/SP)  
(72) GRASIELE FERREIRA LUCCAS  
(74) JOSSELAINE CRISTINE CARVALHO DE SOUSA  
Notificação de depósito (Protocolo: 870210085255 UF: WB Data: 16/09/2021  
Hora: 10:44)

---

**(21) BR 30 2021 004479-0** Código 31 - Notificação de Depósito  
(22) 16/09/2021  
(71) NABRE COMERCIO E INDUSTRIA DE ARTIGOS PLASTICOS EIRELI  
(BR/SP)  
(72) GASIELE FERREIRA LUCCAS  
(74) JOSSELAINE CRISTINE CARVALHO DE SOUSA  
Notificação de depósito (Protocolo: 870210085273 UF: WB Data: 16/09/2021  
Hora: 11:15)

---

**(21) BR 30 2021 004480-3** Código 31 - Notificação de Depósito  
(22) 16/09/2021  
(71) NABRE COMERCIO E INDUSTRIA DE ARTIGOS PLASTICOS EIRELI  
(BR/SP)  
(72) GRASIELE FERREIRA LUCCAS  
(74) JOSSELAINE CRISTINE CARVALHO DE SOUSA  
Notificação de depósito (Protocolo: 870210085279 UF: WB Data: 16/09/2021  
Hora: 11:23)

---

**(21) BR 30 2021 004484-6** Código 31 - Notificação de Depósito  
(22) 16/09/2021  
(71) NABRE COMERCIO E INDUSTRIA DE ARTIGOS PLASTICOS EIRELI  
(BR/SP)  
(72) GRASIELE FERREIRA LUCCAS  
(74) JOSSELAINE CRISTINE CARVALHO DE SOUSA  
Notificação de depósito (Protocolo: 870210085352 UF: WB Data: 16/09/2021  
Hora: 13:20)

---

**(21) BR 30 2021 004485-4** Código 31 - Notificação de Depósito  
(22) 16/09/2021  
(71) NABRE COMERCIO E INDUSTRIA DE ARTIGOS PLASTICOS EIRELI  
(BR/SP)  
(72) GRASIELE FERREIRA LUCCAS  
(74) JOSSELAINE CRISTINE CARVALHO DE SOUSA  
Notificação de depósito (Protocolo: 870210085359 UF: WB Data: 16/09/2021



---

Hora: 13:31)

---

**(21) BR 30 2021 004549-4** Código 31 - Notificação de Depósito  
(22) 17/09/2021  
(71) OTAVIO BITENCOURT PATRICIO (BR/SC)  
(72) OTAVIO BITENCOURT PATRICIO  
Notificação de depósito (Protocolo: 870210085764 UF: WB Data: 17/09/2021  
Hora: 10:36)

---

**(21) BR 30 2021 004582-6** Código 31 - Notificação de Depósito  
(22) 17/09/2021  
(71) OTAVIO BITENCOURT PATRICIO (BR/SC)  
(72) OTAVIO BITENCOURT PATRICIO  
Notificação de depósito (Protocolo: 870210086179 UF: WB Data: 17/09/2021  
Hora: 20:04)

---

**(21) BR 30 2021 004583-4** Código 31 - Notificação de Depósito  
(22) 17/09/2021  
(71) OTAVIO BITENCOURT PATRICIO (BR/SC)  
(72) OTAVIO BITENCOURT PATRICIO  
Notificação de depósito (Protocolo: 870210086183 UF: WB Data: 17/09/2021  
Hora: 20:10)

---

**(21) BR 30 2021 004741-1** Código 31 - Notificação de Depósito  
(22) 27/09/2021  
(71) CASA MOVEIS - INDUSTRIA DE MOVEIS - EIRELI (BR/SP)  
(72) OSVALDO GOLÇALVES CANEIRA  
(74) EDUARDA COLLA  
Notificação de depósito (Protocolo: 870210088560 UF: WB Data: 27/09/2021  
Hora: 07:59)

---

**(21) BR 30 2021 004742-0** Código 31 - Notificação de Depósito  
(22) 27/09/2021  
(71) TOPFORM INDÚSTRIA PLÁSTICA LTDA. (BR/AM)  
(72) MARIO LETTERINO TADEU STAVALE  
(74) ANTÔNIO MAURÍCIO PEDRAS ARNAUD  
Notificação de depósito (Protocolo: 870210088589 UF: WB Data: 27/09/2021  
Hora: 09:20)

---

**(21) BR 30 2021 004743-8** Código 31 - Notificação de Depósito  
(22) 27/09/2021  
(71) CHUNG KWO TZUO (BR/SP)  
(72) CHUNG KWO TZUO  
(74) AG MOREIRA MARCAS E PATENTES LTDA



---

Notificação de depósito (Protocolo: 870210088592 UF: WB Data: 27/09/2021  
Hora: 09:25)

---

**(21) BR 30 2021 004744-6**

Código 31 - Notificação de Depósito  
(22) 27/09/2021  
(71) MOVIL COMÉRCIO DE JOIAS EIRELI (BR/SP)  
(72) MARINA DE MORAES VICINTIN LOPES  
(74) Felsberg e Pedretti Advogados e Consultores Legais  
Notificação de depósito (Protocolo: 870210088635 UF: WB Data: 27/09/2021  
Hora: 10:37)

---

**(21) BR 30 2021 004745-4**

Código 31 - Notificação de Depósito  
(22) 27/09/2021  
(71) UNIVERSIDADE FEDERAL DE MATO GROSSO DO SUL (BR/MS)  
(72) ARTHUR LEMOS NOGUEIRA FILHO; FÁBIO IAIONE  
Notificação de depósito (Protocolo: 870210088642 UF: WB Data: 27/09/2021  
Hora: 10:48)

---

**(21) BR 30 2021 004746-2**

Código 31 - Notificação de Depósito  
(22) 27/09/2021  
(71) GREAT WALL MOTOR COMPANY LIMITED (CN)  
(72) YAJIE WANG; TAOSHENG HU; BAOWANG LI; YANGANG LIU; XIAODONG YUAN; YUERONG ZHAO; HANG SHI; SHANGCHENG LV; PANPAN WANG; ZHONGQIU LIU  
(74) PAULO DE TARSO CASTRO BRANDÃO  
Notificação de depósito (Protocolo: 870210088688 UF: WB Data: 27/09/2021  
Hora: 11:40)

---

**(21) BR 30 2021 004747-0**

Código 31 - Notificação de Depósito  
(22) 27/09/2021  
(71) OWENS-BROCKWAY GLASS CONTAINER INC. (US)  
(72) ANDRES JIMENEZ; MARTIN DIAZ; CAROLINA ALVAREZ  
(74) CLARKE, MODET PROPRIEDADE INTELECTUAL LTDA.  
Notificação de depósito (Protocolo: 870210088699 UF: WB Data: 27/09/2021  
Hora: 11:49)

---

**(21) BR 30 2021 004748-9**

Código 31 - Notificação de Depósito  
(22) 27/09/2021  
(71) MOVIL COMÉRCIO DE JOIAS EIRELI (BR/SP)  
(72) MARINA DE MORAES VICINTIN LOPES  
(74) Felsberg e Pedretti Advogados e Consultores Legais  
Notificação de depósito (Protocolo: 870210088709 UF: WB Data: 27/09/2021  
Hora: 12:01)



---

**(21) BR 30 2021 004749-7** Código 31 - Notificação de Depósito  
(22) 27/09/2021  
(71) OWENS-BROCKWAY GLASS CONTAINER INC. (US)  
(72) ANDRES JIMENEZ; MARTIN DIAZ; CAROLINA ALVAREZ  
(74) CLARKE, MODET PROPRIEDADE INTELECTUAL LTDA.  
Notificação de depósito (Protocolo: 870210088749 UF: WB Data: 27/09/2021  
Hora: 13:19)

---

**(21) BR 30 2021 004750-0** Código 31 - Notificação de Depósito  
(22) 27/09/2021  
(71) PAULO ALESSANDRE BIAGE DE SOUZA (BR/SP)  
(72) PAULO ALESSANDRE BIAGE DE SOUZA  
(74) EDUARDA COLLA  
Notificação de depósito (Protocolo: 870210088772 UF: WB Data: 27/09/2021  
Hora: 13:38)

---

**(21) BR 30 2021 004751-9** Código 31 - Notificação de Depósito  
(22) 27/09/2021  
(71) PAULO ALESSANDRE BIAGE DE SOUZA (BR/SP)  
(72) PAULO ALESSANDRE BIAGE DE SOUZA  
(74) EDUARDA COLLA  
Notificação de depósito (Protocolo: 870210088778 UF: WB Data: 27/09/2021  
Hora: 13:45)

---

**(21) BR 30 2021 004752-7** Código 31 - Notificação de Depósito  
(22) 27/09/2021  
(71) PAULO CELSO CARDOSO BACCHI (US)  
(72) PAULO CELSO CARDOSO BACCHI  
(74) JEFFERSON DE ARAUJO SERAFIM  
Notificação de depósito (Protocolo: 870210088792 UF: WB Data: 27/09/2021  
Hora: 13:56)

---

**(21) BR 30 2021 004753-5** Código 31 - Notificação de Depósito  
(22) 27/09/2021  
(71) PAULO CELSO CARDOSO BACCHI (US)  
(72) PAULO CELSO CARDOSO BACCHI  
(74) JEFFERSON DE ARAUJO SERAFIM  
Notificação de depósito (Protocolo: 870210088808 UF: WB Data: 27/09/2021  
Hora: 14:11)

---

**(21) BR 30 2021 004755-1** Código 31 - Notificação de Depósito  
(22) 27/09/2021  
(71) PAULO CELSO CARDOSO BACCHI (US)  
(72) PAULO CELSO CARDOSO BACCHI



---

(74) JEFFERSON DE ARAUJO SERAFIM

Notificação de depósito (Protocolo: 870210088821 UF: WB Data: 27/09/2021

Hora: 14:19)

---

**(21) BR 30 2021 004756-0**

Código 31 - Notificação de Depósito

(22) 27/09/2021

(71) PAULO CELSO CARDOSO BACCHI (US)

(72) PAULO CELSO CARDOSO BACCHI

(74) JEFFERSON DE ARAUJO SERAFIM

Notificação de depósito (Protocolo: 870210088837 UF: WB Data: 27/09/2021

Hora: 14:32)

---

**(21) BR 30 2021 004757-8**

Código 31 - Notificação de Depósito

(22) 27/09/2021

(71) PAULO CELSO CARDOSO BACCHI (US)

(72) PAULO CELSO CARDOSO BACCHI

(74) JEFFERSON DE ARAUJO SERAFIM

Notificação de depósito (Protocolo: 870210088848 UF: WB Data: 27/09/2021

Hora: 14:38)

---

**(21) BR 30 2021 004759-4**

Código 31 - Notificação de Depósito

(22) 27/09/2021

(71) PLASTIAPE S.P.A. (IT)

(72) MAURO CITTERIO

(74) PAULO DE TARSO CASTRO BRANDÃO

Notificação de depósito (Protocolo: 870210088855 UF: WB Data: 27/09/2021

Hora: 14:45)

---

**(21) BR 30 2021 004761-6**

Código 31 - Notificação de Depósito

(22) 27/09/2021

(71) ROBERT BOSCH GMBH (DE)

(72) MARTIN SCHULTHEISS; GOTTFRIED HENDRIX; ALEXANDRE ORTH;  
MARKUS KUBACKI; HEINRICH HENSSLER

(74) DANNEMANN, SIEMSEN, BIGLER & IPANEMA MOREIRA

Notificação de depósito (Protocolo: 870210088872 UF: WB Data: 27/09/2021

Hora: 14:58)

---

**(21) BR 30 2021 004763-2**

Código 31 - Notificação de Depósito

(22) 27/09/2021

(71) PLASTIAPE S.P.A. (IT)

(72) MAURO CITTERIO

(74) PAULO DE TARSO CASTRO BRANDÃO

Notificação de depósito (Protocolo: 870210088885 UF: WB Data: 27/09/2021

Hora: 15:10)



---

<b>(21) BR 30 2021 004764-0</b>	Código 31 - Notificação de Depósito (22) 27/09/2021 (71) DOMINGOS AFONSO JÓRIO (BR/ES) (72) DOMINGOS AFONSO JÓRIO (74) WAGNER JOSÉ FAFÁ BORGES Notificação de depósito (Protocolo: 870210088935 UF: WB Data: 27/09/2021 Hora: 15:47)
<b>(21) BR 30 2021 004765-9</b>	Código 31 - Notificação de Depósito (22) 27/09/2021 (71) RA ARTIGOS PARA SAUDE LTDA ME (BR/SP) (72) RAPHAEL JOSE COIMBRA DE ARAUJO (74) PRÓSPERA MARCAS E PATENTES Notificação de depósito (Protocolo: 870210088983 UF: WB Data: 27/09/2021 Hora: 16:18)
<b>(21) BR 30 2021 004766-7</b>	Código 31 - Notificação de Depósito (22) 27/09/2021 (71) WUXI LITTLE SWAN ELECTRIC CO., LTD. (CN) (72) WENJING LIAO; WEIJIA WANG; SHANGCHAO YU; JINYU LIN (74) DAVID DO NASCIMENTO ADVOGADOS ASSOCIADOS Notificação de depósito (Protocolo: 870210089013 UF: WB Data: 27/09/2021 Hora: 16:35)
<b>(21) BR 30 2021 004767-5</b>	Código 31 - Notificação de Depósito (22) 27/09/2021 (71) R. SABATINI INDUSTRIA E COMERCIO DE PUXADORES E ACESSORIOS PARA CONSTRUCAO LTDA (BR/SP) (72) RENATO SABATINI (74) ALCIDES RIBEIRO FILHO Notificação de depósito (Protocolo: 870210089200 UF: WB Data: 27/09/2021 Hora: 21:53)
<b>(21) BR 30 2021 004768-3</b>	Código 31 - Notificação de Depósito (22) 28/09/2021 (71) DAIKIN INDUSTRIES, LTD. (JP) ; DAIKIN AIRCONDITIONING INDIA PVT. LTD. (IN) (72) TAKAAKI SANAGI; KOUICHIROU SEKI; KAICHI TSUJI (74) ARIBONI, FABBRI E SCHMIDT SOCIEDADE DE ADVOGADOS Notificação de depósito (Protocolo: 870210089257 UF: WB Data: 28/09/2021 Hora: 09:59)
<b>(21) BR 30 2021 004769-1</b>	Código 31 - Notificação de Depósito

---



---

(22) 28/09/2021

(71) INSTITUTO NACIONAL DE TECNOLOGIA (BR/RJ)

(72) JÚLIO C. AUGUSTO DA SILVA; DIEGO DOS SANTOS COSTA;

GUILHERME TEIXEIRA DE VASCONCELOS; FELLIPE LOPES DIAS; REBECA

COUTINHO CABRAL

Notificação de depósito (Protocolo: 870210089321 UF: WB Data: 28/09/2021

Hora: 12:08)

---

**(21) BR 30 2021 004772-1**

Código 31 - Notificação de Depósito

(22) 28/09/2021

(71) MOBLER - INDÚSTRIA E COMÉRCIO DE MÓVEIS E ESTOFADOS

LTDA-EPP (BR/PR)

(72) DIOGENYS MARCELO CARANDINA

(74) LUCIANO SALVIATO

Notificação de depósito (Protocolo: 870210089362 UF: WB Data: 28/09/2021

Hora: 13:35)

---

**(21) BR 30 2021 004773-0**

Código 31 - Notificação de Depósito

(22) 28/09/2021

(71) GARTHEN INDUSTRIA E COMERCIO DE MAQUINAS LTDA (BR/SC)

(72) MARCOLINO CIPRIANI

(74) TINOCO SOARES SOCIEDADE DE ADVOGADOS

Notificação de depósito (Protocolo: 870210089363 UF: WB Data: 28/09/2021

Hora: 13:36)

---

**(21) BR 30 2021 004774-8**

Código 31 - Notificação de Depósito

(22) 28/09/2021

(71) MOBLER - INDÚSTRIA E COMÉRCIO DE MÓVEIS E ESTOFADOS

LTDA-EPP (BR/PR)

(72) DIOGENYS MARCELO CARANDINA

(74) LUCIANO SALVIATO

Notificação de depósito (Protocolo: 870210089365 UF: WB Data: 28/09/2021

Hora: 13:41)

---

**(21) BR 30 2021 004775-6**

Código 31 - Notificação de Depósito

(22) 28/09/2021

(71) CHERY AUTOMOBILE CO., LTD. (CN)

(72) XINHUA GAO

(74) KASZNAR LEONARDOS PROPRIEDADE INTELECTUAL

Notificação de depósito (Protocolo: 870210089378 UF: WB Data: 28/09/2021

Hora: 14:16)

---

**(21) BR 30 2021 004776-4**

Código 31 - Notificação de Depósito

(22) 28/09/2021



---

(71) TRYMAX INDUSTRIA E COMERCIO DE ARTEFATOS CIMENTICIOS  
EIRELI (BR/RS)  
(72) RAUL ANIBAL PANOZZO  
Notificação de depósito (Protocolo: 870210089379 UF: WB Data: 28/09/2021  
Hora: 14:16)

---

**(21) BR 30 2021 004777-2**

Código 31 - Notificação de Depósito  
(22) 28/09/2021  
(71) KLEBER GONCALVES DE OLIVEIRA LIMA (BR/SP)  
(72) KLEBER GONÇALVES DE OLIVEIRA LIMA  
(74) AFK MARCAS E PATENTES  
Notificação de depósito (Protocolo: 870210089420 UF: WB Data: 28/09/2021  
Hora: 15:23)

---

**(21) BR 30 2021 004778-0**

Código 31 - Notificação de Depósito  
(22) 28/09/2021  
(71) OWENS-BROCKWAY GLASS CONTAINER INC. (US)  
(72) ANDRES JIMENEZ; MARTIN DIAZ; CAROLINA ALVAREZ  
(74) CLARKE, MODET PROPRIEDADE INTELECTUAL LTDA.  
Notificação de depósito (Protocolo: 870210089421 UF: WB Data: 28/09/2021  
Hora: 15:23)

---

**(21) BR 30 2021 004779-9**

Código 31 - Notificação de Depósito  
(22) 28/09/2021  
(71) KLEBER GONCALVES DE OLIVEIRA LIMA (BR/SP)  
(72) KLEBER GONÇALVES DE OLIVEIRA LIMA  
(74) AFK MARCAS E PATENTES  
Notificação de depósito (Protocolo: 870210089429 UF: WB Data: 28/09/2021  
Hora: 15:28)

---

**(21) BR 30 2021 004780-2**

Código 31 - Notificação de Depósito  
(22) 28/09/2021  
(71) UNILEVER IP HOLDINGS B.V. (PB)  
(72) DANILO HELVADJIAN; INGRID LAFALCE  
(74) CAROLINA NAKATA  
Notificação de depósito (Protocolo: 870210089435 UF: WB Data: 28/09/2021  
Hora: 15:32)

---

**(21) BR 30 2021 004781-0**

Código 31 - Notificação de Depósito  
(22) 28/09/2021  
(71) KLEBER GONCALVES DE OLIVEIRA LIMA (BR/SP)  
(72) KLEBER GONÇALVES DE OLIVEIRA LIMA  
(74) AFK MARCAS E PATENTES  
Notificação de depósito (Protocolo: 870210089436 UF: WB Data: 28/09/2021



---

Hora: 15:32)

---

**(21) BR 30 2021 004782-9**

Código 31 - Notificação de Depósito  
(22) 28/09/2021  
(71) SCHNEIDER SCHREIBGERÄTE GMBH (DE)  
(72) PATRICK WINTERMANTEL; KLAUS KOPP  
(74) DANNEMANN, SIEMSEN, BIGLER & IPANEMA MOREIRA  
Notificação de depósito (Protocolo: 870210089438 UF: WB Data: 28/09/2021  
Hora: 15:34)

---

**(21) BR 30 2021 004783-7**

Código 31 - Notificação de Depósito  
(22) 28/09/2021  
(71) KLEBER GONCALVES DE OLIVEIRA LIMA (BR/SP)  
(72) KLEBER GONÇALVES DE OLIVEIRA LIMA  
(74) AFK MARCAS E PATENTES  
Notificação de depósito (Protocolo: 870210089441 UF: WB Data: 28/09/2021  
Hora: 15:36)

---

**(21) BR 30 2021 004784-5**

Código 31 - Notificação de Depósito  
(22) 28/09/2021  
(71) OWENS-BROCKWAY GLASS CONTAINER INC. (US)  
(72) ANDRES JIMENEZ; MARTIN DIAZ; CAROLINA ALVAREZ  
(74) CLARKE, MODET PROPRIEDADE INTELECTUAL LTDA.  
Notificação de depósito (Protocolo: 870210089442 UF: WB Data: 28/09/2021  
Hora: 15:36)

---

**(21) BR 30 2021 004785-3**

Código 31 - Notificação de Depósito  
(22) 28/09/2021  
(71) KLEBER GONCALVES DE OLIVEIRA LIMA (BR/SP)  
(72) KLEBER GONÇALVES DE OLIVEIRA LIMA  
(74) AFK MARCAS E PATENTES  
Notificação de depósito (Protocolo: 870210089448 UF: WB Data: 28/09/2021  
Hora: 15:40)

---

**(21) BR 30 2021 004786-1**

Código 31 - Notificação de Depósito  
(22) 28/09/2021  
(71) UNILEVER IP HOLDINGS B.V. (PB)  
(72) DANILO HELVADJIAN; INGRID LAFALCE  
(74) CAROLINA NAKATA  
Notificação de depósito (Protocolo: 870210089451 UF: WB Data: 28/09/2021  
Hora: 15:44)

---

**(21) BR 30 2021 004787-0**

Código 31 - Notificação de Depósito  
(22) 28/09/2021



---

(71) UNILEVER IP HOLDINGS B.V. (PB)  
(72) DANILO HELVADJIAN; INGRID LAFALCE  
(74) CAROLINA NAKATA  
Notificação de depósito (Protocolo: 870210089462 UF: WB Data: 28/09/2021  
Hora: 15:53)

---

**(21) BR 30 2021 004788-8**

Código 31 - Notificação de Depósito  
(22) 28/09/2021  
(71) UNILEVER IP HOLDINGS B.V. (PB)  
(72) DANILO HELVADJIAN; INGRID LAFALCE  
(74) CAROLINA NAKATA  
Notificação de depósito (Protocolo: 870210089468 UF: WB Data: 28/09/2021  
Hora: 16:03)

---

**(21) BR 30 2021 004789-6**

Código 31 - Notificação de Depósito  
(22) 28/09/2021  
(71) AVANUTRI EQUIPAMENTOS DE AVALIAÇÃO EIRELI (BR/RJ)  
(72) RODRIGO IZIDORO SANTANA  
Notificação de depósito (Protocolo: 870210089474 UF: WB Data: 28/09/2021  
Hora: 16:11)

---

**(21) BR 30 2021 004790-0**

Código 31 - Notificação de Depósito  
(22) 28/09/2021  
(71) RODOLFO FAVARO ALVES PINTO (BR/SP)  
(72) RODOLFO FAVARO ALVES PINTO  
(74) LEANDRO SOARES BARROS  
Notificação de depósito (Protocolo: 870210089496 UF: WB Data: 28/09/2021  
Hora: 16:34)

---

**(21) BR 30 2021 004791-8**

Código 31 - Notificação de Depósito  
(22) 28/09/2021  
(71) BEIJING DAJIA INTERNET INFORMATION TECHNOLOGY CO., LTD. (CN)  
(72) ZIYU CHENG; YUANJIAO YANG  
(74) DANNEMANN, SIEMSEN, BIGLER & IPANEMA MOREIRA  
Notificação de depósito (Protocolo: 870210089530 UF: WB Data: 28/09/2021  
Hora: 17:02)

---

**(21) BR 30 2021 004792-6**

Código 31 - Notificação de Depósito  
(22) 28/09/2021  
(71) FLEXBECK SOLUÇÕES CORPORATIVAS LTDA - ME (BR/PR)  
(72) DARI BECK  
(74) RITTER ADVOGADOS  
Notificação de depósito (Protocolo: 870210089572 UF: WB Data: 28/09/2021  
Hora: 17:55)



---

<b>(21) BR 30 2021 004793-4</b>	Código 31 - Notificação de Depósito (22) 29/09/2021 (71) FERNANDO RODRIGO TEODORO (BR/SP) (72) FERNANDO RODRIGO TEODORO (74) RICIA MARCOS DA SILVA GAIO Notificação de depósito (Protocolo: 870210089624 UF: WB Data: 29/09/2021 Hora: 07:49)
<b>(21) BR 30 2021 004794-2</b>	Código 31 - Notificação de Depósito (22) 29/09/2021 (71) RÍCIA MARCOS DA SILVA GAIO (BR/SP) (72) RÍCIA MARCOS DA SILVA GAIO Notificação de depósito (Protocolo: 870210089626 UF: WB Data: 29/09/2021 Hora: 07:51)
<b>(21) BR 30 2021 004795-0</b>	Código 31 - Notificação de Depósito (22) 29/09/2021 (71) RÍCIA MARCOS DA SILVA GAIO (BR/SP) (72) RÍCIA MARCOS DA SILVA GAIO Notificação de depósito (Protocolo: 870210089627 UF: WB Data: 29/09/2021 Hora: 08:21)
<b>(21) BR 30 2021 004796-9</b>	Código 31 - Notificação de Depósito (22) 29/09/2021 (71) RÍCIA MARCOS DA SILVA GAIO (BR/SP) (72) RÍCIA MARCOS DA SILVA GAIO Notificação de depósito (Protocolo: 870210089630 UF: WB Data: 29/09/2021 Hora: 08:26)
<b>(21) BR 30 2021 004797-7</b>	Código 31 - Notificação de Depósito (22) 29/09/2021 (71) WR BEZZUTI - COMÉRCIO DE FRUTAS E TRANSPORTES LTDA - EPP (BR/SP) (72) WAGNER RENATO BEZZUTI (74) LANDUALDO DE SOUSA Notificação de depósito (Protocolo: 870210089682 UF: WB Data: 29/09/2021 Hora: 10:27)
<b>(21) BR 30 2021 004799-3</b>	Código 31 - Notificação de Depósito (22) 29/09/2021 (71) TRYMAX INDUSTRIA E COMERCIO DE ARTEFATOS CIMENTICIOS EIRELI (BR/RS) (72) RAUL ANIBAL PANOZZO

---



---

Notificação de depósito (Protocolo: 870210089731 UF: WB Data: 29/09/2021  
Hora: 11:47)

---

**(21) BR 30 2021 004800-0**

Código 31 - Notificação de Depósito  
(22) 29/09/2021  
(71) KLEBER GONCALVES DE OLIVEIRA LIMA (BR/SP)  
(72) KLEBER GONÇALVES DE OLIVEIRA LIMA  
(74) AFK MARCAS E PATENTES  
Notificação de depósito (Protocolo: 870210089741 UF: WB Data: 29/09/2021  
Hora: 12:05)

---

**(21) BR 30 2021 004801-9**

Código 31 - Notificação de Depósito  
(22) 29/09/2021  
(71) PIRELLI TYRE S.P.A. (IT)  
(72) ROBERTO BOLZONI; DIEGO ETTORE SPEZIARI  
(74) KASZNAR LEONARDOS PROPRIEDADE INTELECTUAL  
Notificação de depósito (Protocolo: 870210089784 UF: WB Data: 29/09/2021  
Hora: 13:19)

---

**(21) BR 30 2021 004803-5**

Código 31 - Notificação de Depósito  
(22) 29/09/2021  
(71) ESTELA MARIA DE MELLO MATTOS SOARES (BR/RJ)  
(72) ESTELA MARIA DE MELLO MATTOS SOARES  
(74) KASZNAR LEONARDOS PROPRIEDADE INTELECTUAL  
Notificação de depósito (Protocolo: 870210089825 UF: WB Data: 29/09/2021  
Hora: 14:09)

---

**(21) BR 30 2021 004804-3**

Código 31 - Notificação de Depósito  
(22) 29/09/2021  
(71) GALO ARTESANIA DO BRASIL LTDA (BR/SP)  
(72) JOSÉ HERNAN PASSARINI  
(74) ARIBONI, FABBRI E SCHMIDT SOCIEDADE DE ADVOGADOS  
Notificação de depósito (Protocolo: 870210089834 UF: WB Data: 29/09/2021  
Hora: 14:20)

---

**(21) BR 30 2021 004805-1**

Código 31 - Notificação de Depósito  
(22) 29/09/2021  
(71) THERMOS L.L.C. (US)  
(72) MARVIN LANE; ELIZABETH REUTER  
(74) PAULO DE TARSO CASTRO BRANDÃO  
Notificação de depósito (Protocolo: 870210089837 UF: WB Data: 29/09/2021  
Hora: 14:22)

---

**(21) BR 30 2021 004807-8**

Código 31 - Notificação de Depósito



---

(22) 29/09/2021

(71) MARCIA ALEXANDRE SILVÉRIO (BR/PR)

(72) MARCIA ALEXANDRE SILVÉRIO

(74) FELIPE FELIMAN CAMARGO

Notificação de depósito (Protocolo: 870210089869 UF: WB Data: 29/09/2021  
Hora: 15:04)

---

**(21) BR 30 2021 004808-6**

Código 31 - Notificação de Depósito

(22) 29/09/2021

(71) UNILEVER IP HOLDINGS B.V. (PB)

(72) DANILO HELVADJIAN; INGRID LAFALCE

(74) CAROLINA NAKATA

Notificação de depósito (Protocolo: 870210089876 UF: WB Data: 29/09/2021  
Hora: 15:16)

---

**(21) BR 30 2021 004809-4**

Código 31 - Notificação de Depósito

(22) 29/09/2021

(71) UNILEVER IP HOLDINGS B.V. (PB)

(72) DANILO HELVADJIAN; INGRID LAFALCE

(74) CAROLINA NAKATA

Notificação de depósito (Protocolo: 870210089891 UF: WB Data: 29/09/2021  
Hora: 15:32)

---

**(21) BR 30 2021 004811-6**

Código 31 - Notificação de Depósito

(22) 29/09/2021

(71) SANOVO GREENPACK EMBALAGENS DO BRASIL LTDA (BR/SP)

(72) EDSON ROBERTO DONZELI

(74) HÉLIO DONIZETTI SERRANO

Notificação de depósito (Protocolo: 870210089933 UF: WB Data: 29/09/2021  
Hora: 16:14)

---

**(21) BR 30 2021 004812-4**

Código 31 - Notificação de Depósito

(22) 29/09/2021

(71) SANOVO GREENPACK EMBALAGENS DO BRASIL LTDA (BR/SP)

(72) EDSON ROBERTO DONZELI

(74) HÉLIO DONIZETTI SERRANO

Notificação de depósito (Protocolo: 870210089939 UF: WB Data: 29/09/2021  
Hora: 16:24)

---

**(21) BR 30 2021 004813-2**

Código 31 - Notificação de Depósito

(22) 29/09/2021

(71) DECATHLON (FR)

(72) CLÉMENT PAREL

(74) LICKS ADVOGADOS



---

Notificação de depósito (Protocolo: 870210089943 UF: WB Data: 29/09/2021  
Hora: 16:27)

---

**(21) BR 30 2021 004814-0**

Código 31 - Notificação de Depósito  
(22) 29/09/2021  
(71) CHERY AUTOMOBILE CO., LTD. (CN)  
(72) XINHUA GAO  
(74) KASZNAR LEONARDOS PROPRIEDADE INTELECTUAL  
Notificação de depósito (Protocolo: 870210089948 UF: WB Data: 29/09/2021  
Hora: 16:33)

---

**(21) BR 30 2021 004815-9**

Código 31 - Notificação de Depósito  
(22) 29/09/2021  
(71) SANOVO GREENPACK EMBALAGENS DO BRASIL LTDA (BR/SP)  
(72) EDSON ROBERTO DONZELI  
(74) HÉLIO DONIZETTI SERRANO  
Notificação de depósito (Protocolo: 870210089950 UF: WB Data: 29/09/2021  
Hora: 16:33)

---

**(21) BR 30 2021 004816-7**

Código 31 - Notificação de Depósito  
(22) 29/09/2021  
(71) COOPER TIRE & RUBBER COMPANY (US)  
(72) PATRICK J. BONIFAS  
(74) DANNEMANN, SIEMSEN, BIGLER & IPANEMA MOREIRA  
Notificação de depósito (Protocolo: 870210089960 UF: WB Data: 29/09/2021  
Hora: 16:42)

---

**(21) BR 30 2021 004817-5**

Código 31 - Notificação de Depósito  
(22) 29/09/2021  
(71) NURIA ANGEOLINI (BR/SP)  
(72) NURIA ANGEOLINI  
(74) DIREÇÃO MARCAS E PATENTES LTDA  
Notificação de depósito (Protocolo: 870210090026 UF: WB Data: 29/09/2021  
Hora: 17:30)

---

**(21) BR 30 2021 004818-3**

Código 31 - Notificação de Depósito  
(22) 29/09/2021  
(71) NURIA ANGEOLINI (BR/SP)  
(72) NURIA ANGEOLINI  
(74) DIREÇÃO MARCAS E PATENTES LTDA  
Notificação de depósito (Protocolo: 870210090032 UF: WB Data: 29/09/2021  
Hora: 17:33)

---

**(21) BR 30 2021 004819-1**

Código 31 - Notificação de Depósito



---

(22) 29/09/2021  
(71) NURIA ANGEOLINI (BR/SP)  
(72) NURIA ANGEOLINI  
(74) DIREÇÃO MARCAS E PATENTES LTDA  
Notificação de depósito (Protocolo: 870210090040 UF: WB Data: 29/09/2021  
Hora: 17:41)

---

**(21) BR 30 2021 004820-5** Código 31 - Notificação de Depósito  
(22) 29/09/2021  
(71) KONINKLIJKE PHILIPS N.V. (NL)  
(72) RIZKI TARISA; NICOLAS RAYMOND GUY HUBERT; YU-PING CHENG  
(74) DANIEL ADVOGADOS (ALT.DE DANIEL & CIA)  
Notificação de depósito (Protocolo: 870210090051 UF: WB Data: 29/09/2021  
Hora: 17:49)

---

**(21) BR 30 2021 004821-3** Código 31 - Notificação de Depósito  
(22) 29/09/2021  
(71) KONINKLIJKE PHILIPS N.V. (NL)  
(72) RIZKI TARISA; NICOLAS RAYMOND GUY HUBERT; YU-PING CHENG  
(74) DANIEL ADVOGADOS (ALT.DE DANIEL & CIA)  
Notificação de depósito (Protocolo: 870210090056 UF: WB Data: 29/09/2021  
Hora: 17:54)

---

**(21) BR 30 2021 004822-1** Código 31 - Notificação de Depósito  
(22) 29/09/2021  
(71) CELSO HENRIQUE SILVEIRA DOS PASSOS (BR/MG)  
(72) CELSO HENRIQUE SILVEIRA DOS PASSOS  
(74) VINÍCIUS SILVA DE OLIVEIRA  
Notificação de depósito (Protocolo: 870210090072 UF: WB Data: 29/09/2021  
Hora: 18:20)

---

**(21) BR 30 2021 004823-0** Código 31 - Notificação de Depósito  
(22) 29/09/2021  
(71) KLEBER GONCALVES DE OLIVEIRA LIMA (BR/SP)  
(72) KLEBER GONÇALVES DE OLIVEIRA LIMA  
(74) AFK MARCAS E PATENTES  
Notificação de depósito (Protocolo: 870210090075 UF: WB Data: 29/09/2021  
Hora: 18:25)

---

**(21) BR 30 2021 004824-8** Código 31 - Notificação de Depósito  
(22) 29/09/2021  
(71) KLEBER GONCALVES DE OLIVEIRA LIMA (BR/SP)  
(72) KLEBER GONÇALVES DE OLIVEIRA LIMA  
(74) AFK MARCAS E PATENTES



---

Notificação de depósito (Protocolo: 870210090083 UF: WB Data: 29/09/2021  
Hora: 18:38)

---

**(21) BR 30 2021 004825-6**

Código 31 - Notificação de Depósito  
(22) 29/09/2021  
(71) JV PARRILLAS FABRICACAO E COMERCIO DE CHURRASQUEIRAS EIRELI (BR/MG)  
(72) VINICIUS DA SILVA ALCANTARA OLIVEIRA  
(74) VINÍCIUS SILVA DE OLIVEIRA  
Notificação de depósito (Protocolo: 870210090127 UF: WB Data: 29/09/2021  
Hora: 21:01)

---

**(21) BR 30 2021 004826-4**

Código 31 - Notificação de Depósito  
(22) 29/09/2021  
(71) MARAIZA CRISTINA ARCELES DE ALMEIDA (BR/SP)  
(72) MARAIZA CRISTINA ARCELES DE ALMEIDA  
(74) VILAGE MARCAS E PATENTES LTDA  
Notificação de depósito (Protocolo: 870210090128 UF: WB Data: 29/09/2021  
Hora: 21:04)

---

**(21) BR 30 2021 004829-9**

Código 31 - Notificação de Depósito  
(22) 30/09/2021  
(71) MOVIL COMÉRCIO DE JOIAS EIRELI (BR/SP)  
(72) MARINA DE MORAES VICINTIN LOPES  
(74) Felsberg e Pedretti Advogados e Consultores Legais  
Notificação de depósito (Protocolo: 870210090219 UF: WB Data: 30/09/2021  
Hora: 10:41)

---

**(21) BR 30 2021 004830-2**

Código 31 - Notificação de Depósito  
(22) 30/09/2021  
(71) SAFESoft INDUSTRIA E COMERCIO DE EQUIPAMENTOS ELETRONICOS LTDA. (BR/PR)  
(72) MIGUEL ROGERIO DIAS CAMARGO  
(74) BWE MARCAS E PATENTES LTDA  
Notificação de depósito (Protocolo: 870210090225 UF: WB Data: 30/09/2021  
Hora: 10:51)

---

**(21) BR 30 2021 004831-0**

Código 31 - Notificação de Depósito  
(22) 30/09/2021  
(71) MOVIL COMÉRCIO DE JOIAS EIRELI (BR/SP)  
(72) MARINA DE MORAES VICINTIN LOPES  
(74) Felsberg e Pedretti Advogados e Consultores Legais  
Notificação de depósito (Protocolo: 870210090227 UF: WB Data: 30/09/2021  
Hora: 10:53)



---

**(21) BR 30 2021 004832-9** Código 31 - Notificação de Depósito  
(22) 30/09/2021  
(71) KIMBERLY-CLARK WORLDWIDE, INC. (US)  
(72) ERIC M. CHALKO; PHILLIP L. HUTCHISON; ALICE S. GORDON  
(74) KASZNAR LEONARDOS PROPRIEDADE INTELECTUAL  
Notificação de depósito (Protocolo: 870210090283 UF: WB Data: 30/09/2021  
Hora: 11:42)

---

**(21) BR 30 2021 004833-7** Código 31 - Notificação de Depósito  
(22) 30/09/2021  
(71) SANYANG MOTOR CO., LTD. (TW)  
(72) DER-KUANG HONG  
(74) CLARKE, MODET PROPRIEDADE INTELECTUAL LTDA.  
Notificação de depósito (Protocolo: 870210090348 UF: WB Data: 30/09/2021  
Hora: 12:47)

---

**(21) BR 30 2021 004834-5** Código 31 - Notificação de Depósito  
(22) 30/09/2021  
(71) TANNAT COMERCIO DE MATERIAL ELETRICO LTDA (BR/RS)  
(72) LEONARDO ALBERICI OSELAME  
Notificação de depósito (Protocolo: 870210090362 UF: WB Data: 30/09/2021  
Hora: 13:15)

---

**(21) BR 30 2021 004835-3** Código 31 - Notificação de Depósito  
(22) 30/09/2021  
(71) VETOR COMERCIAL LTDA. (BR/SP)  
(72) SERGIO DE AZEVEDO BARRETTO FIX; JOSÉ ALVES LOPES JUNIOR;  
EUNICE SHIBUE DE PONTES  
(74) CAROLINA NAKATA  
Notificação de depósito (Protocolo: 870210090388 UF: WB Data: 30/09/2021  
Hora: 13:49)

---

**(21) BR 30 2021 004836-1** Código 31 - Notificação de Depósito  
(22) 30/09/2021  
(71) VETOR COMERCIAL LTDA. (BR/SP)  
(72) SERGIO DE AZEVEDO BARRETTO FIX; JOSÉ ALVES LOPES JUNIOR;  
EUNICE SHIBUE DE PONTES  
(74) CAROLINA NAKATA  
Notificação de depósito (Protocolo: 870210090403 UF: WB Data: 30/09/2021  
Hora: 14:06)

---

**(21) BR 30 2021 004837-0** Código 31 - Notificação de Depósito  
(22) 30/09/2021



---

(71) PREDILECTA ALIMENTOS LTDA (BR/SP)  
(72) LEONARDO BOLZAN GONÇALVES  
(74) Signo Marcas e Patentes Ltda.  
Notificação de depósito (Protocolo: 870210090444 UF: WB Data: 30/09/2021  
Hora: 14:56)

---

**(21) BR 30 2021 004838-8**

Código 31 - Notificação de Depósito  
(22) 30/09/2021  
(71) PREDILECTA ALIMENTOS LTDA (BR/SP)  
(72) LEONARDO BOLZAN GONÇALVES  
(74) Signo Marcas e Patentes Ltda.  
Notificação de depósito (Protocolo: 870210090449 UF: WB Data: 30/09/2021  
Hora: 15:01)

---

**(21) BR 30 2021 004839-6**

Código 31 - Notificação de Depósito  
(22) 30/09/2021  
(71) BEIJING ZITIAO NETWORK TECHNOLOGY CO., LTD. (CN)  
(72) TONG XING  
(74) LICKS ADVOGADOS  
Notificação de depósito (Protocolo: 870210090455 UF: WB Data: 30/09/2021  
Hora: 15:08)

---

**(21) BR 30 2021 004840-0**

Código 31 - Notificação de Depósito  
(22) 30/09/2021  
(71) PREDILECTA ALIMENTOS LTDA (BR/SP)  
(72) LEONARDO BOLZAN GONÇALVES  
(74) Signo Marcas e Patentes Ltda.  
Notificação de depósito (Protocolo: 870210090458 UF: WB Data: 30/09/2021  
Hora: 15:11)

---

**(21) BR 30 2021 004841-8**

Código 31 - Notificação de Depósito  
(22) 30/09/2021  
(71) PREDILECTA ALIMENTOS LTDA (BR/SP)  
(72) LEONARDO BOLZAN GONÇALVES  
(74) Signo Marcas e Patentes Ltda.  
Notificação de depósito (Protocolo: 870210090463 UF: WB Data: 30/09/2021  
Hora: 15:17)

---

**(21) BR 30 2021 004842-6**

Código 31 - Notificação de Depósito  
(22) 30/09/2021  
(71) PREDILECTA ALIMENTOS LTDA (BR/SP)  
(72) LEONARDO BOLZAN GONÇALVES  
(74) Signo Marcas e Patentes Ltda.  
Notificação de depósito (Protocolo: 870210090472 UF: WB Data: 30/09/2021



---

Hora: 15:21)

---

**(21) BR 30 2021 004843-4**

Código 31 - Notificação de Depósito

(22) 30/09/2021

(71) PREDILECTA ALIMENTOS LTDA (BR/SP)

(72) LEONARDO BOLZAN GONÇALVES

(74) Signo Marcas e Patentes Ltda.

Notificação de depósito (Protocolo: 870210090481 UF: WB Data: 30/09/2021

Hora: 15:24)

---

**(21) BR 30 2021 004844-2**

Código 31 - Notificação de Depósito

(22) 30/09/2021

(71) PREDILECTA ALIMENTOS LTDA (BR/SP)

(72) LEONARDO BOLZAN GONÇALVES

(74) Signo Marcas e Patentes Ltda.

Notificação de depósito (Protocolo: 870210090488 UF: WB Data: 30/09/2021

Hora: 15:28)

---

**(21) BR 30 2021 004845-0**

Código 31 - Notificação de Depósito

(22) 30/09/2021

(71) COTIPLÁS INDÚSTRIA E COMÉRCIO DE ARTEFATOS PLÁSTICOS LTDA (BR/SP)

(72) CARLOS ALBERTO BAZZO; PAULO ROBERTO BAZZO; LUIZ ANTÔNIO BAZZO JUNIOR

(74) MARÍLIA CROZATTI

Notificação de depósito (Protocolo: 870210090516 UF: WB Data: 30/09/2021

Hora: 15:54)

---

**(21) BR 30 2021 004846-9**

Código 31 - Notificação de Depósito

(22) 30/09/2021

(71) BEIJING ZITIAO NETWORK TECHNOLOGY CO., LTD. (CN)

(72) TONG XING

(74) LICKS ADVOGADOS

Notificação de depósito (Protocolo: 870210090534 UF: WB Data: 30/09/2021

Hora: 16:05)

---

**(21) BR 30 2021 004847-7**

Código 31 - Notificação de Depósito

(22) 30/09/2021

(71) HYPER ICE, INC. (US)

(72) ROBERT MARTON; ANTHONY KATZ; PASCAL RUELLE; ELI A. GUERRON

(74) DANIEL ADVOGADOS (ALT.DE DANIEL & CIA)

Notificação de depósito (Protocolo: 870210090541 UF: WB Data: 30/09/2021

Hora: 16:12)



---

**(21) BR 30 2021 004848-5** Código 31 - Notificação de Depósito  
(22) 30/09/2021  
(71) COTIPLÁS INDÚSTRIA E COMÉRCIO DE ARTEFATOS PLÁSTICOS LTDA (BR/SP)  
(72) CARLOS ALBERTO BAZZO; PAULO ROBERTO BAZZO; LUIZ ANTÔNIO BAZZO JUNIOR  
(74) MARÍLIA CROZATTI  
Notificação de depósito (Protocolo: 870210090546 UF: WB Data: 30/09/2021 Hora: 16:15)

---

**(21) BR 30 2021 004849-3** Código 31 - Notificação de Depósito  
(22) 30/09/2021  
(71) COTIPLÁS INDÚSTRIA E COMÉRCIO DE ARTEFATOS PLÁSTICOS LTDA (BR/SP)  
(72) CARLOS ALBERTO BAZZO; PAULO ROBERTO BAZZO; LUIZ ANTÔNIO BAZZO JUNIOR  
(74) MARÍLIA CROZATTI  
Notificação de depósito (Protocolo: 870210090559 UF: WB Data: 30/09/2021 Hora: 16:22)

---

**(21) BR 30 2021 004850-7** Código 31 - Notificação de Depósito  
(22) 30/09/2021  
(71) DELCIO DE OLIVEIRA FILHO (BR/MG)  
(72) DELCIO DE OLIVEIRA FILHO  
(74) MARGARETH RODRIGUES PENA  
Notificação de depósito (Protocolo: 870210090629 UF: WB Data: 30/09/2021 Hora: 18:04)

---

**(21) BR 30 2021 004852-3** Código 31 - Notificação de Depósito  
(22) 30/09/2021  
(71) ANDERSON DA SILVA (BR/SC)  
(72) ANDERSON DA SILVA  
(74) NILVAN PAULO MINGURANSE  
Notificação de depósito (Protocolo: 870210090661 UF: WB Data: 30/09/2021 Hora: 20:50)

---

**(21) BR 30 2021 004853-1** Código 31 - Notificação de Depósito  
(22) 30/09/2021  
(71) ANDERSON DA SILVA (BR/SC)  
(72) ANDERSON DA SILVA  
(74) NILVAN PAULO MINGURANSE  
Notificação de depósito (Protocolo: 870210090662 UF: WB Data: 30/09/2021 Hora: 20:52)



---

**(21) BR 30 2021 004854-0** Código 31 - Notificação de Depósito  
(22) 30/09/2021  
(71) ANDERSON DA SILVA (BR/SC)  
(72) ANDERSON DA SILVA  
(74) NILVAN PAULO MINGURANSE  
Notificação de depósito (Protocolo: 870210090663 UF: WB Data: 30/09/2021  
Hora: 20:54)

---

**(21) BR 30 2021 004855-8** Código 31 - Notificação de Depósito  
(22) 30/09/2021  
(71) ANDERSON DA SILVA (BR/SC)  
(72) ANDERSON DA SILVA  
(74) NILVAN PAULO MINGURANSE  
Notificação de depósito (Protocolo: 870210090664 UF: WB Data: 30/09/2021  
Hora: 20:55)

---

**(21) BR 30 2021 004856-6** Código 31 - Notificação de Depósito  
(22) 30/09/2021  
(71) ANDERSON DA SILVA (BR/SC)  
(72) ANDERSON DA SILVA  
(74) NILVAN PAULO MINGURANSE  
Notificação de depósito (Protocolo: 870210090665 UF: WB Data: 30/09/2021  
Hora: 20:58)

---

**(21) BR 30 2021 004857-4** Código 31 - Notificação de Depósito  
(22) 30/09/2021  
(71) ANDERSON DA SILVA (BR/SC)  
(72) ANDERSON DA SILVA  
(74) NILVAN PAULO MINGURANSE  
Notificação de depósito (Protocolo: 870210090667 UF: WB Data: 30/09/2021  
Hora: 21:00)

---

**(21) BR 30 2021 004858-2** Código 31 - Notificação de Depósito  
(22) 30/09/2021  
(71) ANDERSON DA SILVA (BR/SC)  
(72) ANDERSON DA SILVA  
(74) NILVAN PAULO MINGURANSE  
Notificação de depósito (Protocolo: 870210090668 UF: WB Data: 30/09/2021  
Hora: 21:01)

---

**(21) BR 30 2021 004859-0** Código 31 - Notificação de Depósito  
(22) 30/09/2021  
(71) ANDERSON DA SILVA (BR/SC)  
(72) ANDERSON DA SILVA



---

(74) NILVAN PAULO MINGURANSE  
Notificação de depósito (Protocolo: 870210090669 UF: WB Data: 30/09/2021  
Hora: 21:02)

---

**(21) BR 30 2021 004860-4** Código 31 - Notificação de Depósito  
(22) 30/09/2021  
(71) ANDERSON DA SILVA (BR/SC)  
(72) ANDERSON DA SILVA  
(74) NILVAN PAULO MINGURANSE  
Notificação de depósito (Protocolo: 870210090670 UF: WB Data: 30/09/2021  
Hora: 21:03)

---

**(21) BR 30 2021 004861-2** Código 31 - Notificação de Depósito  
(22) 30/09/2021  
(71) ANDERSON DA SILVA (BR/SC)  
(72) ANDERSON DA SILVA  
(74) NILVAN PAULO MINGURANSE  
Notificação de depósito (Protocolo: 870210090671 UF: WB Data: 30/09/2021  
Hora: 21:04)

---

**(21) BR 30 2021 004862-0** Código 31 - Notificação de Depósito  
(22) 30/09/2021  
(71) ANDERSON DA SILVA (BR/SC)  
(72) ANDERSON DA SILVA  
(74) NILVAN PAULO MINGURANSE  
Notificação de depósito (Protocolo: 870210090672 UF: WB Data: 30/09/2021  
Hora: 21:05)

---

**(21) BR 30 2021 004863-9** Código 31 - Notificação de Depósito  
(22) 30/09/2021  
(71) ANDERSON DA SILVA (BR/SC)  
(72) ANDERSON DA SILVA  
(74) NILVAN PAULO MINGURANSE  
Notificação de depósito (Protocolo: 870210090673 UF: WB Data: 30/09/2021  
Hora: 21:06)

---

**(21) BR 30 2021 004864-7** Código 31 - Notificação de Depósito  
(22) 30/09/2021  
(71) ANDERSON DA SILVA (BR/SC)  
(72) ANDERSON DA SILVA  
(74) NILVAN PAULO MINGURANSE  
Notificação de depósito (Protocolo: 870210090674 UF: WB Data: 30/09/2021  
Hora: 21:08)



---

<b>(21) BR 30 2021 004865-5</b>	Código 31 - Notificação de Depósito (22) 30/09/2021 (71) ANDERSON DA SILVA (BR/SC) (72) ANDERSON DA SILVA (74) NILVAN PAULO MINGURANSE Notificação de depósito (Protocolo: 870210090675 UF: WB Data: 30/09/2021 Hora: 21:09)
<b>(21) BR 30 2021 004866-3</b>	Código 31 - Notificação de Depósito (22) 30/09/2021 (71) ANDERSON DA SILVA (BR/SC) (72) ANDERSON DA SILVA (74) NILVAN PAULO MINGURANSE Notificação de depósito (Protocolo: 870210090676 UF: WB Data: 30/09/2021 Hora: 21:10)
<b>(21) BR 30 2021 004867-1</b>	Código 31 - Notificação de Depósito (22) 01/10/2021 (71) ZHEJIANG ORIENT GENE BIOTECH CO.,LTD (CN) (72) JIANQIU FANG (74) APEX INTELLECTUAL PROPERTY SERVICOS ADMINISTRATIVOS LTDA Notificação de depósito (Protocolo: 870210090723 UF: WB Data: 01/10/2021 Hora: 10:35)
<b>(21) BR 30 2021 004868-0</b>	Código 31 - Notificação de Depósito (22) 01/10/2021 (71) PAULO CELSO CARDOSO BACCHI (US) (72) PAULO CELSO CARDOSO BACCHI (74) JEFFERSON DE ARAUJO SERAFIM Notificação de depósito (Protocolo: 870210090728 UF: WB Data: 01/10/2021 Hora: 10:45)
<b>(21) BR 30 2021 004869-8</b>	Código 31 - Notificação de Depósito (22) 01/10/2021 (71) PAULO CELSO CARDOSO BACCHI (US) (72) PAULO CELSO CARDOSO BACCHI (74) JEFFERSON DE ARAUJO SERAFIM Notificação de depósito (Protocolo: 870210090729 UF: WB Data: 01/10/2021 Hora: 10:49)
<b>(21) BR 30 2021 004870-1</b>	Código 31 - Notificação de Depósito (22) 01/10/2021 (71) PAULO CELSO CARDOSO BACCHI (US) (72) PAULO CELSO CARDOSO BACCHI

---



---

(74) JEFFERSON DE ARAUJO SERAFIM

Notificação de depósito (Protocolo: 870210090733 UF: WB Data: 01/10/2021

Hora: 10:55)

---

**(21) BR 30 2021 004871-0**

Código 31 - Notificação de Depósito

(22) 01/10/2021

(71) CHRISTIAN DIOR COUTURE (FR)

(72) MARIA GRAZIA CHIURI

(74) LUIZ LEONARDOS & ADVOGADOS

Notificação de depósito (Protocolo: 870210090735 UF: WB Data: 01/10/2021

Hora: 10:57)

---

**(21) BR 30 2021 004872-8**

Código 31 - Notificação de Depósito

(22) 01/10/2021

(71) PAULO CELSO CARDOSO BACCHI (US)

(72) PAULO CELSO CARDOSO BACCHI

(74) JEFFERSON DE ARAUJO SERAFIM

Notificação de depósito (Protocolo: 870210090739 UF: WB Data: 01/10/2021

Hora: 11:00)

---

**(21) BR 30 2021 004873-6**

Código 31 - Notificação de Depósito

(22) 01/10/2021

(71) BEIJING ZITIAO NETWORK TECHNOLOGY CO., LTD. (CN)

(72) TONG XING

(74) LICKS ADVOGADOS

Notificação de depósito (Protocolo: 870210090742 UF: WB Data: 01/10/2021

Hora: 11:04)

---

**(21) BR 30 2021 004874-4**

Código 31 - Notificação de Depósito

(22) 01/10/2021

(71) ITENS COMERCIO DE ARTIGOS DE DECORACAO EIRELI (BR/SP)

(72) MARIANA AMARAL COSTA MACHADO

(74) JEFFERSON DE ARAUJO SERAFIM

Notificação de depósito (Protocolo: 870210090743 UF: WB Data: 01/10/2021

Hora: 11:04)

---

**(21) BR 30 2021 004875-2**

Código 31 - Notificação de Depósito

(22) 01/10/2021

(71) PAULO CELSO CARDOSO BACCHI (US)

(72) PAULO CELSO CARDOSO BACCHI

(74) JEFFERSON DE ARAUJO SERAFIM

Notificação de depósito (Protocolo: 870210090744 UF: WB Data: 01/10/2021

Hora: 11:07)

---



---

<b>(21) BR 30 2021 004876-0</b>	Código 31 - Notificação de Depósito (22) 01/10/2021 (71) ZHEJIANG ORIENT GENE BIOTECH CO.,LTD (CN) (72) JIANQIU FANG (74) APEX INTELLECTUAL PROPERTY SERVICOS ADMINISTRATIVOS LTDA Notificação de depósito (Protocolo: 870210090747 UF: WB Data: 01/10/2021 Hora: 11:14)
<b>(21) BR 30 2021 004878-7</b>	Código 31 - Notificação de Depósito (22) 01/10/2021 (71) PAULO CELSO CARDOSO BACCHI (US) (72) PAULO CELSO CARDOSO BACCHI (74) JEFFERSON DE ARAUJO SERAFIM Notificação de depósito (Protocolo: 870210090757 UF: WB Data: 01/10/2021 Hora: 11:30)
<b>(21) BR 30 2021 004879-5</b>	Código 31 - Notificação de Depósito (22) 01/10/2021 (71) ZHEJIANG ORIENT GENE BIOTECH CO.,LTD (CN) (72) JIANQIU FANG; YIDONG ZHANG; FUQIANG YAN (74) APEX INTELLECTUAL PROPERTY SERVICOS ADMINISTRATIVOS LTDA Notificação de depósito (Protocolo: 870210090760 UF: WB Data: 01/10/2021 Hora: 11:34)
<b>(21) BR 30 2021 004880-9</b>	Código 31 - Notificação de Depósito (22) 01/10/2021 (71) PAULO CELSO CARDOSO BACCHI (US) (72) PAULO CELSO CARDOSO BACCHI (74) JEFFERSON DE ARAUJO SERAFIM Notificação de depósito (Protocolo: 870210090770 UF: WB Data: 01/10/2021 Hora: 11:50)
<b>(21) BR 30 2021 004881-7</b>	Código 31 - Notificação de Depósito (22) 01/10/2021 (71) COL-VEN S.A. (AR) (72) NATALIO DOMINGO VENICA; PRIMO ANTONIO COLUSSI (74) RICCI & ASSOCIADOS PROPRIEDADE INTELECTUAL S/S LTDA Notificação de depósito (Protocolo: 870210090771 UF: WB Data: 01/10/2021 Hora: 11:52)
<b>(21) BR 30 2021 004882-5</b>	Código 31 - Notificação de Depósito (22) 01/10/2021 (71) PAULO CELSO CARDOSO BACCHI (US) (72) PAULO CELSO CARDOSO BACCHI



---

(74) JEFFERSON DE ARAUJO SERAFIM

Notificação de depósito (Protocolo: 870210090772 UF: WB Data: 01/10/2021

Hora: 11:54)

---

**(21) BR 30 2021 004883-3**

Código 31 - Notificação de Depósito

(22) 01/10/2021

(71) ZHEJIANG ORIENT GENE BIOTECH CO.,LTD (CN)

(72) JIANQIU FANG; YIDONG ZHANG; FUQIANG YAN

(74) APEX INTELLECTUAL PROPERTY SERVICOS ADMINISTRATIVOS LTDA

Notificação de depósito (Protocolo: 870210090773 UF: WB Data: 01/10/2021

Hora: 11:55)

---

**(21) BR 30 2021 004884-1**

Código 31 - Notificação de Depósito

(22) 01/10/2021

(71) PAULO CELSO CARDOSO BACCHI (US)

(72) PAULO CELSO CARDOSO BACCHI

(74) JEFFERSON DE ARAUJO SERAFIM

Notificação de depósito (Protocolo: 870210090776 UF: WB Data: 01/10/2021

Hora: 12:00)

---

**(21) BR 30 2021 004886-8**

Código 31 - Notificação de Depósito

(22) 01/10/2021

(71) PAULO CELSO CARDOSO BACCHI (US)

(72) PAULO CELSO CARDOSO BACCHI

(74) JEFFERSON DE ARAUJO SERAFIM

Notificação de depósito (Protocolo: 870210090783 UF: WB Data: 01/10/2021

Hora: 12:08)

---

**(21) BR 30 2021 004887-6**

Código 31 - Notificação de Depósito

(22) 01/10/2021

(71) ZHEJIANG ORIENT GENE BIOTECH CO.,LTD (CN)

(72) JIANQIU FANG; YIDONG ZHANG; FUQIANG YAN

(74) APEX INTELLECTUAL PROPERTY SERVICOS ADMINISTRATIVOS LTDA

Notificação de depósito (Protocolo: 870210090784 UF: WB Data: 01/10/2021

Hora: 12:09)

---

**(21) BR 30 2021 004888-4**

Código 31 - Notificação de Depósito

(22) 01/10/2021

(71) BEIJING ZITIAO NETWORK TECHNOLOGY CO., LTD. (CN)

(72) TONG XING

(74) LICKS ADVOGADOS

Notificação de depósito (Protocolo: 870210090788 UF: WB Data: 01/10/2021

Hora: 12:16)



---

<b>(21) BR 30 2021 004889-2</b>	Código 31 - Notificação de Depósito (22) 01/10/2021 (71) ZHEJIANG ORIENT GENE BIOTECH CO.,LTD (CN) (72) JIANQIU FANG; YIDONG ZHANG; FUQIANG YAN (74) APEX INTELLECTUAL PROPERTY SERVICOS ADMINISTRATIVOS LTDA Notificação de depósito (Protocolo: 870210090794 UF: WB Data: 01/10/2021 Hora: 12:23)
<b>(21) BR 30 2021 004890-6</b>	Código 31 - Notificação de Depósito (22) 01/10/2021 (71) FERNANDO JOSÉ BILHERI REIS (BR/SP) (72) FERNANDO JOSÉ BILHERI REIS (74) SILVIO LOPES & ASSOCIADOS LTDA - (nome anterior Fernando Marchetti) Notificação de depósito (Protocolo: 870210090804 UF: WB Data: 01/10/2021 Hora: 12:40)
<b>(21) BR 30 2021 004891-4</b>	Código 31 - Notificação de Depósito (22) 01/10/2021 (71) PAULO CELSO CARDOSO BACCHI (US) (72) PAULO CELSO CARDOSO BACCHI (74) JEFFERSON DE ARAUJO SERAFIM Notificação de depósito (Protocolo: 870210090813 UF: WB Data: 01/10/2021 Hora: 13:15)
<b>(21) BR 30 2021 004892-2</b>	Código 31 - Notificação de Depósito (22) 01/10/2021 (71) BEIJING ZITIAO NETWORK TECHNOLOGY CO., LTD. (CN) (72) TONG XING (74) LICKS ADVOGADOS Notificação de depósito (Protocolo: 870210090815 UF: WB Data: 01/10/2021 Hora: 13:16)
<b>(21) BR 30 2021 004893-0</b>	Código 31 - Notificação de Depósito (22) 01/10/2021 (71) BEIJING ZITIAO NETWORK TECHNOLOGY CO., LTD. (CN) (72) TONG XING (74) LICKS ADVOGADOS Notificação de depósito (Protocolo: 870210090817 UF: WB Data: 01/10/2021 Hora: 13:19)
<b>(21) BR 30 2021 004894-9</b>	Código 31 - Notificação de Depósito (22) 01/10/2021 (71) PAULO CELSO CARDOSO BACCHI (US) (72) PAULO CELSO CARDOSO BACCHI



---

(74) JEFFERSON DE ARAUJO SERAFIM

Notificação de depósito (Protocolo: 870210090818 UF: WB Data: 01/10/2021

Hora: 13:22)

---

**(21) BR 30 2021 004895-7**

Código 31 - Notificação de Depósito

(22) 01/10/2021

(71) PAULO CELSO CARDOSO BACCHI (US)

(72) PAULO CELSO CARDOSO BACCHI

(74) JEFFERSON DE ARAUJO SERAFIM

Notificação de depósito (Protocolo: 870210090822 UF: WB Data: 01/10/2021

Hora: 13:26)

---

**(21) BR 30 2021 004896-5**

Código 31 - Notificação de Depósito

(22) 01/10/2021

(71) PAULO CELSO CARDOSO BACCHI (US)

(72) PAULO CELSO CARDOSO BACCHI

(74) JEFFERSON DE ARAUJO SERAFIM

Notificação de depósito (Protocolo: 870210090827 UF: WB Data: 01/10/2021

Hora: 13:29)

---

**(21) BR 30 2021 004897-3**

Código 31 - Notificação de Depósito

(22) 01/10/2021

(71) PAULO CELSO CARDOSO BACCHI (US)

(72) PAULO CELSO CARDOSO BACCHI

(74) JEFFERSON DE ARAUJO SERAFIM

Notificação de depósito (Protocolo: 870210090832 UF: WB Data: 01/10/2021

Hora: 13:34)

---

**(21) BR 30 2021 004898-1**

Código 31 - Notificação de Depósito

(22) 01/10/2021

(71) PAULO CELSO CARDOSO BACCHI (US)

(72) PAULO CELSO CARDOSO BACCHI

(74) JEFFERSON DE ARAUJO SERAFIM

Notificação de depósito (Protocolo: 870210090836 UF: WB Data: 01/10/2021

Hora: 13:37)

---

**(21) BR 30 2021 004899-0**

Código 31 - Notificação de Depósito

(22) 01/10/2021

(71) MOREIRA COMERCIO DE MOVEIS ONLINE EIRELI (BR/SP) ; RENAN BERSI (BR/SP)

(72) RENAN BERSI

(74) BEERRE ASSESSORIA EMPRESARIAL LTDA

Notificação de depósito (Protocolo: 870210090842 UF: WB Data: 01/10/2021

Hora: 13:48)



---

**(21) BR 30 2021 004900-7** Código 31 - Notificação de Depósito  
(22) 01/10/2021  
(71) BEIJING ZITIAO NETWORK TECHNOLOGY CO., LTD. (CN)  
(72) TONG XING  
(74) LICKS ADVOGADOS  
Notificação de depósito (Protocolo: 870210090860 UF: WB Data: 01/10/2021  
Hora: 14:22)

---

**(21) BR 30 2021 004901-5** Código 31 - Notificação de Depósito  
(22) 01/10/2021  
(71) BEIJING KUAIMAJIABIAN TECHNOLOGY CO., LTD. (CN)  
(72) BIN SHI  
(74) LICKS ADVOGADOS  
Notificação de depósito (Protocolo: 870210090889 UF: WB Data: 01/10/2021  
Hora: 14:47)

---

**(21) BR 30 2021 004902-3** Código 31 - Notificação de Depósito  
(22) 01/10/2021  
(71) BEIJING ZITIAO NETWORK TECHNOLOGY CO., LTD. (CN)  
(72) TONG XING  
(74) LICKS ADVOGADOS  
Notificação de depósito (Protocolo: 870210090916 UF: WB Data: 01/10/2021  
Hora: 15:13)

---

**(21) BR 30 2021 004903-1** Código 31 - Notificação de Depósito  
(22) 01/10/2021  
(71) BEIJING ZITIAO NETWORK TECHNOLOGY CO., LTD. (CN)  
(72) TONG XING  
(74) LICKS ADVOGADOS  
Notificação de depósito (Protocolo: 870210090953 UF: WB Data: 01/10/2021  
Hora: 15:52)

---

**(21) BR 30 2021 004904-0** Código 31 - Notificação de Depósito  
(22) 01/10/2021  
(71) MOREIRA COMERCIO DE MOVEIS ONLINE EIRELI (BR/SP)  
(72) RENAN BERSI  
(74) BEERRE ASSESSORIA EMPRESARIAL LTDA  
Notificação de depósito (Protocolo: 870210090973 UF: WB Data: 01/10/2021  
Hora: 16:10)

---

**(21) BR 30 2021 004905-8** Código 31 - Notificação de Depósito  
(22) 01/10/2021  
(71) EMBRACO INDÚSTRIA DE COMPRESSORES E SOLUÇÕES EM



---

REFRIGERAÇÃO LTDA. (BR/SC)

(72) MARCIO LUIS TREUK; DAVIDE SEIGNORET; GILBERTO DONIZETI DE SOUZA MELO

(74) DI BLASI, PARENTE & ASSOCIADOS PROPRIEDADE INDUSTRIAL LTDA

Notificação de depósito (Protocolo: 870210091074 UF: WB Data: 01/10/2021

Hora: 17:17)

---

**(21) BR 30 2021 004906-6**

Código 31 - Notificação de Depósito

(22) 01/10/2021

(71) CRAFT STANDARD ENTERPRISES, INC. (US)

(72) WILLIAM RAY; DON RAY; BENJAMIN SIMON

(74) LUIZ LEONARDOS & ADVOGADOS

Notificação de depósito (Protocolo: 870210091103 UF: WB Data: 01/10/2021

Hora: 17:55)

---

**(21) BR 30 2021 004907-4**

Código 31 - Notificação de Depósito

(22) 01/10/2021

(71) CRAFT STANDARD ENTERPRISES, INC. (US)

(72) WILLIAM RAY; DON RAY; BENJAMIN SIMON

(74) LUIZ LEONARDOS & ADVOGADOS

Notificação de depósito (Protocolo: 870210091107 UF: WB Data: 01/10/2021

Hora: 17:59)

---

**(21) BR 30 2021 004908-2**

Código 31 - Notificação de Depósito

(22) 01/10/2021

(71) BEIJING ZITIAO NETWORK TECHNOLOGY CO., LTD. (CN)

(72) YUXUAN ZHAO; JIA QU

(74) LICKS ADVOGADOS

Notificação de depósito (Protocolo: 870210091114 UF: WB Data: 01/10/2021

Hora: 18:04)

---

**(21) BR 30 2021 004910-4**

Código 31 - Notificação de Depósito

(22) 03/10/2021

(71) PETRA REVEST LTDA (BR/PR)

(72) GIOVANI FORMENTINI

Notificação de depósito (Protocolo: 870210091199 UF: WB Data: 03/10/2021

Hora: 16:53)

---

**(21) BR 30 2021 004911-2**

Código 31 - Notificação de Depósito

(22) 03/10/2021

(71) PETRA REVEST LTDA (BR/PR)

(72) GIOVANI FORMENTINI

Notificação de depósito (Protocolo: 870210091200 UF: WB Data: 03/10/2021

Hora: 17:28)



---

**(21) BR 30 2021 004912-0**

Código 31 - Notificação de Depósito

(22) 03/10/2021

(71) PETRA REVEST LTDA (BR/PR)

(72) GIOVANI FORMENTINI

Notificação de depósito (Protocolo: 870210091201 UF: WB Data: 03/10/2021

Hora: 17:43)

---

**(21) BR 32 2021 004758-9**

Código 31 - Notificação de Depósito

(22) 05/04/2021

(71) COMPAGNIE GERVAIS DANONE (FR)

(72) ALAIN COLLOUD; THÉO BRUSTET; DIDIER LUGRIN; GUY ULRICH

LANDRY TANTCHOU YAKAM

(74) CAROLINA NAKATA

Notificação de depósito (Protocolo: 870210088849 UF: WB Data: 27/09/2021

Hora: 14:39)



### **Código 32 - Notificação do Depósito Com Requerimento de Sigilo**

Notificação de depósito de pedido de registro de desenho industrial com requerimento de sigilo. Tendo sido requerido o sigilo na forma do Art. 106 § 1º o processamento do pedido será suspenso pelo prazo de 180 (cento e oitenta) dias. Vencido este prazo, o pedido será encaminhado para exame técnico. O depositante poderá solicitar a retirada do pedido dentro do prazo de 90 (noventa) dias contados da data do depósito. A retirada do pedido sem que o mesmo tenha produzido qualquer efeito dará prioridade ao depósito imediatamente posterior.

---

**(21) BR 30 2021 004806-0**

Código 32 - Notificação do Depósito Com Requerimento de Sigilo

(22) 29/09/2021

(71) UNILEVER IP HOLDINGS B.V. (PB)

(72) DANILO HELVADJIAN; INGRID LAFALCE

(74) CAROLINA NAKATA

Notificação de depósito de pedido em sigilo (Protocolo: 870210089868 UF: WB

Data: 29/09/2021 Hora: 15:04)



**Código 33.1 - Pedido Inexistente**

Pedido considerado inexistente, conforme o art. 103 da Lei 9279/96, por não atender formalmente ao disposto no art. 101.

---

**(21) BR 30 2021 004453-6** Código 33.1 - Pedido Inexistente  
(22) 15/09/2021  
(71) LEANDRO DE LIRA GOMES (BR/SP)  
Pedido de registro de desenho industrial considerado inexistente com base no Art.103 da LPI tendo em vista não ter havido cumprimento de exigência formal preliminar.

---

**(21) BR 30 2021 004468-4** Código 33.1 - Pedido Inexistente  
(22) 15/09/2021  
(71) MARCIO SCALCON & CIA LTDA - ME (BR/SC)  
(74) Catiane Zini Borela  
Pedido de registro de desenho industrial considerado inexistente com base no Art.103 da LPI tendo em vista não ter havido cumprimento de exigência formal preliminar.

---

**(21) BR 30 2021 004469-2** Código 33.1 - Pedido Inexistente  
(22) 15/09/2021  
(71) MARCIO SCALCON & CIA LTDA - ME (BR/SC)  
(74) Catiane Zini Borela  
Pedido de registro de desenho industrial considerado inexistente com base no Art.103 da LPI tendo em vista não ter havido cumprimento de exigência formal preliminar.

---

**(21) BR 30 2021 004471-4** Código 33.1 - Pedido Inexistente  
(22) 15/09/2021  
(71) JOSÉ ANDSON DA SILVA (BR/PE)  
(74) MÁRIO SÉRGIO VILAS BÔAS RAMOS  
Pedido de registro de desenho industrial considerado inexistente com base no Art.103 da LPI tendo em vista não ter havido cumprimento de exigência formal preliminar.

---

**(21) BR 30 2021 004498-6** Código 33.1 - Pedido Inexistente  
(22) 16/09/2021  
(71) FERNANDO CARLET ZANARDI (BR/SC)  
(74) JONAS MASSAIA DOS SANTOS  
Pedido de registro de desenho industrial considerado inexistente com base no Art.103 da LPI tendo em vista não ter havido cumprimento de exigência formal preliminar.



---

**(21) BR 30 2021 004500-1**

Código 33.1 - Pedido Inexistente

(22) 16/09/2021

(71) FERNANDO CARLET ZANARDI (BR/SC)

(74) JONAS MASSAIA DOS SANTOS

Pedido de registro de desenho industrial considerado inexistente com base no Art.103 da LPI tendo em vista não ter havido cumprimento de exigência formal preliminar.

---

**(21) BR 30 2021 004502-8**

Código 33.1 - Pedido Inexistente

(22) 16/09/2021

(71) FERNANDO CARLET ZANARDI (BR/SC)

(74) JONAS MASSAIA DOS SANTOS

Pedido de registro de desenho industrial considerado inexistente com base no Art.103 da LPI tendo em vista não ter havido cumprimento de exigência formal preliminar.

---

**(21) BR 30 2021 004515-0**

Código 33.1 - Pedido Inexistente

(22) 16/09/2021

(71) FERNANDO CARLET ZANARDI (BR/SC)

(74) JONAS MASSAIA DOS SANTOS

Pedido de registro de desenho industrial considerado inexistente com base no Art.103 da LPI tendo em vista não ter havido cumprimento de exigência formal preliminar.



**Código 34 - Exigência - Art. 106 § 3º da LPI**

Suspensão do andamento do pedido de registro de desenho industrial que, para instrução regular, aguardará o atendimento ou contestação das exigências formuladas. A não manifestação do depositante no prazo de 60 (sessenta) dias desta data acarretará o arquivamento definitivo do pedido.

---

**(21) BR 30 2020 005554-3**

Código 34 - Exigência - Art. 106 § 3º da LPI

(22) 20/11/2020

(71) CASP INDÚSTRIA E COMÉRCIO LTDA (BR/SP)

(74) Márcio Lobo Petinati

Na petição de cumprimento de exigência não se observou melhora na qualidade nem a correção solicitada. Portanto, reiteramos a exigência anterior. Conforme item 5.5.1 do Manual de Desenhos Industriais, cada desenho deverá ser apresentado com dimensões adequadas, nitidez e resolução gráfica suficientes para a plena compreensão do desenho industrial requerido, observado o mínimo de 300 dpi. Apresentar figuras com melhor qualidade. Conforme item 5.5 do Manual de Desenhos Industriais, os desenhos ou fotografias deverão revelar a configuração do objeto de maneira coerente e consistente em todas as vistas. Para tanto, proceda com as seguintes correções: a vista em perspectiva apresentou nos cantos laterais traços verticais representando o raio de curvatura. No entanto, nas demais vistas essas linhas não foram apresentadas. Harmonizar desenhos.

---

**(21) BR 30 2020 005696-5**

Código 34 - Exigência - Art. 106 § 3º da LPI

(22) 30/11/2020

(71) FRANCISCO CRISTIANO LUZ DE AVILA (BR/RS)

(74) AILTON DA SILVA

Com base no Manual de Desenhos Industriais estabelecido pela Resolução 232/2019, bem como no Comunicado publicado na RPI Nº 2523 de 14/05/2019. Tendo em vista o cumprimento parcial das exigências anteriores, formula-se nova exigência nos seguintes termos:[1] Conforme item 5.5.1 do Manual, as figuras devem ter contraste, nitidez e resolução gráfica suficientes para a plena compreensão do desenho requerido. Tanto no pedido original quanto em cumprimento as duas exigências anteriores, o conjunto de figuras mostram o objeto em baixa resolução deixando vários trechos ilegíveis, como a tampa com parafuso na parte posterior, o contorno da seção circular na parte superior ou os detalhes da vista frontal do objeto. Em diversos trechos a baixa resolução revela um contorno serrilhado ou falhado. Na figura 1.1 a seção circular é revelada parcialmente cortada por um trecho desfocado. Reapresente as figuras com qualidade adequada, com resolução mínima de 300 DPI, possibilitando a compreensão do objeto.

---

**(21) BR 30 2020 006010-5**

Código 34 - Exigência - Art. 106 § 3º da LPI



---

(22) 14/12/2020

(71) EVINILTON SIDNEY DA COSTA CANDÉ (BR/ES)

Em atenção aos itens 3.8.1, 3.8.2 e 5.5 do Manual, por terem sido apresentadas todas as figuras necessárias à compreensão da forma, a apresentação de relatório descritivo e reivindicação não é obrigatória para este pedido. Com base no art. 107 da LPI, por terem sido apresentados, estes documentos deverão constar do certificado. Para tal, deverão atender às condições estabelecidas pelo INPI, como previsto no art. 101 da mesma lei. Reapresente o relatório e a reivindicação conforme modelos na seção Modelos no Manual. Na reivindicação coloque, na parte superior, a numeração de folha (1/1); abaixo, coloque a indicação do documento (Reivindicação), seguida do título e, por último, da frase padrão (Reivindica-se o registro do desenho industrial conforme representado no conjunto de figuras e apresentado no relatório descritivo, ambos em anexo. No relatório descritivo coloque, na parte superior, a numeração de folha (1/1); abaixo coloque a indicação do documento (Relatório descritivo), seguida do título e da frase padrão (O presente relatório descritivo faz referência aos desenhos anexos, assim indicados:); na sequência, coloque a legenda das figuras conforme mostrada no modelo (por exemplo: figura 1.1 - perspectiva; figura 1.2 - vista superior, etc.). Nenhum texto que não esteja previsto nos modelos é permitido. Caso não tenha interesse em reapresentar os documentos corrigidos, o requerente deverá declarar no cumprimento desta exigência que abdica dos mesmos, o que ensejará sua não inclusão no certificado por infringência ao art. 101 da LPI, sem prejuízos para o pedido.

---

**(21) BR 30 2020 006070-9**

Código 34 - Exigência - Art. 106 § 3º da LPI

(22) 17/12/2020

(71) FRANCISCO CRISTIANO LUZ DE AVILA (BR/RS)

(74) AILTON DA SILVA

As imagens trazidas aos autos pela petição 870210070672 de 03/08/2021 ainda possuem problemas de nitidez, pois estão tremidas, compostas por linhas falhadas e contornos imprecisos. Desse modo, a visualização dos elementos ornamentais da configuração fica comprometida. Pelo exposto, em conformidade com o item 5.5.1 do Manual, solicita-se ao depositante que reapresente todo o conjunto de figuras com melhor qualidade, utilizando traços precisos e resolução mínima de 300 DPI.

---

**(21) BR 30 2020 006183-7**

Código 34 - Exigência - Art. 106 § 3º da LPI

(22) 23/12/2020

(71) TWITTER, INC. (US)

(74) DANNEMANN, SIEMSEN, BIGLER & IPANEMA MOREIRA

Considerando-se o Manual de Desenhos Industriais, estabelecido pela resolução 232/2019, formulam-se as seguintes exigências: [1] A folha de reivindicação está duplicada. Corrija, excluindo uma das cópias. [2] Conforme itens 5.1.1 e 5.5 do Manual as figuras devem representar o objeto somente por traços regulares e



---

contínuos: os elementos que foram apresentados em linhas tracejadas devem ser retirados. Reapresente as figuras corrigidas. Adicionalmente, caso haja interesse, mantenha as atuais apresentações como figuras meramente ilustrativas fazendo as devidas alterações no relatório descritivo e na reivindicação. [3] Conforme o item 5.4 do Manual de Desenhos Industriais, o pedido de registro deverá estar limitado ao máximo de 20 variações configurativas, desde que atendidas as condições previstas no art. 104 da LPI, quais sejam: i) devem ter a mesma finalidade; ii) devem compartilhar da mesma característica distintiva preponderante. Manter no pedido atual apenas as vistas do objeto da figura 1.1. Os demais objetos não compartilham as mesmas características distintivas preponderantes e devem ser retirados do pedido atual. Caso haja interesse, apresentar, num pedido dividido o objeto da fig. 2.1 e 3.1. Adequar o título do pedido dividido para que seja coerente com o objeto do depósito, relatório e reivindicação. Título adequado de ofício nos termos do item 5.6 da resolução 232/2019.

---

**(21) BR 30 2021 000509-3**

Código 34 - Exigência - Art. 106 § 3º da LPI

(22) 09/02/2021

(71) JOÃO E MARIA PARTICIPAÇÕES E INVESTIMENTOS LTDA (BR/SP)

(74) Camilla Soares

Com base no Manual de Desenhos Industriais estabelecido pela Resolução 232/2019, bem como no Comunicado publicado na RPI Nº 2523 de 14/05/2019, tendo em vista o cumprimento parcial da exigência anterior, formula-se nova exigência nos seguintes termos: O objeto do cumprimento de exigência deverá corresponder ao objeto reivindicado no pedido original e não pode sofrer alterações.[1] O objeto foi apresentado em duas configurações, a saber: com a tampa aberta e com a tampa fechada. O requerente deverá reapresentar o conjunto de figuras com todas as vistas ortogonais (frontal, posterior, laterais, superior e inferior) além de pelo menos uma perspectiva, referente a cada uma das configurações do objeto (com a tampa aberta e com a tampa fechada). Em atendimento ao item 5.5 do Manual de Desenho Industrial. Observando ainda que no conjunto original de figuras, além de não apresentar todas as vistas do objeto em suas duas configurações (tampa aberta e tampa fechada), as vistas laterais, anterior e posterior apresentadas estão perspectivadas e deverão ser corrigidas. [2] Por se tratar do mesmo objeto (e não uma variação) apenas estando em configuração diferente (tampa aberta e tampa fechada), a numeração das figuras deverá ser sequencial. Exemplo: Figura 1.1, Figura 1.2, Figura 1.3 (...) Figura 1.8, Figura 1.9, Figura 1.10, etc. De acordo com o item 5.8 do Manual de Desenho Industrial.

---

**(21) BR 30 2021 000783-5**

Código 34 - Exigência - Art. 106 § 3º da LPI

(22) 24/02/2021

(71) BUREAU D'ELECTRONIQUE APPLIQUÉE, SOCIÉTÉ ANONYME  
(BELGIUM JOINT STOCK COMPANY) (BE)



---

(74) DANIEL ADVOGADOS (ALT.DE DANIEL & CIA)

Com base no Manual de Desenhos Industriais estabelecido pela Resolução 232/2019, bem como no comunicado publicado na RPI número 2523 de 14/05/2019, formulam-se as seguintes exigências:[1] As linhas preenchidas na parte central do objeto na Fig. 1.3 do cumprimento de exigência não correspondem ao que foi revelado na Fig. 1.3 do ato do depósito e na prioridade unionista. Segundo o item 5.5 do Manual de desenhos industriais, após o depósito, a configuração inicial do desenho industrial requerido não poderá sofrer acréscimos ou alterações, ressalvadas as correções requeridas por meio de exigência. Reapresentar o conjunto de figuras, corrigindo os erros apontados.

---

**(21) BR 30 2021 001210-3**

Código 34 - Exigência - Art. 106 § 3º da LPI

(22) 19/03/2021

(71) KONINKLIJKE PHILIPS N.V. (NL)

(74) DANIEL ADVOGADOS (ALT.DE DANIEL & CIA)

Com base no Manual de Desenhos Industriais estabelecido pela Resolução 232/2019, bem como no Comunicado publicado na RPI Nº 2523 de 14/05/2019. Tendo em vista o cumprimento parcial da exigência anterior, formula-se nova exigência nos seguintes termos:[1] Em atenção ao item 5.5 do Manual, apresente novo conjunto de figuras com todas as vistas ortogonais (frontal, posterior, laterais, superior e inferior), além de, frise-se, pelo menos uma perspectiva, tendo em vista que no conjunto de figuras apresentado em cumprimento a exigência anterior os objetos e suas variações foram apresentados sem suas respectivas vistas em perspectiva. Reapresente o conjunto de imagens, efetuando as devidas correções na numeração das folhas de figuras e no Relatório Descritivo.

---

**(21) BR 30 2021 001389-4**

Código 34 - Exigência - Art. 106 § 3º da LPI

(22) 31/03/2021

(71) CARREFOUR (FR)

(74) LUIZ LEONARDOS & ADVOGADOS

Exigência formulada com fulcro no manual de Desenhos Industriais (doravante Manual), estabelecido pela Resolução 232/2019.[1] De acordo com o item 5.5.6 do Manual as figuras devem mostrar a forma montada, completa do objeto, revelando a configuração externa de sua forma plástica ornamental: a figura 2.1 não revela uma variação, mas sim o objeto das figuras 1.1 a 1.7 desmontado. O mesmo acontece com a figura 4.1, que mostra o objeto das figuras 3.1 a 3.7 desmontado. Portanto as figuras 2.1 e 4.1 devem ser excluídas do pedido. [2] Logo, o pedido contém apenas 2 variações: o objeto mostrado nas figuras 1.1 a 1.7 e o mostrado nas figuras 3.1 a 3.7. Reapresente apenas estas figuras e adeque a numeração das figuras conforme item 5.8 do Manual e a numeração das folhas de figuras conforme item 4.2.11 do Manual. [3] Ao apresentar todas as figuras a apresentação de relatório descritivo e reivindicação não é obrigatória para este pedido, conforme itens 3.8.1, 3.8.2 e 5.5 do Manual. Por terem sido apresentados, devem fazer parte do certificado, como determina o art. 107 da



---

LPI. Para isso, precisam atender às condições estabelecidas pelo INPI, ou seja, devem ser apresentados conforme modelos do Manual. Reapresente o relatório descritivo corrigido: informe a legenda das figuras que forem reapresentadas. Caso não tenha interesse em reapresentar o documento corrigido, apresente esclarecimentos no cumprimento da exigência informando que abdica dos mesmos, sem prejuízo para o pedido. Apesar de a reivindicação estar correta, menciona o relatório, então é necessário abdicar de ambos, se for o caso.

---

**(21) BR 30 2021 001558-7**

Código 34 - Exigência - Art. 106 § 3º da LPI

(22) 12/04/2021

(71) KARL STORZ SE & CO. KG (DE)

(74) DANNEMANN, SIEMSEN, BIGLER & IPANEMA MOREIRA

Exigência formulada com fulcro no manual de Desenhos Industriais (doravante Manual), estabelecido pela Resolução 232/2019. [1] As figuras não estão correspondentes entre si: na figura 1.3 o objeto está incompleto, faltando representar a extremidade curva da haste na parte superior; tomando como referência a posição do objeto nas figuras 2.6 e 2.7, a figura 2.2 seria a vista inferior (é possível visualizar a mola) e esta vista é a oposta à figura 2.5, que seria a vista superior; a figura 2.3 seria a vista frontal (corresponde à vista oposta à figura 2.4, nomeada corretamente como vista posterior); a figura 2.6 é a vista lateral direita e a figura 2.7 é a vista lateral esquerda, considerando que a 2.4 é a posterior. Revise todo o conjunto de figuras fazendo as correções indicadas e quaisquer outras que sejam necessárias para que apresentem coerência entre si, em atenção ao item 5.5 do Manual. De acordo com o item 5.9 do Manual, as legendas que acompanham a numeração das figuras não são obrigatórias. Como não estão correspondendo às vistas que foram apresentadas, corrija estas legendas ou retire-as, mantendo somente a numeração.

---

**(21) BR 30 2021 001723-7**

Código 34 - Exigência - Art. 106 § 3º da LPI

(22) 22/04/2021

(71) PILLOWTEX INDUSTRIA E COMERCIO TEXTIL LTDA (BR/MS)

(74) AFK MARCAS E PATENTES

De acordo com o item 5.9 do Manual, os desenhos apresentados em caráter complementar, nas condições do item 5.5.4 Elementos meramente ilustrativos, deverão ser obrigatoriamente acompanhados de legenda mencionando sua natureza. Ou seja, as legendas das figuras meramente ilustrativas, além de constarem no relatório descritivo e na reivindicação, devem acompanhar também as figuras. Sendo assim, reapresente um novo conjunto de figuras, incluindo as referidas legendas nas figuras 1.9 e 2.9.

---

**(21) BR 30 2021 001915-9**

Código 34 - Exigência - Art. 106 § 3º da LPI

(22) 30/04/2021

(71) YURI YONASHIRO DOS REIS (BR/SP)

(74) Marco A. Rocha Machado



---

Conforme item 5.9 e a seção Modelos do Manual de D.I., retifique o depositante no relatório descritivo as legendas das figuras 1.1, 1.2, 1.3 e 1.4 para perspectiva. Exemplo: Figura 1.2 - Perspectiva.

---

**(21) BR 30 2021 001976-0**

Código 34 - Exigência - Art. 106 § 3º da LPI

(22) 04/05/2021

(71) COMEMORE EMBALAGENS E ARTEFATOS ARTISTICOS LTDA (BR/PR)

(74) JATYR RANZOLIN JUNIOR

Tendo em vista a resposta à exigência formulada à RPI 2635 DE 06/07/2021, apresentada à pet 870210065921 de 20/07/2021, formula-se a seguinte exigência:[1] Os objetos do pedido não guardam entre si as mesmas características distintivas preponderantes. Por força do art. 104 da LPI, com apoio no item 5.4 do Manual, o pedido deverá ser dividido. Cada pedido dividido trata-se de um novo depósito: veja os itens 2.2 e 5.4 do Manual.[2] Mantenha no pedido original os objetos das figuras 1.1 a 1.7. As folhas de figuras devem ser devidamente renumeradas. Providencie também a reapresentação do relatório descritivo e da reivindicação com os devidos ajustes.[3] Apresente em um 1º pedido dividido o objeto das figuras 2.1 a 2.7. As figuras e as folhas de figuras devem ser devidamente renumeradas. Com a apresentação de todas as vistas necessárias à compreensão da forma, é facultativa a apresentação do relatório descritivo e da reivindicação correspondentes.[4] Apresente em um 2º pedido dividido o objeto das figuras 3.1 a 3.7. As figuras e as folhas de figuras devem ser devidamente renumeradas. Faculta-se ao requerente a apresentação do relatório descritivo e da reivindicação correspondentes.[5] Apresente em um 3º pedido dividido o objeto das figuras 4.1 a 4.7. As figuras e as folhas de figuras devem ser devidamente renumeradas. Também neste caso, é facultada ao requerente a apresentação do relatório descritivo e da reivindicação correspondentes.[6] Apresente em um 4º pedido dividido o objeto das figuras 5.1 a 5.7. As figuras e as folhas de figuras devem ser devidamente renumeradas. Com a apresentação de todas as vistas necessárias à compreensão da forma, é facultativa a apresentação do relatório descritivo e da reivindicação correspondentes.[7] Apresente em um 5º pedido dividido o objeto das figuras 6.1 a 6.7. As figuras e as folhas de figuras devem ser devidamente renumeradas. Faculta-se ao requerente a apresentação do relatório descritivo e da reivindicação correspondentes.[8] Apresente em um 6º pedido dividido o objeto das figuras 7.1 a 7.7. As figuras e as folhas de figuras devem ser devidamente renumeradas. Também neste caso é facultada ao requerente a apresentação do relatório descritivo e da reivindicação correspondentes.[9] Apresente em um 7º pedido dividido o objeto das figuras 8.1 a 8.7. As figuras e as folhas de figuras devem ser devidamente renumeradas. Com a apresentação de todas as vistas necessárias à compreensão da forma, é facultativa a apresentação do relatório descritivo e da reivindicação correspondentes.[10] Apresente em um 8º pedido dividido o objeto das figuras 9.1 a 9.7. As figuras e as folhas de figuras devem ser devidamente renumeradas. Faculta-se ao requerente a apresentação do relatório descritivo e



da reivindicação correspondentes.[11] Apresente em um 9º pedido dividido o objeto das figuras 10.1 a 10.7. As figuras e as folhas de figuras devem ser devidamente renumeradas. Também neste caso é facultada ao requerente a apresentação do relatório descritivo e da reivindicação correspondentes.[12] Apresente em um 10º pedido dividido o objeto das figuras 11.1 a 11.7. As figuras e as folhas de figuras devem ser devidamente renumeradas. Com a apresentação de todas as vistas necessárias à compreensão da forma, é facultativa a apresentação do relatório descritivo e da reivindicação correspondentes.[13] Apresente em um 11º pedido dividido o objeto das figuras 12.1 a 12.7. As figuras e as folhas de figuras devem ser devidamente renumeradas. Faculta-se ao requerente a apresentação do relatório descritivo e da reivindicação correspondentes.[14] Apresente em um 12º pedido dividido o objeto das figuras 13.1 a 13.7. As figuras e as folhas de figuras devem ser devidamente renumeradas. Também neste caso é facultada ao requerente a apresentação do relatório descritivo e da reivindicação correspondentes.[15] Apresente em um 13º pedido dividido o objeto das figuras 14.1 a 14.7. As figuras e as folhas de figuras devem ser devidamente renumeradas. Com a apresentação de todas as vistas necessárias à compreensão da forma, é facultativa a apresentação do relatório descritivo e da reivindicação correspondentes.[16] Apresente em um 14º pedido dividido o objeto das figuras 15.1 a 15.7. As figuras e as folhas de figuras devem ser devidamente renumeradas. Faculta-se ao requerente a apresentação do relatório descritivo e da reivindicação correspondentes.[17] Apresente em um 15º pedido dividido o objeto das figuras 16.1 a 16.7. As figuras e as folhas de figuras devem ser devidamente renumeradas. Também neste caso é facultada ao requerente a apresentação do relatório descritivo e da reivindicação correspondentes.[18] Apresente em um 16º pedido dividido o objeto das figuras 17.1 a 17.7. As figuras e as folhas de figuras devem ser devidamente renumeradas. Com a apresentação de todas as vistas necessárias à compreensão da forma, é facultativa a apresentação do relatório descritivo e da reivindicação correspondentes.[19] Apresente em um 17º pedido dividido o objeto das figuras 18.1 a 18.7. As figuras e as folhas de figuras devem ser devidamente renumeradas. Faculta-se ao requerente a apresentação do relatório descritivo e da reivindicação correspondentes.[20] Apresente em um 18º pedido dividido o objeto das figuras 19.1 a 19.7. As figuras e as folhas de figuras devem ser devidamente renumeradas. Também neste caso é facultada ao requerente a apresentação do relatório descritivo e da reivindicação correspondentes.[21] Apresente em um 19º pedido dividido o objeto das figuras 20.1 a 21.7. As figuras e as folhas de figuras devem ser devidamente renumeradas. Com a presença de todas as vistas necessárias à compreensão da forma, é facultativa a apresentação do relatório descritivo e da reivindicação correspondentes. Reforça-se ao depositante que a divisão do pedido é necessária, pois as características preponderantes das formas reivindicadas são bastante distantes umas das outras.



---

**(21) BR 30 2021 002671-6**

Código 34 - Exigência - Art. 106 § 3º da LPI

(22) 11/06/2021

(71) FREIOSUL IMPLEMENTOS RODOVIÁRIOS LTDA (BR/RS)

(74) MARPA CONSULTORIA E ASSESSORIA EMPRESARIAL LTDA.

Conforme item 5.5 do Manual de Desenhos Industriais, os desenhos ou fotografias deverão revelar a configuração do objeto de maneira coerente e consistente em todas as vistas. Para tanto, proceda com as seguintes correções. A figura 1.1 demonstrou objeto translúcido, quando no depósito as formas era opacas. Ainda, as traves verticais da fig. 1.3 não foram observados na fig. 1.1. A trave em diagonal da parte direita da fig. 1.5 e fig. 1.4 está invertida, quando comparada àquela da fig. 1.1. Revisar todos os desenhos de forma que todas as vistas estejam coerentes entre si.

---

**(21) BR 30 2021 002673-2**

Código 34 - Exigência - Art. 106 § 3º da LPI

(22) 11/06/2021

(71) ZELIA RODRIGUES DE JESUS (BR/MG)

(74) ANDRÉ JOÃO LACERDA DA SILVA

O cumprimento da exigência de 03/09/2021 esclareceu parcialmente o objeto do pedido. As figuras ilustrativas estão muito distantes, não permitindo observar a conformação do objeto nas fotografias apresentadas. Adicionalmente, o depositante não demonstrou os elementos ornamentais do objeto, mas somente descreveu as formas do batente. Dessa forma, reiteramos a exigência anterior com ênfase nas solicitações supracitadas, em atenção ao item 5.1.1.

---

**(21) BR 30 2021 002680-5**

Código 34 - Exigência - Art. 106 § 3º da LPI

(22) 14/06/2021

(71) FELIPE EDUARDO SOUZA (BR/PR)

(74) Ana Lúcia de Oliveira Belo

De acordo com o item 3.8.3 do Manual de Desenhos Industriais, numerar as folhas de figuras consecutivamente, com algarismos arábicos, no centro da margem superior, indicando o número da folha e o número total de folhas separados por uma barra oblíqua. Corrigir a numeração das folhas com 1/3, 2/3, 3/3. A exigência anterior solicitou a apresentação de figuras coerentes entre si, mas, na verdade, as figuras foram reapresentadas. Portanto, conforme item 5.5 do Manual de Desenhos Industriais, as fotografias deverão revelar a configuração do objeto de maneira coerente e consistente em todas as vistas. Apresente as vistas posterior e anterior com a mesma representação do objeto. Perceba que a dobra da roupa está diferente nas figuras 1.2 e 1.3. Com a apresentação de novo jogo de figuras, o relatório restou incorreto. Adeque o relatório descritivo com as remissões correspondentes às vistas apresentadas.

---

**(21) BR 30 2021 002690-2**

Código 34 - Exigência - Art. 106 § 3º da LPI

(22) 14/06/2021



---

(71) MAURICIO BALBINOT (BR/RS)

(74) SKO OYARZÁBAL MARCAS E PATENTES SOCIEDADE SIMPLES LTDA.

Conforme item 5.5.1 do Manual de Desenhos Industriais, cada desenho deverá ser apresentado com dimensões adequadas, nitidez e resolução gráfica suficientes para a plena compreensão do desenho industrial requerido, observado o mínimo de 300 dpi. As figuras apresentadas no cumprimento de exigência não apresentaram melhora na qualidade gráfica. Portanto, reiteramos a solicitação de figuras com melhor qualidade. Conforme item 5.5.3 do Manual de Desenhos Industriais, apresentar novo jogo de figuras removendo as linhas de construção (linhas de eixo das figuras 1.7, 2.1 e 2.2).

---

**(21) BR 30 2021 002692-9**

Código 34 - Exigência - Art. 106 § 3º da LPI

(22) 14/06/2021

(71) AVIBRASIL INDÚSTRIA E COMÉRCIO DE EQUIPAMENTOS AVÍCOLAS LTDA (BR/SC)

(74) ELIANE DUZ

As figuras da versão aberta constituem o mesmo objeto representado nas figuras 1.1 a 1.9. Portanto, conforme item 5.8 do Manual de Desenhos Industriais, a numeração das figuras, neste caso, deve ser sequencial com fig. 1.1 a 1.18 (versão aberta e fechada). Em decorrência da exigência acima, corrija as remissões das figuras do relatório descritivo, usando a mesma formatação apresentada nas figuras 1.1 a 1.9.

---

**(21) BR 30 2021 002814-0**

Código 34 - Exigência - Art. 106 § 3º da LPI

(22) 18/06/2021

(71) DIMAS FRONZA (BR/RS) ; VIVIANI BERTOLINI WINDBERG (BR/RS)

(74) Marca Brazil Marcas e Patentes Ltda

Em cumprimento de exigência protocolado sob a pet 870210077531 de 23/08/2021, o depositante não prestou esclarecimentos quanto à ornamentalidade da forma reivindicada. Desse modo, repete-se a seguinte exigência: Segundo os critérios definidos no item. 5.3.2 do Manual de Desenho Industrial, o objeto apresentado no pedido suscitou dúvidas quanto a sua ornamentalidade. Dessa forma, conforme dispõe o item 5.1.1 do Manual de Desenho Industrial, apresente os devidos esclarecimentos sobre onde os aspectos ornamentais do objeto são encontrados e imagens demonstrando onde e como esse objeto é utilizado. Esses esclarecimentos devem ser apresentados em documentação específica.

---

**(21) BR 30 2021 002827-1**

Código 34 - Exigência - Art. 106 § 3º da LPI

(22) 18/06/2021

(71) ALIMENTOS TIA SONIA LTDA (BR/BA)

(74) Silva & Guimarães Marcas e Patentes Ltda.

As figuras não estão correspondentes entre si: as figuras 1.1, 1.2 e 1.4 apresentam características distintas na base do pote. Na figura 1.2, o corpo do



---

pote é contínuo do topo até a base. No entanto, nas figuras 1.1 e 1.4, há uma reentrância que divide o restante do corpo do objeto, da base; além de provocar um afinamento desta com relação ao restante do corpo do pote. Desse modo, revise todo o conjunto de figuras, fazendo as correções indicadas e quaisquer outras que sejam necessárias para que as imagens apresentem coerência entre si, em atenção ao item 5.5 do Manual de D.I.

---

**(21) BR 30 2021 002854-9**

Código 34 - Exigência - Art. 106 § 3º da LPI

(22) 22/06/2021

(71) CRISTIANE BARROZO RIBEIRO (BR/SP)

(74) FERNANDA ROSA PICOSSE

O relatório deverá atender às condições estabelecidas pelo INPI, conforme art. 101 da Lei 9279/96. Para tal, rerepresente o texto e a formatação do relatório descritivo fielmente conforme modelo na seção Modelos do Manual de Desenhos Industriais. Os modelos encontram-se acessíveis em <http://manualdedi.inpi.gov.br/projects/manual-de-desenho-industrial/wiki#Modelos>. Caso não haja interesse em rerepresentar relatório descritivo corrigido, o requerente deverá declarar, no cumprimento desta exigência, que abdica dos mesmos. Abaixo da numeração de página, incluir o nome do documento "Relatório descritivo". Conforme item 5.5.1 do Manual de Desenhos Industriais, cada fotografia deverá ser apresentado com dimensões adequadas, nitidez e resolução gráfica suficientes para a plena compreensão do desenho industrial requerido, observado o mínimo de 300 dpi. Embora o cumprimento de exigência tenha melhorado a representação das áreas claras/brancas do objeto, as áreas escuras/pretas, se tornaram manchas pretas sem definição, principalmente a figura 1.7. Apresentar figuras com melhor qualidade.

---

**(21) BR 30 2021 002881-6**

Código 34 - Exigência - Art. 106 § 3º da LPI

(22) 22/06/2021

(71) MUNO ACABAMENTOS LTDA ME (BR/GO)

As figuras 1.1 e 1.7 não estão correspondentes entre si, respectivamente as vistas frontal e posterior, devido ao posicionamento divergente das figuras. Em uma delas, o objeto reivindicado é apresentado na horizontal. Na outra, na vertical. Revise todo o conjunto de figuras anteriormente apresentado, fazendo as correções indicadas e quaisquer outras que sejam necessárias para que as imagens possuam coerência entre si, em atenção ao item 5.5 do Manual.

---

**(21) BR 30 2021 002958-8**

Código 34 - Exigência - Art. 106 § 3º da LPI

(22) 25/06/2021

(71) MONTRES TUDOR SA (CH)

(74) CUSTODIO DE ALMEIDA & CIA.

Exigência formulada com fulcro no Manual de Desenhos Industriais (doravante Manual), estabelecido pela Resolução 232/2019. [1] Apesar de não ter sido apresentado nenhuma publicação em português para justificar o título, apenas



em inglês com tradução livre, o que demonstra que possivelmente o termo não é usual em português, será aceito. [2] Não ficou comprovado nos argumentos que as três peças, conforme apresentadas no depósito, estão conectadas. Foi mencionado que devem ficar juntas no produto final, mas não foram apresentadas assim no pedido. O registro de desenho industrial protege objetos tal como representados nas figuras, não como serão usados. Portanto, repetimos o que foi solicitado na exigência anterior:[2.1] As figuras mostram 3 peças desconectadas, ou seja, 3 objetos distintos, o que se vê claramente especialmente nas figuras 1.2 e 1.3: na parte inferior da figura 1.2 há uma peça em formato de C com furos circulares; na parte superior há uma peça semicircular, e no meio há uma terceira peça, na diagonal. Tais objetos não guardam entre si as mesmas características distintivas preponderantes. Por força do art. 104 da LPI, com apoio no item 5.4 do Manual, o pedido deverá ser dividido. Cada pedido dividido trata-se de um novo depósito: veja os itens 2.2 e 5.4 do Manual.[2.2] Mantenha no pedido original um dos objetos e apresente cada um dos dois objetos restantes em um pedido dividido, isoladamente, ou seja, teremos o pedido original e 2 pedidos divididos. [2.3] Em atenção ao item 5.5 do Manual, apresente, para cada objeto, novo conjunto de figuras formado pelas vistas ortogonais (frontal, posterior, laterais, superior e inferior), além de pelo menos uma perspectiva. Adeque a numeração das figuras e das folhas de figuras. [2.4] Ao apresentar todas as figuras, a apresentação de relatório descritivo e de reivindicação não é obrigatória para este pedido, conforme itens 3.8.1, 3.8.2 e 5.5 do Manual. Por terem sido apresentados, devem fazer parte do certificado, como determina o art. 107 da LPI. Para isso, precisam atender às condições estabelecidas pelo INPI, ou seja, devem ser apresentados fielmente conforme modelos do Manual. Reapresente o relatório corrigido, informando apenas as legendas das figuras que forem apresentadas em cada pedido. Caso não tenha interesse em reapresentar o documento corrigido, apresente esclarecimentos no cumprimento da exigência informando que abdica dele, sem prejuízo para o pedido. Se o requerente abdicar do relatório, é necessário que abdique também da reivindicação: apesar de a apresentada estar correta, faz menção ao relatório. [3] A recusa em efetuar a divisão pode acarretar o indeferimento do pedido, como previsto no item 5.11.2 do Manual.

---

**(21) BR 30 2021 004509-5**

Código 34 - Exigência - Art. 106 § 3º da LPI

(22) 16/09/2021

(71) ENIO FOGAÇA DE JESUS (BR/SP)

(74) ASHA SERVICOS DE PROPRIEDADE INTELECTUAL LTDA

Exigência formulada com fulcro no Manual de Desenhos Industriais (doravante Manual), estabelecido pela Resolução 232/2019. [1] De acordo com o item 5.5.4 do Manual, nas figuras meramente ilustrativas o objeto requerido deve ser representado por traços contínuos e os elementos meramente ilustrativos devem ser revelados por linhas tracejadas. Na figura 1.9 existem linhas tracejadas representando o objeto requerido, no canto direito da figura. Além disso, as linhas



---

que representam os elementos meramente ilustrativos estão muito variadas, de diferentes tipos e escalas de espaçamento. A apresentação de figuras meramente ilustrativas não é obrigatória. Reapresente a figura corrigida OU retire a figura 1.9 do pedido, adequando a numeração das folhas de figuras que serão mantidas e corrigindo o relatório e a reivindicação, retirando a declaração referente à esta figura meramente ilustrativa.

---

**(21) BR 30 2021 004512-5**

Código 34 - Exigência - Art. 106 § 3º da LPI

(22) 16/09/2021

(71) ENIO FOGAÇA DE JESUS (BR/SP)

(74) ASHA SERVICOS DE PROPRIEDADE INTELECTUAL LTDA

Exigência formulada com fulcro no Manual de Desenhos Industriais (doravante Manual), estabelecido pela Resolução 232/2019. [1] As figuras não estão correspondentes entre si. A figura 1.3 parece representar a vista da face que está em destaque na figura 1.1, formada por uma área plana e outra curva (parte inferior da figura 1.7). Se a figura 1.3 é a vista frontal, a vista posterior deveria ser a vista oposta a esta, que não corresponde à figura 1.4, indicada no relatório como vista posterior. A diferença de escala entre as figuras e o fato de estarem giradas, em posições diferentes, está dificultando a comparação entre elas. Revise todo o conjunto de figuras, fazendo as correções indicadas e quaisquer outras que sejam necessárias para que as imagens apresentem coerência entre si, em atenção ao item 5.5 do Manual. [2] De acordo com o item 5.5.4 do Manual, nas figuras meramente ilustrativas o objeto requerido deve ser representado por traços contínuos e os elementos meramente ilustrativos devem ser revelados por linhas tracejadas. Na figura 1.9 o elemento que está representado por linhas cheias, na cor cinza, é diferente do mostrado nas figuras 1.1 a 1.8. A apresentação de figuras meramente ilustrativas não é obrigatória. Reapresente a figura 1.9 corrigida, mostrando objeto idêntico ao das demais figuras OU retire a figura 1.9 do pedido, adequando a numeração das folhas de figuras que serão mantidas e corrigindo o relatório e a reivindicação, retirando a declaração referente à esta figura meramente ilustrativa.

---

**(21) BR 30 2021 004514-1**

Código 34 - Exigência - Art. 106 § 3º da LPI

(22) 16/09/2021

(71) ENIO FOGAÇA DE JESUS (BR/SP)

(74) ASHA SERVICOS DE PROPRIEDADE INTELECTUAL LTDA

Exigência formulada com fulcro no Manual de Desenhos Industriais (doravante Manual), estabelecido pela Resolução 232/2019. [1] De acordo com o item 5.5.4 do Manual, nas figuras meramente ilustrativas o objeto requerido deve ser representado por traços contínuos e os elementos meramente ilustrativos devem ser revelados por linhas tracejadas. Na figura 1.9 o elemento que está representado por linhas cheias, na cor cinza, à direita e na posição vertical, é diferente do mostrado nas figuras 1.1 a 1.8. A apresentação de figuras meramente ilustrativas não é obrigatória. Reapresente a figura 1.9 corrigida,



---

mostrando objeto idêntico ao das demais figuras OU retire a figura 1.9 do pedido, adequando a numeração das folhas de figuras que serão mantidas e corrigindo o relatório e a reivindicação, retirando a declaração referente à esta figura meramente ilustrativa.

---

**(21) BR 30 2021 004516-8**

Código 34 - Exigência - Art. 106 § 3º da LPI

(22) 16/09/2021

(71) ZOZO, INC. (JP)

(74) KASZNAR LEONARDOS PROPRIEDADE INTELECTUAL

Exigência formulada com fulcro no Manual de Desenhos Industriais (doravante Manual), estabelecido pela Resolução 232/2019. [1] Por terem sido omitidas vistas simétricas é obrigatório apresentar relatório descritivo e reivindicação neste pedido, de acordo com os itens 5.5, 3.8.1 e 3.8.2 do Manual. Reapresente o relatório conforme modelo da seção Modelos do Manual: corrija a legenda das figuras 1.2 e 1.5, informando somente a vista que cada uma representa; as vistas omitidas devem ser identificadas apenas na declaração. [2] Com fulcro no item 5.7 do Manual a classificação foi alterada de ofício para 10-04 - outros instrumentos, aparelhos e dispositivos de medição, a fim de se adequar ao objeto requerido.

---

**(21) BR 30 2021 004525-7**

Código 34 - Exigência - Art. 106 § 3º da LPI

(22) 16/09/2021

(71) ANDERSON DA SILVA (BR/SC)

(74) NILVAN PAULO MINGURANSE

Conforme item 5.6 do Manual de Desenhos Industriais, alterar título do pedido para "Configuração aplicada a bicicleta". O título do pedido deve ser claro, conciso e não deve incluir termos qualificativos. Conforme item 5.5 do Manual de Desenhos Industriais, os desenhos ou fotografias deverão revelar a configuração do objeto de maneira coerente e consistente em todas as vistas. Para tanto, proceda com as seguintes correções. As figs. 1.1 e 1.7 apresentou diversas linhas incompletas na parte que conecta o suporte do pedal ao pedal; na extremidade da estrutura central em forma de "U" invertido e na extremidade direita do pé frontal. Corrigir e harmonizar desenhos.

---

**(21) BR 30 2021 004527-3**

Código 34 - Exigência - Art. 106 § 3º da LPI

(22) 16/09/2021

(71) ANDERSON DA SILVA (BR/SC)

(74) NILVAN PAULO MINGURANSE

Conforme item 5.5 do Manual de Desenhos Industriais, os desenhos ou fotografias deverão revelar a configuração do objeto de maneira coerente e consistente em todas as vistas. Para tanto, proceda com as seguintes correções. Nas figuras 1.2, 1.6 e 1.7 o acabamento do cabo, que transpassa o puxador, está incompleto. Na figura 1.7 alguns ressaltos na bola e no anela inferior estão incompletos. Todos os ressaltos deveriam estar representados com 2 linhas



---

paralelas. Corrigir e revisar desenhos.

---

**(21) BR 30 2021 004528-1**

Código 34 - Exigência - Art. 106 § 3º da LPI

(22) 16/09/2021

(71) ANDERSON DA SILVA (BR/SC)

(74) NILVAN PAULO MINGURANSE

Conforme item 5.5 do Manual de Desenhos Industriais, os desenhos ou fotografias deverão revelar a configuração do objeto de maneira coerente e consistente em todas as vistas. Para tanto, proceda com as seguintes correções. Nas figuras 1.2, 1.6 e 1.7 o acabamento do cabo, que transpassa o puxador, está incompleto. Na figura 1.7 alguns ressaltos na bola estão incompletos. Todos os ressaltos deveriam estar representados com 2 linhas paralelas. Corrigir e revisar desenhos. Deslocar a legenda das figuras para baixo destas.

---

**(21) BR 30 2021 004529-0**

Código 34 - Exigência - Art. 106 § 3º da LPI

(22) 16/09/2021

(71) ANDERSON DA SILVA (BR/SC)

(74) NILVAN PAULO MINGURANSE

Conforme item 5.5 do Manual de Desenhos Industriais, os desenhos ou fotografias deverão revelar a configuração do objeto de maneira coerente e consistente em todas as vistas. Para tanto, proceda com as seguintes correções. Nas figuras 1.3, 1.4 e 1.7 a extremidade da alça lateral está com a linhas incompletas. Corrigir e revisar desenhos. Deslocar a legenda das figuras para baixo destas.

---

**(21) BR 30 2021 004531-1**

Código 34 - Exigência - Art. 106 § 3º da LPI

(22) 16/09/2021

(71) ANDERSON DA SILVA (BR/SC)

(74) NILVAN PAULO MINGURANSE

Conforme item 5.5 do Manual de Desenhos Industriais, os desenhos ou fotografias deverão revelar a configuração do objeto de maneira coerente e consistente em todas as vistas. Para tanto, proceda com as seguintes correções. Nas figuras 1.1, 1.2, 1.5, 1.6 e 1.7 ha uma linhas horizontal nas cordas não verificada na perspectiva. Corrigir e revisar desenhos. Deslocar a legenda das figuras para baixo destas.

---

**(21) BR 30 2021 004532-0**

Código 34 - Exigência - Art. 106 § 3º da LPI

(22) 16/09/2021

(71) ANDERSON DA SILVA (BR/SC)

(74) NILVAN PAULO MINGURANSE

Conforme item 5.5 do Manual de Desenhos Industriais, os desenhos ou fotografias deverão revelar a configuração do objeto de maneira coerente e consistente em todas as vistas. Para tanto, proceda com as seguintes correções. Na figura 1.3, os contornos das argolas transpassam as formas da fita. Corrigir e



---

revisar desenhos. Deslocar a legenda das figuras para baixo destas.

---

**(21) BR 30 2021 004539-7**

Código 34 - Exigência - Art. 106 § 3º da LPI

(22) 16/09/2021

(71) CJ CHEILJEDANG CORPORATION (KR)

(74) HUGO SILVA & MALDONADO PROPRIEDADE INTELECTUAL  
SOCIEDADE CIVIL S/C LTDA.

Exigência formulada com fulcro no Manual de Desenhos Industriais (doravante Manual), estabelecido pela Resolução 232/2019. [1] De acordo com o item 4.2.11 do Manual, as folhas de figuras não podem conter molduras, linhas delimitadoras, marcas, logotipos, marcas d'água, timbres, rubricas, assinaturas e outras informações desta natureza: as figuras devem ser apresentadas sem os textos (inclusive ideogramas).

---

**(21) BR 30 2021 004540-0**

Código 34 - Exigência - Art. 106 § 3º da LPI

(22) 16/09/2021

(71) CJ CHEILJEDANG CORPORATION (KR)

(74) HUGO SILVA & MALDONADO PROPRIEDADE INTELECTUAL  
SOCIEDADE CIVIL S/C LTDA.

Exigência formulada com fulcro no Manual de Desenhos Industriais (doravante Manual), estabelecido pela Resolução 232/2019. [1] De acordo com o item 4.2.11 do Manual, as folhas de figuras não podem conter molduras, linhas delimitadoras, marcas, logotipos, marcas d'água, timbres, rubricas, assinaturas e outras informações desta natureza: as figuras devem ser apresentadas sem os textos (inclusive ideogramas).

---

**(21) BR 30 2021 004543-5**

Código 34 - Exigência - Art. 106 § 3º da LPI

(22) 16/09/2021

(71) ANDICROSE WOODEN BIKE INDÚSTRIA E COMÉRCIO LTDA (BR/SC)

(74) THAÍS GUEDES RAMOS

Exigência formulada com fulcro no Manual de Desenhos Industriais (doravante Manual), estabelecido pela Resolução 232/2019. [1] De acordo com o item 5.6 do Manual o título deve indicar o objeto de maneira breve, clara e concisa, sem usar palavras ou expressões irrelevantes, desnecessárias ou que denotem vantagens práticas, especificações técnicas ou termos meramente qualificativos. Altere o título para: configuração aplicada em garfo para bicicleta. [2] Por terem sido apresentadas todas as figuras necessárias, a apresentação de relatório descritivo e de reivindicação não é obrigatória para este pedido, conforme itens 3.8.1, 3.8.2 e 5.5 do Manual. Por terem sido apresentados, devem fazer parte do certificado, como determina o art. 107 da LPI. Para isso, precisam atender às condições estabelecidas pelo INPI, ou seja, devem ser apresentados fielmente conforme modelo do Manual. Reapresente o relatório e a reivindicação corrigidos, informando o novo título. Caso não tenha interesse em reapresentar os documentos corrigidos, apresente esclarecimentos no cumprimento da exigência



---

informando que abdica deles, sem prejuízo para o pedido: nesta situação é necessário que o requerente declare, pois não é possível excluir o documento de ofício, por força do art. 107 da LPI, como explicado acima.

---

(21) BR 30 2021 004546-0

Código 34 - Exigência - Art. 106 § 3º da LPI

(22) 16/09/2021

(71) ANDICROSE WOODEN BIKE INDÚSTRIA E COMÉRCIO LTDA (BR/SC)

(74) THAÍS GUEDES RAMOS

Exigência formulada com fulcro no Manual de Desenhos Industriais (doravante Manual), estabelecido pela Resolução 232/2019.[1] De acordo com o item 5.6 do Manual o título deve indicar o objeto de maneira breve, clara e concisa, sem usar palavras ou expressões irrelevantes, desnecessárias ou que denotem vantagens práticas, especificações técnicas ou termos meramente qualificativos. Altere o título para: configuração aplicada em conexão traseira para bicicleta. [2] Cada figura está mostrando as vistas de dois objetos, por exemplo: na figura 1.1 vemos duas perspectivas. De acordo com os itens 3.8.3 e 4.2.11 do Manual, cada figura deve ser apresentada em uma folha, individualmente. Em atenção ao item 5.5 do Manual, apresente, para cada objeto, novo conjunto de figuras formado pelas vistas ortogonais (frontal, posterior, laterais, superior e inferior), além de pelo menos uma perspectiva: apresente todas as vistas do 1º objeto sequencialmente, depois apresente todas as vistas do 2º objeto sequencialmente. [3] A numeração das figuras deve seguir o padrão de dois algarismos mostrado no item 4.2.11 do Manual: para o 1º objeto a numeração deve ser figura 1.1, figura 1.2, etc.; para o 2º objeto a numeração deve ser figura 2.1, figura 2.2, etc. Adeque a numeração das folhas de figuras ao novo total. [4] Conforme item 5.5.1 do Manual, as figuras devem ter contraste, nitidez e resolução gráfica suficientes para a plena compreensão do desenho requerido, sem hachuras, sombras ou reflexos que comprometam a visualização da configuração. Na atual apresentação algumas figuras estão com muito reflexo e muito claras, se confundindo com o fundo da folha: apresente as figuras com qualidade adequada, utilizando traços precisos e resolução mínima de 300 DPI. Observe que deve haver coerência entre as vistas: represente corretamente em todas as vistas as texturas das superfícies. [5] Ao apresentar todas as figuras necessárias, a apresentação de relatório descritivo e de reivindicação não é obrigatória para este pedido, conforme itens 3.8.1, 3.8.2 e 5.5 do Manual. Por terem sido apresentados, devem fazer parte do certificado, como determina o art. 107 da LPI. Para isso, precisam atender às condições estabelecidas pelo INPI, ou seja, devem ser apresentados fielmente conforme modelo do Manual. Reapresente o relatório e a reivindicação corrigidos, informando o novo título. No relatório corrija também as legendas das figuras, acrescentando as que serão incluídas. Caso não tenha interesse em reapresentar os documentos corrigidos, apresente esclarecimentos no cumprimento da exigência informando que abdica deles, sem prejuízo para o pedido: nesta situação é necessário que o requerente declare, pois não é possível excluir o documento de ofício, por força do art. 107 da LPI, como



---

explicado acima.

---

**(21) BR 30 2021 004547-8**

Código 34 - Exigência - Art. 106 § 3º da LPI

(22) 16/09/2021

(71) ANDICROSE WOODEN BIKE INDÚSTRIA E COMÉRCIO LTDA (BR/SC)

(74) THAÍS GUEDES RAMOS

Conforme item 5.6 do Manual de Desenhos Industriais, alterar título do pedido para "Configuração aplicada a condutor de cabos". O título do pedido deve ser claro, conciso e não deve incluir especificações técnicas ou materiais. Adequar relatório e reivindicação.

---

**(21) BR 30 2021 004563-0**

Código 34 - Exigência - Art. 106 § 3º da LPI

(22) 17/09/2021

(71) HONG SUN YANG (KR)

(74) CLARKE, MODET PROPRIEDADE INTELECTUAL LTDA.

Conforme as regras do item 5.4 do Manual de Desenhos Industriais e condições previstas no art. 104 da LPI, quais sejam: i) devem ter a mesma finalidade; ii) devem compartilhar da mesma característica distintiva preponderante. Manter no pedido atual apenas o padrão da figura 1.1, removendo as linhas tracejadas e mantendo somente as linhas contínuas e uniformes. Os demais padrões não compartilham as mesmas características distintivas preponderantes e devem ser retirados do pedido atual. Importante informar que os padrões das figuras 2.1 a 11.1 são retângulos. Caso haja interesse, apresentar, num pedido dividido, os padrões das figs. 3.1 a 11.1, observando para não haver padrões idênticos, removendo as linhas tracejadas e mantendo as linhas contínuas e uniformes. Caso haja interesse, apresentar, num pedido dividido, o padrão da fig. 2.1, removendo as linhas tracejadas e mantendo as linhas traço-ponto. Remover os textos aplicados das figuras de todos padrões apresentados, mesmo se estiverem em outro idioma, em atenção ao item 4.2.11 do manual. Adequar numeração das figuras, relatório e reivindicação decorrente da divisão do pedido.

---

**(21) BR 30 2021 004564-8**

Código 34 - Exigência - Art. 106 § 3º da LPI

(22) 17/09/2021

(71) BRUDINE MOVEIS EIRELI (BR/SC)

(74) ANEL MARCAS E PATENTES LTDA

Conforme as regras do item 5.4 do Manual de Desenhos Industriais e condições previstas no art. 104 da LPI, quais sejam: i) devem ter a mesma finalidade; ii) devem compartilhar da mesma característica distintiva preponderante. Manter no pedido atual apenas as vistas do objeto das figuras 1.1 a 2.8; 5.1 a 6.8; 11.1 a 12.8; 14.1 a 15.8. Os demais objetos não compartilham as mesmas características distintivas preponderantes e devem ser retirados do pedido atual. Caso haja interesse, apresentar, num pedido dividido, todas as vistas do objeto das figs. 3.1 a 4.8; 7.1 a 8.8.; 9.1 a 10.8; 13.1 a 13.8; Adequar o título do pedido dividido para que seja coerente com o objeto do depósito, relatório e



---

reivindicação. Conforme item 5.5.1 do Manual de Desenhos Industriais, cada fotografia deverá ser apresentado com dimensões adequadas, nitidez e resolução gráfica suficientes para a plena compreensão do desenho industrial requerido, observado o mínimo de 300 dpi. A representação do pés de todas as cadeiras estão sem definição. Não foi possível compreender a conformação desses objetos, já que todos estão representados sem volumetria, com cor cinza uniforme, exceto pelas figuras 8.3 e 13.1 a 13.6 e vistas inferiores. Melhorar qualidade das figuras.

---

**(21) BR 30 2021 004565-6**

Código 34 - Exigência - Art. 106 § 3º da LPI

(22) 17/09/2021

(71) HONG SUN YANG (KR)

(74) CLARKE, MODET PROPRIEDADE INTELECTUAL LTDA.

Conforme as regras do item 5.4 do Manual de Desenhos Industriais e condições previstas no art. 104 da LPI, quais sejam: i) devem ter a mesma finalidade; ii) devem compartilhar da mesma característica distintiva preponderante. Manter no pedido atual apenas o padrão da figura 1.1, removendo as linhas tracejadas e mantendo somente as linhas contínuas e uniformes. Os demais padrões não compartilham as mesmas características distintivas preponderantes e devem ser retirados do pedido atual. Importante informar que os padrões das figuras 2.1 a 11.1 são retângulos. Caso haja interesse, apresentar, num pedido dividido, os padrões das figs. 3.1 a 11.1, observando para não haver padrões idênticos, removendo as linhas tracejadas e mantendo as linhas contínuas e uniformes. Caso haja interesse, apresentar, num pedido dividido, o padrão da fig. 2.1, removendo as linhas tracejadas e mantendo as linhas traço-ponto. Remover os textos aplicados das figuras de todos padrões apresentados, mesmo se estiverem em outro idioma, em atenção ao item 4.2.11 do manual. Adequar numeração das figuras, relatório e reivindicação decorrente da divisão do pedido.

---

**(21) BR 30 2021 004575-3**

Código 34 - Exigência - Art. 106 § 3º da LPI

(22) 17/09/2021

(71) MILTON DA ROSA GOMES (BR/RS)

(74) DIREÇÃO MARCAS E PATENTES LTDA

Conforme item 5.6 do Manual de Desenhos Industriais, alterar título do pedido para "Configuração aplicada a bermuda". O título do pedido deve ser claro, conciso e adequado à natureza tridimensional do objeto. Conforme item 5.5 do Manual de Desenhos Industriais, os desenhos ou fotografias deverão revelar a configuração do objeto de maneira coerente e consistente em todas as vistas. Para tanto, proceda com as seguintes correções. As figuras 1.1 e 1.5, pela posição que se encontram, estão incompletas, já que parte da roupa foi omitida. Conforme item 5.5.1 do Manual de Desenhos Industriais, cada desenho ou fotografia deverá ser apresentado com dimensões adequadas, nitidez e resolução gráfica suficientes para a plena compreensão do desenho industrial requerido, observado o mínimo de 300 dpi. Melhorar a qualidade de definição



---

das figuras 1.1 e 1.5 que estão levemente desfocadas.

---

**(21) BR 30 2021 004584-2**

Código 34 - Exigência - Art. 106 § 3º da LPI

(22) 18/09/2021

(71) ANDREA HARUMI SHIMAKAWA (BR/SP)

Conforme item 5.5 do Manual de Desenhos Industriais, rerepresentar o jogo de figuras incluindo todas as vistas do objeto: perspectiva e ortogonais frontal, posterior, laterais, superior e inferior, necessárias para a suficiência descritiva do objeto do depósito. A versão aberta precisa ser apresentada em todas as vistas mencionadas acima, da mesma forma que a versão fechada da embalagem. Excluir a fig. 1.6 do conjunto de figuras já que a versão aberta será apresentada. Adequar relatório descritivo.

---

**(21) BR 30 2021 004607-5**

Código 34 - Exigência - Art. 106 § 3º da LPI

(22) 20/09/2021

(71) GABRIEL MACHADO PASSOS ME (BR/CE)

Conforme item 5.6 do Manual de Desenhos Industriais, alterar título do pedido para "Configuração aplicada a máquina agrícola". O título atual se refere a um sistema quando deveria se referir a objeto claro e definido. Adequar relatório e reivindicação.

---

**(21) BR 30 2021 004644-0**

Código 34 - Exigência - Art. 106 § 3º da LPI

(22) 22/09/2021

(71) MINXUN HUANG (CN)

(74) CAROLINA MACHADO CALHEIROS

[1]- De acordo com o item 5.1.1 da Resolução 232/19 (Manual de Desenhos Industriais), o pedido de registro de objeto tridimensional deverá reivindicar a configuração completa do objeto. A forma plástica reivindicada deve subsistir como objeto. No caso de fotografias, o objeto deverá estar completamente revelado nas imagens. No caso de desenhos, o objeto deverá estar completamente revelado em linhas contínuas. Caso um objeto possua elementos não reivindicados (ex.: linhas tracejadas), estes deverão ser incorporados à reivindicação do objeto (ex.: linhas contínuas), configurando objeto que subsista por si. Reapresentar os desenhos, preenchendo todas as linhas tracejadas das figuras. [2]- De acordo com o item 5.5.1 da Resolução 232/19 (Manual de Desenhos Industriais), os desenhos ou fotografias deverão apresentar resolução gráfica suficiente para a plena compreensão do desenho industrial requerido. Reapresentar as figuras com melhor definição, objetivando uma perfeita visualização de todos os detalhes do objeto, respeitando a resolução mínima de 300dpi. [3]- O pedido apresenta duas variações para o objeto: o mostrado nas figs. 1.1 a 1.8 e o mostrado na fig. 1.9. De acordo com o item 5.5 da Resolução 232/19 (Manual de Desenhos Industriais), nos pedidos de registro de configuração aplicada a objeto tridimensional, os desenhos ou fotografias deverão representar o desenho industrial de maneira clara e suficiente, em



conformidade com o parágrafo único do art. 104 da LPI, por meio de uma perspectiva e das vistas ortogonais que se fizerem necessárias à caracterização do objeto requerido (anterior, posterior, laterais, superior e inferior). Caso deseje proteção também para o objeto mostrado na fig. 1.9, apresentar pelo menos uma perspectiva e todas as suas vistas ortogonais, numeradas como uma segunda variação do objeto, de acordo com o item 5.8 da Resolução 232/19 (p. ex. Fig. 2.1, Fig. 2.2, Fig. 2.3, Fig. 2.4, Fig. 2.5, Fig. 2.6, Fig. 2.7). [4]- Alternativamente, a fig. 1.9 pode ser apresentada como uma figura meramente ilustrativa. De acordo com o item 5.5.4 da Resolução 232/19 (Manual de Desenhos Industriais), o pedido poderá incluir figuras que revelem elementos meramente ilustrativos que não componham o escopo da proteção reivindicada. Tais elementos deverão ser representados por meio de linhas tracejadas, desde que necessários para a compreensão do objeto ou do padrão ornamental e devem mostrar o desenho industrial reivindicado aplicado, montado, acoplado, encaixado, vestido ou fixado (ou em situações análogas) em elementos que não façam parte da reivindicação do pedido de registro. A legenda das figuras complementares deverá citar expressamente sua natureza meramente ilustrativa, em observância ao item 5.9 da Resolução 232/19 (Manual de Desenhos Industriais). Neste caso, o relatório e a reivindicação se tornarão documentos obrigatórios, e deverão ser apresentados exatamente conforme modelos constantes na seção "Modelos" da Resolução 232/19 (Manual de Desenhos Industriais).

(21) BR 30 2021 004645-8

Código 34 - Exigência - Art. 106 § 3º da LPI

(22) 22/09/2021

(71) MINXUN HUANG (CN)

(74) CAROLINA MACHADO CALHEIROS

Exigência formulada com fulcro no Manual de Desenhos Industriais (doravante Manual), estabelecido pela Resolução 232/2019.[1] Caso os elementos representados por linhas tracejadas sejam meramente ilustrativos e, ao suprimi-los, a forma plástica restante subsista como objeto, rerepresente as figuras mostrando somente o objeto reivindicado, em traços contínuos, suprimindo as linhas tracejadas, pois a proteção recai sobre as formas delineadas em linhas contínuas, conforme item 5.5 do Manual. [2] Caso os elementos representados por linhas tracejadas sejam necessários para que a forma subsista como objeto, as figuras devem ser rerepresentadas com tais elementos representados por linhas contínuas, conforme item 5.1.1 do Manual. Observe que as linhas do fundo do objeto são necessárias, pois formam o relevo do mesmo, não podendo ser excluídas. [3] O objeto das figuras 1.1 a 1.8 é um cabo de escova de dentes, não a escova em si. Em atenção ao item 5.6 do Manual, a fim de descrever corretamente o objeto requerido, altere o título para: configuração aplicada em cabo para escova de dentes. [4] Se as linhas tracejadas da figura 1.9 representam elementos meramente ilustrativos e a figura é meramente ilustrativa do objeto mostrado nas figuras 1.1 a 1.8, rerepresente a figura com a legenda correta: figura 1.9 - meramente ilustrativa, como determina



o item 5.9 do Manual. [5] Se os elementos tracejados da figura 1.9 forem preenchidos, resultará em outro objeto, uma escova de dentes. Neste caso, apresente o objeto em um pedido dividido. Em atenção ao item 5.5 do Manual, apresente conjunto de figuras formado pelas vistas ortogonais (frontal, posterior, laterais, superior e inferior), além de pelo menos uma perspectiva do objeto. [6] Adeque a numeração das figuras conforme item 5.8 do Manual e a numeração das folhas de figuras conforme item 4.2.11 do Manual. [7] Conforme item 5.5.1 do Manual, as figuras devem ter contraste, nitidez e resolução gráfica suficientes para a plena compreensão do desenho requerido, sem hachuras, sombras ou reflexos que comprometam a visualização da configuração. Na atual apresentação as linhas estão falhadas, imprecisas, não revelando com clareza os relevos do objeto: apresente as figuras com qualidade adequada, utilizando traços precisos e resolução mínima de 300 DPI. [8] Caso não haja apresentação de figura meramente ilustrativa (que não é obrigatória), a apresentação de relatório descritivo e de reivindicação não é obrigatória para este pedido, conforme itens 3.8.1, 3.8.2 e 5.5 do Manual. No entanto, se optar por apresentar figura meramente ilustrativa, estes documentos se tornam obrigatórios e devem ser apresentados conforme modelos do Manual. Na reivindicação coloque, na parte superior, a numeração de folha (1/1); abaixo, coloque a indicação do documento (Reivindicação), seguida do título e da frase padrão (Reivindica-se o registro do desenho industrial conforme representado no conjunto de figuras e apresentado no relatório descritivo, ambos em anexo); caso haja variações, mencione; por último, a declaração referente ao escopo das figuras contida no item 3.8.1.1a do Manual, por exemplo: A figura 1.9 é meramente ilustrativa e não faz parte do escopo de proteção deste registro de desenho industrial. No relatório descritivo coloque, na parte superior, a numeração de folha (1/1); abaixo coloque a indicação do documento (Relatório descritivo), seguida do título e da frase padrão (O presente relatório descritivo faz referência aos desenhos anexos, assim indicados:); na sequência, coloque a legenda das figuras conforme mostrada no modelo (ex.: figura 1.1 - perspectiva, figura 1.2 - vista superior, etc.); por último, a declaração referente ao escopo das figuras contida no item 3.8.1.1a do Manual, por exemplo: A figura 1.9 é meramente ilustrativa e não faz parte do escopo de proteção deste registro de desenho industrial.

---

**(21) BR 30 2021 004646-6**

Código 34 - Exigência - Art. 106 § 3º da LPI

(22) 22/09/2021

(71) MINXUN HUANG (CN)

(74) CAROLINA MACHADO CALHEIROS

Conforme item 5.10.1 do Manual de Desenhos Industriais, as figuras devem mostrar o objeto em sua forma completa, apenas em traços regulares e contínuos. Todas as linhas tracejadas devem ser preenchidas. A atual figura 1.9 apresentou objeto distinto daquele da figura 1.1. Se houver interesse de manter esse objeto no pedido, preencha as linhas tracejadas com linhas contínuas e uniformes e inclua as vistas ortogonais frontal, posterior, laterais, superior e



---

inferior, necessárias para a suficiência descritiva do objeto do depósito, em atenção aos itens 5.10.1 e 5.5 do manual, e adeque a numeração das figuras de acordo com o item 5.8 do manual.

---

**(21) BR 30 2021 004647-4**

Código 34 - Exigência - Art. 106 § 3º da LPI

(22) 22/09/2021

(71) MINXUN HUANG (CN)

(74) CAROLINA MACHADO CALHEIROS

Conforme item 5.10.1 do Manual de Desenhos Industriais, as figuras devem mostrar o objeto em sua forma completa, apenas em traços regulares e contínuos. Todas as linhas tracejadas devem ser preenchidas. A atual figura 1.9 apresentou objeto distinto daquele da figura 1.1. Se houver interesse de manter esse objeto no pedido, preencha as linhas tracejadas com linhas contínuas e uniformes e inclua as vistas ortogonais frontal, posterior, laterais, superior e inferior, necessárias para a suficiência descritiva do objeto do depósito, em atenção aos itens 5.10.1 e 5.5 do manual, e adeque a numeração das figuras de acordo com o item 5.8 do manual.

---

**(21) BR 30 2021 004651-2**

Código 34 - Exigência - Art. 106 § 3º da LPI

(22) 22/09/2021

(71) MILK - INDÚSTRIA E COMÉRCIO DE BRINQUEDOS LTDA (BR/SP)

Conforme item 5.5.1 do Manual de Desenhos Industriais, cada fotografia deverá ser apresentado com dimensões adequadas, nitidez e resolução gráfica suficientes para a plena compreensão do desenho industrial requerido, observado o mínimo de 300 dpi. Apresentar figuras com melhor qualidade, já que as atuais estão desfocadas. Conforme item 5.5 do Manual de Desenhos Industriais, os desenhos ou fotografias deverão revelar a configuração do objeto de maneira coerente e consistente em todas as vistas. Para tanto, proceda com as seguintes correções. Todas as vistas devem apresentar o boneco na mesma posição. As vistas posteriores, por exemplo, os braços estão em posição diferente. As atuais figuras 3.3, 3.7, 3.8, 4.3, 4.7 e 4.8 estão espelhadas. Corrigir as figuras.

---

**(21) BR 30 2021 004660-1**

Código 34 - Exigência - Art. 106 § 3º da LPI

(22) 22/09/2021

(71) KRAH INDÚSTRIA E COMÉRCIO DE COMPONENTES ELETRÔNICOS LTDA (BR/SC)

(74) MULPHA MARCAS E PATENTES

Exigência formulada com fulcro no Manual de Desenhos Industriais (doravante Manual), estabelecido pela Resolução 232/2019. [1] De acordo com o Art. 100 da LPI, não é registrável como desenho industrial a forma ?determinada essencialmente por considerações técnicas ou funcionais?. A partir da apresentação do objeto no pedido não foi possível perceber características ornamentais em sua forma. No caso de a forma pleiteada possuir aspectos



ornamentais, deve-se esclarecer quais elementos caracterizam esses aspectos. Sugerimos que sejam apresentadas imagens demonstrando como o objeto do pedido é usado no produto final e argumentos sobre a liberdade de escolha para se chegar a esta forma, independentemente do resultado técnico e funcional que se atingiria. O fato de existirem formatos diferentes pode significar, em muitos casos, que este formato é necessário para que outro objeto funcione ou para se encaixar em outro objeto específico, ou seja, não afasta a possibilidade de a forma ser determinada essencialmente por questões técnicas ou funcionais. O fundamental é demonstrar quais elementos da forma do objeto permitem liberdade de escolha na criação para lhe conferir certo grau de ornamentalidade. As explicações podem ser através de argumentações textuais, podendo incluir figuras que demonstrem como o objeto é usado, acoplado, encaixado, etc. [2] Conforme item 5.5.1 do Manual, as figuras devem ter contraste, nitidez e resolução gráfica suficientes para a plena compreensão do desenho requerido, sem hachuras, sombras ou reflexos que comprometam a visualização da configuração. Na atual apresentação as figuras estão imprecisas, não revelando com clareza os relevos do objeto: na figura 1.4, por exemplo, não é possível visualizar com clareza as áreas de recorde da chapa posterior. Represente as figuras com qualidade adequada, utilizando traços precisos e resolução mínima de 300 DPI. [3] Com fulcro no item 5.7 do Manual foi excluída a classe 14-06, por não ser apropriada ao objeto. Esclareça se a classe 13-01 é realmente adequada ou se não seria mais apropriada a classe 13-03, ou outra.

**(21) BR 30 2021 004661-0**

Código 34 - Exigência - Art. 106 § 3º da LPI

(22) 22/09/2021

(71) GRAZIELLE DE MATOS ROZA MELLO (BR/RJ)

(74) PAULO ROBERTO MARTINS GRANGEIRO

Exigência formulada com fulcro no Manual de Desenhos Industriais (doravante Manual), estabelecido pela Resolução 232/2019. [1] O título do pedido deve indicar o objeto de maneira breve, clara e concisa, sem usar palavras ou expressões irrelevantes, desnecessárias ou que denotem vantagens práticas, especificações técnicas ou termos meramente qualificativos, como determina o item 5.6 do Manual. Altere o título para configuração aplicada em caixa OU configuração aplicada em embalagem, o que for mais adequado. Ao apresentar a petição de cumprimento de exigência já preencha o título alterado. [2] Com fulcro no item 5.7 do Manual foi excluída a classe 09-09, por não ser apropriada ao objeto, mantendo-se apenas a classe 09-03. [3] Por terem sido apresentadas todas as figuras necessárias, a apresentação de relatório descritivo e de reivindicação não é obrigatória para este pedido, conforme itens 3.8.1, 3.8.2 e 5.5 do Manual. Por terem sido apresentados, devem fazer parte do certificado, como determina o art. 107 da LPI. Para isso, precisam atender às condições estabelecidas pelo INPI, ou seja, devem ser apresentados fielmente conforme modelo do Manual. Reapresente o relatório e a reivindicação corrigidos, informando o novo título. Caso não tenha interesse em reapresentar os



---

documentos corrigidos, apresente esclarecimentos no cumprimento da exigência informando que abdica deles, sem prejuízo para o pedido: nesta situação é necessário que o requerente declare, pois não é possível excluir o documento de ofício, por força do art. 107 da LPI, como explicado acima.

---

**(21) BR 30 2021 004665-2**

Código 34 - Exigência - Art. 106 § 3º da LPI

(22) 22/09/2021

(71) GRAVENA & CAMPOS LTDA (BR/PR)

(74) PAULO GUSTAVO ZANETTI MORAIS BADAN

Exigência formulada com fulcro no Manual de Desenhos Industriais (doravante Manual), estabelecido pela Resolução 232/2019. [1] Conforme item 5.5.1 do Manual, as figuras devem ter contraste, nitidez e resolução gráfica suficientes para a plena compreensão do desenho requerido, sem hachuras, sombras ou reflexos que comprometam a visualização da configuração. Na atual apresentação as linhas estão imprecisas, especialmente as linhas curvas. Represente as figuras com qualidade adequada, utilizando traços precisos e resolução mínima de 300 DPI.

---

**(21) BR 32 2021 000503-7**

Código 34 - Exigência - Art. 106 § 3º da LPI

(22) 17/11/2020

(62) BR 30 2020 005474-1 17/11/2020

(71) BIGUÁ ALIMENTOS (JURÉIA) (BR/SC)

(74) LEONOR MAGALHÃES PERES GALVÃO

Reapresentar jogo de figuras de maneira a manter a coerência entre as vistas do objeto. Conforme item 5.5 do Manual de Desenhos Industriais, os desenhos ou fotografias deverão revelar a configuração do objeto de maneira coerente e consistente em todas as vistas. As linhas das arestas do corpo do frasco das figuras 1.4, 1.5 e 1.6 sugerem bordas retas, mas as figuras 1.1 e 1.2 demonstram arestas curvas, adoçadas. A borda superior da tampa do frasco está incompleta. Completar a linha e delimitar adequadamente a forma da tampa. Na fig. 1.1 há uma linha horizontal na parte superior do corpo do frasco que não é observado nas perspectivas. Ainda nesta vista, observa-se dois rebaixo na tampa, diminuindo seu diâmetro, que não são observadas nas perspectivas. Revisar e corrigir essas e quaisquer outras inconsistências nos desenhos.

---

**(21) BR 32 2021 004250-1**

Código 34 - Exigência - Art. 106 § 3º da LPI

(22) 09/02/2021

(62) BR 30 2021 000532-8 09/02/2021

(71) RODRIGO DA SILVA JOÃO AIDE (BR/RJ)

(74) KIZZI STIGERT ORLANDO

Conforme disposto no item 3.8.1.2 - ?Declaração referente à omissão de vistas?, o relatório descritivo deverá informar a omissão das vistas do padrão ornamental aplicado ao produto. Reapresente o relatório descritivo incluindo a declaração de omissão das vistas.



---

**(21) BR 32 2021 004251-0**

Código 34 - Exigência - Art. 106 § 3º da LPI

(22) 09/02/2021

(62) BR 30 2021 000532-8 09/02/2021

(71) RODRIGO DA SILVA JOÃO AIDE (BR/RJ)

(74) KIZZI STIGERT ORLANDO

Conforme disposto no item 3.8.1.2 - ?Declaração referente à omissão de vistas?, o relatório descritivo deverá informar a omissão das vistas do padrão ornamental aplicado ao produto. Reapresente o relatório descritivo incluindo a declaração de omissão das vistas.

---

**(21) BR 32 2021 004252-8**

Código 34 - Exigência - Art. 106 § 3º da LPI

(22) 09/02/2021

(62) BR 30 2021 000533-6 09/02/2021

(71) RODRIGO DA SILVA JOÃO AIDE (BR/RJ)

(74) KIZZI STIGERT ORLANDO

Conforme disposto no item 3.8.1.2 - ?Declaração referente à omissão de vistas?, o relatório descritivo deverá informar a omissão das vistas do padrão ornamental aplicado ao produto. Reapresente o relatório descritivo incluindo a declaração de omissão das vistas.

---

**(21) BR 32 2021 004253-6**

Código 34 - Exigência - Art. 106 § 3º da LPI

(22) 09/02/2021

(62) BR 30 2021 000533-6 09/02/2021

(71) RODRIGO DA SILVA JOÃO AIDE (BR/RJ)

(74) KIZZI STIGERT ORLANDO

Conforme disposto no item 3.8.1.2 - ?Declaração referente à omissão de vistas?, o relatório descritivo deverá informar a omissão das vistas do padrão ornamental aplicado ao produto. Reapresente o relatório descritivo incluindo a declaração de omissão das vistas.



**Código 34.2 - Exame formal de Cumprimento de Exigência Técnica**

Exame preliminar de petição de cumprimento de exigência técnica. Conferência relativa à apresentação, tempestividade e pagamento.

---

(21) BR 30 2021 002768-2 Código 34.2 - Exame formal de Cumprimento de Exigência Técnica  
(71) INTERSURGICAL AG (LI)  
(74) DI BLASI, PARENTE & ADVOGADOS ASSOCIADOS

---

(21) BR 30 2021 002962-6 Código 34.2 - Exame formal de Cumprimento de Exigência Técnica  
(71) TRAMONTINA BELEM S/A (BR/PA)  
(74) CREAÇÃO MARCAS E PATENTES LTDA.

---

(21) BR 30 2021 003016-0 Código 34.2 - Exame formal de Cumprimento de Exigência Técnica  
(71) RENAN DA CAS GRANDE GUERRA (BR/RJ)  
(74) DANIEL ADVOGADOS (ALT.DE DANIEL & CIA)

---

(21) BR 30 2021 003023-3 Código 34.2 - Exame formal de Cumprimento de Exigência Técnica  
(71) N.V. NUTRICIA (NL)  
(74) CAROLINA NAKATA

---

(21) BR 30 2021 003026-8 Código 34.2 - Exame formal de Cumprimento de Exigência Técnica  
(71) LG ELECTRONICS INC. (KR)  
(74) DANNEMANN, SIEMSEN, BIGLER & IPANEMA MOREIRA

---

(21) BR 30 2021 003030-6 Código 34.2 - Exame formal de Cumprimento de Exigência Técnica  
(71) MÁQUINAS AGRÍCOLAS JACTO S/A. (BR/SP)  
(74) ROGER PAMPANA NICOLAU

---

(21) BR 30 2021 003033-0 Código 34.2 - Exame formal de Cumprimento de Exigência Técnica  
(71) GERALDO FRANCISCO COELHO 00363835628 (BR/MG)  
(74) DOUGLAS CLARINDO VELOSO

---

(21) BR 30 2021 003035-7 Código 34.2 - Exame formal de Cumprimento de Exigência Técnica  
(71) ALCEU MACEDO DA SILVA NETO (BR/PR)

---

(21) BR 30 2021 003036-5 Código 34.2 - Exame formal de Cumprimento de Exigência Técnica  
(71) ALCEU MACEDO DA SILVA NETO (BR/PR)

---

(21) BR 30 2021 003037-3 Código 34.2 - Exame formal de Cumprimento de Exigência Técnica  
(71) CRISTIANE BARROZO RIBEIRO (BR/SP)  
(74) FERNANDA ROSA PICOSSE



---

<b>(21) BR 30 2021 003040-3</b>	Código 34.2 - Exame formal de Cumprimento de Exigência Técnica (71) JULIANO ASSUNÇÃO MILANI (BR/TO) ; JOSE NILSON DANIEL DE OLIVEIRA (BR/GO) (74) A PROVINCIA MARCAS E PATENTES LTDA.
<b>(21) BR 30 2021 003042-0</b>	Código 34.2 - Exame formal de Cumprimento de Exigência Técnica (71) MICRO MOTION, INC. (US) (74) CUSTODIO DE ALMEIDA & CIA.
<b>(21) BR 30 2021 003055-1</b>	Código 34.2 - Exame formal de Cumprimento de Exigência Técnica (71) EMERSON MARQUES DA SILVA (BR/PR) (74) DEFERE - SERVIÇOS EM PROPRIEDADE INTELECTUAL
<b>(21) BR 30 2021 003058-6</b>	Código 34.2 - Exame formal de Cumprimento de Exigência Técnica (71) EDSON PINTO DOS REIS LTDA (BR/MG) (74) M E M CONSULTORIA EM MARKETING E PROPRIEDADE INTELECTUAL LTDA
<b>(21) BR 30 2021 003061-6</b>	Código 34.2 - Exame formal de Cumprimento de Exigência Técnica (71) YURI YONASHIRO DOS REIS (BR/SP) (74) Marco A. Rocha Machado
<b>(21) BR 30 2021 003066-7</b>	Código 34.2 - Exame formal de Cumprimento de Exigência Técnica (71) LUIZ SEBASTIÃO PEREIRA (BR/RS) (74) HOLDER MARCAS E PATENTES LTDA - ME
<b>(21) BR 30 2021 003068-3</b>	Código 34.2 - Exame formal de Cumprimento de Exigência Técnica (71) HOSPITAL DE CLÍNICAS DE PORTO ALEGRE (BR/RS) ; UFRGS (BR/RS)
<b>(21) BR 30 2021 003071-3</b>	Código 34.2 - Exame formal de Cumprimento de Exigência Técnica (71) MONIQUE MARCELLI CONCEICAO GUIMARAES (BR/ES) (74) Tavares Propriedade Intelectual Ltda. (alt. de Tavares & Companhia Ltda)
<b>(21) BR 30 2021 003072-1</b>	Código 34.2 - Exame formal de Cumprimento de Exigência Técnica (71) CASA IN8 COMERCIAL LTDA - EPP (BR/MG) (74) FERNANDO LUIZ ALBUQUERQUE
<b>(21) BR 30 2021 003073-0</b>	Código 34.2 - Exame formal de Cumprimento de Exigência Técnica (71) MONIQUE MARCELLI CONCEICAO GUIMARAES (BR/ES) (74) Tavares Propriedade Intelectual Ltda. (alt. de Tavares & Companhia Ltda)
<b>(21) BR 30 2021 003074-8</b>	Código 34.2 - Exame formal de Cumprimento de Exigência Técnica (71) MONIQUE MARCELLI CONCEICAO GUIMARAES (BR/ES) (74) Tavares Propriedade Intelectual Ltda. (alt. de Tavares & Companhia Ltda)

---



---

<b>(21) BR 30 2021 003075-6</b>	Código 34.2 - Exame formal de Cumprimento de Exigência Técnica (71) ARXX BUILDING PRODUCTS INDÚSTRIA, COMÉRCIO, IMPORTAÇÃO E EXPORTAÇÃO DE ARTEFATOS PARA CONSTRUÇÃO CIVIL S/A (BR/ES) (74) TAVARES PROPRIEDADE INTELECTUAL LTDA. (alt. de TAVARES & COMPANHIA LTDA)
<b>(21) BR 30 2021 003080-2</b>	Código 34.2 - Exame formal de Cumprimento de Exigência Técnica (71) JOEY INDÚSTRIA E COMÉRCIO DE CALÇADOS EIRELI (BR/SP) (74) DANIEL ADVOGADOS (ALT.DE DANIEL & CIA)
<b>(21) BR 30 2021 003084-5</b>	Código 34.2 - Exame formal de Cumprimento de Exigência Técnica (71) AWA BRASIL EIRELI (BR/RS) (74) LEÃO PROPRIEDADE INTELECTUAL
<b>(21) BR 30 2021 003094-2</b>	Código 34.2 - Exame formal de Cumprimento de Exigência Técnica (71) MAYARA LORRANE PEREIRA DOS SANTOS VIRGINIO 01905072171 (BR/GO)
<b>(21) BR 30 2021 003099-3</b>	Código 34.2 - Exame formal de Cumprimento de Exigência Técnica (71) FLAVIO ROBERTO RODRIGUES DE SOUZA (BR/RS) (74) ALAN BENITES DA SILVA
<b>(21) BR 30 2021 003105-1</b>	Código 34.2 - Exame formal de Cumprimento de Exigência Técnica (71) STOLLE MACHINERY COMPANY, LLC (US) (74) CLARKE, MODET PROPRIEDADE INTELECTUAL LTDA.
<b>(21) BR 30 2021 003108-6</b>	Código 34.2 - Exame formal de Cumprimento de Exigência Técnica (71) GUSTAVO FABIANO GODINHO (BR/SP)
<b>(21) BR 30 2021 003109-4</b>	Código 34.2 - Exame formal de Cumprimento de Exigência Técnica (71) GUSTAVO FABIANO GODINHO (BR/SP)
<b>(21) BR 30 2021 003114-0</b>	Código 34.2 - Exame formal de Cumprimento de Exigência Técnica (71) MICRO MOTION, INC. (US) (74) CUSTODIO DE ALMEIDA & CIA.
<b>(21) BR 30 2021 003119-1</b>	Código 34.2 - Exame formal de Cumprimento de Exigência Técnica (71) FN HERSTAL SA (BE) (74) DANIEL ADVOGADOS (ALT.DE DANIEL & CIA)
<b>(21) BR 30 2021 003128-0</b>	Código 34.2 - Exame formal de Cumprimento de Exigência Técnica (71) EMÍLIO JACOBSEN NETO (BR/SC) (74) KING'S MARCAS E PATENTES LTDA.



---

<b>(21) BR 30 2021 003129-9</b>	Código 34.2 - Exame formal de Cumprimento de Exigência Técnica (71) ROBERTO ESTEFANO (BR/SP) (74) CRUZEIRO NEWMARC PATENTES E MARCAS LTDA.
<b>(21) BR 30 2021 003134-5</b>	Código 34.2 - Exame formal de Cumprimento de Exigência Técnica (71) EDSON PINTO DOS REIS LTDA (BR/MG) (74) M E M CONSULTORIA EM MARKETING E PROPRIEDADE INTELECTUAL
<b>(21) BR 30 2021 003144-2</b>	Código 34.2 - Exame formal de Cumprimento de Exigência Técnica (71) FLAVIO ROBERTO RODRIGUES DE SOUZA (BR/RS) (74) ALAN BENITES DA SILVA
<b>(21) BR 30 2021 003158-2</b>	Código 34.2 - Exame formal de Cumprimento de Exigência Técnica (71) ANDRE GRIPPI DE ALMEIDA 40175862877 (BR/SP)
<b>(21) BR 30 2021 003162-0</b>	Código 34.2 - Exame formal de Cumprimento de Exigência Técnica (71) ILDO ANTÔNIO SIMON (BR/SC) (74) NIRCE IVETE FASSINI
<b>(21) BR 30 2021 003165-5</b>	Código 34.2 - Exame formal de Cumprimento de Exigência Técnica (71) CMT INDÚSTRIA E COMÉRCIO DE MÓVEIS LTDA (BR/BA) (74) Baril & Advogados Associados
<b>(21) BR 30 2021 003166-3</b>	Código 34.2 - Exame formal de Cumprimento de Exigência Técnica (71) CMT INDÚSTRIA E COMÉRCIO DE MÓVEIS LTDA (BR/BA) (74) Baril & Advogados Associados
<b>(21) BR 30 2021 003178-7</b>	Código 34.2 - Exame formal de Cumprimento de Exigência Técnica (71) NATURA COSMÉTICOS S.A. (BR/SP) (74) DANNEMANN, SIEMSEN, BIGLER & IPANEMA MOREIRA
<b>(21) BR 30 2021 003181-7</b>	Código 34.2 - Exame formal de Cumprimento de Exigência Técnica (71) LG ELECTRONICS INC. (KR) (74) DANNEMANN, SIEMSEN, BIGLER & IPANEMA MOREIRA
<b>(21) BR 30 2021 003187-6</b>	Código 34.2 - Exame formal de Cumprimento de Exigência Técnica (71) DOYO ENGINEERING KOREA LIMITED (KR) (74) CRUZEIRO NEWMARC PATENTES E MARCAS LTDA.
<b>(21) BR 30 2021 003190-6</b>	Código 34.2 - Exame formal de Cumprimento de Exigência Técnica (71) DONIZETE PALMARIN. (BR/SP) (74) NICOLAS MARQUES RIBEIRO SOUZA

---





**Código 35 - Arquivamento do Pedido – Art. 216 § 2º e Art. 106 § 3º da LPI**

Arquivado definitivamente o pedido de registro de desenho industrial, uma vez que não foi apresentada a procuração devida no prazo de 60 (sessenta) dias contados da prática do primeiro ato da parte no processo ou não houve manifestação do depositante quanto à exigência formulada.

---

**(21) BR 30 2020 006026-1** Código 35 - Arquivamento do Pedido – Art. 216 § 2º e Art. 106 § 3º da LPI  
(22) 16/12/2020  
(44) 13/10/2021  
(52) 24-03  
(54) CONFIGURAÇÃO APLICADA A/EM REVESTIMENTO COSMÉTICO PARA PRÓTESES DE MEMBROS INFERIORES  
(71) PRINT DREAMS 3D ARTIGOS ORTOPEDICOS LTDA (BR/SP)  
(72) ARTUR RODRIGUES TEIXEIRA  
Arquivamento

---

**(21) BR 30 2021 002798-4** Código 35 - Arquivamento do Pedido – Art. 216 § 2º e Art. 106 § 3º da LPI  
(22) 17/06/2021  
(44) 13/10/2021  
(52) 09-03  
(54) PADRÃO ORNAMENTAL APLICADO A/EM EMBALAGEM  
(71) CRISTIANO CASTRO MARTINS (BR/MG)  
(72) CRISTIANO CASTRO MARTINS  
(74) ALLAN AUGUSTO CESAR MARINHO - TORAH  
Arquivamento

---

**(21) BR 30 2021 002832-8** Código 35 - Arquivamento do Pedido – Art. 216 § 2º e Art. 106 § 3º da LPI  
(22) 20/06/2021  
(44) 13/10/2021  
(52) 05-04 , 08-07  
(54) CONFIGURAÇÃO APLICADA A/EM CADEADO INFINITO  
(71) PAULO SÉRGIO ALMEIDA GORAYEB (BR/RO)  
(72) PAULO SÉRGIO ALMEIDA GORAYEB  
(74) ROGÉRIO MAYER  
Pedido arquivado por não ter sido apresentada a procuração dentro do prazo de 60 dias da data do primeiro ato da parte no processo, Artigo 216, §2º da Lei 9279/96.



### Código 39 - Concessão do Registro

Concessão do registro de desenho industrial. O certificado de registro está disponível no portal do INPI. Desta data corre o prazo de 5 (cinco) anos para interposição de nulidade administrativa por qualquer interessado (Art.113 § 1º da LPI ). Os efeitos da concessão serão suspensos caso o pedido de nulidade seja interposto no prazo de 60 (sessenta) dias, contados da data da concessão.

**(11) BR 30 2013 006363-1**

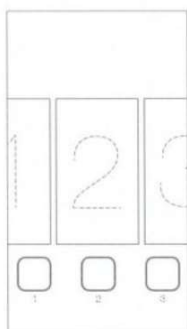

Código 39 - Concessão do Registro

(22) 09/12/2013

(15) 13/10/2021

(30) 09/06/2013 US 29/457,323

(43) 16/01/2018

(52) 14-04

(54) PADRÃO ORNAMENTAL APLICADO EM INTERFACE GRÁFICA

(73) APPLE INC. (US)

(72) IMRAN CHAUDHRI; JONATHAN P. IVE

(74) KASZAR LEONARDOS PROPRIEDADE INTELECTUAL

Prazo de validade: 10 (dez) anos contados a partir de 09/12/2013, mediante o recolhimento da taxa quinquenal de manutenção (Artigos 119 e 120 da LPI) e observadas as demais condições legais.

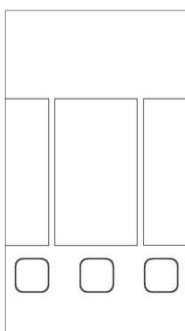

**(11) BR 30 2013 006364-0**



Código 39 - Concessão do Registro

(22) 09/12/2013

(15) 23/06/2015

(30) 09/06/2013 US 29/457,333

(45) 23/06/2015

(52) 14-02

(54) CONFIGURAÇÃO APLICADA EM INTERFACE GRÁFICA

(73) APPLE INC. (US)

(72) IMRAN CHAUDHRI; JONATHAN P. IVE; CHUN KIN MINOR WONG

(74) KASZAR LEONARDOS PROPRIEDADE INTELECTUAL

Prazo de validade: 10 (dez) anos contados a partir de 09/12/2013, mediante o recolhimento da taxa quinquenal de manutenção (Artigos 119 e 120 da LPI) e observadas as demais condições legais.



**(11) BR 30 2020 003066-4**

FIGURA 1.1

Código 39 - Concessão do Registro

(22) 20/07/2020

(15) 13/10/2021

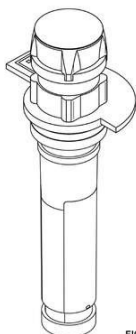
(30) 28/05/2020 EM 007974191

(45) 13/10/2021

(52) 24-02

(54) CONFIGURAÇÃO APLICADA A/EM TUBO DE COLETA

(73) ALLFLEX EUROPE (FR)

(72) Sigilo de Autor, conforme solicitado e com base no artigo 6º, § 4º da LPI;

Sigilo de Autor, conforme solicitado e com base no artigo 6º, § 4º da LPI

(74) GUERRA PROPRIEDADE INDUSTRIAL

Prazo de validade: 10 (dez) anos contados a partir de 20/07/2020, mediante o recolhimento da taxa quinquenal de manutenção (Artigos 119 e 120 da LPI) e observadas as demais condições legais.

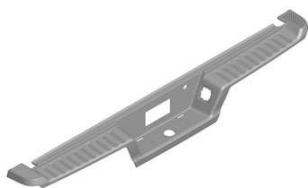
**(11) BR 30 2020 003521-6**

Código 39 - Concessão do Registro

(22) 09/08/2020

(15) 13/10/2021

(30) 12/02/2020 US 29/723,980; 12/02/2020 US 29/723,984

(45) 13/10/2021

(52) 12-16

(54) CONFIGURAÇÃO APLICADA A/EM COBERTURA DE PARA-CHOQUE TRASEIRO PARA VEÍCULO

(73) FORD GLOBAL TECHNOLOGIES, LLC. (US)

(72) EHAB NAGUIB KAOUD; WILLIAM K. MOORE; DAVID ROOT

(74) CAROLINA NAKATA

Prazo de validade: 10 (dez) anos contados a partir de 09/08/2020, mediante o recolhimento da taxa quinquenal de manutenção (Artigos 119 e 120 da LPI) e observadas as demais condições legais.

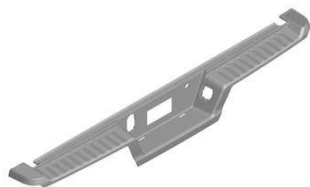
**(11) BR 30 2020 004461-4**

Código 39 - Concessão do Registro

(22) 24/09/2020

(15) 13/10/2021

(30) 19/03/2020 US 29/728,563

(45) 13/10/2021

(52) 09-01





(54) CONFIGURAÇÃO APLICADA A/EM GARRAFA

(73) TRIVIUM PACKAGING (US)

(72) THOMAS CHUPAK

(74) Clarke, Modet Propriedade Intelectual Ltda.

Prazo de validade: 10 (dez) anos contados a partir de 24/09/2020, mediante o recolhimento da taxa quinquenal de manutenção (Artigos 119 e 120 da LPI) e observadas as demais condições legais.

**(11) BR 30 2020 004469-0**

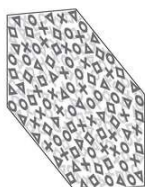

Código 39 - Concessão do Registro

(22) 24/09/2020

(15) 13/10/2021

(30) 03/04/2020 JP 2020-007074

(45) 13/10/2021

(52) 05-06

(54) CONFIGURAÇÃO APLICADA A/EM FOLHA DE MATERIAL

(73) SONY INTERACTIVE ENTERTAINMENT INC. (JP)

(72) SATOSHI AOYAGI

(74) KASZNAR LEONARDOS PROPRIEDADE INTELECTUAL

Prazo de validade: 10 (dez) anos contados a partir de 24/09/2020, mediante o recolhimento da taxa quinquenal de manutenção (Artigos 119 e 120 da LPI) e observadas as demais condições legais.

**(11) BR 30 2020 005249-8**

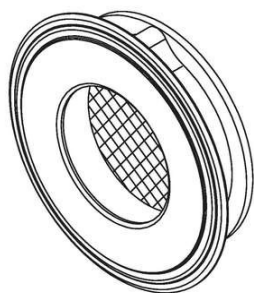

Código 39 - Concessão do Registro

(22) 04/11/2020

(15) 13/10/2021

(45) 13/10/2021

(52) 08-06

(54) CONFIGURAÇÃO APLICADA A/EM PUXADOR

(73) OBISPA METALÚRGICA LTDA. (BR/RS)

(72) SAMANTA GUINDANI

(74) PAULO AFONSO PEREIRA

Prazo de validade: 10 (dez) anos contados a partir de 04/11/2020, mediante o recolhimento da taxa quinquenal de manutenção (Artigos 119 e 120 da LPI) e observadas as demais condições legais.



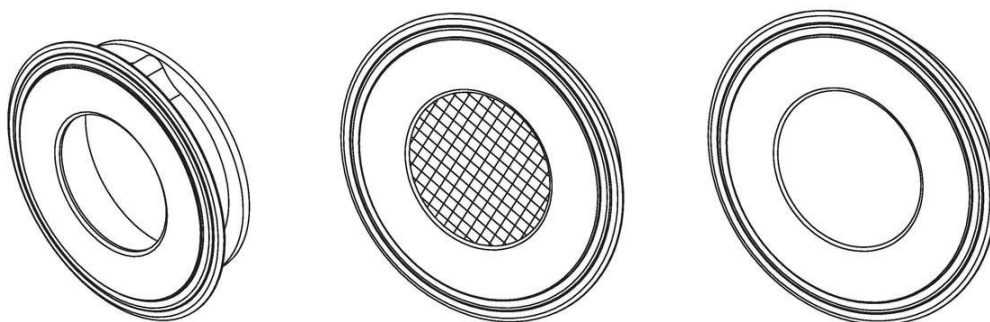

**(11) BR 30 2020 005633-7**

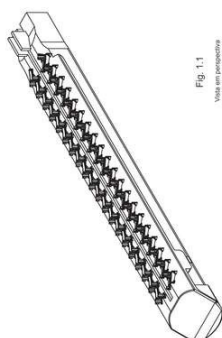

Fig. 1.1  
Vista em perspectiva

Código 39 - Concessão do Registro

(22) 26/11/2020

(15) 13/10/2021

(30) 02/06/2020 US 29/736,653

(45) 13/10/2021

(52) 24-02

(54) CONFIGURAÇÃO APLICADA A/EM CARTUCHO DE GRAMPEADOR CIRURGICO

(73) ETHICON LLC (US)

(72) FREDERICK E. SHELTON IV; JASON L. HARRIS

(74) Dannemann, Siemsen, Bigler & Ipanema Moreira

Prazo de validade: 10 (dez) anos contados a partir de 26/11/2020, mediante o recolhimento da taxa quinquenal de manutenção (Artigos 119 e 120 da LPI) e observadas as demais condições legais.



Fig. 1.8  
Vista em perspectiva



Fig. 2.1  
Vista em perspectiva



Fig. 2.6  
Vista em perspectiva



Fig. 2.8  
Vista em perspectiva

**(11) BR 30 2020 005731-7**



Código 39 - Concessão do Registro

(22) 01/12/2020

(15) 13/10/2021

(45) 13/10/2021

(52) 26-05

(54) CONFIGURAÇÃO APLICADA A/EM LUMINÁRIA

(73) FILIPE RODRIGUES MOREIRA RAMOS (BR/SP)

(72) FILIPE RODRIGUES MOREIRA RAMOS

Prazo de validade: 10 (dez) anos contados a partir de 01/12/2020, mediante o recolhimento da taxa quinquenal de manutenção (Artigos 119 e 120 da LPI) e observadas as demais condições legais.

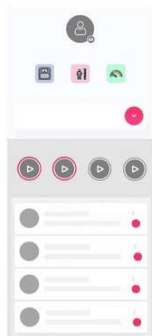

**(11) BR 30 2020 005937-9**

Código 39 - Concessão do Registro

(22) 10/12/2020

(15) 13/10/2021

(45) 13/10/2021

(52) 14-04

(54) PADRÃO ORNAMENTAL APLICADO A/EM INTERFACE GRÁFICA

(73) EPHEALTH SOLUCOES EM TECNOLOGIA DA INFORMAÇÃO LTDA (BR/SC)

(72) ALYSSON NATHAN GIROTTO; PEDRO MARTON PEREIRA; PAULO SÉRGIO PEREA PEREIRA

(74) LEILA CAVALHEIRO VIOLIN

Prazo de validade: 10 (dez) anos contados a partir de 10/12/2020, mediante o recolhimento da taxa quinquenal de manutenção (Artigos 119 e 120 da LPI) e observadas as demais condições legais.

**(11) BR 30 2020 006115-2**

2/11

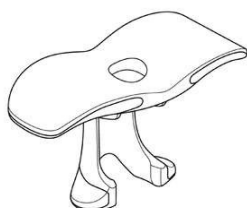

Código 39 - Concessão do Registro

(22) 18/12/2020

(15) 13/10/2021

(30) 22/06/2020 EM 008014807

(45) 13/10/2021

(52) 24-02

(54) CONFIGURAÇÃO APLICADA EM APOIO DE DEDOS PARA SERINGA

(73) GALDERMA S.A. (CH)

(72) OLIVER TYRSING; OSCAR ULLSTEN

(74) KASZNAR LEONARDOS PROPRIEDADE INTELECTUAL

Prazo de validade: 10 (dez) anos contados a partir de 18/12/2020, mediante o recolhimento da taxa quinquenal de manutenção (Artigos 119 e 120 da LPI) e observadas as demais condições legais.

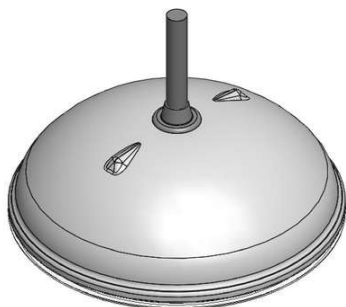
**(11) BR 30 2020 006123-3**

Código 39 - Concessão do Registro

(22) 21/12/2020

(15) 13/10/2021

(45) 13/10/2021

(52) 26-05

(54) CONFIGURAÇÃO APLICADA A/EM LUMINÁRIA

(73) MAURICIO BALBINOT (BR/RS)

(72) MAURICIO BALBINOT

(74) SKO OYARZÁBAL MARCAS E PATENTES SOCIEDADE SIMPLES LTDA.

Prazo de validade: 10 (dez) anos contados a partir de 21/12/2020, mediante o recolhimento da taxa quinquenal de manutenção (Artigos 119 e 120 da LPI) e



observadas as demais condições legais.

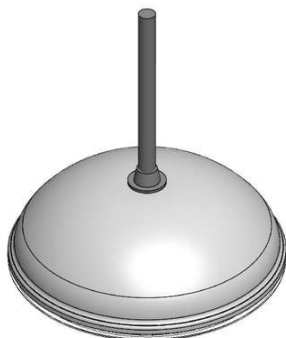

**(11) BR 30 2020 006185-3**

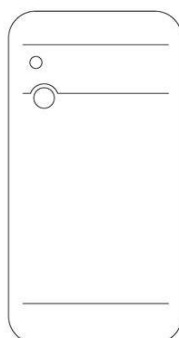

Código 39 - Concessão do Registro

(22) 23/12/2020

(15) 13/10/2021

(30) 25/06/2020 US 29/739,414

(45) 13/10/2021

(52) 14-04

(54) PADRÃO ORNAMENTAL APLICADO A/EM INTERFACE GRÁFICA

(73) TWITTER, INC. (US)

(72) DAVID SCOTT

(74) DANNEMANN, SIEMSEN, BIGLER & IPANEMA MOREIRA

Prazo de validade: 10 (dez) anos contados a partir de 23/12/2020, mediante o recolhimento da taxa quinquenal de manutenção (Artigos 119 e 120 da LPI) e observadas as demais condições legais.

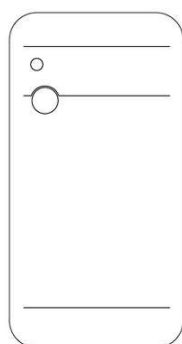

**(11) BR 30 2020 006187-0**

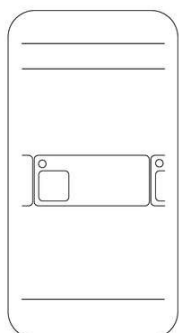

Código 39 - Concessão do Registro

(22) 23/12/2020

(15) 13/10/2021

(30) 25/06/2020 US 29/739,417

(45) 13/10/2021

(52) 14-04

(54) PADRÃO ORNAMENTAL APLICADO A/EM INTERFACE GRÁFICA

(73) TWITTER, INC. (US)

(72) ANDREW SEAN YANG; DAVID SCOTT

(74) DANNEMANN, SIEMSEN, BIGLER & IPANEMA MOREIRA

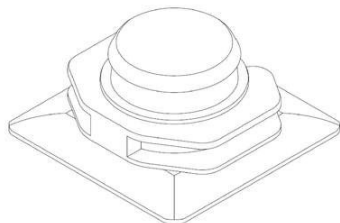

Prazo de validade: 10 (dez) anos contados a partir de 23/12/2020, mediante o recolhimento da taxa quinquenal de manutenção (Artigos 119 e 120 da LPI) e observadas as demais condições legais.

**(11) BR 30 2020 006213-2**

Código 39 - Concessão do Registro

(22) 24/12/2020

(15) 13/10/2021

(30) 01/07/2020 JP 2020-013458; 01/07/2020 JP 2020-013459

(45) 13/10/2021

(52) 24-02

(54) CONFIGURAÇÃO APLICADA A/EM DISPOSITIVO DE ADMINISTRAÇÃO DE MEDICAMENTO

(73) HIROSAKI UNIVERSITY (JP) ; OTSUKA PHARMACEUTICAL FACTORY, INC. (JP)

(72) TADASHI KOBAYASHI; HIROKI MAITA; HIROYUKI KATO; TAKASHI AKIMOTO; TAKEHITO HAYASHI; SHINICHIRO ITO; KOICHI TAKEDA; TOSHIMITSU TERAQ; TOMOKI MORITA; TADASHI KOMURO; TERUYUKI IWAMA

(74) DI BLASI, PARENTE & ADVOGADOS ASSOCIADOS

Prazo de validade: 10 (dez) anos contados a partir de 24/12/2020, mediante o recolhimento da taxa quinquenal de manutenção (Artigos 119 e 120 da LPI) e observadas as demais condições legais.

**(11) BR 30 2021 000064-4**

Figura 1.1

Código 39 - Concessão do Registro

(22) 07/01/2021

(15) 13/10/2021

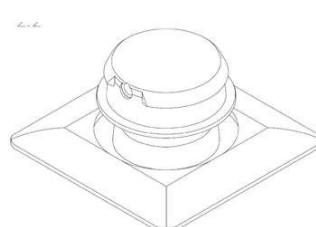
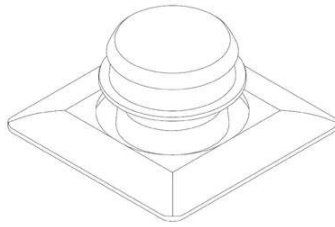
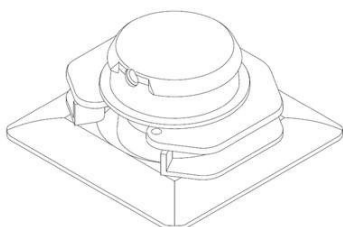
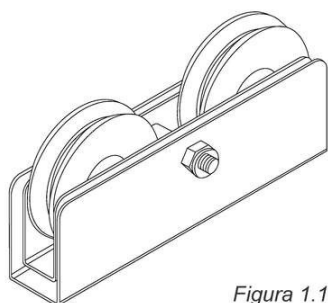
(45) 13/10/2021

(52) 08-09

(54) CONFIGURAÇÃO APLICADA A/EM ROLDANA DUPLA

(73) TRIMETAL ESQUADRIAS METÁLICAS LTDA - ME (BR/SP)

(72) MARCIO BRAGA

(74) CLAUDIA WATANABE SOCIEDADE DE ADVOGADOS

Prazo de validade: 10 (dez) anos contados a partir de 07/01/2021, mediante o recolhimento da taxa quinquenal de manutenção (Artigos 119 e 120 da LPI) e observadas as demais condições legais.



**(11) BR 30 2021 000107-1**

Código 39 - Concessão do Registro

(22) 11/01/2021

(15) 13/10/2021

(45) 13/10/2021

(52) 10-05

(54) CONFIGURAÇÃO APLICADA A/EM DISPOSITIVO DE LOCALIZAÇÃO

(73) VODAFONE GROUP SERVICES LIMITED (GB)

(72) JAMES ALEXANDER GEORGE BLYTH; MATTHEW LEIGH PLESTED;  
THOMAS DUNCAN GUY; JOHN WILLIAM GUTCH; REBECCA JANE LAKE

(74) Clarke, Modet Propriedade Intelectual Ltda.

Prazo de validade: 10 (dez) anos contados a partir de 11/01/2021, mediante o recolhimento da taxa quinquenal de manutenção (Artigos 119 e 120 da LPI) e observadas as demais condições legais.

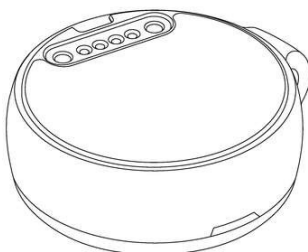
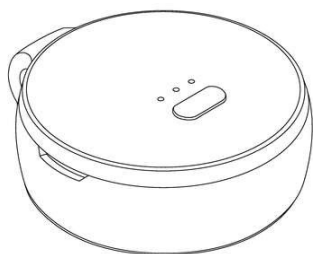
**(11) BR 30 2021 000622-7**

Código 39 - Concessão do Registro

(22) 12/02/2021

(15) 13/10/2021

(45) 13/10/2021

(52) 23-04

(54) CONFIGURAÇÃO APLICADA A/EM CONDUTOR DE AR

(73) YURI YONASHIRO DOS REIS (BR/SP)

(72) YURI YONASHIRO DOS REIS

(74) Marco A. Rocha Machado

Prazo de validade: 10 (dez) anos contados a partir de 12/02/2021, mediante o recolhimento da taxa quinquenal de manutenção (Artigos 119 e 120 da LPI) e observadas as demais condições legais.

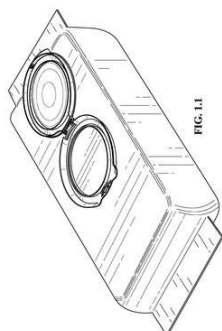
**(11) BR 30 2021 000782-7**

Código 39 - Concessão do Registro

(22) 24/02/2021

(15) 13/10/2021

(45) 13/10/2021

(52) 09-03

(54) CONFIGURAÇÃO APLICADA A/EM EMBALAGEM

(73) KIMBERLY-CLARK WORLDWIDE, INC. (US)

(72) RAAFIA S. BLAKESLEE; THOMAS F. BORKOVETZ; JEREMY T. GAUGER;  
RONDA N. KORB; RYAN A. WEAVER; BRYAN ROLFS

---

(74) KASZNAR LEONARDOS PROPRIEDADE INTELECTUAL

Prazo de validade: 10 (dez) anos contados a partir de 24/02/2021, mediante o recolhimento da taxa quinquenal de manutenção (Artigos 119 e 120 da LPI) e observadas as demais condições legais.

---

(11) BR 30 2021 000802-5



Código 39 - Concessão do Registro

(22) 25/02/2021

(15) 13/10/2021

(30) 02/09/2020 CN 202030515237.X

(45) 13/10/2021

(52) 14-04

(54) PADRÃO ORNAMENTAL APLICADO EM INTERFACE GRÁFICA PARA CELULARES

(73) BEIJING DIDI INFINITY TECHNOLOGY AND DEVELOPMENT CO., LTD. (CN)

(72) LI, ZHU; LI, LU; ZHAO, HANCHEN

(74) PERANDIN SOCIEDADE DE ADVOGADOS

Prazo de validade: 10 (dez) anos contados a partir de 25/02/2021, mediante o recolhimento da taxa quinquenal de manutenção (Artigos 119 e 120 da LPI) e observadas as demais condições legais.



---

(11) BR 30 2021 000805-0



Código 39 - Concessão do Registro

(22) 25/02/2021

(15) 13/10/2021

(30) 26/08/2020 CN 202030496322.6

(45) 13/10/2021

(52) 14-04

(54) PADRÃO ORNAMENTAL APLICADO EM INTERFACE GRÁFICA PARA CELULARES

(73) BEIJING DIDI INFINITY TECHNOLOGY AND DEVELOPMENT CO., LTD. (CN)

(72) HE, JUNJIE

(74) PERANDIN SOCIEDADE DE ADVOGADOS

Prazo de validade: 10 (dez) anos contados a partir de 25/02/2021, mediante o



recolhimento da taxa quinquenal de manutenção (Artigos 119 e 120 da LPI) e observadas as demais condições legais.

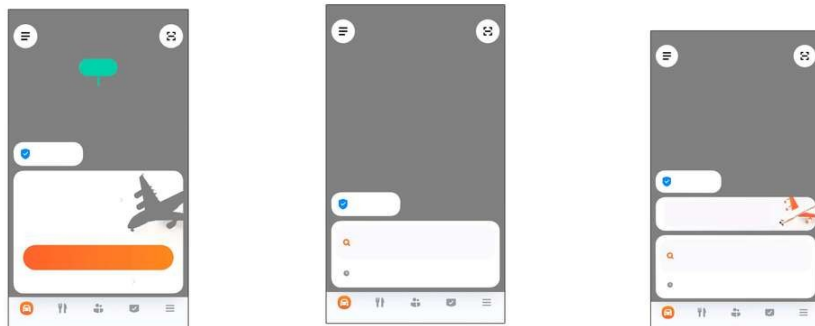

**(11) BR 30 2021 000807-6**



Código 39 - Concessão do Registro  
 (22) 25/02/2021  
 (15) 13/10/2021  
 (30) 26/08/2020 CN 202030496323.0  
 (45) 13/10/2021  
 (52) 14-04  
 (54) PADRÃO ORNAMENTAL APLICADO EM INTERFACE GRÁFICA PARA CELULARES  
 (73) BEIJING DIDI INFINITY TECHNOLOGY AND DEVELOPMENT CO., LTD. (CN)  
 (72) QI, YING; HE, JUNJIE  
 (74) PERANDIN SOCIEDADE DE ADVOGADOS  
 Prazo de validade: 10 (dez) anos contados a partir de 25/02/2021, mediante o recolhimento da taxa quinquenal de manutenção (Artigos 119 e 120 da LPI) e observadas as demais condições legais.

**(11) BR 30 2021 000944-7**

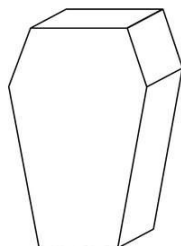

Código 39 - Concessão do Registro  
 (22) 04/03/2021  
 (15) 13/10/2021  
 (45) 13/10/2021  
 (52) 09-03  
 (54) CONFIGURAÇÃO APLICADA A/EM EMBALAGEM PARA LANCHES  
 (73) MATHEUS BITTENCOURT (BR/RS)  
 (72) MATHEUS BITTENCOURT  
 (74) ALAN BENITES DA SILVA  
 Prazo de validade: 10 (dez) anos contados a partir de 04/03/2021, mediante o recolhimento da taxa quinquenal de manutenção (Artigos 119 e 120 da LPI) e observadas as demais condições legais.

**(11) BR 30 2021 001249-9**

Código 39 - Concessão do Registro





(22) 23/03/2021  
(15) 13/10/2021  
(30) 25/09/2020 EM 008186928  
(45) 13/10/2021  
(52) 10-05  
(54) CONFIGURAÇÃO APLICADA A/EM ALARME  
(73) VERISURE SÀRL (CH)  
(72) DEAN BUTCHER; RINALDO FILINESI; PER OLSSON  
(74) IGOR LEONARDO GUIMARÃES SIMÕES

Prazo de validade: 10 (dez) anos contados a partir de 23/03/2021, mediante o recolhimento da taxa quinquenal de manutenção (Artigos 119 e 120 da LPI) e observadas as demais condições legais.

---

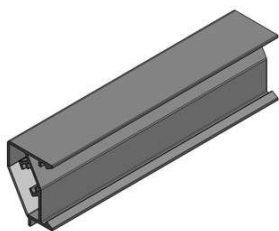
**(11) BR 30 2021 001310-0**

Código 39 - Concessão do Registro  
(22) 25/03/2021  
(15) 13/10/2021  
(45) 13/10/2021  
(52) 26-05 , 25-01  
(54) CONFIGURAÇÃO APLICADA A/EM BASE DE LUMINÁRIA  
(73) DONIZETE PALMARIN. (BR/SP)  
(72) DONIZETE PALMARIN.  
(74) NICOLAS MARQUES RIBEIRO SOUZA

Prazo de validade: 10 (dez) anos contados a partir de 25/03/2021, mediante o recolhimento da taxa quinquenal de manutenção (Artigos 119 e 120 da LPI) e observadas as demais condições legais.

---

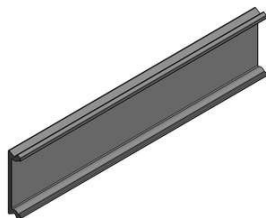
**(11) BR 30 2021 001311-8**

Código 39 - Concessão do Registro  
(22) 25/03/2021  
(15) 13/10/2021  
(45) 13/10/2021  
(52) 26-05 , 25-01  
(54) CONFIGURAÇÃO APLICADA A/EM BASES DE LUMINÁRIAS  
(73) DONIZETE PALMARIN. (BR/SP)  
(72) DONIZETE PALMARIN.  
(74) NICOLAS MARQUES RIBEIRO SOUZA

Prazo de validade: 10 (dez) anos contados a partir de 25/03/2021, mediante o recolhimento da taxa quinquenal de manutenção (Artigos 119 e 120 da LPI) e observadas as demais condições legais.

---

**(11) BR 30 2021 001342-8**

Código 39 - Concessão do Registro  
(22) 26/03/2021





(15) 13/10/2021  
 (30) 06/10/2020 EM 008196869-0015  
 (45) 13/10/2021  
 (52) 32-00  
 (54) PADRÃO ORNAMENTAL APLICADO EM GUIA MÉDICO  
 (73) KONINKLIJKE PHILIPS N.V. (NL)  
 (72) FLORIAN JEREMY FABRICE BOULANGER  
 (74) DANIEL ADVOGADOS (ALT.DE DANIEL & CIA)

Prazo de validade: 10 (dez) anos contados a partir de 26/03/2021, mediante o recolhimento da taxa quinquenal de manutenção (Artigos 119 e 120 da LPI) e observadas as demais condições legais.

**(11) BR 30 2021 001343-6**

Código 39 - Concessão do Registro  
 (22) 26/03/2021  
 (15) 13/10/2021  
 (30) 06/10/2020 EM 008196869-0011  
 (45) 13/10/2021  
 (52) 32-00  
 (54) PADRÃO ORNAMENTAL APLICADO A/EM GUIA MÉDICO  
 (73) KONINKLIJKE PHILIPS N.V. (NL)  
 (72) FLORIAN JEREMY FABRICE BOULANGER  
 (74) DANIEL ADVOGADOS (ALT.DE DANIEL & CIA)

Prazo de validade: 10 (dez) anos contados a partir de 26/03/2021, mediante o recolhimento da taxa quinquenal de manutenção (Artigos 119 e 120 da LPI) e observadas as demais condições legais.

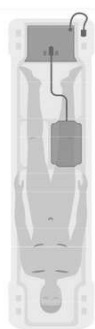
**(11) BR 30 2021 001344-4**

Código 39 - Concessão do Registro  
 (22) 26/03/2021  
 (15) 13/10/2021  
 (30) 06/10/2020 EM 008196869-0007  
 (45) 13/10/2021  
 (52) 32-00  
 (54) PADRÃO ORNAMENTAL APLICADO A/EM GUIA MÉDICO  
 (73) KONINKLIJKE PHILIPS N.V. (NL)  
 (72) FLORIAN JEREMY FABRICE BOULANGER  
 (74) DANIEL ADVOGADOS (ALT.DE DANIEL & CIA)

Prazo de validade: 10 (dez) anos contados a partir de 26/03/2021, mediante o recolhimento da taxa quinquenal de manutenção (Artigos 119 e 120 da LPI) e observadas as demais condições legais.

**(11) BR 30 2021 001345-2**

Código 39 - Concessão do Registro





(22) 26/03/2021

(15) 13/10/2021

(30) 06/10/2020 EM 008196869-0009

(45) 13/10/2021

(52) 32-00

(54) PADRÃO ORNAMENTAL APLICADO A/EM GUIA MÉDICO

(73) KONINKLIJKE PHILIPS N.V. (NL)

(72) FLORIAN JEREMY FABRICE BOULANGER

(74) DANIEL ADVOGADOS (ALT.DE DANIEL & CIA)

Prazo de validade: 10 (dez) anos contados a partir de 26/03/2021, mediante o recolhimento da taxa quinquenal de manutenção (Artigos 119 e 120 da LPI) e observadas as demais condições legais.

---

**(11) BR 30 2021 001346-0**



Código 39 - Concessão do Registro

(22) 26/03/2021

(15) 13/10/2021

(30) 06/10/2020 EM 008196869-0020

(45) 13/10/2021

(52) 32-00

(54) PADRÃO ORNAMENTAL APLICADO A/EM GUIA MÉDICO

(73) KONINKLIJKE PHILIPS N.V. (NL)

(72) FLORIAN JEREMY FABRICE BOULANGER

(74) DANIEL ADVOGADOS (ALT.DE DANIEL & CIA)

Prazo de validade: 10 (dez) anos contados a partir de 26/03/2021, mediante o recolhimento da taxa quinquenal de manutenção (Artigos 119 e 120 da LPI) e observadas as demais condições legais.

---

**(11) BR 30 2021 001347-9**



Código 39 - Concessão do Registro

(22) 26/03/2021

(15) 13/10/2021

(30) 06/10/2020 EM 008196869-0001

(45) 13/10/2021

(52) 32-00

(54) PADRÃO ORNAMENTAL APLICADO A/EM GUIA MÉDICO

(73) KONINKLIJKE PHILIPS N.V. (NL)

(72) FLORIAN JEREMY FABRICE BOULANGER

(74) DANIEL ADVOGADOS (ALT.DE DANIEL & CIA)

Prazo de validade: 10 (dez) anos contados a partir de 26/03/2021, mediante o recolhimento da taxa quinquenal de manutenção (Artigos 119 e 120 da LPI) e observadas as demais condições legais.

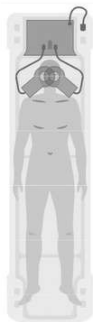

**(11) BR 30 2021 001348-7**

Código 39 - Concessão do Registro

(22) 26/03/2021

(15) 13/10/2021

(30) 06/10/2020 EM 008196869-0002

(45) 13/10/2021

(52) 32-00

(54) PADRÃO ORNAMENTAL APLICADO A/EM GUIA MÉDICO

(73) KONINKLIJKE PHILIPS N.V. (NL)

(72) FLORIAN JEREMY FABRICE BOULANGER

(74) DANIEL ADVOGADOS (ALT.DE DANIEL &amp; CIA)

Prazo de validade: 10 (dez) anos contados a partir de 26/03/2021, mediante o recolhimento da taxa quinquenal de manutenção (Artigos 119 e 120 da LPI) e observadas as demais condições legais.

**(11) BR 30 2021 001398-3**

Código 39 - Concessão do Registro

(22) 31/03/2021

(15) 13/10/2021

(30) 01/10/2020 US 29/753,671

(45) 13/10/2021

(52) 24-01

(54) CONFIGURAÇÃO APLICADA A/EM APARELHO MÉDICO

(73) FEMASYS, INC. (US)

(72) KATHY LEE-SEPSICK; JEREMY SIPOS

(74) KASZNAR LEONARDOS PROPRIEDADE INTELECTUAL

Prazo de validade: 10 (dez) anos contados a partir de 31/03/2021, mediante o recolhimento da taxa quinquenal de manutenção (Artigos 119 e 120 da LPI) e observadas as demais condições legais.

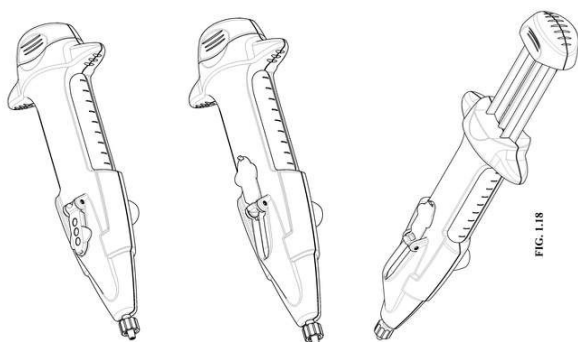
**(11) BR 30 2021 001408-4**

Código 39 - Concessão do Registro

(22) 31/03/2021

(15) 13/10/2021

(30) 01/10/2020 US 29/753,730

(45) 13/10/2021

(52) 03-01



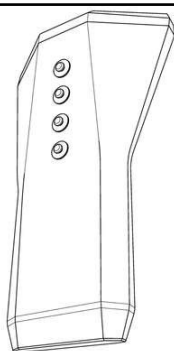

(54) CONFIGURAÇÃO APLICADA A/EM ESTOJO

(73) HEALABLES LTD. (IL)

(72) MOSHE LEBOWITZ

(74) Hugo Silva & Maldonado Propriedade Intelectual Sociedade Civil S/C Ltda.

Prazo de validade: 10 (dez) anos contados a partir de 31/03/2021, mediante o recolhimento da taxa quinquenal de manutenção (Artigos 119 e 120 da LPI) e observadas as demais condições legais.

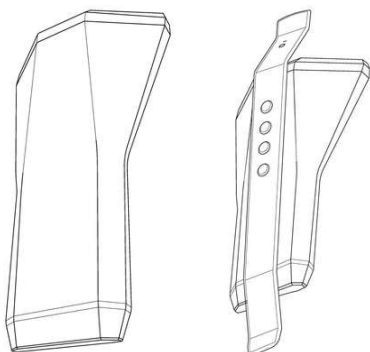

**(11) BR 30 2021 001503-0**



Código 39 - Concessão do Registro

(22) 08/04/2021

(15) 13/10/2021

(30) 13/10/2020 CN 202030607879.2

(45) 13/10/2021

(52) 14-04

(54) PADRÃO ORNAMENTAL APLICADO A/EM INTERFACE GRÁFICA PARA DISPOSITIVO ELETRÔNICO

(73) BEIJING BYTEDANCE NETWORK TECHNOLOGY CO., LTD. (CN)

(72) JINGRAN ZHOU; KEFEI WU; NA SUN

(74) IGOR LEONARDO GUIMARÃES SIMÕES

Prazo de validade: 10 (dez) anos contados a partir de 08/04/2021, mediante o recolhimento da taxa quinquenal de manutenção (Artigos 119 e 120 da LPI) e observadas as demais condições legais.

**(11) BR 30 2021 001550-1**



Código 39 - Concessão do Registro

(22) 12/04/2021

(15) 13/10/2021

(30) 12/10/2020 EM 008200133

(45) 13/10/2021

(52) 28-03

(54) CONFIGURAÇÃO APLICADA A/EM CABO DE ESCOVA DE DENTES

(73) KONINKLIJKE PHILIPS N.V. (NL)

(72) GUONING HU

(74) DANIEL ADVOGADOS (ALT.DE DANIEL & CIA)

Prazo de validade: 10 (dez) anos contados a partir de 12/04/2021, mediante o



---

recolhimento da taxa quinquenal de manutenção (Artigos 119 e 120 da LPI) e observadas as demais condições legais.

---

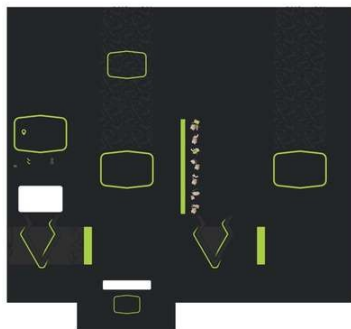
**(11) BR 30 2021 001607-9**

Código 39 - Concessão do Registro

(22) 15/04/2021

(15) 13/10/2021

(45) 13/10/2021

(52) 32-00

(54) PADRÃO ORNAMENTAL APLICADO A/EM EMBALAGEM

(73) ERVATEIRA LIEBIG INDÚSTRIA E COMÉRCIO DE ERVA MATE LTDA. ME (BR/RS)

(72) RENAN EZEQUIEL LIEBIG

(74) CEZAR AUGUSTO DUFLOTH

Prazo de validade: 10 (dez) anos contados a partir de 15/04/2021, mediante o recolhimento da taxa quinquenal de manutenção (Artigos 119 e 120 da LPI) e observadas as demais condições legais.

---

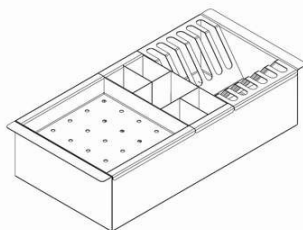
**(11) BR 30 2021 001628-1**

Código 39 - Concessão do Registro

(22) 15/04/2021

(15) 13/10/2021

(45) 13/10/2021

(52) 07-05

(54) CONFIGURAÇÃO APLICADA A/EM ESCORREDORES DE LOUÇA

(73) CONTINENTE INOX LTDA. ME. (BR/SC)

(72) RONALDO OSNI DE SOUZA; LEONARDO ALZEMIRO DE SOUZA

Prazo de validade: 10 (dez) anos contados a partir de 15/04/2021, mediante o recolhimento da taxa quinquenal de manutenção (Artigos 119 e 120 da LPI) e observadas as demais condições legais.

---

**(11) BR 30 2021 001724-5**

Código 39 - Concessão do Registro

(22) 22/04/2021

(15) 13/10/2021

(45) 13/10/2021

(52) 25-01

(54) CONFIGURAÇÃO APLICADA A/EM REVESTIMENTO

(73) TRYMAX INDUSTRIA E COMERCIO DE ARTEFATOS CIMENTICIOS EIRELI (BR/RS)

(72) RAUL ANIBAL PANOZZO

Prazo de validade: 10 (dez) anos contados a partir de 22/04/2021, mediante o recolhimento da taxa quinquenal de manutenção (Artigos 119 e 120 da LPI) e observadas as demais condições legais.



---

**(11) BR 30 2021 001830-6**

Código 39 - Concessão do Registro

(22) 27/04/2021

(15) 13/10/2021

(45) 13/10/2021

(52) 09-01

(54) CONFIGURAÇÃO APLICADA A/EM FRASCO

(73) BIXGROUP IND E COM LTDA (BR/PR)

(72) FERNANDO JOSÉ REIS DI NIZO

Prazo de validade: 10 (dez) anos contados a partir de 27/04/2021, mediante o recolhimento da taxa quinquenal de manutenção (Artigos 119 e 120 da LPI) e observadas as demais condições legais.

---

**(11) BR 30 2021 001857-8**

Código 39 - Concessão do Registro

(22) 28/04/2021

(15) 13/10/2021

(45) 13/10/2021

(52) 09-03

(54) CONFIGURAÇÃO APLICADA A/EM EMBALAGEM

(73) FIBRAFORM INDUSTRIA DE EMBALAGENS PLASTICAS LTDA. (BR/RS)

(72) ROBERTO FRITZEN

(74) RODRIGO MONTEIRO

Prazo de validade: 10 (dez) anos contados a partir de 28/04/2021, mediante o recolhimento da taxa quinquenal de manutenção (Artigos 119 e 120 da LPI) e observadas as demais condições legais.

---

**(11) BR 30 2021 001867-5**

Código 39 - Concessão do Registro

(22) 28/04/2021

(15) 13/10/2021

(30) 30/10/2020 CN 202030653770.2

(45) 13/10/2021

(52) 12-08

(54) CONFIGURAÇÃO APLICADA A/EM AUTOMOVEL

(73) BYD COMPANY LIMITED (CN)

(72) YIRONG PAN; JIHAN FAN; JIANQIONG DAN; WOLFGANG JOSEF EGGER; JUAN MANUEL LOPEZ ABAD

(74) DI BLASI, PARENTE &amp; ADVOGADOS ASSOCIADOS

Prazo de validade: 10 (dez) anos contados a partir de 28/04/2021, mediante o recolhimento da taxa quinquenal de manutenção (Artigos 119 e 120 da LPI) e observadas as demais condições legais.

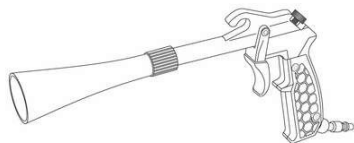

---

**(11) BR 30 2021 001898-5**

Código 39 - Concessão do Registro

(22) 29/04/2021

(15) 13/10/2021

(30) 01/11/2020 US 29/756,918

(45) 13/10/2021

(52) 23-01

(54) CONFIGURAÇÃO APLICADA A/EM CABO DE BOCAL

(73) ECP INCORPORATED (US)

(72) DANIEL P. PIERONI

(74) MSANTOS PROPRIEDADE INTELECTUAL LTDA- EPP-

Prazo de validade: 10 (dez) anos contados a partir de 29/04/2021, mediante o recolhimento da taxa quinquenal de manutenção (Artigos 119 e 120 da LPI) e observadas as demais condições legais.

---

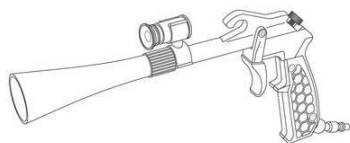
**(11) BR 30 2021 001899-3**

Código 39 - Concessão do Registro

(22) 29/04/2021

(15) 13/10/2021

(30) 01/11/2020 US 29/756,919

(45) 13/10/2021

(52) 23-01

(54) CONFIGURAÇÃO APLICADA A/EM CABO DE BOCAL COM LANTERNA

(73) ECP INCORPORATED (US)

(72) DANIEL P. PIERONI

(74) MSANTOS PROPRIEDADE INTELECTUAL LTDA- EPP-

Prazo de validade: 10 (dez) anos contados a partir de 29/04/2021, mediante o recolhimento da taxa quinquenal de manutenção (Artigos 119 e 120 da LPI) e observadas as demais condições legais.

---

**(11) BR 30 2021 001953-1**

Código 39 - Concessão do Registro

(22) 03/05/2021

(15) 13/10/2021

(45) 13/10/2021

(52) 07-05

(54) CONFIGURAÇÃO APLICADA A/EM PRENDEDOR DE ROUPA

(73) POLICORDA IND E COM DE ARTIGOS PLASTICOS LTDA - EPP (BR/SP)

(72) MARCIO VALERIO BRAZ DE CASTRO

Prazo de validade: 10 (dez) anos contados a partir de 03/05/2021, mediante o recolhimento da taxa quinquenal de manutenção (Artigos 119 e 120 da LPI) e observadas as demais condições legais.

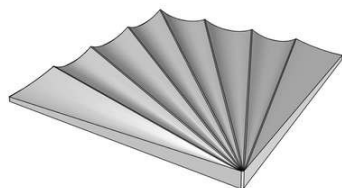

---

**(11) BR 30 2021 002002-5**

Código 39 - Concessão do Registro

(22) 06/05/2021

(15) 13/10/2021

(45) 13/10/2021

(52) 25-01

(54) CONFIGURAÇÃO APLICADA A/EM REVESTIMENTO

(73) TRYMAX INDUSTRIA E COMERCIO DE ARTEFATOS CIMENTICIOS EIRELI (BR/RS)

(72) RAUL ANIBAL PANOZZO

Prazo de validade: 10 (dez) anos contados a partir de 06/05/2021, mediante o recolhimento da taxa quinquenal de manutenção (Artigos 119 e 120 da LPI) e observadas as demais condições legais.

---

**(11) BR 30 2021 002004-1**

Código 39 - Concessão do Registro

(22) 06/05/2021

(15) 13/10/2021

(30) 13/11/2020 US 29/742,379

(45) 13/10/2021

(52) 02-06

(54) CONFIGURAÇÃO APLICADA A/EM LUVA

(73) KIMBERLY-CLARK WORLDWIDE, INC. (US)

(72) MANISH RAVAL; RALPH SOLARSKI; CHAD BUECKER; KEVIN BRUMMER; ADAM SIEGEL; JAMIE SCHLEICHER

(74) KASZNAR LEONARDOS PROPRIEDADE INTELECTUAL

Prazo de validade: 10 (dez) anos contados a partir de 06/05/2021, mediante o recolhimento da taxa quinquenal de manutenção (Artigos 119 e 120 da LPI) e observadas as demais condições legais.

---

**(11) BR 30 2021 002344-0**

Código 39 - Concessão do Registro

(22) 26/05/2021

(15) 13/10/2021

(45) 13/10/2021

(52) 06-01

(54) CONFIGURAÇÃO APLICADA A/EM NAMORADEIRA

(73) LIDER INDUSTRIA E COMERCIO DE ESTOFADOS LTDA (BR/MG)

(72) CÉLIA ALVES NOGUEIRA DE SOUSA

(74) DAIMOND MARCAS E PATENTES LTDA

Prazo de validade: 10 (dez) anos contados a partir de 26/05/2021, mediante o recolhimento da taxa quinquenal de manutenção (Artigos 119 e 120 da LPI) e observadas as demais condições legais.

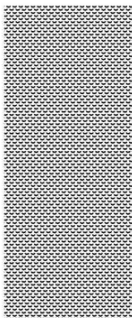

**(11) BR 30 2021 002528-0**

Código 39 - Concessão do Registro

(22) 03/06/2021

(15) 13/10/2021

(45) 13/10/2021

(52) 32-00

(54) PADRÃO ORNAMENTAL APLICADO A/EM CALÇADO

(73) SCALENO CALÇADOS EIRELI (BR/MG)

(72) RIVALDO CAETANO DE AZEVEDO

(74) DAIMOND MARCAS E PATENTES LTDA

Prazo de validade: 10 (dez) anos contados a partir de 03/06/2021, mediante o recolhimento da taxa quinquenal de manutenção (Artigos 119 e 120 da LPI) e observadas as demais condições legais.

**(11) BR 30 2021 002543-4**

Código 39 - Concessão do Registro

(22) 04/06/2021

(15) 13/10/2021

(45) 13/10/2021

(52) 06-05

(54) CONFIGURAÇÃO APLICADA A/EM PENTEADEIRA

(73) PAULO CELSO CARDOSO BACCHI (BR/SP)

(72) PAULO CELSO CARDOSO BACCHI,

(74) JEFFERSON DE ARAUJO SERAFIM

Prazo de validade: 10 (dez) anos contados a partir de 04/06/2021, mediante o recolhimento da taxa quinquenal de manutenção (Artigos 119 e 120 da LPI) e observadas as demais condições legais.

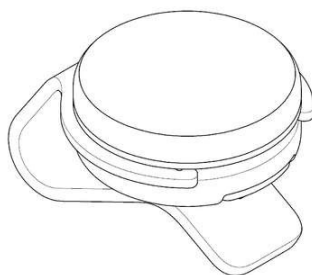
**(11) BR 30 2021 002584-1**

Código 39 - Concessão do Registro

(22) 07/06/2021

(15) 13/10/2021

(30) 21/04/2021 KR 30-2021-0019424

(45) 13/10/2021

(52) 10-04

(54) CONFIGURAÇÃO APLICADA A/EM ANALISADOR DE FLUIDOS CORPORAIS

(73) INTIN INC. (KR)

(72) JI HUN KIM

(74) ARIBONI, FABBRI E SCHMIDT SOCIEDADE DE ADVOGADOS

Prazo de validade: 10 (dez) anos contados a partir de 07/06/2021, mediante o recolhimento da taxa quinquenal de manutenção (Artigos 119 e 120 da LPI) e observadas as demais condições legais.



**(11) BR 30 2021 002585-0**

Código 39 - Concessão do Registro

(22) 07/06/2021

(15) 13/10/2021

(30) 09/12/2020 US 29/761436

(45) 13/10/2021

(52) 28-03

(54) CONFIGURAÇÃO APLICADA A/EM CABO DE APARELHO DE BARBEAR OU DEPILAR

(73) THE GILLETTE COMPANY LLC (US)

(72) JONATHON ALBERT RIEHLE; RORY FREDERICK WELLINGTON MCGARRY; JAN WERTEL; GERNOT OBERFELL

(74) TRENCH ROSSI E WATANABE ADVOGADOS ( RJ )

Prazo de validade: 10 (dez) anos contados a partir de 07/06/2021, mediante o recolhimento da taxa quinquenal de manutenção (Artigos 119 e 120 da LPI) e observadas as demais condições legais.

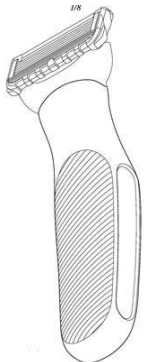
**(11) BR 30 2021 002586-8**

Código 39 - Concessão do Registro

(22) 07/06/2021

(15) 13/10/2021

(30) 09/12/2020 US 29/761438

(45) 13/10/2021

(52) 28-03

(54) CONFIGURAÇÃO APLICADA A/EM APARELHO DE BARBEAR OU DEPILAR

(73) THE GILLETTE COMPANY LLC (US)

(72) JONATHON ALBERT RIEHLE; RORY FREDERICK WELLINGTON MCGARRY; JAN WERTEL; GERNOT OBERFELL

(74) TRENCH ROSSI E WATANABE ADVOGADOS ( RJ )

Prazo de validade: 10 (dez) anos contados a partir de 07/06/2021, mediante o recolhimento da taxa quinquenal de manutenção (Artigos 119 e 120 da LPI) e observadas as demais condições legais.

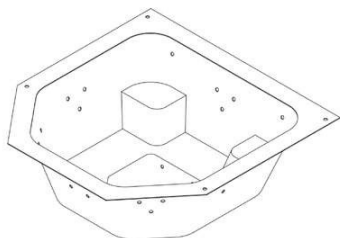
**(11) BR 30 2021 002591-4**

Código 39 - Concessão do Registro

(22) 08/06/2021

(15) 13/10/2021

(45) 13/10/2021

(52) 23-06

(54) CONFIGURAÇÃO APLICADA A/EM BANHEIRAS

(73) EDSON PINTO DOS REIS LTDA (BR/MG)

(72) EDSON PINTO DOS REIS

(74) M E M CONSULTORIA EM MARKETING E PROPRIEDADE INTELECTUAL

Prazo de validade: 10 (dez) anos contados a partir de 08/06/2021, mediante o



---

recolhimento da taxa quinquenal de manutenção (Artigos 119 e 120 da LPI) e observadas as demais condições legais.

---

(11) BR 30 2021 002603-1



Código 39 - Concessão do Registro

(22) 09/06/2021

(15) 13/10/2021

(45) 13/10/2021

(52) 23-04

(54) CONFIGURAÇÃO APLICADA A/EM VENTILADOR

(73) MK ELETRODOMESTICOS MONDIAL S.A (BR/BA)

(72) JACQUES IVO KRAUSE

(74) VANDRÉ CAVALCANTE BITTENCOURT TORRES

Prazo de validade: 10 (dez) anos contados a partir de 09/06/2021, mediante o recolhimento da taxa quinquenal de manutenção (Artigos 119 e 120 da LPI) e observadas as demais condições legais.

---

(11) BR 30 2021 002604-0



Código 39 - Concessão do Registro

(22) 09/06/2021

(15) 13/10/2021

(45) 13/10/2021

(52) 23-04

(54) CONFIGURAÇÃO APLICADA A/EM GRADE DE VENTILADOR

(73) MK ELETRODOMESTICOS MONDIAL S.A (BR/BA)

(72) JACQUES IVO KRAUSE

(74) VANDRÉ CAVALCANTE BITTENCOURT TORRES

Prazo de validade: 10 (dez) anos contados a partir de 09/06/2021, mediante o recolhimento da taxa quinquenal de manutenção (Artigos 119 e 120 da LPI) e observadas as demais condições legais.

---

(11) BR 30 2021 002605-8



Código 39 - Concessão do Registro

(22) 09/06/2021

(15) 13/10/2021

(45) 13/10/2021

(52) 23-04

(54) CONFIGURAÇÃO APLICADA A/EM BASE DE VENTILADOR

(73) MK ELETRODOMESTICOS MONDIAL S.A (BR/BA)

(72) JACQUES IVO KRAUSE

(74) VANDRÉ CAVALCANTE BITTENCOURT TORRES

Prazo de validade: 10 (dez) anos contados a partir de 09/06/2021, mediante o recolhimento da taxa quinquenal de manutenção (Artigos 119 e 120 da LPI) e observadas as demais condições legais.



**(11) BR 30 2021 002610-4**

Código 39 - Concessão do Registro

(22) 09/06/2021

(15) 13/10/2021

(45) 13/10/2021

(52) 07-07

(54) PADRÃO ORNAMENTAL APLICADO A/EM JARRAS

(73) COLISEU PRESENTES LTDA (BR/SP)

(72) RONY CANDI

(74) Algo Alliance Assessoria em Propriedade Intelectual Ltda.

Prazo de validade: 10 (dez) anos contados a partir de 09/06/2021, mediante o recolhimento da taxa quinquenal de manutenção (Artigos 119 e 120 da LPI) e observadas as demais condições legais.

**(11) BR 30 2021 002611-2**

Código 39 - Concessão do Registro

(22) 09/06/2021

(15) 13/10/2021

(45) 13/10/2021

(52) 07-01

(54) CONFIGURAÇÃO APLICADA A/EM PRATOS

(73) COLISEU PRESENTES LTDA (BR/SP)

(72) RONY CANDI

(74) Algo Alliance Assessoria em Propriedade Intelectual Ltda.

Prazo de validade: 10 (dez) anos contados a partir de 09/06/2021, mediante o recolhimento da taxa quinquenal de manutenção (Artigos 119 e 120 da LPI) e observadas as demais condições legais.

**(11) BR 30 2021 002625-2**

1/8

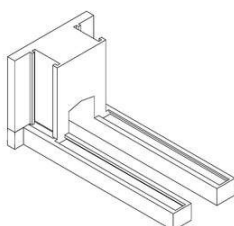

Código 39 - Concessão do Registro

(22) 09/06/2021

(15) 13/10/2021

(45) 13/10/2021

(52) 08-09

(54) CONFIGURAÇÃO APLICADA A/EM ACABAMENTO DE ESQUADRIA

(73) HYDRO EXTRUSION BRASIL S.A. (BR/SP)

(72) PAULO EDSON GENTILE; ELIAS CARDOZO HUHN

(74) DANNEMANN, SIEMSEN, BIGLER &amp; IPANEMA MOREIRA



---

Prazo de validade: 10 (dez) anos contados a partir de 09/06/2021, mediante o recolhimento da taxa quinquenal de manutenção (Artigos 119 e 120 da LPI) e observadas as demais condições legais.

---

**(11) BR 30 2021 002631-7**

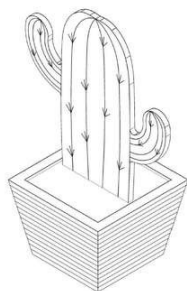

Código 39 - Concessão do Registro

(22) 10/06/2021

(15) 13/10/2021

(45) 13/10/2021

(52) 26-05

(54) CONFIGURAÇÃO APLICADA A/EM LUMINÁRIA

(73) OFICINA 021 (BR/RJ)

(72) FELIPE CRIVELLA; RENATA PEREIRA; RODRIGO GURGEL

Prazo de validade: 10 (dez) anos contados a partir de 10/06/2021, mediante o recolhimento da taxa quinquenal de manutenção (Artigos 119 e 120 da LPI) e observadas as demais condições legais.

---

**(11) BR 30 2021 002654-6**

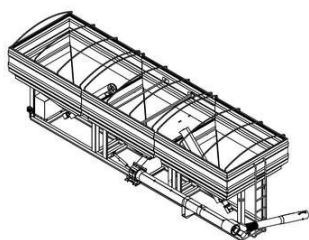

Código 39 - Concessão do Registro

(22) 10/06/2021

(15) 13/10/2021

(45) 13/10/2021

(52) 15-03

(54) CONFIGURAÇÃO APLICADA A/EM ABASTECEDOR DE INSUMOS AGRÍCOLAS

(73) MÁRCIO HOWE (BR/RS) ; MAURÍCIO HOWE (BR/RS) ; ARMIN HOWE (BR/RS)

(72) MÁRCIO HOWE; MAURÍCIO HOWE; ARMIN HOWE

(74) Marca Brazil Marcas e Patentes Ltda

Prazo de validade: 10 (dez) anos contados a partir de 10/06/2021, mediante o recolhimento da taxa quinquenal de manutenção (Artigos 119 e 120 da LPI) e observadas as demais condições legais.

---

**(11) BR 30 2021 002661-9**

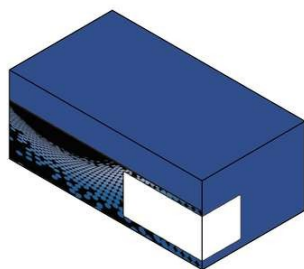

Código 39 - Concessão do Registro

(22) 11/06/2021

(15) 13/10/2021

(30) 15/12/2020 JP 2020-026971; 15/01/2021 JP 2021-000696

(45) 13/10/2021

(52) 09-03

(54) CONFIGURAÇÃO APLICADA A/EM CAIXA DE EMBALAGEM

(73) BROTHER INDUSTRIES, LTD. (JP)

(72) KATO IZUMI; TAMAO AYAKO

(74) PINHEIRO NETO ADVOGADOS



Prazo de validade: 10 (dez) anos contados a partir de 11/06/2021, mediante o recolhimento da taxa quinquenal de manutenção (Artigos 119 e 120 da LPI) e observadas as demais condições legais.

**(11) BR 30 2021 002667-8**

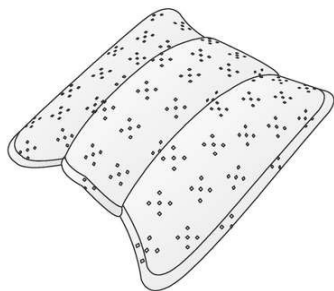

Código 39 - Concessão do Registro  
 (22) 11/06/2021  
 (15) 13/10/2021  
 (45) 13/10/2021  
 (52) 28-03  
 (54) CONFIGURAÇÃO APLICADA A/EM BUCHA  
 (73) KLAUS SIEBJE (BR/PR)  
 (72) KLAUS SIEBJE  
 (74) RITTER ADVOGADOS

Prazo de validade: 10 (dez) anos contados a partir de 11/06/2021, mediante o recolhimento da taxa quinquenal de manutenção (Artigos 119 e 120 da LPI) e observadas as demais condições legais.

**(11) BR 30 2021 002687-2**

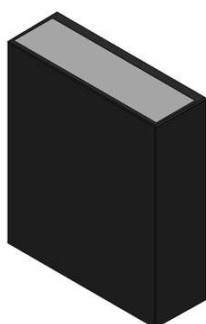

Código 39 - Concessão do Registro  
 (22) 14/06/2021  
 (15) 13/10/2021  
 (45) 13/10/2021  
 (52) 26-05  
 (54) CONFIGURAÇÃO APLICADA A/EM LUMINÁRIA  
 (73) STELLA IMPORTAÇÃO E EXPORTAÇÃO DE LUMINÁRIAS LTDA (BR/RS)  
 (72) LISANDRO HENRIQUE BERLITZ  
 (74) SKO OYARZÁBAL MARCAS E PATENTES SOCIEDADE SIMPLES LTDA.

Prazo de validade: 10 (dez) anos contados a partir de 14/06/2021, mediante o recolhimento da taxa quinquenal de manutenção (Artigos 119 e 120 da LPI) e observadas as demais condições legais.

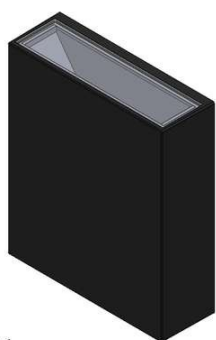

Fig. 2.1

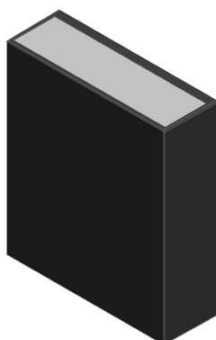

Fig. 3.1

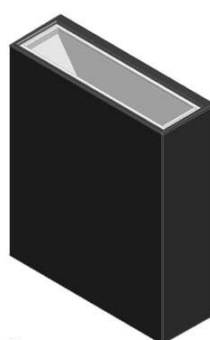
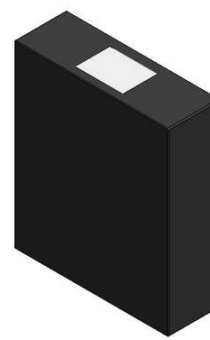
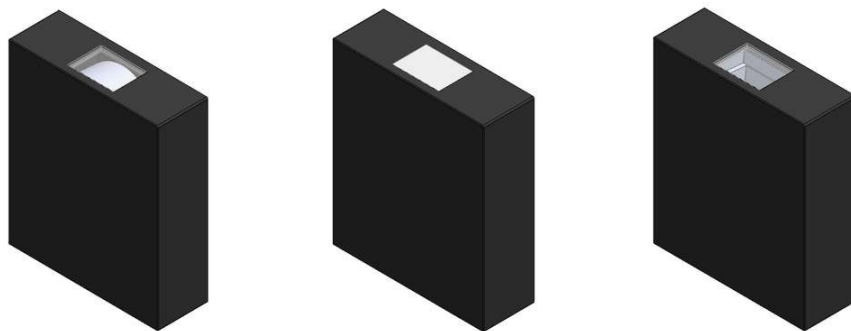

Fig. 4.1





**(11) BR 30 2021 002691-0**



Código 39 - Concessão do Registro

(22) 14/06/2021

(15) 13/10/2021

(30) 04/03/2021 EM 008451306

(45) 13/10/2021

(52) 04-02

(54) CONFIGURAÇÃO APLICADA A/EM ESCOVA DE DENTES

(73) UNILEVER IP HOLDINGS B.V. (PB)

(72) SAIHONG SHENG; SHIH LING CRISTINA TANG; HETING ZHOU

(74) CAROLINA NAKATA

Prazo de validade: 10 (dez) anos contados a partir de 14/06/2021, mediante o recolhimento da taxa quinquenal de manutenção (Artigos 119 e 120 da LPI) e observadas as demais condições legais.



**(11) BR 30 2021 002693-7**



Código 39 - Concessão do Registro

(22) 14/06/2021

(15) 13/10/2021

(30) 04/03/2021 EM 008450456

(45) 13/10/2021

(52) 04-02

(54) CONFIGURAÇÃO APLICADA A/EM ESCOVA DE DENTES

(73) UNILEVER IP HOLDINGS B.V. (PB)

(72) HETING ZHOU

(74) CAROLINA NAKATA

Prazo de validade: 10 (dez) anos contados a partir de 14/06/2021, mediante o recolhimento da taxa quinquenal de manutenção (Artigos 119 e 120 da LPI) e



observadas as demais condições legais.



**(11) BR 30 2021 002695-3**

Código 39 - Concessão do Registro

(22) 14/06/2021

(15) 13/10/2021

(45) 13/10/2021

(52) 11-02

(54) CONFIGURAÇÃO APLICADA A/EM PRÊMIO

(73) LAUNCH PAD TECNOLOGIA, SERVIÇOS E PAGAMENTOS LTDA (BR/MG)

(72) RAPHAEL RAMOS RIGHI

(74) DANNEMANN, SIEMSEN, BIGLER & IPANEMA MOREIRA

Prazo de validade: 10 (dez) anos contados a partir de 14/06/2021, mediante o recolhimento da taxa quinquenal de manutenção (Artigos 119 e 120 da LPI) e observadas as demais condições legais.

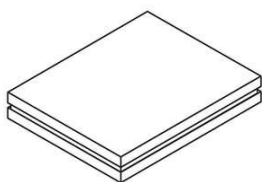

**(11) BR 30 2021 002741-0**

Código 39 - Concessão do Registro

(22) 15/06/2021

(15) 13/10/2021

(45) 13/10/2021

(52) 09-03

(54) CONFIGURAÇÃO APLICADA A/EM BALDE DE TINTA

(73) NINGBO ROLLINGDOG TOOLS CO., LTD. (CN)

(72) JIAJIA WEN; JIYAO ZHANG

(74) MARCELO DREON

Prazo de validade: 10 (dez) anos contados a partir de 15/06/2021, mediante o recolhimento da taxa quinquenal de manutenção (Artigos 119 e 120 da LPI) e observadas as demais condições legais.

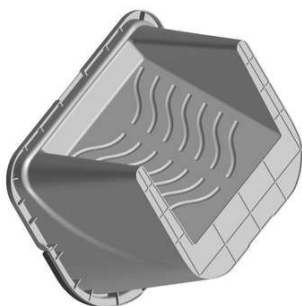

**(11) BR 30 2021 002756-9**

Código 39 - Concessão do Registro

(22) 16/06/2021

(15) 13/10/2021

(45) 13/10/2021

(52) 32-00



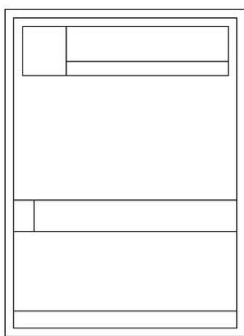

(54) PADRÃO ORNAMENTAL APLICADO A/EM CARTÃO

(73) JUSTIN NEAL BULEY (BR/RJ)

(72) JUSTIN NEAL BULEY

(74) MARIA ELISA SANTUCCI BREVES

Prazo de validade: 10 (dez) anos contados a partir de 16/06/2021, mediante o recolhimento da taxa quinquenal de manutenção (Artigos 119 e 120 da LPI) e observadas as demais condições legais.

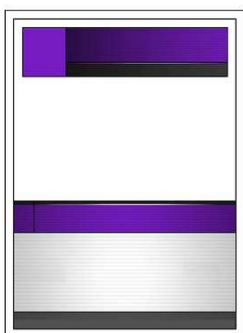

(11) BR 30 2021 002763-1



Código 39 - Concessão do Registro

(22) 16/06/2021

(15) 13/10/2021

(45) 13/10/2021

(52) 21-01

(54) CONFIGURAÇÃO APLICADA A/EM BONECA

(73) COTIPLÁS INDÚSTRIA E COMÉRCIO DE ARTEFATOS PLÁSTICOS LTDA (BR/SP)

(72) CARLOS ALBERTO BAZZO; PAULO ROBERTO BAZZO; LUIZ ANTÔNIO BAZZO JUNIOR

(74) MARÍLIA CROZATTI

Prazo de validade: 10 (dez) anos contados a partir de 16/06/2021, mediante o recolhimento da taxa quinquenal de manutenção (Artigos 119 e 120 da LPI) e observadas as demais condições legais.

(11) BR 30 2021 002794-1



Código 39 - Concessão do Registro

(22) 17/06/2021

(15) 13/10/2021

(45) 13/10/2021

(52) 06-04

(54) CONFIGURAÇÃO APLICADA A/EM BUFFET

(73) RÍCIA MARCOS DA SILVA GAIO (BR/SP)

(72) RICIA MARCOS DA SILVA GAIO

Prazo de validade: 10 (dez) anos contados a partir de 17/06/2021, mediante o recolhimento da taxa quinquenal de manutenção (Artigos 119 e 120 da LPI) e observadas as demais condições legais.



---

**(11) BR 30 2021 002799-2**

Código 39 - Concessão do Registro

(22) 17/06/2021

(15) 13/10/2021

(45) 13/10/2021

(52) 11-02

(54) CONFIGURAÇÃO APLICADA A/EM VASO DE FLOR

(73) TRYMAX INDUSTRIA E COMERCIO DE ARTEFATOS CIMENTICIOS EIRELI (BR/RS)

(72) RAUL ANIBAL PANOZZO

Prazo de validade: 10 (dez) anos contados a partir de 17/06/2021, mediante o recolhimento da taxa quinquenal de manutenção (Artigos 119 e 120 da LPI) e observadas as demais condições legais.

---

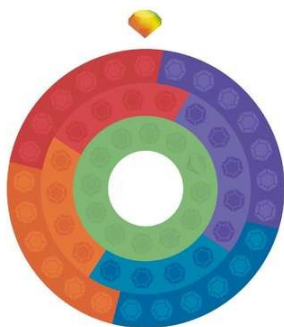
**(11) BR 30 2021 002816-6**

Código 39 - Concessão do Registro

(22) 18/06/2021

(15) 13/10/2021

(45) 13/10/2021

(52) 21-01

(54) PADRÃO ORNAMENTAL APLICADO A/EM TABULEIRO DE JOGO

(73) MARIA ADELAIDE GIACOMAZZI (BR/PR)

(72) MARIA ADELAIDE GIACOMAZZI

(74) DÉBORA ARAUJO LOPES

Prazo de validade: 10 (dez) anos contados a partir de 18/06/2021, mediante o recolhimento da taxa quinquenal de manutenção (Artigos 119 e 120 da LPI) e observadas as demais condições legais.

---

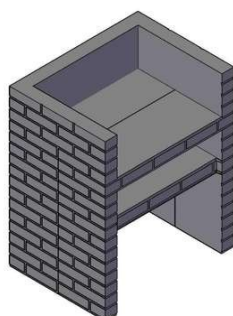
**(11) BR 30 2021 002821-2**

Código 39 - Concessão do Registro

(22) 18/06/2021

(15) 13/10/2021

(45) 13/10/2021

(52) 07-02

(54) CONFIGURAÇÃO APLICADA A/EM CHURRASQUEIRA.

(73) ELTON LUIS GILDO &amp; CIA LTDA (BR/SP)

(72) ELTON LUIS GILDO

(74) IMPERATUS PROPRIEDADE INDUSTRIAL LTDA

Prazo de validade: 10 (dez) anos contados a partir de 18/06/2021, mediante o recolhimento da taxa quinquenal de manutenção (Artigos 119 e 120 da LPI) e observadas as demais condições legais.

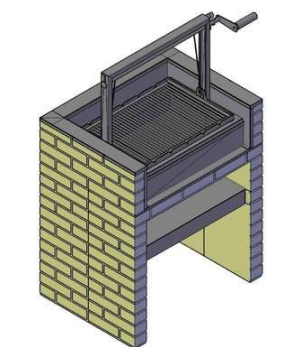

**(11) BR 30 2021 002831-0**

Código 39 - Concessão do Registro

(22) 19/06/2021

(15) 13/10/2021

(45) 13/10/2021

(52) 07-02

(54) CONFIGURAÇÃO APLICADA A/EM CHURRASQUEIRA

(73) ELTON LUIS GILDO &amp; CIA LTDA (BR/SP)

(72) ELTON LUIS GILDO

(74) IMPERATUS PROPRIEDADE INDUSTRIAL LTDA

Prazo de validade: 10 (dez) anos contados a partir de 19/06/2021, mediante o recolhimento da taxa quinquenal de manutenção (Artigos 119 e 120 da LPI) e observadas as demais condições legais.

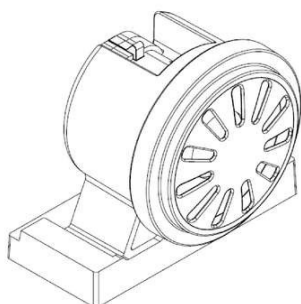
**(11) BR 30 2021 002837-9**

Código 39 - Concessão do Registro

(22) 21/06/2021

(15) 13/10/2021

(45) 13/10/2021

(52) 10-06

(54) CONFIGURAÇÃO APLICADA A/EM SIRENE

(73) SAFESOFT INDUSTRIA E COMERCIO DE EQUIPAMENTOS ELETRONICOS LTDA. (BR/PR)

(72) MIGUEL ROGERIO DIAS CAMARGO

(74) BWE MARCAS E PATENTES LTDA

Prazo de validade: 10 (dez) anos contados a partir de 21/06/2021, mediante o recolhimento da taxa quinquenal de manutenção (Artigos 119 e 120 da LPI) e observadas as demais condições legais.

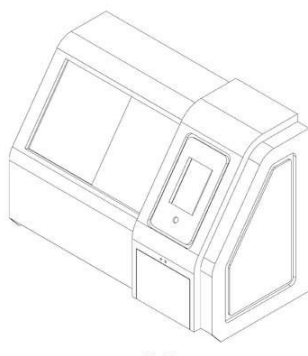
**(11) BR 30 2021 002855-7**

Código 39 - Concessão do Registro

(22) 22/06/2021

(15) 13/10/2021

(45) 13/10/2021

(52) 09-09

(54) CONFIGURAÇÃO APLICADA A/EM CAIXA COLETORA DE RESÍDUOS

(73) WEEEDO GERENCIAMENTO DE RESÍDUOS DE ELETROELETRÔNICOS LTDA. (BR/SC)

(72) ALDRWIN FARIAS HAMAD; MARIO DE NORONHA NETO; ROBERTO ALEXANDRE DIAS; VALDIR NOLL

(74) Cerumar Serviços em Propriedade Intelectual Ltda EPP

Prazo de validade: 10 (dez) anos contados a partir de 22/06/2021, mediante o recolhimento da taxa quinquenal de manutenção (Artigos 119 e 120 da LPI) e observadas as demais condições legais.



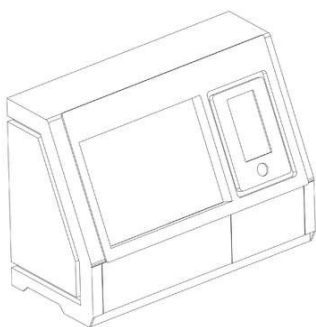

FIG. 2.1

**(11) BR 30 2021 002858-1**

Código 39 - Concessão do Registro

(22) 22/06/2021

(15) 13/10/2021

(45) 13/10/2021

(52) 03-01

(54) CONFIGURAÇÃO APLICADA A/EM BOLSA

(73) RONALDO AMARAL JÚNIOR (BR/MG)

(72) RONALDO AMARAL JÚNIOR

(74) JOSÉ NAVES DE LACERDA JÚNIOR

Prazo de validade: 10 (dez) anos contados a partir de 22/06/2021, mediante o recolhimento da taxa quinquenal de manutenção (Artigos 119 e 120 da LPI) e observadas as demais condições legais.

**(11) BR 30 2021 002917-0**

Código 39 - Concessão do Registro

(22) 23/06/2021

(15) 13/10/2021

(45) 13/10/2021

(52) 09-03

(54) CONFIGURAÇÃO APLICADA A/EM EMBALAGEM

(73) PDV PRINT GRÁFICA E COMÉRCIO EIRELI - EPP (BR/SP)

(72) ISMAEL RUBIO

(74) LANDUALDO DE SOUSA

Prazo de validade: 10 (dez) anos contados a partir de 23/06/2021, mediante o recolhimento da taxa quinquenal de manutenção (Artigos 119 e 120 da LPI) e observadas as demais condições legais.



FIG. 1.1

**(11) BR 30 2021 002944-8**

Código 39 - Concessão do Registro

(22) 24/06/2021

(15) 13/10/2021

(30) 01/04/2021 KR 30-2021-0015876

(45) 13/10/2021

(52) 24-01

(54) CONFIGURAÇÃO APLICADA A/EM EQUIPAMENTO MÉDICO



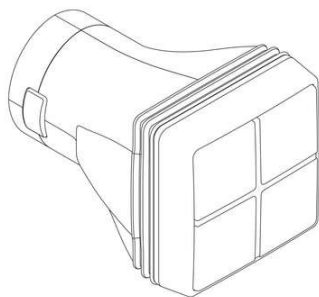

(73) CLASSYS INC. (KR)

(72) JIN YONG KIM

(74) DANIEL ADVOGADOS (ALT.DE DANIEL & CIA)

Prazo de validade: 10 (dez) anos contados a partir de 24/06/2021, mediante o recolhimento da taxa quinquenal de manutenção (Artigos 119 e 120 da LPI) e observadas as demais condições legais.

**(11) BR 30 2021 002946-4**



Código 39 - Concessão do Registro

(22) 24/06/2021

(15) 13/10/2021

(30) 01/04/2021 KR 30-2021-0015886

(45) 13/10/2021

(52) 24-01

(54) CONFIGURAÇÃO APLICADA A/EM EQUIPAMENTO MÉDICO

(73) CLASSYS INC. (KR)

(72) JIN YONG KIM

(74) DANIEL ADVOGADOS (ALT.DE DANIEL & CIA)

Prazo de validade: 10 (dez) anos contados a partir de 24/06/2021, mediante o recolhimento da taxa quinquenal de manutenção (Artigos 119 e 120 da LPI) e observadas as demais condições legais.

**(11) BR 30 2021 003228-7**

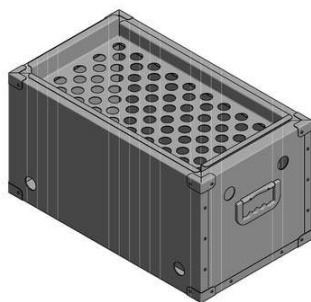

Código 39 - Concessão do Registro

(22) 12/07/2021

(15) 13/10/2021

(45) 13/10/2021

(52) 07-02

(54) CONFIGURAÇÃO APLICADA A/EM CHURRASQUEIRA

(73) SARA LEMOS ROSA (BR/SP)

(72) OLAER BATISTA ROSA

(74) JEAN CARLO MAZZONI

Prazo de validade: 10 (dez) anos contados a partir de 12/07/2021, mediante o recolhimento da taxa quinquenal de manutenção (Artigos 119 e 120 da LPI) e observadas as demais condições legais.

**(11) BR 30 2021 004492-7**

Código 39 - Concessão do Registro

(22) 16/09/2021

(15) 13/10/2021

(45) 13/10/2021

(52) 13-04

(54) CONFIGURAÇÃO APLICADA A/EM PERFIL



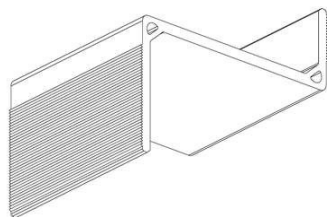

(73) GEL S.A. (BR/SP)

(72) ANTONIO CARLOS SEQUALINI DE MORAIS

(74) MODAL MARCAS E PATENTES LTDA.

Prazo de validade: 10 (dez) anos contados a partir de 16/09/2021, mediante o recolhimento da taxa quinquenal de manutenção (Artigos 119 e 120 da LPI) e observadas as demais condições legais.

**(11) BR 30 2021 004494-3**

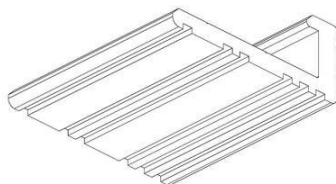

Código 39 - Concessão do Registro

(22) 16/09/2021

(15) 13/10/2021

(45) 13/10/2021

(52) 13-04

(54) CONFIGURAÇÃO APLICADA A/EM PERFIL

(73) GEL S.A. (BR/SP)

(72) ANTONIO CARLOS SEQUALINI DE MORAIS

(74) MODAL MARCAS E PATENTES LTDA.

Prazo de validade: 10 (dez) anos contados a partir de 16/09/2021, mediante o recolhimento da taxa quinquenal de manutenção (Artigos 119 e 120 da LPI) e observadas as demais condições legais.

**(11) BR 30 2021 004496-0**

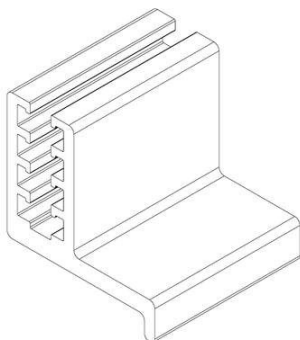

Código 39 - Concessão do Registro

(22) 16/09/2021

(15) 13/10/2021

(45) 13/10/2021

(52) 13-04

(54) CONFIGURAÇÃO APLICADA A/EM PERFIL

(73) GEL S.A. (BR/SP)

(72) ANTONIO CARLOS SEQUALINI DE MORAIS

(74) MODAL MARCAS E PATENTES LTDA.

Prazo de validade: 10 (dez) anos contados a partir de 16/09/2021, mediante o recolhimento da taxa quinquenal de manutenção (Artigos 119 e 120 da LPI) e observadas as demais condições legais.

**(11) BR 30 2021 004504-4**

Código 39 - Concessão do Registro

(22) 16/09/2021

(15) 13/10/2021

(45) 13/10/2021

(52) 08-09

(54) CONFIGURAÇÃO APLICADA A/EM PERFIL

(73) ENIO FOGAÇA DE JESUS (BR/SP)



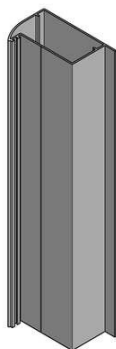

(72) ENIO FOGAÇA DE JESUS

(74) ASHA SERVICOS DE PROPRIEDADE INTELECTUAL LTDA

Prazo de validade: 10 (dez) anos contados a partir de 16/09/2021, mediante o recolhimento da taxa quinquenal de manutenção (Artigos 119 e 120 da LPI) e observadas as demais condições legais.

**(11) BR 30 2021 004505-2**

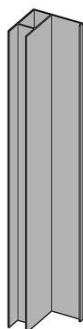

Código 39 - Concessão do Registro

(22) 16/09/2021

(15) 13/10/2021

(45) 13/10/2021

(52) 08-09

(54) CONFIGURAÇÃO APLICADA A/EM PERFIL

(73) ENIO FOGAÇA DE JESUS (BR/SP)

(72) ENIO FOGAÇA DE JESUS

(74) ASHA SERVICOS DE PROPRIEDADE INTELECTUAL LTDA

Prazo de validade: 10 (dez) anos contados a partir de 16/09/2021, mediante o recolhimento da taxa quinquenal de manutenção (Artigos 119 e 120 da LPI) e observadas as demais condições legais.

**(11) BR 30 2021 004508-7**

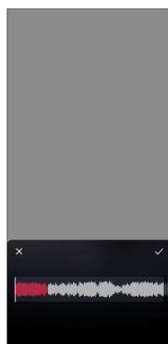

Código 39 - Concessão do Registro

(22) 16/09/2021

(15) 13/10/2021

(30) 17/03/2021 CN 202130144660.8

(45) 13/10/2021

(52) 14-04

(54) PADRÃO ORNAMENTAL APLICADO A/EM INTERFACE GRÁFICA

(73) BEIJING KUAIMAJIABIAN TECHNOLOGY CO., LTD. (CN)

(72) WANLI CHE; WEISHU MO

(74) LICKS ADVOGADOS

Prazo de validade: 10 (dez) anos contados a partir de 16/09/2021, mediante o recolhimento da taxa quinquenal de manutenção (Artigos 119 e 120 da LPI) e observadas as demais condições legais.



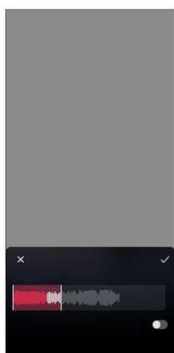
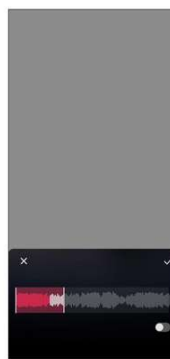
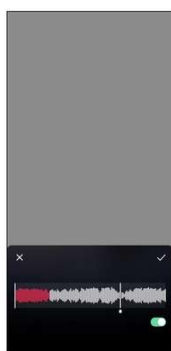
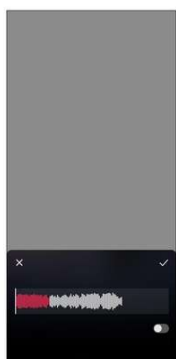

**(11) BR 30 2021 004517-6**

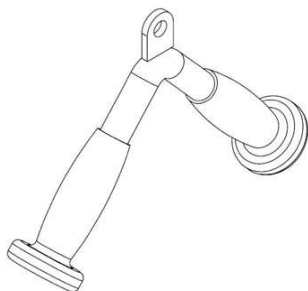

Código 39 - Concessão do Registro

(22) 16/09/2021

(15) 13/10/2021

(45) 13/10/2021

(52) 21-02

(54) CONFIGURAÇÃO APLICADA A/EM PUXADOR TRÍCEPS

(73) ANDERSON DA SILVA (BR/SC)

(72) ANDERSON DA SILVA

(74) NILVAN PAULO MINGURANSE

Prazo de validade: 10 (dez) anos contados a partir de 16/09/2021, mediante o recolhimento da taxa quinquenal de manutenção (Artigos 119 e 120 da LPI) e observadas as demais condições legais.

**(11) BR 30 2021 004518-4**

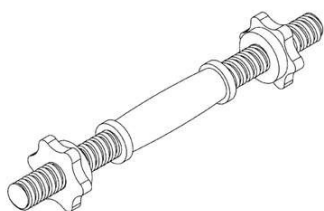

Código 39 - Concessão do Registro

(22) 16/09/2021

(15) 13/10/2021

(45) 13/10/2021

(52) 21-02

(54) CONFIGURAÇÃO APLICADA A/EM HALTER

(73) ANDERSON DA SILVA (BR/SC)

(72) ANDERSON DA SILVA

(74) NILVAN PAULO MINGURANSE

Prazo de validade: 10 (dez) anos contados a partir de 16/09/2021, mediante o recolhimento da taxa quinquenal de manutenção (Artigos 119 e 120 da LPI) e observadas as demais condições legais. (co) - Título adequado de ofício nos termos do item 5.6 da resolução 232/2019.

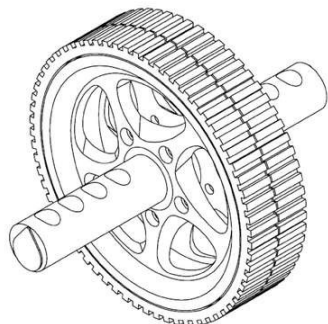

---

**(11) BR 30 2021 004519-2**

Código 39 - Concessão do Registro

(22) 16/09/2021

(15) 13/10/2021

(45) 13/10/2021

(52) 21-02

(54) CONFIGURAÇÃO APLICADA A/EM RODA ABDOMINAL

(73) ANDERSON DA SILVA (BR/SC)

(72) ANDERSON DA SILVA

(74) NILVAN PAULO MINGURANSE

Prazo de validade: 10 (dez) anos contados a partir de 16/09/2021, mediante o recolhimento da taxa quinquenal de manutenção (Artigos 119 e 120 da LPI) e observadas as demais condições legais.

---

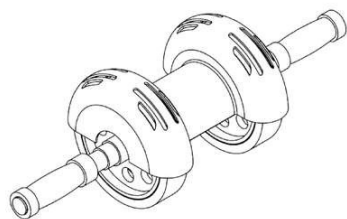
**(11) BR 30 2021 004520-6**

Código 39 - Concessão do Registro

(22) 16/09/2021

(15) 13/10/2021

(45) 13/10/2021

(52) 21-02

(54) CONFIGURAÇÃO APLICADA A/EM RODA ABDOMINAL

(73) ANDERSON DA SILVA (BR/SC)

(72) ANDERSON DA SILVA

(74) NILVAN PAULO MINGURANSE

Prazo de validade: 10 (dez) anos contados a partir de 16/09/2021, mediante o recolhimento da taxa quinquenal de manutenção (Artigos 119 e 120 da LPI) e observadas as demais condições legais.

---

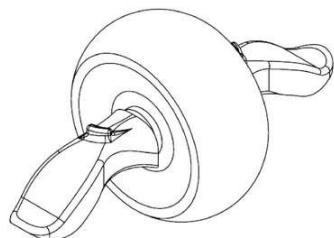
**(11) BR 30 2021 004521-4**

Código 39 - Concessão do Registro

(22) 16/09/2021

(15) 13/10/2021

(45) 13/10/2021

(52) 21-02

(54) CONFIGURAÇÃO APLICADA A/EM RODA ABDOMINAL

(73) ANDERSON DA SILVA (BR/SC)

(72) ANDERSON DA SILVA

(74) NILVAN PAULO MINGURANSE

Prazo de validade: 10 (dez) anos contados a partir de 16/09/2021, mediante o recolhimento da taxa quinquenal de manutenção (Artigos 119 e 120 da LPI) e observadas as demais condições legais.

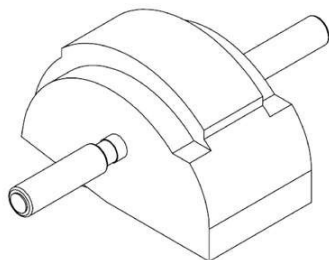

**(11) BR 30 2021 004522-2**

Código 39 - Concessão do Registro

(22) 16/09/2021

(15) 13/10/2021

(45) 13/10/2021

(52) 21-02

(54) CONFIGURAÇÃO APLICADA A/EM RODA ABDOMINAL

(73) ANDERSON DA SILVA (BR/SC)

(72) ANDERSON DA SILVA

(74) NILVAN PAULO MINGURANSE

Prazo de validade: 10 (dez) anos contados a partir de 16/09/2021, mediante o recolhimento da taxa quinquenal de manutenção (Artigos 119 e 120 da LPI) e observadas as demais condições legais.

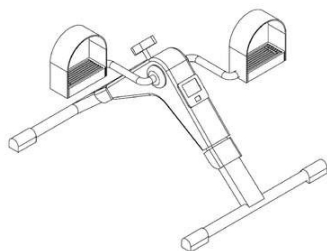
**(11) BR 30 2021 004523-0**

Código 39 - Concessão do Registro

(22) 16/09/2021

(15) 13/10/2021

(45) 13/10/2021

(52) 21-02

(54) CONFIGURAÇÃO APLICADA A/EM MINI BICICLETA

(73) ANDERSON DA SILVA (BR/SC)

(72) ANDERSON DA SILVA

(74) NILVAN PAULO MINGURANSE

Prazo de validade: 10 (dez) anos contados a partir de 16/09/2021, mediante o recolhimento da taxa quinquenal de manutenção (Artigos 119 e 120 da LPI) e observadas as demais condições legais.

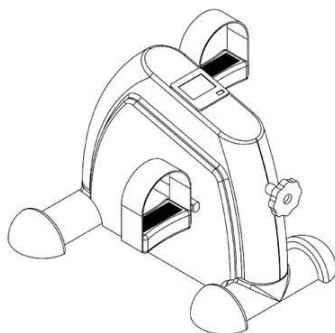
**(11) BR 30 2021 004524-9**

Código 39 - Concessão do Registro

(22) 16/09/2021

(15) 13/10/2021

(45) 13/10/2021

(52) 21-02

(54) CONFIGURAÇÃO APLICADA A/EM MINI BICICLETA

(73) ANDERSON DA SILVA (BR/SC)

(72) ANDERSON DA SILVA

(74) NILVAN PAULO MINGURANSE

Prazo de validade: 10 (dez) anos contados a partir de 16/09/2021, mediante o recolhimento da taxa quinquenal de manutenção (Artigos 119 e 120 da LPI) e observadas as demais condições legais. (co) - Título adequado de ofício nos termos do item 5.6 da resolução 232/2019.

**(11) BR 30 2021 004526-5**

Código 39 - Concessão do Registro



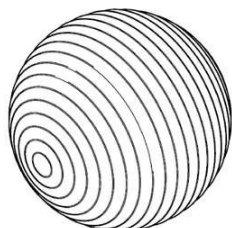

(22) 16/09/2021  
 (15) 13/10/2021  
 (45) 13/10/2021  
 (52) 21-02  
 (54) CONFIGURAÇÃO APLICADA A/EM BOLA PARA PILATES  
 (73) ANDERSON DA SILVA (BR/SC)  
 (72) ANDERSON DA SILVA  
 (74) NILVAN PAULO MINGURANSE

Prazo de validade: 10 (dez) anos contados a partir de 16/09/2021, mediante o recolhimento da taxa quinquenal de manutenção (Artigos 119 e 120 da LPI) e observadas as demais condições legais.

**(11) BR 30 2021 004530-3**

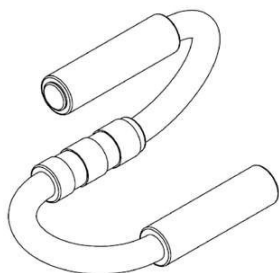

Código 39 - Concessão do Registro  
 (22) 16/09/2021  
 (15) 13/10/2021  
 (45) 13/10/2021  
 (52) 21-02  
 (54) CONFIGURAÇÃO APLICADA A/EM SUPORTE DE FLEXÃO  
 (73) ANDERSON DA SILVA (BR/SC)  
 (72) ANDERSON DA SILVA  
 (74) NILVAN PAULO MINGURANSE

Prazo de validade: 10 (dez) anos contados a partir de 16/09/2021, mediante o recolhimento da taxa quinquenal de manutenção (Artigos 119 e 120 da LPI) e observadas as demais condições legais.

**(11) BR 30 2021 004533-8**



Código 39 - Concessão do Registro  
 (22) 16/09/2021  
 (15) 13/10/2021  
 (45) 13/10/2021  
 (52) 21-02  
 (54) CONFIGURAÇÃO APLICADA A/EM ARCO ANEL PARA PILATES  
 (73) ANDERSON DA SILVA (BR/SC)  
 (72) ANDERSON DA SILVA  
 (74) NILVAN PAULO MINGURANSE

Prazo de validade: 10 (dez) anos contados a partir de 16/09/2021, mediante o recolhimento da taxa quinquenal de manutenção (Artigos 119 e 120 da LPI) e observadas as demais condições legais.

**(11) BR 30 2021 004534-6**

Código 39 - Concessão do Registro  
 (22) 16/09/2021  
 (15) 13/10/2021



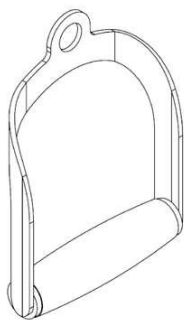

(45) 13/10/2021

(52) 21-02

(54) CONFIGURAÇÃO APLICADA A/EM PUXADOR ESTRIBO SIMPLES

(73) ANDERSON DA SILVA (BR/SC)

(72) ANDERSON DA SILVA

(74) NILVAN PAULO MINGURANSE

Prazo de validade: 10 (dez) anos contados a partir de 16/09/2021, mediante o recolhimento da taxa quinquenal de manutenção (Artigos 119 e 120 da LPI) e observadas as demais condições legais.

**(11) BR 30 2021 004535-4**

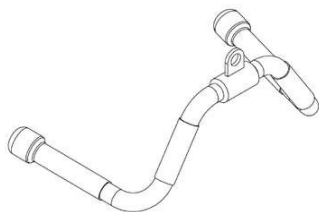

Código 39 - Concessão do Registro

(22) 16/09/2021

(15) 13/10/2021

(45) 13/10/2021

(52) 21-02

(54) CONFIGURAÇÃO APLICADA A/EM PUXADOR

(73) ANDERSON DA SILVA (BR/SC)

(72) ANDERSON DA SILVA

(74) NILVAN PAULO MINGURANSE

Prazo de validade: 10 (dez) anos contados a partir de 16/09/2021, mediante o recolhimento da taxa quinquenal de manutenção (Artigos 119 e 120 da LPI) e observadas as demais condições legais.

**(11) BR 30 2021 004536-2**

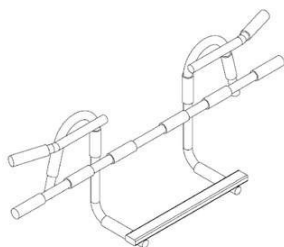

Código 39 - Concessão do Registro

(22) 16/09/2021

(15) 13/10/2021

(45) 13/10/2021

(52) 21-02

(54) CONFIGURAÇÃO APLICADA A/EM BARRA DE PORTA

(73) ANDERSON DA SILVA (BR/SC)

(72) ANDERSON DA SILVA

(74) NILVAN PAULO MINGURANSE

Prazo de validade: 10 (dez) anos contados a partir de 16/09/2021, mediante o recolhimento da taxa quinquenal de manutenção (Artigos 119 e 120 da LPI) e observadas as demais condições legais.

**(11) BR 30 2021 004537-0**

Código 39 - Concessão do Registro

(22) 16/09/2021

(15) 13/10/2021

(45) 13/10/2021

(52) 21-02



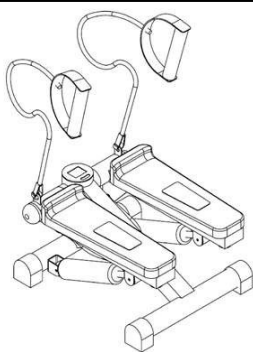

(54) CONFIGURAÇÃO APLICADA A/EM MINI SIMULADOR DE CAMINHADA  
 (73) ANDERSON DA SILVA (BR/SC)  
 (72) ANDERSON DA SILVA  
 (74) NILVAN PAULO MINGURANSE  
 Prazo de validade: 10 (dez) anos contados a partir de 16/09/2021, mediante o recolhimento da taxa quinquenal de manutenção (Artigos 119 e 120 da LPI) e observadas as demais condições legais.

**(11) BR 30 2021 004538-9**

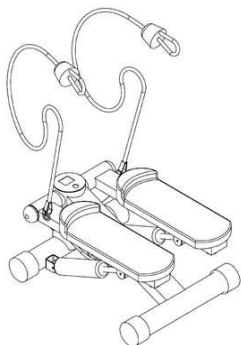

Código 39 - Concessão do Registro  
 (22) 16/09/2021  
 (15) 13/10/2021  
 (45) 13/10/2021  
 (52) 21-02  
 (54) CONFIGURAÇÃO APLICADA A/EM MINI SIMULADOR DE CAMINHADA  
 (73) ANDERSON DA SILVA (BR/SC)  
 (72) ANDERSON DA SILVA  
 (74) NILVAN PAULO MINGURANSE  
 Prazo de validade: 10 (dez) anos contados a partir de 16/09/2021, mediante o recolhimento da taxa quinquenal de manutenção (Artigos 119 e 120 da LPI) e observadas as demais condições legais.

**(11) BR 30 2021 004541-9**



Código 39 - Concessão do Registro  
 (22) 16/09/2021  
 (15) 13/10/2021  
 (45) 13/10/2021  
 (52) 02-04  
 (54) CONFIGURAÇÃO APLICADA A/EM CALÇADO  
 (73) INDUSTRIA DE CALÇADOS BEIRA RIO LTDA. (BR/SP)  
 (72) JOSÉ LAUDENOR MENEZES SILVA  
 (74) DANILO DE OLIVEIRA BEZERRA  
 Prazo de validade: 10 (dez) anos contados a partir de 16/09/2021, mediante o recolhimento da taxa quinquenal de manutenção (Artigos 119 e 120 da LPI) e observadas as demais condições legais.

**(11) BR 30 2021 004542-7**

Código 39 - Concessão do Registro  
 (22) 16/09/2021  
 (15) 13/10/2021  
 (45) 13/10/2021  
 (52) 21-02  
 (54) CONFIGURAÇÃO APLICADA A/EM ANEL COM PUXADOR  
 (73) ANDERSON DA SILVA (BR/SC)



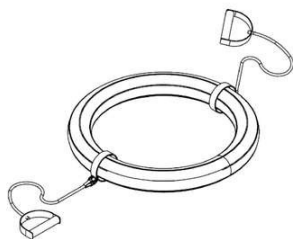

(72) ANDERSON DA SILVA

(74) NILVAN PAULO MINGURANSE

Prazo de validade: 10 (dez) anos contados a partir de 16/09/2021, mediante o recolhimento da taxa quinquenal de manutenção (Artigos 119 e 120 da LPI) e observadas as demais condições legais.

**(11) BR 30 2021 004544-3**



Código 39 - Concessão do Registro

(22) 16/09/2021

(15) 13/10/2021

(45) 13/10/2021

(52) 26-04

(54) CONFIGURAÇÃO APLICADA A/EM LÂMPADA

(73) MARCELO DE SOUZA TEIXEIRA (BR/RJ)

(72) MARCELO DE SOUZA TEIXEIRA

Prazo de validade: 10 (dez) anos contados a partir de 16/09/2021, mediante o recolhimento da taxa quinquenal de manutenção (Artigos 119 e 120 da LPI) e observadas as demais condições legais.

**(11) BR 30 2021 004545-1**



Código 39 - Concessão do Registro

(22) 16/09/2021

(15) 13/10/2021

(45) 13/10/2021

(52) 26-04

(54) CONFIGURAÇÃO APLICADA A/EM LÂMPADA

(73) MARCELO DE SOUZA TEIXEIRA (BR/RJ)

(72) MARCELO DE SOUZA TEIXEIRA

Prazo de validade: 10 (dez) anos contados a partir de 16/09/2021, mediante o recolhimento da taxa quinquenal de manutenção (Artigos 119 e 120 da LPI) e observadas as demais condições legais.

**(11) BR 30 2021 004550-8**

Código 39 - Concessão do Registro

(22) 17/09/2021

(15) 13/10/2021

(45) 13/10/2021

(52) 11-01

(54) CONFIGURAÇÃO APLICADA A/EM ANEL

(73) MOVIL COMÉRCIO DE JOIAS EIRELI (BR/SP)

(72) MARINA DE MORAES VICINTIN LOPES

(74) Felsberg e Pedretti Advogados e Consultores Legais



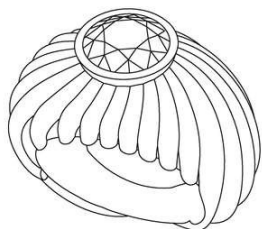

Prazo de validade: 10 (dez) anos contados a partir de 17/09/2021, mediante o recolhimento da taxa quinquenal de manutenção (Artigos 119 e 120 da LPI) e observadas as demais condições legais.

**(11) BR 30 2021 004551-6**



Código 39 - Concessão do Registro  
 (22) 17/09/2021  
 (15) 13/10/2021  
 (45) 13/10/2021  
 (52) 06-03  
 (54) CONFIGURAÇÃO APLICADA A/EM MESA  
 (73) PAULO CELSO CARDOSO BACCHI (US)  
 (72) PAULO CELSO CARDOSO BACCHI  
 (74) JEFFERSON DE ARAUJO SERAFIM

Prazo de validade: 10 (dez) anos contados a partir de 17/09/2021, mediante o recolhimento da taxa quinquenal de manutenção (Artigos 119 e 120 da LPI) e observadas as demais condições legais.

**(11) BR 30 2021 004552-4**



Código 39 - Concessão do Registro  
 (22) 17/09/2021  
 (15) 13/10/2021  
 (45) 13/10/2021  
 (52) 06-03  
 (54) CONFIGURAÇÃO APLICADA A/EM MESA  
 (73) PAULO CELSO CARDOSO BACCHI (US)  
 (72) PAULO CELSO CARDOSO BACCHI  
 (74) JEFFERSON DE ARAUJO SERAFIM

Prazo de validade: 10 (dez) anos contados a partir de 17/09/2021, mediante o recolhimento da taxa quinquenal de manutenção (Artigos 119 e 120 da LPI) e observadas as demais condições legais.

**(11) BR 30 2021 004553-2**

Código 39 - Concessão do Registro  
 (22) 17/09/2021  
 (15) 13/10/2021  
 (45) 13/10/2021  
 (52) 06-01  
 (54) CONFIGURAÇÃO APLICADA A/EM POLTRONA  
 (73) PAULO CELSO CARDOSO BACCHI (US)





(72) PAULO CELSO CARDOSO BACCHI

(74) JEFFERSON DE ARAUJO SERAFIM

Prazo de validade: 10 (dez) anos contados a partir de 17/09/2021, mediante o recolhimento da taxa quinquenal de manutenção (Artigos 119 e 120 da LPI) e observadas as demais condições legais.

**(11) BR 30 2021 004554-0**



Código 39 - Concessão do Registro

(22) 17/09/2021

(15) 13/10/2021

(45) 13/10/2021

(52) 06-01

(54) CONFIGURAÇÃO APLICADA A/EM POLTRONA

(73) PAULO CELSO CARDOSO BACCHI (US)

(72) PAULO CELSO CARDOSO BACCHI

(74) JEFFERSON DE ARAUJO SERAFIM

Prazo de validade: 10 (dez) anos contados a partir de 17/09/2021, mediante o recolhimento da taxa quinquenal de manutenção (Artigos 119 e 120 da LPI) e observadas as demais condições legais.

**(11) BR 30 2021 004555-9**



Código 39 - Concessão do Registro

(22) 17/09/2021

(15) 13/10/2021

(45) 13/10/2021

(52) 06-01

(54) CONFIGURAÇÃO APLICADA A/EM POLTRONA

(73) PAULO CELSO CARDOSO BACCHI (US)

(72) PAULO CELSO CARDOSO BACCHI

(74) JEFFERSON DE ARAUJO SERAFIM

Prazo de validade: 10 (dez) anos contados a partir de 17/09/2021, mediante o recolhimento da taxa quinquenal de manutenção (Artigos 119 e 120 da LPI) e observadas as demais condições legais.

**(11) BR 30 2021 004556-7**

Código 39 - Concessão do Registro

(22) 17/09/2021

(15) 13/10/2021

(45) 13/10/2021

(52) 02-04

(54) CONFIGURAÇÃO APLICADA A/EM CHINELO

(73) SCALENO CALÇADOS EIRELI (BR/MG)





(72) RIVALDO CAETANO DE AZEVEDO

(74) DAIMOND MARCAS E PATENTES LTDA

Prazo de validade: 10 (dez) anos contados a partir de 17/09/2021, mediante o recolhimento da taxa quinquenal de manutenção (Artigos 119 e 120 da LPI) e observadas as demais condições legais.

**(11) BR 30 2021 004562-1**

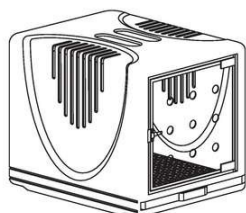

Código 39 - Concessão do Registro

(22) 17/09/2021

(15) 13/10/2021

(45) 13/10/2021

(52) 30-02 , 30-06

(54) CONFIGURAÇÃO APLICADA A/EM CAIXA PARA ACOMODAR ANIMAL DOMESTICO

(73) SHEILA SILVA SOBRAL (BR/RS)

(72) SHEILA SILVA SOBRAL

(74) PAULO RICARDO FERRAZ PALHARES

Prazo de validade: 10 (dez) anos contados a partir de 17/09/2021, mediante o recolhimento da taxa quinquenal de manutenção (Artigos 119 e 120 da LPI) e observadas as demais condições legais.

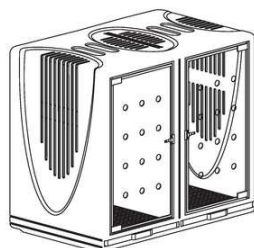
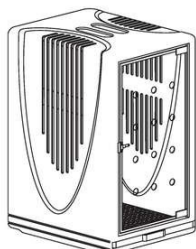

**(11) BR 30 2021 004567-2**

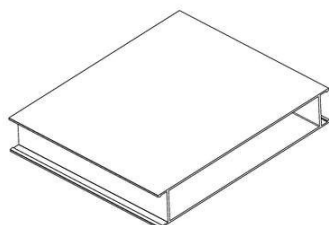

Código 39 - Concessão do Registro

(22) 17/09/2021

(15) 13/10/2021

(45) 13/10/2021

(52) 25-01

(54) CONFIGURAÇÃO APLICADA A/EM PERFILADO

(73) WILLIAM MANOEL SIMOCELI (BR/SP)

(72) WILLIAM MANOEL SIMOCELI

(74) SPI - Marcas e Patentes S/C Ltda.

Prazo de validade: 10 (dez) anos contados a partir de 17/09/2021, mediante o recolhimento da taxa quinquenal de manutenção (Artigos 119 e 120 da LPI) e observadas as demais condições legais.

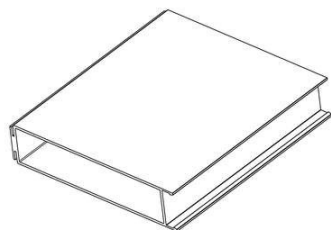

---

**(11) BR 30 2021 004568-0**

Código 39 - Concessão do Registro

(22) 17/09/2021

(15) 13/10/2021

(45) 13/10/2021

(52) 25-01

(54) CONFIGURAÇÃO APLICADA A/EM PERFILADO

(73) WILLIAM MANOEL SIMOCELI (BR/SP)

(72) WILLIAM MANOEL SIMOCELI

(74) SPI - Marcas e Patentes S/C Ltda.

Prazo de validade: 10 (dez) anos contados a partir de 17/09/2021, mediante o recolhimento da taxa quinquenal de manutenção (Artigos 119 e 120 da LPI) e observadas as demais condições legais.

---

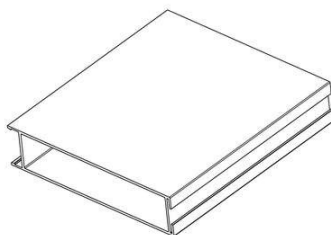
**(11) BR 30 2021 004569-9**

Código 39 - Concessão do Registro

(22) 17/09/2021

(15) 13/10/2021

(45) 13/10/2021

(52) 25-01

(54) CONFIGURAÇÃO APLICADA A/EM PERFILADO

(73) WILLIAM MANOEL SIMOCELI (BR/SP)

(72) WILLIAM MANOEL SIMOCELI

(74) SPI - Marcas e Patentes S/C Ltda.

Prazo de validade: 10 (dez) anos contados a partir de 17/09/2021, mediante o recolhimento da taxa quinquenal de manutenção (Artigos 119 e 120 da LPI) e observadas as demais condições legais.

---

**(11) BR 30 2021 004573-7**

Código 39 - Concessão do Registro

(22) 17/09/2021

(15) 13/10/2021

(45) 13/10/2021

(52) 21-02

(54) CONFIGURAÇÃO APLICADA A/EM PUXADOR TORNOZELEIRA

(73) ANDERSON DA SILVA (BR/SC)

(72) ANDERSON DA SILVA

(74) NILVAN PAULO MINGURANSE

Prazo de validade: 10 (dez) anos contados a partir de 17/09/2021, mediante o recolhimento da taxa quinquenal de manutenção (Artigos 119 e 120 da LPI) e observadas as demais condições legais.

---

**(11) BR 30 2021 004576-1**

Código 39 - Concessão do Registro



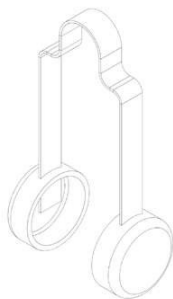

(22) 17/09/2021

(15) 13/10/2021

(45) 13/10/2021

(52) 25-01

(54) CONFIGURAÇÃO APLICADA A/EM ESPAÇADOR

(73) VOLNEI LEMES DA SILVA (BR/SC)

(72) VOLNEI LEMES DA SILVA

(74) LUANA KLAUS

Prazo de validade: 10 (dez) anos contados a partir de 17/09/2021, mediante o recolhimento da taxa quinquenal de manutenção (Artigos 119 e 120 da LPI) e observadas as demais condições legais.

**(11) BR 30 2021 004579-6**



Código 39 - Concessão do Registro

(22) 17/09/2021

(15) 13/10/2021

(45) 13/10/2021

(52) 31-00

(54) CONFIGURAÇÃO APLICADA A/EM PROCESSADOR DE ALIMENTOS

(73) BRITÂNIA ELETRODOMÉSTICOS S.A. (BR/PR)

(72) CESAR EDUARDO ISAACSON BUFFARA

(74) LICKS ADVOGADOS

Prazo de validade: 10 (dez) anos contados a partir de 17/09/2021, mediante o recolhimento da taxa quinquenal de manutenção (Artigos 119 e 120 da LPI) e observadas as demais condições legais.

**(11) BR 30 2021 004581-8**



Código 39 - Concessão do Registro

(22) 17/09/2021

(15) 13/10/2021

(45) 13/10/2021

(52) 09-01

(54) CONFIGURAÇÃO APLICADA A/EM RECIPIENTE

(73) BRITÂNIA ELETRODOMÉSTICOS S.A. (BR/PR)

(72) CESAR EDUARDO ISAACSON BUFFARA

(74) LICKS ADVOGADOS

Prazo de validade: 10 (dez) anos contados a partir de 17/09/2021, mediante o recolhimento da taxa quinquenal de manutenção (Artigos 119 e 120 da LPI) e observadas as demais condições legais.



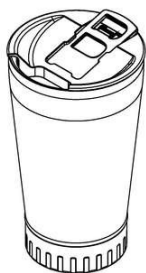

**(11) BR 30 2021 004591-5**



Código 39 - Concessão do Registro

(22) 20/09/2021

(15) 13/10/2021

(45) 13/10/2021

(52) 26-06

(54) CONFIGURAÇÃO APLICADA A/EM LANTERNA TRASEIRA DE VEÍCULO

(73) SINBRAX INDUSTRIA E COMERCIO DE PECAS PARA VEICULOS LTDA (BR/SC)

(72) KAREN DOS SANTOS

(74) ANEL MARCAS E PATENTES LTDA

Prazo de validade: 10 (dez) anos contados a partir de 20/09/2021, mediante o recolhimento da taxa quinquenal de manutenção (Artigos 119 e 120 da LPI) e observadas as demais condições legais.

**(11) BR 30 2021 004592-3**

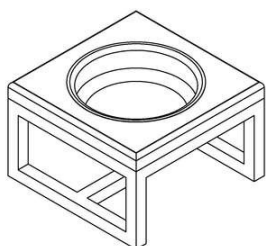

Código 39 - Concessão do Registro

(22) 20/09/2021

(15) 13/10/2021

(45) 13/10/2021

(52) 30-03

(54) CONFIGURAÇÃO APLICADA A/EM COMEDOURO

(73) RANCHO CUPIM LTDA (BR/SC)

(72) PRISCILA ODORIZZI

Prazo de validade: 10 (dez) anos contados a partir de 20/09/2021, mediante o recolhimento da taxa quinquenal de manutenção (Artigos 119 e 120 da LPI) e observadas as demais condições legais.

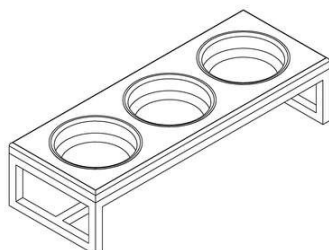
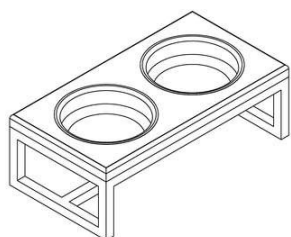

**(11) BR 30 2021 004593-1**

Código 39 - Concessão do Registro





(22) 20/09/2021  
 (15) 13/10/2021  
 (45) 13/10/2021  
 (52) 06-03  
 (54) CONFIGURAÇÃO APLICADA A/EM MESA  
 (73) LUCIANA DAS NEVES TRIGO (BR/SP)  
 (72) LUCIANA DAS NEVES TRIGO  
 (74) Marcelo Gozeloto

Prazo de validade: 10 (dez) anos contados a partir de 20/09/2021, mediante o recolhimento da taxa quinquenal de manutenção (Artigos 119 e 120 da LPI) e observadas as demais condições legais.

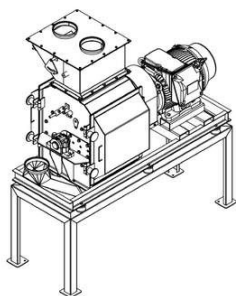
**(11) BR 30 2021 004594-0**

Código 39 - Concessão do Registro  
 (22) 20/09/2021  
 (15) 13/10/2021  
 (45) 13/10/2021  
 (52) 31-00 , 15-03  
 (54) CONFIGURAÇÃO APLICADA A/EM MOINHO DE MARTELOS  
 (73) GABRIEL MACHADO PASSOS ME (BR/CE)  
 (72) GABRIEL MACHADO PASSOS

Prazo de validade: 10 (dez) anos contados a partir de 20/09/2021, mediante o recolhimento da taxa quinquenal de manutenção (Artigos 119 e 120 da LPI) e observadas as demais condições legais.

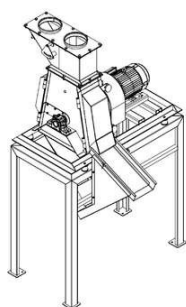
**(11) BR 30 2021 004606-7**

Código 39 - Concessão do Registro  
 (22) 20/09/2021  
 (15) 13/10/2021  
 (45) 13/10/2021  
 (52) 31-00 , 15-03  
 (54) CONFIGURAÇÃO APLICADA A/EM MOINHO DE MARTELOS  
 (73) GABRIEL MACHADO PASSOS ME (BR/CE)  
 (72) GABRIEL MACHADO PASSOS

Prazo de validade: 10 (dez) anos contados a partir de 20/09/2021, mediante o recolhimento da taxa quinquenal de manutenção (Artigos 119 e 120 da LPI) e observadas as demais condições legais.

**(11) BR 30 2021 004615-6**

Código 39 - Concessão do Registro  
 (22) 20/09/2021  
 (15) 13/10/2021  
 (45) 13/10/2021  
 (52) 06-01





(54) CONFIGURAÇÃO APLICADA A/EM BALANÇO  
 (73) KLIVISSON DENNISON CAMPELO DOS SANTOS 06534931427 (BR/PB)  
 (72) KLIVISSON DENNISON CAMPELO DOS SANTOS  
 Prazo de validade: 10 (dez) anos contados a partir de 20/09/2021, mediante o recolhimento da taxa quinquenal de manutenção (Artigos 119 e 120 da LPI) e observadas as demais condições legais.

**(11) BR 30 2021 004616-4**



Código 39 - Concessão do Registro  
 (22) 20/09/2021  
 (15) 13/10/2021  
 (45) 13/10/2021  
 (52) 06-01  
 (54) CONFIGURAÇÃO APLICADA A/EM BANCO  
 (73) KLIVISSON DENNISON CAMPELO DOS SANTOS 06534931427 (BR/PB)  
 (72) KLIVISSON DENNISON CAMPELO DOS SANTOS  
 Prazo de validade: 10 (dez) anos contados a partir de 20/09/2021, mediante o recolhimento da taxa quinquenal de manutenção (Artigos 119 e 120 da LPI) e observadas as demais condições legais.

**(11) BR 30 2021 004617-2**

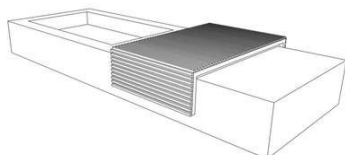

Código 39 - Concessão do Registro  
 (22) 20/09/2021  
 (15) 13/10/2021  
 (45) 13/10/2021  
 (52) 06-03  
 (54) CONFIGURAÇÃO APLICADA A/EM MESA  
 (73) TRÈS DESIGN LTDA - ME (BR/SP)  
 (72) FERNANDA MORAIS; FERNANDA TEGACINI; NATHALIA MOUCO  
 (74) EMÍLIA MALGUEIRO CAMPOS  
 Prazo de validade: 10 (dez) anos contados a partir de 20/09/2021, mediante o recolhimento da taxa quinquenal de manutenção (Artigos 119 e 120 da LPI) e observadas as demais condições legais.

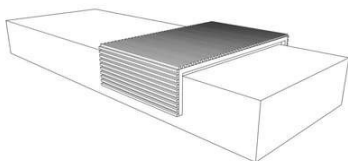

**(11) BR 30 2021 004618-0**

Código 39 - Concessão do Registro  
 (22) 21/09/2021  
 (15) 13/10/2021  
 (30) 23/03/2021 CN 202130155905.7





(45) 13/10/2021

(52) 20-03

(54) CONFIGURAÇÃO APLICADA A/EM ETIQUETA DE PREÇO ELETRÔNICO

(73) HANSHOW TECHNOLOGY CO., LTD. (CN)

(72) PEIXUAN LIU; LINJIANG WANG; DAN WANG; MING SHEN; SHIGUO HOU; MIN LIANG

(74) DI BLASI, PARENTE & ADVOGADOS ASSOCIADOS

Prazo de validade: 10 (dez) anos contados a partir de 21/09/2021, mediante o recolhimento da taxa quinquenal de manutenção (Artigos 119 e 120 da LPI) e observadas as demais condições legais.

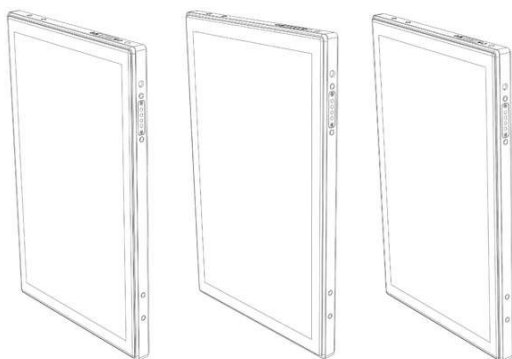

**(11) BR 30 2021 004619-9**

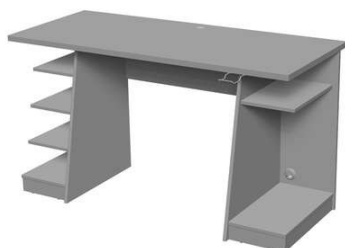

Código 39 - Concessão do Registro

(22) 21/09/2021

(15) 13/10/2021

(45) 13/10/2021

(52) 06-03

(54) CONFIGURAÇÃO APLICADA A/EM MESA

(73) MABNER ZOCCAL ARSUFFI (BR/SP)

(72) MABNER ZOCCAL ARSUFFI

(74) EDUARDA COLLA

Prazo de validade: 10 (dez) anos contados a partir de 21/09/2021, mediante o recolhimento da taxa quinquenal de manutenção (Artigos 119 e 120 da LPI) e observadas as demais condições legais.

**(11) BR 30 2021 004620-2**



Código 39 - Concessão do Registro

(22) 21/09/2021

(15) 13/10/2021

(45) 13/10/2021

(52) 02-04

(54) CONFIGURAÇÃO APLICADA A/EM SANDÁLIA

(73) FORMLITE INDUSTRIA E COMERCIO DE CALCADOS LTDA (BR/RS)

(72) EDUARDO MORCHEL FILHO; VICTOR CEZAR STEFFEN BECKER

(74) INOVAPICTOR CONSULTORIA EMPRESARIAL LTDA

Prazo de validade: 10 (dez) anos contados a partir de 21/09/2021, mediante o



---

recolhimento da taxa quinquenal de manutenção (Artigos 119 e 120 da LPI) e observadas as demais condições legais.

---

(11) BR 30 2021 004621-0



Código 39 - Concessão do Registro

(22) 21/09/2021

(15) 13/10/2021

(45) 13/10/2021

(52) 02-04

(54) CONFIGURAÇÃO APLICADA A/EM CHINELO

(73) FORMLITE INDUSTRIA E COMERCIO DE CALCADOS LTDA (BR/RS)

(72) EDUARDO MORCHEL FILHO; VICTOR CEZAR STEFFEN BECKER

(74) INOVAPICTOR CONSULTORIA EMPRESARIAL LTDA

Prazo de validade: 10 (dez) anos contados a partir de 21/09/2021, mediante o recolhimento da taxa quinquenal de manutenção (Artigos 119 e 120 da LPI) e observadas as demais condições legais.

---

(11) BR 30 2021 004622-9

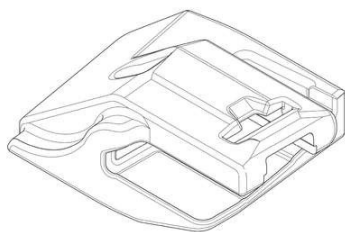

Código 39 - Concessão do Registro

(22) 21/09/2021

(15) 13/10/2021

(30) 25/03/2021 US 29/775,799

(45) 13/10/2021

(52) 15-04

(54) CONFIGURAÇÃO APLICADA A/EM DEFLETOR DE CAÇAMBA

(73) CATERPILLAR INC. (US)

(72) NATHAN R. BJERKE; THOMAS M. CONGDON

(74) SOERENSEN GARCIA ADVOGADOS ASSOCIADOS

Prazo de validade: 10 (dez) anos contados a partir de 21/09/2021, mediante o recolhimento da taxa quinquenal de manutenção (Artigos 119 e 120 da LPI) e observadas as demais condições legais.

---

(11) BR 30 2021 004623-7

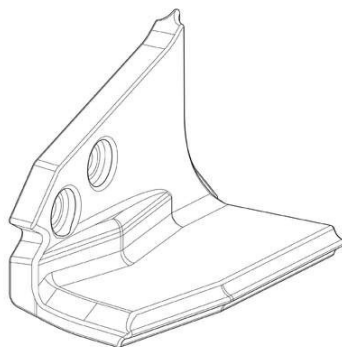

Código 39 - Concessão do Registro

(22) 21/09/2021

(15) 13/10/2021

(30) 25/03/2021 US 29/775,799

(45) 13/10/2021

(52) 15-04

(54) CONFIGURAÇÃO APLICADA A/EM DEFLETOR DE CAÇAMBA

(73) CATERPILLAR INC. (US)

(72) NATHAN R. BJERKE; THOMAS M. CONGDON

(74) SOERENSEN GARCIA ADVOGADOS ASSOCIADOS

Prazo de validade: 10 (dez) anos contados a partir de 21/09/2021, mediante o



---

recolhimento da taxa quinquenal de manutenção (Artigos 119 e 120 da LPI) e observadas as demais condições legais.

---

(11) BR 30 2021 004624-5



Código 39 - Concessão do Registro  
(22) 21/09/2021  
(15) 13/10/2021  
(45) 13/10/2021  
(52) 06-03  
(54) CONFIGURAÇÃO APLICADA A/EM APARADOR  
(73) LEONARDO BARBOSA RIGONATO (BR/SP)  
(72) LEONARDO BARBOSA RIGONATO  
(74) EDUARDA COLLA

Prazo de validade: 10 (dez) anos contados a partir de 21/09/2021, mediante o recolhimento da taxa quinquenal de manutenção (Artigos 119 e 120 da LPI) e observadas as demais condições legais.

---

(11) BR 30 2021 004625-3



Código 39 - Concessão do Registro  
(22) 21/09/2021  
(15) 13/10/2021  
(45) 13/10/2021  
(52) 11-02  
(54) CONFIGURAÇÃO APLICADA A/EM VASO  
(73) MARCOS ROISMANN (BR/SP)  
(72) MARCOS ROISMANN  
(74) Magister Marcas e Patentes S/C Ltda.

Prazo de validade: 10 (dez) anos contados a partir de 21/09/2021, mediante o recolhimento da taxa quinquenal de manutenção (Artigos 119 e 120 da LPI) e observadas as demais condições legais.

---

(11) BR 30 2021 004628-8

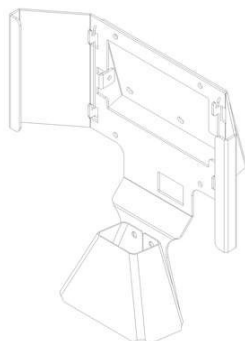

Código 39 - Concessão do Registro  
(22) 21/09/2021  
(15) 13/10/2021  
(45) 13/10/2021  
(52) 14-06  
(54) CONFIGURAÇÃO APLICADA A/EM SUPORTE PARA VERIFICADOR DE PREÇOS  
(73) NODUS BRASIL LTDA (BR/SP)  
(72) JOSÉ NASCIMENTO SOUSA  
(74) São Paulo Marcas e Patentes Ltda.

Prazo de validade: 10 (dez) anos contados a partir de 21/09/2021, mediante o recolhimento da taxa quinquenal de manutenção (Artigos 119 e 120 da LPI) e



---

observadas as demais condições legais.

---

**(11) BR 30 2021 004630-0**

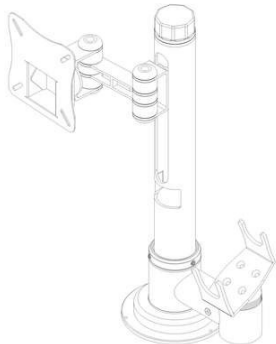

Código 39 - Concessão do Registro

(22) 21/09/2021

(15) 13/10/2021

(45) 13/10/2021

(52) 14-06

(54) CONFIGURAÇÃO APLICADA A/EM SUPORTE PARA MONITOR E LEITOR PARA BALCÃO

(73) NODUS BRASIL LTDA (BR/SP)

(72) JOSÉ NASCIMENTO SOUSA

(74) São Paulo Marcas e Patentes Ltda.

Prazo de validade: 10 (dez) anos contados a partir de 21/09/2021, mediante o recolhimento da taxa quinquenal de manutenção (Artigos 119 e 120 da LPI) e observadas as demais condições legais.

---

**(11) BR 30 2021 004631-8**



Código 39 - Concessão do Registro

(22) 21/09/2021

(15) 13/10/2021

(45) 13/10/2021

(52) 32-00

(54) PADRÃO ORNAMENTAL APLICADO A/EM BORDADO PARA TECIDO

(73) SEGREDO LACRADO COMERCIO DE LINGERIE - EIRELI (BR/SP)

(72) DAYANA PATRICIA RODRIGUES

(74) EDEMILSON PEREIRA LIMA

Prazo de validade: 10 (dez) anos contados a partir de 21/09/2021, mediante o recolhimento da taxa quinquenal de manutenção (Artigos 119 e 120 da LPI) e observadas as demais condições legais.

---

**(11) BR 30 2021 004635-0**

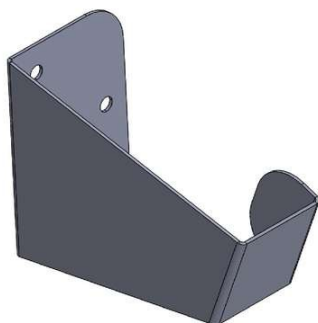

Código 39 - Concessão do Registro

(22) 21/09/2021

(15) 13/10/2021

(45) 13/10/2021

(52) 08-10

(54) CONFIGURAÇÃO APLICADA A/EM SUPORTE PARA BICICLETA

(73) METAC INDUSTRIA E COMERCIO DE ARTIGOS DE SERRALHERIA LTDA (BR/SP)

(72) RAFAEL RODRIGUES DE PAULA SANTOS

(74) ABM ASSESSORIA BRASILEIRA DE MARCAS LTDA.

Prazo de validade: 10 (dez) anos contados a partir de 21/09/2021, mediante o recolhimento da taxa quinquenal de manutenção (Artigos 119 e 120 da LPI) e



---

observadas as demais condições legais.

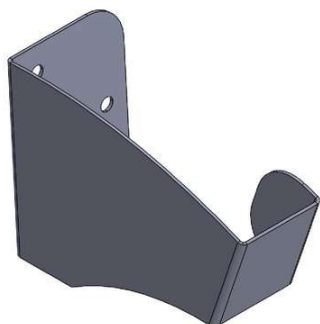

---

**(11) BR 30 2021 004648-2**



Código 39 - Concessão do Registro

(22) 22/09/2021

(15) 13/10/2021

(45) 13/10/2021

(52) 06-01

(54) CONFIGURAÇÃO APLICADA A/EM CADEIRA

(73) MATOS STUDIO SERVICOS DE DESIGN LTDA (BR/PB)

(72) SERGIO JOSÉ DE MATOS

Prazo de validade: 10 (dez) anos contados a partir de 22/09/2021, mediante o recolhimento da taxa quinquenal de manutenção (Artigos 119 e 120 da LPI) e observadas as demais condições legais.

---

**(11) BR 30 2021 004649-0**



Código 39 - Concessão do Registro

(22) 22/09/2021

(15) 13/10/2021

(45) 13/10/2021

(52) 03-01

(54) CONFIGURAÇÃO APLICADA A/EM BAÚ PARA MOTOCICLETA

(73) GIVI S.P.A. (IT)

(72) VISENZI GIUSEPPE

(74) EDMUNDO BRUNNER ASSESSORIA EM PROPRIEDADE INDUSTRIAL LTDA

Prazo de validade: 10 (dez) anos contados a partir de 22/09/2021, mediante o recolhimento da taxa quinquenal de manutenção (Artigos 119 e 120 da LPI) e observadas as demais condições legais.

---

**(11) BR 30 2021 004650-4**

Código 39 - Concessão do Registro

(22) 22/09/2021

(15) 13/10/2021

(45) 13/10/2021

(52) 03-01





Fig. 1.1

(54) CONFIGURAÇÃO APLICADA A/EM BAÚ PARA MOTOCICLETA  
 (73) GIVI S.P.A. (IT)  
 (72) VISENZI GIUSEPPE  
 (74) EDMUNDO BRUNNER ASSESSORIA EM PROPRIEDADE INDUSTRIAL LTDA

Prazo de validade: 10 (dez) anos contados a partir de 22/09/2021, mediante o recolhimento da taxa quinquenal de manutenção (Artigos 119 e 120 da LPI) e observadas as demais condições legais.

**(11) BR 30 2021 004652-0**



Código 39 - Concessão do Registro

(22) 22/09/2021  
 (15) 13/10/2021  
 (45) 13/10/2021  
 (52) 21-01  
 (54) CONFIGURAÇÃO APLICADA A/EM BONECA  
 (73) MILK - INDÚSTRIA E COMÉRCIO DE BRINQUEDOS LTDA (BR/SP)  
 (72) BERNABÉ MIRON HERÉDIA

Prazo de validade: 10 (dez) anos contados a partir de 22/09/2021, mediante o recolhimento da taxa quinquenal de manutenção (Artigos 119 e 120 da LPI) e observadas as demais condições legais.



**(11) BR 30 2021 004653-9**

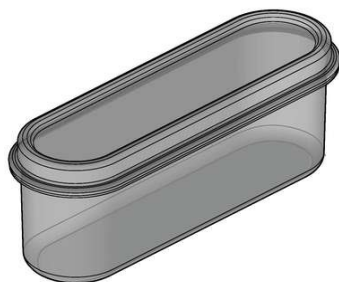

Código 39 - Concessão do Registro

(22) 22/09/2021  
 (15) 13/10/2021  
 (45) 13/10/2021  
 (52) 07-07  
 (54) CONFIGURAÇÃO APLICADA A/EM POTE COM TAMPA  
 (73) S & C GELATOS EIRELLI (BR/SP)  
 (72) LÚCIA PAULA CZARNOBAI CAPPELLO SCHLIEPER  
 (74) JAIME PEREIRA DE CASTRO

Prazo de validade: 10 (dez) anos contados a partir de 22/09/2021, mediante o recolhimento da taxa quinquenal de manutenção (Artigos 119 e 120 da LPI) e observadas as demais condições legais.

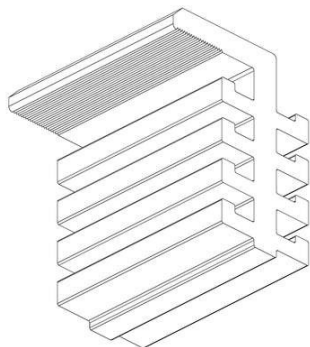

**(11) BR 30 2021 004655-5**

Código 39 - Concessão do Registro

(22) 22/09/2021

(15) 13/10/2021

(45) 13/10/2021

(52) 13-04

(54) CONFIGURAÇÃO APLICADA A/EM PERFIL

(73) GEL S.A. (BR/SP)

(72) ANTONIO CARLOS SEQUALINI DE MORAIS

(74) MODAL MARCAS E PATENTES LTDA.

Prazo de validade: 10 (dez) anos contados a partir de 22/09/2021, mediante o recolhimento da taxa quinquenal de manutenção (Artigos 119 e 120 da LPI) e observadas as demais condições legais.

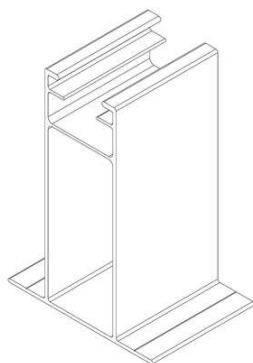
**(11) BR 30 2021 004656-3**

Código 39 - Concessão do Registro

(22) 22/09/2021

(15) 13/10/2021

(45) 13/10/2021

(52) 13-04

(54) CONFIGURAÇÃO APLICADA A/EM PERFIL

(73) GEL S.A. (BR/SP)

(72) ANTONIO CARLOS SEQUALINI DE MORAIS

(74) MODAL MARCAS E PATENTES LTDA.

Prazo de validade: 10 (dez) anos contados a partir de 22/09/2021, mediante o recolhimento da taxa quinquenal de manutenção (Artigos 119 e 120 da LPI) e observadas as demais condições legais.

**(11) BR 30 2021 004657-1**

Código 39 - Concessão do Registro

(22) 22/09/2021

(15) 13/10/2021

(30) 01/04/2021 EM 008484729

(45) 13/10/2021

(52) 31-00

(54) CONFIGURAÇÃO APLICADA A/EM LIQUIDIFICADOR

(73) KONINKLIJKE PHILIPS N.V. (NL)

(72) QINGXIANG OU

(74) DANIEL ADVOGADOS (ALT.DE DANIEL &amp; CIA)

Prazo de validade: 10 (dez) anos contados a partir de 22/09/2021, mediante o recolhimento da taxa quinquenal de manutenção (Artigos 119 e 120 da LPI) e observadas as demais condições legais.



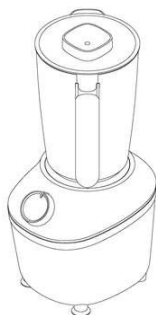

**(11) BR 30 2021 004658-0**

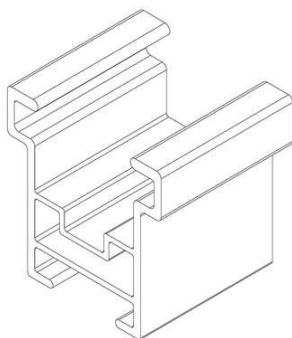

Código 39 - Concessão do Registro

(22) 22/09/2021

(15) 13/10/2021

(45) 13/10/2021

(52) 13-04

(54) CONFIGURAÇÃO APLICADA A/EM PERFIL

(73) GEL S.A. (BR/SP)

(72) ANTONIO CARLOS SEQUALINI DE MORAIS

(74) MODAL MARCAS E PATENTES LTDA.

Prazo de validade: 10 (dez) anos contados a partir de 22/09/2021, mediante o recolhimento da taxa quinquenal de manutenção (Artigos 119 e 120 da LPI) e observadas as demais condições legais.

**(11) BR 30 2021 004663-6**

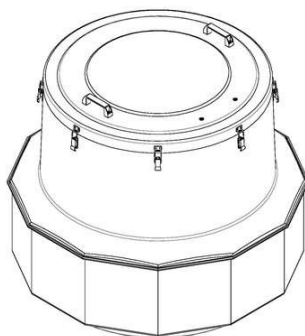

Código 39 - Concessão do Registro

(22) 22/09/2021

(15) 13/10/2021

(45) 13/10/2021

(52) 23-01

(54) CONFIGURAÇÃO APLICADA A/EM TANQUE

(73) TECNOMETAL TANQUES LTDA (BR/GO)

(72) JUAN CARLOS MENDEZ SOARES

(74) ABM ASSESSORIA BRASILEIRA DE MARCAS LTDA.

Prazo de validade: 10 (dez) anos contados a partir de 22/09/2021, mediante o recolhimento da taxa quinquenal de manutenção (Artigos 119 e 120 da LPI) e observadas as demais condições legais.

**(11) BR 30 2021 004666-0**

Código 39 - Concessão do Registro

(22) 22/09/2021

(15) 13/10/2021

(30) 23/03/2021 KR 30-2021-0013776; 23/03/2021 KR 30-2021-0013777

(45) 13/10/2021

(52) 09-05

(54) CONFIGURAÇÃO APLICADA A/EM EMBALAGEM

(73) KOLMAR KOREA CO., LTD. (KR)





(72) CHANG SOO LEE; SANG IN HAN; HYE JIN JUNG; HEE YOON KIM

(74) KARINA HAIDAR MÜLLER

Prazo de validade: 10 (dez) anos contados a partir de 22/09/2021, mediante o recolhimento da taxa quinquenal de manutenção (Artigos 119 e 120 da LPI) e observadas as demais condições legais.

**(11) BR 32 2021 003450-9**



Código 39 - Concessão do Registro

(22) 07/05/2021

(15) 13/10/2021

(45) 13/10/2021

(52) 24-02

(54) CONFIGURAÇÃO APLICADA A/EM ÊMBOLO PARA SERINGA

(62) BR 30 2021 002032-7 07/05/2021

(73) AGAPLASTIC INDÚSTRIA E COMÉRCIO LTDA. (BR/RJ)

(72) GUSTAVO DE OLIVEIRA REIS

(74) CARIOCA SERVIÇOS DE PROPRIEDADE INTELECTUAL EIRELI

Prazo de validade: 10 (dez) anos contados a partir de 07/05/2021, mediante o recolhimento da taxa quinquenal de manutenção (Artigos 119 e 120 da LPI) e observadas as demais condições legais.

**(11) BR 32 2021 003451-7**

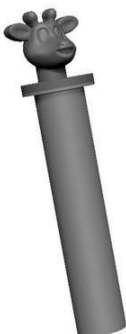

Código 39 - Concessão do Registro

(22) 07/05/2021

(15) 13/10/2021

(45) 13/10/2021

(52) 24-02

(54) CONFIGURAÇÃO APLICADA A/EM ÊMBOLO PARA SERINGA

(62) BR 30 2021 002032-7 07/05/2021

(73) AGAPLASTIC INDÚSTRIA E COMÉRCIO LTDA. (BR/RJ)

(72) GUSTAVO DE OLIVEIRA REIS

(74) CARIOCA SERVIÇOS DE PROPRIEDADE INTELECTUAL EIRELI

Prazo de validade: 10 (dez) anos contados a partir de 07/05/2021, mediante o recolhimento da taxa quinquenal de manutenção (Artigos 119 e 120 da LPI) e observadas as demais condições legais.

**(11) BR 32 2021 004570-5**

Código 39 - Concessão do Registro

(22) 10/06/2021

(15) 13/10/2021

(45) 13/10/2021

(52) 09-07





(54) CONFIGURAÇÃO APLICADA A/EM TAMPA DE GARRAFA

(62) BR 30 2021 002655-4 10/06/2021

(73) AMBEV S.A (BR/SP)

(72) JOSÉ VIRGÍLIO BRAGHETTO NETO; CAMILA RODINI LUIZ KAMMERER;

DANIELLE MAEZON MAGALHÃES DE ALMEIDA; ANDERSON CORREA

(74) DANNEMANN, SIEMSEN, BIGLER & IPANEMA MOREIRA

Prazo de validade: 10 (dez) anos contados a partir de 10/06/2021, mediante o recolhimento da taxa quinquenal de manutenção (Artigos 119 e 120 da LPI) e observadas as demais condições legais.

**(11) BR 32 2021 004571-3**



Código 39 - Concessão do Registro

(22) 10/06/2021

(15) 13/10/2021

(45) 13/10/2021

(52) 09-07

(54) CONFIGURAÇÃO APLICADA A/EM TAMPA DE GARRAFA

(62) BR 30 2021 002655-4 10/06/2021

(73) AMBEV S.A (BR/SP)

(72) JOSÉ VIRGÍLIO BRAGHETTO NETO; CAMILA RODINI LUIZ KAMMERER;

DANIELLE MAEZON MAGALHÃES DE ALMEIDA; ANDERSON CORREA

(74) DANNEMANN, SIEMSEN, BIGLER & IPANEMA MOREIRA

Prazo de validade: 10 (dez) anos contados a partir de 10/06/2021, mediante o recolhimento da taxa quinquenal de manutenção (Artigos 119 e 120 da LPI) e observadas as demais condições legais.

**(11) BR 32 2021 004572-1**

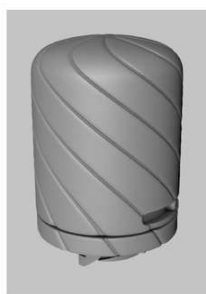

Código 39 - Concessão do Registro

(22) 10/06/2021

(15) 13/10/2021

(45) 13/10/2021

(52) 09-07

(54) CONFIGURAÇÃO APLICADA A/EM TAMPA DE GARRAFA

(62) BR 30 2021 002655-4 10/06/2021

(73) AMBEV S.A (BR/SP)

(72) JOSÉ VIRGÍLIO BRAGHETTO NETO; CAMILA RODINI LUIZ KAMMERER;

DANIELLE MAEZON MAGALHÃES DE ALMEIDA; ANDERSON CORREA

(74) DANNEMANN, SIEMSEN, BIGLER & IPANEMA MOREIRA

Prazo de validade: 10 (dez) anos contados a partir de 10/06/2021, mediante o recolhimento da taxa quinquenal de manutenção (Artigos 119 e 120 da LPI) e observadas as demais condições legais.

**(11) BR 32 2021 004574-8**

Código 39 - Concessão do Registro





(22) 10/06/2021  
 (15) 13/10/2021  
 (45) 13/10/2021  
 (52) 09-07  
 (54) CONFIGURAÇÃO APLICADA A/EM TAMPA DE GARRAFA  
 (62) BR 30 2021 002655-4 10/06/2021  
 (73) AMBEV S.A (BR/SP)  
 (72) JOSÉ VIRGÍLIO BRAGHETTO NETO; CAMILA RODINI LUIZ KAMMERER;  
 DANIELLE MAEZON MAGALHÃES DE ALMEIDA; ANDERSON CORREA  
 (74) DANNEMANN, SIEMSEN, BIGLER & IPANEMA MOREIRA  
 Prazo de validade: 10 (dez) anos contados a partir de 10/06/2021, mediante o recolhimento da taxa quinquenal de manutenção (Artigos 119 e 120 da LPI) e observadas as demais condições legais.

**(11) BR 32 2021 004577-2**

Código 39 - Concessão do Registro  
 (22) 10/06/2021  
 (15) 13/10/2021  
 (45) 13/10/2021  
 (52) 09-07  
 (54) CONFIGURAÇÃO APLICADA A/EM TAMPA DE GARRAFA  
 (62) BR 30 2021 002655-4 10/06/2021  
 (73) AMBEV S.A (BR/SP)  
 (72) JOSÉ VIRGÍLIO BRAGHETTO NETO; CAMILA RODINI LUIZ KAMMERER;  
 DANIELLE MAEZON MAGALHÃES DE ALMEIDA; ANDERSON CORREA  
 (74) DANNEMANN, SIEMSEN, BIGLER & IPANEMA MOREIRA  
 Prazo de validade: 10 (dez) anos contados a partir de 10/06/2021, mediante o recolhimento da taxa quinquenal de manutenção (Artigos 119 e 120 da LPI) e observadas as demais condições legais.

**(11) BR 32 2021 004578-0**

Código 39 - Concessão do Registro  
 (22) 10/06/2021  
 (15) 13/10/2021  
 (45) 13/10/2021  
 (52) 09-07  
 (54) CONFIGURAÇÃO APLICADA A/EM TAMPA DE GARRAFA  
 (62) BR 30 2021 002655-4 10/06/2021  
 (73) AMBEV S.A (BR/SP)  
 (72) JOSÉ VIRGÍLIO BRAGHETTO NETO; CAMILA RODINI LUIZ KAMMERER;  
 DANIELLE MAEZON MAGALHÃES DE ALMEIDA; ANDERSON CORREA  
 (74) DANNEMANN, SIEMSEN, BIGLER & IPANEMA MOREIRA  
 Prazo de validade: 10 (dez) anos contados a partir de 10/06/2021, mediante o recolhimento da taxa quinquenal de manutenção (Artigos 119 e 120 da LPI) e



---

observadas as demais condições legais.

---

**(11) BR 32 2021 004580-2**



Código 39 - Concessão do Registro

(22) 10/06/2021

(15) 13/10/2021

(45) 13/10/2021

(52) 09-07

(54) CONFIGURAÇÃO APLICADA A/EM TAMPA DE GARRAFA

(62) BR 30 2021 002655-4 10/06/2021

(73) AMBEV S.A (BR/SP)

(72) JOSÉ VIRGÍLIO BRAGHETTO NETO; CAMILA RODINI LUIZ KAMMERER;  
DANIELLE MALEZON MAGALHÃES DE ALMEIDA; ANDERSON CORREA

(74) DANNEMANN, SIEMSEN, BIGLER & IPANEMA MOREIRA

Prazo de validade: 10 (dez) anos contados a partir de 10/06/2021, mediante o recolhimento da taxa quinquenal de manutenção (Artigos 119 e 120 da LPI) e observadas as demais condições legais.



**Código 40 - Publicação do Parecer de Mérito**

Notificação da emissão do parecer de mérito conforme previsto no Art. 111 da LPI.  
Poderá ser requerida cópia do parecer.

---

**(11) BR 30 2015 000439-8**

Código 40 - Publicação do Parecer de Mérito

(15) 14/06/2016

(73) NELSON FRANCISCO MARTINI (BR/RS)

(74) CUSTÓDIO DE ALMEIDA &amp; CIA

Não foram identificadas anterioridades: o registro atende o artigo 95 da LPI.

---

**(11) BR 30 2015 005343-7**

Código 40 - Publicação do Parecer de Mérito

(15) 06/12/2016

(73) CARLOS EDUARDO SANCHES (BR/SP)

(74) Seta Marcas e Patentes Ltda.

Não foram identificadas anterioridades: o registro atende o artigo 95 da LPI.

---

**(11) BR 30 2018 054069-7**

Código 40 - Publicação do Parecer de Mérito

(15) 09/07/2019

(73) SITMED EQUIPAMENTOS MÉDICOS LTDA (BR/RS)

(74) GUERRA PROPRIEDADE INDUSTRIAL

Não foram identificadas anterioridades: o registro atende o artigo 95 da LPI.

---

**(11) BR 30 2020 001284-4**

Código 40 - Publicação do Parecer de Mérito

(15) 07/07/2020

(73) AGILENT TECHNOLOGIES INC. (US)

(74) DANNEMANN, SIEMSEN, BIGLER &amp; IPANEMA MOREIRA

Não foram identificadas anterioridades: o registro atende o artigo 95 da LPI.



**Código 44 - Extinção - Art. 119 inciso III da LPI**

Notificação da extinção do registro de desenho industrial pela falta de pagamento da retribuição prevista nos Arts. 108 e 120 da LPI.

---

**(11) BR 30 2015 005843-9** Código 44 - Extinção - Art. 119 inciso III da LPI  
(15) 12/09/2017  
(73) EXTRAMOLD JOMO INDUSTRIA DE PLÁSTICOS LTDA (BR/RS)  
(74) EMERSON SALBEGO HOFART  
Registro extinto a contar de 22/12/2020.

---

**(11) BR 30 2015 005844-7** Código 44 - Extinção - Art. 119 inciso III da LPI  
(15) 23/05/2017  
(73) EXTRAMOLD JOMO INDUSTRIA DE PLÁSTICOS LTDA (BR/RS)  
(74) EMERSON SALBEGO HOFART  
Registro extinto a contar de 22/12/2020.

---

**(11) BR 30 2015 005845-5** Código 44 - Extinção - Art. 119 inciso III da LPI  
(15) 12/09/2017  
(73) EXTRAMOLD JOMO INDUSTRIA DE PLÁSTICOS LTDA (BR/RS)  
(74) EMERSON SALBEGO HOFART  
Registro extinto a contar de 22/12/2020.

---

**(11) BR 30 2015 005846-3** Código 44 - Extinção - Art. 119 inciso III da LPI  
(15) 23/05/2017  
(73) EXTRAMOLD JOMO INDUSTRIA DE PLÁSTICOS LTDA (BR/RS)  
(74) EMERSON SALBEGO HOFART  
Registro extinto a contar de 22/12/2020.

---

**(11) BR 30 2015 005849-8** Código 44 - Extinção - Art. 119 inciso III da LPI  
(15) 12/09/2017  
(73) GRENDENE S.A. (BR/CE)  
(74) Custodio de Almeida & Cia.  
Registro extinto a contar de 22/12/2020.

---

**(11) BR 30 2015 005855-2** Código 44 - Extinção - Art. 119 inciso III da LPI  
(15) 23/05/2017  
(73) MARCELO MARADEI (BR/SP)  
(74) SILVIA MARTINS  
Registro extinto a contar de 22/12/2020.

---

**(11) BR 30 2015 005863-3** Código 44 - Extinção - Art. 119 inciso III da LPI  
(15) 23/05/2017



---

(73) GILBERTO CHRISTINO JUNIOR (BR/SP)

(74) JAIR ALVES JUNIOR

Registro extinto a contar de 22/12/2020.

---

**(11) BR 30 2015 005867-6**

Código 44 - Extinção - Art. 119 inciso III da LPI

(15) 30/05/2017

(73) CALÇADOS PEGADA NORDESTE LTDA (BR/BA)

(74) EDEMAR PEREIRA CAPELLA

Registro extinto a contar de 23/12/2020.

---

**(11) BR 30 2015 005878-1**

Código 44 - Extinção - Art. 119 inciso III da LPI

(15) 12/09/2017

(73) DART INDUSTRIES INC. (US)

(74) KASZNAR LEONARDOS PROPRIEDADE INTELECTUAL

Registro extinto a contar de 23/12/2020.

---

**(11) BR 30 2015 005885-4**

Código 44 - Extinção - Art. 119 inciso III da LPI

(15) 23/05/2017

(73) GRENDENE S.A. (BR/CE)

(74) Custodio de Almeida & Cia.

Registro extinto a contar de 23/12/2020.

---

**(11) BR 30 2015 005904-4**

Código 44 - Extinção - Art. 119 inciso III da LPI

(15) 23/05/2017

(73) BRIDGESTONE AMERICAS TIRE OPERATIONS, LLC (US)

(74) Dannemann, Siemsen, Bigler & Ipanema Moreira

Registro extinto a contar de 24/12/2020.

---

**(11) BR 30 2015 005905-2**

Código 44 - Extinção - Art. 119 inciso III da LPI

(15) 23/05/2017

(73) THE HERSHEY COMPANY (US)

(74) DI BLASI, PARENTE & ADVOGADOS ASSOCIADOS

Registro extinto a contar de 24/12/2020.

---

**(11) BR 30 2015 005906-0**

Código 44 - Extinção - Art. 119 inciso III da LPI

(15) 15/08/2017

(73) THE HERSHEY COMPANY (US)

(74) DI BLASI, PARENTE & ADVOGADOS ASSOCIADOS

Registro extinto a contar de 24/12/2020.

---

**(11) BR 30 2015 005913-3**

Código 44 - Extinção - Art. 119 inciso III da LPI

(15) 30/05/2017

(73) 3M INNOVATIVE PROPERTIES COMPANY (US)

(74) Daniel Advogados (Alt.de Daniel & Cia)



---

Registro extinto a contar de 24/12/2020.

---

**(11) BR 30 2015 005926-5**

Código 44 - Extinção - Art. 119 inciso III da LPI  
(15) 06/06/2017  
(73) DELTA FAUCET COMPANY (US)  
(74) FLÁVIA SALIM LOPES  
Registro extinto a contar de 24/12/2020.

---

**(11) BR 30 2015 005951-6**

Código 44 - Extinção - Art. 119 inciso III da LPI  
(15) 06/06/2017  
(73) AGL FECHADURAS ELETRICAS LTDA (BR/MG)  
(74) EDUARDO LÍVIO DAIMOND  
Registro extinto a contar de 25/12/2020.

---

**(11) BR 30 2015 005952-4**

Código 44 - Extinção - Art. 119 inciso III da LPI  
(15) 23/05/2017  
(73) AGL FECHADURAS ELETRICAS LTDA (BR/MG)  
(74) EDUARDO LÍVIO DAIMOND  
Registro extinto a contar de 25/12/2020.

---

**(11) BR 30 2015 005973-7**

Código 44 - Extinção - Art. 119 inciso III da LPI  
(15) 23/05/2017  
(73) KONINKLIJKE PHILIPS N.V. (NL)  
(74) Daniel Advogados (Alt.de Daniel & Cia)  
Registro extinto, a contar de 29/12/2020.

---

**(11) BR 32 2012 001692-7**

Código 44 - Extinção - Art. 119 inciso III da LPI  
(15) 23/05/2017  
(62) DI 7005747-8 20/12/2010  
(73) NOXELL CORPORATION (US)  
(74) DANNEMANN, SIEMSEN, BIGLER & IPANEMA MOREIRA  
Registro extinto a contar de 21/12/2020.

---

**(11) DI 6003187-5**

Código 44 - Extinção - Art. 119 inciso III da LPI  
(15) 19/06/2001  
(73) Natura Cosmetics S.A. (BR/SP)  
(74) DANNEMANN, SIEMSEN, BIGLER & IPANEMA MOREIRA  
Registro extinto a contar de 22/12/2020.

---

**(11) DI 6003188-3**

Código 44 - Extinção - Art. 119 inciso III da LPI  
(15) 12/06/2001  
(73) GUERLAIN (FR)  
(74) JACQUES LABRUNIE  
Registro extinto a contar de 22/12/2020.



---

<b>(11) DI 6003194-8</b>	Código 44 - Extinção - Art. 119 inciso III da LPI (15) 09/10/2001 (73) Natura Cosméticos S.A. (BR/SP) (74) DANNEMANN, SIEMSEN, BIGLER & IPANEMA MOREIRA Registro extinto a contar de 21/12/2020.
<b>(11) DI 6003197-2</b>	Código 44 - Extinção - Art. 119 inciso III da LPI (15) 12/06/2001 (73) KONINKLIJKE PHILIPS N.V. (NL) (74) DAVID DO NASCIMENTO ADVOGADOS ASSOCIADOS Registro extinto a contar de 21/12/2020.
<b>(11) DI 6003198-0</b>	Código 44 - Extinção - Art. 119 inciso III da LPI (15) 26/06/2001 (73) KONINKLIJKE PHILIPS N.V. (NL) (74) DAVID DO NASCIMENTO ADVOGADOS ASSOCIADOS Registro extinto a contar de 21/12/2020.
<b>(11) DI 6003236-7</b>	Código 44 - Extinção - Art. 119 inciso III da LPI (15) 15/05/2001 (73) Natura Cosméticos S.A. (BR/SP) (74) DANNEMANN, SIEMSEN, BIGLER & IPANEMA MOREIRA Registro extinto a contar de 22/12/2020.
<b>(11) DI 6003237-5</b>	Código 44 - Extinção - Art. 119 inciso III da LPI (15) 26/06/2001 (73) NATURA COSMÉTICOS S.A (BR/SP) (74) DANNEMANN, SIEMSEN, BIGLER & IPANEMA MOREIRA Registro extinto a contar de 22/12/2020.
<b>(11) DI 6003238-3</b>	Código 44 - Extinção - Art. 119 inciso III da LPI (15) 26/06/2001 (73) NATURA COSMÉTICOS S.A (BR/SP) (74) DANNEMANN, SIEMSEN, BIGLER & IPANEMA MOREIRA Registro extinto a contar de 22/12/2020.
<b>(11) DI 6003464-5</b>	Código 44 - Extinção - Art. 119 inciso III da LPI (15) 10/07/2001 (73) Valmor Merlin (BR/RS) (74) Porto Alegre Agência de Marcas e Patentes Ltda. Registro extinto a contar de 21/12/2020.
<b>(11) DI 6504825-3</b>	Código 44 - Extinção - Art. 119 inciso III da LPI

---



---

	(15) 01/03/2006 (73) Sidnei Evaristo Mazocco (BR/SP) (74) Paulo Euzébio Registro extinto a contar de 21/12/2020.
<b>(11) DI 6504827-0</b>	Código 44 - Extinção - Art. 119 inciso III da LPI (15) 01/03/2006 (73) Sidnei Evaristo Mazocco (BR/SP) (74) Paulo Euzébio Registro extinto a contar de 21/12/2020.
<b>(11) DI 6504833-4</b>	Código 44 - Extinção - Art. 119 inciso III da LPI (15) 01/03/2006 (73) Sidnei Evaristo Mazocco (BR/SP) (74) Paulo Euzébio Registro extinto a contar de 21/12/2020.
<b>(11) DI 6504917-9</b>	Código 44 - Extinção - Art. 119 inciso III da LPI (15) 28/03/2006 (73) CÁLAMO DISTRIBUIDORA DE PRODUTOS DE BELEZA S/A (BR/PR) (74) ANDRÉ LUIS FLESCH BRETANHA JORGE Registro extinto a contar de 27/12/2020.
<b>(11) DI 6504949-7</b>	Código 44 - Extinção - Art. 119 inciso III da LPI (15) 21/03/2006 (73) Guccio Gucci S.P.A (IT) (74) ADVOCACIA PIETRO ARIBONI S/C Registro extinto a contar de 23/12/2020.
<b>(11) DI 6504950-0</b>	Código 44 - Extinção - Art. 119 inciso III da LPI (15) 21/03/2006 (73) Guccio Gucci S.P.A (IT) (74) ADVOCACIA PIETRO ARIBONI S/C Registro extinto a contar de 23/12/2020.
<b>(11) DI 6504968-3</b>	Código 44 - Extinção - Art. 119 inciso III da LPI (15) 06/06/2006 (73) 3M Innovative Properties Company (US) (74) Momsen, Leonardos & CIA Registro extinto a contar de 23/12/2020.
<b>(11) DI 6504978-0</b>	Código 44 - Extinção - Art. 119 inciso III da LPI (15) 21/03/2006 (73) Wanderley Vaz de Lima (BR/PR)



---

(74) Dimensão Marcas Patentes  
Registro extinto a contar de 23/12/2020.

---

**(11) DI 6504995-0** Código 44 - Extinção - Art. 119 inciso III da LPI  
(15) 23/05/2006  
(73) Elettrotecnica B.C. S.p.A. (IT)  
(74) ANTONIO MAURICIO PEDRAS ARNAUD  
Registro extinto a contar de 22/12/2020.

---

**(11) DI 6505011-8** Código 44 - Extinção - Art. 119 inciso III da LPI  
(15) 21/03/2006  
(73) UNILEVER N.V (NL)  
(74) Alexandre Fukuda Yamashita  
Registro extinto a contar de 22/12/2020.

---

**(11) DI 6505014-2** Código 44 - Extinção - Art. 119 inciso III da LPI  
(15) 17/10/2006  
(73) Elettrotecnica B.C.S.p.A (IT)  
(74) ANTONIO MAURICIO PEDRAS ARNAUD  
Registro extinto a contar de 22/12/2020.

---

**(11) DI 6505081-9** Código 44 - Extinção - Art. 119 inciso III da LPI  
(15) 28/03/2006  
(73) Natura Cosméticos S.A (BR/SP)  
(74) Dannemann , Siemsen, Bigler & Ipanema Moreira  
Registro extinto a contar de 21/12/2020.

---

**(11) DI 7005100-3** Código 44 - Extinção - Art. 119 inciso III da LPI  
(15) 28/06/2011  
(73) Aristani Carlos Angonese (BR/PR)  
(74) Marcos Antonio Nunes  
Registro extinto a contar de 21/12/2020.

---

**(11) DI 7005108-9** Código 44 - Extinção - Art. 119 inciso III da LPI  
(15) 21/06/2011  
(73) Grendene S.A (BR/CE)  
(74) Custódio de Almeida & Cia  
Registro extinto a contar de 21/12/2020.

---

**(11) DI 7005117-8** Código 44 - Extinção - Art. 119 inciso III da LPI  
(15) 11/10/2011  
(73) LG ELECTRONICS INC. (KR)  
(74) SÍMBOLO MARCAS E PATENTES LTDA  
Registro extinto a contar de 21/12/2020.



---

<b>(11) DI 7005124-0</b>	Código 44 - Extinção - Art. 119 inciso III da LPI (15) 03/05/2011 (73) LUIS FERNANDO TABAI COELHO (BR/SP) (74) CRIMARK ASSESSORIA EMPRESARIAL LTDA. Registro extinto a contar de 21/12/2020.
<b>(11) DI 7005350-2</b>	Código 44 - Extinção - Art. 119 inciso III da LPI (15) 23/08/2011 (73) Chocolates Xôk`s Ltda Me (BR/RS) (74) Marca Brazil Marcas e Patentes Ltda Registro extinto a contar de 22/12/2020.
<b>(11) DI 7005356-1</b>	Código 44 - Extinção - Art. 119 inciso III da LPI (15) 21/06/2011 (73) Valdecir Moreira Fernandes (BR/PR) (74) Roberto Hudson Diniz Registro extinto a contar de 22/12/2020.
<b>(11) DI 7005368-5</b>	Código 44 - Extinção - Art. 119 inciso III da LPI (15) 07/06/2011 (73) MINASGPLAST INDÚSTRIA E COMÉRCIO DE PLÁSTICOS LTDA. (BR/MG) (74) Maurício Ramos Damasceno Registro extinto a contar de 22/12/2020.
<b>(11) DI 7005369-3</b>	Código 44 - Extinção - Art. 119 inciso III da LPI (15) 07/06/2011 (73) MINASGPLAST INDÚSTRIA E COMÉRCIO DE PLÁSTICOS LTDA. (BR/MG) (74) Maurício Ramos Damasceno Registro extinto a contar de 22/12/2020.
<b>(11) DI 7005370-7</b>	Código 44 - Extinção - Art. 119 inciso III da LPI (15) 14/06/2011 (73) MINASGPLAST INDÚSTRIA E COMÉRCIO DE PLÁSTICOS LTDA. (BR/MG) (74) Maurício Ramos Damasceno Registro extinto a contar de 22/12/2020.
<b>(11) DI 7005371-5</b>	Código 44 - Extinção - Art. 119 inciso III da LPI (15) 14/06/2011 (73) MINASGPLAST INDÚSTRIA E COMÉRCIO DE PLÁSTICOS LTDA. (BR/MG)

---



---

(74) Maurício Ramos Damasceno  
Registro extinto a contar de 22/12/2020.

---

**(11) DI 7005386-3** Código 44 - Extinção - Art. 119 inciso III da LPI  
(15) 05/07/2011  
(73) Universidade Estadual Paulista Júlio de Mesquita Filho (BR/SP)  
(74) Leopoldo Campos Zuaneti  
Registro extinto a contar de 21/12/2020.

---

**(11) DI 7005491-6** Código 44 - Extinção - Art. 119 inciso III da LPI  
(15) 24/05/2011  
(73) LG ELECTRONICS INC. (KR)  
(74) SÍMBOLO MARCAS E PATENTES LTDA  
Registro extinto a contar de 22/12/2020.

---

**(11) DI 7005516-5** Código 44 - Extinção - Art. 119 inciso III da LPI  
(15) 21/06/2011  
(73) 3M INNOVATIVE PROPERTIES COMPANY (US)  
(74) ALEXANDRE FUKUDA YAMASHITA  
Registro extinto a contar de 23/12/2020.

---

**(11) DI 7005523-8** Código 44 - Extinção - Art. 119 inciso III da LPI  
(15) 12/07/2011  
(73) G.C Indústria e Comércio de Móveis Ltda (BR/PR)  
(74) Abreu, Merkl e Advogados Associados  
Registro extinto a contar de 24/12/2020.

---

**(11) DI 7005745-1** Código 44 - Extinção - Art. 119 inciso III da LPI  
(15) 06/09/2016  
(73) NOXELL CORPORATION (US)  
(74) DANNEMANN, SIEMSEN, BIGLER & IPANEMA MOREIRA  
Registro extinto a contar de 21/12/2020.

---

**(11) DI 7005747-8** Código 44 - Extinção - Art. 119 inciso III da LPI  
(15) 05/12/2012  
(73) The Procter & Gamble Company (US)  
(74) Vieira de Mello Advogados  
Registro extinto a contar de 21/12/2020.

---

**(11) DI 7005748-6** Código 44 - Extinção - Art. 119 inciso III da LPI  
(15) 05/12/2012  
(73) The Procter & Gamble Company (US)  
(74) Vieira de Mello Advogados  
Registro extinto a contar de 21/12/2020.



---

**(11) DI 7005773-7**

Código 44 - Extinção - Art. 119 inciso III da LPI  
(15) 31/01/2012  
(73) Allegre Puericulture (FR)  
(74) Momsen, Leonardos & Cia  
Registro extinto a contar de 23/12/2020.

---

**(11) DI 7005787-7**

Código 44 - Extinção - Art. 119 inciso III da LPI  
(15) 05/12/2012  
(73) Saf-Holland Gmbh (DE)  
(74) Dannemann, Siemsen, Bigler & Ipanema Moreira  
Registro extinto a contar de 24/12/2020.

---

**(11) DI 7005811-3**

Código 44 - Extinção - Art. 119 inciso III da LPI  
(15) 07/02/2012  
(73) RECKITT BENCKISER FINISH B.V. (NL)  
(74) Di Blasi, Parente, Vaz e Dias & AL  
Registro extinto a contar de 24/12/2020.

---

**(11) DI 7005890-3**

Código 44 - Extinção - Art. 119 inciso III da LPI  
(15) 05/07/2011  
(73) PINS - COMÉRCIO DE PRODUTOS LTDA. (BR/SP)  
(74) AGUINALDO MOREIRA  
Registro extinto a contar de 24/12/2020.



**Código 46 - Prorrogação**

Prorrogada a vigência do registro de desenho industrial por solicitação do titular.

---

**(11) BR 32 2014 002370-8** Código 46 - Prorrogação  
(22) 14/12/2011  
(15) 28/03/2017  
(45) 28/03/2017  
(52) 07-02  
(54) CONFIGURAÇÃO APLICADA EM FOGÃO  
(62) DI 7106245-9 14/12/2011  
(73) ANTONOW INDÚSTRIA E COMÉRCIO DE APARELHOS DOMÉSTICOS LTDA. (BR/RS)  
(72) DYEISON ANTONOW  
(74) MARIO DE ALMEIDA MARCAS E PATENTES LTDA  
Prorrogado de 15/12/2021 a 14/12/2026 (3º Período).

---

**(11) BR 32 2014 002371-6** Código 46 - Prorrogação  
(22) 14/12/2011  
(15) 28/03/2017  
(45) 28/03/2017  
(52) 07-02  
(54) CONFIGURAÇÃO APLICADA EM FOGÃO  
(62) DI 7106245-9 14/12/2011  
(73) ANTONOW INDÚSTRIA E COMÉRCIO DE APARELHOS DOMÉSTICOS LTDA. (BR/RS)  
(72) DYEISON ANTONOW  
(74) MARIO DE ALMEIDA MARCAS E PATENTES LTDA  
Prorrogado de 15/12/2021 a 14/12/2026 (3º Período).

---

**(11) DI 6103035-0** Código 46 - Prorrogação  
(22) 16/10/2001  
(15) 16/04/2002  
(45) 16/04/2002  
(54) CONFIGURAÇÃO APLICADA A AUTOMÓVEL  
(73) Maserati S.p.A. (IT)  
(72) FABRIZIO GIUGIARO  
(74) ADVOCACIA PIETRO ARIBONI S/C  
Prorrogado de 17/10/2021 a 16/10/2026 (5º Período).

---

**(11) DI 6103036-8** Código 46 - Prorrogação  
(22) 16/10/2001  
(15) 16/04/2002



---

(45) 16/04/2002  
(54) CONFIGURAÇÃO APLICADA A AUTOMÓVEL DE BRINQUEDO  
(73) Maserati S.p.A. (IT)  
(72) Fabrizio Giugiaro  
(74) ADVOCACIA PIETRO ARIBONI S/C  
Prorrogado de 17/10/2021 a 16/10/2026 (5º Período).

---

**(11) DI 6203858-3**

Código 46 - Prorrogação  
(22) 13/09/2002  
(15) 01/04/2003  
(45) 01/04/2003  
(54) PADRÃO GRÁFICO APLICADO EM DOCUMENTO DE IDENTIFICAÇÃO PARA ANIMAIS  
(73) PET CENTER COMÉRCIO E PARTICIPAÇÕES S.A. (BR/SP)  
(72) Arnaldo Luis Buzzulini  
(74) TINOCO SOARES & FILHO LTDA  
Prorrogado de 14/09/2022 a 13/09/2027 (5º Período).

---

**(11) DI 6603597-0**

Código 46 - Prorrogação  
(22) 27/09/2006  
(15) 05/06/2007  
(45) 05/06/2007  
(52) 25-01  
(54) CONFIGURAÇÃO APLICADA A PERFIL  
(73) Aluminios Del Uruguay S.A. (UY)  
(72) Donato Circelli  
(74) Guerra ADV  
Prorrogado de 28/09/2021 a 27/09/2026 (4º Período).

---

**(11) DI 6603598-8**

Código 46 - Prorrogação  
(22) 27/09/2006  
(15) 05/06/2007  
(45) 05/06/2007  
(52) 25-01  
(54) CONFIGURAÇÃO APLICADA A PERFIL  
(73) Aluminios Del Uruguay S.A. (UY)  
(72) Donato Circelli  
(74) Guerra ADV.  
Prorrogado de 28/09/2021 a 27/09/2026 (4º Período).

---

**(11) DI 6603600-3**

Código 46 - Prorrogação  
(22) 27/09/2006  
(15) 05/06/2007  
(45) 05/06/2007



---

(52) 25-01  
(54) CONFIGURAÇÃO APLICADA A PERFIL  
(73) Aluminios Del Uruguay S.A. (UY)  
(72) Donato Circelli  
(74) Guerra Adv.  
Prorrogado de 28/09/2021 a 27/09/2026 (4º Período).

---

**(11) DI 6603601-1** Código 46 - Prorrogação  
(22) 27/09/2006  
(15) 05/06/2007  
(45) 05/06/2007  
(52) 25-01  
(54) CONFIGURAÇÃO APLICADA A PERFIL  
(73) Aluminios Del Uruguay S.A. (UY)  
(72) Donato Circelli  
(74) Guerra Adv.  
Prorrogado de 28/09/2021 a 27/09/2026 (4º Período).

---

**(11) DI 6603602-0** Código 46 - Prorrogação  
(22) 27/09/2006  
(15) 05/06/2007  
(45) 05/06/2007  
(52) 25-01  
(54) CONFIGURAÇÃO APLICADA A PERFIL  
(73) Aluminios Del Uruguay S.A. (UY)  
(72) Donato Circelli  
(74) Guerra Adv.  
Prorrogado de 28/09/2021 a 27/09/2026 (4º Período).

---

**(11) DI 6603605-4** Código 46 - Prorrogação  
(22) 27/09/2006  
(15) 05/06/2007  
(45) 05/06/2007  
(52) 25-01  
(54) CONFIGURAÇÃO APLICADA A PERFIL.  
(73) Aluminios Del Uruguay S.A. (UY)  
(72) Donato Circelli  
(74) Guerra Adv.  
Prorrogado de 28/09/2021 a 27/09/2026 (4º Período).

---

**(11) DI 6603637-2** Código 46 - Prorrogação  
(22) 27/09/2006  
(15) 05/06/2007  
(45) 05/06/2007



---

(52) 25-01  
(54) CONFIGURAÇÃO APLICADA A PERFIL  
(73) Aluminios Del Uruguay S.A. (UY)  
(72) Donato Circelli  
(74) Guerra ADV.  
Prorrogado de 28/09/2021 a 27/09/2026 (4º Período).

---

**(11) DI 6603680-1** Código 46 - Prorrogação  
(22) 21/09/2006  
(15) 16/01/2007  
(45) 16/01/2007  
(52) 02-04  
(54) CONFIGURAÇÃO APLICADA EM SANDÁLIA  
(73) Grendene S.A. (BR/CE)  
(72) Volnei Tadeu Dal Magro  
(74) Custódio de Almeida  
Prorrogado de 22/09/2021 a 21/09/2026 (4º Período).

---

**(11) DI 6603738-7** Código 46 - Prorrogação  
(22) 11/10/2006  
(15) 18/09/2007  
(45) 18/09/2007  
(52) 09-01  
(54) DISPENSADOR.  
(73) Diversey, Inc. (US)  
(72) M. Rinley Deeds; Tyson L. Webster; Loren D. Stirling  
(74) Nellie Anne Daniel-Shores  
Prorrogado de 12/10/2021 a 11/10/2026 (4º Período).

---

**(11) DI 6603761-1** Código 46 - Prorrogação  
(22) 13/10/2006  
(15) 06/02/2007  
(45) 06/02/2007  
(52) 12-16  
(54) "CONFIGURAÇÃO APLICADA EM ARO DE RODA PARA VEÍCULOS"  
(73) PIRELLI TYRE S.P.A. (IT)  
(72) Marco Muzzarelli  
(74) Momsen, Leonardos & Cia  
Prorrogado de 14/10/2021 a 13/10/2026 (4º Período).

---

**(11) DI 6603772-7** Código 46 - Prorrogação  
(22) 17/10/2006  
(15) 23/01/2007  
(45) 23/01/2007



---

(52) 25-01 , 25-02  
(54) CONFIGURAÇÃO APLICADA A CONJUNTO DE PERFIS  
(73) HYDRO EXTRUSION LTDA. (BR/SP)  
(72) Antonio Benedito Cardoso; João Luiz Dassie  
(74) Dannemann, Siemsen, Bigler & Ipanema Moreira  
Prorrogado de 18/10/2021 a 17/10/2026 (4º Período).

---

**(11) DI 6603773-5**

Código 46 - Prorrogação  
(22) 17/10/2006  
(15) 23/01/2007  
(45) 23/01/2007  
(52) 25-01 , 25-02  
(54) CONFIGURAÇÃO APLICADA A PERFIL  
(73) ALCOA ALUMÍNIO S/A (BR/SP)  
(72) Cesar Garoz; Ademar Cooji Umemura; Antonio Benedito Cardoso  
(74) Dannemann, Siemsen, Bigler & Ipanema Moreira  
Prorrogado de 18/10/2021 a 17/10/2026 (4º Período).

---

**(11) DI 6603774-3**

Código 46 - Prorrogação  
(22) 17/10/2006  
(15) 23/01/2007  
(45) 23/01/2007  
(52) 25-01 , 25-02  
(54) CONFIGURAÇÃO APLICADA A PERFIL  
(73) HYDRO EXTRUSION LTDA. (BR/SP)  
(72) Antonio Benedito Cardoso; João Luiz Dassie  
(74) Dannemann, Siemsen, Bigler & Ipanema Moreira  
Prorrogado de 18/10/2021 a 17/10/2026 (4º Período).

---

**(11) DI 6603779-4**

Código 46 - Prorrogação  
(22) 17/10/2006  
(15) 20/03/2007  
(45) 20/03/2007  
(52) 12-08  
(54) VEÍCULO COMERCIAL OU INDUSTRIAL  
(73) Iveco S.p.A. (IT)  
(72) CAPELLO, Giovanni; MIRONE, Paolo  
(74) Magnus Aspeby / Claudio Szabas  
Prorrogado de 18/10/2021 a 17/10/2026 (4º Período).

---

**(11) DI 6603796-4**

Código 46 - Prorrogação  
(22) 18/10/2006  
(15) 30/01/2007  
(45) 30/01/2007



---

(52) 12-15  
(54) "CONFIGURAÇÃO APLICADA EM BANDA DE RODAGEM DE PNEUMÁTICO".  
(73) COMPAGNIE GENERALE DES ETABLISSEMENTS MICHELIN (FR)  
(72) Robert C. Radulescu; Jeffrey Edmond Godey  
(74) GUERRA PROPRIEDADE INDUSTRIAL  
Prorrogado de 19/10/2021 a 18/10/2026 (4º Período).

---

**(11) DI 6603824-3**

Código 46 - Prorrogação  
(22) 17/10/2006  
(15) 23/01/2007  
(45) 23/01/2007  
(52) 25-01 , 25-02  
(54) CONFIGURAÇÃO APLICADA A CONJUNTO DE PERFIS  
(73) Alcoa Alumínio S/A (BR/SP)  
(72) Antonio Benedito Cardoso; João Luiz Dassie  
(74) Dannemann, Siemsen, Bigler & Ipanema Moreira  
Prorrogado de 18/10/2021 a 17/10/2026 (4º Período).

---

**(11) DI 6603825-1**

Código 46 - Prorrogação  
(22) 17/10/2006  
(15) 23/01/2007  
(45) 23/01/2007  
(52) 25-01 , 25-02  
(54) CONFIGURAÇÃO APLICADA A PERFIL  
(73) HYDRO EXTRUSION LTDA. (BR/SP)  
(72) Antonio Benedito Cardoso; João Luiz Dassie  
(74) Dannemann, Siemsen, Bigler & Ipanema Moreira  
Prorrogado de 18/10/2021 a 17/10/2026 (4º Período).

---

**(11) DI 6603826-0**

Código 46 - Prorrogação  
(22) 17/10/2006  
(15) 23/01/2007  
(45) 23/01/2007  
(52) 25-01 , 25-02  
(54) CONFIGURAÇÃO APLICADA A PERFIL  
(73) HYDRO EXTRUSION LTDA. (BR/SP)  
(72) Antonio Benedito Cardoso; João Luiz Dassie  
(74) Dannemann, Siemsen, Bigler & Ipanema Moreira  
Prorrogado de 18/10/2021 a 17/10/2026 (4º Período).

---

**(11) DI 6603827-8**

Código 46 - Prorrogação  
(22) 17/10/2006  
(15) 23/01/2007



---

(45) 23/01/2007  
(52) 25-01 , 25-02  
(54) CONFIGURAÇÃO APLICADA A PERFIL  
(73) HYDRO EXTRUSION LTDA. (BR/SP)  
(72) João Luiz Dassie; Antonio Benedito Cardoso  
(74) Dannemann, Siemsen, Bigler & Ipanema Moreira  
Prorrogado de 18/10/2021 a 17/10/2026 (4º Período).

---

**(11) DI 6603828-6**

Código 46 - Prorrogação  
(22) 17/10/2006  
(15) 23/01/2007  
(45) 23/01/2007  
(52) 25-01 , 25-02  
(54) CONFIGURAÇÃO APLICADA A PERFIL  
(73) Alcoa Alumínio S/A (BR/SP)  
(72) Ademar Cooji Umemura; Antonio Benedito Cardoso; Cesar Garoz  
(74) Dannemann, Siemsen, Bigler & Ipanema Moreira  
Prorrogado de 18/10/2021 a 17/10/2026 (4º Período).

---

**(11) DI 6603829-4**

Código 46 - Prorrogação  
(22) 17/10/2006  
(15) 23/01/2007  
(45) 23/01/2007  
(52) 25-01 , 25-02  
(54) CONFIGURAÇÃO APLICADA A PERFIL  
(73) HYDRO EXTRUSION LTDA. (BR/SP)  
(72) Antonio Benedito Cardoso; João Luiz Dassie  
(74) Dannemann, Siemsen, Bigler & Ipanema Moreira  
Prorrogado de 18/10/2021 a 17/10/2026 (4º Período).

---

**(11) DI 6603856-1**

Código 46 - Prorrogação  
(22) 20/10/2006  
(15) 27/03/2007  
(45) 27/03/2007  
(52) 09-03  
(54) CONFIGURAÇÃO APLICADA EM RECIPIENTE COM TAMPA  
ARTICULADA.  
(73) UNILEVER IP HOLDINGS B.V. (PB)  
(72) Brett Christopher Domoy; Josephire Telesca; Rolf Dieter Hans-Jochen  
Buerger; Aaron Calloway; Laurent Jean-Marie Hainaut; Harry Hamilton Haubert,  
III  
(74) RICARDO AMARAL REMER  
Prorrogado de 21/10/2021 a 20/10/2026 (4º Período).



---

<b>(11) DI 6603982-7</b>	Código 46 - Prorrogação (22) 25/10/2006 (15) 27/03/2007 (45) 27/03/2007 (52) 12-15 (54) CONFIGURAÇÃO APLICADA EM PNEUMÁTICO. (73) COMPAGNIE GENERALE DES ETABLISSEMENTS MICHELIN (FR) (72) Pierre Yem (74) GUERRA PROPRIEDADE INDUSTRIAL Prorrogado de 26/10/2021 a 25/10/2026 (4º Período).
<b>(11) DI 6604082-5</b>	Código 46 - Prorrogação (22) 31/10/2006 (15) 06/02/2007 (45) 06/02/2007 (52) 12-15 (54) "CONFIGURAÇÃO APLICADA EM BANDA DE RODAGEM LARGA DE PNEUMÁTICO" (73) COMPAGNIE GENERALE DES ETABLISSEMENTS MICHELIN (FR) (72) Robert C. Radulescu (74) GUERRA PROPRIEDADE INDUSTRIAL Prorrogado de 01/11/2021 a 31/10/2026 (4º Período).
<b>(11) DI 6604120-1</b>	Código 46 - Prorrogação (22) 09/11/2006 (15) 05/06/2007 (45) 05/06/2007 (52) 15-99 (54) CONFIGURAÇÃO APLICADA EM PADRÃO PARA ALINHAMENTO (73) ANTARES ACOPLAMENTOS LTDA (BR/RS) (72) Nério Mateus Boff; Abiatar Leopoldo Kaiser Mantovani; Lucas da Silva de Oliveira; Joel Boaretto (74) Guerra ADV. Prorrogado de 10/11/2021 a 09/11/2026 (4º Período).
<b>(11) DI 6604176-7</b>	Código 46 - Prorrogação (22) 31/10/2006 (15) 06/02/2007 (45) 06/02/2007 (52) 03-01 (54) CONFIGURAÇÃO APLICADA A BOLSA (73) Hermes Sellier (FR) (72) Nicole Stulman (74) Artur Francisco Schaal

---



---

Prorrogado de 01/11/2021 a 31/10/2026 (4º Período).

---

**(11) DI 6604210-0**

Código 46 - Prorrogação  
(22) 17/11/2006  
(15) 08/01/2008  
(45) 08/01/2008  
(52) 02-04  
(54) CONFIGURAÇÃO APLICADA EM SOLA DE CALÇADO  
(73) WOLVERINE OUTDOORS, INC. (US)  
(72) Defne Yalkut; Manon Belley; Martin W. F. Dean  
(74) R. ANDRADE ADVS.  
Prorrogado de 18/11/2021 a 17/11/2026 (4º Período).

---

**(11) DI 6604211-9**

Código 46 - Prorrogação  
(22) 17/11/2006  
(15) 08/01/2008  
(45) 08/01/2008  
(52) 02-04  
(54) CONFIGURAÇÃO APLICADA EM SOLA DE CALÇADO  
(73) WOLVERINE OUTDOORS, INC. (US)  
(72) Clark A. Matis; Martin W. F. Dean  
(74) R. ANDRADE ADVS.  
Prorrogado de 18/11/2021 a 17/11/2026 (4º Período).

---

**(11) DI 6604216-0**

Código 46 - Prorrogação  
(22) 17/11/2006  
(15) 08/01/2008  
(45) 08/01/2008  
(52) 02-04  
(54) CONFIGURAÇÃO APLICADA EM SOLA DE CALÇADO  
(73) WOLVERINE OUTDOORS, INC. (US)  
(72) Manon Belley; Martin W. F. Dean; Grant A. Urie  
(74) R. ANDRADE ADVS.  
Prorrogado de 18/11/2021 a 17/11/2026 (4º Período).

---

**(11) DI 6604217-8**

Código 46 - Prorrogação  
(22) 17/11/2006  
(15) 18/09/2007  
(45) 18/09/2007  
(52) 02-04  
(54) CONFIGURAÇÃO APLICADA EM PARTE SUPERIOR DE UM CALÇADO.  
(73) WOLVERINE OUTDOORS, INC. (US)  
(72) Manon Belley; Martin W. F. Dean  
(74) R. ANDRADE ADVS.



---

Prorrogado de 18/11/2021 a 17/11/2026 (4º Período).

---

**(11) DI 6604218-6**

Código 46 - Prorrogação

(22) 17/11/2006

(15) 18/09/2007

(45) 18/09/2007

(52) 02-04

(54) CONFIGURAÇÃO APLICADA EM PARTE SUPERIOR DE CALÇADOS.

(73) WOLVERINE OUTDOORS, INC. (US)

(72) Manon Belley; Martin W. F. Dean

(74) R. ANDRADE ADVS.

Prorrogado de 18/11/2021 a 17/11/2026 (4º Período).

---

**(11) DI 6604273-9**

Código 46 - Prorrogação

(22) 17/11/2006

(15) 18/09/2007

(45) 18/09/2007

(52) 02-04

(54) CONFIGURAÇÃO APLICADA EM PARTE SUPERIOR DE CALÇADOS

(73) WOLVERINE OUTDOORS, INC. (US)

(72) Manon Belley; Annamaria Furlanetto

(74) R. ANDRADE ADVS.

Prorrogado de 18/11/2021 a 17/11/2026 (4º Período).

---

**(11) DI 6604412-0**

Código 46 - Prorrogação

(22) 17/11/2006

(15) 06/11/2007

(45) 06/11/2007

(52) 02-04

(54) CONFIGURAÇÃO APLICADA EM PARTE SUPERIOR DE CALÇADO.

(73) WOLVERINE OUTDOORS, INC. (US)

(72) Clark A. Matis; Tuan N. Le

(74) R. ANDRADE ADVS.

Prorrogado de 18/11/2021 a 17/11/2026 (4º Período).

---

**(11) DI 6604413-8**

Código 46 - Prorrogação

(22) 17/11/2006

(15) 23/10/2007

(45) 23/10/2007

(52) 02-04

(54) CONFIGURAÇÃO APLICADA EM PARTE SUPERIOR DE CALÇADO.

(73) WOLVERINE OUTDOORS, INC. (US)

(72) Clark A. Matis; Tuan N. Le

(74) R. ANDRADE ADVS.



---

Prorrogado de 18/11/2021 a 17/11/2026 (4º Período).

---

**(11) DI 6604441-3**

Código 46 - Prorrogação  
(22) 17/11/2006  
(15) 08/01/2008  
(45) 08/01/2008  
(52) 02-04  
(54) CONFIGURAÇÃO APLICADA EM SOLA DE CALÇADO  
(73) WOLVERINE OUTDOORS, INC. (US)  
(72) Mary L. Schoenborn; Grant A. Urie  
(74) R. ANDRADE ADVS.  
Prorrogado de 18/11/2021 a 17/11/2026 (4º Período).

---

**(11) DI 6604630-0**

Código 46 - Prorrogação  
(22) 24/11/2006  
(15) 06/11/2007  
(45) 06/11/2007  
(52) 13-03  
(54) CONFIGURAÇÃO APLICADA EM UNIDADE DE CONTROLE DE ILUMINAÇÃO A SER MONTADA EM PAREDE.  
(73) Lutron Electronics CO., Inc (US)  
(72) Noel Mayo; Elliot G. Jacoby; Michael Hash; Matthew Swatsky; Joel S. Spira  
(74) Momsen, Leonardos & Cia  
Prorrogado de 25/11/2021 a 24/11/2026 (4º Período).

---

**(11) DI 6604631-9**

Código 46 - Prorrogação  
(22) 24/11/2006  
(15) 20/11/2007  
(45) 20/11/2007  
(52) 13-03  
(54) CONFIGURAÇÃO APLICADA EM UNIDADE DE CONTROLE DE ILUMINAÇÃO A SER MONTADA EM PAREDE.  
(73) Lutron Electronics CO., Inc (US)  
(72) Noel Mayo; Elliot G. Jacoby; Michael Hash; Matthew Swatsky; Joel S. Spira  
(74) Momsen, Leonardos & Cia  
Prorrogado de 25/11/2021 a 24/11/2026 (4º Período).

---

**(11) DI 6604642-4**

Código 46 - Prorrogação  
(22) 24/11/2006  
(15) 20/11/2007  
(45) 20/11/2007  
(52) 13-03  
(54) CONFIGURAÇÃO APLICADA EM UNIDADE DE CONTROLE DE ILUMINAÇÃO A SER MONTADA EM PAREDE.



---

(73) Lutron Electronics Co., Inc. (US)  
(72) Noel Mayo; Elliot G. Jacoby; Michael Hash; Matthew Swatsky; Joel S. Spira  
(74) Momsen, Leonardos & Cia.  
Prorrogado de 25/11/2021 a 24/11/2026 (4º Período).

---

**(11) DI 6604643-2**

Código 46 - Prorrogação  
(22) 24/11/2006  
(15) 20/11/2007  
(45) 20/11/2007  
(52) 13-03  
(54) CONFIGURAÇÃO APLICADA EM UNIDADE DE CONTROLE DE ILUMINAÇÃO A SER MONTADA EM PAREDE.  
(73) Lutron Electronics Co., Inc. (US)  
(72) Noel Mayo; Elliot G. Jacoby; Michael Hash; Matthew Swatsky; Joel S. Spira  
(74) Momsen, Leonardos & Cia.  
Prorrogado de 25/11/2021 a 24/11/2026 (4º Período).

---

**(11) DI 6604695-5**

Código 46 - Prorrogação  
(22) 24/11/2006  
(15) 06/11/2007  
(45) 06/11/2007  
(52) 13-03  
(54) CONFIGURAÇÃO APLICADA EM UNIDADE DE CONTROLE DE ILUMINAÇÃO A SER MONTADA EM PAREDE  
(73) Lutron Electronics Co., Inc. (US)  
(72) Michael Hash; Matthew Swatsky; Noel Mayo; Elliot G. Jacoby; Joel S. Spira  
(74) Momsen, Leonardos & Cia  
Prorrogado de 25/11/2021 a 24/11/2026 (4º Período).

---

**(11) DI 6604850-8**

Código 46 - Prorrogação  
(22) 24/11/2006  
(15) 06/11/2007  
(45) 06/11/2007  
(52) 13-03  
(54) CONFIGURAÇÃO APLICADA EM UNIDADE DE CONTROLE DE ILUMINAÇÃO A SER MONTADA EM PAREDE.  
(73) Lutron Electronics Co., Inc. (US)  
(72) Noel Mayo; Elliot G. Jacoby; Michael Hash; Joel S. Spira  
(74) Momsen, Leonardos & Cia  
Prorrogado de 25/11/2021 a 24/11/2026 (4º Período).

---

**(11) DI 6604873-7**

Código 46 - Prorrogação  
(22) 24/11/2006  
(15) 11/12/2007



---

(45) 11/12/2007  
(52) 13-03  
(54) CONFIGURAÇÃO APLICADA EM UNIDADE DE CONTROLE DE ILUMINAÇÃO A SER MONTADA EM PAREDE  
(73) Lutron Electronics CO., Inc. (US)  
(72) Noel Mayo; Elliot G. Jacoby; Michael Hash; Joel S. Spira  
(74) Momsen , Leonardos & CIA  
Prorrogado de 25/11/2021 a 24/11/2026 (4º Período).

---

**(11) DI 6604874-5**

Código 46 - Prorrogação  
(22) 24/11/2006  
(15) 11/12/2007  
(45) 11/12/2007  
(52) 13-03  
(54) CONFIGURAÇÃO APLICADA EM UNIDADE DE CONTROLE DE ILUMINAÇÃO A SER MONTADA EM PAREDE  
(73) Lutron Electronics CO., Inc (US)  
(72) Noel Mayo; Elliot G. Jacoby; Joel S. Spira; Michael Hash  
(74) Momsen , Leonardos & CIA  
Prorrogado de 25/11/2021 a 24/11/2026 (4º Período).

---

**(11) DI 6604875-3**

Código 46 - Prorrogação  
(22) 24/11/2006  
(15) 11/12/2007  
(45) 11/12/2007  
(52) 13-03  
(54) CONFIGURAÇÃO APLICADA EM UNIDADE DE CONTROLE DE ILUMINAÇÃO A SER MONTADA EM PAREDE  
(73) Lutron Electronics CO., Inc. (US)  
(72) Noel Mayo; Elliot G. Jacoby; Michael Hash  
(74) Momsen , Leonardos & CIA  
Prorrogado de 25/11/2021 a 24/11/2026 (4º Período).

---

**(11) DI 6604876-1**

Código 46 - Prorrogação  
(22) 24/11/2006  
(15) 11/12/2007  
(45) 11/12/2007  
(52) 13-03  
(54) CONFIGURAÇÃO APLICADA EM UNIDADE DE CONTROLE DE ILUMINAÇÃO A SER MONTADA EM PAREDE  
(73) Lutron Electronics Co., Inc. (US)  
(72) Noel Mayo; Elliot G. Jacoby; Michael Hash; Matthew Swatsky; Joel S. Spira  
(74) Momsen, Leonardos & Cia.  
Prorrogado de 25/11/2021 a 24/11/2026 (4º Período).



---

**(11) DI 6605291-2** Código 46 - Prorrogação  
(22) 25/10/2006  
(15) 23/10/2007  
(45) 23/10/2007  
(52) 12-15  
(54) CONFIGURAÇÃO APLICADA EM PNEUMÁTICO  
(73) COMPAGNIE GENERALE DES ETABLISSEMENTS MICHELIN (FR)  
(72) PIERRE YEM  
(74) GUERRA PROPRIEDADE INDUSTRIAL  
Prorrogado de 26/10/2021 a 25/10/2026 (4º Período).

---

**(11) DI 7103917-1** Código 46 - Prorrogação  
(22) 27/09/2011  
(15) 13/11/2012  
(45) 13/11/2012  
(52) 23-04  
(54) CONFIGURAÇÃO APLICADA A PÁ DE VENTILADOR  
(73) Spal Automotive S.R.L. (IT)  
(72) Alessandro Spaggiari  
(74) Tavares Propriedade Intelectual Ltda.  
Prorrogado de 28/09/2021 a 27/09/2026 (3º Período).

---

**(11) DI 7104986-0** Código 46 - Prorrogação  
(22) 20/09/2011  
(15) 22/05/2012  
(45) 22/05/2012  
(52) 06-04  
(54) CONFIGURAÇÃO APLICADA EM CONJUNTO MOBILIÁRIO PARA COZINHA  
(73) WHIRLPOOL S.A (BR/SP)  
(72) HELDER FILIPOV; EDUARDO AUGUSTO CARVALHO SANCHES; RODRIGO PEREIRA DA CUNHA BRAGA; ANTONIO JORGE PEITRUZA  
(74) CARINA S. RODRIGUES  
Prorrogado de 21/09/2021 a 20/09/2026 (3º Período).

---

**(11) DI 7105003-5** Código 46 - Prorrogação  
(22) 22/09/2011  
(15) 22/05/2012  
(45) 22/05/2012  
(52) 25-01  
(54) CONFIGURAÇÃO APLICADA EM PERFIL  
(73) WELLINGTON GERMANO DE QUEIROZ (BR/SP)  
(72) WELLINGTON GERMANO DE QUEIROZ



---

(74) RODRIGO DA SILVA ARAUJO CABRAL  
Prorrogado de 23/09/2021 a 22/09/2026 (3º Período).

---

**(11) DI 7105004-3**

Código 46 - Prorrogação  
(22) 22/09/2011  
(15) 22/05/2012  
(45) 22/05/2012  
(52) 25-01  
(54) CONFIGURAÇÃO APLICADA EM PERFIL  
(73) Wellington Germano de Queiroz (BR/SP)  
(72) Wellington Germano de Queiroz  
(74) Rodrigo da Silva Araujo Cabral  
Prorrogado de 23/09/2021 a 22/09/2026 (3º Período).

---

**(11) DI 7105005-1**

Código 46 - Prorrogação  
(22) 22/09/2011  
(15) 22/05/2012  
(45) 22/05/2012  
(52) 25-01  
(54) CONFIGURAÇÃO APLICADA EM PERFIL  
(73) WELLINGTON GERMANO DE QUEIROZ (BR/SP)  
(72) WELLINGTON GERMANO DE QUEIROZ  
(74) RODRIGO DA SILVA ARAUJO CABRAL  
Prorrogado de 23/09/2021 a 22/09/2026 (3º Período).

---

**(11) DI 7105072-8**

Código 46 - Prorrogação  
(22) 04/10/2011  
(15) 06/05/2014  
(45) 06/05/2014  
(52) 09-01  
(54) CONFIGURAÇÃO APLICADA EM RECIPIENTE  
(73) COLGATE-PALMOLIVE COMPANY (US)  
(72) BRUCE CUMMINGS; AMY RAMIREZ; PETER BOOTH; MARTIN BUNCE;  
MARK WATSON; JOHN LAMB; CORINNE ELSTOW  
(74) MOMSEN, LEONARDOS & CIA.  
Prorrogado de 05/10/2021 a 04/10/2026 (3º Período).

---

**(11) DI 7105073-6**

Código 46 - Prorrogação  
(22) 04/10/2011  
(15) 09/10/2012  
(45) 09/10/2012  
(52) 09-07  
(54) CONFIGURAÇÃO APLICADA EM TAMPA  
(73) Colgate-Palmolive Company (US)



---

(72) Bruce Cummings; Amy Ramirez; Peter Booth; Martin Bunce; Mark Watson;  
John Lamb; Corinne Elstow  
(74) Momsen, Leonardos & Cia  
Prorrogado de 05/10/2021 a 04/10/2026 (3º Período).

---

**(11) DI 7105077-9**

Código 46 - Prorrogação  
(22) 05/10/2011  
(15) 28/05/2013  
(45) 28/05/2013  
(52) 12-15  
(54) CONFIGURAÇÃO APLICADA EM BANDA DE RODAGEM PARA PNEUMÁTICO  
(73) Bridgestone Corporation (JP)  
(72) Hidenori Ogawa  
(74) MMV Agentes da Propriedade Industrial  
Prorrogado de 06/10/2021 a 05/10/2026 (3º Período).

---

**(11) DI 7105081-7**

Código 46 - Prorrogação  
(22) 05/10/2011  
(15) 28/04/2015  
(45) 28/04/2015  
(52) 06-01  
(54) CONFIGURAÇÃO APLICADA EM CADEIRA  
(73) Kartell S.P.A (IT)  
(72) Patricia Urquiola  
(74) Dannemann, Siemsen, Bigler & Ipanema Moreira  
Prorrogado de 06/10/2021 a 05/10/2026 (3º Período).

---

**(11) DI 7105082-5**

Código 46 - Prorrogação  
(22) 05/10/2011  
(15) 23/09/2014  
(45) 23/09/2014  
(52) 26-05  
(54) CONFIGURAÇÃO APLICADA EM LUMINÁRIA  
(73) Kartell S.P.A (IT)  
(72) Ferruccio Laviani  
(74) Dannemann, Siemsen, Bigler & Ipanema Moreira  
Prorrogado de 06/10/2021 a 05/10/2026 (3º Período).

---

**(11) DI 7105083-3**

Código 46 - Prorrogação  
(22) 05/10/2011  
(15) 09/10/2012  
(45) 09/10/2012  
(52) 26-05



---

(54) CONFIGURAÇÃO APLICADA EM LUMINÁRIA  
(73) Kartell S.P.A (IT)  
(72) Ferruccio Laviani  
(74) Dannemann, Siemsen, Bigler & Ipanema Moreira  
Prorrogado de 06/10/2021 a 05/10/2026 (3º Período).

---

**(11) DI 7105084-1**

Código 46 - Prorrogação  
(22) 05/10/2011  
(15) 09/10/2012  
(45) 09/10/2012  
(52) 11-02  
(54) CONFIGURAÇÃO APLICADA EM VASO  
(73) Kartell S.P.A (IT)  
(72) Patricia Urquiola  
(74) Dannemann, Siemsen, Bigler & Ipanema Moreira  
Prorrogado de 06/10/2021 a 05/10/2026 (3º Período).

---

**(11) DI 7105085-0**

Código 46 - Prorrogação  
(22) 05/10/2011  
(15) 09/10/2012  
(45) 09/10/2012  
(52) 06-01  
(54) CONFIGURAÇÃO APLICADA EM BANCO  
(73) Kartell S.P.A (IT)  
(72) Philippe Starck; Eugeni Quitllet  
(74) Dannemann, Siemsen, Bigler & Ipanema Moreira  
Prorrogado de 06/10/2021 a 05/10/2026 (3º Período).

---

**(11) DI 7105086-8**

Código 46 - Prorrogação  
(22) 05/10/2011  
(15) 09/10/2012  
(45) 09/10/2012  
(52) 06-01  
(54) CONFIGURAÇÃO APLICADA EM CADEIRA  
(73) Kartell S.P.A (IT)  
(72) Philippe Starck; Eugeni Quitllet  
(74) Dannemann, Siemsen, Bigler & Ipanema Moreira  
Prorrogado de 06/10/2021 a 05/10/2026 (3º Período).

---

**(11) DI 7105090-6**

Código 46 - Prorrogação  
(22) 06/10/2011  
(15) 08/01/2013  
(45) 08/01/2013  
(52) 08-08



---

(54) CONFIGURAÇÃO APLICADA A UM ESPAÇADOR

(73) Smc Kabushiki Kaisha (JP)

(72) Makoto Wada; Koji Katsuta

(74) Orlando de Souza

Prorrogado de 07/10/2021 a 06/10/2026 (3º Período).

---

**(11) DI 7105091-4**

Código 46 - Prorrogação

(22) 06/10/2011

(15) 09/10/2012

(45) 09/10/2012

(52) 08-08

(54) CONFIGURAÇÃO APLICADA A UM ESPAÇADOR COM SUPORTE

(73) Smc Kabushiki Kaisha (JP)

(72) Makoto Wada; Koji Katsuta

(74) Orlando de Souza

Prorrogado de 07/10/2021 a 06/10/2026 (3º Período).

---

**(11) DI 7105092-2**

Código 46 - Prorrogação

(22) 06/10/2011

(15) 09/10/2012

(45) 09/10/2012

(52) 23-01

(54) CONFIGURAÇÃO APLICADA A UM REGULADOR DE FILTRO

(73) Smc Kabushiki Kaisha (JP)

(72) Shinichi Ito; Michihiro Hanada

(74) Orlando de Souza

Prorrogado de 07/10/2021 a 06/10/2026 (3º Período).

---

**(11) DI 7105093-0**

Código 46 - Prorrogação

(22) 06/10/2011

(15) 09/10/2012

(45) 09/10/2012

(52) 23-01

(54) CONFIGURAÇÃO APLICADA A UM REGULADOR DE FILTRO

(73) Smc Kabushiki Kaisha (JP)

(72) Shinichi Ito; Michihiro Hanada

(74) Orlando de Souza

Prorrogado de 07/10/2021 a 06/10/2026 (3º Período).

---

**(11) DI 7105094-9**

Código 46 - Prorrogação

(22) 06/10/2011

(15) 09/10/2012

(45) 09/10/2012

(52) 08-08



---

(54) CONFIGURAÇÃO APLICADA A UM ESPAÇADOR COM SUPORTE

(73) Smc Kabushiki Kaisha (JP)

(72) Makoto Wada; Koji Katsuta

(74) Orlando de Souza

Prorrogado de 07/10/2021 a 06/10/2026 (3º Período).

---

**(11) DI 7105095-7**

Código 46 - Prorrogação

(22) 06/10/2011

(15) 09/10/2012

(45) 09/10/2012

(52) 23-01

(54) CONFIGURAÇÃO APLICADA A UM LUBRIFICADOR

(73) Smc Kabushiki Kaisha (JP)

(72) Norihide Yamase; Daisuke Oikawa

(74) Orlando de Souza

Prorrogado de 07/10/2021 a 06/10/2026 (3º Período).

---

**(11) DI 7105096-5**

Código 46 - Prorrogação

(22) 06/10/2011

(15) 09/10/2012

(45) 09/10/2012

(52) 23-01

(54) CONFIGURAÇÃO APLICADA A UM REGULADOR DE FILTRO

(73) Smc Kabushiki Kaisha (JP)

(72) Shinichi Ito; Michihiro Hanada

(74) Orlando de Souza

Prorrogado de 07/10/2021 a 06/10/2026 (3º Período).

---

**(11) DI 7105097-3**

Código 46 - Prorrogação

(22) 06/10/2011

(15) 09/10/2012

(45) 09/10/2012

(52) 23-01

(54) CONFIGURAÇÃO APLICADA A UM LUBRIFICADOR

(73) Smc Kabushiki Kaisha (JP)

(72) Norihide Yamase; Daisuke Oikawa

(74) Orlando de Souza

Prorrogado de 07/10/2021 a 06/10/2026 (3º Período).

---

**(11) DI 7105098-1**

Código 46 - Prorrogação

(22) 06/10/2011

(15) 09/10/2012

(45) 09/10/2012

(52) 23-01



---

(54) CONFIGURAÇÃO APLICADA A UM FILTRO  
(73) Smc Kabushiki Kaisha (JP)  
(72) Norihide Yamase; Daisuke Oikawa  
(74) Orlando de Souza  
Prorrogado de 07/10/2021 a 06/10/2026 (3º Período).

---

**(11) DI 7105099-0**

Código 46 - Prorrogação  
(22) 06/10/2011  
(15) 09/10/2012  
(45) 09/10/2012  
(52) 08-08  
(54) CONFIGURAÇÃO APLICADA A UM ESPAÇADOR COM SUPORTE  
(73) Smc Kabushiki Kaisha (JP)  
(72) Makoto Wada; Koji Katsuta  
(74) Orlando de Souza  
Prorrogado de 07/10/2021 a 06/10/2026 (3º Período).

---

**(11) DI 7105100-7**

Código 46 - Prorrogação  
(22) 06/10/2011  
(15) 09/10/2012  
(45) 09/10/2012  
(52) 08-08  
(54) CONFIGURAÇÃO APLICADA A UM ESPAÇADOR  
(73) Smc Kabushiki Kaisha (JP)  
(72) Makoto Wada; Koji Katsuta  
(74) Orlando de Souza  
Prorrogado de 07/10/2021 a 06/10/2026 (3º Período).

---

**(11) DI 7105101-5**

Código 46 - Prorrogação  
(22) 06/10/2011  
(15) 09/10/2012  
(45) 09/10/2012  
(52) 23-01  
(54) CONFIGURAÇÃO APLICADA A UM FILTRO  
(73) Smc Kabushiki Kaisha (JP)  
(72) Norihide Yamase; Daisuke Oikawa  
(74) Orlando de Souza  
Prorrogado de 07/10/2021 a 06/10/2026 (3º Período).

---

**(11) DI 7105107-4**

Código 46 - Prorrogação  
(22) 07/10/2011  
(15) 09/10/2012  
(45) 09/10/2012  
(52) 13-03



---

(54) CONFIGURAÇÃO APLICADA A UM ATUADOR ELÉTRICO  
(73) Smc Kabushiki Kaisha (JP)  
(72) Yoshihiro Fukano; Shoichi Makado; Junichi Saito; Takeshi Seo  
(74) Orlando de Souza  
Prorrogado de 08/10/2021 a 07/10/2026 (3º Período).

---

**(11) DI 7105133-3**

Código 46 - Prorrogação  
(22) 13/10/2011  
(15) 09/10/2012  
(45) 09/10/2012  
(52) 23-01  
(54) CONFIGURAÇÃO APLICADA A UMA VÁLVULA DE CONTROLE DE FLUXO  
(73) Smc Corporation (JP)  
(72) Kenji Fukushima  
(74) Orlando de Souza  
Prorrogado de 14/10/2021 a 13/10/2026 (3º Período).

---

**(11) DI 7105134-1**

Código 46 - Prorrogação  
(22) 13/10/2011  
(15) 09/10/2012  
(45) 09/10/2012  
(52) 23-01  
(54) CONFIGURAÇÃO APLICADA A UMA VÁLVULA DE CONTROLE DE FLUXO  
(73) Smc Corporation (JP)  
(72) Kenji Fukushima  
(74) Orlando de Souza  
Prorrogado de 14/10/2021 a 13/10/2026 (3º Período).

---

**(11) DI 7105136-8**

Código 46 - Prorrogação  
(22) 13/10/2011  
(15) 09/10/2012  
(45) 09/10/2012  
(52) 07-06  
(54) CONFIGURAÇÃO APLICADA EM PORTA-GUARDANAPO  
(73) Dart Industries INC (US)  
(72) Famia E. Ablo; Brian F. Rutledge  
(74) Momsen, Leonardos & Cia  
Prorrogado de 14/10/2021 a 13/10/2026 (3º Período).

---

**(11) DI 7105137-6**

Código 46 - Prorrogação  
(22) 13/10/2011  
(15) 06/05/2014  
(45) 06/05/2014  
(52) 07-04



---

(54) CONFIGURAÇÃO APLICADA EM FATIADOR DE QUEIJO

(73) DART INDUSTRIES INC (US)

(72) VINCENT JALET

(74) MOMSEN, LEONARDOS & CIA.

Prorrogado de 14/10/2021 a 13/10/2026 (3º Período).

---

**(11) DI 7105162-7**

Código 46 - Prorrogação

(22) 18/10/2011

(15) 16/10/2012

(45) 16/10/2012

(52) 15-07

(54) CONFIGURAÇÃO APLICADA EM DISPENSADOR DE LATAS

(73) Electrolux do Brasil S.A (BR/PR)

(72) Rodrigo Telles Wolff; Gabriel Gemael Polycarpo Lied; Fernando Vieira Sobczak; Jacques Edouardo de Holanda Miranda

(74) Momsen, Leonardos & Cia

Prorrogado de 19/10/2021 a 18/10/2026 (3º Período).

---

**(11) DI 7105167-8**

Código 46 - Prorrogação

(22) 18/10/2011

(15) 16/10/2012

(45) 16/10/2012

(52) 15-02

(54) CONFIGURAÇÃO APLICADA EM PRATELEIRA DE REFRIGERADOR

(73) Electrolux do Brasil S.A. (BR/PR)

(72) Rodrigo Telles Wolff; Gabriel Gemael Polycarpo Lied; Fernando Vieira Sobczak; Jacques Edouardo de Holanda Miranda

(74) Momsen, Leonardos & Cia.

Prorrogado de 19/10/2021 a 18/10/2026 (3º Período).

---

**(11) DI 7105192-9**

Código 46 - Prorrogação

(22) 04/10/2011

(15) 10/06/2014

(45) 10/06/2014

(52) 03-01

(54) CONFIGURAÇÃO APLICADA EM BOLSA

(73) HERMES SELLIER (FR)

(72) COULI JOBERT

(74) ARTUR FRANCISCO SCHAAL

Prorrogado de 05/10/2021 a 04/10/2026 (3º Período).

---

**(11) DI 7105193-7**

Código 46 - Prorrogação

(22) 04/10/2011

(15) 10/06/2014



---

(45) 10/06/2014  
(52) 03-01  
(54) CONFIGURAÇÃO APLICADA EM BOLSA  
(73) HERMES SELLIER (FR)  
(72) COULI JOBERT  
(74) ARTUR FRANCISCO SCHAAL  
Prorrogado de 05/10/2021 a 04/10/2026 (3º Período).

---

**(11) DI 7105194-5**

Código 46 - Prorrogação  
(22) 04/10/2011  
(15) 10/06/2014  
(45) 10/06/2014  
(52) 11-01  
(54) CONFIGURAÇÃO APLICADA EM BRACELETE  
(73) HERMES SELLIER (FR)  
(72) PIERRE HARDY  
(74) ARTUR FRANCISCO SCHAAL  
Prorrogado de 05/10/2021 a 04/10/2026 (3º Período).

---

**(11) DI 7105198-8**

Código 46 - Prorrogação  
(22) 04/10/2011  
(15) 10/06/2014  
(45) 10/06/2014  
(52) 11-01  
(54) CONFIGURAÇÃO APLICADA EM BRACELETE  
(73) HERMES SELLIER (FR)  
(72) PIERRE HARDY  
(74) ARTUR FRANCISCO SCHAAL  
Prorrogado de 05/10/2021 a 04/10/2026 (3º Período).

---

**(11) DI 7105199-6**

Código 46 - Prorrogação  
(22) 04/10/2011  
(15) 10/06/2014  
(45) 10/06/2014  
(52) 03-01  
(54) CONFIGURAÇÃO APLICADA EM BOLSA  
(73) HERMES SELLIER (FR)  
(72) COULI JOBERT  
(74) ARTUR FRANCISCO SCHAAL  
Prorrogado de 05/10/2021 a 04/10/2026 (3º Período).

---

**(11) DI 7105240-2**

Código 46 - Prorrogação  
(22) 11/10/2011  
(15) 10/06/2014



---

(45) 10/06/2014  
(52) 31-00  
(54) CONFIGURAÇÃO APLICADA EM MAQUINA DE DISPENSAR SORVETE  
(73) UNILEVER IP HOLDINGS B.V. (PB)  
(72) BENJAMIN JOHN STRUTT  
(74) CAROLINA NAKATA  
Prorrogado de 12/10/2021 a 11/10/2026 (3º Período).

---

**(11) DI 7105244-5**

Código 46 - Prorrogação  
(22) 13/10/2011  
(15) 10/06/2014  
(45) 10/06/2014  
(52) 31-00  
(54) CONFIGURAÇÃO APLICADA EM MÁQUINA DE DISPENSAR SORVETE  
(73) UNILEVER IP HOLDINGS B.V. (PB)  
(72) BENJAMIN JOHN STRUTT; XORGE CASTRO PELAYO  
(74) JACQUES LABRUNIE  
Prorrogado de 14/10/2021 a 13/10/2026 (3º Período).

---

**(11) DI 7105323-9**

Código 46 - Prorrogação  
(22) 19/10/2011  
(15) 16/10/2012  
(45) 16/10/2012  
(52) 25-01  
(54) CONFIGURAÇÃO APLICADA EM PERFIL  
(73) HYDRO EXTRUSION LTDA. (BR/SP)  
(72) Cesar Rodrigues Garoz  
(74) Dannemann, Siemsen, Bigler & Ipanema Moreira  
Prorrogado de 20/10/2021 a 19/10/2026 (3º Período).

---

**(11) DI 7105324-7**

Código 46 - Prorrogação  
(22) 19/10/2011  
(15) 16/10/2012  
(45) 16/10/2012  
(52) 25-01  
(54) CONFIGURAÇÃO APLICADA EM PERFIL  
(73) HYDRO EXTRUSION LTDA. (BR/SP)  
(72) Cesar Rodrigues Garoz  
(74) Dannemann, Siemsen, Bigler & Ipanema Moreira  
Prorrogado de 20/10/2021 a 19/10/2026 (3º Período).

---

**(11) DI 7105325-5**

Código 46 - Prorrogação  
(22) 19/10/2011  
(15) 16/10/2012



---

(45) 16/10/2012  
(52) 25-01  
(54) CONFIGURAÇÃO APLICADA EM PERFIL  
(73) HYDRO EXTRUSION LTDA. (BR/SP)  
(72) Cesar Rodrigues Garoz  
(74) Dannemann, Siemsen, Bigler & Ipanema Moreira  
Prorrogado de 20/10/2021 a 19/10/2026 (3º Período).

---

**(11) DI 7105328-0**

Código 46 - Prorrogação  
(22) 19/10/2011  
(15) 16/10/2012  
(45) 16/10/2012  
(52) 28-03  
(54) CONFIGURAÇÃO APLICADA EM DEPILADOR  
(73) KONINKLIJKE PHILIPS N.V. (NL)  
(72) Da-Mi Byun  
(74) DAVID DO NASCIMENTO ADVOGADOS ASSOCIADOS  
Prorrogado de 20/10/2021 a 19/10/2026 (3º Período).

---

**(11) DI 7105332-8**

Código 46 - Prorrogação  
(22) 21/10/2011  
(15) 16/10/2012  
(45) 16/10/2012  
(52) 12-06  
(54) CONFIGURAÇÃO APLICADA EM PORTA TRASEIRA DE AUTOMÓVEL  
(73) Renault S.A.S (FR)  
(72) M. Vincent Pedretti  
(74) Custódio de Almeida & Cia  
Prorrogado de 22/10/2021 a 21/10/2026 (3º Período).

---

**(11) DI 7105333-6**

Código 46 - Prorrogação  
(22) 21/10/2011  
(15) 16/10/2012  
(45) 16/10/2012  
(52) 12-16  
(54) CONFIGURAÇÃO APLICADA EM PORTA DO TANQUE DE COMBUSTÍVEL  
DE AUTOMÓVEL  
(73) Renault S.A.S (FR)  
(72) M. Vincent Pedretti  
(74) Custódio de Almeida & Cia  
Prorrogado de 22/10/2021 a 21/10/2026 (3º Período).

---

**(11) DI 7105334-4**

Código 46 - Prorrogação  
(22) 21/10/2011



---

(15) 16/10/2012  
(45) 16/10/2012  
(52) 12-16  
(54) CONFIGURAÇÃO APLICADA EM PORTA DIANTEIRA DE AUTOMÓVEL  
(73) Renault S.A.S (FR)  
(72) M. Vincent Pedretti  
(74) Custódio de Almeida & Cia  
Prorrogado de 22/10/2021 a 21/10/2026 (3º Período).

---

**(11) DI 7105335-2**

Código 46 - Prorrogação  
(22) 21/10/2011  
(15) 16/10/2012  
(45) 16/10/2012  
(52) 12-16  
(54) CONFIGURAÇÃO APLICADA EM TRAVESSA SUPERIOR DE TAMPA DE PORTA-MALAS DE AUTOMÓVEL  
(73) Renault S.A.S (FR)  
(72) M. Vincent Pedretti  
(74) Custódio de Almeida & Cia  
Prorrogado de 22/10/2021 a 21/10/2026 (3º Período).

---

**(11) DI 7105336-0**

Código 46 - Prorrogação  
(22) 21/10/2011  
(15) 10/12/2013  
(45) 10/12/2013  
(52) 12-16  
(54) CONFIGURAÇÃO APLICADA EM PAINEL DE GRADE FRONTAL DE AUTOMÓVEL  
(73) Renault S.A.S (FR)  
(72) M. Vincent Pedretti  
(74) Custódio de Almeida & Cia  
Prorrogado de 22/10/2021 a 21/10/2026 (3º Período).

---

**(11) DI 7105337-9**

Código 46 - Prorrogação  
(22) 21/10/2011  
(15) 16/10/2012  
(45) 16/10/2012  
(52) 12-16  
(54) CONFIGURAÇÃO APLICADA EM PONTEIRA DO PARA-CHOQUE DIANTEIRO DE AUTOMÓVEL  
(73) Renault S.A.S (FR)  
(72) M. Vincent Pedretti  
(74) Custódio de Almeida & Cia  
Prorrogado de 22/10/2021 a 21/10/2026 (3º Período).



---

<b>(11) DI 7105338-7</b>	Código 46 - Prorrogação (22) 21/10/2011 (15) 16/10/2012 (45) 16/10/2012 (52) 12-16 (54) CONFIGURAÇÃO APLICADA EM TAMPA DE PARA-CHOQUE DE AUTOMÓVEL (73) Renault S.A.S (FR) (72) M. Vincent Pedretti (74) Custódio de Almeida & Cia Prorrogado de 22/10/2021 a 21/10/2026 (3º Período).
<b>(11) DI 7105339-5</b>	Código 46 - Prorrogação (22) 21/10/2011 (15) 16/10/2012 (45) 16/10/2012 (52) 12-16 (54) CONFIGURAÇÃO APLICADA EM TAMPA DE PORTA-MALAS DE AUTOMÓVEL (73) Renault S.A.S (FR) (72) M. Vincent Pedretti (74) Custódio de Almeida & Cia Prorrogado de 22/10/2021 a 21/10/2026 (3º Período).
<b>(11) DI 7105340-9</b>	Código 46 - Prorrogação (22) 21/10/2011 (15) 16/10/2012 (45) 16/10/2012 (52) 12-16 (54) CONFIGURAÇÃO APLICADA EM SAIA DO PARA-CHOQUE TRASEIRO DE AUTOMÓVEL (73) Renault S.A.S (FR) (72) M. Vincent Pedretti (74) Custódio de Almeida & Cia Prorrogado de 22/10/2021 a 21/10/2026 (3º Período).
<b>(11) DI 7105341-7</b>	Código 46 - Prorrogação (22) 21/10/2011 (15) 16/10/2012 (45) 16/10/2012 (52) 12-16 (54) CONFIGURAÇÃO APLICADA EM PARA-CHOQUE TRASEIRO DE AUTOMÓVEL

---



---

(73) Renault S.A.S (FR)  
(72) M. Vincent Pedretti  
(74) Custódio de Almeida & Cia  
Prorrogado de 22/10/2021 a 21/10/2026 (3º Período).

---

**(11) DI 7105342-5**

Código 46 - Prorrogação  
(22) 21/10/2011  
(15) 16/10/2012  
(45) 16/10/2012  
(52) 12-16  
(54) CONFIGURAÇÃO APLICADA EM PARA-CHOQUE TRASEIRO DE AUTOMÓVEL  
(73) Renault S.A.S (FR)  
(72) M. Vincent Pedretti  
(74) Custódio de Almeida & Cia  
Prorrogado de 22/10/2021 a 21/10/2026 (3º Período).

---

**(11) DI 7105359-0**

Código 46 - Prorrogação  
(22) 21/10/2011  
(15) 05/09/2017  
(45) 05/09/2017  
(52) 12-16  
(54) CONFIGURAÇÃO APLICADA EM PARA-LAMA TRASEIRO DE AUTOMÓVEL  
(73) RENAULT S.A.S (FR)  
(72) M. VINCENT PEDRETTI  
(74) Custódio de Almeida & Cia  
Prorrogado de 22/10/2021 a 21/10/2026 (3º Período).

---

**(11) DI 7105360-3**

Código 46 - Prorrogação  
(22) 21/10/2011  
(15) 06/05/2014  
(45) 06/05/2014  
(52) 12-16  
(54) CONFIGURAÇÃO APLICADA EM MOLDURA DA GRADE FRONTAL DE AUTOMÓVEL  
(73) RENAULT S.A.S (FR)  
(72) M. VINCENT PEDRETTI  
(74) CUSTÓDIO DE ALMEIDA & CIA.  
Prorrogado de 22/10/2021 a 21/10/2026 (3º Período).

---

**(11) DI 7105361-1**

Código 46 - Prorrogação  
(22) 21/10/2011  
(15) 16/10/2012



---

(45) 16/10/2012  
(52) 12-16  
(54) CONFIGURAÇÃO APLICADA EM GRADE FRONTAL DE AUTOMÓVEL  
(73) Renault S.A.S (FR)  
(72) M. Vincent Pedretti  
(74) Custódio de Almeida & Cia  
Prorrogado de 22/10/2021 a 21/10/2026 (3º Período).

---

**(11) DI 7105362-0**

Código 46 - Prorrogação  
(22) 21/10/2011  
(15) 28/04/2015  
(45) 28/04/2015  
(52) 26-06  
(54) CONFIGURAÇÃO APLICADA EM FAROL DE AUTOMÓVEL  
(73) RENAULT S. A. S. (FR)  
(72) M. Vincent Pedretti  
(74) CUSTÓDIO DE ALMEIDA & CIA.  
Prorrogado de 22/10/2021 a 21/10/2026 (3º Período).

---

**(11) DI 7105363-8**

Código 46 - Prorrogação  
(22) 21/10/2011  
(15) 22/10/2013  
(45) 22/10/2013  
(52) 12-08  
(54) CONFIGURAÇÃO APLICADA EM AUTOMÓVEL  
(73) Renault S.A.S (FR)  
(72) M. Vincent Pedretti  
(74) Custódio de Almeida & Cia  
Prorrogado de 22/10/2021 a 21/10/2026 (3º Período).

---

**(11) DI 7105364-6**

Código 46 - Prorrogação  
(22) 21/10/2011  
(15) 16/10/2012  
(45) 16/10/2012  
(52) 12-16  
(54) CONFIGURAÇÃO APLICADA EM GRADE FRONTAL DE AUTOMÓVEL  
(73) Renault S.A.S (FR)  
(72) M. Vincent Pedretti  
(74) Custódio de Almeida & Cia  
Prorrogado de 22/10/2021 a 21/10/2026 (3º Período).

---

**(11) DI 7105365-4**

Código 46 - Prorrogação  
(22) 21/10/2011  
(15) 10/12/2013



---

(45) 10/12/2013  
(52) 12-16  
(54) CONFIGURAÇÃO APLICADA EM PARA-LAMA DIANTEIRO DE AUTOMÓVEL  
(73) Renault S.A.S (FR)  
(72) M. Vincent Pedretti  
(74) Custódio de Almeida & Cia  
Prorrogado de 22/10/2021 a 21/10/2026 (3º Período).

---

**(11) DI 7105366-2**

Código 46 - Prorrogação  
(22) 21/10/2011  
(15) 16/10/2012  
(45) 16/10/2012  
(52) 12-16  
(54) CONFIGURAÇÃO APLICADA EM PONTEIRA DO PARA-CHOQUE DIANTEIRO DE AUTOMÓVEL  
(73) Renault S.A.S (FR)  
(72) M. Vincent Pedretti  
(74) Custódio de Almeida & Cia  
Prorrogado de 22/10/2021 a 21/10/2026 (3º Período).

---

**(11) DI 7105367-0**

Código 46 - Prorrogação  
(22) 21/10/2011  
(15) 22/10/2013  
(45) 22/10/2013  
(52) 12-16  
(54) CONFIGURAÇÃO APLICADA EM RETROVISOR DE AUTOMÓVEL  
(73) Renault S.A.S (FR)  
(72) M. Vincent Pedretti  
(74) Custódio de Almeida & Cia  
Prorrogado de 22/10/2021 a 21/10/2026 (3º Período).

---

**(11) DI 7105368-9**

Código 46 - Prorrogação  
(22) 21/10/2011  
(15) 16/10/2012  
(45) 16/10/2012  
(52) 26-06  
(54) CONFIGURAÇÃO APLICADA EM LANTERNA DE AUTOMÓVEL  
(73) Renault S.A.S (FR)  
(72) M. Vincent Pedretti  
(74) Custódio de Almeida & Cia  
Prorrogado de 22/10/2021 a 21/10/2026 (3º Período).

---

**(11) DI 7105369-7**

Código 46 - Prorrogação



---

(22) 21/10/2011  
(15) 22/10/2013  
(45) 22/10/2013  
(52) 12-08  
(54) CONFIGURAÇÃO APLICADA EM AUTOMÓVEL  
(73) Renault S.A.S (FR)  
(72) M. Vincent Pedretti  
(74) Custódio de Almeida & Cia  
Prorrogado de 22/10/2021 a 21/10/2026 (3º Período).

---

**(11) DI 7105370-0**

Código 46 - Prorrogação  
(22) 21/10/2011  
(15) 22/10/2013  
(45) 22/10/2013  
(52) 12-16  
(54) CONFIGURAÇÃO APLICADA EM CAPÔ DE AUTOMÓVEL  
(73) Renault S.A.S (FR)  
(72) M. Vincent Pedretti  
(74) Custódio de Almeida & Cia  
Prorrogado de 22/10/2021 a 21/10/2026 (3º Período).

---

**(11) DI 7105371-9**

Código 46 - Prorrogação  
(22) 21/10/2011  
(15) 22/10/2013  
(45) 22/10/2013  
(52) 12-16  
(54) CONFIGURAÇÃO APLICADA EM PARA-BRISA DE AUTOMÓVEL  
(73) Renault S.A.S (FR)  
(72) M. Vincent Pedretti  
(74) Custódio de Almeida & Cia  
Prorrogado de 22/10/2021 a 21/10/2026 (3º Período).

---

**(11) DI 7105372-7**

Código 46 - Prorrogação  
(22) 21/10/2011  
(15) 16/10/2012  
(45) 16/10/2012  
(52) 12-16  
(54) CONFIGURAÇÃO APLICADA EM PARA-CHOQUE DIANTEIRO DE AUTOMÓVEL  
(73) Renault S.A.S (FR)  
(72) M. Vincent Pedretti  
(74) Custódio de Almeida & Cia  
Prorrogado de 22/10/2021 a 21/10/2026 (3º Período).



---

**(11) DI 7105375-1**

Código 46 - Prorrogação

(22) 21/10/2011

(15) 16/10/2012

(45) 16/10/2012

(52) 12-16

(54) CONFIGURAÇÃO APLICADA EM PARA-LAMA TRASEIRO DE AUTOMÓVEL

(73) Renault S.A.S (FR)

(72) M. Vincent Pedretti

(74) Custódio de Almeida &amp; Cia

Prorrogado de 22/10/2021 a 21/10/2026 (3º Período).

---

**(11) DI 7105383-2**

Código 46 - Prorrogação

(22) 27/10/2011

(15) 06/05/2014

(45) 06/05/2014

(52) 12-15

(54) CONFIGURAÇÃO APLICADA EM BANDA DE RODAGEM PARA PNEUMÁTICO

(73) BRIDGESTONE CORPORATION (JP)

(72) JUN KOYANAGI

(74) MMV AGENTES DA PROPRIEDADE INDUSTRIAL

Prorrogado de 28/10/2021 a 27/10/2026 (3º Período).

---

**(11) DI 7105384-0**

Código 46 - Prorrogação

(22) 27/10/2011

(15) 06/05/2014

(45) 06/05/2014

(52) 12-15

(54) CONFIGURAÇÃO APLICADA EM BANDA DE RODAGEM PARA PNEUMÁTICO

(73) BRIDGESTONE CORPORATION (JP)

(72) JUN KOYANAGI

(74) MMV AGENTES DA PROPRIEDADE INDUSTRIAL

Prorrogado de 28/10/2021 a 27/10/2026 (3º Período).

---

**(11) DI 7105424-3**

Código 46 - Prorrogação

(22) 27/10/2011

(15) 23/09/2014

(45) 23/09/2014

(52) 24-02

(54) CONFIGURAÇÃO APLICADA EM TRANSPORTADOR DE ÓRGÃOS COM CARRINHO

(73) LIFELINE SCIENTIFIC, INC. (US)



---

(72) David Kravitz; Aaron Randall Ferber; Ross Lockwood; Rodney Hal Monson;  
Evan David Shapiro

(74) Bhering Advogados

Prorrogado de 28/10/2021 a 27/10/2026 (3º Período).

---

**(11) DI 7105425-1**

Código 46 - Prorrogação

(22) 27/10/2011

(15) 23/09/2014

(45) 23/09/2014

(52) 12-02

(54) CONFIGURAÇÃO APLICADA EM CARRINHO HOSPITALAR

(73) LIFELINE SCIENTIFIC, INC. (US)

(72) David Kravitz; Aaron Randall Ferber; Ross Lockwood; Rodney Hal Monson;  
Evan David Shapiro

(74) Bhering Advogados

Prorrogado de 28/10/2021 a 27/10/2026 (3º Período).

---

**(11) DI 7105426-0**

Código 46 - Prorrogação

(22) 27/10/2011

(15) 23/09/2014

(45) 23/09/2014

(52) 24-02

(54) CONFIGURAÇÃO APLICADA EM TRANSPORTADOR DE ÓRGÃOS

(73) LIFELINE SCIENTIFIC, INC. (US)

(72) David Kravitz; Aaron Randall Ferber; Ross Lockwood; Rodney Hal Monson;  
Evan David Shapiro

(74) Bhering Advogados

Prorrogado de 28/10/2021 a 27/10/2026 (3º Período).

---

**(11) DI 7105486-3**

Código 46 - Prorrogação

(22) 27/10/2011

(15) 28/04/2015

(45) 28/04/2015

(52) 28-03

(54) CONFIGURAÇÃO APLICADA EM FRASCO

(73) GUERLAIN (FR)

(72) SÉBASTIEN SERVAIRE

(74) JACQUES LABRUNIE

Prorrogado de 28/10/2021 a 27/10/2026 (3º Período).

---

**(11) DI 7105728-5**

Código 46 - Prorrogação

(22) 18/11/2011

(15) 30/10/2012

(45) 30/10/2012



---

(52) 15-01  
(54) CONFIGURAÇÃO APLICADA EM PISTÃO  
(73) TENNECO INC. (US)  
(72) Florin Muscas  
(74) LUIZ LEONARDOS & ADVOGADOS  
Prorrogado de 19/11/2021 a 18/11/2026 (3º Período).

---

**(11) DI 7105939-3**

Código 46 - Prorrogação  
(22) 03/10/2011  
(15) 30/10/2012  
(45) 30/10/2012  
(52) 16-06  
(54) CONFIGURAÇÃO APLICADA A ÓCULOS  
(73) Oakley, Inc. (US)  
(72) Hans Moritz  
(74) Hugo Silva & Maldonado Prop. Intelectual  
Prorrogado de 04/10/2021 a 03/10/2026 (3º Período).

---

**(11) DI 7106245-9**

Código 46 - Prorrogação  
(22) 14/12/2011  
(15) 28/04/2015  
(45) 28/04/2015  
(52) 23-03  
(54) CONFIGURAÇÃO APLICADA EM FOGÃO  
(73) ANTONOW INDÚSTRIA E COMÉRCIO DE APARELHOS DOMÉSTICOS LTDA. (BR/RS)  
(72) Celso Antonow  
(74) Mario de Almeida Marcas e Patentes Ltda.  
Prorrogado de 15/12/2021 a 14/12/2026 (3º Período).

---

**(11) DI 7106728-0**

Código 46 - Prorrogação  
(22) 25/10/2011  
(15) 04/06/2013  
(45) 04/06/2013  
(52) 10-05  
(54) CONFIGURAÇÃO APLICADA A UM DISTRIBUIDOR DE VÁLVULA DE CONTROLE  
(73) SMC Kabushiki Kaisha (JP)  
(72) Yoshihiro Fukano; Koji Sugano; Masayoshi Yamamoto  
(74) Orlando de Souza  
Prorrogado de 26/10/2021 a 25/10/2026 (3º Período).

---

**(11) DI 7106729-9**

Código 46 - Prorrogação  
(22) 25/10/2011



---

(15) 04/06/2013

(45) 04/06/2013

(52) 10-05

(54) CONFIGURAÇÃO APLICADA A UMA VÁLVULA DE CONTROLE

(73) SMC Kabushiki Kaisha (JP)

(72) Yoshihiro Fukano; Koji Sugano; Masayoshi Yamamoto

(74) Orlando de Souza

Prorrogado de 26/10/2021 a 25/10/2026 (3º Período).



### Código 47.1 - Petição Prejudicada

Prejudicada a petição apresentada, conforme informações do complemento do despacho

---

(21) BR 30 2019 003144-2

Código 47.1 - Petição Prejudicada

(22) 15/07/2019

(71) EJ MÓVEIS DE JACI INDUSTRIA E COMERCIO DE MÓVEIS LTDA  
(BR/SP)

(74) EDUARDA COLLA

Petição prejudicada, tendo em vista o arquivamento do pedido, publicado na RPI 2616, de 23/02/2021. Em referência à petição nº 870190095305, de 24/09/2019.



**Código 47.3 - Petição Deferida**

Deferida a petição apresentada, conforme informações do complemento do despacho.

---

<b>(11) BR 30 2014 003941-5</b>	Código 47.3 - Petição Deferida (71) RAPHAEL FUILLARAT JUNIOR (BR/SP) (74) INFORMARK PROPRIEDADE INTELECTUAL LTDA. Deferida a petição, com vistas à apresentação do documento de procuração. Em referência ao protocolo nº 020160004499, de 18/07/2016.
<b>(11) BR 30 2014 003943-1</b>	Código 47.3 - Petição Deferida (71) RAPHAEL FUILLARAT JUNIOR (BR/SP) (74) INFORMARK PROPRIEDADE INTELECTUAL LTDA. Deferida a petição, com vistas à apresentação do documento de procuração. Em referência ao protocolo nº 020160004495, de 18/07/2016.
<b>(11) BR 30 2015 005083-7</b>	Código 47.3 - Petição Deferida (71) NIKE INNOVATE C.V. (US) (74) ANTÔNIO MAURÍCIO PEDRAS ARNAUD Deferida a petição, com vistas à apresentação do documento de prioridade unionista, no que se refere aos aspectos formais. Em referência ao protocolo nº 870150007492, de 21/12/2015.
<b>(11) BR 30 2015 005084-5</b>	Código 47.3 - Petição Deferida (71) NIKE INNOVATE C.V. (US) (74) ANTÔNIO MAURÍCIO PEDRAS ARNAUD Deferida a petição, com vistas à apresentação do documento de cessão dos autores. Em referência ao protocolo nº 870150007497, de 21/12/2015.
<b>(11) BR 30 2015 005340-2</b>	Código 47.3 - Petição Deferida (71) NIKE INNOVATE C.V. (US) (74) ANTÔNIO MAURÍCIO PEDRAS ARNAUD Deferida a petição, com vistas à apresentação do documento de cessão dos autores. Em referência ao protocolo nº 87015007912, de 29/12/2015.
<b>(11) BR 30 2015 005986-9</b>	Código 47.3 - Petição Deferida (71) JOALPE INDUSTRIA DE EXPOSITORES S.A. (PT) (74) FLÁVIA SALIM LOPES Deferida a petição, com vistas à apresentação do documento de prioridade unionista, no que se refere aos aspectos formais. Em referência ao protocolo nº 020160001862, de 28/03/2016.



---

<b>(11) BR 30 2016 000470-6</b>	Código 47.3 - Petição Deferida (71) TANGLE TEEZER LIMITED (GB) (74) CUSTÓDIO DE ALMEIDA & CIA. Deferida a petição, com vistas à apresentação do documento de prioridade unionista, no que se refere aos aspectos formais. Em referência ao protocolo nº 020160002595, de 26/04/2016.
<b>(11) BR 30 2016 001073-0</b>	Código 47.3 - Petição Deferida (71) GLUE TOGETHER AB (SE) (74) FLÁVIA SALIM LOPES Deferida a petição, com vistas à apresentação do documento de prioridade unionista, no que se refere aos aspectos formais. Em referência ao protocolo nº 020160003688, de 13/06/2016.
<b>(11) BR 30 2016 001602-0</b>	Código 47.3 - Petição Deferida (71) TRAININGMASK L.L.C (US) (74) FLÁVIA SALIM LOPES Deferida a petição, com vistas à apresentação do documento de prioridade unionista, no que se refere aos aspectos formais. Em referência ao protocolo nº 020160003856, de 17/06/2016.
<b>(11) BR 30 2016 001603-8</b>	Código 47.3 - Petição Deferida (71) TRAININGMASK L.L.C. (US) (74) FLÁVIA SALIM LOPES Deferida a petição, com vistas à apresentação do documento de prioridade unionista, no que se refere aos aspectos formais. Em referência ao protocolo nº 020160003854, de 17/06/2016.
<b>(11) BR 30 2016 001604-6</b>	Código 47.3 - Petição Deferida (71) TRAININGMASK L.L.C. (US) (74) FLÁVIA SALIM LOPES Deferida a petição, com vistas à apresentação do documento de prioridade unionista, no que se refere aos aspectos formais. Em referência ao protocolo nº 020160003857, de 17/06/2016.
<b>(11) BR 30 2016 001743-3</b>	Código 47.3 - Petição Deferida (71) MANN+HUMMEL PUROLATOR FILTERS LLC (US) (74) FLÁVIA SALIM LOPES Deferida a petição, com vistas à apresentação do documento de prioridade unionista, no que se refere aos aspectos formais. Em referência ao protocolo nº 020160004715, de 26/07/2016.
<b>(11) BR 30 2016 001744-1</b>	Código 47.3 - Petição Deferida (71) MANN+HUMMEL PUROLATOR FILTERS LLC (US)

---



---

(74) FLÁVIA SALIM LOPES

Deferida a petição, com vistas à apresentação do documento de prioridade unionista, no que se refere aos aspectos formais. Em referência ao protocolo nº 020160004716, de 26/07/2016.

---

**(11) BR 30 2016 002508-8**

Código 47.3 - Petição Deferida

(71) THE PROCTER & GAMBLE COMPANY (US)

(74) Trench, Rossi e Watanabe Advogados

Deferida a petição, com vistas à apresentação do documento de cessão do autor. Em referência ao protocolo nº 020160005160, de 12/08/2016.

---

**(11) BR 30 2016 002509-6**

Código 47.3 - Petição Deferida

(71) THE PROCTER & GAMBLE COMPANY (US)

(74) Trench, Rossi e Watanabe Advogados

Deferida a petição, com vistas à apresentação do documento de cessão de autor. Em referência ao protocolo nº 020160005161, de 12/08/2016.

---

**(11) BR 30 2016 002701-3**

Código 47.3 - Petição Deferida

(71) J.R SIMPLOT COMPANY (US)

(74) FLÁVIA SALIM LOPES

Deferida a petição, com vistas à apresentação do documento de prioridade unionista, no que se refere aos aspectos formais. Em referência ao protocolo nº 020160005908, de 16/09/2016.

---

**(11) BR 30 2016 002702-1**

Código 47.3 - Petição Deferida

(71) J.R. SIMPLOT COMPANY (US)

(74) FLÁVIA SALIM LOPES

Deferida a petição, com vistas à apresentação do documento de prioridade unionista, no que se refere aos aspectos formais. Em referência ao protocolo nº 020160005945, de 19/09/2016.

---

**(11) BR 30 2016 002703-0**

Código 47.3 - Petição Deferida

(71) OJI HOLDINGS CORPORATION (JP)

(74) FLÁVIA SALIM LOPES

Deferida a petição, com vistas à apresentação do documento de prioridade unionista, no que se refere aos aspectos formais. Em referência ao protocolo nº 020160005946, de 19/09/2016.

---

**(11) BR 30 2016 002704-8**

Código 47.3 - Petição Deferida

(71) OJI HOLDINGS CORPORATION (JP)

(74) FLÁVIA SALIM LOPES

Deferida a petição, com vistas à apresentação do documento de prioridade unionista, no que se refere aos aspectos formais. Em referência ao protocolo nº 020160005947, de 19/09/2016.



- 
- (11) BR 30 2016 002793-5** Código 47.3 - Petição Deferida  
(71) HATCO CORPORATION (US)  
(74) FLÁVIA SALIM LOPES  
Deferida a petição, com vistas à apresentação do documento de prioridade unionista, no que se refere aos aspectos formais. Em referência ao protocolo nº 020160005517, de 24/08/2016.
- 
- (11) BR 30 2016 002856-7** Código 47.3 - Petição Deferida  
(71) FOSSIL GROUP, INC. (US)  
(74) ORLANDO DE SOUZA  
Deferida a petição, com vistas à apresentação do documento de prioridade unionista, no que se refere aos aspectos formais. Em referência ao protocolo nº 020160006338, de 29/09/2016.
- 
- (11) BR 30 2016 003173-8** Código 47.3 - Petição Deferida  
(71) STARRY, INC. (US)  
(74) Flávia Salim Lopes  
Deferida a petição, com vistas à apresentação do documento de prioridade unionista, no que se refere aos aspectos formais. Em referência ao protocolo nº 020160006257, de 26/09/2016.
- 
- (11) BR 30 2016 003290-4** Código 47.3 - Petição Deferida  
(71) NOS INOVAÇÃO, S.A. (PT)  
(74) Flávia Salim Lopes  
Deferida a petição, com vistas à apresentação do documento de procuração. Em referência ao protocolo nº 020160006362, de 30/09/2016.
- 
- (11) BR 30 2016 003320-0** Código 47.3 - Petição Deferida  
(71) MAINETTI (UK) LTD (GB)  
(74) Flávia Salim Lopes  
Deferida a petição, com vistas à apresentação do documento de prioridade unionista, no que se refere aos aspectos formais. Em referência ao protocolo nº 020160006853, de 01/11/2016.
- 
- (11) BR 30 2016 003322-6** Código 47.3 - Petição Deferida  
(71) MAINETTI (UK) LTD (GB)  
(74) Flávia Salim Lopes  
Deferida a petição, com vistas à apresentação do documento de prioridade unionista, no que se refere aos aspectos formais. Em referência ao protocolo nº 020160006854, de 01/11/2016.
- 
- (11) BR 30 2016 004584-4** Código 47.3 - Petição Deferida  
(71) LS MTRON LTD. (KR)



---

(74) FLÁVIA SALIM LOPES

Deferida a petição, com vistas à apresentação do documento de prioridade unionista, no que se refere aos aspectos formais. Em referência ao protocolo nº 020160006855, de 01/11/2016.

---

**(11) BR 30 2021 002650-3**

Código 47.3 - Petição Deferida

(71) KONINKLIJKE PHILIPS N.V. (PB)

(74) HERRERO & ASSOCIADOS BRASIL PROPRIEDADE INTELECTUAL LTDA.

Deferida a petição no que se refere à verificação dos aspectos formais do documento de prioridade unionista apresentado. Em referência ao protocolo 870210069615 de 30/07/2021

---

**(11) BR 30 2021 002651-1**

Código 47.3 - Petição Deferida

(71) KONINKLIJKE PHILIPS N.V. (PB)

(74) HERRERO & ASSOCIADOS BRASIL PROPRIEDADE INTELECTUAL LTDA.

Deferida a petição no que se refere à verificação dos aspectos formais do documento de prioridade unionista apresentado. Em referência ao protocolo 870210069628 de 30/07/2021

---

**(11) BR 30 2021 002652-0**

Código 47.3 - Petição Deferida

(71) KONINKLIJKE PHILIPS N.V. (PB)

(74) HERRERO & ASSOCIADOS BRASIL PROPRIEDADE INTELECTUAL LTDA.

Deferida a petição no que se refere à verificação dos aspectos formais do documento de prioridade unionista apresentado. Em referência ao protocolo 870210069638 de 30/07/2021

---

**(11) BR 30 2021 002653-8**

Código 47.3 - Petição Deferida

(71) KONINKLIJKE PHILIPS N.V. (PB)

(74) HERRERO & ASSOCIADOS BRASIL PROPRIEDADE INTELECTUAL LTDA.

Deferida a petição no que se refere à verificação dos aspectos formais do documento de prioridade unionista apresentado. Em referência ao protocolo 870210069649 de 30/07/2021

---

**(21) BR 30 2021 002694-5**

Código 47.3 - Petição Deferida

(71) EATON INTELLIGENT POWER LIMITED (IE)

(74) PINHEIRO, NUNES, ARNAUD & SCATABURLO ADVOGADOS

Deferida a petição no que se refere à verificação dos aspectos formais do documento de procuração apresentado. Em referência ao protocolo 870210062340 de 09/07/2021

---

**(11) BR 30 2021 002702-0**

Código 47.3 - Petição Deferida

(71) KONINKLIJKE PHILIPS N.V. (PB)

(74) HERRERO & ASSOCIADOS BRASIL PROPRIEDADE INTELECTUAL LTDA.

Deferida a petição no que se refere à verificação dos aspectos formais do



---

documento de prioridade unionista apresentado. Em referência ao protocolo 870210083481 de 10/09/2021

---

**(21) BR 30 2021 002703-8**

Código 47.3 - Petição Deferida  
(71) KONINKLIJKE PHILIPS N.V. (PB)  
(74) HERRERO & ASSOCIADOS BRASIL PROPRIEDADE INTELECTUAL LTDA.  
Deferida a petição no que se refere à verificação dos aspectos formais do documento de prioridade unionista apresentado. Em referência ao protocolo 870210076894 de 20/08/2021

---

**(21) BR 30 2021 002704-6**

Código 47.3 - Petição Deferida  
(71) KONINKLIJKE PHILIPS N.V. (PB)  
(74) HERRERO & ASSOCIADOS BRASIL PROPRIEDADE INTELECTUAL LTDA.  
Deferida a petição no que se refere à verificação dos aspectos formais do documento de prioridade unionista apresentado. Em referência ao protocolo 870210083534 de 10/09/2021

---

**(21) BR 30 2021 002705-4**

Código 47.3 - Petição Deferida  
(71) KONINKLIJKE PHILIPS N.V. (PB)  
(74) HERRERO & ASSOCIADOS BRASIL PROPRIEDADE INTELECTUAL LTDA.  
Deferida a petição no que se refere à verificação dos aspectos formais do documento de prioridade unionista apresentado. Em referência ao protocolo 870210083568 de 28/06/2021

---

**(21) BR 30 2021 002707-0**

Código 47.3 - Petição Deferida  
(71) JOHNSON & JOHNSON CONSUMER INC. (US)  
(74) DANNEMANN, SIEMSEN, BIGLER & IPANEMA MOREIRA  
Deferida a petição no que se refere à verificação dos aspectos formais do documento de prioridade unionista apresentado. Em referência ao protocolo 870210075841 de 18/08/2021

---

**(21) BR 30 2021 002710-0**

Código 47.3 - Petição Deferida  
(71) KONINKLIJKE PHILIPS N.V. (PB)  
(74) HERRERO & ASSOCIADOS BRASIL PROPRIEDADE INTELECTUAL LTDA.  
Deferida a petição no que se refere à verificação dos aspectos formais do documento de prioridade unionista apresentado. Em referência ao protocolo 870210083510 de 10/09/2021

---

**(21) BR 30 2021 002719-4**

Código 47.3 - Petição Deferida  
(71) LEONARDO S.P.A. (IT)  
(74) KASZAR LEONARDOS PROPRIEDADE INTELECTUAL  
Deferida a petição no que se refere à verificação dos aspectos formais do documento de prioridade unionista apresentado. Em referência ao protocolo 870210080629 de 01/09/2021



---

<b>(21) BR 30 2021 002724-0</b>	Código 47.3 - Petição Deferida (71) LEONARDO S.P.A. (IT) (74) KASZNAR LEONARDOS PROPRIEDADE INTELECTUAL Deferida a petição no que se refere à verificação dos aspectos formais do documento de prioridade unionista apresentado. Em referência ao protocolo 870210080640 de 01/09/2021
<b>(21) BR 30 2021 002734-8</b>	Código 47.3 - Petição Deferida (71) ENEL X S.R.L. (IT) (74) DANIEL ADVOGADOS (ALT.DE DANIEL & CIA) Deferida a petição no que se refere à verificação dos aspectos formais do documento de prioridade unionista apresentado. Em referência ao protocolo 870210075857 de 18/08/2021
<b>(21) BR 30 2021 002754-2</b>	Código 47.3 - Petição Deferida (71) HERMAN MILLER, INC. (US) (74) DANNEMANN, SIEMSEN, BIGLER & IPANEMA MOREIRA Deferida a petição no que se refere à verificação dos aspectos formais do documento de prioridade unionista apresentado. Em referência ao protocolo 870210068306 de 27/07/2021
<b>(21) BR 30 2021 002758-5</b>	Código 47.3 - Petição Deferida (71) JOHNSON & JOHNSON CONSUMER INC. (US) (74) DANNEMANN, SIEMSEN, BIGLER & IPANEMA MOREIRA Deferida a petição no que se refere à verificação dos aspectos formais do documento de prioridade unionista apresentado. Em referência ao protocolo 870210075512 de 17/08/2021
<b>(21) BR 30 2021 002800-0</b>	Código 47.3 - Petição Deferida (71) ROKA SPORTS, INC (US) (74) TAVARES PROPRIEDADE INTELECTUAL LTDA. (alt. de TAVARES & COMPANHIA LTDA) Deferida a petição no que se refere à verificação dos aspectos formais do documento de prioridade unionista apresentado. Em referência ao protocolo 870210072021 de 06/08/2021
<b>(11) BR 30 2021 002808-5</b>	Código 47.3 - Petição Deferida (71) BERMAD CS LTD. (IL) (74) ARARIPE & ASSOCIADOS Deferida a petição no que se refere à verificação dos aspectos formais do documento de prioridade unionista apresentado. Em referência ao protocolo 870210084668 de 14/09/2021
<b>(21) BR 30 2021 002815-8</b>	Código 47.3 - Petição Deferida

---



---

(71) FUJIAN LANDI COMMERCIAL EQUIPMENT CO., LTD. (CN)

(74) JOSÉ CARLOS FERREIRA

Deferida a petição no que se refere à verificação dos aspectos formais do documento de prioridade unionista apresentado. Em referência ao protocolo 870210057242 de 24/06/2021

---

**(21) BR 30 2021 002828-0**

Código 47.3 - Petição Deferida

(71) CERUS CORPORATION (US)

(74) DANNEMANN, SIEMSEN, BIGLER & IPANEMA MOREIRA

Deferida a petição no que se refere à verificação dos aspectos formais do documento de prioridade unionista apresentado. Em referência ao protocolo 870210078399 de 25/08/2021

---

**(21) BR 30 2021 002829-8**

Código 47.3 - Petição Deferida

(71) F. HOFFMANN-LA ROCHE AG (CH)

(74) DANNEMANN, SIEMSEN, BIGLER & IPANEMA MOREIRA

Deferida a petição no que se refere à verificação dos aspectos formais do documento de prioridade unionista apresentado. Em referência ao protocolo 870210085153 de 15/09/2021

---

**(11) BR 30 2021 002840-9**

Código 47.3 - Petição Deferida

(71) APPLE INC. (US)

(74) DANNEMANN, SIEMSEN, BIGLER & IPANEMA MOREIRA

Deferida a petição no que se refere à verificação dos aspectos formais do documento de prioridade unionista apresentado. Em referência ao protocolo 870210075308 de 17/08/2021

---

**(21) BR 30 2021 002843-3**

Código 47.3 - Petição Deferida

(71) APPLE INC. (US)

(74) DANNEMANN, SIEMSEN, BIGLER & IPANEMA MOREIRA

Deferida a petição no que se refere à verificação dos aspectos formais do documento de prioridade unionista apresentado. Em referência ao protocolo 870210075342 de 17/08/2021

---

**(21) BR 30 2021 004772-1**

Código 47.3 - Petição Deferida

(71) MOBLER - INDÚSTRIA E COMÉRCIO DE MÓVEIS E ESTOFADOS LTDA-EPP (BR/PR)

(74) LUCIANO SALVIATO

Deferida a petição no que se refere à solicitação de alteração de cadastro apresentados. Em referência ao protocolo 870210090658 de 30/09/2021

---

**(21) BR 30 2021 004774-8**

Código 47.3 - Petição Deferida

(71) MOBLER - INDÚSTRIA E COMÉRCIO DE MÓVEIS E ESTOFADOS LTDA-EPP (BR/PR)



---

	(74) LUCIANO SALVIATO Deferida a petição no que se refere à solicitação de alteração de cadastro. Em referência ao protocolo 870210090660 de 30/09/2021
<b>(21) BR 30 2021 004827-2</b>	Código 47.3 - Petição Deferida (71) KORUI ALTERNATIVAS LTDA (BR/SC) (74) LUIZ RICARDO MARINELLO Deferida a petição no que se refere à solicitação de alteração de cadastro. Em referência ao protocolo 870210091102 de 01/10/2021
<b>(11) DI 6103028-7</b>	Código 47.3 - Petição Deferida (71) Ford Global Technologies LLC (US) (74) R. ANDRADE ADVS. Deferida a petição, com vistas à apresentação do documento de procuração. Em referência ao protocolo nº 020160007246, de 28/11/2016.
<b>(11) DI 6103029-5</b>	Código 47.3 - Petição Deferida (71) Ford Global Technologies LLC (US) (74) R. ANDRADE ADVS. Deferida a petição, com vistas à apresentação do documento de procuração. Em referência ao protocolo nº 020160007245, de 28/11/2016.
<b>(11) DI 6103030-9</b>	Código 47.3 - Petição Deferida (71) Ford Global Technologies LLC (US) (74) R. ANDRADE ADVS. Deferida a petição, com vistas à apresentação do documento de procuração. Em referência ao protocolo nº 020160007244, de 28/11/2016.
<b>(11) DI 6602407-2</b>	Código 47.3 - Petição Deferida (71) The Goodyear Tire & Rubber Company (US) (74) R. ANDRADE ADVS. Deferida a petição, com vistas à apresentação do documento de procuração. Em referência ao protocolo nº 020160004988, de 09/08/2016.
<b>(11) DI 6602582-6</b>	Código 47.3 - Petição Deferida (71) The Procter & Gamble Company (US) (74) R. ANDRADE ADVS. Deferida a petição, com vistas à apresentação do documento de procuração. Em referência ao protocolo nº 0201600006302, de 28/09/2016.
<b>(11) DI 6602755-1</b>	Código 47.3 - Petição Deferida (71) The Goodyear Tire & Rubber Company (US) (74) R. ANDRADE ADVS. Deferida a petição, com vistas à apresentação do documento de procuração. Em



---

referência ao protocolo nº 020160004989, de 09/08/2016.

---

**(11) DI 6602826-4**

Código 47.3 - Petição Deferida

(71) Glaxo Group Limited (GB)

(74) R. ANDRADE ADVS.

Deferida a petição, com vistas à apresentação do documento de procuração. Em referência ao protocolo nº 020160006303, de 28/09/2016.

---

**(11) DI 6603189-3**

Código 47.3 - Petição Deferida

(71) The Goodyear Tire & Rubber Company (US)

(74) R. ANDRADE ADVS.

Deferida a petição, com vistas à constituição de procurador. Em referência ao protocolo nº 020160006739, de 25/10/2016.

---

**(11) DI 6603252-0**

Código 47.3 - Petição Deferida

(71) Brother Industries, Ltd (JP)

(74) R. ANDRADE ADVS.

Deferida a petição, com vistas à apresentação do documento de procuração. Em referência ao protocolo nº 020160006301, de 28/09/2016.

---

**(11) DI 6603256-3**

Código 47.3 - Petição Deferida

(71) Brother Industries, Ltd (JP)

(74) R. ANDRADE ADVS.

Deferida a petição, com vistas à apresentação do documento de procuração. Em referência ao protocolo nº 020160006300, de 28/09/2016.

---



## Código 55 - Exigências Diversas

Exigência diversa formulada visando adequação ou cumprimento de disposições legais, conforme informações do complemento do despacho. O prazo para cumprimento é de 60 (sessenta) dias da data desta publicação.

---

**(21) BR 30 2021 002721-6**

Código 55 - Exigências Diversas

(22) 15/06/2021

(71) FLYING WHALES, SOCIÉTÉ PAR ACTIONS SIMPLIFIÉE (FR)

(74) CLARKE, MODET PROPRIÉDADE INTELECTUAL LTDA.

Conforme item 4.2.5 do Manual de Desenhos Industriais solicita-se reapresentar o documento comprobatório de prioridade unionista, com melhor resolução gráfica, visto que as figuras do documento apresentado não se encontram em condições adequadas de legibilidade. Esta exigência deverá ser cumprida com peticionamento de GRU de código de serviço 105.

---

**(21) BR 30 2021 003039-0**

Código 55 - Exigências Diversas

(22) 30/06/2021

(71) LUCIANO APARECIDO FRANCISCO (BR/SP)

(74) EDUARDA COLLA

Foi verificada apresentação tempestiva de petição de cumprimento de exigência técnica (código de despacho nº 34) utilizando uma GRU de código de serviço nº 104 (guia isenta de retribuição). O correto cumprimento desta exigência se dá através da GRU de código de nº 105. Para possibilitar o andamento do pedido de registro, é necessário: [1] - gerar nova GRU código serviço nº 124; [2] - gerar e pagar nova GRU código serviço nº 105 (serviço relativo ao cumprimento de exigência código de despacho nº 34, conforme item 3.7 do Manual de Desenhos Industriais); [3] - protocolar, no sítio eletrônico do INPI, a GRU código serviço nº 124 gerada e enviar, como anexo a este protocolo, a GRU (Nosso Número) código serviço nº 105 paga e seu respectivo comprovante de pagamento. O cumprimento da exigência código de despacho nº 34 NÃO deverá ser reapresentado, e quaisquer documentações não solicitadas nesta exigência serão desconsideradas.

---

**(21) BR 30 2021 003137-0**

Código 55 - Exigências Diversas

(22) 06/07/2021

(71) FABRIMOVEIS INDUSTRIAL LTDA (BR/SP)

Foi verificada apresentação tempestiva de petição de cumprimento de exigência técnica (código de despacho nº 34) utilizando uma GRU de código de serviço nº 104 (guia isenta de retribuição). O correto cumprimento desta exigência se dá através da GRU de código de nº 105. Para possibilitar o andamento do pedido de registro, é necessário: [1] - gerar nova GRU código serviço nº 124; [2] - gerar e pagar nova GRU código serviço nº 105 (serviço relativo ao cumprimento de exigência código de despacho nº 34, conforme item 3.7 do Manual de Desenhos



---

Industriais); [3] - protocolar, no sítio eletrônico do INPI, a GRU código serviço nº 124 gerada e enviar, como anexo a este protocolo, a GRU (Nosso Número) código serviço nº 105 paga e seu respectivo comprovante de pagamento. O cumprimento da exigência código de despacho nº 34 NÃO deverá ser reapresentado, e quaisquer documentações não solicitadas nesta exigência serão desconsideradas.

---

**(21) BR 30 2021 004772-1**

Código 55 - Exigências Diversas

(22) 28/09/2021

(71) MOBLER - INDÚSTRIA E COMÉRCIO DE MÓVEIS E ESTOFADOS LTDA-EPP (BR/PR)

(74) LUCIANO SALVIATO

Com base no item 4.2.8 do Manual de Desenhos Industriais formula-se a seguinte exigência: Existe divergência entre o depositante do pedido (MOBLER - INDÚSTRIA E COMÉRCIO DE MÓVEIS E ESTOFADOS LTDA-EPP) e o outorgante informado no documento de procuração (BELAFLEX - INDUSTIRA E COM. DE MÓVEIS E ESTOFADOS LTDA). Esclareça a divergência apresentando novo documento de procuração onde conste o nome correto do depositante como outorgante, conforme informado no formulário de depósito ou apresente esclarecimento solicitando a correção dos dados do depositante, conforme os apresentados na procuração (neste caso deverão ser apresentados nome completo, endereço e qualificação, conforme informações requeridas no formulário de depósito, para fins de preenchimento de cadastro). Esta exigência deverá ser cumprida com peticionamento de GRU de código de serviço 105.

---

**(21) BR 30 2021 004774-8**

Código 55 - Exigências Diversas

(22) 28/09/2021

(71) MOBLER - INDÚSTRIA E COMÉRCIO DE MÓVEIS E ESTOFADOS LTDA-EPP (BR/PR)

(74) LUCIANO SALVIATO

Com base no item 4.2.8 do Manual de Desenhos Industriais formula-se a seguinte exigência: Existe divergência entre o depositante do pedido (MOBLER - INDÚSTRIA E COMÉRCIO DE MÓVEIS E ESTOFADOS LTDA-EPP) e o outorgante informado no documento de procuração (BELAFLEX - INDUSTIRA E COM. DE MÓVEIS E ESTOFADOS LTDA). Esclareça a divergência apresentando novo documento de procuração onde conste o nome correto do depositante como outorgante, conforme informado no formulário de depósito ou apresente esclarecimento solicitando a correção dos dados do depositante, conforme os apresentados na procuração (neste caso deverão ser apresentados nome completo, endereço e qualificação, conforme informações requeridas no formulário de depósito, para fins de preenchimento de cadastro). Esta exigência deverá ser cumprida com peticionamento de GRU de código de serviço 105.





**Código 56 - Transferência Deferida**

Notificação do deferimento da transferência requerida.

---

**(11) BR 30 2015 005484-0**

Código 56 - Transferência Deferida

(22) 02/12/2015

(15) 02/05/2018

(71) SUGAR SHOES INDÚSTRIA DE CALÇADOS LTDA. (BR/RS)

(74) AUDITA ASSESSORIA EMPRESARIAL LTDA.

Transferência deferida de Sugar Shoes Ltda., conforme petição nº 870190071452, de 26/07/2019.

---

**(11) BR 30 2018 002149-5**

Código 56 - Transferência Deferida

(22) 22/05/2018

(15) 26/12/2018

(71) SUGAR SHOES INDÚSTRIA DE CALÇADOS LTDA. (BR/RS)

(74) D' Mark Registros de Marcas e Patentes S/S Ltda.

Transferência deferida de Sugar Shoes Ltda., conforme petição nº 870200135913, de 28/10/2020.

---

**(11) DI 6801607-7**

Código 56 - Transferência Deferida

(22) 09/05/2008

(15) 30/09/2008

(71) DIONIR ROGÉRIO FLECK (BR/PR)

(74) DIREÇÃO MARCAS E PATENTES LTDA

Transferência deferida de Safira Indústria e Comércio Eireli, conforme petição nº 870190135732, de 18/12/2019.

---

**(11) DI 6801616-6**

Código 56 - Transferência Deferida

(22) 09/05/2008

(15) 11/11/2008

(71) DIONIR ROGÉRIO FLECK (BR/PR)

(74) DIREÇÃO MARCAS E PATENTES LTDA

Transferência deferida de Safira Indústria e Comércio Eireli, conforme petição nº 870190135754, de 18/12/2019.



**Código 59 - Alteração de Nome Deferida**

Notificação do deferimento da alteração de nome requerida.

---

**(11) BR 30 2012 002645-8**

Código 59 - Alteração de Nome Deferida

(22) 25/05/2012

(15) 18/06/2013

(71) PALETTE LIFE SCIENCES AB (SE)

(74) CLARKE, MODET PROPRIEDADE INTELECTUAL LTDA.

Nome alterado de Pharmanest AB, conforme petição nº 870210047475, de 26/05/2021.

---

**(11) BR 30 2012 004054-0**

Código 59 - Alteração de Nome Deferida

(22) 08/08/2012

(15) 04/08/2015

(71) DELTA T, LLC (US)

(74) Dannemann, Siemsen, Bigler &amp; Ipanema Moreira

Nome alterado de Delta T Corporation, conforme petição nº 870210089569, de 28/09/2021.

---

**(11) BR 30 2012 004498-7**

Código 59 - Alteração de Nome Deferida

(22) 31/08/2012

(15) 27/05/2014

(71) DELTA T, LLC (US)

(74) DANNEMANN, SIEMSEN, BIGLER &amp; IPANEMA MOREIRA

Nome alterado de Delta T Corporation, conforme petição nº 870210089573, de 28/09/2021.

---

**(11) BR 30 2012 004515-0**

Código 59 - Alteração de Nome Deferida

(22) 31/08/2012

(15) 05/03/2013

(71) DELTA T, LLC (US)

(74) Dannemann, Siemsen, Bigler &amp; Ipanema Moreira

Nome alterado de Delta T Corporation, conforme petição nº 870210089575, de 28/09/2021.

---

**(11) BR 30 2015 000990-0**

Código 59 - Alteração de Nome Deferida

(22) 04/03/2015

(15) 26/12/2017

(71) LITTLE GIANT LADDER SYSTEMS, LLC (US)

(74) DENIS ALLAN DANIEL

Nome alterado de Wing Enterprises, Inc., conforme petição nº 870210091180, de 01/10/2021.



---

<b>(11) BR 30 2015 000992-6</b>	Código 59 - Alteração de Nome Deferida (22) 04/03/2015 (15) 18/04/2017 (71) LITTLE GIANT LADDER SYSTEMS, LLC (US) (74) RANA GOSAIN Nome alterado de Wing Enterprises, Inc., conforme petição nº 870210091181, de 01/10/2021.
<b>(11) BR 30 2015 001444-0</b>	Código 59 - Alteração de Nome Deferida (22) 30/03/2015 (15) 21/03/2017 (71) EQ TECH EQUIPAMENTOS LTDA. (BR/SC) (74) ELAINE LAU DA SILVA PEREIRA Nome alterado de Jaraguá Equipamentos Ltda., conforme petição nº 870210089657, de 29/09/2021.
<b>(11) BR 30 2015 004796-8</b>	Código 59 - Alteração de Nome Deferida (22) 20/10/2015 (15) 08/11/2016 (71) EQ TECH EQUIPAMENTOS LTDA. (BR/SC) (74) ELAINE LAU DA SILVA PEREIRA Nome alterado de Jaraguá Equipamentos Ltda., conforme petição nº 870210089669, de 29/09/2021.
<b>(11) BR 30 2015 005131-0</b>	Código 59 - Alteração de Nome Deferida (22) 11/11/2015 (15) 10/04/2018 (71) ARAUCO INDÚSTRIA DE PAINÉIS S.A. (BR/PR) (74) Natan Baril Nome alterado de Arauco Indústria de Painéis Ltda., conforme petição nº 870200147104, de 23/11/2020.
<b>(11) BR 30 2015 005484-0</b>	Código 59 - Alteração de Nome Deferida (22) 02/12/2015 (15) 02/05/2018 (71) SUGAR SHOES INDÚSTRIA DE CALÇADOS LTDA. (BR/RS) (74) AUDITA ASSESSORIA EMPRESARIAL LTDA. Nome alterado de Calçados Senador Pompeu Ltda., conforme petição nº 870200135910, de 28/10/2020.
<b>(11) BR 30 2018 002149-5</b>	Código 59 - Alteração de Nome Deferida (22) 22/05/2018 (15) 26/12/2018



---

(71) SUGAR SHOES INDÚSTRIA DE CALÇADOS LTDA. (BR/RS)  
(74) D' Mark Registros de Marcas e Patentes S/S Ltda.  
Nome alterado de Calçados Senador Pompeu Ltda., conforme petição nº  
870200135913, de 28/10/2020.

---

**(11) BR 30 2019 002400-4**

Código 59 - Alteração de Nome Deferida  
(22) 31/05/2019  
(15) 05/11/2019  
(71) GEMELL INDÚSTRIA E COMÉRCIO DE MATERIAL PLÁSTICO LTDA.  
(BR/RS)  
(74) CHRISTIAN STROEHER  
Nome alterado de Gemell Comércio de Equipamentos Ltda., conforme petição nº  
870200152077, de 03/12/2020.

---

**(11) DI 6801607-7**

Código 59 - Alteração de Nome Deferida  
(22) 09/05/2008  
(15) 30/09/2008  
(71) DIONIR ROGÉRIO FLECK (BR/PR)  
(74) DIREÇÃO MARCAS E PATENTES LTDA  
Nome alterado de Safira Indústria e Comércio Ltda., conforme petição nº  
8700148154, de 24/11/2020.

---

**(11) DI 6801616-6**

Código 59 - Alteração de Nome Deferida  
(22) 09/05/2008  
(15) 11/11/2008  
(71) DIONIR ROGÉRIO FLECK (BR/PR)  
(74) DIREÇÃO MARCAS E PATENTES LTDA  
Nome alterado de Safira Indústria e Comércio Ltda. - ME, conforme petição nº  
870200148169, de 24/11/2020.



**Código 62 - Alteração de Sede Deferida**

Notificação do deferimento da alteração de Sede requerida.

---

<b>(21) BR 30 2012 001844-7</b>	Código 62 - Alteração de Sede Deferida (22) 13/04/2012 (71) ROMA JENSEN COMÉRCIO E INDUSTRIA LTDA (BR/SP) (74) TINOCO SOARES & FILHO LTDA Alteração de sede deferida, conforme petição nº 870210001643, de 07/01/2021.
<b>(11) BR 30 2012 002645-8</b>	Código 62 - Alteração de Sede Deferida (22) 25/05/2012 (15) 18/06/2013 (71) PALETTE LIFE SCIENCES AB (SE) (74) CLARKE, MODET PROPRIEDADE INTELECTUAL LTDA. Alteração de sede deferida, conforme petição nº 870210047475, de 26/05/2021.
<b>(21) BR 30 2012 003947-9</b>	Código 62 - Alteração de Sede Deferida (22) 02/08/2012 (71) ROMA JENSEN COMERCIO E INDUSTRIA LTDA (BR/SP) (74) TINOCO SOARES & FILHO LTDA Alteração de sede deferida, conforme petição nº 870210002289, de 08/01/2021.
<b>(11) BR 30 2012 004054-0</b>	Código 62 - Alteração de Sede Deferida (22) 08/08/2012 (15) 04/08/2015 (71) DELTA T, LLC (US) (74) Dannemann, Siemsen, Bigler & Ipanema Moreira Alteração de sede deferida, conforme petição nº 870210089952, de 29/09/2021.
<b>(11) BR 30 2012 004498-7</b>	Código 62 - Alteração de Sede Deferida (22) 31/08/2012 (15) 27/05/2014 (71) DELTA T, LLC (US) (74) DANNEMANN, SIEMSEN, BIGLER & IPANEMA MOREIRA Alteração de sede deferida, conforme petição nº 870210089955, de 29/09/2021.
<b>(11) BR 30 2012 004515-0</b>	Código 62 - Alteração de Sede Deferida (22) 31/08/2012 (15) 05/03/2013 (71) DELTA T, LLC (US) (74) Dannemann, Siemsen, Bigler & Ipanema Moreira Alteração de sede deferida, conforme petição nº 870210089958, de 29/09/2021.



---

<b>(11) BR 30 2015 001444-0</b>	Código 62 - Alteração de Sede Deferida (22) 30/03/2015 (15) 21/03/2017 (71) EQ TECH EQUIPAMENTOS LTDA. (BR/SC) (74) ELAINE LAU DA SILVA PEREIRA Alteração de sede deferida, conforme petição nº 870210089657, de 29/09/2021.
<b>(11) BR 30 2015 004796-8</b>	Código 62 - Alteração de Sede Deferida (22) 20/10/2015 (15) 08/11/2016 (71) EQ TECH EQUIPAMENTOS LTDA. (BR/SC) (74) ELAINE LAU DA SILVA PEREIRA Alteração de sede deferida, conforme petição nº 870210089669, de 29/09/2021.
<b>(11) BR 30 2019 002400-4</b>	Código 62 - Alteração de Sede Deferida (22) 31/05/2019 (15) 05/11/2019 (71) GEMELL INDÚSTRIA E COMÉRCIO DE MATERIAL PLÁSTICO LTDA. (BR/RS) (74) CHRISTIAN STROEHER Alteração de sede deferida, conforme petição nº 870200152077, de 03/12/2020.
<b>(21) BR 32 2019 000546-0</b>	Código 62 - Alteração de Sede Deferida (22) 13/04/2017 (62) BR 30 2017 001633-2 13/04/2017 (71) CHETOCORPORATION, S.A. (PT) (74) Flávia Salim Lopes Alteração de sede deferida, conforme petição nº 870210045078, de 18/05/2021.
<b>(21) BR 32 2019 000547-9</b>	Código 62 - Alteração de Sede Deferida (22) 13/04/2017 (62) BR 30 2017 001633-2 13/04/2017 (71) CHETOCORPORATION, S.A. (PT) (74) Flávia Salim Lopes Alteração de sede deferida, conforme petição nº 870210045084, de 18/05/2021.



**Código 75.1 - Emissão de Cópia Oficial**

Emitida a Cópia Oficial requerida, conforme complemento do despacho

---

**(21) BR 30 2021 001021-6**

Código 75.1 - Emissão de Cópia Oficial

(71) MARCOPOLO S.A (BR/RS)

(74) Remer Villaça & Nogueira Assessoria e Consultoria de Prop. Intelectual S/S Ltda.

Conforme solicitação protocolada pela petição 870210086547 de 20/09/2021, foram disponibilizadas cópias oficiais pelo Delivery e pela plataforma WIPO-DAS. Para acessar o documento na plataforma da OMPI, verifique o e-mail enviado para o endereço cadastrado na referida petição.

---

**(21) BR 30 2021 001025-9**

Código 75.1 - Emissão de Cópia Oficial

(71) MARCOPOLO S.A (BR/RS)

(74) Remer Villaça & Nogueira Assessoria e Consultoria de Prop. Intelectual S/S Ltda.

Conforme solicitação protocolada pela petição 870210086583 de 20/09/2021, foram disponibilizadas cópias oficiais pelo Delivery e pela plataforma WIPO-DAS. Para acessar o documento na plataforma da OMPI, verifique o e-mail enviado para o endereço cadastrado na referida petição.

---

**(21) BR 30 2021 001027-5**

Código 75.1 - Emissão de Cópia Oficial

(71) MARCOPOLO S.A (BR/RS)

(74) Remer Villaça & Nogueira Assessoria e Consultoria de Prop. Intelectual S/S Ltda.

Conforme solicitação protocolada pela petição 870210086595 de 20/09/2021, foram disponibilizadas cópias oficiais pelo Delivery e pela plataforma WIPO-DAS. Para acessar o documento na plataforma da OMPI, verifique o e-mail enviado para o endereço cadastrado na referida petição.

