

Revista da
**Propriedade
Industrial**

Nº 2649
13 de Outubro de 2021

Patentes
Seção VI





REPÚBLICA FEDERATIVA DO BRASIL

Presidente

Jair Bolsonaro

MINISTÉRIO DA ECONOMIA

Ministro da Economia

Paulo Roberto Nunes Guedes

INSTITUTO NACIONAL DA PROPRIEDADE INDUSTRIAL

Presidente

Claudio Vilar Furtado

De conformidade com a Lei nº 5.648 de 11 de dezembro de 1970, esta é a publicação oficial do Instituto Nacional da Propriedade Industrial, órgão vinculado ao Ministério da Economia, República Federativa do Brasil, que publica todos os seus atos, despachos e decisões relativos ao sistema de propriedade industrial no Brasil, compreendendo Marcas e Patentes, bem como os referentes a contratos de Transferência de Tecnologia e assuntos correlatos, além dos que dizem respeito ao registro de programas de computador como direito autoral.

As established by Law nº 5.648 of december 11, 1970, this is the official publication of the National Institute of Industrial Property, an office under the Ministry of Economy, Federative Republic of Brazil, which publishes all its official acts, orders and decisions regarding the industrial property system in Brazil, comprising Trademarks and Patents, as well as those referring to Technology Transfer agreements and related matters, besides those regarding software registering as copyright.

D'après la Loi nº 5.648 du 11 décembre 1970, celle-ci est la publication officielle de l'Institut National de la Propriété Industrielle, un office lié au Ministère de l'Économie, République Fédérative du Brésil, qui publie tous ses actes, ordres et décisions concernant le système de la propriété industrielle au Brésil, y compris marques et brevets, aussi que ceux référents aux contrats de transfert de technologie et des sujets afférents, en outre que ceux se rapportant à l'enregistrement des programmes d'ordinateur comme droit d'auteur.

Según establece la Ley nº 5.648 de 11 diciembre 1970, esta es la publicación oficial del Instituto Nacional de la Propiedad Industrial, oficina vinculada al Ministerio de la Economía, República Federativa del Brasil, que publica todos sus actos, ordenes y decisiones referentes al sistema de propiedad industrial en Brasil, comprendendo marcas y patentes así que los referentes a contratos de transferencia de tecnologia y asuntos corelacionados, además de los referentes al registro de programas de ordenador como derecho de autor.

Laut Gezets Nr. 5.648 vom 11. dezember 1970, ist dies das Amtsblatt des Nationalen Instituts für gewerbliches Eigentum (INPI), eines Organs des Bundesministerium für Wirtschaft, der Bundesrepublik Brasilien, welches alle Amtshandlungen, Beschlüsse und Entscheidungen über gewerbliches Eigentum in Brasilien, einschliesslich Warenzeichen und Patente, ebenso wie auch Übertragungsverträge von Technologie und Computerprogramme als Urheberrecht veröffentlicht.



DIRETORIA DE PATENTES, PROGRAMAS DE COMPUTADOR e TOPOGRAFIAS DE CIRCUITOS INTEGRADOS - DIRPA

PATENTES

**PEDIDOS E CONCESSÕES:
PATENTE DE INVENÇÃO
MODELO DE UTILIDADE
CERTIFICADO DE ADIÇÃO DE INVENÇÃO**



Índice Geral:

Código Presidência - Recurso	7
Código 120 - Tome Conhecimento do Parecer Técnico.....	7
Código 121 - Exigência.....	8
Código 130 - Recurso Prejudicado.....	10
Código 136 - Petição não Conhecida.....	12
Código Presidência - Nulidade	13
Código 205 - Intimação para manifestação por parte do titular e do requerente.....	13
Código Pedido Internacional PCT/BR Designado ou Eleito	14
Código 1.1 - Publicação Internacional – PCT. Apresentação de petição de requerimento de entrada na fase nacional...	14
Código 1.2 - Notificação – Pedido Retirado – PCT.....	95
Código 1.3 - Notificação - Fase Nacional - PCT.....	97
Código 1.3.1 - Retificação.....	172
Código 1.3.4 - Decisão Anulada.....	175
Código 1.5 - Exigências Diversas.....	176
Código 1.5.3 - Exigência Anulada.....	180
Código Depósito	182
Código 2.1 - Pedido de Patente ou Certificado de Adição de Invenção depositado.....	182
Código 2.4 - Notificação de Depósito do Pedido Dividido - Art 26 inciso I da LPI.....	213
Código 2.5 - Exigência - Art. 21 da LPI.....	217
Código 2.6 - Publicação Anulada.....	252
Código 2.10 - Requerimento de Pedido de Patente ou Certificado de Adição de Invenção.....	254
Código Publicação do Pedido	284
Código 3.1 - Publicação do Pedido de Patente ou de Certificado de Adição de Invenção.....	284
Código 3.6 - Publicação do Pedido Arquivado Definitivamente - Art. 216 §2º e Art. 17 §2º da LPI.....	317
Código 3.8 - Retificação.....	318
Código Pedido de Exame	321
Código 4.3 - Desarquivamento - Art. 33 parágrafo único da LPI.....	321
Código Exigências Técnicas e Formais	324
Código 6.1 - Exigência Técnica.....	324
Código 6.6.3 - Exigência formal – listagem de sequências.....	341
Código 6.7 - Outras Exigências.....	342
Código 6.8 - Exigência Anulada.....	343
Código 6.9 - Publicação Anulada.....	344
Código 6.10 - Republicação.....	345
Código 6.21 - Exigência preliminar - pedidos com buscas realizadas por outros Escritórios de Patentes.....	346
Código 6.22 - Exigência preliminar - pedidos sem buscas realizadas por outros Escritórios de Patentes.....	352
Código 6.23 - Exigência preliminar - pedidos com buscas realizadas por outros Escritórios de Patentes.....	356
Código Ciência de Parecer	383
Código 7.1 - Conhecimento de Parecer Técnico.....	383
Código 7.2 - Publicação Anulada.....	400
Código 7.3 - Republicação.....	401
Código Anuidade do Pedido	402
Código 8.5 - Exigência de Complementação da Retribuição Anual.....	402
Código 8.6 - Arquivamento - Art. 86 da LPI.....	403
Código 8.7 - Restauração.....	432
Código 8.8 - Despacho Anulado.....	440
Código 8.11 - Manutenção do Arquivamento.....	441
Código Decisão	453
Código 9.1 - Deferimento.....	453
Código 9.1.4 - Retificação.....	540
Código 9.2 - Indeferimento.....	542
Código 9.2.4 - Manutenção do Indeferimento.....	562



Código Desistência.....	573
Código 10.9 - Retirada Homologada Art. 29 § 1º da LPI.....	573
Código Arquivamento.....	574
Código 11.1 - Arquivamento - Art. 33 da LPI.....	574
Código 11.1.1 - Arquivamento definitivo - Art. 33 da LPI.....	579
Código 11.2 - Arquivamento - Art. 36 §1º da LPI.....	580
Código 11.4 - Arquivamento - Art. 38 § 2º da LPI.....	588
Código 11.6.1 - Arquivamento da Petição – Art. 216 §2º da LPI.....	593
Código 11.11 - Arquivamento - Art. 17 § 2º da LPI.....	594
Código 11.18 - Arquivamento definitivo por não anuência relacionada com o Art. 229-C da LPI.....	595
Código Recurso.....	596
Código 12.2 - Recurso Contra o Indeferimento.....	596
Código Outros Referentes a Despachos.....	602
Código 15.7 - Petição não Conhecida.....	602
Código 15.10 - Mudança de Natureza.....	604
Código 15.11 - Alteração de Classificação.....	605
Código 15.12 - Renumeração.....	610
Código 15.14 - Notificação de Decisão Judicial.....	611
Código 15.21 - Numeração Anulada.....	612
Código 15.22 - Devolução de Prazo Concedida.....	615
Código 15.22.1 - Devolução de Prazo Negada.....	616
Código 15.22.2 - Devolução de Prazo por falha de Sistema.....	617
Código 15.23 - Pedido "SUB JUDICE".....	618
Código 15.30 - Publicação Anulada.....	619
Código 15.35 - Atualização de informações no portal.....	620
Código Concessão de Patente e Certificado de Adição de Invenção.....	897
Código 16.1 - Concessão de Patente ou Certificado de Adição de Invenção.....	897
Código 16.3 - Retificação.....	1075
Código Nulidade Administrativa.....	1078
Código 17.1 - Notificação de Interposição de Nulidade Administrativa.....	1078
Código Notificação de Decisão Judicial.....	1080
Código 19.1 - Notificação de Decisão Judicial.....	1080
Código Extinção de Patente e Certificado de Adição de Invenção.....	1081
Código 21.1 - Extinção - Art. 78 inciso I da LPI.....	1081
Código 21.6 - Extinção da patente para fins da restauração nos termos do art. 87 da LPI.....	1088
Código 21.8 - Despacho Anulado.....	1125
Código Outros Referentes a Patentes/Certificados de Adição de Invenção.....	1126
Código 22.12 - Oferta de Licença de Patente.....	1126
Código Anuidade de Patente.....	1128
Código 24.4 - Restauração.....	1128
Código 24.5 - Despacho Anulado.....	1132
Código 24.10 - Manutenção da Extinção - Art. 78 inciso IV da LPI.....	1133
Código Anotação de Alteração de nome e/ou sede, de Transferência e de Limitação ou Ônus de Pedido, Patente e Certificado de Adição de Invenção.....	1150
Código 25.1 - Transferência Deferida.....	1150
Código 25.2 - Transferência Indeferida.....	1160
Código 25.3 - Transferência em Exigência.....	1161
Código 25.4 - Alteração de Nome Deferida.....	1165
Código 25.5 - Alteração de Nome Indeferida.....	1170
Código 25.6 - Alteração de Nome em Exigência.....	1171
Código 25.7 - Alteração de Sede Deferida.....	1173
Código 25.9 - Alteração de Sede em Exigência.....	1184
Código 25.11 - Republicação.....	1185
Código 25.12 - Publicação Anulada.....	1187
Código Códigos para Trâmite Prioritário.....	1189
Código 28.10.1 - Notificação de requerimento de trâmite prioritário de depositante idoso.....	1189
Código 28.10.11 - Notificação de requerimento de trâmite prioritário de tecnologia verde.....	1189



Código 28.10.12 - Notificação de requerimento de trâmite prioritário de tecnologia para tratamento de saúde.....	1190
Código 28.10.21 - Notificação de requerimento de trâmite prioritário de depositante acusa de contrafação.....	1191
Código 28.10.22 - Notificação de requerimento de trâmite prioritário de terceiro acusado de contrafação.....	1191
Código 28.10.26 - Notificação de requerimento de trâmite prioritário de tecnologia disponibilizada no mercado.....	1192
Código 28.10.32 - Notificação de requerimento de trâmite prioritário de PPH.....	1192
Código 28.21 - Exigência formal de trâmite prioritário.....	1195
Código 28.22 - Requerimento de trâmite prioritário encaminhado para confirmação tecnológica.....	1197
Código 28.30 - Trâmite prioritário admitido.....	1198
Código 28.40 - Trâmite prioritário não admitido.....	1204
Código 28.92 - Publicação de despacho de trâmite prioritário anulada.....	1204



Código Presidência - Recurso

Código 120 - Tome Conhecimento do Parecer Técnico

A cópia do parecer poderá ser obtida através do endereço eletrônico www.inpi.gov.br - No Acesso rápido - Faça uma busca - Patente. Para acessar, cadastre-se no Portal do INPI e use login e senha.

(21) BR 20 2018 006971-9 U2

Código 120 - Tome Conhecimento do Parecer Técnico

(22) 06/04/2018

(71) BIOTER PROTEÇÃO AMBIENTAL LTDA (BR/SC)

Recorrente: O depositante.

Despacho: Tome conhecimento do parecer técnico e se manifeste no prazo de 60 (sessenta) dias. [120]



Código 121 - Exigência

A cópia do parecer poderá ser obtida através do endereço eletrônico www.inpi.gov.br - No Acesso rápido - Faça uma busca - Patente. Para acessar, cadastre-se no Portal do INPI e use login e senha.

(21) BR 11 2012 014810-9 A2 Código 121 - Exigência
(22) 15/12/2010
(71) NHK SPRING CO LTD (JP)
Recorrente: O depositante.
Despacho: Cumpra as exigências do parecer no prazo de 60 (sessenta) dias.
[121]

(21) BR 11 2012 030798-3 A2 Código 121 - Exigência
(22) 07/06/2011
(71) NIPPON STEEL CORPORATION (JP)
Recorrente: O depositante.
Despacho: Cumpra as exigências do parecer no prazo de 60 (sessenta) dias.
[121]

(21) BR 12 2020 005528-6 A2 Código 121 - Exigência
(22) 14/01/2010
(62) PI 1006794-9 14/01/2010
(71) INCYTE HOLDINGS CORPORATION (US)
Recorrente: O depositante.
Despacho: Cumpra as exigências do parecer no prazo de 60 (sessenta) dias.
[121]

(21) PI 0711462-1 A2 Código 121 - Exigência
(22) 11/05/2007
(71) SEKISUI CHEMICAL CO., LTD (JP)
Recorrente: O depositante.
Despacho: Cumpra as exigências do parecer no prazo de 60 (sessenta) dias.
[121]

(21) PI 0812115-0 A2 Código 121 - Exigência
(22) 14/05/2008
(71) Schwan-Stabilo Cosmetics GMBH & CO. (DE)
Recorrente: O depositante.
Despacho: Cumpra as exigências do parecer no prazo de 60 (sessenta) dias.
[121]

(21) PI 0817147-5 A2 Código 121 - Exigência



(22) 31/10/2008

(71) L'OREAL (FR)

Recorrente: O depositante.

Despacho: Cumpra as exigências do parecer no prazo de 60 (sessenta) dias.

[121]

(21) PI 0819802-0 A2

Código 121 - Exigência

(22) 23/10/2008

(71) E.I. DU PONT DE NEMOURS AND COMPANY (US)

Recorrente: O depositante.

Despacho: Cumpra as exigências do parecer no prazo de 60 (sessenta) dias.

[121]

(21) PI 1006794-9 A2

Código 121 - Exigência

(22) 14/01/2010

(71) INCYTE HOLDINGS CORPORATION (US)

Recorrente: O depositante.

Despacho: Cumpra as exigências do parecer no prazo de 60 (sessenta) dias.

[121]



Código 130 - Recurso Prejudicado

-
- (21) BR 10 2012 020445-2 A2** Código 130 - Recurso Prejudicado
(22) 15/08/2012
(71) JFE STEEL CORPORATION (JP)
Prejudicado o recurso publicado na RPI 2515 de 11/12/2018, por perda de objeto, já que o pedido foi definitivamente arquivado por falta de pagamento de retribuição anual, sendo a notificação de tal ato efetuada na RPI 2648, de 05/10/2021. [130]
-
- (21) BR 21 2013 002823-3 U2** Código 130 - Recurso Prejudicado
(22) 09/08/2011
(71) ILLINOIS TOOL WORKS INC (US)
Prejudicado o recurso publicado na RPI 2555 de 24/12/2019, por perda de objeto, já que o pedido foi definitivamente arquivado por falta de pagamento de retribuição anual, sendo a notificação de tal ato efetuada na RPI 2648, de 05/10/2021. [130]
-
- (21) PI 0506081-8 A2** Código 130 - Recurso Prejudicado
(22) 12/08/2005
(71) MICROSOFT TECHNOLOGY LICENSING, LLC (US)
Prejudicado o recurso publicado na RPI 2451 de 26/12/2017, por perda de objeto, já que o pedido foi definitivamente arquivado por falta de pagamento de retribuição anual, sendo a notificação de tal ato efetuada na RPI 2648, de 05/10/2021. [130]
-
- (21) PI 0812936-3 A2** Código 130 - Recurso Prejudicado
(22) 02/06/2008
(71) CAMILA REGINA DA SILVA (BR/SP)
Prejudicado o recurso publicado na RPI 2532 de 16/07/2019, por perda de objeto, já que o pedido foi definitivamente arquivado por falta de pagamento de retribuição anual, sendo a notificação de tal ato efetuada na RPI 2648, de 05/10/2021. [130]
-
- (21) PI 1003014-0 A2** Código 130 - Recurso Prejudicado
(22) 13/08/2010
(71) BIOPOL POLIMEROS VEGETAIS LTDA (BR/SP)
Prejudicado o recurso publicado na RPI 2498 de 21/11/2018, por perda de objeto, já que o pedido foi definitivamente arquivado por falta de pagamento de retribuição anual, sendo a notificação de tal ato efetuada na RPI 2648, de



05/10/2021. [130]

(21) PI 1003073-5 A2

Código 130 - Recurso Prejudicado

(22) 13/08/2010

(71) BIOPOL POLIMEROS VEGETAIS LTDA (BR/SP)

Prejudicado o recurso publicado na RPI 2483 de 07/08/2018, por perda de objeto, já que o pedido foi definitivamente arquivado por falta de pagamento de retribuição anual, sendo a notificação de tal ato efetuada na RPI 2648, de 05/10/2021. [130]



Código 136 - Petição não Conhecida

(21) BR 11 2020 020726-8 A2

Código 136 - Petição não Conhecida

(22) 18/09/2018

(71) HEEDAE PARK (KR)

De acordo com o artigo 219 inciso I da lei 9.279/1996 a petição de nº

870210090087 de 29/09/2021 é não conhecida por ser intempestiva. [136]



Código Presidência - Nulidade**Código 205 - Intimação para manifestação por parte do titular e do requerente**

A cópia do parecer de intimação poderá ser obtida através do endereço eletrônico www.inpi.gov.br - No Acesso rápido - Faça uma busca - Patente. Para acessar, cadastre-se no Portal do INPI e use login e senha.

(11) BR 20 2015 012837-7 Y1	Código 205 - Intimação para manifestação por parte do titular e do requerente (45) 10/11/2020 (73) XALINGO S.A INDÚSTRIA E COMÉRCIO (BR/RS) Requerente da Nulidade: MAGIC TOYS DO BRASIL INDÚSTRIA E COMÉRCIO LTDA. Despacho: Intimação para manifestação por parte do Titular e do Requerente no prazo comum de 60 (sessenta) dias. [205]
(11) PI 0718596-0 B8	Código 205 - Intimação para manifestação por parte do titular e do requerente (45) 19/05/2020 (73) BOEHRINGER INGELHEIM INTERNATIONAL GMBH (DE) Requerente da Nulidade: RICARDO AMARAL REMER Despacho: Intimação para manifestação por parte do Titular e do Requerente no prazo comum de 60 (sessenta) dias. [205]
(11) PI 1003182-0 B1	Código 205 - Intimação para manifestação por parte do titular e do requerente (45) 22/12/2020 (73) TOPEMA COZINHAS PROFISSIONAIS INDÚSTRIA E COMÉRCIO LTDA. (BR/SP) Requerente da Nulidade: AÇOS MACOM INDÚSTRIA E COMÉRCIO LTDA Despacho: Intimação para manifestação por parte do Titular e do Requerente no prazo comum de 60 (sessenta) dias. [205]
(11) PI 1102734-7 B1	Código 205 - Intimação para manifestação por parte do titular e do requerente (45) 29/09/2020 (73) RODOLFO CÂNDIA ALBA JUNIOR (BR/SP) Requerente da Nulidade: JJGC INDÚSTRIA E COMÉRCIO DE MATERIAIS DENTÁRIOS S.A. Despacho: Intimação para manifestação por parte do Titular e do Requerente no prazo comum de 60 (sessenta) dias. [205]



Código Pedido Internacional PCT/BR Designado ou Eleito**Código 1.1 - Publicação Internacional – PCT. Apresentação de petição de requerimento de entrada na fase nacional**

Comunicação da publicação internacional do pedido internacional nos termos do Tratado de Cooperação em matéria de Patentes – PCT e da apresentação de petição de requerimento de entrada na fase nacional. Documento publicado disponível no endereço eletrônico <http://www.wipo.int/pct/en> do sistema PATENTSCOPE® Search Service da Organização Mundial de Propriedade Intelectual – OMPI.

(21) BR 11 2021 019358-8	Código 1.1 - Publicação Internacional – PCT. Apresentação de petição de requerimento de entrada na fase nacional (51) H02K 7/00 (2006.01), H02K 1/27 (2006.01), H02K 7/14 (2006.01), H02K 7/08 (2006.01), E21B 41/00 (2006.01) (86) PCT US2019/032256 de 14/05/2019 (87) WO 2020/231412 de 19/11/2020
(21) BR 11 2021 019359-6	Código 1.1 - Publicação Internacional – PCT. Apresentação de petição de requerimento de entrada na fase nacional (51) E21B 23/01 (2006.01) (86) PCT US2019/032977 de 17/05/2019 (87) WO 2020/236142 de 26/11/2020
(21) BR 11 2021 019360-0	Código 1.1 - Publicação Internacional – PCT. Apresentação de petição de requerimento de entrada na fase nacional (30) 23/09/2019 CN 201910900234.4; 10/08/2020 CN 202010796915.3 (51) C07D 239/49 (2006.01), C07C 323/33 (2006.01), C07D 213/16 (2006.01), C07D 213/56 (2006.01), A01N 43/40 (2006.01), A01N 43/48 (2006.01), A01N 47/08 (2006.01) (86) PCT CN2020/000198 de 31/08/2020 (87) WO 2021/056922 de 01/04/2021
(21) BR 11 2021 019361-8	Código 1.1 - Publicação Internacional – PCT. Apresentação de petição de requerimento de entrada na fase nacional (51) E21B 47/00 (2012.01), E21B 17/10 (2006.01), B08B 9/055 (2006.01), F16L 55/26 (2006.01) (86) PCT US2019/036706 de 12/06/2019 (87) WO 2020/251560 de 17/12/2020
(21) BR 11 2021 019365-0	Código 1.1 - Publicação Internacional – PCT. Apresentação de petição de requerimento de entrada na fase nacional



(30) 29/03/2019 US 62/826,904; 26/03/2020 US 63/000,466
 (51) G01N 33/574 (2006.01), A61K 39/00 (2006.01), A61K 39/395 (2006.01),
 C07K 14/705 (2006.01), C12N 5/071 (2010.01), C12Q 1/6886 (2018.01)
 (86) PCT US2020/025471 de 27/03/2020
 (87) WO 2020/205626 de 08/10/2020

(21) BR 11 2021 019366-9

Código 1.1 - Publicação Internacional – PCT. Apresentação de petição de
 requerimento de entrada na fase nacional
 (30) 28/03/2019 JP 2019-063037
 (51) C09J 11/06 (2006.01), C09J 11/08 (2006.01), C09J 123/08 (2006.01), C09J
 131/04 (2006.01), C09J 7/35 (2018.01)
 (86) PCT JP2020/010458 de 11/03/2020
 (87) WO 2020/195814 de 01/10/2020

(21) BR 11 2021 019367-7

Código 1.1 - Publicação Internacional – PCT. Apresentação de petição de
 requerimento de entrada na fase nacional
 (30) 10/04/2019 HU P1900121
 (51) A61K 31/496 (2006.01), A61K 31/5377 (2006.01), A61K 45/06 (2006.01),
 A61P 25/00 (2006.01)
 (86) PCT IB2020/053382 de 09/04/2020
 (87) WO 2020/208564 de 15/10/2020

(21) BR 11 2021 019368-5

Código 1.1 - Publicação Internacional – PCT. Apresentação de petição de
 requerimento de entrada na fase nacional
 (30) 29/03/2019 EP 19166030.7
 (51) C07K 14/735 (2006.01), B01D 15/38 (2006.01)
 (86) PCT EP2020/058452 de 26/03/2020
 (87) WO 2020/200983 de 08/10/2020

(21) BR 11 2021 019370-7

Código 1.1 - Publicação Internacional – PCT. Apresentação de petição de
 requerimento de entrada na fase nacional
 (30) 03/04/2019 GB 1904676.2; 15/08/2019 GB 1911699.5; 15/08/2019 GB
 1911701.9; 15/08/2019 GB 1911700.1
 (51) E21B 47/12 (2012.01), E21B 47/14 (2006.01), H04L 27/10 (2006.01), E21B
 47/16 (2006.01), G10K 11/24 (2006.01), H04L 5/00 (2006.01), H04L 25/03
 (2006.01)
 (86) PCT GB2020/050885 de 02/04/2020
 (87) WO 2020/201762 de 08/10/2020

(21) BR 11 2021 019371-5

Código 1.1 - Publicação Internacional – PCT. Apresentação de petição de
 requerimento de entrada na fase nacional
 (51) H04W 72/04 (2009.01)
 (86) PCT JP2019/015173 de 05/04/2019



(87) WO 2020/202562 de 08/10/2020

(21) BR 11 2021 019372-3

Código 1.1 - Publicação Internacional – PCT. Apresentação de petição de requerimento de entrada na fase nacional

(30) 29/03/2019 JP 2019-067663

(51) A61P 37/04 (2006.01), A23L 33/10 (2016.01), A61K 31/357 (2006.01)

(86) PCT JP2020/013504 de 26/03/2020

(87) WO 2020/203593 de 08/10/2020

(21) BR 11 2021 019373-1

Código 1.1 - Publicação Internacional – PCT. Apresentação de petição de requerimento de entrada na fase nacional

(30) 28/03/2019 PT 115407

(51) A61F 2/08 (2006.01), A61L 27/18 (2006.01), A61L 27/34 (2006.01), A61L 27/50 (2006.01), A61L 27/56 (2006.01), A61L 27/58 (2006.01)

(86) PCT IB2020/053014 de 30/03/2020

(87) WO 2020/194280 de 01/10/2020

(21) BR 11 2021 019374-0

Código 1.1 - Publicação Internacional – PCT. Apresentação de petição de requerimento de entrada na fase nacional

(30) 23/04/2019 EP 19170714.0

(51) G01M 11/02 (2006.01), G02C 7/06 (2006.01)

(86) PCT EP2020/061258 de 22/04/2020

(87) WO 2020/216810 de 29/10/2020

(21) BR 11 2021 019375-8

Código 1.1 - Publicação Internacional – PCT. Apresentação de petição de requerimento de entrada na fase nacional

(30) 30/04/2019 US 62/840,835; 30/04/2019 US 62/840,865; 31/07/2019 US 62/880,835; 17/03/2020 US 62/990,549

(51) C08F 210/16 (2006.01)

(86) PCT US2020/030200 de 28/04/2020

(87) WO 2020/223193 de 05/11/2020

(21) BR 11 2021 019376-6

Código 1.1 - Publicação Internacional – PCT. Apresentação de petição de requerimento de entrada na fase nacional

(30) 29/03/2019 US 62/826,758

(51) A61P 35/00 (2006.01), C07K 16/32 (2006.01), A61K 45/06 (2006.01), C07K 14/705 (2006.01), A61K 9/20 (2006.01)

(86) PCT US2020/025478 de 27/03/2020

(87) WO 2020/205632 de 08/10/2020

(21) BR 11 2021 019377-4

Código 1.1 - Publicação Internacional – PCT. Apresentação de petição de requerimento de entrada na fase nacional

(30) 29/03/2019 US 62/826,369



(51) C09K 8/03 (2006.01), C09K 8/524 (2006.01), C09K 8/528 (2006.01), C09K 8/536 (2006.01), C09K 8/58 (2006.01)
 (86) PCT US2020/025738 de 30/03/2020
 (87) WO 2020/205747 de 08/10/2020

(21) BR 11 2021 019379-0

Código 1.1 - Publicação Internacional – PCT. Apresentação de petição de requerimento de entrada na fase nacional
 (51) H04W 52/02 (2009.01)
 (86) PCT CN2019/080683 de 29/03/2019
 (87) WO 2020/199052 de 08/10/2020

(21) BR 11 2021 019380-4

Código 1.1 - Publicação Internacional – PCT. Apresentação de petição de requerimento de entrada na fase nacional
 (30) 29/03/2019 GB 1904495.7; 17/05/2019 GB 1906989.7
 (51) C04B 28/14 (2006.01), C04B 28/34 (2006.01), A61K 6/858 (2020.01)
 (86) PCT GB2020/050808 de 26/03/2020
 (87) WO 2020/201721 de 08/10/2020

(21) BR 11 2021 019387-1

Código 1.1 - Publicação Internacional – PCT. Apresentação de petição de requerimento de entrada na fase nacional
 (30) 31/05/2019 EP 19177737.4
 (51) B29B 13/02 (2006.01), B29C 71/00 (2006.01), B29C 48/09 (2019.01), B29C 48/32 (2019.01), B29C 48/90 (2019.01), B29C 71/02 (2006.01), B29B 13/00 (2006.01), B29K 71/00 (2006.01), B29K 81/00 (2006.01), B29L 23/00 (2006.01)
 (86) PCT GB2020/051255 de 22/05/2020
 (87) WO 2020/240161 de 03/12/2020

(21) BR 11 2021 019388-0

Código 1.1 - Publicação Internacional – PCT. Apresentação de petição de requerimento de entrada na fase nacional
 (30) 29/03/2019 KR 10-2019-0037060
 (51) C07D 491/04 (2006.01), A61K 31/519 (2006.01), A61P 29/00 (2006.01), A61P 35/00 (2006.01), A61P 37/00 (2006.01)
 (86) PCT KR2020/003850 de 20/03/2020
 (87) WO 2020/204426 de 08/10/2020

(21) BR 11 2021 019390-1

Código 1.1 - Publicação Internacional – PCT. Apresentação de petição de requerimento de entrada na fase nacional
 (30) 17/04/2019 GB 1905432.9
 (51) B29D 23/00 (2006.01), B29C 48/88 (2019.01), F16L 9/127 (2006.01)
 (86) PCT GB2020/050970 de 17/04/2020
 (87) WO 2020/212704 de 22/10/2020



(21) BR 11 2021 019391-0 Código 1.1 - Publicação Internacional – PCT. Apresentação de petição de requerimento de entrada na fase nacional
 (30) 29/03/2019 EP 19166197.4
 (51) G01N 33/543 (2006.01), C07C 259/06 (2006.01), G01N 33/92 (2006.01)
 (86) PCT EP2020/058718 de 27/03/2020
 (87) WO 2020/201089 de 08/10/2020

(21) BR 11 2021 019393-6 Código 1.1 - Publicação Internacional – PCT. Apresentação de petição de requerimento de entrada na fase nacional
 (30) 28/03/2019 US 62/825,105
 (51) H04L 5/00 (2006.01)
 (86) PCT IB2020/052167 de 11/03/2020
 (87) WO 2020/194103 de 01/10/2020

(21) BR 11 2021 019395-2 Código 1.1 - Publicação Internacional – PCT. Apresentação de petição de requerimento de entrada na fase nacional
 (30) 24/04/2019 IT 102019000006358
 (51) A01N 25/04 (2006.01), A01N 25/06 (2006.01), A01P 13/00 (2006.01)
 (86) PCT EP2020/061398 de 23/04/2020
 (87) WO 2020/216872 de 29/10/2020

(21) BR 11 2021 019396-0 Código 1.1 - Publicação Internacional – PCT. Apresentação de petição de requerimento de entrada na fase nacional
 (30) 28/03/2019 DE 10 2019 002 232.7
 (51) B22F 3/105 (2006.01), C22C 14/00 (2006.01)
 (86) PCT EP2020/058761 de 27/03/2020
 (87) WO 2020/193763 de 01/10/2020

(21) BR 11 2021 019397-9 Código 1.1 - Publicação Internacional – PCT. Apresentação de petição de requerimento de entrada na fase nacional
 (30) 04/04/2019 US US 62/829,198
 (51) B32B 5/30 (2006.01), C08K 3/34 (2006.01), C08K 5/541 (2006.01)
 (86) PCT US2020/025988 de 31/03/2020
 (87) WO 2020/205879 de 08/10/2020

(21) BR 11 2021 019398-7 Código 1.1 - Publicação Internacional – PCT. Apresentação de petição de requerimento de entrada na fase nacional
 (30) 29/03/2019 EP 19166408.5
 (51) G16H 50/30 (2018.01)
 (86) PCT EP2020/058697 de 27/03/2020
 (87) WO 2020/201077 de 08/10/2020

(21) BR 11 2021 019399-5 Código 1.1 - Publicação Internacional – PCT. Apresentação de petição de



requerimento de entrada na fase nacional

(30) 28/03/2019 CN 201910245137.6

(51) H04W 76/10 (2018.01)

(86) PCT CN2020/079883 de 18/03/2020

(87) WO 2020/192515 de 01/10/2020

(21) BR 11 2021 019400-2

Código 1.1 - Publicação Internacional – PCT. Apresentação de petição de requerimento de entrada na fase nacional

(30) 01/04/2019 US 62/827,450

(51) A01H 1/04 (2006.01), A01H 5/00 (2018.01), C07K 14/415 (2006.01), C12N 15/09 (2006.01), C12N 15/29 (2006.01), C12N 15/82 (2006.01)

(86) PCT US2020/024440 de 24/03/2020

(87) WO 2020/205334 de 08/10/2020

(21) BR 11 2021 019402-9

Código 1.1 - Publicação Internacional – PCT. Apresentação de petição de requerimento de entrada na fase nacional

(30) 29/03/2019 US 62/826,745

(51) A61L 27/16 (2006.01), A61L 27/18 (2006.01), A61L 27/22 (2006.01), A61L 27/24 (2006.01), A61L 27/38 (2006.01), A61L 27/52 (2006.01), A61L 27/58 (2006.01), A61L 27/20 (2006.01)

(86) PCT US2020/025498 de 27/03/2020

(87) WO 2020/205645 de 08/10/2020

(21) BR 11 2021 019403-7

Código 1.1 - Publicação Internacional – PCT. Apresentação de petição de requerimento de entrada na fase nacional

(30) 05/04/2019 GB 1904872.7

(51) A23G 1/00 (2006.01), A23G 1/12 (2006.01), A23G 3/34 (2006.01), A23G 3/02 (2006.01)

(86) PCT EP2020/059640 de 03/04/2020

(87) WO 2020/201541 de 08/10/2020

(21) BR 11 2021 019404-5

Código 1.1 - Publicação Internacional – PCT. Apresentação de petição de requerimento de entrada na fase nacional

(30) 29/03/2019 US 62/825,951

(51) B32B 3/26 (2006.01), B32B 5/02 (2006.01), B32B 5/08 (2006.01), B32B 5/10 (2006.01), B32B 5/26 (2006.01), B32B 7/12 (2006.01), B32B 15/02 (2006.01), B32B 15/14 (2006.01), B32B 15/20 (2006.01), B32B 15/08 (2006.01), B32B 27/12 (2006.01), B32B 27/38 (2006.01)

(86) PCT US2020/025153 de 27/03/2020

(87) WO 2020/205488 de 08/10/2020

(21) BR 11 2021 019405-3

Código 1.1 - Publicação Internacional – PCT. Apresentação de petição de requerimento de entrada na fase nacional



	(30) 01/04/2019 US 62/827,729 (51) C07K 14/705 (2006.01), C07K 14/725 (2006.01), C07K 16/10 (2006.01) (86) PCT US2020/026253 de 01/04/2020 (87) WO 2020/206026 de 08/10/2020
(21) BR 11 2021 019406-1	Código 1.1 - Publicação Internacional – PCT. Apresentação de petição de requerimento de entrada na fase nacional (30) 11/04/2019 DE 10 2019 002 671.3 (51) F26B 15/12 (2006.01), F26B 3/04 (2006.01) (86) PCT EP2020/000080 de 05/04/2020 (87) WO 2020/207617 de 15/10/2020
(21) BR 11 2021 019407-0	Código 1.1 - Publicação Internacional – PCT. Apresentação de petição de requerimento de entrada na fase nacional (30) 29/03/2019 FR FR1903377 (51) F16D 3/06 (2006.01), F16D 3/14 (2006.01), F16D 3/48 (2006.01), F16D 3/62 (2006.01), F16F 15/121 (2006.01), F16F 15/129 (2006.01) (86) PCT EP2020/058931 de 30/03/2020 (87) WO 2020/201204 de 08/10/2020
(21) BR 11 2021 019408-8	Código 1.1 - Publicação Internacional – PCT. Apresentação de petição de requerimento de entrada na fase nacional (30) 29/03/2019 CN 201910251765.5 (51) H04W 72/06 (2009.01) (86) PCT CN2020/079357 de 13/03/2020 (87) WO 2020/199901 de 08/10/2020
(21) BR 11 2021 019409-6	Código 1.1 - Publicação Internacional – PCT. Apresentação de petição de requerimento de entrada na fase nacional (30) 01/04/2019 EP 19166543.9 (51) A61K 8/85 (2006.01), A61K 8/88 (2006.01), A61Q 5/00 (2006.01), C08G 69/44 (2006.01), C08G 83/00 (2006.01), C08L 101/00 (2006.01), C08K 5/00 (2006.01), A01N 25/10 (2006.01), C08K 5/20 (2006.01), C08L 77/12 (2006.01), A61K 31/16 (2006.01), A01N 37/18 (2006.01), A61K 8/34 (2006.01), A61K 8/42 (2006.01), A61Q 17/00 (2006.01) (86) PCT EP2020/059102 de 31/03/2020 (87) WO 2020/201273 de 08/10/2020
(21) BR 11 2021 019411-8	Código 1.1 - Publicação Internacional – PCT. Apresentação de petição de requerimento de entrada na fase nacional (30) 29/03/2019 US 62/826,856 (51) C12N 5/0783 (2010.01), C12N 5/10 (2006.01), C07K 14/705 (2006.01), C07K 14/52 (2006.01), C12N 15/85 (2006.01)



(86) PCT US2020/024671 de 25/03/2020

(87) WO 2020/205359 de 08/10/2020

(21) BR 11 2021 019412-6

Código 1.1 - Publicação Internacional – PCT. Apresentação de petição de requerimento de entrada na fase nacional

(30) 02/04/2019 US 62/827,926

(51) B29C 45/14 (2006.01), B29C 70/52 (2006.01), B62D 25/00 (2006.01), B62D 27/02 (2006.01), B62D 29/00 (2006.01)

(86) PCT US2020/022235 de 12/03/2020

(87) WO 2020/205192 de 08/10/2020

(21) BR 11 2021 019413-4

Código 1.1 - Publicação Internacional – PCT. Apresentação de petição de requerimento de entrada na fase nacional

(30) 03/05/2019 EP 19172605.8

(51) A23G 1/32 (2006.01), A23C 9/13 (2006.01), A23G 1/48 (2006.01), A23G 3/36 (2006.01), A23G 9/32 (2006.01), A23L 2/39 (2006.01)

(86) PCT EP2020/061903 de 29/04/2020

(87) WO 2020/225056 de 12/11/2020

(21) BR 11 2021 019414-2

Código 1.1 - Publicação Internacional – PCT. Apresentação de petição de requerimento de entrada na fase nacional

(30) 31/03/2019 US 62/827,128

(51) C07F 7/08 (2006.01), C07F 7/12 (2006.01), C07F 7/30 (2006.01)

(86) PCT US2020/025239 de 27/03/2020

(87) WO 2020/205525 de 08/10/2020

(21) BR 11 2021 019415-0

Código 1.1 - Publicação Internacional – PCT. Apresentação de petição de requerimento de entrada na fase nacional

(30) 19/04/2019 US 62/836,228

(51) H04L 1/18 (2006.01)

(86) PCT IB2019/060371 de 02/12/2019

(87) WO 2020/212747 de 22/10/2020

(21) BR 11 2021 019416-9

Código 1.1 - Publicação Internacional – PCT. Apresentação de petição de requerimento de entrada na fase nacional

(30) 29/05/2019 IN 201921021350; 22/07/2019 EP 19187583.0

(51) A01N 43/42 (2006.01), C07D 487/04 (2006.01), A01N 43/50 (2006.01), C07D 498/04 (2006.01), C07D 513/04 (2006.01)

(86) PCT EP2020/063883 de 19/05/2020

(87) WO 2020/239517 de 03/12/2020

(21) BR 11 2021 019417-7

Código 1.1 - Publicação Internacional – PCT. Apresentação de petição de requerimento de entrada na fase nacional



(30) 28/03/2019 FR FR1903237
 (51) B29C 48/08 (2019.01), B29C 48/18 (2019.01), B65D 65/46 (2006.01),
 B32B 27/36 (2006.01), B29K 105/00 (2006.01)
 (86) PCT EP2020/058796 de 27/03/2020
 (87) WO 2020/193770 de 01/10/2020

(21) BR 11 2021 019420-7 Código 1.1 - Publicação Internacional – PCT. Apresentação de petição de requerimento de entrada na fase nacional
 (30) 01/04/2019 DE 10 2019 204 553.7
 (51) C25D 5/08 (2006.01), C25D 7/04 (2006.01), C25D 17/00 (2006.01), C25D 17/06 (2006.01), C25D 17/12 (2006.01), C25D 17/02 (2006.01)
 (86) PCT EP2020/057461 de 18/03/2020
 (87) WO 2020/200789 de 08/10/2020

(21) BR 11 2021 019421-5 Código 1.1 - Publicação Internacional – PCT. Apresentação de petição de requerimento de entrada na fase nacional
 (30) 29/03/2019 CN 201910253422.2
 (51) H04L 1/00 (2006.01), H04W 28/04 (2009.01), H04W 72/12 (2009.01)
 (86) PCT CN2020/076769 de 26/02/2020
 (87) WO 2020/199798 de 08/10/2020

(21) BR 11 2021 019422-3 Código 1.1 - Publicação Internacional – PCT. Apresentação de petição de requerimento de entrada na fase nacional
 (51) G06F 3/0484 (2013.01), H04W 4/14 (2009.01), G06Q 50/22 (2018.01)
 (86) PCT AU2019/050282 de 29/03/2019
 (87) WO 2019/183684 de 03/10/2019

(21) BR 11 2021 019424-0 Código 1.1 - Publicação Internacional – PCT. Apresentação de petição de requerimento de entrada na fase nacional
 (30) 29/03/2019 CN 201910256225.6
 (51) H04W 52/02 (2009.01), H04W 68/02 (2009.01)
 (86) PCT CN2020/077002 de 27/02/2020
 (87) WO 2020/199806 de 08/10/2020

(21) BR 11 2021 019425-8 Código 1.1 - Publicação Internacional – PCT. Apresentação de petição de requerimento de entrada na fase nacional
 (30) 06/12/2019 US 62/945,085
 (51) G09G 3/32 (2016.01), G06T 13/80 (2011.01)
 (86) PCT US2020/070833 de 01/12/2020
 (87) WO 2021/113861 de 10/06/2021

(21) BR 11 2021 019426-6 Código 1.1 - Publicação Internacional – PCT. Apresentação de petição de requerimento de entrada na fase nacional



	(30) 18/04/2019 US 62/835,935; 15/04/2020 US 16/849,280 (51) A61B 5/15 (2006.01), A61B 5/153 (2006.01), A61M 25/01 (2006.01), A61B 5/154 (2006.01), A61M 5/14 (2006.01) (86) PCT US2020/028538 de 16/04/2020 (87) WO 2020/214823 de 22/10/2020
(21) BR 11 2021 019427-4	Código 1.1 - Publicação Internacional – PCT. Apresentação de petição de requerimento de entrada na fase nacional (30) 29/03/2019 US 62/826,521; 23/07/2019 US 62/877,765 (51) C12N 15/113 (2010.01) (86) PCT US2020/025110 de 27/03/2020 (87) WO 2020/205463 de 08/10/2020
(21) BR 11 2021 019428-2	Código 1.1 - Publicação Internacional – PCT. Apresentação de petição de requerimento de entrada na fase nacional (30) 18/04/2019 EP 19170171.3; 24/05/2019 EP 19176382.0 (51) C07C 303/44 (2006.01), C07C 309/04 (2006.01) (86) PCT EP2020/060372 de 14/04/2020 (87) WO 2020/212299 de 22/10/2020
(21) BR 11 2021 019429-0	Código 1.1 - Publicação Internacional – PCT. Apresentação de petição de requerimento de entrada na fase nacional (51) G06F 21/12 (2013.01), G06F 8/60 (2018.01), H04M 1/725 (2021.01) (86) PCT EP2019/058330 de 02/04/2019 (87) WO 2020/200438 de 08/10/2020
(21) BR 11 2021 019430-4	Código 1.1 - Publicação Internacional – PCT. Apresentação de petição de requerimento de entrada na fase nacional (30) 05/04/2019 US 62/830,207 (51) A61P 31/04 (2006.01), A61K 38/46 (2006.01), C12N 15/55 (2006.01), C12Q 1/34 (2006.01), C12N 9/36 (2006.01), A61K 35/76 (2015.01) (86) PCT US2020/026681 de 03/04/2020 (87) WO 2020/206327 de 08/10/2020
(21) BR 11 2021 019431-2	Código 1.1 - Publicação Internacional – PCT. Apresentação de petição de requerimento de entrada na fase nacional (30) 03/04/2019 EM 19167111.4 (51) B65H 63/00 (2006.01), G01N 21/952 (2006.01), G01N 21/88 (2006.01) (86) PCT IB2020/053129 de 02/04/2020 (87) WO 2020/202050 de 08/10/2020
(21) BR 11 2021 019432-0	Código 1.1 - Publicação Internacional – PCT. Apresentação de petição de requerimento de entrada na fase nacional



(30) 30/04/2019 US 62/840,835; 30/04/2019 US 62/840,865; 31/07/2019 US 62/880,826; 17/03/2020 US 62/990,549

(51) C08F 210/16 (2006.01)

(86) PCT US2020/030195 de 28/04/2020

(87) WO 2020/223191 de 05/11/2020

(21) BR 11 2021 019433-9

Código 1.1 - Publicação Internacional – PCT. Apresentação de petição de requerimento de entrada na fase nacional

(30) 27/11/2019 US 62/941,215; 27/11/2019 US 62/941,197; 27/11/2019 US 62/941,242; 20/12/2019 NL 2024527; 20/12/2019 NL 2024528; 31/12/2019 NL 2024596

(51) B01J 19/00 (2006.01), C12Q 1/6806 (2018.01), B01L 3/00 (2006.01)

(86) PCT US2020/062163 de 25/11/2020

(87) WO 2021/108499 de 03/06/2021

(21) BR 11 2021 019436-3

Código 1.1 - Publicação Internacional – PCT. Apresentação de petição de requerimento de entrada na fase nacional

(30) 28/03/2019 US 62/825,703

(51) C07K 14/015 (2006.01), C12N 15/86 (2006.01)

(86) PCT US2020/025720 de 30/03/2020

(87) WO 2020/198737 de 01/10/2020

(21) BR 11 2021 019437-1

Código 1.1 - Publicação Internacional – PCT. Apresentação de petição de requerimento de entrada na fase nacional

(30) 28/03/2019 US 16/368,030; 02/04/2019 US 62/827,931

(51) A61K 35/741 (2015.01), A61K 35/747 (2015.01), A61K 35/745 (2015.01), A61P 1/00 (2006.01), C12N 1/20 (2006.01)

(86) PCT IL2020/050380 de 29/03/2020

(87) WO 2020/194319 de 01/10/2020

(21) BR 11 2021 019438-0

Código 1.1 - Publicação Internacional – PCT. Apresentação de petição de requerimento de entrada na fase nacional

(30) 28/03/2019 US 16/367.633; 28/03/2019 US 16/367.687; 28/03/2019 US 16/367.751; 18/06/2019 US 16/444.604; 03/09/2019 US 62/895.402; 16/10/2019 US 16/654.590; 18/11/2019 US 16/687.512

(51) A61B 3/113 (2006.01), A61B 3/00 (2006.01), A61B 3/14 (2006.01), G02B 27/01 (2006.01)

(86) PCT US2020/024988 de 26/03/2020

(87) WO 2020/198491 de 01/10/2020

(21) BR 11 2021 019439-8

Código 1.1 - Publicação Internacional – PCT. Apresentação de petição de requerimento de entrada na fase nacional

(30) 28/03/2019 CN 201910244206.1



	(51) E01B 7/18 (2006.01) (86) PCT CN2020/081789 de 27/03/2020 (87) WO 2020/192771 de 01/10/2020
(21) BR 11 2021 019440-1	Código 1.1 - Publicação Internacional – PCT. Apresentação de petição de requerimento de entrada na fase nacional (30) 29/03/2019 CN 201910252628.3; 03/04/2019 CN 201910268022.9 (51) H04W 72/04 (2009.01), H04W 72/12 (2009.01), H04L 5/00 (2006.01), H04W 28/02 (2009.01) (86) PCT CN2020/081936 de 28/03/2020 (87) WO 2020/200133 de 08/10/2020
(21) BR 11 2021 019441-0	Código 1.1 - Publicação Internacional – PCT. Apresentação de petição de requerimento de entrada na fase nacional (30) 08/07/2019 DE 10 2019 118 364.2 (51) F02D 19/06 (2006.01), F02D 19/08 (2006.01), F02D 19/10 (2006.01), F02D 41/00 (2006.01), F02D 41/06 (2006.01) (86) PCT EP2020/068758 de 03/07/2020 (87) WO 2021/004911 de 14/01/2021
(21) BR 11 2021 019442-8	Código 1.1 - Publicação Internacional – PCT. Apresentação de petição de requerimento de entrada na fase nacional (30) 29/03/2019 DE 10 2019 108 327.3 (51) A61L 27/42 (2006.01), A61L 27/44 (2006.01), A61L 27/54 (2006.01) (86) PCT EP2020/052068 de 28/01/2020 (87) WO 2020/200538 de 08/10/2020
(21) BR 11 2021 019445-2	Código 1.1 - Publicação Internacional – PCT. Apresentação de petição de requerimento de entrada na fase nacional (30) 08/04/2019 US 62/830,575 (51) G05D 16/10 (2006.01) (86) PCT IB2020/053143 de 02/04/2020 (87) WO 2020/208483 de 15/10/2020
(21) BR 11 2021 019446-0	Código 1.1 - Publicação Internacional – PCT. Apresentação de petição de requerimento de entrada na fase nacional (30) 29/03/2019 EP 19166428.3; 30/07/2019 EP 19188971.6 (51) A61K 31/498 (2006.01), A61P 35/00 (2006.01) (86) PCT US2020/025166 de 27/03/2020 (87) WO 2020/205493 de 08/10/2020
(21) BR 11 2021 019447-9	Código 1.1 - Publicação Internacional – PCT. Apresentação de petição de requerimento de entrada na fase nacional



	(30) 31/03/2019 JP 2019-069561 (51) B41J 17/32 (2006.01), B41J 3/36 (2006.01), B41J 15/06 (2006.01) (86) PCT JP2020/011087 de 13/03/2020 (87) WO 2020/203172 de 08/10/2020
(21) BR 11 2021 019448-7	Código 1.1 - Publicação Internacional – PCT. Apresentação de petição de requerimento de entrada na fase nacional (30) 02/04/2019 US 62/828,182; 05/11/2019 US 62/930,846; 06/12/2019 US 62/944,626 (51) A61K 35/18 (2015.01), A61P 7/06 (2006.01), C12N 5/10 (2006.01) (86) PCT US2020/025919 de 31/03/2020 (87) WO 2020/205838 de 08/10/2020
(21) BR 11 2021 019449-5	Código 1.1 - Publicação Internacional – PCT. Apresentação de petição de requerimento de entrada na fase nacional (30) 29/03/2019 US 62/826,183 (51) G06F 30/00 (2020.01), G06N 5/02 (2006.01), H04L 29/08 (2006.01), H04W 4/38 (2018.01) (86) PCT US2020/025145 de 27/03/2020 (87) WO 2020/205484 de 08/10/2020
(21) BR 11 2021 019450-9	Código 1.1 - Publicação Internacional – PCT. Apresentação de petição de requerimento de entrada na fase nacional (30) 02/04/2019 JP 2019-070585 (51) C12N 1/15 (2006.01), C12P 21/02 (2006.01) (86) PCT JP2020/015094 de 01/04/2020 (87) WO 2020/204102 de 08/10/2020
(21) BR 11 2021 019455-0	Código 1.1 - Publicação Internacional – PCT. Apresentação de petição de requerimento de entrada na fase nacional (30) 11/04/2019 CN 201910290727.0 (51) A63F 13/837 (2014.01) (86) PCT CN2020/079706 de 17/03/2020 (87) WO 2020/207206 de 15/10/2020
(21) BR 11 2021 019456-8	Código 1.1 - Publicação Internacional – PCT. Apresentação de petição de requerimento de entrada na fase nacional (30) 06/12/2019 US 62/945,080 (51) F21S 4/20 (2016.01), F21V 15/01 (2006.01), F21V 21/08 (2006.01), F21Y 115/10 (2016.01), F21W 121/00 (2006.01) (86) PCT US2020/070832 de 01/12/2020 (87) WO 2021/113860 de 10/06/2021



(21) BR 11 2021 019457-6	<p>Código 1.1 - Publicação Internacional – PCT. Apresentação de petição de requerimento de entrada na fase nacional</p> <p>(30) 29/03/2019 AU 2019901067</p> <p>(51) H01G 11/36 (2013.01), H01G 11/50 (2013.01), H01M 4/583 (2010.01), H01M 4/96 (2006.01), H01M 4/66 (2006.01), H01M 4/133 (2010.01), H01M 4/1393 (2010.01), C01B 32/15 (2017.01)</p> <p>(86) PCT AU2020/050294 de 27/03/2020</p> <p>(87) WO 2020/198784 de 08/10/2020</p>
(21) BR 11 2021 019458-4	<p>Código 1.1 - Publicação Internacional – PCT. Apresentação de petição de requerimento de entrada na fase nacional</p> <p>(51) H01L 31/048 (2014.01), H01L 31/042 (2014.01), C09J 123/08 (2006.01)</p> <p>(86) PCT CN2019/080381 de 29/03/2019</p> <p>(87) WO 2020/198922 de 08/10/2020</p>
(21) BR 11 2021 019460-6	<p>Código 1.1 - Publicação Internacional – PCT. Apresentação de petição de requerimento de entrada na fase nacional</p> <p>(30) 05/04/2019 DK PA 2019 00423; 16/08/2019 CN PCT/CN2019/101088</p> <p>(51) C12N 9/00 (2006.01), C12N 9/02 (2006.01)</p> <p>(86) PCT CN2020/083408 de 05/04/2020</p> <p>(87) WO 2020/200321 de 08/10/2020</p>
(21) BR 11 2021 019461-4	<p>Código 1.1 - Publicação Internacional – PCT. Apresentação de petição de requerimento de entrada na fase nacional</p> <p>(51) G06K 9/00 (2006.01)</p> <p>(86) PCT US2019/026381 de 08/04/2019</p> <p>(87) WO 2020/209835 de 15/10/2020</p>
(21) BR 11 2021 019462-2	<p>Código 1.1 - Publicação Internacional – PCT. Apresentação de petição de requerimento de entrada na fase nacional</p> <p>(30) 10/06/2019 US 62/859,407</p> <p>(51) A01B 49/02 (2006.01), A01B 63/32 (2006.01), A01B 79/00 (2006.01), G06Q 50/02 (2012.01)</p> <p>(86) PCT IB2020/052419 de 17/03/2020</p> <p>(87) WO 2020/250043 de 17/12/2020</p>
(21) BR 11 2021 019463-0	<p>Código 1.1 - Publicação Internacional – PCT. Apresentação de petição de requerimento de entrada na fase nacional</p> <p>(51) H04B 7/06 (2006.01)</p> <p>(86) PCT EP2019/060944 de 29/04/2019</p> <p>(87) WO 2020/221423 de 05/11/2020</p>
(21) BR 11 2021 019464-9	<p>Código 1.1 - Publicação Internacional – PCT. Apresentação de petição de</p>



requerimento de entrada na fase nacional

(30) 29/03/2019 US 16/370,239

(51) A61M 5/32 (2006.01), A61M 5/178 (2006.01)

(86) PCT US2019/052943 de 25/09/2019

(87) WO 2020/204992 de 08/10/2020

(21) BR 11 2021 019465-7

Código 1.1 - Publicação Internacional – PCT. Apresentação de petição de requerimento de entrada na fase nacional

(30) 02/04/2019 US 62/828,282; 23/07/2019 US 62/877,411; 11/12/2019 US 62/946,649

(51) C07D 487/04 (2006.01), C07D 471/04 (2006.01), C07D 498/04 (2006.01), C07D 495/04 (2006.01), C07D 513/04 (2006.01), A61P 35/00 (2006.01), A61K 31/4709 (2006.01), A61K 31/519 (2006.01), A61K 31/5365 (2006.01)

(86) PCT US2020/025966 de 31/03/2020

(87) WO 2020/205867 de 08/10/2020

(21) BR 11 2021 019466-5

Código 1.1 - Publicação Internacional – PCT. Apresentação de petição de requerimento de entrada na fase nacional

(30) 29/03/2019 US 62/826,813; 14/10/2019 US 62/914,767; 06/03/2020 US 62/986,418

(51) C12Q 1/6886 (2018.01), G01N 33/574 (2006.01), A61K 39/00 (2006.01), C12N 5/0783 (2010.01), A61P 35/00 (2006.01)

(86) PCT US2020/025497 de 27/03/2020

(87) WO 2020/205644 de 08/10/2020

(21) BR 11 2021 019468-1

Código 1.1 - Publicação Internacional – PCT. Apresentação de petição de requerimento de entrada na fase nacional

(30) 29/03/2019 US 62/826,530; 29/03/2019 US 62/826,571; 03/05/2019 US 62/842,558

(51) H04L 5/00 (2006.01), H04B 7/0456 (2017.01), H04B 7/06 (2006.01), H04L 1/00 (2006.01), H04W 72/04 (2009.01)

(86) PCT SE2020/050088 de 31/01/2020

(87) WO 2020/204775 de 08/10/2020

(21) BR 11 2021 019469-0

Código 1.1 - Publicação Internacional – PCT. Apresentação de petição de requerimento de entrada na fase nacional

(30) 11/04/2019 US 62/832,550

(51) A61C 7/08 (2006.01), A61C 7/00 (2006.01)

(86) PCT US2020/027633 de 10/04/2020

(87) WO 2020/210601 de 15/10/2020

(21) BR 11 2021 019470-3

Código 1.1 - Publicação Internacional – PCT. Apresentação de petição de requerimento de entrada na fase nacional



(30) 29/03/2019 US 62/825,799
 (51) C07H 21/04 (2006.01), C12N 15/00 (2006.01), C12N 5/04 (2006.01), C12P 19/00 (2006.01)
 (86) PCT US2020/025610 de 29/03/2020
 (87) WO 2020/205685 de 08/10/2020

(21) BR 11 2021 019471-1

Código 1.1 - Publicação Internacional – PCT. Apresentação de petição de requerimento de entrada na fase nacional
 (30) 29/03/2019 US 62/826,923; 31/07/2019 US 62/881,300; 08/08/2019 US 62/884,540; 04/11/2019 US 62/930,363
 (51) A61K 47/68 (2017.01), A61P 35/00 (2006.01), C07K 14/54 (2006.01), C07K 17/02 (2006.01)
 (86) PCT US2020/025844 de 30/03/2020
 (87) WO 2020/205808 de 08/10/2020

(21) BR 11 2021 019473-8

Código 1.1 - Publicação Internacional – PCT. Apresentação de petição de requerimento de entrada na fase nacional
 (30) 29/03/2019 US 62/826,577
 (51) A23K 10/16 (2016.01), A23K 20/10 (2016.01), A23K 30/00 (2016.01), A23K 50/50 (2016.01), A23K 50/75 (2016.01), A61K 35/76 (2015.01), A23L 3/3463 (2006.01), A23L 3/3571 (2006.01), A61P 31/04 (2006.01)
 (86) PCT US2020/025718 de 30/03/2020
 (87) WO 2020/205736 de 08/10/2020

(21) BR 11 2021 019475-4

Código 1.1 - Publicação Internacional – PCT. Apresentação de petição de requerimento de entrada na fase nacional
 (30) 01/04/2019 EP 19166636.1
 (51) A01G 24/44 (2018.01), A01G 24/35 (2018.01), A01C 1/04 (2006.01)
 (86) PCT EP2020/059291 de 01/04/2020
 (87) WO 2020/201373 de 08/10/2020

(21) BR 11 2021 019476-2

Código 1.1 - Publicação Internacional – PCT. Apresentação de petição de requerimento de entrada na fase nacional
 (30) 23/01/2019 EP 19153315.7
 (51) A61K 31/165 (2006.01), C07C 233/22 (2006.01), C07C 233/73 (2006.01), A61P 25/04 (2006.01)
 (86) PCT EP2020/051528 de 22/01/2020
 (87) WO 2020/152226 de 30/07/2020

(21) BR 11 2021 019477-0

Código 1.1 - Publicação Internacional – PCT. Apresentação de petição de requerimento de entrada na fase nacional
 (30) 01/04/2019 EP PCT/EP2019/058190; 01/04/2019 EP PCT/EP2019/058191
 (51) C12N 15/81 (2006.01)



(86) PCT EP2020/059284 de 01/04/2020

(87) WO 2020/201369 de 08/10/2020

(21) BR 11 2021 019478-9

Código 1.1 - Publicação Internacional – PCT. Apresentação de petição de requerimento de entrada na fase nacional

(30) 29/03/2019 US 62/826,442

(51) C07K 16/28 (2006.01), C07K 16/30 (2006.01), A61P 35/00 (2006.01), A61K 39/00 (2006.01)

(86) PCT KR2019/017809 de 16/12/2019

(87) WO 2020/204305 de 08/10/2020

(21) BR 11 2021 019479-7

Código 1.1 - Publicação Internacional – PCT. Apresentação de petição de requerimento de entrada na fase nacional

(30) 29/03/2019 EP 19166382.2; 29/03/2019 EP 19166425.9; 21/05/2019 EP 19175720.2

(51) G01N 33/74 (2006.01)

(86) PCT EP2020/058700 de 27/03/2020

(87) WO 2020/201078 de 08/10/2020

(21) BR 11 2021 019480-0

Código 1.1 - Publicação Internacional – PCT. Apresentação de petição de requerimento de entrada na fase nacional

(30) 29/03/2019 EP 19166333.5

(51) C12P 19/02 (2006.01), C12P 19/24 (2006.01), C12N 9/90 (2006.01)

(86) PCT EP2020/057085 de 16/03/2020

(87) WO 2020/200733 de 08/10/2020

(21) BR 11 2021 019481-9

Código 1.1 - Publicação Internacional – PCT. Apresentação de petição de requerimento de entrada na fase nacional

(30) 29/03/2019 FR 1903318

(51) B60C 11/03 (2006.01), B60C 11/11 (2006.01), B60C 9/20 (2006.01)

(86) PCT EP2020/058604 de 26/03/2020

(87) WO 2020/201028 de 08/10/2020

(21) BR 11 2021 019484-3

Código 1.1 - Publicação Internacional – PCT. Apresentação de petição de requerimento de entrada na fase nacional

(30) 29/03/2019 EP 19166323.6; 22/10/2019 EP 19204721.5; 14/01/2020 EP 20151657.2

(51) C07D 401/04 (2006.01), C07D 401/14 (2006.01), C07D 403/04 (2006.01), A01N 43/60 (2006.01)

(86) PCT EP2020/058701 de 27/03/2020

(87) WO 2020/201079 de 08/10/2020

(21) BR 11 2021 019486-0

Código 1.1 - Publicação Internacional – PCT. Apresentação de petição de



	requerimento de entrada na fase nacional (30) 29/03/2019 US 62/825,962 (51) A61B 1/00 (2006.01), A61B 1/018 (2006.01), A61B 1/05 (2006.01), A61B 1/06 (2006.01) (86) PCT US2020/021133 de 05/03/2020 (87) WO 2020/205151 de 08/10/2020
(21) BR 11 2021 019488-6	Código 1.1 - Publicação Internacional – PCT. Apresentação de petição de requerimento de entrada na fase nacional (30) 10/04/2019 IN 201921014508 (51) A61L 27/36 (2006.01), A61F 2/24 (2006.01) (86) PCT IN2019/050959 de 27/12/2019 (87) WO 2020/208644 de 15/10/2020
(21) BR 11 2021 019489-4	Código 1.1 - Publicação Internacional – PCT. Apresentação de petição de requerimento de entrada na fase nacional (30) 29/03/2019 US 62/826,843 (51) A61K 31/095 (2006.01), A61K 31/12 (2006.01), A61K 31/337 (2006.01), A61K 31/357 (2006.01), A61K 31/395 (2006.01) (86) PCT US2020/025228 de 27/03/2020 (87) WO 2020/205521 de 08/10/2020
(21) BR 11 2021 019490-8	Código 1.1 - Publicação Internacional – PCT. Apresentação de petição de requerimento de entrada na fase nacional (30) 29/03/2019 US 62/825,943; 05/04/2019 US 62/829,730; 28/03/2020 US 16/833,590 (51) G07C 5/08 (2006.01), B61L 25/02 (2006.01), G01C 21/16 (2006.01), G01C 23/00 (2006.01), G07C 5/00 (2006.01) (86) PCT US2020/025609 de 29/03/2020 (87) WO 2020/205684 de 08/10/2020
(21) BR 11 2021 019491-6	Código 1.1 - Publicação Internacional – PCT. Apresentação de petição de requerimento de entrada na fase nacional (30) 03/04/2019 CN 201910266681.9 (51) C07D 215/233 (2006.01), C07D 401/12 (2006.01), A61K 31/4709 (2006.01), A61K 31/47 (2006.01), A61P 17/06 (2006.01), A61P 1/16 (2006.01), A61P 3/10 (2006.01), A61P 37/02 (2006.01), A61P 9/00 (2006.01), A61P 25/00 (2006.01), A61P 25/28 (2006.01), A61P 35/00 (2006.01), A61P 35/02 (2006.01) (86) PCT CN2020/082041 de 30/03/2020 (87) WO 2020/200160 de 08/10/2020
(21) BR 11 2021 019492-4	Código 1.1 - Publicação Internacional – PCT. Apresentação de petição de requerimento de entrada na fase nacional



(30) 03/04/2019 EP 19166970.4
 (51) A61B 8/08 (2006.01), A61B 8/15 (2006.01), A61B 8/00 (2006.01)
 (86) PCT EP2020/058708 de 27/03/2020
 (87) WO 2020/201083 de 08/10/2020

(21) BR 11 2021 019493-2

Código 1.1 - Publicação Internacional – PCT. Apresentação de petição de requerimento de entrada na fase nacional
 (30) 29/03/2019 US 62/826,978; 03/05/2019 US 62/843,288
 (51) A61F 6/08 (2006.01), A61K 9/00 (2006.01), A61K 31/57 (2006.01), A61K 31/565 (2006.01), A61P 15/02 (2006.01)
 (86) PCT US2020/025839 de 30/03/2020
 (87) WO 2020/205805 de 08/10/2020

(21) BR 11 2021 019496-7

Código 1.1 - Publicação Internacional – PCT. Apresentação de petição de requerimento de entrada na fase nacional
 (30) 03/05/2019 US 62/842,670
 (51) A01N 25/02 (2006.01), A01N 25/10 (2006.01), A01N 43/58 (2006.01), A01P 7/04 (2006.01)
 (86) PCT EP2020/060984 de 20/04/2020
 (87) WO 2020/224944 de 12/11/2020

(21) BR 11 2021 019497-5

Código 1.1 - Publicação Internacional – PCT. Apresentação de petição de requerimento de entrada na fase nacional
 (30) 29/03/2019 GB 1904372.8
 (51) F16F 7/08 (2006.01)
 (86) PCT GB2020/050812 de 26/03/2020
 (87) WO 2020/201722 de 08/10/2020

(21) BR 11 2021 019498-3

Código 1.1 - Publicação Internacional – PCT. Apresentação de petição de requerimento de entrada na fase nacional
 (30) 30/04/2019 EP 19171801.4
 (51) B03D 1/01 (2006.01), C07C 213/00 (2006.01)
 (86) PCT EP2020/061604 de 27/04/2020
 (87) WO 2020/221685 de 05/11/2020

(21) BR 11 2021 019500-9

Código 1.1 - Publicação Internacional – PCT. Apresentação de petição de requerimento de entrada na fase nacional
 (30) 26/04/2019 EP 19171398.1
 (51) A61K 8/31 (2006.01), A61K 8/34 (2006.01), A61K 8/365 (2006.01), A61K 8/39 (2006.01), A61K 8/41 (2006.01), A61Q 5/12 (2006.01), A61K 8/891 (2006.01), A61K 8/06 (2006.01)
 (86) PCT EP2020/060611 de 15/04/2020
 (87) WO 2020/216661 de 29/10/2020



(21) BR 11 2021 019501-7	Código 1.1 - Publicação Internacional – PCT. Apresentação de petição de requerimento de entrada na fase nacional (51) F25D 23/02 (2006.01), E05B 1/00 (2006.01) (86) PCT CN2019/080460 de 29/03/2019 (87) WO 2020/198950 de 08/10/2020
(21) BR 11 2021 019504-1	Código 1.1 - Publicação Internacional – PCT. Apresentação de petição de requerimento de entrada na fase nacional (30) 12/04/2019 IT IT102019000005700 (51) G01N 33/68 (2006.01) (86) PCT IB2020/053360 de 08/04/2020 (87) WO 2020/208549 de 15/10/2020
(21) BR 11 2021 019506-8	Código 1.1 - Publicação Internacional – PCT. Apresentação de petição de requerimento de entrada na fase nacional (30) 01/04/2019 US 62/827,500 (51) C05F 11/08 (2006.01), A01N 25/02 (2006.01) (86) PCT US2020/026077 de 01/04/2020 (87) WO 2020/205912 de 08/10/2020
(21) BR 11 2021 019508-4	Código 1.1 - Publicação Internacional – PCT. Apresentação de petição de requerimento de entrada na fase nacional (30) 02/04/2019 CN 201910263315.8 (51) C07D 231/12 (2006.01), C07D 261/08 (2006.01), C07D 413/04 (2006.01), C07D 413/12 (2006.01), C07D 413/14 (2006.01), C07D 401/14 (2006.01), C07D 403/12 (2006.01), C07D 403/14 (2006.01), C07D 417/12 (2006.01), C07D 498/04 (2006.01), A61K 31/4155 (2006.01), A61K 31/422 (2006.01), A61K 31/423 (2006.01), A61K 31/427 (2006.01), A61K 31/4439 (2006.01), A61K 31/497 (2006.01), A61K 31/501 (2006.01), A61K 31/506 (2006.01), A61K 31/4355 (2006.01), A61P 35/00 (2006.01) (86) PCT CN2020/082513 de 31/03/2020 (87) WO 2020/200209 de 08/10/2020
(21) BR 11 2021 019509-2	Código 1.1 - Publicação Internacional – PCT. Apresentação de petição de requerimento de entrada na fase nacional (30) 20/05/2019 SE 1950596-5 (51) A23D 9/013 (2006.01), A23D 9/06 (2006.01), C11B 5/00 (2006.01) (86) PCT SE2020/050519 de 19/05/2020 (87) WO 2020/236075 de 26/11/2020
(21) BR 11 2021 019510-6	Código 1.1 - Publicação Internacional – PCT. Apresentação de petição de requerimento de entrada na fase nacional



(30) 29/03/2019 CN PCT/CN2019/080645; 16/10/2019 CN PCT/CN2019/111545

(51) H04W 68/02 (2009.01), H04H 20/59 (2008.01), H04W 48/12 (2009.01), H04W 52/54 (2009.01)

(86) PCT CN2019/120061 de 21/11/2019

(87) WO 2020/199609 de 08/10/2020

(21) BR 11 2021 019512-2

Código 1.1 - Publicação Internacional – PCT. Apresentação de petição de requerimento de entrada na fase nacional

(30) 03/04/2019 US 62/828,518; 16/08/2019 US 62/887,885

(51) A01K 67/027 (2006.01), C12N 15/90 (2006.01), C07K 16/10 (2006.01)

(86) PCT US2020/026445 de 02/04/2020

(87) WO 2020/206162 de 08/10/2020

(21) BR 11 2021 019514-9

Código 1.1 - Publicação Internacional – PCT. Apresentação de petição de requerimento de entrada na fase nacional

(30) 29/03/2019 US 62/826,228

(51) G16B 40/20 (2019.01), G16H 10/40 (2018.01), G16H 50/20 (2018.01), G16H 50/70 (2018.01)

(86) PCT US2020/025502 de 27/03/2020

(87) WO 2020/205649 de 08/10/2020

(21) BR 11 2021 019518-1

Código 1.1 - Publicação Internacional – PCT. Apresentação de petição de requerimento de entrada na fase nacional

(30) 01/04/2019 DE 20 2019 101 862.3

(51) B65H 75/44 (2006.01), H02G 11/02 (2006.01)

(86) PCT EP2020/059242 de 01/04/2020

(87) WO 2020/201348 de 08/10/2020

(21) BR 11 2021 019520-3

Código 1.1 - Publicação Internacional – PCT. Apresentação de petição de requerimento de entrada na fase nacional

(30) 03/04/2019 US 62/828,859; 10/04/2019 US 62/832,032

(51) C12N 9/16 (2006.01), A61K 47/68 (2017.01), C07K 16/28 (2006.01), A61P 3/00 (2006.01)

(86) PCT US2020/026669 de 03/04/2020

(87) WO 2020/206320 de 08/10/2020

(21) BR 11 2021 019521-1

Código 1.1 - Publicação Internacional – PCT. Apresentação de petição de requerimento de entrada na fase nacional

(30) 29/03/2019 CN 201910253175.6

(51) H04W 74/00 (2009.01)

(86) PCT CN2020/081697 de 27/03/2020

(87) WO 2020/200098 de 08/10/2020



(21) BR 11 2021 019522-0	Código 1.1 - Publicação Internacional – PCT. Apresentação de petição de requerimento de entrada na fase nacional (30) 18/04/2019 DE 10 2019 002 826.0 (51) F04D 15/00 (2006.01), F04D 29/66 (2006.01) (86) PCT EP2020/060432 de 14/04/2020 (87) WO 2020/212330 de 22/10/2020
(21) BR 11 2021 019523-8	Código 1.1 - Publicação Internacional – PCT. Apresentação de petição de requerimento de entrada na fase nacional (30) 01/04/2019 US 62/827,598 (51) H03M 13/03 (2006.01) (86) PCT CN2020/082829 de 01/04/2020 (87) WO 2020/200249 de 08/10/2020
(21) BR 11 2021 019524-6	Código 1.1 - Publicação Internacional – PCT. Apresentação de petição de requerimento de entrada na fase nacional (30) 17/04/2019 CN 201910310345.X (51) A61K 39/395 (2006.01), C07D 471/04 (2006.01), C12Q 1/6886 (2018.01), A61P 35/00 (2006.01) (86) PCT CN2020/085046 de 16/04/2020 (87) WO 2020/211804 de 22/10/2020
(21) BR 11 2021 019525-4	Código 1.1 - Publicação Internacional – PCT. Apresentação de petição de requerimento de entrada na fase nacional (30) 11/05/2019 GB GB1906663.8; 25/10/2019 GB GB1915523.3; 24/04/2020 GB GB2006024.0 (51) F16L 3/137 (2006.01), F16L 3/24 (2006.01), F16B 2/08 (2006.01), F16B 37/04 (2006.01) (86) PCT IB2020/054197 de 04/05/2020 (87) WO 2020/229937 de 19/11/2020
(21) BR 11 2021 019526-2	Código 1.1 - Publicação Internacional – PCT. Apresentação de petição de requerimento de entrada na fase nacional (30) 22/04/2019 CN PCT/CN2019/083641 (51) B01D 53/94 (2006.01), B01D 50/00 (2006.01), B01J 23/56 (2006.01), B01J 23/63 (2006.01) (86) PCT US2020/028937 de 20/04/2020 (87) WO 2020/219376 de 29/10/2020
(21) BR 11 2021 019527-0	Código 1.1 - Publicação Internacional – PCT. Apresentação de petição de requerimento de entrada na fase nacional (30) 02/04/2019 JP 2019-070519



	(51) C21C 5/30 (2006.01), C21C 5/46 (2006.01) (86) PCT JP2020/013154 de 24/03/2020 (87) WO 2020/203504 de 08/10/2020
(21) BR 11 2021 019529-7	Código 1.1 - Publicação Internacional – PCT. Apresentação de petição de requerimento de entrada na fase nacional (51) C08F 255/02 (2006.01) (86) PCT CN2019/080466 de 29/03/2019 (87) WO 2020/198953 de 08/10/2020
(21) BR 11 2021 019530-0	Código 1.1 - Publicação Internacional – PCT. Apresentação de petição de requerimento de entrada na fase nacional (51) C08L 23/08 (2006.01), C08J 3/20 (2006.01) (86) PCT CN2019/080377 de 29/03/2019 (87) WO 2020/198918 de 08/10/2020
(21) BR 11 2021 019531-9	Código 1.1 - Publicação Internacional – PCT. Apresentação de petição de requerimento de entrada na fase nacional (30) 30/09/2019 KR 10-2019-0121050; 07/09/2020 KR 10-2020-0113937 (51) C08J 3/24 (2006.01), C08J 3/12 (2006.01), C08F 20/06 (2006.01), C08F 6/02 (2006.01) (86) PCT KR2020/012102 de 08/09/2020 (87) WO 2021/066340 de 08/04/2021
(21) BR 11 2021 019532-7	Código 1.1 - Publicação Internacional – PCT. Apresentação de petição de requerimento de entrada na fase nacional (30) 30/03/2019 CN 201910254174.3 (51) H04W 24/02 (2009.01) (86) PCT CN2020/082111 de 30/03/2020 (87) WO 2020/200171 de 08/10/2020
(21) BR 11 2021 019533-5	Código 1.1 - Publicação Internacional – PCT. Apresentação de petição de requerimento de entrada na fase nacional (30) 26/04/2019 US 16/395,359 (51) A61B 17/072 (2006.01) (86) PCT IB2020/053515 de 14/04/2020 (87) WO 2020/217136 de 29/10/2020
(21) BR 11 2021 019534-3	Código 1.1 - Publicação Internacional – PCT. Apresentação de petição de requerimento de entrada na fase nacional (30) 03/04/2019 US 62/828,836 (51) C10G 11/18 (2006.01), B01J 8/18 (2006.01), B01J 8/26 (2006.01), B01J 8/00 (2006.01)



	(86) PCT US2020/026332 de 02/04/2020 (87) WO 2020/206081 de 08/10/2020
(21) BR 11 2021 019535-1	Código 1.1 - Publicação Internacional – PCT. Apresentação de petição de requerimento de entrada na fase nacional (30) 30/04/2019 EP 19171851.9 (51) F01N 3/10 (2006.01), F01N 3/28 (2006.01), F01N 3/20 (2006.01) (86) PCT EP2020/062117 de 30/04/2020 (87) WO 2020/221891 de 05/11/2020
(21) BR 11 2021 019536-0	Código 1.1 - Publicação Internacional – PCT. Apresentação de petição de requerimento de entrada na fase nacional (30) 02/05/2019 US 62/841,921 (51) B01J 23/00 (2006.01), B01J 23/30 (2006.01), B01J 23/887 (2006.01), B01J 35/00 (2006.01) (86) PCT US2020/028907 de 20/04/2020 (87) WO 2020/223048 de 05/11/2020
(21) BR 11 2021 019537-8	Código 1.1 - Publicação Internacional – PCT. Apresentação de petição de requerimento de entrada na fase nacional (30) 02/12/2019 US 62/942,527; 24/01/2020 NL 2024749 (51) C08F 2/38 (2006.01), C08F 220/54 (2006.01), C08F 220/60 (2006.01), C09D 133/24 (2006.01) (86) PCT EP2020/084163 de 01/12/2020 (87) WO 2021/110700 de 10/06/2021
(21) BR 11 2021 019540-8	Código 1.1 - Publicação Internacional – PCT. Apresentação de petição de requerimento de entrada na fase nacional (30) 18/04/2019 EP 19170232.3 (51) B01D 53/04 (2006.01), B01D 53/047 (2006.01) (86) PCT EP2020/059282 de 01/04/2020 (87) WO 2020/212146 de 22/10/2020
(21) BR 11 2021 019542-4	Código 1.1 - Publicação Internacional – PCT. Apresentação de petição de requerimento de entrada na fase nacional (30) 03/04/2019 US 16/374,517; 14/08/2019 EP 19191716.0 (51) G06F 21/00 (2013.01), G06F 21/32 (2013.01) (86) PCT US2019/051358 de 16/09/2019 (87) WO 2020/204989 de 08/10/2020
(21) BR 11 2021 019543-2	Código 1.1 - Publicação Internacional – PCT. Apresentação de petição de requerimento de entrada na fase nacional (30) 10/12/2019 US 62/946,361



(51) B01L 3/00 (2006.01), G01N 21/00 (2006.01)
(86) PCT IB2020/061594 de 07/12/2020
(87) WO 2021/116880 de 17/06/2021

(21) BR 11 2021 019544-0

Código 1.1 - Publicação Internacional – PCT. Apresentação de petição de requerimento de entrada na fase nacional
(30) 08/04/2019 US 62/830,591
(51) C04B 16/06 (2006.01), C04B 20/00 (2006.01), D01F 6/46 (2006.01), D01F 8/06 (2006.01), D01F 8/10 (2006.01), C08L 23/08 (2006.01)
(86) PCT US2020/024408 de 24/03/2020
(87) WO 2020/210021 de 15/10/2020

(21) BR 11 2021 019545-9

Código 1.1 - Publicação Internacional – PCT. Apresentação de petição de requerimento de entrada na fase nacional
(30) 29/03/2019 GB GB1904453.6
(51) C03C 17/00 (2006.01), C03C 17/25 (2006.01), B65D 23/08 (2006.01)
(86) PCT GB2020/050828 de 27/03/2020
(87) WO 2020/201729 de 08/10/2020

(21) BR 11 2021 019546-7

Código 1.1 - Publicação Internacional – PCT. Apresentação de petição de requerimento de entrada na fase nacional
(30) 29/03/2019 US 62/826,579
(51) B60R 21/16 (2006.01), B60R 21/20 (2011.01)
(86) PCT US2020/025615 de 29/03/2020
(87) WO 2020/205687 de 08/10/2020

(21) BR 11 2021 019550-5

Código 1.1 - Publicação Internacional – PCT. Apresentação de petição de requerimento de entrada na fase nacional
(30) 01/04/2019 US 62/827,725
(51) C12Q 1/04 (2006.01), C12Q 1/6888 (2018.01), G01N 33/50 (2006.01)
(86) PCT US2020/025930 de 31/03/2020
(87) WO 2020/205847 de 08/10/2020

(21) BR 11 2021 019552-1

Código 1.1 - Publicação Internacional – PCT. Apresentação de petição de requerimento de entrada na fase nacional
(30) 04/04/2019 AU 2019901156
(51) B22F 7/06 (2006.01), B33Y 10/00 (2015.01), B33Y 80/00 (2015.01), B29C 64/10 (2017.01)
(86) PCT AU2020/050346 de 06/04/2020
(87) WO 2020/198813 de 08/10/2020

(21) BR 11 2021 019554-8

Código 1.1 - Publicação Internacional – PCT. Apresentação de petição de requerimento de entrada na fase nacional



(30) 29/03/2019 CN 201910253158.2
 (51) H04W 24/10 (2009.01)
 (86) PCT CN2020/079891 de 18/03/2020
 (87) WO 2020/199919 de 08/10/2020

(21) BR 11 2021 019555-6 Código 1.1 - Publicação Internacional – PCT. Apresentação de petição de requerimento de entrada na fase nacional
 (30) 29/03/2019 US 62/826,819
 (51) A61K 9/00 (2006.01), A61L 27/22 (2006.01), A61L 27/24 (2006.01)
 (86) PCT US2020/025611 de 29/03/2020
 (87) WO 2020/205686 de 08/10/2020

(21) BR 11 2021 019556-4 Código 1.1 - Publicação Internacional – PCT. Apresentação de petição de requerimento de entrada na fase nacional
 (30) 29/03/2019 US 16/370,062
 (51) G06N 10/00 (2019.01)
 (86) PCT EP2020/057239 de 17/03/2020
 (87) WO 2020/200758 de 08/10/2020

(21) BR 11 2021 019558-0 Código 1.1 - Publicação Internacional – PCT. Apresentação de petição de requerimento de entrada na fase nacional
 (30) 30/03/2019 US 62/827,018
 (51) A61K 39/00 (2006.01), C07K 14/705 (2006.01), C12N 5/00 (2006.01)
 (86) PCT US2020/025796 de 30/03/2020
 (87) WO 2020/205778 de 08/10/2020

(21) BR 11 2021 019559-9 Código 1.1 - Publicação Internacional – PCT. Apresentação de petição de requerimento de entrada na fase nacional
 (51) H04W 92/18 (2009.01), H04W 72/04 (2009.01)
 (86) PCT JP2019/014710 de 02/04/2019
 (87) WO 2020/202482 de 08/10/2020

(21) BR 11 2021 019560-2 Código 1.1 - Publicação Internacional – PCT. Apresentação de petição de requerimento de entrada na fase nacional
 (30) 29/03/2019 US 62/826,978; 03/05/2019 US 62/843,288
 (51) A61P 5/30 (2006.01), A61P 5/24 (2006.01), A61F 6/08 (2006.01), A61F 6/14 (2006.01)
 (86) PCT US2020/025837 de 30/03/2020
 (87) WO 2020/205803 de 08/10/2020

(21) BR 11 2021 019561-0 Código 1.1 - Publicação Internacional – PCT. Apresentação de petição de requerimento de entrada na fase nacional
 (30) 01/04/2019 US 62/827,715; 01/10/2019 US 62/908,986; 31/03/2020 US



	16/835,983 (51) A23L 3/015 (2006.01), A23L 5/40 (2016.01), G01L 11/00 (2006.01) (86) PCT US2020/026073 de 01/04/2020 (87) WO 2020/205910 de 08/10/2020
(21) BR 11 2021 019562-9	Código 1.1 - Publicação Internacional – PCT. Apresentação de petição de requerimento de entrada na fase nacional (30) 10/04/2019 IT IT 102019000005554 (51) F04D 27/02 (2006.01) (86) PCT EP2020/025163 de 07/04/2020 (87) WO 2020/207627 de 15/10/2020
(21) BR 11 2021 019564-5	Código 1.1 - Publicação Internacional – PCT. Apresentação de petição de requerimento de entrada na fase nacional (30) 18/04/2019 CN PCT/CN2019/083320 (51) H04N 19/126 (2014.01) (86) PCT CN2020/085674 de 20/04/2020 (87) WO 2020/211869 de 22/10/2020
(21) BR 11 2021 019565-3	Código 1.1 - Publicação Internacional – PCT. Apresentação de petição de requerimento de entrada na fase nacional (30) 29/03/2019 CN 201910252522.3 (51) H04W 56/00 (2009.01), H04W 72/12 (2009.01) (86) PCT CN2020/081692 de 27/03/2020 (87) WO 2020/200096 de 08/10/2020
(21) BR 11 2021 019566-1	Código 1.1 - Publicação Internacional – PCT. Apresentação de petição de requerimento de entrada na fase nacional (30) 29/03/2019 JP 2019-068164 (51) C07H 13/02 (2006.01), C12P 19/12 (2006.01), A61K 8/60 (2006.01) (86) PCT JP2020/004718 de 07/02/2020 (87) WO 2020/202790 de 08/10/2020
(21) BR 11 2021 019568-8	Código 1.1 - Publicação Internacional – PCT. Apresentação de petição de requerimento de entrada na fase nacional (30) 02/05/2019 US 62/842,253 (51) C08L 23/06 (2006.01) (86) PCT US2020/031151 de 01/05/2020 (87) WO 2020/223688 de 05/11/2020
(21) BR 11 2021 019570-0	Código 1.1 - Publicação Internacional – PCT. Apresentação de petição de requerimento de entrada na fase nacional (30) 02/04/2019 CN 201910260447.5



(51) C07K 19/00 (2006.01), C12N 15/62 (2006.01), C12N 15/85 (2006.01), A61K 39/395 (2006.01), A61K 39/44 (2006.01), A61P 35/00 (2006.01), A61P 35/02 (2006.01), A61P 37/02 (2006.01)

(86) PCT CN2020/082861 de 01/04/2020

(87) WO 2020/200256 de 08/10/2020

(21) BR 11 2021 019571-8

Código 1.1 - Publicação Internacional – PCT. Apresentação de petição de requerimento de entrada na fase nacional

(30) 19/04/2019 JP 2019-080566

(51) A61K 39/395 (2006.01), A61P 35/00 (2006.01), C12N 5/10 (2006.01), C12N 1/15 (2006.01), C12N 1/19 (2006.01), C12N 1/21 (2006.01), C12N 15/13 (2006.01), C12N 15/62 (2006.01), C12N 15/63 (2006.01), A61K 38/16 (2006.01), A61K 35/17 (2015.01)

(86) PCT JP2020/016915 de 17/04/2020

(87) WO 2020/213724 de 22/10/2020

(21) BR 11 2021 019572-6

Código 1.1 - Publicação Internacional – PCT. Apresentação de petição de requerimento de entrada na fase nacional

(30) 29/03/2019 CN 201910252553.9

(51) H04W 72/08 (2009.01)

(86) PCT CN2020/081025 de 25/03/2020

(87) WO 2020/199993 de 08/10/2020

(21) BR 11 2021 019573-4

Código 1.1 - Publicação Internacional – PCT. Apresentação de petição de requerimento de entrada na fase nacional

(30) 09/04/2019 US 62/831,329

(51) B65G 23/44 (2006.01), F16H 7/08 (2006.01)

(86) PCT US2020/026560 de 03/04/2020

(87) WO 2020/210121 de 15/10/2020

(21) BR 11 2021 019574-2

Código 1.1 - Publicação Internacional – PCT. Apresentação de petição de requerimento de entrada na fase nacional

(30) 29/03/2019 US 62/826.676

(51) A61K 35/12 (2015.01), A61P 19/04 (2006.01), A61P 19/08 (2006.01)

(86) PCT US2020/025705 de 30/03/2020

(87) WO 2020/205730 de 08/10/2020

(21) BR 11 2021 019577-7

Código 1.1 - Publicação Internacional – PCT. Apresentação de petição de requerimento de entrada na fase nacional

(30) 26/04/2019 DE 10 2019 205 996.1

(51) B60C 1/00 (2006.01), C07F 7/18 (2006.01), C08K 3/36 (2006.01), C08K 5/548 (2006.01), C08L 7/00 (2006.01)

(86) PCT EP2020/058404 de 25/03/2020



(87) WO 2020/216567 de 29/10/2020

(21) BR 11 2021 019579-3 Código 1.1 - Publicação Internacional – PCT. Apresentação de petição de requerimento de entrada na fase nacional
 (30) 29/03/2019 CN 201910253397.8
 (51) H04W 74/08 (2009.01)
 (86) PCT CN2020/081680 de 27/03/2020
 (87) WO 2020/200091 de 08/10/2020

(21) BR 11 2021 019580-7 Código 1.1 - Publicação Internacional – PCT. Apresentação de petição de requerimento de entrada na fase nacional
 (30) 29/03/2019 US 62/826.971; 24/05/2019 IN 201941020668
 (51) G06N 20/00 (2019.01), B24B 51/00 (2006.01)
 (86) PCT US2020/025583 de 28/03/2020
 (87) WO 2020/205674 de 08/10/2020

(21) BR 11 2021 019582-3 Código 1.1 - Publicação Internacional – PCT. Apresentação de petição de requerimento de entrada na fase nacional
 (30) 02/04/2019 CN 201910263105.9; 30/04/2019 CN 201910364111.3
 (51) H04L 29/08 (2006.01), H04W 64/00 (2009.01)
 (86) PCT CN2020/083074 de 02/04/2020
 (87) WO 2020/200297 de 08/10/2020

(21) BR 11 2021 019584-0 Código 1.1 - Publicação Internacional – PCT. Apresentação de petição de requerimento de entrada na fase nacional
 (30) 29/03/2019 DE 10 2019 204 522.7
 (51) A61B 8/08 (2006.01), A61B 8/00 (2006.01), A61B 8/15 (2006.01)
 (86) PCT EP2020/058962 de 30/03/2020
 (87) WO 2020/201216 de 08/10/2020

(21) BR 11 2021 019585-8 Código 1.1 - Publicação Internacional – PCT. Apresentação de petição de requerimento de entrada na fase nacional
 (30) 01/04/2019 CN 201910258813.3
 (51) H01F 27/32 (2006.01)
 (86) PCT CN2020/080468 de 20/03/2020
 (87) WO 2020/199943 de 08/10/2020

(21) BR 11 2021 019586-6 Código 1.1 - Publicação Internacional – PCT. Apresentação de petição de requerimento de entrada na fase nacional
 (30) 29/03/2019 GB 1904475.9
 (51) C02F 1/00 (2006.01), C02F 1/68 (2006.01), C02F 1/76 (2006.01), C02F 103/04 (2006.01)
 (86) PCT GB2020/050754 de 20/03/2020



(87) WO 2020/201709 de 08/10/2020

(21) BR 11 2021 019587-4 Código 1.1 - Publicação Internacional – PCT. Apresentação de petição de requerimento de entrada na fase nacional
(30) 29/03/2019 US 16/370,303
(51) E04D 7/00 (2006.01), C04B 20/10 (2006.01), C09C 3/06 (2006.01), C09D 5/33 (2006.01), C09D 183/05 (2006.01), C09D 183/06 (2006.01)
(86) PCT US2020/025644 de 30/03/2020
(87) WO 2020/205695 de 08/10/2020

(21) BR 11 2021 019589-0 Código 1.1 - Publicação Internacional – PCT. Apresentação de petição de requerimento de entrada na fase nacional
(30) 04/04/2019 EP 19167245.0
(51) C07D 487/04 (2006.01), A61P 11/06 (2006.01), A61P 11/10 (2006.01), A61K 31/519 (2006.01)
(86) PCT EP2020/058168 de 24/03/2020
(87) WO 2020/200918 de 08/10/2020

(21) BR 11 2021 019592-0 Código 1.1 - Publicação Internacional – PCT. Apresentação de petição de requerimento de entrada na fase nacional
(30) 29/03/2019 CN 201910252614.1
(51) H04W 72/04 (2009.01), H04W 72/12 (2009.01)
(86) PCT CN2020/081451 de 26/03/2020
(87) WO 2020/200044 de 08/10/2020

(21) BR 11 2021 019593-9 Código 1.1 - Publicação Internacional – PCT. Apresentação de petição de requerimento de entrada na fase nacional
(30) 29/03/2019 US 62/826,874
(51) A61K 31/70 (2006.01), A61K 47/24 (2006.01), A61K 47/34 (2017.01), A61P 3/10 (2006.01)
(86) PCT US2020/025246 de 27/03/2020
(87) WO 2020/205530 de 08/10/2020

(21) BR 11 2021 019594-7 Código 1.1 - Publicação Internacional – PCT. Apresentação de petição de requerimento de entrada na fase nacional
(30) 04/04/2019 US 62/829,368; 03/04/2020 US 16/839,340
(51) B65D 81/00 (2006.01), D21C 9/00 (2006.01), D21H 11/12 (2006.01), D21J 3/00 (2006.01)
(86) PCT US2020/026602 de 03/04/2020
(87) WO 2020/206271 de 08/10/2020

(21) BR 11 2021 019595-5 Código 1.1 - Publicação Internacional – PCT. Apresentação de petição de requerimento de entrada na fase nacional



(30) 06/12/2019 US 62/944,692
 (51) G02B 21/00 (2006.01), G02B 21/36 (2006.01)
 (86) PCT US2020/062971 de 03/12/2020
 (87) WO 2021/113422 de 10/06/2021

(21) BR 11 2021 019596-3

Código 1.1 - Publicação Internacional – PCT. Apresentação de petição de requerimento de entrada na fase nacional
 (30) 01/04/2019 US 62/827,362; 31/10/2019 US 62/928,735
 (51) C07D 495/04 (2006.01), C07D 487/04 (2006.01), A61K 31/5025 (2006.01), A61P 9/10 (2006.01)
 (86) PCT US2020/025928 de 31/03/2020
 (87) WO 2020/205846 de 08/10/2020

(21) BR 11 2021 019599-8

Código 1.1 - Publicação Internacional – PCT. Apresentação de petição de requerimento de entrada na fase nacional
 (51) A01N 59/16 (2006.01), A01N 25/04 (2006.01)
 (86) PCT IB2019/052734 de 03/04/2019
 (87) WO 2020/201814 de 08/10/2020

(21) BR 11 2021 019602-1

Código 1.1 - Publicação Internacional – PCT. Apresentação de petição de requerimento de entrada na fase nacional
 (30) 02/04/2019 CN 201910263036.1
 (51) H04L 5/00 (2006.01)
 (86) PCT CN2020/082460 de 31/03/2020
 (87) WO 2020/200204 de 08/10/2020

(21) BR 11 2021 019603-0

Código 1.1 - Publicação Internacional – PCT. Apresentação de petição de requerimento de entrada na fase nacional
 (30) 01/04/2019 JP 2019-070172; 09/03/2020 JP 2020-039961
 (51) A01M 21/04 (2006.01), C07D 405/04 (2006.01), C07D 405/14 (2006.01), C07D 409/04 (2006.01), C07D 409/14 (2006.01), A01P 13/00 (2006.01), A01N 47/02 (2006.01), A01N 47/06 (2006.01), A01N 43/58 (2006.01)
 (86) PCT JP2020/015122 de 01/04/2020
 (87) WO 2020/204112 de 08/10/2020

(21) BR 11 2021 019604-8

Código 1.1 - Publicação Internacional – PCT. Apresentação de petição de requerimento de entrada na fase nacional
 (30) 02/04/2019 US 62/828,223; 12/04/2019 US 62/833,334
 (51) H04W 76/10 (2018.01), H04W 76/27 (2018.01), G16Y 10/75 (2020.01), H04W 76/30 (2018.01), H04W 48/18 (2009.01), H04W 48/08 (2009.01), H04W 88/06 (2009.01)
 (86) PCT FI2020/050204 de 30/03/2020
 (87) WO 2020/201624 de 08/10/2020



(21) BR 11 2021 019609-9	Código 1.1 - Publicação Internacional – PCT. Apresentação de petição de requerimento de entrada na fase nacional (30) 09/04/2019 NZ 752503; 09/04/2019 NZ 752505 (51) B27B 1/00 (2006.01), B27M 1/00 (2006.01), B07C 5/14 (2006.01) (86) PCT IB2020/053376 de 09/04/2020 (87) WO 2020/208560 de 15/10/2020
(21) BR 11 2021 019610-2	Código 1.1 - Publicação Internacional – PCT. Apresentação de petição de requerimento de entrada na fase nacional (30) 04/04/2019 US 62/829,488 (51) B65H 18/28 (2006.01), B65H 29/52 (2006.01), B65H 23/16 (2006.01) (86) PCT US2020/026902 de 06/04/2020 (87) WO 2020/206436 de 08/10/2020
(21) BR 11 2021 019612-9	Código 1.1 - Publicação Internacional – PCT. Apresentação de petição de requerimento de entrada na fase nacional (30) 01/04/2019 US 62/827,402 (51) A61K 47/28 (2006.01), A61K 9/19 (2006.01), A61K 39/00 (2006.01) (86) PCT US2020/025683 de 30/03/2020 (87) WO 2020/205716 de 08/10/2020
(21) BR 11 2021 019613-7	Código 1.1 - Publicação Internacional – PCT. Apresentação de petição de requerimento de entrada na fase nacional (30) 09/04/2019 AU 2019901205 (51) C25F 3/16 (2006.01), C25F 7/00 (2006.01) (86) PCT AU2020/050280 de 24/03/2020 (87) WO 2020/206492 de 15/10/2020
(21) BR 11 2021 019614-5	Código 1.1 - Publicação Internacional – PCT. Apresentação de petição de requerimento de entrada na fase nacional (30) 03/04/2019 EP 19166954.8 (51) A45D 2/00 (2006.01), A45D 20/10 (2006.01), A45D 20/12 (2006.01), A45D 24/04 (2006.01), A45D 24/10 (2006.01) (86) PCT EP2020/059370 de 02/04/2020 (87) WO 2020/201407 de 08/10/2020
(21) BR 11 2021 019615-3	Código 1.1 - Publicação Internacional – PCT. Apresentação de petição de requerimento de entrada na fase nacional (30) 01/04/2019 US 62/827,498 (51) B01J 21/06 (2006.01), B01J 23/889 (2006.01), C07C 29/149 (2006.01), B01J 23/78 (2006.01) (86) PCT US2020/023643 de 19/03/2020



(87) WO 2020/205265 de 08/10/2020

(21) BR 11 2021 019616-1

Código 1.1 - Publicação Internacional – PCT. Apresentação de petição de requerimento de entrada na fase nacional

(30) 04/04/2019 GB 1904757.0

(51) G01N 33/15 (2006.01)

(86) PCT GB2020/050904 de 06/04/2020

(87) WO 2020/201779 de 08/10/2020

(21) BR 11 2021 019617-0

Código 1.1 - Publicação Internacional – PCT. Apresentação de petição de requerimento de entrada na fase nacional

(30) 05/04/2019 US 62/830,220

(51) B65D 85/60 (2006.01), B65D 83/04 (2006.01), A61J 1/03 (2006.01)

(86) PCT US2020/026833 de 06/04/2020

(87) WO 2020/206412 de 08/10/2020

(21) BR 11 2021 019618-8

Código 1.1 - Publicação Internacional – PCT. Apresentação de petição de requerimento de entrada na fase nacional

(30) 02/04/2019 US 16/372,973

(51) A61B 17/86 (2006.01), A61B 50/20 (2016.01), A61B 50/33 (2016.01), A61B 50/34 (2016.01), A61B 90/90 (2016.01), A61B 90/94 (2016.01), A61B 50/30 (2016.01)

(86) PCT IB2020/053054 de 31/03/2020

(87) WO 2020/202007 de 08/10/2020

(21) BR 11 2021 019621-8

Código 1.1 - Publicação Internacional – PCT. Apresentação de petição de requerimento de entrada na fase nacional

(30) 03/04/2019 CZ PUV 2019-36081

(51) G01N 27/00 (2006.01), G01N 27/22 (2006.01), G01M 3/40 (2006.01), G01N 27/02 (2006.01), B23K 31/12 (2006.01), E02D 29/16 (2006.01), E04B 1/66 (2006.01), E04B 1/68 (2006.01), E04D 11/00 (2006.01), B32B 5/02 (2006.01), B32B 11/04 (2006.01), B32B 11/08 (2006.01), B32B 15/08 (2006.01), B32B 15/14 (2006.01), B32B 27/08 (2006.01)

(86) PCT CZ2020/000014 de 02/04/2020

(87) WO 2020/200333 de 08/10/2020

(21) BR 11 2021 019622-6

Código 1.1 - Publicação Internacional – PCT. Apresentação de petição de requerimento de entrada na fase nacional

(30) 30/04/2019 US 62/840,484

(51) A61K 8/81 (2006.01), A61K 8/37 (2006.01), A61K 8/25 (2006.01), A61K 8/92 (2006.01)

(86) PCT US2020/028423 de 16/04/2020

(87) WO 2020/223025 de 05/11/2020



(21) BR 11 2021 019623-4 Código 1.1 - Publicação Internacional – PCT. Apresentação de petição de requerimento de entrada na fase nacional
 (30) 01/04/2019 US 62/827,606
 (51) C12Q 1/04 (2006.01), C12Q 1/68 (2018.01), C12Q 1/6888 (2018.01), G01N 33/50 (2006.01)
 (86) PCT US2020/025922 de 31/03/2020
 (87) WO 2020/205841 de 08/10/2020

(21) BR 11 2021 019624-2 Código 1.1 - Publicação Internacional – PCT. Apresentação de petição de requerimento de entrada na fase nacional
 (30) 02/04/2019 BR BR102019006685-7
 (51) H05K 7/20 (2006.01)
 (86) PCT BR2020/050074 de 09/03/2020
 (87) WO 2020/198825 de 08/10/2020

(21) BR 11 2021 019625-0 Código 1.1 - Publicação Internacional – PCT. Apresentação de petição de requerimento de entrada na fase nacional
 (30) 02/04/2019 US 62/828,336
 (51) H04B 3/54 (2006.01)
 (86) PCT US2020/026364 de 02/04/2020
 (87) WO 2020/206104 de 08/10/2020

(21) BR 11 2021 019626-9 Código 1.1 - Publicação Internacional – PCT. Apresentação de petição de requerimento de entrada na fase nacional
 (51) H04L 1/00 (2006.01)
 (86) PCT CN2019/081612 de 04/04/2019
 (87) WO 2020/199222 de 08/10/2020

(21) BR 11 2021 019627-7 Código 1.1 - Publicação Internacional – PCT. Apresentação de petição de requerimento de entrada na fase nacional
 (30) 11/04/2019 CN PCT/CN2019/082306
 (51) B01D 53/94 (2006.01), B01J 29/76 (2006.01), B01J 37/02 (2006.01)
 (86) PCT US2020/027180 de 08/04/2020
 (87) WO 2020/210295 de 15/10/2020

(21) BR 11 2021 019628-5 Código 1.1 - Publicação Internacional – PCT. Apresentação de petição de requerimento de entrada na fase nacional
 (30) 06/12/2019 US 62/944,687
 (51) G02B 21/06 (2006.01), G02B 21/36 (2006.01), G01N 21/64 (2006.01), G01N 21/65 (2006.01)
 (86) PCT US2020/062970 de 03/12/2020
 (87) WO 2021/113421 de 10/06/2021



(21) BR 11 2021 019629-3	Código 1.1 - Publicação Internacional – PCT. Apresentação de petição de requerimento de entrada na fase nacional (30) 03/04/2019 CN 201910270287.2; 29/09/2019 CN 201910937884.6; 15/10/2019 CN 201910980684.9; 19/03/2020 CN 202010199443.3 (51) C07D 471/10 (2006.01), C07D 401/14 (2006.01), C07D 403/14 (2006.01), A61K 31/506 (2006.01), A61P 35/00 (2006.01) (86) PCT CN2020/083255 de 03/04/2020 (87) WO 2020/200314 de 08/10/2020
(21) BR 11 2021 019630-7	Código 1.1 - Publicação Internacional – PCT. Apresentação de petição de requerimento de entrada na fase nacional (30) 02/04/2019 KR 10-2019-0038380 (51) A61K 9/48 (2006.01), A61K 9/28 (2006.01), A61K 31/4439 (2006.01), A61P 1/04 (2006.01) (86) PCT KR2020/004474 de 01/04/2020 (87) WO 2020/204609 de 08/10/2020
(21) BR 11 2021 019633-1	Código 1.1 - Publicação Internacional – PCT. Apresentação de petição de requerimento de entrada na fase nacional (30) 01/04/2019 AU 2019901096 (51) A01K 15/02 (2006.01), A01D 5/00 (2006.01) (86) PCT AU2020/050319 de 01/04/2020 (87) WO 2020/198791 de 08/10/2020
(21) BR 11 2021 019634-0	Código 1.1 - Publicação Internacional – PCT. Apresentação de petição de requerimento de entrada na fase nacional (30) 01/04/2019 US 62/827,287 (51) H04W 72/00 (2009.01) (86) PCT CN2020/079473 de 16/03/2020 (87) WO 2020/199903 de 08/10/2020
(21) BR 11 2021 019635-8	Código 1.1 - Publicação Internacional – PCT. Apresentação de petição de requerimento de entrada na fase nacional (30) 11/04/2019 DE 10 2019 205 260.6 (51) B23D 77/02 (2006.01) (86) PCT EP2020/060002 de 08/04/2020 (87) WO 2020/208067 de 15/10/2020
(21) BR 11 2021 019639-0	Código 1.1 - Publicação Internacional – PCT. Apresentação de petição de requerimento de entrada na fase nacional (30) 04/04/2019 US 62/829,508 (51) H04W 74/08 (2009.01)



(86) PCT CN2019/115014 de 01/11/2019
 (87) WO 2020/199581 de 08/10/2020

(21) BR 11 2021 019640-4 Código 1.1 - Publicação Internacional – PCT. Apresentação de petição de requerimento de entrada na fase nacional
 (30) 19/12/2019 US 62/950,670
 (51) C12N 15/10 (2006.01)
 (86) PCT US2020/066013 de 18/12/2020
 (87) WO 2021/127436 de 24/06/2021

(21) BR 11 2021 019641-2 Código 1.1 - Publicação Internacional – PCT. Apresentação de petição de requerimento de entrada na fase nacional
 (30) 16/12/2019 US 62/948,605
 (51) C12Q 1/6869 (2018.01)
 (86) PCT US2020/062279 de 25/11/2020
 (87) WO 2021/126503 de 24/06/2021

(21) BR 11 2021 019642-0 Código 1.1 - Publicação Internacional – PCT. Apresentação de petição de requerimento de entrada na fase nacional
 (30) 30/04/2019 US 62/840,428; 31/05/2019 EP 19177598.0
 (51) B01J 35/00 (2006.01), B01D 53/94 (2006.01)
 (86) PCT US2020/030199 de 28/04/2020
 (87) WO 2020/223192 de 05/11/2020

(21) BR 11 2021 019643-9 Código 1.1 - Publicação Internacional – PCT. Apresentação de petição de requerimento de entrada na fase nacional
 (30) 03/04/2019 CN 201910270289.1; 27/05/2019 CN 201910449875.2; 27/05/2019 CN 201910449629.7; 04/06/2019 CN 201910484977.8; 20/09/2019 CN 201910893692.X; 20/09/2019 CN 201910892514.5; 20/09/2019 CN 201910892976.7; 08/11/2019 CN 201911086217.8; 13/11/2019 CN 201911105397.X; 13/11/2019 CN 201911110201.6; 09/01/2020 CN 202010023277.1
 (51) C07D 471/04 (2006.01), A61K 31/437 (2006.01), A61P 35/00 (2006.01)
 (86) PCT CN2020/083318 de 03/04/2020
 (87) WO 2020/200316 de 08/10/2020

(21) BR 11 2021 019644-7 Código 1.1 - Publicação Internacional – PCT. Apresentação de petição de requerimento de entrada na fase nacional
 (30) 02/04/2019 JP 2019-070518
 (51) B22D 11/124 (2006.01)
 (86) PCT JP2020/013885 de 27/03/2020
 (87) WO 2020/203715 de 08/10/2020



(21) BR 11 2021 019646-3 Código 1.1 - Publicação Internacional – PCT. Apresentação de petição de requerimento de entrada na fase nacional
 (30) 12/09/2019 CN 201910868223.2
 (51) G02B 6/38 (2006.01)
 (86) PCT CN2019/116119 de 07/11/2019
 (87) WO 2021/047001 de 18/03/2021

(21) BR 11 2021 019647-1 Código 1.1 - Publicação Internacional – PCT. Apresentação de petição de requerimento de entrada na fase nacional
 (30) 14/05/2019 EP 19174511.6
 (51) F25D 3/06 (2006.01), F25D 11/00 (2006.01), B64D 11/00 (2006.01)
 (86) PCT EP2020/062473 de 05/05/2020
 (87) WO 2020/229236 de 19/11/2020

(21) BR 11 2021 019648-0 Código 1.1 - Publicação Internacional – PCT. Apresentação de petição de requerimento de entrada na fase nacional
 (30) 31/05/2019 US 62/855,445; 31/03/2020 US 16/836,496
 (51) E21B 33/14 (2006.01), E21B 43/26 (2006.01), E21B 23/08 (2006.01)
 (86) PCT US2020/028620 de 17/04/2020
 (87) WO 2020/242628 de 03/12/2020

(21) BR 11 2021 019651-0 Código 1.1 - Publicação Internacional – PCT. Apresentação de petição de requerimento de entrada na fase nacional
 (30) 03/04/2019 CN 201910266128.5
 (51) A61B 17/128 (2006.01)
 (86) PCT CN2020/082541 de 31/03/2020
 (87) WO 2020/200211 de 08/10/2020

(21) BR 11 2021 019656-0 Código 1.1 - Publicação Internacional – PCT. Apresentação de petição de requerimento de entrada na fase nacional
 (30) 02/04/2019 US 62/828,349
 (51) A61K 31/69 (2006.01), A61P 31/04 (2006.01), C07F 5/02 (2006.01)
 (86) PCT US2020/026114 de 01/04/2020
 (87) WO 2020/205932 de 08/10/2020

(21) BR 11 2021 019657-9 Código 1.1 - Publicação Internacional – PCT. Apresentação de petição de requerimento de entrada na fase nacional
 (30) 05/04/2019 JP 2019-072782
 (51) C12N 15/09 (2006.01)
 (86) PCT JP2020/015291 de 03/04/2020
 (87) WO 2020/204159 de 08/10/2020

(21) BR 11 2021 019660-9 Código 1.1 - Publicação Internacional – PCT. Apresentação de petição de



requerimento de entrada na fase nacional

(30) 02/04/2019 US 62/827,975

(51) C01B 11/02 (2006.01), C02F 1/76 (2006.01)

(86) PCT US2020/026210 de 01/04/2020

(87) WO 2020/205994 de 08/10/2020

(21) BR 11 2021 019661-7

Código 1.1 - Publicação Internacional – PCT. Apresentação de petição de requerimento de entrada na fase nacional

(30) 01/04/2019 IT 102019000004861

(51) A61B 5/00 (2006.01), A61B 5/103 (2006.01), A61B 5/107 (2006.01)

(86) PCT IB2020/053079 de 01/04/2020

(87) WO 2020/202018 de 08/10/2020

(21) BR 11 2021 019662-5

Código 1.1 - Publicação Internacional – PCT. Apresentação de petição de requerimento de entrada na fase nacional

(30) 01/04/2019 GB 1904528.5

(51) G01R 15/18 (2006.01), H05K 1/16 (2006.01), H01F 6/02 (2006.01), H01F 6/06 (2006.01), H05K 3/42 (2006.01)

(86) PCT EP2020/059184 de 31/03/2020

(87) WO 2020/201316 de 08/10/2020

(21) BR 11 2021 019663-3

Código 1.1 - Publicação Internacional – PCT. Apresentação de petição de requerimento de entrada na fase nacional

(30) 17/04/2019 SE 1950483-6; 25/10/2019 SE 1951222-7

(51) A61K 35/745 (2015.01), A61K 35/747 (2015.01), A61P 1/00 (2006.01), C12N 1/00 (2006.01)

(86) PCT SE2020/050397 de 17/04/2020

(87) WO 2020/214083 de 22/10/2020

(21) BR 11 2021 019664-1

Código 1.1 - Publicação Internacional – PCT. Apresentação de petição de requerimento de entrada na fase nacional

(30) 30/05/2019 GB 1907622.3

(51) C08K 3/014 (2018.01), C08K 3/30 (2006.01), C08K 3/32 (2006.01), C08K 5/00 (2006.01), C08K 5/098 (2006.01), C08K 5/103 (2006.01), C08K 5/105 (2006.01), C08K 5/17 (2006.01), C08K 5/32 (2006.01), C08K 5/52 (2006.01)

(86) PCT EP2020/064931 de 28/05/2020

(87) WO 2020/239962 de 03/12/2020

(21) BR 11 2021 019668-4

Código 1.1 - Publicação Internacional – PCT. Apresentação de petição de requerimento de entrada na fase nacional

(51) F03D 7/02 (2006.01), F03D 17/00 (2016.01)

(86) PCT EP2019/058207 de 01/04/2019

(87) WO 2020/200421 de 08/10/2020



(21) BR 11 2021 019669-2 Código 1.1 - Publicação Internacional – PCT. Apresentação de petição de requerimento de entrada na fase nacional
 (30) 12/04/2019 US 62/833,107
 (51) C07D 209/92 (2006.01), A61K 31/403 (2006.01)
 (86) PCT US2020/027678 de 10/04/2020
 (87) WO 2020/210630 de 15/10/2020

(21) BR 11 2021 019671-4 Código 1.1 - Publicação Internacional – PCT. Apresentação de petição de requerimento de entrada na fase nacional
 (30) 01/06/2019 DE 10 2019 003 920.3
 (51) F04B 13/00 (2006.01), F04B 49/06 (2006.01)
 (86) PCT EP2020/064554 de 26/05/2020
 (87) WO 2020/244965 de 10/12/2020

(21) BR 11 2021 019672-2 Código 1.1 - Publicação Internacional – PCT. Apresentação de petição de requerimento de entrada na fase nacional
 (30) 03/04/2019 US 16/374,632
 (51) H04M 3/42 (2006.01), H04M 3/51 (2006.01), H04L 29/08 (2006.01)
 (86) PCT US2020/026653 de 03/04/2020
 (87) WO 2020/206310 de 08/10/2020

(21) BR 11 2021 019673-0 Código 1.1 - Publicação Internacional – PCT. Apresentação de petição de requerimento de entrada na fase nacional
 (30) 09/04/2019 US 16/379,110
 (51) G06Q 30/00 (2012.01), G06Q 30/02 (2012.01)
 (86) PCT US2020/027348 de 09/04/2020
 (87) WO 2020/210411 de 15/10/2020

(21) BR 11 2021 019674-9 Código 1.1 - Publicação Internacional – PCT. Apresentação de petição de requerimento de entrada na fase nacional
 (30) 02/04/2019 IT 102019000004899
 (51) B60N 2/80 (2018.01)
 (86) PCT IB2020/050525 de 23/01/2020
 (87) WO 2020/201842 de 08/10/2020

(21) BR 11 2021 019675-7 Código 1.1 - Publicação Internacional – PCT. Apresentação de petição de requerimento de entrada na fase nacional
 (30) 23/04/2019 CN PCT/CN2019/083846
 (51) H04N 19/593 (2014.01)
 (86) PCT CN2020/086111 de 22/04/2020
 (87) WO 2020/216246 de 29/10/2020



(21) BR 11 2021 019676-5	Código 1.1 - Publicação Internacional – PCT. Apresentação de petição de requerimento de entrada na fase nacional (51) C07C 323/58 (2006.01), C07C 403/16 (2006.01), C11D 3/50 (2006.01), A61Q 13/00 (2006.01) (86) PCT EP2019/061708 de 07/05/2019 (87) WO 2020/224767 de 12/11/2020
(21) BR 11 2021 019677-3	Código 1.1 - Publicação Internacional – PCT. Apresentação de petição de requerimento de entrada na fase nacional (30) 30/09/2019 KR 10-2019-0121197 (51) C08F 236/04 (2006.01), C08F 236/10 (2006.01), C08F 8/42 (2006.01), C08F 8/30 (2006.01), C08F 8/08 (2006.01), C08L 15/00 (2006.01), C08L 9/00 (2006.01), C08L 9/06 (2006.01), C08L 47/00 (2006.01) (86) PCT KR2020/013373 de 29/09/2020 (87) WO 2021/066543 de 08/04/2021
(21) BR 11 2021 019678-1	Código 1.1 - Publicação Internacional – PCT. Apresentação de petição de requerimento de entrada na fase nacional (30) 29/05/2019 EP 19177178.1 (51) C04B 28/24 (2006.01), C04B 24/26 (2006.01), C04B 41/50 (2006.01), C04B 41/68 (2006.01), C04B 41/00 (2006.01), C04B 111/72 (2006.01) (86) PCT EP2020/064435 de 25/05/2020 (87) WO 2020/239689 de 03/12/2020
(21) BR 11 2021 019679-0	Código 1.1 - Publicação Internacional – PCT. Apresentação de petição de requerimento de entrada na fase nacional (30) 18/04/2019 CN PCT/CN2019/083320 (51) H04N 19/103 (2014.01) (86) PCT CN2020/085654 de 20/04/2020 (87) WO 2020/211862 de 22/10/2020
(21) BR 11 2021 019681-1	Código 1.1 - Publicação Internacional – PCT. Apresentação de petição de requerimento de entrada na fase nacional (30) 04/04/2019 GB 1904744.8 (51) A01N 31/02 (2006.01), A01N 33/12 (2006.01), A61K 31/10 (2006.01), A61K 31/14 (2006.01), A01P 3/00 (2006.01) (86) PCT GB2020/050691 de 18/03/2020 (87) WO 2020/201698 de 08/10/2020
(21) BR 11 2021 019682-0	Código 1.1 - Publicação Internacional – PCT. Apresentação de petição de requerimento de entrada na fase nacional (30) 02/04/2019 IT 102019000004899 (51) B60N 2/80 (2018.01)



(86) PCT IB2020/051776 de 03/03/2020
 (87) WO 2020/201851 de 08/10/2020

(21) BR 11 2021 019683-8

Código 1.1 - Publicação Internacional – PCT. Apresentação de petição de requerimento de entrada na fase nacional
 (30) 03/04/2019 DE 10 2019 204 774.2; 02/07/2019 DE 10 2019 117 803.7
 (51) B65D 85/804 (2006.01)
 (86) PCT EP2020/059513 de 03/04/2020
 (87) WO 2020/201487 de 08/10/2020

(21) BR 11 2021 019685-4

Código 1.1 - Publicação Internacional – PCT. Apresentação de petição de requerimento de entrada na fase nacional
 (30) 16/04/2019 US 62/834,606
 (51) C08F 218/04 (2006.01), C08F 212/08 (2006.01), C08F 220/18 (2006.01), C08F 220/06 (2006.01), C08F 218/08 (2006.01), C08F 2/38 (2006.01), C08F 2/22 (2006.01), C09D 133/12 (2006.01)
 (86) PCT US2020/028053 de 14/04/2020
 (87) WO 2020/214553 de 22/10/2020

(21) BR 11 2021 019688-9

Código 1.1 - Publicação Internacional – PCT. Apresentação de petição de requerimento de entrada na fase nacional
 (30) 05/04/2019 IT IT 102019000005266
 (51) F01D 17/16 (2006.01)
 (86) PCT EP2020/025161 de 03/04/2020
 (87) WO 2020/200525 de 08/10/2020

(21) BR 11 2021 019692-7

Código 1.1 - Publicação Internacional – PCT. Apresentação de petição de requerimento de entrada na fase nacional
 (30) 08/04/2019 US 62/830,994; 07/04/2020 US 16/841,823
 (51) H04W 72/04 (2009.01)
 (86) PCT CN2020/083681 de 08/04/2020
 (87) WO 2020/207399 de 15/10/2020

(21) BR 11 2021 019693-5

Código 1.1 - Publicação Internacional – PCT. Apresentação de petição de requerimento de entrada na fase nacional
 (30) 02/04/2019 US 16/372.646
 (51) H02S 20/23 (2014.01), E04D 13/18 (2018.01), H02G 3/04 (2006.01), H02S 40/34 (2014.01)
 (86) PCT CA2020/050425 de 31/03/2020
 (87) WO 2020/206530 de 15/10/2020

(21) BR 11 2021 019695-1

Código 1.1 - Publicação Internacional – PCT. Apresentação de petição de requerimento de entrada na fase nacional



	(51) G08G 1/123 (2006.01), G06Q 50/30 (2012.01) (86) PCT IB2019/000413 de 03/04/2019 (87) WO 2020/201802 de 08/10/2020
(21) BR 11 2021 019696-0	Código 1.1 - Publicação Internacional – PCT. Apresentação de petição de requerimento de entrada na fase nacional (30) 05/04/2019 DK PA201970218 (51) A61L 2/10 (2006.01), A61N 5/00 (2006.01) (86) PCT DK2020/050089 de 03/04/2020 (87) WO 2020/200389 de 08/10/2020
(21) BR 11 2021 019697-8	Código 1.1 - Publicação Internacional – PCT. Apresentação de petição de requerimento de entrada na fase nacional (30) 02/04/2019 DK PA201970211 (51) B66C 23/18 (2006.01), B66C 23/20 (2006.01) (86) PCT EP2020/059020 de 31/03/2020 (87) WO 2020/201237 de 08/10/2020
(21) BR 11 2021 019698-6	Código 1.1 - Publicação Internacional – PCT. Apresentação de petição de requerimento de entrada na fase nacional (30) 03/04/2019 CN 201910268119.X (51) H04W 72/04 (2009.01) (86) PCT CN2020/082075 de 30/03/2020 (87) WO 2020/200167 de 08/10/2020
(21) BR 11 2021 019699-4	Código 1.1 - Publicação Internacional – PCT. Apresentação de petição de requerimento de entrada na fase nacional (30) 21/06/2019 CN 201910543073.8 (51) A63F 13/822 (2014.01) (86) PCT CN2020/097153 de 19/06/2020 (87) WO 2020/253832 de 24/12/2020
(21) BR 11 2021 019701-0	Código 1.1 - Publicação Internacional – PCT. Apresentação de petição de requerimento de entrada na fase nacional (30) 02/04/2019 US 62/828,044; 29/01/2020 US 62/967,478 (51) A61P 35/00 (2006.01), C07K 16/28 (2006.01), A61K 39/395 (2006.01) (86) PCT US2020/026261 de 01/04/2020 (87) WO 2020/206033 de 08/10/2020
(21) BR 11 2021 019702-8	Código 1.1 - Publicação Internacional – PCT. Apresentação de petição de requerimento de entrada na fase nacional (30) 08/04/2019 DE 10 2019 109 150.0 (51) A61K 6/20 (2020.01), A61K 6/69 (2020.01), A61K 6/70 (2020.01), A61K



6/80 (2020.01), A61Q 11/00 (2006.01), A61K 8/04 (2006.01), A61K 8/21 (2006.01), A61K 8/24 (2006.01), A61K 8/362 (2006.01), A61K 8/60 (2006.01), A61K 8/64 (2006.01)
(86) PCT EP2020/000081 de 08/04/2020
(87) WO 2020/207618 de 15/10/2020

(21) BR 11 2021 019703-6 Código 1.1 - Publicação Internacional – PCT. Apresentação de petição de requerimento de entrada na fase nacional
(30) 09/04/2019 US 62/831,665
(51) A61K 31/519 (2006.01), A61P 35/00 (2006.01), C07D 471/04 (2006.01)
(86) PCT US2020/027297 de 08/04/2020
(87) WO 2020/210375 de 15/10/2020

(21) BR 11 2021 019705-2 Código 1.1 - Publicação Internacional – PCT. Apresentação de petição de requerimento de entrada na fase nacional
(30) 03/04/2019 FR 1903538
(51) C02F 1/461 (2006.01)
(86) PCT EP2020/059587 de 03/04/2020
(87) WO 2020/201518 de 08/10/2020

(21) BR 11 2021 019706-0 Código 1.1 - Publicação Internacional – PCT. Apresentação de petição de requerimento de entrada na fase nacional
(30) 01/04/2019 NL 2022846
(51) B07B 1/38 (2006.01)
(86) PCT NL2020/050220 de 01/04/2020
(87) WO 2020/204711 de 08/10/2020

(21) BR 11 2021 019708-7 Código 1.1 - Publicação Internacional – PCT. Apresentação de petição de requerimento de entrada na fase nacional
(30) 05/04/2019 NL 2022883
(51) F02D 19/06 (2006.01), C01B 15/013 (2006.01), F02B 43/10 (2006.01), F02B 47/10 (2006.01), F02M 25/10 (2006.01)
(86) PCT NL2020/050233 de 06/04/2020
(87) WO 2020/204721 de 08/10/2020

(21) BR 11 2021 019711-7 Código 1.1 - Publicação Internacional – PCT. Apresentação de petição de requerimento de entrada na fase nacional
(30) 02/04/2019 US 62/828,025
(51) A61M 5/315 (2006.01), A61M 5/24 (2006.01)
(86) PCT US2020/026111 de 01/04/2020
(87) WO 2020/205929 de 08/10/2020

(21) BR 11 2021 019714-1 Código 1.1 - Publicação Internacional – PCT. Apresentação de petição de



	requerimento de entrada na fase nacional (30) 05/04/2019 US 62/830,335 (51) A61P 35/02 (2006.01), C07K 16/28 (2006.01) (86) PCT US2020/026579 de 03/04/2020 (87) WO 2020/206255 de 08/10/2020
(21) BR 11 2021 019715-0	Código 1.1 - Publicação Internacional – PCT. Apresentação de petição de requerimento de entrada na fase nacional (30) 04/04/2019 EP 19167449.8 (51) G10L 19/008 (2013.01) (86) PCT EP2020/059464 de 02/04/2020 (87) WO 2020/201461 de 08/10/2020
(21) BR 11 2021 019717-6	Código 1.1 - Publicação Internacional – PCT. Apresentação de petição de requerimento de entrada na fase nacional (30) 05/04/2019 FI 20195275 (51) C08J 5/18 (2006.01) (86) PCT FI2020/050208 de 31/03/2020 (87) WO 2020/201627 de 08/10/2020
(21) BR 11 2021 019718-4	Código 1.1 - Publicação Internacional – PCT. Apresentação de petição de requerimento de entrada na fase nacional (30) 16/04/2019 EP 19169630.1; 16/04/2019 EP 19169629.3; 16/04/2019 EP 19169621.0; 16/04/2019 EP 19169615.2; 16/04/2019 EP 19169614.5; 16/04/2019 EP 19169637.6; 16/04/2019 EP 19169624.4; 16/04/2019 US 62/834,625; 16/04/2019 US 62/834,684; 16/04/2019 US 62/834,674; 16/04/2019 US 62/834,662; 16/04/2019 US 62/834,654; 16/04/2019 US 62/834,647; 16/04/2019 US 62/834,631 (51) A61K 8/22 (2006.01), A61K 8/31 (2006.01), A61K 8/38 (2006.01), A61Q 11/00 (2006.01), A61Q 11/02 (2006.01) (86) PCT US2020/027125 de 08/04/2020 (87) WO 2020/214457 de 22/10/2020
(21) BR 11 2021 019720-6	Código 1.1 - Publicação Internacional – PCT. Apresentação de petição de requerimento de entrada na fase nacional (30) 16/04/2019 EP 19169630.1; 16/04/2019 EP 19169629.3; 16/04/2019 EP 19169621.0; 16/04/2019 EP 19169615.2; 16/04/2019 EP 19169614.5; 16/04/2019 EP 19169637.6; 16/04/2019 EP 19169624.4; 16/04/2019 US 62/834,625; 16/04/2019 US 62/834,684; 16/04/2019 US 62/834,674; 16/04/2019 US 62/834,662; 16/04/2019 US 62/834,654; 16/04/2019 US 62/834,647; 16/04/2019 US 62/834,631 (51) A61Q 11/00 (2006.01), A61C 19/00 (2006.01), A61K 8/06 (2006.01), A61K 8/22 (2006.01)



(86) PCT US2020/027126 de 08/04/2020

(87) WO 2020/214458 de 22/10/2020

(21) BR 11 2021 019721-4

Código 1.1 - Publicação Internacional – PCT. Apresentação de petição de requerimento de entrada na fase nacional

(30) 16/04/2019 EP 19169630.1; 16/04/2019 EP 19169629.3; 16/04/2019 EP 19169621.0; 16/04/2019 EP 19169615.2; 16/04/2019 EP 19169614.5; 16/04/2019 EP 19169637.6; 16/04/2019 EP 19169624.4; 16/04/2019 US 62/834,625; 16/04/2019 US 62/834,684; 16/04/2019 US 62/834,674; 16/04/2019 US 62/834,662; 16/04/2019 US 62/834,654; 16/04/2019 US 62/834,647; 16/04/2019 US 62/834,631

(51) A61K 8/22 (2006.01), A61K 8/24 (2006.01), A61K 8/31 (2006.01), A61K 8/38 (2006.01), A61Q 11/00 (2006.01), A61Q 11/02 (2006.01)

(86) PCT US2020/027127 de 08/04/2020

(87) WO 2020/214459 de 22/10/2020

(21) BR 11 2021 019722-2

Código 1.1 - Publicação Internacional – PCT. Apresentação de petição de requerimento de entrada na fase nacional

(30) 09/04/2019 US 62/831,392; 26/06/2019 US 62/866,909; 30/07/2019 US 62/880,267; 19/08/2019 US 62/888,845; 19/08/2019 US 62/888,870

(51) C07D 401/14 (2006.01), C07D 405/14 (2006.01), C07D 471/04 (2006.01), C07D 491/107 (2006.01), A61P 35/00 (2006.01), A61P 37/00 (2006.01), A61K 31/454 (2006.01)

(86) PCT US2020/027492 de 09/04/2020

(87) WO 2020/210508 de 15/10/2020

(21) BR 11 2021 019723-0

Código 1.1 - Publicação Internacional – PCT. Apresentação de petição de requerimento de entrada na fase nacional

(30) 25/04/2019 US 62/838,347

(51) A61K 8/06 (2006.01), A61K 8/22 (2006.01), A61Q 11/00 (2006.01), A61K 8/49 (2006.01)

(86) PCT US2020/028389 de 16/04/2020

(87) WO 2020/219319 de 29/10/2020

(21) BR 11 2021 019724-9

Código 1.1 - Publicação Internacional – PCT. Apresentação de petição de requerimento de entrada na fase nacional

(30) 25/04/2019 US 62/838,373

(51) A61K 8/06 (2006.01), A61K 8/22 (2006.01), A61Q 11/00 (2006.01)

(86) PCT US2020/028392 de 16/04/2020

(87) WO 2020/219322 de 29/10/2020

(21) BR 11 2021 019727-3

Código 1.1 - Publicação Internacional – PCT. Apresentação de petição de requerimento de entrada na fase nacional



(30) 25/04/2019 US 62/838,369
 (51) A61Q 11/00 (2006.01), A61K 8/06 (2006.01), A61K 8/22 (2006.01)
 (86) PCT US2020/028391 de 16/04/2020
 (87) WO 2020/219321 de 29/10/2020

(21) BR 11 2021 019731-1 Código 1.1 - Publicação Internacional – PCT. Apresentação de petição de requerimento de entrada na fase nacional
 (30) 25/04/2019 US 62/838,350
 (51) A61K 8/06 (2006.01), A61K 8/22 (2006.01), A61Q 11/00 (2006.01)
 (86) PCT US2020/028390 de 16/04/2020
 (87) WO 2020/219320 de 29/10/2020

(21) BR 11 2021 019732-0 Código 1.1 - Publicação Internacional – PCT. Apresentação de petição de requerimento de entrada na fase nacional
 (51) E02D 3/10 (2006.01), E02D 3/046 (2006.01)
 (86) PCT BR2019/050118 de 31/03/2019
 (87) WO 2020/198818 de 08/10/2020

(21) BR 11 2021 019733-8 Código 1.1 - Publicação Internacional – PCT. Apresentação de petição de requerimento de entrada na fase nacional
 (30) 08/05/2019 NL 2023087
 (51) B30B 11/22 (2006.01)
 (86) PCT NL2020/050287 de 06/05/2020
 (87) WO 2020/226493 de 12/11/2020

(21) BR 11 2021 019734-6 Código 1.1 - Publicação Internacional – PCT. Apresentação de petição de requerimento de entrada na fase nacional
 (30) 01/04/2019 US 62/827,487
 (51) A23L 27/30 (2016.01), A23L 2/60 (2006.01), C07K 14/43 (2006.01), C07H 15/256 (2006.01), C07H 15/24 (2006.01)
 (86) PCT US2020/026185 de 01/04/2020
 (87) WO 2020/205978 de 08/10/2020

(21) BR 11 2021 019736-2 Código 1.1 - Publicação Internacional – PCT. Apresentação de petição de requerimento de entrada na fase nacional
 (30) 02/04/2019 ES U201930528
 (51) A61B 17/29 (2006.01)
 (86) PCT ES2020/070185 de 17/03/2020
 (87) WO 2020/201596 de 08/10/2020

(21) BR 11 2021 019737-0 Código 1.1 - Publicação Internacional – PCT. Apresentação de petição de requerimento de entrada na fase nacional
 (30) 03/04/2019 US 62/829,026; 28/08/2019 US 62/892,973



(51) A61B 17/225 (2006.01), A61N 7/00 (2006.01), A61H 23/00 (2006.01), A61B 90/30 (2016.01)

(86) PCT US2020/026425 de 02/04/2020

(87) WO 2020/206146 de 08/10/2020

(21) BR 11 2021 019738-9

Código 1.1 - Publicação Internacional – PCT. Apresentação de petição de requerimento de entrada na fase nacional

(30) 02/04/2019 GB 1904649.9

(51) G01J 5/04 (2006.01), G01J 5/06 (2006.01), G01J 5/08 (2006.01), G01J 5/20 (2006.01), G01J 5/60 (2006.01)

(86) PCT GB2020/050883 de 02/04/2020

(87) WO 2020/201760 de 08/10/2020

(21) BR 11 2021 019740-0

Código 1.1 - Publicação Internacional – PCT. Apresentação de petição de requerimento de entrada na fase nacional

(30) 03/04/2019 US 62/828,980; 04/04/2019 US 62/829,449

(51) C08G 63/66 (2006.01), C08G 63/664 (2006.01), D06L 4/12 (2017.01), D06M 15/507 (2006.01), D06M 15/53 (2006.01)

(86) PCT EP2020/059535 de 03/04/2020

(87) WO 2020/201497 de 08/10/2020

(21) BR 11 2021 019741-9

Código 1.1 - Publicação Internacional – PCT. Apresentação de petição de requerimento de entrada na fase nacional

(30) 01/04/2019 US 62/827,441

(51) G06F 21/55 (2013.01), G06F 21/78 (2013.01)

(86) PCT US2020/025195 de 27/03/2020

(87) WO 2020/205507 de 08/10/2020

(21) BR 11 2021 019742-7

Código 1.1 - Publicação Internacional – PCT. Apresentação de petição de requerimento de entrada na fase nacional

(30) 03/04/2019 US 62/828.607; 03/04/2019 US 62/828.668; 27/06/2019 US 62/867.488

(51) B01J 14/00 (2006.01), B01D 11/04 (2006.01), C02F 1/44 (2006.01), C07C 45/80 (2006.01)

(86) PCT NZ2020/050034 de 02/04/2020

(87) WO 2020/204733 de 08/10/2020

(21) BR 11 2021 019745-1

Código 1.1 - Publicação Internacional – PCT. Apresentação de petição de requerimento de entrada na fase nacional

(30) 03/04/2019 EP 19382247.5

(51) C12N 5/0786 (2010.01), A61K 35/15 (2015.01), A61P 19/02 (2006.01), A61P 21/00 (2006.01), C12N 5/00 (2006.01)

(86) PCT EP2020/059365 de 02/04/2020



(87) WO 2020/201404 de 08/10/2020

(21) BR 11 2021 019746-0

Código 1.1 - Publicação Internacional – PCT. Apresentação de petição de requerimento de entrada na fase nacional

(30) 02/04/2019 CN 201910263291.6

(51) H04W 24/08 (2009.01), H04B 17/309 (2015.01)

(86) PCT CN2020/081842 de 27/03/2020

(87) WO 2020/200121 de 08/10/2020

(21) BR 11 2021 019748-6

Código 1.1 - Publicação Internacional – PCT. Apresentação de petição de requerimento de entrada na fase nacional

(30) 05/04/2019 US 62/830,095; 12/04/2019 US 62/833,331; 31/05/2019 US

62/855,259; 12/06/2019 US 62/860,512; 17/07/2019 US 62/875,362; 22/07/2019

US 62/877,051; 16/08/2019 US 62/887,872; 25/10/2019 US 62/926,127;

08/11/2019 US 62/932,957; 06/12/2019 US 62/944,810; 12/12/2019 US

62/947,310; 17/12/2019 US 62/949,053; 30/01/2020 US 62/967,921

(51) A61K 31/575 (2006.01), C07D 401/14 (2006.01)

(86) PCT US2020/026869 de 06/04/2020

(87) WO 2020/206424 de 08/10/2020

(21) BR 11 2021 019749-4

Código 1.1 - Publicação Internacional – PCT. Apresentação de petição de requerimento de entrada na fase nacional

(30) 04/04/2019 IN 201941013583

(51) E05C 9/00 (2006.01), F16H 63/34 (2006.01)

(86) PCT IB2020/053191 de 03/04/2020

(87) WO 2020/202090 de 08/10/2020

(21) BR 11 2021 019750-8

Código 1.1 - Publicação Internacional – PCT. Apresentação de petição de requerimento de entrada na fase nacional

(30) 02/04/2019 CN 201910263195.1

(51) H04W 24/08 (2009.01)

(86) PCT CN2020/081904 de 28/03/2020

(87) WO 2020/200130 de 08/10/2020

(21) BR 11 2021 019752-4

Código 1.1 - Publicação Internacional – PCT. Apresentação de petição de requerimento de entrada na fase nacional

(30) 04/04/2019 DE 10 2019 204 844.7

(51) B62D 11/20 (2006.01), B62D 7/15 (2006.01), B66C 23/36 (2006.01), B65G

65/28 (2006.01), B65G 41/00 (2006.01)

(86) PCT EP2020/057750 de 20/03/2020

(87) WO 2020/200837 de 08/10/2020

(21) BR 11 2021 019754-0

Código 1.1 - Publicação Internacional – PCT. Apresentação de petição de



requerimento de entrada na fase nacional

(30) 02/04/2019 CN 201910263128.X

(51) H04W 72/04 (2009.01)

(86) PCT CN2020/082457 de 31/03/2020

(87) WO 2020/200203 de 08/10/2020

(21) BR 11 2021 019758-3

Código 1.1 - Publicação Internacional – PCT. Apresentação de petição de requerimento de entrada na fase nacional

(30) 04/04/2019 EP 19167431.6

(51) C12C 5/02 (2006.01), C12C 12/04 (2006.01), C12G 3/025 (2019.01), C12G 3/06 (2006.01), C12G 3/08 (2006.01)

(86) PCT NL2020/050234 de 06/04/2020

(87) WO 2020/204722 de 08/10/2020

(21) BR 11 2021 019759-1

Código 1.1 - Publicação Internacional – PCT. Apresentação de petição de requerimento de entrada na fase nacional

(30) 02/04/2019 US 16/373,096

(51) G06N 10/00 (2019.01)

(86) PCT EP2020/057412 de 18/03/2020

(87) WO 2020/200782 de 08/10/2020

(21) BR 11 2021 019760-5

Código 1.1 - Publicação Internacional – PCT. Apresentação de petição de requerimento de entrada na fase nacional

(30) 03/04/2019 KR 10-2019-0039154; 21/05/2019 KR 10-2019-0059408

(51) A61F 5/44 (2006.01), A61F 5/442 (2006.01), A61G 9/00 (2006.01), A61F 13/496 (2006.01), A61F 13/495 (2006.01)

(86) PCT KR2019/006635 de 03/06/2019

(87) WO 2020/204257 de 08/10/2020

(21) BR 11 2021 019762-1

Código 1.1 - Publicação Internacional – PCT. Apresentação de petição de requerimento de entrada na fase nacional

(30) 02/04/2019 CN 201910263102.5; 29/06/2019 CN 201910581390.9;

16/08/2019 CN 201910760953.0

(51) H04W 72/04 (2009.01)

(86) PCT CN2020/082313 de 31/03/2020

(87) WO 2020/200187 de 08/10/2020

(21) BR 11 2021 019765-6

Código 1.1 - Publicação Internacional – PCT. Apresentação de petição de requerimento de entrada na fase nacional

(30) 04/04/2019 US 62/829,292

(51) B32B 27/08 (2006.01), B32B 7/06 (2019.01), B32B 7/10 (2006.01), B32B 7/12 (2006.01), B32B 27/06 (2006.01), B32B 27/30 (2006.01), B32B 27/32 (2006.01)



(86) PCT US2019/047530 de 21/08/2019

(87) WO 2020/204985 de 08/10/2020

(21) BR 11 2021 019766-4

Código 1.1 - Publicação Internacional – PCT. Apresentação de petição de requerimento de entrada na fase nacional

(30) 03/04/2019 IN 201941013460

(51) B24B 49/10 (2006.01), B24D 18/00 (2006.01)

(86) PCT US2020/026754 de 03/04/2020

(87) WO 2020/206382 de 08/10/2020

(21) BR 11 2021 019767-2

Código 1.1 - Publicação Internacional – PCT. Apresentação de petição de requerimento de entrada na fase nacional

(30) 04/04/2019 US 62/829,292; 21/08/2019 US PCT/US2019/047530;

21/08/2019 US PCT/US2019/047523

(51) B65D 65/40 (2006.01)

(86) PCT US2020/017298 de 07/02/2020

(87) WO 2020/205061 de 08/10/2020

(21) BR 11 2021 019768-0

Código 1.1 - Publicação Internacional – PCT. Apresentação de petição de requerimento de entrada na fase nacional

(30) 03/04/2019 US 62/828,920

(51) C09D 5/26 (2006.01), C09K 5/02 (2006.01), F28D 20/02 (2006.01)

(86) PCT US2020/026662 de 03/04/2020

(87) WO 2020/206318 de 08/10/2020

(21) BR 11 2021 019769-9

Código 1.1 - Publicação Internacional – PCT. Apresentação de petição de requerimento de entrada na fase nacional

(30) 04/04/2019 US 62/829,292

(51) B05D 7/00 (2006.01), B29C 51/00 (2006.01), B29C 51/14 (2006.01), C08L 23/06 (2006.01), B32B 27/08 (2006.01), B32B 27/18 (2006.01), B32B 27/32 (2006.01)

(86) PCT US2019/047523 de 21/08/2019

(87) WO 2020/204984 de 08/10/2020

(21) BR 11 2021 019770-2

Código 1.1 - Publicação Internacional – PCT. Apresentação de petição de requerimento de entrada na fase nacional

(30) 03/04/2019 DE 10 2019 108 691.4

(51) D04H 1/425 (2012.01), D01F 2/28 (2006.01), D04H 1/4391 (2012.01), D04H 1/64 (2012.01), D04H 3/005 (2012.01), D04H 3/018 (2012.01), D04H 3/12 (2006.01), E04B 1/76 (2006.01), E04B 1/78 (2006.01)

(86) PCT EP2020/057949 de 23/03/2020

(87) WO 2020/200873 de 08/10/2020



(21) BR 11 2021 019772-9	Código 1.1 - Publicação Internacional – PCT. Apresentação de petição de requerimento de entrada na fase nacional (30) 11/04/2019 US 62/832,622 (51) C12N 5/074 (2010.01), C07K 14/725 (2006.01), C12N 15/10 (2006.01), A61K 35/545 (2015.01), A61K 35/17 (2015.01), A61P 37/00 (2006.01), A61P 35/00 (2006.01), A61P 31/12 (2006.01) (86) PCT US2020/027327 de 08/04/2020 (87) WO 2020/210398 de 15/10/2020
(21) BR 11 2021 019773-7	Código 1.1 - Publicação Internacional – PCT. Apresentação de petição de requerimento de entrada na fase nacional (30) 04/04/2019 US 62/829,292; 21/08/2019 US PCT/US2019/047523; 21/08/2019 US PCT/US2019/047530; 07/02/2020 US PCT/US2020/017298 (51) B32B 1/02 (2006.01), B32B 27/08 (2006.01), B32B 27/20 (2006.01) (86) PCT US2020/026642 de 03/04/2020 (87) WO 2020/206301 de 08/10/2020
(21) BR 11 2021 019774-5	Código 1.1 - Publicação Internacional – PCT. Apresentação de petição de requerimento de entrada na fase nacional (30) 02/05/2019 US 62/841,901; 30/10/2019 US 62/927,885 (51) A61K 9/00 (2006.01), A61K 31/00 (2006.01), A61K 47/36 (2006.01), A61P 27/00 (2006.01), A61K 47/10 (2017.01), A61K 47/32 (2006.01) (86) PCT IB2020/054148 de 01/05/2020 (87) WO 2020/222195 de 05/11/2020
(21) BR 11 2021 019781-8	Código 1.1 - Publicação Internacional – PCT. Apresentação de petição de requerimento de entrada na fase nacional (30) 05/04/2019 DK PA 2019 00423; 16/08/2019 CN PCT/CN2019/101080 (51) A23K 10/16 (2016.01), A23K 20/189 (2016.01) (86) PCT CN2020/083409 de 05/04/2020 (87) WO 2020/200322 de 08/10/2020
(21) BR 11 2021 019785-0	Código 1.1 - Publicação Internacional – PCT. Apresentação de petição de requerimento de entrada na fase nacional (30) 03/04/2019 CN PCT/CN2019/081317; 30/04/2019 US 62/840,857; 16/07/2019 EP 19186491.7; 20/02/2020 CN PCT/CN2020/076047; 19/03/2020 US 62/991,645 (51) H04M 3/56 (2006.01), H04L 12/18 (2006.01), H04S 3/00 (2006.01) (86) PCT US2020/026710 de 03/04/2020 (87) WO 2020/206344 de 08/10/2020
(21) BR 11 2021 019786-9	Código 1.1 - Publicação Internacional – PCT. Apresentação de petição de requerimento de entrada na fase nacional



	(30) 02/04/2019 US 62/827,870 (51) F16L 55/128 (2006.01), F16L 55/164 (2006.01) (86) PCT IL2020/050321 de 18/03/2020 (87) WO 2020/202133 de 08/10/2020
--	---

(21) BR 11 2021 019788-5	Código 1.1 - Publicação Internacional – PCT. Apresentação de petição de requerimento de entrada na fase nacional (51) C09C 1/50 (2006.01), C09C 1/58 (2006.01) (86) PCT BR2019/050121 de 02/04/2019 (87) WO 2020/198819 de 08/10/2020
---------------------------------	--

(21) BR 11 2021 019789-3	Código 1.1 - Publicação Internacional – PCT. Apresentação de petição de requerimento de entrada na fase nacional (30) 04/04/2019 GB 1904796.8 (51) C07F 15/00 (2006.01), A61K 31/555 (2006.01), A61P 31/04 (2006.01) (86) PCT GB2020/050875 de 02/04/2020 (87) WO 2020/201754 de 08/10/2020
---------------------------------	---

(21) BR 11 2021 019790-7	Código 1.1 - Publicação Internacional – PCT. Apresentação de petição de requerimento de entrada na fase nacional (30) 13/05/2019 US 62/847,083 (51) A61K 31/05 (2006.01), A61K 31/085 (2006.01), A61K 31/351 (2006.01), A61K 31/7048 (2006.01), A61P 21/00 (2006.01), A23K 20/111 (2016.01), A23K 20/121 (2016.01), A23L 33/105 (2016.01), A23L 33/16 (2016.01), A23L 33/00 (2016.01) (86) PCT EP2020/063330 de 13/05/2020 (87) WO 2020/229539 de 19/11/2020
---------------------------------	--

(21) BR 11 2021 019793-1	Código 1.1 - Publicação Internacional – PCT. Apresentação de petição de requerimento de entrada na fase nacional (30) 04/04/2019 US 62/829,595 (51) C12N 15/113 (2010.01), A61K 31/713 (2006.01), C12N 15/11 (2006.01) (86) PCT US2020/026717 de 03/04/2020 (87) WO 2020/206350 de 08/10/2020
---------------------------------	---

(21) BR 11 2021 019794-0	Código 1.1 - Publicação Internacional – PCT. Apresentação de petição de requerimento de entrada na fase nacional (30) 04/04/2019 US 62/829,442 (51) A63F 1/02 (2006.01), A63F 1/10 (2006.01), A63F 9/24 (2006.01), G07F 17/32 (2006.01) (86) PCT US2020/026654 de 03/04/2020 (87) WO 2020/206311 de 08/10/2020
---------------------------------	--



(21) BR 11 2021 019797-4	Código 1.1 - Publicação Internacional – PCT. Apresentação de petição de requerimento de entrada na fase nacional (30) 03/04/2019 US 62/828,696 (51) C12M 1/00 (2006.01), C12M 1/26 (2006.01), C12M 1/34 (2006.01), C12M 3/00 (2006.01), C12M 3/06 (2006.01), C12N 5/02 (2006.01), C12N 5/06 (1990.01) (86) PCT US2020/026386 de 02/04/2020 (87) WO 2020/206121 de 08/10/2020
(21) BR 11 2021 019798-2	Código 1.1 - Publicação Internacional – PCT. Apresentação de petição de requerimento de entrada na fase nacional (30) 03/04/2019 US 16/374,621 (51) H04M 3/38 (2006.01) (86) PCT US2020/026646 de 03/04/2020 (87) WO 2020/206305 de 08/10/2020
(21) BR 11 2021 019799-0	Código 1.1 - Publicação Internacional – PCT. Apresentação de petição de requerimento de entrada na fase nacional (30) 11/04/2019 US 62/832,608; 07/06/2019 EP 19178959.3 (51) C07D 401/14 (2006.01), C07D 213/74 (2006.01), A61P 35/00 (2006.01), A61P 37/02 (2006.01), A61K 31/4192 (2006.01), A61K 31/444 (2006.01) (86) PCT EP2020/060307 de 10/04/2020 (87) WO 2020/208222 de 15/10/2020
(21) BR 11 2021 019800-8	Código 1.1 - Publicação Internacional – PCT. Apresentação de petição de requerimento de entrada na fase nacional (30) 02/04/2019 US 62/828,218 (51) H04W 72/12 (2009.01) (86) PCT SE2020/050343 de 02/04/2020 (87) WO 2020/204800 de 08/10/2020
(21) BR 11 2021 019801-6	Código 1.1 - Publicação Internacional – PCT. Apresentação de petição de requerimento de entrada na fase nacional (30) 02/04/2019 US 16/373,334 (51) G06N 10/00 (2019.01) (86) PCT EP2020/057560 de 19/03/2020 (87) WO 2020/200801 de 08/10/2020
(21) BR 11 2021 019802-4	Código 1.1 - Publicação Internacional – PCT. Apresentação de petição de requerimento de entrada na fase nacional (30) 03/04/2019 US 62/828,995; 29/07/2019 US 62/879,794; 11/11/2019 US 62/933,632 (51) C07D 487/04 (2006.01), C07D 471/04 (2006.01), A61K 31/435 (2006.01)



(86) PCT US2020/026732 de 03/04/2020

(87) WO 2020/206363 de 08/10/2020

(21) BR 11 2021 019803-2

Código 1.1 - Publicação Internacional – PCT. Apresentação de petição de requerimento de entrada na fase nacional

(30) 03/04/2019 AU 2019901135

(51) C22B 11/00 (2006.01), C22B 3/06 (2006.01), C22B 3/24 (2006.01), B01J 20/22 (2006.01), B01D 53/02 (2006.01), B01D 15/08 (2006.01)

(86) PCT AU2020/000025 de 31/03/2020

(87) WO 2020/198778 de 08/10/2020

(21) BR 11 2021 019805-9

Código 1.1 - Publicação Internacional – PCT. Apresentação de petição de requerimento de entrada na fase nacional

(30) 01/04/2019 IN 201941013002

(51) B60T 1/06 (2006.01), F16D 65/12 (2006.01)

(86) PCT IN2020/050310 de 31/03/2020

(87) WO 2020/202206 de 08/10/2020

(21) BR 11 2021 019808-3

Código 1.1 - Publicação Internacional – PCT. Apresentação de petição de requerimento de entrada na fase nacional

(30) 02/04/2019 US 62/828,016

(51) A41D 27/00 (2006.01), A41D 1/089 (2018.01), A41D 7/00 (2006.01)

(86) PCT US2020/026181 de 01/04/2020

(87) WO 2020/205976 de 08/10/2020

(21) BR 11 2021 019809-1

Código 1.1 - Publicação Internacional – PCT. Apresentação de petição de requerimento de entrada na fase nacional

(30) 03/04/2019 EP 19167059.5; 31/01/2020 EP 20154957.3

(51) C11D 3/386 (2006.01), C12N 9/24 (2006.01)

(86) PCT EP2020/059359 de 02/04/2020

(87) WO 2020/201403 de 08/10/2020

(21) BR 11 2021 019810-5

Código 1.1 - Publicação Internacional – PCT. Apresentação de petição de requerimento de entrada na fase nacional

(51) B60Q 1/14 (2006.01), H01H 19/635 (2006.01)

(86) PCT PL2019/000025 de 04/04/2019

(87) WO 2020/204734 de 08/10/2020

(21) BR 11 2021 019811-3

Código 1.1 - Publicação Internacional – PCT. Apresentação de petição de requerimento de entrada na fase nacional

(30) 06/04/2019 US 62/830,449; 10/04/2019 US 62/832,269

(51) A23L 27/30 (2016.01), A23L 27/00 (2016.01), A23L 2/52 (2006.01), A23L 2/60 (2006.01)



(86) PCT US2020/026524 de 03/04/2020

(87) WO 2020/210118 de 15/10/2020

(21) BR 11 2021 019812-1

Código 1.1 - Publicação Internacional – PCT. Apresentação de petição de requerimento de entrada na fase nacional

(30) 09/04/2019 US 62/831,717; 28/02/2020 US 16/805,631

(51) H04L 5/00 (2006.01)

(86) PCT US2020/020658 de 02/03/2020

(87) WO 2020/209953 de 15/10/2020

(21) BR 11 2021 019817-2

Código 1.1 - Publicação Internacional – PCT. Apresentação de petição de requerimento de entrada na fase nacional

(30) 03/04/2019 US 62/828,919; 08/11/2019 US 62/932,686

(51) C07D 207/34 (2006.01), C07D 405/12 (2006.01), C07D 417/12 (2006.01), C07D 413/12 (2006.01), C07D 401/12 (2006.01), C07D 403/12 (2006.01), C07D 405/14 (2006.01), C07D 409/12 (2006.01), C07D 487/04 (2006.01), A61K 31/40 (2006.01), A61K 31/4025 (2006.01), A61K 31/407 (2006.01), A61K 31/4155 (2006.01), A61K 31/4178 (2006.01), A61K 31/4192 (2006.01), A61K 31/4245 (2006.01), A61K 31/427 (2006.01), A61K 31/4439 (2006.01), A61K 31/506 (2006.01), A61P 31/20 (2006.01)

(86) PCT US2020/026116 de 01/04/2020

(87) WO 2020/205934 de 08/10/2020

(21) BR 11 2021 019819-9

Código 1.1 - Publicação Internacional – PCT. Apresentação de petição de requerimento de entrada na fase nacional

(30) 02/04/2019 US 62/828,175

(51) A61K 31/165 (2006.01), A61K 31/275 (2006.01), A61K 31/277 (2006.01), A61K 31/44 (2006.01), A61K 39/395 (2006.01), A61P 35/00 (2006.01)

(86) PCT US2020/026366 de 02/04/2020

(87) WO 2020/206105 de 08/10/2020

(21) BR 11 2021 019821-0

Código 1.1 - Publicação Internacional – PCT. Apresentação de petição de requerimento de entrada na fase nacional

(30) 04/04/2019 EP PCT/EP2019/058560

(51) C12N 7/00 (2006.01), A61K 48/00 (2006.01), C12N 15/864 (2006.01), C07K 14/015 (2006.01)

(86) PCT EP2019/076958 de 04/10/2019

(87) WO 2020/200499 de 08/10/2020

(21) BR 11 2021 019822-9

Código 1.1 - Publicação Internacional – PCT. Apresentação de petição de requerimento de entrada na fase nacional

(30) 02/04/2019 US 62/828,463

(51) H04L 1/00 (2006.01), H04W 72/00 (2009.01), H04L 5/00 (2006.01)



(86) PCT IB2020/053036 de 31/03/2020

(87) WO 2020/202000 de 08/10/2020

(21) BR 11 2021 019823-7

Código 1.1 - Publicação Internacional – PCT. Apresentação de petição de requerimento de entrada na fase nacional

(30) 04/04/2019 JP 2019-071840; 13/02/2020 JP 2020-022256

(51) A61K 39/395 (2006.01), A61K 45/00 (2006.01), A61P 1/00 (2006.01), A61P 1/16 (2006.01), A61P 3/10 (2006.01), A61P 5/00 (2006.01), A61P 7/06 (2006.01), A61P 9/00 (2006.01), A61P 11/02 (2006.01), A61P 11/06 (2006.01), A61P 15/00 (2006.01), A61P 19/02 (2006.01), A61P 21/00 (2006.01), A61P 25/00 (2006.01), A61P 29/00 (2006.01), A61P 37/02 (2006.01), A61P 37/06 (2006.01), A61P 37/08 (2006.01), A61P 17/00 (2006.01), A61P 17/14 (2006.01), C07K 16/28 (2006.01), C07K 16/46 (2006.01), C12N 15/13 (2006.01)

(86) PCT JP2020/015266 de 03/04/2020

(87) WO 2020/204152 de 08/10/2020

(21) BR 11 2021 019824-5

Código 1.1 - Publicação Internacional – PCT. Apresentação de petição de requerimento de entrada na fase nacional

(30) 30/09/2019 KR 10-2019-0121181; 31/08/2020 KR 10-2020-0110242

(51) C08J 3/24 (2006.01), C08J 3/12 (2006.01), C08K 5/00 (2006.01), C08K 5/138 (2006.01), C08K 5/098 (2006.01), A61L 15/60 (2006.01), A61L 15/46 (2006.01), A61L 15/24 (2006.01)

(86) PCT KR2020/012016 de 07/09/2020

(87) WO 2021/066338 de 08/04/2021

(21) BR 11 2021 019825-3

Código 1.1 - Publicação Internacional – PCT. Apresentação de petição de requerimento de entrada na fase nacional

(30) 03/04/2019 US 62/828,949; 03/06/2019 US 62/856,533; 10/12/2019 US 62/946,158

(51) A61K 48/00 (2006.01), C12N 15/864 (2006.01)

(86) PCT US2020/026356 de 02/04/2020

(87) WO 2020/206098 de 08/10/2020

(21) BR 11 2021 019826-1

Código 1.1 - Publicação Internacional – PCT. Apresentação de petição de requerimento de entrada na fase nacional

(30) 02/04/2019 US 62/828,364

(51) A61K 39/02 (2006.01)

(86) PCT US2020/025384 de 27/03/2020

(87) WO 2020/205584 de 08/10/2020

(21) BR 11 2021 019827-0

Código 1.1 - Publicação Internacional – PCT. Apresentação de petição de requerimento de entrada na fase nacional

(30) 05/04/2019 GB 1904882.6; 30/01/2020 GB 2001903.0



	(51) B65D 47/24 (2006.01) (86) PCT EP2020/059678 de 03/04/2020 (87) WO 2020/201561 de 08/10/2020
(21) BR 11 2021 019829-6	Código 1.1 - Publicação Internacional – PCT. Apresentação de petição de requerimento de entrada na fase nacional (30) 02/04/2019 US 62/828,222; 14/06/2019 US 16/441,937 (51) A24F 40/95 (2020.01) (86) PCT US2020/026176 de 01/04/2020 (87) WO 2020/205972 de 08/10/2020
(21) BR 11 2021 019831-8	Código 1.1 - Publicação Internacional – PCT. Apresentação de petição de requerimento de entrada na fase nacional (30) 05/04/2019 EM 19167539.6 (51) B32B 15/08 (2006.01), B32B 15/085 (2006.01), B32B 15/20 (2006.01), B32B 27/08 (2006.01), B32B 27/10 (2006.01), B32B 27/32 (2006.01), B32B 29/00 (2006.01), B32B 1/02 (2006.01) (86) PCT EP2020/059681 de 03/04/2020 (87) WO 2020/201564 de 08/10/2020
(21) BR 11 2021 019842-3	Código 1.1 - Publicação Internacional – PCT. Apresentação de petição de requerimento de entrada na fase nacional (30) 06/05/2019 US 62/843,841 (51) A61F 9/007 (2006.01), A61M 1/00 (2006.01) (86) PCT IB2020/053946 de 27/04/2020 (87) WO 2020/225643 de 12/11/2020
(21) BR 11 2021 019843-1	Código 1.1 - Publicação Internacional – PCT. Apresentação de petição de requerimento de entrada na fase nacional (30) 03/04/2019 FI 20195271 (51) C10G 3/00 (2006.01), C10G 69/06 (2006.01), C10G 69/12 (2006.01) (86) PCT FI2019/050909 de 19/12/2019 (87) WO 2020/201614 de 08/10/2020
(21) BR 11 2021 019844-0	Código 1.1 - Publicação Internacional – PCT. Apresentação de petição de requerimento de entrada na fase nacional (30) 04/04/2019 JP 2019-072119; 25/12/2019 JP 2019-234992 (51) A61K 8/898 (2006.01), A61K 8/19 (2006.01), A61K 8/25 (2006.01), A61K 8/29 (2006.01), A61K 8/34 (2006.01), A61K 8/42 (2006.01), A61K 8/49 (2006.01), A61K 8/58 (2006.01), A61K 8/89 (2006.01), A61Q 5/00 (2006.01), A61Q 5/06 (2006.01) (86) PCT JP2020/015484 de 06/04/2020 (87) WO 2020/204205 de 08/10/2020



(21) BR 11 2021 019845-8	Código 1.1 - Publicação Internacional – PCT. Apresentação de petição de requerimento de entrada na fase nacional (30) 08/05/2019 US 62/845,024 (51) A61K 39/12 (2006.01), A61P 31/14 (2006.01) (86) PCT US2020/027154 de 08/04/2020 (87) WO 2020/226831 de 12/11/2020
<hr/>	
(21) BR 11 2021 019849-0	Código 1.1 - Publicação Internacional – PCT. Apresentação de petição de requerimento de entrada na fase nacional (30) 07/05/2019 IT 102019000006584 (51) D06B 23/20 (2006.01) (86) PCT IT2020/050084 de 01/04/2020 (87) WO 2020/225836 de 12/11/2020
<hr/>	
(21) BR 11 2021 019851-2	Código 1.1 - Publicação Internacional – PCT. Apresentação de petição de requerimento de entrada na fase nacional (30) 03/04/2019 ES PCT/ES2019/070224 (51) E02F 9/28 (2006.01) (86) PCT EP2020/059389 de 02/04/2020 (87) WO 2020/201418 de 08/10/2020
<hr/>	
(21) BR 11 2021 019852-0	Código 1.1 - Publicação Internacional – PCT. Apresentação de petição de requerimento de entrada na fase nacional (30) 17/04/2019 FR FR1904092 (51) B64D 29/00 (2006.01), B64D 33/02 (2006.01), F02C 7/042 (2006.01), F02K 1/64 (2006.01) (86) PCT EP2020/060035 de 08/04/2020 (87) WO 2020/212226 de 22/10/2020
<hr/>	
(21) BR 11 2021 019853-9	Código 1.1 - Publicação Internacional – PCT. Apresentação de petição de requerimento de entrada na fase nacional (30) 17/04/2019 FR FR1904094 (51) B64D 33/02 (2006.01), F02C 7/042 (2006.01), F02K 1/66 (2006.01) (86) PCT EP2020/060040 de 08/04/2020 (87) WO 2020/212228 de 22/10/2020
<hr/>	
(21) BR 11 2021 019854-7	Código 1.1 - Publicação Internacional – PCT. Apresentação de petição de requerimento de entrada na fase nacional (30) 09/05/2019 EP 19173454.0 (51) C07K 16/18 (2006.01), A61P 27/02 (2006.01), C07K 16/28 (2006.01), A61K 39/00 (2006.01) (86) PCT EP2020/062802 de 08/05/2020



(87) WO 2020/225400 de 12/11/2020

(21) BR 11 2021 019855-5 Código 1.1 - Publicação Internacional – PCT. Apresentação de petição de requerimento de entrada na fase nacional
(30) 04/04/2019 EP 19167370.6
(51) B02C 2/00 (2006.01), B02C 17/22 (2006.01)
(86) PCT EP2020/059239 de 01/04/2020
(87) WO 2020/201346 de 08/10/2020

(21) BR 11 2021 019857-1 Código 1.1 - Publicação Internacional – PCT. Apresentação de petição de requerimento de entrada na fase nacional
(30) 04/04/2019 IN 201931013590
(51) C09K 17/18 (2006.01), C09K 17/16 (2006.01), A01N 43/50 (2006.01), A01N 57/20 (2006.01), A01G 24/35 (2018.01), A01G 22/55 (2018.01)
(86) PCT IB2020/053195 de 03/04/2020
(87) WO 2020/202092 de 08/10/2020

(21) BR 11 2021 019858-0 Código 1.1 - Publicação Internacional – PCT. Apresentação de petição de requerimento de entrada na fase nacional
(30) 03/04/2019 US 62/828,699
(51) A61P 11/00 (2006.01), C07D 239/69 (2006.01), C07D 515/08 (2006.01)
(86) PCT US2020/026331 de 02/04/2020
(87) WO 2020/206080 de 08/10/2020

(21) BR 11 2021 019859-8 Código 1.1 - Publicação Internacional – PCT. Apresentação de petição de requerimento de entrada na fase nacional
(30) 04/04/2019 US 62/829,400
(51) C07K 14/005 (2006.01), A61K 39/12 (2006.01)
(86) PCT US2020/026930 de 06/04/2020
(87) WO 2020/206452 de 08/10/2020

(21) BR 11 2021 019860-1 Código 1.1 - Publicação Internacional – PCT. Apresentação de petição de requerimento de entrada na fase nacional
(30) 05/04/2019 EP 19167552.9; 11/07/2019 EP 19185759.8
(51) C21D 8/02 (2006.01), C22C 38/04 (2006.01), C22C 38/42 (2006.01), C22C 38/44 (2006.01), C22C 38/54 (2006.01)
(86) PCT EP2020/059423 de 02/04/2020
(87) WO 2020/201437 de 08/10/2020

(21) BR 11 2021 019862-8 Código 1.1 - Publicação Internacional – PCT. Apresentação de petição de requerimento de entrada na fase nacional
(30) 08/04/2019 FI 20195284
(51) C10B 53/02 (2006.01), C10B 7/10 (2006.01), C10B 47/44 (2006.01), C10B



49/04 (2006.01), C10L 5/44 (2006.01)
 (86) PCT FI2020/050226 de 07/04/2020
 (87) WO 2020/208301 de 15/10/2020

(21) BR 11 2021 019865-2 Código 1.1 - Publicação Internacional – PCT. Apresentação de petição de requerimento de entrada na fase nacional
 (30) 05/04/2019 EP 19167552.9; 11/07/2019 EP 19185759.8
 (51) C21D 8/02 (2006.01), C22C 38/04 (2006.01), C22C 38/42 (2006.01), C22C 38/44 (2006.01), C22C 38/54 (2006.01)
 (86) PCT EP2020/059424 de 02/04/2020
 (87) WO 2020/201438 de 08/10/2020

(21) BR 11 2021 019866-0 Código 1.1 - Publicação Internacional – PCT. Apresentação de petição de requerimento de entrada na fase nacional
 (30) 10/04/2019 NO 20190490
 (51) E21B 44/00 (2006.01)
 (86) PCT NO2020/050092 de 02/04/2020
 (87) WO 2020/209725 de 15/10/2020

(21) BR 11 2021 019867-9 Código 1.1 - Publicação Internacional – PCT. Apresentação de petição de requerimento de entrada na fase nacional
 (30) 03/04/2019 US 16/374,354
 (51) G06N 3/08 (2006.01), G06N 10/00 (2019.01), G06N 20/10 (2019.01), G06N 5/00 (2006.01)
 (86) PCT EP2020/058528 de 26/03/2020
 (87) WO 2020/201002 de 08/10/2020

(21) BR 11 2021 019868-7 Código 1.1 - Publicação Internacional – PCT. Apresentação de petição de requerimento de entrada na fase nacional
 (30) 05/04/2019 JP 2019-073133
 (51) F22B 33/18 (2006.01)
 (86) PCT JP2020/015475 de 06/04/2020
 (87) WO 2020/204203 de 08/10/2020

(21) BR 11 2021 019872-5 Código 1.1 - Publicação Internacional – PCT. Apresentação de petição de requerimento de entrada na fase nacional
 (30) 05/04/2019 US 62/830,286; 02/04/2020 US 16/838,831
 (51) A61M 25/06 (2006.01), A61M 25/09 (2006.01)
 (86) PCT US2020/026613 de 03/04/2020
 (87) WO 2020/206280 de 08/10/2020

(21) BR 11 2021 019873-3 Código 1.1 - Publicação Internacional – PCT. Apresentação de petição de requerimento de entrada na fase nacional



(30) 05/04/2019 IT 102019000005272
(51) A61B 17/16 (2006.01)
(86) PCT IT2020/050065 de 19/03/2020
(87) WO 2020/202227 de 08/10/2020

(21) BR 11 2021 019875-0

Código 1.1 - Publicação Internacional – PCT. Apresentação de petição de requerimento de entrada na fase nacional
(30) 04/04/2019 JP 2019-071867
(51) C09D 17/00 (2006.01), C09D 11/328 (2014.01), D06P 1/16 (2006.01), D06P 1/20 (2006.01), D06P 5/26 (2006.01), C09B 1/50 (2006.01), C09B 1/503 (2006.01), C09B 1/54 (2006.01), C09B 67/20 (2006.01), C09B 67/46 (2006.01)
(86) PCT JP2020/014874 de 31/03/2020
(87) WO 2020/204042 de 08/10/2020

(21) BR 11 2021 019876-8

Código 1.1 - Publicação Internacional – PCT. Apresentação de petição de requerimento de entrada na fase nacional
(30) 05/04/2019 US 62/829,784
(51) A61K 31/506 (2006.01)
(86) PCT US2020/026696 de 03/04/2020
(87) WO 2020/206336 de 08/10/2020

(21) BR 11 2021 019878-4

Código 1.1 - Publicação Internacional – PCT. Apresentação de petição de requerimento de entrada na fase nacional
(30) 08/04/2019 CN 201910277981.7
(51) H04W 72/04 (2009.01)
(86) PCT CN2020/083501 de 07/04/2020
(87) WO 2020/207378 de 15/10/2020

(21) BR 11 2021 019879-2

Código 1.1 - Publicação Internacional – PCT. Apresentação de petição de requerimento de entrada na fase nacional
(30) 02/04/2019 US 62/828,222; 14/06/2019 US 16/441,903
(51) A24F 40/50 (2020.01), A61M 11/04 (2006.01), A24F 40/53 (2020.01), A24F 40/65 (2020.01), H04L 29/08 (2006.01)
(86) PCT US2020/026175 de 01/04/2020
(87) WO 2020/205971 de 08/10/2020

(21) BR 11 2021 019880-6

Código 1.1 - Publicação Internacional – PCT. Apresentação de petição de requerimento de entrada na fase nacional
(30) 10/04/2019 US 62/831,840; 16/03/2020 US 62/990,246
(51) C07K 14/475 (2006.01), A61K 48/00 (2006.01), C12N 15/861 (2006.01)
(86) PCT US2020/027788 de 10/04/2020
(87) WO 2020/210713 de 15/10/2020



(21) BR 11 2021 019881-4	<p>Código 1.1 - Publicação Internacional – PCT. Apresentação de petição de requerimento de entrada na fase nacional</p> <p>(30) 04/04/2019 JP 2019-071864; 04/04/2019 JP 2019-071863; 04/04/2019 JP 2019-071865; 04/04/2019 JP 2019-071867; 04/04/2019 JP 2019-071866</p> <p>(51) C07C 311/16 (2006.01), C09D 17/00 (2006.01), C09D 11/328 (2014.01), B41M 5/00 (2006.01), C07D 277/66 (2006.01), D06P 1/16 (2006.01), D06P 1/20 (2006.01), D06P 5/26 (2006.01), D06P 5/30 (2006.01), C09B 1/50 (2006.01), C09B 1/503 (2006.01), C09B 1/54 (2006.01), C09B 67/20 (2006.01), C09B 67/46 (2006.01)</p> <p>(86) PCT JP2020/014873 de 31/03/2020</p> <p>(87) WO 2020/204041 de 08/10/2020</p>
(21) BR 11 2021 019882-2	<p>Código 1.1 - Publicação Internacional – PCT. Apresentação de petição de requerimento de entrada na fase nacional</p> <p>(51) G01F 23/24 (2006.01), G01F 23/26 (2006.01), B41J 2/195 (2006.01), G01L 1/20 (2006.01), G01L 1/22 (2006.01), G01F 23/00 (2006.01), B41J 2/125 (2006.01), B41J 2/175 (2006.01), G01N 5/00 (2006.01), G01N 9/00 (2006.01)</p> <p>(86) PCT US2019/026149 de 05/04/2019</p> <p>(87) WO 2020/204950 de 08/10/2020</p>
(21) BR 11 2021 019884-9	<p>Código 1.1 - Publicação Internacional – PCT. Apresentação de petição de requerimento de entrada na fase nacional</p> <p>(30) 11/04/2019 US 62/832,754; 17/05/2019 US 62/849,672; 21/11/2019 US 62/938,812; 23/01/2020 US 62/964,755</p> <p>(51) A61K 38/16 (2006.01), A61P 31/04 (2006.01)</p> <p>(86) PCT US2020/027752 de 10/04/2020</p> <p>(87) WO 2020/210691 de 15/10/2020</p>
(21) BR 11 2021 019885-7	<p>Código 1.1 - Publicação Internacional – PCT. Apresentação de petição de requerimento de entrada na fase nacional</p> <p>(51) G01F 23/00 (2006.01), B41J 2/125 (2006.01), B41J 2/175 (2006.01), G01F 23/24 (2006.01), G01F 23/26 (2006.01), G01L 1/20 (2006.01), G01L 1/22 (2006.01), G01N 5/00 (2006.01), G01N 9/00 (2006.01)</p> <p>(86) PCT US2019/026152 de 05/04/2019</p> <p>(87) WO 2020/204951 de 08/10/2020</p>
(21) BR 11 2021 019887-3	<p>Código 1.1 - Publicação Internacional – PCT. Apresentação de petição de requerimento de entrada na fase nacional</p> <p>(30) 28/04/2019 CN 201910350348.6; 13/06/2019 CN 201910510367.0; 27/12/2019 CN 201911375322.3</p> <p>(51) C07H 19/16 (2006.01), C07H 19/20 (2006.01), C07H 19/207 (2006.01), A61K 31/70 (2006.01), A61K 31/7052 (2006.01), A61K 31/7076 (2006.01), A61P 35/00 (2006.01)</p>



	(86) PCT CN2020/087259 de 27/04/2020 (87) WO 2020/221209 de 05/11/2020
(21) BR 11 2021 019889-0	Código 1.1 - Publicação Internacional – PCT. Apresentação de petição de requerimento de entrada na fase nacional (30) 03/04/2019 IT 102019000004986 (51) B65B 43/10 (2006.01), B65B 5/02 (2006.01) (86) PCT IB2020/053074 de 01/04/2020 (87) WO 2020/202015 de 08/10/2020
(21) BR 11 2021 019890-3	Código 1.1 - Publicação Internacional – PCT. Apresentação de petição de requerimento de entrada na fase nacional (30) 05/04/2019 FR FR1903666 (51) F01D 17/10 (2006.01), F02K 1/15 (2006.01), F02K 1/76 (2006.01) (86) PCT EP2020/059599 de 03/04/2020 (87) WO 2020/201522 de 08/10/2020
(21) BR 11 2021 019898-9	Código 1.1 - Publicação Internacional – PCT. Apresentação de petição de requerimento de entrada na fase nacional (30) 05/04/2019 DK PA 2019 00424 (51) C25B 1/00 (2021.01), C25B 1/04 (2021.01), C01B 3/02 (2006.01) (86) PCT EP2020/059119 de 31/03/2020 (87) WO 2020/201282 de 08/10/2020
(21) BR 11 2021 019899-7	Código 1.1 - Publicação Internacional – PCT. Apresentação de petição de requerimento de entrada na fase nacional (30) 09/04/2019 US 62/831,659 (51) G06F 21/31 (2013.01), G06F 21/41 (2013.01), G06F 9/50 (2006.01) (86) PCT US2020/027558 de 09/04/2020 (87) WO 2020/210554 de 15/10/2020
(21) BR 11 2021 019901-2	Código 1.1 - Publicação Internacional – PCT. Apresentação de petição de requerimento de entrada na fase nacional (30) 18/04/2019 US 62/835,711 (51) A61K 9/00 (2006.01), A61K 9/08 (2006.01), A61K 47/12 (2006.01), A61K 47/38 (2006.01), A61K 31/485 (2006.01) (86) PCT EP2020/060811 de 17/04/2020 (87) WO 2020/212549 de 22/10/2020
(21) BR 11 2021 019902-0	Código 1.1 - Publicação Internacional – PCT. Apresentação de petição de requerimento de entrada na fase nacional (30) 03/04/2019 IT 102019000004992 (51) B65B 43/10 (2006.01), B65B 49/02 (2006.01), B65B 5/02 (2006.01)



(86) PCT IB2020/053078 de 01/04/2020
 (87) WO 2020/202017 de 08/10/2020

(21) BR 11 2021 019903-9

Código 1.1 - Publicação Internacional – PCT. Apresentação de petição de requerimento de entrada na fase nacional
 (30) 02/04/2019 RU 2019109641
 (51) A61K 39/395 (2006.01), A61K 9/08 (2006.01), A61K 47/18 (2017.01), A61K 47/26 (2006.01), A61K 47/12 (2006.01), A61P 19/02 (2006.01), A61P 1/00 (2006.01), A61P 11/06 (2006.01), A61P 37/08 (2006.01), A61P 17/06 (2006.01)
 (86) PCT RU2020/050065 de 02/04/2020
 (87) WO 2020/204765 de 08/10/2020

(21) BR 11 2021 019904-7

Código 1.1 - Publicação Internacional – PCT. Apresentação de petição de requerimento de entrada na fase nacional
 (30) 04/04/2019 US 62/829,507
 (51) A61P 17/10 (2006.01), A61K 8/38 (2006.01), A61Q 19/00 (2006.01), C07C 409/34 (2006.01), A61K 31/216 (2006.01)
 (86) PCT IB2020/053223 de 03/04/2020
 (87) WO 2020/202107 de 08/10/2020

(21) BR 11 2021 019905-5

Código 1.1 - Publicação Internacional – PCT. Apresentação de petição de requerimento de entrada na fase nacional
 (30) 26/04/2019 JP 2019-085236
 (51) G01N 35/02 (2006.01), G01N 35/04 (2006.01)
 (86) PCT JP2020/004289 de 05/02/2020
 (87) WO 2020/217636 de 29/10/2020

(21) BR 11 2021 019907-1

Código 1.1 - Publicação Internacional – PCT. Apresentação de petição de requerimento de entrada na fase nacional
 (30) 05/04/2019 DE 10 2019 204 916.8
 (51) H04W 88/06 (2009.01), H04W 88/10 (2009.01), H04B 1/713 (2011.01), H04W 72/12 (2009.01), H04W 16/14 (2009.01)
 (86) PCT EP2020/059034 de 31/03/2020
 (87) WO 2020/201244 de 08/10/2020

(21) BR 11 2021 019911-0

Código 1.1 - Publicação Internacional – PCT. Apresentação de petição de requerimento de entrada na fase nacional
 (30) 15/05/2019 SE 1950579-1
 (51) A61K 31/4439 (2006.01)
 (86) PCT EP2019/082264 de 22/11/2019
 (87) WO 2020/228973 de 19/11/2020

(21) BR 11 2021 019914-4

Código 1.1 - Publicação Internacional – PCT. Apresentação de petição de



requerimento de entrada na fase nacional
 (30) 04/04/2019 US 62/829,522; 26/06/2019 US 62/867,190
 (51) G06F 17/30 (1995.01)
 (86) PCT US2020/026751 de 03/04/2020
 (87) WO 2020/206379 de 08/10/2020

(21) BR 11 2021 019915-2 Código 1.1 - Publicação Internacional – PCT. Apresentação de petição de requerimento de entrada na fase nacional
 (30) 09/04/2019 US 62/831,572; 02/10/2019 EP 19306261.9
 (51) C07K 16/28 (2006.01), C12N 5/0783 (2010.01)
 (86) PCT US2020/027320 de 08/04/2020
 (87) WO 2020/210392 de 15/10/2020

(21) BR 11 2021 019916-0 Código 1.1 - Publicação Internacional – PCT. Apresentação de petição de requerimento de entrada na fase nacional
 (51) A24F 47/00 (2020.01)
 (86) PCT CN2019/081562 de 04/04/2019
 (87) WO 2020/199210 de 08/10/2020

(21) BR 11 2021 019918-7 Código 1.1 - Publicação Internacional – PCT. Apresentação de petição de requerimento de entrada na fase nacional
 (30) 03/04/2019 IT 102019000005016
 (51) B09B 3/00 (2006.01), B09B 5/00 (2006.01), C07C 7/148 (2006.01), C25B 5/00 (2006.01)
 (86) PCT IB2020/053089 de 01/04/2020
 (87) WO 2020/202023 de 08/10/2020

(21) BR 11 2021 019919-5 Código 1.1 - Publicação Internacional – PCT. Apresentação de petição de requerimento de entrada na fase nacional
 (30) 05/04/2019 JP 2019-073134
 (51) F22B 35/00 (2006.01), F23N 3/00 (2006.01)
 (86) PCT JP2020/015478 de 06/04/2020
 (87) WO 2020/204204 de 08/10/2020

(21) BR 11 2021 019920-9 Código 1.1 - Publicação Internacional – PCT. Apresentação de petição de requerimento de entrada na fase nacional
 (30) 03/04/2019 US 16/374,446
 (51) B65B 59/00 (2006.01), B65D 75/44 (2006.01)
 (86) PCT US2020/024447 de 24/03/2020
 (87) WO 2020/205336 de 08/10/2020

(21) BR 11 2021 019921-7 Código 1.1 - Publicação Internacional – PCT. Apresentação de petição de requerimento de entrada na fase nacional



(30) 05/04/2019 GB 19048438
 (51) A61M 11/04 (2006.01), A24F 40/46 (2020.01)
 (86) PCT GB2020/050702 de 18/03/2020
 (87) WO 2020/201701 de 08/10/2020

(21) BR 11 2021 019922-5

Código 1.1 - Publicação Internacional – PCT. Apresentação de petição de requerimento de entrada na fase nacional
 (30) 03/04/2019 US 16/374,491
 (51) B31B 150/00 (2017.01)
 (86) PCT US2020/024457 de 24/03/2020
 (87) WO 2020/205338 de 08/10/2020

(21) BR 11 2021 019924-1

Código 1.1 - Publicação Internacional – PCT. Apresentação de petição de requerimento de entrada na fase nacional
 (30) 11/09/2019 KR 10-2019-0113004; 10/09/2020 KR 10-2020-0116220; 10/09/2020 KR 10-2020-0116221
 (51) C08F 236/04 (2006.01), C08F 236/10 (2006.01), C08F 236/14 (2006.01), C08F 279/02 (2006.01), C08F 230/08 (2006.01), C08F 8/42 (2006.01), C08F 8/30 (2006.01), C08L 15/00 (2006.01), C08L 9/06 (2006.01), C08L 51/04 (2006.01)
 (86) PCT KR2020/012333 de 11/09/2020
 (87) WO 2021/049916 de 18/03/2021

(21) BR 11 2021 019925-0

Código 1.1 - Publicação Internacional – PCT. Apresentação de petição de requerimento de entrada na fase nacional
 (30) 04/04/2019 US 62/829,482
 (51) C08L 25/04 (2006.01), C08J 11/10 (2006.01)
 (86) PCT CA2020/050439 de 02/04/2020
 (87) WO 2020/198871 de 08/10/2020

(21) BR 11 2021 019927-6

Código 1.1 - Publicação Internacional – PCT. Apresentação de petição de requerimento de entrada na fase nacional
 (30) 04/04/2019 IN 201941013638
 (51) G06Q 50/30 (2012.01), B60J 1/02 (2006.01), B60R 1/00 (2006.01), B32B 17/06 (2006.01)
 (86) PCT IN2020/050306 de 31/03/2020
 (87) WO 2020/202203 de 08/10/2020

(21) BR 11 2021 019930-6

Código 1.1 - Publicação Internacional – PCT. Apresentação de petição de requerimento de entrada na fase nacional
 (30) 04/04/2019 MX MX/a/2019/003969
 (51) A01N 59/16 (2006.01), A01P 1/00 (2006.01)
 (86) PCT IB2020/053120 de 02/04/2020



(87) WO 2020/202048 de 08/10/2020

(21) BR 11 2021 019931-4 Código 1.1 - Publicação Internacional – PCT. Apresentação de petição de requerimento de entrada na fase nacional
 (30) 04/04/2019 US 62/829,573
 (51) A61K 31/42 (2006.01), A61K 31/41 (2006.01), A61K 31/395 (2006.01), A61P 33/06 (2006.01)
 (86) PCT IB2020/053229 de 03/04/2020
 (87) WO 2020/202111 de 08/10/2020

(21) BR 11 2021 019932-2 Código 1.1 - Publicação Internacional – PCT. Apresentação de petição de requerimento de entrada na fase nacional
 (30) 05/04/2019 JP 2019-073097
 (51) C21C 5/48 (2006.01), F27D 3/16 (2006.01)
 (86) PCT JP2020/013057 de 24/03/2020
 (87) WO 2020/203471 de 08/10/2020

(21) BR 11 2021 019934-9 Código 1.1 - Publicação Internacional – PCT. Apresentação de petição de requerimento de entrada na fase nacional
 (30) 15/04/2019 EP 19169179.9
 (51) C08L 67/00 (2006.01)
 (86) PCT EP2020/060598 de 15/04/2020
 (87) WO 2020/212427 de 22/10/2020

(21) BR 11 2021 019935-7 Código 1.1 - Publicação Internacional – PCT. Apresentação de petição de requerimento de entrada na fase nacional
 (30) 02/04/2019 IT 102019000004929
 (51) C07C 311/39 (2006.01), C07C 311/43 (2006.01), C07D 207/00 (2006.01), A61P 25/28 (2006.01)
 (86) PCT IB2020/053158 de 02/04/2020
 (87) WO 2020/202072 de 08/10/2020

(21) BR 11 2021 019936-5 Código 1.1 - Publicação Internacional – PCT. Apresentação de petição de requerimento de entrada na fase nacional
 (30) 16/05/2019 US 62/848,652
 (51) C07D 217/14 (2006.01), A61P 13/12 (2006.01), A61K 31/472 (2006.01)
 (86) PCT US2020/031999 de 08/05/2020
 (87) WO 2020/231770 de 19/11/2020

(21) BR 11 2021 019937-3 Código 1.1 - Publicação Internacional – PCT. Apresentação de petição de requerimento de entrada na fase nacional
 (30) 04/04/2019 US 62/829,167
 (51) A61B 17/04 (2006.01), A61B 17/06 (2006.01), A61B 17/94 (2006.01)



(86) PCT US2020/026660 de 03/04/2020
 (87) WO 2020/206316 de 08/10/2020

(21) BR 11 2021 019939-0 Código 1.1 - Publicação Internacional – PCT. Apresentação de petição de requerimento de entrada na fase nacional
 (30) 05/04/2019 JP 2019-073085
 (51) C21B 5/00 (2006.01), G01N 15/02 (2006.01), G01N 33/00 (2006.01)
 (86) PCT JP2020/015327 de 03/04/2020
 (87) WO 2020/204165 de 08/10/2020

(21) BR 11 2021 019940-3 Código 1.1 - Publicação Internacional – PCT. Apresentação de petição de requerimento de entrada na fase nacional
 (51) C09J 175/06 (2006.01), C09J 175/08 (2006.01), C08G 18/10 (2006.01), C08G 18/12 (2006.01)
 (86) PCT CN2019/081413 de 04/04/2019
 (87) WO 2020/199175 de 08/10/2020

(21) BR 11 2021 019942-0 Código 1.1 - Publicação Internacional – PCT. Apresentação de petição de requerimento de entrada na fase nacional
 (30) 11/04/2019 JP 2019-075369
 (51) H04R 3/00 (2006.01), H04S 5/00 (2006.01), H04S 7/00 (2006.01)
 (86) PCT JP2020/014120 de 27/03/2020
 (87) WO 2020/209103 de 15/10/2020

(21) BR 11 2021 019943-8 Código 1.1 - Publicação Internacional – PCT. Apresentação de petição de requerimento de entrada na fase nacional
 (30) 05/04/2019 US 62/829,948
 (51) C02F 1/28 (2006.01), B01J 20/34 (2006.01), C02F 1/32 (2006.01), C02F 1/72 (2006.01), C02F 1/78 (2006.01), C02F 3/12 (2006.01), C02F 3/00 (2006.01), C02F 11/08 (2006.01), C02F 3/10 (2006.01)
 (86) PCT US2020/025006 de 26/03/2020
 (87) WO 2020/205438 de 08/10/2020

(21) BR 11 2021 019944-6 Código 1.1 - Publicação Internacional – PCT. Apresentação de petição de requerimento de entrada na fase nacional
 (30) 06/04/2019 US 62/830,448; 10/04/2019 US 62/832,273
 (51) B01D 15/16 (2006.01), A61K 36/00 (2006.01), B01D 15/36 (2006.01), C07C 67/56 (2006.01), C07K 1/18 (2006.01), A23L 2/56 (2006.01), A23L 2/60 (2006.01)
 (86) PCT US2020/026885 de 06/04/2020
 (87) WO 2020/210161 de 15/10/2020

(21) BR 11 2021 019948-9 Código 1.1 - Publicação Internacional – PCT. Apresentação de petição de



requerimento de entrada na fase nacional

(30) 06/04/2019 US 62/830,450; 10/04/2019 US 62/832,062

(51) A23L 27/30 (2016.01), A23L 2/60 (2006.01), A23L 2/52 (2006.01)

(86) PCT US2020/026568 de 03/04/2020

(87) WO 2020/210122 de 15/10/2020

(21) BR 11 2021 019949-7

Código 1.1 - Publicação Internacional – PCT. Apresentação de petição de requerimento de entrada na fase nacional

(30) 05/04/2019 EP 19167694.9

(51) C11D 1/83 (2006.01), C11D 3/33 (2006.01), C11D 11/00 (2006.01)

(86) PCT EP2020/058418 de 25/03/2020

(87) WO 2020/200974 de 08/10/2020

(21) BR 11 2021 019950-0

Código 1.1 - Publicação Internacional – PCT. Apresentação de petição de requerimento de entrada na fase nacional

(30) 05/04/2019 US 62/830,139

(51) C07K 16/28 (2006.01), A61P 31/00 (2006.01), A61P 37/00 (2006.01)

(86) PCT US2020/026721 de 03/04/2020

(87) WO 2020/206354 de 08/10/2020

(21) BR 11 2021 019951-9

Código 1.1 - Publicação Internacional – PCT. Apresentação de petição de requerimento de entrada na fase nacional

(30) 04/04/2019 US 62/829,387

(51) B26B 21/22 (2006.01), B26B 21/40 (2006.01)

(86) PCT US2020/026079 de 01/04/2020

(87) WO 2020/205914 de 08/10/2020

(21) BR 11 2021 019952-7

Código 1.1 - Publicação Internacional – PCT. Apresentação de petição de requerimento de entrada na fase nacional

(30) 05/04/2019 EP 19167532.1

(51) F16B 2/10 (2006.01), F16B 2/18 (2006.01), F16B 5/12 (2006.01), H01R 4/26 (2006.01), H01R 4/64 (2006.01), H01R 4/66 (2006.01), F16B 1/00 (2006.01)

(86) PCT EP2020/059610 de 03/04/2020

(87) WO 2020/201529 de 08/10/2020

(21) BR 11 2021 019955-1

Código 1.1 - Publicação Internacional – PCT. Apresentação de petição de requerimento de entrada na fase nacional

(30) 09/04/2019 US 62/831,422; 30/08/2019 US 62/893,886

(51) H02G 15/18 (2006.01), B29C 61/06 (2006.01)

(86) PCT IB2020/052054 de 10/03/2020

(87) WO 2020/208440 de 15/10/2020



(21) BR 11 2021 019956-0	<p>Código 1.1 - Publicação Internacional – PCT. Apresentação de petição de requerimento de entrada na fase nacional</p> <p>(30) 04/04/2019 IN 201941013536</p> <p>(51) F01N 3/08 (2006.01)</p> <p>(86) PCT IN2020/050328 de 04/04/2020</p> <p>(87) WO 2020/202219 de 08/10/2020</p>
(21) BR 11 2021 019957-8	<p>Código 1.1 - Publicação Internacional – PCT. Apresentação de petição de requerimento de entrada na fase nacional</p> <p>(30) 09/04/2019 US 62/831,622</p> <p>(51) C07D 471/04 (2006.01), A61K 31/437 (2006.01), A61P 35/00 (2006.01)</p> <p>(86) PCT US2020/027282 de 08/04/2020</p> <p>(87) WO 2020/210366 de 15/10/2020</p>
(21) BR 11 2021 019959-4	<p>Código 1.1 - Publicação Internacional – PCT. Apresentação de petição de requerimento de entrada na fase nacional</p> <p>(30) 17/04/2019 EP 19169704.4; 05/12/2019 EP 19213867.5</p> <p>(51) C07K 16/28 (2006.01), C07K 16/36 (2006.01), A61P 9/00 (2006.01), A61K 39/00 (2006.01)</p> <p>(86) PCT EP2020/060579 de 15/04/2020</p> <p>(87) WO 2020/212415 de 22/10/2020</p>
(21) BR 11 2021 019977-2	<p>Código 1.1 - Publicação Internacional – PCT. Apresentação de petição de requerimento de entrada na fase nacional</p> <p>(30) 11/04/2019 US 62/832,877; 12/04/2019 US 62/832,880</p> <p>(51) G06K 9/00 (2006.01), G06K 9/62 (2006.01), G06K 9/34 (2006.01), G06K 9/38 (2006.01), G06T 7/00 (2017.01)</p> <p>(86) PCT US2020/027816 de 10/04/2020</p> <p>(87) WO 2020/210734 de 15/10/2020</p>
(21) BR 11 2021 019979-9	<p>Código 1.1 - Publicação Internacional – PCT. Apresentação de petição de requerimento de entrada na fase nacional</p> <p>(30) 05/04/2019 EP PCT/EP2019/058707</p> <p>(51) A61K 38/20 (2006.01), A61K 38/21 (2006.01), A61P 35/00 (2006.01), A61P 37/04 (2006.01), C07K 14/55 (2006.01), C07K 14/56 (2006.01)</p> <p>(86) PCT EP2020/059445 de 02/04/2020</p> <p>(87) WO 2020/201448 de 08/10/2020</p>
(21) BR 11 2021 019980-2	<p>Código 1.1 - Publicação Internacional – PCT. Apresentação de petição de requerimento de entrada na fase nacional</p> <p>(30) 05/04/2019 DE 10 2019 204 936.2</p> <p>(51) A23G 4/06 (2006.01), A23G 4/20 (2006.01), A23G 3/34 (2006.01), A23G 3/54 (2006.01), A23G 4/02 (2006.01), A23G 4/10 (2006.01)</p>



(86) PCT EP2020/059324 de 01/04/2020

(87) WO 2020/201393 de 08/10/2020

(21) BR 11 2021 019981-0

Código 1.1 - Publicação Internacional – PCT. Apresentação de petição de requerimento de entrada na fase nacional

(30) 05/04/2019 IT 102019000005268

(51) A61N 1/05 (2006.01), A61N 1/36 (2006.01)

(86) PCT EP2020/059047 de 31/03/2020

(87) WO 2020/201252 de 08/10/2020

(21) BR 11 2021 019985-3

Código 1.1 - Publicação Internacional – PCT. Apresentação de petição de requerimento de entrada na fase nacional

(30) 02/05/2019 DE 10 2019 111 283.4; 03/04/2020 DE 10 2020 109 317.9

(51) A47G 1/20 (2006.01), A47G 1/16 (2006.01), F16B 43/02 (2006.01), F16B 45/00 (2006.01)

(86) PCT EP2020/059955 de 08/04/2020

(87) WO 2020/221567 de 05/11/2020

(21) BR 11 2021 019987-0

Código 1.1 - Publicação Internacional – PCT. Apresentação de petição de requerimento de entrada na fase nacional

(30) 05/04/2019 EP 19167690.7; 09/09/2019 EP 19196235.6; 14/01/2020 EP 20151656.4

(51) C07D 401/04 (2006.01), C07D 403/04 (2006.01), A01N 43/26 (2006.01), A61P 33/00 (2006.01)

(86) PCT EP2020/059338 de 02/04/2020

(87) WO 2020/201398 de 08/10/2020

(21) BR 11 2021 019988-8

Código 1.1 - Publicação Internacional – PCT. Apresentação de petição de requerimento de entrada na fase nacional

(30) 05/04/2019 IT 102019000005202

(51) F16D 66/02 (2006.01), F16D 66/00 (2006.01)

(86) PCT IB2020/053213 de 03/04/2020

(87) WO 2020/202102 de 08/10/2020

(21) BR 11 2021 019989-6

Código 1.1 - Publicação Internacional – PCT. Apresentação de petição de requerimento de entrada na fase nacional

(30) 25/04/2019 FR FR1904410

(51) G01N 15/12 (2006.01)

(86) PCT EP2020/061564 de 24/04/2020

(87) WO 2020/216952 de 29/10/2020

(21) BR 11 2021 019993-4

Código 1.1 - Publicação Internacional – PCT. Apresentação de petição de requerimento de entrada na fase nacional



(30) 05/04/2019 GB 19048461
(51) A24F 40/42 (2020.01)
(86) PCT GB2020/050706 de 18/03/2020
(87) WO 2020/201705 de 08/10/2020

(21) BR 11 2021 019994-2

Código 1.1 - Publicação Internacional – PCT. Apresentação de petição de requerimento de entrada na fase nacional
(30) 17/04/2019 US 62/835,334
(51) A01C 15/00 (2006.01), A01C 21/00 (2006.01), A01C 5/06 (2006.01), A01C 7/04 (2006.01), A01C 7/10 (2006.01), A01C 7/20 (2006.01)
(86) PCT US2020/028321 de 15/04/2020
(87) WO 2020/214704 de 22/10/2020

(21) BR 11 2021 019995-0

Código 1.1 - Publicação Internacional – PCT. Apresentação de petição de requerimento de entrada na fase nacional
(30) 16/04/2019 FR 1904029
(51) B25J 21/02 (2006.01), E05B 65/02 (2006.01), E06B 5/00 (2006.01), G21F 7/005 (2006.01), E05B 65/00 (2006.01)
(86) PCT EP2020/060325 de 10/04/2020
(87) WO 2020/212283 de 22/10/2020

(21) BR 11 2021 019996-9

Código 1.1 - Publicação Internacional – PCT. Apresentação de petição de requerimento de entrada na fase nacional
(30) 11/04/2019 US 62/832,877; 12/04/2019 US 62/832,880
(51) G06K 9/00 (2006.01), G06K 9/38 (2006.01), G06K 9/62 (2006.01), G06T 7/00 (2017.01), G06K 9/34 (2006.01), G06K 9/36 (2006.01)
(86) PCT US2020/027815 de 10/04/2020
(87) WO 2020/210733 de 15/10/2020

(21) BR 11 2021 019997-7

Código 1.1 - Publicação Internacional – PCT. Apresentação de petição de requerimento de entrada na fase nacional
(30) 17/09/2019 CN 201910875832.0
(51) D06F 58/06 (2006.01), D06F 39/12 (2006.01)
(86) PCT CN2019/128388 de 25/12/2019
(87) WO 2021/051703 de 25/03/2021

(21) BR 11 2021 019998-5

Código 1.1 - Publicação Internacional – PCT. Apresentação de petição de requerimento de entrada na fase nacional
(30) 24/04/2019 US 62/838,051; 25/11/2019 US 62/940,036
(51) C07D 471/04 (2006.01), A61K 31/4545 (2006.01), A61P 35/00 (2006.01)
(86) PCT EP2020/061176 de 22/04/2020
(87) WO 2020/216781 de 29/10/2020



(21) BR 11 2021 019999-3	<p>Código 1.1 - Publicação Internacional – PCT. Apresentação de petição de requerimento de entrada na fase nacional</p> <p>(30) 05/04/2019 EP 19167495.1</p> <p>(51) A61K 9/20 (2006.01), A61P 31/04 (2006.01), A61P 31/10 (2006.01), A61K 31/191 (2006.01), A61K 31/365 (2006.01), A61K 31/366 (2006.01)</p> <p>(86) PCT EP2020/059582 de 03/04/2020</p> <p>(87) WO 2020/201515 de 08/10/2020</p>
---------------------------------	--

(21) BR 11 2021 020000-2	<p>Código 1.1 - Publicação Internacional – PCT. Apresentação de petição de requerimento de entrada na fase nacional</p> <p>(30) 05/04/2019 US 62/830,061</p> <p>(51) A61K 8/87 (2006.01), A61K 8/891 (2006.01), A61Q 1/06 (2006.01)</p> <p>(86) PCT US2020/026635 de 03/04/2020</p> <p>(87) WO 2020/206296 de 08/10/2020</p>
---------------------------------	--

(21) BR 11 2021 020001-0	<p>Código 1.1 - Publicação Internacional – PCT. Apresentação de petição de requerimento de entrada na fase nacional</p> <p>(30) 16/04/2019 US 16/385,400</p> <p>(51) H04W 4/38 (2018.01), H04W 4/44 (2018.01)</p> <p>(86) PCT US2020/023566 de 19/03/2020</p> <p>(87) WO 2020/214325 de 22/10/2020</p>
---------------------------------	--

(21) BR 11 2021 020002-9	<p>Código 1.1 - Publicação Internacional – PCT. Apresentação de petição de requerimento de entrada na fase nacional</p> <p>(30) 05/04/2019 IT 102019000005232</p> <p>(51) B64B 1/08 (2006.01), B64B 1/56 (2006.01)</p> <p>(86) PCT IT2020/050087 de 03/04/2020</p> <p>(87) WO 2020/202237 de 08/10/2020</p>
---------------------------------	---

(21) BR 11 2021 020008-8	<p>Código 1.1 - Publicação Internacional – PCT. Apresentação de petição de requerimento de entrada na fase nacional</p> <p>(30) 09/04/2019 ZA 2019/02206</p> <p>(51) H01R 13/62 (2006.01)</p> <p>(86) PCT IB2020/053381 de 09/04/2020</p> <p>(87) WO 2020/208563 de 15/10/2020</p>
---------------------------------	--

(21) BR 11 2021 020011-8	<p>Código 1.1 - Publicação Internacional – PCT. Apresentação de petição de requerimento de entrada na fase nacional</p> <p>(30) 05/04/2019 EP PCT/EP2019/058635</p> <p>(51) A61K 9/00 (2006.01), A61K 9/08 (2006.01), A61K 9/19 (2006.01), A61K 9/127 (2006.01)</p> <p>(86) PCT EP2020/059308 de 01/04/2020</p> <p>(87) WO 2020/201383 de 08/10/2020</p>
---------------------------------	--



(21) BR 11 2021 020012-6	<p>Código 1.1 - Publicação Internacional – PCT. Apresentação de petição de requerimento de entrada na fase nacional</p> <p>(30) 05/04/2019 US 62/829,700</p> <p>(51) A23L 5/43 (2016.01), A23J 3/14 (2006.01), A23L 33/105 (2016.01)</p> <p>(86) PCT US2020/023812 de 20/03/2020</p> <p>(87) WO 2020/205274 de 08/10/2020</p>
(21) BR 11 2021 020017-7	<p>Código 1.1 - Publicação Internacional – PCT. Apresentação de petição de requerimento de entrada na fase nacional</p> <p>(30) 30/04/2019 US 16/398,836</p> <p>(51) G10L 15/26 (2006.01), G10L 17/08 (2013.01), G10L 25/06 (2013.01), G10L 25/51 (2013.01), G06F 40/40 (2020.01)</p> <p>(86) PCT US2020/023054 de 17/03/2020</p> <p>(87) WO 2020/222925 de 05/11/2020</p>
(21) BR 11 2021 020018-5	<p>Código 1.1 - Publicação Internacional – PCT. Apresentação de petição de requerimento de entrada na fase nacional</p> <p>(30) 06/04/2019 US 62/830,443; 10/04/2019 US 62/832,250</p> <p>(51) A23L 2/52 (2006.01), A23L 2/68 (2006.01), A23L 2/60 (2006.01), A23L 2/54 (2006.01)</p> <p>(86) PCT US2020/026884 de 06/04/2020</p> <p>(87) WO 2020/210160 de 15/10/2020</p>
(21) BR 11 2021 020020-7	<p>Código 1.1 - Publicação Internacional – PCT. Apresentação de petição de requerimento de entrada na fase nacional</p> <p>(30) 21/05/2019 EP 19175553.7</p> <p>(51) A23K 20/158 (2016.01), A23L 33/00 (2016.01), A23L 33/115 (2016.01), C11C 3/00 (2006.01), C11C 3/10 (2006.01), A23K 50/40 (2016.01), A61P 9/00 (2006.01)</p> <p>(86) PCT EP2020/064068 de 20/05/2020</p> <p>(87) WO 2020/234348 de 26/11/2020</p>
(21) BR 11 2021 020021-5	<p>Código 1.1 - Publicação Internacional – PCT. Apresentação de petição de requerimento de entrada na fase nacional</p> <p>(30) 12/04/2019 FR FR1903955; 25/03/2020 FR FR2002936</p> <p>(51) A23C 9/144 (2006.01), A23C 21/00 (2006.01), A23C 9/152 (2006.01)</p> <p>(86) PCT EP2020/059378 de 02/04/2020</p> <p>(87) WO 2020/207894 de 15/10/2020</p>
(21) BR 11 2021 020023-1	<p>Código 1.1 - Publicação Internacional – PCT. Apresentação de petição de requerimento de entrada na fase nacional</p> <p>(30) 05/04/2019 US 62/830,280</p>



(51) A61K 47/54 (2017.01), A61K 47/60 (2017.01), A61P 35/04 (2006.01)
 (86) PCT US2020/026726 de 03/04/2020
 (87) WO 2020/206358 de 08/10/2020

(21) BR 11 2021 020024-0

Código 1.1 - Publicação Internacional – PCT. Apresentação de petição de requerimento de entrada na fase nacional
 (30) 05/04/2019 GB 19048446
 (51) A24F 7/00 (2006.01), A24F 40/30 (2020.01), A24F 40/465 (2020.01), A24F 42/10 (2020.01), A24F 40/40 (2020.01)
 (86) PCT GB2020/050704 de 18/03/2020
 (87) WO 2020/201703 de 08/10/2020

(21) BR 11 2021 020025-8

Código 1.1 - Publicação Internacional – PCT. Apresentação de petição de requerimento de entrada na fase nacional
 (30) 15/04/2019 US 16/384,713
 (51) H01R 13/639 (2006.01), H01R 24/78 (2011.01)
 (86) PCT US2020/024800 de 26/03/2020
 (87) WO 2020/214370 de 22/10/2020

(21) BR 11 2021 020026-6

Código 1.1 - Publicação Internacional – PCT. Apresentação de petição de requerimento de entrada na fase nacional
 (30) 12/04/2019 CN PCT/CN2019/082424
 (51) H04N 19/103 (2014.01)
 (86) PCT CN2020/084505 de 13/04/2020
 (87) WO 2020/207502 de 15/10/2020

(21) BR 11 2021 020027-4

Código 1.1 - Publicação Internacional – PCT. Apresentação de petição de requerimento de entrada na fase nacional
 (30) 11/04/2019 US 62/832,775
 (51) C07D 403/12 (2006.01), A61P 25/16 (2006.01)
 (86) PCT US2020/027742 de 10/04/2020
 (87) WO 2020/210684 de 15/10/2020

(21) BR 11 2021 020028-2

Código 1.1 - Publicação Internacional – PCT. Apresentação de petição de requerimento de entrada na fase nacional
 (30) 18/07/2019 EP 19186881.9
 (51) C07C 273/04 (2006.01)
 (86) PCT EP2020/065970 de 09/06/2020
 (87) WO 2021/008783 de 21/01/2021

(21) BR 11 2021 020029-0

Código 1.1 - Publicação Internacional – PCT. Apresentação de petição de requerimento de entrada na fase nacional
 (30) 05/04/2019 US 62/830,104; 02/07/2019 US 16/460,467



(51) E21B 41/04 (2006.01), B63C 11/52 (2006.01), B25J 15/04 (2006.01), B25J 9/16 (2006.01), B25J 13/08 (2006.01)
 (86) PCT US2020/026638 de 03/04/2020
 (87) WO 2020/206298 de 08/10/2020

(21) BR 11 2021 020030-4

Código 1.1 - Publicação Internacional – PCT. Apresentação de petição de requerimento de entrada na fase nacional
 (30) 11/04/2019 JP 2019-075610
 (51) A01H 3/04 (2006.01), C12N 5/04 (2006.01), A23L 33/105 (2016.01), A01H 5/00 (2018.01), A01H 6/14 (2018.01), C12N 15/09 (2006.01), C12Q 1/683 (2018.01), C12Q 1/6851 (2018.01), C12Q 1/686 (2018.01), C12Q 1/6876 (2018.01)
 (86) PCT JP2020/015728 de 07/04/2020
 (87) WO 2020/209265 de 15/10/2020

(21) BR 11 2021 020031-2

Código 1.1 - Publicação Internacional – PCT. Apresentação de petição de requerimento de entrada na fase nacional
 (30) 09/04/2019 US 16/379,693
 (51) G06F 3/01 (2006.01), G06T 19/00 (2011.01), G06F 9/451 (2018.01)
 (86) PCT US2020/021616 de 09/03/2020
 (87) WO 2020/209962 de 15/10/2020

(21) BR 11 2021 020032-0

Código 1.1 - Publicação Internacional – PCT. Apresentação de petição de requerimento de entrada na fase nacional
 (30) 05/04/2019 IT 102019000005206
 (51) B29C 43/34 (2006.01), B29C 43/08 (2006.01), B29C 43/20 (2006.01), B65D 35/10 (2006.01), B65D 35/12 (2006.01), B29C 31/04 (2006.01), B29C 48/00 (2019.01), B29C 48/16 (2019.01), B29C 48/21 (2019.01), B29C 48/355 (2019.01), B29L 1/00 (2006.01), B29L 31/00 (2006.01), B29L 23/20 (2006.01), B29L 31/56 (2006.01), B29K 101/12 (2006.01)
 (86) PCT IB2020/053182 de 03/04/2020
 (87) WO 2020/202085 de 08/10/2020

(21) BR 11 2021 020033-9

Código 1.1 - Publicação Internacional – PCT. Apresentação de petição de requerimento de entrada na fase nacional
 (30) 05/04/2019 GB 19048412; 29/11/2019 GB 19174390
 (51) A24F 40/40 (2020.01), A24F 40/42 (2020.01), A24F 40/46 (2020.01), A61M 15/06 (2006.01)
 (86) PCT GB2020/050709 de 18/03/2020
 (87) WO 2020/201707 de 08/10/2020

(21) BR 11 2021 020035-5

Código 1.1 - Publicação Internacional – PCT. Apresentação de petição de requerimento de entrada na fase nacional



(30) 10/04/2019 EP 19168474.5
 (51) A45D 40/28 (2006.01), B05B 11/00 (2006.01)
 (86) PCT EP2020/059991 de 08/04/2020
 (87) WO 2020/208063 de 15/10/2020

(21) BR 11 2021 020036-3

Código 1.1 - Publicação Internacional – PCT. Apresentação de petição de requerimento de entrada na fase nacional
 (30) 05/04/2019 DE 10 2019 109 052.0
 (51) G01N 21/359 (2014.01), G01N 21/71 (2006.01)
 (86) PCT EP2020/058388 de 25/03/2020
 (87) WO 2020/200967 de 08/10/2020

(21) BR 11 2021 020037-1

Código 1.1 - Publicação Internacional – PCT. Apresentação de petição de requerimento de entrada na fase nacional
 (30) 05/04/2019 US 62/830,230; 28/02/2020 US 62/983,142; 03/03/2020 US 62/984,650
 (51) C12N 9/14 (2006.01), C07K 19/00 (2006.01), C12N 15/85 (2006.01)
 (86) PCT US2020/026643 de 03/04/2020
 (87) WO 2020/206302 de 08/10/2020

(21) BR 11 2021 020038-0

Código 1.1 - Publicação Internacional – PCT. Apresentação de petição de requerimento de entrada na fase nacional
 (30) 05/04/2019 US 16/376,730
 (51) A23N 17/00 (2006.01), A01G 25/09 (2006.01), A01K 5/00 (2006.01), A01K 5/02 (2006.01)
 (86) PCT IB2020/053134 de 02/04/2020
 (87) WO 2020/202054 de 08/10/2020

(21) BR 11 2021 020039-8

Código 1.1 - Publicação Internacional – PCT. Apresentação de petição de requerimento de entrada na fase nacional
 (30) 05/04/2019 EP 19167612.1
 (51) C25B 1/00 (2021.01), C25B 1/04 (2021.01), C25B 15/02 (2021.01), H01M 8/00 (2016.01)
 (86) PCT EP2020/059508 de 03/04/2020
 (87) WO 2020/201485 de 08/10/2020

(21) BR 11 2021 020042-8

Código 1.1 - Publicação Internacional – PCT. Apresentação de petição de requerimento de entrada na fase nacional
 (30) 30/05/2019 GB 1907633.0
 (51) A01B 79/00 (2006.01), A01C 21/00 (2006.01)
 (86) PCT EP2020/062278 de 04/05/2020
 (87) WO 2020/239363 de 03/12/2020



(21) BR 11 2021 020043-6	Código 1.1 - Publicação Internacional – PCT. Apresentação de petição de requerimento de entrada na fase nacional (30) 12/04/2019 US 62/833,252 (51) G08B 21/06 (2006.01) (86) PCT US2020/027639 de 10/04/2020 (87) WO 2020/210605 de 15/10/2020
(21) BR 11 2021 020047-9	Código 1.1 - Publicação Internacional – PCT. Apresentação de petição de requerimento de entrada na fase nacional (30) 05/04/2019 GB 19048909 (51) A24D 1/02 (2006.01) (86) PCT GB2020/050782 de 24/03/2020 (87) WO 2020/201716 de 08/10/2020
(21) BR 11 2021 020048-7	Código 1.1 - Publicação Internacional – PCT. Apresentação de petição de requerimento de entrada na fase nacional (30) 26/04/2019 ES P201930373; 23/01/2020 CN 202010078241.3 (51) C08B 37/10 (2006.01) (86) PCT ES2020/070263 de 24/04/2020 (87) WO 2020/216981 de 29/10/2020
(21) BR 11 2021 020049-5	Código 1.1 - Publicação Internacional – PCT. Apresentação de petição de requerimento de entrada na fase nacional (30) 11/04/2019 JP 2019-075611 (51) A01H 1/06 (2006.01), A61Q 13/00 (2006.01), A61K 36/28 (2006.01), C12N 5/04 (2006.01), A23L 27/00 (2016.01), A01H 5/00 (2018.01), A01H 5/10 (2018.01), A01H 6/14 (2018.01), C12N 15/09 (2006.01), C12Q 1/6844 (2018.01), C12Q 1/6895 (2018.01) (86) PCT JP2020/015729 de 07/04/2020 (87) WO 2020/209266 de 15/10/2020
(21) BR 11 2021 020050-9	Código 1.1 - Publicação Internacional – PCT. Apresentação de petição de requerimento de entrada na fase nacional (30) 05/04/2019 GB 1904845.3 (51) A24F 40/485 (2020.01), A24F 40/42 (2020.01), A24F 40/30 (2020.01) (86) PCT GB2020/050703 de 18/03/2020 (87) WO 2020/201702 de 08/10/2020
(21) BR 11 2021 020051-7	Código 1.1 - Publicação Internacional – PCT. Apresentação de petição de requerimento de entrada na fase nacional (30) 16/04/2019 GB 1905382.6 (51) E21B 17/01 (2006.01), B63B 21/00 (2006.01), E21B 43/01 (2006.01) (86) PCT BR2020/050130 de 15/04/2020



(87) WO 2020/210887 de 22/10/2020

(21) BR 11 2021 020053-3 Código 1.1 - Publicação Internacional – PCT. Apresentação de petição de requerimento de entrada na fase nacional
 (30) 09/08/2019 DE 10 2019 121 526.9
 (51) A23K 20/10 (2016.01), A23K 20/105 (2016.01), A23K 50/30 (2016.01), A23K 50/75 (2016.01)
 (86) PCT EP2020/070261 de 17/07/2020
 (87) WO 2021/028149 de 18/02/2021

(21) BR 11 2021 020054-1 Código 1.1 - Publicação Internacional – PCT. Apresentação de petição de requerimento de entrada na fase nacional
 (30) 29/04/2019 US 62/840,184; 10/10/2019 US 62/913,314; 21/10/2019 US 62/924,095
 (51) A61K 35/761 (2015.01), A61K 39/23 (2006.01), C07K 14/005 (2006.01), C07K 14/015 (2006.01), C12N 7/00 (2006.01), C12N 15/35 (2006.01)
 (86) PCT US2020/030266 de 28/04/2020
 (87) WO 2020/223231 de 05/11/2020

(21) BR 11 2021 020055-0 Código 1.1 - Publicação Internacional – PCT. Apresentação de petição de requerimento de entrada na fase nacional
 (30) 12/04/2019 US 62/833,031; 08/11/2019 US 62/932,629
 (51) A61P 3/10 (2006.01), A61K 31/4184 (2006.01), A61P 5/14 (2006.01), A61P 7/00 (2006.01), A61P 9/00 (2006.01), A61P 17/00 (2006.01), A61P 21/00 (2006.01), A61P 25/28 (2006.01), A61P 35/00 (2006.01), C07D 235/30 (2006.01), C07D 413/12 (2006.01), C07D 413/14 (2006.01), C07D 417/12 (2006.01), C07D 417/14 (2006.01), C07D 513/04 (2006.01)
 (86) PCT US2020/027240 de 08/04/2020
 (87) WO 2020/210339 de 15/10/2020

(21) BR 11 2021 020056-8 Código 1.1 - Publicação Internacional – PCT. Apresentação de petição de requerimento de entrada na fase nacional
 (30) 11/09/2019 CN 201910860014.3
 (51) H04L 12/721 (2013.01)
 (86) PCT CN2020/105639 de 29/07/2020
 (87) WO 2021/047320 de 18/03/2021

(21) BR 11 2021 020057-6 Código 1.1 - Publicação Internacional – PCT. Apresentação de petição de requerimento de entrada na fase nacional
 (30) 05/04/2019 US 16/376,622
 (51) B25J 19/00 (2006.01), B25J 15/04 (2006.01)
 (86) PCT US2020/026617 de 03/04/2020
 (87) WO 2020/206284 de 08/10/2020



(21) BR 11 2021 020060-6	Código 1.1 - Publicação Internacional – PCT. Apresentação de petição de requerimento de entrada na fase nacional (30) 05/04/2019 US 62/830,133; 14/08/2019 US 62/886,433; 30/09/2019 US 62/908,206; 05/11/2019 US 62/930,976 (51) H04L 1/18 (2006.01) (86) PCT US2020/026664 de 03/04/2020 (87) WO 2020/206319 de 08/10/2020
(21) BR 11 2021 020062-2	Código 1.1 - Publicação Internacional – PCT. Apresentação de petição de requerimento de entrada na fase nacional (30) 05/04/2019 US 16/375,967 (51) F41G 1/08 (2006.01), F41G 1/34 (2006.01) (86) PCT US2020/020137 de 27/02/2020 (87) WO 2020/205107 de 08/10/2020
(21) BR 11 2021 020063-0	Código 1.1 - Publicação Internacional – PCT. Apresentação de petição de requerimento de entrada na fase nacional (51) C10B 27/06 (2006.01), C10B 33/12 (2006.01), F16K 5/00 (2006.01), F16K 5/02 (2006.01), F16K 5/04 (2006.01) (86) PCT BR2019/050126 de 05/04/2019 (87) WO 2020/198820 de 08/10/2020
(21) BR 11 2021 020065-7	Código 1.1 - Publicação Internacional – PCT. Apresentação de petição de requerimento de entrada na fase nacional (30) 12/04/2019 CN PCT/CN2019/082424 (51) H04N 19/593 (2014.01) (86) PCT CN2020/084488 de 13/04/2020 (87) WO 2020/207498 de 15/10/2020
(21) BR 11 2021 020067-3	Código 1.1 - Publicação Internacional – PCT. Apresentação de petição de requerimento de entrada na fase nacional (30) 06/04/2019 US 62/830,371; 12/11/2019 US 62/934,487; 19/02/2020 US 62/978,446; 02/04/2020 US 16/838,745 (51) B64C 39/02 (2006.01), H02G 1/02 (2006.01), B64D 1/02 (2006.01), H02G 7/06 (2006.01), H02G 7/08 (2006.01) (86) PCT US2020/026709 de 03/04/2020 (87) WO 2020/210131 de 15/10/2020
(21) BR 11 2021 020069-0	Código 1.1 - Publicação Internacional – PCT. Apresentação de petição de requerimento de entrada na fase nacional (30) 29/11/2019 US 62/941,938; 20/12/2019 EP 19219140.1 (51) A23D 9/007 (2006.01), A23D 9/013 (2006.01), A23D 9/05 (2006.01), A23L



13/30 (2016.01), A23L 29/10 (2016.01), A23L 29/206 (2016.01), A23L 33/115 (2016.01), A23L 27/26 (2016.01), A23K 20/158 (2016.01)
 (86) PCT EP2020/081588 de 10/11/2020
 (87) WO 2021/104846 de 03/06/2021

(21) BR 21 2021 019384-2

Código 1.1 - Publicação Internacional – PCT. Apresentação de petição de requerimento de entrada na fase nacional
 (51) B65D 41/34 (2006.01), B65D 55/16 (2006.01)
 (86) PCT ES2019/070211 de 28/03/2019
 (87) WO 2020/193821 de 01/10/2020

(21) BR 21 2021 019654-0

Código 1.1 - Publicação Internacional – PCT. Apresentação de petição de requerimento de entrada na fase nacional
 (30) 12/06/2019 BE 2019/5375; 12/06/2019 BE 2019/5376; 12/06/2019 BE 2019/5377; 13/03/2020 BE 2020/5176
 (51) F04B 39/06 (2006.01), B01D 53/06 (2006.01), B01D 53/26 (2006.01), F04C 29/00 (2006.01), F04C 29/04 (2006.01)
 (86) PCT IB2020/054432 de 11/05/2020
 (87) WO 2020/250054 de 17/12/2020



Código 1.2 - Notificação – Pedido Retirado – PCT

Notificação da retirada do pedido internacional de patente depositado nos termos do Tratado de Cooperação em Matéria de Patentes – PCT no Brasil por não terem sido cumpridas as determinações referentes à entrada na fase nacional disciplinadas nos artigos 22 (designação) ou 39 (eleição) do PCT. Desta data corre o prazo de 60 (sessenta) dias para eventual recurso do interessado.

(21) BR 11 2012 021361-0	<p>Código 1.2 - Notificação – Pedido Retirado – PCT (22) 21/02/2011 (71) NORMA DEL CARMEM GALINDO SEVILLA (MX) ; FRANCISCO HERNÁNDEZ LUIS (MX) (86) PCT MX2011/000025 de 21/02/2011 (87) WO 2011/136631 de 03/11/2011 Pedido retirado em relação ao Brasil por não cumprimento da exigência publicada na RPI 2635 de 06/07/2021.</p>
(21) BR 11 2013 008189-9 A2	<p>Código 1.2 - Notificação – Pedido Retirado – PCT (22) 29/12/2011 (71) ANGEL YEAST CO., LTD. (CN) (86) PCT CN2011/002216 de 29/12/2011 (87) WO 2012/094798 de 19/07/2012 Pedido retirado com fulcro no disposto no Art. 6º da Resolução nº 77/2013 por não ter sido apresentado o quadro reivindicatório traduzido do pedido internacional reivindicado (PCT nº CN2011/002216) no ato da entrada na fase nacional. Tal retirada se calca em comunicação emitida pelo chefe da Divisão de Patentes de Alimentos, Plantas e Correlatos (DIALP) de que a tradução do pedido apresentada na petição nº 016130001280 não condiz com a matéria do pedido internacional apresentado após análise técnica dos quadros reivindicatórios apresentados no bojo do processo.</p>
(21) BR 11 2016 030803-4 A2	<p>Código 1.2 - Notificação – Pedido Retirado – PCT (22) 13/08/2015 (71) SHELL INTERNATIONALE RESEARCH MAATSCHAPPIJ B.V. (NL) (86) PCT US2015/044983 de 13/08/2015 (87) WO 2016/025674 de 18/02/2016 Pedido retirado com fulcro no disposto no Art. 6º da Resolução nº 77/2013 por não ter sido apresentado o quadro reivindicatório traduzido do pedido internacional reivindicado (PCT nº US2015/044983) no ato da entrada na fase nacional. Tal retirada se calca em comunicação emitida pelo chefe da Divisão de Patentes de Agroquímicos e Correlatos (DIPAQ) de que a tradução do pedido apresentada na petição nº 870160079739 não condiz com a matéria do pedido internacional apresentado após análise técnica dos quadros</p>



reivindicatórios apresentados no bojo do processo.

(21) BR 21 2020 013220-4

Código 1.2 - Notificação – Pedido Retirado – PCT

(22) 21/06/2018

(71) MARIO AUGUSTO ALEXANDRE COELHO (BR/RS) ; MARK VANDERBEKEN (CA)

(86) PCT US2018/038702 de 21/06/2018

(87) WO 2019/245557 de 26/12/2019

Pedido considerado retirado em relação ao Brasil por não atender o Art.6º da Resolução 77/2013 por não apresentação em português do quadro reivindicatório completo na petição inicial e Art. 216, inciso 2º da LPI, pois o documento de procuração não foi protocolado em sessenta dias contados da prática do primeiro ato da parte no processo.



Código 1.3 - Notificação - Fase Nacional - PCT

Notificação da entrada na fase nacional brasileira do pedido internacional de patente depositado nos termos do Tratado de Cooperação em Matéria de Patentes – PCT. O prazo para requerimento do pedido de exame, conforme art. 33 da Lei nº 9.279/96, é de 36 (trinta e seis) meses contado da data do depósito internacional.

(21) BR 11 2012 000001-2 A2	Código 1.3 - Notificação - Fase Nacional - PCT (22) 30/06/2010 (30) 02/07/2009 US 61/222746; 28/06/2010 US 12/824551 (51) G01V 3/28 (2006.01), G01V 3/18 (2006.01) (54) APARELHO E MÉTODO DE AVALIAR UMA FORMAÇÃO TERRESTRE (71) BAKER HUGHES INCORPORATED (US) (72) Stanislav W. Forgang; Luis M. Pelegri; Randy Gold (85) 02/01/2012 (86) PCT US2010/040565 de 30/06/2010 (87) WO 2011/002863 de 06/01/2011
(21) BR 11 2013 003505-6 A2	Código 1.3 - Notificação - Fase Nacional - PCT (22) 15/08/2011 (30) 16/08/2010 AU 2010903683 (51) A61K 9/14 (2006.01), A61K 38/00 (2006.01), A61K 48/00 (2006.01), A61K 31/70 (2006.01), A61K 47/02 (2006.01), C01B 33/18 (2006.01) (54) SUBSTÂNCIA PARTICULADA, PROCESSO PARA FAZER PARTÍCULAS E COMPOSIÇÃO FARMACÊUTICA (71) AUSTRALIAN NUCLEAR SCIENCE & TECHNOLOGY ORGANISATION (AU) (72) CHRISTOPHE JEAN ALEXANDRE BARBÉ; KIM SUZANNE FINNIE; SAMUEL KNIGHT; TOBY JOHNSTON PASSIOURA (85) 15/02/2013 (86) PCT AU2011/001040 de 15/08/2011 (87) WO 2012/021922 de 23/02/2012
(21) BR 11 2014 021396-8 A2	Código 1.3 - Notificação - Fase Nacional - PCT (22) 01/02/2013 (30) 29/02/2012 CN 201220070564.9 (51) F24F 1/00 (2019.01), F24F 13/10 (2006.01) (54) DISPOSITIVO DE ACIONAMENTO DE DEFLECTOR DE AR E ANUIDADE DE AR CONDICIONADO INTERNA COM O MESMO (71) GREE ELECTRIC APPIANCES, INC OF ZHUHAI (CN) (72) HUI ZHANG; SHAOLIN CHEN; XIANLIN WANG; ZHI MENG (85) 28/08/2014 (86) PCT CN2013/071287 de 01/02/2013



(87) WO 2013/127290 de 06/09/2013
Exigência cumprida protocolo 870210091660.

(21) BR 11 2014 024776-5 A2 Código 1.3 - Notificação - Fase Nacional - PCT
(22) 03/04/2013
(30) 03/04/2012 FI 20125378
(51) D21C 9/10 (2006.01), D21C 9/12 (2006.01), D21C 9/14 (2006.01)
(54) MÉTODO DE BRANQUEAMENTO DE POLPA
(71) ANDRITZ OY (FI) ; UPM-KYMMENE CORPORATION (FI) ; STORA ENSO OYJ (FI) ; METSÄ FIBRE OY (FI)
(72) TAPANI VUORINEN; ANNA-STIINA JÄÄSKELÄINEN; ANDREAS LINDBERG
(85) 03/10/2014
(86) PCT FI2013/050360 de 03/04/2013
(87) WO 2013/150184 de 10/10/2013

(21) BR 11 2020 007558-2 A2 Código 1.3 - Notificação - Fase Nacional - PCT
(22) 04/03/2019
(51) G02B 6/124 (2006.01)
(54) CHIP DE DIVISOR ÓTICO, COMPONENTE DE DIVISOR ÓTICO, APARELHO DE DIVISOR ÓTICO, E CAIXA DE FIBRA ÓTICA
(71) HUAWEI TECHNOLOGIES CO., LTD. (CN)
(72) BIAO QI; WEI XIONG; SANXING LI
(85) 16/04/2020
(86) PCT CN2019/076901 de 04/03/2019
(87) WO 2020/177064 de 10/09/2020

(21) BR 11 2020 023582-2 A2 Código 1.3 - Notificação - Fase Nacional - PCT
(22) 16/03/2020
(30) 26/03/2019 US 16/364,244
(51) A61K 9/20 (2006.01), A61K 47/02 (2006.01), A61P 29/00 (2006.01), A61K 31/192 (2006.01)
(54) FORMA DE DOSAGEM DE LIBERAÇÃO IMEDIATA
(71) JOHNSON & JOHNSON CONSUMER INC. (US)
(72) JITENDRA KRISHAN SOMANI; MURALI K. VUPPALA
(85) 18/11/2020
(86) PCT IB2020/052374 de 16/03/2020
(87) WO 2020/194117 de 01/10/2020

(21) BR 11 2020 023589-0 A2 Código 1.3 - Notificação - Fase Nacional - PCT
(22) 03/04/2019
(51) B65G 45/12 (2006.01)
(54) DISPOSITIVO RASPADORDA ESTEIRA TRANSPORTADORA E GUIA DE



DESLOCAMENTO PARA ELE
 (71) SCHULTE STRATHAUS GMBH & CO. KG FÖRDERTECHNIK
 DICHTUNGSSYSTEME (DE)
 (72) MICHAEL SCHULTE STRATHAUS; SEBASTIAN SUDHOFF
 (85) 18/11/2020
 (86) PCT EP2019/058404 de 03/04/2019
 (87) WO 2020/200441 de 08/10/2020

(21) BR 11 2020 026930-1 A2

Código 1.3 - Notificação - Fase Nacional - PCT
 (22) 31/12/2019
 (30) 05/04/2019 RU 2019110165
 (51) G01N 29/07 (2006.01)
 (54) MÉTODO PARA CÁLCULO DE TENSÕES RESIDUAIS EM METAL DE JUNTAS DE TUBULAÇÃO SOLDADA (VARIANTES)
 (71) JOINT STOCK COMPANY "ROSENERGOATOM" (RU) ; LLC "INKOTES" (RU) ; JOINT-STOCK COMPANY "ALL-RUSSIAN INSTITUTE FOR NUCLEAR POWER PLANTS OPERATION" (VNIIAES) (RU) ; SCIENCE AND INNOVATIONS - NUCLEAR INDUSTRY SCIENTIFIC DEVELOPMENT, PRIVATE ENTERPRISE (RU)
 (72) ARKADIY VADIMOVICH KAMYSHEV; LEV ABRAMOVICH PASMANIK; VIKTOR DONATOVICH ROVINSKIY; ALEKSANDR FEDOROVICH GETMAN; SERGEI VALER'EVICH GUBA
 (85) 29/12/2020
 (86) PCT RU2019/001052 de 31/12/2019
 (87) WO 2020/204751 de 08/10/2020

(21) BR 11 2021 004781-6 A2

Código 1.3 - Notificação - Fase Nacional - PCT
 (22) 14/06/2019
 (30) 25/09/2018 CN 201811091450.0
 (51) E02D 5/62 (2006.01)
 (54) MÉTODO DE CONSOLIDAÇÃO DE GRAUTEAMENTO PARA ESTACA PRÉ-FABRICADA DE GUIA DE POÇO DE INVÓLUCRO COMPLETO E ESTACA PRÉ-FABRICADA PARA O MESMO
 (71) BEIJING KERUIHENGJI CONSTRUCTION TECHNOLOGY DEVELOPMENT CO., LTD. (CN) ; GAO YONGGUANG (CN) ; GAO YUNFEI (CN)
 (72) GAO YONGGUANG; GAO YUNFEI
 (85) 13/03/2021
 (86) PCT CN2019/091230 de 14/06/2019
 (87) WO 2020/062940 de 02/04/2020

(21) BR 11 2021 007124-5 A2

Código 1.3 - Notificação - Fase Nacional - PCT
 (22) 21/01/2021
 (30) 21/01/2020 KR 10-2020-0008025



(51) C12N 15/77 (2006.01), C07K 14/34 (2006.01)
 (54) MÉTODO PARA PRODUZIR AMINOÁCIDOS L COM O USO DO MICRO-ORGANISMO CONTENDO GLICERALDEÍDO-3-FOSFATO DESIDROGENASE DEPENDENTE DE NADP
 (71) CJ CHEILJEDANG CORPORATION (KR)
 (72) JEE YEON BAE; BYOUNG HOON YOON; SU YON KWON; KYUNGRIM KIM; JU EUN KIM; HYO JEONG BYUN; SEUNG HYUN CHO; NARA KWON; HYUNG JOON KIM
 (85) 14/04/2021
 (86) PCT KR2021/000823 de 21/01/2021
 (87) WO 2021/150029 de 29/07/2021

(21) BR 11 2021 007626-3 A2

Código 1.3 - Notificação - Fase Nacional - PCT
 (22) 31/10/2019
 (30) 01/11/2018 US 62/754,576; 30/11/2018 US 62/774,159; 15/03/2019 US 62/819,422; 23/09/2019 US 62/904,187; 23/09/2019 US 62/904,197
 (51) C07K 16/28 (2006.01), C07K 16/30 (2006.01), A61P 35/00 (2006.01), A61K 39/00 (2006.01)
 (54) RECEPTORES ANTIGÊNICOS QUIMÉRICOS ESPECÍFICOS PARA RECEPTOR ACOPLADO À PROTEÍNA G RECEPTOR DE CLASSE C, GRUPO 5, MEMBRO D (GPC5D)
 (71) JUNO THERAPEUTICS, INC. (US) ; MEMORIAL SLOAN KETTERING CANCER CENTER (US)
 (72) BLYTHE D. SATHER; ERIC L. SMITH; CYR DE IMUS; KIMBERLY HARRINGTON; JON JONES; AYE CHEN; SEMIH TAREEN; ERIK HESS; STEFAN PONKO; AUDREY OLSHEFSKY; CARLOS FERNANDEZ DE LARREA; RENIER BRENTJENS
 (85) 22/04/2021
 (86) PCT US2019/059285 de 31/10/2019
 (87) WO 2020/092854 de 07/05/2020
 Exigência cumprida protocolo 870210091014.

(21) BR 11 2021 007628-0 A2

Código 1.3 - Notificação - Fase Nacional - PCT
 (22) 25/10/2019
 (30) 26/10/2018 US 62/750,962; 19/09/2019 US 62/902,639
 (51) A61P 17/02 (2006.01), A61K 31/506 (2006.01), A61K 31/519 (2006.01), A61K 35/30 (2015.01), C12N 5/079 (2010.01), C12N 5/0797 (2010.01), A61K 31/4375 (2006.01)
 (54) MÉTODOS E COMPOSIÇÕES PARA TERAPIA CELULAR OCULAR
 (71) NOVARTIS AG (CH) ; INTELLIA THERAPEUTICS, INC. (US)
 (72) FRADA BERENSHTEYN; BO HAN; XUESHI HAO; JESSICA HEYDER; TIMOTHY Z. HOFFMAN; QIHUI JIN; ARNAUD LACOSTE; JUN LIU; YAHU LIU; TINGTING MO; BRADLEY ANDREW MURRAY; DANIEL JOSEPH O'CONNELL; JIANFENG PAN; YUN FENG XIE; SHANSHAN YAN; YEFEN



ZOU
 (85) 22/04/2021
 (86) PCT IB2019/059162 de 25/10/2019
 (87) WO 2020/084580 de 30/04/2020
 Exigência cumprida protocolo 870210090863.

(21) BR 11 2021 007633-6 A2

Código 1.3 - Notificação - Fase Nacional - PCT
 (22) 08/11/2019
 (30) 08/11/2018 US 62/757,676; 01/06/2019 US 62/855,988
 (51) C07K 16/24 (2006.01), C07K 16/28 (2006.01)
 (54) USO DE CLAZAKIZUMABE PARA DESSENSIBILIZAR E MELHORAR O TRANSPLANTE RENAL EM PACIENTES SENSIBILIZADOS POR HLA
 (71) CEDARS-SINAI MEDICAL CENTER (US)
 (72) STANLEY C. JORDAN; ASHLEY VO; NORIKO AMMERMAN; JUA CHOI
 (85) 22/04/2021
 (86) PCT US2019/060622 de 08/11/2019
 (87) WO 2020/097566 de 14/05/2020
 Exigência cumprida protocolo 870210088348.

(21) BR 11 2021 007650-6 A2

Código 1.3 - Notificação - Fase Nacional - PCT
 (22) 22/10/2019
 (30) 23/10/2018 US 62/749,634
 (51) C09K 8/03 (2006.01), C09K 8/32 (2006.01), E21B 21/00 (2006.01)
 (54) FLUIDOS DE FURO DE POÇO BASEADOS EM ÓLEO DE BAIXA DENSIDADE E MÉTODOS DOS MESMOS
 (71) SCHLUMBERGER TECHNOLOGY B.V. (NL)
 (72) ROGER DANILOFF; ARNE ASKØ; NICHOLAS HILBIG; JEROME PIC
 (85) 22/04/2021
 (86) PCT US2019/057329 de 22/10/2019
 (87) WO 2020/086513 de 30/04/2020
 Exigência cumprida protocolo 870210088286.

(21) BR 11 2021 008301-4 A2

Código 1.3 - Notificação - Fase Nacional - PCT
 (22) 10/12/2019
 (30) 18/12/2018 FR 1873237
 (51) C10G 45/08 (2006.01), C10G 65/04 (2006.01)
 (54) PROCESSO DE HIDRODESSULFURAÇÃO DE CORTES DE GASOLINA OLEOFÍNICA CONTENDO ENXOFRE, USANDO UM CATALISADOR REGENERADO TENDO UM COMPOSTO ORGÂNICO
 (71) IFP ENERGIES NOUVELLES (FR)
 (72) ELODIE DEVERS; ETIENNE GIRARD; PHILIBERT LEFLAIVE
 (85) 29/04/2021
 (86) PCT EP2019/084439 de 10/12/2019



(87) WO 2020/126678 de 25/06/2020

(21) BR 11 2021 008304-9 A2 Código 1.3 - Notificação - Fase Nacional - PCT
(22) 29/03/2019
(30) 29/10/2018 CN 201811267026.7
(51) A61K 38/48 (2006.01), A61P 29/00 (2006.01)
(54) NOVO USO DE TROMBOLISINA ANTIPLAQUETÁRIA
(71) ZHAOKE PHARMACEUTICAL (HEFEI) COMPANY LIMITED (CN)
(72) JAEHYUNG CHO; XIAOYI LI; XIANGRONG DAI
(85) 29/04/2021
(86) PCT CN2019/080446 de 29/03/2019
(87) WO 2020/087855 de 07/05/2020

(21) BR 11 2021 008313-8 A2 Código 1.3 - Notificação - Fase Nacional - PCT
(22) 29/03/2019
(30) 29/10/2018 CN 201811267000.2
(51) A61K 38/48 (2006.01), A61P 7/06 (2006.01)
(54) APLICAÇÃO DE TROMBOLISINA ANTIPLAQUETÁRIA NA PREPARAÇÃO DE FÁRMACO PARA TRATAR ANEMIA
(71) ZHAOKE PHARMACEUTICAL (HEFEI) COMPANY LIMITED (CN)
(72) JAEHYUNG CHO; XIAOYI LI; XIANGRONG DAI
(85) 29/04/2021
(86) PCT CN2019/080448 de 29/03/2019
(87) WO 2020/087856 de 07/05/2020

(21) BR 11 2021 008314-6 A2 Código 1.3 - Notificação - Fase Nacional - PCT
(22) 29/10/2019
(30) 29/10/2018 US 62/752,061; 05/06/2019 US 62/857,543
(51) C12N 9/00 (2006.01), C12N 9/10 (2006.01), C12N 15/09 (2006.01), C12N 15/31 (2006.01), C12N 15/52 (2006.01), C12P 19/00 (2006.01)
(54) PRODUÇÃO ENZIMÁTICA DE HEXOSES
(71) BONUMOSE, INC. (US)
(72) DANIEL JOSEPH WICHELECKI
(85) 29/04/2021
(86) PCT US2019/058483 de 29/10/2019
(87) WO 2020/092315 de 07/05/2020

(21) BR 11 2021 009018-5 A2 Código 1.3 - Notificação - Fase Nacional - PCT
(22) 08/11/2019
(30) 09/11/2018 AU 2018904289; 09/11/2018 AU 2018904285; 09/11/2018 AU 2018904286; 09/11/2018 AU 2018904291; 31/01/2019 AU 2019900291; 31/01/2019 AU 2019900293; 31/01/2019 AU 2019900294; 31/01/2019 AU 2019900295



(51) A01H 5/02 (2018.01), A01H 6/28 (2018.01), A61K 36/185 (2006.01)
 (54) PLANTAS COM UM PERFIL DE CANABINÓIDE ENRIQUECIDO DE CANABIDIOL
 (71) AGRICULTURE VICTORIA SERVICES PTY LTD (AU)
 (72) AARON CHRISTOPHER ELKINS; SIMONE JANE ROCHFORT; NOEL COGAN; GERMAN CARLOS SPANGENBERG
 (85) 10/05/2021
 (86) PCT AU2019/051229 de 08/11/2019
 (87) WO 2020/093101 de 14/05/2020
 Exigência cumprida protocolo 870210087267.

(21) BR 11 2021 009262-5 A2

Código 1.3 - Notificação - Fase Nacional - PCT
 (22) 01/04/2020
 (30) 03/04/2019 US 62/828,906
 (51) C07J 17/00 (2006.01), A23L 27/30 (2016.01), A23L 2/60 (2006.01)
 (54) MODIFICADOR DE SABOR DOCE DE POLIPODOSÍDEO
 (71) FIRMENICH INCORPORATED (US)
 (72) RAMA RAO MANAM; NICOLE SERVANT; ANDREW P. PATRON; CHRISTINA SUSANTO; EMILIA AVANES
 (85) 13/05/2021
 (86) PCT US2020/026097 de 01/04/2020
 (87) WO 2020/205922 de 08/10/2020

(21) BR 11 2021 010031-8 A2

Código 1.3 - Notificação - Fase Nacional - PCT
 (22) 02/03/2020
 (30) 27/03/2019 DE 10 2019 107 847.4
 (51) B05B 3/10 (2006.01)
 (54) DISCO DE SINO, DISPOSITIVO DE LIMPEZA DO TIPO ATOMIZADOR E MÉTODO DE OPERAÇÃO ASSOCIADA
 (71) DÜRR SYSTEMS AG (DE)
 (72) THOMAS BUCK; KEVIN PREUSS; MICHAEL BAUMANN; FRANK HERRE; BERNHARD SEIZ; HANS-JÜRGEN NOLTE; DANIEL LUZ
 (85) 24/05/2021
 (86) PCT EP2020/055384 de 02/03/2020
 (87) WO 2020/193080 de 01/10/2020

(21) BR 11 2021 010033-4 A2

Código 1.3 - Notificação - Fase Nacional - PCT
 (22) 16/03/2020
 (30) 21/03/2019 EP 19164283.4
 (51) C08G 18/79 (2006.01), C08G 18/62 (2006.01), C09J 175/04 (2006.01), C08K 3/00 (2018.01), C09J 163/00 (2006.01)
 (54) COMPOSIÇÃO À BASE DE ÁGUA COM TRANSPARÊNCIA APRIMORADA
 (71) SIKA TECHNOLOGY AG (CH)



(72) STEFFEN MAIER; JAVIER LARA; JOEL KUNZ
(85) 24/05/2021
(86) PCT EP2020/057150 de 16/03/2020
(87) WO 2020/187854 de 24/09/2020

(21) BR 11 2021 010540-9 A2 Código 1.3 - Notificação - Fase Nacional - PCT
(22) 01/07/2019
(30) 22/03/2019 CN 201910224047.9
(51) H04Q 11/00 (2006.01), H04B 10/27 (2013.01)
(54) SISTEMA E MÉTODO PARA FORMAÇÃO DE CASCATA DE SUBQUADROS DO SISTEMA DE ACESSO À REDE ÓPTICA PASSIVA.
(71) FIBERHOME TELECOMMUNICATION TECHNOLOGIES CO., LTD (CN)
(72) ZHIXIN CHEN; LIMING HU
(85) 31/05/2021
(86) PCT CN2019/094120 de 01/07/2019
(87) WO 2020/191938 de 01/10/2020

(21) BR 11 2021 010793-2 A2 Código 1.3 - Notificação - Fase Nacional - PCT
(22) 05/12/2019
(51) G01N 33/00 (2006.01), A61K 49/00 (2006.01), A61K 47/00 (2006.01)
(54) MÉTODOS DE DETECÇÃO, PREVENÇÃO, REVERSÃO E TRATAMENTO DE DOENÇAS NEUROLÓGICAS
(71) WASHINGTON UNIVERSITY (US)
(72) MARK S. SANDS; BRUNO A. BENITEZ
(85) 02/06/2021
(86) PCT US2019/064683 de 05/12/2019
(87) WO 2020/118056 de 11/06/2020

(21) BR 11 2021 010800-9 A2 Código 1.3 - Notificação - Fase Nacional - PCT
(22) 05/12/2019
(30) 05/12/2018 DE 10 2018 009 551.8; 13/02/2019 DE 10 2019 001 063.9; 17/07/2019 DE 10 2019 005 000.2; 21/10/2019 DE 20 2019 004 331.4
(51) A47J 31/40 (2006.01)
(54) DISPOSITIVO PARA DOSAGEM E/OU PARA PREPARAR UMA MISTURA A SER PREPARADA, RECIPIENTE PARA RECEBER E DOSAR UM COMPONENTE, RECIPIENTE PARA RECEBER E DOSAR O FLUÍDO E SISTEMA CORRESPONDENTE
(71) SMIICS GMBH (DE)
(72) STEFAN SCHLACK
(85) 02/06/2021
(86) PCT EP2019/083775 de 05/12/2019
(87) WO 2020/115185 de 11/06/2020



(21) BR 11 2021 010857-2 A2 Código 1.3 - Notificação - Fase Nacional - PCT
 (22) 30/09/2019
 (51) B32B 3/06 (2006.01), B32B 5/02 (2006.01), B32B 17/04 (2006.01), B32B 19/02 (2006.01), C08K 5/00 (2006.01), B32B 27/06 (2006.01), B32B 27/20 (2006.01), B32B 27/30 (2006.01), B32B 27/40 (2006.01), E04F 15/02 (2006.01), E04F 15/10 (2006.01)
 (54) PAINEL DECORATIVO E REVESTIMENTO DECORATIVO DE PISO CONSISTINDO NOS REFERIDOS PAINÉIS
 (71) I4F LICENSING NV (BE)
 (72) EDDY ALBERIC BOUCKÉ
 (85) 04/06/2021
 (86) PCT EP2019/076445 de 30/09/2019
 (87) WO 2020/114643 de 11/06/2020

(21) BR 11 2021 011411-4 A2 Código 1.3 - Notificação - Fase Nacional - PCT
 (22) 12/12/2019
 (30) 14/12/2018 DK PA201870817; 23/08/2019 DK PA201900998
 (51) B03B 5/18 (2006.01), B03B 5/02 (2006.01), B03B 5/48 (2006.01)
 (54) SISTEMA E MÉTODO PARA TRATAR UMA COMBINAÇÃO DE UM LÍQUIDO E MATÉRIA GRANULAR
 (71) TREBO APS (DK)
 (72) ANDREAS LETH BOCKHOFF; THOMAS TREBBIEN
 (85) 11/06/2021
 (86) PCT DK2019/050386 de 12/12/2019
 (87) WO 2020/119873 de 18/06/2020
 Exigência cumprida protocolo 870210087447.

(21) BR 11 2021 011954-0 A2 Código 1.3 - Notificação - Fase Nacional - PCT
 (22) 18/12/2019
 (30) 18/12/2018 EP 18306717.2
 (51) C12N 15/52 (2006.01), C12N 1/16 (2006.01), C12N 9/00 (2006.01), C12N 9/04 (2006.01), C12N 9/88 (2006.01), C12P 7/00 (2006.01), C12P 7/42 (2006.01)
 (54) LEVEDURAS QUE PRODUZEM SEMI-ALDEÍDO MALÔNICO
 (71) ALDERYS (FR)
 (72) DOMINIQUE LOUIS; KARINE JAILLARDON
 (85) 17/06/2021
 (86) PCT EP2019/085986 de 18/12/2019
 (87) WO 2020/127506 de 25/06/2020
 Exigência cumprida protocolo 870210088326.

(21) BR 11 2021 012810-7 A2 Código 1.3 - Notificação - Fase Nacional - PCT
 (22) 02/04/2020
 (30) 05/04/2019 EP 19167575.0



(51) C08G 18/48 (2006.01), C08G 18/76 (2006.01), C08K 3/04 (2006.01), C08K 3/26 (2006.01), C08G 18/10 (2006.01), C08K 5/103 (2006.01), C08G 18/42 (2006.01), C09J 175/04 (2006.01), C08G 18/75 (2006.01)
 (54) POLÍMERO À BASE DE POLIÉSTER DIOL-ÁCIDO GRAXO DIMERIZADO CONTENDO GRUPOS ISOCIANATO
 (71) SIKA TECHNOLOGY AG (CH)
 (72) SVEN REIMANN; NICOLE KUBE; MICHAEL SCHLUMPF
 (85) 28/06/2021
 (86) PCT EP2020/059393 de 02/04/2020
 (87) WO 2020/201421 de 08/10/2020

(21) BR 11 2021 013002-0 A2

Código 1.3 - Notificação - Fase Nacional - PCT
 (22) 02/04/2020
 (30) 03/04/2019 JP 2019-071168
 (51) A61P 5/18 (2006.01), A61P 43/00 (2006.01), A61K 9/08 (2006.01), A61K 47/02 (2006.01), A61K 47/10 (2017.01), A61K 47/12 (2006.01), A61K 47/26 (2006.01), A61K 31/198 (2006.01)
 (54) COMPOSIÇÃO MEDICINAL
 (71) EA PHARMA CO., LTD. (JP)
 (72) YOSHIMICHI MAKITA; DAISUKE KATAOKA; KAZUO KUYAMA; KENJI ASANO; RYOTARO SHIBASAKI; AKIKO YAMAMOTO; HIROTAKA WAGATSUMA; ATSUSHI TSURUTA; TOSHIYUKI TAKANOHASHI
 (85) 30/06/2021
 (86) PCT JP2020/015129 de 02/04/2020
 (87) WO 2020/204117 de 08/10/2020

(21) BR 11 2021 013026-8 A2

Código 1.3 - Notificação - Fase Nacional - PCT
 (22) 31/01/2020
 (30) 01/02/2019 EP 19154972.4; 26/08/2019 EP 19193552.7
 (51) C07K 1/22 (2006.01), C07K 14/31 (2006.01)
 (54) PROTEÍNAS DE LIGAÇÃO À IMUNOGLOBULINA, MATRIZ DE SEPARAÇÃO POR AFINIDADE, USO DA PROTEÍNA DE LIGAÇÃO À IMUNOGLOBULINA, E MÉTODO DE PURIFICAÇÃO POR AFINIDADE DE UMA PROTEÍNA COMPREENDENDO UMA SEQUÊNCIA DE IMUNOGLOBULINA
 (71) NAVIGO PROTEINS GMBH (DE)
 (72) ERIK FIEDLER; MATHIAS KAHL
 (85) 30/06/2021
 (86) PCT EP2020/052438 de 31/01/2020
 (87) WO 2020/157281 de 06/08/2020
 Exigência cumprida protocolo 870210087863.

(21) BR 11 2021 013109-4 A2

Código 1.3 - Notificação - Fase Nacional - PCT
 (22) 09/01/2020



(30) 09/01/2019 PT 115253
 (51) C12N 15/11 (2006.01), C12N 15/113 (2010.01), A61K 31/713 (2006.01)
 (54) RNA DE FITA DUPLA E SEUS USOS.
 (71) UNIVERSIDADE DE COIMBRA (PT) ; CENTRO DE NEUROCIÊNCIAS E BIOLOGIA CELULAR (PT)
 (72) GONÇALVES PEREIRA NOBRE, RUI JORGE; MORGADO PEREIRA DE ALMEIDA, LUÍS FERNANDO
 (85) 01/07/2021
 (86) PCT IB2020/050141 de 09/01/2020
 (87) WO 2020/144611 de 16/07/2020

(21) BR 11 2021 013548-0 A2

Código 1.3 - Notificação - Fase Nacional - PCT
 (22) 24/01/2020
 (30) 29/01/2019 EP 191541895
 (51) A22C 21/00 (2006.01)
 (54) APARELHO DE RETENÇÃO PARA SEGURAR UMA CARÇAÇA DE AVE EVISCERADA OU UMA PARTE DA MESMA DURANTE PROCESSAMENTO EM UM DISPOSITIVO PARA PROCESSAR CARÇAÇAS DE AVES EVISCERADAS OU PARTES DAS MESMAS
 (71) NORDISCHER MARSCHINENBAU RUD. BAADER GMBH + CO. KG (DE)
 (72) LASSE RIGGERT; ANDREAS LANDT; VALENTIN FISCHER
 (85) 08/07/2021
 (86) PCT EP2020/051753 de 24/01/2020
 (87) WO 2020/156944 de 06/08/2020

(21) BR 11 2021 013553-7 A2

Código 1.3 - Notificação - Fase Nacional - PCT
 (22) 19/03/2019
 (30) 09/01/2019 IN 201921000982
 (51) G06Q 30/00 (2012.01), H04L 12/70 (2013.01), H04L 29/06 (2006.01), H04L 29/08 (2006.01)
 (54) SISTEMA E MÉTODO DE REDE DE ENTREGA DE CONTEÚDO
 (71) MARGO NETWORKS PVT. LTD. (IN)
 (72) ROHIT PARANJPE; RIPUNJAY BARARIA; DEVANG GORADIA
 (85) 08/07/2021
 (86) PCT IN2019/050219 de 19/03/2019
 (87) WO 2020/144701 de 16/07/2020

(21) BR 11 2021 013973-7 A2

Código 1.3 - Notificação - Fase Nacional - PCT
 (22) 15/01/2020
 (30) 15/01/2019 IN 201921001768
 (51) B64C 39/02 (2006.01), G01N 21/55 (2014.01), G01N 21/84 (2006.01), G01N 33/00 (2006.01), G06G 7/48 (2006.01)
 (54) MÉTODO E SISTEMA PARA ESTIMATIVA DE SAÚDE DA PLANTA
 (71) TATA CONSULTANCY SERVICES LIMITED (IN)



(72) JAYANTRAO MOHITE; SANJAY KIMBAHUNE; SRINIVASU PAPPULA;
DINESHKUMAR SINGH; SANAT SARANGI

(85) 15/07/2021

(86) PCT IB2020/050288 de 15/01/2020

(87) WO 2020/148661 de 23/07/2020

(21) BR 11 2021 014103-0 A2

Código 1.3 - Notificação - Fase Nacional - PCT

(22) 14/01/2020

(30) 17/01/2019 KR 10-2019-0006092

(51) C07K 14/005 (2006.01), C07K 16/10 (2006.01), A61K 39/29 (2006.01),
A61P 31/14 (2006.01)

(54) EPÍTOPO CONFORMACIONAL DO ANTÍGENO DE SUPERFÍCIE DA
HEPATITE B, VACINA DE HBV COMPREENDENDO O MESMO, ANTICORPO
NEUTRALIZANTE DO VÍRUS DA HEPATITE B OU FRAGMENTO DO MESMO,
COMPOSIÇÃO FARMACÊUTICA COMPREENDENDO O DITO ANTICORPO,
BEM COMO USO DO MESMO PARA TRATAR INFECÇÃO POR HBV E
MÉTODO PARA PRODUZIR O DITO ANTICORPO

(71) GREEN CROSS CORPORATION (KR)

(72) JUNG-HWAN KIM; WOOHYUN KIM

(85) 16/07/2021

(86) PCT KR2020/000683 de 14/01/2020

(87) WO 2020/149615 de 23/07/2020

(21) BR 11 2021 014105-7 A2

Código 1.3 - Notificação - Fase Nacional - PCT

(22) 21/01/2020

(30) 21/01/2019 GB 1900811.9; 03/06/2019 GB 1907839.3; 17/10/2019 GB
1915003.6

(51) C07K 16/28 (2006.01), A61P 1/16 (2006.01), A61K 31/167 (2006.01),
G01N 33/53 (2006.01), A61P 39/02 (2006.01)

(54) AGENTE CAPAZ DE INIBIR A SINALIZAÇÃO MEDIADA POR
INTERLEUCINA 11, USO DO MESMO E MÉTODO PARA TRATAMENTO OU
PREVENÇÃO DA HEPATOTOXICIDADE E/OU UM DISTÚRPIO, DOENÇA OU
CONDIÇÃO ASSOCIADA À HEPATOTOXICIDADE

(71) SINGAPORE HEALTH SERVICES PTE LTD (SG) ; NATIONAL
UNIVERSITY OF SINGAPORE (SG)

(72) STUART ALEXANDER COOK; SEBASTIAN SCHAEFER; ANISSA
ANINDYA WIDJAJA

(85) 16/07/2021

(86) PCT EP2020/051332 de 21/01/2020

(87) WO 2020/152122 de 30/07/2020

(21) BR 11 2021 014106-5 A2

Código 1.3 - Notificação - Fase Nacional - PCT

(22) 21/01/2020

(30) 22/01/2019 US 62/795,378; 28/06/2019 US 62/868,791



(51) C07K 16/28 (2006.01), A61P 37/06 (2006.01), A61P 43/00 (2006.01)
 (54) ANTICORPOS CONTRA SUBUNIDADE ALFA DE IL-7R E USOS DOS MESMOS
 (71) BRISTOL-MYERS SQUIBB COMPANY (US)
 (72) AARON PAUL YAMNIUK; SCOTT RONALD BRODEUR; EKATERINA DEYANOVA; RICHARD YU-CHENG HUANG; YUN WANG; ALFRED ROBERT LANGISH; GUODONG CHEN; STEPHEN MICHAEL CARL; HONG SHEN; ACHAL MUKUNDRAO PASHINE; LIN HUI SU
 (85) 16/07/2021
 (86) PCT US2020/014413 de 21/01/2020
 (87) WO 2020/154293 de 30/07/2020

(21) BR 11 2021 014112-0 A2

Código 1.3 - Notificação - Fase Nacional - PCT
 (22) 17/01/2020
 (30) 18/01/2019 US 62/794,231
 (51) A61K 31/195 (2006.01), A61K 31/198 (2006.01), A61K 31/223 (2006.01), A61K 31/404 (2006.01), A61K 31/4045 (2006.01), A61K 39/395 (2006.01), C07C 251/76 (2006.01), C07C 271/22 (2006.01)
 (54) USOS DE COMPOSTO PRÓ-FÁRMACO DE DON E INIBIDOR DE PONTO DE CONTROLE IMUNOLÓGICO PARA TRATAR CÂNCER, BEM COMO COMPOSTO E COMPOSIÇÃO FARMACÊUTICA COMPREENDENDO O MESMO
 (71) DRACEN PHARMACEUTICALS, INC. (US)
 (72) ROBERT CHRISTIAN WILD; THOMAS ESTOK
 (85) 16/07/2021
 (86) PCT US2020/014149 de 17/01/2020
 (87) WO 2020/150639 de 23/07/2020

(21) BR 11 2021 014149-9 A2

Código 1.3 - Notificação - Fase Nacional - PCT
 (22) 21/01/2020
 (30) 21/01/2019 GB 1900833.3
 (51) C22B 1/00 (2006.01), C22B 3/16 (2006.01), C22B 3/22 (2006.01), C22B 3/44 (2006.01), C22B 7/00 (2006.01), C22B 3/00 (2006.01), H01M 4/57 (2006.01), H01M 10/06 (2006.01)
 (54) MÉTODO PARA RECICLAR OS RESÍDUOS CONTENDO CHUMBO, MATERIAL DE ÓXIDO DE CHUMBO, E, PLACA DE BATERIA QUE COMPREENDE OU UMA BATERIA DE CHUMBO-ÁCIDO QUE INCORPORA UMA PLACA DE BATERIA
 (71) AURELIUS ENVIRONMENTAL LTD (GB) ; CAMBRIDGE ENTERPRISE LIMITED (GB)
 (72) ATHAN LUCIAN FOX; MARCEL YIAO; RAMACHANDRAN VASANT KUMAR; ROB LIU; VIMALNATH SELVAJAR
 (85) 19/07/2021
 (86) PCT GB2020/050132 de 21/01/2020



(87) WO 2020/152457 de 30/07/2020

(21) BR 11 2021 014189-8 A2 Código 1.3 - Notificação - Fase Nacional - PCT
 (22) 27/03/2020
 (30) 30/03/2019 US 62/827,005
 (51) C11D 7/06 (2006.01), C11D 7/10 (2006.01), C11D 7/26 (2006.01), C11D 7/34 (2006.01), C11D 7/36 (2006.01), C11D 3/00 (2006.01)
 (54) COMPOSIÇÕES CONCENTRADAS DE ALUMÍNIO PARA CONTROLE DE CORROSÃO AQUOSA
 (71) BL TECHNOLOGIES, INC. (US)
 (72) JANINE CLEMENS; ROBERT HENDEL; PAUL FRAIL; JUDY BARRON
 (85) 19/07/2021
 (86) PCT US2020/025158 de 27/03/2020
 (87) WO 2020/205490 de 08/10/2020

(21) BR 11 2021 014196-0 A2 Código 1.3 - Notificação - Fase Nacional - PCT
 (22) 20/01/2020
 (30) 18/01/2019 US 62/794,366; 29/03/2019 US 16/370,693
 (51) E04F 13/08 (2006.01), E04F 13/30 (2006.01)
 (54) SISTEMAS E MÉTODOS PARA PRODUZIR CAMADAS MAGNETICAMENTE RECEPTIVAS E CAMADAS MAGNÉTICAS PARA USO EM SISTEMAS DE REVESTIMENTO DE SUPERFÍCIE
 (71) GOLCONDA HOLDINGS, LLC (US)
 (72) SHANE S. LEBLANC; LLOYD L. LAUTZENHISER; MELINDA LEBLANC
 (85) 19/07/2021
 (86) PCT US2020/014299 de 20/01/2020
 (87) WO 2020/150719 de 23/07/2020

(21) BR 11 2021 014294-0 A2 Código 1.3 - Notificação - Fase Nacional - PCT
 (22) 21/01/2020
 (30) 21/01/2019 IT 102019000000865
 (51) C07C 41/01 (2006.01), C07C 43/23 (2006.01), A23L 33/00 (2016.01)
 (54) PROCESSO DE METILAÇÃO
 (71) FOOD FOR FUTURE S.R.L. SOCIETÀ BENEFIT (IT)
 (72) GUGLIELMO BUONAMICI; SEBASTIANO STEFANO GIUSEPPE BOGONI
 (85) 20/07/2021
 (86) PCT IB2020/050439 de 21/01/2020
 (87) WO 2020/152579 de 30/07/2020

(21) BR 11 2021 014479-0 A2 Código 1.3 - Notificação - Fase Nacional - PCT
 (22) 22/01/2020
 (30) 22/01/2019 US 62/795,482
 (51) A61K 31/436 (2006.01), A61K 47/26 (2006.01), A61K 9/00 (2006.01)



(54) MODULADORES DE MTORC E SEUS USOS
(71) AEOVIAN PHARMACEUTICALS, INC. (US)
(72) TZANNIS, STELIOS T.; MASSEY, IAN J.; FROIDBISE, ALEXANDRE;
EPPE, GUILLAUME
(85) 22/07/2021
(86) PCT US2020/014671 de 22/01/2020
(87) WO 2020/154447 de 30/07/2020

(21) BR 11 2021 014481-1 A2 Código 1.3 - Notificação - Fase Nacional - PCT
(22) 22/01/2020
(30) 23/01/2019 US 62/796,014
(51) C07K 16/00 (2006.01), C07K 16/46 (2006.01)
(54) MÉTODO PARA PRODUZIR UM POLIPEPTÍDEO MULTIMÉRICO,
MÉTODO PARA PRODUZIR UM ANTICORPO BIESPECÍFICO, PLURALIDADE
DE POLIPEPTÍDEOS MULTIMÉRICOS, CÉLULAS HOSPEDEIRAS
EUCARIÓTICAS RECOMBINANTES, MÉTODO PARA IDENTIFICAR UMA
COMBINAÇÃO DE SEQUÊNCIAS E KIT DE POLINUCLEOTÍDEOS
(71) GENENTECH, INC. (US)
(72) LAURA C. SIMMONS; NOELIA BLANCO TALAVAN
(85) 22/07/2021
(86) PCT US2020/014623 de 22/01/2020
(87) WO 2020/154410 de 30/07/2020

(21) BR 11 2021 014492-7 A2 Código 1.3 - Notificação - Fase Nacional - PCT
(22) 24/01/2020
(30) 25/01/2019 AU 2019900237
(51) A61N 1/04 (2006.01), A61B 5/00 (2006.01)
(54) CONJUNTO DE ELETRODO E MÉTODOS
(71) BAYMATOB PTY LTD (AU)
(72) SARAH CATHERINE MCDONALD
(85) 23/07/2021
(86) PCT AU2020/050046 de 24/01/2020
(87) WO 2020/150785 de 30/07/2020

(21) BR 11 2021 014496-0 A2 Código 1.3 - Notificação - Fase Nacional - PCT
(22) 24/01/2020
(30) 25/01/2019 AU 2019900236; 25/01/2019 AU 2019900237
(51) A61N 1/04 (2006.01), A61N 1/36 (2006.01), A61B 90/90 (2016.01)
(54) DISPOSITIVOS, SISTEMAS, MÉTODOS E CONJUNTOS PARA
ELETRODOS MÉDICOS
(71) BAYMATOB PTY LTD (AU)
(72) SARAH CATHERINE MCDONALD; RISHI RAMAKRISHNAN
(85) 23/07/2021
(86) PCT AU2020/050045 de 24/01/2020



(87) WO 2020/150784 de 30/07/2020

(21) BR 11 2021 014503-6 A2 Código 1.3 - Notificação - Fase Nacional - PCT
(22) 17/01/2020
(30) 25/01/2019 KR 10-2019-0009813
(51) C12Q 1/70 (2006.01)
(54) CONJUNTOS DE INICIADORES DE PROPÓSITO GERAL PARA DETECTAR FLAVIVÍRUS E USO DOS MESMOS
(71) INDUSTRY FOUNDATION OF CHONNAM NATIONAL UNIVERSITY (KR)
(72) YEON SOO HAN; KI BEOM PARK; YONG HUN JO; YOUNG MIN BAE
(85) 23/07/2021
(86) PCT KR2020/000886 de 17/01/2020
(87) WO 2020/153673 de 30/07/2020

(21) BR 11 2021 014510-9 A2 Código 1.3 - Notificação - Fase Nacional - PCT
(22) 26/01/2020
(30) 26/01/2019 GB 1901092.5
(51) A23J 3/22 (2006.01), A23L 13/60 (2016.01), A23P 20/20 (2016.01), B33Y 10/00 (2015.01)
(54) ANÁLOGOS DE CARNE E MÉTODOS DE PRODUÇÃO DOS MESMOS
(71) REDEFINE MEAT LTD. (IL)
(72) ESHCHAR BEN-SHITRIT; ALEXEY TOMSOV; DANIEL MANDELIK; DANIEL DIKOVSKY; SHAI SILBERSTEIN
(85) 23/07/2021
(86) PCT IL2020/050099 de 26/01/2020
(87) WO 2020/152689 de 30/07/2020

(21) BR 11 2021 014527-3 A2 Código 1.3 - Notificação - Fase Nacional - PCT
(22) 22/01/2020
(30) 28/01/2019 US 62/797,720
(51) C12N 1/20 (2006.01), A61K 35/744 (2015.01), A61K 35/747 (2015.01), A61P 21/00 (2006.01)
(54) MÉTODO PARA PROTEGER UM INDIVÍDUO DURANTE EXERCÍCIOS
(71) BENED BIOMEDICAL CO., LTD. (CN)
(72) YING-CHIEH TSAI; KUO-WEI TSENG; CHIH-CHIEH HSU; CHIEN-CHEN WU
(85) 23/07/2021
(86) PCT CN2020/073752 de 22/01/2020
(87) WO 2020/156417 de 06/08/2020

(21) BR 11 2021 014528-1 A2 Código 1.3 - Notificação - Fase Nacional - PCT
(22) 13/02/2020
(30) 14/02/2019 EP 19157210.6



(51) A61K 38/17 (2006.01), A61K 9/00 (2006.01), A61K 48/00 (2006.01), A61K 31/7105 (2006.01), C12Q 1/6883 (2018.01), C12N 15/67 (2006.01), A61P 11/00 (2006.01), A61K 31/198 (2006.01)

(54) COMPOSIÇÃO FARMACÊUTICA, E, MÉTODO PARA ANALISAR O EFEITO DE UM POLIRRIBONUCLEOTÍDEO NA CILIOGÊNESE

(71) ETHRIS GMBH (DE)

(72) CARSTEN RUDOLPH; VERENA KRETZSCHMANN; REBEKKA KUBISCH-DOHMEN; CHRISTIAN DOHMEN; JOHANNES GEIGER; MANISH ANEJA; LUDWIG WEISS; HEYMUT OMRAN; PETRA PENNEKAMP; KAI WOHLGEMUTH; SANDRA CINDRIC; NIKI TOMAS LOGES; JOHANNA RAIDT; ADRIAN TER STEEGE

(85) 23/07/2021

(86) PCT EP2020/053774 de 13/02/2020

(87) WO 2020/165352 de 20/08/2020

(21) BR 11 2021 014529-0 A2

Código 1.3 - Notificação - Fase Nacional - PCT

(22) 03/03/2020

(30) 04/03/2019 US 62/813,247

(51) A61K 31/00 (2006.01), A61K 31/166 (2006.01), A61K 31/185 (2006.01)

(54) REDUZINDO O RISCO DE INFECÇÃO VIRAL DEVIDO A ALIMENTO CONTAMINADO POR VÍRUS

(71) NOVUS INTERNATIONAL INC. (US)

(72) BRADLEY VAN LAWRENCE; ROBERT EDWARD BURESH

(85) 23/07/2021

(86) PCT US2020/020813 de 03/03/2020

(87) WO 2020/180877 de 10/09/2020

(21) BR 11 2021 014530-3 A2

Código 1.3 - Notificação - Fase Nacional - PCT

(22) 06/02/2019

(51) B41J 2/045 (2006.01)

(54) MOLDE PARA UMA CABEÇA DE IMPRESSÃO

(71) HEWLETT-PACKARD DEVELOPMENT COMPANY, L.P. (US)

(72) JAMES MICHAEL GARDNER; SCOTT A. LINN

(85) 23/07/2021

(86) PCT US2019/016790 de 06/02/2019

(87) WO 2020/162914 de 13/08/2020

(21) BR 11 2021 014532-0 A2

Código 1.3 - Notificação - Fase Nacional - PCT

(22) 21/01/2020

(30) 25/01/2019 CN 201910075313.6

(51) H04W 72/04 (2009.01)

(54) MÉTODO DE TRANSMISSÃO DE ACESSO ALEATÓRIO E TERMINAL.

(71) VIVO MOBILE COMMUNICATION CO., LTD. (CN)

(72) WU, YUMIN



(85) 23/07/2021

(86) PCT CN2020/073524 de 21/01/2020

(87) WO 2020/151706 de 30/07/2020

(21) BR 11 2021 014533-8 A2

Código 1.3 - Notificação - Fase Nacional - PCT

(22) 29/01/2020

(30) 30/01/2019 US 62/798,651; 30/04/2019 US 62/840,602; 30/12/2019 US 16/729,557

(51) A61B 17/072 (2006.01)

(54) GRAMPEADOR CIRÚRGICO COM PONTA DISTAL GIRATÓRIA

(71) CILAG GMBH INTERNATIONAL (CH)

(72) SCOTT A. JENKINS; JEFFERY D. BRUNS; ROBERT J. SIMMS

(85) 23/07/2021

(86) PCT IB2020/050701 de 29/01/2020

(87) WO 2020/157674 de 06/08/2020

(21) BR 11 2021 014534-6 A2

Código 1.3 - Notificação - Fase Nacional - PCT

(22) 06/02/2019

(51) B41J 2/14 (2006.01), B41J 2/045 (2006.01)

(54) MATRIZ PARA UM CABEÇOTE DE IMPRESSÃO

(71) HEWLETT-PACKARD DEVELOPMENT COMPANY, L.P. (US)

(72) ERIC MARTIN; SCOTT A. LINN; JAMES MICHAEL GARDNER

(85) 23/07/2021

(86) PCT US2019/016777 de 06/02/2019

(87) WO 2020/162909 de 13/08/2020

(21) BR 11 2021 014535-4 A2

Código 1.3 - Notificação - Fase Nacional - PCT

(22) 18/02/2020

(30) 14/03/2019 IT 102019000003707

(51) D06C 15/02 (2006.01), D21G 1/02 (2006.01), B21B 31/08 (2006.01)

(54) CALANDRA PARA O TRATAMENTO DE MATERIAIS TIPO TEIA

(71) FUTURA S.P.A. (IT)

(72) GIOVACCHINO GIURLANI; GIONATA MAZZONI

(85) 23/07/2021

(86) PCT IT2020/050032 de 18/02/2020

(87) WO 2020/183504 de 17/09/2020

(21) BR 11 2021 014536-2 A2

Código 1.3 - Notificação - Fase Nacional - PCT

(22) 24/01/2020

(30) 24/01/2019 JP 2019-010206

(51) H04W 72/04 (2009.01)

(54) DISPOSITIVO TERMINAL, DISPOSITIVO DE ESTAÇÃO-BASE E MÉTODO DE COMUNICAÇÃO



(71) SHARP KABUSHIKI KAISHA (JP) ; FG INNOVATION COMPANY LIMITED (CN)
 (72) TOMOKI YOSHIMURA; SHOICHI SUZUKI; TOSHIZO NOGAMI; WATARU OUCHI; TAEWOO LEE; HUIFA LIN
 (85) 23/07/2021
 (86) PCT JP2020/002530 de 24/01/2020
 (87) WO 2020/153482 de 30/07/2020

(21) BR 11 2021 014538-9 A2

Código 1.3 - Notificação - Fase Nacional - PCT
 (22) 29/01/2020
 (30) 30/01/2019 US 62/798,651; 30/04/2019 US 62/840,602; 30/12/2019 US 16/729,559
 (51) A61B 17/072 (2006.01), A61B 90/00 (2016.01), A61B 17/00 (2006.01)
 (54) GRAMPEADOR CIRÚRGICO COM PONTA DISTAL DEFLETÍVEL
 (71) CILAG GMBH INTERNATIONAL (CH)
 (72) NICHOLAS FANELLI; BRET W. SMITH; ROBERT J. SIMMS; SCOTT A. JENKINS; MATTHEW S. CORBIN; CORY G. KIMBALL
 (85) 23/07/2021
 (86) PCT IB2020/050700 de 29/01/2020
 (87) WO 2020/157673 de 06/08/2020

(21) BR 11 2021 014539-7 A2

Código 1.3 - Notificação - Fase Nacional - PCT
 (22) 23/01/2020
 (30) 24/01/2019 JP 2019-010252
 (51) A61P 1/00 (2006.01), A61P 1/02 (2006.01), A61P 1/04 (2006.01), A61P 1/16 (2006.01), A61P 1/18 (2006.01), A61P 3/10 (2006.01), A61P 9/04 (2006.01), A61P 9/10 (2006.01), A61P 11/00 (2006.01), A61P 11/02 (2006.01), A61P 11/04 (2006.01), A61P 11/06 (2006.01), A61P 11/08 (2006.01), A61P 19/02 (2006.01), A61P 25/00 (2006.01), A61P 25/02 (2006.01), A61P 27/02 (2006.01), A61P 27/16 (2006.01), A61P 29/00 (2006.01), A61P 37/02 (2006.01), A61P 37/08 (2006.01), A61P 43/00 (2006.01), C07D 513/04 (2006.01), C07D 513/08 (2006.01), C07D 513/18 (2006.01), A61P 17/00 (2006.01), A61P 17/02 (2006.01), A61P 17/04 (2006.01), A61P 17/06 (2006.01), A61P 17/08 (2006.01), A61P 17/14 (2006.01), A61K 31/437 (2006.01), A61K 31/5386 (2006.01)
 (54) COMPOSTO, ATIVADOR SIRT6, COMPOSIÇÃO FARMACÊUTICA, MÉTODO PARA TRATAR E/OU PREVENIR UMA DOENÇA INFLAMATÓRIA PERIFÉRICA E USO DO COMPOSTO
 (71) DAIICHI SANKYO COMPANY, LIMITED (JP)
 (72) JUNYA KAWAI; OSAMU IWAMOTO; YUMA UMEZAKI; KATSUYOSHI NAKAJIMA; HIROYUKI TSURUOKA; KEIJI SAITO; NOBUYA KURIKAWA; NATSUMI NISHIHAMA; SHINJI TANAKA; MOMOKO OGITANI; TOMOHIRO HONDA; WATARU SAITOH; TSUYOSHI SONEDA; NOBUYUKI OHKAWA
 (85) 23/07/2021
 (86) PCT JP2020/002351 de 23/01/2020



(87) WO 2020/153433 de 30/07/2020

(21) BR 11 2021 014540-0 A2 Código 1.3 - Notificação - Fase Nacional - PCT
(22) 24/01/2020
(30) 25/01/2019 US 62/797,124; 06/09/2019 US 62/896,762; 17/10/2019 US 62/916,764
(51) C05G 1/00 (2006.01), C05G 3/00 (2020.01), C05G 5/00 (2020.01), A01N 25/02 (2006.01), A01N 25/04 (2006.01), A01N 25/14 (2006.01)
(54) CELULOSE MICROFIBRILADA COMO MODIFICADOR DE REOLOGIA EM FORMULAÇÕES AGRÍCOLAS DE FORÇA IÔNICA ALTA
(71) AMVAC HONG KONG LIMITED (CN)
(72) HUMBERTO BENITO LOPEZ; LISIANE ZENI; JONNY MARTINEZ
(85) 23/07/2021
(86) PCT US2020/015086 de 24/01/2020
(87) WO 2020/154685 de 30/07/2020

(21) BR 11 2021 014541-9 A2 Código 1.3 - Notificação - Fase Nacional - PCT
(22) 17/12/2019
(30) 24/01/2019 US 62/796,127
(51) B60R 19/34 (2006.01), F16F 7/12 (2006.01)
(54) ESTRUTURA DE REFORÇO E MÉTODO DE MONTAGEM DE UMA ESTRUTURA DE REFORÇO
(71) ZEPHYROS, INC. (US)
(72) BILL BARZ
(85) 23/07/2021
(86) PCT US2019/066743 de 17/12/2019
(87) WO 2020/154051 de 30/07/2020

(21) BR 11 2021 014543-5 A2 Código 1.3 - Notificação - Fase Nacional - PCT
(22) 20/01/2020
(30) 25/01/2019 EP 19153660.6
(51) A23N 12/08 (2006.01), A23F 5/04 (2006.01), A23N 12/12 (2006.01)
(54) APARELHO DE TORREFAÇÃO
(71) SOCIÉTÉ DES PRODUITS NESTLÉ S.A. (CH)
(72) STEFANO CECCAROLI; SANDRINE JACCARD; FLAVIEN DUBIEF; PAUL GUREVITCH-BEACOCK; STUART BRIGANTE
(85) 23/07/2021
(86) PCT EP2020/051307 de 20/01/2020
(87) WO 2020/152114 de 30/07/2020

(21) BR 11 2021 014544-3 A2 Código 1.3 - Notificação - Fase Nacional - PCT
(22) 24/01/2020
(30) 25/01/2019 US 62/797,124; 06/09/2019 US 62/896,762; 17/10/2019 US



62/916,764

(51) A01N 25/28 (2006.01), A01N 25/04 (2006.01), A01N 25/10 (2006.01), A01N 25/12 (2006.01), A01N 25/30 (2006.01), A01N 27/00 (2006.01), A01N 31/00 (2006.01), A01N 47/00 (2006.01), A01N 53/00 (2006.01), A01N 57/00 (2006.01), C08K 5/00 (2006.01)

(54) FORMULAÇÃO PESTICIDA QUE COMPREENDE CMF COMO MODIFICADOR DE REOLOGIA

(71) AMVAC HONG KONG LIMITED (CN)

(72) HUMBERTO BENITO LOPEZ; LISIANE ZENI; JONNY MARTINEZ

(85) 23/07/2021

(86) PCT US2020/015084 de 24/01/2020

(87) WO 2020/154684 de 30/07/2020

(21) BR 11 2021 015089-7 A2

Código 1.3 - Notificação - Fase Nacional - PCT

(22) 01/02/2019

(51) H04W 72/04 (2009.01)

(54) MÉTODO DE GERENCIAMENTO DE RECURSO E APARELHO

(71) HUAWEI TECHNOLOGIES CO., LTD. (CN)

(72) BAOKUN SHAN

(85) 30/07/2021

(86) PCT CN2019/074466 de 01/02/2019

(87) WO 2020/155112 de 06/08/2020

(21) BR 11 2021 015153-2 A2

Código 1.3 - Notificação - Fase Nacional - PCT

(22) 16/03/2020

(30) 03/04/2019 DE 10 2019 108 729.5

(51) F01N 5/02 (2006.01)

(54) DISPOSITIVO E MÉTODO PARA RESFRIAR UM APARELHO DE PÓS-TRATAMENTO DE GÁS DE EXAUSTÃO E VEÍCULO MOTORIZADO, PREFERENCIALMENTE UM VEÍCULO UTILITÁRIO

(71) MAN TRUCK & BUS SE (DE)

(72) THOMAS MARTIN HEINDL; MAXIMILIAN PÜSCHEL; MARKUS ZIPPEL

(85) 30/07/2021

(86) PCT EP2020/057050 de 16/03/2020

(87) WO 2020/200718 de 08/10/2020

(21) BR 11 2021 015795-6 A2

Código 1.3 - Notificação - Fase Nacional - PCT

(22) 11/02/2020

(30) 11/02/2019 GB 1901876.I; 19/02/2019 GB 1902257.3

(51) A61K 9/00 (2006.01), A61K 9/70 (2006.01), A61K 31/00 (2006.01)

(54) COMPOSIÇÃO

(71) RECKITT BENCKISER HEALTH LIMITED (GB)

(72) FRASER WILLIAM HANSON BROWN; STEVEN SCOTT HALL;

ROUZBEH MIRFATTAHI; DELPHINE BÉRENGÈRE SON



(85) 11/08/2021
(86) PCT GB2020/050316 de 11/02/2020
(87) WO 2020/165578 de 20/08/2020

(21) BR 11 2021 015796-4 A2 Código 1.3 - Notificação - Fase Nacional - PCT
(22) 13/02/2020
(30) 13/02/2019 US 62/805,175; 14/02/2019 US 62/805,726
(51) C07H 19/14 (2006.01), A61K 31/706 (2006.01), A61P 35/00 (2006.01),
A61P 35/02 (2006.01)
(54) INIBIDOR SELETIVO DE PROTEÍNA ARGININA METILTRANSFERASE 5
(PRMT5)
(71) PRELUDE THERAPEUTICS, INCORPORATED (US)
(72) HONG LIN; QUN LI; MARK ANDRES; HUAPING ZHANG
(85) 11/08/2021
(86) PCT US2020/018185 de 13/02/2020
(87) WO 2020/168125 de 20/08/2020

(21) BR 11 2021 015797-2 A2 Código 1.3 - Notificação - Fase Nacional - PCT
(22) 22/01/2020
(30) 13/02/2019 JP 2019-023381
(51) B65D 43/16 (2006.01), B65D 83/08 (2006.01)
(54) RECIPIENTE DE ARMAZENAMENTO DE PAPEL FINO PARA USO
DOMÉSTICO
(71) DAIO PAPER CORPORATION (JP)
(72) KAORI KANAMARU
(85) 11/08/2021
(86) PCT JP2020/002094 de 22/01/2020
(87) WO 2020/166287 de 20/08/2020

(21) BR 11 2021 015798-0 A2 Código 1.3 - Notificação - Fase Nacional - PCT
(22) 13/02/2020
(30) 15/02/2019 US 16/277,939
(51) A61B 5/0432 (2006.01), A61B 5/0452 (2006.01), A61B 5/05 (2021.01)
(54) DETERMINAÇÃO DO PARÂMETRO DE MODELO COM O USO DE UM
MODELO PREDITIVO
(71) Q BIO, INC (US)
(72) JEFFREY H. KADITZ; JORGE FERNANDEZ VILLENA; ATHANASIOS
POLYMERIDES
(85) 11/08/2021
(86) PCT US2020/018039 de 13/02/2020
(87) WO 2020/168035 de 20/08/2020

(21) BR 11 2021 015800-6 A2 Código 1.3 - Notificação - Fase Nacional - PCT



(22) 05/02/2020
(30) 14/02/2019 US 16/275,407
(51) E02F 3/36 (2006.01), E02F 3/38 (2006.01), E02F 3/42 (2006.01)
(54) APARELHO PARA FACILITAR O MOVIMENTO ARTICULADO DE IMPLEMENTOS EM MÁQUINAS
(71) CATERPILLAR INC. (US)
(72) CHAD WILLIAM KERESTES
(85) 11/08/2021
(86) PCT US2020/016693 de 05/02/2020
(87) WO 2020/167536 de 20/08/2020

(21) BR 11 2021 015804-9 A2

Código 1.3 - Notificação - Fase Nacional - PCT
(22) 14/02/2020
(30) 18/03/2019 SG 10201902395S
(51) H04L 9/32 (2006.01), G06F 21/60 (2013.01), H04W 12/06 (2021.01)
(54) MÉTODO E SISTEMA PARA UMA TRANSAÇÃO SEGURA
(71) QRYPTED TECHNOLOGY PTE LTD (SG)
(72) MENG CHECK LIM; ALVIN UY CARVAJAL; RAINIER NGIE ONG; BU JEEN ERIC TOH
(85) 11/08/2021
(86) PCT SG2020/050078 de 14/02/2020
(87) WO 2020/190208 de 24/09/2020

(21) BR 11 2021 015807-3 A2

Código 1.3 - Notificação - Fase Nacional - PCT
(22) 03/03/2020
(30) 06/03/2019 IT 102019000003205
(51) B65H 19/10 (2006.01), B65H 19/12 (2006.01), B65H 19/18 (2006.01)
(54) DISPOSITIVO PARA SUBSTITUIR UMA BOBINA EM UMA DESBOBINADORA E MÉTODO RELACIONADO
(71) FABIO PERINI S.P.A. (IT)
(72) ROBERTO MORELLI; ANDREA PETRONE
(85) 11/08/2021
(86) PCT EP2020/055529 de 03/03/2020
(87) WO 2020/178278 de 10/09/2020

(21) BR 11 2021 015811-1 A2

Código 1.3 - Notificação - Fase Nacional - PCT
(22) 04/02/2020
(30) 28/02/2019 US 62/811,660
(51) C07C 4/04 (2006.01), C07C 4/20 (2006.01), C07C 5/08 (2006.01), C07C 5/09 (2006.01), C07C 7/00 (2006.01), C07C 7/10 (2006.01), C07C 7/11 (2006.01), C07C 11/02 (2006.01), C07C 11/04 (2006.01), C07C 11/06 (2006.01)
(54) MÉTODOS PARA HIDROGENAR SELETIVAMENTE ACETILENO EM UM GÁS CRAQUEADO DE UMA UNIDADE DE CRAQUEAMENTO A VAPOR PARA A PRODUÇÃO DE OLEFINAS, E PARA OPERAR UMA UNIDADE DE



HIDROGENAÇÃO DE ACETILENO EM UM SISTEMA DE PRODUÇÃO DE OLEFINA

(71) DOW GLOBAL TECHNOLOGIES LLC (US)

(72) HANGYAO WANG; YU LIU; ERNEST R. FRANK; LIN LUO

(85) 11/08/2021

(86) PCT US2020/016464 de 04/02/2020

(87) WO 2020/176200 de 03/09/2020

(21) BR 11 2021 015812-0 A2

Código 1.3 - Notificação - Fase Nacional - PCT

(22) 26/02/2020

(30) 27/02/2019 EP 19159740.0

(51) F03D 7/02 (2006.01)

(54) MÉTODO PARA RETER UMA PARTE MÓVEL DE UM AEROGERADOR

(71) B&R INDUSTRIAL AUTOMATION GMBH (AT)

(72) PETER KRONBERGER

(85) 11/08/2021

(86) PCT EP2020/054984 de 26/02/2020

(87) WO 2020/173978 de 03/09/2020

(21) BR 11 2021 015813-8 A2

Código 1.3 - Notificação - Fase Nacional - PCT

(22) 14/02/2020

(30) 15/02/2019 JP 2019-025844

(51) A61P 35/00 (2006.01), C07D 487/04 (2006.01), C07D 519/00 (2006.01), A61K 31/519 (2006.01), A61K 31/53 (2006.01), A61K 31/5377 (2006.01)

(54) DERIVADO DE 7H-PIRROLO[2,3-D]PIRIMIDINA-4-AMINA

(71) TAIHO PHARMACEUTICAL CO., LTD. (JP)

(72) FUYUKI YAMAMOTO; TAKASHI MIZUTANI; HIDEFUMI KASUGA;

HIROKAZU FUCHIDA; SHOKI HARA; YU KOBAYAKAWA; YOSHIO OGINO

(85) 11/08/2021

(86) PCT JP2020/005684 de 14/02/2020

(87) WO 2020/166680 de 20/08/2020

(21) BR 11 2021 015817-0 A2

Código 1.3 - Notificação - Fase Nacional - PCT

(22) 21/02/2020

(30) 22/02/2019 US 62/809,329; 21/10/2019 US 62/923,812; 02/02/2020 US 62/969,108

(51) A61K 48/00 (2006.01), C12N 15/861 (2006.01)

(54) VÍRUS ADENO-ASSOCIADO RECOMBINANTE PARA TRATAMENTO DE NEURODEGENERAÇÃO COM INÍCIO NA IDADE ADULTA ASSOCIADO A GRN

(71) THE TRUSTEES OF THE UNIVERSITY OF PENNSYLVANIA (US)

(72) CHRISTIAN HINDERER; NIMROD MILLER; JAMES M. WILSON

(85) 11/08/2021

(86) PCT US2020/019149 de 21/02/2020



(87) WO 2020/172490 de 27/08/2020

(21) BR 11 2021 015818-9 A2 Código 1.3 - Notificação - Fase Nacional - PCT
(22) 15/02/2019
(51) B01D 33/04 (2006.01), B01D 33/056 (2006.01), B01D 33/66 (2006.01)
(54) APARELHO E MÉTODO DE FILTRAÇÃO
(71) PRO-FLO AS (NO)
(72) TROND MELHUS
(85) 11/08/2021
(86) PCT EP2019/053789 de 15/02/2019
(87) WO 2020/164730 de 20/08/2020

(21) BR 11 2021 015820-0 A2 Código 1.3 - Notificação - Fase Nacional - PCT
(22) 24/03/2020
(30) 04/04/2019 EP 19382251.7
(51) B65B 31/04 (2006.01), B65B 9/20 (2012.01)
(54) MÁQUINA DE EMBALAGEM VERTICAL PARA EMBALAR PRODUTOS EM UMA ATMOSFERA MODIFICADA
(71) ULMA PACKAGING TECHNOLOGICAL CENTER, S.COOP. (ES)
(72) ALBERTO OTXOA-AIZPURUA CALVO; ENEKO IZQUIERDO EREÑO
(85) 11/08/2021
(86) PCT ES2020/070202 de 24/03/2020
(87) WO 2020/201598 de 08/10/2020

(21) BR 11 2021 015822-7 A2 Código 1.3 - Notificação - Fase Nacional - PCT
(22) 13/02/2020
(30) 22/02/2019 CN 201910135444.9
(51) G06F 3/0487 (2013.01)
(54) MÉTODO DE CONTROLE DE TELA, DISPOSITIVO ELETRÔNICO, E MEIO DE ARMAZENAMENTO
(71) HUAWEI TECHNOLOGIES CO., LTD. (CN)
(72) ZIYUE ZHANG; LIUDONG XIONG; NING DING; CHAO ZHANG
(85) 11/08/2021
(86) PCT CN2020/075066 de 13/02/2020
(87) WO 2020/168977 de 27/08/2020

(21) BR 11 2021 015824-3 A2 Código 1.3 - Notificação - Fase Nacional - PCT
(22) 10/02/2020
(30) 11/02/2019 KR 10-2019-0015611
(51) H04N 5/232 (2006.01), H04N 5/225 (2006.01)
(54) MÉTODO DE FORNECIMENTO DE TELA E DISPOSITIVO ELETRÔNICO DE APOIO AO MESMO
(71) SAMSUNG ELECTRONICS CO., LTD (KR)



(72) SUNGWOOK AN
 (85) 11/08/2021
 (86) PCT KR2020/001837 de 10/02/2020
 (87) WO 2020/166911 de 20/08/2020

(21) BR 11 2021 015825-1 A2 Código 1.3 - Notificação - Fase Nacional - PCT
 (22) 14/02/2020
 (30) 14/02/2019 EP 19157255.1
 (51) A61K 9/20 (2006.01), A61K 31/675 (2006.01), A61K 47/18 (2017.01), A61K 9/48 (2006.01), A61P 31/04 (2006.01)
 (54) FORMULAÇÃO DE AFABICINA E MÉTODO PARA OBTENÇÃO DA MESMA
 (71) DEBIOPHARM INTERNATIONAL S.A. (CH)
 (72) MARIE DECLETTE; AUDE ANNE-LAURE COLIN; SEBASTIEN CHABAUD
 (85) 11/08/2021
 (86) PCT EP2020/053882 de 14/02/2020
 (87) WO 2020/165407 de 20/08/2020

(21) BR 11 2021 015826-0 A2 Código 1.3 - Notificação - Fase Nacional - PCT
 (22) 29/02/2020
 (30) 01/03/2019 GB 1902796.0; 08/03/2019 GB 1903151.7
 (51) A61K 8/9711 (2017.01), A61Q 19/00 (2006.01)
 (54) COMPOSIÇÃO COSMÉTICA
 (71) GIVAUDAN SA (CH)
 (72) ANNE HUMEAU; ROMAIN REYNAUD; AMANDINE SCANDOLERA
 (85) 11/08/2021
 (86) PCT EP2020/055378 de 29/02/2020
 (87) WO 2020/178213 de 10/09/2020

(21) BR 11 2021 015827-8 A2 Código 1.3 - Notificação - Fase Nacional - PCT
 (22) 11/02/2020
 (30) 11/02/2019 US 62/804,093
 (51) F04D 25/06 (2006.01), F04D 17/04 (2006.01), F04D 25/10 (2006.01), F04D 25/16 (2006.01), F04D 29/42 (2006.01), F24F 1/02 (2019.01), F24H 3/02 (2006.01)
 (54) CONJUNTOS DE CONTROLE DE TEMPERATURA MÓVEL
 (71) CLEVA TECHNOLOGIES, LLC (US)
 (72) LARRY KEITH CANIPE; RAYMUND FRANCISCO VIVAR
 (85) 11/08/2021
 (86) PCT US2020/017801 de 11/02/2020
 (87) WO 2020/167873 de 20/08/2020

(21) BR 11 2021 015829-4 A2 Código 1.3 - Notificação - Fase Nacional - PCT



(22) 13/02/2020
 (30) 13/02/2019 CN 201910116797.4
 (51) H04W 28/26 (2009.01)
 (54) MÉTODO PARA RELATAR INFORMAÇÕES DE ASSISTÊNCIA, APARELHO PARA RELATAR INFORMAÇÕES DE ASSISTÊNCIA E DISPOSITIVO DE COMUNICAÇÕES.
 (71) VIVO MOBILE COMMUNICATION CO., LTD. (CN)
 (72) YANXIA ZHANG; YUMIN WU
 (85) 11/08/2021
 (86) PCT CN2020/075023 de 13/02/2020
 (87) WO 2020/164534 de 20/08/2020

(21) BR 11 2021 015830-8 A2

Código 1.3 - Notificação - Fase Nacional - PCT
 (22) 13/02/2020
 (30) 13/02/2019 US 62/804,923
 (51) C11D 3/48 (2006.01), C11D 3/30 (2006.01), C11D 3/37 (2006.01), C11D 1/835 (2006.01), C11D 1/40 (2006.01), C11D 1/94 (2006.01), C11D 3/20 (2006.01), C11D 11/00 (2006.01)
 (54) COMPOSIÇÕES DE LIMPEZA DESINFETANTES DE LONGA DURAÇÃO E MÉTODOS DE USO DAS MESMAS
 (71) RHODIA OPERATIONS (FR)
 (72) AMIT SEHGAL; TAMARA MAMISTVALOVA; AMANDA TORRES; CELINE BUREL; KAMEL RAMDANI
 (85) 11/08/2021
 (86) PCT US2020/018064 de 13/02/2020
 (87) WO 2020/168046 de 20/08/2020

(21) BR 11 2021 015833-2 A2

Código 1.3 - Notificação - Fase Nacional - PCT
 (22) 13/02/2019
 (51) H04W 72/10 (2009.01)
 (54) COMUNICAÇÃO DE INFORMAÇÕES DE CONTROLE UPLINK
 (71) NOKIA TECHNOLOGIES OY (FI)
 (72) CHUNLI WU; SAMULI TURTINEN; BENOIST SEBIRE
 (85) 11/08/2021
 (86) PCT CN2019/074999 de 13/02/2019
 (87) WO 2020/164029 de 20/08/2020

(21) BR 11 2021 015837-5 A2

Código 1.3 - Notificação - Fase Nacional - PCT
 (22) 22/01/2020
 (30) 15/03/2019 US 62/818,961
 (51) G01B 11/06 (2006.01), B29C 48/10 (2019.01), B29C 48/92 (2019.01)
 (54) MÉTODO
 (71) DOW GLOBAL TECHNOLOGIES LLC (US)
 (72) XIAOYUN CHEN; JIN WANG; MICHAEL M. BISHOP; CHRISTOPHER M.



THURBER; MATTHEW BENEDICT; HYUNWOO KIM; ERIC L. MARCHBANKS;
KURT W. OLSON

(85) 11/08/2021

(86) PCT US2020/014499 de 22/01/2020

(87) WO 2020/190366 de 24/09/2020

(21) BR 11 2021 015839-1 A2

Código 1.3 - Notificação - Fase Nacional - PCT

(22) 13/02/2020

(30) 14/02/2019 US 62/805,829

(51) H04W 76/25 (2018.01)

(54) RETOMADA DE CONEXÕES POR RÁDIO EM UMA REDE DE
COMUNICAÇÃO

(71) GOOGLE LLC (US)

(72) FRANK WU

(85) 11/08/2021

(86) PCT US2020/018077 de 13/02/2020

(87) WO 2020/168055 de 20/08/2020

(21) BR 11 2021 015840-5 A2

Código 1.3 - Notificação - Fase Nacional - PCT

(22) 07/02/2020

(30) 12/02/2019 EP 19156655.3

(51) A01M 7/00 (2006.01)

(54) VEÍCULO AÉREO NÃO TRIPULADO

(71) BAYER AKTIENGESELLSCHAFT (DE)

(72) MALCOLM FAERS; CHARLES ANDREW CHAPPLE

(85) 11/08/2021

(86) PCT EP2020/053067 de 07/02/2020

(87) WO 2020/165027 de 20/08/2020

(21) BR 11 2021 015841-3 A2

Código 1.3 - Notificação - Fase Nacional - PCT

(22) 10/02/2020

(30) 12/02/2019 EP 19156568.8

(51) C10L 1/185 (2006.01)

(54) MISTURAS DE BIODIESEL CONTENDO BENZIL-HEMIFORMAL

(71) LANXESS DEUTSCHLAND GMBH (DE)

(72) PETER WACHTLER

(85) 11/08/2021

(86) PCT EP2020/053325 de 10/02/2020

(87) WO 2020/165092 de 20/08/2020

(21) BR 11 2021 015842-1 A2

Código 1.3 - Notificação - Fase Nacional - PCT

(22) 14/02/2020

(30) 14/02/2019 CN 201910115159.0



(51) H04W 24/02 (2009.01), H04B 17/00 (2015.01)
(54) MÉTODO DE PROCESSAMENTO PARA MEDIÇÃO DE TERMINAL E TERMINAL.
(71) VIVO MOBILE COMMUNICATION CO., LTD. (CN)
(72) LI CHEN
(85) 11/08/2021
(86) PCT CN2020/075282 de 14/02/2020
(87) WO 2020/164592 de 20/08/2020

(21) BR 11 2021 016016-7 A2 Código 1.3 - Notificação - Fase Nacional - PCT
(22) 13/03/2020
(30) 15/03/2019 US 62/818,821; 19/06/2019 BE 2019/5399
(51) E04B 2/96 (2006.01)
(54) DIVISÓRIA
(71) STEPHANIE CATHARINA R. CLAEYS (BE) ; LAURENS LEONARD J. CLAEYS (BE) ; NAUSIKAÄ ELS P. CLAEYS (BE)
(72) ERIC CLAEYS
(85) 13/08/2021
(86) PCT IB2020/052277 de 13/03/2020
(87) WO 2020/188431 de 24/09/2020

(21) BR 11 2021 016053-1 A2 Código 1.3 - Notificação - Fase Nacional - PCT
(22) 13/02/2020
(30) 15/02/2019 CN 201910118003.8
(51) H04L 29/06 (2006.01)
(54) MÉTODO DE COMUNICAÇÃO E APARELHO RELACIONADO
(71) HUAWEI TECHNOLOGIES CO., LTD. (CN)
(72) YUANPING ZHU; ZHENZHEN CAO; MINGZENG DAI; YIBIN ZHUO; JING LIU
(85) 13/08/2021
(86) PCT CN2020/075147 de 13/02/2020
(87) WO 2020/164557 de 20/08/2020

(21) BR 11 2021 016054-0 A2 Código 1.3 - Notificação - Fase Nacional - PCT
(22) 23/08/2019
(30) 15/02/2019 SE 1900029-8
(51) H04W 56/00 (2009.01)
(54) MÉTODO PARA OPERAR UM NÓ DE ACESSO E BACKHAUL INTEGRADOS, NÓ DE ACESSO E BACKHAUL INTEGRADOS, MÉTODO OU DISPOSITIVO, PRODUTO DE PROGRAMA, E, ARRANJO DA MÍDIA PORTADORA
(71) TELEFONAKTIEBOLAGET LM ERICSSON (PUBL) (SE)
(72) BORIS DORTSCHY; ERIK DAHLMAN
(85) 13/08/2021



(86) PCT SE2019/050773 de 23/08/2019

(87) WO 2020/167177 de 20/08/2020

(21) BR 11 2021 016055-8 A2

Código 1.3 - Notificação - Fase Nacional - PCT

(22) 03/02/2020

(30) 19/02/2019 JP 2019-027288

(51) A23C 9/123 (2006.01), A23C 9/13 (2006.01), C12N 1/20 (2006.01)

(54) MÉTODO PARA PRODUÇÃO DE CULTURA DE BACTÉRIA DE ÁCIDO LÁTICO E/OU BACTÉRIA PERTENCENTE AO GÊNERO BIFIDOBACTERIUM

(71) KABUSHIKI KAISHA YAKULT HONSHA (JP)

(72) JUNKI SAITO; RYOTARO HOSHI

(85) 13/08/2021

(86) PCT JP2020/003848 de 03/02/2020

(87) WO 2020/170776 de 27/08/2020

(21) BR 11 2021 016058-2 A2

Código 1.3 - Notificação - Fase Nacional - PCT

(22) 20/02/2020

(30) 20/02/2019 DE 20 2019 000 813.6

(51) C04B 35/043 (2006.01), C04B 35/06 (2006.01), C04B 35/14 (2006.01), C04B 35/20 (2006.01), C04B 35/447 (2006.01), C04B 35/63 (2006.01), C04B 35/66 (2006.01), C04B 28/10 (2006.01), C04B 28/34 (2006.01), B22D 41/02 (2006.01), F27D 1/00 (2006.01), C04B 111/00 (2006.01), C04B 111/28 (2006.01)

(54) MASSA SECA REFRATÁRIA

(71) INTOCAST AG (DE)

(72) MANFRED KNOLL; NATALIE FRÖSE

(85) 13/08/2021

(86) PCT EP2020/054547 de 20/02/2020

(87) WO 2020/169771 de 27/08/2020

(21) BR 11 2021 016059-0 A2

Código 1.3 - Notificação - Fase Nacional - PCT

(22) 07/02/2020

(30) 15/02/2019 IN 201921006071

(51) A61P 31/16 (2006.01), A61K 47/18 (2017.01), A61K 47/26 (2006.01), A61K 39/12 (2006.01), A61K 39/145 (2006.01)

(54) COMPOSIÇÃO DE VACINA DE VÍRUS DE INFLUENZA ATENUADA VIVA E PROCESSO PARA A PREPARAÇÃO DA MESMA

(71) SERUM INSTITUTE OF INDIA PVT LTD. (IN)

(72) RAJEEV MHALASAKANT DHERE; LEENA RAVINDRA YEOLEKAR; MILAN SHOMENATH GANGULY; PARIKSHIT DHARAMPAL TYAGI; UMESH GORAKH SAGAR; SWAPNIL PRABHAKAR NARALE; YASHODHAN DILIP ANASPURE; SHAM RAMDAS TUPE

(85) 13/08/2021

(86) PCT IN2020/050121 de 07/02/2020



(87) WO 2020/165912 de 20/08/2020

(21) BR 11 2021 016061-2 A2 Código 1.3 - Notificação - Fase Nacional - PCT
(22) 13/02/2020
(30) 15/02/2019 CN 201910117787.2
(51) H04L 5/00 (2006.01), H04L 27/20 (2006.01)
(54) MÉTODO PARA GERAÇÃO DE SINAL DE REFERÊNCIA E DISPOSITIVO DE COMUNICAÇÕES
(71) VIVO MOBILE COMMUNICATION CO., LTD. (CN)
(72) SUN, XIAODONG; LIU, HAO; SUN, PENG
(85) 13/08/2021
(86) PCT CN2020/075028 de 13/02/2020
(87) WO 2020/164537 de 20/08/2020

(21) BR 11 2021 016062-0 A2 Código 1.3 - Notificação - Fase Nacional - PCT
(22) 11/02/2020
(30) 14/02/2019 IT 102019000002135
(51) B29C 65/08 (2006.01), B29C 65/78 (2006.01), A61F 13/15 (2006.01), B29L 31/48 (2006.01)
(54) DISPOSITIVO ROTATIVO DE SOLDAGEM
(71) GDM S.P.A. (IT)
(72) MAURIZIO SPATTI; GABRIELE RESMINI; GIACOMO NOFERINI; ANDREA DUCHINI; MATTEO PIANTONI; ALESSANDRO SACCOMANI; MARCO ROSANI
(85) 13/08/2021
(86) PCT IB2020/051066 de 11/02/2020
(87) WO 2020/165749 de 20/08/2020

(21) BR 11 2021 016071-0 A2 Código 1.3 - Notificação - Fase Nacional - PCT
(22) 19/02/2020
(30) 21/02/2019 JP 2019-029123
(51) B21C 51/00 (2006.01), B21B 37/00 (2006.01), G06N 20/00 (2019.01)
(54) MÉTODO DE PREVISÃO DE CARGA DE LAMINAÇÃO, DISPOSITIVO DE PREVISÃO DE CARGA DE LAMINAÇÃO E MÉTODO DE CONTROLE DE LAMINAÇÃO
(71) JFE STEEL CORPORATION (JP)
(72) TOMOHIKO SUGIYAMA; KAORU TANAKA; KEI NISHIKAWA
(85) 13/08/2021
(86) PCT JP2020/006387 de 19/02/2020
(87) WO 2020/171096 de 27/08/2020

(21) BR 11 2021 016072-8 A2 Código 1.3 - Notificação - Fase Nacional - PCT
(22) 06/03/2020



(30) 06/03/2019 DE 10 2019 105 694.2; 06/03/2019 US 62/814,318
 (51) A61M 37/00 (2006.01)
 (54) ARRANJO DE MICROAGULHAS APRESENTANDO UM ELEMENTO GERADOR DE CALOR
 (71) LTS LOHMANN THERAPIE-SYSTEME AG (DE)
 (72) JAMES PAUL RONNANDER; ANDREAS KOCH
 (85) 13/08/2021
 (86) PCT EP2020/055967 de 06/03/2020
 (87) WO 2020/178416 de 10/09/2020

(21) BR 11 2021 016073-6 A2

Código 1.3 - Notificação - Fase Nacional - PCT
 (22) 20/02/2020
 (30) 07/03/2019 US 62/814,897
 (51) C08J 3/24 (2006.01), C08K 3/011 (2018.01), C08K 5/00 (2006.01), C08K 5/09 (2006.01), C08L 23/08 (2006.01), C08L 33/08 (2006.01), H01B 3/44 (2006.01), C08F 210/02 (2006.01)
 (54) SISTEMA DE CATALISADOR, LOTE MESTRE DE CATALISADOR, FORMULAÇÃO DE POLIOLEFINA CURÁVEL POR UMIDADE, MÉTODOS PARA CONFECCIONAR UMA FORMULAÇÃO DE POLIOLEFINA CURÁVEL POR UMIDADE E PARA CONDUZIR ELETRICIDADE PRODUTO DE POLIOLEFINA CURADA COM UMIDADE, ARTIGO MANUFATURADO, E, CONDUTOR REVESTIDO
 (71) DOW GLOBAL TECHNOLOGIES LLC (US)
 (72) RAGHUNATH ROY; BHARAT I. CHAUDHARY; MANISH K. MUNDRA; JEFFREY M. COGEN
 (85) 13/08/2021
 (86) PCT US2020/018942 de 20/02/2020
 (87) WO 2020/180495 de 10/09/2020

(21) BR 11 2021 016075-2 A2

Código 1.3 - Notificação - Fase Nacional - PCT
 (22) 14/02/2020
 (30) 15/02/2019 CN 201910118174.0
 (51) H04W 72/12 (2009.01), H04W 72/04 (2009.01)
 (54) MÉTODO PARA TRANSMISSÃO DE UPLINK EM BANDA NÃO LICENCIADA, TERMINAL E DISPOSITIVO DE REDE.
 (71) VIVO MOBILE COMMUNICATION CO., LTD. (CN)
 (72) YANG, ANG; SHEN, XIAODONG; PAN, XUEMING; SUN, PENG
 (85) 13/08/2021
 (86) PCT CN2020/075254 de 14/02/2020
 (87) WO 2020/164585 de 20/08/2020

(21) BR 11 2021 016115-5 A2

Código 1.3 - Notificação - Fase Nacional - PCT
 (22) 13/02/2020
 (30) 15/03/2019 DE 10 2019 106 681.6



(51) F16N 11/08 (2006.01), F16N 13/02 (2006.01)
(54) DISPENSADOR DE LUBRIFICANTE
(71) PERMA-TEC GMBH & CO. KG (DE)
(72) EGON EISENBACHER; KUNO BÜHNER
(85) 16/08/2021
(86) PCT EP2020/053770 de 13/02/2020
(87) WO 2020/187501 de 24/09/2020

(21) BR 11 2021 016116-3 A2

Código 1.3 - Notificação - Fase Nacional - PCT
(22) 17/03/2020
(30) 19/03/2019 DE 10 2019 107 005.8
(51) D03D 15/00 (2021.01)
(54) ALMOFADA DE PRENSAGEM PARA O USO EM PRENSAS DE
AQUECIMENTO DE UMA OU MAIS CAMADAS
(71) HUECK RHEINISCHE GMBH (DE)
(72) HEINZ-WILLI WOLTERS; STANISLAV SAPASNIK
(85) 16/08/2021
(86) PCT EP2020/057217 de 17/03/2020
(87) WO 2020/187882 de 24/09/2020

(21) BR 11 2021 016124-4 A2

Código 1.3 - Notificação - Fase Nacional - PCT
(22) 14/02/2020
(30) 17/02/2019 US 62/806,855; 11/03/2019 US 62/816,395; 23/04/2019 US
62/837,324; 13/09/2019 US 62/899,914; 19/09/2019 US 62/902,462
(51) A61F 2/07 (2013.01), A61F 2/89 (2013.01), A61F 2/856 (2013.01)
(54) STENT-ENXERTO LIMITADOR DE FLUXO
(71) AORTO MEDICAL LLC (MA)
(72) YOUSSEF EL AZOUZI; SALEEM ABDUL GANIY
(85) 16/08/2021
(86) PCT US2020/018323 de 14/02/2020
(87) WO 2020/168216 de 20/08/2020

(21) BR 11 2021 016126-0 A2

Código 1.3 - Notificação - Fase Nacional - PCT
(22) 14/02/2020
(30) 15/02/2019 US 62/806,336
(51) C09D 4/00 (2006.01), C08F 220/18 (2006.01), C08F 220/26 (2006.01),
C08F 230/02 (2006.01), C08K 5/3412 (2006.01), C09D 7/40 (2018.01), A61F
9/00 (2006.01)
(54) REVESTIMENTO POLIMÉRICO BIOCAMPATÍVEL CONTENDO
AGENTES TERAPÊUTICOS
(71) ACUITY POLYMERS, INC. (US)
(72) JAMES A. JR. BONAFINI; WAYNE THOMAS FERRAR
(85) 16/08/2021
(86) PCT US2020/018286 de 14/02/2020



(87) WO 2020/168188 de 20/08/2020

(21) BR 11 2021 016127-9 A2 Código 1.3 - Notificação - Fase Nacional - PCT
 (22) 27/03/2020
 (30) 29/03/2019 CH 00413/19
 (51) B29C 49/48 (2006.01), B29C 49/06 (2006.01), B29K 67/00 (2006.01), B29L 31/00 (2006.01)
 (54) FERRAMENTA DE MOLDAGEM POR SOPRO, MÁQUINAS DE MOLDAGEM POR SOPRO E EXTRUSÃO E DE MOLDAGEM POR SOPRO EXTENSÍVEL, E, PROCESSO PARA A PRODUÇÃO DE UM RECIPIENTE DE MATERIAL SINTÉTICO
 (71) ALPLA WERKE ALWIN LEHNER GMBH & CO. KG (AT)
 (72) JOHANN KÜNZ
 (85) 16/08/2021
 (86) PCT EP2020/058664 de 27/03/2020
 (87) WO 2020/201061 de 08/10/2020

(21) BR 11 2021 016128-7 A2 Código 1.3 - Notificação - Fase Nacional - PCT
 (22) 19/02/2020
 (30) 20/02/2019 US 62/808,133; 18/02/2020 US 16/793,917
 (51) A61M 25/06 (2006.01)
 (54) ACOPLAMENTO APRIMORADO ENTRE UM PROTETOR DE AGULHA TELESCÓPICA E UM ADAPTADOR DE CATETER
 (71) BECTON, DICKINSON AND COMPANY (US)
 (72) DEREK JEWELL; YIPING MA; JOHN STOKES; CHAD ALAN TAGGE
 (85) 16/08/2021
 (86) PCT US2020/018852 de 19/02/2020
 (87) WO 2020/172298 de 27/08/2020

(21) BR 11 2021 016129-5 A2 Código 1.3 - Notificação - Fase Nacional - PCT
 (22) 27/03/2020
 (30) 29/03/2019 CH 00413/19
 (51) B29C 49/48 (2006.01), B29C 49/06 (2006.01), B29K 67/00 (2006.01), B29L 31/00 (2006.01)
 (54) FERRAMENTA DE MOLDAGEM POR SOPRO, MÁQUINA DE MOLDAGEM POR SOPRO E EXTRUSÃO, E, PROCESSO PARA O TRATAMENTO TÉRMICO DE UMA SUBÁREA DE UMA SUPERFÍCIE DE UM RECIPIENTE DE MATERIAL SINTÉTICO
 (71) ALPLA WERKE ALWIN LEHNER GMBH & CO. KG (AT)
 (72) JOHANN KÜNZ; THOMAS BOHLE; ANDRE EYRICH
 (85) 16/08/2021
 (86) PCT EP2020/058665 de 27/03/2020
 (87) WO 2020/201062 de 08/10/2020



(21) BR 11 2021 016130-9 A2 Código 1.3 - Notificação - Fase Nacional - PCT
 (22) 27/02/2020
 (30) 27/02/2019 EP 19305232.1
 (51) G01N 33/68 (2006.01)
 (54) PROCESSO PARA QUANTIFICAÇÃO DE POLISSORBATO EM UMA AMOSTRA ENVOLVENDO LC-MS COM UM PADRÃO INTERNO
 (71) SANOFI (FR)
 (72) PIERRE GUIBAL
 (85) 16/08/2021
 (86) PCT EP2020/055191 de 27/02/2020
 (87) WO 2020/174064 de 03/09/2020

(21) BR 11 2021 016132-5 A2 Código 1.3 - Notificação - Fase Nacional - PCT
 (22) 17/02/2020
 (30) 18/02/2019 KR 10-2019-0018704
 (51) C07D 471/04 (2006.01), A61K 31/519 (2006.01), A61P 35/00 (2006.01)
 (54) NOVO DERIVADO DE PIRIDO[3,4-D]PIRIMIDIN-8-ONA TENDO ATIVIDADE INIBITÓRIA DA PROTEÍNA QUINASE E COMPOSIÇÃO FARMACÊUTICA PARA PREVENIR, ALIVIAR OU TRATAR O CÂNCER, QUE O COMPREENDE
 (71) KOREA INSTITUTE OF SCIENCE AND TECHNOLOGY (KR)
 (72) TAE BO SIM; WOO YOUNG HUR; CHI MAN SONG; SANDIP SENGUPTA; CHAN SUN PARK; SEUNG HYE CHOI; HAN NA CHO; IN JAE SHIN
 (85) 16/08/2021
 (86) PCT KR2020/002213 de 17/02/2020
 (87) WO 2020/171499 de 27/08/2020

(21) BR 11 2021 016133-3 A2 Código 1.3 - Notificação - Fase Nacional - PCT
 (22) 11/02/2020
 (30) 15/02/2019 US 62/806,166
 (51) B65D 71/58 (2006.01)
 (54) TRANSPORTADOR DE ARTIGO E BLANK PARA O MESMO
 (71) WESTROCK PACKAGING SYSTEMS, LLC (US)
 (72) MATTHEW E. ZACHERLE; JULIEN D. MERZEAU
 (85) 16/08/2021
 (86) PCT US2020/017605 de 11/02/2020
 (87) WO 2020/167719 de 20/08/2020

(21) BR 11 2021 016136-8 A2 Código 1.3 - Notificação - Fase Nacional - PCT
 (22) 12/02/2020
 (30) 21/02/2019 US 16/281,351; 13/12/2019 US 16/712,995; 15/01/2020 US 16/744,174
 (51) B01F 5/06 (2006.01), B01J 19/32 (2006.01)



(54) DISPOSITIVOS DE CONTATO DE CONTRACORRENTE
 (71) KOCH-GLITSCH, LP (US)
 (72) IZAK NIEUWOUDT; SERGIO ESCOBAR
 (85) 16/08/2021
 (86) PCT IB2020/051146 de 12/02/2020
 (87) WO 2020/170078 de 27/08/2020

(21) BR 11 2021 016137-6 A2

Código 1.3 - Notificação - Fase Nacional - PCT
 (22) 27/03/2020
 (30) 29/03/2019 CH 00413/19
 (51) B29C 49/48 (2006.01), B29C 49/06 (2006.01), B29K 67/00 (2006.01), B29L 31/00 (2006.01), B29K 23/00 (2006.01)
 (54) MÉTODO PARA TRANSFERIR UMA ESTRUTURA NEGATIVA DE UMA SUPERFÍCIE DE UMA PAREDE INTERNA DE UMA FERRAMENTA DE MOLDAGEM POR SOPRO, E, RECIPIENTE DE MATERIAL PLÁSTICO
 (71) ALPLA WERKE ALWIN LEHNER GMBH & CO. KG (AT)
 (72) JOHANN KÜNZ; THOMAS BOHLE
 (85) 16/08/2021
 (86) PCT EP2020/058666 de 27/03/2020
 (87) WO 2020/201063 de 08/10/2020

(21) BR 11 2021 016143-0 A2

Código 1.3 - Notificação - Fase Nacional - PCT
 (22) 21/02/2020
 (30) 28/02/2019 GB 1902745.7; 28/02/2019 GB 1902746.5; 24/01/2020 GB 2001052.6
 (51) A61F 5/445 (2006.01)
 (54) VÁLVULA PARA UM UTENSÍLIO DE UROSTOMIA E COMBINAÇÃO
 (71) SALTS HEALTHCARE LIMITED (GB)
 (72) MARCUS ALLEN
 (85) 16/08/2021
 (86) PCT GB2020/050417 de 21/02/2020
 (87) WO 2020/174220 de 03/09/2020

(21) BR 11 2021 016144-9 A2

Código 1.3 - Notificação - Fase Nacional - PCT
 (22) 12/02/2020
 (30) 18/02/2019 JP 2019-026941
 (51) G06T 1/00 (2006.01), A61B 5/1171 (2016.01)
 (54) APARELHO, MÉTODO E SISTEMA DE PROCESSAMENTO DE IMAGEM E MEIO LEGÍVEL POR COMPUTADOR
 (71) NEC CORPORATION (JP)
 (72) KEIICHI CHONO; YUKA OGINO; MASATO TSUKADA
 (85) 16/08/2021
 (86) PCT JP2020/005220 de 12/02/2020



(87) WO 2020/170894 de 27/08/2020

(21) BR 11 2021 016145-7 A2 Código 1.3 - Notificação - Fase Nacional - PCT
(22) 25/12/2019
(30) 28/03/2019 JP 2019-062428
(51) B22C 23/02 (2006.01), B22D 13/10 (2006.01)
(54) ESTRUTURA DE SOPRO DE FLUÍDO
(71) HONDA MOTOR CO., LTD. (JP)
(72) YUSUKE UCHINAKA; SUGURU TAKANO
(85) 16/08/2021
(86) PCT JP2019/050848 de 25/12/2019
(87) WO 2020/194954 de 01/10/2020

(21) BR 11 2021 016148-1 A2 Código 1.3 - Notificação - Fase Nacional - PCT
(22) 27/03/2020
(30) 29/03/2019 US 62/825,871
(51) B01D 53/94 (2006.01), B01J 23/63 (2006.01), B01J 35/04 (2006.01), F01N 3/035 (2006.01)
(54) ARTIGO CATALISADOR, SISTEMA DE TRATAMENTO DE GÁS DE ESCAPE, MÉTODO PARA TRATAMENTO DE GÁS DE ESCAPE, E, USO DO ARTIGO CATALISADOR
(71) JOHNSON MATTHEY PUBLIC LIMITED COMPANY (GB)
(72) JOHN GOODWIN; SARAH WARREN
(85) 16/08/2021
(86) PCT IB2020/052916 de 27/03/2020
(87) WO 2020/201953 de 08/10/2020

(21) BR 11 2021 016149-0 A2 Código 1.3 - Notificação - Fase Nacional - PCT
(22) 24/02/2020
(30) 26/02/2019 US 62/810,716; 04/11/2019 US 62/930,190
(51) C07K 16/46 (2006.01), C07K 16/28 (2006.01), A61K 39/395 (2006.01)
(54) TERAPIAS DE COMBINAÇÃO E ESTRATIFICAÇÃO DE PACIENTES COM ANTICORPOS BIESPECÍFICOS ANTI-EGFR/C-MET
(71) JANSSEN BIOTECH, INC. (US)
(72) SHERI MOORES; SMRUTHI VIJAYARAGHAVAN
(85) 16/08/2021
(86) PCT IB2020/051559 de 24/02/2020
(87) WO 2020/174370 de 03/09/2020

(21) BR 11 2021 016150-3 A2 Código 1.3 - Notificação - Fase Nacional - PCT
(22) 17/02/2020
(30) 15/02/2019 CN 201910118163.2; 28/04/2019 CN 201910351921.5
(51) H04W 72/04 (2009.01)



(54) MÉTODO DE ACESSO ALEATÓRIO, DISPOSITIVO, E SISTEMA
(71) HUAWEI TECHNOLOGIES CO., LTD. (CN)
(72) XIAOMENG CHAI; YIQUN WU; SHAOYUAN CHEN; YAN CHEN
(85) 16/08/2021
(86) PCT CN2020/075603 de 17/02/2020
(87) WO 2020/164639 de 20/08/2020

(21) BR 11 2021 016151-1 A2 Código 1.3 - Notificação - Fase Nacional - PCT
(22) 27/01/2020
(30) 18/03/2019 RU 2019107589
(51) A45F 5/00 (2006.01), A45F 5/10 (2006.01)
(54) DISPOSITIVO INDICADO PARA TRANSPORTAR MERCADORIAS
(71) MIKHAIL JUR'EVICH VALENCOV (RU)
(72) MIKHAIL JUR'EVICH VALENCOV
(85) 16/08/2021
(86) PCT RU2020/000033 de 27/01/2020
(87) WO 2020/190170 de 24/09/2020

(21) BR 11 2021 016152-0 A2 Código 1.3 - Notificação - Fase Nacional - PCT
(22) 09/04/2020
(30) 09/04/2019 US 62/831,452
(51) C02F 1/28 (2006.01), C02F 9/00 (2006.01)
(54) SISTEMAS E MÉTODOS PARA CONTROLAR UMA REAÇÃO DE SÍNTESE DE CLORAMINA EM SISTEMAS DE ÁGUA INDUSTRIAL
(71) CHEMTREAT, INC. (US)
(72) CHRISTOPHER BARON; JOSEPH KONEFAL; BLAINE NAGAO
(85) 16/08/2021
(86) PCT US2020/027487 de 09/04/2020
(87) WO 2020/210505 de 15/10/2020

(21) BR 11 2021 016216-0 A2 Código 1.3 - Notificação - Fase Nacional - PCT
(22) 02/03/2020
(30) 01/03/2019 EP 19160375.2
(51) A61L 27/16 (2006.01), A61L 27/34 (2006.01), C08L 23/06 (2006.01), C08L 75/04 (2006.01)
(54) MÉTODO DE PREPARAÇÃO DE UM BIOTÊXTIL COMPÓSITO E UM IMPLANTE MÉDICO QUE COMPREENDE TAL BIOTÊXTIL COMPÓSITO
(71) DSM IP ASSETS B.V. (NL)
(72) NICOLAES HUBERTUS MARIA DE BONT; NOEL L. DAVISON; MANDY MARIA JOZEFINA WIERMANS
(85) 17/08/2021
(86) PCT EP2020/055417 de 02/03/2020
(87) WO 2020/178228 de 10/09/2020



(21) BR 11 2021 016220-8 A2 Código 1.3 - Notificação - Fase Nacional - PCT
(22) 02/03/2020
(30) 01/03/2019 EP 19160368.7
(51) A61L 27/16 (2006.01), A61L 27/34 (2006.01), C08L 23/06 (2006.01), C08L 75/04 (2006.01)
(54) COMPONENTE DE IMPLANTE MÉDICO QUE COMPREENDE UM BIOTÊXTIL COMPÓSITO E MÉTODO DE PREPARAÇÃO
(71) DSM IP ASSETS B.V. (NL)
(72) NICOLAES HUBERTUS MARIA DE BONT; NOEL L. DAVISON; MANDY MARIA JOZEFINA WIERMANS
(85) 17/08/2021
(86) PCT EP2020/055415 de 02/03/2020
(87) WO 2020/178227 de 10/09/2020

(21) BR 11 2021 016221-6 A2 Código 1.3 - Notificação - Fase Nacional - PCT
(22) 19/02/2020
(30) 19/02/2019 EP 19158090.1
(51) H04W 4/02 (2018.01), G01S 3/02 (2006.01), G01S 5/02 (2010.01), H04W 56/00 (2009.01), H04W 12/08 (2021.01), H04W 12/00 (2021.01)
(54) DISPOSITIVO, MÉTODO E SISTEMA PARA MEDIÇÃO DE DISTÂNCIA CONFIÁVEL
(71) KONINKLIJKE PHILIPS N.V. (NL)
(72) JOHANNES ARNOLDUS CORNELIS BERNSEN; FRANCISCUS ANTONIUS MARIA VAN DE LAAR
(85) 17/08/2021
(86) PCT EP2020/054279 de 19/02/2020
(87) WO 2020/169629 de 27/08/2020

(21) BR 11 2021 016222-4 A2 Código 1.3 - Notificação - Fase Nacional - PCT
(22) 18/02/2019
(51) B01J 19/00 (2006.01), B01J 19/24 (2006.01), C22B 1/02 (2006.01), B01J 6/00 (2006.01), B01J 19/18 (2006.01)
(54) UNIDADE DE CONTROLE DE REATOR, SISTEMA DE REATOR E MÉTODO PARA CONTROLAR READORES
(71) OUTOTEC (FINLAND) OY (FI)
(72) STEFFEN HAUS; MARCUS RUNKEL; SAKARI KAUVOSAARI; ROBERT SCHIEMANN; JÖRG HAMMERSCHMIDT
(85) 17/08/2021
(86) PCT EP2019/053949 de 18/02/2019
(87) WO 2020/169171 de 27/08/2020

(21) BR 11 2021 016227-5 A2 Código 1.3 - Notificação - Fase Nacional - PCT
(22) 13/02/2020



(30) 18/02/2019 EP 19157859.0
(51) C07D 401/04 (2006.01), C07D 403/04 (2006.01), A01N 43/653 (2006.01)
(54) COMPOSTOS DE AZOLE-AMIDA PESTICIDAMENTE ATIVOS
(71) SYNGENTA CROP PROTECTION AG (CH)
(72) ANDREW EDMUNDS; MYRIEM EL QACEMI; AMANDINE KOLLETH
KRIEGER; SEBASTIAN RENDLER; JÜRGEN HARRY SCHAETZER
(85) 17/08/2021
(86) PCT EP2020/053753 de 13/02/2020
(87) WO 2020/169445 de 27/08/2020

(21) BR 11 2021 016230-5 A2

Código 1.3 - Notificação - Fase Nacional - PCT
(22) 20/02/2020
(30) 20/02/2019 EP 19158400.2; 09/01/2020 EP 20150978.3; 09/01/2020 EP
20150969.2
(51) A47L 9/16 (2006.01), B04C 5/13 (2006.01)
(54) VÓRTICE ASCENDENTE PARA UM SEPARADOR CICLÔNICO E
ASPIRADOR DE PÓ
(71) KONINKLIJKE PHILIPS N.V. (NL)
(72) EMIEL KOOPMANS; JOHANNE TSEARD VAN DER KOOI
(85) 17/08/2021
(86) PCT EP2020/054517 de 20/02/2020
(87) WO 2020/169752 de 27/08/2020

(21) BR 11 2021 016233-0 A2

Código 1.3 - Notificação - Fase Nacional - PCT
(22) 17/02/2020
(30) 20/02/2019 EP 19158382.2
(51) A47L 9/00 (2006.01), A47L 9/22 (2006.01)
(54) GABINETE QUE COMPREENDE UM AGREGADO DE VENTILADOR
(71) KONINKLIJKE PHILIPS N.V. (NL)
(72) MICHAEL VAN DEN BOSCH; BERNARDUS LUBBERTUS KUIPER;
JOHANNES WILLEM TACK
(85) 17/08/2021
(86) PCT EP2020/054027 de 17/02/2020
(87) WO 2020/169504 de 27/08/2020

(21) BR 11 2021 016235-6 A2

Código 1.3 - Notificação - Fase Nacional - PCT
(22) 24/02/2020
(30) 24/02/2019 CN PCT/CN2019/075994
(51) H04N 19/503 (2014.01)
(54) MÉTODO DE PROCESSAMENTO DE DADOS DE VÍDEO, APARELHO
PARA PROCESSAR DADOS DE VÍDEO, MEIO DE ARMAZENAMENTO NÃO
TRANSITÓRIO LEGÍVEL POR COMPUTADOR, MEIO DE GRAVAÇÃO NÃO
TRANSITÓRIO LEGÍVEL POR COMPUTADOR E MÉTODO PARA
ARMAZENAR UM BITSTREAM DE UM VÍDEO



(71) BEIJING BYTEDANCE NETWORK TECHNOLOGY CO., LTD. (CN) ;
 BYTEDANCE INC. (US)
 (72) WEIJIA ZHU; LI ZHANG; JIZHENG XU; KAI ZHANG; HONGBIN LIU; YUE
 WANG
 (85) 17/08/2021
 (86) PCT CN2020/076367 de 24/02/2020
 (87) WO 2020/169103 de 27/08/2020

(21) BR 11 2021 016236-4 A2

Código 1.3 - Notificação - Fase Nacional - PCT
 (22) 03/03/2020
 (30) 14/03/2019 JP 2019-046890
 (51) H02M 7/48 (2007.01), H02P 21/05 (2006.01), H02P 21/22 (2016.01), H02P
 27/06 (2006.01)
 (54) DISPOSITIVO DE CONVERSÃO DE POTÊNCIA DIRETA
 (71) DAIKIN INDUSTRIES, LTD. (JP)
 (72) DAISUKE UEKI; NOBUO HAYASHI; TAKUROU OGAWA; MORIMITSU
 SEKIMOTO
 (85) 17/08/2021
 (86) PCT JP2020/008871 de 03/03/2020
 (87) WO 2020/184285 de 17/09/2020

(21) BR 11 2021 016239-9 A2

Código 1.3 - Notificação - Fase Nacional - PCT
 (22) 09/04/2020
 (30) 12/04/2019 AT A50334/2019
 (51) B29B 9/16 (2006.01), B04C 5/04 (2006.01), B29B 13/04 (2006.01), B29C
 35/16 (2006.01)
 (54) DISPOSITIVO DE RESFRIAMENTO DE MATERIAIS PARTICULADOS
 (71) EREMA ENGINEERING RECYCLING MASCHINEN UND ANLAGEN
 GESELLSCHAFT M.B.H (AT)
 (72) MICHAEL AIGNER; CHRISTIAN WAGNER; ROLAND HUBER; KLAUS
 FEICHTINGER
 (85) 17/08/2021
 (86) PCT AT2020/060143 de 09/04/2020
 (87) WO 2020/206477 de 15/10/2020

(21) BR 11 2021 016240-2 A2

Código 1.3 - Notificação - Fase Nacional - PCT
 (22) 07/02/2020
 (30) 01/03/2019 US 16/290,347
 (51) G06T 5/50 (2006.01), G01J 5/10 (2006.01)
 (54) REMOÇÃO DE INTERFERÊNCIA DE ABSORVEDORES A PARTIR DE
 DADOS DE INTENSIDADE
 (71) OWENS-BROCKWAY GLASS CONTAINER INC. (US)
 (72) STEPHEN M. GRAFF; KARL JOHNSTON
 (85) 17/08/2021



(86) PCT US2020/017211 de 07/02/2020

(87) WO 2020/180456 de 10/09/2020

(21) BR 11 2021 016245-3 A2

Código 1.3 - Notificação - Fase Nacional - PCT

(22) 04/02/2020

(30) 26/02/2019 GB 1902551.9

(51) A01N 25/04 (2006.01), A01N 37/42 (2006.01), A01N 43/40 (2006.01), A01N 33/12 (2006.01), A01P 21/00 (2006.01)

(54) FORMULAÇÃO

(71) SYNGENTA CROP PROTECTION AG (CH)

(72) THOMAS SCHULTZ

(85) 17/08/2021

(86) PCT EP2020/052725 de 04/02/2020

(87) WO 2020/173675 de 03/09/2020

(21) BR 11 2021 016246-1 A2

Código 1.3 - Notificação - Fase Nacional - PCT

(22) 19/02/2020

(30) 21/02/2019 DE 10 2019 001 251.8

(51) A61M 37/00 (2006.01)

(54) APLICADOR PARA PASTILHA DE MICROAGULHAS

(71) LTS LOHMANN THERAPIE-SYSTEME AG (DE)

(72) MARKUS BEE; RONALD HACKBARTH

(85) 17/08/2021

(86) PCT EP2020/054362 de 19/02/2020

(87) WO 2020/169667 de 27/08/2020

(21) BR 11 2021 016248-8 A2

Código 1.3 - Notificação - Fase Nacional - PCT

(22) 28/02/2020

(30) 28/02/2019 US 62/812,235; 27/02/2020 US 16/803,588

(51) H04B 7/06 (2006.01)

(54) TÉCNICAS DE ATUALIZAÇÃO DE FEIXE EM COMUNICAÇÕES SEM FIO FORMADAS POR FEIXE

(71) QUALCOMM INCORPORATED (US)

(72) YAN ZHOU; TAO LUO

(85) 17/08/2021

(86) PCT US2020/020490 de 28/02/2020

(87) WO 2020/176886 de 03/09/2020

(21) BR 11 2021 016250-0 A2

Código 1.3 - Notificação - Fase Nacional - PCT

(22) 18/03/2020

(30) 21/03/2019 US 62/821,655

(51) A01N 25/30 (2006.01), C11D 1/722 (2006.01)

(54) COMPOSIÇÃO AGRÍCOLA



(71) DOW GLOBAL TECHNOLOGIES LLC (US)
 (72) DIANA MARCELA VASQUEZ GUTIERREZ; YURI ALENCAR MARQUES;
 WANGLIN YU
 (85) 17/08/2021
 (86) PCT US2020/023317 de 18/03/2020
 (87) WO 2020/191025 de 24/09/2020

(21) BR 11 2021 016254-2 A2

Código 1.3 - Notificação - Fase Nacional - PCT
 (22) 28/02/2020
 (30) 01/03/2019 US 62/812,497
 (51) C09D 11/107 (2014.01)
 (54) PRIMERS À BASE DE ÁGUA
 (71) SUN CHEMICAL CORPORATION (US)
 (72) BRUCE MARSHALL; BENJAMIN FLOYD
 (85) 17/08/2021
 (86) PCT US2020/020284 de 28/02/2020
 (87) WO 2020/180644 de 10/09/2020

(21) BR 11 2021 016258-5 A2

Código 1.3 - Notificação - Fase Nacional - PCT
 (22) 16/03/2020
 (30) 22/03/2019 US 62/822,270
 (51) C09D 5/00 (2006.01)
 (54) FORMULAÇÃO DE REVESTIMENTO, E, REVESTIMENTO DE
 COBERTURA
 (71) ROHM AND HAAS COMPANY (US)
 (72) MARK D. WESTMEYER; CHARLES J. RAND; C. DAMIEN RODOWSKI;
 JEFFREY J. SOBCZAK
 (85) 17/08/2021
 (86) PCT US2020/022947 de 16/03/2020
 (87) WO 2020/197825 de 01/10/2020

(21) BR 11 2021 016259-3 A2

Código 1.3 - Notificação - Fase Nacional - PCT
 (22) 21/02/2020
 (30) 21/02/2019 US 62/808,487
 (51) C07C 253/26 (2006.01), B01J 23/18 (2006.01), B01J 23/843 (2006.01),
 C07C 255/03 (2006.01)
 (54) PROCESSOS PARA ESTABILIZAR CATALISADORES DE ANTIMÔNIO
 (71) ASCEND PERFORMANCE MATERIALS OPERATIONS LLC (US)
 (72) Y.T. CHI; SCOTT MOFFATT; JOHN TJADEN; CHELSEA LOYD; LORI
 ABLES
 (85) 17/08/2021
 (86) PCT US2020/019277 de 21/02/2020
 (87) WO 2020/172562 de 27/08/2020



(21) BR 11 2021 016260-7 A2	Código 1.3 - Notificação - Fase Nacional - PCT (22) 25/03/2020 (30) 01/04/2019 EP 19166593.4 (51) A61K 8/06 (2006.01), A61Q 19/00 (2006.01), A61K 8/34 (2006.01), A61K 8/44 (2006.01), A61K 8/49 (2006.01) (54) COMPOSIÇÃO COSMÉTICA E USO DA COMPOSIÇÃO (71) UNILEVER IP HOLDINGS B.V. (PB) (72) ANJING LOU (85) 17/08/2021 (86) PCT EP2020/058433 de 25/03/2020 (87) WO 2020/200979 de 08/10/2020
(21) BR 11 2021 016263-1 A2	Código 1.3 - Notificação - Fase Nacional - PCT (22) 19/02/2020 (30) 19/02/2019 IT 102019000002405 (51) B60G 21/055 (2006.01), B60G 5/04 (2006.01), B60G 11/18 (2006.01), B60G 11/20 (2006.01) (54) SISTEMA DE SUSPENSÃO PARA UM VEÍCULO PESADO (71) IVECO S.P.A. (IT) (72) JOSE FRANCIVALDO PEREIRA LEMOS (85) 17/08/2021 (86) PCT IB2020/051384 de 19/02/2020 (87) WO 2020/170158 de 27/08/2020
(21) BR 11 2021 016264-0 A2	Código 1.3 - Notificação - Fase Nacional - PCT (22) 23/03/2020 (30) 22/03/2019 EM 19164574.6 (51) C12N 5/077 (2010.01), C12N 5/074 (2010.01) (54) MÉTODOS PARA OBTER CÉLULAS MUSCULARES LISAS INDUZIDAS (71) INNOVACELL AG (AT) (72) MARCO THURNER; RAINER MARKSTEINER (85) 17/08/2021 (86) PCT EP2020/057940 de 23/03/2020 (87) WO 2020/193460 de 01/10/2020
(21) BR 11 2021 016265-8 A2	Código 1.3 - Notificação - Fase Nacional - PCT (22) 18/02/2020 (30) 01/03/2019 DE 10 2019 105 237.8 (51) F16B 5/06 (2006.01), F01N 13/14 (2010.01), F02B 77/11 (2006.01), F16B 5/02 (2006.01) (54) ELEMENTO DE DESACOPLEMENTO PARA REDUÇÃO DE RUÍDO ESTRUTURAL, EM PARTICULAR PARA USO EM UM SISTEMA DE BLINDAGEM TÉRMICA



(71) ELRINGKLINGER AG (DE)
 (72) PASCAL DIRNBERGER
 (85) 17/08/2021
 (86) PCT EP2020/054164 de 18/02/2020
 (87) WO 2020/178017 de 10/09/2020

(21) BR 11 2021 016266-6 A2

Código 1.3 - Notificação - Fase Nacional - PCT
 (22) 18/02/2020
 (30) 26/02/2019 CN 201910143498
 (51) D07B 1/06 (2006.01)
 (54) CABO DE AÇO PARA REFORÇO DE BORRACHA
 (71) NV BEKAERT SA (BE)
 (72) AIJUN ZHANG; HAIDONG XI; WEI ZHOU
 (85) 17/08/2021
 (86) PCT EP2020/054218 de 18/02/2020
 (87) WO 2020/173759 de 03/09/2020

(21) BR 11 2021 016267-4 A2

Código 1.3 - Notificação - Fase Nacional - PCT
 (22) 21/02/2019
 (51) H04W 4/02 (2018.01), G01S 5/02 (2010.01)
 (54) MÉTODO, NÓ E MÍDIA LEGÍVEL POR DISPOSITIVO PARA DETECTAR MUDANÇAS NA DISTÂNCIA ENTRE UM PRIMEIRO DISPOSITIVO SEM FIO E UM SEGUNDO DISPOSITIVO SEM FIO
 (71) TELEFONAKTIEBOLAGET LM ERICSSON (PUBL) (SE)
 (72) DENNIS SUNDMAN; SATYAM DWIVEDI; MIGUEL LOPEZ
 (85) 17/08/2021
 (86) PCT EP2019/054386 de 21/02/2019
 (87) WO 2020/169202 de 27/08/2020

(21) BR 11 2021 016270-4 A2

Código 1.3 - Notificação - Fase Nacional - PCT
 (22) 21/02/2020
 (30) 22/02/2019 IN 201931007114
 (51) H04N 19/51 (2014.01), H04N 19/52 (2014.01)
 (54) MÉTODO DE CODIFICAÇÃO DE VÍDEO E CODIFICADOR, DECODIFICADOR, MEIO LEGÍVEL POR COMPUTADOR
 (71) HUAWEI TECHNOLOGIES CO., LTD. (CN)
 (72) SEMIH ESENLİK; SRIRAM SETHURAMAN; JEEVA RAJ A; SAGAR KOTECHA
 (85) 17/08/2021
 (86) PCT CN2020/076178 de 21/02/2020
 (87) WO 2020/169083 de 27/08/2020

(21) BR 11 2021 016271-2 A2

Código 1.3 - Notificação - Fase Nacional - PCT



(22) 04/03/2020
(30) 08/03/2019 EP 19161580.6
(51) C07D 401/14 (2006.01), C08K 5/00 (2006.01)
(54) MISTURA DE ADITIVO, COMPOSIÇÃO, MÉTODOS PARA ESTABILIZAÇÃO DE UM MATERIAL ORGÂNICO SUSCEPTÍVEL À DEGRADAÇÃO OXIDATIVA, TÉRMICA OU INDUZIDA PELA LUZ E PARA APERFEIÇOAR RETARDAMENTO DE CHAMA, E, PROCESSO
(71) BASF SE (DE)
(72) MANUELE VITALI; ELISA MONTRONI; MATTEO PORI; ELENA CAPITO'; CHRISTIAN KRANEMANN
(85) 17/08/2021
(86) PCT EP2020/055754 de 04/03/2020
(87) WO 2020/182587 de 17/09/2020

(21) BR 11 2021 016274-7 A2

Código 1.3 - Notificação - Fase Nacional - PCT
(22) 13/03/2019
(51) C07D 317/70 (2006.01), A61Q 13/00 (2006.01)
(54) (3AS,4AR,5S,7AS,9R,9AR)-2,2,5,8,8,9A-HEXA METIL OCTAIDRO-4H-4A,9-METANO AZULENO [5,6-D][1,3] DIOXOL
(71) GIVAUDAN SA (CH)
(72) SÉBASTIEN MARCH; GERHARD BRUNNER; JULIE CHARPENTIER; HEINZ KOCH; VERONIKA ZELENAY
(85) 17/08/2021
(86) PCT EP2019/056332 de 13/03/2019
(87) WO 2019/141881 de 25/07/2019

(21) BR 11 2021 016275-5 A2

Código 1.3 - Notificação - Fase Nacional - PCT
(22) 18/02/2020
(30) 20/02/2019 US 62/807,941
(51) C07K 14/325 (2006.01), C12N 15/82 (2006.01)
(54) PROTEÍNAS PESTICIDAS MANIPULADAS E MÉTODOS DE CONTROLE DE PRAGAS DE PLANTAS
(71) SYNGENTA CROP PROTECTION AG (CH)
(72) HYUNSOOK S. CHAE
(85) 17/08/2021
(86) PCT US2020/018563 de 18/02/2020
(87) WO 2020/172119 de 27/08/2020

(21) BR 11 2021 016277-1 A2

Código 1.3 - Notificação - Fase Nacional - PCT
(22) 16/03/2020
(30) 14/03/2019 US 16/353,802
(51) A61K 6/00 (2020.01), A61K 8/19 (2006.01), A61K 8/25 (2006.01)
(54) PREPARAÇÕES PARA A PREVENÇÃO DE DOENÇAS ADQUIRIDAS POR MEIO DA CAVIDADE ORAL E DA FARINGE



(71) INTRAMONT TECHNOLOGIES, INC. (US)

(72) JOSEPH G. MONTES; JAMES INTRATER

(85) 17/08/2021

(86) PCT US2020/022903 de 16/03/2020

(87) WO 2020/186258 de 17/09/2020

(21) BR 11 2021 016279-8 A2

Código 1.3 - Notificação - Fase Nacional - PCT

(22) 13/02/2020

(30) 19/02/2019 JP 2019-027604

(51) B23K 11/04 (2006.01), B23K 31/00 (2006.01), C22C 38/00 (2006.01), C22C 38/18 (2006.01), C22C 38/54 (2006.01)

(54) MÉTODO PARA FABRICAÇÃO DE TRILHO E TRILHO

(71) JFE STEEL CORPORATION (JP)

(72) NAOKI IIZUKA; RYO MATSUOKA; MINORU HONJO; SHIGEO OKAMOTO

(85) 17/08/2021

(86) PCT JP2020/005536 de 13/02/2020

(87) WO 2020/170930 de 27/08/2020

(21) BR 11 2021 016283-6 A2

Código 1.3 - Notificação - Fase Nacional - PCT

(22) 10/03/2020

(30) 29/03/2019 JP 2019-065393

(51) A61P 3/02 (2006.01), A61P 7/08 (2006.01), A61P 27/02 (2006.01), A61P 31/00 (2006.01), A61K 9/08 (2006.01), A61K 47/02 (2006.01), A61K 47/26 (2006.01)

(54) REGULADOR DA PRESSÃO OSMÓTICA CONTENDO D-GLICOSE, DIALISADO PERITONEAL, COMPOSIÇÃO OFTÁLMICA OU INFUSÃO, MÉTODOS DE REGULAGEM DA PRESSÃO OSMÓTICA E DE DIÁLISE PERITONEAL, E, USOS DO REGULADOR DA PRESSÃO OSMÓTICA E DE D-ALULOSE E/OU D-ALULOSE

(71) NATIONAL UNIVERSITY CORPORATION KAGAWA UNIVERSITY (JP)

(72) TETSUO MINAMINO; TARO OZAKI; AKIHIDE YOSHIHARA; KEN IZUMORI

(85) 17/08/2021

(86) PCT JP2020/010232 de 10/03/2020

(87) WO 2020/203086 de 08/10/2020

(21) BR 11 2021 016284-4 A2

Código 1.3 - Notificação - Fase Nacional - PCT

(22) 13/03/2020

(30) 15/03/2019 EP 19163203.3

(51) A01N 43/80 (2006.01), A01N 27/00 (2006.01), A01N 33/12 (2006.01), A01N 37/10 (2006.01), A01N 37/26 (2006.01), A01N 47/44 (2006.01), A01N 57/20 (2006.01), A01N 65/26 (2009.01), A01N 43/58 (2006.01), A01N 47/28 (2006.01)

(54) MÉTODOS DE AUMENTO DO CRESCIMENTO E/OU RENDIMENTO DE PLANTAS CULTIVADAS EM SUBSTRATOS E DE AUMENTO DA INIBIÇÃO DA



NITRIFICAÇÃO SOBRE SUBSTRATOS

(71) BASF SE (DE)

(72) WOLFRAM ZERULLA; GREGOR PASDA; MARKUS SCHMID; DANIELLA LOHE; MANUEL KNAUER

(85) 17/08/2021

(86) PCT EP2020/056905 de 13/03/2020

(87) WO 2020/187759 de 24/09/2020

(21) BR 11 2021 016290-9 A2

Código 1.3 - Notificação - Fase Nacional - PCT

(22) 26/02/2020

(30) 01/03/2019 JP 2019-037400

(51) G01M 17/007 (2006.01)

(54) SISTEMA DE VERIFICAÇÃO DE DISPOSITIVO DE DIAGNÓSTICO E MÉTODO DE VERIFICAÇÃO DE DISPOSITIVO DE DIAGNÓSTICO

(71) HONDA MOTOR CO., LTD. (JP)

(72) YUKI HARADA; NAOKI KOBAYASHI; TAKUYA HANDA; KEN KANAI

(85) 17/08/2021

(86) PCT JP2020/007692 de 26/02/2020

(87) WO 2020/179574 de 10/09/2020

(21) BR 11 2021 016291-7 A2

Código 1.3 - Notificação - Fase Nacional - PCT

(22) 11/02/2020

(30) 22/02/2019 ES P201930154

(51) A01K 1/00 (2006.01), A01K 13/00 (2006.01)

(54) GAIOLA PARA PARTOS

(71) LA PARRA DEL SOBERAL, S.L.U (ES)

(72) JUAN GARCÍA GONZÁLEZ; JESÚS GARCÍA GONZÁLEZ

(85) 17/08/2021

(86) PCT ES2020/070093 de 11/02/2020

(87) WO 2020/169859 de 27/08/2020

(21) BR 11 2021 016292-5 A2

Código 1.3 - Notificação - Fase Nacional - PCT

(22) 24/02/2020

(30) 25/02/2019 US 62/810,002

(51) B64C 3/56 (2006.01), B64C 25/28 (2006.01), B64D 45/00 (2006.01), E05C 3/06 (2006.01)

(54) APARELHO DE DETECÇÃO DE PINO DO TREM DE POUSO PARA DETECTAR A PRESENÇA DE UM PINO DO TREM DE POUSO

(71) TRIUMPH AEROSPACE OPERATIONS UK, LTD. (GB)

(72) JAMES GLEAVE; ANDREW SALCOMBE

(85) 17/08/2021

(86) PCT US2020/019470 de 24/02/2020

(87) WO 2020/180520 de 10/09/2020



(21) BR 11 2021 016294-1 A2	Código 1.3 - Notificação - Fase Nacional - PCT (22) 24/02/2020 (30) 25/02/2019 US 62/810,005 (51) C07K 14/705 (2006.01), C12N 9/22 (2006.01), C12N 15/864 (2006.01), C12N 15/63 (2006.01) (54) TRANSATIVADORES DE DOMÍNIO DE LIGAÇÃO DE DNA E USOS DOS MESMOS (71) UNIVERSITY OF MASSACHUSETTS (US) (72) MIGUEL SENA ESTEVES; SCOT A. WOLFE (85) 17/08/2021 (86) PCT US2020/019546 de 24/02/2020 (87) WO 2020/176426 de 03/09/2020
(21) BR 11 2021 016295-0 A2	Código 1.3 - Notificação - Fase Nacional - PCT (22) 21/02/2020 (30) 21/02/2019 FR 1901782 (51) A61K 33/06 (2006.01), A61P 21/00 (2006.01) (54) SUPLEMENTO ALIMENTÍCIO (71) TIMAB MAGNESIUM (FR) (72) MARIE-SOPHIE SCHNEEGANS; JULIE DUCLOS (85) 17/08/2021 (86) PCT FR2020/050333 de 21/02/2020 (87) WO 2020/169937 de 27/08/2020
(21) BR 11 2021 016298-4 A2	Código 1.3 - Notificação - Fase Nacional - PCT (22) 14/02/2020 (30) 19/02/2019 US 16/279,751 (51) C25B 1/46 (2006.01), C25B 15/02 (2021.01), H01M 8/04298 (2016.01), H01M 8/04537 (2016.01), C25D 5/00 (2006.01), C25B 9/18 (2006.01) (54) SISTEMA E MÉTODO PARA CONTROLAR UMA CÉLULA ELETROQUÍMICA MULTIESTADO (71) ACHÍNIBAHJEECHIN INTELLECTUAL PROPERTY, LLC (US) (72) DEÓIS CHIARÁIN MAC SÉAMUIS UA CEARNAIGH (85) 17/08/2021 (86) PCT US2020/018331 de 14/02/2020 (87) WO 2020/172066 de 27/08/2020
(21) BR 11 2021 016299-2 A2	Código 1.3 - Notificação - Fase Nacional - PCT (22) 11/02/2020 (30) 19/02/2019 CN 201910124584.6; 24/05/2019 CN 201910437878.4; 29/09/2019 CN 201910932095.3 (51) C07D 487/08 (2006.01), C07D 471/08 (2006.01), C07D 401/14 (2006.01), C07D 413/14 (2006.01), C07D 417/14 (2006.01), A61P 35/00 (2006.01), A61K



31/506 (2006.01), A61K 31/504 (2006.01), A61K 31/444 (2006.01), A61K 31/496 (2006.01)

(54) COMPOSTO HETEROCÍCLICO, COMPOSIÇÃO FARMACÊUTICA COMPREENDENDO O MESMO, MÉTODO DE PREPARAÇÃO DO MESMO E USO DO MESMO

(71) SICHUAN KELUN-BIOTECH BIOPHARMACEUTICAL CO., LTD. (CN)

(72) ZHONGHUI CHEN; SHUANGSHUANG DUAN; GUIYING LI; RUNFENG HAN; QIZHENG SUN; LIANDONG JING; XIAOJUN HAN; QIANG TIAN; HONGMEI SONG; TONGTONG XUE; JINGYI WANG

(85) 17/08/2021

(86) PCT CN2020/074696 de 11/02/2020

(87) WO 2020/168939 de 27/08/2020

(21) BR 11 2021 016300-0 A2

Código 1.3 - Notificação - Fase Nacional - PCT

(22) 19/03/2020

(30) 19/03/2019 US 62/820,290

(51) H04W 24/10 (2009.01), H04W 72/12 (2009.01), H04W 72/14 (2009.01), H04W 72/02 (2009.01), H04B 7/06 (2006.01), H04W 92/18 (2009.01), H04W 4/40 (2018.01)

(54) RELATÓRIO DE INFORMAÇÃO DE ESTADO DE CANAL DE SIDELINK

(71) LG ELECTRONICS INC. (KR)

(72) SEUNGMIN LEE; HANBYUL SEO; YOUNGDAE LEE; GIWON PARK; JONGYOUL LEE

(85) 17/08/2021

(86) PCT KR2020/003813 de 19/03/2020

(87) WO 2020/190069 de 24/09/2020

(21) BR 11 2021 016305-0 A2

Código 1.3 - Notificação - Fase Nacional - PCT

(22) 19/02/2020

(30) 19/02/2019 US 62/807,352

(51) G06T 3/40 (2006.01)

(54) SISTEMA DE SUBSTITUIÇÃO DE ESPELHO COM FUSÃO DINÂMICA

(71) ORLACO PRODUCTS B.V. (NL)

(72) ALFRED VAN DEN BRINK; MILAN GAVRILOVIC; PONTUS OLSSON

(85) 18/08/2021

(86) PCT EP2020/054406 de 19/02/2020

(87) WO 2020/169693 de 27/08/2020

(21) BR 11 2021 016306-9 A2

Código 1.3 - Notificação - Fase Nacional - PCT

(22) 20/02/2020

(30) 20/02/2019 JP 2019-028040

(51) H01M 10/42 (2006.01), H01M 10/48 (2006.01), G06Q 50/06 (2012.01), G06Q 50/30 (2012.01), H02J 7/00 (2006.01)

(54) DISPOSITIVO DE PROCESSAMENTO DE INFORMAÇÃO, MÉTODO DE



PROCESSAMENTO DE INFORMAÇÃO E SISTEMA DE SERVIÇO

(71) HONDA MOTOR CO., LTD. (JP)

(72) TAKAHITO FUJITA

(85) 18/08/2021

(86) PCT JP2020/006808 de 20/02/2020

(87) WO 2020/171170 de 27/08/2020

(21) BR 11 2021 016307-7 A2

Código 1.3 - Notificação - Fase Nacional - PCT

(22) 03/02/2020

(30) 22/02/2019 DE 10 2019 104 563.0

(51) C07F 7/18 (2006.01), C07C 39/23 (2006.01)

(54) MÉTODO PARA PREPARAÇÃO DE CANABIDIOL, OLIVETOL SILILADO E OLIVETOL SILILADO E BROMADO

(71) CHIRACON GMBH (DE)

(72) RALF ZUHSE; DMYTRO OSTROVSKYI

(85) 18/08/2021

(86) PCT DE2020/000015 de 03/02/2020

(87) WO 2020/169135 de 27/08/2020

(21) BR 11 2021 016310-7 A2

Código 1.3 - Notificação - Fase Nacional - PCT

(22) 03/03/2020

(30) 05/03/2019 US 62/813,997; 09/04/2019 US 62/831,237

(51) G01N 21/64 (2006.01), G02B 5/20 (2006.01), G02B 5/22 (2006.01)

(54) FILTRO DE ABSORÇÃO ÓPTICO PARA DISPOSITIVO INTEGRADO

(71) QUANTUM-SI INCORPORATED (US)

(72) MICHAEL BELLOS; FAISAL R. AHMAD; JAMES BEACH; MICHAEL COUMANS; SHARATH HOSALI; ALI KABIRI; KYLE PRESTON; GERARD SCHMID; BING SHEN; JONATHAN M. ROTHBERG

(85) 18/08/2021

(86) PCT US2020/020847 de 03/03/2020

(87) WO 2020/180899 de 10/09/2020

(21) BR 11 2021 016311-5 A2

Código 1.3 - Notificação - Fase Nacional - PCT

(22) 26/02/2020

(30) 26/02/2019 EP 19305228.9

(51) A61M 5/20 (2006.01), A61M 5/32 (2006.01)

(54) REMOVEDOR DE BLINDAGEM DE AGULHA RÍGIDA PARA AUTOINJETOR

(71) BECTON DICKINSON FRANCE (FR)

(72) LOUIS PETIT

(85) 18/08/2021

(86) PCT EP2020/055012 de 26/02/2020

(87) WO 2020/173998 de 03/09/2020



(21) BR 11 2021 016314-0 A2	Código 1.3 - Notificação - Fase Nacional - PCT (22) 21/02/2020 (30) 21/02/2019 FR 1901778 (51) F01D 5/14 (2006.01), F01D 5/28 (2006.01), F01D 5/00 (2006.01) (54) PROCESSO DE REPARAÇÃO DE UMA PÁ DE HÉLICE DE TURBOMÁQUINA (71) SAFRAN AIRCRAFT ENGINES (FR) (72) SÉBASTIEN MAURICE LUCIEN CHARPENTIER; SÉBASTIEN JEAN FRANÇOIS RIX (85) 18/08/2021 (86) PCT FR2020/050335 de 21/02/2020 (87) WO 2020/169938 de 27/08/2020
(21) BR 11 2021 016315-8 A2	Código 1.3 - Notificação - Fase Nacional - PCT (22) 19/02/2020 (30) 21/02/2019 FR 1901776 (51) F16D 9/08 (2006.01), F16D 1/10 (2006.01) (54) ÁRVORE DE TRANSMISSÃO QUE COMPREENDE UMA SEÇÃO FUSÍVEL E PROCESSO DE PROTEÇÃO CONTRA UM SOBRETORQUE DE UMA TAL ÁRVORE DE TRANSMISSÃO (71) SAFRAN AIRCRAFT ENGINES (FR) (72) ARNAUD NICOLAS NEGRI; JULIEN FABIEN PATRICK BECOULET; MICHEL GILBERT ROLAND BRAULT; ROMAIN GUILLAUME CUVILLIER (85) 18/08/2021 (86) PCT FR2020/050309 de 19/02/2020 (87) WO 2020/169927 de 27/08/2020
(21) BR 11 2021 016400-6 A2	Código 1.3 - Notificação - Fase Nacional - PCT (22) 20/02/2020 (30) 22/02/2019 CN PCT/CN2019/075834 (51) C07D 401/14 (2006.01), A61K 31/4725 (2006.01), A61P 35/00 (2006.01), A61P 35/02 (2006.01) (54) FORMA CRISTALINA DE MONO-HIDRATO DE 1-(1-OXO-1,2-DI-HIDROISOQUINOLIN-5-IL)-5-(TRIFLUOROMETIL)-N-(2-(TRI FLUOROMETIL)PIRIDIN-4-IL)-1H-PIRAZOL-4-CARBOXAMIDA (71) JANSSEN PHARMACEUTICA N.V. (BE) (72) CARINA LEYS; KRISTOF LEONARD KIMPE; ROBERT MICHAEL GEERTMAN; HAOJUAN WEI; PENG ZHOU (85) 19/08/2021 (86) PCT EP2020/054485 de 20/02/2020 (87) WO 2020/169736 de 27/08/2020
(21) BR 11 2021 016401-4 A2	Código 1.3 - Notificação - Fase Nacional - PCT



(22) 30/09/2019
 (30) 19/02/2019 CN PCT/CN2019/075499; 29/04/2019 CN PCT/CN2019/085052
 (51) H04W 68/02 (2009.01)
 (54) MÉTODO DE RECEPÇÃO E ENVIO DE SINAL DE REFERÊNCIA, DISPOSITIVO E SISTEMA
 (71) HUAWEI TECHNOLOGIES CO., LTD. (CN)
 (72) YUWAN SU; ZHE JIN; XIANG MI
 (85) 19/08/2021
 (86) PCT CN2019/109526 de 30/09/2019
 (87) WO 2020/168723 de 27/08/2020

(21) BR 11 2021 016404-9 A2

Código 1.3 - Notificação - Fase Nacional - PCT
 (22) 21/02/2020
 (30) 22/02/2019 JP 2019-030606
 (51) B23K 1/00 (2006.01), B23K 3/06 (2006.01), B23K 35/363 (2006.01)
 (54) MÉTODO DE APLICAÇÃO DE MATERIAL DE BRASAGEM SÓLIDO, MÉTODO DE PRODUÇÃO DE PEÇA DE TRABALHO REVESTIDA, APARELHO DE APLICAÇÃO E MATERIAL DE BRASAGEM SÓLIDO DE PERFIL LAMINADO
 (71) HARIMA CHEMICALS, INCORPORATED (JP)
 (72) SATOSHI MORIYA; AOI TAZURU; DAIGO KIGA
 (85) 19/08/2021
 (86) PCT JP2020/007075 de 21/02/2020
 (87) WO 2020/171207 de 27/08/2020

(21) BR 11 2021 016405-7 A2

Código 1.3 - Notificação - Fase Nacional - PCT
 (22) 21/02/2020
 (30) 22/02/2019 US 62/809,287
 (51) A61K 9/00 (2006.01), A61K 9/19 (2006.01), A61K 9/20 (2006.01), A61K 9/50 (2006.01), A61K 31/192 (2006.01), A61K 47/02 (2006.01), A61K 47/44 (2017.01)
 (54) PRESERVAÇÃO DE PARTÍCULAS DE API FUNCIONALMENTE REVESTIDAS PRODUZIDAS ATRAVÉS DE PROCESSOS DE MISTURA SEM SOLVENTE EM SUSPENSÃO AQUOSA
 (71) CATALENT U.K. SWINDON ZYDIS LIMITED (GB)
 (72) ROSALEEN MCLAUGHLIN; ADAM PARKER; JONATHON WHITEHOUSE
 (85) 19/08/2021
 (86) PCT GB2020/050422 de 21/02/2020
 (87) WO 2020/169991 de 27/08/2020

(21) BR 11 2021 016408-1 A2

Código 1.3 - Notificação - Fase Nacional - PCT
 (22) 21/02/2020
 (30) 22/02/2019 US 62/809,293



(51) A61K 9/10 (2006.01), A61K 9/50 (2006.01), A61K 31/192 (2006.01), A61K 47/06 (2006.01), A61K 9/00 (2006.01)
 (54) MINIMIZAÇÃO DE AERAÇÃO DE SUSPENSÕES DURANTE MISTURA EM LINHA
 (71) CATALENT U.K. SWINDON ZYDIS LIMITED (GB)
 (72) ROSALEEN MCLAUGHLIN; SIMON ANDREW MARTYN HOWES; JONATHON WHITEHOUSE
 (85) 19/08/2021
 (86) PCT GB2020/050419 de 21/02/2020
 (87) WO 2020/169988 de 27/08/2020

(21) BR 11 2021 016409-0 A2

Código 1.3 - Notificação - Fase Nacional - PCT
 (22) 05/02/2020
 (30) 28/02/2019 JP 2019-036406
 (51) H04L 27/26 (2006.01), H04W 28/06 (2009.01), H04W 84/12 (2009.01)
 (54) DISPOSITIVO DE COMUNICAÇÃO, DISPOSITIVO DE PROCESSAMENTO DE INFORMAÇÃO E MÉTODO DE COMUNICAÇÃO
 (71) CANON KABUSHIKI KAISHA (JP)
 (72) HIROHIKO INOHIZA
 (85) 19/08/2021
 (86) PCT JP2020/004257 de 05/02/2020
 (87) WO 2020/175050 de 03/09/2020

(21) BR 11 2021 016411-1 A2

Código 1.3 - Notificação - Fase Nacional - PCT
 (22) 20/02/2020
 (30) 22/02/2019 CN PCT/CN2019/075844
 (51) A61K 9/14 (2006.01), A61K 9/48 (2006.01), A61K 31/4155 (2006.01), A61K 47/10 (2017.01), A61K 47/32 (2006.01)
 (54) FORMULAÇÕES FARMACÊUTICAS
 (71) JANSSEN PHARMACEUTICA N.V. (BE)
 (72) KRISTOF LEONARD KIMPE; SANKET MANOJ SHAH; AUDREY ANTOINETTE RENÉE LATHUILE; RENÉ HOLM; THOMAS EDDY R. NEEFS; HANA PROKOPCOVÁ
 (85) 19/08/2021
 (86) PCT EP2020/054488 de 20/02/2020
 (87) WO 2020/169738 de 27/08/2020

(21) BR 11 2021 016412-0 A2

Código 1.3 - Notificação - Fase Nacional - PCT
 (22) 18/02/2020
 (30) 21/02/2019 US 62/808,421
 (51) F16D 65/18 (2006.01), F16D 65/04 (2006.01), F16D 55/22 (2006.01)
 (54) CONJUNTO DE DISCOS DE FREIO E MÉTODO DE OPERAÇÃO
 (71) WESTINGHOUSE AIR BRAKE TECHNOLOGIES CORPORATION (US)
 (72) ROBERTO BOFFELLI; CLAUDINO GONCALVES; ROBERTO TIONE,



(85) 19/08/2021
(86) PCT US2020/018650 de 18/02/2020
(87) WO 2020/172169 de 27/08/2020

(21) BR 11 2021 016413-8 A2 Código 1.3 - Notificação - Fase Nacional - PCT
(22) 10/02/2020
(30) 19/02/2019 KR 10-2019-0019549
(51) G06F 1/16 (2006.01), G02B 1/14 (2015.01)
(54) DISPOSITIVO ELETRÔNICO DOBRÁVEL INCLUINDO MEMBRO DE PROTEÇÃO
(71) SAMSUNG ELECTRONICS CO., LTD (KR)
(72) JUNGCHUL AN; JAEHWAN PARK; SEUNGKI CHOI
(85) 19/08/2021
(86) PCT KR2020/001820 de 10/02/2020
(87) WO 2020/171449 de 27/08/2020

(21) BR 11 2021 016414-6 A2 Código 1.3 - Notificação - Fase Nacional - PCT
(22) 05/12/2019
(30) 19/02/2019 KR 10-2019-0019492
(51) G06F 3/041 (2006.01), G06F 1/16 (2006.01)
(54) DISPOSITIVO ELETRÔNICO PARA REDUZIR A OCORRÊNCIA DE ENTRADA NÃO INTENCIONAL DE USUÁRIO E MÉTODO DE OPERAÇÃO PARA O MESMO
(71) SAMSUNG ELECTRONICS CO., LTD (KR)
(72) SUNGJUN LEE; BYOUNGHO JUNG; SANGIL PARK; KWONHO SONG; ILJOO CHAE; KIWON KIM; MOOYOUNG KIM
(85) 19/08/2021
(86) PCT KR2019/017106 de 05/12/2019
(87) WO 2020/171354 de 27/08/2020

(21) BR 11 2021 016415-4 A2 Código 1.3 - Notificação - Fase Nacional - PCT
(22) 05/02/2020
(30) 28/02/2019 JP 2019-036403
(51) H04W 16/28 (2009.01), H04L 27/26 (2006.01), H04B 7/0452 (2017.01), H04W 28/06 (2009.01), H04W 84/12 (2009.01)
(54) DISPOSITIVO DE COMUNICAÇÃO E MÉTODO DE CONTROLE DE DISPOSITIVO DE COMUNICAÇÃO
(71) CANON KABUSHIKI KAISHA (JP)
(72) MITSUYOSHI YUKAWA
(85) 19/08/2021
(86) PCT JP2020/004214 de 05/02/2020
(87) WO 2020/175043 de 03/09/2020



(21) BR 11 2021 016416-2 A2	<p>Código 1.3 - Notificação - Fase Nacional - PCT (22) 19/02/2020 (30) 20/02/2019 EP 19158282.4 (51) A01N 43/90 (2006.01) (54) USO DE SPIROPIDION (71) SYNGENTA CROP PROTECTION AG (CH) (72) ROBERT SENN; STEPHEN JOHNSON; MIRIAM DANIELS (85) 19/08/2021 (86) PCT EP2020/054328 de 19/02/2020 (87) WO 2020/169651 de 27/08/2020</p>
(21) BR 11 2021 016419-7 A2	<p>Código 1.3 - Notificação - Fase Nacional - PCT (22) 05/02/2020 (30) 28/02/2019 JP 2019-036409 (51) H04W 28/06 (2009.01), H04W 84/12 (2009.01) (54) DISPOSITIVO DE COMUNICAÇÃO E MÉTODO DE COMUNICAÇÃO (71) CANON KABUSHIKI KAISHA (JP) (72) EIGORO INA (85) 19/08/2021 (86) PCT JP2020/004217 de 05/02/2020 (87) WO 2020/175046 de 03/09/2020</p>
(21) BR 11 2021 016420-0 A2	<p>Código 1.3 - Notificação - Fase Nacional - PCT (22) 20/02/2020 (30) 21/02/2019 EP 19158499.4 (51) A61B 17/32 (2006.01), A61B 17/88 (2006.01), A61B 17/00 (2006.01), A61B 90/00 (2016.01) (54) APARELHO PORTÁTIL APRIMORADO PARA UM DISPOSITIVO ULTRASSÔNICO (71) ORTHOFIX S.R.L. (IT) (72) DANIELE VENTURINI; MARIO DONNICI (85) 19/08/2021 (86) PCT EP2020/054505 de 20/02/2020 (87) WO 2020/169744 de 27/08/2020</p>
(21) BR 11 2021 016421-9 A2	<p>Código 1.3 - Notificação - Fase Nacional - PCT (22) 21/02/2020 (30) 22/02/2019 US 62/809,287; 22/02/2019 US 62/809,293; 22/02/2019 US 62/809,307 (51) A61K 9/00 (2006.01), A61K 9/19 (2006.01), A61K 9/20 (2006.01), A61K 9/50 (2006.01), A61K 47/02 (2006.01), A61K 47/44 (2017.01), A61K 31/192 (2006.01) (54) MINIMIZAÇÃO DE AGLOMERAÇÃO, AERAÇÃO E PRESERVAÇÃO DO REVESTIMENTO DE COMPOSIÇÕES FARMACÊUTICAS QUE</p>



COMPREENDEM IBUPROFENO
 (71) CATALENT U.K. SWINDON ZYDIS LIMITED (GB)
 (72) ROSALEEN MCLAUGHLIN; ADAM PARKER; SIMON ANDREW MARTYN HOWES; JONATHON WHITEHOUSE; CRAIG WHEADON
 (85) 19/08/2021
 (86) PCT GB2020/050420 de 21/02/2020
 (87) WO 2020/169989 de 27/08/2020

(21) BR 11 2021 016423-5 A2 Código 1.3 - Notificação - Fase Nacional - PCT
 (22) 18/02/2020
 (30) 21/02/2019 EP 19158490.3
 (51) A61B 17/32 (2006.01), A61N 7/00 (2006.01), A61B 17/88 (2006.01), A61B 17/00 (2006.01), A61B 90/00 (2016.01)
 (54) SISTEMA E MÉTODO PARA TRAÇÃO DE UM DISPOSITIVO ULTRASSÔNICO
 (71) ORTHOFIX S.R.L. (IT)
 (72) DANIELE VENTURINI; MARIO DONNICI; PIERALBINO COLOMBO; ALESSANDRO FINEZZO; GIANLUCA ZANDONA'
 (85) 19/08/2021
 (86) PCT EP2020/054220 de 18/02/2020
 (87) WO 2020/169592 de 27/08/2020

(21) BR 11 2021 016424-3 A2 Código 1.3 - Notificação - Fase Nacional - PCT
 (22) 26/02/2020
 (30) 26/02/2019 US 62/810,709
 (51) B65D 25/02 (2006.01), B44D 3/12 (2006.01), B65D 43/04 (2006.01), B65D 43/10 (2006.01)
 (54) RECIPIENTE
 (71) BWAY CORPORATION (US)
 (72) FRANO LUBURIC; JOHN HOMAN
 (85) 19/08/2021
 (86) PCT US2020/019973 de 26/02/2020
 (87) WO 2020/176669 de 03/09/2020

(21) BR 11 2021 016426-0 A2 Código 1.3 - Notificação - Fase Nacional - PCT
 (22) 19/02/2020
 (30) 22/02/2019 GB 1902438.9
 (51) C07D 221/20 (2006.01), A01N 43/42 (2006.01), C07D 401/12 (2006.01), C07D 405/12 (2006.01)
 (54) COMPOSTOS HERBICIDAS
 (71) SYNGENTA CROP PROTECTION AG (CH)
 (72) ALAN JOSEPH HENNESSY; ELIZABETH PEARL JONES; SUZANNA DALE; ALEXANDER WILLIAM GREGORY; IAN THOMAS TINMOUTH HOULSBY; YUNAS BHONOA; JULIA COMAS-BARCELO



(85) 19/08/2021
 (86) PCT EP2020/054325 de 19/02/2020
 (87) WO 2020/169648 de 27/08/2020

(21) BR 11 2021 016453-7 A2 Código 1.3 - Notificação - Fase Nacional - PCT
 (22) 21/02/2019
 (51) F01N 1/08 (2006.01)
 (54) ESTRUTURA DE SILENCIADOR DE VEÍCULO DO TIPO DE MONTAR EM SELIM
 (71) HONDA MOTOR CO., LTD. (JP)
 (72) HIROYUKI SHIMMURA; TAKAHIKO SHIMIZU; HIROSHI TADOKORO; RYUICHI NAKANISHI; AKIYOSHI HIGASHI; TOSHIHIRO KUBO
 (85) 19/08/2021
 (86) PCT JP2019/006501 de 21/02/2019
 (87) WO 2020/170381 de 27/08/2020

(21) BR 11 2021 016454-5 A2 Código 1.3 - Notificação - Fase Nacional - PCT
 (22) 17/02/2020
 (30) 27/02/2019 IT 102019000002851
 (51) B26D 7/32 (2006.01), B65B 25/14 (2006.01), B65B 35/44 (2006.01), B65G 47/84 (2006.01), B65G 54/02 (2006.01), B65G 47/08 (2006.01), B26D 3/16 (2006.01), B65G 47/28 (2006.01)
 (54) SISTEMA PARA GRUPOS DE EMBALAGEM DE ROLOS DE PAPEL OBTIDOS CORTANDO TORAS DE PAPEL COM UMA MÁQUINA DE CORTE, MÉTODO DE OPERAÇÃO PARA GRUPOS DE EMBALAGEM DE ROLOS DE PAPEL
 (71) PLUSLINE S.R.L. (IT)
 (72) VITTORIO GERRI
 (85) 19/08/2021
 (86) PCT IT2020/050029 de 17/02/2020
 (87) WO 2020/174504 de 03/09/2020

(21) BR 11 2021 016456-1 A2 Código 1.3 - Notificação - Fase Nacional - PCT
 (22) 11/03/2020
 (30) 11/03/2019 EP 19020118.6
 (51) B33Y 30/00 (2015.01), G03F 7/20 (2006.01), B33Y 50/02 (2015.01), B29C 64/129 (2017.01), B29C 64/232 (2017.01), B29C 64/241 (2017.01), B29C 64/393 (2017.01), B29C 64/236 (2017.01)
 (54) APARELHO DE ESTEREOLITOGRAFIA QUE TEM UMA UNIDADE DE DETECÇÃO PARA O AJUSTE ÓPTICO E MODIFICAÇÃO DE IMAGEM
 (71) DENTSPLY SIRONA INC. (US) ; SIRONA DENTAL SYSTEMS GMBH (DE)
 (72) THOMAS MICHALICA; CHRISTIAN SCHMIDT; FRANZ BASLER
 (85) 19/08/2021
 (86) PCT EP2020/056495 de 11/03/2020



(87) WO 2020/182878 de 17/09/2020

(21) BR 11 2021 016457-0 A2 Código 1.3 - Notificação - Fase Nacional - PCT
(22) 21/02/2020
(30) 22/02/2019 US 62/808,954; 15/11/2019 US 62/936,358
(51) A61K 31/433 (2006.01), A61P 25/28 (2006.01)
(54) COMPOSTO, MEDICAMENTO E MÉTODO PARA TRATAR DOR OU UM DISTÚRBO DO SISTEMA NERVOSO CENTRAL EM UM PACIENTE QUE PRECISA DO MESMO
(71) KARUNA THERAPEUTICS, INC. (US)
(72) DENNIS BENNETT; GIORGIO ATTARDO; CLIFFORD SCHLECHT
(85) 19/08/2021
(86) PCT US2020/019193 de 21/02/2020
(87) WO 2020/172516 de 27/08/2020

(21) BR 11 2021 016458-8 A2 Código 1.3 - Notificação - Fase Nacional - PCT
(22) 06/01/2020
(30) 21/02/2019 GB 1902361.3
(51) A61B 5/145 (2006.01), A61B 5/00 (2006.01), G01N 33/49 (2006.01), A61B 5/1473 (2006.01), G01N 27/416 (2006.01)
(54) DISPOSITIVO DE SENSORIAMENTO FISIOLÓGICO PARA A MEDIÇÃO DE PRESSÃO PARCIAL DE DIÓXIDO DE CARBONO, MÉTODOS PARA MEDIR PRESSÃO PARCIAL DE DIÓXIDO DE CARBONO E PARA AMPLIFICAR A MUDANÇA NA CONDUTIVIDADE DE UM LÍQUIDO NA PRESENÇA DE DIÓXIDO DE CARBONO, E, USO DE UM DISPOSITIVO DE SENSORIAMENTO
(71) SENSOCURE AS (NO)
(72) STEIN IVAR HANSEN
(85) 19/08/2021
(86) PCT EP2020/050147 de 06/01/2020
(87) WO 2020/169258 de 27/08/2020

(21) BR 11 2021 016460-0 A2 Código 1.3 - Notificação - Fase Nacional - PCT
(22) 20/02/2020
(30) 20/02/2019 EP 19158296.4
(51) C12N 15/113 (2010.01), C07H 21/02 (2006.01), A61K 31/712 (2006.01), A61K 31/7125 (2006.01)
(54) OLIGONUCLEOTÍDEO GAPMER ANTISSENSO DE FITA SIMPLES, SAL FARMACEUTICAMENTE ACEITÁVEL DE UM OLIGONUCLEOTÍDEO, CONJUGADO, COMPOSIÇÃO FARMACÊUTICA E INVENÇÃO
(71) ROCHE INNOVATION CENTER COPENHAGEN A/S (DK)
(72) KONRAD BLEICHER; JESSICA MARINE AURORE BASTIEN
(85) 19/08/2021
(86) PCT EP2020/054409 de 20/02/2020



(87) WO 2020/169695 de 27/08/2020

(21) BR 11 2021 016461-8 A2 Código 1.3 - Notificação - Fase Nacional - PCT
(22) 13/02/2020
(30) 22/02/2019 CN 201910134248.X
(51) G06F 3/041 (2006.01), G06F 3/044 (2006.01), G06F 3/0488 (2013.01)
(54) MÉTODO DE CONTROLE DE EXIBIÇÃO DE TELA E DISPOSITIVO ELETRÔNICO
(71) HUAWEI TECHNOLOGIES CO., LTD. (CN)
(72) XIAOXIAO CHEN; WEI ZHAO; XIUMING YUAN; QINGYU CUI
(85) 19/08/2021
(86) PCT CN2020/075034 de 13/02/2020
(87) WO 2020/168970 de 27/08/2020

(21) BR 11 2021 016463-4 A2 Código 1.3 - Notificação - Fase Nacional - PCT
(22) 18/02/2020
(30) 19/02/2019 KR 10-2019-0019545
(51) G06F 1/16 (2006.01), G06F 11/30 (2006.01)
(54) DISPOSITIVO ELETRÔNICO DOBRÁVEL INCLUINDO PLURALIDADE DE JANELAS
(71) SAMSUNG ELECTRONICS CO., LTD (KR)
(72) JOUNGMIN CHO; HARKSANG KIM; JIYONG KIM; JUNGCHUL AN; SUNGJUN LEE; KWANGTAI KIM; DONGHYUN YEOM
(85) 19/08/2021
(86) PCT KR2020/002344 de 18/02/2020
(87) WO 2020/171562 de 27/08/2020

(21) BR 11 2021 016464-2 A2 Código 1.3 - Notificação - Fase Nacional - PCT
(22) 06/03/2019
(51) B31F 1/07 (2006.01), D21H 27/40 (2006.01), D21H 27/02 (2006.01)
(54) PRODUTO DE PAPEL TISSUE DE MÚLTIPLAS CAMADAS EM RELEVO
(71) KIMBERLY-CLARK WORLDWIDE, INC. (US)
(72) DEVON GAYNELLE CURLEY; ELIZABETH ORIEL BRADLEY; TAMMY LYNN BAUM
(85) 19/08/2021
(86) PCT US2019/020950 de 06/03/2019
(87) WO 2020/180314 de 10/09/2020

(21) BR 11 2021 016465-0 A2 Código 1.3 - Notificação - Fase Nacional - PCT
(22) 04/02/2020
(30) 01/03/2019 DE 20 2019 101 183.1
(51) G05D 16/10 (2006.01)
(54) VÁLVULA REDUTORA DE PRESSÃO



(71) NEOPERL GMBH (DE)
 (72) MARTIN FANGMEIER
 (85) 19/08/2021
 (86) PCT EP2020/052656 de 04/02/2020
 (87) WO 2020/177961 de 10/09/2020

(21) BR 11 2021 016472-3 A2

Código 1.3 - Notificação - Fase Nacional - PCT
 (22) 21/02/2020
 (30) 21/02/2019 US 62/808,712
 (51) C07B 41/02 (2006.01), C07B 57/00 (2006.01), C12P 7/02 (2006.01)
 (54) MÉTODO PARA PREPARAR UM COMPOSTO DE FÓRMULA 1, MÉTODO PARA PREPARAR UM COMPOSTO DE FÓRMULA 4, E PROCESSO PARA MELHORAR UM RENDIMENTO OU UMA PUREZA ÓPTICA
 (71) OBI PHARMA, INC. (TW)
 (72) MING-TAIN LAI; CHENG-DER TONY YU; YIH-HUANG HSIEH; SHU-YI LIN; CHIN-SHENG CHAO; YIN-CHENG HSIEH
 (85) 19/08/2021
 (86) PCT US2020/019176 de 21/02/2020
 (87) WO 2020/172506 de 27/08/2020

(21) BR 11 2021 016474-0 A2

Código 1.3 - Notificação - Fase Nacional - PCT
 (22) 17/02/2020
 (30) 19/02/2019 EP 19382113.9
 (51) H04W 16/18 (2009.01)
 (54) MÉTODO E SISTEMA PARA PLANEJAMENTO IDEAL DE REDES DE TELECOMUNICAÇÕES DE ACESSO E TRANSPORTE
 (71) TELEFONICA DIGITAL ESPAÑA, S.L.U. (ES)
 (72) CARLOS SALLÉ MORENO; RAÚL GARCÍA GARCÍA; DAVID MARTÍN LAMBAS; CÉSAR HERNÁNDEZ PÉREZ; DARIA RUIZ-OGARRIO MARASSANOVA
 (85) 19/08/2021
 (86) PCT EP2020/054070 de 17/02/2020
 (87) WO 2020/169518 de 27/08/2020

(21) BR 11 2021 016475-8 A2

Código 1.3 - Notificação - Fase Nacional - PCT
 (22) 18/02/2020
 (30) 20/02/2019 JP 2019-028273
 (51) B29C 63/02 (2006.01), B32B 5/18 (2006.01), B32B 27/10 (2006.01), B32B 27/32 (2006.01), B65D 1/00 (2006.01), B29C 48/07 (2019.01), B29C 48/154 (2019.01), B29C 48/92 (2019.01)
 (54) MÉTODO PARA PRODUIR UMA FOLHA RESISTENTE A MICROONDAS PARA UM RECIPIENTE DE PAPEL DE ESPUMA COM ISOLAMENTO TÉRMICO
 (71) NISSIN FOODS HOLDINGS CO., LTD. (JP)



(72) NOBORU OMORI; YOSUKE NAKATANI
 (85) 19/08/2021
 (86) PCT JP2020/006156 de 18/02/2020
 (87) WO 2020/171032 de 27/08/2020

(21) BR 11 2021 016480-4 A2

Código 1.3 - Notificação - Fase Nacional - PCT
 (22) 19/02/2020
 (30) 20/02/2019 US 62/807,871
 (51) A61K 9/00 (2006.01), A61K 9/20 (2006.01)
 (54) FORMULAÇÕES PALATÁVEIS
 (71) ZOETIS SERVICES LLC (US)
 (72) PARAMJIT SINGH; DEBENDRA KUMAR PANDA; JEFFREY ELLIS PRICE;
 ATUL CHHAGAN BADHAN; NICHOLAS FINN CUNNINGHAM
 (85) 19/08/2021
 (86) PCT US2020/018762 de 19/02/2020
 (87) WO 2020/172232 de 27/08/2020

(21) BR 11 2021 016481-2 A2

Código 1.3 - Notificação - Fase Nacional - PCT
 (22) 25/02/2020
 (30) 27/02/2019 IT 102019000002869
 (51) B65B 11/02 (2006.01)
 (54) MÁQUINA DE EMBALAR AUTOPROPULSORA, E, MÉTODO PARA
 EMBALAR UMA CARGA
 (71) ROBOPAC S.P.A (SM)
 (72) PIERANGELO LAGHI; LUCA DELBALDO
 (85) 19/08/2021
 (86) PCT IB2020/051593 de 25/02/2020
 (87) WO 2020/174388 de 03/09/2020

(21) BR 11 2021 016482-0 A2

Código 1.3 - Notificação - Fase Nacional - PCT
 (22) 19/02/2020
 (30) 20/02/2019 US 62/808,126
 (51) C01B 32/194 (2017.01), H01M 4/13 (2010.01), C10M 125/02 (2006.01)
 (54) DISPERSÕES CONTENDO CARBONO GRAFÊNICO NANOPARTÍCULAS
 E RESINAS DISPERSANTES
 (71) PPG INDUSTRIES OHIO, INC (US)
 (72) QI DING; MICHAEL J. PAWLIK; CAITLYN B. NEIDIG; CYNTHIA
 KUTCHKO; LARRY J. RUFFANER; MATTHEW W. SKINNER; JONATHAN G.
 WEIS; INANLLELY Y. GONZALEZ; HYUN WOOK RO; SAMUEL L. ESAREY;
 PAWEL M. KRYS
 (85) 19/08/2021
 (86) PCT US2020/018900 de 19/02/2020
 (87) WO 2020/172330 de 27/08/2020



(21) BR 11 2021 016484-7 A2	Código 1.3 - Notificação - Fase Nacional - PCT (22) 20/03/2019 (51) B41F 16/00 (2006.01) (54) PRENSA PARA ESTAMPAGEM DE FOLHA A QUENTE (71) BOBST MEX SA (CH) (72) CHRISTOPHE DE GAILLANDE; CHRISTOPH VOLLMER; HAOMING SONG (85) 19/08/2021 (86) PCT CN2019/078801 de 20/03/2019 (87) WO 2020/186470 de 24/09/2020
(21) BR 11 2021 016485-5 A2	Código 1.3 - Notificação - Fase Nacional - PCT (22) 21/02/2020 (30) 22/02/2019 US 62/809,307 (51) A61K 9/00 (2006.01), A61K 9/19 (2006.01), A61K 9/20 (2006.01), A61K 9/50 (2006.01), A61K 47/02 (2006.01), A61K 47/44 (2017.01), A61K 31/192 (2006.01) (54) MINIMIZAÇÃO DE AGLOMERAÇÃO DE MATERIAL DE REVESTIMENTO DE PARTÍCULA DE FÁRMACO DURANTE ARMAZENAMENTO PARA ESTABILIZAR TEMPOS DE DESINTEGRAÇÃO DE PRODUTOS FARMACÊUTICOS (71) CATALENT U.K. SWINDON ZYDIS LIMITED (GB) (72) ROSALEEN MCLAUGHLIN; SIMON ANDREW MARTYN HOWES; CRAIG WHEADON; JONATHON WHITEHOUSE (85) 19/08/2021 (86) PCT GB2020/050423 de 21/02/2020 (87) WO 2020/169992 de 27/08/2020
(21) BR 11 2021 016486-3 A2	Código 1.3 - Notificação - Fase Nacional - PCT (22) 25/02/2020 (30) 25/02/2019 EP 19159093.4; 18/11/2019 EP 19209861.4 (51) C25D 3/06 (2006.01), C25D 7/06 (2006.01), C25D 9/10 (2006.01), C25D 17/10 (2006.01) (54) MÉTODO PARA ELETROLITICAMENTE DEPOSITAR UMA CAMADA DE ÓXIDO DE CROMO (71) TATA STEEL IJMUIDEN BV (NL) (72) JACQUES HUBERT OLGA JOSEPH WIJENBERG; ARNOUD CORNELIS ADRIAAN DE VOOYS; MARK WILLEM LITZ (85) 19/08/2021 (86) PCT EP2020/054925 de 25/02/2020 (87) WO 2020/173950 de 03/09/2020
(21) BR 11 2021 016664-5 A2	Código 1.3 - Notificação - Fase Nacional - PCT



(22) 05/03/2020
 (30) 19/03/2019 EP 19163865.9
 (51) C08G 63/18 (2006.01), C08G 63/78 (2006.01)
 (54) MÉTODO DE PROCESSAMENTO COMBINADO DE PELO MENOS DUAS FUSÕES DE POLÍMEROS
 (71) BASF SE (DE)
 (72) THOMAS HEITZ; JOHANN DIEDRICH BRAND; JOERG ERBES
 (85) 23/08/2021
 (86) PCT EP2020/055922 de 05/03/2020
 (87) WO 2020/187596 de 24/09/2020

(21) BR 11 2021 016666-1 A2 Código 1.3 - Notificação - Fase Nacional - PCT
 (22) 06/03/2020
 (30) 06/03/2019 NL 2022680
 (51) A22C 21/00 (2006.01)
 (54) MECANISMO DE TRANSFERÊNCIA DE AVES, SISTEMA DE TRANSPORTE DE AVES, MÉTODO PARA TRANSFERIR AUTOMATICAMENTE CORPOS DE AVES, E, USO
 (71) MAREL POULTRY B.V. (NL)
 (72) GIJS BEREND GERARDUS JANSSEN; TIM SANDER RIJERSE; JOHANNES PETRUS MARIA LINDERS
 (85) 23/08/2021
 (86) PCT NL2020/050143 de 06/03/2020
 (87) WO 2020/180183 de 10/09/2020

(21) BR 11 2021 016667-0 A2 Código 1.3 - Notificação - Fase Nacional - PCT
 (22) 25/02/2020
 (30) 26/02/2019 ES P 201930167
 (51) A61C 8/00 (2006.01), A61C 13/00 (2006.01), A61C 13/20 (2006.01)
 (54) ESCORAMENTO MOLDÁVEL DOBRÁVEL PARA A FABRICAÇÃO DE UMA ESTRUTURA DE PRÓTESE DENTÁRIA
 (71) ASTRADENTIUM HEALTH TECHNOLOGIES, S.L. (ES)
 (72) IVAN LLORO BOADA; VICTOR ALEJANDRO LLORO BOADA; JUAN MUÑOZ PINO
 (85) 23/08/2021
 (86) PCT IB2020/051596 de 25/02/2020
 (87) WO 2020/174390 de 03/09/2020

(21) BR 11 2021 016671-8 A2 Código 1.3 - Notificação - Fase Nacional - PCT
 (22) 12/03/2020
 (30) 25/03/2019 AT A 50255/2019
 (51) B66B 23/14 (2006.01)
 (54) CORREIA TRANSPORTADORA EM PLACAS
 (71) INNOVA PATENT GMBH (AT)



(72) JIRI DRENCKO
(85) 23/08/2021
(86) PCT EP2020/056722 de 12/03/2020
(87) WO 2020/193165 de 01/10/2020

(21) BR 11 2021 016672-6 A2 Código 1.3 - Notificação - Fase Nacional - PCT
(22) 17/04/2020
(30) 18/04/2019 GB 1905520.1
(51) A61P 35/00 (2006.01), A61K 31/445 (2006.01), A61K 31/4545 (2006.01),
A61P 37/00 (2006.01), C07D 211/24 (2006.01), C07D 401/12 (2006.01)
(54) COMPOSTOS N-ACIL-4-[(4-ARIL-FENIL)SULFONILMETIL]PIPERIDINA]
E SEU USO TERAPÊUTICO
(71) MODERN BIOSCIENCES LIMITED (GB)
(72) LISA PATEL; STEPHEN ALLAN SMITH; STEPHEN PAUL COLLINGWOOD
(85) 23/08/2021
(86) PCT EP2020/060879 de 17/04/2020
(87) WO 2020/212581 de 22/10/2020

(21) BR 11 2021 016673-4 A2 Código 1.3 - Notificação - Fase Nacional - PCT
(22) 24/03/2020
(30) 29/03/2019 US 62/825,955; 11/06/2019 US 62/859,843; 06/09/2019 US
62/896,758
(51) C07K 16/28 (2006.01), C07K 16/46 (2006.01), C07K 19/00 (2006.01),
C12N 15/09 (2006.01), C12N 15/13 (2006.01), C12N 15/62 (2006.01)
(54) RECEPTORES DE ANTÍGENO CHIMÉRICOS ANTICLAUDINA 18.2
HUMANIZADOS E SEUS USOS
(71) PHANES THERAPEUTICS, INC. (US)
(72) MINGHAN WANG; HUI ZOU; HAIQUN JIA
(85) 23/08/2021
(86) PCT US2020/024432 de 24/03/2020
(87) WO 2020/205331 de 08/10/2020

(21) BR 11 2021 016675-0 A2 Código 1.3 - Notificação - Fase Nacional - PCT
(22) 24/02/2020
(30) 28/02/2019 PT 115346; 01/03/2019 PT 115349
(51) C12N 15/113 (2010.01), A61K 31/712 (2006.01), A61K 31/7125 (2006.01),
A61P 31/10 (2006.01), A61F 13/20 (2006.01), A61F 2/00 (2006.01)
(54) OLIGÔMEROS ANTISSENSO PARA CONTROLAR INFECÇÕES POR
CANDIDA ALBICANS.
(71) UNIVERSIDADE DO MINHO (PT)
(72) MORAIS DA SILVA, SÓNIA CARINA; EIRA ARAÚJO, DANIELA; MORAIS
AZEVEDO, NUNO MIGUEL; RANGEL HENRIQUES, MARIANA CONTENTE;
FERNANDES ALMEIDA, CARINA MANUELA
(85) 23/08/2021



(86) PCT IB2020/051552 de 24/02/2020

(87) WO 2020/174366 de 03/09/2020

(21) BR 11 2021 016676-9 A2

Código 1.3 - Notificação - Fase Nacional - PCT

(22) 18/12/2019

(30) 27/03/2019 JP 2019-061499

(51) H04W 72/04 (2009.01), H04W 74/08 (2009.01)

(54) TERMINAL E MÉTODO DE TRANSMISSÃO

(71) PANASONIC INTELLECTUAL PROPERTY CORPORATION OF AMERICA (US)

(72) TETSUYA YAMAMOTO; AKIHIKO NISHIO; HIDETOSHI SUZUKI; YIHUI LI

(85) 23/08/2021

(86) PCT JP2019/049540 de 18/12/2019

(87) WO 2020/194924 de 01/10/2020

(21) BR 11 2021 016677-7 A2

Código 1.3 - Notificação - Fase Nacional - PCT

(22) 24/02/2020

(30) 22/02/2019 US 62/809,551; 25/03/2019 US 62/823,653; 26/03/2019 US 62/824,302

(51) H04N 19/50 (2014.01)

(54) MÉTODO E APARELHO PARA PREDIÇÃO INTER BASEADA EM AFIM DE SUB-BLOCOS DE CROMA

(71) HUAWEI TECHNOLOGIES CO., LTD. (CN)

(72) VASILY ALEXEEVICH RUFITSKIY; TIMOFEY MIKHAILOVICH SOLOVYEV; ALEXEY KONSTANTINOVICH FILIPPOV; JIANLE CHEN

(85) 23/08/2021

(86) PCT CN2020/076493 de 24/02/2020

(87) WO 2020/169114 de 27/08/2020

(21) BR 11 2021 016682-3 A2

Código 1.3 - Notificação - Fase Nacional - PCT

(22) 27/02/2020

(30) 01/03/2019 US 62/812,527

(51) G02B 6/38 (2006.01), G02B 6/44 (2006.01)

(54) DISPOSITIVO DE CALHAS PARA UM PRODUTO DE TELECOMUNICAÇÕES

(71) COMMSCOPE TECHNOLOGIES LLC (US)

(72) HARRY L. VASWANI; ERIK DAVID BISHOP

(85) 23/08/2021

(86) PCT US2020/020161 de 27/02/2020

(87) WO 2020/180619 de 10/09/2020

(21) BR 11 2021 016687-4 A2

Código 1.3 - Notificação - Fase Nacional - PCT

(22) 21/02/2020



(30) 22/02/2019 US 62/809,454
(51) G06F 3/06 (2006.01)
(54) RECUPERAÇÃO ADAPTATIVA DE OBJETOS DO ARMAZENAMENTO REMOTO
(71) NETFLIX, INC. (US)
(72) BARAK ALON; ZORAN SIMIC; DARRELL DENLINGER; AMEYA VASANI; RICK WONG
(85) 23/08/2021
(86) PCT US2020/019307 de 21/02/2020
(87) WO 2020/172586 de 27/08/2020

(21) BR 11 2021 016689-0 A2 Código 1.3 - Notificação - Fase Nacional - PCT
(22) 09/03/2020
(30) 08/03/2019 CN PCT/CN2019/077429
(51) H04N 19/117 (2014.01), H04N 19/136 (2014.01), H04N 19/176 (2014.01), H04N 19/98 (2014.01), H04N 19/82 (2014.01), H04N 19/124 (2014.01), H04N 19/30 (2014.01)
(54) MÉTODO DE PROCESSAMENTO DE VÍDEO, APARELHO EM UM SISTEMA DE VÍDEO, E, PRODUTO DE PROGRAMA DE COMPUTADOR ARMAZENADO EM UMA MÍDIA LEGÍVEL POR COMPUTADOR NÃO TRANSITÓRIA
(71) BEIJING BYTEDANCE NETWORK TECHNOLOGY CO., LTD. (CN) ; BYTEDANCE INC. (US)
(72) KAI ZHANG; LI ZHANG; HONGBIN LIU; YUE WANG
(85) 23/08/2021
(86) PCT CN2020/078388 de 09/03/2020
(87) WO 2020/182092 de 17/09/2020

(21) BR 11 2021 016692-0 A2 Código 1.3 - Notificação - Fase Nacional - PCT
(22) 23/02/2020
(30) 23/02/2019 US 62/809,600; 25/02/2019 US 62/810,200
(51) H04W 74/08 (2009.01)
(54) LISTEN-BEFORE-TALK APRIMORADO
(71) GOOGLE LLC (US)
(72) FRANK WU
(85) 23/08/2021
(86) PCT US2020/019397 de 23/02/2020
(87) WO 2020/172647 de 27/08/2020

(21) BR 11 2021 016694-7 A2 Código 1.3 - Notificação - Fase Nacional - PCT
(22) 13/03/2020
(30) 15/03/2019 EP 19163103.5
(51) B01J 2/04 (2006.01), A61K 9/14 (2006.01), A61K 9/16 (2006.01), A61K 38/26 (2006.01), C07K 14/605 (2006.01)



(54) PROCESSO PARA SECAGEM POR PULVERIZAÇÃO DE UMA SOLUÇÃO DE ALIMENTAÇÃO, PRODUTO OBTENÍVEL PELO PROCESSO, E, COMPOSIÇÃO FARMACÊUTICA
 (71) NOVO NORDISK A/S (DK)
 (72) OLE VANGSGAARD; MARLENE HØRSLEV HANSEN
 (85) 23/08/2021
 (86) PCT EP2020/056744 de 13/03/2020
 (87) WO 2020/187712 de 24/09/2020

(21) BR 11 2021 016695-5 A2

Código 1.3 - Notificação - Fase Nacional - PCT
 (22) 21/02/2020
 (30) 22/02/2019 US 62/809,009
 (51) H02P 9/04 (2006.01), H02J 3/38 (2006.01), H02H 7/06 (2006.01)
 (54) SISTEMA E MÉTODO AVANÇADO DE COMPENSAÇÃO DE CORRENTE TRANSVERSAL PARA MELHORAR O COMPARTILHAMENTO DE CORRENTE REATIVA NA GERAÇÃO DE ENERGIA COM MÚLTIPLOS GERADORES
 (71) BASLER ELECTRIC COMPANY (US)
 (72) KIYONG KIM; DANIEL WEBER
 (85) 23/08/2021
 (86) PCT US2020/019299 de 21/02/2020
 (87) WO 2020/172578 de 27/08/2020

(21) BR 11 2021 016697-1 A2

Código 1.3 - Notificação - Fase Nacional - PCT
 (22) 11/03/2020
 (30) 12/03/2019 US 62/817,455
 (51) A61B 5/055 (2006.01), A61G 11/00 (2006.01), G01R 33/38 (2006.01), G01R 33/44 (2006.01)
 (54) SISTEMAS E MÉTODOS DE IMAGEM POR RESSONÂNCIA MAGNÉTICA DE CRIANÇAS
 (71) HYPERFINE, INC. (US)
 (72) CHRISTOPHER THOMAS MCNULTY; JACOBUS COUMANS
 (85) 23/08/2021
 (86) PCT US2020/021969 de 11/03/2020
 (87) WO 2020/185820 de 17/09/2020

(21) BR 11 2021 016698-0 A2

Código 1.3 - Notificação - Fase Nacional - PCT
 (22) 24/02/2020
 (30) 24/02/2019 US 62/809,671
 (51) A61K 35/17 (2015.01), A61K 31/455 (2006.01), C12N 5/0783 (2010.01), C07K 14/725 (2006.01), A61K 35/28 (2015.01), A61K 38/19 (2006.01), A61K 38/20 (2006.01), A61K 45/06 (2006.01)
 (54) MÉTODO PARA REALÇAR O POTENCIAL DE RETORNO E/OU RETENÇÃO DE CÉLULA T GAMA DELTA, MÉTODO PARA REALÇAR A



EXPRESSÃO DE CÉLULA T GAMA DELTA CD62L, MÉTODO PARA TRANSPLANTAR CÉLULAS EM UM SUJEITO, E, COMPOSIÇÃO DE CÉLULA TERAPÊUTICA

(71) GAMIDA-CELL LTD. (IL)

(72) TONY PELED

(85) 23/08/2021

(86) PCT IL2020/050206 de 24/02/2020

(87) WO 2020/170260 de 27/08/2020

(21) BR 11 2021 016699-8 A2

Código 1.3 - Notificação - Fase Nacional - PCT

(22) 31/01/2020

(30) 26/02/2019 EP 19159493.6

(51) A23L 33/18 (2016.01), A23J 3/14 (2006.01), A23J 3/22 (2006.01), A23L 33/185 (2016.01), A23L 13/40 (2016.01), A23L 13/60 (2016.01)

(54) COMPOSIÇÃO COMESTÍVEL, PRODUTO SUBSTITUTO DE CARNE RECONSTITUÍVEL, USO DE UMA COMBINAÇÃO DE PATATINA E GLOBULINA DE SEMENTE DE LEGUMINOSA E MÉTODO PARA PREPARAR UMA COMPOSIÇÃO COMESTÍVEL

(71) UNILEVER IP HOLDINGS B.V. (PB)

(72) MICHEL MELLEMA; REMCO JOHANNES KOPPERT; LEONARDUS MARCUS FLENDRIG

(85) 23/08/2021

(86) PCT EP2020/052423 de 31/01/2020

(87) WO 2020/173660 de 03/09/2020

(21) BR 11 2021 016702-1 A2

Código 1.3 - Notificação - Fase Nacional - PCT

(22) 27/03/2020

(30) 28/03/2019 US 62/825,040

(51) F01N 3/28 (2006.01), B01J 35/04 (2006.01), B01J 37/02 (2006.01), B05D 3/04 (2006.01), B05D 7/22 (2006.01)

(54) ANEL DE FLUXO DE ALIMENTAÇÃO DE FLUIDO, APARELHO DE REVESTIMENTO DE SUBSTRATO, E, MÉTODO DE REVESTIMENTO DE UM SUBSTRATO

(71) JOHNSON MATTHEY PUBLIC LIMITED COMPANY (GB)

(72) DANIEL MASON; PAUL OBELCZ; DANIEL TROLAND

(85) 23/08/2021

(86) PCT US2020/025106 de 27/03/2020

(87) WO 2020/198550 de 01/10/2020

(21) BR 11 2021 016703-0 A2

Código 1.3 - Notificação - Fase Nacional - PCT

(22) 30/03/2020

(30) 28/03/2019 US 62/825,325; 14/01/2020 US 62/960,883

(51) A61G 3/08 (2006.01)

(54) SISTEMA DE PREENSÃO PARA DISPOSITIVO DE MOBILIDADE



(71) VALEDA COMPANY (D/B/A "Q'STRAIT") (US)
(72) JEAN-MARC GIRARDIN; PATRICK GIRARDIN; WILLIAM OTT; OVIDIUS TURCANU; PAUL SLEVINSKY; IVAN MARTE
(85) 23/08/2021
(86) PCT US2020/025803 de 30/03/2020
(87) WO 2020/198747 de 01/10/2020

(21) BR 11 2021 016705-6 A2

Código 1.3 - Notificação - Fase Nacional - PCT
(22) 04/03/2020
(30) 06/03/2019 US 16/294,441
(51) C03C 17/32 (2006.01), B29C 73/00 (2006.01), C03C 17/00 (2006.01), C09D 5/00 (2006.01), G01N 21/896 (2006.01)
(54) REPARO DE UMA SUPERFÍCIE EXTERNA DE UM PRODUTO DE VIDRO
(71) OWENS-BROCKWAY GLASS CONTAINER INC. (US)
(72) BRIAN J. CHISHOLM
(85) 23/08/2021
(86) PCT US2020/020865 de 04/03/2020
(87) WO 2020/180915 de 10/09/2020

(21) BR 11 2021 016708-0 A2

Código 1.3 - Notificação - Fase Nacional - PCT
(22) 04/03/2020
(30) 26/03/2019 US 16/364,619
(51) G06F 13/12 (2006.01), G06F 1/26 (2006.01), G06F 15/78 (2006.01)
(54) APARELHO, MÉTODO, SISTEMA, E MEIO DE ARMAZENAMENTO LEGÍVEL POR COMPUTADOR
(71) INTEL CORPORATION (US)
(72) TEJPAL SINGH; YEDIDYA HILEWITZ; ANKUSH VARMA; YEN-CHENG LIU; KRISHNAKANTH V.SISTLA; JEFFREY CHAMBERLAIN
(85) 23/08/2021
(86) PCT US2020/020927 de 04/03/2020
(87) WO 2020/197725 de 01/10/2020

(21) BR 11 2021 016709-9 A2

Código 1.3 - Notificação - Fase Nacional - PCT
(22) 16/12/2019
(30) 27/02/2019 IN 201941007620
(51) F01N 3/00 (2006.01), F01N 13/00 (2010.01)
(54) SISTEMA DE DESCARGA E VEÍCULO MOTOR DO MESMO
(71) TVS MOTOR COMPANY LIMITED (IN)
(72) BHARANIRAM SENTHILKUMAR; BOOBALAN MANI; GUNDAVARAPU V S KUMAR; VETHANAYAGAM JAYAJOTHI JOHNSON
(85) 23/08/2021
(86) PCT IN2019/050923 de 16/12/2019
(87) WO 2020/174484 de 03/09/2020



(21) BR 11 2021 016715-3 A2 Código 1.3 - Notificação - Fase Nacional - PCT
 (22) 27/02/2020
 (30) 28/02/2019 EP 19159886.1
 (51) A24D 1/20 (2020.01)
 (54) COLUNAS FORMADORAS DE AEROSSOL AQUECÍVEIS
 INDUTIVAMENTE E DISPOSITIVO MODELADOR PARA USO NA
 FABRICAÇÃO DE TAIS COLUNAS
 (71) PHILIP MORRIS PRODUCTS S.A. (CH)
 (72) RUI NUNO BATISTA; IVAN PRESTIA
 (85) 24/08/2021
 (86) PCT EP2020/055088 de 27/02/2020
 (87) WO 2020/174026 de 03/09/2020

(21) BR 11 2021 016718-8 A2 Código 1.3 - Notificação - Fase Nacional - PCT
 (22) 24/02/2020
 (30) 25/02/2019 IT 1020190000002701
 (51) C09D 11/328 (2014.01), C09D 11/40 (2014.01), C09D 11/037 (2014.01),
 C09D 17/00 (2006.01)
 (54) CORANTE CERÂMICO À BASE DE ÁGUA
 (71) CEVP SAGL (IT)
 (72) PIERO PICCINELLI
 (85) 24/08/2021
 (86) PCT EP2020/054770 de 24/02/2020
 (87) WO 2020/173875 de 03/09/2020

(21) BR 11 2021 016722-6 A2 Código 1.3 - Notificação - Fase Nacional - PCT
 (22) 25/02/2020
 (30) 25/02/2019 US 62/810,353; 05/09/2019 US 62/896,566; 06/09/2019 KR
 10-2019-0111066; 18/10/2019 KR 10-2019-0130268
 (51) H04W 52/36 (2009.01), H04W 52/38 (2009.01), H04W 92/18 (2009.01),
 H04W 4/40 (2018.01), H04W 52/24 (2009.01)
 (54) MÉTODO E DISPOSITIVO PARA DETERMINAR UMA FORÇA DE
 TRANSMISSÃO POR SIDELINK EM NR V2X
 (71) LG ELECTRONICS INC. (KR)
 (72) SEUNGMIN LEE; HANBYUL SEO
 (85) 24/08/2021
 (86) PCT KR2020/002693 de 25/02/2020
 (87) WO 2020/175888 de 03/09/2020

(21) BR 11 2021 016724-2 A2 Código 1.3 - Notificação - Fase Nacional - PCT
 (22) 25/02/2020
 (30) 25/02/2019 FR 1901879
 (51) C04B 28/02 (2006.01)



(54) MÉTODO PARA MOER UM LIGANTE HIDRÁULICO E UNIDADE DE MOAGEM

(71) CHRYSO (FR)

(72) HÜSEYİN OYTUN YAZAN; LAURENT GUILLOT; PASCAL BOUSTINGORRY

(85) 24/08/2021

(86) PCT EP2020/054878 de 25/02/2020

(87) WO 2020/173927 de 03/09/2020

(21) BR 11 2021 016732-3 A2

Código 1.3 - Notificação - Fase Nacional - PCT

(22) 25/02/2020

(30) 25/02/2019 US 62/810,057; 21/02/2020 US 16/797,907

(51) H04W 74/00 (2009.01)

(54) MÉTODO E EQUIPAMENTO DE USUÁRIO PARA TRANSMISSÃO DE INFORMAÇÃO DE CONTROLE DE UPLINK EM ESPECTRO NÃO LICENCIADO

(71) HUAWEI TECHNOLOGIES CO., LTD. (CN)

(72) MOHAMED ADEL SALEM

(85) 24/08/2021

(86) PCT CN2020/076549 de 25/02/2020

(87) WO 2020/173422 de 03/09/2020

(21) BR 11 2021 016734-0 A2

Código 1.3 - Notificação - Fase Nacional - PCT

(22) 24/02/2020

(30) 26/02/2019 EP 19382137.8

(51) G06K 9/00 (2006.01)

(54) MÉTODO PARA IDENTIFICAÇÃO DE UM USUÁRIO UTILIZANDO UMA IMAGEM DE UM OBJETO DO USUÁRIO QUE POSSUI UMA CARACTERÍSTICA BIOMÉTRICA DO USUÁRIO E DISPOSITIVO MÓVEL

(71) IDENTITY INC. (US)

(72) HARDIK GUPTA; SATHEESH MURUGAN; JESUS ARAGON

(85) 24/08/2021

(86) PCT IB2020/051523 de 24/02/2020

(87) WO 2020/174350 de 03/09/2020

(21) BR 11 2021 016735-8 A2

Código 1.3 - Notificação - Fase Nacional - PCT

(22) 05/05/2020

(30) 06/12/2019 US 16/705,414

(51) A61K 31/53 (2006.01)

(54) FORMA DE DOSAGEM FARMACÊUTICA ACABADA DE ALTA DOSE

(71) EDENBRIDGE PHARMACEUTICALS, LLC (US)

(72) ROBERT EMMETT O'CONNOR

(85) 24/08/2021

(86) PCT US2020/031459 de 05/05/2020



(87) WO 2021/112914 de 10/06/2021

(21) BR 11 2021 016736-6 A2

Código 1.3 - Notificação - Fase Nacional - PCT

(22) 12/03/2020

(30) 13/03/2019 EP 19305296.6; 19/06/2019 EP 19305785.8

(51) H04N 19/82 (2014.01), H04N 19/70 (2014.01)

(54) DIREÇÃO DE REMODELADOR ADAPTATIVA PARA A REMODELAGEM IN-LOOP

(71) INTERDIGITAL VC HOLDINGS, INC. (US)

(72) PIERRE ANDRIVON; CHRISTOPHE CHEVANCE; EDOUARD FRANCOIS

(85) 24/08/2021

(86) PCT US2020/022222 de 12/03/2020

(87) WO 2020/185984 de 17/09/2020

(21) BR 11 2021 016763-3 A2

Código 1.3 - Notificação - Fase Nacional - PCT

(22) 01/04/2020

(30) 04/04/2019 EP 19167282.3

(51) C23C 18/20 (2006.01), C23C 18/18 (2006.01)

(54) MÉTODO DE ATIVAÇÃO DE UMA SUPERFÍCIE DE UM SUBSTRATO CONTENDO FIBRAS NÃO CONDUTORAS OU DE CARBONO PARA METALIZAÇÃO

(71) ATOTECH DEUTSCHLAND GMBH (DE)

(72) JOSEF GAIDA; LUTZ STAMP; LENA IVANOVA; THOMAS THOMAS

(85) 24/08/2021

(86) PCT EP2020/059313 de 01/04/2020

(87) WO 2020/201387 de 08/10/2020

(21) BR 11 2021 016764-1 A2

Código 1.3 - Notificação - Fase Nacional - PCT

(22) 27/02/2020

(30) 27/02/2019 US 62/811,033

(51) A61F 13/02 (2006.01)

(54) BANDAGENS ADESIVAS RESPIRÁVEIS

(71) LUCAS HECTOR IZARD SMITH (NZ)

(72) LUCAS HECTOR IZARD SMITH

(85) 24/08/2021

(86) PCT NZ2020/050016 de 27/02/2020

(87) WO 2020/176000 de 03/09/2020

(21) BR 11 2021 016765-0 A2

Código 1.3 - Notificação - Fase Nacional - PCT

(22) 13/03/2020

(30) 28/03/2019 US 62/825,476

(51) C08F 220/18 (2006.01), C08J 5/18 (2006.01), C08L 51/00 (2006.01)

(54) COMPOSIÇÃO, E, FILME EXTRUDADO



(71) ROHM AND HAAS COMPANY (US)
 (72) HAILAN GUO; MORRIS WILLS; WEN-SHIUE YOUNG
 (85) 24/08/2021
 (86) PCT US2020/022536 de 13/03/2020
 (87) WO 2020/197797 de 01/10/2020

(21) BR 11 2021 016766-8 A2

Código 1.3 - Notificação - Fase Nacional - PCT
 (22) 26/02/2020
 (30) 26/02/2019 KR 10-2019-0022739
 (51) A61K 9/24 (2006.01), A61K 9/48 (2006.01), A61K 9/20 (2006.01), A61K 9/28 (2006.01), A61K 31/4178 (2006.01), A61K 31/4422 (2006.01), A61K 31/505 (2006.01), A61P 9/12 (2006.01)
 (54) COMPOSIÇÃO FARMACÊUTICA DE UMA ÚNICA FORMA DE POSOLOGIA
 (71) DAEWOONG PHARMACEUTICAL CO., LTD. (KR)
 (72) JI YEON KIM; BO HOON KIM
 (85) 24/08/2021
 (86) PCT KR2020/002772 de 26/02/2020
 (87) WO 2020/175922 de 03/09/2020

(21) BR 11 2021 016769-2 A2

Código 1.3 - Notificação - Fase Nacional - PCT
 (22) 29/03/2019
 (51) B29B 9/00 (2006.01), C08K 9/10 (2006.01), C08J 3/22 (2006.01)
 (54) PÉLETE, E, PROCESSO
 (71) DOW GLOBAL TECHNOLOGIES LLC (US)
 (72) QIAN GOU; YABIN SUN; WEIMING MA; MOHAMED ESSEGHIR; WENYI HUANG; JEFFREY M. COGEN
 (85) 24/08/2021
 (86) PCT CN2019/080378 de 29/03/2019
 (87) WO 2020/198919 de 08/10/2020

(21) PI 0924551-0 A2

Código 1.3 - Notificação - Fase Nacional - PCT
 (22) 09/06/2009
 (51) C08J 7/04 (2020.01)
 (54) COBERTURA MULTICAMADA DE SUPERFÍCIE COM CAMADA IMPERMEÁVEL
 (71) TARKETT G.D.L. S. A. (LU)
 (72) Alexandre Siche
 (85) 09/12/2011
 (86) PCT EP2009/057107 de 09/06/2009
 (87) WO 2010/142325 de 16/12/2010





Código 1.3.1 - Retificação

Retificação da notificação de entrada na fase nacional – PCT por ter sido efetuada com incorreção.

(21) BR 11 2012 015669-1 B1 Código 1.3.1 - Retificação
(22) 20/12/2010
(30) 24/12/2009 US 61/284,745
(51) A61M 1/28 (2006.01)
(54) CICLIZADOR DE DIÁLISE PERITONEAL AUTOMÁTICO E MÉTODOS DE USO
(71) VR MEDICAL TECHNOLOGY CO., LTD. (CN)
(72) Li Pan
(85) 25/06/2012
(86) PCT US2010/061378 de 20/12/2010
(87) WO 2011/079083 de 30/06/2011
Retificação do despacho 1.3 publicado na RPI nº 2623, de 13/04/2021, quanto ao endereço do depositante (item - 71).

(21) BR 11 2014 015224-1 A8 Código 1.3.1 - Retificação
(22) 20/12/2012
(30) 22/12/2011 FR 1104035
(51) A61B 3/00 (2006.01), A61B 3/103 (2006.01), G02C 7/02 (2006.01), A61B 3/18 (2006.01)
(54) DISPOSITIVO E MÉTODO PARA A DETERMINAÇÃO DE PELO MENOS UM PARÂMETRO DE REFRAÇÃO OCULAR OBJETIVA DE UM SUJEITO DE FUNÇÃO DE UMA PLURALIDADE DE DIREÇÕES DO OLHAR
(71) ESSILOR INTERNATIONAL (FR)
(72) KONOCHAN BARANTON; FABIEN DIVO; GUILHEM ESCALIER; MARTHA HERNANDEZ-CASTANEDA; GILDAS MARIN; PEDRO OURIVES; BENJAMIN ROUSSEAU
(85) 20/06/2014
(86) PCT FR2012/053033 de 20/12/2012
(87) WO 2013/093363 de 27/06/2013
Retificado o item (72)

(21) BR 11 2014 025581-4 A8 Código 1.3.1 - Retificação
(22) 18/04/2013
(30) 09/05/2012 US 61/644,764
(51) C09D 167/00 (2006.01), C08G 63/00 (2006.01)
(54) COMPOSIÇÃO DE POLIÉSTER, MÉTODO PARA PRODUZIR UMA COMPOSIÇÃO DE POLIÉSTER, COMPOSIÇÃO DE REVESTIMENTO, DISPERSÃO AQUOSA, SOLUÇÃO, CAMADA DE REVESTIMENTO E



SUBSTRATO REVESTIDO

(71) DOW GLOBAL TECHNOLOGIES LLC (US) ; EASTMAN CHEMICAL COMPANY (US)

(72) JOHN N. ARGYROPOULOS; GARY E. SPILMAN; CYNTHIA STANTS; BERNHARD KAINZ

(85) 14/10/2014

(86) PCT US2013/037132 de 18/04/2013

(87) WO 2013/169459 de 14/11/2013

Retificação campo 71, conforme petição.

(21) BR 11 2016 010998-8 A8

Código 1.3.1 - Retificação

(22) 25/11/2014

(30) 27/11/2013 EP 13194667.5

(51) B41J 11/00 (2006.01), B41J 3/407 (2006.01), B41J 15/16 (2006.01), B41J 3/01 (2006.01)

(54) MÉTODO E APARELHO PARA IMPRIMIR EM UMA TRAMA

(71) SICPA HOLDING SA (CH)

(72) SYLVAIN GADY; SÉBASTIEN MAZEROLLE; NICOLAS UEBELHART

(85) 16/05/2016

(86) PCT EP2014/075509 de 25/11/2014

(87) WO 2015/078851 de 04/06/2015

Retificação campo 71, conforme petição.

(21) BR 11 2016 024146-0 A8

Código 1.3.1 - Retificação

(22) 24/03/2015

(30) 29/04/2014 EP 14290125.5

(51) F03B 3/18 (2006.01)

(54) MÁQUINA HIDRÁULICA E INSTALAÇÃO PARA CONVERTER ENERGIA HIDRÁULICA EM ENERGIA MECÂNICA OU ELÉTRICA

(71) GE RENEWABLE TECHNOLOGIES (FR)

(72) JEAN-FRANCOIS BERTEA; JACQUES BREMOND

(85) 17/10/2016

(86) PCT EP2015/056238 de 24/03/2015

(87) WO 2015/165648 de 05/11/2015

Retificação da publicação 1.3 da RPI 2432 de 15/08/2017 em relação ao item (54) da mesma

(21) BR 11 2018 069311-1 A8

Código 1.3.1 - Retificação

(22) 04/04/2017

(30) 07/04/2016 JP 2016-077628

(51) C22C 38/00 (2006.01), C21D 8/00 (2006.01), C22C 38/58 (2006.01)

(54) MATERIAL DE AÇO INOXIDÁVEL AUSTENÍTICO

(71) NIPPON STEEL CORPORATION (JP)

(72) TAKAMITSU TAKAGI; JUN NAKAMURA; MASAKI UEYAMA; MASA AKI



TERUNUMA

(85) 21/09/2018

(86) PCT JP2017/014008 de 04/04/2017

(87) WO 2017/175739 de 12/10/2017

Retificação campo 33, conforme petição.

(21) PI 0810141-8 A8

Código 1.3.1 - Retificação

(22) 17/04/2008

(30) 18/04/2007 US 60/912,680; 10/04/2008 US 12/100,853

(51) H04W 36/08 (2009.01)

(54) MÉTODOS PARA HANDOFF, EQUIPAMENTOS OPERÁVEL E DE CONTROLE DE REDE EM UMA REDE DE COMUNICAÇÃO, ENTIDADE DE COMUNICAÇÃO OPERÁVEL EM UMA REDE DE COMUNICAÇÃO E MEMÓRIA

(71) Qualcomm Incorporated (US)

(72) Bibhu P. Mohanty; Aziz Gholmieh; Mehmet Yavuz; Peter H. Rauber; Rohit Kapoor; Sharad Deepak Sambhwani

(85) 15/10/2009

(86) PCT US2008/060693 de 17/04/2008

(87) WO 2008/131141 de 30/10/2008

Retificado o item (74)



Código 1.3.4 - Decisão Anulada

Anulação da decisão da notificação de entrada na fase nacional por ter sido indevida. (A toda publicação que envolva anulação de ato ou despacho caberá justificativa no processo administrativo.)

(21) BR 11 2021 008680-3 A2

Código 1.3.4 - Decisão Anulada

(22) 21/10/2019

(30) 08/11/2018 EP 18205257.1

(51) B01D 53/26 (2006.01), B01D 17/04 (2006.01), B01D 46/00 (2006.01), B60T 17/00 (2006.01)

(54) DISPOSITIVO DE SISTEMA DE ELIMINAÇÃO DE CONTAMINAÇÃO DE GÁS DE PURGA PARA UM VEÍCULO

(71) KNORR-BREMSE SYSTEME FÜR NUTZFAHRZEUGE GMBH (DE)

(72) ZSOMBOR GYÖRKE; KORNÉL KANTOR; HUBA NEMETH; JANOS TOTH; ZOLTAN LASZLO VASS

(85) 04/05/2021

(86) PCT EP2019/078521 de 21/10/2019

(87) WO 2020/094372 de 14/05/2020

Anulada a publicação código 1.3 na RPI nº 2640 de 10/08/2021 por ter sido indevida.



Código 1.5 - Exigências Diversas

Suspensão do andamento de entrada na fase nacional brasileira do pedido internacional de patente depositado nos termos do Tratado de Cooperação em matéria de Patentes – PCT que, para sua instrução regular, aguardará, pelo prazo de 60 (sessenta) dias, o atendimento da exigência formulada. Caso a exigência não tenha sido explicitada no despacho na RPI, o interessado poderá obter o parecer através do endereço eletrônico www.inpi.gov.br - No Acesso rápido - Faça uma busca – Patente. Para acessar, cadastre-se no Portal do INPI e use login e senha.

(21) BR 11 2012 000830-7

Código 1.5 - Exigências Diversas

(22) 08/07/2010

(71) UNITED STATES DEPARTEMENT OF AGRICULTURE (US) ; THE CURATORS OF THE UNIVERSITY OF MISSOURI (US)

(86) PCT US2010/041415 de 08/07/2010

(87) WO 2011/005998 de 13/01/2011

Com base na Portaria 405 de 21/12/2020, solicita-se que seja apresentado, em até 60 (sessenta) dias, novo conteúdo de listagem de sequência pois o conteúdo apresentado na petição nº 870210085483 de 16/09/2021 possui informações conflitantes entre os campos <140> e <141>

(21) BR 11 2021 008643-9

Código 1.5 - Exigências Diversas

(22) 06/11/2019

(71) THE PROCTER & GAMBLE COMPANY (US) ; THE CLEVELAND CLINIC FOUNDATION (US)

(86) PCT US2019/059982 de 06/11/2019

(87) WO 2020/097151 de 14/05/2020

Com base na Portaria 405 de 21/12/2020, solicita-se que seja apresentado, em até 60 (sessenta) dias, novo conteúdo de listagem de sequência pois o conteúdo apresentado na petição nº 870210089017 de 27/09/2021 possui informações conflitantes entre os campos <140> e <141>

(21) BR 11 2021 008657-9

Código 1.5 - Exigências Diversas

(22) 06/11/2019

(71) THE PROCTER & GAMBLE COMPANY (US) ; THE CLEVELAND CLINIC FOUNDATION (US)

(86) PCT US2019/059984 de 06/11/2019

(87) WO 2020/097152 de 14/05/2020

Com base na Portaria 405 de 21/12/2020, solicita-se que seja apresentado, em até 60 (sessenta) dias, novo conteúdo de listagem de sequência pois o conteúdo apresentado na petição nº 870210089079 de 27/09/2021 possui informações conflitantes entre os campos <140> e <141>



(21) BR 11 2021 008680-3 A2	<p>Código 1.5 - Exigências Diversas (22) 21/10/2019 (71) KNORR-BREMSE SYSTEME FÜR NUTZFAHRZEUGE GMBH (DE) (86) PCT EP2019/078521 de 21/10/2019 (87) WO 2020/094372 de 14/05/2020 Apresentar, em até 60 (sessenta) dias, documentos comprobatórios que expliquem e regularizem a divergência no nome do inventor constante na publicação internacional WO/2020/094372 de 14/05/2020 como KORNEL KANTOR constante no formulário da petição inicial nº 870210040630 de 04/05/2021 como KORNÉL KANTOR uma vez que não houve envio de documento comprovando que os nome correto do inventor é o declarado na entrada nacional.</p>
(21) BR 11 2021 010174-8	<p>Código 1.5 - Exigências Diversas (22) 26/11/2019 (71) ASOCIACIÓN CENTRO DE INVESTIGACIÓN COOPERATIVA EN BIOCIENCIAS-CIC BIOGUNE (ES) (86) PCT EP2019/082606 de 26/11/2019 (87) WO 2020/109316 de 04/06/2020 Com base na Portaria 405 de 21/12/2020, solicita-se que seja apresentado, em até 60 (sessenta) dias, novo conteúdo de listagem de sequência pois o conteúdo apresentado na petição nº 870210089103 de 27/09/2021 possui informações conflitantes entre os campos <140> e <141></p>
(21) BR 11 2021 010201-9	<p>Código 1.5 - Exigências Diversas (22) 20/12/2019 (71) GELITA AG (DE) (86) PCT EP2019/086613 de 20/12/2019 (87) WO 2020/127929 de 25/06/2020 Com base na Portaria 405 de 21/12/2020, solicita-se que seja apresentado, em até 60 (sessenta) dias, novo conteúdo de listagem de sequência pois o conteúdo apresentado na petição nº 870210085766 de 17/09/2021 possui informações conflitantes entre os campos <140> e <141></p>
(21) BR 11 2021 010781-9	<p>Código 1.5 - Exigências Diversas (22) 26/11/2019 (71) SYNGENTA CROP PROTECTION AG (CH) (86) PCT US2019/063200 de 26/11/2019 (87) WO 2020/117553 de 11/06/2020 Com base na Portaria 405 de 21/12/2020, solicita-se que seja apresentado, em até 60 (sessenta) dias, novo conteúdo de listagem de sequência pois o conteúdo apresentado na petição nº 870210086903 de 21/09/2021 possui</p>



informações conflitantes entre os campos <140> e <141>

(21) BR 11 2021 010865-3

Código 1.5 - Exigências Diversas

(22) 14/11/2019

(71) SIGNET BIOTECH INC. (KR)

(86) PCT KR2019/015585 de 14/11/2019

(87) WO 2020/116810 de 11/06/2020

De acordo com o padrão OMPI ST.26, solicita-se solicita-se que seja apresentado, em até 60 (sessenta) dias, novo conteúdo de listagem de sequência pois no conteúdo apresentado na petição nº 870210084589 de 14/09/2021 a data informada no campo (ApplicationIdentification) não corresponde à data do pedido informado.

(21) BR 11 2021 014495-1

Código 1.5 - Exigências Diversas

(22) 10/02/2020

(71) ASCENDIS PHARMA GROWTH DISORDERS A/S (DK)

(86) PCT EP2020/053304 de 10/02/2020

(87) WO 2020/165081 de 20/08/2020

Solicita-se que seja apresentado novo conteúdo de listagem de sequências, nos moldes da Portaria 405, de 21/12/2020, pois o conteúdo da listagem apresentada na petição inicial possui campos divergentes ao pedido (prioridade).

(21) BR 11 2021 014522-2

Código 1.5 - Exigências Diversas

(22) 23/01/2020

(71) INNOVENT BIOLOGICS (SUZHOU) CO., LTD. (CN)

(86) PCT CN2020/073964 de 23/01/2020

(87) WO 2020/151762 de 30/07/2020

Solicita-se que seja apresentado novo conteúdo de listagem de sequências, nos moldes da Portaria 405, de 21/12/2020, pois o conteúdo da listagem apresentada na petição inicial possui campos divergentes ao pedido (omissão de prioridade).

(21) BR 11 2021 014696-2

Código 1.5 - Exigências Diversas

(22) 27/01/2020

(71) VANDERBILT UNIVERSITY (US)

(86) PCT US2020/015197 de 27/01/2020

(87) WO 2020/154724 de 30/07/2020

Apresentar novas vias dos desenhos, pois os desenhos apresentados se encontram em inglês.

(21) BR 11 2021 015110-9

Código 1.5 - Exigências Diversas

(22) 31/01/2020



(71) THERMOLIFE INTERNATIONAL, LLC (US)

(86) PCT US2020/016274 de 31/01/2020

(87) WO 2020/160509 de 06/08/2020

Apresente, no prazo de 60 (sessenta) dias, folhas de relatório descritivo e desenhos com o texto traduzido para o português, adaptado à norma vigente, conforme determina o art. 7º da Resolução INPI PR nº 77/2013 de 18/03/2013.

(21) BR 11 2021 016056-6

Código 1.5 - Exigências Diversas

(22) 13/02/2020

(71) INTEGRAL MOLECULAR, INC. (US)

(86) PCT US2020/018087 de 13/02/2020

(87) WO 2020/168059 de 20/08/2020

Com base na Portaria 405 de 21/12/2020, solicita-se que seja apresentado, em até 60 (sessenta) dias, novo conteúdo de listagem de sequência com o campo <141> com a data correspondente à informação dada no campo <140>.

(21) BR 11 2021 016282-8

Código 1.5 - Exigências Diversas

(22) 04/02/2020

(71) CORNING INCORPORATED (US)

(86) PCT US2020/016484 de 04/02/2020

(87) WO 2020/171939 de 27/08/2020

Favor efetuar, em até 60 (sessenta) dias, o pagamento de GRU código de serviço 260 para a regularização do pedido, conforme Art. 2º §1º da Resolução 189/2017 e Nota de Esclarecimento publicada na RPI 2421 de 30/05/2017, uma vez que a petição nº 870210087736 de 23/09/2021 apresenta documentos referentes a dois serviços diversos (1 - tradução de relatório descritivo e desenhos e, 2 - modificações nas reivindicações) tendo sido paga somente uma retribuição. Deverá ser paga mais 1 (uma) GRU código de serviço 260 e a GRU código de serviço 207 referente à resposta desta exigência.

(21) BR 21 2018 077381-1

Código 1.5 - Exigências Diversas

(22) 29/01/2018

(71) SERGIO ANTUNES MOREIRA MODRICK (BR/MG)

(86) PCT BR2018/000002 de 29/01/2018

(87) WO 2019/119081 de 27/06/2019

Esclarecer, em até 60 (sessenta) dias, a divergência entre o conteúdo do pedido PCT/BR2018/000002 de 29/01/2018 encontrado no Patentscope da OMPI e o conteúdo apresentado na petição inicial nº 870180168620 de 28/12/2018 com o mesmo número de PCT



Código 1.5.3 - Exigência Anulada

Anulação da exigência por ter sido indevida. (A toda publicação que envolva anulação de ato ou despacho caberá justificativa no processo administrativo.)

(21) BR 11 2021 011815-2	Código 1.5.3 - Exigência Anulada (22) 10/12/2019 (71) SANOFI-AVENTIS DEUTSCHLAND GMBH (DE) ; TECHNISCHE UNIVERSITÄT BERLIN (DE) (86) PCT EP2019/084504 de 10/12/2019 (87) WO 2020/126700 de 25/06/2020 Anulada a publicação código 1.5 na RPI nº 2647 de 28/09/2021 por ter sido indevida.
(21) BR 11 2021 013109-4 A2	Código 1.5.3 - Exigência Anulada (22) 09/01/2020 (71) UNIVERSIDADE DE COIMBRA (PT) ; CENTRO DE NEUROCIÊNCIAS E BIOLOGIA CELULAR (PT) (86) PCT IB2020/050141 de 09/01/2020 (87) WO 2020/144611 de 16/07/2020 Anulada a publicação código 1.5 na RPI nº 2646 de 21/09/2021 por ter sido indevida.
(21) BR 11 2021 013164-7 A2	Código 1.5.3 - Exigência Anulada (22) 04/01/2019 (71) AVON PRODUCTS, INC. (US) (86) PCT US2019/012325 de 04/01/2019 (87) WO 2020/142103 de 09/07/2020 Anulada a publicação código 1.5 na RPI nº 2647 de 28/09/2021 por ter sido indevida.
(21) BR 11 2021 013361-5 A2	Código 1.5.3 - Exigência Anulada (22) 06/01/2020 (71) ASTELLAS PHARMA INC. (JP) (86) PCT JP2020/000037 de 06/01/2020 (87) WO 2020/145228 de 16/07/2020 Anulada a publicação código 1.5 na RPI nº 2646 de 21/09/2021 por ter sido indevida.
(21) BR 11 2021 014294-0 A2	Código 1.5.3 - Exigência Anulada (22) 21/01/2020 (71) FOOD FOR FUTURE S.R.L. SOCIETÀ BENEFIT (IT) (86) PCT IB2020/050439 de 21/01/2020



(87) WO 2020/152579 de 30/07/2020

Anulada a publicação código 1.5 na RPI nº 2647 de 28/09/2021 por ter sido indevida.



Código Depósito

Código 2.1 - Pedido de Patente ou Certificado de Adição de Invenção depositado

Pedido de Patente ou Certificado de adição de invenção protocolizado. O pedido será mantido em sigilo durante 18 (dezoito) meses a contar da data da prioridade mais antiga. Decorrido esse prazo, será publicado para conhecimento público. O depositante pode, porém, requerer a antecipação da publicação. O prazo de sigilo de 18 (dezoito) meses para o pedido de Certificado de Adição de Invenção é contado da data do depósito do pedido principal. Quando houver ocorrido a publicação do pedido principal, o pedido de Certificado de Adição de Invenção será imediatamente publicado. Os depósitos são designados de acordo com a natureza requerida: Invenção, Modelo de Utilidade e Certificado de Adição de Invenção. Os pedidos depositados através do PCT são notificados no subitem 1.1.

(21) BR 10 2020 013265-2 Código 2.1 - Pedido de Patente ou Certificado de Adição de Invenção depositado
(22) 29/06/2020
(71) UNIVERSIDADE FEDERAL DE SERGIPE (BR/SE)

(21) BR 10 2021 001792-9 Código 2.1 - Pedido de Patente ou Certificado de Adição de Invenção depositado
(22) 29/01/2021
(71) TOYOTA JIDOSHA KABUSHIKI KAISHA (JP)

(21) BR 10 2021 003329-0 Código 2.1 - Pedido de Patente ou Certificado de Adição de Invenção depositado
(22) 23/02/2021
(71) UNIVERSIDADE FEDERAL DA BAHIA (BR/BA)

(21) BR 10 2021 005109-4 Código 2.1 - Pedido de Patente ou Certificado de Adição de Invenção depositado
(22) 18/03/2021
(71) UNIVERSIDADE FEDERAL DE SERGIPE (BR/SE)

(21) BR 10 2021 009092-8 Código 2.1 - Pedido de Patente ou Certificado de Adição de Invenção depositado
(22) 11/05/2021
(71) INSTITUTO MILITAR DE ENGENHARIA (BR/RJ) ; COMPANHIA BRASILEIRA DE CARTUCHOS (BR/SP)



(21) BR 10 2021 009223-8	Código 2.1 - Pedido de Patente ou Certificado de Adição de Invenção depositado (22) 12/05/2021 (71) UNIVERSIDADE FEDERAL DO PARANA (BR/PR) ; UNIVERSIDADE FEDERAL DA GRANDE DOURADOS (BR/MS)
(21) BR 10 2021 009276-9	Código 2.1 - Pedido de Patente ou Certificado de Adição de Invenção depositado (22) 13/05/2021 (71) GUNTHER KRIEG (DE)
(21) BR 10 2021 009368-4	Código 2.1 - Pedido de Patente ou Certificado de Adição de Invenção depositado (22) 13/05/2021 (71) VITA COMPONENTES PARA ESQUADRIAS LTDA (BR/SP)
(21) BR 10 2021 009369-2	Código 2.1 - Pedido de Patente ou Certificado de Adição de Invenção depositado (22) 13/05/2021 (71) VITA COMPONENTES PARA ESQUADRIAS LTDA (BR/SP)
(21) BR 10 2021 009527-0	Código 2.1 - Pedido de Patente ou Certificado de Adição de Invenção depositado (22) 17/05/2021 (71) CLAUDIO DA SILVA VIANNA (BR/RJ)
(21) BR 10 2021 010867-3	Código 2.1 - Pedido de Patente ou Certificado de Adição de Invenção depositado (22) 04/06/2021 (71) ECM S.P.A. (IT)
(21) BR 10 2021 011846-6	Código 2.1 - Pedido de Patente ou Certificado de Adição de Invenção depositado (22) 17/06/2021 (71) FOTOSSINTESE QUIMICA LTDA (BR/MT)
(21) BR 10 2021 012161-0	Código 2.1 - Pedido de Patente ou Certificado de Adição de Invenção depositado (22) 18/06/2021 (71) OSKAR FRECH GMBH + CO. KG (DE)
(21) BR 10 2021 012252-8	Código 2.1 - Pedido de Patente ou Certificado de Adição de Invenção depositado



	(22) 21/06/2021 (71) CIA. INDUSTRIAL H. CARLOS SCHNEIDER (BR/SC)
--	---

(21) BR 10 2021 012291-9	Código 2.1 - Pedido de Patente ou Certificado de Adição de Invenção depositado (22) 21/06/2021 (71) UNIVERSIDADE FEDERAL DE MINAS GERAIS (BR/MG) ; MEDICONCHIP DESENVOLVIMENTO TECNOLÓGICO LTDA (BR/MG)
---------------------------------	--

(21) BR 10 2021 012388-5	Código 2.1 - Pedido de Patente ou Certificado de Adição de Invenção depositado (22) 22/06/2021 (71) UNIVERSIDADE FEDERAL DE CAMPINA GRANDE - PB (BR/PB)
---------------------------------	---

(21) BR 10 2021 012442-3	Código 2.1 - Pedido de Patente ou Certificado de Adição de Invenção depositado (22) 23/06/2021 (71) BITZER KÜHLMASCHINENBAU GMBH (DE)
---------------------------------	---

(21) BR 10 2021 012486-5	Código 2.1 - Pedido de Patente ou Certificado de Adição de Invenção depositado (22) 23/06/2021 (71) HIONEXSA INDÚSTRIA DE ADITIVOS LTDA (BR/SC)
---------------------------------	---

(21) BR 10 2021 012581-0	Código 2.1 - Pedido de Patente ou Certificado de Adição de Invenção depositado (22) 24/06/2021 (71) INSTITUTO FEDERAL DE EDUCAÇÃO, CIÊNCIA E TECNOLOGIA DE SANTA CATARINA (BR/SC)
---------------------------------	---

(21) BR 10 2021 012729-5	Código 2.1 - Pedido de Patente ou Certificado de Adição de Invenção depositado (22) 27/06/2021 (71) CLENILDO INÁCIO DA SILVA (BR/PB)
---------------------------------	--

(21) BR 10 2021 012866-6	Código 2.1 - Pedido de Patente ou Certificado de Adição de Invenção depositado (22) 29/06/2021 (71) CARLOS ALCINO DO NASCIMENTO FILHO (BR/SP)
---------------------------------	---

(21) BR 10 2021 012874-7	Código 2.1 - Pedido de Patente ou Certificado de Adição de Invenção depositado (22) 29/06/2021
---------------------------------	---



(71) UNIVERSIDADE ESTADUAL DE LONDRINA (BR/PR)

(21) BR 10 2021 012889-5 Código 2.1 - Pedido de Patente ou Certificado de Adição de Invenção depositado
(22) 29/06/2021
(71) DEERE & COMPANY (US)

(21) BR 10 2021 012897-6 Código 2.1 - Pedido de Patente ou Certificado de Adição de Invenção depositado
(22) 29/06/2021
(71) DIEHL METALL STIFTUNG & CO. KG (DE)

(21) BR 10 2021 012899-2 Código 2.1 - Pedido de Patente ou Certificado de Adição de Invenção depositado
(22) 29/06/2021
(71) FRANCISCO DAS CHAGAS DE LACERDA FIGUEIREDO (BR/SP)

(21) BR 10 2021 012910-7 Código 2.1 - Pedido de Patente ou Certificado de Adição de Invenção depositado
(22) 29/06/2021
(71) JÚLIO ISMAEL FERNANDES (BR/SP) ; FLÁVIO JOSÉ MOMESSO (BR/SP)

(21) BR 10 2021 012916-6 Código 2.1 - Pedido de Patente ou Certificado de Adição de Invenção depositado
(22) 29/06/2021
(71) GREEN INNOVATION INDÚSTRIA DE EQUIPAMENTOS MÉDICOS LTDA. (BR/SC)

(21) BR 10 2021 012922-0 Código 2.1 - Pedido de Patente ou Certificado de Adição de Invenção depositado
(22) 29/06/2021
(71) FUNDAÇÃO UNIVERSIDADE DE BRASÍLIA (BR/DF)

(21) BR 10 2021 012926-3 Código 2.1 - Pedido de Patente ou Certificado de Adição de Invenção depositado
(22) 29/06/2021
(71) MUNDIAL S.A. PRODUTOS DE CONSUMO (BR/SP)

(21) BR 10 2021 012927-1 Código 2.1 - Pedido de Patente ou Certificado de Adição de Invenção depositado
(22) 29/06/2021



(71) JOSÉ JAMES MENDES PESSOA (BR/ES)

(21) BR 10 2021 012931-0 Código 2.1 - Pedido de Patente ou Certificado de Adição de Invenção depositado
(22) 29/06/2021
(71) DEERE & COMPANY (US)

(21) BR 10 2021 012935-2 Código 2.1 - Pedido de Patente ou Certificado de Adição de Invenção depositado
(22) 29/06/2021
(71) RENAN DA CAS GRANDE GUERRA (BR/RJ)

(21) BR 10 2021 012960-3 Código 2.1 - Pedido de Patente ou Certificado de Adição de Invenção depositado
(22) 29/06/2021
(71) EDINHO PANIZZI (BR/RS)

(21) BR 10 2021 012963-8 Código 2.1 - Pedido de Patente ou Certificado de Adição de Invenção depositado
(22) 30/06/2021
(71) INSTITUTO FEDERAL CATARINENSE (BR/SC)

(21) BR 10 2021 012964-6 Código 2.1 - Pedido de Patente ou Certificado de Adição de Invenção depositado
(22) 30/06/2021
(71) INSTITUTO FEDERAL CATARINENSE (BR/SC)

(21) BR 10 2021 012975-1 Código 2.1 - Pedido de Patente ou Certificado de Adição de Invenção depositado
(22) 30/06/2021
(71) DEERE & COMPANY (US)

(21) BR 10 2021 012977-8 Código 2.1 - Pedido de Patente ou Certificado de Adição de Invenção depositado
(22) 30/06/2021
(71) THE BOEING COMPANY (US)

(21) BR 10 2021 012983-2 Código 2.1 - Pedido de Patente ou Certificado de Adição de Invenção depositado
(22) 30/06/2021
(71) BISSELL INC. (US)



(21) BR 10 2021 012984-0	Código 2.1 - Pedido de Patente ou Certificado de Adição de Invenção depositado (22) 30/06/2021 (71) GENERAL ELECTRIC TECHNOLOGY GMBH (CH)
(21) BR 10 2021 012989-1	Código 2.1 - Pedido de Patente ou Certificado de Adição de Invenção depositado (22) 30/06/2021 (71) DEERE & COMPANY (US)
(21) BR 10 2021 012995-6	Código 2.1 - Pedido de Patente ou Certificado de Adição de Invenção depositado (22) 30/06/2021 (71) DEERE & COMPANY (US)
(21) BR 10 2021 013001-6	Código 2.1 - Pedido de Patente ou Certificado de Adição de Invenção depositado (22) 30/06/2021 (71) UNIVERSIDADE DO ESTADO DO RIO DE JANEIRO (BR/RJ)
(21) BR 10 2021 013004-0	Código 2.1 - Pedido de Patente ou Certificado de Adição de Invenção depositado (22) 30/06/2021 (71) DEERE & COMPANY (US)
(21) BR 10 2021 013005-9	Código 2.1 - Pedido de Patente ou Certificado de Adição de Invenção depositado (22) 30/06/2021 (71) UNIVERSIDADE DE SÃO PAULO - USP (BR/SP)
(21) BR 10 2021 013007-5	Código 2.1 - Pedido de Patente ou Certificado de Adição de Invenção depositado (22) 30/06/2021 (71) DEERE & COMPANY (US)
(21) BR 10 2021 013023-7	Código 2.1 - Pedido de Patente ou Certificado de Adição de Invenção depositado (22) 30/06/2021 (71) DEERE & COMPANY (US)
(21) BR 10 2021 013028-8	Código 2.1 - Pedido de Patente ou Certificado de Adição de Invenção depositado (22) 30/06/2021



(71) DEERE & COMPANY (US)

(21) BR 10 2021 013032-6 Código 2.1 - Pedido de Patente ou Certificado de Adição de Invenção depositado
(22) 30/06/2021
(71) UNIVERSIDADE FEDERAL DO MARANHÃO (BR/MA) ; FUNDAÇÃO UNIVERSIDADE DE BRASÍLIA (BR/DF)

(21) BR 10 2021 013034-2 Código 2.1 - Pedido de Patente ou Certificado de Adição de Invenção depositado
(22) 30/06/2021
(71) UNIVERSIDADE FEDERAL DE SANTA CATARINA (BR/SC)

(21) BR 10 2021 013039-3 Código 2.1 - Pedido de Patente ou Certificado de Adição de Invenção depositado
(22) 30/06/2021
(71) LUIZ ODAIR ZOTELLI (BR/SP)

(21) BR 10 2021 013040-7 Código 2.1 - Pedido de Patente ou Certificado de Adição de Invenção depositado
(22) 30/06/2021
(71) DEERE & COMPANY (US)

(21) BR 10 2021 013047-4 Código 2.1 - Pedido de Patente ou Certificado de Adição de Invenção depositado
(22) 30/06/2021
(71) D. A. DELBAJE INDÚSTRIA DE VASSOURAS LTDA (BR/SP)

(21) BR 10 2021 013051-2 Código 2.1 - Pedido de Patente ou Certificado de Adição de Invenção depositado
(22) 30/06/2021
(71) ERBE ELEKTROMEDIZIN GMBH (DE)

(21) BR 10 2021 013053-9 Código 2.1 - Pedido de Patente ou Certificado de Adição de Invenção depositado
(22) 30/06/2021
(71) TACTO BIOTECNOLOGIA E AGROPECUÁRIA LTDA (BR/SP)

(21) BR 10 2021 013055-5 Código 2.1 - Pedido de Patente ou Certificado de Adição de Invenção depositado
(22) 30/06/2021
(71) DEERE & COMPANY (US)



(21) BR 10 2021 013060-1	Código 2.1 - Pedido de Patente ou Certificado de Adição de Invenção depositado (22) 30/06/2021 (71) UNIVERSIDADE FEDERAL DO MARANHÃO (BR/MA)
(21) BR 10 2021 013063-6	Código 2.1 - Pedido de Patente ou Certificado de Adição de Invenção depositado (22) 30/06/2021 (71) DR. ING. H.C. F. PORSCHE AKTIENGESELLSCHAFT (DE)
(21) BR 10 2021 013068-7	Código 2.1 - Pedido de Patente ou Certificado de Adição de Invenção depositado (22) 01/07/2021 (71) CNH INDUSTRIAL AMERICA LLC (US)
(21) BR 10 2021 013080-6	Código 2.1 - Pedido de Patente ou Certificado de Adição de Invenção depositado (22) 01/07/2021 (71) RICARDO ANDRADE (BR/RJ)
(21) BR 10 2021 013081-4	Código 2.1 - Pedido de Patente ou Certificado de Adição de Invenção depositado (22) 01/07/2021 (71) TERRA BIOAGRO LTDA (BR/SP)
(21) BR 10 2021 013082-2	Código 2.1 - Pedido de Patente ou Certificado de Adição de Invenção depositado (22) 01/07/2021 (71) MATHEUS FRANCISCO MATTE (BR/SC)
(21) BR 10 2021 013083-0	Código 2.1 - Pedido de Patente ou Certificado de Adição de Invenção depositado (22) 01/07/2021 (71) CONTROLDIGI - SOLUÇÕES EM IOT LDA. (PT)
(21) BR 10 2021 013091-1	Código 2.1 - Pedido de Patente ou Certificado de Adição de Invenção depositado (22) 01/07/2021 (71) THALES (FR)
(21) BR 10 2021 013093-8	Código 2.1 - Pedido de Patente ou Certificado de Adição de Invenção



	depositado (22) 01/07/2021 (71) ADRIANO DIAS MOREIRA (BR/SP)
(21) BR 10 2021 013113-6	Código 2.1 - Pedido de Patente ou Certificado de Adição de Invenção depositado (22) 01/07/2021 (71) OCILMAR VANDERLEI SCHWABE (BR/PR)
(21) BR 10 2021 013124-1	Código 2.1 - Pedido de Patente ou Certificado de Adição de Invenção depositado (22) 02/07/2021 (71) FNV IP B.V. (PB)
(21) BR 10 2021 013127-6	Código 2.1 - Pedido de Patente ou Certificado de Adição de Invenção depositado (22) 02/07/2021 (71) SITI - B&T GROUP S.P.A. (IT)
(21) BR 10 2021 013131-4	Código 2.1 - Pedido de Patente ou Certificado de Adição de Invenção depositado (22) 02/07/2021 (71) DEDINI S/A INDÚSTRIAS DE BASE (BR/SP)
(21) BR 10 2021 013132-2	Código 2.1 - Pedido de Patente ou Certificado de Adição de Invenção depositado (22) 02/07/2021 (71) JOSÉ SALES BENÍCIO DA COSTA (BR/PB)
(21) BR 10 2021 013135-7	Código 2.1 - Pedido de Patente ou Certificado de Adição de Invenção depositado (22) 02/07/2021 (71) UNIVERSIDADE FEDERAL DE SANTA CATARINA (BR/SC)
(21) BR 10 2021 013139-0	Código 2.1 - Pedido de Patente ou Certificado de Adição de Invenção depositado (22) 02/07/2021 (71) ALCINA DEBORA MIRANDA RÊGO MAIA FRANÇA (BR/RJ)
(21) BR 10 2021 013147-0	Código 2.1 - Pedido de Patente ou Certificado de Adição de Invenção depositado (22) 02/07/2021



(71) BRUDDEN EQUIPAMENTOS LTDA (BR/SP)

(21) BR 10 2021 013160-8 Código 2.1 - Pedido de Patente ou Certificado de Adição de Invenção depositado
 (22) 02/07/2021
 (71) BOTICA COMERCIAL FARMACÊUTICA LTDA. (BR/PR) ; UNIVERSIDADE FEDERAL DO PARANÁ (BR/PR)

(21) BR 10 2021 013165-9 Código 2.1 - Pedido de Patente ou Certificado de Adição de Invenção depositado
 (22) 02/07/2021
 (71) BOTICA COMERCIAL FARMACÊUTICA LTDA. (BR/PR) ; UNIVERSIDADE FEDERAL DO PARANÁ (BR/PR)

(21) BR 10 2021 013167-5 Código 2.1 - Pedido de Patente ou Certificado de Adição de Invenção depositado
 (22) 02/07/2021
 (71) PS EQUIPAMENTOS FITNESS LTDA (BR/SP)

(21) BR 10 2021 013172-1 Código 2.1 - Pedido de Patente ou Certificado de Adição de Invenção depositado
 (22) 02/07/2021
 (71) REEL (FR)

(21) BR 10 2021 013182-9 Código 2.1 - Pedido de Patente ou Certificado de Adição de Invenção depositado
 (22) 02/07/2021
 (71) IGUI WORLDWIDE PISCINAS LTDA EPP (BR/SP)

(21) BR 10 2021 013185-3 Código 2.1 - Pedido de Patente ou Certificado de Adição de Invenção depositado
 (22) 02/07/2021
 (71) UNIVERSIDADE FEDERAL DOS VALES DO JEQUITINHONHA E MUCURI (BR/MG)

(21) BR 10 2021 013189-6 Código 2.1 - Pedido de Patente ou Certificado de Adição de Invenção depositado
 (22) 02/07/2021
 (71) LAVFORT MAQUINAS E EQUIPAMENTOS LTDA.-ME (BR/PR)

(21) BR 10 2021 013194-2 Código 2.1 - Pedido de Patente ou Certificado de Adição de Invenção depositado
 (22) 02/07/2021



	(71) UNIVERSIDADE FEDERAL DOS VALES DO JEQUITINHONHA E MUCURI (BR/MG)
--	---

(21) BR 10 2021 013200-0	Código 2.1 - Pedido de Patente ou Certificado de Adição de Invenção depositado (22) 02/07/2021 (71) UNIVERSIDADE FEDERAL DOS VALES DO JEQUITINHONHA E MUCURI (BR/MG)
---------------------------------	--

(21) BR 10 2021 013204-3	Código 2.1 - Pedido de Patente ou Certificado de Adição de Invenção depositado (22) 02/07/2021 (71) GOODRICH CORPORATION (US)
---------------------------------	---

(21) BR 10 2021 013211-6	Código 2.1 - Pedido de Patente ou Certificado de Adição de Invenção depositado (22) 02/07/2021 (71) ILZA LOTÉRIO (BR/SC)
---------------------------------	--

(21) BR 10 2021 013223-0	Código 2.1 - Pedido de Patente ou Certificado de Adição de Invenção depositado (22) 05/07/2021 (71) SOLTEC INNOVATIONS S. L. (ES)
---------------------------------	---

(21) BR 10 2021 013224-8	Código 2.1 - Pedido de Patente ou Certificado de Adição de Invenção depositado (22) 05/07/2021 (71) KEVIN BARRIONUEVO THEODORO 07725889965 (BR/PR)
---------------------------------	--

(21) BR 10 2021 013226-4	Código 2.1 - Pedido de Patente ou Certificado de Adição de Invenção depositado (22) 05/07/2021 (71) IOLANDA MATIAS GOMES (BR/PE)
---------------------------------	--

(21) BR 10 2021 013231-0	Código 2.1 - Pedido de Patente ou Certificado de Adição de Invenção depositado (22) 05/07/2021 (71) LIFEMED INDUSTRIAL DE EQUIPAMENTOS E ARTIGOS MEDICOS E HOSPITALARES LTDA (BR/RS)
---------------------------------	--

(21) BR 10 2021 013232-9	Código 2.1 - Pedido de Patente ou Certificado de Adição de Invenção depositado (22) 05/07/2021
---------------------------------	---



(71) SEASON FARM TECHNOLOGY CO., LTD. (TW)

(21) BR 10 2021 013234-5 Código 2.1 - Pedido de Patente ou Certificado de Adição de Invenção depositado
(22) 05/07/2021
(71) RINNAI BRASIL TECNOLOGIA DE AQUECIMENTO LTDA. (BR/SP)

(21) BR 10 2021 013237-0 Código 2.1 - Pedido de Patente ou Certificado de Adição de Invenção depositado
(22) 05/07/2021
(71) RINNAI BRASIL TECNOLOGIA DE AQUECIMENTO LTDA. (BR/SP)

(21) BR 10 2021 013246-9 Código 2.1 - Pedido de Patente ou Certificado de Adição de Invenção depositado
(22) 05/07/2021
(71) OSMAIR ANTONIO DE ALMEIDA (BR/MS)

(21) BR 10 2021 013262-0 Código 2.1 - Pedido de Patente ou Certificado de Adição de Invenção depositado
(22) 05/07/2021
(66) BR 10 2020 024858-8 04/12/2020
(71) UNIVERSIDADE FEDERAL DO RIO DE JANEIRO (BR/RJ)

(21) BR 10 2021 013391-0 Código 2.1 - Pedido de Patente ou Certificado de Adição de Invenção depositado
(22) 06/07/2021
(71) UNIVERSIDADE FEDERAL DE CAMPINA GRANDE - PB (BR/PB)

(21) BR 10 2021 013392-9 Código 2.1 - Pedido de Patente ou Certificado de Adição de Invenção depositado
(22) 06/07/2021
(71) UNIVERSIDADE FEDERAL DE CAMPINA GRANDE - PB (BR/PB)

(21) BR 10 2021 013474-7 Código 2.1 - Pedido de Patente ou Certificado de Adição de Invenção depositado
(22) 08/07/2021
(71) INSTITUTO GNARUS (BR/MG) ; RIO AMAZONAS ENERGIA S.A. (BR/SP)

(21) BR 10 2021 013492-5 Código 2.1 - Pedido de Patente ou Certificado de Adição de Invenção depositado
(22) 08/07/2021
(71) TEAM YOUNG TECHNOLOGY CO., LTD. (TW)



(21) BR 10 2021 013523-9	Código 2.1 - Pedido de Patente ou Certificado de Adição de Invenção depositado (22) 08/07/2021 (71) DOUGLAS MONTEIRO DAS CHAGAS (BR/PR)
(21) BR 10 2021 013573-5	Código 2.1 - Pedido de Patente ou Certificado de Adição de Invenção depositado (22) 09/07/2021 (71) LALLEMAND HUNGARY LIQUIDITY MANAGEMENT LLC. (HU)
(21) BR 10 2021 013686-3	Código 2.1 - Pedido de Patente ou Certificado de Adição de Invenção depositado (22) 12/07/2021 (71) FERNANDO HENRIQUE ALVES BENEDITO (BR/SP) ; IGOR BARCELLOS PRECINOTI (BR/SP)
(21) BR 10 2021 014144-1	Código 2.1 - Pedido de Patente ou Certificado de Adição de Invenção depositado (22) 19/07/2021 (71) AD FOODS INDÚSTRIA DE PRODUTOS ALIMENTÍCIOS LTDA. EPP. (BR/SC)
(21) BR 10 2021 014330-4	Código 2.1 - Pedido de Patente ou Certificado de Adição de Invenção depositado (22) 20/07/2021 (71) MARCOS YUKIO KUSSUDA (BR/SP) ; SÉRGIO RYKIO KUSSUDA (BR/SP)
(21) BR 10 2021 014340-1	Código 2.1 - Pedido de Patente ou Certificado de Adição de Invenção depositado (22) 21/07/2021 (66) BR 10 2020 014962-8 22/07/2020 (71) UNIVERSIDADE DE SÃO PAULO - USP (BR/SP)
(21) BR 10 2021 014454-8	Código 2.1 - Pedido de Patente ou Certificado de Adição de Invenção depositado (22) 22/07/2021 (66) BR 10 2020 015177-0 24/07/2020 (71) UNIVERSIDADE FEDERAL DE MINAS GERAIS (BR/MG) ; 2HEAL INDUSTRIA E COMERCIO DE PRODUTOS QUIMICOS PARA USO INDUSTRIAL LTDA (BR/SP)



(21) BR 10 2021 014614-1	Código 2.1 - Pedido de Patente ou Certificado de Adição de Invenção depositado (22) 26/07/2021 (71) TLM CONFECÇÕES LTDA. EPP. (BR/SC)
(21) BR 10 2021 015013-0	Código 2.1 - Pedido de Patente ou Certificado de Adição de Invenção depositado (22) 29/07/2021 (71) DIRETORIA-GERAL DE DESENVOLVIMENTO NUCLEAR E TECNOLÓGICO DA MARINHA (BR/RJ) ; CENTRO TECNOLÓGICO DA MARINHA NO RIO DE JANEIRO (BR/RJ)
(21) BR 10 2021 015119-6	Código 2.1 - Pedido de Patente ou Certificado de Adição de Invenção depositado (22) 30/07/2021 (71) AMAZON INDUSTRIA E COMERCIO EXPORTAÇÃO E IMPORTAÇÃO LTDA (BR/PA)
(21) BR 10 2021 015473-0	Código 2.1 - Pedido de Patente ou Certificado de Adição de Invenção depositado (22) 05/08/2021 (71) GAYATRI SOLUÇÕES AMBIENTAIS LTDA (BR/SC)
(21) BR 10 2021 015594-9	Código 2.1 - Pedido de Patente ou Certificado de Adição de Invenção depositado (22) 06/08/2021 (71) DEERE & COMPANY (US)
(21) BR 10 2021 015691-0	Código 2.1 - Pedido de Patente ou Certificado de Adição de Invenção depositado (22) 10/08/2021 (71) UNIVERSIDADE FEDERAL DA PARAIBA (BR/PB)
(21) BR 10 2021 015699-2	Código 2.1 - Pedido de Patente ou Certificado de Adição de Invenção depositado (22) 10/08/2021 (71) FAM MINING DO BRASIL LTDA (BR/MG)
(21) BR 10 2021 015706-2	Código 2.1 - Pedido de Patente ou Certificado de Adição de Invenção depositado (22) 10/08/2021 (71) PETRÓLEO BRASILEIRO S.A. - PETROBRAS (BR/RJ)



(21) BR 10 2021 015708-9	Código 2.1 - Pedido de Patente ou Certificado de Adição de Invenção depositado (22) 10/08/2021 (71) HONDA MOTOR CO., LTD. (JP)
(21) BR 10 2021 015712-7	Código 2.1 - Pedido de Patente ou Certificado de Adição de Invenção depositado (22) 10/08/2021 (71) PETRÓLEO BRASILEIRO S.A. - PETROBRAS (BR/RJ)
(21) BR 10 2021 015717-8	Código 2.1 - Pedido de Patente ou Certificado de Adição de Invenção depositado (22) 10/08/2021 (71) DOPPIA M PROJETOS SOCIOCULTURAIS E SERVIÇOS ADMINISTRATIVOS LTDA (BR/SP)
(21) BR 10 2021 015722-4	Código 2.1 - Pedido de Patente ou Certificado de Adição de Invenção depositado (22) 10/08/2021 (71) SULPRINT EMBALAGENS INDUSTRIAIS LTDA. (BR/RS)
(21) BR 10 2021 015727-5	Código 2.1 - Pedido de Patente ou Certificado de Adição de Invenção depositado (22) 10/08/2021 (71) UNIVERSIDADE FEDERAL DE SERGIPE (BR/SE)
(21) BR 10 2021 015755-0	Código 2.1 - Pedido de Patente ou Certificado de Adição de Invenção depositado (22) 10/08/2021 (71) ENERGISA S/A (BR/MG) ; CENTRO FEDERAL DE EDUCAÇÃO TECNOLÓGICA DE MINAS GERAIS ? CEFET/MG (BR/MG)
(21) BR 10 2021 015757-7	Código 2.1 - Pedido de Patente ou Certificado de Adição de Invenção depositado (22) 10/08/2021 (71) EMERSON CORDEIRO DE OLIVEIRA (BR/MS)
(21) BR 10 2021 015763-1	Código 2.1 - Pedido de Patente ou Certificado de Adição de Invenção depositado (22) 10/08/2021 (71) SARDRONES APLICAÇÕES E SERVIÇOS AGRÍCOLAS - EIRELI (BR/SP)
(21) BR 10 2021 015769-0	Código 2.1 - Pedido de Patente ou Certificado de Adição de Invenção



	depositado (22) 11/08/2021 (71) MESQUITA & SOUTO CLINICAS DE ESTETICA LTDA (BR/MG)
(21) BR 10 2021 015770-4	Código 2.1 - Pedido de Patente ou Certificado de Adição de Invenção depositado (22) 11/08/2021 (71) MARCOPOLO S.A (BR/RS)
(21) BR 10 2021 015778-0	Código 2.1 - Pedido de Patente ou Certificado de Adição de Invenção depositado (22) 11/08/2021 (71) INTEGRAÇÃO AGRÍCOLA LTDA (BR/GO)
(21) BR 10 2021 015780-1	Código 2.1 - Pedido de Patente ou Certificado de Adição de Invenção depositado (22) 11/08/2021 (71) GELATEX TECHNOLOGIES OÜ (EE)
(21) BR 10 2021 015788-7	Código 2.1 - Pedido de Patente ou Certificado de Adição de Invenção depositado (22) 11/08/2021 (71) VERDE FERTILIZANTES LTDA. (BR/MG)
(21) BR 10 2021 015801-8	Código 2.1 - Pedido de Patente ou Certificado de Adição de Invenção depositado (22) 11/08/2021 (71) MUELLER FOGÕES LTDA. (BR/SC)
(21) BR 10 2021 015808-5	Código 2.1 - Pedido de Patente ou Certificado de Adição de Invenção depositado (22) 11/08/2021 (71) GOODRICH CORPORATION (US)
(21) BR 10 2021 015814-0	Código 2.1 - Pedido de Patente ou Certificado de Adição de Invenção depositado (22) 11/08/2021 (71) ATHENAS CINTOS INDÚSTRIA E COMÉRCIO DE EQUIPAMENTOS DE PROTEÇÃO INDIVIDUAL EIRELI (BR/SP)
(21) BR 10 2021 015816-6	Código 2.1 - Pedido de Patente ou Certificado de Adição de Invenção depositado (22) 11/08/2021



(71) ASSOCIAÇÃO PRÓ ENSINO SUPERIOR EM NOVO HAMBURGO (BR/RS) ; MICHEL VINICIUS FLACH 01854760076 (BR/RS) ; MARINA SERVICOS DE TECNOLOGIA EIRELI (BR/RS)

(21) BR 10 2021 015819-0 Código 2.1 - Pedido de Patente ou Certificado de Adição de Invenção depositado
(22) 11/08/2021
(71) MARCELO SCHARRENBROICH SIMAO (BR/SC)

(21) BR 10 2021 015852-2 Código 2.1 - Pedido de Patente ou Certificado de Adição de Invenção depositado
(22) 11/08/2021
(71) PETRÓLEO BRASILEIRO S.A. - PETROBRAS (BR/RJ)

(21) BR 10 2021 015857-3 Código 2.1 - Pedido de Patente ou Certificado de Adição de Invenção depositado
(22) 11/08/2021
(71) LAURA LUÍZA DE MELO SAPORI OLIVEIRA (BR/MG) ; ROBERTA VIANA FERREIRA (BR/MG) ; NATALIA OLIVEIRA SENA (BR/MG)

(21) BR 10 2021 015879-4 Código 2.1 - Pedido de Patente ou Certificado de Adição de Invenção depositado
(22) 12/08/2021
(71) PETRÓLEO BRASILEIRO S.A. - PETROBRAS (BR/RJ)

(21) BR 10 2021 015880-8 Código 2.1 - Pedido de Patente ou Certificado de Adição de Invenção depositado
(22) 12/08/2021
(71) CHAVI FECHADURAS DIGITAIS LTDA (BR/PR)

(21) BR 10 2021 015881-6 Código 2.1 - Pedido de Patente ou Certificado de Adição de Invenção depositado
(22) 12/08/2021
(71) PETRÓLEO BRASILEIRO S.A. - PETROBRAS (BR/RJ)

(21) BR 10 2021 015915-4 Código 2.1 - Pedido de Patente ou Certificado de Adição de Invenção depositado
(22) 12/08/2021
(71) CAROLINE MARIE HÉLÈNE LAURAIN (BR/SP)

(21) BR 10 2021 015934-0 Código 2.1 - Pedido de Patente ou Certificado de Adição de Invenção depositado
(22) 12/08/2021



(71) LAURIANA ALVES FIGUEIREDO DE PAULA (BR/GO)

(21) BR 10 2021 015939-1 Código 2.1 - Pedido de Patente ou Certificado de Adição de Invenção depositado
(22) 12/08/2021
(71) LAURIANA ALVES FIGUEIREDO DE PAULA (BR/GO)

(21) BR 10 2021 015941-3 Código 2.1 - Pedido de Patente ou Certificado de Adição de Invenção depositado
(22) 12/08/2021
(71) IKEDA EMPRESARIAL LTDA. (BR/SP)

(21) BR 10 2021 015946-4 Código 2.1 - Pedido de Patente ou Certificado de Adição de Invenção depositado
(22) 12/08/2021
(71) DEERE & COMPANY (US)

(21) BR 10 2021 015960-0 Código 2.1 - Pedido de Patente ou Certificado de Adição de Invenção depositado
(22) 12/08/2021
(66) BR 10 2021 010011-7 24/05/2021
(71) RICARDO CESAR GARCIA (BR/PR)

(21) BR 10 2021 015984-7 Código 2.1 - Pedido de Patente ou Certificado de Adição de Invenção depositado
(22) 13/08/2021
(71) A RECREATIVA LTDA EPP (BR/MG)

(21) BR 10 2021 015990-1 Código 2.1 - Pedido de Patente ou Certificado de Adição de Invenção depositado
(22) 13/08/2021
(71) DANIEL ROCHA ALVES DE SOUSA (BR/SP)

(21) BR 10 2021 015993-6 Código 2.1 - Pedido de Patente ou Certificado de Adição de Invenção depositado
(22) 13/08/2021
(71) THE GOODYEAR TIRE & RUBBER COMPANY (US)

(21) BR 10 2021 016051-9 Código 2.1 - Pedido de Patente ou Certificado de Adição de Invenção depositado
(22) 13/08/2021
(71) DEERE & COMPANY (US)



(21) BR 10 2021 016065-9 Código 2.1 - Pedido de Patente ou Certificado de Adição de Invenção depositado
 (22) 13/08/2021
 (71) UNIVERSIDADE FEDERAL DO MARANHÃO (BR/MA) ; INSTITUTO FEDERAL DE EDUCAÇÃO, CIÊNCIA E TECNOLOGIA DO MARANHÃO (BR/MA)

(21) BR 10 2021 016067-5 Código 2.1 - Pedido de Patente ou Certificado de Adição de Invenção depositado
 (22) 13/08/2021
 (71) DEERE & COMPANY (US)

(21) BR 10 2021 016085-3 Código 2.1 - Pedido de Patente ou Certificado de Adição de Invenção depositado
 (22) 13/08/2021
 (71) DEERE & COMPANY (US)

(21) BR 10 2021 016098-5 Código 2.1 - Pedido de Patente ou Certificado de Adição de Invenção depositado
 (22) 13/08/2021
 (71) FUNDAÇÃO UNIVERSIDADE FEDERAL DE SÃO CARLOS (BR/SP)

(21) BR 10 2021 016107-8 Código 2.1 - Pedido de Patente ou Certificado de Adição de Invenção depositado
 (22) 14/08/2021
 (71) CNPEM - CENTRO NACIONAL DE PESQUISA EM ENERGIA E MATERIAIS (BR/SP)

(21) BR 10 2021 016123-0 Código 2.1 - Pedido de Patente ou Certificado de Adição de Invenção depositado
 (22) 16/08/2021
 (71) PETRÓLEO BRASILEIRO S.A. - PETROBRAS (BR/RJ)

(21) BR 10 2021 016125-6 Código 2.1 - Pedido de Patente ou Certificado de Adição de Invenção depositado
 (22) 16/08/2021
 (71) UNIVERSIDADE ESTADUAL DE CAMPINAS - UNICAMP (BR/SP)

(21) BR 10 2021 016135-3 Código 2.1 - Pedido de Patente ou Certificado de Adição de Invenção depositado
 (22) 16/08/2021
 (71) NOVAGEIA BIOTECNOLOGIA LTDA (BR/RJ)



(21) BR 10 2021 016141-8	Código 2.1 - Pedido de Patente ou Certificado de Adição de Invenção depositado (22) 16/08/2021 (71) ENGIE BRASIL ENERGIA S.A. (BR/SC) ; SOLUZ ENERGIA LTDA (BR/SC)
(21) BR 10 2021 016146-9	Código 2.1 - Pedido de Patente ou Certificado de Adição de Invenção depositado (22) 16/08/2021 (71) DEERE & COMPANY (US)
(21) BR 10 2021 016158-2	Código 2.1 - Pedido de Patente ou Certificado de Adição de Invenção depositado (22) 16/08/2021 (71) DEERE & COMPANY (US)
(21) BR 10 2021 016166-3	Código 2.1 - Pedido de Patente ou Certificado de Adição de Invenção depositado (22) 16/08/2021 (71) DEERE & COMPANY (US)
(21) BR 10 2021 016402-6	Código 2.1 - Pedido de Patente ou Certificado de Adição de Invenção depositado (22) 19/08/2021 (71) SUPERACAO DISTRIBUICAO DE PRODUTOS HIDROSSOLUVEIS LTDA (BR/PR)
(21) BR 10 2021 016632-0	Código 2.1 - Pedido de Patente ou Certificado de Adição de Invenção depositado (22) 22/08/2021 (71) INSTITUTO FEDERAL CATARINENSE (BR/SC)
(21) BR 10 2021 016635-5	Código 2.1 - Pedido de Patente ou Certificado de Adição de Invenção depositado (22) 23/08/2021 (71) INSTITUTO FEDERAL DE EDUCAÇÃO CIÊNCIA E TECNOLOGIA DO ESPIRITO SANTO (BR/ES) ; UNIVERSIDAD DE ALCALÁ (ES) ; UNIVERSIDADE FEDERAL DO ESPÍRITO SANTO (BR/ES)
(21) BR 10 2021 016640-1	Código 2.1 - Pedido de Patente ou Certificado de Adição de Invenção depositado (22) 23/08/2021 (71) RV INDÚSTRIA METALÚRGICA LTDA - ME (BR/SC)



(21) BR 10 2021 016641-0	Código 2.1 - Pedido de Patente ou Certificado de Adição de Invenção depositado (22) 23/08/2021 (71) FUNDAÇÃO UNIVERSIDADE FEDERAL DE SÃO CARLOS (BR/SP)
(21) BR 10 2021 016644-4	Código 2.1 - Pedido de Patente ou Certificado de Adição de Invenção depositado (22) 23/08/2021 (71) UNIVERSIDADE FEDERAL DE ALFENAS - UNIFAL-MG (BR/MG) ; FUNDAÇÃO DE AMPARO À PESQUISA DO ESTADO DE MINAS GERAIS - FAPEMIG, (BR/MG)
(21) BR 10 2021 016657-6	Código 2.1 - Pedido de Patente ou Certificado de Adição de Invenção depositado (22) 23/08/2021 (66) BR 10 2020 017067-8 21/08/2020 (71) I4AGRO FOTOGRAFIA AEREA E TREINAMENTO LTDA. (BR/SC) ; ASSOCIAÇÃO DO MUNICÍPIOS DO VALE DO ITAPOCÚ (BR/SC)
(21) BR 10 2021 016661-4	Código 2.1 - Pedido de Patente ou Certificado de Adição de Invenção depositado (22) 23/08/2021 (71) UNIVERSIDADE ESTADUAL DO OESTE DO PARANÁ (BR/PR)
(21) BR 10 2021 016670-3	Código 2.1 - Pedido de Patente ou Certificado de Adição de Invenção depositado (22) 23/08/2021 (71) UNIVERSIDADE FEDERAL DE VIÇOSA (BR/MG) ; UNIVERSIDADE FEDERAL DE JUIZ DE FORA (BR/MG)
(21) BR 10 2021 016678-9	Código 2.1 - Pedido de Patente ou Certificado de Adição de Invenção depositado (22) 23/08/2021 (66) BR 10 2020 017129-1 21/08/2020 (71) MARCOPOLO NEXT SERVIÇOS EM MOBILIDADE LTDA (BR/RS)
(21) BR 10 2021 016679-7	Código 2.1 - Pedido de Patente ou Certificado de Adição de Invenção depositado (22) 23/08/2021 (71) JOSÉ NILSON FRANÇA DA SILVA (BR/AP)
(21) BR 10 2021 016690-8	Código 2.1 - Pedido de Patente ou Certificado de Adição de Invenção



	depositado (22) 23/08/2021 (71) ALEXANDER MACHADO CARDOSO (BR/RJ)
--	---

(21) BR 10 2021 016693-2	Código 2.1 - Pedido de Patente ou Certificado de Adição de Invenção depositado (22) 23/08/2021 (71) PAULO EMILIO FUGANTI (BR/PR)
---------------------------------	--

(21) BR 10 2021 016712-2	Código 2.1 - Pedido de Patente ou Certificado de Adição de Invenção depositado (22) 24/08/2021 (71) MARCIO FLAVIO GANDRA FRANCO (BR/MG) ; RAFAEL LUIS SILVEIRA (BR/MG)
---------------------------------	--

(21) BR 10 2021 016757-2	Código 2.1 - Pedido de Patente ou Certificado de Adição de Invenção depositado (22) 24/08/2021 (71) KEVIN SCOTT MERRIT (US)
---------------------------------	---

(21) BR 10 2021 016758-0	Código 2.1 - Pedido de Patente ou Certificado de Adição de Invenção depositado (22) 24/08/2021 (71) SERVIÇO NACIONAL DE APRENDIZAGEM INDUSTRIAL - SENAI (BR/RJ)
---------------------------------	---

(21) BR 10 2021 016774-2	Código 2.1 - Pedido de Patente ou Certificado de Adição de Invenção depositado (22) 24/08/2021 (71) UNIFEI - UNIVERSIDADE FEDERAL DE ITAJUBÁ (BR/MG) ; UNIVERSIDADE FEDERAL DE OURO PRETO (BR/MG)
---------------------------------	---

(21) BR 10 2021 016780-7	Código 2.1 - Pedido de Patente ou Certificado de Adição de Invenção depositado (22) 24/08/2021 (71) PETRÓLEO BRASILEIRO S.A. - PETROBRAS (BR/RJ) ; UNIVERSIDADE FEDERAL DE UBERLÂNDIA - UFU (BR/MG)
---------------------------------	---

(21) BR 10 2021 016802-1	Código 2.1 - Pedido de Patente ou Certificado de Adição de Invenção depositado (22) 25/08/2021 (71) DANIEL LEDERMAN TERRELL FERRARI (BR/SP)
---------------------------------	---



(21) BR 10 2021 016804-8	Código 2.1 - Pedido de Patente ou Certificado de Adição de Invenção depositado (22) 25/08/2021 (71) JOSÉ VALTER DORNELLES MELLO (BR/SC)
(21) BR 10 2021 016814-5	Código 2.1 - Pedido de Patente ou Certificado de Adição de Invenção depositado (22) 25/08/2021 (71) AMERICAN BULL IMPLEMENTOS RODOVIARIOS S.A. (BR/SP)
(21) BR 10 2021 016825-0	Código 2.1 - Pedido de Patente ou Certificado de Adição de Invenção depositado (22) 25/08/2021 (71) PETRÓLEO BRASILEIRO S.A. - PETROBRAS (BR/RJ) ; SERVIÇO NACIONAL DE APRENDIZAGEM INDUSTRIAL DEPARTAMENTO REGIONAL DE SANTA CATARINA - SENAI/SC (BR/SC)
(21) BR 10 2021 016838-2	Código 2.1 - Pedido de Patente ou Certificado de Adição de Invenção depositado (22) 25/08/2021 (71) INSTITUTO FEDERAL CATARINENSE (BR/SC)
(21) BR 10 2021 017576-1	Código 2.1 - Pedido de Patente ou Certificado de Adição de Invenção depositado (22) 03/09/2021 (71) PAKMATIC DO BRASIL IMPORTAÇÃO E EXPORTAÇÃO LTDA (BR/SP)
(21) BR 10 2021 018459-0	Código 2.1 - Pedido de Patente ou Certificado de Adição de Invenção depositado (22) 16/09/2021 (66) BR 10 2020 019397-0 24/09/2020 (71) GIULIANO ORCELLI PAVANI (BR/SC)
(21) BR 13 2021 013129-1	Código 2.1 - Pedido de Patente ou Certificado de Adição de Invenção depositado (22) 02/07/2021 (61) BR 10 2020 004092-8 28/02/2020 (71) JOÃO CARLOS DA HORTA (BR/SP)
(21) BR 20 2016 026658-6	Código 2.1 - Pedido de Patente ou Certificado de Adição de Invenção depositado (22) 14/11/2016 (71) ALETHÉA GENOVESI (BR/SP)



(21) BR 20 2020 024548-7	Código 2.1 - Pedido de Patente ou Certificado de Adição de Invenção depositado (22) 01/12/2020 (71) CELSO MASSAO ASATO (BR/SP)
<hr/>	
(21) BR 20 2021 000290-0	Código 2.1 - Pedido de Patente ou Certificado de Adição de Invenção depositado (22) 08/01/2021 (71) MY LIFE CLICK ELETRONICOS LTDA (BR/SP)
<hr/>	
(21) BR 20 2021 003048-3	Código 2.1 - Pedido de Patente ou Certificado de Adição de Invenção depositado (22) 19/02/2021 (71) ORTUSOLIS - TECNOLOGIA, INDUSTRIA E COMERCIO LTDA (BR/CE)
<hr/>	
(21) BR 20 2021 007931-8	Código 2.1 - Pedido de Patente ou Certificado de Adição de Invenção depositado (22) 27/04/2021 (71) SSCOSTA CONSULTORIA E SERVICOS DE PETROLEO ME (BR/RN) ; J G PETRÓLEO (BR/RN) ; ANDRÉ GISKARD AQUINO DA SILVA (BR/RN)
<hr/>	
(21) BR 20 2021 008740-0	Código 2.1 - Pedido de Patente ou Certificado de Adição de Invenção depositado (22) 05/05/2021 (71) JOÃO BATISTA HENRIQUES DE GODOI (BR/RS)
<hr/>	
(21) BR 20 2021 008768-0	Código 2.1 - Pedido de Patente ou Certificado de Adição de Invenção depositado (22) 05/05/2021 (71) KAIGEN PROJETOS E SERVIÇOS LTDA (BR/PR)
<hr/>	
(21) BR 20 2021 008784-1	Código 2.1 - Pedido de Patente ou Certificado de Adição de Invenção depositado (22) 05/05/2021 (71) CARBUSS INDUSTRIA CATARINENSE DE CARROCERIAS LTDA (BR/SC)
<hr/>	
(21) BR 20 2021 010521-1	Código 2.1 - Pedido de Patente ou Certificado de Adição de Invenção depositado (22) 31/05/2021 (71) SORTZEN ENGENHARIA DE MATERIAIS LTDA (BR/RJ)



(21) BR 20 2021 010522-0	Código 2.1 - Pedido de Patente ou Certificado de Adição de Invenção depositado (22) 31/05/2021 (71) SORTZEN ENGENHARIA DE MATERIAIS LTDA (BR/RJ)
(21) BR 20 2021 011555-1	Código 2.1 - Pedido de Patente ou Certificado de Adição de Invenção depositado (22) 14/06/2021 (71) INSTITUTO NACIONAL DE TECNOLOGIA (BR/RJ)
(21) BR 20 2021 012384-8	Código 2.1 - Pedido de Patente ou Certificado de Adição de Invenção depositado (22) 22/06/2021 (71) IJANAI DOS SANTOS FILHO (BR/ES)
(21) BR 20 2021 012862-9	Código 2.1 - Pedido de Patente ou Certificado de Adição de Invenção depositado (22) 28/06/2021 (71) BRENO SANTIAGO SILVANO (BR/PA) ; WIGNA JACOME BISPO SILVANO (BR/PA)
(21) BR 20 2021 012863-7	Código 2.1 - Pedido de Patente ou Certificado de Adição de Invenção depositado (22) 29/06/2021 (71) JAYME BARROS COELHO (BR/PR)
(21) BR 20 2021 012901-3	Código 2.1 - Pedido de Patente ou Certificado de Adição de Invenção depositado (22) 29/06/2021 (71) MORADA DA FLORESTA SOLUÇÕES ECOLÓGICAS LTDA (BR/SP)
(21) BR 20 2021 012921-8	Código 2.1 - Pedido de Patente ou Certificado de Adição de Invenção depositado (22) 29/06/2021 (71) CAUDURO PARTICIPAÇÕES EIRELI (BR/SC)
(21) BR 20 2021 012942-0	Código 2.1 - Pedido de Patente ou Certificado de Adição de Invenção depositado (22) 29/06/2021 (71) MANOEL AUGUSTO FERREIRA (BR/SP)



(21) BR 20 2021 012981-1	Código 2.1 - Pedido de Patente ou Certificado de Adição de Invenção depositado (22) 30/06/2021 (71) ANTÔNIO FERNANDO GOMES DA SILVA (BR/SP)
(21) BR 20 2021 013033-0	Código 2.1 - Pedido de Patente ou Certificado de Adição de Invenção depositado (22) 30/06/2021 (71) NB MÁQUINAS LTDA (BR/SP)
(21) BR 20 2021 013042-9	Código 2.1 - Pedido de Patente ou Certificado de Adição de Invenção depositado (22) 30/06/2021 (71) RICARDO RODRIGUES BUENO (BR/SP)
(21) BR 20 2021 013064-0	Código 2.1 - Pedido de Patente ou Certificado de Adição de Invenção depositado (22) 30/06/2021 (71) SOLAR GROUP DO BRASIL EIRELI (BR/SP)
(21) BR 20 2021 013070-4	Código 2.1 - Pedido de Patente ou Certificado de Adição de Invenção depositado (22) 01/07/2021 (71) ALEX PEREIRA DA SILVA 38270913812 (BR/SP)
(21) BR 20 2021 013079-8	Código 2.1 - Pedido de Patente ou Certificado de Adição de Invenção depositado (22) 01/07/2021 (71) HIGRA INDUSTRIAL LTDA (BR/RS)
(21) BR 20 2021 013097-6	Código 2.1 - Pedido de Patente ou Certificado de Adição de Invenção depositado (22) 01/07/2021 (71) ALGAR TELECOM S/A (BR/MG)
(21) BR 20 2021 013100-0	Código 2.1 - Pedido de Patente ou Certificado de Adição de Invenção depositado (22) 01/07/2021 (71) VIA RMS INFORMATICA LTDA ME (BR/RJ)
(21) BR 20 2021 013137-9	Código 2.1 - Pedido de Patente ou Certificado de Adição de Invenção depositado (22) 02/07/2021



(71) CAMILA GIOTTO (BR/PR) ; RAFAELLA FERRARI PAVONI (BR/PR) ;
DOUGLAS FERNANDES DA SILVA (BR/PR) ; MARCOS ANTONIO GIOTTO
(BR/SP)

(21) BR 20 2021 013142-5 Código 2.1 - Pedido de Patente ou Certificado de Adição de Invenção
depositado
(22) 02/07/2021
(71) WUHAN SHERNBAO PET PRODUCTS MANUFACTURING CO., LTD.
(CN)

(21) BR 20 2021 013145-0 Código 2.1 - Pedido de Patente ou Certificado de Adição de Invenção
depositado
(22) 02/07/2021
(71) SIDNEI DE SANTIS (BR/SP)

(21) BR 20 2021 013179-4 Código 2.1 - Pedido de Patente ou Certificado de Adição de Invenção
depositado
(22) 02/07/2021
(71) DEONIR DE TONI (BR/RS)

(21) BR 20 2021 013195-6 Código 2.1 - Pedido de Patente ou Certificado de Adição de Invenção
depositado
(22) 02/07/2021
(71) ROGÉRIO AFONSO DE QUEIROZ (BR/SP)

(21) BR 20 2021 013201-4 Código 2.1 - Pedido de Patente ou Certificado de Adição de Invenção
depositado
(22) 02/07/2021
(71) CITROSMAQ - MAQUINAS AGRICOLAS LTDA (BR/SP)

(21) BR 20 2021 013214-6 Código 2.1 - Pedido de Patente ou Certificado de Adição de Invenção
depositado
(22) 02/07/2021
(71) ADALBERTO APARECIDO REIS (BR/SP)

(21) BR 20 2021 013230-8 Código 2.1 - Pedido de Patente ou Certificado de Adição de Invenção
depositado
(22) 05/07/2021
(71) TIAGO SOUZA SANTOS (BR/MG) ; EDUARDO FERREIRA DE CASTRO
00367951789 (BR/RJ)

(21) BR 20 2021 013259-6 Código 2.1 - Pedido de Patente ou Certificado de Adição de Invenção
depositado



	(22) 05/07/2021 (71) VALTER MALAGUTTI (BR/GO)
--	--

(21) BR 20 2021 013279-0	Código 2.1 - Pedido de Patente ou Certificado de Adição de Invenção depositado (22) 05/07/2021 (71) ANSELMO LAGE NICOLI (BR/MG)
---------------------------------	---

(21) BR 20 2021 013282-0	Código 2.1 - Pedido de Patente ou Certificado de Adição de Invenção depositado (22) 05/07/2021 (71) AMBEV S.A (BR/SP)
---------------------------------	---

(21) BR 20 2021 013308-8	Código 2.1 - Pedido de Patente ou Certificado de Adição de Invenção depositado (22) 06/07/2021 (71) SOMMA COMERCIO DE EQUIPAMENTOS INDUSTRIAIS LTDA ME (BR/SP)
---------------------------------	--

(21) BR 20 2021 013319-3	Código 2.1 - Pedido de Patente ou Certificado de Adição de Invenção depositado (22) 06/07/2021 (71) ANDRE LUÍS FERREIRA (BR/MS)
---------------------------------	---

(21) BR 20 2021 015849-8	Código 2.1 - Pedido de Patente ou Certificado de Adição de Invenção depositado (22) 11/08/2021 (71) N S F INDÚSTRIA E COMÉRCIO DE EQUIPAMENTOS PARA INSTALAÇÕES COMERCIAIS LTDA (BR/SP)
---------------------------------	---

(21) BR 20 2021 015868-4	Código 2.1 - Pedido de Patente ou Certificado de Adição de Invenção depositado (22) 11/08/2021 (71) OSVALDO MAIELLO JUNIOR (BR/SP)
---------------------------------	--

(21) BR 20 2021 015889-7	Código 2.1 - Pedido de Patente ou Certificado de Adição de Invenção depositado (22) 12/08/2021 (71) SILMO LOURENÇO DE AVILA (BR/RS)
---------------------------------	---

(21) BR 20 2021 015909-5	Código 2.1 - Pedido de Patente ou Certificado de Adição de Invenção depositado (22) 12/08/2021
---------------------------------	---



(71) J. C. DE MATOS JUNIOR EIRELI - ME (BR/PA)

(21) BR 20 2021 015916-8 Código 2.1 - Pedido de Patente ou Certificado de Adição de Invenção depositado
 (22) 12/08/2021
 (71) ZKS INDUSTRIA E COMERCIO DE ENGRELAGENS E EIXOS LTDA-ME (BR/PR)

(21) BR 20 2021 015948-6 Código 2.1 - Pedido de Patente ou Certificado de Adição de Invenção depositado
 (22) 12/08/2021
 (71) ILDO ANTÔNIO SIMON (BR/SC)

(21) BR 20 2021 015974-5 Código 2.1 - Pedido de Patente ou Certificado de Adição de Invenção depositado
 (22) 12/08/2021
 (71) PERFOR INDÚSTRIA DE MÁQUINAS LTDA - ME (BR/SC)

(21) BR 20 2021 015976-1 Código 2.1 - Pedido de Patente ou Certificado de Adição de Invenção depositado
 (22) 12/08/2021
 (71) PAULO GUEDES DA COSTA (BR/RN)

(21) BR 20 2021 016038-7 Código 2.1 - Pedido de Patente ou Certificado de Adição de Invenção depositado
 (22) 13/08/2021
 (71) MATEUS ZANATTA (BR/RS)

(21) BR 20 2021 016303-3 Código 2.1 - Pedido de Patente ou Certificado de Adição de Invenção depositado
 (22) 17/08/2021
 (71) THIAGO AUGUSTO GUELBER (BR/SP)

(21) BR 20 2021 017471-0 Código 2.1 - Pedido de Patente ou Certificado de Adição de Invenção depositado
 (22) 02/09/2021
 (71) ANDRÉ PANONTIN DE FARIAS (BR/SP) ; THIAGO ANTONIO SANCHES DE OLIVEIRA (BR/SP)

(21) BR 20 2021 017472-8 Código 2.1 - Pedido de Patente ou Certificado de Adição de Invenção depositado
 (22) 02/09/2021



(71) ELOIR MARIO MARCELINO (BR/SP)

(21) BR 20 2021 017478-7 Código 2.1 - Pedido de Patente ou Certificado de Adição de Invenção depositado
(22) 02/09/2021
(71) VALE S.A. (BR/RJ)

(21) BR 20 2021 017489-2 Código 2.1 - Pedido de Patente ou Certificado de Adição de Invenção depositado
(22) 02/09/2021
(71) MAX INDÚSTRIA E COMERCIO DE ALUMINIOS LTDA (BR/PR)

(21) BR 20 2021 017497-3 Código 2.1 - Pedido de Patente ou Certificado de Adição de Invenção depositado
(22) 02/09/2021
(71) DANIEL NISSOLA FILHO APOIO ADMINISTRATIVO E EMPRESARIAL (BR/PR)

(21) BR 20 2021 017498-1 Código 2.1 - Pedido de Patente ou Certificado de Adição de Invenção depositado
(22) 02/09/2021
(71) NELY CRISTINA BRAIDOTTI (BR/SP)

(21) BR 20 2021 017501-5 Código 2.1 - Pedido de Patente ou Certificado de Adição de Invenção depositado
(22) 02/09/2021
(71) CIA. INDUSTRIAL H. CARLOS SCHNEIDER (BR/SC)

(21) BR 20 2021 017502-3 Código 2.1 - Pedido de Patente ou Certificado de Adição de Invenção depositado
(22) 02/09/2021
(71) NELY CRISTINA BRAIDOTTI (BR/SP)

(21) BR 20 2021 017504-0 Código 2.1 - Pedido de Patente ou Certificado de Adição de Invenção depositado
(22) 02/09/2021
(71) ROGERIO PONS DA SILVA (BR/RS)

(21) BR 20 2021 017516-3 Código 2.1 - Pedido de Patente ou Certificado de Adição de Invenção depositado
(22) 03/09/2021
(71) GABRIEL BRITO BASTOS 14310519776 (BR/RJ)



(21) BR 20 2021 017520-1 Código 2.1 - Pedido de Patente ou Certificado de Adição de Invenção depositado
 (22) 03/09/2021
 (71) FABIO DA CRUZ CASTRO (BR/MS) ; APARECIDO BORGES DA SILVA (BR/MS)

(21) BR 20 2021 017567-8 Código 2.1 - Pedido de Patente ou Certificado de Adição de Invenção depositado
 (22) 03/09/2021
 (71) GILNEI COSTA NACHTIGALL (BR/RS)

(21) BR 20 2021 017572-4 Código 2.1 - Pedido de Patente ou Certificado de Adição de Invenção depositado
 (22) 03/09/2021
 (71) W2W E-COMMERCE DE VINHOS S/A (BR/ES)

(21) BR 20 2021 017578-3 Código 2.1 - Pedido de Patente ou Certificado de Adição de Invenção depositado
 (22) 03/09/2021
 (71) STUNT RACE BRASIL (BR/SP)

(21) BR 20 2021 017581-3 Código 2.1 - Pedido de Patente ou Certificado de Adição de Invenção depositado
 (22) 03/09/2021
 (71) ANSELMO LAGE NICOLI (BR/MG)

(21) BR 20 2021 017601-1 Código 2.1 - Pedido de Patente ou Certificado de Adição de Invenção depositado
 (22) 03/09/2021
 (71) DAVI LUIS TEIXEIRA (BR/SP)

(21) BR 20 2021 017617-8 Código 2.1 - Pedido de Patente ou Certificado de Adição de Invenção depositado
 (22) 03/09/2021
 (71) FERNANDO FURTADO ROSA (BR/MG)



Código 2.4 - Notificação de Depósito do Pedido Dividido - Art 26 inciso I da LPI

Notificação de pedido dividido de um pedido de patente depositado anteriormente. Em relação ao pedido original, o pedido dividido tem a mesma data de depósito e, se for o caso, o correspondente benefício da prioridade reivindicada. O pedido dividido é considerado como estando na mesma fase processual do pedido original.

(21) BR 12 2021 014572-5 A2	Código 2.4 - Notificação de Depósito do Pedido Dividido - Art 26 inciso I da LPI (22) 07/06/2011 (62) BR 11 2012 031084-4 07/06/2011 (71) SYNGENTA PARTICIPATIONS AG (CH)
(21) BR 12 2021 016261-1 A2	Código 2.4 - Notificação de Depósito do Pedido Dividido - Art 26 inciso I da LPI (22) 07/04/2017 (62) BR 11 2018 070547-0 07/04/2017 (71) SYROS PHARMACEUTICALS, INC. (US)
(21) BR 12 2021 017255-2 A2	Código 2.4 - Notificação de Depósito do Pedido Dividido - Art 26 inciso I da LPI (22) 21/04/2017 (62) BR 11 2018 070846-1 21/04/2017 (71) FIBERLEAN TECHNOLOGIES LIMITED (GB)
(21) BR 12 2021 017258-7 A2	Código 2.4 - Notificação de Depósito do Pedido Dividido - Art 26 inciso I da LPI (22) 21/04/2017 (62) BR 11 2018 070846-1 21/04/2017 (71) FIBERLEAN TECHNOLOGIES LIMITED (GB)
(21) BR 12 2021 018737-1 A2	Código 2.4 - Notificação de Depósito do Pedido Dividido - Art 26 inciso I da LPI (22) 11/08/2017 (62) BR 11 2019 002730-0 11/08/2017 (71) INTRABIO LTD (GB)
(21) BR 12 2021 018761-4 A2	Código 2.4 - Notificação de Depósito do Pedido Dividido - Art 26 inciso I da LPI (22) 13/07/2016 (62) BR 11 2018 008519-7 13/07/2016 (71) SANGAMO THERAPEUTICS, INC. (US)
(21) BR 12 2021 018876-9 A2	Código 2.4 - Notificação de Depósito do Pedido Dividido - Art 26 inciso I da LPI (22) 08/01/2019 (62) BR 11 2020 010855-3 08/01/2019



	(71) EDWARDS LIFESCIENCES CORPORATION (US)
--	--

(21) BR 12 2021 018888-2 A2	Código 2.4 - Notificação de Depósito do Pedido Dividido - Art 26 inciso I da LPI (22) 08/01/2019 (62) BR 11 2020 010855-3 08/01/2019 (71) EDWARDS LIFESCIENCES CORPORATION (US)
------------------------------------	--

(21) BR 12 2021 018927-7 A2	Código 2.4 - Notificação de Depósito do Pedido Dividido - Art 26 inciso I da LPI (22) 22/10/2013 (62) BR 11 2015 009114-8 22/10/2013 (71) APPLIED RESEARCH ASSOCIATES, INC. (US)
------------------------------------	---

(21) BR 12 2021 018954-4 A2	Código 2.4 - Notificação de Depósito do Pedido Dividido - Art 26 inciso I da LPI (22) 15/08/2011 (62) BR 11 2013 020539-3 15/08/2011 (71) WISTA LABORATORIES LTD. (SG)
------------------------------------	---

(21) BR 12 2021 018980-3 A2	Código 2.4 - Notificação de Depósito do Pedido Dividido - Art 26 inciso I da LPI (22) 14/05/2013 (62) BR 11 2014 026801-0 14/05/2013 (71) CANCER RESEARCH TECHNOLOGY LIMITED (GB)
------------------------------------	--

(21) BR 12 2021 019023-2 A2	Código 2.4 - Notificação de Depósito do Pedido Dividido - Art 26 inciso I da LPI (22) 15/12/2017 (62) BR 11 2019 011968-0 15/12/2017 (71) JANSSEN PHARMACEUTICA NV (BE)
------------------------------------	--

(21) BR 12 2021 019121-2 A2	Código 2.4 - Notificação de Depósito do Pedido Dividido - Art 26 inciso I da LPI (22) 11/08/2017 (62) BR 11 2019 004234-2 11/08/2017 (71) E. I. DU PONT DE NEMOURS AND COMPANY (US)
------------------------------------	--

(21) BR 12 2021 019154-9 A2	Código 2.4 - Notificação de Depósito do Pedido Dividido - Art 26 inciso I da LPI (22) 28/09/2018 (62) BR 11 2020 004126-2 28/09/2018 (71) DAIICHI SANKYO COMPANY, LIMITED (JP)
------------------------------------	---

(21) BR 12 2021 019163-8 A2	Código 2.4 - Notificação de Depósito do Pedido Dividido - Art 26 inciso I da LPI (22) 25/09/2018 (62) BR 11 2020 005450-0 25/09/2018 (71) ADRENOMED AG (DE)
------------------------------------	--



(21) BR 12 2021 019166-2 A2	Código 2.4 - Notificação de Depósito do Pedido Dividido - Art 26 inciso I da LPI (22) 30/04/2013 (62) BR 11 2014 026374-4 30/04/2013 (71) ECOLAB USA INC. (US)
<hr/>	
(21) BR 12 2021 019192-1 A2	Código 2.4 - Notificação de Depósito do Pedido Dividido - Art 26 inciso I da LPI (22) 14/10/2013 (62) BR 11 2015 008191-6 14/10/2013 (71) GENOMATICA, INC. (US)
<hr/>	
(21) BR 12 2021 019193-0 A2	Código 2.4 - Notificação de Depósito do Pedido Dividido - Art 26 inciso I da LPI (22) 28/09/2018 (62) BR 11 2020 004126-2 28/09/2018 (71) DAIICHI SANKYO COMPANY, LIMITED (JP)
<hr/>	
(21) BR 12 2021 019195-6 A2	Código 2.4 - Notificação de Depósito do Pedido Dividido - Art 26 inciso I da LPI (22) 28/09/2018 (62) BR 11 2020 004126-2 28/09/2018 (71) DAIICHI SANKYO COMPANY, LIMITED (JP)
<hr/>	
(21) BR 12 2021 019202-2 A2	Código 2.4 - Notificação de Depósito do Pedido Dividido - Art 26 inciso I da LPI (22) 25/09/2012 (62) BR 11 2014 007027-0 25/09/2012 (71) THERAVECTYS (FR) ; INSTITUT PASTEUR (FR)
<hr/>	
(21) BR 12 2021 019265-0 A2	Código 2.4 - Notificação de Depósito do Pedido Dividido - Art 26 inciso I da LPI (22) 10/04/2018 (62) BR 11 2019 021094-6 10/04/2018 (71) IMMATICS BIOTECHNOLOGIES GMBH (DE)
<hr/>	
(21) BR 12 2021 019327-4 A2	Código 2.4 - Notificação de Depósito do Pedido Dividido - Art 26 inciso I da LPI (22) 07/08/2014 (62) BR 11 2016 002650-0 07/08/2014 (71) AB-BIOTICS S.A. (ES) ; VENPHARMA LABORATORIOS, S. A. (ES)
<hr/>	
(21) BR 12 2021 019339-8 A2	Código 2.4 - Notificação de Depósito do Pedido Dividido - Art 26 inciso I da LPI (22) 02/12/2014 (62) BR 11 2016 012507-0 02/12/2014 (71) ECOLAB USA INC. (US)
<hr/>	
(21) BR 12 2021 019346-0 A2	Código 2.4 - Notificação de Depósito do Pedido Dividido - Art 26 inciso I da LPI (22) 02/12/2014 (62) BR 11 2016 012507-0 02/12/2014



(71) ECOLAB USA INC. (US)

(21) BR 12 2021 019575-7 A2

Código 2.4 - Notificação de Depósito do Pedido Dividido - Art 26 inciso I da LPI

(22) 05/08/2009

(62) PI 0916997-0 05/08/2009

(71) BOEHRINGER INGELHEIM INTERNATIONAL GMBH (DE)

(21) BR 12 2021 019704-0 A2

Código 2.4 - Notificação de Depósito do Pedido Dividido - Art 26 inciso I da LPI

(22) 25/04/2006

(62) PI 0601736-3 25/04/2006

(71) GENENTECH, INC. (US)



Código 2.5 - Exigência - Art. 21 da LPI

O pedido protocolizado não atende formalmente ao disposto no art. 19 da Lei nº 9.279/96, e/ou às demais disposições quanto à sua forma. Fica o requerente obrigado a sanar, em 30 (trinta) dias a contar desta data, as exigências estabelecidas. O interessado deverá obter o parecer através do endereço eletrônico www.inpi.gov.br>Acesso Rápido>Buscaweb. Para cumprir a exigência, protocole a petição de cumprimento: GRU (código 206 - Cumprimento de exigência formal preliminar) isenta de retribuição, acompanhada dos documentos corrigidos de acordo com o parecer. Não sendo a exigência cumprida com a apresentação da documentação correspondente no prazo acima, o depósito não será aceito e sua numeração será anulada conforme norma vigente.

(21) BR 10 2020 010048-3

Código 2.5 - Exigência - Art. 21 da LPI

(22) 20/05/2020

(71) TOMAS BRAN SILVA (BR/SP)

Teor da exigência disponível no parecer (pdf) - acesse: Buscaweb no Portal do INPI. Prazo para cumprimento - 30 (Trinta) dias corridos contados do 1º dia útil após essa publicação (não confunda o prazo de 30 dias, com 1 mês ou com 31 dias). Protocole a petição de cumprimento - Guia de Recolhimento da União (GRU) de código 206 (Cumprimento de exigência formal preliminar) + documentos corrigidos, de acordo com o parecer. O pedido com exigência não cumprida ou cumprida fora do prazo não será aceito e terá sua numeração anulada.

(21) BR 10 2020 026546-6

Código 2.5 - Exigência - Art. 21 da LPI

(22) 23/12/2020

(71) HALLIBURTON ENERGY SERVICES, INC. (US)

Teor da exigência disponível no parecer (pdf) - acesse: Buscaweb no Portal do INPI. Prazo para cumprimento - 30 (Trinta) dias corridos contados do 1º dia útil após essa publicação (não confunda o prazo de 30 dias, com 1 mês ou com 31 dias). Protocole a petição de cumprimento - Guia de Recolhimento da União (GRU) de código 206 (Cumprimento de exigência formal preliminar) + documentos corrigidos, de acordo com o parecer. O pedido com exigência não cumprida ou cumprida fora do prazo não será aceito e terá sua numeração anulada.

(21) BR 10 2021 003407-6

Código 2.5 - Exigência - Art. 21 da LPI

(22) 23/02/2021

(71) TABAJARA COSTA DE FRANCA BARRETO (BR/MT)

Teor da exigência disponível no parecer (pdf) - acesse: Buscaweb no Portal do INPI. Prazo para cumprimento - 30 (Trinta) dias corridos contados do 1º dia útil após essa publicação (não confunda o prazo de 30 dias, com 1 mês ou com 31



dias). Protocole a petição de cumprimento - Guia de Recolhimento da União (GRU) de código 206 (Cumprimento de exigência formal preliminar) + documentos corrigidos, de acordo com o parecer. O pedido com exigência não cumprida ou cumprida fora do prazo não será aceito e terá sua numeração anulada.

(21) BR 10 2021 003550-1

Código 2.5 - Exigência - Art. 21 da LPI

(22) 25/02/2021

(71) UNIVERSIDADE CATÓLICA DE PERNAMBUCO (BR/PE)

Teor da exigência disponível no parecer (pdf) - acesse: Buscaweb no Portal do INPI. Prazo para cumprimento - 30 (Trinta) dias corridos contados do 1º dia útil após essa publicação (não confunda o prazo de 30 dias, com 1 mês ou com 31 dias). Protocole a petição de cumprimento - Guia de Recolhimento da União (GRU) de código 206 (Cumprimento de exigência formal preliminar) + documentos corrigidos, de acordo com o parecer. O pedido com exigência não cumprida ou cumprida fora do prazo não será aceito e terá sua numeração anulada.

(21) BR 10 2021 003963-9

Código 2.5 - Exigência - Art. 21 da LPI

(22) 02/03/2021

(71) MONICA SILVA DE QUEIROZ 02362877701 (BR/RS)

Teor da exigência disponível no parecer (pdf) - acesse: Buscaweb no Portal do INPI. Prazo para cumprimento - 30 (Trinta) dias corridos contados do 1º dia útil após essa publicação (não confunda o prazo de 30 dias, com 1 mês ou com 31 dias). Protocole a petição de cumprimento - Guia de Recolhimento da União (GRU) de código 206 (Cumprimento de exigência formal preliminar) + documentos corrigidos, de acordo com o parecer. O pedido com exigência não cumprida ou cumprida fora do prazo não será aceito e terá sua numeração anulada.

(21) BR 10 2021 005636-3

Código 2.5 - Exigência - Art. 21 da LPI

(22) 24/03/2021

(71) UNIVERSIDADE ESTADUAL PAULISTA JULIO DE MESQUITA FILHO (BR/SP) ; BIOFLEX AGROINDUSTRIAL S.A. (BR/SP)

Teor da exigência disponível no parecer (pdf) - acesse: Buscaweb no Portal do INPI. Prazo para cumprimento - 30 (Trinta) dias corridos contados do 1º dia útil após essa publicação (não confunda o prazo de 30 dias, com 1 mês ou com 31 dias). Protocole a petição de cumprimento - Guia de Recolhimento da União (GRU) de código 206 (Cumprimento de exigência formal preliminar) + documentos corrigidos, de acordo com o parecer. O pedido com exigência não cumprida ou cumprida fora do prazo não será aceito e terá sua numeração anulada.



(21) BR 10 2021 009073-1	Código 2.5 - Exigência - Art. 21 da LPI (22) 10/05/2021 (71) TMD FRICTION SERVICES GMBH (DE) Teor da exigência disponível no parecer (pdf) - acesse: Buscaweb no Portal do INPI. Prazo para cumprimento - 30 (Trinta) dias corridos contados do 1º dia útil após essa publicação (não confunda o prazo de 30 dias, com 1 mês ou com 31 dias). Protocole a petição de cumprimento - Guia de Recolhimento da União (GRU) de código 206 (Cumprimento de exigência formal preliminar) + documentos corrigidos, de acordo com o parecer. O pedido com exigência não cumprida ou cumprida fora do prazo não será aceito e terá sua numeração anulada.
(21) BR 10 2021 009493-1	Código 2.5 - Exigência - Art. 21 da LPI (22) 14/05/2021 (71) GUSTAVO FERNANDES GODOY ALMEIDA (BR/PE) Teor da exigência disponível no parecer (pdf) - acesse: Buscaweb no Portal do INPI. Prazo para cumprimento - 30 (Trinta) dias corridos contados do 1º dia útil após essa publicação (não confunda o prazo de 30 dias, com 1 mês ou com 31 dias). Protocole a petição de cumprimento - Guia de Recolhimento da União (GRU) de código 206 (Cumprimento de exigência formal preliminar) + documentos corrigidos, de acordo com o parecer. O pedido com exigência não cumprida ou cumprida fora do prazo não será aceito e terá sua numeração anulada.
(21) BR 10 2021 010493-7	Código 2.5 - Exigência - Art. 21 da LPI (22) 30/05/2021 (71) JEFERSON DE OLIVEIRA (BR/SC) Teor da exigência disponível no parecer (pdf) - acesse: Buscaweb no Portal do INPI. Prazo para cumprimento - 30 (Trinta) dias corridos contados do 1º dia útil após essa publicação (não confunda o prazo de 30 dias, com 1 mês ou com 31 dias). Protocole a petição de cumprimento - Guia de Recolhimento da União (GRU) de código 206 (Cumprimento de exigência formal preliminar) + documentos corrigidos, de acordo com o parecer. O pedido com exigência não cumprida ou cumprida fora do prazo não será aceito e terá sua numeração anulada.
(21) BR 10 2021 011706-0	Código 2.5 - Exigência - Art. 21 da LPI (22) 16/06/2021 (71) CHEMTEQ - PESQUISA E DESENVOLVIMENTO DE PRODUTOS QUIMICOS LTDA (BR/RN) ; Q I INDUSTRIA E COMERCIO DE PRODUTOS ESCOLARES LTDA (BR/RN) Teor da exigência disponível no parecer (pdf) - acesse: Buscaweb no Portal do INPI. Prazo para cumprimento - 30 (Trinta) dias corridos contados do 1º dia útil após essa publicação (não confunda o prazo de 30 dias, com 1 mês ou com 31



dias). Protocole a petição de cumprimento - Guia de Recolhimento da União (GRU) de código 206 (Cumprimento de exigência formal preliminar) + documentos corrigidos, de acordo com o parecer. O pedido com exigência não cumprida ou cumprida fora do prazo não será aceito e terá sua numeração anulada.

(21) BR 10 2021 012335-4

Código 2.5 - Exigência - Art. 21 da LPI

(22) 22/06/2021

(71) MULTSPUMA COMERCIAL LTDA (BR/SP)

Teor da exigência disponível no parecer (pdf) - acesse: Buscaweb no Portal do INPI. Prazo para cumprimento - 30 (Trinta) dias corridos contados do 1º dia útil após essa publicação (não confunda o prazo de 30 dias, com 1 mês ou com 31 dias). Protocole a petição de cumprimento - Guia de Recolhimento da União (GRU) de código 206 (Cumprimento de exigência formal preliminar) + documentos corrigidos, de acordo com o parecer. O pedido com exigência não cumprida ou cumprida fora do prazo não será aceito e terá sua numeração anulada.

(21) BR 10 2021 012860-7

Código 2.5 - Exigência - Art. 21 da LPI

(22) 28/06/2021

(71) UNIVERSIDADE FEDERAL DE CAMPINA GRANDE - PB (BR/PB)

Teor da exigência disponível no parecer (pdf) - acesse: Buscaweb no Portal do INPI. Prazo para cumprimento - 30 (Trinta) dias corridos contados do 1º dia útil após essa publicação (não confunda o prazo de 30 dias, com 1 mês ou com 31 dias). Protocole a petição de cumprimento - Guia de Recolhimento da União (GRU) de código 206 (Cumprimento de exigência formal preliminar) + documentos corrigidos, de acordo com o parecer. O pedido com exigência não cumprida ou cumprida fora do prazo não será aceito e terá sua numeração anulada.

(21) BR 10 2021 012861-5

Código 2.5 - Exigência - Art. 21 da LPI

(22) 28/06/2021

(71) JOSE DANIEL DE FRANÇA (BR/PB) ; MARIA IEDA DE FRANCA BIZERRA (BR/PB)

Teor da exigência disponível no parecer (pdf) - acesse: Buscaweb no Portal do INPI. Prazo para cumprimento - 30 (Trinta) dias corridos contados do 1º dia útil após essa publicação (não confunda o prazo de 30 dias, com 1 mês ou com 31 dias). Protocole a petição de cumprimento - Guia de Recolhimento da União (GRU) de código 206 (Cumprimento de exigência formal preliminar) + documentos corrigidos, de acordo com o parecer. O pedido com exigência não cumprida ou cumprida fora do prazo não será aceito e terá sua numeração anulada.



(21) BR 10 2021 012878-0	Código 2.5 - Exigência - Art. 21 da LPI (22) 29/06/2021 (71) CEMIG DISTRIBUIÇÃO S.A. (BR/MG) ; FUNDAÇÃO CPQD - CENTRO DE PESQUISA E DESENVOLVIMENTO EM TELECOMUNICAÇÕES (BR/SP) ; INDÚSTRIA ELETROMECÂNICA BALESTRO LTDA (BR/SP) Teor da exigência disponível no parecer (pdf) - acesse: Buscaweb no Portal do INPI. Prazo para cumprimento - 30 (Trinta) dias corridos contados do 1º dia útil após essa publicação (não confunda o prazo de 30 dias, com 1 mês ou com 31 dias). Protocole a petição de cumprimento - Guia de Recolhimento da União (GRU) de código 206 (Cumprimento de exigência formal preliminar) + documentos corrigidos, de acordo com o parecer. O pedido com exigência não cumprida ou cumprida fora do prazo não será aceito e terá sua numeração anulada.
(21) BR 10 2021 012883-6	Código 2.5 - Exigência - Art. 21 da LPI (22) 29/06/2021 (71) LEANDRO BOTEGA DE SOUSA (BR/RS) Teor da exigência disponível no parecer (pdf) - acesse: Buscaweb no Portal do INPI. Prazo para cumprimento - 30 (Trinta) dias corridos contados do 1º dia útil após essa publicação (não confunda o prazo de 30 dias, com 1 mês ou com 31 dias). Protocole a petição de cumprimento - Guia de Recolhimento da União (GRU) de código 206 (Cumprimento de exigência formal preliminar) + documentos corrigidos, de acordo com o parecer. O pedido com exigência não cumprida ou cumprida fora do prazo não será aceito e terá sua numeração anulada.
(21) BR 10 2021 012892-5	Código 2.5 - Exigência - Art. 21 da LPI (22) 29/06/2021 (71) LARISSA SANDY FERREIRA SANTOS (BR/MG) Teor da exigência disponível no parecer (pdf) - acesse: Buscaweb no Portal do INPI. Prazo para cumprimento - 30 (Trinta) dias corridos contados do 1º dia útil após essa publicação (não confunda o prazo de 30 dias, com 1 mês ou com 31 dias). Protocole a petição de cumprimento - Guia de Recolhimento da União (GRU) de código 206 (Cumprimento de exigência formal preliminar) + documentos corrigidos, de acordo com o parecer. O pedido com exigência não cumprida ou cumprida fora do prazo não será aceito e terá sua numeração anulada.
(21) BR 10 2021 012940-9	Código 2.5 - Exigência - Art. 21 da LPI (22) 29/06/2021 (71) HERYKA MYRNA MAIA RAMALHO (BR/RN) Teor da exigência disponível no parecer (pdf) - acesse: Buscaweb no Portal do INPI. Prazo para cumprimento - 30 (Trinta) dias corridos contados do 1º dia útil após essa publicação (não confunda o prazo de 30 dias, com 1 mês ou com 31



dias). Protocole a petição de cumprimento - Guia de Recolhimento da União (GRU) de código 206 (Cumprimento de exigência formal preliminar) + documentos corrigidos, de acordo com o parecer. O pedido com exigência não cumprida ou cumprida fora do prazo não será aceito e terá sua numeração anulada.

(21) BR 10 2021 012953-0

Código 2.5 - Exigência - Art. 21 da LPI

(22) 29/06/2021

(71) FABP BIOTECH DESENVOLVIMENTO EM BIOTECNOLOGIA LTDA. (BR/RJ) ; FUNDAÇÃO OSWALDO CRUZ (BR/RJ)

Teor da exigência disponível no parecer (pdf) - acesse: Buscaweb no Portal do INPI. Prazo para cumprimento - 30 (Trinta) dias corridos contados do 1º dia útil após essa publicação (não confunda o prazo de 30 dias, com 1 mês ou com 31 dias). Protocole a petição de cumprimento - Guia de Recolhimento da União (GRU) de código 206 (Cumprimento de exigência formal preliminar) + documentos corrigidos, de acordo com o parecer. O pedido com exigência não cumprida ou cumprida fora do prazo não será aceito e terá sua numeração anulada.

(21) BR 10 2021 012962-0

Código 2.5 - Exigência - Art. 21 da LPI

(22) 30/06/2021

(71) RUBENS STEINER (BR/MG)

Teor da exigência disponível no parecer (pdf) - acesse: Buscaweb no Portal do INPI. Prazo para cumprimento - 30 (Trinta) dias corridos contados do 1º dia útil após essa publicação (não confunda o prazo de 30 dias, com 1 mês ou com 31 dias). Protocole a petição de cumprimento - Guia de Recolhimento da União (GRU) de código 206 (Cumprimento de exigência formal preliminar) + documentos corrigidos, de acordo com o parecer. O pedido com exigência não cumprida ou cumprida fora do prazo não será aceito e terá sua numeração anulada.

(21) BR 10 2021 012970-0

Código 2.5 - Exigência - Art. 21 da LPI

(22) 30/06/2021

(71) HIDRAULICA MAUV LIMITADA EPP (BR/SP)

Teor da exigência disponível no parecer (pdf) - acesse: Buscaweb no Portal do INPI. Prazo para cumprimento - 30 (Trinta) dias corridos contados do 1º dia útil após essa publicação (não confunda o prazo de 30 dias, com 1 mês ou com 31 dias). Protocole a petição de cumprimento - Guia de Recolhimento da União (GRU) de código 206 (Cumprimento de exigência formal preliminar) + documentos corrigidos, de acordo com o parecer. O pedido com exigência não cumprida ou cumprida fora do prazo não será aceito e terá sua numeração anulada.



-
- (21) BR 10 2021 012990-5** Código 2.5 - Exigência - Art. 21 da LPI
(22) 30/06/2021
(71) HUNER DE MIRANDA JUNIOR (BR/MG)
Teor da exigência disponível no parecer (pdf) - acesse: Buscaweb no Portal do INPI. Prazo para cumprimento - 30 (Trinta) dias corridos contados do 1º dia útil após essa publicação (não confunda o prazo de 30 dias, com 1 mês ou com 31 dias). Protocole a petição de cumprimento - Guia de Recolhimento da União (GRU) de código 206 (Cumprimento de exigência formal preliminar) + documentos corrigidos, de acordo com o parecer. O pedido com exigência não cumprida ou cumprida fora do prazo não será aceito e terá sua numeração anulada.
-
- (21) BR 10 2021 012993-0** Código 2.5 - Exigência - Art. 21 da LPI
(22) 30/06/2021
(71) FUNDAÇÃO EZEQUIEL DIAS (BR/MG)
Teor da exigência disponível no parecer (pdf) - acesse: Buscaweb no Portal do INPI. Prazo para cumprimento - 30 (Trinta) dias corridos contados do 1º dia útil após essa publicação (não confunda o prazo de 30 dias, com 1 mês ou com 31 dias). Protocole a petição de cumprimento - Guia de Recolhimento da União (GRU) de código 206 (Cumprimento de exigência formal preliminar) + documentos corrigidos, de acordo com o parecer. O pedido com exigência não cumprida ou cumprida fora do prazo não será aceito e terá sua numeração anulada.
-
- (21) BR 10 2021 013065-2** Código 2.5 - Exigência - Art. 21 da LPI
(22) 30/06/2021
(71) MARCELO RODRIGO PIRES (BR/SP)
Teor da exigência disponível no parecer (pdf) - acesse: Buscaweb no Portal do INPI. Prazo para cumprimento - 30 (Trinta) dias corridos contados do 1º dia útil após essa publicação (não confunda o prazo de 30 dias, com 1 mês ou com 31 dias). Protocole a petição de cumprimento - Guia de Recolhimento da União (GRU) de código 206 (Cumprimento de exigência formal preliminar) + documentos corrigidos, de acordo com o parecer. O pedido com exigência não cumprida ou cumprida fora do prazo não será aceito e terá sua numeração anulada.
-
- (21) BR 10 2021 013074-1** Código 2.5 - Exigência - Art. 21 da LPI
(22) 01/07/2021
(71) M EDELSTEIN DESENVOLVIMENTO HUMANO EIRELI (BR/SP)
Teor da exigência disponível no parecer (pdf) - acesse: Buscaweb no Portal do INPI. Prazo para cumprimento - 30 (Trinta) dias corridos contados do 1º dia útil após essa publicação (não confunda o prazo de 30 dias, com 1 mês ou com 31 dias). Protocole a petição de cumprimento - Guia de Recolhimento da União (GRU) de código 206 (Cumprimento de exigência formal preliminar) +



documentos corrigidos, de acordo com o parecer. O pedido com exigência não cumprida ou cumprida fora do prazo não será aceito e terá sua numeração anulada.

(21) BR 10 2021 013095-4

Código 2.5 - Exigência - Art. 21 da LPI

(22) 01/07/2021

(71) DECOY TECNOLOGIA EM CONTROLE DE PRAGAS SA (BR/SP)

Teor da exigência disponível no parecer (pdf) - acesse: Buscaweb no Portal do INPI. Prazo para cumprimento - 30 (Trinta) dias corridos contados do 1º dia útil após essa publicação (não confunda o prazo de 30 dias, com 1 mês ou com 31 dias). Protocole a petição de cumprimento - Guia de Recolhimento da União (GRU) de código 206 (Cumprimento de exigência formal preliminar) + documentos corrigidos, de acordo com o parecer. O pedido com exigência não cumprida ou cumprida fora do prazo não será aceito e terá sua numeração anulada.

(21) BR 10 2021 013114-4

Código 2.5 - Exigência - Art. 21 da LPI

(22) 01/07/2021

(71) CENTRO FEDERAL DE EDUCAÇÃO TECNOLÓGICA DE MINAS GERAIS (BR/MG) ; COORDENAÇÃO DE APERFEIÇOAMENTO DE PESSOAL DE NÍVEL SUPERIOR (BR/DF)

Teor da exigência disponível no parecer (pdf) - acesse: Buscaweb no Portal do INPI. Prazo para cumprimento - 30 (Trinta) dias corridos contados do 1º dia útil após essa publicação (não confunda o prazo de 30 dias, com 1 mês ou com 31 dias). Protocole a petição de cumprimento - Guia de Recolhimento da União (GRU) de código 206 (Cumprimento de exigência formal preliminar) + documentos corrigidos, de acordo com o parecer. O pedido com exigência não cumprida ou cumprida fora do prazo não será aceito e terá sua numeração anulada.

(21) BR 10 2021 013115-2

Código 2.5 - Exigência - Art. 21 da LPI

(22) 01/07/2021

(71) PRISCILA BASILIO DA SILVA 00509649173 (BR/MS)

Teor da exigência disponível no parecer (pdf) - acesse: Buscaweb no Portal do INPI. Prazo para cumprimento - 30 (Trinta) dias corridos contados do 1º dia útil após essa publicação (não confunda o prazo de 30 dias, com 1 mês ou com 31 dias). Protocole a petição de cumprimento - Guia de Recolhimento da União (GRU) de código 206 (Cumprimento de exigência formal preliminar) + documentos corrigidos, de acordo com o parecer. O pedido com exigência não cumprida ou cumprida fora do prazo não será aceito e terá sua numeração anulada.

(21) BR 10 2021 013143-8

Código 2.5 - Exigência - Art. 21 da LPI



(22) 02/07/2021

(71) COMISSÃO NACIONAL DE ENERGIA NUCLEAR (BR/RJ)

Teor da exigência disponível no parecer (pdf) - acesse: Buscaweb no Portal do INPI. Prazo para cumprimento - 30 (Trinta) dias corridos contados do 1º dia útil após essa publicação (não confunda o prazo de 30 dias, com 1 mês ou com 31 dias). Protocole a petição de cumprimento - Guia de Recolhimento da União (GRU) de código 206 (Cumprimento de exigência formal preliminar) + documentos corrigidos, de acordo com o parecer. O pedido com exigência não cumprida ou cumprida fora do prazo não será aceito e terá sua numeração anulada.

(21) BR 10 2021 013146-2

Código 2.5 - Exigência - Art. 21 da LPI

(22) 02/07/2021

(71) LUIZ ANTONIO RASELI (BR/MG)

Teor da exigência disponível no parecer (pdf) - acesse: Buscaweb no Portal do INPI. Prazo para cumprimento - 30 (Trinta) dias corridos contados do 1º dia útil após essa publicação (não confunda o prazo de 30 dias, com 1 mês ou com 31 dias). Protocole a petição de cumprimento - Guia de Recolhimento da União (GRU) de código 206 (Cumprimento de exigência formal preliminar) + documentos corrigidos, de acordo com o parecer. O pedido com exigência não cumprida ou cumprida fora do prazo não será aceito e terá sua numeração anulada.

(21) BR 10 2021 013149-7

Código 2.5 - Exigência - Art. 21 da LPI

(22) 02/07/2021

(71) MARCIO CARMO LOPES PONTES (BR/RJ)

Teor da exigência disponível no parecer (pdf) - acesse: Buscaweb no Portal do INPI. Prazo para cumprimento - 30 (Trinta) dias corridos contados do 1º dia útil após essa publicação (não confunda o prazo de 30 dias, com 1 mês ou com 31 dias). Protocole a petição de cumprimento - Guia de Recolhimento da União (GRU) de código 206 (Cumprimento de exigência formal preliminar) + documentos corrigidos, de acordo com o parecer. O pedido com exigência não cumprida ou cumprida fora do prazo não será aceito e terá sua numeração anulada.

(21) BR 10 2021 013177-2

Código 2.5 - Exigência - Art. 21 da LPI

(22) 02/07/2021

(71) WEBHUB SOLUCOES E TECNOLOGIA PARA INTERNET LTDA (BR/SP)

Teor da exigência disponível no parecer (pdf) - acesse: Buscaweb no Portal do INPI. Prazo para cumprimento - 30 (Trinta) dias corridos contados do 1º dia útil após essa publicação (não confunda o prazo de 30 dias, com 1 mês ou com 31 dias). Protocole a petição de cumprimento - Guia de Recolhimento da União (GRU) de código 206 (Cumprimento de exigência formal preliminar) + documentos corrigidos, de acordo com o parecer. O pedido com exigência não



cumprida ou cumprida fora do prazo não será aceito e terá sua numeração anulada.

(21) BR 10 2021 013184-5

Código 2.5 - Exigência - Art. 21 da LPI

(22) 02/07/2021

(71) MOSTRUARIOS TOMASETTO COMERCIO DE EMBALAGENS EIRELI (BR/RS)

Teor da exigência disponível no parecer (pdf) - acesse: Buscaweb no Portal do INPI. Prazo para cumprimento - 30 (Trinta) dias corridos contados do 1º dia útil após essa publicação (não confunda o prazo de 30 dias, com 1 mês ou com 31 dias). Protocole a petição de cumprimento - Guia de Recolhimento da União (GRU) de código 206 (Cumprimento de exigência formal preliminar) + documentos corrigidos, de acordo com o parecer. O pedido com exigência não cumprida ou cumprida fora do prazo não será aceito e terá sua numeração anulada.

(21) BR 10 2021 013215-9

Código 2.5 - Exigência - Art. 21 da LPI

(22) 02/07/2021

(71) BRUNO DE FRANÇA FREYN (BR/PR)

Teor da exigência disponível no parecer (pdf) - acesse: Buscaweb no Portal do INPI. Prazo para cumprimento - 30 (Trinta) dias corridos contados do 1º dia útil após essa publicação (não confunda o prazo de 30 dias, com 1 mês ou com 31 dias). Protocole a petição de cumprimento - Guia de Recolhimento da União (GRU) de código 206 (Cumprimento de exigência formal preliminar) + documentos corrigidos, de acordo com o parecer. O pedido com exigência não cumprida ou cumprida fora do prazo não será aceito e terá sua numeração anulada.

(21) BR 10 2021 013217-5

Código 2.5 - Exigência - Art. 21 da LPI

(22) 03/07/2021

(71) SAMUEL GODINHO MARTINS (BR/SC)

Teor da exigência disponível no parecer (pdf) - acesse: Buscaweb no Portal do INPI. Prazo para cumprimento - 30 (Trinta) dias corridos contados do 1º dia útil após essa publicação (não confunda o prazo de 30 dias, com 1 mês ou com 31 dias). Protocole a petição de cumprimento - Guia de Recolhimento da União (GRU) de código 206 (Cumprimento de exigência formal preliminar) + documentos corrigidos, de acordo com o parecer. O pedido com exigência não cumprida ou cumprida fora do prazo não será aceito e terá sua numeração anulada.

(21) BR 10 2021 013221-3

Código 2.5 - Exigência - Art. 21 da LPI

(22) 05/07/2021

(71) MARCELO DOS SANTOS TAVARES (BR/RJ)



Teor da exigência disponível no parecer (pdf) - acesse: Buscaweb no Portal do INPI. Prazo para cumprimento - 30 (Trinta) dias corridos contados do 1º dia útil após essa publicação (não confunda o prazo de 30 dias, com 1 mês ou com 31 dias). Protocole a petição de cumprimento - Guia de Recolhimento da União (GRU) de código 206 (Cumprimento de exigência formal preliminar) + documentos corrigidos, de acordo com o parecer. O pedido com exigência não cumprida ou cumprida fora do prazo não será aceito e terá sua numeração anulada.

(21) BR 10 2021 013295-7

Código 2.5 - Exigência - Art. 21 da LPI

(22) 05/07/2021

(71) ANTONIO DELFINO DOS SANTOS NETO (BR/MG)

Teor da exigência disponível no parecer (pdf) - acesse: Buscaweb no Portal do INPI. Prazo para cumprimento - 30 (Trinta) dias corridos contados do 1º dia útil após essa publicação (não confunda o prazo de 30 dias, com 1 mês ou com 31 dias). Protocole a petição de cumprimento - Guia de Recolhimento da União (GRU) de código 206 (Cumprimento de exigência formal preliminar) + documentos corrigidos, de acordo com o parecer. O pedido com exigência não cumprida ou cumprida fora do prazo não será aceito e terá sua numeração anulada.

(21) BR 10 2021 013301-5

Código 2.5 - Exigência - Art. 21 da LPI

(22) 05/07/2021

(71) RICARDO OLIVEIRA ASSIS (BR/MG)

Teor da exigência disponível no parecer (pdf) - acesse: Buscaweb no Portal do INPI. Prazo para cumprimento - 30 (Trinta) dias corridos contados do 1º dia útil após essa publicação (não confunda o prazo de 30 dias, com 1 mês ou com 31 dias). Protocole a petição de cumprimento - Guia de Recolhimento da União (GRU) de código 206 (Cumprimento de exigência formal preliminar) + documentos corrigidos, de acordo com o parecer. O pedido com exigência não cumprida ou cumprida fora do prazo não será aceito e terá sua numeração anulada.

(21) BR 10 2021 013304-0

Código 2.5 - Exigência - Art. 21 da LPI

(22) 05/07/2021

(71) CENTRO DE TECNOLOGIA MINERAL (BR/RJ)

Teor da exigência disponível no parecer (pdf) - acesse: Buscaweb no Portal do INPI. Prazo para cumprimento - 30 (Trinta) dias corridos contados do 1º dia útil após essa publicação (não confunda o prazo de 30 dias, com 1 mês ou com 31 dias). Protocole a petição de cumprimento - Guia de Recolhimento da União (GRU) de código 206 (Cumprimento de exigência formal preliminar) + documentos corrigidos, de acordo com o parecer. O pedido com exigência não cumprida ou cumprida fora do prazo não será aceito e terá sua numeração



anulada.

(21) BR 10 2021 013579-4

Código 2.5 - Exigência - Art. 21 da LPI

(22) 09/07/2021

(71) TATIANA BEATRÍS TRIBESS (BR/SP)

Teor da exigência disponível no parecer (pdf) - acesse: Buscaweb no Portal do INPI. Prazo para cumprimento - 30 (Trinta) dias corridos contados do 1º dia útil após essa publicação (não confunda o prazo de 30 dias, com 1 mês ou com 31 dias). Protocole a petição de cumprimento - Guia de Recolhimento da União (GRU) de código 206 (Cumprimento de exigência formal preliminar) + documentos corrigidos, de acordo com o parecer. O pedido com exigência não cumprida ou cumprida fora do prazo não será aceito e terá sua numeração anulada.

(21) BR 10 2021 013629-4

Código 2.5 - Exigência - Art. 21 da LPI

(22) 09/07/2021

(71) FELIPE GASPARO ALMEIDA (BR/MG)

Teor da exigência disponível no parecer (pdf) - acesse: Buscaweb no Portal do INPI. Prazo para cumprimento - 30 (Trinta) dias corridos contados do 1º dia útil após essa publicação (não confunda o prazo de 30 dias, com 1 mês ou com 31 dias). Protocole a petição de cumprimento - Guia de Recolhimento da União (GRU) de código 206 (Cumprimento de exigência formal preliminar) + documentos corrigidos, de acordo com o parecer. O pedido com exigência não cumprida ou cumprida fora do prazo não será aceito e terá sua numeração anulada.

(21) BR 10 2021 013839-4

Código 2.5 - Exigência - Art. 21 da LPI

(22) 13/07/2021

(71) UNIVERSIDADE DE SÃO PAULO - USP (BR/SP)

Teor da exigência disponível no parecer (pdf) - acesse: Buscaweb no Portal do INPI. Prazo para cumprimento - 30 (Trinta) dias corridos contados do 1º dia útil após essa publicação (não confunda o prazo de 30 dias, com 1 mês ou com 31 dias). Protocole a petição de cumprimento - Guia de Recolhimento da União (GRU) de código 206 (Cumprimento de exigência formal preliminar) + documentos corrigidos, de acordo com o parecer. O pedido com exigência não cumprida ou cumprida fora do prazo não será aceito e terá sua numeração anulada.

(21) BR 10 2021 015096-3

Código 2.5 - Exigência - Art. 21 da LPI

(22) 30/07/2021

(71) UPL DO BRASIL INDUSTRIA E COMERCIO DE INSUMOS AGROPECUARIOS S.A. (BR/SP) ; UPL CORPORATION LIMITED (MU)

Teor da exigência disponível no parecer (pdf) - acesse: Buscaweb no Portal do



INPI. Prazo para cumprimento - 30 (Trinta) dias corridos contados do 1º dia útil após essa publicação (não confunda o prazo de 30 dias, com 1 mês ou com 31 dias). Protocole a petição de cumprimento - Guia de Recolhimento da União (GRU) de código 206 (Cumprimento de exigência formal preliminar) + documentos corrigidos, de acordo com o parecer. O pedido com exigência não cumprida ou cumprida fora do prazo não será aceito e terá sua numeração anulada.

(21) BR 10 2021 015376-8

Código 2.5 - Exigência - Art. 21 da LPI

(22) 04/08/2021

(71) UNIVERSIDADE DE SÃO PAULO - USP (BR/SP)

Teor da exigência disponível no parecer (pdf) - acesse: Buscaweb no Portal do INPI. Prazo para cumprimento - 30 (Trinta) dias corridos contados do 1º dia útil após essa publicação (não confunda o prazo de 30 dias, com 1 mês ou com 31 dias). Protocole a petição de cumprimento - Guia de Recolhimento da União (GRU) de código 206 (Cumprimento de exigência formal preliminar) + documentos corrigidos, de acordo com o parecer. O pedido com exigência não cumprida ou cumprida fora do prazo não será aceito e terá sua numeração anulada.

(21) BR 10 2021 015730-5

Código 2.5 - Exigência - Art. 21 da LPI

(22) 10/08/2021

(71) LEANDRO CÂNDIDO DE CARVALHO (BR/SP) ; ALECSANDRO DE MACEDO (BR/SP) ; HIDEKAZU FUNAKI (BR/SP)

Teor da exigência disponível no parecer (pdf) - acesse: Buscaweb no Portal do INPI. Prazo para cumprimento - 30 (Trinta) dias corridos contados do 1º dia útil após essa publicação (não confunda o prazo de 30 dias, com 1 mês ou com 31 dias). Protocole a petição de cumprimento - Guia de Recolhimento da União (GRU) de código 206 (Cumprimento de exigência formal preliminar) + documentos corrigidos, de acordo com o parecer. O pedido com exigência não cumprida ou cumprida fora do prazo não será aceito e terá sua numeração anulada.

(21) BR 10 2021 015765-8

Código 2.5 - Exigência - Art. 21 da LPI

(22) 10/08/2021

(71) ANDERSON RODRIGUES VIEIRA (BR/DF)

Teor da exigência disponível no parecer (pdf) - acesse: Buscaweb no Portal do INPI. Prazo para cumprimento - 30 (Trinta) dias corridos contados do 1º dia útil após essa publicação (não confunda o prazo de 30 dias, com 1 mês ou com 31 dias). Protocole a petição de cumprimento - Guia de Recolhimento da União (GRU) de código 206 (Cumprimento de exigência formal preliminar) + documentos corrigidos, de acordo com o parecer. O pedido com exigência não cumprida ou cumprida fora do prazo não será aceito e terá sua numeração



anulada.

(21) BR 10 2021 015773-9

Código 2.5 - Exigência - Art. 21 da LPI

(22) 11/08/2021

(71) NATHANA LUIZA PINTO DE LIMA (BR/RN) ; RENATA CARLA TAVARES DOS SANTOS FELIPE (BR/RN)

Teor da exigência disponível no parecer (pdf) - acesse: Buscaweb no Portal do INPI. Prazo para cumprimento - 30 (Trinta) dias corridos contados do 1º dia útil após essa publicação (não confunda o prazo de 30 dias, com 1 mês ou com 31 dias). Protocole a petição de cumprimento - Guia de Recolhimento da União (GRU) de código 206 (Cumprimento de exigência formal preliminar) + documentos corrigidos, de acordo com o parecer. O pedido com exigência não cumprida ou cumprida fora do prazo não será aceito e terá sua numeração anulada.

(21) BR 10 2021 015779-8

Código 2.5 - Exigência - Art. 21 da LPI

(22) 11/08/2021

(71) JOSÉ CARLOS TAVARES CARVALHO (BR/AP) ; UNIVERSIDADE FEDERAL DO AMAPÁ (BR/AP)

Teor da exigência disponível no parecer (pdf) - acesse: Buscaweb no Portal do INPI. Prazo para cumprimento - 30 (Trinta) dias corridos contados do 1º dia útil após essa publicação (não confunda o prazo de 30 dias, com 1 mês ou com 31 dias). Protocole a petição de cumprimento - Guia de Recolhimento da União (GRU) de código 206 (Cumprimento de exigência formal preliminar) + documentos corrigidos, de acordo com o parecer. O pedido com exigência não cumprida ou cumprida fora do prazo não será aceito e terá sua numeração anulada.

(21) BR 10 2021 015787-9

Código 2.5 - Exigência - Art. 21 da LPI

(22) 11/08/2021

(71) UNIÃO BRASILEIRA DE EDUCAÇÃO E ASSISTÊNCIA - MANTENEDORA DA PUCRS (BR/RS)

Teor da exigência disponível no parecer (pdf) - acesse: Buscaweb no Portal do INPI. Prazo para cumprimento - 30 (Trinta) dias corridos contados do 1º dia útil após essa publicação (não confunda o prazo de 30 dias, com 1 mês ou com 31 dias). Protocole a petição de cumprimento - Guia de Recolhimento da União (GRU) de código 206 (Cumprimento de exigência formal preliminar) + documentos corrigidos, de acordo com o parecer. O pedido com exigência não cumprida ou cumprida fora do prazo não será aceito e terá sua numeração anulada.

(21) BR 10 2021 015831-0

Código 2.5 - Exigência - Art. 21 da LPI

(22) 11/08/2021



(71) ALEXANDRE POZZI (BR/SP)

Teor da exigência disponível no parecer (pdf) - acesse: Buscaweb no Portal do INPI. Prazo para cumprimento - 30 (Trinta) dias corridos contados do 1º dia útil após essa publicação (não confunda o prazo de 30 dias, com 1 mês ou com 31 dias). Protocole a petição de cumprimento - Guia de Recolhimento da União (GRU) de código 206 (Cumprimento de exigência formal preliminar) + documentos corrigidos, de acordo com o parecer. O pedido com exigência não cumprida ou cumprida fora do prazo não será aceito e terá sua numeração anulada.

(21) BR 10 2021 015850-6

Código 2.5 - Exigência - Art. 21 da LPI

(22) 11/08/2021

(71) FUNDAÇÃO UNIVERSIDADE FEDERAL DO PAMPA (BR/RS)

Teor da exigência disponível no parecer (pdf) - acesse: Buscaweb no Portal do INPI. Prazo para cumprimento - 30 (Trinta) dias corridos contados do 1º dia útil após essa publicação (não confunda o prazo de 30 dias, com 1 mês ou com 31 dias). Protocole a petição de cumprimento - Guia de Recolhimento da União (GRU) de código 206 (Cumprimento de exigência formal preliminar) + documentos corrigidos, de acordo com o parecer. O pedido com exigência não cumprida ou cumprida fora do prazo não será aceito e terá sua numeração anulada.

(21) BR 10 2021 015876-0

Código 2.5 - Exigência - Art. 21 da LPI

(22) 12/08/2021

(71) UPL LIMITED (IN)

Teor da exigência disponível no parecer (pdf) - acesse: Buscaweb no Portal do INPI. Prazo para cumprimento - 30 (Trinta) dias corridos contados do 1º dia útil após essa publicação (não confunda o prazo de 30 dias, com 1 mês ou com 31 dias). Protocole a petição de cumprimento - Guia de Recolhimento da União (GRU) de código 206 (Cumprimento de exigência formal preliminar) + documentos corrigidos, de acordo com o parecer. O pedido com exigência não cumprida ou cumprida fora do prazo não será aceito e terá sua numeração anulada.

(21) BR 10 2021 015877-8

Código 2.5 - Exigência - Art. 21 da LPI

(22) 12/08/2021

(71) MISSÃO SALESIANA DE MATO GROSSO - UNIVERSIDADE CATÓLICA DOM BOSCO - UCDB (UCDB) (BR/MS)

Teor da exigência disponível no parecer (pdf) - acesse: Buscaweb no Portal do INPI. Prazo para cumprimento - 30 (Trinta) dias corridos contados do 1º dia útil após essa publicação (não confunda o prazo de 30 dias, com 1 mês ou com 31 dias). Protocole a petição de cumprimento - Guia de Recolhimento da União (GRU) de código 206 (Cumprimento de exigência formal preliminar) + documentos corrigidos, de acordo com o parecer. O pedido com exigência não



cumprida ou cumprida fora do prazo não será aceito e terá sua numeração anulada.

(21) BR 10 2021 015942-1

Código 2.5 - Exigência - Art. 21 da LPI

(22) 12/08/2021

(71) CHEMTEQ - PESQUISA E DESENVOLVIMENTO DE PRODUTOS QUIMICOS LTDA (BR/RN) ; Q I INDUSTRIA E COMERCIO DE PRODUTOS ESCOLARES LTDA (BR/RN)

Teor da exigência disponível no parecer (pdf) - acesse: Buscaweb no Portal do INPI. Prazo para cumprimento - 30 (Trinta) dias corridos contados do 1º dia útil após essa publicação (não confunda o prazo de 30 dias, com 1 mês ou com 31 dias). Protocole a petição de cumprimento - Guia de Recolhimento da União (GRU) de código 206 (Cumprimento de exigência formal preliminar) + documentos corrigidos, de acordo com o parecer. O pedido com exigência não cumprida ou cumprida fora do prazo não será aceito e terá sua numeração anulada.

(21) BR 10 2021 015961-8

Código 2.5 - Exigência - Art. 21 da LPI

(22) 12/08/2021

(71) ROBERTO IGO CARDOSO PEREIRA (BR/CE)

Teor da exigência disponível no parecer (pdf) - acesse: Buscaweb no Portal do INPI. Prazo para cumprimento - 30 (Trinta) dias corridos contados do 1º dia útil após essa publicação (não confunda o prazo de 30 dias, com 1 mês ou com 31 dias). Protocole a petição de cumprimento - Guia de Recolhimento da União (GRU) de código 206 (Cumprimento de exigência formal preliminar) + documentos corrigidos, de acordo com o parecer. O pedido com exigência não cumprida ou cumprida fora do prazo não será aceito e terá sua numeração anulada.

(21) BR 10 2021 015965-0

Código 2.5 - Exigência - Art. 21 da LPI

(22) 12/08/2021

(71) ROTOGARDEN INDÚSTRIA E COMÉRCIO DE VASOS EIRELI (BR/SC)

Teor da exigência disponível no parecer (pdf) - acesse: Buscaweb no Portal do INPI. Prazo para cumprimento - 30 (Trinta) dias corridos contados do 1º dia útil após essa publicação (não confunda o prazo de 30 dias, com 1 mês ou com 31 dias). Protocole a petição de cumprimento - Guia de Recolhimento da União (GRU) de código 206 (Cumprimento de exigência formal preliminar) + documentos corrigidos, de acordo com o parecer. O pedido com exigência não cumprida ou cumprida fora do prazo não será aceito e terá sua numeração anulada.

(21) BR 10 2021 015980-4

Código 2.5 - Exigência - Art. 21 da LPI

(22) 12/08/2021



(71) PEDRO JOSÉ FIRMINO DE ANDRADE (BR/SE)

Teor da exigência disponível no parecer (pdf) - acesse: Buscaweb no Portal do INPI. Prazo para cumprimento - 30 (Trinta) dias corridos contados do 1º dia útil após essa publicação (não confunda o prazo de 30 dias, com 1 mês ou com 31 dias). Protocole a petição de cumprimento - Guia de Recolhimento da União (GRU) de código 206 (Cumprimento de exigência formal preliminar) + documentos corrigidos, de acordo com o parecer. O pedido com exigência não cumprida ou cumprida fora do prazo não será aceito e terá sua numeração anulada.

(21) BR 10 2021 015981-2

Código 2.5 - Exigência - Art. 21 da LPI

(22) 12/08/2021

(71) UPL LIMITED (IN)

Teor da exigência disponível no parecer (pdf) - acesse: Buscaweb no Portal do INPI. Prazo para cumprimento - 30 (Trinta) dias corridos contados do 1º dia útil após essa publicação (não confunda o prazo de 30 dias, com 1 mês ou com 31 dias). Protocole a petição de cumprimento - Guia de Recolhimento da União (GRU) de código 206 (Cumprimento de exigência formal preliminar) + documentos corrigidos, de acordo com o parecer. O pedido com exigência não cumprida ou cumprida fora do prazo não será aceito e terá sua numeração anulada.

(21) BR 10 2021 015997-9

Código 2.5 - Exigência - Art. 21 da LPI

(22) 13/08/2021

(71) ANA PAULA GIL NAZARIO (BR/RS)

Teor da exigência disponível no parecer (pdf) - acesse: Buscaweb no Portal do INPI. Prazo para cumprimento - 30 (Trinta) dias corridos contados do 1º dia útil após essa publicação (não confunda o prazo de 30 dias, com 1 mês ou com 31 dias). Protocole a petição de cumprimento - Guia de Recolhimento da União (GRU) de código 206 (Cumprimento de exigência formal preliminar) + documentos corrigidos, de acordo com o parecer. O pedido com exigência não cumprida ou cumprida fora do prazo não será aceito e terá sua numeração anulada.

(21) BR 10 2021 016077-2

Código 2.5 - Exigência - Art. 21 da LPI

(22) 13/08/2021

(71) BERNARDO DE LEÃO ROSENMANN (BR/PR)

Teor da exigência disponível no parecer (pdf) - acesse: Buscaweb no Portal do INPI. Prazo para cumprimento - 30 (Trinta) dias corridos contados do 1º dia útil após essa publicação (não confunda o prazo de 30 dias, com 1 mês ou com 31 dias). Protocole a petição de cumprimento - Guia de Recolhimento da União (GRU) de código 206 (Cumprimento de exigência formal preliminar) + documentos corrigidos, de acordo com o parecer. O pedido com exigência não cumprida ou cumprida fora do prazo não será aceito e terá sua numeração



anulada.

(21) BR 10 2021 016113-2

Código 2.5 - Exigência - Art. 21 da LPI

(22) 15/08/2021

(71) MARCIA APARECIDA BARALDI (BR/SC)

Teor da exigência disponível no parecer (pdf) - acesse: Buscaweb no Portal do INPI. Prazo para cumprimento - 30 (Trinta) dias corridos contados do 1º dia útil após essa publicação (não confunda o prazo de 30 dias, com 1 mês ou com 31 dias). Protocole a petição de cumprimento - Guia de Recolhimento da União (GRU) de código 206 (Cumprimento de exigência formal preliminar) + documentos corrigidos, de acordo com o parecer. O pedido com exigência não cumprida ou cumprida fora do prazo não será aceito e terá sua numeração anulada.

(21) BR 10 2021 016134-5

Código 2.5 - Exigência - Art. 21 da LPI

(22) 16/08/2021

(71) LUCIA REGINA DE JESUS RAMOS (BR/RJ)

Teor da exigência disponível no parecer (pdf) - acesse: Buscaweb no Portal do INPI. Prazo para cumprimento - 30 (Trinta) dias corridos contados do 1º dia útil após essa publicação (não confunda o prazo de 30 dias, com 1 mês ou com 31 dias). Protocole a petição de cumprimento - Guia de Recolhimento da União (GRU) de código 206 (Cumprimento de exigência formal preliminar) + documentos corrigidos, de acordo com o parecer. O pedido com exigência não cumprida ou cumprida fora do prazo não será aceito e terá sua numeração anulada.

(21) BR 10 2021 016139-6

Código 2.5 - Exigência - Art. 21 da LPI

(22) 16/08/2021

(71) UNIVERSIDADE FEDERAL RURAL DE PERNAMBUCO (BR/PE)

Teor da exigência disponível no parecer (pdf) - acesse: Buscaweb no Portal do INPI. Prazo para cumprimento - 30 (Trinta) dias corridos contados do 1º dia útil após essa publicação (não confunda o prazo de 30 dias, com 1 mês ou com 31 dias). Protocole a petição de cumprimento - Guia de Recolhimento da União (GRU) de código 206 (Cumprimento de exigência formal preliminar) + documentos corrigidos, de acordo com o parecer. O pedido com exigência não cumprida ou cumprida fora do prazo não será aceito e terá sua numeração anulada.

(21) BR 10 2021 016157-4

Código 2.5 - Exigência - Art. 21 da LPI

(22) 16/08/2021

(71) LEO COMERCIO DE PULSEIRAS SALVA VIDAS LTDA (BR/SP)

Teor da exigência disponível no parecer (pdf) - acesse: Buscaweb no Portal do INPI. Prazo para cumprimento - 30 (Trinta) dias corridos contados do 1º dia útil



após essa publicação (não confunda o prazo de 30 dias, com 1 mês ou com 31 dias). Protocole a petição de cumprimento - Guia de Recolhimento da União (GRU) de código 206 (Cumprimento de exigência formal preliminar) + documentos corrigidos, de acordo com o parecer. O pedido com exigência não cumprida ou cumprida fora do prazo não será aceito e terá sua numeração anulada.

(21) BR 10 2021 016163-9

Código 2.5 - Exigência - Art. 21 da LPI

(22) 16/08/2021

(71) SALLVE COMÉRCIO DE COSMÉTICOS LTDA. (BR/SP)

Teor da exigência disponível no parecer (pdf) - acesse: Buscaweb no Portal do INPI. Prazo para cumprimento - 30 (Trinta) dias corridos contados do 1º dia útil após essa publicação (não confunda o prazo de 30 dias, com 1 mês ou com 31 dias). Protocole a petição de cumprimento - Guia de Recolhimento da União (GRU) de código 206 (Cumprimento de exigência formal preliminar) + documentos corrigidos, de acordo com o parecer. O pedido com exigência não cumprida ou cumprida fora do prazo não será aceito e terá sua numeração anulada.

(21) BR 10 2021 016181-7

Código 2.5 - Exigência - Art. 21 da LPI

(22) 16/08/2021

(71) SERVIÇO NACIONAL DE APRENDIZAGEM INDUSTRIAL - SENAI/PR (BR/PR) ; ONZE INDÚSTRIA E COMÉRCIO DE CELULOSE E ARTEFATOS DE PAPEL EIRELI (BR/PR)

Teor da exigência disponível no parecer (pdf) - acesse: Buscaweb no Portal do INPI. Prazo para cumprimento - 30 (Trinta) dias corridos contados do 1º dia útil após essa publicação (não confunda o prazo de 30 dias, com 1 mês ou com 31 dias). Protocole a petição de cumprimento - Guia de Recolhimento da União (GRU) de código 206 (Cumprimento de exigência formal preliminar) + documentos corrigidos, de acordo com o parecer. O pedido com exigência não cumprida ou cumprida fora do prazo não será aceito e terá sua numeração anulada.

(21) BR 10 2021 016189-2

Código 2.5 - Exigência - Art. 21 da LPI

(22) 16/08/2021

(71) MARIO EMILIO MAFIA DA SILVA (BR/MG)

Teor da exigência disponível no parecer (pdf) - acesse: Buscaweb no Portal do INPI. Prazo para cumprimento - 30 (Trinta) dias corridos contados do 1º dia útil após essa publicação (não confunda o prazo de 30 dias, com 1 mês ou com 31 dias). Protocole a petição de cumprimento - Guia de Recolhimento da União (GRU) de código 206 (Cumprimento de exigência formal preliminar) + documentos corrigidos, de acordo com o parecer. O pedido com exigência não cumprida ou cumprida fora do prazo não será aceito e terá sua numeração



anulada.

(21) BR 10 2021 016192-2

Código 2.5 - Exigência - Art. 21 da LPI

(22) 16/08/2021

(71) ROBOTREND MOBILIDADE, LOGÍSTICA E SIMULAÇÃO LTDA (BR/SC) ;
PAULO CESAR FARACO GUIMARAES (BR/SC)

Teor da exigência disponível no parecer (pdf) - acesse: Buscaweb no Portal do INPI. Prazo para cumprimento - 30 (Trinta) dias corridos contados do 1º dia útil após essa publicação (não confunda o prazo de 30 dias, com 1 mês ou com 31 dias). Protocole a petição de cumprimento - Guia de Recolhimento da União (GRU) de código 206 (Cumprimento de exigência formal preliminar) + documentos corrigidos, de acordo com o parecer. O pedido com exigência não cumprida ou cumprida fora do prazo não será aceito e terá sua numeração anulada.

(21) BR 10 2021 016623-1

Código 2.5 - Exigência - Art. 21 da LPI

(22) 20/08/2021

(71) EZEQUIEL MIQUEIAS MARQUES (BR/SP)

Teor da exigência disponível no parecer (pdf) - acesse: Buscaweb no Portal do INPI. Prazo para cumprimento - 30 (Trinta) dias corridos contados do 1º dia útil após essa publicação (não confunda o prazo de 30 dias, com 1 mês ou com 31 dias). Protocole a petição de cumprimento - Guia de Recolhimento da União (GRU) de código 206 (Cumprimento de exigência formal preliminar) + documentos corrigidos, de acordo com o parecer. O pedido com exigência não cumprida ou cumprida fora do prazo não será aceito e terá sua numeração anulada.

(21) BR 10 2021 016626-6

Código 2.5 - Exigência - Art. 21 da LPI

(22) 21/08/2021

(71) HELGA FERNANDES SMEJA (BR/DF)

Teor da exigência disponível no parecer (pdf) - acesse: Buscaweb no Portal do INPI. Prazo para cumprimento - 30 (Trinta) dias corridos contados do 1º dia útil após essa publicação (não confunda o prazo de 30 dias, com 1 mês ou com 31 dias). Protocole a petição de cumprimento - Guia de Recolhimento da União (GRU) de código 206 (Cumprimento de exigência formal preliminar) + documentos corrigidos, de acordo com o parecer. O pedido com exigência não cumprida ou cumprida fora do prazo não será aceito e terá sua numeração anulada.

(21) BR 10 2021 016627-4

Código 2.5 - Exigência - Art. 21 da LPI

(22) 21/08/2021

(71) EMERSON JOSÉ RAPACI (BR/SP)

Teor da exigência disponível no parecer (pdf) - acesse: Buscaweb no Portal do



INPI. Prazo para cumprimento - 30 (Trinta) dias corridos contados do 1º dia útil após essa publicação (não confunda o prazo de 30 dias, com 1 mês ou com 31 dias). Protocole a petição de cumprimento - Guia de Recolhimento da União (GRU) de código 206 (Cumprimento de exigência formal preliminar) + documentos corrigidos, de acordo com o parecer. O pedido com exigência não cumprida ou cumprida fora do prazo não será aceito e terá sua numeração anulada.

(21) BR 10 2021 016628-2

Código 2.5 - Exigência - Art. 21 da LPI

(22) 21/08/2021

(71) ROGERIO COCCIA (BR/SP) ; RINALDI OLIVERIO COCCIA (BR/SP)

Teor da exigência disponível no parecer (pdf) - acesse: Buscaweb no Portal do INPI. Prazo para cumprimento - 30 (Trinta) dias corridos contados do 1º dia útil após essa publicação (não confunda o prazo de 30 dias, com 1 mês ou com 31 dias). Protocole a petição de cumprimento - Guia de Recolhimento da União (GRU) de código 206 (Cumprimento de exigência formal preliminar) + documentos corrigidos, de acordo com o parecer. O pedido com exigência não cumprida ou cumprida fora do prazo não será aceito e terá sua numeração anulada.

(21) BR 10 2021 016630-4

Código 2.5 - Exigência - Art. 21 da LPI

(22) 22/08/2021

(71) EDUARDO GONÇALVES DAVID (BR/RJ)

Teor da exigência disponível no parecer (pdf) - acesse: Buscaweb no Portal do INPI. Prazo para cumprimento - 30 (Trinta) dias corridos contados do 1º dia útil após essa publicação (não confunda o prazo de 30 dias, com 1 mês ou com 31 dias). Protocole a petição de cumprimento - Guia de Recolhimento da União (GRU) de código 206 (Cumprimento de exigência formal preliminar) + documentos corrigidos, de acordo com o parecer. O pedido com exigência não cumprida ou cumprida fora do prazo não será aceito e terá sua numeração anulada.

(21) BR 10 2021 016634-7

Código 2.5 - Exigência - Art. 21 da LPI

(22) 23/08/2021

(71) ANDRE LUIZ DE SOUZA (BR/GO)

Teor da exigência disponível no parecer (pdf) - acesse: Buscaweb no Portal do INPI. Prazo para cumprimento - 30 (Trinta) dias corridos contados do 1º dia útil após essa publicação (não confunda o prazo de 30 dias, com 1 mês ou com 31 dias). Protocole a petição de cumprimento - Guia de Recolhimento da União (GRU) de código 206 (Cumprimento de exigência formal preliminar) + documentos corrigidos, de acordo com o parecer. O pedido com exigência não cumprida ou cumprida fora do prazo não será aceito e terá sua numeração anulada.



(21) BR 10 2021 016636-3	Código 2.5 - Exigência - Art. 21 da LPI (22) 23/08/2021 (71) INSTITUTO DE TECNOLOGIA E PESQUISA (BR/SE) ; UNIVERSIDADE TIRADENTES (BR/SE) Teor da exigência disponível no parecer (pdf) - acesse: Buscaweb no Portal do INPI. Prazo para cumprimento - 30 (Trinta) dias corridos contados do 1º dia útil após essa publicação (não confunda o prazo de 30 dias, com 1 mês ou com 31 dias). Protocole a petição de cumprimento - Guia de Recolhimento da União (GRU) de código 206 (Cumprimento de exigência formal preliminar) + documentos corrigidos, de acordo com o parecer. O pedido com exigência não cumprida ou cumprida fora do prazo não será aceito e terá sua numeração anulada.
(21) BR 10 2021 016706-8	Código 2.5 - Exigência - Art. 21 da LPI (22) 23/08/2021 (71) VERDE INFINITO EMPREENDIMENTOS E PARTICIPAÇÕES LTDA (BR/MG) ; INDALABOR INDAIA LABORATORIO FARMACEUTICO LTDA (BR/MG) Teor da exigência disponível no parecer (pdf) - acesse: Buscaweb no Portal do INPI. Prazo para cumprimento - 30 (Trinta) dias corridos contados do 1º dia útil após essa publicação (não confunda o prazo de 30 dias, com 1 mês ou com 31 dias). Protocole a petição de cumprimento - Guia de Recolhimento da União (GRU) de código 206 (Cumprimento de exigência formal preliminar) + documentos corrigidos, de acordo com o parecer. O pedido com exigência não cumprida ou cumprida fora do prazo não será aceito e terá sua numeração anulada.
(21) BR 10 2021 016716-5	Código 2.5 - Exigência - Art. 21 da LPI (22) 24/08/2021 (71) EDUARDO GRASSIOTTO (BR/SP) Teor da exigência disponível no parecer (pdf) - acesse: Buscaweb no Portal do INPI. Prazo para cumprimento - 30 (Trinta) dias corridos contados do 1º dia útil após essa publicação (não confunda o prazo de 30 dias, com 1 mês ou com 31 dias). Protocole a petição de cumprimento - Guia de Recolhimento da União (GRU) de código 206 (Cumprimento de exigência formal preliminar) + documentos corrigidos, de acordo com o parecer. O pedido com exigência não cumprida ou cumprida fora do prazo não será aceito e terá sua numeração anulada.
(21) BR 10 2021 016719-0	Código 2.5 - Exigência - Art. 21 da LPI (22) 24/08/2021 (71) JONAS GARCIA (BR/PR) ; EDMUNDO DE ASSIS NOGUEIRA (BR/MG) Teor da exigência disponível no parecer (pdf) - acesse: Buscaweb no Portal do



INPI. Prazo para cumprimento - 30 (Trinta) dias corridos contados do 1º dia útil após essa publicação (não confunda o prazo de 30 dias, com 1 mês ou com 31 dias). Protocole a petição de cumprimento - Guia de Recolhimento da União (GRU) de código 206 (Cumprimento de exigência formal preliminar) + documentos corrigidos, de acordo com o parecer. O pedido com exigência não cumprida ou cumprida fora do prazo não será aceito e terá sua numeração anulada.

(21) BR 10 2021 016730-0

Código 2.5 - Exigência - Art. 21 da LPI

(22) 24/08/2021

(71) BERNARDO VIANA MAFRA (BR/AL)

Teor da exigência disponível no parecer (pdf) - acesse: Buscaweb no Portal do INPI. Prazo para cumprimento - 30 (Trinta) dias corridos contados do 1º dia útil após essa publicação (não confunda o prazo de 30 dias, com 1 mês ou com 31 dias). Protocole a petição de cumprimento - Guia de Recolhimento da União (GRU) de código 206 (Cumprimento de exigência formal preliminar) + documentos corrigidos, de acordo com o parecer. O pedido com exigência não cumprida ou cumprida fora do prazo não será aceito e terá sua numeração anulada.

(21) BR 10 2021 016785-8

Código 2.5 - Exigência - Art. 21 da LPI

(22) 24/08/2021

(71) NUTRAVITTA CONSULTORIA LTDA (BR/RJ)

Teor da exigência disponível no parecer (pdf) - acesse: Buscaweb no Portal do INPI. Prazo para cumprimento - 30 (Trinta) dias corridos contados do 1º dia útil após essa publicação (não confunda o prazo de 30 dias, com 1 mês ou com 31 dias). Protocole a petição de cumprimento - Guia de Recolhimento da União (GRU) de código 206 (Cumprimento de exigência formal preliminar) + documentos corrigidos, de acordo com o parecer. O pedido com exigência não cumprida ou cumprida fora do prazo não será aceito e terá sua numeração anulada.

(21) BR 12 2021 018938-2

Código 2.5 - Exigência - Art. 21 da LPI

(22) 14/02/2020

(71) SAMSUNG ELECTRONICS CO., LTD. (KR)

Teor da exigência disponível no parecer (pdf) - acesse: Buscaweb no Portal do INPI. Prazo para cumprimento - 30 (Trinta) dias corridos contados do 1º dia útil após essa publicação (não confunda o prazo de 30 dias, com 1 mês ou com 31 dias). Protocole a petição de cumprimento - Guia de Recolhimento da União (GRU) de código 206 (Cumprimento de exigência formal preliminar) + documentos corrigidos, de acordo com o parecer. O pedido com exigência não cumprida ou cumprida fora do prazo não será aceito e terá sua numeração anulada. Dividido do PCT 11 2021 016462-6



(21) BR 12 2021 019013-5 A2	<p>Código 2.5 - Exigência - Art. 21 da LPI (22) 10/11/2011 (71) INNOCRIN PHARMACEUTICALS, INC. (US) Teor da exigência disponível no parecer (pdf) - acesse: Buscaweb no Portal do INPI. Prazo para cumprimento - 30 (Trinta) dias corridos contados do 1º dia útil após essa publicação (não confunda o prazo de 30 dias, com 1 mês ou com 31 dias). Protocole a petição de cumprimento - Guia de Recolhimento da União (GRU) de código 206 (Cumprimento de exigência formal preliminar) + documentos corrigidos, de acordo com o parecer. O pedido com exigência não cumprida ou cumprida fora do prazo não será aceito e terá sua numeração anulada. Dividido do PCT 11 2013 011830-0</p>
(21) BR 12 2021 019078-0 A2	<p>Código 2.5 - Exigência - Art. 21 da LPI (22) 04/03/2011 (71) FRAUNHOFER-GESELLSCHAFT ZUR FÖRDERUNG DER ANGEWANDTEN FORSCHUNG E.V. (DE) ; DOLBY INTERNATIONAL AB (PB) Teor da exigência disponível no parecer (pdf) - acesse: Buscaweb no Portal do INPI. Prazo para cumprimento - 30 (Trinta) dias corridos contados do 1º dia útil após essa publicação (não confunda o prazo de 30 dias, com 1 mês ou com 31 dias). Protocole a petição de cumprimento - Guia de Recolhimento da União (GRU) de código 206 (Cumprimento de exigência formal preliminar) + documentos corrigidos, de acordo com o parecer. O pedido com exigência não cumprida ou cumprida fora do prazo não será aceito e terá sua numeração anulada. 1º dividido do PCT 11 2012 022574-0</p>
(21) BR 12 2021 019353-3 A2	<p>Código 2.5 - Exigência - Art. 21 da LPI (22) 19/03/2010 (71) LABORATOIRE FRANÇAIS DU FRACTIONNEMENT ET DES BIOTECHNOLOGIES (FR) Teor da exigência disponível no parecer (pdf) - acesse: Buscaweb no Portal do INPI. Prazo para cumprimento - 30 (Trinta) dias corridos contados do 1º dia útil após essa publicação (não confunda o prazo de 30 dias, com 1 mês ou com 31 dias). Protocole a petição de cumprimento - Guia de Recolhimento da União (GRU) de código 206 (Cumprimento de exigência formal preliminar) + documentos corrigidos, de acordo com o parecer. O pedido com exigência não cumprida ou cumprida fora do prazo não será aceito e terá sua numeração anulada. Dividido do PI 1014525-7</p>
(21) BR 12 2021 019435-1 A2	<p>Código 2.5 - Exigência - Art. 21 da LPI (22) 07/09/2007 (71) ABBVIE BAHAMAS LTD. (US) Teor da exigência disponível no parecer (pdf) - acesse: Buscaweb no Portal do INPI. Prazo para cumprimento - 30 (Trinta) dias corridos contados do 1º dia útil</p>



após essa publicação (não confunda o prazo de 30 dias, com 1 mês ou com 31 dias). Protocole a petição de cumprimento - Guia de Recolhimento da União (GRU) de código 206 (Cumprimento de exigência formal preliminar) + documentos corrigidos, de acordo com o parecer. O pedido com exigência não cumprida ou cumprida fora do prazo não será aceito e terá sua numeração anulada. Dividido do PI 0716438-6

(21) BR 20 2020 024650-5

Código 2.5 - Exigência - Art. 21 da LPI

(22) 02/12/2020

(71) UNIVERSIDADE DA INTEGRAÇÃO INTERNACIONAL DA LUSOFONIA AFRO-BRASILEIRA (UNILAB) (BR/CE) ; NATÁLIA SANTOS DE ALMEIDA (BR/CE)

Teor da exigência disponível no parecer (pdf) - acesse: Buscaweb no Portal do INPI. Prazo para cumprimento - 30 (Trinta) dias corridos contados do 1º dia útil após essa publicação (não confunda o prazo de 30 dias, com 1 mês ou com 31 dias). Protocole a petição de cumprimento - Guia de Recolhimento da União (GRU) de código 206 (Cumprimento de exigência formal preliminar) + documentos corrigidos, de acordo com o parecer. O pedido com exigência não cumprida ou cumprida fora do prazo não será aceito e terá sua numeração anulada.

(21) BR 20 2021 001013-0

Código 2.5 - Exigência - Art. 21 da LPI

(22) 19/01/2021

(71) RAFAEL ALVES MADUREIRA (BR/MG)

Teor da exigência disponível no parecer (pdf) - acesse: Buscaweb no Portal do INPI. Prazo para cumprimento - 30 (Trinta) dias corridos contados do 1º dia útil após essa publicação (não confunda o prazo de 30 dias, com 1 mês ou com 31 dias). Protocole a petição de cumprimento - Guia de Recolhimento da União (GRU) de código 206 (Cumprimento de exigência formal preliminar) + documentos corrigidos, de acordo com o parecer. O pedido com exigência não cumprida ou cumprida fora do prazo não será aceito e terá sua numeração anulada.

(21) BR 20 2021 004673-8

Código 2.5 - Exigência - Art. 21 da LPI

(22) 11/03/2021

(71) HT CABOS E TECNOLOGIA LTDA (BR/MG)

Teor da exigência disponível no parecer (pdf) - acesse: Buscaweb no Portal do INPI. Prazo para cumprimento - 30 (Trinta) dias corridos contados do 1º dia útil após essa publicação (não confunda o prazo de 30 dias, com 1 mês ou com 31 dias). Protocole a petição de cumprimento - Guia de Recolhimento da União (GRU) de código 206 (Cumprimento de exigência formal preliminar) + documentos corrigidos, de acordo com o parecer. O pedido com exigência não cumprida ou cumprida fora do prazo não será aceito e terá sua numeração



anulada.

(21) BR 20 2021 008702-7

Código 2.5 - Exigência - Art. 21 da LPI

(22) 05/05/2021

(71) PAULO CELSO DE ALMEIDA (BR/MG)

Teor da exigência disponível no parecer (pdf) - acesse: Buscaweb no Portal do INPI. Prazo para cumprimento - 30 (Trinta) dias corridos contados do 1º dia útil após essa publicação (não confunda o prazo de 30 dias, com 1 mês ou com 31 dias). Protocole a petição de cumprimento - Guia de Recolhimento da União (GRU) de código 206 (Cumprimento de exigência formal preliminar) + documentos corrigidos, de acordo com o parecer. O pedido com exigência não cumprida ou cumprida fora do prazo não será aceito e terá sua numeração anulada.

(21) BR 20 2021 008966-6

Código 2.5 - Exigência - Art. 21 da LPI

(22) 07/05/2021

(71) PEDRO AUGUSTO EVANGELISTA (BR/SP)

Teor da exigência disponível no parecer (pdf) - acesse: Buscaweb no Portal do INPI. Prazo para cumprimento - 30 (Trinta) dias corridos contados do 1º dia útil após essa publicação (não confunda o prazo de 30 dias, com 1 mês ou com 31 dias). Protocole a petição de cumprimento - Guia de Recolhimento da União (GRU) de código 206 (Cumprimento de exigência formal preliminar) + documentos corrigidos, de acordo com o parecer. O pedido com exigência não cumprida ou cumprida fora do prazo não será aceito e terá sua numeração anulada.

(21) BR 20 2021 009867-3

Código 2.5 - Exigência - Art. 21 da LPI

(22) 20/05/2021

(71) ANDRÉIA CONCEIÇÃO MILAN BROCHADO ANTONIOLLI SILVA (BR/MS) ; ADRIVANIO BARANOSKI (BR/MS)

Teor da exigência disponível no parecer (pdf) - acesse: Buscaweb no Portal do INPI. Prazo para cumprimento - 30 (Trinta) dias corridos contados do 1º dia útil após essa publicação (não confunda o prazo de 30 dias, com 1 mês ou com 31 dias). Protocole a petição de cumprimento - Guia de Recolhimento da União (GRU) de código 206 (Cumprimento de exigência formal preliminar) + documentos corrigidos, de acordo com o parecer. O pedido com exigência não cumprida ou cumprida fora do prazo não será aceito e terá sua numeração anulada.

(21) BR 20 2021 010554-8

Código 2.5 - Exigência - Art. 21 da LPI

(22) 31/05/2021

(71) A. MENESES ALVES EMPACOTAMENTO EIRELI-ME (BR/SP)

Teor da exigência disponível no parecer (pdf) - acesse: Buscaweb no Portal do



INPI. Prazo para cumprimento - 30 (Trinta) dias corridos contados do 1º dia útil após essa publicação (não confunda o prazo de 30 dias, com 1 mês ou com 31 dias). Protocole a petição de cumprimento - Guia de Recolhimento da União (GRU) de código 206 (Cumprimento de exigência formal preliminar) + documentos corrigidos, de acordo com o parecer. O pedido com exigência não cumprida ou cumprida fora do prazo não será aceito e terá sua numeração anulada.

(21) BR 20 2021 012944-7

Código 2.5 - Exigência - Art. 21 da LPI

(22) 29/06/2021

(71) JOSE DOS SANTOS GUIMARAES JUNIOR (BR/MG)

Teor da exigência disponível no parecer (pdf) - acesse: Buscaweb no Portal do INPI. Prazo para cumprimento - 30 (Trinta) dias corridos contados do 1º dia útil após essa publicação (não confunda o prazo de 30 dias, com 1 mês ou com 31 dias). Protocole a petição de cumprimento - Guia de Recolhimento da União (GRU) de código 206 (Cumprimento de exigência formal preliminar) + documentos corrigidos, de acordo com o parecer. O pedido com exigência não cumprida ou cumprida fora do prazo não será aceito e terá sua numeração anulada.

(21) BR 20 2021 012946-3

Código 2.5 - Exigência - Art. 21 da LPI

(22) 29/06/2021

(71) RENATO FIORAVANTE DAMETTO (BR/MS)

Teor da exigência disponível no parecer (pdf) - acesse: Buscaweb no Portal do INPI. Prazo para cumprimento - 30 (Trinta) dias corridos contados do 1º dia útil após essa publicação (não confunda o prazo de 30 dias, com 1 mês ou com 31 dias). Protocole a petição de cumprimento - Guia de Recolhimento da União (GRU) de código 206 (Cumprimento de exigência formal preliminar) + documentos corrigidos, de acordo com o parecer. O pedido com exigência não cumprida ou cumprida fora do prazo não será aceito e terá sua numeração anulada.

(21) BR 20 2021 012979-0

Código 2.5 - Exigência - Art. 21 da LPI

(22) 30/06/2021

(71) HELIO PENAFIEL (BR/SP)

Teor da exigência disponível no parecer (pdf) - acesse: Buscaweb no Portal do INPI. Prazo para cumprimento - 30 (Trinta) dias corridos contados do 1º dia útil após essa publicação (não confunda o prazo de 30 dias, com 1 mês ou com 31 dias). Protocole a petição de cumprimento - Guia de Recolhimento da União (GRU) de código 206 (Cumprimento de exigência formal preliminar) + documentos corrigidos, de acordo com o parecer. O pedido com exigência não cumprida ou cumprida fora do prazo não será aceito e terá sua numeração anulada.



(21) BR 20 2021 013031-3	Código 2.5 - Exigência - Art. 21 da LPI (22) 30/06/2021 (71) METAC INDUSTRIA E COMERCIO DE ARTIGOS DE SERRALHERIA LTDA (BR/SP) Teor da exigência disponível no parecer (pdf) - acesse: Buscaweb no Portal do INPI. Prazo para cumprimento - 30 (Trinta) dias corridos contados do 1º dia útil após essa publicação (não confunda o prazo de 30 dias, com 1 mês ou com 31 dias). Protocole a petição de cumprimento - Guia de Recolhimento da União (GRU) de código 206 (Cumprimento de exigência formal preliminar) + documentos corrigidos, de acordo com o parecer. O pedido com exigência não cumprida ou cumprida fora do prazo não será aceito e terá sua numeração anulada.
(21) BR 20 2021 013058-5	Código 2.5 - Exigência - Art. 21 da LPI (22) 30/06/2021 (71) JOSÉ ANTÔNIO MARTINS DA SILVA (BR/SP) Teor da exigência disponível no parecer (pdf) - acesse: Buscaweb no Portal do INPI. Prazo para cumprimento - 30 (Trinta) dias corridos contados do 1º dia útil após essa publicação (não confunda o prazo de 30 dias, com 1 mês ou com 31 dias). Protocole a petição de cumprimento - Guia de Recolhimento da União (GRU) de código 206 (Cumprimento de exigência formal preliminar) + documentos corrigidos, de acordo com o parecer. O pedido com exigência não cumprida ou cumprida fora do prazo não será aceito e terá sua numeração anulada.
(21) BR 20 2021 013089-5	Código 2.5 - Exigência - Art. 21 da LPI (22) 01/07/2021 (71) LAERCIO LUIS COELHO JUNIOR (BR/SC) Teor da exigência disponível no parecer (pdf) - acesse: Buscaweb no Portal do INPI. Prazo para cumprimento - 30 (Trinta) dias corridos contados do 1º dia útil após essa publicação (não confunda o prazo de 30 dias, com 1 mês ou com 31 dias). Protocole a petição de cumprimento - Guia de Recolhimento da União (GRU) de código 206 (Cumprimento de exigência formal preliminar) + documentos corrigidos, de acordo com o parecer. O pedido com exigência não cumprida ou cumprida fora do prazo não será aceito e terá sua numeração anulada.
(21) BR 20 2021 013090-9	Código 2.5 - Exigência - Art. 21 da LPI (22) 01/07/2021 (71) ADORÃO FAGOTTI NETO (BR/MT) Teor da exigência disponível no parecer (pdf) - acesse: Buscaweb no Portal do INPI. Prazo para cumprimento - 30 (Trinta) dias corridos contados do 1º dia útil após essa publicação (não confunda o prazo de 30 dias, com 1 mês ou com 31



dias). Protocole a petição de cumprimento - Guia de Recolhimento da União (GRU) de código 206 (Cumprimento de exigência formal preliminar) + documentos corrigidos, de acordo com o parecer. O pedido com exigência não cumprida ou cumprida fora do prazo não será aceito e terá sua numeração anulada.

(21) BR 20 2021 013216-2

Código 2.5 - Exigência - Art. 21 da LPI

(22) 03/07/2021

(71) FRANCISCO ALBUQUERQUE DA SILVA (BR/SC)

Teor da exigência disponível no parecer (pdf) - acesse: Buscaweb no Portal do INPI. Prazo para cumprimento - 30 (Trinta) dias corridos contados do 1º dia útil após essa publicação (não confunda o prazo de 30 dias, com 1 mês ou com 31 dias). Protocole a petição de cumprimento - Guia de Recolhimento da União (GRU) de código 206 (Cumprimento de exigência formal preliminar) + documentos corrigidos, de acordo com o parecer. O pedido com exigência não cumprida ou cumprida fora do prazo não será aceito e terá sua numeração anulada.

(21) BR 20 2021 013219-7

Código 2.5 - Exigência - Art. 21 da LPI

(22) 03/07/2021

(71) FABRIZIA SANTOS CANDIDO LIGABO (BR/SP)

Teor da exigência disponível no parecer (pdf) - acesse: Buscaweb no Portal do INPI. Prazo para cumprimento - 30 (Trinta) dias corridos contados do 1º dia útil após essa publicação (não confunda o prazo de 30 dias, com 1 mês ou com 31 dias). Protocole a petição de cumprimento - Guia de Recolhimento da União (GRU) de código 206 (Cumprimento de exigência formal preliminar) + documentos corrigidos, de acordo com o parecer. O pedido com exigência não cumprida ou cumprida fora do prazo não será aceito e terá sua numeração anulada.

(21) BR 20 2021 013298-7

Código 2.5 - Exigência - Art. 21 da LPI

(22) 05/07/2021

(71) AJ AUTOMATIC COMERCIO DE PEÇAS LTDA-EPP (BR/SP)

Teor da exigência disponível no parecer (pdf) - acesse: Buscaweb no Portal do INPI. Prazo para cumprimento - 30 (Trinta) dias corridos contados do 1º dia útil após essa publicação (não confunda o prazo de 30 dias, com 1 mês ou com 31 dias). Protocole a petição de cumprimento - Guia de Recolhimento da União (GRU) de código 206 (Cumprimento de exigência formal preliminar) + documentos corrigidos, de acordo com o parecer. O pedido com exigência não cumprida ou cumprida fora do prazo não será aceito e terá sua numeração anulada.

(21) BR 20 2021 013665-6

Código 2.5 - Exigência - Art. 21 da LPI



(22) 11/07/2021

(71) SOUZA INDUSTRIA E COMÉRCIO DE COLCHÕES LTDA (BR/SC)

Teor da exigência disponível no parecer (pdf) - acesse: Buscaweb no Portal do INPI. Prazo para cumprimento - 30 (Trinta) dias corridos contados do 1º dia útil após essa publicação (não confunda o prazo de 30 dias, com 1 mês ou com 31 dias). Protocole a petição de cumprimento - Guia de Recolhimento da União (GRU) de código 206 (Cumprimento de exigência formal preliminar) + documentos corrigidos, de acordo com o parecer. O pedido com exigência não cumprida ou cumprida fora do prazo não será aceito e terá sua numeração anulada.

(21) BR 20 2021 014206-0

Código 2.5 - Exigência - Art. 21 da LPI

(22) 20/07/2021

(71) UNIVERSIDADE TECNOLÓGICA FEDERAL DO PARANÁ (BR/PR) ;
INSTITUTO FEDERAL DO PARANÁ (BR/PR)

Teor da exigência disponível no parecer (pdf) - acesse: Buscaweb no Portal do INPI. Prazo para cumprimento - 30 (Trinta) dias corridos contados do 1º dia útil após essa publicação (não confunda o prazo de 30 dias, com 1 mês ou com 31 dias). Protocole a petição de cumprimento - Guia de Recolhimento da União (GRU) de código 206 (Cumprimento de exigência formal preliminar) + documentos corrigidos, de acordo com o parecer. O pedido com exigência não cumprida ou cumprida fora do prazo não será aceito e terá sua numeração anulada.

(21) BR 20 2021 015885-4

Código 2.5 - Exigência - Art. 21 da LPI

(22) 12/08/2021

(71) HELEN CRISTINE VILELA PENNA CRUZ DE RESENDE (BR/MG)

Teor da exigência disponível no parecer (pdf) - acesse: Buscaweb no Portal do INPI. Prazo para cumprimento - 30 (Trinta) dias corridos contados do 1º dia útil após essa publicação (não confunda o prazo de 30 dias, com 1 mês ou com 31 dias). Protocole a petição de cumprimento - Guia de Recolhimento da União (GRU) de código 206 (Cumprimento de exigência formal preliminar) + documentos corrigidos, de acordo com o parecer. O pedido com exigência não cumprida ou cumprida fora do prazo não será aceito e terá sua numeração anulada.

(21) BR 20 2021 015888-9

Código 2.5 - Exigência - Art. 21 da LPI

(22) 12/08/2021

(71) MARIA ISABEL DE FÁTIMA RESENDE MORAIS (BR/MG)

Teor da exigência disponível no parecer (pdf) - acesse: Buscaweb no Portal do INPI. Prazo para cumprimento - 30 (Trinta) dias corridos contados do 1º dia útil após essa publicação (não confunda o prazo de 30 dias, com 1 mês ou com 31 dias). Protocole a petição de cumprimento - Guia de Recolhimento da União (GRU) de código 206 (Cumprimento de exigência formal preliminar) +



documentos corrigidos, de acordo com o parecer. O pedido com exigência não cumprida ou cumprida fora do prazo não será aceito e terá sua numeração anulada.

(21) BR 20 2021 015896-0

Código 2.5 - Exigência - Art. 21 da LPI

(22) 12/08/2021

(71) GUILHERME RODRIGUES SALES (BR/SP)

Teor da exigência disponível no parecer (pdf) - acesse: Buscaweb no Portal do INPI. Prazo para cumprimento - 30 (Trinta) dias corridos contados do 1º dia útil após essa publicação (não confunda o prazo de 30 dias, com 1 mês ou com 31 dias). Protocole a petição de cumprimento - Guia de Recolhimento da União (GRU) de código 206 (Cumprimento de exigência formal preliminar) + documentos corrigidos, de acordo com o parecer. O pedido com exigência não cumprida ou cumprida fora do prazo não será aceito e terá sua numeração anulada.

(21) BR 20 2021 015897-8

Código 2.5 - Exigência - Art. 21 da LPI

(22) 12/08/2021

(71) MATHEUS CZARNOBAI TONON (BR/SC) ; CARLOS ALBERTO VIEIRA FRANZONI JUNIOR (BR/SC)

Teor da exigência disponível no parecer (pdf) - acesse: Buscaweb no Portal do INPI. Prazo para cumprimento - 30 (Trinta) dias corridos contados do 1º dia útil após essa publicação (não confunda o prazo de 30 dias, com 1 mês ou com 31 dias). Protocole a petição de cumprimento - Guia de Recolhimento da União (GRU) de código 206 (Cumprimento de exigência formal preliminar) + documentos corrigidos, de acordo com o parecer. O pedido com exigência não cumprida ou cumprida fora do prazo não será aceito e terá sua numeração anulada.

(21) BR 20 2021 015913-3

Código 2.5 - Exigência - Art. 21 da LPI

(22) 12/08/2021

(71) JOAO VICTOR CORDEIRO SAULNIER DE PIERRELEVEE BRAGANCA (BR/MA)

Teor da exigência disponível no parecer (pdf) - acesse: Buscaweb no Portal do INPI. Prazo para cumprimento - 30 (Trinta) dias corridos contados do 1º dia útil após essa publicação (não confunda o prazo de 30 dias, com 1 mês ou com 31 dias). Protocole a petição de cumprimento - Guia de Recolhimento da União (GRU) de código 206 (Cumprimento de exigência formal preliminar) + documentos corrigidos, de acordo com o parecer. O pedido com exigência não cumprida ou cumprida fora do prazo não será aceito e terá sua numeração anulada.

(21) BR 20 2021 015947-8

Código 2.5 - Exigência - Art. 21 da LPI



(22) 12/08/2021

(71) SEREIA PRODUCOES LTDA (BR/RS)

Teor da exigência disponível no parecer (pdf) - acesse: Buscaweb no Portal do INPI. Prazo para cumprimento - 30 (Trinta) dias corridos contados do 1º dia útil após essa publicação (não confunda o prazo de 30 dias, com 1 mês ou com 31 dias). Protocole a petição de cumprimento - Guia de Recolhimento da União (GRU) de código 206 (Cumprimento de exigência formal preliminar) + documentos corrigidos, de acordo com o parecer. O pedido com exigência não cumprida ou cumprida fora do prazo não será aceito e terá sua numeração anulada.

(21) BR 20 2021 015978-8

Código 2.5 - Exigência - Art. 21 da LPI

(22) 12/08/2021

(71) VIVIANE M L CABRAL (BR/SP)

Teor da exigência disponível no parecer (pdf) - acesse: Buscaweb no Portal do INPI. Prazo para cumprimento - 30 (Trinta) dias corridos contados do 1º dia útil após essa publicação (não confunda o prazo de 30 dias, com 1 mês ou com 31 dias). Protocole a petição de cumprimento - Guia de Recolhimento da União (GRU) de código 206 (Cumprimento de exigência formal preliminar) + documentos corrigidos, de acordo com o parecer. O pedido com exigência não cumprida ou cumprida fora do prazo não será aceito e terá sua numeração anulada.

(21) BR 20 2021 016069-7

Código 2.5 - Exigência - Art. 21 da LPI

(22) 13/08/2021

(71) EVTRIP BRASIL LTDA (BR/MG)

Teor da exigência disponível no parecer (pdf) - acesse: Buscaweb no Portal do INPI. Prazo para cumprimento - 30 (Trinta) dias corridos contados do 1º dia útil após essa publicação (não confunda o prazo de 30 dias, com 1 mês ou com 31 dias). Protocole a petição de cumprimento - Guia de Recolhimento da União (GRU) de código 206 (Cumprimento de exigência formal preliminar) + documentos corrigidos, de acordo com o parecer. O pedido com exigência não cumprida ou cumprida fora do prazo não será aceito e terá sua numeração anulada.

(21) BR 20 2021 017445-0

Código 2.5 - Exigência - Art. 21 da LPI

(22) 02/09/2021

(71) GALLIBRASIL (BR/SP)

Teor da exigência disponível no parecer (pdf) - acesse: Buscaweb no Portal do INPI. Prazo para cumprimento - 30 (Trinta) dias corridos contados do 1º dia útil após essa publicação (não confunda o prazo de 30 dias, com 1 mês ou com 31 dias). Protocole a petição de cumprimento - Guia de Recolhimento da União (GRU) de código 206 (Cumprimento de exigência formal preliminar) + documentos corrigidos, de acordo com o parecer. O pedido com exigência não



cumprida ou cumprida fora do prazo não será aceito e terá sua numeração anulada.

(21) BR 20 2021 017454-0

Código 2.5 - Exigência - Art. 21 da LPI

(22) 02/09/2021

(71) MARIANNA KELLY SILVA AIRES (BR/RS)

Teor da exigência disponível no parecer (pdf) - acesse: Buscaweb no Portal do INPI. Prazo para cumprimento - 30 (Trinta) dias corridos contados do 1º dia útil após essa publicação (não confunda o prazo de 30 dias, com 1 mês ou com 31 dias). Protocole a petição de cumprimento - Guia de Recolhimento da União (GRU) de código 206 (Cumprimento de exigência formal preliminar) + documentos corrigidos, de acordo com o parecer. O pedido com exigência não cumprida ou cumprida fora do prazo não será aceito e terá sua numeração anulada.

(21) BR 20 2021 017458-2

Código 2.5 - Exigência - Art. 21 da LPI

(22) 02/09/2021

(71) GENIEL OLIVEIRA DE QUELUZ (BR/GO)

Teor da exigência disponível no parecer (pdf) - acesse: Buscaweb no Portal do INPI. Prazo para cumprimento - 30 (Trinta) dias corridos contados do 1º dia útil após essa publicação (não confunda o prazo de 30 dias, com 1 mês ou com 31 dias). Protocole a petição de cumprimento - Guia de Recolhimento da União (GRU) de código 206 (Cumprimento de exigência formal preliminar) + documentos corrigidos, de acordo com o parecer. O pedido com exigência não cumprida ou cumprida fora do prazo não será aceito e terá sua numeração anulada.

(21) BR 20 2021 017460-4

Código 2.5 - Exigência - Art. 21 da LPI

(22) 02/09/2021

(71) OSCAR DE OLIVEIRA (BR/SP)

Teor da exigência disponível no parecer (pdf) - acesse: Buscaweb no Portal do INPI. Prazo para cumprimento - 30 (Trinta) dias corridos contados do 1º dia útil após essa publicação (não confunda o prazo de 30 dias, com 1 mês ou com 31 dias). Protocole a petição de cumprimento - Guia de Recolhimento da União (GRU) de código 206 (Cumprimento de exigência formal preliminar) + documentos corrigidos, de acordo com o parecer. O pedido com exigência não cumprida ou cumprida fora do prazo não será aceito e terá sua numeração anulada.

(21) BR 20 2021 017476-0

Código 2.5 - Exigência - Art. 21 da LPI

(22) 02/09/2021

(71) ENDRIGO LEDUR MONTEIRO (BR/RS)

Teor da exigência disponível no parecer (pdf) - acesse: Buscaweb no Portal do



INPI. Prazo para cumprimento - 30 (Trinta) dias corridos contados do 1º dia útil após essa publicação (não confunda o prazo de 30 dias, com 1 mês ou com 31 dias). Protocole a petição de cumprimento - Guia de Recolhimento da União (GRU) de código 206 (Cumprimento de exigência formal preliminar) + documentos corrigidos, de acordo com o parecer. O pedido com exigência não cumprida ou cumprida fora do prazo não será aceito e terá sua numeração anulada.

(21) BR 20 2021 017484-1

Código 2.5 - Exigência - Art. 21 da LPI

(22) 02/09/2021

(71) RICARDO CÉSAR MARINI (BR/SP)

Teor da exigência disponível no parecer (pdf) - acesse: Buscaweb no Portal do INPI. Prazo para cumprimento - 30 (Trinta) dias corridos contados do 1º dia útil após essa publicação (não confunda o prazo de 30 dias, com 1 mês ou com 31 dias). Protocole a petição de cumprimento - Guia de Recolhimento da União (GRU) de código 206 (Cumprimento de exigência formal preliminar) + documentos corrigidos, de acordo com o parecer. O pedido com exigência não cumprida ou cumprida fora do prazo não será aceito e terá sua numeração anulada.

(21) BR 20 2021 017515-5

Código 2.5 - Exigência - Art. 21 da LPI

(22) 03/09/2021

(71) ANDRE EVERTON BELEZE (BR/SP)

Teor da exigência disponível no parecer (pdf) - acesse: Buscaweb no Portal do INPI. Prazo para cumprimento - 30 (Trinta) dias corridos contados do 1º dia útil após essa publicação (não confunda o prazo de 30 dias, com 1 mês ou com 31 dias). Protocole a petição de cumprimento - Guia de Recolhimento da União (GRU) de código 206 (Cumprimento de exigência formal preliminar) + documentos corrigidos, de acordo com o parecer. O pedido com exigência não cumprida ou cumprida fora do prazo não será aceito e terá sua numeração anulada.

(21) BR 20 2021 017518-0

Código 2.5 - Exigência - Art. 21 da LPI

(22) 03/09/2021

(71) ROGÉRIO ANTÔNIO MORIYAMA (BR/SP)

Teor da exigência disponível no parecer (pdf) - acesse: Buscaweb no Portal do INPI. Prazo para cumprimento - 30 (Trinta) dias corridos contados do 1º dia útil após essa publicação (não confunda o prazo de 30 dias, com 1 mês ou com 31 dias). Protocole a petição de cumprimento - Guia de Recolhimento da União (GRU) de código 206 (Cumprimento de exigência formal preliminar) + documentos corrigidos, de acordo com o parecer. O pedido com exigência não cumprida ou cumprida fora do prazo não será aceito e terá sua numeração anulada.



(21) BR 20 2021 017528-7

Código 2.5 - Exigência - Art. 21 da LPI

(22) 03/09/2021

(71) USILIX DO BRASIL - SOLUÇÕES AMBIENTAIS LTDA (BR/MG)

Teor da exigência disponível no parecer (pdf) - acesse: Buscaweb no Portal do INPI. Prazo para cumprimento - 30 (Trinta) dias corridos contados do 1º dia útil após essa publicação (não confunda o prazo de 30 dias, com 1 mês ou com 31 dias). Protocole a petição de cumprimento - Guia de Recolhimento da União (GRU) de código 206 (Cumprimento de exigência formal preliminar) + documentos corrigidos, de acordo com o parecer. O pedido com exigência não cumprida ou cumprida fora do prazo não será aceito e terá sua numeração anulada.

(21) BR 20 2021 017590-2

Código 2.5 - Exigência - Art. 21 da LPI

(22) 03/09/2021

(71) ALLAN FILIPE SOARES (BR/MG)

Teor da exigência disponível no parecer (pdf) - acesse: Buscaweb no Portal do INPI. Prazo para cumprimento - 30 (Trinta) dias corridos contados do 1º dia útil após essa publicação (não confunda o prazo de 30 dias, com 1 mês ou com 31 dias). Protocole a petição de cumprimento - Guia de Recolhimento da União (GRU) de código 206 (Cumprimento de exigência formal preliminar) + documentos corrigidos, de acordo com o parecer. O pedido com exigência não cumprida ou cumprida fora do prazo não será aceito e terá sua numeração anulada.



Código 2.6 - Publicação Anulada

Anulada a publicação por ter sido indevida.

(21) BR 10 2020 023166-9	Código 2.6 - Publicação Anulada (22) 12/11/2020 (71) RENATO RAMOS DA SILVA (BR/MG) Anulada a publicação código 2.1 na RPI nº 2637 de 20/07/2021 por ter sido indevida.
(21) BR 10 2021 011822-9	Código 2.6 - Publicação Anulada (22) 17/06/2021 (71) MARCELLA ALVES HENRIQUES (BR/SP) Anulada a publicação código 2.1 na RPI nº 2636 de 13/07/2021 por ter sido indevida.
(21) BR 10 2021 015972-3	Código 2.6 - Publicação Anulada (22) 12/08/2021 (66) BR 10 2020 016668-9 14/08/2020 (71) INSTITUTO BUTANTAN (BR/SP) Anulada a publicação código 2.1 na RPI nº 2644 de 08/09/2021 por ter sido indevida.
(21) BR 20 2021 001823-8	Código 2.6 - Publicação Anulada (22) 29/01/2021 (71) UNIVERSIDADE DA INTEGRAÇÃO INTERNACIONAL DA LUSOFONIA AFRO-BRASILEIRA (UNILAB) (BR/CE) ; SABI YARI MOÏSE BANDIRI (BR/CE) Anulada a publicação código 2.5 na RPI nº 2641 de 17/08/2021 por ter sido indevida.
(21) BR 20 2021 008509-1	Código 2.6 - Publicação Anulada (22) 30/04/2021 (71) DEGESCH DE MÉXICO, S.A. DE C.V. (MX) Anulada a publicação código 2.5 na RPI nº 2637 de 20/07/2021 por ter sido indevida.
(21) BR 20 2021 011075-4	Código 2.6 - Publicação Anulada (22) 08/06/2021 (71) JANCINEY ARAUJO DE OLIVEIRA (BR/AM) Anulada a publicação código 2.5 na RPI nº 2638 de 27/07/2021 por ter sido indevida.





Código 2.10 - Requerimento de Pedido de Patente ou Certificado de Adição de Invenção

Notificação de requerimento de pedido de patente ou certificado de adição de invenção. Será realizado o exame formal a fim de verificação do Art. 19 da Lei nº 9.279/96 e IN 031/2013.

(21) BR 10 2021 019362-0 Código 2.10 - Requerimento de Pedido de Patente ou Certificado de Adição de Invenção
(22) 28/09/2021
(71) ERBE ELEKTROMEDIZIN GMBH (DE)
Número de Protocolo '870210089276' em 28/09/2021 10:58 (WB)

(21) BR 10 2021 019363-8 Código 2.10 - Requerimento de Pedido de Patente ou Certificado de Adição de Invenção
(22) 28/09/2021
(71) FRANCISCO JOSÉ DUARTE VIEIRA (BR/MG)
Número de Protocolo '870210089278' em 28/09/2021 11:05 (WB)

(21) BR 10 2021 019378-6 Código 2.10 - Requerimento de Pedido de Patente ou Certificado de Adição de Invenção
(22) 28/09/2021
(71) MARCEL NISENBAUM (BR/SP) ; FERNANDA NISENBAUM (BR/SP)
Número de Protocolo '870210089313' em 28/09/2021 11:59 (WB)

(21) BR 10 2021 019386-7 Código 2.10 - Requerimento de Pedido de Patente ou Certificado de Adição de Invenção
(22) 28/09/2021
(71) UNIVERSIDADE FEDERAL DO PIAUÍ (BR/PI) ; UNIVERSIDADE ESTADUAL DO PIAUI - UESPI (BR/PI)
Número de Protocolo '870210089336' em 28/09/2021 12:21 (WB)

(21) BR 10 2021 019394-8 Código 2.10 - Requerimento de Pedido de Patente ou Certificado de Adição de Invenção
(22) 28/09/2021
(71) FUMIHIRO HIROMOTO (BR/SP)
Número de Protocolo '870210089374' em 28/09/2021 14:09 (WB)

(21) BR 10 2021 019401-4 Código 2.10 - Requerimento de Pedido de Patente ou Certificado de Adição de Invenção
(22) 28/09/2021
(71) NIVELARTEC INDUSTRIA E COMERCIO DE PLATAFORMAS LTDA (BR/SP)



Número de Protocolo '870210089389' em 28/09/2021 14:31 (WB)

(21) BR 10 2021 019418-9 Código 2.10 - Requerimento de Pedido de Patente ou Certificado de Adição de Invenção
(22) 28/09/2021
(71) O CONSELHO DE SUPERVISORES DA UNIVERSIDADE DO ESTADO DE LOUISIANA E DA FACULDADE DE AGRICULTURA E MECÂNICA (US)
Número de Protocolo '870210089425' em 28/09/2021 15:24 (WB)

(21) BR 10 2021 019434-0 Código 2.10 - Requerimento de Pedido de Patente ou Certificado de Adição de Invenção
(22) 28/09/2021
(71) ANDRE FELIPPE JANOT MARINHO (BR/MG)
Número de Protocolo '870210089492' em 28/09/2021 16:29 (WB)

(21) BR 10 2021 019443-0 Código 2.10 - Requerimento de Pedido de Patente ou Certificado de Adição de Invenção
(22) 28/09/2021
(71) CENTRAL DE CUSTÓDIA LTDA (BR/SP)
Número de Protocolo '870210089534' em 28/09/2021 17:05 (WB)

(21) BR 10 2021 019444-8 Código 2.10 - Requerimento de Pedido de Patente ou Certificado de Adição de Invenção
(22) 28/09/2021
(71) PETRÓLEO BRASILEIRO S.A. - PETROBRAS (BR/RJ)
Número de Protocolo '870210089535' em 28/09/2021 17:05 (WB)

(21) BR 10 2021 019451-0 Código 2.10 - Requerimento de Pedido de Patente ou Certificado de Adição de Invenção
(22) 28/09/2021
(71) VITÓRIA COMÉRCIO DE BIJUTERIAS EIRELI (BR/SP)
Número de Protocolo '870210089553' em 28/09/2021 17:25 (WB)

(21) BR 10 2021 019474-0 Código 2.10 - Requerimento de Pedido de Patente ou Certificado de Adição de Invenção
(22) 28/09/2021
(71) SAMIRIS CÔCCO TEIXEIRA (BR/ES) ; RAFAEL RESENDE ASSIS SILVA (BR/MG) ; TAÍLA VELOSO DE OLIVEIRA (BR/MG) ; PAULO CÉSAR STRINGHETA (BR/MG) ; THAÍS CAROLINE BUTTOW RIGOLON (BR/MG) ; NILDA DE FÁTIMA FERREIRA SOARES (BR/MG)
Número de Protocolo '870210089608' em 28/09/2021 19:38 (WB)

(21) BR 10 2021 019482-0 Código 2.10 - Requerimento de Pedido de Patente ou Certificado de Adição de



	Invenção (22) 28/09/2021 (71) HAYSLER APOLINÁRIO AMOROSO LIMA (BR/SP) Número de Protocolo '870210089621' em 28/09/2021 23:30 (WB)
(21) BR 10 2021 019485-5	Código 2.10 - Requerimento de Pedido de Patente ou Certificado de Adição de Invenção (22) 29/09/2021 (71) EDSON OSMAR SOMARIVA (BR/SC) ; OSMAR ANTONIO SOMARIVA (BR/SC) Número de Protocolo '870210089650' em 29/09/2021 09:24 (WB)
(21) BR 10 2021 019495-2	Código 2.10 - Requerimento de Pedido de Patente ou Certificado de Adição de Invenção (22) 29/09/2021 (71) UNIVERSIDADE FEDERAL DE SÃO JOÃO DEL REI (BR/MG) Número de Protocolo '870210089697' em 29/09/2021 10:55 (WB)
(21) BR 10 2021 019499-5	Código 2.10 - Requerimento de Pedido de Patente ou Certificado de Adição de Invenção (22) 29/09/2021 (71) UNIVERSIDADE FEDERAL DA BAHIA (BR/BA) Número de Protocolo '870210089712' em 29/09/2021 11:16 (WB)
(21) BR 10 2021 019502-9	Código 2.10 - Requerimento de Pedido de Patente ou Certificado de Adição de Invenção (22) 29/09/2021 (71) PATRICIA RODRIGUES RESENDE CANHESTRO (BR/MG) ; DARIVAL DARCY RESENDE (BR/MG) Número de Protocolo '870210089715' em 29/09/2021 11:25 (WB)
(21) BR 10 2021 019503-7	Código 2.10 - Requerimento de Pedido de Patente ou Certificado de Adição de Invenção (22) 29/09/2021 (71) PRYSMIAN S.P.A. (IT) Número de Protocolo '870210089721' em 29/09/2021 11:37 (WB)
(21) BR 10 2021 019505-3	Código 2.10 - Requerimento de Pedido de Patente ou Certificado de Adição de Invenção (22) 29/09/2021 (71) ANA MARIA DE ARAÚJO RODRIGUES (BR/MG) Número de Protocolo '870210089726' em 29/09/2021 11:41 (WB)



(21) BR 10 2021 019507-0	Código 2.10 - Requerimento de Pedido de Patente ou Certificado de Adição de Invenção (22) 29/09/2021 (71) COGNITIVOS INTELIGÊNCIA DE MERCADO LTDA. (BR/SP) Número de Protocolo '870210089735' em 29/09/2021 11:53 (WB)
(21) BR 10 2021 019511-8	Código 2.10 - Requerimento de Pedido de Patente ou Certificado de Adição de Invenção (22) 29/09/2021 (71) FELIPE EDUARDO CALDEIRA DANTAS (BR/SP) Número de Protocolo '870210089752' em 29/09/2021 12:18 (WB)
(21) BR 10 2021 019517-7	Código 2.10 - Requerimento de Pedido de Patente ou Certificado de Adição de Invenção (22) 29/09/2021 (71) DARLAN SANTOS DA SILVA (BR/SC) ; LEONARDO ANDRÉ DE LIMA (BR/SC) Número de Protocolo '870210089767' em 29/09/2021 12:37 (WB)
(21) BR 10 2021 019519-3	Código 2.10 - Requerimento de Pedido de Patente ou Certificado de Adição de Invenção (22) 29/09/2021 (71) TOYOTA JIDOSHA KABUSHIKI KAISHA (JP) Número de Protocolo '870210089773' em 29/09/2021 12:49 (WB)
(21) BR 10 2021 019528-2	Código 2.10 - Requerimento de Pedido de Patente ou Certificado de Adição de Invenção (22) 29/09/2021 (71) ROBSON DE ALMEIDA VILELA (BR/SP) Número de Protocolo '870210089838' em 29/09/2021 14:24 (WB)
(21) BR 10 2021 019538-0	Código 2.10 - Requerimento de Pedido de Patente ou Certificado de Adição de Invenção (22) 29/09/2021 (71) JANAINA DE ANDREA DERNOWSEK LTDA (BR/SP) Número de Protocolo '870210089862' em 29/09/2021 14:59 (WB)
(21) BR 10 2021 019539-8	Código 2.10 - Requerimento de Pedido de Patente ou Certificado de Adição de Invenção (22) 29/09/2021 (71) BENEDITO DE MORAES PURQUERIO (BR/SP) Número de Protocolo '870210089863' em 29/09/2021 15:00 (WB)



(21) BR 10 2021 019548-7	<p>Código 2.10 - Requerimento de Pedido de Patente ou Certificado de Adição de Invenção (22) 29/09/2021 (71) UNIVERSIDADE ESTADUAL PAULISTA JULIO DE MESQUITA FILHO (BR/SP) Número de Protocolo '870210089896' em 29/09/2021 15:41 (WB)</p>
(21) BR 10 2021 019549-5	<p>Código 2.10 - Requerimento de Pedido de Patente ou Certificado de Adição de Invenção (22) 29/09/2021 (71) UNIVERSIDADE FEDERAL DE PERNAMBUCO (BR/PE) ; UNIVERSIDADE DA INTEGRAÇÃO INTERNACIONAL DA LUSOFONIA AFRO-BRASILEIRA - UNILAB (BR/CE) Número de Protocolo '870210089897' em 29/09/2021 15:41 (WB)</p>
(21) BR 10 2021 019553-3	<p>Código 2.10 - Requerimento de Pedido de Patente ou Certificado de Adição de Invenção (22) 29/09/2021 (71) FCA FIAT CHRYSLER AUTOMOVEIS BRASIL LTDA (BR/MG) Número de Protocolo '870210089907' em 29/09/2021 15:50 (WB)</p>
(21) BR 10 2021 019557-6	<p>Código 2.10 - Requerimento de Pedido de Patente ou Certificado de Adição de Invenção (22) 29/09/2021 (71) FCA FIAT CHRYSLER AUTOMOVEIS BRASIL LTDA (BR/MG) Número de Protocolo '870210089919' em 29/09/2021 16:00 (WB)</p>
(21) BR 10 2021 019569-0	<p>Código 2.10 - Requerimento de Pedido de Patente ou Certificado de Adição de Invenção (22) 29/09/2021 (71) INMETRICS S/A (BR/SP) ; GFD ADMINISTRAÇÃO PATRIMONIAL E PARTICIPAÇÕES LTDA. (BR/SP) ; MVBR TECH LTDA. (BR/SP) Número de Protocolo '870210090003' em 29/09/2021 17:03 (WB)</p>
(21) BR 10 2021 019581-9	<p>Código 2.10 - Requerimento de Pedido de Patente ou Certificado de Adição de Invenção (22) 29/09/2021 (71) RINNAI CORPORATION (JP) Número de Protocolo '870210090057' em 29/09/2021 17:57 (WB)</p>
(21) BR 10 2021 019588-6	<p>Código 2.10 - Requerimento de Pedido de Patente ou Certificado de Adição de Invenção (22) 29/09/2021</p>



	(71) RINNAI CORPORATION (JP) Número de Protocolo '870210090073' em 29/09/2021 18:22 (WB)
(21) BR 10 2021 019590-8	Código 2.10 - Requerimento de Pedido de Patente ou Certificado de Adição de Invenção (22) 29/09/2021 (71) WHIRLPOOL CORPORATION (US) Número de Protocolo '870210090079' em 29/09/2021 18:29 (WB)
(21) BR 10 2021 019591-6	Código 2.10 - Requerimento de Pedido de Patente ou Certificado de Adição de Invenção (22) 29/09/2021 (71) SCHNEIDER ELECTRIC INDUSTRIES SAS (FR) Número de Protocolo '870210090080' em 29/09/2021 18:30 (WB)
(21) BR 10 2021 019605-0	Código 2.10 - Requerimento de Pedido de Patente ou Certificado de Adição de Invenção (22) 30/09/2021 (71) UNIVERSIDADE FEDERAL DE SANTA CATARINA (BR/SC) Número de Protocolo '870210090146' em 30/09/2021 01:57 (WB)
(21) BR 10 2021 019608-4	Código 2.10 - Requerimento de Pedido de Patente ou Certificado de Adição de Invenção (22) 30/09/2021 (71) UNIVERSIDADE FEDERAL DE SANTA CATARINA (BR/SC) Número de Protocolo '870210090184' em 30/09/2021 09:22 (WB)
(21) BR 10 2021 019631-9	Código 2.10 - Requerimento de Pedido de Patente ou Certificado de Adição de Invenção (22) 30/09/2021 (71) JOSÉ LUIZ TOGNI (BR/SP) Número de Protocolo '870210090306' em 30/09/2021 12:06 (WB)
(21) BR 10 2021 019632-7	Código 2.10 - Requerimento de Pedido de Patente ou Certificado de Adição de Invenção (22) 30/09/2021 (71) POLY-CLIP SYSTEM GMBH & CO. KG (DE) Número de Protocolo '870210090318' em 30/09/2021 12:16 (WB)
(21) BR 10 2021 019636-0	Código 2.10 - Requerimento de Pedido de Patente ou Certificado de Adição de Invenção (22) 30/09/2021 (71) SAFE WATER BRASIL LTDA - EPP (BR/SP)



Número de Protocolo '870210090340' em 30/09/2021 12:33 (WB)

(21) BR 10 2021 019637-8 Código 2.10 - Requerimento de Pedido de Patente ou Certificado de Adição de Invenção
(22) 30/09/2021
(71) UNIVERSIDADE FEDERAL DE OURO PRETO - UFOP (BR/MG) ;
UNIVERSIDADE REGIONAL INTEGRADA DO ALTO URUGUAI E DAS
MISSÕES - URI (BR/RS)
Número de Protocolo '870210090343' em 30/09/2021 12:38 (WB)

(21) BR 10 2021 019638-6 Código 2.10 - Requerimento de Pedido de Patente ou Certificado de Adição de Invenção
(22) 30/09/2021
(71) ENCAMINHEI .COM INTERMEDIações EIRELI (BR/SP)
Número de Protocolo '870210090345' em 30/09/2021 12:42 (WB)

(21) BR 10 2021 019645-9 Código 2.10 - Requerimento de Pedido de Patente ou Certificado de Adição de Invenção
(22) 30/09/2021
(71) UNIVERSIDADE FEDERAL DE SÃO PAULO - UNIFESP (BR/SP)
Número de Protocolo '870210090372' em 30/09/2021 13:33 (WB)

(21) BR 10 2021 019649-1 Código 2.10 - Requerimento de Pedido de Patente ou Certificado de Adição de Invenção
(22) 30/09/2021
(71) MOMENTIVE PERFORMANCE MATERIALS JAPAN LLC (JP)
Número de Protocolo '870210090385' em 30/09/2021 13:48 (WB)

(21) BR 10 2021 019650-5 Código 2.10 - Requerimento de Pedido de Patente ou Certificado de Adição de Invenção
(22) 30/09/2021
(71) ELIZA CARVALHO MAIA DE LIMA (BR/MG)
Número de Protocolo '870210090399' em 30/09/2021 13:57 (WB)

(21) BR 10 2021 019652-1 Código 2.10 - Requerimento de Pedido de Patente ou Certificado de Adição de Invenção
(22) 30/09/2021
(71) ADRIANO ALDO FIASCHI (BR/SP)
Número de Protocolo '870210090404' em 30/09/2021 14:09 (WB)

(21) BR 10 2021 019655-6 Código 2.10 - Requerimento de Pedido de Patente ou Certificado de Adição de Invenção
(22) 30/09/2021



(71) DEERE & COMPANY (US)
 Número de Protocolo '870210090413' em 30/09/2021 14:26 (WB)

(21) BR 10 2021 019667-0 Código 2.10 - Requerimento de Pedido de Patente ou Certificado de Adição de Invenção
 (22) 30/09/2021
 (71) BIOTERYX SOLUÇÕES AUTOMATIZADAS (BR/SP)
 Número de Protocolo '870210090477' em 30/09/2021 15:23 (WB)

(21) BR 10 2021 019670-0 Código 2.10 - Requerimento de Pedido de Patente ou Certificado de Adição de Invenção
 (22) 30/09/2021
 (71) YAMAHA HATSUDOKI KABUSHIKI KAISHA (JP)
 Número de Protocolo '870210090489' em 30/09/2021 15:28 (WB)

(21) BR 10 2021 019680-7 Código 2.10 - Requerimento de Pedido de Patente ou Certificado de Adição de Invenção
 (22) 30/09/2021
 (71) MARINA DE OLIVEIRA STUGINSKI (BR/SP)
 Número de Protocolo '870210090552' em 30/09/2021 16:16 (WB)

(21) BR 10 2021 019689-0 Código 2.10 - Requerimento de Pedido de Patente ou Certificado de Adição de Invenção
 (22) 30/09/2021
 (71) ALLM S.A. (BR/SP)
 Número de Protocolo '870210090590' em 30/09/2021 16:51 (WB)

(21) BR 10 2021 019690-4 Código 2.10 - Requerimento de Pedido de Patente ou Certificado de Adição de Invenção
 (22) 30/09/2021
 (71) INSTITUTO DE TECNOLOGIA E PESQUISA (BR/SE) ;
 UNIVERSIDADE TIRADENTES (BR/SE)
 Número de Protocolo '870210090593' em 30/09/2021 16:53 (WB)

(21) BR 10 2021 019691-2 Código 2.10 - Requerimento de Pedido de Patente ou Certificado de Adição de Invenção
 (22) 30/09/2021
 (71) ALLM S.A. (BR/SP)
 Número de Protocolo '870210090594' em 30/09/2021 16:54 (WB)

(21) BR 10 2021 019707-2 Código 2.10 - Requerimento de Pedido de Patente ou Certificado de Adição de Invenção
 (22) 30/09/2021



(71) ANDREI VIOREL GAFITA (RO)
 Número de Protocolo '870210090690' em 30/09/2021 23:58 (WB)

(21) BR 10 2021 019712-9 Código 2.10 - Requerimento de Pedido de Patente ou Certificado de Adição de Invenção
 (22) 01/10/2021
 (71) WILSON AGENOR CONSTANTINO (BR/SC)
 Número de Protocolo '870210090700' em 01/10/2021 09:22 (WB)

(21) BR 10 2021 019713-7 Código 2.10 - Requerimento de Pedido de Patente ou Certificado de Adição de Invenção
 (22) 01/10/2021
 (71) LUCAS BARROS DE ASSUMPÇÃO CORRÊA (BR/DF)
 Número de Protocolo '870210090711' em 01/10/2021 10:14 (WB)

(21) BR 10 2021 019726-9 Código 2.10 - Requerimento de Pedido de Patente ou Certificado de Adição de Invenção
 (22) 01/10/2021
 (71) SIGMA CONSULTORIA CIENTIFICA E TECNOLOGICA (BR/SC)
 Número de Protocolo '870210090751' em 01/10/2021 11:24 (WB)

(21) BR 10 2021 019739-0 Código 2.10 - Requerimento de Pedido de Patente ou Certificado de Adição de Invenção
 (22) 01/10/2021
 (71) JESUS FRANCISCO BARBERAN LATORRE (ES)
 Número de Protocolo '870210090799' em 01/10/2021 12:30 (WB)

(21) BR 10 2021 019743-9 Código 2.10 - Requerimento de Pedido de Patente ou Certificado de Adição de Invenção
 (22) 01/10/2021
 (71) ERBE ELEKTROMEDIZIN GMBH (DE)
 Número de Protocolo '870210090823' em 01/10/2021 13:27 (WB)

(21) BR 10 2021 019747-1 Código 2.10 - Requerimento de Pedido de Patente ou Certificado de Adição de Invenção
 (22) 01/10/2021
 (71) BALDAN IMPLEMENTOS AGRÍCOLAS S/A (BR/SP)
 Número de Protocolo '870210090841' em 01/10/2021 13:46 (WB)

(21) BR 10 2021 019751-0 Código 2.10 - Requerimento de Pedido de Patente ou Certificado de Adição de Invenção
 (22) 01/10/2021
 (71) MARIA JOSE MARTINS MALDONADO (BR/MS) ; ALMIR DE SOUSA



	MARTINS (BR/MG) ; DURVAL BATISTA PALHARES (BR/MS) Número de Protocolo '870210090859' em 01/10/2021 14:21 (WB)
(21) BR 10 2021 019755-2	Código 2.10 - Requerimento de Pedido de Patente ou Certificado de Adição de Invenção (22) 01/10/2021 (71) JOSÉ MOACIR TESCH (BR/DF) Número de Protocolo '870210090884' em 01/10/2021 14:43 (WB)
(21) BR 10 2021 019756-0	Código 2.10 - Requerimento de Pedido de Patente ou Certificado de Adição de Invenção (22) 01/10/2021 (71) CHEMYUNION LTDA (BR/SP) Número de Protocolo '870210090887' em 01/10/2021 14:47 (WB)
(21) BR 10 2021 019757-9	Código 2.10 - Requerimento de Pedido de Patente ou Certificado de Adição de Invenção (22) 01/10/2021 (71) DEERE & COMPANY (US) ; MAZZOTTI S.R.L. (IT) Número de Protocolo '870210090890' em 01/10/2021 14:50 (WB)
(21) BR 10 2021 019763-3	Código 2.10 - Requerimento de Pedido de Patente ou Certificado de Adição de Invenção (22) 01/10/2021 (71) UPL DO BRASIL INDUSTRIA E COMERCIO DE INSUMOS AGROPECUARIOS S.A. (BR/SP) ; UPL CORPORATION LIMITED (MU) Número de Protocolo '870210090912' em 01/10/2021 15:06 (WB)
(21) BR 10 2021 019777-3	Código 2.10 - Requerimento de Pedido de Patente ou Certificado de Adição de Invenção (22) 01/10/2021 (71) LUCAS LUZ LADEIA 04283822159 (BR/BA) Número de Protocolo '870210090943' em 01/10/2021 15:43 (WB)
(21) BR 10 2021 019778-1	Código 2.10 - Requerimento de Pedido de Patente ou Certificado de Adição de Invenção (22) 01/10/2021 (71) FUNDAÇÃO UNIVERSIDADE FEDERAL DE SÃO CARLOS (BR/SP) Número de Protocolo '870210090944' em 01/10/2021 15:47 (WB)
(21) BR 10 2021 019782-0	Código 2.10 - Requerimento de Pedido de Patente ou Certificado de Adição de Invenção (22) 01/10/2021



	(71) ANA LUIZA SILVA DE OLIVEIRA (BR/RJ) Número de Protocolo '870210090962' em 01/10/2021 15:58 (WB)
(21) BR 10 2021 019784-6	Código 2.10 - Requerimento de Pedido de Patente ou Certificado de Adição de Invenção (22) 01/10/2021 (71) MARCOPOLO S.A (BR/RS) Número de Protocolo '870210090978' em 01/10/2021 16:12 (WB)
(21) BR 10 2021 019787-0	Código 2.10 - Requerimento de Pedido de Patente ou Certificado de Adição de Invenção (22) 01/10/2021 (71) MARCOPOLO S.A (BR/RS) Número de Protocolo '870210090993' em 01/10/2021 16:30 (WB)
(21) BR 10 2021 019791-9	Código 2.10 - Requerimento de Pedido de Patente ou Certificado de Adição de Invenção (22) 01/10/2021 (71) DIEGO PASETTI DE SOUZA PESTANA BRITTO (BR/SP) ; THIAGO PASETTI DE SOUZA PESTANA BRITTO (BR/SP) Número de Protocolo '870210091006' em 01/10/2021 16:35 (WB)
(21) BR 10 2021 019795-1	Código 2.10 - Requerimento de Pedido de Patente ou Certificado de Adição de Invenção (22) 01/10/2021 (71) SILETO PESQUISA E DESENVOLVIMENTO S.A (BR/RJ) Número de Protocolo '870210091024' em 01/10/2021 16:44 (WB)
(21) BR 10 2021 019804-4	Código 2.10 - Requerimento de Pedido de Patente ou Certificado de Adição de Invenção (22) 01/10/2021 (71) RAQUEL DA SILVA TEIXEIRA (BR/SP) Número de Protocolo '870210091079' em 01/10/2021 17:25 (WB)
(21) BR 10 2021 019806-0	Código 2.10 - Requerimento de Pedido de Patente ou Certificado de Adição de Invenção (22) 01/10/2021 (71) PETRÓLEO BRASILEIRO S.A. - PETROBRAS (BR/RJ) Número de Protocolo '870210091086' em 01/10/2021 17:32 (WB)
(21) BR 10 2021 019807-9	Código 2.10 - Requerimento de Pedido de Patente ou Certificado de Adição de Invenção (22) 01/10/2021



	(71) ELIZABETE CAPELETI (BR/SC) Número de Protocolo '870210091088' em 01/10/2021 17:35 (WB)
(21) BR 10 2021 019813-3	Código 2.10 - Requerimento de Pedido de Patente ou Certificado de Adição de Invenção (22) 01/10/2021 (71) PETRÓLEO BRASILEIRO S.A. - PETROBRAS (BR/RJ) Número de Protocolo '870210091112' em 01/10/2021 18:02 (WB)
(21) BR 10 2021 019816-8	Código 2.10 - Requerimento de Pedido de Patente ou Certificado de Adição de Invenção (22) 01/10/2021 (71) TECSOIL AUTOMAÇÃO E SISTEMAS S.A. (BR/SP) Número de Protocolo '870210091124' em 01/10/2021 18:18 (WB)
(21) BR 10 2021 019818-4	Código 2.10 - Requerimento de Pedido de Patente ou Certificado de Adição de Invenção (22) 01/10/2021 (71) MESSTECHNIK COMERCIO E INSTRUMENTAÇÕES LTDA (BR/SC) Número de Protocolo '870210091136' em 01/10/2021 18:44 (WB)
(21) BR 10 2021 019820-6	Código 2.10 - Requerimento de Pedido de Patente ou Certificado de Adição de Invenção (22) 01/10/2021 (71) BALDAN IMPLEMENTOS AGRÍCOLAS S/A (BR/SP) Número de Protocolo '870210091145' em 01/10/2021 19:03 (WB)
(21) BR 10 2021 019828-1	Código 2.10 - Requerimento de Pedido de Patente ou Certificado de Adição de Invenção (22) 01/10/2021 (71) PETRÓLEO BRASILEIRO S.A. - PETROBRAS (BR/RJ) ; SERVIÇO NACIONAL DE APRENDIZAGEM INDUSTRIAL DEPARTAMENTO REGIONAL DE SANTA CATARINA - SENAI/SC (BR/SC) Número de Protocolo '870210091165' em 01/10/2021 21:25 (WB)
(21) BR 10 2021 019834-6	Código 2.10 - Requerimento de Pedido de Patente ou Certificado de Adição de Invenção (22) 02/10/2021 (71) MOISES DOS REIS MACHADO (BR/RS) Número de Protocolo '870210091187' em 02/10/2021 17:49 (WB)
(21) BR 10 2021 019835-4	Código 2.10 - Requerimento de Pedido de Patente ou Certificado de Adição de Invenção



	(22) 02/10/2021 (71) RAQUEL DA SILVA TEIXEIRA (BR/SP) Número de Protocolo '870210091188' em 02/10/2021 19:17 (WB)
(21) BR 10 2021 019836-2	Código 2.10 - Requerimento de Pedido de Patente ou Certificado de Adição de Invenção (22) 02/10/2021 (71) RAFAEL VIANA MENDES (BR/ES) Número de Protocolo '870210091191' em 02/10/2021 22:43 (WB)
(21) BR 10 2021 019838-9	Código 2.10 - Requerimento de Pedido de Patente ou Certificado de Adição de Invenção (22) 03/10/2021 (71) NILSON BARBOSA (BR/MA) Número de Protocolo '870210091204' em 03/10/2021 18:51 (WB)
(21) BR 10 2021 019839-7	Código 2.10 - Requerimento de Pedido de Patente ou Certificado de Adição de Invenção (22) 03/10/2021 (71) JOSÉ ANDERSANDS FLAUZINO CHAVES (BR/SE) Número de Protocolo '870210091209' em 03/10/2021 23:18 (WB)
(21) BR 10 2021 019840-0	Código 2.10 - Requerimento de Pedido de Patente ou Certificado de Adição de Invenção (22) 04/10/2021 (71) ALVARO ESTEVAM BALESTRA (BR/SP) Número de Protocolo '870210091215' em 04/10/2021 00:17 (WB)
(21) BR 10 2021 019841-9	Código 2.10 - Requerimento de Pedido de Patente ou Certificado de Adição de Invenção (22) 04/10/2021 (71) JOSÉ FERREIRA DE MATOS (BR/PI) Número de Protocolo '870210091216' em 04/10/2021 01:21 (WB)
(21) BR 10 2021 019846-0	Código 2.10 - Requerimento de Pedido de Patente ou Certificado de Adição de Invenção (22) 04/10/2021 (71) ALCI DA SILVEIRA INACIO (BR/ES) ; ELEANDRO BATISTA DE OLIVEIRA (BR/ES) Número de Protocolo '870210091271' em 04/10/2021 09:56 (WB)
(21) BR 10 2021 019848-6	Código 2.10 - Requerimento de Pedido de Patente ou Certificado de Adição de Invenção



	(22) 04/10/2021 (71) HUDSON PEDRO SOARES DE SOARES (BR/ES) Número de Protocolo '870210091280' em 04/10/2021 10:06 (WB)
(21) BR 10 2021 019850-8	Código 2.10 - Requerimento de Pedido de Patente ou Certificado de Adição de Invenção (22) 04/10/2021 (71) SCHNEIDER ELECTRIC INDUSTRIES SAS (FR) Número de Protocolo '870210091289' em 04/10/2021 10:13 (WB)
(21) BR 10 2021 019856-7	Código 2.10 - Requerimento de Pedido de Patente ou Certificado de Adição de Invenção (22) 04/10/2021 (71) GUILHERME NABHAN SABEC (BR/SC) ; BEATRIZ NABHAN (BR/PR) Número de Protocolo '870210091308' em 04/10/2021 10:33 (WB)
(21) BR 10 2021 019861-3	Código 2.10 - Requerimento de Pedido de Patente ou Certificado de Adição de Invenção (22) 04/10/2021 (71) LUCIA ANA VIEIRA (BR/DF) Número de Protocolo '870210091335' em 04/10/2021 11:04 (WB)
(21) BR 10 2021 019863-0	Código 2.10 - Requerimento de Pedido de Patente ou Certificado de Adição de Invenção (22) 04/10/2021 (71) FUNDACAO CPQD - CENTRO DE PESQUISA E DESENVOLVIMENTO EM TELECOMUNICACOES (BR/SP) ; CENTRO DE TECNOLOGIA DE INFORMAÇÃO RENATO ARCHER (BR/SP) Número de Protocolo '870210091342' em 04/10/2021 11:15 (WB)
(21) BR 10 2021 019864-8	Código 2.10 - Requerimento de Pedido de Patente ou Certificado de Adição de Invenção (22) 04/10/2021 (71) EVONIK OPERATIONS GMBH (DE) Número de Protocolo '870210091350' em 04/10/2021 11:22 (WB)
(21) BR 10 2021 019869-9	Código 2.10 - Requerimento de Pedido de Patente ou Certificado de Adição de Invenção (22) 04/10/2021 (71) INDUSTRIAS MACHINA ZACCARIA S/A (BR/SP) Número de Protocolo '870210091418' em 04/10/2021 12:39 (WB)
(21) BR 10 2021 019891-5	Código 2.10 - Requerimento de Pedido de Patente ou Certificado de Adição de



	Invenção (22) 04/10/2021 (71) THERASKIN FARMACÊUTICA LTDA. (BR/SP) Número de Protocolo '870210091520' em 04/10/2021 14:30 (WB)
(21) BR 10 2021 019893-1	Código 2.10 - Requerimento de Pedido de Patente ou Certificado de Adição de Invenção (22) 04/10/2021 (71) THERASKIN FARMACÊUTICA LTDA. (BR/SP) Número de Protocolo '870210091534' em 04/10/2021 14:38 (WB)
(21) BR 10 2021 019894-0	Código 2.10 - Requerimento de Pedido de Patente ou Certificado de Adição de Invenção (22) 04/10/2021 (71) CARLOS GERALDO DE NOVAIS DALTRO JÚNIOR (BR/PE) Número de Protocolo '870210091552' em 04/10/2021 14:55 (WB)
(21) BR 10 2021 019906-7	Código 2.10 - Requerimento de Pedido de Patente ou Certificado de Adição de Invenção (22) 04/10/2021 (71) MARCELO LINHARES GATTI (BR/RJ) Número de Protocolo '870210091612' em 04/10/2021 15:28 (WB)
(21) BR 10 2021 019909-1	Código 2.10 - Requerimento de Pedido de Patente ou Certificado de Adição de Invenção (22) 04/10/2021 (71) UNIVERSIDADE FEDERAL DE SERGIPE (BR/SE) ; UNIVERSIDADE ESTADUAL DO MARINGÁ (BR/PR) Número de Protocolo '870210091622' em 04/10/2021 15:36 (WB)
(21) BR 10 2021 019910-5	Código 2.10 - Requerimento de Pedido de Patente ou Certificado de Adição de Invenção (22) 04/10/2021 (71) YAMAHA HATSUDOKI KABUSHIKI KAISHA (JP) Número de Protocolo '870210091634' em 04/10/2021 15:42 (WB)
(21) BR 10 2021 019913-0	Código 2.10 - Requerimento de Pedido de Patente ou Certificado de Adição de Invenção (22) 04/10/2021 (71) UNIVERSIDADE FEDERAL DE JUIZ DE FORA - UFJF (BR/MG) ; MAURÍLIO CARVALHO DE SOUZA (BR/MG) Número de Protocolo '870210091651' em 04/10/2021 15:59 (WB)



(21) BR 10 2021 019917-2	Código 2.10 - Requerimento de Pedido de Patente ou Certificado de Adição de Invenção (22) 04/10/2021 (71) UNIVERSIDADE FEDERAL DE SANTA CATARINA (BR/SC) Número de Protocolo '870210091677' em 04/10/2021 16:18 (WB)
<hr/>	
(21) BR 10 2021 019923-7	Código 2.10 - Requerimento de Pedido de Patente ou Certificado de Adição de Invenção (22) 04/10/2021 (71) UNIVERSIDADE ESTADUAL PAULISTA JULIO DE MESQUITA FILHO (BR/SP) Número de Protocolo '870210091700' em 04/10/2021 16:35 (WB)
<hr/>	
(21) BR 10 2021 019929-6	Código 2.10 - Requerimento de Pedido de Patente ou Certificado de Adição de Invenção (22) 04/10/2021 (71) METALVIX ENGENHARIA E CONSULTORIA LTDA (BR/ES) Número de Protocolo '870210091746' em 04/10/2021 17:10 (WB)
<hr/>	
(21) BR 10 2021 019941-5	Código 2.10 - Requerimento de Pedido de Patente ou Certificado de Adição de Invenção (22) 04/10/2021 (71) MANOEL SIMOES DA SILVA (BR/SP) Número de Protocolo '870210091814' em 04/10/2021 17:56 (WB)
<hr/>	
(21) BR 10 2021 019946-6	Código 2.10 - Requerimento de Pedido de Patente ou Certificado de Adição de Invenção (22) 04/10/2021 (71) CNH INDUSTRIAL BRASIL LTDA. (BR/MG) Número de Protocolo '870210091825' em 04/10/2021 18:11 (WB)
<hr/>	
(21) BR 10 2021 019947-4	Código 2.10 - Requerimento de Pedido de Patente ou Certificado de Adição de Invenção (22) 04/10/2021 (71) CNH INDUSTRIAL BRASIL LTDA. (BR/MG) Número de Protocolo '870210091834' em 04/10/2021 18:22 (WB)
<hr/>	
(21) BR 10 2021 019954-7	Código 2.10 - Requerimento de Pedido de Patente ou Certificado de Adição de Invenção (22) 04/10/2021 (71) BALDAN IMPLEMENTOS AGRÍCOLAS S/A (BR/SP) Número de Protocolo '870210091866' em 04/10/2021 19:20 (WB)



(21) BR 10 2021 019958-0	<p>Código 2.10 - Requerimento de Pedido de Patente ou Certificado de Adição de Invenção (22) 04/10/2021 (71) VALERIA REGINA PAULO FAVARETTO (BR/MG) Número de Protocolo '870210091875' em 04/10/2021 19:41 (WB)</p>
(21) BR 10 2021 019962-8	<p>Código 2.10 - Requerimento de Pedido de Patente ou Certificado de Adição de Invenção (22) 04/10/2021 (71) FREDERICO MARQUES ALMEIDA DE LAFFITTE (BR/RJ) Número de Protocolo '870210091901' em 04/10/2021 20:57 (WB)</p>
(21) BR 10 2021 019963-6	<p>Código 2.10 - Requerimento de Pedido de Patente ou Certificado de Adição de Invenção (22) 04/10/2021 (71) FREDERICO MARQUES ALMEIDA DE LAFFITTE (BR/RJ) Número de Protocolo '870210091906' em 04/10/2021 21:19 (WB)</p>
(21) BR 10 2021 019964-4	<p>Código 2.10 - Requerimento de Pedido de Patente ou Certificado de Adição de Invenção (22) 04/10/2021 (71) FREDERICO MARQUES ALMEIDA DE LAFFITTE (BR/RJ) Número de Protocolo '870210091912' em 04/10/2021 21:34 (WB)</p>
(21) BR 10 2021 019965-2	<p>Código 2.10 - Requerimento de Pedido de Patente ou Certificado de Adição de Invenção (22) 04/10/2021 (71) FREDERICO MARQUES ALMEIDA DE LAFFITTE (BR/RJ) Número de Protocolo '870210091914' em 04/10/2021 21:45 (WB)</p>
(21) BR 12 2021 019381-9 A2	<p>Código 2.10 - Requerimento de Pedido de Patente ou Certificado de Adição de Invenção (22) 03/10/2018 (62) BR 11 2020 006867-5 03/10/2018 (71) QUALCOMM INCORPORATED (US) Número de Protocolo '870210089323' em 28/09/2021 12:10 (WB)</p>
(21) BR 12 2021 019410-6	<p>Código 2.10 - Requerimento de Pedido de Patente ou Certificado de Adição de Invenção (22) 26/01/2021 (62) BR 10 2021 001462-8 26/01/2021 (71) DEERE & COMPANY (US) Número de Protocolo '870210089406' em 28/09/2021 14:59 (WB)</p>



(21) BR 12 2021 019452-1 A2 Código 2.10 - Requerimento de Pedido de Patente ou Certificado de Adição de Invenção
 (22) 23/10/2019
 (62) BR 11 2021 007919-0 23/10/2019
 (71) HUAWEI TECHNOLOGIES CO., LTD. (CN)
 Número de Protocolo '870210089556' em 28/09/2021 17:26 (WB)

(21) BR 12 2021 019459-9 A2 Código 2.10 - Requerimento de Pedido de Patente ou Certificado de Adição de Invenção
 (22) 10/06/2013
 (62) BR 11 2014 031626-0 10/06/2013
 (71) GALAPAGOS N.V. (BE)
 Número de Protocolo '870210089568' em 28/09/2021 17:48 (WB)

(21) BR 12 2021 019472-6 A2 Código 2.10 - Requerimento de Pedido de Patente ou Certificado de Adição de Invenção
 (22) 18/08/2011
 (62) BR 11 2013 004485-3 18/08/2011
 (71) MONSANTO TECHNOLOGY LLC (US)
 Número de Protocolo '870210089605' em 28/09/2021 19:18 (WB)

(21) BR 12 2021 019541-2 A2 Código 2.10 - Requerimento de Pedido de Patente ou Certificado de Adição de Invenção
 (22) 04/10/2018
 (62) BR 11 2020 007297-4 04/10/2018
 (71) DRIL-QUIP, INC. (US)
 Número de Protocolo '870210089874' em 29/09/2021 15:10 (WB)

(21) BR 12 2021 019551-0 A2 Código 2.10 - Requerimento de Pedido de Patente ou Certificado de Adição de Invenção
 (22) 04/05/2019
 (62) BR 11 2020 022810-9 04/05/2019
 (71) ARUN VITTHAL SAWANT (IN) ; THANKAPPAN VADAKEKUTTU (IN)
 Número de Protocolo '870210089901' em 29/09/2021 15:47 (WB)

(21) BR 12 2021 019653-2 Código 2.10 - Requerimento de Pedido de Patente ou Certificado de Adição de Invenção
 (22) 20/03/2020
 (62) BR 11 2021 018856-8 20/03/2020
 (71) SAGA COFFEE S.P.A. (IT)
 Número de Protocolo '870210090409' em 30/09/2021 14:22 (WB)



(21) BR 12 2021 019658-3 Código 2.10 - Requerimento de Pedido de Patente ou Certificado de Adição de Invenção
 (22) 20/03/2020
 (62) BR 11 2021 018856-8 20/03/2020
 (71) SAGA COFFEE S.P.A. (IT)
 Número de Protocolo '870210090429' em 30/09/2021 14:39 (WB)

(21) BR 12 2021 019686-9 A2 Código 2.10 - Requerimento de Pedido de Patente ou Certificado de Adição de Invenção
 (22) 21/12/2018
 (62) BR 11 2020 012643-8 21/12/2018
 (71) LG ELECTRONICS INC. (KR)
 Número de Protocolo '870210090585' em 30/09/2021 16:44 (WB)

(21) BR 12 2021 019687-7 A2 Código 2.10 - Requerimento de Pedido de Patente ou Certificado de Adição de Invenção
 (22) 21/12/2018
 (62) BR 11 2020 012643-8 21/12/2018
 (71) LG ELECTRONICS INC. (KR)
 Número de Protocolo '870210090587' em 30/09/2021 16:46 (WB)

(21) BR 12 2021 019694-0 A2 Código 2.10 - Requerimento de Pedido de Patente ou Certificado de Adição de Invenção
 (22) 21/12/2018
 (62) BR 11 2020 012643-8 21/12/2018
 (71) LG ELECTRONICS INC. (KR)
 Número de Protocolo '870210090605' em 30/09/2021 17:00 (WB)

(21) BR 12 2021 019700-8 A2 Código 2.10 - Requerimento de Pedido de Patente ou Certificado de Adição de Invenção
 (22) 02/12/2016
 (62) BR 11 2018 011089-2 02/12/2016
 (71) NOVARTIS AG (CH) ; INTELLIA THERAPEUTICS, INC. (US)
 Número de Protocolo '870210090638' em 30/09/2021 18:29 (WB)

(21) BR 12 2021 019719-9 A2 Código 2.10 - Requerimento de Pedido de Patente ou Certificado de Adição de Invenção
 (22) 21/12/2018
 (62) BR 11 2020 012643-8 21/12/2018
 (71) LG ELECTRONICS INC. (KR)
 Número de Protocolo '870210090731' em 01/10/2021 10:51 (WB)

(21) BR 12 2021 019729-6 A2 Código 2.10 - Requerimento de Pedido de Patente ou Certificado de Adição de



Invenção
 (22) 16/12/2008
 (62) PI 0821791-2 16/12/2008
 (71) F. HOFFMANN-LA ROCHE AG (CH)
 Número de Protocolo '870210090756' em 01/10/2021 11:28 (WB)

(21) BR 12 2021 019753-9 A2 Código 2.10 - Requerimento de Pedido de Patente ou Certificado de Adição de Invenção
 (22) 19/06/2015
 (62) BR 11 2016 029884-5 19/06/2015
 (71) THE FLINDERS UNIVERSITY OF SOUTH AUSTRALIA (AU)
 Número de Protocolo '870210090876' em 01/10/2021 14:35 (WB)

(21) BR 12 2021 019761-0 A2 Código 2.10 - Requerimento de Pedido de Patente ou Certificado de Adição de Invenção
 (22) 16/03/2012
 (62) BR 11 2013 023774-0 16/03/2012
 (71) GENZYME CORPORATION (US)
 Número de Protocolo '870210090905' em 01/10/2021 15:01 (WB)

(21) BR 12 2021 019783-0 A2 Código 2.10 - Requerimento de Pedido de Patente ou Certificado de Adição de Invenção
 (22) 16/08/2017
 (62) BR 11 2019 003075-1 16/08/2017
 (71) DONALDSON COMPANY, INC. (US)
 Número de Protocolo '870210090966' em 01/10/2021 16:03 (WB)

(21) BR 12 2021 019814-4 A2 Código 2.10 - Requerimento de Pedido de Patente ou Certificado de Adição de Invenção
 (22) 28/08/2015
 (62) BR 11 2017 004141-3 28/08/2015
 (71) CHDI FOUNDATION, INC. (US)
 Número de Protocolo '870210091119' em 01/10/2021 18:10 (WB)

(21) BR 12 2021 019871-3 A2 Código 2.10 - Requerimento de Pedido de Patente ou Certificado de Adição de Invenção
 (22) 21/09/2010
 (62) BR 11 2012 006283-2 21/09/2010
 (71) BAXALTA INCORPORATED (US) ; BAXALTA GMBH (CH)
 Número de Protocolo '870210091427' em 04/10/2021 12:59 (WB)

(21) BR 12 2021 019877-2 A2 Código 2.10 - Requerimento de Pedido de Patente ou Certificado de Adição de Invenção



(22) 02/07/2012
 (62) BR 11 2013 033900-4 02/07/2012
 (71) SAMSUNG ELECTRONICS CO., LTD. (KR)
 Número de Protocolo '870210091468' em 04/10/2021 13:49 (WB)

(21) BR 12 2021 019883-7 A2 Código 2.10 - Requerimento de Pedido de Patente ou Certificado de Adição de Invenção
 (22) 02/07/2012
 (62) BR 11 2013 033900-4 02/07/2012
 (71) SAMSUNG ELECTRONICS CO., LTD. (KR)
 Número de Protocolo '870210091486' em 04/10/2021 14:04 (WB)

(21) BR 12 2021 019888-8 A2 Código 2.10 - Requerimento de Pedido de Patente ou Certificado de Adição de Invenção
 (22) 15/12/2009
 (62) PI 0923057-2 15/12/2009
 (71) THERAKOS, INC. (US)
 Número de Protocolo '870210091509' em 04/10/2021 14:23 (WB)

(21) BR 12 2021 019895-0 A2 Código 2.10 - Requerimento de Pedido de Patente ou Certificado de Adição de Invenção
 (22) 22/05/2013
 (62) BR 11 2014 029012-1 22/05/2013
 (71) CHR. HANSEN A/S (DK)
 Número de Protocolo '870210091554' em 04/10/2021 14:57 (WB)

(21) BR 12 2021 019897-7 A2 Código 2.10 - Requerimento de Pedido de Patente ou Certificado de Adição de Invenção
 (22) 22/05/2013
 (62) BR 11 2014 029012-1 22/05/2013
 (71) CHR. HANSEN A/S (DK)
 Número de Protocolo '870210091557' em 04/10/2021 14:59 (WB)

(21) BR 12 2021 019908-6 A2 Código 2.10 - Requerimento de Pedido de Patente ou Certificado de Adição de Invenção
 (22) 27/08/2013
 (62) BR 11 2015 004089-6 27/08/2013
 (71) GENOMATICA, INC. (US)
 Número de Protocolo '870210091618' em 04/10/2021 15:33 (WB)

(21) BR 12 2021 019926-4 A2 Código 2.10 - Requerimento de Pedido de Patente ou Certificado de Adição de Invenção
 (22) 10/07/2018



	(62) BR 11 2020 024732-4 10/07/2018 (71) GLOBAL MOBILITY SERVICE INC. (JP) Número de Protocolo '870210091727' em 04/10/2021 16:56 (WB)
(21) BR 12 2021 019945-0 A2	Código 2.10 - Requerimento de Pedido de Patente ou Certificado de Adição de Invenção (22) 28/06/2012 (62) BR 11 2013 031021-9 28/06/2012 (71) ARROWHEAD RESEARCH CORPORATION (US) Número de Protocolo '870210091822' em 04/10/2021 18:06 (WB)
(21) BR 12 2021 019953-1 A2	Código 2.10 - Requerimento de Pedido de Patente ou Certificado de Adição de Invenção (22) 27/02/2015 (62) BR 11 2016 019737-2 27/02/2015 (71) SK BIOPHARMACEUTICALS CO., LTD. (KR) Número de Protocolo '870210091862' em 04/10/2021 19:05 (WB)
(21) BR 13 2021 019483-8	Código 2.10 - Requerimento de Pedido de Patente ou Certificado de Adição de Invenção (22) 29/09/2021 (61) BR 10 2019 025703-2 05/12/2019 (71) INSTITUTO PRESBITERIANO MACKENZIE (BR/SP) Número de Protocolo '870210089639' em 29/09/2021 08:50 (WB)
(21) BR 13 2021 019619-9	Código 2.10 - Requerimento de Pedido de Patente ou Certificado de Adição de Invenção (22) 30/09/2021 (61) BR 10 2021 017576-1 03/09/2021 (71) PAKMATIC DO BRASIL IMPORTAÇÃO E EXPORTAÇÃO LTDA (BR/SP) Número de Protocolo '870210090231' em 30/09/2021 10:56 (WB)
(21) BR 13 2021 019837-0	Código 2.10 - Requerimento de Pedido de Patente ou Certificado de Adição de Invenção (22) 03/10/2021 (61) BR 10 2020 021416-0 19/10/2020 (71) NILSON BARBOSA (BR/MA) Número de Protocolo '870210091196' em 03/10/2021 15:12 (WB)
(21) BR 13 2021 019928-7	Código 2.10 - Requerimento de Pedido de Patente ou Certificado de Adição de Invenção (22) 04/10/2021 (61) BR 10 2020 016362-0 11/08/2020



(71) UNIVERSIDADE FEDERAL DE MINAS GERAIS (BR/MG) ; ODONTO
TECH PESQUISA E INOVAÇÃO LTDA. (BR/MG)
Número de Protocolo '870210091742' em 04/10/2021 17:06 (WB)

(21) BR 20 2021 019355-2 Código 2.10 - Requerimento de Pedido de Patente ou Certificado de Adição de
Invenção
(22) 27/09/2021
(71) LUCAS DA MOTTA FRIZEIRO (BR/MG)
Número de Protocolo '870210089204' em 27/09/2021 22:24 (WB)

(21) BR 20 2021 019364-1 Código 2.10 - Requerimento de Pedido de Patente ou Certificado de Adição de
Invenção
(22) 28/09/2021
(71) THERMO ISO INDÚSTRIA E COMÉRCIO DE ISOLAÇÕES TERMICAS
LTDA (BR/MG)
Número de Protocolo '870210089279' em 28/09/2021 11:06 (WB)

(21) BR 20 2021 019369-2 Código 2.10 - Requerimento de Pedido de Patente ou Certificado de Adição de
Invenção
(22) 28/09/2021
(71) NETPORT INFORMÁTICA LTDA (BR/PR)
Número de Protocolo '870210089295' em 28/09/2021 11:25 (WB)

(21) BR 20 2021 019382-0 Código 2.10 - Requerimento de Pedido de Patente ou Certificado de Adição de
Invenção
(22) 28/09/2021
(71) FABIO ALVES MATHIAS (BR/SP)
Número de Protocolo '870210089328' em 28/09/2021 12:15 (WB)

(21) BR 20 2021 019383-8 Código 2.10 - Requerimento de Pedido de Patente ou Certificado de Adição de
Invenção
(22) 28/09/2021
(71) JAMERSON DA SILVA FARIAS 27661236877 (BR/SP)
Número de Protocolo '870210089331' em 28/09/2021 12:18 (WB)

(21) BR 20 2021 019419-2 Código 2.10 - Requerimento de Pedido de Patente ou Certificado de Adição de
Invenção
(22) 28/09/2021
(71) RAUL JOSÉ LEANDRO - ME (BR/MG)
Número de Protocolo '870210089426' em 28/09/2021 15:28 (WB)

(21) BR 20 2021 019423-0 Código 2.10 - Requerimento de Pedido de Patente ou Certificado de Adição de
Invenção



	(22) 28/09/2021 (71) LUIS ANDRÉ ZAMBONE CARDOSO (BR/SP) Número de Protocolo '870210089455' em 28/09/2021 15:45 (WB)
(21) BR 20 2021 019453-2	Código 2.10 - Requerimento de Pedido de Patente ou Certificado de Adição de Invenção (22) 28/09/2021 (71) MANOEL EDIGLE DA SILVA ME (BR/SP) Número de Protocolo '870210089558' em 28/09/2021 17:30 (WB)
(21) BR 20 2021 019454-0	Código 2.10 - Requerimento de Pedido de Patente ou Certificado de Adição de Invenção (22) 28/09/2021 (71) ARTHI COMERCIAL LTDA (BR/SP) Número de Protocolo '870210089559' em 28/09/2021 17:30 (WB)
(21) BR 20 2021 019467-2	Código 2.10 - Requerimento de Pedido de Patente ou Certificado de Adição de Invenção (22) 28/09/2021 (71) MANOEL AUGUSTO FERREIRA (BR/SP) Número de Protocolo '870210089593' em 28/09/2021 18:32 (WB)
(21) BR 20 2021 019487-7	Código 2.10 - Requerimento de Pedido de Patente ou Certificado de Adição de Invenção (22) 29/09/2021 (71) WFR MÓVEIS E ESQUADRIAS METÁLICAS EIRELI (BR/SP) Número de Protocolo '870210089656' em 29/09/2021 09:34 (WB)
(21) BR 20 2021 019494-0	Código 2.10 - Requerimento de Pedido de Patente ou Certificado de Adição de Invenção (22) 29/09/2021 (71) MICHAEL GIOVANI CORDEIRO (BR/PR) Número de Protocolo '870210089692' em 29/09/2021 10:42 (WB)
(21) BR 20 2021 019513-0	Código 2.10 - Requerimento de Pedido de Patente ou Certificado de Adição de Invenção (22) 29/09/2021 (71) SERGIO MAYER PADILHA (BR/SP) Número de Protocolo '870210089762' em 29/09/2021 12:35 (WB)
(21) BR 20 2021 019515-6	Código 2.10 - Requerimento de Pedido de Patente ou Certificado de Adição de Invenção (22) 29/09/2021



(71) ALESSANDRO RIVA MILBERG (PE) ; MARCIA VALENCIA DE VILLENA (PE)

Número de Protocolo '870210089764' em 29/09/2021 12:36 (WB)

(21) BR 20 2021 019516-4

Código 2.10 - Requerimento de Pedido de Patente ou Certificado de Adição de Invenção

(22) 29/09/2021

(71) PELMEX DA AMAZÔNIA LTDA (BR/AM)

Número de Protocolo '870210089766' em 29/09/2021 12:37 (WB)

(21) BR 20 2021 019547-4

Código 2.10 - Requerimento de Pedido de Patente ou Certificado de Adição de Invenção

(22) 29/09/2021

(71) ODIR CUNHA (BR/SP)

Número de Protocolo '870210089894' em 29/09/2021 15:37 (WB)

(21) BR 20 2021 019563-6

Código 2.10 - Requerimento de Pedido de Patente ou Certificado de Adição de Invenção

(22) 29/09/2021

(71) PISANI PLÁSTICOS S.A. (BR/RS)

Número de Protocolo '870210089964' em 29/09/2021 16:43 (WB)

(21) BR 20 2021 019567-9

Código 2.10 - Requerimento de Pedido de Patente ou Certificado de Adição de Invenção

(22) 29/09/2021

(71) MADAL PALFINGER S/A (BR/RS)

Número de Protocolo '870210089993' em 29/09/2021 16:59 (WB)

(21) BR 20 2021 019576-8

Código 2.10 - Requerimento de Pedido de Patente ou Certificado de Adição de Invenção

(22) 29/09/2021

(71) MARCIO CAETANO SOBRINHO (BR/SP)

Número de Protocolo '870210090039' em 29/09/2021 17:41 (WB)

(21) BR 20 2021 019578-4

Código 2.10 - Requerimento de Pedido de Patente ou Certificado de Adição de Invenção

(22) 29/09/2021

(71) JAIRO LORDELO VIEIRA (BR/BA)

Número de Protocolo '870210090043' em 29/09/2021 17:43 (WB)

(21) BR 20 2021 019597-0

Código 2.10 - Requerimento de Pedido de Patente ou Certificado de Adição de Invenção

(22) 29/09/2021



(71) PAULO CESAR ALFEU ALVES (BR/RJ)
 Número de Protocolo '870210090107' em 29/09/2021 19:53 (WB)

(21) BR 20 2021 019606-3 Código 2.10 - Requerimento de Pedido de Patente ou Certificado de Adição de Invenção
 (22) 30/09/2021
 (71) GERSON SILVA DO CARMO (BR/MG) ; JOSÉ RAIMUNDO DUARTE (BR/MG)
 Número de Protocolo '870210090167' em 30/09/2021 08:58 (WB)

(21) BR 20 2021 019607-1 Código 2.10 - Requerimento de Pedido de Patente ou Certificado de Adição de Invenção
 (22) 30/09/2021
 (71) KYODAI AGRONEGOCIOS LTDA (BR/MG)
 Número de Protocolo '870210090172' em 30/09/2021 09:05 (WB)

(21) BR 20 2021 019611-0 Código 2.10 - Requerimento de Pedido de Patente ou Certificado de Adição de Invenção
 (22) 30/09/2021
 (71) A KLIMPER COMERCIAL EIRELI (BR/SP) ; ANDRE NERONI (BR/SP)
 Número de Protocolo '870210090198' em 30/09/2021 09:46 (WB)

(21) BR 20 2021 019620-9 Código 2.10 - Requerimento de Pedido de Patente ou Certificado de Adição de Invenção
 (22) 30/09/2021
 (71) FERNANDO FRANCY VIEIRA (BR/SC)
 Número de Protocolo '870210090236' em 30/09/2021 11:01 (WB)

(21) BR 20 2021 019659-4 Código 2.10 - Requerimento de Pedido de Patente ou Certificado de Adição de Invenção
 (22) 30/09/2021
 (71) RICARDO ALEXANDER SANTOS (BR/SP)
 Número de Protocolo '870210090430' em 30/09/2021 14:39 (WB)

(21) BR 20 2021 019665-9 Código 2.10 - Requerimento de Pedido de Patente ou Certificado de Adição de Invenção
 (22) 30/09/2021
 (71) INDUTAR TECNO METAL LTDA (BR/RS)
 Número de Protocolo '870210090470' em 30/09/2021 15:20 (WB)

(21) BR 20 2021 019666-7 Código 2.10 - Requerimento de Pedido de Patente ou Certificado de Adição de Invenção
 (22) 30/09/2021



	(71) INDUTAR TECNO METAL LTDA (BR/RS) Número de Protocolo '870210090473' em 30/09/2021 15:21 (WB)
--	--

(21) BR 20 2021 019684-5	Código 2.10 - Requerimento de Pedido de Patente ou Certificado de Adição de Invenção (22) 30/09/2021 (71) SOMMA COMERCIO DE EQUIPAMENTOS INDUSTRIAIS LTDA ME (BR/SP) Número de Protocolo '870210090572' em 30/09/2021 16:31 (WB)
---------------------------------	---

(21) BR 20 2021 019709-4	Código 2.10 - Requerimento de Pedido de Patente ou Certificado de Adição de Invenção (22) 01/10/2021 (71) LOG TANK COMÉRCIO E SERVIÇOS LTDA (BR/RJ) Número de Protocolo '870210090693' em 01/10/2021 06:07 (WB)
---------------------------------	--

(21) BR 20 2021 019710-8	Código 2.10 - Requerimento de Pedido de Patente ou Certificado de Adição de Invenção (22) 01/10/2021 (71) THAMYRIS ERIC DE CARVALHO (BR/PE) Número de Protocolo '870210090695' em 01/10/2021 08:35 (WB)
---------------------------------	--

(21) BR 20 2021 019716-7	Código 2.10 - Requerimento de Pedido de Patente ou Certificado de Adição de Invenção (22) 01/10/2021 (71) WESTROCK, CELULOSE, PAPEL E EMBALAGENS LTDA (BR/SP) Número de Protocolo '870210090719' em 01/10/2021 10:31 (WB)
---------------------------------	--

(21) BR 20 2021 019725-6	Código 2.10 - Requerimento de Pedido de Patente ou Certificado de Adição de Invenção (22) 01/10/2021 (71) MANOEL ANTONINO NUNES (BR/PE) Número de Protocolo '870210090750' em 01/10/2021 11:24 (WB)
---------------------------------	--

(21) BR 20 2021 019730-2	Código 2.10 - Requerimento de Pedido de Patente ou Certificado de Adição de Invenção (22) 01/10/2021 (71) MANOEL ANTONINO NUNES (BR/PE) Número de Protocolo '870210090761' em 01/10/2021 11:34 (WB)
---------------------------------	--

(21) BR 20 2021 019735-3	Código 2.10 - Requerimento de Pedido de Patente ou Certificado de Adição de Invenção (22) 01/10/2021
---------------------------------	---



	(71) CÉLIO VALENTIM JÚNIOR (BR/TO) Número de Protocolo '870210090780' em 01/10/2021 12:06 (WB)
(21) BR 20 2021 019744-2	Código 2.10 - Requerimento de Pedido de Patente ou Certificado de Adição de Invenção (22) 01/10/2021 (71) EMERSON CARLOS NASCIMENTO DA SILVA 31264986807 (BR/SP) Número de Protocolo '870210090828' em 01/10/2021 13:31 (WB)
(21) BR 20 2021 019771-0	Código 2.10 - Requerimento de Pedido de Patente ou Certificado de Adição de Invenção (22) 01/10/2021 (71) SP PLACAS INDÚSTRIA E COMÉRCIO DE PLACAS EIRELI (BR/SP) Número de Protocolo '870210090931' em 01/10/2021 15:34 (WB)
(21) BR 20 2021 019775-2	Código 2.10 - Requerimento de Pedido de Patente ou Certificado de Adição de Invenção (22) 01/10/2021 (71) LUIZ ANTÔNIO SILVEIRA (BR/SP) ; ANDRÉ LUIZ RODRIGUES DE SOUZA (BR/SP) Número de Protocolo '870210090938' em 01/10/2021 15:40 (WB)
(21) BR 20 2021 019776-0	Código 2.10 - Requerimento de Pedido de Patente ou Certificado de Adição de Invenção (22) 01/10/2021 (71) MÁQUINAS TECNOMAQ LTDA. (BR/RS) Número de Protocolo '870210090941' em 01/10/2021 15:41 (WB)
(21) BR 20 2021 019792-2	Código 2.10 - Requerimento de Pedido de Patente ou Certificado de Adição de Invenção (22) 01/10/2021 (71) CAROLINA DE CREDICO KORDON (BR/SP) Número de Protocolo '870210091011' em 01/10/2021 16:37 (WB)
(21) BR 20 2021 019796-5	Código 2.10 - Requerimento de Pedido de Patente ou Certificado de Adição de Invenção (22) 01/10/2021 (71) APARECIDA SHIZUE FUGIKAWA (BR/PR) Número de Protocolo '870210091037' em 01/10/2021 16:51 (WB)
(21) BR 20 2021 019847-3	Código 2.10 - Requerimento de Pedido de Patente ou Certificado de Adição de Invenção (22) 04/10/2021



	(71) ALCI DA SILVEIRA INACIO (BR/ES) ; ELEANDRO BATISTA DE OLIVEIRA (BR/ES) Número de Protocolo '870210091277' em 04/10/2021 10:03 (WB)
--	--

(21) BR 20 2021 019874-0	Código 2.10 - Requerimento de Pedido de Patente ou Certificado de Adição de Invenção (22) 04/10/2021 (71) SELF TECNOLOGIA LTDA EPP (BR/PR) Número de Protocolo '870210091445' em 04/10/2021 13:26 (WB)
---------------------------------	---

(21) BR 20 2021 019886-4	Código 2.10 - Requerimento de Pedido de Patente ou Certificado de Adição de Invenção (22) 04/10/2021 (71) KWP INDUSTRIA E COMERCIO DE ARTEFATOS PLASTICOS LTDA (BR/PR) Número de Protocolo '870210091500' em 04/10/2021 14:15 (WB)
---------------------------------	---

(21) BR 20 2021 019892-9	Código 2.10 - Requerimento de Pedido de Patente ou Certificado de Adição de Invenção (22) 04/10/2021 (71) BIOSETA SAUDE AMBIENTAL LTDA (BR/RS) Número de Protocolo '870210091523' em 04/10/2021 14:31 (WB)
---------------------------------	---

(21) BR 20 2021 019912-7	Código 2.10 - Requerimento de Pedido de Patente ou Certificado de Adição de Invenção (22) 04/10/2021 (71) MARCELO LINHARES GATTI (BR/RJ) Número de Protocolo '870210091639' em 04/10/2021 15:47 (WB)
---------------------------------	---

(21) BR 20 2021 019933-0	Código 2.10 - Requerimento de Pedido de Patente ou Certificado de Adição de Invenção (22) 04/10/2021 (71) LUIZ CARLOS COELHO (BR/SC) Número de Protocolo '870210091769' em 04/10/2021 17:21 (WB)
---------------------------------	---

(21) BR 20 2021 019938-0	Código 2.10 - Requerimento de Pedido de Patente ou Certificado de Adição de Invenção (22) 04/10/2021 (71) FABRÍCIO RODRIGUES (BR/SP) Número de Protocolo '870210091785' em 04/10/2021 17:28 (WB)
---------------------------------	---

(21) BR 20 2021 019961-5	Código 2.10 - Requerimento de Pedido de Patente ou Certificado de Adição de Invenção
---------------------------------	--



(22) 04/10/2021

(71) OSNY APARECIDO MARIA (BR/MG)

Número de Protocolo '870210091900' em 04/10/2021 20:56 (WB)



Código Publicação do Pedido

Código 3.1 - Publicação do Pedido de Patente ou de Certificado de Adição de Invenção

Publicação do pedido depositado (Art. 30 da Lei nº 9.279/96), podendo ser adquirido o folheto com o relatório descritivo, reivindicações, desenhos e resumo do pedido, por quem se interessar, através do endereço eletrônico www.inpi.gov.br - No Acesso rápido - Faça uma busca – Patente. Para acessar, cadastre-se no Portal do INPI e use login e senha. Não sendo o exame requerido, pelo depositante ou qualquer interessado, no prazo de 36 (trinta e seis) meses do depósito, o pedido será arquivado. Publicado o arquivamento do pedido, poderá ser requerido, no prazo de 60 (sessenta) dias, o seu desarquivamento. Não sendo requerido o desarquivamento no prazo anteriormente citado, o pedido será considerado definitivamente arquivado.

(21) BR 10 2019 014044-5 A2

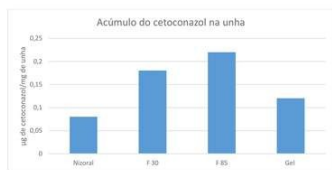

Código 3.1 - Publicação do Pedido de Patente ou de Certificado de Adição de Invenção

(22) 05/07/2019

(51) A61K 36/57 (2006.01), A61K 31/496 (2006.01), A61K 9/06 (2006.01), A61K 9/107 (2006.01), A61P 31/04 (2006.01)

(54) NANOEMULGEL À BASE DE GORDURA DE UCÚUBA (VIROLA SURINAMENSIS) PARA ADMINISTRAÇÃO TRANSUNGUEAL DE ANTIMICÓTICOS

(71) UNIVERSIDADE FEDERAL DO PARÁ (BR/PA)

(72) RAYANNE ROCHA PEREIRA; JOSÉ OTAVIO CARRERA SILVA JÚNIOR; ROSEANE MARIA RIBEIRO COSTA; CRISTINA PADULA; FÁBIO SOMVICO

(21) BR 10 2020 006198-4 A2

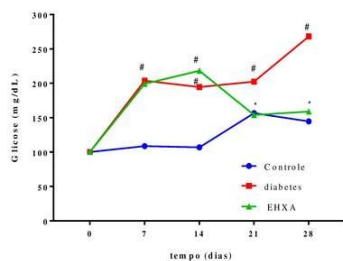

Código 3.1 - Publicação do Pedido de Patente ou de Certificado de Adição de Invenção

(22) 27/03/2020

(51) A61K 36/185 (2006.01), A61K 135/00 (2006.01), A61P 3/08 (2006.01), A61P 3/10 (2006.01)

(54) FITOTERÁPICO ANTI-HIPERGLICÊMICA OU HIPOGLICEMIANTE OBTIDO A PARTIR DA XIMENIA AMERICANA L. E SEU USO

(71) UNIVERSIDADE FEDERAL DO MARANHÃO (BR/MA)

(72) ANDRÉA BORGES ARARUNA DE GALIZA; ROSANE NASSAR MEIRELES GUERRA

(21) BR 10 2020 006287-5 A2

Código 3.1 - Publicação do Pedido de Patente ou de Certificado de Adição de Invenção



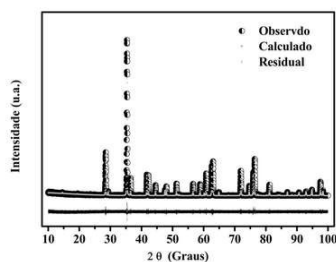

(22) 27/03/2020
 (51) C04B 35/499 (2006.01), C04B 35/46 (2006.01), C04B 35/495 (2006.01)
 (52) C04B 35/499, C04B 35/46, C04B 35/495
 (54) COMPÓSITO ZNNB2O6 (ZNO)-CATIO3 (CTO) COM ESTABILIDADE TÉRMICA E COEFICIENTE DE TEMPERATURA DE FREQUÊNCIA RESSONANTE OBTIDO NA FAIXA DE ±10 PPM/°C PARA APLICAÇÕES EM CIRCUITOS DE MICROONDAS
 (71) UNIVERSIDADE FEDERAL DO CEARÁ (BR/CE)
 (72) ANTÔNIO SÉRGIO BEZERRA SOMBRA; JOSÉ EDUARDO VASCONCELOS DE MORAIS; MARCELO ANTONIO SANTOS DA SILVA; RONALDO GLAUBER MAIA DE OLIVEIRA; HELENILSON DE OLIVEIRA BARROS; WELLINGTON VIANA DE SOUSA REIS; TALLISON OLIVEIRA ABREU

(21) BR 10 2020 006325-1 A2

Código 3.1 - Publicação do Pedido de Patente ou de Certificado de Adição de Invenção
 (22) 28/03/2020
 (51) D21H 17/68 (2006.01), D21H 17/67 (2006.01), D21H 13/38 (2006.01), D21H 13/46 (2006.01)
 (52) D21H 17/68, D21H 17/675, D21H 13/38, D21H 13/46
 (54) PROCESSO DE OBTENÇÃO DE NANOPAPEL INORGÂNICO, NANOPAPEL INORGÂNICO E USO DO MESMO
 (71) FUNDAÇÃO UNIVERSIDADE FEDERAL DE SÃO CARLOS (BR/SP) ; EMPRESA BRASILEIRA DE PESQUISA AGROPECUÁRIA - EMBRAPA (BR/DF)
 (72) LUIZA AMIM MERCANTE; MURILO HENRIQUE MOREIRA FACURE; RAFAELA DA SILVEIRA ANDRE; DANIEL SOUZA CORREA; LUIZ HENRIQUE CAPPARELLI MATTOSO

(21) BR 10 2020 006328-6 A2



Código 3.1 - Publicação do Pedido de Patente ou de Certificado de Adição de Invenção
 (22) 29/03/2020
 (51) A63H 33/04 (2006.01), A63H 33/26 (2006.01), A63H 33/08 (2006.01), A63F 9/34 (2006.01), G09B 1/38 (2006.01)
 (52) A63H 33/046, A63H 33/26, A63H 33/088, A63F 9/34, G09B 1/38
 (54) PROCESSO DE FABRICAÇÃO E BRINQUEDOS MAGNÉTICOS EM MADEIRA, FEITOS À MÃO PARA TODAS AS IDADES
 (71) T E E PRODUTOS ALIMENTICIOS LTDA (BR/BA)
 (72) EVERTON MARCO DE JESUS SANTOS

(21) BR 10 2020 006344-8 A2

Código 3.1 - Publicação do Pedido de Patente ou de Certificado de Adição de Invenção



(22) 30/03/2020

(51) C01G 1/02 (2006.01), B82Y 30/00 (2011.01), B82Y 40/00 (2011.01)

(52) C01G 1/02, B82Y 30/00, B82Y 40/00

(54) PROCESSO DE SÍNTESE VERDE DE ÓXIDOS METÁLICOS

UTILIZANDO LINHAÇA COMO AGENTE POLIMERIZANTE

(71) UNIVERSIDADE FEDERAL DA PARAIBA (BR/PB)

(72) THAYSE RICARDO DA SILVA; LUCIENA DOS SANTOS FERREIRA;

JAKELINE RAIANE DORA DOS SANTOS; RAFAEL ALEXANDRE RAIMUNDO;

DANIEL ARAÚJO DE MACEDO

(21) BR 10 2020 006348-0 A2

Código 3.1 - Publicação do Pedido de Patente ou de Certificado de Adição de Invenção

(22) 30/03/2020

(51) F16H 3/66 (2006.01)

(54) MECANISMO POTENCIALIZADOR EXPONENCIAL DE FORÇA OU ENERGIA

(71) NILSON DOS REIS RAMOS PINHEIRO (BR/SP)

(72) NILSON DOS REIS RAMOS PINHEIRO

(21) BR 10 2020 006364-2 A2

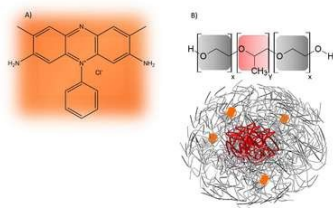

Código 3.1 - Publicação do Pedido de Patente ou de Certificado de Adição de Invenção

(22) 30/03/2020

(51) A61K 9/00 (2006.01), A61K 36/00 (2006.01), A61K 31/37 (2006.01), A61K 31/121 (2006.01), A61K 36/9066 (2006.01), A61L 27/52 (2006.01), A61P 31/00 (2006.01), A61P 15/14 (2006.01)

(52) A61K 9/0041, A61K 36/00, A61K 31/37, A61K 31/121, A61K 36/9066, A61L 27/52, A61P 31/00, A61P 15/14

(54) GÉIS FOTOATIVOS A BASE DE SAFRANINA-O, EXTRATO DE CLOROFILAS E CURCUMINA NO TRATAMENTO E PREVENÇÃO DE MASTITE BOVINA

(71) UNIVERSIDADE ESTADUAL DE MARINGÁ (BR/PR)

(72) WILKER CAETANO; CELSO VATARU NAKAMURA; RANULFO

COMBUCA DA SILVA JUNIOR; MAGALI SOARES DOS SANTOS POZZA;

KATIELI DA SILVA SOUZA CAMPANHOLI; FLÁVIA AMANDA PEDROSO DE

MORAIS; ANA PAULA ALVES DOS SANTOS SILVA; FABIANA DOS SANTOS

RANDO; EMERSON HENRI YOSHIMURA; GERALDO TADEU DOS SANTOS;

DANIELLE LAZARIN BIDÓIA; MARCOS LUCIANO BRUSCHI; FRANCIELLE

SATO; LIDIANE VIZIOLI DE CASTRO HOSHINO; THIAGO YOSHIOKA PIRES;

JESUS ALBERTO CARDOZO OSORIO

(21) BR 10 2020 006387-1 A2

Código 3.1 - Publicação do Pedido de Patente ou de Certificado de Adição de Invenção

(22) 30/03/2020



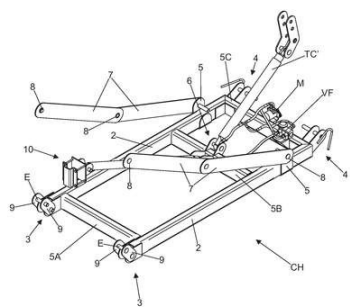

(51) A01C 15/00 (2006.01)
 (52) A01C 15/00
 (54) EQUIPAMENTO PARA DISTRIBUIÇÃO DE SEMENTES E FERTILIZANTES EM UM AUTOPROPELIDO
 (71) ATAÍDE LYCENKO PEÇAS E MÁQUINAS AGRÍCOLAS EIRELI (BR/PR)
 (72) ATAÍDE LYCENKO

(21) BR 10 2020 006397-9 A2

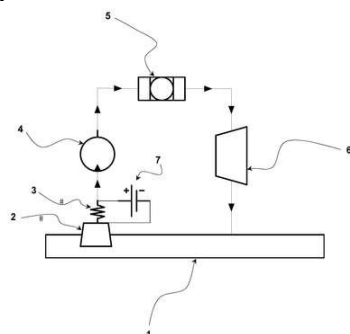

Código 3.1 - Publicação do Pedido de Patente ou de Certificado de Adição de Invenção
 (22) 30/03/2020
 (51) F16N 7/00 (2006.01)
 (54) SISTEMA E MÉTODO DE LUBRIFICAÇÃO DE MOTOR DE COMBUSTÃO INTERNA
 (71) ROBERT BOSCH LIMITADA (BR/SP)
 (72) PAULO CESAR DE FERREIRA GOMES; ERWIN KARL FRANIECK; GUSTAVO SANTOS LOPES; LUIZ HENRIQUE ACCORSI GANS; RAFAEL LARA FRANCO

(21) BR 10 2020 006413-4 A2

Código 3.1 - Publicação do Pedido de Patente ou de Certificado de Adição de Invenção
 (22) 30/03/2020
 (51) A41D 19/00 (2006.01)
 (52) A41D 19/0055
 (54) LUVA EM POLIETILENO COM ÁLCOOL 70% EM GEL
 (71) COLORPLAST DO BRASIL LTDA. - ME (BR/PR)
 (72) MARIO CELSO MOSCALESKI

(21) BR 10 2020 006465-7 A2

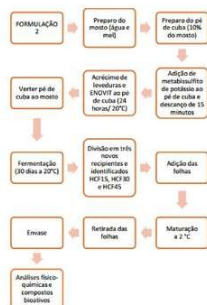

Código 3.1 - Publicação do Pedido de Patente ou de Certificado de Adição de Invenção
 (22) 31/03/2020
 (51) A61K 35/644 (2015.01), A61K 36/61 (2006.01), A61K 127/00 (2006.01), A61P 17/18 (2006.01), C12G 3/02 (2019.01)
 (54) ELABORADO DE HIDROMEL COM ADIÇÃO DE FOLHAS DE PITANGA (EUGENIA UNIFLORA L.)
 (71) INSTITUTO FEDERAL DO PARANÁ (BR/PR)
 (72) FELIPE VICENTE SONZA RENOSTO; KELY PRISCILA DE LIMA

(21) BR 10 2020 006483-5 A2

Código 3.1 - Publicação do Pedido de Patente ou de Certificado de Adição de Invenção
 (22) 31/03/2020



(51) C12N 1/12 (2006.01), C12N 1/22 (2006.01), A23L 29/212 (2016.01)
 (54) PROCESSO DE CULTIVO DE MICROALGA EM SORO DE FÉCULA DE MANDIOCA E OBTENÇÃO DE GOMA DE TAPIOCA ENRIQUECIDA COM BIOMASSA DE MICROALGA
 (71) UNIVERSIDADE FEDERAL DE CAMPINA GRANDE - PB (BR/PB)
 (72) VIVIANE PEREIRA TIBÚRCIO HAMDAN; VIVIANE PRISCILA BARROS DE MEDEIROS; ROBERTA CONCEIÇÃO RIBEIRO VARANDAS; CRISTIANE FRANCISCA DA COSTA SASSI; ROBERTO SASSI; GILMAR TRINDADE DE ARAÚJO; ANA PAULA TRINDADE ROCHA; ALINE PACHECO ALBUQUERQUE

(21) BR 10 2020 006524-6 A2

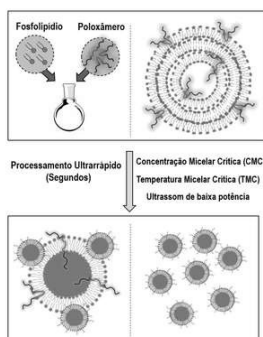

Código 3.1 - Publicação do Pedido de Patente ou de Certificado de Adição de Invenção
 (22) 31/03/2020
 (51) A61K 9/133 (2006.01), A61K 47/34 (2017.01), A61P 31/10 (2006.01), A61P 31/04 (2006.01), A61P 33/02 (2006.01), A61P 35/00 (2006.01)
 (54) PROCESSO DE PREPARAÇÃO ULTRARRÁPIDA DE LIPOSSOMOS UNILAMELARES
 (71) UNIVERSIDADE ESTADUAL DE MARINGÁ (BR/PR)
 (72) WILKER CAETANO; NOBORU HIOKA; CAMILA FABIANO DE FREITAS

(21) BR 10 2020 006543-2 A2

Código 3.1 - Publicação do Pedido de Patente ou de Certificado de Adição de Invenção
 (22) 31/03/2020
 (51) H04L 12/26 (2006.01), H04L 29/06 (2006.01), G06F 3/0482 (2013.01), G06Q 50/22 (2018.01), A01B 1/02 (2006.01)
 (52) H04L 43/0876, H04L 63/302, G06F 3/0482, G06Q 50/22, A01B 1/024
 (54) SISTEMA E MÉTODO DE MONITORAMENTO E RASTREAMENTO DE INDIVÍDUOS, GESTÃO E CONTROLE DE ACESSO
 (71) SANDRA APARECIDA SILVA BIASI JANOSTIAC (BR/SP)
 (72) SANDRA APARECIDA SILVA BIASI JANOSTIAC

(21) BR 10 2020 006560-2 A2

Código 3.1 - Publicação do Pedido de Patente ou de Certificado de Adição de Invenção
 (22) 01/04/2020
 (51) A01M 21/04 (2006.01)
 (54) EQUIPAMENTO PARA TRATAMENTO DE SOLO
 (71) VALDEIR MELO DA TRINDADE (BR/SP)
 (72) VALDEIR MELO DA TRINDADE

(21) BR 10 2020 006578-5 A2

Código 3.1 - Publicação do Pedido de Patente ou de Certificado de Adição de



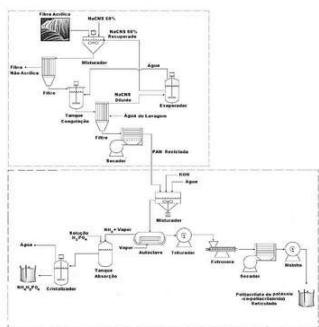

Invenção

(22) 01/04/2020

(51) C08J 3/03 (2006.01), C08J 11/00 (2006.01), C08L 33/20 (2006.01), C08K 3/22 (2006.01)

(54) MÉTODO DE OBTENÇÃO DE POLÍMEROS SUPERABSORVENTES PELA HIDRÓLISE ALCALINA COM VAPOR DE ÁGUA SOB PRESSÃO, EMPREGANDO POLIACRILONITRILA, FIBRAS E TECIDOS ACRÍLICOS

(71) INSTITUTO GRANADO DE TECNOLOGIA DA POLIACRILONITRILA LTDA (BR/SP)

(72) NILTON PEREIRA ALVES GRANADO

(21) BR 10 2020 006597-1 A2

Código 3.1 - Publicação do Pedido de Patente ou de Certificado de Adição de Invenção

(22) 01/04/2020

(51) A45D 34/04 (2006.01)

(52) A45D 34/041

(54) TAMPA BICOMPONENTE PARA FRASCO ROLL-ON

(71) LEONARDO ARCURI NETO (BR/SP)

(72) LEONARDO ARCURI NETO

(21) BR 10 2020 006613-7 A2

Código 3.1 - Publicação do Pedido de Patente ou de Certificado de Adição de Invenção

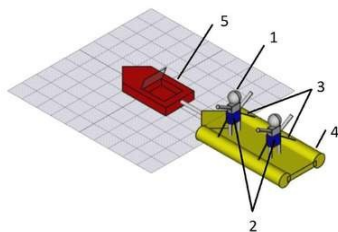

(22) 01/04/2020

(51) B63B 7/00 (2020.01)

(54) BOIA COM CINTO PARA SURFE EM PÉ

(71) MARCELO DOS SANTOS TAVARES (BR/RJ)

(72) MARCELO DOS SANTOS TAVARES

(21) BR 10 2020 006622-6 A2

Código 3.1 - Publicação do Pedido de Patente ou de Certificado de Adição de Invenção

(22) 01/04/2020

(51) G06Q 50/30 (2012.01), H04L 29/06 (2006.01), G08G 1/01 (2006.01)

(52) G06Q 50/30, H04L 63/08, G08G 1/01

(54) SISTEMA DE CONTROLE DE PASSAGEM DE VEÍCULOS EM PRAÇAS DE PEDÁGIOS DAS VIAS EXPRESSAS, ESTACIONAMENTOS E OUTROS SERVIÇOS

(71) GREATSYSTEMS TECNOLOGIA LTDA - ME (BR/SP)

(72) AROLDO MARQUES DA COSTA; ANETTE VERNASCHI TOPPAN

(21) BR 10 2020 006632-3 A2

Código 3.1 - Publicação do Pedido de Patente ou de Certificado de Adição de Invenção



(22) 02/04/2020

(51) A61B 5/00 (2006.01), H04Q 9/00 (2006.01), A61B 5/01 (2006.01)

(52) A61B 5/00, H04Q 9/00, A61B 5/01

(54) SISTEMA DE MONITORAMENTO DE SAÚDE

(71) MARCO AURÉLIO BENEDETTI RODRIGUES (BR/PE) ; BRENO CORDEIRO BISPO (BR/PE)

(72) JOÃO MARCELO XAVIER NATÁRIO TEIXEIRA; VANILSON ANDRÉ DE ARRUDA BURÉGIO; VICTOR WANDERLEY COSTA DE MEDEIROS; MANOEL EUSEBIO DE LIMA

(21) BR 10 2020 006644-7 A2

Código 3.1 - Publicação do Pedido de Patente ou de Certificado de Adição de Invenção

(22) 02/04/2020

(51) A01K 63/02 (2006.01), A01K 61/10 (2017.01), B65D 85/50 (2006.01), B60P 3/04 (2006.01), G01D 21/02 (2006.01), G01H 1/00 (2006.01), G01K 7/00 (2006.01), G06Q 10/08 (2012.01)

(52) A01K 63/02, A01K 61/10, B65D 85/50, B60P 3/04, G01D 21/02, G01H 1/00, G01K 7/00, G06Q 10/08

(54) DISPOSITIVO MEDIDOR E MONITORADOR DE QUALIDADE DO TRANSPORTE DE PEIXES VIVOS BASEADO EM SINAIS DE VIBRAÇÃO

(71) UNIVERSIDADE FEDERAL DO CEARÁ (BR/CE)

(72) JOSÉ ANTONIO DELFINO BARBOSA FILHO; PERILA MACIEL REBOUÇAS; PEDRO PEDROSA REBOUÇAS FILHO; JEFFERSON SILVA ALMEIDA; WIRTON IGOR DE SOUZA PAULA

(21) BR 10 2020 006646-3 A2

Código 3.1 - Publicação do Pedido de Patente ou de Certificado de Adição de Invenção

(22) 02/04/2020

(51) A61L 27/04 (2006.01)

(52) A61L 27/047

(54) COMPÓSITO CONTENDO ESTRÔNCIO, VANÁDIO E GÁLIO, PARA ORTOPEDIA

(71) UNIVERSIDADE FEDERAL DE MATO GROSSO DO SUL (BR/MS)

(72) PETR MELNIKOV; GABRIEL AUGUSTO WANDEKOKEN; RENATO VITALINO GONÇALVES; LINCOLN CARLOS SILVA DE OLIVEIRA; DIOGO MUNIZ DE ALBUQUERQUE

(21) BR 10 2020 006682-0 A2

Código 3.1 - Publicação do Pedido de Patente ou de Certificado de Adição de Invenção

(22) 02/04/2020

(51) A47K 7/03 (2006.01), A47K 7/02 (2006.01)

(52) A47K 7/03, A47K 7/022, A47K 7/026

(54) BUCHA PARA BANHO EM TRÊS CONFIGURAÇÕES CONSTRUTIVAS E MÉTODO DE USO



(71) ROBERTO LUIZ DE OLIVEIRA (BR/SP) ; RODRIGO NECO MAZIERO (BR/SP)
 (72) ROBERTO LUIZ DE OLIVEIRA

(21) BR 10 2020 006684-6 A2 Código 3.1 - Publicação do Pedido de Patente ou de Certificado de Adição de Invenção
 (22) 02/04/2020
 (51) C08L 3/02 (2006.01), C08L 1/02 (2006.01), A61L 24/08 (2006.01)
 (52) C08L 3/02, C08L 1/02, A61L 24/08
 (54) COMPOSIÇÃO PARA OBTENÇÃO DE SOLUÇÃO ANTIADERENTE PARA MESAS DE CORTE LASER
 (71) FELIPE ANDRÉ MORAES (BR/RS) ; DIONES LUDVIG KOCHHANN (BR/RS)
 (72) FELIPE ANDRÉ MORAES; DIONES LUDVIG KOCHHANN

(21) BR 10 2020 006687-0 A2 Código 3.1 - Publicação do Pedido de Patente ou de Certificado de Adição de Invenção
 (22) 02/04/2020
 (51) C23F 13/02 (2006.01)
 (52) C23F 13/02
 (54) CENTRAL DE INTEGRAÇÃO E APLICATIVO PARA MÓDULOS ANTI-CORROSÃO E MÉTODO DE INSTALAÇÃO PARA PROTEÇÃO ANTI-CORROSIVA EM SUPERFÍCIES METÁLICAS E SISTEMA DE GERENCIAMENTO EM TEMPO REAL
 (71) JEFFERSON CARLOS TASCA (BR/SP) ; ALEX PEREIRA DE MATOS (BR/SP) ; ANDRE SANTOS CAVALCANTI (BR/PE)
 (72) JEFFERSON CARLOS TASCA

(21) BR 10 2020 006688-9 A2 Código 3.1 - Publicação do Pedido de Patente ou de Certificado de Adição de Invenção
 (22) 02/04/2020
 (51) A61F 5/08 (2006.01), A61B 17/00 (2006.01)
 (52) A61F 5/08, A61B 2017/00526, A61B 2017/00792
 (54) MOLDES PARA RINOPLASTIA
 (71) MARYLEIDE LETÍCIA CABRINI SCHEIBEL (BR/PR)
 (72) GUILHERME CABRINI SCHEIBEL

(21) BR 10 2020 006700-1 A2 Código 3.1 - Publicação do Pedido de Patente ou de Certificado de Adição de Invenção
 (22) 02/04/2020
 (51) F41B 11/00 (2013.01)
 (54) ÊMBOLO PRESSURIZADO PARA ARMAS DE PRESSÃO
 (71) AAEN INDÚSTRIA E COMÉRCIO DE ARTIGOS ESPORTIVOS LTDA - ME

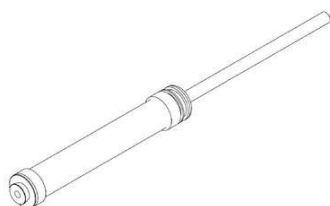

(BR/SP)
(72) JULIANO SANCHES

(21) BR 10 2020 006718-4 A2

Código 3.1 - Publicação do Pedido de Patente ou de Certificado de Adição de Invenção

(22) 02/04/2020

(51) A61L 9/05 (2006.01), A61L 9/12 (2006.01)

(52) A61L 9/05, A61L 9/12

(54) EQUIPAMENTO E PROCESSO PARA A DESINFECÇÃO DE AR DE AMBIENTES HOSPITALARES

(71) BIOTECAM ASSESSORIA E DESENVOLVIMENTO DE TECNOLOGIA AMBIENTAL LTDA. (BR/RJ)

(72) RICARDO AMARAL REMER; WIM MAURITS SYLVAIN DEGRAVE; HUGO VIDAURRE MENDES

(21) BR 10 2020 006720-6 A2

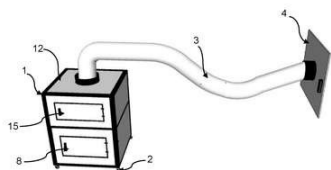

Código 3.1 - Publicação do Pedido de Patente ou de Certificado de Adição de Invenção

(22) 02/04/2020

(51) A61G 10/00 (2006.01), F24F 3/16 (2021.01)

(54) EQUIPAMENTO PORTÁTIL PARA ISOLAMENTO E NEGATIVAÇÃO DE PRESSÃO DE UM AMBIENTE

(71) SOCIEDADE BENEFICENTE ISRAELITA BRASILEIRA HOSPITAL ALBERT EINSTEIN (BR/SP) ; ENEBRAS REFRIGERACAO E AR CONDICIONADO EIRELI (BR/SP)

(72) FABIO JOSÉ DE ASSIS SOUSA; ARNALDO FELIX DE OLIVEIRA

(21) BR 10 2020 006725-7 A2

Código 3.1 - Publicação do Pedido de Patente ou de Certificado de Adição de Invenção

(22) 02/04/2020

(51) C09J 109/06 (2006.01), C09J 11/00 (2006.01), C09J 193/00 (2006.01)

(54) COMPOSIÇÃO E PROCESSO DE FABRICAÇÃO DE ADESIVO DE CONTATO DE PEGA ESTENDIDA À BASE DE SOLVENTES ORGÂNICOS HALOGENADOS

(71) ALAN CARDOSO RAMALHO (BR/RJ)

(72) ALAN CARDOSO RAMALHO

(21) BR 10 2020 006726-5 A2

Código 3.1 - Publicação do Pedido de Patente ou de Certificado de Adição de Invenção

(22) 02/04/2020

(51) G07C 13/00 (2006.01)

(52) G07C 13/00



(54) SISTEMA ELEITORAL REMOTO COM SUFRÁGIO UNIVERSAL MÓVEL EXERCIDO POR MEIO DE TELEFONES CELULARES, SMARTPHONES OU TABLETS

(71) VITOR VENANCIO MANGRICH (BR/SC)

(72) VITOR VENANCIO MANGRICH

(21) BR 10 2020 006733-8 A2

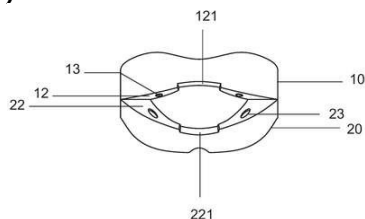

Código 3.1 - Publicação do Pedido de Patente ou de Certificado de Adição de Invenção

(22) 03/04/2020

(51) A61F 5/56 (2006.01), A61C 7/06 (2006.01)

(52) A61F 5/566, A61F 2005/563, A61C 7/06

(54) PLACA OCLUSAL PARA TRATAMENTO DE DISTÚRBIOS RESPIRATÓRIOS DO SONO E FERRAMENTA PARA APOIO À MOLDAGEM

(71) LUCIANO GUIMARÃES CHAVES (BR/RS)

(72) LUCIANO GUIMARÃES CHAVES

(21) BR 10 2020 006735-4 A2

Código 3.1 - Publicação do Pedido de Patente ou de Certificado de Adição de Invenção

(22) 03/04/2020

(51) A61K 8/9783 (2017.01), A61Q 19/00 (2006.01)

(52) A61K 8/9783, A61Q 19/007

(54) FORMULAÇÃO E PRODUÇÃO DE MICROESFERAS ESFOLIANTES NATURAIS A PARTIR DO RESÍDUO DO BAGAÇO DE CANA-DE-AÇÚCAR

(71) JULIANNE MAGALHÃES ANDRADE (BR/SP) ; KACIANE ANDREOLA (BR/SP) ; MARIANNA SCALA (BR/SP) ; BEATRIZ VIEGA ENZENBERG (BR/SP) ; BIANCA DA SILVA DOMINGUES (BR/SP)

(72) JULIANNE MAGALHÃES ANDRADE

(21) BR 10 2020 006743-5 A2

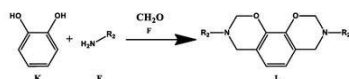

Código 3.1 - Publicação do Pedido de Patente ou de Certificado de Adição de Invenção

(22) 03/04/2020

(51) C08L 79/00 (2006.01), C08L 97/00 (2006.01), C08L 61/12 (2006.01)

(52) C08L 79/00, C08L 97/00, C08L 61/12

(54) DESENVOLVIMENTO DE RESINAS DE BENZOXAZINAS DERIVADAS DO LÍQUIDO DA CASCA DA CASTANHA DE CAJU E DO CATECOL COMO RESINAS TERMOFIXAS RENOVÁVEIS DE ALTO DESEMPENHO

(71) UNIVERSIDADE FEDERAL DO CEARÁ (BR/CE)

(72) DIEGO LOMONACO VASCONCELOS OLIVEIRA; SELMA ELAINE MAZZETTO; LLOYD RYAN VIANA KOTZEBUE; JÉSSICA RIBEIRO OLIVEIRA

(21) BR 10 2020 006754-0 A2

Código 3.1 - Publicação do Pedido de Patente ou de Certificado de Adição de

	Invenção (22) 03/04/2020 (51) C05B 7/00 (2006.01), C05C 11/00 (2006.01), C05G 1/00 (2006.01) (52) C05B 7/00, C05C 11/00, C05G 1/00 (54) PROCESSO DE OBTENÇÃO E APLICAÇÃO DE FERTILIZANTE FOSFATADO E NITROGENADO INSOLÚVEL EM ÁGUA, SEUS PRODUTOS INTERMEDIÁRIOS E SEU PRODUTO FINAL (71) FREDERICO KELLER (BR/PR) (72) FREDERICO KELLER
(21) BR 10 2020 006848-2 A2	Código 3.1 - Publicação do Pedido de Patente ou de Certificado de Adição de Invenção (22) 04/04/2020 (51) A01N 65/26 (2009.01), A01N 25/02 (2006.01), A01N 37/44 (2006.01), A01P 7/04 (2006.01) (52) A01N 65/26, A01N 25/02, A01N 37/44 (54) COMPOSTO LÍQUIDO DE LONGA DURAÇÃO PARA PREVENÇÃO CONTRA ECTOPARASITAS E CULICIDAES (71) UNIVERSO DO AGRONEGÓCIO E REPRESENTAÇÕES LTDA (BR/CE) (72) ÍTALO CARNEIRO CABÓ; LÍVIA DE FREITAS COELHO
(21) BR 10 2020 006852-0 A2	Código 3.1 - Publicação do Pedido de Patente ou de Certificado de Adição de Invenção (22) 05/04/2020 (51) A61L 2/10 (2006.01), A61L 2/24 (2006.01) (52) A61L 2/10, A61L 2/24 (54) SISTEMA DE DESINFECÇÃO PARA TERMINAIS DE AUTO ATENDIMENTO (71) DANILO DE ALMEIDA FERRAZ (BR/SP) (72) DANILO DE ALMEIDA FERRAZ
(21) BR 10 2020 006868-7 A2	Código 3.1 - Publicação do Pedido de Patente ou de Certificado de Adição de Invenção (22) 06/04/2020 (51) C07C 67/02 (2006.01), A61K 8/06 (2006.01), A61K 8/92 (2006.01), A61K 8/81 (2006.01) (52) C07C 67/02, A61K 8/062, A61K 8/922, A61K 8/81 (54) MÉTODO DE MODIFICAÇÃO DE ÓLEOS VEGETAIS, ÓLEO VEGETAL MODIFICADO E SEU USO (71) UNIVERSIDADE FEDERAL DE SÃO PAULO - UNIFESP (BR/SP) (72) MAURÍCIO PINHEIRO DE OLIVEIRA; ISABELLE CHRISTINE ZAVECZ RODRIGUES; DAIANA SANTOS DA SILVEIRA



(21) BR 10 2020 006883-0 A2

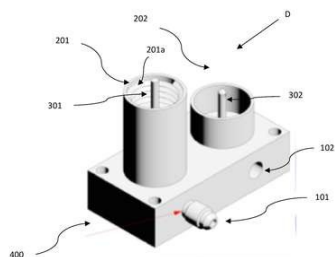

Código 3.1 - Publicação do Pedido de Patente ou de Certificado de Adição de Invenção

(22) 06/04/2020

(51) F25B 45/00 (2006.01)

(54) DISPOSITIVO DE RECUPERAÇÃO DE GÁS

(71) AIR LIQUIDE BRASIL LTDA. (BR/SP)

(72) FERNANDO VENCESLAU

(21) BR 10 2020 006913-6 A2

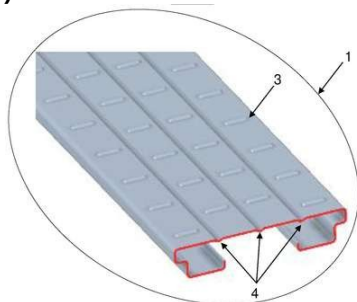

Código 3.1 - Publicação do Pedido de Patente ou de Certificado de Adição de Invenção

(22) 06/04/2020

(51) B62D 25/20 (2006.01)

(54) CHAPA PERFILADA, ASSOALHO E PROCESSO DE FABRICAÇÃO DE ASSOALHO

(66) BR 10 2019 007007-2 05/04/2019

(71) RANDON S/A IMPLEMENTOS E PARTICIPAÇÕES (BR/RS)

(72) FÁBIO LORENZINI; LEONARDO KNOLLER ADOMILLI

(21) BR 10 2020 006916-0 A2

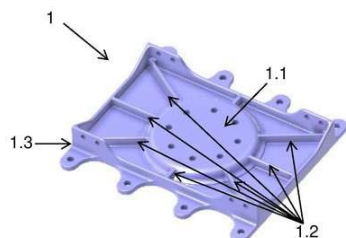

Código 3.1 - Publicação do Pedido de Patente ou de Certificado de Adição de Invenção

(22) 06/04/2020

(51) B60D 1/52 (2006.01), B62D 63/08 (2006.01), B60P 1/64 (2006.01), B60P 3/00 (2006.01)

(54) DISPOSITIVO DE FIXAÇÃO DE PINO REI E SEU PROCESSO DE FABRICAÇÃO, SEMIRREBOQUE E PROCESSO DE FABRICAÇÃO DE CHASSI

(66) BR 10 2019 006992-9 05/04/2019

(71) RANDON S/A IMPLEMENTOS E PARTICIPAÇÕES (BR/RS)

(72) FÁBIO LORENZINI; LEONARDO KNOLLER ADOMILLI

(21) BR 10 2020 006924-1 A2

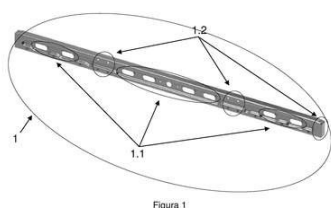

Código 3.1 - Publicação do Pedido de Patente ou de Certificado de Adição de Invenção

(22) 06/04/2020

(51) B62D 21/02 (2006.01)

(54) TRAVESSA PARA CHASSI DE VEÍCULO DE CARGA, PROCESSO DE FABRICAÇÃO DE TRAVESSA E IMPLEMENTO RODOVIÁRIO

(66) BR 10 2019 006981-3 05/04/2019

(71) RANDON S/A IMPLEMENTOS E PARTICIPAÇÕES (BR/RS)

(72) FÁBIO LORENZINI; LEONARDO KNOLLER ADOMILLI



(21) BR 10 2020 006926-8 A2

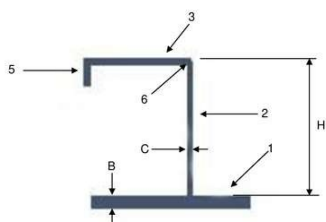

Código 3.1 - Publicação do Pedido de Patente ou de Certificado de Adição de Invenção

(22) 06/04/2020

(51) B62D 21/02 (2006.01)

(54) VIGA LONGITUDINAL, VEÍCULO DE CARGA E PROCESSO DE FABRICAÇÃO DE VIGA LONGITUDINAL

(66) BR 10 2019 006974-0 05/04/2019

(71) RANDON S/A IMPLEMENTOS E PARTICIPAÇÕES (BR/RS)

(72) FÁBIO LORENZINI; LEONARDO KNOLLER ADOMILLI

(21) BR 10 2020 006934-9 A2

Código 3.1 - Publicação do Pedido de Patente ou de Certificado de Adição de Invenção

(22) 07/04/2020

(51) F16K 11/22 (2006.01), F16K 11/044 (2006.01)

(52) F16K 11/22, F16K 11/044

(54) VÁLVULA DE CONTROLE SIMULTÂNEO PARA DUAS SAÍDAS

(71) HAYSLER APOLINÁRIO AMOROSO LIMA (BR/SP)

(72) HAYSLER APOLINÁRIO AMOROSO LIMA

(21) BR 10 2020 007026-6 A2

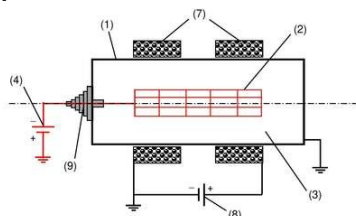

Código 3.1 - Publicação do Pedido de Patente ou de Certificado de Adição de Invenção

(22) 08/04/2020

(51) G21B 1/03 (2006.01), G21B 1/05 (2006.01), H05H 1/02 (2006.01)

(52) G21B 1/03, G21B 1/05, H05H 1/02

(54) DISPOSITIVO DE FUSÃO NUCLEAR POR CONFINAMENTO ELETROSTÁTICO INERCIAL ASSISTIDO POR CAMPO MAGNÉTICO

(71) COMISSÃO NACIONAL DE ENERGIA NUCLEAR (BR/RJ)

(72) EDUARDO LOBOLUSTOSA CABRAL; GAIANÊ SABUNDJIAN; JOSÉ RODRIGUES DE LIMA; SEUNG MIN LEE; LEONID RUCHKO; MARIA ALICE MORATO RIBEIRO; ALTAIR ANTONIO FALOPPA; GERSON FAINER; FERNANDO DE CASTRO JUNQUEIRA; SAMUEL CARRACCIOLI SANTOS

(21) BR 10 2020 007060-6 A2

Código 3.1 - Publicação do Pedido de Patente ou de Certificado de Adição de Invenção

(22) 08/04/2020

(51) B65D 35/02 (2006.01), A45D 37/00 (2006.01)

(52) B65D 35/02, A45D 37/00

(54) ÁLCOOL EM GEL ACONDICIONADO EM DIFERENTES FORMATOS

(71) RODRIGO GOUVÊA GOMES DE CARVALHO (BR/DF)

(72) RODRIGO GOUVEA GOMES DE CARVALHO



(21) BR 10 2020 014180-5 A2 Código 3.1 - Publicação do Pedido de Patente ou de Certificado de Adição de Invenção
 (22) 10/07/2020
 (30) 17/05/2019 US US62/849554; 15/05/2020 US US16/875894; 15/05/2020 CA 3,081,002
 (51) A23K 40/00 (2016.01), A23K 20/142 (2016.01), B01D 37/00 (2006.01)
 (52) A23K 40/00, A23K 20/142, B01D 37/00
 (54) MÉTODO PARA SEPARAR SÓLIDOS DE LÍQUIDOS, MÉTODO PARA CRIAÇÃO DE PRODUTO PARA RAÇÃO COM ALTO TEOR DE PROTEÍNA, MÉTODO PARA CRIAR PRODUTOS PARA ALIMENTAÇÃO ANIMAL E PRODUTO PARA ALIMENTAÇÃO ANIMAL
 (71) ICM, INC. (US)
 (72) CHARLES C. GALLOP; KEITH TJADEN; THERON JAMES COOPER; CHRISTOPHER RILEY WILLIAM GERKEN; JEREMY EDWARD JAVERS; BRANDON C EMME

(21) BR 10 2020 017100-3 A2 Código 3.1 - Publicação do Pedido de Patente ou de Certificado de Adição de Invenção
 (22) 21/08/2020
 (30) 25/10/2019 US 16/663,790
 (51) F01N 11/00 (2006.01), F02D 13/04 (2006.01), F02D 41/00 (2006.01), F02B 37/16 (2006.01), F02B 37/18 (2006.01)
 (54) VEÍCULO DE TRABALHO, E, MÉTODO PARA CONTROLE DE UM MOTOR DE COMBUSTÃO INTERNA
 (71) DEERE & COMPANY (US)
 (72) JUSTIN J. URBANEK; JUSTIN E. FRITZ; PATRICK KELLER; BRENT M. HUNOLD

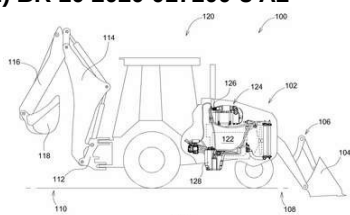

(21) BR 10 2020 017149-6 A2 Código 3.1 - Publicação do Pedido de Patente ou de Certificado de Adição de Invenção
 (22) 21/08/2020
 (30) 23/08/2019 JP 2019-153304
 (51) A01G 17/08 (2006.01), B65B 13/16 (2006.01), B65B 13/02 (2006.01), B65H 37/04 (2006.01), B65H 75/40 (2006.01), B65H 75/32 (2006.01)
 (52) A01G 17/08, A01G 17/085, B65B 13/16, B65B 13/02, B65H 37/04, B65H 75/40, B65H 75/32
 (54) MÁQUINA DE AMARRAÇÃO E BOBINA DE FITA
 (71) MAX CO., LTD. (JP)
 (72) SATOSHI TAGUCHI; KENJI KOBAYASHI; HAJIME TAKEMURA

(21) BR 10 2020 017156-9 A2 Código 3.1 - Publicação do Pedido de Patente ou de Certificado de Adição de Invenção



FIG. 1

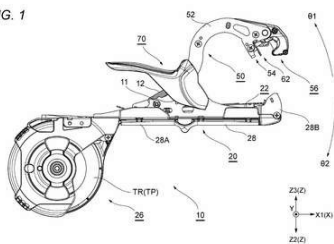

(22) 21/08/2020
 (30) 23/08/2019 JP 2019-153228; 25/03/2020 JP 2020-055104
 (51) B65B 13/34 (2006.01), B65B 27/10 (2006.01)
 (54) MÁQUINA DE AMARRAÇÃO
 (71) MAX CO., LTD. (JP)
 (72) SATOSHI TAGUCHI; KENJI KOBAYASHI

(21) BR 10 2020 017160-7 A2

FIG. 1

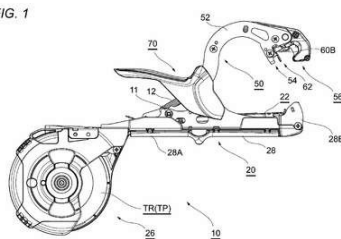

Código 3.1 - Publicação do Pedido de Patente ou de Certificado de Adição de Invenção
 (22) 21/08/2020
 (30) 23/08/2019 JP 2019-153185
 (51) B65B 13/34 (2006.01), B65B 27/10 (2006.01)
 (54) MÁQUINA DE AMARRAÇÃO E MÉTODO DE AMARRAÇÃO
 (71) MAX CO., LTD. (JP)
 (72) SATOSHI TAGUCHI

(21) BR 10 2020 017390-1 A2

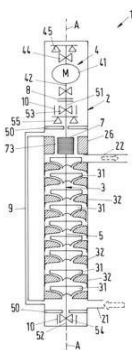

Código 3.1 - Publicação do Pedido de Patente ou de Certificado de Adição de Invenção
 (22) 26/08/2020
 (30) 25/10/2019 EP 19205456.7
 (51) F04D 13/08 (2006.01), F04D 29/047 (2006.01), F04D 29/66 (2006.01), F04D 31/00 (2006.01), F16C 17/03 (2006.01), F16C 27/02 (2006.01)
 (52) F04D 13/086, F04D 29/047, F04D 29/668, F04D 31/00, F16C 17/03, F16C 27/02
 (54) BOMBA MULTIFÁSICA
 (71) SULZER MANAGEMENT AG (CH)
 (72) KAREL DE RAEVE; MARCO CARVALHO; THOMAS WELSCHINGER

(21) BR 10 2020 017419-3 A2

Código 3.1 - Publicação do Pedido de Patente ou de Certificado de Adição de Invenção
 (22) 26/08/2020
 (30) 24/09/2019 JP 2019-173231
 (51) F02D 41/06 (2006.01), F02D 41/34 (2006.01), F02D 45/00 (2006.01), F02D 19/08 (2006.01)
 (54) APARELHO DE CONTROLE DE INJEÇÃO DE COMBUSTÍVEL
 (71) HONDA MOTOR CO., LTD. (JP)
 (72) HIROFUMI OHARA; SHOHEI OKAZAKI; KAZUSHI KIKUCHI; TAKAYOSHI OKUDA; KAZUKI UENO



(21) BR 10 2020 017488-6 A2

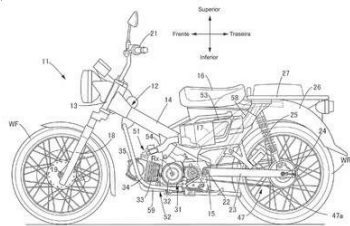

Código 3.1 - Publicação do Pedido de Patente ou de Certificado de Adição de Invenção

(22) 27/08/2020

(30) 27/09/2019 JP 2019-177971

(51) F02M 35/10 (2006.01)

(54) VEÍCULO SELADO

(71) HONDA MOTOR CO., LTD. (JP)

(72) JIRAPAT PHORNPRAPHA; PUNTAWE POONSAWAT; KENTARO KUBO; WIPHADA NIAMRUKSA

(21) BR 10 2020 021686-4 A2

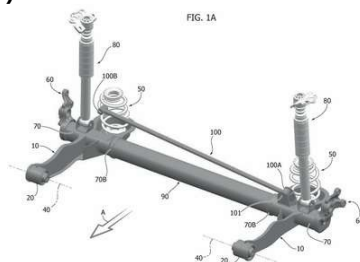

Código 3.1 - Publicação do Pedido de Patente ou de Certificado de Adição de Invenção

(22) 22/10/2020

(30) 30/01/2020 EP 20154637.1

(51) B60G 21/05 (2006.01)

(54) SISTEMA DE SUSPENSÃO TRASEIRA DE VEÍCULO MOTORIZADO TENDO UMA ESTRUTURA MODULAR QUE PODE SER CONFIGURADA COMO UMA SUSPENSÃO DE EIXO DE TORÇÃO OU COMO UMA SUSPENSÃO DE EIXO RÍGIDO

(71) FCA ITALY S.P.A. (IT)

(72) CARLO PAVESIO; FABRIZIO PASTORE; ALESSANDRO MESSINA; IDI LUIGI ROSTAGNO; DARIO VINCENZO VIGGIANO

(21) BR 10 2020 023560-5 A2

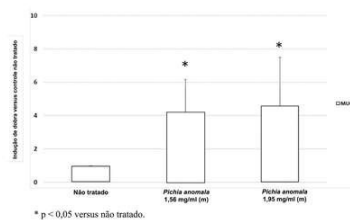

Código 3.1 - Publicação do Pedido de Patente ou de Certificado de Adição de Invenção

(22) 18/11/2020

(30) 19/11/2019 US 62/937,458; 19/11/2019 US 62/937,473; 16/11/2020 US 17/099,185

(51) A61K 36/064 (2006.01), A61K 47/02 (2006.01), A61K 47/10 (2017.01), A61K 47/12 (2006.01), A61K 47/18 (2017.01), A61K 47/22 (2006.01), A61K 47/26 (2006.01), A61K 47/38 (2006.01), A61K 47/46 (2006.01), A61P 27/00 (2006.01)

(54) COMPOSIÇÕES E MÉTODOS PARA TRATAR OS OLHOS

(71) JOHNSON & JOHNSON CONSUMER INC. (US)

(72) WEN-HWA TING LI; KHALID MAHMOOD; RAMINE PARSA; MINGQI BAI; KENNETH T. HOLEVA; MANPREET RANDHAWA

(21) BR 10 2021 000005-8 A2

Código 3.1 - Publicação do Pedido de Patente ou de Certificado de Adição de Invenção

(22) 04/01/2021

(30) 03/01/2020 CN 202010004805.9; 03/12/2020 CN 202011394545.7



(51) F16J 15/02 (2006.01), F16J 15/04 (2006.01)

(52) F16J 15/02, F16J 15/04, F16J 15/022

(54) VEDANTE

(71) ILLINOIS TOOL WORKS INC. (US)

(72) SHAOYI WANG

(21) BR 10 2021 001598-5 A2

Código 3.1 - Publicação do Pedido de Patente ou de Certificado de Adição de Invenção

(22) 28/01/2021

(30) 12/02/2020 SE 2050146-6

(51) F16D 23/06 (2006.01)

(52) F16D 23/04, F16D 23/025, F16D 2023/0637, F16D 23/0606

(54) CONJUNTO SINCRONIZADOR DE ENGRENAGEM, TRANSMISSÃO E VEÍCULO

(71) SCANIA CV AB (SE)

(72) GUSTAV GÖRANSSON

(21) BR 10 2021 001619-1 A2

Código 3.1 - Publicação do Pedido de Patente ou de Certificado de Adição de Invenção

(22) 28/01/2021

(30) 31/01/2020 JP 2020-015719

(51) B60W 30/06 (2006.01), B60W 10/04 (2006.01), B60W 10/18 (2012.01), B60W 50/04 (2006.01)

(52) B60W 30/06, B60W 10/04, B60W 10/182, B60W 2050/046

(54) VEÍCULO E SISTEMA DE DIREÇÃO AUTÔNOMA

(71) TOYOTA JIDOSHA KABUSHIKI KAISHA (JP)

(72) IKUMA SUZUKI; YUTA OHASHI

(21) BR 10 2021 001668-0 A2

Código 3.1 - Publicação do Pedido de Patente ou de Certificado de Adição de Invenção

(22) 28/01/2021

(30) 14/02/2020 JP 2020-022969

(51) F02F 1/06 (2006.01), F01P 1/02 (2006.01)

(52) F02F 1/06, F01P 1/02

(54) MOTOR DE COMBUSTÃO INTERNA REFRIGERADO A AR

(71) HONDA MOTOR CO., LTD. (JP)

(72) MAKOTO HARADA

(21) BR 10 2021 001671-0 A2

Código 3.1 - Publicação do Pedido de Patente ou de Certificado de Adição de Invenção

(22) 28/01/2021

(30) 31/01/2020 JP 2020-015716

(51) B60W 40/10 (2012.01), G01P 13/04 (2006.01), G01D 5/244 (2006.01)



(52) B60W 40/10, G01P 13/04, G01D 5/244

(54) VEÍCULO

(71) TOYOTA JIDOSHA KABUSHIKI KAISHA (JP)

(72) IKUMA SUZUKI; YUTA OHASHI

(21) BR 10 2021 001812-7 A2

Código 3.1 - Publicação do Pedido de Patente ou de Certificado de Adição de Invenção

(22) 29/01/2021

(30) 31/01/2020 JP 2020-015715

(51) B60L 1/00 (2006.01), B60L 3/12 (2006.01), B60L 50/50 (2019.01)

(52) B60L 1/00, B60L 3/12, B60L 50/50

(54) VEÍCULO

(71) TOYOTA JIDOSHA KABUSHIKI KAISHA (JP)

(72) EISUKE ANDO

(21) BR 10 2021 002172-1 A2

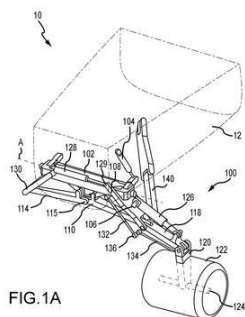

FIG. 1A

Código 3.1 - Publicação do Pedido de Patente ou de Certificado de Adição de Invenção

(22) 05/02/2021

(30) 06/02/2020 US 62/970,906

(51) B64C 25/20 (2006.01), B64C 25/26 (2006.01), B64C 25/34 (2006.01)

(52) B64C 25/14, B64C 25/34, B64C 27/04

(54) SISTEMA DE TREM DE POUSO, MÉTODOS DE RETRAÇÃO E DE IMPLANTAÇÃO DE UM SISTEMA DE TREM DE POUSO

(71) GOODRICH CORPORATION (US)

(72) JAMES ACKS

(21) BR 10 2021 002175-6 A2

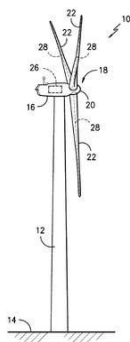

Código 3.1 - Publicação do Pedido de Patente ou de Certificado de Adição de Invenção

(22) 05/02/2021

(30) 06/02/2020 US 16/783,236

(51) F03D 7/02 (2006.01), F03D 7/04 (2006.01)

(52) F03D 7/0204, F03D 7/0224, F03D 7/0288, F03D 7/046, F05B 2270/17, F05B 2270/33, F05B 2270/707

(54) MÉTODO PARA CONTROLAR O PASSO E MÉTODO PARA CORRIGIR O DESALINHAMENTO DE PASSO DE PELO MENOS UMA PÁ DE ROTOR DE UMA TURBINA EÓLICA

(71) GENERAL ELECTRIC COMPANY (US)

(72) XU FU; BERNARD P. LANDA

(21) BR 10 2021 002180-2 A2

Código 3.1 - Publicação do Pedido de Patente ou de Certificado de Adição de Invenção



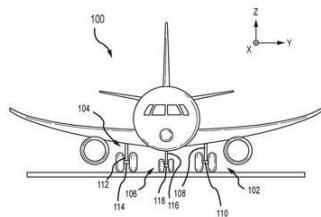

(22) 05/02/2021
 (30) 06/02/2020 US 62/970,898
 (51) B64C 25/22 (2006.01), B64C 25/26 (2006.01), B64C 25/50 (2006.01), F16H 19/04 (2006.01)
 (52) B64C 25/22, B64C 25/26, B64C 25/50, F16H 19/04, B64C 25/505
 (54) SISTEMA DE DIREÇÃO DA RODA DE NARIZ, E, SISTEMA DE DIREÇÃO
 (71) GOODRICH CORPORATION (US)
 (72) JAMES ACKS; KOREY MICHAEL REBER; RONALD KUCERA

(21) BR 10 2021 002664-2 A2

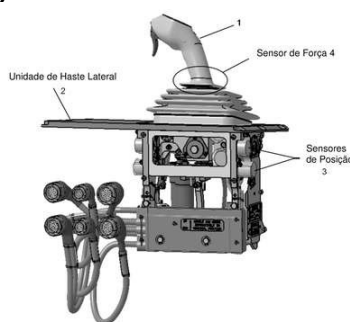

Código 3.1 - Publicação do Pedido de Patente ou de Certificado de Adição de Invenção
 (22) 11/02/2021
 (30) 20/03/2020 EP 20315041.2
 (51) B64C 13/04 (2006.01), B64C 13/50 (2006.01), G01L 5/00 (2006.01)
 (52) B64C 13/0421, B64C 13/503, G01L 5/0061, B64C 13/507
 (54) SISTEMA INICIADOR DE AERONAVE, E, MÉTODO PARA CONTROLAR MOVIMENTO DE UMA SUPERFÍCIE DE CONTROLE DE VOO DE AERONAVE
 (71) RATIER-FIGEAC SAS (FR)
 (72) BRUNO SEMINEL; ARNAUD DELPEUCH; CÉDRIC ANTRAYGUE

(21) BR 10 2021 003498-0 A2

Código 3.1 - Publicação do Pedido de Patente ou de Certificado de Adição de Invenção
 (22) 24/02/2021
 (30) 23/03/2020 JP 2020-051589
 (51) B01D 53/22 (2006.01), B01D 53/26 (2006.01), B01D 53/94 (2006.01), F01N 3/10 (2006.01), F28D 15/04 (2006.01), B01D 53/86 (2006.01)
 (52) B01D 53/229, B01D 53/265, B01D 53/94, F01N 3/103, F28D 15/04, B01D 53/8671
 (54) SISTEMA DE SEPARAÇÃO DE CO2
 (71) TOYOTA JIDOSHA KABUSHIKI KAISHA (JP)
 (72) KOUSEKI SUGIYAMA

(21) BR 10 2021 003577-3 A2

Código 3.1 - Publicação do Pedido de Patente ou de Certificado de Adição de Invenção
 (22) 25/02/2021
 (30) 05/03/2020 US 16/809,833
 (51) B01D 29/13 (2006.01), B01D 35/04 (2006.01), B01D 35/30 (2006.01)
 (52) B01D 29/13, B01D 35/043, B01D 35/046, B01D 35/306
 (54) FIXAÇÃO DE FILTRO.
 (71) SAWYER PRODUCTS, INC. (US)
 (72) JOHN T. SMITH



(21) BR 10 2021 004344-0 A2

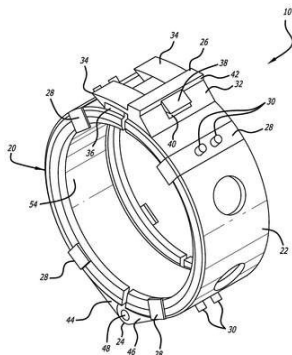

Código 3.1 - Publicação do Pedido de Patente ou de Certificado de Adição de Invenção

(22) 08/03/2021

(30) 09/03/2020 US 16/813,592

(51) F16L 37/086 (2006.01), F16L 37/12 (2006.01), F16L 37/23 (2006.01)

(52) F16L 37/086, F16L 37/123, F16L 37/23

(54) ACOPLAMENTO DE FLUIDO NÃO METÁLICO

(71) ADELWIGGINS GROUP, A DIVISION OF TRANSDIGM INC. (US)

(72) KEVIN YUN JO CHUNG

(21) BR 10 2021 004532-9 A2

Código 3.1 - Publicação do Pedido de Patente ou de Certificado de Adição de Invenção

(22) 10/03/2021

(30) 31/03/2020 US 63/002,793

(51) F03D 1/06 (2006.01)

(52) F03D 1/0633

(54) MÉTODO PARA DEGELO DE UMA HÉLICE DE AERONAVE, AERONAVE, E, SISTEMA DE DEGELO PARA DEGELO DE UMA PLURALIDADE DE PÁS DE UMA HÉLICE

(71) HAMILTON SUNDSTRAND CORPORATION (US)

(72) DAVID R. DANIELSON

(21) BR 10 2021 004745-3 A2

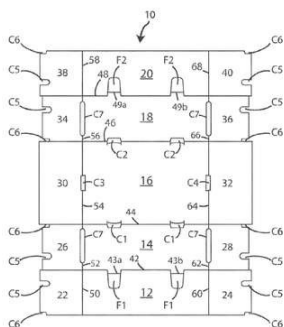

Código 3.1 - Publicação do Pedido de Patente ou de Certificado de Adição de Invenção

(22) 12/03/2021

(30) 13/03/2020 US 16/818,663

(51) B65D 5/22 (2006.01), B65D 5/30 (2006.01), B65D 5/468 (2006.01)

(52) B65D 5/22, B65D 5/30, B65D 5/4608

(54) CAIXA, PEÇA EM BRUTO E MÉTODO DE DOBRAMENTO

(71) WESTROCK SHARED SERVICES, LLC (US)

(72) DAVID G. COUTURE; JEFFREY S. JAMES

(21) BR 10 2021 004747-0 A2

Código 3.1 - Publicação do Pedido de Patente ou de Certificado de Adição de Invenção

(22) 12/03/2021

(30) 01/04/2020 DE 10 2020 109 022.6

(51) B01F 15/06 (2006.01), F01N 3/28 (2006.01), F01N 3/10 (2006.01)

(52) B01F 15/065, F01N 3/28, F01N 3/10

(54) CONJUNTO MISTURADOR

(71) EBERSPÄCHER EXHAUST TECHNOLOGY GMBH (DE)

(72) MICHAEL MAYER; HEIKE TÖBBEN; CHRISTOPH ILLI; WOLFGANG



DATZ; KONSTANTIN KAPPES; TOBIAS WOLF; PHILIPP WEINMANN

(21) BR 10 2021 004767-4 A2 Código 3.1 - Publicação do Pedido de Patente ou de Certificado de Adição de Invenção
 (22) 12/03/2021
 (30) 31/03/2020 US 16/835,505
 (51) A01M 7/00 (2006.01)
 (52) A01M 7/0014
 (54) PULVERIZADOR AGRÍCOLA, PULVERIZADOR AGRÍCOLA MÓVEL, E, MÉTODO PARA CONTROLAR UMA MÁQUINA AGRÍCOLA
 (71) DEERE & COMPANY (US)
 (72) BRADLEY W. VAN DE WOESTYNE

(21) BR 10 2021 004970-7 A2 Código 3.1 - Publicação do Pedido de Patente ou de Certificado de Adição de Invenção
 (22) 16/03/2021
 (30) 02/04/2020 US 16/838,260
 (51) A01B 63/00 (2006.01)
 (52) A01B 63/002
 (54) SISTEMA DE CONTROLE PARA CONTROLAR UM INSTRUMENTO, E, INSTRUMENTO AGRÍCOLA
 (71) DEERE & COMPANY (US)
 (72) COLTER W. KINNEY; RANDALL A. MARO; GRANT J. WONDERLICH; NATHAN A. MARIMAN

(21) BR 10 2021 004974-0 A2 Código 3.1 - Publicação do Pedido de Patente ou de Certificado de Adição de Invenção
 (22) 16/03/2021
 (30) 18/03/2020 EP 20164055.4
 (51) B29C 65/18 (2006.01), B65B 1/16 (2006.01), B65B 9/04 (2006.01), B29C 65/78 (2006.01)
 (52) B29C 65/18, B65B 1/16, B65B 9/04, B29C 65/78
 (54) DISPOSITIVO E MÉTODO DE SELAGEM
 (71) UHLMANN PAC-SYSTEME GMBH & CO KG (DE)
 (72) ALBERT SCHLUMBERGER

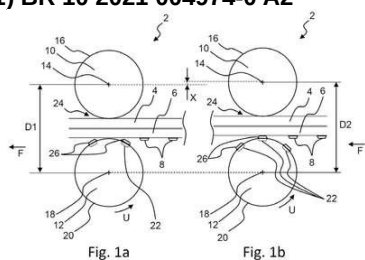

(21) BR 10 2021 005004-7 A2 Código 3.1 - Publicação do Pedido de Patente ou de Certificado de Adição de Invenção
 (22) 17/03/2021
 (30) 31/03/2020 JP 2020-065325
 (51) F02M 35/16 (2006.01), B01D 46/10 (2006.01), F01P 1/06 (2006.01)
 (52) F02M 35/16, B01D 46/10, F01P 1/06



(54) VEÍCULO DE MONTAR EM SELIM
 (71) HONDA MOTOR CO., LTD. (JP)
 (72) SHUN NIIJIMA; NORIHIKO GOGAMI

(21) BR 10 2021 005021-7 A2 Código 3.1 - Publicação do Pedido de Patente ou de Certificado de Adição de Invenção
 (22) 17/03/2021
 (30) 01/04/2020 US 16/837525
 (51) A01C 7/16 (2006.01)
 (52) A01C 7/16
 (54) CORREIA DE ESCOVA
 (71) DEERE & COMPANY (US)
 (72) LUC GODART; PATRICK BEAUNEVEU; BRUNO BERTHONNEAU; DAMIEN DOLE

(21) BR 10 2021 005032-2 A2 Código 3.1 - Publicação do Pedido de Patente ou de Certificado de Adição de Invenção
 (22) 17/03/2021
 (30) 01/04/2020 US 16/837,511
 (51) A01C 7/16 (2006.01)
 (52) A01C 7/16
 (54) CORREIA DE ESCOVA
 (71) DEERE & COMPANY (US)
 (72) ELIJAH B. GARNER; MICHAEL E. FRASIER; MICHAEL E. FRIESTAD

(21) BR 10 2021 005046-2 A2 Código 3.1 - Publicação do Pedido de Patente ou de Certificado de Adição de Invenção
 (22) 17/03/2021
 (30) 31/03/2020 JP 2020-064931
 (51) B62J 35/00 (2006.01)
 (52) B62J 35/00
 (54) ESTRUTURA DE RESPIRADOR PARA TANQUE DE COMBUSTÍVEL
 (71) HONDA MOTOR CO., LTD. (JP)
 (72) NOBUYUKI KUROI; HIROKI HORINOUCI; TAKESHI UEMAE

(21) BR 10 2021 005067-5 A2 Código 3.1 - Publicação do Pedido de Patente ou de Certificado de Adição de Invenção
 (22) 17/03/2021
 (30) 01/04/2020 US 16/837,536
 (51) A01C 7/16 (2006.01)
 (52) A01C 7/16
 (54) CORREIA DE ESCOVA
 (71) DEERE & COMPANY (US)



(72) ELIJAH B. GARNER; KOMAL KULKARNI; TYLER G. GROVES; LUC GODART; PATRICK BEAUNEVEU; BRUNO BERTHONNEAU; DAMIEN DOLE

(21) BR 10 2021 005070-5 A2

Código 3.1 - Publicação do Pedido de Patente ou de Certificado de Adição de Invenção

(22) 17/03/2021

(30) 02/04/2020 JP 2020-066444

(51) G06Q 30/06 (2012.01), G06Q 50/10 (2012.01), G07B 15/00 (2011.01)

(52) G06Q 30/06, G06Q 50/10, G07B 15/00

(54) SISTEMA DE PROVISÃO DE ESTACIONAMENTO, DISPOSITIVO SERVIDOR E MEIO DE ARMAZENAMENTO NÃO TRANSITÓRIO

(71) TOYOTA JIDOSHA KABUSHIKI KAISHA (JP)

(72) YOSHIHIKO TAKAHASHI; YUKI TATSUMOTO; KEISUKE NISHINAKA; HIROKI TAMURA; YOSHITAKA NISHIKAWA; KENJI GOTOH; KOTA KATO

(21) BR 10 2021 005315-1 A2

Código 3.1 - Publicação do Pedido de Patente ou de Certificado de Adição de Invenção

(22) 19/03/2021

(30) 31/03/2020 GB 2004664.5

(51) A01K 39/00 (2006.01), A01K 39/01 (2006.01)

(52) A01K 39/00, A01K 39/01

(54) MONTAGEM DE GAMELA E ACOPLADOR DE ALIMENTADOR DE AVE

(71) GSI BRASIL INDÚSTRIA E COMÉRCIO DE EQUIPAMENTOS

AGROPECUARIOS LTDA. (BR/RS)

(72) DAIRONI MOGNON; EDILSON JOSÉ SANTIN

(21) BR 10 2021 005461-1 A2

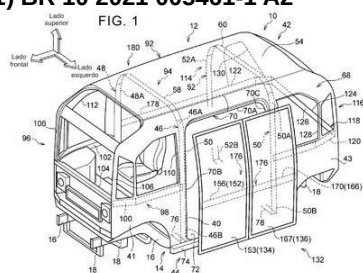

Código 3.1 - Publicação do Pedido de Patente ou de Certificado de Adição de Invenção

(22) 23/03/2021

(30) 02/04/2020 JP 2020-067080

(51) B60J 5/06 (2006.01)

(54) ESTRUTURA DE ESQUELETO DE VEÍCULO

(71) TOYOTA JIDOSHA KABUSHIKI KAISHA (JP)

(72) YASUHIRO HARA; JUMPEI WATANABE; HIROTAKA ISHIOKA; NORIMASA KOREISHI

(21) BR 10 2021 005492-1 A2

Código 3.1 - Publicação do Pedido de Patente ou de Certificado de Adição de Invenção

(22) 23/03/2021

(30) 02/04/2020 IT 102020000007045

(51) G02B 6/44 (2006.01), G02B 6/00 (2006.01), G02B 6/24 (2006.01)

(52) G02B 6/44, G02B 6/00, G02B 6/24



(54) BANDEJA DE JUNÇÃO PARA JUNÇÕES DE FIBRAS ÓPTICAS E CAIXA DE TERMINAL ÓPTICO
 (71) PRYSMIAN S.P.A. (IT)
 (72) NATHAN PADDICK; BEN CROUCHER

(21) BR 10 2021 005825-0 A2

Código 3.1 - Publicação do Pedido de Patente ou de Certificado de Adição de Invenção
 (22) 25/03/2021
 (30) 27/03/2020 IN 202041013452
 (51) H04L 29/06 (2006.01)
 (52) H04L 29/06
 (54) MÉTODO, APARELHO E PRODUTO DE PROGRAMA DE COMPUTADOR PARA MANUSEIO DE ERRO PARA COMUNICAÇÕES INDIRETAS
 (71) NOKIA TECHNOLOGIES OY (FI)
 (72) BRUNO LANDAIS; SAURABH KHARE; ALEX MOUKALLED; IOANNIS MOUROULIS

(21) BR 10 2021 006041-7 A2

Código 3.1 - Publicação do Pedido de Patente ou de Certificado de Adição de Invenção
 (22) 29/03/2021
 (30) 31/03/2020 IT 10202000006757
 (51) B66C 23/00 (2006.01), B66F 9/06 (2006.01), B60S 9/12 (2006.01)
 (52) B66C 23/00, B66F 9/06, B60S 9/12
 (54) SIMULADOR PARA MANIPULADORES TELESCÓPICOS
 (71) MANITOU ITALIA S.R.L. (IT)
 (72) MARCO IOTTI

(21) BR 10 2021 006226-6 A2

Código 3.1 - Publicação do Pedido de Patente ou de Certificado de Adição de Invenção
 (22) 31/03/2021
 (30) 01/04/2020 FR 2003262
 (51) G10H 1/00 (2006.01), H04N 21/21 (2011.01)
 (52) G10H 1/0091, H04S 2400/15, H04N 21/21
 (54) PROCESSO DE APLICAÇÃO DE JOGO DE PARÂMETROS DE EQUALIZAÇÃO
 (71) SAGEMCOM BROADBAND SAS (FR)
 (72) JÉRÔME BERGER

(21) BR 10 2021 006231-2 A2

Código 3.1 - Publicação do Pedido de Patente ou de Certificado de Adição de Invenção
 (22) 31/03/2021
 (30) 01/04/2020 CN 202010249293.2
 (51) H02P 9/00 (2006.01)



(52) H02P 9/00

(54) MÉTODO E DISPOSITIVO PARA DETERMINAR ESTADO DE UM GERADOR EM SISTEMA DE GERAÇÃO DE ENERGIA, SISTEMA DE GERAÇÃO DE ENERGIA, E MÍDIA DE ARMAZENAMENTO

(71) SIEMENS AKTIENGESSELLSCHAFT (DE)

(72) YAN MA; CHUAN LI HU; YA LI WANG; FENG XIAN CUI; FEI WANG; KLAUS BÖHME; SEBASTIAN SCHNEIDER

(21) BR 12 2016 011565-8 A2

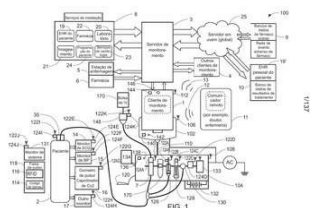

Código 3.1 - Publicação do Pedido de Patente ou de Certificado de Adição de Invenção

(22) 23/05/2013

(30) 24/05/2012 US 61/651,322; 24/05/2012 US 13/480,444; 24/05/2012 US PCT/US2012/000257

(51) G06F 19/00 (1995.01)

(54) MÉTODO E SISTEMA PARA COMUNICAÇÃO ENTRE UM CLIENTE DE MONITORAMENTO E UMA BASE

(62) BR 11 2014 029093-8 23/05/2013

(71) DEKA PRODUCTS LIMITED PARTNERSHIP (US)

(72) TODD A. BALLANTYNE; BRIAN K. YEE; MICHAEL J. WILT; JONATHAN P. ROSSE

(21) BR 12 2021 018576-0 A2

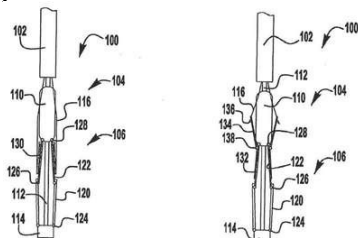

Código 3.1 - Publicação do Pedido de Patente ou de Certificado de Adição de Invenção

(22) 13/02/2020

(30) 14/02/2019 US 62/805,847; 05/12/2019 US 62/944,325

(51) A61F 2/24 (2006.01)

(54) DISPOSITIVO DE REPARO DE VÁLVULA PARA REPARAR UMA VÁLVULA NATIVA DE UM PACIENTE E SISTEMA DE REPARO DE VÁLVULA

(62) BR 11 2021 015415-9 13/02/2020

(71) EDWARDS LIFESCIENCES CORPORATION (US)

(72) ERIC ROBERT DIXON; LAUREN R. FRESCHAUF; RACHEL LIAT DAVID FOREMAN; RACHEL ANN GOHRES; MICHAEL J. POPP; CHRIS J. OKOS; ERIC MICHAEL OBERWISE; STEVEN M. FORD; STEFAN FLORIAN KEPLINGER

(21) BR 12 2021 018579-4 A2

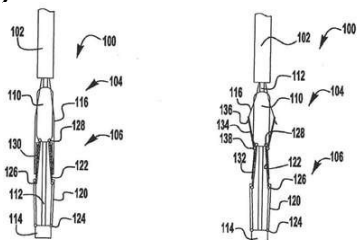

Código 3.1 - Publicação do Pedido de Patente ou de Certificado de Adição de Invenção

(22) 13/02/2020

(30) 14/02/2019 US 62/805,847; 05/12/2019 US 62/944,325

(51) A61F 2/24 (2006.01)

(54) DISPOSITIVO DE REPARO DE VÁLVULA PARA REPARAR UMA VÁLVULA NATIVA DE UM PACIENTE



(62) BR 11 2021 015415-9 13/02/2020
 (71) EDWARDS LIFESCIENCES CORPORATION (US)
 (72) ERIC ROBERT DIXON; LAUREN R. FRESCHAUF; RACHEL LIAT DAVID FOREMAN; RACHEL ANN GOHRES; MICHAEL J. POPP; CHRIS J. OKOS; ERIC MICHAEL OBERWISE; STEVEN M. FORD; STEFAN FLORIAN KEPLINGER

(21) BR 12 2021 018588-3 A2

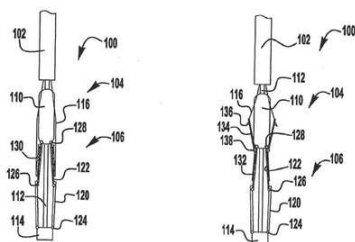

Código 3.1 - Publicação do Pedido de Patente ou de Certificado de Adição de Invenção

(22) 13/02/2020
 (30) 14/02/2019 US 62/805,847; 05/12/2019 US 62/944,325
 (51) A61F 2/24 (2006.01)
 (54) FECHO PARA UM DISPOSITIVO DE TRATAMENTO DE VÁLVULA CARDÍACA

(62) BR 11 2021 015415-9 13/02/2020
 (71) EDWARDS LIFESCIENCES CORPORATION (US)
 (72) ERIC ROBERT DIXON; LAUREN R. FRESCHAUF; RACHEL LIAT DAVID FOREMAN; RACHEL ANN GOHRES; MICHAEL J. POPP; CHRIS J. OKOS; ERIC MICHAEL OBERWISE; STEVEN M. FORD; STEFAN FLORIAN KEPLINGER

(21) BR 12 2021 018592-1 A2

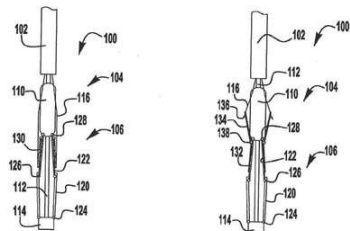

Código 3.1 - Publicação do Pedido de Patente ou de Certificado de Adição de Invenção

(22) 13/02/2020
 (30) 14/02/2019 US 62/805,847; 05/12/2019 US 62/944,325
 (51) A61F 2/24 (2006.01)
 (54) FECHO DE DISPOSITIVO DE REPARO DE VÁLVULA PARA REPARAR UMA VÁLVULA NATIVA DE UM PACIENTE

(62) BR 11 2021 015415-9 13/02/2020
 (71) EDWARDS LIFESCIENCES CORPORATION (US)
 (72) ERIC ROBERT DIXON; LAUREN R. FRESCHAUF; RACHEL LIAT DAVID FOREMAN; RACHEL ANN GOHRES; MICHAEL J. POPP; CHRIS J. OKOS; ERIC MICHAEL OBERWISE; STEVEN M. FORD; STEFAN FLORIAN KEPLINGER

(21) BR 13 2020 006970-4 E2

Código 3.1 - Publicação do Pedido de Patente ou de Certificado de Adição de Invenção

(22) 07/04/2020
 (51) A01B 73/06 (2006.01), A01C 15/00 (2006.01)
 (52) A01B 73/065, A01C 15/00
 (54) DISTRIBUIDOR DE CORRETIVOS, FERTILIZANTES E SEMENTES



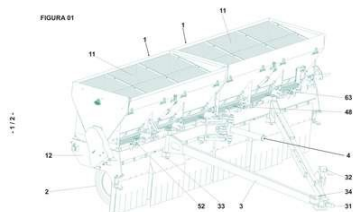

(61) BR 10 2020 003823-0 26/02/2020
 (71) STARA S/A INDÚSTRIA DE IMPLEMENTOS AGRÍCOLAS (BR/RS)
 (72) ÁTILA STAPELBROEK TRENNEPOHL

(21) BR 20 2015 020201-1 U2

Código 3.1 - Publicação do Pedido de Patente ou de Certificado de Adição de Invenção
 (22) 21/08/2015
 (51) E06B 3/54 (2006.01)
 (52) E06B 3/54
 (54) DISPOSIÇÃO CONSTRUTIVA APLICADA EM CONJUNTO PARA ENVIDRAÇAMENTO DE ÁREAS
 (71) REPRESENTA - TECNOLOGIA E SERVIÇOS LTDA - ME (BR/BA)
 (72) FERNANDO CLAUDIO GUIMARÃES MOREIRA

(21) BR 20 2020 006324-9 U2

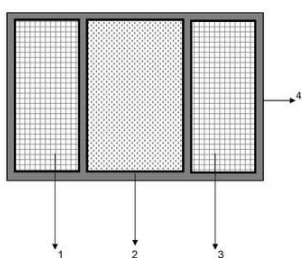

Código 3.1 - Publicação do Pedido de Patente ou de Certificado de Adição de Invenção
 (22) 28/03/2020
 (51) A47L 23/22 (2006.01)
 (54) TAPETE DESINFETANTE ANTIVÍRUS E BACTERICIDA
 (71) MARCELO COSTA PENNA (BR/MG)
 (72) MARCELO COSTA PENNA

(21) BR 20 2020 006329-0 U2

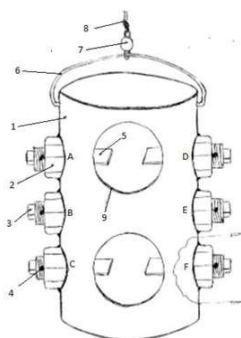

Código 3.1 - Publicação do Pedido de Patente ou de Certificado de Adição de Invenção
 (22) 29/03/2020
 (51) G01N 17/00 (2006.01)
 (54) SUPORTE PARA CORPOS DE PROVA EM TESTE DE CORROSÃO
 (71) MILTON MINEO HIRAI (BR/SP) ; GERALDO LÚCIO TIAGO FILHO (BR/MG) ; MÁRCIA REGINA BALDISSERA RODRIGUES (BR/MG)
 (72) MILTON MINEO HIRAI

(21) BR 20 2020 006354-0 U2

Código 3.1 - Publicação do Pedido de Patente ou de Certificado de Adição de Invenção
 (22) 30/03/2020
 (51) B65D 30/00 (2006.01)
 (54) SACO HIGIÊNICO PARA ESPIRROS E TOSSES



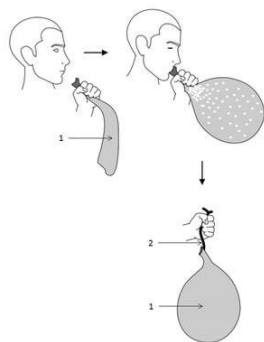

(71) ILIEL RANGEL DE SOUZA (BR/ES)
 (72) ILIEL RANGEL DE SOUZA

(21) BR 20 2020 006368-0 U2

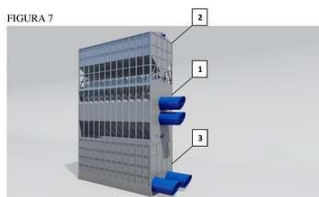

Código 3.1 - Publicação do Pedido de Patente ou de Certificado de Adição de Invenção
 (22) 30/03/2020
 (51) F26B 3/04 (2006.01)
 (54) SECADOR DE GRÃOS MODULAR
 (71) BOOM DO BRASIL, FABRICAÇÃO DE EQUIPAMENTOS AGRÍCOLAS LTDA (BR/GO)
 (72) MARCIO ANDRÉ BAIOTO

(21) BR 20 2020 006373-7 U2

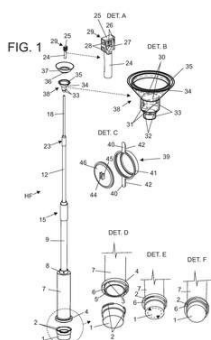

Código 3.1 - Publicação do Pedido de Patente ou de Certificado de Adição de Invenção
 (22) 30/03/2020
 (51) A63H 27/10 (2006.01)
 (54) APERFEIÇOAMENTO INTRODUZIDO EM HASTE TELESCÓPICA FLEXÍVEL PARA BALÕES
 (71) REINALDO ANTONIO RAMOS (BR/SP)
 (72) REINALDO ANTONIO RAMOS

(21) BR 20 2020 006390-7 U2

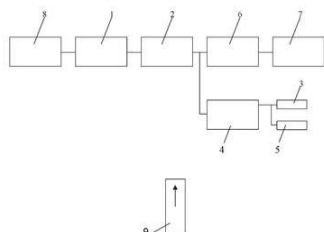

Código 3.1 - Publicação do Pedido de Patente ou de Certificado de Adição de Invenção
 (22) 30/03/2020
 (51) B60R 25/00 (2013.01)
 (54) DISPOSITIVO APLICADO EM SISTEMA ANTIFURTO ACIONADO REMOTAMENTE VIA RÁDIO, CELULAR OU VIA SATÉLITE
 (71) VALMOR REINALDO (BR/SC)
 (72) VALMOR REINALDO

(21) BR 20 2020 006396-6 U2

Código 3.1 - Publicação do Pedido de Patente ou de Certificado de Adição de Invenção
 (22) 30/03/2020



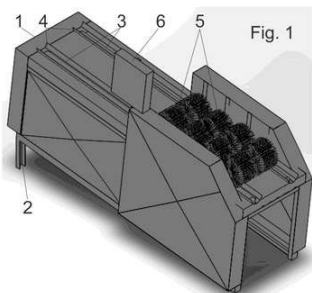

(51) A01F 11/06 (2006.01)
 (54) DISPOSIÇÃO CONSTRUTIVA APLICADA EM EQUIPAMENTO PARA DESCASCAR ESPIGAS DE MILHO
 (71) EDSON ANTONIO TREBESCHI (BR/MG)
 (72) EDSON ANTONIO TREBESCHI

(21) BR 20 2020 006405-9 U2

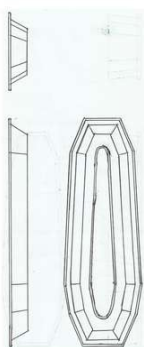

Código 3.1 - Publicação do Pedido de Patente ou de Certificado de Adição de Invenção
 (22) 30/03/2020
 (51) A61G 17/08 (2006.01)
 (54) URNA FUNERÁRIA CONFECCIONADA EM COMPÓSITO, BICOMPONENTE DE RESINAS DIVERSAS MAIS FIBRAS DIVERSAS
 (71) ADALBERTO PAGLIARO JUNIOR (BR/MG)
 (72) ADALBERTO PAGLIARO JUNIOR

(21) BR 20 2020 006458-0 U2

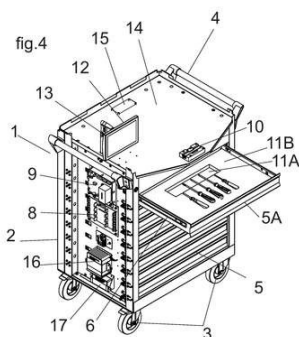

Código 3.1 - Publicação do Pedido de Patente ou de Certificado de Adição de Invenção
 (22) 31/03/2020
 (51) B62B 3/10 (2006.01), A47F 10/00 (2006.01)
 (54) DISPOSIÇÃO EM CARRO ORGANIZADOR DE FERRAMENTAS
 (71) TRAMONTINA GARIBALDI S/A INDÚSTRIA METÁLURGICA (BR/RS)
 (72) FELISBERTO FRANCISCO MORAES

(21) BR 20 2020 006470-9 U2

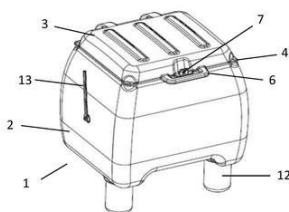

Código 3.1 - Publicação do Pedido de Patente ou de Certificado de Adição de Invenção
 (22) 31/03/2020
 (51) B62J 7/04 (2006.01)
 (54) DISPOSIÇÃO CONSTRUTIVA APLICADA EM BAÚ PARA MOTOCICLETAS E CONGÊNERES
 (71) ICBRAS INDÚSTRIA E COMÉRCIO LTDA (BR/SC)
 (72) ROBERSON RODRIGO THRUN

(21) BR 20 2020 006474-1 U2

Código 3.1 - Publicação do Pedido de Patente ou de Certificado de Adição de Invenção
 (22) 31/03/2020



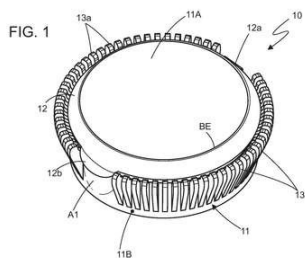

(51) B65D 41/00 (2006.01)
 (54) DISPOSIÇÃO INTRODUZIDA EM TAMPA DE GARRAFA COM ALÇA INTEGRADA
 (71) RAFAEL D ANDREA (BR/SP)
 (72) RAFAEL D'ANDREA

(21) BR 20 2020 006495-4 U2

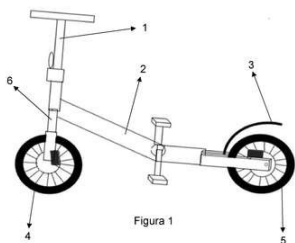

Código 3.1 - Publicação do Pedido de Patente ou de Certificado de Adição de Invenção
 (22) 31/03/2020
 (51) B62M 3/06 (2006.01)
 (54) APERFEIÇOAMENTO INTRODUZIDO EM BICICLETA ELÍPTICA
 (71) MARIANNE BIBIANO CORDEL (BR/SP) ; TIAGO DAMIAO FERNANDES (BR/SP)
 (72) MARIANNE BIBIANO CORDEL; TIAGO DAMIAO FERNANDES

(21) BR 20 2020 006523-3 U2

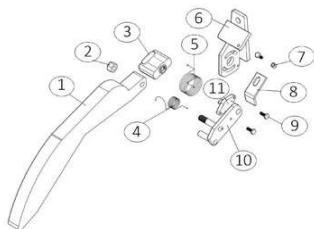

Código 3.1 - Publicação do Pedido de Patente ou de Certificado de Adição de Invenção
 (22) 31/03/2020
 (51) A01D 46/20 (2006.01)
 (54) SISTEMA SENSOR PARA REGULAGEM DE ALTURA E DE INCLINAÇÃO DE PLATAFORMA DE COLHEITADEIRA
 (71) ALEXANDRE DA CUNHA (BR/PR)
 (72) Sigilo de Autor, conforme solicitado e com base no artigo 6º, § 4º da LPI

(21) BR 20 2020 006529-2 U2

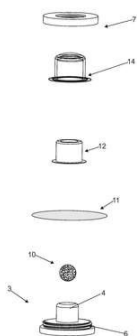

Código 3.1 - Publicação do Pedido de Patente ou de Certificado de Adição de Invenção
 (22) 31/03/2020
 (51) A61F 9/007 (2006.01)
 (54) DISPOSIÇÃO APLICADA EM KIT DE CÂMARA ARTIFICIAL PARA SIMULAÇÃO DE CIRURGIA DE CATARATA
 (71) LEISER FRANCO DE MORAES FILHO (BR/GO)
 (72) LEISER FRANCO DE MORAES FILHO

(21) BR 20 2020 006537-3 U2

Código 3.1 - Publicação do Pedido de Patente ou de Certificado de Adição de Invenção
 (22) 31/03/2020
 (51) B65D 71/70 (2006.01)



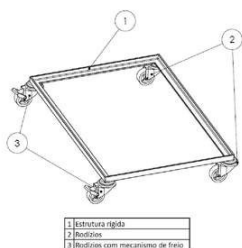

(54) BASE MÓVEL PARA PILHA DE ENGRADADO DE GARRAFAS
(71) JÚLIO CÉSAR ABADE DIAS BELISÁRIO (BR/DF)
(72) JÚLIO CÉSAR ABADE DIAS BELISÁRIO

(21) BR 20 2020 006567-5 U2

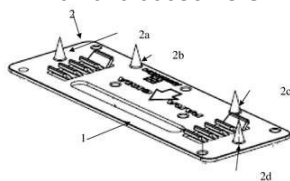

Código 3.1 - Publicação do Pedido de Patente ou de Certificado de Adição de Invenção

(22) 01/04/2020

(51) E02D 17/20 (2006.01)

(54) PLACA AUXILIAR DE ESTABILIDADE E SEGURANÇA PARA BARREIRAS DE PROTEÇÃO DE TALUDES, MUROS DE ARRIMO E DEMAIS MEIOS DE CONTENÇÃO CONTRA EROÇÃO E INSTABILIDADE DE TERRENO

(71) FERNANDO LUIZ BARCELLOS DE ANDRADE (BR/SP) ; FRANCISCO JOSÉ SIDOTI (BR/SP) ; MARCELO PELLEGRINO TRIGUEIRINHO (BR/SP)

(72) FERNANDO LUIZ BARCELLOS DE ANDRADE

(21) BR 20 2020 006584-5 U2

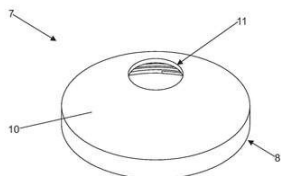

Código 3.1 - Publicação do Pedido de Patente ou de Certificado de Adição de Invenção

(22) 01/04/2020

(51) A61F 9/007 (2006.01)

(54) DISPOSIÇÃO APLICADA EM CÂMARA ARTIFICIAL PARA SIMULAÇÃO DE CIRURGIA DE TRANSPLANTE DE CÓRNEA

(71) LEISER FRANCO DE MORAES FILHO (BR/GO)

(72) LEISER FRANCO DE MORAES FILHO

(21) BR 20 2020 006589-6 U2

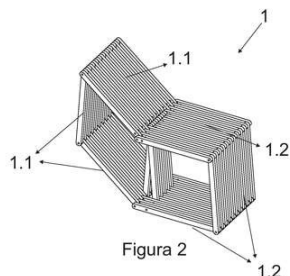

Código 3.1 - Publicação do Pedido de Patente ou de Certificado de Adição de Invenção

(22) 01/04/2020

(51) A47C 4/04 (2006.01), A47B 13/02 (2006.01)

(54) APERFEIÇOAMENTO INTRODUIDO EM MÓVEL MULTIFUNCIONAL

(71) LUCAS RIGOTTO (BR/SP)

(72) LUCAS RIGOTTO

(21) BR 20 2020 006590-0 U2

Código 3.1 - Publicação do Pedido de Patente ou de Certificado de Adição de Invenção

(22) 01/04/2020

(51) G08B 25/12 (2006.01), E04H 12/00 (2006.01)

(54) DISPOSIÇÃO INTRODUIDA EM TORRE DE SEGURANÇA PARA



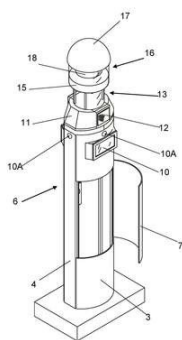

MONITORAMENTO E POLICIAMENTO REMOTO DE LOCAIS PÚBLICOS E PRIVADOS

(71) PABLO PHELIPE BERBEK DO NASCIMENTO (BR/SP) ; GUILHERME AQUINO PINILHA (BR/SP)

(72) PABLO PHELIPE BERBEK DO NASCIMENTO

(21) BR 20 2020 006600-0 U2

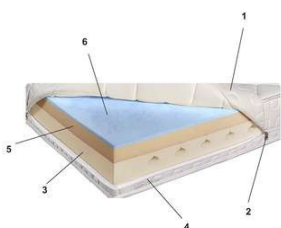

Código 3.1 - Publicação do Pedido de Patente ou de Certificado de Adição de Invenção

(22) 01/04/2020

(51) A47C 21/06 (2006.01)

(54) DISPOSIÇÃO CONSTRUTIVA APLICADA EM COLCHÃO

(71) LUCAS VIRGOLIN GULLO (BR/SP)

(72) LUCAS VIRGOLIN GULLO

(21) BR 20 2020 006615-9 U2

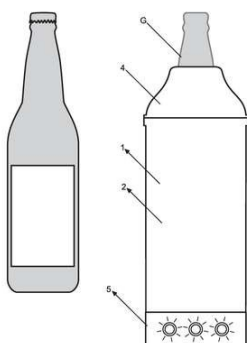

Código 3.1 - Publicação do Pedido de Patente ou de Certificado de Adição de Invenção

(22) 01/04/2020

(51) A47G 23/02 (2006.01)

(52) A47G 23/0241

(54) DISPOSIÇÃO APLICADA EM SUPORTE PARA GARRAFA COM SENSOR DE PESO E IDENTIFICAÇÃO

(71) SOLANGE RODRIGUES (BR/SP)

(72) SOLANGE RODRIGUES

(21) BR 20 2020 006617-5 U2

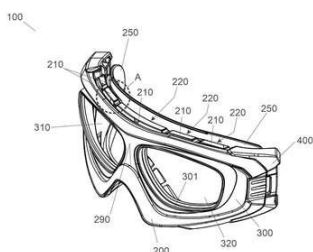

Código 3.1 - Publicação do Pedido de Patente ou de Certificado de Adição de Invenção

(22) 01/04/2020

(51) A61F 9/02 (2006.01)

(52) A61F 9/025

(54) ÓCULOS DE PROTEÇÃO EM CORPO ÚNICO COM VEDAÇÃO INTEGRAL, MÚLTIPLA VENTILAÇÃO E ENCAIXE RÁPIDO PARA LENTES

(71) ÓTICA DIORAMA LTDA EPP (BR/PR)

(72) LUCAS GREGÓRIO MOCHKO

(21) BR 20 2020 006641-8 U2

Código 3.1 - Publicação do Pedido de Patente ou de Certificado de Adição de Invenção



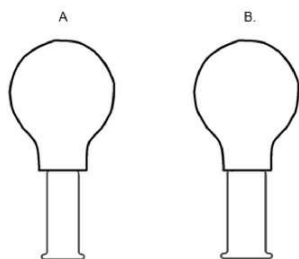

(22) 02/04/2020
 (51) A61M 37/00 (2006.01)
 (54) VENTOSAS OROFACIAIS
 (71) PRÓ-FONO PRODUTOS ESPECIALIZADOS PARA FONOAUDIOLOGIA LTDA EPP (BR/SP)
 (72) JULIANA RIBEIRO LEPRI

(21) BR 20 2020 006667-1 U2

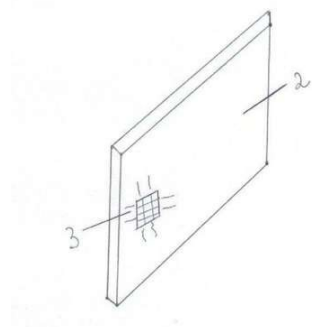

Código 3.1 - Publicação do Pedido de Patente ou de Certificado de Adição de Invenção
 (22) 02/04/2020
 (51) G06K 19/00 (2006.01)
 (54) CARTÃO DE ARMAZENAMENTO DE DADOS DE ENTRETENIMENTO, PERSONALIZADO E DESTACÁVEL PARA USO EM APARELHOS ELETRÔNICOS
 (71) DAVID RODRIGUES (BR/PR)
 (72) DAVID RODRIGUES

(21) BR 20 2020 006886-0 U2

Código 3.1 - Publicação do Pedido de Patente ou de Certificado de Adição de Invenção
 (22) 06/04/2020
 (51) G09B 7/04 (2006.01)
 (52) G09B 7/04
 (54) SUBESTAÇÃO DE ENERGIA ELÉTRICA VIRTUAL INTERATIVA PARA SIMULAÇÃO DE MANOBRAS E GESTÃO DE ATIVOS
 (71) VIRTUAL ENGENHARIA LTDA (BR/DF)
 (72) JULIANO CORTES DE SOUZA; LEANDRO HENRIQUE DA SILVA



Código 3.6 - Publicação do Pedido Arquivado Definitivamente - Art. 216 §2º e Art. 17 §2º da LPI

Publicação de pedido definitivamente arquivado devido à não apresentação de procuração ou devido à apresentação de um pedido posterior, encerrada a instância administrativa. Pode ser adquirido o folheto com o relatório descritivo, reivindicações, desenhos e resumo do pedido, por quem se interessar, através do endereço eletrônico www.inpi.gov.br - No Acesso rápido - Faça uma busca – Patente. Para acessar, cadastre-se no Portal do INPI e use login e senha.

(21) BR 10 2020 006596-3 A2

Código 3.6 - Publicação do Pedido Arquivado Definitivamente - Art. 216 §2º e Art. 17 §2º da LPI

(22) 01/04/2020

(51) E04B 1/343 (2006.01)

(52) E04B 1/343, E04B 1/34384

(54) ESPAÇO MODULAR, PROCESSO DE MONTAGEM, KIT DE ESPAÇO MODULAR E PROCESSO DE DISPONIBILIZAÇÃO DE ESPAÇO MODULAR

(71) DOCKING MODULES LOCAÇÃO DE STANDS LTDA. (BR/SP)

(72) MANOEL ARMANDO FERNANDES PIRES



Código 3.8 - Retificação

Retificação da publicação do pedido por ter sido efetuada com incorreção que não impossibilita sua identificação. Tal publicação não implica na alteração da data de publicação do pedido de patente e nos prazos decorrentes da mesma.

(21) BR 10 2015 004457-7 A8

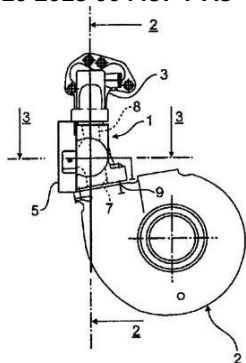

Código 3.8 - Retificação

(22) 27/02/2015

(30) 09/04/2014 DE 10 2014 005 212.5

(51) F02M 26/13 (2016.01), F01N 13/10 (2010.01)

(54) COLETOR DE ESCAPE PARA UM MOTOR DE COMBUSTÃO, EM PARTICULAR EM VEÍCULOS A MOTOR, MÉTODO PARA OPERAR UM MOTOR DE COMBUSTÃO E VEÍCULO

(71) MAN TRUCK & BUS AG (DE)

(72) MANFRED GREINER

Referente ao código 3.1 publicado na RPI2364 de 26/04/2016 relativo ao campo INID (54) Título. Considerem-se os dados atuais.

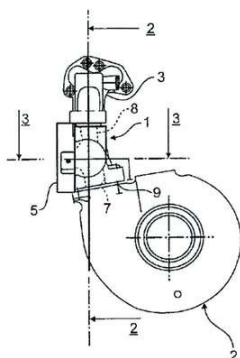

(21) BR 10 2015 018198-1 A8

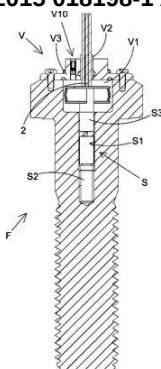

Código 3.8 - Retificação

(22) 30/07/2015

(51) G01L 5/10 (2020.01), G01L 5/24 (2006.01)

(54) FIXADOR MONITORADO APLICADO EM AMBIENTES AGRESSIVOS, MÉTODO DE MONTAGEM DO SISTEMA ELETRÔNICO DE RECEPÇÃO E TRANSMISSÃO DE DADOS EM FIXADOR E MÉTODO DE MONITORAMENTO CONTÍNUO DE TENSÕES MECÂNICAS

(66) BR 10 2014 018792-8 30/07/2014

(71) CIA. INDUSTRIAL H. CARLOS SCHNEIDER (BR/SC) ; ASSOCIAÇÃO PARANAENSE DE CULTURA - APC (BR/PR)

(72) GUIDO JOSÉ GANASSALI DE OLIVEIRA; CAMILA FERNANDES HIGA; JOSÉ MARIO FERNANDES DE PAIVA JUNIOR; RICARDO DIEGO TORRES; SIDNEY CARLOS GASOTO; LUCIANO ANTONIO MENDES

Referente à RPI 2404 de 31/01/2017, quanto ao ítem 54.



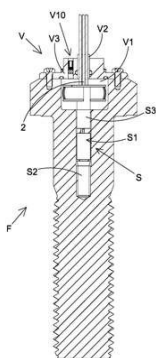

(21) BR 10 2015 018211-2 A8

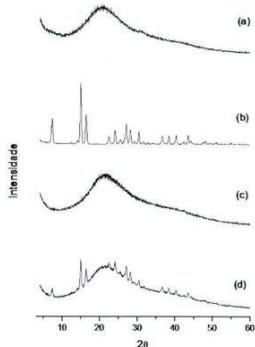

Código 3.8 - Retificação

(22) 30/07/2015

(51) A61K 47/36 (2006.01), C08L 5/08 (2006.01), A61K 31/606 (2006.01), A61P 1/04 (2006.01), A61P 29/00 (2006.01), C07C 229/64 (2006.01)

(54) CONJUGADO POLIMÉRICO DE SULFATO DE CONDROITINA E ÁCIDO 5-AMINOSALICÍLICO, PROCESSO DE OBTENÇÃO E USO

(71) UNIVERSIDADE FEDERAL DE MINAS GERAIS (BR/MG)

(72) ANDRÉ AUGUSTO GOMES FARACO; AINA LIZ ALVES CESAR; RACHEL OLIVEIRA CASTILHO; VALBERT NASCIMENTO CARDOSO; SIMONE ODILIA ANTUNES FERNANDES

Referente à RPI 2482 de 31/07/2018, quanto aos itens (54) e (72).

(21) BR 10 2015 019371-8 A8

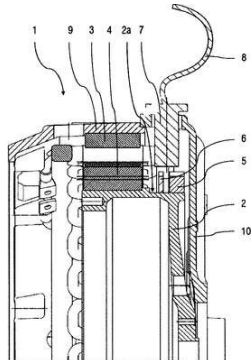

Código 3.8 - Retificação

(22) 12/08/2015

(30) 16/10/2014 DE 102014015262.6

(51) F02N 15/02 (2006.01), F02N 11/04 (2006.01), G01D 5/12 (2006.01)

(54) GERADOR DE PARTIDA DO VIRABREQUIM E VEÍCULO AUTOMOTOR, ESPECIALMENTE VEÍCULO COMERCIAL

(71) MAN TRUCK & BUS AG (DE)

(72) MARKUS GOLKA

Referente à RPI 2406 de 14/02/2017, quanto ao item 30.

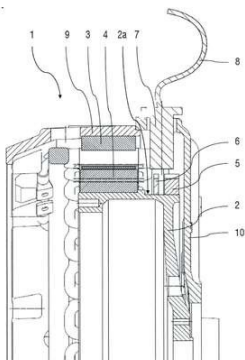

(21) BR 10 2016 010922-1 A8

Código 3.8 - Retificação

(22) 13/05/2016

(30) 22/05/2015 DE 102015006820.2



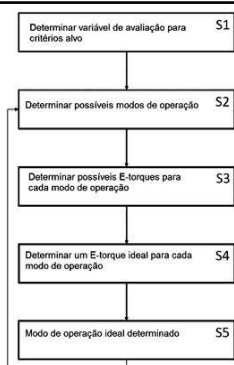

(51) B60W 20/10 (2016.01), B60W 10/06 (2006.01), B60W 30/18 (2012.01)

(54) MÉTODO PARA SELECIONAR UM MODO DE OPERAÇÃO DE UM VEÍCULO HÍBRIDO E VEÍCULO HÍBRIDO COM APARELHO DE CONTROLE PARA SELECIONAR TAL MODO DE OPERAÇÃO

(71) MAN TRUCK & BUS AG (DE)

(72) JOHANNES NUBER; ELMAR KIRCHENSTEINER; MANUEL GÜNNEWICHT; MATTHIAS HIERLMEIER; SEBASTIAN OVARI

Referente ao código 3.1 publicado na RPI2394 de 22/11/2016 relativo ao campo INID (72) Inventor. Considerem-se os dados atuais.

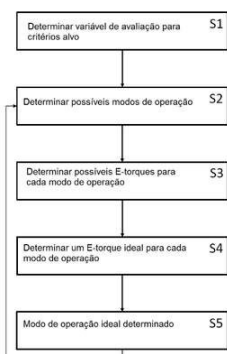

Código Pedido de Exame**Código 4.3 - Desarquivamento - Art. 33 parágrafo único da LPI.**

Desarquivado o pedido arquivado por falta de pedido de exame (subitem 11.1), para prosseguir seu andamento.

(21) BR 10 2018 007496-2 A2	Código 4.3 - Desarquivamento - Art. 33 parágrafo único da LPI. (22) 13/04/2018 (71) UNIVERSIDADE FEDERAL DE PERNAMBUCO (BR/PE)
(21) BR 10 2018 007581-0 A2	Código 4.3 - Desarquivamento - Art. 33 parágrafo único da LPI. (22) 13/04/2018 (71) PLASTICON COMÉRCIO LTDA - ME (BR/SP)
(21) BR 10 2018 007598-5 A2	Código 4.3 - Desarquivamento - Art. 33 parágrafo único da LPI. (22) 13/04/2018 (71) GUILHERME HENRIQUE FABBRI (BR/SP) ; EUGENIO FABBRI NETO (BR/SP)
(21) BR 10 2018 007643-4 A2	Código 4.3 - Desarquivamento - Art. 33 parágrafo único da LPI. (22) 16/04/2018 (71) FAUSTO VITERBO DE OLIVEIRA NETO (BR/SP)
(21) BR 10 2018 007721-0 A2	Código 4.3 - Desarquivamento - Art. 33 parágrafo único da LPI. (22) 17/04/2018 (71) UNIVERSIDADE FEDERAL DE CAMPINA GRANDE - PB (BR/PB)
(21) BR 10 2018 007754-6 A2	Código 4.3 - Desarquivamento - Art. 33 parágrafo único da LPI. (22) 17/04/2018 (71) ANTONIO GOMES DE SOUSA (BR/PI)
(21) BR 10 2018 007851-8 A2	Código 4.3 - Desarquivamento - Art. 33 parágrafo único da LPI. (22) 19/04/2018 (71) UNIVERSIDADE FEDERAL DE CAMPINA GRANDE - PB (BR/PB)
(21) BR 10 2018 007868-2 A2	Código 4.3 - Desarquivamento - Art. 33 parágrafo único da LPI. (22) 19/04/2018 (71) UNIVERSIDADE FEDERAL DE CAMPINA GRANDE - PB (BR/PB)
(21) BR 10 2018 007970-0 A2	Código 4.3 - Desarquivamento - Art. 33 parágrafo único da LPI. (22) 19/04/2018



(71) RAFAEL FERREIRA CANABARRA (BR/RJ)

(21) BR 10 2018 008046-6 A2 Código 4.3 - Desarquivamento - Art. 33 parágrafo único da LPI.
(22) 20/04/2018
(71) CROSS BUSINESS INTERNATIONAL SERVIÇOS E REPRESENTAÇÕES LTDA. M.E. (BR/SP)

(21) BR 10 2018 008064-4 A2 Código 4.3 - Desarquivamento - Art. 33 parágrafo único da LPI.
(22) 20/04/2018
(71) UNIVERSIDADE FEDERAL DE PERNAMBUCO (BR/PE)

(21) BR 10 2018 008141-1 A2 Código 4.3 - Desarquivamento - Art. 33 parágrafo único da LPI.
(22) 22/04/2018
(71) ENGFARMA - ENGENHARIA DE EQUIPAMENTOS FARMACEUTICOS EIRELI (BR/PR)

(21) BR 10 2018 008143-8 A2 Código 4.3 - Desarquivamento - Art. 33 parágrafo único da LPI.
(22) 22/04/2018
(71) RUI ADRIANO PAIVA DE BRITO SOUSA (BR/SP)

(21) BR 10 2018 008291-4 A2 Código 4.3 - Desarquivamento - Art. 33 parágrafo único da LPI.
(22) 25/04/2018
(71) UNIVERSIDADE FEDERAL DE CAMPINA GRANDE - PB (BR/PB)

(21) BR 10 2018 008329-5 A2 Código 4.3 - Desarquivamento - Art. 33 parágrafo único da LPI.
(22) 25/04/2018
(71) UNIVERSIDADE FEDERAL DE CAMPINA GRANDE - PB (BR/PB)

(21) BR 10 2018 008473-9 A2 Código 4.3 - Desarquivamento - Art. 33 parágrafo único da LPI.
(22) 26/04/2018
(71) EDGAR BENAVIDES AMORIM (BR/SP)

(21) BR 13 2018 007499-6 E2 Código 4.3 - Desarquivamento - Art. 33 parágrafo único da LPI.
(22) 13/04/2018
(61) PI 0804147-4 25/09/2008
(71) JOSE HUMBERTO YATSUDA MOROMIZATO (BR/SP)

(21) BR 20 2018 008168-9 U2 Código 4.3 - Desarquivamento - Art. 33 parágrafo único da LPI.
(22) 23/04/2018
(71) ROBERT CARMINE MARIO SELLA (BR/SC)





Código Exigências Técnicas e Formais**Código 6.1 - Exigência Técnica**

Suspensão do andamento do pedido de patente que, para instrução regular, aguardará o atendimento ou contestação das exigências formuladas. O depositante poderá obter o parecer através do endereço eletrônico www.inpi.gov.br - No Acesso rápido – Faça uma busca - Patente. Para acessar, cadastre-se no Portal do INPI e use login e senha. A não manifestação do depositante no prazo de 90 (noventa) dias desta data acarretará o arquivamento definitivo do pedido.

(21) BR 10 2012 012884-5 A2	Código 6.1 - Exigência Técnica (22) 29/05/2012 (71) Universidade Federal do Rio Grande do Sul (BR/RS) ; Hospital de Clínicas de Porto Alegre (BR/RS) ; Bhio Supply Indústria e Comércio de Equipamentos Médicos Ltda (BR/RS)
(21) BR 10 2012 018535-0 A2	Código 6.1 - Exigência Técnica (22) 26/07/2012 (71) ASSOCIAÇÃO PARANAENSE DE CULTURA - APC (BR/PR)
(21) BR 10 2012 024124-2 A2	Código 6.1 - Exigência Técnica (22) 24/09/2012 (71) MOVENTAS GEARS OY (FI)
(21) BR 10 2012 025302-0 A2	Código 6.1 - Exigência Técnica (22) 04/10/2012 (71) INSTITUTO DE ESTUDOS AVANÇADOS - IEAV (BR/SP) ; INSTITUTO TECNOLÓGICO DE AERONÁUTICA - ITA (BR/SP)
(21) BR 10 2012 025441-7 A2	Código 6.1 - Exigência Técnica (22) 05/10/2012 (71) FUNDAÇÃO CPQD - CENTRO DE PESQUISA E DESENVOLVIMENTO EM TELECOMUNICAÇÕES (BR/SP)
(21) BR 10 2012 026665-2 A2	Código 6.1 - Exigência Técnica (22) 18/10/2012 (71) UNIVERSIDADE DE SÃO PAULO - USP (BR/SP)
(21) BR 10 2013 012829-5 A2	Código 6.1 - Exigência Técnica (22) 23/05/2013 (71) Mercedes-Benz do Brasil Ltda (BR/SP)



(21) BR 10 2014 007421-0 A2	Código 6.1 - Exigência Técnica (22) 27/03/2014 (71) HONDA MOTOR CO., LTD. (JP)
------------------------------------	--

(21) BR 10 2014 007949-1 A8	Código 6.1 - Exigência Técnica (22) 02/04/2014 (71) EVONIK OPERATIONS GMBH (DE)
------------------------------------	---

(21) BR 10 2014 018752-9 A2	Código 6.1 - Exigência Técnica (22) 30/07/2014 (71) MAGNETI MARELLI S.P.A. (IT) ; EXIDA DEVELOPMENT S.R.L. (IT)
------------------------------------	---

(21) BR 10 2014 024611-8 A2	Código 6.1 - Exigência Técnica (22) 02/10/2014 (71) PETROLEO BRASILEIRO S. A. - PETROBRAS (BR/RJ) ; UNIVERSIDADE FEDERAL DO RIO DE JANEIRO - UFRJ (BR/RJ)
------------------------------------	---

(21) BR 10 2014 029078-8 A2	Código 6.1 - Exigência Técnica (22) 21/11/2014 (71) UNIVERSIDADE FEDERAL DE MINAS GERAIS (BR/MG)
------------------------------------	--

(21) BR 10 2014 030478-9 A2	Código 6.1 - Exigência Técnica (22) 05/12/2014 (71) PETRÓLEO BRASILEIRO S.A - PETROBRAS (BR/RJ)
------------------------------------	---

(21) BR 10 2014 030929-2 A2	Código 6.1 - Exigência Técnica (22) 10/12/2014 (71) NICHIA CORPORATION (JP)
------------------------------------	---

(21) BR 10 2014 031207-2 A2	Código 6.1 - Exigência Técnica (22) 12/12/2014 (71) CENTRO NACIONAL DE TECNOLOGIA ELETRÔNICA AVANÇADA S.A. (BR/RS)
------------------------------------	--

(21) BR 10 2014 032150-0 A2	Código 6.1 - Exigência Técnica (22) 20/12/2014 (71) KOREA RAILROAD RESEARCH INSTITUTE (KR)
------------------------------------	--

(21) BR 10 2014 032550-6 A2	Código 6.1 - Exigência Técnica (22) 23/12/2014 (71) UNIVERSIDADE ESTADUAL PAULISTA "JÚLIO DE MESQUITA FILHO" -
------------------------------------	--



UNESP (BR/SP) ; UNIVERSIDADE DE SÃO PAULO - USP (BR/SP) ;
FUNDAÇÃO UNIVERSIDADE FEDERAL DE SÃO CARLOS (BR/SP)

(21) BR 10 2015 007944-3 A2 Código 6.1 - Exigência Técnica
(22) 09/04/2015
(71) UNIVERSIDADE DE SÃO PAULO - USP (BR/SP)

(21) BR 10 2015 008074-3 A2 Código 6.1 - Exigência Técnica
(22) 10/04/2015
(71) THE BOEING COMPANY (US)

(21) BR 10 2015 012669-7 A2 Código 6.1 - Exigência Técnica
(22) 29/05/2015
(71) LG ELECTRONICS INC. (KR)

(21) BR 10 2015 012742-1 A2 Código 6.1 - Exigência Técnica
(22) 01/06/2015
(71) CENTRAIS ELÉTRICAS DO NORTE DO BRASIL S.A - ELETROBRAS
ELETRONORTE (BR)

(21) BR 10 2015 029094-2 A2 Código 6.1 - Exigência Técnica
(22) 19/11/2015
(71) DRIL-QUIP, INC. (US)

(21) BR 10 2016 003244-0 A2 Código 6.1 - Exigência Técnica
(22) 16/02/2016
(71) FORD GLOBAL TECHNOLOGIES, LLC (US)

(21) BR 10 2016 006493-7 A2 Código 6.1 - Exigência Técnica
(22) 23/03/2016
(71) MAN TRUCK & BUS AG (DE)

(21) BR 10 2016 007824-5 A2 Código 6.1 - Exigência Técnica
(22) 08/04/2016
(71) UNIVERSIDADE ESTADUAL PAULISTA JULIO DE MESQUITA FILHO
(BR/SP)

(21) BR 10 2016 007861-0 A2 Código 6.1 - Exigência Técnica
(22) 08/04/2016
(71) UNIVERSIDADE TECNOLÓGICA FEDERAL DO PARANÁ (BR/PR)

(21) BR 10 2016 011378-4 A2 Código 6.1 - Exigência Técnica



	(22) 19/05/2016 (71) KONE CORPORATION (FI)
(21) BR 10 2016 013243-6 A2	Código 6.1 - Exigência Técnica (22) 09/06/2016 (71) IFP ENERGIES NOUVELLES (FR)
(21) BR 10 2016 022142-0 A2	Código 6.1 - Exigência Técnica (22) 26/09/2016 (71) NUCTECH COMPANY LIMITED (CN)
(21) BR 10 2016 027164-9 A2	Código 6.1 - Exigência Técnica (22) 21/11/2016 (71) SIMMONDS PRECISION PRODUCTS, INC. (US)
(21) BR 10 2018 016299-3 A2	Código 6.1 - Exigência Técnica (22) 09/08/2018 (71) DOW AGROSCIENCES LLC (US)
(21) BR 10 2019 022710-9 A2	Código 6.1 - Exigência Técnica (22) 30/10/2019 (71) MARCOS FERNANDO LUIZ (BR/SC)
(21) BR 10 2020 015323-4 A2	Código 6.1 - Exigência Técnica (22) 28/07/2020 (71) UNIVERSIDADE ESTADUAL DO NORTE DO PARANÁ (BR/PR)
(21) BR 11 2012 016161-0 A2	Código 6.1 - Exigência Técnica (22) 10/12/2010 (71) INTEL CORPORATION (US)
(21) BR 11 2012 016572-0 A2	Código 6.1 - Exigência Técnica (22) 04/01/2011 (71) Rsp Systems A/S (DK)
(21) BR 11 2012 017954-3 A2	Código 6.1 - Exigência Técnica (22) 13/01/2011 (71) Tencent Technology (Shenzhen) Company Limited (CN)
(21) BR 11 2012 025331-0 A2	Código 6.1 - Exigência Técnica (22) 06/04/2011 (71) FERTILITY LAB SCIENCES, LLC (US)



(21) BR 11 2013 001107-6 A2 Código 6.1 - Exigência Técnica
(22) 18/07/2011
(71) The Board of Trustees of the University of Arkansas (US)

(21) BR 11 2013 004773-9 A2 Código 6.1 - Exigência Técnica
(22) 02/09/2011
(71) Forma TM, LLC (US) ; Genentech, Inc. (US)

(21) BR 11 2013 011514-9 A2 Código 6.1 - Exigência Técnica
(22) 09/11/2011
(71) FAURECIA INTERIEUR INDUSTRIE (FR)

(21) BR 11 2013 013635-9 A2 Código 6.1 - Exigência Técnica
(22) 03/11/2011
(71) Baker Hughes Incorporated (US)

(21) BR 11 2013 017311-4 A2 Código 6.1 - Exigência Técnica
(22) 22/12/2011
(71) REVANCE THERAPEUTICS, INC. (US)

(21) BR 11 2013 022249-2 A2 Código 6.1 - Exigência Técnica
(22) 05/03/2012
(71) IMPEL NEUROPHARMA INC. (US)

(21) BR 11 2013 026744-5 A2 Código 6.1 - Exigência Técnica
(22) 23/04/2012
(71) ORIGENIS GMBH (DE)

(21) BR 11 2013 030698-0 A2 Código 6.1 - Exigência Técnica
(22) 06/06/2012
(71) F. HOFFMANN-LA ROCHE AG (CH)

(21) BR 11 2013 030880-0 A2 Código 6.1 - Exigência Técnica
(22) 04/06/2012
(71) BAXALTA GMBH (CH) ; BAXALTA INCORPORATED (US)

(21) BR 11 2013 031928-3 A2 Código 6.1 - Exigência Técnica
(22) 07/06/2012
(71) ELI LILLY AND COMPANY (US)

(21) BR 11 2014 003598-9 A2 Código 6.1 - Exigência Técnica



	(22) 21/08/2012 (71) ROCHE GLYCART AG (CH)
(21) BR 11 2014 005044-9 A2	Código 6.1 - Exigência Técnica (22) 30/08/2012 (71) SAMSUNG ELECTRONICS CO., LTD (KR)
(21) BR 11 2014 007454-2 A2	Código 6.1 - Exigência Técnica (22) 20/09/2012 (71) NISSAN MOTOR CO., LTD. (JP)
(21) BR 11 2014 008152-2 A2	Código 6.1 - Exigência Técnica (22) 05/10/2012 (71) LONZA LTD (CH)
(21) BR 11 2014 015228-4 A8	Código 6.1 - Exigência Técnica (22) 20/12/2012 (71) NOVOZYMES, INC (US)
(21) BR 11 2014 015566-6 A2	Código 6.1 - Exigência Técnica (22) 19/12/2012 (71) E.I. DU PONT DE NEMOURS AND COMPANY (US)
(21) BR 11 2014 019991-4 A2	Código 6.1 - Exigência Técnica (22) 19/12/2012 (71) SPECIALIZED DESANDERS INC (CA)
(21) BR 11 2014 020048-3 A8	Código 6.1 - Exigência Técnica (22) 15/01/2013 (71) W. L. GORE & ASSOCIATES, INC. (US)
(21) BR 11 2014 020167-6 A8	Código 6.1 - Exigência Técnica (22) 15/01/2013 (71) W. L. GORE & ASSOCIATES, INC. (US)
(21) BR 11 2014 020931-6 A2	Código 6.1 - Exigência Técnica (22) 07/02/2013 (71) SATAKE CORPORATION (JP)
(21) BR 11 2014 021836-6 A8	Código 6.1 - Exigência Técnica (22) 07/03/2013 (71) SHELL INTERNATIONALE RESEARCH MAATSCHAPPIJ B.V. (NL)



(21) BR 11 2014 024207-0 A2	Código 6.1 - Exigência Técnica (22) 13/03/2013 (71) E.I. DU PONT DE NEMOURS AND COMPANY (US)
<hr/>	
(21) BR 11 2014 024216-0 A2	Código 6.1 - Exigência Técnica (22) 13/03/2013 (71) E.I. DU PONT DE NEMOURS AND COMPANY (US)
<hr/>	
(21) BR 11 2014 024217-8 A2	Código 6.1 - Exigência Técnica (22) 13/03/2013 (71) E.I. DU PONT DE NEMOURS AND COMPANY (US)
<hr/>	
(21) BR 11 2014 024424-3 A2	Código 6.1 - Exigência Técnica (22) 13/03/2013 (71) E.I. DU PONT DE NEMOURS AND COMPANY (US)
<hr/>	
(21) BR 11 2014 025527-0 A8	Código 6.1 - Exigência Técnica (22) 15/03/2013 (71) BECTON, DICKINSON AND COMPANY (US)
<hr/>	
(21) BR 11 2014 027378-2 A2	Código 6.1 - Exigência Técnica (22) 02/05/2013 (71) LIFE TECHNOLOGIES CORPORATION (US)
<hr/>	
(21) BR 11 2014 029559-0 A2	Código 6.1 - Exigência Técnica (22) 21/05/2013 (71) KONINKLIJKE PHILIPS N.V. (NL)
<hr/>	
(21) BR 11 2014 032576-6 A2	Código 6.1 - Exigência Técnica (22) 25/06/2012 (71) STATOIL PETROLEUM AS (NO)
<hr/>	
(21) BR 11 2015 002351-7 A2	Código 6.1 - Exigência Técnica (22) 04/09/2013 (71) HALLIBURTON ENERGY SERVICES, INC. (US)
<hr/>	
(21) BR 11 2015 009284-5 A2	Código 6.1 - Exigência Técnica (22) 31/10/2013 (71) EVYSIO MEDICAL DEVICES ULC (CA)
<hr/>	
(21) BR 11 2015 010707-9 A8	Código 6.1 - Exigência Técnica



	(22) 12/11/2013 (71) BAYER PHARMA AKTIENGESELLSCHAFT (DE)
(21) BR 11 2015 010922-5 A2	Código 6.1 - Exigência Técnica (22) 28/08/2013 (71) WABTEC HOLDING CORP. (US)
(21) BR 11 2015 011194-7 A2	Código 6.1 - Exigência Técnica (22) 12/11/2013 (71) OWENS-BROCKWAY GLASS CONTAINER INC. (US)
(21) BR 11 2015 012577-8 A2	Código 6.1 - Exigência Técnica (22) 03/12/2013 (71) SCANIA CV AB (SE)
(21) BR 11 2015 015820-0 A2	Código 6.1 - Exigência Técnica (22) 31/12/2013 (71) XIAOMI INC. (CN)
(21) BR 11 2015 016047-6 A8	Código 6.1 - Exigência Técnica (22) 27/12/2013 (71) BALDWIN FILTERS, INC. (US)
(21) BR 11 2015 016326-2 A2	Código 6.1 - Exigência Técnica (22) 07/01/2014 (71) FLOWONIX MEDICAL INCORPORATED (US)
(21) BR 11 2015 016522-2 A2	Código 6.1 - Exigência Técnica (22) 20/02/2013 (71) HALLIBURTON ENERGY SERVICES, INC. (US)
(21) BR 11 2015 017027-7 A2	Código 6.1 - Exigência Técnica (22) 15/01/2014 (71) ETHICON ENDO-SURGERY, INC. (US)
(21) BR 11 2015 017708-5 A2	Código 6.1 - Exigência Técnica (22) 30/01/2014 (71) SENJU PHARMACEUTICAL CO., LTD. (JP)
(21) BR 11 2015 018270-4 A2	Código 6.1 - Exigência Técnica (22) 24/01/2014 (71) AFIMMUNE LIMITED (IE)



(21) BR 11 2015 018916-4 A8	Código 6.1 - Exigência Técnica (22) 20/01/2014 (71) JAMES THEOBALD (GB)
------------------------------------	---

(21) BR 11 2015 019014-6 A2	Código 6.1 - Exigência Técnica (22) 07/02/2013 (71) HONEYWELL INTERNATIONAL INC. (US)
------------------------------------	---

(21) BR 11 2015 020738-3 A2	Código 6.1 - Exigência Técnica (22) 20/02/2014 (71) ETHICON ENDO-SURGERY, INC. (US)
------------------------------------	---

(21) BR 11 2015 021251-4 A8	Código 6.1 - Exigência Técnica (22) 06/12/2013 (71) C.R. BARD, INC. (US)
------------------------------------	--

(21) BR 11 2015 021888-1 A8	Código 6.1 - Exigência Técnica (22) 12/03/2014 (71) VERTEX PHARMACEUTICALS INCORPORATED (US)
------------------------------------	--

(21) BR 11 2015 022142-4 A2	Código 6.1 - Exigência Técnica (22) 25/02/2014 (71) GLASSTECH, INC. (US)
------------------------------------	--

(21) BR 11 2015 023836-0 A2	Código 6.1 - Exigência Técnica (22) 13/03/2014 (71) PRC-DESOTO INTERNATIONAL, INC. (US)
------------------------------------	---

(21) BR 11 2015 024198-0 A2	Código 6.1 - Exigência Técnica (22) 19/03/2014 (71) FRESENIUS MEDICAL CARE DEUTSCHLAND GMBH (DE)
------------------------------------	--

(21) BR 11 2015 024881-0 A2	Código 6.1 - Exigência Técnica (22) 04/04/2014 (71) CARVER SCIENTIFIC, INC. (US)
------------------------------------	--

(21) BR 11 2015 024947-7 A2	Código 6.1 - Exigência Técnica (22) 02/06/2014 (71) ANDRITZ KUFFERATH GMBH (DE)
------------------------------------	---

(21) BR 11 2015 025611-2 A2	Código 6.1 - Exigência Técnica
------------------------------------	--------------------------------



	(22) 28/02/2014 (71) SIEMENS AKTIENGESELLSCHAFT (DE)
--	---

(21) BR 11 2015 025912-0 A8	Código 6.1 - Exigência Técnica (22) 10/04/2014 (71) PONTIFICIA UNIVERSIDAD JAVERIANA (CO)
------------------------------------	---

(21) BR 11 2015 027758-6 A2	Código 6.1 - Exigência Técnica (22) 02/05/2014 (71) BECTON, DICKINSON AND COMPANY (US)
------------------------------------	--

(21) BR 11 2015 028737-9 A2	Código 6.1 - Exigência Técnica (22) 16/05/2013 (71) UNIVERSIDADE DE SÃO PAULO - USP (BR/SP)
------------------------------------	---

(21) BR 11 2015 029142-2 A2	Código 6.1 - Exigência Técnica (22) 15/05/2014 (71) SANTONI S.P.A. (IT)
------------------------------------	---

(21) BR 11 2015 029163-5 A8	Código 6.1 - Exigência Técnica (22) 23/05/2014 (71) DSM IP ASSETS B.V. (NL)
------------------------------------	---

(21) BR 11 2015 029414-6 A2	Código 6.1 - Exigência Técnica (22) 09/04/2014 (71) THE BOEING COMPANY (US)
------------------------------------	---

(21) BR 11 2015 030953-4 A8	Código 6.1 - Exigência Técnica (22) 18/06/2014 (71) SHANGHAI INSTITUTE OF MATERIA MEDICA, CHINESE ACADEMY OF SCIENCES (CN) ; SHANGHAI HAIHE PHARMACEUTICAL CO., LTD. (CN)
------------------------------------	---

(21) BR 11 2015 032231-0 A2	Código 6.1 - Exigência Técnica (22) 26/05/2014 (71) ELECTROLUX APPLIANCES AKTIEBOLAG (SE)
------------------------------------	---

(21) BR 11 2015 032662-5 A8	Código 6.1 - Exigência Técnica (22) 27/06/2014 (71) LANDIS+GYR TECHNOLOGY, INC. (US)
------------------------------------	--

(21) BR 11 2016 000243-1 A2	Código 6.1 - Exigência Técnica (22) 10/07/2014
------------------------------------	---



(71) INVUE SECURITY PRODUCTS INC. (US)

(21) BR 11 2016 005150-5 A2 Código 6.1 - Exigência Técnica
 (22) 23/07/2014
 (71) HUECK RHEINISCHE GMBH (DE)

(21) BR 11 2016 008105-6 A2 Código 6.1 - Exigência Técnica
 (22) 21/05/2014
 (71) GPCP IP HOLDINGS LLC (US)

(21) BR 11 2016 008469-1 A2 Código 6.1 - Exigência Técnica
 (22) 17/10/2014
 (71) GOLDEN LADY COMPANY S.P.A. (IT)

(21) BR 11 2016 009006-3 A2 Código 6.1 - Exigência Técnica
 (22) 21/10/2014
 (71) KUHN-GELDROP B.V. (PB)

(21) BR 11 2016 009334-8 A2 Código 6.1 - Exigência Técnica
 (22) 03/11/2014
 (71) VERSALIS S.P.A. (IT)

(21) BR 11 2016 011370-5 A2 Código 6.1 - Exigência Técnica
 (22) 18/11/2014
 (71) KIMBERLY-CLARK WORLDWIDE, INC. (US)

(21) BR 11 2016 014204-7 A2 Código 6.1 - Exigência Técnica
 (22) 19/12/2014
 (71) CERTAINTEED CORPORATION (US)

(21) BR 11 2016 015534-3 A2 Código 6.1 - Exigência Técnica
 (22) 23/01/2015
 (71) RIO TINTO ALCAN INTERNATIONAL LIMITED (CA)

(21) BR 11 2016 015896-2 A2 Código 6.1 - Exigência Técnica
 (22) 08/01/2015
 (71) SAINT-GOBAIN PLACO SAS (FR)

(21) BR 11 2016 017650-2 A2 Código 6.1 - Exigência Técnica
 (22) 11/02/2014
 (71) CAMERON SOLUTIONS, INC. (US)



(21) BR 11 2016 018073-9 A2	Código 6.1 - Exigência Técnica (22) 04/02/2015 (71) THE INTELLECTUAL GORILLA GMBH (CH)
------------------------------------	--

(21) BR 11 2016 018758-0 A2	Código 6.1 - Exigência Técnica (22) 19/02/2015 (71) INSTYTUT BIOCHEMII I BIOFIZYKI POLSKIEJ AKADEMII NAUK (PL)
------------------------------------	--

(21) BR 11 2016 019382-2 A2	Código 6.1 - Exigência Técnica (22) 19/02/2015 (71) HERAKLES (FR)
------------------------------------	---

(21) BR 11 2016 021709-8 A2	Código 6.1 - Exigência Técnica (22) 31/12/2014 (71) LIFE TECHNOLOGIES CORPORATION (US)
------------------------------------	--

(21) BR 11 2016 021710-1 A2	Código 6.1 - Exigência Técnica (22) 31/12/2014 (71) LIFE TECHNOLOGIES CORPORATION (US)
------------------------------------	--

(21) BR 11 2016 023089-2 A2	Código 6.1 - Exigência Técnica (22) 02/04/2015 (71) UNITED STATES GYPSUM COMPANY (US)
------------------------------------	---

(21) BR 11 2016 025239-0 A2	Código 6.1 - Exigência Técnica (22) 24/12/2015 (71) ECO RESEARCH INSTITUTE LTD. (JP)
------------------------------------	--

(21) BR 11 2016 027382-6 A8	Código 6.1 - Exigência Técnica (22) 15/05/2015 (71) SACMI COOPERATIVA MECCANICI IMOLA SOCIETA' COOPERATIVA (IT)
------------------------------------	---

(21) BR 11 2016 027697-3 A2	Código 6.1 - Exigência Técnica (22) 19/05/2015 (71) HANS KÜNZ GMBH (AT)
------------------------------------	---

(21) BR 11 2016 028737-1 A2	Código 6.1 - Exigência Técnica (22) 07/07/2014 (71) HALLIBURTON ENERGY SERVICES, INC. (US)
------------------------------------	--

(21) BR 11 2017 004126-0 A2	Código 6.1 - Exigência Técnica
------------------------------------	--------------------------------



	(22) 10/11/2014 (71) WUXI LITTLE SWAN ELECTRIC CO., LTD. (CN)
(21) BR 11 2017 004493-5 A2	Código 6.1 - Exigência Técnica (22) 09/09/2015 (71) IMERYS MINERALS LIMITED (GB)
(21) BR 11 2017 005427-2 A2	Código 6.1 - Exigência Técnica (22) 04/11/2014 (71) HALLIBURTON ENERGY SERVICES, INC. (US)
(21) BR 11 2017 010357-5 A2	Código 6.1 - Exigência Técnica (22) 23/12/2014 (71) COLGATE-PALMOLIVE COMPANY (US)
(21) BR 11 2017 010684-1 A2	Código 6.1 - Exigência Técnica (22) 29/12/2014 (71) HALLIBURTON ENERGY SERVICES, INC. (US)
(21) BR 11 2017 012374-6 A2	Código 6.1 - Exigência Técnica (22) 04/11/2015 (71) ORIENTUS INDUSTRY SDN. BHD. (MY)
(21) BR 11 2017 013392-0 A2	Código 6.1 - Exigência Técnica (22) 22/12/2014 (71) DOW GLOBAL TECHNOLOGIES LLC (US) ; ROHM AND HAAS COMPANY (US)
(21) BR 11 2017 014587-1 A2	Código 6.1 - Exigência Técnica (22) 08/01/2016 (71) CLOPAY PLASTIC PRODUCTS COMPANY, INC. (US)
(21) BR 11 2017 014941-9 A2	Código 6.1 - Exigência Técnica (22) 18/01/2016 (71) BREVETTI ANGELA S.R.L. (IT)
(21) BR 11 2017 019246-2 A2	Código 6.1 - Exigência Técnica (22) 10/03/2016 (71) BASF SE (DE)
(21) BR 11 2017 020954-3 A2	Código 6.1 - Exigência Técnica (22) 29/03/2016



	(71) CARIFLEX PTE. LTD. (SG)
--	------------------------------

(21) BR 11 2017 021060-6 A2	Código 6.1 - Exigência Técnica (22) 29/03/2016 (71) CARIFLEX PTE. LTD. (SG)
------------------------------------	---

(21) BR 11 2017 022683-9 A2	Código 6.1 - Exigência Técnica (22) 18/04/2016 (71) SYNGENTA PARTICIPATIONS AG (CH)
------------------------------------	---

(21) BR 11 2017 022919-6 A2	Código 6.1 - Exigência Técnica (22) 18/04/2016 (71) SYNGENTA PARTICIPATIONS AG (CH)
------------------------------------	---

(21) BR 11 2017 025274-0 A2	Código 6.1 - Exigência Técnica (22) 31/05/2016 (71) CHEVRON PHILLIPS CHEMICAL COMPANY LP (US)
------------------------------------	---

(21) BR 11 2017 025433-6 A2	Código 6.1 - Exigência Técnica (22) 22/06/2016 (71) BASSELL POLIOLEFINE ITALIA S.R.L. (IT)
------------------------------------	--

(21) BR 11 2017 025573-1 A2	Código 6.1 - Exigência Técnica (22) 24/06/2016 (71) DOW GLOBAL TECHNOLOGIES LLC (US) ; DOW BRASIL SUDESTE INDUSTRIAL LTDA. (BR/SP)
------------------------------------	--

(21) BR 11 2017 026105-7 A2	Código 6.1 - Exigência Técnica (22) 05/06/2015 (71) STATOIL PETROLEUM AS (NO)
------------------------------------	---

(21) BR 11 2017 026183-9 A2	Código 6.1 - Exigência Técnica (22) 02/06/2016 (71) ADVANCED INSULATION LIMITED (GB)
------------------------------------	--

(21) BR 11 2017 026263-0 A2	Código 6.1 - Exigência Técnica (22) 30/06/2016 (71) INVENTIO AG (CH)
------------------------------------	--

(21) BR 11 2017 026548-6 A2	Código 6.1 - Exigência Técnica (22) 22/06/2016 (71) BASSELL POLIOLEFINE ITALIA S.R.L. (IT)
------------------------------------	--



(21) BR 11 2017 026790-0 A2	Código 6.1 - Exigência Técnica (22) 14/06/2016 (71) DOW GLOBAL TECHNOLOGIES LLC (US)
<hr/>	
(21) BR 11 2017 027914-2 A2	Código 6.1 - Exigência Técnica (22) 26/05/2016 (71) DOW GLOBAL TECHNOLOGIES LLC (US)
<hr/>	
(21) BR 11 2018 000088-4 A2	Código 6.1 - Exigência Técnica (22) 29/06/2016 (71) BAYER CROPSCIENCE AKTIENGESELLSCHAFT (DE)
<hr/>	
(21) BR 11 2018 000681-5 A2	Código 6.1 - Exigência Técnica (22) 12/07/2016 (71) "PRINT CAST" LTD (BG)
<hr/>	
(21) BR 11 2018 003384-7 A2	Código 6.1 - Exigência Técnica (22) 13/10/2016 (71) VALLOUREC OIL AND GAS FRANCE (FR) ; NIPPON STEEL CORPORATION (JP)
<hr/>	
(21) BR 11 2018 004704-0 A2	Código 6.1 - Exigência Técnica (22) 12/09/2016 (71) JFE STEEL CORPORATION (JP)
<hr/>	
(21) BR 11 2018 009596-6 A8	Código 6.1 - Exigência Técnica (22) 11/11/2016 (71) APPLIED LIFESCIENCES AND SYSTEMS, LLC (US)
<hr/>	
(21) BR 11 2018 012328-5 A2	Código 6.1 - Exigência Técnica (22) 14/12/2016 (71) COMPAGNIE GENERALE DES ETABLISSEMENTS MICHELIN (FR)
<hr/>	
(21) BR 11 2018 012745-0 A2	Código 6.1 - Exigência Técnica (22) 19/12/2016 (71) BAYER CROPSCIENCE AKTIENGESELLSCHAFT (DE)
<hr/>	
(21) BR 11 2018 074123-0 A2	Código 6.1 - Exigência Técnica (22) 26/05/2016 (71) W.R. GRACE & CO.-CONN. (US) ; BRASKEM AMERICA, INC. (US)



(21) BR 11 2020 002672-7 A2	Código 6.1 - Exigência Técnica (22) 27/07/2018 (71) WEATHERFORD TECHNOLOGY HOLDINGS, LLC (US)
(21) BR 12 2015 020126-8 A2	Código 6.1 - Exigência Técnica (22) 20/07/2012 (62) BR 11 2014 001126-5 20/07/2012 (71) DSM IP ASSETS B.V. (NL)
(21) BR 12 2016 030038-2 A2	Código 6.1 - Exigência Técnica (22) 20/12/2013 (62) BR 11 2015 015081-0 20/12/2013 (71) DEKA PRODUCTS LIMITED PARTNERSHIP (US)
(21) BR 12 2018 000115-1 A2	Código 6.1 - Exigência Técnica (22) 11/11/2015 (62) BR 11 2017 011248-5 11/11/2015 (71) FUTURA S.P.A. (IT)
(21) BR 12 2019 024759-5 A2	Código 6.1 - Exigência Técnica (22) 14/01/2014 (62) BR 11 2015 016793-4 14/01/2014 (71) INCYTE HOLDINGS CORPORATION (US)
(21) BR 12 2019 026066-4 A2	Código 6.1 - Exigência Técnica (22) 18/12/2015 (62) BR 11 2017 013641-4 18/12/2015 (71) DOW AGROSCIENCES LLC (US)
(21) BR 12 2020 011705-2 A2	Código 6.1 - Exigência Técnica (22) 26/05/2016 (62) BR 11 2018 074123-0 26/05/2016 (71) W.R. GRACE & CO.-CONN (US) ; BRASKEM AMERICA, INC. (US)
(21) BR 12 2020 016757-2 A2	Código 6.1 - Exigência Técnica (22) 04/09/2013 (62) BR 11 2015 002839-0 04/09/2013 (71) SONY COMPUTER ENTERTAINMENT INC. (JP)
(21) BR 12 2020 019067-1 A2	Código 6.1 - Exigência Técnica (22) 28/08/2013 (62) BR 11 2015 004192-2 28/08/2013



(71) JANSSEN SCIENCES IRELAND UC (IE)

(21) BR 12 2020 022852-0 A2 Código 6.1 - Exigência Técnica
 (22) 26/12/2012
 (62) BR 11 2014 016080-5 26/12/2012
 (71) EVOGENE LTD. (IL)

(21) BR 12 2021 017027-4 A2 Código 6.1 - Exigência Técnica
 (22) 26/04/2012
 (62) BR 11 2013 027567-7 26/04/2012
 (71) BIOM'UP FRANCE SAS (FR)

(21) BR 13 2015 016738-4 E2 Código 6.1 - Exigência Técnica
 (22) 13/07/2015
 (61) BR 11 2014 005488-6 10/09/2012
 (71) VALE S/A (BR/RJ)

(21) PI 0822530-3 A2 Código 6.1 - Exigência Técnica
 (22) 03/04/2008
 (71) BIOSTEED GENE EXPRESSION TECH. CO., LTD. (CN)

(21) PI 0911960-4 A2 Código 6.1 - Exigência Técnica
 (22) 14/05/2009
 (71) AGRICULTURE VICTORIA SERVICES PTY LIMITED (AU)

(21) PI 1102029-6 A2 Código 6.1 - Exigência Técnica
 (22) 03/05/2011
 (71) UNIVERSIDADE FEDERAL DO ESPIRITO SANTO - UFES (BR/ES)

(21) PI 1107277-6 A2 Código 6.1 - Exigência Técnica
 (22) 30/12/2011
 (71) SAMSUNG ELETRONICA DA AMAZONIA LTDA. (BR/SP)



Código 6.6.3 - Exigência formal – listagem de sequências.

Apresentar listagem de sequências (de nucleotídeos e/ou de aminoácidos) em meio eletrônico no padrão OMPI ST.25, segundo as regras definidas pela Resolução vigente, mediante Guia de Recolhimento da União (GRU) de código 207. O depositante poderá obter o parecer através do endereço eletrônico www.inpi.gov.br – Acesso rápido – Faça uma busca – Patente. Para acessar, cadastre-se no Portal do INPI e use login e senha. A não manifestação do depositante no prazo de 60 (sessenta) dias desta data acarretará o arquivamento do pedido, de acordo com o Art. 34 da LPI.

(21) BR 11 2012 028859-8 A2

Código 6.6.3 - Exigência formal – listagem de sequências.

(22) 01/04/2011

(71) LABORATOIRE FRANÇAIS DU FRACTIONNEMENT ET DES BIOTECHNOLOGIES (FR)



Código 6.7 - Outras Exigências

Suspensão do andamento do pedido de patente para que seja feita a instrução regular do pedido de patente. O depositante poderá obter o parecer através do endereço eletrônico www.inpi.gov.br - No Acesso rápido – Faça uma busca - Patente. Para acessar, cadastre-se no Portal do INPI e use login e senha. A não manifestação do depositante no prazo de 90 (noventa) dias desta data acarretará o arquivamento definitivo do pedido.

(21) BR 10 2016 016747-7 A2 Código 6.7 - Outras Exigências
(22) 20/07/2016
(71) UNIVERSIDADE ESTADUAL DO MARANHÃO (BR/MA)

(21) BR 10 2016 028721-9 A2 Código 6.7 - Outras Exigências
(22) 07/12/2016
(71) ANA PAULA PIMENTEL NACARATO (BR/SP)

(21) BR 11 2012 016258-6 A2 Código 6.7 - Outras Exigências
(22) 30/12/2010
(71) WESTERNGECO TECHNOLOGY B.V (NL)

(21) BR 11 2012 027509-7 A2 Código 6.7 - Outras Exigências
(22) 28/04/2011
(71) Astex Therapeutics Limited (GB)

(21) BR 11 2016 005139-4 A8 Código 6.7 - Outras Exigências
(22) 11/09/2014
(71) BEE VECTORING TECHNOLOGY INC. (CA)

(21) BR 11 2018 001386-2 A2 Código 6.7 - Outras Exigências
(22) 23/07/2015
(71) OPTIMED MEDIZINISCHE INSTRUMENTE GMBH (DE)



Código 6.8 - Exigência Anulada

Anulação da exigência por ter sido indevida. (A toda publicação que envolva anulação de ato ou despacho caberá justificativa no processo administrativo.)

(21) BR 11 2013 017745-4 A2

Código 6.8 - Exigência Anulada

(22) 13/01/2012

(71) UNIVERSITY OF WASHINGTON THROUGH ITS CENTER FOR
COMMERCIALIZATION (US)

Anulada a publicação código 6.7 na RPI nº 2647 de 28/09/2021 por ter sido indevida.



Código 6.9 - Publicação Anulada

Anulação da publicação da exigência por ter sido indevida.

(21) BR 10 2013 031280-0 A2	Código 6.9 - Publicação Anulada (22) 05/12/2013 (71) PIZZA CREK PIZZARIA E EVENTOS LTDA (BR/SP) Anulada a publicação código 6.7 na RPI nº 2633 de 22/06/2021.
(21) BR 11 2014 018561-1 A8	Código 6.9 - Publicação Anulada (22) 25/01/2013 (71) PROTHENA BIOSCIENCES LIMITED (IE) Anulada a publicação código 6.1 na RPI nº 2648 de 05/10/2021 por ter sido indevida.
(21) BR 11 2017 004393-9 A2	Código 6.9 - Publicação Anulada (22) 15/09/2015 (71) GENENTECH, INC. (US) Anulada a publicação código 6.21 na RPI nº 2646 de 21/09/2021 por ter sido indevida.



Código 6.10 - Republicação

Republicação da publicação de qualquer um dos subitens anteriores por ter sido efetuada com incorreção.

(21) BR 11 2018 001243-2 A2

Código 6.10 - Republicação

(22) 18/07/2016

(71) 3M INNOVATIVE PROPERTIES COMPANY (US)

Republique-se a exigência da RPI 2555 de 24/12/2019 por ter sido efetuada com incorreção.



Código 6.21 - Exigência preliminar - pedidos com buscas realizadas por outros Escritórios de Patentes

Suspensão do andamento do pedido de patente que, para instrução regular, aguardará o atendimento ou contestação das exigências formuladas. O depositante poderá obter o parecer através do endereço eletrônico www.inpi.gov.br - Acesso rápido - Faça uma busca - Patente. Para acessar, cadastre-se no Portal do INPI e use login e senha. A não manifestação do depositante no prazo de 90 (noventa) dias desta data acarretará o arquivamento definitivo do pedido.

(21) BR 10 2013 032776-0 A2 Código 6.21 - Exigência preliminar - pedidos com buscas realizadas por outros Escritórios de Patentes
(22) 19/12/2013
(51) C22B 59/00 (2006.01), C22B 7/00 (2006.01), B22F 9/00 (2006.01), B22F 9/04 (2006.01), B22F 1/00 (2006.01), B22F 8/00 (2006.01)
(71) INSTITUTO DE PESQUISAS TECNOLÓGICAS DO ESTADO DE SÃO PAULO S/A (BR/SP)

(21) BR 10 2015 005671-0 A2 Código 6.21 - Exigência preliminar - pedidos com buscas realizadas por outros Escritórios de Patentes
(22) 13/03/2015
(51) B60N 2/68 (2006.01)
(71) MAHLE Metal Leve S/A (BR/SP) ; MAHLE International GmbH (DE)

(21) BR 10 2015 006730-5 A2 Código 6.21 - Exigência preliminar - pedidos com buscas realizadas por outros Escritórios de Patentes
(22) 25/03/2015
(51) H02H 9/06 (2006.01)
(71) JULIANE MEURER (BR/SC) ; WOLDEMAR DEOCLECIANO MEDEIROS KLAES (BR/SC)

(21) BR 10 2015 007771-8 A2 Código 6.21 - Exigência preliminar - pedidos com buscas realizadas por outros Escritórios de Patentes
(22) 07/04/2015
(51) B23K 13/08 (2006.01), B29C 65/04 (2006.01), B23K 31/00 (2006.01)
(71) ORISOL DO BRASIL INDÚSTRIA E COMÉRCIO DE MÁQUINAS LTDA (BR/RS)

(21) BR 10 2015 031349-7 A2 Código 6.21 - Exigência preliminar - pedidos com buscas realizadas por outros Escritórios de Patentes
(22) 15/12/2015
(51) H01H 71/46 (2006.01), H01H 31/02 (2006.01), H01H 71/02 (2006.01)
(71) SCHNEIDER ELECTRIC INDUSTRIES SAS (FR)



(21) BR 10 2016 016413-3 A2	<p>Código 6.21 - Exigência preliminar - pedidos com buscas realizadas por outros Escritórios de Patentes (22) 14/07/2016 (51) A45D 34/04 (2006.01), B29C 41/04 (2006.01) (71) OBRIST CLOSURES SWITZERLAND GMBH (CH)</p>
(21) BR 11 2012 003983-0 A2	<p>Código 6.21 - Exigência preliminar - pedidos com buscas realizadas por outros Escritórios de Patentes (22) 27/08/2010 (51) C07K 16/30 (2006.01) (71) ROCHE GLYCART AG (CH)</p>
(21) BR 11 2012 007407-5 A2	<p>Código 6.21 - Exigência preliminar - pedidos com buscas realizadas por outros Escritórios de Patentes (22) 08/10/2010 (51) C12N 9/88 (2006.01), C11B 3/00 (2006.01), C11B 3/02 (2006.01), C12P 7/64 (2006.01), C12P 7/18 (2006.01), C10L 1/02 (2006.01) (71) Bunge Oils, Inc. (US)</p>
(21) BR 11 2012 011980-0 A2	<p>Código 6.21 - Exigência preliminar - pedidos com buscas realizadas por outros Escritórios de Patentes (22) 19/11/2010 (51) C12N 9/10 (2006.01), C12P 21/00 (2006.01), C12N 9/24 (2006.01), C12N 15/81 (2006.01) (71) OXYRANE UK LIMITED (GB)</p>
(21) BR 11 2012 018834-8 A2	<p>Código 6.21 - Exigência preliminar - pedidos com buscas realizadas por outros Escritórios de Patentes (22) 24/12/2009 (51) F23D 1/00 (2006.01), F23K 3/00 (2006.01) (71) Changzheng Engineering Co., Ltd. (CN)</p>
(21) BR 11 2013 007616-0 A2	<p>Código 6.21 - Exigência preliminar - pedidos com buscas realizadas por outros Escritórios de Patentes (22) 29/09/2011 (51) C12P 19/26 (2006.01), C12P 21/00 (2006.01), A61K 38/43 (2006.01), C12N 9/10 (2006.01), C12N 15/81 (2006.01) (71) OXYRANE UK LIMITED (GB)</p>
(21) BR 11 2013 008333-6 A2	<p>Código 6.21 - Exigência preliminar - pedidos com buscas realizadas por outros Escritórios de Patentes (22) 07/10/2011</p>



(51) C07K 16/18 (2006.01), G01N 33/68 (2006.01), A61K 39/00 (2006.01)
 (71) AC Immune S.A. (CH) ; Katholieke Universiteit Leuven (BE)

(21) BR 11 2014 002817-6 A2 Código 6.21 - Exigência preliminar - pedidos com buscas realizadas por outros Escritórios de Patentes
 (22) 08/08/2012
 (51) A61K 38/17 (2006.01), A61K 38/16 (2006.01), A61K 48/00 (2006.01), A61K 39/395 (2006.01), A61K 9/20 (2006.01), A61K 9/16 (2006.01), A61P 35/00 (2006.01)
 (71) CURELAB ONCOLOGY, INC. (US)

(21) BR 11 2015 004110-8 A2 Código 6.21 - Exigência preliminar - pedidos com buscas realizadas por outros Escritórios de Patentes
 (22) 03/09/2013
 (51) A61K 31/7068 (2006.01), A61L 29/14 (2006.01), A61L 29/16 (2006.01), A61L 31/16 (2006.01), A61K 9/00 (2006.01), A61M 31/00 (2006.01), A61P 13/08 (2006.01), A61P 35/00 (2006.01), A61P 13/10 (2006.01)
 (71) TARIS BIOMEDICAL LLC (US)

(21) BR 11 2015 024459-9 A2 Código 6.21 - Exigência preliminar - pedidos com buscas realizadas por outros Escritórios de Patentes
 (22) 18/03/2014
 (51) B60H 1/00 (2006.01)
 (71) DENSO CORPORATION (JP)

(21) BR 12 2018 013980-3 A2 Código 6.21 - Exigência preliminar - pedidos com buscas realizadas por outros Escritórios de Patentes
 (22) 07/07/2015
 (51) B21K 1/46 (2006.01), B21K 1/56 (2006.01), C22C 38/00 (2006.01)
 (71) PHYSICAL SYSTEMS, INC. (US)

(21) BR 12 2018 013986-2 A2 Código 6.21 - Exigência preliminar - pedidos com buscas realizadas por outros Escritórios de Patentes
 (22) 07/07/2015
 (51) B21K 1/46 (2006.01), B21K 1/56 (2006.01), C22C 38/00 (2006.01)
 (71) PHYSICAL SYSTEMS, INC. (US)

(21) BR 12 2018 072423-4 A2 Código 6.21 - Exigência preliminar - pedidos com buscas realizadas por outros Escritórios de Patentes
 (22) 26/08/2016
 (51) A61K 39/00 (2006.01), C07K 14/47 (2006.01), A61P 35/00 (2006.01)
 (71) IMMATICS BIOTECHNOLOGIES GMBH (DE)



(21) BR 12 2018 075806-6 A2	Código 6.21 - Exigência preliminar - pedidos com buscas realizadas por outros Escritórios de Patentes (22) 08/12/2011 (51) A61K 39/395 (2006.01), A61K 45/06 (2006.01), C07K 16/28 (2006.01), A61P 35/00 (2006.01) (71) SANOFI (FR)
(21) BR 12 2020 006820-5 A2	Código 6.21 - Exigência preliminar - pedidos com buscas realizadas por outros Escritórios de Patentes (22) 04/10/2012 (51) F26B 3/30 (2006.01), F26B 5/06 (2006.01) (71) SANOFI PASTEUR SA (FR)
(21) BR 12 2020 012912-3 A2	Código 6.21 - Exigência preliminar - pedidos com buscas realizadas por outros Escritórios de Patentes (22) 05/12/2013 (51) F26B 15/12 (2006.01), F26B 21/00 (2006.01) (71) SAINT-GOBAIN PLACO SAS (FR)
(21) BR 12 2020 013767-3 A2	Código 6.21 - Exigência preliminar - pedidos com buscas realizadas por outros Escritórios de Patentes (22) 04/10/2013 (51) B64F 1/00 (2006.01) (71) RUNWAY INNOVATIONS LIMITED (GB)
(21) BR 12 2020 013811-4 A2	Código 6.21 - Exigência preliminar - pedidos com buscas realizadas por outros Escritórios de Patentes (22) 20/06/2014 (51) B23P 17/04 (2006.01), A61M 5/31 (2006.01) (71) TAKEDA PHARMACEUTICAL COMPANY LIMITED (JP)
(21) BR 12 2020 014276-6 A2	Código 6.21 - Exigência preliminar - pedidos com buscas realizadas por outros Escritórios de Patentes (22) 10/12/2012 (51) F25C 5/00 (2018.01), F25D 23/12 (2006.01) (71) ELECTROLUX HOME PRODUCTS, INC. (US)
(21) BR 12 2020 014277-4 A2	Código 6.21 - Exigência preliminar - pedidos com buscas realizadas por outros Escritórios de Patentes (22) 10/12/2012 (51) F25C 5/00 (2018.01), F25D 23/12 (2006.01) (71) ELECTROLUX HOME PRODUCTS, INC. (US)



(21) BR 12 2020 014391-6 A2	<p>Código 6.21 - Exigência preliminar - pedidos com buscas realizadas por outros Escritórios de Patentes (22) 05/06/2014 (51) B60K 17/00 (2006.01), F02N 11/04 (2006.01) (71) MAN TRUCK & BUS SE (DE)</p>
(21) BR 12 2020 014417-3 A2	<p>Código 6.21 - Exigência preliminar - pedidos com buscas realizadas por outros Escritórios de Patentes (22) 21/03/2014 (51) F01N 3/20 (2006.01), F02B 37/18 (2006.01), F02M 26/13 (2016.01) (71) MAN TRUCK & BUS SE (DE)</p>
(21) BR 12 2020 015589-2 A2	<p>Código 6.21 - Exigência preliminar - pedidos com buscas realizadas por outros Escritórios de Patentes (22) 30/07/2014 (51) F01N 3/021 (2006.01), F01N 3/10 (2006.01), F01N 3/20 (2006.01), B01D 53/94 (2006.01) (71) MAN TRUCK & BUS SE (DE)</p>
(21) BR 12 2020 015734-8 A2	<p>Código 6.21 - Exigência preliminar - pedidos com buscas realizadas por outros Escritórios de Patentes (22) 03/07/2013 (51) B63B 21/66 (2006.01), B63B 21/50 (2006.01) (71) STATOIL PETROLEUM AS (NO)</p>
(21) BR 12 2020 015755-0 A2	<p>Código 6.21 - Exigência preliminar - pedidos com buscas realizadas por outros Escritórios de Patentes (22) 03/06/2014 (51) F01P 3/18 (2006.01), F28D 1/053 (2006.01), F28D 1/02 (2006.01) (71) UAV ENGINES LTD. (GB)</p>
(21) BR 12 2020 022580-7 A2	<p>Código 6.21 - Exigência preliminar - pedidos com buscas realizadas por outros Escritórios de Patentes (22) 07/02/2013 (51) F16D 66/00 (2006.01) (71) ARVINMERITOR TECHNOLOGY, LLC. (US)</p>
(21) BR 12 2020 022583-1 A2	<p>Código 6.21 - Exigência preliminar - pedidos com buscas realizadas por outros Escritórios de Patentes (22) 28/11/2013 (51) B62D 11/02 (2006.01) (71) DEERE & COMPANY (US)</p>



(21) BR 12 2021 010883-8 A2 Código 6.21 - Exigência preliminar - pedidos com buscas realizadas por outros Escritórios de Patentes
(22) 19/04/2013
(51) F01N 3/20 (2006.01), F01N 3/28 (2006.01), F01N 3/00 (2006.01)
(71) DONALDSON COMPANY, INC. (US)

(21) PI 1013510-3 A2 Código 6.21 - Exigência preliminar - pedidos com buscas realizadas por outros Escritórios de Patentes
(22) 12/05/2010
(51) B64D 15/16 (2006.01)
(71) ICE MANAGEMENT SYSTEMS, INC. (US)



Código 6.22 - Exigência preliminar - pedidos sem buscas realizadas por outros Escritórios de Patentes

Suspensão do andamento do pedido de patente que, para instrução regular, aguardará o atendimento ou contestação das exigências formuladas. O depositante poderá obter o parecer através do endereço eletrônico www.inpi.gov.br - Acesso rápido - Faça uma busca - Patente. Para acessar, cadastre-se no Portal do INPI e use login e senha. A não manifestação do depositante no prazo de 90 (noventa) dias desta data acarretará o arquivamento definitivo do pedido.

(21) BR 10 2012 031181-0 A2	Código 6.22 - Exigência preliminar - pedidos sem buscas realizadas por outros Escritórios de Patentes (22) 07/12/2012 (51) H05B 6/12 (2006.01), H05B 6/06 (2006.01), F24C 7/08 (2006.01) (71) Fundação Universidade de Brasília (BR/DF)
(21) BR 10 2013 020965-1 A2	Código 6.22 - Exigência preliminar - pedidos sem buscas realizadas por outros Escritórios de Patentes (22) 09/08/2013 (51) G06Q 10/06 (2012.01) (71) VIRTUAL CONNECTION SERVIÇOS CONSULTORIA EM HOME OFFICE LTDA (BR/SP)
(21) BR 10 2013 025309-0 A2	Código 6.22 - Exigência preliminar - pedidos sem buscas realizadas por outros Escritórios de Patentes (22) 01/10/2013 (51) G10L 15/28 (2013.01) (71) INTEXT MINING DESCOBERTA DE CONHECIMENTO EM TEXTOS LTDA (BR/RS) ; CONEXUM - SISTEMAS COMPUTACIONAIS INTELIGENTES LTDA (BR/RS) ; UNIVERSIDADE FEDERAL DO RIO GRANDE DO SUL (BR/RS) ; DFL CONSULTORIA EM INFORMÁTICA E SOLUÇÕES EMPRESARIAIS LTDA (BR/RS)
(21) BR 10 2013 027042-3 A2	Código 6.22 - Exigência preliminar - pedidos sem buscas realizadas por outros Escritórios de Patentes (22) 21/10/2013 (51) G06Q 90/00 (2006.01), G06Q 50/16 (2012.01) (71) Cristiano Muniz Fiuza (BR/GO)
(21) BR 10 2013 027993-5 A2	Código 6.22 - Exigência preliminar - pedidos sem buscas realizadas por outros Escritórios de Patentes (22) 30/10/2013 (51) H01H 50/04 (2006.01), H01H 50/54 (2006.01)



(71) SIEMENS AKTIENGESELLSCHAFT (DE)

(21) BR 10 2014 016571-1 A2 Código 6.22 - Exigência preliminar - pedidos sem buscas realizadas por outros Escritórios de Patentes
(22) 03/07/2014
(51) E01C 23/09 (2006.01)
(71) Paulo de Brito e Cunha Murgel (BR/SP)

(21) BR 10 2014 019959-4 A2 Código 6.22 - Exigência preliminar - pedidos sem buscas realizadas por outros Escritórios de Patentes
(22) 12/08/2014
(51) G06F 13/40 (2006.01), G06F 13/14 (2006.01), G06F 13/38 (2006.01)
(71) SERVIÇO NACIONAL DE APRENDIZAGEM INDUSTRIAL - SENAI / SP (BR/SP)

(21) BR 10 2014 020884-4 A2 Código 6.22 - Exigência preliminar - pedidos sem buscas realizadas por outros Escritórios de Patentes
(22) 25/08/2014
(51) E04F 13/08 (2006.01), E04F 15/02 (2006.01)
(71) MOSARTE INDÚSTRIA E COMÉRCIO DE MOSAICOS LTDA (BR/SC)

(21) BR 10 2014 021950-1 A2 Código 6.22 - Exigência preliminar - pedidos sem buscas realizadas por outros Escritórios de Patentes
(22) 04/09/2014
(51) E04C 3/29 (2006.01)
(71) INSTITUTO NACIONAL DE PESQUISAS DA AMAZÔNIA - INPA (BR/AM)

(21) BR 10 2014 022581-1 A2 Código 6.22 - Exigência preliminar - pedidos sem buscas realizadas por outros Escritórios de Patentes
(22) 12/09/2014
(51) G06K 19/07 (2006.01), B60L 9/00 (2019.01)
(71) CENTRO DE GESTÃO DE TECNOLOGIA E INOVAÇÃO - CGTI (BR/PE) ; ITAPEBI GERAÇÃO DE ENERGIA S/A (BR/RJ) ; AFLUENTE TRANSMISSÃO DE ENERGIA ELÉTRICA S.A. (BR/RJ) ; BAGUARI I GERAÇÃO DE ENERGIA ELÉTRICA S.A. (BR/RJ)

(21) BR 10 2014 028534-2 A8 Código 6.22 - Exigência preliminar - pedidos sem buscas realizadas por outros Escritórios de Patentes
(22) 17/11/2014
(51) E04B 5/38 (2006.01), E04B 5/04 (2006.01), E04B 5/19 (2006.01), E04B 5/26 (2006.01)
(71) FELIPE SOUZA FROTA (BR/CE)



(21) BR 10 2014 031042-8 A2	<p>Código 6.22 - Exigência preliminar - pedidos sem buscas realizadas por outros Escritórios de Patentes</p> <p>(22) 11/12/2014</p> <p>(51) A47F 3/04 (2006.01), A47F 3/06 (2006.01), A47J 41/00 (2006.01), A47G 23/04 (2006.01), F25D 23/00 (2006.01), B65D 81/38 (2006.01)</p> <p>(71) AMBEV S/A. (BR/SP)</p>
(21) BR 10 2015 013833-4 A2	<p>Código 6.22 - Exigência preliminar - pedidos sem buscas realizadas por outros Escritórios de Patentes</p> <p>(22) 12/06/2015</p> <p>(51) C09K 8/52 (2006.01), E21B 43/28 (2006.01)</p> <p>(71) PETRÓLEO BRASILEIRO S.A. - PETROBRAS (BR/RJ)</p>
(21) BR 10 2015 015712-6 A2	<p>Código 6.22 - Exigência preliminar - pedidos sem buscas realizadas por outros Escritórios de Patentes</p> <p>(22) 29/06/2015</p> <p>(51) A47K 5/122 (2006.01)</p> <p>(71) OLEAK INDÚSTRIA E COMÉRCIO LTDA. (BR/SP)</p>
(21) BR 10 2015 015751-7 A2	<p>Código 6.22 - Exigência preliminar - pedidos sem buscas realizadas por outros Escritórios de Patentes</p> <p>(22) 29/06/2015</p> <p>(51) A63H 17/12 (2006.01), A63H 17/26 (2006.01)</p> <p>(71) ROMA JENSEN COMERCIO E INDUSTRIA LTDA (BR/SP)</p>
(21) BR 10 2015 018015-2 A2	<p>Código 6.22 - Exigência preliminar - pedidos sem buscas realizadas por outros Escritórios de Patentes</p> <p>(22) 28/07/2015</p> <p>(51) A63B 22/20 (2006.01)</p> <p>(71) EVANDRO MATEUS DA SILVA (BR/SP) ; EDENILSON APARECIDO DUELA (BR/SP)</p>
(21) BR 10 2015 022661-6 A2	<p>Código 6.22 - Exigência preliminar - pedidos sem buscas realizadas por outros Escritórios de Patentes</p> <p>(22) 11/09/2015</p> <p>(51) A61G 3/06 (2006.01), B60P 1/44 (2006.01)</p> <p>(71) MADAL PALFINGER S/A (BR/RS)</p>
(21) BR 10 2015 030575-3 A2	<p>Código 6.22 - Exigência preliminar - pedidos sem buscas realizadas por outros Escritórios de Patentes</p> <p>(22) 07/12/2015</p> <p>(51) B60R 21/0134 (2006.01)</p> <p>(71) UNIVERSIDADE FEDERAL DE GOIÁS (BR/GO)</p>



(21) BR 10 2015 031398-5 A2 Código 6.22 - Exigência preliminar - pedidos sem buscas realizadas por outros Escritórios de Patentes
(22) 15/12/2015
(51) C09K 8/16 (2006.01)
(71) MARCELO GUIMARÃES OSÓRIO (BR/SP) ; YURI ANDRADE DE ARAÚJO (BR/SP)

(21) BR 10 2016 015507-0 A2 Código 6.22 - Exigência preliminar - pedidos sem buscas realizadas por outros Escritórios de Patentes
(22) 01/07/2016
(51) H01M 10/48 (2006.01), H01M 10/42 (2006.01)
(71) RETRAK COMÉRCIO E REPRESENTAÇÕES DE MÁQUINAS LTDA (BR/SP)

(21) BR 10 2016 019043-6 A2 Código 6.22 - Exigência preliminar - pedidos sem buscas realizadas por outros Escritórios de Patentes
(22) 04/08/2016
(51) H01S 5/0683 (2006.01), H01S 3/105 (2006.01)
(71) UNIVERSIDADE FEDERAL DA PARAÍBA (BR/PB)

(21) BR 10 2016 025113-3 A2 Código 6.22 - Exigência preliminar - pedidos sem buscas realizadas por outros Escritórios de Patentes
(22) 26/10/2016
(51) B24D 3/34 (2006.01), C09J 133/08 (2006.01), B32B 3/16 (2006.01)
(71) 3M INNOVATIVE PROPERTIES COMPANY (US)

(21) BR 20 2013 010432-4 U2 Código 6.22 - Exigência preliminar - pedidos sem buscas realizadas por outros Escritórios de Patentes
(22) 29/04/2013
(51) G07F 7/08 (2006.01)
(71) LEANDRO SILVESTRE DA ROCHA (BR/SP)

(21) PI 0800268-1 A2 Código 6.22 - Exigência preliminar - pedidos sem buscas realizadas por outros Escritórios de Patentes
(22) 25/02/2008
(51) C12N 11/04 (2006.01), C12N 9/16 (2006.01), C12N 11/08 (2020.01), C12R 1/01 (2006.01)
(71) UNIVERSIDADE FEDERAL DO RIO DE JANEIRO (BR/RJ)



Código 6.23 - Exigência preliminar - pedidos com buscas realizadas por outros Escritórios de Patentes

Suspensão do andamento do pedido de patente que, para instrução regular, aguardará o atendimento ou contestação das exigências formuladas. O depositante poderá obter o parecer através do endereço eletrônico www.inpi.gov.br - Acesso rápido - Faça uma busca - Patente. Para acessar, cadastre-se no Portal do INPI e use login e senha. A não manifestação do depositante no prazo de 90 (noventa) dias desta data acarretará o arquivamento definitivo do pedido.

(21) BR 10 2017 001094-5 A2	Código 6.23 - Exigência preliminar - pedidos com buscas realizadas por outros Escritórios de Patentes (22) 18/01/2017 (51) B29C 70/00 (2006.01) (71) THE BOEING COMPANY (US)
(21) BR 10 2017 001269-7 A2	Código 6.23 - Exigência preliminar - pedidos com buscas realizadas por outros Escritórios de Patentes (22) 20/01/2017 (51) B27K 3/34 (2006.01), C08L 91/06 (2006.01) (71) ISOGAMA INDÚSTRIA QUÍMICA LTDA (BR/PR)
(21) BR 10 2017 002101-7 A2	Código 6.23 - Exigência preliminar - pedidos com buscas realizadas por outros Escritórios de Patentes (22) 31/01/2017 (51) A21D 15/00 (2006.01), A23L 3/3463 (2006.01) (71) BARILLA G. E R. FRATELLI S.P.A. (IT)
(21) BR 10 2017 002938-7 A2	Código 6.23 - Exigência preliminar - pedidos com buscas realizadas por outros Escritórios de Patentes (22) 14/02/2017 (51) A01N 25/26 (2006.01), A01N 53/00 (2006.01), A01N 37/38 (2006.01) (71) SUMITOMO CHEMICAL COMPANY, LIMITED (JP)
(21) BR 10 2017 003579-4 A2	Código 6.23 - Exigência preliminar - pedidos com buscas realizadas por outros Escritórios de Patentes (22) 22/02/2017 (51) A01N 25/26 (2006.01), A01P 1/00 (2006.01) (71) SUMITOMO CHEMICAL COMPANY, LIMITED (JP)
(21) BR 10 2017 003941-2 A2	Código 6.23 - Exigência preliminar - pedidos com buscas realizadas por outros Escritórios de Patentes (22) 24/02/2017



(51) C07D 213/51 (2006.01), C07D 213/57 (2006.01)
(71) DOW AGROSCIENCES LLC (US)

(21) BR 10 2017 004441-6 A2 Código 6.23 - Exigência preliminar - pedidos com buscas realizadas por outros Escritórios de Patentes
(22) 06/03/2017
(51) C08L 25/12 (2006.01), C08L 55/02 (2006.01), C08L 51/04 (2006.01)
(71) TECHNO-UMG CO., LTD. (JP)

(21) BR 11 2018 006338-0 A2 Código 6.23 - Exigência preliminar - pedidos com buscas realizadas por outros Escritórios de Patentes
(22) 22/02/2017
(51) A01N 25/04 (2006.01), A01P 7/04 (2006.01), C09D 11/326 (2014.01)
(71) HUNTSMAN PETROCHEMICAL LLC (US)

(21) BR 11 2018 014512-2 A2 Código 6.23 - Exigência preliminar - pedidos com buscas realizadas por outros Escritórios de Patentes
(22) 24/02/2017
(51) C07D 413/04 (2006.01), A01N 43/76 (2006.01), A01N 47/02 (2006.01), A01P 7/04 (2006.01), A61K 31/4439 (2006.01), A61P 33/00 (2006.01), A61P 33/14 (2006.01)
(71) NIHON NOHYAKU CO., LTD. (JP)

(21) BR 11 2018 014518-1 A2 Código 6.23 - Exigência preliminar - pedidos com buscas realizadas por outros Escritórios de Patentes
(22) 24/02/2017
(51) C07D 487/04 (2006.01), A01N 43/90 (2006.01), A01P 7/04 (2006.01), A61K 31/5025 (2006.01), A61P 33/14 (2006.01)
(71) NIHON NOHYAKU CO., LTD. (JP)

(21) BR 11 2018 014940-3 A2 Código 6.23 - Exigência preliminar - pedidos com buscas realizadas por outros Escritórios de Patentes
(22) 14/02/2017
(51) A01N 43/40 (2006.01), A01N 43/707 (2006.01), A01N 47/36 (2006.01), A01N 39/04 (2006.01), A01P 13/00 (2006.01)
(71) UPL EUROPE LTD. (GB)

(21) BR 11 2018 015092-4 A2 Código 6.23 - Exigência preliminar - pedidos com buscas realizadas por outros Escritórios de Patentes
(22) 20/02/2017
(51) C07D 241/04 (2006.01), C07D 295/12 (2006.01)
(71) F. HOFFMANN-LA ROCHE AG (CH)



(21) BR 11 2018 015160-2 A2	<p>Código 6.23 - Exigência preliminar - pedidos com buscas realizadas por outros Escritórios de Patentes</p> <p>(22) 08/03/2017</p> <p>(51) C07D 233/62 (2006.01), C08K 5/20 (2006.01), C08L 23/10 (2006.01)</p> <p>(71) MILLIKEN & COMPANY (US)</p>
(21) BR 11 2018 015399-0 A2	<p>Código 6.23 - Exigência preliminar - pedidos com buscas realizadas por outros Escritórios de Patentes</p> <p>(22) 01/02/2017</p> <p>(51) A23L 5/00 (2016.01), A23L 27/00 (2016.01), A23L 27/20 (2016.01), A23L 27/21 (2016.01), A23L 27/22 (2016.01), A23L 27/23 (2016.01), A23L 31/15 (2016.01), A23L 3/44 (2006.01), A23L 3/46 (2006.01), A23L 23/10 (2016.01), A23L 2/39 (2006.01), A23L 27/26 (2016.01), A23L 13/40 (2016.01), A23P 10/40 (2016.01), A23P 10/47 (2016.01), A23K 40/10 (2016.01), A23K 20/111 (2016.01), A23K 20/147 (2016.01), A23K 20/142 (2016.01), A23K 20/153 (2016.01), A23D 9/007 (2006.01), A23D 7/005 (2006.01)</p> <p>(71) FIRMENICH S.A. (CH)</p>
(21) BR 11 2018 015697-3 A2	<p>Código 6.23 - Exigência preliminar - pedidos com buscas realizadas por outros Escritórios de Patentes</p> <p>(22) 16/03/2017</p> <p>(51) C07H 19/20 (2006.01), C07F 9/6561 (2006.01), A23L 3/40 (2006.01), A23L 5/00 (2016.01), A23L 23/10 (2016.01), A23L 31/15 (2016.01), A23L 29/00 (2016.01), A23L 29/269 (2016.01), A23L 29/30 (2016.01), A23L 27/00 (2016.01), A23L 27/10 (2016.01), A23L 27/40 (2016.01), A23L 27/14 (2016.01), A23L 27/23 (2016.01), A23L 27/50 (2016.01), A23L 13/10 (2016.01), A23P 10/20 (2016.01), A23P 10/40 (2016.01), A23P 10/43 (2016.01), A23L 5/20 (2016.01), A23L 31/00 (2016.01)</p> <p>(71) SOCIÉTÉ DES PRODUITS NESTLÉ S.A. (CH)</p>
(21) BR 11 2018 015973-5 A2	<p>Código 6.23 - Exigência preliminar - pedidos com buscas realizadas por outros Escritórios de Patentes</p> <p>(22) 02/03/2017</p> <p>(51) A01N 25/30 (2006.01)</p> <p>(71) EVONIK OPERATIONS GMBH (DE)</p>
(21) BR 11 2018 016005-9 A2	<p>Código 6.23 - Exigência preliminar - pedidos com buscas realizadas por outros Escritórios de Patentes</p> <p>(22) 03/02/2017</p> <p>(51) C12C 3/12 (2006.01), C12H 1/16 (2006.01)</p> <p>(71) HEINEKEN SUPPLY CHAIN B.V. (NL)</p>
(21) BR 11 2018 016006-7 A2	<p>Código 6.23 - Exigência preliminar - pedidos com buscas realizadas por outros</p>



	Escritórios de Patentes (22) 03/02/2017 (51) C12C 3/12 (2006.01), C12H 1/16 (2006.01) (71) HEINEKEN SUPPLY CHAIN B.V. (NL)
(21) BR 11 2018 016084-9 A2	Código 6.23 - Exigência preliminar - pedidos com buscas realizadas por outros Escritórios de Patentes (22) 07/03/2017 (51) A01N 43/10 (2006.01), A01N 25/00 (2006.01), A01N 25/30 (2006.01), A01P 3/00 (2006.01) (71) ISHIHARA SANGYO KAISHA, LTD. (JP)
(21) BR 11 2018 016374-0 A2	Código 6.23 - Exigência preliminar - pedidos com buscas realizadas por outros Escritórios de Patentes (22) 08/03/2017 (51) C07D 313/00 (2006.01) (71) GIVAUDAN SA (CH)
(21) BR 11 2018 016570-0 A2	Código 6.23 - Exigência preliminar - pedidos com buscas realizadas por outros Escritórios de Patentes (22) 19/02/2017 (51) A01N 25/18 (2006.01), A01N 27/00 (2006.01), A01N 65/00 (2009.01), A01P 21/00 (2006.01), A01N 31/02 (2006.01), A01N 31/08 (2006.01), A01N 35/02 (2006.01) (71) HAZEL TECHNOLOGIES, INC. (US)
(21) BR 11 2018 016604-9 A2	Código 6.23 - Exigência preliminar - pedidos com buscas realizadas por outros Escritórios de Patentes (22) 24/02/2017 (51) A61K 8/06 (2006.01), A61Q 17/00 (2006.01), A61Q 17/02 (2006.01), A01N 25/00 (2006.01) (71) INGLEZA INDÚSTRIA DE PRODUTOS DE LIMPEZA E COSMÉTICOS LTDA. (BR/MG)
(21) BR 11 2018 016677-4 A2	Código 6.23 - Exigência preliminar - pedidos com buscas realizadas por outros Escritórios de Patentes (22) 22/02/2017 (51) A01N 25/04 (2006.01), A01N 47/00 (2006.01), A01N 31/02 (2006.01), A01M 7/00 (2006.01) (71) RHODIA OPERATIONS (FR)
(21) BR 11 2018 016757-6 A2	Código 6.23 - Exigência preliminar - pedidos com buscas realizadas por outros Escritórios de Patentes



	(22) 16/02/2017 (51) A01N 37/42 (2006.01), A01N 37/44 (2006.01), A01P 1/00 (2006.01), A01P 13/02 (2006.01) (71) YEDA RESEARCH AND DEVELOPMENT CO. LTD. (IL) ; YISSUM RESEARCH DEVELOPMENT COMPANY OF THE HEBREW UNIVERSITY OF JERUSALEM LTD. (IL)
--	---

(21) BR 11 2018 016770-3 A2	Código 6.23 - Exigência preliminar - pedidos com buscas realizadas por outros Escritórios de Patentes (22) 16/02/2017 (51) C07D 301/12 (2006.01), C07D 301/36 (2006.01) (71) BASF SE (DE)
------------------------------------	--

(21) BR 11 2018 016794-0 A2	Código 6.23 - Exigência preliminar - pedidos com buscas realizadas por outros Escritórios de Patentes (22) 16/02/2017 (51) C07D 401/14 (2006.01), C07D 403/04 (2006.01), A01N 43/56 (2006.01), A01N 43/647 (2006.01) (71) SYNGENTA PARTICIPATIONS AG (CH)
------------------------------------	--

(21) BR 11 2018 016887-4 A2	Código 6.23 - Exigência preliminar - pedidos com buscas realizadas por outros Escritórios de Patentes (22) 28/02/2017 (51) C07D 341/00 (2006.01) (71) EASTMAN CHEMICAL COMPANY (US)
------------------------------------	--

(21) BR 11 2018 016983-8 A2	Código 6.23 - Exigência preliminar - pedidos com buscas realizadas por outros Escritórios de Patentes (22) 24/02/2017 (51) C07D 403/12 (2006.01), C07D 209/02 (2006.01) (71) JIANGSU HENGRUI MEDICINE CO., LTD. (CN) ; SHANGHAI HENGRUI PHARMACEUTICAL CO., LTD. (CN)
------------------------------------	--

(21) BR 11 2018 017265-0 A2	Código 6.23 - Exigência preliminar - pedidos com buscas realizadas por outros Escritórios de Patentes (22) 24/02/2017 (51) A01N 43/80 (2006.01), C07D 261/04 (2006.01), A01P 7/04 (2006.01), A01P 7/02 (2006.01), A01P 3/00 (2006.01), A61K 9/00 (2006.01), A61K 47/00 (2006.01), A61K 31/422 (2006.01) (71) MERIAL, INC. (US)
------------------------------------	---

(21) BR 11 2018 017316-9 A2	Código 6.23 - Exigência preliminar - pedidos com buscas realizadas por outros Escritórios de Patentes
------------------------------------	---



	(22) 13/03/2017 (51) C07H 19/073 (2006.01), C07H 19/10 (2006.01), C07D 209/16 (2006.01), C07D 209/26 (2006.01), C07H 21/04 (2006.01), C07H 1/00 (2006.01) (71) SOMALOGIC, INC. (US)
(21) BR 11 2018 067426-5 A2	Código 6.23 - Exigência preliminar - pedidos com buscas realizadas por outros Escritórios de Patentes (22) 23/02/2017 (51) C07D 271/06 (2006.01), A01N 43/836 (2006.01), A01P 3/00 (2006.01), A01N 43/82 (2006.01) (71) BASF SE (DE)
(21) BR 11 2018 067437-0 A2	Código 6.23 - Exigência preliminar - pedidos com buscas realizadas por outros Escritórios de Patentes (22) 28/02/2017 (51) A01N 37/44 (2006.01), A01N 37/06 (2006.01), A01P 17/00 (2006.01) (71) FMC CORPORATION (US)
(21) BR 11 2018 067570-9 A2	Código 6.23 - Exigência preliminar - pedidos com buscas realizadas por outros Escritórios de Patentes (22) 02/03/2017 (51) A01N 33/12 (2006.01), A01N 59/14 (2006.01), A01P 1/00 (2006.01), A01N 31/02 (2006.01), A01N 37/36 (2006.01), A01N 37/44 (2006.01), A01N 43/08 (2006.01), A01N 43/16 (2006.01), A01N 43/50 (2006.01), A01N 25/02 (2006.01), A61P 27/02 (2006.01), A61K 9/08 (2006.01), A61K 31/047 (2006.01), A61K 31/14 (2006.01), A61K 31/19 (2006.01), A61K 33/22 (2006.01), A61K 31/4164 (2006.01) (71) JOHNSON & JOHNSON CONSUMER INC. (US)
(21) BR 11 2018 067634-9 A2	Código 6.23 - Exigência preliminar - pedidos com buscas realizadas por outros Escritórios de Patentes (22) 03/02/2017 (51) A23L 5/40 (2016.01), A23P 10/30 (2016.01) (71) KRAFT FOODS GROUP BRANDS LLC. (US)
(21) BR 11 2018 067716-7 A2	Código 6.23 - Exigência preliminar - pedidos com buscas realizadas por outros Escritórios de Patentes (22) 10/03/2017 (51) C07D 471/04 (2006.01), A01N 25/00 (2006.01), A01N 43/90 (2006.01), A01P 7/02 (2006.01), A01P 7/04 (2006.01), A61K 31/437 (2006.01), A61P 33/02 (2006.01), A61P 33/04 (2006.01), A61P 33/06 (2006.01), A61P 33/10 (2006.01), A61P 33/12 (2006.01), A61P 33/14 (2006.01), C07D 519/00 (2006.01) (71) NISSAN CHEMICAL CORPORATION (JP)



(21) BR 11 2018 067918-6 A2	Código 6.23 - Exigência preliminar - pedidos com buscas realizadas por outros Escritórios de Patentes (22) 22/02/2017 (51) A01N 25/04 (2006.01), A01N 25/14 (2006.01), A01N 43/42 (2006.01), A01N 43/56 (2006.01) (71) BAYER CROPSCIENCE AKTIENGESELLSCHAFT (DE)
(21) BR 11 2018 067927-5 A2	Código 6.23 - Exigência preliminar - pedidos com buscas realizadas por outros Escritórios de Patentes (22) 08/03/2017 (51) A01N 25/30 (2006.01), A01N 25/28 (2006.01), A61K 9/127 (2006.01) (71) TECHNION RESEARCH AND DEVELOPMENT FOUNDATION LTD. (IL)
(21) BR 11 2018 068008-7 A2	Código 6.23 - Exigência preliminar - pedidos com buscas realizadas por outros Escritórios de Patentes (22) 28/02/2017 (51) A01N 43/82 (2006.01), A01N 43/70 (2006.01), A01N 43/64 (2006.01), A01N 43/707 (2006.01), A01N 25/32 (2006.01), A01P 13/02 (2006.01) (71) BAYER CROPSCIENCE AKTIENGESELLSCHAFT (DE)
(21) BR 11 2018 068009-5 A2	Código 6.23 - Exigência preliminar - pedidos com buscas realizadas por outros Escritórios de Patentes (22) 10/03/2017 (51) A01N 43/56 (2006.01), A01N 43/713 (2006.01), A01N 25/04 (2006.01), A01N 25/00 (2006.01), A01N 25/14 (2006.01), A01P 3/00 (2006.01) (71) SUMITOMO CHEMICAL COMPANY, LIMITED (JP)
(21) BR 11 2018 068023-0 A2	Código 6.23 - Exigência preliminar - pedidos com buscas realizadas por outros Escritórios de Patentes (22) 10/03/2017 (51) A01N 43/56 (2006.01), A01N 37/38 (2006.01), A01N 25/00 (2006.01), A01N 25/04 (2006.01), A01N 25/14 (2006.01), A01P 3/00 (2006.01) (71) SUMITOMO CHEMICAL COMPANY, LIMITED (JP)
(21) BR 11 2018 068202-0 A2	Código 6.23 - Exigência preliminar - pedidos com buscas realizadas por outros Escritórios de Patentes (22) 21/02/2017 (51) A01N 43/56 (2006.01), A01P 21/00 (2006.01) (71) SYNGENTA PARTICIPATIONS AG (CH)
(21) BR 11 2018 068206-3 A2	Código 6.23 - Exigência preliminar - pedidos com buscas realizadas por outros Escritórios de Patentes



	(22) 07/03/2017 (51) A01N 43/42 (2006.01), C07D 215/54 (2006.01) (71) SYNGENTA PARTICIPATIONS AG (CH)
(21) BR 11 2018 068209-8 A2	Código 6.23 - Exigência preliminar - pedidos com buscas realizadas por outros Escritórios de Patentes (22) 10/03/2017 (51) C07D 403/12 (2006.01), C07C 257/12 (2006.01), C07D 277/34 (2006.01), A01N 43/713 (2006.01), A01N 43/78 (2006.01), A01N 37/52 (2006.01) (71) SUMITOMO CHEMICAL COMPANY, LIMITED (JP)
(21) BR 11 2018 068293-4 A2	Código 6.23 - Exigência preliminar - pedidos com buscas realizadas por outros Escritórios de Patentes (22) 10/03/2017 (51) C07D 487/04 (2006.01), C07D 209/12 (2006.01), A61K 8/49 (2006.01) (71) MICHAEL EINZIGER (US) ; ANN MARIE SIMPSON (US)
(21) BR 11 2018 068321-3 A2	Código 6.23 - Exigência preliminar - pedidos com buscas realizadas por outros Escritórios de Patentes (22) 13/03/2017 (51) A01N 43/54 (2006.01), A01N 37/02 (2006.01) (71) JANSSEN PHARMACEUTICA N.V. (BE)
(21) BR 11 2018 068358-2 A2	Código 6.23 - Exigência preliminar - pedidos com buscas realizadas por outros Escritórios de Patentes (22) 14/03/2017 (51) C07D 413/12 (2006.01), C07D 271/06 (2006.01), A01N 43/82 (2006.01), A01N 43/84 (2006.01), C07D 413/14 (2006.01) (71) SYNGENTA PARTICIPATIONS AG (CH)
(21) BR 11 2018 068518-6 A2	Código 6.23 - Exigência preliminar - pedidos com buscas realizadas por outros Escritórios de Patentes (22) 06/03/2017 (51) A01N 43/40 (2006.01), A01N 43/90 (2006.01) (71) FMC CORPORATION (US)
(21) BR 11 2018 068638-7 A2	Código 6.23 - Exigência preliminar - pedidos com buscas realizadas por outros Escritórios de Patentes (22) 08/03/2017 (51) A01N 43/50 (2006.01), A01N 43/56 (2006.01), A01N 43/653 (2006.01), C07D 233/28 (2006.01), C07D 249/08 (2006.01), C07D 213/14 (2006.01), A01P 7/04 (2006.01) (71) BAYER CROPSOURCE AKTIENGESELLSCHAFT (DE)



(21) BR 11 2018 068688-3 A2	<p>Código 6.23 - Exigência preliminar - pedidos com buscas realizadas por outros Escritórios de Patentes (22) 15/03/2017 (51) A01N 33/06 (2006.01), C07C 209/84 (2006.01), C07C 211/60 (2006.01), C07C 213/00 (2006.01) (71) FMC CORPORATION (US)</p>
(21) BR 11 2018 068695-6 A2	<p>Código 6.23 - Exigência preliminar - pedidos com buscas realizadas por outros Escritórios de Patentes (22) 14/03/2017 (51) A01N 43/653 (2006.01), A01N 43/713 (2006.01), A01P 3/00 (2006.01) (71) BASF SE (DE)</p>
(21) BR 11 2018 068705-7 A2	<p>Código 6.23 - Exigência preliminar - pedidos com buscas realizadas por outros Escritórios de Patentes (22) 14/03/2017 (51) A01N 43/653 (2006.01), A01N 43/713 (2006.01), A01P 3/00 (2006.01) (71) BASF SE (DE)</p>
(21) BR 11 2018 068739-1 A2	<p>Código 6.23 - Exigência preliminar - pedidos com buscas realizadas por outros Escritórios de Patentes (22) 16/03/2017 (51) A01N 25/02 (2006.01), A01N 57/12 (2006.01), A01N 59/26 (2006.01), C05B 15/00 (2006.01) (71) SPOGEN BIOTECH INC. (US)</p>
(21) BR 11 2018 068989-0 A2	<p>Código 6.23 - Exigência preliminar - pedidos com buscas realizadas por outros Escritórios de Patentes (22) 20/03/2017 (51) B65D 79/02 (2006.01), H04L 9/32 (2006.01), A01N 1/02 (2006.01), B01L 3/00 (2006.01), G01N 35/00 (2006.01), B01L 99/00 (2010.01), G08B 25/00 (2006.01) (71) SEFERO SRL (IT)</p>
(21) BR 11 2018 069394-4 A2	<p>Código 6.23 - Exigência preliminar - pedidos com buscas realizadas por outros Escritórios de Patentes (22) 16/03/2017 (51) C07D 401/14 (2006.01), A01N 43/40 (2006.01), A01N 43/48 (2006.01), A01N 43/78 (2006.01), C07D 213/75 (2006.01), C07D 213/85 (2006.01), C07D 401/04 (2006.01), C07D 409/14 (2006.01), C07D 417/14 (2006.01) (71) SYNGENTA PARTICIPATIONS AG (CH)</p>



(21) BR 11 2018 069399-5 A2	Código 6.23 - Exigência preliminar - pedidos com buscas realizadas por outros Escritórios de Patentes (22) 16/03/2017 (51) C07D 401/14 (2006.01), C07D 413/14 (2006.01), C07D 213/73 (2006.01), C07D 213/74 (2006.01), C07D 213/78 (2006.01), C07D 401/04 (2006.01), C07D 417/14 (2006.01), A01N 43/40 (2006.01) (71) SYNGENTA PARTICIPATIONS AG (CH)
(21) BR 11 2018 069551-3 A2	Código 6.23 - Exigência preliminar - pedidos com buscas realizadas por outros Escritórios de Patentes (22) 17/02/2017 (51) C07D 213/32 (2006.01), A01N 43/40 (2006.01), A01N 43/58 (2006.01), A01N 43/60 (2006.01), A01P 7/04 (2006.01), C07D 213/34 (2006.01), C07D 213/70 (2006.01), C07D 213/71 (2006.01), C07D 213/74 (2006.01), C07D 213/75 (2006.01), C07D 213/82 (2006.01), C07D 401/04 (2006.01) (71) SUMITOMO CHEMICAL COMPANY, LIMITED (JP)
(21) BR 11 2018 070537-3 A2	Código 6.23 - Exigência preliminar - pedidos com buscas realizadas por outros Escritórios de Patentes (22) 27/03/2017 (51) C07D 213/71 (2006.01), A01N 43/40 (2006.01), A01N 43/58 (2006.01), A01N 43/60 (2006.01), A01P 7/04 (2006.01), C07D 401/04 (2006.01) (71) SUMITOMO CHEMICAL COMPANY, LIMITED (JP)
(21) BR 11 2018 070695-7 A2	Código 6.23 - Exigência preliminar - pedidos com buscas realizadas por outros Escritórios de Patentes (22) 30/03/2017 (51) A01N 41/10 (2006.01), A01N 63/00 (2020.01), A01P 7/04 (2006.01) (71) BAYER CROPSCIENCE AKTIENGESELLSCHAFT (DE)
(21) BR 11 2018 071219-1 A2	Código 6.23 - Exigência preliminar - pedidos com buscas realizadas por outros Escritórios de Patentes (22) 15/03/2017 (51) A01N 43/56 (2006.01), A01N 43/70 (2006.01), A01N 43/707 (2006.01), A01N 43/40 (2006.01), A01N 47/36 (2006.01), A01N 37/40 (2006.01), A01N 43/88 (2006.01), A01N 37/26 (2006.01), A01N 37/22 (2006.01), A01N 43/653 (2006.01), A01N 25/32 (2006.01), A01P 13/00 (2006.01) (71) QINGDAO KINGAGROOT RESISTANT WEED MANAGEMENT CO., LTD. (CN)
(21) BR 11 2018 071523-9 A2	Código 6.23 - Exigência preliminar - pedidos com buscas realizadas por outros Escritórios de Patentes (22) 18/04/2017



	(51) A01N 25/16 (2006.01), A01N 33/12 (2006.01), A01N 25/30 (2006.01), A61K 8/40 (2006.01), A61K 8/41 (2006.01), A61K 8/44 (2006.01), A61Q 17/00 (2006.01), A61K 8/04 (2006.01) (71) S.C. JOHNSON & SON, INC. (US)
(21) BR 11 2018 073155-2 A2	Código 6.23 - Exigência preliminar - pedidos com buscas realizadas por outros Escritórios de Patentes (22) 11/05/2017 (51) A61K 31/70 (2006.01), A61K 38/00 (2006.01), A61K 31/51 (2006.01), A61K 31/07 (2006.01), A61K 31/202 (2006.01) (71) UNIVERSITY OF SOUTHERN CALIFORNIA (US)
(21) BR 11 2018 074637-1 A2	Código 6.23 - Exigência preliminar - pedidos com buscas realizadas por outros Escritórios de Patentes (22) 30/05/2017 (51) A61L 15/42 (2006.01), C08J 5/18 (2006.01) (71) DOW GLOBAL TECHNOLOGIES LLC (US)
(21) BR 11 2018 074893-5 A2	Código 6.23 - Exigência preliminar - pedidos com buscas realizadas por outros Escritórios de Patentes (22) 24/05/2017 (51) A61K 8/9789 (2017.01), A61Q 19/08 (2006.01) (71) NATURA COSMÉTICOS S.A. (BR/SP)
(21) BR 11 2018 074985-0 A2	Código 6.23 - Exigência preliminar - pedidos com buscas realizadas por outros Escritórios de Patentes (22) 16/06/2017 (51) A61K 31/439 (2006.01), A61K 31/546 (2006.01), A61P 31/04 (2006.01) (71) WOCKHARDT LIMITED (IN)
(21) BR 11 2018 075202-9 A2	Código 6.23 - Exigência preliminar - pedidos com buscas realizadas por outros Escritórios de Patentes (22) 07/06/2017 (51) A61K 31/517 (2006.01), C07D 239/72 (2006.01), A61P 17/00 (2006.01) (71) DERMAVANT SCIENCES GMBH (CH) ; EISAI R&D MANAGEMENT CO., LTD. (JP) ; AMBRISH VYAS (US) ; SEIJI TAKEMOTO (JP) ; YOSHIHIRO AKIMOTO (JP)
(21) BR 11 2018 075607-5 A2	Código 6.23 - Exigência preliminar - pedidos com buscas realizadas por outros Escritórios de Patentes (22) 11/07/2017 (51) B01J 13/06 (2006.01), B01J 13/14 (2006.01), B01J 13/16 (2006.01), C01B 33/146 (2006.01), B01D 39/04 (2006.01)



(71) AKZO NOBEL CHEMICALS INTERNATIONAL B.V. (NL)

(21) BR 11 2018 075999-6 A2 Código 6.23 - Exigência preliminar - pedidos com buscas realizadas por outros Escritórios de Patentes
(22) 15/06/2017
(51) C07D 471/04 (2006.01), C07D 487/04 (2006.01), A61K 31/496 (2006.01), A61P 35/00 (2006.01)
(71) JANSSEN PHARMACEUTICA NV (BE)

(21) BR 11 2018 076257-1 A2 Código 6.23 - Exigência preliminar - pedidos com buscas realizadas por outros Escritórios de Patentes
(22) 12/05/2017
(51) A61K 31/505 (2006.01), A61K 31/506 (2006.01), A61P 31/00 (2006.01), C07H 19/06 (2006.01), C07H 19/067 (2006.01)
(71) CELLIX BIO PRIVATE LIMITED (IN)

(21) BR 11 2018 076485-0 A2 Código 6.23 - Exigência preliminar - pedidos com buscas realizadas por outros Escritórios de Patentes
(22) 22/06/2017
(51) A61K 31/7028 (2006.01), A61K 35/74 (2015.01), A61K 35/741 (2015.01), A61K 35/742 (2015.01), A61P 29/00 (2006.01), A61K 35/00 (2006.01)
(71) PRODIGEST BVBA (BE)

(21) BR 11 2018 076534-1 A2 Código 6.23 - Exigência preliminar - pedidos com buscas realizadas por outros Escritórios de Patentes
(22) 19/06/2017
(51) C07D 487/04 (2006.01), C07D 513/04 (2006.01), A61P 35/00 (2006.01)
(71) INCYTE CORPORATION (US)

(21) BR 11 2018 077397-2 A2 Código 6.23 - Exigência preliminar - pedidos com buscas realizadas por outros Escritórios de Patentes
(22) 29/06/2017
(51) C07D 403/10 (2006.01), A61K 31/40 (2006.01), A61K 31/4025 (2006.01)
(71) THE SCRIPPS RESEARCH INSTITUTE (US) ; THE BOARD OF REGENTS OF THE UNIVERSITY OF TEXAS SYSTEM (US)

(21) BR 11 2018 077492-8 A2 Código 6.23 - Exigência preliminar - pedidos com buscas realizadas por outros Escritórios de Patentes
(22) 29/06/2017
(51) A61K 31/454 (2006.01), A61K 31/4745 (2006.01), C12Q 1/68 (2018.01)
(71) TESARO, INC. (US)

(21) BR 11 2019 000029-1 A2 Código 6.23 - Exigência preliminar - pedidos com buscas realizadas por outros



	<p>Escritórios de Patentes (22) 15/06/2017 (51) A61K 47/32 (2006.01), A61P 35/00 (2006.01), C08F 222/10 (2006.01) (71) RS ARASTIRMA EGITIM DANISMANLIK ILAC SANAYI TICARET ANONIM SIRKETI (TR)</p>
(21) BR 11 2019 000049-6 A2	<p>Código 6.23 - Exigência preliminar - pedidos com buscas realizadas por outros Escritórios de Patentes (22) 27/07/2017 (51) A61K 31/4439 (2006.01), C07D 403/14 (2006.01), A61K 31/44 (2006.01), A61P 35/02 (2006.01) (71) UNIVERSITY OF VIRGINIA PATENT FOUNDATION (US)</p>
(21) BR 11 2019 000187-5 A2	<p>Código 6.23 - Exigência preliminar - pedidos com buscas realizadas por outros Escritórios de Patentes (22) 04/07/2017 (51) A61K 31/5377 (2006.01), A61K 9/20 (2006.01) (71) ALPHAMED FORMULATIONS PVT. LTD (IN)</p>
(21) BR 11 2019 000201-4 A2	<p>Código 6.23 - Exigência preliminar - pedidos com buscas realizadas por outros Escritórios de Patentes (22) 06/07/2017 (51) C07D 403/12 (2006.01), A61K 31/501 (2006.01), A61K 31/541 (2006.01), C07D 417/12 (2006.01) (71) ACQUIST LLC (US)</p>
(21) BR 11 2019 000521-8 A2	<p>Código 6.23 - Exigência preliminar - pedidos com buscas realizadas por outros Escritórios de Patentes (22) 21/07/2017 (51) C07D 309/10 (2006.01), C07H 1/00 (2006.01), C07H 15/04 (2006.01), A61P 3/10 (2006.01) (71) JIANGSU HANSOH PHARMACEUTICAL GROUP CO., LTD. (CN)</p>
(21) BR 11 2019 000585-4 A2	<p>Código 6.23 - Exigência preliminar - pedidos com buscas realizadas por outros Escritórios de Patentes (22) 13/07/2017 (51) A61K 31/496 (2006.01), A61K 31/53 (2006.01), A61K 45/06 (2006.01), A61P 17/00 (2006.01), A61P 17/06 (2006.01), A61P 17/10 (2006.01) (71) UNIVERSITE PARIS DESCARTES (FR) ; ASSISTANCE PUBLIQUE - HOPITAUX DE PARIS (FR) ; INSTITUT NATIONAL DE LA SANTE ET DE LA RECHERCHE MEDICALE (INSERM) (FR) ; CENTRE NATIONAL DE LA RECHERCHE SCIENTIFIQUE (CNRS) (FR) ; SORBONNE UNIVERSITE (FR)</p>



(21) BR 11 2019 001075-0 A2 Código 6.23 - Exigência preliminar - pedidos com buscas realizadas por outros Escritórios de Patentes
 (22) 13/07/2017
 (51) B01J 37/10 (2006.01), B01J 23/00 (2006.01), B01J 3/04 (2006.01), B01J 23/28 (2006.01), C07C 5/48 (2006.01)
 (71) NOVA CHEMICALS (INTERNATIONAL) S.A. (CH)

(21) BR 11 2019 001106-4 A2 Código 6.23 - Exigência preliminar - pedidos com buscas realizadas por outros Escritórios de Patentes
 (22) 24/07/2017
 (51) C07C 5/48 (2006.01), C07C 11/04 (2006.01), B01J 8/06 (2006.01)
 (71) SHELL INTERNATIONALE RESEARCH MAATSCHAPPIJ B.V. (NL)

(21) BR 11 2019 001127-7 A2 Código 6.23 - Exigência preliminar - pedidos com buscas realizadas por outros Escritórios de Patentes
 (22) 13/07/2017
 (51) A61K 31/4015 (2006.01), A61P 31/00 (2006.01), A61K 31/402 (2006.01)
 (71) UNILEVER IP HOLDINGS B.V. (PB)

(21) BR 11 2019 001134-0 A2 Código 6.23 - Exigência preliminar - pedidos com buscas realizadas por outros Escritórios de Patentes
 (22) 13/07/2017
 (51) A61K 31/4015 (2006.01), A61P 31/00 (2006.01), A61K 31/402 (2006.01), A61K 31/40 (2006.01)
 (71) UNILEVER IP HOLDINGS B.V. (PB)

(21) BR 11 2019 001186-2 A2 Código 6.23 - Exigência preliminar - pedidos com buscas realizadas por outros Escritórios de Patentes
 (22) 11/07/2017
 (51) B01J 8/00 (2006.01), B01J 19/00 (2006.01), C01F 7/02 (2006.01)
 (71) SCHLUMBERGER TECHNOLOGY B.V. (NL)

(21) BR 11 2019 001235-4 A2 Código 6.23 - Exigência preliminar - pedidos com buscas realizadas por outros Escritórios de Patentes
 (22) 28/02/2017
 (51) A01N 33/04 (2006.01), A01P 1/00 (2006.01), C11D 1/65 (2006.01), C11D 1/14 (2006.01), C11D 1/62 (2006.01), B08B 3/04 (2006.01), C02F 1/68 (2006.01), C02F 5/10 (2006.01)
 (71) ECOLAB USA INC. (US)

(21) BR 11 2019 001280-0 A2 Código 6.23 - Exigência preliminar - pedidos com buscas realizadas por outros Escritórios de Patentes
 (22) 21/07/2017



(51) C10G 21/16 (2006.01), C10G 21/28 (2006.01), C10G 21/02 (2006.01)
 (71) LALENDERS2018, INC. (US)

(21) BR 11 2019 001305-9 A2 Código 6.23 - Exigência preliminar - pedidos com buscas realizadas por outros Escritórios de Patentes
 (22) 27/07/2017
 (51) C07C 51/377 (2006.01), C07C 57/04 (2006.01), B01J 31/02 (2006.01), B01J 27/122 (2006.01), B01J 27/125 (2006.01), B01J 27/138 (2006.01), B01J 27/16 (2006.01), B01J 31/26 (2006.01)
 (71) THE PROCTER & GAMBLE COMPANY (US)

(21) BR 11 2019 001321-0 A2 Código 6.23 - Exigência preliminar - pedidos com buscas realizadas por outros Escritórios de Patentes
 (22) 24/07/2017
 (51) C07C 5/48 (2006.01), C07C 11/04 (2006.01), B01J 8/06 (2006.01)
 (71) SHELL INTERNATIONALE RESEARCH MAATSCHAPPIJ B.V. (NL)

(21) BR 11 2019 001366-0 A2 Código 6.23 - Exigência preliminar - pedidos com buscas realizadas por outros Escritórios de Patentes
 (22) 27/07/2017
 (51) B01J 27/122 (2006.01), B01J 27/125 (2006.01), B01J 27/138 (2006.01), B01J 27/16 (2006.01), B01J 31/02 (2006.01), B01J 31/26 (2006.01), C07C 51/377 (2006.01)
 (71) THE PROCTER & GAMBLE COMPANY (US)

(21) BR 11 2019 001395-4 A2 Código 6.23 - Exigência preliminar - pedidos com buscas realizadas por outros Escritórios de Patentes
 (22) 21/07/2017
 (51) C10G 3/00 (2006.01), C07C 51/47 (2006.01), C10G 25/00 (2006.01), C10G 25/02 (2006.01)
 (71) THE GOVERNORS OF THE UNIVERSITY OF ALBERTA (CA)

(21) BR 11 2019 001407-1 A2 Código 6.23 - Exigência preliminar - pedidos com buscas realizadas por outros Escritórios de Patentes
 (22) 28/07/2017
 (51) A61K 45/06 (2006.01), A61P 43/00 (2006.01), A61K 31/55 (2006.01)
 (71) SUNOVION PHARMACEUTICALS INC. (US) ; PGI DRUG DISCOVERY LLC (US)

(21) BR 11 2019 001472-1 A2 Código 6.23 - Exigência preliminar - pedidos com buscas realizadas por outros Escritórios de Patentes
 (22) 17/07/2017
 (51) B01J 27/232 (2006.01), B01J 35/10 (2006.01), B01J 37/28 (2006.01), B01J



37/02 (2006.01), B01J 35/00 (2006.01), B01J 31/02 (2006.01), C07C 1/32 (2006.01), C07B 37/04 (2006.01), C07C 29/60 (2006.01), C07C 29/00 (2006.01), C09C 1/02 (2006.01), B01J 37/08 (2006.01), B01J 37/00 (2006.01)
(71) OMYA INTERNATIONAL AG (CH)

(21) BR 11 2019 001510-8 A2

Código 6.23 - Exigência preliminar - pedidos com buscas realizadas por outros Escritórios de Patentes
(22) 28/07/2017
(51) C07C 235/34 (2006.01), C07D 209/18 (2006.01), C07D 209/48 (2006.01), C07D 215/02 (2006.01), C07D 231/56 (2006.01), C07D 213/56 (2006.01), C07D 213/74 (2006.01), C07D 235/04 (2006.01), C07D 249/18 (2006.01), C07D 263/42 (2006.01), C07D 263/44 (2006.01), C07D 263/54 (2006.01), C07D 277/62 (2006.01), C07D 333/24 (2006.01), C07D 207/327 (2006.01), C07D 207/267 (2006.01), C07D 207/36 (2006.01), C07D 207/408 (2006.01), C07D 207/448 (2006.01), C07D 307/54 (2006.01), C07D 231/12 (2006.01), C07D 239/26 (2006.01), C07D 277/30 (2006.01), C07D 261/08 (2006.01), C07D 261/14 (2006.01), C07D 233/78 (2006.01), C07C 233/11 (2006.01), C07C 233/07 (2006.01), C07C 237/20 (2006.01), C07C 255/00 (2006.01), C07C 271/28 (2006.01), C07C 275/28 (2006.01), C07C 307/10 (2006.01), C07C 311/03 (2006.01), C07C 235/78 (2006.01), C07C 39/42 (2006.01), C07C 39/15 (2006.01), C07C 65/03 (2006.01), C07C 211/29 (2006.01), C07C 217/48 (2006.01), C07C 47/575 (2006.01), A61K 31/4166 (2006.01), A61K 31/4164 (2006.01), A61P 11/06 (2006.01), A61P 11/00 (2006.01)
(71) VECTUS BIOSYSTEMS LIMITED (AU)

(21) BR 11 2019 001680-5 A2

Código 6.23 - Exigência preliminar - pedidos com buscas realizadas por outros Escritórios de Patentes
(22) 27/07/2017
(51) B01J 23/889 (2006.01), B01J 23/86 (2006.01), B01J 23/883 (2006.01), C23C 30/00 (2006.01)
(71) BASF QTECH INC. (CA)

(21) BR 11 2019 001708-9 A2

Código 6.23 - Exigência preliminar - pedidos com buscas realizadas por outros Escritórios de Patentes
(22) 20/07/2017
(51) C07C 253/20 (2006.01)
(71) BAYER CROPSCIENCE AKTIENGESELLSCHAFT (DE)

(21) BR 11 2019 001830-1 A2

Código 6.23 - Exigência preliminar - pedidos com buscas realizadas por outros Escritórios de Patentes
(22) 31/07/2017
(51) C07C 5/327 (2006.01), C07C 5/48 (2006.01), C07C 11/04 (2006.01)
(71) SHELL INTERNATIONALE RESEARCH MAATSCHAPPIJ B.V. (NL)



(21) BR 11 2019 002119-1 A2	<p>Código 6.23 - Exigência preliminar - pedidos com buscas realizadas por outros Escritórios de Patentes (22) 25/07/2017 (51) B01J 29/04 (2006.01), B01J 29/06 (2006.01), B01J 29/08 (2006.01), C10G 11/05 (2006.01) (71) W.R. GRACE & CO.-CONN (US)</p>
(21) BR 11 2019 002461-1 A2	<p>Código 6.23 - Exigência preliminar - pedidos com buscas realizadas por outros Escritórios de Patentes (22) 24/08/2017 (51) A61K 31/55 (2006.01), A61P 35/00 (2006.01), A61K 45/06 (2006.01), A61K 31/573 (2006.01) (71) ELI LILLY AND COMPANY (US)</p>
(21) BR 11 2019 003006-9 A2	<p>Código 6.23 - Exigência preliminar - pedidos com buscas realizadas por outros Escritórios de Patentes (22) 15/08/2017 (51) A61K 31/4439 (2006.01), A61K 31/519 (2006.01), A61P 27/16 (2006.01) (71) SUPPORT-VENTURE GMBH (CH)</p>
(21) BR 11 2019 003416-1 A2	<p>Código 6.23 - Exigência preliminar - pedidos com buscas realizadas por outros Escritórios de Patentes (22) 30/06/2017 (51) C07C 29/151 (2006.01), C07C 31/04 (2006.01) (71) CASALE SA (CH)</p>
(21) BR 11 2019 003898-1 A2	<p>Código 6.23 - Exigência preliminar - pedidos com buscas realizadas por outros Escritórios de Patentes (22) 30/08/2017 (51) A61K 47/54 (2017.01), A61P 35/00 (2006.01), A61P 37/00 (2006.01) (71) PARTICLE SCIENCES, INC. (US)</p>
(21) BR 11 2019 004078-1 A2	<p>Código 6.23 - Exigência preliminar - pedidos com buscas realizadas por outros Escritórios de Patentes (22) 18/07/2017 (51) C10G 29/20 (2006.01), C10G 17/02 (2006.01), C07C 2/58 (2006.01) (71) CHEVRON U.S.A. INC. (US)</p>
(21) BR 11 2019 004892-8 A2	<p>Código 6.23 - Exigência preliminar - pedidos com buscas realizadas por outros Escritórios de Patentes (22) 16/09/2017 (51) A61K 31/551 (2006.01), A61K 31/5513 (2006.01), A61K 9/20 (2006.01),</p>



	A61K 9/22 (2006.01), A61K 9/30 (2006.01) (71) INTAS PHARMACEUTICALS LTD (IN)
(21) BR 11 2019 005166-0 A2	Código 6.23 - Exigência preliminar - pedidos com buscas realizadas por outros Escritórios de Patentes (22) 15/09/2017 (51) A61K 31/7088 (2006.01), A61K 31/711 (2006.01), A61P 35/02 (2006.01) (71) BIO-PATH HOLDING, INC. (US)
(21) BR 11 2019 005969-5 A2	Código 6.23 - Exigência preliminar - pedidos com buscas realizadas por outros Escritórios de Patentes (22) 30/09/2017 (51) A61K 31/4155 (2006.01), A61K 31/437 (2006.01), A61K 31/519 (2006.01) (71) TLL PHARMACEUTICAL, LLC (US)
(21) BR 11 2019 006227-0 A2	Código 6.23 - Exigência preliminar - pedidos com buscas realizadas por outros Escritórios de Patentes (22) 29/09/2017 (51) A61K 31/513 (2006.01), A61K 31/565 (2006.01), A61K 31/57 (2006.01), A61P 15/00 (2006.01) (71) MYOVANT SCIENCES GMBH (CH) ; TAKEDA PHARMACEUTICAL COMPANY LIMITED (JP)
(21) BR 11 2019 006371-4 A2	Código 6.23 - Exigência preliminar - pedidos com buscas realizadas por outros Escritórios de Patentes (22) 29/09/2017 (51) C07D 471/08 (2006.01), A61K 31/439 (2006.01), A61P 31/04 (2006.01) (71) MUTABILIS (FR)
(21) BR 11 2019 006429-0 A2	Código 6.23 - Exigência preliminar - pedidos com buscas realizadas por outros Escritórios de Patentes (22) 27/09/2017 (51) A61K 31/513 (2006.01), A61K 31/20 (2006.01), A61P 9/10 (2006.01), A61P 21/02 (2006.01), A61P 25/00 (2006.01), A61P 25/16 (2006.01), A61P 25/28 (2006.01), A61P 43/00 (2006.01) (71) BRIVENTION PHARMACEUTICAL (SHANGHAI) INC. (CN)
(21) BR 11 2019 006778-7 A2	Código 6.23 - Exigência preliminar - pedidos com buscas realizadas por outros Escritórios de Patentes (22) 18/10/2017 (51) A61K 47/68 (2017.01) (71) SEATTLE GENETICS, INC. (US)



(21) BR 11 2019 006949-6 A2 Código 6.23 - Exigência preliminar - pedidos com buscas realizadas por outros Escritórios de Patentes
 (22) 31/08/2017
 (51) A61K 45/00 (2006.01), A61K 31/4745 (2006.01), A61K 31/513 (2006.01), A61P 35/00 (2006.01)
 (71) TOHOKU UNIVERSITY (JP) ; KABUSHIKI KAISHA YAKULT HONSHA (JP)

(21) BR 11 2019 007214-4 A2 Código 6.23 - Exigência preliminar - pedidos com buscas realizadas por outros Escritórios de Patentes
 (22) 11/10/2017
 (51) A61K 31/5377 (2006.01), A61K 45/06 (2006.01), A61P 25/28 (2006.01)
 (71) AI THERAPEUTICS, INC. (US)

(21) BR 11 2019 007576-3 A2 Código 6.23 - Exigência preliminar - pedidos com buscas realizadas por outros Escritórios de Patentes
 (22) 13/10/2017
 (51) A61K 31/422 (2006.01), A61P 13/12 (2006.01)
 (71) RETROPHIN, INC (US)

(21) BR 11 2019 007977-7 A2 Código 6.23 - Exigência preliminar - pedidos com buscas realizadas por outros Escritórios de Patentes
 (22) 20/10/2017
 (51) C07D 401/04 (2006.01), C07D 401/06 (2006.01), C07D 401/14 (2006.01), C07D 403/04 (2006.01), C07D 471/04 (2006.01), C07D 471/10 (2006.01), C07D 473/00 (2006.01), C07D 487/04 (2006.01), C07D 491/04 (2006.01), C07D 513/04 (2006.01), A61K 31/506 (2006.01), A61P 35/00 (2006.01)
 (71) ALMAC DISCOVERY LIMITED (GB)

(21) BR 11 2019 008787-7 A2 Código 6.23 - Exigência preliminar - pedidos com buscas realizadas por outros Escritórios de Patentes
 (22) 01/11/2017
 (51) A61K 31/4545 (2006.01), A61K 31/506 (2006.01), A61P 35/00 (2006.01)
 (71) NOVARTIS AG (CH)

(21) BR 11 2019 008826-1 A2 Código 6.23 - Exigência preliminar - pedidos com buscas realizadas por outros Escritórios de Patentes
 (22) 01/11/2017
 (51) A61K 31/40 (2006.01), A61K 45/06 (2006.01), A61K 31/4178 (2006.01), A61K 31/439 (2006.01), A61K 31/454 (2006.01), A61K 31/473 (2006.01), A61K 31/496 (2006.01), A61K 31/5377 (2006.01), A61K 31/573 (2006.01), A61P 1/08 (2006.01)
 (71) ACACIA PHARMA LIMITED (GB)



(21) BR 11 2019 008876-8 A2	<p>Código 6.23 - Exigência preliminar - pedidos com buscas realizadas por outros Escritórios de Patentes</p> <p>(22) 22/11/2017</p> <p>(51) B65D 81/32 (2006.01), B65D 51/28 (2006.01), B65D 65/46 (2006.01)</p> <p>(71) UNITED STATES GYPSUM COMPANY (US)</p>
(21) BR 11 2019 008933-0 A2	<p>Código 6.23 - Exigência preliminar - pedidos com buscas realizadas por outros Escritórios de Patentes</p> <p>(22) 10/11/2017</p> <p>(51) A24F 47/00 (2020.01)</p> <p>(71) RAI STRATEGIC HOLDINGS, INC. (US)</p>
(21) BR 11 2019 009183-1 A2	<p>Código 6.23 - Exigência preliminar - pedidos com buscas realizadas por outros Escritórios de Patentes</p> <p>(22) 10/10/2017</p> <p>(51) F16J 15/3248 (2016.01), F16J 15/00 (2006.01)</p> <p>(71) BAKER HUGHES, A GE COMPANY, LLC (US)</p>
(21) BR 11 2019 009220-0 A2	<p>Código 6.23 - Exigência preliminar - pedidos com buscas realizadas por outros Escritórios de Patentes</p> <p>(22) 14/11/2017</p> <p>(51) A24F 47/00 (2020.01)</p> <p>(71) RAI STRATEGIC HOLDINGS, INC. (US)</p>
(21) BR 11 2019 009256-0 A2	<p>Código 6.23 - Exigência preliminar - pedidos com buscas realizadas por outros Escritórios de Patentes</p> <p>(22) 08/11/2017</p> <p>(51) A61K 31/56 (2006.01), A61P 13/12 (2006.01)</p> <p>(71) REATA PHARMACEUTICALS, INC. (US)</p>
(21) BR 11 2019 009656-6 A2	<p>Código 6.23 - Exigência preliminar - pedidos com buscas realizadas por outros Escritórios de Patentes</p> <p>(22) 16/11/2017</p> <p>(51) A61K 47/58 (2017.01), A61K 47/60 (2017.01), A61P 35/00 (2006.01), C08F 220/28 (2006.01)</p> <p>(71) RS ARASTIRMA EGITIM DANISMANLIK ILAC SANAYI TICARET ANONIM SIRKETI (TR)</p>
(21) BR 11 2019 009683-3 A2	<p>Código 6.23 - Exigência preliminar - pedidos com buscas realizadas por outros Escritórios de Patentes</p> <p>(22) 25/10/2017</p> <p>(51) B65D 41/34 (2006.01), B65D 55/16 (2006.01), B65D 85/72 (2006.01)</p> <p>(71) BOK JOO YANG (KR)</p>



(21) BR 11 2019 009929-8 A2	Código 6.23 - Exigência preliminar - pedidos com buscas realizadas por outros Escritórios de Patentes (22) 16/11/2017 (51) A61K 31/415 (2006.01), A61P 19/00 (2006.01), A61P 35/00 (2006.01), C07D 231/12 (2006.01) (71) CLEMENTIA PHARMACEUTICALS INC. (CA)
(21) BR 11 2019 010057-1 A2	Código 6.23 - Exigência preliminar - pedidos com buscas realizadas por outros Escritórios de Patentes (22) 16/11/2017 (51) A61K 45/06 (2006.01), A61P 3/06 (2006.01), C12N 9/10 (2006.01) (71) PURDUE RESEARCH FOUNDATION (US)
(21) BR 11 2019 010671-5 A2	Código 6.23 - Exigência preliminar - pedidos com buscas realizadas por outros Escritórios de Patentes (22) 28/11/2017 (51) A61K 47/34 (2017.01), A61K 9/08 (2006.01) (71) JOHNSON & JOHNSON CONSUMER INC. (US)
(21) BR 11 2019 010880-7 A2	Código 6.23 - Exigência preliminar - pedidos com buscas realizadas por outros Escritórios de Patentes (22) 28/11/2017 (51) A61K 31/5377 (2006.01), A61K 31/551 (2006.01), A61K 31/519 (2006.01) (71) PRAXIS PRECISION MEDICINES, INC. (US)
(21) BR 11 2019 010999-4 A2	Código 6.23 - Exigência preliminar - pedidos com buscas realizadas por outros Escritórios de Patentes (22) 04/12/2017 (51) A61K 33/36 (2006.01), A61K 31/285 (2006.01) (71) CHEMAS CO., LTD. (KR)
(21) BR 11 2019 011104-2 A2	Código 6.23 - Exigência preliminar - pedidos com buscas realizadas por outros Escritórios de Patentes (22) 30/11/2017 (51) F16L 37/098 (2006.01), F16L 37/088 (2006.01) (71) TRISTONE FLOWTECH SOLUTIONS (TFS) (FR)
(21) BR 11 2019 011443-2 A2	Código 6.23 - Exigência preliminar - pedidos com buscas realizadas por outros Escritórios de Patentes (22) 05/12/2017 (51) B65G 43/08 (2006.01), B65G 47/244 (2006.01), B65G 47/31 (2006.01) (71) QIMAROX PATENTEN B.V. (NL)



(21) BR 11 2019 011461-0 A2	<p>Código 6.23 - Exigência preliminar - pedidos com buscas realizadas por outros Escritórios de Patentes (22) 11/12/2017 (51) A61P 35/00 (2006.01), C07K 16/24 (2006.01), A61K 31/00 (2006.01), A61K 35/17 (2015.01), C07K 14/00 (2006.01), C12N 15/113 (2010.01), A61K 39/395 (2006.01) (71) ONK THERAPEUTICS LIMITED (IE)</p>
(21) BR 11 2019 011627-3 A2	<p>Código 6.23 - Exigência preliminar - pedidos com buscas realizadas por outros Escritórios de Patentes (22) 08/12/2017 (51) C07D 471/04 (2006.01), C07D 405/14 (2006.01), A61K 31/4439 (2006.01) (71) LIXTE BIOTECHNOLOGY, INC. (US) ; THE UNITED STATES OF AMERICA, AS REPRESENTED BY THE SECRETARY, DEPARTMENT OF HEALTH AND HUMAN SERVICES (US)</p>
(21) BR 11 2019 011740-7 A2	<p>Código 6.23 - Exigência preliminar - pedidos com buscas realizadas por outros Escritórios de Patentes (22) 08/12/2017 (51) A61K 31/40 (2006.01), A61P 1/16 (2006.01) (71) CADILA HEALTHCARE LIMITED (IN)</p>
(21) BR 11 2019 012140-4 A2	<p>Código 6.23 - Exigência preliminar - pedidos com buscas realizadas por outros Escritórios de Patentes (22) 19/12/2017 (51) C07D 403/12 (2006.01), C07D 403/14 (2006.01), C07D 413/12 (2006.01), C07D 471/04 (2006.01), C07D 487/04 (2006.01), C07D 491/04 (2006.01), C07D 491/14 (2006.01), C07D 498/04 (2006.01), A61P 35/00 (2006.01), A61K 31/519 (2006.01) (71) EPIZYME, INC. (US)</p>
(21) BR 11 2019 012355-5 A2	<p>Código 6.23 - Exigência preliminar - pedidos com buscas realizadas por outros Escritórios de Patentes (22) 20/12/2017 (51) C07D 401/12 (2006.01), C07D 401/14 (2006.01), C07D 405/14 (2006.01), C07D 413/14 (2006.01), C07D 417/14 (2006.01), C07D 471/04 (2006.01), C07D 487/04 (2006.01), C07D 491/04 (2006.01), C07D 495/04 (2006.01), A61K 31/4439 (2006.01), A61K 31/444 (2006.01), A61K 31/4725 (2006.01), A61K 31/538 (2006.01), A61P 35/00 (2006.01) (71) JANSSEN PHARMACEUTICA NV (BE)</p>
(21) BR 11 2019 012503-5 A2	<p>Código 6.23 - Exigência preliminar - pedidos com buscas realizadas por outros</p>



	<p>Escritórios de Patentes (22) 13/12/2017 (51) A61K 31/513 (2006.01), A61P 15/00 (2006.01) (71) BAYER PHARMA AKTIENGESELLSCHAFT (DE)</p>
(21) BR 11 2019 012922-7 A2	<p>Código 6.23 - Exigência preliminar - pedidos com buscas realizadas por outros Escritórios de Patentes (22) 19/12/2017 (51) A61K 45/06 (2006.01), A61K 31/58 (2006.01), A61K 35/00 (2006.01) (71) CHIESI FARMACEUTICI S.P.A. (IT)</p>
(21) BR 11 2019 012991-0 A2	<p>Código 6.23 - Exigência preliminar - pedidos com buscas realizadas por outros Escritórios de Patentes (22) 19/12/2017 (51) A61K 41/00 (2020.01), A61N 2/00 (2006.01), A61N 1/36 (2006.01), A61N 1/04 (2006.01), A61P 43/00 (2006.01) (71) NANOBIOTIX (FR)</p>
(21) BR 11 2019 013417-4 A2	<p>Código 6.23 - Exigência preliminar - pedidos com buscas realizadas por outros Escritórios de Patentes (22) 10/11/2017 (51) B41J 2/08 (2006.01), B41J 2/085 (2006.01), B41J 2/09 (2006.01), B41J 2/125 (2006.01) (71) SICPA HOLDING SA (CH)</p>
(21) BR 11 2019 014404-8 A2	<p>Código 6.23 - Exigência preliminar - pedidos com buscas realizadas por outros Escritórios de Patentes (22) 15/12/2017 (51) F16B 5/01 (2006.01), F16B 5/02 (2006.01), F16B 13/00 (2006.01), F16B 13/14 (2006.01), F16B 37/00 (2006.01) (71) HARPER ENGINEERING COMPANY (US)</p>
(21) BR 11 2019 014515-0 A2	<p>Código 6.23 - Exigência preliminar - pedidos com buscas realizadas por outros Escritórios de Patentes (22) 26/07/2017 (51) B67D 1/08 (2006.01), B67D 1/12 (2006.01) (71) SABEV OU (EE)</p>
(21) BR 11 2019 014570-2 A2	<p>Código 6.23 - Exigência preliminar - pedidos com buscas realizadas por outros Escritórios de Patentes (22) 16/03/2017 (51) B67D 1/00 (2006.01) (71) SODASTREAM INDUSTRIES LTD. (IL)</p>



(21) BR 11 2019 015593-7 A2	<p>Código 6.23 - Exigência preliminar - pedidos com buscas realizadas por outros Escritórios de Patentes (22) 06/07/2017 (51) B41J 2/045 (2006.01) (71) HEWLETT-PACKARD DEVELOPMENT COMPANY, L.P. (US)</p>
(21) BR 11 2019 015681-0 A2	<p>Código 6.23 - Exigência preliminar - pedidos com buscas realizadas por outros Escritórios de Patentes (22) 31/01/2017 (51) B41J 2/175 (2006.01), B41L 27/10 (2006.01), B41J 5/46 (2006.01), G11C 5/02 (2006.01) (71) HEWLETT-PACKARD DEVELOPMENT COMPANY, L.P. (US)</p>
(21) BR 11 2019 016679-3 A2	<p>Código 6.23 - Exigência preliminar - pedidos com buscas realizadas por outros Escritórios de Patentes (22) 28/02/2017 (51) A01N 25/30 (2006.01), A01N 25/02 (2006.01), A01N 57/20 (2006.01), A01P 13/00 (2006.01) (71) DOW GLOBAL TECHNOLOGIES LLC (US)</p>
(21) BR 11 2019 016795-1 A2	<p>Código 6.23 - Exigência preliminar - pedidos com buscas realizadas por outros Escritórios de Patentes (22) 14/04/2017 (51) B41J 2/175 (2006.01) (71) HEWLETT-PACKARD DEVELOPMENT COMPANY, L.P. (US)</p>
(21) BR 11 2019 017552-0 A2	<p>Código 6.23 - Exigência preliminar - pedidos com buscas realizadas por outros Escritórios de Patentes (22) 17/11/2017 (51) B41J 25/06 (2006.01), B41J 29/13 (2006.01), B41J 29/06 (2006.01) (71) SICPA HOLDING SA (CH)</p>
(21) BR 11 2019 017972-0 A2	<p>Código 6.23 - Exigência preliminar - pedidos com buscas realizadas por outros Escritórios de Patentes (22) 26/10/2017 (51) B65G 47/86 (2006.01), B67C 7/00 (2006.01), F15B 15/14 (2006.01) (71) TYROLON-SCHULNIG GMBH (AT)</p>
(21) BR 11 2019 017973-9 A2	<p>Código 6.23 - Exigência preliminar - pedidos com buscas realizadas por outros Escritórios de Patentes (22) 26/10/2017 (51) B65G 47/86 (2006.01)</p>



(71) TYROLON-SCHULNIG GMBH (AT)

(21) BR 11 2019 018000-1 A2 Código 6.23 - Exigência preliminar - pedidos com buscas realizadas por outros Escritórios de Patentes
(22) 05/12/2017
(51) B65G 11/16 (2006.01), F16B 37/04 (2006.01)
(71) METSO MINERALS OY (FI)

(21) BR 11 2019 019687-0 A2 Código 6.23 - Exigência preliminar - pedidos com buscas realizadas por outros Escritórios de Patentes
(22) 23/03/2017
(51) B65D 47/20 (2006.01), B65D 47/32 (2006.01), B65D 51/16 (2006.01), B65D 41/32 (2006.01), B65D 41/34 (2006.01)
(71) APTAR FREYUNG GMBH (DE)

(21) BR 11 2019 019957-8 A2 Código 6.23 - Exigência preliminar - pedidos com buscas realizadas por outros Escritórios de Patentes
(22) 31/03/2017
(51) B65B 55/00 (2006.01)
(71) BEMIS COMPANY, INC (US)

(21) BR 11 2019 020049-5 A2 Código 6.23 - Exigência preliminar - pedidos com buscas realizadas por outros Escritórios de Patentes
(22) 06/04/2017
(51) C07D 417/14 (2006.01), A61P 31/00 (2006.01)
(71) HANGZHOU DAC BIOTECH CO., LTD (CN)

(21) BR 11 2019 021310-4 A2 Código 6.23 - Exigência preliminar - pedidos com buscas realizadas por outros Escritórios de Patentes
(22) 05/07/2017
(51) C10J 3/48 (2006.01), C10J 3/50 (2006.01), F23D 1/00 (2006.01)
(71) CHANGZHENG ENGINEERING CO., LTD. (CN)

(21) BR 11 2019 021440-2 A2 Código 6.23 - Exigência preliminar - pedidos com buscas realizadas por outros Escritórios de Patentes
(22) 04/10/2017
(51) B65H 51/14 (2006.01), F16L 1/23 (2006.01), F16L 1/235 (2006.01), G01L 5/16 (2020.01)
(71) TECHNIP N-POWER (FR)

(21) BR 11 2019 023525-6 A2 Código 6.23 - Exigência preliminar - pedidos com buscas realizadas por outros Escritórios de Patentes
(22) 24/05/2017



(51) B65B 27/06 (2006.01), B65B 13/00 (2006.01), A47K 10/16 (2006.01)
 (71) KIMBERLY-CLARK WORLDWIDE, INC. (US)

(21) BR 11 2019 024059-4 A2 Código 6.23 - Exigência preliminar - pedidos com buscas realizadas por outros Escritórios de Patentes
 (22) 15/05/2017
 (51) F16L 55/10 (2006.01)
 (71) CARTEN CONTROLS LIMITED (IE)

(21) BR 11 2019 024527-8 A2 Código 6.23 - Exigência preliminar - pedidos com buscas realizadas por outros Escritórios de Patentes
 (22) 23/06/2017
 (51) B65H 26/04 (2006.01), B65H 23/188 (2006.01), B65H 21/00 (2006.01)
 (71) KIMBERLY-CLARK WORLDWIDE, INC. (US)

(21) BR 11 2019 026054-4 A2 Código 6.23 - Exigência preliminar - pedidos com buscas realizadas por outros Escritórios de Patentes
 (22) 04/10/2017
 (51) F16J 15/02 (2006.01), B60J 10/34 (2016.01), B32B 5/02 (2006.01), F16J 15/06 (2006.01)
 (71) W. L. GORE & ASSOCIATES, INC. (US) ; W. L. GORE & ASSOCIATES GMBH (DE)

(21) BR 11 2019 026259-8 A2 Código 6.23 - Exigência preliminar - pedidos com buscas realizadas por outros Escritórios de Patentes
 (22) 04/10/2017
 (51) F16J 15/02 (2006.01), F16J 15/06 (2006.01), B32B 5/02 (2006.01), B60J 10/34 (2016.01)
 (71) W. L. GORE & ASSOCIATES, INC. (US) ; W.L. GORE & ASSOCIATES GMBH (DE)

(21) BR 11 2019 027409-0 A2 Código 6.23 - Exigência preliminar - pedidos com buscas realizadas por outros Escritórios de Patentes
 (22) 12/12/2017
 (51) B65H 55/00 (2006.01), E21B 7/00 (2006.01), E21B 7/15 (2006.01)
 (71) PETRÓLEO BRASILEIRO S.A. - PETROBRAS (BR/RJ) ; FORO ENERGY, INC. (US)

(21) BR 11 2019 027677-7 A2 Código 6.23 - Exigência preliminar - pedidos com buscas realizadas por outros Escritórios de Patentes
 (22) 30/06/2017
 (51) C07F 7/08 (2006.01), C07F 7/30 (2006.01), C09K 9/02 (2006.01), G02B 1/04 (2006.01)



(71) TRANSITIONS OPTICAL, LTD. (IE)

(21) BR 11 2020 000753-6 A2 Código 6.23 - Exigência preliminar - pedidos com buscas realizadas por outros Escritórios de Patentes
 (22) 06/12/2017
 (51) B65D 19/32 (2006.01)
 (71) PLÁSTICOS TÉCNICOS MEXICANOS, S.A. DE C.V. (MX)

(21) BR 11 2020 001064-2 A2 Código 6.23 - Exigência preliminar - pedidos com buscas realizadas por outros Escritórios de Patentes
 (22) 18/07/2017
 (51) A61J 1/05 (2006.01), A61M 1/02 (2006.01), A61M 39/22 (2006.01)
 (71) AHMAD GHANBARI (IR)

(21) BR 11 2020 001624-1 A2 Código 6.23 - Exigência preliminar - pedidos com buscas realizadas por outros Escritórios de Patentes
 (22) 27/07/2017
 (51) C10G 1/02 (2006.01), C10G 1/08 (2006.01), C10G 1/10 (2006.01), C10B 53/02 (2006.01), C10B 57/06 (2006.01)
 (71) ANELLOTECH, INC. (US)

(21) BR 11 2020 002032-0 A2 Código 6.23 - Exigência preliminar - pedidos com buscas realizadas por outros Escritórios de Patentes
 (22) 01/09/2017
 (51) A24F 47/00 (2020.01)
 (71) PHILIP MORRIS PRODUCTS S.A. (CH)

(21) BR 11 2020 005184-5 A2 Código 6.23 - Exigência preliminar - pedidos com buscas realizadas por outros Escritórios de Patentes
 (22) 23/10/2017
 (51) B65D 83/76 (2006.01), B05C 17/005 (2006.01), B65D 47/10 (2006.01), B65D 51/18 (2006.01), B65D 47/36 (2006.01)
 (71) APTARGROUP, INC. (US)



Código Ciência de Parecer**Código 7.1 - Conhecimento de Parecer Técnico**

Suspensa o andamento do pedido para que o depositante se manifeste, no prazo de 90 (noventa) dias desta data, quanto ao contido no parecer técnico. O parecer pode ser obtido através do endereço eletrônico www.inpi.gov.br - No Acesso rápido – Faça uma busca - Patente. Para acessar, cadastre-se no Portal do INPI e use login e senha. A não manifestação ou a manifestação considerada improcedente acarretará a manutenção do posicionamento técnico anterior.

(21) BR 10 2012 007230-0 A2	Código 7.1 - Conhecimento de Parecer Técnico (22) 30/03/2012 (71) FUNDAÇÃO CPQD - CENTRO DE PESQUISA E DESENVOLVIMENTO EM TELECOMUNICAÇÕES (BR/SP)
(21) BR 10 2013 005511-5 A2	Código 7.1 - Conhecimento de Parecer Técnico (22) 07/03/2013 (71) UNIVERSIDADE FEDERAL DO RIO GRANDE DO SUL - UFRGS (BR/RS)
(21) BR 10 2013 008777-7 A2	Código 7.1 - Conhecimento de Parecer Técnico (22) 11/04/2013 (71) UNIVERSIDADE ESTADUAL DE MARINGÁ (BR/PR)
(21) BR 10 2013 027471-2 A2	Código 7.1 - Conhecimento de Parecer Técnico (22) 24/10/2013 (71) JOEL ARLEI BOELTER (BR/RS)
(21) BR 10 2014 017187-8 A8	Código 7.1 - Conhecimento de Parecer Técnico (22) 11/07/2014 (71) MOBITEC BRASIL LTDA. (BR/RS)
(21) BR 10 2014 017662-4 A2	Código 7.1 - Conhecimento de Parecer Técnico (22) 17/07/2014 (71) G.S.M.-INDUSTRIA E COMERCIO DE ADESIVOS E DERIVADOS LTDA - ME (BR/PR)
(21) BR 10 2014 022740-7 A2	Código 7.1 - Conhecimento de Parecer Técnico (22) 15/09/2014 (71) MARCELO NUNES BASTOS (BR/SP)
(21) BR 10 2014 024290-2 A2	Código 7.1 - Conhecimento de Parecer Técnico



	(22) 29/09/2014 (71) BAUMINAS QUÍMICA LTDA. (BR/MG)
(21) BR 10 2014 024348-8 A2	Código 7.1 - Conhecimento de Parecer Técnico (22) 30/09/2014 (71) UNIVERSIDADE DE SÃO PAULO - USP (BR/SP) ; UNIVERSIDADE ESTADUAL DE CAMPINAS (BR/SP)
(21) BR 10 2014 025038-7 A2	Código 7.1 - Conhecimento de Parecer Técnico (22) 07/10/2014 (71) ATX SISTEMAS DE INFORMAÇÃO INDUSTRIAL LTDA (DETENTORA DE 51%) ; ATRIX SISTEMAS DE AUTOMAÇÃO, CONSULTORIA, ENGENHARIA E REPRESENTAÇÃO COMERCIAL LTDA (DETENTORA DE 40%) E ALDO CHIORATTO (DETENTOR DE 9% (BR/SP)
(21) BR 10 2014 030371-5 A2	Código 7.1 - Conhecimento de Parecer Técnico (22) 04/12/2014 (71) UNIVERSIDADE DE SÃO PAULO - USP (BR/SP)
(21) BR 10 2015 012659-0 A2	Código 7.1 - Conhecimento de Parecer Técnico (22) 29/05/2015 (71) LG ELECTRONICS INC. (KR)
(21) BR 10 2015 018146-9 A2	Código 7.1 - Conhecimento de Parecer Técnico (22) 29/07/2015 (71) LG ELECTRONICS INC. (KR)
(21) BR 10 2015 018147-7 A2	Código 7.1 - Conhecimento de Parecer Técnico (22) 29/07/2015 (71) LG ELECTRONICS INC. (KR)
(21) BR 10 2015 029763-7 A2	Código 7.1 - Conhecimento de Parecer Técnico (22) 27/11/2015 (71) ANDRÉ FERNANDO ALVES DE OLIVEIRA (BR/SP)
(21) BR 10 2015 032400-6 A2	Código 7.1 - Conhecimento de Parecer Técnico (22) 23/12/2015 (71) YESSINERGY HOLDING S/A (BR/SP)
(21) BR 10 2016 003821-9 A2	Código 7.1 - Conhecimento de Parecer Técnico (22) 23/02/2016 (71) UNIVERSIDADE FEDERAL DE ALAGOAS (BR/AL)



(21) BR 10 2016 005681-0 A2	Código 7.1 - Conhecimento de Parecer Técnico (22) 15/03/2016 (71) ALESSANDRO DA SILVA OLIVEIRA (BR/SP)
<hr/>	
(21) BR 10 2016 009471-2 A2	Código 7.1 - Conhecimento de Parecer Técnico (22) 28/04/2016 (71) UNIVERSIDADE DE CAXIAS DO SUL (BR/RS)
<hr/>	
(21) BR 10 2016 011348-2 A2	Código 7.1 - Conhecimento de Parecer Técnico (22) 13/05/2016 (71) INSTITUTO FEDERAL DE EDUCAÇÃO, CIÊNCIA E TECNOLOGIA DO PIAUÍ (BR/PI)
<hr/>	
(21) BR 10 2016 011870-0 A2	Código 7.1 - Conhecimento de Parecer Técnico (22) 24/05/2016 (71) UNIVERSIDADE DE SÃO PAULO - USP (BR/SP)
<hr/>	
(21) BR 10 2016 012764-5 A2	Código 7.1 - Conhecimento de Parecer Técnico (22) 03/06/2016 (71) TECAL ENGENHARIA LTDA (BR/RJ)
<hr/>	
(21) BR 10 2016 021204-9 A2	Código 7.1 - Conhecimento de Parecer Técnico (22) 14/09/2016 (71) UNIVERSIDADE DE SÃO PAULO - USP (BR/SP)
<hr/>	
(21) BR 10 2017 005043-2 A2	Código 7.1 - Conhecimento de Parecer Técnico (22) 13/03/2017 (71) UNIVERSIDADE FEDERAL DA PARAIBA (BR/PB)
<hr/>	
(21) BR 10 2017 007641-5 A2	Código 7.1 - Conhecimento de Parecer Técnico (22) 12/04/2017 (71) INSTITUTO DE TECNOLOGIA E PESQUISA (BR/SE) ; UNIVERSIDADE TIRADENTES (BR/SE) ; UNIVERSIDADE FEDERAL DE SERGIPE (BR/SE)
<hr/>	
(21) BR 10 2018 017157-7 A2	Código 7.1 - Conhecimento de Parecer Técnico (22) 22/08/2018 (71) PEDRO OZEIS MAIFREDE (BR/RO)
<hr/>	
(21) BR 10 2018 076901-4 A2	Código 7.1 - Conhecimento de Parecer Técnico (22) 21/12/2018 (71) ALDENOR PEREIRA PONTES (BR/CE) ; ANTÔNIO CLAUDIO HOLANDA



CRAVEIRO (BR/CE)

- (21) BR 10 2020 006327-8 A2 Código 7.1 - Conhecimento de Parecer Técnico
(22) 29/03/2020
(71) MK CONSTRUTORA E PAISAGISMO EIRELI-ME (BR/GO)
-
- (21) BR 10 2020 012960-0 A2 Código 7.1 - Conhecimento de Parecer Técnico
(22) 25/06/2020
(71) CLOVER NETWORK, INC. (US)
-
- (21) BR 10 2021 007872-3 A2 Código 7.1 - Conhecimento de Parecer Técnico
(22) 26/04/2021
(71) YGUREY TIARAJU ELMANO DE OLIVEIRA (BR/SP) ; RUBIA FERNANDA DE OLIVEIRA MUNHOZ (BR/SP)
-
- (21) BR 11 2012 000536-7 A2 Código 7.1 - Conhecimento de Parecer Técnico
(22) 07/07/2010
(71) KYMAB LIMITED (GB)
-
- (21) BR 11 2012 009241-3 A2 Código 7.1 - Conhecimento de Parecer Técnico
(22) 18/10/2010
(71) VENTANA MEDICAL SYSTEMS,INC. (US)
-
- (21) BR 11 2012 015114-2 A2 Código 7.1 - Conhecimento de Parecer Técnico
(22) 20/12/2010
(71) JANSSEN SCIENCES IRELAND UC (IE)
-
- (21) BR 11 2012 016895-9 A2 Código 7.1 - Conhecimento de Parecer Técnico
(22) 06/01/2011
(71) Baker Hughes Incorporated (US)
-
- (21) BR 11 2012 019848-3 A2 Código 7.1 - Conhecimento de Parecer Técnico
(22) 11/02/2011
(71) LABORATORIOS LETI, S.L. (ES)
-
- (21) BR 11 2012 021805-0 A2 Código 7.1 - Conhecimento de Parecer Técnico
(22) 01/03/2011
(71) Inovio Pharmaceuticals, INC. (US)
-
- (21) BR 11 2012 032146-3 A2 Código 7.1 - Conhecimento de Parecer Técnico
(22) 14/06/2011
(71) HISTOCELL, S.L. (ES)



(21) BR 11 2013 006320-3 A2	Código 7.1 - Conhecimento de Parecer Técnico (22) 16/09/2011 (71) ALLERGAN, INC. (US)
<hr/>	
(21) BR 11 2013 007172-9 A2	Código 7.1 - Conhecimento de Parecer Técnico (22) 30/06/2011 (71) ZTE Corporation (CN)
<hr/>	
(21) BR 11 2013 008473-1 A2	Código 7.1 - Conhecimento de Parecer Técnico (22) 13/09/2011 (71) GOOGLE TECHNOLOGY HOLDINGS LLC (US)
<hr/>	
(21) BR 11 2013 011480-0 A8	Código 7.1 - Conhecimento de Parecer Técnico (22) 11/11/2011 (71) PHARMA MAR, S.A. (ES)
<hr/>	
(21) BR 11 2013 013458-5 A2	Código 7.1 - Conhecimento de Parecer Técnico (22) 27/11/2011 (71) VETALIS SARL (FR)
<hr/>	
(21) BR 11 2013 015000-9 A2	Código 7.1 - Conhecimento de Parecer Técnico (22) 15/12/2011 (71) NOVARTIS AG (CH)
<hr/>	
(21) BR 11 2013 018749-2 A2	Código 7.1 - Conhecimento de Parecer Técnico (22) 25/01/2012 (71) NVISION MEDICAL CORPORATION (US)
<hr/>	
(21) BR 11 2013 028365-3 A2	Código 7.1 - Conhecimento de Parecer Técnico (22) 30/05/2012 (71) POLARIS GROUP (TW)
<hr/>	
(21) BR 11 2013 033661-7 A2	Código 7.1 - Conhecimento de Parecer Técnico (22) 29/06/2012 (71) GENZYME CORPORATION (US)
<hr/>	
(21) BR 11 2014 004937-8 A2	Código 7.1 - Conhecimento de Parecer Técnico (22) 07/09/2012 (71) DEUTSCHES KREBSFORSCHUNGSZENTRUM (DE)
<hr/>	
(21) BR 11 2014 007007-5 A2	Código 7.1 - Conhecimento de Parecer Técnico



	(22) 17/10/2012 (71) F. HOFFMANN-LA ROCHE AG (CH)
(21) BR 11 2014 008983-3 A2	Código 7.1 - Conhecimento de Parecer Técnico (22) 27/09/2012 (71) HOSPIRA, INC. (US)
(21) BR 11 2014 009500-0 A2	Código 7.1 - Conhecimento de Parecer Técnico (22) 14/11/2012 (71) F. HOFFMANN-LA ROCHE AG (CH)
(21) BR 11 2014 010257-0 A2	Código 7.1 - Conhecimento de Parecer Técnico (22) 31/10/2012 (71) CHUGAI SEIYAKU KABUSHIKI KAISHA (JP)
(21) BR 11 2014 012533-3 A2	Código 7.1 - Conhecimento de Parecer Técnico (22) 21/11/2012 (71) MEZADATA MEDICAL IP HOLDING LLP (US)
(21) BR 11 2014 013239-9 A8	Código 7.1 - Conhecimento de Parecer Técnico (22) 17/10/2012 (71) CJ CHEILJEDANG CORPORATION (KR)
(21) BR 11 2014 014847-3 A8	Código 7.1 - Conhecimento de Parecer Técnico (22) 17/12/2012 (71) PHOTOCURE ASA (NO)
(21) BR 11 2014 015145-8 A8	Código 7.1 - Conhecimento de Parecer Técnico (22) 20/12/2012 (71) CAPNIA, INC. (US)
(21) BR 11 2014 019043-7 A2	Código 7.1 - Conhecimento de Parecer Técnico (22) 01/02/2013 (71) DOW AGROSCIENCES LLC (US)
(21) BR 11 2014 019198-0 A2	Código 7.1 - Conhecimento de Parecer Técnico (22) 31/01/2013 (71) RAPISCAN SYSTEMS, INC. (US)
(21) BR 11 2014 019245-6 A8	Código 7.1 - Conhecimento de Parecer Técnico (22) 31/01/2013 (71) CARDIO SCALE LTD. (IL)



(21) BR 11 2014 025878-3 A8	Código 7.1 - Conhecimento de Parecer Técnico (22) 28/03/2013 (71) DANCE BIOPHARM INC. (US)
(21) BR 11 2014 026450-3 A2	Código 7.1 - Conhecimento de Parecer Técnico (22) 24/04/2012 (71) STATOIL PETROLEUM AS (NO)
(21) BR 11 2014 028253-6 A2	Código 7.1 - Conhecimento de Parecer Técnico (22) 15/05/2013 (71) GENERAL ELECTRIC COMPANY (US)
(21) BR 11 2014 028445-8 A2	Código 7.1 - Conhecimento de Parecer Técnico (22) 23/05/2013 (71) SAINT-GOBAIN GLASS FRANCE (FR)
(21) BR 11 2014 030368-1 A2	Código 7.1 - Conhecimento de Parecer Técnico (22) 04/06/2013 (71) BUCKMAN LABORATORIES INTERNATIONAL, INC (US)
(21) BR 11 2015 000104-1 A2	Código 7.1 - Conhecimento de Parecer Técnico (22) 27/06/2013 (71) LEXISNEXIS RISK SOLUTIONS FL INC. (US)
(21) BR 11 2015 001817-3 A2	Código 7.1 - Conhecimento de Parecer Técnico (22) 24/07/2013 (71) NISSAN MOTOR CO., LTD. (JP)
(21) BR 11 2015 006570-8 A8	Código 7.1 - Conhecimento de Parecer Técnico (22) 24/09/2013 (71) CEGEDIM KADRIGE (FR)
(21) BR 11 2015 007002-7 A2	Código 7.1 - Conhecimento de Parecer Técnico (22) 27/09/2013 (71) THE REGENTS OF THE UNIVERSITY OF CALIFORNIA (US) ; THE SALK INSTITUTE FOR BIOLOGICAL STUDIES (US)
(21) BR 11 2015 007125-2 A2	Código 7.1 - Conhecimento de Parecer Técnico (22) 01/10/2013 (71) UBIQUITOUS ENERGY, INC. (US)



(21) BR 11 2015 008063-4 A2	Código 7.1 - Conhecimento de Parecer Técnico (22) 08/10/2013 (71) NANOCOMPOSIX, INC. (US) ; SIENNA BIOPHARMACEUTICALS, INC. (US)
(21) BR 11 2015 008252-1 A2	Código 7.1 - Conhecimento de Parecer Técnico (22) 12/04/2013 (71) VISION ENGINEERING LIMITED (GB)
(21) BR 11 2015 011930-1 A2	Código 7.1 - Conhecimento de Parecer Técnico (22) 22/11/2013 (71) FRITO-LAY NORTH AMERICA, INC. (US)
(21) BR 11 2015 015984-2 A2	Código 7.1 - Conhecimento de Parecer Técnico (22) 31/12/2013 (71) UPTODATE, INC. (US)
(21) BR 11 2015 016201-0 A2	Código 7.1 - Conhecimento de Parecer Técnico (22) 13/01/2014 (71) BAYER PHARMA AKTIENGESELLSCHAFT (DE)
(21) BR 11 2015 016850-7 A8	Código 7.1 - Conhecimento de Parecer Técnico (22) 14/01/2014 (71) MEDICALTREE PATENT LTD. (MT)
(21) BR 11 2015 017175-3 A2	Código 7.1 - Conhecimento de Parecer Técnico (22) 23/01/2014 (71) QUALIPAC (FR)
(21) BR 11 2015 018938-5 A2	Código 7.1 - Conhecimento de Parecer Técnico (22) 31/01/2014 (71) CHEMSENTI LIMITED (GB)
(21) BR 11 2015 020328-0 A2	Código 7.1 - Conhecimento de Parecer Técnico (22) 28/02/2014 (71) SORRENTO THERAPEUTICS, INC. (US)
(21) BR 11 2015 020691-3 A2	Código 7.1 - Conhecimento de Parecer Técnico (22) 27/02/2014 (71) SWM LUXEMBOURG S.A.R.L. (LU)
(21) BR 11 2015 020813-4 A2	Código 7.1 - Conhecimento de Parecer Técnico



	(22) 27/02/2014 (71) NIKE INNOVATE C.V. (US)
(21) BR 11 2015 021153-4 A2	Código 7.1 - Conhecimento de Parecer Técnico (22) 25/02/2014 (71) ETHICON ENDO-SURGERY, INC. (US)
(21) BR 11 2015 021777-0 A2	Código 7.1 - Conhecimento de Parecer Técnico (22) 12/03/2014 (71) MONSANTO TECHNOLOGY LLC (US)
(21) BR 11 2015 021969-1 A2	Código 7.1 - Conhecimento de Parecer Técnico (22) 07/03/2014 (71) DAVID B. BROTHERS (US)
(21) BR 11 2015 022620-5 A2	Código 7.1 - Conhecimento de Parecer Técnico (22) 21/02/2014 (71) GENERAL ELECTRIC COMPANY (US)
(21) BR 11 2015 023623-5 A2	Código 7.1 - Conhecimento de Parecer Técnico (22) 27/11/2013 (71) INGURAN, LLC (US)
(21) BR 11 2015 023837-8 A2	Código 7.1 - Conhecimento de Parecer Técnico (22) 13/03/2014 (71) PRC-DESOTO INTERNATIONAL, INC. (US)
(21) BR 11 2015 027613-0 A2	Código 7.1 - Conhecimento de Parecer Técnico (22) 05/11/2013 (71) J.R. SIMPLOT COMPANY (US)
(21) BR 11 2015 030392-7 A2	Código 7.1 - Conhecimento de Parecer Técnico (22) 30/05/2014 (71) THE GILLETTE COMPANY LLC (US)
(21) BR 11 2015 030433-8 A8	Código 7.1 - Conhecimento de Parecer Técnico (22) 18/09/2013 (71) MICROSOFT TECHNOLOGY LICENSING, LLC (US)
(21) BR 11 2015 032169-0 A2	Código 7.1 - Conhecimento de Parecer Técnico (22) 01/07/2014 (71) OERLIKON SURFACE SOLUTIONS AG, PFÄFFIKON (CH)



(21) BR 11 2015 032996-9 A2	Código 7.1 - Conhecimento de Parecer Técnico (22) 03/07/2014 (71) THE COCA-COLA COMPANY (US)
(21) BR 11 2016 000897-9 A2	Código 7.1 - Conhecimento de Parecer Técnico (22) 31/07/2013 (71) ESSILOR INTERNATIONAL (FR)
(21) BR 11 2016 001618-1 A2	Código 7.1 - Conhecimento de Parecer Técnico (22) 21/07/2014 (71) TECHNIP N-POWER (FR)
(21) BR 11 2016 003163-6 A2	Código 7.1 - Conhecimento de Parecer Técnico (22) 24/07/2014 (71) ALBEA SERVICES (FR)
(21) BR 11 2016 003341-8 A2	Código 7.1 - Conhecimento de Parecer Técnico (22) 07/08/2014 (71) DELFORTGROUP AG (AT)
(21) BR 11 2016 003963-7 A2	Código 7.1 - Conhecimento de Parecer Técnico (22) 24/07/2014 (71) DUPONT TEIJIN ADVANCED PAPERS (JAPAN), LTD. (JP)
(21) BR 11 2016 004994-2 A2	Código 7.1 - Conhecimento de Parecer Técnico (22) 05/09/2014 (71) THERANOS IP COMPANY, LLC (US)
(21) BR 11 2016 006982-0 A8	Código 7.1 - Conhecimento de Parecer Técnico (22) 30/09/2014 (71) SAINT-GOBAIN CERAMICS & PLASTICS, INC. (US)
(21) BR 11 2016 009885-4 A2	Código 7.1 - Conhecimento de Parecer Técnico (22) 30/10/2014 (71) BRITISH AMERICAN TOBACCO (INVESTMENTS) LIMITED (GB)
(21) BR 11 2016 010365-3 A2	Código 7.1 - Conhecimento de Parecer Técnico (22) 05/11/2014 (71) STORA ENSO OYJ (FI) (FI)
(21) BR 11 2016 011133-8 A2	Código 7.1 - Conhecimento de Parecer Técnico



	(22) 18/11/2014 (71) LM WP PATENT HOLDING A/S (DK)
(21) BR 11 2016 011742-5 A2	Código 7.1 - Conhecimento de Parecer Técnico (22) 21/11/2014 (71) ROHM AND HAAS COMPANY (US)
(21) BR 11 2016 012315-8 A8	Código 7.1 - Conhecimento de Parecer Técnico (22) 18/12/2014 (71) PHILIP MORRIS PRODUCTS S.A. (CH)
(21) BR 11 2016 013851-1 A2	Código 7.1 - Conhecimento de Parecer Técnico (22) 17/12/2014 (71) SHELL INTERNATIONALE RESEARCH MAATSCHAPPIJ B.V. (NL)
(21) BR 11 2016 014775-8 A2	Código 7.1 - Conhecimento de Parecer Técnico (22) 22/12/2014 (71) INVENTION CENTER KFT. (HU)
(21) BR 11 2016 016403-2 A2	Código 7.1 - Conhecimento de Parecer Técnico (22) 08/12/2014 (71) FEDERAL-MOGUL BURSCHHEID GMBH (DE)
(21) BR 11 2016 016705-8 A2	Código 7.1 - Conhecimento de Parecer Técnico (22) 23/12/2014 (71) JENNEWEIN BIOTECHNOLOGIE GMBH (DE)
(21) BR 11 2016 022703-4 A2	Código 7.1 - Conhecimento de Parecer Técnico (22) 31/03/2014 (71) GERALD ROCHA (US)
(21) BR 11 2016 029436-0 A2	Código 7.1 - Conhecimento de Parecer Técnico (22) 11/06/2015 (71) BASF AGRO B.V. (NL)
(21) BR 11 2017 001049-6 A2	Código 7.1 - Conhecimento de Parecer Técnico (22) 07/09/2015 (71) OSSIO LTD. (IL)
(21) BR 11 2017 003414-0 A2	Código 7.1 - Conhecimento de Parecer Técnico (22) 21/08/2015 (71) PERFECT DAY, INC (US)



(21) BR 11 2017 010946-8 A2 Código 7.1 - Conhecimento de Parecer Técnico
(22) 23/12/2014
(71) COLGATE-PALMOLIVE COMPANY (US)

(21) BR 11 2017 011949-8 A2 Código 7.1 - Conhecimento de Parecer Técnico
(22) 17/12/2014
(71) MEDARTIS HOLDING AG (CH)

(21) BR 11 2017 012625-7 A2 Código 7.1 - Conhecimento de Parecer Técnico
(22) 23/12/2014
(71) COLGATE-PALMOLIVE COMPANY (US)

(21) BR 11 2017 013185-4 A2 Código 7.1 - Conhecimento de Parecer Técnico
(22) 19/12/2014
(71) DYNASOL ELASTÓMEROS, S.A. DE C.V. (MX)

(21) BR 11 2017 014870-6 A2 Código 7.1 - Conhecimento de Parecer Técnico
(22) 12/01/2016
(71) COOPER TIRE & RUBBER COMPANY (US)

(21) BR 11 2017 016751-4 A2 Código 7.1 - Conhecimento de Parecer Técnico
(22) 05/01/2016
(71) ARLANXEO DEUTSCHLAND GMBH (DE)

(21) BR 11 2017 017456-1 A2 Código 7.1 - Conhecimento de Parecer Técnico
(22) 10/02/2016
(71) BASF SE (DE)

(21) BR 11 2017 018363-3 A2 Código 7.1 - Conhecimento de Parecer Técnico
(22) 17/03/2016
(71) ABB SCHWEIZ AG (CH)

(21) BR 11 2017 018941-0 A2 Código 7.1 - Conhecimento de Parecer Técnico
(22) 04/03/2016
(71) IGM BIOSCIENCES, INC. (US)

(21) BR 11 2017 019482-1 A2 Código 7.1 - Conhecimento de Parecer Técnico
(22) 11/03/2016
(71) CARGILL, INCORPORATED (US)

(21) BR 11 2017 020142-9 A2 Código 7.1 - Conhecimento de Parecer Técnico



	(22) 17/03/2016 (71) MITSUI CHEMICALS, INC. (JP)
(21) BR 11 2017 023154-9 A2	Código 7.1 - Conhecimento de Parecer Técnico (22) 30/07/2015 (71) HEWLETT-PACKARD DEVELOPMENT COMPANY, L.P. (US)
(21) BR 11 2017 023386-0 A2	Código 7.1 - Conhecimento de Parecer Técnico (22) 06/05/2016 (71) EXXONMOBIL CHEMICAL PATENTS INC. (US)
(21) BR 11 2017 025985-0 A2	Código 7.1 - Conhecimento de Parecer Técnico (22) 01/06/2016 (71) EVONIK OPERATIONS GMBH (DE)
(21) BR 11 2018 000836-2 A2	Código 7.1 - Conhecimento de Parecer Técnico (22) 30/10/2015 (71) FULCRUM BIOENERGY, INC. (US)
(21) BR 11 2018 005248-5 A2	Código 7.1 - Conhecimento de Parecer Técnico (22) 27/10/2016 (71) TOKUYAMA DENTAL CORPORATION (JP)
(21) BR 11 2018 011477-4 A2	Código 7.1 - Conhecimento de Parecer Técnico (22) 07/12/2016 (71) CLEAN CHEMISTRY, INC. (US)
(21) BR 11 2018 067870-8 A2	Código 7.1 - Conhecimento de Parecer Técnico (22) 08/03/2017 (71) TOKUYAMA DENTAL CORPORATION (JP)
(21) BR 11 2018 068732-4 A2	Código 7.1 - Conhecimento de Parecer Técnico (22) 15/03/2017 (71) UNILEVER IP HOLDINGS B.V. (PB)
(21) BR 11 2018 068861-4 A2	Código 7.1 - Conhecimento de Parecer Técnico (22) 27/02/2017 (71) UNILEVER IP HOLDINGS B.V. (PB)
(21) BR 11 2018 069620-0 A2	Código 7.1 - Conhecimento de Parecer Técnico (22) 02/03/2017 (71) UNILEVER IP HOLDINGS B.V. (PB)



(21) BR 11 2019 009834-8 A2	Código 7.1 - Conhecimento de Parecer Técnico (22) 17/11/2017 (71) NATIONWIDE CHILDREN'S HOSPITAL INC. (US) ; OHIO STATE INNOVATION FOUNDATION (US)
(21) BR 11 2020 010313-6 A2	Código 7.1 - Conhecimento de Parecer Técnico (22) 21/11/2018 (71) LUNELLA BIOTECH, INC. (CA)
(21) BR 12 2013 032932-3 A2	Código 7.1 - Conhecimento de Parecer Técnico (22) 04/01/2011 (62) BR 11 2012 016456-2 04/01/2011 (71) ROVI GUIDES, INC. (US)
(21) BR 12 2015 025617-8 A2	Código 7.1 - Conhecimento de Parecer Técnico (22) 07/02/2013 (62) BR 11 2015 019014-6 07/02/2013 (71) HONEYWELL INTERNATIONAL INC (US)
(21) BR 12 2016 013680-9 A2	Código 7.1 - Conhecimento de Parecer Técnico (22) 17/03/2014 (62) BR 11 2015 024037-2 17/03/2014 (71) DOLBY LABORATORIES LICENSING CORPORATION (US)
(21) BR 12 2017 020299-5 A2	Código 7.1 - Conhecimento de Parecer Técnico (22) 20/10/2014 (62) BR 11 2016 009209-0 20/10/2014 (71) DOLBY INTERNATIONAL AB (NL)
(21) BR 12 2017 020302-9 A2	Código 7.1 - Conhecimento de Parecer Técnico (22) 20/10/2014 (62) BR 11 2016 009209-0 20/10/2014 (71) DOLBY INTERNATIONAL AB (NL)
(21) BR 12 2019 026194-6 A2	Código 7.1 - Conhecimento de Parecer Técnico (22) 31/05/2013 (62) BR 11 2014 029953-6 31/05/2013 (71) NEWLEAF SYMBIOTICS, INC. (US)
(21) BR 12 2020 002367-8 A2	Código 7.1 - Conhecimento de Parecer Técnico (22) 27/09/2013



	(62) BR 11 2015 006891-0 27/09/2013 (71) TATE & LYLE INGREDIENTS AMERICAS LLC (US)
--	---

(21) BR 12 2020 004762-3 A2	Código 7.1 - Conhecimento de Parecer Técnico (22) 21/08/2015 (62) BR 11 2017 003414-0 21/08/2015 (71) PERFECT DAY, INC (US)
------------------------------------	--

(21) BR 12 2020 004774-7 A2	Código 7.1 - Conhecimento de Parecer Técnico (22) 21/08/2015 (62) BR 11 2017 003414-0 21/08/2015 (71) PERFECT DAY, INC (US)
------------------------------------	--

(21) BR 12 2020 006492-7 A2	Código 7.1 - Conhecimento de Parecer Técnico (22) 31/01/2013 (62) BR 11 2014 019198-0 31/01/2013 (71) RAPISCAN SYSTEMS, INC. (US)
------------------------------------	--

(21) BR 12 2020 009666-7 A2	Código 7.1 - Conhecimento de Parecer Técnico (22) 11/03/2014 (62) BR 11 2015 022186-6 11/03/2014 (71) CUE HEALTH INC. (US)
------------------------------------	---

(21) BR 12 2020 010296-9 A2	Código 7.1 - Conhecimento de Parecer Técnico (22) 14/04/2016 (62) BR 11 2017 021400-8 14/04/2016 (71) UNIVATION TECHNOLOGIES, LLC (US)
------------------------------------	---

(21) BR 12 2020 012403-2 A2	Código 7.1 - Conhecimento de Parecer Técnico (22) 20/10/2014 (62) BR 11 2016 009209-0 20/10/2014 (71) DOLBY INTERNATIONAL AB (NL)
------------------------------------	--

(21) BR 12 2020 013310-4 A2	Código 7.1 - Conhecimento de Parecer Técnico (22) 12/11/2014 (62) BR 11 2016 007600-1 12/11/2014 (71) EATON CORPORATION (US)
------------------------------------	---

(21) BR 12 2020 016419-0 A2	Código 7.1 - Conhecimento de Parecer Técnico (22) 20/10/2014 (62) BR 11 2016 009209-0 20/10/2014 (71) DOLBY INTERNATIONAL AB (NL)
------------------------------------	--



(21) BR 12 2020 017389-0 A2	Código 7.1 - Conhecimento de Parecer Técnico (22) 16/07/2013 (62) BR 11 2015 001128-4 16/07/2013 (71) DOLBY INTERNATIONAL AB (NL)
(21) BR 12 2020 017399-8 A2	Código 7.1 - Conhecimento de Parecer Técnico (22) 16/07/2013 (62) BR 11 2015 001128-4 16/07/2013 (71) DOLBY INTERNATIONAL AB (NL)
(21) BR 12 2020 025505-6 A2	Código 7.1 - Conhecimento de Parecer Técnico (22) 26/07/2011 (62) BR 11 2013 002119-5 26/07/2011 (71) BECTON, DICKINSON AND COMPANY (US)
(21) BR 12 2020 026460-8 A2	Código 7.1 - Conhecimento de Parecer Técnico (22) 28/07/2014 (62) BR 11 2016 001151-1 28/07/2014 (71) INNOSPEC LIMITED (GB)
(21) BR 12 2021 010022-5 A2	Código 7.1 - Conhecimento de Parecer Técnico (22) 24/01/2014 (62) BR 11 2015 017490-6 24/01/2014 (71) NANOBOTIX (FR)
(21) BR 12 2021 010320-8 A2	Código 7.1 - Conhecimento de Parecer Técnico (22) 13/12/2018 (62) BR 11 2020 012040-5 13/12/2018 (71) LG ELECTRONICS INC. (KR)
(21) BR 12 2021 010330-5 A2	Código 7.1 - Conhecimento de Parecer Técnico (22) 13/12/2018 (62) BR 11 2020 012040-5 13/12/2018 (71) LG ELECTRONICS INC. (KR)
(21) BR 12 2021 011439-0 A2	Código 7.1 - Conhecimento de Parecer Técnico (22) 12/06/2018 (62) BR 11 2019 026073-0 12/06/2018 (71) LAKEWOOD AMEDEX, INC. (US)
(21) BR 12 2021 015343-4 A2	Código 7.1 - Conhecimento de Parecer Técnico



	(22) 12/10/2011 (62) BR 11 2013 008772-2 12/10/2011 (71) CONSUMO EM VERDE - BIOTECNOLOGIA DAS PLANTAS, S.A. (PT)
(21) BR 20 2016 018939-5 U2	Código 7.1 - Conhecimento de Parecer Técnico (22) 16/08/2016 (71) HAGA S.A. INDUSTRIA E COMERCIO (BR/RJ)
(21) BR 20 2019 013767-9 U2	Código 7.1 - Conhecimento de Parecer Técnico (22) 03/07/2019 (71) MILTON CESAR RODRIGUES CARVALHO (BR/SP)
(21) PI 0906473-7 A2	Código 7.1 - Conhecimento de Parecer Técnico (22) 05/01/2009 (71) INTELLIKINE, LLC. (US)
(21) PI 1015865-0 A2	Código 7.1 - Conhecimento de Parecer Técnico (22) 07/05/2010 (71) HUARLEY PRATTE LEMKE (BR/ES) ; RYCK ANDRADE BOROTO (BR/ES)
(21) PI 1102062-8 A2	Código 7.1 - Conhecimento de Parecer Técnico (22) 27/05/2011 (71) INSTITUTO DE PESQUISAS TECNOLÓGICAS DO EST.S.PAULO S/A IPT (BR/SP)
(21) PI 1107328-4 A2	Código 7.1 - Conhecimento de Parecer Técnico (22) 29/12/2011 (71) UNIVERSIDADE FEDERAL DE ALAGOAS (BR/AL)



Código 7.2 - Publicação Anulada

Anulada a publicação por ter sido indevida.

(21) BR 11 2014 014896-1 A8

Código 7.2 - Publicação Anulada

(22) 19/12/2012

(71) ELANCO TIERGESUNDHEIT AG (CH)



Código 7.3 - Republicação

Republicação por ter sido efetuada com incorreção.

(21) BR 11 2015 002432-7 A2

Código 7.3 - Republicação

(22) 09/08/2013

(71) SANOFI-AVENTIS DEUTSCHLAND GMBH (DE)

O presente pedido teve uma parecer de ciência notificado na RPI nº 2643 de 31-08-2021, tendo sido constatado, através da : MENSAGEM 968367 em 30/09/2021 pelo Fale Conosco, que esta notificação foi efetuada com incorreções na seção Comentários/Justificativas do quadro5, em que as frases apresentadas estão cortadas o que impossibilita o entendimento da argumentação do Examinador , assim REPUBLICO a referida publicação.

(21) BR 11 2015 013116-6 A2

Código 7.3 - Republicação

(22) 05/12/2012

(71) MACK TRUCKS, INC. (US)

Republicação por ter sido efetuada com incorreção.(despacho 7.1 na RPI2646)



Código Anuidade do Pedido

Código 8.5 - Exigência de Complementação da Retribuição Anual

O depositante deverá complementar, de acordo com a tabela vigente na data da complementação, o pagamento da retribuição especificada, por meio do peticionamento eletrônico ou do formulário FQ002 acompanhado dos comprovantes dos pagamentos correspondentes ao cumprimento de exigência e a complementação da retribuição anual, no valor da retribuição adicional de que trata o art. 84º § 2º da Lei nº 9.279/96. O não cumprimento no prazo de 60 (sessenta) dias acarretará o arquivamento do pedido.

(21) BR 20 2015 029375-0 U2

Código 8.5 - Exigência de Complementação da Retribuição Anual

(22) 24/11/2015

(71) BILLYGLEYDSON MORAES DOS SANTOS (BR/MA)

complementar a retribuição da 6ª anuidade de acordo com a tabela vigente, referente guia de recolhimento GRU 29409161931367328.



Código 8.6 - Arquivamento - Art. 86 da LPI

Arquivado o pedido por falta de pagamento da retribuição anual dentro do prazo ou por não cumprimento de exigência de complementação de pagamento da retribuição. Desta data corre o prazo de 3 (três) meses para o depositante requerer a restauração do andamento do pedido por meio do peticionamento eletrônico ou do formulário modelo FQ002 acompanhado dos comprovantes referentes ao pagamento da restauração e conforme o caso: da cópia do pagamento correspondente a retribuição anual paga fora do prazo; do pagamento correspondente a retribuição anual em débito; ou do pagamento correspondente a complementação no valor da retribuição adicional de que trata o art. 84º § 2º da Lei nº 9.279/96.

(21) BR 10 2012 031954-3 A2	Código 8.6 - Arquivamento - Art. 86 da LPI (22) 14/12/2012 (71) INSTITUTO DE PESQUISAS TECNOLÓGICAS DO EST. S. PAULO S/A IPT (BR/SP) ; UNIVERSIDADE DE SÃO PAULO - USP (BR/SP) Referente à 9ª anuidade.
(21) BR 10 2012 031955-1 A2	Código 8.6 - Arquivamento - Art. 86 da LPI (22) 14/12/2012 (71) INSTITUTO DE PESQUISAS TECNOLÓGICAS DO EST. S. PAULO S/A IPT (BR/SP) Referente à 9ª anuidade.
(21) BR 10 2013 026378-8 A2	Código 8.6 - Arquivamento - Art. 86 da LPI (22) 14/10/2013 (71) ALEXANDRE TOSHIO DE LIMA ODA (BR/SP) referente a 7ª anuidade
(21) BR 10 2014 030851-2 A2	Código 8.6 - Arquivamento - Art. 86 da LPI (22) 02/12/2014 (71) DENNIS BRANDÃO MONTE PIRES (BR/SP) Referente à 7ª anuidade.
(21) BR 10 2014 031490-3 A2	Código 8.6 - Arquivamento - Art. 86 da LPI (22) 16/12/2014 (71) HOMAG HOLZBEARBEITUNGSSYSTEME GMBH (DE) Referente à 7ª anuidade.
(21) BR 10 2014 031551-9 A2	Código 8.6 - Arquivamento - Art. 86 da LPI (22) 16/12/2014 (71) Nelson Pires Modesto (BR/SP)



Referente à 7ª anuidade.

(21) BR 10 2014 031873-9 A2 Código 8.6 - Arquivamento - Art. 86 da LPI
 (22) 18/12/2014
 (71) BEHR PROCESS CORPORATION (US)
 Referente à 7ª anuidade.

(21) BR 10 2014 031977-8 A2 Código 8.6 - Arquivamento - Art. 86 da LPI
 (22) 19/12/2014
 (71) UNIVERSIDADE FEDERAL DO CEARÁ (BR/CE)
 Referente à 7ª anuidade.

(21) BR 10 2014 032045-8 A2 Código 8.6 - Arquivamento - Art. 86 da LPI
 (22) 19/12/2014
 (71) INSTITUTO DE PESQUISAS TECNOLÓGICAS DO ESTADOS DE SÃO PAULO S/A (BR/SP)
 Referente à 7ª anuidade.

(21) BR 10 2014 032046-6 A2 Código 8.6 - Arquivamento - Art. 86 da LPI
 (22) 19/12/2014
 (71) INSTITUTO DE PESQUISAS TECNOLÓGICAS DO ESTADO DE SÃO PAULO S/A (BR/SP)
 Referente à 7ª anuidade.

(21) BR 10 2015 030652-0 A2 Código 8.6 - Arquivamento - Art. 86 da LPI
 (22) 07/12/2015
 (71) Martello Metalurgica Ltda (BR/SC)
 Referente a 4ª, 5ª e 6ª anuidade.

(21) BR 10 2015 031369-1 A8 Código 8.6 - Arquivamento - Art. 86 da LPI
 (22) 15/12/2015
 (71) GE ENERGY POWER CONVERSION TECHNOLOGY LTD. (GB)
 Referente à 6ª anuidade.

(21) BR 10 2015 031422-1 A2 Código 8.6 - Arquivamento - Art. 86 da LPI
 (22) 15/12/2015
 (71) DILNEI JOÃO DA ROSA (BR/SC)
 Referente à 6ª anuidade.

(21) BR 10 2016 000223-0 A2 Código 8.6 - Arquivamento - Art. 86 da LPI
 (22) 06/01/2016
 (71) ORBRION TURISMO E PUBLICIDADE LTDA - ME (BR/SP)



referente a 5ª anuidade.

(21) BR 10 2016 029279-4 A2 Código 8.6 - Arquivamento - Art. 86 da LPI
(22) 14/12/2016
(71) BETHA INDUSTRIA COMERCIO E SERVIÇOS LTDA EPP (BR/SP)
Referente à 5ª anuidade.

(21) BR 10 2016 029285-9 A2 Código 8.6 - Arquivamento - Art. 86 da LPI
(22) 14/12/2016
(71) UNIVERSIDADE FEDERAL DO ESPIRITO SANTO (BR)
Referente à 5ª anuidade.

(21) BR 10 2016 029336-7 A2 Código 8.6 - Arquivamento - Art. 86 da LPI
(22) 14/12/2016
(71) BETHA INDUSTRIA COMERCIO E SERVIÇOS LTDA EPP (BR/SP)
Referente à 5ª anuidade.

(21) BR 10 2016 029574-2 A2 Código 8.6 - Arquivamento - Art. 86 da LPI
(22) 16/12/2016
(71) ROMINOX TORNEARIA E COMÉRCIO DE PEÇAS INDUSTRIAIS LTDA - ME (BR/SC)
Referente à 5ª anuidade.

(21) BR 10 2016 029610-2 A2 Código 8.6 - Arquivamento - Art. 86 da LPI
(22) 16/12/2016
(71) UNIVERSIDADE FEDERAL DE PERNAMBUCO (BR/PE)
Referente à 5ª anuidade.

(21) BR 10 2016 029799-0 A2 Código 8.6 - Arquivamento - Art. 86 da LPI
(22) 19/12/2016
(71) UNIVERSIDADE FEDERAL DO PARÁ (BR/PA) ; UNIVERSIDADE DO ESTADO DO PARÁ (BR/PA)
Referente à 5ª anuidade.

(21) BR 10 2016 029838-5 A2 Código 8.6 - Arquivamento - Art. 86 da LPI
(22) 19/12/2016
(71) UNIVERSIDADE FEDERAL DO PARANÁ (BR/PR)
Referente à 5ª anuidade.

(21) BR 10 2016 029965-9 A2 Código 8.6 - Arquivamento - Art. 86 da LPI
(22) 20/12/2016
(71) AUGUSTO FONSECA DE MOURA (BR/SP)



Referente à 5ª anuidade.

(21) BR 10 2016 029988-8 A2 Código 8.6 - Arquivamento - Art. 86 da LPI
(22) 20/12/2016
(71) MARCUS AUGUSTO RIGO (BR/RS)
Referente à 5ª anuidade.

(21) BR 10 2016 030070-3 A2 Código 8.6 - Arquivamento - Art. 86 da LPI
(22) 21/12/2016
(71) CARLETI EQUIPAMENTOS LTDA EPP (BR/ES)
Referente à 5ª anuidade.

(21) BR 10 2016 030165-3 A2 Código 8.6 - Arquivamento - Art. 86 da LPI
(22) 21/12/2016
(71) WEG EQUIPAMENTOS ELÉTRICOS S.A. (BR/SC)
Referente à 5ª anuidade.

(21) BR 10 2017 027017-3 A2 Código 8.6 - Arquivamento - Art. 86 da LPI
(22) 14/12/2017
(71) THE GOODYEAR TIRE & RUBBER COMPANY (US)
Referente à 4ª anuidade.

(21) BR 10 2017 027074-2 A2 Código 8.6 - Arquivamento - Art. 86 da LPI
(22) 14/12/2017
(71) CONEX DIGITAL LLC (US)
Referente à 4ª anuidade.

(21) BR 10 2017 027124-2 A2 Código 8.6 - Arquivamento - Art. 86 da LPI
(22) 15/12/2017
(71) SAUDI ARABIAN OIL COMPANY (SA) ; ARAMCO SERVICES COMPANY (US)
Referente à 4ª anuidade.

(21) BR 10 2017 027225-7 A2 Código 8.6 - Arquivamento - Art. 86 da LPI
(22) 15/12/2017
(71) LUTETIA COMÉRCIO ATACADISTA DE PRODUTOS PARA HIGIENE LTDA-ME (BR/SP)
Referente à 4ª anuidade.

(21) BR 10 2017 027262-1 A2 Código 8.6 - Arquivamento - Art. 86 da LPI
(22) 18/12/2017
(71) RENNA PIX INDÚSTRIAS METALÚRGICAS LTDA. (BR/RS)



Referente à 4ª anuidade.

(21) BR 10 2017 027330-0 A2 Código 8.6 - Arquivamento - Art. 86 da LPI
 (22) 18/12/2017
 (71) ATOS INTEGRATION (FR) ; GREENADDIN (FR)
 Referente à 4ª anuidade.

(21) BR 10 2017 027377-6 A2 Código 8.6 - Arquivamento - Art. 86 da LPI
 (22) 18/12/2017
 (71) VRV COMERCIO DE EQUIPAMENTOS HIDRAULICOS E MECANICOS LTDA (BR/RJ)
 Referente à 4ª anuidade.

(21) BR 10 2017 027714-3 A2 Código 8.6 - Arquivamento - Art. 86 da LPI
 (22) 21/12/2017
 (71) TOYOTA JIDOSHA KABUSHIKI KAISHA (JP)
 Referente à 4ª anuidade.

(21) BR 10 2018 013889-8 A2 Código 8.6 - Arquivamento - Art. 86 da LPI
 (22) 06/07/2018
 (71) AMBAR INDUSTRIA E COMERCIO DE COMPONENTES E INSTALACOES ELETRICAS, IMPORTACAO E EXPORTACAO S/A (BR/SP)
 Referente à 3ª anuidade.

(21) BR 10 2018 014007-8 A2 Código 8.6 - Arquivamento - Art. 86 da LPI
 (22) 10/07/2018
 (71) GIULIANO ANTONIO DA SILVA (BR/BA)
 Referente à 3ª anuidade.

(21) BR 10 2018 014070-1 A2 Código 8.6 - Arquivamento - Art. 86 da LPI
 (22) 10/07/2018
 (71) INVESTBLUE PARTICIPACOES LTDA (BR/SP)
 Referente à 3ª anuidade.

(21) BR 10 2018 014136-8 A2 Código 8.6 - Arquivamento - Art. 86 da LPI
 (22) 11/07/2018
 (71) THIAGO LOPES QUEVEDO (BR/MS) ; ANTONIO CARLOS FOLTRAN (BR/PR)
 Referente à 3ª anuidade.

(21) BR 10 2018 014137-6 A2 Código 8.6 - Arquivamento - Art. 86 da LPI
 (22) 11/07/2018
 (71) UNIVERSIDADE DO ESTADO DO PARA (BR/PA)



Referente à 3ª anuidade.

(21) BR 10 2018 014140-6 A2 Código 8.6 - Arquivamento - Art. 86 da LPI
(22) 11/07/2018
(71) AUGUSTO CESAR SITOO DE ASSIS (BR/SP)
Referente à 3ª anuidade.

(21) BR 10 2018 014163-5 A2 Código 8.6 - Arquivamento - Art. 86 da LPI
(22) 11/07/2018
(71) JOÃO QUEIROZ ANUNCIAÇÃO (BR/SP)
Referente à 3ª anuidade.

(21) BR 10 2018 014205-4 A2 Código 8.6 - Arquivamento - Art. 86 da LPI
(22) 12/07/2018
(71) EDUARDO DE OLIVEIRA CASTELLANI (BR/SP)
Referente à 3ª anuidade.

(21) BR 10 2018 014206-2 A2 Código 8.6 - Arquivamento - Art. 86 da LPI
(22) 12/07/2018
(71) EDUARDO DE OLIVEIRA CASTELLANI (BR/SP)
Referente à 3ª anuidade.

(21) BR 10 2018 014212-7 A2 Código 8.6 - Arquivamento - Art. 86 da LPI
(22) 12/07/2018
(71) RIBEIRO & CATALO LTDA - ME (BR/PR)
Referente à 3ª anuidade.

(21) BR 10 2018 014257-7 A2 Código 8.6 - Arquivamento - Art. 86 da LPI
(22) 12/07/2018
(71) VALDECIR DE MELO (BR/SP) ; ORION ALEXANDRE ASCÊNCIO (BR/SP)
; ADRIEL MOREIRA FREIRE (BR/SP)
Referente à 3ª anuidade.

(21) BR 10 2018 014260-7 A2 Código 8.6 - Arquivamento - Art. 86 da LPI
(22) 12/07/2018
(71) FUNDAÇÃO UNIVERSIDADE FEDERAL DE MATO GROSSO (BR/MT)
Referente à 3ª anuidade.

(21) BR 10 2018 014283-6 A2 Código 8.6 - Arquivamento - Art. 86 da LPI
(22) 12/07/2018
(71) UNIVERSIDADE FEDERAL DE PERNAMBUCO (BR/PE)
Referente à 3ª anuidade.



(21) BR 10 2018 014291-7 A2	Código 8.6 - Arquivamento - Art. 86 da LPI (22) 13/07/2018 (71) LUIZ GUILHERME VICINO VIDAL (BR/SP) Pagar restauração.
(21) BR 10 2018 014453-7 A2	Código 8.6 - Arquivamento - Art. 86 da LPI (22) 16/07/2018 (71) AUTOMNI AUTOMACOES INDUSTRIAIS LTDA - EPP (BR/SP) Referente à 3ª anuidade.
(21) BR 10 2018 014457-0 A2	Código 8.6 - Arquivamento - Art. 86 da LPI (22) 16/07/2018 (71) WALTER POGGI MARQUES DA SILVA (BR/RJ) Referente à 3ª anuidade.
(21) BR 10 2018 014465-0 A2	Código 8.6 - Arquivamento - Art. 86 da LPI (22) 16/07/2018 (71) SERGIO CONVENTO JUNIOR (BR/SP) Pagar restauração.
(21) BR 10 2018 014514-2 A2	Código 8.6 - Arquivamento - Art. 86 da LPI (22) 16/07/2018 (71) PEDRO DE OLIVEIRA RAMALDES FAFA BORGES (BR/ES) Referente à 3ª anuidade.
(21) BR 10 2018 014521-5 A2	Código 8.6 - Arquivamento - Art. 86 da LPI (22) 16/07/2018 (71) FRANKLIN MACHADO FALCÃO (BR/SP) Referente à 3ª anuidade.
(21) BR 10 2018 014567-3 A2	Código 8.6 - Arquivamento - Art. 86 da LPI (22) 17/07/2018 (71) GE AVIATION SYSTEMS LIMITED (GB) Referente à 3ª anuidade.
(21) BR 10 2018 014707-2 A2	Código 8.6 - Arquivamento - Art. 86 da LPI (22) 18/07/2018 (71) A.BRUNETTI ME (BR/SP) Referente à 3ª anuidade.
(21) BR 10 2018 014773-0 A2	Código 8.6 - Arquivamento - Art. 86 da LPI



	(22) 19/07/2018 (71) ADRIANO BEZERRA CRUZ (BR/CE) ; JOAQUIM GONZAGA DA SILVA FILHO (BR/CE) ; EMERSON DOS SANTOS LIRA (BR/CE) Referente à 3ª anuidade.
(21) BR 10 2018 014784-6 A2	Código 8.6 - Arquivamento - Art. 86 da LPI (22) 19/07/2018 (71) HIDREMEC INDÚSTRIA DE MATERIAIS FERROVIÁRIOS LTDA. (BR/ES) Referente à 3ª anuidade.
(21) BR 10 2018 014864-8 A2	Código 8.6 - Arquivamento - Art. 86 da LPI (22) 20/07/2018 (71) ESDRAS SANTOS DA SILVA (BR/SP) Referente à 3ª anuidade.
(21) BR 10 2018 014949-0 A2	Código 8.6 - Arquivamento - Art. 86 da LPI (22) 21/07/2018 (71) FRANCISCO CILDOMAR DA SILVA CORREIA (BR/AC) ; RUI CALOS PERUQUETTI (BR/AC) ; FUNDAÇÃO UNIVERSIDADE FEDERAL DO ACRE (BR/AC) Referente à 3ª anuidade.
(21) BR 10 2018 014955-5 A2	Código 8.6 - Arquivamento - Art. 86 da LPI (22) 23/07/2018 (71) ANTÔNIA C MESQUITA ME (BR/CE) Referente à 3ª anuidade.
(21) BR 10 2018 014979-2 A2	Código 8.6 - Arquivamento - Art. 86 da LPI (22) 23/07/2018 (71) UNIVERSIDADE DO ESTADO DO PARA (BR/PA) Referente à 3ª anuidade.
(21) BR 10 2018 015042-1 A2	Código 8.6 - Arquivamento - Art. 86 da LPI (22) 23/07/2018 (71) UNIVERSIDADE FEDERAL DE PERNAMBUCO (BR/PE) Referente à 3ª anuidade.
(21) BR 10 2018 015055-3 A2	Código 8.6 - Arquivamento - Art. 86 da LPI (22) 24/07/2018 (71) FÁBIO LUIZ FERNADES DA SILVA (BR/PE) Referente à 3ª anuidade.
(21) BR 10 2018 015089-8 A2	Código 8.6 - Arquivamento - Art. 86 da LPI



	(22) 24/07/2018 (71) BONKY ALIAMENTOS NATURAIS LTDA (BR/PR) Referente à 3ª anuidade.
(21) BR 10 2018 015099-5 A2	Código 8.6 - Arquivamento - Art. 86 da LPI (22) 24/07/2018 (71) GEO INNOVA CONSULTORIA E PARTICIPAÇÕES LTDA - ME (BR/BA) Referente à 3ª anuidade.
(21) BR 10 2018 015106-1 A2	Código 8.6 - Arquivamento - Art. 86 da LPI (22) 24/07/2018 (71) METAL NOET S.R.L. (AR) Referente à 3ª anuidade.
(21) BR 10 2018 015142-8 A2	Código 8.6 - Arquivamento - Art. 86 da LPI (22) 25/07/2018 (71) ALEXANDRE MARCO DA SILVA (BR/SP) ; FAPESP (BR/SP) Referente à 3ª anuidade.
(21) BR 10 2018 015239-4 A2	Código 8.6 - Arquivamento - Art. 86 da LPI (22) 25/07/2018 (71) LEONARDO MACIEL DA FONSECA (BR/SP) Referente à 3ª anuidade.
(21) BR 10 2018 015246-7 A2	Código 8.6 - Arquivamento - Art. 86 da LPI (22) 25/07/2018 (71) MAURICIO LAMENZA (BR/RJ) Referente à 3ª anuidade.
(21) BR 10 2018 015264-5 A2	Código 8.6 - Arquivamento - Art. 86 da LPI (22) 26/07/2018 (71) ISABEL MOREIRA DE FREITAS (BR/PR) Referente à 3ª anuidade.
(21) BR 10 2018 015299-8 A2	Código 8.6 - Arquivamento - Art. 86 da LPI (22) 26/07/2018 (71) GERSON MIGUEL SOUTO (BR/SP) Referente à 3ª anuidade.
(21) BR 10 2018 015354-4 A2	Código 8.6 - Arquivamento - Art. 86 da LPI (22) 26/07/2018 (71) UNIVERSIDADE FEDERAL DE PERNAMBUCO (BR/PE) ; FCA FIAT CHRYSLER AUTOMOVEIS BRASIL LTDA (BR/MG)



Referente à 3ª anuidade.

(21) BR 10 2018 015358-7 A2 Código 8.6 - Arquivamento - Art. 86 da LPI
(22) 26/07/2018
(71) UNIVERSIDADE FEDERAL DE PERNAMBUCO (BR/PE) ; FCA FIAT CHRYSLER AUTOMOVEIS BRASIL LTDA (BR/MG)
Referente à 3ª anuidade.

(21) BR 10 2018 015405-2 A2 Código 8.6 - Arquivamento - Art. 86 da LPI
(22) 27/07/2018
(71) RICARDO RUIVO ZIMERMANN (BR/SP)
Referente à 3ª anuidade.

(21) BR 10 2018 015412-5 A2 Código 8.6 - Arquivamento - Art. 86 da LPI
(22) 27/07/2018
(71) DELFIM AUGUSTO DE FARIA NETO (BR/SP) ; FRANCISCO CARLOS DINIZ CARRIERI (BR/SP) ; MARCELO GUIMARÃES (BR/SP)
Referente à 3ª anuidade.

(21) BR 10 2018 015414-1 A2 Código 8.6 - Arquivamento - Art. 86 da LPI
(22) 27/07/2018
(71) AMADEU NUNES SANTANA (BR/SP)
Referente à 3ª anuidade.

(21) BR 10 2018 015473-7 A2 Código 8.6 - Arquivamento - Art. 86 da LPI
(22) 27/07/2018
(66) BR 10 2017 016271-0 28/07/2017
(71) DEEP.BBL PESQUISA, TECNOLOGIA E SERVIÇOS LTDA (BR/RJ)
Referente à 3ª anuidade.

(21) BR 10 2018 015475-3 A2 Código 8.6 - Arquivamento - Art. 86 da LPI
(22) 27/07/2018
(71) ROSANA RAMOS (BR/SP)
Referente à 3ª anuidade.

(21) BR 10 2018 015883-0 A2 Código 8.6 - Arquivamento - Art. 86 da LPI
(22) 03/08/2018
(71) RAFAEL SCHERER (BR/PA)
Referente à 3ª anuidade.

(21) BR 10 2018 017268-9 A2 Código 8.6 - Arquivamento - Art. 86 da LPI
(22) 22/08/2018
(71) SERGIO MURILO (BR/TO)



Referente à 3ª anuidade.

(21) BR 10 2018 070587-3 A2 Código 8.6 - Arquivamento - Art. 86 da LPI
(22) 05/10/2018
(71) SCANIA CV AB (SE)
Referente à 3ª anuidade.

(21) BR 10 2018 075266-9 A2 Código 8.6 - Arquivamento - Art. 86 da LPI
(22) 06/12/2018
(71) MOACIR FERREIRA DE BRITO (BR/SP)
Referente à 3ª anuidade.

(21) BR 10 2018 075985-0 A2 Código 8.6 - Arquivamento - Art. 86 da LPI
(22) 13/12/2018
(71) RUBEM IOEL DOTTE ECHART (BR/RS)
Referente à 3ª anuidade.

(21) BR 11 2012 015630-6 A2 Código 8.6 - Arquivamento - Art. 86 da LPI
(22) 21/12/2010
(71) PROFOUND MEDICAL INC. (CA)
Referente à 11ª anuidade.

(21) BR 11 2012 015868-6 A2 Código 8.6 - Arquivamento - Art. 86 da LPI
(22) 06/12/2010
(71) Autifony Therapeutics Limited (GB)
Referente à 11ª anuidade.

(21) BR 11 2013 009856-2 A2 Código 8.6 - Arquivamento - Art. 86 da LPI
(22) 20/12/2011
(71) LOCKHEED MARTIN CORPORATION (US)
Referente à 10ª anuidade.

(21) BR 11 2013 014975-2 A2 Código 8.6 - Arquivamento - Art. 86 da LPI
(22) 15/12/2011
(71) LOCKHEED MARTIN CORPORATION (US)
Referente à 10ª anuidade.

(21) BR 11 2013 015121-8 A2 Código 8.6 - Arquivamento - Art. 86 da LPI
(22) 12/12/2011
(71) ROHM AND HAAS COMPANY (US)
Referente à 10ª anuidade.



(21) BR 11 2013 016133-7 A2	Código 8.6 - Arquivamento - Art. 86 da LPI (22) 21/12/2011 (71) PURDUE PHARMA L. P (US) Referente à 10ª anuidade.
(21) BR 11 2013 016582-0 A2	Código 8.6 - Arquivamento - Art. 86 da LPI (22) 15/12/2011 (71) NIPPON STEEL CORPORATION (JP) Referente à 10ª anuidade.
(21) BR 11 2013 016992-3 A2	Código 8.6 - Arquivamento - Art. 86 da LPI (22) 13/12/2011 (71) THOMSON LICENSING (FR) Referente à 10ª anuidade.
(21) BR 11 2014 015290-0 A8	Código 8.6 - Arquivamento - Art. 86 da LPI (22) 20/12/2012 (71) XYLECO, INC. (US) Referente à 9ª anuidade.
(21) BR 11 2014 015292-6 A8	Código 8.6 - Arquivamento - Art. 86 da LPI (22) 20/12/2012 (71) XYLECO, INC. (US) Referente à 9ª anuidade.
(21) BR 11 2014 015296-9 A8	Código 8.6 - Arquivamento - Art. 86 da LPI (22) 20/12/2012 (71) XYLECO, INC. (US) Referente à 9ª anuidade.
(21) BR 11 2014 015297-7 A8	Código 8.6 - Arquivamento - Art. 86 da LPI (22) 19/12/2012 (71) XYLECO, INC. (US) Referente à 9ª anuidade.
(21) BR 11 2014 015303-5 A8	Código 8.6 - Arquivamento - Art. 86 da LPI (22) 19/12/2012 (71) BRY AIR [ASIA] PVT. LTD. (IN) Referente à 9ª anuidade.
(21) BR 11 2014 015440-6 A8	Código 8.6 - Arquivamento - Art. 86 da LPI (22) 18/12/2012 (71) NIPPON STEEL & SUMITOMO METAL CORPORATION (JP)



Referente à 9ª anuidade.

(21) BR 11 2014 015492-9 A2 Código 8.6 - Arquivamento - Art. 86 da LPI
 (22) 17/12/2012
 (71) RAISE PRODUCTION, INC (CA)
 Referente à 9ª anuidade.

(21) BR 11 2014 015993-9 A8 Código 8.6 - Arquivamento - Art. 86 da LPI
 (22) 19/12/2012
 (71) BAYER INTELLECTUAL PROPERTY GMBH (DE)
 Referente à 9ª anuidade.

(21) BR 11 2015 010607-2 A2 Código 8.6 - Arquivamento - Art. 86 da LPI
 (22) 11/11/2013
 (71) IINJEC TECHNOLOGIES INC. (CA)
 referente a 8ª anuidade

(21) BR 11 2015 013517-0 A2 Código 8.6 - Arquivamento - Art. 86 da LPI
 (22) 19/12/2013
 (71) DOW GLOBAL TECHNOLOGIES LLC (US)
 Referente à 8ª anuidade.

(21) BR 11 2015 014062-9 A2 Código 8.6 - Arquivamento - Art. 86 da LPI
 (22) 16/12/2013
 (71) PARION SCIENCES, INC. (US)
 Referente à 8ª anuidade.

(21) BR 11 2015 014079-3 A2 Código 8.6 - Arquivamento - Art. 86 da LPI
 (22) 02/12/2013
 (71) WOBVEN PROPERTIES GMBH (DE)
 Referente à 8ª anuidade.

(21) BR 11 2015 014200-1 A2 Código 8.6 - Arquivamento - Art. 86 da LPI
 (22) 19/12/2013
 (71) ASTRAZENECA AB (SE)
 Referente à 8ª anuidade.

(21) BR 11 2015 014443-8 A2 Código 8.6 - Arquivamento - Art. 86 da LPI
 (22) 17/12/2013
 (71) Steven FARWELL (US) ; Geoffrey BRAZIER (US)
 Referente à 8ª anuidade.



(21) BR 11 2015 014630-9 A2	Código 8.6 - Arquivamento - Art. 86 da LPI (22) 18/12/2012 (71) SUZANO CANADA INC. (CA) Referente à 9ª anuidade.
(21) BR 11 2015 014755-0 A2	Código 8.6 - Arquivamento - Art. 86 da LPI (22) 16/12/2013 (71) DOW GLOBAL TECHNOLOGIES LLC (US) ; OHIO STATE UNIVERSITY (US) Referente à 8ª anuidade.
(21) BR 11 2015 014766-6 A2	Código 8.6 - Arquivamento - Art. 86 da LPI (22) 19/12/2013 (71) SASCHA SIMON (US) Referente à 8ª anuidade.
(21) BR 11 2015 014901-4 A2	Código 8.6 - Arquivamento - Art. 86 da LPI (22) 20/12/2013 (71) FISHER REGULATORS (SHANGHAI) CO., LTD. (CN) Referente à 8ª anuidade.
(21) BR 11 2015 015845-5 A2	Código 8.6 - Arquivamento - Art. 86 da LPI (22) 17/12/2013 (71) DOW GLOBAL TECHNOLOGIES LLC (US) Referente à 8ª anuidade.
(21) BR 11 2015 015849-8 A2	Código 8.6 - Arquivamento - Art. 86 da LPI (22) 17/12/2013 (71) DOW GLOBAL TECHNOLOGIES LLC (US) Referente à 8ª anuidade.
(21) BR 11 2016 011679-8 A2	Código 8.6 - Arquivamento - Art. 86 da LPI (22) 27/11/2014 (71) OREGÉ (FR) Referente à 7ª anuidade.
(21) BR 11 2016 012727-7 A2	Código 8.6 - Arquivamento - Art. 86 da LPI (22) 15/12/2014 (71) BASF CORPORATION (US) Referente à 7ª anuidade.
(21) BR 11 2016 013529-6 A8	Código 8.6 - Arquivamento - Art. 86 da LPI (22) 18/12/2014



(71) OUTOTEC (FINLAND) OY (FI)
Referente à 7ª anuidade.

(21) BR 11 2016 013618-7 A8 Código 8.6 - Arquivamento - Art. 86 da LPI
(22) 17/12/2014
(71) AGENCY FOR SCIENCE, TECHNOLOGY AND RESEARCH (SG)
Referente à 7ª anuidade.

(21) BR 11 2016 013640-3 A8 Código 8.6 - Arquivamento - Art. 86 da LPI
(22) 17/12/2014
(71) AGENCY FOR SCIENCE, TECHNOLOGY AND RESEARCH (SG)
Referente à 7ª anuidade.

(21) BR 11 2016 013642-0 A2 Código 8.6 - Arquivamento - Art. 86 da LPI
(22) 19/12/2014
(71) ALBEA SERVICES (FR)
Referente à 7ª anuidade.

(21) BR 11 2016 013741-8 A2 Código 8.6 - Arquivamento - Art. 86 da LPI
(22) 17/12/2014
(71) GENENTECH, INC. (US)
Referente à 7ª anuidade.

(21) BR 11 2016 013896-1 A2 Código 8.6 - Arquivamento - Art. 86 da LPI
(22) 17/12/2014
(71) GENENTECH, INC. (US)
Referente à 7ª anuidade.

(21) BR 11 2016 013901-1 A2 Código 8.6 - Arquivamento - Art. 86 da LPI
(22) 19/12/2014
(71) ALBEA SERVICES (FR)
Referente à 7ª anuidade.

(21) BR 11 2016 013963-1 A2 Código 8.6 - Arquivamento - Art. 86 da LPI
(22) 17/12/2014
(71) GENENTECH, INC. (US)
Referente à 7ª anuidade.

(21) BR 11 2016 014266-7 A2 Código 8.6 - Arquivamento - Art. 86 da LPI
(22) 19/12/2014
(71) ALBEA SERVICES (FR)
Referente à 7ª anuidade.



(21) BR 11 2016 014390-6 A2	Código 8.6 - Arquivamento - Art. 86 da LPI (22) 17/12/2014 (71) FIRMENICH SA (CH) Referente à 7ª anuidade.
(21) BR 11 2016 014533-0 A2	Código 8.6 - Arquivamento - Art. 86 da LPI (22) 19/12/2014 (71) PPC BROADBAND, INC. (US) Referente à 7ª anuidade.
(21) BR 11 2016 015660-9 A2	Código 8.6 - Arquivamento - Art. 86 da LPI (22) 17/12/2014 (71) ZENSUN (SHANGHAI) SCIENCE & TECHNOLOGY, LTD. (CN) Referente à 7ª anuidade.
(21) BR 11 2016 016357-5 A2	Código 8.6 - Arquivamento - Art. 86 da LPI (22) 15/12/2014 (71) PHILIP MORRIS PRODUCTS S.A. (CH) Referente à 7ª anuidade.
(21) BR 11 2016 016712-0 A2	Código 8.6 - Arquivamento - Art. 86 da LPI (22) 17/12/2014 (71) OKI ELECTRIC INDUSTRY CO., LTD. (JP) Referente à 7ª anuidade.
(21) BR 11 2016 017489-5 A2	Código 8.6 - Arquivamento - Art. 86 da LPI (22) 16/12/2014 (71) SEIKO EPSON CORPORATION (JP) Referente à 7ª anuidade.
(21) BR 11 2016 030642-2 A2	Código 8.6 - Arquivamento - Art. 86 da LPI (22) 16/12/2014 (71) GE HEALTHCARE LIMITED (GB) Referente à 7ª anuidade.
(21) BR 11 2017 002426-8 A2	Código 8.6 - Arquivamento - Art. 86 da LPI (22) 04/08/2015 (71) FACEBOOK, INC. (US) Referente à 6ª anuidade.
(21) BR 11 2017 009829-6 A2	Código 8.6 - Arquivamento - Art. 86 da LPI



	(22) 16/12/2015 (71) NUCTECH COMPANY LIMITED (CN) Referente à 6ª anuidade.
(21) BR 11 2017 009921-7 A2	Código 8.6 - Arquivamento - Art. 86 da LPI (22) 21/12/2015 (71) VALLOUREC OIL AND GAS FRANCE (FR) ; NIPPON STEEL CORPORATION (JP) Referente à 6ª anuidade.
(21) BR 11 2017 010729-5 A2	Código 8.6 - Arquivamento - Art. 86 da LPI (22) 14/12/2015 (71) GUSTAV KLAUKE GMBH (DE) Referente à 6ª anuidade.
(21) BR 11 2017 010887-9 A2	Código 8.6 - Arquivamento - Art. 86 da LPI (22) 17/12/2015 (71) SPECIALITES PET FOOD (FR) Referente à 6ª anuidade.
(21) BR 11 2017 011170-5 A2	Código 8.6 - Arquivamento - Art. 86 da LPI (22) 15/12/2015 (71) F. HOFFMANN-LA ROCHE AG (CH) Referente à 6ª anuidade.
(21) BR 11 2017 012343-6 A2	Código 8.6 - Arquivamento - Art. 86 da LPI (22) 15/12/2015 (71) AKZO NOBEL CHEMICALS INTERNATIONAL B.V. (NL) Referente à 6ª anuidade.
(21) BR 11 2017 012561-7 A2	Código 8.6 - Arquivamento - Art. 86 da LPI (22) 21/12/2015 (71) SAINT-GOBAIN WEBER (FR) Referente à 6ª anuidade.
(21) BR 11 2017 012570-6 A2	Código 8.6 - Arquivamento - Art. 86 da LPI (22) 18/12/2015 (71) SOLVAY SPECIALTY POLYMERS ITALY SPA (IT) Referente à 6ª anuidade.
(21) BR 11 2017 012665-6 A2	Código 8.6 - Arquivamento - Art. 86 da LPI (22) 16/12/2015 (71) OMYA INTERNATIONAL AG (CH)



Referente à 6ª anuidade.

(21) BR 11 2017 012801-2 A2 Código 8.6 - Arquivamento - Art. 86 da LPI
(22) 16/12/2015
(71) BAYER CROPSCIENCE AKTIENGESELLSCHAFT (DE)
Referente à 6ª anuidade.

(21) BR 11 2017 012846-2 A2 Código 8.6 - Arquivamento - Art. 86 da LPI
(22) 16/12/2015
(71) GENKYOTEX SUISSE SA (CH)
Referente à 6ª anuidade.

(21) BR 11 2017 012969-8 A2 Código 8.6 - Arquivamento - Art. 86 da LPI
(22) 17/12/2014
(71) HUAWEI TECHNOLOGIES CO., LTD. (CN)
Referente à 7ª anuidade.

(21) BR 11 2017 013025-4 A2 Código 8.6 - Arquivamento - Art. 86 da LPI
(22) 18/12/2015
(71) DUPONT NUTRITION BIOSCIENCES APS (DK)
Referente à 6ª anuidade.

(21) BR 11 2017 013040-8 A2 Código 8.6 - Arquivamento - Art. 86 da LPI
(22) 18/12/2015
(71) DUPONT NUTRITION BIOSCIENCES APS (DK)
Referente à 6ª anuidade.

(21) BR 11 2017 013074-2 A2 Código 8.6 - Arquivamento - Art. 86 da LPI
(22) 21/12/2015
(71) AKZO NOBEL COATINGS INTERNATIONAL B.V. (NL)
Referente à 6ª anuidade.

(21) BR 11 2017 013234-6 A2 Código 8.6 - Arquivamento - Art. 86 da LPI
(22) 21/12/2015
(71) SABIC GLOBAL TECHNOLOGIES B.V. (NL)
Referente à 6ª anuidade.

(21) BR 11 2017 013243-5 A2 Código 8.6 - Arquivamento - Art. 86 da LPI
(22) 18/12/2015
(71) DOW GLOBAL TECHNOLOGIES LLC (US) ; DOW BRASIL SUDESTE INDUSTRIAL LTDA (BR/SP)
Referente à 6ª anuidade.



(21) BR 11 2017 013369-5 A2	Código 8.6 - Arquivamento - Art. 86 da LPI (22) 21/12/2015 (71) SABIC GLOBAL TECHNOLOGIES B.V. (NL) Referente à 6ª anuidade.
(21) BR 11 2017 013610-4 A2	Código 8.6 - Arquivamento - Art. 86 da LPI (22) 21/12/2015 (71) BAYER CROPSCIENCE AKTIENGESELLSCHAFT (DE) Referente à 6ª anuidade.
(21) BR 11 2018 011051-5 A2	Código 8.6 - Arquivamento - Art. 86 da LPI (22) 14/12/2016 (71) HENKEL AG & CO. KGAA (DE) Referente à 5ª anuidade.
(21) BR 11 2018 011703-0 A2	Código 8.6 - Arquivamento - Art. 86 da LPI (22) 15/12/2016 (71) DOW GLOBAL TECHNOLOGIES LLC (US) Referente à 5ª anuidade.
(21) BR 11 2018 011954-7 A2	Código 8.6 - Arquivamento - Art. 86 da LPI (22) 16/12/2016 (71) BASF ENZYMES LLC (US) Referente à 5ª anuidade.
(21) BR 11 2018 011972-5 A2	Código 8.6 - Arquivamento - Art. 86 da LPI (22) 15/12/2016 (71) DOW GLOBAL TECHNOLOGIES LLC (US) Referente à 5ª anuidade.
(21) BR 11 2018 012257-2 A2	Código 8.6 - Arquivamento - Art. 86 da LPI (22) 20/12/2016 (71) SIKA TECHNOLOGY AG (CH) Referente à 5ª anuidade.
(21) BR 11 2018 012389-7 A2	Código 8.6 - Arquivamento - Art. 86 da LPI (22) 15/12/2016 (71) KNORR-BREMSE SYSTEME FUER NUTZFAHRZEUGE GMBH (DE) Referente à 5ª anuidade.
(21) BR 11 2018 012402-8 A2	Código 8.6 - Arquivamento - Art. 86 da LPI



	(22) 18/12/2015 (71) BECHTEL HYDROCARBON TECHNOLOGY SOLUTIONS, INC. (US) Referente à 6ª anuidade.
(21) BR 11 2018 012403-6 A2	Código 8.6 - Arquivamento - Art. 86 da LPI (22) 19/12/2016 (71) SUMITOMO CHEMICAL CO., LTD. (JP) Referente à 5ª anuidade.
(21) BR 11 2018 012519-9 A2	Código 8.6 - Arquivamento - Art. 86 da LPI (22) 20/12/2016 (71) SOCIÉTÉ DES PRODUITS NESTLÉ S.A. (CH) Referente à 5ª anuidade.
(21) BR 11 2018 012736-1 A2	Código 8.6 - Arquivamento - Art. 86 da LPI (22) 20/12/2016 (71) SAFRAN CERAMICS (FR) ; CENTRE NATIONAL DE LA RECHERCHE SCIENTIFIQUE (FR) Referente à 5ª anuidade.
(21) BR 11 2018 012751-5 A2	Código 8.6 - Arquivamento - Art. 86 da LPI (22) 16/12/2016 (71) CASTROL LIMITED (GB) Referente à 5ª anuidade.
(21) BR 11 2018 012759-0 A2	Código 8.6 - Arquivamento - Art. 86 da LPI (22) 19/12/2016 (71) LUBRIZOL ADVANCED MATERIALS, INC. (US) Referente à 5ª anuidade.
(21) BR 11 2018 012808-2 A2	Código 8.6 - Arquivamento - Art. 86 da LPI (22) 19/12/2016 (71) LUBRIZOL ADVANCED MATERIALS, INC. (US) Referente à 5ª anuidade.
(21) BR 11 2018 012817-1 A2	Código 8.6 - Arquivamento - Art. 86 da LPI (22) 19/12/2016 (71) TOTAL MARKETING SERVICES (FR) Referente à 5ª anuidade.
(21) BR 11 2018 012861-9 A2	Código 8.6 - Arquivamento - Art. 86 da LPI (22) 20/12/2016 (71) ISAGRO S.P.A. (IT)



Referente à 5ª anuidade.

(21) BR 11 2018 074668-1 A2 Código 8.6 - Arquivamento - Art. 86 da LPI
(22) 15/12/2016
(71) JINI CO.,LTD (KR)
Referente à 5ª anuidade.

(21) BR 11 2019 010681-2 A2 Código 8.6 - Arquivamento - Art. 86 da LPI
(22) 05/12/2016
(71) NIPPON STEEL CORPORATION (JP)
Referente à 5ª anuidade.

(21) BR 11 2019 011372-0 A2 Código 8.6 - Arquivamento - Art. 86 da LPI
(22) 16/12/2016
(71) ALCOTEC WIRE CORPORATION (US)
Referente à 5ª anuidade.

(21) BR 11 2019 012095-5 A2 Código 8.6 - Arquivamento - Art. 86 da LPI
(22) 21/12/2016
(71) THE PROCTER & GAMBLE COMPANY (US)
Referente à 5ª anuidade.

(21) BR 11 2019 012444-6 A2 Código 8.6 - Arquivamento - Art. 86 da LPI
(22) 15/12/2017
(71) ARI HALONEN (NO)
Referente à 4ª anuidade.

(21) BR 11 2019 012507-8 A2 Código 8.6 - Arquivamento - Art. 86 da LPI
(22) 15/12/2017
(71) FROSTIME, LLC (US) ; NDSU RESEARCH FOUNDATION (US)
Referente à 4ª anuidade.

(21) BR 11 2019 012593-0 A2 Código 8.6 - Arquivamento - Art. 86 da LPI
(22) 20/12/2017
(71) THE UNIVERSITY OF MELBOURNE (AU) ; GRAINS RESEARCH &
DEVELOPMENT CORPORATION (AU)
Referente à 4ª anuidade.

(21) BR 11 2019 012695-3 A2 Código 8.6 - Arquivamento - Art. 86 da LPI
(22) 14/12/2017
(71) RISTO VINNARI (FI)
Referente à 4ª anuidade.



(21) BR 11 2019 012831-0 A2	Código 8.6 - Arquivamento - Art. 86 da LPI (22) 21/12/2017 (71) ILLUMINA, INC. (US) Referente à 4ª anuidade.
(21) BR 11 2019 012981-2 A2	Código 8.6 - Arquivamento - Art. 86 da LPI (22) 21/12/2017 (71) DANA AUTOMOTIVE SYSTEMS GROUP, LLC (US) Referente à 4ª anuidade.
(21) BR 11 2019 012987-1 A2	Código 8.6 - Arquivamento - Art. 86 da LPI (22) 19/12/2017 (71) UNIVERSIDAD EIA (CO) ; UNIVERSIDAD CES (CO) Referente à 4ª anuidade.
(21) BR 11 2019 013177-9 A2	Código 8.6 - Arquivamento - Art. 86 da LPI (22) 21/12/2017 (71) METRONOM HEALTH, INC. (US) Referente à 4ª anuidade.
(21) BR 11 2019 013257-0 A2	Código 8.6 - Arquivamento - Art. 86 da LPI (22) 21/12/2017 (71) NIPPON STEEL CORPORATION (JP) Referente à 4ª anuidade.
(21) BR 20 2014 021025-9 U2	Código 8.6 - Arquivamento - Art. 86 da LPI (22) 19/08/2014 (71) ONNIX AUTO PARTS IMPORTACAO E COMERCIO EIRELI - EPP (BR/SP) Referente às anuidades em débito (vide parecer).
(21) BR 20 2016 016076-1 U2	Código 8.6 - Arquivamento - Art. 86 da LPI (22) 11/07/2016 (71) JOSÉ LUÍS DE MORAES (BR/RS) Referente a 5ª anuidade.
(21) BR 20 2016 029575-6 U2	Código 8.6 - Arquivamento - Art. 86 da LPI (22) 16/12/2016 (71) ROMINOX TORNEARIA E COMÉRCIO DE PEÇAS INDUSTRIAIS LTDA - ME (BR/SC) Referente à 5ª anuidade.



(21) BR 20 2016 029947-6 U2	Código 8.6 - Arquivamento - Art. 86 da LPI (22) 20/12/2016 (71) JORGE SATOSHI HIROSE (BR/SP) Pagar restauração.
(21) BR 20 2017 027072-1 U2	Código 8.6 - Arquivamento - Art. 86 da LPI (22) 14/12/2017 (71) ENTERVIX - ARTIGOS RECREATIVOS LTDA. - ME (BR/PR) Referente à 4ª anuidade.
(21) BR 20 2017 027085-3 U2	Código 8.6 - Arquivamento - Art. 86 da LPI (22) 14/12/2017 (71) THIAGO SIMON (BR/SC) Referente à 4ª anuidade.
(21) BR 20 2017 027231-7 U2	Código 8.6 - Arquivamento - Art. 86 da LPI (22) 16/12/2017 (71) ARIIVALDO BONFIM (BR/MG) Referente à 4ª anuidade.
(21) BR 20 2017 027263-5 U2	Código 8.6 - Arquivamento - Art. 86 da LPI (22) 18/12/2017 (71) RENNA PIX INDÚSTRIAS METALÚRGICAS LTDA. (BR/RS) Referente à 4ª anuidade.
(21) BR 20 2017 027293-7 U2	Código 8.6 - Arquivamento - Art. 86 da LPI (22) 18/12/2017 (71) VAGNER ALVES DA SILVA (BR/SP) Referente à 4ª anuidade.
(21) BR 20 2017 027603-7 U2	Código 8.6 - Arquivamento - Art. 86 da LPI (22) 20/12/2017 (71) ALBERTO DA COSTA (BR/PR) Referente à 4ª anuidade.
(21) BR 20 2017 027646-0 U2	Código 8.6 - Arquivamento - Art. 86 da LPI (22) 20/12/2017 (71) ALBERTO FERNANDO FONTOLAN (BR/SP) Referente à 4ª anuidade.
(21) BR 20 2017 027696-7 U2	Código 8.6 - Arquivamento - Art. 86 da LPI



	(22) 21/12/2017 (71) UNIVERSIDADE FEDERAL DA PARAIBA (BR/PB) Referente à 4ª anuidade.
(21) BR 20 2018 013687-4 U2	Código 8.6 - Arquivamento - Art. 86 da LPI (22) 04/07/2018 (71) MMV EQUIPAMENTOS INDUSTRIAIS LTDA-EPP (BR/SP) ; MARCELO PENATI MAGNANI (BR/SP) Referente à 3ª anuidade.
(21) BR 20 2018 013938-5 U2	Código 8.6 - Arquivamento - Art. 86 da LPI (22) 06/07/2018 (71) JOÃO MANOEL MARANHÃO DE SIQUEIRA DIAS (BR/PR) Referente à 3ª anuidade.
(21) BR 20 2018 013939-3 U2	Código 8.6 - Arquivamento - Art. 86 da LPI (22) 06/07/2018 (71) JOÃO MANOEL MARANHÃO DE SIQUEIRA DIAS (BR/PR) Referente à 3ª anuidade.
(21) BR 20 2018 013953-9 U2	Código 8.6 - Arquivamento - Art. 86 da LPI (22) 09/07/2018 (71) FLAVIO MARÇAL BOABAID (BR/SC) Referente à 3ª anuidade.
(21) BR 20 2018 014060-0 U2	Código 8.6 - Arquivamento - Art. 86 da LPI (22) 10/07/2018 (71) HOSANA COMERCIO E MANUTENCAO DE EQUIPAMENTOS CIENTIFICOS LTDA ME (BR/BA) Referente à 3ª anuidade.
(21) BR 20 2018 014114-2 U2	Código 8.6 - Arquivamento - Art. 86 da LPI (22) 11/07/2018 (71) ANTONIO EDUARDO ANTUNES DO SANTOS (BR/PR) Referente à 3ª anuidade.
(21) BR 20 2018 014197-5 U2	Código 8.6 - Arquivamento - Art. 86 da LPI (22) 11/07/2018 (71) MONTEC MÁQUINAS E EQUIPAMENTOS RINOPOLIS LTDA ME (BR/SP) Referente à 3ª anuidade.
(21) BR 20 2018 014204-1 U2	Código 8.6 - Arquivamento - Art. 86 da LPI (22) 12/07/2018



(71) MYLANNE CARLA VIEIRA AMORIM GATO (BR/AL)
Referente à 3ª anuidade.

(21) BR 20 2018 014392-7 U2 Código 8.6 - Arquivamento - Art. 86 da LPI
(22) 13/07/2018
(71) DANIEL GONÇALVES DE LIMA (BR/SP)
Referente à 3ª anuidade.

(21) BR 20 2018 014433-8 U2 Código 8.6 - Arquivamento - Art. 86 da LPI
(22) 13/07/2018
(71) HMK ENGENHARIA LTDA (BR/RS)
Referente à 3ª anuidade.

(21) BR 20 2018 014498-2 U2 Código 8.6 - Arquivamento - Art. 86 da LPI
(22) 16/07/2018
(71) HUMBERTO JÁCOME SANTOS (BR/PA)
Referente à 3ª anuidade.

(21) BR 20 2018 014500-8 U2 Código 8.6 - Arquivamento - Art. 86 da LPI
(22) 16/07/2018
(71) MANOEL PEREIRA DOS REIS NETO (BR/SP)
Referente à 3ª anuidade.

(21) BR 20 2018 014626-8 U2 Código 8.6 - Arquivamento - Art. 86 da LPI
(22) 18/07/2018
(71) NÍCOLAS JOSÉ DA ROSA (BR/RS)
Referente à 3ª anuidade.

(21) BR 20 2018 014683-7 U2 Código 8.6 - Arquivamento - Art. 86 da LPI
(22) 18/07/2018
(71) LISSA OKAMURA (BR/PR)
Referente à 3ª anuidade.

(21) BR 20 2018 014775-2 U2 Código 8.6 - Arquivamento - Art. 86 da LPI
(22) 19/07/2018
(71) GONZALO ALEJANDRO FRITIS BARRERA (BR/SP)
Referente à 3ª anuidade.

(21) BR 20 2018 014804-0 U2 Código 8.6 - Arquivamento - Art. 86 da LPI
(22) 19/07/2018
(71) FELIPE VIANA DEZORDI (BR/SC)
Referente à 3ª anuidade.



(21) BR 20 2018 014816-3 U2	Código 8.6 - Arquivamento - Art. 86 da LPI (22) 19/07/2018 (71) PROTRADER COMÉRCIO, IMPORTAÇÃO E EXPORTAÇÃO LTDA (BR/SP) Referente à 3ª anuidade.
(21) BR 20 2018 014818-0 U2	Código 8.6 - Arquivamento - Art. 86 da LPI (22) 19/07/2018 (71) RENATO CARLOS SOIER (BR/MG) Referente à 3ª anuidade.
(21) BR 20 2018 014844-9 U2	Código 8.6 - Arquivamento - Art. 86 da LPI (22) 20/07/2018 (71) CAPO TECNOLOGIA E SERVIÇOS DE ENGENHARIA LTDA (BR/SC) Referente à 3ª anuidade.
(21) BR 20 2018 014860-0 U2	Código 8.6 - Arquivamento - Art. 86 da LPI (22) 20/07/2018 (71) RONAN GIOVANNI MENDES (BR/PR) Referente à 3ª anuidade.
(21) BR 20 2018 014877-5 U2	Código 8.6 - Arquivamento - Art. 86 da LPI (22) 20/07/2018 (71) SAMUEL CARDOSO SIQUEIRA (BR/SP) Referente à 3ª anuidade.
(21) BR 20 2018 014904-6 U2	Código 8.6 - Arquivamento - Art. 86 da LPI (22) 20/07/2018 (71) CONCEPCION JIMENEZ PEINADO (BR/SP) Referente à 3ª anuidade.
(21) BR 20 2018 014936-4 U2	Código 8.6 - Arquivamento - Art. 86 da LPI (22) 20/07/2018 (71) UNIVERSIDADE FEDERAL FLUMINENSE (BR/RJ) Referente à 3ª anuidade.
(21) BR 20 2018 015025-7 U2	Código 8.6 - Arquivamento - Art. 86 da LPI (22) 23/07/2018 (71) RICHARD JOSEPH WILLIAMS ADESUYI (BR/SP) Referente à 3ª anuidade.



(21) BR 20 2018 015032-0 U2	Código 8.6 - Arquivamento - Art. 86 da LPI (22) 23/07/2018 (71) F. M. L. MIOTTO INDÚSTRIA E COMÉRCIO DE MÓVEIS LTDA (BR/SP) Referente à 3ª anuidade.
(21) BR 20 2018 015185-7 U2	Código 8.6 - Arquivamento - Art. 86 da LPI (22) 25/07/2018 (71) EDILSON OLIVEIRA DOS SANTOS (BR/PR) Referente à 3ª anuidade.
(21) BR 20 2018 015335-3 U2	Código 8.6 - Arquivamento - Art. 86 da LPI (22) 26/07/2018 (71) DINAEL PASSOS DOS SANTOS (BR/MG) Referente à 3ª anuidade.
(21) BR 20 2018 015402-3 U2	Código 8.6 - Arquivamento - Art. 86 da LPI (22) 27/07/2018 (71) SIDNEI BIACCA (BR/SP) Referente à 3ª anuidade.
(21) BR 20 2018 015461-9 U2	Código 8.6 - Arquivamento - Art. 86 da LPI (22) 27/07/2018 (71) TOP MAGICO LTDA (BR/MG) Referente à 3ª anuidade.
(21) BR 20 2018 015609-3 U2	Código 8.6 - Arquivamento - Art. 86 da LPI (22) 30/07/2018 (71) RUBENS PERTENCE DE CAMPOS (BR/MG) Referente à 3ª anuidade.
(21) BR 20 2018 015774-0 U2	Código 8.6 - Arquivamento - Art. 86 da LPI (22) 01/08/2018 (71) CRISTIANE BARROZO RIBEIRO (BR/SP) Referente à 3ª anuidade.
(21) BR 20 2018 015850-9 U2	Código 8.6 - Arquivamento - Art. 86 da LPI (22) 02/08/2018 (71) CARLOS ALBERTO MARTIN (BR/PR) ; ANTONIO MARTIN (BR/PR) ; ANGELITA MARIA DE PAULA MARTIN (BR/PR) Referente à 3ª anuidade.
(21) BR 20 2018 015856-8 U2	Código 8.6 - Arquivamento - Art. 86 da LPI (22) 02/08/2018



	(66) BR 20 2017 016743-2 03/08/2017 (71) ONIVALDO FAVORETTO (BR/PR) Referente à 3ª anuidade.
(21) BR 20 2018 072523-3 U2	Código 8.6 - Arquivamento - Art. 86 da LPI (22) 01/11/2018 (71) EDUARDO BIGATTAO MANICA (BR/PR) Referente à 3ª anuidade.
(21) BR 20 2018 073461-5 U2	Código 8.6 - Arquivamento - Art. 86 da LPI (22) 13/11/2018 (71) DAVI PASSOS COSTA (BR/MA) Referente à 3ª anuidade.
(21) BR 20 2018 073872-6 U2	Código 8.6 - Arquivamento - Art. 86 da LPI (22) 21/11/2018 (71) LIGHT BROS S.R.L. (AR) Referente à 3ª anuidade.
(21) BR 20 2018 076123-0 U2	Código 8.6 - Arquivamento - Art. 86 da LPI (22) 14/12/2018 (71) INDÚSTRIA E COMÉRCIO DE MÁQUINAS ÁGUIA LTDA. (BR/PR) Referente à 3ª anuidade.
(21) PI 0518656-0 A2	Código 8.6 - Arquivamento - Art. 86 da LPI (22) 21/12/2005 (71) GOLGATE-PALMOLIVE COMPANY (US) Referente à 16ª anuidade.
(21) PI 0619992-5 A2	Código 8.6 - Arquivamento - Art. 86 da LPI (22) 18/12/2006 (71) ALCON INC. (CH) Referente à 15ª anuidade.
(21) PI 0620342-6 A2	Código 8.6 - Arquivamento - Art. 86 da LPI (22) 21/12/2006 (71) Colgate-Palmolive Company (US) Referente à 15ª anuidade.
(21) PI 0620932-7 A2	Código 8.6 - Arquivamento - Art. 86 da LPI (22) 20/12/2006 (71) Halliburton Energy Services INC. (US)



Referente à 15ª anuidade.

(21) PI 0704844-0 A2

Código 8.6 - Arquivamento - Art. 86 da LPI

(22) 19/12/2007

(71) Sumitomo Chemical Company, Limited (JP)

Referente à 14ª anuidade.

(21) PI 0719476-5 A2

Código 8.6 - Arquivamento - Art. 86 da LPI

(22) 19/12/2007

(71) 3M INNOVATIVE PROPERETIES COMPANY (US)

Referente à 14ª anuidade.

(21) PI 0823372-1 A8

Código 8.6 - Arquivamento - Art. 86 da LPI

(22) 18/12/2008

(71) EXXONMOBIL CHEMICAL PATENTS INC. (US)

Referente à 13ª anuidade.

(21) PI 0923334-2 A2

Código 8.6 - Arquivamento - Art. 86 da LPI

(22) 15/12/2009

(71) ATHENIX CORPORATION (US)

Referente à 12ª anuidade.

(21) PI 0923470-5 A2

Código 8.6 - Arquivamento - Art. 86 da LPI

(22) 14/12/2009

(71) RES USA, LLC. (US)

Referente à 12ª anuidade.



Código 8.7 - Restauração

Notificação quanto à restauração do andamento do pedido.

(21) BR 10 2012 023219-7 A2	Código 8.7 - Restauração (22) 14/09/2012 (71) UNIVERSIDADE FEDERAL DE PERNAMBUCO - UFPE (BR/PE)
------------------------------------	---

(21) BR 10 2012 024152-8 A8	Código 8.7 - Restauração (22) 24/09/2012 (71) JOSÉ BASSI (BR/PR)
------------------------------------	--

(21) BR 10 2013 001689-6 A2	Código 8.7 - Restauração (22) 23/01/2013 (71) SEAROM EMPREENDIMENTOS LTDA. (BR/RS)
------------------------------------	--

(21) BR 10 2013 020204-5 A2	Código 8.7 - Restauração (22) 08/08/2013 (71) UNIVERSIDADE FEDERAL DE PERNAMBUCO (BR/PE)
------------------------------------	--

(21) BR 10 2013 022509-6 A2	Código 8.7 - Restauração (22) 03/09/2013 (71) UNIVERSIDADE FEDERAL DE PERNAMBUCO (BR/PE)
------------------------------------	--

(21) BR 10 2013 024057-5 A2	Código 8.7 - Restauração (22) 19/09/2013 (71) RONALDO MIGUEL MOREIRA (BR/SP)
------------------------------------	--

(21) BR 10 2013 025668-4 A2	Código 8.7 - Restauração (22) 04/10/2013 (71) UNIVERSIDADE FEDERAL DE PERNAMBUCO (BR/PE)
------------------------------------	--

(21) BR 10 2013 025849-0 A2	Código 8.7 - Restauração (22) 07/10/2013 (71) UNIVERSIDADE FEDERAL DE PERNAMBUCO (BR/PE)
------------------------------------	--

(21) BR 10 2014 003416-1 A8	Código 8.7 - Restauração (22) 13/02/2014 (71) UNIVERSIDADE FEDERAL DE PERNAMBUCO - UFPE (BR/PE) ; UNIVERSIDADE FEDERAL RURAL DE PERNAMBUCO - UFRPE (BR/PE)
------------------------------------	---

(21) BR 10 2014 022457-2 A2	Código 8.7 - Restauração
------------------------------------	--------------------------



	(22) 11/09/2014 (71) LABORATORIO GROSS S A (BR/RJ)
--	---

(21) BR 10 2015 006670-8 A2	Código 8.7 - Restauração (22) 25/03/2015 (71) UNIVERSIDADE FEDERAL DE PERNAMBUCO - UFPE (BR/PE)
------------------------------------	---

(21) BR 10 2015 016427-0 A2	Código 8.7 - Restauração (22) 08/07/2015 (66) BR 10 2014 016827-3 08/07/2014 (71) UNIVERSIDADE FEDERAL DE PERNAMBUCO (BR/PE) ; UNIVERSIDADE FEDERAL DA PARAÍBA (BR/PB) ; UNIVERSIDADE ESTADUAL DA PARAÍBA (BR/PB) ; UNIVERSIDADE DE PERNAMBUCO (BR/PE) ; UNIVERSIDADE ESTADUAL DE CAMPINAS (BR/SP)
------------------------------------	--

(21) BR 10 2015 019091-3 A2	Código 8.7 - Restauração (22) 10/08/2015 (71) UNIVERSIDADE FEDERAL DE PERNAMBUCO - UFPE (BR/PE) ; UNIVERSIDADE FEDERAL DE SANTA MARIA - UFSM (BR/RS)
------------------------------------	---

(21) BR 10 2015 019602-4 A2	Código 8.7 - Restauração (22) 14/08/2015 (71) UNIVERSIDADE FEDERAL DE PERNAMBUCO-UFPE (BR/PE) ; UNIVERSIDADE FEDERAL DO VALE DO SÃO FRANCISCO (BR/PE)
------------------------------------	--

(21) BR 10 2015 019605-9 A2	Código 8.7 - Restauração (22) 14/08/2015 (71) UNIVERSIDADE FEDERAL DE PERNAMBUCO - UFPE (BR/PE) ; UNIVERSIDADE FEDERAL DO VALE DO SÃO FRANCISCO (BR/PE) ; UNIVERSIDADE FEDERAL DA PARAÍBA (BR/PB) ; UNIVERSIDADE FEDERAL DO PIAUÍ (BR/PI)
------------------------------------	--

(21) BR 10 2015 019851-5 A2	Código 8.7 - Restauração (22) 18/08/2015 (71) UNIVERSIDADE FEDERAL DE PERNAMBUCO - UFPE (BR/PE) ; UNIVERSIDADE FEDERAL DE SANTA MARIA - UFSM (BR/RS)
------------------------------------	---

(21) BR 10 2015 026089-0 A2	Código 8.7 - Restauração (22) 14/10/2015 (71) MARCELO MARX (BR/RS)
------------------------------------	--

(21) BR 10 2016 010600-1 A2	Código 8.7 - Restauração (22) 11/05/2016
------------------------------------	---



	(71) SUZAQUIM INDUSTRIAS QUIMICAS LTDA. (BR/SP)
--	---

(21) BR 10 2016 018433-9 A2	Código 8.7 - Restauração (22) 10/08/2016 (71) UNIVERSIDADE FEDERAL DE PERNAMBUCO - UFPE (BR/PE)
------------------------------------	---

(21) BR 10 2016 018434-7 A2	Código 8.7 - Restauração (22) 10/08/2016 (71) UNIVERSIDADE FEDERAL DE PERNAMBUCO - UFPE (BR/PE)
------------------------------------	---

(21) BR 10 2016 019613-2 A2	Código 8.7 - Restauração (22) 24/08/2016 (71) GLOBAL PRODUCTS SOLUTIONS LATIN AMERICA INDÚSTRIA E COMÉRCIO S.A. (BR/SP)
------------------------------------	---

(21) BR 10 2016 019619-1 A2	Código 8.7 - Restauração (22) 25/08/2016 (71) UNIVERSIDADE FEDERAL DE PERNAMBUCO (BR/PE)
------------------------------------	--

(21) BR 10 2016 019655-8 A2	Código 8.7 - Restauração (22) 25/08/2016 (71) UNIVERSIDADE FEDERAL DE PERNAMBUCO (BR/PE)
------------------------------------	--

(21) BR 10 2016 020684-7 A2	Código 8.7 - Restauração (22) 08/09/2016 (71) UNIVERSIDADE DO ESTADO DO PARA (BR/PA)
------------------------------------	--

(21) BR 10 2016 023957-5 A2	Código 8.7 - Restauração (22) 14/10/2016 (71) CENTRO DE TECNOLOGIA MINERAL - CETEM (BR)
------------------------------------	---

(21) BR 10 2016 025148-6 A2	Código 8.7 - Restauração (22) 27/10/2016 (71) HILDO ARTUR MOURÃO DA SILVA (BR/RS)
------------------------------------	---

(21) BR 10 2016 026969-5 A2	Código 8.7 - Restauração (22) 17/11/2016 (71) VISION BEAUTY COMERCIO ATACADISTA E VAREJISTA LTDA (BR/SP)
------------------------------------	--

(21) BR 10 2017 005445-4 A2	Código 8.7 - Restauração (22) 17/03/2017 (71) UNIVERSIDADE FEDERAL DE PERNAMBUCO (BR/PE) ;
------------------------------------	--



UNIVERSIDADE DE PERNAMBUCO (BR/PE) ; UNIVERSIDADE FEDERAL DO VALE DO SÃO FRANCISCO (BR/PE)

(21) BR 10 2017 007958-9 A2 Código 8.7 - Restauração
 (22) 18/04/2017
 (71) UNIVERSIDADE FEDERAL DE PERNAMBUCO (BR/PE) ;
 UNIVERSIDADE DO VALE DO SÃO FRANCISCO (BR/PE)

(21) BR 10 2017 012002-3 A2 Código 8.7 - Restauração
 (22) 06/06/2017
 (71) VALMIR LIMA DOS SANTOS (BR/SP) ; ALEKSANDER LUIZ POSSEBON (BR/SP)

(21) BR 10 2017 018244-4 A2 Código 8.7 - Restauração
 (22) 25/08/2017
 (71) UNIVERSIDADE FEDERAL DE PERNAMBUCO (BR/PE) ;
 UNIVERSIDADE FEDERAL DE SANTA MARIA - UFSM (BR/RS)

(21) BR 10 2017 018249-5 A2 Código 8.7 - Restauração
 (22) 25/08/2017
 (71) UNIVERSIDADE FEDERAL DE PERNAMBUCO (BR/PE)

(21) BR 10 2017 018558-3 A2 Código 8.7 - Restauração
 (22) 29/08/2017
 (71) UNIVERSIDADE FEDERAL DE PERNAMBUCO (BR/PE)

(21) BR 10 2017 018883-3 A2 Código 8.7 - Restauração
 (22) 01/09/2017
 (71) EVOLUTEC IND. E COM. DE ELETRONICOS LTDA - EPP (BR/PR)

(21) BR 10 2017 020486-3 A2 Código 8.7 - Restauração
 (22) 25/09/2017
 (71) GIOVANNI DE ALMEIDA PRADO DI GIACOMO (BR/SP)

(21) BR 10 2017 022081-8 A2 Código 8.7 - Restauração
 (22) 13/10/2017
 (71) UNIVERSIDADE FEDERAL DE PERNAMBUCO (BR/PE) ;
 UNIVERSIDADE FEDERAL DE SANTA MARIA - UFSM (BR/RS)

(21) BR 10 2017 023794-0 A2 Código 8.7 - Restauração
 (22) 06/11/2017
 (71) UNIVERSIDADE DO ESTADO DO PARA (BR/PA)



(21) BR 10 2018 005668-9 A2	Código 8.7 - Restauração (22) 22/03/2018 (71) JOSÉ JOAQUIM VIANNA (BR/SP)
------------------------------------	---

(21) BR 10 2018 009042-9 A2	Código 8.7 - Restauração (22) 04/05/2018 (71) INSTITUTO FEDERAL DE EDUCACAO, CIENCIA E TECNOLOGIA FARROUPILHA (BR/RS)
------------------------------------	---

(21) BR 10 2018 010403-9 A2	Código 8.7 - Restauração (22) 22/05/2018 (71) INSTITUTO FEDERAL DE EDUCAÇÃO, CIÊNCIA E TECNOLOGIA DO CEARÁ (BR/CE)
------------------------------------	--

(21) BR 10 2018 013319-5 A2	Código 8.7 - Restauração (22) 28/06/2018 (71) MARCELO AUGUSTO DE SOUZA LIMA (BR/RN) ; ALEXANDRE MENDES DUARTE (BR/RN) ; SORAYA TROVÃO ALBRECHT (BR/PA)
------------------------------------	--

(21) BR 10 2018 014089-2 A2	Código 8.7 - Restauração (22) 10/07/2018 (71) THOMAS WILDEISEN (BR/SP)
------------------------------------	--

(21) BR 10 2018 014334-4 A2	Código 8.7 - Restauração (22) 13/07/2018 (71) PETRÔNIO FILGUEIRAS DE ATHAYDE FILHO (BR/PB)
------------------------------------	--

(21) BR 11 2015 011760-0 A2	Código 8.7 - Restauração (22) 21/11/2013 (71) PTC THERAPEUTICS, INC. (US)
------------------------------------	---

(21) BR 11 2016 009014-4 A2	Código 8.7 - Restauração (22) 22/10/2014 (71) TRANSLATE BIO, INC. (US)
------------------------------------	--

(21) BR 11 2018 006658-3 A2	Código 8.7 - Restauração (22) 29/11/2016 (71) KBA-NOTASYS SA (CH)
------------------------------------	---

(21) BR 11 2019 024429-8 A2	Código 8.7 - Restauração (22) 23/05/2017
------------------------------------	---



	(71) LYNKS (FR)
--	-----------------

(21) BR 11 2019 025346-7 A2	Código 8.7 - Restauração (22) 30/05/2017 (71) DECIPHERA PHARMACEUTICALS, INC. (US)
------------------------------------	--

(21) BR 11 2020 020986-4 A2	Código 8.7 - Restauração (22) 10/04/2018 (71) ROGERIO PASSY (BR/RJ)
------------------------------------	---

(21) BR 13 2018 074482-7 E2	Código 8.7 - Restauração (22) 27/11/2018 (61) BR 10 2017 025862-9 30/11/2017 (71) UNIVERSIDADE ESTADUAL DE CAMPINAS - UNICAMP (BR/SP)
------------------------------------	--

(21) BR 13 2019 014171-8 E2	Código 8.7 - Restauração (22) 09/07/2019 (61) BR 10 2013 015928-0 21/06/2013 (71) RODRIGO OTAVIO LOPES PEIXOTO (BR/MG)
------------------------------------	---

(21) BR 13 2019 016327-4 E2	Código 8.7 - Restauração (22) 07/08/2019 (61) BR 10 2018 016061-3 06/08/2018 (71) ANDRÉ LUIZ CARVALHO SCAMPINI (BR/ES)
------------------------------------	---

(21) BR 20 2015 007542-7 U2	Código 8.7 - Restauração (22) 02/04/2015 (71) JONATAS DIAS SILVA (BR/RJ)
------------------------------------	--

(21) BR 20 2015 029711-0 U2	Código 8.7 - Restauração (22) 26/11/2015 (71) MENIN COMERCIAL AGRÍCOLA LTDA (BR/RS)
------------------------------------	---

(21) BR 20 2016 021954-5 U2	Código 8.7 - Restauração (22) 23/09/2016 (71) UNIVERSIDADE FEDERAL DE PERNAMBUCO (BR/PE)
------------------------------------	--

(21) BR 20 2016 025739-0 U2	Código 8.7 - Restauração (22) 03/11/2016 (71) KTRÊS INDÚSTRIA E COMÉRCIO DE EQUIPAMENTOS AGRÍCOLAS LTDA (BR/SP)
------------------------------------	---



(21) BR 20 2017 013164-0 U2	Código 8.7 - Restauração (22) 19/06/2017 (71) MAZZAFERRO MONOFILAMENTOS TÉCNICOS LTDA (BR/SP)
------------------------------------	---

(21) BR 20 2017 015986-3 U2	Código 8.7 - Restauração (22) 26/07/2017 (71) CETEC EQUIPAMENTOS PARA PINTURA LTDA (BR/SP)
------------------------------------	--

(21) BR 20 2017 016586-3 U2	Código 8.7 - Restauração (22) 02/08/2017 (71) CAROLINA TROYANO BRADLEY ALVES (BR/PE) ; GABRIELA TROYANO BRADLEY ALVES (BR/PE)
------------------------------------	---

(21) BR 20 2017 018531-7 U2	Código 8.7 - Restauração (22) 29/08/2017 (71) UNIVERSIDADE FEDERAL DE PERNAMBUCO (BR/PE)
------------------------------------	--

(21) BR 20 2017 018693-3 U2	Código 8.7 - Restauração (22) 31/08/2017 (71) FUNDAÇÃO UNIVERSIDADE FEDERAL DE MATO GROSSO (BR/MT)
------------------------------------	--

(21) BR 20 2017 018831-6 U2	Código 8.7 - Restauração (22) 01/09/2017 (71) FUNDAÇÃO UNIVERSIDADE FEDERAL DE MATO GROSSO (BR/MT)
------------------------------------	--

(21) BR 20 2017 019690-4 U2	Código 8.7 - Restauração (22) 14/09/2017 (71) IRMÃOS YAMAGUTI LTDA - EPP (BR/SP)
------------------------------------	--

(21) BR 20 2017 022490-8 U2	Código 8.7 - Restauração (22) 19/10/2017 (71) MIEKO NAKAMURA (BR/SC)
------------------------------------	--

(21) BR 20 2017 023512-8 U2	Código 8.7 - Restauração (22) 31/10/2017 (71) RPS ELETRONICA EIRELI - ME (BR/SP)
------------------------------------	--

(21) BR 20 2017 024260-4 U2	Código 8.7 - Restauração (22) 10/11/2017 (71) VALDECIR VICENTIN (BR/PR)
------------------------------------	---

(21) BR 20 2017 025223-5 U2	Código 8.7 - Restauração
------------------------------------	--------------------------



	(22) 24/11/2017 (71) FLÁVIO RODRIGUES DA CRUZ (BR/RJ)
--	--

(21) BR 20 2018 005018-0 U2	Código 8.7 - Restauração (22) 14/03/2018 (71) COLUMBUS MCKINNON DO BRASIL LTDA (BR/SP)
------------------------------------	--

(21) BR 20 2018 006771-6 U2	Código 8.7 - Restauração (22) 04/04/2018 (71) VITOR HALMENSCHLAGER (BR/RS) ; LEONARDO ORTOLAN (BR/RS) ; FABIO D'AGOSTINI (BR/RS)
------------------------------------	---

(21) BR 20 2018 007279-5 U2	Código 8.7 - Restauração (22) 11/04/2018 (71) TECHNEW COMÉRCIO E INDÚSTRIA LTDA. (BR/RJ)
------------------------------------	--

(21) PI 0605475-7 A2	Código 8.7 - Restauração (22) 18/08/2006 (71) Universidade Federal de Pernambuco (BR/PE)
-----------------------------	--

(21) PI 0909132-7 A2	Código 8.7 - Restauração (22) 19/03/2009 (71) VALMET AKTIEBOLAG (SE)
-----------------------------	--

(21) PI 1004495-7 A2	Código 8.7 - Restauração (22) 14/04/2010 (71) MM Optics Ltda (BR/SP)
-----------------------------	--



Código 8.8 - Despacho Anulado

Anulação do despacho por ter sido indevido. (A toda publicação que envolva anulação de ato ou despacho caberá justificativa no processo administrativo.)

(21) BR 10 2013 031280-0 A2	Código 8.8 - Despacho Anulado (22) 05/12/2013 (71) PIZZA CREK PIZZARIA E EVENTOS LTDA (BR/SP) Anulada a publicação código 8.6 na RPI nº 2605 de 08/12/2020.
(21) BR 10 2015 003660-4 A2	Código 8.8 - Despacho Anulado (22) 20/02/2015 (71) UNIVERSIDADE FEDERAL DE PERNAMBUCO - UFPE (BR/PE) Anulada a publicação código 8.6 na RPI nº 2632 de 15/06/2021 por ter sido indevida.
(21) BR 11 2016 003021-4 A2	Código 8.8 - Despacho Anulado (22) 14/08/2014 (71) HYOSUNG HEAVY INDUSTRIES CORPORATION (KR) Anulada a publicação código 8.11 na RPI nº 2648 de 05/10/2021 por ter sido indevida.
(21) BR 20 2017 004422-5 U2	Código 8.8 - Despacho Anulado (22) 06/03/2017 (71) THYAGO FARIA NOGUEIRA (BR/SP) ; MARIO LEOPOLDO FARIA NOGUEIRA (BR/SP) Anulada a publicação código 8.11 na RPI nº 2640 de 10/08/2021.



Código 8.11 - Manutenção do Arquivamento

Mantido o arquivamento do pedido uma vez que não foi requerida a restauração nos termos do disposto no art. 87 da Lei nº 9.279/96, encerrando a instância administrativa.

(21) BR 10 2012 020957-8 A8	Código 8.11 - Manutenção do Arquivamento (22) 21/08/2012 (71) GENERAL ELECTRIC COMPANY (US) Em virtude do arquivamento publicado na RPI 2633 de 22-06-2021 e considerando ausência de manifestação dentro dos prazos legais, informo que cabe ser mantido o arquivamento do pedido de patente, conforme o disposto no artigo 12, da resolução 113/2013.
(21) BR 10 2012 021010-0 A2	Código 8.11 - Manutenção do Arquivamento (22) 22/08/2012 (71) MAHLE INTERNATIONAL GMBH (DE) ; MAHLE METAL LEVE S/A (BR/SP) Em virtude do arquivamento publicado na RPI 2633 de 22-06-2021 e considerando ausência de manifestação dentro dos prazos legais, informo que cabe ser mantido o arquivamento do pedido de patente, conforme o disposto no artigo 12, da resolução 113/2013.
(21) BR 10 2013 021401-9 A2	Código 8.11 - Manutenção do Arquivamento (22) 21/08/2013 (71) MARCO TULIO JUNQUEIRA AMARANTE (BR/MG) Em virtude do arquivamento publicado na RPI 2633 de 22-06-2021 e considerando ausência de manifestação dentro dos prazos legais, informo que cabe ser mantido o arquivamento do pedido de patente, conforme o disposto no artigo 12, da resolução 113/2013.
(21) BR 10 2015 019875-2 A2	Código 8.11 - Manutenção do Arquivamento (22) 18/08/2015 (71) CEVA SAÚDE ANIMAL LTDA (BR/SP) Em virtude do arquivamento publicado na RPI 2633 de 22-06-2021 e considerando ausência de manifestação dentro dos prazos legais, informo que cabe ser mantido o arquivamento do pedido de patente, conforme o disposto no artigo 12, da resolução 113/2013.
(21) BR 10 2015 019978-3 A2	Código 8.11 - Manutenção do Arquivamento (22) 19/08/2015 (71) iMicrodata Corporation (US) Em virtude do arquivamento publicado na RPI 2633 de 22-06-2021 e



considerando ausência de manifestação dentro dos prazos legais, informo que cabe ser mantido o arquivamento do pedido de patente, conforme o disposto no artigo 12, da resolução 113/2013.

(21) BR 10 2015 020065-0 A2 Código 8.11 - Manutenção do Arquivamento
(22) 20/08/2015
(71) MANN+HUMMEL GMBH (DE)
Em virtude do arquivamento publicado na RPI 2633 de 22-06-2021 e considerando ausência de manifestação dentro dos prazos legais, informo que cabe ser mantido o arquivamento do pedido de patente, conforme o disposto no artigo 12, da resolução 113/2013.

(21) BR 10 2015 020231-8 A2 Código 8.11 - Manutenção do Arquivamento
(22) 21/08/2015
(71) CARLOS ALBERTO JORGE (BR/SP)
Em virtude do arquivamento publicado na RPI 2633 de 22-06-2021 e considerando ausência de manifestação dentro dos prazos legais, informo que cabe ser mantido o arquivamento do pedido de patente, conforme o disposto no artigo 12, da resolução 113/2013.

(21) BR 10 2016 018678-1 A2 Código 8.11 - Manutenção do Arquivamento
(22) 19/08/2016
(71) SABINA APARECIDA ALVAREZ DE PAIVA (BR/SP)
Em virtude do arquivamento publicado na RPI 2633 de 22-06-2021 e considerando ausência de manifestação dentro dos prazos legais, informo que cabe ser mantido o arquivamento do pedido de patente, conforme o disposto no artigo 12, da resolução 113/2013.

(21) BR 10 2016 019254-4 A2 Código 8.11 - Manutenção do Arquivamento
(22) 19/08/2016
(71) MARIO LUIZ CAMPO GRANDE DE JESUS MENDES (BR/SP)
Em virtude do arquivamento publicado na RPI 2633 de 22-06-2021 e considerando ausência de manifestação dentro dos prazos legais, informo que cabe ser mantido o arquivamento do pedido de patente, conforme o disposto no artigo 12, da resolução 113/2013.

(21) BR 10 2016 019268-4 A2 Código 8.11 - Manutenção do Arquivamento
(22) 19/08/2016
(71) MARIO LUIZ CAMPO GRANDE DE JESUS MENDES (BR/SP)
Em virtude do arquivamento publicado na RPI 2633 de 22-06-2021 e considerando ausência de manifestação dentro dos prazos legais, informo que cabe ser mantido o arquivamento do pedido de patente, conforme o disposto no artigo 12, da resolução 113/2013.



(21) BR 10 2016 028240-3 A2	Código 8.11 - Manutenção do Arquivamento (22) 01/12/2016 (71) RILDO AMARAL (BR/MG) referente ao despacho 8.6 na RPI 2606 de 15/12/2020 e o despacho 11.6.1 na RPI 2637 de 20/07/2021
(21) BR 10 2017 017644-4 A2	Código 8.11 - Manutenção do Arquivamento (22) 17/08/2017 (71) GE AVIATION SYSTEMS LLC (US) Em virtude do arquivamento publicado na RPI 2633 de 22-06-2021 e considerando ausência de manifestação dentro dos prazos legais, informo que cabe ser mantido o arquivamento do pedido de patente, conforme o disposto no artigo 12, da resolução 113/2013.
(21) BR 10 2017 017801-3 A2	Código 8.11 - Manutenção do Arquivamento (22) 18/08/2017 (71) FUNDAÇÃO EDUCACIONAL JAYME DE ALTAVILA - FEJAL (BR/AL) Em virtude do arquivamento publicado na RPI 2633 de 22-06-2021 e considerando ausência de manifestação dentro dos prazos legais, informo que cabe ser mantido o arquivamento do pedido de patente, conforme o disposto no artigo 12, da resolução 113/2013.
(21) BR 10 2017 017864-1 A2	Código 8.11 - Manutenção do Arquivamento (22) 21/08/2017 (71) HONDA MOTOR CO., LTD. (JP) Em virtude do arquivamento publicado na RPI 2633 de 22-06-2021 e considerando ausência de manifestação dentro dos prazos legais, informo que cabe ser mantido o arquivamento do pedido de patente, conforme o disposto no artigo 12, da resolução 113/2013.
(21) BR 10 2017 017958-3 A2	Código 8.11 - Manutenção do Arquivamento (22) 22/08/2017 (71) RENATO BOTTINI (BR/SP) Em virtude do arquivamento publicado na RPI 2633 de 22-06-2021 e considerando ausência de manifestação dentro dos prazos legais, informo que cabe ser mantido o arquivamento do pedido de patente, conforme o disposto no artigo 12, da resolução 113/2013.
(21) BR 11 2012 001881-7 A2	Código 8.11 - Manutenção do Arquivamento (22) 19/08/2010 (71) NALCO COMPANY (US) Em virtude do arquivamento publicado na RPI 2633 de 22-06-2021 e



considerando ausência de manifestação dentro dos prazos legais, informo que cabe ser mantido o arquivamento do pedido de patente, conforme o disposto no artigo 12, da resolução 113/2013.

(21) BR 11 2012 005096-6 A2 Código 8.11 - Manutenção do Arquivamento
(22) 20/08/2010
(71) ARKEMA FRANCE (FR)
Em virtude do arquivamento publicado na RPI 2633 de 22-06-2021 e considerando ausência de manifestação dentro dos prazos legais, informo que cabe ser mantido o arquivamento do pedido de patente, conforme o disposto no artigo 12, da resolução 113/2013.

(21) BR 11 2012 022723-8 A2 Código 8.11 - Manutenção do Arquivamento
(22) 01/12/2010
(71) JONGHYUP LEE (KR)
referente ao despacho 8.6 na RPI 2589 de 18/08/2020 e o despacho 11.6.1 na RPI 2633 de 22/06/2021

(21) BR 11 2012 025504-5 A2 Código 8.11 - Manutenção do Arquivamento
(22) 08/07/2011
(71) Q-Yield Outdoor Gear Ltd. (CN)
Em virtude do arquivamento publicado na RPI 2633 de 22-06-2021 e considerando ausência de manifestação dentro dos prazos legais, informo que cabe ser mantido o arquivamento do pedido de patente, conforme o disposto no artigo 12, da resolução 113/2013.

(21) BR 11 2013 004690-2 A2 Código 8.11 - Manutenção do Arquivamento
(22) 26/08/2011
(71) Grünenthal GMBH (DE)
Em virtude do arquivamento publicado na RPI 2633 de 22-06-2021 e considerando ausência de manifestação dentro dos prazos legais, informo que cabe ser mantido o arquivamento do pedido de patente, conforme o disposto no artigo 12, da resolução 113/2013.

(21) BR 11 2013 006564-8 A2 Código 8.11 - Manutenção do Arquivamento
(22) 19/08/2011
(71) Multi-Chem Group, LLC (US)
Em virtude do arquivamento publicado na RPI 2633 de 22-06-2021 e considerando ausência de manifestação dentro dos prazos legais, informo que cabe ser mantido o arquivamento do pedido de patente, conforme o disposto no artigo 12, da resolução 113/2013.

(21) BR 11 2014 004557-7 A2 Código 8.11 - Manutenção do Arquivamento



(22) 22/08/2012

(71) ELI LILLY AND COMPANY (US)

Em virtude do arquivamento publicado na RPI 2633 de 22-06-2021 e considerando ausência de manifestação dentro dos prazos legais, informo que cabe ser mantido o arquivamento do pedido de patente, conforme o disposto no artigo 12, da resolução 113/2013.

(21) BR 11 2014 028998-0 A2

Código 8.11 - Manutenção do Arquivamento

(22) 20/08/2013

(71) TUCC TECHNOLOGY, LLC (US)

Em virtude do arquivamento publicado na RPI 2633 de 22-06-2021 e considerando ausência de manifestação dentro dos prazos legais, informo que cabe ser mantido o arquivamento do pedido de patente, conforme o disposto no artigo 12, da resolução 113/2013.

(21) BR 11 2014 031781-0 A2

Código 8.11 - Manutenção do Arquivamento

(22) 21/06/2013

(71) SUGANIT SYSTEMS, INC. (US)

Em virtude do arquivamento publicado na RPI 2633 de 22-06-2021 e considerando ausência de manifestação dentro dos prazos legais, informo que cabe ser mantido o arquivamento do pedido de patente, conforme o disposto no artigo 12, da resolução 113/2013.

(21) BR 11 2015 002266-9 A2

Código 8.11 - Manutenção do Arquivamento

(22) 16/08/2013

(71) NALCO COMPANY (US)

Em virtude do arquivamento publicado na RPI 2633 de 22-06-2021 e considerando ausência de manifestação dentro dos prazos legais, informo que cabe ser mantido o arquivamento do pedido de patente, conforme o disposto no artigo 12, da resolução 113/2013.

(21) BR 11 2015 004321-6 A2

Código 8.11 - Manutenção do Arquivamento

(22) 04/09/2013

(71) SAINT-GOBAIN GLASS FRANCE (FR)

Em virtude do arquivamento publicado na RPI 2633 de 22-06-2021 e considerando ausência de manifestação dentro dos prazos legais, informo que cabe ser mantido o arquivamento do pedido de patente, conforme o disposto no artigo 12, da resolução 113/2013.

(21) BR 11 2016 003315-9 A2

Código 8.11 - Manutenção do Arquivamento

(22) 19/08/2014

(71) DIPSOL CHEMICALS CO., LTD. (JP)

Em virtude do arquivamento publicado na RPI 2633 de 22-06-2021 e



considerando ausência de manifestação dentro dos prazos legais, informo que cabe ser mantido o arquivamento do pedido de patente, conforme o disposto no artigo 12, da resolução 113/2013.

(21) BR 11 2016 003521-6 A2 Código 8.11 - Manutenção do Arquivamento
(22) 18/08/2014
(71) SCHOLLE IPN CORPORATION (US)
Em virtude do arquivamento publicado na RPI 2633 de 22-06-2021 e considerando ausência de manifestação dentro dos prazos legais, informo que cabe ser mantido o arquivamento do pedido de patente, conforme o disposto no artigo 12, da resolução 113/2013.

(21) BR 11 2016 003882-7 A2 Código 8.11 - Manutenção do Arquivamento
(22) 21/08/2014
(71) VIRGINIA COMMONWEALTH UNIVERSITY (US)
Em virtude do arquivamento publicado na RPI 2633 de 22-06-2021 e considerando ausência de manifestação dentro dos prazos legais, informo que cabe ser mantido o arquivamento do pedido de patente, conforme o disposto no artigo 12, da resolução 113/2013.

(21) BR 11 2017 003589-8 A2 Código 8.11 - Manutenção do Arquivamento
(22) 21/08/2015
(71) INVENTIO AG (CH) ; CONTITECH ANTRIEBSSYSTEME GMBH (DE)
Em virtude do arquivamento publicado na RPI 2633 de 22-06-2021 e considerando ausência de manifestação dentro dos prazos legais, informo que cabe ser mantido o arquivamento do pedido de patente, conforme o disposto no artigo 12, da resolução 113/2013.

(21) BR 11 2017 003638-0 A2 Código 8.11 - Manutenção do Arquivamento
(22) 21/08/2015
(71) NORCE NORWEGIAN RESEARCH CENTRE AS (NO)
Em virtude do arquivamento publicado na RPI 2633 de 22-06-2021 e considerando ausência de manifestação dentro dos prazos legais, informo que cabe ser mantido o arquivamento do pedido de patente, conforme o disposto no artigo 12, da resolução 113/2013.

(21) BR 11 2017 003709-2 A2 Código 8.11 - Manutenção do Arquivamento
(22) 19/08/2015
(71) KURARAY CO., LTD. (JP)
Em virtude do arquivamento publicado na RPI 2633 de 22-06-2021 e considerando ausência de manifestação dentro dos prazos legais, informo que cabe ser mantido o arquivamento do pedido de patente, conforme o disposto no artigo 12, da resolução 113/2013.



(21) BR 11 2017 005336-5 A2	Código 8.11 - Manutenção do Arquivamento (22) 18/08/2015 (71) MERCK PATENT GMBH (DE) Em virtude do arquivamento publicado na RPI 2633 de 22-06-2021 e considerando ausência de manifestação dentro dos prazos legais, informo que cabe ser mantido o arquivamento do pedido de patente, conforme o disposto no artigo 12, da resolução 113/2013.
(21) BR 11 2017 013205-2 A2	Código 8.11 - Manutenção do Arquivamento (22) 17/08/2015 (71) SULZER CHEMTECH AG (CH) Em virtude do arquivamento publicado na RPI 2633 de 22-06-2021 e considerando ausência de manifestação dentro dos prazos legais, informo que cabe ser mantido o arquivamento do pedido de patente, conforme o disposto no artigo 12, da resolução 113/2013.
(21) BR 11 2018 003026-0 A2	Código 8.11 - Manutenção do Arquivamento (22) 19/08/2016 (71) KARUS THERAPEUTICS LTD (GB) Em virtude do arquivamento publicado na RPI 2633 de 22-06-2021 e considerando ausência de manifestação dentro dos prazos legais, informo que cabe ser mantido o arquivamento do pedido de patente, conforme o disposto no artigo 12, da resolução 113/2013.
(21) BR 11 2018 003059-7 A2	Código 8.11 - Manutenção do Arquivamento (22) 19/08/2016 (71) KARUS THERAPEUTICS LTD (GB) Em virtude do arquivamento publicado na RPI 2633 de 22-06-2021 e considerando ausência de manifestação dentro dos prazos legais, informo que cabe ser mantido o arquivamento do pedido de patente, conforme o disposto no artigo 12, da resolução 113/2013.
(21) BR 11 2018 003191-7 A2	Código 8.11 - Manutenção do Arquivamento (22) 17/08/2016 (71) ACADEMIA SINICA (TW) ; MEMORIAL SLOAN KETTERING CANCER CENTER (US) Em virtude do arquivamento publicado na RPI 2633 de 22-06-2021 e considerando ausência de manifestação dentro dos prazos legais, informo que cabe ser mantido o arquivamento do pedido de patente, conforme o disposto no artigo 12, da resolução 113/2013.
(21) BR 11 2018 003267-0 A2	Código 8.11 - Manutenção do Arquivamento



(22) 21/08/2015

(71) NIPPON STEEL CORPORATION (JP)

Em virtude do arquivamento publicado na RPI 2633 de 22-06-2021 e considerando ausência de manifestação dentro dos prazos legais, informo que cabe ser mantido o arquivamento do pedido de patente, conforme o disposto no artigo 12, da resolução 113/2013.

(21) BR 11 2018 067865-1 A2

Código 8.11 - Manutenção do Arquivamento

(22) 29/08/2017

(71) YUE ZHANG (CN)

Em virtude do arquivamento publicado na RPI 2633 de 22-06-2021 e considerando ausência de manifestação dentro dos prazos legais, informo que cabe ser mantido o arquivamento do pedido de patente, conforme o disposto no artigo 12, da resolução 113/2013.

(21) BR 11 2019 000791-1 A2

Código 8.11 - Manutenção do Arquivamento

(22) 18/08/2017

(71) HALLIBURTON ENERGY SERVICES, INC. (US)

Em virtude do arquivamento publicado na RPI 2633 de 22-06-2021 e considerando ausência de manifestação dentro dos prazos legais, informo que cabe ser mantido o arquivamento do pedido de patente, conforme o disposto no artigo 12, da resolução 113/2013.

(21) BR 11 2019 000988-4 A2

Código 8.11 - Manutenção do Arquivamento

(22) 18/08/2017

(71) ELI LILLY AND COMPANY (US)

Em virtude do arquivamento publicado na RPI 2633 de 22-06-2021 e considerando ausência de manifestação dentro dos prazos legais, informo que cabe ser mantido o arquivamento do pedido de patente, conforme o disposto no artigo 12, da resolução 113/2013.

(21) BR 11 2019 002488-3 A2

Código 8.11 - Manutenção do Arquivamento

(22) 24/08/2017

(71) ESAB AB (SE)

Em virtude do arquivamento publicado na RPI 2633 de 22-06-2021 e considerando ausência de manifestação dentro dos prazos legais, informo que cabe ser mantido o arquivamento do pedido de patente, conforme o disposto no artigo 12, da resolução 113/2013.

(21) BR 11 2019 004024-2 A2

Código 8.11 - Manutenção do Arquivamento

(22) 21/08/2017

(71) BRIDGESTONE AMERICAS TIRE OPERATIONS, LLC (US)

Em virtude do arquivamento publicado na RPI 2633 de 22-06-2021 e



considerando ausência de manifestação dentro dos prazos legais, informo que cabe ser mantido o arquivamento do pedido de patente, conforme o disposto no artigo 12, da resolução 113/2013.

(21) BR 11 2019 005745-5 A2 Código 8.11 - Manutenção do Arquivamento
(22) 24/08/2017
(71) NIPPON STEEL CORPORATION (JP)
Em virtude do arquivamento publicado na RPI 2634 de 29-06-2021 e considerando ausência de manifestação dentro dos prazos legais, informo que cabe ser mantido o arquivamento do pedido de patente, conforme o disposto no artigo 12, da resolução 113/2013.

(21) BR 11 2019 006301-3 A2 Código 8.11 - Manutenção do Arquivamento
(22) 17/08/2017
(71) FUJIFILM CORPORATION (JP)
Em virtude do arquivamento publicado na RPI 2633 de 22-06-2021 e considerando ausência de manifestação dentro dos prazos legais, informo que cabe ser mantido o arquivamento do pedido de patente, conforme o disposto no artigo 12, da resolução 113/2013.

(21) BR 20 2016 014525-8 U2 Código 8.11 - Manutenção do Arquivamento
(22) 20/06/2016
(71) GLADSTONE JOSÉ DOS SANTOS JÚNIOR (BR/RJ)
referente ao despacho 8.6 na RPI 2594 de 24/09/2020 e o despacho 11.6.1 na RPI 2633 de 22/06/2021

(21) BR 20 2017 006954-6 U2 Código 8.11 - Manutenção do Arquivamento
(22) 04/04/2017
(71) CARLOS EUGENIO VARGAS BENTANCUR (BR/SC)
Em virtude do arquivamento publicado na RPI 2633 de 22-06-2021 e considerando ausência de manifestação dentro dos prazos legais, informo que cabe ser mantido o arquivamento do pedido de patente, conforme o disposto no artigo 12, da resolução 113/2013.

(21) BR 20 2017 017552-4 U2 Código 8.11 - Manutenção do Arquivamento
(22) 16/08/2017
(71) WILMA REGINA BARRIONUEVO (BR/SP)
Em virtude do arquivamento publicado na RPI 2633 de 22-06-2021 e considerando ausência de manifestação dentro dos prazos legais, informo que cabe ser mantido o arquivamento do pedido de patente, conforme o disposto no artigo 12, da resolução 113/2013.

(21) BR 20 2017 017741-1 U2 Código 8.11 - Manutenção do Arquivamento



(22) 18/08/2017

(71) YURI BRANDÃO MENDES DOS SANTOS (BR/SP)

Em virtude do arquivamento publicado na RPI 2633 de 22-06-2021 e considerando ausência de manifestação dentro dos prazos legais, informo que cabe ser mantido o arquivamento do pedido de patente, conforme o disposto no artigo 12, da resolução 113/2013.

(21) BR 20 2017 017919-8 U2

Código 8.11 - Manutenção do Arquivamento

(22) 22/08/2017

(71) FUNDAÇÃO PIO XII (BR/SP)

Em virtude do arquivamento publicado na RPI 2633 de 22-06-2021 e considerando ausência de manifestação dentro dos prazos legais, informo que cabe ser mantido o arquivamento do pedido de patente, conforme o disposto no artigo 12, da resolução 113/2013.

(21) BR 20 2017 017926-0 U2

Código 8.11 - Manutenção do Arquivamento

(22) 22/08/2017

(71) FAUSTO VITERBO DE OLIVEIRA NETO (BR/SP)

Em virtude do arquivamento publicado na RPI 2633 de 22-06-2021 e considerando ausência de manifestação dentro dos prazos legais, informo que cabe ser mantido o arquivamento do pedido de patente, conforme o disposto no artigo 12, da resolução 113/2013.

(21) PI 0614788-7 A2

Código 8.11 - Manutenção do Arquivamento

(22) 18/08/2006

(71) SIEMENS AKTIENGESELLSCHAFT (DE)

Em virtude do arquivamento publicado na RPI 2633 de 22-06-2021 e considerando ausência de manifestação dentro dos prazos legais, informo que cabe ser mantido o arquivamento do pedido de patente, conforme o disposto no artigo 12, da resolução 113/2013.

(21) PI 0615088-8 A2

Código 8.11 - Manutenção do Arquivamento

(22) 22/08/2006

(71) Pioneer Hi-Bred International, INC (US) ; E.I. Du Pont de Nemours and Company (US)

Referente ao despacho 8.6 publicado na RPI 2633, de 22/06/2021.

(21) PI 0715041-5 A2

Código 8.11 - Manutenção do Arquivamento

(22) 21/08/2007

(71) 3M INNOVATIVE PROPERTIES COMPANY (US)

Em virtude do arquivamento publicado na RPI 2633 de 22-06-2021 e considerando ausência de manifestação dentro dos prazos legais, informo que cabe ser mantido o arquivamento do pedido de patente, conforme o disposto no



artigo 12, da resolução 113/2013.

(21) PI 0715158-6 A2

Código 8.11 - Manutenção do Arquivamento

(22) 22/08/2007

(71) UNITED STATES GYPSUM COMPANY (US)

Em virtude do arquivamento publicado na RPI 2633 de 22-06-2021 e considerando ausência de manifestação dentro dos prazos legais, informo que cabe ser mantido o arquivamento do pedido de patente, conforme o disposto no artigo 12, da resolução 113/2013.

(21) PI 0807578-6 A2

Código 8.11 - Manutenção do Arquivamento

(22) 25/02/2008

(71) Aileron Therapeutics, Inc. (US)

Em virtude do arquivamento publicado na RPI 2633 de 22-06-2021 e considerando ausência de manifestação dentro dos prazos legais, informo que cabe ser mantido o arquivamento do pedido de patente, conforme o disposto no artigo 12, da resolução 113/2013.

(21) PI 0904072-2 A2

Código 8.11 - Manutenção do Arquivamento

(22) 14/10/2009

(71) Antonio Carlos Pereira Tiago (BR/SP)

referente ao despacho 8.6 na RPI 2626 de 04/05/2021

(21) PI 0916973-3 A2

Código 8.11 - Manutenção do Arquivamento

(22) 17/08/2009

(71) Pfizer Inc (US) ; Amgen Fremont Inc (US)

Em virtude do arquivamento publicado na RPI 2633 de 22-06-2021 e considerando ausência de manifestação dentro dos prazos legais, informo que cabe ser mantido o arquivamento do pedido de patente, conforme o disposto no artigo 12, da resolução 113/2013.

(21) PI 1001190-0 A2

Código 8.11 - Manutenção do Arquivamento

(22) 16/04/2010

(71) Abrão Matias Pereira da Silva (BR/GO)

refereneta os despacho 8.6 na RPI 2510 de 12/02/2019 eo despacho 11.6.1 na RPI 2567 de 17/03/2020

(21) PI 1006943-7 A2

Código 8.11 - Manutenção do Arquivamento

(22) 22/01/2010

(71) Unigene Laboratories Inc. (US)

Em virtude do arquivamento publicado na RPI 2633 de 22-06-2021 e considerando ausência de manifestação dentro dos prazos legais, informo que cabe ser mantido o arquivamento do pedido de patente, conforme o disposto no



artigo 12, da resolução 113/2013.



Código Decisão**Código 9.1 - Deferimento**

Deferido o pedido de patente. Desta data corre o prazo de 60 (sessenta) dias para o pagamento da retribuição para expedição da carta-patente conforme a Resolução 72/2013. O pagamento desta retribuição poderá ainda ser efetuado dentro de 30 (trinta) dias subsequentes, independente de notificação na RPI, mediante pagamento de retribuição específica. O não pagamento da retribuição nos prazos acima determinados acarretará o arquivamento definitivo do pedido.

(21) BR 10 2012 002754-2 A2	Código 9.1 - Deferimento (22) 07/02/2012 (54) DISPOSITIVO DE COMUTAÇÃO SEM FIO (71) Schneider Electric Industries SAS (FR)
<hr/>	
(21) BR 10 2012 014138-8 A2	Código 9.1 - Deferimento (22) 12/06/2012 (54) SISTEMA DE MONTAGEM DE VEÍCULO DE BRINQUEDO (71) ROMA JENSEN COMÉRCIO E INDÚSTRIA LTDA (BR/SP)
<hr/>	
(21) BR 10 2012 024127-7 A2	Código 9.1 - Deferimento (22) 24/09/2012 (54) MÉTODO PARA CONTROLAR A LUBRIFICAÇÃO DE UMA UNIDADE DE ENGRENAGEM E DITA UNIDADE DE ENGRENAGEM (71) MOVENTAS GEARS OY (FI)
<hr/>	
(21) BR 10 2012 024130-7 A2	Código 9.1 - Deferimento (22) 24/09/2012 (54) MÉTODO E DISPOSIÇÃO PARA CONTROLAR A LUBRIFICAÇÃO DE UM SISTEMA DE ENGRENAGEM (71) MOVENTAS GEARS OY (FI)
<hr/>	
(21) BR 10 2012 031863-6 A2	Código 9.1 - Deferimento (22) 13/12/2012 (54) CONECTOR ELÉTRICO PARA BOMBA DE COMBUSTÍVEL DE VEÍCULOS AUTOMOTORES (71) Robert Bosch Limitada (BR/SP)
<hr/>	
(21) BR 10 2012 033146-2 A2	Código 9.1 - Deferimento (22) 26/12/2012 (54) COMPOSIÇÃO NEMATOTÓXICA DE EFEITO SINÉRGICO, USO DE



COMPOSIÇÃO NEMATOTÓXICA DE EFEITO SINÉRGICO
 (71) EMBRAPA - EMPRESA BRASILEIRA DE PESQUISA AGROPECUÁRIA
 (BR/DF) ; UNIVERSITY OF MELBOURNE (AU)

(21) BR 10 2012 033147-0 A2 Código 9.1 - Deferimento
 (22) 26/12/2012
 (54) COMPOSIÇÃO NEMATOTÓXICA DE EFEITO SINÉRGICO, USO DE
 COMPOSIÇÃO NEMATOTÓXICA DE EFEITO SINÉRGICO
 (71) EMBRAPA - EMPRESA BRASILEIRA DE PESQUISA AGROPECUÁRIA
 (BR/DF) ; UNIVERSITY OF MELBOURNE (AU)

(21) BR 10 2013 000846-0 A2 Código 9.1 - Deferimento
 (22) 14/01/2013
 (54) APARATO PARA COLETA DE DADOS BIOMÉTRICOS; SISTEMA DE
 MONITORAMENTO PARA COLETA DE DADOS BIOMÉTRICOS; MÉTODO DE
 IDENTIFICAÇÃO BIOMÉTRICA; E KIT PARA COLETA DE DADOS
 BIOMÉTRICOS
 (71) UNIVERSIDADE FEDERAL DO PARANÁ (BR/PR)

(21) BR 10 2013 003268-9 A2 Código 9.1 - Deferimento
 (22) 08/02/2013
 (54) DISPERSÕES BACTERICIDAS CATIÔNICAS, MÉTODO DE OBTENÇÃO
 DAS MESMAS E SEU USO
 (71) UNIVERSIDADE DE SÃO PAULO - USP (BR/SP)

(21) BR 10 2013 007194-3 A2 Código 9.1 - Deferimento
 (22) 27/03/2013
 (54) DISPOSITIVO ELETROCRÔMICO APLICADO COMO JANELA
 ELETROCRÔMICA OU PIXEL E USO DO REFERIDO DISPOSITIVO
 (71) WOJSKOWY INSTYTUT TECHNIKI INZYNIERYJNEJ (PL) ;
 UNIVERSIDADE DE SÃO PAULO-USP (BR/SP)

(21) BR 10 2013 012051-0 A8 Código 9.1 - Deferimento
 (22) 15/05/2013
 (54) VÁLVULA ATIVÁVEL POR UM ACIONAMENTO
 (71) SVM SCHULTZ VERWALTUNGS-GMBH & CO. KG (DE)

(21) BR 10 2013 018765-8 A2 Código 9.1 - Deferimento
 (22) 23/07/2013
 (54) INSTRUMENTO CIRÚRGICO PARA REALIZAÇÃO DE BIÓPSIA DE
 CASCO EM ANIMAIS UNGULADOS
 (71) UNIVERSIDADE FEDERAL DE MINAS GERAIS (BR/MG)



(21) BR 10 2013 021866-9 A2	<p>Código 9.1 - Deferimento (22) 27/08/2013 (54) SISTEMA DISPENSADOR VALVULADO DE INSUMOS EM FORMA LÍQUIDA POR AÇÃO INERCIAL CENTRÍFUGA PARA APARELHOS ELETRODOMÉSTICOS (71) WHIRLPOOL S.A. (BR/SP)</p>
(21) BR 10 2013 027424-0 A2	<p>Código 9.1 - Deferimento (22) 24/10/2013 (54) MÉTODO E SISTEMA PARA GERENCIAMENTO DE PLANTAS DE REDES DE TELECOMUNICAÇÕES NO MODELO SAAS (71) FUNDAÇÃO CPQD - CENTRO DE PESQUISA E DESENVOLVIMENTO EM TELECOMUNICAÇÕES (BR/SP)</p>
(21) BR 10 2013 033620-3 A2	<p>Código 9.1 - Deferimento (22) 27/12/2013 (54) CÉLULA CILÍNDRICA FUSORA TRANSMUTADORA ISOTÓPICA (71) UNIVERSIDADE FEDERAL DE MINAS GERAIS (BR/MG)</p>
(21) BR 10 2013 034011-1 A2	<p>Código 9.1 - Deferimento (22) 18/11/2013 (54) MÉTODOS PARA PROLONGAR A VIDA DA BATERIA EM TRANSPONDERS DE PEDÁGIO (71) KAPSCH TRAFFICOM AG (AT)</p>
(21) BR 10 2014 002455-7 A2	<p>Código 9.1 - Deferimento (22) 31/01/2014 (54) MÉTODO PARA DETECTAR RUÍDO DE ONDAS DO MAR EM DADOS SÍSMICOS, SISTEMA DE COMPUTADOR PARA DETECTAR RUÍDO DE ONDAS DO MAR EM DADOS SÍSMICOS, MEIO LEGÍVEL POR COMPUTADOR E MÉTODO PARA GERAR UM PRODUTO DE DADOS GEOFÍSICOS (71) PGS GEOPHYSICAL AS (NO)</p>
(21) BR 10 2014 006190-8 A2	<p>Código 9.1 - Deferimento (22) 14/03/2014 (54) CONJUNTO DE HASTE PARA USO COM INSTRUMENTO CIRÚRGICO E INSTRUMENTO CIRÚRGICO (71) ETHICON ENDO-SURGERY, INC. (US)</p>
(21) BR 10 2014 006192-4 A2	<p>Código 9.1 - Deferimento (22) 14/03/2014 (54) CONJUNTO DE HASTE FIXÁVEL A UM CABO DE UM INSTRUMENTO</p>



	CIRÚRGICO E INSTRUMENTO CIRÚRGICO (71) ETHICON ENDO-SURGERY, INC. (US)
--	---

(21) BR 10 2014 006199-1 A2	Código 9.1 - Deferimento (22) 14/03/2014 (54) INSTRUMENTO CIRÚRGICO (71) ETHICON ENDO-SURGERY, INC. (US)
------------------------------------	---

(21) BR 10 2014 007918-1 A2	Código 9.1 - Deferimento (22) 02/04/2014 (54) PROCESSO PARA OPERAÇÃO DE UM MOTOR DE COMBUSTÃO INTERNA (71) ANDREAS STIHL AG & CO. KG (DE)
------------------------------------	--

(21) BR 10 2014 009841-0 A2	Código 9.1 - Deferimento (22) 24/04/2014 (54) Ferramenta e conjunto de inserção de âncora de sutura (71) DEPUY MITEK, LLC (US)
------------------------------------	---

(21) BR 10 2014 009943-3 A2	Código 9.1 - Deferimento (22) 25/04/2014 (54) CÂMARA DE DECOMPOSIÇÃO DE CARCAÇAS ANIMAIS (71) ADALBERTO FLÁVIO FONTANA (BR/RS)
------------------------------------	---

(21) BR 10 2014 009947-6 A2	Código 9.1 - Deferimento (22) 25/04/2014 (54) DISPOSITIVO DE EMISSÃO DE LUZ (71) NICHIA CORPORATION (JP)
------------------------------------	---

(21) BR 10 2014 010862-9 A2	Código 9.1 - Deferimento (22) 06/05/2014 (54) EQUIPAMENTO REATOR CILÍNDRICO COM MOLA EXTRATORA PARA PROCESSAMENTO TÉRMICO DE MATERIAIS ORGÂNICOS E INORGÂNICOS E PROCESSOS TÉRMICOS DE TRATAMENTO DE MATERIAIS ORGÂNICOS E INORGÂNICOS MEDIANTE EMPREGO DE EQUIPAMENTO REATOR CILÍNDRICO COM MOLA EXTRATORA (71) SERVIÇO NACIONAL DE APRENDIZAGEM INDUSTRIAL - SENAI - DEPARTAMENTO REGIONAL DE SÃO PAULO (BR/SP) ; SP PESQUISA E TECNOLOGIA LTDA (BR/SP)
------------------------------------	--

(21) BR 10 2014 011698-2 A2	Código 9.1 - Deferimento (22) 15/05/2014 (54) MONTAGENS DE ELEMENTO DECORATIVO ADAPTÁVEIS PARA
------------------------------------	--



INTERIORES DE CABINE DE VEÍCULOS
(71) EMBRAER S.A. (BR/SP)

(21) BR 10 2014 012263-0 A2 Código 9.1 - Deferimento
(22) 21/05/2014
(54) DISPOSITIVO DE CONTROLE DE MOTOR DE COMBUSTÃO INTERNA E MÉTODO DE APRENDER A CARACTERÍSTICA DE INJEÇÃO DE COMBUSTÍVEL
(71) TOYOTA JIDOSHA KABUSHIKI KAISHA (JP)

(21) BR 10 2014 013047-0 A8 Código 9.1 - Deferimento
(22) 29/05/2014
(54) DISPOSITIVO PARA O PREPARO E DISPENSAÇÃO DE UMA INFUSÃO
(71) CARLOS DAMIÁN FILIPICHI (AR) ; CARLOS PEDRO FILIPICH (AR)

(21) BR 10 2014 014009-3 A2 Código 9.1 - Deferimento
(22) 10/06/2014
(54) HIDROGEL A BASE DE POLISSACARÍDEOS NATURAIS, PROCESSOS E USOS
(71) UNIVERSIDADE FEDERAL DE PERNAMBUCO (BR/PE) ;
UNIVERSIDADE DE SÃO PAULO - USP (BR/SP)

(21) BR 10 2014 014775-6 A2 Código 9.1 - Deferimento
(22) 16/06/2014
(54) PROCESSO DE SÍNTESE DE UM COMPOSTO
(71) INSTITUTO DE ESTUDOS DO MAR ALMIRANTE PAULO MOREIRA - IEAPM (BR/RJ) ; UNIVERSIDADE FEDERAL DO RIO DE JANEIRO - UFRJ (BR/RJ)

(21) BR 10 2014 015188-5 A2 Código 9.1 - Deferimento
(22) 20/06/2014
(54) ESTRUTURA DE SUPORTE DE MOTOR PARA VEÍCULO DO TIPO MONTARIA EM SELIM
(71) HONDA MOTOR CO., LTD. (JP)

(21) BR 10 2014 017353-6 A2 Código 9.1 - Deferimento
(22) 14/07/2014
(54) SISTEMA E MÉTODO PARA DISSIPACÃO DE UMA CARGA ELETROSTÁTICA
(71) THE BOEING COMPANY (US)

(21) BR 10 2014 018835-5 A8 Código 9.1 - Deferimento
(22) 30/07/2014



(54) DISPOSITIVO DE PÓS-TRATAMENTO DE GÁS DE EXAUSTÃO PARA UM MOTOR DE COMBUSTÃO INTERNA E MÉTODO PARA AQUECIMENTO DO MESMO
(71) MAN TRUCK & BUS SE (DE)

(21) BR 10 2014 020399-0 A8 Código 9.1 - Deferimento
(22) 19/08/2014
(54) PROCESSO PARA OPERAR UMA VÁLVULA ELETROIDRÁULICA PARA DOSAGEM DE UM FLUIDO
(71) ROBERT BOSCH GMBH (DE)

(21) BR 10 2014 021590-5 A2 Código 9.1 - Deferimento
(22) 29/08/2014
(54) SISTEMA DE DISTRIBUIÇÃO DE POTÊNCIA PARA UMA AERONAVE COMPÓSITA, E, MÉTODO PARA REDUZIR AMEAÇAS DE RAIOS EM UMA AERONAVE COMPÓSITA
(71) THE BOEING COMPANY (US)

(21) BR 10 2014 022081-0 A2 Código 9.1 - Deferimento
(22) 05/09/2014
(54) CAIXA D'ÁGUA MODULAR
(71) UNIVERSIDADE FEDERAL DO PARANÁ (BR/PR) ; TIGRE S.A. PARTICIPAÇÕES (BR/SC)

(21) BR 10 2014 023678-3 A2 Código 9.1 - Deferimento
(22) 24/09/2014
(54) APARELHO CONTENDO UM RESSONADOR DE FORMAÇÃO DE IMAGEM INSTÁVEL
(71) THE BOEING COMPANY (US)

(21) BR 10 2014 023831-0 A2 Código 9.1 - Deferimento
(22) 25/09/2014
(54) UNIDADE DE CONECTOR E MÉTODOS PARA ESTABELEECER E LIBERAR UMA CONEXÃO ENTRE UMA PARTE MACHO E UMA PARTE FÊMEA DE UMA UNIDADE DE CONECTOR
(71) SIEMENS AKTIENGESELLSCHAFT (DE)

(21) BR 10 2014 024914-1 A2 Código 9.1 - Deferimento
(22) 06/10/2014
(54) APARELHO E MÉTODO PARA CONTROLAR UMA AERONAVE ELÉTRICA
(71) THE BOEING COMPANY (US)



(21) BR 10 2014 024943-5 A2	Código 9.1 - Deferimento (22) 06/10/2014 (54) MÉTODO PARA LIQUEFAÇÃO DE UMA FRAÇÃO RICA EM HIDROCARBONETOS (71) LINDE AKTIENGESELLSCHAFT (DE)
<hr/>	
(21) BR 10 2014 027403-0 A2	Código 9.1 - Deferimento (22) 03/11/2014 (54) PROCESSO DE OBTENÇÃO DE NANOPARTÍCULAS POLIMÉRICAS, NANOPARTÍCULAS POLIMÉRICAS E SEU USO (71) UNIVERSIDADE DE SÃO PAULO - USP (BR/SP)
<hr/>	
(21) BR 10 2014 028741-8 A2	Código 9.1 - Deferimento (22) 18/11/2014 (54) DISJUNTOR COM MEIO DE AUMENTO DE CARGA DE ENTRADA (71) LSIS CO., LTD. (KR)
<hr/>	
(21) BR 10 2014 029661-1 A2	Código 9.1 - Deferimento (22) 27/11/2014 (54) REFRIGERADOR INCLUINDO PRATELEIRA ARTICULADA (71) Whirlpool S.A. (BR/SP)
<hr/>	
(21) BR 10 2014 030636-6 A2	Código 9.1 - Deferimento (22) 08/12/2014 (54) DISPOSITIVOS E MÉTODO PARA AMPLIFICAÇÃO QUASI-LINEAR (71) UNIVERSIDADE ESTADUAL DE CAMPINAS - UNICAMP (BR/SP) ; PADTEC S/A (BR/SP)
<hr/>	
(21) BR 10 2014 031861-5 A2	Código 9.1 - Deferimento (22) 18/12/2014 (54) MÓDULO DE CONTROLE PARA UM COMPRESSOR LINEAR, COMPRESSOR LINEAR, REFRIGERADOR E MÉTODO DE CONTROLAR UM COMPRESSOR LINEAR (71) LG ELECTRONICS INC. (KR)
<hr/>	
(21) BR 10 2015 006123-4 A2	Código 9.1 - Deferimento (22) 19/03/2015 (54) MÉTODO PARA CONTROLAR ENERGIA ELÉTRICA APLICADA A UM AQUECEDOR DE COMBUSTÍVEL, E, CONTROLADOR PARA OPERAR UM INJETOR DE COMBUSTÍVEL AQUECIDO (71) DELPHI TECHNOLOGIES, INC. (US)
<hr/>	
(21) BR 10 2015 007936-2 A2	Código 9.1 - Deferimento



	(22) 09/04/2015 (54) PROCESSO DE OBTENÇÃO DE BASTÃO CORRUGADO DE RESINA TERMOPLÁSTICA, EQUIPAMENTOS E PRODUTO RESULTANTE (71) COLAMELT INDUSTRIAL LTDA EPP (BR/SP)
(21) BR 10 2015 009609-7 A2	Código 9.1 - Deferimento (22) 29/04/2015 (54) Sistema de monitoramento de queimador remoto (71) AIR PRODUCTS AND CHEMICALS, INC (US)
(21) BR 10 2015 011207-6 A2	Código 9.1 - Deferimento (22) 15/05/2015 (54) PROTEÇÃO ESTRUTURAL CONTRA ÚLCERAS DE PRESSÃO PARA FRALDA DESCARTÁVEL (71) MARCO AURÉLIO ALVES DE SOUZA (BR/MG)
(21) BR 10 2015 012475-9 A2	Código 9.1 - Deferimento (22) 28/05/2015 (54) APARELHO DE TRATAMENTO DE VESTUÁRIO (71) LG ELECTRONICS INC. (KR)
(21) BR 10 2015 012660-3 A2	Código 9.1 - Deferimento (22) 29/05/2015 (54) APARELHO DE TRATAMENTO DE VESTUÁRIO (71) LG ELECTRONICS INC. (KR)
(21) BR 10 2015 014326-5 A2	Código 9.1 - Deferimento (22) 17/06/2015 (54) MÉTODO DE SECAGEM PARA SECAR UMA TIRA DE PAPEL PARA CIGARRO, E, PAPEL PARA CIGARRO (71) ALLIMAND (FR)
(21) BR 10 2015 015836-0 A2	Código 9.1 - Deferimento (22) 30/06/2015 (54) FILTRO DE COMBUSTÍVEL (71) MANN+HUMMEL GMBH (DE)
(21) BR 10 2015 019714-4 A2	Código 9.1 - Deferimento (22) 17/08/2015 (54) VEÍCULO DO TIPO PARA MONTAR (71) HONDA MOTOR CO., LTD. (JP)
(21) BR 10 2015 020214-8 A2	Código 9.1 - Deferimento



	(22) 21/08/2015 (54) SISTEMA PARA MEDIR DEFORMAÇÃO ENTRE DOIS PONTOS FIXOS (71) THE BOEING COMPANY (US)
(21) BR 10 2015 021263-1 A2	Código 9.1 - Deferimento (22) 01/09/2015 (54) MÁQUINA E MÉTODO DE ACIONAMENTO AUTOMÁTICO PARA DESNUCA DE SUÍNOS (71) FAST INDÚSTRIA E COMÉRCIO LTDA (BR/SC)
(21) BR 10 2015 021264-0 A2	Código 9.1 - Deferimento (22) 01/09/2015 (54) MÁQUINA E MÉTODO DE ACIONAMENTO AUTOMÁTICO PARA CORTE DE PATA SUÍNA (71) FAST INDÚSTRIA E COMÉRCIO LTDA (BR/SC)
(21) BR 10 2015 024155-0 A2	Código 9.1 - Deferimento (22) 18/09/2015 (54) Composição à base de óxido de boro (71) KERATECH SOLUÇÕES EM REFRAATÁRIOS IMPORTAÇÃO E EXPORTAÇÃO LTDA-ME (BR/SP)
(21) BR 10 2015 024914-4 A2	Código 9.1 - Deferimento (22) 29/09/2015 (54) ARTIGO ABSORVENTE QUE DEMONSTRA DEFORMAÇÃO CONTROLADA E DISTRIBUIÇÃO LONGITUDINAL DE FLUIDOS (71) JOHNSON & JOHNSON CONSUMER INC. (US)
(21) BR 10 2015 025147-5 A2	Código 9.1 - Deferimento (22) 30/09/2015 (54) AQUECEDOR PARA UTILIZAÇÃO NA CURA DE TABACO OU OUTRO PROCESSO SEMELHANTE E USO (71) SOUZA CRUZ LTDA (BR/RJ)
(21) BR 10 2015 032361-1 A8	Código 9.1 - Deferimento (22) 23/12/2015 (54) Compostos de quinazolina, seus usos, composição farmacêutica, kit, e artigo de manufatura para tratamento ou prevenção de infecções por HIV (71) GILEAD SCIENCES, INC. (US) ; INSTITUTE OF ORGANIC CHEMISTRY AND BIOCHEMISTRY OF THE AS CR, V.V.I. (CZ)
(21) BR 10 2016 002928-7 A2	Código 9.1 - Deferimento (22) 11/02/2016



	(54) FERRAMENTA DE EXIBIÇÃO PARA UMA COBERTURA DE UMA ABERTURA DE ARQUITETURA (71) HUNTER DOUGLAS INC. (US)
--	--

(21) BR 10 2016 003231-8 A2	Código 9.1 - Deferimento (22) 16/02/2016 (54) MANGA EM ARTICULAÇÃO PARA REFORÇO (71) SPLICE SLEEVE JAPAN, LTD. (JP)
------------------------------------	--

(21) BR 10 2016 005373-0 A2	Código 9.1 - Deferimento (22) 10/03/2016 (54) APARELHO E MÉTODO PARA O CONDICIONAMENTO DE FOLHAS DE TABACO (71) SOUZA CRUZ LTDA (BR/RJ)
------------------------------------	--

(21) BR 10 2016 005774-4 A2	Código 9.1 - Deferimento (22) 16/03/2016 (54) COMPOSTO DE CAMADAS MÚLTIPLAS COM CAMADAS DE POLIAMIDA PARCIALMENTE AROMÁTICAS (71) EVONIK OPERATIONS GMBH (DE)
------------------------------------	--

(21) BR 10 2016 010456-4 A2	Código 9.1 - Deferimento (22) 09/05/2016 (54) Sistema e processo automatizado para o treinamento e aprimoramento de técnicas de jogo de futebol (71) MARCELO MONTE DORI (BR/SP)
------------------------------------	--

(21) BR 10 2016 011120-0 A2	Código 9.1 - Deferimento (22) 17/05/2016 (54) PROCESSO PARA PRODUÇÃO DE NANOPARTÍCULAS MAGNÉTICAS COM ESTRUTURA DE NÚCLEO/CASCA USANDO QUITOSANA (71) UNIVERSIDADE DO ESTADO DO RIO GRANDE DO NORTE (BR/RN)
------------------------------------	--

(21) BR 10 2016 015672-6 A2	Código 9.1 - Deferimento (22) 05/07/2016 (54) ELEMENTO EMISSOR DE LUZ COM UMA FORMA PLANA HEXAGONAL E DISPOSITIVO EMISSOR DE LUZ (71) NICHIA CORPORATION (JP)
------------------------------------	--

(21) BR 10 2016 017663-8 A2	Código 9.1 - Deferimento (22) 29/07/2016 (54) DISPOSITIVO DE ASPERSÃO E UNIDADE DE LAVAGEM (71) GEBO PACKAGING SOLUTIONS ITALY S.R.L. (IT)
------------------------------------	---



(21) BR 10 2016 018182-8 A2	<p>Código 9.1 - Deferimento (22) 05/08/2016 (54) ?PROCESSO DE ACETILAÇÃO DO NOPOL CATALISADO POR HETEROPOLIÁCIDO? (71) UNIVERSIDADE FEDERAL DE OURO PRETO (BR/MG) ; UNIVERSIDADE FEDERAL DE MINAS GERAIS (BR/MG)</p>
(21) BR 10 2016 020812-2 A2	<p>Código 9.1 - Deferimento (22) 09/09/2016 (54) COLHEITADEIRA DE CANA-DE-AÇÚCAR, E, SISTEMA DE CONTROLE PARA UMA COLHEITADEIRA DE CANA-DE-AÇÚCAR (71) DEERE & COMPANY (US)</p>
(21) BR 10 2016 023064-0 A2	<p>Código 9.1 - Deferimento (22) 03/10/2016 (54) DOSADOR DE FERTILIZANTES, SEMENTES MIÚDAS E PRODUTOS QUÍMICOS, E MÉTODO DE DOSAGEM PARA DOSADOR DE FERTILIZANTES, SEMENTES MIÚDAS E PRODUTOS QUÍMICOS (71) JOSÉ ROBERTO DO AMARAL ASSY (BR/GO)</p>
(21) BR 10 2016 023260-0 A2	<p>Código 9.1 - Deferimento (22) 06/10/2016 (54) APARELHO DE CORTE DE CULTURA (71) MACDON INDUSTRIES LTD. (CA)</p>
(21) BR 10 2016 023476-0 A2	<p>Código 9.1 - Deferimento (22) 07/10/2016 (54) COLHEITADEIRA AGRÍCOLA (71) CNH INDUSTRIAL AMERICA LLC (US)</p>
(21) BR 10 2016 023512-0 A2	<p>Código 9.1 - Deferimento (22) 07/10/2016 (54) APARELHO PARA MEDIR A FRAÇÃO VOLUMÉTRICA DE GÁS DE UM FLUIDO AERADO EM UM REATOR (71) UNIVERSIDAD DE SANTIAGO DE CHILE (CL)</p>
(21) BR 10 2016 023958-3 A2	<p>Código 9.1 - Deferimento (22) 14/10/2016 (54) APARATO DE EVISCERAÇÃO E UM MÉTODO PARA EVISCERAÇÃO DE AVES SUSPENSAS PELAS PERNAS (71) MEYN FOOD PROCESSING TECHNOLOGY B.V. (NL)</p>



(21) BR 10 2016 023972-9 A2	Código 9.1 - Deferimento (22) 14/10/2016 (54) APARATO PARA EVISCERAÇÃO E UM MÉTODO PARA EVISCERAR AVES SUSPENSAS PELAS PERNAS (71) MEYN FOOD PROCESSING TECHNOLOGY B.V. (NL)
<hr/>	
(21) BR 10 2016 027591-1 A2	Código 9.1 - Deferimento (22) 24/11/2016 (54) SISTEMA E MÉTODO PARA MONITORAMENTO DE UM COMPARTIMENTO SUPERIOR DE ARMAZENAMENTO (71) GOODRICH CORPORATION (US)
<hr/>	
(21) BR 10 2016 028979-3 A2	Código 9.1 - Deferimento (22) 09/12/2016 (54) APERFEIÇOAMENTO EMLENTE DE CONTATO (71) SOLÓTICA DISTRIBUIDORA DE PRODUTOS ÓPTICOS LTDA. (BR)
<hr/>	
(21) BR 10 2016 029126-7 A2	Código 9.1 - Deferimento (22) 12/12/2016 (54) ?DISPOSITIVO METÁLICO PARA MICROSCOPIA POR VARREDURA POR SONDA E MÉTODO DE FABRICAÇÃO DO MESMO? (66) BR 10 2015 031203-2 14/12/2015 (71) UNIVERSIDADE FEDERAL DE MINAS GERAIS (BR/MG) ; INSTITUTO NACIONAL DE METROLOGIA, QUALIDADE E TECNOLOGIA - INMETRO (BR/RJ)
<hr/>	
(21) BR 10 2016 029703-6 A2	Código 9.1 - Deferimento (22) 16/12/2016 (54) COMPOSIÇÃO AGROQUÍMICA, FORMULAÇÃO AGROQUÍMICA LÍQUIDA, MÉTODO PARA PRODUÇÃO DA FORMULAÇÃO AGROQUÍMICA, E USO DA FORMULAÇÃO AGROQUÍMICA LÍQUIDA (71) IHARABRAS S.A. INDÚSTRIAS QUÍMICAS (BR/SP)
<hr/>	
(21) BR 10 2016 029708-7 A2	Código 9.1 - Deferimento (22) 16/12/2016 (54) MISTURA DE SOLVENTES, COMPOSIÇÃO COMPREENDENDO A MISTURA DE SOLVENTES, MÉTODOS DE PREPARAÇÃO DA COMPOSIÇÃO DE MISTURA DE SOLVENTES, E USO DA COMPOSIÇÃO DE MISTURA DE SOLVENTES (71) IHARABRAS S.A. INDÚSTRIAS QUÍMICAS (BR/SP)
<hr/>	
(21) BR 10 2016 030857-7 A2	Código 9.1 - Deferimento (22) 28/12/2016



(54) PROCESSO DE OBTENÇÃO DE MEMBRANAS BIOPOLIMÉRICAS MUCOADESIVAS COM INCORPORAÇÃO DE EXTRATO DE PRÓPOLIS VERMELHA E PRODUTO OBTIDO
 (71) INSTITUTO DE TECNOLOGIA E PESQUISA (BR/SE) ; UNIVERSIDADE TIRADENTES (BR/SE) ; UNIVERSIDADE DE SOROCABA (BR/SP)

(21) BR 10 2017 005781-0 A2 Código 9.1 - Deferimento
 (22) 21/03/2017
 (54) ARRANJO DE MONITORAMENTO, SISTEMA SUBMARINO DE DISTRIBUIÇÃO ELÉTRICA, E, MÉTODO DE MONITORAMENTO
 (71) VIPER INNOVATIONS LIMITED (GB)

(21) BR 10 2017 006568-5 A2 Código 9.1 - Deferimento
 (22) 30/03/2017
 (54) COMPOSIÇÃO COSMÉTICA DE USO TÓPICO E USO DE UMA COMPOSIÇÃO COSMÉTICA
 (71) HYPERA S.A. (BR/SP)

(21) BR 10 2017 015584-6 A2 Código 9.1 - Deferimento
 (22) 20/07/2017
 (54) APROXIMADOR DE BARRAS ARTICULADO
 (71) OSTEOMED - INDUSTRIA E COMERCIO DE IMPLANTES LTDA - EPP (BR/SP)

(21) BR 10 2019 010450-3 A2 Código 9.1 - Deferimento
 (22) 22/05/2019
 (54) IMPLANTE METÁLICO E COMPONENTE PROTÉTICO METÁLICO COM SUPERFÍCIE BIOMIMÉTICA CONTENDO FOSFATOS E MÉTODO PARA SUA OBTENÇÃO
 (71) NILTON LUIZ DA PENHA JUNIOR (BR/RJ)

(21) BR 10 2020 014600-9 A2 Código 9.1 - Deferimento
 (22) 17/07/2020
 (54) COMPÓSITO FORMADO COM MISTURA DE PÓ DE CHUMBO E PÓ DE BARITA PARA REVESTIR PEÇAS CERAMICAS A FIM DE ATENUAR RADIAÇÃO X, E O SEU PROCESSO DE ELABORAÇÃO
 (71) UNIVERSIDADE FEDERAL DO PARANA (BR/PR) ; UNIVERSIDADE TECNOLÓGICA FEDERAL DO PARANÁ (BR/PR)

(21) BR 10 2020 026388-9 A2 Código 9.1 - Deferimento
 (22) 22/12/2020
 (54) BLOCO COM ENCAIXES PARA CONSTRUÇÃO CIVIL
 (71) JOSOE FERNANDO DA SILVA (BR/PR)



(21) BR 10 2021 002205-1 A2	<p>Código 9.1 - Deferimento (22) 05/02/2021 (54) APERFEIÇOAMENTO EM MECANISMO DE MOVIMENTAÇÃO DE PRODUTO COM ROSCA CARACOL PARA USO EM CARRETA GRANELEIRA (71) CELINA DE ALMEIDA PORTES SAMPAIO (BR/SP)</p>
(21) BR 10 2021 006626-1 A2	<p>Código 9.1 - Deferimento (22) 07/04/2021 (54) COMPOSIÇÃO, FORMULAÇÃO AGROQUÍMICA, MÉTODOS PARA AUMENTAR A DISPONIBILIDADE DE ÁGUA E NUTRIENTES E PARA MELHORAR O CONTROLE DE PRAGAS EM PLANTAS E SEMENTES, E USOS DA COMPOSIÇÃO E DA FORMULAÇÃO AGROQUÍMICA (66) BR 10 2020 021357-1 19/10/2020 (71) OXITENO S.A. INDÚSTRIA E COMÉRCIO (BR/SP)</p>
(21) BR 11 2012 002440-0 A2	<p>Código 9.1 - Deferimento (22) 02/08/2010 (54) MÉTODO DE AQUISIÇÃO DE INFORMAÇÃO DE QUALIDADE DE CANAL, APARELHO DE ESTAÇÃO BASE, APARELHO TERMINAL E MÉTODO DE RELATÓRIO DE INFORMAÇÃO DE QUALIDADE DE CANAL EXECUTADOPOR UM APARELHO TERMINAL (71) SUN PATENT TRUST (US)</p>
(21) BR 11 2012 004104-5 A2	<p>Código 9.1 - Deferimento (22) 02/08/2010 (54) Proteína de fusão de fator IX e seu uso (71) BIOVERATIV THERAPEUTICS INC. (US)</p>
(21) BR 11 2012 004823-6 A2	<p>Código 9.1 - Deferimento (22) 31/08/2010 (54) ANTICORPO OU FRAGMENTO DE LIGAÇÃO DE ANTÍGENO DO MESMO, ÁCIDO NUCLEICO ISOLADO, VETOR DE EXPRESSÃO, CÉLULA HOSPEDEIRA, MÉTODO PARA PRODUZIR UMA CADEIA LEVE DE IMUNOGLOBULINA OU CADEIA PESADA DE IMUNOGLOBULINA DE UM ANTICORPO OU FRAGMENTO DE LIGAÇÃO AO ANTÍGENO, USO DE UM ANTICORPO OU UM FRAGMENTO DE LIGAÇÃO DE ANTÍGENO DO MESMO, E COMPOSIÇÃO FARMACÊUTICA (71) MERCK SHARP & DOHME CORP (US)</p>
(21) BR 11 2012 006388-0 A2	<p>Código 9.1 - Deferimento (22) 21/09/2010 (54) MÉTODO PARA PRODUZIR UMA MOLÉCULA, E, MÉTODO PARA</p>



	<p>PRODUZIR UMA PROTEÍNA (71) PROBIOGEN AG (DE)</p>
(21) BR 11 2012 006814-8 A2	<p>Código 9.1 - Deferimento (22) 30/09/2010 (54) Sistema intrauterino para inserção de longa duração em uma cavidade uterina, e seu método de fabricação (71) BAYER OY (FI)</p>
(21) BR 11 2012 010199-4 A2	<p>Código 9.1 - Deferimento (22) 05/11/2010 (54) AGULHA PARA INSERÇÃO EM PACIENTE (71) Nimbus Concepts, Llc (US)</p>
(21) BR 11 2012 011643-6 A2	<p>Código 9.1 - Deferimento (22) 09/11/2010 (54) CONVERSOR DE LUZ PRIMÁRIA PARA CONVERTER LUZ PRIMÁRIA EM LUZ SECUNDÁRIA, APARELHO DE ILUMINAÇÃO, MÉTODO DE ILUMINAÇÃO E PROGRAMA DE COMPUTADOR DE ILUMINAÇÃO (71) PHILIPS LIGHTING HOLDING B.V. (NL)</p>
(21) BR 11 2012 015248-3 A2	<p>Código 9.1 - Deferimento (22) 23/12/2010 (54) COMPOSTO (71) JASCO PHARMACEUTICALS,LLC (US)</p>
(21) BR 11 2012 016398-1 A2	<p>Código 9.1 - Deferimento (22) 29/12/2010 (54) COMPOSTOS IMIDAZOPIRIDINIL-AMINOPIRIDINO SUBSTITUÍDOS (71) ARQULE, INC. (US)</p>
(21) BR 11 2012 016456-2 A2	<p>Código 9.1 - Deferimento (22) 04/01/2011 (54) MÉTODO E SISTEMA PARA TRANSFERIR AUTOMATICAMENTE CONTEÚDO DO EQUIPAMENTO DO USUÁRIO A UM DISPOSITIVO DE COMUNICAÇÃO SEM FIO (71) ROVI GUIDES, INC. (US)</p>
(21) BR 11 2012 017207-7 A2	<p>Código 9.1 - Deferimento (22) 10/01/2011 (54) DISPERSÃO ISOTRÓPICA AGROQUÍMICA DE PELO MENOS DOIS LÍQUIDO IMISCÍVEIS, PROCESSO PARA O PREPARO DE UMA DISPERSÃO ISOTRÓPICA AGROQUÍMICA DE PELO MENOS DOIS LÍQUIDO IMISCÍVEIS,</p>



FORMULAÇÃO DE MICROEMULSÃO AGROQUÍMICA, MÉTODO PARA CONTROLAR UMA ERVA-DANINHA INDESEJADA EM LOCAL
(71) UPL LIMITED (IN)

(21) BR 11 2012 018643-4 A2 Código 9.1 - Deferimento
(22) 26/01/2011
(54) Método para detecção de acessos não autorizados de recursos online seguros, sistema de segurança de rede para detectar acessos não autorizados de recursos online seguros e mídia de armazenamento legível por computador.
(71) EMC IP HOLDING COMPANY LLC (US)

(21) BR 11 2012 022373-9 A2 Código 9.1 - Deferimento
(22) 02/03/2011
(54) "COMPOSIÇÃO SÓLIDA PARA A ADMINISTRAÇÃO ORAL DE CORANTES E USO DIAGNÓSTICO DESTA"
(71) Cosmo Technologies Ltd (IE)

(21) BR 11 2012 025660-2 A2 Código 9.1 - Deferimento
(22) 05/04/2011
(54) DISPOSITIVO EMISSOR DE LUZ E MÉTODO DE FABRICAR O DISPOSITIVO EMISSOR DE LUZ
(71) NICHIA CORPORATION (JP)

(21) BR 11 2012 029905-0 A2 Código 9.1 - Deferimento
(22) 25/05/2011
(54) LEVOCARRIMICINA, COMPOSIÇÕES FARMACÊUTICA, MÉTODOS DE PREPARAÇÃO E USO DOS MESMOS
(71) SHENYANG FUYANG PHARMACEUTICAL TECHNOLOGY CO., LTD. (CN)

(21) BR 11 2012 031218-9 A2 Código 9.1 - Deferimento
(22) 09/06/2011
(54) Método de fornecer um serviço de fluxo contínuo de multimídia por intermédio de uma rede, método de receber um serviço de fluxo contínuo para receber multimídia por intermédio de uma rede, equipamento para fornecer um serviço de fluxo contínuo de multimídia por intermédio de uma rede, equipamento para receber multimídia por intermédio de uma rede, equipamento para fornecer um serviço de fluxo contínuo de multimídia por intermédio de uma rede, e meio de gravação legível por computador
(71) Samsung Electronics Co., LTD. (KR) ; Industry Academic Cooperation (KR) ; Foundation Kyunghee University (KR)

(21) BR 11 2012 032723-2 A2 Código 9.1 - Deferimento



	(22) 20/05/2011 (54) MÉTODO DE COMUTAÇÃO DE TÚNEL PARA SERVIÇOS DE COMUTAÇÃO DE RÓTULO MULTIPROTOCOLO E SISTEMA DE COMUTAÇÃO DE TÚNEL PARA SERVIÇOS DE COMUTAÇÃO DE RÓTULO MULTIPROTOCOLO (71) ZTE CORPORATION (CN)
(21) BR 11 2013 000394-4 A2	Código 9.1 - Deferimento (22) 06/07/2011 (54) COMPOSIÇÃO IMUNOGÊNICA, USO DA MESMA E MÉTODO PARA PREPARAR A REFERIDA COMPOSIÇÃO (71) VARIATION BIOTECHNOLOGIES, INC. (CA)
(21) BR 11 2013 001383-4 A2	Código 9.1 - Deferimento (22) 20/07/2010 (54) MÉTODO PARA APRESENTAR CONTEÚDO DURANTE OPERAÇÕES DE MODOS DE TRUQUE (71) INTERDIGITAL MADISON PATENT HOLDINGS (FR)
(21) BR 11 2013 005799-8 A2	Código 9.1 - Deferimento (22) 08/09/2011 (54) CATALISADOR PARA REMOÇÃO DE ÓXIDOS DE NITROGÊNIO DO GÁS DE ESCAPE DE MOTORES DIESEL (71) Umicore AG & CO. KG (DE)
(21) BR 11 2013 006779-9 A2	Código 9.1 - Deferimento (22) 14/09/2011 (54) MÉTODO E DISPOSITIVO PARA SIMULAR UM FENÔMENO GEOLÓGICO QUE RESULTOU NA FORMAÇÃO DE UMA REGIÃO GEOLÓGICA (71) TOTAL SA (FR)
(21) BR 11 2013 008462-6 A2	Código 9.1 - Deferimento (22) 06/10/2011 (54) "APARELHO E MÉTODO PARA ESTIMATIVA DE NÍVEL DE ESTRUTURAS DE ÁUDIO CODIFICADO EM UM DOMÍNIO DE FLUXO DE BITS". (71) FRAUNHOFER-GESELLSCHAFT ZUR FÖRDERUNG DER ANGEWANDTEN FORSCHUNG E.V. (DE)
(21) BR 11 2013 008523-1 A2	Código 9.1 - Deferimento (22) 07/10/2011 (54) Compostos de piridazina carboxamida substituídos e usos dos mesmos



para tratar câncer, uma doença de proliferação, uma doença neurológica, uma doença psiquiátrica, obesidade, diabetes ou doença cardiovascular
 (71) XCOVERY HOLDINGS, INC. (US)

(21) BR 11 2013 010349-3 A2 Código 9.1 - Deferimento
 (22) 27/10/2011
 (54) SISTEMA E MÉTODO PARA LIGAR CONTEÚDO ARMAZENADO EM UMA REDE DE COMPUTADOR COM CONTEÚDO DIFUNDIDO ATRAVÉS DE UMA REDE DE TELEVISÃO
 (71) RAKUTEN GROUP, INC. (JP)

(21) BR 11 2013 010698-0 A2 Código 9.1 - Deferimento
 (22) 03/11/2011
 (54) PROCESSO PARA O TRATAMENTO DE ÁGUA CONTAMINADA POR MEIO DE ADSORÇÃO E NANOFILTRAÇÃO
 (71) ENI S.P.A. (IT)

(21) BR 11 2013 012858-5 A2 Código 9.1 - Deferimento
 (22) 22/11/2011
 (54) ANTICORPO MONOCLONAL QUE SE LIGA A PECTINACETILESTERASE DE NOTUM, COMPOSIÇÃO FARMACÊUTICA, MOLÉCULA DE ÁCIDO NUCLEICO, CÉLULA HOSPEDEIRA E MÉTODO PARA PRODUZIR O DITO ANTICORPO
 (71) Lexicon Pharmaceuticals, Inc. (US)

(21) BR 11 2013 013565-4 A2 Código 9.1 - Deferimento
 (22) 30/11/2011
 (54) SISTEMA E MÉTODO DE VISUALIZAÇÃO E RASTREAMENTO DE IMAGENS DE VÍDEO ESTEREOSCÓPICAS
 (71) ULTRADENT PRODUCTS INC. (US)

(21) BR 11 2013 014625-7 A2 Código 9.1 - Deferimento
 (22) 13/12/2011
 (54) MÉTODO DE PRODUÇÃO DE UMA POZOLANA SINTÉTICA TENDO UMA COR CINZA CLARA E SISTEMA PARA PRODUZIR UMA POZOLANA SINTÉTICA
 (71) FLSMIDTH A/S (DK)

(21) BR 11 2013 016419-0 A2 Código 9.1 - Deferimento
 (22) 29/12/2011
 (54) MÉTODO PARA CONVERTER UMA PASTA FLUIDA DE BIOMASSA
 (71) VIRENT, INC. (US)



(21) BR 11 2013 017148-0 A2	<p>Código 9.1 - Deferimento (22) 03/01/2012 (54) COMPOSTO, COMPOSIÇÃO FARMACÊUTICA, MÉTODO PARA TRATAR UMA DOENÇA OU DISTÚRBO, MÉTODO PARA TRATAR UMA DOENÇA MEDIADA POR HDAC E MÉTODO PARA TRATAR TANTO AS DOENÇAS ASSOCIADAS COM HEDGEHOG COMO AS DOENÇAS ASSOCIADAS À HDAC (71) CURIS, INC. (US) ; GENENTECH, INC. (US)</p>
(21) BR 11 2013 017598-2 A2	<p>Código 9.1 - Deferimento (22) 12/01/2012 (54) SENSOR PARA MEDIR A DENSIDADE DE UM FLUIDO CORPORAL, OU A RESISTÊNCIA DE UMA MEMBRANA COMO A PELE HUMANA (71) MECSENSE AS (NO)</p>
(21) BR 11 2013 018314-4 A2	<p>Código 9.1 - Deferimento (22) 19/12/2011 (54) PROCESSO PARA PRODUZIR SUPERFÍCIES DE ALTO BRILHO POR MEIO DE REVESTIMENTO QUENTE (71) Klebchemie M.G. Becker GmbH & Co. KG (DE)</p>
(21) BR 11 2013 023162-9 A2	<p>Código 9.1 - Deferimento (22) 09/03/2012 (54) PRODUTO DE PROGRAMA DE COMPUTADOR E MÉTODO DE ASSISTÊNCIA PARA O PLANEJAMENTO DO TRATAMENTO DE UM PACIENTE PELA TERAPIA FOTODINÂMICA (71) STEBA MAOR SA (LU) ; LUCIEN ABENHAIM (FR)</p>
(21) BR 11 2013 023639-6 A2	<p>Código 9.1 - Deferimento (22) 16/03/2012 (54) Conjunto de polia (71) DAYCO IP HOLDINGS, LLC (US)</p>
(21) BR 11 2013 024281-7 A2	<p>Código 9.1 - Deferimento (22) 25/09/2012 (54) DISPOSITIVO SENSOR DE POSIÇÃO DE ROTAÇÃO (71) WABTEC HOLDING CORP. (US)</p>
(21) BR 11 2013 025355-0 A2	<p>Código 9.1 - Deferimento (22) 30/03/2012 (54) USOS DE UM COMPOSTO, COMBINAÇÃO, COMPOSTO, MEDICAMENTO, KIT, PRODUTO, SISTEMA E USO DE UM COMPOSTO DE FÓRMULA IA</p>



(71) GENENTECH, INC. (US)

(21) BR 11 2013 025720-2 A2 Código 9.1 - Deferimento
 (22) 03/04/2012
 (54) PROCESSOS PARA GASEIFICAR MATERIAL CARBONÁCEO E RESPECTIVO APARELHO DE GASEIFICAÇÃO
 (71) JUPENG BIO (HK) LIMITED (CN)

(21) BR 11 2013 026201-0 A2 Código 9.1 - Deferimento
 (22) 10/04/2012
 (54) SISTEMA INDICADOR DE TEMPO-TEMPERATURA, COMBINAÇÃO E MÉTODO PARA PRODUZIR O SISTEMA INDICADOR DE TEMPO-TEMPERATURA
 (71) KEEP-IT TECHNOLOGIES AS (NO)

(21) BR 11 2013 026330-0 A2 Código 9.1 - Deferimento
 (22) 20/02/2012
 (54) DISPOSITIVO DE MONITORAMENTO DE PRESSÃO DE AR DE PNEUMÁTICO
 (71) NISSAN MOTOR CO, LTDA (JP)

(21) BR 11 2013 028221-5 A2 Código 9.1 - Deferimento
 (22) 15/06/2011
 (54) COMPOSIÇÃO PARA TRATAMENTO DE DISTÚRBIOS AUTOIMUNES, SEU USO E SEU MÉTODO DE PREPARAÇÃO
 (71) INDUS BIOTECH PRIVATE LIMITED (IN)

(21) BR 11 2013 029331-4 A2 Código 9.1 - Deferimento
 (22) 10/05/2012
 (54) PROTEÍNA AGONISTA DE EDA, COMPOSIÇÃO FARMACÊUTICA E SEUS USOS
 (71) ESPOIRXLHED SÀRL (CH)

(21) BR 11 2013 029664-0 A2 Código 9.1 - Deferimento
 (22) 17/05/2012
 (54) SISTEMA DE TRATAMENTO DE FLUIDO
 (71) INFILCO DEGREMONT. INC. (US)

(21) BR 11 2013 032900-9 A2 Código 9.1 - Deferimento
 (22) 13/06/2012
 (54) MÉTODO DE CONSTRUÇÃO DE UMA ESTAÇÃO DE DISTRIBUIÇÃO DE COMBUSTÍVEL MÓVEL MODULAR
 (71) CAPAT, LLC (US)



(21) BR 11 2014 001272-5 A2	Código 9.1 - Deferimento (22) 20/07/2012 (54) DISPOSITIVO DE DESCARREGAMENTO, PROCESSO DE DESCARREGAMENTO E PÓ DESCARREGADO (71) SOLVAY SA (BE)
(21) BR 11 2014 002448-0 A2	Código 9.1 - Deferimento (22) 29/09/2011 (54) DISPOSITIVO DE CAPTURA DE PROJEÇÃO (71) HEWLETT-PACKARD DEVELOPMENT COMPANY, L.P. (US)
(21) BR 11 2014 003562-8 A2	Código 9.1 - Deferimento (22) 10/08/2012 (54) MÉTODO, MÍDIA DE ARMAZENAMENTO E APARELHO PARA MEDIÇÃO DE EMISSÕES DE MOTOR A DIESEL (71) TRANSOCEAN SEDCO FOREX VENTURES LIMITED (KY)
(21) BR 11 2014 004452-0 A2	Código 9.1 - Deferimento (22) 01/08/2012 (54) REDUTOR DE RESÍDUO DE POÇO ABAIXO AUTOLIMPANTE DINÂMICO (71) BAKER HUGHES INCORPORATED (US)
(21) BR 11 2014 004987-4 A2	Código 9.1 - Deferimento (22) 31/08/2012 (54) SISTEMA SENSOR ESTACIONÁRIO ALIMENTADO POR BATERIA COM TRANSMISSÃO UNIRECIONAL DE DADOS (71) FRAUNHOFER-GELLSCHAFT ZUR FÖRDERUNG DER ANGEWANDTEN FORSCHUNG E.V (DE)
(21) BR 11 2014 007960-9 A2	Código 9.1 - Deferimento (22) 03/10/2012 (54) Conjunto de cobertura para abertura arquitetônica e mídia de armazenamento tangível, legível por computador (71) HUNTER DOUGLAS INC. (US)
(21) BR 11 2014 008734-2 A2	Código 9.1 - Deferimento (22) 11/10/2011 (54) Método para detectar uma mudança de cena em um vídeo transmitido em fluxo contínuo, meio legível por computador não transitório e aparelho relacionados (71) DEUTSCHE TELEKOM AG (DE) ; TELEFONAKTIEBOLAGET LM ERICSSON (PUBL) (DE)



(21) BR 11 2014 009052-1 A2 Código 9.1 - Deferimento
 (22) 11/10/2012
 (54) Composto indutor de apoptose ou sal farmaceuticamente aceitável do mesmo, composição farmacêutica que compreende o mesmo e usos do dito composto para o tratamento de cânceres
 (71) ABBVIE INC. (US)

(21) BR 11 2014 009282-6 A8 Código 9.1 - Deferimento
 (22) 16/10/2012
 (54) COMPOSTO, COMPOSIÇÃO FARMACÊUTICA CONTENDO-O E USO DO MESMO
 (71) THE JOHNS HOPKINS UNIVERSITY (US)

(21) BR 11 2014 009415-2 A2 Código 9.1 - Deferimento
 (22) 18/10/2012
 (54) INIBIDORES DE ARGINASE E SUAS APLICAÇÕES TERAPÊUTICAS
 (71) MARS, INCORPORATED (US)

(21) BR 11 2014 009997-9 A2 Código 9.1 - Deferimento
 (22) 15/10/2012
 (54) MÉTODO E SISTEMA PARA À PRODUÇÃO DE GÁS DE SÍNTESE
 (71) RENTECH, INC. (US)

(21) BR 11 2014 010758-0 A2 Código 9.1 - Deferimento
 (22) 26/10/2012
 (54) Bastão do êmbolo da seringa
 (71) BECTON, DICKINSON AND COMPANY (US)

(21) BR 11 2014 012689-5 A8 Código 9.1 - Deferimento
 (22) 28/11/2012
 (54) Montagem de cateter
 (71) HYPROTEK, INC. (US)

(21) BR 11 2014 013123-6 A8 Código 9.1 - Deferimento
 (22) 21/12/2011
 (54) AGULHA DESCARTÁVEL RETRÁTIL ESTÉRIL PARA COLETA DE SANGUE COM SEGURANÇA
 (71) Shanghai Jinta Medical Co. Ltd. (CN)

(21) BR 11 2014 013201-1 A8 Código 9.1 - Deferimento
 (22) 14/12/2012
 (54) DISPOSITIVO PARA EMBALAGEM E DISTRIBUIÇÃO DE UMA



	<p>COMPOSIÇÃO SENSÍVEL À OXIDAÇÃO PELO OXIGÊNIO ATMOSFÉRICO E MÉTODO PARA A FABRICAÇÃO DO MESMO (71) L'OREAL (FR)</p>
(21) BR 11 2014 016025-2 A8	<p>Código 9.1 - Deferimento (22) 19/12/2012 (54) Meio de armazenamento, primeiro aparelho, sistema e método para controlador de comunicação comutado em energia. (71) INTEL CORPORATION (US)</p>
(21) BR 11 2014 016114-3 A8	<p>Código 9.1 - Deferimento (22) 09/10/2012 (54) MÉTODO PARA FABRICAR UM CONTATOR DE POTÊNCIA E CONTATOR DE POTÊNCIA (71) PROGRESS RAIL SERVICES CORPORATION (US)</p>
(21) BR 11 2014 017135-1 A8	<p>Código 9.1 - Deferimento (22) 09/01/2013 (54) SISTEMA E MÉTODO PARA PROVER INFORMAÇÃO DE FALHA DE DIAGNÓSTICO (71) SCANIA CV AB (SE)</p>
(21) BR 11 2014 017654-0 A2	<p>Código 9.1 - Deferimento (22) 07/05/2014 (54) MÉTODO E DISPOSITIVO PARA CONTROLAR UM TERMINAL AO UTILIZAR UM CABO DE FONE DE OUVIDO, E APARELHO (71) XIAOMI INC. (CN)</p>
(21) BR 11 2014 020586-8 A2	<p>Código 9.1 - Deferimento (22) 21/02/2013 (54) SENSOR ELETRÔNICO DE LÍNGUA OU NARIZ PARA ANÁLISE DE UMA AMOSTRA OU DETECÇÃO DE PELO MENOS UM ALVO, SEUS USOS, PROCESSO PARA ANÁLISE DE UMA AMOSTRA E PROCESSO PARA PREPARAÇÃO DE UMA ESTRUTURA TRIDI-MENSIONAL REVESTIDA (71) COMMISSARIAT A L'ENERGIE ATOMIQUE ET AUX ENERGIES ALTERNATIVES (FR) ; CENTRE NATIONAL DE LA RECHERCHE SCIENTIFIQUE (FR) ; UNIVERSITE PARIS SUD (FR)</p>
(21) BR 11 2014 020669-4 A8	<p>Código 9.1 - Deferimento (22) 20/02/2013 (54) Carro de brinquedo transformador (71) SHIN-KYU CHOI (KR)</p>



(21) BR 11 2014 021248-1 A8	Código 9.1 - Deferimento (22) 21/02/2013 (54) MÉTODO, SISTEMA PARA FRENAGEM DE EMERGÊNCIA DE VEÍCULO MOTORIZADO E VEÍCULO MOTORIZADO (71) SCANIA CV AB (SE)
(21) BR 11 2014 021692-4 A8	Código 9.1 - Deferimento (22) 26/02/2013 (54) APARELHO MÉDICO E MÉTODO DE CONTROLE DE UM APARELHO MÉDICO (71) KONINKLIJKE PHILIPS N.V. (NL)
(21) BR 11 2014 022836-1 A8	Código 9.1 - Deferimento (22) 14/03/2013 (54) Conjunto de agulha de segurança passivamente ativado (71) BECTON, DICKINSON AND COMPANY (US)
(21) BR 11 2014 023491-4 A8	Código 9.1 - Deferimento (22) 21/03/2013 (54) MÉTODO E SISTEMA PARA AVALIAÇÃO DE COMPORTAMENTO DE MOTORISTA DURANTE A DIREÇÃO DE VEÍCULOS, VEÍCULO E MEMÓRIA NÃO VOLÁTIL (71) SCANIA CV AB (SE)
(21) BR 11 2014 024255-0 A8	Código 9.1 - Deferimento (22) 01/04/2013 (54) DERIVADOS DE HETEROARILA BICÍCLICA COMO MODULADORES DE MNK1 E MNK2 E A UTILIZAÇÃO DOS MESMOS (71) AGENCY FOR SCIENCE, TECHNOLOGY AND RESEARCH (SG)
(21) BR 11 2014 024676-9 A8	Código 9.1 - Deferimento (22) 02/04/2013 (54) ADSORVEDOR DE IODETO DE METILA, SUA UTILIZAÇÃO E MÉTODO PARA A ADSORÇÃO DE IODETO DE METILA. (71) CLARIANT INTERNATIONAL LTD. (CH) ; FRAMATOME GMBH (DE)
(21) BR 11 2014 024747-1 A8	Código 9.1 - Deferimento (22) 17/04/2013 (54) SISTEMA DE GERENCIAMENTO DE ARCO COM UM ATENUADOR DE FALHA DE ARCO PASSIVO (71) SCHNEIDER ELECTRIC USA, INC. (US)
(21) BR 11 2014 028474-1 A2	Código 9.1 - Deferimento



	(22) 14/05/2013 (54) CATALISADOR HETEROGÊNEO, E, PROCESSO PARA PRODUZIR UM PRODUTO DE ÁCIDO ADÍPICO (71) ARCHER-DANIELS-MIDLAND COMPANY (US)
--	--

(21) BR 11 2014 028748-1 A2	Código 9.1 - Deferimento (22) 23/05/2013 (54) MÉTODOS PARA ESTABILIZAR E PARA PRESERVAR UMA OXIDASE DO ÁCIDO ASCÓRBICO (71) HITACHI CHEMICAL DIAGNOSTICS SYSTEMS CO., LTD. (JP)
------------------------------------	--

(21) BR 11 2014 028802-0 A2	Código 9.1 - Deferimento (22) 23/05/2013 (54) MÉTODO DE OVERBOARDING E ABAIXAMENTO DE UMA CARGA DE UMA EMBARCAÇÃO, APARELHO CONDUTOR MONTÁVEL EM GUINDASTE, GUINDASTE, EMBARCAÇÃO E MÉTODO DE ADAPTAR UM GUINDASTE MONTADO EM EMBARCAÇÃO (71) SUBSEA 7 NORWAY AS (NO)
------------------------------------	--

(21) BR 11 2014 028809-7 A2	Código 9.1 - Deferimento (22) 17/05/2013 (54) CABEÇA DE CORTE PARA UM DISPOSITIVO DE CORTE DE PELOS (71) KONINKLIJKE PHILIPS N.V. (NL)
------------------------------------	---

(21) BR 11 2014 028850-0 A2	Código 9.1 - Deferimento (22) 21/05/2013 (54) MEDIÇÃO CUMULATIVA DE UM ANALITO (71) DERMAL DIAGNOSTICS LIMITED (GB)
------------------------------------	--

(21) BR 11 2014 028883-6 A2	Código 9.1 - Deferimento (22) 04/07/2013 (54) MÉTODO E DISPOSITIVO PARA MELHORAR A SECURA DO VAPOR DE UMA CALDEIRA DE INJEÇÃO DE VAPOR (71) SHANDONG HUAXI PETROLEUM TECHNOLOGY SERVICE CO., LTD. (CN)
------------------------------------	---

(21) BR 11 2014 029240-0 A2	Código 9.1 - Deferimento (22) 11/06/2013 (54) DISPOSITIVO DE INJEÇÃO (71) ARES TRADING S.A. (CH)
------------------------------------	---

(21) BR 11 2014 029293-0 A2	Código 9.1 - Deferimento (22) 23/05/2013
------------------------------------	---



(54) “Métodos para limitar ou reduzir a permeabilidade de uma matriz para limitar ou reduzir o influxo de líquido ou de gás no interior de uma passagem na matriz”

(71) RELBORGN PTY LTD (AU) ; TRIOMVIRI PTY LTD TRADING AS THE GROBLER PARTNERSHIP (AU)

(21) BR 11 2014 029565-4 A2

Código 9.1 - Deferimento

(22) 28/05/2013

(54) SISTEMA DE FORMAÇÃO DE IMAGENS DE ULTRASSOM, MÉTODO DE FORNECIMENTO DE IMAGEM DE ULTRASSOM COM INFORMAÇÕES DE VASOS, E PROGRAMA DE COMPUTADOR

(71) KONINKLIJKE PHILIPS N.V. (NL)

(21) BR 11 2014 029882-3 A2

Código 9.1 - Deferimento

(22) 31/05/2013

(54) ESTABILIZAÇÃO DE UNIDADE DE TRABALHO FLORESTAL

(71) Ponsse Oyj (FI)

(21) BR 11 2014 030083-6 A2

Código 9.1 - Deferimento

(22) 22/05/2013

(54) DISPOSITIVO PARA CORTE DE CABELO A LASER

(71) KONINKLIJKE PHILIPS N.V. (NL)

(21) BR 11 2014 030221-9 A8

Código 9.1 - Deferimento

(22) 04/03/2014

(54) APARELHO PARA REUNIR E ANALISAR DADOS ELETROENCEFALOGRÁFICOS

(71) THE NIELSEN COMPANY (US), LLC (US)

(21) BR 11 2014 030268-5 A2

Código 9.1 - Deferimento

(22) 06/06/2013

(54) DISPOSITIVO NÃO INVASIVO PARA TRATAR TECIDO CORPORAL

(71) HOME SKINOVATIONS LTD. (IL)

(21) BR 11 2014 030397-5 A2

Código 9.1 - Deferimento

(22) 07/06/2013

(54) Seringa propelida por um propelente que ferve a uma temperatura predeterminada

(71) CONSORT MEDICAL PLC (GB)

(21) BR 11 2014 030569-2 A2

Código 9.1 - Deferimento

(22) 28/05/2013

(54) MÉTODO DE MONITORAMENTO DA FUNÇÃO PULMONAR DE UM



PACIENTE; PRODUTO DE PROGRAMA DE COMPUTADOR; E SISTEMA PARA USO NO MONITORAMENTO DA FUNÇÃO PULMONAR DE UM PACIENTE
(71) KONINKLIJKE PHILIPS N.V. (NL)

(21) BR 11 2014 030629-0 A2 Código 9.1 - Deferimento
(22) 10/06/2013
(54) PRÓFÁRMACOS DE ÁCIDO FOSFORAMÍDICO DE 5-[5-FENIL-4-(PIRIDIN2-ILMETILAMINO) QUINAZOLIN -2-IL] PIRIDINA-3-SULFONAMIDA E COMPOSIÇÃO FARMACÊUTICA QUE OS COMPREENDE
(71) BRISTOL-MYERS SQUIBB COMPANY (US)

(21) BR 11 2014 030875-6 A2 Código 9.1 - Deferimento
(22) 11/02/2013
(54) APARELHO DE DETERMINAÇÃO DE VELOCIDADE DE PROPAGAÇÃO DE UMA ONDA DE SUPERFÍCIE; E MÉTODO DE DETERMINAÇÃO DE ELOCIDADE DE PROPAGAÇÃO DE UMA ONDA DE SUPERFÍCIE
(71) KONINKLIJKE PHILIPS N.V. (NL)

(21) BR 11 2014 030982-5 A2 Código 9.1 - Deferimento
(22) 10/06/2013
(54) MÁQUINA E MÉTODO PARA ADQUIRIR DADOS PARA MEDIR A TORÇÃO E CONCAVIDADE DE DISCOS AGRÍCOLAS
(71) BELLOTA AGRISOLUTIONS, S.L. (ES)

(21) BR 11 2014 031407-1 A2 Código 9.1 - Deferimento
(22) 14/06/2013
(54) MÉTODO E DISPOSITIVO PARA A MONITORAÇÃO DE UM TRATAMENTO DE SANGUE EXTRACORPÓREO DE UM PACIENTE
(71) FRESENIUS MEDICAL CARE DEUTSCHLAND GMBH (DE)

(21) BR 11 2014 031544-2 A2 Código 9.1 - Deferimento
(22) 16/05/2013
(54) CÉLULA DE ELETRÓLISE MONOPOLAR; E MÉTODO DE EXECUÇÃO DE UM PROCESSO ELETROLÍTICO EM UMA CÉLULA
(71) INDUSTRIE DE NORA S.P.A. (IT)

(21) BR 11 2014 031805-0 A8 Código 9.1 - Deferimento
(22) 24/09/2013
(54) SISTEMA DE NAVEGAÇÃO
(71) TOYOTA JIDOSHA KABUSHIKI KAISHA (JP) ; FUJITSU TEN LIMITED (JP)



(21) BR 11 2014 031994-4 A2	Código 9.1 - Deferimento (22) 28/06/2013 (54) SISTEMA DE IMAGENS ULTRASSÔNICAS QUE GUIAM VISUALMENTE A INSERÇÃO DE UM DISPOSITIVO INVASIVO COMO UMA AGULHA (71) KONINKLIJKE PHILIPS N.V. (NL)
(21) BR 11 2014 032203-1 A2	Código 9.1 - Deferimento (22) 24/06/2013 (54) MÉTODO PARA TESTAR E MONTAGEM PARA ASSEGURAR A INTEGRIDADE DE UM ARRANJO DE VEDAÇÃO DE UM TUBO FLEXÍVEL (71) BAKER HUGHES ENERGY TECHNOLOGY UK LIMITED (GB)
(21) BR 11 2014 032300-3 A2	Código 9.1 - Deferimento (22) 01/07/2013 (54) COMPOSTO, E, MÉTODO PARA MARCAR UM HIDROCARBONETO DE PETRÓLEO OU EM COMBUSTÍVEL BIOLÓGICAMENTE DERIVADO LÍQUIDO. (71) DOW GLOBAL TECHNOLOGIES LLC (US) ; ROHM AND HAAS COMPANY (US)
(21) BR 11 2014 032332-1 A2	Código 9.1 - Deferimento (22) 25/06/2012 (54) SISTEMA ADAPTÁVEL PARA PRENDER UMA FERRAMENTA MANUAL E MÉTODO PARA ADAPTAR UMA FERRAMENTA MANUAL (71) PURE SAFETY GROUP, INC. (US)
(21) BR 11 2014 032408-5 A2	Código 9.1 - Deferimento (22) 12/07/2013 (54) MÉTODO E APARELHO PARA UM DISPOSITIVO EXIBIR UMA ANIMAÇÃO E DISPOSITIVO (71) XIAOMI INC. (CN)
(21) BR 11 2014 032533-2 A2	Código 9.1 - Deferimento (22) 22/03/2013 (54) Sistema de vestimenta inteligente para identificação por radiofrequência (RFID) e método para ler etiquetas de RFID em um espaço. (71) NEWAVE SENSOR SOLUTIONS LLC (US)
(21) BR 11 2014 032640-1 A2	Código 9.1 - Deferimento (22) 20/06/2013 (54) DISPOSIÇÃO DE ACOPLAMENTO PARA ATUADOR DE EXTREMIDADE INTERCAMBIÁVEL



(71) ETHICON ENDO-SURGERY, INC. (US)

(21) BR 11 2014 032648-7 A2 Código 9.1 - Deferimento
 (22) 26/06/2012
 (54) CONECTOR DE FIBRA ÓTICA, ADAPTADOR DE FIBRA ÓTICA E CONJUNTO DE CONECTOR DE FIBRA ÓTICA
 (71) HUAWEI TECHNOLOGIES CO., LTD. (CN)

(21) BR 11 2014 032921-4 A2 Código 9.1 - Deferimento
 (22) 14/06/2013
 (54) SISTEMA DE CONTROLE DE ROBÔ CIRÚRGICO E SISTEMA CIRÚRGICO ROBÓTICO
 (71) ETHICON ENDO-SURGERY, INC. (US)

(21) BR 11 2015 000128-9 A2 Código 9.1 - Deferimento
 (22) 29/08/2013
 (54) AGENTE DE CONTROLE DE ENDOPARASITA PARA UM MAMÍFERO NÃO HUMANO OU UM PÁSSARO
 (71) THE UNIVERSITY OF TOKYO (JP) ; NIHON NOHYAKU CO., LTD. (JP)

(21) BR 11 2015 001234-5 A2 Código 9.1 - Deferimento
 (22) 12/07/2013
 (54) Dispositivo de injeção minimamente invasivo
 (71) AMOREPACIFIC CORPORATION (KR)

(21) BR 11 2015 001348-1 A2 Código 9.1 - Deferimento
 (22) 18/07/2013
 (54) Sistema para alinhar em tempo sinais espaçados.
 (71) DALI SYSTEMS CO., LTD. (KY)

(21) BR 11 2015 001745-2 A2 Código 9.1 - Deferimento
 (22) 26/07/2013
 (54) DISPOSITIVO DE DETECÇÃO DE OBJETO TRIDIMENSIONAL E MÉTODO DE DETECÇÃO DE OBJETO TRIDIMENSIONAL
 (71) NISSAN MOTOR CO., LTD. (JP)

(21) BR 11 2015 001932-3 A2 Código 9.1 - Deferimento
 (22) 01/08/2013
 (54) PRODUTO DE ADESIVO ÓPTICO PARA ADESÃO A ÚMIDO APRIMORADA EM LENTES OFTÁLMICAS LAMINADAS, PROCESSO PARA FABRICAR UM PRODUTO DE ADESIVO ÓPTICO PARA ADESÃO A ÚMIDO APRIMORADA EM LENTES OFTÁLMICAS LAMINADAS, PROCESSO PARA FABRICAR UM ARTIGO ÓPTICO, E ARTIGO ÓPTICO



(71) ESSILOR INTERNATIONAL (FR)

(21) BR 11 2015 004117-5 A2 Código 9.1 - Deferimento
 (22) 22/08/2013
 (54) Dispositivo eletrônico e método para autocorreção sensível ao contexto.
 (71) MICROSOFT TECHNOLOGY LICENSING, LLC (US)

(21) BR 11 2015 005486-2 A2 Código 9.1 - Deferimento
 (22) 22/10/2012
 (54) UM ELEMENTO SOLAR COMPREENDENDO RESSONADOR PARA APLICAÇÃO EM ENERGÉTICA
 (71) VYSOKÉ UCENI TECHNICKÉ V BRNE (CZ)

(21) BR 11 2015 005557-5 A2 Código 9.1 - Deferimento
 (22) 16/09/2013
 (54) ABSORVEDOR DE SOM PERFURADO DE MULTICAMADAS E PROCESSO PARA A PRODUÇÃO DE UM ABSORVEDOR DE SOM
 (71) ADLER PELZER HOLDING GMBH (DE)

(21) BR 11 2015 007270-4 A2 Código 9.1 - Deferimento
 (22) 11/10/2013
 (54) MÉTODO PARA OPERAR UM SISTEMA DE FREIO DE ESTACIONAMENTO ELETRICAMENTE OPERÁVEL E DISPOSITIVO DE CONTROLE DE UM SISTEMA DE FREIO DE ESTACIONAMENTO ELETRICAMENTE OPERÁVEL
 (71) KNORR-BREMSE SYSTEME FÜR NUTZFAHRZEUGE GMBH (DE)

(21) BR 11 2015 007402-2 A2 Código 9.1 - Deferimento
 (22) 02/10/2013
 (54) MÉTODO E SISTEMA PARA REGULAMENTAÇÃO DE CONCENTRAÇÃO/FRAÇÃO DE SUBSTÂNCIAS EM UMA CORRENTE DE EXAUSTÃO E VEÍCULO COMPREENDENDO TAL SISTEMA
 (71) SCANIA CV AB (SE)

(21) BR 11 2015 007471-5 A2 Código 9.1 - Deferimento
 (22) 02/10/2013
 (54) SISTEMA DE FIXAÇÃO E GERENCIAMENTO DE PRODUTOS
 (71) RTC INDUSTRIES, INC. (US)

(21) BR 11 2015 007906-7 A2 Código 9.1 - Deferimento
 (22) 11/10/2013
 (54) MÉTODO PARA OPERAR UM SISTEMA DE FREIO DE ESTACIONAMENTO OPERÁVEL ELETRICAMENTE E DISPOSITIVO DE



CONTROLE DE UM SISTEMA DE FREIO DE ESTACIONAMENTO OPERÁVEL
ELETRICAMENTE

(71) KNORR-BREMSE SYSTEME FÜR NUTZFAHRZEUGE GMBH (DE)

(21) BR 11 2015 009312-4 A2

Código 9.1 - Deferimento

(22) 28/10/2013

(54) DISPOSITIVO PARA TRATAR, EM PARTICULAR MODELAR, O CABELO E PROCESSO PARA TRATAR O CABELO COM O AUXÍLIO DE UM DISPOSITIVO DE TRATAMENTO.

(71) L'OREAL (FR) ; SEB S.A. (FR)

(21) BR 11 2015 009560-7 A8

Código 9.1 - Deferimento

(22) 17/07/2013

(54) APARELHOS DE PROCESSAMENTO DE INFORMAÇÃO, APARELHO DE ENTRADA, E, MEIO DE ARMAZENAMENTO LEGÍVEL POR COMPUTADOR

(71) SONY COMPUTER ENTERTAINMENT INC. (JP)

(21) BR 11 2015 009831-2 A2

Código 9.1 - Deferimento

(22) 27/09/2013

(54) MÉTODO DE FABRICAÇÃO DE UM ABSORVENTE INTERNO

(71) KIMBERLY-CLARK WORLDWIDE, INC. (US)

(21) BR 11 2015 010443-6 A2

Código 9.1 - Deferimento

(22) 05/11/2013

(54) LAMINADO DE FIBRA PREPREG CURÁVEL, ESTRUTURA DE COMPÓSITO, E, MÉTODOS PARA FABRICAR UM LAMINADO DE FIBRA PREPREG CURÁVEL E UMA ESTRUTURA DE COMPÓSITO

(71) CYTEC INDUSTRIES INC. (US)

(21) BR 11 2015 010792-3 A2

Código 9.1 - Deferimento

(22) 09/10/2013

(54) HASTE DE CONEXÃO DE FIXAÇÃO EXTERNA PARA AJUSTAMENTO RÁPIDO E GRADUAL.

(71) TEXAS SCOTTISH RITE HOSPITAL FOR CHILDREN (US)

(21) BR 11 2015 011919-0 A2

Código 9.1 - Deferimento

(22) 08/10/2013

(54) Emulador de temperatura

(71) THE BOEING COMPANY (US)

(21) BR 11 2015 012901-3 A2

Código 9.1 - Deferimento

(22) 03/12/2013

(54) COMPOSIÇÃO DE CATALISADOR PARA PREPARAÇÃO DE UMA



	RESINA DE POLIOLEFINA MULTIMODAL, MÉTODO PARA POLIMERIZAÇÃO DE POLIOLEFINA, COPOLÍMERO DE POLIOLEFINA E PRODUTO MOLDADO (71) DAELIM INDUSTRIAL CO., LTD (KR)
(21) BR 11 2015 013174-3 A2	Código 9.1 - Deferimento (22) 03/12/2013 (54) Processo de equilíbrio de um rotor de turbomáquina, rotor de turbomáquina e turbomáquina (71) SNECMA (FR)
(21) BR 11 2015 013205-7 A2	Código 9.1 - Deferimento (22) 05/12/2013 (54) COMPOSIÇÃO ADESIVA, MÉTODO DE LIGAR UM PRIMEIRO SUBSTRATO EM UM SEGUNDO SUBSTRATO, E, ESTRUTURA LIGADA (71) ROHM AND HAAS COMPANY E DOW GLOBAL TECHNOLOGIES LLC (US)
(21) BR 11 2015 013619-2 A2	Código 9.1 - Deferimento (22) 11/12/2013 (54) SEPARADOR DE GÁS DE FUNDO DE POÇO (71) DELWIN E. COBB (US) ; ROY ARTERBURY (US)
(21) BR 11 2015 013842-0 A2	Código 9.1 - Deferimento (22) 11/12/2013 (54) MATERIAL DE FOLHA OBTIDO POR VIA ÚMIDA DE UMA COMPOSIÇÃO DE MATERIAL MICROFIBRILADA (71) STORA ENSO OYJ (FI)
(21) BR 11 2015 013941-8 A2	Código 9.1 - Deferimento (22) 11/12/2013 (54) PROCESSO PARA VERIFICAR A AUTENTICAÇÃO DE UM DOCUMENTO DE SEGURANÇA (71) OBERTHUR FIDUCIAIRE SAS (FR)
(21) BR 11 2015 014779-8 A2	Código 9.1 - Deferimento (22) 19/12/2013 (54) MONTAGEM DE AGULHA RETRÁTIL DE UMA SERINGA DE SEGURANÇA RETRÁTIL E SERINGA DE SEGURANÇA RETRÁTIL (71) BENCHA INTERNATIONAL GROUP INC. (CN)
(21) BR 11 2015 014956-1 A8	Código 9.1 - Deferimento (22) 22/07/2013 (54) Método de codificação de sinal de áudio, método de decodificação de sinal



de áudio, aparelho de codificação de sinal de áudio e aparelho de decodificação de sinal de áudio.

(71) HUAWEI TECHNOLOGIES CO., LTD. (CN)

(21) BR 11 2015 015358-5 A2

Código 9.1 - Deferimento

(22) 20/02/2014

(54) MÉTODO E DISPOSITIVO PARA CORO ASSÍNCRONO

(71) XIAOMI INC. (CN)

(21) BR 11 2015 015480-8 A2

Código 9.1 - Deferimento

(22) 11/04/2014

(54) CORPO ABSORVENTE E ARTIGO ABSORVENTE CONTENDO O REFERIDO CORPO ABSORVENTE

(71) UNICHARM CORPORATION (JP)

(21) BR 11 2015 015645-2 A2

Código 9.1 - Deferimento

(22) 17/12/2013

(54) Dispositivos de monitoramento para detectar bloqueio de sinal em sistemas de monitoramento de infratores.

(71) 3M ELECTRONIC MONITORING LTD (IL)

(21) BR 11 2015 016360-2 A2

Código 9.1 - Deferimento

(22) 20/01/2014

(54) APARELHO DE TRATAMENTO DE ROUPA QUE COMPREENDE UMA PASSAGEM DE SEPARAÇÃO/ACOPLAMENTO DE FILTRO E UM GUIA DE FILTRO

(71) LG ELECTRONICS INC. (KR)

(21) BR 11 2015 016793-4 A2

Código 9.1 - Deferimento

(22) 14/01/2014

(54) COMPOSTOS DE TIAZOLACARBOXAMIDAS E PIRIDINACARBOXAMIDA, COMPOSIÇÃO COMPREENDENDO OS MESMOS, MÉTODO DE INIBIÇÃO DA ENZIMA PIM1, PIM2, OU PIM3, E USOS DOS REFERIDOS COMPOSTOS

(71) INCYTE HOLDINGS CORPORATION (US)

(21) BR 11 2015 016951-1 A2

Código 9.1 - Deferimento

(22) 20/01/2014

(54) APARELHO DE TRATAMENTO DE ROUPAS

(71) LG ELECTRONICS INC. (KR)

(21) BR 11 2015 017081-1 A2

Código 9.1 - Deferimento

(22) 20/01/2014



	(54) APARELHO DE TRATAMENTO DE ROUPAS CONFIGURADO PARA SER OPERADO EM UM CICLO DE SECAGEM E UM CICLO DE LAVAGEM (71) LG ELECTRONICS INC.. (KR)
--	---

(21) BR 11 2015 017292-0 A2	Código 9.1 - Deferimento (22) 08/01/2014 (54) ELEMENTO DESLIZANTE, PARTICULARMENTE UM ANEL DE PISTÃO, COM UM REVESTIMENTO (71) FEDERAL-MOGUL BURSCHEID GMBH (DE)
------------------------------------	---

(21) BR 11 2015 017890-1 A2	Código 9.1 - Deferimento (22) 15/01/2014 (54) Dispositivo de orientação (71) DEPUY SYNTHES PRODUCTS, INC. (US)
------------------------------------	---

(21) BR 11 2015 018003-5 A2	Código 9.1 - Deferimento (22) 05/02/2014 (54) Processo para a preparação de um material zeolítico, pó de pulverização, moldagem e uso do pó de pulverização (71) BASF SE (DE)
------------------------------------	--

(21) BR 11 2015 018022-1 A2	Código 9.1 - Deferimento (22) 28/01/2014 (54) APARELHO E MÉTODO PARA PROCESSAR UM SINAL CODIFICADO E CODIFICADOR E MÉTODO PARA GERAR UM SINAL CODIFICADO. (71) FRAUNHOFER-GESELLSCHAFT ZUR FOERDERUNG DER ANGEWANDTEN FORSCHUNG E.V (DE)
------------------------------------	---

(21) BR 11 2015 018324-7 A2	Código 9.1 - Deferimento (22) 28/01/2014 (54) Dispositivo para fechamento de ferimento (71) ETHICON, INC (US)
------------------------------------	--

(21) BR 11 2015 018740-4 A2	Código 9.1 - Deferimento (22) 16/01/2014 (54) ENDOPRÓTESE PARA A SUBSTITUIÇÃO PARCIAL DO OSSO PÉLVICO HUMANO (71) WALDEMAR LINK GMBH & CO. KG (DE)
------------------------------------	---

(21) BR 11 2015 018750-1 A2	Código 9.1 - Deferimento (22) 07/02/2014 (54) Material de registro sensível ao calor (71) OJI HOLDINGS CORPORATION (JP)
------------------------------------	--



(21) BR 11 2015 019049-9 A2	Código 9.1 - Deferimento (22) 07/02/2014 (54) SINALIZAÇÃO DE INFORMAÇÃO DE CRIAÇÃO DE ÁUDIO EM UMA SEQUÊNCIA DE BITS (71) QUALCOMM INCORPORATED (US)
(21) BR 11 2015 019226-2 A2	Código 9.1 - Deferimento (22) 27/01/2015 (54) MÁQUINA DE LAVAR (71) SAMSUNG ELECTRONICS CO., LTD. (KR)
(21) BR 11 2015 019526-1 A2	Código 9.1 - Deferimento (22) 17/03/2014 (54) MÉTODO E APARELHO PARA APRIMORAR A DIRETIVIDADE DE UM SINAL AMBISONICS DE 1ª ORDEM E MEIO DE ARMAZENAMENTO LEGÍVEL POR COMPUTADOR NÃO TRANSITÓRIO. (71) DOLBY INTERNATIONAL AB (NL)
(21) BR 11 2015 019958-5 A2	Código 9.1 - Deferimento (22) 27/11/2014 (54) DESCODIFICADOR, CODIFICADOR E MÉTODO DE ESTIMATIVA INFORMADA DA PERCEPÇÃO SONORA EMPREGANDO SINAIS DE OBJETOS DE ÁUDIO DE BYPASS EM SISTEMAS DE CODIFICAÇÃO DE ÁUDIO BASEADA EM OBJETOS (71) FRAUNHOFER-GESELLSCHAFT ZUR FÖRDERUNG DER ANGEWANDTEN FORSCHUNG E.V. (DE)
(21) BR 11 2015 020436-8 A8	Código 9.1 - Deferimento (22) 12/03/2014 (54) SISTEMA, DISPOSITIVO E ARTIGO GERADOR DE AEROSSOL (71) PHILIP MORRIS PRODUCTS S.A. (CH)
(21) BR 11 2015 021141-0 A2	Código 9.1 - Deferimento (22) 25/02/2014 (54) Junta de articulação para um instrumento cirúrgico (71) ETHICON ENDO-SURGERY, INC. (US)
(21) BR 11 2015 021710-9 A2	Código 9.1 - Deferimento (22) 02/05/2014 (54) Método para inibir produção de metano por um metanógeno durante um processo de descloração redutiva anaeróbica do solo ou da água subterrânea (71) INNOVATIVE ENVIRONMENTAL TECHNOLOGIES, INC. (US)



(21) BR 11 2015 021723-0 A2	Código 9.1 - Deferimento (22) 13/03/2014 (54) PARAFUSOS, PLACAS E SISTEMAS DE ÂNGULO VARIÁVEL (71) ORTHOFIX S.R.L. (IT)
<hr/>	
(21) BR 11 2015 021871-7 A2	Código 9.1 - Deferimento (22) 20/02/2014 (54) Prendedor cirúrgico (71) ETHICON LLC (US)
<hr/>	
(21) BR 11 2015 022030-4 A2	Código 9.1 - Deferimento (22) 11/03/2014 (54) COMPOSIÇÃO DE FOSFATO GRANULADO DOS ALIMENTOS INCLUINDO ENZIMAS DOS ALIMENTOS (71) The Mosaic Company (US)
<hr/>	
(21) BR 11 2015 022889-5 A2	Código 9.1 - Deferimento (22) 13/03/2014 (54) MÉTODO PARA PERSONALIZAR ALIMENTAÇÃO PARA ANIMAIS DE ESTIMAÇÃO (71) SOCIÉTÉ DES PRODUITS NESTLÉ S.A. (CH)
<hr/>	
(21) BR 11 2015 022968-9 A2	Código 9.1 - Deferimento (22) 24/03/2014 (54) DISPOSITIVO PARA IMPLANTAR UMALENTE INTRAOCULAR (71) ALCON INC. (CH)
<hr/>	
(21) BR 11 2015 023430-5 A8	Código 9.1 - Deferimento (22) 11/03/2014 (54) CONJUNTO DE CONECTORES DE ENGATE (71) AMPHENOL CORPORATION (US)
<hr/>	
(21) BR 11 2015 023521-2 A2	Código 9.1 - Deferimento (22) 14/03/2014 (54) Sistema de exibição de mercadoria (71) RTC INDUSTRIES, INC. (US)
<hr/>	
(21) BR 11 2015 023867-0 A2	Código 9.1 - Deferimento (22) 11/03/2014 (54) DISPOSITIVO DE FIXAÇÃO EXTERNA (71) ORTHOFIX S.R.L. (IT)



(21) BR 11 2015 023888-2 A2	Código 9.1 - Deferimento (22) 18/03/2014 (54) Sistema configurado para monitorar o uso de um dispositivo de aplicação de medicamento respiratório e método para monitorar o uso de um dispositivo de aplicação de medicamento respiratório com um sistema de monitoramento (71) KONINKLIJKE PHILIPS N.V. (NL)
<hr/>	
(21) BR 11 2015 024117-4 A2	Código 9.1 - Deferimento (22) 11/03/2014 (54) MONTAGEM DE CATETER PARA CONTROLE DE SANGUE DE USO MÚLTIPLO E MÉTODO PARA FABRICAÇÃO DA MESMA (71) BECTON DICKINSON AND COMPANY (US)
<hr/>	
(21) BR 11 2015 024582-0 A2	Código 9.1 - Deferimento (22) 05/03/2014 (54) CARTUCHO DE PRENEDORES E ATUADOR DE EXTREMIDADE (71) ETHICON ENDO-SURGERY, INC. (US)
<hr/>	
(21) BR 11 2015 024738-5 A2	Código 9.1 - Deferimento (22) 26/03/2014 (54) CONJUNTO DE SERINGA (71) CONSORT MEDICAL PLC (GB)
<hr/>	
(21) BR 11 2015 024806-3 A2	Código 9.1 - Deferimento (22) 28/05/2013 (54) SISTEMA DE REMOÇÃO DE RESÍDUOS LIVRE DE OBSTRUÇÃO PARA REMOVER RESÍDUOS OU FRAGMENTOS E CASCALHOS DE PERFURAÇÃO DE UM FURO DE POÇO À TAXA QUE OS RESÍDUOS ESTÃO SENDO PRODUZIDOS, E MÉTODO PARA TRANSPORTAR FRAGMENTOS E CASCALHOS DE PERFURAÇÃO OU RESÍDUOS USANDO UM SISTEMA DE TRANSPORTE DE RESÍDUOS DE CIRCUITO FECHADO (71) KMC OIL TOOLS B.V. (NL)
<hr/>	
(21) BR 11 2015 024955-8 A2	Código 9.1 - Deferimento (22) 26/03/2014 (54) ARRANJO DE CONTATO ESTANQUE (71) KOSTAL KONTAKT SYSTEME GMBH (DE)
<hr/>	
(21) BR 11 2015 025009-2 A2	Código 9.1 - Deferimento (22) 04/04/2014 (54) UNIDADES DE QUANTIZAÇÃO E QUANTIZAÇÃO INVERSA, CODIFICADOR E DECODIFICADOR, MÉTODOS PARA QUANTIZAR E



	DEQUANTIZAR. (71) DOLBY INTERNATIONAL AB (NL)
--	--

(21) BR 11 2015 025073-4 A2	Código 9.1 - Deferimento (22) 03/04/2014 (54) SISTEMA DE VENTILAÇÃO; E MÉTODO PARA CONTROLAR UM SISTEMA DE VENTILAÇÃO PARA FORNECER SUPORTE RESPIRATÓRIO A UM INDIVÍDUO (71) KONINKLIJKE PHILIPS N.V. (NL)
------------------------------------	---

(21) BR 11 2015 025080-7 A2	Código 9.1 - Deferimento (22) 04/04/2014 (54) MÉTODO DE DECODIFICAÇÃO E DECODIFICADOR PARA DECODIFICAR DOIS SINAIS DE ÁUDIO, MÉTODODE CODIFICAÇÃO E CODIFICADOR PARA CODIFICAR DOIS SINAIS DE ÁUDIO, E MEIO LEGÍVEL NÃO TRANSITÓRIO (71) DOLBY INTERNATIONAL AB (NL)
------------------------------------	---

(21) BR 11 2015 025235-4 A2	Código 9.1 - Deferimento (22) 03/04/2014 (54) SISTEMA DE REATOR DE POTÊNCIA COMPACTO DE FUSÃO ATRAVÉS DE CONFINAMENTO DE PLASMA POR CAMPO MAGNÉTICO (71) LOCKHEED MARTIN CORPORATION (US)
------------------------------------	--

(21) BR 11 2015 025834-4 A2	Código 9.1 - Deferimento (22) 10/04/2014 (54) PRODUTO SALGADO PARA ALIMENTO (71) SMART SALT INC. (US)
------------------------------------	--

(21) BR 11 2015 025953-7 A2	Código 9.1 - Deferimento (22) 10/04/2014 (54) DISPOSITIVO ARTICULADO DE TALA, MÉTODO DE INVERSÃO DA DIREÇÃO ANGULAR DA FORÇA APLICADA POR UM CONJUNTO DE ARTICULAÇÃO E CONJUNTO DE ARTICULAÇÃO (71) ULTRAFLEX SYSTEMS, INC. (US)
------------------------------------	---

(21) BR 11 2015 026111-6 A2	Código 9.1 - Deferimento (22) 02/05/2014 (54) ELEMENTO DE UNIÃO (71) UNIBIND LIMITED (CY)
------------------------------------	--

(21) BR 11 2015 026348-8 A2	Código 9.1 - Deferimento (22) 31/05/2013
------------------------------------	---



	(54) JUNTA MÓVEL E MÉTODO DE LIBERAÇÃO DA JUNTA MÓVEL (71) HALLIBURTON ENERGY SERVICES, INC. (US)
(21) BR 11 2015 026617-7 A2	Código 9.1 - Deferimento (22) 16/04/2014 (54) SISTEMA DE CÁLCULO PARA FABRICAÇÃO DE UMA LENTE OFTÁLMICA (71) ESSILOR INTERNATIONAL (FR)
(21) BR 11 2015 027071-9 A8	Código 9.1 - Deferimento (22) 28/04/2014 (54) FILME MULTICAMADAS TERMOENCOLHÍVEL, MÉTODO PARA PRODUÇÃO DO MESMO, MÉTODO DE PRODUÇÃO DE UM PRODUTO DE CARNE FRESCA EMBALADO, PRODUTO CÁRNEO EMBALADO E MÉTODO DE REMOÇÃO DE UM PRODUTO CÁRNEO DE UM PRODUTO CÁRNEO EMBALADO (71) KUREHA CORPORATION (JP)
(21) BR 11 2015 027225-8 A2	Código 9.1 - Deferimento (22) 30/04/2013 (54) DISPOSITIVO SENSOR MICROFLUÍDICO (71) HEWLETT-PACKARD DEVELOPMENT COMPANY, L.P. (US)
(21) BR 11 2015 027518-4 A2	Código 9.1 - Deferimento (22) 24/04/2014 (54) Dispositivo retentor para fixação de pelo menos um corpo de substrato e método para o tratamento da superfície de pelo menos um corpo de substrato (71) OERLIKON SURFACE SOLUTIONS AG, PFÄFFIKON (CH)
(21) BR 11 2015 027540-0 A2	Código 9.1 - Deferimento (22) 09/05/2014 (54) ÁCIDO GRAXO DE RESINA LÍQUIDA (71) HANKKIJA OY (FI)
(21) BR 11 2015 027790-0 A2	Código 9.1 - Deferimento (22) 13/05/2014 (54) Placa de osteossíntese e segmento para uma placa de osteossíntese (71) AAP IMPLANTATE AG (DE)
(21) BR 11 2015 027793-4 A2	Código 9.1 - Deferimento (22) 16/04/2014 (54) PELÍCULA DE POLÍMERO DE MULTI-CAMADAS (71) BOREALIS AG (AT) ; BOREALIS AG (AT)



(21) BR 11 2015 027942-2 A2	<p>Código 9.1 - Deferimento (22) 08/05/2014 (54) DISPOSITIVO PARA OTIMIZAR O ENCHIMENTO DE MALOTES PARA CONTER CÉDULAS (71) CIMA S.P.A. (IT)</p>
(21) BR 11 2015 028192-3 A2	<p>Código 9.1 - Deferimento (22) 12/05/2014 (54) DISPOSITIVO DE EQUIPAMENTO ELÉTRICO, E, MÉTODO PARA FABRICAR UM DISPOSITIVO DE EQUIPAMENTO ELÉTRICO (71) DENSO ELECTRONICS CORPORATION (JP)</p>
(21) BR 11 2015 028258-0 A2	<p>Código 9.1 - Deferimento (22) 10/05/2014 (54) Tubo sobreposto para direcionar um fluido hidráulico e método para formar um tubo sobreposto (71) AGC CHEMICALS AMERICAS, INC. (US) ; EATON CORPORATION (US)</p>
(21) BR 11 2015 028678-0 A2	<p>Código 9.1 - Deferimento (22) 22/05/2014 (54) SUPORTE DE VENTILADOR PARA UM VENTILADOR COMPREENDENDO UMA ARMAÇÃO, CONJUNTO, DISPOSITIVO DE VENTILAÇÃO, DISPOSITIVO DE LÂMINAS PARA UM SUPORTE DE VENTILADOR, E, ARMÁRIO DE DISTRIBUIÇÃO (71) STEGO-HOLDING GMBH (DE)</p>
(21) BR 11 2015 028914-2 A2	<p>Código 9.1 - Deferimento (22) 23/05/2014 (54) MÉTODO E APARELHO PARA RECONSTRUIR UM BLOCO DE TEMPO/FREQUÊNCIA DE OBJETOS DE ÁUDIO N, MÉTODO E CODIFICADOR PARA GERAR PELO MENOS UM PARÂMETRO DE PONDERAÇÃO, E MEIO LEGÍVEL POR COMPUTADOR. (71) DOLBY INTERNATIONAL AB (NL)</p>
(21) BR 11 2015 029016-7 A2	<p>Código 9.1 - Deferimento (22) 08/05/2014 (54) DISPOSITIVO DE LIGAÇÃO ELÉTRICA COM PREDISPOSIÇÃO DA FORÇA DE LORENTZ ACENTUADA (71) TYCO ELECTRONICS AUSTRIA GMBH (AT)</p>
(21) BR 11 2015 029022-1 A2	<p>Código 9.1 - Deferimento (22) 04/03/2014</p>



(54) SISTEMA DE CÉLULAS DE COMBUSTÍVEL DE UM SUBMARINO
(71) SIEMENS AKTIENGESELLSCHAFT (DE)

(21) BR 11 2015 029392-1 A2 Código 9.1 - Deferimento
(22) 22/05/2014
(54) DISPOSITIVO PARA A FABRICAÇÃO DE UM PRODUTO FIBROSO
(71) SAINT-GOBAIN ISOVER (FR)

(21) BR 11 2015 029410-3 A2 Código 9.1 - Deferimento
(22) 27/05/2014
(54) DISPOSITIVO PARA FORMAÇÃO DE UMA FENDA LONGADA E USO DO DISPOSITIVO
(71) ANDRITZ KÜSTERS GMBH (DE)

(21) BR 11 2015 029574-6 A2 Código 9.1 - Deferimento
(22) 10/06/2014
(54) APARELHO E MÉTODO DE DECODIFICAÇÃO DE SINAL DE ÁUDIO.
(71) FRAUNHOFER-GESELLSCHAFT ZUR FÖRDERUNG DER ANGEWANDTEN FORSCHUNG E.V. (DE)

(21) BR 11 2015 029740-4 A2 Código 9.1 - Deferimento
(22) 26/05/2014
(54) MÁQUINA ELÉTRICA, VENTILADOR DE FLUXO AXIAL E VENTILADOR ELÉTRICO
(71) SPAL AUTOMOTIVE S.R.L. (IT)

(21) BR 11 2015 029842-7 A2 Código 9.1 - Deferimento
(22) 26/06/2013
(54) ESTRUTURA SEMICONDUTORA E MÉTODO PARA FABRICAR UMA ESTRUTURA SEMICONDUTORA
(71) INTEL CORPORATION (US)

(21) BR 11 2015 030073-1 A2 Código 9.1 - Deferimento
(22) 26/06/2014
(54) Ferramenta de limpeza de fundo do poço, sistema de fundo do poço e método de limpeza
(71) WELLTEC A/S (DK)

(21) BR 11 2015 030162-2 A2 Código 9.1 - Deferimento
(22) 30/05/2014
(54) APARELHO DE TERMINAÇÃO DE CABO PARA UM CABO SUBAQUÁTICO, E, CONJUNTO DE TERMINAÇÃO DE CABO
(71) SIEMENS AKTIENGESELLSCHAFT (DE)



(21) BR 11 2015 030250-5 A2	Código 9.1 - Deferimento (22) 23/05/2014 (54) BLINDAGEM DE SALA DE EXAME PARA BLINDAR ELETROMAGNETICAMENTE UM SISTEMA DE IMAGEAMENTO POR RESSONÂNCIA MAGNÉTICA, E, SISTEMA DE IMAGEAMENTO POR RESSONÂNCIA MAGNÉTICA (71) KONINKLIJKE PHILIPS N.V. (NL)
(21) BR 11 2015 030553-9 A2	Código 9.1 - Deferimento (22) 10/09/2013 (54) DISPOSITIVO PARA A APLICAÇÃO DE SUBSTÂNCIAS MEDICINAIS LÍQUIDAS (71) NEX MEDICAL ANTISEPTICS S.R.L. (IT)
(21) BR 11 2015 030556-3 A2	Código 9.1 - Deferimento (22) 06/06/2014 (54) ARTIGO ABSORVENTE CONTENDO UMA PELÍCULA DE POLIOLEFINA POROSA (71) KIMBERLY-CLARK WORLDWIDE, INC. (US)
(21) BR 11 2015 030686-1 A2	Código 9.1 - Deferimento (22) 10/06/2014 (54) APARELHO E MÉTODO DE CODIFICAÇÃO, PROCESSAMENTO E DECODIFICAÇÃO DE ENVELOPE DE SINAL DE ÁUDIO POR MODELAGEM DA REPRESENTAÇÃO DE SOMA CUMULATIVA EMPREGANDO CODIFICAÇÃO E QUANTIZAÇÃO DE DISTRIBUIÇÃO (71) Fraunhofer-Gesellschaft Zur Foerderung Der Angewandten Forschung E.V. (DE)
(21) BR 11 2015 031177-6 A2	Código 9.1 - Deferimento (22) 23/06/2014 (54) APARELHO E MÉTODO QUE REALIZAM UM DESVANECIMENTO DE UM ESPECTRO DE MDCT EM RUÍDO BRANCO ANTES DA APLICAÇÃO DE FDNS. (71) FRAUNHOFER-GESELLSCHAFT ZUR FÖRDERUNG DER ANGEWANDTEN FORSCHUNG E.V. (DE)
(21) BR 11 2015 031343-4 A2	Código 9.1 - Deferimento (22) 23/06/2014 (54) APARELHO E MÉTODO QUE REALIZAM CONCEITOS APERFEIÇADOS PARA TCX LTP (71) FRAUNHOFER-GESELLSCHAFT ZUR FÖRDERUNG DER



ANGEWANDTEN FORSCHUNG E.V. (DE)

(21) BR 11 2015 031469-4 A2 Código 9.1 - Deferimento
 (22) 11/06/2014
 (54) PARTE COMPREENDENDO UM SUBSTRATO, E, MÉTODO PARA PROVER UM SUBSTRATO.
 (71) HERAKLES (FR) ; UNIVERSITE DE BORDEAUX (FR)

(21) BR 11 2015 031603-4 A2 Código 9.1 - Deferimento
 (22) 16/06/2014
 (54) APARELHO E MÉTODO PARA RECONSTRUÇÃO DE UMA ESTRUTURA
 (71) FRAUNHOFER-GESELLSCHAFT ZUR FÖRDERUNG DER ANGEWANDTEN FORSCHUNG E.V. (DE)

(21) BR 11 2015 031606-9 A2 Código 9.1 - Deferimento
 (22) 23/06/2014
 (54) APARELHO E MÉTODO PARA DESVANECIMENTO DE SINAL APERFEIÇOADO EM DIFERENTES DOMÍNIOS DURANTE OCULTAÇÃO DE ERROS.
 (71) FRAUNHOFER-GESELLSCHAFT ZUR FÖRDERUNG DER ANGEWANDTEN FORSCHUNG E.V. (DE)

(21) BR 11 2015 031824-0 A2 Código 9.1 - Deferimento
 (22) 16/06/2014
 (54) APARELHO E MÉTODO PARA UMA OCULTAÇÃO MELHORADA DO LIVRO DO CÓDIGO ADAPTATIVO NA OCULTAÇÃO TIPO ACELP UTILIZANDO UMA ESTIMATIVA MELHORADA DE ATRASO DE PITCH
 (71) FRAUNHOFER-GESELLSCHAFT ZUR FÖRDERUNG DER ANGEWANDTEN FORSCHUNG E.V. (DE)

(21) BR 11 2015 032050-3 A2 Código 9.1 - Deferimento
 (22) 21/05/2014
 (54) DISPOSITIVO DE ESPELHO PARA VEÍCULO
 (71) KABUSHIKI KAISHA HONDA LOCK (JP)

(21) BR 11 2015 032165-8 A2 Código 9.1 - Deferimento
 (22) 18/06/2014
 (54) CONEXÃO SUBMARINA E MÉTODO PARA CONECTAR UM UMBILICAL A UMA ESTRUTURA SUBMARINA UTILIZANDO UMA CONEXÃO SUBMARINA
 (71) FMC KONGSBERG SUBSEA AS (NO)

(21) BR 11 2015 032205-0 A2 Código 9.1 - Deferimento



	(22) 02/07/2014 (54) FAROL DE VEÍCULO AUTOMOTIVO (71) PEUGEOT CITROËN AUTOMOBILES SA (FR)
(21) BR 11 2015 032239-5 A2	Código 9.1 - Deferimento (22) 18/06/2014 (54) SISTEMA DE CONDUÇÃO DE FLUIDO COM PROTEÇÃO CONTRA CORROSÃO CATÓDICA (71) KSB SE & CO. KGAA (DE)
(21) BR 11 2015 032356-1 A8	Código 9.1 - Deferimento (22) 09/04/2014 (54) ESTRUTURA DE ORIENTAÇÃO DE CHICOTE PARA VEÍCULO DO TIPO PARA MONTAR EM SELIM (71) HONDA MOTOR CO., LTD. (JP)
(21) BR 11 2015 032433-9 A2	Código 9.1 - Deferimento (22) 27/06/2014 (54) REVESTIMENTO INTERNO DE POÇO, E, MÉTODO PARA TRAÇAR O ESCOAMENTO DE UM POÇO SUBTERRÂNEO (71) JOHNSON MATTHEY PUBLIC LIMITED COMPANY (GB)
(21) BR 11 2015 032442-8 A2	Código 9.1 - Deferimento (22) 26/06/2014 (54) COMPOSIÇÃO FERTILIZANTE, E, MÉTODO PARA PREPARAR UMA COMPOSIÇÃO FERTILIZANTE (71) SAUDI BASIC INDUSTRIES CORPORATION (SA)
(21) BR 11 2015 032633-1 A2	Código 9.1 - Deferimento (22) 30/06/2014 (54) VEÍCULO (71) YAMAHA HATSUDOKI KABUSHIKI KAISHA (JP)
(21) BR 11 2015 032885-7 A8	Código 9.1 - Deferimento (22) 03/07/2014 (54) Processo de preparação para deposição de um revestimento de metal por aspersão térmica sobre uma zona de um substrato a ser revestida (71) SNECMA (FR)
(21) BR 11 2015 033041-0 A2	Código 9.1 - Deferimento (22) 25/06/2014 (54) CILINDRO DE APERTO PARA UM DISPOSITIVO DE DESLIZAMENTO DE ELETRODO



(71) OUTOTEC (FINLAND) OY (FI)

(21) BR 11 2015 033048-7 A2 Código 9.1 - Deferimento
 (22) 02/07/2014
 (54) ESTRUTURA DECORATIVA PARA VEÍCULO
 (71) HONDA MOTOR CO., LTD. (JP)

(21) BR 11 2015 033051-7 A2 Código 9.1 - Deferimento
 (22) 07/05/2014
 (54) BOBINADORA E MÉTODO PARA ENROLAR TIRAS DE ALGODÃO
 HIDRÓFILO PARA ROLOS DE ALGODÃO HIDRÓFILO
 (71) TRÜTZSCHLER GMBH & CO. KG (DE)

(21) BR 11 2016 000136-2 A8 Código 9.1 - Deferimento
 (22) 31/07/2013
 (54) MÉTODO PARA FABRICAR UMALENTE OFTÁLMICA TRANSPARENTE
 TRIDIMENSIONAL
 (71) ESSILOR INTERNATIONAL (FR)

(21) BR 11 2016 000147-8 A2 Código 9.1 - Deferimento
 (22) 04/07/2014
 (54) Dispositivo distribuidor para distribuir uma composição de fluido ou em pó
 (71) APTAR FRANCE SAS (FR)

(21) BR 11 2016 000196-6 A8 Código 9.1 - Deferimento
 (22) 08/07/2014
 (54) CONECTOR DE ELEVAÇÃO PARA USO COM EQUIPAMENTO DE
 TERRAPLANAGEM
 (71) ESCO GROUP LLC (US)

(21) BR 11 2016 000367-5 A8 Código 9.1 - Deferimento
 (22) 19/08/2014
 (54) Inalador, preferencialmente para inserção em uma narina
 (71) BOEHRINGER INGELHEIM VETMEDICA GMBH (DE)

(21) BR 11 2016 000505-8 A8 Código 9.1 - Deferimento
 (22) 02/05/2014
 (54) SISTEMAS DE FIXAÇÃO CIRCULAR, CLIPE PARA FIXAÇÃO DE UM
 SISTEMA DE FIXAÇÃO CIRCULAR E DISPOSITIVO DE FIXAÇÃO PARA UM
 SISTEMA DE FIXAÇÃO CIRCULAR
 (71) WRIGHT MEDICAL TECHNOLOGY, INC. (US)

(21) BR 11 2016 000512-0 A2 Código 9.1 - Deferimento



	(22) 26/06/2014 (54) Laço cirúrgico e instrumento eletrocirúrgico (71) CREO MEDICAL LIMITED (GB)
(21) BR 11 2016 000580-5 A2	Código 9.1 - Deferimento (22) 23/07/2014 (54) ANEL DE REBORDO PARA LINHA DE TRANSMISSÃO E DISPOSITIVOS DE TRANSMISSÃO (71) BAKER HUGHES VENTURES & GROWTH LLC (US)
(21) BR 11 2016 000599-6 A2	Código 9.1 - Deferimento (22) 18/08/2014 (54) LÂMPADA DE LED ADAPTADA PARA OPERAÇÃO COM UMA CORRENTE ALTERNADA; E MÉTODO PARA OPERAR UMA LÂMPADA DE LED ADAPTADA COM UMA CORRENTE ALTERNADA (71) PHILIPS LIGHTING HOLDING B.V. (NL)
(21) BR 11 2016 000673-9 A2	Código 9.1 - Deferimento (22) 30/09/2014 (54) DISPOSITIVO DE CONTROLE DO MOTOR DE COMBUSTÃO INTERNA (71) TOYOTA JIDOSHA KABUSHIKI KAISHA (JP)
(21) BR 11 2016 000698-4 A2	Código 9.1 - Deferimento (22) 08/07/2014 (54) MEMBRANA DE FIBRA OCA POROSA DE FLUORETO DE VINILIDENO HIDROFILIZADA, E SEU MÉTODO DE PRODUÇÃO E DE USO (71) KURARAY CO., LTD. (JP)
(21) BR 11 2016 000852-9 A2	Código 9.1 - Deferimento (22) 15/07/2014 (54) APARELHO PARA DECODIFICAÇÃO DE UM SINAL DE ÁUDIO CODIFICADO COM ADAPTAÇÃO DE PORÇÃO DE FREQUÊNCIA (71) Fraunhofer-Gesellschaft Zur Foerderung Der Angewandten Forschung E.V. (DE)
(21) BR 11 2016 000908-8 A2	Código 9.1 - Deferimento (22) 16/07/2014 (54) SUPORTE DE SUPERESTRUTURA E UM MÉTODO PARA PRODUZIR O MESMO (71) BRUNO SPINDLER (DE)
(21) BR 11 2016 001141-4 A2	Código 9.1 - Deferimento (22) 11/07/2014



(54) CODIFICADOR DE ÁUDIO, DECODIFICADOR DE ÁUDIO E MÉTODOS QUE USAM SINAIS RESIDUAIS CODIFICADOS EM CONJUNTO.
 (71) FRAUNHOFER-GESELLSCHAFT ZUR FÖRDERUNG DER ANGEWANDTEN FORSCHUNG E.V. (DE)

(21) BR 11 2016 001215-1 A2 Código 9.1 - Deferimento
 (22) 17/07/2014
 (54) TERMINAL PARA CONTATO COM UM CONDUTOR ELÉTRICO
 (71) ERNI PRODUCTION GMBH & CO. KG (US)

(21) BR 11 2016 001234-8 A2 Código 9.1 - Deferimento
 (22) 10/06/2014
 (54) Broca de ferramenta para um osteótemo ultrassônico e osteótemo ultrassônico
 (71) QUN CAO (CN) ; QUN CAO (CN) ; CHUNYUAN LI (CN) ; CHUNYUAN LI (CN)

(21) BR 11 2016 001235-6 A2 Código 9.1 - Deferimento
 (22) 10/06/2014
 (54) BROCA DE FERRAMENTA DE OSTEÓTOMO ULTRASSÔNICO E OSTEÓTOMO ULTRASSÔNICO QUE INCLUI A MESMA
 (71) QUN CAO (CN) ; QUN CAO (CN) ; CHUNYUAN LI (CN) ; CHUNYUAN LI (CN)

(21) BR 11 2016 001247-0 A2 Código 9.1 - Deferimento
 (22) 15/07/2014
 (54) CODIFICAÇÃO DE ÁUDIO DO DOMÍNIO DA FREQUÊNCIA QUE SUPORTA A COMUTAÇÃO DO COMPRIMENTO DA TRANSFORMAÇÃO.
 (71) FRAUNHOFER-GESELLSCHAFT ZUR FÖRDERUNG DER ANGEWANDTEN FORSCHUNG E.V. (DE)

(21) BR 11 2016 001398-0 A2 Código 9.1 - Deferimento
 (22) 15/07/2014
 (54) APARELHO E MÉTODO PARA DECODIFICAÇÃO E CODIFICAÇÃO DE UM SINAL DE ÁUDIO UTILIZANDO SELEÇÃO DE PORÇÃO ESPECTRAL ADAPTATIVA
 (71) Fraunhofer-Gesellschaft Zur Foerderung Der Angewandten Forschung E.V. (DE)

(21) BR 11 2016 001574-6 A2 Código 9.1 - Deferimento
 (22) 08/07/2014
 (54) UNIDADE DE COMUTAÇÃO
 (71) SIEMENS AKTIENGESELLSCHAFT (DE)



(21) BR 11 2016 001992-0 A2	Código 9.1 - Deferimento (22) 17/09/2014 (54) DISPOSITIVO RETENTOR DE SENSOR COM UMA PORÇÃO DE RETENTOR PARA MEIO SENSOR ABS PERTENCENTE A UMA SUSPENSÃO DE RODA PARA UM VEÍCULO (71) SCANIA CV AB (SE)
------------------------------------	--

(21) BR 11 2016 001993-8 A2	Código 9.1 - Deferimento (22) 09/07/2014 (54) Micropartícula, artigo absorvente e método para formação de uma micropartícula (71) KIMBERLY-CLARK WORLDWIDE, INC. (US)
------------------------------------	--

(21) BR 11 2016 002098-7 A2	Código 9.1 - Deferimento (22) 06/08/2014 (54) DISPOSITIVO DE IMPACTO PARA INATIVAÇÃO DE INSETOS EM UMA COMIDA PARA ANIMAIS OU GÊNERO ALIMENTÍCIO E MÉTODO PARA A INATIVAÇÃO DE INSETOS EM UMA COMIDA PARA ANIMAIS OU GÊNERO ALIMENTÍCIO (71) BÜHLER AG (CH)
------------------------------------	--

(21) BR 11 2016 002236-0 A2	Código 9.1 - Deferimento (22) 30/07/2014 (54) DISPOSITIVO DE INJEÇÃO (71) UNION MEDICO APS (DK)
------------------------------------	--

(21) BR 11 2016 002251-3 A2	Código 9.1 - Deferimento (22) 01/08/2014 (54) DISPOSITIVO PARA INSERÇÃO EM UMA CAVIDADE HUMANA OU ANIMAL (71) CALLA LILY PERSONAL CARE LIMITED (GB)
------------------------------------	--

(21) BR 11 2016 002277-7 A2	Código 9.1 - Deferimento (22) 10/07/2014 (54) Dispositivo para bloqueio de pinos unicorticais (71) ORTHOFIX S.R.L. (IT)
------------------------------------	--

(21) BR 11 2016 002754-0 A2	Código 9.1 - Deferimento (22) 14/08/2014 (54) εTAMBOR PARA PRODUZIR CORREIA E BANDA DE RODAGEM DE UM PNEU (71) VMI HOLLAND B.V. (NL)
------------------------------------	---



(21) BR 11 2016 002945-3 A2	Código 9.1 - Deferimento (22) 12/08/2014 (54) Aparelho operável para cortar e fixar tecido e pluralidade de aparelhos (71) ETHICON ENDO-SURGERY, LLC (PR)
<hr/>	
(21) BR 11 2016 002994-1 A2	Código 9.1 - Deferimento (22) 02/07/2014 (54) Espremedor por torção e conjunto (71) CARL FREUDENBERG KG (DE)
<hr/>	
(21) BR 11 2016 003036-2 A2	Código 9.1 - Deferimento (22) 01/08/2014 (54) INSERÇÃO DE BAIXA RESISTÊNCIA (71) TE CONNECTIVITY CORPORATION (US)
<hr/>	
(21) BR 11 2016 003265-9 A2	Código 9.1 - Deferimento (22) 22/08/2014 (54) APARELHO E MÉTODO PARA PROCESSAMENTO DE UM SINAL DE ÁUDIO UTILIZANDO UM SINAL DEERRO DE DISTORÇÃO (71) Fraunhofer-Gesellschaft Zur Foerderung Der Angewandten Forschung E.V. (DE)
<hr/>	
(21) BR 11 2016 003324-8 A2	Código 9.1 - Deferimento (22) 05/08/2014 (54) FUNDAÇÃO DE USINA DE ENERGIA EÓLICA, E, USINA DE ENERGIA EÓLICA (71) WOBEN PROPERTIES GMBH (DE)
<hr/>	
(21) BR 11 2016 003346-9 A2	Código 9.1 - Deferimento (22) 15/08/2014 (54) DISPOSITIVO PARA GERAR ENERGIA ELÉTRICA, SISTEMA, E MÉTODO DE FABRICAÇÃO DO DISPOSITIVO (71) TROPIGLAS TECHNOLOGIES LTD (AU)
<hr/>	
(21) BR 11 2016 003518-6 A2	Código 9.1 - Deferimento (22) 27/08/2014 (54) Tampa para um recipiente de medicamento, recipiente de medicamento e dispositivo de aplicação de medicamento (71) SANOFI (FR)
<hr/>	
(21) BR 11 2016 004077-5 A2	Código 9.1 - Deferimento (22) 16/09/2014



(54) "Ferramenta para limpar uma linha de cabo de furo de poço, sistema de furo de poço, e método para limpar um poço tendo uma restrição"
 (71) WELLTEC A/S (DK)

(21) BR 11 2016 004652-8 A2 Código 9.1 - Deferimento
 (22) 12/09/2014
 (54) SOBREMOLDAGEM DE PLACA DE ESTATOR
 (71) YASA LIMITED (GB)

(21) BR 11 2016 005246-3 A2 Código 9.1 - Deferimento
 (22) 10/09/2014
 (54) SOLENOIDE
 (71) LABINAL, LLC (US)

(21) BR 11 2016 005302-8 A2 Código 9.1 - Deferimento
 (22) 12/09/2014
 (54) COLAGEM DE PEÇA DE POLO
 (71) YASA LIMITED (GB)

(21) BR 11 2016 005324-9 A2 Código 9.1 - Deferimento
 (22) 12/09/2014
 (54) MÉTODO E INSTALAÇÃO PARA PURIFICAÇÃO CONTÍNUA DE LÍQUIDO
 (71) TETRA LAVAL HOLDINGS & FINANCE SA (CH)

(21) BR 11 2016 005343-5 A2 Código 9.1 - Deferimento
 (22) 14/07/2014
 (54) APARELHO, E, MÉTODO PARA CONTROLAR OPERAÇÃO DE UM MOTOR ELÉTRICO
 (71) THE BOEING COMPANY (US)

(21) BR 11 2016 005380-0 A2 Código 9.1 - Deferimento
 (22) 11/09/2014
 (54) PROCESSO APRIMORADO PARA PREPARAR FÓRMULA INFANTIL UTILIZANDO UM MISTURADOR ESTÁTICO
 (71) N.V. NUTRICIA (NL)

(21) BR 11 2016 005701-5 A2 Código 9.1 - Deferimento
 (22) 19/03/2014
 (54) MÉTODO PARA PASSIVAÇÃO NO PRÓPRIO LOCAL DA SUPERFÍCIE DE AÇO DE UM REATOR NUCLEAR
 (71) JOINT STOCK COMPANY AKME ENGINEERING (RU)

(21) BR 11 2016 005853-4 A2 Código 9.1 - Deferimento



	(22) 26/09/2014 (54) CONJUNTO DE MONTAGEM PARA UM APARELHO DE RESPIRAÇÃO AUTÔNOMO (71) SCOTT HEALTH & SAFETY LTD (GB)
(21) BR 11 2016 005958-1 A2	Código 9.1 - Deferimento (22) 10/09/2014 (54) CONVERSOR DE POTÊNCIA (71) DAIKIN INDUSTRIES, LTD. (JP)
(21) BR 11 2016 005978-6 A2	Código 9.1 - Deferimento (22) 08/12/2014 (54) CHAVE DE SEGURANÇA OPERADA ELETRONICAMENTE (71) PIZZATO ELETTRICA S.R.L. (IT)
(21) BR 11 2016 005979-4 A2	Código 9.1 - Deferimento (22) 08/12/2014 (54) CHAVE DE SEGURANÇA OPERADA MANUALMENTE COM ATRASO DE TEMPO (71) PIZZATO ELETTRICA S.R.L. (IT)
(21) BR 11 2016 006048-2 A8	Código 9.1 - Deferimento (22) 19/09/2014 (54) COMPOSIÇÕES ANTIMICROBIANAS (71) SKIRDLE, LLC (US)
(21) BR 11 2016 006323-6 A2	Código 9.1 - Deferimento (22) 02/09/2014 (54) CONCEITO PARA GERAR UM SINAL DE DOWNMIX. (71) FRAUNHOFER-GESELLSCHAFT ZUR FÖRDERUNG DER ANGEWANDTEN FORSCHUNG E.V. (DE)
(21) BR 11 2016 006427-5 A2	Código 9.1 - Deferimento (22) 10/10/2014 (54) GERADOR QUÍMICO DE OXIGÊNIO (71) AVOX SYSTEMS, INC (US)
(21) BR 11 2016 006810-6 A2	Código 9.1 - Deferimento (22) 26/09/2014 (54) SISTEMA DE CONTROLE DE MOTOR DE COMBUSTÃO INTERNA (71) TOYOTA JIDOSHA KABUSHIKI KAISHA (JP)
(21) BR 11 2016 007013-5 A2	Código 9.1 - Deferimento



(22) 09/09/2014

(54) Sistema para fornecer retroinformações para um cirurgião

(71) ETHICON ENDO-SURGERY, LLC (PR)

(21) BR 11 2016 007159-0 A2

Código 9.1 - Deferimento

(22) 01/10/2014

(54) DISPENSADOR DE BICO DE AEROSSOL DE DUAS PEÇAS

(71) APTARGROUP, INC. (US)

(21) BR 11 2016 007264-2 A2

Código 9.1 - Deferimento

(22) 29/09/2014

(54) DISPOSITIVOS E MÉTODOS DE CODIFICAÇÃO E DE DECODIFICAÇÃO, E, MEIOS DE ARMAZENAMENTO LEGÍVEIS POR COMPUTADOR

(71) SONY CORPORATION (JP)

(21) BR 11 2016 007339-8 A2

Código 9.1 - Deferimento

(22) 03/10/2014

(54) MÉTODO DE FIXAÇÃO DE UM COMPONENTE A UMA ESTRUTURA TIPO COLMÉIA

(71) ZEPHYROS, INC. (US)

(21) BR 11 2016 007382-7 A2

Código 9.1 - Deferimento

(22) 03/10/2013

(54) COMPOSIÇÃO BIOCIDA DE RESINAS QUE COMPREENDEM UMA OU MAIS RESINAS SELECIONADAS DE RESINAS MF, UF, PF, MUF E FENÓLICAS; E MAIS DE UM SAL DE COBRE SOLÚVEL

(71) LUIS ALBERTO AMÉSTICA SALAZAR (CL)

(21) BR 11 2016 007515-3 A2

Código 9.1 - Deferimento

(22) 10/10/2014

(54) MÉTODO DE CODIFICAÇÃO DE SEGMENTO DE SINAL DE ÁUDIO, CODIFICADOR DE SEGMENTO DE SINAL DE ÁUDIO, E, TERMINAL DE USUÁRIO.

(71) TELEFONAKTIEBOLAGET LM ERICSSON (PUBL) (SE)

(21) BR 11 2016 007614-1 A2

Código 9.1 - Deferimento

(22) 28/10/2014

(54) INSTALAÇÃO DE ENCHIMENTO DE RECIPIENTES

(71) SERAC GROUP (FR)

(21) BR 11 2016 007712-1 A2

Código 9.1 - Deferimento

(22) 13/10/2014



	(54) DISPOSITIVO DE INJEÇÃO (71) SANOFI-AVENTIS DEUTSCHLAND GMBH (DE)
(21) BR 11 2016 007781-4 A8	Código 9.1 - Deferimento (22) 07/10/2014 (54) DISPOSITIVO DE TESTE PORTÁTIL PARA ANALISAR AMOSTRAS BIOLÓGICAS (71) DOUGLAS SCIENTIFIC, LLC (US)
(21) BR 11 2016 007914-0 A2	Código 9.1 - Deferimento (22) 08/10/2014 (54) ESTIMATIVA DE FORMATO DE GANHO PARA RASTREAMENTO APERFEIÇOADO DE CARACTERÍSTICAS TEMPORAIS DE BANDA ALTA (71) QUALCOMM INCORPORATED (US)
(21) BR 11 2016 008117-0 A2	Código 9.1 - Deferimento (22) 17/10/2014 (54) CODIFICAÇÃO DE COEFICIENTES ESPECTRAIS DE UM ESPECTRO DE UM SINAL DE ÁUDIO (71) FRAUNHOFER-GESELLSCHAFT ZUR FÖRDERUNG DER ANGEWANDTEN FORSCHUNG E.V. (DE)
(21) BR 11 2016 008480-2 A2	Código 9.1 - Deferimento (22) 17/10/2014 (54) CONJUNTO DE CARREGAMENTO PARA TRANSPORTAR UMA CORRENTE DE GÁS PRESSURIZADO, E, SISTEMA DE COMUTAÇÃO (71) SHELL INTERNATIONALE RESEARCH MAATSCHAPPIJ B.V. (NL)
(21) BR 11 2016 008971-5 A2	Código 9.1 - Deferimento (22) 21/10/2014 (54) Dispositivo de fixação de suporte ósseo (71) GENERAL SURGICAL COMPANY (INDIA) PVT LIMITED (IN)
(21) BR 11 2016 009048-9 A2	Código 9.1 - Deferimento (22) 23/09/2014 (54) COMPOSIÇÃO DE COPOLÍMERO, PROCESSO PARA A PRODUÇÃO DO COPOLÍMERO, E COMPOSIÇÃO (71) HONEYWELL INTERNATIONAL INC. (US)
(21) BR 11 2016 009496-4 A2	Código 9.1 - Deferimento (22) 29/10/2014 (54) PROCESSO DE PRODUÇÃO DE MATERIAL PLÁSTICOS BIODEGRADÁVEIS A PARTIR DE RESÍDUOS DE PLANTAS CELULÓSICAS



(71) FONDAZIONE ISTITUTO ITALIANO DI TECNOLOGIA (IT)

(21) BR 11 2016 009859-5 A2 Código 9.1 - Deferimento
(22) 02/06/2014
(54) ?CARACRÍSTICAS DE CONTROLE DE POSIÇÃO DE UMA UNIDADE QUE PODE SER SUBSTITUÍDA PARA UM DISPOSITIVO DE FORMAÇÃO DE IMAGEM ELETROFOTOGRAFICA??
(71) LEXMARK INTERNATIONAL, INC. (US)

(21) BR 11 2016 009883-8 A2 Código 9.1 - Deferimento
(22) 27/10/2014
(54) Embalagem para um dispositivo médico
(71) ETHICON, LLC (PR)

(21) BR 11 2016 010031-0 A2 Código 9.1 - Deferimento
(22) 06/11/2014
(54) COMPOSIÇÃO DE REVESTIMENTO ALTERÁVEL DE COR REVERSÍVEL, MÉTODO PARA A PREPARAÇÃO DA MESMA, PLACA ALTERÁVEL DE COR REVERSÍVEL, MÉTODO PARA A PREPARAÇÃO DA MESMA E MÉTODO PARA A ALTERAÇÃO DE UMA COR DE UMA ÁREA REVESTIDA
(71) TAE-WOONG KIM (KR) ; SEB S.A. (KR)

(21) BR 11 2016 010180-4 A2 Código 9.1 - Deferimento
(22) 28/10/2014
(54) Conjunto de cartucho de grampos para uso com um grampeador cirúrgico
(71) ETHICON ENDO-SURGERY, LLC (PR)

(21) BR 11 2016 010193-6 A2 Código 9.1 - Deferimento
(22) 28/10/2014
(54) Kit para grampeamento de tecido e conjunto de cartucho de grampos para uso com um grampeador cirúrgico
(71) ETHICON ENDO-SURGERY, LLC (PR)

(21) BR 11 2016 010410-2 A2 Código 9.1 - Deferimento
(22) 05/11/2014
(54) CORPO DE CATALISADOR CONFORMADO EM CILINDRO OCO, E, PROCESSO PARA PREPARAÇÃO DE UM ALDEÍDO α,β -INSATURADO E UM ÁCIDO CARBOXÍLICO α,β -INSATURADO OU AMBOS
(71) BASF SE (DE)

(21) BR 11 2016 010573-7 A8 Código 9.1 - Deferimento
(22) 12/11/2014



	(54) COMPOSIÇÕES DE FERTILIZANTES (71) ALCOA USA CORP (US)
--	---

(21) BR 11 2016 010616-4 A2	Código 9.1 - Deferimento (22) 04/12/2014 (54) SISTEMA E ARTIGO GERADOR DE AEROSSOL AQUECIDO COM PEÇA TERMINAL DE PROPAGAÇÃO TÉRMICA E MÉTODO PARA FUMAR (71) PHILIP MORRIS PRODUCTS S.A. (CH)
------------------------------------	---

(21) BR 11 2016 010782-9 A2	Código 9.1 - Deferimento (22) 11/11/2014 (54) DISPOSITIVOS RESPIRADORES (71) 3M INNOVATIVE PROPERTIES COMPANY (US)
------------------------------------	---

(21) BR 11 2016 010785-3 A2	Código 9.1 - Deferimento (22) 11/11/2014 (54) MÉTODO DE OPERAÇÃO DE UMA INSTALAÇÃO PROJETADA PARA REALIZAÇÃO DE PELO MENOS UMA REAÇÃO QUÍMICA (71) BAYER AKTIENGESELLSCHAFT (DE)
------------------------------------	--

(21) BR 11 2016 010969-4 A2	Código 9.1 - Deferimento (22) 29/10/2014 (54) CILINDRO DE LAMINAÇÃO ESTENDIDO (71) VALMET AKTIEBOLAG (SE)
------------------------------------	--

(21) BR 11 2016 011545-7 A2	Código 9.1 - Deferimento (22) 05/11/2014 (54) DISPOSITIVO DE COMANDO PARA UMA MÁQUINA DE TRICÔ (71) SANTONI S.P.A. (IT)
------------------------------------	--

(21) BR 11 2016 011674-7 A2	Código 9.1 - Deferimento (22) 29/09/2014 (54) APLICADOR PARA ABSORVENTE INTERNO DESCARTÁVEL POR DESCARGA (71) KIMBERLY-CLARK WORLDWIDE, INC. (US)
------------------------------------	---

(21) BR 11 2016 011687-9 A2	Código 9.1 - Deferimento (22) 29/09/2014 (54) APLICADOR DE ABSORVENTE ÍNTIMO DESCARTÁVEL, E, MÉTODO PARA A FORMAÇÃO DE UMA PEÇA MOLDADA POR INJEÇÃO (71) KIMBERLY-CLARK WORLDWIDE, INC. (US)
------------------------------------	--

(21) BR 11 2016 011888-0 A2	Código 9.1 - Deferimento
------------------------------------	--------------------------



	(22) 20/11/2014 (54) COMPOSIÇÃO DETERGENTE LÍQUIDA PARA LAVAGEM E USO DE UMA COMPOSIÇÃO (71) UNILEVER IP HOLDINGS B.V. (PB)
(21) BR 11 2016 011896-0 A2	Código 9.1 - Deferimento (22) 20/11/2014 (54) COMPOSIÇÃO DETERGENTE LÍQUIDA PARA LAVAGEM E USO DE UMA COMPOSIÇÃO (71) UNILEVER IP HOLDINGS B.V. (PB)
(21) BR 11 2016 012085-0 A2	Código 9.1 - Deferimento (22) 19/11/2014 (54) PROCESSO PARA PREPARAR POLIURETANOS (71) BASF SE (DE)
(21) BR 11 2016 012280-1 A2	Código 9.1 - Deferimento (22) 16/12/2014 (54) CÁPSULA PARA UM DISPOSITIVO GERADOR DE AEROSSOL E SISTEMA GERADOR DE AEROSSOL (71) PHILIP MORRIS PRODUCTS S.A. (CH)
(21) BR 11 2016 012314-0 A2	Código 9.1 - Deferimento (22) 07/11/2014 (54) RECARGA DE POLÍMERO LIGADO E MÉTODO PARA A FABRICAÇÃO DE UMA RECARGA DE POLÍMERO LIGADO (71) STAEDTLER MARS GMBH & CO. KG (DE)
(21) BR 11 2016 012539-8 A2	Código 9.1 - Deferimento (22) 01/12/2014 (54) APARELHO PARA PRODUIR UMA CONEXÃO ESTÉRIL, DISPOSITIVO MÉDICO e MÉTODO PARA A CRIAÇÃO DE UMA CONEXÃO ESTÉRIL COM UM FLUIDO EM UM RECIPIENTE (71) BECTON, DICKINSON AND COMPANY (US)
(21) BR 11 2016 012638-6 A2	Código 9.1 - Deferimento (22) 02/12/2014 (54) CONECTOR ELÉTRICO FÊMEA, CONECTOR ELÉTRICO MACHO CORRESPONDENTE E CONJUNTO DE CONEXÃO QUE COMPREENDE CONECTORES MACHO E FÊMEA (71) SAGEMCOM BROADBAND SAS (FR)
(21) BR 11 2016 012684-0 A2	Código 9.1 - Deferimento



	(22) 02/12/2014 (54) FOLHA OU DOCUMENTO DE SEGURANÇA DOTADO DE UMA OU MAIS MARCAS DE ÁGUA MELHORADAS (71) CRANE & CO., INC. (US) ; CRANE SECURITY TECHNOLOGIES, INC. (US) ; CRANE AB (SE)
(21) BR 11 2016 012705-6 A2	Código 9.1 - Deferimento (22) 03/12/2014 (54) DISPOSITIVO DE TRAVAMENTO DE CILINDRO (71) KABUSHIKI KAISHA HONDA LOCK (JP)
(21) BR 11 2016 012848-6 A2	Código 9.1 - Deferimento (22) 05/12/2014 (54) COMPOSIÇÕES BASEADAS EM COPOLÍMEROS DE ETILENO-VINIL ACETATO E SEU USO COMO ADITIVOS ANTI-GELAÇÃO DE ÓLEOS CRUS PARAFÍNICOS (71) VERSALIS S.P.A. (IT) ; ENI S.P.A. (IT)
(21) BR 11 2016 013127-4 A2	Código 9.1 - Deferimento (22) 29/10/2014 (54) Artigo de fumo com capacidade de difusão direcional (71) DELFORTGROUP AG (AT)
(21) BR 11 2016 013445-1 A2	Código 9.1 - Deferimento (22) 01/12/2014 (54) MESA DE CORTE PARA O CORTE DE UMA PRÉ-FORMA FIBROSA OBTIDA POR TECELAGEM TRIDIMENSIONAL E MÉTODO DE CORTE QUE UTILIZA TAL MESA (71) SNECMA (FR)
(21) BR 11 2016 013510-5 A2	Código 9.1 - Deferimento (22) 19/12/2014 (54) CATETER URINÁRIO INTERMITENTE (71) COLOPLAST A/S (DK)
(21) BR 11 2016 013624-1 A2	Código 9.1 - Deferimento (22) 11/12/2014 (54) PROCESSO PARA A PRODUÇÃO DE GÁS DE SÍNTESE (71) HALDOR TOPSOE A/S (DK)
(21) BR 11 2016 013971-2 A2	Código 9.1 - Deferimento (22) 03/12/2014 (54) VEÍCULO



(71) KABUSHIKI KAISHA HONDA LOCK (JP)

(21) BR 11 2016 014054-0 A2 Código 9.1 - Deferimento
(22) 15/12/2014
(54) ROLO DE DESIDRATAÇÃO, ROLO DE PRENSA E MÉTODO PARA PRODUZIR UM ROLO DE DESIDRATAÇÃO
(71) VALMET AB (SE)

(21) BR 11 2016 014241-1 A2 Código 9.1 - Deferimento
(22) 22/12/2014
(54) Filme multicamada, artigo e método de fabricação de um filme multicamada
(71) DOW GLOBAL TECHNOLOGIES LLC (US)

(21) BR 11 2016 014253-5 A8 Código 9.1 - Deferimento
(22) 18/12/2014
(54) MÉTODO PARA ACABAMENTO DE FIBRAS E/OU TECIDOS, E, USO DE UM DERIVADO DE SILANO HIDROFÍLICO S
(71) SANITIZED AG (CH) ; EMPA EIDGNÖSSISCHE MATERIALPRÜFUNGS-UND FORSCHUNGSANSTALT (CH)

(21) BR 11 2016 014463-5 A2 Código 9.1 - Deferimento
(22) 12/12/2014
(54) PROCESSO DE OXICOMBUSTÃO, E, GASES DE COMBUSTÃO
(71) ITEA S.P.A. (IT)

(21) BR 11 2016 014541-0 A8 Código 9.1 - Deferimento
(22) 17/12/2014
(54) Sistema conector de cateter
(71) MARIA PATRICIA COHEN (US) ; GORDON ALAN COHEN (US)

(21) BR 11 2016 014659-0 A2 Código 9.1 - Deferimento
(22) 19/12/2014
(54) APARELHO DE CONTROLE PARA VEÍCULO
(71) TOYOTA JIDOSHA KABUSHIKI KAISHA (JP)

(21) BR 11 2016 014821-5 A2 Código 9.1 - Deferimento
(22) 19/01/2015
(54) AGULHA DE COSTURA COM SULCO TORCIDO DUPLO
(71) GROZ-BECKERT KG (DE)

(21) BR 11 2016 015034-1 A2 Código 9.1 - Deferimento
(22) 16/12/2014



(54) SEMICONDUTOR DE ÓXIDO TIPO-P, COMPOSIÇÃO PARA PRODUZIR SEMICONDUTOR DE ÓXIDO TIPO-P, MÉTODO PARA PRODUZIR SEMICONDUTOR DE ÓXIDO TIPO-P, ELEMENTO SEMICONDUTOR, ELEMENTO DE EXIBIÇÃO, DISPOSITIVO DE EXIBIÇÃO DE IMAGEM, E SISTEMA
 (71) RICOH COMPANY, LTD. (JP)

(21) BR 11 2016 015081-3 A2 Código 9.1 - Deferimento
 (22) 23/12/2014
 (54) FERRO A VAPOR E ACESSÓRIO DE COLETA DE DEPÓSITOS CALCIFICADOS
 (71) KONINKLIJKE PHILIPS N.V. (NL)

(21) BR 11 2016 015169-0 A2 Código 9.1 - Deferimento
 (22) 23/12/2014
 (54) MÉTODO E QUEIMADOR UTILIZANDO O EFEITO DE CURIE PARA CONTROLAR A VELOCIDADE DE REAGENTE PARA FUNCIONAMENTO EM MODOS PREAQUECIDOS E NÃO PREAQUECIDOS
 (71) L'AIR LIQUIDE, SOCIETE ANONYME POUR L'ETUDE ET L'EXPLOITATION DES PROCEDES GEORGES CLAUDE (FR)

(21) BR 11 2016 015197-6 A2 Código 9.1 - Deferimento
 (22) 22/01/2015
 (54) MÉTODO PARA O TRATAMENTO DE PASTA DE FIBRAS
 (71) KEMIRA OYJ (FI)

(21) BR 11 2016 015690-0 A2 Código 9.1 - Deferimento
 (22) 23/01/2015
 (54) DISPOSITIVO DE ESTOCAGEM DE UMA CARGA ACIMA DE UMA CUBA DE ELETRÓLISE, SISTEMA DE ESTOCAGEM, CUBA DE ELETRÓLISE, USINA DE ELETRÓLISE E MÉTODO DE TROCA DE UM CONJUNTO ANÓDICO
 (71) RIO TINTO ALCAN INTERNATIONAL LIMITED (CA)

(21) BR 11 2016 015860-1 A2 Código 9.1 - Deferimento
 (22) 22/01/2015
 (54) PROCESSO DE PRODUÇÃO DE UM ELEMENTO DE COBERTURA DE FIBRAS IMPREGNADO COM BETUME
 (71) ONDULINE (FR)

(21) BR 11 2016 015977-2 A2 Código 9.1 - Deferimento
 (22) 08/01/2015
 (54) USO DE GIBERELINA 7, E, MÉTODOS PARA DESBASTAR E CULTIVAR



	DRUPAS (71) FINE AGROCHEMICALS LIMITED (GB)
(21) BR 11 2016 016589-6 A2	Código 9.1 - Deferimento (22) 25/02/2015 (54) FONTE DE CALOR COMBUSTÍVEL COM UMA BARREIRA FIXADA A ELA E MÉTODO DE FABRICAÇÃO DA MESMA (71) PHILIP MORRIS PRODUCTS S.A. (CH)
(21) BR 11 2016 016631-0 A2	Código 9.1 - Deferimento (22) 15/01/2015 (54) PROCESSO E MÁQUINA PARA FABRICAR UMA TRAMA DE PAPEL DE SEDA (71) VALMET S.P.A. (IT)
(21) BR 11 2016 017063-6 A2	Código 9.1 - Deferimento (22) 15/01/2015 (54) COMPÓSITO NÃO TECIDO DE MICROFIBRA, SEU USO E SEU PROCESSO DE PREPARAÇÃO (71) CARL FREUDENBERG KG (DE)
(21) BR 11 2016 017532-8 A2	Código 9.1 - Deferimento (22) 15/05/2014 (54) ADAPTADOR DE ENERGIA, EQUIPAMENTO ELETRÔNICO, SISTEMA DE CARREGAMENTO DE BATERIA, E, MÉTODO DE CARREGAMENTO DE BATERIA (71) GUANGDONG OPPO MOBILE TELECOMMUNICATIONS CORP., LTD. (CN)
(21) BR 11 2016 018360-6 A2	Código 9.1 - Deferimento (22) 10/02/2015 (54) COMPOSIÇÃO REATIVA, PROCESSOS PARA PRODUÇÃO DE UMA COMPOSIÇÃO E PARA PURIFICAÇÃO DE UM GÁS DE COMBUSTÃO, E, USO DE UM COMPOSTO (71) SOLVAY SA (BE)
(21) BR 11 2016 019852-2 A2	Código 9.1 - Deferimento (22) 28/02/2014 (54) ?PROCESSO DE PURIFICAÇÃO PARA CELULOSE PARCIALMENTE HIDROLISADA? (71) NORAM ENGINEERING AND CONSTRUCTORS LTD. (CA)
(21) BR 11 2016 020437-9 A2	Código 9.1 - Deferimento



	(22) 26/02/2015 (54) MÉTODO DE PRODUÇÃO PARA FRALDA DESCARTÁVEL DO TIPO ROUPA ÍNTIMA E FRALDA DESCARTÁVEL DE TIPO ROUPA ÍNTIMA QUE PODE SER PRODUZIDA POR TAL MÉTODO (71) DAIO PAPER CORPORATION (JP)
(21) BR 11 2016 020885-4 A2	Código 9.1 - Deferimento (22) 13/03/2015 (54) CASSETE DE TRATAMENTO DO SANGUE COM VÁLVULA DE FILME E ESPAÇADOR ELÁSTICO, BEM COMO APARELHO PARA O TRATAMENTO DO SANGUE (71) FRESENIUS MEDICAL CARE DEUTSCHLAND GMBH (DE)
(21) BR 11 2016 021791-8 A2	Código 9.1 - Deferimento (22) 18/03/2015 (54) ADAPTADOR DE ENCHIMENTO (ÂNGULO DE AJUSTE DA GARRA) (71) DÜRR SOMAC GMBH (DE)
(21) BR 11 2016 022212-1 A2	Código 9.1 - Deferimento (22) 25/03/2015 (54) MÉTODO PARA PRODUZIR RESINA DE PETRÓLEO HIDROGENADA (71) MARUZEN PETROCHEMICAL CO., LTD. (JP)
(21) BR 11 2016 022331-4 A2	Código 9.1 - Deferimento (22) 01/04/2015 (54) CATALISADOR DE OXIDAÇÃO, SISTEMA DE ESCAPE, VEÍCULO OU APARELHO, E, MÉTODO PARA TRATAMENTO DE UM GÁS DE ESCAPE (71) JOHNSON MATTHEY PUBLIC LIMITED COMPANY (GB)
(21) BR 11 2016 023216-0 A2	Código 9.1 - Deferimento (22) 07/04/2015 (54) COMPOSIÇÃO DE POLÍMERO NA FORMA DE PARTÍCULAS POLIMÉRICAS, MÉTODO PARA A FABRICAÇÃO DA COMPOSIÇÃO DE POLÍMERO E USO DA COMPOSIÇÃO DE PÓ DE POLÍMERO (71) ARKEMA FRANCE (FR)
(21) BR 11 2016 023552-5 A2	Código 9.1 - Deferimento (22) 13/04/2015 (54) MÉTODO PARA CONTROLE DE PESTES DE ARTRÓPODE (71) SUMITOMO CHEMICAL COMPANY, LIMITED (JP)
(21) BR 11 2016 024169-0 A2	Código 9.1 - Deferimento (22) 29/04/2015



	(54) PONTA SUBSTITUÍVEL PARA UM MARTELO E MARTELO PARA MÁQUINAS DE REDUÇÃO DE MATERIAL (71) ESCO GROUP LLC (US)
--	--

(21) BR 11 2016 024300-5 A2	Código 9.1 - Deferimento (22) 21/04/2015 (54) SISTEMA PARA MONITORAMENTO DE RESÍDUOS DE ALIMENTOS E MÉTODO PARA O MONITORAMENTO DE DESCARTE DE RESÍDUO DE ALIMENTOS (71) WINNOW SOLUTIONS LIMITED (GB)
------------------------------------	---

(21) BR 11 2016 024535-0 A2	Código 9.1 - Deferimento (22) 24/04/2014 (54) DISPOSITIVO DE FORNECIMENTO DE TINTA SOBREMOLDADO (71) HEWLETT-PACKARD DEVELOPMENT COMPANY,L.P. (US)
------------------------------------	---

(21) BR 11 2016 024608-0 A2	Código 9.1 - Deferimento (22) 19/04/2015 (54) COLCHÃO APERFEIÇOADO (71) CASPER SLEEP INC. (US)
------------------------------------	---

(21) BR 11 2016 025729-4 A2	Código 9.1 - Deferimento (22) 28/04/2015 (54) PRODUTO DE PLACA DE FIBRA, E, PROCESSO PARA FABRICAR UM PRODUTO DE PLACA DE FIBRA (71) OMYA INTERNATIONAL AG (CH)
------------------------------------	--

(21) BR 11 2016 025953-0 A2	Código 9.1 - Deferimento (22) 21/05/2015 (54) VIGA MESTRE DE GUINDASTE E GUINDASTE (71) KONECRANES GLOBAL CORPORATION (FI)
------------------------------------	---

(21) BR 11 2016 026643-9 A2	Código 9.1 - Deferimento (22) 14/05/2015 (54) PROCESSOS PARA PREPARAÇÃO DE UM POLÍMERO DE DIENO CONJUGADO RAMIFICADO E DE UM LATEX DE POLÍMERO DE DIENO CONJUGADO, POLÍMERO DE DIENO CONJUGADO RAMIFICADO, LÁTEX DE POLÍMERO DE DIENO CONJUGADO, E, ARTIGO (71) KRATON POLYMERS U.S. LLC (US)
------------------------------------	--

(21) BR 11 2016 026662-5 A2	Código 9.1 - Deferimento (22) 30/09/2014 (54) CIRCUITO DE MONITORAMENTO E DISPOSITIVO ELETRÔNICO
------------------------------------	--



(71) HUAWEI TECHNOLOGIES CO., LTD. (CN)

(21) BR 11 2016 026875-0 A2 Código 9.1 - Deferimento
(22) 21/05/2015
(54) SISTEMA PARA LIMPEZA E ESTERILIZAÇÃO DE UM FLUXO DE ÁGUA
(71) BV SCHEEPSWERF DAMEN GORINCHEM (NL)

(21) BR 11 2016 026913-6 A8 Código 9.1 - Deferimento
(22) 15/05/2015
(54) Corrugador de tubo
(71) MANFRED A. A. LUPKE E STEFAN A. LUPKE (CA)

(21) BR 11 2016 027037-1 A2 Código 9.1 - Deferimento
(22) 21/05/2015
(54) SISTEMA DE FILTRAGEM DE ÓLEO
(71) C.C. JENSEN A/S (DK)

(21) BR 11 2016 027563-2 A2 Código 9.1 - Deferimento
(22) 28/05/2015
(54) MÉTODO PARA CLARIFICAÇÃO DE ÁGUA RESIDUAL
(71) BERNHARD WETT (AT)

(21) BR 11 2016 027917-4 A8 Código 9.1 - Deferimento
(22) 13/06/2014
(54) UNIDADE DE EMBALAGEM PARA ARTIGOS DE HIGIENE, ARTIGO DE HIGIENE DESCARTÁVEL EMBALADO E MÉTODO DE FORMAÇÃO DE UMA UNIDADE DE EMBALAGEM PARA ARTIGOS DE HIGIENE
(71) ESSITY HYGIENE AND HEALTH AKTIEBOLAG (SE)

(21) BR 11 2016 028062-8 A8 Código 9.1 - Deferimento
(22) 13/06/2014
(54) UNIDADE DE EMPACOTAMENTO PARA ARTIGOS DE HIGIENE E MÉTODO DE FORMAÇÃO DE UMA UNIDADE DE EMPACOTAMENTO PARA ARTIGOS DE HIGIENE
(71) ESSITY HYGIENE AND HEALTH AKTIEBOLAG (SE)

(21) BR 11 2016 028130-6 A2 Código 9.1 - Deferimento
(22) 30/05/2015
(54) SISTEMA DE CANALETA PARA UMA MÁQUINA DE MOLDAGEM DE VIDRO
(71) HEYE INTERNATIONAL GMBH (DE)

(21) BR 11 2016 028162-4 A2 Código 9.1 - Deferimento



(22) 17/06/2015
 (54) DISPOSITIVO FILTRANTE PARA UM FILTRO E FILTRO
 (71) MANN+HUMMEL GMBH (DE)

(21) BR 11 2016 028510-7 A2 Código 9.1 - Deferimento
 (22) 02/06/2015
 (54) "Aparelho para liberar fluido de bolha e agente terapêutico para o espaço sub-retiniano"
 (71) JANSSEN BIOTECH, INC. (US) ; GYROSCOPE THERAPEUTICS LIMITED (GB)

(21) BR 11 2016 029162-0 A2 Código 9.1 - Deferimento
 (22) 02/06/2015
 (54) COMPOSIÇÃO ACRÍLICA, PELETES, ARTIGO E ARTIGO MOLDADO
 (71) DOW GLOBAL TECHNOLOGIES LLC (US) ; ROHM AND HAAS COMPANY (US)

(21) BR 11 2016 029341-0 A2 Código 9.1 - Deferimento
 (22) 20/05/2015
 (54) COMPOSIÇÃO POLIMÉRICA CURÁVEL POR UMIDADE, COMPOSIÇÃO POLIMÉRICA RETICULADA E CONDUTOR REVESTIDO
 (71) DOW GLOBAL TECHNOLOGIES LLC (US) ; ROHM AND HAAS COMPANY (US)

(21) BR 11 2016 029429-7 A2 Código 9.1 - Deferimento
 (22) 27/06/2014
 (54) COMPOSIÇÃO, PROCESSO PARA PRODUIR UM ARTIGO DE RETRAÇÃO A FRIO, ARTIGO DE RETRAÇÃO A FRIO E CABO
 (71) DOW GLOBAL TECHNOLOGIES LLC (US)

(21) BR 11 2016 029833-0 A2 Código 9.1 - Deferimento
 (22) 07/07/2014
 (54) MÉTODO E SISTEMA DE ALCANCE DE ANOMALIA TÉRMICA PARA USO COM UM POÇO SUBTERRÂNEO
 (71) HALLIBURTON ENERGY SERVICES, INC. (US)

(21) BR 11 2016 029854-3 A2 Código 9.1 - Deferimento
 (22) 08/06/2015
 (54) COMPOSIÇÃO PARA DETECÇÃO E TRATAMENTO DE PERCEVEJOS DE CAMA
 (71) THE REGENTS OF THE UNIVERSITY OF MINNESOTA (US) ; ECOLAB USA INC. (US)



(21) BR 11 2016 031040-3 A2	Código 9.1 - Deferimento (22) 02/07/2015 (54) GUIA RETRÁTIL (71) SMITH, ELLIS J. (US)
(21) BR 11 2017 000774-6 A2	Código 9.1 - Deferimento (22) 15/07/2015 (54) "Sistema de manipulação de implante ocular" (71) FORSIGHT VISION4, INC. (US)
(21) BR 11 2017 000823-8 A2	Código 9.1 - Deferimento (22) 16/07/2015 (54) ?DISPOSIÇÃO DE AGULHA DE SEGURANÇA ASSIM COMO MÉTODO PARA A COLETA DE FLUIDO DE UM CORPO?. (71) GREINER BIO-ONE GMBH (AT)
(21) BR 11 2017 001255-3 A2	Código 9.1 - Deferimento (22) 19/08/2015 (54) MÉTODOS PARA FORMAÇÃO DE SUBSTRATOS GERADORES DE AEROSSOL TENDO UMA QUANTIDADE REDUZIDA DE NITROSAMINAS ESPECÍFICAS DO TABACO (71) PHILIP MORRIS PRODUCTS S.A. (CH)
(21) BR 11 2017 002537-0 A2	Código 9.1 - Deferimento (22) 27/06/2016 (54) Montagem e método para costurar juntas a extremidade dianteira e a extremidade traseira de um componente de pneu (71) VMI HOLLAND B.V. (NL)
(21) BR 11 2017 002648-1 A2	Código 9.1 - Deferimento (22) 11/08/2015 (54) APARELHO E MÉTODO PARA A CRIAÇÃO DE LARVAS DE INSETOS AQUÁTICOS (71) OXITEC LTD. (GB)
(21) BR 11 2017 003209-0 A2	Código 9.1 - Deferimento (22) 11/08/2015 (54) PELÍCULA DE TRANSFERÊNCIA, USO DE UMA OU MAIS PELÍCULAS DE TRANSFERÊNCIA, DOCUMENTO DE SEGURANÇA E MÉTODO PARA PRODUÇÃO DE UMA PELÍCULA DE TRANSFERÊNCIA (71) OVD KINEGRAM AG (CH)
(21) BR 11 2017 003861-7 A2	Código 9.1 - Deferimento



	(22) 06/05/2015 (54) MÁQUINA E SISTEMA PARA PREPARAR UM PRODUTO DE BEBIDAS OU ALIMENTÍCIO E MÉTODO DE DISPENSAÇÃO DE UM PRODUTO DE BEBIDAS OU ALIMENTÍCIO (71) KONINKLIJKE DOUWE EGBERTS B.V. (NL)
(21) BR 11 2017 003885-4 A2	Código 9.1 - Deferimento (22) 25/12/2014 (54) PRENDEDOR DE ZÍPER E ZÍPER FORNECIDO COM O MESMO (71) YKK CORPORATION (JP)
(21) BR 11 2017 006366-2 A2	Código 9.1 - Deferimento (22) 30/09/2014 (54) ESTRUTURA DE FIAÇÃO PARA VEÍCULO DO TIPO PARA MONTAR (71) HONDA MOTOR CO., LTD. (JP)
(21) BR 11 2017 006421-9 A2	Código 9.1 - Deferimento (22) 30/09/2014 (54) ESTRUTURA DE ARMAÇÃO PARA VEÍCULO DO TIPO PARA MONTAR (71) HONDA MOTOR CO., LTD. (JP)
(21) BR 11 2017 006513-4 A2	Código 9.1 - Deferimento (22) 11/07/2016 (54) Tambor de construção de pneu e um método para conformar componentes de pneu no dito tambor de construção de pneu (71) VMI HOLLAND B.V. (NL)
(21) BR 11 2017 006579-7 A2	Código 9.1 - Deferimento (22) 29/10/2014 (54) ARTIGO ABSORVENTE (71) ESSITY HYGIENE AND HEALTH AKTIEBOLAG (SE)
(21) BR 11 2017 006642-4 A2	Código 9.1 - Deferimento (22) 11/12/2014 (54) SISTEMA DE POÇO E MÉTODO PARA MONITORAMENTO DE FORMAÇÃO ATRAVÉS DE REVESTIMENTO. (71) HALLIBURTON ENERGY SERVICES, INC. (US)
(21) BR 11 2017 006728-5 A2	Código 9.1 - Deferimento (22) 24/11/2014 (54) MÉTODO PARA FRATURAR UM FURO DE POÇO, E, FERRAMENTA DE FUNDO DE POÇO. (71) HALLIBURTON ENERGY SERVICES INC. (US)



(21) BR 11 2017 007659-4 A2	Código 9.1 - Deferimento (22) 13/10/2015 (54) COMPOSIÇÃO, USO DA REFERIDA COMPOSIÇÃO E MÉTODOS DE PREPARO DE UMA COMPOSIÇÃO E DE TRATAMENTO DE UMA SUPERFÍCIE COM A REFERIDA COMPOSIÇÃO (71) UNIVERSITY OF CENTRAL FLORIDA RESEARCH FOUNDATION, INC. (US)
------------------------------------	--

(21) BR 11 2017 007960-7 A2	Código 9.1 - Deferimento (22) 19/12/2014 (54) MÉTODO E SISTEMA DE JUNÇÃO DE DESLOCAMENTO (71) HALLIBURTON ENERGY SERVICES, INC. (US)
------------------------------------	---

(21) BR 11 2017 008513-5 A2	Código 9.1 - Deferimento (22) 13/11/2014 (54) MÓDULO E SISTEMA DE PRODUÇÃO, E, MÉTODO PARA ACOPLAMENTO DE UM PRIMEIRO MÓDULO DE PRODUÇÃO. (71) SIEMENS AKTIENGESELLSCHAFT (DE)
------------------------------------	---

(21) BR 11 2017 008734-0 A2	Código 9.1 - Deferimento (22) 02/11/2015 (54) ACELERADOR DE PRODUÇÃO DE PROTEÍNA TAU E AGENTE PREVENTIVO OU TERAPÊUTICO E COMPOSIÇÃO ALIMENTÍCIA PREVENTIVA OU TERAPÊUTICA PARA DOENÇAS CAUSADAS POR DEFICIÊNCIA DE PROTEÍNA TAU (71) WELL STONE CO. (JP)
------------------------------------	--

(21) BR 11 2017 010189-0 A2	Código 9.1 - Deferimento (22) 28/11/2014 (54) Processo de formação de espuma de uma composição de poliolefina, espuma, cabo e composição formadora de espuma (71) DOW GLOBAL TECHNOLOGIES LLC (US)
------------------------------------	---

(21) BR 11 2017 010975-1 A2	Código 9.1 - Deferimento (22) 21/12/2016 (54) COMPOSIÇÃO DE DEFENSIVOS AGRÍCOLAS PARA TRATAMENTO DE SEMENTES (71) HELM DO BRASIL MERCANTIL LTDA (BR/SP)
------------------------------------	--

(21) BR 11 2017 011033-4 A2	Código 9.1 - Deferimento (22) 17/12/2015 (54) SISTEMA PARA DETERMINAR PELO MENOS UMA PROPRIEDADE DE
------------------------------------	---



UMA AMOSTRA E MÉTODO PARA DETERMINAR PELO MENOS UMA
 PROPRIEDADE DE UMA AMOSTRA
 (71) F. HOFFMANN-LA ROCHE AG (CH)

(21) BR 11 2017 011558-1 A2 Código 9.1 - Deferimento
 (22) 04/12/2014
 (54) COMPONENTE DE FIAÇÃO A SECO DE FIBRAS ELÁSTICAS E PARTE
 DE FIAÇÃO A SECO DE FIBRA ELÁSTICA
 (71) ZHENGZHOU ZHONGYUAN SPANDEX ENGINEERING TECHNOLOGY
 CO., LTD (CN)

(21) BR 11 2017 012188-3 A2 Código 9.1 - Deferimento
 (22) 08/12/2014
 (54) APARELHO VAPORIZADOR MANUAL PORTÁTIL
 (71) CONAIR CORPORATION (US)

(21) BR 11 2017 012242-1 A2 Código 9.1 - Deferimento
 (22) 07/12/2015
 (54) Módulo de sucção ginecológico e aparelho para uso médico
 (71) ASPIVIX SA (CH)

(21) BR 11 2017 012970-1 A2 Código 9.1 - Deferimento
 (22) 04/12/2015
 (54) Sistema de instrumento cirúrgico
 (71) ETHICON LLC (US)

(21) BR 11 2017 012979-5 A2 Código 9.1 - Deferimento
 (22) 10/12/2015
 (54) Conjunto de eixo de acionamento para uso com um instrumento cirúrgico
 (71) ETHICON LLC (US)

(21) BR 11 2017 012999-0 A2 Código 9.1 - Deferimento
 (22) 10/12/2015
 (54) Instrumento cirúrgico
 (71) ETHICON LLC (US)

(21) BR 11 2017 013298-2 A2 Código 9.1 - Deferimento
 (22) 22/12/2014
 (54) FERRAMENTA OU PARTE DE FERRAMENTA, MÉTODO E SISTEMA
 PARA MOLDAR UM PRODUTO
 (71) CELWISE AB (SE)

(21) BR 11 2017 013487-0 A2 Código 9.1 - Deferimento



	(22) 22/12/2015 (54) SISTEMA PARA CULTURA DE CÉLULAS EM UM AMBIENTE CONTROLADO (71) SAINT-GOBAIN PERFORMANCE PLASTICS CORPORATION (US)
(21) BR 11 2017 013565-5 A2	Código 9.1 - Deferimento (22) 21/12/2015 (54) SERINGA PARA RETENÇÃO E MISTURA DE PRIMEIRA E SEGUNDA SUBSTÂNCIAS. (71) FERROSAN MEDICAL DEVICES A/S (DK)
(21) BR 11 2017 013651-1 A2	Código 9.1 - Deferimento (22) 22/09/2015 (54) INSTRUMENTO CIRÚRGICO E O SEU MECANISMO DE CONTROLE DE FLEXÃO (71) SHANGHAI YISI MEDICAL TECHNOLOGY CO., LTD. (CN) ; YISI (SUZHOU) MEDICAL TECHNOLOGY CO., LTD. (CN)
(21) BR 11 2017 013656-2 A2	Código 9.1 - Deferimento (22) 22/12/2015 (54) EMULSÃO DE UMA FASE AQUOSA EM UMA FASE LIPÍDICA, PRODUTO ALIMENTÍCIO E PROCESSO PARA PRODUZIR UMA EMULSÃO (71) CARGILL, INCORPORATED (US)
(21) BR 11 2017 013700-3 A2	Código 9.1 - Deferimento (22) 18/11/2015 (54) ?APARELHO DE TRANSPORTE DE IÇAMENTO/ABAIXAMENTO PARA CONTÊINER DE TRANSPORTE DE ARTIGO (71) DAIFUKU CO., LTD. (JP)
(21) BR 11 2017 013928-6 A2	Código 9.1 - Deferimento (22) 29/04/2015 (54) USO DE QUINOA EM GRÃOS E MÉTODO PARA A FABRICAÇÃO DA MESMA (71) HILL'S PET NUTRITION, INC. (US)
(21) BR 11 2017 014012-8 A2	Código 9.1 - Deferimento (22) 27/04/2015 (54) CONEXÃO EM MATERIAL DE LIGA DE MEMÓRIA DE FORMA E SEUS USOS (71) FMC TECHNOLOGIES DO BRASIL LTDA (BR/RJ)
(21) BR 11 2017 014297-0 A2	Código 9.1 - Deferimento



	(22) 28/12/2015 (54) MÉTODO PARA PREPARAR UM CONCENTRADO DE CAFÉ, E, CONCENTRADO DE CAFÉ. (71) KONINKLIJKE DOUWE EGBERTS B.V. (NL)
(21) BR 11 2017 014298-8 A2	Código 9.1 - Deferimento (22) 28/12/2015 (54) MÉTODO PARA PREPARAR UM CONCENTRADO DE CAFÉ, E, CONCENTRADO DE CAFÉ. (71) KONINKLIJKE DOUWE EGBERTS B.V. (NL)
(21) BR 11 2017 014895-1 A2	Código 9.1 - Deferimento (22) 20/01/2015 (54) MÓDULO DE CONSTRUÇÃO REMOVÍVEL (71) HEWLETT-PACKARD DEVELOPMENT COMPANY, L.P. (US)
(21) BR 11 2017 015720-9 A2	Código 9.1 - Deferimento (22) 05/03/2015 (54) SISTEMA PARA GERAR UM OBJETO TRIDIMENSIONAL, MÉTODO, EMEIO DE ARMAZENAMENTO LEGÍVEL POR COMPUTADOR NÃOTRANSITÓRIO (71) HEWLETT-PACKARD DEVELOPMENT COMPANY, L.P. (US)
(21) BR 11 2017 015820-5 A2	Código 9.1 - Deferimento (22) 30/01/2015 (54) APARELHO E MÉTODO PARA A GERAÇÃO DE UM OBJETO TRIDIMENSIONAL (71) HEWLETT-PACKARD DEVELOPMENT COMPANY, L.P. (US)
(21) BR 11 2017 015821-3 A2	Código 9.1 - Deferimento (22) 30/04/2015 (54) MÉTODO E SISTEMA DE IMPRESSÃO DE UM OBJETO 3DMULTIESTRUTURADO E MÍDIA DE ARMAZENAMENTO LEGÍVEL PORMÁQUINA NÃO TRANSITÓRIA (71) HEWLETT-PACKARD DEVELOPMENT COMPANY, L.P. (US)
(21) BR 11 2017 016695-0 A2	Código 9.1 - Deferimento (22) 26/02/2015 (54) PLACA ÓSSEA E KIT CIRÚRGICO PARA A FIXAÇÃO DE FRAGMENTOS DE OSSO (71) MEDARTIS HOLDING AG (CH)
(21) BR 11 2017 016985-1 A2	Código 9.1 - Deferimento



(22) 09/02/2016

(54) Dispositivo de processamento de metal fundido, e, método para formar um produto de metal

(71) HANS TECH, LLC (US)

(21) BR 11 2017 017471-5 A2

Código 9.1 - Deferimento

(22) 08/02/2016

(54) PARTE SUPERIOR DE VÁLVULA COM UMA PEÇA DE CABEÇA

(71) FLÜHS DREHTECHNIK GMBH (DE)

(21) BR 11 2017 017656-4 A2

Código 9.1 - Deferimento

(22) 15/02/2016

(54) PERMUTADOR DE CALOR DE CASCO E TUBO, FEIXE DE TUBOS E USOS DE UM PERMUTADOR DE CALOR DE CASCO E TUBO

(71) HUGO PETERSEN GMBH (DE)

(21) BR 11 2017 017900-8 A2

Código 9.1 - Deferimento

(22) 18/02/2016

(54) MÉTODO PARA O PROCESSAMENTO DE BIOMASSA QUE CONTÉM CELULOSE, E, USO DE UM COMPOSTO.

(71) BASF SE (DE)

(21) BR 11 2017 019262-4 A2

Código 9.1 - Deferimento

(22) 11/03/2016

(54) PROCESSO PARA A RECUPERAÇÃO SELETIVA DE PELO MENOS UM METAL A PARTIR DE UM MATERIAL CONTENDO O METAL, PROCESSO PARA A RECUPERAÇÃO SELETIVA DE PELO MENOS UM ELEMENTO DO GRUPO DOS CALCÓFILOS ("CPM") A PARTIR DE UM MATERIAL CONTENDO O CPM E UM OU MAIS ELEMENTOS DO GRUPO DOS NÃO CALCÓFILOS ("NCE"), E ELEMENTO DO GRUPO DOS CALCÓFILOS

(71) CURTIN UNIVERSITY (AU)

(21) BR 11 2017 019438-4 A2

Código 9.1 - Deferimento

(22) 26/04/2016

(54) PROCESSO PARA A PRODUÇÃO DE SUPERFÍCIES ESTRUTURADAS SOBRE UM SUBSTRATO

(71) KLEBCHEMIE M.G. BECKER GMBH & CO. KG (DE)

(21) BR 11 2017 019648-4 A2

Código 9.1 - Deferimento

(22) 17/03/2016

(54) MÉTOTO PARA FABRICAR ÁCIDO FURANO-2,5-DICARBOXÍLICO (FDCA) A PARTIR DE UM SAL SÓLIDO

(71) PURAC BIOCHEM B.V. (NL)



(21) BR 11 2017 019733-2 A2	Código 9.1 - Deferimento (22) 14/03/2016 (54) SAIS DE AMIDAS DE N-(1,3,4-OXADIAZOL-2-IL) ARIL ÁCIDO CARBOXÍLICO E SEU USO COMO HERBICIDAS (71) BAYER CROPSCIENCE AKTIENGESELLSCHAFT (DE)
(21) BR 11 2017 019981-5 A2	Código 9.1 - Deferimento (22) 15/03/2016 (54) MÉTODO E SISTEMA PARA TRATAMENTO A QUENTE DE CHAPA DE METAL (71) IKERGUNE A.I.E. (ES)
(21) BR 11 2017 020094-5 A2	Código 9.1 - Deferimento (22) 19/04/2016 (54) COMPOSTO, COMPOSIÇÕES HERBICIDAS, MISTURA DE HERBICIDA E MÉTODO PARA CONTROLAR O CRESCIMENTO DE VEGETAÇÃO INDESEJADA (71) FMC CORPORATION (US)
(21) BR 11 2017 020250-6 A2	Código 9.1 - Deferimento (22) 17/03/2016 (54) COMPOSIÇÃO ADJUVANTE, FORMULAÇÃO AGROQUÍMICA, RECIPIENTE, COMPOSIÇÃO CONCENTRADA, FORMULAÇÃO PULVERIZÁVEL, E, MÉTODO PARA EXTERMINAR OU INIBIR OU REPELIR UMA PESTE (71) HUNTSMAN PETROCHEMICAL LLC (US)
(21) BR 11 2017 020333-2 A2	Código 9.1 - Deferimento (22) 23/03/2016 (54) INSTALAÇÃO E MÉTODO PARA O TRATAMENTO DE UMA MASSA FUNDIDA PLÁSTICA (71) NEXT GENERATION RECYCLINGMASCHINEN GMBH (AT)
(21) BR 11 2017 020372-3 A2	Código 9.1 - Deferimento (22) 22/03/2016 (54) COMPOSIÇÃO DE RESINA EPÓXI (71) ADEKA CORPORATION (JP)
(21) BR 11 2017 021400-8 A2	Código 9.1 - Deferimento (22) 14/04/2016 (54) COMPOSIÇÃO DE CATALISADOR (71) UNIVATION TECHNOLOGIES, LLC (US)



(21) BR 11 2017 021450-4 A2	Código 9.1 - Deferimento (22) 06/04/2016 (54) ?MÉTODO DE CONTROLE DE PRAGAS SOBRE PLANTAS, USO DE COMPOSTO DE CARBOXAMIDA, COMPOSIÇÃO AGROQUÍMICA, MÉTODO DE MELHORIA DA SAÚDE VEGETAL E SEMENTE? (71) BASF AGROCHEMICAL PRODUCTS B.V. (NL)
<hr/>	
(21) BR 11 2017 022950-1 A2	Código 9.1 - Deferimento (22) 04/05/2015 (54) INJETOR DESCARTÁVEL POSSUINDO UMA CAMADA À PROVA DE SOM (71) LTS LOHMANN THERAPIE-SYSTEME AG (DE)
<hr/>	
(21) BR 11 2017 023070-4 A2	Código 9.1 - Deferimento (22) 26/05/2016 (54) DISPOSITIVO PARA FABRICAR UMA ABA DE TUBO A PARTIR DE UMA TIRA FLEXÍVEL (71) ALBEA SERVICES (FR)
<hr/>	
(21) BR 11 2017 023354-1 A2	Código 9.1 - Deferimento (22) 04/05/2016 (54) COMPOSIÇÃO DE POLIOLEFINA TERMOPLÁSTICA DE ALTO FLUXO DE FUSÃO E MÉTODO DE PREPARAÇÃO DE UMA COMPOSIÇÃO DE POLIOLEFINA TERMOPLÁSTICA DE ALTO FLUXO DE FUSÃO (71) DOW GLOBAL TECHNOLOGIES LLC (US)
<hr/>	
(21) BR 11 2017 023431-9 A2	Código 9.1 - Deferimento (22) 29/04/2016 (54) MÉTODO PARA ESTIMAR SATURAÇÃO DE ÁGUA EM MEDIÇÕES ELETROMAGNÉTICAS (71) SCHLUMBERGER TECHNOLOGY B.V. (NL)
<hr/>	
(21) BR 11 2017 023921-3 A2	Código 9.1 - Deferimento (22) 10/03/2016 (54) Aparelho para distribuir material entre dois rolos de um laminador e aparelho laminador (71) DOW GLOBAL TECHNOLOGIES LLC (US)
<hr/>	
(21) BR 11 2017 024255-9 A2	Código 9.1 - Deferimento (22) 29/04/2016 (54) Uso de polibutadienos modificados por silano em misturas de borracha, misturas de borracha e polibutadienos terminados em silano



(71) EVONIK OPERATIONS GMBH (DE)

(21) BR 11 2017 024282-6 A2 Código 9.1 - Deferimento
(22) 23/06/2016
(54) PROCESSO PARA A PRODUÇÃO DE COPOLÍMEROS DE ETILENO E PELO MENOS UMA ALFA-OLEFINA
(71) BOREALIS AG (AT)

(21) BR 11 2017 024544-2 A2 Código 9.1 - Deferimento
(22) 27/07/2016
(54) Processo para a produção de uma barra de uma liga monotética
(71) ZOLLERN BHW GLEITLAGER GMBH & CO. KG (DE)

(21) BR 11 2017 024566-3 A2 Código 9.1 - Deferimento
(22) 28/03/2016
(54) MÉTODO PARA A PRODUÇÃO DE XILOPOLISSACARÍDEO MODIFICADO
(71) B FOOD SCIENCE CO., LTD. (JP)

(21) BR 11 2017 024698-8 A2 Código 9.1 - Deferimento
(22) 19/05/2016
(54) DISPOSITIVO SEPARADOR DE ALGAS E MÉTODO PARA PRODUZIR ALGAS SECAS
(71) IHI CORPORATION (JP)

(21) BR 11 2017 024841-7 A2 Código 9.1 - Deferimento
(22) 19/05/2016
(54) MÉTODO PARA PRODUZIR UMA PEÇA DE METAL E VEÍCULO DE TRANSPORTE
(71) HALCYON (FR)

(21) BR 11 2017 024845-0 A2 Código 9.1 - Deferimento
(22) 19/05/2016
(54) Material compósito, componente de passagem de gás quente (HGP), processo para produção de material compósito
(71) NUOVO PIGNONE TECNOLOGIE SRL (IT)

(21) BR 11 2017 024924-3 A2 Código 9.1 - Deferimento
(22) 03/05/2016
(54) Método para alterar a colocação de comonômero em um copolímero de etileno
(71) NOVA CHEMICALS (INTERNATIONAL) S.A. (CH)



(21) BR 11 2017 024993-6 A2	Código 9.1 - Deferimento (22) 26/05/2016 (54) ?MÉTODO PARA PRODUÇÃO DE ÉTER TIPO METILCELULOSE EM FORMA DE PÓ?. (71) DOW GLOBAL TECHNOLOGIES LLC (US)
<hr/>	
(21) BR 11 2017 025413-1 A2	Código 9.1 - Deferimento (22) 13/05/2016 (54) Processo para polimerização em um reator em fase gasosa (71) NOVA CHEMICALS (INTERNATIONAL) S.A. (CH)
<hr/>	
(21) BR 11 2017 025746-7 A2	Código 9.1 - Deferimento (22) 24/05/2016 (54) COMPOSIÇÃO, BAINHA DE ISOLAMENTO RETICULADA PARA UM CABO E CABO (71) DOW GLOBAL TECHNOLOGIES LLC (US)
<hr/>	
(21) BR 11 2017 026363-7 A2	Código 9.1 - Deferimento (22) 30/06/2016 (54) Dispositivo de montagem e processo para a execução de um processo de instalação em um poço de elevador de uma instalação de elevador (71) INVENTIO AG (CH)
<hr/>	
(21) BR 11 2017 026532-0 A2	Código 9.1 - Deferimento (22) 26/05/2016 (54) COMPOSIÇÃO DE RESINA CURÁVEL, MATERIAL COMPÓSITO, PRÉ-IMPREGAÇÃO, E, PARTE COMPÓSITA CURADA. (71) CYTEC INDUSTRIES INC. (US)
<hr/>	
(21) BR 11 2017 026534-6 A2	Código 9.1 - Deferimento (22) 06/06/2016 (54) Copolímero de propileno heterofásico, seu processo para a fabricação e uso, artigo que o compreende (71) SABIC GLOBAL TECHNOLOGIES B.V. (NL)
<hr/>	
(21) BR 11 2017 026610-5 A2	Código 9.1 - Deferimento (22) 09/06/2016 (54) Sistema de reação para formar uma espuma de poliuretano viscoelástica, espuma de poliuretano viscoelástica, e método para formar uma espuma de poliuretano viscoelástica (71) DOW GLOBAL TECHNOLOGIES LLC (US) ; ROHM AND HAAS COMPANY (US)



(21) BR 11 2017 026754-3 A2	Código 9.1 - Deferimento (22) 30/06/2016 (54) Dispositivo de montagem e processo para realização de um procedimento de instalação em um poço de elevador de um sistema de elevador (71) INVENTIO AG (CH)
<hr/>	
(21) BR 11 2017 026775-6 A2	Código 9.1 - Deferimento (22) 06/06/2016 (54) Polímeros de etileno tendo alta densidade, composição de polímero, película e embalagem para produtos alimentares frescos (71) SABIC GLOBAL TECHNOLOGIES B.V. (NL)
<hr/>	
(21) BR 11 2017 027242-3 A2	Código 9.1 - Deferimento (22) 22/06/2016 (54) Método para processamento pós-moldagem de um dispositivo venturi (71) DAYCO IP HOLDINGS, LLC (US)
<hr/>	
(21) BR 11 2017 028002-7 A2	Código 9.1 - Deferimento (22) 06/06/2016 (54) Polímeros de etileno de alta densidade, composição de polímero, película e embalagem para produtos alimentares frescos que os compreendem (71) SABIC GLOBAL TECHNOLOGIES B.V. (NL)
<hr/>	
(21) BR 11 2017 028520-7 A2	Código 9.1 - Deferimento (22) 31/05/2016 (54) Formulação curável e adesivo para laminação (71) DOW GLOBAL TECHNOLOGIES LLC (US) ; ROHM AND HAAS COMPANY (US)
<hr/>	
(21) BR 11 2018 000028-0 A2	Código 9.1 - Deferimento (22) 30/06/2016 (54) PELÍCULA FLEXÍVEL DE EMBALAGEM MULTICAMADAS, MÉTODO PARA PRODUZIR UMA PELÍCULA FLEXÍVEL DE EMBALAGEM MULTICAMADAS E EMBALAGEM (71) AMCOR FLEXIBLES KREUZLINGEN AG (CH)
<hr/>	
(21) BR 11 2018 000128-7 A2	Código 9.1 - Deferimento (22) 07/07/2016 (54) DESPOLIMERIZAÇÃO DE TEREFALATO DE POLIETILENO (71) LOOP INDUSTRIES, INC. (US)
<hr/>	
(21) BR 11 2018 000446-4 A2	Código 9.1 - Deferimento (22) 08/07/2016



	(54) CHAPA DE AÇO REVESTIDA COM UM REVESTIMENTO METÁLICO, PEÇA REVESTIDA COM UM REVESTIMENTO METÁLICO (71) ARCELORMITTAL (LU)
--	---

(21) BR 11 2018 000754-4 A2	Código 9.1 - Deferimento (22) 14/07/2016 (54) ?PROCESSO PARA PRODUZIR COMPOSIÇÃO QUE CONTÉM POLIALQUENÂMERO, COMPOSIÇÃO E USO? (71) EVONIK OPERATIONS GMBH (DE)
------------------------------------	---

(21) BR 11 2018 001168-1 A2	Código 9.1 - Deferimento (22) 08/12/2015 (54) MÉTODO PARA PRODUZIR UM ÉSTER ALQUÍLICO DE ÁCIDO GRAXO LEVE (71) DALIAN INSTITUTE OF CHEMICAL PHYSICS, CHINESE ACADEMY OF SCIENCES (CN)
------------------------------------	--

(21) BR 11 2018 001363-3 A2	Código 9.1 - Deferimento (22) 22/07/2016 (54) MÁQUINA POLIDORA DE GRÃO VERTICAL DO TIPO MOEDORA (71) SATAKE CORPORATION (JP)
------------------------------------	---

(21) BR 11 2018 002274-8 A2	Código 9.1 - Deferimento (22) 09/08/2016 (54) Anticorpo anti-PD-1, seu processo de produção, seu uso, e composição farmacêutica compreendendo o mesmo (71) INNOVENT BIOLOGICS (SUZHOU) CO., LTD. (CN)
------------------------------------	---

(21) BR 11 2018 003844-0 A2	Código 9.1 - Deferimento (22) 23/08/2016 (54) Conjunto de cartucho de grampos para uso com um grampeador cirúrgico e atuador de extremidade para um instrumento cirúrgico (71) ETHICON LLC (US)
------------------------------------	---

(21) BR 11 2018 004054-1 A2	Código 9.1 - Deferimento (22) 20/09/2016 (54) Rolo de fita, máquina e método de reparação ou revestimento de tubulações submarinas (71) SUBSEA 7 LIMITED (GB)
------------------------------------	---

(21) BR 11 2018 004274-9 A2	Código 9.1 - Deferimento (22) 04/09/2015 (54) DISPOSITIVO DE SUTURA COMPÓSITO
------------------------------------	---



(71) ETHICON, INC (US)

(21) BR 11 2018 005502-6 A2 Código 9.1 - Deferimento
(22) 13/10/2016
(54) CONCENTRADO ADJUVANTE EMULSIFICÁVEL; ADJUVANTE EMULSIFICÁVEL E MÉTODO PARA FABRICAÇÃO DE UMA COMPOSIÇÃO ADJUVANTE TAMPONADA COM PH ESTÁVEL EMULSIONADA
(71) ORO AGRI, INC. (US)

(21) BR 11 2018 005817-3 A2 Código 9.1 - Deferimento
(22) 23/09/2016
(54) SISTEMA DE PROTEÇÃO CONTRA MULTICORROSÃO PARA PARTES DECORATIVAS COM ACABAMENTO DE CROMO
(71) ENTHONE GMBH (DE)

(21) BR 11 2018 005986-2 A2 Código 9.1 - Deferimento
(22) 27/09/2016
(54) MÉTODO DE NEUTRALIZAÇÃO DE SEMENTES DE ALGODÃO
(71) BASF SE (DE)

(21) BR 11 2018 007848-4 A2 Código 9.1 - Deferimento
(22) 30/11/2016
(54) COMPOSTO DE 3H-PIRROLOPIRIDINA, N-ÓXIDO DO MESMO OU UM SAL DO MESMO, INSETICIDA AGRÍCOLA E HORTÍCOLA COMPREENDENDO O COMPOSTO E MÉTODO PARA USAR O MESMO
(71) NIHON NOHYAKU CO., LTD. (JP)

(21) BR 11 2018 008317-8 A2 Código 9.1 - Deferimento
(22) 13/11/2015
(54) ARTIGO DE HIGIENE ABSORVENTE UTILIZÁVEL JUNTO AO CORPO, SISTEMA E MÉTODO PARA USAR UM ARTIGO DE HIGIENE
(71) SCA HYGIENE PRODUCTS AB (SE)

(21) BR 11 2018 008440-9 A2 Código 9.1 - Deferimento
(22) 21/10/2016
(54) DERIVADOS DE HETEROCICLO BICÍCLICO FUSIONADO COMO PESTICIDAS
(71) BAYER CROPSCIENCE AKTIENGESELLSCHAFT (DE)

(21) BR 11 2018 008551-0 A2 Código 9.1 - Deferimento
(22) 25/10/2016
(54) COMPOSIÇÃO DE EMULSÃO DE ÓLEO EM ÁGUA TÓPICA
(71) GLAXOSMITHKLINE CONSUMER HEALTHCARE HOLDINGS (US) LLC



(US)

- (21) BR 11 2018 008774-2 A2** Código 9.1 - Deferimento
(22) 03/11/2016
(54) Tubulação, processo de regulação da altura de água em uma tubulação e método de implantação de uma tubulação em um corpo de água
(71) TECHNIP N-POWER (FR)
-
- (21) BR 11 2018 008944-3 A8** Código 9.1 - Deferimento
(22) 03/11/2016
(54) CONJUNTO DE BICO DE PULVERIZAÇÃO DE LIMPEZA DE TANQUE ROTATIVO
(71) SPRAYING SYSTEMS CO. (US)
-
- (21) BR 11 2018 009554-0 A2** Código 9.1 - Deferimento
(22) 14/11/2016
(54) MÉTODO MELHORADO PARA TRATAMENTO DE UMA FRAÇÃO DE RESÍDUO LÍQUIDO A PARTIR DE RESÍDUO ANIMAL
(71) WASTE2GREEN, LLC (US)
-
- (21) BR 11 2018 009651-2 A2** Código 9.1 - Deferimento
(22) 10/11/2016
(54) LÂMINA DE BARBEAR OU DEPILAR
(71) THE GILLETTE COMPANY LLC (US)
-
- (21) BR 11 2018 010638-0 A2** Código 9.1 - Deferimento
(22) 07/11/2016
(54) SISTEMA DE ANÁLISE PARA AVALIAR UM PROCESSO DE LIMPEZA EM RELAÇÃO A UMA ESTRUTURA DO TUBO DE TRANSPORTE DE LEITE
(71) DELAVAL HOLDING AB (SE)
-
- (21) BR 11 2018 010920-7 A2** Código 9.1 - Deferimento
(22) 03/12/2015
(54) KIT PARA INTRODUIR UMA BEXIGA EM UMA CAVIDADE CORPORAL
(71) BIOTEGY CORPORATION (CN) ; MARK BERMAN (US)
-
- (21) BR 11 2018 011371-9 A2** Código 9.1 - Deferimento
(22) 14/10/2016
(54) SISTEMA E MÉTODO PARA REDUZIR O INGRESSO DE AR EM TUBOS DE SELANTES
(71) SPIRIT AEROSYSTEMS, INC. (US)
-
- (21) BR 11 2018 012133-9 A2** Código 9.1 - Deferimento



	(22) 20/12/2016 (54) Método para produzir uma chapa de aço, processo para produzir uma solda por ponto de resistência, chapa de aço, estrutura soldada, uso de uma chapa de aço e uso de uma estrutura soldada (71) ARCELORMITTAL (LU)
(21) BR 11 2018 012757-4 A2	Código 9.1 - Deferimento (22) 30/12/2016 (54) COMPOSIÇÕES DE HIGIENE PESSOAL, MÉTODO PARA AUMENTAR A DEPOSIÇÃO DE UM AMINOÁCIDO NA SUPERFÍCIE EPITELIAL DE UM MAMÍFERO E MÉTODO PARA A PREPARAÇÃO DE UMA COMPOSIÇÃO DE HIGIENE PESSOAL (71) COLGATE-PALMOLIVE COMPANY (US)
(21) BR 11 2018 013826-6 A2	Código 9.1 - Deferimento (22) 29/12/2016 (54) APARELHO DOMÉSTICO, E MÓDULO (71) KONINKLIJKE PHILIPS N.V. (NL)
(21) BR 11 2018 015824-0 A2	Código 9.1 - Deferimento (22) 29/12/2016 (54) COMPOSIÇÕES PARA HIGIENE PESSOAL (71) COLGATE-PALMOLIVE COMPANY (US)
(21) BR 11 2018 016328-7 A2	Código 9.1 - Deferimento (22) 13/02/2017 (54) Processo de tratamento melhorado de implantes com compostos de ácido fosfônico (71) NANO BRIDGING MOLECULES SA (CH)
(21) BR 11 2018 074760-2 A2	Código 9.1 - Deferimento (22) 02/06/2016 (54) CABEÇOTE MELHORADO DOBRÁVEL E EXTENSÍVEL (71) RUBÉN NAVARRO VELASCO (MX)
(21) BR 11 2019 006334-0 A2	Código 9.1 - Deferimento (22) 30/09/2016 (54) Composição cosmética capilar, do tipo sem exágue (leave-on) e método de tratamento capilar (71) L'OREAL (FR)
(21) BR 11 2020 004620-5 A2	Código 9.1 - Deferimento (22) 05/09/2018



(54) “Processos e sistema de extração para recuperar óleo de um reservatório de óleo que compreende água móvel”
 (71) CEC NORTH STAR ENERGY LTD. (CA)

(21) BR 11 2020 009706-3 A2 Código 9.1 - Deferimento
 (22) 28/12/2018
 (54) MÉTODO E MEIO DE ARMZENAMENTO LEGÍVEL POR COMPUTADOR NÃO TRANSITÓRIO PARA APRIMORAMENTO DE DADOS DE MAPAS COM BASE EM PONTOS DE INTERESSE
 (71) UBER TECHNOLOGIES, INC. (US)

(21) BR 11 2020 012040-5 A2 Código 9.1 - Deferimento
 (22) 13/12/2018
 (54) Método de decodificação de vídeo realizado por um aparelho de decodificação e método de codificação de vídeo realizado por um aparelho de codificação, e mídia de armazenamento legível por computador não transitória
 (71) LG ELECTRONICS INC. (KR)

(21) BR 11 2020 025635-8 A2 Código 9.1 - Deferimento
 (22) 01/08/2019
 (54) ARTIGO REVESTIDO QUE INCLUI CAMADA QUE INCLUI PRATA TRATADA A LASER ULTRA RÁPIDO EM REVESTIMENTO DE FILME FINO DE BAIXA EMISSIVIDADE
 (71) GUARDIAN GLASS, LLC (US) ; GUARDIAN EUROPE S.A.R.L. (LU)

(21) BR 11 2021 004638-0 A2 Código 9.1 - Deferimento
 (22) 29/11/2019
 (54) DISPOSITIVO DE DECODIFICAÇÃO DE IMAGEM, MÉTODO DE DECODIFICAÇÃO DE IMAGEM, DISPOSITIVO DE CODIFICAÇÃO DE IMAGEM E MÉTODO DE CODIFICAÇÃO DE IMAGEM
 (71) JVCKENWOOD CORPORATION (JP)

(21) BR 12 2018 009831-7 A2 Código 9.1 - Deferimento
 (22) 01/05/2014
 (54) COMPOSTOS COMPREENDENDO UM OLIGONUCLEOTÍDEO MODIFICADO E UM GRUPO DE CONJUGADO, COMPOSIÇÃO COMPREENDENDO OS REFERIDOS COMPOSTOS E USOS DOS MESMOS NO TRATAMENTO DE AMILOIDOSE DE TRANSTIRRETINA
 (62) BR 11 2015 027369-6 01/05/2014
 (71) IONIS PHARMACEUTICALS, INC. (US)

(21) BR 12 2020 011495-9 A2 Código 9.1 - Deferimento
 (22) 03/12/2010



	(54) CARTUCHOS PARA CONTER E LIBERAR UM MEDICAMENTO E MÉTODO PARA FABRICAR CARTUCHO (62) BR 11 2012 013458-2 03/12/2010 (71) BECTON, DICKINSON AND COMPANY (US)
(21) BR 12 2020 013058-0 A2	Código 9.1 - Deferimento (22) 23/10/2017 (54) DISPOSITIVO DE DIFUSÃO DE LUZ FRONTAL (62) BR 11 2019 008189-5 23/10/2017 (71) RAKUTEN MEDICAL, INC. (US)
(21) BR 12 2020 024084-9 A2	Código 9.1 - Deferimento (22) 19/07/2012 (54) USO DOS COMPOSTOS (62) BR 11 2014 001418-3 19/07/2012 (71) BASF SE (DE)
(21) BR 12 2021 000255-0 A2	Código 9.1 - Deferimento (22) 03/09/2008 (54) FRALDA DESCARTÁVEL (62) PI 0815515-1 03/09/2008 (71) UNI-CHARM CORPORATION (JP)
(21) BR 12 2021 001892-8 A2	Código 9.1 - Deferimento (22) 01/08/2019 (54) MÉTODO PARA PRODUZIR UM ARTIGO REVESTIDO (62) BR 11 2020 025635-8 01/08/2019 (71) GUARDIAN GLASS, LLC (US) ; GUARDIAN EUROPE S.A.R.L. (LU)
(21) BR 12 2021 002339-5 A2	Código 9.1 - Deferimento (22) 25/06/2010 (54) MÉTODO PARA PREPARAR UMA COMPOSIÇÃO DE POLÍMERO RAMIFICADO, COMPOSIÇÃO E ARTIGO (62) PI 1015570-8 25/06/2010 (71) CJ CHEILJEDANG CORPORATION (KR)
(21) BR 12 2021 009853-0 A2	Código 9.1 - Deferimento (22) 18/12/2015 (54) COMPOSTOS DE PICOLINAMIDA, COMPOSIÇÃO E MÉTODO PARA CONTROLE E PREVENÇÃO DE ATAQUE FÚNGICO EM UMA PLANTA (62) BR 11 2017 013641-4 18/12/2015 (71) DOW AGROSCIENCES LLC (US)



(21) BR 12 2021 017842-9 A2	Código 9.1 - Deferimento (22) 12/10/2012 (54) COMPOSTOS PIRROLOBENZODIAZEPINAS E CONJUGADOS ALVOS (62) BR 11 2014 009055-6 12/10/2012 (71) SEATTLE GENETICS, INC. (US) ; MEDIMMUNE LIMITED (GB)
------------------------------------	---

(21) BR 12 2021 017872-0 A2	Código 9.1 - Deferimento (22) 01/06/2015 (54) USO DOS COMPOSTOS, COMPOSIÇÃO AGROQUÍMICA E MÉTODO PARA O COMBATE DOS FUNGOS FITOPATOGÊNICOS (62) BR 11 2016 027983-2 01/06/2015 (71) BASF SE (DE)
------------------------------------	--

(21) BR 12 2021 017881-0 A2	Código 9.1 - Deferimento (22) 01/06/2015 (54) USO DOS COMPOSTOS, COMPOSIÇÃO AGROQUÍMICA E MÉTODO PARA O COMBATE DOS FUNGOS FITOPATOGÊNICOS (62) BR 11 2016 027983-2 01/06/2015 (71) BASF SE (DE)
------------------------------------	--

(21) BR 20 2013 033247-5 U2	Código 9.1 - Deferimento (22) 23/12/2013 (54) ESTRUTURA E VIGA METÁLICAS PARA EDIFICAÇÕES (71) MARCOS ANTONIO CARDOSO (BR/SP)
------------------------------------	--

(21) BR 20 2014 019956-5 U2	Código 9.1 - Deferimento (22) 12/08/2014 (54) KIT PARA ENSINO E TREINAMENTO DE REDES INDUSTRIAIS (71) SERVIÇO NACIONAL DE APRENDIZAGEM INDUSTRIAL - SENAI / SP (BR/SP)
------------------------------------	---

(21) BR 20 2016 008040-7 U2	Código 9.1 - Deferimento (22) 12/04/2016 (54) MONTAGEM/CONJUNTO DE MANÍPULO DE ARRASTO DE MOLINETE DE PESCA CAPAZ DE DEMONSTRAR FORÇA (71) WANG XI REN (CN)
------------------------------------	--

(21) BR 20 2016 011517-0 U2	Código 9.1 - Deferimento (22) 20/05/2016 (54) DISPOSIÇÃO CONSTRUTIVA INTRODUZIDA EM TENSIONADOR DE CORREIA TRANSPORTADORA PARA UMAPLATAFORMA DE COLHEITADEIRA. (71) JOSÉ LUIS ALLOCHIS (AR)
------------------------------------	--



(21) BR 20 2016 028328-6 U2	<p>Código 9.1 - Deferimento (22) 02/12/2016 (54) PEDAL ELETRÔNICO DE EMBREAGEM PARA VEÍCULO (71) PLASTIC COMPONENTS AND MODULES AUTOMOTIVE S.P.A. (IT)</p>
(21) BR 20 2017 026026-2 U2	<p>Código 9.1 - Deferimento (22) 04/12/2017 (54) MÁQUINA DE CORTE SIMULTÂNEO DE MULTIPLOS FRUTOS DE CACAU E SEPARAÇÃO DAS AMÊNDOAS (71) CARLOS ROBERTO PALINI (BR/SP) ; FLAVIO PEREIRA ALVES (BR/SP)</p>
(21) PI 0701733-2 A2	<p>Código 9.1 - Deferimento (22) 30/03/2007 (54) Método para monitorar e fiscalizar infrações de tráfego potenciais e sistema relacionado. (71) Persio Walter Bortolotto (BR/PR)</p>
(21) PI 0714597-7 A2	<p>Código 9.1 - Deferimento (22) 23/07/2007 (54) Processo de preparação de um sorbitol granulado (71) Roquette Freres (FR)</p>
(21) PI 0902860-9 A2	<p>Código 9.1 - Deferimento (22) 30/07/2009 (54) COMPOSIÇÃO LIQUIDA DE BIOCOMBUSTÍVEL UTILIZANDO BIODIESEL DE VEGETAIS, ÁLCOOL DE CADEIA CURTA E ADITIVOS CORRETORES DE ACIDEZ E DE CETANO (71) UNIVERSIDADE FEDERAL DA PARAÍBA (BR/PB)</p>
(21) PI 0910516-6 A2	<p>Código 9.1 - Deferimento (22) 06/07/2009 (54) ESQUEMA DE CODIFICAÇÃO/DECODIFICAÇÃO DE ÁUDIO COM TAXA DE BITS BAIXA COM PRÉ-PROCESSAMENTO COMUM (71) FRAUNHOFER-GESELLSCHAFT ZUR FÖRDERUNG DER ANGEWANDTEN FORSCHUNG E. V. (DE)</p>
(21) PI 0913012-8 A2	<p>Código 9.1 - Deferimento (22) 27/04/2009 (54) QUIMERA DE ÁCIDO NUCLEICO, MÉTODOS PARA DETECTAR UM ANTICORPO DO VÍRUS DA DENGUE EM UMA AMOSTRA DE UM PACIENTE, E PARA PRODUIR PARTÍCULAS VIRAIS QUE EXPRESSAM PROTEÍNAS PRM E E DO VÍRUS DA DENGUE, USO DE VÍRUS CODIFICADO PELA</p>



QUIMERA E FLAVIVÍRUS OU PARTÍCULA VIRAL QUIMÉRICOS
 (71) THE GOVERNMENT OF THE UNITED STATES OF AMERICA AS
 REPRESENTED BY THE SECRETARY OF THE DEPARTMENT OF HEALTH
 AND HUMAN SERVICES, CENTERS FOR DISEASE CONTROL AND
 PREVENTION (US)

(21) PI 0914914-7 A2 Código 9.1 - Deferimento
 (22) 22/06/2009
 (54) DISPOSITIVO DE MICRO-ONDA
 (71) GAPWAVES AB (SE)

(21) PI 0921992-7 A2 Código 9.1 - Deferimento
 (22) 19/11/2009
 (54) Compostos moduladores de tgr5, composição e seus usos
 (71) INTERCEPT PHARMACEUTICALS, INC. (US)

(21) PI 0924084-5 A2 Código 9.1 - Deferimento
 (22) 18/12/2009
 (54) Derivados de pirazina e composição farmacêutica que os compreende
 (71) VERTEX PHARMACEUTICALS INCORPORATED (US)

(21) PI 0925052-2 A2 Código 9.1 - Deferimento
 (22) 30/06/2009
 (54) APARELHO PARA COMUNICAÇÃO SEM FIO COMPREENDENDO UMA
 ANTENA TIPO LOOP
 (71) NOKIA TECHNOLOGIES OY (FI)

(21) PI 1001796-8 A2 Código 9.1 - Deferimento
 (22) 30/06/2010
 (54) CONCRETO POLIMÉRICO A PARTIR DA RECICLAGEM DE
 EMBALAGENS PET, RESÍDUOS SÓLIDOS FINOS E ÓLEOS VEGETAL
 USADO
 (71) UNIVERSIDADE ESTADUAL DE MARINGÁ (BR/PR)

(21) PI 1002458-1 A2 Código 9.1 - Deferimento
 (22) 19/07/2010
 (54) SISTEMA EÓLICO PARA RECARGA DE BATERIAS DE VEÍCULOS COM
 MOTORES HÍBRIDOS OU ELÉTRICOS
 (71) ALEXANDRE COELHO BRIGGS DE ALBUQUERQUE (BR/MG)

(21) PI 1002483-2 A2 Código 9.1 - Deferimento
 (22) 01/07/2010
 (54) BOMBA PNEUMÁTICA PARA FLUÍDOS E GASES



(71) PÉRICLES VALDIR FERRÃO (BR/SP)

(21) PI 1006899-6 A2

Código 9.1 - Deferimento

(22) 10/03/2010

(54) APARELHO DE DECOMPOSIÇÃO HIDROTÉRMICA DE BIOMASSA E SISTEMA DE PRODUÇÃO DE MATÉRIA-PRIMA ORGÂNICA QUE USA MATERIAL DE BIOMASSA

(71) MITSUBISHI POWER ENVIRONMENTAL SOLUTIONS, LTD. (JP)

(21) PI 1011191-3 A2

Código 9.1 - Deferimento

(22) 12/07/2010

(54) CHAPA DE AÇO GALVANIZADA E RECOZIDA TENDO EXCELENTE CAPACIDADE DE CONFORMAÇÃO E RESISTÊNCIA À ESFOLIAÇÃO APÓS A ADERÊNCIA E MÉTODO DE PRODUÇÃO DA MESMA

(71) NIPPON STEEL CORPORATION (JP)

(21) PI 1014525-7 A2

Código 9.1 - Deferimento

(22) 19/03/2010

(54) VARIANTE DE UM POLIPEPTÍDEO PRECURSOR, COMPOSIÇÃO FARMACÊUTICA, ÁCIDO NUCLEICO ISOLADO, VETOR, CÉLULA HOSPEDEIRA, MÉTODO PARA PRODUZIR UMA VARIANTE, MEDICAMENTO, E, USO DE UMA VARIANTE

(71) LABORATOIRE FRANÇAIS DU FRACTIONNEMENT ET DES BIOTECHNOLOGIES (FR)

(21) PI 1101165-3 A2

Código 9.1 - Deferimento

(22) 30/03/2011

(54) DISPOSITIVO CONDENSADOR DO EXALADO RESPIRATÓRIO EQUINO E SIMILARES

(71) Associação Paranaense de Cultura (BR/PR)

(21) PI 1102945-5 A2

Código 9.1 - Deferimento

(22) 03/06/2011

(54) SISTEMA DE CÂMERA, MÉTODO PARA FORNECER IMAGENS DE VÍDEO, APARELHO DE RETRANSMISSÃO, E, MÉTODO PARA SELECIONAR DADOS DE VÍDEO EMPACOTADOS

(71) SONY CORPORATION. (JP)

(21) PI 1103246-4 A2

Código 9.1 - Deferimento

(22) 06/07/2011

(54) ESTABILIZADOR DE CRÂNIOS E MÉTODO PARA MEDIÇÃO DE SUAS CARACTERÍSTICAS FÍSICAS

(71) UNIVERSIDADE DE SÃO PAULO - USP (BR/SP)



(21) PI 1104574-4 A2	Código 9.1 - Deferimento (22) 20/09/2011 (54) ANALISADOR DE PROCESSO BASEADO EM ESPECTROSCOPIA NO INFRAVERMELHO PRÓXIMO (NIR), MÉTODO DE OPERAÇÃO DO ANALISADOR E USO DO MESMO (71) UNIVERSIDADE ESTADUAL DE CAMPINAS - UNICAMP (BR/SP) ; PETRÓLEO BRASILEIRO - PETROBRÁS (BR/RJ)
(21) PI 1106598-2 A2	Código 9.1 - Deferimento (22) 09/11/2011 (54) TANQUE DE COMBUSTÍVEL DE VEÍCULO AGRÍCOLA DISPOSTO SOBRE O MOTOR (71) AGCO DO BRASIL SOLUÇÕES AGRÍCOLAS LTDA. (BR/SP)
(21) PI 1106872-8 A2	Código 9.1 - Deferimento (22) 23/08/2011 (54) COMPÓSITO CERÂMICO POLIMÉRICO PARTICULADO, COMPÓSITO CERÂMICO POLIMÉRICO HÍBRIDO, PROCESSO DE RECUPERAÇÃO DE PEÇAS FABRICADAS EM ESTEATITO (PEDRA-SABÃO) (71) Universidade Federal de São João Del Rei (BR/MG)
(21) PI 1106967-8 A8	Código 9.1 - Deferimento (22) 20/12/2011 (54) SISTEMA DE INFORMAÇÃO A BORDO E VEÍCULO (71) CONTINENTAL AUTOMOTIVE GMBH (DE)
(21) PI 1107460-4 A2	Código 9.1 - Deferimento (22) 07/10/2011 (54) APARELHO PARA DISTRIBUIR FLUIDO PARA UM ENDOSCÓPIO (71) Erbe-Usa, Inc. (US)



Código 9.1.4 - Retificação

Retificação da publicação de deferimento por ter sido efetuada com incorreção. Tal publicação não implica na alteração da data do deferimento e nos prazos decorrentes da mesma.

(21) BR 11 2013 004349-0 A2	Código 9.1.4 - Retificação (22) 23/08/2011 (54) ACIONADOR DE AEROSSOL E EMBALAGEM DE AEROSSOL COMPREENDENDO TAL ACIONADOR (71) SILGAN DISPENSING SYSTEMS CORPORATION (US) Retificação do deferimento notificado na RPI 2643 de 31/08/2021.
(21) BR 11 2013 029813-8 B1	Código 9.1.4 - Retificação (22) 12/10/2011 (54) MÉTODO DE GERENCIAR A DISTRIBUIÇÃO DE CONTEÚDO, E, DISPOSITIVO PARA O GERENCIAMENTO DE DISTRIBUIÇÃO DE CONTEÚDO (71) TELEFONAKTIEBOLAGET LM ERICSSON (PUBL) (SE) Retifica-se o Deferimento publicado na RPI nº 2640 de 10/08/2021, devido a incorreção na citação dos desenhos a compôr a Cata-Patente.
(21) BR 11 2013 033362-6 A2	Código 9.1.4 - Retificação (22) 04/07/2011 (54) MÓDULO DE FREQUÊNCIA DE RÁDIO QUE SUPORTA MÚLTIPLAS PORTADORAS, ESTAÇÃO DE BASE E MÉTODO DE DISTRIBUIÇÃO DE PORTADORAS (71) HUAWEI TECHNOLOGIES CO., LTD. (CN) Retifica-se o Deferimento publicado na RPI nº 2643 de 31/08/2021, devido a incorreção na citação das páginas dorelatório descritivo a compor a Carta-Patente.
(21) BR 11 2014 007772-0 A2	Código 9.1.4 - Retificação (22) 04/10/2012 (54) MÉTODO PARA RASTREAR AMOSTRA QUANTO A MULTIPLICIDADE DE AGENTES PATOGÊNICOS RESPIRATÓRIOS (71) GENERA BIOSYSTEMS LIMITED (AU) Parecer de deferimento com incorreções no Quadro 1.
(21) BR 11 2020 014500-9 B1	Código 9.1.4 - Retificação (22) 18/01/2019 (54) DISPOSITIVO DE ENTRADA DE MANIPULAÇÃO (71) SONY INTERACTIVE ENTERTAINMENT INC. (JP)



O presente pedido teve um parecer de deferimento notificado na RPI nº 2637 de 20/07/2021. Através da Mensagem Fale Conosco 969769, a requerente solicita corrigir as páginas do quadro reivindicatório efetivamente pleiteado que está apresentado na petição 870210031605 de 06/04/2021. Diante disso, concluiu pela RETIFICAÇÃO do parecer de deferimento, devendo integrar a Carta Patente os documentos que constam no Quadro 1 deste parecer.

(21) PI 0510290-1 B1

Código 9.1.4 - Retificação

(22) 09/05/2005

(54) PARTÍCULA OU AGREGADO NANOPARTICULADO COMPÓSITO BIOCAMPATÍVEL, SEU PROCESSO DE PRODUÇÃO, COMPOSIÇÃO FARMACÊUTICA OU DE DIAGNÓSTICO E UTILIZAÇÃO DE PARTÍCULAS OU AGREGADOS NANOPARTICULADOS OU DE UMA COMPOSIÇÃO

(71) Nanobiotix (FR)

Retifica-se o deferimento notificado na RPI nº 2626 de 04/05/2021.

(21) PI 0722186-0 A2

Código 9.1.4 - Retificação

(22) 20/11/2007

(54) DISPOSITIVO PARA REMOÇÃO DE CONCRETO RESIDUAL DE TAMBORES DE CONCRETO PRONTO MISTURADO

(71) BLASTERS, LLC (US)

Retificação do despacho de deferimento publicado na RPI 2563.

(21) PI 0913438-7 A2

Código 9.1.4 - Retificação

(22) 06/07/2009

(54) Método de codificação e aparelho de transmissão.

(71) Panasonic Corporation (JP)

O presente pedido teve um parecer de deferimento notificado na RPI nº 2644 de 08-09-2021. Todavia em mensagem o requerente apresentou petição 870210091022 solicitando correção no quadro 1, pois havia um erro de tradução. Assim RETIFICA-SE a referida publicação.



Código 9.2 - Indeferimento

Indeferido o pedido por não atender aos requisitos legais, conforme parecer técnico que pode ser obtido através do endereço eletrônico www.inpi.gov.br - No Acesso rápido - Faça uma busca – Patente. Para acessar, cadastre-se no Portal do INPI e use login e senha. Desta data corre o prazo de 60 (sessenta) dias para eventual recurso do depositante. No caso de pedido de certificado de adição indeferido por não ter o mesmo conceito inventivo, o depositante poderá, no prazo de recurso, requerer a sua transformação em pedido de patente de invenção ou modelo de utilidade, nos termos do Art. 76 § 4º da Lei nº 9.279/96.

(21) BR 10 2012 010841-0 A2

Código 9.2 - Indeferimento

(22) 08/05/2012

(54) CADEIRA ORTOPÉDICA VIBRATÓRIA

(71) IVANI DE PAULO CARNEIRO (BR/SP)

(21) BR 10 2012 012831-4 A8

Código 9.2 - Indeferimento

(22) 29/05/2012

(54) COMPOSTOS MINERAIS QUELATOS, PROCESSO DE PREPARAÇÃO DOS COMPOSTOS MINERAIS QUELATOS, USO DE PELO MENOS UM COMPOSTO MINERAL QUELATO, COMPOSIÇÕES FERTILIZANTES CONTENDO COMPOSTOS MINERAIS QUELATOS, MÉTODO PARA O TRATAMENTO DE PLANTAS E COMPOSIÇÕES NUTRICIONAIS PARA HUMANOS E ANIMAIS

(71) NPA - NÚCLEO DE PESQUISAS APLICADAS LTDA. (BR/SP)

(21) BR 10 2012 014137-0 A2

Código 9.2 - Indeferimento

(22) 12/06/2012

(54) SISTEMA DE ENCAIXE EM TRATOR DE BRINQUEDO

(71) ROMA JENSEN COMÉRCIO E INDÚSTRIA LTDA (BR/SP)

(21) BR 10 2012 017888-5 A2

Código 9.2 - Indeferimento

(22) 19/07/2012

(54) SISTEMA DE ENTINTAMENTO E DESTRUIÇÃO DE CÉDULAS EM CAIXAS-RÁPIDOS BANCÁRIOS

(71) AMAURI SLOMPO DOS SANTOS (BR/PR)

(21) BR 10 2012 019859-2 A2

Código 9.2 - Indeferimento

(22) 08/08/2012

(54) PROCESSO DE PRODUÇÃO DE ADESIVOS ARTÍSTICOS ARTESANAIS PARA UNHAS E ADESIVOS ARTÍSTICOS PARA UNHAS RESULTANTES

(71) RENE PRUDENCIANO DOS REIS (BR/SP) ; DENIZE RUSSI DE LIMA (BR/SP)



(21) BR 10 2012 028116-3 A2	Código 9.2 - Indeferimento (22) 01/11/2012 (54) MÉTODO E SISTEMA DE DESENVOLVIMENTO DE APLICAÇÕES DE SOFTWARE GEORREFERENCIADAS (71) FUNDAÇÃO CPQD - CENTRO DE PESQUISA E DESENVOLVIMENTO EM TELECOMUNICAÇÕES (BR/SP)
<hr/>	
(21) BR 10 2013 001900-3 A2	Código 9.2 - Indeferimento (22) 25/01/2013 (54) SISTEMA APLICADO EM MOLDAGEM DE ELEMENTOS PARA DRENAGEM URBANA E ELEMENTOS PRÉ-MOLDADOS (71) UNIVERSIDADE FEDERAL DO RIO GRANDE DO SUL (BR/RS)
<hr/>	
(21) BR 10 2013 019137-0 A8	Código 9.2 - Indeferimento (22) 26/07/2013 (54) MATERIAL SÓLIDO ABSORVEDORES DE DIÓXIDO DE CARBONO E SUAS PREPARAÇÕES (71) UNIVERSIDADE FEDERAL DE MINAS GERAIS - UFMG (BR/MG) ; FUNDAÇÃO DE AMPARO À PESQUISA DO ESTADO DE MINAS GERAIS - FAPEMIG (BR/MG)
<hr/>	
(21) BR 10 2013 019620-7 A2	Código 9.2 - Indeferimento (22) 01/08/2013 (54) PROCESSO PARA FABRICAÇÃO DE EMBALAGEM FLEXÍVEL POLIMÉRICA TEXTURIZADA E METALIZADA (71) ROGER ALBERTO DE MORAES CARLOS (BR/SP)
<hr/>	
(21) BR 10 2013 020459-5 A2	Código 9.2 - Indeferimento (22) 12/08/2013 (54) COMPOSIÇÃO PARA PRODUÇÃO DE MUDAS COM APROVEITAMENTO DE LODO DE CURTUME (71) INSTITUTO FEDERAL DE EDUCAÇÃO CIÊNCIA E TECNOLOGIA DO ESPÍRITO SANTO (BR/ES) ; CAPIXABAS COURO LTDA (BR/ES) ; Fundação de Amparo à Pesquisa do Estado do Espírito Santo (BR/ES)
<hr/>	
(21) BR 10 2013 023075-8 A2	Código 9.2 - Indeferimento (22) 10/09/2013 (54) FORMULAÇÃO DE MEIOS DE CULTURA ALTERNATIVOS PARA PRODUÇÃO DE BIOATIVOS (71) UNIVERSIDADE FEDERAL DA BAHIA (BR/BA)
<hr/>	
(21) BR 10 2013 024003-6 A2	Código 9.2 - Indeferimento



	(22) 22/08/2013 (54) UTILIZAÇÃO DE MÉTODOS CATALÍTICOS PARA BENEFICIAMENTO DE GASOLINA NATURAL C5+ (71) UNIVERSIDADE FEDERAL DO RIO GRANDE DO NORTE (BR/RN)
(21) BR 10 2013 027947-1 A2	Código 9.2 - Indeferimento (22) 30/10/2013 (54) MICROGERADOR TERMOELÉTRICO PARA CAPTAÇÃO DE ENERGIAS RESIDUAIS BASEADO NO EFEITO SEEBECK COM SISTEMA PARA TRANSFERÊNCIA DE CALOR INTERCAMBIÁVEL (71) UNIVERSIDADE FEDERAL DO RIO GRANDE DO SUL (BR/RS)
(21) BR 10 2013 031340-8 A2	Código 9.2 - Indeferimento (22) 05/12/2013 (54) PROCESSO DE EXPLORAÇÃO DE UMA BACIA SEDIMENTAR UTILIZANDO UMA SIMULAÇÃO ESTRATIGRÁFICA ACOPLADA A UM MODELO DE PRODUÇÃO E DE DEGRADAÇÃO DE MATÉRIA ORGÂNICA (71) IFP ENERGIES NOUVELLES (FR)
(21) BR 10 2013 031637-7 A2	Código 9.2 - Indeferimento (22) 09/12/2013 (54) MÉTODO PARA A DETERMINAÇÃO DA SATURAÇÃO DE ÓLEO REMANESCENTE (SOR) EM RESERVATÓRIOS DE PETRÓLEO (71) COMISSÃO NACIONAL DE ENERGIA NUCLEAR (BR/RJ) ; PETRÓLEO BRASILEIRO S/A - PETROBRAS (BR/RJ)
(21) BR 10 2013 032600-3 A8	Código 9.2 - Indeferimento (22) 18/12/2013 (54) ÔNIBUS SUPEREXECUTIVO, EXECUTIVO E LOTAÇÃO (71) ROGERIO PEREIRA RODRIGUES (BR/MG)
(21) BR 10 2014 002008-0 A2	Código 9.2 - Indeferimento (22) 27/01/2014 (54) IMUNOSENSOR IMPEDIMÉTRICO E DISPOSITIVO COMPREENDENDO O MESMO (71) Fundação Universidade Federal de São Carlos (BR/SP) ; Universidade Federa do Piauí (BR/PI) ; Universidade Estadual Paulista "Julio de Mesquita Filho" - UNESP (BR/SP)
(21) BR 10 2014 002205-8 A2	Código 9.2 - Indeferimento (22) 29/01/2014 (54) MÉTODO DE MONITORAMENTO DE FLUXO DE PESSOAS INDEPENDENTE DE ILUMINAÇÃO



(71) ANTONIO CARLOS SOBIERANSKI (BR/SC) ; ADIEL MITTMANN (BR/SC) ; EROS COMUNELLO (BR/SC) ; GUSTAVO GOMES BUBLITZ (BR/SC) ; LEANDRO COSER (BR/SC) ; TIAGO SAVI MONDO (BR/SC) ; MATHIAS HENRIQUE WEBER (BR/SC)

(21) BR 10 2014 012489-6 A2 Código 9.2 - Indeferimento
(22) 23/05/2014
(54) APLICAÇÃO DO SABUGO DO MILHO PRÉ-TRATADO NO PROCESSO DE MINIMIZAÇÃO DO TEOR DE ÓLEO E GRAXAS DA ÁGUA PRODUZIDA
(71) Instituto de Tecnologia e Pesquisa (BR/SE) ; UNIVERSIDADE TIRADENTES - UNIT (BR/SE)

(21) BR 10 2014 014140-5 A2 Código 9.2 - Indeferimento
(22) 11/06/2014
(54) BIOQUEROSENE APARTIR DO ÓLEO DA SEMENTE DO COROÇO DE BUTIÁ
(71) UNIVERSIDADE FEDERAL DE PELOTAS (BR/RS)

(21) BR 10 2014 020997-2 A2 Código 9.2 - Indeferimento
(22) 26/08/2014
(54) PROCESSO DE OBTENÇÃO DE MATERIAIS À BASE DE ANTIMÔNIO E TERRAS RARAS COM FÓRMULA QUÍMICA LNSBO₄, E SUAS APLICAÇÕES
(71) UNIVERSIDADE FEDERAL DE OURO PRETO (BR/MG) ; FAPEMIG - FUNDAÇÃO DE AMPARO A PESQUISA DO ESTADO DE MINAS GERAIS (BR/MG)

(21) BR 10 2014 025371-8 A2 Código 9.2 - Indeferimento
(22) 10/10/2014
(54) SISTEMA PARA MEDIÇÃO, MONITORAMENTO E CONTROLE DO TAMANHO DE BOLHA EM COLUNAS DE FLOTAÇÃO
(71) UNIVERSIDADE FEDERAL DO RIO GRANDE DO SUL (BR/RS)

(21) BR 10 2014 027270-4 A2 Código 9.2 - Indeferimento
(22) 31/10/2014
(54) MÉTODO E SISTEMA PARA DIAGNÓSTICO DE DEFEITOS EM MÁQUINAS ROTATIVAS BASEADO EM MEDIÇÃO DE DEFORMAÇÕES
(71) UNIVERSIDADE FEDERAL FLUMINENSE (BR/RJ)

(21) BR 10 2014 028517-2 A2 Código 9.2 - Indeferimento
(22) 17/11/2014
(54) DISPOSITIVO DE ABERTURA MANUAL APLICADO EM EMBALAGENS DE SACHÊ
(71) Danyel Berlanda (BR/SC)



(21) BR 10 2014 030105-4 A2	Código 9.2 - Indeferimento (22) 02/12/2014 (54) CONFIGURAÇÃO CONSTRUTIVA APLICADA EM MECANISMO DE TRANSMISSÃO FLEXÍVEL (71) MATHEUS ZANELLA COMPONENTES AGRÍCOLAS EIRELI-ME (BR/RS)
(21) BR 10 2014 031990-5 A2	Código 9.2 - Indeferimento (22) 19/12/2014 (54) PRODUÇÃO DE SNACKS COM SUBSTITUIÇÃO PARCIAL DO GRITZ DE MILHO POR CAMARÃO DESIDRATADO EM PÓ (71) UNIVERSIDADE FEDERAL DO CEARÁ (BR/CE)
(21) BR 10 2015 010133-3 A2	Código 9.2 - Indeferimento (22) 05/05/2015 (54) PROCESSO DE OBTENÇÃO DE GERMANOSSILICATOS CRISTALINOS MICROPOROSOS E PRODUTO OBTIDO (71) Universidade Estadual Paulista Julio de Mesquita Filho (BR/SP)
(21) BR 10 2015 019467-6 A2	Código 9.2 - Indeferimento (22) 13/08/2015 (54) BEBIDA À BASE DE CACHAÇA COM EFEITO DE FLUORESCÊNCIA EM PRESENÇA DE ILUMINAÇÃO ULTRAVIOLETA E MÉTODO DE FABRICAÇÃO (71) UNIVERSIDADE ESTADUAL PAULISTA JULIO DE MESQUITA FILHO (BR/SP)
(21) BR 10 2015 030762-4 A2	Código 9.2 - Indeferimento (22) 09/12/2015 (54) FORMULAÇÕES DE COBERTURAS COMESTÍVEIS ANTIMICROBIANAS (71) UNIVERSIDADE FEDERAL DE SERGIPE (BR/SE)
(21) BR 10 2015 030889-2 A2	Código 9.2 - Indeferimento (22) 10/12/2015 (54) ENRIQUECIMENTO PROTÉICO DE POLPA DE FRUTAS: USO DE PROTEÍNA DE SOJA, EXTRATO DE LEVEDURA E PÓLEN DE ABELHA (SEPARADAS OU EM CONJUNTO) ASSOCIADOS A CONCENTRADO DE FRUTA COMO ALIMENTO FUNCIONAL (71) UNIVERSIDADE FEDERAL DE ALAGOAS (BR/AL)
(21) BR 10 2015 031208-3 A2	Código 9.2 - Indeferimento (22) 14/12/2015 (54) APERFEIÇOAMENTO EM PROCESSO INDUSTRIAL DE OBTENÇÃO DE FRUTAS CRISTALIZADAS



(71) DIERBERGER ÓLEOS ESSENCIAIS S.A (BR/SP)

(21) BR 10 2016 003973-8 A2 Código 9.2 - Indeferimento
(22) 24/02/2016
(54) TRANSFERÊNCIA DIRETA DE MATERIAIS 2D VIA POLIMERIZAÇÃO IN SITU
(71) CBPF - CENTRO BRASILEIRO DE PESQUISAS FÍSICAS (BR/RJ) ;
INSTITUTO PRESBITERIANO MACKENZIE (BR/SP) ; PONTIFÍCIA
UNIVERSIDADE CATÓLICA DO RIO DE JANEIRO - PUC RIO (BR/RJ) ;
FUNDAÇÃO DE AMPARO À PESQUISA DO ESTADO DE SÃO PAULO -
FAPESP (BR/SP)

(21) BR 10 2016 006072-9 A2 Código 9.2 - Indeferimento
(22) 18/03/2016
(54) FIBRAS-GÉIS BIOSSORVENTES , USO E PROCESSO DE PRODUÇÃO
DAS MESMAS
(71) UNIVERSIDADE FEDERAL DO RIO GRANDE DO SUL (BR/RS)

(21) BR 10 2016 008627-2 A2 Código 9.2 - Indeferimento
(22) 18/04/2016
(54) PROCESSO DE PRODUÇÃO DE ÉSTERES METÍLICOS E/OU ETÍLICOS
(BODIESEL) A PARTIR DE RESÍDUOS OLEOSOS DE FRITURA UTILIZANDO
MISTURA DE CATALISADORES BÁSICOS Á BASE DE HIDRÓXIDO DE LÍTRIO
(LÍOH)
(71) UNIVERSIDADE FEDERAL DO ESPÍRITO SANTO (BR)

(21) BR 10 2016 015868-0 A2 Código 9.2 - Indeferimento
(22) 07/07/2016
(54) PROCESSO DE OBTENÇÃO DE OLIGÔMEROS HIDROXILADOS DE
POLICARBONATO DE BISFENOL A E USO
(71) UNIVERSIDADE ESTADUAL DE CAMPINAS - UNICAMP (BR/SP)

(21) BR 10 2016 016437-0 A2 Código 9.2 - Indeferimento
(22) 15/07/2016
(54) EQUIPAMENTO E SISTEMA DE AQUISIÇÃO DE DADOS PARA
MEDIÇÃO AUTOMÁTICA DA CONDUTIVIDADE HIDRÁULICA DE MEIOS
POROSOS
(71) UNIVERSIDADE FEDERAL DO PARANÁ (BR/PR)

(21) BR 10 2016 016719-1 A2 Código 9.2 - Indeferimento
(22) 19/07/2016
(54) MÉTODO DE TRATAMENTO DE EXTRATO ORGÂNICO
COMPREENDENDO UM PRODUTO ALVO OBTIDO A PARTIR DO



	<p>PROCESSAMENTO DE BIOMASSA (71) CENTRO NACIONAL DE PESQUISA EM ENERGIA E MATERIAIS (BR/SP)</p>
(21) BR 10 2016 017029-0 A2	<p>Código 9.2 - Indeferimento (22) 22/07/2016 (54) APARELHO PARA FABRICAÇÃO DE ADITIVO, MÉTODO PARA PRODUZIR UMA PEÇA E ARTIGO DE FABRICAÇÃO (71) GENERAL ELECTRIC COMPANY (US)</p>
(21) BR 10 2016 017274-8 A2	<p>Código 9.2 - Indeferimento (22) 26/07/2016 (54) PROCESSO DE OBTENÇÃO DE MEMBRANAS DE NANOFIBRAS DE ALGINATO/PEO MUCOADESIVAS DUPLAMENTE RETICULADAS, MEMBRANAS DE NANOFIBRAS E USO (71) UNIVERSIDADE ESTADUAL DE CAMPINAS - UNICAMP (BR/SP)</p>
(21) BR 10 2016 021266-9 A2	<p>Código 9.2 - Indeferimento (22) 15/09/2016 (54) APARELHO E MÉTODO PARA UNIR LONAS DE CARÇAÇA DE PNEUS (71) THE GOODYEAR TIRE & RUBBER COMPANY (US)</p>
(21) BR 10 2016 024840-0 A2	<p>Código 9.2 - Indeferimento (22) 24/10/2016 (54) APLICAÇÃO DE LÍQUIDOS IÔNICOS COMO SOLVENTE E CATALISADOR NA EXTRAÇÃO DE FITOESTERÓIS EM MATRIZES VEGETAIS E ALGAIS (71) UNIVERSIDADE FEDERAL DE PELOTAS (BR/RS)</p>
(21) BR 10 2016 030072-0 A2	<p>Código 9.2 - Indeferimento (22) 21/12/2016 (54) PROCESSO DE FORMAÇÃO DE COMPÓSITO DE POLIURETANO COM RESÍDUOS GERADOS NA LAVRA E NO BENEFICIAMENTO DE CAULIM (71) CENTRO DE TECNOLOGIA MINERAL - CETEM (BR) ; INSTITUTO NACIONAL DE TECNOLOGIA - INT (BR/RJ)</p>
(21) BR 10 2016 030267-6 A2	<p>Código 9.2 - Indeferimento (22) 22/12/2016 (54) SÍNTESE DE ÓLEO BÁSICO BIOLUBRIFICANTE OBTIDO POR REAÇÃO DE TRANSESTERIFICAÇÃO DO BIODIESEL IN SITU DA ORBIGNYA SPECIOSA (71) UNIVERSIDADE FEDERAL DO CEARÁ (BR/CE) ; INSTITUTO FEDERAL DE EDUCAÇÃO, CIÊNCIA E TECNOLOGIA DO CEARÁ - CAMPUS CAUCAIA</p>



(BR/CE)

-
- (21) BR 10 2017 006655-0 A2** Código 9.2 - Indeferimento
(22) 30/03/2017
(54) IMPLEMENTO AGRÍCOLA PARA APLICAÇÃO DE UM FERTILIZANTE DE COMPOSIÇÃO VARIÁVEL EM UMA CULTURA AGRÍCOLA
(71) FRANCESCO MASCHIETTO (BR/SP)
-
- (21) BR 10 2018 017202-6 A2** Código 9.2 - Indeferimento
(22) 22/08/2018
(54) MISTURA PARA O PREPARO DE CAPPUCCINO COM SORO DE LEITE E EXTRATO SOLÚVEL DO CAROÇO DE AÇAÍ (EUTERPE OLERACEA MART), E SEU PROCESSO DE OBTENÇÃO
(71) PEDRO OZEIS MAIFREDE (BR/RO)
-
- (21) BR 11 2012 015624-1 A2** Código 9.2 - Indeferimento
(22) 17/11/2010
(54) MÉTODO DE BRANQUITERAPIA , APARELHO DE BRANQUITERAPIA E DISPOSITIVOS DE ENTREGA
(71) KONINKLIJKE PHILIPS N.V. (NL)
-
- (21) BR 11 2012 017243-3 A2** Código 9.2 - Indeferimento
(22) 13/01/2011
(54) CONSTRUCTOS TERAPÊUTICOS DE APIRASE, AGENTES DE APIRASE, E MÉTODOS DE PRODUÇÃO
(71) ASTRAZENECA AB (SE)
-
- (21) BR 11 2012 024590-2 A2** Código 9.2 - Indeferimento
(22) 28/03/2011
(54) MÉTODOS DE REFORÇO DA LIBERAÇÃO DE FÁRMACO E DA EFICÁCIA DE AGENTES TERAPÊUTICOS
(71) Abraxis Bioscience, INC. (US)
-
- (21) BR 11 2012 026724-8 A2** Código 9.2 - Indeferimento
(22) 18/10/2012
(54) COMBINAÇÃO DE FÁRMACOS COM PRÓ-FÁRMACOS LIGADOS À PROTEÍNA
(71) KTB Tumorforschungsgesellschaft MBH (DE)
-
- (21) BR 11 2013 014457-2 A8** Código 9.2 - Indeferimento
(22) 09/12/2011
(54) USOS DA ENZIMA 6-METILGUANINA-DNA-METILTRASFERASE (MGMT, EC 2.1.1.63) PARA AUMENTAR A PRODUÇÃO DE PROTEÍNA
-



	HETERÓLOGA, BEM COMO VETOR DE EXPRESSÃO, CÉLULAS RECOMBINANTES E POLIPEPTÍDEO DE FUSÃO COMPREENDENDO SINAL DE SECREÇÃO PEPTÍDICA E PROTEÍNA SNAP (71) INSTITUT PASTEUR (FR)
(21) BR 11 2013 017299-1 A2	Código 9.2 - Indeferimento (22) 21/12/2011 (54) PROMOTORES SELETIVOS A FIBRAS (71) BAYER CROPS SCIENCE NV (BE) ; COMMONWEALTH SCIENTIFIC AND INDUSTRIAL RESEARCH ORGANISATION (AU)
(21) BR 11 2013 022171-2 A2	Código 9.2 - Indeferimento (22) 28/02/2012 (54) ACESSO DE DADOS ARMAZENADOS EM UMA MEMÓRIA DE UM INSTRUMENTO CIRÚRGICO (71) ETHICON ENDO-SURGERY INC (US)
(21) BR 11 2013 029627-5 A2	Código 9.2 - Indeferimento (22) 25/05/2012 (54) "RECIPIENTE EMPILHÁVEL" (71) LINCOLN GLOBAL INC (US)
(21) BR 11 2014 002773-0 A2	Código 9.2 - Indeferimento (22) 13/08/2012 (54) MICROCINA S BACTERIANAMENTE FORMADA, PEPTÍDEO ANTIMICROBIANO, EFICAZ CONTRA MICRO-ORGANISMOS PATOGÊNICOS, POR EXEMPLO, ESCHERICHIA COLI ENTERO-HEMORRÁGICA (EHEC) (71) SYMBIOGRUPPE GMBH & CO. KG (DE)
(21) BR 11 2014 004784-7 A2	Código 9.2 - Indeferimento (22) 03/09/2012 (54) POLIPEPTÍDEO GLICOSILADO E COMPOSIÇÃO FARMACOLÓGICA QUE CONTÉM O REFERIDO POLIPEPTÍDEO (71) GLYTECH, INC. (JP)
(21) BR 11 2014 004936-0 A2	Código 9.2 - Indeferimento (22) 03/09/2012 (54) POLIPEPTÍDEOS GLICOSILADOS, COMPOSIÇÃO FARMACÊUTICA E USO DO POLIPEPTÍDEO GLICOSILADO (71) GLYTECH, INC. (JP)
(21) BR 11 2014 008177-8 A2	Código 9.2 - Indeferimento (22) 08/02/2013



	(54) CAIXA DE PROCESSO, ARRANJOS, E MÉTODOS PARA PROCESSAR SUBSTRATOS REVESTIDOS (71) SAINT-GOBAIN GLASS FRANCE (FR)
(21) BR 11 2014 011919-8 A2	Código 9.2 - Indeferimento (22) 16/11/2012 (54) MOLDE AUXILIAR DE AUDIÇÃO (71) GUSTAVO ANDRÉS BRAVO CORDERO (CL)
(21) BR 11 2014 012802-2 A8	Código 9.2 - Indeferimento (22) 28/11/2012 (54) DISPOSITIVOS E TÉCNICAS DE LIMPEZA DE PORTA E SUPERFÍCIE (71) HYPROTEK, INC. (US)
(21) BR 11 2014 015354-0 A8	Código 9.2 - Indeferimento (22) 21/12/2012 (54) COMPOSIÇÃO DE EXTRATOS ENRIQUECIDOS COM ELAGITANINOS NO BEM-ESTAR SEXUAL (71) HORPHAG RESEARCH IP (QR) LTD (CY)
(21) BR 11 2014 019279-0 A2	Código 9.2 - Indeferimento (22) 08/03/2013 (54) RESINA TERMOESTÁVEL DE ACETOACETILA PARA REVESTIMENTO EM GEL ZERO COV (71) POLYNT COMPOSITES USA INC. (US) Indefiro o pedido de acordo com o(s) artigo(s) 8º e 13 e 25 da LPI
(21) BR 11 2014 022627-0 A8	Código 9.2 - Indeferimento (22) 14/03/2013 (54) SISTEMA DE LIBERAÇÃO DE ÓXIDO NÍTRICO, GÁS COMPREENDENDO ÓXIDO NÍTRICO E DISPOSITIVO DE LIBERAÇÃO DE ÓXIDO NÍTRICO (71) MALLINCKRODT HOSPITAL PRODUCTS IP LIMITED (IE)
(21) BR 11 2014 027955-1 A2	Código 9.2 - Indeferimento (22) 16/05/2013 (54) CAMADA INTERMEDIÁRIA DE PLÁSTICO VISCOELÁSTICO PARA UM AMORTECIMENTO VIBRO-ACÚSTICO E VIDRAÇA COMPREENDENDO TAL CAMADA INTERMEDIÁRIA (71) SAINT-GOBAIN GLASS FRANCE (FR)
(21) BR 11 2014 028371-0 A8	Código 9.2 - Indeferimento (22) 16/05/2013



(54) COMPOSIÇÃO CURÁVEL POR RADIAÇÃO, MÉTODO PARA PREPARAÇÃO DE UMA CAMADA HÍBRIDA DE SOL-GEL, CAMADA HÍBRIDA DE SOL-GEL, USO DA CAMADA HÍBRIDA DE SOL-GEL E MÉTODO PARA A PREPARAÇÃO DE UM REVESTIMENTO

(71) UNIVERSITÉ DE HAUTE-ALSACE (FR) ; SOCOMORE (FR)

(21) BR 11 2014 032559-6 A2

Código 9.2 - Indeferimento

(22) 25/06/2013

(54) ELETRODO DE ENZIMA

(71) BIOENGINEERING LABORATORIES, LLC (JP)

(21) BR 11 2014 032778-5 A2

Código 9.2 - Indeferimento

(22) 27/06/2013

(54) COMPOSIÇÃO DE TINTA DE IMPRESSÃO À BASE DE ÁLCOOL

(71) TOYO INK SC HOLDINGS CO., LTD. (JP) ; TOYO INK CO., LTD. (JP)

(21) BR 11 2015 012758-4 A2

Código 9.2 - Indeferimento

(22) 03/12/2013

(54) MÉTODO PARA FORMAR UMA EMBALAGEM DE ACONDICIONAMENTO LISO, E, EMBALAGEM DE ACONDICIONAMENTO LISO

(71) INNOVIA FILMS LIMITED (GB)

(21) BR 11 2015 012850-5 A2

Código 9.2 - Indeferimento

(22) 04/12/2013

(54) CARBONATOS DE MAGNÉSIO ANÍDRICOS, AMORFOS, E POROSOS E MÉTODOS DE PRODUÇÃO DOS MESMOS

(71) DISRUPTIVE MATERIALS AB (SE)

(21) BR 11 2015 013368-1 A2

Código 9.2 - Indeferimento

(22) 10/12/2013

(54) MÉTODO PARA A PRODUÇÃO DE UMA DISPERSÃO DE ACETATO DE POLIVINILA

(71) HENKEL AG & CO. KGAA (DE)

(21) BR 11 2015 017978-9 A2

Código 9.2 - Indeferimento

(22) 29/01/2014

(54) COMPONENTES HÍBRIDOS DE COMPÓSITO REFORÇADO COM FIBRA

(71) EVONIK OPERATIONS GMBH (DE)

(21) BR 11 2015 018450-2 A2

Código 9.2 - Indeferimento

(22) 30/01/2014

(54) PRÉ - TRATAMENTO COM ESTABILIDADE DE ARMAZENAMENTO E ADESÃO MELHORADA.



(71) SIKA TECHNOLOGY AG (CH)

(21) BR 11 2015 019172-0 A2 Código 9.2 - Indeferimento
 (22) 04/02/2014
 (54) PROCESSO PARA TRATAMENTO DE UMA MISTURA DE GASES RICA EM HIDROCARBONETO, CONTENDO MERCÚRIO E GASES ÁCIDOS
 (71) LINDE AKTIENGESELLSCHAFT (DE)

(21) BR 11 2015 019241-6 A2 Código 9.2 - Indeferimento
 (22) 07/03/2014
 (54) COMPARTIMENTOS PROCESSUAIS RECONFIGURÁVEIS.
 (71) XYLECO, INC. (US)

(21) BR 11 2015 019913-5 A2 Código 9.2 - Indeferimento
 (22) 21/02/2014
 (54) ADESIVO DE MÚLTIPLOS COMPONENTES PARA PRODUÇÃO DE UM HIDROGEL ADESIVO
 (71) Fraunhofer-Gesellschaft Zur Foerderung Der Angewandten Forschung E.V. (DE) ; TECHNISCHE UNIVERSITÄT DARMSTADT (DE) ; JOHANN WOLFGANG GOETHE-UNIVERSITÄT (DE)

(21) BR 11 2016 000482-5 A2 Código 9.2 - Indeferimento
 (22) 08/07/2014
 (54) MÉTODO DE METANAÇÃO E USINA COMPREENDENDO METANAÇÃO DE CO2 DE GASES DE COMBUSTÃO DE USINA
 (71) MITSUBISHI POWER EUROPE GMBH (DE)

(21) BR 11 2016 004330-8 A8 Código 9.2 - Indeferimento
 (22) 04/09/2014
 (54) MÉTODO PARA RECUPERAR HIDROCARBONETOS GASOSOS E/OU HIDROCARBONETOS LÍQUIDOS A PARTIR DO SUBSOLO
 (71) TORAY INDUSTRIES, INC. (JP)

(21) BR 11 2016 007737-7 A2 Código 9.2 - Indeferimento
 (22) 10/04/2015
 (54) MÉTODO PARA IDENTIFICAR UM GRAU DE TORREFAÇÃO INICIAL DE GRÃOS DE CAFÉ, MÉTODO PARA CONTROLAR A TORREFAÇÃO DE GRÃOS DE CAFÉ, APARELHO PARA IDENTIFICAR UM GRAU DE TORREFAÇÃO INICIAL DE GRÃOS DE CAFÉ, E PRODUTO DE PROGRAMA DE COMPUTADOR PARA IDENTIFICAR UM GRAU DE TORREFAÇÃO INICIAL DOS GRÃOS DE CAFÉ
 (71) KONINKLIJKE PHILIPS N.V. (NL)



(21) BR 11 2016 008003-3 A2	<p>Código 9.2 - Indeferimento (22) 09/10/2014 (54) COMPOSIÇÃO E RAÇÃO CONTENDO ÁCIDOS GRAXOS DE CADEIA MÉDIA (71) NUTRITION SCIENCES N.V. (BE)</p>
(21) BR 11 2016 008353-9 A2	<p>Código 9.2 - Indeferimento (22) 23/09/2014 (54) COMPOSIÇÃO DE POLÍMERO COM XS ALTO, TM ALTO ADEQUADO PARA PROCESSAMENTO DE BOPP (71) BOREALIS AG (AT) ; ABU DHABI POLYMERS CO. LTD (BOROUGE) LLC. (AE)</p>
(21) BR 11 2016 012021-3 A2	<p>Código 9.2 - Indeferimento (22) 26/11/2014 (54) ?APARELHO E MÁQUINA ROTATIVA DE MOLDAGEM POR COMPRESSÃO? (71) SACMI COOPERATIVA MECCANICI IMOLA SOCIETA' COOPERATIVA (IT)</p>
(21) BR 11 2016 019246-0 A2	<p>Código 9.2 - Indeferimento (22) 28/01/2015 (54) PROCESSO PARA A FABRICAÇÃO DE HIDROCLOROFLUORO-OLEFINAS (71) ARKEMA INC. (US)</p>
(21) BR 11 2016 019474-8 A2	<p>Código 9.2 - Indeferimento (22) 27/02/2015 (54) ÓLEO DE REFRIGERADOR E COMPOSIÇÃO DE FLUIDO DE TRABALHO DE REFRIGERADOR (71) AGC INC. (JP)</p>
(21) BR 11 2016 021106-5 A2	<p>Código 9.2 - Indeferimento (22) 20/03/2015 (54) COMPOSIÇÃO DE RESINA TERMOPLÁSTICA E ARTIGO MOLDADO DA MESMA (71) UMG ABS, LTD. (JP)</p>
(21) BR 11 2016 023748-0 A2	<p>Código 9.2 - Indeferimento (22) 02/04/2015 (54) UNIDADE DE CONTROLE DE DESSALINIZADOR (71) FORUM US, INC. (US)</p>



(21) BR 11 2016 024667-5 A2	<p>Código 9.2 - Indeferimento (22) 22/04/2015 (54) COMPOSIÇÕES DE REVESTIMENTO MELHORADO E PROCESSOS PARA FABRICAÇÃO DAS MESMAS (71) SHAWCOR LTD. (CA)</p>
(21) BR 11 2016 024670-5 A2	<p>Código 9.2 - Indeferimento (22) 28/04/2015 (54) PROCESSO DE PREPARAÇÃO DE UM SISTEMA DE RESINA DE REVESTIMENTO EM PÓ ACRÍLICO, PROCESSO DE PREPARAÇÃO DE COMPOSIÇÃO DE REVESTIMENTO EM PÓ, E REVESTIMENTO SOBRE UM SUBSTRATO METÁLICO (71) AKZO NOBEL COATINGS INTERNATIONAL B.V. (NL)</p>
(21) BR 11 2016 026984-5 A2	<p>Código 9.2 - Indeferimento (22) 27/05/2015 (54) FILME MULTICAMADAS COEXTRUDADO COM CAMADA DE BARREIRA BASEADA EM BETA-PROPILENO (71) DOW GLOBAL TECHNOLOGIES LLC (US)</p>
(21) BR 11 2016 029557-9 A2	<p>Código 9.2 - Indeferimento (22) 22/05/2015 (54) COMPOSIÇÕES E MÉTODOS PARA EMBALAR PRODUTOS VEGETAIS (71) AGROFRESH INC. (US)</p>
(21) BR 11 2016 029633-8 A2	<p>Código 9.2 - Indeferimento (22) 30/06/2014 (54) COMPOSIÇÃO DE REVESTIMENTO ANTIMICROBIANA COM RESISTÊNCIA AO AMARELECIMENTO MELHORADA (71) DOW GLOBAL TECHNOLOGIES LLC (US) ; ROHM AND HAAS COMPANY (US)</p>
(21) BR 11 2016 030590-6 A2	<p>Código 9.2 - Indeferimento (22) 26/06/2015 (54) FORMULAÇÃO DE ADESIVO ESTRUTURAL DE METACRILATO E PROCESSO PARA O USO DA MESMA (71) ILLINOIS TOOL WORKS INC. (US)</p>
(21) BR 11 2017 002520-5 A2	<p>Código 9.2 - Indeferimento (22) 24/07/2015 (54) ?DISPOSITIVO DE ALONGAMENTO PARA UMA TIRA PREENCHEDORA DE VÉRTICE PARA GRÂNULOS DE PNEU E SISTEMA DE MANUSEIO DE VÉRTICE QUE COMPREENDE O DISPOSITIVO DE ALONGAMENTO?.</p>



	(71) VMI HOLLAND B.V. (NL)
(21) BR 11 2017 005387-0 A2	Código 9.2 - Indeferimento (22) 18/09/2015 (54) COMPOSIÇÃO (71) JOTUN A/S (NO)
(21) BR 11 2017 005591-0 A2	Código 9.2 - Indeferimento (22) 17/11/2015 (54) ESTRUTURA FIBROSA DE CATALISADOR TENDO UM METAL DE CATALISADOR TRANSPORTADO SOBRE UMA ESTRUTURA FIBROSA, E MÉTODO DE PRODUÇÃO PARA UMA ESTRUTURA FIBROSA DE CATALISADOR (71) KAO CORPORATION (JP)
(21) BR 11 2017 008386-8 A2	Código 9.2 - Indeferimento (22) 05/11/2015 (54) MÉTODO E INSTALAÇÃO DE PRODUÇÃO PARA A MOLDAGEM A QUENTE OU QUASE QUENTE DE UMA PEÇA A SER TRABALHADA (71) THYSSENKRUPP STEEL EUROPE AG (DE) ; THYSSENKRUPP AG (DE)
(21) BR 11 2017 012382-7 A2	Código 9.2 - Indeferimento (22) 07/12/2015 (54) COMPOSIÇÃO DE ÓLEO LUBRIFICANTE PARA SUPERFÍCIE GUIA DESLIZANTE (71) SHELL INTERNATIONALE RESEARCH MAATSCHAPPIJ B.V. (NL)
(21) BR 11 2017 014277-5 A2	Código 9.2 - Indeferimento (22) 01/02/2016 (54) COMPOSIÇÃO DE METAL EM PÓ PARA USINAGEM FÁCIL (71) HÖGANÄS AB (PUBL) (SE)
(21) BR 11 2017 014482-4 A2	Código 9.2 - Indeferimento (22) 08/01/2016 (54) ?COMPOSIÇÃO COMPREENDENDO COMPOSTO (OU COMPOSTOS) DE CÁLCIO-MAGNÉSIO COMO COMPACTOS? (71) S.A. LHOIST RECHERCHE ET DEVELOPPEMENT (BE)
(21) BR 11 2017 014617-7 A2	Código 9.2 - Indeferimento (22) 07/01/2016 (54) APARELHO E MÉTODO PARA CONTROLE DE UM PROCESSO DE SINTERIZAÇÃO (71) LINDE AKTIENGESELLSCHAFT (DE)



(21) BR 11 2017 015339-4 A2	<p>Código 9.2 - Indeferimento (22) 27/01/2016 (54) ?PROCESSO PARA O CONDICIONAMENTO DE GRANULADO DE MATERIAL FERTILIZANTE? (71) MASCHINENFABRIK KÖPPERN GMBH & CO. KG (DE)</p>
(21) BR 11 2017 016792-1 A2	<p>Código 9.2 - Indeferimento (22) 05/02/2016 (54) MÉTODOS E SISTEMAS PARA NORMALIZAÇÃO DE INSTRUMENTO DE CORANTE PURO (71) LIFE TECHNOLOGIES CORPORATION (US)</p>
(21) BR 11 2017 021206-4 A2	<p>Código 9.2 - Indeferimento (22) 14/04/2016 (54) CHAPA DE AÇO LAMINADA A QUENTE E MÉTODO PARA PRODUZIR A MESMA (71) NIPPON STEEL CORPORATION (JP)</p>
(21) BR 11 2017 022963-3 A2	<p>Código 9.2 - Indeferimento (22) 28/04/2016 (54) USO DE UM ADITIVO PARA COMBUSTÍVEL EM GASÓLEO PARA REDUÇÃO DE CONSUMO DE COMBUSTÍVEL EM UM MOTOR DIESEL (71) UNITED INITIATORS GMBH (DE)</p>
(21) BR 11 2017 025145-0 A2	<p>Código 9.2 - Indeferimento (22) 27/05/2016 (54) LIGAÇÃO DE CADEIA HÍBRIDA (71) DSM IP ASSETS B.V. (NL)</p>
(21) BR 11 2018 000188-0 A2	<p>Código 9.2 - Indeferimento (22) 06/07/2016 (54) AÇO INOXIDÁVEL AUSTENÍTICO E MÉTODO PARA PRODUÇÃO DE AÇO INOXIDÁVEL AUSTENÍTICO (71) NIPPON STEEL CORPORATION (JP)</p>
(21) BR 11 2018 000390-5 A2	<p>Código 9.2 - Indeferimento (22) 05/07/2016 (54) FENOXIFENILAMIDINAS, PROCESSO PARA SUA PREPARAÇÃO E USO DAS MESMAS, ÉTERES INTERMEDIÁRIOS DE NITROFENILA E AMINOFENILA, FORMULAÇÃO AGROQUÍMICA, MÉTODO PARA CONTROLAR MICRORGANISMOS INESEJADOS, SEMENTE REVESTIDA E MÉTODO PARA PROTEGER SEMENTES CONTRA MICRORGANISMOS</p>



INDESEJADOS

(71) BAYER CROPS SCIENCE AKTIENGESELLSCHAFT (DE)

(21) BR 11 2018 005394-5 A2

Código 9.2 - Indeferimento

(22) 19/09/2016

(54) POLÍMEROS ASSOCIATIVOS PARA O USO EM UM FLUXO E COMPOSIÇÕES, MÉTODOS E SISTEMAS RELACIONADOS

(71) CALIFORNIA INSTITUTE OF TECHNOLOGY (US)

(21) BR 11 2018 005807-6 A2

Código 9.2 - Indeferimento

(22) 28/09/2015

(54) MÉTODOS PARA CARACTERIZAÇÃO E MINIMIZAÇÃO DE EFEITOS CORROSIVOS DE UM PETRÓLEO E INSTALAÇÃO PETROLÍFERA QUE PERMITE MINIMIZAR OS PROBLEMAS DE CORROSÃO

(71) LA HARPE D'OR (FR) ; EAB GROUPE (FR) ; BERTRAND JEAN SZYMKOWIAK (FR) ; ALBERT VELD (FR) ; FRANCK LOUIS SIMON PARTOUCHE (FR) ; COSTANZA MUSSO (FR)

(21) BR 11 2018 007896-4 A2

Código 9.2 - Indeferimento

(22) 16/06/2016

(54) MÉTODOS DE DETERMINAÇÃO DA MINERALOGIA DE PRODUTOS DE DIATOMITO CALCINADOS E CALCINADOS NA PRESENÇA DE UM FLUXO

(71) EP MINERALS, LLC (US)

(21) BR 11 2018 008221-0 A2

Código 9.2 - Indeferimento

(22) 25/10/2016

(54) MÉTODOS DE LIGAÇÃO OU ALVEJAMENTO À SUPERFÍCIE DE ESMALTE E/OU DENTINA, REPARO OU INIBIÇÃO DA EROSIÃO DENTÁRIA, PROMOÇÃO DA REMINERALIZAÇÃO DENTÁRIA, E/OU INTENSIFICAÇÃO DOS EFEITOS ANTI-CAVIDADE DE FLUORETO E DE PRODUÇÃO DE UM PRODUTO PARA CUIDADO ORAL COMPREENDENDO HABP, DENTIFRÍCIO, USO DE HABP NA FABRICAÇÃO DE UMA COMPOSIÇÃO PARA CUIDADO ORAL, COMPOSIÇÃO PARA CUIDADO ORAL QUE COMPREENDE HABP, POLIPEPTÍDEO DE LIGAÇÃO DE HIDROXIAPATITA, E, COMPOSIÇÃO DE GOMA DE MASCAR.

(71) BASF SE (DE)

(21) BR 11 2018 008625-8 A2

Código 9.2 - Indeferimento

(22) 28/10/2016

(54) ?PROCESSOS PARA PREPARAR UM PRODUTO DE CARBONO POROSO CONFORMADO E UMA COMPOSIÇÃO CATALISADORA, PRODUTO DE CARBONO POROSO CONFORMADO, E, COMPOSIÇÃO CATALISADORA?



(71) ARCHER-DANIELS-MIDLAND COMPANY (US)

(21) BR 11 2018 012810-4 A2 Código 9.2 - Indeferimento
 (22) 22/11/2016
 (54) SENSOR ELETROQUÍMICO, E SEUS MÉTODOS DE REVESTIMENTO E DE PRODUÇÃO
 (71) UNIVERSITAT POLITÈCNICA DE CATALUNYA (ES)

(21) BR 12 2019 026974-2 A2 Código 9.2 - Indeferimento
 (22) 02/04/2013
 (54) POLIPEPTÍDEO VARIANTE DA ÁCIDO CARBOXÍLICO REDUTASE (CAR), CÉLULA HOSPEDEIRA RECOMBINANTE, E MÉTODO DE PRODUIR UMA COMPOSIÇÃO DE ÁLCOOL GRAXO COM ALTO TÍTULO, RENDIMENTO OU PRODUTIVIDADE
 (62) BR 11 2014 024674-2 02/04/2013
 (71) GENOMATICA, INC. (US)

(21) BR 12 2020 000916-0 A2 Código 9.2 - Indeferimento
 (22) 10/09/2012
 (54) AUTOINJETOR RECARREGÁVEL PARA INJEÇÃO DE ADRENALINA
 (62) BR 11 2014 005272-7 10/09/2012
 (71) MERCK PATENT GMBH (DE)

(21) BR 12 2020 015677-5 A2 Código 9.2 - Indeferimento
 (22) 26/09/2008
 (54) REGIÃO CONSTANTE DE ANTICORPO MODIFICADA, ANTICORPO E COMPOSIÇÃO FARMACÊUTICA
 (62) PI 0817273-0 26/09/2008
 (71) CHUGAI SEIYAKU KABUSHIKI KAISHA (JP)

(21) BR 12 2021 005883-0 A2 Código 9.2 - Indeferimento
 (22) 19/06/2012
 (54) MÉTODOS PARA TRATAR OU PREVENIR UMA DOENÇA OU DESORDEM MEDIADA POR METALENZIMA OU FÚNGICA, TRATAR OU PREVENIR O CRESCIMENTO FÚNGICO OU INIBIR MICRO-ORGANISMOS EM OU SOBRE UMA PLANTA E COMPOSIÇÕES QUE COMPREENDEM COMPOSTOS INIBIDORES DE METALENZIMA
 (62) BR 10 2012 015179-0 19/06/2012
 (71) VIAMET PHARMACEUTICALS (NC), INC. (US)

(21) BR 12 2021 017858-5 A2 Código 9.2 - Indeferimento
 (22) 01/06/2015
 (54) USO DOS COMPOSTOS, COMPOSIÇÃO AGROQUÍMICA E MÉTODO



	<p>PARA O COMBATE DOS FUNGOS FITOPATOGÊNICOS (62) BR 11 2016 027983-2 01/06/2015 (71) BASF SE (DE)</p>
(21) BR 20 2016 026971-2 U2	<p>Código 9.2 - Indeferimento (22) 17/11/2016 (54) DISPOSITIVO DE COCÇÃO INTEGRADO A SISTEMA DE VEÍCULO AUTOMOTOR (71) ELISANDRO SBERSE (BR/SC)</p>
(21) MU 8303707-1 U2	<p>Código 9.2 - Indeferimento (22) 28/04/2003 (54) CONECTOR PARA MÚLTIPLAS DERIVAÇÕES (71) BENITO BENATTI (BR/SP)</p>
(21) PI 0810954-0 A2	<p>Código 9.2 - Indeferimento (22) 29/05/2008 (54) MÉTODO PARA TRATAR UM PACIENTE SOFRENDO DE UM DISTÚRBO METABÓLICO, MÉTODO PARA TRATAR PELO MENOS UM TRANSTORNO NÃO-METABÓLICO EM UM PACIENTE, MÉTODO PARA TRATAR PELO MENOS UM TRANSTORNO METABÓLICO E PELO MENOS UM TRANSTORNO NÃO-METABÓLICO EM UM PACIENTE, MÉTODO PARA TRATAR PELO MENOS UMA DOENÇA VASCULAR EM UM PACIENTE E COMPOSIÇÃO FARMACÊUTICA EFICAZ PARA TRATAMENTO DE SÍNDROME METABÓLICA, DIABETES DO TIPO 2, OBESIDADE, OU PRÉ-DIABETES (71) VEROSCIENCE, LLC. (US)</p>
(21) PI 0911563-3 A2	<p>Código 9.2 - Indeferimento (22) 27/04/2009 (54) USO DE ANTAGONISTA DA PROGESTERONA (71) ALLERGAN PHARMACEUTICALS INTERNATIONAL LIMITED (IE)</p>
(21) PI 0917590-3 A2	<p>Código 9.2 - Indeferimento (22) 05/08/2009 (54) SISTEMA DE COMUNICAÇÃO, DISPOSITIVO DE ESTAÇÃO MÓVEL E MÉTODO DE COMUNICAÇÃO (71) Sharp Kabushiki Kaisha (JP)</p>
(21) PI 1001342-3 A2	<p>Código 9.2 - Indeferimento (22) 19/04/2010 (54) MÉTODO DE IMPLANTAÇÃO DE SENSORES PARA O MONITORAMENTO DE ÁREA AGRÍCOLA</p>



(71) MÁQUINAS AGRÍCOLAS JACTO S.A. (BR/SP)

(21) PI 1014860-4 A2

Código 9.2 - Indeferimento

(22) 23/03/2010

(54) PROCESSO APERFEIÇOADO PARA OXIDAÇÃO DE FASE AQUOSA

(71) Earth Renewal Group, LLC (US)

(21) PI 1015298-9 A2

Código 9.2 - Indeferimento

(22) 27/04/2010

(54) MARCADORES DE EVENTO DE INGERÍVEL ALTAMENTE CONFIÁVEL E MÉTODOS PARA USAR OS MESMOS

(71) PROTEUS DIGITAL HEALTH, INC. (US)

(21) PI 1016173-2 A2

Código 9.2 - Indeferimento

(22) 22/04/2010

(54) PROCESSO PARA A PRODUÇÃO DE PARTÍCULAS DE VETORES POLIOMAVIRAL RECOMBINANTES

(71) AMARNA HOLDING B.V. (NL)

(21) PI 1104546-9 A2

Código 9.2 - Indeferimento

(22) 29/09/2011

(54) CONJUNTO MODULAR PARA SINALIZAÇÃO

(71) TRAFEG SINALIZAÇÃO E SEGURANÇA DE TRÂNSITO LTDA. (BR/RJ)

(21) PI 1105002-0 A2

Código 9.2 - Indeferimento

(22) 21/11/2011

(54) DISPOSITIVO DE REVELAÇÃO POLARISCÓPIA DE INFORMAÇÕES GRÁFICAS

(71) CENTRO DE TECNOLOGIA DA INFORMAÇÃO RENATO ARCHER - CTI (BR/SP)

(21) PI 1106646-6 A2

Código 9.2 - Indeferimento

(22) 05/10/2011

(54) PROCESSO DE PRODUÇÃO DE FERTILIZANTE DE POTÁSSIO A PARTIR DE NEFELINA SIENITO

(71) CENTRO DE TECNOLOGIA MINERAL - CETEM (BR/RJ) ; PROGEMMA MINÉRIOS LTDA (BR/BA)



Código 9.2.4 - Manutenção do Indeferimento

Mantido o indeferimento uma vez que não foi apresentado recurso dentro do prazo legal.

(21) BR 10 2012 005278-4 A2	Código 9.2.4 - Manutenção do Indeferimento (22) 09/03/2012 (54) MÉTODO DE PRODUÇÃO DE NANOCOMPÓSITOS FUNCIONAIS E PRODUTOS OBTIDOS (71) UNIVERSIDADE ESTADUAL PAULISTA (BR/SP) MANTIDO O INDEFERIMENTO UMA VEZ QUE NÃO FOI APRESENTADO RECURSO DENTRO DO PRAZO LEGAL
(21) BR 10 2013 006806-3 A2	Código 9.2.4 - Manutenção do Indeferimento (22) 25/03/2013 (54) SISTEMA DE MONITORAMENTO ELETRÔNICO PARA MEDICAMENTOS (71) UNIVERSIDADE DE SÃO PAULO - USP (BR/SP) MANTIDO O INDEFERIMENTO UMA VEZ QUE NÃO FOI APRESENTADO RECURSO DENTRO DO PRAZO LEGAL
(21) BR 10 2013 020481-1 A2	Código 9.2.4 - Manutenção do Indeferimento (22) 12/08/2013 (54) AMBIENTE PARA DESENVOLVIMENTO DE PRODUTO VIRTUAL PARA MÚLTIPLOS USUÁRIOS (71) THE BOEING COMPANY (US) MANTIDO O INDEFERIMENTO UMA VEZ QUE NÃO FOI APRESENTADO RECURSO DENTRO DO PRAZO LEGAL
(21) BR 10 2014 002897-8 A2	Código 9.2.4 - Manutenção do Indeferimento (22) 06/02/2014 (54) COMPOSTOS POLIMÉRICOS CONTENDO TURFAS E SUBSTÂNCIAS HÚMICAS, PROCESSO PARA O PREPARO DOS MESMOS E SEU USO (71) Universidade Estadual Paulista Julio de Mesquita Filho (BR/SP) MANTIDO O INDEFERIMENTO UMA VEZ QUE NÃO FOI APRESENTADO RECURSO DENTRO DO PRAZO LEGAL
(21) BR 10 2014 022354-1 A2	Código 9.2.4 - Manutenção do Indeferimento (22) 10/09/2014 (54) LAVADORA DE FRUTAS (71) ARUÁ COMÉRCIO E SERVIÇOS LTDA (BR/SP) MANTIDO O INDEFERIMENTO UMA VEZ QUE NÃO FOI APRESENTADO RECURSO DENTRO DO PRAZO LEGAL.MANTIDO O INDEFERIMENTO UMA VEZ QUE NÃO FOI APRESENTADO RECURSO DENTRO DO PRAZO LEGAL.



(21) BR 10 2014 027395-6 A2	Código 9.2.4 - Manutenção do Indeferimento (22) 03/11/2014 (54) HABITAÇÃO COMESTÍVEL PARA ANIMAIS ROEDORES (71) NUTRIQUALITY - IND. ALIMENTOS PARA ANIMAIS LTDA - ME (BR/SP) MANTIDO O INDEFERIMENTO UMA VEZ QUE NÃO FOI APRESENTADO RECURSO DENTRO DO PRAZO LEGAL.MANTIDO O INDEFERIMENTO UMA VEZ QUE NÃO FOI APRESENTADO RECURSO DENTRO DO PRAZO LEGAL.
(21) BR 10 2015 002222-0 A2	Código 9.2.4 - Manutenção do Indeferimento (22) 30/01/2015 (54) APERFEIÇOAMENTO EM PAINEL SANDUÍCHE COM NÚCLEO DE BAIXA DENSIDADE (71) BRATIVOS ASSESSORIA EMPRESARIAL E ADMINSTRAÇÃO DE BENS LTDA (BR/RS) MANTIDO O INDEFERIMENTO UMA VEZ QUE NÃO FOI APRESENTADO RECURSO DENTRO DO PRAZO LEGAL
(21) BR 10 2015 013005-8 A2	Código 9.2.4 - Manutenção do Indeferimento (22) 03/06/2015 (54) ELABORAÇÃO DE ACEROLA EM PÓ DESIDRATADA POR ASPERSÃO EM SPRAY-DRYER (71) UNIVERSIDADE FEDERAL DO CEARÁ (BR/CE) MANTIDO O INDEFERIMENTO UMA VEZ QUE NÃO FOI APRESENTADO RECURSO DENTRO DO PRAZO LEGAL.MANTIDO O INDEFERIMENTO UMA VEZ QUE NÃO FOI APRESENTADO RECURSO DENTRO DO PRAZO LEGAL.
(21) BR 10 2015 015863-7 A2	Código 9.2.4 - Manutenção do Indeferimento (22) 30/06/2015 (54) FORMULAÇÃO DE COMPOSIÇÃO DE TEMPEROS (71) PREDILECTA ALIMENTOS LTDA. (BR/SP) MANTIDO O INDEFERIMENTO UMA VEZ QUE NÃO FOI APRESENTADO RECURSO DENTRO DO PRAZO LEGAL.MANTIDO O INDEFERIMENTO UMA VEZ QUE NÃO FOI APRESENTADO RECURSO DENTRO DO PRAZO LEGAL.
(21) BR 10 2015 019760-8 A2	Código 9.2.4 - Manutenção do Indeferimento (22) 17/08/2015 (54) EQUIPAMENTO DOSADOR E DISTRIBUIDOR PARA PROCESSAR ALIMENTOS FARINÁCEOS (71) LUZIA CATHARINA TEDESCO LOSCO (BR/SP) MANTIDO O INDEFERIMENTO UMA VEZ QUE NÃO FOI APRESENTADO RECURSO DENTRO DO PRAZO LEGAL.MANTIDO O INDEFERIMENTO UMA VEZ QUE NÃO FOI APRESENTADO RECURSO DENTRO DO PRAZO LEGAL.



(21) BR 10 2015 021601-7 A2	Código 9.2.4 - Manutenção do Indeferimento (22) 04/09/2015 (54) SISTEMA DE REALIMENTAÇÃO E LIMPEZA AUTOMÁTICO DE REPASSE DE MOELA (71) FRIGOMEC INDUSTRIAL LTDA - ME (BR/SC) MANTIDO O INDEFERIMENTO UMA VEZ QUE NÃO FOI APRESENTADO RECURSO DENTRO DO PRAZO LEGAL.MANTIDO O INDEFERIMENTO UMA VEZ QUE NÃO FOI APRESENTADO RECURSO DENTRO DO PRAZO LEGAL.
(21) BR 10 2015 027829-2 A2	Código 9.2.4 - Manutenção do Indeferimento (22) 04/11/2015 (54) RECIPIENTES REFORÇADOS E PEÇAS EM BRUTO PARA FABRICAR OS MESMOS (71) WESTROCK SHARED SERVICES, LLC (US) MANTIDO O INDEFERIMENTO UMA VEZ QUE NÃO FOI APRESENTADO RECURSO DENTRO DO PRAZO LEGAL
(21) BR 10 2016 002736-5 A2	Código 9.2.4 - Manutenção do Indeferimento (22) 09/02/2016 (54) TAMPASSÉPTICA DE ROSCA COM BATOQUE DE TRIPLA VEDAÇÃO E LACRE RETRÁTIL (71) LEONARDO ARCURI NETO (BR/SP) MANTIDO O INDEFERIMENTO UMA VEZ QUE NÃO FOI APRESENTADO RECURSO DENTRO DO PRAZO LEGAL
(21) BR 10 2016 014257-1 A2	Código 9.2.4 - Manutenção do Indeferimento (22) 17/06/2016 (54) PROCESSO DE OBTENÇÃO, PROPRIEDADES E USOS DOS EXTRATOS, FRAÇÕES, COMPONENTES E PRODUTOS DA PLANTA OCOTEA PUBERULA, LAURACEAE (71) UNIVERSIDADE FEDERAL DO PARANÁ (BR/PR) ; UNIVERSIDADE FEDERAL DE SANTA CATARINA (BR/SC) ; UNIVERSIDADE FEDERAL DE SANTA MARIA (BR/RS) MANTIDO O INDEFERIMENTO UMA VEZ QUE NÃO FOI APRESENTADO RECURSO DENTRO DO PRAZO LEGAL.MANTIDO O INDEFERIMENTO UMA VEZ QUE NÃO FOI APRESENTADO RECURSO DENTRO DO PRAZO LEGAL.
(21) BR 10 2016 016723-0 A2	Código 9.2.4 - Manutenção do Indeferimento (22) 19/07/2016 (54) SEMEADORA UNIVERSAL PARA REFLORESTAMENTO EMPREGANDO VEÍCULO AÉREO NÃO TRIPULADO - VANT (71) JULIO CEZAR AUGUSTO DA SILVA (BR/RJ)



MANTIDO O INDEFERIMENTO UMA VEZ QUE NÃO FOI APRESENTADO RECURSO DENTRO DO PRAZO LEGAL

(21) BR 10 2016 020190-0 A2 Código 9.2.4 - Manutenção do Indeferimento
(22) 31/08/2016
(54) FITOTERÁPICO ANTIMICROBIANO OBTIDO A PARTIR DO EXTRATO DAS FOLHAS DE BIXA ORELLANA L. (URUCUM)
(71) UNIVERSIDADE FEDERAL DO MARANHÃO (BR/MA)
MANTIDO O INDEFERIMENTO UMA VEZ QUE NÃO FOI APRESENTADO RECURSO DENTRO DO PRAZO LEGAL

(21) BR 10 2016 020213-2 A2 Código 9.2.4 - Manutenção do Indeferimento
(22) 31/08/2016
(54) FITOTERÁPICO ANTIMICROBIANO OBTIDO A PARTIR DO EXTRATO DAS FOLHAS DE PHTHIRUSA PANICULATA (TENTEM)
(71) UNIVERSIDADE FEDERAL DO MARANHÃO (BR/MA)
MANTIDO O INDEFERIMENTO UMA VEZ QUE NÃO FOI APRESENTADO RECURSO DENTRO DO PRAZO LEGAL

(21) BR 10 2016 030100-9 A2 Código 9.2.4 - Manutenção do Indeferimento
(22) 21/12/2016
(54) CARRETA AGRÍCOLA E RODOVIÁRIA PARA TRANSPORTE E MANUSEIO DE PRODUTOS AGRÍCOLAS
(71) DIOGO BONAZZA DOS ANJOS (BR/RS)
MANTIDO O INDEFERIMENTO UMA VEZ QUE NÃO FOI APRESENTADO RECURSO DENTRO DO PRAZO LEGAL. MANTIDO O INDEFERIMENTO UMA VEZ QUE NÃO FOI APRESENTADO RECURSO DENTRO DO PRAZO LEGAL.

(21) BR 10 2017 024973-5 A2 Código 9.2.4 - Manutenção do Indeferimento
(22) 22/11/2017
(54) SISTEMA DE DOBRAS APLICADO A PIAS EM AÇO INOX COM SOBREPOSIÇÃO DE MATERIAL NA ARESTA E UNIÃO ATRAVÉS DE SOLDA
(71) DAIR SABEDOT (BR/PR)
MANTIDO O INDEFERIMENTO UMA VEZ QUE NÃO FOI APRESENTADO RECURSO DENTRO DO PRAZO LEGAL

(21) BR 10 2020 013290-3 A2 Código 9.2.4 - Manutenção do Indeferimento
(22) 29/06/2020
(54) COMPOSIÇÕES FARMACÊUTICAS A PARTIR DE SURFACTANTES SINTÉTICOS PARA O COMBATE AOS CORONAVÍRUS E OUTROS VÍRUS
(71) ARGOS PRODUTOS DE LIMPEZA LTDA ME (BR/MA) ; FRANCISCO DEIJACY FACUNDO COSTA (BR/MA)
MANTIDO O INDEFERIMENTO UMA VEZ QUE NÃO FOI APRESENTADO



RECURSO DENTRO DO PRAZO LEGAL

(21) BR 11 2012 013761-1 A2 Código 9.2.4 - Manutenção do Indeferimento
(22) 17/12/2010
(54) Composto, composição, e, método de formação de imagem de ressonância magnética
(71) GE Healthcare AS (NO)
MANTIDO O INDEFERIMENTO UMA VEZ QUE NÃO FOI APRESENTADO RECURSO DENTRO DO PRAZO LEGAL

(21) BR 11 2013 011803-2 A2 Código 9.2.4 - Manutenção do Indeferimento
(22) 31/10/2011
(54) MÉTODO DE CONTROLE E TERMINAL PORTÁTIL QUE SUPORTA O MESMO
(71) SAMSUNG ELECTRONICS CO., LTD (KR)
MANTIDO O INDEFERIMENTO UMA VEZ QUE NÃO FOI APRESENTADO RECURSO DENTRO DO PRAZO LEGAL

(21) BR 11 2013 017511-7 A2 Código 9.2.4 - Manutenção do Indeferimento
(22) 05/01/2012
(54) RECOMENDAÇÕES DE INTERESSE EM UMA FACILIDADE DE CONSELHO COMPUTACIONAL
(71) EBAY INC. (US)
MANTIDO O INDEFERIMENTO UMA VEZ QUE NÃO FOI APRESENTADO RECURSO DENTRO DO PRAZO LEGAL

(21) BR 11 2013 020809-0 A2 Código 9.2.4 - Manutenção do Indeferimento
(22) 02/07/2012
(54) COMPOSIÇÃO PARA USO NO TRATAMENTO OU PREVENÇÃO DE DISTÚRBO OU DOENÇA RELACIONADA A UMA MUCOSA
(71) AIHOL CORPORATION (US)
MANTIDO O INDEFERIMENTO UMA VEZ QUE NÃO FOI APRESENTADO RECURSO DENTRO DO PRAZO LEGAL

(21) BR 11 2013 027116-7 A2 Código 9.2.4 - Manutenção do Indeferimento
(22) 19/04/2012
(54) MÉTODO E APARELHO PARA PROVIDENCIAR UMA INTERFACE DE DADOS MULTIDIMENSIONAL
(71) NOKIA TECHNOLOGIES OY (FI)
MANTIDO O INDEFERIMENTO UMA VEZ QUE NÃO FOI APRESENTADO RECURSO DENTRO DO PRAZO LEGAL

(21) BR 11 2013 029954-1 A2 Código 9.2.4 - Manutenção do Indeferimento



(22) 26/07/2012

(54) SISTEMA E MÉTODO IMPLEMENTADO POR COMPUTADOR PARA PROPAGAR CONTEÚDO RECEBIDO POR MEIO DE FERRAMENTA E PRODUTO DE PROGRAMA DE COMPUTADOR

(71) GOOGLE LLC (US)

MANTIDO O INDEFERIMENTO UMA VEZ QUE NÃO FOI APRESENTADO RECURSO DENTRO DO PRAZO LEGAL

(21) BR 11 2013 030224-0 A2

Código 9.2.4 - Manutenção do Indeferimento

(22) 25/05/2012

(54) INTERFACE DE USUÁRIO DE BUSCA VISUAL E RECOMENDAÇÃO E APARELHO

(71) INTERDIGITAL CE PATENT HOLDINGS (FR)

MANTIDO O INDEFERIMENTO UMA VEZ QUE NÃO FOI APRESENTADO RECURSO DENTRO DO PRAZO LEGAL

(21) BR 11 2014 000608-3 A2

Código 9.2.4 - Manutenção do Indeferimento

(22) 09/07/2012

(54) UM DISPOSITIVO DE COMPARTILHAMENTO DE DADOS ELETRÔNICO E MODO DE USO

(71) BLENDODOLOGY LIMITED (UK)

MANTIDO O INDEFERIMENTO UMA VEZ QUE NÃO FOI APRESENTADO RECURSO DENTRO DO PRAZO LEGAL

(21) BR 11 2014 008141-7 A2

Código 9.2.4 - Manutenção do Indeferimento

(22) 05/10/2012

(54) MÉTODO E SISTEMA PARA PROPORCIONAR RESPOSTA ADAPTÁVEL À DEMANDA E MEIO LEGÍVEL POR COMPUTADOR

(71) SIEMENS CORPORATION (US)

MANTIDO O INDEFERIMENTO UMA VEZ QUE NÃO FOI APRESENTADO RECURSO DENTRO DO PRAZO LEGAL

(21) BR 11 2014 010253-8 A2

Código 9.2.4 - Manutenção do Indeferimento

(22) 25/10/2012

(54) APARELHO DE EMBREAGEM

(71) AISIN SEIKI KABUSHIKI KAISHA (JP)

MANTIDO O INDEFERIMENTO UMA VEZ QUE NÃO FOI APRESENTADO RECURSO DENTRO DO PRAZO LEGAL

(21) BR 11 2014 016093-7 A2

Código 9.2.4 - Manutenção do Indeferimento

(22) 28/12/2012

(54) SISTEMA DE PAGAMENTO BASEADO EM CHEQUES ELETRÔNICOS E MÉTODOS PARA EMISSÃO, TRANSFERÊNCIA, PAGAMENTO E



VERIFICAÇÃO DE CHEQUES ELETRÔNICOS

(71) MY PARTNERS AND GLOBAL STARS INVESTMENTS (MP&GSI) LTD
(VG)

MANTIDO O INDEFERIMENTO UMA VEZ QUE NÃO FOI APRESENTADO
RECURSO DENTRO DO PRAZO LEGAL

(21) BR 11 2014 020681-3 A8

Código 9.2.4 - Manutenção do Indeferimento

(22) 04/12/2012

(54) MÉTODO PARA PROCESSAR REGISTROS DE DADOS RELATIVOS A
PACIENTE

(71) SIEMENS AKTIENGESELLSCHAFT (DE)

MANTIDO O INDEFERIMENTO UMA VEZ QUE NÃO FOI APRESENTADO
RECURSO DENTRO DO PRAZO LEGAL

(21) BR 11 2015 008022-7 A2

Código 9.2.4 - Manutenção do Indeferimento

(22) 14/03/2013

(54) FIOS TÊXTEIS DE POLIAMIDA PARA VESTUÁRIO E TECIDOS E
ROUPAS FEITOS A PARTIR DELES

(71) GOLDEN LADY COMPANY S.P.A. (IT)

MANTIDO O INDEFERIMENTO UMA VEZ QUE NÃO FOI APRESENTADO
RECURSO DENTRO DO PRAZO LEGAL

(21) BR 11 2015 030737-0 A2

Código 9.2.4 - Manutenção do Indeferimento

(22) 05/06/2014

(54) DISPOSITIVO DE DETECÇÃO DE TEMPERATURA E DISPOSITIVO DE
TRATAMENTO TÉRMICO

(71) GEA FOOD SOLUTIONS BAKEL B.V. (NL)

MANTIDO O INDEFERIMENTO UMA VEZ QUE NÃO FOI APRESENTADO
RECURSO DENTRO DO PRAZO LEGAL. MANTIDO O INDEFERIMENTO UMA
VEZ QUE NÃO FOI APRESENTADO RECURSO DENTRO DO PRAZO LEGAL.

(21) BR 11 2016 030366-0 A2

Código 9.2.4 - Manutenção do Indeferimento

(22) 07/11/2014

(54) COMPOSIÇÃO ANTIMICROBIANA SINERGÍSTICA DE PIRITONA DE
ZINCO

(71) JUBILANT LIFE SCIENCES LIMITED (IN)

MANTIDO O INDEFERIMENTO UMA VEZ QUE NÃO FOI APRESENTADO
RECURSO DENTRO DO PRAZO LEGAL. MANTIDO O INDEFERIMENTO UMA
VEZ QUE NÃO FOI APRESENTADO RECURSO DENTRO DO PRAZO LEGAL.

(21) BR 11 2017 001158-1 A2

Código 9.2.4 - Manutenção do Indeferimento

(22) 09/07/2015

(54) PROCESSO PARA DESCARBONIZAÇÃO DE FERRO GUSA DE NÍQUEL



(NÍCKEL PIG IRON (NPI)) NO CONVERSOR AOD
 (71) SMS GROUP GMBH (DE)
 MANTIDO O INDEFERIMENTO UMA VEZ QUE NÃO FOI APRESENTADO
 RECURSO DENTRO DO PRAZO LEGAL

(21) BR 11 2017 003849-8 A2 Código 9.2.4 - Manutenção do Indeferimento
 (22) 04/09/2015
 (54) DISPOSITIVO REGULADOR DE PRESSÃO DE PNEU COM UMA
 VÁLVULA RELAY PNEUMATICAMENTE PRÉ-CONTROLADA
 (71) KNORR-BREMSE SYSTEME FÜR NUTZFAHRZEUGE GMBH (DE)
 MANTIDO O INDEFERIMENTO UMA VEZ QUE NÃO FOI APRESENTADO
 RECURSO DENTRO DO PRAZO LEGAL

(21) BR 11 2017 005044-7 A2 Código 9.2.4 - Manutenção do Indeferimento
 (22) 11/09/2015
 (54) COMPOSIÇÕES COMPREENDENDO UMA OU MAIS CEPAS
 MICROBIANAS, CÉLULA VEGETAL TENDO UM REVESTIMENTO, MÉTODO
 PARA PRODUZIR UM CONSÓRCIO MICROBIANO, CONSÓRCIO
 MICROBIANO, MÉTODO PARA MELHORAR A SAÚDE, O CRESCIMENTO OU
 A PRODUTIVIDADE DE UMA PLANTA
 (71) TAXON BIOSCIENCES INC. (US)
 MANTIDO O INDEFERIMENTO UMA VEZ QUE NÃO FOI APRESENTADO
 RECURSO DENTRO DO PRAZO LEGAL.MANTIDO O INDEFERIMENTO UMA
 VEZ QUE NÃO FOI APRESENTADO RECURSO DENTRO DO PRAZO LEGAL.

(21) BR 11 2017 009721-4 A2 Código 9.2.4 - Manutenção do Indeferimento
 (22) 09/12/2015
 (54) MÉTODO PARA ALCANÇAR O LIMITE DE ELASTICIDADE E O
 ALONGAMENTO DESEJADOS EM UMA CHAPA DE LIGA DE ALUMÍNIO, E,
 CHAPA DE LIGA DE ALUMÍNIO.
 (71) NOVELIS INC. (US)
 MANTIDO O INDEFERIMENTO UMA VEZ QUE NÃO FOI APRESENTADO
 RECURSO DENTRO DO PRAZO LEGAL

(21) BR 11 2017 022089-0 A2 Código 9.2.4 - Manutenção do Indeferimento
 (22) 18/04/2016
 (54) USO DE UMA COMPOSIÇÃO, E, MÉTODO PARA BRANQUEAMENTO
 DE DENTES
 (71) BASF SE (DE)
 MANTIDO O INDEFERIMENTO UMA VEZ QUE NÃO FOI APRESENTADO
 RECURSO DENTRO DO PRAZO LEGAL

(21) BR 11 2017 027345-4 A2 Código 9.2.4 - Manutenção do Indeferimento



(22) 17/06/2016

(54) ACABAMENTO DE PAPÉIS DECORATIVOS E/OU DE SOBREPOSIÇÃO IMPREGNADOS COM RESINA AMINOPLÁSTICA E ACABAMENTO DOS FILMES DE RESINA AMINOPLÁSTICA

(71) HUECK RHEINISCHE GMBH (DE)

MANTIDO O INDEFERIMENTO UMA VEZ QUE NÃO FOI APRESENTADO RECURSO DENTRO DO PRAZO LEGAL.MANTIDO O INDEFERIMENTO UMA VEZ QUE NÃO FOI APRESENTADO RECURSO DENTRO DO PRAZO LEGAL.

(21) BR 12 2018 074246-1 A2

Código 9.2.4 - Manutenção do Indeferimento

(22) 15/08/2012

(54) DERIVADOS DE

5-FLÚOR-4-IMINO-3-(SUBSTITUÍDO)-3,4-DI-HIDROPIRIMIDIN-2(1H)ONA, COMPOSIÇÃO E MÉTODO PARA CONTROLE OU PREVENÇÃO DE UM PATÓGENO FÚNGICO

(71) ADAMA MAKHTESHIM LTD. (IL)

MANTIDO O INDEFERIMENTO UMA VEZ QUE NÃO FOI APRESENTADO RECURSO DENTRO DO PRAZO LEGAL.MANTIDO O INDEFERIMENTO UMA VEZ QUE NÃO FOI APRESENTADO RECURSO DENTRO DO PRAZO LEGAL.

(21) BR 12 2020 025062-3 A2

Código 9.2.4 - Manutenção do Indeferimento

(22) 27/08/2015

(54) SUSPENSÃO DE GELO BIOCAMPATÍVEL E USO DA MESMA

(71) THE GENERAL HOSPITAL CORPORATION (US)

MANTIDO O INDEFERIMENTO UMA VEZ QUE NÃO FOI APRESENTADO RECURSO DENTRO DO PRAZO LEGAL.MANTIDO O INDEFERIMENTO UMA VEZ QUE NÃO FOI APRESENTADO RECURSO DENTRO DO PRAZO LEGAL.

(21) BR 12 2020 025599-4 A2

Código 9.2.4 - Manutenção do Indeferimento

(22) 22/12/2015

(54) USO DE POPULAÇÃO DE LINHAGEM MESENQUIMAL OU CÉLULAS TRONCO PARA TRATAMENTO DE INSUFICIÊNCIA CARDÍACA

(71) MESOBLAST INTERNATIONAL SÀRL (CH)

MANTIDO O INDEFERIMENTO UMA VEZ QUE NÃO FOI APRESENTADO RECURSO DENTRO DO PRAZO LEGAL.MANTIDO O INDEFERIMENTO UMA VEZ QUE NÃO FOI APRESENTADO RECURSO DENTRO DO PRAZO LEGAL.

(21) BR 12 2020 026796-8 A2

Código 9.2.4 - Manutenção do Indeferimento

(22) 16/10/2014

(54) MISTURA DE PESTICIDAS, MÉTODOS PARA PROTEÇÃO DE

VEGETAIS, DE CONTROLE DE INSETOS E DE PROTEÇÃO DE MATERIAL DE PROPAGAÇÃO VEGETAL, USO DE UMA MISTURA E COMPOSIÇÃO PESTICIDA



(71) BASF AGROCHEMICAL PRODUCTS B.V. (NL)
 MANTIDO O INDEFERIMENTO UMA VEZ QUE NÃO FOI APRESENTADO RECURSO DENTRO DO PRAZO LEGAL.MANTIDO O INDEFERIMENTO UMA VEZ QUE NÃO FOI APRESENTADO RECURSO DENTRO DO PRAZO LEGAL.

(21) BR 12 2020 026807-7 A2 Código 9.2.4 - Manutenção do Indeferimento
 (22) 16/10/2014
 (54) MISTURAS AGRÍCOLAS, MÉTODOS PARA A PROTEÇÃO DOS VEGETAIS DE ATAQUE OU INFESTAÇÃO, MÉTODO PARA O CONTROLE DE INSETOS, MÉTODO PARA A PROTEÇÃO DE MATERIAL DE PROPAGAÇÃO DE VEGETAIS, MÉTODO PARA O CONTROLE DE FUNGOS FITOPATOGÊNICOS NOCIVOS, MÉTODO PARA A PROTEÇÃO DE VEGETAIS DE FUNGOS FITOPATOGÊNICOS NOCIVOS, USOS DE UMA MISTURA E COMPOSIÇÃO AGRÍCOLA
 (71) BASF AGROCHEMICAL PRODUCTS B.V. (NL)
 MANTIDO O INDEFERIMENTO UMA VEZ QUE NÃO FOI APRESENTADO RECURSO DENTRO DO PRAZO LEGAL.MANTIDO O INDEFERIMENTO UMA VEZ QUE NÃO FOI APRESENTADO RECURSO DENTRO DO PRAZO LEGAL.

(21) BR 12 2021 003703-5 A2 Código 9.2.4 - Manutenção do Indeferimento
 (22) 30/12/2015
 (54) COMPOSIÇÕES FUNGICIDAS, E MÉTODO PARA CONTROLE DE DOENÇAS OU PATÓGENOS DE PLANTAS FÚNGICOS
 (71) DOW AGROSCIENCES LLC (US)
 MANTIDO O INDEFERIMENTO UMA VEZ QUE NÃO FOI APRESENTADO RECURSO DENTRO DO PRAZO LEGAL.MANTIDO O INDEFERIMENTO UMA VEZ QUE NÃO FOI APRESENTADO RECURSO DENTRO DO PRAZO LEGAL.

(21) PI 0923106-4 A2 Código 9.2.4 - Manutenção do Indeferimento
 (22) 07/12/2009
 (54) CONJUNTO DE VÁLVULA COM UMA LUVA UNITÁRIA PARA VÁLVULA
 (71) PENTAIR FLOW CONTROL AG (CH)
 MANTIDO O INDEFERIMENTO UMA VEZ QUE NÃO FOI APRESENTADO RECURSO DENTRO DO PRAZO LEGAL

(21) PI 1104138-2 A2 Código 9.2.4 - Manutenção do Indeferimento
 (22) 15/08/2011
 (54) SISTEMA DE INCINERAÇÃO DE RESÍDUOS
 (71) Destaque Soluções Ambientais Ltda (BR/RS)
 MANTIDO O INDEFERIMENTO UMA VEZ QUE NÃO FOI APRESENTADO RECURSO DENTRO DO PRAZO LEGAL

(21) PI 1104677-5 A8 Código 9.2.4 - Manutenção do Indeferimento



(22) 30/08/2011

(54) SISTEMA INTEGRADO DE GERENCIAMENTO DE TRANSPORTE
RODOVIÁRIO

(71) Humberto Botelho Diniz (BR/MG)

MANTIDO O INDEFERIMENTO UMA VEZ QUE NÃO FOI APRESENTADO
RECURSO DENTRO DO PRAZO LEGAL

(21) PI 1106203-7 A2

Código 9.2.4 - Manutenção do Indeferimento

(22) 11/08/2011

(54) SISTEMA COM COMPRESSOR ELÉTRICO E TURBINA GERADORA
PARA MOTORES TÉRMICOS

(71) Fundação Universidade de Brasília (BR/DF)

MANTIDO O INDEFERIMENTO UMA VEZ QUE NÃO FOI APRESENTADO
RECURSO DENTRO DO PRAZO LEGAL



Código Desistência

Código 10.9 - Retirada Homologada Art. 29 § 1º da LPI

Notificação de homologação da retirada do pedido de patente, solicitada pelo depositante.

(21) BR 10 2020 012676-8

Código 10.9 - Retirada Homologada Art. 29 § 1º da LPI

(22) 22/06/2020

(71) PLANETCARE SOLUÇÕES AMBIENTAIS LTDA - ME (BR/SC)



Código Arquivamento

Código 11.1 - Arquivamento - Art. 33 da LPI

Arquivado o pedido por falta de pagamento do requerimento do pedido de exame no prazo previsto no Art. 33 da Lei nº 9.279/96. Desta data corre o prazo de 60 (sessenta) dias para o depositante requerer o desarquivamento, através do pagamento da retribuição específica de desarquivamento (GRU com código de serviço 209) e do pagamento do pedido de exame (GRU com código de serviço 203, 204, 205, 284 ou 285, de acordo com a natureza específica do pedido), sob pena de arquivamento definitivo de acordo com o Parágrafo único do Art. 33 da Lei nº 9.279/96

(21) BR 10 2018 013478-7 A2	Código 11.1 - Arquivamento - Art. 33 da LPI (22) 29/06/2018 (71) MICROJET TECHNOLOGY CO., LTD. (TW)
(21) BR 10 2018 013527-9 A2	Código 11.1 - Arquivamento - Art. 33 da LPI (22) 29/06/2018 (71) INTERDIGITAL CE PATENT HOLDINGS (FR)
(21) BR 10 2018 013560-0 A2	Código 11.1 - Arquivamento - Art. 33 da LPI (22) 29/06/2018 (71) NILO WILLIAM ALEXANDER KOPONEN (US)
(21) BR 10 2018 013589-9 A2	Código 11.1 - Arquivamento - Art. 33 da LPI (22) 02/07/2018 (71) FERNANDO ANTONIO FRANCO DA ENCARNAÇÃO (BR/PE)
(21) BR 10 2018 013591-0 A2	Código 11.1 - Arquivamento - Art. 33 da LPI (22) 02/07/2018 (71) STEELMAST METALÚRGICA LTDA. (BR/SC)
(21) BR 10 2018 013612-7 A2	Código 11.1 - Arquivamento - Art. 33 da LPI (22) 03/07/2018 (71) HOBONICHI CO., LTD. (JP)
(21) BR 10 2018 013617-8 A2	Código 11.1 - Arquivamento - Art. 33 da LPI (22) 03/07/2018 (71) INOVA PRÓ COMÉRCIO DE PRODUTOS ODONTOLÓGICOS LTDA ME (BR/SP)



(21) BR 10 2018 013622-4 A2	Código 11.1 - Arquivamento - Art. 33 da LPI (22) 03/07/2018 (71) CANON KABUSHIKI KAISHA (JP)
(21) BR 10 2018 013797-2 A2	Código 11.1 - Arquivamento - Art. 33 da LPI (22) 05/07/2018 (71) FELISBERTO NUNES GOMES (BR/GO)
(21) BR 11 2019 025063-8 A2	Código 11.1 - Arquivamento - Art. 33 da LPI (22) 03/07/2018 (71) BASF SE (DE)
(21) BR 11 2019 025186-3 A2	Código 11.1 - Arquivamento - Art. 33 da LPI (22) 03/07/2018 (71) BASF SE (DE)
(21) BR 11 2019 027392-1 A2	Código 11.1 - Arquivamento - Art. 33 da LPI (22) 29/06/2018 (71) WOBBEN PROPERTIES GMBH (DE)
(21) BR 11 2019 027547-9 A2	Código 11.1 - Arquivamento - Art. 33 da LPI (22) 05/07/2018 (71) BASF SE (DE)
(21) BR 11 2019 027709-9 A2	Código 11.1 - Arquivamento - Art. 33 da LPI (22) 29/06/2018 (71) PROFUSA, INC. (US)
(21) BR 11 2019 027821-4 A2	Código 11.1 - Arquivamento - Art. 33 da LPI (22) 02/07/2018 (71) QUALCOMM INCORPORATED (US)
(21) BR 11 2019 027889-3 A2	Código 11.1 - Arquivamento - Art. 33 da LPI (22) 29/06/2018 (71) PURDUE PHARMA L.P. (US)
(21) BR 11 2019 028076-6 A2	Código 11.1 - Arquivamento - Art. 33 da LPI (22) 05/07/2018 (71) UCB BIOPHARMA SRL (BE)
(21) BR 11 2019 028078-2 A2	Código 11.1 - Arquivamento - Art. 33 da LPI (22) 05/07/2018



(71) UCB BIOPHARMA SRL (BE)

(21) BR 11 2019 028294-7 A2 Código 11.1 - Arquivamento - Art. 33 da LPI
 (22) 29/06/2018
 (71) THE TRUSTEES OF PRINCETON UNIVERSITY (US) ; THE REGENTS OF THE UNIVERSITY OF CALIFORNIA (US) ; OREGON STATE UNIVERSITY (US)

(21) BR 11 2020 000067-1 A2 Código 11.1 - Arquivamento - Art. 33 da LPI
 (22) 02/07/2018
 (71) DAMIEN KOBLENSKY (US) ; DIMITRI PAGE (DE)

(21) BR 11 2020 000086-8 A2 Código 11.1 - Arquivamento - Art. 33 da LPI
 (22) 02/07/2018
 (71) GLAXOSMITHKLINE INTELLECTUAL PROPERTY DEVELOPMENT LIMITED (GB)

(21) BR 11 2020 000103-1 A2 Código 11.1 - Arquivamento - Art. 33 da LPI
 (22) 05/07/2018
 (71) VERA SALUS RICERCA S.R.L. (IT)

(21) BR 11 2020 000122-8 A2 Código 11.1 - Arquivamento - Art. 33 da LPI
 (22) 02/07/2018
 (71) GLAXOSMITHKLINE INTELLECTUAL PROPERTY DEVELOPMENT LIMITED (GB)

(21) BR 11 2020 000131-7 A2 Código 11.1 - Arquivamento - Art. 33 da LPI
 (22) 29/06/2018
 (71) TAJFUN PLANINA PROIZVODNJA STROJEV D.O.O. (SI)

(21) BR 11 2020 000153-8 A2 Código 11.1 - Arquivamento - Art. 33 da LPI
 (22) 03/07/2018
 (71) GNOSIS S.P.A. (IT)

(21) BR 11 2020 000176-7 A2 Código 11.1 - Arquivamento - Art. 33 da LPI
 (22) 05/07/2018
 (71) ZODIAC AEROTECHNICS (FR)

(21) BR 11 2020 000215-1 A2 Código 11.1 - Arquivamento - Art. 33 da LPI
 (22) 03/07/2018
 (71) ENGIE (FR)



(21) BR 11 2020 000235-6 A2 Código 11.1 - Arquivamento - Art. 33 da LPI
(22) 04/07/2018
(71) SUPERGRID INSTITUTE (FR) ; CENTRALESUPELEC (FR)

(21) BR 11 2020 000309-3 A2 Código 11.1 - Arquivamento - Art. 33 da LPI
(22) 05/07/2018
(71) BASF SE (DE)

(21) BR 11 2020 000326-3 A2 Código 11.1 - Arquivamento - Art. 33 da LPI
(22) 05/07/2018
(71) BASF SE (DE)

(21) BR 11 2020 000378-6 A2 Código 11.1 - Arquivamento - Art. 33 da LPI
(22) 03/07/2018
(71) BAYER PHARMA AKTIENGESELLSCHAFT (DE)

(21) BR 11 2020 000413-8 A2 Código 11.1 - Arquivamento - Art. 33 da LPI
(22) 03/07/2018
(71) PFIZER INC. (US)

(21) BR 11 2020 000441-3 A2 Código 11.1 - Arquivamento - Art. 33 da LPI
(22) 05/07/2018
(71) MEIJI SEIKA PHARMA CO., LTD. (JP) ; NATIONAL INSTITUTE OF
ADVANCED INDUSTRIAL SCIENCE AND TECHNOLOGY (JP)

(21) BR 11 2020 000485-5 A2 Código 11.1 - Arquivamento - Art. 33 da LPI
(22) 05/07/2018
(71) BASF SE (DE)

(21) BR 11 2020 000648-3 A2 Código 11.1 - Arquivamento - Art. 33 da LPI
(22) 04/07/2018
(71) SCANIA CV AB (SE)

(21) BR 11 2020 001120-7 A2 Código 11.1 - Arquivamento - Art. 33 da LPI
(22) 05/07/2018
(71) AGFA NV (BE)

(21) BR 11 2020 001222-0 A2 Código 11.1 - Arquivamento - Art. 33 da LPI
(22) 05/07/2018
(71) CHEP TECHNOLOGY PTY LIMITED (AU)

(21) BR 11 2020 003956-0 A2 Código 11.1 - Arquivamento - Art. 33 da LPI



(22) 30/06/2018

(71) OTOMAGNETICS, INC. (US)

(21) BR 11 2020 027078-4 A2

Código 11.1 - Arquivamento - Art. 33 da LPI

(22) 03/07/2018

(71) EMBRAPA-EMPRESA BRASILEIRA DE PESQUISA AGROPECUARIA (BR/DF) ; INL - INTERNATIONAL IBERIAN NANOTECHNOLOGY LABORATORY (PT)

(21) BR 20 2018 013593-2 U2

Código 11.1 - Arquivamento - Art. 33 da LPI

(22) 02/07/2018

(71) MATEUS MACEDO MIRANDA 44123934889 (BR/SP)

(21) BR 20 2018 013839-7 U2

Código 11.1 - Arquivamento - Art. 33 da LPI

(22) 05/07/2018

(71) TRILHA DO AÇAÍ INDUSTRIA E COMÉRCIO DE ALIMENTOS LTDA - ME (BR/PR)



Código 11.1.1 - Arquivamento definitivo - Art. 33 da LPI

Arquivado definitivamente o pedido uma vez que não foi requerido o desarquivamento.

(21) BR 20 2014 011273-7 U2

Código 11.1.1 - Arquivamento definitivo - Art. 33 da LPI

(22) 09/05/2014

(71) ESTEVÃO RICCI MEDEIROS (BR/SP)



Código 11.2 - Arquivamento - Art. 36 §1º da LPI

Arquivado definitivamente o pedido de patente, uma vez que não foi respondida a exigência formulada.

(21) BR 10 2013 020051-4 A2	Código 11.2 - Arquivamento - Art. 36 §1º da LPI (22) 07/08/2013 (71) UNIVERSIDADE ESTADUAL DE SANTA CRUZ (BR/BA)
------------------------------------	--

(21) BR 10 2013 031047-6 A2	Código 11.2 - Arquivamento - Art. 36 §1º da LPI (22) 03/12/2013 (71) OTACÍLIO ELIAS (BR/SP)
------------------------------------	---

(21) BR 10 2013 031854-0 A2	Código 11.2 - Arquivamento - Art. 36 §1º da LPI (22) 11/12/2013 (71) VENTURA BIOMÉDICA LTDA (BR/SP)
------------------------------------	---

(21) BR 10 2014 011461-0 A2	Código 11.2 - Arquivamento - Art. 36 §1º da LPI (22) 13/05/2014 (71) Helpo Sistemas Eletrônicos e de Informação Ltda. (BR/MG)
------------------------------------	---

(21) BR 10 2014 022087-9 A2	Código 11.2 - Arquivamento - Art. 36 §1º da LPI (22) 05/09/2014 (71) UNIVERSIDADE FEDERAL DO PARANÁ (BR/PR)
------------------------------------	---

(21) BR 10 2014 022910-8 A2	Código 11.2 - Arquivamento - Art. 36 §1º da LPI (22) 16/09/2014 (71) SIBRA VAC MECÂNICA SALTENSE LTDA (BR/SP)
------------------------------------	---

(21) BR 10 2015 007112-4 A2	Código 11.2 - Arquivamento - Art. 36 §1º da LPI (22) 30/03/2015 (71) GENERAL ELECTRIC COMPANY (US)
------------------------------------	--

(21) BR 10 2015 008361-0 A2	Código 11.2 - Arquivamento - Art. 36 §1º da LPI (22) 14/04/2015 (71) J A P SANTOS INSTRUMENTAÇÃO TÉCNICA-CIENTÍFICA LTDA ME (BR/PE)
------------------------------------	---

(21) BR 10 2015 016912-4 A2	Código 11.2 - Arquivamento - Art. 36 §1º da LPI (22) 15/07/2015 (71) DAVI ALMEIDA MORAES (BR/SP)
------------------------------------	--



(21) BR 10 2015 029403-4 A2 Código 11.2 - Arquivamento - Art. 36 §1º da LPI
 (22) 24/11/2015
 (71) LUIS CLAUDIO FRANCA DE OLIVEIRA SEGUNDO (BR/CE) ; RENAN LOBO SOUZA (BR/MG)

(21) BR 10 2016 019189-0 A2 Código 11.2 - Arquivamento - Art. 36 §1º da LPI
 (22) 19/08/2016
 (71) UNIVERSIDADE FEDERAL DO MARANHÃO (BR/MA)

(21) BR 10 2016 020340-6 A2 Código 11.2 - Arquivamento - Art. 36 §1º da LPI
 (22) 02/09/2016
 (71) UNIVERSIDADE FEDERAL RURAL DO RIO DE JANEIRO (BR/RJ)

(21) BR 10 2017 003830-0 A2 Código 11.2 - Arquivamento - Art. 36 §1º da LPI
 (22) 23/02/2017
 (71) THE BABCOCK & WILCOX COMPANY (US)

(21) BR 11 2012 002677-1 A2 Código 11.2 - Arquivamento - Art. 36 §1º da LPI
 (22) 05/08/2010
 (71) DOW AGROSCIENCES LLC (US)

(21) BR 11 2012 009503-0 A2 Código 11.2 - Arquivamento - Art. 36 §1º da LPI
 (22) 21/10/2010
 (71) FRESENIUS MEDICAL CARE DEUTSCHLAND GMBH (DE)

(21) BR 11 2012 009896-9 A2 Código 11.2 - Arquivamento - Art. 36 §1º da LPI
 (22) 04/03/2010
 (71) TELEFONAKTIEBOLAGET LM ERICSSON (PUBL) (SE)

(21) BR 11 2012 016218-7 A2 Código 11.2 - Arquivamento - Art. 36 §1º da LPI
 (22) 28/12/2010
 (71) DORF KETAL CHEMICALS (I) PRIVATE LIMITED (IN)

(21) BR 11 2013 008759-5 A2 Código 11.2 - Arquivamento - Art. 36 §1º da LPI
 (22) 14/10/2011
 (71) Universita Degli Studi di Ferrara (IT)

(21) BR 11 2013 009346-3 A2 Código 11.2 - Arquivamento - Art. 36 §1º da LPI
 (22) 12/10/2011
 (71) KONINKLIJKE PHILIPS N.V. (NL)

(21) BR 11 2013 013155-1 A2 Código 11.2 - Arquivamento - Art. 36 §1º da LPI



	(22) 01/09/2011 (71) THE ESAB GROUP, INC (US)
(21) BR 11 2013 018941-0 A2	Código 11.2 - Arquivamento - Art. 36 §1º da LPI (22) 13/02/2012 (71) THE PROCTER & GAMBLE COMPANY (US)
(21) BR 11 2013 019734-0 A2	Código 11.2 - Arquivamento - Art. 36 §1º da LPI (22) 03/02/2012 (71) INFIRST HEALTHCARE LIMITED (GB)
(21) BR 11 2013 019914-8 A2	Código 11.2 - Arquivamento - Art. 36 §1º da LPI (22) 30/01/2012 (71) D & D GROUP PTY LTD (AU)
(21) BR 11 2014 008540-4 A2	Código 11.2 - Arquivamento - Art. 36 §1º da LPI (22) 19/10/2012 (71) TRANSGÈNE S.A. (FR)
(21) BR 11 2014 009069-6 A2	Código 11.2 - Arquivamento - Art. 36 §1º da LPI (22) 12/10/2012 (71) BRISTOL-MYERS SQUIBB COMPANY (US) ; DOMANTIS LIMITED (GB)
(21) BR 11 2014 009797-6 A2	Código 11.2 - Arquivamento - Art. 36 §1º da LPI (22) 24/10/2012 (71) HALOZYME, INC. (US)
(21) BR 11 2014 013122-8 A2	Código 11.2 - Arquivamento - Art. 36 §1º da LPI (22) 05/12/2012 (71) BIOPHARM GESELLSCHAFT ZUR BIOTECHNOLOGISCHEN ENTWICKLUNG VON PHARMAKA MBH (DE)
(21) BR 11 2014 023452-3 A2	Código 11.2 - Arquivamento - Art. 36 §1º da LPI (22) 30/03/2012 (71) AIR PRODUCTS AND CHEMICALS , INC (US)
(21) BR 11 2014 028493-8 A2	Código 11.2 - Arquivamento - Art. 36 §1º da LPI (22) 15/05/2013 (71) MANTROSE-HAEUSER CO. INC. (US)
(21) BR 11 2015 004452-2 A2	Código 11.2 - Arquivamento - Art. 36 §1º da LPI (22) 05/09/2012



(71) SYLENTIS SAU (ES)

(21) BR 11 2015 020067-2 A2 Código 11.2 - Arquivamento - Art. 36 §1º da LPI
(22) 14/02/2014
(71) NIPPON STEEL CORPORATION (JP)

(21) BR 11 2015 022235-8 A2 Código 11.2 - Arquivamento - Art. 36 §1º da LPI
(22) 18/03/2014
(71) MODUMETAL, INC. (US)

(21) BR 11 2015 023171-3 A2 Código 11.2 - Arquivamento - Art. 36 §1º da LPI
(22) 14/03/2014
(71) IDEMITSU KOSAN CO., LTD. (JP)

(21) BR 11 2015 025189-7 A2 Código 11.2 - Arquivamento - Art. 36 §1º da LPI
(22) 11/03/2014
(71) KABUSHIKI KAISHA KOBE SEIKO SHO (KOBE STEEL, LTD.) (JP)

(21) BR 11 2015 026413-1 A2 Código 11.2 - Arquivamento - Art. 36 §1º da LPI
(22) 09/04/2014
(71) BASF COATINGS GMBH (DE) ; NISSAN MOTOR CO. LTD. (JP)

(21) BR 11 2015 026485-9 A2 Código 11.2 - Arquivamento - Art. 36 §1º da LPI
(22) 14/04/2014
(71) OERLIKON SURFACE SOLUTIONS AG, PFÄFFIKON (CH)

(21) BR 11 2015 027037-9 A2 Código 11.2 - Arquivamento - Art. 36 §1º da LPI
(22) 25/04/2014
(71) THE REGENTS OF THE UNIVERSITY OF CALIFORNIA (US) ; BP CORPORATION NORTH AMERICA INC. (US)

(21) BR 11 2016 001104-0 A2 Código 11.2 - Arquivamento - Art. 36 §1º da LPI
(22) 14/07/2014
(71) VICTAULIC COMPANY (US)

(21) BR 11 2016 006228-0 A2 Código 11.2 - Arquivamento - Art. 36 §1º da LPI
(22) 14/04/2015
(71) KONINKLIJKE PHILIPS N.V. (NL)

(21) BR 11 2016 009594-4 A2 Código 11.2 - Arquivamento - Art. 36 §1º da LPI
(22) 22/10/2014
(71) AGFA NV (BE)



(21) BR 11 2016 017975-7 A2	Código 11.2 - Arquivamento - Art. 36 §1º da LPI (22) 04/02/2015 (71) SPRINGER MASCHINENFABRIK AG (AT)
(21) BR 11 2016 019668-6 A2	Código 11.2 - Arquivamento - Art. 36 §1º da LPI (22) 12/02/2015 (71) JAPAN SCIENCE AND TECHNOLOGY AGENCY (JP) ; TOKYO INSTITUTE OF TECHNOLOGY (JP)
(21) BR 11 2016 020104-3 A2	Código 11.2 - Arquivamento - Art. 36 §1º da LPI (22) 26/03/2015 (71) ARKEMA FRANCE (FR)
(21) BR 11 2016 020520-0 A2	Código 11.2 - Arquivamento - Art. 36 §1º da LPI (22) 25/02/2015 (71) WILMAR TRADING PTE LTD (SG)
(21) BR 11 2016 021167-7 A2	Código 11.2 - Arquivamento - Art. 36 §1º da LPI (22) 05/03/2015 (71) ARKEMA FRANCE (FR)
(21) BR 11 2016 024010-3 A2	Código 11.2 - Arquivamento - Art. 36 §1º da LPI (22) 16/04/2014 (71) DOW GLOBAL TECHNOLOGIES LLC (US)
(21) BR 11 2016 024673-0 A2	Código 11.2 - Arquivamento - Art. 36 §1º da LPI (22) 23/04/2015 (71) JTEKT EUROPE (FR)
(21) BR 11 2016 025313-2 A8	Código 11.2 - Arquivamento - Art. 36 §1º da LPI (22) 01/05/2015 (71) RENMATIX, INC. (US)
(21) BR 11 2016 026598-0 A2	Código 11.2 - Arquivamento - Art. 36 §1º da LPI (22) 05/05/2015 (71) HENKEL AG & CO. KGAA (DE)
(21) BR 11 2016 026634-0 A2	Código 11.2 - Arquivamento - Art. 36 §1º da LPI (22) 13/05/2015 (71) HENKEL AG & CO. KGAA (DE)



(21) BR 11 2016 028579-4 A2	Código 11.2 - Arquivamento - Art. 36 §1° da LPI (22) 17/06/2015 (71) BASELL POLYOLEFINE GMBH (DE)
<hr/>	
(21) BR 11 2017 003473-5 A2	Código 11.2 - Arquivamento - Art. 36 §1° da LPI (22) 24/09/2014 (71) RPC BRAMLAGE GMBH (DE)
<hr/>	
(21) BR 11 2017 006442-1 A2	Código 11.2 - Arquivamento - Art. 36 §1° da LPI (22) 06/10/2015 (71) CONSTELLIUM ISSOIRE (FR)
<hr/>	
(21) BR 11 2017 008521-6 A2	Código 11.2 - Arquivamento - Art. 36 §1° da LPI (22) 22/10/2015 (71) CYTEC INDUSTRIES INC. (US)
<hr/>	
(21) BR 11 2017 015040-9 A2	Código 11.2 - Arquivamento - Art. 36 §1° da LPI (22) 11/01/2016 (71) TOTAL MARKETING SERVICES (FR) ; ECOLE SUPERIEURE DE PHYSIQUE ET DE CHIMIE INDUSTRIELLES DE LA VILLE DE PARIS (ESPCI) (FR) ; CENTRE NATIONAL DE LA RECHERCHE SCIENTIFIQUE (CNRS) (FR)
<hr/>	
(21) BR 11 2017 016398-5 A2	Código 11.2 - Arquivamento - Art. 36 §1° da LPI (22) 02/02/2016 (71) ECOLAB USA INC. (US)
<hr/>	
(21) BR 11 2017 016687-9 A2	Código 11.2 - Arquivamento - Art. 36 §1° da LPI (22) 03/02/2016 (71) L'AIR LIQUIDE, SOCIETE ANONYME POUR L'ETUDE ET L'EXPLOITATION DES PROCEDES GEORGES CLAUDE (FR)
<hr/>	
(21) BR 11 2017 028247-0 A2	Código 11.2 - Arquivamento - Art. 36 §1° da LPI (22) 28/06/2016 (71) SHELL INTERNATIONALE RESEARCH MAATSCHAPPIJ B.V. (NL)
<hr/>	
(21) BR 11 2017 028255-0 A2	Código 11.2 - Arquivamento - Art. 36 §1° da LPI (22) 28/06/2016 (71) SHELL INTERNATIONALE RESEARCH MAATSCHAPPIJ B.V. (NL)
<hr/>	
(21) BR 11 2018 012043-0 A2	Código 11.2 - Arquivamento - Art. 36 §1° da LPI (22) 09/12/2016 (71) BEIERSDORF AG (DE)



(21) BR 11 2018 014245-0 A2 Código 11.2 - Arquivamento - Art. 36 §1º da LPI
 (22) 13/01/2017
 (71) DUPONT NUTRITION USA, INC. (US)

(21) BR 11 2018 014331-6 A2 Código 11.2 - Arquivamento - Art. 36 §1º da LPI
 (22) 16/01/2017
 (71) ETHICON, INC. (US)

(21) BR 11 2018 069841-5 A2 Código 11.2 - Arquivamento - Art. 36 §1º da LPI
 (22) 31/03/2017
 (71) THE PROCTER & GAMBLE COMPANY (US)

(21) BR 11 2018 069874-1 A2 Código 11.2 - Arquivamento - Art. 36 §1º da LPI
 (22) 31/03/2017
 (71) THE PROCTER & GAMBLE COMPANY (US)

(21) BR 11 2018 069957-8 A2 Código 11.2 - Arquivamento - Art. 36 §1º da LPI
 (22) 31/03/2017
 (71) THE PROCTER & GAMBLE COMPANY (US)

(21) BR 11 2018 069979-9 A2 Código 11.2 - Arquivamento - Art. 36 §1º da LPI
 (22) 31/03/2017
 (71) THE PROCTER & GAMBLE COMPANY (US)

(21) BR 11 2018 070060-6 A2 Código 11.2 - Arquivamento - Art. 36 §1º da LPI
 (22) 31/03/2017
 (71) THE PROCTER & GAMBLE COMPANY (US)

(21) BR 11 2019 017819-8 A2 Código 11.2 - Arquivamento - Art. 36 §1º da LPI
 (22) 25/05/2017
 (71) DAICEL CORPORATION (JP)

(21) BR 11 2019 017835-0 A2 Código 11.2 - Arquivamento - Art. 36 §1º da LPI
 (22) 25/05/2017
 (71) DAICEL CORPORATION (JP)

(21) BR 12 2013 009559-4 A2 Código 11.2 - Arquivamento - Art. 36 §1º da LPI
 (22) 27/04/2010
 (62) PI 1015298-9 27/04/2010
 (71) PROTEUS DIGITAL HEALTH, INC. (US)



(21) PI 0610130-5 A2 Código 11.2 - Arquivamento - Art. 36 §1º da LPI
(22) 15/05/2006
(71) ADVANCED SCIENTIFIC DEVELOPMENTS (MA)

(21) PI 0819977-9 A2 Código 11.2 - Arquivamento - Art. 36 §1º da LPI
(22) 04/12/2008
(71) PROTEON THERAPEUTICS, INC. (US)

(21) PI 1107044-7 A8 Código 11.2 - Arquivamento - Art. 36 §1º da LPI
(22) 03/10/2011
(71) COVIDIEN LP (US)



Código 11.4 - Arquivamento - Art. 38 § 2º da LPI

Arquivado definitivamente o pedido de patente, uma vez que não foi comprovado o pagamento da retribuição de expedição da carta-patente.

(21) BR 10 2012 029234-3 A8	Código 11.4 - Arquivamento - Art. 38 § 2º da LPI (22) 16/11/2012 (71) SCHWARZBICH,JÖRG (DE)
(21) BR 10 2013 030049-7 A2	Código 11.4 - Arquivamento - Art. 38 § 2º da LPI (22) 22/11/2013 (71) UNIVERSIDADE FEDERAL DE PELOTAS (BR/RS)
(21) BR 10 2015 013147-0 A2	Código 11.4 - Arquivamento - Art. 38 § 2º da LPI (22) 05/06/2015 (71) MICHAEL HÖRAUF MASCHINENFABRIK GMBH UND CO. KG (DE)
(21) BR 11 2013 009051-0 A2	Código 11.4 - Arquivamento - Art. 38 § 2º da LPI (22) 11/10/2011 (71) Sony Corporation (AT)
(21) BR 11 2014 000111-1 A2	Código 11.4 - Arquivamento - Art. 38 § 2º da LPI (22) 14/06/2012 (71) ROBERT BOSCH AUTOMOTIVE STEERING GMBH (DE)
(21) BR 11 2014 009207-9 A2	Código 11.4 - Arquivamento - Art. 38 § 2º da LPI (22) 15/10/2012 (71) CHRYSLER GROUP LLC (US)
(21) BR 11 2014 019863-2 A8	Código 11.4 - Arquivamento - Art. 38 § 2º da LPI (22) 25/03/2013 (71) TELEFONAKTIEBOLAGET LM ERICSSON (PUBL) (SE)
(21) BR 11 2014 021410-7 A8	Código 11.4 - Arquivamento - Art. 38 § 2º da LPI (22) 23/01/2013 (71) DAIKIN INDUSTRIES, LTD. (JP)
(21) BR 11 2014 026044-3 A2	Código 11.4 - Arquivamento - Art. 38 § 2º da LPI (22) 29/12/2012 (71) INTERDIGITAL VC HOLDINGS, INC. (US)
(21) BR 11 2014 030123-9 A8	Código 11.4 - Arquivamento - Art. 38 § 2º da LPI



	(22) 03/06/2013 (71) PENUMBRA, INC. (US)
--	---

(21) BR 11 2015 015566-9 A2	Código 11.4 - Arquivamento - Art. 38 § 2º da LPI (22) 30/12/2013 (71) EMERSON PROCESS MANAGEMENT REGULATOR TECHNOLOGIES, INC. (US)
------------------------------------	--

(21) BR 11 2015 018658-0 A2	Código 11.4 - Arquivamento - Art. 38 § 2º da LPI (22) 11/03/2014 (71) EISENMANN SE (DE)
------------------------------------	---

(21) BR 11 2015 018660-2 A2	Código 11.4 - Arquivamento - Art. 38 § 2º da LPI (22) 04/02/2014 (71) FEDERAL-MOGUL POWERTRAIN LLC (US)
------------------------------------	---

(21) BR 11 2015 020433-3 A2	Código 11.4 - Arquivamento - Art. 38 § 2º da LPI (22) 28/02/2013 (71) JGC CORPORATION (JP)
------------------------------------	--

(21) BR 11 2015 022958-1 A2	Código 11.4 - Arquivamento - Art. 38 § 2º da LPI (22) 14/03/2013 (71) HUWE INC. (CA)
------------------------------------	--

(21) BR 11 2015 026863-3 A2	Código 11.4 - Arquivamento - Art. 38 § 2º da LPI (22) 24/04/2013 (71) NTPLAST S.R.L. (IT)
------------------------------------	---

(21) BR 11 2016 000597-0 A2	Código 11.4 - Arquivamento - Art. 38 § 2º da LPI (22) 22/07/2014 (71) DOW GLOBAL TECHNOLOGIES LLC (US)
------------------------------------	--

(21) BR 11 2016 001309-3 A2	Código 11.4 - Arquivamento - Art. 38 § 2º da LPI (22) 24/07/2014 (71) SIKA TECHNOLOGY AG (CH)
------------------------------------	---

(21) BR 11 2016 002573-3 A2	Código 11.4 - Arquivamento - Art. 38 § 2º da LPI (22) 30/07/2014 (71) CRETA FARM FOODS SINGLE MEMBER INDUSTRIAL AND COMMERCIAL SOCIETE ANONYME TRADING AS CRETA FARM FOODS S.A. (GR)
------------------------------------	--



(21) BR 11 2016 010135-9 A2	Código 11.4 - Arquivamento - Art. 38 § 2º da LPI (22) 06/11/2014 (71) THE PROCTER & GAMBLE COMPANY (US)
<hr/>	
(21) BR 11 2016 011234-2 A2	Código 11.4 - Arquivamento - Art. 38 § 2º da LPI (22) 21/11/2014 (71) NUTEK, S.A. DE C.V. (MX)
<hr/>	
(21) BR 11 2016 024030-8 A2	Código 11.4 - Arquivamento - Art. 38 § 2º da LPI (22) 09/04/2015 (71) AGFA NV (BE)
<hr/>	
(21) BR 11 2016 025709-0 A2	Código 11.4 - Arquivamento - Art. 38 § 2º da LPI (22) 29/04/2015 (71) FINA TECHNOLOGY, INC. (US)
<hr/>	
(21) BR 11 2016 029447-5 A2	Código 11.4 - Arquivamento - Art. 38 § 2º da LPI (22) 25/06/2015 (71) L'OREAL (FR)
<hr/>	
(21) BR 11 2017 004797-7 A2	Código 11.4 - Arquivamento - Art. 38 § 2º da LPI (22) 15/09/2015 (71) BOREALIS AG (AT)
<hr/>	
(21) BR 11 2017 007380-3 A2	Código 11.4 - Arquivamento - Art. 38 § 2º da LPI (22) 30/10/2015 (71) MITSUBISHI HEAVY INDUSTRIES, LTD. (JP)
<hr/>	
(21) BR 11 2017 014991-5 A2	Código 11.4 - Arquivamento - Art. 38 § 2º da LPI (22) 22/01/2016 (71) NIPPON STEEL CORPORATION (JP)
<hr/>	
(21) BR 11 2017 028323-9 A2	Código 11.4 - Arquivamento - Art. 38 § 2º da LPI (22) 29/06/2016 (71) ROBERT BOSCH GMBH (DE)
<hr/>	
(21) BR 11 2018 001821-0 A2	Código 11.4 - Arquivamento - Art. 38 § 2º da LPI (22) 29/07/2016 (71) UNIVERSITY OF FLORIDA RESEARCH FOUNDATION, INC. (US) ; SHARKLET TECHNOLOGIES, INC. (US)
<hr/>	
(21) BR 11 2018 002774-0 A2	Código 11.4 - Arquivamento - Art. 38 § 2º da LPI



	(22) 16/09/2016 (71) NIPPON STEEL CORPORATION (JP)
(21) BR 11 2018 003375-8 A2	Código 11.4 - Arquivamento - Art. 38 § 2º da LPI (22) 02/09/2016 (71) NIPPON STEEL CORPORATION (JP)
(21) BR 11 2018 005921-8 A2	Código 11.4 - Arquivamento - Art. 38 § 2º da LPI (22) 19/09/2016 (71) UNIVERSITE DE NANTES (FR)
(21) BR 11 2018 008588-0 A2	Código 11.4 - Arquivamento - Art. 38 § 2º da LPI (22) 31/10/2016 (71) BASF SE (DE)
(21) BR 11 2018 012076-6 A2	Código 11.4 - Arquivamento - Art. 38 § 2º da LPI (22) 19/12/2016 (71) TEREOS STARCH & SWEETENERS BELGIUM (BE) ; UNIVERSITÉ CLAUDE BERNARD LYON 1 (FR) ; CENTRE NATIONAL DE LA RECHERCHE SCIENTIFIQUE (FR)
(21) BR 11 2018 012542-3 A2	Código 11.4 - Arquivamento - Art. 38 § 2º da LPI (22) 16/12/2016 (71) L'OREAL (FR)
(21) BR 11 2018 012682-9 A2	Código 11.4 - Arquivamento - Art. 38 § 2º da LPI (22) 16/12/2016 (71) L'OREAL (FR)
(21) BR 11 2018 012687-0 A2	Código 11.4 - Arquivamento - Art. 38 § 2º da LPI (22) 16/12/2016 (71) L'OREAL (FR)
(21) BR 11 2018 012835-0 A2	Código 11.4 - Arquivamento - Art. 38 § 2º da LPI (22) 16/12/2016 (71) L'OREAL (FR)
(21) BR 11 2018 012848-1 A2	Código 11.4 - Arquivamento - Art. 38 § 2º da LPI (22) 16/12/2016 (71) L'OREAL (FR)
(21) BR 11 2018 074590-1 A2	Código 11.4 - Arquivamento - Art. 38 § 2º da LPI



(22) 30/11/2016

(71) ROHM AND HAAS COMPANY (US) ; DOW BRASIL SUDESTE INDUSTRIAL LTDA. (BR/SP) ; DOW GLOBAL TECHNOLOGIES LLC (US)

(21) BR 11 2018 076347-0 A2

Código 11.4 - Arquivamento - Art. 38 § 2º da LPI

(22) 21/09/2016

(71) NIPPON STEEL CORPORATION (JP)

(21) BR 12 2016 030290-3 A2

Código 11.4 - Arquivamento - Art. 38 § 2º da LPI

(22) 15/03/2012

(62) BR 11 2014 022373-4 15/03/2012

(71) APPLE INC. (US)

(21) PI 0708773-0 A2

Código 11.4 - Arquivamento - Art. 38 § 2º da LPI

(22) 09/03/2007

(71) Laboswiss AG (CH)



Código 11.6.1 - Arquivamento da Petição – Art. 216 §2º da LPI

Arquivada a petição, uma vez que não foi apresentada a procuração devida no prazo de 60 (sessenta) dias contados da prática do ato. Desta data corre o prazo de 60 (sessenta) dias para eventual recurso do interessado.

(21) BR 10 2014 016365-4 A2

Código 11.6.1 - Arquivamento da Petição – Art. 216 §2º da LPI

(22) 01/07/2014

(71) PETROLEO BRASILEIRO S. A. - PETROBRAS (BR/RJ)

Arquivada a petição nº 800210169878 de 21/05/2021 , uma vez que não foi apresentada a procuração devida no prazo de 60 dias contados da prática do ato, conforme art. 216, parágrafo 2º, da LPI. Desta data corre o prazo de 60 dias para eventual recurso do interessado



Código 11.11 - Arquivamento - Art. 17 § 2º da LPI

Arquivado definitivamente o pedido de patente, uma vez que foi efetuado depósito posterior nos termos do Art. 17 § 2º da Lei nº 9.279/96.

(21) BR 10 2020 017067-8 Código 11.11 - Arquivamento - Art. 17 § 2º da LPI
(22) 21/08/2020
(71) I4AGRO FOTOGRAFIA AEREA E TREINAMENTO LTDA. (BR/SC) ;
ASSOCIAÇÃO DO MUNICÍPIOS DO VALE DO ITAPOCÚ (BR/SC)
11.11 - PRIORIDADE INTERNA: BR 10 2021 016657 6

(21) BR 10 2020 017129-1 Código 11.11 - Arquivamento - Art. 17 § 2º da LPI
(22) 21/08/2020
(71) MARCOPOLO NEXT SERVIÇOS EM MOBILIDADE LTDA (BR/RS)
11.11 ? PRIORIDADE INTERNA: BR 10 2021 016678 9

(21) BR 10 2020 019397-0 Código 11.11 - Arquivamento - Art. 17 § 2º da LPI
(22) 24/09/2020
(71) GIULIANO ORCELLI PAVANI (BR/SC)
Prioridade Interna do BR102021018459-0 de 16/09/2021.

(21) BR 10 2020 024858-8 Código 11.11 - Arquivamento - Art. 17 § 2º da LPI
(22) 04/12/2020
(71) UNIVERSIDADE FEDERAL DO RIO DE JANEIRO (BR/RJ)

(21) BR 20 2020 014175-4 Código 11.11 - Arquivamento - Art. 17 § 2º da LPI
(22) 10/07/2020
(71) LAERTI PERLI (BR/PR)
Prioridade interna no BR202021012645-6



Código 11.18 - Arquivamento definitivo por não anuência relacionada com o Art. 229-C da LPI.

Arquivado definitivamente o pedido de patente, uma vez que o pedido não obteve anuência referente ao disposto no Art. 229-C da Lei 9.279, de 14 de maio de 1996, conforme redação dada pela Lei nº 10.196, de 14 de fevereiro de 2001.

(21) BR 11 2017 003948-6 A2	Código 11.18 - Arquivamento definitivo por não anuência relacionada com o Art. 229-C da LPI. (22) 20/10/2015 (71) VALBIOTIS (FR) ; UNIVERSITE BLAISE PASCAL CLERMONT FERRAND II (FR) ; UNIVERSITE DE LA ROCHELLE (FR) ; CNRS (FR)
(21) BR 11 2018 071155-1 A2	Código 11.18 - Arquivamento definitivo por não anuência relacionada com o Art. 229-C da LPI. (22) 18/04/2017 (71) GRÜNENTHAL GMBH (DE)



Código Recurso

Código 12.2 - Recurso Contra o Indeferimento

Notificação de interposição de recurso ao Presidente do INPI contra o indeferimento do pedido de patente ou do certificado de adição de invenção, objetivando o reexame da matéria. Desta data corre o prazo de 60 (sessenta) dias para apresentação de contrarrazões por qualquer interessado. O depositante poderá obter cópia do recurso através do endereço eletrônico www.inpi.gov.br - No Acesso rápido – Faça uma busca - Patente. Para acessar, cadastre-se no Portal do INPI e use login e senha.

(21) BR 10 2012 018475-3 A2	Código 12.2 - Recurso Contra o Indeferimento (22) 25/07/2012 (71) NATIONAL COUPLING COMPANY, INC. (US)
(21) BR 10 2012 024266-4 A2	Código 12.2 - Recurso Contra o Indeferimento (22) 25/09/2012 (71) CHROMPACK INSTRUMENTOS CIENTÍFICOS LTDA - EPP (BR/SP)
(21) BR 10 2014 012397-0 A2	Código 12.2 - Recurso Contra o Indeferimento (22) 22/05/2014 (71) Whirlpool S.A. (BR/SP)
(21) BR 10 2014 019912-8 A8	Código 12.2 - Recurso Contra o Indeferimento (22) 08/08/2014 (71) UNIVERSIDADE ESTADUAL DO NORTE FLUMINENSE DARCY RIBEIRO (BR/RJ)
(21) BR 10 2015 001014-1 A2	Código 12.2 - Recurso Contra o Indeferimento (22) 15/01/2015 (71) FCC FORNECEDORA COMPONENTES QUÍMICOS E COUROS LTDA (BR/RS)
(21) BR 10 2016 002191-0 A2	Código 12.2 - Recurso Contra o Indeferimento (22) 31/01/2016 (71) DÉBORA CRISTINA RODRIGUES DE LEMOS (BR/RJ)
(21) BR 10 2016 010227-8 A2	Código 12.2 - Recurso Contra o Indeferimento (22) 05/05/2016 (71) TECNOQUIMA ASSESSORIA E REPRESENTAÇÕES LTDA (BR/SP)



(21) BR 10 2016 021162-0 A2	Código 12.2 - Recurso Contra o Indeferimento (22) 13/09/2016 (71) DÉBORA CRISTINA RODRIGUES DE LEMOS (BR/RJ)
(21) BR 10 2018 016128-8 A2	Código 12.2 - Recurso Contra o Indeferimento (22) 07/08/2018 (71) FERNANDO DA PIEDADE RIBEIRO (BR/SP)
(21) BR 10 2020 001274-6 A2	Código 12.2 - Recurso Contra o Indeferimento (22) 21/01/2020 (71) TOPICO LOCAÇÕES DE GALPÕES E EQUIPAMENTOS PARA INDUSTRIAS S.A. (BR/SP)
(21) BR 10 2020 001381-5 A2	Código 12.2 - Recurso Contra o Indeferimento (22) 22/01/2020 (71) TOPICO LOCAÇÕES DE GALPÕES E EQUIPAMENTOS PARA INDUSTRIAS S.A. (BR/SP)
(21) BR 11 2012 012212-6 A2	Código 12.2 - Recurso Contra o Indeferimento (22) 08/12/2010 (71) IL-YANG PHARM. CO., LTD. (KR)
(21) BR 11 2012 025379-4 A2	Código 12.2 - Recurso Contra o Indeferimento (22) 23/09/2010 (71) Apple Inc (US)
(21) BR 11 2012 025479-0 A2	Código 12.2 - Recurso Contra o Indeferimento (22) 23/09/2010 (71) Apple Inc (CA)
(21) BR 11 2013 017685-7 A2	Código 12.2 - Recurso Contra o Indeferimento (22) 12/01/2012 (71) TSUNEO KIDO (US)
(21) BR 11 2013 019039-6 A2	Código 12.2 - Recurso Contra o Indeferimento (22) 26/01/2012 (71) NOVOZYMES A/S (DK) ; NOVOZYMES INC. (US)
(21) BR 11 2014 020848-4 A8	Código 12.2 - Recurso Contra o Indeferimento (22) 06/03/2013 (71) BAKER HUGHES INCORPORATED (US)



(21) BR 11 2014 021379-8 A2 Código 12.2 - Recurso Contra o Indeferimento
 (22) 26/02/2013
 (71) THE PROCTER & GAMBLE COMAPNY (US)

(21) BR 11 2014 025509-1 A2 Código 12.2 - Recurso Contra o Indeferimento
 (22) 12/09/2013
 (71) HUNTSMAN PETROCHEMICAL LLC (US)

(21) BR 11 2014 027987-0 A2 Código 12.2 - Recurso Contra o Indeferimento
 (22) 09/05/2013
 (71) ALBANY INTERNATIONAL CORP. (US)

(21) BR 11 2014 028093-2 A2 Código 12.2 - Recurso Contra o Indeferimento
 (22) 03/05/2013
 (71) HISPANO-SUIZA (FR)

(21) BR 11 2014 030643-5 A8 Código 12.2 - Recurso Contra o Indeferimento
 (22) 09/11/2012
 (71) BAYLIS MEDICAL COMPANY INC. (CA)

(21) BR 11 2015 003641-4 A2 Código 12.2 - Recurso Contra o Indeferimento
 (22) 16/08/2013
 (71) STORA ENSO OYJ (FI)

(21) BR 11 2015 009149-0 A2 Código 12.2 - Recurso Contra o Indeferimento
 (22) 05/11/2013
 (71) CHIESI FARMACEUTICI S.P.A. (IT)

(21) BR 11 2015 013168-9 A2 Código 12.2 - Recurso Contra o Indeferimento
 (22) 05/12/2013
 (71) TREDEGAR FILM PRODUCTS CORPORATION (US)

(21) BR 11 2015 028159-1 A2 Código 12.2 - Recurso Contra o Indeferimento
 (22) 09/05/2014
 (71) WESTROCK SHARED SERVICES, LLC (US)

(21) BR 11 2016 001973-3 A2 Código 12.2 - Recurso Contra o Indeferimento
 (22) 08/09/2014
 (71) ETEX SERVICES NV (BE)

(21) BR 11 2016 017852-1 A2 Código 12.2 - Recurso Contra o Indeferimento
 (22) 27/02/2015



(71) MARS, INCORPORATED (US)

(21) BR 11 2016 023341-7 A2 Código 12.2 - Recurso Contra o Indeferimento
(22) 08/04/2015
(71) LONZA, LLC (US)

(21) BR 11 2017 005503-1 A2 Código 12.2 - Recurso Contra o Indeferimento
(22) 07/01/2015
(71) HUAWEI TECHNOLOGIES CO., LTD. (CN)

(21) BR 12 2017 015900-3 A2 Código 12.2 - Recurso Contra o Indeferimento
(22) 07/05/2009
(62) PI 0912225-7 07/05/2009
(71) BIOMARIN PHARMACEUTICAL INC. (US)

(21) BR 12 2019 023749-2 A2 Código 12.2 - Recurso Contra o Indeferimento
(22) 13/01/2014
(62) BR 11 2015 016658-0 13/01/2014
(71) IMPOSSIBLE FOODS INC. (US)

(21) BR 12 2019 024539-8 A2 Código 12.2 - Recurso Contra o Indeferimento
(22) 19/06/2015
(62) BR 11 2016 029884-5 19/06/2015
(71) THE FLINDERS UNIVERSITY OF SOUTH AUSTRALIA (AU)

(21) BR 12 2020 015349-0 A2 Código 12.2 - Recurso Contra o Indeferimento
(22) 10/06/2013
(62) BR 11 2014 030066-6 10/06/2013
(71) EASTMAN CHEMICAL COMPANY (US)

(21) BR 12 2020 015610-4 A2 Código 12.2 - Recurso Contra o Indeferimento
(22) 12/08/2004
(62) PI 0413539-3 12/08/2004
(71) BECTON, DICKINSON AND COMPANY (US)

(21) BR 12 2020 018921-5 A2 Código 12.2 - Recurso Contra o Indeferimento
(22) 07/01/2015
(62) BR 11 2017 005503-1 07/01/2015
(71) HUAWEI TECHNOLOGIES CO., LTD. (CN)

(21) BR 12 2021 012957-6 A2 Código 12.2 - Recurso Contra o Indeferimento
(22) 22/05/2014



	(62) BR 11 2015 029276-3 22/05/2014 (71) ALNYLAM PHARMACEUTICALS, INC. (US)
(21) BR 20 2016 007766-0 U2	Código 12.2 - Recurso Contra o Indeferimento (22) 07/04/2016 (71) CELSO LUÍS CASALE (BR/SP)
(21) BR 20 2016 012015-8 U2	Código 12.2 - Recurso Contra o Indeferimento (22) 25/05/2016 (71) TERA METAIS ALUMÍNIO LTDA (BR/SP)
(21) BR 20 2016 028791-5 U2	Código 12.2 - Recurso Contra o Indeferimento (22) 08/12/2016 (71) FÁBIO GASPAS DE CARVALHO (BR/SP)
(21) PI 0804885-1 A2	Código 12.2 - Recurso Contra o Indeferimento (22) 26/06/2008 (71) PELE NOVA BIOTECNOLOGIA SA (BR/SP)
(21) PI 0902936-2 A2	Código 12.2 - Recurso Contra o Indeferimento (22) 30/01/2009 (71) Universidade Federal de Minas Gerais (BR/MG)
(21) PI 0922870-5 A8	Código 12.2 - Recurso Contra o Indeferimento (22) 04/12/2009 (71) UNIVERSITAT DE LES ILLES BALEARS (ES)
(21) PI 1000319-3 A2	Código 12.2 - Recurso Contra o Indeferimento (22) 17/02/2010 (71) Universidade Estadual de Campinas - Unicamp (BR/SP)
(21) PI 1102046-6 A2	Código 12.2 - Recurso Contra o Indeferimento (22) 26/10/2011 (71) JOSE EDUARDO MUAIT JARDIM (BR/RJ)
(21) PI 1103069-0 A8	Código 12.2 - Recurso Contra o Indeferimento (22) 20/06/2011 (71) Luiz Belchior Da Silva (BR/SP)
(21) PI 1103676-1 A2	Código 12.2 - Recurso Contra o Indeferimento (22) 08/04/2011 (71) Universidade Federal de Uberlândia - UFU (BR/MG) ; Fundação de



Amparo à Pesquisa do Estado de Minas Gerais - FAPEMIG (BR/MG) ;
Fundação de Amparo à Pesquisa do Estado de São Paulo - FAPESP (BR/SP) ;
Universidade Estadual de Campinas - UNICAMP (BR/SP)



Código Outros Referentes a Despachos**Código 15.7 - Petição não Conhecida**

(21) BR 10 2021 003336-3	Código 15.7 - Petição não Conhecida (22) 23/02/2021 (71) UNIVERSIDADE FEDERAL DA BAHIA (BR/BA) Relativo a petição 870210076268 de 19/08/2021 apresentada fora do prazo.
(21) BR 10 2021 008612-2	Código 15.7 - Petição não Conhecida (22) 04/05/2021 (71) RICARDO ANTONIO DE OLIVEIRA MACHADO (BR/SP) ; NICHOLAS RODWEL MATIAS (BR/SP) Pedido com Numeração Anulada (15.21 - RPI 2638) devido a falta de cumprimento de exigência formal.
(21) BR 20 2021 001741-0	Código 15.7 - Petição não Conhecida (22) 29/01/2021 (71) GIANCARLO STEFANI SCHLEDER (BR/RS) Não conhecida a petição nº 870210064112 de 15/07/2021 em virtude do disposto no Art. 219, inciso II da LPI.
(21) BR 20 2021 002018-6	Código 15.7 - Petição não Conhecida (22) 03/02/2021 (71) SOMMA COMERCIO DE EQUIPAMENTOS INDUSTRIAIS LTDA ME (BR/SP) Não conhecida a petição nº 870210085747 de 17/09/2021 em virtude do disposto no Art. 218, inciso I da LPI.
(21) BR 20 2021 006481-7	Código 15.7 - Petição não Conhecida (22) 05/04/2021 (71) MARCILENE CATARINE PIERIN (BR/SC) Não conhecida a petição nº 870210083564 de 10/09/2021 em virtude do disposto no Art. 218, inciso I da LPI
(21) BR 20 2021 011995-6	Código 15.7 - Petição não Conhecida (22) 18/06/2021 (71) LEANDRO JOSE DA SILVA (BR/MG) Não conhecida a petição nº 870210085734 de 17/09/2021 em virtude do disposto no Art. 218, inciso I da LPI





Código 15.10 - Mudança de Natureza

Mudada a natureza e alterado o número do pedido.

(21) BR 10 2013 023417-6

Código 15.10 - Mudança de Natureza

(22) 12/09/2013

(54) DISPOSIÇÃO CONSTRUTIVA INTRODUZIDA EM CARRINHO DE USO HOSPITALAR PARA TRANSPORTE DE REFEIÇÕES

(71) ALEXANDRE MEDINA (BR/SP) ; PAULO CESAR MEDINA (BR/SP)

Pedido renumerado devido a mudança de natureza de BR102013023417-6 para BR202013023417-1.

(21) BR 10 2016 003519-8

Código 15.10 - Mudança de Natureza

(22) 19/02/2016

(54) SISTEMA DE PLANTIO PNEUMÁTICO DE SEMENTES ATRAVÉS DE INJEÇÃO DE AR

(71) REGINALDO PICIUTO PALAZZO (BR/PR) ; SANDRO APARECIDO DE AZEVEDO (BR/PR)

Pedido renumerado devido a mudança de natureza de BR102016003519-8 para BR202016003519-3.

(21) PI 0800722-5

Código 15.10 - Mudança de Natureza

(22) 24/01/2008

(54) ALÇA PARA TRANSPORTE MANUAL DE GARRAFAS PET OU SIMILARES

(71) Erik Cesar Momo (BR/SP)

Pedido renumerado devido a mudança de natureza de PI0800722-5 para MU8803497-6.



Código 15.11 - Alteração de Classificação

Alterada a classificação do pedido para melhor adequação.

(21) BR 10 2014 013635-5 A2	Código 15.11 - Alteração de Classificação (22) 05/06/2014 (51) E04C 2/20 (2006.01), E04C 2/34 (2006.01), E04B 2/86 (2006.01) As Classificações Anteriores eram: E04B 2/46 , E04B 2/54
(21) BR 10 2015 025224-2 A2	Código 15.11 - Alteração de Classificação (22) 01/10/2015 (51) H01R 13/453 (2006.01), H01R 11/28 (2006.01) As Classificações Anteriores eram: H01R 13/44 , H01R 4/22 , G01R 1/06
(21) BR 10 2015 025626-4 A2	Código 15.11 - Alteração de Classificação (22) 07/10/2015 (51) H01B 7/17 (2006.01), H01B 7/18 (2006.01), H01B 7/22 (2006.01) As Classificações Anteriores eram: H01B 7/17 , H01B 3/08 , H01B 3/28 , H01B 3/18 , H01B 9/02
(21) BR 11 2014 027128-3 A2	Código 15.11 - Alteração de Classificação (22) 29/04/2013 (51) C12N 15/12 (2006.01), C12N 15/62 (2006.01), C12N 9/48 (2006.01), A61K 39/00 (2006.01), A61K 31/7088 (2006.01), A61P 13/08 (2006.01), A61P 35/00 (2006.01) A Classificação Anterior era: A61K 39/00
(21) BR 11 2014 032636-3 A2	Código 15.11 - Alteração de Classificação (22) 24/06/2013 (51) C12N 1/21 (2006.01), A61K 39/09 (2006.01), A61P 37/04 (2006.01), A61P 31/04 (2006.01), C12R 1/46 (2006.01) A Classificação Anterior era: A61K 39/09
(21) BR 11 2015 006570-8 A8	Código 15.11 - Alteração de Classificação (22) 24/09/2013 (51) H04L 29/06 (2006.01), H04L 29/08 (2006.01) As Classificações Anteriores eram: G06F 17/30 , H04L 29/06
(21) BR 11 2015 007002-7 A2	Código 15.11 - Alteração de Classificação (22) 27/09/2013 (51) A61B 5/375 (2021.01), A61B 5/377 (2021.01), G06F 16/28 (2019.01) A Classificação Anterior era: G06F 19/00



(21) BR 11 2015 007812-5 A2 Código 15.11 - Alteração de Classificação
 (22) 01/10/2013
 (51) B60W 20/50 (2016.01), B60W 50/02 (2012.01), F02N 11/10 (2006.01), F02N 11/08 (2006.01), B60W 10/26 (2006.01), B60L 58/10 (2019.01), B60L 50/50 (2019.01), B60W 50/14 (2020.01), B60K 6/26 (2007.10), B60L 50/16 (2019.01), B60W 10/08 (2006.01), B60W 10/06 (2006.01)
 As Classificações Anteriores eram: B60W 50/02 , B60L 11/18 , B60W 20/00 , F02N 11/00 , B60K 6/26

(21) BR 11 2015 007976-8 A8 Código 15.11 - Alteração de Classificação
 (22) 16/10/2013
 (51) G06F 16/951 (2019.01), G06F 3/0481 (2013.01), G06F 3/0488 (2013.01), G06F 3/14 (2006.01), G06F 40/166 (2020.01)
 As Classificações Anteriores eram: G06F 3/01 , G06F 17/30 , G06F 17/24 , G06F 3/14

(21) BR 11 2015 010510-6 A2 Código 15.11 - Alteração de Classificação
 (22) 06/11/2013
 (51) G16H 30/00 (2018.01), G16H 40/63 (2018.01), G16H 40/67 (2018.01), B01D 61/28 (2006.01)
 A Classificação Anterior era: G06F 19/00

(21) BR 11 2015 015984-2 A2 Código 15.11 - Alteração de Classificação
 (22) 31/12/2013
 (51) G06F 16/2452 (2019.01)
 A Classificação Anterior era: G06F 17/30

(21) BR 11 2015 016522-2 A2 Código 15.11 - Alteração de Classificação
 (22) 20/02/2013
 (51) G02B 5/28 (2006.01), G06F 30/00 (2020.01), G02B 27/00 (2006.01)
 As Classificações Anteriores eram: G06F 17/50 , G06F 19/00

(21) BR 11 2015 030648-9 A2 Código 15.11 - Alteração de Classificação
 (22) 04/06/2014
 (51) B60K 6/445 (2007.10), B60W 10/08 (2006.01), B60L 50/16 (2019.01), B60W 10/06 (2006.01), B60W 20/00 (2016.01), F02D 17/00 (2006.01), F02D 29/02 (2006.01)
 As Classificações Anteriores eram: B60W 10/08 , B60K 6/445 , B60L 11/14 , B60W 10/06 , B60W 20/00 , F02D 17/00 , F02D 29/02

(21) BR 11 2015 032996-9 A2 Código 15.11 - Alteração de Classificação
 (22) 03/07/2014



(51) A23L 2/06 (2006.01), A23L 2/84 (2006.01), A23N 4/18 (2006.01)
 A Classificação Anterior era: A23L 1/00

(21) BR 11 2016 004994-2 A2

Código 15.11 - Alteração de Classificação

(22) 05/09/2014

(51) G01N 35/00 (2006.01), G01N 35/02 (2006.01), G01N 33/48 (2006.01),
 G01N 33/53 (2006.01), G01N 33/569 (2006.01), C12M 3/00 (2006.01), A61B
 10/00 (2006.01), C12Q 1/68 (2018.01), G01N 33/15 (2006.01)

As Classificações Anteriores eram: G01N 35/00 , G01N 35/02 , G01N 33/48 ,
 G01N 33/53 , G01N 33/569 , C12M 3/00 , A61B 10/00 , C12Q 1/68 , G06F
 19/10 , G01N 33/15

(21) BR 11 2016 005380-0 A2

Código 15.11 - Alteração de Classificação

(22) 11/09/2014

(51) A23D 9/05 (2006.01), A23L 33/00 (2016.01), A23L 33/10 (2016.01), A23D
 7/005 (2006.01), A23L 33/115 (2016.01), A23L 33/15 (2016.01), A23L 33/16
 (2016.01), A23L 33/17 (2016.01), A23L 33/19 (2016.01)

As Classificações Anteriores eram: A23L 1/30 , A23L 1/305 , A23L 1/00 , A23L
 1/29 , A23L 1/48 , A23D 7/00

(21) BR 11 2016 014951-3 A2

Código 15.11 - Alteração de Classificação

(22) 27/01/2015

(51) A23K 10/12 (2016.01), A23K 20/189 (2016.01), A23K 10/37 (2016.01),
 A23K 10/30 (2016.01), A23K 50/10 (2016.01), C12N 9/42 (2006.01), C12N 9/24
 (2006.01), C12N 1/14 (2006.01)

As Classificações Anteriores eram: A23K 1/00 , A23K 1/14 , A23K 1/165 , A23K
 1/18

(21) BR 11 2017 006139-2 A2

Código 15.11 - Alteração de Classificação

(22) 02/10/2015

(51) A23L 2/60 (2006.01), C12P 19/56 (2006.01), C07H 15/24 (2006.01), A23L
 33/10 (2016.01)

As Classificações Anteriores eram: A23L 1/236 , C12P 19/56 , C07H 15/24

(21) BR 11 2017 013928-6 A2

Código 15.11 - Alteração de Classificação

(22) 29/04/2015

(51) A23K 10/30 (2016.01), A23K 40/25 (2016.01), A23K 50/42 (2016.01)

As Classificações Anteriores eram: A23K 1/00 , A23K 1/14 , A23K 1/18

(21) BR 11 2017 020333-2 A2

Código 15.11 - Alteração de Classificação

(22) 23/03/2016

(51) B29B 7/40 (2006.01), B29B 7/42 (2006.01), B29B 7/72 (2006.01), B29B
 7/74 (2006.01), B29B 7/84 (2006.01), B29B 7/86 (2006.01), B01F 15/00



(2006.01), B01F 15/02 (2006.01), B01F 7/08 (2006.01), B01F 7/10 (2006.01), C08G 63/78 (2006.01), C08G 69/04 (2006.01)

As Classificações Anteriores eram: B29B 7/40 , B29B 7/42 , B29B 7/72 , B29B 7/74 , B29C 47/56 , B29B 7/84 , B29B 7/86

(21) BR 11 2017 023921-3 A2

Código 15.11 - Alteração de Classificação

(22) 10/03/2016

(51) B05C 1/08 (2006.01), B05B 12/08 (2006.01), B05B 7/26 (2006.01), B05D 1/00 (2006.01), B05D 5/10 (2006.01), B32B 37/00 (2006.01), B32B 37/12 (2006.01), B05D 1/28 (2006.01)

A Classificação Anterior era: B32B 37/12

(21) BR 11 2017 024282-6 A2

Código 15.11 - Alteração de Classificação

(22) 23/06/2016

(51) C08F 210/16 (2006.01), C08F 110/02 (2006.01), C08F 2/00 (2006.01), C08F 2/14 (2006.01), C08F 2/34 (2006.01), C08F 210/02 (2006.01), C08F 4/02 (2006.01), C08L 23/06 (2006.01), C08L 23/08 (2006.01)

As Classificações Anteriores eram: C08F 2/00 , C08L 23/08

(21) BR 11 2018 009596-6 A8

Código 15.11 - Alteração de Classificação

(22) 11/11/2016

(51) A01K 45/00 (2006.01), A61B 10/00 (2006.01)

As Classificações Anteriores eram: A01K 45/00 , A01K 29/00 , A61B 5/00 , B07C 5/34 , G06F 19/00

(21) BR 11 2018 068989-0 A2

Código 15.11 - Alteração de Classificação

(22) 20/03/2017

(51) B65D 79/02 (2006.01), H04L 9/32 (2006.01), A01N 1/02 (2006.01), B01L 3/00 (2006.01), G01N 35/00 (2006.01), B01L 99/00 (2010.01), G08B 25/00 (2006.01)

As Classificações Anteriores eram: A01N 1/02 , B01L 3/00 , G01N 35/00 , B65D 79/02 , H04L 9/32 , B01L 99/00 , G08B 25/10

(21) BR 20 2017 015315-6 U2

Código 15.11 - Alteração de Classificação

(22) 17/07/2017

(51) A61B 5/22 (2006.01), A63B 23/20 (2006.01)

As Classificações Anteriores eram: A61B 1/00 , A61B 34/00

(21) BR 20 2021 007467-7 U2

Código 15.11 - Alteração de Classificação

(22) 19/04/2021

(51) E03F 7/04 (2006.01), E03F 7/06 (2006.01), F16K 15/03 (2006.01)

A Classificação Anterior era: E03F 7/04



(21) PI 0819510-2 A2

Código 15.11 - Alteração de Classificação

(22) 19/12/2008

(51) A23J 3/16 (2006.01), A23C 11/10 (2021.01), A23K 40/00 (2016.01), A23L 11/00 (2021.01)

As Classificações Anteriores eram: A23J 1/14 , A23J 3/16 , A23L 1/305



Código 15.12 - Renumeração

Alterada a numeração por ter sido numerado indevidamente.

(21) BR 10 2021 015828-0

Código 15.12 - Renumeração

(22) 11/08/2021

(71) SABENSUL EMBALAGENS DO BRASIL LTDA (BR/SC)

Pedido renumerado de BR102021015828-0 para BR202021015828-5.



Código 15.14 - Notificação de Decisão Judicial

Notificação de decisão judicial referente ao pedido.

(21) PI 0416008-8 A2

Código 15.14 - Notificação de Decisão Judicial

(22) 21/10/2004

(71) NOKIA TECHNOLOGIES OY (FI)

Processo INPI nº 52402.007432/2021-55 @NUP: 00436.059057/2021-38 (REF. 5047285-66.2021.4.04.7000) @INTERESSADOS: NOKIA TECHNOLOGIES OY E OUTROS @ PARECER DE FORÇA EXECUTÓRIA n. 00062/2021/EATE-C/ER-FIN-PRF4/PGF/AGU

Decisão: Ante o exposto, defiro o pedido de efeito suspensivo, o que faço com base no inciso I do art. 1.019 do CPC." [...] Diante do exposto, fica sem efeito a decisão anterior, que havia sido anteriormente comunicada à autarquia. Assim sendo, caso não tenha sido publicada a informação na Revista da Propriedade Industrial (RPI), a autarquia fica desobrigada em fazê-lo, assim como fica desobrigada de "promover a devolução do prazo previsto no artigo 36 da LPI (90 dias) para apresentação de manifestação, com o restabelecimento de acesso ao sistema de peticionamento eletrônico e restauração do processamento do pedido de patente de invenção PI0416008-8", e de "... promover os demais atos necessários a conclusão da análise do pedido de patente NO PRAZO DE DOZE MESES".



Código 15.21 - Numeração Anulada

Anulada a numeração do pedido de patente ou certificado de adição de invenção. A documentação ficará a disposição do depositante ou seu procurador pelo prazo de 180 dias desta publicação. A documentação não retirada será descartada.

(21) BR 10 2021 003710-5	Código 15.21 - Numeração Anulada (22) 26/02/2021 (71) JULIO MARCUS VILLELA BLANCO JUNIOR (BR/SP) Pedido com Numeração Anulada tendo em vista falta de cumprimento de exigência formal
(21) BR 10 2021 006239-8	Código 15.21 - Numeração Anulada (22) 31/03/2021 (71) ALEXANDRE DE MOURA PAULA PINTO (BR/SP) Pedido com Numeração Anulada tendo em vista falta de cumprimento de exigência formal
(21) BR 10 2021 007817-0	Código 15.21 - Numeração Anulada (22) 24/04/2021 (71) INSPEASY SOLUÇÕES E COMÉRCIO LTDA. ME. (BR/MG) Pedido com Numeração Anulada tendo em vista falta de cumprimento de exigência formal
(21) BR 10 2021 010858-4	Código 15.21 - Numeração Anulada (22) 04/06/2021 (71) REBECA MARIA ARAÚJO GUIMARÃES (BR/BA) Pedido com Numeração Anulada tendo em vista falta de cumprimento de exigência formal
(21) BR 10 2021 011785-0	Código 15.21 - Numeração Anulada (22) 16/06/2021 (71) UNIVERSIDADE FEDERAL DO AGRESTE DE PERNAMBUCO (BR/PE) Pedido com Numeração Anulada tendo em vista falta de cumprimento de exigência formal
(21) BR 10 2021 012228-5	Código 15.21 - Numeração Anulada (22) 21/06/2021 (71) ABN INDUSTRIA E COMERCIO DE GELADOS E COMESTIVEIS LTDA ME (BR/PR) Pedido com Numeração Anulada tendo em vista falta de cumprimento de exigência formal



(21) BR 10 2021 018575-9	Código 15.21 - Numeração Anulada (22) 17/09/2021 (71) ÉLTON LUIZ PEREIRA VALLADARES (BR/ES) Pedido com Numeração Anulada tendo em vista falta de pagamento ou pagamento posterior à data de protocolo da Guia de Recolhimento da União relativa ao serviço solicitado
(21) BR 20 2019 017272-5 U2	Código 15.21 - Numeração Anulada (22) 19/08/2019 (71) RAFAEL MOURA LIMA 37427546881 (BR/SP) Pedido com Numeração Anulada tendo em vista falta de cumprimento de exigência formal
(21) BR 20 2021 007259-3	Código 15.21 - Numeração Anulada (22) 16/04/2021 (71) CHOPEIRAS ELTZ LTDA - ME (BR/RS) Pedido com Numeração Anulada tendo em vista falta de cumprimento de exigência formal
(21) BR 20 2021 011197-1	Código 15.21 - Numeração Anulada (22) 10/06/2021 (71) IZQ COMUNICAÇÃO LTDA (BR/MG) Pedido com Numeração Anulada tendo em vista falta de cumprimento de exigência formal
(21) BR 20 2021 011664-7	Código 15.21 - Numeração Anulada (22) 15/06/2021 (71) TXT BOX PRESENTES E DECORAÇÕES LTDA ME (BR/PR) Pedido com Numeração Anulada tendo em vista falta de cumprimento de exigência formal
(21) BR 20 2021 011710-4	Código 15.21 - Numeração Anulada (22) 16/06/2021 (71) BAMBU INDUSTRIA E COMERCIO DE PISCINAS LTDA (BR/RS) Pedido com Numeração Anulada tendo em vista falta de cumprimento de exigência formal
(21) BR 20 2021 011800-3	Código 15.21 - Numeração Anulada (22) 16/06/2021 (71) ALEXANDRE DE LIMA (BR/PE) Pedido com Numeração Anulada tendo em vista falta de cumprimento de exigência formal



(21) BR 20 2021 011802-0 Código 15.21 - Numeração Anulada
(22) 17/06/2021
(71) METALÚRGICA CROÁCIA EIRELI EPP (BR/PR)
Pedido com Numeração Anulada tendo em vista falta de cumprimento de exigência formal

(21) BR 20 2021 011934-4 Código 15.21 - Numeração Anulada
(22) 17/06/2021
(71) HENRIQUE CARLOS MARTINS DE ARAÚJO (BR/BA)
Pedido com Numeração Anulada tendo em vista falta de cumprimento de exigência formal

(21) BR 20 2021 011971-9 Código 15.21 - Numeração Anulada
(22) 17/06/2021
(71) FLAVIUS COTAIT RUGGIERO (BR/SP)
Pedido com Numeração Anulada tendo em vista falta de cumprimento de exigência formal

(21) BR 20 2021 012006-7 Código 15.21 - Numeração Anulada
(22) 18/06/2021
(71) FERNANDO BATISTA DA ROCHA (BR/RJ)
Pedido com Numeração Anulada tendo em vista falta de cumprimento de exigência formal

(21) BR 20 2021 012008-3 Código 15.21 - Numeração Anulada
(22) 18/06/2021
(71) WILSON JOVANNY TIRADO PINTO (BR/PE)
Pedido com Numeração Anulada tendo em vista falta de cumprimento de exigência formal



Código 15.22 - Devolução de Prazo Concedida

Notificação de devolução de prazo uma vez que não foi possível ciência ao interessado diretamente no processo. Desta data corre o prazo adicional concedido no despacho. O prazo será de, no mínimo 15 (quinze) dias e, no máximo, o prazo legal dos atos correspondentes (Art. 221 da Lei nº 9.279/96 e IN 030 e IN 031/2013).

(21) BR 20 2021 008509-1

Código 15.22 - Devolução de Prazo Concedida

(22) 30/04/2021

(71) DEGESCH DE MÉXICO, S.A. DE C.V. (MX)

Referente à Petição nº 870210087984 de 24.09.2021 - Reconhecida a justa causa, de acordo com o Artigo 221 da LPI 9279/96 e o Artigo 2º da Resolução 178/2017, sem concessão de prazo adicional em virtude da anulação dos despachos indevidos e a normalização do andamento do processo.

(21) PI 0410042-5 A2

Código 15.22 - Devolução de Prazo Concedida

(22) 07/05/2004

(71) Nippon Shokubai Co., LTD. (JP)

Referente à Petição nº 870210075467 de 17.08.2021, sem concessão de prazo adicional em virtude do pagamento da GRU de expedição da carta patente já ter sido realizado.



Código 15.22.1 - Devolução de Prazo Negada

Negada a solicitação de devolução de prazo uma vez que não ficou comprovada a justa causa conforme definida no Art. 221 da Lei nº 9.279/96. A cópia do parecer poderá ser obtida através do endereço eletrônico www.inpi.gov.br - No Acesso rápido – Faça uma busca - Patente. Para acessar, cadastre-se no Portal do INPI e use login e senha. Desta data corre o prazo de 60 (sessenta) dias para eventual recurso do interessado.

(21) BR 10 2020 017376-6

Código 15.22.1 - Devolução de Prazo Negada

(22) 25/08/2020

(71) UNIVERSIDADE FEDERAL DO CEARÁ (BR/CE)

Negada a solicitação de devolução de prazo requerida através da petição nº 870210058500 de 28.06.2021, uma vez que as alegações feitas pelo requerente não se configuram como justa causa, conforme definida no Artigo 221 da LPI 9279/96 e no Artigo 2º, § 2º da Resolução 178/2017. A cópia do parecer poderá ser obtida através do endereço eletrônico www.inpi.gov.br - No Acesso rápido - Faça uma busca - Patente. Para acessar, cadastre-se no Portal do INPI e use login e senha. Desta data corre o prazo de 60 (sessenta) dias para eventual recurso do interessado.

(21) BR 12 2021 006400-8 A2

Código 15.22.1 - Devolução de Prazo Negada

(22) 01/04/2010

(62) PI 1004215-6 01/04/2010

(71) FRAUNHOFER-GESELLSCHAFT ZUR FÖRDERUNG DER ANGEWANDTEN FORSCHUNG E.V. (DE)

Negada a solicitação de devolução de prazo requerida através da petição nº 870210050097 de 02.06.2021, uma vez que as alegações feitas pelo requerente não se configuram como justa causa, conforme definida no Artigo 221 da LPI 9279/96 e no Artigo 2º, § 2º da Resolução 178/2017. A cópia do parecer poderá ser obtida através do endereço eletrônico www.inpi.gov.br - No Acesso rápido - Faça uma busca - Patente. Para acessar, cadastre-se no Portal do INPI e use login e senha. Desta data corre o prazo de 60 (sessenta) dias para eventual recurso do interessado.



Código 15.22.2 - Devolução de Prazo por falha de Sistema

Notificação de devolução de prazo de acordo com comunicado publicada na RPI ou disponibilizado no site do INPI. Essa notificação visa a sinalização de que o pedido foi contemplado em algum caso de devolução de prazo já decidido pelo INPI e também a sinalização aos sistemas internos para situações de exceção na execução de rotinas automáticas.

(21) BR 20 2018 016872-5 U2

Código 15.22.2 - Devolução de Prazo por falha de Sistema

(22) 17/08/2018

(71) MAYARA FERREIRA (BR/RS)

Tendo em vista a Portaria INPI PR n° 120 de 16/03/2020, Portaria INPI PR n° 161 de 13/04/2020; Portaria INPI PR n° 166 de 27/04/2020 e Portaria INPI PR n° 179 de 11/05/2020, quanto a suspensão dos prazos vencidos entre 16/03/2020 a 31/05/2020, e Portaria INPI n° 334 de 24/09/2020, quanto aos prazos vencidos entre 16/09/2020 a 25/09/2020, devolve-se o prazo nesse pedido com relação a solicitação do pedido de exame.



Código 15.23 - Pedido “SUB JUDICE”

Notificação de ação judicial referente a pedido.

(21) PI 0912717-8 A2

Código 15.23 - Pedido “SUB JUDICE”

(22) 14/05/2009

(71) Celgene Corporation (US)

"INPI nº 52402.009234/2021-26 @ Origem: JUÍZO SUBSTITUTO DA 25ª VF DO RIO DE JANEIRO (TRF2) Processo Nº: 5084516-58.2021.4.02.5101@ NULIDADE DE ATO ADMINISTRATIVO com pedido de Antecipação de Tutela @ Autor: CELGENE CORPORATION @ Réu(s): INSTITUTO NACIONAL DA PROPRIEDADE INDUSTRIAL "



Código 15.30 - Publicação Anulada

Anulada a publicação de qualquer um dos subitens anteriores por ter sido indevida.

(21) BR 11 2021 014916-3 A2 Código 15.30 - Publicação Anulada
(22) 10/10/2019
(71) UNIVERSITY OF PADOVA (IT) ; MGGM LLC (US) ; INSTITUTE FOR RESEARCH IN BIOMEDICINE (CH)
Anulada a publicação código 15.9 na RPI nº 2648 de 05/10/2021 por ter sido indevida.

(21) BR 20 2021 008509-1 Código 15.30 - Publicação Anulada
(22) 30/04/2021
(71) DEGESCH DE MÉXICO, S.A. DE C.V. (MX)
Anulada a publicação código 15.21 na RPI nº 2645 de 14/09/2021 por ter sido indevida.

(21) BR 20 2021 011075-4 Código 15.30 - Publicação Anulada
(22) 08/06/2021
(71) JANCINEY ARAUJO DE OLIVEIRA (BR/AM)
Anulada a publicação código 15.21 na RPI nº 2646 de 21/09/2021 por ter sido indevida.



Código 15.35 - Atualização de informações no portal

Atualizada informações no BuscaWeb para pedido de patente, nos casos onde a DIRPA entende que não há a necessidade de publicar despacho de retificação. Tal publicação não implica em alteração nos prazos decorrentes da mesma e não é necessária manifestação do requerente.

(21) BR 11 2012 000323-2 A2 Código 15.35 - Atualização de informações no portal
(22) 07/07/2010

(21) BR 11 2012 000627-4 A2 Código 15.35 - Atualização de informações no portal
(22) 02/07/2010

(21) BR 11 2012 000873-0 A2 Código 15.35 - Atualização de informações no portal
(22) 19/07/2010

(21) BR 11 2012 001445-5 A2 Código 15.35 - Atualização de informações no portal
(22) 21/07/2010

(21) BR 11 2012 001491-9 A2 Código 15.35 - Atualização de informações no portal
(22) 23/07/2010

(21) BR 11 2012 001497-8 A2 Código 15.35 - Atualização de informações no portal
(22) 06/07/2010

(21) BR 11 2012 001762-4 A2 Código 15.35 - Atualização de informações no portal
(22) 15/01/2010

(21) BR 11 2012 001772-1 A2 Código 15.35 - Atualização de informações no portal
(22) 01/12/2010

(21) BR 11 2012 001853-1 A2 Código 15.35 - Atualização de informações no portal
(22) 19/07/2010

(21) BR 11 2012 002440-0 A2 Código 15.35 - Atualização de informações no portal
(22) 02/08/2010

(21) BR 11 2012 002523-6 A2 Código 15.35 - Atualização de informações no portal
(22) 04/08/2010



(21) BR 11 2012 002577-5 A2 Código 15.35 - Atualização de informações no portal
(22) 04/08/2010

(21) BR 11 2012 002580-5 A2 Código 15.35 - Atualização de informações no portal
(22) 21/07/2010

(21) BR 11 2012 002964-9 A2 Código 15.35 - Atualização de informações no portal
(22) 09/08/2010

(21) BR 11 2012 003197-0 A2 Código 15.35 - Atualização de informações no portal
(22) 04/06/2010

(21) BR 11 2012 003256-9 A2 Código 15.35 - Atualização de informações no portal
(22) 29/07/2010

(21) BR 11 2012 003450-2 A2 Código 15.35 - Atualização de informações no portal
(22) 20/05/2010

(21) BR 11 2012 003455-3 A2 Código 15.35 - Atualização de informações no portal
(22) 04/11/2009

(21) BR 11 2012 003554-1 A2 Código 15.35 - Atualização de informações no portal
(22) 19/08/2010

(21) BR 11 2012 003562-2 A2 Código 15.35 - Atualização de informações no portal
(22) 20/07/2010

(21) BR 11 2012 003939-3 A2 Código 15.35 - Atualização de informações no portal
(22) 19/08/2010

(21) BR 11 2012 004021-9 A2 Código 15.35 - Atualização de informações no portal
(22) 24/08/2009

(21) BR 11 2012 004069-3 A2 Código 15.35 - Atualização de informações no portal
(22) 03/08/2010

(21) BR 11 2012 004243-2 A2 Código 15.35 - Atualização de informações no portal
(22) 30/07/2010

(21) BR 11 2012 005224-1 A2 Código 15.35 - Atualização de informações no portal
(22) 10/09/2010



(21) BR 11 2012 005905-0 A2 Código 15.35 - Atualização de informações no portal
(22) 30/09/2009

(21) BR 11 2012 005958-0 A2 Código 15.35 - Atualização de informações no portal
(22) 23/08/2010

(21) BR 11 2012 006821-0 A2 Código 15.35 - Atualização de informações no portal
(22) 11/05/2010

(21) BR 11 2012 007115-7 A2 Código 15.35 - Atualização de informações no portal
(22) 21/09/2010

(21) BR 11 2012 007121-1 A2 Código 15.35 - Atualização de informações no portal
(22) 25/08/2010

(21) BR 11 2012 008600-6 A2 Código 15.35 - Atualização de informações no portal
(22) 26/04/2011

(21) BR 11 2012 008625-1 A2 Código 15.35 - Atualização de informações no portal
(22) 26/10/2010

(21) BR 11 2012 008800-9 A2 Código 15.35 - Atualização de informações no portal
(22) 15/10/2010

(21) BR 11 2012 008970-6 A2 Código 15.35 - Atualização de informações no portal
(22) 15/10/2010

(21) BR 11 2012 009428-9 A2 Código 15.35 - Atualização de informações no portal
(22) 01/04/2010

(21) BR 11 2012 011642-8 A2 Código 15.35 - Atualização de informações no portal
(22) 13/04/2010

(21) BR 11 2012 012406-4 A2 Código 15.35 - Atualização de informações no portal
(22) 23/11/2010

(21) BR 11 2012 014631-9 A2 Código 15.35 - Atualização de informações no portal
(22) 16/12/2010

(21) BR 11 2012 015711-6 A2 Código 15.35 - Atualização de informações no portal



	(22) 22/12/2010
(21) BR 11 2012 016218-7 A2	Código 15.35 - Atualização de informações no portal (22) 28/12/2010
(21) BR 11 2012 016849-5 A2	Código 15.35 - Atualização de informações no portal (22) 29/03/2011
(21) BR 11 2012 018249-8 A2	Código 15.35 - Atualização de informações no portal (22) 24/01/2011
(21) BR 11 2012 019356-2 A2	Código 15.35 - Atualização de informações no portal (22) 01/02/2011
(21) BR 11 2012 019931-5 A2	Código 15.35 - Atualização de informações no portal (22) 08/12/2010
(21) BR 11 2012 020923-0 A2	Código 15.35 - Atualização de informações no portal (22) 03/03/2011
(21) BR 11 2012 021261-3 A2	Código 15.35 - Atualização de informações no portal (22) 22/02/2011
(21) BR 11 2012 022373-9 A2	Código 15.35 - Atualização de informações no portal (22) 02/03/2011
(21) BR 11 2012 024838-3 A2	Código 15.35 - Atualização de informações no portal (22) 01/04/2011
(21) BR 11 2012 026241-6 A2	Código 15.35 - Atualização de informações no portal (22) 14/04/2011
(21) BR 11 2012 026497-4 A2	Código 15.35 - Atualização de informações no portal (22) 19/04/2011
(21) BR 11 2012 027579-8 A2	Código 15.35 - Atualização de informações no portal (22) 24/02/2011
(21) BR 11 2012 029689-2 A2	Código 15.35 - Atualização de informações no portal (22) 10/06/2011



(21) BR 11 2012 033692-4 A2	Código 15.35 - Atualização de informações no portal (22) 28/06/2011
<hr/>	
(21) BR 11 2013 000452-5 A2	Código 15.35 - Atualização de informações no portal (22) 08/07/2011
<hr/>	
(21) BR 11 2013 000481-9 A2	Código 15.35 - Atualização de informações no portal (22) 08/07/2011
<hr/>	
(21) BR 11 2013 002820-3 A2	Código 15.35 - Atualização de informações no portal (22) 12/08/2011
<hr/>	
(21) BR 11 2013 003720-2 A2	Código 15.35 - Atualização de informações no portal (22) 16/08/2011
<hr/>	
(21) BR 11 2013 003892-6 A8	Código 15.35 - Atualização de informações no portal (22) 19/08/2011
<hr/>	
(21) BR 11 2013 004047-5 A2	Código 15.35 - Atualização de informações no portal (22) 26/08/2011
<hr/>	
(21) BR 11 2013 004189-7 A2	Código 15.35 - Atualização de informações no portal (22) 25/08/2011
<hr/>	
(21) BR 11 2013 005199-0 A2	Código 15.35 - Atualização de informações no portal (22) 08/09/2011
<hr/>	
(21) BR 11 2013 005298-8 A2	Código 15.35 - Atualização de informações no portal (22) 06/09/2011
<hr/>	
(21) BR 11 2013 005345-3 A2	Código 15.35 - Atualização de informações no portal (22) 07/09/2011
<hr/>	
(21) BR 11 2013 005406-9 A2	Código 15.35 - Atualização de informações no portal (22) 07/09/2011
<hr/>	
(21) BR 11 2013 005808-0 A2	Código 15.35 - Atualização de informações no portal (22) 13/09/2011
<hr/>	
(21) BR 11 2013 005843-9 A2	Código 15.35 - Atualização de informações no portal (22) 14/09/2011



(21) BR 11 2013 006777-2 A2	Código 15.35 - Atualização de informações no portal (22) 14/09/2011
<hr/>	
(21) BR 11 2013 006784-5 A2	Código 15.35 - Atualização de informações no portal (22) 21/09/2011
<hr/>	
(21) BR 11 2013 007997-5 A2	Código 15.35 - Atualização de informações no portal (22) 05/10/2011
<hr/>	
(21) BR 11 2013 009011-1 A2	Código 15.35 - Atualização de informações no portal (22) 11/10/2011
<hr/>	
(21) BR 11 2013 009929-1 A8	Código 15.35 - Atualização de informações no portal (22) 18/11/2011
<hr/>	
(21) BR 11 2013 010002-8 A2	Código 15.35 - Atualização de informações no portal (22) 25/10/2011
<hr/>	
(21) BR 11 2013 010286-1 A2	Código 15.35 - Atualização de informações no portal (22) 02/11/2011
<hr/>	
(21) BR 11 2013 010291-8 A2	Código 15.35 - Atualização de informações no portal (22) 28/10/2011
<hr/>	
(21) BR 11 2013 012910-7 A2	Código 15.35 - Atualização de informações no portal (22) 06/02/2012
<hr/>	
(21) BR 11 2013 012972-7 A2	Código 15.35 - Atualização de informações no portal (22) 23/11/2011
<hr/>	
(21) BR 11 2013 013439-9 A2	Código 15.35 - Atualização de informações no portal (22) 18/11/2011
<hr/>	
(21) BR 11 2013 013440-2 A2	Código 15.35 - Atualização de informações no portal (22) 29/11/2011
<hr/>	
(21) BR 11 2013 014910-8 A2	Código 15.35 - Atualização de informações no portal (22) 02/12/2011
<hr/>	
(21) BR 11 2013 015746-1 A2	Código 15.35 - Atualização de informações no portal



	(22) 05/12/2011
(21) BR 11 2013 016189-2 A2	Código 15.35 - Atualização de informações no portal (22) 12/12/2011
(21) BR 11 2013 016410-7 A2	Código 15.35 - Atualização de informações no portal (22) 19/12/2011
(21) BR 11 2013 016414-0 A2	Código 15.35 - Atualização de informações no portal (22) 27/12/2011
(21) BR 11 2013 016418-2 A2	Código 15.35 - Atualização de informações no portal (22) 27/10/2011
(21) BR 11 2013 016419-0 A2	Código 15.35 - Atualização de informações no portal (22) 29/12/2011
(21) BR 11 2013 016976-1 A2	Código 15.35 - Atualização de informações no portal (22) 29/12/2011
(21) BR 11 2013 017089-1 A2	Código 15.35 - Atualização de informações no portal (22) 03/01/2012
(21) BR 11 2013 017364-5 A2	Código 15.35 - Atualização de informações no portal (22) 06/01/2012
(21) BR 11 2013 017730-6 A2	Código 15.35 - Atualização de informações no portal (22) 22/12/2011
(21) BR 11 2013 017952-0 A2	Código 15.35 - Atualização de informações no portal (22) 12/01/2012
(21) BR 11 2013 018046-3 A2	Código 15.35 - Atualização de informações no portal (22) 17/01/2012
(21) BR 11 2013 018061-7 A2	Código 15.35 - Atualização de informações no portal (22) 07/03/2012
(21) BR 11 2013 018643-7 A2	Código 15.35 - Atualização de informações no portal (22) 19/01/2012



(21) BR 11 2013 019338-7 B1 Código 15.35 - Atualização de informações no portal
(22) 31/01/2012

(21) BR 11 2013 019392-1 A2 Código 15.35 - Atualização de informações no portal
(22) 24/02/2012

(21) BR 11 2013 019419-7 A2 Código 15.35 - Atualização de informações no portal
(22) 27/01/2012

(21) BR 11 2013 019469-3 A2 Código 15.35 - Atualização de informações no portal
(22) 30/01/2012

(21) BR 11 2013 019492-8 A2 Código 15.35 - Atualização de informações no portal
(22) 04/10/2011

(21) BR 11 2013 019499-5 A2 Código 15.35 - Atualização de informações no portal
(22) 03/02/2012

(21) BR 11 2013 019666-1 A2 Código 15.35 - Atualização de informações no portal
(22) 01/02/2012

(21) BR 11 2013 021141-5 A2 Código 15.35 - Atualização de informações no portal
(22) 17/02/2012

(21) BR 11 2013 021142-3 A2 Código 15.35 - Atualização de informações no portal
(22) 17/02/2012

(21) BR 11 2013 024136-5 A2 Código 15.35 - Atualização de informações no portal
(22) 23/03/2012

(21) BR 11 2013 025245-6 A2 Código 15.35 - Atualização de informações no portal
(22) 31/03/2012

(21) BR 11 2013 025441-6 A2 Código 15.35 - Atualização de informações no portal
(22) 26/04/2012

(21) BR 11 2013 026158-7 A2 Código 15.35 - Atualização de informações no portal
(22) 11/04/2012

(21) BR 11 2013 028846-9 A2 Código 15.35 - Atualização de informações no portal
(22) 16/05/2012



(21) BR 11 2013 029505-8 A2 Código 15.35 - Atualização de informações no portal
(22) 15/05/2012

(21) BR 11 2013 029508-2 A2 Código 15.35 - Atualização de informações no portal
(22) 16/05/2012

(21) BR 11 2013 032674-3 A2 Código 15.35 - Atualização de informações no portal
(22) 21/06/2012

(21) BR 11 2014 000332-7 A2 Código 15.35 - Atualização de informações no portal
(22) 27/09/2011

(21) BR 11 2014 000359-9 A2 Código 15.35 - Atualização de informações no portal
(22) 05/07/2012

(21) BR 11 2014 000556-7 A2 Código 15.35 - Atualização de informações no portal
(22) 11/07/2012

(21) BR 11 2014 000563-0 A2 Código 15.35 - Atualização de informações no portal
(22) 09/07/2012

(21) BR 11 2014 001126-5 A2 Código 15.35 - Atualização de informações no portal
(22) 20/07/2012

(21) BR 11 2014 001884-7 A2 Código 15.35 - Atualização de informações no portal
(22) 02/11/2011

(21) BR 11 2014 002574-6 A2 Código 15.35 - Atualização de informações no portal
(22) 09/08/2012

(21) BR 11 2014 002727-7 A2 Código 15.35 - Atualização de informações no portal
(22) 03/08/2012

(21) BR 11 2014 004102-4 A2 Código 15.35 - Atualização de informações no portal
(22) 19/04/2012

(21) BR 11 2014 005807-5 A2 Código 15.35 - Atualização de informações no portal
(22) 13/09/2012

(21) BR 11 2014 007207-8 A2 Código 15.35 - Atualização de informações no portal



	(22) 24/09/2012
(21) BR 11 2014 007385-6 A2	Código 15.35 - Atualização de informações no portal (22) 28/09/2012
(21) BR 11 2014 008684-2 A2	Código 15.35 - Atualização de informações no portal (22) 11/10/2012
(21) BR 11 2014 009563-9 A2	Código 15.35 - Atualização de informações no portal (22) 22/10/2012
(21) BR 11 2014 013187-2 A2	Código 15.35 - Atualização de informações no portal (22) 29/11/2012
(21) BR 11 2014 013212-7 A2	Código 15.35 - Atualização de informações no portal (22) 27/11/2012
(21) BR 11 2014 013387-5 A2	Código 15.35 - Atualização de informações no portal (22) 23/11/2012
(21) BR 11 2014 013853-2 A2	Código 15.35 - Atualização de informações no portal (22) 10/12/2012
(21) BR 11 2014 014354-4 A2	Código 15.35 - Atualização de informações no portal (22) 13/12/2013
(21) BR 11 2014 016132-1 A2	Código 15.35 - Atualização de informações no portal (22) 19/12/2012
(21) BR 11 2014 016877-6 A2	Código 15.35 - Atualização de informações no portal (22) 10/01/2013
(21) BR 11 2014 018294-9 A2	Código 15.35 - Atualização de informações no portal (22) 24/01/2013
(21) BR 11 2014 019152-2 A2	Código 15.35 - Atualização de informações no portal (22) 01/02/2013
(21) BR 11 2014 019578-1 A2	Código 15.35 - Atualização de informações no portal (22) 07/02/2013



(21) BR 11 2014 019579-0 A2 Código 15.35 - Atualização de informações no portal
(22) 08/02/2013

(21) BR 11 2014 019757-1 A2 Código 15.35 - Atualização de informações no portal
(22) 05/02/2013

(21) BR 11 2014 020188-9 A2 Código 15.35 - Atualização de informações no portal
(22) 21/02/2013

(21) BR 11 2014 020474-8 A2 Código 15.35 - Atualização de informações no portal
(22) 21/02/2013

(21) BR 11 2014 020689-9 A2 Código 15.35 - Atualização de informações no portal
(22) 18/02/2013

(21) BR 11 2014 020732-1 A2 Código 15.35 - Atualização de informações no portal
(22) 25/02/2013

(21) BR 11 2014 021097-7 A2 Código 15.35 - Atualização de informações no portal
(22) 21/02/2013

(21) BR 11 2014 021103-5 A2 Código 15.35 - Atualização de informações no portal
(22) 21/02/2013

(21) BR 11 2014 021521-9 A2 Código 15.35 - Atualização de informações no portal
(22) 15/03/2013

(21) BR 11 2014 023081-1 A2 Código 15.35 - Atualização de informações no portal
(22) 14/03/2013

(21) BR 11 2014 025430-3 A2 Código 15.35 - Atualização de informações no portal
(22) 14/03/2013

(21) BR 11 2014 026501-1 A2 Código 15.35 - Atualização de informações no portal
(22) 24/04/2013

(21) BR 11 2014 026838-0 A2 Código 15.35 - Atualização de informações no portal
(22) 25/04/2013

(21) BR 11 2014 030040-2 A2 Código 15.35 - Atualização de informações no portal
(22) 30/05/2013



(21) BR 11 2014 030843-8 A2 Código 15.35 - Atualização de informações no portal
(22) 04/07/2013

(21) BR 11 2014 030844-6 A2 Código 15.35 - Atualização de informações no portal
(22) 04/07/2013

(21) BR 11 2014 032498-0 A2 Código 15.35 - Atualização de informações no portal
(22) 02/07/2013

(21) BR 11 2014 032740-8 A2 Código 15.35 - Atualização de informações no portal
(22) 21/06/2013

(21) BR 11 2015 000083-5 A2 Código 15.35 - Atualização de informações no portal
(22) 30/05/2013

(21) BR 11 2015 000098-3 A2 Código 15.35 - Atualização de informações no portal
(22) 04/07/2013

(21) BR 11 2015 000117-3 A2 Código 15.35 - Atualização de informações no portal
(22) 24/06/2013

(21) BR 11 2015 000120-3 A2 Código 15.35 - Atualização de informações no portal
(22) 06/09/2012

(21) BR 11 2015 000495-4 A2 Código 15.35 - Atualização de informações no portal
(22) 08/07/2013

(21) BR 11 2015 000593-4 A2 Código 15.35 - Atualização de informações no portal
(22) 28/06/2013

(21) BR 11 2015 000598-5 A2 Código 15.35 - Atualização de informações no portal
(22) 10/07/2013

(21) BR 11 2015 000653-1 A2 Código 15.35 - Atualização de informações no portal
(22) 11/07/2013

(21) BR 11 2015 000768-6 A2 Código 15.35 - Atualização de informações no portal
(22) 09/08/2013

(21) BR 11 2015 000821-6 A2 Código 15.35 - Atualização de informações no portal



	(22) 19/07/2013
(21) BR 11 2015 000867-4 A2	Código 15.35 - Atualização de informações no portal (22) 15/07/2013
(21) BR 11 2015 000869-0 A2	Código 15.35 - Atualização de informações no portal (22) 22/06/2013
(21) BR 11 2015 000925-5 A2	Código 15.35 - Atualização de informações no portal (22) 18/07/2013
(21) BR 11 2015 000933-6 A2	Código 15.35 - Atualização de informações no portal (22) 15/07/2013
(21) BR 11 2015 000944-1 A2	Código 15.35 - Atualização de informações no portal (22) 15/07/2013
(21) BR 11 2015 001009-1 A2	Código 15.35 - Atualização de informações no portal (22) 18/07/2013
(21) BR 11 2015 001549-2 A2	Código 15.35 - Atualização de informações no portal (22) 23/07/2013
(21) BR 11 2015 001622-7 A2	Código 15.35 - Atualização de informações no portal (22) 27/08/2013
(21) BR 11 2015 001689-8 A2	Código 15.35 - Atualização de informações no portal (22) 25/07/2013
(21) BR 11 2015 001711-8 A2	Código 15.35 - Atualização de informações no portal (22) 25/07/2013
(21) BR 11 2015 001747-9 A2	Código 15.35 - Atualização de informações no portal (22) 25/07/2013
(21) BR 11 2015 001817-3 A2	Código 15.35 - Atualização de informações no portal (22) 24/07/2013
(21) BR 11 2015 001825-4 A2	Código 15.35 - Atualização de informações no portal (22) 24/07/2013



(21) BR 11 2015 001826-2 A2 Código 15.35 - Atualização de informações no portal
(22) 30/07/2013

(21) BR 11 2015 001861-0 A2 Código 15.35 - Atualização de informações no portal
(22) 24/07/2013

(21) BR 11 2015 001865-3 A2 Código 15.35 - Atualização de informações no portal
(22) 24/07/2013

(21) BR 11 2015 001871-8 A2 Código 15.35 - Atualização de informações no portal
(22) 19/07/2013

(21) BR 11 2015 001950-1 A2 Código 15.35 - Atualização de informações no portal
(22) 13/09/2013

(21) BR 11 2015 001964-1 A2 Código 15.35 - Atualização de informações no portal
(22) 01/08/2013

(21) BR 11 2015 001990-0 A2 Código 15.35 - Atualização de informações no portal
(22) 04/09/2013

(21) BR 11 2015 002075-5 A2 Código 15.35 - Atualização de informações no portal
(22) 26/07/2013

(21) BR 11 2015 002228-6 A2 Código 15.35 - Atualização de informações no portal
(22) 05/08/2013

(21) BR 11 2015 002262-6 A2 Código 15.35 - Atualização de informações no portal
(22) 19/08/2013

(21) BR 11 2015 002277-4 A2 Código 15.35 - Atualização de informações no portal
(22) 23/08/2013

(21) BR 11 2015 002321-5 A2 Código 15.35 - Atualização de informações no portal
(22) 02/08/2013

(21) BR 11 2015 002344-4 A2 Código 15.35 - Atualização de informações no portal
(22) 01/08/2013

(21) BR 11 2015 002361-4 A2 Código 15.35 - Atualização de informações no portal
(22) 24/06/2013



(21) BR 11 2015 002459-9 A2 Código 15.35 - Atualização de informações no portal
(22) 02/08/2013

(21) BR 11 2015 002672-9 A2 Código 15.35 - Atualização de informações no portal
(22) 06/08/2013

(21) BR 11 2015 002687-7 A2 Código 15.35 - Atualização de informações no portal
(22) 06/08/2013

(21) BR 11 2015 002779-2 A2 Código 15.35 - Atualização de informações no portal
(22) 14/08/2013

(21) BR 11 2015 003061-0 A2 Código 15.35 - Atualização de informações no portal
(22) 15/08/2013

(21) BR 11 2015 003120-0 A2 Código 15.35 - Atualização de informações no portal
(22) 14/08/2013

(21) BR 11 2015 003152-8 A2 Código 15.35 - Atualização de informações no portal
(22) 07/08/2013

(21) BR 11 2015 003228-1 A2 Código 15.35 - Atualização de informações no portal
(22) 20/08/2013

(21) BR 11 2015 003637-6 A2 Código 15.35 - Atualização de informações no portal
(22) 19/08/2013

(21) BR 11 2015 003749-6 A2 Código 15.35 - Atualização de informações no portal
(22) 23/08/2013

(21) BR 11 2015 003775-5 A2 Código 15.35 - Atualização de informações no portal
(22) 11/10/2012

(21) BR 11 2015 003831-0 A2 Código 15.35 - Atualização de informações no portal
(22) 30/08/2013

(21) BR 11 2015 003833-6 A2 Código 15.35 - Atualização de informações no portal
(22) 23/08/2013

(21) BR 11 2015 003901-4 A2 Código 15.35 - Atualização de informações no portal



	(22) 30/07/2013
(21) BR 11 2015 003914-6 A2	Código 15.35 - Atualização de informações no portal (22) 14/03/2013
(21) BR 11 2015 003952-9 A2	Código 15.35 - Atualização de informações no portal (22) 23/08/2013
(21) BR 11 2015 004006-3 A2	Código 15.35 - Atualização de informações no portal (22) 17/09/2013
(21) BR 11 2015 004103-5 A2	Código 15.35 - Atualização de informações no portal (22) 12/07/2013
(21) BR 11 2015 004140-0 A2	Código 15.35 - Atualização de informações no portal (22) 19/09/2013
(21) BR 11 2015 004141-8 A2	Código 15.35 - Atualização de informações no portal (22) 27/06/2013
(21) BR 11 2015 004801-3 A2	Código 15.35 - Atualização de informações no portal (22) 04/09/2013
(21) BR 11 2015 005034-4 A2	Código 15.35 - Atualização de informações no portal (22) 05/09/2013
(21) BR 11 2015 005225-8 A2	Código 15.35 - Atualização de informações no portal (22) 30/08/2013
(21) BR 11 2015 005228-2 A2	Código 15.35 - Atualização de informações no portal (22) 09/09/2013
(21) BR 11 2015 005254-1 A2	Código 15.35 - Atualização de informações no portal (22) 03/09/2013
(21) BR 11 2015 005279-7 A2	Código 15.35 - Atualização de informações no portal (22) 10/09/2013
(21) BR 11 2015 005303-3 A2	Código 15.35 - Atualização de informações no portal (22) 11/09/2013



(21) BR 11 2015 005382-3 A2	Código 15.35 - Atualização de informações no portal (22) 13/09/2013
<hr/>	
(21) BR 11 2015 005383-1 A2	Código 15.35 - Atualização de informações no portal (22) 15/08/2013
<hr/>	
(21) BR 11 2015 005507-9 A2	Código 15.35 - Atualização de informações no portal (22) 11/09/2013
<hr/>	
(21) BR 11 2015 005548-6 A2	Código 15.35 - Atualização de informações no portal (22) 12/07/2013
<hr/>	
(21) BR 11 2015 005855-8 A2	Código 15.35 - Atualização de informações no portal (22) 17/09/2013
<hr/>	
(21) BR 11 2015 005967-8 A2	Código 15.35 - Atualização de informações no portal (22) 18/09/2013
<hr/>	
(21) BR 11 2015 005969-4 A2	Código 15.35 - Atualização de informações no portal (22) 12/09/2013
<hr/>	
(21) BR 11 2015 006024-2 A2	Código 15.35 - Atualização de informações no portal (22) 14/08/2013
<hr/>	
(21) BR 11 2015 006025-0 A2	Código 15.35 - Atualização de informações no portal (22) 10/09/2013
<hr/>	
(21) BR 11 2015 006131-1 A2	Código 15.35 - Atualização de informações no portal (22) 19/08/2013
<hr/>	
(21) BR 11 2015 006133-8 A2	Código 15.35 - Atualização de informações no portal (22) 09/10/2013
<hr/>	
(21) BR 11 2015 006141-9 A2	Código 15.35 - Atualização de informações no portal (22) 20/09/2013
<hr/>	
(21) BR 11 2015 006158-3 A2	Código 15.35 - Atualização de informações no portal (22) 28/06/2013
<hr/>	
(21) BR 11 2015 006165-6 A2	Código 15.35 - Atualização de informações no portal (22) 20/09/2013



(21) BR 11 2015 006189-3 A2 Código 15.35 - Atualização de informações no portal
(22) 19/09/2013

(21) BR 11 2015 006203-2 A2 Código 15.35 - Atualização de informações no portal
(22) 19/09/2013

(21) BR 11 2015 006294-6 A2 Código 15.35 - Atualização de informações no portal
(22) 20/09/2012

(21) BR 11 2015 006412-4 A2 Código 15.35 - Atualização de informações no portal
(22) 24/09/2013

(21) BR 11 2015 006430-2 A2 Código 15.35 - Atualização de informações no portal
(22) 15/01/2014

(21) BR 11 2015 006444-2 A2 Código 15.35 - Atualização de informações no portal
(22) 20/09/2013

(21) BR 11 2015 006578-3 A2 Código 15.35 - Atualização de informações no portal
(22) 30/08/2013

(21) BR 11 2015 006614-3 A2 Código 15.35 - Atualização de informações no portal
(22) 19/09/2013

(21) BR 11 2015 006788-3 A2 Código 15.35 - Atualização de informações no portal
(22) 26/09/2013

(21) BR 11 2015 006795-6 A2 Código 15.35 - Atualização de informações no portal
(22) 26/09/2013

(21) BR 11 2015 006917-7 A2 Código 15.35 - Atualização de informações no portal
(22) 20/09/2013

(21) BR 11 2015 006978-9 A2 Código 15.35 - Atualização de informações no portal
(22) 10/10/2013

(21) BR 11 2015 006980-0 A2 Código 15.35 - Atualização de informações no portal
(22) 10/10/2013

(21) BR 11 2015 006981-9 A2 Código 15.35 - Atualização de informações no portal



	(22) 10/10/2013
--	-----------------

(21) BR 11 2015 006992-4 A2	Código 15.35 - Atualização de informações no portal (22) 10/10/2013
------------------------------------	--

(21) BR 11 2015 007258-5 A2	Código 15.35 - Atualização de informações no portal (22) 02/10/2013
------------------------------------	--

(21) BR 11 2015 007269-0 A2	Código 15.35 - Atualização de informações no portal (22) 30/09/2013
------------------------------------	--

(21) BR 11 2015 007337-9 A2	Código 15.35 - Atualização de informações no portal (22) 08/10/2013
------------------------------------	--

(21) BR 11 2015 007650-5 A2	Código 15.35 - Atualização de informações no portal (22) 02/10/2013
------------------------------------	--

(21) BR 11 2015 007667-0 A2	Código 15.35 - Atualização de informações no portal (22) 10/10/2013
------------------------------------	--

(21) BR 11 2015 007743-9 A2	Código 15.35 - Atualização de informações no portal (22) 07/10/2013
------------------------------------	--

(21) BR 11 2015 007914-8 A2	Código 15.35 - Atualização de informações no portal (22) 09/10/2013
------------------------------------	--

(21) BR 11 2015 008008-1 A2	Código 15.35 - Atualização de informações no portal (22) 04/10/2013
------------------------------------	--

(21) BR 11 2015 008065-0 A2	Código 15.35 - Atualização de informações no portal (22) 25/02/2014
------------------------------------	--

(21) BR 11 2015 008140-1 A2	Código 15.35 - Atualização de informações no portal (22) 04/10/2013
------------------------------------	--

(21) BR 11 2015 008505-9 A2	Código 15.35 - Atualização de informações no portal (22) 12/11/2013
------------------------------------	--

(21) BR 11 2015 008508-3 A2	Código 15.35 - Atualização de informações no portal (22) 15/10/2013
------------------------------------	--



(21) BR 11 2015 009169-5 A2	Código 15.35 - Atualização de informações no portal (22) 24/10/2013
<hr/>	
(21) BR 11 2015 009189-0 A2	Código 15.35 - Atualização de informações no portal (22) 23/10/2013
<hr/>	
(21) BR 11 2015 009243-8 A2	Código 15.35 - Atualização de informações no portal (22) 17/10/2013
<hr/>	
(21) BR 11 2015 009297-7 A2	Código 15.35 - Atualização de informações no portal (22) 23/10/2013
<hr/>	
(21) BR 11 2015 009470-8 A2	Código 15.35 - Atualização de informações no portal (22) 01/11/2013
<hr/>	
(21) BR 11 2015 009526-7 A2	Código 15.35 - Atualização de informações no portal (22) 25/08/2014
<hr/>	
(21) BR 11 2015 009679-4 A2	Código 15.35 - Atualização de informações no portal (22) 29/10/2013
<hr/>	
(21) BR 11 2015 009702-2 A2	Código 15.35 - Atualização de informações no portal (22) 30/10/2013
<hr/>	
(21) BR 11 2015 009831-2 A2	Código 15.35 - Atualização de informações no portal (22) 27/09/2013
<hr/>	
(21) BR 11 2015 009992-0 A2	Código 15.35 - Atualização de informações no portal (22) 08/11/2013
<hr/>	
(21) BR 11 2015 010035-0 A2	Código 15.35 - Atualização de informações no portal (22) 01/11/2013
<hr/>	
(21) BR 11 2015 010135-6 A2	Código 15.35 - Atualização de informações no portal (22) 23/10/2013
<hr/>	
(21) BR 11 2015 010276-0 A2	Código 15.35 - Atualização de informações no portal (22) 06/11/2013
<hr/>	
(21) BR 11 2015 010455-0 A2	Código 15.35 - Atualização de informações no portal (22) 26/11/2013



(21) BR 11 2015 010614-5 A2	Código 15.35 - Atualização de informações no portal (22) 08/11/2013
------------------------------------	--

(21) BR 11 2015 010618-8 A2	Código 15.35 - Atualização de informações no portal (22) 08/11/2013
------------------------------------	--

(21) BR 11 2015 010641-2 A2	Código 15.35 - Atualização de informações no portal (22) 07/10/2013
------------------------------------	--

(21) BR 11 2015 010642-0 A2	Código 15.35 - Atualização de informações no portal (22) 12/11/2013
------------------------------------	--

(21) BR 11 2015 010689-7 A2	Código 15.35 - Atualização de informações no portal (22) 12/11/2012
------------------------------------	--

(21) BR 11 2015 010752-4 A2	Código 15.35 - Atualização de informações no portal (22) 28/12/2012
------------------------------------	--

(21) BR 11 2015 010795-8 A2	Código 15.35 - Atualização de informações no portal (22) 18/11/2013
------------------------------------	--

(21) BR 11 2015 010821-0 A2	Código 15.35 - Atualização de informações no portal (22) 13/11/2013
------------------------------------	--

(21) BR 11 2015 010826-1 A2	Código 15.35 - Atualização de informações no portal (22) 12/11/2013
------------------------------------	--

(21) BR 11 2015 011011-8 A2	Código 15.35 - Atualização de informações no portal (22) 15/11/2013
------------------------------------	--

(21) BR 11 2015 011016-9 A2	Código 15.35 - Atualização de informações no portal (22) 13/11/2013
------------------------------------	--

(21) BR 11 2015 011042-8 A2	Código 15.35 - Atualização de informações no portal (22) 16/06/2014
------------------------------------	--

(21) BR 11 2015 011174-2 A2	Código 15.35 - Atualização de informações no portal (22) 11/02/2013
------------------------------------	--

(21) BR 11 2015 011245-5 A2	Código 15.35 - Atualização de informações no portal
------------------------------------	---



	(22) 13/11/2013
(21) BR 11 2015 011618-3 A2	Código 15.35 - Atualização de informações no portal (22) 05/07/2013
(21) BR 11 2015 011666-3 A2	Código 15.35 - Atualização de informações no portal (22) 22/11/2013
(21) BR 11 2015 011676-0 A2	Código 15.35 - Atualização de informações no portal (22) 20/11/2013
(21) BR 11 2015 011990-5 A2	Código 15.35 - Atualização de informações no portal (22) 20/11/2014
(21) BR 11 2015 012031-8 A2	Código 15.35 - Atualização de informações no portal (22) 26/11/2013
(21) BR 11 2015 012050-4 A2	Código 15.35 - Atualização de informações no portal (22) 31/12/2012
(21) BR 11 2015 012174-8 A2	Código 15.35 - Atualização de informações no portal (22) 15/11/2013
(21) BR 11 2015 012206-0 A2	Código 15.35 - Atualização de informações no portal (22) 22/11/2013
(21) BR 11 2015 012214-0 A2	Código 15.35 - Atualização de informações no portal (22) 27/11/2013
(21) BR 11 2015 012215-9 A2	Código 15.35 - Atualização de informações no portal (22) 27/11/2013
(21) BR 11 2015 012571-9 A2	Código 15.35 - Atualização de informações no portal (22) 28/11/2013
(21) BR 11 2015 012639-1 A2	Código 15.35 - Atualização de informações no portal (22) 28/05/2013
(21) BR 11 2015 012890-4 A2	Código 15.35 - Atualização de informações no portal (22) 05/12/2013



(21) BR 11 2015 012893-9 A2	Código 15.35 - Atualização de informações no portal (22) 05/12/2013
<hr/>	
(21) BR 11 2015 012900-5 A2	Código 15.35 - Atualização de informações no portal (22) 05/12/2013
<hr/>	
(21) BR 11 2015 013077-1 A2	Código 15.35 - Atualização de informações no portal (22) 05/12/2013
<hr/>	
(21) BR 11 2015 013091-7 A2	Código 15.35 - Atualização de informações no portal (22) 25/12/2013
<hr/>	
(21) BR 11 2015 013092-5 A2	Código 15.35 - Atualização de informações no portal (22) 25/12/2013
<hr/>	
(21) BR 11 2015 013494-7 A2	Código 15.35 - Atualização de informações no portal (22) 13/11/2013
<hr/>	
(21) BR 11 2015 013554-4 A2	Código 15.35 - Atualização de informações no portal (22) 13/12/2013
<hr/>	
(21) BR 11 2015 013557-9 A2	Código 15.35 - Atualização de informações no portal (22) 05/12/2013
<hr/>	
(21) BR 11 2015 013565-0 A2	Código 15.35 - Atualização de informações no portal (22) 11/12/2013
<hr/>	
(21) BR 11 2015 013837-3 A2	Código 15.35 - Atualização de informações no portal (22) 10/12/2013
<hr/>	
(21) BR 11 2015 013849-7 A2	Código 15.35 - Atualização de informações no portal (22) 20/12/2013
<hr/>	
(21) BR 11 2015 014031-9 A2	Código 15.35 - Atualização de informações no portal (22) 12/12/2013
<hr/>	
(21) BR 11 2015 014088-2 A2	Código 15.35 - Atualização de informações no portal (22) 18/12/2013
<hr/>	
(21) BR 11 2015 014097-1 A2	Código 15.35 - Atualização de informações no portal (22) 04/12/2013



(21) BR 11 2015 014327-0 A2 Código 15.35 - Atualização de informações no portal
(22) 19/12/2013

(21) BR 11 2015 014332-6 A2 Código 15.35 - Atualização de informações no portal
(22) 31/10/2013

(21) BR 11 2015 014343-1 A2 Código 15.35 - Atualização de informações no portal
(22) 20/12/2013

(21) BR 11 2015 014380-6 A2 Código 15.35 - Atualização de informações no portal
(22) 25/11/2013

(21) BR 11 2015 014428-4 A2 Código 15.35 - Atualização de informações no portal
(22) 05/12/2013

(21) BR 11 2015 014459-4 A2 Código 15.35 - Atualização de informações no portal
(22) 17/12/2013

(21) BR 11 2015 014779-8 A2 Código 15.35 - Atualização de informações no portal
(22) 19/12/2013

(21) BR 11 2015 014828-0 A2 Código 15.35 - Atualização de informações no portal
(22) 10/12/2014

(21) BR 11 2015 015212-0 A2 Código 15.35 - Atualização de informações no portal
(22) 26/12/2013

(21) BR 11 2015 015565-0 A2 Código 15.35 - Atualização de informações no portal
(22) 03/12/2013

(21) BR 11 2015 015575-8 A2 Código 15.35 - Atualização de informações no portal
(22) 24/12/2013

(21) BR 11 2015 015638-0 A2 Código 15.35 - Atualização de informações no portal
(22) 30/12/2013

(21) BR 11 2015 015672-0 A2 Código 15.35 - Atualização de informações no portal
(22) 07/02/2014

(21) BR 11 2015 015687-8 A2 Código 15.35 - Atualização de informações no portal



	(22) 12/10/2013
(21) BR 11 2015 015703-3 A2	Código 15.35 - Atualização de informações no portal (22) 19/12/2013
(21) BR 11 2015 015726-2 A2	Código 15.35 - Atualização de informações no portal (22) 18/12/2013
(21) BR 11 2015 016108-1 A2	Código 15.35 - Atualização de informações no portal (22) 02/01/2014
(21) BR 11 2015 016111-1 A2	Código 15.35 - Atualização de informações no portal (22) 03/01/2014
(21) BR 11 2015 016130-8 A2	Código 15.35 - Atualização de informações no portal (22) 27/12/2013
(21) BR 11 2015 016533-8 A2	Código 15.35 - Atualização de informações no portal (22) 14/01/2014
(21) BR 11 2015 016602-4 A2	Código 15.35 - Atualização de informações no portal (22) 13/01/2014
(21) BR 11 2015 016648-2 A2	Código 15.35 - Atualização de informações no portal (22) 10/01/2014
(21) BR 11 2015 017052-8 A2	Código 15.35 - Atualização de informações no portal (22) 16/01/2014
(21) BR 11 2015 017144-3 A2	Código 15.35 - Atualização de informações no portal (22) 11/03/2014
(21) BR 11 2015 017160-5 A2	Código 15.35 - Atualização de informações no portal (22) 15/01/2014
(21) BR 11 2015 017198-2 A2	Código 15.35 - Atualização de informações no portal (22) 17/01/2014
(21) BR 11 2015 017477-9 A2	Código 15.35 - Atualização de informações no portal (22) 23/01/2014



(21) BR 11 2015 017515-5 A2	Código 15.35 - Atualização de informações no portal (22) 30/01/2014
<hr/>	
(21) BR 11 2015 017526-0 A2	Código 15.35 - Atualização de informações no portal (22) 11/02/2014
<hr/>	
(21) BR 11 2015 017532-5 A2	Código 15.35 - Atualização de informações no portal (22) 24/01/2014
<hr/>	
(21) BR 11 2015 017535-0 A2	Código 15.35 - Atualização de informações no portal (22) 22/01/2014
<hr/>	
(21) BR 11 2015 017536-8 A2	Código 15.35 - Atualização de informações no portal (22) 23/01/2014
<hr/>	
(21) BR 11 2015 017538-4 A2	Código 15.35 - Atualização de informações no portal (22) 23/01/2014
<hr/>	
(21) BR 11 2015 017561-9 A2	Código 15.35 - Atualização de informações no portal (22) 30/01/2014
<hr/>	
(21) BR 11 2015 017590-2 A2	Código 15.35 - Atualização de informações no portal (22) 22/01/2014
<hr/>	
(21) BR 11 2015 017692-5 A2	Código 15.35 - Atualização de informações no portal (22) 20/01/2014
<hr/>	
(21) BR 11 2015 017963-0 A2	Código 15.35 - Atualização de informações no portal (22) 28/01/2014
<hr/>	
(21) BR 11 2015 017979-7 A2	Código 15.35 - Atualização de informações no portal (22) 31/01/2014
<hr/>	
(21) BR 11 2015 018013-2 A2	Código 15.35 - Atualização de informações no portal (22) 20/01/2014
<hr/>	
(21) BR 11 2015 018048-5 A2	Código 15.35 - Atualização de informações no portal (22) 23/01/2014
<hr/>	
(21) BR 11 2015 018049-3 A2	Código 15.35 - Atualização de informações no portal (22) 31/01/2014



(21) BR 11 2015 018085-0 A2 Código 15.35 - Atualização de informações no portal
(22) 08/01/2014

(21) BR 11 2015 018176-7 A2 Código 15.35 - Atualização de informações no portal
(22) 30/01/2014

(21) BR 11 2015 018937-7 A2 Código 15.35 - Atualização de informações no portal
(22) 31/01/2014

(21) BR 11 2015 018938-5 A2 Código 15.35 - Atualização de informações no portal
(22) 31/01/2014

(21) BR 11 2015 019241-6 A2 Código 15.35 - Atualização de informações no portal
(22) 07/03/2014

(21) BR 11 2015 019242-4 A2 Código 15.35 - Atualização de informações no portal
(22) 11/02/2014

(21) BR 11 2015 019268-8 A2 Código 15.35 - Atualização de informações no portal
(22) 20/02/2014

(21) BR 11 2015 019319-6 A2 Código 15.35 - Atualização de informações no portal
(22) 13/02/2014

(21) BR 11 2015 019613-6 A2 Código 15.35 - Atualização de informações no portal
(22) 14/02/2014

(21) BR 11 2015 019634-9 A2 Código 15.35 - Atualização de informações no portal
(22) 11/02/2014

(21) BR 11 2015 019685-3 A2 Código 15.35 - Atualização de informações no portal
(22) 14/02/2014

(21) BR 11 2015 019712-4 A2 Código 15.35 - Atualização de informações no portal
(22) 10/01/2014

(21) BR 11 2015 019718-3 A2 Código 15.35 - Atualização de informações no portal
(22) 10/01/2014

(21) BR 11 2015 019747-7 A2 Código 15.35 - Atualização de informações no portal



	(22) 14/03/2014
(21) BR 11 2015 019749-3 A2	Código 15.35 - Atualização de informações no portal (22) 13/03/2014
(21) BR 11 2015 020036-2 A2	Código 15.35 - Atualização de informações no portal (22) 20/08/2013
(21) BR 11 2015 020074-5 A2	Código 15.35 - Atualização de informações no portal (22) 12/12/2013
(21) BR 11 2015 020084-2 A2	Código 15.35 - Atualização de informações no portal (22) 24/02/2014
(21) BR 11 2015 020088-5 A2	Código 15.35 - Atualização de informações no portal (22) 28/03/2014
(21) BR 11 2015 020099-0 A2	Código 15.35 - Atualização de informações no portal (22) 18/02/2014
(21) BR 11 2015 020100-8 A2	Código 15.35 - Atualização de informações no portal (22) 22/02/2013
(21) BR 11 2015 020402-3 A2	Código 15.35 - Atualização de informações no portal (22) 26/02/2014
(21) BR 11 2015 020404-0 A2	Código 15.35 - Atualização de informações no portal (22) 21/02/2014
(21) BR 11 2015 020469-4 A2	Código 15.35 - Atualização de informações no portal (22) 17/03/2014
(21) BR 11 2015 020492-9 A2	Código 15.35 - Atualização de informações no portal (22) 19/02/2014
(21) BR 11 2015 020615-8 A2	Código 15.35 - Atualização de informações no portal (22) 10/03/2014
(21) BR 11 2015 020620-4 A2	Código 15.35 - Atualização de informações no portal (22) 13/02/2014



(21) BR 11 2015 020695-6 A2 Código 15.35 - Atualização de informações no portal
(22) 26/02/2014

(21) BR 11 2015 020697-2 A2 Código 15.35 - Atualização de informações no portal
(22) 26/02/2014

(21) BR 11 2015 020699-9 A2 Código 15.35 - Atualização de informações no portal
(22) 25/02/2014

(21) BR 11 2015 020706-5 A2 Código 15.35 - Atualização de informações no portal
(22) 24/02/2014

(21) BR 11 2015 020712-0 A2 Código 15.35 - Atualização de informações no portal
(22) 24/02/2014

(21) BR 11 2015 021081-3 A2 Código 15.35 - Atualização de informações no portal
(22) 10/03/2014

(21) BR 11 2015 021229-8 A2 Código 15.35 - Atualização de informações no portal
(22) 27/02/2014

(21) BR 11 2015 021302-2 A2 Código 15.35 - Atualização de informações no portal
(22) 17/02/2014

(21) BR 11 2015 021541-6 A2 Código 15.35 - Atualização de informações no portal
(22) 17/01/2015

(21) BR 11 2015 021636-6 A2 Código 15.35 - Atualização de informações no portal
(22) 07/03/2014

(21) BR 11 2015 021761-3 A2 Código 15.35 - Atualização de informações no portal
(22) 12/03/2014

(21) BR 11 2015 021848-2 A2 Código 15.35 - Atualização de informações no portal
(22) 10/03/2014

(21) BR 11 2015 021938-1 A2 Código 15.35 - Atualização de informações no portal
(22) 07/03/2014

(21) BR 11 2015 021939-0 A2 Código 15.35 - Atualização de informações no portal
(22) 07/03/2014



(21) BR 11 2015 022480-6 A2 Código 15.35 - Atualização de informações no portal
(22) 27/02/2014

(21) BR 11 2015 022686-8 A2 Código 15.35 - Atualização de informações no portal
(22) 11/03/2014

(21) BR 11 2015 022794-5 A2 Código 15.35 - Atualização de informações no portal
(22) 15/03/2014

(21) BR 11 2015 022958-1 A2 Código 15.35 - Atualização de informações no portal
(22) 14/03/2013

(21) BR 11 2015 022981-6 A2 Código 15.35 - Atualização de informações no portal
(22) 14/03/2014

(21) BR 11 2015 023015-6 A2 Código 15.35 - Atualização de informações no portal
(22) 12/03/2014

(21) BR 11 2015 023275-2 A2 Código 15.35 - Atualização de informações no portal
(22) 14/03/2014

(21) BR 11 2015 023287-6 A2 Código 15.35 - Atualização de informações no portal
(22) 17/03/2014

(21) BR 11 2015 023297-3 A2 Código 15.35 - Atualização de informações no portal
(22) 04/03/2014

(21) BR 11 2015 023555-7 A2 Código 15.35 - Atualização de informações no portal
(22) 12/03/2014

(21) BR 11 2015 023556-5 A2 Código 15.35 - Atualização de informações no portal
(22) 18/03/2014

(21) BR 11 2015 023597-2 A2 Código 15.35 - Atualização de informações no portal
(22) 12/03/2014

(21) BR 11 2015 023666-9 A2 Código 15.35 - Atualização de informações no portal
(22) 17/03/2014

(21) BR 11 2015 023673-1 A2 Código 15.35 - Atualização de informações no portal



	(22) 14/03/2014
(21) BR 11 2015 024633-8 A2	Código 15.35 - Atualização de informações no portal (22) 09/04/2014
(21) BR 11 2015 024733-4 A2	Código 15.35 - Atualização de informações no portal (22) 14/04/2015
(21) BR 11 2015 026413-1 A2	Código 15.35 - Atualização de informações no portal (22) 09/04/2014
(21) BR 11 2015 026436-0 A2	Código 15.35 - Atualização de informações no portal (22) 22/04/2014
(21) BR 11 2015 026607-0 A2	Código 15.35 - Atualização de informações no portal (22) 22/10/2014
(21) BR 11 2015 026719-0 A2	Código 15.35 - Atualização de informações no portal (22) 30/04/2014
(21) BR 11 2015 026880-3 A2	Código 15.35 - Atualização de informações no portal (22) 10/04/2014
(21) BR 11 2015 027051-4 A2	Código 15.35 - Atualização de informações no portal (22) 25/04/2014
(21) BR 11 2015 027117-0 A2	Código 15.35 - Atualização de informações no portal (22) 16/06/2014
(21) BR 11 2015 027193-6 A2	Código 15.35 - Atualização de informações no portal (22) 29/04/2014
(21) BR 11 2015 027800-0 A2	Código 15.35 - Atualização de informações no portal (22) 30/04/2014
(21) BR 11 2015 028678-0 A2	Código 15.35 - Atualização de informações no portal (22) 22/05/2014
(21) BR 11 2015 028711-5 A2	Código 15.35 - Atualização de informações no portal (22) 15/05/2014



(21) BR 11 2015 028998-3 A2	Código 15.35 - Atualização de informações no portal (22) 22/05/2014
<hr/>	
(21) BR 11 2015 029010-8 A2	Código 15.35 - Atualização de informações no portal (22) 22/05/2014
<hr/>	
(21) BR 11 2015 029557-6 A2	Código 15.35 - Atualização de informações no portal (22) 13/05/2014
<hr/>	
(21) BR 11 2015 029683-1 A2	Código 15.35 - Atualização de informações no portal (22) 27/05/2014
<hr/>	
(21) BR 11 2015 029743-9 A2	Código 15.35 - Atualização de informações no portal (22) 28/05/2014
<hr/>	
(21) BR 11 2015 030463-0 A2	Código 15.35 - Atualização de informações no portal (22) 27/05/2014
<hr/>	
(21) BR 11 2015 031941-6 A2	Código 15.35 - Atualização de informações no portal (22) 13/06/2014
<hr/>	
(21) BR 11 2015 031981-5 A2	Código 15.35 - Atualização de informações no portal (22) 05/06/2014
<hr/>	
(21) BR 11 2015 032164-0 A2	Código 15.35 - Atualização de informações no portal (22) 10/06/2014
<hr/>	
(21) BR 11 2015 032261-1 A2	Código 15.35 - Atualização de informações no portal (22) 24/06/2014
<hr/>	
(21) BR 11 2015 032880-6 A2	Código 15.35 - Atualização de informações no portal (22) 18/12/2014
<hr/>	
(21) BR 11 2016 000920-7 A2	Código 15.35 - Atualização de informações no portal (22) 18/07/2014
<hr/>	
(21) BR 11 2016 001387-5 A2	Código 15.35 - Atualização de informações no portal (22) 10/07/2014
<hr/>	
(21) BR 11 2016 002716-7 A2	Código 15.35 - Atualização de informações no portal (22) 06/08/2014



(21) BR 11 2016 003481-3 A2 Código 15.35 - Atualização de informações no portal
(22) 13/08/2014

(21) BR 11 2016 003521-6 A2 Código 15.35 - Atualização de informações no portal
(22) 18/08/2014

(21) BR 11 2016 003523-2 A2 Código 15.35 - Atualização de informações no portal
(22) 17/09/2014

(21) BR 11 2016 003926-2 A2 Código 15.35 - Atualização de informações no portal
(22) 11/02/2014

(21) BR 11 2016 006094-6 A2 Código 15.35 - Atualização de informações no portal
(22) 16/09/2014

(21) BR 11 2016 007441-6 A2 Código 15.35 - Atualização de informações no portal
(22) 02/10/2014

(21) BR 11 2016 007999-0 A2 Código 15.35 - Atualização de informações no portal
(22) 09/10/2014

(21) BR 11 2016 008003-3 A2 Código 15.35 - Atualização de informações no portal
(22) 09/10/2014

(21) BR 11 2016 014414-7 A2 Código 15.35 - Atualização de informações no portal
(22) 19/12/2014

(21) BR 11 2016 016959-0 A2 Código 15.35 - Atualização de informações no portal
(22) 24/11/2014

(21) BR 11 2016 018576-5 A2 Código 15.35 - Atualização de informações no portal
(22) 30/01/2015

(21) BR 11 2016 021630-0 A2 Código 15.35 - Atualização de informações no portal
(22) 19/03/2015

(21) BR 11 2017 000608-1 A2 Código 15.35 - Atualização de informações no portal
(22) 22/06/2015

(21) BR 11 2017 001241-3 A2 Código 15.35 - Atualização de informações no portal



	(22) 31/07/2015
(21) BR 11 2017 001407-6 A2	Código 15.35 - Atualização de informações no portal (22) 21/07/2015
(21) BR 11 2017 001769-5 A2	Código 15.35 - Atualização de informações no portal (22) 08/09/2015
(21) BR 11 2017 003291-0 A2	Código 15.35 - Atualização de informações no portal (22) 05/08/2015
(21) BR 11 2017 005729-8 A2	Código 15.35 - Atualização de informações no portal (22) 29/09/2015
(21) BR 11 2017 007408-7 A2	Código 15.35 - Atualização de informações no portal (22) 08/05/2015
(21) BR 11 2017 010057-6 A2	Código 15.35 - Atualização de informações no portal (22) 18/11/2015
(21) BR 11 2017 010065-7 A2	Código 15.35 - Atualização de informações no portal (22) 16/11/2015
(21) BR 11 2017 011766-5 A2	Código 15.35 - Atualização de informações no portal (22) 18/11/2015
(21) BR 11 2017 013046-7 A2	Código 15.35 - Atualização de informações no portal (22) 16/11/2015
(21) BR 11 2017 013148-0 A2	Código 15.35 - Atualização de informações no portal (22) 14/12/2015
(21) BR 11 2017 013834-4 A2	Código 15.35 - Atualização de informações no portal (22) 23/12/2015
(21) BR 11 2017 014375-5 A2	Código 15.35 - Atualização de informações no portal (22) 20/07/2015
(21) BR 11 2017 014966-4 A2	Código 15.35 - Atualização de informações no portal (22) 01/04/2015



(21) BR 11 2017 015040-9 A2	Código 15.35 - Atualização de informações no portal (22) 11/01/2016
(21) BR 11 2017 015300-9 A2	Código 15.35 - Atualização de informações no portal (22) 15/01/2015
(21) BR 11 2017 015625-3 A2	Código 15.35 - Atualização de informações no portal (22) 20/01/2016
(21) BR 11 2017 016161-3 A2	Código 15.35 - Atualização de informações no portal (22) 29/01/2015
(21) BR 11 2017 016850-2 A2	Código 15.35 - Atualização de informações no portal (22) 08/02/2016
(21) BR 11 2017 016918-5 A2	Código 15.35 - Atualização de informações no portal (22) 05/02/2016
(21) BR 11 2017 017306-9 A2	Código 15.35 - Atualização de informações no portal (22) 16/02/2015
(21) BR 11 2017 018415-0 A2	Código 15.35 - Atualização de informações no portal (22) 28/02/2015
(21) BR 11 2017 018896-1 A2	Código 15.35 - Atualização de informações no portal (22) 23/01/2017
(21) BR 11 2017 019501-1 A2	Código 15.35 - Atualização de informações no portal (22) 18/03/2016
(21) BR 11 2017 020982-9 A2	Código 15.35 - Atualização de informações no portal (22) 01/05/2015
(21) BR 11 2017 021632-9 A2	Código 15.35 - Atualização de informações no portal (22) 15/03/2016
(21) BR 11 2017 022994-3 A2	Código 15.35 - Atualização de informações no portal (22) 27/04/2016
(21) BR 11 2017 023523-4 A2	Código 15.35 - Atualização de informações no portal (22) 12/08/2016



(21) BR 11 2017 023883-7 A2 Código 15.35 - Atualização de informações no portal
(22) 28/03/2016

(21) BR 11 2017 023965-5 A2 Código 15.35 - Atualização de informações no portal
(22) 29/04/2016

(21) BR 11 2017 024343-1 A2 Código 15.35 - Atualização de informações no portal
(22) 27/04/2016

(21) BR 11 2017 024767-4 A2 Código 15.35 - Atualização de informações no portal
(22) 16/05/2016

(21) BR 11 2017 025129-9 A2 Código 15.35 - Atualização de informações no portal
(22) 23/05/2016

(21) BR 11 2017 026280-0 A2 Código 15.35 - Atualização de informações no portal
(22) 06/06/2016

(21) BR 11 2017 026343-2 A2 Código 15.35 - Atualização de informações no portal
(22) 03/06/2016

(21) BR 11 2017 026389-0 A2 Código 15.35 - Atualização de informações no portal
(22) 03/06/2016

(21) BR 11 2017 026437-4 A2 Código 15.35 - Atualização de informações no portal
(22) 03/06/2016

(21) BR 11 2017 026537-0 A2 Código 15.35 - Atualização de informações no portal
(22) 10/06/2016

(21) BR 11 2017 027131-1 A2 Código 15.35 - Atualização de informações no portal
(22) 14/06/2016

(21) BR 11 2017 027380-2 A2 Código 15.35 - Atualização de informações no portal
(22) 18/06/2016

(21) BR 11 2017 027747-6 A2 Código 15.35 - Atualização de informações no portal
(22) 03/06/2016

(21) BR 11 2017 028506-1 A2 Código 15.35 - Atualização de informações no portal



	(22) 16/06/2017
(21) BR 11 2017 028605-0 A2	Código 15.35 - Atualização de informações no portal (22) 28/06/2016
(21) BR 11 2018 001267-0 A2	Código 15.35 - Atualização de informações no portal (22) 21/07/2016
(21) BR 11 2018 002890-8 A2	Código 15.35 - Atualização de informações no portal (22) 11/08/2016
(21) BR 11 2018 004736-8 A2	Código 15.35 - Atualização de informações no portal (22) 08/12/2015
(21) BR 11 2018 006177-8 A2	Código 15.35 - Atualização de informações no portal (22) 18/07/2017
(21) BR 11 2018 007445-4 A2	Código 15.35 - Atualização de informações no portal (22) 13/10/2016
(21) BR 11 2018 007979-0 A2	Código 15.35 - Atualização de informações no portal (22) 21/10/2016
(21) BR 11 2018 007986-3 A2	Código 15.35 - Atualização de informações no portal (22) 21/10/2016
(21) BR 11 2018 009348-3 A2	Código 15.35 - Atualização de informações no portal (22) 08/05/2017
(21) BR 11 2018 009404-8 A2	Código 15.35 - Atualização de informações no portal (22) 18/09/2017
(21) BR 11 2018 010624-0 A2	Código 15.35 - Atualização de informações no portal (22) 22/11/2016
(21) BR 11 2018 014142-9 A2	Código 15.35 - Atualização de informações no portal (22) 13/01/2017
(21) BR 11 2018 014287-5 A2	Código 15.35 - Atualização de informações no portal (22) 30/05/2017



(21) BR 11 2018 014868-7 A2 Código 15.35 - Atualização de informações no portal
(22) 29/12/2017

(21) BR 11 2018 014927-6 A2 Código 15.35 - Atualização de informações no portal
(22) 29/12/2017

(21) BR 11 2018 015519-5 A2 Código 15.35 - Atualização de informações no portal
(22) 15/05/2018

(21) BR 11 2018 015753-8 A2 Código 15.35 - Atualização de informações no portal
(22) 02/08/2017

(21) BR 11 2018 067411-7 A2 Código 15.35 - Atualização de informações no portal
(22) 11/07/2017

(21) BR 11 2018 067865-1 A2 Código 15.35 - Atualização de informações no portal
(22) 29/08/2017

(21) BR 11 2018 067879-1 A2 Código 15.35 - Atualização de informações no portal
(22) 26/09/2017

(21) BR 11 2018 068617-4 A2 Código 15.35 - Atualização de informações no portal
(22) 16/03/2016

(21) BR 11 2018 069161-5 A2 Código 15.35 - Atualização de informações no portal
(22) 18/07/2017

(21) BR 11 2018 069471-1 A2 Código 15.35 - Atualização de informações no portal
(22) 25/01/2018

(21) BR 11 2018 069995-0 A2 Código 15.35 - Atualização de informações no portal
(22) 30/06/2017

(21) BR 11 2018 070041-0 A2 Código 15.35 - Atualização de informações no portal
(22) 29/03/2017

(21) BR 11 2018 071360-0 A2 Código 15.35 - Atualização de informações no portal
(22) 17/04/2017

(21) BR 11 2018 071433-0 A2 Código 15.35 - Atualização de informações no portal
(22) 03/07/2017



(21) BR 11 2018 071446-1 A2 Código 15.35 - Atualização de informações no portal
(22) 13/09/2017

(21) BR 11 2018 071538-7 A2 Código 15.35 - Atualização de informações no portal
(22) 13/09/2017

(21) BR 11 2018 072102-6 A2 Código 15.35 - Atualização de informações no portal
(22) 27/06/2017

(21) BR 11 2018 072366-5 A2 Código 15.35 - Atualização de informações no portal
(22) 02/03/2018

(21) BR 11 2018 072411-4 A2 Código 15.35 - Atualização de informações no portal
(22) 31/05/2018

(21) BR 11 2018 073573-6 A8 Código 15.35 - Atualização de informações no portal
(22) 19/05/2017

(21) BR 11 2018 074100-0 A2 Código 15.35 - Atualização de informações no portal
(22) 21/08/2018

(21) BR 11 2018 074166-3 A2 Código 15.35 - Atualização de informações no portal
(22) 25/05/2017

(21) BR 11 2018 074640-1 A2 Código 15.35 - Atualização de informações no portal
(22) 22/11/2017

(21) BR 11 2018 074871-4 A2 Código 15.35 - Atualização de informações no portal
(22) 03/06/2016

(21) BR 11 2018 075200-2 A2 Código 15.35 - Atualização de informações no portal
(22) 07/06/2017

(21) BR 11 2018 075281-9 A2 Código 15.35 - Atualização de informações no portal
(22) 10/05/2018

(21) BR 11 2018 075315-7 A2 Código 15.35 - Atualização de informações no portal
(22) 04/12/2018

(21) BR 11 2018 075602-4 A2 Código 15.35 - Atualização de informações no portal



	(22) 06/06/2017
(21) BR 11 2018 075723-3 A2	Código 15.35 - Atualização de informações no portal (22) 02/02/2018
(21) BR 11 2018 075951-1 A2	Código 15.35 - Atualização de informações no portal (22) 19/12/2016
(21) BR 11 2018 075959-7 A2	Código 15.35 - Atualização de informações no portal (22) 24/02/2017
(21) BR 11 2018 076171-0 A2	Código 15.35 - Atualização de informações no portal (22) 31/05/2018
(21) BR 11 2018 076290-3 A2	Código 15.35 - Atualização de informações no portal (22) 29/02/2016
(21) BR 11 2018 076360-8 A2	Código 15.35 - Atualização de informações no portal (22) 20/06/2017
(21) BR 11 2018 076665-8 A2	Código 15.35 - Atualização de informações no portal (22) 19/03/2018
(21) BR 11 2018 077218-6 A2	Código 15.35 - Atualização de informações no portal (22) 26/06/2017
(21) BR 11 2019 000061-5 A2	Código 15.35 - Atualização de informações no portal (22) 05/07/2017
(21) BR 11 2019 000069-0 A2	Código 15.35 - Atualização de informações no portal (22) 28/05/2018
(21) BR 11 2019 000466-1 A2	Código 15.35 - Atualização de informações no portal (22) 15/06/2017
(21) BR 11 2019 000576-5 A2	Código 15.35 - Atualização de informações no portal (22) 07/06/2018
(21) BR 11 2019 000582-0 A2	Código 15.35 - Atualização de informações no portal (22) 11/04/2018



(21) BR 11 2019 000815-2 A2	Código 15.35 - Atualização de informações no portal (22) 04/04/2017
(21) BR 11 2019 001155-2 A2	Código 15.35 - Atualização de informações no portal (22) 17/10/2018
(21) BR 11 2019 001309-1 A2	Código 15.35 - Atualização de informações no portal (22) 06/07/2017
(21) BR 11 2019 001575-2 A2	Código 15.35 - Atualização de informações no portal (22) 24/04/2018
(21) BR 11 2019 001725-9 A2	Código 15.35 - Atualização de informações no portal (22) 27/04/2018
(21) BR 11 2019 002686-0 A2	Código 15.35 - Atualização de informações no portal (22) 04/08/2017
(21) BR 11 2019 003189-8 A2	Código 15.35 - Atualização de informações no portal (22) 16/08/2017
(21) BR 11 2019 003302-5 A2	Código 15.35 - Atualização de informações no portal (22) 16/11/2016
(21) BR 11 2019 003307-6 A2	Código 15.35 - Atualização de informações no portal (22) 03/08/2017
(21) BR 11 2019 003510-9 A2	Código 15.35 - Atualização de informações no portal (22) 19/05/2017
(21) BR 11 2019 003732-2 A2	Código 15.35 - Atualização de informações no portal (22) 24/08/2017
(21) BR 11 2019 003908-2 A2	Código 15.35 - Atualização de informações no portal (22) 13/10/2017
(21) BR 11 2019 004113-3 A2	Código 15.35 - Atualização de informações no portal (22) 04/05/2018
(21) BR 11 2019 004143-5 A2	Código 15.35 - Atualização de informações no portal (22) 11/04/2017



(21) BR 11 2019 004329-2 A2 Código 15.35 - Atualização de informações no portal
(22) 28/04/2018

(21) BR 11 2019 004359-4 A2 Código 15.35 - Atualização de informações no portal
(22) 05/07/2018

(21) BR 11 2019 004471-0 A2 Código 15.35 - Atualização de informações no portal
(22) 08/09/2017

(21) BR 11 2019 004530-9 A2 Código 15.35 - Atualização de informações no portal
(22) 01/09/2017

(21) BR 11 2019 004556-2 A2 Código 15.35 - Atualização de informações no portal
(22) 25/07/2017

(21) BR 11 2019 004869-3 A2 Código 15.35 - Atualização de informações no portal
(22) 21/04/2017

(21) BR 11 2019 005317-4 A2 Código 15.35 - Atualização de informações no portal
(22) 17/11/2017

(21) BR 11 2019 005415-4 A2 Código 15.35 - Atualização de informações no portal
(22) 18/09/2017

(21) BR 11 2019 005477-4 A2 Código 15.35 - Atualização de informações no portal
(22) 13/09/2017

(21) BR 11 2019 005633-5 A2 Código 15.35 - Atualização de informações no portal
(22) 22/09/2017

(21) BR 11 2019 005874-5 A2 Código 15.35 - Atualização de informações no portal
(22) 26/09/2017

(21) BR 11 2019 006119-3 A2 Código 15.35 - Atualização de informações no portal
(22) 21/06/2017

(21) BR 11 2019 006484-2 A2 Código 15.35 - Atualização de informações no portal
(22) 10/11/2017

(21) BR 11 2019 006765-5 A2 Código 15.35 - Atualização de informações no portal



	(22) 04/10/2017
(21) BR 11 2019 006778-7 A2	Código 15.35 - Atualização de informações no portal (22) 18/10/2017
(21) BR 11 2019 006958-5 A2	Código 15.35 - Atualização de informações no portal (22) 05/03/2018
(21) BR 11 2019 006971-2 A2	Código 15.35 - Atualização de informações no portal (22) 06/10/2017
(21) BR 11 2019 007038-9 A2	Código 15.35 - Atualização de informações no portal (22) 04/10/2017
(21) BR 11 2019 007063-0 A2	Código 15.35 - Atualização de informações no portal (22) 10/10/2017
(21) BR 11 2019 007098-2 A2	Código 15.35 - Atualização de informações no portal (22) 06/10/2017
(21) BR 11 2019 007213-6 A2	Código 15.35 - Atualização de informações no portal (22) 21/12/2016
(21) BR 11 2019 007215-2 A2	Código 15.35 - Atualização de informações no portal (22) 27/03/2018
(21) BR 11 2019 007232-2 A2	Código 15.35 - Atualização de informações no portal (22) 27/11/2018
(21) BR 11 2019 007451-1 A2	Código 15.35 - Atualização de informações no portal (22) 21/12/2017
(21) BR 11 2019 007466-0 A2	Código 15.35 - Atualização de informações no portal (22) 02/10/2017
(21) BR 11 2019 007493-7 A2	Código 15.35 - Atualização de informações no portal (22) 27/04/2018
(21) BR 11 2019 007727-8 A2	Código 15.35 - Atualização de informações no portal (22) 27/11/2018



(21) BR 11 2019 007779-0 A2 Código 15.35 - Atualização de informações no portal
(22) 15/06/2018

(21) BR 11 2019 007786-3 A2 Código 15.35 - Atualização de informações no portal
(22) 11/05/2018

(21) BR 11 2019 007907-6 A2 Código 15.35 - Atualização de informações no portal
(22) 27/11/2018

(21) BR 11 2019 007917-3 A2 Código 15.35 - Atualização de informações no portal
(22) 02/07/2018

(21) BR 11 2019 007984-0 A2 Código 15.35 - Atualização de informações no portal
(22) 27/11/2018

(21) BR 11 2019 007995-5 A2 Código 15.35 - Atualização de informações no portal
(22) 30/11/2018

(21) BR 11 2019 008007-4 A2 Código 15.35 - Atualização de informações no portal
(22) 18/10/2017

(21) BR 11 2019 008008-2 A2 Código 15.35 - Atualização de informações no portal
(22) 30/11/2018

(21) BR 11 2019 008036-8 A2 Código 15.35 - Atualização de informações no portal
(22) 27/11/2018

(21) BR 11 2019 008042-2 A2 Código 15.35 - Atualização de informações no portal
(22) 23/10/2017

(21) BR 11 2019 008058-9 A2 Código 15.35 - Atualização de informações no portal
(22) 27/11/2018

(21) BR 11 2019 008064-3 A2 Código 15.35 - Atualização de informações no portal
(22) 27/11/2018

(21) BR 11 2019 008311-1 A2 Código 15.35 - Atualização de informações no portal
(22) 02/10/2017

(21) BR 11 2019 008313-8 A2 Código 15.35 - Atualização de informações no portal
(22) 23/10/2017



(21) BR 11 2019 008320-0 A2	Código 15.35 - Atualização de informações no portal (22) 18/10/2017
(21) BR 11 2019 008321-9 A2	Código 15.35 - Atualização de informações no portal (22) 18/10/2017
(21) BR 11 2019 008325-1 A2	Código 15.35 - Atualização de informações no portal (22) 24/10/2017
(21) BR 11 2019 008335-9 A2	Código 15.35 - Atualização de informações no portal (22) 27/10/2017
(21) BR 11 2019 008410-0 A2	Código 15.35 - Atualização de informações no portal (22) 13/10/2017
(21) BR 11 2019 008481-9 A2	Código 15.35 - Atualização de informações no portal (22) 26/10/2017
(21) BR 11 2019 008730-3 A2	Código 15.35 - Atualização de informações no portal (22) 27/10/2017
(21) BR 11 2019 008916-0 A2	Código 15.35 - Atualização de informações no portal (22) 02/11/2017
(21) BR 11 2019 008918-7 A2	Código 15.35 - Atualização de informações no portal (22) 13/10/2017
(21) BR 11 2019 008931-4 A2	Código 15.35 - Atualização de informações no portal (22) 09/01/2018
(21) BR 11 2019 008936-5 A2	Código 15.35 - Atualização de informações no portal (22) 25/10/2017
(21) BR 11 2019 009082-7 A2	Código 15.35 - Atualização de informações no portal (22) 03/11/2017
(21) BR 11 2019 009083-5 A2	Código 15.35 - Atualização de informações no portal (22) 20/10/2017
(21) BR 11 2019 009088-6 A2	Código 15.35 - Atualização de informações no portal



	(22) 03/11/2017
(21) BR 11 2019 009090-8 A2	Código 15.35 - Atualização de informações no portal (22) 25/05/2017
(21) BR 11 2019 009111-4 A2	Código 15.35 - Atualização de informações no portal (22) 06/11/2017
(21) BR 11 2019 009116-5 A2	Código 15.35 - Atualização de informações no portal (22) 03/11/2017
(21) BR 11 2019 009202-1 A2	Código 15.35 - Atualização de informações no portal (22) 09/02/2018
(21) BR 11 2019 009264-1 A2	Código 15.35 - Atualização de informações no portal (22) 21/03/2018
(21) BR 11 2019 009283-8 A2	Código 15.35 - Atualização de informações no portal (22) 08/11/2017
(21) BR 11 2019 009437-7 A2	Código 15.35 - Atualização de informações no portal (22) 21/04/2017
(21) BR 11 2019 009537-3 A2	Código 15.35 - Atualização de informações no portal (22) 13/04/2018
(21) BR 11 2019 009547-0 A2	Código 15.35 - Atualização de informações no portal (22) 10/05/2018
(21) BR 11 2019 009550-0 A2	Código 15.35 - Atualização de informações no portal (22) 13/04/2018
(21) BR 11 2019 009554-3 A2	Código 15.35 - Atualização de informações no portal (22) 13/04/2018
(21) BR 11 2019 009558-6 A2	Código 15.35 - Atualização de informações no portal (22) 13/04/2018
(21) BR 11 2019 009576-4 A2	Código 15.35 - Atualização de informações no portal (22) 10/05/2018



(21) BR 11 2019 009591-8 A2	Código 15.35 - Atualização de informações no portal (22) 06/03/2018
<hr/>	
(21) BR 11 2019 009594-2 A2	Código 15.35 - Atualização de informações no portal (22) 10/11/2017
<hr/>	
(21) BR 11 2019 009647-7 A2	Código 15.35 - Atualização de informações no portal (22) 14/11/2017
<hr/>	
(21) BR 11 2019 009725-2 A2	Código 15.35 - Atualização de informações no portal (22) 28/09/2017
<hr/>	
(21) BR 11 2019 009878-0 A2	Código 15.35 - Atualização de informações no portal (22) 20/11/2017
<hr/>	
(21) BR 11 2019 009928-0 A2	Código 15.35 - Atualização de informações no portal (22) 27/04/2018
<hr/>	
(21) BR 11 2019 009999-9 A2	Código 15.35 - Atualização de informações no portal (22) 15/11/2017
<hr/>	
(21) BR 11 2019 010078-4 A2	Código 15.35 - Atualização de informações no portal (22) 20/11/2017
<hr/>	
(21) BR 11 2019 010106-3 A2	Código 15.35 - Atualização de informações no portal (22) 15/02/2018
<hr/>	
(21) BR 11 2019 010166-7 A2	Código 15.35 - Atualização de informações no portal (22) 17/11/2017
<hr/>	
(21) BR 11 2019 010229-9 A2	Código 15.35 - Atualização de informações no portal (22) 28/04/2017
<hr/>	
(21) BR 11 2019 010274-4 A2	Código 15.35 - Atualização de informações no portal (22) 08/11/2017
<hr/>	
(21) BR 11 2019 010314-7 A2	Código 15.35 - Atualização de informações no portal (22) 28/11/2017
<hr/>	
(21) BR 11 2019 010323-6 A2	Código 15.35 - Atualização de informações no portal (22) 21/11/2017



(21) BR 11 2019 010331-7 A2 Código 15.35 - Atualização de informações no portal
(22) 28/11/2017

(21) BR 11 2019 010342-2 A2 Código 15.35 - Atualização de informações no portal
(22) 21/11/2017

(21) BR 11 2019 010368-6 A2 Código 15.35 - Atualização de informações no portal
(22) 19/03/2018

(21) BR 11 2019 010379-1 A2 Código 15.35 - Atualização de informações no portal
(22) 07/04/2017

(21) BR 11 2019 010436-4 A2 Código 15.35 - Atualização de informações no portal
(22) 13/10/2017

(21) BR 11 2019 010448-8 A2 Código 15.35 - Atualização de informações no portal
(22) 11/12/2017

(21) BR 11 2019 010559-0 A2 Código 15.35 - Atualização de informações no portal
(22) 15/12/2017

(21) BR 11 2019 010602-2 A2 Código 15.35 - Atualização de informações no portal
(22) 22/11/2017

(21) BR 11 2019 010604-9 A2 Código 15.35 - Atualização de informações no portal
(22) 22/11/2017

(21) BR 11 2019 010622-7 A2 Código 15.35 - Atualização de informações no portal
(22) 21/11/2017

(21) BR 11 2019 010624-3 A2 Código 15.35 - Atualização de informações no portal
(22) 11/12/2017

(21) BR 11 2019 010625-1 A2 Código 15.35 - Atualização de informações no portal
(22) 23/11/2017

(21) BR 11 2019 010665-0 A2 Código 15.35 - Atualização de informações no portal
(22) 15/02/2018

(21) BR 11 2019 010687-1 A2 Código 15.35 - Atualização de informações no portal



	(22) 16/08/2017
(21) BR 11 2019 010692-8 A2	Código 15.35 - Atualização de informações no portal (22) 24/11/2017
(21) BR 11 2019 010694-4 A2	Código 15.35 - Atualização de informações no portal (22) 24/05/2018
(21) BR 11 2019 010699-5 A2	Código 15.35 - Atualização de informações no portal (22) 07/12/2017
(21) BR 11 2019 010751-7 A2	Código 15.35 - Atualização de informações no portal (22) 29/12/2018
(21) BR 11 2019 010825-4 A2	Código 15.35 - Atualização de informações no portal (22) 27/11/2017
(21) BR 11 2019 010860-2 A2	Código 15.35 - Atualização de informações no portal (22) 28/11/2017
(21) BR 11 2019 010867-0 A2	Código 15.35 - Atualização de informações no portal (22) 01/12/2017
(21) BR 11 2019 010869-6 A2	Código 15.35 - Atualização de informações no portal (22) 26/04/2018
(21) BR 11 2019 010879-3 A2	Código 15.35 - Atualização de informações no portal (22) 08/12/2017
(21) BR 11 2019 010888-2 A2	Código 15.35 - Atualização de informações no portal (22) 30/11/2017
(21) BR 11 2019 010902-1 A2	Código 15.35 - Atualização de informações no portal (22) 27/10/2017
(21) BR 11 2019 010914-5 A2	Código 15.35 - Atualização de informações no portal (22) 28/02/2018
(21) BR 11 2019 010942-0 A2	Código 15.35 - Atualização de informações no portal (22) 29/11/2017



(21) BR 11 2019 010968-4 A2	Código 15.35 - Atualização de informações no portal (22) 17/01/2018
(21) BR 11 2019 010969-2 A2	Código 15.35 - Atualização de informações no portal (22) 13/11/2017
(21) BR 11 2019 010972-2 A2	Código 15.35 - Atualização de informações no portal (22) 07/12/2017
(21) BR 11 2019 010975-7 A2	Código 15.35 - Atualização de informações no portal (22) 07/12/2017
(21) BR 11 2019 010976-5 A2	Código 15.35 - Atualização de informações no portal (22) 25/12/2017
(21) BR 11 2019 010978-1 A2	Código 15.35 - Atualização de informações no portal (22) 01/12/2017
(21) BR 11 2019 010980-3 A2	Código 15.35 - Atualização de informações no portal (22) 13/12/2017
(21) BR 11 2019 010981-1 A2	Código 15.35 - Atualização de informações no portal (22) 29/11/2017
(21) BR 11 2019 010982-0 A2	Código 15.35 - Atualização de informações no portal (22) 14/06/2017
(21) BR 11 2019 010985-4 A2	Código 15.35 - Atualização de informações no portal (22) 27/11/2017
(21) BR 11 2019 010987-0 A2	Código 15.35 - Atualização de informações no portal (22) 05/12/2017
(21) BR 11 2019 010988-9 A2	Código 15.35 - Atualização de informações no portal (22) 24/11/2017
(21) BR 11 2019 010989-7 A2	Código 15.35 - Atualização de informações no portal (22) 30/11/2017
(21) BR 11 2019 010990-0 A2	Código 15.35 - Atualização de informações no portal (22) 30/11/2016



(21) BR 11 2019 010993-5 A2 Código 15.35 - Atualização de informações no portal
(22) 01/11/2017

(21) BR 11 2019 010994-3 A2 Código 15.35 - Atualização de informações no portal
(22) 23/02/2018

(21) BR 11 2019 010995-1 A2 Código 15.35 - Atualização de informações no portal
(22) 29/11/2017

(21) BR 11 2019 010996-0 A2 Código 15.35 - Atualização de informações no portal
(22) 03/11/2017

(21) BR 11 2019 010999-4 A2 Código 15.35 - Atualização de informações no portal
(22) 04/12/2017

(21) BR 11 2019 011001-1 A2 Código 15.35 - Atualização de informações no portal
(22) 29/11/2016

(21) BR 11 2019 011030-5 A2 Código 15.35 - Atualização de informações no portal
(22) 29/11/2017

(21) BR 11 2019 011031-3 A2 Código 15.35 - Atualização de informações no portal
(22) 28/11/2017

(21) BR 11 2019 011032-1 A2 Código 15.35 - Atualização de informações no portal
(22) 30/11/2017

(21) BR 11 2019 011033-0 A2 Código 15.35 - Atualização de informações no portal
(22) 30/11/2017

(21) BR 11 2019 011035-6 A2 Código 15.35 - Atualização de informações no portal
(22) 29/11/2017

(21) BR 11 2019 011036-4 A2 Código 15.35 - Atualização de informações no portal
(22) 29/11/2017

(21) BR 11 2019 011037-2 A2 Código 15.35 - Atualização de informações no portal
(22) 01/12/2017

(21) BR 11 2019 011038-0 A2 Código 15.35 - Atualização de informações no portal



	(22) 30/11/2017
(21) BR 11 2019 011053-4 A2	Código 15.35 - Atualização de informações no portal (22) 07/12/2017
(21) BR 11 2019 011057-7 A2	Código 15.35 - Atualização de informações no portal (22) 27/11/2017
(21) BR 11 2019 011058-5 A2	Código 15.35 - Atualização de informações no portal (22) 27/11/2017
(21) BR 11 2019 011066-6 A2	Código 15.35 - Atualização de informações no portal (22) 30/11/2016
(21) BR 11 2019 011067-4 A2	Código 15.35 - Atualização de informações no portal (22) 29/11/2017
(21) BR 11 2019 011093-3 A2	Código 15.35 - Atualização de informações no portal (22) 18/12/2017
(21) BR 11 2019 011114-0 A2	Código 15.35 - Atualização de informações no portal (22) 29/11/2017
(21) BR 11 2019 011131-0 A2	Código 15.35 - Atualização de informações no portal (22) 22/12/2017
(21) BR 11 2019 011135-2 A2	Código 15.35 - Atualização de informações no portal (22) 03/05/2017
(21) BR 11 2019 011137-9 A2	Código 15.35 - Atualização de informações no portal (22) 22/11/2017
(21) BR 11 2019 011183-2 A2	Código 15.35 - Atualização de informações no portal (22) 02/12/2017
(21) BR 11 2019 011198-0 A2	Código 15.35 - Atualização de informações no portal (22) 01/12/2017
(21) BR 11 2019 011202-2 A2	Código 15.35 - Atualização de informações no portal (22) 28/12/2016



(21) BR 11 2019 011208-1 A2	Código 15.35 - Atualização de informações no portal (22) 15/12/2017
(21) BR 11 2019 011209-0 A8	Código 15.35 - Atualização de informações no portal (22) 25/01/2018
(21) BR 11 2019 011210-3 A2	Código 15.35 - Atualização de informações no portal (22) 29/11/2017
(21) BR 11 2019 011211-1 A2	Código 15.35 - Atualização de informações no portal (22) 06/12/2017
(21) BR 11 2019 011212-0 A2	Código 15.35 - Atualização de informações no portal (22) 17/11/2017
(21) BR 11 2019 011213-8 A2	Código 15.35 - Atualização de informações no portal (22) 04/12/2017
(21) BR 11 2019 011219-7 A2	Código 15.35 - Atualização de informações no portal (22) 01/12/2017
(21) BR 11 2019 011224-3 A2	Código 15.35 - Atualização de informações no portal (22) 05/12/2017
(21) BR 11 2019 011225-1 A2	Código 15.35 - Atualização de informações no portal (22) 22/12/2017
(21) BR 11 2019 011226-0 A2	Código 15.35 - Atualização de informações no portal (22) 24/04/2018
(21) BR 11 2019 011228-6 A2	Código 15.35 - Atualização de informações no portal (22) 01/12/2017
(21) BR 11 2019 011229-4 A2	Código 15.35 - Atualização de informações no portal (22) 02/12/2017
(21) BR 11 2019 011230-8 A2	Código 15.35 - Atualização de informações no portal (22) 01/12/2017
(21) BR 11 2019 011232-4 A2	Código 15.35 - Atualização de informações no portal (22) 27/12/2017



(21) BR 11 2019 011234-0 A2	Código 15.35 - Atualização de informações no portal (22) 22/12/2017
------------------------------------	--

(21) BR 11 2019 011236-7 A2	Código 15.35 - Atualização de informações no portal (22) 06/12/2017
------------------------------------	--

(21) BR 11 2019 011242-1 A2	Código 15.35 - Atualização de informações no portal (22) 15/12/2017
------------------------------------	--

(21) BR 11 2019 011246-4 A2	Código 15.35 - Atualização de informações no portal (22) 01/12/2017
------------------------------------	--

(21) BR 11 2019 011247-2 A2	Código 15.35 - Atualização de informações no portal (22) 13/12/2017
------------------------------------	--

(21) BR 11 2019 011248-0 A2	Código 15.35 - Atualização de informações no portal (22) 01/12/2017
------------------------------------	--

(21) BR 11 2019 011249-9 A2	Código 15.35 - Atualização de informações no portal (22) 22/12/2016
------------------------------------	--

(21) BR 11 2019 011259-6 A2	Código 15.35 - Atualização de informações no portal (22) 01/12/2017
------------------------------------	--

(21) BR 11 2019 011262-6 A2	Código 15.35 - Atualização de informações no portal (22) 01/12/2017
------------------------------------	--

(21) BR 11 2019 011264-2 A2	Código 15.35 - Atualização de informações no portal (22) 01/12/2017
------------------------------------	--

(21) BR 11 2019 011276-6 A2	Código 15.35 - Atualização de informações no portal (22) 30/11/2017
------------------------------------	--

(21) BR 11 2019 011277-4 A2	Código 15.35 - Atualização de informações no portal (22) 02/12/2017
------------------------------------	--

(21) BR 11 2019 011278-2 A2	Código 15.35 - Atualização de informações no portal (22) 15/12/2017
------------------------------------	--

(21) BR 11 2019 011279-0 A2	Código 15.35 - Atualização de informações no portal
------------------------------------	---



	(22) 28/12/2017
(21) BR 11 2019 011281-2 A2	Código 15.35 - Atualização de informações no portal (22) 04/12/2017
(21) BR 11 2019 011282-0 A2	Código 15.35 - Atualização de informações no portal (22) 01/12/2017
(21) BR 11 2019 011283-9 A2	Código 15.35 - Atualização de informações no portal (22) 15/12/2017
(21) BR 11 2019 011284-7 A2	Código 15.35 - Atualização de informações no portal (22) 04/12/2017
(21) BR 11 2019 011285-5 A2	Código 15.35 - Atualização de informações no portal (22) 01/12/2017
(21) BR 11 2019 011286-3 A2	Código 15.35 - Atualização de informações no portal (22) 05/12/2017
(21) BR 11 2019 011287-1 A2	Código 15.35 - Atualização de informações no portal (22) 30/11/2017
(21) BR 11 2019 011288-0 A2	Código 15.35 - Atualização de informações no portal (22) 30/11/2017
(21) BR 11 2019 011289-8 A2	Código 15.35 - Atualização de informações no portal (22) 21/12/2017
(21) BR 11 2019 011290-1 A2	Código 15.35 - Atualização de informações no portal (22) 18/12/2017
(21) BR 11 2019 011304-5 A2	Código 15.35 - Atualização de informações no portal (22) 22/12/2017
(21) BR 11 2019 011305-3 A2	Código 15.35 - Atualização de informações no portal (22) 08/12/2016
(21) BR 11 2019 011307-0 A2	Código 15.35 - Atualização de informações no portal (22) 07/12/2017



(21) BR 11 2019 011308-8 A2	Código 15.35 - Atualização de informações no portal (22) 16/01/2018
<hr/>	
(21) BR 11 2019 011310-0 A2	Código 15.35 - Atualização de informações no portal (22) 07/12/2017
<hr/>	
(21) BR 11 2019 011311-8 A2	Código 15.35 - Atualização de informações no portal (22) 01/12/2017
<hr/>	
(21) BR 11 2019 011313-4 A2	Código 15.35 - Atualização de informações no portal (22) 13/12/2017
<hr/>	
(21) BR 11 2019 011314-2 A2	Código 15.35 - Atualização de informações no portal (22) 12/12/2017
<hr/>	
(21) BR 11 2019 011315-0 A2	Código 15.35 - Atualização de informações no portal (22) 01/08/2017
<hr/>	
(21) BR 11 2019 011316-9 A2	Código 15.35 - Atualização de informações no portal (22) 12/12/2017
<hr/>	
(21) BR 11 2019 011321-5 A2	Código 15.35 - Atualização de informações no portal (22) 18/09/2017
<hr/>	
(21) BR 11 2019 011322-3 A2	Código 15.35 - Atualização de informações no portal (22) 21/12/2017
<hr/>	
(21) BR 11 2019 011323-1 A2	Código 15.35 - Atualização de informações no portal (22) 01/12/2016
<hr/>	
(21) BR 11 2019 011324-0 A2	Código 15.35 - Atualização de informações no portal (22) 30/11/2017
<hr/>	
(21) BR 11 2019 011327-4 A2	Código 15.35 - Atualização de informações no portal (22) 08/12/2017
<hr/>	
(21) BR 11 2019 011330-4 A2	Código 15.35 - Atualização de informações no portal (22) 01/12/2017
<hr/>	
(21) BR 11 2019 011331-2 A2	Código 15.35 - Atualização de informações no portal (22) 01/12/2017



(21) BR 11 2019 011334-7 A2	Código 15.35 - Atualização de informações no portal (22) 01/12/2017
<hr/>	
(21) BR 11 2019 011335-5 A2	Código 15.35 - Atualização de informações no portal (22) 02/12/2016
<hr/>	
(21) BR 11 2019 011336-3 A2	Código 15.35 - Atualização de informações no portal (22) 04/12/2017
<hr/>	
(21) BR 11 2019 011337-1 A2	Código 15.35 - Atualização de informações no portal (22) 22/12/2017
<hr/>	
(21) BR 11 2019 011338-0 A2	Código 15.35 - Atualização de informações no portal (22) 01/12/2017
<hr/>	
(21) BR 11 2019 011339-8 A2	Código 15.35 - Atualização de informações no portal (22) 07/12/2017
<hr/>	
(21) BR 11 2019 011340-1 A2	Código 15.35 - Atualização de informações no portal (22) 26/12/2017
<hr/>	
(21) BR 11 2019 011341-0 A2	Código 15.35 - Atualização de informações no portal (22) 30/11/2017
<hr/>	
(21) BR 11 2019 011342-8 A2	Código 15.35 - Atualização de informações no portal (22) 01/12/2017
<hr/>	
(21) BR 11 2019 011343-6 A2	Código 15.35 - Atualização de informações no portal (22) 05/12/2017
<hr/>	
(21) BR 11 2019 011344-4 A2	Código 15.35 - Atualização de informações no portal (22) 01/12/2017
<hr/>	
(21) BR 11 2019 011345-2 A2	Código 15.35 - Atualização de informações no portal (22) 27/03/2018
<hr/>	
(21) BR 11 2019 011350-9 A2	Código 15.35 - Atualização de informações no portal (22) 30/11/2017
<hr/>	
(21) BR 11 2019 011357-6 A2	Código 15.35 - Atualização de informações no portal



	(22) 01/12/2017
(21) BR 11 2019 011362-2 A2	Código 15.35 - Atualização de informações no portal (22) 30/11/2017
(21) BR 11 2019 011364-9 A2	Código 15.35 - Atualização de informações no portal (22) 01/12/2017
(21) BR 11 2019 011365-7 A2	Código 15.35 - Atualização de informações no portal (22) 30/11/2017
(21) BR 11 2019 011366-5 A2	Código 15.35 - Atualização de informações no portal (22) 29/12/2017
(21) BR 11 2019 011367-3 A2	Código 15.35 - Atualização de informações no portal (22) 01/12/2017
(21) BR 11 2019 011368-1 A2	Código 15.35 - Atualização de informações no portal (22) 30/12/2016
(21) BR 11 2019 011369-0 A2	Código 15.35 - Atualização de informações no portal (22) 22/11/2017
(21) BR 11 2019 011370-3 A2	Código 15.35 - Atualização de informações no portal (22) 30/11/2017
(21) BR 11 2019 011371-1 A2	Código 15.35 - Atualização de informações no portal (22) 07/12/2017
(21) BR 11 2019 011372-0 A2	Código 15.35 - Atualização de informações no portal (22) 16/12/2016
(21) BR 11 2019 011375-4 A2	Código 15.35 - Atualização de informações no portal (22) 01/12/2017
(21) BR 11 2019 011376-2 A2	Código 15.35 - Atualização de informações no portal (22) 06/12/2017
(21) BR 11 2019 011378-9 A2	Código 15.35 - Atualização de informações no portal (22) 01/12/2017



(21) BR 11 2019 011380-0 A2 Código 15.35 - Atualização de informações no portal
(22) 06/12/2017

(21) BR 11 2019 011381-9 A2 Código 15.35 - Atualização de informações no portal
(22) 06/12/2017

(21) BR 11 2019 011382-7 A2 Código 15.35 - Atualização de informações no portal
(22) 09/12/2016

(21) BR 11 2019 011383-5 A2 Código 15.35 - Atualização de informações no portal
(22) 06/12/2017

(21) BR 11 2019 011385-1 A2 Código 15.35 - Atualização de informações no portal
(22) 05/12/2017

(21) BR 11 2019 011387-8 A2 Código 15.35 - Atualização de informações no portal
(22) 08/12/2017

(21) BR 11 2019 011388-6 A2 Código 15.35 - Atualização de informações no portal
(22) 30/11/2017

(21) BR 11 2019 011389-4 A2 Código 15.35 - Atualização de informações no portal
(22) 20/10/2017

(21) BR 11 2019 011394-0 A2 Código 15.35 - Atualização de informações no portal
(22) 05/12/2017

(21) BR 11 2019 011395-9 A2 Código 15.35 - Atualização de informações no portal
(22) 01/12/2017

(21) BR 11 2019 011396-7 A2 Código 15.35 - Atualização de informações no portal
(22) 13/11/2017

(21) BR 11 2019 011400-9 A2 Código 15.35 - Atualização de informações no portal
(22) 26/12/2017

(21) BR 11 2019 011401-7 A2 Código 15.35 - Atualização de informações no portal
(22) 08/12/2017

(21) BR 11 2019 011403-3 A2 Código 15.35 - Atualização de informações no portal
(22) 07/11/2017



(21) BR 11 2019 011404-1 A2 Código 15.35 - Atualização de informações no portal
(22) 01/09/2017

(21) BR 11 2019 011406-8 A2 Código 15.35 - Atualização de informações no portal
(22) 10/12/2017

(21) BR 11 2019 011408-4 A2 Código 15.35 - Atualização de informações no portal
(22) 30/11/2017

(21) BR 11 2019 011410-6 A2 Código 15.35 - Atualização de informações no portal
(22) 05/12/2017

(21) BR 11 2019 011411-4 A2 Código 15.35 - Atualização de informações no portal
(22) 30/11/2017

(21) BR 11 2019 011412-2 A2 Código 15.35 - Atualização de informações no portal
(22) 06/12/2017

(21) BR 11 2019 011414-9 A2 Código 15.35 - Atualização de informações no portal
(22) 20/11/2017

(21) BR 11 2019 011417-3 A2 Código 15.35 - Atualização de informações no portal
(22) 07/12/2017

(21) BR 11 2019 011418-1 A2 Código 15.35 - Atualização de informações no portal
(22) 06/12/2017

(21) BR 11 2019 011420-3 A2 Código 15.35 - Atualização de informações no portal
(22) 05/12/2017

(21) BR 11 2019 011421-1 A2 Código 15.35 - Atualização de informações no portal
(22) 05/12/2017

(21) BR 11 2019 011422-0 A2 Código 15.35 - Atualização de informações no portal
(22) 29/12/2017

(21) BR 11 2019 011425-4 A2 Código 15.35 - Atualização de informações no portal
(22) 05/12/2017

(21) BR 11 2019 011426-2 A2 Código 15.35 - Atualização de informações no portal



	(22) 06/12/2017
(21) BR 11 2019 011427-0 A2	Código 15.35 - Atualização de informações no portal (22) 12/12/2017
(21) BR 11 2019 011430-0 A2	Código 15.35 - Atualização de informações no portal (22) 23/03/2018
(21) BR 11 2019 011431-9 A2	Código 15.35 - Atualização de informações no portal (22) 15/12/2016
(21) BR 11 2019 011432-7 A2	Código 15.35 - Atualização de informações no portal (22) 05/12/2017
(21) BR 11 2019 011434-3 A2	Código 15.35 - Atualização de informações no portal (22) 05/12/2017
(21) BR 11 2019 011435-1 A2	Código 15.35 - Atualização de informações no portal (22) 27/10/2017
(21) BR 11 2019 011437-8 A2	Código 15.35 - Atualização de informações no portal (22) 19/10/2017
(21) BR 11 2019 011438-6 A2	Código 15.35 - Atualização de informações no portal (22) 05/04/2017
(21) BR 11 2019 011450-5 A2	Código 15.35 - Atualização de informações no portal (22) 11/12/2017
(21) BR 11 2019 011451-3 A2	Código 15.35 - Atualização de informações no portal (22) 30/11/2017
(21) BR 11 2019 011452-1 A2	Código 15.35 - Atualização de informações no portal (22) 09/12/2017
(21) BR 11 2019 011453-0 A2	Código 15.35 - Atualização de informações no portal (22) 07/12/2017
(21) BR 11 2019 011455-6 A2	Código 15.35 - Atualização de informações no portal (22) 06/12/2017



(21) BR 11 2019 011456-4 A2	Código 15.35 - Atualização de informações no portal (22) 18/12/2017
<hr/>	
(21) BR 11 2019 011457-2 A2	Código 15.35 - Atualização de informações no portal (22) 04/12/2017
<hr/>	
(21) BR 11 2019 011458-0 A2	Código 15.35 - Atualização de informações no portal (22) 26/03/2018
<hr/>	
(21) BR 11 2019 011459-9 A2	Código 15.35 - Atualização de informações no portal (22) 06/12/2016
<hr/>	
(21) BR 11 2019 011460-2 A2	Código 15.35 - Atualização de informações no portal (22) 01/12/2017
<hr/>	
(21) BR 11 2019 011461-0 A2	Código 15.35 - Atualização de informações no portal (22) 11/12/2017
<hr/>	
(21) BR 11 2019 011462-9 A2	Código 15.35 - Atualização de informações no portal (22) 04/12/2017
<hr/>	
(21) BR 11 2019 011463-7 A2	Código 15.35 - Atualização de informações no portal (22) 05/12/2017
<hr/>	
(21) BR 11 2019 011464-5 A2	Código 15.35 - Atualização de informações no portal (22) 06/12/2017
<hr/>	
(21) BR 11 2019 011466-1 A2	Código 15.35 - Atualização de informações no portal (22) 04/12/2017
<hr/>	
(21) BR 11 2019 011467-0 A2	Código 15.35 - Atualização de informações no portal (22) 11/12/2017
<hr/>	
(21) BR 11 2019 011470-0 A2	Código 15.35 - Atualização de informações no portal (22) 07/12/2017
<hr/>	
(21) BR 11 2019 011471-8 A2	Código 15.35 - Atualização de informações no portal (22) 23/05/2017
<hr/>	
(21) BR 11 2019 011480-7 A2	Código 15.35 - Atualização de informações no portal (22) 19/12/2017



(21) BR 11 2019 011482-3 A2 Código 15.35 - Atualização de informações no portal
(22) 13/12/2017

(21) BR 11 2019 011483-1 A2 Código 15.35 - Atualização de informações no portal
(22) 13/11/2017

(21) BR 11 2019 011484-0 A2 Código 15.35 - Atualização de informações no portal
(22) 04/12/2017

(21) BR 11 2019 011485-8 A2 Código 15.35 - Atualização de informações no portal
(22) 13/11/2017

(21) BR 11 2019 011486-6 A2 Código 15.35 - Atualização de informações no portal
(22) 21/12/2017

(21) BR 11 2019 011488-2 A2 Código 15.35 - Atualização de informações no portal
(22) 16/12/2016

(21) BR 11 2019 011492-0 A2 Código 15.35 - Atualização de informações no portal
(22) 05/12/2017

(21) BR 11 2019 011493-9 A2 Código 15.35 - Atualização de informações no portal
(22) 08/12/2017

(21) BR 11 2019 011494-7 A2 Código 15.35 - Atualização de informações no portal
(22) 05/12/2017

(21) BR 11 2019 011495-5 A2 Código 15.35 - Atualização de informações no portal
(22) 05/12/2017

(21) BR 11 2019 011496-3 A2 Código 15.35 - Atualização de informações no portal
(22) 22/12/2017

(21) BR 11 2019 011500-5 A2 Código 15.35 - Atualização de informações no portal
(22) 01/12/2017

(21) BR 11 2019 011501-3 A2 Código 15.35 - Atualização de informações no portal
(22) 30/11/2017

(21) BR 11 2019 011502-1 A2 Código 15.35 - Atualização de informações no portal



	(22) 30/11/2017
(21) BR 11 2019 011503-0 A2	Código 15.35 - Atualização de informações no portal (22) 05/12/2017
(21) BR 11 2019 011505-6 A2	Código 15.35 - Atualização de informações no portal (22) 29/11/2017
(21) BR 11 2019 011506-4 A2	Código 15.35 - Atualização de informações no portal (22) 06/12/2017
(21) BR 11 2019 011509-9 A2	Código 15.35 - Atualização de informações no portal (22) 08/12/2017
(21) BR 11 2019 011512-9 A2	Código 15.35 - Atualização de informações no portal (22) 30/11/2017
(21) BR 11 2019 011514-5 A2	Código 15.35 - Atualização de informações no portal (22) 06/12/2017
(21) BR 11 2019 011515-3 A2	Código 15.35 - Atualização de informações no portal (22) 05/12/2017
(21) BR 11 2019 011516-1 A2	Código 15.35 - Atualização de informações no portal (22) 30/11/2017
(21) BR 11 2019 011517-0 A2	Código 15.35 - Atualização de informações no portal (22) 26/02/2018
(21) BR 11 2019 011523-4 A2	Código 15.35 - Atualização de informações no portal (22) 04/12/2017
(21) BR 11 2019 011525-0 A2	Código 15.35 - Atualização de informações no portal (22) 04/12/2017
(21) BR 11 2019 011527-7 A2	Código 15.35 - Atualização de informações no portal (22) 07/12/2017
(21) BR 11 2019 011530-7 A2	Código 15.35 - Atualização de informações no portal (22) 07/12/2017



(21) BR 11 2019 011531-5 A2 Código 15.35 - Atualização de informações no portal
(22) 11/12/2017

(21) BR 11 2019 011540-4 A2 Código 15.35 - Atualização de informações no portal
(22) 18/12/2017

(21) BR 11 2019 011542-0 A2 Código 15.35 - Atualização de informações no portal
(22) 20/12/2017

(21) BR 11 2019 011543-9 A2 Código 15.35 - Atualização de informações no portal
(22) 06/12/2017

(21) BR 11 2019 011544-7 A2 Código 15.35 - Atualização de informações no portal
(22) 12/12/2017

(21) BR 11 2019 011545-5 A2 Código 15.35 - Atualização de informações no portal
(22) 07/12/2017

(21) BR 11 2019 011546-3 A2 Código 15.35 - Atualização de informações no portal
(22) 12/12/2017

(21) BR 11 2019 011548-0 A2 Código 15.35 - Atualização de informações no portal
(22) 07/12/2017

(21) BR 11 2019 011550-1 A2 Código 15.35 - Atualização de informações no portal
(22) 04/12/2017

(21) BR 11 2019 011551-0 A2 Código 15.35 - Atualização de informações no portal
(22) 05/12/2017

(21) BR 11 2019 011552-8 A2 Código 15.35 - Atualização de informações no portal
(22) 03/11/2017

(21) BR 11 2019 011554-4 A2 Código 15.35 - Atualização de informações no portal
(22) 19/09/2017

(21) BR 11 2019 011557-9 A2 Código 15.35 - Atualização de informações no portal
(22) 04/12/2017

(21) BR 11 2019 011558-7 A2 Código 15.35 - Atualização de informações no portal
(22) 07/11/2017



(21) BR 11 2019 011560-9 A2 Código 15.35 - Atualização de informações no portal
(22) 07/11/2017

(21) BR 11 2019 011561-7 A2 Código 15.35 - Atualização de informações no portal
(22) 06/12/2017

(21) BR 11 2019 011562-5 A2 Código 15.35 - Atualização de informações no portal
(22) 06/12/2017

(21) BR 11 2019 011563-3 A2 Código 15.35 - Atualização de informações no portal
(22) 06/12/2017

(21) BR 11 2019 011564-1 A2 Código 15.35 - Atualização de informações no portal
(22) 08/12/2017

(21) BR 11 2019 011565-0 A2 Código 15.35 - Atualização de informações no portal
(22) 30/11/2017

(21) BR 11 2019 011566-8 A2 Código 15.35 - Atualização de informações no portal
(22) 05/12/2017

(21) BR 11 2019 011569-2 A2 Código 15.35 - Atualização de informações no portal
(22) 22/11/2017

(21) BR 11 2019 011570-6 A2 Código 15.35 - Atualização de informações no portal
(22) 08/12/2017

(21) BR 11 2019 011571-4 A2 Código 15.35 - Atualização de informações no portal
(22) 13/12/2016

(21) BR 11 2019 011573-0 A2 Código 15.35 - Atualização de informações no portal
(22) 13/11/2017

(21) BR 11 2019 011574-9 A2 Código 15.35 - Atualização de informações no portal
(22) 12/12/2017

(21) BR 11 2019 011575-7 A2 Código 15.35 - Atualização de informações no portal
(22) 04/12/2017

(21) BR 11 2019 011578-1 A2 Código 15.35 - Atualização de informações no portal



	(22) 24/10/2017
(21) BR 11 2019 011582-0 A2	Código 15.35 - Atualização de informações no portal (22) 07/12/2017
(21) BR 11 2019 011587-0 A2	Código 15.35 - Atualização de informações no portal (22) 11/12/2017
(21) BR 11 2019 011588-9 A2	Código 15.35 - Atualização de informações no portal (22) 08/12/2017
(21) BR 11 2019 011590-0 A2	Código 15.35 - Atualização de informações no portal (22) 06/12/2017
(21) BR 11 2019 011592-7 A2	Código 15.35 - Atualização de informações no portal (22) 07/12/2017
(21) BR 11 2019 011595-1 A2	Código 15.35 - Atualização de informações no portal (22) 28/12/2017
(21) BR 11 2019 011596-0 A2	Código 15.35 - Atualização de informações no portal (22) 06/12/2017
(21) BR 11 2019 011597-8 A2	Código 15.35 - Atualização de informações no portal (22) 04/12/2017
(21) BR 11 2019 011598-6 A2	Código 15.35 - Atualização de informações no portal (22) 07/12/2017
(21) BR 11 2019 011601-0 A2	Código 15.35 - Atualização de informações no portal (22) 05/12/2017
(21) BR 11 2019 011605-2 A2	Código 15.35 - Atualização de informações no portal (22) 28/11/2017
(21) BR 11 2019 011606-0 A2	Código 15.35 - Atualização de informações no portal (22) 04/12/2017
(21) BR 11 2019 011610-9 A2	Código 15.35 - Atualização de informações no portal (22) 08/12/2017



(21) BR 11 2019 011611-7 A2 Código 15.35 - Atualização de informações no portal
(22) 16/11/2017

(21) BR 11 2019 011614-1 A2 Código 15.35 - Atualização de informações no portal
(22) 08/12/2017

(21) BR 11 2019 011616-8 A2 Código 15.35 - Atualização de informações no portal
(22) 06/12/2017

(21) BR 11 2019 011619-2 A2 Código 15.35 - Atualização de informações no portal
(22) 14/12/2017

(21) BR 11 2019 011620-6 A2 Código 15.35 - Atualização de informações no portal
(22) 01/12/2017

(21) BR 11 2019 011621-4 A2 Código 15.35 - Atualização de informações no portal
(22) 21/05/2018

(21) BR 11 2019 011624-9 A2 Código 15.35 - Atualização de informações no portal
(22) 22/01/2018

(21) BR 11 2019 011626-5 A2 Código 15.35 - Atualização de informações no portal
(22) 08/12/2017

(21) BR 11 2019 011627-3 A2 Código 15.35 - Atualização de informações no portal
(22) 08/12/2017

(21) BR 11 2019 011628-1 A2 Código 15.35 - Atualização de informações no portal
(22) 16/03/2018

(21) BR 11 2019 011631-1 A2 Código 15.35 - Atualização de informações no portal
(22) 05/12/2017

(21) BR 11 2019 011635-4 A2 Código 15.35 - Atualização de informações no portal
(22) 06/12/2017

(21) BR 11 2019 011637-0 A2 Código 15.35 - Atualização de informações no portal
(22) 11/12/2017

(21) BR 11 2019 011638-9 A2 Código 15.35 - Atualização de informações no portal
(22) 06/12/2017



(21) BR 11 2019 011642-7 A2 Código 15.35 - Atualização de informações no portal
(22) 06/12/2017

(21) BR 11 2019 011646-0 A2 Código 15.35 - Atualização de informações no portal
(22) 08/12/2017

(21) BR 11 2019 011648-6 A2 Código 15.35 - Atualização de informações no portal
(22) 05/12/2017

(21) BR 11 2019 011649-4 A2 Código 15.35 - Atualização de informações no portal
(22) 20/11/2017

(21) BR 11 2019 011651-6 A2 Código 15.35 - Atualização de informações no portal
(22) 07/12/2017

(21) BR 11 2019 011652-4 A2 Código 15.35 - Atualização de informações no portal
(22) 06/12/2017

(21) BR 11 2019 011654-0 A2 Código 15.35 - Atualização de informações no portal
(22) 07/12/2017

(21) BR 11 2019 011655-9 A2 Código 15.35 - Atualização de informações no portal
(22) 05/12/2017

(21) BR 11 2019 011659-1 A2 Código 15.35 - Atualização de informações no portal
(22) 07/05/2018

(21) BR 11 2019 011660-5 A2 Código 15.35 - Atualização de informações no portal
(22) 04/12/2017

(21) BR 11 2019 011661-3 A2 Código 15.35 - Atualização de informações no portal
(22) 04/12/2017

(21) BR 11 2019 011662-1 A2 Código 15.35 - Atualização de informações no portal
(22) 23/05/2018

(21) BR 11 2019 011664-8 A2 Código 15.35 - Atualização de informações no portal
(22) 29/03/2018

(21) BR 11 2019 011665-6 A2 Código 15.35 - Atualização de informações no portal



	(22) 08/05/2018
(21) BR 11 2019 011670-2 A2	Código 15.35 - Atualização de informações no portal (22) 12/12/2017
(21) BR 11 2019 011671-0 A2	Código 15.35 - Atualização de informações no portal (22) 18/12/2017
(21) BR 11 2019 011672-9 A2	Código 15.35 - Atualização de informações no portal (22) 18/12/2017
(21) BR 11 2019 011674-5 A2	Código 15.35 - Atualização de informações no portal (22) 01/02/2018
(21) BR 11 2019 011676-1 A2	Código 15.35 - Atualização de informações no portal (22) 28/12/2017
(21) BR 11 2019 011678-8 A2	Código 15.35 - Atualização de informações no portal (22) 13/12/2017
(21) BR 11 2019 011679-6 A2	Código 15.35 - Atualização de informações no portal (22) 21/12/2017
(21) BR 11 2019 011681-8 A2	Código 15.35 - Atualização de informações no portal (22) 13/12/2017
(21) BR 11 2019 011682-6 A2	Código 15.35 - Atualização de informações no portal (22) 07/12/2017
(21) BR 11 2019 011684-2 A2	Código 15.35 - Atualização de informações no portal (22) 02/11/2017
(21) BR 11 2019 011686-9 A2	Código 15.35 - Atualização de informações no portal (22) 08/12/2017
(21) BR 11 2019 011687-7 A2	Código 15.35 - Atualização de informações no portal (22) 20/12/2017
(21) BR 11 2019 011689-3 A2	Código 15.35 - Atualização de informações no portal (22) 14/12/2017



(21) BR 11 2019 011692-3 A2 Código 15.35 - Atualização de informações no portal
(22) 29/12/2017

(21) BR 11 2019 011694-0 A2 Código 15.35 - Atualização de informações no portal
(22) 30/11/2017

(21) BR 11 2019 011695-8 A2 Código 15.35 - Atualização de informações no portal
(22) 12/10/2017

(21) BR 11 2019 011696-6 A2 Código 15.35 - Atualização de informações no portal
(22) 08/12/2017

(21) BR 11 2019 011698-2 A2 Código 15.35 - Atualização de informações no portal
(22) 11/12/2017

(21) BR 11 2019 011700-8 A2 Código 15.35 - Atualização de informações no portal
(22) 19/12/2017

(21) BR 11 2019 011701-6 A2 Código 15.35 - Atualização de informações no portal
(22) 05/12/2017

(21) BR 11 2019 011702-4 A2 Código 15.35 - Atualização de informações no portal
(22) 14/12/2017

(21) BR 11 2019 011705-9 A2 Código 15.35 - Atualização de informações no portal
(22) 17/10/2017

(21) BR 11 2019 011706-7 A2 Código 15.35 - Atualização de informações no portal
(22) 29/11/2017

(21) BR 11 2019 011707-5 A2 Código 15.35 - Atualização de informações no portal
(22) 07/12/2017

(21) BR 11 2019 011708-3 A2 Código 15.35 - Atualização de informações no portal
(22) 13/12/2017

(21) BR 11 2019 011710-5 A2 Código 15.35 - Atualização de informações no portal
(22) 16/12/2016

(21) BR 11 2019 011712-1 A2 Código 15.35 - Atualização de informações no portal
(22) 27/12/2017



(21) BR 11 2019 011713-0 A2 Código 15.35 - Atualização de informações no portal
(22) 18/12/2017

(21) BR 11 2019 011714-8 A2 Código 15.35 - Atualização de informações no portal
(22) 10/08/2017

(21) BR 11 2019 011715-6 A2 Código 15.35 - Atualização de informações no portal
(22) 04/12/2017

(21) BR 11 2019 011717-2 A2 Código 15.35 - Atualização de informações no portal
(22) 12/12/2017

(21) BR 11 2019 011718-0 A2 Código 15.35 - Atualização de informações no portal
(22) 22/11/2017

(21) BR 11 2019 011720-2 A2 Código 15.35 - Atualização de informações no portal
(22) 11/12/2017

(21) BR 11 2019 011721-0 A2 Código 15.35 - Atualização de informações no portal
(22) 11/12/2017

(21) BR 11 2019 011723-7 A2 Código 15.35 - Atualização de informações no portal
(22) 23/11/2017

(21) BR 11 2019 011724-5 A2 Código 15.35 - Atualização de informações no portal
(22) 15/12/2017

(21) BR 11 2019 011725-3 A2 Código 15.35 - Atualização de informações no portal
(22) 01/12/2017

(21) BR 11 2019 011726-1 A2 Código 15.35 - Atualização de informações no portal
(22) 15/12/2017

(21) BR 11 2019 011728-8 A2 Código 15.35 - Atualização de informações no portal
(22) 04/12/2017

(21) BR 11 2019 011729-6 A2 Código 15.35 - Atualização de informações no portal
(22) 04/12/2017

(21) BR 11 2019 011730-0 A2 Código 15.35 - Atualização de informações no portal



	(22) 30/11/2017
(21) BR 11 2019 011733-4 A2	Código 15.35 - Atualização de informações no portal (22) 11/12/2017
(21) BR 11 2019 011736-9 A2	Código 15.35 - Atualização de informações no portal (22) 11/12/2017
(21) BR 11 2019 011737-7 A2	Código 15.35 - Atualização de informações no portal (22) 14/12/2017
(21) BR 11 2019 011738-5 A2	Código 15.35 - Atualização de informações no portal (22) 11/12/2017
(21) BR 11 2019 011740-7 A2	Código 15.35 - Atualização de informações no portal (22) 08/12/2017
(21) BR 11 2019 011741-5 A2	Código 15.35 - Atualização de informações no portal (22) 04/12/2017
(21) BR 11 2019 011743-1 A2	Código 15.35 - Atualização de informações no portal (22) 06/12/2017
(21) BR 11 2019 011744-0 A2	Código 15.35 - Atualização de informações no portal (22) 14/12/2017
(21) BR 11 2019 011745-8 A2	Código 15.35 - Atualização de informações no portal (22) 07/12/2017
(21) BR 11 2019 011746-6 A2	Código 15.35 - Atualização de informações no portal (22) 21/12/2017
(21) BR 11 2019 011748-2 A2	Código 15.35 - Atualização de informações no portal (22) 29/11/2017
(21) BR 11 2019 011750-4 A2	Código 15.35 - Atualização de informações no portal (22) 21/12/2017
(21) BR 11 2019 011751-2 A2	Código 15.35 - Atualização de informações no portal (22) 13/12/2017



(21) BR 11 2019 011752-0 A2	Código 15.35 - Atualização de informações no portal (22) 02/11/2017
(21) BR 11 2019 011753-9 A2	Código 15.35 - Atualização de informações no portal (22) 08/12/2017
(21) BR 11 2019 011754-7 A2	Código 15.35 - Atualização de informações no portal (22) 04/12/2017
(21) BR 11 2019 011756-3 A2	Código 15.35 - Atualização de informações no portal (22) 11/12/2017
(21) BR 11 2019 011758-0 A2	Código 15.35 - Atualização de informações no portal (22) 20/12/2017
(21) BR 11 2019 011759-8 A2	Código 15.35 - Atualização de informações no portal (22) 08/12/2017
(21) BR 11 2019 011761-0 A2	Código 15.35 - Atualização de informações no portal (22) 15/12/2017
(21) BR 11 2019 011762-8 A2	Código 15.35 - Atualização de informações no portal (22) 06/12/2017
(21) BR 11 2019 011764-4 A2	Código 15.35 - Atualização de informações no portal (22) 30/11/2017
(21) BR 11 2019 011766-0 A2	Código 15.35 - Atualização de informações no portal (22) 11/12/2017
(21) BR 11 2019 011767-9 A2	Código 15.35 - Atualização de informações no portal (22) 08/12/2017
(21) BR 11 2019 011768-7 A2	Código 15.35 - Atualização de informações no portal (22) 01/11/2017
(21) BR 11 2019 011769-5 A2	Código 15.35 - Atualização de informações no portal (22) 22/11/2017
(21) BR 11 2019 011770-9 A2	Código 15.35 - Atualização de informações no portal (22) 18/12/2017



(21) BR 11 2019 011772-5 A2 Código 15.35 - Atualização de informações no portal
(22) 13/12/2017

(21) BR 11 2019 011774-1 A2 Código 15.35 - Atualização de informações no portal
(22) 23/01/2018

(21) BR 11 2019 011777-6 A2 Código 15.35 - Atualização de informações no portal
(22) 07/12/2017

(21) BR 11 2019 011778-4 A2 Código 15.35 - Atualização de informações no portal
(22) 13/12/2017

(21) BR 11 2019 011779-2 A2 Código 15.35 - Atualização de informações no portal
(22) 09/12/2016

(21) BR 11 2019 011780-6 A2 Código 15.35 - Atualização de informações no portal
(22) 04/12/2017

(21) BR 11 2019 011782-2 A2 Código 15.35 - Atualização de informações no portal
(22) 20/12/2017

(21) BR 11 2019 011784-9 A2 Código 15.35 - Atualização de informações no portal
(22) 14/12/2017

(21) BR 11 2019 011785-7 A2 Código 15.35 - Atualização de informações no portal
(22) 14/12/2017

(21) BR 11 2019 011786-5 A2 Código 15.35 - Atualização de informações no portal
(22) 12/12/2017

(21) BR 11 2019 011788-1 A2 Código 15.35 - Atualização de informações no portal
(22) 29/05/2019

(21) BR 11 2019 011789-0 A2 Código 15.35 - Atualização de informações no portal
(22) 05/12/2017

(21) BR 11 2019 011791-1 A2 Código 15.35 - Atualização de informações no portal
(22) 24/12/2017

(21) BR 11 2019 011794-6 A2 Código 15.35 - Atualização de informações no portal



	(22) 11/12/2017
(21) BR 11 2019 011795-4 A2	Código 15.35 - Atualização de informações no portal (22) 22/11/2017
(21) BR 11 2019 011798-9 A2	Código 15.35 - Atualização de informações no portal (22) 20/12/2017
(21) BR 11 2019 011799-7 A2	Código 15.35 - Atualização de informações no portal (22) 13/12/2017
(21) BR 11 2019 011800-4 A2	Código 15.35 - Atualização de informações no portal (22) 29/05/2019
(21) BR 11 2019 011801-2 A2	Código 15.35 - Atualização de informações no portal (22) 08/12/2017
(21) BR 11 2019 011802-0 A2	Código 15.35 - Atualização de informações no portal (22) 12/12/2017
(21) BR 11 2019 011803-9 A2	Código 15.35 - Atualização de informações no portal (22) 05/12/2017
(21) BR 11 2019 011804-7 A2	Código 15.35 - Atualização de informações no portal (22) 16/05/2017
(21) BR 11 2019 011805-5 A2	Código 15.35 - Atualização de informações no portal (22) 11/12/2017
(21) BR 11 2019 011806-3 A2	Código 15.35 - Atualização de informações no portal (22) 12/12/2017
(21) BR 11 2019 011808-0 A2	Código 15.35 - Atualização de informações no portal (22) 07/12/2016
(21) BR 11 2019 011809-8 A2	Código 15.35 - Atualização de informações no portal (22) 08/12/2017
(21) BR 11 2019 011810-1 A2	Código 15.35 - Atualização de informações no portal (22) 30/11/2017



(21) BR 11 2019 011812-8 A2	Código 15.35 - Atualização de informações no portal (22) 11/12/2017
<hr/>	
(21) BR 11 2019 011813-6 A2	Código 15.35 - Atualização de informações no portal (22) 13/12/2016
<hr/>	
(21) BR 11 2019 011814-4 A2	Código 15.35 - Atualização de informações no portal (22) 06/12/2017
<hr/>	
(21) BR 11 2019 011817-9 A2	Código 15.35 - Atualização de informações no portal (22) 15/12/2017
<hr/>	
(21) BR 11 2019 011818-7 A2	Código 15.35 - Atualização de informações no portal (22) 06/12/2017
<hr/>	
(21) BR 11 2019 011819-5 A2	Código 15.35 - Atualização de informações no portal (22) 06/12/2017
<hr/>	
(21) BR 11 2019 011823-3 A2	Código 15.35 - Atualização de informações no portal (22) 29/05/2019
<hr/>	
(21) BR 11 2019 011824-1 A2	Código 15.35 - Atualização de informações no portal (22) 12/12/2017
<hr/>	
(21) BR 11 2019 011825-0 A2	Código 15.35 - Atualização de informações no portal (22) 12/12/2017
<hr/>	
(21) BR 11 2019 011828-4 A2	Código 15.35 - Atualização de informações no portal (22) 13/12/2017
<hr/>	
(21) BR 11 2019 011829-2 A2	Código 15.35 - Atualização de informações no portal (22) 09/12/2016
<hr/>	
(21) BR 11 2019 011831-4 A2	Código 15.35 - Atualização de informações no portal (22) 14/12/2017
<hr/>	
(21) BR 11 2019 011832-2 A2	Código 15.35 - Atualização de informações no portal (22) 29/03/2017
<hr/>	
(21) BR 11 2019 011833-0 A2	Código 15.35 - Atualização de informações no portal (22) 14/12/2016



(21) BR 11 2019 011835-7 A2 Código 15.35 - Atualização de informações no portal
(22) 13/12/2017

(21) BR 11 2019 011836-5 A2 Código 15.35 - Atualização de informações no portal
(22) 12/12/2017

(21) BR 11 2019 011838-1 A2 Código 15.35 - Atualização de informações no portal
(22) 19/12/2016

(21) BR 11 2019 011840-3 A2 Código 15.35 - Atualização de informações no portal
(22) 11/12/2017

(21) BR 11 2019 011841-1 A2 Código 15.35 - Atualização de informações no portal
(22) 04/12/2017

(21) BR 11 2019 011845-4 A2 Código 15.35 - Atualização de informações no portal
(22) 14/12/2017

(21) BR 11 2019 011846-2 A2 Código 15.35 - Atualização de informações no portal
(22) 02/01/2018

(21) BR 11 2019 011847-0 A2 Código 15.35 - Atualização de informações no portal
(22) 07/12/2017

(21) BR 11 2019 011848-9 A2 Código 15.35 - Atualização de informações no portal
(22) 16/11/2017

(21) BR 11 2019 011852-7 A2 Código 15.35 - Atualização de informações no portal
(22) 07/12/2017

(21) BR 11 2019 011853-5 A2 Código 15.35 - Atualização de informações no portal
(22) 09/12/2017

(21) BR 11 2019 011855-1 A2 Código 15.35 - Atualização de informações no portal
(22) 14/12/2017

(21) BR 11 2019 011856-0 A2 Código 15.35 - Atualização de informações no portal
(22) 11/12/2017

(21) BR 11 2019 011857-8 A2 Código 15.35 - Atualização de informações no portal



	(22) 07/12/2017
(21) BR 11 2019 011859-4 A2	Código 15.35 - Atualização de informações no portal (22) 11/12/2017
(21) BR 11 2019 011860-8 A2	Código 15.35 - Atualização de informações no portal (22) 08/12/2017
(21) BR 11 2019 011861-6 A2	Código 15.35 - Atualização de informações no portal (22) 07/12/2017
(21) BR 11 2019 011865-9 A2	Código 15.35 - Atualização de informações no portal (22) 04/12/2017
(21) BR 11 2019 011871-3 A2	Código 15.35 - Atualização de informações no portal (22) 13/12/2017
(21) BR 11 2019 011872-1 A2	Código 15.35 - Atualização de informações no portal (22) 06/12/2017
(21) BR 11 2019 011873-0 A2	Código 15.35 - Atualização de informações no portal (22) 13/12/2017
(21) BR 11 2019 011874-8 A2	Código 15.35 - Atualização de informações no portal (22) 11/12/2017
(21) BR 11 2019 011875-6 A2	Código 15.35 - Atualização de informações no portal (22) 15/12/2017
(21) BR 11 2019 011877-2 A2	Código 15.35 - Atualização de informações no portal (22) 31/01/2018
(21) BR 11 2019 011880-2 A2	Código 15.35 - Atualização de informações no portal (22) 19/12/2017
(21) BR 11 2019 011882-9 A2	Código 15.35 - Atualização de informações no portal (22) 17/11/2017
(21) BR 11 2019 011883-7 A2	Código 15.35 - Atualização de informações no portal (22) 19/12/2017



(21) BR 11 2019 011884-5 A2	Código 15.35 - Atualização de informações no portal (22) 14/12/2017
(21) BR 11 2019 011886-1 A2	Código 15.35 - Atualização de informações no portal (22) 20/04/2017
(21) BR 11 2019 011887-0 A2	Código 15.35 - Atualização de informações no portal (22) 30/01/2018
(21) BR 11 2019 011888-8 A2	Código 15.35 - Atualização de informações no portal (22) 24/05/2018
(21) BR 11 2019 011889-6 A2	Código 15.35 - Atualização de informações no portal (22) 13/12/2017
(21) BR 11 2019 011891-8 A2	Código 15.35 - Atualização de informações no portal (22) 13/12/2017
(21) BR 11 2019 011892-6 A2	Código 15.35 - Atualização de informações no portal (22) 02/11/2017
(21) BR 11 2019 011893-4 A2	Código 15.35 - Atualização de informações no portal (22) 12/12/2017
(21) BR 11 2019 011896-9 A2	Código 15.35 - Atualização de informações no portal (22) 30/11/2017
(21) BR 11 2019 011897-7 A2	Código 15.35 - Atualização de informações no portal (22) 30/01/2018
(21) BR 11 2019 011899-3 A2	Código 15.35 - Atualização de informações no portal (22) 11/05/2017
(21) BR 11 2019 011900-0 A2	Código 15.35 - Atualização de informações no portal (22) 20/12/2017
(21) BR 11 2019 011901-9 A2	Código 15.35 - Atualização de informações no portal (22) 13/12/2017
(21) BR 11 2019 011904-3 A2	Código 15.35 - Atualização de informações no portal (22) 13/12/2017



(21) BR 11 2019 011905-1 A2 Código 15.35 - Atualização de informações no portal
(22) 20/12/2016

(21) BR 11 2019 011906-0 A2 Código 15.35 - Atualização de informações no portal
(22) 12/12/2017

(21) BR 11 2019 011907-8 A2 Código 15.35 - Atualização de informações no portal
(22) 15/12/2017

(21) BR 11 2019 011908-6 A2 Código 15.35 - Atualização de informações no portal
(22) 06/06/2017

(21) BR 11 2019 011910-8 A2 Código 15.35 - Atualização de informações no portal
(22) 12/12/2017

(21) BR 11 2019 011911-6 A2 Código 15.35 - Atualização de informações no portal
(22) 26/12/2017

(21) BR 11 2019 011912-4 A2 Código 15.35 - Atualização de informações no portal
(22) 22/12/2016

(21) BR 11 2019 011913-2 A2 Código 15.35 - Atualização de informações no portal
(22) 19/01/2018

(21) BR 11 2019 011914-0 A2 Código 15.35 - Atualização de informações no portal
(22) 14/12/2017

(21) BR 11 2019 011915-9 A2 Código 15.35 - Atualização de informações no portal
(22) 13/12/2017

(21) BR 11 2019 011919-1 A2 Código 15.35 - Atualização de informações no portal
(22) 12/12/2017

(21) BR 11 2019 011920-5 A2 Código 15.35 - Atualização de informações no portal
(22) 17/10/2017

(21) BR 11 2019 011921-3 A2 Código 15.35 - Atualização de informações no portal
(22) 11/12/2017

(21) BR 11 2019 011922-1 A2 Código 15.35 - Atualização de informações no portal



	(22) 17/10/2017
(21) BR 11 2019 011924-8 A2	Código 15.35 - Atualização de informações no portal (22) 23/01/2018
(21) BR 11 2019 011925-6 A2	Código 15.35 - Atualização de informações no portal (22) 13/12/2017
(21) BR 11 2019 011926-4 A2	Código 15.35 - Atualização de informações no portal (22) 22/12/2016
(21) BR 11 2019 011927-2 A2	Código 15.35 - Atualização de informações no portal (22) 17/10/2017
(21) BR 11 2019 011930-2 A2	Código 15.35 - Atualização de informações no portal (22) 14/12/2017
(21) BR 11 2019 011931-0 A2	Código 15.35 - Atualização de informações no portal (22) 23/01/2018
(21) BR 11 2019 011932-9 A2	Código 15.35 - Atualização de informações no portal (22) 23/01/2018
(21) BR 11 2019 011935-3 A2	Código 15.35 - Atualização de informações no portal (22) 21/11/2017
(21) BR 11 2019 011936-1 A2	Código 15.35 - Atualização de informações no portal (22) 29/11/2017
(21) BR 11 2019 011937-0 A2	Código 15.35 - Atualização de informações no portal (22) 11/12/2017
(21) BR 11 2019 011938-8 A2	Código 15.35 - Atualização de informações no portal (22) 22/02/2017
(21) BR 11 2019 011940-0 A2	Código 15.35 - Atualização de informações no portal (22) 28/11/2017
(21) BR 11 2019 011942-6 A2	Código 15.35 - Atualização de informações no portal (22) 10/02/2017



(21) BR 11 2019 011943-4 A2	Código 15.35 - Atualização de informações no portal (22) 06/02/2017
(21) BR 11 2019 011944-2 A2	Código 15.35 - Atualização de informações no portal (22) 12/12/2017
(21) BR 11 2019 011945-0 A2	Código 15.35 - Atualização de informações no portal (22) 12/01/2018
(21) BR 11 2019 011946-9 A2	Código 15.35 - Atualização de informações no portal (22) 02/08/2018
(21) BR 11 2019 011947-7 A2	Código 15.35 - Atualização de informações no portal (22) 26/10/2017
(21) BR 11 2019 011948-5 A2	Código 15.35 - Atualização de informações no portal (22) 11/12/2017
(21) BR 11 2019 011949-3 A2	Código 15.35 - Atualização de informações no portal (22) 13/12/2017
(21) BR 11 2019 011950-7 A2	Código 15.35 - Atualização de informações no portal (22) 20/12/2017
(21) BR 11 2019 011953-1 A2	Código 15.35 - Atualização de informações no portal (22) 12/12/2017
(21) BR 11 2019 011954-0 A2	Código 15.35 - Atualização de informações no portal (22) 19/12/2017
(21) BR 11 2019 011956-6 A2	Código 15.35 - Atualização de informações no portal (22) 22/11/2017
(21) BR 11 2019 011957-4 A2	Código 15.35 - Atualização de informações no portal (22) 19/01/2018
(21) BR 11 2019 011958-2 A2	Código 15.35 - Atualização de informações no portal (22) 05/03/2018
(21) BR 11 2019 011959-0 A2	Código 15.35 - Atualização de informações no portal (22) 07/12/2017



(21) BR 11 2019 011960-4 A2 Código 15.35 - Atualização de informações no portal
(22) 02/11/2017

(21) BR 11 2019 011961-2 A2 Código 15.35 - Atualização de informações no portal
(22) 05/01/2018

(21) BR 11 2019 011962-0 A2 Código 15.35 - Atualização de informações no portal
(22) 04/12/2017

(21) BR 11 2019 011963-9 A2 Código 15.35 - Atualização de informações no portal
(22) 17/01/2017

(21) BR 11 2019 011964-7 A2 Código 15.35 - Atualização de informações no portal
(22) 18/12/2017

(21) BR 11 2019 011965-5 A2 Código 15.35 - Atualização de informações no portal
(22) 13/12/2017

(21) BR 11 2019 011966-3 A2 Código 15.35 - Atualização de informações no portal
(22) 13/12/2017

(21) BR 11 2019 011968-0 A2 Código 15.35 - Atualização de informações no portal
(22) 15/12/2017

(21) BR 11 2019 011970-1 A2 Código 15.35 - Atualização de informações no portal
(22) 12/12/2017

(21) BR 11 2019 011971-0 A2 Código 15.35 - Atualização de informações no portal
(22) 15/12/2017

(21) BR 11 2019 011972-8 A2 Código 15.35 - Atualização de informações no portal
(22) 03/04/2018

(21) BR 11 2019 011973-6 A2 Código 15.35 - Atualização de informações no portal
(22) 15/12/2017

(21) BR 11 2019 011974-4 A2 Código 15.35 - Atualização de informações no portal
(22) 12/12/2017

(21) BR 11 2019 011976-0 A2 Código 15.35 - Atualização de informações no portal



	(22) 13/12/2017
(21) BR 11 2019 011977-9 A2	Código 15.35 - Atualização de informações no portal (22) 01/12/2017
(21) BR 11 2019 011981-7 A2	Código 15.35 - Atualização de informações no portal (22) 11/12/2017
(21) BR 11 2019 011983-3 A2	Código 15.35 - Atualização de informações no portal (22) 13/12/2017
(21) BR 11 2019 011984-1 A2	Código 15.35 - Atualização de informações no portal (22) 13/12/2017
(21) BR 11 2019 011986-8 A2	Código 15.35 - Atualização de informações no portal (22) 14/12/2017
(21) BR 11 2019 011987-6 A2	Código 15.35 - Atualização de informações no portal (22) 30/11/2017
(21) BR 11 2019 011988-4 A2	Código 15.35 - Atualização de informações no portal (22) 12/12/2017
(21) BR 11 2019 011989-2 A2	Código 15.35 - Atualização de informações no portal (22) 10/01/2018
(21) BR 11 2019 011994-9 A2	Código 15.35 - Atualização de informações no portal (22) 14/12/2018
(21) BR 11 2019 011995-7 A2	Código 15.35 - Atualização de informações no portal (22) 12/12/2017
(21) BR 11 2019 011996-5 A2	Código 15.35 - Atualização de informações no portal (22) 12/12/2017
(21) BR 11 2019 011997-3 A2	Código 15.35 - Atualização de informações no portal (22) 21/12/2017
(21) BR 11 2019 011999-0 A2	Código 15.35 - Atualização de informações no portal (22) 02/11/2017



(21) BR 11 2019 012000-9 A2	Código 15.35 - Atualização de informações no portal (22) 14/12/2017
(21) BR 11 2019 012001-7 A2	Código 15.35 - Atualização de informações no portal (22) 12/01/2018
(21) BR 11 2019 012002-5 A2	Código 15.35 - Atualização de informações no portal (22) 27/11/2017
(21) BR 11 2019 012003-3 A2	Código 15.35 - Atualização de informações no portal (22) 12/12/2017
(21) BR 11 2019 012004-1 A2	Código 15.35 - Atualização de informações no portal (22) 14/12/2017
(21) BR 11 2019 012006-8 A2	Código 15.35 - Atualização de informações no portal (22) 18/12/2017
(21) BR 11 2019 012008-4 A2	Código 15.35 - Atualização de informações no portal (22) 17/11/2017
(21) BR 11 2019 012009-2 A2	Código 15.35 - Atualização de informações no portal (22) 12/12/2017
(21) BR 11 2019 012010-6 A2	Código 15.35 - Atualização de informações no portal (22) 08/12/2017
(21) BR 11 2019 012012-2 A2	Código 15.35 - Atualização de informações no portal (22) 11/12/2017
(21) BR 11 2019 012013-0 A2	Código 15.35 - Atualização de informações no portal (22) 20/11/2017
(21) BR 11 2019 012016-5 A2	Código 15.35 - Atualização de informações no portal (22) 14/12/2017
(21) BR 11 2019 012017-3 A2	Código 15.35 - Atualização de informações no portal (22) 06/01/2017
(21) BR 11 2019 012020-3 A2	Código 15.35 - Atualização de informações no portal (22) 27/12/2017



(21) BR 11 2019 012021-1 A2	Código 15.35 - Atualização de informações no portal (22) 20/12/2017
<hr/>	
(21) BR 11 2019 012023-8 A2	Código 15.35 - Atualização de informações no portal (22) 12/12/2017
<hr/>	
(21) BR 11 2019 012024-6 A2	Código 15.35 - Atualização de informações no portal (22) 15/12/2017
<hr/>	
(21) BR 11 2019 012026-2 A2	Código 15.35 - Atualização de informações no portal (22) 13/12/2017
<hr/>	
(21) BR 11 2019 012029-7 A2	Código 15.35 - Atualização de informações no portal (22) 19/12/2017
<hr/>	
(21) BR 11 2019 012030-0 A2	Código 15.35 - Atualização de informações no portal (22) 13/12/2016
<hr/>	
(21) BR 11 2019 012033-5 A2	Código 15.35 - Atualização de informações no portal (22) 13/12/2017
<hr/>	
(21) BR 11 2019 012035-1 A2	Código 15.35 - Atualização de informações no portal (22) 18/12/2017
<hr/>	
(21) BR 11 2019 012036-0 A2	Código 15.35 - Atualização de informações no portal (22) 12/12/2017
<hr/>	
(21) BR 11 2019 012040-8 A2	Código 15.35 - Atualização de informações no portal (22) 23/01/2018
<hr/>	
(21) BR 11 2019 012041-6 A2	Código 15.35 - Atualização de informações no portal (22) 01/12/2017
<hr/>	
(21) BR 11 2019 012043-2 A2	Código 15.35 - Atualização de informações no portal (22) 03/10/2017
<hr/>	
(21) BR 11 2019 012044-0 A2	Código 15.35 - Atualização de informações no portal (22) 14/12/2016
<hr/>	
(21) BR 11 2019 012049-1 A2	Código 15.35 - Atualização de informações no portal



	(22) 12/12/2017
(21) BR 11 2019 012055-6 A2	Código 15.35 - Atualização de informações no portal (22) 01/12/2017
(21) BR 11 2019 012057-2 A2	Código 15.35 - Atualização de informações no portal (22) 14/12/2017
(21) BR 11 2019 012059-9 A2	Código 15.35 - Atualização de informações no portal (22) 15/12/2017
(21) BR 11 2019 012060-2 A2	Código 15.35 - Atualização de informações no portal (22) 14/12/2017
(21) BR 11 2019 012061-0 A2	Código 15.35 - Atualização de informações no portal (22) 13/12/2017
(21) BR 11 2019 012062-9 A2	Código 15.35 - Atualização de informações no portal (22) 14/12/2017
(21) BR 11 2019 012063-7 A2	Código 15.35 - Atualização de informações no portal (22) 16/12/2016
(21) BR 11 2019 012065-3 A2	Código 15.35 - Atualização de informações no portal (22) 31/10/2017
(21) BR 11 2019 012066-1 A2	Código 15.35 - Atualização de informações no portal (22) 14/12/2017
(21) BR 11 2019 012067-0 A2	Código 15.35 - Atualização de informações no portal (22) 23/01/2018
(21) BR 11 2019 012069-6 A2	Código 15.35 - Atualização de informações no portal (22) 14/12/2017
(21) BR 11 2019 012070-0 A2	Código 15.35 - Atualização de informações no portal (22) 15/12/2017
(21) BR 11 2019 012071-8 A2	Código 15.35 - Atualização de informações no portal (22) 14/12/2017



(21) BR 11 2019 012073-4 A2 Código 15.35 - Atualização de informações no portal
(22) 15/12/2017

(21) BR 11 2019 012074-2 A2 Código 15.35 - Atualização de informações no portal
(22) 19/12/2017

(21) BR 11 2019 012075-0 A2 Código 15.35 - Atualização de informações no portal
(22) 13/12/2017

(21) BR 11 2019 012076-9 A2 Código 15.35 - Atualização de informações no portal
(22) 13/12/2017

(21) BR 11 2019 012077-7 A2 Código 15.35 - Atualização de informações no portal
(22) 13/12/2017

(21) BR 11 2019 012078-5 A2 Código 15.35 - Atualização de informações no portal
(22) 15/12/2016

(21) BR 11 2019 012079-3 A2 Código 15.35 - Atualização de informações no portal
(22) 19/12/2017

(21) BR 11 2019 012080-7 A2 Código 15.35 - Atualização de informações no portal
(22) 15/12/2017

(21) BR 11 2019 012082-3 A2 Código 15.35 - Atualização de informações no portal
(22) 15/11/2017

(21) BR 11 2019 012083-1 A2 Código 15.35 - Atualização de informações no portal
(22) 06/11/2017

(21) BR 11 2019 012084-0 A2 Código 15.35 - Atualização de informações no portal
(22) 20/12/2017

(21) BR 11 2019 012086-6 A2 Código 15.35 - Atualização de informações no portal
(22) 11/12/2017

(21) BR 11 2019 012088-2 A2 Código 15.35 - Atualização de informações no portal
(22) 19/12/2017

(21) BR 11 2019 012091-2 A2 Código 15.35 - Atualização de informações no portal
(22) 07/12/2017



(21) BR 11 2019 012094-7 A2	Código 15.35 - Atualização de informações no portal (22) 13/12/2017
(21) BR 11 2019 012095-5 A2	Código 15.35 - Atualização de informações no portal (22) 21/12/2016
(21) BR 11 2019 012096-3 A2	Código 15.35 - Atualização de informações no portal (22) 13/12/2017
(21) BR 11 2019 012097-1 A2	Código 15.35 - Atualização de informações no portal (22) 13/12/2017
(21) BR 11 2019 012098-0 A2	Código 15.35 - Atualização de informações no portal (22) 13/12/2017
(21) BR 11 2019 012099-8 A2	Código 15.35 - Atualização de informações no portal (22) 12/12/2017
(21) BR 11 2019 012100-5 A2	Código 15.35 - Atualização de informações no portal (22) 13/12/2017
(21) BR 11 2019 012101-3 A2	Código 15.35 - Atualização de informações no portal (22) 10/01/2018
(21) BR 11 2019 012102-1 A2	Código 15.35 - Atualização de informações no portal (22) 27/11/2017
(21) BR 11 2019 012103-0 A2	Código 15.35 - Atualização de informações no portal (22) 13/12/2017
(21) BR 11 2019 012104-8 A2	Código 15.35 - Atualização de informações no portal (22) 11/12/2017
(21) BR 11 2019 012105-6 A2	Código 15.35 - Atualização de informações no portal (22) 27/12/2016
(21) BR 11 2019 012106-4 A2	Código 15.35 - Atualização de informações no portal (22) 14/12/2017
(21) BR 11 2019 012107-2 A2	Código 15.35 - Atualização de informações no portal



	(22) 12/12/2017
(21) BR 11 2019 012109-9 A2	Código 15.35 - Atualização de informações no portal (22) 15/12/2017
(21) BR 11 2019 012110-2 A2	Código 15.35 - Atualização de informações no portal (22) 03/05/2018
(21) BR 11 2019 012112-9 A2	Código 15.35 - Atualização de informações no portal (22) 24/11/2017
(21) BR 11 2019 012113-7 A2	Código 15.35 - Atualização de informações no portal (22) 30/08/2018
(21) BR 11 2019 012114-5 A2	Código 15.35 - Atualização de informações no portal (22) 18/12/2017
(21) BR 11 2019 012115-3 A2	Código 15.35 - Atualização de informações no portal (22) 15/12/2017
(21) BR 11 2019 012116-1 A2	Código 15.35 - Atualização de informações no portal (22) 07/12/2017
(21) BR 11 2019 012117-0 A2	Código 15.35 - Atualização de informações no portal (22) 30/12/2016
(21) BR 11 2019 012118-8 A2	Código 15.35 - Atualização de informações no portal (22) 21/03/2018
(21) BR 11 2019 012119-6 A2	Código 15.35 - Atualização de informações no portal (22) 20/12/2017
(21) BR 11 2019 012120-0 A2	Código 15.35 - Atualização de informações no portal (22) 11/08/2017
(21) BR 11 2019 012122-6 A2	Código 15.35 - Atualização de informações no portal (22) 14/12/2017
(21) BR 11 2019 012123-4 A2	Código 15.35 - Atualização de informações no portal (22) 14/12/2017



(21) BR 11 2019 012124-2 A2	Código 15.35 - Atualização de informações no portal (22) 14/12/2017
(21) BR 11 2019 012125-0 A2	Código 15.35 - Atualização de informações no portal (22) 18/12/2017
(21) BR 11 2019 012126-9 A2	Código 15.35 - Atualização de informações no portal (22) 18/12/2017
(21) BR 11 2019 012127-7 A2	Código 15.35 - Atualização de informações no portal (22) 08/12/2017
(21) BR 11 2019 012129-3 A2	Código 15.35 - Atualização de informações no portal (22) 05/12/2017
(21) BR 11 2019 012131-5 A2	Código 15.35 - Atualização de informações no portal (22) 13/12/2017
(21) BR 11 2019 012132-3 A2	Código 15.35 - Atualização de informações no portal (22) 14/12/2017
(21) BR 11 2019 012133-1 A2	Código 15.35 - Atualização de informações no portal (22) 14/12/2017
(21) BR 11 2019 012134-0 A2	Código 15.35 - Atualização de informações no portal (22) 17/11/2017
(21) BR 11 2019 012137-4 A2	Código 15.35 - Atualização de informações no portal (22) 16/12/2016
(21) BR 11 2019 012140-4 A2	Código 15.35 - Atualização de informações no portal (22) 19/12/2017
(21) BR 11 2019 012141-2 A2	Código 15.35 - Atualização de informações no portal (22) 14/12/2017
(21) BR 11 2019 012142-0 A2	Código 15.35 - Atualização de informações no portal (22) 27/09/2017
(21) BR 11 2019 012143-9 A2	Código 15.35 - Atualização de informações no portal (22) 12/12/2017



(21) BR 11 2019 012145-5 A2 Código 15.35 - Atualização de informações no portal
(22) 30/11/2017

(21) BR 11 2019 012147-1 A2 Código 15.35 - Atualização de informações no portal
(22) 29/01/2018

(21) BR 11 2019 012148-0 A2 Código 15.35 - Atualização de informações no portal
(22) 07/12/2017

(21) BR 11 2019 012149-8 A2 Código 15.35 - Atualização de informações no portal
(22) 04/12/2017

(21) BR 11 2019 012150-1 A2 Código 15.35 - Atualização de informações no portal
(22) 02/03/2018

(21) BR 11 2019 012151-0 A2 Código 15.35 - Atualização de informações no portal
(22) 13/12/2017

(21) BR 11 2019 012154-4 A2 Código 15.35 - Atualização de informações no portal
(22) 13/12/2017

(21) BR 11 2019 012155-2 A2 Código 15.35 - Atualização de informações no portal
(22) 14/12/2016

(21) BR 11 2019 012156-0 A2 Código 15.35 - Atualização de informações no portal
(22) 28/12/2017

(21) BR 11 2019 012158-7 A2 Código 15.35 - Atualização de informações no portal
(22) 14/12/2017

(21) BR 11 2019 012160-9 A2 Código 15.35 - Atualização de informações no portal
(22) 23/08/2017

(21) BR 11 2019 012162-5 A2 Código 15.35 - Atualização de informações no portal
(22) 29/01/2018

(21) BR 11 2019 012164-1 A2 Código 15.35 - Atualização de informações no portal
(22) 15/12/2017

(21) BR 11 2019 012165-0 A2 Código 15.35 - Atualização de informações no portal



	(22) 16/08/2017
(21) BR 11 2019 012166-8 A2	Código 15.35 - Atualização de informações no portal (22) 14/12/2017
(21) BR 11 2019 012168-4 A2	Código 15.35 - Atualização de informações no portal (22) 12/12/2017
(21) BR 11 2019 012169-2 A2	Código 15.35 - Atualização de informações no portal (22) 20/12/2017
(21) BR 11 2019 012170-6 A2	Código 15.35 - Atualização de informações no portal (22) 14/12/2017
(21) BR 11 2019 012172-2 A2	Código 15.35 - Atualização de informações no portal (22) 19/12/2017
(21) BR 11 2019 012173-0 A2	Código 15.35 - Atualização de informações no portal (22) 16/08/2017
(21) BR 11 2019 012174-9 A2	Código 15.35 - Atualização de informações no portal (22) 21/12/2017
(21) BR 11 2019 012175-7 A2	Código 15.35 - Atualização de informações no portal (22) 15/09/2017
(21) BR 11 2019 012176-5 A2	Código 15.35 - Atualização de informações no portal (22) 15/12/2017
(21) BR 11 2019 012178-1 A2	Código 15.35 - Atualização de informações no portal (22) 13/12/2017
(21) BR 11 2019 012179-0 A2	Código 15.35 - Atualização de informações no portal (22) 18/12/2017
(21) BR 11 2019 012180-3 A2	Código 15.35 - Atualização de informações no portal (22) 12/12/2017
(21) BR 11 2019 012181-1 A2	Código 15.35 - Atualização de informações no portal (22) 19/12/2017



(21) BR 11 2019 012183-8 A2	Código 15.35 - Atualização de informações no portal (22) 14/12/2017
(21) BR 11 2019 012184-6 A2	Código 15.35 - Atualização de informações no portal (22) 30/10/2017
(21) BR 11 2019 012186-2 A2	Código 15.35 - Atualização de informações no portal (22) 30/12/2016
(21) BR 11 2019 012191-9 A2	Código 15.35 - Atualização de informações no portal (22) 14/12/2017
(21) BR 11 2019 012193-5 A2	Código 15.35 - Atualização de informações no portal (22) 28/04/2017
(21) BR 11 2019 012194-3 A2	Código 15.35 - Atualização de informações no portal (22) 31/01/2017
(21) BR 11 2019 012196-0 A2	Código 15.35 - Atualização de informações no portal (22) 13/12/2017
(21) BR 11 2019 012197-8 A2	Código 15.35 - Atualização de informações no portal (22) 14/12/2017
(21) BR 11 2019 012198-6 A2	Código 15.35 - Atualização de informações no portal (22) 13/12/2017
(21) BR 11 2019 012199-4 A2	Código 15.35 - Atualização de informações no portal (22) 21/11/2017
(21) BR 11 2019 012200-1 A2	Código 15.35 - Atualização de informações no portal (22) 15/12/2017
(21) BR 11 2019 012201-0 A2	Código 15.35 - Atualização de informações no portal (22) 14/12/2017
(21) BR 11 2019 012203-6 A2	Código 15.35 - Atualização de informações no portal (22) 07/12/2017
(21) BR 11 2019 012208-7 A2	Código 15.35 - Atualização de informações no portal (22) 14/12/2017



(21) BR 11 2019 012209-5 A2 Código 15.35 - Atualização de informações no portal
(22) 30/10/2017

(21) BR 11 2019 012210-9 A2 Código 15.35 - Atualização de informações no portal
(22) 20/12/2017

(21) BR 11 2019 012211-7 A2 Código 15.35 - Atualização de informações no portal
(22) 01/12/2017

(21) BR 11 2019 012213-3 A2 Código 15.35 - Atualização de informações no portal
(22) 18/12/2017

(21) BR 11 2019 012214-1 A2 Código 15.35 - Atualização de informações no portal
(22) 15/12/2017

(21) BR 11 2019 012215-0 A2 Código 15.35 - Atualização de informações no portal
(22) 14/12/2017

(21) BR 11 2019 012216-8 A2 Código 15.35 - Atualização de informações no portal
(22) 24/11/2017

(21) BR 11 2019 012218-4 A2 Código 15.35 - Atualização de informações no portal
(22) 02/11/2017

(21) BR 11 2019 012219-2 A2 Código 15.35 - Atualização de informações no portal
(22) 13/12/2017

(21) BR 11 2019 012220-6 A2 Código 15.35 - Atualização de informações no portal
(22) 14/12/2017

(21) BR 11 2019 012221-4 A2 Código 15.35 - Atualização de informações no portal
(22) 14/12/2017

(21) BR 11 2019 012222-2 A2 Código 15.35 - Atualização de informações no portal
(22) 04/12/2017

(21) BR 11 2019 012223-0 A2 Código 15.35 - Atualização de informações no portal
(22) 23/11/2017

(21) BR 11 2019 012224-9 A2 Código 15.35 - Atualização de informações no portal



	(22) 14/12/2017
(21) BR 11 2019 012225-7 A2	Código 15.35 - Atualização de informações no portal (22) 14/12/2017
(21) BR 11 2019 012226-5 A2	Código 15.35 - Atualização de informações no portal (22) 14/12/2016
(21) BR 11 2019 012227-3 A2	Código 15.35 - Atualização de informações no portal (22) 14/12/2017
(21) BR 11 2019 012228-1 A2	Código 15.35 - Atualização de informações no portal (22) 14/12/2017
(21) BR 11 2019 012229-0 A2	Código 15.35 - Atualização de informações no portal (22) 19/12/2017
(21) BR 11 2019 012230-3 A2	Código 15.35 - Atualização de informações no portal (22) 30/10/2017
(21) BR 11 2019 012231-1 A2	Código 15.35 - Atualização de informações no portal (22) 14/12/2017
(21) BR 11 2019 012233-8 A2	Código 15.35 - Atualização de informações no portal (22) 02/11/2017
(21) BR 11 2019 012235-4 A2	Código 15.35 - Atualização de informações no portal (22) 14/12/2017
(21) BR 11 2019 012238-9 A2	Código 15.35 - Atualização de informações no portal (22) 09/11/2017
(21) BR 11 2019 012239-7 A2	Código 15.35 - Atualização de informações no portal (22) 14/12/2017
(21) BR 11 2019 012240-0 A2	Código 15.35 - Atualização de informações no portal (22) 20/12/2017
(21) BR 11 2019 012241-9 A2	Código 15.35 - Atualização de informações no portal (22) 15/12/2017



(21) BR 11 2019 012243-5 A2 Código 15.35 - Atualização de informações no portal
(22) 18/12/2017

(21) BR 11 2019 012244-3 A2 Código 15.35 - Atualização de informações no portal
(22) 03/03/2017

(21) BR 11 2019 012247-8 A2 Código 15.35 - Atualização de informações no portal
(22) 20/11/2017

(21) BR 11 2019 012248-6 A2 Código 15.35 - Atualização de informações no portal
(22) 20/12/2017

(21) BR 11 2019 012249-4 A2 Código 15.35 - Atualização de informações no portal
(22) 13/12/2017

(21) BR 11 2019 012251-6 A2 Código 15.35 - Atualização de informações no portal
(22) 14/12/2017

(21) BR 11 2019 012253-2 A2 Código 15.35 - Atualização de informações no portal
(22) 15/12/2017

(21) BR 11 2019 012254-0 A2 Código 15.35 - Atualização de informações no portal
(22) 14/12/2017

(21) BR 11 2019 012255-9 A2 Código 15.35 - Atualização de informações no portal
(22) 14/12/2017

(21) BR 11 2019 012256-7 A2 Código 15.35 - Atualização de informações no portal
(22) 16/11/2017

(21) BR 11 2019 012257-5 A2 Código 15.35 - Atualização de informações no portal
(22) 19/12/2017

(21) BR 11 2019 012259-1 A2 Código 15.35 - Atualização de informações no portal
(22) 15/12/2017

(21) BR 11 2019 012260-5 A2 Código 15.35 - Atualização de informações no portal
(22) 02/11/2017

(21) BR 11 2019 012261-3 A2 Código 15.35 - Atualização de informações no portal
(22) 06/11/2017



(21) BR 11 2019 012262-1 A2 Código 15.35 - Atualização de informações no portal
(22) 08/12/2017

(21) BR 11 2019 012263-0 A2 Código 15.35 - Atualização de informações no portal
(22) 15/12/2017

(21) BR 11 2019 012264-8 A2 Código 15.35 - Atualização de informações no portal
(22) 15/12/2017

(21) BR 11 2019 012265-6 A2 Código 15.35 - Atualização de informações no portal
(22) 12/12/2017

(21) BR 11 2019 012266-4 A2 Código 15.35 - Atualização de informações no portal
(22) 15/12/2017

(21) BR 11 2019 012267-2 A2 Código 15.35 - Atualização de informações no portal
(22) 20/12/2017

(21) BR 11 2019 012269-9 A2 Código 15.35 - Atualização de informações no portal
(22) 11/12/2017

(21) BR 11 2019 012271-0 A2 Código 15.35 - Atualização de informações no portal
(22) 16/12/2017

(21) BR 11 2019 012272-9 A2 Código 15.35 - Atualização de informações no portal
(22) 13/12/2017

(21) BR 11 2019 012273-7 A2 Código 15.35 - Atualização de informações no portal
(22) 12/12/2017

(21) BR 11 2019 012274-5 A2 Código 15.35 - Atualização de informações no portal
(22) 14/12/2017

(21) BR 11 2019 012275-3 A2 Código 15.35 - Atualização de informações no portal
(22) 26/12/2017

(21) BR 11 2019 012276-1 A2 Código 15.35 - Atualização de informações no portal
(22) 15/12/2017

(21) BR 11 2019 012277-0 A2 Código 15.35 - Atualização de informações no portal



	(22) 07/12/2017
(21) BR 11 2019 012279-6 A2	Código 15.35 - Atualização de informações no portal (22) 15/12/2017
(21) BR 11 2019 012280-0 A2	Código 15.35 - Atualização de informações no portal (22) 13/12/2017
(21) BR 11 2019 012281-8 A2	Código 15.35 - Atualização de informações no portal (22) 14/12/2017
(21) BR 11 2019 012282-6 A2	Código 15.35 - Atualização de informações no portal (22) 12/12/2017
(21) BR 11 2019 012283-4 A2	Código 15.35 - Atualização de informações no portal (22) 18/12/2017
(21) BR 11 2019 012284-2 A2	Código 15.35 - Atualização de informações no portal (22) 15/12/2017
(21) BR 11 2019 012285-0 A2	Código 15.35 - Atualização de informações no portal (22) 13/12/2017
(21) BR 11 2019 012286-9 A2	Código 15.35 - Atualização de informações no portal (22) 21/12/2016
(21) BR 11 2019 012287-7 A2	Código 15.35 - Atualização de informações no portal (22) 10/01/2017
(21) BR 11 2019 012288-5 A2	Código 15.35 - Atualização de informações no portal (22) 06/12/2017
(21) BR 11 2019 012291-5 A2	Código 15.35 - Atualização de informações no portal (22) 15/12/2017
(21) BR 11 2019 012292-3 A2	Código 15.35 - Atualização de informações no portal (22) 30/10/2017
(21) BR 11 2019 012293-1 A2	Código 15.35 - Atualização de informações no portal (22) 13/12/2017



(21) BR 11 2019 012294-0 A2 Código 15.35 - Atualização de informações no portal
(22) 24/11/2017

(21) BR 11 2019 012295-8 A2 Código 15.35 - Atualização de informações no portal
(22) 27/11/2017

(21) BR 11 2019 012296-6 A2 Código 15.35 - Atualização de informações no portal
(22) 29/09/2017

(21) BR 11 2019 012297-4 A2 Código 15.35 - Atualização de informações no portal
(22) 14/12/2017

(21) BR 11 2019 012299-0 A2 Código 15.35 - Atualização de informações no portal
(22) 05/12/2017

(21) BR 11 2019 012300-8 A2 Código 15.35 - Atualização de informações no portal
(22) 11/12/2017

(21) BR 11 2019 012301-6 A2 Código 15.35 - Atualização de informações no portal
(22) 19/12/2017

(21) BR 11 2019 012302-4 A2 Código 15.35 - Atualização de informações no portal
(22) 10/02/2017

(21) BR 11 2019 012303-2 A2 Código 15.35 - Atualização de informações no portal
(22) 14/12/2017

(21) BR 11 2019 012305-9 A2 Código 15.35 - Atualização de informações no portal
(22) 05/02/2018

(21) BR 11 2019 012306-7 A2 Código 15.35 - Atualização de informações no portal
(22) 12/12/2017

(21) BR 11 2019 012307-5 A2 Código 15.35 - Atualização de informações no portal
(22) 30/11/2017

(21) BR 11 2019 012308-3 A2 Código 15.35 - Atualização de informações no portal
(22) 14/12/2017

(21) BR 11 2019 012309-1 A2 Código 15.35 - Atualização de informações no portal
(22) 18/12/2017



(21) BR 11 2019 012312-1 A2 Código 15.35 - Atualização de informações no portal
(22) 14/12/2017

(21) BR 11 2019 012314-8 A2 Código 15.35 - Atualização de informações no portal
(22) 13/03/2018

(21) BR 11 2019 012315-6 A2 Código 15.35 - Atualização de informações no portal
(22) 14/12/2017

(21) BR 11 2019 012317-2 A2 Código 15.35 - Atualização de informações no portal
(22) 15/12/2016

(21) BR 11 2019 012318-0 A2 Código 15.35 - Atualização de informações no portal
(22) 06/11/2017

(21) BR 11 2019 012319-9 A2 Código 15.35 - Atualização de informações no portal
(22) 18/12/2017

(21) BR 11 2019 012320-2 A2 Código 15.35 - Atualização de informações no portal
(22) 02/11/2017

(21) BR 11 2019 012321-0 A2 Código 15.35 - Atualização de informações no portal
(22) 25/10/2017

(21) BR 11 2019 012322-9 A2 Código 15.35 - Atualização de informações no portal
(22) 15/12/2017

(21) BR 11 2019 012324-5 A2 Código 15.35 - Atualização de informações no portal
(22) 14/12/2017

(21) BR 11 2019 012325-3 A2 Código 15.35 - Atualização de informações no portal
(22) 01/12/2017

(21) BR 11 2019 012327-0 A2 Código 15.35 - Atualização de informações no portal
(22) 21/12/2017

(21) BR 11 2019 012328-8 A2 Código 15.35 - Atualização de informações no portal
(22) 15/12/2017

(21) BR 11 2019 012330-0 A2 Código 15.35 - Atualização de informações no portal



	(22) 20/12/2017
(21) BR 11 2019 012331-8 A2	Código 15.35 - Atualização de informações no portal (22) 15/12/2017
(21) BR 11 2019 012332-6 A2	Código 15.35 - Atualização de informações no portal (22) 11/12/2017
(21) BR 11 2019 012333-4 A2	Código 15.35 - Atualização de informações no portal (22) 07/12/2017
(21) BR 11 2019 012335-0 A2	Código 15.35 - Atualização de informações no portal (22) 14/12/2017
(21) BR 11 2019 012337-7 A2	Código 15.35 - Atualização de informações no portal (22) 14/12/2017
(21) BR 11 2019 012338-5 A2	Código 15.35 - Atualização de informações no portal (22) 20/12/2017
(21) BR 11 2019 012339-3 A2	Código 15.35 - Atualização de informações no portal (22) 29/11/2017
(21) BR 11 2019 012340-7 A2	Código 15.35 - Atualização de informações no portal (22) 15/12/2017
(21) BR 11 2019 012342-3 A2	Código 15.35 - Atualização de informações no portal (22) 15/12/2017
(21) BR 11 2019 012343-1 A2	Código 15.35 - Atualização de informações no portal (22) 15/12/2017
(21) BR 11 2019 012344-0 A2	Código 15.35 - Atualização de informações no portal (22) 12/12/2017
(21) BR 11 2019 012354-7 A2	Código 15.35 - Atualização de informações no portal (22) 21/12/2017
(21) BR 11 2019 012355-5 A2	Código 15.35 - Atualização de informações no portal (22) 20/12/2017



(21) BR 11 2019 012357-1 A2 Código 15.35 - Atualização de informações no portal
(22) 16/01/2018

(21) BR 11 2019 012359-8 A2 Código 15.35 - Atualização de informações no portal
(22) 30/10/2017

(21) BR 11 2019 012362-8 A2 Código 15.35 - Atualização de informações no portal
(22) 14/12/2017

(21) BR 11 2019 012363-6 A2 Código 15.35 - Atualização de informações no portal
(22) 02/11/2017

(21) BR 11 2019 012365-2 A2 Código 15.35 - Atualização de informações no portal
(22) 02/11/2017

(21) BR 11 2019 012366-0 A2 Código 15.35 - Atualização de informações no portal
(22) 22/12/2017

(21) BR 11 2019 012368-7 A2 Código 15.35 - Atualização de informações no portal
(22) 20/12/2017

(21) BR 11 2019 012369-5 A2 Código 15.35 - Atualização de informações no portal
(22) 11/08/2017

(21) BR 11 2019 012370-9 A2 Código 15.35 - Atualização de informações no portal
(22) 01/12/2017

(21) BR 11 2019 012372-5 A2 Código 15.35 - Atualização de informações no portal
(22) 14/12/2017

(21) BR 11 2019 012373-3 A2 Código 15.35 - Atualização de informações no portal
(22) 18/12/2017

(21) BR 11 2019 012374-1 A2 Código 15.35 - Atualização de informações no portal
(22) 11/08/2017

(21) BR 11 2019 012375-0 A2 Código 15.35 - Atualização de informações no portal
(22) 30/10/2017

(21) BR 11 2019 012376-8 A2 Código 15.35 - Atualização de informações no portal
(22) 20/12/2017



(21) BR 11 2019 012377-6 A2	Código 15.35 - Atualização de informações no portal (22) 27/10/2017
(21) BR 11 2019 012378-4 A2	Código 15.35 - Atualização de informações no portal (22) 16/12/2016
(21) BR 11 2019 012379-2 A2	Código 15.35 - Atualização de informações no portal (22) 18/12/2017
(21) BR 11 2019 012380-6 A2	Código 15.35 - Atualização de informações no portal (22) 21/12/2017
(21) BR 11 2019 012381-4 A2	Código 15.35 - Atualização de informações no portal (22) 21/12/2017
(21) BR 11 2019 012382-2 A2	Código 15.35 - Atualização de informações no portal (22) 21/12/2017
(21) BR 11 2019 012383-0 A2	Código 15.35 - Atualização de informações no portal (22) 19/12/2017
(21) BR 11 2019 012385-7 A2	Código 15.35 - Atualização de informações no portal (22) 22/12/2017
(21) BR 11 2019 012386-5 A2	Código 15.35 - Atualização de informações no portal (22) 22/12/2017
(21) BR 11 2019 012387-3 A2	Código 15.35 - Atualização de informações no portal (22) 19/12/2016
(21) BR 11 2019 012388-1 A2	Código 15.35 - Atualização de informações no portal (22) 06/11/2017
(21) BR 11 2019 012389-0 A2	Código 15.35 - Atualização de informações no portal (22) 22/12/2017
(21) BR 11 2019 012390-3 A2	Código 15.35 - Atualização de informações no portal (22) 06/11/2017
(21) BR 11 2019 012392-0 A2	Código 15.35 - Atualização de informações no portal



	(22) 06/11/2017
(21) BR 11 2019 012394-6 A2	Código 15.35 - Atualização de informações no portal (22) 27/11/2017
(21) BR 11 2019 012395-4 A2	Código 15.35 - Atualização de informações no portal (22) 17/01/2017
(21) BR 11 2019 012399-7 A2	Código 15.35 - Atualização de informações no portal (22) 30/11/2017
(21) BR 11 2019 012400-4 A2	Código 15.35 - Atualização de informações no portal (22) 15/12/2017
(21) BR 11 2019 012401-2 A2	Código 15.35 - Atualização de informações no portal (22) 05/12/2017
(21) BR 11 2019 012403-9 A2	Código 15.35 - Atualização de informações no portal (22) 05/12/2017
(21) BR 11 2019 012404-7 A2	Código 15.35 - Atualização de informações no portal (22) 18/12/2017
(21) BR 11 2019 012405-5 A2	Código 15.35 - Atualização de informações no portal (22) 02/01/2018
(21) BR 11 2019 012407-1 A2	Código 15.35 - Atualização de informações no portal (22) 19/12/2016
(21) BR 11 2019 012408-0 A2	Código 15.35 - Atualização de informações no portal (22) 14/12/2017
(21) BR 11 2019 012411-0 A2	Código 15.35 - Atualização de informações no portal (22) 25/12/2017
(21) BR 11 2019 012412-8 A2	Código 15.35 - Atualização de informações no portal (22) 10/01/2017
(21) BR 11 2019 012413-6 A2	Código 15.35 - Atualização de informações no portal (22) 11/12/2017



(21) BR 11 2019 012414-4 A2	Código 15.35 - Atualização de informações no portal (22) 19/12/2017
<hr/>	
(21) BR 11 2019 012416-0 A2	Código 15.35 - Atualização de informações no portal (22) 20/02/2018
<hr/>	
(21) BR 11 2019 012417-9 A2	Código 15.35 - Atualização de informações no portal (22) 30/10/2017
<hr/>	
(21) BR 11 2019 012419-5 A2	Código 15.35 - Atualização de informações no portal (22) 09/05/2017
<hr/>	
(21) BR 11 2019 012420-9 A2	Código 15.35 - Atualização de informações no portal (22) 26/10/2017
<hr/>	
(21) BR 11 2019 012421-7 A2	Código 15.35 - Atualização de informações no portal (22) 14/12/2017
<hr/>	
(21) BR 11 2019 012424-1 A2	Código 15.35 - Atualização de informações no portal (22) 11/12/2017
<hr/>	
(21) BR 11 2019 012426-8 A2	Código 15.35 - Atualização de informações no portal (22) 11/12/2017
<hr/>	
(21) BR 11 2019 012427-6 A2	Código 15.35 - Atualização de informações no portal (22) 14/12/2017
<hr/>	
(21) BR 11 2019 012504-3 A2	Código 15.35 - Atualização de informações no portal (22) 22/12/2017
<hr/>	
(21) BR 11 2019 012505-1 A2	Código 15.35 - Atualização de informações no portal (22) 22/12/2017
<hr/>	
(21) BR 11 2019 012507-8 A2	Código 15.35 - Atualização de informações no portal (22) 15/12/2017
<hr/>	
(21) BR 11 2019 012511-6 A2	Código 15.35 - Atualização de informações no portal (22) 19/12/2017
<hr/>	
(21) BR 11 2019 012513-2 A2	Código 15.35 - Atualização de informações no portal (22) 19/12/2017



(21) BR 11 2019 012515-9 A2	Código 15.35 - Atualização de informações no portal (22) 28/12/2017
(21) BR 11 2019 012517-5 A2	Código 15.35 - Atualização de informações no portal (22) 18/12/2017
(21) BR 11 2019 012520-5 A2	Código 15.35 - Atualização de informações no portal (22) 18/12/2017
(21) BR 11 2019 012521-3 A2	Código 15.35 - Atualização de informações no portal (22) 04/12/2017
(21) BR 11 2019 012522-1 A2	Código 15.35 - Atualização de informações no portal (22) 04/12/2017
(21) BR 11 2019 012523-0 A2	Código 15.35 - Atualização de informações no portal (22) 20/02/2017
(21) BR 11 2019 012524-8 A2	Código 15.35 - Atualização de informações no portal (22) 12/12/2017
(21) BR 11 2019 012525-6 A2	Código 15.35 - Atualização de informações no portal (22) 19/12/2017
(21) BR 11 2019 012526-4 A2	Código 15.35 - Atualização de informações no portal (22) 14/12/2017
(21) BR 11 2019 012528-0 A2	Código 15.35 - Atualização de informações no portal (22) 14/12/2017
(21) BR 11 2019 012529-9 A2	Código 15.35 - Atualização de informações no portal (22) 19/12/2017
(21) BR 11 2019 012530-2 A2	Código 15.35 - Atualização de informações no portal (22) 24/01/2018
(21) BR 11 2019 012531-0 A2	Código 15.35 - Atualização de informações no portal (22) 13/12/2017
(21) BR 11 2019 012532-9 A2	Código 15.35 - Atualização de informações no portal



	(22) 04/12/2017
(21) BR 11 2019 012533-7 A2	Código 15.35 - Atualização de informações no portal (22) 15/12/2017
(21) BR 11 2019 012536-1 A2	Código 15.35 - Atualização de informações no portal (22) 26/10/2017
(21) BR 11 2019 012538-8 A2	Código 15.35 - Atualização de informações no portal (22) 20/12/2017
(21) BR 11 2019 012540-0 A2	Código 15.35 - Atualização de informações no portal (22) 22/12/2017
(21) BR 11 2019 012542-6 A2	Código 15.35 - Atualização de informações no portal (22) 20/11/2017
(21) BR 11 2019 012543-4 A2	Código 15.35 - Atualização de informações no portal (22) 26/10/2017
(21) BR 11 2019 012544-2 A2	Código 15.35 - Atualização de informações no portal (22) 26/10/2017
(21) BR 11 2019 012545-0 A2	Código 15.35 - Atualização de informações no portal (22) 11/12/2017
(21) BR 11 2019 012547-7 A2	Código 15.35 - Atualização de informações no portal (22) 04/12/2017
(21) BR 11 2019 012548-5 A2	Código 15.35 - Atualização de informações no portal (22) 11/10/2017
(21) BR 11 2019 012549-3 A2	Código 15.35 - Atualização de informações no portal (22) 18/12/2017
(21) BR 11 2019 012550-7 A2	Código 15.35 - Atualização de informações no portal (22) 27/12/2017
(21) BR 11 2019 012551-5 A2	Código 15.35 - Atualização de informações no portal (22) 20/12/2017



(21) BR 11 2019 012552-3 A2	Código 15.35 - Atualização de informações no portal (22) 10/11/2017
(21) BR 11 2019 012554-0 A2	Código 15.35 - Atualização de informações no portal (22) 23/01/2018
(21) BR 11 2019 012556-6 A2	Código 15.35 - Atualização de informações no portal (22) 18/12/2017
(21) BR 11 2019 012557-4 A2	Código 15.35 - Atualização de informações no portal (22) 18/12/2017
(21) BR 11 2019 012559-0 A2	Código 15.35 - Atualização de informações no portal (22) 19/12/2017
(21) BR 11 2019 012561-2 A2	Código 15.35 - Atualização de informações no portal (22) 15/12/2017
(21) BR 11 2019 012563-9 A2	Código 15.35 - Atualização de informações no portal (22) 14/11/2017
(21) BR 11 2019 012566-3 A2	Código 15.35 - Atualização de informações no portal (22) 19/12/2017
(21) BR 11 2019 012567-1 A2	Código 15.35 - Atualização de informações no portal (22) 15/12/2017
(21) BR 11 2019 012568-0 A2	Código 15.35 - Atualização de informações no portal (22) 14/12/2017
(21) BR 11 2019 012569-8 A2	Código 15.35 - Atualização de informações no portal (22) 13/12/2017
(21) BR 11 2019 012570-1 A2	Código 15.35 - Atualização de informações no portal (22) 21/12/2017
(21) BR 11 2019 012571-0 A2	Código 15.35 - Atualização de informações no portal (22) 13/12/2017
(21) BR 11 2019 012572-8 A2	Código 15.35 - Atualização de informações no portal (22) 19/12/2017



(21) BR 11 2019 012573-6 A2 Código 15.35 - Atualização de informações no portal
(22) 19/12/2017

(21) BR 11 2019 012575-2 A2 Código 15.35 - Atualização de informações no portal
(22) 14/12/2017

(21) BR 11 2019 012577-9 A2 Código 15.35 - Atualização de informações no portal
(22) 18/12/2017

(21) BR 11 2019 012578-7 A2 Código 15.35 - Atualização de informações no portal
(22) 21/11/2017

(21) BR 11 2019 012579-5 A2 Código 15.35 - Atualização de informações no portal
(22) 22/12/2017

(21) BR 11 2019 012580-9 A2 Código 15.35 - Atualização de informações no portal
(22) 18/12/2017

(21) BR 11 2019 012581-7 A2 Código 15.35 - Atualização de informações no portal
(22) 24/11/2017

(21) BR 11 2019 012582-5 A2 Código 15.35 - Atualização de informações no portal
(22) 19/12/2017

(21) BR 11 2019 012583-3 A2 Código 15.35 - Atualização de informações no portal
(22) 13/12/2017

(21) BR 11 2019 012584-1 A2 Código 15.35 - Atualização de informações no portal
(22) 14/12/2017

(21) BR 11 2019 012586-8 A2 Código 15.35 - Atualização de informações no portal
(22) 04/12/2017

(21) BR 11 2019 012588-4 A2 Código 15.35 - Atualização de informações no portal
(22) 20/12/2016

(21) BR 11 2019 012589-2 A2 Código 15.35 - Atualização de informações no portal
(22) 22/12/2017

(21) BR 11 2019 012590-6 A2 Código 15.35 - Atualização de informações no portal



	(22) 23/11/2017
(21) BR 11 2019 012591-4 A2	Código 15.35 - Atualização de informações no portal (22) 19/12/2017
(21) BR 11 2019 012593-0 A2	Código 15.35 - Atualização de informações no portal (22) 20/12/2017
(21) BR 11 2019 012594-9 A2	Código 15.35 - Atualização de informações no portal (22) 25/10/2017
(21) BR 11 2019 012596-5 A2	Código 15.35 - Atualização de informações no portal (22) 20/11/2017
(21) BR 11 2019 012597-3 A2	Código 15.35 - Atualização de informações no portal (22) 24/05/2018
(21) BR 11 2019 012598-1 A2	Código 15.35 - Atualização de informações no portal (22) 22/12/2017
(21) BR 11 2019 012599-0 A2	Código 15.35 - Atualização de informações no portal (22) 13/12/2017
(21) BR 11 2019 012600-7 A2	Código 15.35 - Atualização de informações no portal (22) 22/12/2016
(21) BR 11 2019 012601-5 A2	Código 15.35 - Atualização de informações no portal (22) 08/12/2017
(21) BR 11 2019 012602-3 A2	Código 15.35 - Atualização de informações no portal (22) 19/12/2017
(21) BR 11 2019 012603-1 A2	Código 15.35 - Atualização de informações no portal (22) 20/11/2017
(21) BR 11 2019 012604-0 A2	Código 15.35 - Atualização de informações no portal (22) 21/12/2017
(21) BR 11 2019 012605-8 A2	Código 15.35 - Atualização de informações no portal (22) 17/11/2017



(21) BR 11 2019 012606-6 A2	Código 15.35 - Atualização de informações no portal (22) 18/12/2017
<hr/>	
(21) BR 11 2019 012610-4 A2	Código 15.35 - Atualização de informações no portal (22) 19/12/2017
<hr/>	
(21) BR 11 2019 012611-2 A2	Código 15.35 - Atualização de informações no portal (22) 28/11/2017
<hr/>	
(21) BR 11 2019 012613-9 A2	Código 15.35 - Atualização de informações no portal (22) 11/12/2017
<hr/>	
(21) BR 11 2019 012614-7 A2	Código 15.35 - Atualização de informações no portal (22) 11/12/2017
<hr/>	
(21) BR 11 2019 012616-3 A2	Código 15.35 - Atualização de informações no portal (22) 07/12/2017
<hr/>	
(21) BR 11 2019 012617-1 A2	Código 15.35 - Atualização de informações no portal (22) 18/12/2017
<hr/>	
(21) BR 11 2019 012618-0 A2	Código 15.35 - Atualização de informações no portal (22) 21/12/2017
<hr/>	
(21) BR 11 2019 012619-8 A2	Código 15.35 - Atualização de informações no portal (22) 15/12/2017
<hr/>	
(21) BR 11 2019 012620-1 A2	Código 15.35 - Atualização de informações no portal (22) 20/12/2017
<hr/>	
(21) BR 11 2019 012622-8 A2	Código 15.35 - Atualização de informações no portal (22) 19/12/2017
<hr/>	
(21) BR 11 2019 012623-6 A2	Código 15.35 - Atualização de informações no portal (22) 20/12/2017
<hr/>	
(21) BR 11 2019 012625-2 A2	Código 15.35 - Atualização de informações no portal (22) 13/12/2017
<hr/>	
(21) BR 11 2019 012628-7 A2	Código 15.35 - Atualização de informações no portal (22) 04/12/2017



(21) BR 11 2019 012629-5 A2 Código 15.35 - Atualização de informações no portal
(22) 19/12/2017

(21) BR 11 2019 012630-9 A2 Código 15.35 - Atualização de informações no portal
(22) 21/12/2017

(21) BR 11 2019 012631-7 A2 Código 15.35 - Atualização de informações no portal
(22) 19/12/2017

(21) BR 11 2019 012632-5 A2 Código 15.35 - Atualização de informações no portal
(22) 19/12/2017

(21) BR 11 2019 012633-3 A2 Código 15.35 - Atualização de informações no portal
(22) 21/12/2017

(21) BR 11 2019 012634-1 A2 Código 15.35 - Atualização de informações no portal
(22) 14/12/2017

(21) BR 11 2019 012635-0 A2 Código 15.35 - Atualização de informações no portal
(22) 21/12/2017

(21) BR 11 2019 012640-6 A2 Código 15.35 - Atualização de informações no portal
(22) 21/12/2017

(21) BR 11 2019 012641-4 A2 Código 15.35 - Atualização de informações no portal
(22) 23/10/2017

(21) BR 11 2019 012642-2 A2 Código 15.35 - Atualização de informações no portal
(22) 24/11/2017

(21) BR 11 2019 012643-0 A2 Código 15.35 - Atualização de informações no portal
(22) 21/12/2017

(21) BR 11 2019 012644-9 A2 Código 15.35 - Atualização de informações no portal
(22) 14/05/2018

(21) BR 11 2019 012646-5 A2 Código 15.35 - Atualização de informações no portal
(22) 12/12/2017

(21) BR 11 2019 012647-3 A2 Código 15.35 - Atualização de informações no portal



	(22) 13/12/2017
(21) BR 11 2019 012648-1 A2	Código 15.35 - Atualização de informações no portal (22) 22/12/2017
(21) BR 11 2019 012651-1 A2	Código 15.35 - Atualização de informações no portal (22) 14/12/2017
(21) BR 11 2019 012652-0 A2	Código 15.35 - Atualização de informações no portal (22) 02/01/2018
(21) BR 11 2019 012654-6 A2	Código 15.35 - Atualização de informações no portal (22) 19/12/2016
(21) BR 11 2019 012655-4 A2	Código 15.35 - Atualização de informações no portal (22) 13/12/2017
(21) BR 11 2019 012658-9 A2	Código 15.35 - Atualização de informações no portal (22) 21/11/2017
(21) BR 11 2019 012659-7 A2	Código 15.35 - Atualização de informações no portal (22) 30/11/2017
(21) BR 11 2019 012661-9 A2	Código 15.35 - Atualização de informações no portal (22) 20/12/2017
(21) BR 11 2019 012662-7 A2	Código 15.35 - Atualização de informações no portal (22) 18/12/2017
(21) BR 11 2019 012663-5 A2	Código 15.35 - Atualização de informações no portal (22) 24/11/2017
(21) BR 11 2019 012664-3 A2	Código 15.35 - Atualização de informações no portal (22) 14/12/2017
(21) BR 11 2019 012665-1 A2	Código 15.35 - Atualização de informações no portal (22) 20/12/2017
(21) BR 11 2019 012666-0 A2	Código 15.35 - Atualização de informações no portal (22) 17/11/2017



(21) BR 11 2019 012667-8 A2	Código 15.35 - Atualização de informações no portal (22) 21/12/2017
<hr/>	
(21) BR 11 2019 012668-6 A2	Código 15.35 - Atualização de informações no portal (22) 19/12/2017
<hr/>	
(21) BR 11 2019 012669-4 A2	Código 15.35 - Atualização de informações no portal (22) 19/12/2017
<hr/>	
(21) BR 11 2019 012671-6 A2	Código 15.35 - Atualização de informações no portal (22) 04/12/2017
<hr/>	
(21) BR 11 2019 012673-2 A2	Código 15.35 - Atualização de informações no portal (22) 19/12/2017
<hr/>	
(21) BR 11 2019 012674-0 A2	Código 15.35 - Atualização de informações no portal (22) 04/12/2017
<hr/>	
(21) BR 11 2019 012675-9 A2	Código 15.35 - Atualização de informações no portal (22) 19/12/2017
<hr/>	
(21) BR 11 2019 012678-3 A2	Código 15.35 - Atualização de informações no portal (22) 04/12/2017
<hr/>	
(21) BR 11 2019 012682-1 A2	Código 15.35 - Atualização de informações no portal (22) 22/12/2017
<hr/>	
(21) BR 11 2019 012683-0 A2	Código 15.35 - Atualização de informações no portal (22) 22/12/2017
<hr/>	
(21) BR 11 2019 012684-8 A2	Código 15.35 - Atualização de informações no portal (22) 22/12/2017
<hr/>	
(21) BR 11 2019 012685-6 A2	Código 15.35 - Atualização de informações no portal (22) 18/12/2017
<hr/>	
(21) BR 11 2019 012686-4 A2	Código 15.35 - Atualização de informações no portal (22) 21/12/2017
<hr/>	
(21) BR 11 2019 012688-0 A2	Código 15.35 - Atualização de informações no portal (22) 20/12/2017



(21) BR 11 2019 012689-9 A2 Código 15.35 - Atualização de informações no portal
(22) 21/12/2017

(21) BR 11 2019 012690-2 A2 Código 15.35 - Atualização de informações no portal
(22) 22/12/2017

(21) BR 11 2019 012691-0 A2 Código 15.35 - Atualização de informações no portal
(22) 18/12/2017

(21) BR 11 2019 012692-9 A2 Código 15.35 - Atualização de informações no portal
(22) 21/12/2017

(21) BR 11 2019 012693-7 A2 Código 15.35 - Atualização de informações no portal
(22) 22/12/2017

(21) BR 11 2019 012694-5 A2 Código 15.35 - Atualização de informações no portal
(22) 20/12/2017

(21) BR 11 2019 012695-3 A2 Código 15.35 - Atualização de informações no portal
(22) 14/12/2017

(21) BR 11 2019 012696-1 A2 Código 15.35 - Atualização de informações no portal
(22) 27/12/2017

(21) BR 11 2019 012697-0 A2 Código 15.35 - Atualização de informações no portal
(22) 15/12/2017

(21) BR 11 2019 012699-6 A2 Código 15.35 - Atualização de informações no portal
(22) 22/12/2017

(21) BR 11 2019 012700-3 A2 Código 15.35 - Atualização de informações no portal
(22) 22/12/2017

(21) BR 11 2019 012702-0 A2 Código 15.35 - Atualização de informações no portal
(22) 18/12/2017

(21) BR 11 2019 012704-6 A2 Código 15.35 - Atualização de informações no portal
(22) 22/12/2017

(21) BR 11 2019 012705-4 A2 Código 15.35 - Atualização de informações no portal



	(22) 20/12/2017
(21) BR 11 2019 012706-2 A2	Código 15.35 - Atualização de informações no portal (22) 21/12/2017
(21) BR 11 2019 012707-0 A2	Código 15.35 - Atualização de informações no portal (22) 15/12/2017
(21) BR 11 2019 012708-9 A2	Código 15.35 - Atualização de informações no portal (22) 21/12/2017
(21) BR 11 2019 012709-7 A2	Código 15.35 - Atualização de informações no portal (22) 21/12/2017
(21) BR 11 2019 012711-9 A2	Código 15.35 - Atualização de informações no portal (22) 20/12/2017
(21) BR 11 2019 012712-7 A2	Código 15.35 - Atualização de informações no portal (22) 21/12/2017
(21) BR 11 2019 012713-5 A2	Código 15.35 - Atualização de informações no portal (22) 15/12/2017
(21) BR 11 2019 012714-3 A2	Código 15.35 - Atualização de informações no portal (22) 11/12/2017
(21) BR 11 2019 012715-1 A2	Código 15.35 - Atualização de informações no portal (22) 05/02/2018
(21) BR 11 2019 012718-6 A2	Código 15.35 - Atualização de informações no portal (22) 19/12/2017
(21) BR 11 2019 012719-4 A2	Código 15.35 - Atualização de informações no portal (22) 07/12/2017
(21) BR 11 2019 012721-6 A2	Código 15.35 - Atualização de informações no portal (22) 21/12/2017
(21) BR 11 2019 012722-4 A2	Código 15.35 - Atualização de informações no portal (22) 20/12/2016



(21) BR 11 2019 012723-2 A2 Código 15.35 - Atualização de informações no portal
(22) 21/12/2017

(21) BR 11 2019 012724-0 A2 Código 15.35 - Atualização de informações no portal
(22) 20/12/2017

(21) BR 11 2019 012725-9 A2 Código 15.35 - Atualização de informações no portal
(22) 14/12/2017

(21) BR 11 2019 012726-7 A2 Código 15.35 - Atualização de informações no portal
(22) 12/12/2017

(21) BR 11 2019 012727-5 A2 Código 15.35 - Atualização de informações no portal
(22) 20/12/2016

(21) BR 11 2019 012728-3 A2 Código 15.35 - Atualização de informações no portal
(22) 21/12/2017

(21) BR 11 2019 012730-5 A2 Código 15.35 - Atualização de informações no portal
(22) 22/12/2017

(21) BR 11 2019 012731-3 A2 Código 15.35 - Atualização de informações no portal
(22) 21/12/2017

(21) BR 11 2019 012732-1 A2 Código 15.35 - Atualização de informações no portal
(22) 15/02/2018

(21) BR 11 2019 012734-8 A2 Código 15.35 - Atualização de informações no portal
(22) 27/12/2017

(21) BR 11 2019 012736-4 A2 Código 15.35 - Atualização de informações no portal
(22) 13/12/2017

(21) BR 11 2019 012737-2 A2 Código 15.35 - Atualização de informações no portal
(22) 20/12/2017

(21) BR 11 2019 012738-0 A2 Código 15.35 - Atualização de informações no portal
(22) 19/12/2017

(21) BR 11 2019 012739-9 A2 Código 15.35 - Atualização de informações no portal
(22) 20/12/2017



(21) BR 11 2019 012740-2 A2 Código 15.35 - Atualização de informações no portal
(22) 20/12/2017

(21) BR 11 2019 012741-0 A2 Código 15.35 - Atualização de informações no portal
(22) 22/12/2017

(21) BR 11 2019 012742-9 A2 Código 15.35 - Atualização de informações no portal
(22) 18/12/2017

(21) BR 11 2019 012743-7 A2 Código 15.35 - Atualização de informações no portal
(22) 20/12/2016

(21) BR 11 2019 012744-5 A2 Código 15.35 - Atualização de informações no portal
(22) 21/12/2017

(21) BR 11 2019 012745-3 A2 Código 15.35 - Atualização de informações no portal
(22) 20/12/2017

(21) BR 11 2019 012746-1 A2 Código 15.35 - Atualização de informações no portal
(22) 20/12/2017

(21) BR 11 2019 012747-0 A2 Código 15.35 - Atualização de informações no portal
(22) 20/12/2017

(21) BR 11 2019 012748-8 A2 Código 15.35 - Atualização de informações no portal
(22) 21/12/2017

(21) BR 11 2019 012749-6 A2 Código 15.35 - Atualização de informações no portal
(22) 18/12/2017

(21) BR 11 2019 012751-8 A2 Código 15.35 - Atualização de informações no portal
(22) 20/12/2017

(21) BR 11 2019 012752-6 A2 Código 15.35 - Atualização de informações no portal
(22) 14/12/2017

(21) BR 11 2019 012754-2 A2 Código 15.35 - Atualização de informações no portal
(22) 18/12/2017

(21) BR 11 2019 012757-7 A2 Código 15.35 - Atualização de informações no portal



	(22) 21/12/2017
(21) BR 11 2019 012758-5 A2	Código 15.35 - Atualização de informações no portal (22) 22/12/2017
(21) BR 11 2019 012760-7 A2	Código 15.35 - Atualização de informações no portal (22) 19/12/2017
(21) BR 11 2019 012763-1 A2	Código 15.35 - Atualização de informações no portal (22) 18/12/2017
(21) BR 11 2019 012764-0 A2	Código 15.35 - Atualização de informações no portal (22) 22/12/2017
(21) BR 11 2019 012765-8 A2	Código 15.35 - Atualização de informações no portal (22) 20/12/2017
(21) BR 11 2019 012767-4 A2	Código 15.35 - Atualização de informações no portal (22) 21/12/2017
(21) BR 11 2019 012768-2 A2	Código 15.35 - Atualização de informações no portal (22) 18/12/2017
(21) BR 11 2019 012769-0 A2	Código 15.35 - Atualização de informações no portal (22) 20/12/2016
(21) BR 11 2019 012770-4 A2	Código 15.35 - Atualização de informações no portal (22) 19/12/2017
(21) BR 11 2019 012771-2 A2	Código 15.35 - Atualização de informações no portal (22) 21/12/2017
(21) BR 11 2019 012772-0 A2	Código 15.35 - Atualização de informações no portal (22) 09/02/2018
(21) BR 11 2019 012775-5 A2	Código 15.35 - Atualização de informações no portal (22) 19/10/2017
(21) BR 11 2019 012776-3 A2	Código 15.35 - Atualização de informações no portal (22) 20/12/2017



(21) BR 11 2019 012777-1 A2	Código 15.35 - Atualização de informações no portal (22) 20/12/2017
(21) BR 11 2019 012778-0 A2	Código 15.35 - Atualização de informações no portal (22) 19/12/2017
(21) BR 11 2019 012779-8 A2	Código 15.35 - Atualização de informações no portal (22) 26/09/2017
(21) BR 11 2019 012780-1 A2	Código 15.35 - Atualização de informações no portal (22) 22/12/2017
(21) BR 11 2019 012781-0 A2	Código 15.35 - Atualização de informações no portal (22) 15/12/2017
(21) BR 11 2019 012782-8 A2	Código 15.35 - Atualização de informações no portal (22) 22/12/2017
(21) BR 11 2019 012784-4 A2	Código 15.35 - Atualização de informações no portal (22) 19/12/2017
(21) BR 11 2019 012785-2 A2	Código 15.35 - Atualização de informações no portal (22) 22/12/2017
(21) BR 11 2019 012786-0 A2	Código 15.35 - Atualização de informações no portal (22) 22/12/2016
(21) BR 11 2019 012788-7 A2	Código 15.35 - Atualização de informações no portal (22) 22/12/2017
(21) BR 11 2019 012789-5 A2	Código 15.35 - Atualização de informações no portal (22) 14/12/2017
(21) BR 11 2019 012790-9 A2	Código 15.35 - Atualização de informações no portal (22) 23/12/2016
(21) BR 11 2019 012791-7 A2	Código 15.35 - Atualização de informações no portal (22) 20/12/2017
(21) BR 11 2019 012792-5 A2	Código 15.35 - Atualização de informações no portal (22) 15/12/2017



(21) BR 11 2019 012794-1 A2	Código 15.35 - Atualização de informações no portal (22) 28/07/2017
(21) BR 11 2019 012795-0 A2	Código 15.35 - Atualização de informações no portal (22) 28/12/2017
(21) BR 11 2019 012796-8 A2	Código 15.35 - Atualização de informações no portal (22) 21/12/2017
(21) BR 11 2019 012798-4 A2	Código 15.35 - Atualização de informações no portal (22) 23/12/2016
(21) BR 11 2019 012800-0 A2	Código 15.35 - Atualização de informações no portal (22) 20/12/2017
(21) BR 11 2019 012801-8 A2	Código 15.35 - Atualização de informações no portal (22) 18/04/2017
(21) BR 11 2019 012802-6 A2	Código 15.35 - Atualização de informações no portal (22) 21/12/2017
(21) BR 11 2019 012803-4 A2	Código 15.35 - Atualização de informações no portal (22) 19/12/2017
(21) BR 11 2019 012804-2 A2	Código 15.35 - Atualização de informações no portal (22) 18/12/2017
(21) BR 11 2019 012805-0 A2	Código 15.35 - Atualização de informações no portal (22) 20/12/2017
(21) BR 11 2019 012806-9 A2	Código 15.35 - Atualização de informações no portal (22) 23/12/2016
(21) BR 11 2019 012808-5 A2	Código 15.35 - Atualização de informações no portal (22) 11/01/2018
(21) BR 11 2019 012809-3 A2	Código 15.35 - Atualização de informações no portal (22) 20/12/2017
(21) BR 11 2019 012810-7 A2	Código 15.35 - Atualização de informações no portal



	(22) 22/12/2016
(21) BR 11 2019 012811-5 A2	Código 15.35 - Atualização de informações no portal (22) 01/09/2017
(21) BR 11 2019 012813-1 A2	Código 15.35 - Atualização de informações no portal (22) 06/12/2017
(21) BR 11 2019 012814-0 A2	Código 15.35 - Atualização de informações no portal (22) 22/12/2017
(21) BR 11 2019 012815-8 A2	Código 15.35 - Atualização de informações no portal (22) 22/12/2016
(21) BR 11 2019 012817-4 A2	Código 15.35 - Atualização de informações no portal (22) 20/12/2017
(21) BR 11 2019 012818-2 A2	Código 15.35 - Atualização de informações no portal (22) 21/12/2017
(21) BR 11 2019 012819-0 A2	Código 15.35 - Atualização de informações no portal (22) 21/12/2017
(21) BR 11 2019 012821-2 A2	Código 15.35 - Atualização de informações no portal (22) 20/12/2017
(21) BR 11 2019 012822-0 A2	Código 15.35 - Atualização de informações no portal (22) 15/12/2017
(21) BR 11 2019 012824-7 A2	Código 15.35 - Atualização de informações no portal (22) 22/12/2017
(21) BR 11 2019 012825-5 A2	Código 15.35 - Atualização de informações no portal (22) 21/12/2017
(21) BR 11 2019 012826-3 A2	Código 15.35 - Atualização de informações no portal (22) 12/12/2017
(21) BR 11 2019 012828-0 A2	Código 15.35 - Atualização de informações no portal (22) 23/01/2018



(21) BR 11 2019 012829-8 A2	Código 15.35 - Atualização de informações no portal (22) 19/12/2017
<hr/>	
(21) BR 11 2019 012830-1 A2	Código 15.35 - Atualização de informações no portal (22) 13/12/2017
<hr/>	
(21) BR 11 2019 012831-0 A2	Código 15.35 - Atualização de informações no portal (22) 21/12/2017
<hr/>	
(21) BR 11 2019 012832-8 A2	Código 15.35 - Atualização de informações no portal (22) 23/01/2018
<hr/>	
(21) BR 11 2019 012833-6 A2	Código 15.35 - Atualização de informações no portal (22) 23/12/2016
<hr/>	
(21) BR 11 2019 012836-0 A2	Código 15.35 - Atualização de informações no portal (22) 13/12/2017
<hr/>	
(21) BR 11 2019 012838-7 A2	Código 15.35 - Atualização de informações no portal (22) 22/02/2017
<hr/>	
(21) BR 11 2019 012839-5 A2	Código 15.35 - Atualização de informações no portal (22) 20/12/2017
<hr/>	
(21) BR 11 2019 012840-9 A2	Código 15.35 - Atualização de informações no portal (22) 08/11/2017
<hr/>	
(21) BR 11 2019 012843-3 A2	Código 15.35 - Atualização de informações no portal (22) 21/12/2017
<hr/>	
(21) BR 11 2019 012847-6 A2	Código 15.35 - Atualização de informações no portal (22) 16/01/2018
<hr/>	
(21) BR 11 2019 012848-4 A2	Código 15.35 - Atualização de informações no portal (22) 21/12/2016
<hr/>	
(21) BR 11 2019 012849-2 A2	Código 15.35 - Atualização de informações no portal (22) 20/12/2017
<hr/>	
(21) BR 11 2019 012852-2 A2	Código 15.35 - Atualização de informações no portal (22) 12/12/2017



(21) BR 11 2019 012855-7 A2	Código 15.35 - Atualização de informações no portal (22) 19/12/2017
(21) BR 11 2019 012857-3 A2	Código 15.35 - Atualização de informações no portal (22) 13/12/2017
(21) BR 11 2019 012858-1 A2	Código 15.35 - Atualização de informações no portal (22) 21/12/2017
(21) BR 11 2019 012859-0 A2	Código 15.35 - Atualização de informações no portal (22) 13/12/2017
(21) BR 11 2019 012860-3 A2	Código 15.35 - Atualização de informações no portal (22) 13/12/2017
(21) BR 11 2019 012861-1 A2	Código 15.35 - Atualização de informações no portal (22) 22/12/2017
(21) BR 11 2019 012862-0 A2	Código 15.35 - Atualização de informações no portal (22) 13/12/2017
(21) BR 11 2019 012865-4 A2	Código 15.35 - Atualização de informações no portal (22) 20/12/2017
(21) BR 11 2019 012867-0 A2	Código 15.35 - Atualização de informações no portal (22) 20/12/2017
(21) BR 11 2019 012868-9 A2	Código 15.35 - Atualização de informações no portal (22) 18/12/2017
(21) BR 11 2019 012869-7 A2	Código 15.35 - Atualização de informações no portal (22) 19/12/2017
(21) BR 11 2019 012871-9 A2	Código 15.35 - Atualização de informações no portal (22) 21/12/2017
(21) BR 11 2019 012874-3 A2	Código 15.35 - Atualização de informações no portal (22) 12/12/2017
(21) BR 11 2019 012875-1 A2	Código 15.35 - Atualização de informações no portal



	(22) 19/12/2017
(21) BR 11 2019 012878-6 A2	Código 15.35 - Atualização de informações no portal (22) 22/12/2017
(21) BR 11 2019 012879-4 A2	Código 15.35 - Atualização de informações no portal (22) 27/12/2017
(21) BR 11 2019 012880-8 A2	Código 15.35 - Atualização de informações no portal (22) 27/12/2017
(21) BR 11 2019 012881-6 A2	Código 15.35 - Atualização de informações no portal (22) 30/12/2016
(21) BR 11 2019 012882-4 A2	Código 15.35 - Atualização de informações no portal (22) 29/12/2017
(21) BR 11 2019 012883-2 A2	Código 15.35 - Atualização de informações no portal (22) 14/12/2017
(21) BR 11 2019 012884-0 A2	Código 15.35 - Atualização de informações no portal (22) 27/12/2017
(21) BR 11 2019 012885-9 A2	Código 15.35 - Atualização de informações no portal (22) 18/12/2017
(21) BR 11 2019 012886-7 A2	Código 15.35 - Atualização de informações no portal (22) 15/12/2017
(21) BR 11 2019 012887-5 A2	Código 15.35 - Atualização de informações no portal (22) 08/12/2017
(21) BR 11 2019 012888-3 A2	Código 15.35 - Atualização de informações no portal (22) 14/12/2017
(21) BR 11 2019 012889-1 A2	Código 15.35 - Atualização de informações no portal (22) 27/12/2017
(21) BR 11 2019 012890-5 A2	Código 15.35 - Atualização de informações no portal (22) 15/12/2017



(21) BR 11 2019 012892-1 A2 Código 15.35 - Atualização de informações no portal
(22) 01/11/2017

(21) BR 11 2019 012893-0 A2 Código 15.35 - Atualização de informações no portal
(22) 20/12/2017

(21) BR 11 2019 012894-8 A2 Código 15.35 - Atualização de informações no portal
(22) 13/10/2017

(21) BR 11 2019 012895-6 A2 Código 15.35 - Atualização de informações no portal
(22) 27/12/2017

(21) BR 11 2019 012897-2 A2 Código 15.35 - Atualização de informações no portal
(22) 22/12/2017

(21) BR 11 2019 012899-9 A2 Código 15.35 - Atualização de informações no portal
(22) 04/12/2017

(21) BR 11 2019 012900-6 A2 Código 15.35 - Atualização de informações no portal
(22) 27/12/2017

(21) BR 11 2019 012901-4 A2 Código 15.35 - Atualização de informações no portal
(22) 21/12/2017

(21) BR 11 2019 012902-2 A2 Código 15.35 - Atualização de informações no portal
(22) 22/12/2017

(21) BR 11 2019 012903-0 A2 Código 15.35 - Atualização de informações no portal
(22) 19/01/2018

(21) BR 11 2019 012904-9 A2 Código 15.35 - Atualização de informações no portal
(22) 26/12/2017

(21) BR 11 2019 012905-7 A2 Código 15.35 - Atualização de informações no portal
(22) 19/03/2018

(21) BR 11 2019 012906-5 A2 Código 15.35 - Atualização de informações no portal
(22) 21/12/2017

(21) BR 11 2019 012907-3 A2 Código 15.35 - Atualização de informações no portal
(22) 27/12/2017



(21) BR 11 2019 012909-0 A2 Código 15.35 - Atualização de informações no portal
(22) 14/12/2017

(21) BR 11 2019 012910-3 A2 Código 15.35 - Atualização de informações no portal
(22) 01/12/2017

(21) BR 11 2019 012914-6 A2 Código 15.35 - Atualização de informações no portal
(22) 21/12/2017

(21) BR 11 2019 012915-4 A2 Código 15.35 - Atualização de informações no portal
(22) 07/12/2017

(21) BR 11 2019 012916-2 A2 Código 15.35 - Atualização de informações no portal
(22) 22/12/2017

(21) BR 11 2019 012917-0 A2 Código 15.35 - Atualização de informações no portal
(22) 22/12/2017

(21) BR 11 2019 012918-9 A2 Código 15.35 - Atualização de informações no portal
(22) 19/12/2017

(21) BR 11 2019 012919-7 A2 Código 15.35 - Atualização de informações no portal
(22) 18/12/2017

(21) BR 11 2019 012920-0 A2 Código 15.35 - Atualização de informações no portal
(22) 18/12/2017

(21) BR 11 2019 012921-9 A2 Código 15.35 - Atualização de informações no portal
(22) 13/12/2017

(21) BR 11 2019 012922-7 A2 Código 15.35 - Atualização de informações no portal
(22) 19/12/2017

(21) BR 11 2019 012923-5 A2 Código 15.35 - Atualização de informações no portal
(22) 07/12/2017

(21) BR 11 2019 012924-3 A2 Código 15.35 - Atualização de informações no portal
(22) 20/12/2017

(21) BR 11 2019 012925-1 A2 Código 15.35 - Atualização de informações no portal



	(22) 15/12/2017
(21) BR 11 2019 012926-0 A2	Código 15.35 - Atualização de informações no portal (22) 13/12/2017
(21) BR 11 2019 012927-8 A2	Código 15.35 - Atualização de informações no portal (22) 21/12/2017
(21) BR 11 2019 012928-6 A2	Código 15.35 - Atualização de informações no portal (22) 08/12/2017
(21) BR 11 2019 012929-4 A2	Código 15.35 - Atualização de informações no portal (22) 20/12/2017
(21) BR 11 2019 012930-8 A2	Código 15.35 - Atualização de informações no portal (22) 28/12/2017
(21) BR 11 2019 012931-6 A2	Código 15.35 - Atualização de informações no portal (22) 07/09/2017
(21) BR 11 2019 012932-4 A2	Código 15.35 - Atualização de informações no portal (22) 22/12/2017
(21) BR 11 2019 012933-2 A2	Código 15.35 - Atualização de informações no portal (22) 13/12/2017
(21) BR 11 2019 012936-7 A2	Código 15.35 - Atualização de informações no portal (22) 21/12/2017
(21) BR 11 2019 012937-5 A2	Código 15.35 - Atualização de informações no portal (22) 22/12/2017
(21) BR 11 2019 012938-3 A2	Código 15.35 - Atualização de informações no portal (22) 13/12/2017
(21) BR 11 2019 012941-3 A2	Código 15.35 - Atualização de informações no portal (22) 23/12/2016
(21) BR 11 2019 012942-1 A2	Código 15.35 - Atualização de informações no portal (22) 15/12/2017



(21) BR 11 2019 012943-0 A2 Código 15.35 - Atualização de informações no portal
(22) 13/12/2017

(21) BR 11 2019 012944-8 A2 Código 15.35 - Atualização de informações no portal
(22) 22/12/2017

(21) BR 11 2019 012945-6 A2 Código 15.35 - Atualização de informações no portal
(22) 31/01/2017

(21) BR 11 2019 012946-4 A2 Código 15.35 - Atualização de informações no portal
(22) 13/12/2017

(21) BR 11 2019 012947-2 A2 Código 15.35 - Atualização de informações no portal
(22) 22/12/2017

(21) BR 11 2019 012948-0 A2 Código 15.35 - Atualização de informações no portal
(22) 20/12/2017

(21) BR 11 2019 012949-9 A2 Código 15.35 - Atualização de informações no portal
(22) 21/12/2017

(21) BR 11 2019 012950-2 A2 Código 15.35 - Atualização de informações no portal
(22) 21/12/2017

(21) BR 11 2019 012953-7 A2 Código 15.35 - Atualização de informações no portal
(22) 19/12/2017

(21) BR 11 2019 012954-5 A2 Código 15.35 - Atualização de informações no portal
(22) 05/01/2017

(21) BR 11 2019 012955-3 A2 Código 15.35 - Atualização de informações no portal
(22) 21/12/2017

(21) BR 11 2019 012957-0 A2 Código 15.35 - Atualização de informações no portal
(22) 21/12/2017

(21) BR 11 2019 012958-8 A2 Código 15.35 - Atualização de informações no portal
(22) 22/12/2017

(21) BR 11 2019 012959-6 A2 Código 15.35 - Atualização de informações no portal
(22) 09/01/2018



(21) BR 11 2019 012960-0 A2	Código 15.35 - Atualização de informações no portal (22) 22/12/2017
(21) BR 11 2019 012961-8 A2	Código 15.35 - Atualização de informações no portal (22) 22/12/2017
(21) BR 11 2019 012962-6 A2	Código 15.35 - Atualização de informações no portal (22) 22/12/2017
(21) BR 11 2019 012963-4 A2	Código 15.35 - Atualização de informações no portal (22) 22/12/2017
(21) BR 11 2019 012965-0 A2	Código 15.35 - Atualização de informações no portal (22) 02/06/2017
(21) BR 11 2019 012966-9 A2	Código 15.35 - Atualização de informações no portal (22) 19/12/2017
(21) BR 11 2019 012967-7 A2	Código 15.35 - Atualização de informações no portal (22) 15/12/2017
(21) BR 11 2019 012968-5 A2	Código 15.35 - Atualização de informações no portal (22) 14/02/2018
(21) BR 11 2019 012969-3 A2	Código 15.35 - Atualização de informações no portal (22) 21/12/2017
(21) BR 11 2019 012970-7 A2	Código 15.35 - Atualização de informações no portal (22) 21/12/2017
(21) BR 11 2019 012971-5 A2	Código 15.35 - Atualização de informações no portal (22) 19/12/2017
(21) BR 11 2019 012972-3 A2	Código 15.35 - Atualização de informações no portal (22) 22/12/2017
(21) BR 11 2019 012973-1 A2	Código 15.35 - Atualização de informações no portal (22) 21/12/2017
(21) BR 11 2019 012975-8 A2	Código 15.35 - Atualização de informações no portal



	(22) 19/12/2017
(21) BR 11 2019 012976-6 A2	Código 15.35 - Atualização de informações no portal (22) 21/12/2017
(21) BR 11 2019 012977-4 A2	Código 15.35 - Atualização de informações no portal (22) 29/12/2017
(21) BR 11 2019 012978-2 A2	Código 15.35 - Atualização de informações no portal (22) 19/12/2017
(21) BR 11 2019 012979-0 A2	Código 15.35 - Atualização de informações no portal (22) 22/12/2017
(21) BR 11 2019 012981-2 A2	Código 15.35 - Atualização de informações no portal (22) 21/12/2017
(21) BR 11 2019 012982-0 A2	Código 15.35 - Atualização de informações no portal (22) 22/12/2017
(21) BR 11 2019 012983-9 A2	Código 15.35 - Atualização de informações no portal (22) 30/11/2017
(21) BR 11 2019 012984-7 A2	Código 15.35 - Atualização de informações no portal (22) 19/12/2017
(21) BR 11 2019 012985-5 A2	Código 15.35 - Atualização de informações no portal (22) 20/12/2017
(21) BR 11 2019 012986-3 A2	Código 15.35 - Atualização de informações no portal (22) 21/12/2017
(21) BR 11 2019 012987-1 A2	Código 15.35 - Atualização de informações no portal (22) 19/12/2017
(21) BR 11 2019 012988-0 A2	Código 15.35 - Atualização de informações no portal (22) 23/12/2016
(21) BR 11 2019 012989-8 A2	Código 15.35 - Atualização de informações no portal (22) 15/06/2018



(21) BR 11 2019 012990-1 A2	Código 15.35 - Atualização de informações no portal (22) 19/12/2017
(21) BR 11 2019 012991-0 A2	Código 15.35 - Atualização de informações no portal (22) 19/12/2017
(21) BR 11 2019 012992-8 A2	Código 15.35 - Atualização de informações no portal (22) 20/12/2017
(21) BR 11 2019 012993-6 A2	Código 15.35 - Atualização de informações no portal (22) 21/12/2017
(21) BR 11 2019 012994-4 A2	Código 15.35 - Atualização de informações no portal (22) 21/12/2017
(21) BR 11 2019 012996-0 A2	Código 15.35 - Atualização de informações no portal (22) 22/12/2017
(21) BR 11 2019 012997-9 A2	Código 15.35 - Atualização de informações no portal (22) 20/12/2017
(21) BR 11 2019 012998-7 A2	Código 15.35 - Atualização de informações no portal (22) 22/12/2017
(21) BR 11 2019 012999-5 A2	Código 15.35 - Atualização de informações no portal (22) 19/12/2017
(21) BR 11 2019 013000-4 A2	Código 15.35 - Atualização de informações no portal (22) 22/12/2017
(21) BR 11 2019 013001-2 A2	Código 15.35 - Atualização de informações no portal (22) 22/12/2017
(21) BR 11 2019 013004-7 A2	Código 15.35 - Atualização de informações no portal (22) 22/12/2017
(21) BR 11 2019 013009-8 A2	Código 15.35 - Atualização de informações no portal (22) 20/12/2017
(21) BR 11 2019 013010-1 A2	Código 15.35 - Atualização de informações no portal (22) 18/12/2017



(21) BR 11 2019 013011-0 A2 Código 15.35 - Atualização de informações no portal
(22) 22/12/2017

(21) BR 11 2019 013012-8 A2 Código 15.35 - Atualização de informações no portal
(22) 05/01/2018

(21) BR 11 2019 013014-4 A2 Código 15.35 - Atualização de informações no portal
(22) 18/12/2017

(21) BR 11 2019 013015-2 A2 Código 15.35 - Atualização de informações no portal
(22) 21/12/2017

(21) BR 11 2019 013016-0 A2 Código 15.35 - Atualização de informações no portal
(22) 22/12/2017

(21) BR 11 2019 013017-9 A2 Código 15.35 - Atualização de informações no portal
(22) 20/12/2017

(21) BR 11 2019 013019-5 A2 Código 15.35 - Atualização de informações no portal
(22) 22/12/2017

(21) BR 11 2019 013024-1 A2 Código 15.35 - Atualização de informações no portal
(22) 22/12/2017

(21) BR 11 2019 013025-0 A2 Código 15.35 - Atualização de informações no portal
(22) 15/12/2017

(21) BR 11 2019 013028-4 A2 Código 15.35 - Atualização de informações no portal
(22) 20/02/2018

(21) BR 11 2019 013032-2 A2 Código 15.35 - Atualização de informações no portal
(22) 11/12/2017

(21) BR 11 2019 013033-0 A2 Código 15.35 - Atualização de informações no portal
(22) 23/12/2016

(21) BR 11 2019 013034-9 A2 Código 15.35 - Atualização de informações no portal
(22) 15/12/2017

(21) BR 11 2019 013035-7 A2 Código 15.35 - Atualização de informações no portal



	(22) 06/07/2017
(21) BR 11 2019 013037-3 A2	Código 15.35 - Atualização de informações no portal (22) 21/12/2017
(21) BR 11 2019 013038-1 A2	Código 15.35 - Atualização de informações no portal (22) 02/02/2018
(21) BR 11 2019 013040-3 A2	Código 15.35 - Atualização de informações no portal (22) 06/02/2018
(21) BR 11 2019 013043-8 A2	Código 15.35 - Atualização de informações no portal (22) 23/12/2016
(21) BR 11 2019 013045-4 A2	Código 15.35 - Atualização de informações no portal (22) 05/01/2018
(21) BR 11 2019 013052-7 A2	Código 15.35 - Atualização de informações no portal (22) 21/12/2017
(21) BR 11 2019 013054-3 A2	Código 15.35 - Atualização de informações no portal (22) 21/12/2017
(21) BR 11 2019 013075-6 A2	Código 15.35 - Atualização de informações no portal (22) 19/12/2017
(21) BR 11 2019 013076-4 A2	Código 15.35 - Atualização de informações no portal (22) 20/12/2017
(21) BR 11 2019 013078-0 A2	Código 15.35 - Atualização de informações no portal (22) 21/12/2017
(21) BR 11 2019 013082-9 A2	Código 15.35 - Atualização de informações no portal (22) 24/01/2018
(21) BR 11 2019 013083-7 A2	Código 15.35 - Atualização de informações no portal (22) 21/12/2017
(21) BR 11 2019 013084-5 A2	Código 15.35 - Atualização de informações no portal (22) 09/01/2018



(21) BR 11 2019 013085-3 A2	Código 15.35 - Atualização de informações no portal (22) 22/12/2017
(21) BR 11 2019 013086-1 A2	Código 15.35 - Atualização de informações no portal (22) 11/12/2017
(21) BR 11 2019 013087-0 A2	Código 15.35 - Atualização de informações no portal (22) 20/12/2017
(21) BR 11 2019 013088-8 A2	Código 15.35 - Atualização de informações no portal (22) 15/12/2017
(21) BR 11 2019 013090-0 A2	Código 15.35 - Atualização de informações no portal (22) 28/12/2016
(21) BR 11 2019 013093-4 A2	Código 15.35 - Atualização de informações no portal (22) 26/12/2017
(21) BR 11 2019 013094-2 A2	Código 15.35 - Atualização de informações no portal (22) 22/05/2017
(21) BR 11 2019 013095-0 A2	Código 15.35 - Atualização de informações no portal (22) 28/12/2016
(21) BR 11 2019 013096-9 A2	Código 15.35 - Atualização de informações no portal (22) 22/12/2017
(21) BR 11 2019 013098-5 A2	Código 15.35 - Atualização de informações no portal (22) 26/12/2017
(21) BR 11 2019 013099-3 A2	Código 15.35 - Atualização de informações no portal (22) 08/02/2017
(21) BR 11 2019 013105-1 A2	Código 15.35 - Atualização de informações no portal (22) 07/02/2017
(21) BR 11 2019 013106-0 A2	Código 15.35 - Atualização de informações no portal (22) 14/09/2017
(21) BR 11 2019 013107-8 A2	Código 15.35 - Atualização de informações no portal (22) 22/12/2017



(21) BR 11 2019 013109-4 A2 Código 15.35 - Atualização de informações no portal
(22) 10/01/2018

(21) BR 11 2019 013110-8 A2 Código 15.35 - Atualização de informações no portal
(22) 29/12/2017

(21) BR 11 2019 013116-7 A2 Código 15.35 - Atualização de informações no portal
(22) 09/01/2018

(21) BR 11 2019 013118-3 A2 Código 15.35 - Atualização de informações no portal
(22) 20/12/2017

(21) BR 11 2019 013119-1 A2 Código 15.35 - Atualização de informações no portal
(22) 12/12/2017

(21) BR 11 2019 013120-5 A2 Código 15.35 - Atualização de informações no portal
(22) 12/12/2017

(21) BR 11 2019 013121-3 A2 Código 15.35 - Atualização de informações no portal
(22) 22/12/2017

(21) BR 11 2019 013123-0 A2 Código 15.35 - Atualização de informações no portal
(22) 21/12/2017

(21) BR 11 2019 013125-6 A2 Código 15.35 - Atualização de informações no portal
(22) 22/12/2017

(21) BR 11 2019 013126-4 A2 Código 15.35 - Atualização de informações no portal
(22) 22/12/2017

(21) BR 11 2019 013130-2 A2 Código 15.35 - Atualização de informações no portal
(22) 28/12/2017

(21) BR 11 2019 013133-7 A2 Código 15.35 - Atualização de informações no portal
(22) 27/12/2017

(21) BR 11 2019 013135-3 A2 Código 15.35 - Atualização de informações no portal
(22) 27/12/2017

(21) BR 11 2019 013136-1 A2 Código 15.35 - Atualização de informações no portal



	(22) 14/04/2017
(21) BR 11 2019 013137-0 A2	Código 15.35 - Atualização de informações no portal (22) 23/10/2017
(21) BR 11 2019 013140-0 A2	Código 15.35 - Atualização de informações no portal (22) 27/12/2017
(21) BR 11 2019 013143-4 A2	Código 15.35 - Atualização de informações no portal (22) 26/12/2017
(21) BR 11 2019 013144-2 A2	Código 15.35 - Atualização de informações no portal (22) 27/12/2017
(21) BR 11 2019 013145-0 A2	Código 15.35 - Atualização de informações no portal (22) 27/12/2017
(21) BR 11 2019 013146-9 A2	Código 15.35 - Atualização de informações no portal (22) 27/12/2017
(21) BR 11 2019 013148-5 A2	Código 15.35 - Atualização de informações no portal (22) 27/12/2017
(21) BR 11 2019 013154-0 A2	Código 15.35 - Atualização de informações no portal (22) 04/01/2018
(21) BR 11 2019 013155-8 A2	Código 15.35 - Atualização de informações no portal (22) 14/12/2017
(21) BR 11 2019 013156-6 A2	Código 15.35 - Atualização de informações no portal (22) 19/12/2017
(21) BR 11 2019 013162-0 A2	Código 15.35 - Atualização de informações no portal (22) 27/12/2016
(21) BR 11 2019 013168-0 A2	Código 15.35 - Atualização de informações no portal (22) 24/01/2018
(21) BR 11 2019 013170-1 A8	Código 15.35 - Atualização de informações no portal (22) 05/01/2018



(21) BR 11 2019 013171-0 A2	Código 15.35 - Atualização de informações no portal (22) 05/01/2018
(21) BR 11 2019 013172-8 A2	Código 15.35 - Atualização de informações no portal (22) 21/12/2017
(21) BR 11 2019 013173-6 A2	Código 15.35 - Atualização de informações no portal (22) 30/12/2016
(21) BR 11 2019 013174-4 A2	Código 15.35 - Atualização de informações no portal (22) 30/01/2018
(21) BR 11 2019 013175-2 A2	Código 15.35 - Atualização de informações no portal (22) 10/01/2017
(21) BR 11 2019 013177-9 A2	Código 15.35 - Atualização de informações no portal (22) 21/12/2017
(21) BR 11 2019 013178-7 A2	Código 15.35 - Atualização de informações no portal (22) 23/12/2017
(21) BR 11 2019 013179-5 A2	Código 15.35 - Atualização de informações no portal (22) 06/12/2017
(21) BR 11 2019 013180-9 A2	Código 15.35 - Atualização de informações no portal (22) 30/12/2016
(21) BR 11 2019 013181-7 A2	Código 15.35 - Atualização de informações no portal (22) 21/12/2017
(21) BR 11 2019 013182-5 A2	Código 15.35 - Atualização de informações no portal (22) 09/01/2018
(21) BR 11 2019 013183-3 A2	Código 15.35 - Atualização de informações no portal (22) 21/12/2017
(21) BR 11 2019 013184-1 A2	Código 15.35 - Atualização de informações no portal (22) 27/12/2017
(21) BR 11 2019 013185-0 A2	Código 15.35 - Atualização de informações no portal (22) 26/12/2017



(21) BR 11 2019 013187-6 A2 Código 15.35 - Atualização de informações no portal
(22) 07/02/2018

(21) BR 11 2019 013188-4 A2 Código 15.35 - Atualização de informações no portal
(22) 27/12/2016

(21) BR 11 2019 013189-2 A2 Código 15.35 - Atualização de informações no portal
(22) 02/01/2018

(21) BR 11 2019 013190-6 A2 Código 15.35 - Atualização de informações no portal
(22) 30/12/2016

(21) BR 11 2019 013191-4 A2 Código 15.35 - Atualização de informações no portal
(22) 21/12/2017

(21) BR 11 2019 013192-2 A2 Código 15.35 - Atualização de informações no portal
(22) 19/04/2017

(21) BR 11 2019 013193-0 A2 Código 15.35 - Atualização de informações no portal
(22) 29/12/2017

(21) BR 11 2019 013197-3 A2 Código 15.35 - Atualização de informações no portal
(22) 26/12/2017

(21) BR 11 2019 013202-3 A2 Código 15.35 - Atualização de informações no portal
(22) 28/12/2017

(21) BR 11 2019 013203-1 A2 Código 15.35 - Atualização de informações no portal
(22) 29/12/2017

(21) BR 11 2019 013204-0 A2 Código 15.35 - Atualização de informações no portal
(22) 26/03/2018

(21) BR 11 2019 013207-4 A2 Código 15.35 - Atualização de informações no portal
(22) 19/12/2017

(21) BR 11 2019 013208-2 A2 Código 15.35 - Atualização de informações no portal
(22) 26/12/2017

(21) BR 11 2019 013210-4 A2 Código 15.35 - Atualização de informações no portal



	(22) 26/12/2017
(21) BR 11 2019 013211-2 A2	Código 15.35 - Atualização de informações no portal (22) 26/12/2017
(21) BR 11 2019 013212-0 A2	Código 15.35 - Atualização de informações no portal (22) 26/12/2016
(21) BR 11 2019 013215-5 A2	Código 15.35 - Atualização de informações no portal (22) 09/01/2018
(21) BR 11 2019 013223-6 A2	Código 15.35 - Atualização de informações no portal (22) 22/12/2017
(21) BR 11 2019 013224-4 A2	Código 15.35 - Atualização de informações no portal (22) 08/12/2017
(21) BR 11 2019 013227-9 A2	Código 15.35 - Atualização de informações no portal (22) 20/12/2017
(21) BR 11 2019 013228-7 A2	Código 15.35 - Atualização de informações no portal (22) 19/01/2018
(21) BR 11 2019 013230-9 A2	Código 15.35 - Atualização de informações no portal (22) 13/03/2018
(21) BR 11 2019 013231-7 A2	Código 15.35 - Atualização de informações no portal (22) 26/12/2017
(21) BR 11 2019 013233-3 A2	Código 15.35 - Atualização de informações no portal (22) 31/01/2018
(21) BR 11 2019 013234-1 A2	Código 15.35 - Atualização de informações no portal (22) 27/12/2017
(21) BR 11 2019 013235-0 A2	Código 15.35 - Atualização de informações no portal (22) 27/12/2017
(21) BR 11 2019 013238-4 A2	Código 15.35 - Atualização de informações no portal (22) 19/01/2018



(21) BR 11 2019 013239-2 A2 Código 15.35 - Atualização de informações no portal
(22) 02/01/2018

(21) BR 11 2019 013242-2 A2 Código 15.35 - Atualização de informações no portal
(22) 15/06/2018

(21) BR 11 2019 013244-9 A2 Código 15.35 - Atualização de informações no portal
(22) 28/12/2017

(21) BR 11 2019 013245-7 A2 Código 15.35 - Atualização de informações no portal
(22) 29/12/2017

(21) BR 11 2019 013247-3 A2 Código 15.35 - Atualização de informações no portal
(22) 22/12/2017

(21) BR 11 2019 013248-1 A2 Código 15.35 - Atualização de informações no portal
(22) 10/01/2018

(21) BR 11 2019 013249-0 A2 Código 15.35 - Atualização de informações no portal
(22) 26/12/2017

(21) BR 11 2019 013251-1 A2 Código 15.35 - Atualização de informações no portal
(22) 02/01/2018

(21) BR 11 2019 013252-0 A2 Código 15.35 - Atualização de informações no portal
(22) 27/12/2017

(21) BR 11 2019 013254-6 A2 Código 15.35 - Atualização de informações no portal
(22) 20/11/2017

(21) BR 11 2019 013256-2 A2 Código 15.35 - Atualização de informações no portal
(22) 08/03/2018

(21) BR 11 2019 013257-0 A2 Código 15.35 - Atualização de informações no portal
(22) 21/12/2017

(21) BR 11 2019 013259-7 A2 Código 15.35 - Atualização de informações no portal
(22) 10/01/2018

(21) BR 11 2019 013260-0 A2 Código 15.35 - Atualização de informações no portal
(22) 27/12/2017



(21) BR 11 2019 013261-9 A2 Código 15.35 - Atualização de informações no portal
(22) 27/12/2017

(21) BR 11 2019 013262-7 A2 Código 15.35 - Atualização de informações no portal
(22) 27/12/2017

(21) BR 11 2019 013263-5 A2 Código 15.35 - Atualização de informações no portal
(22) 29/11/2017

(21) BR 11 2019 013264-3 A2 Código 15.35 - Atualização de informações no portal
(22) 15/02/2018

(21) BR 11 2019 013265-1 A2 Código 15.35 - Atualização de informações no portal
(22) 22/12/2017

(21) BR 11 2019 013266-0 A2 Código 15.35 - Atualização de informações no portal
(22) 26/12/2017

(21) BR 11 2019 013268-6 A2 Código 15.35 - Atualização de informações no portal
(22) 01/11/2018

(21) BR 11 2019 013271-6 A2 Código 15.35 - Atualização de informações no portal
(22) 11/01/2017

(21) BR 11 2019 013273-2 A2 Código 15.35 - Atualização de informações no portal
(22) 27/12/2017

(21) BR 11 2019 013274-0 A2 Código 15.35 - Atualização de informações no portal
(22) 26/12/2017

(21) BR 11 2019 013275-9 A2 Código 15.35 - Atualização de informações no portal
(22) 06/12/2017

(21) BR 11 2019 013276-7 A2 Código 15.35 - Atualização de informações no portal
(22) 22/12/2017

(21) BR 11 2019 013277-5 A2 Código 15.35 - Atualização de informações no portal
(22) 04/12/2017

(21) BR 11 2019 013278-3 A2 Código 15.35 - Atualização de informações no portal



	(22) 26/12/2017
(21) BR 11 2019 013279-1 A2	Código 15.35 - Atualização de informações no portal (22) 19/12/2017
(21) BR 11 2019 013282-1 A2	Código 15.35 - Atualização de informações no portal (22) 28/12/2017
(21) BR 11 2019 013284-8 A2	Código 15.35 - Atualização de informações no portal (22) 20/12/2017
(21) BR 11 2019 013286-4 A2	Código 15.35 - Atualização de informações no portal (22) 22/12/2017
(21) BR 11 2019 013287-2 A2	Código 15.35 - Atualização de informações no portal (22) 22/12/2017
(21) BR 11 2019 013288-0 A2	Código 15.35 - Atualização de informações no portal (22) 14/03/2018
(21) BR 11 2019 013289-9 A2	Código 15.35 - Atualização de informações no portal (22) 27/12/2017
(21) BR 11 2019 013290-2 A2	Código 15.35 - Atualização de informações no portal (22) 11/01/2018
(21) BR 11 2019 013292-9 A2	Código 15.35 - Atualização de informações no portal (22) 26/04/2018
(21) BR 11 2019 013295-3 A2	Código 15.35 - Atualização de informações no portal (22) 08/01/2018
(21) BR 11 2019 013297-0 A2	Código 15.35 - Atualização de informações no portal (22) 09/01/2018
(21) BR 11 2019 013298-8 A2	Código 15.35 - Atualização de informações no portal (22) 23/03/2018
(21) BR 11 2019 013300-3 A2	Código 15.35 - Atualização de informações no portal (22) 23/01/2018



(21) BR 11 2019 013301-1 A2 Código 15.35 - Atualização de informações no portal
(22) 10/01/2018

(21) BR 11 2019 013302-0 A2 Código 15.35 - Atualização de informações no portal
(22) 27/12/2016

(21) BR 11 2019 013306-2 A2 Código 15.35 - Atualização de informações no portal
(22) 29/12/2016

(21) BR 11 2019 013308-9 A2 Código 15.35 - Atualização de informações no portal
(22) 23/12/2017

(21) BR 11 2019 013310-0 A2 Código 15.35 - Atualização de informações no portal
(22) 27/12/2017

(21) BR 11 2019 013311-9 A2 Código 15.35 - Atualização de informações no portal
(22) 29/12/2017

(21) BR 11 2019 013312-7 A2 Código 15.35 - Atualização de informações no portal
(22) 26/12/2017

(21) BR 11 2019 013313-5 A2 Código 15.35 - Atualização de informações no portal
(22) 26/12/2017

(21) BR 11 2019 013314-3 A2 Código 15.35 - Atualização de informações no portal
(22) 18/01/2018

(21) BR 11 2019 013315-1 A2 Código 15.35 - Atualização de informações no portal
(22) 21/12/2017

(21) BR 11 2019 013317-8 A2 Código 15.35 - Atualização de informações no portal
(22) 08/01/2018

(21) BR 11 2019 013318-6 A2 Código 15.35 - Atualização de informações no portal
(22) 17/01/2017

(21) BR 11 2019 013323-2 A2 Código 15.35 - Atualização de informações no portal
(22) 22/12/2017

(21) BR 11 2019 013328-3 A2 Código 15.35 - Atualização de informações no portal
(22) 27/12/2017



(21) BR 11 2019 013330-5 A2	Código 15.35 - Atualização de informações no portal (22) 17/04/2017
(21) BR 11 2019 013339-9 A2	Código 15.35 - Atualização de informações no portal (22) 19/12/2017
(21) BR 11 2019 013341-0 A2	Código 15.35 - Atualização de informações no portal (22) 27/12/2017
(21) BR 11 2019 013343-7 A2	Código 15.35 - Atualização de informações no portal (22) 22/12/2017
(21) BR 11 2019 013345-3 A2	Código 15.35 - Atualização de informações no portal (22) 29/12/2017
(21) BR 11 2019 013346-1 A2	Código 15.35 - Atualização de informações no portal (22) 21/02/2018
(21) BR 11 2019 013349-6 A2	Código 15.35 - Atualização de informações no portal (22) 29/12/2017
(21) BR 11 2019 013350-0 A2	Código 15.35 - Atualização de informações no portal (22) 27/12/2017
(21) BR 11 2019 013357-7 A2	Código 15.35 - Atualização de informações no portal (22) 12/01/2018
(21) BR 11 2019 013360-7 A2	Código 15.35 - Atualização de informações no portal (22) 05/01/2018
(21) BR 11 2019 013362-3 A2	Código 15.35 - Atualização de informações no portal (22) 16/01/2018
(21) BR 11 2019 013367-4 A2	Código 15.35 - Atualização de informações no portal (22) 26/04/2018
(21) BR 11 2019 013369-0 A2	Código 15.35 - Atualização de informações no portal (22) 09/11/2017
(21) BR 11 2019 013370-4 A2	Código 15.35 - Atualização de informações no portal



	(22) 29/12/2016
(21) BR 11 2019 013371-2 A2	Código 15.35 - Atualização de informações no portal (22) 05/01/2018
(21) BR 11 2019 013374-7 A2	Código 15.35 - Atualização de informações no portal (22) 18/12/2017
(21) BR 11 2019 013375-5 A2	Código 15.35 - Atualização de informações no portal (22) 02/01/2018
(21) BR 11 2019 013376-3 A2	Código 15.35 - Atualização de informações no portal (22) 30/11/2017
(21) BR 11 2019 013378-0 A2	Código 15.35 - Atualização de informações no portal (22) 22/12/2017
(21) BR 11 2019 013379-8 A2	Código 15.35 - Atualização de informações no portal (22) 26/03/2018
(21) BR 11 2019 013382-8 A2	Código 15.35 - Atualização de informações no portal (22) 11/12/2017
(21) BR 11 2019 013385-2 A2	Código 15.35 - Atualização de informações no portal (22) 28/12/2017
(21) BR 11 2019 013386-0 A2	Código 15.35 - Atualização de informações no portal (22) 04/01/2018
(21) BR 11 2019 013387-9 A2	Código 15.35 - Atualização de informações no portal (22) 21/12/2017
(21) BR 11 2019 013388-7 A2	Código 15.35 - Atualização de informações no portal (22) 21/12/2017
(21) BR 11 2019 013389-5 A2	Código 15.35 - Atualização de informações no portal (22) 30/11/2017
(21) BR 11 2019 013391-7 A2	Código 15.35 - Atualização de informações no portal (22) 27/12/2017



(21) BR 11 2019 013392-5 A2	Código 15.35 - Atualização de informações no portal (22) 14/12/2017
(21) BR 11 2019 013393-3 A2	Código 15.35 - Atualização de informações no portal (22) 17/01/2017
(21) BR 11 2019 013394-1 A2	Código 15.35 - Atualização de informações no portal (22) 26/03/2018
(21) BR 11 2019 013395-0 A2	Código 15.35 - Atualização de informações no portal (22) 25/12/2017
(21) BR 11 2019 013396-8 A2	Código 15.35 - Atualização de informações no portal (22) 22/12/2017
(21) BR 11 2019 013397-6 A2	Código 15.35 - Atualização de informações no portal (22) 05/01/2018
(21) BR 11 2019 013398-4 A2	Código 15.35 - Atualização de informações no portal (22) 20/12/2017
(21) BR 11 2019 013400-0 A2	Código 15.35 - Atualização de informações no portal (22) 16/01/2018
(21) BR 11 2019 013402-6 A2	Código 15.35 - Atualização de informações no portal (22) 28/12/2017
(21) BR 11 2019 013403-4 A2	Código 15.35 - Atualização de informações no portal (22) 28/12/2017
(21) BR 11 2019 013405-0 A2	Código 15.35 - Atualização de informações no portal (22) 30/12/2016
(21) BR 11 2019 013406-9 A2	Código 15.35 - Atualização de informações no portal (22) 17/01/2018
(21) BR 11 2019 013407-7 A2	Código 15.35 - Atualização de informações no portal (22) 22/02/2017
(21) BR 11 2019 013408-5 A2	Código 15.35 - Atualização de informações no portal (22) 15/03/2018



(21) BR 11 2019 013409-3 A2 Código 15.35 - Atualização de informações no portal
(22) 17/01/2018

(21) BR 11 2019 013410-7 A2 Código 15.35 - Atualização de informações no portal
(22) 15/03/2018

(21) BR 11 2019 013411-5 A2 Código 15.35 - Atualização de informações no portal
(22) 19/03/2018

(21) BR 11 2019 013412-3 A2 Código 15.35 - Atualização de informações no portal
(22) 26/03/2018

(21) BR 11 2019 013413-1 A2 Código 15.35 - Atualização de informações no portal
(22) 29/11/2017

(21) BR 11 2019 013416-6 A2 Código 15.35 - Atualização de informações no portal
(22) 07/04/2017

(21) BR 11 2019 013417-4 A2 Código 15.35 - Atualização de informações no portal
(22) 10/11/2017

(21) BR 11 2019 013418-2 A2 Código 15.35 - Atualização de informações no portal
(22) 20/12/2017

(21) BR 11 2019 013420-4 A2 Código 15.35 - Atualização de informações no portal
(22) 06/03/2018

(21) BR 11 2019 013421-2 A2 Código 15.35 - Atualização de informações no portal
(22) 10/03/2017

(21) BR 11 2019 013422-0 A2 Código 15.35 - Atualização de informações no portal
(22) 28/12/2017

(21) BR 11 2019 013425-5 A2 Código 15.35 - Atualização de informações no portal
(22) 14/12/2017

(21) BR 11 2019 013426-3 A2 Código 15.35 - Atualização de informações no portal
(22) 28/12/2016

(21) BR 11 2019 013427-1 A2 Código 15.35 - Atualização de informações no portal



	(22) 22/01/2018
(21) BR 11 2019 013428-0 A2	Código 15.35 - Atualização de informações no portal (22) 07/07/2017
(21) BR 11 2019 013429-8 A2	Código 15.35 - Atualização de informações no portal (22) 27/12/2017
(21) BR 11 2019 013430-1 A2	Código 15.35 - Atualização de informações no portal (22) 16/02/2018
(21) BR 11 2019 013432-8 A2	Código 15.35 - Atualização de informações no portal (22) 07/02/2018
(21) BR 11 2019 013433-6 A2	Código 15.35 - Atualização de informações no portal (22) 27/09/2017
(21) BR 11 2019 013435-2 A2	Código 15.35 - Atualização de informações no portal (22) 22/12/2017
(21) BR 11 2019 013436-0 A2	Código 15.35 - Atualização de informações no portal (22) 29/12/2017
(21) BR 11 2019 013438-7 A2	Código 15.35 - Atualização de informações no portal (22) 15/12/2017
(21) BR 11 2019 013439-5 A2	Código 15.35 - Atualização de informações no portal (22) 14/11/2018
(21) BR 11 2019 013441-7 A2	Código 15.35 - Atualização de informações no portal (22) 26/03/2018
(21) BR 11 2019 013442-5 A2	Código 15.35 - Atualização de informações no portal (22) 04/06/2018
(21) BR 11 2019 013443-3 A2	Código 15.35 - Atualização de informações no portal (22) 28/01/2017
(21) BR 11 2019 013444-1 A2	Código 15.35 - Atualização de informações no portal (22) 28/12/2017



(21) BR 11 2019 013445-0 A2 Código 15.35 - Atualização de informações no portal
(22) 24/03/2017

(21) BR 11 2019 013446-8 A2 Código 15.35 - Atualização de informações no portal
(22) 07/12/2017

(21) BR 11 2019 013447-6 A2 Código 15.35 - Atualização de informações no portal
(22) 17/11/2017

(21) BR 11 2019 013448-4 A2 Código 15.35 - Atualização de informações no portal
(22) 26/02/2018

(21) BR 11 2019 013449-2 A2 Código 15.35 - Atualização de informações no portal
(22) 27/03/2018

(21) BR 11 2019 013450-6 A2 Código 15.35 - Atualização de informações no portal
(22) 10/03/2017

(21) BR 11 2019 013452-2 A2 Código 15.35 - Atualização de informações no portal
(22) 31/01/2018

(21) BR 11 2019 013453-0 A2 Código 15.35 - Atualização de informações no portal
(22) 18/12/2017

(21) BR 11 2019 013458-1 A2 Código 15.35 - Atualização de informações no portal
(22) 17/11/2017

(21) BR 11 2019 013459-0 A2 Código 15.35 - Atualização de informações no portal
(22) 27/12/2017

(21) BR 11 2019 013460-3 A2 Código 15.35 - Atualização de informações no portal
(22) 18/01/2018

(21) BR 11 2019 013462-0 A2 Código 15.35 - Atualização de informações no portal
(22) 29/12/2017

(21) BR 11 2019 013463-8 A2 Código 15.35 - Atualização de informações no portal
(22) 28/12/2017

(21) BR 11 2019 013464-6 A2 Código 15.35 - Atualização de informações no portal
(22) 27/12/2017



(21) BR 11 2019 013465-4 A2	Código 15.35 - Atualização de informações no portal (22) 28/09/2017
(21) BR 11 2019 013466-2 A2	Código 15.35 - Atualização de informações no portal (22) 28/03/2018
(21) BR 11 2019 013467-0 A2	Código 15.35 - Atualização de informações no portal (22) 14/12/2017
(21) BR 11 2019 013469-7 A2	Código 15.35 - Atualização de informações no portal (22) 09/01/2018
(21) BR 11 2019 013475-1 A2	Código 15.35 - Atualização de informações no portal (22) 29/12/2017
(21) BR 11 2019 013476-0 A2	Código 15.35 - Atualização de informações no portal (22) 22/03/2018
(21) BR 11 2019 013478-6 A2	Código 15.35 - Atualização de informações no portal (22) 22/12/2017
(21) BR 11 2019 013479-4 A2	Código 15.35 - Atualização de informações no portal (22) 14/04/2017
(21) BR 11 2019 013481-6 A2	Código 15.35 - Atualização de informações no portal (22) 01/02/2018
(21) BR 11 2019 013482-4 A2	Código 15.35 - Atualização de informações no portal (22) 28/12/2017
(21) BR 11 2019 013483-2 A2	Código 15.35 - Atualização de informações no portal (22) 24/01/2017
(21) BR 11 2019 013487-5 A2	Código 15.35 - Atualização de informações no portal (22) 28/12/2017
(21) BR 11 2019 013488-3 A2	Código 15.35 - Atualização de informações no portal (22) 06/01/2017
(21) BR 11 2019 013490-5 A2	Código 15.35 - Atualização de informações no portal



	(22) 12/01/2018
(21) BR 11 2019 013492-1 A2	Código 15.35 - Atualização de informações no portal (22) 17/01/2018
(21) BR 11 2019 013493-0 A2	Código 15.35 - Atualização de informações no portal (22) 08/01/2018
(21) BR 11 2019 013497-2 A2	Código 15.35 - Atualização de informações no portal (22) 29/12/2017
(21) BR 11 2019 013499-9 A2	Código 15.35 - Atualização de informações no portal (22) 17/01/2018
(21) BR 11 2019 013502-2 A2	Código 15.35 - Atualização de informações no portal (22) 01/11/2017
(21) BR 11 2019 013503-0 A2	Código 15.35 - Atualização de informações no portal (22) 29/12/2017
(21) BR 11 2019 013504-9 A2	Código 15.35 - Atualização de informações no portal (22) 29/12/2017
(21) BR 11 2019 013505-7 A2	Código 15.35 - Atualização de informações no portal (22) 28/12/2017
(21) BR 11 2019 013506-5 A2	Código 15.35 - Atualização de informações no portal (22) 20/12/2017
(21) BR 11 2019 013508-1 A2	Código 15.35 - Atualização de informações no portal (22) 29/01/2018
(21) BR 11 2019 013509-0 A2	Código 15.35 - Atualização de informações no portal (22) 12/01/2018
(21) BR 11 2019 013510-3 A2	Código 15.35 - Atualização de informações no portal (22) 06/12/2017
(21) BR 11 2019 013512-0 A2	Código 15.35 - Atualização de informações no portal (22) 19/12/2017



(21) BR 11 2019 013513-8 A2 Código 15.35 - Atualização de informações no portal
(22) 20/12/2017

(21) BR 11 2019 013514-6 A2 Código 15.35 - Atualização de informações no portal
(22) 17/01/2017

(21) BR 11 2019 013515-4 A2 Código 15.35 - Atualização de informações no portal
(22) 12/02/2019

(21) BR 11 2019 013516-2 A2 Código 15.35 - Atualização de informações no portal
(22) 24/01/2017

(21) BR 11 2019 013518-9 A2 Código 15.35 - Atualização de informações no portal
(22) 15/01/2018

(21) BR 11 2019 013519-7 A2 Código 15.35 - Atualização de informações no portal
(22) 28/12/2016

(21) BR 11 2019 013520-0 A2 Código 15.35 - Atualização de informações no portal
(22) 22/12/2017

(21) BR 11 2019 013521-9 A2 Código 15.35 - Atualização de informações no portal
(22) 20/10/2017

(21) BR 11 2019 013522-7 A2 Código 15.35 - Atualização de informações no portal
(22) 05/01/2017

(21) BR 11 2019 013523-5 A2 Código 15.35 - Atualização de informações no portal
(22) 24/01/2018

(21) BR 11 2019 013526-0 A2 Código 15.35 - Atualização de informações no portal
(22) 28/12/2017

(21) BR 11 2019 013527-8 A2 Código 15.35 - Atualização de informações no portal
(22) 24/04/2017

(21) BR 11 2019 013529-4 A2 Código 15.35 - Atualização de informações no portal
(22) 12/12/2017

(21) BR 11 2019 013531-6 A2 Código 15.35 - Atualização de informações no portal
(22) 24/02/2017



(21) BR 11 2019 013532-4 A2 Código 15.35 - Atualização de informações no portal
(22) 24/01/2017

(21) BR 11 2019 013533-2 A2 Código 15.35 - Atualização de informações no portal
(22) 05/01/2017

(21) BR 11 2019 013534-0 A2 Código 15.35 - Atualização de informações no portal
(22) 08/02/2018

(21) BR 11 2019 013535-9 A2 Código 15.35 - Atualização de informações no portal
(22) 19/01/2018

(21) BR 11 2019 013537-5 A2 Código 15.35 - Atualização de informações no portal
(22) 30/11/2017

(21) BR 11 2019 013539-1 A2 Código 15.35 - Atualização de informações no portal
(22) 11/01/2018

(21) BR 11 2019 013540-5 A2 Código 15.35 - Atualização de informações no portal
(22) 19/01/2018

(21) BR 11 2019 013541-3 A2 Código 15.35 - Atualização de informações no portal
(22) 26/02/2018

(21) BR 11 2019 013542-1 A2 Código 15.35 - Atualização de informações no portal
(22) 20/12/2017

(21) BR 11 2019 013544-8 A2 Código 15.35 - Atualização de informações no portal
(22) 29/12/2017

(21) BR 11 2019 013545-6 A2 Código 15.35 - Atualização de informações no portal
(22) 17/01/2018

(21) BR 11 2019 013546-4 A2 Código 15.35 - Atualização de informações no portal
(22) 21/12/2017

(21) BR 11 2019 013548-0 A2 Código 15.35 - Atualização de informações no portal
(22) 28/12/2017

(21) BR 11 2019 013550-2 A2 Código 15.35 - Atualização de informações no portal



	(22) 30/12/2016
(21) BR 11 2019 013552-9 A2	Código 15.35 - Atualização de informações no portal (22) 28/12/2017
(21) BR 11 2019 013553-7 A2	Código 15.35 - Atualização de informações no portal (22) 29/12/2017
(21) BR 11 2019 013554-5 A2	Código 15.35 - Atualização de informações no portal (22) 26/02/2018
(21) BR 11 2019 013555-3 A2	Código 15.35 - Atualização de informações no portal (22) 28/12/2017
(21) BR 11 2019 013556-1 A2	Código 15.35 - Atualização de informações no portal (22) 09/01/2018
(21) BR 11 2019 013559-6 A2	Código 15.35 - Atualização de informações no portal (22) 24/01/2018
(21) BR 11 2019 013561-8 A2	Código 15.35 - Atualização de informações no portal (22) 19/01/2018
(21) BR 11 2019 013562-6 A2	Código 15.35 - Atualização de informações no portal (22) 29/12/2017
(21) BR 11 2019 013563-4 A2	Código 15.35 - Atualização de informações no portal (22) 29/12/2017
(21) BR 11 2019 013564-2 A2	Código 15.35 - Atualização de informações no portal (22) 30/12/2016
(21) BR 11 2019 013566-9 A2	Código 15.35 - Atualização de informações no portal (22) 28/02/2017
(21) BR 11 2019 013568-5 A2	Código 15.35 - Atualização de informações no portal (22) 30/12/2016
(21) BR 11 2019 013570-7 A2	Código 15.35 - Atualização de informações no portal (22) 07/02/2018



(21) BR 11 2019 013571-5 A2 Código 15.35 - Atualização de informações no portal
(22) 28/12/2017

(21) BR 11 2019 013572-3 A2 Código 15.35 - Atualização de informações no portal
(22) 30/12/2017

(21) BR 11 2019 013573-1 A2 Código 15.35 - Atualização de informações no portal
(22) 28/12/2017

(21) BR 11 2019 013576-6 A2 Código 15.35 - Atualização de informações no portal
(22) 29/12/2017

(21) BR 11 2019 013579-0 A2 Código 15.35 - Atualização de informações no portal
(22) 12/01/2017

(21) BR 11 2019 013581-2 A2 Código 15.35 - Atualização de informações no portal
(22) 29/12/2017

(21) BR 11 2019 013583-9 A2 Código 15.35 - Atualização de informações no portal
(22) 30/12/2016

(21) BR 11 2019 013584-7 A2 Código 15.35 - Atualização de informações no portal
(22) 20/12/2017

(21) BR 11 2019 013585-5 A2 Código 15.35 - Atualização de informações no portal
(22) 28/06/2018

(21) BR 11 2019 013586-3 A2 Código 15.35 - Atualização de informações no portal
(22) 20/12/2017

(21) BR 11 2019 013588-0 A2 Código 15.35 - Atualização de informações no portal
(22) 25/12/2017

(21) BR 11 2019 013589-8 A2 Código 15.35 - Atualização de informações no portal
(22) 30/11/2017

(21) BR 11 2019 013590-1 A2 Código 15.35 - Atualização de informações no portal
(22) 03/01/2018

(21) BR 11 2019 013591-0 A2 Código 15.35 - Atualização de informações no portal
(22) 28/12/2017



(21) BR 11 2019 013592-8 A2 Código 15.35 - Atualização de informações no portal
(22) 10/01/2018

(21) BR 11 2019 013593-6 A2 Código 15.35 - Atualização de informações no portal
(22) 27/12/2017

(21) BR 11 2019 013596-0 A2 Código 15.35 - Atualização de informações no portal
(22) 13/02/2018

(21) BR 11 2019 013598-7 A2 Código 15.35 - Atualização de informações no portal
(22) 25/01/2018

(21) BR 11 2019 013599-5 A2 Código 15.35 - Atualização de informações no portal
(22) 20/12/2017

(21) BR 11 2019 013600-2 A2 Código 15.35 - Atualização de informações no portal
(22) 05/01/2018

(21) BR 11 2019 013601-0 A2 Código 15.35 - Atualização de informações no portal
(22) 20/12/2017

(21) BR 11 2019 013602-9 A2 Código 15.35 - Atualização de informações no portal
(22) 29/12/2017

(21) BR 11 2019 013603-7 A2 Código 15.35 - Atualização de informações no portal
(22) 22/01/2018

(21) BR 11 2019 013604-5 A2 Código 15.35 - Atualização de informações no portal
(22) 24/01/2018

(21) BR 11 2019 013606-1 A2 Código 15.35 - Atualização de informações no portal
(22) 02/02/2018

(21) BR 11 2019 013608-8 A2 Código 15.35 - Atualização de informações no portal
(22) 22/12/2017

(21) BR 11 2019 013609-6 A2 Código 15.35 - Atualização de informações no portal
(22) 29/03/2017

(21) BR 11 2019 013611-8 A2 Código 15.35 - Atualização de informações no portal



	(22) 17/01/2018
(21) BR 11 2019 013612-6 A2	Código 15.35 - Atualização de informações no portal (22) 31/01/2017
(21) BR 11 2019 013614-2 A2	Código 15.35 - Atualização de informações no portal (22) 22/02/2018
(21) BR 11 2019 013616-9 A2	Código 15.35 - Atualização de informações no portal (22) 25/12/2017
(21) BR 11 2019 013617-7 A2	Código 15.35 - Atualização de informações no portal (22) 21/11/2017
(21) BR 11 2019 013621-5 A2	Código 15.35 - Atualização de informações no portal (22) 27/12/2017
(21) BR 11 2019 013622-3 A2	Código 15.35 - Atualização de informações no portal (22) 29/12/2016
(21) BR 11 2019 013623-1 A2	Código 15.35 - Atualização de informações no portal (22) 10/01/2018
(21) BR 11 2019 013625-8 A2	Código 15.35 - Atualização de informações no portal (22) 11/12/2017
(21) BR 11 2019 013627-4 A2	Código 15.35 - Atualização de informações no portal (22) 27/12/2017
(21) BR 11 2019 013628-2 A2	Código 15.35 - Atualização de informações no portal (22) 28/12/2017
(21) BR 11 2019 013630-4 A2	Código 15.35 - Atualização de informações no portal (22) 13/12/2017
(21) BR 11 2019 013631-2 A2	Código 15.35 - Atualização de informações no portal (22) 09/03/2018
(21) BR 11 2019 013635-5 A2	Código 15.35 - Atualização de informações no portal (22) 21/12/2017



(21) BR 11 2019 013636-3 A2 Código 15.35 - Atualização de informações no portal
(22) 08/12/2017

(21) BR 11 2019 013637-1 A2 Código 15.35 - Atualização de informações no portal
(22) 21/12/2017

(21) BR 11 2019 013643-6 A2 Código 15.35 - Atualização de informações no portal
(22) 16/01/2018

(21) BR 11 2019 013644-4 A2 Código 15.35 - Atualização de informações no portal
(22) 29/12/2017

(21) BR 11 2019 013645-2 A2 Código 15.35 - Atualização de informações no portal
(22) 05/01/2018

(21) BR 11 2019 013648-7 A2 Código 15.35 - Atualização de informações no portal
(22) 02/02/2018

(21) BR 11 2019 013653-3 A2 Código 15.35 - Atualização de informações no portal
(22) 12/01/2018

(21) BR 11 2019 013655-0 A2 Código 15.35 - Atualização de informações no portal
(22) 27/12/2017

(21) BR 11 2019 013658-4 A2 Código 15.35 - Atualização de informações no portal
(22) 19/10/2017

(21) BR 11 2019 013660-6 A2 Código 15.35 - Atualização de informações no portal
(22) 04/08/2018

(21) BR 11 2019 013662-2 A2 Código 15.35 - Atualização de informações no portal
(22) 31/01/2018

(21) BR 11 2019 013665-7 A2 Código 15.35 - Atualização de informações no portal
(22) 04/05/2017

(21) BR 11 2019 013666-5 A2 Código 15.35 - Atualização de informações no portal
(22) 20/12/2017

(21) BR 11 2019 013667-3 A2 Código 15.35 - Atualização de informações no portal
(22) 26/12/2017



(21) BR 11 2019 013671-1 A2 Código 15.35 - Atualização de informações no portal
(22) 30/12/2016

(21) BR 11 2019 013672-0 A2 Código 15.35 - Atualização de informações no portal
(22) 30/12/2016

(21) BR 11 2019 013673-8 A2 Código 15.35 - Atualização de informações no portal
(22) 29/12/2017

(21) BR 11 2019 013674-6 A2 Código 15.35 - Atualização de informações no portal
(22) 28/12/2017

(21) BR 11 2019 013675-4 A2 Código 15.35 - Atualização de informações no portal
(22) 21/12/2017

(21) BR 11 2019 013676-2 A2 Código 15.35 - Atualização de informações no portal
(22) 05/01/2017

(21) BR 11 2019 013678-9 A2 Código 15.35 - Atualização de informações no portal
(22) 22/12/2017

(21) BR 11 2019 013679-7 A2 Código 15.35 - Atualização de informações no portal
(22) 21/11/2017

(21) BR 11 2019 013680-0 A2 Código 15.35 - Atualização de informações no portal
(22) 05/01/2017

(21) BR 11 2019 013682-7 A2 Código 15.35 - Atualização de informações no portal
(22) 04/01/2017

(21) BR 11 2019 013683-5 A2 Código 15.35 - Atualização de informações no portal
(22) 17/01/2018

(21) BR 11 2019 013684-3 A2 Código 15.35 - Atualização de informações no portal
(22) 04/01/2018

(21) BR 11 2019 013689-4 A2 Código 15.35 - Atualização de informações no portal
(22) 06/01/2018

(21) BR 11 2019 013693-2 A2 Código 15.35 - Atualização de informações no portal



	(22) 26/12/2017
(21) BR 11 2019 013694-0 A2	Código 15.35 - Atualização de informações no portal (22) 02/01/2018
(21) BR 11 2019 013698-3 A2	Código 15.35 - Atualização de informações no portal (22) 20/12/2017
(21) BR 11 2019 013702-5 A2	Código 15.35 - Atualização de informações no portal (22) 02/01/2018
(21) BR 11 2019 013706-8 A2	Código 15.35 - Atualização de informações no portal (22) 25/12/2017
(21) BR 11 2019 013710-6 A2	Código 15.35 - Atualização de informações no portal (22) 06/12/2017
(21) BR 11 2019 013714-9 A2	Código 15.35 - Atualização de informações no portal (22) 02/01/2018
(21) BR 11 2019 013717-3 A2	Código 15.35 - Atualização de informações no portal (22) 18/12/2017
(21) BR 11 2019 013723-8 A2	Código 15.35 - Atualização de informações no portal (22) 05/01/2017
(21) BR 11 2019 013726-2 A2	Código 15.35 - Atualização de informações no portal (22) 27/12/2017
(21) BR 11 2019 013738-6 A2	Código 15.35 - Atualização de informações no portal (22) 18/01/2017
(21) BR 11 2019 013740-8 A2	Código 15.35 - Atualização de informações no portal (22) 13/09/2017
(21) BR 11 2019 013741-6 A2	Código 15.35 - Atualização de informações no portal (22) 14/12/2017
(21) BR 11 2019 013743-2 A2	Código 15.35 - Atualização de informações no portal (22) 03/01/2018



(21) BR 11 2019 013744-0 A2 Código 15.35 - Atualização de informações no portal
(22) 23/08/2018

(21) BR 11 2019 013747-5 A2 Código 15.35 - Atualização de informações no portal
(22) 04/01/2017

(21) BR 11 2019 013748-3 A2 Código 15.35 - Atualização de informações no portal
(22) 03/01/2018

(21) BR 11 2019 013751-3 A2 Código 15.35 - Atualização de informações no portal
(22) 24/05/2018

(21) BR 11 2019 013756-4 A2 Código 15.35 - Atualização de informações no portal
(22) 03/01/2018

(21) BR 11 2019 013757-2 A2 Código 15.35 - Atualização de informações no portal
(22) 15/12/2017

(21) BR 11 2019 013760-2 A2 Código 15.35 - Atualização de informações no portal
(22) 05/01/2018

(21) BR 11 2019 013761-0 A2 Código 15.35 - Atualização de informações no portal
(22) 02/01/2018

(21) BR 11 2019 013762-9 A2 Código 15.35 - Atualização de informações no portal
(22) 19/12/2017

(21) BR 11 2019 013763-7 A2 Código 15.35 - Atualização de informações no portal
(22) 20/12/2017

(21) BR 11 2019 013764-5 A2 Código 15.35 - Atualização de informações no portal
(22) 20/12/2017

(21) BR 11 2019 013770-0 A2 Código 15.35 - Atualização de informações no portal
(22) 03/01/2018

(21) BR 11 2019 013772-6 A2 Código 15.35 - Atualização de informações no portal
(22) 02/01/2018

(21) BR 11 2019 013773-4 A2 Código 15.35 - Atualização de informações no portal
(22) 25/12/2017



(21) BR 11 2019 013777-7 A2 Código 15.35 - Atualização de informações no portal
(22) 05/01/2018

(21) BR 11 2019 013778-5 A2 Código 15.35 - Atualização de informações no portal
(22) 19/12/2017

(21) BR 11 2019 013779-3 A2 Código 15.35 - Atualização de informações no portal
(22) 07/02/2018

(21) BR 11 2019 013783-1 A2 Código 15.35 - Atualização de informações no portal
(22) 25/12/2017

(21) BR 11 2019 013785-8 A2 Código 15.35 - Atualização de informações no portal
(22) 18/01/2018

(21) BR 11 2019 013788-2 A2 Código 15.35 - Atualização de informações no portal
(22) 05/01/2017

(21) BR 11 2019 013789-0 A2 Código 15.35 - Atualização de informações no portal
(22) 05/01/2018

(21) BR 11 2019 013790-4 A2 Código 15.35 - Atualização de informações no portal
(22) 27/12/2017

(21) BR 11 2019 013791-2 A2 Código 15.35 - Atualização de informações no portal
(22) 11/01/2018

(21) BR 11 2019 013792-0 A2 Código 15.35 - Atualização de informações no portal
(22) 28/02/2018

(21) BR 11 2019 013795-5 A2 Código 15.35 - Atualização de informações no portal
(22) 05/01/2017

(21) BR 11 2019 013796-3 A2 Código 15.35 - Atualização de informações no portal
(22) 27/12/2017

(21) BR 11 2019 013797-1 A2 Código 15.35 - Atualização de informações no portal
(22) 29/12/2017

(21) BR 11 2019 013801-3 A2 Código 15.35 - Atualização de informações no portal



	(22) 29/12/2017
(21) BR 11 2019 013803-0 A2	Código 15.35 - Atualização de informações no portal (22) 06/12/2017
(21) BR 11 2019 013808-0 A2	Código 15.35 - Atualização de informações no portal (22) 20/12/2017
(21) BR 11 2019 013809-9 A2	Código 15.35 - Atualização de informações no portal (22) 02/01/2018
(21) BR 11 2019 013810-2 A2	Código 15.35 - Atualização de informações no portal (22) 18/01/2018
(21) BR 11 2019 013812-9 A2	Código 15.35 - Atualização de informações no portal (22) 17/01/2018
(21) BR 11 2019 013814-5 A2	Código 15.35 - Atualização de informações no portal (22) 05/01/2018
(21) BR 11 2019 013815-3 A2	Código 15.35 - Atualização de informações no portal (22) 02/02/2018
(21) BR 11 2019 013816-1 A2	Código 15.35 - Atualização de informações no portal (22) 03/01/2018
(21) BR 11 2019 013820-0 A2	Código 15.35 - Atualização de informações no portal (22) 23/11/2017
(21) BR 11 2019 013822-6 A2	Código 15.35 - Atualização de informações no portal (22) 28/12/2017
(21) BR 11 2019 013823-4 A2	Código 15.35 - Atualização de informações no portal (22) 21/02/2018
(21) BR 11 2019 013824-2 A2	Código 15.35 - Atualização de informações no portal (22) 22/12/2017
(21) BR 11 2019 013825-0 A2	Código 15.35 - Atualização de informações no portal (22) 27/12/2017



(21) BR 11 2019 013826-9 A2	Código 15.35 - Atualização de informações no portal (22) 12/01/2017
(21) BR 11 2019 013828-5 A2	Código 15.35 - Atualização de informações no portal (22) 04/01/2018
(21) BR 11 2019 013830-7 A2	Código 15.35 - Atualização de informações no portal (22) 22/02/2018
(21) BR 11 2019 013831-5 A2	Código 15.35 - Atualização de informações no portal (22) 27/12/2017
(21) BR 11 2019 013832-3 A2	Código 15.35 - Atualização de informações no portal (22) 05/01/2018
(21) BR 11 2019 013834-0 A2	Código 15.35 - Atualização de informações no portal (22) 27/12/2017
(21) BR 11 2019 013835-8 A2	Código 15.35 - Atualização de informações no portal (22) 29/12/2017
(21) BR 11 2019 013840-4 A2	Código 15.35 - Atualização de informações no portal (22) 14/12/2017
(21) BR 11 2019 013841-2 A2	Código 15.35 - Atualização de informações no portal (22) 04/01/2018
(21) BR 11 2019 013842-0 A2	Código 15.35 - Atualização de informações no portal (22) 02/01/2018
(21) BR 11 2019 013843-9 A2	Código 15.35 - Atualização de informações no portal (22) 27/09/2017
(21) BR 11 2019 013844-7 A2	Código 15.35 - Atualização de informações no portal (22) 26/12/2017
(21) BR 11 2019 013848-0 A2	Código 15.35 - Atualização de informações no portal (22) 27/12/2017
(21) BR 11 2019 013850-1 A2	Código 15.35 - Atualização de informações no portal (22) 06/12/2017



(21) BR 11 2019 013853-6 A2 Código 15.35 - Atualização de informações no portal
(22) 05/01/2018

(21) BR 11 2019 013854-4 A2 Código 15.35 - Atualização de informações no portal
(22) 05/01/2017

(21) BR 11 2019 013857-9 A2 Código 15.35 - Atualização de informações no portal
(22) 12/02/2018

(21) BR 11 2019 013858-7 A2 Código 15.35 - Atualização de informações no portal
(22) 04/01/2018

(21) BR 11 2019 013863-3 A2 Código 15.35 - Atualização de informações no portal
(22) 05/01/2018

(21) BR 11 2019 013868-4 A2 Código 15.35 - Atualização de informações no portal
(22) 09/01/2018

(21) BR 11 2019 013871-4 A2 Código 15.35 - Atualização de informações no portal
(22) 05/01/2018

(21) BR 11 2019 013872-2 A2 Código 15.35 - Atualização de informações no portal
(22) 17/01/2018

(21) BR 11 2019 013873-0 A2 Código 15.35 - Atualização de informações no portal
(22) 10/01/2018

(21) BR 11 2019 013875-7 A2 Código 15.35 - Atualização de informações no portal
(22) 22/12/2017

(21) BR 11 2019 013878-1 A2 Código 15.35 - Atualização de informações no portal
(22) 13/12/2017

(21) BR 11 2019 013879-0 A2 Código 15.35 - Atualização de informações no portal
(22) 04/01/2018

(21) BR 11 2019 013883-8 A2 Código 15.35 - Atualização de informações no portal
(22) 04/01/2018

(21) BR 11 2019 013884-6 A2 Código 15.35 - Atualização de informações no portal



	(22) 04/01/2018
(21) BR 11 2019 013886-2 A2	Código 15.35 - Atualização de informações no portal (22) 05/01/2018
(21) BR 11 2019 013890-0 A2	Código 15.35 - Atualização de informações no portal (22) 09/01/2018
(21) BR 11 2019 013893-5 A2	Código 15.35 - Atualização de informações no portal (22) 08/02/2018
(21) BR 11 2019 013895-1 A2	Código 15.35 - Atualização de informações no portal (22) 05/01/2018
(21) BR 11 2019 013898-6 A2	Código 15.35 - Atualização de informações no portal (22) 31/01/2018
(21) BR 11 2019 013900-1 A2	Código 15.35 - Atualização de informações no portal (22) 05/01/2018
(21) BR 11 2019 013901-0 A2	Código 15.35 - Atualização de informações no portal (22) 04/01/2018
(21) BR 11 2019 013904-4 A2	Código 15.35 - Atualização de informações no portal (22) 04/01/2017
(21) BR 11 2019 013906-0 A2	Código 15.35 - Atualização de informações no portal (22) 05/01/2017
(21) BR 11 2019 013907-9 A2	Código 15.35 - Atualização de informações no portal (22) 05/01/2018
(21) BR 11 2019 013908-7 A2	Código 15.35 - Atualização de informações no portal (22) 05/01/2018
(21) BR 11 2019 013909-5 A2	Código 15.35 - Atualização de informações no portal (22) 08/01/2018
(21) BR 11 2019 013911-7 A2	Código 15.35 - Atualização de informações no portal (22) 04/01/2018



(21) BR 11 2019 013912-5 A2	Código 15.35 - Atualização de informações no portal (22) 26/02/2018
(21) BR 11 2019 013913-3 A2	Código 15.35 - Atualização de informações no portal (22) 05/01/2018
(21) BR 11 2019 013915-0 A2	Código 15.35 - Atualização de informações no portal (22) 05/01/2018
(21) BR 11 2019 013916-8 A2	Código 15.35 - Atualização de informações no portal (22) 08/01/2018
(21) BR 11 2019 013919-2 A2	Código 15.35 - Atualização de informações no portal (22) 26/12/2017
(21) BR 11 2019 013920-6 A2	Código 15.35 - Atualização de informações no portal (22) 05/01/2018
(21) BR 11 2019 013921-4 A2	Código 15.35 - Atualização de informações no portal (22) 04/01/2018
(21) BR 11 2019 013923-0 A2	Código 15.35 - Atualização de informações no portal (22) 06/01/2017
(21) BR 11 2019 013924-9 A2	Código 15.35 - Atualização de informações no portal (22) 05/01/2018
(21) BR 11 2019 013927-3 A2	Código 15.35 - Atualização de informações no portal (22) 05/01/2018
(21) BR 11 2019 013928-1 A2	Código 15.35 - Atualização de informações no portal (22) 04/01/2018
(21) BR 11 2019 013933-8 A2	Código 15.35 - Atualização de informações no portal (22) 30/01/2018
(21) BR 11 2019 013937-0 A2	Código 15.35 - Atualização de informações no portal (22) 06/01/2017
(21) BR 11 2019 013938-9 A2	Código 15.35 - Atualização de informações no portal (22) 29/12/2017



(21) BR 11 2019 013940-0 A2 Código 15.35 - Atualização de informações no portal
(22) 05/01/2018

(21) BR 11 2019 013941-9 A2 Código 15.35 - Atualização de informações no portal
(22) 30/05/2018

(21) BR 11 2019 013945-1 A2 Código 15.35 - Atualização de informações no portal
(22) 08/01/2018

(21) BR 11 2019 013947-8 A2 Código 15.35 - Atualização de informações no portal
(22) 10/01/2018

(21) BR 11 2019 013948-6 A2 Código 15.35 - Atualização de informações no portal
(22) 20/12/2017

(21) BR 11 2019 013953-2 A2 Código 15.35 - Atualização de informações no portal
(22) 05/01/2018

(21) BR 11 2019 013954-0 A2 Código 15.35 - Atualização de informações no portal
(22) 05/01/2018

(21) BR 11 2019 013955-9 A2 Código 15.35 - Atualização de informações no portal
(22) 05/01/2018

(21) BR 11 2019 013956-7 A2 Código 15.35 - Atualização de informações no portal
(22) 09/01/2018

(21) BR 11 2019 013957-5 A2 Código 15.35 - Atualização de informações no portal
(22) 25/01/2018

(21) BR 11 2019 013958-3 A2 Código 15.35 - Atualização de informações no portal
(22) 17/11/2017

(21) BR 11 2019 013960-5 A2 Código 15.35 - Atualização de informações no portal
(22) 05/01/2018

(21) BR 11 2019 013962-1 A2 Código 15.35 - Atualização de informações no portal
(22) 05/01/2018

(21) BR 11 2019 013965-6 A2 Código 15.35 - Atualização de informações no portal



	(22) 10/01/2018
(21) BR 11 2019 013972-9 A2	Código 15.35 - Atualização de informações no portal (22) 29/01/2018
(21) BR 11 2019 013973-7 A2	Código 15.35 - Atualização de informações no portal (22) 04/01/2018
(21) BR 11 2019 013976-1 A2	Código 15.35 - Atualização de informações no portal (22) 28/12/2017
(21) BR 11 2019 013978-8 A2	Código 15.35 - Atualização de informações no portal (22) 28/12/2017
(21) BR 11 2019 013979-6 A2	Código 15.35 - Atualização de informações no portal (22) 04/01/2018
(21) BR 11 2019 013982-6 A2	Código 15.35 - Atualização de informações no portal (22) 15/01/2018
(21) BR 11 2019 013985-0 A2	Código 15.35 - Atualização de informações no portal (22) 05/01/2018
(21) BR 11 2019 013986-9 A2	Código 15.35 - Atualização de informações no portal (22) 19/01/2018
(21) BR 11 2019 013990-7 A2	Código 15.35 - Atualização de informações no portal (22) 22/05/2018
(21) BR 11 2019 013992-3 A2	Código 15.35 - Atualização de informações no portal (22) 09/01/2018
(21) BR 11 2019 013994-0 A2	Código 15.35 - Atualização de informações no portal (22) 13/02/2018
(21) BR 11 2019 013995-8 A2	Código 15.35 - Atualização de informações no portal (22) 08/01/2018
(21) BR 11 2019 013996-6 A2	Código 15.35 - Atualização de informações no portal (22) 01/02/2018



(21) BR 11 2019 013997-4 A2 Código 15.35 - Atualização de informações no portal
(22) 15/02/2018

(21) BR 11 2019 014000-0 A2 Código 15.35 - Atualização de informações no portal
(22) 08/01/2018

(21) BR 11 2019 014001-8 A2 Código 15.35 - Atualização de informações no portal
(22) 28/12/2017

(21) BR 11 2019 014003-4 A2 Código 15.35 - Atualização de informações no portal
(22) 20/12/2017

(21) BR 11 2019 014004-2 A2 Código 15.35 - Atualização de informações no portal
(22) 05/01/2018

(21) BR 11 2019 014008-5 A2 Código 15.35 - Atualização de informações no portal
(22) 19/12/2017

(21) BR 11 2019 014012-3 A2 Código 15.35 - Atualização de informações no portal
(22) 01/02/2018

(21) BR 11 2019 014014-0 A2 Código 15.35 - Atualização de informações no portal
(22) 05/01/2018

(21) BR 11 2019 014015-8 A2 Código 15.35 - Atualização de informações no portal
(22) 05/01/2018

(21) BR 11 2019 014016-6 A2 Código 15.35 - Atualização de informações no portal
(22) 04/01/2018

(21) BR 11 2019 014017-4 A2 Código 15.35 - Atualização de informações no portal
(22) 05/01/2018

(21) BR 11 2019 014018-2 A2 Código 15.35 - Atualização de informações no portal
(22) 27/12/2017

(21) BR 11 2019 014019-0 A2 Código 15.35 - Atualização de informações no portal
(22) 05/01/2018

(21) BR 11 2019 014020-4 A2 Código 15.35 - Atualização de informações no portal
(22) 23/02/2018



(21) BR 11 2019 014021-2 A2 Código 15.35 - Atualização de informações no portal
(22) 31/07/2017

(21) BR 11 2019 014025-5 A2 Código 15.35 - Atualização de informações no portal
(22) 25/12/2017

(21) BR 11 2019 014026-3 A2 Código 15.35 - Atualização de informações no portal
(22) 18/01/2018

(21) BR 11 2019 014028-0 A2 Código 15.35 - Atualização de informações no portal
(22) 04/01/2018

(21) BR 11 2019 014029-8 A2 Código 15.35 - Atualização de informações no portal
(22) 06/01/2017

(21) BR 11 2019 014030-1 A2 Código 15.35 - Atualização de informações no portal
(22) 04/01/2018

(21) BR 11 2019 014032-8 A2 Código 15.35 - Atualização de informações no portal
(22) 10/01/2017

(21) BR 11 2019 014034-4 A2 Código 15.35 - Atualização de informações no portal
(22) 18/12/2017

(21) BR 11 2019 014035-2 A2 Código 15.35 - Atualização de informações no portal
(22) 11/01/2018

(21) BR 11 2019 014037-9 A2 Código 15.35 - Atualização de informações no portal
(22) 07/12/2017

(21) BR 11 2019 014039-5 A2 Código 15.35 - Atualização de informações no portal
(22) 07/03/2017

(21) BR 11 2019 014042-5 A2 Código 15.35 - Atualização de informações no portal
(22) 16/01/2018

(21) BR 11 2019 014047-6 A2 Código 15.35 - Atualização de informações no portal
(22) 09/01/2018

(21) BR 11 2019 014060-3 A2 Código 15.35 - Atualização de informações no portal



	(22) 08/01/2018
(21) BR 11 2019 014061-1 A2	Código 15.35 - Atualização de informações no portal (22) 12/01/2018
(21) BR 11 2019 014062-0 A2	Código 15.35 - Atualização de informações no portal (22) 19/12/2017
(21) BR 11 2019 014063-8 A2	Código 15.35 - Atualização de informações no portal (22) 10/01/2018
(21) BR 11 2019 014065-4 A2	Código 15.35 - Atualização de informações no portal (22) 18/12/2017
(21) BR 11 2019 014066-2 A2	Código 15.35 - Atualização de informações no portal (22) 22/02/2017
(21) BR 11 2019 014069-7 A2	Código 15.35 - Atualização de informações no portal (22) 05/01/2018
(21) BR 11 2019 014070-0 A2	Código 15.35 - Atualização de informações no portal (22) 05/01/2018
(21) BR 11 2019 014075-1 A2	Código 15.35 - Atualização de informações no portal (22) 08/01/2018
(21) BR 11 2019 014082-4 A2	Código 15.35 - Atualização de informações no portal (22) 09/01/2018
(21) BR 11 2019 014083-2 A2	Código 15.35 - Atualização de informações no portal (22) 09/01/2018
(21) BR 11 2019 014086-7 A2	Código 15.35 - Atualização de informações no portal (22) 06/01/2018
(21) BR 11 2019 014089-1 A2	Código 15.35 - Atualização de informações no portal (22) 08/01/2018
(21) BR 11 2019 014090-5 A2	Código 15.35 - Atualização de informações no portal (22) 10/01/2018



(21) BR 11 2019 014092-1 A2	Código 15.35 - Atualização de informações no portal (22) 29/01/2018
<hr/>	
(21) BR 11 2019 014093-0 A2	Código 15.35 - Atualização de informações no portal (22) 29/01/2018
<hr/>	
(21) BR 11 2019 014094-8 A2	Código 15.35 - Atualização de informações no portal (22) 10/01/2018
<hr/>	
(21) BR 11 2019 014099-9 A2	Código 15.35 - Atualização de informações no portal (22) 09/01/2018
<hr/>	
(21) BR 11 2019 014100-6 A2	Código 15.35 - Atualização de informações no portal (22) 09/01/2017
<hr/>	
(21) BR 11 2019 014101-4 A2	Código 15.35 - Atualização de informações no portal (22) 04/01/2019
<hr/>	
(21) BR 11 2019 014102-2 A2	Código 15.35 - Atualização de informações no portal (22) 10/01/2017
<hr/>	
(21) BR 11 2019 014103-0 A2	Código 15.35 - Atualização de informações no portal (22) 04/01/2018
<hr/>	
(21) BR 11 2019 014104-9 A2	Código 15.35 - Atualização de informações no portal (22) 13/12/2017
<hr/>	
(21) BR 11 2019 014105-7 A2	Código 15.35 - Atualização de informações no portal (22) 12/12/2017
<hr/>	
(21) BR 11 2019 014107-3 A2	Código 15.35 - Atualização de informações no portal (22) 09/01/2017
<hr/>	
(21) BR 11 2019 014109-0 A2	Código 15.35 - Atualização de informações no portal (22) 11/01/2018
<hr/>	
(21) BR 11 2019 014110-3 A2	Código 15.35 - Atualização de informações no portal (22) 15/12/2017
<hr/>	
(21) BR 11 2019 014111-1 A2	Código 15.35 - Atualização de informações no portal (22) 05/01/2018



(21) BR 11 2019 014115-4 A2 Código 15.35 - Atualização de informações no portal
(22) 24/01/2018

(21) BR 11 2019 014116-2 A2 Código 15.35 - Atualização de informações no portal
(22) 05/01/2018

(21) BR 11 2019 014117-0 A2 Código 15.35 - Atualização de informações no portal
(22) 21/12/2017

(21) BR 11 2019 014118-9 A2 Código 15.35 - Atualização de informações no portal
(22) 12/01/2018

(21) BR 11 2019 014120-0 A2 Código 15.35 - Atualização de informações no portal
(22) 10/01/2018

(21) BR 11 2019 014125-1 A2 Código 15.35 - Atualização de informações no portal
(22) 19/03/2018

(21) BR 11 2019 014127-8 A2 Código 15.35 - Atualização de informações no portal
(22) 06/02/2018

(21) BR 11 2019 014129-4 A2 Código 15.35 - Atualização de informações no portal
(22) 09/01/2018

(21) BR 11 2019 014131-6 A2 Código 15.35 - Atualização de informações no portal
(22) 23/08/2018

(21) BR 11 2019 014132-4 A2 Código 15.35 - Atualização de informações no portal
(22) 12/01/2018

(21) BR 11 2019 014133-2 A2 Código 15.35 - Atualização de informações no portal
(22) 29/12/2017

(21) BR 11 2019 014140-5 A2 Código 15.35 - Atualização de informações no portal
(22) 10/01/2018

(21) BR 11 2019 014145-6 A2 Código 15.35 - Atualização de informações no portal
(22) 20/10/2017

(21) BR 11 2019 014146-4 A2 Código 15.35 - Atualização de informações no portal



	(22) 09/01/2018
(21) BR 11 2019 014147-2 A2	Código 15.35 - Atualização de informações no portal (22) 09/01/2018
(21) BR 11 2019 014152-9 A2	Código 15.35 - Atualização de informações no portal (22) 10/01/2018
(21) BR 11 2019 014154-5 A2	Código 15.35 - Atualização de informações no portal (22) 09/01/2018
(21) BR 11 2019 014155-3 A2	Código 15.35 - Atualização de informações no portal (22) 16/01/2018
(21) BR 11 2019 014156-1 A2	Código 15.35 - Atualização de informações no portal (22) 27/02/2018
(21) BR 11 2019 014157-0 A2	Código 15.35 - Atualização de informações no portal (22) 11/01/2018
(21) BR 11 2019 014159-6 A2	Código 15.35 - Atualização de informações no portal (22) 09/01/2018
(21) BR 11 2019 014160-0 A2	Código 15.35 - Atualização de informações no portal (22) 23/01/2018
(21) BR 11 2019 014161-8 A2	Código 15.35 - Atualização de informações no portal (22) 17/01/2018
(21) BR 11 2019 014162-6 A2	Código 15.35 - Atualização de informações no portal (22) 11/01/2017
(21) BR 11 2019 014164-2 A2	Código 15.35 - Atualização de informações no portal (22) 12/01/2018
(21) BR 11 2019 014166-9 A2	Código 15.35 - Atualização de informações no portal (22) 11/01/2018
(21) BR 11 2019 014169-3 A2	Código 15.35 - Atualização de informações no portal (22) 09/01/2018



(21) BR 11 2019 014172-3 A2	Código 15.35 - Atualização de informações no portal (22) 23/01/2018
<hr/>	
(21) BR 11 2019 014173-1 A2	Código 15.35 - Atualização de informações no portal (22) 10/01/2018
<hr/>	
(21) BR 11 2019 014174-0 A2	Código 15.35 - Atualização de informações no portal (22) 03/02/2017
<hr/>	
(21) BR 11 2019 014176-6 A2	Código 15.35 - Atualização de informações no portal (22) 10/01/2018
<hr/>	
(21) BR 11 2019 014178-2 A2	Código 15.35 - Atualização de informações no portal (22) 12/01/2018
<hr/>	
(21) BR 11 2019 014180-4 A2	Código 15.35 - Atualização de informações no portal (22) 07/02/2018
<hr/>	
(21) BR 11 2019 014184-7 A2	Código 15.35 - Atualização de informações no portal (22) 20/12/2017
<hr/>	
(21) BR 11 2019 014186-3 A2	Código 15.35 - Atualização de informações no portal (22) 30/01/2018
<hr/>	
(21) BR 11 2019 014187-1 A2	Código 15.35 - Atualização de informações no portal (22) 09/01/2018
<hr/>	
(21) BR 11 2019 014190-1 A2	Código 15.35 - Atualização de informações no portal (22) 22/01/2018
<hr/>	
(21) BR 11 2019 014191-0 A2	Código 15.35 - Atualização de informações no portal (22) 10/01/2018
<hr/>	
(21) BR 11 2019 014192-8 A2	Código 15.35 - Atualização de informações no portal (22) 30/01/2018
<hr/>	
(21) BR 11 2019 014193-6 A2	Código 15.35 - Atualização de informações no portal (22) 19/01/2018
<hr/>	
(21) BR 11 2019 014195-2 A2	Código 15.35 - Atualização de informações no portal (22) 23/06/2017



(21) BR 11 2019 014197-9 A2 Código 15.35 - Atualização de informações no portal
(22) 26/01/2018

(21) BR 11 2019 014199-5 A2 Código 15.35 - Atualização de informações no portal
(22) 10/01/2018

(21) BR 11 2019 014200-2 A2 Código 15.35 - Atualização de informações no portal
(22) 08/01/2018

(21) BR 11 2019 014201-0 A2 Código 15.35 - Atualização de informações no portal
(22) 26/01/2018

(21) BR 11 2019 014205-3 A2 Código 15.35 - Atualização de informações no portal
(22) 16/01/2018

(21) BR 11 2019 014208-8 A2 Código 15.35 - Atualização de informações no portal
(22) 10/01/2018

(21) BR 11 2019 014211-8 A2 Código 15.35 - Atualização de informações no portal
(22) 09/01/2018

(21) BR 11 2019 014214-2 A2 Código 15.35 - Atualização de informações no portal
(22) 09/01/2018

(21) BR 11 2019 014221-5 A2 Código 15.35 - Atualização de informações no portal
(22) 06/12/2017

(21) BR 11 2019 014223-1 A2 Código 15.35 - Atualização de informações no portal
(22) 10/01/2018

(21) BR 11 2019 014227-4 A2 Código 15.35 - Atualização de informações no portal
(22) 08/01/2018

(21) BR 11 2019 014229-0 A2 Código 15.35 - Atualização de informações no portal
(22) 09/01/2018

(21) BR 11 2019 014231-2 A2 Código 15.35 - Atualização de informações no portal
(22) 10/01/2018

(21) BR 11 2019 014234-7 A2 Código 15.35 - Atualização de informações no portal



	(22) 18/01/2018
(21) BR 11 2019 014235-5 A2	Código 15.35 - Atualização de informações no portal (22) 11/01/2018
(21) BR 11 2019 014236-3 A2	Código 15.35 - Atualização de informações no portal (22) 22/01/2018
(21) BR 11 2019 014246-0 A2	Código 15.35 - Atualização de informações no portal (22) 07/02/2018
(21) BR 11 2019 014259-2 A2	Código 15.35 - Atualização de informações no portal (22) 03/01/2018
(21) BR 11 2019 014264-9 A2	Código 15.35 - Atualização de informações no portal (22) 27/12/2017
(21) BR 11 2019 014267-3 A2	Código 15.35 - Atualização de informações no portal (22) 13/01/2017
(21) BR 11 2019 014270-3 A2	Código 15.35 - Atualização de informações no portal (22) 03/01/2018
(21) BR 11 2019 014273-8 A2	Código 15.35 - Atualização de informações no portal (22) 22/01/2018
(21) BR 11 2019 014275-4 A2	Código 15.35 - Atualização de informações no portal (22) 30/01/2018
(21) BR 11 2019 014276-2 A2	Código 15.35 - Atualização de informações no portal (22) 22/02/2017
(21) BR 11 2019 014278-9 A2	Código 15.35 - Atualização de informações no portal (22) 11/01/2018
(21) BR 11 2019 014280-0 A2	Código 15.35 - Atualização de informações no portal (22) 19/01/2018
(21) BR 11 2019 014282-7 A2	Código 15.35 - Atualização de informações no portal (22) 10/01/2018



(21) BR 11 2019 014283-5 A2	Código 15.35 - Atualização de informações no portal (22) 10/01/2018
<hr/>	
(21) BR 11 2019 014284-3 A2	Código 15.35 - Atualização de informações no portal (22) 21/12/2017
<hr/>	
(21) BR 11 2019 014287-8 A2	Código 15.35 - Atualização de informações no portal (22) 20/12/2017
<hr/>	
(21) BR 11 2019 014289-4 A2	Código 15.35 - Atualização de informações no portal (22) 01/04/2017
<hr/>	
(21) BR 11 2019 014291-6 A2	Código 15.35 - Atualização de informações no portal (22) 15/01/2018
<hr/>	
(21) BR 11 2019 014293-2 A2	Código 15.35 - Atualização de informações no portal (22) 10/01/2018
<hr/>	
(21) BR 11 2019 014294-0 A2	Código 15.35 - Atualização de informações no portal (22) 02/01/2018
<hr/>	
(21) BR 11 2019 014295-9 A2	Código 15.35 - Atualização de informações no portal (22) 04/01/2018
<hr/>	
(21) BR 11 2019 014298-3 A2	Código 15.35 - Atualização de informações no portal (22) 30/01/2018
<hr/>	
(21) BR 11 2019 014299-1 A2	Código 15.35 - Atualização de informações no portal (22) 11/01/2018
<hr/>	
(21) BR 11 2019 014300-9 A2	Código 15.35 - Atualização de informações no portal (22) 13/02/2018
<hr/>	
(21) BR 11 2019 014308-4 A2	Código 15.35 - Atualização de informações no portal (22) 03/01/2018
<hr/>	
(21) BR 11 2019 014314-9 A2	Código 15.35 - Atualização de informações no portal (22) 11/01/2018
<hr/>	
(21) BR 11 2019 014315-7 A2	Código 15.35 - Atualização de informações no portal (22) 19/01/2018



(21) BR 11 2019 014316-5 A2 Código 15.35 - Atualização de informações no portal
(22) 18/01/2018

(21) BR 11 2019 014319-0 A2 Código 15.35 - Atualização de informações no portal
(22) 07/02/2017

(21) BR 11 2019 014323-8 A2 Código 15.35 - Atualização de informações no portal
(22) 15/01/2018

(21) BR 11 2019 014324-6 A2 Código 15.35 - Atualização de informações no portal
(22) 10/01/2018

(21) BR 11 2019 014325-4 A2 Código 15.35 - Atualização de informações no portal
(22) 26/01/2017

(21) BR 11 2019 014326-2 A2 Código 15.35 - Atualização de informações no portal
(22) 25/01/2018

(21) BR 11 2019 014331-9 A2 Código 15.35 - Atualização de informações no portal
(22) 19/01/2018

(21) BR 11 2019 014333-5 A2 Código 15.35 - Atualização de informações no portal
(22) 16/01/2018

(21) BR 11 2019 014335-1 A2 Código 15.35 - Atualização de informações no portal
(22) 09/01/2018

(21) BR 11 2019 014336-0 A2 Código 15.35 - Atualização de informações no portal
(22) 16/01/2018

(21) BR 11 2019 014337-8 A2 Código 15.35 - Atualização de informações no portal
(22) 13/01/2018

(21) BR 11 2019 014338-6 A2 Código 15.35 - Atualização de informações no portal
(22) 19/01/2018

(21) BR 11 2019 014340-8 A2 Código 15.35 - Atualização de informações no portal
(22) 12/01/2018

(21) BR 11 2019 014344-0 A2 Código 15.35 - Atualização de informações no portal



	(22) 11/01/2018
(21) BR 11 2019 014346-7 A2	Código 15.35 - Atualização de informações no portal (22) 15/02/2018
(21) BR 11 2019 014347-5 A2	Código 15.35 - Atualização de informações no portal (22) 23/03/2018
(21) BR 11 2019 014349-1 A2	Código 15.35 - Atualização de informações no portal (22) 09/05/2018
(21) BR 11 2019 014353-0 A2	Código 15.35 - Atualização de informações no portal (22) 11/01/2018
(21) BR 11 2019 014354-8 A2	Código 15.35 - Atualização de informações no portal (22) 17/01/2018
(21) BR 11 2019 014357-2 A2	Código 15.35 - Atualização de informações no portal (22) 08/01/2018
(21) BR 11 2019 014359-9 A2	Código 15.35 - Atualização de informações no portal (22) 13/12/2017
(21) BR 11 2019 014360-2 A2	Código 15.35 - Atualização de informações no portal (22) 07/02/2018
(21) BR 11 2019 014362-9 A2	Código 15.35 - Atualização de informações no portal (22) 31/01/2017
(21) BR 11 2019 014365-3 A2	Código 15.35 - Atualização de informações no portal (22) 17/01/2018
(21) BR 11 2019 014366-1 A2	Código 15.35 - Atualização de informações no portal (22) 12/02/2018
(21) BR 11 2019 014368-8 A2	Código 15.35 - Atualização de informações no portal (22) 04/01/2018
(21) BR 11 2019 014369-6 A2	Código 15.35 - Atualização de informações no portal (22) 08/01/2018



(21) BR 11 2019 014370-0 A2	Código 15.35 - Atualização de informações no portal (22) 02/02/2018
(21) BR 11 2019 014371-8 A2	Código 15.35 - Atualização de informações no portal (22) 11/01/2018
(21) BR 11 2019 014375-0 A2	Código 15.35 - Atualização de informações no portal (22) 11/01/2018
(21) BR 11 2019 014377-7 A2	Código 15.35 - Atualização de informações no portal (22) 17/01/2018
(21) BR 11 2019 014378-5 A2	Código 15.35 - Atualização de informações no portal (22) 12/01/2018
(21) BR 11 2019 014379-3 A2	Código 15.35 - Atualização de informações no portal (22) 12/01/2018
(21) BR 11 2019 014380-7 A2	Código 15.35 - Atualização de informações no portal (22) 12/01/2018
(21) BR 11 2019 014381-5 A2	Código 15.35 - Atualização de informações no portal (22) 10/01/2018
(21) BR 11 2019 014384-0 A2	Código 15.35 - Atualização de informações no portal (22) 11/01/2018
(21) BR 11 2019 014387-4 A2	Código 15.35 - Atualização de informações no portal (22) 31/01/2018
(21) BR 11 2019 014388-2 A2	Código 15.35 - Atualização de informações no portal (22) 12/01/2018
(21) BR 11 2019 014392-0 A2	Código 15.35 - Atualização de informações no portal (22) 30/01/2018
(21) BR 11 2019 014393-9 A2	Código 15.35 - Atualização de informações no portal (22) 22/02/2017
(21) BR 11 2019 014394-7 A2	Código 15.35 - Atualização de informações no portal (22) 10/01/2018



(21) BR 11 2019 014395-5 A2 Código 15.35 - Atualização de informações no portal
(22) 11/01/2017

(21) BR 11 2019 014396-3 A2 Código 15.35 - Atualização de informações no portal
(22) 31/01/2018

(21) BR 11 2019 014397-1 A2 Código 15.35 - Atualização de informações no portal
(22) 30/01/2018

(21) BR 11 2019 014398-0 A2 Código 15.35 - Atualização de informações no portal
(22) 06/12/2017

(21) BR 11 2019 014404-8 A2 Código 15.35 - Atualização de informações no portal
(22) 15/12/2017

(21) BR 11 2019 014421-8 A2 Código 15.35 - Atualização de informações no portal
(22) 12/01/2018

(21) BR 11 2019 014429-3 A2 Código 15.35 - Atualização de informações no portal
(22) 11/01/2018

(21) BR 11 2019 014436-6 A2 Código 15.35 - Atualização de informações no portal
(22) 09/01/2018

(21) BR 11 2019 014457-9 A2 Código 15.35 - Atualização de informações no portal
(22) 15/01/2018

(21) BR 11 2019 014463-3 A2 Código 15.35 - Atualização de informações no portal
(22) 15/01/2018

(21) BR 11 2019 014466-8 A2 Código 15.35 - Atualização de informações no portal
(22) 17/11/2017

(21) BR 11 2019 014471-4 A2 Código 15.35 - Atualização de informações no portal
(22) 22/02/2017

(21) BR 11 2019 014476-5 A2 Código 15.35 - Atualização de informações no portal
(22) 03/01/2018

(21) BR 11 2019 014480-3 A2 Código 15.35 - Atualização de informações no portal



	(22) 18/01/2018
(21) BR 11 2019 014481-1 A2	Código 15.35 - Atualização de informações no portal (22) 13/01/2017
(21) BR 11 2019 014483-8 A2	Código 15.35 - Atualização de informações no portal (22) 16/01/2018
(21) BR 11 2019 014484-6 A2	Código 15.35 - Atualização de informações no portal (22) 16/01/2018
(21) BR 11 2019 014486-2 A2	Código 15.35 - Atualização de informações no portal (22) 03/01/2018
(21) BR 11 2019 014490-0 A2	Código 15.35 - Atualização de informações no portal (22) 16/01/2017
(21) BR 11 2019 014491-9 A2	Código 15.35 - Atualização de informações no portal (22) 12/01/2018
(21) BR 11 2019 014492-7 A2	Código 15.35 - Atualização de informações no portal (22) 11/01/2018
(21) BR 11 2019 014494-3 A2	Código 15.35 - Atualização de informações no portal (22) 16/01/2017
(21) BR 11 2019 014495-1 A2	Código 15.35 - Atualização de informações no portal (22) 06/02/2017
(21) BR 11 2019 014499-4 A2	Código 15.35 - Atualização de informações no portal (22) 19/01/2018
(21) BR 11 2019 014500-1 A2	Código 15.35 - Atualização de informações no portal (22) 12/01/2018
(21) BR 11 2019 014501-0 A2	Código 15.35 - Atualização de informações no portal (22) 28/12/2017
(21) BR 11 2019 014502-8 A2	Código 15.35 - Atualização de informações no portal (22) 01/02/2018



(21) BR 11 2019 014504-4 A2	Código 15.35 - Atualização de informações no portal (22) 09/01/2018
<hr/>	
(21) BR 11 2019 014506-0 A2	Código 15.35 - Atualização de informações no portal (22) 16/01/2018
<hr/>	
(21) BR 11 2019 014510-9 A2	Código 15.35 - Atualização de informações no portal (22) 12/01/2018
<hr/>	
(21) BR 11 2019 014513-3 A2	Código 15.35 - Atualização de informações no portal (22) 22/01/2018
<hr/>	
(21) BR 11 2019 014514-1 A2	Código 15.35 - Atualização de informações no portal (22) 18/01/2018
<hr/>	
(21) BR 11 2019 014515-0 A2	Código 15.35 - Atualização de informações no portal (22) 26/07/2017
<hr/>	
(21) BR 11 2019 014524-9 A2	Código 15.35 - Atualização de informações no portal (22) 18/01/2018
<hr/>	
(21) BR 11 2019 014526-5 A2	Código 15.35 - Atualização de informações no portal (22) 16/01/2018
<hr/>	
(21) BR 11 2019 014527-3 A2	Código 15.35 - Atualização de informações no portal (22) 09/01/2018
<hr/>	
(21) BR 11 2019 014528-1 A2	Código 15.35 - Atualização de informações no portal (22) 15/01/2018
<hr/>	
(21) BR 11 2019 014529-0 A2	Código 15.35 - Atualização de informações no portal (22) 18/01/2018
<hr/>	
(21) BR 11 2019 014531-1 A2	Código 15.35 - Atualização de informações no portal (22) 30/01/2017
<hr/>	
(21) BR 11 2019 014532-0 A2	Código 15.35 - Atualização de informações no portal (22) 01/02/2018
<hr/>	
(21) BR 11 2019 014535-4 A2	Código 15.35 - Atualização de informações no portal (22) 16/01/2018



(21) BR 11 2019 014536-2 A2 Código 15.35 - Atualização de informações no portal
(22) 12/12/2017

(21) BR 11 2019 014541-9 A2 Código 15.35 - Atualização de informações no portal
(22) 11/12/2017

(21) BR 11 2019 014544-3 A2 Código 15.35 - Atualização de informações no portal
(22) 11/12/2017

(21) BR 11 2019 014545-1 A2 Código 15.35 - Atualização de informações no portal
(22) 17/01/2018

(21) BR 11 2019 014547-8 A2 Código 15.35 - Atualização de informações no portal
(22) 06/02/2018

(21) BR 11 2019 014549-4 A2 Código 15.35 - Atualização de informações no portal
(22) 22/01/2018

(21) BR 11 2019 014550-8 A2 Código 15.35 - Atualização de informações no portal
(22) 12/01/2018

(21) BR 11 2019 014552-4 A2 Código 15.35 - Atualização de informações no portal
(22) 17/01/2018

(21) BR 11 2019 014553-2 A2 Código 15.35 - Atualização de informações no portal
(22) 30/11/2017

(21) BR 11 2019 014554-0 A2 Código 15.35 - Atualização de informações no portal
(22) 15/12/2017

(21) BR 11 2019 014557-5 A2 Código 15.35 - Atualização de informações no portal
(22) 12/02/2018

(21) BR 11 2019 014558-3 A2 Código 15.35 - Atualização de informações no portal
(22) 16/01/2018

(21) BR 11 2019 014559-1 A2 Código 15.35 - Atualização de informações no portal
(22) 05/02/2018

(21) BR 11 2019 014560-5 A2 Código 15.35 - Atualização de informações no portal



	(22) 16/01/2018
(21) BR 11 2019 014561-3 A2	Código 15.35 - Atualização de informações no portal (22) 17/01/2017
(21) BR 11 2019 014563-0 A2	Código 15.35 - Atualização de informações no portal (22) 24/01/2018
(21) BR 11 2019 014564-8 A2	Código 15.35 - Atualização de informações no portal (22) 10/01/2018
(21) BR 11 2019 014565-6 A2	Código 15.35 - Atualização de informações no portal (22) 10/01/2018
(21) BR 11 2019 014566-4 A2	Código 15.35 - Atualização de informações no portal (22) 10/01/2018
(21) BR 11 2019 014567-2 A2	Código 15.35 - Atualização de informações no portal (22) 14/03/2018
(21) BR 11 2019 014569-9 A2	Código 15.35 - Atualização de informações no portal (22) 20/12/2017
(21) BR 11 2019 014570-2 A2	Código 15.35 - Atualização de informações no portal (22) 16/03/2017
(21) BR 11 2019 014573-7 A2	Código 15.35 - Atualização de informações no portal (22) 03/02/2017
(21) BR 11 2019 014574-5 A2	Código 15.35 - Atualização de informações no portal (22) 12/01/2018
(21) BR 11 2019 014577-0 A2	Código 15.35 - Atualização de informações no portal (22) 08/01/2018
(21) BR 11 2019 014578-8 A2	Código 15.35 - Atualização de informações no portal (22) 19/01/2018
(21) BR 11 2019 014582-6 A2	Código 15.35 - Atualização de informações no portal (22) 17/01/2018



(21) BR 11 2019 014584-2 A2 Código 15.35 - Atualização de informações no portal
(22) 12/01/2018

(21) BR 11 2019 014588-5 A2 Código 15.35 - Atualização de informações no portal
(22) 16/01/2018

(21) BR 11 2019 014589-3 A2 Código 15.35 - Atualização de informações no portal
(22) 19/01/2018

(21) BR 11 2019 014591-5 A2 Código 15.35 - Atualização de informações no portal
(22) 22/02/2018

(21) BR 11 2019 014593-1 A2 Código 15.35 - Atualização de informações no portal
(22) 17/01/2018

(21) BR 11 2019 014594-0 A2 Código 15.35 - Atualização de informações no portal
(22) 15/01/2018

(21) BR 11 2019 014599-0 A2 Código 15.35 - Atualização de informações no portal
(22) 17/01/2018

(21) BR 11 2019 014600-8 A2 Código 15.35 - Atualização de informações no portal
(22) 17/01/2018

(21) BR 11 2019 014602-4 A2 Código 15.35 - Atualização de informações no portal
(22) 16/01/2018

(21) BR 11 2019 014605-9 A2 Código 15.35 - Atualização de informações no portal
(22) 24/01/2018

(21) BR 11 2019 014608-3 A2 Código 15.35 - Atualização de informações no portal
(22) 17/01/2018

(21) BR 11 2019 014609-1 A2 Código 15.35 - Atualização de informações no portal
(22) 17/01/2018

(21) BR 11 2019 014610-5 A2 Código 15.35 - Atualização de informações no portal
(22) 18/01/2018

(21) BR 11 2019 014611-3 A2 Código 15.35 - Atualização de informações no portal
(22) 17/01/2017



(21) BR 11 2019 014612-1 A2 Código 15.35 - Atualização de informações no portal
(22) 19/01/2018

(21) BR 11 2019 014637-7 A2 Código 15.35 - Atualização de informações no portal
(22) 05/01/2018

(21) BR 11 2019 014679-2 A2 Código 15.35 - Atualização de informações no portal
(22) 15/01/2018

(21) BR 11 2019 014680-6 A2 Código 15.35 - Atualização de informações no portal
(22) 12/01/2018

(21) BR 11 2019 014683-0 A2 Código 15.35 - Atualização de informações no portal
(22) 06/03/2018

(21) BR 11 2019 014684-9 A2 Código 15.35 - Atualização de informações no portal
(22) 11/01/2018

(21) BR 11 2019 014688-1 A2 Código 15.35 - Atualização de informações no portal
(22) 08/01/2018

(21) BR 11 2019 014689-0 A2 Código 15.35 - Atualização de informações no portal
(22) 23/01/2018

(21) BR 11 2019 014690-3 A2 Código 15.35 - Atualização de informações no portal
(22) 06/02/2018

(21) BR 11 2019 014692-0 A2 Código 15.35 - Atualização de informações no portal
(22) 23/01/2018

(21) BR 11 2019 014697-0 A2 Código 15.35 - Atualização de informações no portal
(22) 15/01/2018

(21) BR 11 2019 014698-9 A2 Código 15.35 - Atualização de informações no portal
(22) 15/01/2018

(21) BR 11 2019 014702-0 A2 Código 15.35 - Atualização de informações no portal
(22) 16/02/2018

(21) BR 11 2019 014705-5 A2 Código 15.35 - Atualização de informações no portal



	(22) 17/01/2018
(21) BR 11 2019 014708-0 A2	Código 15.35 - Atualização de informações no portal (22) 18/01/2018
(21) BR 11 2019 014712-8 A2	Código 15.35 - Atualização de informações no portal (22) 06/07/2017
(21) BR 11 2019 014714-4 A2	Código 15.35 - Atualização de informações no portal (22) 29/05/2017
(21) BR 11 2019 014715-2 A2	Código 15.35 - Atualização de informações no portal (22) 24/01/2018
(21) BR 11 2019 014716-0 A2	Código 15.35 - Atualização de informações no portal (22) 18/01/2018
(21) BR 11 2019 014718-7 A2	Código 15.35 - Atualização de informações no portal (22) 17/01/2018
(21) BR 11 2019 014723-3 A2	Código 15.35 - Atualização de informações no portal (22) 19/01/2018
(21) BR 11 2019 014724-1 A2	Código 15.35 - Atualização de informações no portal (22) 18/01/2018
(21) BR 11 2019 014728-4 A2	Código 15.35 - Atualização de informações no portal (22) 12/12/2017
(21) BR 11 2019 014731-4 A2	Código 15.35 - Atualização de informações no portal (22) 18/01/2017
(21) BR 11 2019 014732-2 A2	Código 15.35 - Atualização de informações no portal (22) 22/01/2018
(21) BR 11 2019 014735-7 A2	Código 15.35 - Atualização de informações no portal (22) 05/12/2017
(21) BR 11 2019 014736-5 A2	Código 15.35 - Atualização de informações no portal (22) 16/01/2018



(21) BR 11 2019 014738-1 A2 Código 15.35 - Atualização de informações no portal
(22) 31/01/2018

(21) BR 11 2019 014739-0 A2 Código 15.35 - Atualização de informações no portal
(22) 15/01/2018

(21) BR 11 2019 014740-3 A2 Código 15.35 - Atualização de informações no portal
(22) 23/01/2018

(21) BR 11 2019 014742-0 A2 Código 15.35 - Atualização de informações no portal
(22) 17/01/2018

(21) BR 11 2019 014743-8 A2 Código 15.35 - Atualização de informações no portal
(22) 19/01/2018

(21) BR 11 2019 014745-4 A2 Código 15.35 - Atualização de informações no portal
(22) 19/01/2018

(21) BR 11 2019 014746-2 A2 Código 15.35 - Atualização de informações no portal
(22) 18/01/2018

(21) BR 11 2019 014747-0 A2 Código 15.35 - Atualização de informações no portal
(22) 18/01/2017

(21) BR 11 2019 014750-0 A2 Código 15.35 - Atualização de informações no portal
(22) 31/05/2017

(21) BR 11 2019 014751-9 A2 Código 15.35 - Atualização de informações no portal
(22) 25/01/2018

(21) BR 11 2019 014754-3 A2 Código 15.35 - Atualização de informações no portal
(22) 15/01/2018

(21) BR 11 2019 014755-1 A2 Código 15.35 - Atualização de informações no portal
(22) 02/02/2017

(21) BR 11 2019 014757-8 A2 Código 15.35 - Atualização de informações no portal
(22) 22/01/2018

(21) BR 11 2019 014758-6 A2 Código 15.35 - Atualização de informações no portal
(22) 08/02/2018



(21) BR 11 2019 014759-4 A2 Código 15.35 - Atualização de informações no portal
(22) 18/01/2018

(21) BR 11 2019 014760-8 A2 Código 15.35 - Atualização de informações no portal
(22) 11/01/2018

(21) BR 11 2019 014761-6 A2 Código 15.35 - Atualização de informações no portal
(22) 09/01/2018

(21) BR 11 2019 014766-7 A2 Código 15.35 - Atualização de informações no portal
(22) 16/11/2017

(21) BR 11 2019 014771-3 A2 Código 15.35 - Atualização de informações no portal
(22) 19/01/2018

(21) BR 11 2019 014787-0 A2 Código 15.35 - Atualização de informações no portal
(22) 19/01/2018

(21) BR 11 2019 014788-8 A2 Código 15.35 - Atualização de informações no portal
(22) 23/01/2018

(21) BR 11 2019 014789-6 A2 Código 15.35 - Atualização de informações no portal
(22) 19/01/2018

(21) BR 11 2019 014791-8 A2 Código 15.35 - Atualização de informações no portal
(22) 24/01/2018

(21) BR 11 2019 014792-6 A2 Código 15.35 - Atualização de informações no portal
(22) 04/01/2018

(21) BR 11 2019 014797-7 A2 Código 15.35 - Atualização de informações no portal
(22) 18/01/2018

(21) BR 11 2019 014799-3 A2 Código 15.35 - Atualização de informações no portal
(22) 19/01/2018

(21) BR 11 2019 014800-0 A2 Código 15.35 - Atualização de informações no portal
(22) 22/01/2018

(21) BR 11 2019 014801-9 A2 Código 15.35 - Atualização de informações no portal



	(22) 20/01/2017
(21) BR 11 2019 014810-8 A2	Código 15.35 - Atualização de informações no portal (22) 16/01/2018
(21) BR 11 2019 014814-0 A2	Código 15.35 - Atualização de informações no portal (22) 23/01/2018
(21) BR 11 2019 014815-9 A2	Código 15.35 - Atualização de informações no portal (22) 13/12/2018
(21) BR 11 2019 014818-3 B1	Código 15.35 - Atualização de informações no portal (22) 17/01/2018
(21) BR 11 2019 014820-5 A2	Código 15.35 - Atualização de informações no portal (22) 20/01/2017
(21) BR 11 2019 014821-3 A2	Código 15.35 - Atualização de informações no portal (22) 22/01/2018
(21) BR 11 2019 014822-1 A2	Código 15.35 - Atualização de informações no portal (22) 23/05/2018
(21) BR 11 2019 014825-6 A2	Código 15.35 - Atualização de informações no portal (22) 18/01/2018
(21) BR 11 2019 014826-4 A2	Código 15.35 - Atualização de informações no portal (22) 02/01/2018
(21) BR 11 2019 014827-2 A2	Código 15.35 - Atualização de informações no portal (22) 05/01/2018
(21) BR 11 2019 014870-1 A2	Código 15.35 - Atualização de informações no portal (22) 18/01/2018
(21) BR 11 2019 014872-8 A2	Código 15.35 - Atualização de informações no portal (22) 06/06/2017
(21) BR 11 2019 014879-5 A2	Código 15.35 - Atualização de informações no portal (22) 17/01/2018



(21) BR 11 2019 014882-5 A2	Código 15.35 - Atualização de informações no portal (22) 10/02/2017
(21) BR 11 2019 014883-3 A2	Código 15.35 - Atualização de informações no portal (22) 27/12/2017
(21) BR 11 2019 014885-0 A2	Código 15.35 - Atualização de informações no portal (22) 18/01/2018
(21) BR 11 2019 014886-8 A2	Código 15.35 - Atualização de informações no portal (22) 12/01/2018
(21) BR 11 2019 014887-6 A2	Código 15.35 - Atualização de informações no portal (22) 18/01/2018
(21) BR 11 2019 014889-2 A2	Código 15.35 - Atualização de informações no portal (22) 26/01/2017
(21) BR 11 2019 014890-6 A2	Código 15.35 - Atualização de informações no portal (22) 19/01/2018
(21) BR 11 2019 014891-4 A2	Código 15.35 - Atualização de informações no portal (22) 20/01/2017
(21) BR 11 2019 014893-0 A2	Código 15.35 - Atualização de informações no portal (22) 25/12/2017
(21) BR 11 2019 014894-9 A2	Código 15.35 - Atualização de informações no portal (22) 23/03/2017
(21) BR 11 2019 014896-5 A2	Código 15.35 - Atualização de informações no portal (22) 11/01/2018
(21) BR 11 2019 014899-0 A2	Código 15.35 - Atualização de informações no portal (22) 13/12/2017
(21) BR 11 2019 014901-5 A2	Código 15.35 - Atualização de informações no portal (22) 13/02/2018
(21) BR 11 2019 014902-3 A2	Código 15.35 - Atualização de informações no portal (22) 16/02/2018



(21) BR 11 2019 014903-1 A2 Código 15.35 - Atualização de informações no portal
(22) 02/02/2018

(21) BR 11 2019 014905-8 A2 Código 15.35 - Atualização de informações no portal
(22) 24/01/2018

(21) BR 11 2019 014906-6 A2 Código 15.35 - Atualização de informações no portal
(22) 18/01/2018

(21) BR 11 2019 014907-4 A2 Código 15.35 - Atualização de informações no portal
(22) 22/02/2017

(21) BR 11 2019 014912-0 A2 Código 15.35 - Atualização de informações no portal
(22) 20/01/2017

(21) BR 11 2019 014914-7 A2 Código 15.35 - Atualização de informações no portal
(22) 04/01/2018

(21) BR 11 2019 014915-5 A2 Código 15.35 - Atualização de informações no portal
(22) 23/01/2017

(21) BR 11 2019 014916-3 A2 Código 15.35 - Atualização de informações no portal
(22) 09/01/2018

(21) BR 11 2019 014917-1 A2 Código 15.35 - Atualização de informações no portal
(22) 24/01/2018

(21) BR 11 2019 014921-0 A2 Código 15.35 - Atualização de informações no portal
(22) 26/01/2018

(21) BR 11 2019 014924-4 A2 Código 15.35 - Atualização de informações no portal
(22) 18/01/2018

(21) BR 11 2019 014926-0 A2 Código 15.35 - Atualização de informações no portal
(22) 19/01/2018

(21) BR 11 2019 014927-9 A2 Código 15.35 - Atualização de informações no portal
(22) 20/02/2018

(21) BR 11 2019 014929-5 A2 Código 15.35 - Atualização de informações no portal



	(22) 24/01/2018
(21) BR 11 2019 014930-9 A2	Código 15.35 - Atualização de informações no portal (22) 23/01/2018
(21) BR 11 2019 014931-7 A2	Código 15.35 - Atualização de informações no portal (22) 24/01/2018
(21) BR 11 2019 014940-6 A2	Código 15.35 - Atualização de informações no portal (22) 09/02/2018
(21) BR 11 2019 015016-1 A2	Código 15.35 - Atualização de informações no portal (22) 24/01/2018
(21) BR 11 2019 015017-0 A2	Código 15.35 - Atualização de informações no portal (22) 26/01/2018
(21) BR 11 2019 015018-8 A2	Código 15.35 - Atualização de informações no portal (22) 26/01/2018
(21) BR 11 2019 015020-0 A2	Código 15.35 - Atualização de informações no portal (22) 06/12/2017
(21) BR 11 2019 015023-4 A2	Código 15.35 - Atualização de informações no portal (22) 23/01/2018
(21) BR 11 2019 015024-2 A2	Código 15.35 - Atualização de informações no portal (22) 26/02/2018
(21) BR 11 2019 015028-5 A2	Código 15.35 - Atualização de informações no portal (22) 26/01/2018
(21) BR 11 2019 015032-3 A2	Código 15.35 - Atualização de informações no portal (22) 12/01/2018
(21) BR 11 2019 015033-1 A2	Código 15.35 - Atualização de informações no portal (22) 15/12/2017
(21) BR 11 2019 015034-0 A2	Código 15.35 - Atualização de informações no portal (22) 29/01/2018



(21) BR 11 2019 015035-8 A2	Código 15.35 - Atualização de informações no portal (22) 23/01/2018
<hr/>	
(21) BR 11 2019 015036-6 A2	Código 15.35 - Atualização de informações no portal (22) 06/12/2017
<hr/>	
(21) BR 11 2019 015037-4 A2	Código 15.35 - Atualização de informações no portal (22) 16/02/2018
<hr/>	
(21) BR 11 2019 015039-0 A2	Código 15.35 - Atualização de informações no portal (22) 06/12/2017
<hr/>	
(21) BR 11 2019 015040-4 A2	Código 15.35 - Atualização de informações no portal (22) 22/01/2018
<hr/>	
(21) BR 11 2019 015041-2 A2	Código 15.35 - Atualização de informações no portal (22) 23/03/2018
<hr/>	
(21) BR 11 2019 015043-9 A2	Código 15.35 - Atualização de informações no portal (22) 13/12/2017
<hr/>	
(21) BR 11 2019 015044-7 A2	Código 15.35 - Atualização de informações no portal (22) 01/02/2018
<hr/>	
(21) BR 11 2019 015045-5 A2	Código 15.35 - Atualização de informações no portal (22) 25/01/2017
<hr/>	
(21) BR 11 2019 015046-3 A2	Código 15.35 - Atualização de informações no portal (22) 24/01/2018
<hr/>	
(21) BR 11 2019 015047-1 A2	Código 15.35 - Atualização de informações no portal (22) 02/02/2018
<hr/>	
(21) BR 11 2019 015048-0 A2	Código 15.35 - Atualização de informações no portal (22) 05/01/2018
<hr/>	
(21) BR 11 2019 015049-8 A2	Código 15.35 - Atualização de informações no portal (22) 19/01/2018
<hr/>	
(21) BR 11 2019 015050-1 A2	Código 15.35 - Atualização de informações no portal (22) 23/01/2017



(21) BR 11 2019 015051-0 A2 Código 15.35 - Atualização de informações no portal
(22) 18/01/2018

(21) BR 11 2019 015054-4 A2 Código 15.35 - Atualização de informações no portal
(22) 24/01/2017

(21) BR 11 2019 015055-2 A2 Código 15.35 - Atualização de informações no portal
(22) 23/01/2018

(21) BR 11 2019 015056-0 A2 Código 15.35 - Atualização de informações no portal
(22) 20/02/2018

(21) BR 11 2019 015057-9 A2 Código 15.35 - Atualização de informações no portal
(22) 20/12/2017

(21) BR 11 2019 015058-7 A2 Código 15.35 - Atualização de informações no portal
(22) 29/08/2018

(21) BR 11 2019 015062-5 A2 Código 15.35 - Atualização de informações no portal
(22) 15/11/2017

(21) BR 11 2019 015063-3 A2 Código 15.35 - Atualização de informações no portal
(22) 25/01/2017

(21) BR 11 2019 015064-1 A2 Código 15.35 - Atualização de informações no portal
(22) 23/01/2018

(21) BR 11 2019 015067-6 A2 Código 15.35 - Atualização de informações no portal
(22) 23/01/2017

(21) BR 11 2019 015068-4 A2 Código 15.35 - Atualização de informações no portal
(22) 25/01/2017

(21) BR 11 2019 015069-2 A2 Código 15.35 - Atualização de informações no portal
(22) 10/01/2018

(21) BR 11 2019 015070-6 A2 Código 15.35 - Atualização de informações no portal
(22) 24/01/2017

(21) BR 11 2019 015071-4 A2 Código 15.35 - Atualização de informações no portal



	(22) 23/01/2017
(21) BR 11 2019 015074-9 A2	Código 15.35 - Atualização de informações no portal (22) 23/01/2018
(21) BR 11 2019 015075-7 A2	Código 15.35 - Atualização de informações no portal (22) 09/01/2018
(21) BR 11 2019 015077-3 A2	Código 15.35 - Atualização de informações no portal (22) 25/01/2018
(21) BR 11 2019 015078-1 A2	Código 15.35 - Atualização de informações no portal (22) 24/01/2018
(21) BR 11 2019 015081-1 A2	Código 15.35 - Atualização de informações no portal (22) 22/01/2018
(21) BR 11 2019 015083-8 A2	Código 15.35 - Atualização de informações no portal (22) 23/01/2018
(21) BR 11 2019 015089-7 A2	Código 15.35 - Atualização de informações no portal (22) 22/01/2018
(21) BR 11 2019 015091-9 A2	Código 15.35 - Atualização de informações no portal (22) 18/04/2017
(21) BR 11 2019 015092-7 A2	Código 15.35 - Atualização de informações no portal (22) 10/01/2018
(21) BR 11 2019 015100-1 A2	Código 15.35 - Atualização de informações no portal (22) 07/02/2018
(21) BR 11 2019 015103-6 A2	Código 15.35 - Atualização de informações no portal (22) 28/03/2018
(21) BR 11 2019 015106-0 A2	Código 15.35 - Atualização de informações no portal (22) 25/01/2018
(21) BR 11 2019 015107-9 A2	Código 15.35 - Atualização de informações no portal (22) 23/01/2018



(21) BR 11 2019 015110-9 A2	Código 15.35 - Atualização de informações no portal (22) 08/03/2018
<hr/>	
(21) BR 11 2019 015111-7 A2	Código 15.35 - Atualização de informações no portal (22) 11/05/2018
<hr/>	
(21) BR 11 2019 015115-0 A2	Código 15.35 - Atualização de informações no portal (22) 25/01/2018
<hr/>	
(21) BR 11 2019 015116-8 A2	Código 15.35 - Atualização de informações no portal (22) 08/02/2018
<hr/>	
(21) BR 11 2019 015117-6 A2	Código 15.35 - Atualização de informações no portal (22) 07/02/2018
<hr/>	
(21) BR 11 2019 015119-2 A2	Código 15.35 - Atualização de informações no portal (22) 29/11/2017
<hr/>	
(21) BR 11 2019 015122-2 A2	Código 15.35 - Atualização de informações no portal (22) 18/01/2018
<hr/>	
(21) BR 11 2019 015124-9 A2	Código 15.35 - Atualização de informações no portal (22) 12/03/2018
<hr/>	
(21) BR 11 2019 015126-5 A2	Código 15.35 - Atualização de informações no portal (22) 23/01/2017
<hr/>	
(21) BR 11 2019 015128-1 A2	Código 15.35 - Atualização de informações no portal (22) 25/01/2018
<hr/>	
(21) BR 11 2019 015131-1 A2	Código 15.35 - Atualização de informações no portal (22) 25/01/2017
<hr/>	
(21) BR 11 2019 015136-2 A2	Código 15.35 - Atualização de informações no portal (22) 19/01/2018
<hr/>	
(21) BR 11 2019 015139-7 A2	Código 15.35 - Atualização de informações no portal (22) 23/01/2018
<hr/>	
(21) BR 11 2019 015141-9 A2	Código 15.35 - Atualização de informações no portal (22) 27/01/2018



(21) BR 11 2019 015142-7 A2 Código 15.35 - Atualização de informações no portal
(22) 24/01/2018

(21) BR 11 2019 015145-1 A2 Código 15.35 - Atualização de informações no portal
(22) 18/01/2018

(21) BR 11 2019 015147-8 A2 Código 15.35 - Atualização de informações no portal
(22) 24/08/2017

(21) BR 11 2019 015148-6 A2 Código 15.35 - Atualização de informações no portal
(22) 19/01/2018

(21) BR 11 2019 015151-6 A2 Código 15.35 - Atualização de informações no portal
(22) 22/01/2018

(21) BR 11 2019 015152-4 A2 Código 15.35 - Atualização de informações no portal
(22) 22/01/2018

(21) BR 11 2019 015153-2 A2 Código 15.35 - Atualização de informações no portal
(22) 17/01/2018

(21) BR 11 2019 015155-9 A2 Código 15.35 - Atualização de informações no portal
(22) 16/01/2018

(21) BR 11 2019 015157-5 A2 Código 15.35 - Atualização de informações no portal
(22) 02/02/2018

(21) BR 11 2019 015158-3 A2 Código 15.35 - Atualização de informações no portal
(22) 17/01/2018

(21) BR 11 2019 015159-1 A2 Código 15.35 - Atualização de informações no portal
(22) 18/01/2018

(21) BR 11 2019 015160-5 A2 Código 15.35 - Atualização de informações no portal
(22) 24/01/2018

(21) BR 11 2019 015161-3 A2 Código 15.35 - Atualização de informações no portal
(22) 26/02/2018

(21) BR 11 2019 015162-1 A2 Código 15.35 - Atualização de informações no portal



	(22) 27/02/2018
(21) BR 11 2019 015163-0 A2	Código 15.35 - Atualização de informações no portal (22) 23/01/2018
(21) BR 11 2019 015164-8 A2	Código 15.35 - Atualização de informações no portal (22) 07/02/2018
(21) BR 11 2019 015165-6 A2	Código 15.35 - Atualização de informações no portal (22) 17/01/2018
(21) BR 11 2019 015166-4 A2	Código 15.35 - Atualização de informações no portal (22) 14/08/2017
(21) BR 11 2019 015168-0 A2	Código 15.35 - Atualização de informações no portal (22) 23/01/2017
(21) BR 11 2019 015170-2 A2	Código 15.35 - Atualização de informações no portal (22) 27/02/2018
(21) BR 11 2019 015172-9 A2	Código 15.35 - Atualização de informações no portal (22) 19/01/2018
(21) BR 11 2019 015174-5 A2	Código 15.35 - Atualização de informações no portal (22) 25/01/2018
(21) BR 11 2019 015176-1 A2	Código 15.35 - Atualização de informações no portal (22) 15/12/2017
(21) BR 11 2019 015177-0 A2	Código 15.35 - Atualização de informações no portal (22) 25/01/2018
(21) BR 11 2019 015178-8 A2	Código 15.35 - Atualização de informações no portal (22) 23/01/2018
(21) BR 11 2019 015179-6 A2	Código 15.35 - Atualização de informações no portal (22) 24/01/2017
(21) BR 11 2019 015180-0 A2	Código 15.35 - Atualização de informações no portal (22) 02/02/2018



(21) BR 11 2019 015182-6 A2	Código 15.35 - Atualização de informações no portal (22) 24/01/2017
<hr/>	
(21) BR 11 2019 015184-2 A2	Código 15.35 - Atualização de informações no portal (22) 25/01/2017
<hr/>	
(21) BR 11 2019 015185-0 A2	Código 15.35 - Atualização de informações no portal (22) 25/01/2018
<hr/>	
(21) BR 11 2019 015191-5 A2	Código 15.35 - Atualização de informações no portal (22) 22/01/2018
<hr/>	
(21) BR 11 2019 015194-0 A2	Código 15.35 - Atualização de informações no portal (22) 18/01/2018
<hr/>	
(21) BR 11 2019 015196-6 A2	Código 15.35 - Atualização de informações no portal (22) 24/01/2018
<hr/>	
(21) BR 11 2019 015198-2 A2	Código 15.35 - Atualização de informações no portal (22) 12/02/2018
<hr/>	
(21) BR 11 2019 015205-9 A2	Código 15.35 - Atualização de informações no portal (22) 25/01/2018
<hr/>	
(21) BR 11 2019 015207-5 A2	Código 15.35 - Atualização de informações no portal (22) 06/04/2017
<hr/>	
(21) BR 11 2019 015210-5 A2	Código 15.35 - Atualização de informações no portal (22) 19/01/2018
<hr/>	
(21) BR 11 2019 015211-3 A2	Código 15.35 - Atualização de informações no portal (22) 31/10/2017
<hr/>	
(21) BR 11 2019 015212-1 A2	Código 15.35 - Atualização de informações no portal (22) 16/05/2018
<hr/>	
(21) BR 11 2019 015281-4 A2	Código 15.35 - Atualização de informações no portal (22) 23/01/2018
<hr/>	
(21) BR 11 2019 015284-9 A2	Código 15.35 - Atualização de informações no portal (22) 16/03/2018



(21) BR 11 2019 015285-7 A2 Código 15.35 - Atualização de informações no portal
(22) 17/01/2018

(21) BR 11 2019 015286-5 A2 Código 15.35 - Atualização de informações no portal
(22) 31/01/2018

(21) BR 11 2019 015287-3 A2 Código 15.35 - Atualização de informações no portal
(22) 01/02/2018

(21) BR 11 2019 015288-1 A2 Código 15.35 - Atualização de informações no portal
(22) 24/01/2018

(21) BR 11 2019 015294-6 A2 Código 15.35 - Atualização de informações no portal
(22) 31/01/2018

(21) BR 11 2019 015295-4 A2 Código 15.35 - Atualização de informações no portal
(22) 26/02/2018

(21) BR 11 2019 015298-9 A2 Código 15.35 - Atualização de informações no portal
(22) 22/01/2018

(21) BR 11 2019 015300-4 A2 Código 15.35 - Atualização de informações no portal
(22) 12/01/2018

(21) BR 11 2019 015301-2 A2 Código 15.35 - Atualização de informações no portal
(22) 22/01/2018

(21) BR 11 2019 015302-0 A2 Código 15.35 - Atualização de informações no portal
(22) 23/01/2018

(21) BR 11 2019 015303-9 A2 Código 15.35 - Atualização de informações no portal
(22) 27/11/2017

(21) BR 11 2019 015305-5 A2 Código 15.35 - Atualização de informações no portal
(22) 31/01/2018

(21) BR 11 2019 015307-1 A2 Código 15.35 - Atualização de informações no portal
(22) 01/02/2017

(21) BR 11 2019 015308-0 A2 Código 15.35 - Atualização de informações no portal



	(22) 20/10/2017
(21) BR 11 2019 015311-0 A2	Código 15.35 - Atualização de informações no portal (22) 15/01/2018
(21) BR 11 2019 015312-8 A2	Código 15.35 - Atualização de informações no portal (22) 26/01/2018
(21) BR 11 2019 015315-2 A2	Código 15.35 - Atualização de informações no portal (22) 21/07/2017
(21) BR 11 2019 015319-5 A2	Código 15.35 - Atualização de informações no portal (22) 26/01/2018
(21) BR 11 2019 015320-9 A2	Código 15.35 - Atualização de informações no portal (22) 05/03/2018
(21) BR 11 2019 015324-1 A2	Código 15.35 - Atualização de informações no portal (22) 25/01/2018
(21) BR 11 2019 015325-0 A2	Código 15.35 - Atualização de informações no portal (22) 23/01/2018
(21) BR 11 2019 015326-8 A2	Código 15.35 - Atualização de informações no portal (22) 29/01/2018
(21) BR 11 2019 015327-6 A2	Código 15.35 - Atualização de informações no portal (22) 25/01/2018
(21) BR 11 2019 015328-4 A2	Código 15.35 - Atualização de informações no portal (22) 23/01/2018
(21) BR 11 2019 015329-2 A2	Código 15.35 - Atualização de informações no portal (22) 25/01/2018
(21) BR 11 2019 015330-6 A2	Código 15.35 - Atualização de informações no portal (22) 26/01/2018
(21) BR 11 2019 015331-4 A2	Código 15.35 - Atualização de informações no portal (22) 16/04/2018



(21) BR 11 2019 015332-2 A2 Código 15.35 - Atualização de informações no portal
(22) 19/01/2018

(21) BR 11 2019 015334-9 A2 Código 15.35 - Atualização de informações no portal
(22) 25/01/2018

(21) BR 11 2019 015336-5 A2 Código 15.35 - Atualização de informações no portal
(22) 23/01/2018

(21) BR 11 2019 015337-3 A2 Código 15.35 - Atualização de informações no portal
(22) 24/01/2018

(21) BR 11 2019 015338-1 A2 Código 15.35 - Atualização de informações no portal
(22) 13/02/2018

(21) BR 11 2019 015339-0 A2 Código 15.35 - Atualização de informações no portal
(22) 25/01/2018

(21) BR 11 2019 015340-3 A2 Código 15.35 - Atualização de informações no portal
(22) 26/01/2018

(21) BR 11 2019 015341-1 A2 Código 15.35 - Atualização de informações no portal
(22) 20/02/2018

(21) BR 11 2019 015342-0 A2 Código 15.35 - Atualização de informações no portal
(22) 30/01/2018

(21) BR 11 2019 015343-8 A2 Código 15.35 - Atualização de informações no portal
(22) 01/02/2018

(21) BR 11 2019 015345-4 A2 Código 15.35 - Atualização de informações no portal
(22) 15/11/2017

(21) BR 11 2019 015347-0 A2 Código 15.35 - Atualização de informações no portal
(22) 07/01/2018

(21) BR 11 2019 015349-7 A2 Código 15.35 - Atualização de informações no portal
(22) 26/01/2018

(21) BR 11 2019 015351-9 A2 Código 15.35 - Atualização de informações no portal
(22) 22/01/2018



(21) BR 11 2019 015352-7 A2 Código 15.35 - Atualização de informações no portal
(22) 25/01/2018

(21) BR 11 2019 015354-3 A2 Código 15.35 - Atualização de informações no portal
(22) 09/01/2018

(21) BR 11 2019 015356-0 A2 Código 15.35 - Atualização de informações no portal
(22) 23/01/2018

(21) BR 11 2019 015358-6 A2 Código 15.35 - Atualização de informações no portal
(22) 17/01/2018

(21) BR 11 2019 015360-8 A2 Código 15.35 - Atualização de informações no portal
(22) 30/01/2018

(21) BR 11 2019 015361-6 A2 Código 15.35 - Atualização de informações no portal
(22) 30/01/2018

(21) BR 11 2019 015364-0 A2 Código 15.35 - Atualização de informações no portal
(22) 01/02/2018

(21) BR 11 2019 015367-5 A2 Código 15.35 - Atualização de informações no portal
(22) 29/01/2018

(21) BR 11 2019 015368-3 A2 Código 15.35 - Atualização de informações no portal
(22) 23/01/2018

(21) BR 11 2019 015372-1 A2 Código 15.35 - Atualização de informações no portal
(22) 18/01/2018

(21) BR 11 2019 015373-0 A2 Código 15.35 - Atualização de informações no portal
(22) 30/01/2018

(21) BR 11 2019 015374-8 A2 Código 15.35 - Atualização de informações no portal
(22) 22/01/2018

(21) BR 11 2019 015376-4 A2 Código 15.35 - Atualização de informações no portal
(22) 29/12/2018

(21) BR 11 2019 015377-2 A2 Código 15.35 - Atualização de informações no portal



	(22) 26/01/2018
(21) BR 11 2019 015378-0 A2	Código 15.35 - Atualização de informações no portal (22) 31/05/2017
(21) BR 11 2019 015380-2 A2	Código 15.35 - Atualização de informações no portal (22) 01/02/2018
(21) BR 11 2019 015384-5 A2	Código 15.35 - Atualização de informações no portal (22) 25/01/2018
(21) BR 11 2019 015385-3 A2	Código 15.35 - Atualização de informações no portal (22) 24/01/2018
(21) BR 11 2019 015389-6 A2	Código 15.35 - Atualização de informações no portal (22) 29/01/2018
(21) BR 11 2019 015391-8 A2	Código 15.35 - Atualização de informações no portal (22) 29/01/2018
(21) BR 11 2019 015394-2 A2	Código 15.35 - Atualização de informações no portal (22) 29/01/2018
(21) BR 11 2019 015396-9 A2	Código 15.35 - Atualização de informações no portal (22) 20/06/2017
(21) BR 11 2019 015397-7 A2	Código 15.35 - Atualização de informações no portal (22) 25/01/2018
(21) BR 11 2019 015398-5 A2	Código 15.35 - Atualização de informações no portal (22) 22/01/2018
(21) BR 11 2019 015399-3 A2	Código 15.35 - Atualização de informações no portal (22) 29/01/2018
(21) BR 11 2019 015400-0 A2	Código 15.35 - Atualização de informações no portal (22) 23/01/2018
(21) BR 11 2019 015401-9 A2	Código 15.35 - Atualização de informações no portal (22) 09/01/2018



(21) BR 11 2019 015404-3 A2 Código 15.35 - Atualização de informações no portal
(22) 19/01/2018

(21) BR 11 2019 015407-8 A2 Código 15.35 - Atualização de informações no portal
(22) 19/01/2018

(21) BR 11 2019 015408-6 A2 Código 15.35 - Atualização de informações no portal
(22) 19/01/2018

(21) BR 11 2019 015409-4 A2 Código 15.35 - Atualização de informações no portal
(22) 29/01/2018

(21) BR 11 2019 015417-5 A2 Código 15.35 - Atualização de informações no portal
(22) 16/04/2018

(21) BR 11 2019 015418-3 A2 Código 15.35 - Atualização de informações no portal
(22) 30/01/2018

(21) BR 11 2019 015419-1 A2 Código 15.35 - Atualização de informações no portal
(22) 29/01/2018

(21) BR 11 2019 015421-3 A2 Código 15.35 - Atualização de informações no portal
(22) 12/02/2018

(21) BR 11 2019 015423-0 A2 Código 15.35 - Atualização de informações no portal
(22) 13/12/2018

(21) BR 11 2019 015427-2 A2 Código 15.35 - Atualização de informações no portal
(22) 20/10/2017

(21) BR 11 2019 015428-0 A2 Código 15.35 - Atualização de informações no portal
(22) 19/03/2018

(21) BR 11 2019 015430-2 A2 Código 15.35 - Atualização de informações no portal
(22) 30/01/2018

(21) BR 11 2019 015433-7 A2 Código 15.35 - Atualização de informações no portal
(22) 26/01/2018

(21) BR 11 2019 015434-5 A2 Código 15.35 - Atualização de informações no portal
(22) 23/01/2018



(21) BR 11 2019 015435-3 A2 Código 15.35 - Atualização de informações no portal
(22) 30/01/2018

(21) BR 11 2019 015436-1 A2 Código 15.35 - Atualização de informações no portal
(22) 27/02/2018

(21) BR 11 2019 015437-0 A2 Código 15.35 - Atualização de informações no portal
(22) 28/02/2018

(21) BR 11 2019 015439-6 A2 Código 15.35 - Atualização de informações no portal
(22) 12/01/2018

(21) BR 11 2019 015441-8 A2 Código 15.35 - Atualização de informações no portal
(22) 13/02/2018

(21) BR 11 2019 015442-6 A2 Código 15.35 - Atualização de informações no portal
(22) 12/07/2017

(21) BR 11 2019 015444-2 A2 Código 15.35 - Atualização de informações no portal
(22) 30/01/2018

(21) BR 11 2019 015445-0 A2 Código 15.35 - Atualização de informações no portal
(22) 30/01/2018

(21) BR 11 2019 015447-7 A2 Código 15.35 - Atualização de informações no portal
(22) 21/02/2017

(21) BR 11 2019 015449-3 A2 Código 15.35 - Atualização de informações no portal
(22) 01/02/2018

(21) BR 11 2019 015450-7 A2 Código 15.35 - Atualização de informações no portal
(22) 21/06/2018

(21) BR 11 2019 015451-5 A2 Código 15.35 - Atualização de informações no portal
(22) 13/02/2018

(21) BR 11 2019 015453-1 A2 Código 15.35 - Atualização de informações no portal
(22) 26/01/2018

(21) BR 11 2019 015454-0 A2 Código 15.35 - Atualização de informações no portal



	(22) 26/01/2018
(21) BR 11 2019 015455-8 A2	Código 15.35 - Atualização de informações no portal (22) 29/01/2018
(21) BR 11 2019 015456-6 A2	Código 15.35 - Atualização de informações no portal (22) 27/01/2018
(21) BR 11 2019 015458-2 A2	Código 15.35 - Atualização de informações no portal (22) 26/01/2018
(21) BR 11 2019 015460-4 A2	Código 15.35 - Atualização de informações no portal (22) 31/01/2018
(21) BR 11 2019 015461-2 A2	Código 15.35 - Atualização de informações no portal (22) 31/01/2018
(21) BR 11 2019 015465-5 A2	Código 15.35 - Atualização de informações no portal (22) 27/01/2018
(21) BR 11 2019 015467-1 A2	Código 15.35 - Atualização de informações no portal (22) 02/02/2018
(21) BR 11 2019 015469-8 A2	Código 15.35 - Atualização de informações no portal (22) 04/05/2018
(21) BR 11 2019 015471-0 A2	Código 15.35 - Atualização de informações no portal (22) 24/01/2018
(21) BR 11 2019 015474-4 A2	Código 15.35 - Atualização de informações no portal (22) 09/02/2018
(21) BR 11 2019 015476-0 A2	Código 15.35 - Atualização de informações no portal (22) 01/02/2018
(21) BR 11 2019 015477-9 A2	Código 15.35 - Atualização de informações no portal (22) 22/01/2018
(21) BR 11 2019 015478-7 A2	Código 15.35 - Atualização de informações no portal (22) 24/01/2018



(21) BR 11 2019 015479-5 A2	Código 15.35 - Atualização de informações no portal (22) 26/01/2018
<hr/>	
(21) BR 11 2019 015481-7 A2	Código 15.35 - Atualização de informações no portal (22) 12/02/2018
<hr/>	
(21) BR 11 2019 015482-5 A2	Código 15.35 - Atualização de informações no portal (22) 30/01/2018
<hr/>	
(21) BR 11 2019 015487-6 A2	Código 15.35 - Atualização de informações no portal (22) 06/02/2018
<hr/>	
(21) BR 11 2019 015494-9 A2	Código 15.35 - Atualização de informações no portal (22) 18/01/2018
<hr/>	
(21) BR 11 2019 015508-2 A2	Código 15.35 - Atualização de informações no portal (22) 02/02/2018
<hr/>	
(21) BR 11 2019 015509-0 A2	Código 15.35 - Atualização de informações no portal (22) 31/01/2018
<hr/>	
(21) BR 11 2019 015513-9 A2	Código 15.35 - Atualização de informações no portal (22) 13/02/2018
<hr/>	
(21) BR 11 2019 015517-1 A2	Código 15.35 - Atualização de informações no portal (22) 06/12/2017
<hr/>	
(21) BR 11 2019 015518-0 A2	Código 15.35 - Atualização de informações no portal (22) 24/01/2018
<hr/>	
(21) BR 11 2019 015520-1 A2	Código 15.35 - Atualização de informações no portal (22) 30/01/2018
<hr/>	
(21) BR 11 2019 015521-0 A2	Código 15.35 - Atualização de informações no portal (22) 01/02/2018
<hr/>	
(21) BR 11 2019 015527-9 A2	Código 15.35 - Atualização de informações no portal (22) 23/02/2018
<hr/>	
(21) BR 11 2019 015528-7 A2	Código 15.35 - Atualização de informações no portal (22) 19/01/2018



(21) BR 11 2019 015529-5 A2 Código 15.35 - Atualização de informações no portal
(22) 22/02/2018

(21) BR 11 2019 015531-7 A2 Código 15.35 - Atualização de informações no portal
(22) 30/01/2018

(21) BR 11 2019 015532-5 A2 Código 15.35 - Atualização de informações no portal
(22) 06/02/2018

(21) BR 11 2019 015533-3 A2 Código 15.35 - Atualização de informações no portal
(22) 28/09/2017

(21) BR 11 2019 015538-4 A2 Código 15.35 - Atualização de informações no portal
(22) 21/02/2018

(21) BR 11 2019 015540-6 A2 Código 15.35 - Atualização de informações no portal
(22) 30/01/2018

(21) BR 11 2019 015542-2 A2 Código 15.35 - Atualização de informações no portal
(22) 31/01/2018

(21) BR 11 2019 015545-7 A2 Código 15.35 - Atualização de informações no portal
(22) 30/01/2017

(21) BR 11 2019 015546-5 A2 Código 15.35 - Atualização de informações no portal
(22) 30/01/2018

(21) BR 11 2019 015549-0 A2 Código 15.35 - Atualização de informações no portal
(22) 30/01/2018

(21) BR 11 2019 015551-1 A2 Código 15.35 - Atualização de informações no portal
(22) 30/01/2018

(21) BR 11 2019 015552-0 A2 Código 15.35 - Atualização de informações no portal
(22) 25/08/2017

(21) BR 11 2019 015554-6 A2 Código 15.35 - Atualização de informações no portal
(22) 22/01/2018

(21) BR 11 2019 015557-0 A2 Código 15.35 - Atualização de informações no portal



	(22) 05/02/2018
(21) BR 11 2019 015558-9 A2	Código 15.35 - Atualização de informações no portal (22) 19/02/2018
(21) BR 11 2019 015559-7 A2	Código 15.35 - Atualização de informações no portal (22) 29/01/2018
(21) BR 11 2019 015560-0 A2	Código 15.35 - Atualização de informações no portal (22) 05/02/2018
(21) BR 11 2019 015561-9 A2	Código 15.35 - Atualização de informações no portal (22) 30/01/2018
(21) BR 11 2019 015563-5 A2	Código 15.35 - Atualização de informações no portal (22) 31/01/2018
(21) BR 11 2019 015565-1 A2	Código 15.35 - Atualização de informações no portal (22) 05/02/2018
(21) BR 11 2019 015567-8 A2	Código 15.35 - Atualização de informações no portal (22) 31/01/2018
(21) BR 11 2019 015568-6 A2	Código 15.35 - Atualização de informações no portal (22) 06/02/2018
(21) BR 11 2019 015569-4 A2	Código 15.35 - Atualização de informações no portal (22) 31/01/2018
(21) BR 11 2019 015571-6 A2	Código 15.35 - Atualização de informações no portal (22) 13/02/2018
(21) BR 11 2019 015572-4 A2	Código 15.35 - Atualização de informações no portal (22) 06/02/2018
(21) BR 11 2019 015576-7 A2	Código 15.35 - Atualização de informações no portal (22) 11/04/2018
(21) BR 11 2019 015577-5 A2	Código 15.35 - Atualização de informações no portal (22) 31/01/2018



(21) BR 11 2019 015578-3 A2	Código 15.35 - Atualização de informações no portal (22) 30/01/2018
<hr/>	
(21) BR 11 2019 015579-1 A2	Código 15.35 - Atualização de informações no portal (22) 21/12/2017
<hr/>	
(21) BR 11 2019 015580-5 A2	Código 15.35 - Atualização de informações no portal (22) 30/01/2018
<hr/>	
(21) BR 11 2019 015581-3 A2	Código 15.35 - Atualização de informações no portal (22) 18/10/2017
<hr/>	
(21) BR 11 2019 015582-1 A2	Código 15.35 - Atualização de informações no portal (22) 29/01/2018
<hr/>	
(21) BR 11 2019 015583-0 A2	Código 15.35 - Atualização de informações no portal (22) 23/02/2018
<hr/>	
(21) BR 11 2019 015584-8 A2	Código 15.35 - Atualização de informações no portal (22) 06/02/2018
<hr/>	
(21) BR 11 2019 015585-6 A2	Código 15.35 - Atualização de informações no portal (22) 02/02/2018
<hr/>	
(21) BR 11 2019 015588-0 A2	Código 15.35 - Atualização de informações no portal (22) 30/01/2018
<hr/>	
(21) BR 11 2019 015590-2 A2	Código 15.35 - Atualização de informações no portal (22) 05/01/2018
<hr/>	
(21) BR 11 2019 015593-7 A2	Código 15.35 - Atualização de informações no portal (22) 06/07/2017
<hr/>	
(21) BR 11 2019 015595-3 A2	Código 15.35 - Atualização de informações no portal (22) 06/02/2018
<hr/>	
(21) BR 11 2019 015596-1 A2	Código 15.35 - Atualização de informações no portal (22) 24/01/2018
<hr/>	
(21) BR 11 2019 015600-3 A2	Código 15.35 - Atualização de informações no portal (22) 30/01/2018



(21) BR 11 2019 015602-0 A2 Código 15.35 - Atualização de informações no portal
(22) 11/01/2018

(21) BR 11 2019 015603-8 A2 Código 15.35 - Atualização de informações no portal
(22) 04/05/2018

(21) BR 11 2019 015604-6 A2 Código 15.35 - Atualização de informações no portal
(22) 26/01/2018

(21) BR 11 2019 015607-0 A2 Código 15.35 - Atualização de informações no portal
(22) 22/12/2017

(21) BR 11 2019 015611-9 A2 Código 15.35 - Atualização de informações no portal
(22) 01/02/2018

(21) BR 11 2019 015612-7 A2 Código 15.35 - Atualização de informações no portal
(22) 01/02/2018

(21) BR 11 2019 015616-0 A2 Código 15.35 - Atualização de informações no portal
(22) 22/01/2018

(21) BR 11 2019 015618-6 A2 Código 15.35 - Atualização de informações no portal
(22) 31/01/2018

(21) BR 11 2019 015627-5 A2 Código 15.35 - Atualização de informações no portal
(22) 03/02/2017

(21) BR 11 2019 015629-1 A2 Código 15.35 - Atualização de informações no portal
(22) 21/02/2018

(21) BR 11 2019 015630-5 A2 Código 15.35 - Atualização de informações no portal
(22) 04/04/2017

(21) BR 11 2019 015632-1 A2 Código 15.35 - Atualização de informações no portal
(22) 16/03/2018

(21) BR 11 2019 015633-0 A2 Código 15.35 - Atualização de informações no portal
(22) 31/01/2018

(21) BR 11 2019 015636-4 A2 Código 15.35 - Atualização de informações no portal



	(22) 30/01/2018
(21) BR 11 2019 015639-9 A2	Código 15.35 - Atualização de informações no portal (22) 01/02/2018
(21) BR 11 2019 015640-2 A2	Código 15.35 - Atualização de informações no portal (22) 23/01/2018
(21) BR 11 2019 015641-0 A2	Código 15.35 - Atualização de informações no portal (22) 21/02/2018
(21) BR 11 2019 015645-3 A2	Código 15.35 - Atualização de informações no portal (22) 23/01/2018
(21) BR 11 2019 015648-8 A2	Código 15.35 - Atualização de informações no portal (22) 30/01/2018
(21) BR 11 2019 015649-6 A2	Código 15.35 - Atualização de informações no portal (22) 23/01/2018
(21) BR 11 2019 015650-0 A2	Código 15.35 - Atualização de informações no portal (22) 07/02/2018
(21) BR 11 2019 015651-8 A2	Código 15.35 - Atualização de informações no portal (22) 23/01/2018
(21) BR 11 2019 015656-9 A2	Código 15.35 - Atualização de informações no portal (22) 31/01/2018
(21) BR 11 2019 015657-7 A2	Código 15.35 - Atualização de informações no portal (22) 23/01/2018
(21) BR 11 2019 015658-5 A2	Código 15.35 - Atualização de informações no portal (22) 23/01/2018
(21) BR 11 2019 015660-7 A2	Código 15.35 - Atualização de informações no portal (22) 23/01/2018
(21) BR 11 2019 015661-5 A2	Código 15.35 - Atualização de informações no portal (22) 07/02/2018



(21) BR 11 2019 015662-3 A2 Código 15.35 - Atualização de informações no portal
(22) 18/09/2017

(21) BR 11 2019 015664-0 A2 Código 15.35 - Atualização de informações no portal
(22) 30/01/2018

(21) BR 11 2019 015665-8 A2 Código 15.35 - Atualização de informações no portal
(22) 31/01/2018

(21) BR 11 2019 015667-4 A2 Código 15.35 - Atualização de informações no portal
(22) 08/02/2018

(21) BR 11 2019 015668-2 A2 Código 15.35 - Atualização de informações no portal
(22) 23/01/2018

(21) BR 11 2019 015669-0 A2 Código 15.35 - Atualização de informações no portal
(22) 06/02/2018

(21) BR 11 2019 015670-4 A2 Código 15.35 - Atualização de informações no portal
(22) 30/01/2018

(21) BR 11 2019 015706-9 A2 Código 15.35 - Atualização de informações no portal
(22) 13/02/2018

(21) BR 11 2019 015707-7 A2 Código 15.35 - Atualização de informações no portal
(22) 26/01/2018

(21) BR 11 2019 015708-5 A2 Código 15.35 - Atualização de informações no portal
(22) 16/02/2018

(21) BR 11 2019 015711-5 A2 Código 15.35 - Atualização de informações no portal
(22) 16/02/2018

(21) BR 11 2019 015712-3 A2 Código 15.35 - Atualização de informações no portal
(22) 26/01/2018

(21) BR 11 2019 015713-1 A2 Código 15.35 - Atualização de informações no portal
(22) 14/02/2018

(21) BR 11 2019 015714-0 A2 Código 15.35 - Atualização de informações no portal
(22) 08/02/2018



(21) BR 11 2019 015715-8 A2 Código 15.35 - Atualização de informações no portal
(22) 14/09/2018

(21) BR 11 2019 015716-6 A2 Código 15.35 - Atualização de informações no portal
(22) 01/02/2018

(21) BR 11 2019 015718-2 A2 Código 15.35 - Atualização de informações no portal
(22) 29/01/2018

(21) BR 11 2019 015719-0 A2 Código 15.35 - Atualização de informações no portal
(22) 02/02/2017

(21) BR 11 2019 015720-4 A2 Código 15.35 - Atualização de informações no portal
(22) 21/02/2018

(21) BR 11 2019 015721-2 A2 Código 15.35 - Atualização de informações no portal
(22) 29/01/2018

(21) BR 11 2019 015723-9 A2 Código 15.35 - Atualização de informações no portal
(22) 27/12/2017

(21) BR 11 2019 015725-5 A2 Código 15.35 - Atualização de informações no portal
(22) 31/01/2018

(21) BR 11 2019 015727-1 A2 Código 15.35 - Atualização de informações no portal
(22) 09/02/2018

(21) BR 11 2019 015728-0 A2 Código 15.35 - Atualização de informações no portal
(22) 04/01/2018

(21) BR 11 2019 015730-1 A2 Código 15.35 - Atualização de informações no portal
(22) 02/02/2018

(21) BR 11 2019 015733-6 A2 Código 15.35 - Atualização de informações no portal
(22) 26/01/2018

(21) BR 11 2019 015734-4 A2 Código 15.35 - Atualização de informações no portal
(22) 07/02/2018

(21) BR 11 2019 015738-7 A2 Código 15.35 - Atualização de informações no portal



	(22) 02/02/2018
(21) BR 11 2019 015739-5 A2	Código 15.35 - Atualização de informações no portal (22) 22/01/2018
(21) BR 11 2019 015742-5 A2	Código 15.35 - Atualização de informações no portal (22) 22/01/2018
(21) BR 11 2019 015743-3 A2	Código 15.35 - Atualização de informações no portal (22) 09/01/2018
(21) BR 11 2019 015744-1 A2	Código 15.35 - Atualização de informações no portal (22) 01/02/2018
(21) BR 11 2019 015747-6 A2	Código 15.35 - Atualização de informações no portal (22) 26/02/2018
(21) BR 11 2019 015749-2 A2	Código 15.35 - Atualização de informações no portal (22) 09/02/2018
(21) BR 11 2019 015750-6 A2	Código 15.35 - Atualização de informações no portal (22) 03/01/2018
(21) BR 11 2019 015753-0 A2	Código 15.35 - Atualização de informações no portal (22) 31/01/2018
(21) BR 11 2019 015758-1 A2	Código 15.35 - Atualização de informações no portal (22) 31/01/2018
(21) BR 11 2019 015766-2 A2	Código 15.35 - Atualização de informações no portal (22) 31/01/2018
(21) BR 11 2019 015767-0 A2	Código 15.35 - Atualização de informações no portal (22) 30/01/2018
(21) BR 11 2019 015768-9 A2	Código 15.35 - Atualização de informações no portal (22) 05/01/2018
(21) BR 11 2019 015769-7 A2	Código 15.35 - Atualização de informações no portal (22) 05/02/2018



(21) BR 11 2019 015773-5 A2 Código 15.35 - Atualização de informações no portal
(22) 31/01/2017

(21) BR 11 2019 015776-0 A2 Código 15.35 - Atualização de informações no portal
(22) 02/02/2017

(21) BR 11 2019 015777-8 A2 Código 15.35 - Atualização de informações no portal
(22) 08/02/2018

(21) BR 11 2019 015778-6 A2 Código 15.35 - Atualização de informações no portal
(22) 16/02/2018

(21) BR 11 2019 015779-4 A2 Código 15.35 - Atualização de informações no portal
(22) 01/02/2018

(21) BR 11 2019 015780-8 A2 Código 15.35 - Atualização de informações no portal
(22) 01/02/2018

(21) BR 11 2019 015781-6 A2 Código 15.35 - Atualização de informações no portal
(22) 31/01/2018

(21) BR 11 2019 015783-2 A2 Código 15.35 - Atualização de informações no portal
(22) 30/01/2018

(21) BR 11 2019 015784-0 A2 Código 15.35 - Atualização de informações no portal
(22) 30/01/2018

(21) BR 11 2019 015785-9 A2 Código 15.35 - Atualização de informações no portal
(22) 30/01/2018

(21) BR 11 2019 015788-3 A2 Código 15.35 - Atualização de informações no portal
(22) 02/02/2018

(21) BR 11 2019 015790-5 A2 Código 15.35 - Atualização de informações no portal
(22) 19/02/2018

(21) BR 11 2019 015792-1 A2 Código 15.35 - Atualização de informações no portal
(22) 31/01/2018

(21) BR 11 2019 015797-2 A2 Código 15.35 - Atualização de informações no portal
(22) 01/02/2018



(21) BR 11 2019 015798-0 A2 Código 15.35 - Atualização de informações no portal
(22) 01/03/2018

(21) BR 11 2019 015799-9 A2 Código 15.35 - Atualização de informações no portal
(22) 06/02/2018

(21) BR 11 2019 015800-6 A2 Código 15.35 - Atualização de informações no portal
(22) 16/02/2018

(21) BR 11 2019 015801-4 A2 Código 15.35 - Atualização de informações no portal
(22) 30/01/2018

(21) BR 11 2019 015803-0 A2 Código 15.35 - Atualização de informações no portal
(22) 09/03/2018

(21) BR 11 2019 015806-5 A2 Código 15.35 - Atualização de informações no portal
(22) 31/01/2018

(21) BR 11 2019 015807-3 A2 Código 15.35 - Atualização de informações no portal
(22) 05/02/2018

(21) BR 11 2019 015808-1 A2 Código 15.35 - Atualização de informações no portal
(22) 31/01/2018

(21) BR 11 2019 015809-0 A2 Código 15.35 - Atualização de informações no portal
(22) 28/02/2018

(21) BR 11 2019 015810-3 A2 Código 15.35 - Atualização de informações no portal
(22) 24/10/2017

(21) BR 11 2019 015812-0 A2 Código 15.35 - Atualização de informações no portal
(22) 01/02/2018

(21) BR 11 2019 015813-8 A2 Código 15.35 - Atualização de informações no portal
(22) 01/02/2018

(21) BR 11 2019 015815-4 A2 Código 15.35 - Atualização de informações no portal
(22) 24/01/2018

(21) BR 11 2019 015819-7 A2 Código 15.35 - Atualização de informações no portal



	(22) 21/02/2018
(21) BR 11 2019 015820-0 A2	Código 15.35 - Atualização de informações no portal (22) 20/12/2017
(21) BR 11 2019 015821-9 A2	Código 15.35 - Atualização de informações no portal (22) 01/02/2018
(21) BR 11 2019 015822-7 A2	Código 15.35 - Atualização de informações no portal (22) 27/02/2018
(21) BR 11 2019 015823-5 A2	Código 15.35 - Atualização de informações no portal (22) 23/02/2017
(21) BR 11 2019 015825-1 A2	Código 15.35 - Atualização de informações no portal (22) 31/01/2018
(21) BR 11 2019 015826-0 A2	Código 15.35 - Atualização de informações no portal (22) 06/02/2017
(21) BR 11 2019 015827-8 A2	Código 15.35 - Atualização de informações no portal (22) 01/02/2018
(21) BR 11 2019 015828-6 A2	Código 15.35 - Atualização de informações no portal (22) 02/02/2018
(21) BR 11 2019 015829-4 A2	Código 15.35 - Atualização de informações no portal (22) 31/01/2018
(21) BR 11 2019 015830-8 A2	Código 15.35 - Atualização de informações no portal (22) 22/02/2017
(21) BR 11 2019 015831-6 A2	Código 15.35 - Atualização de informações no portal (22) 28/12/2017
(21) BR 11 2019 015832-4 A2	Código 15.35 - Atualização de informações no portal (22) 02/02/2018
(21) BR 11 2019 015833-2 A2	Código 15.35 - Atualização de informações no portal (22) 21/02/2017



(21) BR 11 2019 015834-0 A2	Código 15.35 - Atualização de informações no portal (22) 06/02/2018
<hr/>	
(21) BR 11 2019 015835-9 A2	Código 15.35 - Atualização de informações no portal (22) 28/02/2018
<hr/>	
(21) BR 11 2019 015838-3 A2	Código 15.35 - Atualização de informações no portal (22) 01/02/2018
<hr/>	
(21) BR 11 2019 015839-1 A2	Código 15.35 - Atualização de informações no portal (22) 06/02/2018
<hr/>	
(21) BR 11 2019 015842-1 A2	Código 15.35 - Atualização de informações no portal (22) 02/02/2018
<hr/>	
(21) BR 11 2019 015845-6 A2	Código 15.35 - Atualização de informações no portal (22) 30/10/2017
<hr/>	
(21) BR 11 2019 015847-2 A2	Código 15.35 - Atualização de informações no portal (22) 30/10/2017
<hr/>	
(21) BR 11 2019 015848-0 A2	Código 15.35 - Atualização de informações no portal (22) 02/02/2018
<hr/>	
(21) BR 11 2019 015850-2 A2	Código 15.35 - Atualização de informações no portal (22) 09/02/2018
<hr/>	
(21) BR 11 2019 015880-4 A2	Código 15.35 - Atualização de informações no portal (22) 21/02/2018
<hr/>	
(21) BR 11 2019 015881-2 A2	Código 15.35 - Atualização de informações no portal (22) 31/01/2018
<hr/>	
(21) BR 11 2019 015882-0 A2	Código 15.35 - Atualização de informações no portal (22) 12/03/2018
<hr/>	
(21) BR 11 2019 015883-9 A2	Código 15.35 - Atualização de informações no portal (22) 01/02/2018
<hr/>	
(21) BR 11 2019 015885-5 A2	Código 15.35 - Atualização de informações no portal (22) 31/01/2018



(21) BR 11 2019 015886-3 A2 Código 15.35 - Atualização de informações no portal
(22) 01/02/2018

(21) BR 11 2019 015888-0 A2 Código 15.35 - Atualização de informações no portal
(22) 09/02/2018

(21) BR 11 2019 015890-1 A2 Código 15.35 - Atualização de informações no portal
(22) 06/02/2018

(21) BR 11 2019 015891-0 A2 Código 15.35 - Atualização de informações no portal
(22) 02/02/2018

(21) BR 11 2019 015892-8 A2 Código 15.35 - Atualização de informações no portal
(22) 30/01/2018

(21) BR 11 2019 015893-6 A2 Código 15.35 - Atualização de informações no portal
(22) 30/01/2018

(21) BR 11 2019 015894-4 A2 Código 15.35 - Atualização de informações no portal
(22) 31/01/2018

(21) BR 11 2019 015897-9 A2 Código 15.35 - Atualização de informações no portal
(22) 07/02/2017

(21) BR 11 2019 015901-0 A2 Código 15.35 - Atualização de informações no portal
(22) 01/02/2018

(21) BR 11 2019 015902-9 A2 Código 15.35 - Atualização de informações no portal
(22) 09/03/2018

(21) BR 11 2019 015903-7 A2 Código 15.35 - Atualização de informações no portal
(22) 23/03/2018

(21) BR 11 2019 015904-5 A2 Código 15.35 - Atualização de informações no portal
(22) 15/02/2018

(21) BR 11 2019 015905-3 A2 Código 15.35 - Atualização de informações no portal
(22) 30/01/2018

(21) BR 11 2019 015906-1 A2 Código 15.35 - Atualização de informações no portal



	(22) 25/01/2018
(21) BR 11 2019 015907-0 A2	Código 15.35 - Atualização de informações no portal (22) 15/02/2018
(21) BR 11 2019 015908-8 A2	Código 15.35 - Atualização de informações no portal (22) 12/02/2018
(21) BR 11 2019 015909-6 A2	Código 15.35 - Atualização de informações no portal (22) 21/12/2017
(21) BR 11 2019 015913-4 A2	Código 15.35 - Atualização de informações no portal (22) 22/02/2018
(21) BR 11 2019 015917-7 A2	Código 15.35 - Atualização de informações no portal (22) 01/12/2017
(21) BR 11 2019 015919-3 A2	Código 15.35 - Atualização de informações no portal (22) 01/02/2018
(21) BR 11 2019 015920-7 A8	Código 15.35 - Atualização de informações no portal (22) 31/01/2018
(21) BR 11 2019 015923-1 A2	Código 15.35 - Atualização de informações no portal (22) 25/01/2018
(21) BR 11 2019 015924-0 A2	Código 15.35 - Atualização de informações no portal (22) 02/02/2018
(21) BR 11 2019 015925-8 A2	Código 15.35 - Atualização de informações no portal (22) 02/02/2018
(21) BR 11 2019 015928-2 A2	Código 15.35 - Atualização de informações no portal (22) 13/04/2018
(21) BR 11 2019 015934-7 A2	Código 15.35 - Atualização de informações no portal (22) 09/02/2018
(21) BR 11 2019 015935-5 A2	Código 15.35 - Atualização de informações no portal (22) 13/03/2018



(21) BR 11 2019 015936-3 A2 Código 15.35 - Atualização de informações no portal
(22) 02/02/2018

(21) BR 11 2019 015937-1 A2 Código 15.35 - Atualização de informações no portal
(22) 09/02/2018

(21) BR 11 2019 015939-8 A2 Código 15.35 - Atualização de informações no portal
(22) 02/03/2018

(21) BR 11 2019 015942-8 A2 Código 15.35 - Atualização de informações no portal
(22) 30/03/2018

(21) BR 11 2019 015945-2 A2 Código 15.35 - Atualização de informações no portal
(22) 04/02/2018

(21) BR 11 2019 015946-0 A2 Código 15.35 - Atualização de informações no portal
(22) 07/02/2017

(21) BR 11 2019 015947-9 A2 Código 15.35 - Atualização de informações no portal
(22) 02/02/2018

(21) BR 11 2019 015948-7 A2 Código 15.35 - Atualização de informações no portal
(22) 02/02/2018

(21) BR 11 2019 015951-7 A2 Código 15.35 - Atualização de informações no portal
(22) 01/02/2018

(21) BR 11 2019 015952-5 A2 Código 15.35 - Atualização de informações no portal
(22) 15/01/2018

(21) BR 11 2019 015956-8 A2 Código 15.35 - Atualização de informações no portal
(22) 22/10/2018

(21) BR 11 2019 015960-6 A2 Código 15.35 - Atualização de informações no portal
(22) 02/02/2018

(21) BR 11 2019 015963-0 A2 Código 15.35 - Atualização de informações no portal
(22) 02/02/2018

(21) BR 11 2019 015964-9 A2 Código 15.35 - Atualização de informações no portal
(22) 31/01/2018



(21) BR 11 2019 015965-7 A2 Código 15.35 - Atualização de informações no portal
(22) 31/01/2018

(21) BR 11 2019 015966-5 A2 Código 15.35 - Atualização de informações no portal
(22) 01/06/2017

(21) BR 11 2019 015967-3 A2 Código 15.35 - Atualização de informações no portal
(22) 27/02/2017

(21) BR 11 2019 015969-0 A2 Código 15.35 - Atualização de informações no portal
(22) 31/01/2018

(21) BR 11 2019 015970-3 A2 Código 15.35 - Atualização de informações no portal
(22) 02/02/2018

(21) BR 11 2019 015971-1 A2 Código 15.35 - Atualização de informações no portal
(22) 01/02/2018

(21) BR 11 2019 015972-0 A2 Código 15.35 - Atualização de informações no portal
(22) 31/01/2018

(21) BR 11 2019 015973-8 A2 Código 15.35 - Atualização de informações no portal
(22) 29/05/2018

(21) BR 11 2019 015974-6 A2 Código 15.35 - Atualização de informações no portal
(22) 01/02/2018

(21) BR 11 2019 015976-2 A2 Código 15.35 - Atualização de informações no portal
(22) 31/01/2018

(21) BR 11 2019 015978-9 A2 Código 15.35 - Atualização de informações no portal
(22) 02/02/2018

(21) BR 11 2019 015980-0 A2 Código 15.35 - Atualização de informações no portal
(22) 02/02/2018

(21) BR 11 2019 015982-7 A2 Código 15.35 - Atualização de informações no portal
(22) 06/02/2018

(21) BR 11 2019 015984-3 A2 Código 15.35 - Atualização de informações no portal



	(22) 29/01/2018
(21) BR 11 2019 015987-8 A2	Código 15.35 - Atualização de informações no portal (22) 06/02/2018
(21) BR 11 2019 015989-4 A2	Código 15.35 - Atualização de informações no portal (22) 29/01/2018
(21) BR 11 2019 015990-8 A2	Código 15.35 - Atualização de informações no portal (22) 21/02/2018
(21) BR 11 2019 015994-0 A2	Código 15.35 - Atualização de informações no portal (22) 02/02/2018
(21) BR 11 2019 015995-9 A2	Código 15.35 - Atualização de informações no portal (22) 27/02/2018
(21) BR 11 2019 015999-1 A2	Código 15.35 - Atualização de informações no portal (22) 01/02/2018
(21) BR 11 2019 016002-7 A2	Código 15.35 - Atualização de informações no portal (22) 01/02/2018
(21) BR 11 2019 016009-4 A2	Código 15.35 - Atualização de informações no portal (22) 05/02/2018
(21) BR 11 2019 016014-0 A2	Código 15.35 - Atualização de informações no portal (22) 31/01/2018
(21) BR 11 2019 016015-9 A2	Código 15.35 - Atualização de informações no portal (22) 15/01/2018
(21) BR 11 2019 016016-7 A2	Código 15.35 - Atualização de informações no portal (22) 05/02/2018
(21) BR 11 2019 016017-5 A2	Código 15.35 - Atualização de informações no portal (22) 20/12/2017
(21) BR 11 2019 016018-3 A2	Código 15.35 - Atualização de informações no portal (22) 30/01/2018



(21) BR 11 2019 016019-1 A2	Código 15.35 - Atualização de informações no portal (22) 30/01/2018
<hr/>	
(21) BR 11 2019 016024-8 A2	Código 15.35 - Atualização de informações no portal (22) 01/02/2018
<hr/>	
(21) BR 11 2019 016025-6 A2	Código 15.35 - Atualização de informações no portal (22) 01/02/2018
<hr/>	
(21) BR 11 2019 016028-0 A2	Código 15.35 - Atualização de informações no portal (22) 05/02/2018
<hr/>	
(21) BR 11 2019 016030-2 A2	Código 15.35 - Atualização de informações no portal (22) 05/10/2017
<hr/>	
(21) BR 11 2019 016032-9 A2	Código 15.35 - Atualização de informações no portal (22) 05/02/2018
<hr/>	
(21) BR 11 2019 016033-7 A2	Código 15.35 - Atualização de informações no portal (22) 05/02/2018
<hr/>	
(21) BR 11 2019 016035-3 A2	Código 15.35 - Atualização de informações no portal (22) 05/02/2018
<hr/>	
(21) BR 11 2019 016037-0 A2	Código 15.35 - Atualização de informações no portal (22) 03/02/2018
<hr/>	
(21) BR 11 2019 016038-8 A2	Código 15.35 - Atualização de informações no portal (22) 05/10/2017
<hr/>	
(21) BR 11 2019 016040-0 A2	Código 15.35 - Atualização de informações no portal (22) 05/10/2017
<hr/>	
(21) BR 11 2019 016041-8 A2	Código 15.35 - Atualização de informações no portal (22) 31/01/2018
<hr/>	
(21) BR 11 2019 016043-4 A2	Código 15.35 - Atualização de informações no portal (22) 02/02/2018
<hr/>	
(21) BR 11 2019 016047-7 A2	Código 15.35 - Atualização de informações no portal (22) 02/02/2018



(21) BR 11 2019 016048-5 A2	Código 15.35 - Atualização de informações no portal (22) 22/12/2017
<hr/>	
(21) BR 11 2019 016056-6 A2	Código 15.35 - Atualização de informações no portal (22) 12/12/2017
<hr/>	
(21) BR 11 2019 016057-4 A2	Código 15.35 - Atualização de informações no portal (22) 30/01/2018
<hr/>	
(21) BR 11 2019 016058-2 A2	Código 15.35 - Atualização de informações no portal (22) 02/02/2018
<hr/>	
(21) BR 11 2019 016062-0 A2	Código 15.35 - Atualização de informações no portal (22) 02/02/2018
<hr/>	
(21) BR 11 2019 016063-9 A2	Código 15.35 - Atualização de informações no portal (22) 05/02/2018
<hr/>	
(21) BR 11 2019 016064-7 A2	Código 15.35 - Atualização de informações no portal (22) 28/12/2018
<hr/>	
(21) BR 11 2019 016067-1 A2	Código 15.35 - Atualização de informações no portal (22) 03/02/2017
<hr/>	
(21) BR 11 2019 016069-8 A2	Código 15.35 - Atualização de informações no portal (22) 08/02/2017
<hr/>	
(21) BR 11 2019 016070-1 A2	Código 15.35 - Atualização de informações no portal (22) 21/12/2017
<hr/>	
(21) BR 11 2019 016071-0 A2	Código 15.35 - Atualização de informações no portal (22) 04/04/2017
<hr/>	
(21) BR 11 2019 016072-8 A2	Código 15.35 - Atualização de informações no portal (22) 30/01/2018
<hr/>	
(21) BR 11 2019 016073-6 A2	Código 15.35 - Atualização de informações no portal (22) 05/02/2018
<hr/>	
(21) BR 11 2019 016075-2 A2	Código 15.35 - Atualização de informações no portal



	(22) 02/02/2018
(21) BR 11 2019 016077-9 A2	Código 15.35 - Atualização de informações no portal (22) 02/02/2018
(21) BR 11 2019 016080-9 A2	Código 15.35 - Atualização de informações no portal (22) 29/01/2018
(21) BR 11 2019 016085-0 A2	Código 15.35 - Atualização de informações no portal (22) 13/12/2018
(21) BR 11 2019 016088-4 A2	Código 15.35 - Atualização de informações no portal (22) 13/12/2018
(21) BR 11 2019 016145-7 A2	Código 15.35 - Atualização de informações no portal (22) 31/01/2018
(21) BR 11 2019 016149-0 A2	Código 15.35 - Atualização de informações no portal (22) 10/02/2017
(21) BR 11 2019 016150-3 A2	Código 15.35 - Atualização de informações no portal (22) 07/02/2018
(21) BR 11 2019 016151-1 A2	Código 15.35 - Atualização de informações no portal (22) 03/02/2018
(21) BR 11 2019 016152-0 A2	Código 15.35 - Atualização de informações no portal (22) 14/02/2018
(21) BR 11 2019 016155-4 A2	Código 15.35 - Atualização de informações no portal (22) 20/02/2018
(21) BR 11 2019 016156-2 A2	Código 15.35 - Atualização de informações no portal (22) 31/01/2018
(21) BR 11 2019 016157-0 A2	Código 15.35 - Atualização de informações no portal (22) 06/02/2018
(21) BR 11 2019 016160-0 A2	Código 15.35 - Atualização de informações no portal (22) 08/02/2018



(21) BR 11 2019 016162-7 A2 Código 15.35 - Atualização de informações no portal
(22) 28/02/2017

(21) BR 11 2019 016164-3 A2 Código 15.35 - Atualização de informações no portal
(22) 06/02/2018

(21) BR 11 2019 016165-1 A2 Código 15.35 - Atualização de informações no portal
(22) 06/02/2018

(21) BR 11 2019 016166-0 A2 Código 15.35 - Atualização de informações no portal
(22) 06/02/2018

(21) BR 11 2019 016169-4 A2 Código 15.35 - Atualização de informações no portal
(22) 28/02/2017

(21) BR 11 2019 016170-8 A2 Código 15.35 - Atualização de informações no portal
(22) 06/02/2018

(21) BR 11 2019 016172-4 A2 Código 15.35 - Atualização de informações no portal
(22) 06/04/2017

(21) BR 11 2019 016174-0 A2 Código 15.35 - Atualização de informações no portal
(22) 01/02/2018

(21) BR 11 2019 016175-9 A2 Código 15.35 - Atualização de informações no portal
(22) 06/02/2018

(21) BR 11 2019 016177-5 A2 Código 15.35 - Atualização de informações no portal
(22) 05/02/2018

(21) BR 11 2019 016186-4 A2 Código 15.35 - Atualização de informações no portal
(22) 06/02/2018

(21) BR 11 2019 016200-3 A2 Código 15.35 - Atualização de informações no portal
(22) 02/02/2018

(21) BR 11 2019 016304-2 A2 Código 15.35 - Atualização de informações no portal
(22) 09/02/2018

(21) BR 11 2019 016307-7 A2 Código 15.35 - Atualização de informações no portal
(22) 08/02/2018



(21) BR 11 2019 016309-3 A2 Código 15.35 - Atualização de informações no portal
(22) 14/02/2018

(21) BR 11 2019 016310-7 A2 Código 15.35 - Atualização de informações no portal
(22) 07/02/2017

(21) BR 11 2019 016311-5 A2 Código 15.35 - Atualização de informações no portal
(22) 22/03/2018

(21) BR 11 2019 016313-1 A2 Código 15.35 - Atualização de informações no portal
(22) 19/01/2018

(21) BR 11 2019 016315-8 A2 Código 15.35 - Atualização de informações no portal
(22) 08/02/2018

(21) BR 11 2019 016316-6 A2 Código 15.35 - Atualização de informações no portal
(22) 07/02/2018

(21) BR 11 2019 016317-4 A2 Código 15.35 - Atualização de informações no portal
(22) 09/02/2018

(21) BR 11 2019 016318-2 A2 Código 15.35 - Atualização de informações no portal
(22) 02/02/2018

(21) BR 11 2019 016319-0 A2 Código 15.35 - Atualização de informações no portal
(22) 09/02/2018

(21) BR 11 2019 016322-0 A2 Código 15.35 - Atualização de informações no portal
(22) 08/02/2018

(21) BR 11 2019 016325-5 A2 Código 15.35 - Atualização de informações no portal
(22) 09/02/2018

(21) BR 11 2019 016326-3 A2 Código 15.35 - Atualização de informações no portal
(22) 02/02/2018

(21) BR 11 2019 016328-0 A2 Código 15.35 - Atualização de informações no portal
(22) 05/02/2018

(21) BR 11 2019 016329-8 A2 Código 15.35 - Atualização de informações no portal



	(22) 05/01/2018
(21) BR 11 2019 016330-1 A2	Código 15.35 - Atualização de informações no portal (22) 06/02/2018
(21) BR 11 2019 016332-8 A2	Código 15.35 - Atualização de informações no portal (22) 01/12/2017
(21) BR 11 2019 016333-6 A2	Código 15.35 - Atualização de informações no portal (22) 06/02/2018
(21) BR 11 2019 016334-4 A2	Código 15.35 - Atualização de informações no portal (22) 08/02/2018
(21) BR 11 2019 016335-2 A2	Código 15.35 - Atualização de informações no portal (22) 30/01/2018
(21) BR 11 2019 016336-0 A2	Código 15.35 - Atualização de informações no portal (22) 09/02/2018
(21) BR 11 2019 016337-9 A2	Código 15.35 - Atualização de informações no portal (22) 07/02/2017
(21) BR 11 2019 016339-5 A2	Código 15.35 - Atualização de informações no portal (22) 15/02/2018
(21) BR 11 2019 016340-9 A2	Código 15.35 - Atualização de informações no portal (22) 07/02/2018
(21) BR 11 2019 016502-9 A2	Código 15.35 - Atualização de informações no portal (22) 22/02/2018
(21) BR 11 2019 016505-3 A2	Código 15.35 - Atualização de informações no portal (22) 24/01/2018
(21) BR 11 2019 016506-1 A2	Código 15.35 - Atualização de informações no portal (22) 27/03/2018
(21) BR 11 2019 016510-0 A2	Código 15.35 - Atualização de informações no portal (22) 22/01/2018



(21) BR 11 2019 016518-5 A2	Código 15.35 - Atualização de informações no portal (22) 25/01/2018
(21) BR 11 2019 016523-1 A2	Código 15.35 - Atualização de informações no portal (22) 08/02/2018
(21) BR 11 2019 016524-0 A2	Código 15.35 - Atualização de informações no portal (22) 08/02/2018
(21) BR 11 2019 016525-8 A2	Código 15.35 - Atualização de informações no portal (22) 06/03/2018
(21) BR 11 2019 016526-6 A2	Código 15.35 - Atualização de informações no portal (22) 09/02/2018
(21) BR 11 2019 016527-4 A2	Código 15.35 - Atualização de informações no portal (22) 13/02/2018
(21) BR 11 2019 016530-4 A2	Código 15.35 - Atualização de informações no portal (22) 12/02/2018
(21) BR 11 2019 016534-7 A2	Código 15.35 - Atualização de informações no portal (22) 10/03/2017
(21) BR 11 2019 016535-5 A2	Código 15.35 - Atualização de informações no portal (22) 09/02/2018
(21) BR 11 2019 016541-0 A2	Código 15.35 - Atualização de informações no portal (22) 06/02/2018
(21) BR 11 2019 016542-8 A2	Código 15.35 - Atualização de informações no portal (22) 04/04/2018
(21) BR 11 2019 016543-6 A2	Código 15.35 - Atualização de informações no portal (22) 08/02/2018
(21) BR 11 2019 016544-4 A2	Código 15.35 - Atualização de informações no portal (22) 09/02/2018
(21) BR 11 2019 016545-2 A2	Código 15.35 - Atualização de informações no portal (22) 23/02/2018



(21) BR 11 2019 016546-0 A2 Código 15.35 - Atualização de informações no portal
(22) 12/02/2018

(21) BR 11 2019 016549-5 A2 Código 15.35 - Atualização de informações no portal
(22) 23/02/2018

(21) BR 11 2019 016552-5 A2 Código 15.35 - Atualização de informações no portal
(22) 13/02/2018

(21) BR 11 2019 016553-3 A2 Código 15.35 - Atualização de informações no portal
(22) 10/02/2018

(21) BR 11 2019 016555-0 A2 Código 15.35 - Atualização de informações no portal
(22) 05/12/2017

(21) BR 11 2019 016556-8 A2 Código 15.35 - Atualização de informações no portal
(22) 09/02/2018

(21) BR 11 2019 016558-4 A2 Código 15.35 - Atualização de informações no portal
(22) 22/02/2018

(21) BR 11 2019 016560-6 A2 Código 15.35 - Atualização de informações no portal
(22) 14/12/2017

(21) BR 11 2019 016562-2 A2 Código 15.35 - Atualização de informações no portal
(22) 19/01/2018

(21) BR 11 2019 016563-0 A2 Código 15.35 - Atualização de informações no portal
(22) 28/08/2017

(21) BR 11 2019 016564-9 A2 Código 15.35 - Atualização de informações no portal
(22) 09/02/2018

(21) BR 11 2019 016565-7 A2 Código 15.35 - Atualização de informações no portal
(22) 09/02/2018

(21) BR 11 2019 016566-5 A2 Código 15.35 - Atualização de informações no portal
(22) 09/02/2018

(21) BR 11 2019 016567-3 A2 Código 15.35 - Atualização de informações no portal



	(22) 13/02/2017
(21) BR 11 2019 016571-1 A2	Código 15.35 - Atualização de informações no portal (22) 22/02/2018
(21) BR 11 2019 016572-0 A2	Código 15.35 - Atualização de informações no portal (22) 09/03/2018
(21) BR 11 2019 016574-6 A2	Código 15.35 - Atualização de informações no portal (22) 09/02/2018
(21) BR 11 2019 016575-4 A2	Código 15.35 - Atualização de informações no portal (22) 27/02/2018
(21) BR 11 2019 016577-0 A2	Código 15.35 - Atualização de informações no portal (22) 21/12/2017
(21) BR 11 2019 016578-9 A2	Código 15.35 - Atualização de informações no portal (22) 09/02/2018
(21) BR 11 2019 016580-0 A2	Código 15.35 - Atualização de informações no portal (22) 08/02/2018
(21) BR 11 2019 016582-7 A2	Código 15.35 - Atualização de informações no portal (22) 08/02/2018
(21) BR 11 2019 016584-3 A2	Código 15.35 - Atualização de informações no portal (22) 12/02/2018
(21) BR 11 2019 016585-1 A2	Código 15.35 - Atualização de informações no portal (22) 19/03/2018
(21) BR 11 2019 016587-8 A2	Código 15.35 - Atualização de informações no portal (22) 08/02/2018
(21) BR 11 2019 016588-6 A2	Código 15.35 - Atualização de informações no portal (22) 09/02/2018
(21) BR 11 2019 016590-8 A2	Código 15.35 - Atualização de informações no portal (22) 09/02/2017



(21) BR 11 2019 016591-6 A2	Código 15.35 - Atualização de informações no portal (22) 12/02/2018
<hr/>	
(21) BR 11 2019 016592-4 A2	Código 15.35 - Atualização de informações no portal (22) 29/12/2017
<hr/>	
(21) BR 11 2019 016595-9 A2	Código 15.35 - Atualização de informações no portal (22) 09/02/2018
<hr/>	
(21) BR 11 2019 016598-3 A2	Código 15.35 - Atualização de informações no portal (22) 13/12/2018
<hr/>	
(21) BR 11 2019 016602-5 A2	Código 15.35 - Atualização de informações no portal (22) 28/02/2017
<hr/>	
(21) BR 11 2019 016603-3 A2	Código 15.35 - Atualização de informações no portal (22) 09/02/2018
<hr/>	
(21) BR 11 2019 016604-1 A2	Código 15.35 - Atualização de informações no portal (22) 24/01/2018
<hr/>	
(21) BR 11 2019 016605-0 A2	Código 15.35 - Atualização de informações no portal (22) 13/02/2018
<hr/>	
(21) BR 11 2019 016606-8 A2	Código 15.35 - Atualização de informações no portal (22) 05/04/2018
<hr/>	
(21) BR 11 2019 016607-6 A2	Código 15.35 - Atualização de informações no portal (22) 22/01/2018
<hr/>	
(21) BR 11 2019 016608-4 A2	Código 15.35 - Atualização de informações no portal (22) 08/02/2018
<hr/>	
(21) BR 11 2019 016609-2 A2	Código 15.35 - Atualização de informações no portal (22) 17/01/2018
<hr/>	
(21) BR 11 2019 016615-7 A2	Código 15.35 - Atualização de informações no portal (22) 14/02/2018
<hr/>	
(21) BR 11 2019 016618-1 A2	Código 15.35 - Atualização de informações no portal (22) 13/02/2018



(21) BR 11 2019 016620-3 A2 Código 15.35 - Atualização de informações no portal
(22) 13/02/2017

(21) BR 11 2019 016623-8 A2 Código 15.35 - Atualização de informações no portal
(22) 16/01/2018

(21) BR 11 2019 016639-4 A2 Código 15.35 - Atualização de informações no portal
(22) 09/02/2018

(21) BR 11 2019 016641-6 A2 Código 15.35 - Atualização de informações no portal
(22) 12/06/2018

(21) BR 11 2019 016642-4 A2 Código 15.35 - Atualização de informações no portal
(22) 13/02/2018

(21) BR 11 2019 016644-0 A2 Código 15.35 - Atualização de informações no portal
(22) 22/02/2018

(21) BR 11 2019 016645-9 A2 Código 15.35 - Atualização de informações no portal
(22) 07/02/2018

(21) BR 11 2019 016652-1 A2 Código 15.35 - Atualização de informações no portal
(22) 12/02/2018

(21) BR 11 2019 016735-8 A2 Código 15.35 - Atualização de informações no portal
(22) 31/01/2018

(21) BR 11 2019 016737-4 A2 Código 15.35 - Atualização de informações no portal
(22) 29/03/2018

(21) BR 11 2019 016738-2 A2 Código 15.35 - Atualização de informações no portal
(22) 28/02/2018

(21) BR 11 2019 016739-0 A2 Código 15.35 - Atualização de informações no portal
(22) 19/02/2018

(21) BR 11 2019 016759-5 A2 Código 15.35 - Atualização de informações no portal
(22) 06/02/2018

(21) BR 11 2019 016760-9 A2 Código 15.35 - Atualização de informações no portal



	(22) 16/03/2018
(21) BR 11 2019 016763-3 A2	Código 15.35 - Atualização de informações no portal (22) 06/02/2018
(21) BR 11 2019 016764-1 A2	Código 15.35 - Atualização de informações no portal (22) 14/02/2018
(21) BR 11 2019 016766-8 A2	Código 15.35 - Atualização de informações no portal (22) 20/02/2018
(21) BR 11 2019 016767-6 A2	Código 15.35 - Atualização de informações no portal (22) 12/02/2018
(21) BR 11 2019 016768-4 A2	Código 15.35 - Atualização de informações no portal (22) 19/02/2018
(21) BR 11 2019 016770-6 A2	Código 15.35 - Atualização de informações no portal (22) 14/04/2017
(21) BR 11 2019 016772-2 A2	Código 15.35 - Atualização de informações no portal (22) 28/12/2017
(21) BR 11 2019 016773-0 A2	Código 15.35 - Atualização de informações no portal (22) 09/02/2018
(21) BR 11 2019 016774-9 A2	Código 15.35 - Atualização de informações no portal (22) 14/02/2018
(21) BR 11 2019 016775-7 A2	Código 15.35 - Atualização de informações no portal (22) 15/02/2018
(21) BR 11 2019 016777-3 A2	Código 15.35 - Atualização de informações no portal (22) 27/02/2018
(21) BR 11 2019 016778-1 A2	Código 15.35 - Atualização de informações no portal (22) 20/02/2018
(21) BR 11 2019 016779-0 A2	Código 15.35 - Atualização de informações no portal (22) 15/02/2018



(21) BR 11 2019 016780-3 A2 Código 15.35 - Atualização de informações no portal
(22) 07/03/2018

(21) BR 11 2019 016781-1 A2 Código 15.35 - Atualização de informações no portal
(22) 29/01/2018

(21) BR 11 2019 016782-0 A2 Código 15.35 - Atualização de informações no portal
(22) 09/02/2018

(21) BR 11 2019 016783-8 A2 Código 15.35 - Atualização de informações no portal
(22) 09/01/2018

(21) BR 11 2019 017293-9 A2 Código 15.35 - Atualização de informações no portal
(22) 23/02/2018

(21) BR 11 2019 017294-7 A2 Código 15.35 - Atualização de informações no portal
(22) 22/02/2018

(21) BR 11 2019 017295-5 A2 Código 15.35 - Atualização de informações no portal
(22) 30/11/2017

(21) BR 11 2019 017296-3 A2 Código 15.35 - Atualização de informações no portal
(22) 21/02/2017

(21) BR 11 2019 017302-1 A2 Código 15.35 - Atualização de informações no portal
(22) 22/02/2018

(21) BR 11 2019 017305-6 A2 Código 15.35 - Atualização de informações no portal
(22) 22/02/2018

(21) BR 11 2019 017306-4 A2 Código 15.35 - Atualização de informações no portal
(22) 05/02/2018

(21) BR 11 2019 017309-9 A2 Código 15.35 - Atualização de informações no portal
(22) 22/02/2018

(21) BR 11 2019 017310-2 A2 Código 15.35 - Atualização de informações no portal
(22) 13/04/2018

(21) BR 11 2019 017311-0 A2 Código 15.35 - Atualização de informações no portal
(22) 20/02/2018



(21) BR 11 2019 017315-3 A2 Código 15.35 - Atualização de informações no portal
(22) 13/09/2017

(21) BR 11 2019 017317-0 A2 Código 15.35 - Atualização de informações no portal
(22) 23/01/2018

(21) BR 11 2019 017318-8 A2 Código 15.35 - Atualização de informações no portal
(22) 20/02/2018

(21) BR 11 2019 017319-6 A2 Código 15.35 - Atualização de informações no portal
(22) 16/03/2018

(21) BR 11 2019 017323-4 A2 Código 15.35 - Atualização de informações no portal
(22) 22/02/2018

(21) BR 11 2019 017325-0 A2 Código 15.35 - Atualização de informações no portal
(22) 25/01/2018

(21) BR 11 2019 017326-9 A2 Código 15.35 - Atualização de informações no portal
(22) 22/02/2018

(21) BR 11 2019 017328-5 A2 Código 15.35 - Atualização de informações no portal
(22) 22/02/2017

(21) BR 11 2019 017333-1 A2 Código 15.35 - Atualização de informações no portal
(22) 13/03/2018

(21) BR 11 2019 017334-0 A2 Código 15.35 - Atualização de informações no portal
(22) 19/02/2018

(21) BR 11 2019 017336-6 A2 Código 15.35 - Atualização de informações no portal
(22) 07/03/2018

(21) BR 11 2019 017338-2 A2 Código 15.35 - Atualização de informações no portal
(22) 20/02/2018

(21) BR 11 2019 017339-0 A2 Código 15.35 - Atualização de informações no portal
(22) 28/02/2017

(21) BR 11 2019 017340-4 A2 Código 15.35 - Atualização de informações no portal



	(22) 17/03/2017
(21) BR 11 2019 017345-5 A2	Código 15.35 - Atualização de informações no portal (22) 26/05/2017
(21) BR 11 2019 017347-1 A2	Código 15.35 - Atualização de informações no portal (22) 07/03/2018
(21) BR 11 2019 017349-8 A2	Código 15.35 - Atualização de informações no portal (22) 21/02/2018
(21) BR 11 2019 017351-0 A2	Código 15.35 - Atualização de informações no portal (22) 13/03/2018
(21) BR 11 2019 017354-4 A2	Código 15.35 - Atualização de informações no portal (22) 21/04/2017
(21) BR 11 2019 017357-9 A2	Código 15.35 - Atualização de informações no portal (22) 23/02/2018
(21) BR 11 2019 017360-9 A2	Código 15.35 - Atualização de informações no portal (22) 14/02/2018
(21) BR 11 2019 017362-5 A2	Código 15.35 - Atualização de informações no portal (22) 21/02/2018
(21) BR 11 2019 017363-3 A2	Código 15.35 - Atualização de informações no portal (22) 26/02/2018
(21) BR 11 2019 017365-0 A2	Código 15.35 - Atualização de informações no portal (22) 16/02/2018
(21) BR 11 2019 017366-8 A2	Código 15.35 - Atualização de informações no portal (22) 13/02/2018
(21) BR 11 2019 017371-4 A2	Código 15.35 - Atualização de informações no portal (22) 13/02/2018
(21) BR 11 2019 017372-2 A2	Código 15.35 - Atualização de informações no portal (22) 20/02/2018



(21) BR 11 2019 017374-9 A2 Código 15.35 - Atualização de informações no portal
(22) 21/02/2018

(21) BR 11 2019 017375-7 A2 Código 15.35 - Atualização de informações no portal
(22) 21/02/2018

(21) BR 11 2019 017378-1 A2 Código 15.35 - Atualização de informações no portal
(22) 27/02/2018

(21) BR 11 2019 017379-0 A2 Código 15.35 - Atualização de informações no portal
(22) 06/04/2018

(21) BR 11 2019 017380-3 A2 Código 15.35 - Atualização de informações no portal
(22) 27/02/2018

(21) BR 11 2019 017382-0 A2 Código 15.35 - Atualização de informações no portal
(22) 16/02/2018

(21) BR 11 2019 017384-6 A2 Código 15.35 - Atualização de informações no portal
(22) 31/01/2018

(21) BR 11 2019 017386-2 A2 Código 15.35 - Atualização de informações no portal
(22) 21/02/2018

(21) BR 11 2019 017388-9 A2 Código 15.35 - Atualização de informações no portal
(22) 09/04/2018

(21) BR 11 2019 017390-0 A2 Código 15.35 - Atualização de informações no portal
(22) 20/02/2018

(21) BR 11 2019 017391-9 A2 Código 15.35 - Atualização de informações no portal
(22) 16/02/2018

(21) BR 11 2019 017395-1 A2 Código 15.35 - Atualização de informações no portal
(22) 16/03/2018

(21) BR 11 2019 017396-0 A2 Código 15.35 - Atualização de informações no portal
(22) 15/02/2018

(21) BR 11 2019 017397-8 A2 Código 15.35 - Atualização de informações no portal
(22) 05/03/2018



(21) BR 11 2019 017398-6 A2 Código 15.35 - Atualização de informações no portal
(22) 09/02/2018

(21) BR 11 2019 017399-4 A2 Código 15.35 - Atualização de informações no portal
(22) 19/01/2018

(21) BR 11 2019 017405-2 A2 Código 15.35 - Atualização de informações no portal
(22) 27/02/2018

(21) BR 11 2019 017406-0 A2 Código 15.35 - Atualização de informações no portal
(22) 21/02/2018

(21) BR 11 2019 017409-5 A2 Código 15.35 - Atualização de informações no portal
(22) 22/02/2018

(21) BR 11 2019 017410-9 A2 Código 15.35 - Atualização de informações no portal
(22) 22/02/2018

(21) BR 11 2019 017411-7 A2 Código 15.35 - Atualização de informações no portal
(22) 02/03/2018

(21) BR 11 2019 017414-1 A2 Código 15.35 - Atualização de informações no portal
(22) 05/02/2018

(21) BR 11 2019 017425-7 A2 Código 15.35 - Atualização de informações no portal
(22) 15/02/2018

(21) BR 11 2019 017435-4 A2 Código 15.35 - Atualização de informações no portal
(22) 22/02/2018

(21) BR 11 2019 017436-2 A2 Código 15.35 - Atualização de informações no portal
(22) 15/08/2018

(21) BR 11 2019 017441-9 A2 Código 15.35 - Atualização de informações no portal
(22) 22/02/2018

(21) BR 11 2019 017443-5 A2 Código 15.35 - Atualização de informações no portal
(22) 21/02/2018

(21) BR 11 2019 017445-1 A2 Código 15.35 - Atualização de informações no portal



	(22) 22/02/2018
(21) BR 11 2019 017447-8 A2	Código 15.35 - Atualização de informações no portal (22) 23/02/2018
(21) BR 11 2019 017451-6 A2	Código 15.35 - Atualização de informações no portal (22) 21/02/2018
(21) BR 11 2019 017453-2 A2	Código 15.35 - Atualização de informações no portal (22) 21/02/2017
(21) BR 11 2019 017456-7 A2	Código 15.35 - Atualização de informações no portal (22) 23/02/2018
(21) BR 11 2019 017464-8 A2	Código 15.35 - Atualização de informações no portal (22) 08/12/2017
(21) BR 11 2019 017465-6 A2	Código 15.35 - Atualização de informações no portal (22) 07/03/2018
(21) BR 11 2019 017466-4 A2	Código 15.35 - Atualização de informações no portal (22) 26/02/2018
(21) BR 11 2019 017470-2 A2	Código 15.35 - Atualização de informações no portal (22) 22/02/2018
(21) BR 11 2019 017472-9 A2	Código 15.35 - Atualização de informações no portal (22) 05/03/2018
(21) BR 11 2019 017473-7 A2	Código 15.35 - Atualização de informações no portal (22) 23/02/2018
(21) BR 11 2019 017477-0 A2	Código 15.35 - Atualização de informações no portal (22) 16/03/2018
(21) BR 11 2019 017486-9 A2	Código 15.35 - Atualização de informações no portal (22) 22/02/2018
(21) BR 11 2019 017488-5 A2	Código 15.35 - Atualização de informações no portal (22) 25/04/2017



(21) BR 11 2019 017490-7 A2	Código 15.35 - Atualização de informações no portal (22) 01/09/2017
(21) BR 11 2019 017491-5 A2	Código 15.35 - Atualização de informações no portal (22) 06/02/2018
(21) BR 11 2019 017492-3 A2	Código 15.35 - Atualização de informações no portal (22) 23/02/2018
(21) BR 11 2019 017493-1 A2	Código 15.35 - Atualização de informações no portal (22) 20/03/2018
(21) BR 11 2019 017496-6 A2	Código 15.35 - Atualização de informações no portal (22) 23/02/2018
(21) BR 11 2019 017499-0 A2	Código 15.35 - Atualização de informações no portal (22) 12/03/2018
(21) BR 11 2019 017501-6 A2	Código 15.35 - Atualização de informações no portal (22) 22/02/2018
(21) BR 11 2019 017502-4 A2	Código 15.35 - Atualização de informações no portal (22) 29/03/2018
(21) BR 11 2019 017503-2 A2	Código 15.35 - Atualização de informações no portal (22) 29/03/2018
(21) BR 11 2019 017504-0 A2	Código 15.35 - Atualização de informações no portal (22) 29/03/2018
(21) BR 11 2019 017505-9 A2	Código 15.35 - Atualização de informações no portal (22) 29/03/2018
(21) BR 11 2019 017507-5 A2	Código 15.35 - Atualização de informações no portal (22) 27/04/2018
(21) BR 11 2019 017509-1 A2	Código 15.35 - Atualização de informações no portal (22) 14/03/2017
(21) BR 11 2019 017512-1 A2	Código 15.35 - Atualização de informações no portal (22) 24/02/2017



(21) BR 11 2019 017514-8 A2 Código 15.35 - Atualização de informações no portal
(22) 24/08/2017

(21) BR 11 2019 017518-0 A2 Código 15.35 - Atualização de informações no portal
(22) 30/05/2018

(21) BR 11 2019 017519-9 A2 Código 15.35 - Atualização de informações no portal
(22) 23/02/2018

(21) BR 11 2019 017520-2 A2 Código 15.35 - Atualização de informações no portal
(22) 12/03/2018

(21) BR 11 2019 017527-0 A2 Código 15.35 - Atualização de informações no portal
(22) 27/02/2018

(21) BR 11 2019 017528-8 A2 Código 15.35 - Atualização de informações no portal
(22) 21/02/2018

(21) BR 11 2019 017531-8 A2 Código 15.35 - Atualização de informações no portal
(22) 24/02/2017

(21) BR 11 2019 017533-4 A2 Código 15.35 - Atualização de informações no portal
(22) 26/02/2018

(21) BR 11 2019 017534-2 A2 Código 15.35 - Atualização de informações no portal
(22) 16/03/2018

(21) BR 11 2019 017539-3 A2 Código 15.35 - Atualização de informações no portal
(22) 23/04/2018

(21) BR 11 2019 017547-4 A2 Código 15.35 - Atualização de informações no portal
(22) 24/02/2017

(21) BR 11 2019 017567-9 A2 Código 15.35 - Atualização de informações no portal
(22) 23/02/2018

(21) BR 11 2019 017572-5 A2 Código 15.35 - Atualização de informações no portal
(22) 22/03/2018

(21) BR 11 2019 017574-1 A2 Código 15.35 - Atualização de informações no portal



	(22) 05/03/2018
(21) BR 11 2019 017575-0 A2	Código 15.35 - Atualização de informações no portal (22) 21/02/2018
(21) BR 11 2019 017585-7 A2	Código 15.35 - Atualização de informações no portal (22) 26/01/2018
(21) BR 11 2019 017586-5 A2	Código 15.35 - Atualização de informações no portal (22) 21/02/2018
(21) BR 11 2019 017587-3 A2	Código 15.35 - Atualização de informações no portal (22) 26/02/2018
(21) BR 11 2019 017589-0 A2	Código 15.35 - Atualização de informações no portal (22) 12/02/2018
(21) BR 11 2019 017590-3 A2	Código 15.35 - Atualização de informações no portal (22) 16/03/2018
(21) BR 11 2019 017593-8 A2	Código 15.35 - Atualização de informações no portal (22) 02/03/2018
(21) BR 11 2019 017594-6 A2	Código 15.35 - Atualização de informações no portal (22) 27/02/2018
(21) BR 11 2019 017596-2 A2	Código 15.35 - Atualização de informações no portal (22) 28/06/2017
(21) BR 11 2019 017603-9 A2	Código 15.35 - Atualização de informações no portal (22) 09/02/2018
(21) BR 11 2019 017604-7 A2	Código 15.35 - Atualização de informações no portal (22) 01/02/2018
(21) BR 11 2019 017605-5 A2	Código 15.35 - Atualização de informações no portal (22) 23/02/2018
(21) BR 11 2019 017608-0 A2	Código 15.35 - Atualização de informações no portal (22) 23/02/2018



(21) BR 11 2019 017609-8 A2	Código 15.35 - Atualização de informações no portal (22) 22/02/2018
<hr/>	
(21) BR 11 2019 017610-1 A2	Código 15.35 - Atualização de informações no portal (22) 26/02/2018
<hr/>	
(21) BR 11 2019 017611-0 A2	Código 15.35 - Atualização de informações no portal (22) 23/02/2018
<hr/>	
(21) BR 11 2019 017614-4 A2	Código 15.35 - Atualização de informações no portal (22) 26/02/2018
<hr/>	
(21) BR 11 2019 017615-2 A2	Código 15.35 - Atualização de informações no portal (22) 27/02/2018
<hr/>	
(21) BR 11 2019 017616-0 A2	Código 15.35 - Atualização de informações no portal (22) 26/02/2018
<hr/>	
(21) BR 11 2019 017619-5 A2	Código 15.35 - Atualização de informações no portal (22) 23/02/2018
<hr/>	
(21) BR 11 2019 017620-9 A2	Código 15.35 - Atualização de informações no portal (22) 10/08/2017
<hr/>	
(21) BR 11 2019 017622-5 A2	Código 15.35 - Atualização de informações no portal (22) 31/03/2017
<hr/>	
(21) BR 11 2019 017623-3 A2	Código 15.35 - Atualização de informações no portal (22) 20/02/2018
<hr/>	
(21) BR 11 2019 017624-1 A2	Código 15.35 - Atualização de informações no portal (22) 30/03/2017
<hr/>	
(21) BR 11 2019 017625-0 A2	Código 15.35 - Atualização de informações no portal (22) 27/02/2017
<hr/>	
(21) BR 11 2019 017626-8 A2	Código 15.35 - Atualização de informações no portal (22) 02/05/2018
<hr/>	
(21) BR 11 2019 017630-6 A2	Código 15.35 - Atualização de informações no portal (22) 23/02/2018



(21) BR 11 2019 017631-4 A2 Código 15.35 - Atualização de informações no portal
(22) 24/01/2018

(21) BR 11 2019 017634-9 A2 Código 15.35 - Atualização de informações no portal
(22) 23/02/2018

(21) BR 11 2019 017635-7 A2 Código 15.35 - Atualização de informações no portal
(22) 27/02/2018

(21) BR 11 2019 017639-0 A2 Código 15.35 - Atualização de informações no portal
(22) 21/02/2018

(21) BR 11 2019 017641-1 A2 Código 15.35 - Atualização de informações no portal
(22) 28/03/2017

(21) BR 11 2019 017642-0 A2 Código 15.35 - Atualização de informações no portal
(22) 28/02/2018

(21) BR 11 2019 017644-6 A2 Código 15.35 - Atualização de informações no portal
(22) 26/02/2018

(21) BR 11 2019 017645-4 A2 Código 15.35 - Atualização de informações no portal
(22) 12/06/2017

(21) BR 11 2019 017648-9 A2 Código 15.35 - Atualização de informações no portal
(22) 24/05/2018

(21) BR 11 2019 017649-7 A2 Código 15.35 - Atualização de informações no portal
(22) 09/03/2018

(21) BR 11 2019 017651-9 A2 Código 15.35 - Atualização de informações no portal
(22) 19/02/2018

(21) BR 11 2019 017652-7 A2 Código 15.35 - Atualização de informações no portal
(22) 09/04/2018

(21) BR 11 2019 017653-5 A2 Código 15.35 - Atualização de informações no portal
(22) 16/04/2018

(21) BR 11 2019 017654-3 A2 Código 15.35 - Atualização de informações no portal



	(22) 17/01/2018
(21) BR 11 2019 017658-6 A2	Código 15.35 - Atualização de informações no portal (22) 06/11/2017
(21) BR 11 2019 017659-4 A2	Código 15.35 - Atualização de informações no portal (22) 22/11/2017
(21) BR 11 2019 017660-8 A2	Código 15.35 - Atualização de informações no portal (22) 15/02/2018
(21) BR 11 2019 017661-6 A2	Código 15.35 - Atualização de informações no portal (22) 06/02/2018
(21) BR 11 2019 017664-0 A2	Código 15.35 - Atualização de informações no portal (22) 23/02/2018
(21) BR 11 2019 017665-9 A2	Código 15.35 - Atualização de informações no portal (22) 22/02/2018
(21) BR 11 2019 017666-7 A2	Código 15.35 - Atualização de informações no portal (22) 28/02/2018
(21) BR 11 2019 017667-5 A2	Código 15.35 - Atualização de informações no portal (22) 22/03/2018
(21) BR 11 2019 017669-1 A2	Código 15.35 - Atualização de informações no portal (22) 22/02/2018
(21) BR 11 2019 017670-5 A2	Código 15.35 - Atualização de informações no portal (22) 19/02/2018
(21) BR 11 2019 017671-3 A2	Código 15.35 - Atualização de informações no portal (22) 23/04/2017
(21) BR 11 2019 017672-1 A2	Código 15.35 - Atualização de informações no portal (22) 02/03/2018
(21) BR 11 2019 017674-8 A2	Código 15.35 - Atualização de informações no portal (22) 26/02/2018



(21) BR 11 2019 017678-0 A2	Código 15.35 - Atualização de informações no portal (22) 27/02/2018
(21) BR 11 2019 017698-5 A2	Código 15.35 - Atualização de informações no portal (22) 26/02/2018
(21) BR 11 2019 017699-3 A2	Código 15.35 - Atualização de informações no portal (22) 02/02/2018
(21) BR 11 2019 017701-9 A2	Código 15.35 - Atualização de informações no portal (22) 27/02/2018
(21) BR 11 2019 017703-5 A2	Código 15.35 - Atualização de informações no portal (22) 27/02/2018
(21) BR 11 2019 017704-3 A2	Código 15.35 - Atualização de informações no portal (22) 22/02/2018
(21) BR 11 2019 017705-1 A2	Código 15.35 - Atualização de informações no portal (22) 29/03/2018
(21) BR 11 2019 017706-0 A2	Código 15.35 - Atualização de informações no portal (22) 28/02/2018
(21) BR 11 2019 017708-6 A2	Código 15.35 - Atualização de informações no portal (22) 27/02/2018
(21) BR 11 2019 017709-4 A2	Código 15.35 - Atualização de informações no portal (22) 27/02/2018
(21) BR 11 2019 017710-8 A2	Código 15.35 - Atualização de informações no portal (22) 06/03/2018
(21) BR 11 2019 017711-6 A2	Código 15.35 - Atualização de informações no portal (22) 07/03/2018
(21) BR 11 2019 017712-4 A2	Código 15.35 - Atualização de informações no portal (22) 01/02/2018
(21) BR 11 2019 017717-5 A2	Código 15.35 - Atualização de informações no portal (22) 29/03/2018



(21) BR 11 2019 017718-3 A2	Código 15.35 - Atualização de informações no portal (22) 19/03/2018
(21) BR 11 2019 017720-5 A2	Código 15.35 - Atualização de informações no portal (22) 23/02/2018
(21) BR 11 2019 017722-1 A2	Código 15.35 - Atualização de informações no portal (22) 28/02/2018
(21) BR 11 2019 017723-0 A2	Código 15.35 - Atualização de informações no portal (22) 14/03/2018
(21) BR 11 2019 017724-8 A2	Código 15.35 - Atualização de informações no portal (22) 25/03/2018
(21) BR 11 2019 017725-6 A2	Código 15.35 - Atualização de informações no portal (22) 19/02/2018
(21) BR 11 2019 017727-2 A2	Código 15.35 - Atualização de informações no portal (22) 23/02/2018
(21) BR 11 2019 017728-0 A2	Código 15.35 - Atualização de informações no portal (22) 27/02/2017
(21) BR 11 2019 017731-0 A2	Código 15.35 - Atualização de informações no portal (22) 26/02/2018
(21) BR 11 2019 017732-9 A2	Código 15.35 - Atualização de informações no portal (22) 21/03/2018
(21) BR 11 2019 017737-0 A2	Código 15.35 - Atualização de informações no portal (22) 23/02/2018
(21) BR 11 2019 017742-6 A2	Código 15.35 - Atualização de informações no portal (22) 27/02/2018
(21) BR 11 2019 017744-2 A2	Código 15.35 - Atualização de informações no portal (22) 06/02/2018
(21) BR 11 2019 017746-9 A2	Código 15.35 - Atualização de informações no portal



	(22) 13/02/2018
(21) BR 11 2019 017748-5 A2	Código 15.35 - Atualização de informações no portal (22) 23/02/2018
(21) BR 11 2019 017752-3 A2	Código 15.35 - Atualização de informações no portal (22) 28/02/2018
(21) BR 11 2019 017757-4 A2	Código 15.35 - Atualização de informações no portal (22) 05/04/2018
(21) BR 11 2019 017763-9 A2	Código 15.35 - Atualização de informações no portal (22) 28/02/2017
(21) BR 11 2019 017764-7 A2	Código 15.35 - Atualização de informações no portal (22) 27/03/2018
(21) BR 11 2019 017765-5 A2	Código 15.35 - Atualização de informações no portal (22) 26/02/2018
(21) BR 11 2019 017775-2 A2	Código 15.35 - Atualização de informações no portal (22) 01/03/2018
(21) BR 11 2019 017777-9 A2	Código 15.35 - Atualização de informações no portal (22) 15/03/2018
(21) BR 11 2019 017778-7 A2	Código 15.35 - Atualização de informações no portal (22) 05/03/2018
(21) BR 11 2019 017780-9 A2	Código 15.35 - Atualização de informações no portal (22) 22/11/2017
(21) BR 11 2019 017786-8 A2	Código 15.35 - Atualização de informações no portal (22) 27/02/2018
(21) BR 11 2019 017787-6 A2	Código 15.35 - Atualização de informações no portal (22) 29/01/2018
(21) BR 11 2019 017788-4 A2	Código 15.35 - Atualização de informações no portal (22) 02/03/2018



(21) BR 11 2019 017790-6 A2 Código 15.35 - Atualização de informações no portal
(22) 22/02/2018

(21) BR 11 2019 017793-0 A2 Código 15.35 - Atualização de informações no portal
(22) 27/02/2018

(21) BR 11 2019 017795-7 A2 Código 15.35 - Atualização de informações no portal
(22) 27/02/2018

(21) BR 11 2019 017797-3 A2 Código 15.35 - Atualização de informações no portal
(22) 22/02/2018

(21) BR 11 2019 017800-7 A2 Código 15.35 - Atualização de informações no portal
(22) 22/02/2018

(21) BR 11 2019 017802-3 A2 Código 15.35 - Atualização de informações no portal
(22) 28/02/2018

(21) BR 11 2019 017803-1 A2 Código 15.35 - Atualização de informações no portal
(22) 28/02/2018

(21) BR 11 2019 017805-8 A2 Código 15.35 - Atualização de informações no portal
(22) 23/03/2018

(21) BR 11 2019 017808-2 A2 Código 15.35 - Atualização de informações no portal
(22) 26/02/2018

(21) BR 11 2019 017809-0 A2 Código 15.35 - Atualização de informações no portal
(22) 28/02/2018

(21) BR 11 2019 017810-4 A2 Código 15.35 - Atualização de informações no portal
(22) 28/03/2018

(21) BR 11 2019 017811-2 A2 Código 15.35 - Atualização de informações no portal
(22) 22/02/2018

(21) BR 11 2019 017812-0 A2 Código 15.35 - Atualização de informações no portal
(22) 16/03/2018

(21) BR 11 2019 017813-9 A2 Código 15.35 - Atualização de informações no portal
(22) 02/03/2018



(21) BR 11 2019 017814-7 A2 Código 15.35 - Atualização de informações no portal
(22) 19/03/2018

(21) BR 11 2019 017815-5 A2 Código 15.35 - Atualização de informações no portal
(22) 09/03/2018

(21) BR 11 2019 017817-1 A2 Código 15.35 - Atualização de informações no portal
(22) 05/03/2018

(21) BR 11 2019 017818-0 A2 Código 15.35 - Atualização de informações no portal
(22) 16/03/2018

(21) BR 11 2019 017819-8 A2 Código 15.35 - Atualização de informações no portal
(22) 25/05/2017

(21) BR 11 2019 017821-0 A2 Código 15.35 - Atualização de informações no portal
(22) 15/02/2018

(21) BR 11 2019 017823-6 A2 Código 15.35 - Atualização de informações no portal
(22) 26/02/2018

(21) BR 11 2019 017825-2 A2 Código 15.35 - Atualização de informações no portal
(22) 28/02/2018

(21) BR 11 2019 017827-9 A2 Código 15.35 - Atualização de informações no portal
(22) 21/04/2017

(21) BR 11 2019 017829-5 A2 Código 15.35 - Atualização de informações no portal
(22) 28/02/2018

(21) BR 11 2019 017830-9 A2 Código 15.35 - Atualização de informações no portal
(22) 27/02/2018

(21) BR 11 2019 017832-5 A2 Código 15.35 - Atualização de informações no portal
(22) 28/02/2018

(21) BR 11 2019 018026-5 A2 Código 15.35 - Atualização de informações no portal
(22) 25/04/2018

(21) BR 11 2019 018027-3 A2 Código 15.35 - Atualização de informações no portal



	(22) 05/04/2018
(21) BR 11 2019 018028-1 A2	Código 15.35 - Atualização de informações no portal (22) 27/02/2018
(21) BR 11 2019 018030-3 A2	Código 15.35 - Atualização de informações no portal (22) 28/02/2018
(21) BR 11 2019 018032-0 A2	Código 15.35 - Atualização de informações no portal (22) 05/03/2018
(21) BR 11 2019 018034-6 A2	Código 15.35 - Atualização de informações no portal (22) 01/03/2018
(21) BR 11 2019 018035-4 A2	Código 15.35 - Atualização de informações no portal (22) 17/02/2018
(21) BR 11 2019 018045-1 A2	Código 15.35 - Atualização de informações no portal (22) 26/03/2018
(21) BR 11 2019 018047-8 A2	Código 15.35 - Atualização de informações no portal (22) 27/02/2018
(21) BR 11 2019 018048-6 A2	Código 15.35 - Atualização de informações no portal (22) 01/03/2018
(21) BR 11 2019 018049-4 A2	Código 15.35 - Atualização de informações no portal (22) 01/03/2018
(21) BR 11 2019 018057-5 A2	Código 15.35 - Atualização de informações no portal (22) 06/03/2018
(21) BR 11 2019 018060-5 A2	Código 15.35 - Atualização de informações no portal (22) 02/03/2017
(21) BR 11 2019 018061-3 A2	Código 15.35 - Atualização de informações no portal (22) 26/04/2018
(21) BR 11 2019 018062-1 A2	Código 15.35 - Atualização de informações no portal (22) 19/03/2018



(21) BR 11 2019 018075-3 A2	Código 15.35 - Atualização de informações no portal (22) 29/01/2018
<hr/>	
(21) BR 11 2019 018078-8 A2	Código 15.35 - Atualização de informações no portal (22) 12/04/2018
<hr/>	
(21) BR 11 2019 018081-8 A2	Código 15.35 - Atualização de informações no portal (22) 07/02/2018
<hr/>	
(21) BR 11 2019 018082-6 A2	Código 15.35 - Atualização de informações no portal (22) 01/03/2018
<hr/>	
(21) BR 11 2019 018084-2 A2	Código 15.35 - Atualização de informações no portal (22) 03/03/2017
<hr/>	
(21) BR 11 2019 018086-9 A2	Código 15.35 - Atualização de informações no portal (22) 28/02/2018
<hr/>	
(21) BR 11 2019 018087-7 A2	Código 15.35 - Atualização de informações no portal (22) 10/04/2018
<hr/>	
(21) BR 11 2019 018088-5 A2	Código 15.35 - Atualização de informações no portal (22) 01/03/2018
<hr/>	
(21) BR 11 2019 018089-3 A2	Código 15.35 - Atualização de informações no portal (22) 21/02/2018
<hr/>	
(21) BR 11 2019 018090-7 A2	Código 15.35 - Atualização de informações no portal (22) 03/03/2017
<hr/>	
(21) BR 11 2019 018092-3 A2	Código 15.35 - Atualização de informações no portal (22) 25/04/2018
<hr/>	
(21) BR 11 2019 018094-0 A2	Código 15.35 - Atualização de informações no portal (22) 14/03/2018
<hr/>	
(21) BR 11 2019 018096-6 A2	Código 15.35 - Atualização de informações no portal (22) 02/03/2018
<hr/>	
(21) BR 11 2019 018098-2 A2	Código 15.35 - Atualização de informações no portal (22) 28/02/2018



(21) BR 11 2019 018099-0 A2 Código 15.35 - Atualização de informações no portal
(22) 12/03/2018

(21) BR 11 2019 018100-8 A2 Código 15.35 - Atualização de informações no portal
(22) 11/07/2018

(21) BR 11 2019 018102-4 A2 Código 15.35 - Atualização de informações no portal
(22) 16/02/2018

(21) BR 11 2019 018103-2 A2 Código 15.35 - Atualização de informações no portal
(22) 20/02/2018

(21) BR 11 2019 018104-0 A2 Código 15.35 - Atualização de informações no portal
(22) 03/03/2017

(21) BR 11 2019 018105-9 A2 Código 15.35 - Atualização de informações no portal
(22) 06/03/2018

(21) BR 11 2019 018107-5 A2 Código 15.35 - Atualização de informações no portal
(22) 13/03/2018

(21) BR 11 2019 018162-8 A2 Código 15.35 - Atualização de informações no portal
(22) 13/03/2018

(21) BR 11 2019 018177-6 A2 Código 15.35 - Atualização de informações no portal
(22) 02/03/2018

(21) BR 11 2019 018283-7 A2 Código 15.35 - Atualização de informações no portal
(22) 01/03/2018

(21) BR 11 2019 018287-0 A2 Código 15.35 - Atualização de informações no portal
(22) 05/03/2018

(21) BR 11 2019 018288-8 A2 Código 15.35 - Atualização de informações no portal
(22) 03/03/2018

(21) BR 11 2019 018290-0 A2 Código 15.35 - Atualização de informações no portal
(22) 03/03/2017

(21) BR 11 2019 018292-6 A2 Código 15.35 - Atualização de informações no portal



	(22) 01/03/2018
(21) BR 11 2019 018294-2 A2	Código 15.35 - Atualização de informações no portal (22) 02/03/2018
(21) BR 11 2019 018296-9 A2	Código 15.35 - Atualização de informações no portal (22) 01/03/2018
(21) BR 11 2019 018299-3 A2	Código 15.35 - Atualização de informações no portal (22) 02/06/2017
(21) BR 11 2019 018300-0 A2	Código 15.35 - Atualização de informações no portal (22) 06/03/2018
(21) BR 11 2019 018301-9 A2	Código 15.35 - Atualização de informações no portal (22) 06/03/2017
(21) BR 11 2019 018302-7 A2	Código 15.35 - Atualização de informações no portal (22) 29/05/2017
(21) BR 11 2019 018307-8 A2	Código 15.35 - Atualização de informações no portal (22) 02/03/2018
(21) BR 11 2019 018309-4 A2	Código 15.35 - Atualização de informações no portal (22) 13/03/2018
(21) BR 11 2019 018311-6 A2	Código 15.35 - Atualização de informações no portal (22) 14/03/2018
(21) BR 11 2019 018312-4 A2	Código 15.35 - Atualização de informações no portal (22) 02/03/2018
(21) BR 11 2019 018314-0 A2	Código 15.35 - Atualização de informações no portal (22) 03/03/2017
(21) BR 11 2019 018315-9 A2	Código 15.35 - Atualização de informações no portal (22) 06/03/2017
(21) BR 11 2019 018319-1 A2	Código 15.35 - Atualização de informações no portal (22) 20/02/2018



(21) BR 11 2019 018320-5 A2	Código 15.35 - Atualização de informações no portal (22) 06/03/2018
<hr/>	
(21) BR 11 2019 018321-3 A2	Código 15.35 - Atualização de informações no portal (22) 28/04/2017
<hr/>	
(21) BR 11 2019 018322-1 A2	Código 15.35 - Atualização de informações no portal (22) 06/03/2018
<hr/>	
(21) BR 11 2019 018323-0 A2	Código 15.35 - Atualização de informações no portal (22) 05/03/2018
<hr/>	
(21) BR 11 2019 018324-8 A2	Código 15.35 - Atualização de informações no portal (22) 09/03/2018
<hr/>	
(21) BR 11 2019 018325-6 A2	Código 15.35 - Atualização de informações no portal (22) 01/03/2018
<hr/>	
(21) BR 11 2019 018326-4 A2	Código 15.35 - Atualização de informações no portal (22) 02/03/2018
<hr/>	
(21) BR 11 2019 018331-0 A2	Código 15.35 - Atualização de informações no portal (22) 07/03/2017
<hr/>	
(21) BR 11 2019 018334-5 A2	Código 15.35 - Atualização de informações no portal (22) 16/02/2018
<hr/>	
(21) BR 11 2019 018339-6 A2	Código 15.35 - Atualização de informações no portal (22) 05/03/2018
<hr/>	
(21) BR 11 2019 018340-0 A2	Código 15.35 - Atualização de informações no portal (22) 05/03/2018
<hr/>	
(21) BR 11 2019 018343-4 A2	Código 15.35 - Atualização de informações no portal (22) 15/03/2018
<hr/>	
(21) BR 11 2019 018344-2 A2	Código 15.35 - Atualização de informações no portal (22) 27/03/2018
<hr/>	
(21) BR 11 2019 018345-0 A2	Código 15.35 - Atualização de informações no portal (22) 10/04/2018



(21) BR 11 2019 021828-9 A2	Código 15.35 - Atualização de informações no portal (22) 18/04/2018
------------------------------------	--

(21) BR 11 2019 022361-4 A2	Código 15.35 - Atualização de informações no portal (22) 18/04/2018
------------------------------------	--

(21) BR 12 2014 012788-0 A2	Código 15.35 - Atualização de informações no portal (22) 20/06/2011
------------------------------------	--

(21) BR 12 2020 006355-6 A2	Código 15.35 - Atualização de informações no portal (22) 11/07/2013
------------------------------------	--

(21) BR 12 2020 007745-0 A2	Código 15.35 - Atualização de informações no portal (22) 25/07/2013
------------------------------------	--

(21) BR 12 2020 008822-2 A2	Código 15.35 - Atualização de informações no portal (22) 31/10/2006
------------------------------------	--

(21) BR 12 2020 012460-1 A2	Código 15.35 - Atualização de informações no portal (22) 30/12/2016
------------------------------------	--

(21) BR 12 2020 016046-2 A2	Código 15.35 - Atualização de informações no portal (22) 02/02/2018
------------------------------------	--

(21) BR 12 2020 016731-9 A2	Código 15.35 - Atualização de informações no portal (22) 15/12/2017
------------------------------------	--

(21) BR 12 2020 018713-1 A2	Código 15.35 - Atualização de informações no portal (22) 04/09/2013
------------------------------------	--

(21) BR 12 2020 019718-8 A2	Código 15.35 - Atualização de informações no portal (22) 15/12/2017
------------------------------------	--

(21) BR 12 2020 020284-0 A2	Código 15.35 - Atualização de informações no portal (22) 16/05/2016
------------------------------------	--

(21) BR 12 2020 024161-6 A2	Código 15.35 - Atualização de informações no portal (22) 27/11/2017
------------------------------------	--

(21) BR 12 2020 024759-2 A2	Código 15.35 - Atualização de informações no portal
------------------------------------	---



	(22) 05/12/2017
--	-----------------

(21) BR 12 2020 024761-4 A2	Código 15.35 - Atualização de informações no portal (22) 05/12/2017
------------------------------------	--

(21) BR 12 2020 025384-3 A2	Código 15.35 - Atualização de informações no portal (22) 13/12/2017
------------------------------------	--

(21) BR 12 2020 025437-8 A2	Código 15.35 - Atualização de informações no portal (22) 13/12/2017
------------------------------------	--

(21) BR 12 2020 025532-3 A2	Código 15.35 - Atualização de informações no portal (22) 14/12/2017
------------------------------------	--

(21) BR 12 2020 025558-7 A2	Código 15.35 - Atualização de informações no portal (22) 22/12/2017
------------------------------------	--

(21) BR 12 2020 025629-0 A2	Código 15.35 - Atualização de informações no portal (22) 15/12/2017
------------------------------------	--

(21) BR 12 2020 025757-1 A2	Código 15.35 - Atualização de informações no portal (22) 27/12/2017
------------------------------------	--

(21) BR 12 2020 025786-5 A2	Código 15.35 - Atualização de informações no portal (22) 27/12/2017
------------------------------------	--

(21) BR 12 2021 000026-3 A2	Código 15.35 - Atualização de informações no portal (22) 26/02/2018
------------------------------------	--

(21) BR 12 2021 000029-8 A2	Código 15.35 - Atualização de informações no portal (22) 26/02/2018
------------------------------------	--

(21) BR 12 2021 000357-2 A2	Código 15.35 - Atualização de informações no portal (22) 31/01/2018
------------------------------------	--

(21) BR 12 2021 000618-0 A2	Código 15.35 - Atualização de informações no portal (22) 06/02/2018
------------------------------------	--

(21) BR 12 2021 000771-3 A2	Código 15.35 - Atualização de informações no portal (22) 14/08/2009
------------------------------------	--



(21) BR 12 2021 000920-1 A2 Código 15.35 - Atualização de informações no portal
(22) 23/12/2016

(21) BR 12 2021 001198-2 A2 Código 15.35 - Atualização de informações no portal
(22) 15/02/2018

(21) BR 12 2021 001313-6 A2 Código 15.35 - Atualização de informações no portal
(22) 26/01/2018

(21) BR 12 2021 001316-0 A2 Código 15.35 - Atualização de informações no portal
(22) 26/01/2018

(21) BR 12 2021 001918-5 A2 Código 15.35 - Atualização de informações no portal
(22) 07/12/2017

(21) BR 12 2021 001938-0 A2 Código 15.35 - Atualização de informações no portal
(22) 09/02/2018

(21) BR 12 2021 001940-1 A2 Código 15.35 - Atualização de informações no portal
(22) 09/02/2018

(21) BR 12 2021 001969-0 A2 Código 15.35 - Atualização de informações no portal
(22) 02/02/2018

(21) BR 12 2021 005965-9 A2 Código 15.35 - Atualização de informações no portal
(22) 30/07/2010

(21) BR 12 2021 008388-6 A2 Código 15.35 - Atualização de informações no portal
(22) 19/12/2017

(21) BR 12 2021 008396-7 A2 Código 15.35 - Atualização de informações no portal
(22) 19/12/2017

(21) BR 12 2021 008399-1 A2 Código 15.35 - Atualização de informações no portal
(22) 19/12/2017

(21) BR 12 2021 008402-5 A2 Código 15.35 - Atualização de informações no portal
(22) 19/12/2017

(21) BR 12 2021 008407-6 A2 Código 15.35 - Atualização de informações no portal
(22) 19/12/2017



(21) BR 12 2021 008412-2 A2 Código 15.35 - Atualização de informações no portal
(22) 19/12/2017

(21) BR 12 2021 008447-5 A2 Código 15.35 - Atualização de informações no portal
(22) 31/03/2010

(21) BR 12 2021 010934-6 A2 Código 15.35 - Atualização de informações no portal
(22) 24/04/2009

(21) BR 12 2021 011691-1 A2 Código 15.35 - Atualização de informações no portal
(22) 27/04/2016

(21) BR 12 2021 012602-0 A2 Código 15.35 - Atualização de informações no portal
(22) 14/12/2018

(21) BR 12 2021 013712-9 A2 Código 15.35 - Atualização de informações no portal
(22) 21/12/2017

(21) BR 12 2021 014810-4 A2 Código 15.35 - Atualização de informações no portal
(22) 06/03/2018

(21) BR 12 2021 015239-0 A2 Código 15.35 - Atualização de informações no portal
(22) 14/08/2009

(21) BR 12 2021 016507-6 A2 Código 15.35 - Atualização de informações no portal
(22) 22/12/2017

(21) BR 12 2021 019023-2 A2 Código 15.35 - Atualização de informações no portal
(22) 15/12/2017

(21) BR 21 2012 016219-0 U2 Código 15.35 - Atualização de informações no portal
(22) 30/12/2010

(21) BR 21 2013 000025-8 U2 Código 15.35 - Atualização de informações no portal
(22) 30/06/2011

(21) BR 21 2014 023403-0 U2 Código 15.35 - Atualização de informações no portal
(22) 21/03/2013

(21) BR 21 2014 031356-9 U2 Código 15.35 - Atualização de informações no portal



	(22) 05/12/2013
(21) BR 21 2015 024254-0 U2	Código 15.35 - Atualização de informações no portal (22) 24/01/2014
(21) BR 21 2018 011998-4 U2	Código 15.35 - Atualização de informações no portal (22) 19/03/2018
(21) BR 21 2018 069792-9 U2	Código 15.35 - Atualização de informações no portal (22) 16/05/2018
(21) BR 21 2019 017730-8 U2	Código 15.35 - Atualização de informações no portal (22) 16/03/2018
(21) BR 21 2019 019073-8 U2	Código 15.35 - Atualização de informações no portal (22) 14/03/2018
(21) PI 0618145-7 A2	Código 15.35 - Atualização de informações no portal (22) 31/10/2006
(21) PI 0809715-1 A2	Código 15.35 - Atualização de informações no portal (22) 15/04/2008
(21) PI 0810065-9 A2	Código 15.35 - Atualização de informações no portal (22) 15/04/2008
(21) PI 0811692-0 A2	Código 15.35 - Atualização de informações no portal (22) 18/06/2008
(21) PI 0812695-0 A2	Código 15.35 - Atualização de informações no portal (22) 16/07/2008
(21) PI 0813562-2 A2	Código 15.35 - Atualização de informações no portal (22) 11/07/2008
(21) PI 0813733-1 A2	Código 15.35 - Atualização de informações no portal (22) 26/06/2008
(21) PI 0813758-7 A2	Código 15.35 - Atualização de informações no portal (22) 16/06/2008



(21) PI 0814508-3 A2	Código 15.35 - Atualização de informações no portal (22) 15/07/2008
(21) PI 0816328-6 A2	Código 15.35 - Atualização de informações no portal (22) 12/09/2008
(21) PI 0816614-5 A2	Código 15.35 - Atualização de informações no portal (22) 02/10/2008
(21) PI 0817767-8 A2	Código 15.35 - Atualização de informações no portal (22) 14/10/2008
(21) PI 0820057-2 A2	Código 15.35 - Atualização de informações no portal (22) 11/10/2008
(21) PI 0822010-7 A2	Código 15.35 - Atualização de informações no portal (22) 18/01/2008
(21) PI 0906354-4 A2	Código 15.35 - Atualização de informações no portal (22) 20/01/2009
(21) PI 0906642-0 A2	Código 15.35 - Atualização de informações no portal (22) 26/01/2009
(21) PI 0906648-9 A2	Código 15.35 - Atualização de informações no portal (22) 28/01/2009
(21) PI 0906650-0 A2	Código 15.35 - Atualização de informações no portal (22) 29/01/2009
(21) PI 0906681-0 A2	Código 15.35 - Atualização de informações no portal (22) 26/01/2009
(21) PI 0907319-1 A2	Código 15.35 - Atualização de informações no portal (22) 14/04/2009
(21) PI 0907701-4 A2	Código 15.35 - Atualização de informações no portal (22) 27/04/2009
(21) PI 0907826-6 A2	Código 15.35 - Atualização de informações no portal (22) 18/02/2009



(21) PI 0907836-3 A2 Código 15.35 - Atualização de informações no portal
(22) 11/02/2009

(21) PI 0910616-2 A2 Código 15.35 - Atualização de informações no portal
(22) 23/04/2009

(21) PI 0910622-7 A2 Código 15.35 - Atualização de informações no portal
(22) 24/04/2009

(21) PI 0910738-0 A2 Código 15.35 - Atualização de informações no portal
(22) 22/04/2009

(21) PI 0912576-0 A2 Código 15.35 - Atualização de informações no portal
(22) 29/04/2009

(21) PI 0912926-0 A2 Código 15.35 - Atualização de informações no portal
(22) 18/08/2009

(21) PI 0913031-4 A2 Código 15.35 - Atualização de informações no portal
(22) 20/05/2009

(21) PI 0913480-8 A2 Código 15.35 - Atualização de informações no portal
(22) 09/01/2009

(21) PI 0914086-7 A2 Código 15.35 - Atualização de informações no portal
(22) 12/10/2009

(21) PI 0914721-7 A2 Código 15.35 - Atualização de informações no portal
(22) 25/06/2009

(21) PI 0914844-2 A2 Código 15.35 - Atualização de informações no portal
(22) 17/06/2009

(21) PI 0915501-5 A2 Código 15.35 - Atualização de informações no portal
(22) 09/07/2009

(21) PI 0915951-7 A2 Código 15.35 - Atualização de informações no portal
(22) 30/01/2009

(21) PI 0915952-5 A2 Código 15.35 - Atualização de informações no portal



	(22) 15/07/2009
(21) PI 0916641-6 A2	Código 15.35 - Atualização de informações no portal (22) 31/07/2009
(21) PI 0916668-8 A2	Código 15.35 - Atualização de informações no portal (22) 03/08/2009
(21) PI 0916703-0 A2	Código 15.35 - Atualização de informações no portal (22) 24/07/2009
(21) PI 0916881-8 A2	Código 15.35 - Atualização de informações no portal (22) 16/07/2009
(21) PI 0917037-5 A2	Código 15.35 - Atualização de informações no portal (22) 02/12/2009
(21) PI 0917609-8 A2	Código 15.35 - Atualização de informações no portal (22) 03/12/2009
(21) PI 0917619-5 A2	Código 15.35 - Atualização de informações no portal (22) 19/11/2009
(21) PI 0917710-8 A2	Código 15.35 - Atualização de informações no portal (22) 31/08/2009
(21) PI 0917719-1 A2	Código 15.35 - Atualização de informações no portal (22) 26/08/2009
(21) PI 0917748-5 A2	Código 15.35 - Atualização de informações no portal (22) 15/12/2009
(21) PI 0917807-4 A2	Código 15.35 - Atualização de informações no portal (22) 14/08/2009
(21) PI 0918453-8 A2	Código 15.35 - Atualização de informações no portal (22) 15/09/2009
(21) PI 0918599-2 A2	Código 15.35 - Atualização de informações no portal (22) 04/09/2009



(21) PI 0919505-0 A2	Código 15.35 - Atualização de informações no portal (22) 28/09/2009
<hr/>	
(21) PI 0920791-0 A2	Código 15.35 - Atualização de informações no portal (22) 28/09/2009
<hr/>	
(21) PI 0921552-2 A2	Código 15.35 - Atualização de informações no portal (22) 18/11/2009
<hr/>	
(21) PI 0921875-0 A2	Código 15.35 - Atualização de informações no portal (22) 24/11/2009
<hr/>	
(21) PI 0922646-0 A2	Código 15.35 - Atualização de informações no portal (22) 16/12/2009
<hr/>	
(21) PI 0922707-5 A2	Código 15.35 - Atualização de informações no portal (22) 02/12/2009
<hr/>	
(21) PI 0922789-0 A2	Código 15.35 - Atualização de informações no portal (22) 07/12/2009
<hr/>	
(21) PI 0923562-0 A2	Código 15.35 - Atualização de informações no portal (22) 22/12/2009
<hr/>	
(21) PI 0923579-5 A2	Código 15.35 - Atualização de informações no portal (22) 15/12/2009
<hr/>	
(21) PI 0923620-1 A2	Código 15.35 - Atualização de informações no portal (22) 17/12/2009
<hr/>	
(21) PI 0923621-0 A2	Código 15.35 - Atualização de informações no portal (22) 17/12/2009
<hr/>	
(21) PI 0923819-0 A2	Código 15.35 - Atualização de informações no portal (22) 23/12/2009
<hr/>	
(21) PI 0923999-5 A2	Código 15.35 - Atualização de informações no portal (22) 16/09/2009
<hr/>	
(21) PI 0924573-1 A2	Código 15.35 - Atualização de informações no portal (22) 08/06/2009



(21) PI 1005357-3 A2 Código 15.35 - Atualização de informações no portal
(22) 12/01/2010

(21) PI 1005499-5 A2 Código 15.35 - Atualização de informações no portal
(22) 14/04/2010

(21) PI 1006246-7 A2 Código 15.35 - Atualização de informações no portal
(22) 12/04/2010

(21) PI 1006388-9 A2 Código 15.35 - Atualização de informações no portal
(22) 09/03/2010

(21) PI 1006416-8 A2 Código 15.35 - Atualização de informações no portal
(22) 23/03/2010

(21) PI 1006422-2 A2 Código 15.35 - Atualização de informações no portal
(22) 19/02/2010

(21) PI 1006532-6 A2 Código 15.35 - Atualização de informações no portal
(22) 18/02/2010

(21) PI 1006552-0 A2 Código 15.35 - Atualização de informações no portal
(22) 02/03/2010

(21) PI 1006566-0 A2 Código 15.35 - Atualização de informações no portal
(22) 02/03/2010

(21) PI 1006757-4 A2 Código 15.35 - Atualização de informações no portal
(22) 31/03/2010

(21) PI 1007592-5 A2 Código 15.35 - Atualização de informações no portal
(22) 08/06/2010

(21) PI 1007704-9 A2 Código 15.35 - Atualização de informações no portal
(22) 11/05/2010

(21) PI 1008183-6 A2 Código 15.35 - Atualização de informações no portal
(22) 11/05/2010

(21) PI 1008436-3 A2 Código 15.35 - Atualização de informações no portal



(22) 05/02/2010

(21) PI 1008844-0 A2 Código 15.35 - Atualização de informações no portal
(22) 15/02/2010

(21) PI 1010017-2 A2 Código 15.35 - Atualização de informações no portal
(22) 06/05/2010

(21) PI 1012935-9 A2 Código 15.35 - Atualização de informações no portal
(22) 27/05/2010

(21) PI 1013863-3 A2 Código 15.35 - Atualização de informações no portal
(22) 20/04/2010

(21) PI 1014694-6 A2 Código 15.35 - Atualização de informações no portal
(22) 15/02/2010

(21) PI 1015251-2 A2 Código 15.35 - Atualização de informações no portal
(22) 30/03/2010

(21) PI 1016149-0 A2 Código 15.35 - Atualização de informações no portal
(22) 03/05/2010



Código Concessão de Patente e Certificado de Adição de Invenção**Código 16.1 - Concessão de Patente ou Certificado de Adição de Invenção**

Expedição da carta-patente ou do certificado de adição de invenção. O título acha-se à disposição do interessado no setor competente do INPI. Desta data corre o prazo de 6 (seis) meses para interposição de nulidade administrativa por qualquer interessado (Art. 51 da Lei nº 9.279/96). O certificado de adição é acessório da patente, tem a data final de vigência desta e a acompanha para todos os efeitos legais. As Cartas Patentes ou Certificados de Adição de Invenção concedidos de acordo com o Artigo 38 da Lei 9.279/96, por ocasião da expedição da Carta Patente, podem ser acessadas através do endereço eletrônico www.inpi.gov.br - No Acesso rápido – Faça uma busca - Patente. Para acessar, cadastre-se no Portal do INPI e use login e senha.

(11) BR 10 2012 004621-0 B1	Código 16.1 - Concessão de Patente ou Certificado de Adição de Invenção (22) 01/03/2012 (43) 04/08/2015 (51) B23K 11/24 (2006.01) (54) MÉTODO DE DETERMINAÇÃO DE PONTO ÓTIMO DE SOLDAGEM (73) UNIVERSIDADE DE SÃO PAULO - USP (BR/SP) (72) SÉRGIO DUARTE BRANDI; MARCIO BATISTA Prazo de Validade: 20 (vinte) anos contados a partir de 01/03/2012, observadas as condições legais.
(11) BR 10 2012 008476-7 B1	Código 16.1 - Concessão de Patente ou Certificado de Adição de Invenção (22) 11/04/2012 (43) 26/11/2013 (51) H03K 17/00 (2006.01), H03K 19/177 (2020.01) (54) MÉTODO PARA ARQUITETURA DE COMPUTADOR RECONFIGURÁVEL E SUJEITA A CONSTANTES OTIMIZAÇÕES (73) UNIVERSIDADE ESTADUAL PAULISTA JÚLIO DE MESQUITA FILHO (BR/SP) (72) MAURÍCIO ARAÚJO DIAS Prazo de Validade: 20 (vinte) anos contados a partir de 11/04/2012, observadas as condições legais.
(11) BR 10 2012 008552-6 B1	Código 16.1 - Concessão de Patente ou Certificado de Adição de Invenção (22) 12/04/2012 (43) 19/11/2013 (51) H03F 3/08 (2006.01) (54) DISPOSITIVO AMPLIFICADOR ÓPTICO RAMAN DISTRIBUÍDO E MÉTODO PARA PROJETAR TAL DISPOSITIVO



(73) FUNDAÇÃO CPQD - CENTRO DE PESQUISA E DESENVOLVIMENTO EM TELECOMUNICAÇÕES (BR/SP)

(72) JULIANO RODRIGUES FERNANDES DE OLIVEIRA; UIARA CELINE DE MOURA; ALEXANDRE PASSOS FREITAS; JULIO CESAR RODRIGUES FERNANDES DE OLIVEIRA

Prazo de Validade: 20 (vinte) anos contados a partir de 12/04/2012, observadas as condições legais.

(11) BR 10 2012 015061-1 B1

Código 16.1 - Concessão de Patente ou Certificado de Adição de Invenção

(22) 19/06/2012

(43) 05/12/2012

(51) H05C 3/00 (2006.01)

(54) ELETROESTIMULADOR MICROCONTROLADO PARA EXTRAÇÃO DE VENENO EM ARTRÓPODES

(73) Fundação São Paulo (BR/SP) ; Aparecido Sirley Nicolett (BR/SP) ; Artur Augusto Martins (BR/SP) ; Gisele Braga Gonçalves Alves (BR/SP) ; Rafael Monteiro (BR/SP) ; Ricardo Souza Figueiredo (BR/SP) ; Rosana Nunes dos Santos (BR/SP) ; Sidnei Pereira (BR/SP)

(72) Aparecido Sirley Nicolett; Artur Augusto Martins; Gisele Braga Gonçalves Alves; Rafael Monteiro; Ricardo Souza Figueiredo; Rosana Nunes dos Santos; Sidnei Pereira; Valquiria Abrão Coronado Dorce; Denise Maria Candido

Prazo de Validade: 20 (vinte) anos contados a partir de 19/06/2012, observadas as condições legais.

(11) BR 10 2012 023816-0 B1

Código 16.1 - Concessão de Patente ou Certificado de Adição de Invenção

(22) 20/09/2012

(30) 21/09/2011 EP 11182092.4

(43) 16/12/2014

(51) H01H 71/02 (2006.01), H01H 9/34 (2006.01)

(54) INTERRUPTOR DE POTÊNCIA COM UMA CAIXA

(73) Siemens Aktiengesellschaft (DE)

(72) BERNHARD RÖSCH; ALEXANDER SPIES

Prazo de Validade: 20 (vinte) anos contados a partir de 20/09/2012, observadas as condições legais.

(11) BR 10 2012 026058-1 B1

Código 16.1 - Concessão de Patente ou Certificado de Adição de Invenção

(22) 11/10/2012

(43) 24/06/2014

(51) H02G 1/02 (2006.01), G01R 31/08 (2020.01), B25J 11/00 (2006.01)

(54) ROBÔ MÓVEL SUSPENSO NO CABO PARA APLICAÇÕES NAS LINHAS DE ALTA TENSÃO E CABO GUIA

(73) Universidade Federal de Uberlândia (BR/MG) ; Fundação de Amparo à Pesquisa do Estado de Minas Gerais - FAPEMIG (BR/MG)

(72) Rogério Sales Gonçalves; Arnon Jadir Rodrigues Alves; Thiago Martins de



Deus

Prazo de Validade: 20 (vinte) anos contados a partir de 11/10/2012, observadas as condições legais.

(11) BR 10 2012 031498-3 B1

Código 16.1 - Concessão de Patente ou Certificado de Adição de Invenção

(22) 10/12/2012

(43) 09/09/2014

(51) B28B 1/087 (2006.01), B28B 1/14 (2006.01)

(54) MÁQUINA E PROCESSO PARA FABRICAÇÃO DE BLOCOS DE CONCRETO PARA PISOS

(73) Felipe Girão de Cerqueira (BR/CE) ; João Eduardo Frota de Aquino (BR/CE) ; FELIPE SOUZA FROTA (BR/CE)

(72) João Eduardo Frota de Aquino; Felipe Girão de Cerqueira

Prazo de Validade: 20 (vinte) anos contados a partir de 10/12/2012, observadas as condições legais.

(11) BR 10 2012 032538-1 B1

Código 16.1 - Concessão de Patente ou Certificado de Adição de Invenção

(22) 19/12/2012

(30) 20/12/2011 EP 11194428.6

(43) 18/03/2014

(51) F01N 11/00 (2006.01)

(54) MOTOR E MÉTODO PARA REGENERAR O FILTRO PARTICULADO EM UM SISTEMA A DIESEL

(73) FPT INDUSTRIAL S.P.A. (IT) ; FIAT POWERTRAIN TECHNOLOGIES S.P.A (IT)

(72) ENRICO BARUCCHI; GIOVANNI CERCIELLO; DANILO GAROMBO; PAOLA BARATTA; BRUNO AIMAR

Prazo de Validade: 20 (vinte) anos contados a partir de 19/12/2012, observadas as condições legais.

(11) BR 10 2012 033123-3 B1

Código 16.1 - Concessão de Patente ou Certificado de Adição de Invenção

(22) 19/12/2012

(43) 05/08/2014

(51) G06F 11/30 (2006.01)

(54) MÉTODO PARA AJUSTE AUTOMÁTICO E CONTÍNUO DE INTERFACE DE USUÁRIO UTILIZANDO LOG DE EVENTOS

(73) UNIVERSIDADE ESTADUAL DE CAMPINAS - UNICAMP (BR/SP)

(72) MARIA CECÍLIA CALANI BARANAUSKAS; VAGNER FIGUEREDO DE SANTANA

Prazo de Validade: 20 (vinte) anos contados a partir de 19/12/2012, observadas as condições legais.

(11) BR 10 2013 000283-6 B1

Código 16.1 - Concessão de Patente ou Certificado de Adição de Invenção



(22) 04/01/2013
 (30) 28/12/2012 US 13/730,673
 (43) 19/04/2016
 (51) F23J 11/00 (2006.01)
 (54) INTERSEÇÃO DE DUTO, SISTEMA DE DESCARGA DE INSTALAÇÃO DE COQUEIFICAÇÃO, SISTEMA DE DESCARGA DE INSTALAÇÃO DE COQUEIFICAÇÃO APERFEIÇOADA E MÉTODO DE APERFEIÇOAR FLUXO DE GÁS EM UM SISTEMA DE DESCARGA
 (73) SUNCOKE TECHNOLOGY AND DEVELOPMENT LLC (US)
 (72) CHUN WAI CHOI; UNG-KYUNG; JOHN FRANCIS QUANCI; RAJAT KAPOOR
 Prazo de Validade: 20 (vinte) anos contados a partir de 04/01/2013, observadas as condições legais.

(11) BR 10 2013 003441-0 B1 Código 16.1 - Concessão de Patente ou Certificado de Adição de Invenção
 (22) 14/02/2013
 (30) 17/02/2012 JP 2012-033216
 (43) 16/06/2015
 (51) F02M 37/22 (2019.01)
 (54) Veículo do tipo de montar
 (73) HONDA MOTOR CO.,LTD. (JP)
 (72) YASUTAKA SUZUE; TAKEHIKO KIKUCHI; SHIN NISHIMURA
 Prazo de Validade: 20 (vinte) anos contados a partir de 14/02/2013, observadas as condições legais.

(11) BR 10 2013 003525-4 B1 Código 16.1 - Concessão de Patente ou Certificado de Adição de Invenção
 (22) 15/02/2013
 (30) 16/02/2012 US 13/397,786
 (43) 26/08/2014
 (51) F03D 1/06 (2006.01)
 (54) CONFIGURAÇÃO DE CONJUNTO ENTRE UMA PÁ DE ROTOR DE TURBINA EÓLICA E UM CUBO DE ROTOR
 (73) GENERAL ELECTRIC COMPANY (US)
 (72) JAY F. LEONARD
 Prazo de Validade: 20 (vinte) anos contados a partir de 15/02/2013, observadas as condições legais.

(11) BR 10 2013 008127-2 B1 Código 16.1 - Concessão de Patente ou Certificado de Adição de Invenção
 (22) 04/04/2013
 (43) 25/11/2014
 (51) H01F 7/17 (2006.01), F16K 31/02 (2006.01)
 (54) MECANISMO DE MOVIMENTO LINEAR OU ROTACIONAL COM RETENÇÃO POR MEMÓRIA MAGNÉTICA
 (73) Digicon S/A Controle Eletrônico para Mecânica (BR/RS)



(72) Mauro Gontarski

Prazo de Validade: 20 (vinte) anos contados a partir de 04/04/2013, observadas as condições legais.

(11) BR 10 2013 008282-1 B1

Código 16.1 - Concessão de Patente ou Certificado de Adição de Invenção

(22) 05/04/2013

(43) 23/06/2015

(51) G01S 13/75 (2006.01), G08B 5/22 (2006.01)

(54) SENSOR PASSIVO, WIRELESS, RESSONANTE COM ENROLAMENTO BIFILAR EM ABERTO

(73) UNIVERSIDADE TECNOLÓGICA FEDERAL DO PARANÁ (BR/PR)

(72) Sérgio Francisco Pichorim

Prazo de Validade: 20 (vinte) anos contados a partir de 05/04/2013, observadas as condições legais.

(11) BR 10 2013 010631-3 B1

Código 16.1 - Concessão de Patente ou Certificado de Adição de Invenção

(22) 30/04/2013

(43) 14/07/2015

(51) C07K 7/06 (2006.01), C07K 7/08 (2006.01), A61K 39/385 (2006.01), A61K 39/00 (2006.01), C12N 15/12 (2006.01), C12N 15/11 (2006.01), G01N 33/549 (2006.01), C12Q 1/28 (2006.01)

(54) PEPTÍDEOS SINTÉTICOS MIMÉTICOS A LDL E SEUS USOS

(73) UNIVERSIDADE DE SÃO PAULO - USP (BR/SP)

(72) RICARDO JOSÉ GIORDANO; TANIZE DO ESPIRITO SANTO FAULIN; JUSSARA MICHALOSKI SOUZA; DULCINEIA SAES PARRA ABDALLA

Prazo de Validade: 20 (vinte) anos contados a partir de 30/04/2013, observadas as condições legais.

(11) BR 10 2013 010997-5 B1

Código 16.1 - Concessão de Patente ou Certificado de Adição de Invenção

(22) 03/05/2013

(43) 19/12/2017

(51) G03B 42/08 (2021.01), G01N 21/65 (2006.01), G02F 1/355 (2006.01)

(54) USO DE NANOESTRUTURAS METÁLICAS PARA AUMENTAR A EMISSÃO LUMINESCENTE DE MATERIAIS UTILIZADOS COMO DETECTORES DE RADIAÇÃO

(73) UNIVERSIDADE DE SÃO PAULO - USP (BR/SP)

(72) OSWALDO BAFFA FILHO; ÉDER JOSÉ GUIDELLI

Prazo de Validade: 20 (vinte) anos contados a partir de 03/05/2013, observadas as condições legais.

(11) BR 10 2013 014927-6 B1

Código 16.1 - Concessão de Patente ou Certificado de Adição de Invenção

(22) 14/06/2013

(30) 15/06/2012 ES P201200642



(43) 28/07/2015

(51) F01D 5/28 (2006.01), C09D 175/04 (2006.01), F03D 1/06 (2006.01), F03D 80/40 (2016.01)

(54) Método de proteção superficial de uma pá de turbina eólica

(73) GAMESA INNOVATION & TECHNOLOGY, S.L. (ES)

(72) ESTÍBALIZ SORONDO ZABALA; MIREN ESTÍBALIZ ERAUZQUIN
BILBAO; JOSE LUIZ CARRETERO VILLANUEVA

Prazo de Validade: 20 (vinte) anos contados a partir de 14/06/2013, observadas as condições legais.

(11) BR 10 2013 015047-9 B1

Código 16.1 - Concessão de Patente ou Certificado de Adição de Invenção

(22) 17/06/2013

(30) 20/06/2012 US 13/528,553

(43) 23/06/2015

(51) F03G 3/00 (2006.01)

(54) MONTAGEM DE FUSELAGEM DE AERONAVE E MÉTODO DE UNIÃO
DE SEÇÕES DE FUSELAGEM DE AERONAVE

(73) THE BOEING COMPANY (US)

(72) RACHEL CARDIN

Prazo de Validade: 20 (vinte) anos contados a partir de 17/06/2013, observadas as condições legais.

(11) BR 10 2013 016208-6 B1

Código 16.1 - Concessão de Patente ou Certificado de Adição de Invenção

(22) 24/06/2013

(30) 25/06/2012 FR 12 56019

(43) 20/09/2016

(51) B64C 25/42 (2006.01)

(54) MÉTODO DE DESBLOQUEAR UM FREIO DE RODA DE AERONAVE,
FREIO DE RODA DE AERONAVE, E, UNIDADE DE CONTROLE EXTERNA

(73) MESSIER-BUGATTI-DOWTY (FR)

(72) PHILIPPE CHICO

Prazo de Validade: 20 (vinte) anos contados a partir de 24/06/2013, observadas as condições legais.

(11) BR 10 2013 018439-0 B1

Código 16.1 - Concessão de Patente ou Certificado de Adição de Invenção

(22) 19/07/2013

(30) 03/08/2012 DE 102012015451.8

(43) 06/01/2015

(51) B60R 16/00 (2006.01)

(54) DISPOSIÇÃO PARA UM CAMINHÃO E CAMINHÃO

(73) MAN TRUCK & BUS AG (DE)

(72) WOLFGANG ARTMAIER; FRANZ RESCH; REINHARD ITTLINGER

Prazo de Validade: 20 (vinte) anos contados a partir de 19/07/2013, observadas



as condições legais.

(11) BR 10 2013 019311-9 B1 Código 16.1 - Concessão de Patente ou Certificado de Adição de Invenção
(22) 30/07/2013
(43) 22/09/2015
(51) F25D 11/00 (2006.01)
(54) DISPOSITIVO ATENUADOR ACÚSTICO PARA COMPRESSORES
(73) EMBRACO INDÚSTRIA DE COMPRESSORES E SOLUÇÕES EM REFRIGERAÇÃO LTDA (BR/SC)
(72) EDUARDO ARCENO; BRUNO EDUARDO DA SILVA
Prazo de Validade: 20 (vinte) anos contados a partir de 30/07/2013, observadas as condições legais.

(11) BR 10 2013 019671-1 B1 Código 16.1 - Concessão de Patente ou Certificado de Adição de Invenção
(22) 01/08/2013
(43) 07/06/2016
(51) F04B 39/00 (2006.01), F04B 39/06 (2006.01), F04B 39/12 (2006.01)
(54) Suspensão para um compressor hermético alternativo para uma aplicação móvel
(73) EMBRACO INDÚSTRIA DE COMPRESSORES E SOLUÇÕES EM REFRIGERAÇÃO LTDA (BR/SC)
(72) EDSON CORREA MIGUEL; PATRICK GETNERSKI
Prazo de Validade: 20 (vinte) anos contados a partir de 01/08/2013, observadas as condições legais.

(11) BR 10 2013 019977-0 B1 Código 16.1 - Concessão de Patente ou Certificado de Adição de Invenção
(22) 06/08/2013
(30) 22/08/2012 US 13/591,525
(43) 16/12/2014
(51) B41B 11/62 (2006.01), F03D 1/06 (2006.01), B23P 15/02 (2006.01)
(54) MOLDE DE PONTA DE PÁ DE COMPRIMENTO VARIÁVEL PARA UM CONJUNTO DE PONTA DE UMA PÁ DE ROTOR DE TURBINA EÓLICA E MÉTODO PARA FABRICAR UM CONJUNTO DE PONTA A PARTIR DE UM MOLDE DE PONTA DE PÁ DE COMPRIMENTO VARIÁVEL
(73) GENERAL ELECTRIC COMPANY (US)
(72) ALEXANDER WILLIAM VOSSLER
Prazo de Validade: 20 (vinte) anos contados a partir de 06/08/2013, observadas as condições legais.

(11) BR 10 2013 020063-8 B1 Código 16.1 - Concessão de Patente ou Certificado de Adição de Invenção
(22) 22/07/2013
(30) 20/07/2012 FR 1257062
(43) 20/10/2015



(51) G06F 21/77 (2013.01), G06F 9/22 (2006.01), G06F 9/445 (2018.01)

(54) ELEMENTO DE SEGURANÇA E TERMINAL E SISTEMA QUE O COMPREENDEM

(73) OBERTHUR TECHNOLOGIES (FR)

(72) CHRISTOPHE GIRAUD; OLIVIER CHAMLEY; GRÉGOIRE GODEL

Prazo de Validade: 20 (vinte) anos contados a partir de 22/07/2013, observadas as condições legais.

(11) BR 10 2013 026254-4 B1

Código 16.1 - Concessão de Patente ou Certificado de Adição de Invenção

(22) 11/10/2013

(30) 12/10/2012 US 13/650,285

(43) 29/10/2014

(51) G01R 31/327 (2006.01)

(54) LIGAÇÃO À PROVA DE FALHAS TOLERANTE A FALTAS

(73) THE BOEING COMPANY (US)

(72) ROBERT D. HOLLEY; N. EVAN LURTON

Prazo de Validade: 20 (vinte) anos contados a partir de 11/10/2013, observadas as condições legais.

(11) BR 10 2013 026940-9 B1

Código 16.1 - Concessão de Patente ou Certificado de Adição de Invenção

(22) 18/10/2013

(30) 18/12/2012 US 13/655,347

(43) 14/10/2014

(51) B64C 1/36 (2006.01), B64D 7/00 (2006.01)

(54) MONTAGENS PARA FIXAÇÃO EXTERNA DE CÁPSULAS DE SENSOR AEROTRANSPORTADAS A UMA FUSELAGEM DE AERONAVE

(73) EMBRAER S.A. (BR/SP)

(72) LAFAYETE FARIA SIQUEIRA; ROMERO MAIA SOARES DE AZEVEDO; SERGIO CUNHA MONTESI

Prazo de Validade: 20 (vinte) anos contados a partir de 18/10/2013, observadas as condições legais.

(11) BR 10 2013 027531-0 B1

Código 16.1 - Concessão de Patente ou Certificado de Adição de Invenção

(22) 25/10/2013

(43) 20/09/2016

(51) A61B 5/00 (2006.01), A61F 2/12 (2006.01), A61B 90/00 (2016.01)

(54) MÁQUINA PARA ENSAIOS DE FADIGA EM IMPLANTES MAMÁRIOS

(73) UNIVERSIDADE FEDERAL DO RIO GRANDE DO SUL (BR/RS)

(72) MARCELO FAVARO BORGES; TELMO ROBERTO STROMAECKER; OTÁVIO DE OLIVEIRA PINTO; CRISTIAN DUARTE NUNES; JULIANO TONIN; CRISTIAN LOPES

Prazo de Validade: 20 (vinte) anos contados a partir de 25/10/2013, observadas as condições legais.



(11) BR 10 2013 028010-0 B1	<p>Código 16.1 - Concessão de Patente ou Certificado de Adição de Invenção (22) 30/10/2013 (30) 31/10/2012 FR 12 60402 (43) 15/09/2015 (51) B64C 25/42 (2006.01) (54) MÉTODO DE FRENAGEM ELETROMECAÂNICO PARA AERONAVE (73) MESSIER-BUGATTI-DOWTY (FR) (72) MARION LAUR; THOMAS LEPAGE; JEAN-FRÉDÉRIC DIEBOLD; PHILIPPE CHICO Prazo de Validade: 20 (vinte) anos contados a partir de 30/10/2013, observadas as condições legais.</p>
(11) BR 10 2013 030624-0 B1	<p>Código 16.1 - Concessão de Patente ou Certificado de Adição de Invenção (22) 13/11/2013 (43) 20/10/2015 (51) G02B 6/12 (2006.01), G02B 6/122 (2006.01), G02F 1/313 (2006.01), G02F 1/01 (2006.01) (54) CHAVE ÓPTICA COMPACTA BASEADA EM UM CRISTAL FOTÔNICO BIDIMENSIONAL COM GUIAS DE ONDA FRONTALMENTE ACOPLADOS A UM RESSOADOR MAGNETO-ÓPTICO (73) UNIVERSIDADE FEDERAL DO PARA (BR/PA) (72) VICTOR DMITRIEV; GIANNI MASAKI TANAKA PORTELA; DAIMAM DARLAM ZIMMER Prazo de Validade: 20 (vinte) anos contados a partir de 13/11/2013, observadas as condições legais.</p>
(11) BR 10 2013 032794-8 B1	<p>Código 16.1 - Concessão de Patente ou Certificado de Adição de Invenção (22) 19/12/2013 (30) 25/12/2012 JP 2012-281521 (43) 23/09/2014 (51) B60T 5/00 (2006.01) (54) ESTRUTURA DE MONTAGEM DE ANEL SENSOR DE VELOCIDADE DE RODA (73) HONDA MOTOR CO., LTD. (JP) (72) YOTARO MORI; KINEO TOMURA Prazo de Validade: 20 (vinte) anos contados a partir de 19/12/2013, observadas as condições legais.</p>
(11) BR 10 2014 000013-5 B1	<p>Código 16.1 - Concessão de Patente ou Certificado de Adição de Invenção (22) 02/01/2014 (43) 24/11/2015 (51) F03D 1/00 (2006.01), F03D 1/06 (2006.01) (54) PÁ EÓLICA E MÉTODO DE FABRICAÇÃO DE UMA PÁ EÓLICA</p>



(73) GENERAL ELECTRIC COMPANY (US)
(72) SRIRAM KRISHNAMURTHY; PRAKASH KASHIRAM JADHAV;
SUBBAREDDY DAGGUMATI; SURESH SUBRAMANIAN; UDIT KULMI; VASAN
CHURCHILL SRINIVASAN CHANDRASEKARAN; WENDY WEN-LING LIN
Prazo de Validade: 20 (vinte) anos contados a partir de 02/01/2014, observadas
as condições legais.

(11) BR 10 2014 003767-5 B1 Código 16.1 - Concessão de Patente ou Certificado de Adição de Invenção
(22) 18/02/2014
(30) 25/02/2013 FR 1351641
(43) 14/02/2018
(51) F16C 7/06 (2006.01), F16C 7/00 (2006.01)
(54) BIELA PERTENCENTE A UM TEAR E TEAR INCLUINDO TAL BIELA
(73) STAUBLI FAVERGES (FR)
(72) BASTIEN TARDY; JULIEN MURAT
Prazo de Validade: 20 (vinte) anos contados a partir de 18/02/2014, observadas
as condições legais.

(11) BR 10 2014 004887-1 B1 Código 16.1 - Concessão de Patente ou Certificado de Adição de Invenção
(22) 28/02/2014
(30) 15/03/2013 US 61/793,869
(43) 30/06/2015
(51) C09D 133/12 (2006.01), C04B 26/06 (2006.01), C08K 3/24 (2006.01),
C09D 133/02 (2006.01), C04B 14/28 (2006.01), C04B 14/30 (2006.01), C04B
22/16 (2006.01), C04B 24/02 (2006.01), C04B 24/26 (2006.01), C04B 24/38
(2006.01), C04B 111/00 (2006.01)
(54) COMPOSIÇÃO AQUOSA PARA REVESTIMENTO DE SUBSTRATOS DE
TETOS, REVESTIMENTO DE TETO PIGMENTADO ELASTOMÉRICO, E,
MÉTODO PARA PRODUZIR UMA COMPOSIÇÃO AQUOSA DE
REVESTIMENTO
(73) ROHM AND HAAS COMPANY (US)
(72) JOSEPH M. ROKOWSKI; MARK D. WESTMEYER
Prazo de Validade: 20 (vinte) anos contados a partir de 28/02/2014, observadas
as condições legais.

(11) BR 10 2014 005385-9 B1 Código 16.1 - Concessão de Patente ou Certificado de Adição de Invenção
(22) 07/03/2014
(30) 08/03/2013 DE 10 2013 004 123.6; 25/03/2013 DE 10 2013 005 206.8
(43) 15/03/2016
(51) F01N 3/28 (2006.01)
(54) CÂMARA DE INFLUXO PARA CONVERSOR CATALÍTICO DE GASES DE
ESCAPE E SISTEMA DE CONTROLE DE EMISSÃO
(73) EBERSPÄCHER EXHAUST TECHNOLOGY GMBH & CO. KG (DE)
(72) KANQIU WANG; DIRK VOGELS; RALF GERLACH; ACHIM SCHULZ;



TOBIAS WOLF

Prazo de Validade: 20 (vinte) anos contados a partir de 07/03/2014, observadas as condições legais.

(11) BR 10 2014 006044-8 B1

Código 16.1 - Concessão de Patente ou Certificado de Adição de Invenção

(22) 14/03/2014

(43) 01/12/2015

(51) F24C 3/12 (2006.01)

(54) APERFEIÇOAMENTO INTRODUZIDO EM REGISTRO DE RAMAL DE ENTRADA DE GÁS PARA QUEIMADORES DE EQUIPAMENTOS DE COCÇÃO

(73) MÁRCIO JOSÉ BAUMGARTEN (BR/PR)

(72) Márcio José Baumgarten

Prazo de Validade: 20 (vinte) anos contados a partir de 14/03/2014, observadas as condições legais.

(11) BR 10 2014 008554-8 B1

Código 16.1 - Concessão de Patente ou Certificado de Adição de Invenção

(22) 09/04/2014

(30) 09/04/2013 US 13/859,357

(43) 20/03/2018

(51) E21B 47/10 (2012.01), G01M 3/28 (2006.01)

(54) MÉTODO DO TESTE DE PRESSÃO LIGANDO UMA PEÇA DE CARACTERÍSTICAS DE VAZAMENTO DESCONHECIDAS, E SISTEMA DO TESTE DE PRESSÃO UMA PARTE DA LINHA DE TESTE DE CARACTERÍSTICAS DE VAZAMENTO DESCONHECIDAS

(73) SCHLUMBERGER TECHNOLOGY B.V. (NL)

(72) MICHAEL JAMES ALFF; MELISSA ODOM; LEE JACKSON

Prazo de Validade: 20 (vinte) anos contados a partir de 09/04/2014, observadas as condições legais.

(11) BR 10 2014 011228-6 B1

Código 16.1 - Concessão de Patente ou Certificado de Adição de Invenção

(22) 09/05/2014

(43) 06/01/2015

(51) E05G 1/14 (2006.01)

(54) SISTEMA ELETRÔNICO DE ENTINTAMENTO PARA COFRES DE TESOURARIA

(73) AMAURI SLOMPO DOS SANTOS (BR/PR)

(72) AMAURI SLOMP DOS SANTOS

Prazo de Validade: 20 (vinte) anos contados a partir de 09/05/2014, observadas as condições legais.

(11) BR 10 2014 013209-0 B1

Código 16.1 - Concessão de Patente ou Certificado de Adição de Invenção

(22) 30/05/2014



(30) 24/06/2013 DE 10 2013 106 550.3

(43) 05/04/2016

(51) A61J 1/14 (2006.01), A61M 39/10 (2006.01)

(54) SISTEMA DE CONECTORES, PARA UM RECIPIENTE DE FLUIDO PARA SOLUÇÕES FARMACÊUTICAS E SISTEMA DE SUPRIMENTO MÉDICO

(73) B.BRAUN AVITUM AG (DE)

(72) MATTHIAS WESSELER

Prazo de Validade: 20 (vinte) anos contados a partir de 30/05/2014, observadas as condições legais.

(11) BR 10 2014 015771-9 B1

Código 16.1 - Concessão de Patente ou Certificado de Adição de Invenção

(22) 26/06/2014

(30) 28/06/2013 US 13/930,024

(43) 30/06/2015

(51) H01R 12/52 (2011.01)

(54) "SISTEMA ELÉTRICO COM SISTEMA INTEGRADO DE TRELIÇA E MÉTODO PARA A TRANSFERÊNCIA DE SINAL ENTRE NÍVEIS DE UM SISTEMA INTEGRADO DE TRELIÇA

(73) THE BOEING COMPANY (US)

(72) TY A. LARSEN; TODD BURTON BROUWER; ROBERT T. JOHNSON; MARK EUGENE LIFFRING; MARK STEPHEN SHANDER; ROBERT D. HOLLEY; MARGARET L. DOUGLAS

Prazo de Validade: 20 (vinte) anos contados a partir de 26/06/2014, observadas as condições legais.

(11) BR 10 2014 016253-4 B1

Código 16.1 - Concessão de Patente ou Certificado de Adição de Invenção

(22) 30/06/2014

(30) 01/07/2013 US 61/841,639; 16/12/2013 US 14/107,823

(43) 06/10/2015

(51) G01V 1/46 (2006.01)

(54) MÉTODO, SISTEMA DE COMPUTADOR E MEIO LEGÍVEL POR COMPUTADOR NÃO TRANSITÓRIO PARACABO SÍSMICO DE SENSOR FLUTUANTE

(73) PGS GEOPHYSICAL AS (NO)

(72) MARTIN WIDMAIER; ANTHONY JAMES DAY; NEIL HUGH RICHARD TURNBU

Prazo de Validade: 20 (vinte) anos contados a partir de 30/06/2014, observadas as condições legais.

(11) BR 10 2014 016344-1 B1

Código 16.1 - Concessão de Patente ou Certificado de Adição de Invenção

(22) 01/07/2014

(30) 03/07/2013 EP 13 174851.9

(43) 06/10/2015

(51) H02J 3/22 (2006.01), H02J 3/34 (2006.01)



(54) MÉTODO E DISPOSIÇÃO PARA TRANSFERIR ENERGIA ELÉTRICA NO MAR

(73) SIEMENS ENERGY AS (NO)

(72) BOE OVE; ESPEN HAUGAN

Prazo de Validade: 20 (vinte) anos contados a partir de 01/07/2014, observadas as condições legais.

(11) BR 10 2014 016549-5 B1

Código 16.1 - Concessão de Patente ou Certificado de Adição de Invenção

(22) 22/05/2014

(43) 24/11/2015

(51) G02B 6/12 (2006.01), G02B 6/122 (2006.01), G02F 1/313 (2006.01), G02F 1/01 (2006.01)

(54) CHAVE ÓPTICA COMPACTA BASEADA EM UM CRISTAL FOTÔNICO BIDIMENSIONAL COM DOBRAMENTO DE 120 GRAUS

(73) UNIVERSIDADE FEDERAL DO PARÁ (BR/PA)

(72) VICTOR DMITRIEV; GIANNI MASAKI TANAKA PORTELA; RAPHAEL RAFSANDJANI BATISTA

Prazo de Validade: 20 (vinte) anos contados a partir de 22/05/2014, observadas as condições legais.

(11) BR 10 2014 018244-6 B1

Código 16.1 - Concessão de Patente ou Certificado de Adição de Invenção

(22) 24/07/2014

(30) 08/10/2013 EP 13187651.8

(43) 29/09/2015

(51) A61B 18/12 (2006.01)

(54) INSTRUMENTO MULTIFUNCIONAL PARA O TRATAMENTO CIRÚRGICO DE HF DE TECIDO, E, SISTEMA CIRÚRGICO DE HF

(73) ERBE ELEKTROMEDIZIN GMBH (DE)

(72) MELANIE DÜRR; JÜRGEN BELLER; PETER SELIG

Prazo de Validade: 20 (vinte) anos contados a partir de 24/07/2014, observadas as condições legais.

(11) BR 10 2014 018308-6 B1

Código 16.1 - Concessão de Patente ou Certificado de Adição de Invenção

(22) 25/07/2014

(30) 11/09/2013 JP 2013-188827

(43) 29/09/2015

(51) B62K 11/04 (2006.01), B62K 25/28 (2006.01)

(54) VEÍCULO DO TIPO PARA MONTAR

(73) HONDA MOTOR CO., LTD. (JP)

(72) SHINICHIRO ISHIDA; MASAO AKIEDA; JUN FUJII; TOSHIAKI NAKAO; KATSUMASA MUKAI; KENJIRO IWASAKI

Prazo de Validade: 20 (vinte) anos contados a partir de 25/07/2014, observadas as condições legais.



(11) BR 10 2014 019234-4 B1	<p>Código 16.1 - Concessão de Patente ou Certificado de Adição de Invenção (22) 04/08/2014 (43) 08/03/2016 (51) B29D 22/00 (2006.01), B65D 30/10 (2006.01) (54) APERFEIÇOAMENTO EM MÁQUINA DE FORMAR SACOLAS E MÉTODO CONTÍNUO DE FORMAR SACOLAS (73) ANTILHAS GRÁFICA E EMBALAGENS LTDA (BR/SP) (72) VALTER MARQUES BAPTISTA Prazo de Validade: 20 (vinte) anos contados a partir de 04/08/2014, observadas as condições legais.</p>
(11) BR 10 2014 020277-3 B1	<p>Código 16.1 - Concessão de Patente ou Certificado de Adição de Invenção (22) 15/08/2014 (30) 15/08/2013 US 61/866,248 (43) 29/12/2015 (51) E01H 8/10 (2006.01), B61C 17/12 (2006.01) (54) SISTEMA DE CONTROLE DE VEÍCULO (73) GENERAL ELECTRIC COMPANY (US) (72) BRET DWAYNE WORDEN Prazo de Validade: 20 (vinte) anos contados a partir de 15/08/2014, observadas as condições legais.</p>
(11) BR 10 2014 020882-8 B1	<p>Código 16.1 - Concessão de Patente ou Certificado de Adição de Invenção (22) 25/08/2014 (30) 08/11/2013 KR 10-2013-0135793 (43) 22/09/2015 (51) H01H 71/02 (2006.01) (54) DISJUNTOR EM CAIXA MOLDADA (73) LSIS CO., LTD (KR) (72) KI HWAN OH Prazo de Validade: 20 (vinte) anos contados a partir de 25/08/2014, observadas as condições legais.</p>
(11) BR 10 2014 021996-0 B1	<p>Código 16.1 - Concessão de Patente ou Certificado de Adição de Invenção (22) 05/09/2014 (43) 29/03/2016 (51) E04B 9/18 (2006.01), E04B 9/06 (2006.01) (54) CANTONEIRA DE FORMATO ARREDONDADO PARA FORRO DE PVC (73) UNIVERSIDADE TECNOLÓGICA FEDERAL DO PARANÁ (BR/PR) (72) RUI MAR RUBENS DE GOUVEIA; STEFANY HUENDY TEODORO Prazo de Validade: 20 (vinte) anos contados a partir de 05/09/2014, observadas as condições legais.</p>



(11) BR 10 2014 023291-5 B1	Código 16.1 - Concessão de Patente ou Certificado de Adição de Invenção (22) 19/09/2014 (30) 20/09/2013 JP 2013-194892 (43) 02/05/2017 (51) F02M 53/02 (2006.01), F02M 31/125 (2006.01) (54) SISTEMA DE AQUECIMENTO DE COMBUSTÍVEL, E, CALHA DE INJENÇÃO DE COMBUSTÍVEL (73) DENSO CORPORATION (JP) (72) HAYATA OGURA; YOSHITAKA WAKAMATSU; NARUKI HARADA; TAMIYUKI NAKANE Prazo de Validade: 20 (vinte) anos contados a partir de 19/09/2014, observadas as condições legais.
(11) BR 10 2014 024155-8 B1	Código 16.1 - Concessão de Patente ou Certificado de Adição de Invenção (22) 29/09/2014 (30) 27/09/2013 DE 10 2013 219 640.7 (43) 06/10/2015 (51) F01N 3/035 (2006.01), F16N 3/08 (2006.01), F01N 3/28 (2006.01), F01N 11/00 (2006.01) (54) DISPOSITIVO DE TRATAMENTO DE GÁS DE EXAUSTÃO E MOTOR DE COMBUSTÃO INTERNA (73) EBERSPÄCHER EXHAUST TECHNOLOGY GMBH & CO. KG (DE) (72) MARCUS WERNI; SIMON EHRLER; KIRILL KARELIN Prazo de Validade: 20 (vinte) anos contados a partir de 29/09/2014, observadas as condições legais.
(11) BR 10 2014 025022-0 B1	Código 16.1 - Concessão de Patente ou Certificado de Adição de Invenção (22) 07/10/2014 (30) 08/10/2013 EP 13 187 700.3 (43) 31/05/2016 (51) A61B 17/28 (2006.01), A61B 17/80 (2006.01), A61B 17/88 (2006.01) (54) FÓRCEPS DE REDUÇÃO (73) KARL LEIBINGER MEDIZINTECHNIK GMBH & CO. KG (DE) (72) KLAUS KOHLER Prazo de Validade: 20 (vinte) anos contados a partir de 07/10/2014, observadas as condições legais.
(11) BR 10 2014 025739-0 B1	Código 16.1 - Concessão de Patente ou Certificado de Adição de Invenção (22) 15/10/2014 (30) 06/11/2013 KR 10-2013-0134335 (43) 22/09/2015 (51) H01H 75/00 (2006.01) (54) DISJUNTOR



(73) LSIS CO.,LTD (KR)

(72) SEONG YEOL CHO

Prazo de Validade: 20 (vinte) anos contados a partir de 15/10/2014, observadas as condições legais.

(11) BR 10 2014 025869-8 B1

Código 16.1 - Concessão de Patente ou Certificado de Adição de Invenção

(22) 16/10/2014

(30) 18/10/2013 EP 13189226.7

(43) 22/09/2015

(51) H02B 1/044 (2006.01), H02B 1/14 (2006.01), H02G 5/04 (2006.01), H02B 1/20 (2006.01)

(54) SISTEMA DE PROTEÇÃO DE CONTATO PARA VÁRIAS BARRAS CONDUTORAS DE ENERGIA

(73) WOEHNER GMBH & CO. KG ELEKTROTECHNISCHE SYSTEME (DE)

(72) ALEX BUETTNER; PHILIPP STEINBERGER; JORAM MASEL; FRANK LEISTNER

Prazo de Validade: 20 (vinte) anos contados a partir de 16/10/2014, observadas as condições legais.

(11) BR 10 2014 025948-1 B1

Código 16.1 - Concessão de Patente ou Certificado de Adição de Invenção

(22) 17/10/2014

(30) 02/12/2013 EP 13 195304.4

(43) 22/09/2015

(51) G01R 31/27 (2006.01), G01R 31/42 (2006.01), H02H 9/00 (2006.01)

(54) MÉTODO PARA DETECTAR UM DIODO EM CURTO EM UM RETIFICADOR DE PONTE, UNIDADE CONTROLADORA PARA UM RETIFICADOR DE PONTE E SISTEMA RETIFICADOR DE PONTE

(73) ABB SCHWEIZ AG (CH)

(72) SAMUEL REIST; MANUEL VETTERLI; MATTHIAS LÜSCHER; JUERG RAUCHENSTEIN

Prazo de Validade: 20 (vinte) anos contados a partir de 17/10/2014, observadas as condições legais.

(11) BR 10 2014 027350-6 B1

Código 16.1 - Concessão de Patente ou Certificado de Adição de Invenção

(22) 31/10/2014

(43) 24/05/2016

(51) F04D 1/04 (2006.01)

(54) BOMBA DE VORTEX PROGRESSIVA

(73) HIGRA INDUSTRIAL LTDA (BR/RS)

(72) Silvano Geremia

Prazo de Validade: 20 (vinte) anos contados a partir de 31/10/2014, observadas as condições legais.



-
- (11) BR 10 2014 027999-7 B1** Código 16.1 - Concessão de Patente ou Certificado de Adição de Invenção
(22) 28/10/2014
(43) 27/09/2016
(51) A23D 7/02 (2006.01)
(54) PROCESSO DE OBTENÇÃO DE CRISTAIS DE GORDURA MICROENCAPSULADOS, OS CRISTAIS DE GORDURA MICROENCAPSULADOS ASSIM OBTIDOS, E SEUS USOS
(73) UNIVERSIDADE ESTADUAL DE CAMPINAS - UNICAMP (BR/SP) ; INSTITUTO DE TECNOLOGIA DE ALIMENTOS (BR/SP)
(72) MARIA CRISTINA C. NUCCI MASCARENHAS; LIRENY APARECIDA GUARALDO GONÇALVES; IZABELA DUTRA ALVIM
Prazo de Validade: 20 (vinte) anos contados a partir de 28/10/2014, observadas as condições legais.
-
- (11) BR 10 2014 030145-3 B1** Código 16.1 - Concessão de Patente ou Certificado de Adição de Invenção
(22) 02/12/2014
(30) 02/12/2013 US 14/094,009
(43) 24/05/2016
(51) B64C 25/30 (2006.01), B64C 25/26 (2006.01), B64C 25/16 (2006.01)
(54) SISTEMAS DE IMPLANTAÇÃO DE QUEDA LIVRE EM GRAVIDADE DE EMERGÊNCIA PARA MONTAGENS DE TREM DE POUSO DE AERONAVE RETRÁTEIS
(73) EMBRAER S.A. (BR/SP)
(72) CARLOS ROGULSKI FILHO
Prazo de Validade: 20 (vinte) anos contados a partir de 02/12/2014, observadas as condições legais.
-
- (11) BR 10 2014 030373-1 B1** Código 16.1 - Concessão de Patente ou Certificado de Adição de Invenção
(22) 04/12/2014
(30) 09/12/2013 EP 13290306.3
(43) 06/10/2015
(51) G08B 17/10 (2006.01)
(54) UNIDADE DE DETECÇÃO DE FUMAÇA E MÉTODO PARA FIXAÇÃO DA UNIDADE DE DETECÇÃO
(73) SIEMENS SCHWEIZ AG (CH)
(72) LOIC FRERE
Prazo de Validade: 20 (vinte) anos contados a partir de 04/12/2014, observadas as condições legais.
-
- (11) BR 10 2014 031389-3 B1** Código 16.1 - Concessão de Patente ou Certificado de Adição de Invenção
(22) 15/12/2014
(43) 23/05/2017
(51) H02K 17/08 (2006.01), H02K 11/00 (2016.01)
(54) SUPORTE PARA CAPACITOR DE MÁQUINA ELÉTRICA GIRANTE E



MÁQUINA ELÉTRICA GIRANTE UTILIZANDO O MESMO

(73) WEG EQUIPAMENTOS ELÉTRICOS S.A. (BR/SC)

(72) VALMIR LUIS STOINSKI; RUI PAULO WEIS

Prazo de Validade: 20 (vinte) anos contados a partir de 15/12/2014, observadas as condições legais.

(11) BR 10 2015 003551-9 B1

Código 16.1 - Concessão de Patente ou Certificado de Adição de Invenção

(22) 19/02/2015

(30) 08/04/2014 CL CL 0879-2014

(43) 09/05/2017

(51) B65D 21/036 (2006.01), B65D 6/18 (2006.01), B65D 85/34 (2006.01), B65D 21/02 (2006.01), B29C 45/00 (2006.01)

(54) SISTEMA DE UNIÃO DE ESTRUTURAS, RECIPIENTE E MÉTODO DE FABRICAÇÃO DE RECIPIENTES

(73) WENCO S.A. (CL)

(72) PEDRO CHINNI VERGOTTINI; FRANCISCO SAHLI COSTABAL

Prazo de Validade: 20 (vinte) anos contados a partir de 19/02/2015, observadas as condições legais.

(11) BR 10 2015 003553-5 B1

Código 16.1 - Concessão de Patente ou Certificado de Adição de Invenção

(22) 19/02/2015

(30) 08/04/2014 CL 0880-2014

(43) 14/02/2018

(51) B65D 6/34 (2006.01), B65D 6/08 (2006.01), B65D 6/16 (2006.01), B29C 45/72 (2006.01)

(54) RECIPIENTE PARA PRODUTOS HORTIFRUTÍCOLAS

(73) WENCO S.A. (CL)

(72) PEDRO CHINNI VERGOTTINI; FRANCISCO SAHLI COSTABAL

Prazo de Validade: 20 (vinte) anos contados a partir de 19/02/2015, observadas as condições legais.

(11) BR 10 2015 005962-0 B1

Código 16.1 - Concessão de Patente ou Certificado de Adição de Invenção

(22) 18/03/2015

(30) 19/03/2014 IT TO2014A000223

(43) 26/01/2016

(51) G05G 1/50 (2008.04)

(54) PEDAL DE CONTROLE PARA VEÍCULO E SEU MÉTODO DE FABRICAÇÃO

(73) PLASTIC COMPONENTS AND MODULES AUTOMOTIVE S.P.A. (IT)

(72) ALESSANDRO MICHELE CARUSO; RENATO ANTONIO CAVAGLIA'

Prazo de Validade: 20 (vinte) anos contados a partir de 18/03/2015, observadas as condições legais.



(11) BR 10 2015 014371-0 B1	<p>Código 16.1 - Concessão de Patente ou Certificado de Adição de Invenção</p> <p>(22) 17/06/2015</p> <p>(30) 23/06/2014 EP 14275141.1</p> <p>(43) 05/07/2016</p> <p>(51) B64C 13/24 (2006.01), F16D 67/00 (2006.01), F16D 67/02 (2006.01)</p> <p>(54) SISTEMAS DE ACIONAMENTO DE TORQUE LIMITADO E DE ACIONADOR DE CONTROLE DE VOO SECUNDÁRIO EM UMA AERONAVE, E, MÉTODO PARA LIMITAR O TORQUE APLICADO POR UMA HASTE DE ENTRADA</p> <p>(73) GOODRICH ACTUATION SYSTEMS LIMITED (GB)</p> <p>(72) Stephen Davies</p> <p>Prazo de Validade: 20 (vinte) anos contados a partir de 17/06/2015, observadas as condições legais.</p>
------------------------------------	---

(11) BR 10 2015 016520-0 B1	<p>Código 16.1 - Concessão de Patente ou Certificado de Adição de Invenção</p> <p>(22) 09/07/2015</p> <p>(30) 11/07/2014 US 14/328,810</p> <p>(43) 12/01/2016</p> <p>(51) A62C 13/64 (2006.01)</p> <p>(54) CONJUNTO DE ATUADOR DE EXTINTOR DE INCÊNDIO, E, MÉTODO PARA INSTALAR UM CONJUNTO DE ATUADOR DE EXTINTOR DE INCÊNDIO</p> <p>(73) KIDDE TECHNOLOGIES, INC. (US)</p> <p>(72) DAVID FRASURE; JOHN WRIGHT PORTE PORTERFIELD</p> <p>Prazo de Validade: 20 (vinte) anos contados a partir de 09/07/2015, observadas as condições legais.</p>
------------------------------------	--

(11) BR 10 2015 017581-7 B1	<p>Código 16.1 - Concessão de Patente ou Certificado de Adição de Invenção</p> <p>(22) 23/07/2015</p> <p>(30) 25/07/2014 EP 14178611.1</p> <p>(43) 26/01/2016</p> <p>(51) B01D 53/02 (2006.01), B01D 53/18 (2006.01)</p> <p>(54) MÉTODO PARA UMA SEPARAÇÃO DE DIÓXIDO DE CARBONO DE UMA MISTURA DE GÁS</p> <p>(73) AIRBUS DEFENCE AND SPACE GMBH (DE)</p> <p>(72) CARSTEN MATTHIAS; WALTER JEHLE; PETER KERN</p> <p>Prazo de Validade: 20 (vinte) anos contados a partir de 23/07/2015, observadas as condições legais.</p>
------------------------------------	---

(11) BR 10 2015 018228-7 B1	<p>Código 16.1 - Concessão de Patente ou Certificado de Adição de Invenção</p> <p>(22) 30/07/2015</p> <p>(43) 31/01/2017</p> <p>(51) A61B 6/14 (2006.01)</p> <p>(54) DISPOSITIVO OROFACIAL E USO DO MESMO</p>
------------------------------------	---



(73) UNIVERSIDADE DE SÃO PAULO - USP (BR/SP)
 (72) FRANCISCO VERÍSSIMO DE MELLO FILHO; ALEXANDRE LAGUNA
 TERRERI; SAMUEL PORFIRIO XAVIER
 Prazo de Validade: 20 (vinte) anos contados a partir de 30/07/2015, observadas
 as condições legais.

(11) BR 10 2015 021975-0 B1

Código 16.1 - Concessão de Patente ou Certificado de Adição de Invenção
 (22) 08/09/2015
 (30) 12/09/2014 JP 2014-186686
 (43) 31/05/2016
 (51) B22C 9/00 (2006.01), B22C 9/06 (2006.01), B22C 9/08 (2006.01)
 (54) MÉTODO DE FUNDIÇÃO, APARELHO DE FUNDIÇÃO E PEÇA FUNDIDA
 PRODUZIDA DESSE MODO
 (73) HONDA MOTOR CO., LTD. (JP)
 (72) TOMONORI SAKAI; DAISUKE IMANISHI; YUKIHIRO MUKAIDA; KAZUMI
 NAGAO
 Prazo de Validade: 20 (vinte) anos contados a partir de 08/09/2015, observadas
 as condições legais.

(11) BR 10 2015 024141-0 B1

Código 16.1 - Concessão de Patente ou Certificado de Adição de Invenção
 (22) 18/09/2015
 (30) 24/09/2014 FR 14/59.001
 (43) 19/09/2017
 (51) B01D 3/00 (2006.01), B01D 3/32 (2006.01), B01D 53/18 (2006.01), B01F
 3/04 (2006.01), B63B 35/44 (2006.01)
 (54) PRATO DISTRIBUIDOR PARA COLUNA DE TROCA DE CALOR E/OU DE
 MATÉRIA, COLUNA DE TROCA DE CALOR E/OU DE MATÉRIA, BARCAÇA
 FLUTUANTE E UTILIZAÇÃO DA COLUNA
 (73) IFP ENERGIES NOUVELLES (FR)
 (72) YACINE HAROUN; PASCAL ALIX; MANEL FOURATI
 Prazo de Validade: 20 (vinte) anos contados a partir de 18/09/2015, observadas
 as condições legais.

(11) BR 10 2015 024301-4 B1

Código 16.1 - Concessão de Patente ou Certificado de Adição de Invenção
 (22) 22/09/2015
 (43) 28/03/2017
 (51) C08J 5/18 (2006.01), C08J 7/00 (2006.01), C08K 3/40 (2006.01), B32B
 3/08 (2006.01), B32B 5/14 (2006.01), B32B 5/16 (2006.01), B32B 9/00
 (2006.01), B32B 27/32 (2006.01)
 (54) PROCESSOS DE MODIFICAÇÃO DA SUPERFÍCIE DE FILMES
 POLIMÉRICOS, PRODUTOS E USOS
 (66) BR 10 2014 023458-6 22/09/2014
 (73) UNIVERSIDADE FEDERAL DE MINAS GERAIS (BR/MG)
 (72) RODRIGO LAMBERT ORÉFICE; RENATA DE OLIVEIRA GAMA



Prazo de Validade: 20 (vinte) anos contados a partir de 22/09/2015, observadas as condições legais.

(11) BR 10 2015 024329-4 B1 Código 16.1 - Concessão de Patente ou Certificado de Adição de Invenção
 (22) 22/09/2015
 (43) 28/03/2017
 (51) B65G 15/00 (2006.01)
 (54) ESTEIRA AUTOMÁTICA PARA CHUVA OU CASCATA DE PÉTALAS
 (73) CELSO CARLOS DE MORAES (BR/PR)
 (72) CELSO CARLOS DE MORAES
 Prazo de Validade: 20 (vinte) anos contados a partir de 22/09/2015, observadas as condições legais.

(11) BR 10 2015 027653-2 B1 Código 16.1 - Concessão de Patente ou Certificado de Adição de Invenção
 (22) 30/10/2015
 (43) 02/05/2017
 (51) B65G 47/24 (2006.01), B65G 47/248 (2006.01), B65B 35/58 (2006.01)
 (54) SISTEMA VIRADOR TRANSFERIDOR
 (73) ALEXANDRE ALVARO SILVEIRA (BR/SC)
 (72) ALEXANDRE ALVARO SILVEIRA
 Prazo de Validade: 20 (vinte) anos contados a partir de 30/10/2015, observadas as condições legais.

(11) BR 10 2015 027654-0 B1 Código 16.1 - Concessão de Patente ou Certificado de Adição de Invenção
 (22) 30/10/2015
 (43) 02/05/2017
 (51) B65G 47/24 (2006.01), B65G 47/248 (2006.01), B65B 35/58 (2006.01)
 (54) EQUIPAMENTO VIRADOR TRANSFERIDOR DE EMBALAGENS
 (73) ALEXANDRE ALVARO SILVEIRA (BR/SC)
 (72) ALEXANDRE ALVARO SILVEIRA
 Prazo de Validade: 20 (vinte) anos contados a partir de 30/10/2015, observadas as condições legais.

(11) BR 10 2015 031315-2 B1 Código 16.1 - Concessão de Patente ou Certificado de Adição de Invenção
 (22) 14/12/2015
 (43) 20/06/2017
 (51) D06F 39/08 (2006.01)
 (54) MÁQUINA DE LAVAR ROUPA COMPREENDENDO UM DISPOSITIVO DE ENGATE RÁPIDO PARA AJUSTE DO CORPO DE UMA BOMBA DE DRENAGEM
 (73) ELECTROLUX DO BRASIL S.A (BR/PR)
 (72) Leonardo Lunardi Ferreira; Rodrigo Berndsen
 Prazo de Validade: 20 (vinte) anos contados a partir de 14/12/2015, observadas as condições legais.



as condições legais.

(11) BR 10 2015 031788-3 B1 Código 16.1 - Concessão de Patente ou Certificado de Adição de Invenção
(22) 17/12/2015
(43) 20/06/2017
(51) B07B 11/08 (2006.01)
(54) SISTEMA DE LIMPEZA A SECO E SEPARAÇÃO PNEUMÁTICA DE MISTURAS DE SÓLIDOS PARTICULADOS, PROCESSO DE LIMPEZA A SECO E SEPARAÇÃO PNEUMÁTICA DE MISTURAS DE SÓLIDOS PARTICULADOS E SEUS USOS
(73) UNIVERSIDADE DE SÃO PAULO - USP (BR/SP)
(72) PAULO SELEGHIM JUNIOR; JOSÉ FRANCISCO TORRES; PATRÍCIA APARECIDA SANTIAGO MONTEIRO
Prazo de Validade: 20 (vinte) anos contados a partir de 17/12/2015, observadas as condições legais.

(11) BR 10 2016 000319-9 B1 Código 16.1 - Concessão de Patente ou Certificado de Adição de Invenção
(22) 07/01/2016
(30) 24/02/2015 US 14/630,226
(43) 11/10/2016
(51) B64C 25/42 (2006.01), B64C 25/62 (2006.01)
(54) CONJUNTO ABSORVEDOR DE CHOQUE, E, AERONAVE
(73) THE BOEING COMPANY (US)
(72) KELLY THOMAS JONES
Prazo de Validade: 20 (vinte) anos contados a partir de 07/01/2016, observadas as condições legais.

(11) BR 10 2016 005843-0 B1 Código 16.1 - Concessão de Patente ou Certificado de Adição de Invenção
(22) 17/03/2016
(30) 20/03/2015 US 62/136,162; 28/10/2015 US 14/924,928
(43) 20/09/2016
(51) G01M 15/14 (2006.01)
(54) MÉTODO PARA DETERMINAR UM FATOR SAÚDE DE MOTOR
(73) GENERAL ELECTRIC COMPANY (US)
(72) ALVARO JOSE SOARES; DAVID JOSEPH MCKENNA; MARTA KATARZYNA ASACK
Prazo de Validade: 20 (vinte) anos contados a partir de 17/03/2016, observadas as condições legais.

(11) BR 10 2016 006558-5 B1 Código 16.1 - Concessão de Patente ou Certificado de Adição de Invenção
(22) 24/03/2016
(30) 26/03/2015 US 14/669,948
(43) 27/09/2016



(51) A01D 41/06 (2006.01), A01F 12/46 (2006.01)

(54) ARRANJO DE MOVIMENTAÇÃO DE GRÃO PARA UMA COMBINADA AGRÍCOLA

(73) DEERE & COMPANY (US)

(72) DOUGLAS G. TEMPLE; LEE W. RANDALL

Prazo de Validade: 20 (vinte) anos contados a partir de 24/03/2016, observadas as condições legais.

(11) BR 10 2016 009813-0 B1

Código 16.1 - Concessão de Patente ou Certificado de Adição de Invenção

(22) 29/04/2016

(30) 30/04/2015 US 14/700,564

(43) 01/11/2016

(51) A01D 34/412 (2006.01), A01D 41/06 (2006.01)

(54) CEIFEIRA AGRÍCOLA

(73) CNH INDUSTRIAL AMERICA LLC (US)

(72) CRAIG E. MURRAY; JUSTIN L. MONTENGUISE; NICHOLAS S. SHANE

Prazo de Validade: 20 (vinte) anos contados a partir de 29/04/2016, observadas as condições legais.

(11) BR 10 2016 012321-6 B1

Código 16.1 - Concessão de Patente ou Certificado de Adição de Invenção

(22) 30/05/2016

(43) 12/12/2017

(51) C08L 5/00 (2006.01), C08L 5/04 (2006.01), C08L 5/06 (2006.01), C08L 99/00 (2006.01), C08L 101/16 (2006.01), C08J 5/18 (2006.01)

(54) PROCESSO DE OBTENÇÃO DE BLENDS DE POLIOLEFINAS E MACROMOLÉCULAS BIOATIVAS, PRODUTOS E USO

(73) UNIVERSIDADE FEDERAL DE MINAS GERAIS (BR/MG) ; PETRÓLEO BRASILEIRO S.A (BR/RJ) ; FUNDAÇÃO UNIVERSIDADE FEDERAL DE SÃO CARLOS (BR/SP)

(72) RODRIGO LAMBERT ORÉFICE; TÚLIO PACHECO BOAVENTURA; KÁSSIO ANDRÉ LACERDA; PATRÍCIA SANTIAGO DE OLIVEIRA PATRÍCIO; GASTÓN LUIS ALVIAL MORAGA; ROSÁRIO ELIDA SUMAN BRETAS; APARECIDO JÚNIOR DE MENEZES; MARINA MAGATON; CYBELE LOTTI; CÁSSIA COSTA NASCIMENTO; CRISTIANE XAVIER DA SILVA CAMPOS

Prazo de Validade: 20 (vinte) anos contados a partir de 30/05/2016, observadas as condições legais.

(11) BR 10 2016 014792-1 B1

Código 16.1 - Concessão de Patente ou Certificado de Adição de Invenção

(22) 16/06/2016

(43) 26/02/2019

(51) C08B 37/00 (2006.01)

(54) PROCESSO DE EXTRAÇÃO E OBTENÇÃO DE PECTINA POR ATOMIZAÇÃO

(73) INSTITUTO FEDERAL DE EDUCAÇÃO, CIÊNCIA E TECNOLOGIA DO



SERTÃO PERNANBUCANO - IF SERTÃO PE (BR/PE)

(72) MARCOS DOS SANTOS LIMA; LUCIANA CAVALCANTI DE AZEVEDO;
ANA PAULA TORRES

Prazo de Validade: 20 (vinte) anos contados a partir de 16/06/2016, observadas as condições legais.

(11) BR 10 2016 015217-8 B1

Código 16.1 - Concessão de Patente ou Certificado de Adição de Invenção

(22) 28/06/2016

(30) 30/06/2015 US 14/755,409

(43) 03/01/2017

(51) A01C 7/04 (2006.01)

(54) IMPLEMENTO AGRÍCOLA DE PLANTIO DE SEMENTE

(73) CNH INDUSTRIAL AMERICA LLC (US)

(72) CHAD JOHNSON; SCOTT LONG

Prazo de Validade: 20 (vinte) anos contados a partir de 28/06/2016, observadas as condições legais.

(11) BR 10 2016 015231-3 B1

Código 16.1 - Concessão de Patente ou Certificado de Adição de Invenção

(22) 28/06/2016

(30) 30/06/2015 US 14/755,919

(43) 03/01/2017

(51) A01B 63/04 (2006.01), A01C 7/08 (2006.01)

(54) IMPLEMENTO AGRÍCOLA DE PLANTIO DE SEMENTE

(73) CNH INDUSTRIAL AMERICA LLC (US)

(72) JOHNATHON R. DIENST

Prazo de Validade: 20 (vinte) anos contados a partir de 28/06/2016, observadas as condições legais.

(11) BR 10 2016 015777-3 B1

Código 16.1 - Concessão de Patente ou Certificado de Adição de Invenção

(22) 06/07/2016

(43) 23/01/2018

(51) A23L 33/105 (2016.01), A61L 27/54 (2006.01), A61L 27/18 (2006.01),
C08G 63/08 (2006.01), C09B 61/00 (2006.01), A61K 31/194 (2006.01)

(54) NANOFIBRAS POLIMÉRICAS CARREGADAS COM BIXINA, PROCESSO DE OBTENÇÃO, COMPOSIÇÃO FARMACÊUTICA E USOS

(66) BR 10 2015 029188-4 20/11/2015

(73) UNIVERSIDADE FEDERAL DE MINAS GERAIS (BR/MG)

(72) RUBÉN DARIO SINISTERRA MILLAN; ANA DELIA PINZÓN GARCÍA;
MARIA ESPERANZA CORTÉS SEGURA; PUEBLA CASSINI VIEIRA; LUCIOLA SILVA BARCELOS

Prazo de Validade: 20 (vinte) anos contados a partir de 06/07/2016, observadas as condições legais.



(11) BR 10 2016 019163-7 B1	<p>Código 16.1 - Concessão de Patente ou Certificado de Adição de Invenção (22) 18/08/2016 (43) 06/03/2018 (51) A47B 47/04 (2006.01) (54) PROCESSO DE FABRICAÇÃO DE MÓVEIS UTILIZANDO PERFIS EXTRUSADOS POLIMÉRICOS (73) ANDRÉ CAVALCANTE DE ALBUQUERQUE (BR/RS) (72) ANDRE CAVALCANTE DE ALBUQUERQUE Prazo de Validade: 20 (vinte) anos contados a partir de 18/08/2016, observadas as condições legais.</p>
(11) BR 10 2016 019411-3 B1	<p>Código 16.1 - Concessão de Patente ou Certificado de Adição de Invenção (22) 23/08/2016 (30) 31/08/2015 BE BE2015/5552 (43) 07/03/2017 (51) A01D 45/02 (2006.01), A01D 34/404 (2006.01) (54) PLATAFORMA DE COLHEITA DE CULTURA CAULEOSA E COLHEITADEIRA AGRÍCOLA (73) CNH INDUSTRIAL BELGIUM NV (BE) (72) BART M.A. MISSOTTEN; TOM DE SMET; GEERT BONNE; FREDERIK TALLIR; WILLEM VANDAMME Prazo de Validade: 20 (vinte) anos contados a partir de 23/08/2016, observadas as condições legais.</p>
(11) BR 10 2016 019476-8 B1	<p>Código 16.1 - Concessão de Patente ou Certificado de Adição de Invenção (22) 24/08/2016 (30) 31/08/2015 BR BE2015/5550 (43) 07/03/2017 (51) A01D 57/01 (2006.01), A01D 41/12 (2006.01), A01D 45/02 (2006.01) (54) PLATAFORMA DE COLHEITADEIRA DE CULTURA COM TALO E, COLHEITADEIRA AGRÍCOLA (73) CNH INDUSTRIAL BELGIUM NV (BE) (72) TOM DE SMET; GEERT BONNE; BART M.A. MISSOTTEN; FREDERIK TALLIR; WILLEM VANDAMME Prazo de Validade: 20 (vinte) anos contados a partir de 24/08/2016, observadas as condições legais.</p>
(11) BR 10 2016 020230-2 B1	<p>Código 16.1 - Concessão de Patente ou Certificado de Adição de Invenção (22) 31/08/2016 (43) 20/03/2018 (51) A61K 8/97 (2017.01), A61K 8/92 (2006.01), A61K 8/73 (2006.01), A61K 8/44 (2006.01), A61Q 5/00 (2006.01), A61Q 5/02 (2006.01) (54) PROCESSO DE OBTENÇÃO DE HIDROLISADO DE MICRO-ORGANISMOS FOTOSSINTETIZANTES, FORMULAÇÃO</p>



COSMÉTICA E SEU USO

(73) UNIVERSIDADE DE SÃO PAULO - USP (BR/SP)

(72) FABIOLA ORNELLAS DE ARAÚJO; JOÃO CARLOS MONTEIRO DE CARVALHO; ANDRÉ ROLIM BABY; MARIA VALÉRIA ROBLES VELASCO; MARCELO CHUEI MATSUDO

Prazo de Validade: 20 (vinte) anos contados a partir de 31/08/2016, observadas as condições legais.

(11) BR 10 2016 024151-0 B1

Código 16.1 - Concessão de Patente ou Certificado de Adição de Invenção

(22) 17/10/2016

(30) 06/01/2016 US 62/275,569

(43) 11/07/2017

(51) A01B 67/00 (2006.01), G05D 1/00 (2006.01)

(54) MEIO LEGÍVEL POR COMPUTADOR NÃO TRANSITÓRIO TANGÍVEL, SISTEMA E MÉTODO PARA CONTROLAR PELO MENOS UM VEÍCULO AGRÍCOLA AUTÔNOMO

(73) CNH INDUSTRIAL AMERICA LLC (US) ; AUTONOMOUS SOLUTIONS, INC. (US)

(72) CHRISTOPHER A. FOSTER; BRET TODD TURPIN; DANIEL J. MORWOOD; NATHAN ERIC BUNDERSON

Prazo de Validade: 20 (vinte) anos contados a partir de 17/10/2016, observadas as condições legais.

(11) BR 10 2016 024317-3 B1

Código 16.1 - Concessão de Patente ou Certificado de Adição de Invenção

(22) 18/10/2016

(43) 02/05/2018

(51) A01D 91/00 (2006.01), G01N 21/25 (2006.01)

(54) PROCESSO E SISTEMA DE MONITORAMENTO DE COLHEITA DE FRUTOS/GRÃOS E MÁQUINA AGRÍCOLA

(73) CNH INDUSTRIAL BRASIL LTDA. (BR/MG)

(72) FABIO MASSAHIDE SANTOS TANAKA; JOÃO AUGUSTO MARCOLIN LUCCA; ANDRÉ LUÍS PAVAN

Prazo de Validade: 20 (vinte) anos contados a partir de 18/10/2016, observadas as condições legais.

(11) BR 10 2016 024532-0 B1

Código 16.1 - Concessão de Patente ou Certificado de Adição de Invenção

(22) 20/10/2016

(30) 23/10/2015 US 62/245,559

(43) 02/05/2017

(51) A01D 41/06 (2006.01), A01F 12/44 (2006.01)

(54) COLHEITADEIRA AGRÍCOLA

(73) CNH INDUSTRIAL AMERICA LLC (US)

(72) CLAY REINECKE

Prazo de Validade: 20 (vinte) anos contados a partir de 20/10/2016, observadas



as condições legais.

(11) BR 10 2016 025617-8 B1 Código 16.1 - Concessão de Patente ou Certificado de Adição de Invenção
(22) 01/11/2016
(43) 29/05/2018
(51) B29B 15/10 (2006.01), B32B 5/24 (2006.01), B32B 5/28 (2006.01), B32B 17/08 (2006.01), B32B 37/15 (2006.01), B29C 70/04 (2006.01), C08J 5/00 (2006.01)
(54) PROCESSO PARA OBTENÇÃO DE MATERIAIS COMPÓSITOS HIERÁRQUICOS LAMINADOS DE MATRIZ POLIMÉRICA REFORÇADOS COM FIBRAS CONTÍNUAS E MATERIAIS COMPÓSITOS
(73) UNIVERSIDADE DE SÃO PAULO - USP (BR/SP)
(72) JOSÉ RICARDO TARPANI; BRAIAN ESNEIDER BUITRAGO URIBE; EMANOELE MARIA SANTOS CHIROMITO; ANTONIO JOSÉ FELIX DE CARVALHO
Prazo de Validade: 20 (vinte) anos contados a partir de 01/11/2016, observadas as condições legais.

(11) BR 10 2016 028506-2 B1 Código 16.1 - Concessão de Patente ou Certificado de Adição de Invenção
(22) 05/12/2016
(43) 30/10/2018
(51) C08F 116/06 (2006.01), C08L 29/04 (2006.01), D01D 5/00 (2006.01), A61L 31/06 (2006.01), A61F 2/28 (2006.01), B32B 27/12 (2006.01), D01F 6/50 (2006.01)
(54) PROCESSO PARA OBTENÇÃO DE MEMBRANAS POLIMÉRICAS POR ELECTROSPINNING, MEMBRANAS POLIMÉRICAS CONTENDO EXTRATOS DE PTERODON PUBESCENS BENTH E ARRABIDAEA CHICA VERLOT E SEUS USOS.
(73) UNIVERSIDADE ESTADUAL DE CAMPINAS - UNICAMP (BR/SP)
(72) TAIS HELENA COSTA SALLES; MARY ANN FOGLIO; FABIANA VOLPE ZANUTTO; ILZA MARIA OLIVEIRA SOUZA; MARCOS AKIRA D'ÁVILA
Prazo de Validade: 20 (vinte) anos contados a partir de 05/12/2016, observadas as condições legais.

(11) BR 10 2016 030013-4 B1 Código 16.1 - Concessão de Patente ou Certificado de Adição de Invenção
(22) 20/12/2016
(30) 23/12/2015 EP EP 15 202 255.4
(43) 21/11/2017
(51) B29B 13/00 (2006.01), C08G 69/26 (2006.01), C08G 69/36 (2006.01), B65D 81/26 (2006.01)
(54) PROCESSO PARA O ARMAZENAMENTO E PARA O TRANSPORTE DE GRANULADOS DE POLIAMIDA
(73) EMS-PATENT AG (CH)
(72) MARTIN SÜTTERLIN; THOMAS WIEDEMANN; MANFRED HEWEL; SEPP



BASS

Prazo de Validade: 20 (vinte) anos contados a partir de 20/12/2016, observadas as condições legais.

(11) BR 10 2018 000137-0 B1

Código 16.1 - Concessão de Patente ou Certificado de Adição de Invenção

(22) 03/01/2018

(30) 09/01/2017 US 15/401,440

(43) 24/07/2018

(51) C08J 3/11 (2006.01), C08K 3/36 (2006.01), C08L 9/00 (2006.01), B60C 1/00 (2006.01)

(54) MÉTODO PARA A PREPARAÇÃO DE UMA COMPOSIÇÃO DE BORRACHA, COMPOSIÇÃO DE BORRACHA E PNEU COMPREENDENDO A REFERIDA COMPOSIÇÃO

(73) THE GOODYEAR TIRE & RUBBER COMPANY (US)

(72) GREGORY DANIEL ZARTMAN; PAUL HARRY SANDSTROM

Prazo de Validade: 20 (vinte) anos contados a partir de 03/01/2018, observadas as condições legais.

(11) BR 10 2018 004973-9 B1

Código 16.1 - Concessão de Patente ou Certificado de Adição de Invenção

(22) 13/03/2018

(43) 01/10/2019

(51) C12M 1/33 (2006.01)

(54) DISPOSITIVO E MÉTODO PARA ROMPIMENTO DE CÉLULAS DE MICROORGANISMOS POR EXTRUSÃO

(73) UNIVERSIDADE FEDERAL DE VIÇOSA (BR/MG) ; PETRÓLEO BRASILEIRO S.A. - PETROBRAS (BR/RJ)

(72) MARCIO ARÊDES MARTINS; DILSON NOVAIS ROCHA; MAURICIO DE OLIVEIRA LEITE; BRUNO BEZERRA VIEIRA; RAFAEL RICHARD JOÃO; LEONARDO BRANTES BACELLAR MENDES

Prazo de Validade: 20 (vinte) anos contados a partir de 13/03/2018, observadas as condições legais.

(11) BR 10 2018 011441-7 B1

Código 16.1 - Concessão de Patente ou Certificado de Adição de Invenção

(22) 06/06/2018

(30) 22/08/2017 US 15/682,941

(43) 07/05/2019

(51) B64D 11/06 (2006.01), B60N 2/30 (2006.01), B60N 2/22 (2006.01), B60N 2/80 (2018.01), B60N 2/90 (2018.01)

(54) ASSENTO ACONDICIONÁVEL PARA UMA AERONAVE E MÉTODO PARA FABRICAÇÃO DE UM ASSENTO ACONDICIONÁVEL PARA UMA AERONAVE

(73) AMI INDUSTRIES, INC. (US)

(72) DOUGLAS E. HOOVER; KYLER MARUTZKY

Prazo de Validade: 20 (vinte) anos contados a partir de 06/06/2018, observadas



as condições legais.

(11) BR 10 2018 076221-4 B1 Código 16.1 - Concessão de Patente ou Certificado de Adição de Invenção
 (22) 17/12/2018
 (43) 07/07/2020
 (51) B01J 23/30 (2006.01), B01J 23/20 (2006.01), B01J 23/22 (2006.01), B01J 23/78 (2006.01), C07C 5/48 (2006.01)
 (54) MÉTODO DE PREPARO DO CATALISADOR, CATALISADOR E, PROCESSO DE DESIDROGENAÇÃO OXIDATIVA DE PROPANO
 (73) PETRÓLEO BRASILEIRO S.A. - PETROBRAS (BR/RJ) ; UNIVERSIDADE FEDERAL DO ESTADO DO RIO DE JANEIRO - UFRJ (BR/RJ)
 (72) JEAN GUILLAUME EON; SABRINA SANCHES GUIMARÃES; BERNARDO GALVAO SIQUEIRA
 Prazo de Validade: 20 (vinte) anos contados a partir de 17/12/2018, observadas as condições legais.

(11) BR 10 2020 003770-6 B1 Código 16.1 - Concessão de Patente ou Certificado de Adição de Invenção
 (22) 21/02/2020
 (43) 08/06/2021
 (51) F26B 9/06 (2006.01), A23N 12/08 (2006.01), F26B 21/00 (2006.01), F26B 3/00 (2006.01)
 (54) APERFEIÇOAMENTOS EM TULHA DE ESPERA COM MEIO DE AERAÇÃO PARA PRÉ-SECAGEM DE GRÃOS OU CEREAIS
 (73) CARLOS ROBERTO PALINI (BR/SP) ; FLÁVIO PEREIRA ALVES (BR/SP)
 (72) CARLOS ROBERTO PALINI; FLÁVIO PEREIRA ALVES
 Prazo de Validade: 20 (vinte) anos contados a partir de 21/02/2020, observadas as condições legais.

(11) BR 10 2020 005590-9 B1 Código 16.1 - Concessão de Patente ou Certificado de Adição de Invenção
 (22) 20/03/2020
 (43) 29/09/2020
 (51) A61K 31/20 (2006.01), A61K 31/202 (2006.01), A61K 31/685 (2006.01), A61K 33/06 (2006.01), A61K 33/30 (2006.01), A61K 33/04 (2006.01), A61K 31/593 (2006.01), A61K 31/455 (2006.01), A61K 31/4415 (2006.01), A61K 31/714 (2006.01), A61K 31/14 (2006.01), A61K 31/375 (2006.01), A61K 31/355 (2006.01), A61K 31/519 (2006.01), A61P 25/28 (2006.01)
 (54) COMBINAÇÃO DE NUTRIENTES PARA SUPLEMENTAÇÃO NA DOENÇA DE ALZHEIMER
 (73) ARMANDO PEDRO TORTELLI (BR/PR)
 (72) ANA PAULA MONNERAT CELES; HELLIN DOS SANTOS
 Prazo de Validade: 20 (vinte) anos contados a partir de 20/03/2020, observadas as condições legais.



(11) BR 10 2020 007519-5 B1	<p>Código 16.1 - Concessão de Patente ou Certificado de Adição de Invenção</p> <p>(22) 15/04/2020</p> <p>(30) 06/11/2017 WO WO2019084639</p> <p>(43) 02/02/2021</p> <p>(51) B60V 1/11 (2006.01), B60V 1/15 (2006.01), B60V 1/16 (2006.01), B60V 1/04 (2006.01)</p> <p>(54) SISTEMAS DE CONTROLE E BOCAIS PARA HOVERCRAFTS</p> <p>(73) ALBERTO DEI CASTELLI (BR/SP)</p> <p>(72) ALBERTO DEI CASTELLI</p> <p>Prazo de Validade: 20 (vinte) anos contados a partir de 15/04/2020, observadas as condições legais.</p>
(11) BR 10 2021 004872-7 B1	<p>Código 16.1 - Concessão de Patente ou Certificado de Adição de Invenção</p> <p>(22) 15/03/2021</p> <p>(43) 08/06/2021</p> <p>(51) A01M 7/00 (2006.01)</p> <p>(54) DISPENSADOR COM MONTAGEM E ACOPLAMENTO EM DRONES, PARA SISTEMA DE LANÇAMENTO DE CÁPSULAS DE AGENTES BIOLÓGICOS, QUÍMICOS E OUTROS, COM ABERTURA AUTOMÁTICA DAS SUAS TAMPAS</p> <p>(73) WALDER NOVAES JUNIOR (BR/SP)</p> <p>(72) WALDER NOVAES JUNIOR</p> <p>Prazo de Validade: 20 (vinte) anos contados a partir de 15/03/2021, observadas as condições legais.</p>
(11) BR 11 2012 000578-2 B1	<p>Código 16.1 - Concessão de Patente ou Certificado de Adição de Invenção</p> <p>(22) 14/07/2010</p> <p>(30) 14/07/2009 US 61/270,857; 01/10/2009 US 61/277,969</p> <p>(51) B65D 71/36 (2006.01), B65D 5/44 (2006.01), B65D 71/32 (2006.01), B65D 5/46 (2006.01), B65D 71/34 (2006.01), B65D 5/54 (2006.01)</p> <p>(54) EMBALAGEM PARA CONTER UMA PLURALIDADE DE ARTIGOS, COMBINAÇÃO DE UMA BLANQUETA PARA FORMAÇÃO DE EMBALAGEM E UMA BLANQUETA PARA FORMAÇÃO DE UMA INSERÇÃO PARA FORMAR UMA EMBALAGEM POSSUINDO CARACTERÍSTICAS DE CONTENÇÃO DE ARTIGOS NA EMBALAGEM, E MÉTODO DE FORMAÇÃO DE UMA EMBALAGEM.</p> <p>(73) GRAPHIC PACKAGING INTERNATIONAL, LLC (US)</p> <p>(72) ANDREW JOHN WOOLFORD; RAYMOND R. SPIVEY, SR.; JEAN-MANUEL GOMES</p> <p>Prazo de Validade: 20 (vinte) anos contados a partir de 14/07/2010, observadas as condições legais. Patente concedida conforme ADI 5.529/DF, que determina a alteração do prazo de concessão.</p>
(11) BR 11 2012 003728-5 B1	<p>Código 16.1 - Concessão de Patente ou Certificado de Adição de Invenção</p>



(22) 20/08/2010
(30) 21/08/2009 US 61/235,997
(51) H04J 13/18 (2011.01), H04L 1/00 (2006.01), H04L 1/06 (2006.01), H04L 1/16 (2006.01), H04L 5/00 (2006.01), H04L 27/26 (2006.01)
(54) Método para operar um equipamento de usuário em um sistema de comunicação sem fio e dispositivo em um sistema de comunicação sem fio sendo operável em pelo menos um primeiro modo de antena e em um segundo modo de antena
(73) BLACKBERRY LIMITED (CA)
(72) ZHIJUN CAI; SEAN M. MCBEATH; ROBERT MARK HARRISON; HUA XU; YOUN HYOUNG HEO; MARK EARNSHAW; MO-HAN FONG
Prazo de Validade: 20 (vinte) anos contados a partir de 20/08/2010, observadas as condições legais. Patente concedida conforme ADI 5.529/DF, que determina a alteração do prazo de concessão.

(11) BR 11 2012 004244-0 B1

Código 16.1 - Concessão de Patente ou Certificado de Adição de Invenção
(22) 30/07/2010
(30) 01/09/2009 US 61/238,782
(51) A61B 5/08 (2006.01), A61M 16/00 (2006.01)
(54) SISTEMA CONFIGURADO PARA QUANTIFICAR A COMPLACÊNCIA PULMONAR DE UM PACIENTE QUE ESTEJA PELO MENOS PARCIALMENTE AUTO-VENTILADO
(73) KONINKLIJKE PHILIPS N.V. (NL)
(72) LEONARDO ALBERTO BALOA WELZIEN; NATHAN FRANCIS O'CONNOR
Prazo de Validade: 20 (vinte) anos contados a partir de 30/07/2010, observadas as condições legais. Patente concedida conforme ADI 5.529/DF, que determina a alteração do prazo de concessão.

(11) BR 11 2012 005503-8 B1

Código 16.1 - Concessão de Patente ou Certificado de Adição de Invenção
(22) 01/09/2010
(30) 11/09/2009 EP 09011665.8
(51) C07J 71/00 (2006.01), A61K 31/58 (2006.01), A61P 5/44 (2006.01)
(54) DERIVADOS DE ISOXAZOLIDINA
(73) CHIESI FARMACEUTICI S.P.A. (IT)
(72) ANDREA VIRDIS; ELISABETTA ARMANI; ELEONORA GHIDINI; ILARIA PERETTO
Prazo de Validade: 20 (vinte) anos contados a partir de 01/09/2010, observadas as condições legais. Patente concedida conforme ADI 5.529/DF, que determina a alteração do prazo de concessão.

(11) BR 11 2012 005972-6 B1

Código 16.1 - Concessão de Patente ou Certificado de Adição de Invenção
(22) 31/08/2010
(30) 16/09/2009 US 61/242,863; 16/09/2009 US 61/243,087



(51) A61K 9/14 (2006.01)
 (54) DISPOSITIVO E MÉTODO PARA DISTRIBUIR NICOTINA A UM SUJEITO
 (73) PHILIP MORRIS PRODUCTS S.A. (CH)
 (72) JED E. ROSE; SETH D. ROSE; JAMES EDWARD TURNER;
 THANGARAJU MURUGESAN
 Prazo de Validade: 20 (vinte) anos contados a partir de 31/08/2010, observadas as condições legais. Patente concedida conforme ADI 5.529/DF, que determina a alteração do prazo de concessão.

(11) BR 11 2012 007869-0 B1

Código 16.1 - Concessão de Patente ou Certificado de Adição de Invenção
 (22) 06/10/2010
 (30) 06/10/2009 FR 0956962
 (51) C07D 233/84 (2006.01), A61K 31/4164 (2006.01)
 (54) PROCESSO DE SÍNTESE DE ERGOTIONEÍNA E SEUS DERIVADOS
 (73) TETRAHEDRON (FR)
 (72) IRENE ERDELMEIER
 Prazo de Validade: 20 (vinte) anos contados a partir de 06/10/2010, observadas as condições legais. Patente concedida conforme ADI 5.529/DF, que determina a alteração do prazo de concessão.

(11) BR 11 2012 009239-1 B1

Código 16.1 - Concessão de Patente ou Certificado de Adição de Invenção
 (22) 18/10/2010
 (30) 19/10/2009 AR P20090104015
 (51) A61K 39/10 (2006.01), A61K 38/00 (2006.01), A61K 39/39 (2006.01), C07K 14/23 (2006.01), C12N 15/01 (2006.01), C12N 5/12 (2006.01), C12N 1/20 (2006.01), A61P 31/04 (2006.01)
 (54) VACINA E USOS DO ADJUVANTE
 (73) CONSEJO NACIONAL DE INVESTIGACIONES CIENTIFICAS Y TECNICAS (CONICET) (AR) ; INIS BIOTECH LLC (US)
 (72) MIRTA L. CORIA; ANDRÉS E. IBAÑEZ; GUILLERMO H. GIAMBARTOLOMEI; JULIANA CASSATARO; KARINA A. PASQUEVICH; MARIA VICTORIA DELPINO
 Prazo de Validade: 20 (vinte) anos contados a partir de 18/10/2010, observadas as condições legais. Patente concedida conforme ADI 5.529/DF, que determina a alteração do prazo de concessão.

(11) BR 11 2012 009447-5 B1

Código 16.1 - Concessão de Patente ou Certificado de Adição de Invenção
 (22) 19/10/2010
 (30) 20/10/2009 US 61/253,468
 (51) G10L 19/14 (2000.01), G10L 19/02 (2013.01)
 (54) CODIFICADOR DE SINAL DE ÁUDIO, DECODIFICADOR DE STNAI, DE ÁUDIO, MÉTODO PARA CODIFICAR OU DECODIFICAR UM SINAL DE ÁUDIO USANDO UM CANCELAMENTO DE ALIASING
 (73) FRAUNHOFER-GESELLSCHAFT ZUR FÖRDERUNG DER



ANGEWANDTEN FORSCHUNG E.V. (DE) ; VOICEAGE CORPORATION (CA) ; KONINKLIJKE PHILIPS ELECTRONICS N.V (NL) ; DOLBY INTERNATIONAL AB (NL)

(72) BRUNO BESSETTE; MAX NEUENDORF; RALF GEIGER; PHILIPPE GOURNAY; ROCH LEFEBVRE; BERNHARD GRILL; JÉRÉMIE LECOMTE; STEFAN BAYER; NIKOLAUS RETTELBACH; LARS VILLEMOES; REDWAN SALAMI; ALBERTUS C. DEN BRINKER

Prazo de Validade: 20 (vinte) anos contados a partir de 19/10/2010, observadas as condições legais. Patente concedida conforme ADI 5.529/DF, que determina a alteração do prazo de concessão.

(11) BR 11 2012 013706-9 B1

Código 16.1 - Concessão de Patente ou Certificado de Adição de Invenção
(22) 30/11/2010

(30) 09/12/2009 NL 09306203.2

(51) A61B 8/00 (2006.01), A61B 6/00 (2006.01)

(54) MÉTODO PARA O PROCESSAMENTO DE UMA IMAGEM DE RAIOS X E SISTEMA PARA UMA COMBINAÇÃO DE IMAGENS DE ULTRASSOM E RAIOS X

(73) KONINKLIJKE PHILIPS N.V. (NL)

(72) NICOLAS P. B. GOGIN; RAOUL FLORENT; PASCAL Y. F. CATHER

Prazo de Validade: 20 (vinte) anos contados a partir de 30/11/2010, observadas as condições legais. Patente concedida conforme ADI 5.529/DF, que determina a alteração do prazo de concessão.

(11) BR 11 2012 015054-5 B1

Código 16.1 - Concessão de Patente ou Certificado de Adição de Invenção
(22) 21/12/2010

(30) 21/12/2009 GB 0922464.3; 12/01/2010 NO 20100047

(51) G01N 33/00 (2006.01), F01N 3/20 (2006.01)

(54) MECANISMO DE SENSOR DE QUALIDADE

(73) WEMA SYSTEM AS. (NO)

(72) BJØRN FRIVIK

Prazo de Validade: 20 (vinte) anos contados a partir de 21/12/2010, observadas as condições legais. Patente concedida conforme ADI 5.529/DF, que determina a alteração do prazo de concessão.

(11) BR 11 2012 015669-1 B1

Código 16.1 - Concessão de Patente ou Certificado de Adição de Invenção
(22) 20/12/2010

(30) 24/12/2009 US 61/284,745

(51) A61M 1/28 (2006.01)

(54) CICLIZADOR DE DIÁLISE PERITONEAL AUTOMÁTICO E MÉTODOS DE USO

(73) VR MEDICAL TECHNOLOGY CO., LTD. (CN)

(72) Li Pan

Prazo de Validade: 20 (vinte) anos contados a partir de 20/12/2010, observadas



as condições legais. Patente concedida conforme ADI 5.529/DF, que determina a alteração do prazo de concessão.

(11) BR 11 2012 015963-1 B1

Código 16.1 - Concessão de Patente ou Certificado de Adição de Invenção

(22) 12/01/2010

(51) F02M 43/04 (2006.01), F02M 61/10 (2006.01), F02M 61/16 (2006.01)

(54) APARELHO DE INJEÇÃO DE COMBUSTÍVEL PARA MOTOR DE COMBUSTÃO INTERNA

(73) Toyota Jidosha Kabushiki Kaisha (JP)

(72) Mamoru Yoshioka; FUMITO CHIBA; TAKAHIRO TSUKAGOSHI; RYOTA ONOE

Prazo de Validade: 20 (vinte) anos contados a partir de 12/01/2010, observadas as condições legais. Patente concedida conforme ADI 5.529/DF, que determina a alteração do prazo de concessão.

(11) BR 11 2012 017633-1 B1

Código 16.1 - Concessão de Patente ou Certificado de Adição de Invenção

(22) 18/01/2011

(30) 19/01/2010 DK PA 2010 00039

(51) C01B 3/38 (2006.01), B01J 8/06 (2006.01)

(54) PROCESSO PARA A PRODUÇÃO DE GÁS DE SÍNTESE A PARTIR DE UMA CARGA DE ALIMENTAÇÃO DE HIDROCARBONETOS

(73) HALDOR TOPSOE A/S (DK)

(72) Jakobsson, Niklas, Bengt; Hansen, Anders, Helbo; Han, Pat, A.

Prazo de Validade: 20 (vinte) anos contados a partir de 18/01/2011, observadas as condições legais. Patente concedida conforme ADI 5.529/DF, que determina a alteração do prazo de concessão.

(11) BR 11 2012 017979-9 B1

Código 16.1 - Concessão de Patente ou Certificado de Adição de Invenção

(22) 18/01/2011

(30) 19/01/2010 KR 10-2010-0004839

(51) A61K 9/38 (2006.01), A61K 9/08 (2006.01), A61K 9/14 (2006.01), A61K 47/42 (2017.01)

(54) FORMULAÇÕES LÍQUIDAS PARA CONJUGADO DE G-CSF DE AÇÃO PROLONGADA

(73) HANMI SCIENCE CO., LTD. (KR)

(72) Mi Ji Lee; JAE MIN LEE; Byung Sun Lee; Sung Min Bae; Se Chang Kwon

Prazo de Validade: 20 (vinte) anos contados a partir de 18/01/2011, observadas as condições legais. Patente concedida conforme ADI 5.529/DF, que determina a alteração do prazo de concessão.

(11) BR 11 2012 018692-2 B1

Código 16.1 - Concessão de Patente ou Certificado de Adição de Invenção

(22) 09/02/2011

(30) 10/02/2010 JP 2010-027959; 30/04/2010 JP 2010-105326



(51) H04B 7/0413 (2017.01), H04L 1/00 (2006.01), H04L 1/16 (2006.01), H04L 1/18 (2006.01), H04L 5/00 (2006.01)

(54) TERMINAL E MÉTODO DE COMUNICAÇÃO DO MESMO

(73) SUN PATENT TRUST (US)

(72) Seigo Nakao; AKIHIKO NISHIO; Masayuki Hoshino; YOSHIHIKO OGAWA; DAICHI IMAMURA; ATSUSHI SUMASU

Prazo de Validade: 20 (vinte) anos contados a partir de 09/02/2011, observadas as condições legais. Patente concedida conforme ADI 5.529/DF, que determina a alteração do prazo de concessão.

(11) BR 11 2012 019613-8 B1

Código 16.1 - Concessão de Patente ou Certificado de Adição de Invenção

(22) 13/01/2011

(30) 10/02/2010 CN 201010116333.2

(51) H04L 1/00 (2006.01)

(54) MÉTODO PARA CORRIGIR A TAXA DE PESOS CORRESPONDENTES COM BASE NO MAPEAMENTO EM CAMADAS E APARELHO PARA CORRIGIR A TAXA DE PESOS CORRESPONDENTES COM BASE NO MAPEAMENTO EM CAMADAS

(73) ZTE CORPORATION (CN)

(72) SENBAO GUO; YUNFENG SUN

Prazo de Validade: 20 (vinte) anos contados a partir de 13/01/2011, observadas as condições legais. Patente concedida conforme ADI 5.529/DF, que determina a alteração do prazo de concessão.

(11) BR 11 2012 020099-2 B1

Código 16.1 - Concessão de Patente ou Certificado de Adição de Invenção

(22) 14/02/2011

(30) 12/02/2010 US 61/304,232

(51) B01D 39/20 (2006.01)

(54) FILTRO PARA FILTRAR COMBUSTÍVEIS LÍQUIDOS

(73) DONALDSON COMPANY, INC. (US)

(72) Derek O. Jones; Keh B. Dema; Stephen M. Larsen; Mike J. Madsen; Andrew. J. Dallas; Yehya A. Elsayed; Chuanfang Yang

Prazo de Validade: 20 (vinte) anos contados a partir de 14/02/2011, observadas as condições legais. Patente concedida conforme ADI 5.529/DF, que determina a alteração do prazo de concessão.

(11) BR 11 2012 021524-8 B1

Código 16.1 - Concessão de Patente ou Certificado de Adição de Invenção

(22) 03/03/2011

(30) 05/03/2010 DE 102010010567.8; 24/03/2010 DE 102010012733.7

(51) A61B 5/04 (2006.01), A61B 5/0402 (2006.01), A61B 5/20 (2006.01), A61M 5/14 (2006.01), G01N 33/493 (2006.01), G01N 33/68 (2006.01), G01N 33/487 (2006.01), G01N 35/00 (2006.01), G01N 33/49 (2006.01), A61M 5/142 (2006.01)

(54) SISTEMA E MÉTODO PARA DETERMINAR DADOS RELACIONADOS A



TRATAMENTO PARA ADMINISTRAÇÃO DE PELO MENOS UMA DROGA A UM PACIENTE A SER TRATADO

(73) B. BRAUN MELSUNGEN AG (DE)

(72) Hans-Otto Maier; Horst Schmöll; Matthias Paetzold; TORSTEN DÖNHOF

Prazo de Validade: 20 (vinte) anos contados a partir de 03/03/2011, observadas as condições legais. Patente concedida conforme ADI 5.529/DF, que determina a alteração do prazo de concessão.

(11) BR 11 2012 021884-0 B1

Código 16.1 - Concessão de Patente ou Certificado de Adição de Invenção

(22) 02/03/2011

(30) 03/02/2010 RU 201000506

(51) C07D 213/75 (2006.01), A61K 31/44 (2006.01), A61K 31/16 (2006.01), A61K 31/17 (2006.01), A61P 7/02 (2006.01)

(54) COMPOSTO, COMPOSIÇÃO FARMACÊUTICA E MÉTODO PARA AFETAR A COAGULAÇÃO SANGUÍNEA OU COAGULAÇÃO DE PLASMA SANGUÍNEO

(73) PHARMADIALL, LTD. (RU)

(72) Dmitry Nikolaevich Tarasov; Dmitry Viktorovich Malakhov

Prazo de Validade: 20 (vinte) anos contados a partir de 02/03/2011, observadas as condições legais. Patente concedida conforme ADI 5.529/DF, que determina a alteração do prazo de concessão.

(11) BR 11 2012 021951-0 B1

Código 16.1 - Concessão de Patente ou Certificado de Adição de Invenção

(22) 28/02/2011

(30) 01/03/2010 ES P201030298

(51) A61K 9/127 (2006.01)

(54) BICELAS ENCAPSULADAS EM LIPOSSOMAS E MÉTODO PARA OBTENÇÃO DE LIPOSSOMA

(73) CONSEJO SUPERIOR DE INVESTIGACIONES CIENTÍFICAS (CSIC) (ES)

(72) ALFONS DE LA MAZA RIVERA; OLGA LÓPEZ SERRANO; GELEN RODRÍGUEZ DELGADO; LAIA RUBIO TOLEDANO; LUCYANA BARBOSA; GUADALUPE SORIA RODRÍGUEZ; ANA MARIA PLANAS OBRADORS; MERCEDES COCERA NÚÑEZ

Prazo de Validade: 20 (vinte) anos contados a partir de 28/02/2011, observadas as condições legais. Patente concedida conforme ADI 5.529/DF, que determina a alteração do prazo de concessão.

(11) BR 11 2012 023249-5 B1

Código 16.1 - Concessão de Patente ou Certificado de Adição de Invenção

(22) 15/03/2011

(30) 16/03/2010 CN 201010125169.1; 06/05/2010 CN 201010164379.1

(51) H04B 7/024 (2017.01), H04B 7/0456 (2017.01), H04B 7/06 (2006.01), H04B 1/3827 (2015.01)

(54) SISTEMA DE COMUNICAÇÃO SEM FIO, ESTAÇÃO BASE, TERMINAL E



MÉTODO DE GERAÇÃO DE LIVRO DE CÓDIGO.

(73) APPLE INC. (US)

(72) Hui Tong; Masayuki Hoshino; Ming Xu; Seigo Nakao; Daichi Imamura

Prazo de Validade: 20 (vinte) anos contados a partir de 15/03/2011, observadas as condições legais. Patente concedida conforme ADI 5.529/DF, que determina a alteração do prazo de concessão.

(11) BR 11 2012 024150-8 B1

Código 16.1 - Concessão de Patente ou Certificado de Adição de Invenção

(22) 21/03/2011

(30) 22/03/2010 CN 201010129163.1

(51) H04W 76/27 (2018.01), H04W 76/28 (2018.01), H04W 8/22 (2009.01)

(54) MÉTODO PARA TRANSIÇÃO DE ESTADO E DISPOSITIVO DE REDE

(73) HUAWEI TECHNOLOGIES CO., LTD. (CN)

(72) XUELIANG WANG; ZONGQUAN TANG; LIN ZHOU; ZHICHAO SHEN

Prazo de Validade: 20 (vinte) anos contados a partir de 21/03/2011, observadas as condições legais. Patente concedida conforme ADI 5.529/DF, que determina a alteração do prazo de concessão.

(11) BR 11 2012 025344-1 B1

Código 16.1 - Concessão de Patente ou Certificado de Adição de Invenção

(22) 05/04/2011

(30) 09/04/2010 EP 10159444.8

(51) A61K 8/365 (2006.01), A61Q 11/00 (2006.01), A61K 8/368 (2006.01)

(54) COMPOSIÇÃO PARA CUIDADOS ORAIS

(73) UNILEVER IP HOLDINGS B.V. (PB)

(72) MELANIE GAYLE BRADING; ALISON KATHARINE GREEN; ANN

ELIZABETH SCOTT; DAVID THOMAS LITTLEWOOD; STEPHEN GOLDING

Prazo de Validade: 20 (vinte) anos contados a partir de 05/04/2011, observadas as condições legais. Patente concedida conforme ADI 5.529/DF, que determina a alteração do prazo de concessão.

(11) BR 11 2012 025390-5 B1

Código 16.1 - Concessão de Patente ou Certificado de Adição de Invenção

(22) 27/04/2011

(30) 28/04/2010 JP 2010-104044

(51) C07D 333/68 (2006.01), A61K 31/381 (2006.01), A61K 31/4025 (2006.01), A61K 31/4436 (2006.01), A61K 31/4535 (2006.01), A61K 31/496 (2006.01), A61K 31/5377 (2006.01), A61K 31/55 (2006.01), A61P 3/12 (2006.01), A61P 9/00 (2006.01), A61P 13/12 (2006.01), A61P 43/00 (2006.01), C07D 409/12 (2006.01)

(54) COMPOSTO DE TETRAIDROBENZOTIOFENO OU SAL DO MESMO E SEU USO NO TRATAMENTO OU PREVENÇÃO DE HIPERFOSFATEMIA, BEM COMO COMPOSIÇÃO FARMACÊUTICA COMPREENDENDO O DITO COMPOSTO

(73) ASTELLAS PHARMA INC. (JP)

(72) Shunichiro Hachiya; Masanori Miura; Yoshimasa Imamura; Daisuke Kaga;



Ippei Sato; Hiroyuki Moritomo; Koji Kato; Kazuhiro Terai; Yoh Terada
Prazo de Validade: 20 (vinte) anos contados a partir de 27/04/2011, observadas as condições legais. Patente concedida conforme ADI 5.529/DF, que determina a alteração do prazo de concessão.

(11) BR 11 2012 025406-5 B1 Código 16.1 - Concessão de Patente ou Certificado de Adição de Invenção
(22) 21/02/2011
(30) 11/06/2010 KR 10-2010-0055470
(51) A61K 9/127 (2006.01), A61K 9/48 (2006.01), A61K 9/133 (2006.01)
(54) MÉTODO DE PREPARAÇÃO DE UMA CÁPSULA DURA DE USO ENTÉRICO
(73) LOTTE FINE CHEMICAL CO., LTD. (KR)
(72) JIN RYUL SON; HYON HO BAEK; EUN HEE PARK; SUNG WAN LEE; MIN GYU SONG; JA HYUN CHA; JAE UK CHA; WON HWA KO
Prazo de Validade: 20 (vinte) anos contados a partir de 21/02/2011, observadas as condições legais. Patente concedida conforme ADI 5.529/DF, que determina a alteração do prazo de concessão.

(11) BR 11 2012 027046-0 B1 Código 16.1 - Concessão de Patente ou Certificado de Adição de Invenção
(22) 21/04/2011
(30) 21/04/2010 US 61/326,459
(51) H04W 48/20 (2009.01), H04W 36/36 (2009.01), H04W 48/08 (2009.01)
(54) PROCESSO E APARELHO PARA DETERMINAR AS CAPACIDADES DE SERVIÇO DO PONTO DE ACESSO
(73) NOKIA TECHNOLOGIES OY (FI)
(72) Basavaraj Patil; Gabor Bajko
Prazo de Validade: 20 (vinte) anos contados a partir de 21/04/2011, observadas as condições legais. Patente concedida conforme ADI 5.529/DF, que determina a alteração do prazo de concessão.

(11) BR 11 2012 027994-7 B1 Código 16.1 - Concessão de Patente ou Certificado de Adição de Invenção
(22) 04/05/2011
(30) 04/05/2010 US 61/331,177
(51) A61K 39/395 (2006.01), C12N 5/10 (2006.01), A61P 19/02 (2006.01), C12N 5/0786 (2010.01), C12N 1/15 (2006.01), C12N 1/19 (2006.01), C12N 5/02 (2006.01), C07K 16/28 (2006.01), C07H 21/04 (2006.01), A61P 35/02 (2006.01), A61P 25/00 (2006.01), A61P 19/00 (2006.01), A61P 35/00 (2006.01)
(54) ANTICORPO, COMPOSIÇÃO FARMACÊUTICA E USO DE UM ANTICORPO
(73) FIVE PRIME THERAPEUTICS, INC (US)
(72) JUSTIN WONG; MAXIMILIANO VASQUEZ
Prazo de Validade: 20 (vinte) anos contados a partir de 04/05/2011, observadas as condições legais. Patente concedida conforme ADI 5.529/DF, que determina



a alteração do prazo de concessão.

(11) BR 11 2012 028090-2 B1 Código 16.1 - Concessão de Patente ou Certificado de Adição de Invenção
(22) 27/04/2011
(30) 05/05/2010 EP 10 162015.1
(51) A61K 9/00 (2006.01), A61K 9/20 (2006.01), A61K 31/5415 (2006.01)
(54) COMPRIMIDO SÓLIDO, QUE É PRENSADO DIRETAMENTE DE PÓ, COMPREENDENDO MELOXICAM E SEU PROCESSO DE PREPARAÇÃO
(73) Boehringer Ingelheim Vetmedica Gmbh (DE)
(72) Martin Folger; Stefan Lehner; Horst Schmitt
Prazo de Validade: 20 (vinte) anos contados a partir de 27/04/2011, observadas as condições legais. Patente concedida conforme ADI 5.529/DF, que determina a alteração do prazo de concessão.

(11) BR 11 2012 030423-2 B1 Código 16.1 - Concessão de Patente ou Certificado de Adição de Invenção
(22) 15/06/2011
(30) 15/06/2010 US 61/397,665; 15/06/2011 US 13/161,471
(51) F03D 3/04 (2006.01)
(54) INSTALAÇÃO PARA A PRODUÇÃO DE ENERGIA ELÉTRICA DE UM VENTO PREDOMINANTE SOBRE A SUPERFÍCIE
(73) BROOKES H. BAKER (US)
(72) Brookes H. Baker
Prazo de Validade: 20 (vinte) anos contados a partir de 15/06/2011, observadas as condições legais. Patente concedida conforme ADI 5.529/DF, que determina a alteração do prazo de concessão.

(11) BR 11 2012 030653-7 B1 Código 16.1 - Concessão de Patente ou Certificado de Adição de Invenção
(22) 10/06/2011
(30) 11/06/2010 US 61/353,893
(51) A61K 9/12 (2006.01), A61K 47/06 (2006.01), A61K 47/10 (2017.01), A61K 9/00 (2006.01)
(54) COMPOSIÇÃO TÓPICA EM AEROSSOL, E, RECIPIENTE PRESSURIZADO
(73) LEO PHARMA A/S (DK)
(72) Marianne Lind; Gritt Rasmussen; Mette Rydahl Sonne; Jens Hansen; Karsten Petersson
Prazo de Validade: 20 (vinte) anos contados a partir de 10/06/2011, observadas as condições legais. Patente concedida conforme ADI 5.529/DF, que determina a alteração do prazo de concessão.

(11) BR 11 2012 032825-5 B1 Código 16.1 - Concessão de Patente ou Certificado de Adição de Invenção
(22) 30/03/2011
(30) 25/06/2010 JP 2010-145243; 29/07/2010 JP 2010-170750; 26/10/2010 JP



2010-239794; 27/10/2010 JP 2010-240990

(51) H04R 17/00 (2006.01), H04R 1/26 (2006.01), H04R 7/02 (2006.01), H04R 7/04 (2006.01), H04R 7/26 (2006.01)

(54) GERADOR ACÚSTICO E UNIDADE DE ALTO-FALANTE

(73) KYOCERA CORPORATION (JP)

(72) SHUICHI FUKUOKA; NORIYUKI KUSHIMA; HIROYUKI KAWAMURA; HIROSHI NINOMIYA

Prazo de Validade: 20 (vinte) anos contados a partir de 30/03/2011, observadas as condições legais. Patente concedida conforme ADI 5.529/DF, que determina a alteração do prazo de concessão.

(11) BR 11 2012 033002-0 B1

Código 16.1 - Concessão de Patente ou Certificado de Adição de Invenção
(22) 23/06/2011

(30) 24/06/2010 US 61/358,105

(51) A61K 9/107 (2006.01), A61K 9/51 (2006.01), A61K 31/7024 (2006.01), A61K 31/7028 (2006.01), C07K 16/28 (2006.01)

(54) COMPOSIÇÃO AQUOSA DE MATÉRIA, MÉTODO DE INIBIÇÃO DE AGREGAÇÃO INDUZIDA POR AGITAÇÃO E MÉTODO DE PREVENÇÃO DE OXIDAÇÃO

(73) GENENTECH, INC. (US)

(72) OSIGWE ESUE; VIKAS K. SHARMA

Prazo de Validade: 20 (vinte) anos contados a partir de 23/06/2011, observadas as condições legais. Patente concedida conforme ADI 5.529/DF, que determina a alteração do prazo de concessão.

(11) BR 11 2013 000253-0 B1

Código 16.1 - Concessão de Patente ou Certificado de Adição de Invenção
(22) 04/07/2011

(30) 07/07/2010 EP 10 168 688.9

(51) C07D 401/12 (2006.01), C07D 401/14 (2006.01), C07D 405/14 (2006.01), C07D 413/14 (2006.01), A61K 31/4439 (2006.01), A61P 25/00 (2006.01)

(54) Derivados de (3-metilpirrolidin-3-il) metil piridinil éter, seu uso e processo de preparação e composição farmacêutica que os compreende

(73) F. HOFFMANN-LA ROCHE AG (CH)

(72) Hasane Ratni; Walter Vifian; MATTHIAS NETTEKOVEN

Prazo de Validade: 20 (vinte) anos contados a partir de 04/07/2011, observadas as condições legais. Patente concedida conforme ADI 5.529/DF, que determina a alteração do prazo de concessão.

(11) BR 11 2013 000784-2 B1

Código 16.1 - Concessão de Patente ou Certificado de Adição de Invenção
(22) 04/11/2010

(30) 12/07/2010 EP 10 007148.9

(51) F03D 1/00 (2006.01)

(54) Construção de torre e turbina eólica

(73) SIEMENS GAMESA RENEWABLE ENERGY A/S (DK)



(72) Henrik Stiesdal

Prazo de Validade: 20 (vinte) anos contados a partir de 04/11/2010, observadas as condições legais. Patente concedida conforme ADI 5.529/DF, que determina a alteração do prazo de concessão.

(11) BR 11 2013 000981-0 B1

Código 16.1 - Concessão de Patente ou Certificado de Adição de Invenção

(22) 15/07/2011

(30) 15/07/2010 DE 102010031411.0

(51) H03M 13/00 (2006.01), H04B 7/26 (2006.01), H04L 1/00 (2006.01)

(54) CONCEITO PARA COMBINAR PACOTES DE DADOS CODIFICADOS

(73) FRAUNHOFER-GESELLSCHAFT ZUR FÖRDERUNG DER

ANGEWANDTEN FORSCHUNG E.V. (DE)

(72) GERD KILIAN; ANDREAS TASCH; JOSEF BERNHARD; WOLFGANG

KOCH; PATRICK NICKEL; WOLFGANG GERSTACKER

Prazo de Validade: 20 (vinte) anos contados a partir de 15/07/2011, observadas as condições legais. Patente concedida conforme ADI 5.529/DF, que determina a alteração do prazo de concessão.

(11) BR 11 2013 001602-7 B1

Código 16.1 - Concessão de Patente ou Certificado de Adição de Invenção

(22) 24/11/2011

(30) 25/03/2011 CN 201110074112.8

(51) H04W 72/04 (2009.01)

(54) MÉTODO PARA INDICAR INFORMAÇÕES DE ALOCAÇÃO DE

LOCALIZAÇÃO DE RECURSO DE DOMÍNIO DE FREQUENCIA

MULTIPORTAS, DISPOSITIVO PARA INDICAR INFORMAÇÕES DE

ALOCAÇÃO DE LOCALIZAÇÃO DE RECURSO DE DOMÍNIO DE

FREQUÊNCIA MULTIPORTAS E TERMINAL

(73) ZTE CORPORATION (CN)

(72) PEIYAN FEI; FOCAI PENG; BO DAI

Prazo de Validade: 20 (vinte) anos contados a partir de 24/11/2011, observadas as condições legais.

(11) BR 11 2013 001685-0 B1

Código 16.1 - Concessão de Patente ou Certificado de Adição de Invenção

(22) 22/07/2011

(30) 23/07/2010 US 61/367,022; 15/09/2010 US 61/382,965; 04/11/2010 US 61/410,124

(51) C12N 15/00 (2006.01), A61K 48/00 (2006.01)

(54) MÉTODO PARA EDITAR PELO MENOS UMA SEQUÊNCIA

CROMOSSÔMICA ENDÓGENA EM UMA CÉLULA PELA INSERÇÃO DE UMA

SEQUÊNCIA NA SEQUÊNCIA CROMOSSÔMICA

(73) Sigma-Aldrich CO. LLC (US)

(72) Fuqiang Chen; Shondra M. Pruet-Miller; Gregory D. Davis

Prazo de Validade: 20 (vinte) anos contados a partir de 22/07/2011, observadas as condições legais. Patente concedida conforme ADI 5.529/DF, que determina



a alteração do prazo de concessão.

(11) BR 11 2013 001880-1 B1 Código 16.1 - Concessão de Patente ou Certificado de Adição de Invenção
(22) 22/07/2011
(30) 26/07/2010 US 61/367,470; 30/11/2010 EP 101931459
(51) G06F 21/10 (2013.01), G08C 17/02 (2006.01), H04N 5/44 (2011.01), H04N 7/167 (2011.01), H04N 21/266 (2011.01), H04N 21/4623 (2011.01), H04W 12/06 (2021.01)
(54) Sistema e unidade de computador portátil para controle remoto seguro para receptor/decodificador de áudio/vídeo.
(73) Nagravision S A (CH)
(72) André Kudelski; Christophe Nicolas
Prazo de Validade: 20 (vinte) anos contados a partir de 22/07/2011, observadas as condições legais. Patente concedida conforme ADI 5.529/DF, que determina a alteração do prazo de concessão.

(11) BR 11 2013 002039-3 B1 Código 16.1 - Concessão de Patente ou Certificado de Adição de Invenção
(22) 26/07/2011
(30) 29/07/2010 US 12/846,165
(51) H04W 4/90 (2018.01), G08B 25/00 (2006.01), G08B 25/01 (2006.01), G08B 27/00 (2006.01), H04L 29/12 (2006.01), H04W 76/50 (2018.01)
(54) SISTEMAS E MÉTODO PARA ENVIAR MENSAGENS REFERENTES A UMA EMERGÊNCIA OCORRIDA EM UMA INSTALAÇÃO
(73) LANDIS+GYR INNOVATIONS, INC. (US)
(72) Emmanuel Monnerie; Jeffrey B. Shudark; Stephen J. Chasko
Prazo de Validade: 20 (vinte) anos contados a partir de 26/07/2011, observadas as condições legais. Patente concedida conforme ADI 5.529/DF, que determina a alteração do prazo de concessão.

(11) BR 11 2013 002484-4 B1 Código 16.1 - Concessão de Patente ou Certificado de Adição de Invenção
(22) 12/09/2011
(30) 21/09/2010 US 61/384781
(51) C07D 231/20 (2006.01), A61K 31/415 (2006.01), A61P 29/00 (2006.01)
(54) COMPOSTO, COMPOSIÇÃO FARMACÊUTICA, E, USOS DE UM COMPOSTO
(73) EISAI R&D MANAGEMENT CO. , LTD. (JP)
(72) Mark Spyvee; Takashi Satoh; Jonathan Eric Carlson
Prazo de Validade: 20 (vinte) anos contados a partir de 12/09/2011, observadas as condições legais. Patente concedida conforme ADI 5.529/DF, que determina a alteração do prazo de concessão.

(11) BR 11 2013 002680-4 B1 Código 16.1 - Concessão de Patente ou Certificado de Adição de Invenção
(22) 06/05/2011



(30) 02/08/2010 CN 201010244567.5
(51) G02B 6/36 (2006.01), G02B 6/38 (2006.01), G02B 6/42 (2006.01)
(54) CONECTOR DE FIBRA ÓPTICA IMPERMEÁVEL E DISPOSITIVO DE COMUNICAÇÃO EXTERIOR
(73) HUAWEI TECHNOLOGIES CO., LTD. (CN)
(72) Tengfang Xiong; Wei Wang; BAOLIANG SUN; Jianguo Wang
Prazo de Validade: 20 (vinte) anos contados a partir de 06/05/2011, observadas as condições legais. Patente concedida conforme ADI 5.529/DF, que determina a alteração do prazo de concessão.

(11) BR 11 2013 003361-4 B1

Código 16.1 - Concessão de Patente ou Certificado de Adição de Invenção
(22) 09/08/2011
(30) 13/08/2010 EP 10172842.6
(51) C07K 16/40 (2006.01)
(54) ANTICORPO, COMPOSIÇÃO, CONJUGADO DE ANTICORPO, FORMULAÇÃO FARMACÊUTICA E USO DO ANTICORPO
(73) Roche Glycart AG (CH)
(72) Marina Bacac; Anne Freimoser-Grundschober; Christian Kelin; Ekkehard Moessner; Pablo Umana; Ralf Hosse; Valeria G. Nicolini
Prazo de Validade: 20 (vinte) anos contados a partir de 09/08/2011, observadas as condições legais. Patente concedida conforme ADI 5.529/DF, que determina a alteração do prazo de concessão.

(11) BR 11 2013 003417-3 B1

Código 16.1 - Concessão de Patente ou Certificado de Adição de Invenção
(22) 11/08/2011
(30) 14/08/2010 DE 1020100343226; 28/12/2010 KR 10-2010-0137026
(51) H01L 33/50 (2010.01)
(54) DISPOSITIVO EMISSOR DE LUZ TENDO LUMINÓFOROS DE SILICATO COM SUPERFÍCIE MODIFICADA
(73) SEOUL SEMICONDUCTOR CO. LTD., (KR)
(72) WALTER TEWS; GUNDULA ROTH; CHUNG HOON LEE; DETLEF STARICK
Prazo de Validade: 20 (vinte) anos contados a partir de 11/08/2011, observadas as condições legais. Patente concedida conforme ADI 5.529/DF, que determina a alteração do prazo de concessão.

(11) BR 11 2013 003550-1 B1

Código 16.1 - Concessão de Patente ou Certificado de Adição de Invenção
(22) 11/08/2011
(30) 16/08/2010 US 61/374,219; 10/08/2011 US 13/206,970
(51) H04L 1/18 (2006.01), H04L 5/00 (2006.01)
(54) ALOCAÇÃO DE RECURSO DE CANAL DE CONTROLE DE ENLACE ASCENDENTE FÍSICO PARA MÚLTIPLAS PORTADORAS COMPONENTE
(73) Qualcomm Incorporated (US)
(72) Wanshi Chen; Juan Montojo; Peter Gaal; Xiliang Luo



Prazo de Validade: 20 (vinte) anos contados a partir de 11/08/2011, observadas as condições legais. Patente concedida conforme ADI 5.529/DF, que determina a alteração do prazo de concessão.

(11) BR 11 2013 003597-8 B1

Código 16.1 - Concessão de Patente ou Certificado de Adição de Invenção
 (22) 22/08/2011
 (30) 23/08/2010 EP 10173759.1
 (51) A61K 9/00 (2006.01)
 (54) Partículas umidificadas compreendendo uma substância terapeuticamente ativa, seu mecanismo de geração, composição e seu uso, método para geração de um aerossol de partículas, e produto ou embalagem comercial
 (73) FRAUNHOFER-GESELLSCHAFT ZUR FÖRDERUNG DER ANGEWANDTEN FORSCHUNG E.V. (DE)
 (72) Daniela Rahmel; Friedemann Taut; Christian De Muynck; Markus Rast; PETER IWATSCHENKO; Gerhard Pohlmann; Wolfgang Koch; Horst Windt
 Prazo de Validade: 20 (vinte) anos contados a partir de 22/08/2011, observadas as condições legais. Patente concedida conforme ADI 5.529/DF, que determina a alteração do prazo de concessão.

(11) BR 11 2013 003631-1 B1

Código 16.1 - Concessão de Patente ou Certificado de Adição de Invenção
 (22) 17/08/2011
 (30) 18/08/2010 US 61/374,687; 29/12/2010 US 61/427,974
 (51) A01N 35/00 (2006.01), A61K 31/12 (2006.01)
 (54) BETA- E GAMA-DICETONAS E GAMA-HIDROXICETONAS E COMPOSIÇÕES FARMACÊUTICAS QUE AS COMPREENDEM
 (73) SAMUMED, LLC (US)
 (72) Sunil Kumar KC; DAVID MARK WALLACE; JOHN HOOD; CHARLENE F. BARROGA
 Prazo de Validade: 20 (vinte) anos contados a partir de 17/08/2011, observadas as condições legais. Patente concedida conforme ADI 5.529/DF, que determina a alteração do prazo de concessão.

(11) BR 11 2013 004083-1 B1

Código 16.1 - Concessão de Patente ou Certificado de Adição de Invenção
 (22) 22/09/2011
 (30) 23/09/2010 US 61/344,732; 02/02/2011 US 13/019,939
 (51) A61B 5/04 (2006.01)
 (54) MÉTODO DE LOCALIZAÇÃO DE UM DISPOSITIVO MÉDICO PERMANENTE DENTRO DE UMA VASCULATURA DE UM PACIENTE E SISTEMA PARA RASTREAR UMA LOCALIZAÇÃO DE UM DISPOSITIVO MÉDICO DENTRO DE UMA VASCULATURA DE UM PACIENTE
 (73) C.R. BARD, INC. (US)
 (72) SORIN GRUNWALD
 Prazo de Validade: 20 (vinte) anos contados a partir de 22/09/2011, observadas as condições legais. Patente concedida conforme ADI 5.529/DF, que determina



a alteração do prazo de concessão.

(11) BR 11 2013 004375-0 B1 Código 16.1 - Concessão de Patente ou Certificado de Adição de Invenção
(22) 26/08/2011
(30) 30/08/2010 EP 10174485.2
(51) G01R 33/48 (2006.01)
(54) APARELHO QUE COMPREENDE UM SISTEMA DE EXAME DE IMAGEM DE RESSONÂNCIA MAGNÉTICA E MÉTODO IMPLEMENTADO POR COMPUTADOR DE AQUISIÇÃO DE DADOS DE TERMOMETRIA DE RESSONÂNCIA MAGNÉTICA
(73) KONINKLIJKE PHILIPS N.V. (NL)
(72) JUKKA ILMARI TANTTU
Prazo de Validade: 20 (vinte) anos contados a partir de 26/08/2011, observadas as condições legais. Patente concedida conforme ADI 5.529/DF, que determina a alteração do prazo de concessão.

(11) BR 11 2013 004433-0 B1 Código 16.1 - Concessão de Patente ou Certificado de Adição de Invenção
(22) 02/06/2011
(30) 24/08/2010 CN 201010264159.6
(51) H04W 24/02 (2009.01), H04W 76/12 (2018.01), H04W 88/16 (2009.01)
(54) Método e sistema para transmitir informação de tipo de serviço e nó de suporte de serviço de rádio de pacote geral servidor
(73) Huawei Technologies Co., Ltd. (CN)
(72) Wenzhuo Lu; Ruchuan Du; Junhua Liao
Prazo de Validade: 20 (vinte) anos contados a partir de 02/06/2011, observadas as condições legais. Patente concedida conforme ADI 5.529/DF, que determina a alteração do prazo de concessão.

(11) BR 11 2013 006264-9 B1 Código 16.1 - Concessão de Patente ou Certificado de Adição de Invenção
(22) 15/09/2011
(30) 15/09/2010 US 61/383,251; 15/09/2011 US 13/233,134
(51) H04W 72/06 (2009.01)
(54) MÉTODO, EQUIPAMENTO DE USUÁRIO E SISTEMA DE COMUNICAÇÃO PARA REPORTAR INFORMAÇÃO DE CANAL
(73) HUAWEI TECHNOLOGIES CO., LTD. (CN)
(72) JIANGUO WANG; YANG TANG; Yongxing Zhou; David Mazzaresse; MATTIAS FRENNE
Prazo de Validade: 20 (vinte) anos contados a partir de 15/09/2011, observadas as condições legais. Patente concedida conforme ADI 5.529/DF, que determina a alteração do prazo de concessão.

(11) BR 11 2013 007615-1 B1 Código 16.1 - Concessão de Patente ou Certificado de Adição de Invenção
(22) 26/09/2011



(30) 01/10/2010 US 61/388,783

(51) H04B 7/06 (2006.01)

(54) MÉTODOS PARA ADAPTAÇÕES DE CLASSIFICAÇÃO PARA TRANSMISSÕES SOBRE UM CANAL DE MÚLTIPLA ENTRADA MÚLTIPLA SAÍDA E NÓS RELACIONADOS

(73) TELEFONAKTIEBOLAGET LM ERICSSON (PUBL) (SE)

(72) David Hammarwall; Svante Bergman; George Jöngren

Prazo de Validade: 20 (vinte) anos contados a partir de 26/09/2011, observadas as condições legais. Patente concedida conforme ADI 5.529/DF, que determina a alteração do prazo de concessão.

(11) BR 11 2013 007724-7 B1

Código 16.1 - Concessão de Patente ou Certificado de Adição de Invenção

(22) 29/09/2011

(30) 30/09/2010 US 12/894,361

(51) A61B 17/00 (2006.01), A61B 17/064 (2006.01), A61B 17/072 (2006.01)

(54) SISTEMA DE GRAMPEAMENTO CIRÚRGICO

(73) ETHICON ENDO-SURGERY, INC. (US)

(72) JAMES A WOODARD, JR

Prazo de Validade: 20 (vinte) anos contados a partir de 29/09/2011, observadas as condições legais. Patente concedida conforme ADI 5.529/DF, que determina a alteração do prazo de concessão.

(11) BR 11 2013 011061-9 B1

Código 16.1 - Concessão de Patente ou Certificado de Adição de Invenção

(22) 04/11/2011

(30) 09/11/2010 US 61/411676; 11/02/2011 US 13/025462

(51) B63B 35/44 (2006.01), B63B 1/10 (2006.01)

(54) ESTRUTURA FORA DA COSTA FLUTUANTE SEMISSUBMERSÍVEL COM MOVIMENTO INDUZIDO POR VÓRTICE (VIM) MELHORADO, E, MÉTODO DE MELHORAR O MOVIMENTO INDUZIDO POR VÓRTICE DE UMA ESTRUTURA FORA DA COSTA SEMISSUBMERSÍVEL FLUTUANTE

(73) Technip France (FR)

(72) QI XU

Prazo de Validade: 20 (vinte) anos contados a partir de 04/11/2011, observadas as condições legais.

(11) BR 11 2013 012008-8 B1

Código 16.1 - Concessão de Patente ou Certificado de Adição de Invenção

(22) 15/11/2011

(30) 15/11/2010 IN 3121/MUM/2010

(51) C07D 213/61 (2006.01), A61P 29/00 (2006.01), A61P 19/02 (2006.01)

(54) PROCESSO PARA O INIBIDOR SELETIVO DA CICLO-OXIGENASE-2

(73) VIRDEV INTERMEDIATES PVT. LTD (IN)

(72) SHAH DHARMESH MAHENDRA; SOLANKI, SANJAY AMRATLAL; VYAS, ASHOK VASANTRAY; MISTRY, ASHOKKUMAR BHIKUBHAI; JARIWALA VIRAL NARENDRA



Prazo de Validade: 20 (vinte) anos contados a partir de 15/11/2011, observadas as condições legais.

(11) BR 11 2013 013179-9 B1

Código 16.1 - Concessão de Patente ou Certificado de Adição de Invenção

(22) 30/11/2011

(30) 30/11/2010 EP 10193143.4

(51) C07J 9/00 (2006.01), A61K 31/575 (2006.01), A61P 1/16 (2006.01)

(54) POLIMORFO QUIMICAMENTE PURO DE Nor-UDCA, SEU USO E SEU MÉTODO DE PREPARAÇÃO, E COMPOSIÇÃO FARMACÊUTICA

(73) DR. FALK PHARMA GMBH (DE)

(72) RUDOLF WILHELM; MARKUS PROELS; ERIK FISCHER; HEIDI

WAENERLUND POULSEN

Prazo de Validade: 20 (vinte) anos contados a partir de 30/11/2011, observadas as condições legais.

(11) BR 11 2013 013443-7 B1

Código 16.1 - Concessão de Patente ou Certificado de Adição de Invenção

(22) 30/11/2011

(30) 03/12/2010 JP 2010-269851; 05/01/2011 JP 2011-000555; 18/04/2011 JP 2011-091635; 26/07/2011 JP 2011-162679

(51) C25D 5/26 (2006.01), B21D 22/20 (2006.01), C21D 9/46 (2006.01), C22C 18/00 (2006.01), C22C 19/03 (2006.01), C22C 38/00 (2006.01), C22C 38/06 (2006.01), C22C 38/60 (2006.01), C23C 28/00 (2006.01)

(54) MÉTODO PARA PRODUIR COMPONENTES CONFORMADOS POR PRENSAGEM A QUENTE

(73) JFE STEEL CORPORATION (JP)

(72) SEIJI NAKAJIMA; TATSUYA MIYOSHI; HIROKI NAKAMARU

Prazo de Validade: 20 (vinte) anos contados a partir de 30/11/2011, observadas as condições legais.

(11) BR 11 2013 013898-0 B1

Código 16.1 - Concessão de Patente ou Certificado de Adição de Invenção

(22) 05/12/2011

(30) 06/12/2010 CN PCT/CN2010/079465

(51) C07D 239/36 (2006.01), C07D 239/47 (2006.01), C07D 239/52 (2006.01), C07D 239/56 (2006.01), C07D 401/06 (2006.01), C07D 401/12 (2006.01), C07D 401/14 (2006.01), C07D 403/06 (2006.01), C07D 403/12 (2006.01), C07D 403/14 (2006.01), C07D 413/06 (2006.01), C07D 417/06 (2006.01), A61P 25/28 (2006.01), A61P 9/10 (2006.01)

(54) COMPOSTOS DE PIRIMIDINONA, COMPOSIÇÃO FARMACÊUTICA COMPREENDENDO DITOS COMPOSTOS E USOS DOS MESMOS PARA O TRATAMENTO DE DOENÇA DE ALZHEIMER E ATROSCLEROSE

(73) GLAXO GROUP LIMITED (GB)

(72) YUN JIN; ZEHONG WAN; QING ZHANG

Prazo de Validade: 20 (vinte) anos contados a partir de 05/12/2011, observadas as condições legais.



as condições legais.

(11) BR 11 2013 015001-7 B1 Código 16.1 - Concessão de Patente ou Certificado de Adição de Invenção
(22) 14/12/2011
(30) 14/12/2010 US 61/422,856
(51) A61K 38/10 (2006.01)
(54) PEPTÍDEO ANTITUMOR ISOLADO OU SINTÉTICO, COMPOSIÇÃO FARMACÊUTICA, E, USOS DE UM PEPTÍDEO
(73) RECEPTA BIOPHARMA S.A. (BR/SP)
(72) LUIZ RODOLPHO RAJA GABAGLIA TRAVASSOS
Prazo de Validade: 20 (vinte) anos contados a partir de 14/12/2011, observadas as condições legais.

(11) BR 11 2013 015346-6 B1 Código 16.1 - Concessão de Patente ou Certificado de Adição de Invenção
(22) 13/06/2013
(51) G06K 9/62 (2006.01), G06T 7/00 (2017.01)
(54) MÉTODO E DISPOSITIVO PARA CLASSIFICAR UM OBJETO EM DADOS DE IMAGEM EM UMA DENTRE UM CONJUNTO DE CLASSES USANDO UM CLASSIFICADOR, MEIO LEGÍVEL POR COMPUTADOR NÃO TRANSITÓRIO E SISTEMA.
(73) SICPA HOLDING SA (CH)
(72) GUILLAUME HEUSCH; NICOLAS PICAN
Prazo de Validade: 20 (vinte) anos contados a partir de 13/06/2013, observadas as condições legais.

(11) BR 11 2013 018157-5 B1 Código 16.1 - Concessão de Patente ou Certificado de Adição de Invenção
(22) 27/01/2012
(30) 28/01/2011 US 61/437,259
(51) E21B 49/08 (2006.01), G01V 9/00 (2006.01)
(54) FERRAMENTA DE TESTAGEM DE FORMAÇÃO PARA EXTRAIR O FLUIDO DE FORMAÇÃO DE UMA FORMAÇÃO DE TERRA
(73) BAKER HUGHES INCORPORATED (US)
(72) HOLGER STIBBE; RUSSELL MCEACHARN; JAMES T. CERNOSEK; ANTHONY D. SELF; AVIGDOR HETZ
Prazo de Validade: 20 (vinte) anos contados a partir de 27/01/2012, observadas as condições legais.

(11) BR 11 2013 018351-9 B1 Código 16.1 - Concessão de Patente ou Certificado de Adição de Invenção
(22) 29/11/2011
(30) 19/01/2011 CN 201110022108.7
(51) H04L 1/00 (2006.01), H04L 5/00 (2006.01), H04L 25/03 (2006.01)
(54) MÉTODO, RECEPTOR E ESTAÇÃO DE BASE PARA NOTIFICAÇÃO DO GRUPO DE SINALIZAÇÃO DA IDENTIFICAÇÃO DO CÓDIGO DE



EMBARALHAMENTO

(73) ZTE CORPORATION (CN)

(72) SENBAO GUO; YUNFENG SUN; CHENCHEN ZHANG; MIN REN; WEI GOU

Prazo de Validade: 20 (vinte) anos contados a partir de 29/11/2011, observadas as condições legais.

(11) BR 11 2013 019011-6 B1

Código 16.1 - Concessão de Patente ou Certificado de Adição de Invenção
(22) 27/01/2012

(30) 28/01/2011 EP 11152515.0; 28/01/2011 US 61/437,061

(51) C07D 413/04 (2006.01), A61K 31/422 (2006.01), A61P 29/00 (2006.01)

(54) INIBIDORES DE IL17 E IFN-GAMA, E SEU USO

(73) 4SC DISCOVERY GMBH (DE)

(72) STEFAN TASLER; JOHANN LEBAN; ROLAND BAUMGARTNER; WAEEL SAEB; CARINE CHEVRIER

Prazo de Validade: 20 (vinte) anos contados a partir de 27/01/2012, observadas as condições legais.

(11) BR 11 2013 019124-4 B1

Código 16.1 - Concessão de Patente ou Certificado de Adição de Invenção
(22) 06/04/2011

(51) C07F 9/6558 (2006.01), C07F 9/60 (2006.01), A61K 31/675 (2006.01), A61K 9/00 (2006.01), A61P 17/06 (2006.01), A61P 1/06 (2006.01), A61P 3/10 (2006.01), A61P 27/02 (2006.01), A61P 37/00 (2006.01), A61P 9/06 (2006.01), A61P 35/00 (2006.01), A61P 35/02 (2006.01)

(54) GRUPO SUBSTITUINTE DE FÓSFORO CONTENDO QUINOLINA COMO COMPOSTO, SEU PROCESSO DE PREPARAÇÃO, COMPOSIÇÃO MÉDICA CONTENDO O COMPOSTO E APLICAÇÃO

(73) BEIJING KONRUNS PHARMACEUTICAL CO., LTD. (CN)

(72) YUN ZIWEI; WANG HONGTAO

Prazo de Validade: 20 (vinte) anos contados a partir de 06/04/2011, observadas as condições legais. Patente concedida conforme ADI 5.529/DF, que determina a alteração do prazo de concessão.

(11) BR 11 2013 019256-9 B1

Código 16.1 - Concessão de Patente ou Certificado de Adição de Invenção
(22) 27/01/2012

(30) 28/01/2011 EP 11 152512.7; 28/01/2011 US 61/437,080

(51) C07D 413/04 (2006.01), C07D 413/14 (2006.01), C07D 417/14 (2006.01), A61K 31/4155 (2006.01), A61P 19/00 (2006.01), A61P 29/00 (2006.01)

(54) INIBIDORES DE IL-17 E IFN-GAMA, E SEU USO

(73) 4SC DISCOVERY GMBH (DE)

(72) JOHANN LEBAN; STEFAN TASLER; WAEEL SAEB; CARINE CHEVRIER

Prazo de Validade: 20 (vinte) anos contados a partir de 27/01/2012, observadas as condições legais.



(11) BR 11 2013 021496-1 B1	<p>Código 16.1 - Concessão de Patente ou Certificado de Adição de Invenção (22) 07/06/2011 (30) 23/02/2011 IN 520/CHE/2011 (51) C07D 401/12 (2006.01), C07D 405/12 (2006.01), C07D 413/12 (2006.01), A61K 31/5355 (2006.01), A61P 25/00 (2006.01) (54) COMPOSTO, COMPOSIÇÃO FARMACÊUTICA, USO DA COMPOSIÇÃO FARMACÊUTICA, PROCESSO PARA A PREPARAÇÃO DE UM COMPOSTO E USO DO COMPOSTO (73) SUVEN LIFE SCIENCES LIMITED. (IN) (72) RAMAKRISHNA NIROGI; ANIL KARBHARI SHINDE; RAMASASTRI KAMBHAMPATI; AMOL DINAKAR DESHPANDE; ADI REDDY DWARAMPUDI; NARASIMHAREDDY GANGADASARI; SANGRAM KESHARI SARAF; VISHWOTTAM NAGARAJ KANDIKERE; PRADEEP JAYARAJAN; ISHTIYAQUE AHMAD; MOHMADSADIK ABDULHAMID MULLA; VENKATESWARLU JASTI Prazo de Validade: 20 (vinte) anos contados a partir de 07/06/2011, observadas as condições legais. Patente concedida conforme ADI 5.529/DF, que determina a alteração do prazo de concessão.</p>
(11) BR 11 2013 022883-0 B1	<p>Código 16.1 - Concessão de Patente ou Certificado de Adição de Invenção (22) 02/03/2012 (30) 07/03/2011 EP 11157229.3; 07/03/2011 US 61/449,772 (51) C12N 15/115 (2010.01), A61K 31/7088 (2006.01), A61M 1/36 (2006.01) (54) APTÂMEROS, COMPOSIÇÃO FARMACÊUTICA, KIT, USOS DE UM APTÂMERO E COLUNA DE AFÉRESE (73) CHARITÉ - UNIVERSITÄTSMEDIZIN BERLIN (DE) ; MAX-DELBRÜCK - CENTRUM FÜR MOLEKULARE MEDIZIN (DE) (72) INGOLF SCHIMKE; ANNEKATHRIN HABERLAND; GERD WALLUKAT Prazo de Validade: 20 (vinte) anos contados a partir de 02/03/2012, observadas as condições legais.</p>
(11) BR 11 2013 024912-9 B1	<p>Código 16.1 - Concessão de Patente ou Certificado de Adição de Invenção (22) 29/03/2012 (30) 30/03/2011 US 13/075,406 (51) H01R 24/38 (2011.01), H01R 9/05 (2006.01) (54) CONECTOR DE CABO COAXIAL E MÉTODO DE FACILITAR A CONTINUIDADE ATRAVÉS DE UM CONECTOR DE CABO COAXIAL (73) PPC BROADBAND, INC. (US) (72) NOAH MONTENA; TREVOR EHRET; RICHARD HAUBE; SOUHEIL ZRAIK Prazo de Validade: 20 (vinte) anos contados a partir de 29/03/2012, observadas as condições legais.</p>
(11) BR 11 2013 025420-3 B1	<p>Código 16.1 - Concessão de Patente ou Certificado de Adição de Invenção (22) 04/04/2012</p>



(30) 05/04/2011 US 61/471911; 27/12/2011 US 61/580540
 (51) A61K 31/00 (2006.01), A61K 31/496 (2006.01), A61P 25/00 (2006.01)
 (54) MEDICAMENTO, COMPOSIÇÃO FARMACÊUTICA, MÉTODOS PARA
 PRODUZIR UMA COMPOSIÇÃO FARMACÊUTICA E PARA PREVENIR OU
 TRATAR UMA DOENÇA, KIT, USO DE UM COMPOSTO, E DE UM
 MEDICAMENTO, E, MEDICAMENTO
 (73) OTSUKA PHARMACEUTICAL CO., LTD. (JP)
 (72) TSUYOSHI HIROSE; KENJI MAEDA; TETSURO KIKUCHI; MASAFUMI
 TODA
 Prazo de Validade: 20 (vinte) anos contados a partir de 04/04/2012, observadas
 as condições legais.

(11) BR 11 2013 026363-6 B1 Código 16.1 - Concessão de Patente ou Certificado de Adição de Invenção
 (22) 13/04/2012
 (30) 15/04/2011 US 61/475,811
 (51) A61K 9/00 (2006.01), A61K 9/14 (2006.01), A61K 9/19 (2006.01)
 (54) NANOSSUSPENSÕES COMPREENDENDO
 4-[[4-[[4-(2-CIANOETENIL)-2,6-DIMETILFENIL]AMINO]-2-PIRIMIDINIL] AMINO]
 BENZONITRILA, SEU PROCESSO DE PREPARAÇÃO E COMPOSIÇÃO
 FARMACÊUTICA PARA ADMINISTRAÇÃO POR INJEÇÃO INTRAMUSCULAR
 OU SUBCUTÂNEA
 (73) JANSSEN PHARMACEUTICA NV (BE)
 (72) SABINE KARINE KATRIEN INGHELBRECHT; HENNING GIESELER;
 JAKOB ANDREAS BEIROWSKI
 Prazo de Validade: 20 (vinte) anos contados a partir de 13/04/2012, observadas
 as condições legais.

(11) BR 11 2013 026473-0 B1 Código 16.1 - Concessão de Patente ou Certificado de Adição de Invenção
 (22) 12/04/2012
 (30) 13/04/2011 KR 10-2011-0034022
 (51) A61K 9/24 (2006.01), A61K 9/22 (2006.01), A61K 9/20 (2006.01), A61K
 31/216 (2006.01)
 (54) COMPRIMIDO DO TIPO LIBERAÇÃO CONTROLADA CONTENDO
 ACECLOFENACO
 (73) AHN-GOOK PHARMACEUTICAL CO.,LTD. (KR)
 (72) JIN AUH; CHANG-KYUN HAN; HYEON-GUN JEONG; YANG-JOONG KIM;
 JONG-GEAL KIM; JUNG-HWA LEE; NAM-SUNG HA
 Prazo de Validade: 20 (vinte) anos contados a partir de 12/04/2012, observadas
 as condições legais.

(11) BR 11 2013 027092-6 B1 Código 16.1 - Concessão de Patente ou Certificado de Adição de Invenção
 (22) 23/04/2012
 (30) 21/04/2011 US 61/477,797; 14/07/2011 US 61/507,744
 (51) G10L 19/04 (2013.01)



(54) MÉTODO DE QUANTIZAÇÃO PARA UM SINAL DE ENTRADA, INCLUINDO PELO MENOS UMA DE UMA CARACTERÍSTICA DE VOZ E UMA CARACTERÍSTICA DE ÁUDIO EM UM DISPOSITIVO DE CODIFICAÇÃO, E APARELHO DE DECODIFICAÇÃO PARA UM SINAL CODIFICADO INCLUINDO PELO MENOS UMA DE UMA CARACTERÍSTICA DE VOZ E UMA CARACTERÍSTICA DE ÁUDIO EM UM DISPOSITIVO DE DECODIFICAÇÃO .
(73) SAMSUNG ELECTRONICS CO., LTD. (KR)
(72) EUN-MI OH; HO-SANG SUNG
Prazo de Validade: 20 (vinte) anos contados a partir de 23/04/2012, observadas as condições legais.

(11) BR 11 2013 028383-1 B1

Código 16.1 - Concessão de Patente ou Certificado de Adição de Invenção
(22) 02/05/2012
(30) 03/05/2011 US 61/481,752; 22/09/2011 US 61/537,621
(51) A01H 5/00 (2018.01)
(54) Método para aumento do rendimento de sementes, biomassa, teor de óleo e/ou resistência à deficiência de nitrogênio de uma planta
(73) EVOGENE LTD. (IL)
(72) NOA MATARASSO; EYAL EMMANUEL; DAVID PANIK; INBAL NURITH DANGOOR; HAGAI KARCHI
Prazo de Validade: 20 (vinte) anos contados a partir de 02/05/2012, observadas as condições legais.

(11) BR 11 2013 029624-0 B1

Código 16.1 - Concessão de Patente ou Certificado de Adição de Invenção
(22) 24/07/2012
(30) 01/08/2011 JP 2011-168066
(51) B65G 33/04 (2006.01), B65G 35/06 (2006.01)
(54) DISPOSITIVO PARA DISTRIBUIR UM CARRO DE TRANSPORTE PARA UMA ÁREA DE ACIONAMENTO DE PARAFUSO
(73) DAIFUKU CO., LTD. (JP)
(72) TOSHIYUKI IBA
Prazo de Validade: 20 (vinte) anos contados a partir de 24/07/2012, observadas as condições legais.

(11) BR 11 2013 029661-5 B1

Código 16.1 - Concessão de Patente ou Certificado de Adição de Invenção
(22) 14/07/2011
(30) 16/05/2011 US 61/486,700
(51) A61K 31/785 (2006.01), A61K 31/745 (2006.01), A61K 31/795 (2006.01), A61P 15/02 (2006.01), A61P 31/04 (2006.01)
(54) USO DE UMA MACROMOLÉCULA COMPREENDENDO UM DENDRÍMERO PARA A PREPARAÇÃO DE UM MEDICAMENTO PARA O TRATAMENTO OU PROFILAXIA DE VAGINOSE BACTERIANA
(73) STARPHARMA PTY LTD (AU)
(72) JEREMY ROBERT ARTHUR PAULL; JACINTH KINCAID FAIRLEY; CLARE



FRANCES PRICE; GARETH RHYS LEWIS

Prazo de Validade: 20 (vinte) anos contados a partir de 14/07/2011, observadas as condições legais. Patente concedida conforme ADI 5.529/DF, que determina a alteração do prazo de concessão.

(11) BR 11 2013 031943-7 B1

Código 16.1 - Concessão de Patente ou Certificado de Adição de Invenção
(22) 13/06/2012

(30) 13/06/2011 US 61/496,351

(51) C07K 16/28 (2006.01), A61K 39/395 (2006.01), A61P 37/00 (2006.01)

(54) COMPOSIÇÃO QUE COMPREENDE PROTEÍNAS E ANTICORPOS
CONTRA G-CSFR

(73) CSL LIMITED (AU)

(72) ANDREW DONALD NASH; ARNA ELIZABETH ANDREWS; MANUEL
BACA; KIRSTEN MAE EDWARDS; MATTHEW PHILIP HARDY; CON
PANOUSIS; FELICITY MEREDITH DUNLOP

Prazo de Validade: 20 (vinte) anos contados a partir de 13/06/2012, observadas as condições legais.

(11) BR 11 2013 032224-1 B1

Código 16.1 - Concessão de Patente ou Certificado de Adição de Invenção
(22) 13/06/2012

(30) 15/06/2011 US 13/161,101; 02/09/2011 EP 11179821.1

(51) A61K 35/56 (2015.01), A61K 8/06 (2006.01), A61P 29/00 (2006.01)

(54) COMPOSIÇÃO FARMACÊUTICA APLICÁVEL PARENTERALMENTE

(73) STABLE SOLUTIONS LLC (US)

(72) DAVID F. DRISCOLL

Prazo de Validade: 20 (vinte) anos contados a partir de 13/06/2012, observadas as condições legais.

(11) BR 11 2013 032742-1 B1

Código 16.1 - Concessão de Patente ou Certificado de Adição de Invenção
(22) 19/06/2012

(30) 20/06/2011 US 61/499,065

(51) H02J 3/36 (2006.01)

(54) MÉTODO, APARELHO E SISTEMA PARA CONTROLAR A ENERGIA
SUPRIDA PARA UMA REDE ELÉTRICA E MEIO DE ARMAZENAMENTO
LEGÍVEL POR COMPUTADOR NÃO TRANSITÓRIO

(73) THE AES CORPORATION (US)

(72) JOHN CHRISTOPHER SHELTON; JAY CRAIG GEINZER; BRETT LANCE
GALURA; STEVEN MEERSMAN

Prazo de Validade: 20 (vinte) anos contados a partir de 19/06/2012, observadas as condições legais.

(11) BR 11 2013 033169-0 B1

Código 16.1 - Concessão de Patente ou Certificado de Adição de Invenção
(22) 21/06/2012



(30) 24/06/2011 US 61/571,287; 24/06/2011 EP 11171378.0
 (51) A61K 9/06 (2006.01), A61K 9/127 (2006.01), A61K 9/00 (2006.01)
 (54) COMPOSIÇÃO QUE COMPREENDE UM PRIMEIRO EXTRATO DE CEBOLA (A) E LIPOSSOMAS E MÉTODO PARA A PREPARAÇÃO DE UMA COMPOSIÇÃO
 (73) MERZ PHARMA GMBH & CO. KGAA (DE)
 (72) PETER BODERKE; MARTINA HEBERER; PETRA SCHEPPLER
 Prazo de Validade: 20 (vinte) anos contados a partir de 21/06/2012, observadas as condições legais.

(11) BR 11 2013 033959-4 B1

Código 16.1 - Concessão de Patente ou Certificado de Adição de Invenção
 (22) 20/02/2012
 (30) 25/02/2011 FI 20115190
 (51) B62D 53/02 (2006.01), A01G 23/00 (2006.01), B62D 53/00 (2006.01)
 (54) CHASSI E DISPOSIÇÃO EM VEÍCULO OU MÁQUINA
 (73) PONSSE OYJ (FI)
 (72) PENTTI HUKKANEN
 Prazo de Validade: 20 (vinte) anos contados a partir de 20/02/2012, observadas as condições legais.

(11) BR 11 2014 003041-3 B1

Código 16.1 - Concessão de Patente ou Certificado de Adição de Invenção
 (22) 07/08/2012
 (30) 08/08/2011 US 61/521,090; 10/08/2011 US 61/522,096
 (51) C12N 1/20 (2006.01), C12N 9/04 (2006.01), C12P 7/22 (2006.01), C12P 1/04 (2006.01)
 (54) MÉTODO PARA PRODUZIR VANILINA E/OU VANILINA BETA-D-GLICOSÍDEO, POLIPEPTÍDEO DE CATECOL-O-METIL TRANSFERASE (COMT) MUTANTE, E, MICROORGANISMO HOSPEDEIRO RECOMBINANTE
 (73) INTERNATIONAL FLAVORS & FRAGRANCES INC. (US) ; EVOLVA SA (CH)
 (72) JOERGEN HANSEN; ESBEN HALKJAER HANSEN; HONEY POLUR SOMPALLI; JOSEPH M. SHERIDAN; JONATHAN R. HEAL; WILLIAM D. O. HAMILTON
 Prazo de Validade: 20 (vinte) anos contados a partir de 07/08/2012, observadas as condições legais.

(11) BR 11 2014 004741-3 B1

Código 16.1 - Concessão de Patente ou Certificado de Adição de Invenção
 (22) 28/08/2012
 (30) 30/08/2011 US 61/528,998
 (51) A61K 31/44 (2006.01), C07D 401/00 (2006.01)
 (54) ENTIDADE QUÍMICA, SEU USO E COMPOSIÇÃO FARMACÊUTICA COMPREENDENDO A MESMA
 (73) CHDI FOUNDATION, INC. (US)



(72) STEPHEN MARTIN COURTNEY; MICHAEL PRIME; WILLIAM MITCHELL; CHRISTOPHER JOHN BROWN; PAULA C. DE AGUIAR PENA; PETER JOHNSON; CELIA DOMINGUEZ; LETICIA M. TOLEDO-SHERMAN; IGNACIO MUNOZ

Prazo de Validade: 20 (vinte) anos contados a partir de 28/08/2012, observadas as condições legais.

(11) BR 11 2014 005047-3 B1

Código 16.1 - Concessão de Patente ou Certificado de Adição de Invenção
(22) 23/07/2012

(30) 07/09/2011 DE 10 2011 082 260.7

(51) H01R 13/52 (2006.01), G01N 27/407 (2006.01)

(54) SENSOR COM UMA CARCAÇA, QUE APRESENTA UMA ABERTURA DE CARCAÇA

(73) ROBERT BOSCH GMBH (DE)

(72) BERND RATTAY; JENS SCHNEIDER; GUIDO SOYEZ; ARNO CLAUSS

Prazo de Validade: 20 (vinte) anos contados a partir de 23/07/2012, observadas as condições legais.

(11) BR 11 2014 005988-8 B1

Código 16.1 - Concessão de Patente ou Certificado de Adição de Invenção
(22) 14/09/2012

(30) 16/09/2011 AT A 1335/2011

(51) B24B 1/04 (2006.01), B30B 15/30 (2006.01)

(54) SAPATA DE ENCHIMENTO

(73) MIBA SINTER AUSTRIA GMBH (AT)

(72) JOHANN DICKINGER; CHRISTIAN DUMANSKI; HARALD KAISER; ROLAND MAYRHUBER

Prazo de Validade: 20 (vinte) anos contados a partir de 14/09/2012, observadas as condições legais.

(11) BR 11 2014 007700-2 B1

Código 16.1 - Concessão de Patente ou Certificado de Adição de Invenção
(22) 20/03/2012

(30) 30/09/2011 CN 201110297998.2

(51) F04B 39/00 (2006.01), F04B 39/06 (2006.01)

(54) DISPOSITIVO SILENCIADOR DE EXAUSTÃO PARA UM COMPRESSOR DE REFRIGERAÇÃO E COMPRESSOR DE REFRIGERAÇÃO QUE É HERMETICAMENTE SELADO

(73) HUANGSHI DONGBEI ELECTRICAL APPLIANCE CO., LTD. (CN)

(72) BAICHANG YANG; LIJIAN CAO; JINGXIONG DAI; RENSHU HE; YOUNAN WANG

Prazo de Validade: 20 (vinte) anos contados a partir de 20/03/2012, observadas as condições legais.

(11) BR 11 2014 008110-7 B1

Código 16.1 - Concessão de Patente ou Certificado de Adição de Invenção



(22) 02/10/2013

(30) 04/10/2012 EP 12 187205.5

(51) B41J 3/407 (2006.01), B41J 11/00 (2006.01)

(54) DISPOSITIVO DE IMPRESSÃO DE PAINEL E MÉTODO PARA IMPRESSÃO DIRETA DE PAINÉIS DECORATIVOS INCLUINDO UM PROCESSO DE JATO DE TINTA

(73) AKZENTA PANELE + PROFILE GMBH (DE)

(72) HANS-JÜRGEN HANNIG

Prazo de Validade: 20 (vinte) anos contados a partir de 02/10/2013, observadas as condições legais.

(11) BR 11 2014 009256-7 B1

Código 16.1 - Concessão de Patente ou Certificado de Adição de Invenção

(22) 17/07/2012

(30) 20/10/2011 JP 2011-230768

(51) B60R 16/02 (2006.01)

(54) MÉTODO DE CONTROLE PARA VEÍCULO

(73) HONDA MOTOR CO., LTD. (JP)

(72) MASAHIRO KOWADA; SHINICHI ARIE; JUNPEI NOGUCHI

Prazo de Validade: 20 (vinte) anos contados a partir de 17/07/2012, observadas as condições legais.

(11) BR 11 2014 009385-7 B1

Código 16.1 - Concessão de Patente ou Certificado de Adição de Invenção

(22) 17/10/2012

(30) 21/10/2011 IT BO2011A 000599

(51) F16K 17/04 (2006.01), F15B 19/00 (2006.01)

(54) VÁLVULA ÓLEO HIDRÁULICA E MÉTODO DE FABRICAÇÃO

(73) S.T. S.R.L. (IT)

(72) GRAZIANO APADULA; GRAZIANTONIO APADULA; ROCCO GARCEA

Prazo de Validade: 20 (vinte) anos contados a partir de 17/10/2012, observadas as condições legais.

(11) BR 11 2014 009445-4 B1

Código 16.1 - Concessão de Patente ou Certificado de Adição de Invenção

(22) 21/10/2011

(51) G06F 9/22 (2006.01), G06F 9/44 (2018.01)

(54) MÉTODO PARA UM DISPOSITIVO ELETRÔNICO, MEIO DE ARMAZENAGEM NÃO-TRANSITÓRIO LEGÍVEL POR MÁQUINA ARMAZENANDO INSTRUÇÕES E DISPOSITIVO ELETRÔNICO

(73) HEWLETT-PACKARD DEVELOPMENT COMPANY, L.P. (US)

(72) VALIUDDIN Y. ALI; JOSE PAULO XAVIER PIRES; JAMES M. MANN; BORIS BALACHEFF; CHRIS I. DALTON

Prazo de Validade: 20 (vinte) anos contados a partir de 21/10/2011, observadas as condições legais.



-
- (11) BR 11 2014 009601-5 B1** Código 16.1 - Concessão de Patente ou Certificado de Adição de Invenção
(22) 24/10/2012
(30) 25/10/2011 FR 11 59637
(51) B29B 9/16 (2006.01), C08J 3/12 (2006.01)
(54) PROCESSO PARA A PREPARAÇÃO DE GRANULADOS DE POLIAMIDA E UTILIZAÇÃO DO PROCESSO
(73) PERFORMANCE POLYAMIDES, SAS (FR)
(72) JEAN-FRANÇOIS THIERRY; PHILIPPE BOULANGER
Prazo de Validade: 20 (vinte) anos contados a partir de 24/10/2012, observadas as condições legais.
-
- (11) BR 11 2014 009648-1 B1** Código 16.1 - Concessão de Patente ou Certificado de Adição de Invenção
(22) 29/05/2012
(30) 25/10/2011 GB 1118428.0
(51) F04B 43/12 (2006.01), F04B 43/00 (2006.01), F04B 53/16 (2006.01)
(54) BOMBA PERISTÁLTICA E CABEÇOTE PARA TAL
(73) WATSON-MARLOW LIMITED (GB)
(72) STEVEN BROKENSHERE
Prazo de Validade: 20 (vinte) anos contados a partir de 29/05/2012, observadas as condições legais.
-
- (11) BR 11 2014 011229-0 B1** Código 16.1 - Concessão de Patente ou Certificado de Adição de Invenção
(22) 09/11/2012
(30) 11/11/2011 US 61/558,800; 01/06/2012 US 61/654,157
(51) C12N 15/63 (2006.01), A61K 39/245 (2006.01), A61K 39/295 (2006.01), A61P 31/22 (2006.01), A61P 37/04 (2006.01), C07K 14/045 (2006.01), C07K 14/145 (2006.01), C07K 14/15 (2006.01), C07K 19/00 (2006.01), C12N 15/38 (2006.01), C12N 15/48 (2006.01), C12N 15/62 (2006.01), C12N 15/86 (2006.01), C12N 7/01 (2006.01), C12N 7/04 (2006.01)
(54) PARTÍCULAS VÍRUS-LIKE (VLP), COMPOSIÇÃO FARMACÊUTICA COMPREENDENDO A REFERIDA PARTÍCULA, MÉTODO DE PRODUÇÃO E USO DA MESMA
(73) VARIATION BIOTECHNOLOGIES, INC. (CA)
(72) DAVID E. ANDERSON; ANNE-CATHERINE FLUCKIGER
Prazo de Validade: 20 (vinte) anos contados a partir de 09/11/2012, observadas as condições legais.
-
- (11) BR 11 2014 011417-0 B1** Código 16.1 - Concessão de Patente ou Certificado de Adição de Invenção
(22) 09/11/2012
(30) 11/11/2011 US 61/558.953
(51) C07K 7/06 (2006.01), C07K 7/08 (2006.01), C12N 15/12 (2006.01), C12N 5/10 (2006.01), A61K 38/08 (2019.01), A61K 38/10 (2006.01), A61P 35/00 (2006.01)
(54) POLIPEPTÍDEO ISOLADO CAPAZ DE ELICITAR UMA RESPOSTA DE



CÉLULA T ANTÍGENO-ESPECÍFICA PARA CICLINA A1 HUMANA, COMPOSIÇÃO IMUNOGÊNICA COMPREENDENDO O REFERIDO POLIPEPTÍDEO, BEM COMO MÉTODO PARA PREPARAR CÉLULAS APRESENTADORAS DE ANTÍGENO, ANTÍGENO-PULSADAS, E USO DESTAS PARA SUPEREXPRESSION DE CCNA1

(73) FRED HUTCHINSON CANCER RESEARCH CENTER (US)

(72) PHILIP GREENBERG; SEBASTIAN OCHSENREITHER

Prazo de Validade: 20 (vinte) anos contados a partir de 09/11/2012, observadas as condições legais.

(11) BR 11 2014 011848-5 B1

Código 16.1 - Concessão de Patente ou Certificado de Adição de Invenção

(22) 18/11/2011

(51) H01Q 1/12 (2006.01), E02D 27/42 (2006.01), E04H 12/22 (2006.01)

(54) ALICERCE PARA UM MASTRO DE ANTENA E MÉTODO DE CONSTRUIR UM ALICERCE

(73) TELEFONAKTIEBOLAGET LM ERICSSON (PUBL) (SE)

(72) ARVIND KUMAR GUPTA

Prazo de Validade: 20 (vinte) anos contados a partir de 18/11/2011, observadas as condições legais.

(11) BR 11 2014 012762-0 B1

Código 16.1 - Concessão de Patente ou Certificado de Adição de Invenção

(22) 28/11/2012

(30) 28/11/2011 US 61/564,162; 28/11/2011 DK PA 2011 70655

(51) A61F 13/00 (2006.01)

(54) SISTEMA PARA REDUZIR AS CICATRIZES DE FERIDAS

(73) HYPOSKIN APS (DK)

(72) JENS ULRIK FELDING

Prazo de Validade: 20 (vinte) anos contados a partir de 28/11/2012, observadas as condições legais.

(11) BR 11 2014 013248-8 B1

Código 16.1 - Concessão de Patente ou Certificado de Adição de Invenção

(22) 21/12/2011

(51) G01K 1/14 (2021.01), G01K 7/42 (2006.01)

(54) MÉTODO PARA MONITORAR A TEMPERATURA DE UMA SUPERFÍCIE DE INSPEÇÃO EM UM AMBIENTE, E, SISTEMA PARA MONITORAÇÃO DE TEMPERATURA

(73) TELECOM ITALIA S.P.A. (IT)

(72) ROBERTO ANTONINI; FELICE FULVIO FARACI; MARCO GASPARDONE

Prazo de Validade: 20 (vinte) anos contados a partir de 21/12/2011, observadas as condições legais.

(11) BR 11 2014 014239-4 B1

Código 16.1 - Concessão de Patente ou Certificado de Adição de Invenção

(22) 19/12/2012



(30) 22/12/2011 EP 11195361.8
 (51) C07K 16/00 (2006.01), C12N 15/67 (2006.01)
 (54) Método para seleccionar uma célula recombinante de mamífero transfectada estável, método para produzir um anticorpo e vetor de expressão
 (73) F. HOFFMANN-LA ROCHE AG (CH)
 (72) PETER MICHAEL HUELSMANN; HENDRIK KNOETGEN
 Prazo de Validade: 20 (vinte) anos contados a partir de 19/12/2012, observadas as condições legais.

(11) BR 11 2014 015191-1 B1

Código 16.1 - Concessão de Patente ou Certificado de Adição de Invenção
 (22) 29/10/2012
 (30) 20/12/2011 US 61/577,949
 (51) B01D 53/22 (2006.01), B01D 71/02 (2006.01), B01D 71/06 (2006.01), B01D 67/00 (2006.01), B05D 3/02 (2006.01)
 (54) PROCESSO PARA FORMAR UMA MEMBRANA DE CARBONO DE FIBRA OCA
 (73) GEORGIA TECH RESEARCH CORPORATION (US) ; SHELL INTERNATIONALE RESEARCH MAATSCHAPPIJ B.V. (NL)
 (72) NITESH BHUWANIA; WILLIAM JOHN KOROS; PAUL JASON WILLIAMS
 Prazo de Validade: 20 (vinte) anos contados a partir de 29/10/2012, observadas as condições legais.

(11) BR 11 2014 015355-8 B1

Código 16.1 - Concessão de Patente ou Certificado de Adição de Invenção
 (22) 21/12/2012
 (30) 22/12/2011 IT MI2011A002367
 (51) E05B 7/00 (2006.01), E05B 65/00 (2006.01)
 (54) MAÇANETA DE PORTA DE VEÍCULO
 (73) U-SHIN ITALIA S.P.A. (IT)
 (72) SIMONE ILARDO; VITTORIO GIACCONE
 Prazo de Validade: 20 (vinte) anos contados a partir de 21/12/2012, observadas as condições legais.

(11) BR 11 2014 015669-7 B1

Código 16.1 - Concessão de Patente ou Certificado de Adição de Invenção
 (22) 20/12/2012
 (30) 21/12/2011 GB 1122139.7; 27/09/2012 GB 1217290.4
 (51) C07D 401/14 (2006.01), C07D 471/04 (2006.01), C07D 487/04 (2006.01), A61K 31/437 (2006.01), A61K 31/519 (2006.01), A61P 9/00 (2006.01)
 (54) COMPOSTOS DERIVADOS DE PIRIDINONA E PIRIMIDINONA, COMPOSIÇÃO FARMACÊUTICA QUE COMPREENDE OS DITOS COMPOSTOS E USO DOS MESMOS PARA O TRATAMENTO OU PREVENÇÃO DE UMA DOENÇA TROMBOEMBÓLICA
 (73) ONO PHARMACEUTICAL CO., LTD (JP)
 (72) STEVE COURTNEY; CHRIS YARNOLD; STUART FLANAGAN; GARETH BRACE; JOHN BARKER; OSAMU ICHIHARA; ELISE GADOULEAU;



ANTHONY RICHARDSON; TAKASHI KONDO; AKIRA IMAGAWA; SHINGO NAKATANI; RYO SUZUKI; SHO KOUYAMA

Prazo de Validade: 20 (vinte) anos contados a partir de 20/12/2012, observadas as condições legais.

(11) BR 11 2014 016286-7 B1

Código 16.1 - Concessão de Patente ou Certificado de Adição de Invenção
(22) 04/06/2013

(51) H02M 5/458 (2006.01), H02M 7/48 (2007.01)

(54) DISPOSITIVO DE CONVERSÃO DE POTÊNCIA

(73) TOSHIBA MITSUBISHI-ELECTRIC INDUSTRIAL SYSTEMS CORPORATION (JP)

(72) TAKUSHI JIMICHI; SATOSHI AZUMA; KIMIYUKI KOYANAGI; RITAKA NAKAMURA; YASUSSHITO SHIMOMURA; YOSHIHITO KATO

Prazo de Validade: 20 (vinte) anos contados a partir de 04/06/2013, observadas as condições legais.

(11) BR 11 2014 016391-0 B1

Código 16.1 - Concessão de Patente ou Certificado de Adição de Invenção
(22) 24/01/2013

(30) 24/01/2012 US 13/374,949

(51) C12Q 1/04 (2006.01), C12Q 1/68 (2018.01), C12N 15/11 (2006.01)

(54) MÉTODO DE IDENTIFICAR UMA INFESTAÇÃO DE MICRO-ORGANISMO FORMADOR DE BIOPELÍCULA EM UM PROCESSO DE FABRICAÇÃO DE PAPEL

(73) NALCO COMPANY (US)

(72) LAURA E. RICE; LILIYA LUND

Prazo de Validade: 20 (vinte) anos contados a partir de 24/01/2013, observadas as condições legais.

(11) BR 11 2014 017215-3 B1

Código 16.1 - Concessão de Patente ou Certificado de Adição de Invenção
(22) 11/01/2013

(30) 13/01/2012 JP 2012-005255

(51) C12P 7/08 (2006.01), C12P 19/14 (2006.01)

(54) MÉTODO PARA PRODUZIR UM PRODUTO QUÍMICO

(73) TORAY INDUSTRIES, INC (JP)

(72) KOJI KOBAY YASHI; KATSUSHIGE YAMADA; KENJI SAWAI; KYOHEI ISOBE; KYUNGSU NA; SHINGO HIRAMATSU; SHIOMI WATANABE

Prazo de Validade: 20 (vinte) anos contados a partir de 11/01/2013, observadas as condições legais.

(11) BR 11 2014 017361-3 B1

Código 16.1 - Concessão de Patente ou Certificado de Adição de Invenção
(22) 14/01/2013

(30) 12/01/2012 US 61/585,763; 10/12/2012 US 13/709,116

(51) C11D 3/14 (2006.01), C11D 3/20 (2006.01), C11D 3/43 (2006.01), C11D



17/00 (2006.01), C11D 17/04 (2006.01), A61Q 19/00 (2006.01)

(54) Artigos para limpeza das mãos

(73) ILLINOIS TOOL WORKS INC. (US)

(72) CHRIS J. PLOTZ; PAUL J. GOTTESBUREN

Prazo de Validade: 20 (vinte) anos contados a partir de 14/01/2013, observadas as condições legais.

(11) BR 11 2014 017807-0 B1

Código 16.1 - Concessão de Patente ou Certificado de Adição de Invenção

(22) 22/01/2013

(30) 19/01/2012 US 61/588,550

(51) G21F 5/10 (2006.01)

(54) TAMBOR PARA TRANSPORTE E ARMAZENAMENTO DE CONJUNTOS DE COMBUSTÍVEIS NUCLEARES

(73) TN AMERICAS LLC (US)

(72) WILLIAM BRACEY; THOMAS VAN RIPER; UWE WOLF; JAYANT

RAJABHAU BONDRE; KAMRAN TAVASSOLI; RAHEEL HAROON

Prazo de Validade: 20 (vinte) anos contados a partir de 22/01/2013, observadas as condições legais.

(11) BR 11 2014 017898-4 B1

Código 16.1 - Concessão de Patente ou Certificado de Adição de Invenção

(22) 30/01/2013

(30) 01/02/2012 US 61/593,541

(51) A61K 39/00 (2006.01)

(54) PROCESSO DE FERMENTAÇÃO

(73) GLAXOSMITHKLINE BIOLOGICALS S.A. (BE)

(72) PHILIPPE MARC HELENE DEHOTTAY; PHILIPPE GOFFIN

Prazo de Validade: 20 (vinte) anos contados a partir de 30/01/2013, observadas as condições legais.

(11) BR 11 2014 017946-8 B1

Código 16.1 - Concessão de Patente ou Certificado de Adição de Invenção

(22) 18/01/2013

(30) 19/01/2012 KR 10-2012-0006106

(51) G06F 3/14 (2006.01), G06F 3/048 (2013.01)

(54) SISTEMA E MÉTODO PARA EXIBIR PÁGINAS EM DISPOSITIVO MÓVEL

(73) SAMSUNG ELECTRONICS CO., LTD (KR)

(72) SI HAK JANG; YU RAN KIM

Prazo de Validade: 20 (vinte) anos contados a partir de 18/01/2013, observadas as condições legais.

(11) BR 11 2014 018161-6 B1

Código 16.1 - Concessão de Patente ou Certificado de Adição de Invenção

(22) 23/01/2013

(30) 23/01/2012 US 13/356,288

(51) F03B 13/08 (2006.01)



(54) DISPOSITIVO DE ARMAZENAMENTO DE ENERGIA E CONVERSÃO DE FORÇA

(73) AMERICAN HYDRO JET CORPORATION (US)

(72) PAUL W. ROOS

Prazo de Validade: 20 (vinte) anos contados a partir de 23/01/2013, observadas as condições legais.

(11) BR 11 2014 018533-6 B1

Código 16.1 - Concessão de Patente ou Certificado de Adição de Invenção

(22) 28/01/2013

(30) 30/01/2012 EP 12382034.2; 30/03/2012 US 61/617,838

(51) F03D 7/02 (2006.01)

(54) MÉTODO PARA AMORTECIMENTO DE OSCILAÇÕES EM TURBINA EÓLICA, MÉTODO DE OPERAÇÃO DE UMA TURBINA EÓLICA E TURBINA EÓLICA

(73) GE RENEWABLE TECHNOLOGIES WIND B.V. (NL)

(72) ISAAC PINEDA AMO

Prazo de Validade: 20 (vinte) anos contados a partir de 28/01/2013, observadas as condições legais.

(11) BR 11 2014 018626-0 B1

Código 16.1 - Concessão de Patente ou Certificado de Adição de Invenção

(22) 24/01/2013

(30) 31/01/2012 EP 12000623.4; 29/02/2012 EP 12001376.8

(51) C12P 19/12 (2006.01), C12P 19/14 (2006.01), C12P 19/16 (2006.01), C12P 19/22 (2006.01)

(54) PROCESSO PARA PRODUÇÃO DE MALTITOL SÓLIDO A PARTIR DE AMIDO

(73) CARGILL, INCORPORATED (US)

(72) TIZIANO FURLAN; LUIGI NATALONI; PATRIZIA TOLOMELLI

Prazo de Validade: 20 (vinte) anos contados a partir de 24/01/2013, observadas as condições legais.

(11) BR 11 2014 018642-1 B1

Código 16.1 - Concessão de Patente ou Certificado de Adição de Invenção

(22) 24/01/2013

(30) 31/01/2012 EP 12000624.2; 29/02/2012 EP 12001377.6

(51) C12P 19/12 (2006.01), C12P 19/14 (2006.01), C12P 19/16 (2006.01), C12P 19/22 (2006.01), C07H 15/04 (2006.01)

(54) PROCESSO PARA PREPARAÇÃO DE UM XAROPE CONTENDO MALTITOL A PARTIR DE AMIDO

(73) CARGILL, INCORPORATED (US)

(72) TIZIANO FURLAN; LUIGI NATALONI; PATRIZIA TOLOMELLI

Prazo de Validade: 20 (vinte) anos contados a partir de 24/01/2013, observadas as condições legais.



(11) BR 11 2014 018871-8 B1	<p>Código 16.1 - Concessão de Patente ou Certificado de Adição de Invenção (22) 31/01/2013 (30) 31/07/2012 FR 12 50875 (51) B01J 13/22 (2006.01), B01J 13/08 (2006.01), B01J 13/10 (2006.01) (54) PROCESSO DE PREPARAÇÃO DE CÁPSULA (73) CAPSUM (FR) (72) JERÔME BIBETTE; MATHIEU GOUTAYER Prazo de Validade: 20 (vinte) anos contados a partir de 31/01/2013, observadas as condições legais.</p>
(11) BR 11 2014 019114-0 B1	<p>Código 16.1 - Concessão de Patente ou Certificado de Adição de Invenção (22) 07/02/2013 (30) 09/02/2012 US 13/369,760 (51) A61B 17/58 (2006.01) (54) PARAFUSO ORTOPÉDICO (73) ORTHOPEDIC MEDICAL CHANNELS, LLC (US) (72) WAYNE A. WILLERT; ANDREA WILLERT Prazo de Validade: 20 (vinte) anos contados a partir de 07/02/2013, observadas as condições legais.</p>
(11) BR 11 2014 020430-6 B1	<p>Código 16.1 - Concessão de Patente ou Certificado de Adição de Invenção (22) 12/02/2013 (30) 24/02/2012 FR 1251727 (51) F02C 7/232 (2006.01), F02C 9/26 (2006.01), F23D 11/26 (2006.01), F23K 5/14 (2006.01), F23R 3/28 (2006.01) (54) INJETOR DE CARBURANTE PARA UMA TURBOMÁQUINA E TURBOMÁQUINA (73) SNECMA (FR) (72) EMILIE CHARLOTTE POUSSEO; JOSÉ ROLAND RODRIGUES Prazo de Validade: 20 (vinte) anos contados a partir de 12/02/2013, observadas as condições legais.</p>
(11) BR 11 2014 020434-9 B1	<p>Código 16.1 - Concessão de Patente ou Certificado de Adição de Invenção (22) 21/02/2013 (30) 22/02/2012 JP 2012-035710 (51) A61K 31/397 (2006.01), A61K 9/20 (2006.01), A61K 9/28 (2006.01), A61K 47/10 (2017.01), A61K 47/12 (2006.01), A61K 47/32 (2006.01), A61K 47/36 (2006.01), A61K 47/38 (2006.01), A61P 25/00 (2006.01), C07D 409/12 (2006.01) (54) COMPOSIÇÃO FARMACÊUTICA SÓLIDA (73) FUJIFILM TOYAMA CHEMICAL CO., LTD. (JP) (72) HIROYUKI INABA; MITSUHIRO NAGATA Prazo de Validade: 20 (vinte) anos contados a partir de 21/02/2013, observadas as condições legais.</p>



as condições legais.

(11) BR 11 2014 020492-6 B1 Código 16.1 - Concessão de Patente ou Certificado de Adição de Invenção
 (22) 26/02/2013
 (30) 27/03/2012 SE 1250299-3
 (51) B60K 31/00 (2006.01), B60W 30/14 (2006.01), B60W 50/06 (2006.01)
 (54) CONTROLADOR DE VELOCIDADE E MÉTODO PARA APERFEIÇOAR O ESTADO TRANSIENTE DE UM CONTROLADOR DE VELOCIDADE
 (73) SCANIA CV AB (SE)
 (72) OSKAR JOHANSSON; MIKAEL ÖGREN; MARTIN EVALDSSON
 Prazo de Validade: 20 (vinte) anos contados a partir de 26/02/2013, observadas as condições legais.

(11) BR 11 2014 021129-9 B1 Código 16.1 - Concessão de Patente ou Certificado de Adição de Invenção
 (22) 27/02/2013
 (30) 29/02/2012 US 13/409,101
 (51) B61F 3/04 (2006.01), B61F 5/06 (2006.01), B61F 5/14 (2006.01), B61F 5/48 (2006.01), B61F 5/52 (2006.01)
 (54) TRUQUE DE ESTRADA DE FERRO E MÉTODO DE TRANSFERÊNCIA DE FORÇAS DENTRO DE UMA LOCOMOTIVA
 (73) ELECTRO-MOTIVE DIESEL, INC. (US)
 (72) DAVID J. GODING
 Prazo de Validade: 20 (vinte) anos contados a partir de 27/02/2013, observadas as condições legais.

(11) BR 11 2014 022118-9 B1 Código 16.1 - Concessão de Patente ou Certificado de Adição de Invenção
 (22) 01/03/2013
 (30) 06/03/2012 MY PI2012700056
 (51) G06F 3/02 (2006.01)
 (54) SISTEMA DE TECLADO COM DISPLAYS DE TECLA MUTÁVEIS
 (73) GIFTY GROUP LTD (MY)
 (72) ADEL DEGHDAK
 Prazo de Validade: 20 (vinte) anos contados a partir de 01/03/2013, observadas as condições legais.

(11) BR 11 2014 022727-6 B1 Código 16.1 - Concessão de Patente ou Certificado de Adição de Invenção
 (22) 15/11/2012
 (30) 15/03/2012 US 13/421,456
 (51) G06F 12/10 (2016.01)
 (54) INSTRUÇÃO PARA CARREGAR DADOS ATÉ UMA FRONTEIRA DE MEMÓRIA ESPECÍFICA INDICADA PELA INSTRUÇÃO
 (73) INTERNATIONAL BUSINESS MACHINES CORPORATION (US)
 (72) JONATHAN DAVID BRADBURY; MICHAEL KARL GSCHWIND; TIMOTHY



SLEGEL; ERIC MARK SCHWARZ; CHRISTIAN JACOBI

Prazo de Validade: 20 (vinte) anos contados a partir de 15/11/2012, observadas as condições legais.

(11) BR 11 2014 022763-2 B1

Código 16.1 - Concessão de Patente ou Certificado de Adição de Invenção

(22) 01/03/2013

(30) 16/03/2012 US 13/422,598

(51) G06F 11/34 (2006.01)

(54) Equipamento, método e suporte físico para modificação de controles de instrumentação do tempo de execução a partir de um estado menos privilegiado.

(73) INTERNATIONAL BUSINESS MACHINES CORPORATION (US)

(72) MARK S. FARRELL; CHARLES W. GAINEY JR.; CHUNG-LUNG KEVIN SHUM; TIMOTHY J. SLEGEL

Prazo de Validade: 20 (vinte) anos contados a partir de 01/03/2013, observadas as condições legais.

(11) BR 11 2014 022764-0 B1

Código 16.1 - Concessão de Patente ou Certificado de Adição de Invenção

(22) 19/04/2013

(30) 27/04/2012 US 13/458,355

(51) G06F 9/50 (2006.01), G06F 12/02 (2006.01)

(54) Método de atribuição de memória e sistema para controle de atribuição de memória para memória que é acessível em um ambiente de sistema operacional de um processador multicore

(73) MICROSOFT TECHNOLOGY LICENSING, LLC (US)

(72) AMOL DILIP DIXIT; BRADLEY MICHAEL WATERS

Prazo de Validade: 20 (vinte) anos contados a partir de 19/04/2013, observadas as condições legais.

(11) BR 11 2014 023787-5 B1

Código 16.1 - Concessão de Patente ou Certificado de Adição de Invenção

(22) 02/04/2013

(30) 30/03/2012 DK PA 2012 70159; 30/03/2012 US 61/618,037

(51) C08H 7/00 (2011.01), C07G 1/00 (2011.01), C08H 8/00 (2010.01), A61K 47/34 (2017.01)

(54) COMPOSTO POLIMÉRICO DE ÁCIDOS BENZENO POLICARBOXÍLICOS SOLÚVEL EM ÁGUA, PROCESSO PARA PREPARAÇÃO DO REFERIDO COMPOSTO, USO DO REFERIDO COMPOSTO, COMPOSIÇÃO FARMACÊUTICA, COMPOSIÇÃO COSMÉTICA E COMPOSIÇÃO NUTRACÊUTICA COMPREENDENDO O REFERIDO COMPOSTO, SUBSTÂNCIAS COMPÓSITAS COMPREENDENDO O REFERIDO COMPOSTO, COMPOSIÇÃO FARMACÊUTICA COMPREENDENDO AS REFERIDAS SUBSTÂNCIAS COMPÓSITAS, PROCESSOS PARA A PREPARAÇÃO DAS REFERIDAS SUBSTÂNCIAS COMPÓSITAS E USOS DAS REFERIDAS SUBSTÂNCIAS COMPÓSITAS



(73) RDINNOVATION APS (DK)

(72) VALERY PAVLOVICH SHIPOV; EVGENY SERGEEVICH PIGAREV;
ELENA I. FEDOROS

Prazo de Validade: 20 (vinte) anos contados a partir de 02/04/2013, observadas as condições legais.

(11) BR 11 2014 024318-2 B1

Código 16.1 - Concessão de Patente ou Certificado de Adição de Invenção

(22) 11/03/2013

(30) 30/03/2012 JP 2012-080960

(51) F02D 41/00 (2006.01), F02D 19/06 (2006.01)

(54) DISPOSITIVO E MÉTODO DE CONTROLE DE MOTOR

(73) TOYOTA JIDOSHA KABUSHIKI KAISHA (JP)

(72) MAKIO TSUCHIYAMA; HIROTAKA KANEKO; MAMORU TANIGUCHI; YUJI TAKASU

Prazo de Validade: 20 (vinte) anos contados a partir de 11/03/2013, observadas as condições legais.

(11) BR 11 2014 024995-4 B1

Código 16.1 - Concessão de Patente ou Certificado de Adição de Invenção

(22) 05/06/2013

(30) 29/06/2012 DE 10 2012 211 367.3

(51) F04B 15/02 (2006.01)

(54) Processo para o uso de bomba de concreto móvel e bomba de concreto móvel

(73) PUTZMEISTER ENGINEERING GMBH (DE)

(72) MARTIN DIEBOLD

Prazo de Validade: 20 (vinte) anos contados a partir de 05/06/2013, observadas as condições legais.

(11) BR 11 2014 025293-9 B1

Código 16.1 - Concessão de Patente ou Certificado de Adição de Invenção

(22) 08/04/2013

(30) 13/04/2012 IT PD2012A000113

(51) A47L 13/256 (2006.01), A47L 13/16 (2006.01)

(54) PANO DE LIMPEZA QUE PODE SER UNIDO A UMA BASE MOP DO ESFREGÃO

(73) TTS CLEANING S.R.L. (IT)

(72) RENATO ZORZO

Prazo de Validade: 20 (vinte) anos contados a partir de 08/04/2013, observadas as condições legais.

(11) BR 11 2014 026747-2 B1

Código 16.1 - Concessão de Patente ou Certificado de Adição de Invenção

(22) 26/03/2013

(30) 25/04/2012 US 61/638,393; 23/01/2013 US 13/748,291

(51) G06F 16/13 (2019.01), G06F 16/70 (2019.01), G06F 16/738 (2019.01),



G06F 16/74 (2019.01)

(54) MÉTODO E EQUIPAMENTO PARA ARMAZENAR E PROCESSAR DADOS DE VÍDEO CODIFICADOS

(73) QUALCOMM INCORPORATED (US)

(72) YE-KUI WANG

Prazo de Validade: 20 (vinte) anos contados a partir de 26/03/2013, observadas as condições legais.

(11) BR 11 2014 027228-0 B1

Código 16.1 - Concessão de Patente ou Certificado de Adição de Invenção

(22) 27/05/2013

(30) 07/06/2012 FR 1255334

(51) G06K 19/07 (2006.01), G06F 3/046 (2006.01), H04B 5/00 (2006.01)

(54) DISPOSITIVO DE AJUDA PARA A LOCALIZAÇÃO EM TEMPO REAL DE UM ELEMENTO MÓVEL AUTOALIMENTADO

(73) STARBREEZE PARIS (FR)

(72) VALENTIN LEFEVRE; CHRISTOPHE DUTEIL; LAURENT CHABIN

Prazo de Validade: 20 (vinte) anos contados a partir de 27/05/2013, observadas as condições legais.

(11) BR 11 2014 027748-6 B1

Código 16.1 - Concessão de Patente ou Certificado de Adição de Invenção

(22) 08/05/2013

(30) 11/05/2012 EP 12167795.9

(51) A61F 2/30 (2006.01), A61B 17/72 (2006.01), A61F 2/36 (2006.01), A61F 2/38 (2006.01)

(54) IMPLANTE DE REFORÇO PARA HASTES DE FIXAÇÃO DE DUAS PRÓTESES

(73) WALDEMAR LINK GMBH & CO. KG (DE)

(72) HELMUT D. LINK

Prazo de Validade: 20 (vinte) anos contados a partir de 08/05/2013, observadas as condições legais.

(11) BR 11 2014 028527-6 B1

Código 16.1 - Concessão de Patente ou Certificado de Adição de Invenção

(22) 18/05/2012

(51) C09J 4/06 (2006.01), C09J 133/00 (2006.01)

(54) Formulação de cura anaeróbica e uso da formulação

(73) TECNOLOGIC 3 S.R.L. (IT)

(72) GASPARE AITA; ANTONIO CALASSO JR.

Prazo de Validade: 20 (vinte) anos contados a partir de 18/05/2012, observadas as condições legais.

(11) BR 11 2014 028679-5 B1

Código 16.1 - Concessão de Patente ou Certificado de Adição de Invenção

(22) 22/05/2013

(30) 22/05/2012 US 13/477,779



(51) G06F 17/00 (2019.01)

(54) MEIO DE ARMAZENAMENTO LIDO POR COMPUTADOR E MÉTODO PARA MEDIR TEMPO DE CARGA PARA UMA PÁGINA DA REDE

(73) MICROSOFT TECHNOLOGY LICENSING, LLC (US)

(72) CHAO FENG; YI CHAL

Prazo de Validade: 20 (vinte) anos contados a partir de 22/05/2013, observadas as condições legais.

(11) BR 11 2014 028743-0 B1

Código 16.1 - Concessão de Patente ou Certificado de Adição de Invenção

(22) 17/05/2013

(30) 18/05/2012 US 61/648884; 18/05/2012 US 61/648707; 18/05/2012 US 61/648766

(51) B01J 13/14 (2006.01), B01J 13/22 (2006.01), C05G 3/00 (2020.01)

(54) PARTÍCULA ENCAPSULADA, E, MÉTODO DE ENCAPSULAR UMA PARTÍCULA DE NÚCLEO.

(73) BASF SE (DE)

(72) RAYMOND NEFF; ALEXANDER GERSHANOVICH; DONALD MENTE

Prazo de Validade: 20 (vinte) anos contados a partir de 17/05/2013, observadas as condições legais.

(11) BR 11 2014 029200-0 B1

Código 16.1 - Concessão de Patente ou Certificado de Adição de Invenção

(22) 15/05/2013

(30) 22/05/2012 US 61/650,077; 22/05/2012 US 61/650,093; 22/05/2012 US 61/650,084; 22/05/2012 US 61/650,098; 14/11/2012 US 61/726,225; 09/05/2013 US 13/890,324

(51) C12P 7/06 (2006.01), C12N 1/20 (2006.01), C12P 7/08 (2006.01)

(54) PROCESSO DE FERMENTAÇÃO DE GÁS DE SÍNTESE COM REDUÇÃO OU REMOÇÃO DE ELEMENTOS DO MEIO DE FERMENTAÇÃO

(73) JUPENG BIO (HK) LIMITED (CN)

(72) Syrona SCOTT; Ryan SENARATNE; Ching-Whan KO

Prazo de Validade: 20 (vinte) anos contados a partir de 15/05/2013, observadas as condições legais.

(11) BR 11 2014 029936-6 B1

Código 16.1 - Concessão de Patente ou Certificado de Adição de Invenção

(22) 31/05/2013

(30) 01/06/2012 FR 1255115

(51) G01N 33/49 (2006.01), G01N 15/14 (2006.01)

(54) MÉTODO E SISTEMA PARA CARACTERIZAR UMA VARIAÇÃO NA VELOCIDADE DE PARTÍCULAS OU AGLOMERAÇÃO DE PARTÍCULAS

(73) COMMISSARIAT A L'ENERGIE ATOMIQUE ET AUX ENERGIES ALTERNATIVES (FR)

(72) VINCENT POHER; MYRIAM-LAURE CUBIZOLLES; PATRICK POUTEAU; CÉDRIC ALLIER; JOHANNA SPIACZKA

Prazo de Validade: 20 (vinte) anos contados a partir de 31/05/2013, observadas as condições legais.



as condições legais.

(11) BR 11 2014 030203-0 B1 Código 16.1 - Concessão de Patente ou Certificado de Adição de Invenção
(22) 07/06/2013
(30) 08/06/2012 US 61/657,297; 30/11/2012 US 61/732,011; 07/03/2013 US 61/773,924
(51) C07C 51/09 (2006.01), C07C 57/04 (2006.01), C07C 67/03 (2006.01), C07C 69/54 (2006.01), C08G 63/06 (2006.01), C08G 63/08 (2006.01), C12N 9/04 (2006.01), C12N 15/52 (2006.01), C12P 7/62 (2006.01), A61L 15/60 (2006.01)
(54) PROCESSO PARA PRODUÇÃO DE PRODUTOS DE ÁCIDO ACRÍLICO DE BASE BIOLÓGICA
(73) CJ CHEILJEDANG CORPORATION (KR)
(72) STEPHEN HARRIS; KEVIN A. SPARKS; OLIVER P. PEOPLES; YOSSEF SHABTAI; CHRISTOPHER W.J. MCCHALICHER; JOHAN VAN WALSEM; CHRISTOPHER MIRLEY; DIRK SCHWEITZER
Prazo de Validade: 20 (vinte) anos contados a partir de 07/06/2013, observadas as condições legais.

(11) BR 11 2014 030264-2 B1 Código 16.1 - Concessão de Patente ou Certificado de Adição de Invenção
(22) 04/06/2013
(30) 04/06/2012 US 61/655,095
(51) F03B 13/12 (2006.01), F03B 13/18 (2006.01)
(54) SISTEMA DE PRODUÇÃO DE ENERGIA ATRAVÉS DA AÇÃO DAS ONDAS
(73) GWAVE LLC (US)
(72) GLENN L. BEANE
Prazo de Validade: 20 (vinte) anos contados a partir de 04/06/2013, observadas as condições legais.

(11) BR 11 2014 030488-2 B1 Código 16.1 - Concessão de Patente ou Certificado de Adição de Invenção
(22) 28/08/2013
(30) 30/08/2012 DE 10 2012 108 066.6
(51) B23B 31/26 (2006.01), G01M 1/04 (2006.01)
(54) DISPOSITIVO DE APERTO
(73) SCHENCK ROTEC GMBH (DE)
(72) ANDREAS BUSCHBECK; MATTHIAS BREITWIESER; DIETER PEITER; ANGELIKA STORK
Prazo de Validade: 20 (vinte) anos contados a partir de 28/08/2013, observadas as condições legais.

(11) BR 11 2014 030559-5 B1 Código 16.1 - Concessão de Patente ou Certificado de Adição de Invenção
(22) 06/06/2012



(51) A41D 13/05 (2006.01), A61B 5/021 (2006.01), A61B 5/022 (2006.01), A61F 5/055 (2006.01), A61F 13/12 (2006.01), G01L 5/06 (2006.01)

(54) DISPOSITIVO PARA REDUZIR OS EFEITOS PREJUDICIAIS DE FORÇAS DE CONCUSSÃO EM UM INDIVÍDUO

(73) TBI INNOVATIONS, LLC (US)

(72) DAVID SMITH

Prazo de Validade: 20 (vinte) anos contados a partir de 06/06/2012, observadas as condições legais.

(11) BR 11 2014 030604-4 B1

Código 16.1 - Concessão de Patente ou Certificado de Adição de Invenção

(22) 07/06/2013

(30) 07/06/2012 US 61/656,869

(51) C11D 1/66 (2006.01), C11D 3/04 (2006.01), C11D 3/08 (2006.01), C11D 3/20 (2006.01), C11D 3/30 (2006.01), C11D 3/33 (2006.01), C11D 3/36 (2006.01), C11D 3/37 (2006.01), C11D 3/386 (2006.01), C11D 3/39 (2006.01), C11D 3/48 (2006.01), C11D 7/06 (2006.01), C11D 7/08 (2006.01), C11D 7/14 (2006.01), C11D 7/26 (2006.01), C11D 7/32 (2006.01), C11D 11/00 (2006.01), A61L 2/18 (2006.01), A61L 2/23 (2006.01)

(54) Métodos para limpeza, desinfecção e higienização de efluentes neutros

(73) DIVERSEY INC. (US)

(72) JOHN CORNFORD; HOLGER THEYSSEN; MARCO HAAG; HENRY VON REGE; JEFF DENTON

Prazo de Validade: 20 (vinte) anos contados a partir de 07/06/2013, observadas as condições legais.

(11) BR 11 2014 031057-2 B1

Código 16.1 - Concessão de Patente ou Certificado de Adição de Invenção

(22) 10/06/2013

(30) 14/06/2012 EP 12171948.8

(51) B01D 53/94 (2006.01), C01B 21/26 (2006.01), B01J 23/42 (2006.01), B01J 23/44 (2006.01), B01J 23/52 (2006.01), B01J 35/00 (2006.01)

(54) Uso de um catalisador de oxidação

(73) UMICORE AG & CO. KG (DE)

(72) FRANK-WALTER SCHUETZE; MARCUS PFEIFER; MICHAEL SCHIFFER; MARTIN SYMALLA; CHRISTOPH HENGST

Prazo de Validade: 20 (vinte) anos contados a partir de 10/06/2013, observadas as condições legais.

(11) BR 11 2014 031892-1 B1

Código 16.1 - Concessão de Patente ou Certificado de Adição de Invenção

(22) 05/03/2013

(30) 10/04/2012 US 61/622,362

(51) C08L 69/00 (2006.01), C08L 33/12 (2006.01)

(54) MISTURA, E, MÉTODO PARA AUMENTAR A RESISTÊNCIA A RISCO DE POLICARBONATO

(73) ROHM AND HAAS COMPANY (US)



(72) VEERA G. NELLIAPPAN; ERIC G. LUNDQUIST; YANNICK SAINT-GERARD

Prazo de Validade: 20 (vinte) anos contados a partir de 05/03/2013, observadas as condições legais.

(11) BR 11 2014 031893-0 B1

Código 16.1 - Concessão de Patente ou Certificado de Adição de Invenção

(22) 05/03/2013

(30) 10/04/2012 US 61/622,373

(51) C08L 33/12 (2006.01), C08L 69/00 (2006.01)

(54) ARTIGO RESISTENTE A RISCOS FEITO A PARTIR DE MISTURAS DE POLICARBONATO COM POLÍMERO DE METACRILATO DE METILA MODIFICADO

(73) ROHM AND HAAS COMPANY (US)

(72) VEERA G. NELLIAPPAN; ERIC G. LUNDQUIST; YANNICK SAINT-GERARD

Prazo de Validade: 20 (vinte) anos contados a partir de 05/03/2013, observadas as condições legais.

(11) BR 11 2014 032183-3 B1

Código 16.1 - Concessão de Patente ou Certificado de Adição de Invenção

(22) 03/05/2013

(30) 29/06/2012 DE 10 2012 211 278.2

(51) B60T 1/10 (2006.01), B60T 7/04 (2006.01), B60T 8/171 (2006.01), B60T 8/172 (2006.01), B60T 8/44 (2006.01), B60T 13/66 (2006.01), B60T 13/68 (2006.01), B60T 13/74 (2006.01), B60T 17/22 (2006.01), B60W 10/08 (2006.01), B60W 10/184 (2012.01), B60W 30/18 (2012.01), B60W 30/19 (2012.01)

(54) PROCESSO PARA OPERAÇÃO DE UM SISTEMA DE FREIO RECUPERATIVO DE UM VEÍCULO, SISTEMA DE FREIO RECUPERATIVO PARA UM VEÍCULO E DISPOSITIVO DE CONTROLE PARA UM SISTEMA DE FREIO RECUPERATIVO DE UM VEÍCULO

(73) ROBERT BOSCH GMBH (DE)

(72) HERBERT VOLLERT; STEFAN STRENGERT; MICHAEL KUNZ; JENS KOLARSKY

Prazo de Validade: 20 (vinte) anos contados a partir de 03/05/2013, observadas as condições legais.

(11) BR 11 2014 032265-1 B1

Código 16.1 - Concessão de Patente ou Certificado de Adição de Invenção

(22) 01/07/2013

(30) 02/07/2012 US 61/667,119; 10/07/2012 EP 12175808.0

(51) G10L 21/0388 (2013.01), G10L 19/02 (2013.01)

(54) DISPOSITIVO E MÉTODO PARA MUDANÇAS DE FREQUÊNCIA LIVREMENTE SELECIONÁVEIS NO DOMÍNIO DE SUB-BANDA

(73) FRAUNHOFER-GESELLSCHAFT ZUR FÖRDERUNG DER

ANGEWANDTEN FORSCHUNG E.V. (DE) ; TECHNISCHE UNIVERSITÄT



ILMENAU (DE)

(72) FREDERIK NAGEL; MICHAEL SCHNABEL; CHRISTIAN NEUKAM;
GERALD SCHULLER

Prazo de Validade: 20 (vinte) anos contados a partir de 01/07/2013, observadas as condições legais.

(11) BR 11 2014 032534-0 B1

Código 16.1 - Concessão de Patente ou Certificado de Adição de Invenção

(22) 24/06/2013

(30) 29/06/2012 SE 1250736-4; 29/06/2012 US 61/665,998

(51) G01R 33/56 (2006.01), A61B 5/05 (2021.01)

(54) MÉTODO PARA O IMAGEAMENTO POR RESSONÂNCIA MAGNÉTICA
(RM)

(73) CR DEVELOPMENT AB (SE)

(72) DANIEL TOPGAARD; SAMO LASIC

Prazo de Validade: 20 (vinte) anos contados a partir de 24/06/2013, observadas as condições legais.

(11) BR 11 2014 032857-9 B1

Código 16.1 - Concessão de Patente ou Certificado de Adição de Invenção

(22) 20/06/2013

(30) 28/06/2012 US 13/536,374

(51) A61B 17/128 (2006.01)

(54) Unidade de carregamento de aplicador de presilhas

(73) ETHICON ENDO-SURGERY, INC. (US)

(72) FREDERICK E. SHELTON, IV; CHESTER O. BAXTER, III

Prazo de Validade: 20 (vinte) anos contados a partir de 20/06/2013, observadas as condições legais.

(11) BR 11 2014 032906-0 B1

Código 16.1 - Concessão de Patente ou Certificado de Adição de Invenção

(22) 23/10/2014

(30) 27/06/2014 CN 201410302988.7

(51) H01R 13/6581 (2011.01), H01R 12/51 (2011.01)

(54) CONJUNTO DE TOMADA DE FONE DE OUVIDO E EQUIPAMENTO
ELETRÔNICO

(73) XIAOMI INC. (CN)

(72) WEI SUN; FENG GUO; ZHENFEI LEI

Prazo de Validade: 20 (vinte) anos contados a partir de 23/10/2014, observadas as condições legais.

(11) BR 11 2014 032959-1 B1

Código 16.1 - Concessão de Patente ou Certificado de Adição de Invenção

(22) 03/05/2013

(30) 02/07/2012 FR 1201866

(51) G06K 19/077 (2006.01)

(54) PROCESSO DE FABRICAÇÃO DE UM MICROCIRCUITO SEM



CONTATO, BOBINA DE ANTENA DE MICROCIRCUITO SEM CONTATO,
MÓDULOS SEM CONTATO E CARTÃO COM MICROCIRCUITOS

(73) WISEKEY SEMICONDUCTORS (FR)

(72) GHISLAIN BOIRON; PIERRE PIC

Prazo de Validade: 20 (vinte) anos contados a partir de 03/05/2013, observadas as condições legais.

(11) BR 11 2014 033114-6 B1

Código 16.1 - Concessão de Patente ou Certificado de Adição de Invenção
(22) 12/07/2013

(30) 13/07/2012 US 13/548,906

(51) E21B 47/18 (2012.01), E21B 49/08 (2006.01), E21B 21/08 (2006.01)

(54) Método para transmitir dados a partir de um componente de fundo de poço e sistema de telemetria

(73) BAKER HUGHES INCORPORATED (US)

(72) HANS-UWE BRACKEL

Prazo de Validade: 20 (vinte) anos contados a partir de 12/07/2013, observadas as condições legais.

(11) BR 11 2015 000426-1 B1

Código 16.1 - Concessão de Patente ou Certificado de Adição de Invenção
(22) 25/06/2013

(30) 10/07/2012 US 13/545,302

(51) F22B 1/26 (2006.01)

(54) APARELHO DE DISPERSÃO DE ÁGUA DE ALIMENTAÇÃO DE GERADOR DE VAPOR DE FLUXO AXIAL

(73) WESTINGHOUSE ELECTRIC COMPANY LLC. (US)

(72) ROBERT M. WEPFER; WALTER P. WOJICK

Prazo de Validade: 20 (vinte) anos contados a partir de 25/06/2013, observadas as condições legais.

(11) BR 11 2015 000709-0 B1

Código 16.1 - Concessão de Patente ou Certificado de Adição de Invenção
(22) 09/07/2013

(30) 10/07/2012 JP 2012-154322

(51) C07D 209/42 (2006.01), A61K 31/4045 (2006.01), A61K 31/407 (2006.01), A61K 31/437 (2006.01), A61P 13/10 (2006.01), C07D 471/04 (2006.01), C07D 491/048 (2006.01)

(54) Compostos derivados de carboxamida indol ou sal deste, composição farmacêutica que compreende dito composto e uso do mesmo para prevenir ou tratar incontinência urinária por estresse ou um tipo misto de incontinência urinária

(73) ASTELLAS PHARMA INC. (JP)

(72) TAKATOSHI KANAYAMA; HIDEKI KUBOTA; SHUNICHIRO MATSUMOTO; TOMOYUKI SAITO; TAKAFUMI SHIMIZU; NAOTO KATOH; SHIGEO MATSUI

Prazo de Validade: 20 (vinte) anos contados a partir de 09/07/2013, observadas



as condições legais.

(11) BR 11 2015 000720-1 B1 Código 16.1 - Concessão de Patente ou Certificado de Adição de Invenção
(22) 23/07/2013
(30) 27/07/2012 IT BS2012A000123
(51) D01G 19/20 (2006.01)
(54) MÉTODO DE AJUSTE DO AVANÇO INTERMITENTE DE UMA TEIA DE FIBRAS E KIT PARA O MESMO
(73) MARZOLI MACHINES TEXTILE S.R.L. (IT)
(72) GIROLAMO PRANDINI; LUCA SOLIANI
Prazo de Validade: 20 (vinte) anos contados a partir de 23/07/2013, observadas as condições legais.

(11) BR 11 2015 001200-0 B1 Código 16.1 - Concessão de Patente ou Certificado de Adição de Invenção
(22) 19/07/2013
(30) 20/07/2012 US 61/674,153
(51) B25B 23/10 (2006.01)
(54) SOQUETE DE AGARRE, CHAVE E MÉTODO DE USO
(73) ENERPAC TOOL GROUP CORP. (US)
(72) ANTHONY SCRIVENS
Prazo de Validade: 20 (vinte) anos contados a partir de 19/07/2013, observadas as condições legais.

(11) BR 11 2015 001541-7 B1 Código 16.1 - Concessão de Patente ou Certificado de Adição de Invenção
(22) 24/07/2013
(30) 27/07/2012 FR 1257321
(51) F01D 5/00 (2006.01), B23P 6/00 (2006.01)
(54) JATO AERODINÂMICO PARA UMA TURBOMÁQUINA, TURBOMÁQUINA, E, MÉTODO PARA MODIFICAR O PERFIL DE UM JATO AERODINÂMICO
(73) SNECMA (FR)
(72) Grégory Nicolas Gérald Gillant; Sylvain Dousseaud; Stéphane Clemot
Prazo de Validade: 20 (vinte) anos contados a partir de 24/07/2013, observadas as condições legais.

(11) BR 11 2015 002191-3 B1 Código 16.1 - Concessão de Patente ou Certificado de Adição de Invenção
(22) 02/08/2013
(30) 03/08/2012 GB 1213801.2; 14/03/2013 US 13/827,730
(51) A23K 10/18 (2016.01), A23K 20/20 (2016.01), A23K 50/30 (2016.01), A23K 50/75 (2016.01), A61K 35/66 (2015.01), A61K 38/46 (2006.01), A61P 1/04 (2006.01), C12N 9/16 (2006.01)
(54) COMPOSIÇÃO DE ADITIVO PARA ALIMENTO PARA ANIMAIS, KIT, ALIMENTO PARA ANIMAIS E PRÉ-MISTURAS.
(73) DUPONT NUTRITION BIOSCIENCES APS. (DK)



(72) LUIS ROMERO; PETER PLUMSTEAD; LUKE BARNARD

Prazo de Validade: 20 (vinte) anos contados a partir de 02/08/2013, observadas as condições legais.

(11) BR 11 2015 002967-1 B1

Código 16.1 - Concessão de Patente ou Certificado de Adição de Invenção

(22) 06/08/2013

(30) 10/08/2012 US 61/681,908; 30/05/2013 US 13/905,576

(51) G02B 6/44 (2006.01)

(54) QUADROS DE GESTÃO DE FIBRA POSSUINDO SUPORTE DE BANDEJA MODULAR

(73) CORNING OPTICAL COMMUNICATIONS LLC (US)

(72) SALVADOR ANGUIANO; JASON CAMERON PAYNE; KARYNE POISSANT PREVRATIL; JOHN JOSEPH STILLWELL

Prazo de Validade: 20 (vinte) anos contados a partir de 06/08/2013, observadas as condições legais.

(11) BR 11 2015 003170-6 B1

Código 16.1 - Concessão de Patente ou Certificado de Adição de Invenção

(22) 12/08/2013

(30) 12/09/2012 EP 12006399.5

(51) C09B 67/00 (2006.01)

(54) TINTA AQUOSA, E PROCESSO DE IMPRESSÃO A JATO DE TINTA PARA IMPRIMIR MATERIAIS DE FIBRAS TÊXTEIS HIDROFÓBICOS SEMISSINTÉTICOS OU SINTÉTICOS

(73) HUNTSMAN ADVANCED MATERIALS (SWITZERLAND) GMBH (CH)

(72) MARC BURGLIN; GILLES SPERISSEN; NATHALIE STEIN; MATTIA PERRI

Prazo de Validade: 20 (vinte) anos contados a partir de 12/08/2013, observadas as condições legais.

(11) BR 11 2015 004556-1 B1

Código 16.1 - Concessão de Patente ou Certificado de Adição de Invenção

(22) 27/08/2013

(30) 27/08/2012 US 61/693,575; 04/10/2012 EP 12187265.9

(51) G10L 21/038 (2013.01)

(54) APARELHO E MÉTODO PARA REPRODUZIR UM SINAL DE ÁUDIO, APARELHO E MÉTODO PARA GERAR UM SINAL DE ÁUDIO CODIFICADO

(73) FRAUNHOFER-GESELLSCHAFT ZUR FÖRDERUNG DER ANGEWANDTEN FORSCHUNG E.V. (DE)

(72) DISCH, SASCHA; SCHUBERT, BENJAMIN; MULTRUS, MARKUS; HELMRICH, CHRISTIAN; SCHMIDT, KONSTANTIN

Prazo de Validade: 20 (vinte) anos contados a partir de 27/08/2013, observadas as condições legais.

(11) BR 11 2015 004594-4 B1

Código 16.1 - Concessão de Patente ou Certificado de Adição de Invenção



(22) 02/09/2013

(30) 31/08/2012 PT 106514

(51) E04B 1/343 (2006.01), E04B 1/346 (2006.01)

(54) ESTRUTURA AUTOMATIZADA PARA ACOLHIMENTO DE CONSTRUÇÕES MODULARES E SISTEMA DE AUTOMAÇÃO LIGADO À ESTRUTURA AUTOMATIZADA

(73) MANUEL VIEIRA LOPES (PT)

(72) MANUEL VIEIRA LOPES

Prazo de Validade: 20 (vinte) anos contados a partir de 02/09/2013, observadas as condições legais.

(11) BR 11 2015 004638-0 B1

Código 16.1 - Concessão de Patente ou Certificado de Adição de Invenção

(22) 27/08/2013

(30) 28/08/2012 US 13/596,200

(51) F16H 7/02 (2006.01), F16H 55/17 (2006.01)

(54) Polia para uso com uma correia de acionamento, sistema de correia de acionamento e polia, sistema de correia de acionamento e polia de autoalinhamento e bicicleta

(73) GATES CORPORATION (US)

(72) RICHARD J. ADAMS

Prazo de Validade: 20 (vinte) anos contados a partir de 27/08/2013, observadas as condições legais.

(11) BR 11 2015 005136-7 B1

Código 16.1 - Concessão de Patente ou Certificado de Adição de Invenção

(22) 20/09/2013

(30) 20/09/2012 US 61/703,567

(51) E21B 47/06 (2012.01), E21B 45/00 (2006.01)

(54) MÉTODO E APARELHO PARA PREVER JANELA DE PRESSÃO PARA PERFURAÇÃO DE FURO DE SONDAGEM

(73) BAKER HUGHES INCORPORATED (US)

(72) STEFAN WESSLING; ANNE BARTETZKO; PHILIPP TESCH

Prazo de Validade: 20 (vinte) anos contados a partir de 20/09/2013, observadas as condições legais.

(11) BR 11 2015 005318-1 B1

Código 16.1 - Concessão de Patente ou Certificado de Adição de Invenção

(22) 26/07/2013

(30) 10/09/2012 GB 1216079.2

(51) A61B 10/00 (2006.01), A61F 5/44 (2006.01)

(54) Dispositivo para capturar uma primeira porção de um fluxo de líquido, kit de peças para a montagem do dispositivo e método de montagem do dispositivo

(73) NOVOSANIS NV (BE)

(72) PIERRE VAN DAMME; ALEX VORSTERS; VANESSA VANKERCKHOVEN; STIJN VERWULGEN; CHRISTIAAN BAELUS; LARA BIEKENS; KOEN BEYERS; KRISTOF SORGELOOS; HANNE DE BAUW



Prazo de Validade: 20 (vinte) anos contados a partir de 26/07/2013, observadas as condições legais.

(11) BR 11 2015 006566-0 B1 Código 16.1 - Concessão de Patente ou Certificado de Adição de Invenção
 (22) 26/09/2013
 (30) 26/09/2012 US 61/706115; 15/03/2013 US 13/843739
 (51) B01L 3/00 (2006.01)
 (54) TUBO DE REAÇÃO, E, MÉTODO PARA PREENCHER UM TUBO DE REAÇÃO
 (73) CEPHEID (US)
 (72) YUH-MIN CHIANG; DOUG DORITY; DUSTIN DICKENS; JENNIFER GLASS; REUEL VAN ATTA
 Prazo de Validade: 20 (vinte) anos contados a partir de 26/09/2013, observadas as condições legais.

(11) BR 11 2015 006861-8 B1 Código 16.1 - Concessão de Patente ou Certificado de Adição de Invenção
 (22) 27/09/2012
 (51) A61K 31/4184 (2006.01), A61K 31/426 (2006.01), A61P 33/04 (2006.01), A61P 33/10 (2006.01)
 (54) COMPOSIÇÃO FARMACÊUTICA SINÉRGICA E PROCESSO PARA PREPARAR A DITA COMPOSIÇÃO
 (73) SIEGFRIED RHEIN S.A. DE C.V. (MX)
 (72) Esteban Alejandro Fiore
 Prazo de Validade: 20 (vinte) anos contados a partir de 27/09/2012, observadas as condições legais.

(11) BR 11 2015 007041-8 B1 Código 16.1 - Concessão de Patente ou Certificado de Adição de Invenção
 (22) 01/10/2013
 (30) 01/10/2012 EP 12186750.1; 01/10/2012 US 61/708,081
 (51) A61M 1/00 (2006.01)
 (54) DISPOSITIVO PARA TERAPIA DE FERIDA E KIT DE TERAPIA DE FERIDA
 (73) MÖLNLYCKE HEALTH CARE AB (SE)
 (72) ULF JOHANNISON
 Prazo de Validade: 20 (vinte) anos contados a partir de 01/10/2013, observadas as condições legais.

(11) BR 11 2015 007244-5 B1 Código 16.1 - Concessão de Patente ou Certificado de Adição de Invenção
 (22) 02/10/2013
 (30) 05/10/2012 FR 1259488
 (51) F02D 41/06 (2006.01), F02D 41/40 (2006.01), F02D 41/38 (2006.01), F02D 41/00 (2006.01), F02N 19/00 (2010.01)
 (54) MÉTODO PARA GERENCIAR A QUANTIDADE DE COMBUSTÍVEL



INJETADO EM UM MOTOR

(73) CONTINENTAL AUTOMOTIVE GMBH (DE)

(72) CLAUDE COURTIEL

Prazo de Validade: 20 (vinte) anos contados a partir de 02/10/2013, observadas as condições legais.

(11) BR 11 2015 007655-6 B1

Código 16.1 - Concessão de Patente ou Certificado de Adição de Invenção

(22) 11/10/2013

(30) 31/10/2012 CN PCT/CN2012/083818; 05/12/2012 EP 12195650.2

(51) C09D 183/02 (2006.01), C08G 77/02 (2006.01)

(54) Processo para fabricar uma composição de revestimento, composição de revestimento, método para formar um revestimento hidrofóbico sobre uma superfície e método para tratar uma superfície dura

(73) UNILEVER IP HOLDINGS B.V. (PB)

(72) Jinyong LI; Qingsheng TAO

Prazo de Validade: 20 (vinte) anos contados a partir de 11/10/2013, observadas as condições legais.

(11) BR 11 2015 008678-0 B1

Código 16.1 - Concessão de Patente ou Certificado de Adição de Invenção

(22) 10/10/2013

(30) 16/10/2012 GB 1218568.2; 10/09/2013 GB 1316066.8

(51) E21B 34/08 (2006.01)

(54) MÉTODO DE CONTROLE DO ESCOAMENTO EM UM FURO DE UM POÇO DE PETRÓLEO OU GÁS E CONJUNTO DE CONTROLE DE ESCOAMENTO PARA USO EM UM POÇO DE PETRÓLEO OU DE GÁS

(73) WEATHERFORD TECHNOLOGY HOLDINGS, LLC (US)

(72) EUAN MURDOCH

Prazo de Validade: 20 (vinte) anos contados a partir de 10/10/2013, observadas as condições legais.

(11) BR 11 2015 009162-8 B1

Código 16.1 - Concessão de Patente ou Certificado de Adição de Invenção

(22) 24/10/2013

(30) 24/10/2012 FR 1260146

(51) C08B 37/08 (2006.01), A61K 8/73 (2006.01), A61Q 19/08 (2006.01), A61K 31/728 (2006.01), C08L 5/08 (2006.01), C08J 3/075 (2006.01)

(54) GEL DE ÁCIDO HIALURÔNICO RETICULADO, PROCESSO PARA PREPARAR UM GEL DE ÁCIDO HIALURÔNICO RETICULADO, COMPOSIÇÕES DERMATOLÓGICAS, KIT E USO DE UM GEL DE ÁCIDO HIALURÔNICO RETICULADO

(73) TEOXANE (CH)

(72) FRANÇOIS BOURDON; STÉPHANE MEUNIER

Prazo de Validade: 20 (vinte) anos contados a partir de 24/10/2013, observadas as condições legais.



(11) BR 11 2015 009182-2 B1	<p>Código 16.1 - Concessão de Patente ou Certificado de Adição de Invenção (22) 29/10/2013 (30) 31/10/2012 US 13/664, 726 (51) H01M 4/36 (2006.01), H01M 4/583 (2010.01), H01M 10/12 (2006.01) (54) COMPOSIÇÃO PARA USO EM UM MATERIAL ATIVO NEGATIVO EM UMA BATERIA DE CHUMBO-ÁCIDO REGULADA POR VÁLVULA E BATERIA DE CHUMBO-ÁCIDO REGULADA POR VÁLVULA (73) EXIDE TECHNOLOGIES GMBH (DE) (72) SATORU YAEGASHI; HARALD NIEPRASCHK; OLAF SIELEMANN Prazo de Validade: 20 (vinte) anos contados a partir de 29/10/2013, observadas as condições legais.</p>
(11) BR 11 2015 009668-9 B1	<p>Código 16.1 - Concessão de Patente ou Certificado de Adição de Invenção (22) 29/10/2013 (30) 27/11/2012 US 61/730,394; 25/01/2013 US 13/750,325 (51) G06F 9/455 (2018.01) (54) MÉTODOS PARA ISOLAR DADOS ESPECÍFICOS DE ARRENDATÁRIO COM O USO DE UM GERENCIADOR DE REDE EM NUVEM. (73) TELEFONAKTIEBOLAGET LM ERICSSON (PUBL) (SE) (72) JAMES KEMPF; RAMESH MISHRA Prazo de Validade: 20 (vinte) anos contados a partir de 29/10/2013, observadas as condições legais.</p>
(11) BR 11 2015 009672-7 B1	<p>Código 16.1 - Concessão de Patente ou Certificado de Adição de Invenção (22) 24/10/2013 (30) 29/10/2012 EP 12190399.1 (51) B02C 4/00 (2006.01), B02C 4/28 (2006.01), G01B 11/25 (2006.01) (54) BRITADOR DE ROLOS E MÉTODO PARA MONITORAR UMA SUPERFÍCIE DE UM ROLO DE UM BRITADOR DE ROLOS (73) METSO MINERALS INDUSTRIES, INC. (US) (72) ALEXANDER WEBSTER Prazo de Validade: 20 (vinte) anos contados a partir de 24/10/2013, observadas as condições legais.</p>
(11) BR 11 2015 010644-7 B1	<p>Código 16.1 - Concessão de Patente ou Certificado de Adição de Invenção (22) 22/01/2013 (51) E21B 47/125 (2012.01), E21B 47/12 (2012.01) (54) FERRAMENTA DE POÇO E MÉTODO PARA OPERAR UMA FERRAMENTA DE POÇO EM UM POÇO SUBTERRÂNEO (73) HALLIBURTON ENERGY SERVICES, INC. (US) (72) BRUCE E. SCOTT; JOHN J. GOIFFON Prazo de Validade: 20 (vinte) anos contados a partir de 22/01/2013, observadas as condições legais.</p>



as condições legais.

(11) BR 11 2015 011246-3 B1 Código 16.1 - Concessão de Patente ou Certificado de Adição de Invenção
 (22) 15/11/2013
 (30) 15/11/2012 US 61/726,664; 13/03/2013 US 61/779,379
 (51) A61M 16/00 (2006.01)
 (54) APARELHO PARA ENTREGAR NASALMENTE UMA VENTILAÇÃO COM JATO SUPRAGLÓTICA E SISTEMA PARA VENTILAÇÃO E/OU OXIGENAÇÃO DE UM INDIVÍDUO COM RESPIRAÇÃO COMPROMETIDA
 (73) THE TRUSTEES OF THE UNIVERSITY OF PENNSYLVANIA (US)
 (72) HUAFENG WEI
 Prazo de Validade: 20 (vinte) anos contados a partir de 15/11/2013, observadas as condições legais.

(11) BR 11 2015 012426-7 B1 Código 16.1 - Concessão de Patente ou Certificado de Adição de Invenção
 (22) 20/02/2014
 (30) 28/02/2013 DE 20 2013 100 875.3
 (51) B60B 3/00 (2006.01), B60B 3/10 (2006.01), B60B 3/04 (2006.01)
 (54) RODA DE VEÍCULO PARA CARROS DE PASSEIO
 (73) MAXION WHEELS GERMANY HOLDING GMBH (DE)
 (72) WERNER KERMEK; KARL RODE; GÜNTER STELZER
 Prazo de Validade: 20 (vinte) anos contados a partir de 20/02/2014, observadas as condições legais.

(11) BR 11 2015 013530-7 B1 Código 16.1 - Concessão de Patente ou Certificado de Adição de Invenção
 (22) 14/03/2013
 (30) 18/01/2013 US 61/753,962
 (51) C08F 210/06 (2006.01), C08F 210/16 (2006.01), C08F 210/18 (2006.01)
 (54) Processo para formar um polímero à base de etileno e complexo metálico
 (73) DOW GLOBAL TECHNOLOGIES LLC (US)
 (72) LIAM P. SPENCER; JENNIFER M. KIRSCHNER
 Prazo de Validade: 20 (vinte) anos contados a partir de 14/03/2013, observadas as condições legais.

(11) BR 11 2015 013634-6 B1 Código 16.1 - Concessão de Patente ou Certificado de Adição de Invenção
 (22) 10/12/2012
 (51) B41J 2/25 (2006.01), B41J 29/393 (2006.01), B41J 2/145 (2006.01), B41J 29/38 (2006.01)
 (54) SISTEMA DE IMPRESSÃO, MÉTODO DE OPERAR O REFERIDO SISTEMA E MÍDIA DE ARMAZENAMENTO NÃO TRANSITÓRIO LEGÍVEL POR COMPUTADOR
 (73) HEWLETT-PACKARD DEVELOPMENT COMPANY, L.P. (US)
 (72) LAURA PORTELA MATA; DAVID FOSAS SORIANO



Prazo de Validade: 20 (vinte) anos contados a partir de 10/12/2012, observadas as condições legais.

(11) BR 11 2015 013757-1 B1 Código 16.1 - Concessão de Patente ou Certificado de Adição de Invenção
 (22) 21/12/2012
 (51) B26B 21/22 (2006.01)
 (54) APARELHO DE BARBEAR E CONJUNTO DE CABEÇA E CABO PARA UM APARELHO DE BARBEAR
 (73) BIC-VIOLEX SA (GR)
 (72) PANAGIOTIS GIANNOPOULOS; DIMITRIOS EFTHIMIADIS; PHAEDON PAPADOPOULOS - PAPAGEORGIS
 Prazo de Validade: 20 (vinte) anos contados a partir de 21/12/2012, observadas as condições legais.

(11) BR 11 2015 013766-0 B1 Código 16.1 - Concessão de Patente ou Certificado de Adição de Invenção
 (22) 21/12/2012
 (51) B26B 21/40 (2006.01), B26B 21/22 (2006.01)
 (54) APARELHO DE BARBEAR E CONJUNTO DE CABEÇA E CABO PARA UM APARELHO DE BARBEAR
 (73) BIC-VIOLEX SA (GR)
 (72) PHAEDON PAPADOPOULOS - PAPAGEORGIS; PANAGIOTIS ZAFIROPOULOS; DIMITRIOS EFTHIMIADIS
 Prazo de Validade: 20 (vinte) anos contados a partir de 21/12/2012, observadas as condições legais.

(11) BR 11 2015 014417-9 B1 Código 16.1 - Concessão de Patente ou Certificado de Adição de Invenção
 (22) 29/11/2013
 (30) 27/12/2012 IT PD2012A000408; 25/01/2013 US 61/756,666
 (51) B29D 30/38 (2006.01), B65H 19/18 (2006.01)
 (54) MÉTODO PARA GERENCIAR A ALIMENTAÇÃO CONTÍNUA DE UM ELEMENTO LONGADO, DISPOSITIVO DE DESENROLAMENTO DE UM ELEMENTO LONGADO, E, INSTALAÇÃO PARA CONSTRUIR UM PNEU
 (73) PIRELLI TYRE S.P.A. (IT)
 (72) MAURIZIO MARCHINI; GILDO BOSCAINO; MARCO FABBRETTI
 Prazo de Validade: 20 (vinte) anos contados a partir de 29/11/2013, observadas as condições legais.

(11) BR 11 2015 014688-0 B1 Código 16.1 - Concessão de Patente ou Certificado de Adição de Invenção
 (22) 20/12/2013
 (30) 20/12/2012 GB 1223088.4
 (51) F03D 7/02 (2006.01)
 (54) MOVIMENTOS DE CONTROLE DE TURBINAS EÓLICAS FLUTUANTES
 (73) HYWIND AS (NO)



(72) FINN GUNNAR NIELSEN; BJORN SKAARE

Prazo de Validade: 20 (vinte) anos contados a partir de 20/12/2013, observadas as condições legais.

(11) BR 11 2015 014713-5 B1

Código 16.1 - Concessão de Patente ou Certificado de Adição de Invenção

(22) 13/09/2013

(30) 20/12/2012 US 61/740,159

(51) B60W 30/188 (2012.01), B60W 10/06 (2006.01), B60W 10/103 (2012.01), F16H 61/47 (2010.01), F16H 61/462 (2010.01)

(54) MÉTODO E SISTEMA PARA REDUZIR O CONSUMO DE COMBUSTÍVEL DE UM VEÍCULO DE TRABALHO

(73) CNH INDUSTRIAL AMERICA LLC (US)

(72) HAIBO GUO; YANMING HOU; YUN XING

Prazo de Validade: 20 (vinte) anos contados a partir de 13/09/2013, observadas as condições legais.

(11) BR 11 2015 014744-5 B1

Código 16.1 - Concessão de Patente ou Certificado de Adição de Invenção

(22) 13/09/2013

(30) 20/12/2012 US 61/740,137

(51) B60W 10/02 (2006.01), B60W 10/18 (2012.01), B60W 30/18 (2012.01), B60W 10/11 (2012.01), B60K 26/02 (2006.01)

(54) MÉTODO PARA CONTROLAR A OPERAÇÃO DE UM VEÍCULO DE TRABALHO QUE INCLUI UMA TRANSMISSÃO DE MUDANÇA DE POTÊNCIA E SISTEMA PARA CONTROLAR A OPERAÇÃO DE UM VEÍCULO DE TRABALHO

(73) CNH INDUSTRIAL AMERICA LLC (US)

(72) GARTH HARVEY BULGRIEN; PAWEL KUROS; PETER J. DIX

Prazo de Validade: 20 (vinte) anos contados a partir de 13/09/2013, observadas as condições legais.

(11) BR 11 2015 014776-3 B1

Código 16.1 - Concessão de Patente ou Certificado de Adição de Invenção

(22) 20/12/2013

(30) 21/12/2012 US 61/745,300

(51) B01D 63/08 (2006.01), B01D 63/00 (2006.01), B01D 65/00 (2006.01), B01D 61/10 (2006.01), B01D 61/20 (2006.01)

(54) SISTEMA E MÉTODO DE SEPARAÇÃO

(73) PORIFERA, INC. (US)

(72) Charles BENTON; Olgica BAKAJIN

Prazo de Validade: 20 (vinte) anos contados a partir de 20/12/2013, observadas as condições legais.

(11) BR 11 2015 014950-2 B1

Código 16.1 - Concessão de Patente ou Certificado de Adição de Invenção

(22) 04/12/2013



(30) 21/12/2012 NL 2010045

(51) B42D 15/00 (2006.01)

(54) DOCUMENTO DE IDENTIDADE

(73) MORPHO B.V. (PB)

(72) JAN VAN DEN BERG

Prazo de Validade: 20 (vinte) anos contados a partir de 04/12/2013, observadas as condições legais.

(11) BR 11 2015 015758-0 B1

Código 16.1 - Concessão de Patente ou Certificado de Adição de Invenção

(22) 20/01/2014

(30) 22/01/2013 US 61/755,074

(51) A61K 31/40 (2006.01), A61K 9/16 (2006.01), A61P 35/00 (2006.01), A61K 47/32 (2006.01), A61K 9/10 (2006.01), A61K 9/14 (2006.01), A61K 47/36 (2006.01), A61K 47/38 (2006.01)

(54) DISPERSÃO SÓLIDA, FORMULAÇÃO SÓLIDA DE DOSE UNITÁRIA, PREPARAÇÃO FARMACÊUTICA E USO DE UMA DISPERSÃO SÓLIDA

(73) F. HOFFMANN-LA ROCHE AG (CH)

(72) STEVE LOMUSCIO; HARPREET K. SANDHU; HUA MA; MICHAEL ALLEN MATCHETT; NAVNIT HARGOVINDAS SHAH; YU-E ZHANG

Prazo de Validade: 20 (vinte) anos contados a partir de 20/01/2014, observadas as condições legais.

(11) BR 11 2015 016423-4 B1

Código 16.1 - Concessão de Patente ou Certificado de Adição de Invenção

(22) 06/01/2014

(30) 09/01/2013 US 61/750,509

(51) F41C 33/02 (2006.01)

(54) COLDRE PARA ARMA DE CANO CURTO

(73) FOBUS INTERNATIONAL LTD. (IL)

(72) Alex Bardy; Gal Halevi

Prazo de Validade: 20 (vinte) anos contados a partir de 06/01/2014, observadas as condições legais.

(11) BR 11 2015 016923-6 B1

Código 16.1 - Concessão de Patente ou Certificado de Adição de Invenção

(22) 16/01/2014

(30) 17/01/2013 US 61/753,452

(51) B32B 9/00 (2006.01)

(54) FITA DE TRANSFERÊNCIA QUE COMPREENDE ADESIVO PARA UM EMBRULHO PROTETOR

(73) NIROTEK A.C.S. LTD. (IL)

(72) Uri RIMON

Prazo de Validade: 20 (vinte) anos contados a partir de 16/01/2014, observadas as condições legais.



(11) BR 11 2015 016930-9 B1	<p>Código 16.1 - Concessão de Patente ou Certificado de Adição de Invenção (22) 03/02/2014 (30) 04/02/2013 EP 13305126.8; 06/02/2013 US 61/761,434 (51) A61K 9/00 (2006.01), A61K 38/28 (2006.01), A61K 47/18 (2017.01), A61K 9/02 (2006.01), A61P 3/10 (2006.01) (54) FORMULAÇÕES FARMACÊUTICAS ESTABILIZADAS DE ANÁLOGOS E/OU DERIVADOS DE INSULINA, SEU PROCESSO DE PREPARAÇÃO E KITS E DISPOSITIVO MÉDICO QUE AS COMPREENDEM (73) SANOFI (FR) (72) OLIVER BLEY; PETRA LOOS; BERND BIDLINGMAIER; WALTER KAMM; HARALD BERCHTOLD Prazo de Validade: 20 (vinte) anos contados a partir de 03/02/2014, observadas as condições legais.</p>
(11) BR 11 2015 016946-5 B1	<p>Código 16.1 - Concessão de Patente ou Certificado de Adição de Invenção (22) 09/01/2014 (30) 15/01/2013 JP 2013-004673 (51) H05K 1/16 (2006.01), H05K 3/46 (2006.01), B62D 5/04 (2006.01) (54) Placa de circuito impresso e estrutura de supressão de ruído (73) NSK LTD. (JP) (72) NAOTO SHINKAWA; SHIGERU FUKINUKI Prazo de Validade: 20 (vinte) anos contados a partir de 09/01/2014, observadas as condições legais.</p>
(11) BR 11 2015 016962-7 B1	<p>Código 16.1 - Concessão de Patente ou Certificado de Adição de Invenção (22) 15/01/2014 (30) 15/01/2013 EP PCT/EP2013/050660 (51) B32B 27/12 (2006.01), B29B 17/00 (2006.01), B29C 70/08 (2006.01), B29C 70/16 (2006.01), B29C 70/22 (2006.01) (54) COMPOSIÇÃO COMPÓSITA DE MULTI-CAMADA, SEU PROCESSO DE FABRICAÇÃO E ARTIGO OBTIDO DA MESMA (73) ARKEMA FRANCE (FR) ; MVC COMPONENTES PLÁSTICOS LTDA (BR/PR) (72) MICHEL GLOTIN; PIERRE GERARD; RENAN HOLZMANN; GILMAR DA COSTA LIMA Prazo de Validade: 20 (vinte) anos contados a partir de 15/01/2014, observadas as condições legais.</p>
(11) BR 11 2015 016983-0 B1	<p>Código 16.1 - Concessão de Patente ou Certificado de Adição de Invenção (22) 23/01/2014 (30) 01/02/2013 US 13/756,561 (51) E04B 9/30 (2006.01), E04B 9/12 (2006.01) (54) GRAMPO PARA ACABAMENTO DE PERÍMETRO (73) USG INTERIORS, LLC. (US)</p>



(72) Abraham M. Underkofler; Peder J. Gulbrandsen; Mark R. Paulsen
 Prazo de Validade: 20 (vinte) anos contados a partir de 23/01/2014, observadas as condições legais.

(11) BR 11 2015 017227-0 B1 Código 16.1 - Concessão de Patente ou Certificado de Adição de Invenção
 (22) 20/03/2014
 (30) 21/03/2013 JP 2013-059045
 (51) D21C 3/02 (2006.01), A24B 15/30 (2006.01)
 (54) MÉTODO DE PRODUÇÃO DE LICOR PRETO E MÉTODO DE PRODUÇÃO PARA LÍQUIDO QUE CONTÉM UM COMPONENTE DE SABOR, ENCHIMENTO DE TABACO, CIGARRO PRODUTO DE TABACO, TABACO SEM FUMO
 (73) JAPAN TOBACCO INC. (JP)
 (72) SHIGERU HATA; YOSHITO GOHARA; RYOSUKE NAGASE; Takuya Okada; SHINTARO AKIYAMA
 Prazo de Validade: 20 (vinte) anos contados a partir de 20/03/2014, observadas as condições legais.

(11) BR 11 2015 017260-1 B1 Código 16.1 - Concessão de Patente ou Certificado de Adição de Invenção
 (22) 11/12/2013
 (30) 30/01/2013 US 61/758,291
 (51) H01R 13/426 (2006.01), H01R 13/56 (2006.01), H01R 31/06 (2006.01), H01R 107/00 (2006.01)
 (54) CONJUNTO CONECTOR
 (73) LABINAL, LLC (US)
 (72) PATRICK WELLINGTON MILLS; Richard George Benshoff (Falecido); JAMES MICHAEL MCCORMICK
 Prazo de Validade: 20 (vinte) anos contados a partir de 11/12/2013, observadas as condições legais.

(11) BR 11 2015 017312-8 B1 Código 16.1 - Concessão de Patente ou Certificado de Adição de Invenção
 (22) 08/01/2014
 (30) 01/02/2013 DE 10 2013 001 758.0
 (51) B60C 23/00 (2006.01)
 (54) DISPOSITIVO DE REGULAÇÃO DE PRESSÃO DE PNEUS, SISTEMA DE ENCHIMENTO DE PNEUS E USO DO SISTEMA DE ENCHIMENTO DE PNEUS EM VEÍCULO A MOTOR
 (73) WABCO GMBH (DE)
 (72) THOMAS DIECKMANN; FRANK ZIELKE
 Prazo de Validade: 20 (vinte) anos contados a partir de 08/01/2014, observadas as condições legais.

(11) BR 11 2015 018068-0 B1 Código 16.1 - Concessão de Patente ou Certificado de Adição de Invenção



(22) 03/02/2014
 (30) 15/02/2013 DE 10 2013 101 507.7
 (51) H05K 7/20 (2006.01), H02G 3/04 (2006.01)
 (54) CANAL COMBINADO PARA CABOS E AR PARA ACLIMATAÇÃO DE UM GABINETE E GABINETE DE COMUTAÇÃO
 (73) RITTAL GMBH & CO. KG (DE)
 (72) STEFFEN WAGNER; CHRISTINE RONZHEIMER; JÖRG KNETSCH
 Prazo de Validade: 20 (vinte) anos contados a partir de 03/02/2014, observadas as condições legais.

(11) BR 11 2015 018494-4 B1

Código 16.1 - Concessão de Patente ou Certificado de Adição de Invenção
 (22) 10/03/2014
 (30) 11/03/2013 DE 20 2013 002 280.9
 (51) E03D 9/08 (2006.01), E03C 1/04 (2006.01), E03C 1/06 (2006.01), F16K 31/38 (2006.01)
 (54) DISPOSITIVO DE RETENÇÃO DE CHUVEIRO MANUAL
 (73) NEOPERL GMBH (DE)
 (72) MATTHIAS HAUTH
 Prazo de Validade: 20 (vinte) anos contados a partir de 10/03/2014, observadas as condições legais.

(11) BR 11 2015 018505-3 B1

Código 16.1 - Concessão de Patente ou Certificado de Adição de Invenção
 (22) 24/12/2013
 (30) 14/02/2013 JP 2013-026963
 (51) F02D 9/02 (2006.01), F02M 69/00 (2006.01)
 (54) DISPOSITIVO DE CONTROLE DE VAZÃO
 (73) KEIHIN CORPORATION (JP)
 (72) DAICHI INAGAKI; SHINICHIROU MORITA
 Prazo de Validade: 20 (vinte) anos contados a partir de 24/12/2013, observadas as condições legais.

(11) BR 11 2015 018961-0 B1

Código 16.1 - Concessão de Patente ou Certificado de Adição de Invenção
 (22) 27/11/2013
 (30) 15/03/2013 EP 13159394.9
 (51) C08G 63/78 (2006.01), C08G 63/83 (2006.01), C08G 63/84 (2006.01), C08G 63/85 (2006.01), C08L 67/02 (2006.01)
 (54) Processo para preparar um polímero de poliéster, composição polimérica de poliéster e seu uso
 (73) SULZER MANAGEMENT AG (CH)
 (72) LIBORIO IVANO COSTA; PHILIP NISING; FRANCESCA TANCINI; DAVID PFISTER; GIUSEPPE STORTI; MASSIMO MORBIDELLI
 Prazo de Validade: 20 (vinte) anos contados a partir de 27/11/2013, observadas as condições legais.



(11) BR 11 2015 019628-4 B1	<p>Código 16.1 - Concessão de Patente ou Certificado de Adição de Invenção (22) 24/02/2014 (30) 22/02/2013 US 13/774,459 (51) A41D 13/02 (2006.01) (54) VESTIMENTA PROTETORA E MÉTODO DE FABRICAR A MESMA (73) REGENTS OF THE UNIVERSITY OF MINNESOTA (US) (72) KAREN LOUISE LABAT; LINSEY ANN GORDON; THERESA ELIZABETH LASTOVICH; ELIZABETH KERSCH BYE Prazo de Validade: 20 (vinte) anos contados a partir de 24/02/2014, observadas as condições legais.</p>
(11) BR 11 2015 020666-2 B1	<p>Código 16.1 - Concessão de Patente ou Certificado de Adição de Invenção (22) 27/02/2014 (30) 28/02/2013 FR 13 51810 (51) H01M 4/1391 (2010.01), H01M 10/0525 (2010.01), H01M 10/0562 (2010.01), H01M 10/0585 (2010.01), C23C 14/00 (2006.01), C23D 13/02 (2006.01), H01M 4/36 (2006.01), H01M 4/62 (2006.01), H01M 4/04 (2006.01) (54) PROCESSO DE FABRICAÇÃO DE UMA BATERIA MONOLÍTICA TOTALMENTE SÓLIDA (73) I-TEN (FR) (72) FABIEN GABEN Prazo de Validade: 20 (vinte) anos contados a partir de 27/02/2014, observadas as condições legais.</p>
(11) BR 11 2015 020816-9 B1	<p>Código 16.1 - Concessão de Patente ou Certificado de Adição de Invenção (22) 10/03/2014 (30) 11/03/2013 EP 13158512.7 (51) A61M 5/315 (2006.01) (54) CONJUNTO PARA UM DISPOSITIVO DE APLICAÇÃO DE FÁRMACO (73) SANOFI-AVENTIS DEUTSCHLAND GMBH (DE) (72) DAVID AUBREY PLUMPTRE; ROBERT FREDERICK VEASEY Prazo de Validade: 20 (vinte) anos contados a partir de 10/03/2014, observadas as condições legais.</p>
(11) BR 11 2015 020994-7 B1	<p>Código 16.1 - Concessão de Patente ou Certificado de Adição de Invenção (22) 11/03/2014 (30) 29/04/2013 EP 13165705.8 (51) A23G 1/20 (2006.01), A23G 1/50 (2006.01), A23G 9/24 (2006.01), A23G 9/48 (2006.01) (54) APARELHO PARA REVESTIMENTO DE UM RECIPIENTE COMESTÍVEL, PROCESSO PARA FABRICAÇÃO DE UM RECIPIENTE COMESTÍVEL E MÉTODO PARA PROLONGAR A CROCÂNCIA DE UM RECIPIENTE COMESTÍVEL</p>



(73) UNILEVER IP HOLDINGS B.V. (NL)
 (72) BEATA BARTKOWSKA; AMY LISA BRIGGS; MARK WILLMOTT
 Prazo de Validade: 20 (vinte) anos contados a partir de 11/03/2014, observadas as condições legais.

(11) BR 11 2015 021767-2 B1 Código 16.1 - Concessão de Patente ou Certificado de Adição de Invenção
 (22) 14/03/2014
 (30) 15/03/2013 US 13/832,107; 20/12/2013 US 14/135,821
 (51) E04B 1/84 (2006.01), E04C 2/04 (2006.01)
 (54) FORRO DE TETO MONOLÍTICO ACÚSTICO DE PAINEL DE GESSO
 (73) USG INTERIORS, LLC. (US)
 (72) Erin Dugan; Mark Miklosz; Rafael Bury; Lee K. Yeung; William A. Frank; Peder J. Gulbrandsen
 Prazo de Validade: 20 (vinte) anos contados a partir de 14/03/2014, observadas as condições legais.

(11) BR 11 2015 022361-3 B1 Código 16.1 - Concessão de Patente ou Certificado de Adição de Invenção
 (22) 21/01/2014
 (30) 15/03/2013 EP 13159633.0
 (51) B02C 21/02 (2006.01), F16H 7/12 (2006.01)
 (54) APARELHO DE TENSIONAMENTO DE CORREIA DE TRITURADOR E UNIDADE DE TRITURADOR MÓVEL
 (73) SANDVIK INTELLECTUAL PROPERTY AB (SE)
 (72) WHEATLEY, MARTIN; MURR, RICHARD; TALBOT, SIAN
 Prazo de Validade: 20 (vinte) anos contados a partir de 21/01/2014, observadas as condições legais.

(11) BR 11 2015 022592-6 B1 Código 16.1 - Concessão de Patente ou Certificado de Adição de Invenção
 (22) 13/03/2014
 (30) 15/03/2013 US 61/801,058
 (51) E06B 9/303 (2006.01), E06B 9/34 (2006.01), E06B 9/382 (2006.01), E06B 9/384 (2006.01)
 (54) REVESTIMENTOS COM ROLDANA E FITA DE FIBRA CERÂMICA
 (73) HUNTER DOUGLAS INC. (US)
 (72) WENDELL B. COLSON
 Prazo de Validade: 20 (vinte) anos contados a partir de 13/03/2014, observadas as condições legais.

(11) BR 11 2015 022611-6 B1 Código 16.1 - Concessão de Patente ou Certificado de Adição de Invenção
 (22) 28/02/2014
 (30) 12/03/2013 SI P-201300054; 16/09/2013 SI P-201300266; 16/09/2013 SI P-201300267; 28/10/2013 SI P-201300355; 25/11/2013 SI P-201300395
 (51) E03C 1/08 (2006.01)



(54) PEÇA INSERTA EM ARTEFATOS SANITÁRIOS E PROCESSO DE LIMPEZA DE UMA MALHA ROTATIVA EM UMA PEÇA INSERTA EM ARTEFATOS SANITÁRIOS

(73) NEOPERL GMBH (DE)

(72) DRAGAN JEREMIC

Prazo de Validade: 20 (vinte) anos contados a partir de 28/02/2014, observadas as condições legais.

(11) BR 11 2015 023416-0 B1

Código 16.1 - Concessão de Patente ou Certificado de Adição de Invenção

(22) 12/03/2014

(30) 15/03/2013 US 13/844,019; 15/03/2013 US 13/844,154

(51) A61F 13/00 (2006.01)

(54) DISPOSITIVOS DE TRATAMENTO DE PELE OU FERIDA COM GEOMETRIAS DE BORDA VARIÁVEIS

(73) NEODYNE BIOSCIENCES, INC. (US)

(72) JOHN A. ZEPEDA; REINHOLD H. DAUSKARDT; KEIICHIRO ICHIRYU; JASPER JACKSON; MANUEL A. CARDONA PAMPLONA; KEMAL LEVI

Prazo de Validade: 20 (vinte) anos contados a partir de 12/03/2014, observadas as condições legais.

(11) BR 11 2015 023645-6 B1

Código 16.1 - Concessão de Patente ou Certificado de Adição de Invenção

(22) 15/03/2014

(30) 15/03/2013 US 61/801,620

(51) A61F 13/49 (2006.01)

(54) ARTIGO ABSORVENTE DESCARTÁVEL, MÉTODO PARA FORMAR UM COMPÓSITO ABSORVENTE, ARTIGO COMPREENDENDO COMPÓSITO ABSORVENTE E MÉTODO DE FABRICAÇÃO DE UM LAMINADO DE COMPÓSITO ABSORVENTE PARA UM ARTIGO ABSORVENTE DESCARTÁVEL

(73) DSG TECHNOLOGY HOLDINGS LTD. (VG)

(72) ANDREW WRIGHT; EUGENIO VARONA; ANNE SMID; DENNIS SMID

Prazo de Validade: 20 (vinte) anos contados a partir de 15/03/2014, observadas as condições legais.

(11) BR 11 2015 025202-8 B1

Código 16.1 - Concessão de Patente ou Certificado de Adição de Invenção

(22) 03/04/2014

(30) 05/04/2013 GB 1306164.3

(51) B01D 53/94 (2006.01), F01N 3/10 (2006.01), F01N 3/035 (2006.01)

(54) FILTRO CATALISADO, SISTEMA DE ESCAPE, MOTOR DE IGNIÇÃO POSITIVA, E, MÉTODO PARA MANTER CONVERSÃO SIMULTÂNEA DE MONÓXIDO DE CARBONO, HIDROCARBONETOS, ÓXIDOS DE NITROGÊNIO E MATÉRIA PARTICULADA NO GÁS DE ESCAPE

(73) JOHNSON MATTHEY PUBLIC LIMITED COMPANY (GB)

(72) Christopher Gough Morgan



Prazo de Validade: 20 (vinte) anos contados a partir de 03/04/2014, observadas as condições legais.

(11) BR 11 2015 025242-7 B1

Código 16.1 - Concessão de Patente ou Certificado de Adição de Invenção

(22) 01/04/2014

(30) 02/04/2013 PT 106862

(51) A47J 31/00 (2006.01)

(54) MÁQUINA DE PREPARAÇÃO DE BEBIDAS DE BAIXA VOLTAGEM E PROCESSO DE OPERAÇÃO DA MESMA

(73) NOVADELTA - COMÉRCIO E INDÚSTRIA DE CAFÉS S.A. (PT)

(72) RUI MIGUEL NABEIRO

Prazo de Validade: 20 (vinte) anos contados a partir de 01/04/2014, observadas as condições legais.

(11) BR 11 2015 025251-6 B1

Código 16.1 - Concessão de Patente ou Certificado de Adição de Invenção

(22) 25/02/2014

(30) 02/04/2013 US 61/807,470

(51) C01B 37/00 (2006.01), C01B 39/48 (2006.01)

(54) MATERIAL DE PENEIRA MOLECULAR DE BOROSSILICATO, PROCESSO PARA A CONVERSÃO DE UMA MATÉRIA-PRIMA COMPREENDENDO UM COMPOSTO ORGÂNICO PARA UM PRODUTO DE CONVERSÃO, E PROCESSO PARA PRODUZIR O MATERIAL DE PENEIRA MOLECULAR

(73) EXXONMOBIL RESEARCH AND ENGINEERING COMPANY (US)

(72) ALLEN W. BURTON; Karl G. Strohmaier; HILDA B. VROMAN; TOM J. WILLHAMMAR; YIFENG YUN; WEI WAN; XIAODONG ZOU

Prazo de Validade: 20 (vinte) anos contados a partir de 25/02/2014, observadas as condições legais.

(11) BR 11 2015 025256-7 B1

Código 16.1 - Concessão de Patente ou Certificado de Adição de Invenção

(22) 03/04/2014

(30) 03/04/2013 SE 1350414-7; 20/12/2013 SE 1351571-3

(51) A61K 35/74 (2015.01), A61P 19/10 (2006.01), C12N 1/20 (2006.01), C12R 1/225 (2006.01), C12R 1/25 (2006.01)

(54) CEPAS PROBIÓTICAS PARA USO NO TRATAMENTO OU PREVENÇÃO DA OSTEOPOROSE

(73) PROBI AB (SE)

(72) Anna BERGGREN; Niklas LARSSON; Gunilla ÖNNING; IRINI LAZOU AHRÉN; Klara SJÖGREN; Claes OHLSSON

Prazo de Validade: 20 (vinte) anos contados a partir de 03/04/2014, observadas as condições legais.

(11) BR 11 2015 025402-0 B1

Código 16.1 - Concessão de Patente ou Certificado de Adição de Invenção



(22) 05/04/2013

(51) E21B 19/15 (2006.01), E04B 1/18 (2006.01), E04B 1/30 (2006.01), E04B 1/35 (2006.01)

(54) CONJUNTO DE ARMAÇÃO ESTRUTURAL DE UMA CREMALHEIRA DE TUBOS CABEADOS, E, MÉTODOS PARA ERGUER A ARMAÇÃO ESTRUTURAL, PARA PRODUZIR PEDESTAL DE CONCRETO E PARA PRODUZIR UMA ARMAÇÃO ESTRUTURAL ROBUSTA DE UMA CREMALHEIRA DE TUBOS CABEADOS

(73) ROLANDO S. GARCIA (PH)

(72) ROLANDO S. GARCIA

Prazo de Validade: 20 (vinte) anos contados a partir de 05/04/2013, observadas as condições legais.

(11) BR 11 2015 025581-7 B1

Código 16.1 - Concessão de Patente ou Certificado de Adição de Invenção

(22) 07/04/2014

(30) 11/04/2013 JP 2013-082997

(51) H05K 5/00 (2006.01), H02G 3/16 (2006.01), H02G 3/22 (2006.01), H05K 5/02 (2006.01)

(54) DISPOSITIVO DE EQUIPAMENTO ELÉTRICO

(73) DENSO ELECTRONICS CORPORATION (JP)

(72) WATARU HIROSE; TOSHIHIRO HAYASHI; KOICHI TSUKADA

Prazo de Validade: 20 (vinte) anos contados a partir de 07/04/2014, observadas as condições legais.

(11) BR 11 2015 025720-8 B1

Código 16.1 - Concessão de Patente ou Certificado de Adição de Invenção

(22) 10/04/2014

(30) 12/04/2013 FR 1353323

(51) B64D 45/00 (2006.01), B64D 47/08 (2006.01), H04N 7/18 (2006.01), B64C 1/14 (2006.01), B64D 25/14 (2006.01)

(54) PROCESSO DE VISUALIZAÇÃO DO AMBIENTE EXTERNO DE UM AVIÃO, SISTEMA DE VISUALIZAÇÃO DE IMPLEMENTAÇÃO DE UM PROCESSO, E, PORTA DE AVIÃO, PORTA DE PASSAGEIROS OU DE SERVIÇO

(73) LATECOERE (FR)

(72) Cyrille Besettes; Laurent Groux; Christophe Perrier

Prazo de Validade: 20 (vinte) anos contados a partir de 10/04/2014, observadas as condições legais.

(11) BR 11 2015 025864-6 B1

Código 16.1 - Concessão de Patente ou Certificado de Adição de Invenção

(22) 10/04/2014

(30) 10/04/2013 NO 20130481

(51) H01B 17/26 (2006.01)

(54) APARELHO DE ALIMENTAÇÃO ELÉTRICA

(73) EULER CERAMIC SYSTEMS AS (NO)



(72) Morten Halleraker; Helmut Mayer; Günter Bitz

Prazo de Validade: 20 (vinte) anos contados a partir de 10/04/2014, observadas as condições legais.

(11) BR 11 2015 025885-9 B1

Código 16.1 - Concessão de Patente ou Certificado de Adição de Invenção

(22) 11/04/2013

(51) F03B 13/26 (2006.01), F03B 17/06 (2006.01)

(54) DISPOSITIVO DE MOINHO DE ÁGUA, E USO DE UM DISPOSITIVO DE MOINHO DE ÁGUA

(73) ORYON CONSULTANCY & DEVELOPMENT (NL)

(72) JACOBUS JOHANNES ORIJ

Prazo de Validade: 20 (vinte) anos contados a partir de 11/04/2013, observadas as condições legais.

(11) BR 11 2015 025948-0 B1

Código 16.1 - Concessão de Patente ou Certificado de Adição de Invenção

(22) 25/03/2014

(30) 15/04/2013 EP 13163784.5

(51) C11B 3/00 (2006.01), C11B 3/14 (2006.01), C11C 1/10 (2006.01)

(54) PROCESSO PARA DESACIDIFICAR GORDURAS E ÓLEOS, PARA RECUPERAR MICRONUTRIENTES E ÁCIDOS GRAXOS LIVRES (FFA)

(73) ALFA LAVAL CORPORATE AB (SE)

(72) Bent Sarup

Prazo de Validade: 20 (vinte) anos contados a partir de 25/03/2014, observadas as condições legais.

(11) BR 11 2015 026874-9 B1

Código 16.1 - Concessão de Patente ou Certificado de Adição de Invenção

(22) 22/04/2014

(30) 23/04/2013 FR 1353700

(51) F02C 9/26 (2006.01)

(54) PROCESSO E DISPOSITIVO DE GERAÇÃO DE UM CONTROLE DE FLUXO DE COMBUSTÍVEL, PROGRAMA DE COMPUTADOR E TURBOMÁQUINA

(73) SNECMA (FR)

(72) Cédrik Djelassi

Prazo de Validade: 20 (vinte) anos contados a partir de 22/04/2014, observadas as condições legais.

(11) BR 11 2015 026879-0 B1

Código 16.1 - Concessão de Patente ou Certificado de Adição de Invenção

(22) 23/04/2014

(30) 24/04/2013 GB 1307421.6; 24/04/2013 US 61/815,443; 24/04/2013 GB PCT/GB2013/051039; 18/11/2013 GB 1320342.7

(51) B01D 53/94 (2006.01), F01N 3/10 (2006.01), F01N 3/035 (2006.01)

(54) SISTEMA DE ESCAPE PARA UM MOTOR DE COMBUSTÃO INTERNA



DE IGNIÇÃO POSITIVA, MOTOR DE IGNIÇÃO POSITIVA, VEÍCULO, MÉTODO DE CONVERSÃO SIMULTÂNEA DE ÓXIDOS DE NITROGÊNIO E DE MATÉRIA PARTICULADA

(73) JOHNSON MATTHEY PUBLIC LIMITED COMPANY (GB)

(72) Philip Gerald Blakeman; David Robert Greenwell

Prazo de Validade: 20 (vinte) anos contados a partir de 23/04/2014, observadas as condições legais.

(11) BR 11 2015 027748-9 B1

Código 16.1 - Concessão de Patente ou Certificado de Adição de Invenção
(22) 06/05/2013

(51) B01D 21/24 (2006.01), B65G 53/16 (2006.01), B65D 88/72 (2006.01), B65G 53/30 (2006.01)

(54) Unidade fluidificante e sistema de desarenamento

(73) FMC SEPARATION SYSTEMS, BV (NL) ; FMC SEPARATION SYSTEMS, BV (NL)

(72) Tarig Mukthar Abdalla; Tarig Mukthar Abdalla; Adekunle Olutayo Opawale; Adekunle Olutayo Opawale

Prazo de Validade: 20 (vinte) anos contados a partir de 06/05/2013, observadas as condições legais.

(11) BR 11 2015 027865-5 B1

Código 16.1 - Concessão de Patente ou Certificado de Adição de Invenção
(22) 09/05/2014

(30) 13/05/2013 EP 13167470.7

(51) C25B 11/03 (2021.01), C02F 1/461 (2006.01), C02F 1/463 (2006.01), C25B 11/04 (2021.01), C25B 11/12 (2006.01), C25B 1/04 (2021.01)

(54) ANODO SACRIFICIAL CONTIDO EM UMA CÉLULA ELETROQUÍMICA PARA ELETROCOAGULAÇÃO CONTENDO UM CATODO E MÉTODO PARA REMOÇÃO DE POLUENTES DA ÁGUA POR ELETROCOAGULAÇÃO

(73) HÖGANÄS AB (PUBL) (SE)

(72) MADAN TANDUKAR; KYLE UNGER; PAUL ENDLER

Prazo de Validade: 20 (vinte) anos contados a partir de 09/05/2014, observadas as condições legais.

(11) BR 11 2015 028283-0 B1

Código 16.1 - Concessão de Patente ou Certificado de Adição de Invenção
(22) 12/05/2014

(30) 10/05/2013 GB 1308439.7; 27/01/2014 GB 1401347.8

(51) A47F 3/04 (2006.01)

(54) PRATELEIRA CANALIZADA PARA UMA UNIDADE DE EXPOSIÇÃO COM A PARTE FRONTAL ABERTA USANDO CORTINAS DE AR, CORPO DE ORIENTAÇÃO DO FLUXO DE AR PARA UMA PRATELEIRA CANALIZADA, COMBINAÇÃO DOS CORPOS DE ORIENTAÇÃO DO FLUXO DE AR, COMBINAÇÃO DOS CORPOS DE ORIENTAÇÃO DO FLUXO DE AR PARA UMA PRATELEIRA CANALIZADA, PRATELEIRA CANALIZADA E UNIDADE DE EXPOSIÇÃO COM A PARTE FRONTAL ABERTA



(73) APPLIED DESIGN AND ENGINEERING LTD (GB)

(72) Edward HAMMOND; Ian WOOD

Prazo de Validade: 20 (vinte) anos contados a partir de 12/05/2014, observadas as condições legais.

(11) BR 11 2015 028434-5 B1

Código 16.1 - Concessão de Patente ou Certificado de Adição de Invenção

(22) 17/04/2014

(30) 16/05/2013 IT PD2013A000136

(51) B62K 25/16 (2006.01), B62K 25/00 (2006.01)

(54) SUSPENSÃO DE MOTOCICLETA

(73) PIAGGIO & C. S.P.A. (IT)

(72) Walter ROSELLINI; Simone PALLINI

Prazo de Validade: 20 (vinte) anos contados a partir de 17/04/2014, observadas as condições legais.

(11) BR 11 2015 029059-0 B1

Código 16.1 - Concessão de Patente ou Certificado de Adição de Invenção

(22) 28/05/2014

(30) 04/06/2013 JP 2013-117810

(51) G01R 31/36 (2020.01), G01R 31/00 (2006.01)

(54) DISPOSITIVO DE DETECÇÃO DE DEGRADAÇÃO DE BATERIA

(73) TOYOTA JIDOSHA KABUSHIKI KAISHA (JP)

(72) TAKAYUKI AKAISHI; YASUOMI TAKEUCHI

Prazo de Validade: 20 (vinte) anos contados a partir de 28/05/2014, observadas as condições legais.

(11) BR 11 2015 029127-9 B1

Código 16.1 - Concessão de Patente ou Certificado de Adição de Invenção

(22) 27/05/2014

(30) 12/06/2013 EP 13171708.4

(51) C08J 9/16 (2006.01), B01J 13/00 (2006.01), B01J 8/08 (2006.01), B29C 44/44 (2006.01), C04B 16/08 (2006.01), C04B 20/06 (2006.01)

(54) MÉTODO PARA A PREPARAÇÃO DE MICROESFERAS TERMOPLÁSTICAS EXPANDIDAS, E DISPOSITIVO PARA A EXPANSÃO DE MICROESFERAS TERMOPLÁSTICAS TERMICAMENTE EXPANSÍVEIS NÃO EXPANDIDAS

(73) AKZO NOBEL CHEMICALS INTERNATIONAL B.V. (PB)

(72) LARS-OLOF SVEDBERG; PER AJDÉN

Prazo de Validade: 20 (vinte) anos contados a partir de 27/05/2014, observadas as condições legais.

(11) BR 11 2015 029846-0 B1

Código 16.1 - Concessão de Patente ou Certificado de Adição de Invenção

(22) 15/05/2014

(30) 28/05/2013 IT BS2013A000076

(51) D04B 15/00 (2006.01)



(54) MÁQUINA DE MALHA CIRCULAR PARA ARTIGOS DE MALHA DE UM TIPO "ABERTO" E CONFIGURADA PARA PRODUZIR TECIDO E COLETAR O MESMO EM UMA CONFIGURAÇÃO ABERTA, ISTO É, EM UMA CAMADAÚNICA

(73) SANTONI S.P.A. (IT)

(72) TIBERIO LONATI; ETTORE LONATI; FAUSTO LONATI

Prazo de Validade: 20 (vinte) anos contados a partir de 15/05/2014, observadas as condições legais.

(11) BR 11 2015 030238-6 B1

Código 16.1 - Concessão de Patente ou Certificado de Adição de Invenção

(22) 13/06/2014

(30) 14/06/2013 FR 1355563

(51) B64D 25/14 (2006.01)

(54) MONTAGEM DE UMA PORTA DE AERONAVE, RAMPA DE EVACUAÇÃO DE PORTA DE AERONAVE, PISO DE CABINE DE AERONAVE E MECANISMO PARA ARMAR E/OU DESARMAR A RAMPA DE EVACUAÇÃO, E, MÉTODO PARA ARMAR/DESARMAR UMA RAMPA DE EVACUAÇÃO

(73) LATECOERE (FR)

(72) Cyrille Besettes; Damien Buchet; Renaud Othomene

Prazo de Validade: 20 (vinte) anos contados a partir de 13/06/2014, observadas as condições legais.

(11) BR 11 2015 030520-2 B1

Código 16.1 - Concessão de Patente ou Certificado de Adição de Invenção

(22) 04/06/2014

(30) 06/06/2013 FR 1355243

(51) B32B 5/02 (2006.01), B32B 5/12 (2006.01), B32B 5/26 (2006.01), B32B 3/12 (2006.01), B32B 3/06 (2006.01)

(54) PAINEL COMPÓSITO PARA COMPONENTES DE PISOS OU DE REVESTIMENTO DE PAREDES E MÉTODO PARA FABRICAÇÃO DE TAL PAINEL

(73) LES STRATIFIES (FR)

(72) Loïc Le Lay; Laurent Baclet; Julien Scagnetti

Prazo de Validade: 20 (vinte) anos contados a partir de 04/06/2014, observadas as condições legais.

(11) BR 11 2015 030634-9 B1

Código 16.1 - Concessão de Patente ou Certificado de Adição de Invenção

(22) 02/06/2014

(30) 25/06/2013 US 61/838,991

(51) C08L 83/04 (2006.01)

(54) COMPOSIÇÃO POLIMÉRICA RETICULÁVEL

(73) DOW GLOBAL TECHNOLOGIES LLC (US)

(72) STEPHEN H. CREE

Prazo de Validade: 20 (vinte) anos contados a partir de 02/06/2014, observadas



as condições legais.

(11) BR 11 2015 030821-0 B1 Código 16.1 - Concessão de Patente ou Certificado de Adição de Invenção
(22) 12/06/2014
(30) 12/06/2013 US 61/834,080; 14/03/2014 US 14/213,449; 14/03/2014 US 14/212,387
(51) E06B 9/40 (2006.01), E06B 9/42 (2006.01), E06B 9/44 (2006.01)
(54) COBERTURA PARA UMA ABERTURA DE ARQUITETURA
(73) HUNTER DOUGLAS INC. (US)
(72) NICKOLAS C. BUCCOLA JR.; TERRENCE M. DREW; KENNETH M. FALLER; KENT A. SMITH
Prazo de Validade: 20 (vinte) anos contados a partir de 12/06/2014, observadas as condições legais.

(11) BR 11 2015 031215-2 B1 Código 16.1 - Concessão de Patente ou Certificado de Adição de Invenção
(22) 19/06/2013
(51) E21B 49/00 (2006.01), E21B 21/08 (2006.01), G01N 33/28 (2006.01)
(54) APARELHO PARA MEDIR A COMPRESSIBILIDADE DA LAMA DE PERFURAÇÃO QUE É CIRCULADA POR UMA BOMBA DE DESLOCAMENTO POSITIVO, BOMBA DE LAMA E MÉTODO PARA MEDIR A COMPRESSIBILIDADE DE UMA LAMA DE PERFURAÇÃO QUE É CIRCULADA POR UMA BOMBA DE DESLOCAMENTO POSITIVO
(73) NATIONAL OILWELL VARCO NORWAY AS (NO)
(72) ÅGE KYLLINGSTAD; ARNE AUSTEFJORD
Prazo de Validade: 20 (vinte) anos contados a partir de 19/06/2013, observadas as condições legais.

(11) BR 11 2015 031288-8 B1 Código 16.1 - Concessão de Patente ou Certificado de Adição de Invenção
(22) 07/07/2014
(30) 12/07/2013 JP 2013-146298; 31/01/2014 JP 2014-017030
(51) C09K 5/04 (2006.01), F25B 1/00 (2006.01)
(54) FLUIDO DE TRABALHO PARA CICLO TÉRMICO, COMPOSIÇÃO PARA SISTEMA DE CICLO TÉRMICO E SISTEMA DE CICLO TÉRMICO
(73) AGC INC. (JP)
(72) MASATO FUKUSHIMA
Prazo de Validade: 20 (vinte) anos contados a partir de 07/07/2014, observadas as condições legais.

(11) BR 11 2015 031322-1 B1 Código 16.1 - Concessão de Patente ou Certificado de Adição de Invenção
(22) 07/01/2014
(30) 13/08/2013 KR 10-2013-0095836
(51) D01F 6/70 (2006.01), D01F 1/10 (2006.01), D01F 6/88 (2006.01)
(54) ELASTANO TENDO CARACTERÍSTICAS ADESIVAS MELHORADAS



COM ADESIVO FUNDIDO A QUENTE E MÉTODO PARA FABRICAR O MESMO

(73) HYOSUNG TNC CORPORATION (KR)

(72) HYUN GEE CHUNG; YEON SOO KANG

Prazo de Validade: 20 (vinte) anos contados a partir de 07/01/2014, observadas as condições legais.

(11) BR 11 2015 031932-7 B1

Código 16.1 - Concessão de Patente ou Certificado de Adição de Invenção
(22) 20/06/2014

(30) 21/06/2013 JP 2013-130368

(51) B01D 61/22 (2006.01), B01D 61/14 (2006.01), B01D 61/58 (2006.01), B01D 65/02 (2006.01), C12M 1/00 (2006.01), C12M 1/12 (2006.01), C12P 7/00 (2006.01)

(54) DISPOSITIVO DE FILTRAÇÃO, USO DO DISPOSITIVO DE FILTRAÇÃO EM UM APARELHO DE FABRICAÇÃO DE PRODUTO QUÍMICO E MÉTODO DE OPERAÇÃO DE DISPOSITIVO DE FILTRAÇÃO

(73) TORAY INDUSTRIES, INC. (JP)

(72) AYA NISHIO; NORIHIRO TAKEUCHI; ATSUSHI KOBAYASHI

Prazo de Validade: 20 (vinte) anos contados a partir de 20/06/2014, observadas as condições legais.

(11) BR 11 2015 032008-2 B1

Código 16.1 - Concessão de Patente ou Certificado de Adição de Invenção
(22) 19/06/2014

(30) 21/06/2013 GB 1311108.3; 23/12/2013 GB 1322874.7

(51) C05B 17/00 (2006.01), C05D 3/02 (2006.01), C05F 1/00 (2006.01), C05F 3/00 (2006.01)

(54) PROCESSAMENTO DE RESÍDUO ORGÂNICO

(73) ELEMENTAL DIGEST LIMITED (GB)

(72) Bruce William PALMER

Prazo de Validade: 20 (vinte) anos contados a partir de 19/06/2014, observadas as condições legais.

(11) BR 11 2015 032131-3 B1

Código 16.1 - Concessão de Patente ou Certificado de Adição de Invenção
(22) 06/06/2014

(30) 27/06/2013 EP 13174148.0

(51) C11D 17/04 (2006.01), C11D 11/00 (2006.01), C11D 3/386 (2006.01), D06F 39/02 (2006.01)

(54) DISPOSITIVO, PROCESSO E KIT DE TRATAMENTO DE MANCHAS

(73) UNILEVER IP HOLDINGS B.V. (PB)

(72) Paul Benson; Stuart Stephen Cooley; Elizabeth Jane Smith

Prazo de Validade: 20 (vinte) anos contados a partir de 06/06/2014, observadas as condições legais.



(11) BR 11 2015 032478-9 B1	<p>Código 16.1 - Concessão de Patente ou Certificado de Adição de Invenção (22) 16/06/2014 (30) 25/06/2013 EP 13173574.8 (51) C09J 175/04 (2006.01), C08G 18/48 (2006.01), C08G 18/32 (2006.01), C08G 18/36 (2006.01), C09J 175/06 (2006.01) (54) ADESIVO DE POLIURETANO COMPREENDENDO UM COMPONENTE A ISOCIANATO E UM COMPONENTE B POLIOL, PROCESSO PARA LIGAÇÃO ADESIVA, ARTIGO LIGADO POR ADESIVO E USO DE UM ARTIGO LIGADO POR ADESIVO (73) BASF SE (DE) (72) BEREND ELING; HANS-JÜRGEN REESE; CHRISTIAN KÖNIG; PATRICK BOLZE Prazo de Validade: 20 (vinte) anos contados a partir de 16/06/2014, observadas as condições legais.</p>
(11) BR 11 2015 032667-6 B1	<p>Código 16.1 - Concessão de Patente ou Certificado de Adição de Invenção (22) 26/06/2014 (30) 28/06/2013 GB 1311674.4 (51) E21B 4/14 (2006.01) (54) MARTELO HIDRÁULICO PARA BAIXO DO FURO (73) MINCON INTERNATIONAL LIMITED (IE) (72) JOSPEH PURCELL; JOHN KOSOVICH Prazo de Validade: 20 (vinte) anos contados a partir de 26/06/2014, observadas as condições legais.</p>
(11) BR 11 2015 032674-9 B1	<p>Código 16.1 - Concessão de Patente ou Certificado de Adição de Invenção (22) 26/06/2014 (30) 28/06/2013 IT MI2013A001087 (51) B31D 1/02 (2006.01) (54) PROCESSO, REVESTIMENTO PARA MATERIAL AUTOADESIVO, CAMADA E MATERIAIS AUTOADESIVOS, ETIQUETA E MÁQUINA PARA PRODUZIR UM MATERIAL AUTOADESIVO SEM REVESTIMENTO (73) RITRAMA S.P.A. (IT) (72) TOMAS FEDERICO RINK Prazo de Validade: 20 (vinte) anos contados a partir de 26/06/2014, observadas as condições legais.</p>
(11) BR 11 2015 032740-0 B1	<p>Código 16.1 - Concessão de Patente ou Certificado de Adição de Invenção (22) 27/06/2014 (30) 28/06/2013 US 61/841,005 (51) B01D 46/52 (2006.01) (54) Cartucho de filtro e montagem de filtro de ar incluindo o mesmo (73) DONALDSON COMPANY, INC. (US) (72) STEVEN CAMPBELL; STEVEN GIESEKE</p>



Prazo de Validade: 20 (vinte) anos contados a partir de 27/06/2014, observadas as condições legais.

(11) BR 11 2015 032987-0 B1

Código 16.1 - Concessão de Patente ou Certificado de Adição de Invenção
(22) 02/07/2013
(51) H02M 3/155 (2006.01)
(54) DISPOSITIVO DE PREVENÇÃO DE REFLUXO, APARELHOS DE CONVERSÃO DE POTÊNCIA E DE REFRIGERAÇÃO E CONDICIONAMENTO DE AR, E, ACIONADOR DE MOTOR
(73) MITSUBISHI ELECTRIC CORPORATION (JP)
(72) Takuya Shimomugi; Koichi Arisawa; Takashi Yamakawa; Keisuke Uemura; Noriyuki Matsubara; Shinsaku Kusube; Kenta Yuasa; Akihiro Tsumura
Prazo de Validade: 20 (vinte) anos contados a partir de 02/07/2013, observadas as condições legais.

(11) BR 11 2016 000152-4 B1

Código 16.1 - Concessão de Patente ou Certificado de Adição de Invenção
(22) 09/07/2014
(30) 17/07/2013 EP 13176818.6
(51) B01D 46/00 (2006.01)
(54) MÉTODO E SISTEMA PARA DETECTAR UM PROCESSO DE LIMPEZA EM UMA INSTALAÇÃO QUE TEM FILTROS DISPOSTOS ESPACIALMENTE DESLOCADOS ENTRE SI, E INSTALAÇÃO PARA FILTRAR UM PRIMEIRO GÁS QUE CONTÉM PARTÍCULAS DE MATÉRIA SÓLIDA
(73) PRIMETALS TECHNOLOGIES AUSTRIA GMBH (AT)
(72) MARTIN LEHOFER; ANDREAS ROHRHOFER; MICHAEL WEINZINGER; FRANZ HARTL; PAUL FISCHER; THOMAS KEUSCH; THOMAS KUEHAS; AXEL RIESE
Prazo de Validade: 20 (vinte) anos contados a partir de 09/07/2014, observadas as condições legais.

(11) BR 11 2016 000209-1 B1

Código 16.1 - Concessão de Patente ou Certificado de Adição de Invenção
(22) 01/07/2014
(30) 08/07/2013 EP 13175632.2; 10/07/2013 EP 13175940.9
(51) C07D 213/81 (2006.01), C07D 231/14 (2006.01), C07D 239/28 (2006.01), C07C 233/66 (2006.01), A01N 35/08 (2006.01), A01N 43/00 (2006.01)
(54) COMPOSTOS DE CARBOXAMIDAS, COMPOSIÇÃO PESTICIDA, MÉTODO DE PROTEÇÃO DE CULTURAS DE PLANTAS E DE MATERIAL DE PROPAGAÇÃO DE PLANTAS, MATERIAL DE PROPAGAÇÃO DE PLANTASREVESTIDO E PROCESSO PARA A PREPARAÇÃO DE UM COMPOSTO
(73) SYNGENTA PARTICIPATIONS AG (CH)
(72) ANTHONY CORNELIUS O'SULLIVAN; RÉGIS JEAN GEORGES MONDIERE; OLIVIER LOISELEUR; TOMAS SMEJKAL; TORSTEN LUKSCH; ANDRÉ JEANGUENAT; RAPHAEL DUMEUNIER; THOMAS PITTERNA;



EDOUARD GODINEAU

Prazo de Validade: 20 (vinte) anos contados a partir de 01/07/2014, observadas as condições legais.

(11) BR 11 2016 000945-2 B1

Código 16.1 - Concessão de Patente ou Certificado de Adição de Invenção

(22) 08/07/2014

(30) 18/07/2013 FR 1357082

(51) E21B 17/042 (2006.01), F16L 15/00 (2006.01), F16L 15/06 (2006.01)

(54) CONJUNTO PARA A PRODUÇÃO DE UMA LIGAÇÃO ROSCADA PARA A PERFURAÇÃO E EXPLORAÇÃO DE POÇOS DE HIDROCARBONETOS, E LIGAÇÃO ROSCADA RESULTANTE

(73) VALLOUREC OIL AND GAS FRANCE (FR) ; NIPPON STEEL CORPORATION (JP)

(72) PIERRE MARTIN; BRUNO LEGRAND; RÉGIS MOREAU

Prazo de Validade: 20 (vinte) anos contados a partir de 08/07/2014, observadas as condições legais.

(11) BR 11 2016 002178-9 B1

Código 16.1 - Concessão de Patente ou Certificado de Adição de Invenção

(22) 17/07/2014

(30) 30/07/2013 US 13/954.538

(51) A61M 39/06 (2006.01), A61M 25/00 (2006.01)

(54) CONJUNTO DE CATETER INTRAVENOSO

(73) BECTON, DICKINSON AND COMPANY (US)

(72) WESTON F. HARDING; S. RAY ISAACSON

Prazo de Validade: 20 (vinte) anos contados a partir de 17/07/2014, observadas as condições legais.

(11) BR 11 2016 002266-1 B1

Código 16.1 - Concessão de Patente ou Certificado de Adição de Invenção

(22) 17/07/2014

(30) 30/07/2013 US 13/954,511

(51) A61M 25/06 (2006.01)

(54) Montagem de cateter

(73) BECTON, DICKINSON AND COMPANY (US)

(72) COREY M. CHRISTENSEN; STEPHEN T. BORNHOFT

Prazo de Validade: 20 (vinte) anos contados a partir de 17/07/2014, observadas as condições legais.

(11) BR 11 2016 002290-4 B1

Código 16.1 - Concessão de Patente ou Certificado de Adição de Invenção

(22) 17/07/2014

(30) 09/08/2013 EP 13179902.5

(51) C11D 3/04 (2006.01), C11D 3/10 (2006.01), C11D 3/37 (2006.01), C11D 11/02 (2006.01)

(54) PROCESSO PARA A PRODUÇÃO DE UM GRÂNULO DETERGENTE,



GRÂNULO DETERGENTE SECO POR ATOMIZAÇÃO E COMPOSIÇÃO
 DETERGENTE COMPREENDENDO O DITO GRÂNULO

(73) UNILEVER IP HOLDINGS B.V. (PB)

(72) Rudi den Adel; Fakhruddin Esmail Pacha

Prazo de Validade: 20 (vinte) anos contados a partir de 17/07/2014, observadas as condições legais.

(11) BR 11 2016 003120-2 B1

Código 16.1 - Concessão de Patente ou Certificado de Adição de Invenção
 (22) 14/08/2013

(51) C08F 2/14 (2006.01), C08F 2/34 (2006.01), C08F 10/00 (2006.01), C08F 10/02 (2006.01)

(54) PROCESSO DE POLIMERIZAÇÃO

(73) INEOS EUROPE AG (CH)

(72) DANIEL MARISSAL; PHILIP VAN BREUSEGHEM; BRENT R WALWORTH

Prazo de Validade: 20 (vinte) anos contados a partir de 14/08/2013, observadas as condições legais.

(11) BR 11 2016 003124-5 B1

Código 16.1 - Concessão de Patente ou Certificado de Adição de Invenção
 (22) 20/08/2014

(30) 20/08/2013 US 13/971,293

(51) E21B 43/12 (2006.01), E21B 47/06 (2012.01)

(54) SEÇÃO DE VEDAÇÃO PARA USO EM EQUALIZAÇÃO DE PRESSÃO EM BOMBA SUBMERGÍVEL ELÉTRICA E MÉTODO PARA DETECTAR PARÂMETRO OPERACIONAL DE SEÇÃO DE VEDAÇÃO DE EQUALIZAÇÃO DE PRESSÃO

(73) BAKER HUGHES INCORPORATED (US)

(72) BROWN LYLE WILSON; EARL BRUCE BROOKBANK; KETANKUMAR K. SHETH; SURESHA R. O'BRYAN; STEVEN K. TETZLAFF; RISA RUTTER

Prazo de Validade: 20 (vinte) anos contados a partir de 20/08/2014, observadas as condições legais.

(11) BR 11 2016 003194-6 B1

Código 16.1 - Concessão de Patente ou Certificado de Adição de Invenção
 (22) 13/08/2014

(30) 16/08/2013 GB 1314718.6

(51) B01D 15/08 (2006.01), B01D 15/18 (2006.01), B01D 59/26 (2006.01), A61K 51/00 (2006.01), C01F 13/00 (2006.01), C22B 60/00 (2006.01), G21G 4/08 (2006.01), G21G 4/10 (2006.01), G01N 30/60 (2006.01)

(54) MÉTODO PARA QUANTIFICAÇÃO DE 227AC EM COMPOSIÇÕES DE 223RA

(73) BAYER AS (NO)

(72) GRO ELISABETH HJELLUM

Prazo de Validade: 20 (vinte) anos contados a partir de 13/08/2014, observadas as condições legais.



(11) BR 11 2016 003574-7 B1	<p>Código 16.1 - Concessão de Patente ou Certificado de Adição de Invenção (22) 20/08/2014 (30) 20/08/2013 FR 13 58078; 03/09/2013 FR 13 58422 (51) F23K 5/06 (2006.01), F02C 7/228 (2006.01), F02C 9/34 (2006.01), F23R 3/34 (2006.01) (54) SISTEMA DE INJEÇÃO DE COMBUSTÍVEL, MÉTODO DE INJEÇÃO DE COMBUSTÍVEL, PRODUTO DE PROGRAMA DE COMPUTADOR E MÍDIA DE ARMAZENAMENTO (73) SNECMA (FR) (72) SÉBASTIEN CHALAUD Prazo de Validade: 20 (vinte) anos contados a partir de 20/08/2014, observadas as condições legais.</p>
(11) BR 11 2016 003653-0 B1	<p>Código 16.1 - Concessão de Patente ou Certificado de Adição de Invenção (22) 21/08/2014 (30) 23/08/2013 DE 10 2013 013 984.8 (51) C09D 183/04 (2006.01) (54) COMPOSIÇÃO, PROCESSO PARA A APLICAÇÃO DE UM REVESTIMENTO EM UM COMPONENTE OU DISPOSITIVO ELÉTRICO OU ELETRÔNICO, USO DE UMA COMPOSIÇÃO, REVESTIMENTO PROTETOR, E, COMPONENTE ELÉTRICO OU ELETRÔNICO (73) ELANTAS GMBH (DE) (72) ANDREAS STEINMANN Prazo de Validade: 20 (vinte) anos contados a partir de 21/08/2014, observadas as condições legais.</p>
(11) BR 11 2016 004903-9 B1	<p>Código 16.1 - Concessão de Patente ou Certificado de Adição de Invenção (22) 06/09/2014 (30) 10/09/2013 US 61/875,834; 04/04/2014 US 61/975,121; 28/08/2014 DE 20 2014 104 029.3 (51) B01D 35/147 (2006.01), B01D 29/21 (2006.01) (54) Filtro com uma válvula de desvio para filtro (73) HENGST SE & CO. KG (DE) (72) WILHELM ARDES Prazo de Validade: 20 (vinte) anos contados a partir de 06/09/2014, observadas as condições legais.</p>
(11) BR 11 2016 005223-4 B1	<p>Código 16.1 - Concessão de Patente ou Certificado de Adição de Invenção (22) 12/09/2014 (30) 17/09/2013 EP 13184722.0 (51) C09B 69/10 (2006.01), C11D 3/42 (2006.01) (54) POLÍMERO CORANTE AZUL OU VIOLETA, COMPOSIÇÃO PARA LAVAGEM DE ROUPA E MÉTODO DOMÉSTICO DE TRATAMENTO DE UM</p>



TÊXTIL

(73) UNILEVER IP HOLDINGS B.V. (PB)

(72) Stephen Norman Batchelor; Jayne Michelle BIRD; Karen Maria DEVINE

Prazo de Validade: 20 (vinte) anos contados a partir de 12/09/2014, observadas as condições legais.

(11) BR 11 2016 005322-2 B1

Código 16.1 - Concessão de Patente ou Certificado de Adição de Invenção

(22) 12/09/2014

(30) 12/09/2013 FI 20135921

(51) A62D 3/33 (2007.01), B09B 3/00 (2006.01), C02F 1/62 (2006.01), C04B 18/04 (2006.01), C01B 35/12 (2006.01), A62D 101/43 (2007.01)

(54) MÉTODO PARA PRECIPITAÇÃO DE RESÍDUO DE METAL

(73) GLOBAL ECOPROCESS SERVICES OY (FI)

(72) VESA RISSANEN

Prazo de Validade: 20 (vinte) anos contados a partir de 12/09/2014, observadas as condições legais.

(11) BR 11 2016 005895-0 B1

Código 16.1 - Concessão de Patente ou Certificado de Adição de Invenção

(22) 16/09/2014

(30) 19/09/2013 IT RE2013A000066

(51) B01D 36/00 (2006.01)

(54) CARTUCHO DE FILTRO PARA FILTRAR UM FLUIDO E GRUPO DE FILTRAGEM COM SENSOR DE PRESENÇA DE ÁGUA NO COMBUSTÍVEL DIESEL

(73) UFI FILTERS S.p.A. (IT) ; UFI FILTERS S.p.A. (IT) ; UFI FILTERS S.p.A. (IT)

(72) Giorgio GIRONDI; Giorgio GIRONDI; Giorgio GIRONDI

Prazo de Validade: 20 (vinte) anos contados a partir de 16/09/2014, observadas as condições legais.

(11) BR 11 2016 007181-6 B1

Código 16.1 - Concessão de Patente ou Certificado de Adição de Invenção

(22) 10/02/2014

(30) 01/10/2013 GB 1317407.3

(51) B65D 47/08 (2006.01), B65D 55/02 (2006.01)

(54) MÉTODOS DE FABRICAÇÃO DE UM FECHO IDENTIFICADOR DE VIOLAÇÃO

(73) OBRIST CLOSURES SWITZERLAND GMBH (CH)

(72) CLAUDE BENOIT-GONIN; JEAN-YVES ROGNARD

Prazo de Validade: 20 (vinte) anos contados a partir de 10/02/2014, observadas as condições legais.

(11) BR 11 2016 008365-2 B1

Código 16.1 - Concessão de Patente ou Certificado de Adição de Invenção

(22) 15/09/2014



(30) 13/09/2013 US 14/026,338; 15/09/2014 US 14/486,395
(51) B01D 53/78 (2006.01), B01D 53/56 (2006.01), B01D 47/06 (2006.01)
(54) TRATAMENTO DE ÓXIDOS DE NITROGÊNIO EM CORRENTES DE GÁS DE COMBUSTÃO
(73) EVONIK OPERATIONS GMBH (DE)
(72) PHILIP A. BLOCK; TIMOTHY HOLTZ; ELENA PISANOVA; JOHN M. ROVISON JR.
Prazo de Validade: 20 (vinte) anos contados a partir de 15/09/2014, observadas as condições legais.

(11) BR 11 2016 009720-3 B1

Código 16.1 - Concessão de Patente ou Certificado de Adição de Invenção
(22) 03/12/2014
(30) 03/12/2013 IT MI2013A002015
(51) C25C 7/00 (2006.01), C02F 1/461 (2006.01), C02F 1/467 (2006.01), C25B 1/46 (2006.01), C25B 9/20 (2006.01)
(54) PILHA DE ELETRÓLISE BIPOLAR E MÉTODO DE EXECUÇÃO DE UM PROCESSO ELETROLÍTICO EM UMA PILHA
(73) INDUSTRIE DE NORA S.P.A. (IT)
(72) MARIACHIARA BENEDETTO
Prazo de Validade: 20 (vinte) anos contados a partir de 03/12/2014, observadas as condições legais.

(11) BR 11 2016 010835-3 B1

Código 16.1 - Concessão de Patente ou Certificado de Adição de Invenção
(22) 12/11/2014
(30) 13/11/2013 FR 1361087
(51) C10M 177/00 (2006.01), C10M 121/04 (2006.01), C10N 50/10 (2006.01), C10N 10/04 (2006.01), C10N 70/00 (2006.01), C10N 30/06 (2006.01), C10N 30/08 (2006.01), C10N 30/10 (2006.01), C10N 30/12 (2006.01), C10N 30/18 (2006.01)
(54) PROCESSO PARA PREPARAR UMA GRAXA DE SULFONATO DE CÁLCIO COMPLEXA
(73) TOTAL MARKETING SERVICES (FR)
(72) FRANCK BARDIN; RAPHAEL BRUGGEMAN
Prazo de Validade: 20 (vinte) anos contados a partir de 12/11/2014, observadas as condições legais.

(11) BR 11 2016 011061-7 B1

Código 16.1 - Concessão de Patente ou Certificado de Adição de Invenção
(22) 17/11/2014
(30) 17/11/2013 US 61/905,282; 18/12/2013 US 61/917,926; 19/02/2014 US 61/941,916
(51) C12Q 1/68 (2018.01), G01N 21/64 (2006.01), G01N 21/77 (2006.01)
(54) DISPOSITIVO INTEGRADO COM FONTE DE LUZ EXTERNA PARA SONДАР, DETECTAR E ANALISAR MOLÉCULAS, SISTEMA, MÉTODO PARA FORMAR UM DISPOSITIVO INTEGRADO, MÉTODO PARA ANALISAR UM



ESPÉCIME, DISPOSITIVO INTEGRADO, INSTRUMENTO E MÉTODOS PARA SEQUENCIAR ÁCIDO NUCLEICO

(73) QUANTUM-SI INCORPORATED (US)

(72) JONATHAN M. ROTHBERG; ALI KABIRI; JASON W. SICKLER; BRETT J. GYARFAS; JEREMY LACKEY; GERARD SCHMID; BENJAMIN CIPRIANY; JACK JEWELL; LAWRENCE WEST; MICHAEL FERRIGNO; PAUL E. GLENN; ANTHONY BELLOFIORE

Prazo de Validade: 20 (vinte) anos contados a partir de 17/11/2014, observadas as condições legais.

(11) BR 11 2016 011153-2 B1

Código 16.1 - Concessão de Patente ou Certificado de Adição de Invenção

(22) 24/10/2014

(30) 26/11/2013 IT MI2013A001970

(51) B29D 30/36 (2006.01)

(54) PROCESSO E INSTALAÇÃO PARA CONSTRUIR PNEUS

(73) PIRELLI TYRE S.P.A. (IT)

(72) OLIVER HAUPT; MAURIZIO MARCHINI; SILVIO MONTANARI; MARIO MARIANI; DAVIDE LUPO CONTI

Prazo de Validade: 20 (vinte) anos contados a partir de 24/10/2014, observadas as condições legais.

(11) BR 11 2016 011307-1 B1

Código 16.1 - Concessão de Patente ou Certificado de Adição de Invenção

(22) 17/11/2014

(30) 19/11/2013 US 61/906,101

(51) C08L 33/00 (2006.01), C08L 33/08 (2006.01), C08L 33/10 (2006.01), F17D 1/00 (2006.01), F17D 1/16 (2006.01)

(54) ADITIVOS PARA POLÍMEROS DE REDUÇÃO DE ARRASTE

(73) LIQUIDPOWER SPECIALTY PRODUCTS INC. (US)

(72) MICHAEL R. OLECHNOWICZ; TIMOTHY L. BURDEN; TOMMY C. ROSS

Prazo de Validade: 20 (vinte) anos contados a partir de 17/11/2014, observadas as condições legais.

(11) BR 11 2016 011597-0 B1

Código 16.1 - Concessão de Patente ou Certificado de Adição de Invenção

(22) 02/12/2014

(30) 02/12/2013 GB 1321234.5

(51) B29C 45/18 (2006.01), B29C 45/14 (2006.01), F16L 1/12 (2006.01), F16L 9/00 (2006.01), F16L 58/10 (2006.01), B29C 31/06 (2006.01), B29C 31/04 (2006.01), B29C 45/04 (2006.01), F16L 58/18 (2006.01), F16L 59/20 (2006.01), F16L 1/20 (2006.01), F16L 13/02 (2006.01)

(54) APARELHO DE MOLDAGEM POR INJEÇÃO PARA REVESTIMENTO DE UMA JUNTA DE CAMPO DE UMATUBULAÇÃO, MÉTODO DE REVESTIMENTO DE UMA JUNTA DE CAMPO DE UMA TUBULAÇÃO E INSTALAÇÃO DE PRODUÇÃO DE TUBULAÇÃO

(73) SUBSEA 7 LIMITED (GB)



(72) PHILIPPE BENOIT JACQUES HOFFMANN; NICOLAS
MONFORT-MOROS; MIKE GORDON; SYLVAIN POPINEAU

Prazo de Validade: 20 (vinte) anos contados a partir de 02/12/2014, observadas
as condições legais.

(11) BR 11 2016 011861-8 B1

Código 16.1 - Concessão de Patente ou Certificado de Adição de Invenção

(22) 29/08/2014

(30) 28/11/2013 KR 10-2013-0146612

(51) C08F 14/06 (2006.01), C08F 2/18 (2006.01), C08F 2/24 (2006.01), C08L
27/06 (2006.01)

(54) MÉTODO PARA PREPARAR RESINA A BASE DE CLORETO DE VINILA

(73) HANWHA CHEMICAL CORPORATION (KR)

(72) JEONG HWAN KO; PAUL KANG; JI WON KIM; HYUNG HOON SIM

Prazo de Validade: 20 (vinte) anos contados a partir de 29/08/2014, observadas
as condições legais.

(11) BR 11 2016 012169-4 B1

Código 16.1 - Concessão de Patente ou Certificado de Adição de Invenção

(22) 22/12/2014

(30) 23/12/2013 EP 13199457.6

(51) B31D 5/00 (2017.01), B31D 5/04 (2017.01), B31F 1/12 (2006.01), B31F
1/18 (2006.01), A24D 3/02 (2006.01)

(54) MÉTODO PARA TRATAMENTO DE MATERIAL DE FOLHA CONTÍNUA,
APARELHO PARA TRATAMENTO DE MATERIAL DE FOLHA CONTÍNUA,
INSTALAÇÃO E USO

(73) PHILIP MORRIS PRODUCTS S.A. (CH)

(72) DANIELE SANNA; DIEGO FERRAZZIN

Prazo de Validade: 20 (vinte) anos contados a partir de 22/12/2014, observadas
as condições legais.

(11) BR 11 2016 012217-8 B1

Código 16.1 - Concessão de Patente ou Certificado de Adição de Invenção

(22) 20/01/2015

(30) 22/01/2014 EP 14305089.6

(51) B29D 11/00 (2006.01), G02C 7/02 (2006.01)

(54) MÉTODO PARA OTIMIZAR UM CONJUNTO DE LENTES ÓPTICAS EM
BRUTO E MÉTODO PARA PROVIDENCIAR UMALENTE OFTÁLMICA

(73) ESSILOR INTERNATIONAL (FR)

(72) THIERRY BAUDART; FLORENCE MOREL

Prazo de Validade: 20 (vinte) anos contados a partir de 20/01/2015, observadas
as condições legais.

(11) BR 11 2016 012426-0 B1

Código 16.1 - Concessão de Patente ou Certificado de Adição de Invenção

(22) 26/11/2014

(30) 03/12/2013 FR 13 62031



(51) F16L 33/01 (2006.01)
 (54) PONTEIRA DE CONEXÃO DE UM CONDUTO FLEXÍVEL COM ANCORAGEM DOS FIOS DE ARMAÇÃO POR EMPERRAMENTO E CONDUTO FLEXÍVEL
 (73) IFP ENERGIES NOUVELLES (FR) ; TECHNIP N-POWER (FR)
 (72) FABRICE DELEAU; GÉRARD PAPON
 Prazo de Validade: 20 (vinte) anos contados a partir de 26/11/2014, observadas as condições legais.

(11) BR 11 2016 013106-1 B1 Código 16.1 - Concessão de Patente ou Certificado de Adição de Invenção
 (22) 16/12/2014
 (30) 17/12/2013 DE 10 2013 226 250.7
 (51) B65D 51/18 (2006.01), B65D 51/20 (2006.01), B65D 41/48 (2006.01), B65D 47/20 (2006.01), B65D 41/62 (2006.01)
 (54) TAMPA PROTETORA PARA UM DISTRIBUIDOR E DISTRIBUIDOR PARA DESCARREGAR LÍQUIDOS FARMACÊUTICOS E/OU COSMÉTICOS
 (73) APTAR RADOLFZELL GMBH (DE)
 (72) MATTHIAS WOCHLE
 Prazo de Validade: 20 (vinte) anos contados a partir de 16/12/2014, observadas as condições legais.

(11) BR 11 2016 013690-0 B1 Código 16.1 - Concessão de Patente ou Certificado de Adição de Invenção
 (22) 16/12/2014
 (30) 17/12/2013 US 14/108,449
 (51) B65D 47/28 (2006.01), B65D 51/16 (2006.01)
 (54) TAMPA PROTETORA PARA UM DISPENSADOR, E DISPOSITIVO DE DESCARGA PARA DESCARREGAR LÍQUIDOS FARMACÊUTICOS E/OU COSMÉTICOS
 (73) APTAR RADOLFZELL GMBH (DE)
 (72) MATTHIAS WOCHLE; SAI SHANKAR; ANTONIO O. MALLARE
 Prazo de Validade: 20 (vinte) anos contados a partir de 16/12/2014, observadas as condições legais.

(11) BR 11 2016 013788-4 B1 Código 16.1 - Concessão de Patente ou Certificado de Adição de Invenção
 (22) 19/12/2014
 (30) 20/12/2013 US 61/919,475
 (51) B32B 37/00 (2006.01), B32B 23/10 (2006.01), B32B 7/02 (2019.01), B32B 5/26 (2006.01)
 (54) PROCESSO PARA FABRICAR UM COMPÓSITO NÃO TECIDO ELÁSTICO EXTENSÍVEL
 (73) KIMBERLY-CLARK WORLDWIDE, INC. (US)
 (72) SHAWN E. JENKNS; JOSEPH K. BAKER
 Prazo de Validade: 20 (vinte) anos contados a partir de 19/12/2014, observadas as condições legais.



as condições legais.

-
- (11) BR 11 2016 014538-0 B1** Código 16.1 - Concessão de Patente ou Certificado de Adição de Invenção
(22) 20/12/2013
(51) B01D 3/00 (2006.01), B01D 3/20 (2006.01), B01D 3/32 (2006.01)
(54) SISTEMA PARA REDISTRIBUIÇÃO DE FLUIDO
(73) STATOIL PETROLEUM AS (NO)
(72) EIVIND JOHANNESSEN; CARL BIRGER JENSSEN; PABLO MATIAS DUPUY
Prazo de Validade: 20 (vinte) anos contados a partir de 20/12/2013, observadas as condições legais.
-
- (11) BR 11 2016 014981-5 B1** Código 16.1 - Concessão de Patente ou Certificado de Adição de Invenção
(22) 13/01/2015
(30) 20/01/2014 JP 2014-007845
(51) A61K 35/56 (2015.01), A61P 25/16 (2006.01), A61P 25/28 (2006.01), A61P 43/00 (2006.01)
(54) ACELERADOR DE PRODUÇÃO DE CATECOLAMINA E AGENTE PREVENTIVO E TERAPÊUTICO E COMPOSIÇÃO ALIMENTÍCIA PREVENTIVA E TERAPÊUTICA PARA DOENÇAS CAUSADAS POR DEFICIÊNCIA DE CATECOLAMINA
(73) WELL STONE CO. (JP)
(72) TAKESHI OKAMOTO; TAKAYUKI NEMOTO; YOICHI ISHII
Prazo de Validade: 20 (vinte) anos contados a partir de 13/01/2015, observadas as condições legais.
-
- (11) BR 11 2016 016645-0 B1** Código 16.1 - Concessão de Patente ou Certificado de Adição de Invenção
(22) 15/12/2014
(30) 10/02/2014 EP 14154552.5; 10/02/2014 EP 14154553.3; 10/02/2014 EP 14154554.1
(51) A24F 47/00 (2020.01), A61M 15/06 (2006.01), H05B 3/34 (2006.01)
(54) CARTUCHO PARA USO EM UM SISTEMA GERADOR DE AEROSSOL, MÉTODO PARA A FABRICAÇÃO DE UM CARTUCHO PARA USO EM UM SISTEMA GERADOR DE AEROSSOL E SISTEMA GERADOR DE AEROSSOL
(73) PHILIP MORRIS PRODUCTS S.A. (CH)
(72) ALEXANDRE MALGAT; RUI NUNO BATISTA; NOORI MOYAD BRIFCANI; OLEG MIRONOV
Prazo de Validade: 20 (vinte) anos contados a partir de 15/12/2014, observadas as condições legais.
-
- (11) BR 11 2016 017484-4 B1** Código 16.1 - Concessão de Patente ou Certificado de Adição de Invenção
(22) 18/11/2014
(30) 17/02/2014 JP 2014-027804



(51) A23L 3/32 (2006.01), A47J 37/12 (2006.01), F25D 11/00 (2006.01), F25D 13/00 (2006.01), H01F 38/12 (2006.01), H01T 19/00 (2006.01), H01T 23/00 (2006.01)

(54) DISPOSITIVO DE GERAÇÃO DE POTENCIAL DE ESPAÇO, DISPOSITIVO DE ARMAZENAMENTO PARA MANTER O FRESCOR DE UM OBJETO ARMAZENADO DENTRO DELE USANDO O REFERIDO DISPOSITIVO DE GERAÇÃO DE POTENCIAL DE ESPAÇO E FRITADEIRA MUNIDA DO REFERIDO DISPOSITIVO DE GERAÇÃO DE POTENCIAL DE ESPAÇO

(73) KANETAKA GOTO (JP)

(72) KANETAKA GOTO; TAKAYUKI KATO; KANAKO KONDO

Prazo de Validade: 20 (vinte) anos contados a partir de 18/11/2014, observadas as condições legais.

(11) BR 11 2016 017583-2 B1

Código 16.1 - Concessão de Patente ou Certificado de Adição de Invenção

(22) 15/04/2015

(30) 15/04/2014 DE 10 2014 105 400.8

(51) B21D 22/16 (2006.01), B21D 53/26 (2006.01)

(54) Método para produção de formas de disco de roda

(73) MAXION WHEELS GERMANY HOLDING GMBH (DE)

(72) MATTHIAS GRUETGEN; CARLOS EDUARDO LOPES; MARCELO YUMOTO GRAZIANI

Prazo de Validade: 20 (vinte) anos contados a partir de 15/04/2015, observadas as condições legais.

(11) BR 11 2016 017927-7 B1

Código 16.1 - Concessão de Patente ou Certificado de Adição de Invenção

(22) 02/02/2015

(30) 03/02/2014 IN 3253/DEL/2013

(51) B65H 65/00 (2006.01), B65H 67/048 (2006.01), B65H 54/28 (2006.01)

(54) DISPOSITIVO E MÉTODO PARA TRANSFERIR FIO DE AVANÇO DURANTE MUDANÇA DE BOBINA EM UM ENROLADOR DE FIO DE TIPO TORRE AUTOMÁTICA

(73) AMIT KUMAR LOHIA (IN)

(72) AMIT KUMAR LOHIA

Prazo de Validade: 20 (vinte) anos contados a partir de 02/02/2015, observadas as condições legais.

(11) BR 11 2016 018104-2 B1

Código 16.1 - Concessão de Patente ou Certificado de Adição de Invenção

(22) 03/02/2015

(30) 05/02/2014 DE 10 2014 202 087.5

(51) B65B 23/12 (2006.01), B65G 21/14 (2006.01), B65G 47/31 (2006.01), B65G 47/64 (2006.01), B65G 47/71 (2006.01)

(54) DISPOSITIVO E MÉTODO PARA DOSAR UM FLUXO DE PRODUTOS INDIVIDUAIS



(73) LOESCH VERPACKUNGSTECHNIK GMBH (DE)

(72) TOBIAS HETZER; ROLAND PLEICHINGER

Prazo de Validade: 20 (vinte) anos contados a partir de 03/02/2015, observadas as condições legais.

(11) BR 11 2016 018786-5 B1

Código 16.1 - Concessão de Patente ou Certificado de Adição de Invenção

(22) 19/02/2015

(30) 19/02/2014 DE 10 2014 203 031.5; 30/04/2014 DE 10 2014 208 252.8

(51) A01N 25/30 (2006.01), A01N 35/10 (2006.01), A01N 37/40 (2006.01), A01N 39/04 (2006.01), A01N 41/10 (2006.01), A01N 43/54 (2006.01), A01N 47/36 (2006.01), A01P 13/00 (2006.01)

(54) COMPOSIÇÃO ADJUVANTE E SEU USO, COMPOSIÇÃO PESTICIDA E SEU USO E MÉTODO DE PROTEÇÃO DE PLANTAS A PARTIR DE ORGANISMOS NOCIVOS

(73) CLARIANT INTERNATIONAL LTD. (CH)

(72) PETER BAUR; PETER KLUG; ROLAND ARNOLD; PETER MANSOUR

Prazo de Validade: 20 (vinte) anos contados a partir de 19/02/2015, observadas as condições legais.

(11) BR 11 2016 019044-0 B1

Código 16.1 - Concessão de Patente ou Certificado de Adição de Invenção

(22) 19/02/2015

(30) 19/02/2014 CN PCT/CN2014/072265

(51) B32B 27/08 (2006.01), B32B 27/32 (2006.01)

(54) FILME MULTICAMADAS, ARTIGO E MÉTODO DE FABRICAÇÃO DE UM FILME MULTICAMADAS

(73) DOW GLOBAL TECHNOLOGIES LLC (US)

(72) YUSHAN HU; ARNALDO LORENZO; RAJEN M. PATEL; GARY R.

MARCHAND; XIAOBING YUN

Prazo de Validade: 20 (vinte) anos contados a partir de 19/02/2015, observadas as condições legais.

(11) BR 11 2016 019538-8 B1

Código 16.1 - Concessão de Patente ou Certificado de Adição de Invenção

(22) 02/07/2015

(30) 07/07/2014 FR 1456524

(51) B29C 70/84 (2006.01), B29L 31/30 (2006.01), B29C 70/44 (2006.01), B29C 70/48 (2006.01), B29C 31/08 (2006.01), B29C 35/02 (2006.01), B29C 65/00 (2006.01), B29C 70/08 (2006.01)

(54) Processo de fabricação de peça de material compósito, e peça de estrutura

(73) SAFRAN (FR)

(72) ROBIN MANDEL; PATRICK DUNLEAVY; EMILIE TROUSSET

Prazo de Validade: 20 (vinte) anos contados a partir de 02/07/2015, observadas as condições legais.



(11) BR 11 2016 020330-5 B1	<p>Código 16.1 - Concessão de Patente ou Certificado de Adição de Invenção (22) 25/02/2015 (30) 05/03/2014 DE 10 2014 204 045.0 (51) B65G 25/02 (2006.01) (54) DISPOSITIVO DE TRANSPORTE PARA ARTIGOS A SEREM TRANSPORTADOS, MÁQUINA E MÉTODO PARA OPERAÇÃO DE UM DISPOSITIVO DE TRANSPORTE (73) OPTIMA CONSUMER GMBH (DE) (72) WERNER POLIFKE; KLAUS LOBER; OLIVER KÜBLER Prazo de Validade: 20 (vinte) anos contados a partir de 25/02/2015, observadas as condições legais.</p>
(11) BR 11 2016 020496-4 B1	<p>Código 16.1 - Concessão de Patente ou Certificado de Adição de Invenção (22) 22/07/2014 (30) 04/03/2014 US 61/947,722 (51) C05G 1/00 (2006.01), C05B 7/00 (2006.01), C05D 9/00 (2006.01), C05G 3/00 (2020.01), G05G 5/00 (2006.01) (54) PRODUTO AGRONÔMICO REVESTIDO COM UM PRODUTO FERTILIZANTE E MÉTODO PARA MELHORAR O CRESCIMENTO INICIAL DE UMA PLANTA (73) COMPASS MINERALS MANITOBA INC. (CA) (72) MARK GOODWIN; KERRY GREEN Prazo de Validade: 20 (vinte) anos contados a partir de 22/07/2014, observadas as condições legais.</p>
(11) BR 11 2016 020570-7 B1	<p>Código 16.1 - Concessão de Patente ou Certificado de Adição de Invenção (22) 05/03/2015 (30) 07/03/2014 US 61/949,631 (51) C12M 1/16 (2006.01), C12Q 1/04 (2006.01), C12Q 1/06 (2006.01), G01N 33/52 (2006.01), G01N 33/569 (2006.01) (54) DISPOSITIVO PARA CULTIVAR E DETECTAR MICRORGANISMOS E MÉTODO DE DETECÇÃO DE UMA BACTÉRIA AERÓBIA EM UMA AMOSTRA (73) 3M INNOVATIVE PROPERTIES COMPANY (US) (72) SAILAJA CHANDRAPATI; TERA M. NORDBY Prazo de Validade: 20 (vinte) anos contados a partir de 05/03/2015, observadas as condições legais.</p>
(11) BR 11 2016 021422-6 B1	<p>Código 16.1 - Concessão de Patente ou Certificado de Adição de Invenção (22) 12/03/2015 (30) 24/03/2014 EP 14161257.2 (51) B02C 17/18 (2006.01), B02C 17/24 (2006.01), B02C 25/00 (2006.01) (54) MÉTODO E DISPOSIÇÃO PARA LIBERAR UMA CARGA ADERENTE DE UMA PAREDE INTERNA DE UM TUBO DE MOAGEM E TUBO DE MOAGEM (73) SIEMENS AKTIENGESELLSCHAFT (DE)</p>



(72) RUDOLF BÖHNLEIN; DIRK MENSING; JÜRGEN THUILOT; BERND WACKER

Prazo de Validade: 20 (vinte) anos contados a partir de 12/03/2015, observadas as condições legais.

(11) BR 11 2016 021496-0 B1

Código 16.1 - Concessão de Patente ou Certificado de Adição de Invenção
(22) 31/03/2015

(30) 08/04/2014 DE 10 2014 206 792.8

(51) B65D 33/01 (2006.01), B32B 5/02 (2006.01), B32B 5/26 (2006.01), B32B 7/12 (2006.01), B32B 27/10 (2006.01), B32B 27/12 (2006.01), B32B 27/32 (2006.01), B29C 65/00 (2006.01), B32B 1/08 (2006.01), B32B 3/06 (2006.01), B65D 75/40 (2006.01), B65D 30/18 (2006.01), B29C 65/40 (2006.01), B29C 65/48 (2006.01), B29C 65/50 (2006.01)

(54) EMBALAGEM EM FORMA DE SACO E MÉTODO PARA A PRODUÇÃO DE UMA EMBALAGEM

(73) WINDMÖLLER & HÖLSCHER KG (DE)

(72) JÜRGEN VUTZ; UWE KÖHN; THOMAS HAWIGHORST; CHRISTOF HERSCHBACH; BERND SCHNEIDER

Prazo de Validade: 20 (vinte) anos contados a partir de 31/03/2015, observadas as condições legais.

(11) BR 11 2016 021618-0 B1

Código 16.1 - Concessão de Patente ou Certificado de Adição de Invenção
(22) 19/03/2015

(30) 20/03/2014 JP 2014-058056

(51) A61F 2/24 (2006.01), A61F 2/76 (2006.01)

(54) GABARITO PARA A FORMAÇÃO DE FOLHETOS DE VÁLVULA

(73) TOHO UNIVERSITY (JP) ; JAPANESE ORGANIZATION FOR MEDICAL DEVICE DEVELOPMENT, INC. (JP)

(72) SHIGEYUKI OZAKI

Prazo de Validade: 20 (vinte) anos contados a partir de 19/03/2015, observadas as condições legais.

(11) BR 11 2016 021802-7 B1

Código 16.1 - Concessão de Patente ou Certificado de Adição de Invenção
(22) 13/04/2015

(30) 30/12/2014 CN 201410842364.4

(51) G01N 23/04 (2018.01), G01N 23/083 (2018.01)

(54) SISTEMAS E MÉTODOS PARA INSPECIONAR CARGAS

(73) TSINGHUA UNIVERSITY (CN) ; NUCTECH COMPANY LIMITED (CN)

(72) KEJUN KANG; ZHIQIANG CHEN; LI ZHANG; ZIRAN ZHAO; YAOHONG LIU; JIAN ZHANG; JIANPING GU; QIANG LI; DUOKUN ZHANG

Prazo de Validade: 20 (vinte) anos contados a partir de 13/04/2015, observadas as condições legais.



(11) BR 11 2016 021934-1 B1	<p>Código 16.1 - Concessão de Patente ou Certificado de Adição de Invenção (22) 10/03/2015 (30) 31/03/2014 US 61/972,628 (51) C07C 45/50 (2006.01) (54) PROCESSO DE HIDROFORMILAÇÃO (73) DOW TECHNOLOGY INVESTMENTS LLC (US) (72) GLENN A. MILLER; THOMAS C. EISENSCHMID; MICHAEL A. BRAMMER; MICHAEL C. BECKER; RICK B. WATSON Prazo de Validade: 20 (vinte) anos contados a partir de 10/03/2015, observadas as condições legais.</p>
(11) BR 11 2016 022476-0 B1	<p>Código 16.1 - Concessão de Patente ou Certificado de Adição de Invenção (22) 23/04/2015 (30) 28/04/2014 US 61/984,967; 28/04/2014 EP 14 166205.6 (51) A24F 47/00 (2020.01) (54) INALADOR DE PÓ DE NICOTINA E MÉTODO DE INALAÇÃO DE NICOTINA PARA OS PULMÕES DE UM USUÁRIO (73) PHILIP MORRIS PRODUCTS S.A. (CH) (72) IHAR NIKOLAEVICH ZINOVICH; GÉRARD ZUBER Prazo de Validade: 20 (vinte) anos contados a partir de 23/04/2015, observadas as condições legais.</p>
(11) BR 11 2016 022987-8 B1	<p>Código 16.1 - Concessão de Patente ou Certificado de Adição de Invenção (22) 01/04/2015 (30) 04/04/2014 IT FI2014A000075 (51) B31F 1/07 (2006.01) (54) DISPOSITIVO DE GRAVAÇÃO EM RELEVO E LAMINAÇÃO (73) FABIO PERINI S.P.A. (IT) (72) FRANCO MONTAGNANI; ALESSANDRO MUCHETTI; MAURO RICCI Prazo de Validade: 20 (vinte) anos contados a partir de 01/04/2015, observadas as condições legais.</p>
(11) BR 11 2016 023472-3 B1	<p>Código 16.1 - Concessão de Patente ou Certificado de Adição de Invenção (22) 12/12/2014 (30) 10/04/2014 US PCT/US2014/033580; 10/04/2014 US PCT/US2014/033581; 19/11/2014 US PCT/US2014/066298 (51) C07D 307/12 (2006.01) (54) PROCESSO PARA PREPARAR UM PRODUTO DE DESIDRATAÇÃO CÍCLICO (73) ARCHER DANIELS MIDLAND COMPANY (US) (72) KENNETH STENSRUD; STEPHEN HOWARD; ALEXANDRA SANBORN; ERIK HAGBERG Prazo de Validade: 20 (vinte) anos contados a partir de 12/12/2014, observadas</p>



as condições legais.

(11) BR 11 2016 023564-9 B1 Código 16.1 - Concessão de Patente ou Certificado de Adição de Invenção
(22) 27/04/2015
(30) 29/04/2014 EP 14166360.9; 30/03/2015 US 62/139,819
(51) B01J 13/16 (2006.01), A01N 25/28 (2006.01)
(54) PROCESSO DE PRODUÇÃO DE MICROCÁPSULAS E MÉTODO DE CONTROLE DE FUNGOS FITOPATOGÊNICOS
(73) BASF SE (DE)
(72) EWELINA BURAKOWSKA-MEISE; JOANNA MECFEL-MARCZEWSKI; MATTHIAS BRATZ; WOLFGANG DENUCELL; STEVEN BOWE; RONALD REPAGE; JOHN FRIHAUF
Prazo de Validade: 20 (vinte) anos contados a partir de 27/04/2015, observadas as condições legais.

(11) BR 11 2016 025853-3 B1 Código 16.1 - Concessão de Patente ou Certificado de Adição de Invenção
(22) 04/05/2015
(30) 07/05/2014 EP 14001615.5
(51) C08K 5/00 (2006.01), C08K 5/54 (2006.01), C08L 23/00 (2006.01)
(54) Composição compreendendo elastômeros termoplásticos vulcanizados de silano, seu uso e seu processo de fabricação, e artigo
(73) EVONIK OPERATIONS GMBH (DE)
(72) JACQUES SCHOMBOURG
Prazo de Validade: 20 (vinte) anos contados a partir de 04/05/2015, observadas as condições legais.

(11) BR 11 2016 026174-7 B1 Código 16.1 - Concessão de Patente ou Certificado de Adição de Invenção
(22) 14/05/2015
(30) 16/05/2014 US 61/994,277
(51) B01J 27/22 (2006.01), B01J 21/18 (2006.01), B01J 35/00 (2006.01), B01J 37/08 (2006.01), C10G 2/00 (2006.01), B01J 31/22 (2006.01)
(54) PROCESSO PARA PREPARAÇÃO DE UM CATALISADOR DE SÍNTESE DE FISCHER-TROPSCH
(73) DOW GLOBAL TECHNOLOGIES LLC (US)
(72) VERA P. SANTOS CASTRO; ADAN CHOJECKI; GARMT R. MEIMA; ADRIANUS KOEKEN; MATTHIJS RUITENBEEK; THOMAS DAVIDIAN; JORGE GASCON; MICHIEL MAKKEE; FREDRIK KAPTEIGN; TIM A. WEZENDONK
Prazo de Validade: 20 (vinte) anos contados a partir de 14/05/2015, observadas as condições legais.

(11) BR 11 2016 026282-4 B1 Código 16.1 - Concessão de Patente ou Certificado de Adição de Invenção
(22) 05/05/2015
(30) 16/05/2014 US 61/994,242; 16/02/2015 US 14/622,992



(51) F16B 31/02 (2006.01)
(54) ARRUELA INDICADORA DE TENSÃO DIRETA COM MATERIAL INDICADOR MELHORADO E MÉTODO DE FABRICAÇÃO
(73) APPLIED BOLTING TECHNOLOGY (US)
(72) KRISTYN JOELLE WALLACE; ROBERT DAVID WESTOVER; JORDAN DAVID RICHARDSON
Prazo de Validade: 20 (vinte) anos contados a partir de 05/05/2015, observadas as condições legais.

(11) BR 11 2016 026388-0 B1 Código 16.1 - Concessão de Patente ou Certificado de Adição de Invenção
(22) 12/05/2015
(30) 19/05/2014 IT TO2014A000394
(51) B65B 11/50 (2006.01), B65B 47/06 (2006.01), B65B 49/06 (2006.01), B65B 51/14 (2006.01), B65B 25/00 (2006.01)
(54) PROCESSO PARA PRODUZIR UMA EMBALAGEM, EMBALAGEM PARA UM PRODUTO ALIMENTÍCIO, DISPOSITIVO PARA IMPLANTAR UMA ETAPA DE VEDAÇÃO EM UM PROCESSO E PRODUTO ALIMENTÍCIO EMBALADO
(73) SOREMARTEC S.A. (LU)
(72) ENRICO SAPPA
Prazo de Validade: 20 (vinte) anos contados a partir de 12/05/2015, observadas as condições legais.

(11) BR 11 2016 026793-1 B1 Código 16.1 - Concessão de Patente ou Certificado de Adição de Invenção
(22) 14/04/2015
(30) 26/05/2014 DE 10 2014 007 586.9
(51) B65H 54/80 (2006.01), B65H 67/04 (2006.01), D01H 9/18 (2006.01)
(54) DISPOSITIVO EM UMA CARDA PARA PREENCHIMENTO DE UM VASO REDONDO COM TIRA DE FIBRA E CARDA
(73) TRÜTZSCHLER GMBH & CO. KG (DE)
(72) HEINRICH TRÜTZSCHLER
Prazo de Validade: 20 (vinte) anos contados a partir de 14/04/2015, observadas as condições legais.

(11) BR 11 2016 026857-1 B1 Código 16.1 - Concessão de Patente ou Certificado de Adição de Invenção
(22) 22/05/2014
(51) A23B 4/10 (2006.01)
(54) MÉTODO DE REVESTIMENTO CONTÍNUO
(73) GENERAL MILLS, INC. (US)
(72) DANIEL R. GREEN; KATIA SEVEROVA-EPP; THOMAS M. JARL
Prazo de Validade: 20 (vinte) anos contados a partir de 22/05/2014, observadas as condições legais.

(11) BR 11 2016 026936-5 B1 Código 16.1 - Concessão de Patente ou Certificado de Adição de Invenção



(22) 18/05/2015
(30) 19/05/2014 US 62/000,087
(51) C07C 47/19 (2006.01), C10G 1/06 (2006.01), C10G 3/00 (2006.01)
(54) PROCESSO CONTÍNUO PARA CONVERTER CARBOIDRATOS
(73) IOWA CORN PROMOTION BOARD (US)
(72) DAVID SCHRECK; RAY CHRISMAN; BROOKE ALBIN; NYE CLINTON
Prazo de Validade: 20 (vinte) anos contados a partir de 18/05/2015, observadas as condições legais.

(11) BR 11 2016 027857-7 B1

Código 16.1 - Concessão de Patente ou Certificado de Adição de Invenção
(22) 08/07/2015
(30) 04/08/2014 DE 10 2014 011 309.4
(51) F16B 21/16 (2006.01)
(54) PINO PARA APERTAR PEÇAS ADJACENTES
(73) BERND SIEGMUND (DE)
(72) BERND SIEGMUND
Prazo de Validade: 20 (vinte) anos contados a partir de 08/07/2015, observadas as condições legais.

(11) BR 11 2016 028208-6 B1

Código 16.1 - Concessão de Patente ou Certificado de Adição de Invenção
(22) 10/06/2015
(30) 12/06/2014 SE 1450723-0
(51) B29C 65/36 (2006.01), H05B 6/36 (2006.01), B65B 51/22 (2006.01)
(54) DISPOSITIVO DE AQUECIMENTO POR INDUÇÃO, E, MÉTODO PARA FABRICAR UM DISPOSITIVO DE AQUECIMENTO POR INDUÇÃO
(73) TETRA LAVAL HOLDINGS & FINANCE S.A. (CH)
(72) PÄR BIERLEIN; MARTIN ALEXANDERSSON; DANIEL SANDBERG; KARL ISRAELSSON; LOUIS CARLIOZ; VINCENZO DE SALVO; KARL-AXEL JOHANSSON
Prazo de Validade: 20 (vinte) anos contados a partir de 10/06/2015, observadas as condições legais.

(11) BR 11 2016 028323-6 B1

Código 16.1 - Concessão de Patente ou Certificado de Adição de Invenção
(22) 29/05/2015
(30) 03/06/2014 GB 1409834.7
(51) B65D 41/34 (2006.01)
(54) FECHAMENTO PARA RECIPIENTE, BANDA DE INDICAÇÃO DE VIOLAÇÃO, COMBINAÇÃO E MÉTODO
(73) OBRIST CLOSURES SWITZERLAND GMBH (CH)
(72) LINO DREYER; SEBASTIEN CEDRIC WIDMER
Prazo de Validade: 20 (vinte) anos contados a partir de 29/05/2015, observadas as condições legais.



(11) BR 11 2016 028849-1 B1	<p>Código 16.1 - Concessão de Patente ou Certificado de Adição de Invenção (22) 17/06/2015 (30) 24/06/2014 US 62/016,508 (51) C08L 23/06 (2006.01) (54) COMPOSIÇÃO DE POLIETILENO E ARTIGOS MOLDADOS POR INJEÇÃO (73) BASELL POLYOLEFINE GMBH (DE) (72) GERHARDUS MEIER; ULF SCHÜLLER; HARILAOS MAVRIDIS; BERND LOTHAR MARCZINKE; DIANA DÖTSCH; JENS WIESECKE Prazo de Validade: 20 (vinte) anos contados a partir de 17/06/2015, observadas as condições legais.</p>
(11) BR 11 2016 029362-2 B1	<p>Código 16.1 - Concessão de Patente ou Certificado de Adição de Invenção (22) 22/04/2015 (30) 19/06/2014 SE 1450773-5; 19/06/2014 SE 1450774-3 (51) B65D 75/58 (2006.01) (54) DISPOSITIVO DE ABERTURA, E, MÉTODO DE FABRICAÇÃO DE UM RECIPIENTE DE ACONDICIONAMENTO COM UM DISPOSITIVO DE ABERTURA (73) TETRA LAVAL HOLDINGS & FINANCE S.A. (CH) (72) PÅR RYDBERG; BENGT HÅKANSSON; PÅR ANDERSSON; GÖRAN JOHANSSON; OLIVIA BEGIC; JENS PERSSON Prazo de Validade: 20 (vinte) anos contados a partir de 22/04/2015, observadas as condições legais.</p>
(11) BR 11 2016 029980-9 B1	<p>Código 16.1 - Concessão de Patente ou Certificado de Adição de Invenção (22) 17/06/2015 (30) 21/06/2014 EP 14173365.9 (51) B65B 25/04 (2006.01), B65B 35/24 (2006.01), B65B 35/44 (2006.01), B65B 35/54 (2006.01), B65G 21/14 (2006.01), B65G 47/71 (2006.01), B65G 15/14 (2006.01) (54) MÁQUINA DE ENCHIMENTO PARA ENCHIMENTO DE RECIPIENTES COM FRUTAS OU PRODUTOS VEGETAIS (73) UNITEC S.P.A. (IT) (72) LUCA BENEDETTI Prazo de Validade: 20 (vinte) anos contados a partir de 17/06/2015, observadas as condições legais.</p>
(11) BR 11 2016 030142-0 B1	<p>Código 16.1 - Concessão de Patente ou Certificado de Adição de Invenção (22) 19/06/2015 (30) 23/06/2014 IT MI2014A001140 (51) B65D 43/02 (2006.01) (54) CONJUNTO DE RECIPIENTE E TAMPA FEITO DE MATERIAL PLÁSTICO (73) ABATE BASILIO & C. S.N.C. (IT)</p>



(72) DAVIDE ABATE

Prazo de Validade: 20 (vinte) anos contados a partir de 19/06/2015, observadas as condições legais.

(11) BR 11 2016 030758-5 B1

Código 16.1 - Concessão de Patente ou Certificado de Adição de Invenção

(22) 30/06/2015

(30) 30/06/2014 EP 14175095.0

(51) A61K 35/28 (2015.01), A61P 31/00 (2006.01)

(54) USO DE CÉLULAS ESTROMAIS MULTIPOTENTES DERIVADAS DE TECIDO ADIPOSEO MESENQUIMAL

(73) TIGENIX S.A.U. (ES)

(72) WILFRIED DALEMANS; ELEUTERIO LOMBARDO; ROBERT DEKKER

Prazo de Validade: 20 (vinte) anos contados a partir de 30/06/2015, observadas as condições legais.

(11) BR 11 2016 030811-5 B1

Código 16.1 - Concessão de Patente ou Certificado de Adição de Invenção

(22) 29/06/2015

(30) 30/06/2014 SE 1450807-1

(51) A47J 31/44 (2006.01), A61L 2/07 (2006.01), B08B 9/02 (2006.01)

(54) SISTEMA, E, MÉTODO PARA CONTROLAR UM SISTEMA

(73) TETRA LAVAL HOLDINGS & FINANCE S.A. (CH)

(72) BO OLSSON; GÖRAN ANDERSSON

Prazo de Validade: 20 (vinte) anos contados a partir de 29/06/2015, observadas as condições legais.

(11) BR 11 2017 000032-6 B1

Código 16.1 - Concessão de Patente ou Certificado de Adição de Invenção

(22) 02/07/2015

(30) 02/07/2014 US 62/020,064

(51) B23K 11/30 (2006.01), B23K 11/00 (2006.01)

(54) SISTEMA DE FIXAÇÃO E MÉTODO DE FABRICAR UM CONJUNTO

(73) DOBEN LIMITED (CA)

(72) LARRY KOSCIELSKI; GREGORY I. HEUCHAN; ERIC MICHAUD; MATT BRANOFF; DARCEY D. RENAUD

Prazo de Validade: 20 (vinte) anos contados a partir de 02/07/2015, observadas as condições legais.

(11) BR 11 2017 000946-3 B1

Código 16.1 - Concessão de Patente ou Certificado de Adição de Invenção

(22) 14/07/2015

(30) 25/07/2014 US 62/028,825

(51) C08G 18/48 (2006.01), C08G 18/66 (2006.01), C08G 18/73 (2006.01), C08G 18/30 (2006.01), C09J 175/08 (2006.01)

(54) ADESIVO ESTRUTURAL DE UM COMPONENTE E MÉTODO PARA LIGAR PARTES REVESTIDAS OU PINTADAS FEITAS DE PLÁSTICOS



REFORÇADOS COM FIBRA

(73) DOW GLOBAL TECHNOLOGIES LLC (US)

(72) ANDREAS LUTZ; DANIEL SCHNEIDER

Prazo de Validade: 20 (vinte) anos contados a partir de 14/07/2015, observadas as condições legais.

(11) BR 11 2017 002156-0 B1

Código 16.1 - Concessão de Patente ou Certificado de Adição de Invenção

(22) 31/07/2015

(30) 01/08/2014 US 62/032,395; 01/07/2015 US 62/187,484

(51) B01D 46/00 (2006.01), B01D 46/52 (2006.01)

(54) MEIOS DE FILTRO

(73) DONALDSON COMPANY INC. (US)

(72) MING OUYANG; DANIEL T. RISCH

Prazo de Validade: 20 (vinte) anos contados a partir de 31/07/2015, observadas as condições legais.

(11) BR 11 2017 002438-1 B1

Código 16.1 - Concessão de Patente ou Certificado de Adição de Invenção

(22) 07/08/2015

(30) 07/08/2014 US 62/034,460

(51) D01F 8/14 (2006.01), D04H 3/14 (2012.01), D04H 3/10 (2012.01)

(54) FIBRA BICOMPONENTE DE FIAÇÃO CONTÍNUA, MÉTODO E NÃO TECIDO

(73) AVINTIV SPECIALTY MATERIALS INC. (US)

(72) JOHN FREDERICK STEFFEN; RALPH A. MOODY, III

Prazo de Validade: 20 (vinte) anos contados a partir de 07/08/2015, observadas as condições legais.

(11) BR 11 2017 002983-9 B1

Código 16.1 - Concessão de Patente ou Certificado de Adição de Invenção

(22) 29/07/2015

(30) 28/08/2014 EP 14182711.3

(51) C08G 18/48 (2006.01), C08G 18/50 (2006.01), C08G 18/66 (2006.01), C08G 18/72 (2006.01), C08G 18/75 (2006.01), C08G 18/79 (2006.01), C08G 18/16 (2006.01), C08G 18/20 (2006.01), C08G 18/24 (2006.01), C08G 18/32 (2006.01), C08G 18/36 (2006.01), B60J 10/00 (2016.01)

(54) PROCESSO PARA PRODUÇÃO DE VEDAÇÕES DE POLIURETANO, VEDAÇÃO DE POLIURETANO E USO DE UMA VEDAÇÃO DE POLIURETANO

(73) BASF SE (DE)

(72) STEFAN BOKERN; PIERRE COPPENS; PATRICK BOLZE; THOMAS MATHIEU; CAROLA MELLOH

Prazo de Validade: 20 (vinte) anos contados a partir de 29/07/2015, observadas as condições legais.



(11) BR 11 2017 003111-6 B1	<p>Código 16.1 - Concessão de Patente ou Certificado de Adição de Invenção (22) 27/08/2015 (30) 28/08/2014 US 62/042,979; 26/02/2015 US 62/121,472; 26/02/2015 US 62/121,329 (51) A61K 35/30 (2015.01) (54) SUSPENSÃO DE GELO BIOCMPATÍVEL E USO DA MESMA (73) THE GENERAL HOSPITAL CORPORATION (US) (72) LILIT GARIBYAN; RICHARD ROX ANDERSON; WILLIAM A. FARINELLI; EMILIA JAVORSKY Prazo de Validade: 20 (vinte) anos contados a partir de 27/08/2015, observadas as condições legais.</p>
(11) BR 11 2017 003443-3 B1	<p>Código 16.1 - Concessão de Patente ou Certificado de Adição de Invenção (22) 07/08/2015 (30) 22/08/2014 US 62/040,557 (51) C08J 9/224 (2006.01), C08F 285/00 (2006.01), C08F 6/00 (2006.01), C08J 9/16 (2006.01), C08J 9/28 (2006.01), C08L 51/00 (2006.01), C09D 7/65 (2018.01), C08K 7/22 (2006.01) (54) Processo para formar partículas de látex com espaço vazio (73) ARKEMA INC. (US) (72) LILY LIU; WAYNE DEVONPORT; DANIEL E. STARK; MATTHEW F. BOUDREAUX Prazo de Validade: 20 (vinte) anos contados a partir de 07/08/2015, observadas as condições legais.</p>
(11) BR 11 2017 003452-2 B1	<p>Código 16.1 - Concessão de Patente ou Certificado de Adição de Invenção (22) 14/08/2015 (30) 26/08/2014 JP 2014-171860 (51) C08F 297/06 (2006.01), C08F 4/654 (2006.01) (54) MÉTODO PARA PRODUZIR UM COPOLÍMERO EM BLOCO DE PROPILENO (73) TOHO TITANIUM CO., LTD. (JP) (72) MASAFUMI IMAI; TOSHIHIKO SUGANO; TOSHIYA UOZUMI; YUTA HAGA Prazo de Validade: 20 (vinte) anos contados a partir de 14/08/2015, observadas as condições legais.</p>
(11) BR 11 2017 003655-0 B1	<p>Código 16.1 - Concessão de Patente ou Certificado de Adição de Invenção (22) 21/08/2015 (30) 22/08/2014 US 62/040,911 (51) B01D 53/14 (2006.01) (54) SOLVENTES DE CAPTURA DE CARBONO TENDO ÁLCOOIS E AMINAS E MÉTODOS PARA USAR ESSES SOLVENTES (73) CARBON CLEAN SOLUTIONS LIMITED (GB) (72) PRATEEK BUMB</p>



Prazo de Validade: 20 (vinte) anos contados a partir de 21/08/2015, observadas as condições legais.

(11) BR 11 2017 004764-0 B1

Código 16.1 - Concessão de Patente ou Certificado de Adição de Invenção
 (22) 12/09/2014
 (51) H01B 13/14 (2006.01), H01B 7/295 (2006.01)
 (54) CABO RESISTENTE AO FOGO, E, COMPOSIÇÃO CERAMIFICÁVEL EXTRUSÁVEL
 (73) PRYSMIAN S.P.A. (IT)
 (72) VITO SCRIMA; FABIO TOSI

Prazo de Validade: 20 (vinte) anos contados a partir de 12/09/2014, observadas as condições legais.

(11) BR 11 2017 005785-9 B1

Código 16.1 - Concessão de Patente ou Certificado de Adição de Invenção
 (22) 18/09/2015
 (30) 22/09/2014 CA 2864573
 (51) C08L 23/08 (2006.01), B32B 27/32 (2006.01)
 (54) PELÍCULA RETRÁTIL COMPREENDENDO COMPOSIÇÃO DE MISTURA DE POLIETILENO E EMBALAGEM DE PACOTE RETRÁTIL
 (73) NOVA CHEMICALS (INTERNATIONAL) S.A. (CH)
 (72) XIAOCHUAN WANG; PETER ZORICAK; NORMAN AUBEE; STEPHEN BROWN

Prazo de Validade: 20 (vinte) anos contados a partir de 18/09/2015, observadas as condições legais.

(11) BR 11 2017 007020-0 B1

Código 16.1 - Concessão de Patente ou Certificado de Adição de Invenção
 (22) 30/09/2015
 (30) 07/10/2014 FR 1459598
 (51) B29C 70/48 (2006.01), B29C 33/44 (2006.01)
 (54) CONJUNTO DE FERRAMENTAS DE INJEÇÃO.
 (73) SAFRAN AIRCRAFT ENGINES (FR)
 (72) DOMINIQUE MICHEL SERGE MAGNAUDEIX; RAOUL JAUSSAUD

Prazo de Validade: 20 (vinte) anos contados a partir de 30/09/2015, observadas as condições legais.

(11) BR 11 2017 007068-5 B1

Código 16.1 - Concessão de Patente ou Certificado de Adição de Invenção
 (22) 10/09/2015
 (30) 21/10/2014 US 62/066,679
 (51) G01F 1/84 (2006.01), G01F 25/00 (2006.01), G01F 15/02 (2006.01)
 (54) MÉTODO PARA OPERAR UM MEDIDOR DE FLUXO, E, MEDIDOR DE FLUXO
 (73) MICRO MOTION, INC. (US)
 (72) PATTEN, ANDREW TIMOTHY; PANKRATZ, ANTHONY WILLIAM;



STANDIFORD, DEAN M.; PRUYSEN, AART R.

Prazo de Validade: 20 (vinte) anos contados a partir de 10/09/2015, observadas as condições legais.

(11) BR 11 2017 007803-1 B1

Código 16.1 - Concessão de Patente ou Certificado de Adição de Invenção
(22) 19/10/2015

(30) 22/10/2014 US US62/067,072

(51) C08G 65/26 (2006.01), B01J 27/26 (2006.01)

(54) Método para produzir um elevado teor de grupo hidroxilas primária e um polioli com elevado peso molecular médio numérico

(73) DOW GLOBAL TECHNOLOGIES LLC (US)

(72) ARJUN RAGHURAMAN; MATTHIAS SCHAEFER; JEAN-PAUL MASY; DAVID S. LAITAR

Prazo de Validade: 20 (vinte) anos contados a partir de 19/10/2015, observadas as condições legais.

(11) BR 11 2017 008193-8 B1

Código 16.1 - Concessão de Patente ou Certificado de Adição de Invenção
(22) 20/10/2015

(30) 20/10/2014 IB PCT/IB2014/002174

(51) C21D 8/12 (2006.01), C22C 38/00 (2006.01), C22C 38/06 (2006.01), C22C 38/38 (2006.01), H01F 1/16 (2006.01)

(54) MÉTODO DE PRODUÇÃO DE UMA CHAPA DE AÇO, CHAPA DE AÇO E USO DE UMA CHAPA DE AÇO

(73) ARCELORMITTAL (LU)

(72) ELKE LEUNIS; TOM VAN DE PUTTE; SIGRID JACOBS; WAHIB SAIKALY

Prazo de Validade: 20 (vinte) anos contados a partir de 20/10/2015, observadas as condições legais.

(11) BR 11 2017 008775-8 B1

Código 16.1 - Concessão de Patente ou Certificado de Adição de Invenção
(22) 27/10/2015

(30) 30/10/2014 GB 1419339.5

(51) B66F 9/075 (2006.01), B62D 1/14 (2006.01)

(54) DIREÇÃO DA EMPILHADEIRA PEDESTRE

(73) COMBILIFT (IE)

(72) MARTIN MCVICAR; ROBERT MOFFETT; MARK WHYTE

Prazo de Validade: 20 (vinte) anos contados a partir de 27/10/2015, observadas as condições legais.

(11) BR 11 2017 008832-0 B1

Código 16.1 - Concessão de Patente ou Certificado de Adição de Invenção
(22) 28/10/2015

(30) 30/10/2014 US 62/072,632; 03/06/2015 FR 1555064

(51) B29B 11/16 (2006.01), F01D 5/28 (2006.01), B29L 31/08 (2006.01)

(54) PRÉ-FORMA DE FIBRA, PÁ DE TURBOMÁQUINA, RODA DE PÁS, E,



TURBOMÁQUINA

(73) SAFRAN AIRCRAFT ENGINES (FR)

(72) SÉBASTIEN MARIN; THOMAS ALAIN DE GAILLARD; AUDREY LAGUERRE

Prazo de Validade: 20 (vinte) anos contados a partir de 28/10/2015, observadas as condições legais.

(11) BR 11 2017 009490-8 B1

Código 16.1 - Concessão de Patente ou Certificado de Adição de Invenção
(22) 04/11/2015

(30) 05/11/2014 DE 20 2014 008 800.4

(51) B29B 9/06 (2006.01), B29B 9/12 (2006.01), B29C 47/00 (1985.01), B29C 47/04 (1985.01), B29C 47/12 (1985.01), B29C 47/88 (1985.01), B29C 47/92 (1985.01), B01J 2/22 (2006.01), B29B 9/16 (2006.01)

(54) GRANULADOR DE ROLO COMPRESSOR, SISTEMA DE GRANULAÇÃO E USO DE UM GRANULADOR DE ROLO COMPRESSOR.

(73) MAAG AUTOMATIK GMBH (DE)

(72) HELMUTH MEIDHOF

Prazo de Validade: 20 (vinte) anos contados a partir de 04/11/2015, observadas as condições legais.

(11) BR 11 2017 011099-7 B1

Código 16.1 - Concessão de Patente ou Certificado de Adição de Invenção
(22) 29/11/2015

(30) 08/12/2014 US US 62/088,734

(51) C08F 255/02 (2006.01)

(54) UM ADITIVO DE POLIOLEFINA, UMA POLIOLEFINA RESISTENTE À DOBRA E UM MÉTODO DE PREPARAÇÃO DOS MESMOS

(73) ROHM AND HAAS COMPANY (US)

(72) CARLOS A. CRUZ; MORRIS C. WILLS

Prazo de Validade: 20 (vinte) anos contados a partir de 29/11/2015, observadas as condições legais.

(11) BR 11 2017 011537-9 B1

Código 16.1 - Concessão de Patente ou Certificado de Adição de Invenção
(22) 03/12/2015

(30) 03/12/2014 AT A 874/2014; 27/03/2015 AT A 178/2015

(51) A01K 29/00 (2006.01)

(54) MÉTODO PARA A OBTENÇÃO DE INFORMAÇÕES SOBRE UM ANIMAL DE CRIAÇÃO

(73) SMARTBOW GMBH (AT)

(72) WOLFGANG AUER

Prazo de Validade: 20 (vinte) anos contados a partir de 03/12/2015, observadas as condições legais.

(11) BR 11 2017 012181-6 B1

Código 16.1 - Concessão de Patente ou Certificado de Adição de Invenção



(22) 24/12/2015

(30) 24/12/2014 JP 2014-260487

(51) C08L 29/06 (2006.01), B32B 27/00 (2006.01), C08F 8/04 (2006.01), C08K 3/16 (2006.01), C08K 5/09 (2006.01), C08K 5/098 (2006.01)

(54) COMPOSIÇÃO DE RESINA DE ÁLCOOL POLIMETALÍLICO, SEU MÉTODO DE PRODUÇÃO E CORPO MOLDADO QUE CONTÉM A MESMA

(73) KURARAY CO., LTD. (JP)

(72) YASUHIRO NONAKA; YASUTAKA INUBUSHI

Prazo de Validade: 20 (vinte) anos contados a partir de 24/12/2015, observadas as condições legais.

(11) BR 11 2017 012410-6 B1

Código 16.1 - Concessão de Patente ou Certificado de Adição de Invenção

(22) 05/11/2015

(30) 11/12/2014 US US 62/090,646

(51) C08L 23/06 (2006.01)

(54) COMPOSIÇÃO DE POLIETILENO ADEQUADA PARA USO EM UM COMPONENTE DE DOBRADIÇA VIVA E COMPONENTE DE DOBRADIÇA VIVA

(73) DOW GLOBAL TECHNOLOGIES LLC (US)

(72) STEPHANIE M. WHITED; MRIDULA KAPUR; YIJIAN LIN

Prazo de Validade: 20 (vinte) anos contados a partir de 05/11/2015, observadas as condições legais.

(11) BR 11 2017 012708-3 B1

Código 16.1 - Concessão de Patente ou Certificado de Adição de Invenção

(22) 18/12/2015

(30) 19/12/2014 EP 14382548.7

(51) A01N 1/02 (2006.01)

(54) DISPOSITIVO PARA O TRANSPORTE E A PRESERVAÇÃO DE UMA AMOSTRA BIOLÓGICA EX VIVO, MÉTODO PARA O TRANSPORTE DE UMA AMOSTRA BIOLÓGICA EX VIVO E USO DE UM DISPOSITIVO PARA O TRANSPORTE E A PRESERVAÇÃO DE UMA AMOSTRA BIOLÓGICA EX VIVO

(73) INSTITUT D'INVESTIGACIONS BIOMÈDIQUES AUGUST PI I SUNYER (IDIBAPS) (ES)

(72) CARMEN PERALTA

Prazo de Validade: 20 (vinte) anos contados a partir de 18/12/2015, observadas as condições legais.

(11) BR 11 2017 012857-8 B1

Código 16.1 - Concessão de Patente ou Certificado de Adição de Invenção

(22) 14/12/2015

(30) 17/12/2014 US 62/093.217

(51) C10M 137/16 (2006.01)

(54) COMPOSIÇÃO DE ÓLEO LUBRIFICANTE

(73) SHELL INTERNATIONALE RESEARCH MAATSCHAPPIJ B.V. (NL)



(72) ALEXANDER MARK ROBERT JAMES HELLAWELL; ROBERT WILKINSON; ALEXANDER PETER DIRK MASSEY; ROBERT MOIR; STUART BROWNING; RICHARD THOMAS BOWN; SRAVANI GULLAPALLI
Prazo de Validade: 20 (vinte) anos contados a partir de 14/12/2015, observadas as condições legais.

(11) BR 11 2017 013437-3 B1

Código 16.1 - Concessão de Patente ou Certificado de Adição de Invenção
(22) 22/12/2015
(30) 23/12/2014 US 62/096,103
(51) C08G 77/26 (2006.01), C08G 77/34 (2006.01), C08G 77/36 (2006.01), C08G 77/38 (2006.01), C08G 77/382 (2006.01), C08G 77/388 (2006.01), C08G 77/455 (2006.01), C08G 77/458 (2006.01), C08L 83/08 (2006.01)
(54) PROCESSO PARA PREPARAR A COMPOSIÇÃO, USO DA COMPOSIÇÃO, E PROCESSO PARA A PREPARAÇÃO DE UM COPOLÍMERO EM BLOCO DE POLIORGANOSSILOXANO E POLIORGANO
(73) MOMENTIVE PERFORMANCE MATERIALS GMBH (DE)
(72) JOHN HUGGINS; HUBERTUS EVERSHEIM; GUNNAR HOFFMÜLLER
Prazo de Validade: 20 (vinte) anos contados a partir de 22/12/2015, observadas as condições legais.

(11) BR 11 2017 014529-4 B1

Código 16.1 - Concessão de Patente ou Certificado de Adição de Invenção
(22) 15/12/2015
(30) 31/01/2015 IT FI2015A000020
(51) A61C 7/10 (2006.01)
(54) PARAFUSO EXPANSOR PARA USO EM ORTODONTIA
(73) LEONE S.P.A. (IT)
(72) GABRIELE SCOMMEGNA; MAURIZIO DOLFI
Prazo de Validade: 20 (vinte) anos contados a partir de 15/12/2015, observadas as condições legais.

(11) BR 11 2017 014860-9 B1

Código 16.1 - Concessão de Patente ou Certificado de Adição de Invenção
(22) 08/01/2016
(30) 08/01/2015 US 14/592,219
(51) G01N 29/02 (2006.01), G01N 21/15 (2006.01)
(54) MÉTODO PARA OBTER OU MANTER TRANSFERÊNCIA ÓPTICA PARA LÍQUIDO DESAERADO EM CONTATO COM UM MEIO DE TRANSFERÊNCIA DE LUZ
(73) ECOLAB USA INC. (US)
(72) PETER D. HICKS; HUI LI; MICHAEL E. BRADLEY; MICHAEL J. MURCIA; JOE L. SCHWARTZ
Prazo de Validade: 20 (vinte) anos contados a partir de 08/01/2016, observadas as condições legais.



(11) BR 11 2017 014866-8 B1	<p>Código 16.1 - Concessão de Patente ou Certificado de Adição de Invenção (22) 04/01/2016 (30) 08/01/2015 US 62/101,082 (51) B01J 19/18 (2006.01) (54) MÉTODOS PARA POLIMERIZAÇÃO EM FASE FLUIDA DE UM POLÍMERO OU COPOLÍMERO DE POLIETILENO (73) NOVA CHEMICALS (INTERNATIONAL) S.A. (CH) (72) YVES LACOMBE; ERIC CLAVELLE; STEPHEN SALOMONS; ANDREW HAWRYLUK; STEPHEN BROWN; MARION WALLS Prazo de Validade: 20 (vinte) anos contados a partir de 04/01/2016, observadas as condições legais.</p>
(11) BR 11 2017 015219-3 B1	<p>Código 16.1 - Concessão de Patente ou Certificado de Adição de Invenção (22) 04/11/2016 (30) 29/02/2016 DE 10 2016 103 571.8 (51) B23K 9/02 (2006.01), B23K 9/18 (2006.01), B21K 1/76 (2006.01), B23K 26/06 (2014.01), B23K 26/26 (2014.01), F16J 15/3252 (2016.01), B23K 26/262 (2014.01), B23K 33/00 (2006.01) (54) MÉTODO PARA PRODUÇÃO DE UM ANEL SOLDADO (73) OETIKER SCHWEIZ AG (CH) (72) STEFAN MIESSMER Prazo de Validade: 20 (vinte) anos contados a partir de 04/11/2016, observadas as condições legais.</p>
(11) BR 11 2017 015978-3 B1	<p>Código 16.1 - Concessão de Patente ou Certificado de Adição de Invenção (22) 29/10/2015 (30) 30/01/2015 EP 15153241.3 (51) B22D 2/00 (2006.01), G01K 1/02 (2021.01), G01K 11/26 (2006.01) (54) Método para monitorar um recipiente metalúrgico (73) PRIMETALS TECHNOLOGIES AUSTRIA GMBH (AT) (72) FRANZ PROFELT; ANDREAS ROHRHOFER; THOMAS KUEHAS; MICHAEL WEINZINGER Prazo de Validade: 20 (vinte) anos contados a partir de 29/10/2015, observadas as condições legais.</p>
(11) BR 11 2017 016043-9 B1	<p>Código 16.1 - Concessão de Patente ou Certificado de Adição de Invenção (22) 25/01/2016 (30) 26/01/2015 DE 102015101032.1 (51) A01M 7/00 (2006.01) (54) MÁQUINA AGRÍCOLA (73) AMAZONEN-WERKE H. DREYER GMBH & CO. KG (DE) ; HYDAC SYSTEM GMBH (DE) (72) FRIEDRICH OBERHEIDE; FRANK GROSSE PRUES; TIMO KIEFER; PETER KOHL; HEINZ-PETER HUTH; GEORG KOMMA; MARTIN PIECHNICK</p>



Prazo de Validade: 20 (vinte) anos contados a partir de 25/01/2016, observadas as condições legais.

(11) BR 11 2017 016283-0 B1 Código 16.1 - Concessão de Patente ou Certificado de Adição de Invenção
 (22) 12/11/2015
 (30) 06/02/2015 DE 10 2015 202 133.5
 (51) B65D 77/06 (2006.01)
 (54) RECIPIENTE DE PALETE QUE TEM UM FORRO INTERNO
 (73) PROTECHNA S.A. (CH)
 (72) PETER BLÖMER; CARSTEN BÜSCH; HEIKO WIESNER; VEIT ENDERS
 Prazo de Validade: 20 (vinte) anos contados a partir de 12/11/2015, observadas as condições legais.

(11) BR 11 2017 020930-6 B1 Código 16.1 - Concessão de Patente ou Certificado de Adição de Invenção
 (22) 03/05/2016
 (30) 11/05/2015 EP 15167118.7
 (51) A61K 8/02 (2006.01), A61K 8/92 (2006.01), A61Q 5/02 (2006.01), A61Q 19/10 (2006.01), A61K 8/31 (2006.01)
 (54) COMPOSIÇÃO DE LIMPEZA PESSOAL E MÉTODO DE LIMPEZA E CONDICIONAMENTO DO CABELO
 (73) UNILEVER IP HOLDINGS B.V. (PB)
 (72) ARIJIT BERA; KELVIN BRIAN DICKINSON; RICHA SURESHCHAND GOYAL; JOSEPH MUSCAT; PAUL STEPHEN WHITEHEAD; SALLY ELIZABETH WOOD
 Prazo de Validade: 20 (vinte) anos contados a partir de 03/05/2016, observadas as condições legais.

(11) BR 11 2017 022463-1 B1 Código 16.1 - Concessão de Patente ou Certificado de Adição de Invenção
 (22) 20/04/2016
 (30) 20/04/2015 EP 15164343.4
 (51) A61K 35/76 (2015.01), A61P 31/04 (2006.01), A23K 50/80 (2016.01)
 (54) COMPOSIÇÃO, RAÇÕES PARA CRUSTÁCEOS OU PEIXES E MÉTODOS DE FABRICAÇÃO DAS MESMAS
 (73) FIXED PHAGE LIMITED (GB)
 (72) MICHAEL MATTEY
 Prazo de Validade: 20 (vinte) anos contados a partir de 20/04/2016, observadas as condições legais.

(11) BR 11 2017 022935-8 B1 Código 16.1 - Concessão de Patente ou Certificado de Adição de Invenção
 (22) 04/05/2016
 (30) 07/05/2015 FR 15/54090
 (51) B60C 11/03 (2006.01)
 (54) BANDA DE RODAGEM QUE COMPREENDE UM BLOCO QUE



APRESENTA UMA PLURALIDADE DE CORTES

(73) COMPAGNIE GENERALE DES ETABLISSEMENTS MICHELIN (FR)

(72) OLIVIER MUHLHOFF; BENOIT DURAND-GASSELIN

Prazo de Validade: 20 (vinte) anos contados a partir de 04/05/2016, observadas as condições legais.

(11) BR 11 2017 023380-0 B1

Código 16.1 - Concessão de Patente ou Certificado de Adição de Invenção

(22) 29/04/2016

(30) 01/05/2015 US 62/155,900; 01/05/2015 US 62/155,931

(51) A61K 8/00 (2006.01), A61K 8/72 (2006.01), A61Q 5/00 (2006.01), A61Q 5/04 (2006.01), A61Q 5/12 (2006.01)

(54) SISTEMA, COMPOSIÇÃO COSMÉTICA E MÉTODO PARA TRATAMENTO DE SUBSTRATOS QUERATINOSOS

(73) L'OREAL (FR)

(72) KIMBERLY CHRISTINE HAMILTON; CAROLINE RAHMOUNA FRANCOISE GOGET; DARIUS DANIELSKI; GERARD PROVOT; FABIEN PASCAL BOULINEAU

Prazo de Validade: 20 (vinte) anos contados a partir de 29/04/2016, observadas as condições legais.

(11) BR 11 2017 023472-6 B1

Código 16.1 - Concessão de Patente ou Certificado de Adição de Invenção

(22) 09/05/2016

(30) 13/05/2015 CN PCT/CN2015/078846; 09/07/2015 EP 15176072.5

(51) A61Q 5/00 (2006.01), A61Q 5/02 (2006.01), A61K 8/73 (2006.01), A61K 8/02 (2006.01)

(54) PARTÍCULA DE FORNECIMENTO DE AGENTE BENÉFICO, COMPOSIÇÃO E PROCESSO DE PRODUÇÃO DE PARTÍCULAS

(73) UNILEVER IP HOLDINGS B.V. (PB)

(72) CHRISTOPHER CLARKSON JONES; KENNETH STUART LEE; XIAOYUN PAN; YAN WU; YUANYUAN ZHANG

Prazo de Validade: 20 (vinte) anos contados a partir de 09/05/2016, observadas as condições legais.

(11) BR 11 2017 024431-4 B1

Código 16.1 - Concessão de Patente ou Certificado de Adição de Invenção

(22) 11/05/2016

(30) 12/05/2015 US 62/160,549

(51) A61K 35/17 (2015.01), A61K 35/15 (2015.01), A61P 35/00 (2006.01)

(54) USO DE UMA POPULAÇÃO DE CÉLULAS T ALOGÊNICAS

(73) MEMORIAL SLOAN KETTERING CANCER CENTER (US)

(72) RICHARD JOHN O'REILLY; SUSAN ELIZABETH PROCKOP; AISHA NASREEN HASAN; EKATERINA DOUBROVINA

Prazo de Validade: 20 (vinte) anos contados a partir de 11/05/2016, observadas as condições legais.



(11) BR 11 2017 024465-9 B1	<p>Código 16.1 - Concessão de Patente ou Certificado de Adição de Invenção (22) 05/05/2016 (30) 14/05/2015 US 14/712,360 (51) A24B 13/00 (2006.01), A24B 15/20 (2006.01), A24B 15/24 (2006.01), A24B 15/30 (2006.01), A24B 15/42 (2006.01) (54) MÉTODO DE MODIFICAÇÃO DO TEOR DE NITROSAMINA ESPECÍFICA DE TABACO DE UM MATERIAL DE TABACO E PRODUTO DE TABACO (73) R. J. REYNOLDS TOBACCO COMPANY (US) (72) JERRY WAYNE MARSHALL; ANTHONY RICHARD GERARDI; LUIS MONSALUD; ALTON BUSBEE; JO ANN HILL HART; ANNETT MILLING Prazo de Validade: 20 (vinte) anos contados a partir de 05/05/2016, observadas as condições legais.</p>
(11) BR 11 2017 024734-8 B1	<p>Código 16.1 - Concessão de Patente ou Certificado de Adição de Invenção (22) 19/05/2016 (30) 20/05/2015 NL 2014828 (51) C07B 59/00 (2006.01) (54) MÉTODO E DISPOSITIVO PARA REALIZAR UMA PLURALIDADE DE PROCESSOS DE SÍNTESE DE PREPARAÇÃO DE UM RADIOFÁRMACO EM SÉRIE, E, CASSETE (73) OUT AND OUT CHEMISTRY S.P.R.L. (BE) (72) VINCENT LUC ANTOINE TADINO; GUILLAUME ANDRÉ RENÉ VILLERET Prazo de Validade: 20 (vinte) anos contados a partir de 19/05/2016, observadas as condições legais.</p>
(11) BR 11 2017 025188-4 B1	<p>Código 16.1 - Concessão de Patente ou Certificado de Adição de Invenção (22) 25/05/2016 (30) 25/05/2015 IT 102015000016926 (51) F16K 1/12 (2006.01), F16K 1/42 (2006.01), G05D 16/06 (2006.01) (54) DISPOSITIVO DE CONTROLE DE PRESSÃO PARA UM LÍQUIDO (73) ARNO DRECHSEL (AT) (72) ARNO DRECHSEL Prazo de Validade: 20 (vinte) anos contados a partir de 25/05/2016, observadas as condições legais.</p>
(11) BR 11 2017 025990-7 B1	<p>Código 16.1 - Concessão de Patente ou Certificado de Adição de Invenção (22) 31/05/2016 (30) 01/06/2015 NO 20150703 (51) C22B 9/10 (2006.01), B01F 3/14 (2006.01), C22B 21/06 (2006.01) (54) SISTEMA PARA A ADIÇÃO E MISTURA DE PÓ E ALUMÍNIO FUNDIDO, SISTEMA PARA A PRODUÇÃO DE ALUMÍNIO E USO DO SISTEMA (73) HMR HYDEQ AS (NO) (72) PER-ARNE KLINGENBERG</p>



Prazo de Validade: 20 (vinte) anos contados a partir de 31/05/2016, observadas as condições legais.

(11) BR 11 2017 026045-0 B1 Código 16.1 - Concessão de Patente ou Certificado de Adição de Invenção
 (22) 01/07/2016
 (30) 03/07/2015 BE 2015/0184
 (51) A01F 15/08 (2006.01)
 (54) ENFARDADEIRA AGRÍCOLA E SEU MÉTODO DE OPERAÇÃO
 (73) CNH INDUSTRIAL BELGIUM NV (BE)
 (72) SVEN MONBALIU
 Prazo de Validade: 20 (vinte) anos contados a partir de 01/07/2016, observadas as condições legais.

(11) BR 11 2017 026306-8 B1 Código 16.1 - Concessão de Patente ou Certificado de Adição de Invenção
 (22) 23/06/2015
 (51) B65D 75/36 (2006.01)
 (54) EMBALAGEM PARA INSTRUMENTO PARA HIGIENE BUCAL
 (73) COLGATE-PALMOLIVE COMPANY (US)
 (72) ROBERT MOSKOVICH; DANIEL WAINLESS; ALAN SORRENTINO
 Prazo de Validade: 20 (vinte) anos contados a partir de 23/06/2015, observadas as condições legais.

(11) BR 11 2017 026822-1 B1 Código 16.1 - Concessão de Patente ou Certificado de Adição de Invenção
 (22) 21/06/2016
 (30) 23/06/2015 FR 1555739
 (51) F16B 5/06 (2006.01), B60R 13/02 (2006.01), F16B 21/18 (2006.01)
 (54) DISPOSITIVO DE FIXAÇÃO COM UMA GRANDE RESISTÊNCIA AO DESTACAMENTO
 (73) A. RAYMOND ET CIE (FR)
 (72) SÉBASTIEN DE MARCO; JEAN-FRANÇOIS ALBARAN
 Prazo de Validade: 20 (vinte) anos contados a partir de 21/06/2016, observadas as condições legais.

(11) BR 11 2017 027358-6 B1 Código 16.1 - Concessão de Patente ou Certificado de Adição de Invenção
 (22) 17/06/2016
 (30) 19/06/2015 CN 201510344799.0
 (51) C12P 5/02 (2006.01), C07C 67/08 (2006.01), C07C 2/50 (2006.01), C07C 11/02 (2006.01), C07C 2/08 (2006.01), C07C 2/86 (2006.01), C07C 15/08 (2006.01)
 (54) PROCESSOS PARA PRODUÇÃO DE HIDROCARBONETO AROMÁTICO, P-XILENO E ÁCIDO TEREFTÁLICO
 (73) SHANGHAI RESEARCH INSTITUTE OF PETROCHEMICAL TECHNOLOGY, SINOPEC (CN) ; CHINA PETROLEUM & CHEMICAL



CORPORATION (CN)

(72) DEJIN KONG; JUNLIN ZHENG; QI SONG; XIAOLAN QI; XUAN XU;
XIANGDONG JIANG; DEQIN YANG

Prazo de Validade: 20 (vinte) anos contados a partir de 17/06/2016, observadas as condições legais.

(11) BR 11 2017 028625-4 B1

Código 16.1 - Concessão de Patente ou Certificado de Adição de Invenção

(22) 22/06/2016

(30) 30/06/2015 US 62/186,513

(51) B02C 23/18 (2006.01), C10B 53/02 (2006.01), C10G 1/06 (2006.01)

(54) PROCESSO MELHORADO DE PIRÓLISE CATALÍTICA RÁPIDA COM
REMOÇÃO DE IMPUREZA

(73) ANELLOTECH, INC. (US)

(72) JIAN SHI; CHARLES SORENSEN; TERRY MAZANEC; RUOZHI SONG;
SANDEEP GOUD; SCOTT HAN; YU-TING CHENG; VICTORIA L. FRANK;
WILLIAM F. IGOE JR.; MARC SCHNEIDKRAUT

Prazo de Validade: 20 (vinte) anos contados a partir de 22/06/2016, observadas as condições legais.

(11) BR 11 2018 002024-9 B1

Código 16.1 - Concessão de Patente ou Certificado de Adição de Invenção

(22) 27/07/2016

(30) 30/07/2015 GB 1513483.6

(51) B66C 13/08 (2006.01), B66C 13/06 (2006.01)

(54) DISPOSITIVO PARA CONTROLE DE CARGA E MÉTODO DE
CONTROLE DE MOVIMENTO DE UMA CARGA UTILIZANDO O MESMO

(73) IHC ENGINEERING BUSINESS LIMITED (GB)

(72) JONATHAN RALPH MANCHESTER

Prazo de Validade: 20 (vinte) anos contados a partir de 27/07/2016, observadas as condições legais.

(11) BR 11 2018 002448-1 B1

Código 16.1 - Concessão de Patente ou Certificado de Adição de Invenção

(22) 03/08/2016

(30) 06/08/2015 IT 102015000042762; 06/08/2015 IT 102015000042834

(51) A61L 27/12 (2006.01), A61L 27/36 (2006.01), A61L 27/56 (2006.01)

(54) GRANDES ARCABOUÇOS POROSOS 3D FABRICADOS DE
HIDROXIAPATITA ATIVA OBTIDA POR TRANSFORMAÇÃO BIOMÓRFICA DE
ESTRUTURAS NATURAIS E PROCESSO PARA OBTER OS MESMOS

(73) GREENBONE ORTHO S.R.L. (IT)

(72) ANNA TAMPIERI; SIMONE SPRIO; ANDREA RUFFINI

Prazo de Validade: 20 (vinte) anos contados a partir de 03/08/2016, observadas as condições legais.

(11) BR 11 2018 002973-4 B1

Código 16.1 - Concessão de Patente ou Certificado de Adição de Invenção



(22) 12/08/2016

(30) 14/08/2015 AU 2015903277

(51) C22B 5/04 (2006.01), C22B 5/14 (2006.01), C22B 34/12 (2006.01), C22B 21/00 (2006.01), C22B 34/22 (2006.01)

(54) MATERIAL COMPÓSITO SÓLIDO E METAL DE PRODUTO E RESPECTIVOS MÉTODOS DE PRODUÇÃO

(73) COOGEE TITANIUM PTY LTD (AU)

(72) DANIEL JEWELL; PETER DUXSON; CHRISTIAN DOBLIN

Prazo de Validade: 20 (vinte) anos contados a partir de 12/08/2016, observadas as condições legais.

(11) BR 11 2018 004546-2 B1

Código 16.1 - Concessão de Patente ou Certificado de Adição de Invenção

(22) 05/09/2016

(30) 07/09/2015 EP 15184082.4

(51) C22B 7/00 (2006.01), C07C 29/132 (2006.01)

(54) PROCESSO PARA PREPARAR GLICÓIS A PARTIR DE UMA MATÉRIA-PRIMA QUE CONTÉM SACARÍDEO

(73) SHELL INTERNATIONALE RESEARCH MAATSCHAPPIJ B.V. (NL)

(72) HENDRIK ALBERTUS COLIJN; DIONYSIUS JACOBUS MARIA DE VLIENER

Prazo de Validade: 20 (vinte) anos contados a partir de 05/09/2016, observadas as condições legais.

(11) BR 11 2018 005160-8 B1

Código 16.1 - Concessão de Patente ou Certificado de Adição de Invenção

(22) 23/10/2015

(30) 16/09/2015 KR 10-2015-0130729

(51) B22D 11/041 (2006.01), B22D 11/12 (2006.01), B22D 11/128 (2006.01), B22D 11/14 (2006.01)

(54) EQUIPAMENTO SEMI-CONTÍNUO DE MOLDAGEM DE TIPO VERTICAL E MÉTODO SEMI-CONTÍNUO DE MOLDAGEM VERTICAL

(73) POSCO (KR)

(72) KYUNG SHIK OH; YOUNG HOON KANG; JOO DONG LEE; KI HWAN JOUNG; UN KWAN CHO

Prazo de Validade: 20 (vinte) anos contados a partir de 23/10/2015, observadas as condições legais.

(11) BR 11 2018 009306-8 B1

Código 16.1 - Concessão de Patente ou Certificado de Adição de Invenção

(22) 08/11/2016

(30) 08/11/2015 IL 242496; 08/11/2015 IL 242497; 09/11/2015 US 62/252,785; 09/11/2015 US 62/252,796

(51) A61L 24/06 (2006.01), A61L 24/04 (2006.01), A61L 24/00 (2006.01)

(54) COMPOSIÇÃO DE FIBRAS E/OU AGREGADOS HEMOSTÁTICOS À BASE DE CELULOSE, MÉTODO DE FABRICAÇÃO, GEL, E MÉTODO PARA FORMAÇÃO DE UM GEL



(73) ETHICON, INC. (US) ; OMRIX BIOPHARMACEUTICALS LTD. (IL)

(72) EREZ ILAN; OMRI FAINGOLD; NATALY FREIZUS; RONEN EAVRI;
DWAYNE LOONEY; SRIDEVI DHANARAJ; JAMES GALLOWAY; WALTER
DANKER

Prazo de Validade: 20 (vinte) anos contados a partir de 08/11/2016, observadas
as condições legais.

(11) BR 11 2018 009313-0 B1

Código 16.1 - Concessão de Patente ou Certificado de Adição de Invenção
(22) 08/11/2016

(30) 08/11/2015 IL 242496; 08/11/2015 IL 242497; 09/11/2015 US 62/252,785;
09/11/2015 US 62/252,796

(51) A61L 24/00 (2006.01), A61L 24/04 (2006.01)

(54) COMPOSIÇÃO HEMOSTÁTICA QUE COMPREENDE FIBRAS À BASE
DE CELULOSE, GEL, MÉTODO DE PRODUÇÃO DESTES E AGREGADOS
HEMOSTÁTICOS

(73) ETHICON, INC. (US) ; OMRIX BIOPHARMACEUTICALS LTD. (IL)

(72) EREZ ILAN; OMRI FAINGOLD; NATALY FREIZUS; RONEN EAVRI;
DWAYNE LOONEY; SRIDEVI DHANARAJ; JAMES GALLOWAY; WALTER
DANKER

Prazo de Validade: 20 (vinte) anos contados a partir de 08/11/2016, observadas
as condições legais.

(11) BR 11 2018 009563-0 B1

Código 16.1 - Concessão de Patente ou Certificado de Adição de Invenção
(22) 22/12/2015

(51) C08F 2/00 (2006.01), B01J 4/00 (2006.01), B01J 19/24 (2006.01), B05D
1/26 (2006.01), C09D 123/06 (2006.01), C08L 23/04 (2006.01), C08F 10/00
(2006.01), A62C 31/02 (2006.01), C08F 4/32 (2006.01)

(54) DISPOSITIVO INJETOR DE INICIADOR DE POLIMERIZAÇÃO EM
REATOR TUBULAR, REATOR TUBULAR PARA POLIMERIZAÇÃO CONTÍNUA
DE OLEFINAS, E, PROCESSO DE PRODUÇÃO DE POLÍMEROS E
COPOLÍMEROS DE ETILENO

(73) BRASKEM S.A. (BR/BA)

(72) EDUARDO JOSÉ DOTTI; PAULO HENRIQUE KONAT GANDOLFI; VITOR
DAL BÓ ABELLA

Prazo de Validade: 20 (vinte) anos contados a partir de 22/12/2015, observadas
as condições legais.

(11) BR 11 2018 010982-7 B1

Código 16.1 - Concessão de Patente ou Certificado de Adição de Invenção
(22) 02/12/2015

(30) 30/11/2015 IT 102015000078011

(51) B02C 4/06 (2006.01), B02C 4/42 (2006.01)

(54) FRESA OU LAMINADOR PARA TRITURAR E PROCESSAR E SEU
MÉTODO DE OPERAÇÃO

(73) OMAS SRL (IT)



(72) ADRIANO NALON; GABRIELE NICOLETTI

Prazo de Validade: 20 (vinte) anos contados a partir de 02/12/2015, observadas as condições legais.

(11) BR 11 2018 011215-1 B1

Código 16.1 - Concessão de Patente ou Certificado de Adição de Invenção

(22) 26/09/2016

(30) 15/12/2015 JP 2015-244172

(51) H01M 8/04228 (2016.01), H01M 8/04303 (2016.01), H01M 8/10 (2016.01)

(54) SISTEMA DE CÉLULA DE COMBUSTÍVEL E PROCESSO DE CONTROLE DE UM SISTEMA DE CÉLULA DE COMBUSTÍVEL

(73) NISSAN MOTOR CO., LTD. (JP)

(72) TATSUYA YAGUCHI

Prazo de Validade: 20 (vinte) anos contados a partir de 26/09/2016, observadas as condições legais.

(11) BR 11 2018 012238-6 B1

Código 16.1 - Concessão de Patente ou Certificado de Adição de Invenção

(22) 14/12/2016

(30) 18/12/2015 US 62/269499

(51) B22C 1/02 (2006.01), B22C 9/02 (2006.01), C04B 35/628 (2006.01)

(54) MISTURA DE MATERIAL DE MOLDAGEM, E, MÉTODO PARA PREPARAR UMA MISTURA DE MOLDAGEM REFRAATÁRIA REVESTIDA

(73) ASK CHEMICALS LLC (US)

(72) XIANPING WANG; GREGORY P. STURTZ; KATHLEEN E. LOWE; JOERG KROKER

Prazo de Validade: 20 (vinte) anos contados a partir de 14/12/2016, observadas as condições legais.

(11) BR 11 2018 012972-0 B1

Código 16.1 - Concessão de Patente ou Certificado de Adição de Invenção

(22) 08/12/2016

(30) 25/12/2015 JP 2015-254188

(51) H01M 8/04228 (2016.01), H01M 8/04 (2016.01), H01M 8/04303 (2016.01), H01M 8/12 (2016.01)

(54) SISTEMA DE CÉLULA DE COMBUSTÍVEL DE ÓXIDO SÓLIDO E SEU MÉTODO DE CONTROLE

(73) NISSAN MOTOR CO., LTD. (JP)

(72) TETSUSHI YAMAZAKI; TATSUYA YAGUCHI; TAKESHI SHIOMI

Prazo de Validade: 20 (vinte) anos contados a partir de 08/12/2016, observadas as condições legais.

(11) BR 11 2018 013918-1 B1

Código 16.1 - Concessão de Patente ou Certificado de Adição de Invenção

(22) 24/05/2016

(51) B21J 5/02 (2006.01), B21J 9/02 (2006.01), B21J 13/02 (2006.01), B21K 1/08 (2006.01), F16C 3/08 (2006.01)



(54) DISPOSITIVO PARA CALIBRAR E ALIVIAR O PESO DE VIRABREQUINS
(73) CIE AUTOMOTIVE, S.A. (ES)
(72) FRANCISCO LARRUCEA DE LA RICA; VIRGINIA MANSO RODRÍGUEZ
Prazo de Validade: 20 (vinte) anos contados a partir de 24/05/2016, observadas as condições legais.

(11) BR 11 2018 017191-3 B1 Código 16.1 - Concessão de Patente ou Certificado de Adição de Invenção
(22) 18/11/2016
(30) 29/02/2016 JP 2016-036574
(51) C22C 38/00 (2006.01), C22C 38/32 (2006.01), C21D 8/10 (2006.01)
(54) TUBO DE AÇO SEM COSTURA DE ALTA RESISTÊNCIA E DE BAIXA LIGA PARA PRODUTOS TUBULARES DE CAMPOS DE PETRÓLEO
(73) JFE STEEL CORPORATION (JP)
(72) MITSUHIRO OKATSU; MASAO YUGA; HIROKI OTA; KAZUKI FUJIMURA
Prazo de Validade: 20 (vinte) anos contados a partir de 18/11/2016, observadas as condições legais.

(11) BR 11 2018 074580-4 B1 Código 16.1 - Concessão de Patente ou Certificado de Adição de Invenção
(22) 30/05/2016
(51) A61Q 19/02 (2006.01), A61K 36/9068 (2006.01), A61K 8/97 (2017.01)
(54) MÉTODO NÃO TERAPÊUTICO PARA TRATAMENTO DA HIPERPIGMENTAÇÃO INDUZIDA POR LUZ VISÍVEL E USO COSMÉTICO DE UM EXTRATO DE RAIZ DE GENGIBRE COM CO₂
(73) SYMRISE AG (DE)
(72) MARIELLE LE MAIRE; IMKE MEYER; GABRIELE VIELHABER
Prazo de Validade: 20 (vinte) anos contados a partir de 30/05/2016, observadas as condições legais.

(11) BR 11 2019 004076-5 B1 Código 16.1 - Concessão de Patente ou Certificado de Adição de Invenção
(22) 23/07/2018
(30) 10/08/2017 CN 201710682190.3
(51) H04W 24/00 (2009.01)
(54) MÉTODO DE COMUNICAÇÃO DE DADOS, APARELHO, TERMINAL E ESTAÇÃO DE BASE
(73) HUAWEI TECHNOLOGIES CO., LTD. (CN)
(72) JUNCHAO LI; HAO TANG; ZHENFEI TANG
Prazo de Validade: 20 (vinte) anos contados a partir de 23/07/2018, observadas as condições legais.

(11) BR 11 2019 019532-7 B1 Código 16.1 - Concessão de Patente ou Certificado de Adição de Invenção
(22) 24/03/2018
(30) 24/03/2017 CN 201710184922.6
(51) H04L 1/00 (2006.01), H03M 13/13 (2006.01)



(54) MÉTODO E APARELHO DE CODIFICAÇÃO, MÉTODO E APARELHO DE DECODIFICAÇÃO, MÍDIA DE ARMAZENAMENTO LEGÍVEL POR COMPUTADOR

(73) HUAWEI TECHNOLOGIES CO., LTD. (CN)

(72) CHEN XU; RONG LI; GONGZHENG ZHANG; YUE ZHOU; LINGCHEN HUANG

Prazo de Validade: 20 (vinte) anos contados a partir de 24/03/2018, observadas as condições legais.

(11) BR 12 2013 008019-8 B1

Código 16.1 - Concessão de Patente ou Certificado de Adição de Invenção

(22) 29/06/2011

(30) 01/07/2010 US 61/360,646

(43) 06/08/2019

(51) A61B 5/055 (2006.01)

(54) DISPOSITIVO DE INTERFACE PARA CRIAR INTERFACE ENTRE UMA BOBINA E UM SISTEMA DE RESSONÂNCIA MAGNÉTICA, ASSIM COMO SISTEMA PARA OBTER IMAGENS DE UMA REGIÃO A SER EXAMINADA

(62) BR 11 2012 033621-5 29/06/2011

(73) DXTX MEDICAL INC. (US)

(72) SRIRAM SAMBANDAMURTHY; ROBERT J. MCKENNEY; MAGED R. KAMEL

Prazo de Validade: 20 (vinte) anos contados a partir de 29/06/2011, observadas as condições legais. Patente concedida conforme ADI 5.529/DF, que determina a alteração do prazo de concessão.

(11) BR 12 2013 022089-5 B1

Código 16.1 - Concessão de Patente ou Certificado de Adição de Invenção

(22) 14/12/2009

(30) 16/12/2008 EP 08 021835.7

(43) 28/05/2019

(51) C07K 16/22 (2006.01), A61K 39/395 (2006.01), A61P 35/00 (2006.01)

(54) ANTICORPO OU FRAGMENTO DE ANTICORPO QUE ESPECIFICAMENTE SE LIGA À ANGIOPOIETINA-2 (ANG-2) HUMANA, SEU USO E COMPOSIÇÃO FARMACÊUTICA

(62) PI 0923434-9 14/12/2009

(73) F. Hoffmann-La Roche AG (CH)

(72) ULRICH BRINKMANN; REMKO ALBERT GRIEP; KLAUS KALUZA; ANITA KAVLIE; CHRISTIAN KLEIN; JOERG THOMAS REGULA; WERNER SCHEUER

Prazo de Validade: 20 (vinte) anos contados a partir de 14/12/2009, observadas as condições legais. Patente concedida conforme ADI 5.529/DF, que determina a alteração do prazo de concessão.

(11) BR 12 2015 016051-0 B1

Código 16.1 - Concessão de Patente ou Certificado de Adição de Invenção

(22) 25/06/2004



(30) 02/07/2003 GB 03 15509.0

(51) A61M 15/00 (2006.01)

(54) DISPOSITIVO PARA DISPENSAR DOSES INDIVIDUAIS DE PÓ

(62) PI 0412122-8 25/06/2004

(73) PFIZER LIMITED (GB)

(72) PETER JOHN HOUZEGO; JOHN KELSHAW CONWAY; MARTIN DOUGLAS PEARL; ANDREW MARK BRYANT

Prazo de Validade: 20 (vinte) anos contados a partir de 25/06/2004, observadas as condições legais. Patente concedida conforme ADI 5.529/DF, que determina a alteração do prazo de concessão.

(11) BR 12 2015 028489-9 B1

Código 16.1 - Concessão de Patente ou Certificado de Adição de Invenção

(22) 28/12/2006

(30) 29/12/2005 US 60/755,015

(51) A61K 39/38 (2006.01)

(54) VACINA DE COMBINAÇÃO MULTIVALENTE CONTRA PCV2, BEM COMO USO DE UMA PROTEÍNA ORF2 NA PREPARAÇÃO DA MESMA

(62) PI 0620859-2 28/12/2006

(73) BOEHRINGER INGELHEIM ANIMAL HEALTH USA INC. (US)

(72) MICHAEL B. ROOF; PHILLIP WAYNE HAYES; MARC EICHMEYER; GREG NITZEL; MERRILL SCHAEFFER

Prazo de Validade: 20 (vinte) anos contados a partir de 28/12/2006, observadas as condições legais. Patente concedida conforme ADI 5.529/DF, que determina a alteração do prazo de concessão.

(11) BR 12 2016 023941-1 B1

Código 16.1 - Concessão de Patente ou Certificado de Adição de Invenção

(22) 22/03/2004

(30) 24/03/2003 US 60/457,130

(51) C07D 249/12 (2006.01), C07D 271/113 (2006.01), C07D 285/13 (2006.01), A61K 31/4196 (2006.01), A61K 31/4245 (2006.01), A61K 31/433 (2006.01), A61P 31/18 (2006.01)

(54) INIBIDORES DA TRANSCRIPTASE REVERSA NÃO-NUCLEOSÍDEOS PARA TRATAMENTO DE DOENÇASMEDIADAS PELO HIV, SEU USO E COMPOSIÇÃO FARMACÊUTICA

(62) PI 0408767-4 22/03/2004

(73) F. HOFFMANN-LA ROCHE AG (CH)

(72) JAMES PATRICK DUNN; STEVEN SWALLOW; ZACHARY KEVIN SWEENEY

Prazo de Validade: 20 (vinte) anos contados a partir de 22/03/2004, observadas as condições legais. Patente concedida conforme ADI 5.529/DF, que determina a alteração do prazo de concessão.

(11) BR 12 2016 029094-8 B1

Código 16.1 - Concessão de Patente ou Certificado de Adição de Invenção

(22) 01/10/2004



(51) A61K 31/015 (2006.01)

(54) COMPOSIÇÃO FARMACÊUTICA ANTI-INFLAMATÓRIA

(62) PI 0419105-6 01/10/2004

(73) ACHÉ LABORATÓRIOS FARMACÊUTICOS S.A. (BR/SP)

(72) LUIZ F. PIANOWSKI; JOÃO B. CALIXTO; DAGOBERTO DE CASTRO BRANDÃO

Prazo de Validade: 20 (vinte) anos contados a partir de 01/10/2004, observadas as condições legais. Patente concedida conforme ADI 5.529/DF, que determina a alteração do prazo de concessão.

(11) BR 12 2016 029840-0 B1

Código 16.1 - Concessão de Patente ou Certificado de Adição de Invenção

(22) 20/09/2005

(30) 22/09/2004 GB 0421082.9; 22/09/2004 GB 0421081.1; 22/09/2004 GB 0421078.7; 22/09/2004 GB 0421079.5; 15/02/2005 GB 0503143.0

(51) A61K 39/085 (2006.01), A61K 39/116 (2006.01), A61P 31/04 (2006.01), C07K 16/12 (2006.01)

(54) COMPOSIÇÃO IMUNOGÊNICA, MÉTODO DE FABRICAR UMA COMPOSIÇÃO IMUNOGÊNICA, E, USO DA COMPOSIÇÃO IMUNOGÊNICA

(62) PI 0515516-9 20/09/2005

(73) GLAXOSMITHKLINE BIOLOGICALS S.A. (BE)

(72) CINDY CASTADO; NICOLAS PIERRE FERNAND LECRENIER; CECILE ANNE NEYT; JAN POOLMAN

Prazo de Validade: 20 (vinte) anos contados a partir de 20/09/2005, observadas as condições legais. Patente concedida conforme ADI 5.529/DF, que determina a alteração do prazo de concessão.

(11) BR 12 2018 073034-0 B1

Código 16.1 - Concessão de Patente ou Certificado de Adição de Invenção

(22) 17/05/2005

(30) 28/05/2004 US 10/857,484; 28/05/2004 US PCT/US2004/017231; 05/10/2004 US 60/616,381; 12/10/2004 US 60/617,881; 21/10/2004 US 60/621,310; 02/12/2004 US 60/633,077; 14/04/2005 US 60/672,000

(51) C12Q 1/00 (2006.01), G01N 33/53 (2006.01), A01N 61/00 (2006.01)

(54) ANTICORPOS E MOLÉCULAS RELACIONADAS QUE SE LIGAM À PROTEÍNAS DE PSCA

(62) PI 0511624-4 17/05/2005

(73) AGENSYS, INC. (US)

(72) JEAN GUDAS; AYA JAKOBOVITS; XIAO-CHI JIA; ROBERT KENDALL MORRISON; KAREN JANE MEYRICK MORRISON; HUI SHAO; PIA M. CHALLITA-EID; ARTHUR B. RAITANO

Prazo de Validade: 20 (vinte) anos contados a partir de 17/05/2005, observadas as condições legais. Patente concedida conforme ADI 5.529/DF, que determina a alteração do prazo de concessão.

(11) BR 12 2020 001334-6 B1

Código 16.1 - Concessão de Patente ou Certificado de Adição de Invenção



(22) 16/10/2013
 (30) 16/10/2012 GB 1218543.5; 06/08/2013 GB 1314043.9
 (51) A24D 1/02 (2006.01)
 (54) COMPONENTE DE ARTIGO DE FUMO, ARTIGO DE FUMO, MÉTODO DE PRODUÇÃO DE ARTIGO DE FUMO E MÉTODO DE PRODUÇÃO DE UM FILTRO
 (62) BR 11 2015 007770-6 16/10/2013
 (73) BRITISH AMERICAN TOBACCO (INVESTMENTS) LIMITED (GB)
 (72) STEVEN HOLFORD; AARON MCKENZIE
 Prazo de Validade: 20 (vinte) anos contados a partir de 16/10/2013, observadas as condições legais.

(11) BR 12 2020 001594-2 B1

Código 16.1 - Concessão de Patente ou Certificado de Adição de Invenção
 (22) 27/03/2012
 (30) 12/04/2011 US 13/085,075
 (51) E21B 23/08 (2006.01), E21B 19/086 (2006.01), E21B 34/02 (2006.01)
 (54) MÉTODO PARA INSTALAR UMA FERRAMENTA DE POÇO EM UM POÇO
 (62) BR 11 2013 025879-9 27/03/2012
 (73) HALLIBURTON ENERGY SERVICES, INC. (US)
 (72) JIMMIE R. WILLIAMSON JR.; JAMES D. VICK JR.
 Prazo de Validade: 20 (vinte) anos contados a partir de 27/03/2012, observadas as condições legais.

(11) BR 12 2020 001894-1 B1

Código 16.1 - Concessão de Patente ou Certificado de Adição de Invenção
 (22) 13/06/2011
 (30) 11/06/2010 JP 2010-134560; 22/03/2011 JP 2011-062283; 22/03/2011 JP 2011-062216; 06/04/2011 JP 2011-084820; 11/04/2011 JP 2011-087786
 (51) G03G 21/16 (2006.01), G03G 15/08 (2006.01), G03G 21/18 (2006.01), G06K 19/077 (2006.01)
 (54) DISPOSITIVO REMOVÍVEL, RECIPIENTE DE REVELADOR, E APARELHO DE FORMAÇÃO DE IMAGEM
 (62) BR 11 2012 014076-0 13/06/2011
 (73) RICOH COMPANY, LTD. (JP)
 (72) YASUFUMI TAKAHASHI; KUNIHIRO OHYAMA; MASAYUKI YAMANE; TAKESHI UCHITANI; TADASHI HAYAKAWA; TAKUJI TAKAHASHI; SHOUJI OKABE; AKIRA SHINSHI; YUICHIRO UEDA; MASAKI TAKAHASHI; YUUKI SATOH
 Prazo de Validade: 20 (vinte) anos contados a partir de 13/06/2011, observadas as condições legais. Patente concedida conforme ADI 5.529/DF, que determina a alteração do prazo de concessão.

(11) BR 12 2020 003960-4 B1

Código 16.1 - Concessão de Patente ou Certificado de Adição de Invenção
 (22) 04/05/2018



(30) 02/08/2017 CN 201710653644.4
(51) H04L 1/00 (2006.01), H03M 13/13 (2006.01)
(54) MÉTODO E APARELHO DE CODIFICAÇÃO DE CÓDIGO POLAR, DISPOSITIVO SEM FIO E MÍDIA LEGÍVEL POR COMPUTADOR
(62) BR 11 2019 024002-0 04/05/2018
(73) HUAWEI TECHNOLOGIES CO., LTD. (CN)
(72) JUN WANG; GONGZHENG ZHANG; HUAZI ZHANG; CHEN XU; LINGCHEN HUANG; SHENGCHEN DAI; HEJIA LUO; YUNFEI QIAO; RONG LI; JIAN WANG; YING CHEN; NIKITA POLIANSKII; MIKHAIL KAMENEV; ZUKANG SHEN; YOURUI HUANGFU; YINGGANG DU
Prazo de Validade: 20 (vinte) anos contados a partir de 04/05/2018, observadas as condições legais.

(11) BR 12 2020 007952-5 B1 Código 16.1 - Concessão de Patente ou Certificado de Adição de Invenção
(22) 01/12/2011
(30) 03/12/2010 US 61/419,747; 10/11/2011 US 61/558,286
(51) G10L 21/00 (2013.01)
(54) MÉTODO DE DECODIFICAÇÃO DE ÁUDIO E DISPOSITIVO DE DECODIFICAÇÃO DE ÁUDIO
(62) BR 11 2013 013353-8 01/12/2011
(73) DOLBY LABORATORIES LICENSING CORPORATION (US)
(72) JEFFREY RIEDMILLER; REGUNATHAN RADHAKRISHNAN; MARVIN PRIBADI; FARHAD FARAHANI; MICHAEL SMITHERS
Prazo de Validade: 20 (vinte) anos contados a partir de 01/12/2011, observadas as condições legais.

(11) BR 12 2020 007965-7 B1 Código 16.1 - Concessão de Patente ou Certificado de Adição de Invenção
(22) 01/12/2011
(30) 03/12/2010 US 61/419,747; 10/11/2011 US 61/558,286
(51) G10L 21/00 (2013.01)
(54) MÉTODO DE DECODIFICAÇÃO DE ÁUDIO E SISTEMA DE DECODIFICAÇÃO DE ÁUDIO
(62) BR 11 2013 013353-8 01/12/2011
(73) DOLBY LABORATORIES LICENSING CORPORATION (US)
(72) JEFFREY RIEDMILLER; REGUNATHAN RADHAKRISHNAN; MARVIN PRIBADI; FARHAD FARAHANI; MICHAEL SMITHERS
Prazo de Validade: 20 (vinte) anos contados a partir de 01/12/2011, observadas as condições legais.

(11) BR 12 2020 010806-1 B1 Código 16.1 - Concessão de Patente ou Certificado de Adição de Invenção
(22) 30/10/2014
(30) 14/11/2013 EP 13005355.6
(51) C10G 70/04 (2006.01)
(54) MÉTODO PARA SEPARAR UMA MISTURA DE HIDROCARBONETOS E



SISTEMA DE SEPARAÇÃO

(62) BR 11 2016 010937-6 30/10/2014

(73) LINDE AKTIENGESELLSCHAFT (DE)

(72) HELMUT FRITZ; TOBIAS SINN

Prazo de Validade: 20 (vinte) anos contados a partir de 30/10/2014, observadas as condições legais.

(11) BR 12 2020 011405-3 B1

Código 16.1 - Concessão de Patente ou Certificado de Adição de Invenção

(22) 17/11/2014

(30) 19/11/2013 US 61/906,101

(51) C08L 33/00 (2006.01), C08L 33/08 (2006.01), C08L 33/10 (2006.01), F17D 1/00 (2006.01), F17D 1/16 (2006.01)

(54) ADITIVOS PARA POLÍMEROS DE REDUÇÃO DE ARRASTE

(62) BR 11 2016 011307-1 17/11/2014

(73) LIQUIDPOWER SPECIALTY PRODUCTS INC. (US)

(72) MICHAEL R. OLECHNOWICZ; TIMOTHY L. BURDEN; TOMMY C. ROSS

Prazo de Validade: 20 (vinte) anos contados a partir de 17/11/2014, observadas as condições legais.

(11) BR 12 2020 011542-4 B1

Código 16.1 - Concessão de Patente ou Certificado de Adição de Invenção

(22) 14/03/2013

(30) 14/03/2013 US 61/785,268

(51) C07H 21/04 (2006.01), C12N 15/00 (2006.01)

(54) CASSETE DE EXPRESSÃO COMPREENDENDO ELEMENTO REGULADOR DE PLANTA E MÉTODO PARA PRODUZIR UMA PLANTA TRANSGÊNICA

(62) BR 11 2015 022046-0 14/03/2013

(73) MONSANTO TECHNOLOGY LLC (US)

(72) JAISHREE M. CHITTOOR; AMY, J. MIYAMOTO; AMY, M. NICHOLS; MOHAMMED OUFATTOLE; MICHAEL W. PETERSEN

Prazo de Validade: 20 (vinte) anos contados a partir de 14/03/2013, observadas as condições legais.

(11) BR 12 2020 011544-0 B1

Código 16.1 - Concessão de Patente ou Certificado de Adição de Invenção

(22) 14/03/2013

(30) 14/03/2013 US 61/785,268

(51) C07H 21/04 (2006.01), C12N 15/00 (2006.01)

(54) CASSETE DE EXPRESSÃO COMPREENDENDO ELEMENTO REGULADOR DE PLANTA E MÉTODO PARA PRODUZIR UMA PLANTA TRANSGÊNICA

(62) BR 11 2015 022046-0 14/03/2013

(73) MONSANTO TECHNOLOGY LLC (US)

(72) JAISHREE M. CHITTOOR; AMY, J. MIYAMOTO; AMY, M. NICHOLS; MOHAMMED OUFATTOLE; MICHAEL W. PETERSEN



Prazo de Validade: 20 (vinte) anos contados a partir de 14/03/2013, observadas as condições legais.

(11) BR 12 2020 011546-7 B1

Código 16.1 - Concessão de Patente ou Certificado de Adição de Invenção

(22) 14/03/2013

(30) 14/03/2013 US 61/785,268

(51) C07H 21/04 (2006.01), C12N 15/00 (2006.01)

(54) CASSETE DE EXPRESSÃO COMPREENDENDO ELEMENTO REGULADOR DE PLANTA E MÉTODO PARA PRODUZIR UMA PLANTA TRANSGÊNICA

(62) BR 11 2015 022046-0 14/03/2013

(73) MONSANTO TECHNOLOGY LLC (US)

(72) JAISHREE M. CHITTOOR; AMY, J. MIYAMOTO; AMY, M. NICHOLS; MOHAMMED OUFATTOLE; MICHAEL W. PETERSEN

Prazo de Validade: 20 (vinte) anos contados a partir de 14/03/2013, observadas as condições legais.

(11) BR 12 2020 011549-1 B1

Código 16.1 - Concessão de Patente ou Certificado de Adição de Invenção

(22) 14/03/2013

(30) 14/03/2013 US 61/785,268

(51) C07H 21/04 (2006.01), C12N 15/00 (2006.01)

(54) CASSETE DE EXPRESSÃO COMPREENDENDO ELEMENTO REGULADOR DE PLANTA E MÉTODO PARA PRODUZIR UMA PLANTA TRANSGÊNICA

(62) BR 11 2015 022046-0 14/03/2013

(73) MONSANTO TECHNOLOGY LLC (US)

(72) JAISHREE M. CHITTOOR; AMY, J. MIYAMOTO; AMY, M. NICHOLS; MOHAMMED OUFATTOLE; MICHAEL W. PETERSEN

Prazo de Validade: 20 (vinte) anos contados a partir de 14/03/2013, observadas as condições legais.

(11) BR 12 2020 011551-3 B1

Código 16.1 - Concessão de Patente ou Certificado de Adição de Invenção

(22) 14/03/2013

(30) 14/03/2013 US 61/785,268

(51) C07H 21/04 (2006.01), C12N 15/00 (2006.01)

(54) CASSETE DE EXPRESSÃO COMPREENDENDO ELEMENTO REGULADOR DE PLANTA E MÉTODO PARA PRODUZIR UMA PLANTA TRANSGÊNICA

(62) BR 11 2015 022046-0 14/03/2013

(73) MONSANTO TECHNOLOGY LLC (US)

(72) JAISHREE M. CHITTOOR; AMY, J. MIYAMOTO; AMY, M. NICHOLS; MOHAMMED OUFATTOLE; MICHAEL W. PETERSEN

Prazo de Validade: 20 (vinte) anos contados a partir de 14/03/2013, observadas as condições legais.



as condições legais.

(11) BR 12 2020 011552-1 B1 Código 16.1 - Concessão de Patente ou Certificado de Adição de Invenção
(22) 14/03/2013
(30) 14/03/2013 US 61/785,268
(51) C07H 21/04 (2006.01), C12N 15/00 (2006.01)
(54) CASSETE DE EXPRESSÃO COMPREENDENDO ELEMENTO REGULADOR DE PLANTA E MÉTODO PARA PRODUZIR UMA PLANTA TRANSGÊNICA
(62) BR 11 2015 022046-0 14/03/2013
(73) MONSANTO TECHNOLOGY LLC (US)
(72) JAISHREE M. CHITTOOR; AMY, J. MIYAMOTO; AMY, M. NICHOLS; MOHAMMED OUFATTOLE; MICHAEL W. PETERSEN
Prazo de Validade: 20 (vinte) anos contados a partir de 14/03/2013, observadas as condições legais.

(11) BR 12 2020 011565-3 B1 Código 16.1 - Concessão de Patente ou Certificado de Adição de Invenção
(22) 14/03/2013
(30) 14/03/2013 US 61/785,268
(51) C07H 21/04 (2006.01), C12N 15/00 (2006.01)
(54) CASSETE DE EXPRESSÃO COMPREENDENDO ELEMENTO REGULADOR DE PLANTA E MÉTODO PARA PRODUZIR UMA PLANTA TRANSGÊNICA
(62) BR 11 2015 022046-0 14/03/2013
(73) MONSANTO TECHNOLOGY LLC (US)
(72) JAISHREE M. CHITTOOR; AMY, J. MIYAMOTO; AMY, M. NICHOLS; MOHAMMED OUFATTOLE; MICHAEL W. PETERSEN
Prazo de Validade: 20 (vinte) anos contados a partir de 14/03/2013, observadas as condições legais.

(11) BR 12 2020 011572-6 B1 Código 16.1 - Concessão de Patente ou Certificado de Adição de Invenção
(22) 14/03/2013
(30) 14/03/2013 US 61/785,268
(51) C07H 21/04 (2006.01), C12N 15/00 (2006.01)
(54) CASSETE DE EXPRESSÃO COMPREENDENDO ELEMENTO REGULADOR DE PLANTA E MÉTODO PARA PRODUZIR UMA PLANTA TRANSGÊNICA
(62) BR 11 2015 022046-0 14/03/2013
(73) MONSANTO TECHNOLOGY LLC (US)
(72) JAISHREE M. CHITTOOR; AMY, J. MIYAMOTO; AMY, M. NICHOLS; MOHAMMED OUFATTOLE; MICHAEL W. PETERSEN
Prazo de Validade: 20 (vinte) anos contados a partir de 14/03/2013, observadas as condições legais.



(11) BR 12 2020 011591-2 B1	<p>Código 16.1 - Concessão de Patente ou Certificado de Adição de Invenção (22) 14/03/2013 (30) 14/03/2013 US 61/785,268 (51) C07H 21/04 (2006.01), C12N 15/00 (2006.01) (54) CASSETE DE EXPRESSÃO COMPREENDENDO ELEMENTO REGULADOR DE PLANTA E MÉTODO PARA PRODUZIR UMA PLANTA TRANSGÊNICA (62) BR 11 2015 022046-0 14/03/2013 (73) MONSANTO TECHNOLOGY LLC (US) (72) JAISHREE M. CHITTOOR; AMY, J. MIYAMOTO; AMY, M. NICHOLS; MOHAMMED OUFATTOLE; MICHAEL W. PETERSEN Prazo de Validade: 20 (vinte) anos contados a partir de 14/03/2013, observadas as condições legais.</p>
(11) BR 12 2020 011592-0 B1	<p>Código 16.1 - Concessão de Patente ou Certificado de Adição de Invenção (22) 14/03/2013 (30) 14/03/2013 US 61/785,268 (51) C07H 21/04 (2006.01), C12N 15/00 (2006.01) (54) CASSETE DE EXPRESSÃO COMPREENDENDO ELEMENTO REGULADOR DE PLANTA E MÉTODO PARA PRODUZIR UMA PLANTA TRANSGÊNICA (62) BR 11 2015 022046-0 14/03/2013 (73) MONSANTO TECHNOLOGY LLC (US) (72) JAISHREE M. CHITTOOR; AMY, J. MIYAMOTO; AMY, M. NICHOLS; MOHAMMED OUFATTOLE; MICHAEL W. PETERSEN Prazo de Validade: 20 (vinte) anos contados a partir de 14/03/2013, observadas as condições legais.</p>
(11) BR 12 2020 011595-5 B1	<p>Código 16.1 - Concessão de Patente ou Certificado de Adição de Invenção (22) 14/03/2013 (30) 14/03/2013 US 61/785,268 (51) C07H 21/04 (2006.01), C12N 15/00 (2006.01) (54) CASSETE DE EXPRESSÃO COMPREENDENDO ELEMENTO REGULADOR DE PLANTA E MÉTODO PARA PRODUZIR UMA PLANTA TRANSGÊNICA (62) BR 11 2015 022046-0 14/03/2013 (73) MONSANTO TECHNOLOGY LLC (US) (72) JAISHREE M. CHITTOOR; AMY, J. MIYAMOTO; AMY, M. NICHOLS; MOHAMMED OUFATTOLE; MICHAEL W. PETERSEN Prazo de Validade: 20 (vinte) anos contados a partir de 14/03/2013, observadas as condições legais.</p>
(11) BR 12 2020 012843-7 B1	<p>Código 16.1 - Concessão de Patente ou Certificado de Adição de Invenção</p>



(22) 08/02/2010

(30) 03/03/2009 US PCT/US09/35849; 12/10/2009 US 12/577,480

(51) C08G 63/80 (2006.01), B65D 65/46 (2006.01), C07C 67/08 (2006.01), C07C 69/82 (2006.01), C08G 63/00 (2006.01), C08G 63/183 (2006.01), C08J 11/18 (2006.01), D01F 6/62 (2006.01), C08L 67/03 (2006.01), C08L 101/16 (2006.01)

(54) MÉTODO PARA FABRICAR UM PRODUTO DE POLI (TEREFTALATO DE ETILENO) BIO-BASEADO

(62) PI 1007844-4 08/02/2010

(73) THE COCA-COLA COMPANY (US)

(72) ROBERT M. KRIEGEL; XIAOYAN HUANG; MIKELL SCHULTHEIS; BROCK H. KOLLS

Prazo de Validade: 20 (vinte) anos contados a partir de 08/02/2010, observadas as condições legais. Patente concedida conforme ADI 5.529/DF, que determina a alteração do prazo de concessão.

(11) BR 12 2020 017359-9 B1

Código 16.1 - Concessão de Patente ou Certificado de Adição de Invenção

(22) 11/07/2012

(30) 28/07/2011 US 61/512,575

(51) C12N 15/82 (2006.01), A01N 63/02 (1980.01), A01H 5/00 (2018.01)

(54) MÉTODO PARA CONTROLE DE UMA PRAGA DE NEMÁTODOS

(62) BR 11 2014 001950-9 11/07/2012

(73) SYNGENTA PARTICIPATIONS AG (CH)

(72) XIANG HUANG; JENG SHONG CHEN

Prazo de Validade: 20 (vinte) anos contados a partir de 11/07/2012, observadas as condições legais.

(11) BR 12 2020 018326-8 B1

Código 16.1 - Concessão de Patente ou Certificado de Adição de Invenção

(22) 06/12/2012

(30) 08/12/2011 US 13/314,954

(51) B64C 1/40 (2006.01)

(54) SEÇÃO TERMOACÚSTICA PARA UMA AERONAVE PARA REDUÇÃO DO RUÍDO AO LONGO DE UM PERCURSO ACÚSTICO

(62) BR 11 2014 014144-4 06/12/2012

(73) GULFSTREAM AEROSPACE CORPORATION. (US)

(72) TONGAN WANG; JOHN WILLETT MAXON; ANDREW FOOSE; DAVID CHARLES HORNICK; JOSEF FILA

Prazo de Validade: 20 (vinte) anos contados a partir de 06/12/2012, observadas as condições legais.

(11) BR 12 2020 025711-3 B1

Código 16.1 - Concessão de Patente ou Certificado de Adição de Invenção

(22) 06/07/2009

(30) 11/07/2008 US 61/079,861; 08/10/2008 EP 08017662.1; 18/02/2009 EP 09002272.4



(51) G10L 19/00 (2013.01)
 (54) ESQUEMA DE CODIFICAÇÃO/DECODIFICAÇÃO DE ÁUDIO COM TAXA DE BITS BAIXA COM PRÉ-PROCESSAMENTO COMUM
 (62) PI 0910516-6 06/07/2009
 (73) FRAUNHOFER-GESELLSCHAFT ZUR FÖRDERUNG DER ANGEWANDTEN FORSCHUNG E. V. (DE)
 (72) GRILL, BERNHARD; BAYER, STEFAN; FUCHS, GUILFAUME; GEYERSBERGER, STEFAN; GEIGER, RALF; HILPERT, JOHANNES.; KRAEMER, ULRICH; LECOMTE, JEREMIE; MULTRUS, MARKUS; NEUENDORF, MAX.; POPP, HARALD; RETTELBACH, NIKOLAUS.; NAGEL, FREDERIK.; DISCH, SASCHA; HERRE, JUERGEN.; WABNIK, STEFAN.; YOKOTANI, YOSHIKAZU; HIRSCHFELD, JENS; SCHULLER, GERALD.
 Prazo de Validade: 20 (vinte) anos contados a partir de 06/07/2009, observadas as condições legais. Patente concedida conforme ADI 5.529/DF, que determina a alteração do prazo de concessão.

(11) BR 12 2021 000304-1 B1

Código 16.1 - Concessão de Patente ou Certificado de Adição de Invenção
 (22) 01/05/2014
 (30) 01/05/2013 AU 2013901516
 (51) C07C 279/02 (2006.01), C07C 241/04 (2006.01), C07C 281/08 (2006.01), C07C 337/08 (2006.01), C07C 281/18 (2006.01), C07C 249/14 (2006.01), C07D 407/12 (2006.01), C07D 403/12 (2006.01), C07D 409/12 (2006.01), C07D 401/12 (2006.01), C07C 275/68 (2006.01), A61K 31/4045 (2006.01), A61K 31/155 (2006.01), A61K 31/4192 (2006.01), A61K 31/341 (2006.01), A61K 31/381 (2006.01), A61K 31/498 (2006.01), A61K 31/44 (2006.01), A61K 31/12 (2006.01), A61P 31/04 (2006.01)
 (54) COMPOSTO, USO DO MESMO E COMPOSIÇÃO FARMACÊUTICA ANTIBACTERIANA
 (62) BR 11 2015 027704-7 01/05/2014
 (73) NEOCULI PTY LTD (AU)
 (72) STEPHEN PAGE; SANJAY GARG; MARTINE KEENAN; ADAM MCCLUSKEY; ANDREW STEVENS
 Prazo de Validade: 20 (vinte) anos contados a partir de 01/05/2014, observadas as condições legais.

(11) BR 12 2021 001466-3 B1

Código 16.1 - Concessão de Patente ou Certificado de Adição de Invenção
 (22) 16/09/2014
 (30) 16/09/2013 US 61/878,502
 (51) C12M 1/00 (2006.01)
 (54) SISTEMA DE FILTRAÇÃO DE CIRCUITO ABERTO
 (62) BR 11 2016 005545-4 16/09/2014
 (73) GENZYME CORPORATION (US)
 (72) HANG ZHOU; BENJAMIN WRIGHT; MARCELLA YU; JIN YIN; KONSTANTIN KONSTANTINOV



Prazo de Validade: 20 (vinte) anos contados a partir de 16/09/2014, observadas as condições legais.

(11) BR 12 2021 001612-7 B1 Código 16.1 - Concessão de Patente ou Certificado de Adição de Invenção
(22) 28/04/2015
(30) 30/04/2014 JP 2014-094277; 13/01/2015 JP 2015-004403
(51) B23K 35/26 (2006.01), C22C 13/00 (2006.01), C22C 13/02 (2006.01), B23K 1/00 (2006.01)
(54) LIGA DE SOLDA ISENTA DE CHUMBO E ISENTA DE PRATA, E JUNTA SOLDADA QUE UTILIZA A MESMA
(62) BR 11 2016 024855-4 28/04/2015
(73) NIHON SUPERIOR CO., LTD. (JP)
(72) TETSURO NISHIMURA; TAKATOSHI NISHIMURA
Prazo de Validade: 20 (vinte) anos contados a partir de 28/04/2015, observadas as condições legais.

(11) BR 12 2021 003805-8 B1 Código 16.1 - Concessão de Patente ou Certificado de Adição de Invenção
(22) 12/04/2011
(30) 12/04/2010 US 61/323,145
(51) C07H 19/06 (2006.01), C07H 19/00 (2006.01)
(54) PIRIMIDINAS MODIFICADAS NA POSIÇÃO 5
(62) BR 11 2012 025872-9 12/04/2011
(73) SOMALOGIC, INC. (US)
(72) JOHN ROHLOFF; NEBOJSA JANJIC; JEFFREY D. CARTER; CATHERINE FOWLER
Prazo de Validade: 20 (vinte) anos contados a partir de 12/04/2011, observadas as condições legais. Patente concedida conforme ADI 5.529/DF, que determina a alteração do prazo de concessão.

(11) BR 13 2013 033856-6 F1 Código 16.1 - Concessão de Patente ou Certificado de Adição de Invenção
(22) 30/12/2013
(43) 01/12/2015
(51) E01C 19/18 (2006.01), E01C 19/21 (2006.01)
(54) MULTIDISTRIBUIDOR ELETRÔNICO DE AGREGADO E EMULSÃO
(61) BR 10 2012 005469-8 12/03/2012
(73) ILSO ROMANELLI (BR/PR)
(72) ILSO ROMANELLI
Prazo de Validade: 20 (vinte) anos contados a partir de 12/03/2012, observadas as condições legais.

(11) BR 13 2018 009087-8 F1 Código 16.1 - Concessão de Patente ou Certificado de Adição de Invenção
(22) 04/05/2018
(43) 05/11/2019



(51) A01D 34/73 (2006.01), A01D 45/10 (2006.01)

(54) APERFEIÇOAMENTOS EM CONJUNTOS DE CORTE DE MÁQUINA COLHEDORA DE CANA

(61) BR 10 2013 016989-7 01/07/2013

(73) WERNER KRUGER D'ALMEIDA (BR/PR)

(72) WERNER KRUGER D'ALMEIDA

Prazo de Validade: 20 (vinte) anos contados a partir de 01/07/2013, observadas as condições legais.

(11) BR 20 2013 007881-1 Y1

Código 16.1 - Concessão de Patente ou Certificado de Adição de Invenção

(22) 01/04/2013

(43) 18/11/2014

(51) D01B 1/30 (2006.01), D01G 7/06 (2006.01)

(54) PROCESSADORA MODULAR DE FIBRA DE BANANEIRA

(73) UDESC - FUNDAÇÃO UNIVERSIDADE DO ESTADO DE SANTA CATARINA (BR/SC)

(72) Régis Kovacs Scalice; José Oliveira da Silva; Cassiano Rodrigues Moura; Rodrigo Borba; Olivian Bittencourt de Carvalho

Prazo de Validade: 15 (quinze) anos contados a partir de 01/04/2013, observadas as condições legais. Patente concedida conforme ADI 5.529/DF, que determina a alteração do prazo de concessão.

(11) BR 20 2016 007688-4 Y1

Código 16.1 - Concessão de Patente ou Certificado de Adição de Invenção

(22) 07/04/2016

(43) 10/10/2017

(51) A47B 95/02 (2006.01)

(54) DISPOSIÇÃO CONSTRUTIVA APLICADA EM SISTEMA DE FIXAÇÃO DE PUXADOR PARA MÓVEIS

(73) TABONE INDÚSTRIA E COMÉRCIO DE PLÁSTICOS LTDA. (BR/RS)

(72) ADEMAR JOSÉ

Prazo de Validade: 15 (quinze) anos contados a partir de 07/04/2016, observadas as condições legais.

(11) BR 20 2016 022337-2 Y1

Código 16.1 - Concessão de Patente ou Certificado de Adição de Invenção

(22) 26/09/2016

(43) 31/07/2018

(51) A61B 17/68 (2006.01)

(54) GRAMPO ORTOPÉDICO USADO NO REPARO DE RUPTURAS DOS TENDÕES DO MANGUITO ROTADOR

(73) UNIVERSIDADE FEDERAL DE UBERLÂNDIA (BR/MG)

(72) CLEUDMAR AMARAL DE ARAUJO; MÁRCILIA VALÉRIA GUIMARÃES; THIAGO CORRÊA DO CARMO; DAGOBERTO DE OLIVEIRA CAMPOS; FRANCO ANDRÉ CORRÊA MARTINS

Prazo de Validade: 15 (quinze) anos contados a partir de 26/09/2016,



observadas as condições legais.

(11) BR 20 2016 027396-5 Y1 Código 16.1 - Concessão de Patente ou Certificado de Adição de Invenção
 (22) 22/11/2016
 (43) 05/06/2018
 (51) E05F 15/70 (2015.01), E06B 11/02 (2006.01), G05B 9/02 (2006.01)
 (54) DISPOSIÇÃO APLICADA EM SUPORTE UNIVERSAL PARA RECEPÇÃO DE FECHADURAS MAGNÉTICAS PARA PORTÕES BASCULANTES, DESLIZANTES E PIVOTANTES
 (73) VANDERLEY CIRILO (BR/SP)
 (72) VANDERLEY CIRILO
 Prazo de Validade: 15 (quinze) anos contados a partir de 22/11/2016, observadas as condições legais.

(11) BR 20 2016 030285-0 Y1 Código 16.1 - Concessão de Patente ou Certificado de Adição de Invenção
 (22) 22/12/2016
 (43) 17/07/2018
 (51) F16K 5/08 (2006.01)
 (54) DISPOSIÇÕES CONSTRUTIVAS INTRODUZIDAS EM MECANISMO DE TORNEIRA
 (73) TRIFF SOLUÇÕES INTERNACIONAIS LTDA. (BR/PR)
 (72) THIAGO KUNITZ; FELIPE SAMPAIO GHEM; FELIPE GUSTAVO PALLÚ
 Prazo de Validade: 15 (quinze) anos contados a partir de 22/12/2016, observadas as condições legais.

(11) BR 20 2018 000827-2 Y1 Código 16.1 - Concessão de Patente ou Certificado de Adição de Invenção
 (22) 15/01/2018
 (43) 30/07/2019
 (51) B01F 9/04 (2006.01), B01F 9/00 (2006.01), B01F 15/02 (2006.01)
 (54) DISPOSIÇÃO CONSTRUTIVA EM HOMOGENEIZADOR AUTOMÁTICO DE AMOSTRA DE CANA-DE-AÇÚCAR DESFIBRADA
 (73) MARCELO MODA FAVA (BR/SP)
 (72) ANTONIO CARLOS FAVA; MARCELO MODA FAVA
 Prazo de Validade: 15 (quinze) anos contados a partir de 15/01/2018, observadas as condições legais.

(11) BR 20 2018 015958-0 Y1 Código 16.1 - Concessão de Patente ou Certificado de Adição de Invenção
 (22) 03/08/2018
 (43) 08/10/2019
 (51) B61D 3/16 (2006.01), B61D 11/00 (2006.01)
 (54) FILTRO DRENO DE COLUNA PARA VAGÕES FERROVIÁRIOS TIPO GÔNDOLA
 (73) R A - INDUSTRIA E COMERCIO DE MATERIAIS PLASTICOS E



BORRACHA LTDA - EPP (BR/MG)
 (72) RODOLFO TOMÉ DOS SANTOS
 Prazo de Validade: 15 (quinze) anos contados a partir de 03/08/2018,
 observadas as condições legais.

(11) BR 20 2020 004573-9 Y1 Código 16.1 - Concessão de Patente ou Certificado de Adição de Invenção
 (22) 06/03/2020
 (43) 17/02/2021
 (51) E03F 5/04 (2006.01), E03C 1/28 (2006.01)
 (54) DISPOSIÇÃO CONSTRUTIVA INTRODUZIDA EM SIFÃO PARA
 CONTENÇÃO DE GASES DA REDE DE ESGOTO
 (73) LINEAR ACESSORIOS PARA CONSTRUCAO LTDA (BR/SC)
 (72) SALMO DE SOUZA
 Prazo de Validade: 15 (quinze) anos contados a partir de 06/03/2020,
 observadas as condições legais.

(11) BR 20 2020 020017-3 Y1 Código 16.1 - Concessão de Patente ou Certificado de Adição de Invenção
 (22) 29/09/2020
 (43) 02/03/2021
 (51) A47G 19/03 (2006.01)
 (54) DISPOSIÇÃO CONSTRUTIVA APLICADA EM SUPORTE DESCARTÁVEL
 PARA EMBALAGENS DESCARTÁVEIS
 (73) PATRICIA TEBET FUMO MATTANA (BR/SP) ; NADIA TEBET FUMO
 (BR/SP)
 (72) PATRICIA TEBET FUMO MATTANA; NADIA TEBET FUMO
 Prazo de Validade: 15 (quinze) anos contados a partir de 29/09/2020,
 observadas as condições legais.

(11) PI 0300784-7 B1 Código 16.1 - Concessão de Patente ou Certificado de Adição de Invenção
 (22) 24/02/2003
 (43) 16/11/2004
 (51) C08G 63/78 (2006.01)
 (54) PROCESSO DE OBTENÇÃO DE POLIÉSTERES POLINITROSADOS
 COMO DOADORES POLIMÉRICOS DE ÓXIDO NÍTRICO PARA APLICAÇÕES
 BIOMÉDICAS
 (73) UNIVERSIDADE ESTADUAL DE CAMPINAS - UNICAMP (BR/SP)
 (72) MARCELO GANZAROLLI DE OLIVEIRA; Amedea Barozzi Seabra
 Prazo de Validade: 20 (vinte) anos contados a partir de 24/02/2003, observadas
 as condições legais. Patente concedida conforme ADI 5.529/DF, que determina
 a alteração do prazo de concessão.

(11) PI 0303319-8 B1 Código 16.1 - Concessão de Patente ou Certificado de Adição de Invenção
 (22) 25/02/2003



(30) 25/02/2002 US 60/359867

(51) B60T 8/00 (2006.01)

(54) SISTEMA DE CONTROLE DE FREIO PARA UM VEÍCULO COM RODAS

(73) Aircraft Braking Systems Corporation (US)

(72) Arnold Beck; James Hillary; Ralph Hurley

Prazo de Validade: 20 (vinte) anos contados a partir de 25/02/2003, observadas as condições legais. Patente concedida conforme ADI 5.529/DF, que determina a alteração do prazo de concessão.

(11) PI 0309481-2 B1

Código 16.1 - Concessão de Patente ou Certificado de Adição de Invenção

(22) 22/04/2003

(30) 24/04/2002 US 10/131,331

(51) A61M 5/34 (2006.01), A61M 5/32 (2006.01)

(54) FIXAÇÃO PARA UM DISPOSITIVO MÉDICO

(73) Becton, Dickinson And Company (US)

(72) Richard Caizza; Chad Smith; John Pawlowski

Prazo de Validade: 20 (vinte) anos contados a partir de 22/04/2003, observadas as condições legais. Patente concedida conforme ADI 5.529/DF, que determina a alteração do prazo de concessão.

(11) PI 0401507-0 B1

Código 16.1 - Concessão de Patente ou Certificado de Adição de Invenção

(22) 30/04/2004

(30) 05/05/2003 EP 03 405313.2

(43) 17/05/2005

(51) B66B 1/46 (2006.01), B66B 5/00 (2006.01), G07C 9/00 (2020.01)

(54) PROCESSO E SISTEMA PARA O CONTROLE DE SEGURANÇA OU PARA O TRANSPORTE DE PESSOAS EM UMA INSTALAÇÃO DE ELEVADORES

(73) Inventio Aktiengesellschaft (CH)

(72) DR° PAUL FRIEDLI; DR ° ANDREAS GAUSSMANN

Prazo de Validade: 20 (vinte) anos contados a partir de 30/04/2004, observadas as condições legais. Patente concedida conforme ADI 5.529/DF, que determina a alteração do prazo de concessão.

(11) PI 0406154-3 B1

Código 16.1 - Concessão de Patente ou Certificado de Adição de Invenção

(22) 03/12/2004

(43) 11/07/2006

(51) B82B 1/00 (2006.01), B82B 3/00 (2006.01)

(54) DISPERSÕES DE PARTÍCULAS DE FASES LÍQUIDO-CRISTALINAS COMO SISTEMA DE CARREAMENTO E LIBERAÇÃO DE AGENTES QUE APRESENTAM OU NÃO ATIVIDADE BIOLÓGICA E USO DAS DITAS DISPERSÕES

(73) Universidade de São Paulo - USP (BR/SP)

(72) Maria Vitória Lopes Badra Bentley; Daniel de Paula; Denise Alves Ferreira;



Luciana Biagini Lopes

Prazo de Validade: 20 (vinte) anos contados a partir de 03/12/2004, observadas as condições legais. Patente concedida conforme ADI 5.529/DF, que determina a alteração do prazo de concessão.

(11) PI 0406922-6 B1

Código 16.1 - Concessão de Patente ou Certificado de Adição de Invenção

(22) 21/01/2004

(30) 24/01/2003 US 10/350,629; 04/11/2003 US 10/701,788

(51) A61C 5/00 (2017.01)

(54) DISPOSITIVO DE TRATAMENTO DENTÁRIO, MOLDEIRA DENTÁRIA PRÉ-CONFORMADA, NÃO PERSONALIZADA, E, MÉTODO PARA FABRICAR UM DISPOSITIVO DE TRATAMENTO DENTÁRIO

(73) ULTRADENT PRODUCTS, INC. (US)

(72) Scot N. Andersen; Peter M. Allred

Prazo de Validade: 20 (vinte) anos contados a partir de 21/01/2004, observadas as condições legais. Patente concedida conforme ADI 5.529/DF, que determina a alteração do prazo de concessão.

(11) PI 0407086-0 B1

Código 16.1 - Concessão de Patente ou Certificado de Adição de Invenção

(22) 30/01/2004

(30) 30/01/2003 US 60/443,826

(51) A61M 5/32 (2006.01)

(54) DISPOSITIVO DE LIBERAÇÃO DE MEDICAÇÃO

(73) Becton, Dickinson and Company (US)

(72) Paul G. Alchas; Peter W. Heyman; Marina S. Korisch; William Easterbrook; Robert West; Todd Chelak

Prazo de Validade: 20 (vinte) anos contados a partir de 30/01/2004, observadas as condições legais. Patente concedida conforme ADI 5.529/DF, que determina a alteração do prazo de concessão.

(11) PI 0408044-0 B1

Código 16.1 - Concessão de Patente ou Certificado de Adição de Invenção

(22) 27/02/2004

(30) 13/11/2003 US 60/519,514

(51) H04W 28/12 (2009.01), H04W 48/18 (2009.01)

(54) MÉTODOS E APARELHOS DE SELEÇÃO DE REDE QUE PRIORIZAM A REDE DOMÉSTICA APÓS RECUPERAÇÃO DE SINAL DE REDE OU RE-CONEXÃO

(73) WIRELESS INNOVATIONS LLC (US)

(72) Jayasri Gunaratnam; Noushard Naqvi; Bryan Taylor; Criag Ian Haight Swann; Darcy Richard Phipps; Hugh Hind; Bao Quoc Nguyen

Prazo de Validade: 20 (vinte) anos contados a partir de 27/02/2004, observadas as condições legais. Patente concedida conforme ADI 5.529/DF, que determina a alteração do prazo de concessão.



(11) PI 0408318-0 B1

Código 16.1 - Concessão de Patente ou Certificado de Adição de Invenção

(22) 27/02/2004

(30) 14/03/2003 US 10/388,826

(51) B43K 5/14 (2006.01)

(54) APLICADOR DE LÍQUIDO PARA APLICAR UM LÍQUIDO DESEJADO A UMA SUPERFÍCIE

(73) Enturia, Inc. (US)

(72) Scott A. Tufts; Jesus Flores; Manuel Guzman

Prazo de Validade: 20 (vinte) anos contados a partir de 27/02/2004, observadas as condições legais. Patente concedida conforme ADI 5.529/DF, que determina a alteração do prazo de concessão.

(11) PI 0408566-3 B1

Código 16.1 - Concessão de Patente ou Certificado de Adição de Invenção

(22) 25/02/2004

(30) 21/03/2003 US 10/395,015

(51) G06F 15/16 (2006.01), G06F 13/14 (2006.01), G06F 9/54 (2006.01)

(54) MÉTODO DE CONTROLE ADAPTATIVO DO NÍVEL MÁXIMO DE UMA MEMÓRIA DO RECEPTOR NUM CLIENTE “STREAMING” EM UM SISTEMA DE TRANSMISSÃO DE MULTIMÍDIA EM TEMPO REAL, SISTEMA DE CONTROLE ADAPTATIVO, E, DISPOSITIVO DE COMUNICAÇÃO

(73) NOKIA TECHNOLOGIES OY (FI)

(72) Ru-Shang Wang; Viktor Varsa; David Leon; Emre Baris Aksu; Igor Danilo Diego Curcio

Prazo de Validade: 20 (vinte) anos contados a partir de 25/02/2004, observadas as condições legais. Patente concedida conforme ADI 5.529/DF, que determina a alteração do prazo de concessão.

(11) PI 0408597-3 B1

Código 16.1 - Concessão de Patente ou Certificado de Adição de Invenção

(22) 12/03/2004

(30) 25/03/2003 EP 03006663.3

(51) G11B 19/02 (2006.01), G06F 3/033 (2013.01)

(54) MÉTODO PARA REPRESENTAÇÃO ANIMADA DE BOTÕES DE MENU, MEIO DE ARMAZENAMENTO REMOVÍVEL e DISPOSITIVO PARA APRESENTAÇÃO DE UM MENU

(73) INTERDIGITAL CE PATENT HOLDINGS (FR)

(72) Jobst Hörentrup; Dirk Adolph; Ralf Ostermann; Harald Schiller; Hui Li

Prazo de Validade: 20 (vinte) anos contados a partir de 12/03/2004, observadas as condições legais. Patente concedida conforme ADI 5.529/DF, que determina a alteração do prazo de concessão.

(11) PI 0409287-2 B1

Código 16.1 - Concessão de Patente ou Certificado de Adição de Invenção

(22) 07/04/2004

(30) 08/04/2003 US 10/409,518



(51) H05B 3/84 (2006.01), H01Q 1/42 (2006.01), H05B 3/86 (2006.01)

(54) ARTIGO TENDO UMA JANELA DE COMUNICAÇÃO

(73) VITRO FLAT GLASS LLC (US)

(72) Charles S. Voeltzel

Prazo de Validade: 20 (vinte) anos contados a partir de 07/04/2004, observadas as condições legais. Patente concedida conforme ADI 5.529/DF, que determina a alteração do prazo de concessão.

(11) PI 0409315-1 B1

Código 16.1 - Concessão de Patente ou Certificado de Adição de Invenção

(22) 22/04/2004

(30) 01/05/2003 KR 10-2003-0028040; 15/05/2003 KR 10-2003-0030950;

21/05/2003 US 60/472,121

(51) G11B 7/004 (2006.01)

(54) EQUIPAMENTO PARA GERENCIAMENTO DE UM DEFEITO EM UM MEIO DE GRAVAÇÃO, MÉTODO DE GERENCIAMENTO DE UM DEFEITO EM UM MEIO DE GRAVAÇÃO, MÉTODO PARA REPRODUZIR DADOS EM UM MEIO DE GRAVAÇÃO, EQUIPAMENTO PARA REPRODUZIR DADOS DE UM MEIO DE GRAVAÇÃO, E EQUIPAMENTO PARA REPRODUZIR DADOS DE UM MEIO DE GRAVAÇÃO

(73) Samsung Electronics CO., LTD. (KR)

(72) Sung-Hee Hwang; Jung-Wan Ko; Kyung-Geun Lee

Prazo de Validade: 20 (vinte) anos contados a partir de 22/04/2004, observadas as condições legais. Patente concedida conforme ADI 5.529/DF, que determina a alteração do prazo de concessão.

(11) PI 0409762-9 B1

Código 16.1 - Concessão de Patente ou Certificado de Adição de Invenção

(22) 08/04/2004

(30) 10/04/2003 FR 0304444

(51) C08B 37/00 (2006.01), A61K 47/36 (2006.01), A61K 31/00 (2006.01), A61L 31/04 (2006.01), A61L 27/52 (2006.01), A61K 6/097 (1990.01)

(54) PROCESSO PARA PREPARAR UM POLÍMERO RETICULADO E PROCESSO PARA PREPARAR UM HIDROGEL MONOFÁSICO INJETÁVEL

(73) Corneal Industrie (FR)

(72) Pierre Lebreton

Prazo de Validade: 20 (vinte) anos contados a partir de 08/04/2004, observadas as condições legais. Patente concedida conforme ADI 5.529/DF, que determina a alteração do prazo de concessão.

(11) PI 0416543-8 B1

Código 16.1 - Concessão de Patente ou Certificado de Adição de Invenção

(22) 05/10/2004

(30) 04/12/2003 US 10/727,930

(51) B65B 3/04 (2006.01)

(54) TUBO COLETOR, CONJUNTO DE TUBO COLETOR, E CONJUNTO DE TUBOS



(73) B. Braun Medical, Inc. (US)

(72) Jeffrey Steiberwalt; Kenneth C. Raines; Richard S. Pierce; Aleandro Digianfilippo; Joel Bartholomew

Prazo de Validade: 20 (vinte) anos contados a partir de 05/10/2004, observadas as condições legais. Patente concedida conforme ADI 5.529/DF, que determina a alteração do prazo de concessão.

(11) PI 0417420-8 B1

Código 16.1 - Concessão de Patente ou Certificado de Adição de Invenção

(22) 02/12/2004

(30) 09/12/2003 IT MI2003A002399

(51) A61K 9/16 (2006.01), A61K 9/20 (2006.01), A61P 25/08 (2006.01)

(54) GRANULADOS DE GABAPENTINA, COMPOSIÇÕES FARMACÊUTICAS DE GABAPENTINA E COMPOSIÇÕES QUÍMICAS DE GABAPENTINA

(73) ZAMBON GROUP S.P.A (IT)

(72) Luca Rampoldi; Alessandro Grassano

Prazo de Validade: 20 (vinte) anos contados a partir de 02/12/2004, observadas as condições legais. Patente concedida conforme ADI 5.529/DF, que determina a alteração do prazo de concessão.

(11) PI 0418397-5 B1

Código 16.1 - Concessão de Patente ou Certificado de Adição de Invenção

(22) 09/11/2004

(30) 14/01/2004 US 10/757,267

(51) G02C 7/12 (2006.01), G02C 7/10 (2006.01), G02B 5/30 (2006.01), G02B 1/10 (2015.01)

(54) ELEMENTO OFTÁLMICO, E MÉTODOS PARA MANUFATURAR UM ELEMENTO OFTÁLMICO

(73) Transitions Optical, INC. (US)

(72) Anil Kumar; Peter C. Foller

Prazo de Validade: 20 (vinte) anos contados a partir de 09/11/2004, observadas as condições legais. Patente concedida conforme ADI 5.529/DF, que determina a alteração do prazo de concessão.

(11) PI 0418588-9 B1

Código 16.1 - Concessão de Patente ou Certificado de Adição de Invenção

(22) 12/03/2004

(51) H02J 3/18 (2006.01), H02P 9/00 (2006.01), F03D 7/00 (2006.01)

(54) MÉTODO PARA OPERAR UM CONVERSOR DE FREQUÊNCIA DE UM GERADOR E UMA TURBINA DE ENERGIA EÓLICA APRESENTANDO UM GERADOR OPERADO DE ACORDO COM O MÉTODO

(73) General Electric Company (US)

(72) Werner Barton; Andreas Bucker

Prazo de Validade: 20 (vinte) anos contados a partir de 12/03/2004, observadas as condições legais. Patente concedida conforme ADI 5.529/DF, que determina a alteração do prazo de concessão.



(11) PI 0419006-8 B1	<p>Código 16.1 - Concessão de Patente ou Certificado de Adição de Invenção (22) 19/08/2004 (51) H02M 5/42 (2006.01) (54) DISPOSITIVO E MÉTODO PARA FORNECIMENTO DE ENERGIA PARA UMA MÁQUINA DE ELEVADOR (73) Otis Elevator Company (US) (72) Ismail Agirman; Vladimir Blasko; Chistopher Czerwinski Prazo de Validade: 20 (vinte) anos contados a partir de 19/08/2004, observadas as condições legais. Patente concedida conforme ADI 5.529/DF, que determina a alteração do prazo de concessão.</p>
(11) PI 0419163-3 B1	<p>Código 16.1 - Concessão de Patente ou Certificado de Adição de Invenção (22) 27/10/2004 (51) H02G 15/18 (2006.01) (54) MÉTODO E DISPOSITIVO PARA REVESTIR A ÁREA DE JUNÇÃO ENTRE PELO MENOS DOIS ELEMENTOS ALONGADOS, E, JUNTA PARA CABOS ELÉTRICOS (73) Prysmian Cavi e Sistemi Energia S.R.L (IT) (72) Ubaldo Vallauri; Francesco Portas Prazo de Validade: 20 (vinte) anos contados a partir de 27/10/2004, observadas as condições legais. Patente concedida conforme ADI 5.529/DF, que determina a alteração do prazo de concessão.</p>
(11) PI 0419326-1 B1	<p>Código 16.1 - Concessão de Patente ou Certificado de Adição de Invenção (22) 27/01/2004 (30) 11/02/2003 US 10/364148 (51) A46B 15/00 (2006.01), A61C 17/22 (2006.01) (54) CABEÇA PARA UMA ESCOVA DE DENTES (62) PI 0403942-4 27/01/2004 (73) The Gillette Company (US) (72) Phillip M. Braun; William R. Brown Jr.; Alexander T. Chenvainu; Thomas A. Christman Prazo de Validade: 20 (vinte) anos contados a partir de 27/01/2004, observadas as condições legais. Patente concedida conforme ADI 5.529/DF, que determina a alteração do prazo de concessão.</p>
(11) PI 0500804-2 B1	<p>Código 16.1 - Concessão de Patente ou Certificado de Adição de Invenção (22) 07/03/2005 (30) 08/03/2004 US 10/795783 (43) 08/11/2005 (51) C08G 63/181 (2006.01) (54) PROCESSO PARA FABRICAR UM RECIPIENTE A PARTIR DE UM POLÍMERO DE POLIÉSTER (ES)</p>



(73) GRUPO PETROTEMEX, S.A. DE C.V. (MX)

(72) Frederick Leslie Colhoun; Michael Paul Ekart; Mary Therese Jernigan; Stephen Weinhold

Prazo de Validade: 20 (vinte) anos contados a partir de 07/03/2005, observadas as condições legais. Patente concedida conforme ADI 5.529/DF, que determina a alteração do prazo de concessão.

(11) PI 0504665-3 B1

Código 16.1 - Concessão de Patente ou Certificado de Adição de Invenção

(22) 17/08/2005

(30) 27/08/2004 US 10/929.067

(43) 11/04/2006

(51) G07D 11/00 (2019.01)

(54) SISTEMA DE SEGURANÇA PARA UM SISTEMA DE MANIPULAÇÃO DE INFORMAÇÃO E MÉTODO PARA VERIFICAR SEGURANÇA DE DADOS DISTRIBUÍDOS EM UM SISTEMA DE MANIPULAÇÃO DE INFORMAÇÃO

(73) Dell Products L.P (US)

(72) Clint H. O'Connor; Douglas M. Anson

Prazo de Validade: 20 (vinte) anos contados a partir de 17/08/2005, observadas as condições legais. Patente concedida conforme ADI 5.529/DF, que determina a alteração do prazo de concessão.

(11) PI 0506523-2 B1

Código 16.1 - Concessão de Patente ou Certificado de Adição de Invenção

(22) 07/03/2005

(30) 12/03/2004 EP 04005984.2

(51) C08G 59/18 (2006.01), C08G 59/42 (2006.01), C08L 63/00 (2006.01), C09J 163/00 (2006.01)

(54) COMPOSIÇÃO ADESIVA DE ÉPOXI E USO DE UMA COMPOSIÇÃO ADESIVA EPÓXI

(73) Dow Global Technologies Inc. (US)

(72) Andreas Lutz; Karsten Frick; Cathy Grossnickel

Prazo de Validade: 20 (vinte) anos contados a partir de 07/03/2005, observadas as condições legais. Patente concedida conforme ADI 5.529/DF, que determina a alteração do prazo de concessão.

(11) PI 0507760-5 B1

Código 16.1 - Concessão de Patente ou Certificado de Adição de Invenção

(22) 20/01/2005

(30) 17/02/2004 US 10/780,522

(51) C08F 4/60 (2006.01), C08F 4/602 (2006.01), C08F 4/606 (2006.01)

(54) MÉTODO PARA POLIMERIZAÇÃO DE OLEFINAS

(73) Univation Technologies, LLC (US)

(72) Natarajan Muruganandam; Kersten Anne Terry; Michael D. Awe; John H. Oskam

Prazo de Validade: 20 (vinte) anos contados a partir de 20/01/2005, observadas as condições legais. Patente concedida conforme ADI 5.529/DF, que determina



a alteração do prazo de concessão.

(11) PI 0507952-7 B1

Código 16.1 - Concessão de Patente ou Certificado de Adição de Invenção

(22) 25/02/2005

(30) 25/02/2004 SE 0400454-5

(51) F16L 11/12 (2006.01)

(54) CABEAMENTO ELETRICAMENTE AQUECÍVEL

(73) Volvo Lastvagnar Ab (SE)

(72) Sonderegger Sigurd; Henström Bengt

Prazo de Validade: 20 (vinte) anos contados a partir de 25/02/2005, observadas as condições legais. Patente concedida conforme ADI 5.529/DF, que determina a alteração do prazo de concessão.

(11) PI 0507990-0 B1

Código 16.1 - Concessão de Patente ou Certificado de Adição de Invenção

(22) 25/02/2005

(30) 25/02/2004 DE 20 2004 002 906.5

(51) A45D 34/04 (2006.01), B05C 17/035 (2006.01), B65D 47/42 (2006.01)

(54) SISTEMA DE EMBALAGEM E DISPOSITIVO PARA ALOJAR UMA ESFERA PARA UM SISTEMA DE EMBALAGEM PARA FLUIDOS

(73) Weener Plastik Gmbh & CO. KG (DE)

(72) Ingolf Steinhagen; Bernd Hackmann

Prazo de Validade: 20 (vinte) anos contados a partir de 25/02/2005, observadas as condições legais. Patente concedida conforme ADI 5.529/DF, que determina a alteração do prazo de concessão.

(11) PI 0509888-2 B1

Código 16.1 - Concessão de Patente ou Certificado de Adição de Invenção

(22) 15/04/2005

(30) 16/04/2004 US 10/826,972

(51) C07D 487/04 (2006.01), A61K 31/5513 (2006.01), A61K 45/06 (2006.01), A61P 35/00 (2006.01)

(54) COMPOSTOS MIMÉTICOS DE DIREÇÃO INVERSA, COMPOSIÇÃO FARMACÊUTICA E USOS TERAPÊUTICOS DOS MESMOS

(73) Choongwae Pharma Corporation (KR)

(72) Sung Hwan Moon; Jae Uk Chung; Sung Chan Lee; Masakatsu Eguchi; Michael Kahn; Kwang Won Jeong; Cu Nguyen; Soo Jin Lee

Prazo de Validade: 20 (vinte) anos contados a partir de 15/04/2005, observadas as condições legais. Patente concedida conforme ADI 5.529/DF, que determina a alteração do prazo de concessão.

(11) PI 0510239-1 B1

Código 16.1 - Concessão de Patente ou Certificado de Adição de Invenção

(22) 25/04/2005

(30) 26/04/2004 DE 10 2004 020 524.8; 13/07/2004 US 60/587,533

(51) C08F 10/02 (2006.01)



(54) POLIETILENO, PEÇA MOLDADA POR INJEÇÃO, E, TAMPAS ROSCADAS

(73) Basell Polyolefine Gmbh (DE)

(72) Jennifer Kipke; Rainer Karer; Dieter Lilge; Shahram Mihan

Prazo de Validade: 20 (vinte) anos contados a partir de 25/04/2005, observadas as condições legais. Patente concedida conforme ADI 5.529/DF, que determina a alteração do prazo de concessão.

(11) PI 0510888-8 B1

Código 16.1 - Concessão de Patente ou Certificado de Adição de Invenção

(22) 27/04/2005

(30) 21/01/2005 CN 200510038234.6

(51) H02P 1/42 (2006.01)

(54) STARTER INDUTIVO SEM-CONTATO

(73) Changshu Tianyn Electromechanical Co., Ltd (CN)

(72) Yunwen Zhao

Prazo de Validade: 20 (vinte) anos contados a partir de 27/04/2005, observadas as condições legais. Patente concedida conforme ADI 5.529/DF, que determina a alteração do prazo de concessão.

(11) PI 0513837-0 B1

Código 16.1 - Concessão de Patente ou Certificado de Adição de Invenção

(22) 21/07/2005

(30) 27/07/2004 US 60/592,009

(51) C12N 1/15 (2006.01), C12N 1/16 (2006.01), C12N 1/18 (2006.01), C12N 5/10 (2006.01), C12N 15/10 (2006.01), C12N 15/31 (2006.01), C12N 15/12 (2006.01), C12N 15/63 (2006.01), C12N 15/64 (2006.01)

(54) CÉLULA HOSPEDEIRA SACCHAROMYCES CEREVISIAE GENETICAMENTE MODIFICADA; COMPOSIÇÃO COMPREENDENDO A MESMA E MÉTODO PARA AUMENTAR A PRODUÇÃO DE ISOPRENOIDES

(73) THE REGENTS OF THE UNIVERSITY OF CALIFORNIA (US)

(72) Jay D. Keasling; Eric M. Paradise; James Kirby

Prazo de Validade: 20 (vinte) anos contados a partir de 21/07/2005, observadas as condições legais. Patente concedida conforme ADI 5.529/DF, que determina a alteração do prazo de concessão.

(11) PI 0514471-0 B1

Código 16.1 - Concessão de Patente ou Certificado de Adição de Invenção

(22) 18/08/2005

(30) 20/08/2004 US 10/922,734

(51) C08K 5/34 (2006.01)

(54) COMPOSTOS ABSORVENTES DE LUZ ULTRAVIOLETA (UV) E COMPOSIÇÕES QUE CONTÊM OS COMPOSTOS ABSORVENTES DE UV

(73) MILLIKEN & COMPANY (US)

(72) Jusong Xia

Prazo de Validade: 20 (vinte) anos contados a partir de 18/08/2005, observadas as condições legais. Patente concedida conforme ADI 5.529/DF, que determina



a alteração do prazo de concessão.

(11) PI 0514825-1 B1

Código 16.1 - Concessão de Patente ou Certificado de Adição de Invenção

(22) 02/09/2005

(30) 03/09/2004 US 60/606,959

(51) E21B 21/00 (2006.01), E21B 43/25 (2006.01)

(54) MÉTODO DE REMOÇÃO DE EMULSÃO INVERTIDA DE ÁGUA-EM-ÓLEO E PARTÍCULAS DE CROSTA DE LODO A PARTIR DE UM FURO DE POÇO DE RESERVATÓRIO DE HIDROCARBONETO

(73) BAKER HUGHES INCORPORATED (US)

(72) Thomas A. Jones; David E. Clarke; Lirio Quintero; Bruce Rae Ewen

Prazo de Validade: 20 (vinte) anos contados a partir de 02/09/2005, observadas as condições legais. Patente concedida conforme ADI 5.529/DF, que determina a alteração do prazo de concessão.

(11) PI 0515040-0 B1

Código 16.1 - Concessão de Patente ou Certificado de Adição de Invenção

(22) 07/09/2005

(30) 09/09/2004 EP 04292170.0; 23/12/2004 US 60/638,360

(51) A61K 9/06 (2006.01), A61K 31/568 (2006.01), A61K 47/10 (2017.01)

(54) GÉIS DE TESTOSTERONA COMPREENDENDO PROPILENO GLICOL COMO INTENSIFICADOR DE PENETRAÇÃO

(73) BESINS HEALTHCARE LUXEMBOURG S.A.R.L. (LU)

(72) Dominique Salin-Drouin

Prazo de Validade: 20 (vinte) anos contados a partir de 07/09/2005, observadas as condições legais. Patente concedida conforme ADI 5.529/DF, que determina a alteração do prazo de concessão.

(11) PI 0515649-1 B1

Código 16.1 - Concessão de Patente ou Certificado de Adição de Invenção

(22) 08/09/2005

(30) 09/09/2004 US 60/609,092; 06/09/2005 US 11/220,362

(51) C07K 1/34 (2006.01)

(54) PROCESSO PARA PREPARAÇÃO DE COMPOSIÇÕES DE ANTICORPO MONOCLONAL ALTAMENTE CONCENTRADAS

(73) Novartis, AG (CH) ; GENENTECH, INC. (US)

(72) Charles Matthew Winter

Prazo de Validade: 20 (vinte) anos contados a partir de 08/09/2005, observadas as condições legais. Patente concedida conforme ADI 5.529/DF, que determina a alteração do prazo de concessão.

(11) PI 0516443-5 B1

Código 16.1 - Concessão de Patente ou Certificado de Adição de Invenção

(22) 03/10/2005

(30) 05/10/2004 FR 04 10481

(51) C08L 77/06 (2006.01), F16L 11/04 (2006.01)



(54) ESTRUTURAS MULTICAMADAS COMPREENDENDO POLIAMIDAS SEMICRISTALINAS FLEXÍVEIS

(73) ARKEMA FRANCE (FR)

(72) PHILIPPE BLONDEL; THIBAUT MONTANARI; ANNETT LINEMANN; NICOLAS AMOUROUX; HENRI DECRAEMER

Prazo de Validade: 20 (vinte) anos contados a partir de 03/10/2005, observadas as condições legais. Patente concedida conforme ADI 5.529/DF, que determina a alteração do prazo de concessão.

(11) PI 0517003-6 B1

Código 16.1 - Concessão de Patente ou Certificado de Adição de Invenção

(22) 16/10/2005

(30) 21/10/2004 EP 04 025096.1

(51) A61K 39/39 (2006.01)

(54) COMBINAÇÃO COMPREENDENDO UM PRIMEIRO CONSTITUINTE E UM SEGUNDO CONSTITUINTE SEPARADO, COMPOSIÇÃO FARMACÊUTICA E MÉTODO DE FABRICAÇÃO DA MESMA

(73) VAKZINE PROJEKT MANAGEMENT GMBH (DE)

(72) ALBRECHT LÄUFER; BERND EISELE; LEANDER GRODE

Prazo de Validade: 20 (vinte) anos contados a partir de 16/10/2005, observadas as condições legais. Patente concedida conforme ADI 5.529/DF, que determina a alteração do prazo de concessão.

(11) PI 0517338-8 B1

Código 16.1 - Concessão de Patente ou Certificado de Adição de Invenção

(22) 27/10/2005

(30) 30/03/2004 US 11/094034; 12/11/2004 US 10/988,133; 16/09/2005 US 11/228,672

(51) C08K 3/28 (2006.01)

(54) COMPOSIÇÃO DE POLIÉSTER NA FORMA DE PELOTAS

(73) GRUPO PETROTEMEX, S.A. DE C.V. (MX)

(72) Zhiyong Xia; Steven Lee Stafford; Susan Sims; Frederick Leslie Colhoun

Prazo de Validade: 20 (vinte) anos contados a partir de 27/10/2005, observadas as condições legais. Patente concedida conforme ADI 5.529/DF, que determina a alteração do prazo de concessão.

(11) PI 0517568-2 B1

Código 16.1 - Concessão de Patente ou Certificado de Adição de Invenção

(22) 09/11/2005

(30) 10/11/2004 JP 2004-326687

(51) H01L 29/786 (2006.01), H01L 21/428 (2006.01), H01L 21/363 (2006.01)

(54) TRANSISTOR DE EFEITO DE CAMPO

(73) Canon Kabushiki Kaisha (JP) ; Tokyo Institute of Technology (JP)

(72) Masafumi Sano; Katsumi Nakagawa; Hideo Hosono; Toshio Kamiya; Kenji Nomura

Prazo de Validade: 20 (vinte) anos contados a partir de 09/11/2005, observadas as condições legais. Patente concedida conforme ADI 5.529/DF, que determina



a alteração do prazo de concessão.

(11) PI 0517681-6 B1

Código 16.1 - Concessão de Patente ou Certificado de Adição de Invenção

(22) 07/11/2005

(30) 05/11/2004 US 60/625,391

(51) B65D 85/00 (2006.01)

(54) EMBALAGENS PARA CONTER UM MATERIAL

(73) MARK STEELE (US)

(72) MARK STEELE

Prazo de Validade: 20 (vinte) anos contados a partir de 07/11/2005, observadas as condições legais. Patente concedida conforme ADI 5.529/DF, que determina a alteração do prazo de concessão.

(11) PI 0518139-9 B1

Código 16.1 - Concessão de Patente ou Certificado de Adição de Invenção

(22) 13/10/2005

(30) 14/10/2004 EP 04292447.2; 23/12/2004 US 60/638,359

(51) A61K 31/138 (2006.01), A61K 9/06 (2006.01), A61K 47/38 (2006.01), A61K 47/10 (2017.01), A61K 47/14 (2017.01), A61P 35/00 (2006.01)

(54) FORMULAÇÕES DE GEL DE 4-HIDRÓXI TAMOXIFENO

(73) BESINS HEALTHCARE LUXEMBOURG S.A.R.L (LU)

(72) VALÉRIE MASINI-ETEVE

Prazo de Validade: 20 (vinte) anos contados a partir de 13/10/2005, observadas as condições legais. Patente concedida conforme ADI 5.529/DF, que determina a alteração do prazo de concessão.

(11) PI 0518682-0 B1

Código 16.1 - Concessão de Patente ou Certificado de Adição de Invenção

(22) 23/11/2005

(30) 30/11/2004 US 60/631,934

(51) C08L 79/00 (2006.01), C08L 51/08 (2006.01)

(54) ESTRUTURA EM MULTICAMADAS PARA TRANSPORTE E/OU ARMAZENAMENTO DE FLUIDO

(73) Arkema Inc. (US)

(72) Mehdi M. Emad; Franck Bertoux; THIBAUT MONTANARI

Prazo de Validade: 20 (vinte) anos contados a partir de 23/11/2005, observadas as condições legais. Patente concedida conforme ADI 5.529/DF, que determina a alteração do prazo de concessão.

(11) PI 0520031-8 B1

Código 16.1 - Concessão de Patente ou Certificado de Adição de Invenção

(22) 01/03/2005

(51) G07F 19/00 (2006.01)

(54) MÉTODO, DISPOSITIVO, E, MÓDULO PARA RECUPERAR UMA INFORMAÇÃO PESSOAL PROVENIENTE DE UM USUÁRIO DE UM DISPOSITIVO



(73) NOKIA TECHNOLOGIES OY (FI)

(72) JAAKKO HALME; MARGARETA BJORKSTEN

Prazo de Validade: 20 (vinte) anos contados a partir de 01/03/2005, observadas as condições legais. Patente concedida conforme ADI 5.529/DF, que determina a alteração do prazo de concessão.

(11) PI 0520294-9 B1

Código 16.1 - Concessão de Patente ou Certificado de Adição de Invenção

(22) 13/06/2005

(51) G01S 19/25 (2010.01), G01S 19/33 (2010.01)

(54) MÉTODO PARA SUPORTAR UM POSICIONAMENTO BASEADO EM SATÉLITE DE UM DISPOSITIVO MÓVEL UTILIZANDO DADOS DE ASSISTÊNCIA, APARELHO, DISPOSITIVO MÓVEL E SISTEMA

(73) NOKIA TECHNOLOGIES OY (FI)

(72) JARI SYRJÄRINNE

Prazo de Validade: 20 (vinte) anos contados a partir de 13/06/2005, observadas as condições legais. Patente concedida conforme ADI 5.529/DF, que determina a alteração do prazo de concessão.

(11) PI 0520374-0 B1

Código 16.1 - Concessão de Patente ou Certificado de Adição de Invenção

(22) 18/10/2005

(30) 20/07/2005 MY PI 20053343

(51) C08L 9/02 (2006.01), C08L 9/00 (2006.01), C08L 13/00 (2006.01), C08K 3/22 (2006.01), A41D 19/00 (2006.01)

(54) COMPOSIÇÃO E SEU USO E MÉTODO PARA PRODUZIR FILMES E LUVAS ELASTOMÉRICAS

(73) DIPTECH PTE. LIMITED (SG)

(72) KHON PU FOO

Prazo de Validade: 20 (vinte) anos contados a partir de 18/10/2005, observadas as condições legais. Patente concedida conforme ADI 5.529/DF, que determina a alteração do prazo de concessão.

(11) PI 0520415-1 B1

Código 16.1 - Concessão de Patente ou Certificado de Adição de Invenção

(22) 29/06/2005

(51) G01F 1/74 (2006.01), G01N 33/28 (2006.01), E21B 43/16 (2006.01)

(54) MÉTODO E DISPOSITIVO PARA MEDIR A DENSIDADE DE UM COMPONENTE EM UM FLUXO DE MULTICOMPONENTES

(73) MICRO MOTION, INC (US)

(72) JOEY D. RASKIE

Prazo de Validade: 20 (vinte) anos contados a partir de 29/06/2005, observadas as condições legais. Patente concedida conforme ADI 5.529/DF, que determina a alteração do prazo de concessão.

(11) PI 0600943-3 B1

Código 16.1 - Concessão de Patente ou Certificado de Adição de Invenção



(22) 23/02/2006

(43) 30/10/2007

(51) A61K 36/18 (2006.01), A61P 31/04 (2006.01), A61P 31/10 (2006.01)

(54) COMPOSIÇÕES FITOTERÁPICAS A BASE DE EXTRATOS
FITOTERÁPICOS DE ARRABIDAEA CHICA PARA EMPREGO COMO
ANTIFÚNGICO E ANTIBACTERIANO

(73) Universidade Estadual de Campinas - UNICAMP (BR/SP)

(72) Lauro Euclides Soares Barata; Adriana Lopes Schiozer; Alice Murteira
Pinheiro Braga; Angélica Zaninelli Schreiber; Luzia Lyra

Prazo de Validade: 20 (vinte) anos contados a partir de 23/02/2006, observadas
as condições legais. Patente concedida conforme ADI 5.529/DF, que determina
a alteração do prazo de concessão.

(11) PI 0600993-0 B1

Código 16.1 - Concessão de Patente ou Certificado de Adição de Invenção

(22) 21/03/2006

(43) 27/11/2007

(51) B29B 11/16 (2006.01), B29B 17/00 (2006.01)

(54) PROCESSO DE PRODUÇÃO DE FIBRAS DE NYLON PROVENIENTES
DA MOAGEM DE PNEUS INSERVÍVEIS

(73) Universidade de São Paulo - USP (BR/SP)

(72) Mara Regina Pagliuso Rodrigues Jorge; Osny Pellegrino Ferreira

Prazo de Validade: 20 (vinte) anos contados a partir de 21/03/2006, observadas
as condições legais. Patente concedida conforme ADI 5.529/DF, que determina
a alteração do prazo de concessão.

(11) PI 0601439-9 B1

Código 16.1 - Concessão de Patente ou Certificado de Adição de Invenção

(22) 24/04/2006

(43) 18/12/2007

(51) H01R 29/00 (2006.01), H01R 13/703 (2006.01), H01F 38/32 (2006.01)

(54) SISTEMA DE CONEXÃO E DESCONEXÃO RÁPIDA DE CIRCUITOS
ELÉTRICOS COM CURTO-CIRCUITO AUTOMÁTICO DE SECUNDÁRIOS DE
TRANSFORMADORES DE CORRENTE IDENTIFICÁVEL MECANICAMENTE,
E COM A FUNÇÃO DE CURTO-CIRCUITO BLOQUIÁVEL

(73) Eduardo Pedrosa Santos (BR/SP)

(72) Eduardo Pedrosa Santos

Prazo de Validade: 20 (vinte) anos contados a partir de 24/04/2006, observadas
as condições legais. Patente concedida conforme ADI 5.529/DF, que determina
a alteração do prazo de concessão.

(11) PI 0604949-4 B1

Código 16.1 - Concessão de Patente ou Certificado de Adição de Invenção

(22) 27/11/2006

(30) 30/11/2005 KR 10-2005-0115906

(43) 09/10/2007

(51) C12N 1/21 (2006.01), C12R 1/15 (2006.01)



(54) MICRO-ORGANISMO DO GÊNERO CORYNEBACTERIUM E MÉTODO DE PRODUÇÃO DE L-LISINA

(73) CJ CHEILJEDANG CORPORATION (KR)

(72) Young Hoon Park; Hyun Min Koo; Sang Jo Lim; Jun Ok Moon; So Yeon Rah; Young Lyeol Yang

Prazo de Validade: 20 (vinte) anos contados a partir de 27/11/2006, observadas as condições legais. Patente concedida conforme ADI 5.529/DF, que determina a alteração do prazo de concessão.

(11) PI 0607207-0 B1

Código 16.1 - Concessão de Patente ou Certificado de Adição de Invenção

(22) 11/01/2006

(30) 31/01/2005 US 60/647777; 31/01/2005 EP 05100619.5

(51) C07K 5/06 (2006.01), C07C 229/08 (2006.01), C07C 229/30 (2006.01), C07C 229/12 (2006.01), C12Q 1/02 (2006.01), C12Q 1/527 (2006.01)

(54) MÉTODO PARA TRIAR COMPOSTOS E COMPOSTO PARA EVITAR MAU ODOR NO SUOR TENDO A CAPACIDADE DE REDUZIR O DESENVOLVIMENTO DE MAU ODOR E PARA METABOLIZAR UM COMPOSTO SOB CONDIÇÕES CONTROLADAS

(73) FIRMENICH S.A. (CH)

(72) CHRISTIAN STARKENMANN; MYRIAM TROCCAZ; YVAN NICLASS; ANTHONY CLARK

Prazo de Validade: 20 (vinte) anos contados a partir de 11/01/2006, observadas as condições legais. Patente concedida conforme ADI 5.529/DF, que determina a alteração do prazo de concessão.

(11) PI 0608081-2 B1

Código 16.1 - Concessão de Patente ou Certificado de Adição de Invenção

(22) 02/02/2006

(30) 15/02/2005 US 11/057,900

(51) C10G 31/00 (2006.01), B01D 17/02 (2006.01), C10G 32/00 (2006.01)

(54) MÉTODO PARA AUMENTAR A SEPARAÇÃO DE COMPONENTES MAIS PESADOS E MAIS LEVES IMISCÍVEIS DE UM EMULSÃO

(73) National Tank Company. (US)

(72) Gary W. Sams

Prazo de Validade: 20 (vinte) anos contados a partir de 02/02/2006, observadas as condições legais. Patente concedida conforme ADI 5.529/DF, que determina a alteração do prazo de concessão.

(11) PI 0608815-5 B1

Código 16.1 - Concessão de Patente ou Certificado de Adição de Invenção

(22) 02/03/2006

(30) 08/03/2005 US 60/659,766; 19/10/2005 US 60/728,165; 20/12/2005 US 60/752,712; 26/01/2006 US 60/762,456

(51) A61K 39/395 (2006.01), A61K 47/18 (2017.01), A61P 35/00 (2006.01), C07K 16/28 (2006.01)

(54) COMPOSIÇÕES DE ANTICORPO ANTI-CTLA-4



(73) PFIZER PRODUCTS INC. (US)

(72) JUSTIN DONALD ABATE; TAPAN KANTI DAS; CARRIE MARIE ELLIOT;
KEVIN WAMITI MUTHURNIA; SANDEEP NEMA; SATISH KUMAR SINGH

Prazo de Validade: 20 (vinte) anos contados a partir de 02/03/2006, observadas as condições legais. Patente concedida conforme ADI 5.529/DF, que determina a alteração do prazo de concessão.

(11) PI 0610911-0 B1

Código 16.1 - Concessão de Patente ou Certificado de Adição de Invenção
(22) 15/05/2006

(30) 02/06/2005 US 60/686.803

(51) B02C 23/06 (2006.01), C04B 22/08 (2006.01), C04B 22/12 (2006.01),
C04B 24/02 (2006.01), C04B 24/04 (2006.01), C04B 24/12 (2006.01), C04B
103/52 (2006.01)

(54) MÉTODO PARA MOAGEM DE PARTÍCULAS USANDO GLICERINA
BRUTA

(73) GCP APPLIED TECHNOLOGIES INC. (US)

(72) Leslie A. Jardine; Gerard Blond; Charlotte Porteneuve

Prazo de Validade: 20 (vinte) anos contados a partir de 15/05/2006, observadas as condições legais. Patente concedida conforme ADI 5.529/DF, que determina a alteração do prazo de concessão.

(11) PI 0611492-0 B1

Código 16.1 - Concessão de Patente ou Certificado de Adição de Invenção
(22) 02/02/2006

(30) 31/05/2005 US 60/686,016; 21/06/2005 US 60/692,439

(51) A23K 10/18 (2016.01), A23K 10/00 (2016.01), A23C 19/032 (2006.01),
A23C 9/123 (2006.01), A61K 35/745 (2015.01), C12N 1/20 (2006.01), C12R
1/01 (2006.01)

(54) BIFIDOBACTÉRIA PROBIÓTICA FELINA

(73) Alimentary Health Ltd. (IE) ; MARS, INCORPORATED (US)

(72) Barry Pius Kiely; Liam Diarmuid O'Mahony; Gregory Dean Sunvold;
Thomas William-Maxwell Boileau; John Macsharry

Prazo de Validade: 20 (vinte) anos contados a partir de 02/02/2006, observadas as condições legais. Patente concedida conforme ADI 5.529/DF, que determina a alteração do prazo de concessão.

(11) PI 0612384-8 B1

Código 16.1 - Concessão de Patente ou Certificado de Adição de Invenção
(22) 29/06/2006

(30) 01/07/2005 US 60/695,952

(51) C12N 15/82 (2006.01), A01H 5/00 (2018.01), C12N 9/88 (2006.01)

(54) MÉTODO PARA CONTROLAR ERVAS DANINHAS NA VIZINHANÇA DE
PLANTA DE GIRASSOL, MOLÉCULA ISOLADA DE POLINUCLEOTÍDEO,
CASSETE DE EXPRESSÃO, VETOR DE TRANSFORMAÇÃO, E,
POLIPEPTÍDEO ISOLADO

(73) BASF SE (DE) ; Nidera S.A. (AR)



(72) CARLOS ALBERTO SALA; ADRIANA MARIEL ECHARTE; MARIANO BULOS; SHERRY R. WHITT; ROBERT ASCENZI

Prazo de Validade: 20 (vinte) anos contados a partir de 29/06/2006, observadas as condições legais. Patente concedida conforme ADI 5.529/DF, que determina a alteração do prazo de concessão.

(11) PI 0613059-3 B1

Código 16.1 - Concessão de Patente ou Certificado de Adição de Invenção

(22) 29/06/2006

(30) 29/06/2005 JP 2005-189106; 24/04/2006 JP 2006-119334

(51) C12P 13/08 (2006.01), A23K 20/142 (2016.01)

(54) MÉTODO PARA PRODUZIR L-TREONINA, E, MÉTODO PARA PRODUZIR ADITIVO DE ALIMENTAÇÃO DE ANIMAL CONTENDO L-TREONINA BASEADO EM CALDO DE FERMENTAÇÃO

(73) AJINOMOTO CO., INC. (JP)

(72) NAOTO KATO; NAOTO KOYAMA; YUJI JOE; YUICHIRO TSUJI

Prazo de Validade: 20 (vinte) anos contados a partir de 29/06/2006, observadas as condições legais. Patente concedida conforme ADI 5.529/DF, que determina a alteração do prazo de concessão.

(11) PI 0613793-8 B1

Código 16.1 - Concessão de Patente ou Certificado de Adição de Invenção

(22) 04/07/2006

(30) 04/07/2005 DE 10 2005 032 860.1

(51) C23C 16/34 (2006.01)

(54) CORPOS REVESTIDOS DE MATERIAL DURO E MÉTODO PARA SUA PRODUÇÃO

(73) FRAUNHOFER-GESELLSCHAFT ZUR FÖRDERUNG DER ANGEWANDTEN FORSCHUNG E.V. (DE)

(72) Ingolf Endler

Prazo de Validade: 20 (vinte) anos contados a partir de 04/07/2006, observadas as condições legais. Patente concedida conforme ADI 5.529/DF, que determina a alteração do prazo de concessão.

(11) PI 0615637-1 B1

Código 16.1 - Concessão de Patente ou Certificado de Adição de Invenção

(22) 16/06/2006

(30) 22/09/2005 US 11/233,568

(51) C10M 173/02 (2006.01)

(54) LUBRIFICANTE DE TRANSPORTADOR DE SILICONE COM QUANTIDADE ESTEQUIOMÉTRICA DE UM ÁCIDO

(73) ECOLAB INC. (US)

(72) Eric D. Morrison; Richard D. Johnson; Robert D.p Hei

Prazo de Validade: 20 (vinte) anos contados a partir de 16/06/2006, observadas as condições legais. Patente concedida conforme ADI 5.529/DF, que determina a alteração do prazo de concessão.



-
- (11) PI 0615711-4 B1** Código 16.1 - Concessão de Patente ou Certificado de Adição de Invenção
(22) 21/08/2006
(30) 23/08/2005 US 60/710,641
(51) C08G 18/63 (2006.01), C08G 18/73 (2006.01), C09D 175/04 (2006.01)
(54) COMPOSIÇÃO DE RESINA CURÁVEL HÍBRIDA PARA REVESTIMENTOS EM GEL EM COMPOSTO MOLDADO, PROCESSO DE PREPARAÇÃO, ARTIGO EM COMPOSTO MOLDADO E REVESTIMENTO EM GEL
(73) POLYNT COMPOSITES USA INC. (US)
(72) LARRY MORRIS; WOODY HOLLEY; KEN SEROOGY; FRÉDÉRIC BAUCHET
Prazo de Validade: 20 (vinte) anos contados a partir de 21/08/2006, observadas as condições legais. Patente concedida conforme ADI 5.529/DF, que determina a alteração do prazo de concessão.
-
- (11) PI 0616066-2 B1** Código 16.1 - Concessão de Patente ou Certificado de Adição de Invenção
(22) 12/09/2006
(30) 16/09/2005 EP 05077113.8
(51) C01F 11/18 (2006.01), C09C 1/02 (2006.01), C09C 3/04 (2006.01), D21H 19/38 (2006.01)
(54) PROCESSO PARA FABRICAR UM MATERIAL DE CARBONATO DE CÁLCIO CO-MOÍDO
(73) OMYA INTERNATIONAL AG (CH)
(72) CHRISTIAN RAINER; MICHAEL POHL
Prazo de Validade: 20 (vinte) anos contados a partir de 12/09/2006, observadas as condições legais. Patente concedida conforme ADI 5.529/DF, que determina a alteração do prazo de concessão.
-
- (11) PI 0616120-0 B1** Código 16.1 - Concessão de Patente ou Certificado de Adição de Invenção
(22) 01/09/2006
(30) 02/09/2005 US 60/713,328
(51) C12N 15/31 (2006.01), A61K 39/09 (2006.01), A61K 38/16 (2006.01), A61P 31/00 (2006.01), C07K 14/315 (2006.01), C07K 16/12 (2006.01), C07K 7/08 (2006.01), C12N 15/74 (2006.01), G01N 33/569 (2006.01)
(54) VETOR RECOMBINANTE CODIFICANDO POLIPEPTÍDEOS DE STREPTOCOCCUS SUIS, COMPOSIÇÃO COMPREENDENDO OS REFERIDOS POLIPEPTÍDEOS, USO DOS MESMOS, MÉTODO IN VITRO PARA DETECÇÃO DA PRESENÇA OU AUSÊNCIA DE ANTICORPOS CONTRA UMA CEPA DE STREPTOCOCCUS SUIS, BEM COMO KIT DIAGNÓSTICO
(73) UNIVERSITÉ DE MONTRÉAL (CA)
(72) MARCELO GOTTSCHALK; YUANYI LI; JOSEE HAREL
Prazo de Validade: 20 (vinte) anos contados a partir de 01/09/2006, observadas as condições legais. Patente concedida conforme ADI 5.529/DF, que determina



a alteração do prazo de concessão.

(11) PI 0616429-3 B1

Código 16.1 - Concessão de Patente ou Certificado de Adição de Invenção
(22) 30/08/2006
(30) 29/09/2005 EP 05 021254.7
(51) A61K 9/20 (2006.01), A61K 9/48 (2006.01), A61K 47/26 (2006.01), A61K 35/74 (2015.01), B65D 81/26 (2006.01)
(54) MÉTODO PARA ESTABILIZAÇÃO DE FORMAS DE ADMINISTRAÇÃO FARMACÊUTICA CONTENDO MICROORGANISMOS
(73) MERCK PATENT GESELLSCHAFT MIT BESCHRANKTER HAFTUNG (DE)
(72) MARKUS RUDOLPH; IRIS MANNECK; HOLGER PEITZ; ANDREAS CHRIST; STEFAN HENKE
Prazo de Validade: 20 (vinte) anos contados a partir de 30/08/2006, observadas as condições legais. Patente concedida conforme ADI 5.529/DF, que determina a alteração do prazo de concessão.

(11) PI 0616481-1 B1

Código 16.1 - Concessão de Patente ou Certificado de Adição de Invenção
(22) 28/09/2006
(30) 03/10/2005 FR 0510083
(51) C23C 30/00 (2006.01), C23C 16/36 (2006.01), C23C 28/04 (2006.01)
(54) REVESTIMENTO EM CAMADA FINA PARA PROTEGER, FRENTE À CORROSÃO, UMA PEÇA FEITA DE UM MATERIAL METÁLICO CORROSÍVEL E PEÇA MECÂNICA DE MATERIAL METÁLICO CORROSÍVEL
(73) H.E.F. (FR)
(72) PHILIPPE MAURIN-PERRIER; YVES GACHON; CHRISTOPHE HEAU
Prazo de Validade: 20 (vinte) anos contados a partir de 28/09/2006, observadas as condições legais. Patente concedida conforme ADI 5.529/DF, que determina a alteração do prazo de concessão.

(11) PI 0617115-0 B1

Código 16.1 - Concessão de Patente ou Certificado de Adição de Invenção
(22) 25/08/2006
(30) 26/08/2005 CN 200520106272.6
(51) A61B 17/326 (2006.01)
(54) DISPOSITIVO PARA CIRCUNCISÃO DE PÊNIS
(73) JIANZHONG SHANG (CN)
(72) JIANZHONG SHANG
Prazo de Validade: 20 (vinte) anos contados a partir de 25/08/2006, observadas as condições legais. Patente concedida conforme ADI 5.529/DF, que determina a alteração do prazo de concessão.

(11) PI 0617231-8 B1

Código 16.1 - Concessão de Patente ou Certificado de Adição de Invenção
(22) 10/10/2006



(30) 11/10/2005 FR 0510362; 29/11/2005 US 60/740,483

(51) C10L 3/00 (2006.01), C10L 3/10 (2006.01)

(54) COMPOSIÇÃO ODORIZANTE PARA COMBUSTÍVEL GASOSO, PROCESSO DE ODORIZAÇÃO DE UM COMBUSTÍVEL GASOSO E COMBUSTÍVEL GASOSO

(73) ARKEMA FRANCE (FR)

(72) Patrick Charles

Prazo de Validade: 20 (vinte) anos contados a partir de 10/10/2006, observadas as condições legais. Patente concedida conforme ADI 5.529/DF, que determina a alteração do prazo de concessão.

(11) PI 0617454-0 B1

Código 16.1 - Concessão de Patente ou Certificado de Adição de Invenção

(22) 18/10/2006

(30) 18/10/2005 US 60/727,458; 18/10/2005 US 60/727,460

(51) A24B 3/14 (2006.01), A24B 15/14 (2006.01)

(54) PROCESSO DE PRODUÇÃO DE UMA MATÉRIA-PRIMA DE TABACO RECONSTITUÍDA, TABACO RECONSTITUÍDO, ARTIGO DE FUMO E TIRAS DE TABACO DE MENTOL ENCAPSULADO COM AÇÚCAR

(73) Philip Morris Products S.A. (CH)

(72) Szu-Sung Yang; Trevor Scott Gentry; Robley Eugene Pitts, Jr.; Ricky L. Bowman

Prazo de Validade: 20 (vinte) anos contados a partir de 18/10/2006, observadas as condições legais. Patente concedida conforme ADI 5.529/DF, que determina a alteração do prazo de concessão.

(11) PI 0618234-8 B1

Código 16.1 - Concessão de Patente ou Certificado de Adição de Invenção

(22) 06/11/2006

(30) 04/11/2005 US 60/734020

(51) B67D 1/00 (2006.01), B67D 1/08 (2006.01), B67D 1/12 (2006.01)

(54) Dispensador de bebida e método para dispensar sabores de bebida e bebidas misturadas

(73) The Coca-Cola Company (US)

(72) Shaun B. Gatipon; Douglas Jon McDougall; Byron L. Eberhart, III; Thomas R. Hecht; Roland E. Young; Richard A. Martindale; Bret D. Baker

Prazo de Validade: 20 (vinte) anos contados a partir de 06/11/2006, observadas as condições legais. Patente concedida conforme ADI 5.529/DF, que determina a alteração do prazo de concessão.

(11) PI 0618614-9 B1

Código 16.1 - Concessão de Patente ou Certificado de Adição de Invenção

(22) 14/11/2006

(30) 15/11/2005 US 60/737.441

(51) B01D 27/08 (2006.01), B01D 29/15 (2006.01), B01D 35/147 (2006.01)

(54) ARRANJO DE FILTRO DE LÍQUIDO E ELEMENTO DE FILTRO

(73) Donaldson Company, Inc (US)



(72) Brian Mandt; Brent Alan Gulsvig; John R. Hacker

Prazo de Validade: 20 (vinte) anos contados a partir de 14/11/2006, observadas as condições legais. Patente concedida conforme ADI 5.529/DF, que determina a alteração do prazo de concessão.

(11) PI 0620521-6 B1

Código 16.1 - Concessão de Patente ou Certificado de Adição de Invenção

(22) 22/11/2006

(30) 16/12/2005 EP 05077906.5

(51) C11D 1/00 (2006.01), A23L 29/262 (2016.01), A23L 33/24 (2016.01), A23L 5/00 (2016.01), B01F 17/00 (2006.01)

(54) MATÉRIA TENSOATIVA

(73) UNILEVER IP HOLDINGS B.V. (PB)

(72) Ya Cai; Jian Cao; Matthew Duncan Golding; Weichang Liu; Vesselin Nikolaev Paunov; Edward George Pelan; Simeon Dobrev Stoyanov; Weizheng Zhou

Prazo de Validade: 20 (vinte) anos contados a partir de 22/11/2006, observadas as condições legais. Patente concedida conforme ADI 5.529/DF, que determina a alteração do prazo de concessão.

(11) PI 0621779-6 B1

Código 16.1 - Concessão de Patente ou Certificado de Adição de Invenção

(22) 27/10/2006

(30) 11/07/2006 SE 0601550-7

(51) E04F 15/02 (2006.01), E04F 15/04 (2006.01)

(54) CONSTRUTIVIDADE EM LINGUETA PARA SISTEMAS DE TRAVAMENTO DE CONJUNTO DE PAINÉIS DE PISO

(73) VÄLINGE INNOVATION AB (SE)

(72) DARKO PERVAN; AGNE PAISSON

Prazo de Validade: 20 (vinte) anos contados a partir de 27/10/2006, observadas as condições legais. Patente concedida conforme ADI 5.529/DF, que determina a alteração do prazo de concessão.

(11) PI 0707684-3 B1

Código 16.1 - Concessão de Patente ou Certificado de Adição de Invenção

(22) 31/01/2007

(30) 02/02/2006 GB 0602123.2; 22/02/2006 GB 0603568.7; 07/03/2006 GB 0604593.4; 22/03/2006 GB 0605760.8; 16/05/2006 GB 0609698.6

(51) A61K 31/436 (2006.01), A61K 31/365 (2006.01), A61K 31/351 (2006.01), A61P 35/00 (2006.01), A61P 25/00 (2006.01)

(54) Uso de 40-O-(2-hidroxietil)-rapamicina para fabricar medicamento para tratar distúrbios mediados pelo complexo de esclerose tuberosa

(73) NOVARTIS AG (CH)

(72) William Berg; JOHN BENEDETTO; Ingrid Elmroth; Heidi Lane; David Lebwohl; William Sellers; Michael Stumm

Prazo de Validade: 20 (vinte) anos contados a partir de 31/01/2007, observadas as condições legais. Patente concedida conforme ADI 5.529/DF, que determina



a alteração do prazo de concessão.

(11) PI 0710733-1 B1

Código 16.1 - Concessão de Patente ou Certificado de Adição de Invenção

(22) 22/03/2007

(30) 24/03/2006 US 11/389,278

(51) B29C 73/16 (2006.01), B29L 30/00 (2006.01)

(54) AGENTE DE VEDAÇÃO DE PERFURAÇÃO E RESPECTIVO MÉTODO DE PRODUÇÃO

(73) ITW GLOBAL TIRE REPAIR INC. (US)

(72) STEVEN CEGELSKI; SHEES SULEMANJI

Prazo de Validade: 20 (vinte) anos contados a partir de 22/03/2007, observadas as condições legais. Patente concedida conforme ADI 5.529/DF, que determina a alteração do prazo de concessão.

(11) PI 0712222-5 B1

Código 16.1 - Concessão de Patente ou Certificado de Adição de Invenção

(22) 01/06/2007

(30) 02/06/2006 US 60/810,714; 21/11/2006 US 60/860,509

(51) C07K 16/22 (2006.01), A61K 39/395 (2006.01), A61P 35/00 (2006.01)

(54) PROTEÍNA DE LIGAÇÃO ISOLADA QUE SE LIGA AO FATOR DE CRESCIMENTO DE HEPATÓCITO HUMANO (HGF), SEU USO E MÉTODO DE PRODUÇÃO, ÁCIDO NUCLÉICO, VETOR DE EXPRESSÃO, CÉLULA HOSPEDEIRA, E MÉTODOS PARA PRODUZIR UM POLIPEPTÍDEO QUE COMPREENDE UMA REGIÃO VARIÁVEL DA CADEIA PESADA DE IMUNOGLOBULINA E PARA PRODUZIR UM POLIPEPTÍDEO QUE COMPREENDE UMA REGIÃO VARIÁVEL DA CADEIA LEVE DE IMUNOGLOBULINA

(73) AVEO PHARMACEUTICALS, INC. (US) ; XOMA TECHNOLOGY LTD. (US)

(72) MAY HAN; CHRISTINE KNUEHL; ARNOLD HORWITZ; JENO GYURIS; WILLIAM M. WINSTON; S. KIRK WRIGHT; LYNE BREAUULT; JIE LIN; BIJAN ETEMAD-GILBERTSON

Prazo de Validade: 20 (vinte) anos contados a partir de 01/06/2007, observadas as condições legais. Patente concedida conforme ADI 5.529/DF, que determina a alteração do prazo de concessão.

(11) PI 0906752-3 B1

Código 16.1 - Concessão de Patente ou Certificado de Adição de Invenção

(22) 23/01/2009

(30) 28/01/2008 KR 10-2008-0008620

(51) C12N 9/04 (2006.01)

(54) PROMOTOR APRIMORADO E MÉTODO PARA A PRODUÇÃO DE L-LISINA USANDO O MESMO

(73) CJ CHEILJEDANG CORPORATION (KR)

(72) Chul Ha Kim; Jong Soo Choi; Sang Jo Lim; Hyung Joo Kim; Ju Ok Moon; Gey Hang Jeon; Jin Suk Sung

Prazo de Validade: 20 (vinte) anos contados a partir de 23/01/2009, observadas



as condições legais. Patente concedida conforme ADI 5.529/DF, que determina a alteração do prazo de concessão.

(11) PI 0910572-7 B1

Código 16.1 - Concessão de Patente ou Certificado de Adição de Invenção

(22) 17/04/2009

(30) 18/04/2008 FR 0852627; 18/04/2008 US 61/071,250

(51) A61K 9/26 (2006.01), A61K 9/52 (2006.01), A61K 9/58 (2006.01), A61K 9/62 (2006.01)

(54) COMPRIMIDO DESTINADO A ADMINISTRAÇÃO POR VIA ORAL DE UM OU VÁRIOS INGREDIENTE(S) ATIVO E APTO A GARANTIR LATÊNCIA NA LIBERAÇÃO DO ATIVO ACRESCIDO DE POSTERIOR DUPLO MECANISMO DE LIBERAÇÃO DO REFERIDO INGREDIENTE ATIVO, PROCESSO DE PREPARAÇÃO DE UM COMPRIMIDO E MICROPARTÍCULAS

(73) FLAMEL IRELAND LIMITED (IE)

(72) Florence Guimberteau; Anne-Sophie Daviaud

Prazo de Validade: 20 (vinte) anos contados a partir de 17/04/2009, observadas as condições legais. Patente concedida conforme ADI 5.529/DF, que determina a alteração do prazo de concessão.

(11) PI 0920647-7 B1

Código 16.1 - Concessão de Patente ou Certificado de Adição de Invenção

(22) 13/10/2009

(30) 14/10/2008 US 61/105,070

(51) C07D 401/12 (2006.01), C07D 403/12 (2006.01), C07D 235/06 (2006.01), C07D 235/04 (2006.01), A61K 31/435 (2006.01), A61K 31/415 (2006.01), A61P 1/04 (2006.01), A61P 1/00 (2006.01), A61P 35/00 (2006.01)

(54) COMPOSTO DE PIPERIDINA, COMPOSIÇÃO FARMACÊUTICA E RESPECTIVOS USOS

(73) SK BIOPHARMACEUTICALS CO., LTD. (KR)

(72) Coo-Min Chung; Hyung- Jin Jun; Jin-Sung Kim; Hui-Ho Kim; Hye- Kyung Min; Yong-Gil Kim; Jong-Gil Choi; Hongwook Kim

Prazo de Validade: 20 (vinte) anos contados a partir de 13/10/2009, observadas as condições legais. Patente concedida conforme ADI 5.529/DF, que determina a alteração do prazo de concessão.

(11) PI 0921519-0 B1

Código 16.1 - Concessão de Patente ou Certificado de Adição de Invenção

(22) 12/11/2009

(30) 21/11/2008 US 12/275,485

(51) A61K 9/20 (2006.01), A61K 31/4535 (2006.01)

(54) Forma de dosagem de fármaco sufentanil sólida embalada e método para prevenir a degradação oxidativa da referida forma de dosagem

(73) ACELRX PHARMACEUTICALS, INC. (US)

(72) SHAMIM PUSHPALA; LARRY HAMEL; STELIOS TZANNIS; EVANGELINE CRUZ

Prazo de Validade: 20 (vinte) anos contados a partir de 12/11/2009, observadas



as condições legais. Patente concedida conforme ADI 5.529/DF, que determina a alteração do prazo de concessão.

(11) PI 1001029-7 B1

Código 16.1 - Concessão de Patente ou Certificado de Adição de Invenção

(22) 12/04/2010

(43) 24/01/2012

(51) B27D 1/04 (2006.01)

(54) TAPETE LEVE DE MADEIRA

(73) MACOPA LTDA (BR/PR)

(72) Waldemar Ens

Prazo de Validade: 20 (vinte) anos contados a partir de 12/04/2010, observadas as condições legais. Patente concedida conforme ADI 5.529/DF, que determina a alteração do prazo de concessão.

(11) PI 1006620-9 B1

Código 16.1 - Concessão de Patente ou Certificado de Adição de Invenção

(22) 23/04/2010

(30) 24/04/2009 US 61/172,272; 20/05/2009 GB 0908770.1; 23/12/2009 GB 0922467.6; 10/03/2010 US 61/312,413

(51) A23K 1/165 (1968.09), C12N 9/16 (2006.01), C12N 9/20 (2006.01)

(54) SUPLEMENTO ALIMENTAR, ALIMENTO PARA ANIMAIS, MÉTODOS DE PRODUÇÃO DE UM ALIMENTO PARA ANIMAIS E DE PRODUÇÃO DE UM SUPLEMENTO ALIMENTAR E USO DE UM SUPLEMENTO ALIMENTAR

(73) DUPONT NUTRITION BIOSCIENCES APS (DK)

(72) MAI FAURSCHOU ISAKSEN; CHERRY LIN; LUIS FERNANDO ROMERO MILLAN; MASOUD RAJABI ZARGAHI; MICHAEL WARD; PETER PLUMSTEAD; RIKKE HØEGH LORENTSEN; SUSAN M. MADRID

Prazo de Validade: 20 (vinte) anos contados a partir de 23/04/2010, observadas as condições legais. Patente concedida conforme ADI 5.529/DF, que determina a alteração do prazo de concessão.

(11) PI 1007150-4 B1

Código 16.1 - Concessão de Patente ou Certificado de Adição de Invenção

(22) 03/02/2010

(30) 04/02/2009 JP 2009-0232298

(51) A23L 7/109 (2016.01), C12N 9/98 (2006.01)

(54) PREPARAÇÃO DE ENZIMA, E, MÉTODO ENZIMÁTICO PARA MELHORAR A TEXTURA DE UM MACARRÃO

(73) Ajinomoto Co., Inc. (JP)

(72) Noriaki Yamada

Prazo de Validade: 20 (vinte) anos contados a partir de 03/02/2010, observadas as condições legais. Patente concedida conforme ADI 5.529/DF, que determina a alteração do prazo de concessão.

(11) PI 1007674-3 B1

Código 16.1 - Concessão de Patente ou Certificado de Adição de Invenção



(22) 07/05/2010

(30) 07/05/2009 EP 09159608.8

(51) B01J 19/00 (2006.01), B01L 3/02 (2006.01), B01L 3/00 (2006.01)

(54) CABEÇA DE SONDA MICROFLUÍDICA DE MULTICAMADAS E MÉTODO DE FABRICAÇÃO DA MESMA

(73) INTERNATIONAL BUSINESS MACHINES CORPORATION (US)

(72) EMMANUEL DELAMARCHE; UTE DRECHSLER; ROBERT LOVCHIK

Prazo de Validade: 20 (vinte) anos contados a partir de 07/05/2010, observadas as condições legais. Patente concedida conforme ADI 5.529/DF, que determina a alteração do prazo de concessão.

(11) PI 1008894-6 B1

Código 16.1 - Concessão de Patente ou Certificado de Adição de Invenção

(22) 22/02/2010

(30) 20/02/2009 KR 1020090014223

(51) D06F 58/28 (1980.01), D06F 58/04 (2006.01)

(54) MÁQUINA DE LAVAR CONTENDO UMA VÁLVULA DE RETENÇÃO

(73) LG ELECTRONICS INC. (KR)

(72) Bo Sung Seo; Hyun Seok Seo; KEUN JOO KIM; JIN WOONG KIM

Prazo de Validade: 20 (vinte) anos contados a partir de 22/02/2010, observadas as condições legais. Patente concedida conforme ADI 5.529/DF, que determina a alteração do prazo de concessão.

(11) PI 1009379-6 B1

Código 16.1 - Concessão de Patente ou Certificado de Adição de Invenção

(22) 11/03/2010

(30) 11/03/2009 US 61/159,232

(51) F17C 13/04 (2006.01), G05G 1/08 (2006.01)

(54) REGULADOR DE PRESSÃO DE GÁS ROBUSTO E COMPACTO

(73) Victor Equipment Company (US)

(72) Robert A. Boyer

Prazo de Validade: 20 (vinte) anos contados a partir de 11/03/2010, observadas as condições legais. Patente concedida conforme ADI 5.529/DF, que determina a alteração do prazo de concessão.

(11) PI 1010890-4 B1

Código 16.1 - Concessão de Patente ou Certificado de Adição de Invenção

(22) 11/06/2010

(30) 12/06/2009 DK PA 2009 70028

(51) B04B 1/20 (2006.01), B04B 7/08 (2006.01)

(54) TRANSPORTADOR HELICOIDAL PARA UMA CENTRÍFUGA DECANTADORA E CENTRÍFUGA DECANTADORA

(73) ALFA LAVAL CORPORATE AB (SE)

(72) ERLAND GRØNNEGAARD

Prazo de Validade: 20 (vinte) anos contados a partir de 11/06/2010, observadas as condições legais. Patente concedida conforme ADI 5.529/DF, que determina



a alteração do prazo de concessão.

(11) PI 1012955-3 B1

Código 16.1 - Concessão de Patente ou Certificado de Adição de Invenção

(22) 02/07/2010

(30) 06/07/2009 US 61/223,155

(51) F27D 99/00 (2010.01), F23D 14/32 (2006.01)

(54) Processo para aquecer uma carga de material

(73) Air Products And Chemicals, Inc (US)

(72) Jin Cao; Russell James Hewertson; Xiaoyi He

Prazo de Validade: 20 (vinte) anos contados a partir de 02/07/2010, observadas as condições legais. Patente concedida conforme ADI 5.529/DF, que determina a alteração do prazo de concessão.

(11) PI 1014274-6 B1

Código 16.1 - Concessão de Patente ou Certificado de Adição de Invenção

(22) 23/04/2010

(30) 22/04/2009 US 61/202,947; 22/04/2009 EP 09158422.7

(51) A61K 8/64 (2006.01), C07K 5/10 (2006.01), C07K 5/08 (2006.01), A61Q 19/00 (2006.01), A61Q 19/08 (2006.01)

(54) COMPOSIÇÕES DE PEPTÍDEOS, RECIPIENTE, PREPARAÇÃO TÓPICA E USO DE UM SAL SOLÚVEL EM ÁGUA DE UM METAL ALCALINO, ALCALINO-TERROSO OU METAL DE TRANSIÇÃO

(73) DSM IP ASSETS B.V. (NL)

(72) Roman Wille; HUGO ZIEGLER; MARC HEIDL

Prazo de Validade: 20 (vinte) anos contados a partir de 23/04/2010, observadas as condições legais. Patente concedida conforme ADI 5.529/DF, que determina a alteração do prazo de concessão.

(11) PI 1100386-3 B1

Código 16.1 - Concessão de Patente ou Certificado de Adição de Invenção

(22) 17/02/2011

(43) 19/02/2013

(51) A01D 46/06 (2006.01)

(54) ENLEIRADOR PARA CULTURAS DE GRÃOS

(73) INDÚSTRIAS REUNIDAS COLOMBO LTDA (BR/SP)

(72) LUIZ HENRIQUE BERTINO

Prazo de Validade: 20 (vinte) anos contados a partir de 17/02/2011, observadas as condições legais. Patente concedida conforme ADI 5.529/DF, que determina a alteração do prazo de concessão.

(11) PI 1102240-0 B1

Código 16.1 - Concessão de Patente ou Certificado de Adição de Invenção

(22) 26/05/2011

(30) 27/05/2010 IT MI2010A000960

(43) 06/11/2012

(51) C07C 227/04 (2006.01)



(54) PROCESSO PARA A PREPARAÇÃO DE AMINOFTONA

(73) LABORATORI BALDACCI SPA (IT)

(72) Massimo Baldacci

Prazo de Validade: 20 (vinte) anos contados a partir de 26/05/2011, observadas as condições legais. Patente concedida conforme ADI 5.529/DF, que determina a alteração do prazo de concessão.

(11) PI 1105415-8 B1

Código 16.1 - Concessão de Patente ou Certificado de Adição de Invenção

(22) 19/12/2011

(43) 29/12/2015

(51) F23C 3/00 (2006.01), F23C 5/00 (2006.01)

(54) QUEIMADOR TIPO VÓRTICE, PROCESSO PARA A COMBUSTÃO DE GLICERINA BRUTA, LOIRA E OUTROS COMBUSTÍVEIS, PROCESSO PARA ACONDICIONAMENTO DE GLICERINA BRUTA SÓLIDA, GLICERINA BRUTA LÍQUIDA OU LOIRA, PROCESSO DE BOMBEAMENTO DE GLICERINA BRUTA E SISTEMA DE REAQUECIMENTO INSTÂNTANEO DE GLICERINA BRUTA OU LOIRA

(73) UNIVERSIDADE DE SÃO PAULO - USP (BR/SP)

(72) JOSMAR DAVILSON PAGLIUSO; AYMER YEFERSON MATURANA CORDOBA; HÉLIO JOSÉ DONISETE TREBI

Prazo de Validade: 20 (vinte) anos contados a partir de 19/12/2011, observadas as condições legais.

(11) PI 1105734-3 B1

Código 16.1 - Concessão de Patente ou Certificado de Adição de Invenção

(22) 30/12/2011

(30) 30/09/2011 IN 2774/MUM/2011

(43) 17/06/2014

(51) H04M 3/36 (2006.01), G06Q 10/00 (2012.01)

(54) MÉTODO IMPLEMENTADO POR COMPUTADOR PARA PREVER O DE-SEMPENHO DE UM CENTRO DE CHAMADAS E SISTEMA DE CENTRO DE SISTEMA DE PREVISÃO DE DESEMPENHO DE CENTRO DE CHAMADA

(73) Tata Consultancy Services Limited (IN)

(72) Benny Mathew; Manoj Nambiar

Prazo de Validade: 20 (vinte) anos contados a partir de 30/12/2011, observadas as condições legais.

(11) PI 1106943-0 B1

Código 16.1 - Concessão de Patente ou Certificado de Adição de Invenção

(22) 18/10/2011

(30) 18/10/2010 AT A 1732/2010

(43) 26/01/2016

(51) C21D 9/22 (2006.01), C21D 1/25 (2006.01), C21D 6/00 (2006.01), C22C 38/02 (2006.01), C22C 38/04 (2006.01), C22C 38/18 (2006.01), C22C 38/12 (2006.01), C22C 38/10 (2006.01), C22C 38/06 (2006.01), C22C 38/00 (2006.01), B22D 7/00 (2006.01), B23C 5/00 (2006.01)



(54) PROCESSO PARA A PRODUÇÃO DE FERRAMENTAS DE AÇO DE LIGA, ESPECIALMENTE PARA A USINAGEM DE METAIS COM REMOÇÃO DE APARAS, E FERRAMENTA

(73) BÖHLER EDELSTAHL GMBH & CO. KG (AU)

(72) GERT KELLEZI; DEVRIM CALISKANOGLU; ANDREAS BÄRNTHALER

Prazo de Validade: 20 (vinte) anos contados a partir de 18/10/2011, observadas as condições legais.



Código 16.3 - Retificação

Retificação da publicação da concessão da patente por ter sido efetuada com incorreção que não impossibilita sua identificação. Tal publicação não implica na alteração da data de publicação da concessão da patente e nos prazos decorrentes da mesma.

(11) BR 10 2014 002883-8 B8	Código 16.3 - Retificação (22) 06/02/2014 (45) 28/09/2021 (51) A61J 1/16 (2006.01), B65D 1/02 (2006.01) (54) SUPORTE TÉRMICO DE GARRAFA PARA HIDRATAÇÃO E ADMINISTRAÇÃO DE MEDICAMENTOS (73) ASSOCIAÇÃO PARANAENSE DE CULTURA -APC (BR/PR) (72) ALLAN MICHAEL JUNKERT; BIANCA BOT BASSI; MARCIO LAZAI JUNIOR; MARIANA CRISTINA SIQUEIRA; GABRIEL RODRIGUES MINUCCI; FERNANDA CRISTINA OSTROVSKI SALES Ref. RPI 2647 de 28/09/2021 quanto ao inventor (item 72)
(11) BR 11 2012 001327-0 B8	Código 16.3 - Retificação (22) 23/07/2010 (30) 23/07/2009 US 61/227,833 (45) 21/09/2021 (51) C10M 169/04 (2006.01), C10M 111/04 (2006.01), C10N 30/06 (2006.01), C10N 40/00 (2006.01) (54) COMPOSIÇÃO LUBRIFICANTE E MÉTODO PARA REPARAR UMA COMPOSIÇÃO LUBRIFICANTE (73) DOW GLOBAL TECHNOLOGIES LLC (US) (72) MARINUS MEERTENS; NADJET KHELIDJ; RONALD VANVOORST; EVELYN ZAUGG-HOOZEMANS; MARTIN GREAVES Ref. RPI 2646 de 21/09/2021 quanto ao quadro reivindicatório.
(11) BR 11 2012 011065-9 B8	Código 16.3 - Retificação (22) 16/11/2010 (30) 16/11/2009 US 61/261,556 (45) 02/03/2021 (51) E21B 31/00 (2006.01) (54) GARRA, GARRA EM ESPIRAL, FERRAMENTA DE ELEVAÇÃO VERTICAL DE GRANDE CAPTURA E SEUS USOS (73) National Oilwell Varco, L.P. (US) (72) James R. Streater, Jr.; Daniel Hernandez Jr.; JOSE SALDANA Ref. RPI 2617 de 02/03/2021 quanto ao inventor (item 72)



-
- (11) BR 11 2012 020396-7 B8** Código 16.3 - Retificação
(22) 11/02/2011
(30) 18/02/2010 FR 1051169
(45) 06/07/2021
(51) F01D 17/08 (2006.01), F01L 27/02 (2006.01)
(54) PROCESSO E DISPOSITIVO DE CORREÇÃO DE UMA MEDIÇÃO CORRENTE DE PRESSÃO DE UM FLUXO GASOSO, TURBOMÁQUINA, E, SISTEMA DE MEDIÇÃO DE PRESSÃO DE UM FLUXO GASOSO
(73) SNECMA (FR)
(72) Bruno Robert Gully; MAURICE GEORGES VERNOCHE
Ref. RPI 2635 de 06/07/2021 quanto ao endereço.
-
- (11) BR 11 2013 016698-3 B8** Código 16.3 - Retificação
(22) 28/12/2010
(45) 29/06/2021
(51) F16K 11/04 (2006.01), F16K 37/00 (2006.01)
(54) Conjunto de válvula com haste deslizante e método para acionar manualmente um conjunto de válvula de controle com haste deslizante
(73) EMERSON PROCESS MANAGEMENT (TIANJIN) VALVES CO., LTD. (CN)
(72) NANNAN LI; CHUN GAO
Ref. RPI 2634 de 29/06/2021 quanto ao item (87)
-
- (11) BR 11 2013 024704-5 B8** Código 16.3 - Retificação
(22) 11/07/2012
(30) 15/07/2011 JP 2011-157094
(45) 20/07/2021
(51) B60C 11/02 (2006.01), B60C 11/00 (2006.01)
(54) BANDA DE RODAGEM CURADA E PNEU
(73) BRIDGESTONE CORPORATION (JP)
(72) TAKEO NAGAHARA
Ref. RPI 2637 de 20/07/2021 quanto ao título (item 54)
-
- (11) BR 11 2016 013872-4 B8** Código 16.3 - Retificação
(22) 17/12/2014
(30) 18/12/2013 EP 13198050.0
(45) 10/08/2021
(51) G01N 21/64 (2006.01), G01N 21/63 (2006.01)
(54) MÉTODO PARA DETERMINAR UMA INFECÇÃO FÚNGICA QUE AFETA O TEOR DE UM COMPOSTO FENÓLICO DE UMA PLANTA, DISPOSITIVO DE DETECÇÃO E APARELHO PARA DETERMINAR UMA INFECÇÃO FÚNGICA DE UMA PLANTA
(73) BASF SE (DE)
(72) YLVA TISCHLER; EBERHARD HARTUNG; EIKO THIESSEN
Referente ao despacho 16.1 publicado na RPI 2640 de 10.08.2021, quanto ao



título

(11) PI 0113372-1 C8

Código 16.3 - Retificação

(22) 07/09/2001

(30) 12/09/2000 US 60/231.767

(45) 01/08/2017

(51) A61K 9/00 (2006.01)

(54) COMPOSIÇÃO VETERINÁRIA COM VEÍCULO MODIFICADO E CEFTIOFUR

(73) ZOETIS SERVICES LLC (US)

(72) Dirk L. Teagarden; Scott A. Brown; Nancy J. Britten; James F. Caputo; Leslie C. Eaton; Ondrej Hendl; Syed F. Huda; Harry M. King; Susan M. Machkovech; Randal Lee Schapaugh; Stanley M. Speaker; Jean M. Steele; Ching-Chiang Su; Terry R. Urban; Niki A. Waldron; Monica L. Whitmire
Ref. RPI 2430 de 01/08/2017 - Prazo de Validade: 10 (dez) anos contados a partir de 01/08/2017, observadas as condições legais. Justificativa de retificação: Patente relacionada a produto veterinário.

(11) PI 0616469-2 B8

Código 16.3 - Retificação

(22) 27/09/2006

(30) 29/09/2005 US 11/238376

(45) 27/07/2021

(51) A01N 25/12 (2006.01), C05G 3/02 (1968.09)

(54) COMPOSIÇÃO AGROQUÍMICA GRANULAR, E, PROCESSO PARA PREPARAR A MESMA

(73) OMS INVESTMENTS, INC. (US)

(72) LONNEKE JACOBA VAN BOXTEL-VERHOEVEN; PETRA LEONARDA HENDRICA LUNDE-VANNUYS; JOHANNES GIJSBERTUS ANTONIUS TERLINGEN

Ref. RPI 2638 de 27/07/2021 quanto ao quadro reivindicatório.



Código Nulidade Administrativa

Código 17.1 - Notificação de Interposição de Nulidade Administrativa

Notificação, ao titular da patente, de instauração de processo administrativo de nulidade. Desta data corre o prazo de 60 (sessenta) dias para eventual contestação do titular (Art. 52 da Lei nº 9.279/96). O depositante poderá obter cópia da petição de nulidade através do endereço eletrônico www.inpi.gov.br - No Acesso rápido – Faça uma busca - Patente. Para acessar, cadastre-se no Portal do INPI e use login e senha.

(11) BR 10 2015 027936-1 B1	Código 17.1 - Notificação de Interposição de Nulidade Administrativa (45) 06/04/2021 (73) DEERE & COMPANY (US) Requerente da nulidade: SEMEATO S/A INDÚSTRIA E COMÉRCIO - 870210091240 - 04/10/2021
(11) BR 10 2016 006174-1 B1	Código 17.1 - Notificação de Interposição de Nulidade Administrativa (45) 06/04/2021 (73) CNH INDUSTRIAL BRASIL LTDA. (BR/MG) Requerente da nulidade: SEMEATO S/A INDÚSTRIA E COMÉRCIO - 870210091243 - 04/10/2021
(11) BR 11 2016 022571-6 B1	Código 17.1 - Notificação de Interposição de Nulidade Administrativa (45) 06/04/2021 (73) IOTECH INTERNATIONAL, INC (US) Requerente da nulidade: WAVE CLEANER INDÚSTRIA E COMÉRCIO LTDA - 870210081080 - 02/09/2021
(11) BR 12 2019 024768-4 B1	Código 17.1 - Notificação de Interposição de Nulidade Administrativa (45) 30/03/2021 (62) BR 10 2015 003633-7 20/02/2015 (73) PLANTIUM S.A. (AR) Requerente da nulidade: 1) SEMEATO S/A INDÚSTRIA E COMÉRCIO - 870210090110 - 29/09/2021; 2) STARA S/A. INDUSTRIA DE IMPLEMENTOS AGRÍCOLAS - 870210090551 - 30/09/2021
(11) BR 12 2020 023313-3 B1	Código 17.1 - Notificação de Interposição de Nulidade Administrativa (45) 30/03/2021 (62) BR 10 2015 003633-7 20/02/2015 (73) PLANTIUM S.A. (AR) Requerente da nulidade: STARA S/A. INDUSTRIA DE IMPLEMENTOS



AGRÍCOLAS - 870210090592 - 30/09/2021

(11) BR 20 2015 003866-1 Y1 Código 17.1 - Notificação de Interposição de Nulidade Administrativa
 (45) 30/03/2021
 (73) MIGUEL BATTISTIN (BR/RS) ; TIAGO BATTISTIN (BR/RS)
 Requerente da nulidade: TECNOFRUTT - MÁQUINAS E IMPLEMENTOS
 AGRÍCOLAS LTDA - 870210085798 - 17/09/2021

(11) BR 20 2015 014035-0 Y1 Código 17.1 - Notificação de Interposição de Nulidade Administrativa
 (45) 30/03/2021
 (73) CLARA PRESENTES LTDA-ME (BR/SP)
 Requerente da nulidade: MARCHESAN IMPLEMENTOS E MÁQUINAS
 AGRÍCOLAS TATU S/A - 870210085797 - 17/09/2021

(11) PI 0815331-0 B8 Código 17.1 - Notificação de Interposição de Nulidade Administrativa
 (45) 06/04/2021
 (73) BOEHRINGER INGELHEIM INTERNATIONAL GMBH (DE)
 Requerente da nulidade: EMS.S.A. - 870210091672 - 04/10/2021

(11) PI 0902801-3 B1 Código 17.1 - Notificação de Interposição de Nulidade Administrativa
 (45) 30/03/2021
 (73) Indústria e Comércio de Auto Peças Rei Ltda (BR/SP)
 Requerente da nulidade: WELLINGTON BORBA - 870210087127 - 22/09/2021



Código Notificação de Decisão Judicial**Código 19.1 - Notificação de Decisão Judicial**

Comunicação de decisão judicial referente à patente.

(11) MU 8300298-7 Y1

Código 19.1 - Notificação de Decisão Judicial

(45) 23/03/2010

(73) Marcus Macedo Cazarré (BR/SC)

Processo INPI nº 52402.004308/2020-57 @NUP:00408.007955/2019-23

(REF.5039455-82.2018.4.02.5101) @ INTERESSADOS: BRF S.A. E OUTROS

Decisão: Isto posto, julgo procedente em parte o pedido e concedo em parte a segurança, para determinar que a autoridade coatora decida o PAN instaurado pela AGCERT, no prazo de 30 (trinta) dias, com relação aos questionamentos não abordados na ação judicial de n. 0026770- 41.2012.4.02.5101, a saber: a) Teria havido ampliação do escopo de proteção por incorporação de matéria nova, contrariando o disposto no Art. 32 da LPI, por meio das emendas apresentadas em 20/05/2009, em cumprimento das exigências publicadas na RPI 1990 de 25/02/2009, pois a reivindicação 1 originalmente depositada definia que a campânula (4) e o revestimento (1) eram feitos de PVC ou PEAD, enquanto que a nova via apresentada afirmava que a campânula poderia ser feita de qualquer material e introduzia o elemento geomembrana com a referência numérica ?5?, que originalmente referia-se a uma válvula ilustrada na figura 2. Ainda concernente a acréscimo de matéria, a requerente AGCERT alega que no relatório descritivo emendado, página 8/9, linhas 9 e 10, está dito que o número de baffles é calculado dividindo-se o comprimento superior do tronco de pirâmide por sete. Ocorre que tal cálculo não estava presente no texto do pedido originalmente depositado, ocorrendo, portanto, um claro acréscimo de matéria, ferindo o Art. 32 da LPI, e acrescenta que o inventor não teria explicado como chegou à referida fórmula, carecendo, por isso, de suficiência descritiva (Art. 24 da LPI)

(11) PI 0610359-6 B8

Código 19.1 - Notificação de Decisão Judicial

(45) 24/09/2020

(73) THE REGENTS OF THE UNIVERSITY OF CALIFORNIA (US)

Processo INPI nº 52402.003972/2021-60 @NUP: 00848.000339/2021-87 (REF. 00408.025782/2021-40) @ INTERESSADOS: LIBBS FARMACEUTICA LTDA - LIBBS E OUTROS@ Homologada a desistência do pedido e declarado extinto o processo, sem resolução do mérito, nos termos do art.485, VIII do CPC/2-15. 2. Trânsito em julgado em 22/06/2021



Código Extinção de Patente e Certificado de Adição de Invenção**Código 21.1 - Extinção - Art. 78 inciso I da LPI**

Notificação da extinção da patente e seus certificados, se for o caso, pela expiração do prazo de vigência de proteção legal.

(11) MU 7703377-9 Y1	Código 21.1 - Extinção - Art. 78 inciso I da LPI (45) 07/10/2014 (73) ADENIR MOREIRA DE SOUZA (BR/RS) PATENTE EXTINTA EM 07.10.2021
(11) MU 8202226-7 Y1	Código 21.1 - Extinção - Art. 78 inciso I da LPI (45) 30/09/2014 (73) NILKO TECNOLOGIA LTDA (BR/PR) PATENTE EXTINTA EM 30.09.2021
(11) MU 8300179-4 Y1	Código 21.1 - Extinção - Art. 78 inciso I da LPI (45) 23/09/2014 (73) Viaflex Serviços Ltda. (BR/SP) PATENTE EXTINTA EM 23.09.2021
(11) MU 8300690-7 Y1	Código 21.1 - Extinção - Art. 78 inciso I da LPI (45) 30/09/2014 (73) STECK INDÚSTRIA ELÉTRICA LTDA (BR/SP) PATENTE EXTINTA EM 30.09.2021
(11) MU 8401414-8 Y1	Código 21.1 - Extinção - Art. 78 inciso I da LPI (45) 30/09/2014 (73) Edson Donizetti Begnani (BR/SP) PATENTE EXTINTA EM 30.09.2021
(11) MU 8401569-1 Y1	Código 21.1 - Extinção - Art. 78 inciso I da LPI (45) 23/09/2014 (73) Luís Parellada Ruiz (BR/PR) PATENTE EXTINTA EM 23.09.2021
(11) MU 8401904-2 Y1	Código 21.1 - Extinção - Art. 78 inciso I da LPI (45) 23/09/2014 (73) FOCA CONTROLES DE ACESSOS LTDA (BR/RS) PATENTE EXTINTA EM 23.09.2021



(11) MU 8402243-4 Y1	Código 21.1 - Extinção - Art. 78 inciso I da LPI (45) 23/09/2014 (73) ELTON JORGE JURACK (BR/PR) PATENTE EXTINTA EM 23.09.2021
(11) MU 8502833-9 Y1	Código 21.1 - Extinção - Art. 78 inciso I da LPI (45) 07/10/2014 (73) PEDRO THADEU PEREIRA MILITÃO (BR/RS) PATENTE EXTINTA EM 07.10.2021
(11) MU 8503268-9 Y1	Código 21.1 - Extinção - Art. 78 inciso I da LPI (45) 07/10/2014 (73) Cooperativa Veiling Holambra (BR/SP) PATENTE EXTINTA EM 07.10.2021
(11) MU 8600608-8 Y1	Código 21.1 - Extinção - Art. 78 inciso I da LPI (45) 23/09/2014 (73) Yukio Oizumi (BR/SP) PATENTE EXTINTA EM 23.09.2021
(11) MU 8600961-3 Y1	Código 21.1 - Extinção - Art. 78 inciso I da LPI (45) 07/10/2014 (73) INDÚSTRIAS REUNIDAS COLOMBO LTDA (BR/SP) PATENTE EXTINTA EM 07.10.2021
(11) MU 8601942-2 Y1	Código 21.1 - Extinção - Art. 78 inciso I da LPI (45) 23/03/2010 (73) Luiz Calistro Balestrassi (BR/MG) PATENTE EXTINTA EM 22.09.2021
(11) PI 0002477-5 B8	Código 21.1 - Extinção - Art. 78 inciso I da LPI (45) 04/10/2011 (73) Thiele Kaolin Company (US) PATENTE EXTINTA EM 04.10.2021
(11) PI 0002585-2 B1	Código 21.1 - Extinção - Art. 78 inciso I da LPI (45) 04/10/2011 (73) DSM IP Assets B.V. (NL) PATENTE EXTINTA EM 04.10.2021
(11) PI 0002981-5 B1	Código 21.1 - Extinção - Art. 78 inciso I da LPI (45) 04/10/2011 (73) Ferropem (FR)



PATENTE EXTINTA EM 04.10.2021

(11) PI 0009424-2 B1 Código 21.1 - Extinção - Art. 78 inciso I da LPI
(45) 04/10/2011
(73) Mitsui Chemicals, Inc. (JP) ; The Lubrizol Corporation (US)
PATENTE EXTINTA EM 04.10.2021

(11) PI 0010891-0 B8 Código 21.1 - Extinção - Art. 78 inciso I da LPI
(45) 20/09/2011
(73) BTG International Limited (GB)
PATENTE EXTINTA EM 26.05.2020

(11) PI 0102378-0 B1 Código 21.1 - Extinção - Art. 78 inciso I da LPI
(45) 04/10/2011
(73) The Furukawa Electric Co., Ltd. (JP) ; The Kansai Electric Power Co., Inc. (JP)
PATENTE EXTINTA EM 04.10.2021

(11) PI 0102442-6 B1 Código 21.1 - Extinção - Art. 78 inciso I da LPI
(45) 04/10/2011
(73) Rohm and Hass Company (US)
PATENTE EXTINTA EM 04.10.2021

(11) PI 0103373-5 B1 Código 21.1 - Extinção - Art. 78 inciso I da LPI
(45) 04/10/2011
(73) Universidade de São Paulo - USP (BR/SP) ; Fundação de Amparo à Pesquisa do Estado de São Paulo - FAPESP (BR/SP)
PATENTE EXTINTA EM 04.10.2021

(11) PI 0104269-6 B1 Código 21.1 - Extinção - Art. 78 inciso I da LPI
(45) 17/11/2009
(73) Deere & Company (US)
PATENTE EXTINTA EM 25.09.2021

(11) PI 0104434-6 B1 Código 21.1 - Extinção - Art. 78 inciso I da LPI
(45) 30/11/2010
(73) Bettcher Industries, Inc. (US)
PATENTE EXTINTA EM 04.10.2021

(11) PI 0104722-1 B1 Código 21.1 - Extinção - Art. 78 inciso I da LPI
(45) 14/07/2009
(73) Belgo Bekaert Arames Ltda. (BR/MG)



PATENTE EXTINTA EM 25.09.2021

(11) PI 0104773-6 B1 Código 21.1 - Extinção - Art. 78 inciso I da LPI
(45) 02/08/2005
(73) Usinas Siderúrgicas de Minas Gerais S.A. - USIMINAS (BR/MG)
PATENTE EXTINTA EM 27.09.2021

(11) PI 0106222-0 B1 Código 21.1 - Extinção - Art. 78 inciso I da LPI
(45) 28/07/2009
(73) Deere & Company (US)
PATENTE EXTINTA EM 25.09.2021

(11) PI 0107231-5 B1 Código 21.1 - Extinção - Art. 78 inciso I da LPI
(45) 20/10/2009
(73) INGERSOLL-RAND GMBH (DE)
PATENTE EXTINTA EM 21.09.2021

(11) PI 0108070-9 B1 Código 21.1 - Extinção - Art. 78 inciso I da LPI
(45) 04/10/2011
(73) Advanced Lightweight Engineering B.V. (NL)
PATENTE EXTINTA EM 04.10.2021

(11) PI 0109051-8 B1 Código 21.1 - Extinção - Art. 78 inciso I da LPI
(45) 04/10/2011
(73) Shell Internationale Research Maatschappij B.V. (NL)
PATENTE EXTINTA EM 04.10.2021

(11) PI 0112303-3 B1 Código 21.1 - Extinção - Art. 78 inciso I da LPI
(45) 04/10/2011
(73) GKN Löbro GmbH (DE)
PATENTE EXTINTA EM 04.10.2021

(11) PI 0112508-7 B1 Código 21.1 - Extinção - Art. 78 inciso I da LPI
(45) 08/02/2011
(73) BOA Balg- und Kompensatoren-Technologie GmbH (DE)
PATENTE EXTINTA EM 02.10.2021

(11) PI 0114185-6 B1 Código 21.1 - Extinção - Art. 78 inciso I da LPI
(45) 16/11/2010
(73) Bayer HealthCare LLC (US)
PATENTE EXTINTA EM 24.09.2021



(11) PI 0114259-3 B1 Código 21.1 - Extinção - Art. 78 inciso I da LPI
(45) 09/08/2011
(73) Rhodia Inc. (US)
PATENTE EXTINTA EM 21.09.2021

(11) PI 0114450-2 B1 Código 21.1 - Extinção - Art. 78 inciso I da LPI
(45) 21/09/2010
(73) The Texas A & M University System (US)
PATENTE EXTINTA EM 05.10.2021

(11) PI 0114606-8 B1 Código 21.1 - Extinção - Art. 78 inciso I da LPI
(45) 19/10/2010
(73) Boegli-Gravures S.A. (CH)
PATENTE EXTINTA EM 03.10.2021

(11) PI 0114611-4 B1 Código 21.1 - Extinção - Art. 78 inciso I da LPI
(45) 19/10/2010
(73) VOESTALPINE CAMTEC GMBH (AT)
PATENTE EXTINTA EM 05.10.2021

(11) PI 0114765-0 B1 Código 21.1 - Extinção - Art. 78 inciso I da LPI
(45) 20/09/2011
(73) Urea Casale S.A. (CH)
PATENTE EXTINTA EM 01.10.2021

(11) PI 0115738-8 B1 Código 21.1 - Extinção - Art. 78 inciso I da LPI
(45) 03/11/2009
(73) Pirelli Pneumatici S.p.A. (IT)
PATENTE EXTINTA EM 28.09.2021

(11) PI 0116720-0 B1 Código 21.1 - Extinção - Art. 78 inciso I da LPI
(45) 01/06/2010
(73) Honda Giken Kogyo Kabushiki Kaisha (JP)
PATENTE EXTINTA EM 01.10.2021

(11) PI 0117041-4 B1 Código 21.1 - Extinção - Art. 78 inciso I da LPI
(45) 19/05/2009
(73) Heinrich-Guenter Schumacher (DE)
PATENTE EXTINTA EM 28.09.2021

(11) PI 0117279-4 B8 Código 21.1 - Extinção - Art. 78 inciso I da LPI
(45) 04/10/2011
(62) PI 0107030-4 23/07/2001



	(73) ALCON INC. (CH) PATENTE EXTINTA EM 23.07.2021
(11) PI 9704153-0 B1	Código 21.1 - Extinção - Art. 78 inciso I da LPI (45) 04/10/2011 (73) TELEMAR NORTE LESTE S.A. - EM RECUPERAÇÃO JUDICIAL (BR/RJ) PATENTE EXTINTA EM 04.10.2021
(11) PI 9709420-0 B1	Código 21.1 - Extinção - Art. 78 inciso I da LPI (45) 04/10/2011 (73) INTERDIGITAL CE PATENT HOLDINGS (FR) PATENTE EXTINTA EM 04.10.2021
(11) PI 9715228-5 B1	Código 21.1 - Extinção - Art. 78 inciso I da LPI (45) 04/10/2011 (62) PI 9710497-3 15/07/1997 (73) Merial (FR) PATENTE EXTINTA EM 04.10.2021
(11) PI 9715353-2 B1	Código 21.1 - Extinção - Art. 78 inciso I da LPI (45) 04/10/2011 (62) PI 9714304-9 02/06/1997 (73) That Corporation (US) PATENTE EXTINTA EM 04.10.2021
(11) PI 9803975-0 B1	Código 21.1 - Extinção - Art. 78 inciso I da LPI (45) 04/10/2011 (73) SEW-EURODRIVE GmbH & Co. (DE) PATENTE EXTINTA EM 04.10.2021
(11) PI 9804422-2 B1	Código 21.1 - Extinção - Art. 78 inciso I da LPI (45) 04/10/2011 (73) ESSILOR INTERNATIONAL (FR) PATENTE EXTINTA EM 04.10.2021
(11) PI 9806147-0 B1	Código 21.1 - Extinção - Art. 78 inciso I da LPI (45) 04/10/2011 (73) Robert Bosch GmbH (DE) PATENTE EXTINTA EM 04.10.2021
(11) PI 9811031-4 B8	Código 21.1 - Extinção - Art. 78 inciso I da LPI (45) 04/10/2011 (73) Roche Diagnostics GmbH (DE)



PATENTE EXTINTA EM 22.07.2018

(11) PI 9811940-0 B8

Código 21.1 - Extinção - Art. 78 inciso I da LPI

(45) 04/10/2011

(73) Yeda Research and Development Co., Ltd. (IL)

PATENTE EXTINTA EM 13.08.2018

(11) PI 9901174-3 B1

Código 21.1 - Extinção - Art. 78 inciso I da LPI

(45) 04/10/2011

(73) Ajinomoto Co., Inc. (JP)

PATENTE EXTINTA EM 04.10.2021

(11) PI 9903436-0 B8

Código 21.1 - Extinção - Art. 78 inciso I da LPI

(45) 04/10/2011

(73) Universidade Estadual de Campinas - UNICAMP (BR/SP)

PATENTE EXTINTA EM 02.08.2019



Código 21.6 - Extinção da patente para fins da restauração nos termos do art. 87 da LPI.

Extinção da patente por falta de pagamento da retribuição anual, por pagamento da retribuição anual fora do prazo ou por não cumprimento de exigência de complementação de pagamento da retribuição anual. Desta data corre o prazo de 3 (três) meses para o titular requerer a restauração da patente. A restauração deve ser requerida por meio do peticionamento eletrônico ou formulário FQ002, acompanhado dos comprovantes dos pagamentos correspondentes à restauração e a retribuição anual ou sua complementação no valor da retribuição adicional de que trata o art. 84º § 2º da Lei nº 9.279/96, sob pena da manutenção da extinção de acordo com o disposto no inciso IV do art. 78 da Lei nº 9.279/96.

(11) BR 10 2012 012036-4 B1 Código 21.6 - Extinção da patente para fins da restauração nos termos do art. 87 da LPI.
(45) 27/09/2016
(73) DAVID TENG PONG (CN)
referente ao despacho 24.2 na RPI 2503 de 28/12/2018

(11) BR 10 2012 032446-6 B1 Código 21.6 - Extinção da patente para fins da restauração nos termos do art. 87 da LPI.
(45) 28/07/2020
(73) Laboratório Nacional de Computação Científica - LNCC (BR/RJ)
Referente à 9ª anuidade.

(11) BR 10 2012 032771-6 B1 Código 21.6 - Extinção da patente para fins da restauração nos termos do art. 87 da LPI.
(45) 21/01/2020
(73) GEBO PACKAGING SOLUTIONS ITALY S.R.L. (IT)
Referente à 9ª anuidade.

(11) BR 10 2013 032493-0 B1 Código 21.6 - Extinção da patente para fins da restauração nos termos do art. 87 da LPI.
(45) 27/02/2020
(73) HENNECKE GMBH (DE)
Referente à 8ª anuidade.

(11) BR 10 2013 032930-4 B1 Código 21.6 - Extinção da patente para fins da restauração nos termos do art. 87 da LPI.
(45) 07/03/2017
(73) AFTON CHEMICAL CORPORATION (US)
Referente à 8ª anuidade.



(11) BR 10 2013 032980-0 B1	Código 21.6 - Extinção da patente para fins da restauração nos termos do art. 87 da LPI. (45) 07/03/2017 (73) AFTON CHEMICAL CORPORATION (US) Referente à 8ª anuidade.
<hr/>	
(11) BR 10 2013 033017-5 B1	Código 21.6 - Extinção da patente para fins da restauração nos termos do art. 87 da LPI. (45) 14/03/2017 (73) AFTON CHEMICAL CORPORATION (US) Referente à 8ª anuidade.
<hr/>	
(11) BR 10 2013 033043-4 B1	Código 21.6 - Extinção da patente para fins da restauração nos termos do art. 87 da LPI. (45) 30/05/2017 (73) AFTON CHEMICAL CORPORATION (US) Referente à 8ª anuidade.
<hr/>	
(11) BR 11 2012 005867-3 B1	Código 21.6 - Extinção da patente para fins da restauração nos termos do art. 87 da LPI. (45) 01/09/2020 (73) Mitsubishi Jidosha Kogyo Kabushiki Kaisha (JP) Referente à 11ª anuidade.
<hr/>	
(11) BR 11 2012 014240-2 B1	Código 21.6 - Extinção da patente para fins da restauração nos termos do art. 87 da LPI. (45) 27/06/2017 (73) DOW GLOBAL TECHNOLOGIES LLC (US) Referente à 11ª anuidade.
<hr/>	
(11) BR 11 2012 014460-0 B1	Código 21.6 - Extinção da patente para fins da restauração nos termos do art. 87 da LPI. (45) 27/08/2019 (73) EMEFCY LIMITED (IL) Referente à 11ª anuidade.
<hr/>	
(11) BR 11 2012 014527-4 B1	Código 21.6 - Extinção da patente para fins da restauração nos termos do art. 87 da LPI. (45) 30/07/2019 (73) K-FEE SYSTEM GMBH (DE) Referente à 11ª anuidade.
<hr/>	
(11) BR 11 2012 014641-6 B1	Código 21.6 - Extinção da patente para fins da restauração nos termos do art.



	87 da LPI. (45) 01/09/2020 (73) NOXELL CORPORATION (US) Referente à 11ª anuidade.
(11) BR 11 2012 014736-6 B1	Código 21.6 - Extinção da patente para fins da restauração nos termos do art. 87 da LPI. (45) 18/09/2018 (73) Danisco US INC. (US) ; THE GOODYEAR TIRE & RUBBER COMPANY (US) Referente à 11ª anuidade.
(11) BR 11 2012 014851-6 B1	Código 21.6 - Extinção da patente para fins da restauração nos termos do art. 87 da LPI. (45) 15/10/2019 (73) TOTAL PETROCHEMICALS RESEARCH FELUY (BE) Referente à 11ª anuidade.
(11) BR 11 2012 014854-0 B1	Código 21.6 - Extinção da patente para fins da restauração nos termos do art. 87 da LPI. (45) 24/09/2019 (73) Total Petrochemicals Research Feluy (BE) Referente à 11ª anuidade.
(11) BR 11 2012 014859-1 B1	Código 21.6 - Extinção da patente para fins da restauração nos termos do art. 87 da LPI. (45) 28/04/2020 (73) TOTAL PETROCHEMICALS RESEARCH FELUY (BE) Referente à 11ª anuidade.
(11) BR 11 2012 014871-0 B1	Código 21.6 - Extinção da patente para fins da restauração nos termos do art. 87 da LPI. (45) 19/05/2020 (73) Technofirst (FR) Referente à 11ª anuidade.
(11) BR 11 2012 014986-5 B1	Código 21.6 - Extinção da patente para fins da restauração nos termos do art. 87 da LPI. (45) 08/10/2019 (73) BASF SE (DE) Referente à 11ª anuidade.
(11) BR 11 2012 015023-5 B1	Código 21.6 - Extinção da patente para fins da restauração nos termos do art.



	87 da LPI. (45) 27/02/2020 (73) KONINKLIJKE PHILIPS N.V. (NL) Referente à 11ª anuidade.
(11) BR 11 2012 015027-8 B1	Código 21.6 - Extinção da patente para fins da restauração nos termos do art. 87 da LPI. (45) 07/01/2020 (73) KONINKLIJKE PHILIPS N.V. (NL) Referente à 11ª anuidade.
(11) BR 11 2012 015121-5 B1	Código 21.6 - Extinção da patente para fins da restauração nos termos do art. 87 da LPI. (45) 24/09/2019 (73) BOREALIS AG (AT) Referente à 11ª anuidade.
(11) BR 11 2012 015123-1 B1	Código 21.6 - Extinção da patente para fins da restauração nos termos do art. 87 da LPI. (45) 28/08/2018 (73) SAUDI ARABIAN OIL COMPANY (SA) ; ARAMCO SERVICES COMPANY (US) Referente à 11ª anuidade.
(11) BR 11 2012 015262-9 B1	Código 21.6 - Extinção da patente para fins da restauração nos termos do art. 87 da LPI. (45) 18/02/2020 (73) KSB SE & CO. KGAA (DE) Referente à 11ª anuidade.
(11) BR 11 2012 015460-5 B1	Código 21.6 - Extinção da patente para fins da restauração nos termos do art. 87 da LPI. (45) 18/09/2018 (73) SHELL INTERNATIONALE RESEARCH MAATSCHAPPIJ B.V. (NL) Referente à 11ª anuidade.
(11) BR 11 2012 015715-9 B1	Código 21.6 - Extinção da patente para fins da restauração nos termos do art. 87 da LPI. (45) 03/09/2019 (73) ARLANXEO DEUTSCHLAND GMBH (DE) Referente à 11ª anuidade.
(11) BR 11 2012 016453-8 B1	Código 21.6 - Extinção da patente para fins da restauração nos termos do art.



	87 da LPI. (45) 29/10/2019 (73) Huawei Technologies Co., LTD. (CN) Referente à 11ª anuidade.
(11) BR 11 2012 016919-0 B1	Código 21.6 - Extinção da patente para fins da restauração nos termos do art. 87 da LPI. (45) 01/12/2020 (73) EWALD SCHNEIDER (DE) Referente à 11ª anuidade.
(11) BR 11 2012 020824-1 B1	Código 21.6 - Extinção da patente para fins da restauração nos termos do art. 87 da LPI. (45) 17/12/2019 (73) EVONIK RÖHM GMBH (DE) Referente à 11ª anuidade.
(11) BR 11 2013 009826-0 B1	Código 21.6 - Extinção da patente para fins da restauração nos termos do art. 87 da LPI. (45) 26/01/2021 (73) LOCKHEED MARTIN CORPORATION (US) Referente à 10ª anuidade.
(11) BR 11 2013 011878-4 B1	Código 21.6 - Extinção da patente para fins da restauração nos termos do art. 87 da LPI. (45) 12/05/2020 (73) KAPSCH TRAFFICOM AG (AT) Referente à 10ª anuidade.
(11) BR 11 2013 013474-7 B1	Código 21.6 - Extinção da patente para fins da restauração nos termos do art. 87 da LPI. (45) 09/07/2019 (73) DOW GLOBAL TECHNOLOGIES LLC (US) Referente à 10ª anuidade.
(11) BR 11 2013 014007-0 B1	Código 21.6 - Extinção da patente para fins da restauração nos termos do art. 87 da LPI. (45) 12/05/2020 (73) BIELOMATIK LEUZE GMBH + CO KG (DE) Referente à 10ª anuidade.
(11) BR 11 2013 014015-1 B1	Código 21.6 - Extinção da patente para fins da restauração nos termos do art. 87 da LPI.



	(45) 12/05/2020 (73) INDUSTRIE DE NORA S.P.A. (IT) Referente à 10ª anuidade.
(11) BR 11 2013 014772-5 B1	Código 21.6 - Extinção da patente para fins da restauração nos termos do art. 87 da LPI. (45) 04/12/2018 (73) GIVAUDAN SA (CH) Referente à 10ª anuidade.
(11) BR 11 2013 014895-0 B1	Código 21.6 - Extinção da patente para fins da restauração nos termos do art. 87 da LPI. (45) 01/12/2020 (73) PACKSIZE, LLC (US) Referente à 10ª anuidade.
(11) BR 11 2013 015062-9 B1	Código 21.6 - Extinção da patente para fins da restauração nos termos do art. 87 da LPI. (45) 10/03/2020 (73) NALCO COMPANY LLC (US) Referente à 10ª anuidade.
(11) BR 11 2013 015636-8 B1	Código 21.6 - Extinção da patente para fins da restauração nos termos do art. 87 da LPI. (45) 17/03/2020 (73) PHILIPS LIGHTING HOLDING B.V. (NL) Referente à 10ª anuidade.
(11) BR 11 2013 015970-7 B1	Código 21.6 - Extinção da patente para fins da restauração nos termos do art. 87 da LPI. (45) 03/03/2020 (73) RUIA GLOBAL FASTENERS AG (DE) Referente à 10ª anuidade.
(11) BR 11 2013 015983-9 B1	Código 21.6 - Extinção da patente para fins da restauração nos termos do art. 87 da LPI. (45) 09/07/2019 (73) FINAXO ENVIRONNEMENT (FR) Referente à 10ª anuidade.
(11) BR 11 2013 016068-3 B1	Código 21.6 - Extinção da patente para fins da restauração nos termos do art. 87 da LPI. (45) 02/07/2019



(73) RHODIA OPERATIONS (FR) ; THE LUBRIZOL CORPORATION (US)
Referente à 10ª anuidade.

(11) BR 11 2013 016069-1 B1 Código 21.6 - Extinção da patente para fins da restauração nos termos do art. 87 da LPI.
(45) 30/04/2019
(73) RHODIA OPERATIONS (FR) ; THE LUBRIZOL CORPORATION (US)
Referente à 10ª anuidade.

(11) BR 11 2013 016100-0 B1 Código 21.6 - Extinção da patente para fins da restauração nos termos do art. 87 da LPI.
(45) 13/10/2020
(73) TOTAL RAFFINAGE MARKETING (FR)
Referente à 10ª anuidade.

(11) BR 11 2013 016805-6 B1 Código 21.6 - Extinção da patente para fins da restauração nos termos do art. 87 da LPI.
(45) 07/01/2020
(73) L'AIR LIQUIDE, SOCIÉTÉ ANONYME POUR L'ETUDE ET L'EXPLOITATION DES PROCEDES GEORGES CLAUDE (FR)
Referente à 10ª anuidade.

(11) BR 11 2013 017406-4 B1 Código 21.6 - Extinção da patente para fins da restauração nos termos do art. 87 da LPI.
(45) 29/09/2020
(73) SIEMENS AKTIENGESELLSCHAFT (DE)
Referente à 10ª anuidade.

(11) BR 11 2013 018378-0 B1 Código 21.6 - Extinção da patente para fins da restauração nos termos do art. 87 da LPI.
(45) 24/03/2020
(73) GE LIGHTING SOLUTIONS, LLC (US)
Referente à 10ª anuidade.

(11) BR 11 2014 014139-8 B1 Código 21.6 - Extinção da patente para fins da restauração nos termos do art. 87 da LPI.
(45) 10/03/2020
(73) GIVAUDAN SA (CH)
Referente à 9ª anuidade.

(11) BR 11 2014 014208-4 B1 Código 21.6 - Extinção da patente para fins da restauração nos termos do art. 87 da LPI.
(45) 27/10/2020



	(73) JOINT STOCK COMPANY "VYKSA STEEL WORKS" (RU) Referente à 9ª anuidade.
(11) BR 11 2014 014296-3 B1	Código 21.6 - Extinção da patente para fins da restauração nos termos do art. 87 da LPI. (45) 12/03/2019 (73) ROHM AND HAAS COMPANY (US) Referente à 9ª anuidade.
(11) BR 11 2014 014506-7 B1	Código 21.6 - Extinção da patente para fins da restauração nos termos do art. 87 da LPI. (45) 17/11/2020 (73) TOTAL MARKETING SERVICES (FR) Referente à 9ª anuidade.
(11) BR 11 2014 014555-5 B1	Código 21.6 - Extinção da patente para fins da restauração nos termos do art. 87 da LPI. (45) 14/04/2020 (73) NOVOZYMES A/S (DK) Referente à 9ª anuidade.
(11) BR 11 2014 015327-2 B1	Código 21.6 - Extinção da patente para fins da restauração nos termos do art. 87 da LPI. (45) 27/10/2020 (73) MERCK PATENT GMBH (DE) Referente à 9ª anuidade.
(11) BR 11 2014 015347-7 B1	Código 21.6 - Extinção da patente para fins da restauração nos termos do art. 87 da LPI. (45) 21/05/2019 (73) TROPICANA PRODUCTS, INC. (US) Referente à 9ª anuidade.
(11) BR 11 2014 015403-1 B1	Código 21.6 - Extinção da patente para fins da restauração nos termos do art. 87 da LPI. (45) 15/09/2020 (73) TANIA MARIA MELNYCZUK (ZA) Referente à 9ª anuidade.
(11) BR 11 2014 015676-0 B1	Código 21.6 - Extinção da patente para fins da restauração nos termos do art. 87 da LPI. (45) 19/03/2019 (73) L'OREAL (FR)



Referente à 9ª anuidade.

(11) BR 11 2014 015695-6 B1 Código 21.6 - Extinção da patente para fins da restauração nos termos do art. 87 da LPI.
(45) 21/05/2019
(73) PRAXAIR TECHNOLOGY, INC. (US)
Referente à 9ª anuidade.

(11) BR 11 2015 005791-8 B1 Código 21.6 - Extinção da patente para fins da restauração nos termos do art. 87 da LPI.
(45) 14/05/2019
(73) NIPPON STEEL CORPORATION (JP)
Referente à 9ª anuidade.

(11) BR 11 2015 012300-7 B1 Código 21.6 - Extinção da patente para fins da restauração nos termos do art. 87 da LPI.
(45) 17/12/2019
(73) NALCO COMPANY LLC (US)
Referente à 8ª anuidade.

(11) BR 11 2015 014391-1 B1 Código 21.6 - Extinção da patente para fins da restauração nos termos do art. 87 da LPI.
(45) 03/11/2020
(73) THE SECRETARY OF STATE FOR HEALTH (GB) ; JAWAHARLAL NEHRU CENTRE FOR ADVANCED SCIENTIFIC RESEARCH (IN)
Referente à 8ª anuidade.

(11) BR 11 2015 014673-2 B1 Código 21.6 - Extinção da patente para fins da restauração nos termos do art. 87 da LPI.
(45) 31/03/2020
(73) LABORATOIRES URGO (FR) ; INSTITUT DE RECHERCHE POUR LE DÉVELOPPEMENT (IRD) (FR) ; UNIVERSITE PAUL SABATIER TOULOUSE III (FR) ; INSERM (INSTITUT NATIONAL DE LA SANTÉ ET DE LA RECHERCHE MÉDICALE) (FR)
Referente à 8ª anuidade.

(11) BR 11 2015 014725-9 B8 Código 21.6 - Extinção da patente para fins da restauração nos termos do art. 87 da LPI.
(45) 23/06/2020
(73) L'OREAL (FR) ; SOCIÉTÉ DES PRODUITS NESTLÉ S.A. (CH)
Referente à 8ª anuidade.

(11) BR 11 2015 014924-3 B1 Código 21.6 - Extinção da patente para fins da restauração nos termos do art.



	87 da LPI. (45) 24/11/2020 (73) PHILIPS LIGHTING HOLDING B.V. (NL) Referente à 8ª anuidade.
(11) BR 11 2015 015963-0 B1	Código 21.6 - Extinção da patente para fins da restauração nos termos do art. 87 da LPI. (45) 01/09/2020 (73) NIPPON STEEL CORPORATION (JP) Referente à 8ª anuidade.
(11) BR 11 2015 022046-0 B1	Código 21.6 - Extinção da patente para fins da restauração nos termos do art. 87 da LPI. (45) 05/10/2021 (73) MONSANTO TECHNOLOGY LLC (US) Pagar restauração.
(11) BR 11 2016 014036-2 B1	Código 21.6 - Extinção da patente para fins da restauração nos termos do art. 87 da LPI. (45) 19/11/2019 (73) NIPPON STEEL CORPORATION (JP) Referente à 8ª anuidade.
(11) BR 20 2014 031345-7 Y1	Código 21.6 - Extinção da patente para fins da restauração nos termos do art. 87 da LPI. (45) 15/10/2019 (73) JAMES CALHEIROS DOS SANTOS (BR/PR) Referente à 7ª anuidade.
(11) BR 20 2015 031206-2 Y1	Código 21.6 - Extinção da patente para fins da restauração nos termos do art. 87 da LPI. (45) 13/10/2020 (73) W / GOLDFINGER ESTRATÉGIA, PROJETOS E SERVIÇOS S/S LTDA (BR/SP) Pagar restauração.
(11) MU 8500100-7 Y1	Código 21.6 - Extinção da patente para fins da restauração nos termos do art. 87 da LPI. (45) 05/10/2021 (73) P3 Negócios e Participações Ltda. (BR/SP) Referente à 16ª anuidade.
(11) MU 8802787-2 Y1	Código 21.6 - Extinção da patente para fins da restauração nos termos do art.



	87 da LPI. (45) 01/08/2017 (73) Luis Conti Filho (BR/SP) Referente à 13ª anuidade.
(11) MU 8902774-4 Y1	Código 21.6 - Extinção da patente para fins da restauração nos termos do art. 87 da LPI. (45) 14/03/2017 (73) RANDON S/A IMPLEMENTOS E PARTICIPAÇÕES (BR/RS) Referente à 12ª anuidade.
(11) MU 9002400-1 Y1	Código 21.6 - Extinção da patente para fins da restauração nos termos do art. 87 da LPI. (45) 14/02/2018 (73) Carlos Larry Guimarães Flores (BR/RS) ; Marilyn Rosi Flores Fiorini (BR/RS) Referente à 11ª anuidade.
(11) MU 9002418-4 Y1	Código 21.6 - Extinção da patente para fins da restauração nos termos do art. 87 da LPI. (45) 14/02/2018 (73) Adriano Pires Teles (BR/MG) Referente à 11ª anuidade.
(11) MU 9100229-0 Y1	Código 21.6 - Extinção da patente para fins da restauração nos termos do art. 87 da LPI. (45) 20/08/2019 (73) WALMOR JOSÉ BIANCHI (BR/MT) Referente ao despacho 24.2, RPI 2639 de 03-08-2021.
(11) MU 9102389-0 Y1	Código 21.6 - Extinção da patente para fins da restauração nos termos do art. 87 da LPI. (45) 06/02/2018 (73) ALEXANDRE CAMPOS DE OLIVEIRA NEVES (BR/SP) Referente à 10ª anuidade.
(11) PI 0006500-5 B1	Código 21.6 - Extinção da patente para fins da restauração nos termos do art. 87 da LPI. (45) 22/01/2013 (73) MAGNETI MARELLI S.P.A. (IT) Referente à 21ª anuidade.
(11) PI 0016643-0 B1	Código 21.6 - Extinção da patente para fins da restauração nos termos do art.



	87 da LPI. (45) 03/04/2018 (73) SEIKO EPSON CORPORATION (JP) ; FLEXENABLE LIMITED (GB) Referente à 21ª anuidade.
(11) PI 0016660-0 B1	Código 21.6 - Extinção da patente para fins da restauração nos termos do art. 87 da LPI. (45) 25/09/2018 (73) FLEXENABLE LIMITED (GB) Referente à 21ª anuidade.
(11) PI 0016661-8 B1	Código 21.6 - Extinção da patente para fins da restauração nos termos do art. 87 da LPI. (45) 26/11/2013 (73) FLEXENABLE LIMITED (GB) Referente à 21ª anuidade.
(11) PI 0016670-7 B1	Código 21.6 - Extinção da patente para fins da restauração nos termos do art. 87 da LPI. (45) 11/09/2018 (73) FLEXENABLE LIMITED (GB) Referente à 21ª anuidade.
(11) PI 0016726-6 B1	Código 21.6 - Extinção da patente para fins da restauração nos termos do art. 87 da LPI. (45) 01/04/2014 (73) Aloys Wobben (DE) Referente à 21ª anuidade.
(11) PI 0016904-8 B1	Código 21.6 - Extinção da patente para fins da restauração nos termos do art. 87 da LPI. (45) 29/12/2015 (73) LIVERAMP, INC. (US) Referente à 21ª anuidade.
(11) PI 0105774-0 B8	Código 21.6 - Extinção da patente para fins da restauração nos termos do art. 87 da LPI. (45) 19/11/2013 (73) COPELAND CORPORATION LLC (US) Referente à 20ª anuidade.
(11) PI 0106228-0 B1	Código 21.6 - Extinção da patente para fins da restauração nos termos do art. 87 da LPI.



	(45) 25/01/2011 (73) Petróleo Brasileiro S.A. PETROBRÁS (BR/RJ) Referente à 20ª anuidade.
(11) PI 0106379-0 B1	Código 21.6 - Extinção da patente para fins da restauração nos termos do art. 87 da LPI. (45) 18/03/2014 (73) VLADIMIR VEQUINI (BR/SC) Referente à 20ª anuidade.
(11) PI 0106383-9 B1	Código 21.6 - Extinção da patente para fins da restauração nos termos do art. 87 da LPI. (45) 04/09/2012 (73) Petróleo Brasileiro S.A. - PETROBRÁS (BR/RJ) Referente à 20ª anuidade.
(11) PI 0106471-1 B1	Código 21.6 - Extinção da patente para fins da restauração nos termos do art. 87 da LPI. (45) 11/08/2009 (73) Indústrias "Machina Zaccaria" S/A. (BR/SP) Referente à 20ª anuidade.
(11) PI 0116208-0 B8	Código 21.6 - Extinção da patente para fins da restauração nos termos do art. 87 da LPI. (45) 08/09/2015 (73) Intendis GmbH (DE) Referente à 20ª anuidade.
(11) PI 0116215-2 B8	Código 21.6 - Extinção da patente para fins da restauração nos termos do art. 87 da LPI. (45) 02/06/2015 (73) Patrick Franke (DE) Referente à 20ª anuidade.
(11) PI 0116502-0 B1	Código 21.6 - Extinção da patente para fins da restauração nos termos do art. 87 da LPI. (45) 29/12/2009 (73) Aloys Wobben (DE) Referente à 20ª anuidade.
(11) PI 0116545-3 B1	Código 21.6 - Extinção da patente para fins da restauração nos termos do art. 87 da LPI. (45) 18/10/2011



(73) Prysmian Cavi e Sistemi Energia S.r.l. (IT)
Referente à 20ª anuidade.

(11) PI 0116584-4 B1 Código 21.6 - Extinção da patente para fins da restauração nos termos do art. 87 da LPI.
(45) 01/06/2010
(73) Pirelli Pneumatici S.p.A. (IT)
Referente à 20ª anuidade.

(11) PI 0116711-1 B1 Código 21.6 - Extinção da patente para fins da restauração nos termos do art. 87 da LPI.
(45) 07/10/2014
(73) Centro de Ingeniería Genética Y Biotecnología (CU)
Referente à 20ª anuidade.

(11) PI 0116783-9 B8 Código 21.6 - Extinção da patente para fins da restauração nos termos do art. 87 da LPI.
(45) 02/07/2019
(73) Fisher Controls International LLC (US)
Referente à 20ª anuidade.

(11) PI 0205194-0 B1 Código 21.6 - Extinção da patente para fins da restauração nos termos do art. 87 da LPI.
(45) 17/05/2011
(73) Inventio Aktiengesellschaft (CH)
Referente à 19ª anuidade.

(11) PI 0205366-7 B1 Código 21.6 - Extinção da patente para fins da restauração nos termos do art. 87 da LPI.
(45) 18/10/2011
(73) Marcio Vaz Ferreira Ramos (BR/SP) ; Claudio Casarin (BR/SP)
Referente à 19ª anuidade.

(11) PI 0205408-6 B1 Código 21.6 - Extinção da patente para fins da restauração nos termos do art. 87 da LPI.
(45) 15/05/2012
(73) Sumitomo Chemical Company, Limited (JP)
Referente à 19ª anuidade.

(11) PI 0205415-9 B1 Código 21.6 - Extinção da patente para fins da restauração nos termos do art. 87 da LPI.
(45) 17/05/2011
(73) Honda Giken Kogyo Kabushiki Kaisha (JP)



Referente à 19ª anuidade.

(11) PI 0205416-7 B1 Código 21.6 - Extinção da patente para fins da restauração nos termos do art. 87 da LPI.
(45) 20/08/2013
(73) Kemira Oyj (FI)
Referente à 19ª anuidade.

(11) PI 0205593-7 B1 Código 21.6 - Extinção da patente para fins da restauração nos termos do art. 87 da LPI.
(45) 10/05/2016
(73) JOSÉ EUSTÁQUIO MACHADO (BR/MG)
Referente à 19ª anuidade.

(11) PI 0207499-0 B8 Código 21.6 - Extinção da patente para fins da restauração nos termos do art. 87 da LPI.
(45) 26/12/2012
(73) Sika Technology AG (CH)
Referente à 19ª anuidade.

(11) PI 0207574-1 B1 Código 21.6 - Extinção da patente para fins da restauração nos termos do art. 87 da LPI.
(45) 24/12/2013
(73) Prysmian Cavi e Sistemi Energia S.r.l. (IT)
Referente à 19ª anuidade.

(11) PI 0214473-5 B1 Código 21.6 - Extinção da patente para fins da restauração nos termos do art. 87 da LPI.
(45) 04/07/2017
(73) GOOGLE TECHNOLOGY HOLDINGS LLC (US)
Referente à 19ª anuidade.

(11) PI 0214507-3 B1 Código 21.6 - Extinção da patente para fins da restauração nos termos do art. 87 da LPI.
(45) 06/12/2016
(73) Fisher Controls International LLC (US)
Referente à 19ª anuidade.

(11) PI 0215055-7 B1 Código 21.6 - Extinção da patente para fins da restauração nos termos do art. 87 da LPI.
(45) 01/03/2016
(73) Conte (FR)
Referente à 19ª anuidade.



(11) PI 0215211-8 B1	Código 21.6 - Extinção da patente para fins da restauração nos termos do art. 87 da LPI. (45) 13/11/2012 (73) Rhodia Electronics and Catalysis (FR) Referente à 19ª anuidade.
(11) PI 0215365-3 B1	Código 21.6 - Extinção da patente para fins da restauração nos termos do art. 87 da LPI. (45) 07/08/2012 (73) Pirelli Pneumatici S.p.A. (IT) Referente à 19ª anuidade.
(11) PI 0215487-0 B1	Código 21.6 - Extinção da patente para fins da restauração nos termos do art. 87 da LPI. (45) 14/12/2010 (73) Aloys Wobben (DE) Referente à 19ª anuidade.
(11) PI 0215500-1 B1	Código 21.6 - Extinção da patente para fins da restauração nos termos do art. 87 da LPI. (45) 02/12/2014 (73) UNILEVER N.V. (NL) Referente à 19ª anuidade.
(11) PI 0215984-8 B1	Código 21.6 - Extinção da patente para fins da restauração nos termos do art. 87 da LPI. (45) 21/01/2020 (73) Pirelli Pneumatici S.p.A. (IT) Referente à 19ª anuidade.
(11) PI 0306057-8 B1	Código 21.6 - Extinção da patente para fins da restauração nos termos do art. 87 da LPI. (45) 09/12/2014 (73) PETRÓLEO BRASILEIRO S.A. - PETROBRÁS (BR/RJ) Referente à 18ª anuidade.
(11) PI 0306059-4 B1	Código 21.6 - Extinção da patente para fins da restauração nos termos do art. 87 da LPI. (45) 02/04/2013 (73) Petróleo Brasileiro S.A. - PETROBRÁS (BR/RJ) Referente à 18ª anuidade.



(11) PI 0307139-1 B1	Código 21.6 - Extinção da patente para fins da restauração nos termos do art. 87 da LPI. (45) 22/01/2013 (73) Instituto de Pesquisas Tecnológicas de São Paulo S/A - IPT (BR/SP) ; Agrif Ltda. (BR/SP) Referente à 18ª anuidade.
(11) PI 0310124-0 B1	Código 21.6 - Extinção da patente para fins da restauração nos termos do art. 87 da LPI. (45) 17/04/2012 (73) Aloys Wobben (DE) Referente à 18ª anuidade.
(11) PI 0316692-9 B1	Código 21.6 - Extinção da patente para fins da restauração nos termos do art. 87 da LPI. (45) 30/05/2017 (73) AVON PRODUCTS, INC. (US) Referente à 18ª anuidade.
(11) PI 0316778-0 B8	Código 21.6 - Extinção da patente para fins da restauração nos termos do art. 87 da LPI. (45) 16/11/2016 (73) E. I. DU PONT DE NEMOURS AND COMPANY (US) ; OCEAN SPRAY CRANBERRIES INC. (US) ; KORNICK LINDSAY (US) Referente à 18ª anuidade.
(11) PI 0316895-6 C8	Código 21.6 - Extinção da patente para fins da restauração nos termos do art. 87 da LPI. (45) 24/07/2018 (73) Suven Life Sciences Limited (IN) Referente à 18ª anuidade.
(11) PI 0316896-4 B1	Código 21.6 - Extinção da patente para fins da restauração nos termos do art. 87 da LPI. (45) 27/12/2016 (73) Westfalia Metallschlauchtechnik GMBH & CO. KG (DE) Referente à 18ª anuidade.
(11) PI 0317288-0 B1	Código 21.6 - Extinção da patente para fins da restauração nos termos do art. 87 da LPI. (45) 28/04/2015 (73) Aumund-Fördererbau Gmbh & Co. Kg (DE) Referente à 18ª anuidade.



(11) PI 0317403-4 B1	Código 21.6 - Extinção da patente para fins da restauração nos termos do art. 87 da LPI. (45) 24/11/2015 (73) Scania CV AB (SE) Referente à 18ª anuidade.
(11) PI 0317516-2 B1	Código 21.6 - Extinção da patente para fins da restauração nos termos do art. 87 da LPI. (45) 17/12/2019 (73) Sasol Technology (PTY) LTD (ZA) Referente à 18ª anuidade.
(11) PI 0317805-6 B1	Código 21.6 - Extinção da patente para fins da restauração nos termos do art. 87 da LPI. (45) 15/07/2014 (73) COLGATE-PALMOLIVE COMPANY (US) Referente à 18ª anuidade.
(11) PI 0318414-5 B1	Código 21.6 - Extinção da patente para fins da restauração nos termos do art. 87 da LPI. (45) 27/12/2011 (73) Prysmian Cavi e Sistemi Energia S.R.L. (IT) Referente à 18ª anuidade.
(11) PI 0405620-5 B1	Código 21.6 - Extinção da patente para fins da restauração nos termos do art. 87 da LPI. (45) 22/07/2014 (73) JOHNSON & JOHNSON (US) Referente à 17ª anuidade.
(11) PI 0405679-5 B1	Código 21.6 - Extinção da patente para fins da restauração nos termos do art. 87 da LPI. (45) 27/05/2014 (73) JOHNSON & JOHNSON (US) Referente à 17ª anuidade.
(11) PI 0405690-6 B1	Código 21.6 - Extinção da patente para fins da restauração nos termos do art. 87 da LPI. (45) 01/10/2013 (73) General Electric Company (US) Referente à 17ª anuidade.



(11) PI 0405825-9 B1	Código 21.6 - Extinção da patente para fins da restauração nos termos do art. 87 da LPI. (45) 07/03/2017 (73) BIG AIR COMÉRCIO DE ELETRODOMÉSTICOS EIRELI EPP (BR/SP) Referente à 17ª anuidade.
<hr/>	
(11) PI 0406172-1 B8	Código 21.6 - Extinção da patente para fins da restauração nos termos do art. 87 da LPI. (45) 09/10/2018 (73) Johnson & Johnson (US) Referente à 17ª anuidade.
<hr/>	
(11) PI 0417281-7 B1	Código 21.6 - Extinção da patente para fins da restauração nos termos do art. 87 da LPI. (45) 08/01/2019 (73) E.I. DU PONT DE NEMOURS AND COMPANY (US) Referente à 17ª anuidade.
<hr/>	
(11) PI 0417594-8 B1	Código 21.6 - Extinção da patente para fins da restauração nos termos do art. 87 da LPI. (45) 22/11/2016 (73) INTERDIGITAL VC HOLDINGS, INC. (US) Referente à 17ª anuidade.
<hr/>	
(11) PI 0417666-9 B1	Código 21.6 - Extinção da patente para fins da restauração nos termos do art. 87 da LPI. (45) 20/10/2015 (73) COLGATE-PALMOLIVE COMPANY (US) Referente à 17ª anuidade.
<hr/>	
(11) PI 0417834-3 B1	Código 21.6 - Extinção da patente para fins da restauração nos termos do art. 87 da LPI. (45) 04/08/2015 (73) AKZO NOBEL CHEMICALS INTERNATIONAL B.V. (NL) Referente à 17ª anuidade.
<hr/>	
(11) PI 0417918-8 B1	Código 21.6 - Extinção da patente para fins da restauração nos termos do art. 87 da LPI. (45) 11/03/2014 (73) Univation Technologies LLC (US) Referente à 17ª anuidade.
<hr/>	
(11) PI 0417940-4 B1	Código 21.6 - Extinção da patente para fins da restauração nos termos do art.



	87 da LPI. (45) 16/12/2014 (73) UNILEVER N.V (NL) Referente à 17ª anuidade.
(11) PI 0418018-6 B1	Código 21.6 - Extinção da patente para fins da restauração nos termos do art. 87 da LPI. (45) 22/10/2013 (73) Hoganas AB (SE) Referente à 17ª anuidade.
(11) PI 0418030-5 B1	Código 21.6 - Extinção da patente para fins da restauração nos termos do art. 87 da LPI. (45) 25/09/2018 (73) AKZO NOBEL PULP AND PERFORMANCE CHEMICALS AB (SE) Referente à 17ª anuidade.
(11) PI 0418428-9 B1	Código 21.6 - Extinção da patente para fins da restauração nos termos do art. 87 da LPI. (45) 19/11/2019 (73) FISHER CONTROLS INTERNATIONAL LLC (US) Referente à 17ª anuidade.
(11) PI 0419254-0 B1	Código 21.6 - Extinção da patente para fins da restauração nos termos do art. 87 da LPI. (45) 17/04/2018 (73) ZTE CORPORATION (CN) Referente à 17ª anuidade.
(11) PI 0505510-5 B1	Código 21.6 - Extinção da patente para fins da restauração nos termos do art. 87 da LPI. (45) 18/04/2017 (73) Texas United Chemical Company, LLC (US) Referente à 16ª anuidade.
(11) PI 0505587-3 B1	Código 21.6 - Extinção da patente para fins da restauração nos termos do art. 87 da LPI. (45) 25/07/2017 (73) BENDIX SPICER FOUNDATION BRAKE, LLC (US) Referente à 16ª anuidade.
(11) PI 0505595-4 B1	Código 21.6 - Extinção da patente para fins da restauração nos termos do art. 87 da LPI.



	(45) 07/07/2015 (73) SÜD-CHEMIE CATALYSTS ITALIA S.R.L. (IT) Referente à 16ª anuidade.
(11) PI 0505601-2 B1	Código 21.6 - Extinção da patente para fins da restauração nos termos do art. 87 da LPI. (45) 31/10/2017 (73) Inventio Aktiengesellschaft (CH) Referente à 16ª anuidade.
(11) PI 0505621-7 B1	Código 21.6 - Extinção da patente para fins da restauração nos termos do art. 87 da LPI. (45) 25/09/2018 (73) HONDA MOTOR CO., LTD. (JP) Referente à 16ª anuidade.
(11) PI 0506229-2 B8	Código 21.6 - Extinção da patente para fins da restauração nos termos do art. 87 da LPI. (45) 18/07/2017 (73) Universidade Federal de Minas Gerais (BR/MG) Referente à 16ª anuidade.
(11) PI 0516374-9 B1	Código 21.6 - Extinção da patente para fins da restauração nos termos do art. 87 da LPI. (45) 05/12/2017 (73) EXXONMOBIL CHEMICAL PATENTS INC. (US) Referente à 16ª anuidade.
(11) PI 0516409-5 B1	Código 21.6 - Extinção da patente para fins da restauração nos termos do art. 87 da LPI. (45) 26/09/2017 (73) SINTOKOGIO, LTD. (JP) Referente à 16ª anuidade.
(11) PI 0516417-6 B1	Código 21.6 - Extinção da patente para fins da restauração nos termos do art. 87 da LPI. (45) 14/11/2017 (73) Lorenzo Bormioli (IT) Referente à 16ª anuidade.
(11) PI 0517729-4 B1	Código 21.6 - Extinção da patente para fins da restauração nos termos do art. 87 da LPI. (45) 09/01/2018



(73) LIQUIDPOWER SPECIALTY PRODUCTS, INC. (US)
Referente à 16ª anuidade.

(11) PI 0518658-7 B8 Código 21.6 - Extinção da patente para fins da restauração nos termos do art. 87 da LPI.
(45) 07/03/2017
(73) COLGATE-PALMOLIVE COMPANY (US)
Referente à 16ª anuidade.

(11) PI 0519018-5 B8 Código 21.6 - Extinção da patente para fins da restauração nos termos do art. 87 da LPI.
(45) 14/06/2016
(73) Analyses Mesures Pollutions (A.M.P.) (FR) ; THIERRY ROUTIER (FR)
Referente à 16ª anuidade.

(11) PI 0519083-5 B1 Código 21.6 - Extinção da patente para fins da restauração nos termos do art. 87 da LPI.
(45) 29/03/2016
(73) Diversey, Inc. (US)
Referente à 16ª anuidade.

(11) PI 0519183-1 B1 Código 21.6 - Extinção da patente para fins da restauração nos termos do art. 87 da LPI.
(45) 29/01/2019
(73) VALEO SYSTEMES D'ESSUYAGE (FR)
Referente à 16ª anuidade.

(11) PI 0519363-0 B1 Código 21.6 - Extinção da patente para fins da restauração nos termos do art. 87 da LPI.
(45) 12/12/2017
(73) GEORGIA-PACIFIC CHEMICALS LLC (US)
Referente à 16ª anuidade.

(11) PI 0519573-0 B1 Código 21.6 - Extinção da patente para fins da restauração nos termos do art. 87 da LPI.
(45) 07/03/2017
(73) Jost-Werke GMBH & CO. KG (DE)
Referente à 16ª anuidade.

(11) PI 0519728-7 B1 Código 21.6 - Extinção da patente para fins da restauração nos termos do art. 87 da LPI.
(45) 13/12/2016
(73) SOLENIS TECHNOLOGIES CAYMAN, L.P. (CH)



Referente à 16ª anuidade.

(11) PI 0519741-4 B1 Código 21.6 - Extinção da patente para fins da restauração nos termos do art. 87 da LPI.
(45) 21/07/2015
(73) COLGATE-PALMOLIVE COMPANY (US)
Referente à 16ª anuidade.

(11) PI 0519790-2 B1 Código 21.6 - Extinção da patente para fins da restauração nos termos do art. 87 da LPI.
(45) 11/04/2017
(73) KEMIRA OYJ (FI)
Referente à 16ª anuidade.

(11) PI 0519852-6 B1 Código 21.6 - Extinção da patente para fins da restauração nos termos do art. 87 da LPI.
(45) 12/12/2017
(73) BETTER ALL ROUND LIMITED (GB)
Referente à 16ª anuidade.

(11) PI 0520715-0 B1 Código 21.6 - Extinção da patente para fins da restauração nos termos do art. 87 da LPI.
(45) 24/01/2017
(73) Pirelli Tyre S.P.A (IT)
Referente à 16ª anuidade.

(11) PI 0520757-6 C8 Código 21.6 - Extinção da patente para fins da restauração nos termos do art. 87 da LPI.
(45) 18/10/2016
(73) ESSITY HYGIENE AND HEALTH AKTIEBOLAG (SE)
Referente à 16ª anuidade.

(11) PI 0520783-5 B8 Código 21.6 - Extinção da patente para fins da restauração nos termos do art. 87 da LPI.
(45) 08/11/2016
(73) Pirelli Tyre S.P.A (IT)
Referente à 16ª anuidade.

(11) PI 0605322-0 B1 Código 21.6 - Extinção da patente para fins da restauração nos termos do art. 87 da LPI.
(45) 05/06/2018
(73) PGS Geophysical AS (NO)
Referente à 15ª anuidade.



(11) PI 0605707-1 B1	Código 21.6 - Extinção da patente para fins da restauração nos termos do art. 87 da LPI. (45) 01/08/2017 (73) UNIVERSIDADE ESTADUAL DE CAMPINAS - UNICAMP (BR/SP) Referente à 15ª anuidade.
(11) PI 0619857-0 B1	Código 21.6 - Extinção da patente para fins da restauração nos termos do art. 87 da LPI. (45) 19/06/2018 (73) Jost-Werke GMBH & CO. KG (DE) Referente à 15ª anuidade.
(11) PI 0619944-5 B8	Código 21.6 - Extinção da patente para fins da restauração nos termos do art. 87 da LPI. (45) 27/02/2018 (73) Basf Catalysts Llc (US) Referente à 15ª anuidade.
(11) PI 0619946-1 B1	Código 21.6 - Extinção da patente para fins da restauração nos termos do art. 87 da LPI. (45) 09/10/2018 (73) SEAWAY HEAVY LIFTING ENGINEERING B.V. (NL) ; GUSTOMSC RESOURCES B.V (NL) Referente à 15ª anuidade.
(11) PI 0620023-0 B1	Código 21.6 - Extinção da patente para fins da restauração nos termos do art. 87 da LPI. (45) 26/12/2017 (73) Colgate-Palmolive Company (US) Referente à 15ª anuidade.
(11) PI 0620195-4 B1	Código 21.6 - Extinção da patente para fins da restauração nos termos do art. 87 da LPI. (45) 18/07/2017 (73) Praxair Technology, Inc. (US) Referente à 15ª anuidade.
(11) PI 0620265-9 B8	Código 21.6 - Extinção da patente para fins da restauração nos termos do art. 87 da LPI. (45) 13/11/2018 (73) Colgate-Palmolive Company (US) Referente à 15ª anuidade.



(11) PI 0620315-9 B1	Código 21.6 - Extinção da patente para fins da restauração nos termos do art. 87 da LPI. (45) 19/06/2018 (73) Arcadia Biosciences, Inc. (US) Referente à 15ª anuidade.
(11) PI 0620350-7 B8	Código 21.6 - Extinção da patente para fins da restauração nos termos do art. 87 da LPI. (45) 13/03/2018 (73) COLGATE-PALMOLIVE COMPANY (US) Referente à 15ª anuidade.
(11) PI 0620370-1 B1	Código 21.6 - Extinção da patente para fins da restauração nos termos do art. 87 da LPI. (45) 31/10/2017 (73) COMPAGNIE PLASTIC OMNIUM (FR) Referente à 15ª anuidade.
(11) PI 0620391-4 B1	Código 21.6 - Extinção da patente para fins da restauração nos termos do art. 87 da LPI. (45) 06/02/2018 (73) KEMIRA OYJ (FI) Referente à 15ª anuidade.
(11) PI 0620409-0 B1	Código 21.6 - Extinção da patente para fins da restauração nos termos do art. 87 da LPI. (45) 29/10/2019 (73) SAINT-GOBAIN TECHNICAL FABRICS EUROPE (FR) Referente à 15ª anuidade.
(11) PI 0620848-7 B1	Código 21.6 - Extinção da patente para fins da restauração nos termos do art. 87 da LPI. (45) 23/05/2017 (73) BHP BILLITON INNOVATION PTY LTD. (AU) Referente à 15ª anuidade.
(11) PI 0620918-1 B1	Código 21.6 - Extinção da patente para fins da restauração nos termos do art. 87 da LPI. (45) 03/12/2019 (73) GOOGLE TECHNOLOGY HOLDINGS LLC (US) Referente à 15ª anuidade.



(11) PI 0620965-3 B1	<p>Código 21.6 - Extinção da patente para fins da restauração nos termos do art. 87 da LPI. (45) 06/08/2019 (73) Thomson Licensing (FR) Referente à 15ª anuidade.</p>
(11) PI 0621317-0 B1	<p>Código 21.6 - Extinção da patente para fins da restauração nos termos do art. 87 da LPI. (45) 19/12/2017 (73) Conductix-Wampfler Gmbh (DE) Referente à 15ª anuidade.</p>
(11) PI 0621463-0 B8	<p>Código 21.6 - Extinção da patente para fins da restauração nos termos do art. 87 da LPI. (45) 16/01/2018 (73) BERND HANSEN (DE) Referente à 15ª anuidade.</p>
(11) PI 0622240-4 B1	<p>Código 21.6 - Extinção da patente para fins da restauração nos termos do art. 87 da LPI. (45) 15/08/2017 (73) SAGA COFFEE S.P.A. (IT) Referente à 15ª anuidade.</p>
(11) PI 0704989-7 B1	<p>Código 21.6 - Extinção da patente para fins da restauração nos termos do art. 87 da LPI. (45) 23/10/2018 (73) VOSS AUTOMOTIVE GMBH (DE) Referente à 14ª anuidade.</p>
(11) PI 0705031-3 B1	<p>Código 21.6 - Extinção da patente para fins da restauração nos termos do art. 87 da LPI. (45) 08/01/2019 (73) OERLIKON FRICTION SYSTEMS (GERMANY) GMBH. (DE) Referente à 14ª anuidade.</p>
(11) PI 0705796-2 B1	<p>Código 21.6 - Extinção da patente para fins da restauração nos termos do art. 87 da LPI. (45) 13/03/2018 (73) WIRTGEN GMBH (DE) Referente à 14ª anuidade.</p>
(11) PI 0706154-4 B1	<p>Código 21.6 - Extinção da patente para fins da restauração nos termos do art.</p>



	87 da LPI. (45) 18/12/2018 (73) Honda Motor Co., Ltd. (JP) Referente à 14ª anuidade.
(11) PI 0719641-5 B1	Código 21.6 - Extinção da patente para fins da restauração nos termos do art. 87 da LPI. (45) 21/08/2018 (73) DOW GLOBAL TECHNOLOGIES INC. (US) Referente à 14ª anuidade.
(11) PI 0720371-3 B8	Código 21.6 - Extinção da patente para fins da restauração nos termos do art. 87 da LPI. (45) 28/05/2019 (73) THE UNIVERSITY OF SURREY (GB) Referente à 14ª anuidade.
(11) PI 0720396-9 B1	Código 21.6 - Extinção da patente para fins da restauração nos termos do art. 87 da LPI. (45) 20/12/2016 (73) Rhodia Operations (FR) Referente à 14ª anuidade.
(11) PI 0720499-0 B1	Código 21.6 - Extinção da patente para fins da restauração nos termos do art. 87 da LPI. (45) 02/10/2018 (73) Johnson & Johnson Vision Care, Inc. (US) ; Arizona Board Of Regents On Behalf Of The University Of Arizona (US) Referente à 14ª anuidade.
(11) PI 0720752-2 B1	Código 21.6 - Extinção da patente para fins da restauração nos termos do art. 87 da LPI. (45) 21/11/2018 (73) Rittal GMBH & CO. KG (DE) Referente à 14ª anuidade.
(11) PI 0720842-1 B1	Código 21.6 - Extinção da patente para fins da restauração nos termos do art. 87 da LPI. (45) 04/12/2018 (73) Sika Technology AG (CH) Referente à 14ª anuidade.
(11) PI 0720851-0 B1	Código 21.6 - Extinção da patente para fins da restauração nos termos do art.



	87 da LPI. (45) 08/10/2019 (73) JOHNSON & JOHNSON VISION CARE, INC. (US) ; ARIZONA BOARD OF REGENTS ON BEHALF OF THE UNIVERSITY OF ARIZONA (US) Referente à 14ª anuidade.
(11) PI 0720869-3 B1	Código 21.6 - Extinção da patente para fins da restauração nos termos do art. 87 da LPI. (45) 27/11/2018 (73) Heinz Raubacher (DE) Referente à 14ª anuidade.
(11) PI 0720978-9 B1	Código 21.6 - Extinção da patente para fins da restauração nos termos do art. 87 da LPI. (45) 12/09/2017 (73) Unilever N.V (NL) Referente à 14ª anuidade.
(11) PI 0721011-6 B1	Código 21.6 - Extinção da patente para fins da restauração nos termos do art. 87 da LPI. (45) 07/05/2019 (73) ATLAS COPCO AIRPOWER, NAAMLOZE VENNOOTSCHAP (BE) Referente à 14ª anuidade.
(11) PI 0721131-7 B8	Código 21.6 - Extinção da patente para fins da restauração nos termos do art. 87 da LPI. (45) 11/02/2020 (73) IBIQUNITY DIGITAL CORPORATION (US) Referente à 14ª anuidade.
(11) PI 0721985-7 B1	Código 21.6 - Extinção da patente para fins da restauração nos termos do art. 87 da LPI. (45) 11/12/2018 (73) Guardian Industries Corp. (US) Referente à 14ª anuidade.
(11) PI 0722310-2 B1	Código 21.6 - Extinção da patente para fins da restauração nos termos do art. 87 da LPI. (45) 12/02/2019 (73) Inventio Aktiengesellschaft (CH) Referente à 14ª anuidade.
(11) PI 0722332-3 B1	Código 21.6 - Extinção da patente para fins da restauração nos termos do art.



	87 da LPI. (45) 26/12/2017 (73) Pirelli Tyre S.P.A (IT) Referente à 14ª anuidade.
(11) PI 0722338-2 B1	Código 21.6 - Extinção da patente para fins da restauração nos termos do art. 87 da LPI. (45) 30/01/2018 (73) PIRELLI TYRE S.P.A. (IT) Referente à 14ª anuidade.
(11) PI 0722355-2 B8	Código 21.6 - Extinção da patente para fins da restauração nos termos do art. 87 da LPI. (45) 05/02/2019 (73) Pirelli & C. S.P.A. (IT) ; Telecom Italia S.P.A. (IT) Referente à 14ª anuidade.
(11) PI 0722363-3 B8	Código 21.6 - Extinção da patente para fins da restauração nos termos do art. 87 da LPI. (45) 19/06/2018 (73) Laboratoire Medidom S.A. (CH) Referente à 14ª anuidade.
(11) PI 0805362-6 B1	Código 21.6 - Extinção da patente para fins da restauração nos termos do art. 87 da LPI. (45) 16/10/2018 (73) PGS Geophysical AS (NO) Referente à 13ª anuidade.
(11) PI 0805631-5 B1	Código 21.6 - Extinção da patente para fins da restauração nos termos do art. 87 da LPI. (45) 04/05/2021 (73) NILTON PEDRO MAUSS (BR/RS) Referente à 13ª anuidade.
(11) PI 0819469-6 B1	Código 21.6 - Extinção da patente para fins da restauração nos termos do art. 87 da LPI. (45) 13/08/2019 (73) E. I. DU PONT DE NEMOURS AND COMPANY (US) Referente à 13ª anuidade.
(11) PI 0819479-3 B1	Código 21.6 - Extinção da patente para fins da restauração nos termos do art. 87 da LPI.



	(45) 15/10/2019 (73) KIMBERLY-CLARK WORLDWIDE, INC. (US) Referente à 13ª anuidade.
(11) PI 0819502-1 B1	Código 21.6 - Extinção da patente para fins da restauração nos termos do art. 87 da LPI. (45) 13/10/2020 (73) BYTEBORNE TECHNOLOGIES LIMITED. (GB) Referente à 13ª anuidade.
(11) PI 0819584-6 B1	Código 21.6 - Extinção da patente para fins da restauração nos termos do art. 87 da LPI. (45) 27/08/2019 (73) AKZO NOBEL COATINGS INTERNATIONAL B.V. (NL) Referente à 13ª anuidade.
(11) PI 0820786-0 B1	Código 21.6 - Extinção da patente para fins da restauração nos termos do art. 87 da LPI. (45) 26/12/2018 (73) DSM Ip Assets B.V. (NL) Referente à 13ª anuidade.
(11) PI 0821162-0 B1	Código 21.6 - Extinção da patente para fins da restauração nos termos do art. 87 da LPI. (45) 05/02/2019 (73) ASSA OEM AB (SE) Referente à 13ª anuidade.
(11) PI 0821235-0 B1	Código 21.6 - Extinção da patente para fins da restauração nos termos do art. 87 da LPI. (45) 18/12/2018 (73) BASF SE (DE) Referente à 13ª anuidade.
(11) PI 0821263-5 B8	Código 21.6 - Extinção da patente para fins da restauração nos termos do art. 87 da LPI. (45) 05/09/2017 (73) POSCO (KR) Referente à 13ª anuidade.
(11) PI 0821312-7 B1	Código 21.6 - Extinção da patente para fins da restauração nos termos do art. 87 da LPI. (45) 30/04/2019



(73) V & M France (FR)
Referente à 13ª anuidade.

(11) PI 0821314-3 B1 Código 21.6 - Extinção da patente para fins da restauração nos termos do art. 87 da LPI.
(45) 06/02/2018
(73) 3M Innovative Properties Company (US)
Referente à 13ª anuidade.

(11) PI 0821412-3 B1 Código 21.6 - Extinção da patente para fins da restauração nos termos do art. 87 da LPI.
(45) 02/06/2020
(73) Airbus Operations, S.L. (ES)
Referente à 13ª anuidade.

(11) PI 0821445-0 B1 Código 21.6 - Extinção da patente para fins da restauração nos termos do art. 87 da LPI.
(45) 24/09/2019
(73) Arjowiggins Security (FR)
Referente à 13ª anuidade.

(11) PI 0821543-0 B8 Código 21.6 - Extinção da patente para fins da restauração nos termos do art. 87 da LPI.
(45) 24/04/2019
(73) ALCON INC. (CH)
Referente à 13ª anuidade.

(11) PI 0821569-3 B1 Código 21.6 - Extinção da patente para fins da restauração nos termos do art. 87 da LPI.
(45) 26/06/2018
(73) CONSTELLIUM ISSOIRE (FR)
Referente à 13ª anuidade.

(11) PI 0821745-9 B1 Código 21.6 - Extinção da patente para fins da restauração nos termos do art. 87 da LPI.
(45) 23/07/2019
(73) BASF COATINGS AG (DE)
Referente à 13ª anuidade.

(11) PI 0821981-8 B1 Código 21.6 - Extinção da patente para fins da restauração nos termos do art. 87 da LPI.
(45) 22/04/2020
(73) Knorr-Bremse Systeme Für Schienenfahrzeuge GMBH (DE)



Referente à 13ª anuidade.

(11) PI 0822033-6 B1 Código 21.6 - Extinção da patente para fins da restauração nos termos do art. 87 da LPI.
(45) 11/12/2018
(73) INTERVET INTERNATIONAL B.V. (NL)
Referente à 13ª anuidade.

(11) PI 0822137-5 B1 Código 21.6 - Extinção da patente para fins da restauração nos termos do art. 87 da LPI.
(45) 09/10/2018
(73) HALLIBURTON ENERGY SERVICE, INC (US)
Referente à 13ª anuidade.

(11) PI 0822314-9 B1 Código 21.6 - Extinção da patente para fins da restauração nos termos do art. 87 da LPI.
(45) 16/04/2019
(73) Halliburton Energy Services, Inc (US)
Referente à 13ª anuidade.

(11) PI 0823350-0 B1 Código 21.6 - Extinção da patente para fins da restauração nos termos do art. 87 da LPI.
(45) 11/12/2018
(73) PIRELLI TYRE S.P.A. (IT)
Referente à 13ª anuidade.

(11) PI 0905173-2 B1 Código 21.6 - Extinção da patente para fins da restauração nos termos do art. 87 da LPI.
(45) 26/12/2017
(73) Süd-Chemie Catalysts Italia S.R.L. (IT)
Referente à 12ª anuidade.

(11) PI 0906209-2 B1 Código 21.6 - Extinção da patente para fins da restauração nos termos do art. 87 da LPI.
(45) 26/11/2019
(73) PORTO SEGURO SERVIÇOS E COMÉRCIO S.A. (BR/SP) ; PORTO SEGURO SERVIÇOS S.A. (BR/SP)
Referente à 12ª anuidade.

(11) PI 0907287-0 B1 Código 21.6 - Extinção da patente para fins da restauração nos termos do art. 87 da LPI.
(45) 02/01/2018
(73) L'ORÉAL (FR)



Referente à 12ª anuidade.

(11) PI 0911109-3 B8 Código 21.6 - Extinção da patente para fins da restauração nos termos do art. 87 da LPI.
(45) 09/05/2017
(73) L'OREAL (FR)
Referente à 12ª anuidade.

(11) PI 0915860-0 B1 Código 21.6 - Extinção da patente para fins da restauração nos termos do art. 87 da LPI.
(45) 14/02/2018
(73) L'ORÉAL (FR)
Referente à 12ª anuidade.

(11) PI 0917728-0 B1 Código 21.6 - Extinção da patente para fins da restauração nos termos do art. 87 da LPI.
(45) 06/02/2018
(73) AKZO NOBEL CHEMICALS INTERNATIONAL B.V. (NL)
Referente à 12ª anuidade.

(11) PI 0918201-2 B8 Código 21.6 - Extinção da patente para fins da restauração nos termos do art. 87 da LPI.
(45) 14/02/2017
(73) UNILEVER N.V. (NL)
Referente à 12ª anuidade.

(11) PI 0918705-7 B1 Código 21.6 - Extinção da patente para fins da restauração nos termos do art. 87 da LPI.
(45) 26/02/2019
(73) HALLIBURTON ENERGY SERVICES, INC. (US)
Referente à 12ª anuidade.

(11) PI 0922313-4 B1 Código 21.6 - Extinção da patente para fins da restauração nos termos do art. 87 da LPI.
(45) 01/10/2019
(73) JTEKT EUROPE (FR)
Referente à 12ª anuidade.

(11) PI 0922382-7 B1 Código 21.6 - Extinção da patente para fins da restauração nos termos do art. 87 da LPI.
(45) 18/06/2019
(73) CARLSBERG A/S (DK)
Referente à 12ª anuidade.



(11) PI 0922385-1 B1	<p>Código 21.6 - Extinção da patente para fins da restauração nos termos do art. 87 da LPI. (45) 18/06/2019 (73) CARLSBERG A/S (DK) Referente à 12ª anuidade.</p>
(11) PI 0922398-3 B1	<p>Código 21.6 - Extinção da patente para fins da restauração nos termos do art. 87 da LPI. (45) 16/07/2019 (73) VETCO GRAY SCANDINAVIA AS (NO) Referente à 12ª anuidade.</p>
(11) PI 0922547-1 B1	<p>Código 21.6 - Extinção da patente para fins da restauração nos termos do art. 87 da LPI. (45) 21/05/2019 (73) Basf Corporation (US) Referente à 12ª anuidade.</p>
(11) PI 0922661-3 B1	<p>Código 21.6 - Extinção da patente para fins da restauração nos termos do art. 87 da LPI. (45) 11/12/2018 (73) Nippon Soda CO., LTD. (JP) Referente à 12ª anuidade.</p>
(11) PI 0922911-6 B8	<p>Código 21.6 - Extinção da patente para fins da restauração nos termos do art. 87 da LPI. (45) 03/03/2020 (73) Amtrol Licensing Inc (US) Referente à 12ª anuidade.</p>
(11) PI 0923065-3 B1	<p>Código 21.6 - Extinção da patente para fins da restauração nos termos do art. 87 da LPI. (45) 14/05/2019 (73) ETHICON,INC (US) Referente à 12ª anuidade.</p>
(11) PI 0923204-4 B1	<p>Código 21.6 - Extinção da patente para fins da restauração nos termos do art. 87 da LPI. (45) 06/02/2018 (73) SUMITOMO CHEMICAL COMPANY, LIMITED (JP) Referente à 12ª anuidade.</p>



(11) PI 0923490-0 B1	Código 21.6 - Extinção da patente para fins da restauração nos termos do art. 87 da LPI. (45) 21/05/2019 (73) Wacker Chemie AG (DE) Referente à 12ª anuidade.
(11) PI 0923496-9 B1	Código 21.6 - Extinção da patente para fins da restauração nos termos do art. 87 da LPI. (45) 11/02/2020 (73) ADC AUTOMOTIVE DISTANCE CONTROL SYSTEMS GMBH (DE) Referente à 12ª anuidade.
(11) PI 0923585-0 B1	Código 21.6 - Extinção da patente para fins da restauração nos termos do art. 87 da LPI. (45) 30/07/2019 (73) HOTTINGER BRÜEL & KJAER GMBH (DE) Referente à 12ª anuidade.
(11) PI 0923860-3 B1	Código 21.6 - Extinção da patente para fins da restauração nos termos do art. 87 da LPI. (45) 15/10/2019 (73) BASF SE (DE) Referente à 12ª anuidade.
(11) PI 0924026-8 B1	Código 21.6 - Extinção da patente para fins da restauração nos termos do art. 87 da LPI. (45) 29/09/2020 (73) ZTE CORPORATION (CN) Referente à 12ª anuidade.
(11) PI 0924104-3 B1	Código 21.6 - Extinção da patente para fins da restauração nos termos do art. 87 da LPI. (45) 15/10/2019 (73) PAT&CO BVBA (BE) Referente à 12ª anuidade.
(11) PI 1005250-0 B1	Código 21.6 - Extinção da patente para fins da restauração nos termos do art. 87 da LPI. (45) 07/07/2020 (73) AD-TECH, LLC. (US) Referente à 11ª anuidade.
(11) PI 1005595-9 B1	Código 21.6 - Extinção da patente para fins da restauração nos termos do art.



	87 da LPI. (45) 12/11/2019 (73) Wirtgen Gmbh (DE) Referente à 11ª anuidade.
(11) PI 1005779-0 B1	Código 21.6 - Extinção da patente para fins da restauração nos termos do art. 87 da LPI. (45) 20/06/2017 (73) L'OREAL (FR) Referente à 11ª anuidade.
(11) PI 1010354-6 B1	Código 21.6 - Extinção da patente para fins da restauração nos termos do art. 87 da LPI. (45) 13/08/2019 (73) Honda Motor Co., Ltd. (JP) Referente à 11ª anuidade.
(11) PI 1105203-1 B1	Código 21.6 - Extinção da patente para fins da restauração nos termos do art. 87 da LPI. (45) 18/02/2020 (73) GE AVIATION SYSTEMS LLC (US) Referente à 10ª anuidade.
(11) PI 1105392-5 B1	Código 21.6 - Extinção da patente para fins da restauração nos termos do art. 87 da LPI. (45) 29/10/2019 (73) IBRATIN INDÚSTRIA E COMÉRCIO LTDA (BR/SP) Referente à 10ª anuidade.
(11) PI 1105696-7 B1	Código 21.6 - Extinção da patente para fins da restauração nos termos do art. 87 da LPI. (45) 13/08/2019 (73) Rohm And Haas Company (US) Referente à 10ª anuidade.
(11) PI 1106997-0 B1	Código 21.6 - Extinção da patente para fins da restauração nos termos do art. 87 da LPI. (45) 07/04/2020 (73) ROHM AND HAAS COMPANY (US) Referente à 10ª anuidade.
(11) PI 1107119-2 B1	Código 21.6 - Extinção da patente para fins da restauração nos termos do art. 87 da LPI.



(45) 19/05/2020
 (73) Honda Motor Co., LTD. (JP)
 Referente à 10ª anuidade.

(11) PI 1107163-0 B1 Código 21.6 - Extinção da patente para fins da restauração nos termos do art. 87 da LPI.
 (45) 08/10/2019
 (73) ELECTRIC POWER RESEARCH INSTITUTE, INC. (US)
 Referente à 10ª anuidade.

(11) PI 1107494-9 B1 Código 21.6 - Extinção da patente para fins da restauração nos termos do art. 87 da LPI.
 (45) 09/04/2019
 (73) EDSON ALVES (BR/SP)
 Referente à 10ª anuidade.

(11) PI 9813748-4 B1 Código 21.6 - Extinção da patente para fins da restauração nos termos do art. 87 da LPI.
 (45) 10/05/2016
 (73) Anglo American Corporation Of South Africa Ltda (ZA)
 Referente à 23ª anuidade.

(11) PI 9907844-9 B1 Código 21.6 - Extinção da patente para fins da restauração nos termos do art. 87 da LPI.
 (45) 05/03/2013
 (73) Samsung Electronics Co., Ltd. (KR)
 Referente à 22ª anuidade.

(11) PI 9908611-5 B1 Código 21.6 - Extinção da patente para fins da restauração nos termos do art. 87 da LPI.
 (45) 24/09/2013
 (73) KONINKLIJKE PHILIPS N. V. (NL)
 Referente à 22ª anuidade.



Código 21.8 - Despacho Anulado

Anulação do despacho da extinção da patente por ter sido indevido. (A toda publicação que envolva anulação de ato ou despacho caberá justificativa no processo administrativo.)

(11) BR 10 2013 031176-6 B1	Código 21.8 - Despacho Anulado (45) 24/11/2020 (73) CENTRO DE TECNOLOGIA DA INFORMAÇÃO RENATO ARCHER - CTI (BR/SP) Anulada a publicação código 21.6 na RPI nº 2647 de 28/09/2021 por ter sido indevida.
(11) PI 0303284-1 B1	Código 21.8 - Despacho Anulado (45) 24/06/2014 (73) Robert Bosch GMBH (DE) Anulada a publicação código 21.6 na RPI nº 2641 de 17/08/2021 por ter sido indevida.
(11) PI 0920616-7 B1	Código 21.8 - Despacho Anulado (45) 14/01/2020 (73) UNIVERSITE BLAISE PASCAL CLERMONT II (FR) ; LANDIS+GYR (FR) ; CENTRE NATIONAL DE LA RECHERCHE SCIENTIFIQUE - CNRS (FR) ; ELECTRICITE DE FRANCE (FR) Anulada a publicação código 21.6 na RPI nº 2646 de 21/09/2021 por ter sido indevida.



Código Outros Referentes a Patentes/Certificados de Adição de Invenção**Código 22.12 - Oferta de Licença de Patente**

Notificação de oferta de licença (ou renovação da mesma) para exploração da patente (Art. 64 § 1º da Lei nº 9.279/96). O interessado poderá obter cópia na íntegra das condições contratuais oferecidas pelo titular mediante solicitação através do peticionamento eletrônico ou formulário modelo FQ005.

(11) BR 10 2012 030910-6 B1	<p>Código 22.12 - Oferta de Licença de Patente (45) 24/08/2021 (51) A61K 36/48 (2006.01), A61P 1/00 (2006.01), A61P 31/04 (2006.01), A23K 10/30 (2016.01) (54) PROCESSO PARA PRODUÇÃO DE UM INIBIDOR DA ADESÃO BACTERIANA OBTIDO A PARTIR DE FARELO DE SOJA (73) Universidade Federal do Paraná (BR/PR) (72) Miguel Daniel Nosedá; Carlos Ricardo Soccol; Jenifer Mota Rodrigues; Maria Eugênia Duarte Nosedá Condições contratuais: 1) Royalties: 5% (cinco por cento) do preço de venda, livre de impostos; 2) Prazo: até o término de vigência da patente em 04.12.2032; 3) Condições de pagamento: anual, em função das vendas apuradas no período; 4) Disponibilidade de ?know-how?: sim; 5) Assistência técnica: não. - Obs: Consulta à Carta Patente poderá ser feita através do endereço eletrônico www.inpi.gov.br => No Acesso rápido => Busca Web => Patente. Para acessar, cadastre-se no Portal do INPI e use login e senha.</p>
(11) BR 10 2016 025448-5 B1	<p>Código 22.12 - Oferta de Licença de Patente (45) 31/08/2021 (51) C08J 7/04 (2020.01), C08J 7/12 (2006.01) (54) MÉTODO DE ATIVAÇÃO DA SUPERFÍCIE DE MATERIAIS POLIMÉRICOS (73) INSTITUTO DE BIOLOGIA MOLECULAR DO PARANÁ (IBPM) (BR/PR) ; UNIVERSIDADE FEDERAL DO PARANÁ (UFPR) (BR/PR) ; FUNDAÇÃO OSWALDO CRUZ - FIOCRUZ (BR/RJ) (72) CYRO KETZER SAUL; ANDRÉ SIONEK; LEONARDO FOTI; MARCO AURÉLIO KRIEGER; LUIZ EDUARDO NISHINO GOMES DO AMARAL Condições contratuais: 1) Royalties: 5% (cinco por cento) do preço de venda, livre de impostos; 2) Prazo: até o término de vigência da patente em 31.10.2036; 3) Condições de pagamento: anual, em função das vendas apuradas no período; 4) Disponibilidade de ?know-how?: sim; 5) Assistência técnica: não. - Obs: Consulta à Carta Patente poderá ser feita através do endereço eletrônico www.inpi.gov.br => No Acesso rápido => Busca Web =></p>



Patente. Para acessar, cadastre-se no Portal do INPI e use login e senha.

(11) PI 1106844-2 B1

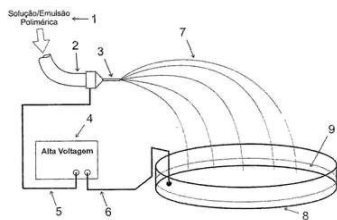

Código 22.12 - Oferta de Licença de Patente

(45) 08/09/2021

(51) D01D 5/11 (2006.01), B29B 9/06 (2006.01), B29B 9/12 (2006.01), D01D 1/02 (2006.01)

(54) PROCESSO PARA PRODUÇÃO DE ESTRUTURAS POLIMÉRICAS COM SUPERFÍCIES ATIVADAS

(73) INSTITUTO DE BIOLOGIA MOLECULAR DO PARANÁ - IBMP (BR/PR) ; FUNDAÇÃO OSWALDO CRUZ (BR/RJ) ; UNIVERSIDADE FEDERAL DO PARANÁ - UFPR (BR/PR) ; UNIVERSIDADE FEDERAL DO RIO GRANDE DO SUL - UFRGS (BR/RS)

(72) ELIS MOURA STORI; CESAR LIBERATO PETZHOLD; WIDO H. SCHREINER; Marco Aurélio Krieger; LEONARDO FOTI; ANDRÉ SIONEK; PAULA POLI SOARES; CYRO KETZER SAUL

Condições contratuais: 1) Royalties: 5% (cinco por cento) do preço de venda, livre de impostos; 2) Prazo: até o término de vigência da patente em 11.10.2031; 3) Condições de pagamento: anual, em função das vendas apuradas no período; 4) Disponibilidade de know-how?: sim; 5) Assistência técnica: não. - Obs: Consulta à Carta Patente poderá ser feita através do endereço eletrônico www.inpi.gov.br => No Acesso rápido => Busca Web => Patente. Para acessar, cadastre-se no Portal do INPI e use login e senha.



Código Anuidade de Patente**Código 24.4 - Restauração**

Notificação quanto à restauração da patente.

(11) BR 10 2014 029926-2 B1	Código 24.4 - Restauração (45) 20/07/2021 (73) SSE Gridtech Sistemas e Soluções Ltda (BR/PR)
(11) BR 10 2015 013089-9 B1	Código 24.4 - Restauração (45) 06/02/2018 (73) ORDEMILK LTDA EPP (BR/SC)
(11) BR 10 2018 069068-0 B1	Código 24.4 - Restauração (45) 15/10/2019 (73) FABRICIO PIGATO 21973372894 (BR/SP)
(11) BR 11 2012 017985-3 B1	Código 24.4 - Restauração (45) 27/10/2020 (73) S.P.C.M. SA (FR)
(11) BR 11 2013 006841-8 B1	Código 24.4 - Restauração (45) 24/09/2020 (73) KOREA ADVANCED INSTITUTE OF SCIENCE AND TECHNOLOGY (KR)
(11) BR 11 2014 000862-0 B1	Código 24.4 - Restauração (45) 16/03/2021 (73) GRANBIO INTELLECTUAL PROPERTY HOLDINGS, LLC (US)
(11) BR 11 2014 012492-2 B1	Código 24.4 - Restauração (45) 21/01/2020 (73) WUHAN KAIDI ENGINEERING TECHNOLOGY RESEARCH INSTITUTE CO., LTD. (CN)
(11) BR 11 2014 016143-7 B1	Código 24.4 - Restauração (45) 21/01/2020 (73) WUHAN KAIDI ENGINEERING TECHNOLOGY RESEARCH INSTITUTE CO., LTD. (CN)
(11) BR 11 2014 016167-4 B1	Código 24.4 - Restauração (45) 21/01/2020



	(73) WUHAN KAIDI ENGINEERING TECHNOLOGY RESEARCH INSTITUTE CO., LTD. (CN)
--	---

(11) BR 11 2014 016168-2 B1	Código 24.4 - Restauração (45) 21/01/2020 (73) WUHAN KAIDI ENGINEERING TECHNOLOGY RESEARCH INSTITUTE CO., LTD. (CN)
------------------------------------	---

(11) BR 11 2015 012984-6 B8	Código 24.4 - Restauração (45) 23/06/2020 (73) YOSHINO GYPSUM CO., LTD. (JP)
------------------------------------	--

(11) BR 20 2014 027180-0 Y1	Código 24.4 - Restauração (45) 03/12/2019 (73) LUIZ ANTONIO SCARTON (BR/RS)
------------------------------------	---

(11) BR 20 2015 020496-0 Y1	Código 24.4 - Restauração (45) 19/05/2020 (73) UNIVERSIDADE FEDERAL DE PERNAMBUCO - UFPE (BR/PE)
------------------------------------	--

(11) MU 8803483-6 Y1	Código 24.4 - Restauração (45) 05/11/2019 (73) BERACA SABARÁ QUÍMICOS E INGREDIENTES LTDA. (BR/PE)
-----------------------------	--

(11) PI 0015579-9 B1	Código 24.4 - Restauração (45) 02/06/2015 (73) GOOGLE TECHNOLOGY HOLDINGS LLC (US)
-----------------------------	--

(11) PI 0204670-9 B1	Código 24.4 - Restauração (45) 05/01/2021 (73) UNIVERSIDADE FEDERAL DE PERNAMBUCO (BR/PE)
-----------------------------	---

(11) PI 0400953-3 B1	Código 24.4 - Restauração (45) 19/05/2015 (73) COMET DO BRASIL INVESTIMENTOS LTDA (BR/SP)
-----------------------------	---

(11) PI 0403681-6 B1	Código 24.4 - Restauração (45) 19/01/2016 (73) Usinas Siderúrgicas de Minas Gerais S.A. - USIMINAS (BR/MG) ; UNIVERSIDADE FEDERAL DE MINAS GERAIS - UFMG (BR/MG)
-----------------------------	---

(11) PI 0404333-2 B1	Código 24.4 - Restauração
-----------------------------	---------------------------



	(45) 12/12/2017 (73) Ivan Witte (BR/SC) ; Maria Goretti Damazio Witte (BR/SC)
(11) PI 0418513-7 B8	Código 24.4 - Restauração (45) 12/01/2016 (73) Exactech, Inc. (US)
(11) PI 0504006-0 B1	Código 24.4 - Restauração (45) 21/02/2017 (73) Marcelo Nunes Bastos (BR/SP)
(11) PI 0514192-3 B1	Código 24.4 - Restauração (45) 08/08/2017 (73) ePAC Technologies, Inc. (US)
(11) PI 0703927-1 B1	Código 24.4 - Restauração (45) 29/12/2020 (73) Universidade de São Paulo - USP (BR/SP) ; V.Company do Brasil Indústria e Comércio de Equipamentos Eletrônicos Ltda. ME (BR/SP)
(11) PI 0705898-5 B1	Código 24.4 - Restauração (45) 17/12/2019 (73) INTERNATIONAL ENGINE INTELLECTUAL PROPERTY COMPANY, LLC (US)
(11) PI 0714850-0 B8	Código 24.4 - Restauração (45) 26/12/2018 (73) Jus-Jas Llc (US)
(11) PI 0804833-9 B1	Código 24.4 - Restauração (45) 11/09/2018 (73) JOAQUIM ANTÔNIO CARACAS NOGUEIRA (BR/CE)
(11) PI 0913767-0 B1	Código 24.4 - Restauração (45) 15/06/2021 (73) UNIVERSIDADE FEDERAL DE PERNAMBUCO (BR/PE)
(11) PI 0921193-4 B1	Código 24.4 - Restauração (45) 02/07/2019 (73) DOW AGROSCIENCES LLC (US)
(11) PI 0924854-4 B1	Código 24.4 - Restauração



(45) 10/11/2020

(73) ZTE CORPORATION (CN)

(11) PI 1003310-6 B1

Código 24.4 - Restauração

(45) 10/11/2020

(73) INSTITUTO PRESBITERIANO MACKENZIE (BR/SP)



Código 24.5 - Despacho Anulado

Anulação do despacho referente a qualquer um dos subitens por ter sido indevido.
(A toda publicação que envolva anulação de ato ou despacho caberá justificativa no processo administrativo.)

(11) MU 8601688-1 Y1

Código 24.5 - Despacho Anulado

(45) 19/12/2017

(73) TREVISAN EQUIPAMENTOS AGRO-INDUSTRIAIS LTDA ME (BR/PR)

Anulada a publicação código 24.2 na RPI nº 2630 de 01/06/2021 por ter sido indevida.



Código 24.10 - Manutenção da Extinção - Art. 78 inciso IV da LPI

(11) BR 10 2015 019926-0 B1	<p>Código 24.10 - Manutenção da Extinção - Art. 78 inciso IV da LPI (45) 27/10/2020 (73) IFP ENERGIES NOUVELLES (FR) Em virtude da extinção publicada na RPI 2633 de 22-06-2021 e considerando ausência de manifestação dentro dos prazos legais, informo que cabe ser mantida a extinção da patente e seus certificados, conforme o disposto no artigo 12, da resolução 113/2013.</p>
(11) BR 11 2012 003657-2 B1	<p>Código 24.10 - Manutenção da Extinção - Art. 78 inciso IV da LPI (45) 25/06/2019 (73) Hexcel Corporation (US) Em virtude da extinção publicada na RPI 2633 de 22-06-2021 e considerando ausência de manifestação dentro dos prazos legais, informo que cabe ser mantida a extinção da patente e seus certificados, conforme o disposto no artigo 12, da resolução 113/2013.</p>
(11) BR 11 2012 003678-5 B1	<p>Código 24.10 - Manutenção da Extinção - Art. 78 inciso IV da LPI (45) 04/12/2018 (73) PILOT DRILLING CONTROL LIMITED (GB) Em virtude da extinção publicada na RPI 2633 de 22-06-2021 e considerando ausência de manifestação dentro dos prazos legais, informo que cabe ser mantida a extinção da patente e seus certificados, conforme o disposto no artigo 12, da resolução 113/2013.</p>
(11) BR 11 2012 003763-3 B1	<p>Código 24.10 - Manutenção da Extinção - Art. 78 inciso IV da LPI (45) 17/04/2018 (73) JFE Steel Corporation (JP) Em virtude da extinção publicada na RPI 2633 de 22-06-2021 e considerando ausência de manifestação dentro dos prazos legais, informo que cabe ser mantida a extinção da patente e seus certificados, conforme o disposto no artigo 12, da resolução 113/2013.</p>
(11) BR 11 2012 004122-3 B1	<p>Código 24.10 - Manutenção da Extinção - Art. 78 inciso IV da LPI (45) 27/08/2019 (73) HALLIBURTON ENERGY SERVICES, INC. (US) Em virtude da extinção publicada na RPI 2633 de 22-06-2021 e considerando ausência de manifestação dentro dos prazos legais, informo que cabe ser mantida a extinção da patente e seus certificados, conforme o disposto no</p>



artigo 12, da resolução 113/2013.

(11) BR 11 2012 004126-6 B1 Código 24.10 - Manutenção da Extinção - Art. 78 inciso IV da LPI
(45) 06/08/2019
(73) Halliburton Energy Services, Inc. (US)
Em virtude da extinção publicada na RPI 2633 de 22-06-2021 e considerando ausência de manifestação dentro dos prazos legais, informo que cabe ser mantida a extinção da patente e seus certificados, conforme o disposto no artigo 12, da resolução 113/2013.

(11) BR 11 2012 006109-7 B1 Código 24.10 - Manutenção da Extinção - Art. 78 inciso IV da LPI
(45) 10/12/2019
(73) HEAT ON-THE-FLY, LLC (US)
Em virtude da extinção publicada na RPI 2633 de 22-06-2021 e considerando ausência de manifestação dentro dos prazos legais, informo que cabe ser mantida a extinção da patente e seus certificados, conforme o disposto no artigo 12, da resolução 113/2013.

(11) BR 11 2013 004127-7 B1 Código 24.10 - Manutenção da Extinção - Art. 78 inciso IV da LPI
(45) 04/02/2020
(73) HEXAGON TECHNOLOGY CENTER GMBH (CH)
Em virtude da extinção publicada na RPI 2633 de 22-06-2021 e considerando ausência de manifestação dentro dos prazos legais, informo que cabe ser mantida a extinção da patente e seus certificados, conforme o disposto no artigo 12, da resolução 113/2013.

(11) BR 11 2013 005795-5 B1 Código 24.10 - Manutenção da Extinção - Art. 78 inciso IV da LPI
(45) 17/12/2019
(73) ATI PROPERTIES LLC (US)
Em virtude da extinção publicada na RPI 2633 de 22-06-2021 e considerando ausência de manifestação dentro dos prazos legais, informo que cabe ser mantida a extinção da patente e seus certificados, conforme o disposto no artigo 12, da resolução 113/2013.

(11) BR 11 2013 005887-0 B1 Código 24.10 - Manutenção da Extinção - Art. 78 inciso IV da LPI
(45) 22/05/2018
(73) 3M Innovative Properties Company. (US)
Em virtude da extinção publicada na RPI 2633 de 22-06-2021 e considerando ausência de manifestação dentro dos prazos legais, informo que cabe ser mantida a extinção da patente e seus certificados, conforme o disposto no artigo 12, da resolução 113/2013.

(11) BR 11 2014 003887-2 B1 Código 24.10 - Manutenção da Extinção - Art. 78 inciso IV da LPI



(45) 14/04/2020

(73) ARCH CHEMICALS, INC. (US)

Em virtude da extinção publicada na RPI 2633 de 22-06-2021 e considerando ausência de manifestação dentro dos prazos legais, informo que cabe ser mantida a extinção da patente e seus certificados, conforme o disposto no artigo 12, da resolução 113/2013.

(11) BR 20 2014 020394-5 Y1

Código 24.10 - Manutenção da Extinção - Art. 78 inciso IV da LPI

(45) 10/12/2019

(73) V. CASSIO VIDAL VITÓRIA DIVERS-ME (BR/ES)

Em virtude da extinção publicada na RPI 2633 de 22-06-2021 e considerando ausência de manifestação dentro dos prazos legais, informo que cabe ser mantida a extinção da patente e seus certificados, conforme o disposto no artigo 12, da resolução 113/2013.

(11) BR 20 2014 020445-3 Y1

Código 24.10 - Manutenção da Extinção - Art. 78 inciso IV da LPI

(45) 20/10/2020

(73) ARMINDO KRAMER (BR/ES)

Em virtude da extinção publicada na RPI 2633 de 22-06-2021 e considerando ausência de manifestação dentro dos prazos legais, informo que cabe ser mantida a extinção da patente e seus certificados, conforme o disposto no artigo 12, da resolução 113/2013.

(11) BR 20 2015 020115-5 Y1

Código 24.10 - Manutenção da Extinção - Art. 78 inciso IV da LPI

(45) 18/08/2020

(73) CARLOS ALBERTO GUEDES (BR/SP)

Em virtude da extinção publicada na RPI 2633 de 22-06-2021 e considerando ausência de manifestação dentro dos prazos legais, informo que cabe ser mantida a extinção da patente e seus certificados, conforme o disposto no artigo 12, da resolução 113/2013.

(11) MU 8500429-4 Y1

Código 24.10 - Manutenção da Extinção - Art. 78 inciso IV da LPI

(45) 08/10/2013

(73) Vital Ferreira de Paula (BR/DF)

Em virtude da extinção publicada na RPI 2633 de 22-06-2021 e considerando ausência de manifestação dentro dos prazos legais, informo que cabe ser mantida a extinção da patente e seus certificados, conforme o disposto no artigo 12, da resolução 113/2013.

(11) MU 8800500-3 Y1

Código 24.10 - Manutenção da Extinção - Art. 78 inciso IV da LPI

(45) 20/12/2016

(73) RODRIGO EUSTÁQUIO BOTELHO ALVES (BR/SP)

Em virtude da extinção publicada na RPI 2633 de 22-06-2021 e considerando



ausência de manifestação dentro dos prazos legais, informo que cabe ser mantida a extinção da patente e seus certificados, conforme o disposto no artigo 12, da resolução 113/2013.

(11) PI 0014227-1 B1

Código 24.10 - Manutenção da Extinção - Art. 78 inciso IV da LPI

(45) 15/05/2018

(73) New York Air Brake Corporation (US)

Em virtude da extinção publicada na RPI 2633 de 22-06-2021 e considerando ausência de manifestação dentro dos prazos legais, informo que cabe ser mantida a extinção da patente e seus certificados, conforme o disposto no artigo 12, da resolução 113/2013.

(11) PI 0103448-0 B1

Código 24.10 - Manutenção da Extinção - Art. 78 inciso IV da LPI

(45) 19/10/2010

(73) Owens-Brockway Glass Container Inc. (US)

Em virtude da extinção publicada na RPI 2633 de 22-06-2021 e considerando ausência de manifestação dentro dos prazos legais, informo que cabe ser mantida a extinção da patente e seus certificados, conforme o disposto no artigo 12, da resolução 113/2013.

(11) PI 0106847-4 B1

Código 24.10 - Manutenção da Extinção - Art. 78 inciso IV da LPI

(45) 29/09/2015

(73) INTERDIGITAL CE PATENT HOLDINGS (FR)

Em virtude da extinção publicada na RPI 2633 de 22-06-2021 e considerando ausência de manifestação dentro dos prazos legais, informo que cabe ser mantida a extinção da patente e seus certificados, conforme o disposto no artigo 12, da resolução 113/2013.

(11) PI 0113259-8 B1

Código 24.10 - Manutenção da Extinção - Art. 78 inciso IV da LPI

(45) 02/09/2014

(73) BAYER CROPSCIENCE LIMITED (GB)

Em virtude da extinção publicada na RPI 2633 de 22-06-2021 e considerando ausência de manifestação dentro dos prazos legais, informo que cabe ser mantida a extinção da patente e seus certificados, conforme o disposto no artigo 12, da resolução 113/2013.

(11) PI 0113819-7 B1

Código 24.10 - Manutenção da Extinção - Art. 78 inciso IV da LPI

(45) 21/09/2010

(73) Para-Flite, Inc. (US)

Em virtude da extinção publicada na RPI 2633 de 22-06-2021 e considerando ausência de manifestação dentro dos prazos legais, informo que cabe ser mantida a extinção da patente e seus certificados, conforme o disposto no artigo 12, da resolução 113/2013.



-
- (11) PI 0114264-0 B1** Código 24.10 - Manutenção da Extinção - Art. 78 inciso IV da LPI
(45) 18/10/2011
(73) Prysmian Cavi e Sistemi Energia S.r.l. (IT)
Em virtude da extinção publicada na RPI 2633 de 22-06-2021 e considerando ausência de manifestação dentro dos prazos legais, informo que cabe ser mantida a extinção da patente e seus certificados, conforme o disposto no artigo 12, da resolução 113/2013.
-
- (11) PI 0114961-0 B1** Código 24.10 - Manutenção da Extinção - Art. 78 inciso IV da LPI
(45) 18/09/2012
(73) Mauser-Werke GmbH & Co. KG (DE)
Em virtude da extinção publicada na RPI 2633 de 22-06-2021 e considerando ausência de manifestação dentro dos prazos legais, informo que cabe ser mantida a extinção da patente e seus certificados, conforme o disposto no artigo 12, da resolução 113/2013.
-
- (11) PI 0211953-6 B8** Código 24.10 - Manutenção da Extinção - Art. 78 inciso IV da LPI
(45) 28/05/2019
(73) GENENTECH, INC. (US)
Em virtude da extinção publicada na RPI 2633 de 22-06-2021 e considerando ausência de manifestação dentro dos prazos legais, informo que cabe ser mantida a extinção da patente e seus certificados, conforme o disposto no artigo 12, da resolução 113/2013.
-
- (11) PI 0303112-8 B1** Código 24.10 - Manutenção da Extinção - Art. 78 inciso IV da LPI
(45) 28/07/2015
(73) L'Oreal (FR)
Em virtude da extinção publicada na RPI 2633 de 22-06-2021 e considerando ausência de manifestação dentro dos prazos legais, informo que cabe ser mantida a extinção da patente e seus certificados, conforme o disposto no artigo 12, da resolução 113/2013.
-
- (11) PI 0303412-7 B1** Código 24.10 - Manutenção da Extinção - Art. 78 inciso IV da LPI
(45) 07/07/2015
(73) CONTITECH USA, INC. (US)
Em virtude da extinção publicada na RPI 2633 de 22-06-2021 e considerando ausência de manifestação dentro dos prazos legais, informo que cabe ser mantida a extinção da patente e seus certificados, conforme o disposto no artigo 12, da resolução 113/2013.
-
- (11) PI 0303425-9 B1** Código 24.10 - Manutenção da Extinção - Art. 78 inciso IV da LPI
(45) 05/09/2017



(73) Halliburton Energy Services, Inc. (US)

Em virtude da extinção publicada na RPI 2634 de 29-06-2021 e considerando ausência de manifestação dentro dos prazos legais, informo que cabe ser mantida a extinção da patente e seus certificados, conforme o disposto no artigo 12, da resolução 113/2013.

(11) PI 0303723-1 B1

Código 24.10 - Manutenção da Extinção - Art. 78 inciso IV da LPI

(45) 31/05/2011

(73) MÁQUINAS AGRÍCOLAS JACTO S.A. (BR/SP)

Em virtude da extinção publicada na RPI 2633 de 22-06-2021 e considerando ausência de manifestação dentro dos prazos legais, informo que cabe ser mantida a extinção da patente e seus certificados, conforme o disposto no artigo 12, da resolução 113/2013.

(11) PI 0313612-4 B1

Código 24.10 - Manutenção da Extinção - Art. 78 inciso IV da LPI

(45) 12/07/2011

(73) Corus Aluminium Walzprodukte GmbH (DE)

Em virtude da extinção publicada na RPI 2633 de 22-06-2021 e considerando ausência de manifestação dentro dos prazos legais, informo que cabe ser mantida a extinção da patente e seus certificados, conforme o disposto no artigo 12, da resolução 113/2013.

(11) PI 0313640-0 B1

Código 24.10 - Manutenção da Extinção - Art. 78 inciso IV da LPI

(45) 10/06/2014

(73) CORUS ALUMINIUM WALZPRODUKTE GMBH (DE)

Em virtude da extinção publicada na RPI 2633 de 22-06-2021 e considerando ausência de manifestação dentro dos prazos legais, informo que cabe ser mantida a extinção da patente e seus certificados, conforme o disposto no artigo 12, da resolução 113/2013.

(11) PI 0403252-7 B1

Código 24.10 - Manutenção da Extinção - Art. 78 inciso IV da LPI

(45) 20/06/2017

(73) HONDA MOTOR CO. LTD. (JP)

Em virtude da extinção publicada na RPI 2633 de 22-06-2021 e considerando ausência de manifestação dentro dos prazos legais, informo que cabe ser mantida a extinção da patente e seus certificados, conforme o disposto no artigo 12, da resolução 113/2013.

(11) PI 0403322-1 B1

Código 24.10 - Manutenção da Extinção - Art. 78 inciso IV da LPI

(45) 25/09/2018

(73) Adilson Elias Xavier (BR/RJ)

Em virtude da extinção publicada na RPI 2633 de 22-06-2021 e considerando ausência de manifestação dentro dos prazos legais, informo que cabe ser



mantida a extinção da patente e seus certificados, conforme o disposto no artigo 12, da resolução 113/2013.

(11) PI 0413598-9 B1

Código 24.10 - Manutenção da Extinção - Art. 78 inciso IV da LPI

(45) 26/01/2021

(73) BEACON POWER, LLC (US)

Em virtude da extinção publicada na RPI 2633 de 22-06-2021 e considerando ausência de manifestação dentro dos prazos legais, informo que cabe ser mantida a extinção da patente e seus certificados, conforme o disposto no artigo 12, da resolução 113/2013.

(11) PI 0413655-1 B1

Código 24.10 - Manutenção da Extinção - Art. 78 inciso IV da LPI

(45) 07/01/2014

(73) Saint-Gobain Glass France (FR)

Em virtude da extinção publicada na RPI 2633 de 22-06-2021 e considerando ausência de manifestação dentro dos prazos legais, informo que cabe ser mantida a extinção da patente e seus certificados, conforme o disposto no artigo 12, da resolução 113/2013.

(11) PI 0413885-6 B1

Código 24.10 - Manutenção da Extinção - Art. 78 inciso IV da LPI

(45) 24/11/2015

(73) Bic Corporation (US)

Em virtude da extinção publicada na RPI 2633 de 22-06-2021 e considerando ausência de manifestação dentro dos prazos legais, informo que cabe ser mantida a extinção da patente e seus certificados, conforme o disposto no artigo 12, da resolução 113/2013.

(11) PI 0413987-9 B1

Código 24.10 - Manutenção da Extinção - Art. 78 inciso IV da LPI

(45) 10/05/2016

(73) THE NORDAM GROUP, INC. (US)

Em virtude da extinção publicada na RPI 2633 de 22-06-2021 e considerando ausência de manifestação dentro dos prazos legais, informo que cabe ser mantida a extinção da patente e seus certificados, conforme o disposto no artigo 12, da resolução 113/2013.

(11) PI 0503430-2 B1

Código 24.10 - Manutenção da Extinção - Art. 78 inciso IV da LPI

(45) 02/06/2015

(73) Air Products And Chemicals, Inc. (US)

Em virtude da extinção publicada na RPI 2633 de 22-06-2021 e considerando ausência de manifestação dentro dos prazos legais, informo que cabe ser mantida a extinção da patente e seus certificados, conforme o disposto no artigo 12, da resolução 113/2013.



(11) PI 0503678-0 B1 Código 24.10 - Manutenção da Extinção - Art. 78 inciso IV da LPI
 (45) 06/03/2018
 (73) VALE S.A (BR/RJ)
 Em virtude da extinção publicada na RPI 2633 de 22-06-2021 e considerando ausência de manifestação dentro dos prazos legais, informo que cabe ser mantida a extinção da patente e seus certificados, conforme o disposto no artigo 12, da resolução 113/2013.

(11) PI 0514450-7 B1 Código 24.10 - Manutenção da Extinção - Art. 78 inciso IV da LPI
 (45) 31/10/2017
 (73) Johnson & Johnson Vision Care, INC (US)
 Em virtude da extinção publicada na RPI 2633 de 22-06-2021 e considerando ausência de manifestação dentro dos prazos legais, informo que cabe ser mantida a extinção da patente e seus certificados, conforme o disposto no artigo 12, da resolução 113/2013.

(11) PI 0514513-9 B1 Código 24.10 - Manutenção da Extinção - Art. 78 inciso IV da LPI
 (45) 24/10/2017
 (73) Johnson & Johnson Vision Care, Inc. (US)
 Em virtude da extinção publicada na RPI 2633 de 22-06-2021 e considerando ausência de manifestação dentro dos prazos legais, informo que cabe ser mantida a extinção da patente e seus certificados, conforme o disposto no artigo 12, da resolução 113/2013.

(11) PI 0514556-2 B8 Código 24.10 - Manutenção da Extinção - Art. 78 inciso IV da LPI
 (45) 04/02/2014
 (73) HAAS FOOD EQUIPMENT GMBH (AT)
 Em virtude da extinção publicada na RPI 2633 de 22-06-2021 e considerando ausência de manifestação dentro dos prazos legais, informo que cabe ser mantida a extinção da patente e seus certificados, conforme o disposto no artigo 12, da resolução 113/2013.

(11) PI 0515194-5 B1 Código 24.10 - Manutenção da Extinção - Art. 78 inciso IV da LPI
 (45) 13/06/2017
 (73) ENHANCED DRILLING AS (NO)
 Em virtude da extinção publicada na RPI 2633 de 22-06-2021 e considerando ausência de manifestação dentro dos prazos legais, informo que cabe ser mantida a extinção da patente e seus certificados, conforme o disposto no artigo 12, da resolução 113/2013.

(11) PI 0515295-0 B1 Código 24.10 - Manutenção da Extinção - Art. 78 inciso IV da LPI
 (45) 24/04/2019
 (73) EXXONMOBIL UPSTREAM RESEARCH COMPANY (US)



Em virtude da extinção publicada na RPI 2633 de 22-06-2021 e considerando ausência de manifestação dentro dos prazos legais, informo que cabe ser mantida a extinção da patente e seus certificados, conforme o disposto no artigo 12, da resolução 113/2013.

(11) PI 0515709-9 B1

Código 24.10 - Manutenção da Extinção - Art. 78 inciso IV da LPI

(45) 27/09/2016

(73) Hewlett-Packard Development Company, L.P. (US)

Em virtude da extinção publicada na RPI 2633 de 22-06-2021 e considerando ausência de manifestação dentro dos prazos legais, informo que cabe ser mantida a extinção da patente e seus certificados, conforme o disposto no artigo 12, da resolução 113/2013.

(11) PI 0603363-6 B1

Código 24.10 - Manutenção da Extinção - Art. 78 inciso IV da LPI

(45) 13/03/2018

(73) EMBRACO INDÚSTRIA DE COMPRESSORES E SOLUÇÕES E REFRIGERAÇÃO LTDA. (BR/SC)

Em virtude da extinção publicada na RPI 2633 de 22-06-2021 e considerando ausência de manifestação dentro dos prazos legais, informo que cabe ser mantida a extinção da patente e seus certificados, conforme o disposto no artigo 12, da resolução 113/2013.

(11) PI 0614954-5 B1

Código 24.10 - Manutenção da Extinção - Art. 78 inciso IV da LPI

(45) 20/08/2019

(73) MAPAL FABRIK FÜR PRÄZISIONSWERKZEUGE DR. KRESS KG (DE)

Em virtude da extinção publicada na RPI 2633 de 22-06-2021 e considerando ausência de manifestação dentro dos prazos legais, informo que cabe ser mantida a extinção da patente e seus certificados, conforme o disposto no artigo 12, da resolução 113/2013.

(11) PI 0615054-3 B1

Código 24.10 - Manutenção da Extinção - Art. 78 inciso IV da LPI

(45) 18/06/2019

(73) OWENS CORNING INTELLECTUAL CAPITAL, LLC (US)

Em virtude da extinção publicada na RPI 2633 de 22-06-2021 e considerando ausência de manifestação dentro dos prazos legais, informo que cabe ser mantida a extinção da patente e seus certificados, conforme o disposto no artigo 12, da resolução 113/2013.

(11) PI 0615360-7 B1

Código 24.10 - Manutenção da Extinção - Art. 78 inciso IV da LPI

(45) 17/09/2019

(73) FACEBOOK, INC. (US)

Em virtude da extinção publicada na RPI 2633 de 22-06-2021 e considerando ausência de manifestação dentro dos prazos legais, informo que cabe ser



mantida a extinção da patente e seus certificados, conforme o disposto no artigo 12, da resolução 113/2013.

(11) PI 0615644-4 B1

Código 24.10 - Manutenção da Extinção - Art. 78 inciso IV da LPI

(45) 06/06/2017

(73) CIBA SPECIALTY CHEMICALS HOLDING INC (CH)

Em virtude da extinção publicada na RPI 2633 de 22-06-2021 e considerando ausência de manifestação dentro dos prazos legais, informo que cabe ser mantida a extinção da patente e seus certificados, conforme o disposto no artigo 12, da resolução 113/2013.

(11) PI 0615722-0 B1

Código 24.10 - Manutenção da Extinção - Art. 78 inciso IV da LPI

(45) 02/01/2019

(73) KEIHIN CORPORATION (JP)

Em virtude da extinção publicada na RPI 2633 de 22-06-2021 e considerando ausência de manifestação dentro dos prazos legais, informo que cabe ser mantida a extinção da patente e seus certificados, conforme o disposto no artigo 12, da resolução 113/2013.

(11) PI 0615742-4 B1

Código 24.10 - Manutenção da Extinção - Art. 78 inciso IV da LPI

(45) 28/06/2016

(73) Stork Townsend B.V. (NL)

Em virtude da extinção publicada na RPI 2633 de 22-06-2021 e considerando ausência de manifestação dentro dos prazos legais, informo que cabe ser mantida a extinção da patente e seus certificados, conforme o disposto no artigo 12, da resolução 113/2013.

(11) PI 0615844-7 B1

Código 24.10 - Manutenção da Extinção - Art. 78 inciso IV da LPI

(45) 08/05/2018

(73) MOMENTIVE PERFORMANCE MATERIALS INC. (US)

Em virtude da extinção publicada na RPI 2633 de 22-06-2021 e considerando ausência de manifestação dentro dos prazos legais, informo que cabe ser mantida a extinção da patente e seus certificados, conforme o disposto no artigo 12, da resolução 113/2013.

(11) PI 0615911-7 B1

Código 24.10 - Manutenção da Extinção - Art. 78 inciso IV da LPI

(45) 25/07/2017

(73) Stork Townsend B.V. (NL)

Em virtude da extinção publicada na RPI 2633 de 22-06-2021 e considerando ausência de manifestação dentro dos prazos legais, informo que cabe ser mantida a extinção da patente e seus certificados, conforme o disposto no artigo 12, da resolução 113/2013.



-
- (11) PI 0615950-8 B1** Código 24.10 - Manutenção da Extinção - Art. 78 inciso IV da LPI
(45) 02/01/2019
(73) KEIHIN CORPORATION (JP)
Em virtude da extinção publicada na RPI 2633 de 22-06-2021 e considerando ausência de manifestação dentro dos prazos legais, informo que cabe ser mantida a extinção da patente e seus certificados, conforme o disposto no artigo 12, da resolução 113/2013.
-
- (11) PI 0617536-8 B1** Código 24.10 - Manutenção da Extinção - Art. 78 inciso IV da LPI
(45) 21/02/2017
(73) Invista Technologies S.A.R.L. (CH)
Em virtude da extinção publicada na RPI 2633 de 22-06-2021 e considerando ausência de manifestação dentro dos prazos legais, informo que cabe ser mantida a extinção da patente e seus certificados, conforme o disposto no artigo 12, da resolução 113/2013.
-
- (11) PI 0619632-2 B1** Código 24.10 - Manutenção da Extinção - Art. 78 inciso IV da LPI
(45) 11/02/2020
(73) THYSSENKRUPP FOERDERTECHNIK GMBH (DE)
Em virtude da extinção publicada na RPI 2633 de 22-06-2021 e considerando ausência de manifestação dentro dos prazos legais, informo que cabe ser mantida a extinção da patente e seus certificados, conforme o disposto no artigo 12, da resolução 113/2013.
-
- (11) PI 0703140-8 B1** Código 24.10 - Manutenção da Extinção - Art. 78 inciso IV da LPI
(45) 07/08/2018
(73) HONDA MOTOR CO., LTD. (JP)
Em virtude da extinção publicada na RPI 2633 de 22-06-2021 e considerando ausência de manifestação dentro dos prazos legais, informo que cabe ser mantida a extinção da patente e seus certificados, conforme o disposto no artigo 12, da resolução 113/2013.
-
- (11) PI 0703425-3 B1** Código 24.10 - Manutenção da Extinção - Art. 78 inciso IV da LPI
(45) 10/07/2018
(73) Speedo International Limited (GB)
Em virtude da extinção publicada na RPI 2633 de 22-06-2021 e considerando ausência de manifestação dentro dos prazos legais, informo que cabe ser mantida a extinção da patente e seus certificados, conforme o disposto no artigo 12, da resolução 113/2013.
-
- (11) PI 0703508-0 B1** Código 24.10 - Manutenção da Extinção - Art. 78 inciso IV da LPI
(45) 06/02/2018
(73) ROHM AND HAAS COMPANY (US)



Em virtude da extinção publicada na RPI 2633 de 22-06-2021 e considerando ausência de manifestação dentro dos prazos legais, informo que cabe ser mantida a extinção da patente e seus certificados, conforme o disposto no artigo 12, da resolução 113/2013.

(11) PI 0715037-7 B1

Código 24.10 - Manutenção da Extinção - Art. 78 inciso IV da LPI

(45) 03/07/2018

(73) 3M INNOVATIVE PROPERTIES COMPANY (US)

Em virtude da extinção publicada na RPI 2633 de 22-06-2021 e considerando ausência de manifestação dentro dos prazos legais, informo que cabe ser mantida a extinção da patente e seus certificados, conforme o disposto no artigo 12, da resolução 113/2013.

(11) PI 0715644-8 B1

Código 24.10 - Manutenção da Extinção - Art. 78 inciso IV da LPI

(45) 16/10/2018

(73) Valeo Equipements Electriques Moteur (FR)

Em virtude da extinção publicada na RPI 2633 de 22-06-2021 e considerando ausência de manifestação dentro dos prazos legais, informo que cabe ser mantida a extinção da patente e seus certificados, conforme o disposto no artigo 12, da resolução 113/2013.

(11) PI 0715782-7 B1

Código 24.10 - Manutenção da Extinção - Art. 78 inciso IV da LPI

(45) 10/04/2018

(73) IQ Power Licensing AG (CH)

Em virtude da extinção publicada na RPI 2633 de 22-06-2021 e considerando ausência de manifestação dentro dos prazos legais, informo que cabe ser mantida a extinção da patente e seus certificados, conforme o disposto no artigo 12, da resolução 113/2013.

(11) PI 0715841-6 B1

Código 24.10 - Manutenção da Extinção - Art. 78 inciso IV da LPI

(45) 02/06/2015

(73) Givaudan SA (CH)

Em virtude da extinção publicada na RPI 2633 de 22-06-2021 e considerando ausência de manifestação dentro dos prazos legais, informo que cabe ser mantida a extinção da patente e seus certificados, conforme o disposto no artigo 12, da resolução 113/2013.

(11) PI 0716146-8 B1

Código 24.10 - Manutenção da Extinção - Art. 78 inciso IV da LPI

(45) 18/08/2015

(73) Ore Pro Pty Ltd. (AU)

Em virtude da extinção publicada na RPI 2633 de 22-06-2021 e considerando ausência de manifestação dentro dos prazos legais, informo que cabe ser mantida a extinção da patente e seus certificados, conforme o disposto no



artigo 12, da resolução 113/2013.

(11) PI 0716248-0 B1

Código 24.10 - Manutenção da Extinção - Art. 78 inciso IV da LPI
(45) 07/08/2018

(73) Siemens Aktiengesellschaft (DE)

Em virtude da extinção publicada na RPI 2633 de 22-06-2021 e considerando ausência de manifestação dentro dos prazos legais, informo que cabe ser mantida a extinção da patente e seus certificados, conforme o disposto no artigo 12, da resolução 113/2013.

(11) PI 0717489-6 B1

Código 24.10 - Manutenção da Extinção - Art. 78 inciso IV da LPI
(45) 10/02/2016

(73) SIEMENS VAI METALS TECHNOLOGIES GMBH (AT)

Em virtude da extinção publicada na RPI 2633 de 22-06-2021 e considerando ausência de manifestação dentro dos prazos legais, informo que cabe ser mantida a extinção da patente e seus certificados, conforme o disposto no artigo 12, da resolução 113/2013.

(11) PI 0721951-2 B1

Código 24.10 - Manutenção da Extinção - Art. 78 inciso IV da LPI
(45) 14/08/2018

(73) The Yokohama Rubber CO., LTD. (JP)

Em virtude da extinção publicada na RPI 2633 de 22-06-2021 e considerando ausência de manifestação dentro dos prazos legais, informo que cabe ser mantida a extinção da patente e seus certificados, conforme o disposto no artigo 12, da resolução 113/2013.

(11) PI 0803197-5 B1

Código 24.10 - Manutenção da Extinção - Art. 78 inciso IV da LPI
(45) 07/08/2018

(73) Maximino Luiz Zanoelo (BR/SC)

Em virtude da extinção publicada na RPI 2633 de 22-06-2021 e considerando ausência de manifestação dentro dos prazos legais, informo que cabe ser mantida a extinção da patente e seus certificados, conforme o disposto no artigo 12, da resolução 113/2013.

(11) PI 0803701-9 B1

Código 24.10 - Manutenção da Extinção - Art. 78 inciso IV da LPI
(45) 02/01/2019

(73) Denso Corporation (JP)

Em virtude da extinção publicada na RPI 2633 de 22-06-2021 e considerando ausência de manifestação dentro dos prazos legais, informo que cabe ser mantida a extinção da patente e seus certificados, conforme o disposto no artigo 12, da resolução 113/2013.

(11) PI 0815680-8 B1

Código 24.10 - Manutenção da Extinção - Art. 78 inciso IV da LPI



(45) 23/10/2018

(73) JOHNSON & JOHNSON VISION CARE, INC. (US)

Em virtude da extinção publicada na RPI 2633 de 22-06-2021 e considerando ausência de manifestação dentro dos prazos legais, informo que cabe ser mantida a extinção da patente e seus certificados, conforme o disposto no artigo 12, da resolução 113/2013.

(11) PI 0815809-6 B1

Código 24.10 - Manutenção da Extinção - Art. 78 inciso IV da LPI

(45) 29/10/2019

(73) The Gillette Company (US)

Em virtude da extinção publicada na RPI 2633 de 22-06-2021 e considerando ausência de manifestação dentro dos prazos legais, informo que cabe ser mantida a extinção da patente e seus certificados, conforme o disposto no artigo 12, da resolução 113/2013.

(11) PI 0816322-7 B1

Código 24.10 - Manutenção da Extinção - Art. 78 inciso IV da LPI

(45) 24/09/2019

(73) KNORR-BREMSE SYSTEME FÜR NUTZFAHRZEUGE GMBH (DE)

Em virtude da extinção publicada na RPI 2633 de 22-06-2021 e considerando ausência de manifestação dentro dos prazos legais, informo que cabe ser mantida a extinção da patente e seus certificados, conforme o disposto no artigo 12, da resolução 113/2013.

(11) PI 0816383-9 B1

Código 24.10 - Manutenção da Extinção - Art. 78 inciso IV da LPI

(45) 08/10/2019

(73) Knorr-Bremse Systeme Für Schienenfahrzeuge GmbH (DE) ;

KNORR-BREMSE SYSTEME FÜR NUTZFAHRZEUGE GMBH (DE)

Em virtude da extinção publicada na RPI 2633 de 22-06-2021 e considerando ausência de manifestação dentro dos prazos legais, informo que cabe ser mantida a extinção da patente e seus certificados, conforme o disposto no artigo 12, da resolução 113/2013.

(11) PI 0823020-0 B1

Código 24.10 - Manutenção da Extinção - Art. 78 inciso IV da LPI

(45) 03/07/2018

(73) Horst Sonnendorfer (DE) ; Franz Wieth (DE)

Em virtude da extinção publicada na RPI 2633 de 22-06-2021 e considerando ausência de manifestação dentro dos prazos legais, informo que cabe ser mantida a extinção da patente e seus certificados, conforme o disposto no artigo 12, da resolução 113/2013.

(11) PI 0903155-3 B1

Código 24.10 - Manutenção da Extinção - Art. 78 inciso IV da LPI

(45) 09/04/2019

(73) LEGRAND SNC (FR) ; LEGRAND FRANCE (FR)



Em virtude da extinção publicada na RPI 2633 de 22-06-2021 e considerando ausência de manifestação dentro dos prazos legais, informo que cabe ser mantida a extinção da patente e seus certificados, conforme o disposto no artigo 12, da resolução 113/2013.

(11) PI 0912933-2 B1

Código 24.10 - Manutenção da Extinção - Art. 78 inciso IV da LPI

(45) 08/11/2016

(73) AKZO NOBEL CHEMICALS INTERNATIONAL B.V. (NL)

Em virtude da extinção publicada na RPI 2633 de 22-06-2021 e considerando ausência de manifestação dentro dos prazos legais, informo que cabe ser mantida a extinção da patente e seus certificados, conforme o disposto no artigo 12, da resolução 113/2013.

(11) PI 0917357-9 B1

Código 24.10 - Manutenção da Extinção - Art. 78 inciso IV da LPI

(45) 29/10/2019

(73) TRW AUTOMOTIVE U.S. LLC (US)

Em virtude da extinção publicada na RPI 2633 de 22-06-2021 e considerando ausência de manifestação dentro dos prazos legais, informo que cabe ser mantida a extinção da patente e seus certificados, conforme o disposto no artigo 12, da resolução 113/2013.

(11) PI 0917373-0 B1

Código 24.10 - Manutenção da Extinção - Art. 78 inciso IV da LPI

(45) 09/04/2019

(73) Siemens Industry, INC. (US)

Em virtude da extinção publicada na RPI 2633 de 22-06-2021 e considerando ausência de manifestação dentro dos prazos legais, informo que cabe ser mantida a extinção da patente e seus certificados, conforme o disposto no artigo 12, da resolução 113/2013.

(11) PI 0917488-5 B1

Código 24.10 - Manutenção da Extinção - Art. 78 inciso IV da LPI

(45) 27/08/2019

(73) GENERAL ELECTRIC TECHNOLOGY GMBH (CH)

Em virtude da extinção publicada na RPI 2633 de 22-06-2021 e considerando ausência de manifestação dentro dos prazos legais, informo que cabe ser mantida a extinção da patente e seus certificados, conforme o disposto no artigo 12, da resolução 113/2013.

(11) PI 0919556-4 B8

Código 24.10 - Manutenção da Extinção - Art. 78 inciso IV da LPI

(45) 09/07/2019

(73) HALLIBURTON ENERGY SERVICES, INC. (US)

Em virtude da extinção publicada na RPI 2633 de 22-06-2021 e considerando ausência de manifestação dentro dos prazos legais, informo que cabe ser mantida a extinção da patente e seus certificados, conforme o disposto no



artigo 12, da resolução 113/2013.

(11) PI 1003107-3 B1

Código 24.10 - Manutenção da Extinção - Art. 78 inciso IV da LPI
(45) 08/10/2019

(73) BAUER MASCHINEN GMBH (DE)

Em virtude da extinção publicada na RPI 2633 de 22-06-2021 e considerando ausência de manifestação dentro dos prazos legais, informo que cabe ser mantida a extinção da patente e seus certificados, conforme o disposto no artigo 12, da resolução 113/2013.

(11) PI 1003248-7 B1

Código 24.10 - Manutenção da Extinção - Art. 78 inciso IV da LPI
(45) 28/05/2019

(73) Honda Motor CO., LTD. (JP)

Em virtude da extinção publicada na RPI 2633 de 22-06-2021 e considerando ausência de manifestação dentro dos prazos legais, informo que cabe ser mantida a extinção da patente e seus certificados, conforme o disposto no artigo 12, da resolução 113/2013.

(11) PI 1003283-5 B1

Código 24.10 - Manutenção da Extinção - Art. 78 inciso IV da LPI
(45) 28/03/2017

(73) PROMAG INDÚSTRIA E COMÉRCIO LTDA (BR/SP)

Em virtude da extinção publicada na RPI 2633 de 22-06-2021 e considerando ausência de manifestação dentro dos prazos legais, informo que cabe ser mantida a extinção da patente e seus certificados, conforme o disposto no artigo 12, da resolução 113/2013.

(11) PI 1012263-0 B1

Código 24.10 - Manutenção da Extinção - Art. 78 inciso IV da LPI
(45) 19/03/2019

(73) NATURA COSMÉTICOS S.A. (BR/SP)

Em virtude da extinção publicada na RPI 2633 de 22-06-2021 e considerando ausência de manifestação dentro dos prazos legais, informo que cabe ser mantida a extinção da patente e seus certificados, conforme o disposto no artigo 12, da resolução 113/2013.

(11) PI 1014225-8 B1

Código 24.10 - Manutenção da Extinção - Art. 78 inciso IV da LPI
(45) 13/06/2017

(73) SHISEIDO COMPANY, LTD. (JP)

Em virtude da extinção publicada na RPI 2633 de 22-06-2021 e considerando ausência de manifestação dentro dos prazos legais, informo que cabe ser mantida a extinção da patente e seus certificados, conforme o disposto no artigo 12, da resolução 113/2013.

(11) PI 9914420-4 B1

Código 24.10 - Manutenção da Extinção - Art. 78 inciso IV da LPI



(45) 18/09/2012

(73) Siemens Aktiengesellschaft (DE)

Em virtude da extinção publicada na RPI 2633 de 22-06-2021 e considerando ausência de manifestação dentro dos prazos legais, informo que cabe ser mantida a extinção da patente e seus certificados, conforme o disposto no artigo 12, da resolução 113/2013.



Código Anotação de Alteração de nome e/ou sede, de Transferência e de Limitação ou Ônus de Pedido, Patente e Certificado de Adição de Invenção**Código 25.1 - Transferência Deferida**

Notificação do deferimento da transferência requerida. Desta data corre o prazo de 60 (sessenta) dias para eventual recurso do interessado.

(21) BR 10 2012 018589-0 A2	Código 25.1 - Transferência Deferida (22) 26/07/2012 (71) ASTRA S/A INDÚSTRIA E COMÉRCIO (BR/SP)
(21) BR 10 2014 004468-0 A2	Código 25.1 - Transferência Deferida (22) 25/02/2014 (71) CASTERTECH FUNDIÇÃO E TECNOLOGIA LTDA (BR/RS)
(21) BR 10 2016 024362-9 A2	Código 25.1 - Transferência Deferida (22) 19/10/2016 (71) THOMAZ JEFFERSON MASSANEIRO (BR/PR) ; ASSOCIAÇÃO PARANAENSE DE CULTURA - APC (BR/PR)
(21) BR 10 2016 030528-4 A2	Código 25.1 - Transferência Deferida (22) 26/12/2016 (66) BR 10 2015 033015-4 30/12/2015 (71) DEVITTA COMÉRCIO E INDÚSTRIA LTDA (BR/RJ)
(21) BR 10 2017 000310-8 A2	Código 25.1 - Transferência Deferida (22) 06/01/2017 (71) CI&T IOT COMÉRCIO DE HARDWARE E SOFTWARE LTDA (BR/SP)
(21) BR 10 2017 005491-8 A2	Código 25.1 - Transferência Deferida (22) 17/03/2017 (71) ANTONIO PEDRO LOURENÇO (BR/SP)
(21) BR 10 2017 011574-7 A2	Código 25.1 - Transferência Deferida (22) 31/05/2017 (71) ANTONIO PEDRO LOURENÇO (BR/SP)
(21) BR 10 2017 022035-4 A2	Código 25.1 - Transferência Deferida (22) 11/10/2017 (71) ANTONIO PEDRO LOURENÇO (BR/SP)



(21) BR 10 2017 022037-0 A2	Código 25.1 - Transferência Deferida (22) 11/10/2017 (71) ANTONIO PEDRO LOURENÇO (BR/SP)
<hr/>	
(21) BR 10 2018 011747-5 A2	Código 25.1 - Transferência Deferida (22) 11/06/2018 (71) DIEGO RAUL LORENZO D`ANDREA - ME (BR/SP)
<hr/>	
(21) BR 10 2018 014191-0 A2	Código 25.1 - Transferência Deferida (22) 11/07/2018 (71) ANTONIO PEDRO LOURENÇO (BR/SP)
<hr/>	
(21) BR 10 2018 014255-0 A2	Código 25.1 - Transferência Deferida (22) 12/07/2018 (71) ANTONIO PEDRO LOURENÇO (BR/SP)
<hr/>	
(21) BR 10 2018 015517-2 A2	Código 25.1 - Transferência Deferida (22) 30/07/2018 (71) AGRO UP AGRICULTURA E AGROINDUSTRIA LTDA (BR/PR)
<hr/>	
(21) BR 10 2018 015886-4 A2	Código 25.1 - Transferência Deferida (22) 03/08/2018 (71) LUIZ GONZAGA MUNIZ CARNEIRO (BR/RJ)
<hr/>	
(21) BR 10 2018 069598-3 A2	Código 25.1 - Transferência Deferida (22) 25/09/2018 (71) FUNDAÇÃO OSWALDO CRUZ (BR/RJ) ; UNIVERSIDADE FEDERAL DO RIO DE JANEIRO (BR/RJ)
<hr/>	
(21) BR 10 2018 069887-7 A2	Código 25.1 - Transferência Deferida (22) 27/09/2018 (71) ANTONIO PEDRO LOURENÇO (BR/SP)
<hr/>	
(21) BR 10 2018 072830-0 A2	Código 25.1 - Transferência Deferida (22) 06/11/2018 (71) JOSÉ TADEU DOS SANTOS (BR/SP)
<hr/>	
(21) BR 10 2019 013688-0 A2	Código 25.1 - Transferência Deferida (22) 01/07/2019 (71) BIOSMART NANOTECHNOLOGY LTDA (BR/SP)



(21) BR 10 2019 021027-3 A2	Código 25.1 - Transferência Deferida (22) 07/10/2019 (71) CASTERTECH FUNDIÇÃO E TECNOLOGIA LTDA (BR/RS)
(21) BR 10 2019 023100-9 A2	Código 25.1 - Transferência Deferida (22) 01/11/2019 (71) UNIVERSIDADE FEDERAL DE VIÇOSA (BR/MG) ; VOLUTECH TECNOLOGIA DE PRECISÃO NA PECUÁRIA LEITEIRA LTDA (BR/MG)
(21) BR 10 2020 012901-5	Código 25.1 - Transferência Deferida (22) 24/06/2020 (71) COMET DO BRASIL INVESTIMENTOS LTDA (BR/SP)
(21) BR 10 2020 012902-3	Código 25.1 - Transferência Deferida (22) 24/06/2020 (71) COMET DO BRASIL INVESTIMENTOS LTDA (BR/SP)
(21) BR 10 2020 017072-4	Código 25.1 - Transferência Deferida (22) 21/08/2020 (71) ALLS – ANTUÉRPIA AGRI LASER SYSTEMS LTDA (BR/PR)
(21) BR 10 2020 021678-3	Código 25.1 - Transferência Deferida (22) 22/10/2020 (71) DAVID KUCEKI (BR/PR)
(21) BR 10 2020 023744-6	Código 25.1 - Transferência Deferida (22) 20/11/2020 (71) GILBERTO COCO TEIXEIRA (BR/PR)
(21) BR 11 2012 005663-8 A2	Código 25.1 - Transferência Deferida (22) 17/09/2010 (71) LDR HOLDING CORPORATION (US)
(21) BR 11 2012 009364-9 A2	Código 25.1 - Transferência Deferida (22) 22/09/2010 (71) SCHÜLKE & MAYR GMBH (DE)
(21) BR 11 2012 024704-2 A8	Código 25.1 - Transferência Deferida (22) 30/03/2011 (71) MAGNUS OXYGEN LIMITED (GB)
(21) BR 11 2013 003531-5 A2	Código 25.1 - Transferência Deferida



	(22) 02/08/2011 (71) UNILEVER IP HOLDINGS B.V. (PB)
(21) BR 11 2013 007052-8 A2	Código 25.1 - Transferência Deferida (22) 12/08/2011 (71) UNILEVER IP HOLDINGS B.V. (PB)
(11) BR 11 2013 021871-1 B1	Código 25.1 - Transferência Deferida (22) 23/02/2012 (45) 05/01/2021 (71) COOPERVISION INTERNATIONAL LIMITED (GB)
(21) BR 11 2013 031892-9 A2	Código 25.1 - Transferência Deferida (22) 12/06/2012 (71) ALTRUBIO INC. (US)
(21) BR 11 2014 009269-9 A8	Código 25.1 - Transferência Deferida (22) 18/10/2012 (71) AGILENT TECHNOLOGIES, INC. (US)
(21) BR 11 2014 013674-2 A2	Código 25.1 - Transferência Deferida (22) 04/12/2012 (71) ASSISTANCE PUBLIQUE-HOPITAUX DE PARIS (FR) ; UNIVERSITE GRENOBLE ALPES (FR)
(21) BR 11 2014 032142-6 A2	Código 25.1 - Transferência Deferida (22) 21/06/2013 (71) THE INSTITUTE OF CANCER RESEARCH: ROYAL CANCER HOSPITAL (GB)
(21) BR 11 2015 006158-3 A2	Código 25.1 - Transferência Deferida (22) 28/06/2013 (71) INTEL CORPORATION (US)
(21) BR 11 2015 023256-6 A2	Código 25.1 - Transferência Deferida (22) 13/03/2014 (71) ONCOCEUTICS, INC. (US)
(21) BR 11 2015 028212-1 A2	Código 25.1 - Transferência Deferida (22) 06/05/2014 (71) HAISCO INNOVATIVE PHARMACEUTICAL PTE. LTD. (SG)



(21) BR 11 2016 000307-1 A2	Código 25.1 - Transferência Deferida (22) 01/07/2014 (71) DUYNIE SUSTAINABLE ENERGIE B.V. (PB)
(21) BR 11 2016 008882-4 A2	Código 25.1 - Transferência Deferida (22) 21/10/2014 (71) DW TECHNOLOGY B.V. (NL)
(21) BR 11 2016 019677-5 A8	Código 25.1 - Transferência Deferida (22) 26/02/2015 (71) PUBLIC UNIVERSITY CORPORATION YOKOHAMA CITY UNIVERSITY (JP)
(21) BR 11 2016 028066-0 A2	Código 25.1 - Transferência Deferida (22) 29/05/2015 (71) CEVA SANTÉ ANIMALE S.A. (FR)
(21) BR 11 2016 028654-5 A2	Código 25.1 - Transferência Deferida (22) 11/06/2015 (71) LONZA CONSUMER HEALTH INC. (US)
(21) BR 11 2017 002474-8 A2	Código 25.1 - Transferência Deferida (22) 03/08/2015 (71) ALI RESEARCH SRLS (IT)
(21) BR 11 2017 004114-6 A2	Código 25.1 - Transferência Deferida (22) 31/08/2015 (71) SHANGHAI SHEMAR POWER ENGINEERING CO., LTD (CN)
(21) BR 11 2017 004448-0 A2	Código 25.1 - Transferência Deferida (22) 28/08/2015 (71) HAISCO INNOVATIVE PHARMACEUTICAL PTE. LTD. (SG)
(21) BR 11 2017 014269-4 A2	Código 25.1 - Transferência Deferida (22) 30/12/2015 (71) CELULARITY INC. (US)
(21) BR 11 2017 016065-0 A2	Código 25.1 - Transferência Deferida (22) 28/01/2016 (71) SHANTON PHARMA PTE. LTD. (SG)
(21) BR 11 2017 016080-3 A2	Código 25.1 - Transferência Deferida



	(22) 27/01/2016 (71) CARIBOU BIOSCIENCES, INC. (US)
(21) BR 11 2017 016916-9 A2	Código 25.1 - Transferência Deferida (22) 03/02/2016 (71) GREY ORANGE PTE, LTD. (SG)
(21) BR 11 2017 016933-9 A2	Código 25.1 - Transferência Deferida (22) 03/02/2016 (71) GREY ORANGE PTE, LTD. (SG)
(21) BR 11 2017 021507-1 A2	Código 25.1 - Transferência Deferida (22) 08/04/2016 (71) UNITED KINGDOM RESEARCH AND INNOVATION (GB)
(21) BR 11 2017 021522-5 A2	Código 25.1 - Transferência Deferida (22) 08/04/2016 (71) UNITED KINGDOM RESEARCH AND INNOVATION (GB)
(21) BR 11 2017 024043-2 A2	Código 25.1 - Transferência Deferida (22) 06/05/2016 (71) THE CLIMATE CORPORATION (US)
(21) BR 11 2017 025499-9 A2	Código 25.1 - Transferência Deferida (22) 25/05/2016 (71) BAYLOR COLLEGE OF MEDICINE (US) ; VITAVIS LABORATORIES, INC. (US)
(21) BR 11 2018 007098-0 A2	Código 25.1 - Transferência Deferida (22) 07/10/2016 (71) UNITED KINGDOM RESEARCH AND INNOVATION (GB)
(21) BR 11 2018 012410-9 A2	Código 25.1 - Transferência Deferida (22) 16/12/2016 (71) LONZA CONSUMER HEALTH INC. (US)
(21) BR 11 2018 016171-3 A2	Código 25.1 - Transferência Deferida (22) 03/02/2017 (71) IP2IPO INNOVATIONS LIMITED (GB) ; UNITED KINGDOM RESEARCH AND INNOVATION (GB)
(21) BR 11 2019 015208-3 A2	Código 25.1 - Transferência Deferida



	(22) 13/12/2018 (71) ADVANTAGEOUS NEW TECHNOLOGIES CO., LTD. (KY)
(21) BR 11 2019 018320-5 A2	Código 25.1 - Transferência Deferida (22) 06/03/2018 (71) ITALMATCH CHEMICALS S.P.A. (IT)
(21) BR 11 2019 019937-3 A2	Código 25.1 - Transferência Deferida (22) 29/03/2018 (71) THE DOW CHEMICAL COMPANY (US)
(21) BR 11 2019 022431-9 A2	Código 25.1 - Transferência Deferida (22) 25/04/2018 (71) 4JET MICROTECH VERWALTUNGS GMBH (DE)
(21) BR 11 2019 022542-0 A2	Código 25.1 - Transferência Deferida (22) 17/01/2019 (71) ADVANTAGEOUS NEW TECHNOLOGIES CO., LTD. (KY)
(21) BR 11 2019 024551-0 A2	Código 25.1 - Transferência Deferida (22) 21/05/2018 (71) OVERAIR, INC. (US)
(21) BR 11 2019 027274-7 A2	Código 25.1 - Transferência Deferida (22) 15/06/2018 (71) FRANK'S INTERNATIONAL, LLC (US)
(21) BR 11 2020 001803-1 A2	Código 25.1 - Transferência Deferida (22) 29/06/2018 (71) THE DOW CHEMICAL COMPANY (US)
(21) BR 11 2020 012450-8 A2	Código 25.1 - Transferência Deferida (22) 20/12/2018 (71) ORPH PHARMA IP COMPANY LIMITED (GB)
(21) BR 11 2020 012687-0 A2	Código 25.1 - Transferência Deferida (22) 20/12/2018 (71) LO.LI. PHARMA S.R.L. (IT)
(21) BR 11 2020 020868-0 A2	Código 25.1 - Transferência Deferida (22) 12/04/2019 (71) VIB VZW (BE) ; UNIVERSITEIT GENT (BE) ; ARGEX IIP BV (BE)



(21) BR 11 2020 026586-1 A2	Código 25.1 - Transferência Deferida (22) 25/07/2019 (71) DAI NIPPON PRINTING CO., LTD. (JP)
------------------------------------	--

(21) BR 11 2021 003519-2 A8	Código 25.1 - Transferência Deferida (22) 23/08/2019 (71) KONGSBERG MARITIME AS (NO)
------------------------------------	--

(21) BR 12 2019 001480-9 A2	Código 25.1 - Transferência Deferida (22) 27/01/2016 (62) BR 11 2017 016080-3 27/01/2016 (71) CARIBOU BIOSCIENCES, INC. (US)
------------------------------------	---

(21) BR 12 2020 003002-0 A2	Código 25.1 - Transferência Deferida (22) 16/01/2014 (62) BR 11 2015 017005-6 16/01/2014 (71) GENOMATICA, INC. (US)
------------------------------------	--

(21) BR 12 2020 019912-1 A2	Código 25.1 - Transferência Deferida (22) 29/05/2015 (62) BR 11 2016 028066-0 29/05/2015 (71) CEVA SANTÉ ANIMALE S.A. (FR)
------------------------------------	---

(21) BR 12 2020 024874-2 A2	Código 25.1 - Transferência Deferida (22) 25/05/2016 (62) BR 11 2017 025499-9 25/05/2016 (71) BAYLOR COLLEGE OF MEDICINE (US) ; VITAVIS LABORATORIES, INC. (US)
------------------------------------	--

(11) BR 20 2014 001480-8 Y1	Código 25.1 - Transferência Deferida (22) 22/01/2014 (45) 24/11/2020 (71) CASTERTECH FUNDIÇÃO E TECNOLOGIA LTDA (BR/RS)
------------------------------------	--

(11) BR 20 2015 015658-3 Y1	Código 25.1 - Transferência Deferida (22) 26/06/2015 (45) 07/04/2020 (71) COMET DO BRASIL INVESTIMENTOS LTDA (BR/SP)
------------------------------------	---

(21) BR 20 2016 004857-0 U2	Código 25.1 - Transferência Deferida (22) 04/03/2016
------------------------------------	---



	(71) CYON COMÉRCIO DE EQUIPAMENTOS ODONTOLÓGICOS LTDA (BR/SP)
--	--

(21) BR 20 2017 012705-8 U2	Código 25.1 - Transferência Deferida (22) 14/06/2017 (71) BERTOLINI S/A. (BR/ES)
------------------------------------	--

(21) BR 20 2017 023671-0 U2	Código 25.1 - Transferência Deferida (22) 01/11/2017 (71) CASTERTECH FUNDIÇÃO E TECNOLOGIA LTDA (BR/RS)
------------------------------------	---

(21) BR 20 2017 026866-2 U2	Código 25.1 - Transferência Deferida (22) 13/12/2017 (71) COMET DO BRASIL INVESTIMENTOS LTDA (BR/SP)
------------------------------------	--

(21) BR 20 2019 000239-0 U2	Código 25.1 - Transferência Deferida (22) 07/01/2019 (71) INOV FORMAS METALICAS LTDA (BR/PR)
------------------------------------	--

(21) BR 20 2019 010328-6 U2	Código 25.1 - Transferência Deferida (22) 21/05/2019 (71) TEC VIDRO INDÚSTRIA COMÉRCIO E SERVIÇOS TÉCNICOS LTDA. (BR/SP)
------------------------------------	---

(11) MU 8703081-0 Y1	Código 25.1 - Transferência Deferida (22) 17/08/2007 (45) 22/10/2019 (71) MARCO AURÉLIO DOS SANTOS (BR/SC)
-----------------------------	---

(21) PI 0500260-5 A2	Código 25.1 - Transferência Deferida (22) 02/02/2005 (71) IMPLANTICA PATENT LTD. (MT)
-----------------------------	---

(11) PI 0511746-1 B1	Código 25.1 - Transferência Deferida (22) 16/05/2005 (45) 05/06/2018 (73) ABB TECHNOLOGY LTD. (CH)
-----------------------------	---

(11) PI 0511781-0 B1	Código 25.1 - Transferência Deferida (22) 16/05/2005 (45) 29/05/2018 (73) ABB TECHNOLOGY LTD (CH)
-----------------------------	--



(21) PI 0718554-5 A2	Código 25.1 - Transferência Deferida (22) 07/11/2007 (71) NEKTAR THERAPEUTICS (US)
<hr/>	
(21) PI 0720619-4 A2	Código 25.1 - Transferência Deferida (22) 27/12/2007 (71) NEKTAR THERAPEUTICS (US)
<hr/>	
(21) PI 0812252-0 A2	Código 25.1 - Transferência Deferida (22) 08/05/2008 (71) SEG AUTOMOTIVE GERMANY GMBH (DE)
<hr/>	
(11) PI 0900824-1 B1	Código 25.1 - Transferência Deferida (22) 10/03/2009 (45) 24/12/2019 (71) COMET DO BRASIL INVESTIMENTOS LTDA (BR/SP)
<hr/>	
(21) PI 0913954-0 A2	Código 25.1 - Transferência Deferida (22) 24/06/2009 (71) ZOETIS SERVICES LLC (US)
<hr/>	
(21) PI 1102315-5 A2	Código 25.1 - Transferência Deferida (22) 04/08/2011 (71) NP BRASIL SERVIÇOS E PROJETOS EIRELI (BR/SP)



Código 25.2 - Transferência Indeferida

Notificação do indeferimento da transferência requerida. Desta data corre o prazo de 60 (sessenta) dias para eventual recurso do interessado.

(21) BR 10 2020 015868-6

Código 25.2 - Transferência Indeferida

(22) 04/08/2020

(71) FERNANDA MANUELA QUINTAS DA ROCHA MARQUES CID MAIA
(BR/RJ)Indeferido o pedido de transferência contido na petição 870210040750 de
05/05/2021, em virtude do pedido já estar em nome da interessada.

(21) BR 11 2015 032383-9 A2

Código 25.2 - Transferência Indeferida

(22) 26/06/2014

(71) WEATHERFORD TECHNOLOGY HOLDINGS, LLC (US)

Indeferido o pedido de transferência contido na petição 870170081202 de
24/10/2017, em virtude do pedido já estar em nome do interessado.

(21) BR 20 2018 011465-0 U2

Código 25.2 - Transferência Indeferida

(22) 06/06/2018

(71) ALL KRAFT COMERCIO ATACADISTA DE PAPEIS EM GERAL EIRELI
(BR/SP)

Código 25.3 - Transferência em Exigência

Exigência referente ao pedido de transferência requerida. Desta data corre o prazo de 60 (sessenta) dias para cumprimento da exigência formulada, sob pena de indeferimento da transferência.

(11) BR 10 2013 018561-2 B1	<p>Código 25.3 - Transferência em Exigência (22) 19/07/2013 (45) 16/06/2020 (71) LEMASA INDÚSTRIA E COMÉRCIO DE BOMBAS DE ALTA PRESSÃO LIMITADA (BR/SP)</p> <p>A fim de atender a transferência, requerida através da petição 870210065617 de 20/07/2021, é necessário complementar com uma GRU 248, correspondente a alteração de endereço verificado na petição.</p>
(21) BR 10 2017 017362-3 A2	<p>Código 25.3 - Transferência em Exigência (22) 12/08/2017 (71) FERNANDO GABRIEL DA SILVA ARAÚJO (BR/MG) ; DJM EMPREENDIMENTOS E CONSULTORIA EM ENGENHARIA LTDA. (BR/MG)</p> <p>A fim de atender a transferência, requerida através da petição nº 870210069071 de 29/07/2021, é necessário apresentar documento que comprove que os representantes da empresa cedente ?DJM EMPREENDIMENTOS E CONSULTORIA EM ENGENHARIA ? tem poderes para realizar tal ato, visto que o contrato social apresentado foi da empresa ?DJM EMPREENDIMENTOS MINERAIS E CONSULTORIA EM ENGENHARIA LTDA. Além disso, é preciso apresentar a guia de cumprimento de exigência.</p>
(21) BR 10 2018 003949-0 A2	<p>Código 25.3 - Transferência em Exigência (22) 28/02/2018 (71) MARIANA GURGEL RODRIGUES MASSEI (BR/SP)</p> <p>A fim de atender a transferência, requerida através da petição nº 870210021884 de 08/03/2021, é necessário complementar o valor da guia de recolhimento, visto que a cessionária não tem direito a tarifa reduzida. Além disso, é preciso apresentar a guia de cumprimento de exigência.</p>
(21) BR 10 2018 005023-0 A2	<p>Código 25.3 - Transferência em Exigência (22) 14/03/2018 (71) DDUO SOLUTIONS SOLUÇÕES ENERGÉTICAS LTDA - EPP (BR/GO)</p> <p>A fim de atender a transferência, requerida através da petição nº 870210041096 de 05/05/2021, é necessário esclarecer a divergência entre o nome da empresa titular do pedido ?DDUO SOLUTIONS SOLUÇÕES ENERGÉTICAS LTDA ? EPP? e o nome da empresa cedente ?EMPORIO HOUSE LTDA?. Além disso, é preciso apresentar documento que comprove que o representante da cedente</p>



tem poderes para realizar a cessão e, também, a guia de cumprimento de exigência.

(21) BR 10 2019 014288-0 A2

Código 25.3 - Transferência em Exigência

(22) 10/07/2019

(71) INSTITUTO FEDERAL DE EDUCAÇÃO, CIÊNCIA E TECNOLOGIA DO RIO DE JANEIRO (BR/RJ)

A fim de atender a transferência, requerida através da petição nº 870210046632 de 24/05/2021, é necessário apresentar o documento de cessão assinado pelo representante da cedente e da cessionária, além da guia de cumprimento de exigência.

(21) BR 10 2019 014296-0 A2

Código 25.3 - Transferência em Exigência

(22) 10/07/2019

(71) INSTITUTO FEDERAL DE EDUCAÇÃO, CIÊNCIA E TECNOLOGIA DO RIO DE JANEIRO (BR/RJ)

A fim de atender a transferência, requerida através da petição nº 870210046603 de 24/05/2021, é necessário apresentar o documento de cessão assinado pelo representante da cedente e da cessionária, além da guia de cumprimento de exigência.

(21) BR 10 2019 021120-2 A2

Código 25.3 - Transferência em Exigência

(22) 08/10/2019

(71) INSTITUTO FEDERAL DE EDUCAÇÃO, CIÊNCIA E TECNOLOGIA DO RIO DE JANEIRO (BR/RJ)

A fim de atender a transferência, requerida através da petição nº 870210046638 de 24/05/2021, é necessário apresentar o documento de cessão assinado pelo representante da cedente e da cessionária, além da guia de cumprimento de exigência.

(21) BR 10 2020 004436-2

Código 25.3 - Transferência em Exigência

(22) 05/03/2020

(71) BIOPTAMERS INC (US)

A fim de atender a transferência, requerida através da petição nº 870210079710 de 30/08/2021, é necessário apresentar documento notariado e com apostilamento ou legalização consular da empresa cedente. Além disso, é preciso apresentar a guia de cumprimento de exigência.

(21) BR 10 2020 008914-5

Código 25.3 - Transferência em Exigência

(22) 05/05/2020

(71) REGES AMAURI KRUCINSKI (BR/RS)

A fim de atender a transferência, requerida através da petição nº 870210041964 de 07/05/2021, é necessário apresentar o documento de cessão assinado por



cedente e cessionário, além da guia de cumprimento de exigência.

(21) BR 10 2020 025167-8

Código 25.3 - Transferência em Exigência

(22) 09/12/2020

(71) PETRÓLEO BRASILEIRO S.A. - PETROBRAS (BR/RJ)

A fim de atender a transferência de parte dos direitos, requerida através da petição nº 870210045949 de 21/05/2021, é necessário apresentar documento que comprove que a representante da empresa cedente que assinou o documento de cessão que consta na petição possui poderes para realizar tal ato. Além disso, é preciso apresentar a guia de cumprimento de exigência.

(21) BR 10 2021 002888-2

Código 25.3 - Transferência em Exigência

(22) 17/02/2021

(71) CARUSO JR. ESTUDOS AMBIENTAIS & ENGENHARIA LTDA (BR/SC)

A fim de atender a transferência de parte dos direitos, requerida através da petição nº 870210047431 de 26/05/2021, é necessário apresentar documento que comprove que o representante da empresa cedente tem poderes para realizar tal ato, documento de cessão com a assinatura do cedente, além da guia de cumprimento de exigência.

(21) BR 11 2012 028042-2 A2

Código 25.3 - Transferência em Exigência

(22) 29/12/2010

(71) Pocket Kings Limited (IE)

A fim de atender a transferência, requerida através da petição nº 860150001563 de 06/01/2015, é necessário apresentar a tradução juramentada do documento, além da guia de cumprimento de exigência.

(21) BR 11 2018 009550-8 A2

Código 25.3 - Transferência em Exigência

(22) 11/11/2016

(71) MAVALON THERAPEUTICS LIMITED (GB)

A fim de atender a transferência, requerida através da petição nº 870210045259 de 19/05/2021, é necessário apresentar o documento de cessão devidamente notariado, além da guia de cumprimento de exigência.

(21) BR 11 2019 019740-0 A2

Código 25.3 - Transferência em Exigência

(22) 14/05/2018

(71) MAVALON THERAPEUTICS LIMITED (GB)

A fim de atender a transferência, requerida através da petição nº 870210045264 de 19/05/2021, é necessário apresentar o documento de cessão devidamente notariado, além da guia de cumprimento de exigência.

(11) BR 20 2013 001797-9 Y1

Código 25.3 - Transferência em Exigência

(22) 24/01/2013



(45) 02/01/2019

(71) LEMASA INDÚSTRIA E COMÉRCIO DE BOMBAS DE ALTA PRESSÃO LIMITADA (BR/SP)

A fim de atender a transferência, requerida através da petição 870210065619 de 20/07/2021, é necessário complementar com uma GRU 248, correspondente a alteração de endereço verificado na petição.

(11) BR 20 2013 001798-7 Y1

Código 25.3 - Transferência em Exigência

(22) 24/01/2013

(45) 21/05/2019

(71) LEMASA INDÚSTRIA E COMÉRCIO DE EQUIPAMENTOS DE ALTA PRESSÃO S.A. (BR/SP)

A fim de atender a transferência, requerida através da petição 870210065607 de 20/07/2021, é necessário complementar com uma GRU 248, correspondente a alteração de endereço verificado na petição.

(11) BR 20 2014 011833-6 Y8

Código 25.3 - Transferência em Exigência

(22) 16/05/2014

(45) 17/12/2019

(71) LEMASA INDÚSTRIA E COMÉRCIO DE EQUIPAMENTOS DE ALTA PRESSÃO S.A. (BR/SP)

A fim de atender a transferência, requerida através da petição 870210065612 de 20/07/2021, é necessário complementar com uma GRU 248, correspondente a alteração de endereço verificado na petição.

(11) PI 0807544-1 B8

Código 25.3 - Transferência em Exigência

(22) 20/02/2008

(45) 15/09/2020

(71) GLIDE PHARMACEUTICAL TECHNOLOGIES LIMITED (GB)

A fim de atender a transferência, requerida através da petição nº 870210047297 de 25/05/2021, é necessário apresentar documento de cessão notariado e com apostilamento ou legalização consular, além da guia de cumprimento de exigência.



Código 25.4 - Alteração de Nome Deferida

Notificação do deferimento da alteração de nome requerida. Desta data corre o prazo de 60 (sessenta) dias para eventual recurso do interessado.

(21) BR 10 2012 003310-0 A2 Código 25.4 - Alteração de Nome Deferida
(22) 14/02/2012
(71) COMPASS MINERALS AMÉRICA DO SUL INDÚSTRIA E COMÉRCIO LTDA. (BR/SP)

(11) BR 10 2013 005840-8 B1 Código 25.4 - Alteração de Nome Deferida
(22) 12/03/2013
(45) 05/11/2019
(71) COMPASS MINERALS AMÉRICA DO SUL INDÚSTRIA E COMÉRCIO LTDA. (BR/SP)

(11) BR 10 2013 022434-0 B1 Código 25.4 - Alteração de Nome Deferida
(22) 02/09/2013
(45) 28/03/2017
(73) INNOFERM TECNOLOGIA LTDA. (BR/SP) ; ADVEL TECNOLOGIA E COMÉRCIO EIRELI (BR/SP)

(21) BR 10 2014 019515-7 A2 Código 25.4 - Alteração de Nome Deferida
(22) 07/08/2014
(71) ECOPONTES - SISTEMAS ESTRUTURAIS SUSTENTÁVEIS LTDA (BR/SP)

(21) BR 10 2018 076134-0 A2 Código 25.4 - Alteração de Nome Deferida
(22) 14/12/2018
(71) INSTITUTO HESTIA DE CIÊNCIA E TECNOLOGIA - HESTIA (BR/SC) ; ELIANE REVESTIMENTOS CERÂMICOS LTDA. (BR/SC)

(21) BR 10 2020 014566-5 A2 Código 25.4 - Alteração de Nome Deferida
(22) 16/07/2020
(71) FERME DE LA TREMBLAYE (FR)

(21) BR 11 2012 011315-1 A2 Código 25.4 - Alteração de Nome Deferida
(22) 11/11/2010
(71) PRECISIONBIOTICS GROUP LIMITED (IE)

(21) BR 11 2012 029141-6 A2 Código 25.4 - Alteração de Nome Deferida
(22) 20/05/2010



(71) NIPPON STEEL CORPORATION (JP)

(21) BR 11 2013 012171-8 A2 Código 25.4 - Alteração de Nome Deferida
(22) 17/11/2011
(71) KSB SE & CO. KGAA (DE)

(21) BR 11 2014 020431-4 A8 Código 25.4 - Alteração de Nome Deferida
(22) 20/02/2013
(71) SASOL PERFORMANCE CHEMICALS GMBH (DE)

(21) BR 11 2014 026612-3 A2 Código 25.4 - Alteração de Nome Deferida
(22) 08/03/2013
(71) MINEBEA MITSUMI INC. (JP)

(21) BR 11 2015 000389-3 A2 Código 25.4 - Alteração de Nome Deferida
(22) 02/07/2013
(71) GKN WHEELS LIMITED (GB)

(21) BR 11 2015 003013-0 A2 Código 25.4 - Alteração de Nome Deferida
(22) 12/07/2013
(71) PINOPINE - PRODUTOS QUÍMICOS S.A. (PT)

(21) BR 11 2015 014872-7 A2 Código 25.4 - Alteração de Nome Deferida
(22) 20/12/2013
(71) UCB BIOPHARMA SRL (BE)

(21) BR 11 2015 016973-2 A2 Código 25.4 - Alteração de Nome Deferida
(22) 15/01/2014
(71) ADIENNE PHARMA & BIOTECH SA (CH)

(21) BR 11 2016 000225-3 A2 Código 25.4 - Alteração de Nome Deferida
(22) 30/06/2014
(71) GIDARA ENERGY B.V. (NL)

(21) BR 11 2017 006127-9 A2 Código 25.4 - Alteração de Nome Deferida
(22) 25/09/2015
(71) NOVAPHOS INC. (US)

(21) BR 11 2017 014228-7 A2 Código 25.4 - Alteração de Nome Deferida
(22) 28/12/2015
(71) INSTITUT SUPERIEUR DES SCIENCES AGRONOMIQUES,
AGROALIMENTAIRES, HORTICOLES ET DU PAYSAGE (FR) ; INSTITUT



NATIONAL DE RECHERCHE POUR L'AGRICULTURE, L'ALIMENTATION ET L'ENVIRONNEMENT (FR)

(21) BR 11 2017 021812-7 A2 Código 25.4 - Alteração de Nome Deferida
 (22) 22/04/2016
 (71) UCB BIOPHARMA SRL (BE)

(21) BR 11 2017 022472-0 A2 Código 25.4 - Alteração de Nome Deferida
 (22) 22/04/2016
 (71) UCB BIOPHARMA SRL (BE)

(21) BR 11 2018 004807-0 A2 Código 25.4 - Alteração de Nome Deferida
 (22) 12/09/2016
 (71) HARVEY WEAVER (US) ; PARABEL NUTRITION, INC. (US)

(21) BR 11 2018 009299-1 A8 Código 25.4 - Alteração de Nome Deferida
 (22) 09/11/2016
 (71) DDSports, INC. (US)

(21) BR 11 2018 011636-0 A2 Código 25.4 - Alteração de Nome Deferida
 (22) 07/12/2016
 (71) LYNDRA THERAPEUTICS, INC. (US)

(21) BR 11 2018 011862-1 A2 Código 25.4 - Alteração de Nome Deferida
 (22) 14/12/2016
 (71) UCB BIOPHARMA SRL (BE)

(21) BR 11 2019 010224-8 A2 Código 25.4 - Alteração de Nome Deferida
 (22) 08/12/2017
 (71) HOWMET AEROSPACE INC. (US)

(21) BR 11 2019 020464-4 A2 Código 25.4 - Alteração de Nome Deferida
 (22) 30/03/2017
 (71) XWPHARMA LTD. (KY)

(21) BR 11 2019 026453-1 A2 Código 25.4 - Alteração de Nome Deferida
 (22) 09/07/2018
 (71) HOWMET AEROSPACE INC. (US)

(21) BR 11 2019 027923-7 A2 Código 25.4 - Alteração de Nome Deferida
 (22) 06/06/2018
 (71) DDP SPECIALTY ELECTRONIC MATERIALS US, LLC (US)



(21) BR 11 2020 000643-2 A2	Código 25.4 - Alteração de Nome Deferida (22) 06/07/2018 (71) DDP SPECIALTY ELECTRONIC MATERIALS US, LLC (US)
------------------------------------	---

(21) BR 11 2020 001297-1 A2	Código 25.4 - Alteração de Nome Deferida (22) 15/06/2018 (71) PENNSYLVANIA STATE UNIVERSITY (US) ; DDP SPECIALTY ELECTRONIC MATERIALS US, LLC (US)
------------------------------------	--

(21) BR 11 2020 014189-5 A2	Código 25.4 - Alteração de Nome Deferida (22) 08/01/2019 (71) XWPHARMA LTD. (KY)
------------------------------------	--

(21) BR 11 2020 026045-2 A2	Código 25.4 - Alteração de Nome Deferida (22) 18/06/2019 (71) H. LEE MOFFITT CANCER CENTER AND RESEARCH INSTITUTE, INC. (US) ; MEMGEN, INC. (US)
------------------------------------	--

(21) BR 20 2016 024295-4 U2	Código 25.4 - Alteração de Nome Deferida (22) 18/10/2016 (71) DYNOTRON INDÚSTRIA E COMÉRCIO DE EQUIPAMENTOS AUTOMOTIVOS EIRELI (BR/SP)
------------------------------------	--

(21) BR 20 2020 019603-6	Código 25.4 - Alteração de Nome Deferida (22) 25/09/2020 (71) PLENITUDE INDÚSTRIA E COMÉRCIO DE UTENSÍLIOS DOMÉSTICOS E FERRAMENTARIA LTDA (BR/SP)
---------------------------------	--

(21) MU 9003073-7 U2	Código 25.4 - Alteração de Nome Deferida (22) 08/04/2010 (71) FOCA-BRAUN MOBILIDADE DO BRASIL LTDA. (BR/RS)
-----------------------------	---

(21) PI 0509652-9 A2	Código 25.4 - Alteração de Nome Deferida (22) 11/03/2005 (71) ISP INVESTMENTS LLC (US)
-----------------------------	--

(21) PI 0907313-2 A2	Código 25.4 - Alteração de Nome Deferida (22) 17/04/2009 (71) NALCO COMPANY LLC (US)
-----------------------------	--

(21) PI 0907315-9 A2	Código 25.4 - Alteração de Nome Deferida
-----------------------------	--



(22) 17/04/2009

(71) NALCO COMPANY LLC (US)

(21) PI 0921605-7 A2

Código 25.4 - Alteração de Nome Deferida

(22) 04/11/2009

(71) CHAMPIONX LLC (US)



Código 25.5 - Alteração de Nome Indeferida

Notificação do indeferimento da alteração de nome requerida. Desta data corre o prazo de 60 (sessenta) dias para eventual recurso do interessado.

(21) BR 10 2014 030751-6 A2	Código 25.5 - Alteração de Nome Indeferida (22) 08/12/2014 (71) ELETRO INSTALADORA V.S LTDA - EPP (BR/SC) Indeferido o pedido de alteração de nome contido na petição 870160008592 de 10/03/2016, por ausência de cumprimento da exigência publicada na RPI nº 2483, de 07/08/2018.
(11) BR 11 2012 006683-8 B1	Código 25.5 - Alteração de Nome Indeferida (22) 20/09/2010 (45) 24/09/2019 (71) Nalco Company (US) Indeferido o segundo pedido de alteração de nome contido na petição 870210039788 de 02/05/2021, em virtude da publicação da extinção da patente (21.6) publicada na RPI2640 de 10/08/2021.
(11) PI 0802005-1 B1	Código 25.5 - Alteração de Nome Indeferida (22) 17/04/2008 (45) 29/06/2021 (71) UNIVERSIDADE FEDERAL DE MINAS GERAIS (BR/MG) Indeferido o pedido de alteração de nome contido na petição 870210042264 de 10/05/2021, por não se referir ao depositante do pedido com fundamentação no art. 59 da LPI.
(11) PI 0920421-0 B1	Código 25.5 - Alteração de Nome Indeferida (22) 06/10/2009 (45) 01/08/2017 (73) NALCO COMPANY (US) Indeferido o segundo pedido de alteração de nome contido na petição 870210039780 de 02/05/2021, em virtude da publicação da extinção da patente (21.6) publicada na RPI2640 de 10/08/2021.



Código 25.6 - Alteração de Nome em Exigência

Exigência referente ao pedido de alteração de nome requerida. Desta data corre o prazo de 60 (sessenta) dias para cumprimento da exigência formulada, sob pena de indeferimento da alteração.

(11) BR 11 2014 030906-0 B1

Código 25.6 - Alteração de Nome em Exigência

(22) 10/06/2013

(45) 10/08/2021

(71) IFP ENERGIES NOUVELLES (FR)

A fim de atender a alteração de nome requerida através da petição

870210056834, de 24/06/2021, é necessário esclarecer a divergência entre o

atual depositante e a razão social do interessado em alterar o dado.

(11) BR 11 2016 001004-3 B1

Código 25.6 - Alteração de Nome em Exigência

(22) 30/06/2014

(45) 15/06/2021

(71) PLURALITY PARTNERS B.V. (NL)

A fim de atender a alteração de nome requerida através da petição nº

870210075163, de 16/08/2021, é necessário apresentar documento que

evidencie a alteração de nome solicitada. Além disso, é preciso apresentar a

guia de cumprimento de exigência.

(21) BR 11 2020 025548-3 A2

Código 25.6 - Alteração de Nome em Exigência

(22) 24/06/2019

(71) NUCLEARIO (BR/RJ)

A fim de atender a alteração de nome e de sede requeridas através da petição

nº 870210043454, de 13/05/2021, é necessário apresentar uma guia de

recolhimento, código 248, relativa ao segundo serviço solicitado, além da guia

de cumprimento de exigência.

(21) BR 20 2018 014342-0 U2

Código 25.6 - Alteração de Nome em Exigência

(22) 13/07/2018

(71) FROTA EQUIPAMENTOS RODOVIÁRIOS LTDA ME (BR/PR)

A fim de atender a alteração de nome requerida através da petição nº

870210041557, de 07/05/2021, é necessário esclarecer a divergência entre o

nome da empresa titular do pedido ?FROTA EQUIPAMENTOS RODOVIÁRIOS

LTDA ME? e o nome da empresa cedente no documento de cessão

apresentado ?FROTA EQUIPAMENTOS RODOVIÁRIOS EIRELI?. Deverá ser

apresentada uma guia de recolhimento, código 248, para cada alteração de

nome que a empresa tenha sofrido, além da guia de cumprimento de exigência.





Código 25.7 - Alteração de Sede Deferida

Notificação do deferimento da alteração de Sede requerida. Desta data corre o prazo de 60 (sessenta) dias para eventual recurso do interessado.

(11) BR 10 2012 012961-2 B1 Código 25.7 - Alteração de Sede Deferida
(22) 30/05/2012
(45) 27/07/2021
(71) AMBIPAR RD PESQUISA E DESENVOLVIMENTO LTDA (BR/SP)

(21) BR 10 2013 014042-2 A2 Código 25.7 - Alteração de Sede Deferida
(22) 06/06/2013
(71) DYNAMIS ENGENHARIA E COMÉRCIO LTDA (BR/SP) ; COMPANHIA BRASILEIRA DE ALUMÍNIO (BR/SP)

(11) BR 10 2013 020298-3 B1 Código 25.7 - Alteração de Sede Deferida
(22) 09/08/2013
(45) 02/03/2021
(71) AMBIPAR RD PESQUISA E DESENVOLVIMENTO LTDA (BR/SP)

(21) BR 10 2014 007588-7 A2 Código 25.7 - Alteração de Sede Deferida
(22) 28/03/2014
(71) HIRATA CORPORATION (JP)

(21) BR 10 2015 017794-1 A2 Código 25.7 - Alteração de Sede Deferida
(22) 24/07/2015
(71) COMPANHIA BRASILEIRA DE ALUMÍNIO (BR/SP)

(21) BR 10 2015 024072-4 A2 Código 25.7 - Alteração de Sede Deferida
(22) 18/09/2015
(71) KAMPMANN DO BRASIL LTDA (BR/MG)

(21) BR 10 2016 008017-7 A2 Código 25.7 - Alteração de Sede Deferida
(22) 11/04/2016
(71) PORT ROLL LOCAÇÃO DE BENS MÓVEIS S.A. (BR/SP)

(21) BR 10 2018 004337-4 A2 Código 25.7 - Alteração de Sede Deferida
(22) 05/03/2018
(71) BRASFELT LTDA (BR/MG)

(11) BR 10 2018 014587-8 B1 Código 25.7 - Alteração de Sede Deferida
(22) 17/07/2018



	(45) 28/07/2020 (71) AMBIPAR RD PESQUISA E DESENVOLVIMENTO LTDA (BR/SP)
--	--

(11) BR 10 2019 001903-4 B1	Código 25.7 - Alteração de Sede Deferida (22) 30/01/2019 (45) 27/07/2021 (71) AMBIPAR RD PESQUISA E DESENVOLVIMENTO LTDA (BR/SP)
------------------------------------	---

(21) BR 10 2019 008732-3 A2	Código 25.7 - Alteração de Sede Deferida (22) 29/04/2019 (71) FOCA-BRAUN MOBILIDADE DO BRASIL LTDA. (BR/RS)
------------------------------------	---

(21) BR 10 2020 013135-4	Código 25.7 - Alteração de Sede Deferida (22) 26/06/2020 (71) INOVA SISTEMAS ELETRONICOS LTDA (BR/RS)
---------------------------------	---

(11) BR 10 2020 025885-0 B1	Código 25.7 - Alteração de Sede Deferida (22) 17/12/2020 (45) 03/08/2021 (71) AMBIPAR RD PESQUISA E DESENVOLVIMENTO LTDA (BR/SP)
------------------------------------	---

(21) BR 10 2021 001982-4 A2	Código 25.7 - Alteração de Sede Deferida (22) 02/02/2021 (71) AMBIPAR RD PESQUISA E DESENVOLVIMENTO LTDA (BR/SP)
------------------------------------	--

(21) BR 11 2012 005329-9 A2	Código 25.7 - Alteração de Sede Deferida (22) 03/09/2010 (71) KONINKLIJKE PHILIPS N.V. (NL)
------------------------------------	---

(11) BR 11 2012 008603-0 B1	Código 25.7 - Alteração de Sede Deferida (22) 12/10/2010 (45) 16/03/2021 (71) PF CONSUMER HEALTHCARE 1 LLC (US)
------------------------------------	--

(21) BR 11 2012 011332-1 A2	Código 25.7 - Alteração de Sede Deferida (22) 22/10/2010 (71) IP2IPO INNOVATIONS LIMITED (GB)
------------------------------------	---

(21) BR 11 2012 012529-0 A2	Código 25.7 - Alteração de Sede Deferida (22) 25/11/2010 (71) JAPAN TOBACCO INC. (JP)
------------------------------------	---



(21) BR 11 2012 021198-6 A2	Código 25.7 - Alteração de Sede Deferida (22) 25/02/2011 (71) MITSUBISHI TANABE PHARMA CORPORATION (JP)
(11) BR 11 2012 023543-5 B1	Código 25.7 - Alteração de Sede Deferida (22) 11/03/2011 (45) 27/02/2020 (71) PF CONSUMER HEALTHCARE 1 LLC (US)
(21) BR 11 2012 027929-7 A2	Código 25.7 - Alteração de Sede Deferida (22) 29/04/2011 (71) BAYER AS (NO)
(21) BR 11 2013 009246-7 A2	Código 25.7 - Alteração de Sede Deferida (22) 13/10/2011 (71) KONINKLIJKE PHILIPS N.V. (NL)
(11) BR 11 2013 019323-9 B1	Código 25.7 - Alteração de Sede Deferida (22) 08/02/2012 (45) 24/12/2019 (71) MITSUBISHI CHEMICAL UK LIMITED (GB)
(21) BR 11 2013 023010-0 A2	Código 25.7 - Alteração de Sede Deferida (22) 15/09/2011 (71) ALEXION PHARMA LLC (US)
(21) BR 11 2014 000042-5 A2	Código 25.7 - Alteração de Sede Deferida (22) 05/07/2012 (71) ALBUMEDIX LTD (GB)
(21) BR 11 2014 000547-8 A2	Código 25.7 - Alteração de Sede Deferida (22) 23/08/2011 (71) KYTHERA BIOPHARMACEUTICALS, LLC (US)
(11) BR 11 2014 004654-9 B1	Código 25.7 - Alteração de Sede Deferida (22) 29/08/2012 (45) 21/09/2021 (71) OERLIKON SURFACE SOLUTIONS AG, PFÄFFIKON (CH)
(21) BR 11 2014 010115-9 A8	Código 25.7 - Alteração de Sede Deferida (22) 08/10/2012 (71) OERLIKON SURFACE SOLUTIONS AG, PFÄFFIKON (CH)



(11) BR 11 2014 011141-3 B1 Código 25.7 - Alteração de Sede Deferida
(22) 26/10/2012
(45) 10/08/2021
(71) OERLIKON SURFACE SOLUTIONS AG, PFÄFFIKON (CH)

(21) BR 11 2014 014632-2 A8 Código 25.7 - Alteração de Sede Deferida
(22) 06/12/2012
(71) EUTELSAT S A (FR)

(11) BR 11 2014 014793-0 B1 Código 25.7 - Alteração de Sede Deferida
(22) 23/11/2012
(45) 10/08/2021
(71) OERLIKON SURFACE SOLUTIONS AG, PFÄFFIKON (CH)

(21) BR 11 2014 018353-8 A8 Código 25.7 - Alteração de Sede Deferida
(22) 28/03/2013
(71) HIRATA CORPORATION (JP)

(21) BR 11 2014 026611-5 A2 Código 25.7 - Alteração de Sede Deferida
(22) 01/05/2013
(71) LISNR, INC. (US)

(21) BR 11 2015 018471-5 A2 Código 25.7 - Alteração de Sede Deferida
(22) 22/01/2014
(71) SIEMENS ENERGY GLOBAL GMBH & CO. KG (DE)

(21) BR 11 2015 019353-6 A2 Código 25.7 - Alteração de Sede Deferida
(22) 12/03/2014
(71) VALLOUREC TUBE-ALLOY, LLC (US)

(21) BR 11 2016 003647-6 A2 Código 25.7 - Alteração de Sede Deferida
(22) 12/08/2014
(71) SIEMENS ENERGY GLOBAL GMBH & CO. KG (DE)

(21) BR 11 2016 010079-4 A2 Código 25.7 - Alteração de Sede Deferida
(22) 10/11/2014
(71) STUCCHI S.P.A. (IT)

(21) BR 11 2016 010401-3 A2 Código 25.7 - Alteração de Sede Deferida
(22) 10/11/2014
(71) STUCCHI S.P.A. (IT)



(21) BR 11 2016 010402-1 A2	Código 25.7 - Alteração de Sede Deferida (22) 10/11/2014 (71) STUCCHI S.P.A. (IT)
<hr/>	
(11) BR 11 2017 000265-5 B1	Código 25.7 - Alteração de Sede Deferida (22) 29/06/2015 (45) 10/08/2021 (71) HYDROMECHANIQUE ET FROTTEMENT (FR)
<hr/>	
(21) BR 11 2017 007814-7 A2	Código 25.7 - Alteração de Sede Deferida (22) 15/10/2015 (71) LISNR, INC. (US)
<hr/>	
(11) BR 11 2017 011508-5 B1	Código 25.7 - Alteração de Sede Deferida (22) 15/12/2015 (45) 10/08/2021 (71) HYDROMECHANIQUE ET FROTTEMENT (FR)
<hr/>	
(21) BR 11 2017 026418-8 A2	Código 25.7 - Alteração de Sede Deferida (22) 08/06/2016 (71) STUCCHI S.P.A. (IT)
<hr/>	
(21) BR 11 2017 026570-2 A2	Código 25.7 - Alteração de Sede Deferida (22) 10/06/2016 (71) KØBENHAVNS UNIVERSITET (DK) ; DANMARKS TEKNISKE UNIVERSITET (DK) ; CHR. HANSEN NATURAL COLORS A/S (DK)
<hr/>	
(21) BR 11 2018 015590-0 A2	Código 25.7 - Alteração de Sede Deferida (22) 30/01/2017 (71) ONCOCEUTICS INC. (US)
<hr/>	
(21) BR 11 2018 077270-4 A2	Código 25.7 - Alteração de Sede Deferida (22) 29/03/2017 (71) SHANGHAI MICROPORT MEDBOT (GROUP) CO., LTD. (CN)
<hr/>	
(21) BR 11 2019 003873-6 A2	Código 25.7 - Alteração de Sede Deferida (22) 29/06/2017 (71) SHANGHAI MICROPORT MEDBOT (GROUP) CO., LTD. (CN)
<hr/>	
(21) BR 11 2019 003876-0 A2	Código 25.7 - Alteração de Sede Deferida (22) 29/06/2017



	(71) SHANGHAI MICROPORT MEDBOT (GROUP) CO., LTD. (CN)
(21) BR 11 2019 005920-2 A2	Código 25.7 - Alteração de Sede Deferida (22) 30/06/2017 (71) SHANGHAI MICROPORT MEDBOT (GROUP) CO., LTD. (CN)
(21) BR 11 2019 005982-2 A2	Código 25.7 - Alteração de Sede Deferida (22) 26/09/2017 (71) UBER TECHNOLOGIES, INC. (US)
(21) BR 11 2019 006277-7 A2	Código 25.7 - Alteração de Sede Deferida (22) 01/09/2017 (71) CHETOCORPORATION, S.A. (PT)
(21) BR 11 2019 011283-9 A2	Código 25.7 - Alteração de Sede Deferida (22) 15/12/2017 (71) SHANGHAI MICROPORT MEDBOT (GROUP) CO., LTD. (CN)
(21) BR 11 2019 011450-5 A2	Código 25.7 - Alteração de Sede Deferida (22) 11/12/2017 (71) ONK THERAPEUTICS LIMITED (IE)
(21) BR 11 2019 011461-0 A2	Código 25.7 - Alteração de Sede Deferida (22) 11/12/2017 (71) ONK THERAPEUTICS LIMITED (IE)
(21) BR 11 2019 017296-3 A2	Código 25.7 - Alteração de Sede Deferida (22) 21/02/2017 (71) SHANGHAI MICROPORT MEDBOT (GROUP) CO., LTD. (CN)
(21) BR 11 2019 020315-0 A2	Código 25.7 - Alteração de Sede Deferida (22) 11/02/2018 (71) SHANGHAI MICROPORT MEDBOT (GROUP) CO., LTD. (CN)
(21) BR 11 2019 020699-0 A2	Código 25.7 - Alteração de Sede Deferida (22) 04/04/2018 (71) SAPIENZA UNIVERSITA DI ROMA (IT) ; THE UNIVERSITY OF NORTH CAROLINA AT CHAPEL HILL (US)
(21) BR 11 2019 023207-9 A2	Código 25.7 - Alteração de Sede Deferida (22) 17/05/2018 (71) SIEMENS AKTIENGESELLSCHAFT (DE)



(21) BR 11 2019 024761-0 A2	Código 25.7 - Alteração de Sede Deferida (22) 21/05/2018 (71) SHANGHAI MICROPORT MEDBOT (GROUP) CO., LTD. (CN)
<hr/>	
(21) BR 11 2019 025712-8 A2	Código 25.7 - Alteração de Sede Deferida (22) 08/06/2018 (71) SHANGHAI MICROPORT MEDBOT (GROUP) CO., LTD. (CN)
<hr/>	
(21) BR 11 2019 026591-0 A2	Código 25.7 - Alteração de Sede Deferida (22) 08/06/2018 (71) GIDARA ENERGY B.V. (NL)
<hr/>	
(21) BR 11 2020 004420-2 A2	Código 25.7 - Alteração de Sede Deferida (22) 03/08/2018 (71) SHANGHAI MICROPORT MEDBOT (GROUP) CO., LTD. (CN)
<hr/>	
(21) BR 11 2020 007081-5 A2	Código 25.7 - Alteração de Sede Deferida (22) 12/10/2018 (71) LINA ENERGY LTD., (GB)
<hr/>	
(21) BR 11 2020 008791-2 A2	Código 25.7 - Alteração de Sede Deferida (22) 05/11/2018 (71) ONCOCEUTICS, INC. (US)
<hr/>	
(21) BR 11 2020 009620-2 A2	Código 25.7 - Alteração de Sede Deferida (22) 13/11/2018 (71) CHETOCORPORATION, S.A. (PT)
<hr/>	
(21) BR 11 2020 010220-2 A2	Código 25.7 - Alteração de Sede Deferida (22) 22/11/2018 (71) IQM FINLAND OY (FI)
<hr/>	
(21) BR 11 2020 015454-7 A2	Código 25.7 - Alteração de Sede Deferida (22) 24/01/2019 (71) P.V.FLOOD CONTROL CORP. (CA)
<hr/>	
(21) BR 11 2020 018780-1 A2	Código 25.7 - Alteração de Sede Deferida (22) 05/03/2019 (71) SHANGHAI MICROPORT MEDBOT (GROUP) CO., LTD. (CN)
<hr/>	
(21) BR 11 2020 021799-9 A2	Código 25.7 - Alteração de Sede Deferida



	(22) 29/04/2019 (71) SHANGHAI MICROPORT MEDBOT (GROUP) CO., LTD. (CN)
--	--

(21) BR 11 2020 024376-0 A2	Código 25.7 - Alteração de Sede Deferida (22) 31/05/2019 (71) PEROXYCHEM LLC (US)
------------------------------------	---

(21) BR 11 2020 026254-4 A2	Código 25.7 - Alteração de Sede Deferida (22) 19/06/2019 (71) CHETOCORPORATION, S.A. (PT)
------------------------------------	---

(21) BR 11 2021 000353-3 A2	Código 25.7 - Alteração de Sede Deferida (22) 11/07/2019 (71) SCHOLAR ROCK, INC. (US)
------------------------------------	---

(21) BR 11 2021 003872-8 A2	Código 25.7 - Alteração de Sede Deferida (22) 29/08/2019 (71) CHETOCORPORATION, S.A. (PT)
------------------------------------	---

(21) BR 12 2019 022549-4 A2	Código 25.7 - Alteração de Sede Deferida (22) 28/10/2010 (62) BR 11 2012 009848-9 28/10/2010 (71) THE UNIVERSITY OF NORTH CAROLINA AT CHAPEL HILL (US) ; SAPIENZA UNIVERSITA DI ROMA (IT)
------------------------------------	---

(21) BR 12 2019 025755-8 A2	Código 25.7 - Alteração de Sede Deferida (22) 12/03/2013 (62) BR 11 2014 025519-9 12/03/2013 (71) REG LIFE SCIENCES, LLC (US)
------------------------------------	--

(21) BR 12 2019 027728-1 A2	Código 25.7 - Alteração de Sede Deferida (22) 23/01/2012 (62) BR 11 2013 018920-7 23/01/2012 (71) ANTERIOS, INC. (US)
------------------------------------	--

(21) BR 12 2021 002757-9 A2	Código 25.7 - Alteração de Sede Deferida (22) 15/09/2016 (62) BR 11 2018 004981-6 15/09/2016 (71) SCHOLAR ROCK, INC. (US)
------------------------------------	--

(21) BR 12 2021 011432-3 A2	Código 25.7 - Alteração de Sede Deferida (22) 28/07/2016
------------------------------------	---



	(62) BR 11 2018 001660-8 28/07/2016 (71) ONK THERAPEUTICS LIMITED (IE)
(21) BR 20 2016 010532-9 U2	Código 25.7 - Alteração de Sede Deferida (22) 10/05/2016 (71) BRASFELT LTDA (BR/MG)
(21) BR 20 2016 028417-7 U2	Código 25.7 - Alteração de Sede Deferida (22) 02/12/2016 (71) BRASFELT LTDA (BR/MG)
(21) BR 20 2017 020779-5 U2	Código 25.7 - Alteração de Sede Deferida (22) 28/09/2017 (71) LEONARDO BERTASSI BORTOLOTTI (BR/RS)
(21) BR 20 2018 075665-1 U2	Código 25.7 - Alteração de Sede Deferida (22) 11/12/2018 (71) LEONARDO BERTASSI BORTOLOTTI (BR/RS)
(21) BR 20 2020 001590-2 U2	Código 25.7 - Alteração de Sede Deferida (22) 24/01/2020 (71) LEONARDO BERTASSI BORTOLOTTI (BR/RS)
(21) BR 20 2021 006023-4	Código 25.7 - Alteração de Sede Deferida (22) 29/03/2021 (71) LEONARDO BERTASSI BORTOLOTTI (BR/RS)
(11) MU 8701616-8 Y1	Código 25.7 - Alteração de Sede Deferida (22) 03/09/2007 (45) 26/01/2016 (73) BRASFELT LTDA (BR/MG)
(11) PI 0112489-7 B1	Código 25.7 - Alteração de Sede Deferida (22) 02/07/2001 (45) 01/12/2009 (71) REXNORD INDUSTRIES, LLC (US)
(11) PI 0113014-5 B1	Código 25.7 - Alteração de Sede Deferida (22) 24/07/2001 (45) 05/02/2013 (73) EATON CORPORATION (US)



(11) PI 0209697-8 B1	Código 25.7 - Alteração de Sede Deferida (22) 10/05/2002 (45) 03/09/2013 (73) ISP INVESTMENTS LLC (US)
<hr/>	
(11) PI 0211439-9 B8	Código 25.7 - Alteração de Sede Deferida (22) 10/05/2002 (45) 19/09/2017 (73) ISP INVESTMENTS LLC (US)
<hr/>	
(11) PI 0313821-6 B1	Código 25.7 - Alteração de Sede Deferida (22) 16/07/2003 (45) 14/04/2015 (73) ISP INVESTMENTS LLC (US)
<hr/>	
(11) PI 0314684-7 B8	Código 25.7 - Alteração de Sede Deferida (22) 25/09/2003 (45) 10/03/2015 (73) REXNORD INDUSTRIES, LLC (US)
<hr/>	
(11) PI 0412524-0 B1	Código 25.7 - Alteração de Sede Deferida (22) 02/06/2004 (45) 08/10/2019 (71) ISP INVESTMENTS LLC (US)
<hr/>	
(11) PI 0516089-8 B1	Código 25.7 - Alteração de Sede Deferida (22) 04/10/2005 (45) 09/08/2016 (73) ISP INVESTMENTS LLC (US)
<hr/>	
(21) PI 0606839-1 A2	Código 25.7 - Alteração de Sede Deferida (22) 02/02/2006 (71) THE GENERAL HOSPITAL CORPORATION (US) ; WYETH LLC (US)
<hr/>	
(11) PI 0710733-1 B1	Código 25.7 - Alteração de Sede Deferida (22) 22/03/2007 (45) 13/10/2021 (71) ITW GLOBAL TIRE REPAIR INC. (US)
<hr/>	
(11) PI 0714399-0 B8	Código 25.7 - Alteração de Sede Deferida (22) 11/07/2007 (45) 17/11/2020



(71) WYETH LLC (US)

(21) PI 0717753-4 A2 Código 25.7 - Alteração de Sede Deferida
(22) 26/10/2007
(71) BIORESPONSE, LLC (US)

(11) PI 0807718-5 B1 Código 25.7 - Alteração de Sede Deferida
(22) 20/02/2008
(45) 10/08/2021
(71) ALLERGAN PHARMACEUTICALS INTERNATIONAL LIMITED (IE)

(11) PI 0807742-8 B1 Código 25.7 - Alteração de Sede Deferida
(22) 14/02/2008
(45) 21/08/2018
(71) WYETH LLC (US)

(11) PI 0814652-7 B1 Código 25.7 - Alteração de Sede Deferida
(22) 03/07/2008
(45) 26/11/2019
(71) FIB-SERVICES INTELLECTUAL S.A. (LU)

(11) PI 1009190-4 B1 Código 25.7 - Alteração de Sede Deferida
(22) 11/03/2010
(45) 01/08/2017
(73) ISP INVESTMENTS LLC (US)

(21) PI 1103592-7 A2 Código 25.7 - Alteração de Sede Deferida
(22) 15/07/2011
(71) AMBIPAR RD PESQUISA E DESENVOLVIMENTO LTDA. (BR/SP)



Código 25.9 - Alteração de Sede em Exigência

Exigência referente ao pedido de alteração de Sede requerida. Desta data corre o prazo de 60 (sessenta) dias para cumprimento da exigência formulada, sob pena de indeferimento da alteração.

(11) MU 8500236-4 Y1

Código 25.9 - Alteração de Sede em Exigência

(22) 10/02/2005

(45) 09/09/2014

(73) OSCAR LUIZ FRANCIOSI (BR/PR)

A fim de atender a alteração de endereço requerida através da petição nº 870210041584 de 07/05/2021, é necessário esclarecer qual o endereço do interessado, visto que os endereços que constam na procuração, no contrato social apresentado e na solicitação feita na folha 5 da petição são diferentes. Além disso, é preciso apresentar a guia de cumprimento de exigência.

(11) PI 0903697-0 B1

Código 25.9 - Alteração de Sede em Exigência

(22) 16/09/2009

(45) 26/11/2019

(71) OSCAR LUIZ FRANCIOSI (BR/PR)

A fim de atender a alteração de endereço requerida através da petição nº 870210041604 de 07/05/2021, é necessário esclarecer qual o endereço do interessado, visto que os endereços que constam na procuração, no contrato social apresentado e na solicitação feita na folha 5 da petição são diferentes. Além disso, é preciso apresentar a guia de cumprimento de exigência.

(11) PI 1107499-0 B1

Código 25.9 - Alteração de Sede em Exigência

(22) 12/08/2011

(45) 18/02/2020

(71) OSCAR LUIZ FRANCIOSI (BR/PR)

A fim de atender a alteração de endereço requerida através da petição nº 870210041601 de 07/05/2021, é necessário esclarecer qual o endereço do interessado, visto que os endereços que constam na procuração, no contrato social apresentado e na solicitação feita na folha 5 da petição são diferentes. Além disso, é preciso apresentar a guia de cumprimento de exigência.



Código 25.11 - Republicação

Republicação da publicação de qualquer um dos subitens anteriores por ter sido indevida.

(21) BR 10 2017 023175-5 A2	<p>Código 25.11 - Republicação (22) 26/10/2017 (71) MEDLESS IMPLANTES HORMONAI S LTDA ME (BR/PR) Retificação do despacho 25.3 publicado na RPI 2648 de 05/10/202:Onde se lê: ?A fim de atender a(s) transferência(s), requerida(s) através da petição nº870210059019 de 30/06/2021 de transferência, é necessário: Apresente Contrato Social e esclareça a divergência do documento de cessão do atual depositante.. ? Leia-se: ?A fim de atender a transferência, requerida através da petição nº870210059019 de 30/06/2021 é necessário (1) esclarecer a divergência entre o atual depositante(MEDLESS IMPLANTES HORMONAI S LTDA ME) e o cedente no documento de cessão(MEDLESS S/A) e (2) apresentar a comprovação que os representantes do cedente e cessionário tem poderes para assinar o documento de cessão.?</p>
(21) BR 20 2018 015464-3 U2	<p>Código 25.11 - Republicação (22) 27/07/2018 (71) MEDLESS IMPLANTES HORMONAI S LTDA ME (BR/PR) Retificação do despacho 25.3 publicado na RPI 2648 de 05/10/202:Onde se lê: ?A fim de atender a(s) transferência(s), requerida(s) através da petição nº 870210059014 de 30/06/2021, é necessário: esclareça a divergência entre o atual depositante e o que consta no documento de cessão.? Leia-se: ?A fim de atender a transferência, requerida através da petição nº 870210059019 de 30/06/2021 é necessário (1) esclarecer a divergência entre o atual depositante (MEDLESS IMPLANTES HORMONAI S LTDA ME) e o cedente no documento de cessão (MEDLESS S/A) e (2) apresentar a comprovação que os representantes do cedente e cessionário tem poderes para assinar o documento de cessão.?</p>
(11) PI 0800050-6 B8	<p>Código 25.11 - Republicação (22) 18/01/2008 (45) 10/09/2019 (71) JOHNSON & JOHNSON CONSUMER FRANCE SAS (FR) Retificação do despacho 25.6 publicado na RPI 2648 de 05/10/2021:Onde se lê: ?A fim de atender a(s) alteração(ões) de nome requerida(s) através da petição nº870210056153 de 22/06/2021, de alteração de nome, é necessário Apresentar: Legalização Consular ou Apostila e Notarização. ? Leia-se: ?A fim de atender a alteração de nome requerida através da petição nº870210056153 de 22/06/2021 é necessário apresentar tradução juramentada dos</p>



documentosapresentados.?

(11) PI 1105529-4 B1

Código 25.11 - Republicação

(22) 16/11/2011

(45) 20/10/2020

(71) INSTITUTO ALBERTO LUIZ COIMBRA DE PÓS GRADUAÇÃO E PESQUISAS DE ENGENHARIA - COPPE/UFRJ (BR/RJ)

Retificação do despacho 25.3 publicado na RPI 2648 de 05/10/2021:Onde se lê: ?A fim de atender a(s) transferência(s), requerida(s) através da petição nº870210062126 de 08/07/2021, é necessário Apresente o Estatuto Social da cedente.. ? Leia-se: ?A fim de atender a transferência requerida através da petição nº 870210062126de 08/07/2021, é comprovação que quem assina pelo cedente tem poderes para assinar odocumento de cessão e assinatura do cessionário?R



Código 25.12 - Publicação Anulada

Anulada a publicação de qualquer um dos subitens anteriores por ter sido efetuada com incorreção.

(11) BR 10 2012 011618-9 B1 Código 25.12 - Publicação Anulada
(22) 03/05/2012
(45) 24/08/2021
(71) SIEMENS GAMESA RENEWABLE ENERGY A/S (DK)
Anulada a publicação código 25.1 na RPI nº 2648 de 05/10/2021 por ter sido indevida.

(11) BR 10 2013 022721-8 B1 Código 25.12 - Publicação Anulada
(22) 05/09/2013
(45) 10/08/2021
(71) KOSAN CRISPLANT A/S (DK)
Anulada a publicação código 25.7 na RPI nº 2648 de 05/10/2021 por ter sido indevida.

(21) BR 11 2014 014520-2 A8 Código 25.12 - Publicação Anulada
(22) 13/12/2012
(71) INSTITUT BIOPHYTIS SAS (FR) ; UNIVERSITE PIERRE ET MARIE CURIE (FR) ; INSTITUT NATIONAL DE RECHERCHE POUR L'AGRICULTURE, L'ALIMENTATION ET L'ENVIRONNEMENT (FR)
Anulada a publicação código 25.1 na RPI nº 2648 de 05/10/2021 por ter sido indevida.

(21) BR 11 2015 003048-3 A2 Código 25.12 - Publicação Anulada
(22) 08/08/2013
(71) PLURALITY PARTNERS B.V. (NL)
Anulada a publicação código 25.7 na RPI nº 2648 de 05/10/2021 por ter sido indevida.

(21) BR 11 2017 002076-9 A2 Código 25.12 - Publicação Anulada
(22) 31/07/2015
(71) ALMAWAVE S.R.L (IT)
Anulada a publicação código 25.7 na RPI nº 2648 de 05/10/2021 por ter sido indevida.

(11) BR 11 2017 025712-2 B1 Código 25.12 - Publicação Anulada
(22) 13/06/2016
(45) 31/08/2021



(71) TIOTECH AS (NO)

Anulada a publicação código 25.4 na RPI nº 2648 de 05/10/2021 por ter sido indevida.

(11) BR 20 2016 011218-0 Y1

Código 25.12 - Publicação Anulada

(22) 18/05/2016

(45) 24/08/2021

(71) BRUNO SHOITI SATO (BR/SP)

Anulada a publicação código 25.7 na RPI nº 2648 de 05/10/2021 por ter sido indevida.



Código Códigos para Trâmite Prioritário

Código 28.10.1 - Notificação de requerimento de trâmite prioritário de depositante idoso

Notifica o requerimento de trâmite prioritário de depositante idoso para os processos de patente listados. A admissão condiciona-se ao atendimento da legislação específica.

(21) BR 10 2017 009020-5 A2	Código 28.10.1 - Notificação de requerimento de trâmite prioritário de depositante idoso (22) 28/04/2017
(21) BR 10 2021 015732-1	Código 28.10.1 - Notificação de requerimento de trâmite prioritário de depositante idoso (22) 10/08/2021 Notificação de requerimento de trâmite prioritário de idoso, conforme protocolo 870210089799, de 29/09/2021
(21) BR 20 2017 017195-2 U2	Código 28.10.1 - Notificação de requerimento de trâmite prioritário de depositante idoso (22) 10/08/2017 Notificação de requerimento de trâmite prioritário de idoso, conforme protocolo 870210091003, de 01/10/2021.
(21) BR 20 2019 008571-7 U2	Código 28.10.1 - Notificação de requerimento de trâmite prioritário de depositante idoso (22) 26/04/2019 Notificação de requerimento de trâmite prioritário de idoso, conforme protocolo 870210090709, de 01/10/2021.

Código 28.10.11 - Notificação de requerimento de trâmite prioritário de tecnologia verde

Notifica o requerimento de trâmite prioritário de tecnologia verde para os processos de patente listados. A admissão condiciona-se ao atendimento da legislação específica.

(21) BR 10 2020 020023-2 A2	Código 28.10.11 - Notificação de requerimento de trâmite prioritário de tecnologia verde
-----------------------------	--



(22) 29/09/2020

(21) BR 10 2020 023780-2 A2 Código 28.10.11 - Notificação de requerimento de trâmite prioritário de tecnologia verde
(22) 23/11/2020
Notificação de requerimento de trâmite prioritário de patente verde, conforme protocolo 870210091197, de 03/10/2021

(21) BR 11 2020 009755-1 A2 Código 28.10.11 - Notificação de requerimento de trâmite prioritário de tecnologia verde
(22) 16/11/2018
Notificação de requerimento de trâmite prioritário de tecnologia verde, conforme protocolo 870210088912, de 27/09/2021.

Código 28.10.12 - Notificação de requerimento de trâmite prioritário de tecnologia para tratamento de saúde

Notifica o requerimento de trâmite prioritário de tecnologia para tratamento de saúde para os processos de patente listados. A admissão condiciona-se ao atendimento da legislação específica.

(21) BR 10 2020 013913-4 A2 Código 28.10.12 - Notificação de requerimento de trâmite prioritário de tecnologia para tratamento de saúde
(22) 08/07/2020
Notificação de requerimento de trâmite prioritário de tecnologia pra tratamento de COVID, conforme protocolo 870210088691, de 27/09/2021.

(21) BR 10 2020 024380-2 A2 Código 28.10.12 - Notificação de requerimento de trâmite prioritário de tecnologia para tratamento de saúde
(22) 30/11/2020
Notificação de requerimento de trâmite prioritário de tecnologia para tratamento de covid, conforme protocolo 870210088705, de 27/09/2021.

(21) BR 10 2020 024390-0 A2 Código 28.10.12 - Notificação de requerimento de trâmite prioritário de tecnologia para tratamento de saúde
(22) 30/11/2020

(21) BR 10 2021 016375-5 Código 28.10.12 - Notificação de requerimento de trâmite prioritário de tecnologia para tratamento de saúde



(22) 18/08/2021

Notificação de requerimento de trâmite prioritário de tecnologia para tratamento do covid-19, conforme protocolo 870210089547, de 28/09/2021.

(21) BR 12 2020 010069-9 A2

Código 28.10.12 - Notificação de requerimento de trâmite prioritário de tecnologia para tratamento de saúde

(22) 04/08/2009

(21) BR 20 2021 014017-3

Código 28.10.12 - Notificação de requerimento de trâmite prioritário de tecnologia para tratamento de saúde

(22) 16/07/2021

Notificação de requerimento de trâmite prioritário de tecnologia para tratamento de COVID-19, conforme protocolo 870210078498, de 25/08/2021

Código 28.10.21 - Notificação de requerimento de trâmite prioritário de depositante acusa de contrafação

Notifica o requerimento de trâmite prioritário de depositante acusa contrafação para os processos de patente listados. A admissão condiciona-se ao atendimento da legislação específica.

(21) BR 10 2020 003898-2 A2

Código 28.10.21 - Notificação de requerimento de trâmite prioritário de depositante acusa de contrafação

(22) 27/02/2020

Notificação de requerimento de trâmite prioritário de depositante acusando contrafação, conforme protocolo 870210088940, de 27/09/2021.

(21) BR 20 2017 022911-0 U2

Código 28.10.21 - Notificação de requerimento de trâmite prioritário de depositante acusa de contrafação

(22) 24/10/2017

Notificação de requerimento de trâmite prioritário de depositante acusando contrafação, conforme protocolo 870210088077, de 24/09/2021.

Código 28.10.22 - Notificação de requerimento de trâmite prioritário de terceiro acusado de contrafação

Notifica o requerimento de trâmite prioritário de terceiro acusado de contrafação para os processos de patente listados. A admissão condiciona-se ao atendimento da legislação específica.



(21) BR 20 2019 017250-4 U2	Código 28.10.22 - Notificação de requerimento de trâmite prioritário de terceiro acusado de contrafação (22) 19/08/2019 Notificação de requerimento de trâmite prioritário de terceiros acusados de contrafação, conforme protocolo 870210088649 de 27/09/2021
------------------------------------	--

Código 28.10.26 - Notificação de requerimento de trâmite prioritário de tecnologia disponibilizada no mercado

Notifica o requerimento de trâmite prioritário de tecnologia disponibilizada no mercado para os processos de patente listados. A admissão condiciona-se ao atendimento da legislação específica.

(21) BR 11 2020 004499-7 A2	Código 28.10.26 - Notificação de requerimento de trâmite prioritário de tecnologia disponibilizada no mercado (22) 19/10/2018
------------------------------------	--

(21) PI 0519370-2 A2	Código 28.10.26 - Notificação de requerimento de trâmite prioritário de tecnologia disponibilizada no mercado (22) 21/12/2005
-----------------------------	--

Código 28.10.32 - Notificação de requerimento de trâmite prioritário de PPH

Notifica o requerimento de trâmite prioritário para os processos de patente listados. A admissão condiciona-se ao atendimento da legislação específica.

(21) BR 10 2020 001819-1 A8	Código 28.10.32 - Notificação de requerimento de trâmite prioritário de PPH (22) 28/01/2020
------------------------------------	--

(21) BR 11 2014 001999-1 A2	Código 28.10.32 - Notificação de requerimento de trâmite prioritário de PPH (22) 26/07/2012
------------------------------------	--

(21) BR 11 2018 068816-9 A2	Código 28.10.32 - Notificação de requerimento de trâmite prioritário de PPH (22) 05/01/2017 Notificação de requerimento de trâmite prioritário de PPH, conforme protocolo 870210091016, de 01/10/2021.
------------------------------------	--

(21) BR 11 2018 070868-2 A2	Código 28.10.32 - Notificação de requerimento de trâmite prioritário de PPH
------------------------------------	---



(22) 24/04/2017

(21) BR 11 2019 013204-0 A2 Código 28.10.32 - Notificação de requerimento de trâmite prioritário de PPH
(22) 26/03/2018
Notificação de requerimento de trâmite prioritário de PPH, conforme petição nº 870210088624, de 27/09/2021.

(21) BR 11 2019 019584-0 A2 Código 28.10.32 - Notificação de requerimento de trâmite prioritário de PPH
(22) 21/03/2018
Notificação de requerimento de trâmite prioritário de PPH, conforme petição nº 870210091060, de 01/10/2021.

(21) BR 11 2019 023949-9 A2 Código 28.10.32 - Notificação de requerimento de trâmite prioritário de PPH
(22) 11/05/2018
Notificação de requerimento de trâmite prioritário de PPH, conforme protocolo 870210091111, de 01/10/2021.

(21) BR 11 2020 005689-8 A2 Código 28.10.32 - Notificação de requerimento de trâmite prioritário de PPH
(22) 02/10/2018
Notificação de requerimento de trâmite prioritário de PPH, conforme protocolo 870210089238, de 28/09/2021.

(21) BR 11 2020 005990-0 A2 Código 28.10.32 - Notificação de requerimento de trâmite prioritário de PPH
(22) 26/09/2018
Notificação de requerimento de trâmite prioritário de PPH, conforme protocolo 870210089528, de 28/09/2021.

(21) BR 11 2020 006112-3 A2 Código 28.10.32 - Notificação de requerimento de trâmite prioritário de PPH
(22) 27/09/2018

(21) BR 11 2020 006659-1 A2 Código 28.10.32 - Notificação de requerimento de trâmite prioritário de PPH
(22) 28/09/2018

(21) BR 11 2020 007069-6 A2 Código 28.10.32 - Notificação de requerimento de trâmite prioritário de PPH
(22) 26/09/2018
Notificação de requerimento de trâmite prioritário de PPH, conforme protocolo 870210089913, de 29/09/2021.

(21) BR 11 2020 009494-3 A2 Código 28.10.32 - Notificação de requerimento de trâmite prioritário de PPH
(22) 06/11/2018
Notificação de requerimento de trâmite prioritário de PPH, conforme protocolo 870210088966, de 27/09/2021



(21) BR 11 2020 012643-8 A2	Código 28.10.32 - Notificação de requerimento de trâmite prioritário de PPH (22) 21/12/2018 Notificação de requerimento de trâmite prioritário de PPH, conforme protocolo 870210090885, de 01/10/2021.
(21) BR 11 2020 013692-1 A2	Código 28.10.32 - Notificação de requerimento de trâmite prioritário de PPH (22) 08/02/2019 Notificação de requerimento de trâmite prioritário de PPH, conforme protocolo 870210088827, de 27/09/2021.
(21) BR 11 2021 002561-8 A2	Código 28.10.32 - Notificação de requerimento de trâmite prioritário de PPH (22) 15/08/2019 Notificação de requerimento de trâmite prioritário de PPH, conforme protocolo 870210090797, de 01/10/2021.
(21) BR 11 2021 006322-6 A2	Código 28.10.32 - Notificação de requerimento de trâmite prioritário de PPH (22) 02/10/2019 Notificação de requerimento de trâmite prioritário de PPH, conforme petição nº 870210090573, de 30/09/2021.
(21) BR 11 2021 013128-0	Código 28.10.32 - Notificação de requerimento de trâmite prioritário de PPH (22) 02/01/2020 Notificação de requerimento de trâmite prioritário de PPH, conforme petição nº 870210090286, de 30/09/2021.
(21) BR 11 2021 016735-8 A2	Código 28.10.32 - Notificação de requerimento de trâmite prioritário de PPH (22) 05/05/2020 Notificação de requerimento de trâmite prioritário de PPH, conforme protocolo 870210089579, de 28/09/2021.
(21) BR 11 2021 018102-4	Código 28.10.32 - Notificação de requerimento de trâmite prioritário de PPH (22) 09/03/2020 Notificação de requerimento de trâmite prioritário de PPH, conforme petição nº 870210089518, de 28/09/2021.
(21) BR 11 2021 018584-4	Código 28.10.32 - Notificação de requerimento de trâmite prioritário de PPH (22) 04/03/2020 Notificação de requerimento de trâmite prioritário de PPH, conforme petição nº 870210089707, de 29/09/2021.



Código 28.21 - Exigência formal de trâmite prioritário

Notifica os requisitos formais para trâmite prioritário que não foram atendidos. O requerente tem o prazo de 60 (sessenta) dias para sanear as irregularidades apontadas através do código de serviço 206, descrição do objeto: “cumprimento do exame formal para trâmite prioritário”.

(21) BR 10 2020 003898-2 A2

Código 28.21 - Exigência formal de trâmite prioritário
(22) 27/02/2020

7Para o requerimento de trâmite prioritário efetuado através da petição nº 870210088940, de 27/09/2021, atender as condições formais, o interessado deve cumprir ao disposto no art. 3º, inciso II, cc. art. 17, alínea c, da Portaria INPI PR nº 247, de 22/06/20, publicada na RPI nº 2582, de 30/06/20, e manifestar-se através do código de serviço 206 no prazo de 60 dias, sob pena de inadmissão. Especificamente, recolher a taxa de pedido de exame técnico no código 203 e ainda juntar provas que comprovem que as empresas acusadas estão comercializando produto similar ao pedido de patente em processo.

(21) BR 10 2020 020023-2 A2

Código 28.21 - Exigência formal de trâmite prioritário
(22) 29/09/2020

Para o requerimento de trâmite prioritário efetuado através da petição nº 870210088666, de 27/09/2021, atender as condições formais, o interessado deve cumprir ao disposto no art. 11 §1º e 2º, da Portaria INPI PR nº 247, de 22/06/2020, publicada na RPI nº 2582, de 30/06/2020, e manifestar-se através do código de serviço 206 no prazo de 60 dias, sob pena de inadmissão.

(21) BR 10 2020 023780-2 A2

Código 28.21 - Exigência formal de trâmite prioritário
(22) 23/11/2020

Para o requerimento de trâmite prioritário efetuado através da petição nº 870210091197, de 03/10/2021, atender as condições formais, o interessado deve cumprir ao disposto no art. 11, parágrafo 2º, da Portaria INPI PR nº 247, de 22/06/20, publicada na RPI nº 2582, de 30/06/20, e manifestar-se através do código de serviço 206 no prazo de 60 dias, sob pena de inadmissão. Especificamente, dizer nos esclarecimentos em qual item e subitem do anexo I é enquadrada a tecnologia apresentada. Da forma que foi citada, ficou muito vago, pois a tecnologia deve ser enquadrada conclusivamente e não alternativamente: é necessário ser mais direto

(21) BR 10 2020 024380-2 A2

Código 28.21 - Exigência formal de trâmite prioritário
(22) 30/11/2020

Para o requerimento de trâmite prioritário efetuado através da petição nº 870210088705, de 27/09/2021, atender as condições formais, o interessado



deve cumprir ao disposto no art.13 , parágrafo 1, da Portaria INPI PR nº 247, de 22/06/20, publicada na RPI nº 2582, de 30/06/20 e manifestar-se através do código de serviço 206 no prazo de 60 dias, sob pena de inadmissão.

Especificamente, conter um esclarecendo indicando a relação da matéria com o diagnóstico, profilaxia da população e/ou tratamentos de pacientes do Covid-19.

(21) BR 11 2018 068816-9 A2

Código 28.21 - Exigência formal de trâmite prioritário

(22) 05/01/2017

Para o requerimento de trâmite prioritário efetuado através da petição nº 870210091016, de 01/10/2021, atender as condições formais, o interessado deve cumprir ao disposto na alínea a e b, do inciso IV, do art. 4º, Portaria INPI PR nº 404, de 21/12/20, publicada na RPI 2608, de 29/12/20, e manifestar-se através do código de serviço 206 no prazo de 60 dias, sob pena de negação. Apresentar QR deferido; comprovação que o QR deferido é da mesma família de patentes;

(21) BR 11 2021 013128-0

Código 28.21 - Exigência formal de trâmite prioritário

(22) 02/01/2020

Para o requerimento de trâmite prioritário efetuado através da petição nº 870210090286, de 30/09/2021, atender as condições formais, o interessado deve cumprir ao disposto no art. 3º, inciso II, da da Portaria INPI PR nº 404, de 21/12/20, publicada na RPI nº 2608, de 29/12/20. Especificamente, não foi requerido o pedido de exame.

(21) BR 11 2021 018102-4

Código 28.21 - Exigência formal de trâmite prioritário

(22) 09/03/2020

Para o requerimento de trâmite prioritário efetuado através da petição nº 870210089518, de 28/09/2021, atender as condições formais, o interessado deve cumprir ao disposto no art. 4º, inciso IV, alínea f), da da Portaria INPI PR nº 404, de 21/12/20, publicada na RPI nº 2608, de 29/12/20. Especificamente, apresentar o pedido de patente modificado ou uma declaração de que o pedido de patente atende ao disposto no inciso.

(21) BR 20 2021 014017-3

Código 28.21 - Exigência formal de trâmite prioritário

(22) 16/07/2021

Para o requerimento de trâmite prioritário efetuado através da petição nº 870210078498, de 25/08/2021, atender as condições formais, o interessado deve cumprir ao disposto no art. 4º, inciso IV, cc. art. 13, parágrafo único, da Portaria INPI PR nº 247, de 22/06/20, publicada na RPI nº 2582, de 30/06/20, e manifestar-se através do código de serviço 206 no prazo de 60 dias, sob pena de inadmissão. Especificamente o esclarecimento indicando a relação da matéria com o diagnóstico, profilaxia ou tratamento da COVID-19.



(21) PI 0519370-2 A2

Código 28.21 - Exigência formal de trâmite prioritário

(22) 21/12/2005

Para o requerimento de trâmite prioritário efetuado através da petição nº 870210090374, de 30/09/2021, atender as condições formais, o interessado deve cumprir ao disposto no art. 7º, parágrafo único, incisos I e II da Portaria INPI PR nº 294, de 05/08/20, publicada na RPI nº 2588, de 11/08/20 e manifestar-se através do código de serviço 206 no prazo de 60 dias, sob pena de inadmissão. Especificamente, bula de medicamento não é prova de mercado (pedimos que leia o manual de tramite prioritário no site do INPI) e é necessária a declaração nos moldes em que se encontra na portaria.

Código 28.22 - Requerimento de trâmite prioritário encaminhado para confirmação tecnológica.

Notifica que as condições formais para o trâmite prioritário dos processos listados foram atendidas, mas é necessário confirmar a tecnologia. A admissão do trâmite prioritário condiciona-se a confirmação de que a tecnologia atende a legislação específica.

(21) BR 10 2018 015517-2 A2

Código 28.22 - Requerimento de trâmite prioritário encaminhado para confirmação tecnológica.

(22) 30/07/2018

A petição nº 870210052468, de 11/06/2021, foi encaminhada para confirmação da tecnologia, conforme estipulado pelo art. 9º, da Instrução Normativa DIRPA nº 2, de 26/06/20, publicada na RPI nº 2582, de 30/06/20. A admissão do trâmite prioritário está condicionada a adequação da matéria do processo às condições estipuladas na Portaria INPI PR nº 247, de 22/06/20, publicada na RPI nº 2582, de 30/06/20.

(21) BR 10 2020 013913-4 A2

Código 28.22 - Requerimento de trâmite prioritário encaminhado para confirmação tecnológica.

(22) 08/07/2020

A petição nº 870210088691, de 27/09/2021, foi encaminhada para confirmação da tecnologia, conforme estipulado pelo art. 9º, da Instrução Normativa DIRPA nº 2, de 26/06/20, publicada na RPI nº 2582, de 30/06/20. A admissão do trâmite prioritário está condicionada a adequação da matéria do processo às condições estipuladas na Portaria INPI PR nº 247, de 22/06/20, publicada na RPI nº 2582, de 30/06/20.

(21) BR 10 2020 024390-0 A2

Código 28.22 - Requerimento de trâmite prioritário encaminhado para confirmação tecnológica.

(22) 30/11/2020



A petição nº 870210088713, de 27/09/2021, foi encaminhada para confirmação da tecnologia, conforme estipulado pelo art. 9º, da Instrução Normativa DIRPA nº 2, de 26/06/2020, publicada na RPI nº 2582, de 30/06/2020. A admissão do trâmite prioritário está condicionada a adequação da matéria do processo às condições estipuladas na Portaria INPI PR nº 247, de 22/06/2020, publicada na RPI nº 2582, de 30/06/2020.

(21) BR 10 2021 016375-5

Código 28.22 - Requerimento de trâmite prioritário encaminhado para confirmação tecnológica.

(22) 18/08/2021

A petição nº 870210089547, de 28/09/2021, foi encaminhada para confirmação da tecnologia, conforme estipulado pelo art. 9º, da Instrução Normativa DIRPA nº 2, de 26/06/20, publicada na RPI nº 2582, de 30/06/20. A admissão do trâmite prioritário está condicionada a adequação da matéria do processo às condições estipuladas na Portaria INPI PR nº 247, de 22/06/20, publicada na RPI nº 2582, de 30/06/20.

(21) BR 11 2020 009755-1 A2

Código 28.22 - Requerimento de trâmite prioritário encaminhado para confirmação tecnológica.

(22) 16/11/2018

A petição nº 870210088912, de 27/09/2021, foi encaminhada para confirmação da tecnologia, conforme estipulado pelo art. 9º, da Instrução Normativa DIRPA nº 2, de 26/06/20, publicada na RPI nº 2582, de 30/06/20. A admissão do trâmite prioritário está condicionada a adequação da matéria do processo às condições estipuladas na Portaria INPI PR nº 247, de 22/06/20, publicada na RPI nº 2582, de 30/06/20.

(21) BR 12 2020 010069-9 A2

Código 28.22 - Requerimento de trâmite prioritário encaminhado para confirmação tecnológica.

(22) 04/08/2009

A petição nº 870210090285, de 30/09/2021, foi encaminhada para confirmação da tecnologia, conforme estipulado pelo art. 9º, da Instrução Normativa DIRPA nº 2, de 26/06/2020, publicada na RPI nº 2582, de 30/06/2020. A admissão do trâmite prioritário está condicionada a adequação da matéria do processo às condições estipuladas na Portaria INPI PR nº 247, de 22/06/2020, publicada na RPI nº 2582, de 30/06/2020.

Código 28.30 - Trâmite prioritário admitido

Notifica a admissão do trâmite prioritário ao processo de patente em toda a esfera administrativa do INPI.



(21) BR 10 2015 020843-0 A2	Código 28.30 - Trâmite prioritário admitido (22) 28/08/2015 Admitido o trâmite prioritário requerido através da petição nº 870210086460, de 20/09/2021, haja vista que atende ao disposto no art. 5º, da Portaria INPI PR nº 247, de 22/06/20, publicada na RPI nº 2582, de 30/06/20
(21) BR 10 2018 071247-0 A2	Código 28.30 - Trâmite prioritário admitido (22) 16/10/2018 Concedido o trâmite prioritário requerido através da petição nº 870210088103, de 24/09/2021, haja vista que atende ao disposto nos artigos 3º e 4º da Portaria INPI PR nº 404, de 21/12/20, publicada na RPI 2608, de 29/12/20.
(21) BR 10 2018 072859-8 A2	Código 28.30 - Trâmite prioritário admitido (22) 07/11/2018 Admitido o trâmite prioritário requerido através da petição nº 870210085638, de 16/09/2021, haja vista que atende ao disposto no art. 11, da Portaria INPI PR nº 247, de 22/06/20, publicada na RPI nº 2582, de 30/06/20.
(21) BR 10 2019 016298-8 A2	Código 28.30 - Trâmite prioritário admitido (22) 07/08/2019 Admitido o trâmite prioritário requerido através da petição nº 870210086196, de 18/09/2021, haja vista que atende ao disposto nos art. 3º e art. 4º da Resolução INPI PR nº 404, de 21/12/2020, publicada na RPI nº 2608, de 29/12/2020
(21) BR 10 2020 003648-3 A2	Código 28.30 - Trâmite prioritário admitido (22) 20/02/2020 Admitido o trâmite prioritário requerido através da petição nº 870210085638, de 16/09/2021, haja vista que atende ao disposto no art. 11, da Portaria INPI PR nº 247, de 22/06/20, publicada na RPI nº 2582, de 30/06/20.
(21) BR 10 2021 016200-7	Código 28.30 - Trâmite prioritário admitido (22) 16/08/2021 Admitido o trâmite prioritário requerido através da petição nº 870210087051, de 21/09/2021, haja vista que atende ao disposto no art. 8º, da Portaria INPI PR nº 247, de 22/06/20, publicada na RPI nº 2582, de 30/06/20.
(21) BR 10 2021 018314-4	Código 28.30 - Trâmite prioritário admitido (22) 15/09/2021 Admitido o trâmite prioritário requerido através da petição nº 870210085348, de 16/09/2021, haja vista que atende ao disposto no art. 11, da Portaria INPI PR nº 247, de 22/06/20, publicada na RPI nº 2582, de 30/06/20.
(21) BR 11 2012 011726-2 A2	Código 28.30 - Trâmite prioritário admitido



	(22) 12/11/2010 Admitido o trâmite prioritário requerido através da petição nº 870210086870, de 21/09/2021, haja vista que atende ao disposto no art. 7º, da Portaria INPI PR nº 294, de 05/08/20, publicada na RPI nº 2588, de 11/08/20.
(21) BR 11 2018 014269-7 A2	Código 28.30 - Trâmite prioritário admitido (22) 17/01/2017 Admitido o trâmite prioritário requerido através da petição nº 870210087949, de 23/09/2021, haja vista que atende ao disposto nos art. 3º e art. 4º da Resolução INPI PR nº 404, de 21/12/2020, publicada na RPI nº 2608, de 29/12/2020.
(21) BR 11 2019 013394-1 A2	Código 28.30 - Trâmite prioritário admitido (22) 26/03/2018 Admitido o trâmite prioritário requerido através da petição nº 870210086294, de 20/09/2021, haja vista que atende ao disposto nos art. 3º e art. 4º da Resolução INPI PR nº 404, de 21/12/2020, publicada na RPI nº 2608, de 29/12/2020.
(21) BR 11 2019 023172-2 A2	Código 28.30 - Trâmite prioritário admitido (22) 04/05/2018 Concedido o trâmite prioritário requerido através da petição nº 870210086068, de 17/09/2021, haja vista que atende ao disposto nos artigos 3º e 4º da Portaria INPI PR nº 404, de 21/12/20, publicada na RPI 2608, de 29/12/20.
(21) BR 11 2019 024941-9 A2	Código 28.30 - Trâmite prioritário admitido (22) 25/05/2018 Concedido o trâmite prioritário requerido através da petição nº 870210086204, de 18/09/2021, haja vista que atende ao disposto nos artigos 3º e 4º da Portaria INPI PR nº 404, de 21/12/20, publicada na RPI 2608, de 29/12/20.
(21) BR 11 2019 026152-4 A2	Código 28.30 - Trâmite prioritário admitido (22) 14/06/2018 Admitido o trâmite prioritário requerido através da petição nº 870210087612 de 23/09/2021, haja vista que atende ao disposto no art. 3º e art. 4º da Resolução INPI PR nº 404, de 21/12/2020, publicada na RPI nº 2608, de 29/12/2020.
(21) BR 11 2020 002763-4 A2	Código 28.30 - Trâmite prioritário admitido (22) 08/08/2018 Admitido o trâmite prioritário requerido através da petição nº 870210087631, de 23/09/2021, haja vista que atende ao disposto nos artigos 3º e 4º da Portaria INPI PR nº 404, de 21/12/2020, publicada na RPI 2608, de 29/12/2020.
(21) BR 11 2020 004427-0 A2	Código 28.30 - Trâmite prioritário admitido (22) 24/09/2018



Concedido o trâmite prioritário requerido através da petição nº 870210087769, de 23/09/2021, haja vista que atende ao disposto nos artigos 3º e 4º da Portaria INPI PR nº 404, de 21/12/20, publicada na RPI 2608, de 29/12/20.

(21) BR 11 2020 005379-1 A2

Código 28.30 - Trâmite prioritário admitido

(22) 19/09/2018

Admitido o trâmite prioritário requerido através da petição nº 870210086342, de 20/09/2021, haja vista que atende ao disposto no art. 3º e art. 4º da Resolução INPI PR nº 404, de 21/12/2020, publicada na RPI nº 2608, de 29/12/2020.

(21) BR 11 2020 005436-4 A2

Código 28.30 - Trâmite prioritário admitido

(22) 19/09/2018

Concedido o trâmite prioritário requerido através da petição nº 870210087854, de 23/09/2021, haja vista que atende ao disposto nos artigos 3º e 4º da Portaria INPI PR nº 404, de 21/12/20, publicada na RPI 2608, de 29/12/20.

(21) BR 11 2020 006281-2 A2

Código 28.30 - Trâmite prioritário admitido

(22) 28/09/2018

Concedido o trâmite prioritário requerido através da petição nº 870210088498, de 24/09/2021, haja vista que atende ao disposto nos artigos 3º e 4º da Portaria INPI PR nº 404, de 21/12/20, publicada na RPI 2608, de 29/12/20.

(21) BR 11 2020 006741-5 A2

Código 28.30 - Trâmite prioritário admitido

(22) 05/10/2018

Admitido o trâmite prioritário requerido através da petição nº 870210088143, de 24/09/2021, haja vista que atende ao disposto no art. 3º e art. 4º da Resolução INPI PR nº 404, de 21/12/2020, publicada na RPI nº 2608, de 29/12/2020.

(21) BR 11 2020 008344-5 A2

Código 28.30 - Trâmite prioritário admitido

(22) 23/10/2018

Concedido o trâmite prioritário requerido através da petição nº 870210087187, de 22/09/2021, haja vista que atende ao disposto nos artigos 3º e 4º da Portaria INPI PR nº 404, de 21/12/20, publicada na RPI 2608, de 29/12/20.

(21) BR 11 2020 010033-1 A2

Código 28.30 - Trâmite prioritário admitido

(22) 15/11/2018

Admitido o trâmite prioritário requerido através da petição nº 870210088418, de 24/09/2021, haja vista que atende ao disposto nos art. 3º e art. 4º da Resolução INPI PR nº 404, de 21/12/2020, publicada na RPI nº 2608, de 29/12/2020.

(21) BR 11 2020 012022-7 A2

Código 28.30 - Trâmite prioritário admitido

(22) 11/11/2019

Admitido o trâmite prioritário requerido através da petição nº 870210087427, de



22/09/2021, haja vista que atende ao disposto nos art. 3º e art. 4º da Resolução INPI PR nº 404, de 21/12/2020, publicada na RPI nº 2608, de 29/12/2020.

(21) BR 11 2020 016733-9 A2 Código 28.30 - Trâmite prioritário admitido
(22) 14/01/2019
Admitido o trâmite prioritário requerido através da petição nº 870210085316, de 16/09/2021, haja vista que atende ao disposto no art. 9º, da Portaria INPI PR nº 247, de 22/06/20, publicada na RPI nº 2582, de 30/06/20.

(21) BR 11 2020 022770-6 A8 Código 28.30 - Trâmite prioritário admitido
(22) 10/05/2019
Admitido o trâmite prioritário requerido através da petição nº 870210079905, de 30/08/2021, haja vista que atende ao disposto no art. 5º, da Portaria INPI PR nº 247, de 22/06/20, publicada na RPI nº 2582, de 30/06/20.

(21) BR 11 2020 025448-7 A2 Código 28.30 - Trâmite prioritário admitido
(22) 14/06/2019
Concedido o trâmite prioritário requerido através da petição nº 870210085851, de 17/09/2021, haja vista que atende ao disposto nos artigos 3º e 4º da Portaria INPI PR nº 404, de 21/12/20, publicada na RPI 2608, de 29/12/20.

(21) BR 11 2021 000567-6 A2 Código 28.30 - Trâmite prioritário admitido
(22) 15/07/2019
Admitido o trâmite prioritário requerido através da petição nº 870210088115, de 24/09/2021, haja vista que atende ao disposto no art. 5º, da Portaria INPI PR nº 247, de 22/06/20, publicada na RPI nº 2582, de 30/06/20.

(21) BR 11 2021 006975-5 A2 Código 28.30 - Trâmite prioritário admitido
(22) 08/10/2019
Admitido o trâmite prioritário requerido através da petição nº 870210086053, de 17/09/2021, haja vista que atende ao disposto no art. 3º e art. 4º da Resolução INPI PR nº 404, de 21/12/2020, publicada na RPI nº 2608, de 29/12/2020.

(21) BR 11 2021 007124-5 A2 Código 28.30 - Trâmite prioritário admitido
(22) 21/01/2021
Admitido o trâmite prioritário requerido através da petição nº 870210071990, de 06/08/2021, haja vista que atende ao disposto nos artigos 3º e 4º da Portaria INPI PR nº 404, de 21/12/20, publicada na RPI 2608, de 29/12/2020.

(21) BR 11 2021 013984-2 A2 Código 28.30 - Trâmite prioritário admitido
(22) 16/01/2020
Concedido o trâmite prioritário requerido através da petição nº 870210086647, de 20/09/2021, haja vista que atende ao disposto nos artigos 3º e 4º da Portaria



INPI PR nº 404, de 21/12/20, publicada na RPI 2608, de 29/12/20.

(21) BR 11 2021 017732-9

Código 28.30 - Trâmite prioritário admitido

(22) 11/03/2019

Concedido o trâmite prioritário requerido através da petição nº 870210086992, de 21/09/2021, haja vista que atende ao disposto nos artigos 3º e 4º da Portaria INPI PR nº 404, de 21/12/20, publicada na RPI 2608, de 29/12/20.

(21) BR 20 2018 010688-6 U2

Código 28.30 - Trâmite prioritário admitido

(22) 25/05/2018

Admitido o trâmite prioritário requerido através da petição nº 870210086957, de 21/09/2021, haja vista que atende ao disposto no art. 18, da Portaria INPI PR nº 247, de 22/06/20, publicada na RPI nº 2582, de 30/06/20.

(21) BR 20 2018 072877-1 U2

Código 28.30 - Trâmite prioritário admitido

(22) 07/11/2018

Admitido o trâmite prioritário requerido através da petição nº 870210086951, de 21/09/2021, haja vista que atende ao disposto no art. 18, da Portaria INPI PR nº 247, de 22/06/20, publicada na RPI nº 2582, de 30/06/20.

(21) BR 20 2019 004832-3 U2

Código 28.30 - Trâmite prioritário admitido

(22) 12/03/2019

Admitido o trâmite prioritário requerido através da petição nº 870210087967, de 23/09/2021, haja vista que atende ao disposto no art. 3º, 4º e 5º, da Portaria INPI PR nº 247, de 22/06/2020, publicada na RPI nº 2582, de 30/06/2020.

(21) BR 20 2020 004166-0 U2

Código 28.30 - Trâmite prioritário admitido

(22) 01/03/2020

Admitido o trâmite prioritário requerido através da petição nº 870210088057, de 24/09/2021, haja vista que atende ao disposto no art. 17, da Portaria INPI PR nº 247, de 22/06/20, publicada na RPI nº 2582, de 30/06/20.

(21) BR 20 2020 007404-6 U2

Código 28.30 - Trâmite prioritário admitido

(22) 14/04/2020

Admitido o trâmite prioritário requerido através da petição nº 870210059573, de 01/07/2021, haja vista que a exigência formulada na RPI nº 263, de 13/07/2021, foi cumprida através da petição nº 870210084364, de 13/09/2021, atendendo ao disposto no art. 11, da Portaria INPI PR nº 247, de 22/06/20, publicada na RPI nº 2582, de 30/06/20

(21) BR 20 2021 017482-5

Código 28.30 - Trâmite prioritário admitido

(22) 02/09/2021

Admitido o trâmite prioritário requerido através da petição nº 870210087545, de



23/09/2021, haja vista que atende ao disposto no art. 5º, da Portaria INPI PR nº 247, de 22/06/20, publicada na RPI nº 2582, de 30/06/20

Código 28.40 - Trâmite prioritário não admitido

Notifica que requerimento de trâmite prioritário dos processos listados não foi admitido pelos motivos descritos.

(21) BR 10 2021 005735-1

Código 28.40 - Trâmite prioritário não admitido

(22) 25/03/2021

Não foi admitido o trâmite prioritário requerido através da petição nº 870210064617, de 16/07/2021, haja vista que não atendeu à exigência formulada na RPI nº 2638, de 27/07/2021, no prazo estipulado no art. 22, da Portaria INPI PR nº 247, de 22/06/2020, publicada na RPI nº 2582, de 30/06/2020.

(21) BR 20 2020 008932-9

Código 28.40 - Trâmite prioritário não admitido

(22) 05/05/2020

Não foi admitido o trâmite prioritário requerido através da petição nº 870210066379, de 21/07/2021, haja vista que não atendeu à exigência formulada na RPI nº 2639, de 03/08/2021, no prazo estipulado no art. 22, da Portaria INPI PR nº 247, de 22/06/20, publicada na RPI nº 2582, de 30/06/20. Apesar de ter pago a taxa de pedido de exame e publicação antecipada, faltou efetuar o cumprimento de exigência, através do peticionamento de GRU isenta no código 206. Sugere-se que seja efetuado novo peticionamento da GRU isenta 263, para que siga a tramitação normal.

Código 28.92 - Publicação de despacho de trâmite prioritário anulada

Notifica a anulação da publicação de qualquer um dos subitens anteriores por ter sido indevida.

(21) BR 11 2021 001449-7 A2

Código 28.92 - Publicação de despacho de trâmite prioritário anulada

(22) 26/07/2019

Anulado o despacho 28.21, publicado na RPI 2643, de 31/08/21, pois a tabela de correspondência apresentada está correta, conforme esclarecimentos prestados através da FC MENSAGEM nº 968432.

