

Revista da
**Propriedade
Industrial**

Nº 2650
19 de Outubro de 2021

Patentes
Seção VI





REPÚBLICA FEDERATIVA DO BRASIL

Presidente

Jair Bolsonaro

MINISTÉRIO DA ECONOMIA

Ministro da Economia

Paulo Roberto Nunes Guedes

INSTITUTO NACIONAL DA PROPRIEDADE INDUSTRIAL

Presidente

Claudio Vilar Furtado

De conformidade com a Lei nº 5.648 de 11 de dezembro de 1970, esta é a publicação oficial do Instituto Nacional da Propriedade Industrial, órgão vinculado ao Ministério da Economia, República Federativa do Brasil, que publica todos os seus atos, despachos e decisões relativos ao sistema de propriedade industrial no Brasil, compreendendo Marcas e Patentes, bem como os referentes a contratos de Transferência de Tecnologia e assuntos correlatos, além dos que dizem respeito ao registro de programas de computador como direito autoral.

As established by Law nº 5.648 of december 11, 1970, this is the official publication of the National Institute of Industrial Property, an office under the Ministry of Economy, Federative Republic of Brazil, which publishes all its official acts, orders and decisions regarding the industrial property system in Brazil, comprising Trademarks and Patents, as well as those referring to Technology Transfer agreements and related matters, besides those regarding software registering as copyright.

D'après la Loi nº 5.648 du 11 décembre 1970, celle-ci est la publication officielle de l'Institut National de la Propriété Industrielle, un office lié au Ministère de l'Économie, République Fédérative du Brésil, qui publie tous ses actes, ordres et décisions concernant le système de la propriété industrielle au Brésil, y compris marques et brevets, aussi que ceux référés aux contrats de transfert de technologie et des sujets afférents, en outre que ceux se rapportant à l'enregistrement des programmes d'ordinateur comme droit d'auteur.

Según establece la Ley nº 5.648 de 11 diciembre 1970, esta es la publicación oficial del Instituto Nacional de la Propiedad Industrial, oficina vinculada al Ministerio de la Economía, República Federativa del Brasil, que publica todos sus actos, ordenes y decisiones referentes al sistema de propiedad industrial en Brasil, comprendiendo marcas y patentes así que los referentes a contratos de transferencia de tecnología y asuntos corelacionados, además de los referentes al registro de programas de ordenador como derecho de autor.

Laut Gezets Nr. 5.648 vom 11. dezember 1970, ist dies das Amtsblatt des Nationalen Instituts für gewerbliches Eigentum (INPI), eines Organs des Bundesministerium für Wirtschaft, der Bundesrepublik Brasilien, welches alle Amtshandlungen, Beschlüsse und Entscheidungen über gewerbliches Eigentum in Brasilien, einschliesslich Warenzeichen und Patente, ebenso wie auch Übertragungsverträge von Technologie und Computerprogramme als Urheberrecht veröffentlicht.



DIRETORIA DE PATENTES, PROGRAMAS DE COMPUTADOR e TOPOGRAFIAS DE CIRCUITOS INTEGRADOS - DIRPA

PATENTES

**PEDIDOS E CONCESSÕES:
PATENTE DE INVENÇÃO
MODELO DE UTILIDADE
CERTIFICADO DE ADIÇÃO DE INVENÇÃO**



Índice Geral:

Código Presidência - Recurso	7
Código 120 - Tome Conhecimento do Parecer Técnico.....	7
Código 121 - Exigência.....	8
Código 130 - Recurso Prejudicado.....	9
Código 141 - Notificações Diversas.....	10
Código Presidência - Nulidade	11
Código 205 - Intimação para manifestação por parte do titular e do requerente.....	11
Código Pedido Internacional PCT/BR Designado ou Eleito	12
Código 1.1 - Publicação Internacional – PCT. Apresentação de petição de requerimento de entrada na fase nacional... ..	12
Código 1.3 - Notificação - Fase Nacional - PCT.....	55
Código 1.3.1 - Retificação.....	90
Código 1.3.2 - Publicação Anulada.....	97
Código 1.3.4 - Decisão Anulada.....	98
Código 1.4.1 - Restabelecimento de Direito para Entrada na Fase Nacional do PCT negado.....	99
Código 1.5 - Exigências Diversas.....	100
Código 1.5.3 - Exigência Anulada.....	104
Código Depósito	105
Código 2.1 - Pedido de Patente ou Certificado de Adição de Invenção depositado.....	105
Código 2.4 - Notificação de Depósito do Pedido Dividido - Art 26 inciso I da LPI.....	123
Código 2.5 - Exigência - Art. 21 da LPI.....	127
Código 2.10 - Requerimento de Pedido de Patente ou Certificado de Adição de Invenção.....	147
Código Publicação do Pedido	176
Código 3.1 - Publicação do Pedido de Patente ou de Certificado de Adição de Invenção.....	176
Código 3.6 - Publicação do Pedido Arquivado Definitivamente - Art. 216 §2º e Art. 17 §2º da LPI.....	210
Código 3.8 - Retificação.....	212
Código Exigências Técnicas e Formais	214
Código 6.1 - Exigência Técnica.....	214
Código 6.6.1 - Exigência Formal - art. 38 (I) da Lei 13.123/2015.....	225
Código 6.6.3 - Exigência formal – listagem de sequências.....	227
Código 6.7 - Outras Exigências.....	228
Código 6.9 - Publicação Anulada.....	229
Código 6.10 - Republicação.....	230
Código 6.21 - Exigência preliminar - pedidos com buscas realizadas por outros Escritórios de Patentes.....	231
Código 6.22 - Exigência preliminar - pedidos sem buscas realizadas por outros Escritórios de Patentes.....	233
Código 6.23 - Exigência preliminar - pedidos com buscas realizadas por outros Escritórios de Patentes.....	236
Código Ciência de Parecer	262
Código 7.1 - Conhecimento de Parecer Técnico.....	262
Código 7.3 - Republicação.....	272
Código Anuidade do Pedido	273
Código 8.5 - Exigência de Complementação da Retribuição Anual.....	273
Código 8.6 - Arquivamento - Art. 86 da LPI.....	274
Código 8.7 - Restauração.....	373
Código 8.8 - Despacho Anulado.....	374
Código 8.11 - Manutenção do Arquivamento.....	375
Código Decisão	381
Código 9.1 - Deferimento.....	381
Código 9.1.2 - Publicação Anulada.....	429
Código 9.1.3 - Republicação.....	430
Código 9.1.4 - Retificação.....	431
Código 9.2 - Indeferimento.....	433
Código 9.2.4 - Manutenção do Indeferimento.....	443
Código Arquivamento	453



Código 11.1 - Arquivamento - Art. 33 da LPI.....	453
Código 11.1.1 - Arquivamento definitivo - Art. 33 da LPI.....	458
Código 11.2 - Arquivamento - Art. 36 §1º da LPI.....	471
Código 11.4 - Arquivamento - Art. 38 § 2º da LPI.....	485
Código 11.6.1 - Arquivamento da Petição – Art. 216 §2º da LPI.....	494
Código 11.11 - Arquivamento - Art. 17 § 2º da LPI.....	495
Código 11.14 - Publicação Anulada.....	496
Código 11.17 - Arquivamento do pedido de Certificado de Adição de Invenção – Art. 77 da LPI.....	497
Código 11.20 - Manutenção do arquivamento.....	498
Código Recurso.....	499
Código 12.2 - Recurso Contra o Indeferimento.....	499
Código 12.3 - Recurso Contra o Arquivamento.....	507
Código 12.6 - Outros Recursos.....	508
Código Outros Referentes a Despachos.....	509
Código 15.9 - Perda de Prioridade.....	509
Código 15.10 - Mudança de Natureza.....	510
Código 15.11 - Alteração de Classificação.....	511
Código 15.12 - Renumeração.....	516
Código 15.21 - Numeração Anulada.....	517
Código 15.22.1 - Devolução de Prazo Negada.....	522
Código 15.22.2 - Devolução de Prazo por falha de Sistema.....	523
Código 15.23 - Pedido “SUB JUDICE”.....	524
Código 15.35 - Atualização de informações no portal.....	525
Código Concessão de Patente e Certificado de Adição de Invenção.....	884
Código 16.1 - Concessão de Patente ou Certificado de Adição de Invenção.....	884
Código 16.3 - Retificação.....	999
Código Nulidade Administrativa.....	1004
Código 17.1 - Notificação de Interposição de Nulidade Administrativa.....	1004
Código Notificação de Decisão Judicial.....	1006
Código 19.1 - Notificação de Decisão Judicial.....	1006
Código Extinção de Patente e Certificado de Adição de Invenção.....	1007
Código 21.1 - Extinção - Art. 78 inciso I da LPI.....	1007
Código 21.6 - Extinção da patente para fins da restauração nos termos do art. 87 da LPI.....	1009
Código 21.8 - Despacho Anulado.....	1026
Código Outros Referentes a Patentes/Certificados de Adição de Invenção.....	1027
Código 22.15 - Patente “SUB JUDICE”.....	1027
Código Anuidade de Patente.....	1028
Código 24.10 - Manutenção da Extinção - Art. 78 inciso IV da LPI.....	1028
Código Anotação de Alteração de nome e/ou sede, de Transferência e de Limitação ou Ônus de Pedido, Patente e Certificado de Adição de Invenção.....	1034
Código 25.1 - Transferência Deferida.....	1034
Código 25.2 - Transferência Indeferida.....	1043
Código 25.4 - Alteração de Nome Deferida.....	1044
Código 25.7 - Alteração de Sede Deferida.....	1050
Código 25.11 - Republicação.....	1054
Código 25.12 - Publicação Anulada.....	1055
Código Códigos para Trâmite Prioritário.....	1057
Código 28.10.1 - Notificação de requerimento de trâmite prioritário de depositante idoso.....	1057
Código 28.10.4 - Notificação de requerimento de trâmite prioritário de depositante MEI, ME ou EPP.....	1058
Código 28.10.5 - Notificação de requerimento de trâmite prioritário de depositante ICT.....	1058
Código 28.10.11 - Notificação de requerimento de trâmite prioritário de tecnologia verde.....	1058
Código 28.10.12 - Notificação de requerimento de trâmite prioritário de tecnologia para tratamento de saúde.....	1059
Código 28.10.21 - Notificação de requerimento de trâmite prioritário de depositante acusa de contrafação.....	1059
Código 28.10.32 - Notificação de requerimento de trâmite prioritário de PPH.....	1059
Código 28.20 - Petição de trâmite prioritário não conhecida.....	1061
Código 28.21 - Exigência formal de trâmite prioritário.....	1061
Código 28.22 - Requerimento de trâmite prioritário encaminhado para confirmação tecnológica.....	1063



Código 28.30 - Trâmite prioritário admitido.....	1064
Código 28.40 - Trâmite prioritário não admitido.....	1068



Código Presidência - Recurso

Código 120 - Tome Conhecimento do Parecer Técnico

A cópia do parecer poderá ser obtida através do endereço eletrônico www.inpi.gov.br - No Acesso rápido - Faça uma busca - Patente. Para acessar, cadastre-se no Portal do INPI e use login e senha.

(21) PI 0409534-0 A2

Código 120 - Tome Conhecimento do Parecer Técnico

(22) 06/04/2004

(71) Genentech, Inc (US)

Recorrente: O depositante.

Despacho: Tome conhecimento do parecer técnico e se manifeste no prazo de 60 (sessenta) dias. [120]



Código 121 - Exigência

A cópia do parecer poderá ser obtida através do endereço eletrônico www.inpi.gov.br - No Acesso rápido - Faça uma busca - Patente. Para acessar, cadastre-se no Portal do INPI e use login e senha.

(21) BR 11 2014 008595-1 A2 Código 121 - Exigência
(22) 26/04/2012
(71) FOCKE & CO. (GMBH & CO. KG) (DE)
Recorrente: O depositante.
Despacho: Cumpra as exigências do parecer no prazo de 60 (sessenta) dias.
[121]

(21) PI 0616946-5 A2 Código 121 - Exigência
(22) 19/09/2006
(71) SCANIA CV AB (SE)
Recorrente: O depositante.
Despacho: Cumpra as exigências do parecer no prazo de 60 (sessenta) dias.
[121]

(21) PI 0922535-8 A2 Código 121 - Exigência
(22) 09/12/2009
(71) The Procter & Gamble Company (US)
Recorrente: O depositante.
Despacho: Cumpra as exigências do parecer no prazo de 60 (sessenta) dias.
[121]



Código 130 - Recurso Prejudicado

(21) BR 11 2012 001881-7 A2	Código 130 - Recurso Prejudicado (22) 19/08/2010 (71) NALCO COMPANY (US) Prejudicado o recurso publicado na RPI 2547 de 29/10/2019, por perda de objeto, já que o pedido foi definitivamente arquivado por falta de pagamento de retribuição anual, sendo a notificação de tal ato efetuada na RPI 2649, de 13/10/2021. [130]
(21) BR 11 2012 005096-6 A2	Código 130 - Recurso Prejudicado (22) 20/08/2010 (71) ARKEMA FRANCE (FR) Prejudicado o recurso publicado na RPI 2579 de 09/06/2020, por perda de objeto, já que o pedido foi definitivamente arquivado por falta de pagamento de retribuição anual, sendo a notificação de tal ato efetuada na RPI 2649, de 13/10/2021. [130]
(21) BR 11 2014 031781-0 A2	Código 130 - Recurso Prejudicado (22) 21/06/2013 (71) SUGANIT SYSTEMS, INC. (US) Prejudicado o recurso publicado na RPI 2632 de 15/06/2021, por perda de objeto, já que o pedido foi definitivamente arquivado por falta de pagamento de retribuição anual, sendo a notificação de tal ato efetuada na RPI 2649, de 13/10/2021. [130]
(21) PI 0614788-7 A2	Código 130 - Recurso Prejudicado (22) 18/08/2006 (71) SIEMENS AKTIENGESELLSCHAFT (DE) Prejudicado o recurso publicado na RPI 2509 de 05/02/2019, por perda de objeto, já que o pedido foi definitivamente arquivado por falta de pagamento de retribuição anual, sendo a notificação de tal ato efetuada na RPI 2649, de 13/10/2021. [130]



Código 141 - Notificações Diversas

Suspensão do andamento do pedido de patente para que seja feita a instrução regular do pedido de patente. O depositante poderá obter o parecer através do endereço eletrônico www.inpi.gov.br - No Acesso rápido – Faça uma busca - Patente. Para acessar, cadastre-se no Portal do INPI e use login e senha. A não manifestação do depositante no prazo de 60 (noventa) dias desta data acarretará o não conhecimento da petição relacionada.

(21) BR 10 2018 001432-3 A2

Código 141 - Notificações Diversas

(22) 23/01/2018

(71) MARCIA MAZINI GARCIA (BR/RJ) ; CARLOS ALBERTO MAZINI (BR/RJ)

Para que a petição nº 870210090094 de 29/09/2021 possa ser acatada como Cumprimento de Exigência em Grau de Recurso, o depositante deverá realizar o pagamento do valor da retribuição devida.[141]



Código Presidência - Nulidade**Código 205 - Intimação para manifestação por parte do titular e do requerente**

A cópia do parecer de intimação poderá ser obtida através do endereço eletrônico www.inpi.gov.br - No Acesso rápido - Faça uma busca - Patente. Para acessar, cadastre-se no Portal do INPI e use login e senha.

(11) BR 10 2016 008709-0 B1 Código 205 - Intimação para manifestação por parte do titular e do requerente
(45) 12/01/2021
(73) JOSE CARLOS CAMPOS RIBEIROS (BR/RJ)
Requerente da Nulidade: AGRICOPEL COMÉRCIO DE DERIVADOS DE PETROLEO LTDA Despacho: Intimação para manifestação por parte do Titular e do Requerente no prazo comum de 60 (sessenta) dias. [205]

(11) BR 10 2018 013081-1 B1 Código 205 - Intimação para manifestação por parte do titular e do requerente
(45) 27/10/2020
(73) PICOLOTO INDUSTRIA MECÂNICA LTDA (BR/SC)
Requerente da Nulidade: VANTEC - INDÚSTRIA DE MÁQUINAS LTDA
Despacho: Intimação para manifestação por parte do Titular e do Requerente no prazo comum de 60 (sessenta) dias. [205]



Código Pedido Internacional PCT/BR Designado ou Eleito**Código 1.1 - Publicação Internacional – PCT. Apresentação de petição de requerimento de entrada na fase nacional**

Comunicação da publicação internacional do pedido internacional nos termos do Tratado de Cooperação em matéria de Patentes – PCT e da apresentação de petição de requerimento de entrada na fase nacional. Documento publicado disponível no endereço eletrônico <http://www.wipo.int/pct/en> do sistema PATENTSCOPE® Search Service da Organização Mundial de Propriedade Intelectual – OMPI.

(21) BR 11 2021 015794-8	Código 1.1 - Publicação Internacional – PCT. Apresentação de petição de requerimento de entrada na fase nacional (51) C08B 37/10 (2006.01), A61K 31/727 (2006.01), B01D 15/08 (2006.01), A61P 7/02 (2006.01), A61P 29/00 (2006.01), A61P 35/00 (2006.01) (86) PCT BR2019/050039 de 11/02/2019 (87) WO 2020/163926 de 20/08/2020
(21) BR 11 2021 020071-1	Código 1.1 - Publicação Internacional – PCT. Apresentação de petição de requerimento de entrada na fase nacional (30) 11/04/2019 CN 201910290162.6; 15/11/2019 CN 201911120906.6 (51) C07K 14/605 (2006.01), A61K 38/26 (2006.01), A61P 3/10 (2006.01), A61P 3/04 (2006.01) (86) PCT CN2020/084247 de 10/04/2020 (87) WO 2020/207477 de 15/10/2020
(21) BR 11 2021 020072-0	Código 1.1 - Publicação Internacional – PCT. Apresentação de petição de requerimento de entrada na fase nacional (30) 29/04/2019 DE 10 2019 110 996.5 (51) B04B 1/20 (2006.01), B04B 11/02 (2006.01) (86) PCT EP2020/061505 de 24/04/2020 (87) WO 2020/221668 de 05/11/2020
(21) BR 11 2021 020075-4	Código 1.1 - Publicação Internacional – PCT. Apresentação de petição de requerimento de entrada na fase nacional (30) 17/04/2019 US 62/835,025 (51) A61F 5/44 (2006.01), A61M 27/00 (2006.01), A61M 25/00 (2006.01) (86) PCT US2020/028753 de 17/04/2020 (87) WO 2020/214944 de 22/10/2020
(21) BR 11 2021 020076-2	Código 1.1 - Publicação Internacional – PCT. Apresentação de petição de requerimento de entrada na fase nacional



(30) 02/05/2019 US 62/842,133; 13/02/2020 US 16/790,711
 (51) H04L 5/00 (2006.01), H04W 72/04 (2009.01), H04W 74/08 (2009.01)
 (86) PCT US2020/018379 de 14/02/2020
 (87) WO 2020/222891 de 05/11/2020

(21) BR 11 2021 020079-7

Código 1.1 - Publicação Internacional – PCT. Apresentação de petição de requerimento de entrada na fase nacional
 (30) 23/04/2019 WO PCT/IB2019/053328
 (51) B62D 25/20 (2006.01), B62D 29/00 (2006.01)
 (86) PCT IB2020/053137 de 02/04/2020
 (87) WO 2020/217122 de 29/10/2020

(21) BR 11 2021 020081-9

Código 1.1 - Publicação Internacional – PCT. Apresentação de petição de requerimento de entrada na fase nacional
 (30) 10/04/2019 DE 10 2019 002 660.8
 (51) H01R 13/41 (2006.01), H01R 13/434 (2006.01), H01R 13/436 (2006.01), H01R 43/20 (2006.01)
 (86) PCT EP2020/059603 de 03/04/2020
 (87) WO 2020/207927 de 15/10/2020

(21) BR 11 2021 020084-3

Código 1.1 - Publicação Internacional – PCT. Apresentação de petição de requerimento de entrada na fase nacional
 (30) 06/04/2019 DK PA 2019 00425
 (51) A61K 36/03 (2006.01), A61K 36/31 (2006.01), A61P 29/00 (2006.01)
 (86) PCT EP2020/059563 de 03/04/2020
 (87) WO 2020/207920 de 15/10/2020

(21) BR 11 2021 020087-8

Código 1.1 - Publicação Internacional – PCT. Apresentação de petição de requerimento de entrada na fase nacional
 (30) 14/05/2019 CN PCT/CN2019/086865
 (51) B29C 65/16 (2006.01), B29C 65/82 (2006.01), B29C 65/00 (2006.01), C08G 69/14 (2006.01), C08G 69/36 (2006.01), C08K 5/00 (2006.01), C08K 5/23 (2006.01), C08L 77/02 (2006.01), C08L 77/06 (2006.01), C08L 77/10 (2006.01)
 (86) PCT EP2020/063354 de 13/05/2020
 (87) WO 2020/229551 de 19/11/2020

(21) BR 11 2021 020096-7

Código 1.1 - Publicação Internacional – PCT. Apresentação de petição de requerimento de entrada na fase nacional
 (30) 08/04/2019 US 62/831,104
 (51) A61K 9/20 (2006.01), A61K 9/28 (2006.01), A61K 9/48 (2006.01)
 (86) PCT US2020/026990 de 07/04/2020
 (87) WO 2020/210185 de 15/10/2020



(21) BR 11 2021 020098-3	Código 1.1 - Publicação Internacional – PCT. Apresentação de petição de requerimento de entrada na fase nacional (30) 29/05/2019 EP 19177155.9 (51) G01J 3/02 (2006.01), G01J 3/10 (2006.01), G01J 3/28 (2006.01), G01J 3/42 (2006.01), G01N 21/25 (2006.01) (86) PCT EP2020/064784 de 28/05/2020 (87) WO 2020/239880 de 03/12/2020
(21) BR 11 2021 020100-9	Código 1.1 - Publicação Internacional – PCT. Apresentação de petição de requerimento de entrada na fase nacional (30) 08/04/2020 DE 10 2019 002 566.0 (51) E04G 17/00 (2006.01), E04G 17/04 (2006.01), E04G 9/02 (2006.01) (86) PCT EP2020/060052 de 08/04/2020 (87) WO 2020/208086 de 15/10/2020
(21) BR 11 2021 020101-7	Código 1.1 - Publicação Internacional – PCT. Apresentação de petição de requerimento de entrada na fase nacional (30) 08/04/2019 US 62/831,067 (51) A61K 48/00 (2006.01), A61K 38/48 (2006.01), A61K 38/13 (2006.01) (86) PCT US2020/027223 de 08/04/2020 (87) WO 2020/210324 de 15/10/2020
(21) BR 11 2021 020106-8	Código 1.1 - Publicação Internacional – PCT. Apresentação de petição de requerimento de entrada na fase nacional (30) 23/04/2019 EP 19170502.9 (51) C07D 413/14 (2006.01), C07D 413/04 (2006.01), A61P 19/00 (2006.01), A61P 25/00 (2006.01), A61P 3/00 (2006.01), A61K 31/351 (2006.01) (86) PCT EP2020/061148 de 22/04/2020 (87) WO 2020/216764 de 29/10/2020
(21) BR 11 2021 020107-6	Código 1.1 - Publicação Internacional – PCT. Apresentação de petição de requerimento de entrada na fase nacional (30) 09/04/2019 EP 19168253.3 (51) C07K 16/30 (2006.01), A61K 31/00 (2006.01) (86) PCT EP2020/060054 de 08/04/2020 (87) WO 2020/208088 de 15/10/2020
(21) BR 11 2021 020112-2	Código 1.1 - Publicação Internacional – PCT. Apresentação de petição de requerimento de entrada na fase nacional (30) 08/04/2019 CN 201910277078.0; 20/06/2019 CN 201910536652.X (51) C12P 19/14 (2006.01) (86) PCT CN2019/096329 de 17/07/2019 (87) WO 2020/206863 de 15/10/2020



(21) BR 11 2021 020113-0 Código 1.1 - Publicação Internacional – PCT. Apresentação de petição de requerimento de entrada na fase nacional
(30) 12/04/2019 US 62/833,326
(51) B32B 5/02 (2006.01), B32B 5/26 (2006.01)
(86) PCT US2020/027760 de 10/04/2020
(87) WO 2020/210695 de 15/10/2020

(21) BR 11 2021 020115-7 Código 1.1 - Publicação Internacional – PCT. Apresentação de petição de requerimento de entrada na fase nacional
(30) 10/04/2019 JP 2019-075100
(51) A61P 3/10 (2006.01), C12N 5/071 (2010.01), C12N 5/0735 (2010.01), C12N 5/0775 (2010.01), C12N 5/10 (2006.01), A61K 35/39 (2015.01)
(86) PCT JP2020/016642 de 09/04/2020
(87) WO 2020/209389 de 15/10/2020

(21) BR 11 2021 020116-5 Código 1.1 - Publicação Internacional – PCT. Apresentação de petição de requerimento de entrada na fase nacional
(30) 08/04/2019 US 62/830,961
(51) C07K 16/28 (2006.01)
(86) PCT US2020/027271 de 08/04/2020
(87) WO 2020/210358 de 15/10/2020

(21) BR 11 2021 020119-0 Código 1.1 - Publicação Internacional – PCT. Apresentação de petição de requerimento de entrada na fase nacional
(30) 30/05/2019 GB 1907634.8
(51) A01C 7/20 (2006.01), A01C 21/00 (2006.01), A01B 79/00 (2006.01)
(86) PCT EP2020/062292 de 04/05/2020
(87) WO 2020/239364 de 03/12/2020

(21) BR 11 2021 020121-1 Código 1.1 - Publicação Internacional – PCT. Apresentação de petição de requerimento de entrada na fase nacional
(30) 08/04/2019 US 62/830,999
(51) H04L 29/12 (2006.01), H04L 29/06 (2006.01), H04W 12/00 (2021.01), H04W 88/16 (2009.01)
(86) PCT EP2020/059921 de 07/04/2020
(87) WO 2020/208033 de 15/10/2020

(21) BR 11 2021 020131-9 Código 1.1 - Publicação Internacional – PCT. Apresentação de petição de requerimento de entrada na fase nacional
(30) 09/04/2019 JP 2019-073974; 23/04/2019 US 16/391,919
(51) A01P 13/00 (2006.01), A01N 43/84 (2006.01)
(86) PCT JP2020/015508 de 06/04/2020



(87) WO 2020/209221 de 15/10/2020

(21) BR 11 2021 020134-3

Código 1.1 - Publicação Internacional – PCT. Apresentação de petição de requerimento de entrada na fase nacional
 (30) 08/04/2019 US 16/377,557
 (51) C09K 3/00 (2006.01), B05D 5/08 (2006.01), B05D 7/02 (2006.01), C08J 7/00 (2006.01), C09C 1/42 (2006.01)
 (86) PCT US2020/027043 de 07/04/2020
 (87) WO 2020/210215 de 15/10/2020

(21) BR 11 2021 020139-4

Código 1.1 - Publicação Internacional – PCT. Apresentação de petição de requerimento de entrada na fase nacional
 (30) 09/04/2019 NO 20190487
 (51) B61K 3/02 (2006.01), E01B 7/26 (2006.01)
 (86) PCT NO2020/050094 de 03/04/2020
 (87) WO 2020/209726 de 15/10/2020

(21) BR 11 2021 020141-6

Código 1.1 - Publicação Internacional – PCT. Apresentação de petição de requerimento de entrada na fase nacional
 (30) 08/04/2019 US 62/831,167; 08/04/2019 US 62/831,169; 08/04/2019 US 62/831,170
 (51) A61K 31/19 (2006.01), A61K 31/506 (2006.01), A61P 27/16 (2006.01), A61K 9/00 (2006.01)
 (86) PCT US2020/027316 de 08/04/2020
 (87) WO 2020/210388 de 15/10/2020

(21) BR 11 2021 020142-4

Código 1.1 - Publicação Internacional – PCT. Apresentação de petição de requerimento de entrada na fase nacional
 (30) 11/04/2019 GB 1905182.0
 (51) B29C 45/00 (2006.01), B65D 47/20 (2006.01), B29C 45/16 (2006.01), B29L 31/56 (2006.01)
 (86) PCT EP2020/060364 de 13/04/2020
 (87) WO 2020/208252 de 15/10/2020

(21) BR 11 2021 020143-2

Código 1.1 - Publicação Internacional – PCT. Apresentação de petição de requerimento de entrada na fase nacional
 (30) 08/04/2019 US 62/831,092; 12/07/2019 US 62/873,338; 27/02/2020 US 62/982,186
 (51) C12N 15/67 (2006.01), C12N 15/52 (2006.01), C12N 15/63 (2006.01), C12N 15/81 (2006.01), C12N 15/85 (2006.01), C12N 15/90 (2006.01)
 (86) PCT US2020/027080 de 07/04/2020
 (87) WO 2020/210239 de 15/10/2020



(21) BR 11 2021 020144-0 Código 1.1 - Publicação Internacional – PCT. Apresentação de petição de requerimento de entrada na fase nacional
 (30) 08/04/2019 US 62/831,097; 12/07/2019 US 62/873,342; 17/03/2020 US 62/990,568
 (51) C12N 15/67 (2006.01), C12N 15/52 (2006.01), C12N 15/63 (2006.01), C12N 15/81 (2006.01), C12N 15/85 (2006.01), C12N 15/90 (2006.01)
 (86) PCT US2020/027078 de 07/04/2020
 (87) WO 2020/210237 de 15/10/2020

(21) BR 11 2021 020145-9 Código 1.1 - Publicação Internacional – PCT. Apresentação de petição de requerimento de entrada na fase nacional
 (30) 10/04/2019 US 62/831,831
 (51) A23J 3/22 (2006.01), A23J 3/26 (2006.01), A23K 50/48 (2016.01), A23L 13/40 (2016.01), A23L 13/50 (2016.01), A23L 13/60 (2016.01), A23L 17/00 (2016.01), A23P 30/25 (2016.01)
 (86) PCT IB2020/053355 de 08/04/2020
 (87) WO 2020/208544 de 15/10/2020

(21) BR 11 2021 020148-3 Código 1.1 - Publicação Internacional – PCT. Apresentação de petição de requerimento de entrada na fase nacional
 (30) 11/04/2019 US 62/832,320
 (51) A61K 39/395 (2006.01), A61P 35/00 (2006.01), C07K 16/28 (2006.01), A61P 37/06 (2006.01)
 (86) PCT EP2020/059745 de 06/04/2020
 (87) WO 2020/207961 de 15/10/2020

(21) BR 11 2021 020149-1 Código 1.1 - Publicação Internacional – PCT. Apresentação de petição de requerimento de entrada na fase nacional
 (30) 08/04/2019 CA 3039379
 (51) C07F 17/00 (2006.01), C08F 210/16 (2006.01), C08F 4/6592 (2006.01)
 (86) PCT IB2020/053058 de 31/03/2020
 (87) WO 2020/208472 de 15/10/2020

(21) BR 11 2021 020151-3 Código 1.1 - Publicação Internacional – PCT. Apresentação de petição de requerimento de entrada na fase nacional
 (30) 18/04/2019 CN PCT/CN2019/083173; 30/04/2019 US 62/840,839; 20/08/2019 EP 19192553.6
 (51) G10L 25/81 (2013.01), G10L 25/45 (2013.01)
 (86) PCT US2020/028001 de 13/04/2020
 (87) WO 2020/214541 de 22/10/2020

(21) BR 11 2021 020152-1 Código 1.1 - Publicação Internacional – PCT. Apresentação de petição de requerimento de entrada na fase nacional



	(30) 26/04/2019 JP 2019-086704 (51) B62H 1/02 (2006.01) (86) PCT JP2020/012448 de 19/03/2020 (87) WO 2020/217803 de 29/10/2020
(21) BR 11 2021 020154-8	Código 1.1 - Publicação Internacional – PCT. Apresentação de petição de requerimento de entrada na fase nacional (30) 09/04/2019 US 62/831,482 (51) F01N 3/08 (2006.01), F01N 3/10 (2006.01), F01N 3/18 (2006.01), F01N 3/20 (2006.01), F01N 3/24 (2006.01), F01N 3/00 (2006.01), F01N 11/00 (2006.01), B01D 53/94 (2006.01), B01D 53/92 (2006.01) (86) PCT US2020/025647 de 30/03/2020 (87) WO 2020/210068 de 15/10/2020
(21) BR 11 2021 020157-2	Código 1.1 - Publicação Internacional – PCT. Apresentação de petição de requerimento de entrada na fase nacional (30) 10/04/2019 US 62/831,840; 10/04/2019 US 62/831,846; 10/04/2019 US 62/832,223; 10/04/2019 US 62/831,856; 12/11/2019 US 62/934,450; 27/12/2019 US 62/954,089; 13/01/2020 US 62/960,471; 12/03/2020 US 62/998,665; 16/03/2020 US 62/990,246 (51) A61K 48/00 (2006.01), C12N 15/11 (2006.01), A61K 38/00 (2006.01), C12N 15/00 (2006.01), C07H 21/04 (2006.01) (86) PCT US2020/027658 de 10/04/2020 (87) WO 2020/210615 de 15/10/2020
(21) BR 11 2021 020159-9	Código 1.1 - Publicação Internacional – PCT. Apresentação de petição de requerimento de entrada na fase nacional (30) 12/04/2019 EP 19305474.9 (51) B67D 1/00 (2006.01), B67D 1/04 (2006.01), B67D 1/08 (2006.01), B67D 3/00 (2006.01), B67D 3/04 (2006.01), B67D 3/02 (2006.01) (86) PCT EP2020/060342 de 10/04/2020 (87) WO 2020/208240 de 15/10/2020
(21) BR 11 2021 020160-2	Código 1.1 - Publicação Internacional – PCT. Apresentação de petição de requerimento de entrada na fase nacional (30) 08/05/2019 DE 10 2019 112 049.7 (51) A61H 1/02 (2006.01) (86) PCT DE2020/100390 de 08/05/2020 (87) WO 2020/224727 de 12/11/2020
(21) BR 11 2021 020161-0	Código 1.1 - Publicação Internacional – PCT. Apresentação de petição de requerimento de entrada na fase nacional (30) 08/05/2019 DE 10 2019 112 051.9



	(51) A61H 1/02 (2006.01) (86) PCT DE2020/100391 de 08/05/2020 (87) WO 2020/224728 de 12/11/2020
(21) BR 11 2021 020162-9	Código 1.1 - Publicação Internacional – PCT. Apresentação de petição de requerimento de entrada na fase nacional (30) 10/04/2019 US 62/832,181 (51) A23K 10/18 (2016.01), A61K 35/741 (2015.01), A61K 35/742 (2015.01) (86) PCT US2020/027381 de 09/04/2020 (87) WO 2020/210431 de 15/10/2020
(21) BR 11 2021 020163-7	Código 1.1 - Publicação Internacional – PCT. Apresentação de petição de requerimento de entrada na fase nacional (30) 11/04/2019 KR 10-2019-0042501 (51) C07K 16/28 (2006.01), C07K 16/24 (2006.01), A61P 35/00 (2006.01), A61K 39/00 (2006.01) (86) PCT KR2020/004854 de 09/04/2020 (87) WO 2020/209645 de 15/10/2020
(21) BR 11 2021 020164-5	Código 1.1 - Publicação Internacional – PCT. Apresentação de petição de requerimento de entrada na fase nacional (30) 21/06/2019 EP 19181752.7 (51) A61K 8/73 (2006.01), A61K 8/81 (2006.01), A61K 8/89 (2006.01), A61Q 5/02 (2006.01), A61Q 5/12 (2006.01) (86) PCT EP2020/066619 de 16/06/2020 (87) WO 2020/254320 de 24/12/2020
(21) BR 11 2021 020165-3	Código 1.1 - Publicação Internacional – PCT. Apresentação de petição de requerimento de entrada na fase nacional (30) 24/04/2019 US 62/838,158 (51) C07K 14/195 (2006.01), A01N 63/00 (2020.01), C05F 11/08 (2006.01), C12N 15/52 (2006.01) (86) PCT US2020/029894 de 24/04/2020 (87) WO 2020/219932 de 29/10/2020
(21) BR 11 2021 020167-0	Código 1.1 - Publicação Internacional – PCT. Apresentação de petição de requerimento de entrada na fase nacional (30) 10/04/2019 US 62/832,206 (51) B65H 81/06 (2006.01), F16J 15/10 (2006.01), B29C 59/02 (2006.01) (86) PCT US2020/027430 de 09/04/2020 (87) WO 2020/210464 de 15/10/2020
(21) BR 11 2021 020170-0	Código 1.1 - Publicação Internacional – PCT. Apresentação de petição de



	requerimento de entrada na fase nacional (30) 18/04/2019 US 62/835,752 (51) A61K 8/21 (2006.01), A61K 8/24 (2006.01), A61Q 11/00 (2006.01) (86) PCT US2020/023068 de 17/03/2020 (87) WO 2020/214311 de 22/10/2020
(21) BR 11 2021 020175-0	Código 1.1 - Publicação Internacional – PCT. Apresentação de petição de requerimento de entrada na fase nacional (30) 17/04/2019 IT 102019000005958 (51) B60C 9/00 (2006.01) (86) PCT IB2020/053583 de 16/04/2020 (87) WO 2020/212886 de 22/10/2020
(21) BR 11 2021 020176-9	Código 1.1 - Publicação Internacional – PCT. Apresentação de petição de requerimento de entrada na fase nacional (30) 03/05/2019 US 62/843,330; 28/02/2020 US 16/805,652 (51) H04L 5/00 (2006.01) (86) PCT US2020/020687 de 02/03/2020 (87) WO 2020/226734 de 12/11/2020
(21) BR 11 2021 020179-3	Código 1.1 - Publicação Internacional – PCT. Apresentação de petição de requerimento de entrada na fase nacional (30) 03/05/2019 US 62/843,198; 04/03/2020 US 16/809,406 (51) H04W 72/14 (2009.01), H04L 5/00 (2006.01), H04W 72/04 (2009.01) (86) PCT US2020/027311 de 08/04/2020 (87) WO 2020/226837 de 12/11/2020
(21) BR 11 2021 020180-7	Código 1.1 - Publicação Internacional – PCT. Apresentação de petição de requerimento de entrada na fase nacional (30) 02/01/2020 CN 202010003410.7 (51) A63F 13/60 (2014.01) (86) PCT CN2020/124881 de 29/10/2020 (87) WO 2021/135591 de 08/07/2021
(21) BR 11 2021 020181-5	Código 1.1 - Publicação Internacional – PCT. Apresentação de petição de requerimento de entrada na fase nacional (30) 12/04/2019 FR FR1903960 (51) B67C 3/00 (2006.01), B67C 3/20 (2006.01), B67C 3/24 (2006.01), B67C 3/28 (2006.01) (86) PCT EP2020/060347 de 10/04/2020 (87) WO 2020/208244 de 15/10/2020
(21) BR 11 2021 020182-3	Código 1.1 - Publicação Internacional – PCT. Apresentação de petição de



requerimento de entrada na fase nacional

(30) 10/04/2019 EP 19168318.4

(51) C11D 1/32 (2006.01), C11D 3/00 (2006.01), C11D 3/38 (2006.01), C11D 3/50 (2006.01)

(86) PCT EP2020/058613 de 26/03/2020

(87) WO 2020/207820 de 15/10/2020

(21) BR 11 2021 020183-1

Código 1.1 - Publicação Internacional – PCT. Apresentação de petição de requerimento de entrada na fase nacional

(30) 10/04/2019 US 62/831,846; 12/11/2019 US 62/934,450; 27/12/2019 US 62/954,089; 13/01/2020 US 62/960,471; 12/03/2020 US 62/988,665

(51) C07K 14/475 (2006.01), A61K 48/00 (2006.01), C12N 15/861 (2006.01)

(86) PCT US2020/027764 de 10/04/2020

(87) WO 2020/210698 de 15/10/2020

(21) BR 11 2021 020184-0

Código 1.1 - Publicação Internacional – PCT. Apresentação de petição de requerimento de entrada na fase nacional

(30) 08/04/2019 US 62/830,847; 06/04/2020 US 16/841,341

(51) A61M 39/28 (2006.01), A61M 25/00 (2006.01), A61M 5/14 (2006.01), A61M 5/142 (2006.01), A61M 5/168 (2006.01), A61M 39/06 (2006.01)

(86) PCT US2020/027057 de 07/04/2020

(87) WO 2020/210223 de 15/10/2020

(21) BR 11 2021 020185-8

Código 1.1 - Publicação Internacional – PCT. Apresentação de petição de requerimento de entrada na fase nacional

(30) 29/05/2019 EP 19177303.5

(51) A23L 5/46 (2016.01), A23L 33/105 (2016.01), A61K 35/748 (2015.01)

(86) PCT EP2020/064845 de 28/05/2020

(87) WO 2020/239913 de 03/12/2020

(21) BR 11 2021 020187-4

Código 1.1 - Publicação Internacional – PCT. Apresentação de petição de requerimento de entrada na fase nacional

(30) 16/04/2019 EP 19169606.1

(51) E04B 1/86 (2006.01), E04B 9/04 (2006.01), E04B 9/00 (2006.01), E04B 1/82 (2006.01), E04B 1/84 (2006.01)

(86) PCT EP2020/059729 de 06/04/2020

(87) WO 2020/212177 de 22/10/2020

(21) BR 11 2021 020188-2

Código 1.1 - Publicação Internacional – PCT. Apresentação de petição de requerimento de entrada na fase nacional

(30) 26/06/2019 JP 2019-118337

(51) H02K 1/18 (2006.01)

(86) PCT JP2020/024389 de 22/06/2020



(87) WO 2020/262298 de 30/12/2020

(21) BR 11 2021 020189-0 Código 1.1 - Publicação Internacional – PCT. Apresentação de petição de requerimento de entrada na fase nacional
(30) 10/04/2019 US 62/832,204
(51) F16J 15/34 (2006.01)
(86) PCT US2020/027432 de 09/04/2020
(87) WO 2020/210466 de 15/10/2020

(21) BR 11 2021 020190-4 Código 1.1 - Publicação Internacional – PCT. Apresentação de petição de requerimento de entrada na fase nacional
(30) 25/04/2019 FR FR1904358
(51) C08F 265/06 (2006.01), B27K 3/15 (2006.01), C09D 15/00 (2006.01), C09D 143/04 (2006.01), C08F 8/14 (2006.01), C09D 151/06 (2006.01)
(86) PCT EP2020/061343 de 23/04/2020
(87) WO 2020/216850 de 29/10/2020

(21) BR 11 2021 020191-2 Código 1.1 - Publicação Internacional – PCT. Apresentação de petição de requerimento de entrada na fase nacional
(30) 08/04/2019 CA 3039441
(51) C08F 210/16 (2006.01), C08F 4/6592 (2006.01), C08F 2/06 (2006.01), C07F 17/00 (2006.01)
(86) PCT IB2020/053059 de 31/03/2020
(87) WO 2020/208473 de 15/10/2020

(21) BR 11 2021 020192-0 Código 1.1 - Publicação Internacional – PCT. Apresentação de petição de requerimento de entrada na fase nacional
(30) 23/04/2019 EP 19170521.9
(51) H02J 3/38 (2006.01), H02J 3/46 (2006.01), H02J 3/32 (2006.01)
(86) PCT EP2020/059026 de 31/03/2020
(87) WO 2020/216581 de 29/10/2020

(21) BR 11 2021 020194-7 Código 1.1 - Publicação Internacional – PCT. Apresentação de petição de requerimento de entrada na fase nacional
(30) 09/04/2019 JP 2019-073972; 26/04/2019 US 16/396,343
(51) A01N 43/653 (2006.01), A01C 1/08 (2006.01), A01P 3/00 (2006.01)
(86) PCT JP2020/015502 de 06/04/2020
(87) WO 2020/209220 de 15/10/2020

(21) BR 11 2021 020195-5 Código 1.1 - Publicação Internacional – PCT. Apresentação de petição de requerimento de entrada na fase nacional
(51) H04B 7/06 (2006.01)
(86) PCT EP2019/060946 de 29/04/2019



(87) WO 2020/221424 de 05/11/2020

(21) BR 11 2021 020197-1 Código 1.1 - Publicação Internacional – PCT. Apresentação de petição de requerimento de entrada na fase nacional
 (30) 09/04/2019 NL 2022904
 (51) B32B 37/00 (2006.01), C14B 1/56 (2006.01), D06N 3/00 (2006.01), B32B 38/06 (2006.01), C14B 7/02 (2006.01)
 (86) PCT NL2020/050240 de 09/04/2020
 (87) WO 2020/209717 de 15/10/2020

(21) BR 11 2021 020198-0 Código 1.1 - Publicação Internacional – PCT. Apresentação de petição de requerimento de entrada na fase nacional
 (30) 09/04/2019 US 62/831,537
 (51) B29C 71/02 (2006.01), B29C 71/00 (2006.01), B29C 64/00 (2017.01), B29C 64/10 (2017.01)
 (86) PCT US2020/027509 de 09/04/2020
 (87) WO 2020/210520 de 15/10/2020

(21) BR 11 2021 020200-5 Código 1.1 - Publicação Internacional – PCT. Apresentação de petição de requerimento de entrada na fase nacional
 (30) 06/05/2019 CN PCT/CN2019/085718
 (51) H04W 80/10 (2009.01), H04W 80/02 (2009.01)
 (86) PCT CN2020/085152 de 16/04/2020
 (87) WO 2020/224411 de 12/11/2020

(21) BR 11 2021 020201-3 Código 1.1 - Publicação Internacional – PCT. Apresentação de petição de requerimento de entrada na fase nacional
 (30) 08/04/2019 KR 10-2019-0040612
 (51) C07K 16/30 (2006.01), C07K 16/28 (2006.01), A61P 35/00 (2006.01)
 (86) PCT KR2020/004630 de 06/04/2020
 (87) WO 2020/209559 de 15/10/2020

(21) BR 11 2021 020203-0 Código 1.1 - Publicação Internacional – PCT. Apresentação de petição de requerimento de entrada na fase nacional
 (30) 09/04/2019 JP 2019-073973; 23/04/2019 US 16/392,253
 (51) A01N 43/84 (2006.01), A01P 13/00 (2006.01)
 (86) PCT JP2020/015561 de 06/04/2020
 (87) WO 2020/209228 de 15/10/2020

(21) BR 11 2021 020204-8 Código 1.1 - Publicação Internacional – PCT. Apresentação de petição de requerimento de entrada na fase nacional
 (30) 10/04/2019 JP 2019-074738
 (51) C07K 1/22 (2006.01), C07K 16/00 (2006.01)



(86) PCT JP2020/015904 de 09/04/2020
 (87) WO 2020/209318 de 15/10/2020

(21) BR 11 2021 020205-6

Código 1.1 - Publicação Internacional – PCT. Apresentação de petição de requerimento de entrada na fase nacional
 (30) 08/04/2019 US 62/830,980; 26/04/2019 US 16/396,175
 (51) G06Q 10/08 (2012.01), G06Q 50/12 (2012.01), G06Q 30/06 (2012.01)
 (86) PCT US2020/027144 de 08/04/2020
 (87) WO 2020/210279 de 15/10/2020

(21) BR 11 2021 020206-4

Código 1.1 - Publicação Internacional – PCT. Apresentação de petição de requerimento de entrada na fase nacional
 (30) 10/05/2019 EP 19173727.9
 (51) B30B 11/08 (2006.01), B30B 15/30 (2006.01)
 (86) PCT EP2020/061770 de 28/04/2020
 (87) WO 2020/229165 de 19/11/2020

(21) BR 11 2021 020207-2

Código 1.1 - Publicação Internacional – PCT. Apresentação de petição de requerimento de entrada na fase nacional
 (30) 01/05/2019 IN 201921017290
 (51) C22B 3/22 (2006.01), C22B 3/44 (2006.01), C22B 3/46 (2006.01), C22B 7/00 (2006.01)
 (86) PCT IN2020/050388 de 28/04/2020
 (87) WO 2020/222254 de 05/11/2020

(21) BR 11 2021 020209-9

Código 1.1 - Publicação Internacional – PCT. Apresentação de petição de requerimento de entrada na fase nacional
 (30) 08/04/2019 US 62/830,838; 06/04/2020 US 16/841,379
 (51) A61M 5/168 (2006.01), A61M 39/28 (2006.01)
 (86) PCT US2020/027056 de 07/04/2020
 (87) WO 2020/210222 de 15/10/2020

(21) BR 11 2021 020210-2

Código 1.1 - Publicação Internacional – PCT. Apresentação de petição de requerimento de entrada na fase nacional
 (30) 08/04/2019 MY PI 2019001934; 08/10/2019 AU 2019903777
 (51) A61M 1/28 (2006.01)
 (86) PCT IB2020/053332 de 08/04/2020
 (87) WO 2020/208532 de 15/10/2020

(21) BR 11 2021 020213-7

Código 1.1 - Publicação Internacional – PCT. Apresentação de petição de requerimento de entrada na fase nacional
 (30) 08/04/2019 US 62/830,707; 06/04/2020 US 16/841,398
 (51) A61M 1/36 (2006.01), A61M 5/168 (2006.01)



(86) PCT US2020/027054 de 07/04/2020

(87) WO 2020/210221 de 15/10/2020

(21) BR 11 2021 020214-5

Código 1.1 - Publicação Internacional – PCT. Apresentação de petição de requerimento de entrada na fase nacional

(30) 16/04/2019 US 62/834,782; 16/10/2019 US 29/709,731; 16/10/2019 US 29/709,729; 16/10/2019 US 29/709,730; 16/04/2020 US 16/850,556

(51) A62B 1/14 (2006.01), A62B 1/06 (2006.01), A62B 35/00 (2006.01), A62B 35/04 (2006.01)

(86) PCT US2020/028556 de 16/04/2020

(87) WO 2020/214837 de 22/10/2020

(21) BR 11 2021 020218-8

Código 1.1 - Publicação Internacional – PCT. Apresentação de petição de requerimento de entrada na fase nacional

(30) 08/04/2019 WO PCT/CN2019/081704

(51) C09H 7/00 (2006.01), C09H 3/00 (2006.01), C12P 21/06 (2006.01)

(86) PCT CN2020/083470 de 07/04/2020

(87) WO 2020/207370 de 15/10/2020

(21) BR 11 2021 020222-6

Código 1.1 - Publicação Internacional – PCT. Apresentação de petição de requerimento de entrada na fase nacional

(30) 08/04/2019 US 62/830,926

(51) A61K 9/00 (2006.01), A61K 9/16 (2006.01), A61K 31/454 (2006.01), A61K 31/498 (2006.01)

(86) PCT US2020/026153 de 01/04/2020

(87) WO 2020/210100 de 15/10/2020

(21) BR 11 2021 020225-0

Código 1.1 - Publicação Internacional – PCT. Apresentação de petição de requerimento de entrada na fase nacional

(30) 12/04/2019 US 62/833,402

(51) A61K 38/19 (2006.01), A61K 39/395 (2006.01), A61P 35/00 (2006.01)

(86) PCT IB2020/053477 de 13/04/2020

(87) WO 2020/208612 de 15/10/2020

(21) BR 11 2021 020226-9

Código 1.1 - Publicação Internacional – PCT. Apresentação de petição de requerimento de entrada na fase nacional

(30) 10/04/2019 EP 19168508.0

(51) C07D 213/73 (2006.01), C07D 213/74 (2006.01), C07C 217/90 (2006.01), C07D 417/12 (2006.01), C07D 213/30 (2006.01), A61P 35/00 (2006.01), A61K 31/44 (2006.01)

(86) PCT EP2020/060153 de 09/04/2020

(87) WO 2020/208139 de 15/10/2020



(21) BR 11 2021 020227-7	<p>Código 1.1 - Publicação Internacional – PCT. Apresentação de petição de requerimento de entrada na fase nacional</p> <p>(30) 11/04/2019 US 62/832,739</p> <p>(51) A61K 8/34 (2006.01), A61K 8/67 (2006.01), A61Q 19/08 (2006.01)</p> <p>(86) PCT US2020/022224 de 12/03/2020</p> <p>(87) WO 2020/209970 de 15/10/2020</p>
(21) BR 11 2021 020228-5	<p>Código 1.1 - Publicação Internacional – PCT. Apresentação de petição de requerimento de entrada na fase nacional</p> <p>(30) 10/04/2019 FR FR1903844</p> <p>(51) B05B 1/02 (2006.01), B65D 83/28 (2006.01), B65D 83/14 (2006.01)</p> <p>(86) PCT EP2020/058829 de 27/03/2020</p> <p>(87) WO 2020/207831 de 15/10/2020</p>
(21) BR 11 2021 020229-3	<p>Código 1.1 - Publicação Internacional – PCT. Apresentação de petição de requerimento de entrada na fase nacional</p> <p>(30) 08/04/2019 DE 10 2019 109 188.8</p> <p>(51) C25D 3/50 (2006.01), C25D 5/48 (2006.01)</p> <p>(86) PCT EP2020/059865 de 07/04/2020</p> <p>(87) WO 2020/208004 de 15/10/2020</p>
(21) BR 11 2021 020230-7	<p>Código 1.1 - Publicação Internacional – PCT. Apresentação de petição de requerimento de entrada na fase nacional</p> <p>(30) 08/04/2019 IN 201911014147</p> <p>(51) C07D 271/06 (2006.01), C07D 413/04 (2006.01), C07D 419/04 (2006.01), C07D 491/10 (2006.01), A01N 43/82 (2006.01)</p> <p>(86) PCT IB2020/053295 de 07/04/2020</p> <p>(87) WO 2020/208509 de 15/10/2020</p>
(21) BR 11 2021 020231-5	<p>Código 1.1 - Publicação Internacional – PCT. Apresentação de petição de requerimento de entrada na fase nacional</p> <p>(30) 08/04/2019 IN 201911014148</p> <p>(51) C07D 471/04 (2006.01), A01N 43/90 (2006.01)</p> <p>(86) PCT IB2020/053296 de 07/04/2020</p> <p>(87) WO 2020/208510 de 15/10/2020</p>
(21) BR 11 2021 020232-3	<p>Código 1.1 - Publicação Internacional – PCT. Apresentação de petição de requerimento de entrada na fase nacional</p> <p>(30) 08/04/2019 IN 201911014149</p> <p>(51) C07D 271/06 (2006.01), C07D 401/12 (2006.01), C07D 403/12 (2006.01), C07D 413/12 (2006.01), C07D 419/12 (2006.01), A01N 43/82 (2006.01)</p> <p>(86) PCT IB2020/053297 de 07/04/2020</p> <p>(87) WO 2020/208511 de 15/10/2020</p>



(21) BR 11 2021 020233-1	Código 1.1 - Publicação Internacional – PCT. Apresentação de petição de requerimento de entrada na fase nacional (51) B05B 1/34 (2006.01), B65D 83/14 (2006.01) (86) PCT EP2019/059173 de 10/04/2019 (87) WO 2020/207584 de 15/10/2020
(21) BR 11 2021 020234-0	Código 1.1 - Publicação Internacional – PCT. Apresentação de petição de requerimento de entrada na fase nacional (30) 10/04/2019 EP 19305468.1 (51) A61K 31/192 (2006.01), A61K 38/26 (2006.01), A61P 1/16 (2006.01) (86) PCT EP2020/060283 de 09/04/2020 (87) WO 2020/208205 de 15/10/2020
(21) BR 11 2021 020235-8	Código 1.1 - Publicação Internacional – PCT. Apresentação de petição de requerimento de entrada na fase nacional (30) 12/04/2019 US 62/833,273 (51) B41J 3/407 (2006.01), B41J 2/165 (2006.01), B41J 2/005 (2006.01), B41M 5/025 (2006.01), B65C 3/08 (2006.01), B41J 2/01 (2006.01) (86) PCT US2020/027193 de 08/04/2020 (87) WO 2020/210302 de 15/10/2020
(21) BR 11 2021 020238-2	Código 1.1 - Publicação Internacional – PCT. Apresentação de petição de requerimento de entrada na fase nacional (30) 18/04/2019 US 62/835,768 (51) A61K 8/19 (2006.01), A61K 8/24 (2006.01), A61Q 11/00 (2006.01) (86) PCT US2020/024838 de 26/03/2020 (87) WO 2020/214372 de 22/10/2020
(21) BR 11 2021 020239-0	Código 1.1 - Publicação Internacional – PCT. Apresentação de petição de requerimento de entrada na fase nacional (30) 12/04/2019 EP 19168906.6 (51) C08F 210/16 (2006.01), C08F 4/642 (2006.01), C08F 4/6592 (2006.01) (86) PCT EP2020/060125 de 09/04/2020 (87) WO 2020/208128 de 15/10/2020
(21) BR 11 2021 020240-4	Código 1.1 - Publicação Internacional – PCT. Apresentação de petição de requerimento de entrada na fase nacional (30) 10/04/2019 EP 19168328.3 (51) A01N 43/40 (2006.01), A01P 3/00 (2006.01) (86) PCT EP2020/060073 de 08/04/2020 (87) WO 2020/208096 de 15/10/2020



(21) BR 11 2021 020241-2	Código 1.1 - Publicação Internacional – PCT. Apresentação de petição de requerimento de entrada na fase nacional (30) 12/04/2019 US 62/833,455; 31/07/2019 US 62/881,111 (51) A61P 31/00 (2006.01), A61K 31/675 (2006.01), A61K 31/69 (2006.01), A61P 35/00 (2006.01), C07F 5/02 (2006.01), C07F 9/6506 (2006.01), C07F 9/6561 (2006.01) (86) PCT US2020/027700 de 10/04/2020 (87) WO 2020/210649 de 15/10/2020
(21) BR 11 2021 020244-7	Código 1.1 - Publicação Internacional – PCT. Apresentação de petição de requerimento de entrada na fase nacional (30) 26/04/2019 US 62/839,500; 23/04/2020 US 16/856,467 (51) H04W 12/10 (2021.01), H04W 12/12 (2021.01), H04L 9/32 (2006.01) (86) PCT US2020/029773 de 24/04/2020 (87) WO 2020/219846 de 29/10/2020
(21) BR 11 2021 020245-5	Código 1.1 - Publicação Internacional – PCT. Apresentação de petição de requerimento de entrada na fase nacional (30) 12/04/2019 US 62/833,158 (51) C10J 3/72 (2006.01), C07C 29/151 (2006.01), C07C 67/297 (2006.01) (86) PCT CA2020/050464 de 09/04/2020 (87) WO 2020/206538 de 15/10/2020
(21) BR 11 2021 020247-1	Código 1.1 - Publicação Internacional – PCT. Apresentação de petição de requerimento de entrada na fase nacional (30) 09/04/2019 US 62/920,010 (51) A61K 31/00 (2006.01), A61K 35/74 (2015.01), A61K 35/744 (2015.01), A61K 35/747 (2015.01), A61P 17/00 (2006.01), A61Q 19/00 (2006.01) (86) PCT US2020/027556 de 09/04/2020 (87) WO 2020/210553 de 15/10/2020
(21) BR 11 2021 020249-8	Código 1.1 - Publicação Internacional – PCT. Apresentação de petição de requerimento de entrada na fase nacional (30) 12/04/2019 FI 20195303 (51) B27B 25/02 (2006.01), B27B 31/00 (2006.01), F16L 3/01 (2006.01), F16L 57/06 (2006.01), H02G 11/02 (2006.01) (86) PCT FI2020/050130 de 02/03/2020 (87) WO 2020/208293 de 15/10/2020
(21) BR 11 2021 020250-1	Código 1.1 - Publicação Internacional – PCT. Apresentação de petição de requerimento de entrada na fase nacional (30) 10/04/2019 US 62/832,034; 02/05/2019 GB 1906193.6 (51) G01N 33/569 (2006.01), C07K 14/35 (2006.01)



	(86) PCT GB2020/050936 de 09/04/2020 (87) WO 2020/208368 de 15/10/2020
(21) BR 11 2021 020251-0	Código 1.1 - Publicação Internacional – PCT. Apresentação de petição de requerimento de entrada na fase nacional (30) 10/04/2019 US 62/831,834 (51) A23J 3/22 (2006.01), A23J 3/26 (2006.01), A23K 50/48 (2016.01), A23L 13/40 (2016.01), A23L 13/50 (2016.01), A23L 13/60 (2016.01), A23L 17/00 (2016.01), A23P 30/25 (2016.01) (86) PCT IB2020/053359 de 08/04/2020 (87) WO 2020/208548 de 15/10/2020
(21) BR 11 2021 020252-8	Código 1.1 - Publicação Internacional – PCT. Apresentação de petição de requerimento de entrada na fase nacional (51) G02F 2/02 (2006.01), H03B 17/00 (2006.01) (86) PCT BR2019/050147 de 24/04/2019 (87) WO 2020/215132 de 29/10/2020
(21) BR 11 2021 020253-6	Código 1.1 - Publicação Internacional – PCT. Apresentação de petição de requerimento de entrada na fase nacional (30) 12/04/2019 AU 2019901280 (51) A61K 31/336 (2006.01), A61K 35/00 (2006.01) (86) PCT AU2020/050360 de 09/04/2020 (87) WO 2020/206504 de 15/10/2020
(21) BR 11 2021 020254-4	Código 1.1 - Publicação Internacional – PCT. Apresentação de petição de requerimento de entrada na fase nacional (30) 10/04/2019 AU 2019901242 (51) B63B 21/50 (2006.01) (86) PCT AU2020/050355 de 09/04/2020 (87) WO 2020/206499 de 15/10/2020
(21) BR 11 2021 020255-2	Código 1.1 - Publicação Internacional – PCT. Apresentação de petição de requerimento de entrada na fase nacional (30) 11/04/2019 JP 2019-087882 (51) H04W 72/12 (2009.01), H04W 88/02 (2009.01) (86) PCT JP2020/015997 de 09/04/2020 (87) WO 2020/209341 de 15/10/2020
(21) BR 11 2021 020256-0	Código 1.1 - Publicação Internacional – PCT. Apresentação de petição de requerimento de entrada na fase nacional (30) 10/04/2019 AU 2019901237 (51) A41D 13/012 (2006.01), A41D 7/00 (2006.01), B63C 11/04 (2006.01), F41H



	1/02 (2006.01) (86) PCT AU2020/050351 de 09/04/2020 (87) WO 2020/206496 de 15/10/2020
(21) BR 11 2021 020257-9	Código 1.1 - Publicação Internacional – PCT. Apresentação de petição de requerimento de entrada na fase nacional (30) 11/04/2019 US 62/832,606 (51) C07D 471/18 (2006.01), A61K 31/513 (2006.01), A61P 7/02 (2006.01) (86) PCT US2020/027677 de 10/04/2020 (87) WO 2020/210629 de 15/10/2020
(21) BR 11 2021 020258-7	Código 1.1 - Publicação Internacional – PCT. Apresentação de petição de requerimento de entrada na fase nacional (30) 12/04/2019 US 62/833,452 (51) A61K 8/9789 (2017.01), A61K 8/92 (2006.01), A61K 8/37 (2006.01), A61K 8/73 (2006.01), A61Q 5/12 (2006.01) (86) PCT US2020/027870 de 12/04/2020 (87) WO 2020/210778 de 15/10/2020
(21) BR 11 2021 020260-9	Código 1.1 - Publicação Internacional – PCT. Apresentação de petição de requerimento de entrada na fase nacional (30) 12/04/2019 EP 19305475.6 (51) B67D 1/00 (2006.01), B67D 1/04 (2006.01), B67D 1/08 (2006.01), B67D 3/00 (2006.01), B67D 3/04 (2006.01), B67D 3/02 (2006.01) (86) PCT EP2020/060344 de 10/04/2020 (87) WO 2020/208241 de 15/10/2020
(21) BR 11 2021 020262-5	Código 1.1 - Publicação Internacional – PCT. Apresentação de petição de requerimento de entrada na fase nacional (30) 11/04/2019 US 62/832,467 (51) G05B 23/02 (2006.01), G06N 20/00 (2019.01) (86) PCT US2020/027062 de 07/04/2020 (87) WO 2020/210227 de 15/10/2020
(21) BR 11 2021 020263-3	Código 1.1 - Publicação Internacional – PCT. Apresentação de petição de requerimento de entrada na fase nacional (30) 11/04/2019 KR 10-2019-0042463 (51) B01L 7/00 (2006.01) (86) PCT KR2020/004840 de 09/04/2020 (87) WO 2020/209638 de 15/10/2020
(21) BR 11 2021 020264-1	Código 1.1 - Publicação Internacional – PCT. Apresentação de petição de requerimento de entrada na fase nacional



(30) 09/04/2019 US 62/831,303
(51) A61B 17/16 (2006.01), A61C 3/02 (2006.01)
(86) PCT US2020/027401 de 09/04/2020
(87) WO 2020/210442 de 15/10/2020

(21) BR 11 2021 020265-0

Código 1.1 - Publicação Internacional – PCT. Apresentação de petição de requerimento de entrada na fase nacional
(30) 10/04/2019 US 62/831,979; 10/04/2019 US 62/831,969; 01/11/2019 US 62/929,381; 01/11/2019 US 62/929,401; 29/03/2020 US 63/001,388
(51) C07K 16/28 (2006.01), A61K 39/00 (2006.01)
(86) PCT US2020/027140 de 08/04/2020
(87) WO 2020/210277 de 15/10/2020

(21) BR 11 2021 020266-8

Código 1.1 - Publicação Internacional – PCT. Apresentação de petição de requerimento de entrada na fase nacional
(30) 11/04/2019 US 16/381,806
(51) A61K 8/81 (2006.01), A61K 8/88 (2006.01), A61Q 1/10 (2006.01), A61K 8/34 (2006.01)
(86) PCT US2020/027862 de 12/04/2020
(87) WO 2020/210771 de 15/10/2020

(21) BR 11 2021 020268-4

Código 1.1 - Publicação Internacional – PCT. Apresentação de petição de requerimento de entrada na fase nacional
(30) 15/04/2019 EP 19169206.0
(51) C07C 403/12 (2006.01), C07C 403/14 (2006.01)
(86) PCT EP2020/059477 de 03/04/2020
(87) WO 2020/212163 de 22/10/2020

(21) BR 11 2021 020269-2

Código 1.1 - Publicação Internacional – PCT. Apresentação de petição de requerimento de entrada na fase nacional
(30) 10/04/2019 EP 19168504.9
(51) A01N 25/10 (2006.01), A01N 25/30 (2006.01), A01N 47/06 (2006.01), A01P 7/00 (2006.01)
(86) PCT EP2020/060076 de 08/04/2020
(87) WO 2020/208098 de 15/10/2020

(21) BR 11 2021 020271-4

Código 1.1 - Publicação Internacional – PCT. Apresentação de petição de requerimento de entrada na fase nacional
(30) 11/04/2019 CN 201910289240.0
(51) G09F 13/04 (2006.01)
(86) PCT CN2019/086216 de 09/05/2019
(87) WO 2020/206791 de 15/10/2020



(21) BR 11 2021 020272-2	Código 1.1 - Publicação Internacional – PCT. Apresentação de petição de requerimento de entrada na fase nacional (30) 08/04/2019 US 62/830,733 (51) G01S 17/00 (2020.01), G01N 21/25 (2006.01), G01B 9/00 (2006.01) (86) PCT IL2020/050426 de 07/04/2020 (87) WO 2020/208633 de 15/10/2020
<hr/>	
(21) BR 11 2021 020273-0	Código 1.1 - Publicação Internacional – PCT. Apresentação de petição de requerimento de entrada na fase nacional (30) 09/04/2019 EP 19168279.8; 10/04/2019 EP 19168530.4 (51) G01N 27/82 (2006.01), G01N 29/24 (2006.01), G01N 29/44 (2006.01), G01N 27/90 (2021.01) (86) PCT EP2020/060190 de 09/04/2020 (87) WO 2020/208156 de 15/10/2020
<hr/>	
(21) BR 11 2021 020275-7	Código 1.1 - Publicação Internacional – PCT. Apresentação de petição de requerimento de entrada na fase nacional (30) 09/04/2019 FR 19 03781 (51) A45D 1/04 (2006.01) (86) PCT EP2020/060027 de 08/04/2020 (87) WO 2020/208077 de 15/10/2020
<hr/>	
(21) BR 11 2021 020276-5	Código 1.1 - Publicação Internacional – PCT. Apresentação de petição de requerimento de entrada na fase nacional (30) 12/04/2019 US 62/833,446 (51) A61K 8/9789 (2017.01), A61K 8/37 (2006.01), A61K 8/92 (2006.01), A61K 8/73 (2006.01), A61Q 5/12 (2006.01) (86) PCT US2020/027868 de 12/04/2020 (87) WO 2020/210777 de 15/10/2020
<hr/>	
(21) BR 11 2021 020277-3	Código 1.1 - Publicação Internacional – PCT. Apresentação de petição de requerimento de entrada na fase nacional (51) E21B 34/02 (2006.01), E21B 34/06 (2006.01), E21B 34/16 (2006.01) (86) PCT IB2019/000480 de 10/04/2019 (87) WO 2020/208394 de 15/10/2020
<hr/>	
(21) BR 11 2021 020278-1	Código 1.1 - Publicação Internacional – PCT. Apresentação de petição de requerimento de entrada na fase nacional (51) C07D 205/04 (2006.01), C07D 205/02 (2006.01), C07D 205/00 (2006.01), A61K 31/4178 (2006.01), A61K 31/415 (2006.01), A61P 31/06 (2006.01) (86) PCT CN2019/081767 de 08/04/2019 (87) WO 2020/206594 de 15/10/2020



(21) BR 11 2021 020279-0	<p>Código 1.1 - Publicação Internacional – PCT. Apresentação de petição de requerimento de entrada na fase nacional</p> <p>(30) 31/05/2019 EP 19177610.3; 02/10/2019 EP 19201165.8</p> <p>(51) C07D 471/04 (2006.01), C07D 475/00 (2006.01), C07D 475/02 (2006.01), C07D 475/06 (2006.01), A61P 11/06 (2006.01), A61P 11/14 (2006.01), A61K 31/519 (2006.01)</p> <p>(86) PCT EP2020/064915 de 28/05/2020</p> <p>(87) WO 2020/239953 de 03/12/2020</p>
(21) BR 11 2021 020280-3	<p>Código 1.1 - Publicação Internacional – PCT. Apresentação de petição de requerimento de entrada na fase nacional</p> <p>(30) 10/04/2019 FR FR1903843</p> <p>(51) C01B 33/158 (2006.01), C01B 33/159 (2006.01)</p> <p>(86) PCT EP2020/060251 de 09/04/2020</p> <p>(87) WO 2020/208186 de 15/10/2020</p>
(21) BR 11 2021 020282-0	<p>Código 1.1 - Publicação Internacional – PCT. Apresentação de petição de requerimento de entrada na fase nacional</p> <p>(30) 11/04/2019 EP 19168685.6</p> <p>(51) A61K 9/16 (2006.01)</p> <p>(86) PCT EP2020/060278 de 09/04/2020</p> <p>(87) WO 2020/208202 de 15/10/2020</p>
(21) BR 11 2021 020283-8	<p>Código 1.1 - Publicação Internacional – PCT. Apresentação de petição de requerimento de entrada na fase nacional</p> <p>(30) 11/04/2019 US 62/832,311</p> <p>(51) D04H 1/4258 (2012.01), D04H 1/4382 (2012.01), D06N 3/00 (2006.01)</p> <p>(86) PCT IB2020/053426 de 09/04/2020</p> <p>(87) WO 2020/208589 de 15/10/2020</p>
(21) BR 11 2021 020284-6	<p>Código 1.1 - Publicação Internacional – PCT. Apresentação de petição de requerimento de entrada na fase nacional</p> <p>(30) 11/04/2019 EP 19382277.2</p> <p>(51) A61H 7/00 (2006.01), A61N 1/18 (2006.01), A61N 1/04 (2006.01), A61N 7/00 (2006.01), A61N 1/40 (2006.01), A61N 1/32 (2006.01)</p> <p>(86) PCT EP2020/060261 de 09/04/2020</p> <p>(87) WO 2020/208192 de 15/10/2020</p>
(21) BR 11 2021 020285-4	<p>Código 1.1 - Publicação Internacional – PCT. Apresentação de petição de requerimento de entrada na fase nacional</p> <p>(30) 09/04/2019 CN PCT/CN2019/081919</p> <p>(51) C07D 487/14 (2006.01), C07D 517/14 (2006.01), A61K 31/55 (2006.01), A61K 31/551 (2006.01), A61K 31/5517 (2006.01), A61P 35/00 (2006.01)</p>



(86) PCT CN2020/083647 de 08/04/2020
 (87) WO 2020/207395 de 15/10/2020

(21) BR 11 2021 020287-0

Código 1.1 - Publicação Internacional – PCT. Apresentação de petição de requerimento de entrada na fase nacional
 (30) 11/04/2019 US 62/832,508
 (51) A61K 38/00 (2006.01), A61K 9/08 (2006.01), A61K 9/10 (2006.01), A61K 47/14 (2017.01), A61K 31/4545 (2006.01)
 (86) PCT US2020/027800 de 10/04/2020
 (87) WO 2020/210722 de 15/10/2020

(21) BR 11 2021 020289-7

Código 1.1 - Publicação Internacional – PCT. Apresentação de petição de requerimento de entrada na fase nacional
 (30) 12/04/2019 DE 10 2019 109 749.5
 (51) A61M 1/02 (2006.01), A61M 1/36 (2006.01), B04B 5/04 (2006.01)
 (86) PCT EP2020/060212 de 09/04/2020
 (87) WO 2020/208166 de 15/10/2020

(21) BR 11 2021 020290-0

Código 1.1 - Publicação Internacional – PCT. Apresentação de petição de requerimento de entrada na fase nacional
 (30) 09/04/2019 CN 201910281825.8
 (51) H04W 36/00 (2009.01)
 (86) PCT CN2020/083966 de 09/04/2020
 (87) WO 2020/207436 de 15/10/2020

(21) BR 11 2021 020293-5

Código 1.1 - Publicação Internacional – PCT. Apresentação de petição de requerimento de entrada na fase nacional
 (30) 09/04/2019 US 62/831,320; 13/08/2019 US 62/885,926; 01/10/2019 US 62/908,655; 04/10/2019 US 62/910,547; 05/11/2019 US 62/930,825
 (51) H04L 1/18 (2006.01)
 (86) PCT US2020/027232 de 08/04/2020
 (87) WO 2020/210333 de 15/10/2020

(21) BR 11 2021 020294-3

Código 1.1 - Publicação Internacional – PCT. Apresentação de petição de requerimento de entrada na fase nacional
 (30) 24/05/2019 EP 19176618.7
 (51) A24B 15/14 (2006.01), A24B 15/16 (2020.01), A24F 47/00 (2020.01)
 (86) PCT EP2020/064178 de 20/05/2020
 (87) WO 2020/239597 de 03/12/2020

(21) BR 11 2021 020295-1

Código 1.1 - Publicação Internacional – PCT. Apresentação de petição de requerimento de entrada na fase nacional
 (30) 19/04/2019 US 62/836,340; 26/02/2020 US 62/981,620



(51) A61P 35/00 (2006.01), C07D 487/04 (2006.01)

(86) PCT IB2020/053550 de 15/04/2020

(87) WO 2020/212865 de 22/10/2020

(21) BR 11 2021 020297-8

Código 1.1 - Publicação Internacional – PCT. Apresentação de petição de requerimento de entrada na fase nacional

(30) 09/04/2019 CN PCT/CN2019/081900; 28/11/2019 CN

PCT/CN2019/121598; 06/03/2020 CN PCT/CN2020/078225

(51) C07D 487/04 (2006.01), C07D 519/00 (2006.01), A61P 37/00 (2006.01), A61K 31/4985 (2006.01)

(86) PCT EP2020/059831 de 07/04/2020

(87) WO 2020/207991 de 15/10/2020

(21) BR 11 2021 020298-6

Código 1.1 - Publicação Internacional – PCT. Apresentação de petição de requerimento de entrada na fase nacional

(30) 12/04/2019 EP 19169011.4

(51) C04B 28/04 (2006.01), C04B 14/48 (2006.01)

(86) PCT EP2020/054721 de 24/02/2020

(87) WO 2020/207652 de 15/10/2020

(21) BR 11 2021 020299-4

Código 1.1 - Publicação Internacional – PCT. Apresentação de petição de requerimento de entrada na fase nacional

(30) 11/04/2019 NL 2022927

(51) B01D 45/16 (2006.01), B01D 53/00 (2006.01), B01D 53/24 (2006.01), B04C 3/06 (2006.01), F25J 1/00 (2006.01), B01D 46/42 (2006.01)

(86) PCT EP2020/060227 de 09/04/2020

(87) WO 2020/208173 de 15/10/2020

(21) BR 11 2021 020304-4

Código 1.1 - Publicação Internacional – PCT. Apresentação de petição de requerimento de entrada na fase nacional

(30) 11/04/2019 EP 19382271.5; 17/10/2019 EP 19382909.0

(51) C07K 14/00 (2006.01), B82Y 5/00 (2011.01), A61K 38/00 (2006.01), A61K 47/00 (2006.01)

(86) PCT EP2020/059994 de 08/04/2020

(87) WO 2020/208065 de 15/10/2020

(21) BR 11 2021 020305-2

Código 1.1 - Publicação Internacional – PCT. Apresentação de petição de requerimento de entrada na fase nacional

(30) 11/04/2019 PL P.429610

(51) B65D 47/28 (2006.01)

(86) PCT PL2019/000057 de 01/08/2019

(87) WO 2020/209733 de 15/10/2020



(21) BR 11 2021 020307-9	Código 1.1 - Publicação Internacional – PCT. Apresentação de petição de requerimento de entrada na fase nacional (30) 19/09/2019 CN 201910884758.9 (51) E01B 1/00 (2006.01), E01B 27/00 (2006.01) (86) PCT CN2019/129429 de 27/12/2019 (87) WO 2021/051706 de 25/03/2021
(21) BR 11 2021 020309-5	Código 1.1 - Publicação Internacional – PCT. Apresentação de petição de requerimento de entrada na fase nacional (30) 09/04/2019 EP 19168280.6; 10/04/2019 EP 19168531.2 (51) G01N 27/90 (2021.01), G01N 29/24 (2006.01), G01N 29/44 (2006.01) (86) PCT EP2020/060189 de 09/04/2020 (87) WO 2020/208155 de 15/10/2020
(21) BR 11 2021 020311-7	Código 1.1 - Publicação Internacional – PCT. Apresentação de petição de requerimento de entrada na fase nacional (30) 24/04/2019 US 62/838,063 (51) A61K 48/00 (2006.01), C12N 15/86 (2006.01), C12N 15/85 (2006.01) (86) PCT US2020/029918 de 24/04/2020 (87) WO 2020/219949 de 29/10/2020
(21) BR 11 2021 020313-3	Código 1.1 - Publicação Internacional – PCT. Apresentação de petição de requerimento de entrada na fase nacional (51) B64C 1/22 (2006.01), B64D 9/00 (2006.01), B64D 37/08 (2006.01) (86) PCT IB2019/052988 de 11/04/2019 (87) WO 2020/208402 de 15/10/2020
(21) BR 11 2021 020314-1	Código 1.1 - Publicação Internacional – PCT. Apresentação de petição de requerimento de entrada na fase nacional (30) 09/04/2019 US 62/831,525; 06/04/2020 US 16/841,419 (51) A61M 5/158 (2006.01), A61M 25/02 (2006.01) (86) PCT US2020/027058 de 07/04/2020 (87) WO 2020/210224 de 15/10/2020
(21) BR 11 2021 020315-0	Código 1.1 - Publicação Internacional – PCT. Apresentação de petição de requerimento de entrada na fase nacional (30) 16/04/2019 US 62/834,906 (51) A61B 7/04 (2006.01) (86) PCT US2020/028600 de 16/04/2020 (87) WO 2020/214866 de 22/10/2020
(21) BR 11 2021 020318-4	Código 1.1 - Publicação Internacional – PCT. Apresentação de petição de requerimento de entrada na fase nacional



(30) 12/04/2019 NO 20190508
 (51) E04F 21/18 (2006.01), B66F 1/02 (2006.01), E04G 25/08 (2006.01)
 (86) PCT NO2020/050100 de 08/04/2020
 (87) WO 2020/209731 de 15/10/2020

(21) BR 11 2021 020319-2 Código 1.1 - Publicação Internacional – PCT. Apresentação de petição de requerimento de entrada na fase nacional
 (30) 10/04/2019 US 62/832,179
 (51) A61K 9/14 (2006.01), A61K 31/01 (2006.01), C30B 33/00 (2006.01)
 (86) PCT US2020/027797 de 10/04/2020
 (87) WO 2020/210720 de 15/10/2020

(21) BR 11 2021 020320-6 Código 1.1 - Publicação Internacional – PCT. Apresentação de petição de requerimento de entrada na fase nacional
 (30) 11/04/2019 EP 19168673.2
 (51) A61K 9/16 (2006.01), A61K 31/00 (2006.01)
 (86) PCT EP2020/060277 de 09/04/2020
 (87) WO 2020/208201 de 15/10/2020

(21) BR 11 2021 020322-2 Código 1.1 - Publicação Internacional – PCT. Apresentação de petição de requerimento de entrada na fase nacional
 (30) 12/04/2019 US 62/833,555
 (51) C07H 21/00 (2006.01), C12N 9/54 (2006.01), C12N 15/67 (2006.01), C12N 15/75 (2006.01), C12P 19/34 (2006.01), C12P 21/02 (2006.01)
 (86) PCT US2020/028005 de 13/04/2020
 (87) WO 2020/210833 de 15/10/2020

(21) BR 11 2021 020323-0 Código 1.1 - Publicação Internacional – PCT. Apresentação de petição de requerimento de entrada na fase nacional
 (30) 11/04/2019 JP 2019-075946
 (51) C22C 13/02 (2006.01), B23K 35/26 (2006.01)
 (86) PCT JP2020/016201 de 10/04/2020
 (87) WO 2020/209384 de 15/10/2020

(21) BR 11 2021 020324-9 Código 1.1 - Publicação Internacional – PCT. Apresentação de petição de requerimento de entrada na fase nacional
 (30) 27/08/2019 DE 20 2019 104 698.8
 (51) B61D 27/00 (2006.01)
 (86) PCT DE2020/100718 de 18/08/2020
 (87) WO 2021/037309 de 04/03/2021

(21) BR 11 2021 020325-7 Código 1.1 - Publicação Internacional – PCT. Apresentação de petição de requerimento de entrada na fase nacional



(30) 10/04/2019 EP 19168482.8
(51) A61K 39/12 (2006.01)
(86) PCT EP2020/060315 de 10/04/2020
(87) WO 2020/208225 de 15/10/2020

(21) BR 11 2021 020326-5

Código 1.1 - Publicação Internacional – PCT. Apresentação de petição de requerimento de entrada na fase nacional
(30) 10/04/2019 US 62/832,232
(51) G05B 23/02 (2006.01)
(86) PCT IB2020/053000 de 30/03/2020
(87) WO 2020/208461 de 15/10/2020

(21) BR 11 2021 020327-3

Código 1.1 - Publicação Internacional – PCT. Apresentação de petição de requerimento de entrada na fase nacional
(30) 09/04/2019 US 62/831,418; 30/05/2019 US 16/427,043; 30/05/2019 US 16/427,080
(51) G06N 5/00 (2006.01), G06N 10/00 (2019.01)
(86) PCT EP2020/059733 de 06/04/2020
(87) WO 2020/207956 de 15/10/2020

(21) BR 11 2021 020328-1

Código 1.1 - Publicação Internacional – PCT. Apresentação de petição de requerimento de entrada na fase nacional
(30) 10/04/2019 US 62/831,980
(51) C07D 207/22 (2006.01), C07D 207/16 (2006.01), C07C 15/02 (2006.01), C07C 51/083 (2006.01), C07C 51/373 (2006.01), C07C 229/24 (2006.01), C07C 229/28 (2006.01), C07C 231/10 (2006.01), C07C 269/02 (2006.01), C07D 207/08 (2006.01), C07D 207/18 (2006.01), C07D 309/32 (2006.01)
(86) PCT US2020/027460 de 09/04/2020
(87) WO 2020/210486 de 15/10/2020

(21) BR 11 2021 020329-0

Código 1.1 - Publicação Internacional – PCT. Apresentação de petição de requerimento de entrada na fase nacional
(30) 11/04/2019 GB 1905150.7
(51) C07K 16/42 (2006.01), A61P 11/06 (2006.01), A61P 37/08 (2006.01)
(86) PCT EP2020/060240 de 09/04/2020
(87) WO 2020/208177 de 15/10/2020

(21) BR 11 2021 020330-3

Código 1.1 - Publicação Internacional – PCT. Apresentação de petição de requerimento de entrada na fase nacional
(30) 11/04/2019 EP PCT/EP2019/059355
(51) G10L 19/26 (2013.01), G10L 25/30 (2013.01), G10L 21/0232 (2013.01)
(86) PCT EP2020/060148 de 09/04/2020
(87) WO 2020/208137 de 15/10/2020



(21) BR 11 2021 020331-1	<p>Código 1.1 - Publicação Internacional – PCT. Apresentação de petição de requerimento de entrada na fase nacional</p> <p>(30) 12/04/2019 US 62/833,265</p> <p>(51) A01N 25/28 (2006.01), A61K 8/11 (2006.01), A61K 8/87 (2006.01)</p> <p>(86) PCT US2019/066793 de 17/12/2019</p> <p>(87) WO 2020/209907 de 15/10/2020</p>
(21) BR 11 2021 020332-0	<p>Código 1.1 - Publicação Internacional – PCT. Apresentação de petição de requerimento de entrada na fase nacional</p> <p>(30) 10/04/2019 US PCT/US2019/026774</p> <p>(51) H01M 4/20 (2006.01), B05C 11/11 (2006.01), H01M 4/04 (2006.01), H01M 4/16 (2006.01), H01M 4/62 (2006.01), H01M 4/73 (2006.01), H01M 10/12 (2006.01)</p> <p>(86) PCT US2019/035806 de 06/06/2019</p> <p>(87) WO 2020/209881 de 15/10/2020</p>
(21) BR 11 2021 020334-6	<p>Código 1.1 - Publicação Internacional – PCT. Apresentação de petição de requerimento de entrada na fase nacional</p> <p>(30) 11/04/2019 US 62/832,688; 11/04/2019 US 62/832,738; 07/11/2019 US 62/932,259</p> <p>(51) A61N 2/00 (2006.01), A61N 2/02 (2006.01), A61B 18/12 (2006.01), A61B 18/14 (2006.01), A61B 18/00 (2006.01)</p> <p>(86) PCT IB2020/053427 de 09/04/2020</p> <p>(87) WO 2020/208590 de 15/10/2020</p>
(21) BR 11 2021 020335-4	<p>Código 1.1 - Publicação Internacional – PCT. Apresentação de petição de requerimento de entrada na fase nacional</p> <p>(30) 12/04/2019 CN PCT/CN2019/082381</p> <p>(51) C07D 401/04 (2006.01), C07D 405/04 (2006.01), C07D 487/04 (2006.01), A61K 31/497 (2006.01), A61P 3/10 (2006.01)</p> <p>(86) PCT CN2020/084203 de 10/04/2020</p> <p>(87) WO 2020/207474 de 15/10/2020</p>
(21) BR 11 2021 020336-2	<p>Código 1.1 - Publicação Internacional – PCT. Apresentação de petição de requerimento de entrada na fase nacional</p> <p>(30) 08/04/2019 US 62/830,904; 09/04/2019 US 62/831,695; 30/07/2019 US 62/880,638; 30/07/2019 US 62/880,640</p> <p>(51) B65G 60/00 (2006.01)</p> <p>(86) PCT US2020/027326 de 08/04/2020</p> <p>(87) WO 2020/210397 de 15/10/2020</p>
(21) BR 11 2021 020337-0	<p>Código 1.1 - Publicação Internacional – PCT. Apresentação de petição de</p>



	requerimento de entrada na fase nacional (30) 28/06/2019 JP 2019-121033 (51) A61F 13/53 (2006.01) (86) PCT JP2020/024503 de 23/06/2020 (87) WO 2020/262343 de 30/12/2020
(21) BR 11 2021 020338-9	Código 1.1 - Publicação Internacional – PCT. Apresentação de petição de requerimento de entrada na fase nacional (30) 09/04/2019 GB 1905015.2 (51) B05B 7/00 (2006.01), B05B 12/00 (2018.01) (86) PCT GB2020/050927 de 09/04/2020 (87) WO 2020/208360 de 15/10/2020
(21) BR 11 2021 020339-7	Código 1.1 - Publicação Internacional – PCT. Apresentação de petição de requerimento de entrada na fase nacional (30) 12/04/2019 CN 201910294408.7 (51) C07D 487/02 (2006.01), A61K 31/4985 (2006.01), A61P 37/02 (2006.01), A61P 35/00 (2006.01) (86) PCT CN2020/084243 de 10/04/2020 (87) WO 2020/207476 de 15/10/2020
(21) BR 11 2021 020340-0	Código 1.1 - Publicação Internacional – PCT. Apresentação de petição de requerimento de entrada na fase nacional (30) 09/04/2019 EP 19168281.4; 10/04/2019 EP 19168532.0 (51) G01N 27/83 (2006.01), G01N 29/44 (2006.01) (86) PCT EP2020/060188 de 09/04/2020 (87) WO 2020/208154 de 15/10/2020
(21) BR 11 2021 020342-7	Código 1.1 - Publicação Internacional – PCT. Apresentação de petição de requerimento de entrada na fase nacional (30) 11/04/2019 NL 2022931 (51) B65D 85/804 (2006.01) (86) PCT NL2020/050244 de 10/04/2020 (87) WO 2020/209721 de 15/10/2020
(21) BR 11 2021 020343-5	Código 1.1 - Publicação Internacional – PCT. Apresentação de petição de requerimento de entrada na fase nacional (30) 11/04/2019 GB 1905144.0 (51) B29C 59/00 (2006.01), B29C 65/00 (2006.01), B29C 70/54 (2006.01) (86) PCT EP2020/059469 de 02/04/2020 (87) WO 2020/207905 de 15/10/2020
(21) BR 11 2021 020344-3	Código 1.1 - Publicação Internacional – PCT. Apresentação de petição de



	requerimento de entrada na fase nacional (30) 11/04/2019 FR 1903865 (51) C03B 7/084 (2006.01), C03B 7/086 (2006.01), C03B 7/088 (2006.01) (86) PCT EP2020/060091 de 08/04/2020 (87) WO 2020/208107 de 15/10/2020
(21) BR 11 2021 020345-1	Código 1.1 - Publicação Internacional – PCT. Apresentação de petição de requerimento de entrada na fase nacional (30) 10/04/2019 US 62/831,962 (51) C07D 207/22 (2006.01), C07C 15/16 (2006.01), C07C 229/08 (2006.01), C07C 269/02 (2006.01), C07C 51/00 (2006.01), C07D 207/28 (2006.01), C07F 5/02 (2006.01), C07D 207/08 (2006.01) (86) PCT US2020/027459 de 09/04/2020 (87) WO 2020/210485 de 15/10/2020
(21) BR 11 2021 020346-0	Código 1.1 - Publicação Internacional – PCT. Apresentação de petição de requerimento de entrada na fase nacional (30) 09/04/2019 US 62/831,415; 08/10/2019 EP 19306312.0 (51) C07K 16/10 (2006.01), C07K 16/28 (2006.01), C07K 16/46 (2006.01), A61P 31/18 (2006.01) (86) PCT US2020/027313 de 08/04/2020 (87) WO 2020/210386 de 15/10/2020
(21) BR 11 2021 020347-8	Código 1.1 - Publicação Internacional – PCT. Apresentação de petição de requerimento de entrada na fase nacional (30) 09/04/2019 GB 1905021.0 (51) D06B 11/00 (2006.01) (86) PCT GB2020/050929 de 09/04/2020 (87) WO 2020/208362 de 15/10/2020
(21) BR 11 2021 020348-6	Código 1.1 - Publicação Internacional – PCT. Apresentação de petição de requerimento de entrada na fase nacional (30) 11/04/2019 GB 1905126.7 (51) F15C 1/22 (2006.01), B03D 1/24 (2006.01) (86) PCT EP2020/060357 de 11/04/2020 (87) WO 2020/208250 de 15/10/2020
(21) BR 11 2021 020349-4	Código 1.1 - Publicação Internacional – PCT. Apresentação de petição de requerimento de entrada na fase nacional (30) 09/04/2019 US 62/831,293 (51) A01K 67/027 (2006.01), C12N 15/00 (2006.01), C12N 15/02 (2006.01), C12N 15/09 (2006.01) (86) PCT US2020/027560 de 09/04/2020



(87) WO 2020/210556 de 15/10/2020

(21) BR 11 2021 020351-6 Código 1.1 - Publicação Internacional – PCT. Apresentação de petição de requerimento de entrada na fase nacional
(30) 10/04/2019 US 62/831,837
(51) A61B 5/0452 (2006.01), A61B 5/0456 (2006.01)
(86) PCT US2020/027757 de 10/04/2020
(87) WO 2020/210693 de 15/10/2020

(21) BR 11 2021 020353-2 Código 1.1 - Publicação Internacional – PCT. Apresentação de petição de requerimento de entrada na fase nacional
(30) 11/04/2019 FR 19/03905
(51) B29D 30/02 (2006.01), B60C 7/22 (2006.01)
(86) PCT IB2020/053400 de 09/04/2020
(87) WO 2020/208575 de 15/10/2020

(21) BR 11 2021 020354-0 Código 1.1 - Publicação Internacional – PCT. Apresentação de petição de requerimento de entrada na fase nacional
(30) 10/04/2019 US 62/832,052
(51) C07K 14/435 (2006.01), C12N 9/02 (2006.01), C07K 7/08 (2006.01), G01N 33/542 (2006.01), C12Q 1/66 (2006.01), A61J 1/20 (2006.01)
(86) PCT US2020/027711 de 10/04/2020
(87) WO 2020/210658 de 15/10/2020

(21) BR 11 2021 020355-9 Código 1.1 - Publicação Internacional – PCT. Apresentação de petição de requerimento de entrada na fase nacional
(30) 12/04/2019 IT 102019000005734
(51) H01R 13/405 (2006.01), H01R 13/52 (2006.01), H01R 43/24 (2006.01), H01R 4/18 (2006.01), H01R 13/50 (2006.01), H01R 13/719 (2011.01)
(86) PCT EP2020/060194 de 09/04/2020
(87) WO 2020/208157 de 15/10/2020

(21) BR 11 2021 020356-7 Código 1.1 - Publicação Internacional – PCT. Apresentação de petição de requerimento de entrada na fase nacional
(51) A61K 8/97 (2017.01), A61K 8/9789 (2017.01), A61K 8/44 (2006.01), A61K 8/60 (2006.01), A61K 8/73 (2006.01), A61Q 19/00 (2006.01), A61Q 19/08 (2006.01)
(86) PCT BR2019/050134 de 11/04/2019
(87) WO 2020/206515 de 15/10/2020

(21) BR 11 2021 020357-5 Código 1.1 - Publicação Internacional – PCT. Apresentação de petição de requerimento de entrada na fase nacional
(30) 07/06/2019 US 62/858,949



	(51) C07K 16/30 (2006.01), C07K 16/32 (2006.01), A61K 45/06 (2006.01), A61P 35/00 (2006.01), A61P 37/02 (2006.01), A61P 37/04 (2006.01) (86) PCT US2020/036653 de 08/06/2020 (87) WO 2020/247929 de 10/12/2020
(21) BR 11 2021 020358-3	Código 1.1 - Publicação Internacional – PCT. Apresentação de petição de requerimento de entrada na fase nacional (51) A61K 8/97 (2017.01), A61K 8/9789 (2017.01), A61K 8/44 (2006.01), A61K 8/60 (2006.01), A61K 8/73 (2006.01), A61Q 19/00 (2006.01), A61Q 19/08 (2006.01) (86) PCT BR2019/050133 de 11/04/2019 (87) WO 2020/206514 de 15/10/2020
(21) BR 11 2021 020359-1	Código 1.1 - Publicação Internacional – PCT. Apresentação de petição de requerimento de entrada na fase nacional (30) 09/04/2019 CN 201910278955-6 (51) A61K 36/539 (2006.01), A61K 9/107 (2006.01), A61P 35/00 (2006.01) (86) PCT CN2020/083837 de 08/04/2020 (87) WO 2020/207417 de 15/10/2020
(21) BR 11 2021 020360-5	Código 1.1 - Publicação Internacional – PCT. Apresentação de petição de requerimento de entrada na fase nacional (30) 16/04/2019 CN PCT/CN2019/082911 (51) H04W 4/80 (2018.01), B60R 25/10 (2013.01) (86) PCT CN2020/084994 de 15/04/2020 (87) WO 2020/211794 de 22/10/2020
(21) BR 11 2021 020361-3	Código 1.1 - Publicação Internacional – PCT. Apresentação de petição de requerimento de entrada na fase nacional (30) 16/04/2019 EP 19169585.7 (51) G10L 21/0272 (2013.01), G10L 25/30 (2013.01) (86) PCT EP2020/060586 de 15/04/2020 (87) WO 2020/212419 de 22/10/2020
(21) BR 11 2021 020367-2	Código 1.1 - Publicação Internacional – PCT. Apresentação de petição de requerimento de entrada na fase nacional (30) 11/04/2019 US 62/832,519 (51) C07D 409/02 (2006.01), C07D 409/06 (2006.01), C07D 231/12 (2006.01) (86) PCT US2020/027710 de 10/04/2020 (87) WO 2020/210657 de 15/10/2020
(21) BR 11 2021 020368-0	Código 1.1 - Publicação Internacional – PCT. Apresentação de petição de requerimento de entrada na fase nacional



(30) 11/04/2019 US 62/832,614
 (51) C07D 213/61 (2006.01), C07D 401/04 (2006.01), C07D 471/18 (2006.01)
 (86) PCT US2020/027655 de 10/04/2020
 (87) WO 2020/210613 de 15/10/2020

(21) BR 11 2021 020369-9

Código 1.1 - Publicação Internacional – PCT. Apresentação de petição de requerimento de entrada na fase nacional
 (30) 11/04/2019 US 62/832,509
 (51) A61K 35/76 (2015.01), A61K 35/768 (2015.01), A61K 38/21 (2006.01), A61P 31/12 (2006.01), A61P 35/00 (2006.01), C12N 7/00 (2006.01)
 (86) PCT US2020/027784 de 10/04/2020
 (87) WO 2020/210711 de 15/10/2020

(21) BR 11 2021 020372-9

Código 1.1 - Publicação Internacional – PCT. Apresentação de petição de requerimento de entrada na fase nacional
 (30) 12/04/2019 US 62/833,432
 (51) A61K 31/5377 (2006.01), A61K 39/395 (2006.01), A61P 35/00 (2006.01)
 (86) PCT US2020/027358 de 09/04/2020
 (87) WO 2020/210418 de 15/10/2020

(21) BR 11 2021 020377-0

Código 1.1 - Publicação Internacional – PCT. Apresentação de petição de requerimento de entrada na fase nacional
 (30) 11/04/2019 CN 201910287805.1
 (51) A61K 39/39 (2006.01), A61P 37/04 (2006.01)
 (86) PCT CN2020/084190 de 10/04/2020
 (87) WO 2020/207472 de 15/10/2020

(21) BR 11 2021 020378-8

Código 1.1 - Publicação Internacional – PCT. Apresentação de petição de requerimento de entrada na fase nacional
 (30) 17/04/2019 US 62/835,065
 (51) G01N 33/68 (2006.01), G01N 1/40 (2006.01)
 (86) PCT US2020/028458 de 16/04/2020
 (87) WO 2020/214777 de 22/10/2020

(21) BR 11 2021 020379-6

Código 1.1 - Publicação Internacional – PCT. Apresentação de petição de requerimento de entrada na fase nacional
 (30) 11/04/2019 US 16/381,563
 (51) H01L 27/18 (2006.01), G06N 10/00 (2019.01), H01L 39/22 (2006.01), H01L 39/24 (2006.01)
 (86) PCT EP2020/059725 de 06/04/2020
 (87) WO 2020/207951 de 15/10/2020

(21) BR 11 2021 020380-0

Código 1.1 - Publicação Internacional – PCT. Apresentação de petição de



	requerimento de entrada na fase nacional (30) 12/04/2019 US US 62/833,122 (51) C10G 9/36 (2006.01), C10G 75/04 (2006.01), C10G 7/12 (2006.01), B01D 3/42 (2006.01), G05D 23/00 (2006.01), G05D 7/00 (2006.01) (86) PCT US2020/027400 de 09/04/2020 (87) WO 2020/210441 de 15/10/2020
(21) BR 11 2021 020381-8	Código 1.1 - Publicação Internacional – PCT. Apresentação de petição de requerimento de entrada na fase nacional (30) 10/06/2019 IT 102019000008493 (51) B26D 3/16 (2006.01), B24B 3/46 (2006.01), B26D 7/12 (2006.01), B26D 5/00 (2006.01) (86) PCT IT2020/050134 de 26/05/2020 (87) WO 2020/250256 de 17/12/2020
(21) BR 11 2021 020383-4	Código 1.1 - Publicação Internacional – PCT. Apresentação de petição de requerimento de entrada na fase nacional (30) 12/04/2019 IT 102019000005722 (51) B60G 17/08 (2006.01), B60G 17/0165 (2006.01), B60G 17/016 (2006.01) (86) PCT IB2020/053341 de 08/04/2020 (87) WO 2020/208538 de 15/10/2020
(21) BR 11 2021 020385-0	Código 1.1 - Publicação Internacional – PCT. Apresentação de petição de requerimento de entrada na fase nacional (30) 10/06/2019 IT 102019000008490 (51) B26D 3/16 (2006.01), B26D 7/12 (2006.01) (86) PCT IT2020/050132 de 22/05/2020 (87) WO 2020/250255 de 17/12/2020
(21) BR 11 2021 020386-9	Código 1.1 - Publicação Internacional – PCT. Apresentação de petição de requerimento de entrada na fase nacional (30) 11/04/2019 EP 19168715.1; 09/09/2019 EP 19196236.4; 20/01/2020 EP 20152751.2 (51) C07D 401/04 (2006.01), C07D 403/04 (2006.01), A01N 43/26 (2006.01), A61P 33/00 (2006.01) (86) PCT EP2020/059924 de 07/04/2020 (87) WO 2020/208036 de 15/10/2020
(21) BR 11 2021 020388-5	Código 1.1 - Publicação Internacional – PCT. Apresentação de petição de requerimento de entrada na fase nacional (30) 03/05/2019 US 16/402,811 (51) A23B 4/06 (2006.01), A23B 4/30 (2006.01) (86) PCT US2020/031009 de 01/05/2020



(87) WO 2020/227087 de 12/11/2020

(21) BR 11 2021 020389-3

Código 1.1 - Publicação Internacional – PCT. Apresentação de petição de requerimento de entrada na fase nacional

(30) 12/04/2019 EP 19168885.2

(51) A61K 9/16 (2006.01), A61K 9/20 (2006.01), A61K 9/28 (2006.01), A61K 31/685 (2006.01), A61P 33/02 (2006.01)

(86) PCT EP2020/060324 de 10/04/2020

(87) WO 2020/208230 de 15/10/2020

(21) BR 11 2021 020390-7

Código 1.1 - Publicação Internacional – PCT. Apresentação de petição de requerimento de entrada na fase nacional

(30) 18/04/2019 US 62/835,676

(51) A01N 1/02 (2006.01), A61B 18/02 (2006.01), C12M 1/00 (2006.01), C12N 5/00 (2006.01)

(86) PCT US2020/028850 de 17/04/2020

(87) WO 2020/215011 de 22/10/2020

(21) BR 11 2021 020391-5

Código 1.1 - Publicação Internacional – PCT. Apresentação de petição de requerimento de entrada na fase nacional

(30) 12/04/2019 US 62/833,548; 26/04/2019 US 62/839,207; 21/02/2020 US 62/979,483

(51) C12N 7/02 (2006.01)

(86) PCT US2020/027489 de 09/04/2020

(87) WO 2020/210507 de 15/10/2020

(21) BR 11 2021 020392-3

Código 1.1 - Publicação Internacional – PCT. Apresentação de petição de requerimento de entrada na fase nacional

(51) E21B 7/12 (2006.01), E02D 27/52 (2006.01), E21B 19/24 (2006.01), E21B 41/08 (2006.01)

(86) PCT NO2019/050081 de 11/04/2019

(87) WO 2020/209724 de 15/10/2020

(21) BR 11 2021 020394-0

Código 1.1 - Publicação Internacional – PCT. Apresentação de petição de requerimento de entrada na fase nacional

(30) 11/04/2019 US 16/381,033

(51) D21F 11/02 (2006.01), D21H 27/02 (2006.01), D21H 21/14 (2006.01), D21H 21/16 (2006.01), D21F 11/00 (2006.01), D21F 3/02 (2006.01)

(86) PCT US2020/027368 de 09/04/2020

(87) WO 2020/210424 de 15/10/2020

(21) BR 11 2021 020396-6

Código 1.1 - Publicação Internacional – PCT. Apresentação de petição de requerimento de entrada na fase nacional



	(30) 11/04/2019 US 62/832,777 (51) A61L 15/60 (2006.01), A61K 47/32 (2006.01), A61K 47/34 (2017.01), A61L 15/42 (2006.01) (86) PCT US2020/027965 de 13/04/2020 (87) WO 2020/210815 de 15/10/2020
(21) BR 11 2021 020398-2	Código 1.1 - Publicação Internacional – PCT. Apresentação de petição de requerimento de entrada na fase nacional (30) 15/04/2019 EP 19169201.1 (51) C07C 403/14 (2006.01), C07C 403/08 (2006.01) (86) PCT EP2020/059479 de 03/04/2020 (87) WO 2020/212164 de 22/10/2020
(21) BR 11 2021 020399-0	Código 1.1 - Publicação Internacional – PCT. Apresentação de petição de requerimento de entrada na fase nacional (30) 16/04/2019 US 62/834,538 (51) C07D 213/65 (2006.01), C07D 233/60 (2006.01), C07D 249/04 (2006.01), C07D 401/04 (2006.01), C07C 1/00 (2006.01), A61K 31/4192 (2006.01) (86) PCT US2020/028039 de 14/04/2020 (87) WO 2020/214545 de 22/10/2020
(21) BR 11 2021 020400-8	Código 1.1 - Publicação Internacional – PCT. Apresentação de petição de requerimento de entrada na fase nacional (30) 18/04/2019 EP 19170064.0 (51) B29C 70/22 (2006.01) (86) PCT EP2020/057071 de 16/03/2020 (87) WO 2020/212042 de 22/10/2020
(21) BR 11 2021 020401-6	Código 1.1 - Publicação Internacional – PCT. Apresentação de petição de requerimento de entrada na fase nacional (30) 12/04/2019 GB 1905263.8; 12/04/2019 EP 19169121.1 (51) C12N 15/86 (2006.01) (86) PCT GB2020/050947 de 14/04/2020 (87) WO 2020/208379 de 15/10/2020
(21) BR 11 2021 020402-4	Código 1.1 - Publicação Internacional – PCT. Apresentação de petição de requerimento de entrada na fase nacional (30) 23/04/2019 EP 19170504.5; 17/12/2019 EP 19216875.5 (51) C07D 233/32 (2006.01), C07D 233/64 (2006.01), C07D 401/04 (2006.01), C07D 413/04 (2006.01), C07D 249/06 (2006.01), C07D 453/02 (2006.01), C07D 271/06 (2006.01), C07D 271/10 (2006.01), A61P 19/00 (2006.01), A61P 25/00 (2006.01), A61P 3/00 (2006.01), A61K 31/4192 (2006.01) (86) PCT EP2020/061150 de 22/04/2020



(87) WO 2020/216766 de 29/10/2020

(21) BR 11 2021 020405-9

Código 1.1 - Publicação Internacional – PCT. Apresentação de petição de requerimento de entrada na fase nacional

(30) 17/04/2019 EP 19169769.7

(51) C07D 231/56 (2006.01), C07D 471/04 (2006.01), A61K 31/416 (2006.01), A61K 31/4162 (2006.01), A61P 35/00 (2006.01), C07D 401/10 (2006.01), C07D 401/14 (2006.01)

(86) PCT EP2020/060770 de 16/04/2020

(87) WO 2020/212530 de 22/10/2020

(21) BR 11 2021 020406-7

Código 1.1 - Publicação Internacional – PCT. Apresentação de petição de requerimento de entrada na fase nacional

(30) 12/04/2019 US 62/833,523

(51) C12N 9/22 (2006.01), C12N 15/113 (2010.01), C12N 15/864 (2006.01)

(86) PCT US2020/027690 de 10/04/2020

(87) WO 2020/210640 de 15/10/2020

(21) BR 11 2021 020407-5

Código 1.1 - Publicação Internacional – PCT. Apresentação de petição de requerimento de entrada na fase nacional

(30) 15/04/2019 EP 19169204.5

(51) C07C 403/14 (2006.01)

(86) PCT EP2020/059481 de 03/04/2020

(87) WO 2020/212165 de 22/10/2020

(21) BR 11 2021 020409-1

Código 1.1 - Publicação Internacional – PCT. Apresentação de petição de requerimento de entrada na fase nacional

(30) 10/04/2019 US 62/831,913; 04/12/2019 US 62/943,480

(51) C07K 16/28 (2006.01), A61P 35/02 (2006.01), A61K 47/68 (2017.01), A61K 39/00 (2006.01)

(86) PCT IB2020/053397 de 09/04/2020

(87) WO 2020/208572 de 15/10/2020

(21) BR 11 2021 020410-5

Código 1.1 - Publicação Internacional – PCT. Apresentação de petição de requerimento de entrada na fase nacional

(30) 12/04/2019 US 62/833,235; 05/11/2019 US 62/930,615

(51) G01N 33/573 (2006.01), G01N 33/543 (2006.01), G01N 33/558 (2006.01)

(86) PCT US2020/027406 de 09/04/2020

(87) WO 2020/210446 de 15/10/2020

(21) BR 11 2021 020411-3

Código 1.1 - Publicação Internacional – PCT. Apresentação de petição de requerimento de entrada na fase nacional

(30) 11/04/2019 US 62/832,725; 23/12/2019 US 62/952,802



(51) A61K 31/713 (2006.01), A61P 37/02 (2006.01), A61P 37/04 (2006.01),
C12N 15/11 (2006.01), C12N 15/115 (2010.01)
(86) PCT US2020/027970 de 13/04/2020
(87) WO 2020/210817 de 15/10/2020

(21) BR 11 2021 020413-0

Código 1.1 - Publicação Internacional – PCT. Apresentação de petição de
requerimento de entrada na fase nacional
(30) 30/04/2019 US 62/840,767; 24/04/2020 US 16/857,827
(51) D06M 13/342 (2006.01), A01N 33/12 (2006.01), D06M 13/463 (2006.01),
D06M 13/513 (2006.01)
(86) PCT US2020/030047 de 27/04/2020
(87) WO 2020/223149 de 05/11/2020

(21) BR 11 2021 020414-8

Código 1.1 - Publicação Internacional – PCT. Apresentação de petição de
requerimento de entrada na fase nacional
(30) 12/04/2019 DE 10 2019 109 828.9
(51) A61K 8/06 (2006.01), A61K 8/04 (2006.01), A61K 8/37 (2006.01)
(86) PCT EP2020/060377 de 14/04/2020
(87) WO 2020/208253 de 15/10/2020

(21) BR 11 2021 020415-6

Código 1.1 - Publicação Internacional – PCT. Apresentação de petição de
requerimento de entrada na fase nacional
(30) 12/04/2019 IT 102019000005730
(51) D04B 15/32 (2006.01), D04B 15/34 (2006.01)
(86) PCT IB2020/053384 de 09/04/2020
(87) WO 2020/208566 de 15/10/2020

(21) BR 11 2021 020416-4

Código 1.1 - Publicação Internacional – PCT. Apresentação de petição de
requerimento de entrada na fase nacional
(30) 10/05/2019 JP 2019-089987; 26/08/2019 JP 2019-153495
(51) B67D 7/82 (2010.01), B01J 4/00 (2006.01), B01J 6/00 (2006.01)
(86) PCT JP2020/018403 de 01/05/2020
(87) WO 2020/230670 de 19/11/2020

(21) BR 11 2021 020417-2

Código 1.1 - Publicação Internacional – PCT. Apresentação de petição de
requerimento de entrada na fase nacional
(30) 14/04/2019 IL 266021
(51) A61C 8/00 (2006.01), A61C 13/225 (2006.01)
(86) PCT IL2020/050388 de 31/03/2020
(87) WO 2020/212968 de 22/10/2020

(21) BR 11 2021 020418-0

Código 1.1 - Publicação Internacional – PCT. Apresentação de petição de
requerimento de entrada na fase nacional



(30) 07/05/2019 CN PCT/CN2019/085840; 07/06/2019 EP 19178906.4
 (51) C11D 1/28 (2006.01), C11D 3/22 (2006.01), C11D 17/00 (2006.01), A61K 8/46 (2006.01), A61K 8/73 (2006.01), A61Q 5/02 (2006.01), A61Q 19/10 (2006.01)
 (86) PCT EP2020/061606 de 27/04/2020
 (87) WO 2020/225005 de 12/11/2020

(21) BR 11 2021 020421-0

Código 1.1 - Publicação Internacional – PCT. Apresentação de petição de requerimento de entrada na fase nacional
 (30) 12/04/2019 US 62/833,447
 (51) A61K 48/00 (2006.01), A61K 35/76 (2015.01), C12N 15/861 (2006.01)
 (86) PCT US2020/027682 de 10/04/2020
 (87) WO 2020/210633 de 15/10/2020

(21) BR 11 2021 020422-9

Código 1.1 - Publicação Internacional – PCT. Apresentação de petição de requerimento de entrada na fase nacional
 (30) 12/04/2019 FR FR1903962
 (51) A01N 43/22 (2006.01), A01P 13/00 (2006.01)
 (86) PCT EP2020/057141 de 16/03/2020
 (87) WO 2020/207714 de 15/10/2020

(21) BR 11 2021 020423-7

Código 1.1 - Publicação Internacional – PCT. Apresentação de petição de requerimento de entrada na fase nacional
 (30) 12/04/2019 SE 1930123-3; 12/04/2019 SE 1930125-8
 (51) A01N 1/02 (2006.01)
 (86) PCT SE2020/050381 de 12/04/2020
 (87) WO 2020/209788 de 15/10/2020

(21) BR 11 2021 020424-5

Código 1.1 - Publicação Internacional – PCT. Apresentação de petição de requerimento de entrada na fase nacional
 (30) 12/04/2019 US 62/833,140
 (51) A61K 31/137 (2006.01), C07C 13/04 (2006.01), C07C 217/54 (2006.01)
 (86) PCT US2020/027981 de 13/04/2020
 (87) WO 2020/210823 de 15/10/2020

(21) BR 11 2021 020425-3

Código 1.1 - Publicação Internacional – PCT. Apresentação de petição de requerimento de entrada na fase nacional
 (30) 12/04/2019 US 62/833,208
 (51) C11D 1/14 (2006.01), C11D 1/22 (2006.01), C11D 3/48 (2006.01), C11D 3/43 (2006.01), C11D 3/20 (2006.01), C11D 11/00 (2006.01)
 (86) PCT US2020/027900 de 13/04/2020
 (87) WO 2020/210784 de 15/10/2020



(21) BR 11 2021 020426-1 Código 1.1 - Publicação Internacional – PCT. Apresentação de petição de requerimento de entrada na fase nacional
(30) 07/06/2019 US 62/858,968
(51) C07K 16/30 (2006.01), C07K 16/28 (2006.01), C07K 16/32 (2006.01)
(86) PCT US2020/036657 de 08/06/2020
(87) WO 2020/247932 de 10/12/2020

(21) BR 11 2021 020429-6 Código 1.1 - Publicação Internacional – PCT. Apresentação de petição de requerimento de entrada na fase nacional
(30) 12/04/2019 SE 1930123-3
(51) A01N 1/02 (2006.01)
(86) PCT SE2020/050380 de 12/04/2020
(87) WO 2020/209787 de 15/10/2020

(21) BR 11 2021 020431-8 Código 1.1 - Publicação Internacional – PCT. Apresentação de petição de requerimento de entrada na fase nacional
(30) 24/04/2019 DE 10 2019 110 580.3
(51) B22D 15/00 (2006.01), B22D 27/04 (2006.01), B22D 30/00 (2006.01), B22C 9/22 (2006.01)
(86) PCT IB2020/053845 de 23/04/2020
(87) WO 2020/217199 de 29/10/2020

(21) BR 11 2021 020432-6 Código 1.1 - Publicação Internacional – PCT. Apresentação de petição de requerimento de entrada na fase nacional
(30) 12/04/2019 GB 1905250.5
(51) A24F 40/53 (2020.01), A24F 40/57 (2020.01)
(86) PCT GB2020/050935 de 09/04/2020
(87) WO 2020/208367 de 15/10/2020

(21) BR 11 2021 020433-4 Código 1.1 - Publicação Internacional – PCT. Apresentação de petição de requerimento de entrada na fase nacional
(30) 16/04/2019 EP 19169676.4; 09/10/2019 EP 19202209.3
(51) H04S 3/00 (2006.01), H04R 3/12 (2006.01)
(86) PCT EP2020/060577 de 15/04/2020
(87) WO 2020/212414 de 22/10/2020

(21) BR 11 2021 020435-0 Código 1.1 - Publicação Internacional – PCT. Apresentação de petição de requerimento de entrada na fase nacional
(30) 19/04/2019 CN PCT/CN2019/083366
(51) H04N 7/30 (1995.01), H04N 7/26 (1995.01), H04N 7/50 (1995.01)
(86) PCT US2020/028808 de 17/04/2020
(87) WO 2020/214980 de 22/10/2020



(21) BR 11 2021 020436-9	<p>Código 1.1 - Publicação Internacional – PCT. Apresentação de petição de requerimento de entrada na fase nacional</p> <p>(30) 15/04/2019 EP 19169207.8</p> <p>(51) C07C 403/12 (2006.01)</p> <p>(86) PCT EP2020/059483 de 03/04/2020</p> <p>(87) WO 2020/212167 de 22/10/2020</p>
(21) BR 11 2021 020437-7	<p>Código 1.1 - Publicação Internacional – PCT. Apresentação de petição de requerimento de entrada na fase nacional</p> <p>(30) 13/04/2019 US 62/833,685; 15/05/2019 US 62/848,482</p> <p>(51) A61K 9/127 (2006.01), A61K 36/00 (2006.01), C12N 15/87 (2006.01)</p> <p>(86) PCT US2020/028007 de 13/04/2020</p> <p>(87) WO 2020/214542 de 22/10/2020</p>
(21) BR 11 2021 020439-3	<p>Código 1.1 - Publicação Internacional – PCT. Apresentação de petição de requerimento de entrada na fase nacional</p> <p>(30) 12/04/2019 EP 19168931.4; 14/11/2019 EP 19209169.2</p> <p>(51) C12N 9/24 (2006.01), C11D 3/386 (2006.01)</p> <p>(86) PCT EP2020/059965 de 08/04/2020</p> <p>(87) WO 2020/208056 de 15/10/2020</p>
(21) BR 11 2021 020441-5	<p>Código 1.1 - Publicação Internacional – PCT. Apresentação de petição de requerimento de entrada na fase nacional</p> <p>(30) 12/04/2019 US 62/833,529; 04/10/2019 US 62/911,016; 04/11/2019 US 62/930,240</p> <p>(51) C07D 487/04 (2006.01), A61P 35/00 (2006.01), A61K 31/53 (2006.01)</p> <p>(86) PCT US2020/027177 de 08/04/2020</p> <p>(87) WO 2020/210293 de 15/10/2020</p>
(21) BR 11 2021 020443-1	<p>Código 1.1 - Publicação Internacional – PCT. Apresentação de petição de requerimento de entrada na fase nacional</p> <p>(30) 15/04/2019 EP 19169208.6</p> <p>(51) C07C 403/12 (2006.01)</p> <p>(86) PCT EP2020/059482 de 03/04/2020</p> <p>(87) WO 2020/212166 de 22/10/2020</p>
(21) BR 11 2021 020447-4	<p>Código 1.1 - Publicação Internacional – PCT. Apresentação de petição de requerimento de entrada na fase nacional</p> <p>(30) 17/04/2019 US 62/835,488; 31/05/2019 US 62/855,830; 05/11/2019 US 62/931,212; 06/12/2019 US 62/945,071; 17/01/2020 US 62/962,832; 10/03/2020 US 62/987,854</p> <p>(51) A61K 38/17 (2006.01), A61P 31/12 (2006.01), A61P 37/06 (2006.01), A61P 29/00 (2006.01), A61K 38/13 (2006.01)</p>



	(86) PCT US2020/028601 de 16/04/2020 (87) WO 2020/214867 de 22/10/2020
(21) BR 11 2021 020448-2	Código 1.1 - Publicação Internacional – PCT. Apresentação de petição de requerimento de entrada na fase nacional (51) A61F 13/49 (2006.01) (86) PCT CN2019/082992 de 17/04/2019 (87) WO 2020/210999 de 22/10/2020
(21) BR 11 2021 020449-0	Código 1.1 - Publicação Internacional – PCT. Apresentação de petição de requerimento de entrada na fase nacional (51) B29B 17/00 (2006.01), B29B 17/04 (2006.01), B29C 73/16 (2006.01), B29K 9/00 (2006.01) (86) PCT MY2019/000017 de 17/05/2019 (87) WO 2020/235988 de 26/11/2020
(21) BR 11 2021 020450-4	Código 1.1 - Publicação Internacional – PCT. Apresentação de petição de requerimento de entrada na fase nacional (30) 09/04/2019 US 62/831,371; 31/10/2019 US 62/929,035; 07/02/2020 US 16/785,463; 07/02/2020 US 16/785,470 (51) A61K 35/28 (2015.01), A61K 47/02 (2006.01), A61K 47/26 (2006.01), A61P 27/02 (2006.01) (86) PCT US2020/027093 de 07/04/2020 (87) WO 2020/210248 de 15/10/2020
(21) BR 11 2021 020451-2	Código 1.1 - Publicação Internacional – PCT. Apresentação de petição de requerimento de entrada na fase nacional (30) 11/04/2019 US 62/832,492 (51) A61K 35/407 (2015.01), A61K 9/10 (2006.01), A61K 35/12 (2015.01), A61K 35/28 (2015.01), A61K 45/00 (2006.01), A61P 1/16 (2006.01) (86) PCT US2020/027783 de 10/04/2020 (87) WO 2020/210710 de 15/10/2020
(21) BR 11 2021 020452-0	Código 1.1 - Publicação Internacional – PCT. Apresentação de petição de requerimento de entrada na fase nacional (30) 12/04/2019 ES P201930338 (51) G09B 23/28 (2006.01), G09B 23/30 (2006.01), A61C 19/00 (2006.01) (86) PCT ES2020/070235 de 11/04/2020 (87) WO 2020/208284 de 15/10/2020
(21) BR 11 2021 020454-7	Código 1.1 - Publicação Internacional – PCT. Apresentação de petição de requerimento de entrada na fase nacional (30) 12/04/2019 US 62/833,355; 13/08/2019 US 62/885,876; 30/01/2020 US



62/967,907

(51) A23K 10/16 (2016.01), A23K 10/30 (2016.01), A23K 50/10 (2016.01), A23K 20/142 (2016.01), A23K 20/158 (2016.01), A23K 20/189 (2016.01), C12N 1/20 (2006.01), C05F 11/08 (2006.01), C05F 11/10 (2006.01)

(86) PCT US2020/025754 de 30/03/2020

(87) WO 2020/210074 de 15/10/2020



Código 1.3 - Notificação - Fase Nacional - PCT

Notificação da entrada na fase nacional brasileira do pedido internacional de patente depositado nos termos do Tratado de Cooperação em Matéria de Patentes – PCT. O prazo para requerimento do pedido de exame, conforme art. 33 da Lei nº 9.279/96, é de 36 (trinta e seis) meses contado da data do depósito internacional.

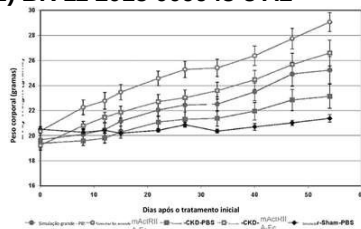
(21) BR 11 2015 009948-3 A2

Código 1.3 - Notificação - Fase Nacional - PCT

(22) 01/11/2013

(30) 02/11/2012 US 61/721,898; 21/12/2012 US 61/740,665

(51) A61K 38/00 (2006.01), A61K 38/29 (2006.01), A61P 19/08 (2006.01), A61P 19/10 (2006.01), A61K 38/22 (2006.01), A61K 38/27 (2006.01)

(54) ANTAGONISTAS DE ATIVINA-ACTRII, USOS DOS MESMOS PARA TRATAMENTO DE DOENÇAS ÓSSEAS E OUTROS DISTÚRBIOS E MÉTODO PARA MONITORAR A EFICÁCIA DO TRATAMENTO OU PREVENÇÃO DE UMA DOENÇA ÓSSEA E OUTROS DISTÚRBIOS

(71) CELGENE CORPORATION (US) ; WASHINGTON UNIVERSITY (US)

(72) Victor Schorr SLOAN; Keith HRUSKA; Yifu FANG; Victoria SUNG; Randall STEVENS; Willian SMITH

(85) 30/04/2015

(86) PCT US2013/068009 de 01/11/2013

(87) WO 2014/071158 de 08/05/2014

(21) BR 11 2021 002490-5 A2

Código 1.3 - Notificação - Fase Nacional - PCT

(22) 20/09/2019

(30) 21/09/2018 US 62/734,339

(51) A23L 33/00 (2016.01), A61K 31/00 (2006.01), A61P 1/12 (2006.01), A61P 1/18 (2006.01), A61P 5/48 (2006.01)

(54) COMPOSIÇÕES E MÉTODOS PARA O TRATAMENTO DE INSUFICIÊNCIA PANCREÁTICA EXÓCRINA (IPE)

(71) SOCIÉTÉ DES PRODUITS NESTLÉ S.A. (CH)

(72) RINAT RIVKA RAN-RESSLER; DAVID STÉPHANE PHILIPPE; JISSY JACOB

(85) 09/02/2021

(86) PCT EP2019/075322 de 20/09/2019

(87) WO 2020/058474 de 26/03/2020

(21) BR 11 2021 005868-0 A2

Código 1.3 - Notificação - Fase Nacional - PCT

(22) 26/09/2019

(30) 27/09/2018 US 62/737,666

(51) C07K 16/28 (2006.01), A61P 35/00 (2006.01)

(54) ANTICORPOS ANTI-HLA-G, COMPOSIÇÕES COMPREENDENDO



ANTICORPOS ANTI-HLA-G E MÉTODOS DE USO DE ANTICORPOS ANTI-HLA-G

(71) TIZONA THERAPEUTICS (US)

(72) COURTNEY BEERS; JOHN CORBIN; DOUG HODGES; ACHIM MOESTA; VANESSA SOROS; PAUL FREDRICK WIDBOOM; JOSEPH ROBERT WARFIELD

(85) 25/03/2021

(86) PCT US2019/053158 de 26/09/2019

(87) WO 2020/069133 de 02/04/2020

(21) BR 11 2021 009709-0 A2

Código 1.3 - Notificação - Fase Nacional - PCT

(22) 25/11/2019

(30) 27/11/2018 CN PCT/CN2018/117581

(51) C07K 16/28 (2006.01), C12N 15/13 (2006.01), C12N 15/63 (2006.01), C12P 21/08 (2006.01), A61K 39/395 (2006.01), A61P 9/10 (2006.01), A61P 11/00 (2006.01), A61P 19/02 (2006.01), A61P 35/02 (2006.01), A61P 37/00 (2006.01)

(54) ANTICORPOS ANTI-GM-CSFRa ISOLADOS, MOLÉCULA DE ÁCIDO NUCLEICO ISOLADA, VETOR, CÉLULAHOSPEDEIRA ISOLADA, SEUS USOS, COMPOSIÇÃO FARMACÊUTICA E MÉTODO DE PRODUÇÃO DE ANTICORPO ANTI-GM-CSFRa ISOLADO

(71) STADSON (BEIJING) BIOPHARMACEUTICALS CO., LTD. (CN)

(72) PINGXIA ZHU; RAN WU; QINGSHUANG ZHANG; QUN HUANG

(85) 19/05/2021

(86) PCT CN2019/120545 de 25/11/2019

(87) WO 2020/108423 de 04/06/2020

(21) BR 11 2021 009739-2 A2

Código 1.3 - Notificação - Fase Nacional - PCT

(22) 27/11/2019

(30) 30/11/2018 US 62/773,894; 17/04/2019 US 62/835,242

(51) A61K 48/00 (2006.01), C12N 15/864 (2006.01)

(54) VETORES VIRAIS AAV E USOS DOS MESMOS

(71) NOVARTIS AG (CH)

(72) JAMES MICHAEL HATFIELD; ROBERT EMIL HODGE; DOUGLAS FELTNER; JOSEPH BALLEYDIER; MATTHEW MERIGGIOLI; BRIAN K. KASPAR; ALLAN ARMAN KASPAR

(85) 19/05/2021

(86) PCT US2019/063649 de 27/11/2019

(87) WO 2020/113034 de 04/06/2020

(21) BR 11 2021 009768-6 A2

Código 1.3 - Notificação - Fase Nacional - PCT

(22) 19/11/2019

(30) 20/11/2018 JP 2018-217548; 13/09/2019 JP 2019-167013

(51) A61K 39/395 (2006.01), A61P 3/00 (2006.01), A61P 43/00 (2006.01)



(54) AGENTE PARA INIBIÇÃO DA ABSORÇÃO DE FERRO NAS CÉLULAS
 (71) PERSEUS PROTEOMICS INC. (JP)
 (72) LILIN ZHANG; FUMIKO NOMURA; KEIKO KATSUMI; ROMI KOTAKA;
 YUTA OHIRA
 (85) 19/05/2021
 (86) PCT JP2019/045227 de 19/11/2019
 (87) WO 2020/105621 de 28/05/2020

(21) BR 11 2021 012038-6 A2

Código 1.3 - Notificação - Fase Nacional - PCT
 (22) 20/12/2019
 (30) 21/12/2018 EP 18215106.8
 (51) C07D 285/08 (2006.01)
 (54) SÍNTESE DE 3-METIL-1,2,4-TIADIAZOL-5-CARBOHIDRAZIDA OU DA
 FORMA DEUTERADA DE METIL-D3 DA MESMA
 (71) OGEDA SA (BE)
 (72) HAMID HOVEYDA; GUILLAUME DUTHEUIL
 (85) 18/06/2021
 (86) PCT EP2019/086733 de 20/12/2019
 (87) WO 2020/128003 de 25/06/2020

(21) BR 11 2021 012049-1 A2

Código 1.3 - Notificação - Fase Nacional - PCT
 (22) 20/12/2019
 (30) 20/12/2018 FR 1873885
 (51) B26D 3/18 (2006.01)
 (54) APARELHO PROCESSADOR DE ALIMENTOS MOTORIZADO
 (71) HAMEUR (LU)
 (72) LOÏC FEVRE; PIERRE DUMAS
 (85) 18/06/2021
 (86) PCT EP2019/086641 de 20/12/2019
 (87) WO 2020/127948 de 25/06/2020

(21) BR 11 2021 012052-1 A2

Código 1.3 - Notificação - Fase Nacional - PCT
 (22) 16/12/2019
 (30) 21/12/2018 GB 1821097.1; 26/07/2019 GB 1910743.2
 (51) F16H 25/20 (2006.01), H02K 7/06 (2006.01)
 (54) ATUADOR, SISTEMA E MOTOR ELÉTRICO PARA USO EM UM
 ATUADOR
 (71) ROTORK CONTROLS LIMITED (GB)
 (72) DAVID ADAMS
 (85) 18/06/2021
 (86) PCT GB2019/053563 de 16/12/2019
 (87) WO 2020/128443 de 25/06/2020



(21) BR 11 2021 012053-0 A2	Código 1.3 - Notificação - Fase Nacional - PCT (22) 20/12/2019 (30) 21/12/2018 EP 18215493.0 (51) C02F 3/28 (2006.01), C02F 103/32 (2006.01), C02F 1/24 (2006.01) (54) PROCESSO PARA A SEPARAÇÃO DE BIOMASSA A PARTIR DE ÁGUA RESIDUAL TRATADA APÓS A PURIFICAÇÃO ANAERÓBICA DE ÁGUA RESIDUAL E SISTEMA PARA A SEPARAÇÃO DE BIOMASSA (71) PAQUES I.P. B.V. (NL) (72) CORNELIA THERESIA MARIA JOHANNA FRIJTERS; SEBASTIAAN LEONARDO DE BRUIN (85) 18/06/2021 (86) PCT EP2019/086595 de 20/12/2019 (87) WO 2020/127918 de 25/06/2020
(21) BR 11 2021 012057-2 A2	Código 1.3 - Notificação - Fase Nacional - PCT (22) 20/12/2019 (30) 21/12/2018 US 62/783,816; 30/08/2019 US 62/894,493; 04/11/2019 US 62/930,489 (51) A61K 31/504 (2006.01), A61K 38/12 (2006.01), C07K 5/02 (2006.01) (54) COMPOSTOS QUE PARTICIPAM DE LIGAÇÃO COOPERATIVA E USOS DOS MESMOS (71) REVOLUTION MEDICINES, INC. (US) (72) MEIZHONG JIN; NICHOLAS PERL; ANNA KOHLMANN; NING YIN; JASON T. LOWE; JAE YOUNG AHN; MARK JOSEPH MULVIHILL; ELENA S. KOLTUN; ADRIAN L. GILL (85) 18/06/2021 (86) PCT US2019/068100 de 20/12/2019 (87) WO 2020/132597 de 25/06/2020
(21) BR 11 2021 012059-9 A2	Código 1.3 - Notificação - Fase Nacional - PCT (22) 19/12/2019 (30) 21/12/2018 KR 10-2018-0167782 (51) A61L 27/20 (2006.01), A61L 27/52 (2006.01), A61F 2/00 (2006.01), A61L 2/00 (2006.01) (54) PREENCHEDOR COMPREENDENDO ÁCIDO HIALURÔNICO HIDROGEL COM EXCELENTES PROPRIEDADES DE PREENCHIMENTO (71) LG CHEM, LTD. (KR) (72) CHEOL JANG; YEONSOO KIM; HYUNSUP LEE; MYUNGHAN LEE; JI SUN KIM; HYUN TAE JUNG; JINEON SO; CHANG HYUN LEE; HWAYOUN REE (85) 18/06/2021 (86) PCT KR2019/018129 de 19/12/2019 (87) WO 2020/130685 de 25/06/2020



(21) BR 11 2021 012060-2 A2 Código 1.3 - Notificação - Fase Nacional - PCT
 (22) 18/12/2019
 (30) 21/12/2018 DE 10 2018 133 553.9
 (51) B23K 26/0622 (2014.01), B23K 26/352 (2014.01), B23K 26/142 (2014.01), B23K 26/16 (2006.01)
 (54) OBJETO COM UM SUBSTRATO DE METAL E UM CANAL NO SUBSTRATO DE METAL E MÉTODO PARA PRODUÇÃO DO MESMO
 (71) FRAUNHOFER-GESELLSCHAFT ZUR FÖRDERUNG DER ANGEWANDTEN FORSCHUNG EINGETRAGENER VEREIN (DE)
 (72) UWE SPECHT; DIRK SALZ; THOMAS LUKASCZYK; RALPH WILKEN; KAI BORCHERDING; LINDA GÄTJEN; TIM HEUSINGER VON WALDEGGE; NANE NOLTE
 (85) 18/06/2021
 (86) PCT EP2019/086112 de 18/12/2019
 (87) WO 2020/127594 de 25/06/2020

(21) BR 11 2021 012061-0 A2 Código 1.3 - Notificação - Fase Nacional - PCT
 (22) 18/12/2019
 (30) 19/12/2018 US 62/781,773; 17/12/2019 US 16/717,651
 (51) A01N 25/12 (2006.01), A01N 25/26 (2006.01), A01N 37/46 (2006.01), A01N 43/36 (2006.01), A01N 43/54 (2006.01), A01N 51/00 (2006.01), A01P 21/00 (2006.01)
 (54) PARTÍCULAS FUNCIONAIS PARA ENTREGA DE COMPONENTES AGRÍCOLAS BENÉFICOS
 (71) ADVANCED BIOLOGICAL MARKETING, INC. (US)
 (72) MOLLY CADLE-DAVIDSON; ROBERT PATRICK
 (85) 18/06/2021
 (86) PCT US2019/067095 de 18/12/2019
 (87) WO 2020/132018 de 25/06/2020

(21) BR 11 2021 012062-9 A2 Código 1.3 - Notificação - Fase Nacional - PCT
 (22) 20/12/2019
 (30) 21/12/2018 CH 01596/18
 (51) A61B 18/20 (2006.01), A61B 17/00 (2006.01)
 (54) FONTE DE LASER, DISPOSITIVO DE LASER E MÉTODO DE CORTE DE UM TECIDO
 (71) ADVANCED OSTEOTOMY TOOLS - AOT AG (CH)
 (72) ALFREDO E. BRUNO; KLAUS OLAF BÖRNSEN; MICHAEL PEYER; REINHARD KELNBERGER
 (85) 18/06/2021
 (86) PCT EP2019/086514 de 20/12/2019
 (87) WO 2020/127866 de 25/06/2020

(21) BR 11 2021 012064-5 A2 Código 1.3 - Notificação - Fase Nacional - PCT



(22) 06/02/2020
 (30) 15/02/2019 IT 102019000002249
 (51) A01M 7/00 (2006.01)
 (54) SISTEMA E MÉTODO DE PREVISÃO DE RISCO DE ATAQUE DE INSETOS
 (71) AGROROBOTICA S.R.L. (IT)
 (72) ANDREA SOZZI SABATINI; ALESSANDRA BROTZU
 (85) 18/06/2021
 (86) PCT IB2020/050958 de 06/02/2020
 (87) WO 2020/165701 de 20/08/2020

(21) BR 11 2021 012072-6 A2

Código 1.3 - Notificação - Fase Nacional - PCT
 (22) 19/12/2019
 (30) 19/12/2018 EP 18213946.9
 (51) A61N 1/40 (2006.01)
 (54) INSERÇÕES FLEXÍVEIS DE BOLUS DE ÁGUA IMPRESSAS EM 3D
 (71) ERASMUS UNIVERSITY MEDICAL CENTER ROTTERDAM (NL) ; TECHNISCHE UNIVERSITEIT DELFT (NL)
 (72) MARGARETHUS MARIUS PAULIDES; ANNE LISA ABDEL-ALIM-VAN DEN BERG; IEMKJE A. RUITER; NINA BOGERD; GERARD CORNELIS VAN RHOON
 (85) 18/06/2021
 (86) PCT NL2019/050858 de 19/12/2019
 (87) WO 2020/130824 de 25/06/2020

(21) BR 11 2021 012073-4 A2

Código 1.3 - Notificação - Fase Nacional - PCT
 (22) 23/12/2019
 (30) 21/12/2018 US 62/784,365
 (51) G01N 33/48 (2006.01), C40B 30/00 (2006.01), C40B 40/04 (2006.01)
 (54) PAINEL DE BIOMARCADOR, E, USO DO PAINEL DE BIOMARCADOR
 (71) BIOMARK CANCER SYSTEMS INC. (CA)
 (72) RASHID BUX
 (85) 18/06/2021
 (86) PCT CA2019/051908 de 23/12/2019
 (87) WO 2020/124276 de 25/06/2020

(21) BR 11 2021 012074-2 A2

Código 1.3 - Notificação - Fase Nacional - PCT
 (22) 20/12/2019
 (30) 21/12/2018 US 62/784,214; 10/05/2019 US 62/846,351
 (51) H02G 1/12 (2006.01)
 (54) DISPOSITIVO DE PREPARAÇÃO DE CABO DE ENERGIA ELÉTRICA
 (71) 3M INNOVATIVE PROPERTIES COMPANY (US) ; CONNECTED INTELLIGENCE SYSTEMS, LTD. (IL)
 (72) DOUGLAS B. GUNDEL; ASSAF KAUFMAN; URI BAR-ZIV



(85) 18/06/2021
(86) PCT US2019/067984 de 20/12/2019
(87) WO 2020/132526 de 25/06/2020

(21) BR 11 2021 012076-9 A2 Código 1.3 - Notificação - Fase Nacional - PCT
(22) 30/01/2020
(30) 31/01/2019 US 62/799,144; 02/05/2019 FI 20195354
(51) B04C 5/18 (2006.01)
(54) UMA CÂMARA DE REJEITOS DE UM LIMPADOR CENTRÍFUGO E UM LIMPADOR CENTRÍFUGO
(71) ANDRITZ OY (FI)
(72) ANTTI NYKÄNEN; MIRO PARTTY; JASON HUFF
(85) 18/06/2021
(86) PCT FI2020/050051 de 30/01/2020
(87) WO 2020/157383 de 06/08/2020

(21) BR 11 2021 012077-7 A2 Código 1.3 - Notificação - Fase Nacional - PCT
(22) 13/12/2019
(30) 20/12/2018 CA 3028157
(51) C08L 23/08 (2006.01)
(54) COMPOSIÇÕES DE COPOLÍMERO DE POLIETILENO E SUAS PROPRIEDADES DE BARREIRA
(71) NOVA CHEMICALS (INTERNATIONAL) S.A. (CH)
(72) XIAOCHUAN WANG; STEPHEN SALOMONS
(85) 18/06/2021
(86) PCT IB2019/060781 de 13/12/2019
(87) WO 2020/128753 de 25/06/2020

(21) BR 11 2021 012332-6 A2 Código 1.3 - Notificação - Fase Nacional - PCT
(22) 14/01/2020
(30) 22/03/2019 CN 201910221784.3
(51) E01B 27/20 (2006.01), E01B 27/16 (2006.01)
(54) DISPOSITIVO DE COMPACTAÇÃO CONTENDO MECANISMO DE EXCITAÇÃO DE VIBRAÇÃO EXCÊNTRICA, E MÉTODO DE COMPACTAÇÃO POR EXCITAÇÃO EXCÊNTRICA
(71) CRCC HIGH-TECH EQUIPMENT CORPORATION LIMITED (CN)
(72) FEIXIANG LIU; BAOMING ZHANG; JIANGSHENG XIE; YONGQIN YE; GANG LIU; HONGBING WANG; YUCHENG LI; XIAOMEI YANG; LANG FU; WENTAO CAI; YONG PAN; HUAZHONG GAO; SHIJIA CHANG; JUN TAO; CHANGJIE JI; YUZHU WANG; SHIZHOU HU
(85) 22/06/2021
(86) PCT CN2020/071948 de 14/01/2020
(87) WO 2020/192251 de 01/10/2020



(21) BR 11 2021 012856-5 A2	Código 1.3 - Notificação - Fase Nacional - PCT (22) 27/12/2019 (30) 28/12/2018 BR BR1020180774468 (51) D01F 8/02 (2006.01), D01F 8/04 (2006.01), D01F 8/14 (2006.01), D01F 1/00 (2006.01), D01D 13/02 (2006.01), D01D 5/12 (2006.01) (54) FIBRAS SINTÉTICAS POLIMÉRICAS ADITIVADAS COM LIGNINA, SEU PROCESSO DE OBTENÇÃO E USO PARA CONFECÇÃO DE PRODUTOS TÊXTEIS (71) SUZANO S.A. (BR/BA) (72) TALYTA TORREZAN; RAFAEL BASTOS ROCHA; NATHAN RIANY VALERIO ALBINO (85) 28/06/2021 (86) PCT BR2019/050572 de 27/12/2019 (87) WO 2020/132739 de 02/07/2020
(21) BR 11 2021 013164-7 A2	Código 1.3 - Notificação - Fase Nacional - PCT (22) 04/01/2019 (51) A61K 8/64 (2006.01), A61Q 19/08 (2006.01) (54) DERIVADOS OXIDADOS DE FRAGMENTOS DE GDF-11 (71) AVON PRODUCTS, INC. (US) (72) JOLANTA IDKOWIAK BALDYS; JOHN W. LYGA; ROBERT ZHIYONG LUO (85) 02/07/2021 (86) PCT US2019/012325 de 04/01/2019 (87) WO 2020/142103 de 09/07/2020
(21) BR 11 2021 013361-5 A2	Código 1.3 - Notificação - Fase Nacional - PCT (22) 06/01/2020 (30) 07/01/2019 JP 2019-000530; 14/11/2019 JP 2019-206560 (51) A61K 39/395 (2006.01), A61P 35/00 (2006.01), C07K 16/30 (2006.01), A61K 47/52 (2017.01), A61K 47/54 (2017.01), A61K 47/65 (2017.01), A61K 47/68 (2017.01), A61K 49/16 (2006.01), C12N 15/13 (2006.01), A61K 51/10 (2006.01), G01N 33/53 (2006.01), G01N 33/574 (2006.01) (54) CONJUGADOS COMPREENDENDO LIGANTE E FRAGMENTO FAB DE ANTICORPO CEACAM5, COMPOSIÇÕES DE DIAGNÓSTICO E FARMACÊUTICA QUE COMPREENDEM OS DITOS CONJUGADOS, BEM COMO USO DOS MESMOS PARA TRATAR E DIAGNOSTICAR CÂNCER (71) ASTELLAS PHARMA INC. (JP) (72) MICHINORI AKAIWA; JUNYA ISHIDA; HIROKI TOYA; NOBUYUKI SHIRAI; TORU ASANO; TOMOAKI YOSHIKAWA; YORIKATA SANO; HITOSHI DOIHARA; HIROKI SHIRAI; KAZUNORI HIRAYAMA (85) 06/07/2021 (86) PCT JP2020/000037 de 06/01/2020 (87) WO 2020/145228 de 16/07/2020



(21) BR 11 2021 013426-3 A2 Código 1.3 - Notificação - Fase Nacional - PCT
 (22) 18/01/2019
 (51) D21H 27/38 (2006.01), D21H 11/04 (2006.01)
 (54) PRODUTO DE PAPEL TISSUE, E, MÉTODO PARA FORMAR UM PRODUTO DE PAPEL TISSUE DEPOSITADO A ÚMIDO, MACIO E DURÁVEL
 (71) KIMBERLY-CLARK WORLDWIDE, INC. (US)
 (72) THOMAS GERARD SHANNON; STEPHEN MICHAEL LINDSAY; BRENT MERRIK THOMPSON; RICHARD LOUIS UNDERHILL
 (85) 07/07/2021
 (86) PCT US2019/014174 de 18/01/2019
 (87) WO 2020/149849 de 23/07/2020

(21) BR 11 2021 013427-1 A2 Código 1.3 - Notificação - Fase Nacional - PCT
 (22) 03/04/2020
 (30) 03/04/2019 US 62/828,693
 (51) C08G 59/40 (2006.01), C08J 9/00 (2006.01), C08L 63/00 (2006.01)
 (54) SISTEMA DE DUAS PARTES E MÉTODO
 (71) ZEPHYROS, INC. (US)
 (72) MICHAEL CZAPLICKI; HAMID MORTAZAVIAN; KEVIN HICKS
 (85) 07/07/2021
 (86) PCT US2020/026712 de 03/04/2020
 (87) WO 2020/206346 de 08/10/2020

(21) BR 11 2021 013429-8 A2 Código 1.3 - Notificação - Fase Nacional - PCT
 (22) 10/01/2020
 (30) 11/01/2019 CN 201910025251.8; 15/03/2019 CN 201910196383.7; 23/05/2019 CN 201910434159.7; 24/09/2019 CN 201910914387.4; 26/10/2019 CN 201911026383.9
 (51) C07D 471/04 (2006.01), A61K 31/472 (2006.01), A61P 3/00 (2006.01)
 (54) COMPOSTO, COMPOSIÇÃO FARMACÊUTICA, E, USO DO COMPOSTO
 (71) NANJING TRANSTHERA BIOSCIENCES CO., LTD. (CN)
 (72) ZHONGHUI WAN; LIN LI; FRANK WU
 (85) 07/07/2021
 (86) PCT CN2020/071405 de 10/01/2020
 (87) WO 2020/143763 de 16/07/2020

(21) BR 11 2021 013432-8 A2 Código 1.3 - Notificação - Fase Nacional - PCT
 (22) 17/01/2020
 (30) 18/01/2019 IT 102019000000813
 (51) F16H 3/00 (2006.01), B60K 6/547 (2007.10), F16H 3/093 (2006.01), F16H 37/04 (2006.01)
 (54) ARQUITETURA ELÉTRICA HÍBRIDA DE TRANSMISSÃO DE DUPLA EMBREAGEM PARA VEÍCULOS AGRÍCOLAS



(71) CNH INDUSTRIAL ITALIA S.P.A. (IT)
(72) MICHELANTONIO FORTE; ALBERTO BORGHI; ENRICO SEDONI
(85) 07/07/2021
(86) PCT EP2020/051198 de 17/01/2020
(87) WO 2020/148452 de 23/07/2020

(21) BR 11 2021 013434-4 A2

Código 1.3 - Notificação - Fase Nacional - PCT
(22) 07/01/2020
(30) 07/01/2019 DE 10 2019 100 230.3; 02/04/2019 DE 10 2019 108 626.4
(51) A61K 38/08 (2019.01), A61K 38/10 (2006.01), A61K 38/17 (2006.01), C07K 14/47 (2006.01), C07K 11/00 (2006.01), A61P 1/00 (2006.01), A61P 25/00 (2006.01), A61P 31/04 (2006.01)
(54) FRAGMENTOS DE DEFENSINA PARA USO EM TERAPIA OU PROFILAXIA
(71) AESCULUS BIO APS (DK)
(72) JAN WEHKAMP; DIRK EHMANN
(85) 07/07/2021
(86) PCT EP2020/050186 de 07/01/2020
(87) WO 2020/144166 de 16/07/2020

(21) BR 11 2021 013435-2 A2

Código 1.3 - Notificação - Fase Nacional - PCT
(22) 08/01/2020
(30) 09/01/2019 US 62/790,342
(51) C07D 401/14 (2006.01), A61K 31/4412 (2006.01), A61P 35/00 (2006.01)
(54) FORMAS SÓLIDAS QUE COMPREENDEM
(S)-4-(4-(4-(((2-(2,6-DIOXOPIPERIDIN-3-IL)-1-OXISOINDOLIN-4-IL)OXI)METIL)BENZIL)PIPERAZIN-1-IL)-3-FLUOROBENZONITRILA E SAIS DO MESMO, E COMPOSIÇÕES QUE COMPREENDEM E MÉTODOS DE USO DO MESMO
(71) CELGENE CORPORATION (US)
(72) GERALD D. ARTMAN III; ANTONIO C. FERRETTI; LIANFENG HUANG; UDAYKUMAR JAIN; HON-WAH MAN; PAULA A. TAVARES-GRECO; WENJU WU; NANCY NIENHUA TSOU; ZHIWEI YIN
(85) 07/07/2021
(86) PCT US2020/012687 de 08/01/2020
(87) WO 2020/146463 de 16/07/2020

(21) BR 11 2021 013436-0 A2

Código 1.3 - Notificação - Fase Nacional - PCT
(22) 09/01/2020
(30) 09/01/2019 US 62/790,207
(51) H04N 19/29 (2014.01), H04N 19/17 (2014.01), H04N 19/174 (2014.01)
(54) SINALIZAÇÃO DE IDENTIFICADOR DE SUBIMAGEM EM CODIFICAÇÃO DE VÍDEO
(71) HUAWEI TECHNOLOGIES CO., LTD. (CN)
(72) YE-KUI WANG; FNU HENDRY



(85) 07/07/2021

(86) PCT US2020/012970 de 09/01/2020

(87) WO 2020/146662 de 16/07/2020

(21) BR 11 2021 013437-9 A2

Código 1.3 - Notificação - Fase Nacional - PCT

(22) 07/01/2020

(30) 08/01/2019 US 62/789,740

(51) C07D 235/06 (2006.01), A61K 31/4184 (2006.01), A61P 25/02 (2006.01),
A61P 29/00 (2006.01), G01N 23/2055 (2018.01), G01N 25/20 (2006.01)

(54) FORMAS CRISTALINAS DE (S) 2 (7 CIANO 1H BENZIMIDAZOL 1-IL) N {1
[4 (1 CIANO 1 METILETIL)FENIL]ETIL}ACETAMIDA

(71) NEOMED INSTITUTE - INSTITUT NEOMED (CA)

(72) JILONG JIANG; ALAN TSE

(85) 07/07/2021

(86) PCT CA2020/050016 de 07/01/2020

(87) WO 2020/142842 de 16/07/2020

(21) BR 11 2021 013438-7 A2

Código 1.3 - Notificação - Fase Nacional - PCT

(22) 27/01/2020

(30) 01/02/2019 FR 1901023

(51) C08G 63/00 (2006.01), C08L 67/00 (2006.01), C07C 51/43 (2006.01), C08J
11/04 (2006.01), C08J 11/16 (2006.01), C08G 63/02 (2006.01)

(54) MÉTODO DE PRODUÇÃO DE UM TEREFTALATO DE POLIÉSTER A
PARTIR DE UMA MISTURA MONOMÉRICA CONTENDO UM DIÉSTER

(71) IFP ENERGIES NOUVELLES (FR)

(72) OLIVIER THINON; THIERRY GAUTHIER

(85) 07/07/2021

(86) PCT EP2020/051845 de 27/01/2020

(87) WO 2020/156966 de 06/08/2020

(21) BR 11 2021 013439-5 A2

Código 1.3 - Notificação - Fase Nacional - PCT

(22) 13/01/2020

(30) 14/01/2019 CN 201910032829.2

(51) A61B 34/30 (2016.01)

(54) SISTEMA DE IMAGÍSTICA PARA ROBÔ CIRÚRGICO E ROBÔ
CIRÚRGICO

(71) SHANGHAI MICROPORT MEDBOT (GROUP) CO., LTD. (CN)

(72) SHUAI YUAN; YUNLEI SHI; JIAYIN WANG; CHAO HE

(85) 07/07/2021

(86) PCT CN2020/071829 de 13/01/2020

(87) WO 2020/147691 de 23/07/2020

(21) BR 11 2021 013440-9 A2

Código 1.3 - Notificação - Fase Nacional - PCT



(22) 07/02/2020

(30) 11/02/2019 US 62/803,633

(51) C08F 120/06 (2006.01), C08F 220/06 (2006.01)

(54) MÉTODOS DE PRODUÇÃO DE UM POLÍMERO DE ÁCIDO (MET)ACRÍLICO E DE PRODUÇÃO DE UM POLÍMERO OU COPOLÍMERO (MET)ACRÍLICO, E, POLÍMERO OU SOLUÇÃO DE COPOLÍMERO (MET)ACRÍLICO

(71) DOW GLOBAL TECHNOLOGIES LLC (US) ; ROHM AND HAAS COMPANY (US) ; THE REGENTS OF THE UNIVERSITY OF CALIFORNIA (US)

(72) EMRE DISCEKICI; IN-HWAN LEE; ALAINA MCGRATH; CRAIG HAWKER; JING MING REN; DAVID LAITAR; ANTONY VAN DYK

(85) 07/07/2021

(86) PCT US2020/017178 de 07/02/2020

(87) WO 2020/167600 de 20/08/2020

(21) BR 11 2021 013441-7 A2

Código 1.3 - Notificação - Fase Nacional - PCT

(22) 13/02/2020

(30) 15/02/2019 JP 2019-025187

(51) C21D 8/10 (2006.01), C22C 38/00 (2006.01), C22C 38/54 (2006.01)

(54) MATERIAL DE AÇO ADEQUADO PARA USO EM AMBIENTE ÁCIDO

(71) NIPPON STEEL CORPORATION (JP)

(72) HIROKI KAMITANI; YOHEI OTOME; ATSUSHI SOMA; TARO OE; NOBUAKI KOMATSUBARA; SHINJI YOSHIDA; YUJI ARAI

(85) 07/07/2021

(86) PCT JP2020/005617 de 13/02/2020

(87) WO 2020/166668 de 20/08/2020

(21) BR 11 2021 013442-5 A2

Código 1.3 - Notificação - Fase Nacional - PCT

(22) 20/11/2019

(30) 11/02/2019 US 62/803,695

(51) G06Q 20/20 (2012.01), G07G 1/00 (2006.01), G07G 3/00 (2006.01), G06Q 30/06 (2012.01)

(54) SISTEMA E MÉTODO PARA OPERAR UMA ÁREA DE SUPERFÍCIE SCO DE UMA LOJA DE VAREJO

(71) EVERSEEN LIMITED (IE)

(72) ALAN O'HERLIHY; OVIDIU PARVU; ALEXANDRU ARION

(85) 07/07/2021

(86) PCT IB2019/059992 de 20/11/2019

(87) WO 2020/165640 de 20/08/2020

(21) BR 11 2021 013443-3 A2

Código 1.3 - Notificação - Fase Nacional - PCT

(22) 08/01/2019

(51) H04W 72/12 (2009.01)



(54) MÉTODOS PARA RECEBER E PARA TRANSMITIR DADOS DO ENLACE DESCENDENTE, DISPOSITIVOS PARA RECEBER E PARA TRANSMITIR OS DADOS DO ENLACE DESCENDENTE, E, MÍDIA DE ARMAZENAMENTO LEGÍVEL POR COMPUTADOR NÃO TRANSITÓRIA

(71) BEIJING XIAOMI MOBILE SOFTWARE CO., LTD. (CN)

(72) MINGJU LI

(85) 07/07/2021

(86) PCT CN2019/070847 de 08/01/2019

(87) WO 2020/142899 de 16/07/2020

(21) BR 11 2021 013444-1 A2

Código 1.3 - Notificação - Fase Nacional - PCT

(22) 08/01/2020

(30) 08/01/2019 CN 201910016466.3; 07/03/2019 CN 201910173454.1; 21/03/2019 CN 201910219440.9; 30/07/2019 CN 201910696741.0

(51) H04N 19/00 (2014.01)

(54) MÉTODO, APARELHO E SISTEMA DE PREDIÇÃO DE IMAGEM, DISPOSITIVO, E MÍDIA DE ARMAZENAMENTO

(71) HUAWEI TECHNOLOGIES CO., LTD. (CN)

(72) YIN ZHAO; HAITAO YANG; JIANLE CHEN; LIAN ZHANG

(85) 07/07/2021

(86) PCT CN2020/070976 de 08/01/2020

(87) WO 2020/143684 de 16/07/2020

(21) BR 11 2021 013445-0 A2

Código 1.3 - Notificação - Fase Nacional - PCT

(22) 07/01/2020

(30) 15/01/2019 JP 2019-004003

(51) H04R 1/10 (2006.01), G10K 11/178 (2006.01), G10K 15/00 (2006.01), G06F 21/32 (2013.01)

(54) DISPOSITIVO DE PROCESSAMENTO DE INFORMAÇÕES, DISPOSITIVO USÁVEL, MÉTODO DE PROCESSAMENTO DE INFORMAÇÕES, E MEIO DE ARMAZENAMENTO

(71) NEC CORPORATION (JP)

(72) KOJI OKABE; TAKAYUKI ARAKAWA; TAKAFUMI KOSHINAKA

(85) 07/07/2021

(86) PCT JP2020/000195 de 07/01/2020

(87) WO 2020/149175 de 23/07/2020

(21) BR 11 2021 013446-8 A2

Código 1.3 - Notificação - Fase Nacional - PCT

(22) 08/01/2020

(30) 08/01/2019 US 62/789,603

(51) E03B 3/28 (2006.01), E03B 3/00 (2006.01), B01D 5/00 (2006.01)

(54) GERADOR DE ÁGUA ATMOSFÉRICA

(71) WATERGEN LTD. (IL)

(72) SHARON DULBERG; YANIR RICHARD BLUMENTHAL; MORAN PERY;



GUY EVGENI CHERNIN; CHEN NECHEMIA
 (85) 07/07/2021
 (86) PCT IL2020/050031 de 08/01/2020
 (87) WO 2020/144685 de 16/07/2020

(21) BR 11 2021 013448-4 A2 Código 1.3 - Notificação - Fase Nacional - PCT
 (22) 08/01/2020
 (30) 08/01/2019 US 62/789,648
 (51) E03B 3/28 (2006.01), B01D 5/00 (2006.01), B01D 53/26 (2006.01), C02F 1/00 (2006.01)
 (54) GERADOR DE ÁGUA ATMOSFÉRICA COM SISTEMA DE RESFRIAMENTO DE ÁGUA
 (71) WATERGEN LTD. (IL)
 (72) SHARON DULBERG; CHEN NECHEMIA
 (85) 07/07/2021
 (86) PCT IL2020/050027 de 08/01/2020
 (87) WO 2020/144682 de 16/07/2020

(21) BR 11 2021 013449-2 A2 Código 1.3 - Notificação - Fase Nacional - PCT
 (22) 08/01/2020
 (30) 08/01/2019 US 62/789,648
 (51) F25B 41/04 (2006.01), F25B 47/02 (2006.01), F25B 47/00 (2006.01)
 (54) GERADOR DE ÁGUA ATMOSFÉRICA COM SISTEMA DE DESCONGELAMENTO
 (71) WATERGEN LTD. (IL)
 (72) SHARON DULBERG; MOSHE GOLDBERG
 (85) 07/07/2021
 (86) PCT IL2020/050026 de 08/01/2020
 (87) WO 2020/144681 de 16/07/2020

(21) BR 11 2021 013450-6 A2 Código 1.3 - Notificação - Fase Nacional - PCT
 (22) 03/01/2020
 (30) 11/01/2019 US 62/791,224; 15/02/2019 US 62/806,190; 28/03/2019 US 62/825,159
 (51) H04L 29/06 (2006.01), H04W 12/00 (2021.01), H04W 12/06 (2021.01), H04W 12/08 (2021.01), H04W 48/18 (2009.01)
 (54) MÉTODOS E APARELHOS PARA AUTENTICAÇÃO ESPECÍFICA DE FATIA
 (71) IDAC HOLDINGS, INC. (US)
 (72) SAMIR FERDI; ULISES OLVERA-HERNANDEZ; GUANZHOU WANG; SAAD AHMAD
 (85) 07/07/2021
 (86) PCT US2020/012220 de 03/01/2020



(87) WO 2020/146211 de 16/07/2020

(21) BR 11 2021 013451-4 A2 Código 1.3 - Notificação - Fase Nacional - PCT
 (22) 07/01/2020
 (30) 09/01/2019 US 62/790,310
 (51) G16H 20/17 (2018.01), A61B 5/00 (2006.01), A61F 9/00 (2006.01), A61N 1/30 (2006.01)
 (54) MÉTODO, SISTEMA, E, MEIO DE ARMAZENAMENTO LEGÍVEL POR MÁQUINA NÃO TRANSITÓRIO
 (71) TWENTY TWENTY THERAPEUTICS LLC (US)
 (72) CHRISTIAN GUTIERREZ
 (85) 07/07/2021
 (86) PCT US2020/012548 de 07/01/2020
 (87) WO 2020/146358 de 16/07/2020

(21) BR 11 2021 013452-2 A2 Código 1.3 - Notificação - Fase Nacional - PCT
 (22) 05/02/2020
 (30) 08/02/2019 DE 10 2019 000 906.1
 (51) B22F 1/00 (2006.01), B22F 9/22 (2006.01), C22C 1/04 (2006.01), C22C 1/05 (2006.01), B22F 3/105 (2006.01), B22F 9/08 (2006.01)
 (54) PÓS À BASE DE COMPOSTOS DE NIÓBIO-ESTANHO PARA A PRODUÇÃO DE COMPONENTES SUPERCONDUTORES
 (71) TANIOWIS GMBH (DE)
 (72) HOLGER BRUMM; MARKUS WEINMANN; CHRISTOPH SCHNITZER
 (85) 07/07/2021
 (86) PCT EP2020/052819 de 05/02/2020
 (87) WO 2020/161166 de 13/08/2020

(21) BR 11 2021 013453-0 A2 Código 1.3 - Notificação - Fase Nacional - PCT
 (22) 13/01/2020
 (30) 11/01/2019 US 62/791,617
 (51) A61M 1/34 (2006.01)
 (54) MÉTODOS E SISTEMAS DE DESINTOXICAÇÃO DE PLASMA
 (71) MARKER HOLDINGS AG (CH)
 (72) RANDY WENTHOLD
 (85) 07/07/2021
 (86) PCT IB2020/050236 de 13/01/2020
 (87) WO 2020/144664 de 16/07/2020

(21) BR 11 2021 013454-9 A2 Código 1.3 - Notificação - Fase Nacional - PCT
 (22) 25/10/2019
 (30) 16/01/2019 JP 2019-005387
 (51) A23D 7/00 (2006.01), A23D 9/00 (2006.01), A23D 9/02 (2006.01), A21D



13/00 (2017.01)
(54) MÉTODO PARA A PRODUÇÃO DE ÓLEO AROMÁTICO TENDO SABOR DE QUEIJO QUEIMADO
(71) FUJI OIL HOLDINGS INC. (JP)
(72) YOSHITOMO FUKAHORI; TOMOAKI KUMATANI; MAKIKO SATO
(85) 07/07/2021
(86) PCT JP2019/041956 de 25/10/2019
(87) WO 2020/148963 de 23/07/2020

(21) BR 11 2021 014143-0 A2 Código 1.3 - Notificação - Fase Nacional - PCT
(22) 23/01/2020
(30) 24/01/2019 US 62/796,228
(51) C12N 9/02 (2006.01), C12N 9/10 (2006.01), C12N 15/63 (2006.01), C12P 5/00 (2006.01), C12P 19/44 (2006.01)
(54) TRANSPORTADORES ABC PARA PRODUÇÃO DE ALTA EFICIÊNCIA DE REBAUDIOSÍDEOS
(71) AMYRIS, INC. (US)
(72) GALE A. WICHMANN; SEAN LUND; JOSHUA LERMAN; HANXIAO JIANG; YI XIONG
(85) 19/07/2021
(86) PCT US2020/014859 de 23/01/2020
(87) WO 2020/154549 de 30/07/2020

(21) BR 11 2021 015442-6 A2 Código 1.3 - Notificação - Fase Nacional - PCT
(22) 07/02/2020
(30) 08/02/2019 US 62/802,863
(51) B08B 9/08 (2006.01), A22B 5/00 (2006.01), A23B 4/06 (2006.01), B08B 9/093 (2006.01)
(54) MÉTODOS E SISTEMAS PARA LIMPEZA AUTOMATIZADA DE TANQUES DE IMERSÃO
(71) MORRIS & ASSOCIATES, INC. (US)
(72) CHRISTOPHER GORNI; DEREK WILLIAM THOMPSON; JOHN P. SHELL
(85) 05/08/2021
(86) PCT US2020/017186 de 07/02/2020
(87) WO 2020/163699 de 13/08/2020

(21) BR 11 2021 015455-8 A2 Código 1.3 - Notificação - Fase Nacional - PCT
(22) 06/02/2020
(30) 08/02/2019 EP PCT/EP2019/053144
(51) A61K 38/20 (2006.01), A61K 35/17 (2015.01), A61K 39/00 (2006.01), A61P 35/00 (2006.01)
(54) TRATAMENTO ENVOLVENDO CÉLULAS T CAR-CONCEBIDAS E CITOCINAS
(71) BIONTECH CELL & GENE THERAPIES GMBH (DE)



(72) UGUR SAHIN; PETRA OEHM; BENJAMIN RENGSTL; KATHARINA REINHARD

(85) 05/08/2021

(86) PCT EP2020/052965 de 06/02/2020

(87) WO 2020/161224 de 13/08/2020

(21) BR 11 2021 015462-0 A2

Código 1.3 - Notificação - Fase Nacional - PCT

(22) 05/03/2019

(51) G06F 21/53 (2013.01), G06F 21/71 (2013.01), G06F 21/62 (2013.01)

(54) APARELHO, SISTEMA E MÉTODO APLICADO EM RECIPIENTE DE EXECUÇÃO CONFIÁVEL DETERMINÍSTICO ATRAVÉS DE METADADOS DE LINGUAGEM DE TEMPO DE EXECUÇÃO GERENCIADOS

(71) INTEL CORPORATION (US)

(72) MINGQIU SUN; LIN ZANG

(85) 05/08/2021

(86) PCT US2019/020672 de 05/03/2019

(87) WO 2020/180298 de 10/09/2020

(21) BR 11 2021 015466-3 A2

Código 1.3 - Notificação - Fase Nacional - PCT

(22) 05/02/2020

(30) 05/02/2019 US 62/801,271

(51) A61K 31/4164 (2006.01), A61K 31/496 (2006.01), A61K 45/06 (2006.01)

(54) MATERIAIS E MÉTODOS PARA TRATAR UMA DOENÇA NEURODEGENERATIVA

(71) THE REGENTS OF THE UNIVERSITY OF CALIFORNIA (US) ; GEORGETOWN UNIVERSITY (US)

(72) HOWARD J. FEDEROFF; SUDHAKAR RAJA SUBRAMANIAM; MASSIMO S. FIANDACA; MARK E. MAPSTORE; XIAOMIN SU

(85) 05/08/2021

(86) PCT US2020/016820 de 05/02/2020

(87) WO 2020/163493 de 13/08/2020

(21) BR 11 2021 015501-5 A2

Código 1.3 - Notificação - Fase Nacional - PCT

(22) 07/02/2020

(30) 08/02/2019 US 62/803,334; 03/03/2019 US 62/813,124; 31/05/2019 US 62/855,434

(51) C07K 16/18 (2006.01), A61K 39/395 (2006.01), A61P 25/28 (2006.01), C07K 14/435 (2006.01), C07K 14/47 (2006.01), G01N 33/577 (2006.01), A61K 39/00 (2006.01)

(54) ANTICORPOS QUE RECONHECEM TAU

(71) PROTHENA BIOSCIENCES LIMITED (IE)

(72) PHILIP JAMES DOLAN III; TARLOCHAN S. NIJJAR; SVETLANA ALEXANDER; ROBIN BARBOUR; STEPHEN JED TAM

(85) 05/08/2021



(86) PCT US2020/017357 de 07/02/2020

(87) WO 2020/163817 de 13/08/2020

(21) BR 11 2021 015513-9 A2

Código 1.3 - Notificação - Fase Nacional - PCT

(22) 08/02/2019

(51) G06K 7/016 (2006.01), G06K 7/10 (2006.01), A01K 11/00 (2006.01)

(54) SINCRONIZAÇÃO DE LEITOR DE TAG DE IDENTIFICAÇÃO
ELETRÔNICA DE ANIMAIS

(71) ALLFLEX AUSTRALIA PTY LTD (AU)

(72) LEIGH ANDREW BATEMAN; BENJAMIN THOMAS JOHN WILKINSON;
BRIAN ANTONY CLAYTON

(85) 06/08/2021

(86) PCT AU2019/050094 de 08/02/2019

(87) WO 2020/160589 de 13/08/2020

(21) BR 11 2021 016229-1 A2

Código 1.3 - Notificação - Fase Nacional - PCT

(22) 16/03/2020

(30) 10/04/2019 US 62/831,801

(51) B07C 3/00 (2006.01), B07C 3/10 (2006.01), B07C 3/08 (2006.01)

(54) SISTEMA TRANSPORTADOR, E MÉTODO IMPLEMENTADO POR
PROCESSADOR PARA CLASSIFICAR AS EMBALAGENS TRANSPORTADAS
EM UM SEGMENTO DO TRANSPORTADOR DE ALIMENTAÇÃO

(71) LAITRAM, L.L.C. (US)

(72) ALEXANDER I. DRAGOSET; JASON LAGNEAUX

(85) 17/08/2021

(86) PCT US2020/022969 de 16/03/2020

(87) WO 2020/209986 de 15/10/2020

(21) BR 11 2021 016353-0 A2

Código 1.3 - Notificação - Fase Nacional - PCT

(22) 14/02/2020

(30) 18/02/2019 IN 201911006381

(51) C07D 405/12 (2006.01)

(54) PROCESSO PARA PREPARAR DIAMIDAS ANTRANÍLICAS E
INTERMEDIÁRIOS DAS MESMAS

(71) PI INDUSTRIES LTD. (IN)

(72) DR. ALEXANDER KLAUSENER; DR. SHRIKANT BHAUSAHEB
KANAWADE; DR. VIJAY KUMAR SALVI; DR. SURESH KUMAR SYTHANA;
YUVRAJ NAVNATH KALE; DR. PRAMOD SUBHASH NAGLE; DR. DEEPAK
SHANKAR PANMAND

(85) 18/08/2021

(86) PCT IB2020/051227 de 14/02/2020

(87) WO 2020/170092 de 27/08/2020



(21) BR 11 2021 016354-9 A2	Código 1.3 - Notificação - Fase Nacional - PCT (22) 20/02/2020 (30) 20/02/2019 EP 19158303.8 (51) C07H 19/06 (2006.01), C07H 19/16 (2006.01) (54) COMPOSTO, PROCESSO PARA A FABRICAÇÃO DE UM COMPOSTO DE FÓRMULA, USO DE UM COMPOSTO E INVENÇÃO (71) ROCHE INNOVATION CENTER COPENHAGEN A/S (DK) (72) KONRAD BLEICHER; JESSICA MARINE AURORE BASTIEN (85) 18/08/2021 (86) PCT EP2020/054410 de 20/02/2020 (87) WO 2020/169696 de 27/08/2020
(21) BR 11 2021 016355-7 A2	Código 1.3 - Notificação - Fase Nacional - PCT (22) 14/02/2020 (30) 01/04/2019 GB 1904557.4 (51) G01L 11/02 (2006.01), G01L 1/24 (2006.01), G01D 5/26 (2006.01), G01L 19/08 (2006.01) (54) MÉTODO PARA FORMAR UM SENSOR DE PRESSÃO, SENSOR DE PRESSÃO, SISTEMA PARA MONITORAR PRESSÃO, E, FIBRA ÓPTICA (71) HALLIBURTON ENERGY SERVICES INC. (US) (72) DOYLE CRISPIN (85) 18/08/2021 (86) PCT US2020/018242 de 14/02/2020 (87) WO 2020/205072 de 08/10/2020
(21) BR 11 2021 016363-8 A2	Código 1.3 - Notificação - Fase Nacional - PCT (22) 14/02/2020 (30) 18/02/2019 IT 102019000002279 (51) H02K 7/11 (2006.01), H02K 53/00 (2006.01), H02K 99/00 (2014.01) (54) APARELHO E MÉTODO PARA PRODUZIR ENERGIA ELÉTRICA (71) UMBERTO GABRIELLI (IT) (72) UMBERTO GABRIELLI (85) 18/08/2021 (86) PCT IB2020/051241 de 14/02/2020 (87) WO 2020/170094 de 27/08/2020
(21) BR 11 2021 016365-4 A2	Código 1.3 - Notificação - Fase Nacional - PCT (22) 19/02/2020 (30) 19/02/2019 US 62/807,448 (51) E21C 41/22 (2006.01), B03B 7/00 (2006.01), B07B 15/00 (2006.01) (54) SISTEMA DE GESTÃO DE ÁGUA PARA OPERAÇÃO DE MINERAÇÃO DE MINÉRIO (71) EXTRAKT PROCESS SOLUTIONS, LLC (US) (72) PAUL C. PAINTER; BRUCE G. MILLER; ARON LUPINSKY



(85) 18/08/2021
(86) PCT US2020/018815 de 19/02/2020
(87) WO 2020/172265 de 27/08/2020

(21) BR 11 2021 016368-9 A2 Código 1.3 - Notificação - Fase Nacional - PCT
(22) 19/03/2019
(51) C09D 133/00 (2006.01), C09D 133/02 (2006.01)
(54) DISPERSÃO AQUOSA, PROCESSO PARA PREPARAR A DISPERSÃO AQUOSA, E, COMPOSIÇÃO DE REVESTIMENTO AQUOSA
(71) DOW GLOBAL TECHNOLOGIES LLC (US) ; ROHM AND HAAS COMPANY (US)
(72) JINFEI WANG; JUAN ZHAO; XIAOHONG YANG; ZHONGHUA ZHANG; DONG YUN
(85) 18/08/2021
(86) PCT CN2019/078662 de 19/03/2019
(87) WO 2020/186447 de 24/09/2020

(21) BR 11 2021 016369-7 A2 Código 1.3 - Notificação - Fase Nacional - PCT
(22) 14/02/2020
(30) 19/02/2019 US 62/807,336
(51) A61K 9/00 (2006.01), A61K 31/57 (2006.01), A61K 47/34 (2017.01), A61P 15/02 (2006.01), A61P 15/18 (2006.01)
(54) DISPOSITIVO DE DISTRIBUIÇÃO, E, MÉTODOS PARA PRODUZIR O DISPOSITIVO DE DISTRIBUIÇÃO DE FÁRMACO E PARA DISTRIBUIR UM OU MAIS AGENTES FARMACÊUTICOS ATIVOS
(71) PARTICLE SCIENCES INC. (US)
(72) JASON L. MCCONNELL; MARK A. MITCHNICK; BRUCE L. FRANK; ONAJITE OKOH
(85) 18/08/2021
(86) PCT US2020/018326 de 14/02/2020
(87) WO 2020/172065 de 27/08/2020

(21) BR 11 2021 016371-9 A2 Código 1.3 - Notificação - Fase Nacional - PCT
(22) 21/02/2020
(30) 28/02/2019 GB 1902746.5
(51) A61F 5/445 (2006.01)
(54) VÁLVULA PARA UM UTENSÍLIO DE UROSTOMIA, COMBINAÇÃO DE UM UTENSÍLIO DE UROSTOMIA E UMA VÁLVULA, SISTEMA DE DRENAGEM PARA UM UTENSÍLIO DE UROSTOMIA, VÁLVULA, E, CONECTOR
(71) SALTS HEALTHCARE LIMITED (GB)
(72) MARCUS ALLEN
(85) 18/08/2021
(86) PCT GB2020/050414 de 21/02/2020



(87) WO 2020/174218 de 03/09/2020

(21) BR 11 2021 016372-7 A2 Código 1.3 - Notificação - Fase Nacional - PCT
(22) 21/02/2020
(30) 28/02/2019 GB 1902745.7
(51) A61F 5/44 (2006.01)
(54) VÁLVULA PARA UM UTENSÍLIO DE UROSTOMIA, E, COMBINAÇÃO
(71) SALTS HEALTHCARE LIMITED (GB)
(72) MARCUS ALLEN
(85) 18/08/2021
(86) PCT GB2020/050415 de 21/02/2020
(87) WO 2020/174219 de 03/09/2020

(21) BR 11 2021 016374-3 A2 Código 1.3 - Notificação - Fase Nacional - PCT
(22) 06/09/2019
(30) 29/03/2019 US 62/826,587; 29/03/2019 US 62/826,584; 29/03/2019 US 62/826,588; 29/03/2019 US 62/826,592; 05/09/2019 US 16/562,234
(51) A61B 18/12 (2006.01), G06F 12/06 (2006.01), A61B 18/00 (2006.01)
(54) SISTEMA DE ENERGIA MODULAR CIRÚRGICO COM DETECÇÃO DE RECONHECIMENTO POSICIONAL DE MÓDULOS COM CONTADOR DE TEMPO
(71) CILAG GMBH INTERNATIONAL (CH)
(72) JOSHUA, P. MORGAN; JOSHUA HENDERSON
(85) 18/08/2021
(86) PCT US2019/049987 de 06/09/2019
(87) WO 2020/204988 de 08/10/2020

(21) BR 11 2021 016376-0 A2 Código 1.3 - Notificação - Fase Nacional - PCT
(22) 03/03/2020
(30) 15/03/2019 US 16/354,452
(51) G01N 21/359 (2014.01), G01N 21/84 (2006.01)
(54) ESPECTROSCOPIA NIR PARA SELEÇÃO E PROCESSAMENTO DE PLANTAS
(71) TROPICANA PRODUCTS, INC. (US)
(72) JEREMY CROUSE; ZHANFENG XU; GEOVANNE IJPKEMEULE; JOHNNY CASASNOVAS
(85) 18/08/2021
(86) PCT US2020/020742 de 03/03/2020
(87) WO 2020/190497 de 24/09/2020

(21) BR 11 2021 016379-4 A2 Código 1.3 - Notificação - Fase Nacional - PCT
(22) 24/02/2020
(30) 22/02/2019 US 62/809,503; 25/03/2019 US 62/823,521; 20/02/2020 US



62/979,332

(51) G01R 33/20 (2006.01), G01R 33/28 (2006.01), G01R 33/32 (2006.01),
G01R 33/34 (2006.01), G01R 33/38 (2006.01), G01R 33/44 (2006.01)

(54) SISTEMA DE FORMAÇÃO DE IMAGEM POR RESSONÂNCIA
MAGNÉTICA, E, MÉTODOS PARA REALIZAR FORMAÇÃO DE IMAGEM POR
RESSONÂNCIA MAGNÉTICA E PARA REALIZAR UM ESCANEAMENTO

(71) PROMAXO, INC. (US)

(72) ALEKSANDAR NACEV; JOSE ALGARIN; PULKIT MALIK; HONGLI DONG;
MULLER GOMES; SABAREISH PANDIAN; DINESH KUMAR; JOHN NOLTE;
RAM NARAYANAN

(85) 18/08/2021

(86) PCT US2020/019530 de 24/02/2020

(87) WO 2020/172673 de 27/08/2020

(21) BR 11 2021 016380-8 A2

Código 1.3 - Notificação - Fase Nacional - PCT

(22) 27/03/2020

(30) 04/04/2019 DE 10 2019 108 869.0

(51) B01F 9/10 (2006.01), B01F 15/00 (2006.01)

(54) MISTURADORA COM TAMPA DE FECHAMENTO

(71) MASCHINENFABRIK GUSTAV EIRICH GMBH & CO. KG (DE)

(72) ANDREAS SEILER

(85) 18/08/2021

(86) PCT EP2020/058738 de 27/03/2020

(87) WO 2020/201102 de 08/10/2020

(21) BR 11 2021 016381-6 A2

Código 1.3 - Notificação - Fase Nacional - PCT

(22) 28/02/2020

(30) 01/03/2019 SE 1950266-5; 01/07/2019 SE 1950827-4

(51) C11C 3/02 (2006.01), A23D 9/00 (2006.01), A23G 1/38 (2006.01)

(54) UMA COMPOSIÇÃO DE GORDURA VEGETAL COMPREENDENDO
ÁCIDOS GRAXOS C14

(71) AAK AB (PUBL) (SE)

(72) MORTEN DAUGAARD ANDERSEN; ANNE BRINKØ

(85) 18/08/2021

(86) PCT EP2020/055303 de 28/02/2020

(87) WO 2020/178180 de 10/09/2020

(21) BR 11 2021 016382-4 A2

Código 1.3 - Notificação - Fase Nacional - PCT

(22) 14/03/2019

(51) C07C 273/04 (2006.01), B01J 19/00 (2006.01)

(54) PROCESSO E APARELHO PARA PRODUÇÃO DE UREIA

(71) TOYO ENGINEERING CORPORATION (JP)

(72) KEIGO SASAKI

(85) 18/08/2021



(86) PCT JP2019/010610 de 14/03/2019

(87) WO 2020/183717 de 17/09/2020

(21) BR 11 2021 016383-2 A2

Código 1.3 - Notificação - Fase Nacional - PCT

(22) 20/06/2019

(30) 14/03/2019 JP 2019-047277

(51) C07C 273/04 (2006.01), C07C 275/00 (2006.01)

(54) PROCESSO E APARELHO PARA PRODUÇÃO DE UREIA

(71) TOYO ENGINEERING CORPORATION (JP)

(72) KEIGO SASAKI

(85) 18/08/2021

(86) PCT JP2019/024514 de 20/06/2019

(87) WO 2020/183745 de 17/09/2020

(21) BR 11 2021 016384-0 A2

Código 1.3 - Notificação - Fase Nacional - PCT

(22) 05/03/2020

(30) 06/03/2019 SE 1950284-8

(51) A23D 9/00 (2006.01), A23G 1/36 (2006.01), A23G 1/38 (2006.01)

(54) COMPOSIÇÕES DE GORDURA COMPREENDENDO TRIGLICERÍDEOS SAT20

(71) AAK AB (PUBL) (SE)

(72) BJARNE JUUL

(85) 18/08/2021

(86) PCT EP2020/055905 de 05/03/2020

(87) WO 2020/178396 de 10/09/2020

(21) BR 11 2021 016385-9 A2

Código 1.3 - Notificação - Fase Nacional - PCT

(22) 17/02/2020

(30) 19/02/2019 US 62/807,263; 11/03/2019 NL 2022712

(51) A43B 1/14 (2006.01), A43B 13/04 (2006.01), B29D 35/00 (2010.01), B29D 35/06 (2010.01), B29D 35/12 (2010.01)

(54) PROCESSO PARA FABRICAR UM CALÇADO E PEÇAS DE CALÇADO

(71) WHAT THE FUTURE VENTURE CAPITAL (WTFVC) B.V. (NL)

(72) JANNE TUOMAS KYTTANEN; LIAM EDWARD PROCTOR

(85) 18/08/2021

(86) PCT EP2020/054092 de 17/02/2020

(87) WO 2020/169527 de 27/08/2020

(21) BR 11 2021 016397-2 A2

Código 1.3 - Notificação - Fase Nacional - PCT

(22) 29/01/2020

(30) 21/02/2019 EP 19158457.2

(51) C09D 179/02 (2006.01), B05D 1/00 (2006.01)

(54) PRIMER DE EXTRUSÃO À BASE DE ÁGUA PARA POLIETILENO



(71) HENKEL AG & CO. KGAA (DE)
 (72) MARCEL BLODAU; HANS-GEORG KINZELMANN
 (85) 19/08/2021
 (86) PCT EP2020/052178 de 29/01/2020
 (87) WO 2020/169312 de 27/08/2020

(21) BR 11 2021 016399-9 A2

Código 1.3 - Notificação - Fase Nacional - PCT
 (22) 20/02/2020
 (30) 20/02/2019 EP 19305202.4
 (51) G01N 33/58 (2006.01), G01N 33/574 (2006.01), A61K 31/70 (2006.01), C07H 3/02 (2006.01)
 (54) MÉTODOS PARA MARCAR CÉLULAS EUCARIÓTICAS DE UM ORGANISMO MULTICELULAR USANDO COMPOSTOS DE MONOSSACARÍDEOS MODIFICADOS
 (71) DIAMIDEX (FR)
 (72) SAM DUKAN
 (85) 19/08/2021
 (86) PCT EP2020/054567 de 20/02/2020
 (87) WO 2020/169782 de 27/08/2020

(21) BR 11 2021 016737-4 A2

Código 1.3 - Notificação - Fase Nacional - PCT
 (22) 25/02/2020
 (30) 25/02/2019 AU 2019900597
 (51) B65G 15/62 (2006.01), B65G 21/20 (2006.01), B65G 65/20 (2006.01), E02F 3/18 (2006.01)
 (54) MÉTODO DE REFORMA DE UMA RECUPERADORA DE RODA DE CAÇAMBA
 (71) TECHNOLOGICAL RESOURCES PTY. LIMITED (AU)
 (72) GUSTAV DE WET; HEINZ NITSCHKE; ANTHONY RADICI; JOCHEN MAAS; ANDREW DORRINGTON; RUDOLF PLETZ; BELMIN SMAJLOVIC; LUKAS DÖSINGER; WOLFGANG SCHLIMME; PATRICK NEUFELDT; PETER MUNDIK; MIODRAG MARKOVIC; BURKHARD PETACK; DIRK HORN
 (85) 24/08/2021
 (86) PCT AU2020/050166 de 25/02/2020
 (87) WO 2020/172707 de 03/09/2020

(21) BR 11 2021 016738-2 A2

Código 1.3 - Notificação - Fase Nacional - PCT
 (22) 06/03/2020
 (30) 08/03/2019 JP 2019-042580
 (51) H04N 19/52 (2014.01), H04N 19/70 (2014.01)
 (54) DISPOSITIVO DE CODIFICAÇÃO DE IMAGEM, MÉTODO DE CODIFICAÇÃO DE IMAGEM, PROGRAMA DE CODIFICAÇÃO DE IMAGEM, DISPOSITIVO DE DECODIFICAÇÃO DE IMAGEM, MÉTODO DE DECODIFICAÇÃO DE IMAGEM E PROGRAMA DE DECODIFICAÇÃO DE



IMAGEM

(71) JVCKENWOOD CORPORATION (JP)

(72) HIDEKI TAKEHARA; HIROYA NAKAMURA; SATORU SAKAZUME;
SHIGERU FUKUSHIMA; TORU KUMAKURA; HIROYUKI KURASHIGE

(85) 24/08/2021

(86) PCT JP2020/009772 de 06/03/2020

(87) WO 2020/184459 de 17/09/2020

(21) BR 11 2021 016740-4 A2

Código 1.3 - Notificação - Fase Nacional - PCT

(22) 27/02/2020

(30) 28/02/2019 US 62/812,000

(51) C08K 5/20 (2006.01), C08K 5/09 (2006.01), C08K 5/103 (2006.01), C08K 5/14 (2006.01), C08K 5/17 (2006.01), C08K 5/51 (2006.01)

(54) POLIPROPILENO CLARIFICADO PARA DESEMPENHO DA COR DE LONGO PRAZO

(71) FINA TECHNOLOGY, INC. (US)

(72) MICHAEL MCLEOD; JOHN ASHBAUGH; MARC MAYHALL

(85) 24/08/2021

(86) PCT US2020/020024 de 27/02/2020

(87) WO 2020/176702 de 03/09/2020

(21) BR 11 2021 016741-2 A2

Código 1.3 - Notificação - Fase Nacional - PCT

(22) 28/02/2020

(30) 28/02/2019 US 62/811,955

(51) A61K 31/365 (2006.01), A61K 31/7048 (2006.01), A61K 35/15 (2015.01), A61K 9/00 (2006.01), A61P 33/10 (2006.01)

(54) ANTI-HELMÍNTICOS DE LACTONA MACROCÍCLICA CONTRA NEMATÓIDES

(71) BAYER ANIMAL HEALTH GMBH (DE)

(72) DANIEL KULKE; ADRIAN WOLSTENHOLME; BARBARA REAVES

(85) 24/08/2021

(86) PCT US2020/020491 de 28/02/2020

(87) WO 2020/176887 de 03/09/2020

(21) BR 11 2021 016742-0 A2

Código 1.3 - Notificação - Fase Nacional - PCT

(22) 24/02/2020

(30) 19/03/2019 US 16/357,458

(51) B23B 29/02 (2006.01), B23B 29/04 (2006.01)

(54) SUPORTE DE PASTILHA, FERRAMENTA DE CORTE E PASTILHA DE CORTE

(71) ISCAR LTD. (IL)

(72) SHIMON ATHAD

(85) 24/08/2021

(86) PCT IL2020/050198 de 24/02/2020



(87) WO 2020/188554 de 24/09/2020

(21) BR 11 2021 016746-3 A2 Código 1.3 - Notificação - Fase Nacional - PCT
(22) 05/03/2020
(30) 08/03/2019 DE 20 2019 101 335.4; 29/04/2019 DE 20 2019 102 393.7
(51) B66C 13/06 (2006.01)
(54) GUINDASTE, BEM COMO DISPOSITIVO PARA O SEU CONTROLE
(71) LIEBHERR-WERK BIBERACH GMBH (DE)
(72) MARKUS HOFMEISTER; TOBIAS ENGLERT
(85) 24/08/2021
(86) PCT EP2020/055792 de 05/03/2020
(87) WO 2020/182592 de 17/09/2020

(21) BR 11 2021 016747-1 A2 Código 1.3 - Notificação - Fase Nacional - PCT
(22) 26/02/2020
(30) 28/02/2019 US 62/812,002
(51) C07D 471/04 (2006.01), C07D 403/04 (2006.01), C07D 487/04 (2006.01)
(54) MÉTODO PARA TRATAMENTO DE UM MELOMA MÚLTIPLO
(71) PTC THERAPEUTICS, INC. (US)
(72) MARLA L. WEETALL; LIANGXIAN CAO; ARNOLD BOLOMSKY; HEINZ LUDWIG
(85) 24/08/2021
(86) PCT US2020/019884 de 26/02/2020
(87) WO 2020/176610 de 03/09/2020

(21) BR 11 2021 016751-0 A2 Código 1.3 - Notificação - Fase Nacional - PCT
(22) 21/02/2020
(30) 25/02/2019 CN 201910137984.0; 17/09/2019 CN 201910877661.5
(51) C07D 471/04 (2006.01), C07D 487/04 (2006.01), A61K 31/437 (2006.01), A61K 31/55 (2006.01), A61P 11/00 (2006.01)
(54) COMPOSTOS, COMPOSIÇÕES FARMACÊUTICAS E USOS DOS COMPOSTOS
(71) HENAN MEDINNO PHARMACEUTICAL TECHNOLOGY CO., LTD. (CN)
(72) LIANG LU; HAI HUANG; LONGZHENG ZHANG; SAISAI ZHAO; JIXUAN ZHANG
(85) 24/08/2021
(86) PCT CN2020/076231 de 21/02/2020
(87) WO 2020/173400 de 03/09/2020

(21) BR 11 2021 016754-4 A2 Código 1.3 - Notificação - Fase Nacional - PCT
(22) 13/03/2020
(30) 14/03/2019 US 62/818,500; 15/03/2019 US 62/818,915
(51) C07C 51/48 (2006.01), A23D 9/00 (2006.01), C07C 51/42 (2006.01), C07C



57/03 (2006.01), C11B 3/00 (2006.01), C11B 3/06 (2006.01)
(54) MÉTODOS DE OBTENÇÃO DE LIPÍDIOS A PARTIR DE UMA
COMPOSIÇÃO DE CÉLULAS MICROBIANAS
(71) DSM IP ASSETS B.V. (NL)
(72) NEGASH ADUGNA
(85) 24/08/2021
(86) PCT US2020/022528 de 13/03/2020
(87) WO 2020/186128 de 17/09/2020

(21) BR 11 2021 016759-5 A2 Código 1.3 - Notificação - Fase Nacional - PCT
(22) 13/03/2020
(30) 28/03/2019 US 62/825,477
(51) C08F 265/06 (2006.01), C08F 285/00 (2006.01), C08J 5/18 (2006.01),
C08L 51/00 (2006.01)
(54) RESINA ACRÍLICA FLEXÍVEL DE MÚLTIPLOS ESTÁGIOS
(71) ROHM AND HAAS COMPANY (US)
(72) PU LUO; HAILAN GUO; MORRIS WILLS
(85) 24/08/2021
(86) PCT US2020/022537 de 13/03/2020
(87) WO 2020/197798 de 01/10/2020

(21) BR 11 2021 016760-9 A2 Código 1.3 - Notificação - Fase Nacional - PCT
(22) 25/03/2020
(30) 25/03/2019 US 62/823,284
(51) B32B 29/00 (2006.01), E04F 15/02 (2006.01), E04F 13/08 (2006.01), A47B
96/20 (2006.01)
(54) PAINEL E MÉTODO PARA FABRICAR UM PAINEL
(71) FLOORING INDUSTRIES LIMITED, SARL (LU)
(72) BENJAMIN CLEMENT; SAM LEDEGEN; JOSÉ MEIRLAEN
(85) 24/08/2021
(86) PCT IB2020/052794 de 25/03/2020
(87) WO 2020/194202 de 01/10/2020

(21) BR 11 2021 016762-5 A2 Código 1.3 - Notificação - Fase Nacional - PCT
(22) 19/03/2020
(30) 20/03/2019 US 62/821,203
(51) A61P 35/00 (2006.01), C07C 47/58 (2006.01), C07C 55/10 (2006.01),
C07D 403/12 (2006.01), A61K 31/497 (2006.01)
(54) COCRISTAL DE SELINEXOR, COMPOSIÇÃO FARMACÊUTICA,
MÉTODO DE TRATAMENTO DE DOENÇAS, E, PROCESSO PARA A
PREPARAÇÃO DE COCRISTAL DE SELINEXOR
(71) JOHNSON MATTHEY PUBLIC LIMITED COMPANY (GB)
(72) CLIFTON HAMILTON
(85) 24/08/2021



(86) PCT US2020/023530 de 19/03/2020

(87) WO 2020/191140 de 24/09/2020

(21) BR 11 2021 016794-3 A2

Código 1.3 - Notificação - Fase Nacional - PCT

(22) 21/11/2019

(30) 12/03/2019 JP 2019-044365

(51) G01M 3/28 (2006.01), F16L 11/12 (2006.01), F16L 55/00 (2006.01)

(54) DETECTOR DE VAZAMENTO DE FLUIDO DE MANGUEIRA MARINHA

(71) THE YOKOHAMA RUBBER CO., LTD. (JP)

(72) TAKAHIRO TSUKAZAKI; YUSUKE ISHIBASHI

(85) 24/08/2021

(86) PCT JP2019/045561 de 21/11/2019

(87) WO 2020/183803 de 17/09/2020

(21) BR 11 2021 016795-1 A2

Código 1.3 - Notificação - Fase Nacional - PCT

(22) 27/02/2020

(30) 27/02/2019 US 62/811,303

(51) A61K 31/505 (2006.01), C07D 471/04 (2006.01)

(54) ADMINISTRAÇÃO DE INIBIDOR DE ENZIMA DE ATIVAÇÃO DE SUMO E INIBIDORES DE CHECKPOINT

(71) MILLENNIUM PHARMACEUTICALS, INC. (US)

(72) SAI MURALI KRISHNA PULUKURI

(85) 25/08/2021

(86) PCT US2020/020171 de 27/02/2020

(87) WO 2020/176772 de 03/09/2020

(21) BR 11 2021 016797-8 A2

Código 1.3 - Notificação - Fase Nacional - PCT

(22) 24/02/2020

(30) 28/02/2019 KR 10-2019-0024356; 20/02/2020 KR 10-2020-0020828

(51) C07F 5/02 (2006.01), C07C 211/64 (2006.01), C08F 110/02 (2006.01),

C08F 210/16 (2006.01), C08F 4/6592 (2006.01), C08F 4/52 (2006.01), C08F

4/659 (2006.01), C08F 4/646 (2006.01), C08F 2/38 (2006.01)

(54) NOVO COMPOSTO DE TETRA-ARILBORATO, COMPOSIÇÃO DE CATALISADOR COMPREENDENDO O MESMO, E, MÉTODO PARA PREPARAR HOMOPOLÍMEROS DE ETILENO OU COPOLÍMEROS DE ETILENO E ALFAOLEFINA USANDO O MESMO

(71) SABIC SK NEXLENE COMPANY PTE. LTD. (SG)

(72) DONGCHEOL SHIN; YEONOCK OH; MIJI KIM

(85) 25/08/2021

(86) PCT IB2020/051519 de 24/02/2020

(87) WO 2020/174346 de 03/09/2020

(21) BR 11 2021 016823-0 A2

Código 1.3 - Notificação - Fase Nacional - PCT



(22) 27/02/2020
(30) 28/02/2019 EP 19159889.5
(51) A24F 47/00 (2020.01), A24D 1/20 (2020.01), A24F 40/20 (2020.01), A24F 40/465 (2020.01), A24F 40/30 (2020.01)
(54) COLUNAS FORMADORAS DE AEROSSOL AQUECÍVEIS
INDUTIVAMENTE E DISPOSITIVO MODELADOR PARA USO NA
FABRICAÇÃO DE TAIS COLUNAS
(71) PHILIP MORRIS PRODUCTS S.A. (CH)
(72) RUI NUNO BATISTA; IVAN PRESTIA
(85) 25/08/2021
(86) PCT EP2020/055090 de 27/02/2020
(87) WO 2020/174028 de 03/09/2020

(21) BR 11 2021 016824-9 A2

Código 1.3 - Notificação - Fase Nacional - PCT
(22) 21/02/2020
(30) 28/02/2019 AT A 79/2019
(51) E02D 27/42 (2006.01), F03D 13/20 (2016.01), E04H 12/34 (2006.01)
(54) INSTALAÇÃO DE ENERGIA EÓLICA E BASE PARA A DITA INSTALAÇÃO
(71) HOLCIM TECHNOLOGY LTD (CH)
(72) CHRISTIAN SCHULDT
(85) 25/08/2021
(86) PCT IB2020/051465 de 21/02/2020
(87) WO 2020/174334 de 03/09/2020

(21) BR 11 2021 016826-5 A2

Código 1.3 - Notificação - Fase Nacional - PCT
(22) 14/02/2020
(30) 27/02/2019 AT A 73/2019; 01/07/2019 AT A 240/2019
(51) A63B 21/00 (2006.01), A63B 21/075 (2006.01), A63B 21/072 (2006.01),
A63B 23/12 (2006.01), A63B 23/035 (2006.01), A63B 21/06 (2006.01)
(54) DISPOSITIVO DE RETENÇÃO PARA USO DE DISPOSITIVOS DE
GINÁSTICA PARA FINS DE TREINAMENTO MUSCULAR
(71) RALPH SCHATZ (AT) ; STEFAN RIEGLER (AT) ; ERIC KALTENBRUNNER
(AT) ; MATTHIAS RIEGLER (AT)
(72) RALPH SCHATZ; STEFAN RIEGLER; ERIC KALTENBRUNNER;
MATTHIAS RIEGLER
(85) 25/08/2021
(86) PCT AT2020/000002 de 14/02/2020
(87) WO 2020/172695 de 03/09/2020

(21) BR 11 2021 016827-3 A2

Código 1.3 - Notificação - Fase Nacional - PCT
(22) 10/03/2020
(30) 15/03/2019 EP 19163128.2
(51) C08G 65/26 (2006.01), C08G 73/02 (2006.01), C11D 3/37 (2006.01)
(54) POLIALQUILENO IMINA ALCOXILADA OU POLIAMINA ALCOXILADA,



USO DA POLIALQUILENO IMINA ALCOXILADA OU DA POLIAMINA ALCOXILADA, E, PROCESSO PARA A PREPARAÇÃO DE UMA POLIALQUILENO IMINA ALCOXILADA OU UMA POLIAMINA ALCOXILADA
(71) BASF SE (DE)
(72) BJOERN LUDOLPH; SOPHIA EBERT; STEFANO SCIALLA; FRANK HUELSKOETTER; MICHELLE JACKSON; KEVIN BLYTH; RUTH CHILTON
(85) 25/08/2021
(86) PCT EP2020/056341 de 10/03/2020
(87) WO 2020/187648 de 24/09/2020

(21) BR 11 2021 016828-1 A2

Código 1.3 - Notificação - Fase Nacional - PCT
(22) 21/02/2020
(30) 28/02/2019 CN 201910153286.X
(51) H04N 5/235 (2006.01)
(54) MÉTODO DE CONTROLE DE TAXA DE QUADROS DE GRAVAÇÃO E APARELHO RELACIONADO
(71) HUAWEI TECHNOLOGIES CO., LTD. (CN)
(72) YUANYOU LI; WEI LUO; JIEGUANG HUO; RONGYUE XU
(85) 25/08/2021
(86) PCT CN2020/076130 de 21/02/2020
(87) WO 2020/173394 de 03/09/2020

(21) BR 11 2021 016829-0 A2

Código 1.3 - Notificação - Fase Nacional - PCT
(22) 25/02/2020
(30) 26/02/2019 EP 19000100.8
(51) C07K 14/47 (2006.01), A61P 35/00 (2006.01), C07K 16/28 (2006.01), C07K 16/32 (2006.01), A61K 38/00 (2006.01)
(54) PROTEÍNAS DE FUSÃO, MOLÉCULA DE ÁCIDO NUCLEICO, MÉTODOS DE PRODUÇÃO, DE ATIVAR SIMULTANEAMENTE AS VIAS DE SINALIZAÇÃO, DE COESTIMULAR CÉLULAS T, DE INDUZIR UMA RESPOSTA DE LINFÓCITOS E DE INDUZIR O AUMENTO DA CITÓLISE, COMPOSIÇÃO FARMACÊUTICA E MÉTODO PARA PREVENIR, MELHORAR OU TRATAR CÂNCERES
(71) PIERIS PHARMACEUTICALS GMBH (DE)
(72) RACHIDA SIHAM BEL AIBA; BIRGIT BOSSENMAIER; THOMAS JAQUIN; JANET PEPPER-GABRIEL; EVA-MARIA HANSBAUER; CORINNA SCHLOSSER; SHANE OLWILL
(85) 25/08/2021
(86) PCT EP2020/054821 de 25/02/2020
(87) WO 2020/173897 de 03/09/2020

(21) BR 11 2021 016830-3 A2

Código 1.3 - Notificação - Fase Nacional - PCT
(22) 28/02/2019
(51) H04W 24/00 (2009.01), B60C 23/02 (2006.01)



(54) SISTEMAS E MÉTODOS PARA DETECÇÃO DE EVENTO DE VEÍCULO
(71) CALAMP CORP. (US)
(72) DAVID B. PATTON
(85) 25/08/2021
(86) PCT US2019/020102 de 28/02/2019
(87) WO 2020/176109 de 03/09/2020

(21) BR 11 2021 016831-1 A2 Código 1.3 - Notificação - Fase Nacional - PCT
(22) 04/03/2020
(30) 18/03/2019 JP 2019-050487
(51) A01P 13/00 (2006.01), A01N 25/04 (2006.01), A01N 43/80 (2006.01)
(54) COMPOSIÇÃO DE SUSPENSÃO AGROQUÍMICA AQUOSA E MÉTODO PARA PULVERIZAR A MESMA
(71) KUMIAI CHEMICAL INDUSTRY CO., LTD. (JP)
(72) WAKI YOKOYAMA
(85) 25/08/2021
(86) PCT JP2020/009158 de 04/03/2020
(87) WO 2020/189282 de 24/09/2020

(21) BR 11 2021 016832-0 A2 Código 1.3 - Notificação - Fase Nacional - PCT
(22) 18/03/2020
(30) 18/03/2019 US 62/819,913
(51) G06T 9/00 (2006.01)
(54) MÉTODO DE CODIFICAÇÃO DE DADOS TRIDIMENSIONAIS, MÉTODO DE DECODIFICAÇÃO DE DADOS TRIDIMENSIONAIS, DISPOSITIVO DE CODIFICAÇÃO DE DADOS TRIDIMENSIONAIS, E DISPOSITIVO DE DECODIFICAÇÃO DE DADOS TRIDIMENSIONAIS
(71) PANASONIC INTELLECTUAL PROPERTY CORPORATION OF AMERICA (US)
(72) NORITAKA IGUCHI; TOSHIYASU SUGIO; CHUNG DEAN HAN; PONGSAK LASANG
(85) 25/08/2021
(86) PCT JP2020/011928 de 18/03/2020
(87) WO 2020/189709 de 24/09/2020

(21) BR 11 2021 016834-6 A2 Código 1.3 - Notificação - Fase Nacional - PCT
(22) 25/02/2020
(30) 26/02/2019 JP 2019-032640
(51) C07C 69/593 (2006.01), C07C 67/30 (2006.01), C07C 67/327 (2006.01)
(54) MÉTODO DE PRODUÇÃO DE UM ÉSTER DE ÁCIDO DICARBOXÍLICO A,SS-INSATURADO REPRESENTADO PELA FÓRMULA GERAL
(71) TORAY INDUSTRIES, INC. (JP)
(72) HITOMI NAKAMURA; DAIJIRO TSUKAMOTO; KENJI KAWAMURA; KATSUSHIGE YAMADA



(85) 25/08/2021
 (86) PCT JP2020/007286 de 25/02/2020
 (87) WO 2020/175420 de 03/09/2020

(21) BR 11 2021 016836-2 A2

Código 1.3 - Notificação - Fase Nacional - PCT
 (22) 18/03/2020
 (30) 27/03/2019 FR 1903191
 (51) B29B 11/16 (2006.01), B29C 70/44 (2006.01), B29C 70/34 (2006.01)
 (54) FERRAMENTA DE PRÉ-CONFORMAÇÃO DE UMA PRÉ-FORMA FIBROSA E PROCESSO DE PRÉ-CONFORMAÇÃO DE UMA PRÉ-FORMA FIBROSA
 (71) SAFRAN AIRCRAFT ENGINES (FR)
 (72) STEVEN GÉRARD JOSEPH BIENVENU
 (85) 25/08/2021
 (86) PCT FR2020/050590 de 18/03/2020
 (87) WO 2020/193921 de 01/10/2020

(21) BR 11 2021 016840-0 A2

Código 1.3 - Notificação - Fase Nacional - PCT
 (22) 19/02/2020
 (30) 27/02/2019 JP 2019-033642
 (51) A44C 25/00 (2006.01), A45D 19/00 (2006.01), A45D 29/00 (2006.01), B41M 3/00 (2006.01), C09K 9/02 (2006.01), G02B 5/22 (2006.01), G02B 5/23 (2006.01)
 (54) MÉTODOS E SISTEMA DE MUDAR COR DE SEÇÕES DE SUPERFÍCIE
 (71) MICHIO KOIBUCHI (JP)
 (72) MICHIO KOIBUCHI
 (85) 25/08/2021
 (86) PCT JP2020/006388 de 19/02/2020
 (87) WO 2020/175254 de 03/09/2020

(21) BR 11 2021 016843-5 A2

Código 1.3 - Notificação - Fase Nacional - PCT
 (22) 06/03/2020
 (30) 13/03/2019 US 62/817,707
 (51) A61M 25/02 (2006.01), A61F 13/02 (2006.01)
 (54) DISPOSITIVO DE FIXAÇÃO DE TUBO E SISTEMA PARA PRENDER UM TUBO À PELE
 (71) 3M INNOVATIVE PROPERTIES COMPANY (US)
 (72) DENISE J. ZIEMANN; JEFFREY D. COTTON; AMANDA C. ENGLER; KIMBERLY A. SCHOMMER; JAMES M. SIERACKI; MICHAEL J. TURNBULL; JENER DE OLIVEIRA; FERNANDA MARTINS
 (85) 25/08/2021
 (86) PCT IB2020/051977 de 06/03/2020
 (87) WO 2020/183326 de 17/09/2020



(21) BR 11 2021 016845-1 A2	Código 1.3 - Notificação - Fase Nacional - PCT (22) 27/02/2020 (30) 28/02/2019 US 62/811,696 (51) A61K 39/395 (2006.01), A61P 17/00 (2006.01), C07K 16/24 (2006.01), A61K 39/00 (2006.01) (54) ANTICORPO ANTI-IL-ALFA PARA O TRATAMENTO DE HIDRADENITE SUPURATIVA (71) JANSSEN BIOTECH, INC. (US) (72) EVANGELOS J. GIAMARELLOS-BOURBOULIS; STANLEY A. KIM (85) 25/08/2021 (86) PCT US2020/020115 de 27/02/2020 (87) WO 2020/176738 de 03/09/2020
(21) BR 11 2021 016848-6 A2	Código 1.3 - Notificação - Fase Nacional - PCT (22) 29/03/2019 (51) B29B 9/16 (2006.01) (54) GRÂNULO, E, PROCESSO (71) DOW GLOBAL TECHNOLOGIES LLC (US) ; DOW SILICONES CORPORATION (US) (72) WENYI HUANG; NICHOLAS J. HORSTMAN; JEFFREY D. WENZEL; QIAN GOU; YABIN SUN; MOHAMED ESSEGHIR; YONGHUA GONG; WEIMING MA; JEFFREY M. COGEN; HONG YANG; YUNFENG YANG (85) 25/08/2021 (86) PCT CN2019/080379 de 29/03/2019 (87) WO 2020/198920 de 08/10/2020
(21) BR 11 2021 016849-4 A2	Código 1.3 - Notificação - Fase Nacional - PCT (22) 09/03/2020 (30) 08/03/2019 EP 19161709.1 (51) F03D 1/06 (2006.01) (54) MÉTODO DE CRIAÇÃO DE UMA TRANSIÇÃO A PARTIR DE UMA BORDA DE UMA PARTE DE ADIÇÃO MONTADA NA SUPERFÍCIE EXTERNA DE UMA LÂMINA DE ROTOR (71) SIEMENS GAMESA RENEWABLE ENERGY A/S (DK) (72) HARTWIG LOHSE; GIRIDHAR RAMANUJAM; ANE KOLD DI GENNARO (85) 25/08/2021 (86) PCT EP2020/056259 de 09/03/2020 (87) WO 2020/182763 de 17/09/2020
(21) BR 11 2021 016850-8 A2	Código 1.3 - Notificação - Fase Nacional - PCT (22) 24/02/2020 (30) 28/02/2019 US 62/812,230; 20/02/2020 US 16/796,865 (51) A61K 8/37 (2006.01), A61K 8/44 (2006.01), A61K 8/46 (2006.01), A61K



8/60 (2006.01), A61Q 5/02 (2006.01)
 (54) COMPOSIÇÃO DE LIMPEZA, COMPOSIÇÕES DE XAMPU E MÉTODO DE LIMPEZA DOS CABELOS
 (71) L'OREAL (FR)
 (72) KYLE ROBBINS; HEATHER LEE
 (85) 25/08/2021
 (86) PCT US2020/019408 de 24/02/2020
 (87) WO 2020/176376 de 03/09/2020

(21) BR 11 2021 016851-6 A2

Código 1.3 - Notificação - Fase Nacional - PCT
 (22) 10/02/2020
 (30) 28/02/2019 EP 19160137.6
 (51) H04W 12/00 (2021.01), H04W 12/06 (2021.01), G06F 21/36 (2013.01), B05D 3/00 (2006.01), G06Q 20/32 (2012.01), G06K 19/06 (2006.01), H04L 9/32 (2006.01), H04L 29/06 (2006.01), B42D 25/00 (2014.01), B42D 25/378 (2014.01), B42D 25/36 (2014.01), B42D 25/369 (2014.01), G06K 19/12 (2006.01)
 (54) CREDENCIAL DE ACESSO VERIFICÁVEL
 (71) SICPA HOLDING SA (CH)
 (72) JEAN-LUC DORIER; TODOR DINOEV; EVGENY LOGINOV; CATHERINE FANKHAUSER; KALIN NICOLOV; BART SUICHIES; CLAUDE-ALAIN DESPLAND; ANDREA CALLEGARI
 (85) 25/08/2021
 (86) PCT EP2020/053354 de 10/02/2020
 (87) WO 2020/173696 de 03/09/2020

(21) BR 11 2021 016855-9 A2

Código 1.3 - Notificação - Fase Nacional - PCT
 (22) 13/03/2020
 (30) 15/03/2019 EP 19163174.6
 (51) C11D 3/50 (2006.01), C11B 9/00 (2006.01)
 (54) USO DE 4,8,11-DODECATRIENAL, E, COMPOSIÇÃO
 (71) BASF SE (DE)
 (72) HEIKE BRUESER; RALF PELZER; FLORIAN GARLICH; SILKE WEYLAND
 (85) 25/08/2021
 (86) PCT EP2020/056811 de 13/03/2020
 (87) WO 2020/187733 de 24/09/2020

(21) BR 11 2021 016856-7 A2

Código 1.3 - Notificação - Fase Nacional - PCT
 (22) 27/02/2020
 (30) 01/03/2019 US PCT/US2019/020267
 (51) F03D 1/06 (2006.01)
 (54) PÁS DE ROTOR PARA UMA TURBINA EÓLICA E MÉTODO PARA MONTAR UMA PÁ DE ROTOR



(71) GENERAL ELECTRIC COMPANY (US)
(72) JON STUART WRIGHT; ANDREW MITCHELL RODWELL; SCOTT JACOB HUTH; SCOTT IVERSON SHILLIG; ROHIT AGARWAL; ASHLEY SIMONE WILFORD
(85) 25/08/2021
(86) PCT US2020/020097 de 27/02/2020
(87) WO 2020/180601 de 10/09/2020

(21) BR 11 2021 016857-5 A2

Código 1.3 - Notificação - Fase Nacional - PCT
(22) 26/02/2020
(30) 26/02/2019 US 62/810,927
(51) A61B 5/00 (2006.01)
(54) SISTEMA PARA EXAME NÃO INVASIVO DE PARÂMETROS DE AMBIENTE SANGUÍNEO DE UM USUÁRIO
(71) DIGITAL BLOOD CORPORATION (US)
(72) PAVEL KAZAR
(85) 25/08/2021
(86) PCT US2020/019953 de 26/02/2020
(87) WO 2020/176658 de 03/09/2020



Código 1.3.1 - Retificação

Retificação da notificação de entrada na fase nacional – PCT por ter sido efetuada com incorreção.

(21) BR 11 2014 018135-7 A8

Código 1.3.1 - Retificação

(22) 15/03/2013

(30) 19/03/2012 US 61/612,429

(51) A61K 31/40 (2006.01), A61P 35/00 (2006.01)

(54) PRODUTO FARMACÊUTICO E USO DO PRODUTO FARMACÊUTICO

(71) F. HOFFMANN-LA ROCHE AG (CH)

(72) BRIAN HIGGINS; GWEN NICHOLS; KATHRYN E. PACKMAN; KELLI GLENN

(85) 23/07/2014

(86) PCT EP2013/055324 de 15/03/2013

(87) WO 2013/139687 de 26/09/2013

Retificação campo 54.

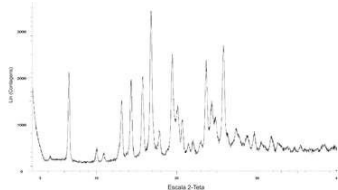
(21) BR 11 2014 018475-5 A8

Código 1.3.1 - Retificação

(22) 25/01/2013

(30) 26/01/2012 US 61/591,001; 10/07/2012 US 61/669,902; 14/12/2012 CN PCT/CN2012/086703

(51) C07D 487/04 (2006.01), A61K 31/4188 (2006.01), A61P 35/00 (2006.01)

(54) COMPOSTOS DE IMIDAZOPIRROLIDINONA, SUAS FORMAS CRISTALINAS E SEU USO, E COMPOSIÇÃO FARMACÊUTICA

(71) NOVARTIS AG (CH)

(72) PASCAL FURET; VITO GUAGNANO; PHILIPP HOLZER; JOERG KALLEN; LV LIAO; ROBERT MAH; LIANG MAO; KEIICHI MASUYA; ACHIM SCHLAPBACH; STEFAN STUTZ; ANDREA VAUPEL

(85) 28/07/2014

(86) PCT IB2013/050655 de 25/01/2013

(87) WO 2013/111105 de 01/08/2013

Retificação campo 54.

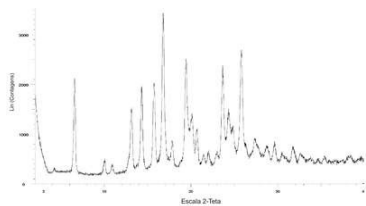

(21) BR 11 2014 019699-0 A8

Código 1.3.1 - Retificação

(22) 07/02/2013

(30) 08/02/2012 EP 12154474.6

(51) C07D 471/04 (2006.01), A61K 31/519 (2006.01), A61P 31/00 (2006.01)



(54) DERIVADOS DE PIPERIDINO-PIRIMIDINA, SEU USO NO TRATAMENTO DE INFECÇÕES VIRAIS E COMPOSIÇÃO FARMACÊUTICA QUE OS COMPREENDE

(71) JANSSEN SCIENCES IRELAND UC (IE)

(72) DAVID CRAIG MC GOWAN; PIERRE JEAN-MARIE BERNARD

RABOISSON; TIM HUGO MARIA JONCKERS; MOURAD DAOUBI KHAMLICH

(85) 08/08/2014

(86) PCT EP2013/052372 de 07/02/2013

(87) WO 2013/117615 de 15/08/2013

Retificação campo 54.

(21) BR 11 2014 020177-3 A8

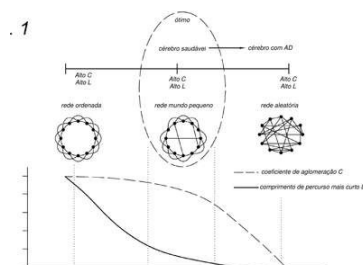

Código 1.3.1 - Retificação

(22) 04/03/2013

(30) 02/03/2012 NL PCT/NL2012/050129; 06/07/2012 NL PCT/NL2012/050487

(51) A61K 31/7068 (2006.01), A61K 31/201 (2006.01), A61K 31/202 (2006.01), A61K 31/7072 (2006.01), A61K 45/06 (2006.01), A61K 31/14 (2006.01), A61K 31/355 (2006.01), A61K 31/375 (2006.01), A61K 31/4415 (2006.01), A61K 31/519 (2006.01), A61K 31/714 (2006.01), A61K 33/04 (2006.01), A61P 25/28 (2006.01)

(54) USO DE UMA COMPOSIÇÃO PARA A FABRICAÇÃO DE UM PRODUTO PARA DIMINUIR, PREVENIR OU REVERTER A CONECTIVIDADE CEREBRAL FUNCIONAL PREJUDICADA E/OU ORGANIZAÇÃO DA REDE CEREBRAL PREJUDICADA

(71) N.V. NUTRICIA (NL)

(72) MARIEKE LANSBERGEN; MARTINE GROENENDIJK; PATRICK JOSEPH

GERARDUS HENDRIKUS KAMPHUIS; MATTHEUS CORNELIS DE WILDE

(85) 14/08/2014

(86) PCT NL2013/050135 de 04/03/2013

(87) WO 2013/129931 de 06/09/2013

Retificação campo 54.

Fig. 1

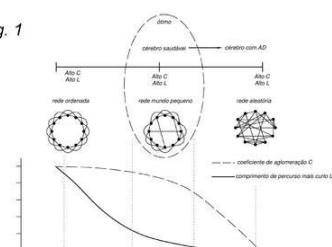

(21) BR 11 2014 022627-0 A8

Código 1.3.1 - Retificação

(22) 14/03/2013

(30) 15/03/2012 US 13/420.852; 14/03/2013 US 13/827.240

(51) A61K 33/00 (2006.01), A61P 9/12 (2006.01), A61P 11/00 (2006.01)

(54) DISPOSITIVO DE LIBERAÇÃO DE ÓXIDO NÍTRICO E GÁS COMPREENDENDO ÓXIDO NÍTRICO



(71) MALLINCKRODT HOSPITAL PRODUCTS IP LIMITED (IE)
 (72) BRAHM GOLDSTEIN; DOUGLAS STUART GREENE
 (85) 12/09/2014
 (86) PCT US2013/031665 de 14/03/2013
 (87) WO 2013/138654 de 19/09/2013
 Retificação campo 54.

(21) BR 11 2014 028703-1 A8

Código 1.3.1 - Retificação
 (22) 08/04/2013
 (30) 18/05/2012 US 13/475.030
 (51) C09K 8/72 (2006.01), C23F 11/00 (2006.01), C23F 11/04 (2006.01), C23F 11/06 (2006.01)
 (54) MÉTODOS PARA REMOVER DEPÓSITOS DE INCRUSTAÇÕES
 (71) MACDERMID OFFSHORE SOLUTIONS, LLC (US)
 (72) IAN D. SMITH
 (85) 18/11/2014
 (86) PCT US2013/035561 de 08/04/2013
 (87) WO 2013/172997 de 21/11/2013
 Retificação campo 54, conforme petição.

(21) BR 11 2014 031626-0 A8

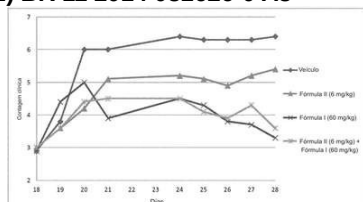

Código 1.3.1 - Retificação
 (22) 10/06/2013
 (30) 22/06/2012 US 61/663,520
 (51) A61K 45/06 (2006.01), A61K 31/541 (2006.01), A61P 19/02 (2006.01), A61P 1/00 (2006.01), A61P 17/06 (2006.01), A61P 29/00 (2006.01)
 (54) USO DE AMINOTRIAZOLOPIRIDINA PARA USO NO TRATAMENTO DE INFLAMAÇÃO E COMPOSIÇÕES
 (71) GALAPAGOS N.V. (BE)
 (72) GERBEN ALBERT ELEUTHERIUS VAN 'T KLOOSTER; REGINALD CHRISTOPHE XAVIER BRYNS; LUC JULIAAN CORINA VAN ROMPAEY; FLORENCE SYLVIE NAMOUR
 (85) 17/12/2014
 (86) PCT EP2013/061914 de 10/06/2013
 (87) WO 2013/189771 de 27/12/2013
 Retificação campo 54.

(21) BR 11 2014 031706-2 A8

Código 1.3.1 - Retificação
 (22) 21/06/2013
 (30) 21/06/2012 AU 2012902624
 (51) A61K 31/496 (2006.01), A61K 9/14 (2006.01), A61K 9/20 (2006.01), A61K 47/30 (2006.01)
 (54) COMPOSIÇÕES FARMACÊUTICAS ORAIS, E COMPOSIÇÃO FARMACÊUTICA ORAL COMPREENDENDO ITRACONAZOL



(71) MAYNE PHARMA INTERNATIONAL PTY. LTD. (AU)
 (72) STUART JAMES MUDGE; DAVID HAYES; LUKAS STEFAN
 (85) 17/12/2014
 (86) PCT US2013/047135 de 21/06/2013
 (87) WO 2013/192566 de 27/12/2013
 Retificação campo 54.

(21) BR 11 2015 000459-8 A8

Código 1.3.1 - Retificação
 (22) 08/07/2013
 (30) 09/07/2012 EP 12175612.6
 (51) A61K 31/4985 (2006.01), A61K 31/502 (2006.01), A61P 3/00 (2006.01),
 A61P 25/00 (2006.01), C07D 487/04 (2006.01)
 (54) INIBIDORES DA ENZIMA FOSFODIESTERASE 10, SEU USO,
 COMPOSIÇÃO FARMACÊUTICA QUE OS COMPREENDE, SEUS
 PROCESSO DE PREPARAÇÃO E PRODUTO
 (71) JANSSEN PHARMACEUTICA N.V. (BE)
 (72) LAURENT CHRISTIAN L. LECLERCO; JOSÉ MANUEL
 BARTOLOMÉ-NEBREDA; SUSANA CONDE-CEIDE; MICHIEL LUC MARIA
 VAN GOOL
 (85) 09/01/2015
 (86) PCT EP2013/064355 de 08/07/2013
 (87) WO 2014/009305 de 16/01/2014
 Retificação campo 54.

(21) BR 11 2015 000615-9 A8

Código 1.3.1 - Retificação
 (22) 12/07/2013
 (30) 13/07/2012 EP 12176330.4
 (51) C07D 487/16 (2006.01), C07D 498/16 (2006.01), A61K 31/52 (2006.01),
 A61P 31/00 (2006.01)
 (54) PURINAS MACROCÍCLICAS PARA O TRATAMENTO DE INFECÇÕES
 VIRAIS E COMPOSIÇÃO FARMACÊUTICA QUE AS COMPREENDE
 (71) JANSSEN SCIENCES IRELAND UC (IE)
 (72) JEAN-FRANÇOIS BONFANTI; JÉRÔME MICHEL CLAUDE FORTIN;
 PHILIPPE MULLER; FRÉDÉRIC MARC MAURICE DOUBLET; PIERRE
 JEAN-MARIE BERNARD RABOISSON; ERIC PIERRE ALEXANDRE
 ARNOULT
 (85) 12/01/2015
 (86) PCT EP2013/064763 de 12/07/2013
 (87) WO 2014/009509 de 16/01/2014
 Retificação campo 54.

(21) BR 11 2016 021640-7 A8

Código 1.3.1 - Retificação
 (22) 20/03/2015
 (30) 21/03/2014 EP 14161199.6



(51) G02C 3/00 (2006.01), G02C 5/12 (2006.01), A45C 11/04 (2006.01), G02C 5/00 (2006.01)

(54) CONJUNTO COMPREENDENDO UM PINCENÊ MOLDADO EM UMA PEÇA

(71) BINOPTICS (BE)

(72) EMMANUEL RADO; PIERRE ALEX

(85) 21/09/2016

(86) PCT EP2015/055995 de 20/03/2015

(87) WO 2015/140324 de 24/09/2015

Retificado o item (54)

(21) BR 11 2016 022118-4 A8

Código 1.3.1 - Retificação

(22) 19/02/2015

(30) 31/03/2014 US 14/230,111

(51) B01D 46/00 (2006.01), B01D 27/08 (2006.01)

(54) MONTAGEM DE FILTRO

(71) CATERPILLAR INC. (US)

(72) BRYANT A. MORRIS; JEFFREY R. RIES

(85) 26/09/2016

(86) PCT US2015/016582 de 19/02/2015

(87) WO 2015/153006 de 08/10/2015

Retificado o item (74)

(21) BR 11 2016 025637-9 A8

Código 1.3.1 - Retificação

(22) 15/05/2015

(30) 16/05/2014 US 14/279,995

(51) E21B 44/00 (2006.01), G05B 19/02 (2006.01), G06F 19/00 (1995.01)

(54) ENTREGA AUTOMATIZADA DE SERVIÇOS DE CONSTRUÇÃO DE FURO DE POÇO

(71) BAKER HUGHES INCORPORATED. (US)

(72) DMITRIY DASHEVSKIY

(85) 01/11/2016

(86) PCT US2015/031016 de 15/05/2015

(87) WO 2015/175901 de 19/11/2015

Retificado o item (74)

(21) BR 11 2016 025639-5 A8

Código 1.3.1 - Retificação

(22) 01/05/2014

(51) B60Q 5/00 (2006.01), G10K 9/12 (2006.01), G10K 9/13 (2006.01)

(54) DISPOSITIVO SONORO E DE BUZINA ELETRÔNICO SEM CONTATO

(71) SANJIV PATEL (US)

(72) SANJIV PATEL

(85) 01/11/2016

(86) PCT US2014/036416 de 01/05/2014



(87) WO 2015/167572 de 05/11/2015

Retificado o item (54)

(21) BR 11 2016 025643-3 A8

Código 1.3.1 - Retificação

(22) 01/05/2015

(30) 02/05/2014 GB 1407746.5

(51) E21B 23/04 (2006.01), E21B 43/10 (2006.01)

(54) APARELHO PARA ANCORAR UM TUBULAR TRANSFORMÁVEL NUM FURO DE POÇO, E MÉTODO PARA ANCORAR UM TUBULAR TRANSFORMÁVEL NUM FURO DE POÇO

(71) SCHLUMBERGER TECHNOLOGY B.V. (NL)

(72) DAMIEN GERARD PATTON

(85) 01/11/2016

(86) PCT GB2015/051270 de 01/05/2015

(87) WO 2015/166257 de 05/11/2015

Retificado o item (54)

(21) BR 11 2016 025646-8 A8

Código 1.3.1 - Retificação

(22) 15/05/2015

(30) 16/05/2014 US 14/280,009

(51) E21B 44/00 (2006.01), G05B 19/02 (2006.01), G06F 19/00 (1995.01)

(54) GERENCIAMENTO DE RESOLUÇÃO DE CONFLITO AUTOMATIZADO

(71) BAKER HUGHES INCORPORATED. (US)

(72) DMITRIY DASHEVSKIY

(85) 01/11/2016

(86) PCT US2015/031017 de 15/05/2015

(87) WO 2015/175902 de 19/11/2015

Retificado o item (74)

(21) BR 11 2020 020099-9 A8

Código 1.3.1 - Retificação

(22) 19/03/2020

(30) 20/03/2019 EP 19164119.0; 31/05/2019 EP 19177752.3

(51) B60L 7/26 (2006.01), B60W 20/15 (2016.01), B60W 30/18 (2012.01), B60L 3/00 (2019.01), B60T 8/00 (2006.01), B60T 8/17 (2006.01)

(54) SISTEMA DE CONTROLE ELETRÔNICO AUTOMOTIVO, VEÍCULO HÍBRIDO OU TOTALMENTE ELÉTRICO E MÉTODO DE CONTROLE ELETRÔNICO AUTOMOTIVO

(71) FCA ITALY S.P.A. (IT)

(72) GABRIELE BONACCORSO; LUCA ENRICO; RENATO BADINO; MICHELE IELUZZI; MICHELE GALBUSERA

(85) 30/09/2020

(86) PCT IB2020/052546 de 19/03/2020

(87) WO 2020/188520 de 24/09/2020

Feita a retificação do despacho 1.3 publicado na RPI 2647 de 28/09/2021,



referente ao item 54.

(21) BR 11 2021 015577-5 A8

Código 1.3.1 - Retificação

(22) 07/02/2020

(30) 08/02/2019 KR 10-2019-0014756; 07/02/2020 KR 10-2020-0014775

(51) A61K 47/54 (2017.01), A61K 47/69 (2017.01), A61K 39/39 (2006.01), A61K 45/06 (2006.01), A61P 35/00 (2006.01), A61K 39/00 (2006.01)

(54) COMPLEXO-COLESTEROL AGONISTA DO RECEPTOR TOLL-LIKE 7/8, COMPOSIÇÃO DE NANOPARTÍCULA, COMPOSIÇÃO ADJUVANTE, COMPOSIÇÃO DE VACINA, COMPOSIÇÃO PARA REGULAR UMA FUNÇÃO IMUNOLÓGICA, COMPOSIÇÃO FARMACÊUTICA E USO DO COMPLEXO

(71) RESEARCH & BUSINESS FOUNDATION SUNGKYUNKWAN UNIVERSITY (KR)

(72) YONG TAIK LIM; HONG SIK SHIN; LONG REN

(85) 06/08/2021

(86) PCT KR2020/001753 de 07/02/2020

(87) WO 2020/162705 de 13/08/2020

Feita a retificação do despacho 1.3 publicado na RPI 2648 de 05/10/2021, referente ao item 54.



Código 1.3.2 - Publicação Anulada

Anulação da publicação da notificação de entrada na fase nacional – PCT por ter sido indevida.

(21) BR 11 2015 023415-1 A8

Código 1.3.2 - Publicação Anulada

(22) 14/03/2014

(30) 15/03/2013 US 61/792,020; 15/03/2013 US 61/792,066

(51) A61K 38/04 (2006.01), A61P 35/00 (2006.01), A61K 31/18 (2006.01)

(54) COMPOSTOS CITOTÓXICOS E ANTI-MITÓTICOS E MÉTODOS DE USAR OS MESMOS

(71) THE CENTRE FOR DRUG RESEARCH AND DEVELOPMENT (CA)

(72) GEOFFREY C. WINTERS; ALEXANDER LAURENCE MANDEL; JAMES R. RICH; BRADLEY JOHN HEDBERG; TOM HAN HSIAO HSIEH; ELYSE MARIE JOSÉE BOURQUE; JOHN BABCOOK

(85) 14/09/2015

(86) PCT US2014/029463 de 14/03/2014

(87) WO 2014/144871 de 18/09/2014

Anulada a publicação código 1.3.1 na RPI nº 2455 de 23/01/2018 por ter sido indevida.



Código 1.3.4 - Decisão Anulada

Anulação da decisão da notificação de entrada na fase nacional por ter sido indevida. (A toda publicação que envolva anulação de ato ou despacho caberá justificativa no processo administrativo.)

(21) BR 11 2016 000383-7 A2

Código 1.3.4 - Decisão Anulada

(22) 10/07/2014

(30) 12/07/2013 FR 1356850

(51) B60C 13/02 (2006.01), B62M 6/75 (2010.01)

(54) PNEUMÁTICO PARA BICICLETA

(71) COMPAGNIE GÉNÉRALE DES ETABLISSEMENTS MICHELIN (FR)

(72) SYLVAIN PETITJEAN; LUC BESTGEN

(85) 08/01/2016

(86) PCT EP2014/064793 de 10/07/2014

(87) WO 2015/004223 de 15/01/2015

Anulada a publicação código 1.3 na RPI nº 2429 de 25/07/2017 por ter sido indevida.



Código 1.4.1 - Restabelecimento de Direito para Entrada na Fase Nacional do PCT negado

Notificação da negação de devolução de prazo para o restabelecimento de direito para entrada na fase nacional brasileira do pedido internacional depositado através do PCT conforme norma vigente. Desta data corre o prazo de 60 (sessenta) dias para eventual recurso do interessado.

(21) BR 11 2019 006438-9 A2

Código 1.4.1 - Restabelecimento de Direito para Entrada na Fase Nacional do PCT negado

(22) 08/09/2017

(71) CNH INDUSTRIAL AMERICA LLC (US)

(86) PCT US2017/050740 de 08/09/2017

(87) WO 2018/049202 de 15/03/2018

O presente pedido foi depositado através do PCT/US2017/050740 de 08/09/2017, dando entrada na fase nacional em 29/03/2019, apesar do prazo expirar em 12/03/2019 (30 meses contados da data de prioridade). Juntamente com a petição de entrada, o depositante solicitou concessão de devolução de prazo com base na regra 49.6 do PCT, justificando que por motivo totalmente imprevisto, alheio à vontade da parte, não foi possível realizar o depósito dentro do prazo. A alegação do requerente baseia-se no fato de que o mesmo foi registrado no sistema erroneamente como tendo prazo de 31 meses para entrada na fase nacional, tendo considerado como 12/03/2019 como 26 meses ao invés dos 30 meses corretos. A anotação manual apresentada como Documento 1, possui rasura que, segundo o depositante, informa que o prazo corresponde à 30 meses e não à 26, conforme identificado inicialmente. Entretanto, essa anotação não possui data, assinatura ou qualquer referência que comprove que esse erro foi notado dentro do prazo determinado pela regra 49.6 do PCT, além de ser considerado como uma falha de controle interno, que não é considerado motivo justo para a concessão de restabelecimento de direito com base no PARECER/INPI/PROC/DICONS/Nº43/2003, na NOTA/INPI/PROC/DICONS/Nº 337/2004 e NOTA/INPI/PROC/DICONS/Nº530/2004 ou fato imprevisível, incontornável ou inevitável, conforme determinado no art 221 §1º da LPI e art 2º da RES nº254/2010 do INPI. Diante do exposto, considera-se que o pedido de restabelecimento de prazo não poderá ser atendido, por estar em desacordo com a legislação vigente.



Código 1.5 - Exigências Diversas

Suspensão do andamento de entrada na fase nacional brasileira do pedido internacional de patente depositado nos termos do Tratado de Cooperação em matéria de Patentes – PCT que, para sua instrução regular, aguardará, pelo prazo de 60 (sessenta) dias, o atendimento da exigência formulada. Caso a exigência não tenha sido explicitada no despacho na RPI, o interessado poderá obter o parecer através do endereço eletrônico www.inpi.gov.br - No Acesso rápido - Faça uma busca – Patente. Para acessar, cadastre-se no Portal do INPI e use login e senha.

(21) BR 11 2019 023638-4 A2	<p>Código 1.5 - Exigências Diversas (22) 10/07/2018 (71) CLEMENS ERBACHER (DE) (86) PCT IB2018/000726 de 10/07/2018 (87) WO 2018/207025 de 15/11/2018</p> <p>Em aditamento à exigência publicada na RPI 2592 e respondida através da petição nº 870200141065, solicita-se a apresentação de novas folhas das reivindicações, relatório descritivo, desenhos e resumo em estrita obediência à IN 31/2013, mais especificamente aos Arts. 15 a 22 e 29 a 40 da citada norma. Cabe salientar que os conjuntos apresentados apresentam diversas incorreções formais na apresentação do pedido, tais como: falta de numeração dos parágrafos do relatório descritivo, erro na numeração dos desenhos, resumo sem ser iniciado pelo título, letra do corpo do texto e espaçamento entre linhas do relatório descritivo, reivindicações e resumo divergentes do disposto na norma, entre outros.</p>
(21) BR 11 2021 009673-6	<p>Código 1.5 - Exigências Diversas (22) 19/11/2019 (71) REGENERON PHARMACEUTICALS, INC. (US) (86) PCT US2019/062302 de 19/11/2019 (87) WO 2020/106780 de 28/05/2020</p> <p>Com base na Portaria 405 de 21/12/2020, solicita-se que seja apresentado, em até 60 (sessenta) dias, novo conteúdo de listagem de sequência com o campo <110> corretamente preenchido, somente com o nome do depositante, uma vez que a listagem apresentada na petição nº 870210045108 de 18/05/2021 está com o campo <110> preenchido com os nomes dos inventores.</p>
(21) BR 11 2021 009733-3	<p>Código 1.5 - Exigências Diversas (22) 21/11/2019 (71) STRIDEBIO, INC. (US) (86) PCT US2019/062531 de 21/11/2019 (87) WO 2020/106916 de 28/05/2020</p>



Com base na Portaria 405 de 21/12/2020, solicita-se que seja apresentado, em até 60 (sessenta) dias, novo conteúdo de listagem de sequência pois o conteúdo apresentado na petição nº 870210061093 de 06/07/2021 não possui todos os campos obrigatórios informados, não constando os campos <140>/<141> uma vez que o depositante já possui o número do pedido no Brasil

(21) BR 11 2021 011815-2

Código 1.5 - Exigências Diversas

(22) 10/12/2019

(71) SANOFI-AVENTIS DEUTSCHLAND GMBH (DE) ; TECHNISCHE UNIVERSITÄT BERLIN (DE)

(86) PCT EP2019/084504 de 10/12/2019

(87) WO 2020/126700 de 25/06/2020

Com base na Portaria 405 de 21/12/2020, solicita-se que seja apresentado, em até 60 (sessenta) dias, novo conteúdo de listagem de sequência pois o conteúdo apresentado na petição nº 870210054345 de 17/06/2021 possui informações divergentes do pedido em questão no campo <110>. Deverá ser incluído o campo <140>/<141> uma vez que o depositante já possui o número do pedido no Brasil

(21) BR 11 2021 012816-6

Código 1.5 - Exigências Diversas

(22) 28/03/2019

(71) BIOCERES LLC (US)

(86) PCT US2019/024548 de 28/03/2019

(87) WO 2020/197558 de 01/10/2020

Com base na Portaria 405 de 21/12/2020, solicita-se que seja apresentado, em até 60 (sessenta) dias, novo conteúdo de listagem de sequência pois o conteúdo apresentado na petição nº 870210058354 de 28/06/2021 possui erros nos campos <110> (uma vez que os inventores não são depositantes no país, não podem constar no campo 110) e <130>.

(21) BR 11 2021 014194-4

Código 1.5 - Exigências Diversas

(22) 21/02/2020

(71) AJINOMOTO CO., INC. (JP)

(86) PCT JP2020/007203 de 21/02/2020

(87) WO 2020/171227 de 27/08/2020

Com base na Portaria 405 de 21/12/2020, solicita-se que seja apresentado, em até 60 (sessenta) dias, novo conteúdo de listagem de sequência, pois o conteúdo apresentado na petição nº 870210065539 de 19/07/2021 possui erro no campo <151>, que deve ser no formato dia-mês-ano.

(21) BR 11 2021 015453-1

Código 1.5 - Exigências Diversas

(22) 05/02/2020



(71) REGEN III CORP. (CA)

(86) PCT CA2020/050145 de 05/02/2020

(87) WO 2020/160662 de 13/08/2020

Apresente o complemento do texto em português, adaptado à norma vigente, do pedido conforme depósito internacional inicial (relatório descritivo e desenho, se houver), conforme determina a Resolução INPI PR nº 77/2013 de 18/03/2013, Art. 5º e 7º.

(21) BR 11 2021 015463-9

Código 1.5 - Exigências Diversas

(22) 05/02/2020

(71) SYNGENTA CROP PROTECTION AG (CH)

(86) PCT EP2020/052814 de 05/02/2020

(87) WO 2020/161163 de 13/08/2020

Apresente o complemento do texto em português, adaptado à norma vigente, do pedido conforme depósito internacional inicial (reivindicações e desenhos, se houver), conforme determina a Resolução INPI PR nº 77/2013 de 18/03/2013, Art. 5º e 7º. Apresente novas folhas do relatório descritivo e do resumo, tendo em vista que o conjunto apresentado na petição nº 870210071316 encontra-se em desacordo com a forma prevista no Art. 39 da Instrução Normativa nº 31/2013 no que tange à numeração de páginas

(21) BR 11 2021 015477-9

Código 1.5 - Exigências Diversas

(22) 03/02/2020

(71) SEAGEN INC. (US)

(86) PCT US2020/016381 de 03/02/2020

(87) WO 2020/163225 de 13/08/2020

Com base na Portaria 405 de 21/12/2020, solicita-se que seja apresentado, em até 60 (sessenta) dias, novo conteúdo de listagem de sequência pois o conteúdo apresentado na petição nº 870210071422 de 05/08/2021 possui informações divergentes ao pedido em questão. Deverá ser corrigido o campo <110>, uma vez que o nome do depositante está divergente do apresentado na dita petição.

(21) BR 11 2021 015479-5

Código 1.5 - Exigências Diversas

(22) 06/02/2020

(71) PIONYR IMMUNOTHERAPEUTICS, INC. (US)

(86) PCT US2020/016949 de 06/02/2020

(87) WO 2020/163564 de 13/08/2020

Com base na Portaria 405 de 21/12/2020, solicita-se que seja apresentado, em até 60 (sessenta) dias, novo conteúdo de listagem de sequência pois o conteúdo apresentado na petição nº 87210091144 de 01/10/2021 possui erros nos campos <141> e <151>, que devem ser no formato dia-mês-ano.



(21) BR 11 2021 015481-7

Código 1.5 - Exigências Diversas

(22) 07/02/2020

(71) SANOFI (FR)

(86) PCT EP2020/053167 de 07/02/2020

(87) WO 2020/161317 de 13/08/2020

Com base na Portaria 405 de 21/12/2020, solicita-se que seja apresentado, em até 60 (sessenta) dias, novo conteúdo de listagem de sequência pois o conteúdo apresentado na petição nº 870210071438 de 05/08/2021 não possui todos os campos obrigatórios informados, não constando o campo <150>/<151>. Deverá ser incluído o campo <140>/<141> uma vez que o depositante já possui o número do pedido no Brasil

(21) BR 11 2021 016361-1

Código 1.5 - Exigências Diversas

(22) 20/02/2020

(71) RAN ROLAND KOHEN (US)

(86) PCT US2020/019010 de 20/02/2020

(87) WO 2020/172390 de 27/08/2020

Apresentar, em até 60 (sessenta) dias, novas folhas das reivindicações ao Art. 39 da Instrução Normativa 31/2013, uma vez que o conteúdo enviado na petição nº 870210075860 de 18/08/2021, encontra-se fora da norma (numeração de páginas errada)



Código 1.5.3 - Exigência Anulada

Anulação da exigência por ter sido indevida. (A toda publicação que envolva anulação de ato ou despacho caberá justificativa no processo administrativo.)

(21) BR 11 2021 011815-2

Código 1.5.3 - Exigência Anulada

(22) 10/12/2019

(71) SANOFI-AVENTIS DEUTSCHLAND GMBH (DE) ; TECHNISCHE UNIVERSITÄT BERLIN (DE)

(86) PCT EP2019/084504 de 10/12/2019

(87) WO 2020/126700 de 25/06/2020

Anulada a publicação código 1.5 na RPI nº 2648 de 05/10/2021 por ter sido indevida.



Código Depósito**Código 2.1 - Pedido de Patente ou Certificado de Adição de Invenção depositado**

Pedido de Patente ou Certificado de adição de invenção protocolizado. O pedido será mantido em sigilo durante 18 (dezoito) meses a contar da data da prioridade mais antiga. Decorrido esse prazo, será publicado para conhecimento público. O depositante pode, porém, requerer a antecipação da publicação. O prazo de sigilo de 18 (dezoito) meses para o pedido de Certificado de Adição de Invenção é contado da data do depósito do pedido principal. Quando houver ocorrido a publicação do pedido principal, o pedido de Certificado de Adição de Invenção será imediatamente publicado. Os depósitos são designados de acordo com a natureza requerida: Invenção, Modelo de Utilidade e Certificado de Adição de Invenção. Os pedidos depositados através do PCT são notificados no subitem 1.1.

(21) BR 10 2020 015482-6 Código 2.1 - Pedido de Patente ou Certificado de Adição de Invenção depositado
(22) 29/07/2020
(71) DEBORA LETICIA DOS SANTOS (BR/MT)

(21) BR 10 2020 021653-8 Código 2.1 - Pedido de Patente ou Certificado de Adição de Invenção depositado
(22) 22/10/2020
(71) UNIVERSIDADE FEDERAL DE PELOTAS (BR/RS)

(21) BR 10 2021 002677-4 Código 2.1 - Pedido de Patente ou Certificado de Adição de Invenção depositado
(22) 12/02/2021
(71) RFG COMÉRCIO, TRANSPORTES E SERVIÇOS LTDA (BR/SP)

(21) BR 10 2021 004139-0 Código 2.1 - Pedido de Patente ou Certificado de Adição de Invenção depositado
(22) 04/03/2021
(71) FLAVIUS COTAIT RUGGIERO (BR/SP)

(21) BR 10 2021 004143-9 Código 2.1 - Pedido de Patente ou Certificado de Adição de Invenção depositado
(22) 04/03/2021
(71) FLAVIUS COTAIT RUGGIERO (BR/SP)

(21) BR 10 2021 005045-4 Código 2.1 - Pedido de Patente ou Certificado de Adição de Invenção



	depositado (22) 17/03/2021 (71) VLADIA DO NASCIMENTO GONÇALVES (BR/CE) ; MÔNICA MARIA LIMA GOMES (BR/CE)
(21) BR 10 2021 005735-1	Código 2.1 - Pedido de Patente ou Certificado de Adição de Invenção depositado (22) 25/03/2021 (71) ALAOR FERREIRA ANDRADE (BR/DF)
(21) BR 10 2021 006262-2	Código 2.1 - Pedido de Patente ou Certificado de Adição de Invenção depositado (22) 31/03/2021 (71) RICARDO NAUFEL DE TOLEDO (BR/MG)
(21) BR 10 2021 010607-7	Código 2.1 - Pedido de Patente ou Certificado de Adição de Invenção depositado (22) 31/05/2021 (71) UNIVERSIDADE FEDERAL DA GRANDE DOURADOS (BR/MS) ; UNIVERSIDADE FEDERAL DO SUL DA BAHIA (BR/BA) ; UNIVERSIDADE ESTADUAL DE MATO GROSSO DO SUL (BR/MS)
(21) BR 10 2021 011459-2	Código 2.1 - Pedido de Patente ou Certificado de Adição de Invenção depositado (22) 14/06/2021 (71) TATIANA MACIULIS DIP (BR/SP)
(21) BR 10 2021 011746-0	Código 2.1 - Pedido de Patente ou Certificado de Adição de Invenção depositado (22) 16/06/2021 (71) WALMIR BELARMINO (BR/SP)
(21) BR 10 2021 011921-7	Código 2.1 - Pedido de Patente ou Certificado de Adição de Invenção depositado (22) 17/06/2021 (71) UNIVERSIDADE FEDERAL DE SANTA CATARINA (BR/SC) ; UNIVERSIDADE DE AVEIRO (PT) ; INSTITUTO DE TELECOMUNICAÇÕES (PT)
(21) BR 10 2021 012543-8	Código 2.1 - Pedido de Patente ou Certificado de Adição de Invenção depositado (22) 24/06/2021 (71) DEERE & COMPANY (US)



(21) BR 10 2021 013552-2	Código 2.1 - Pedido de Patente ou Certificado de Adição de Invenção depositado (22) 08/07/2021 (71) NATANAEL CARLI BONICONTRO (BR/PR)
(21) BR 10 2021 013820-3	Código 2.1 - Pedido de Patente ou Certificado de Adição de Invenção depositado (22) 13/07/2021 (71) MARCHESAN IMPLEMENTOS E MÁQUINAS AGRÍCOLAS TATU S/A (BR/SP)
(21) BR 10 2021 014758-0	Código 2.1 - Pedido de Patente ou Certificado de Adição de Invenção depositado (22) 27/07/2021 (71) FULL DISPLAY IND. E COM. LTDA - ME (BR/SP)
(21) BR 10 2021 015390-3	Código 2.1 - Pedido de Patente ou Certificado de Adição de Invenção depositado (22) 04/08/2021 (71) SACMI COOPERATIVA MECCANICI IMOLA SOCIETA' COOPERATIVA (IT)
(21) BR 10 2021 015392-0	Código 2.1 - Pedido de Patente ou Certificado de Adição de Invenção depositado (22) 04/08/2021 (71) AIRBUS OPERATIONS, S.L.U. (ES) ; ALESTIS AEROSPACE, S.L. (ES)
(21) BR 10 2021 015555-8	Código 2.1 - Pedido de Patente ou Certificado de Adição de Invenção depositado (22) 06/08/2021 (71) DEERE & COMPANY (US)
(21) BR 10 2021 015604-0	Código 2.1 - Pedido de Patente ou Certificado de Adição de Invenção depositado (22) 06/08/2021 (71) ENRIQUE MENOTTI PESCARMONA (AR)
(21) BR 10 2021 016101-9	Código 2.1 - Pedido de Patente ou Certificado de Adição de Invenção depositado (22) 13/08/2021 (71) RAFAEL NORONHA CAVALCANTE (BR/SP)



(21) BR 10 2021 016176-0	Código 2.1 - Pedido de Patente ou Certificado de Adição de Invenção depositado (22) 16/08/2021 (66) BR 10 2021 000534-3 12/01/2021 (71) TMSA - TECNOLOGIA EM MOVIMENTAÇÃO S.A. (BR/RS)
(21) BR 10 2021 016429-8	Código 2.1 - Pedido de Patente ou Certificado de Adição de Invenção depositado (22) 19/08/2021 (71) RODRIGO VITOR DOS SANTOS (BR/SP)
(21) BR 10 2021 016437-9	Código 2.1 - Pedido de Patente ou Certificado de Adição de Invenção depositado (22) 19/08/2021 (71) EDSON NORONHA TAVARES (BR/SP)
(21) BR 10 2021 016455-7	Código 2.1 - Pedido de Patente ou Certificado de Adição de Invenção depositado (22) 19/08/2021 (71) DILMO ALMEIDA (BR/MS)
(21) BR 10 2021 016478-6	Código 2.1 - Pedido de Patente ou Certificado de Adição de Invenção depositado (22) 19/08/2021 (71) FRANCISCO JOSÉ DUARTE VIEIRA (BR/MG)
(21) BR 10 2021 016483-2	Código 2.1 - Pedido de Patente ou Certificado de Adição de Invenção depositado (22) 19/08/2021 (71) GLASSIN INDÚSTRIA E COMÉRCIO DE VIDROS LTDA (BR/DF)
(21) BR 10 2021 016489-1	Código 2.1 - Pedido de Patente ou Certificado de Adição de Invenção depositado (22) 19/08/2021 (71) DEERE & COMPANY (US)
(21) BR 10 2021 016496-4	Código 2.1 - Pedido de Patente ou Certificado de Adição de Invenção depositado (22) 19/08/2021 (71) JAQUELINE DE FATIMA BATISTA TIerno 33727281812 ME (BR/SP)



(21) BR 10 2021 016497-2	Código 2.1 - Pedido de Patente ou Certificado de Adição de Invenção depositado (22) 19/08/2021 (71) EDSON PATISSI (BR/SC)
(21) BR 10 2021 016508-1	Código 2.1 - Pedido de Patente ou Certificado de Adição de Invenção depositado (22) 19/08/2021 (71) MARCOS ANTONIO RAMOS (BR/PR)
(21) BR 10 2021 016524-3	Código 2.1 - Pedido de Patente ou Certificado de Adição de Invenção depositado (22) 20/08/2021 (71) THE GOODYEAR TIRE & RUBBER COMPANY (US)
(21) BR 10 2021 016542-1	Código 2.1 - Pedido de Patente ou Certificado de Adição de Invenção depositado (22) 20/08/2021 (71) DEERE & COMPANY (US)
(21) BR 10 2021 016548-0	Código 2.1 - Pedido de Patente ou Certificado de Adição de Invenção depositado (22) 20/08/2021 (71) CNH INDUSTRIAL BRASIL LTDA. (BR/MG)
(21) BR 10 2021 016550-2	Código 2.1 - Pedido de Patente ou Certificado de Adição de Invenção depositado (22) 20/08/2021 (71) DEERE & COMPANY (US)
(21) BR 10 2021 016551-0	Código 2.1 - Pedido de Patente ou Certificado de Adição de Invenção depositado (22) 20/08/2021 (71) UNIVERSIDADE FEDERAL DO CEARÁ (BR/CE)
(21) BR 10 2021 016552-9	Código 2.1 - Pedido de Patente ou Certificado de Adição de Invenção depositado (22) 20/08/2021 (71) DEERE & COMPANY (US)
(21) BR 10 2021 016559-6	Código 2.1 - Pedido de Patente ou Certificado de Adição de Invenção depositado (22) 20/08/2021



	(71) DEERE & COMPANY (US)
--	---------------------------

(21) BR 10 2021 016563-4	Código 2.1 - Pedido de Patente ou Certificado de Adição de Invenção depositado (22) 20/08/2021 (71) DEERE & COMPANY (US)
---------------------------------	--

(21) BR 10 2021 016576-6	Código 2.1 - Pedido de Patente ou Certificado de Adição de Invenção depositado (22) 20/08/2021 (71) HYDRAMASTER AUTOMAÇÃO HIDRÁULICA LTDA - ME (BR/RS)
---------------------------------	--

(21) BR 10 2021 016577-4	Código 2.1 - Pedido de Patente ou Certificado de Adição de Invenção depositado (22) 20/08/2021 (71) WOLNEY CORTEZ BORGES (BR/SP)
---------------------------------	--

(21) BR 10 2021 016579-0	Código 2.1 - Pedido de Patente ou Certificado de Adição de Invenção depositado (22) 20/08/2021 (71) ILDO TRINK (BR/SP)
---------------------------------	--

(21) BR 10 2021 016586-3	Código 2.1 - Pedido de Patente ou Certificado de Adição de Invenção depositado (22) 20/08/2021 (71) SCANIA CV AB (SE)
---------------------------------	---

(21) BR 10 2021 016599-5	Código 2.1 - Pedido de Patente ou Certificado de Adição de Invenção depositado (22) 20/08/2021 (71) ANDRÉ MAY (BR/SP)
---------------------------------	---

(21) BR 10 2021 016601-0	Código 2.1 - Pedido de Patente ou Certificado de Adição de Invenção depositado (22) 20/08/2021 (71) LEONARDO FERREIRA CAMPOS (BR/MG) ; RAFAEL JOSÉ FERREIRA (BR/MG)
---------------------------------	---

(21) BR 10 2021 016720-3	Código 2.1 - Pedido de Patente ou Certificado de Adição de Invenção depositado (22) 24/08/2021 (71) DEERE & COMPANY (US)
---------------------------------	--



(21) BR 10 2021 016767-0 Código 2.1 - Pedido de Patente ou Certificado de Adição de Invenção depositado
 (22) 24/08/2021
 (71) OMICS BIOATIVADORES LTDA (BR/PR)

(21) BR 10 2021 016837-4 Código 2.1 - Pedido de Patente ou Certificado de Adição de Invenção depositado
 (22) 25/08/2021
 (71) INSTITUTO NACIONAL DE PROCESSAMENTO DE EMBALAGENS VAZIAS - INPEV (BR/SP)

(21) BR 10 2021 016842-0 Código 2.1 - Pedido de Patente ou Certificado de Adição de Invenção depositado
 (22) 25/08/2021
 (71) DEERE & COMPANY (US)

(21) BR 10 2021 016846-3 Código 2.1 - Pedido de Patente ou Certificado de Adição de Invenção depositado
 (22) 25/08/2021
 (71) EDSON MUNIZ DO REGO (BR/SP)

(21) BR 10 2021 016859-5 Código 2.1 - Pedido de Patente ou Certificado de Adição de Invenção depositado
 (22) 25/08/2021
 (71) INTERLIGAÇÃO ELÉTRICA DO MADEIRA S.A. (BR/SP) ; FABIO ROMANO LOFRANO DOTTO (BR/SP)

(21) BR 10 2021 016864-1 Código 2.1 - Pedido de Patente ou Certificado de Adição de Invenção depositado
 (22) 25/08/2021
 (71) UNIVERSIDADE FEDERAL DO RIO DE JANEIRO (BR/RJ)

(21) BR 10 2021 016869-2 Código 2.1 - Pedido de Patente ou Certificado de Adição de Invenção depositado
 (22) 25/08/2021
 (71) MARCELO DUARTE SILVA (BR/MG)

(21) BR 10 2021 016870-6 Código 2.1 - Pedido de Patente ou Certificado de Adição de Invenção depositado
 (22) 25/08/2021
 (71) MUELLER FOGÕES LTDA. (BR/SC)



(21) BR 10 2021 017243-6	Código 2.1 - Pedido de Patente ou Certificado de Adição de Invenção depositado (22) 31/08/2021 (71) TRANSPORTATION IP HOLDINGS, LLC (US)
(21) BR 10 2021 017245-2	Código 2.1 - Pedido de Patente ou Certificado de Adição de Invenção depositado (22) 31/08/2021 (71) JONATA APOLINÁRIO (BR/SC)
(21) BR 10 2021 017252-5	Código 2.1 - Pedido de Patente ou Certificado de Adição de Invenção depositado (22) 31/08/2021 (71) ROOL MÁQUINAS E EQUIPAMENTOS LTDA (BR/SP)
(21) BR 10 2021 017257-6	Código 2.1 - Pedido de Patente ou Certificado de Adição de Invenção depositado (22) 31/08/2021 (71) DEERE & COMPANY (US)
(21) BR 10 2021 017259-2	Código 2.1 - Pedido de Patente ou Certificado de Adição de Invenção depositado (22) 31/08/2021 (71) FUNDAÇÃO EDUCACIONAL SEVERINO SOMBRA (BR/RJ)
(21) BR 10 2021 017262-2	Código 2.1 - Pedido de Patente ou Certificado de Adição de Invenção depositado (22) 31/08/2021 (71) MATATAKITOYO TOOL CO., LTD. (TW)
(21) BR 10 2021 017284-3	Código 2.1 - Pedido de Patente ou Certificado de Adição de Invenção depositado (22) 31/08/2021 (71) SYMPHONIC DISTRIBUTION INC. (US)
(21) BR 10 2021 017291-6	Código 2.1 - Pedido de Patente ou Certificado de Adição de Invenção depositado (22) 31/08/2021 (71) TEAM YOUNG TECHNOLOGY CO., LTD. (TW)
(21) BR 10 2021 017293-2	Código 2.1 - Pedido de Patente ou Certificado de Adição de Invenção



	depositado (22) 31/08/2021 (71) DEERE & COMPANY (US)
--	--

(21) BR 10 2021 017298-3	Código 2.1 - Pedido de Patente ou Certificado de Adição de Invenção depositado (22) 31/08/2021 (71) DEERE & COMPANY (US)
---------------------------------	--

(21) BR 10 2021 017301-7	Código 2.1 - Pedido de Patente ou Certificado de Adição de Invenção depositado (22) 31/08/2021 (71) EVONIK OPERATIONS GMBH (DE)
---------------------------------	---

(21) BR 10 2021 017305-0	Código 2.1 - Pedido de Patente ou Certificado de Adição de Invenção depositado (22) 31/08/2021 (71) TRUE WORK CONSULTORIA E DESENVOLVIMENTO DE SISTEMAS LTDA (BR/PR)
---------------------------------	--

(21) BR 10 2021 017308-4	Código 2.1 - Pedido de Patente ou Certificado de Adição de Invenção depositado (22) 31/08/2021 (71) DEERE & COMPANY (US)
---------------------------------	--

(21) BR 10 2021 017312-2	Código 2.1 - Pedido de Patente ou Certificado de Adição de Invenção depositado (22) 31/08/2021 (71) STARA S/A. INDUSTRIA DE IMPLEMENTOS AGRÍCOLAS (BR/RS)
---------------------------------	---

(21) BR 10 2021 017316-5	Código 2.1 - Pedido de Patente ou Certificado de Adição de Invenção depositado (22) 31/08/2021 (71) JOSE MARCIO DE SOUZA FARIA (BR/MG)
---------------------------------	--

(21) BR 10 2021 017320-3	Código 2.1 - Pedido de Patente ou Certificado de Adição de Invenção depositado (22) 31/08/2021 (71) THE BOEING COMPANY (US)
---------------------------------	---

(21) BR 10 2021 017321-1	Código 2.1 - Pedido de Patente ou Certificado de Adição de Invenção depositado (22) 31/08/2021
---------------------------------	---



	(71) KNORR-BREMSE SYSTEME FÜR NUTZFAHRZEUGE GMBH (DE)
(21) BR 10 2021 017324-6	Código 2.1 - Pedido de Patente ou Certificado de Adição de Invenção depositado (22) 31/08/2021 (71) AMBEV S.A (BR/SP)
(21) BR 10 2021 017326-2	Código 2.1 - Pedido de Patente ou Certificado de Adição de Invenção depositado (22) 31/08/2021 (71) DEERE & COMPANY (US)
(21) BR 10 2021 017337-8	Código 2.1 - Pedido de Patente ou Certificado de Adição de Invenção depositado (22) 31/08/2021 (71) GAIN COMÉRCIO E REPRESENTAÇÃO LTDA - ME (BR/SP)
(21) BR 10 2021 017360-2	Código 2.1 - Pedido de Patente ou Certificado de Adição de Invenção depositado (22) 01/09/2021 (71) PETRÓLEO BRASILEIRO S.A. - PETROBRAS (BR/RJ) ; UNIVERSIDADE FEDERAL DA BAHIA - UFBA (BR/BA)
(21) BR 10 2021 017446-3	Código 2.1 - Pedido de Patente ou Certificado de Adição de Invenção depositado (22) 02/09/2021 (71) FERNANDO BERLINCK DUTRA VAZ (BR/PE)
(21) BR 10 2021 017465-0	Código 2.1 - Pedido de Patente ou Certificado de Adição de Invenção depositado (22) 02/09/2021 (71) LABCOR LABORATÓRIOS LTDA. (BR/MG)
(21) BR 10 2021 017473-0	Código 2.1 - Pedido de Patente ou Certificado de Adição de Invenção depositado (22) 02/09/2021 (66) BR 10 2020 018077-0 03/09/2020 (71) INVOL AMBIENTAL INDÚSTRIA E COMÉRCIO LTDA ME (BR/PR)
(21) BR 10 2021 017475-7	Código 2.1 - Pedido de Patente ou Certificado de Adição de Invenção depositado (22) 02/09/2021



(71) JEANE MOTA MESQUITA (BR/RJ)

(21) BR 10 2021 017477-3 Código 2.1 - Pedido de Patente ou Certificado de Adição de Invenção depositado
(22) 02/09/2021
(71) RONALDO CESAR FONSECA (BR/SP) ; JOÃO RICARDO GONÇALVES PAULINO (BR/SP)

(21) BR 10 2021 017488-9 Código 2.1 - Pedido de Patente ou Certificado de Adição de Invenção depositado
(22) 02/09/2021
(71) WESTINGHOUSE AIR BRAKE TECHNOLOGIES CORPORATION (US)

(21) BR 10 2021 017493-5 Código 2.1 - Pedido de Patente ou Certificado de Adição de Invenção depositado
(22) 02/09/2021
(71) AGMONT, CARVALHO E BUSTAMANTE COMERCIO DE PRODUTOS NATURAIS (BR/SP) ; JOSÉ CARLOS TAVARES CARVALHO (BR/SP)

(21) BR 10 2021 017494-3 Código 2.1 - Pedido de Patente ou Certificado de Adição de Invenção depositado
(22) 02/09/2021
(71) UNIVERSIDADE ESTADUAL PAULISTA JULIO DE MESQUITA FILHO (BR/SP)

(21) BR 10 2021 017503-6 Código 2.1 - Pedido de Patente ou Certificado de Adição de Invenção depositado
(22) 02/09/2021
(71) ZEMA INDÚSTRIA METALÚRGICA LTDA. (BR/GO)

(21) BR 10 2021 017513-3 Código 2.1 - Pedido de Patente ou Certificado de Adição de Invenção depositado
(22) 02/09/2021
(71) FERNANDO FURTADO ROSA (BR/MG)

(21) BR 10 2021 017535-4 Código 2.1 - Pedido de Patente ou Certificado de Adição de Invenção depositado
(22) 03/09/2021
(71) FAZ VERDE SOLUÇÕES AMBIENTAIS LTDA (BR/SP) ; THIAGO AGUIAR CACURO (BR/SP)

(21) BR 10 2021 017541-9 Código 2.1 - Pedido de Patente ou Certificado de Adição de Invenção depositado



(22) 03/09/2021

(71) ROBOTREND MOBILIDADE, LOGÍSTICA E SIMULAÇÃO LTDA (BR/SC) ;
PAULO CESAR FARACO GUIMARAES (BR/SC)

(21) BR 10 2021 017555-9

Código 2.1 - Pedido de Patente ou Certificado de Adição de Invenção depositado

(22) 03/09/2021

(71) DEERE & COMPANY (US)

(21) BR 10 2021 017556-7

Código 2.1 - Pedido de Patente ou Certificado de Adição de Invenção depositado

(22) 03/09/2021

(71) TIGER RENTANK DO BRASIL EQUIPAMENTOS INDUSTRIAIS LTDA.
(BR/RJ)

(21) BR 10 2021 017562-1

Código 2.1 - Pedido de Patente ou Certificado de Adição de Invenção depositado

(22) 03/09/2021

(71) CRISTIAN SCHWEITZER DE OLIVEIRA (BR/RS) ; IGOR NORONHA KASPARY (BR/RS)

(21) BR 10 2021 017563-0

Código 2.1 - Pedido de Patente ou Certificado de Adição de Invenção depositado

(22) 03/09/2021

(71) INSTITUTO FEDERAL DE EDUCAÇÃO, CIÊNCIA E TECNOLOGIA DE ALAGOAS - IFAL (BR/AL) ; INSTITUTO FEDERAL DE EDUCACAO, CIENCIA E TECNOLOGIA DO RIO GRANDE DO NORTE (BR/RN)

(21) BR 10 2021 017577-0

Código 2.1 - Pedido de Patente ou Certificado de Adição de Invenção depositado

(22) 03/09/2021

(71) SILOMAX INDÚSTRIA E COMÉRCIO LTDA (BR/PR)

(21) BR 10 2021 017615-6

Código 2.1 - Pedido de Patente ou Certificado de Adição de Invenção depositado

(22) 03/09/2021

(71) UNIVERSIDADE FEDERAL DE CAMPINA GRANDE - PB (BR/PB)

(21) BR 10 2021 017619-9

Código 2.1 - Pedido de Patente ou Certificado de Adição de Invenção depositado

(22) 03/09/2021

(71) FERNANDO FURTADO ROSA (BR/MG)



(21) BR 10 2021 018111-7	Código 2.1 - Pedido de Patente ou Certificado de Adição de Invenção depositado (22) 13/09/2021 (71) FUNDAÇÃO UNIVERSIDADE DE CAXIAS DO SUL (BR/RS)
(21) BR 10 2021 018119-2	Código 2.1 - Pedido de Patente ou Certificado de Adição de Invenção depositado (22) 13/09/2021 (66) BR 10 2020 018531-4 11/09/2020 (71) CHEMYUNION LTDA (BR/SP)
(21) BR 10 2021 018122-2	Código 2.1 - Pedido de Patente ou Certificado de Adição de Invenção depositado (22) 13/09/2021 (71) NORWOOD INDUSTRIES INC. (CA)
(21) BR 10 2021 018167-2	Código 2.1 - Pedido de Patente ou Certificado de Adição de Invenção depositado (22) 13/09/2021 (71) UNIVERSIDADE FEDERAL DO CEARÁ (BR/CE)
(21) BR 13 2021 015215-9	Código 2.1 - Pedido de Patente ou Certificado de Adição de Invenção depositado (22) 02/08/2021 (61) BR 10 2021 007708-5 22/04/2021 (71) MIGUEL BLACUTI LHANOS (BR/MG)
(21) BR 13 2021 016103-4	Código 2.1 - Pedido de Patente ou Certificado de Adição de Invenção depositado (22) 13/08/2021 (61) BR 10 2019 022944-6 31/10/2019 (71) ROBERTO JOSÉ MOUTINHO (BR/RJ)
(21) BR 20 2021 000841-0	Código 2.1 - Pedido de Patente ou Certificado de Adição de Invenção depositado (22) 16/01/2021 (71) ADILSON DE FREITAS (BR/GO)
(21) BR 20 2021 001823-8	Código 2.1 - Pedido de Patente ou Certificado de Adição de Invenção depositado (22) 29/01/2021 (71) UNIVERSIDADE DA INTEGRAÇÃO INTERNACIONAL DA LUSOFONIA AFRO-BRASILEIRA (UNILAB) (BR/CE) ; SABI YARI MOÏSE BANDIRI (BR/CE)



(21) BR 20 2021 003588-4	Código 2.1 - Pedido de Patente ou Certificado de Adição de Invenção depositado (22) 25/02/2021 (71) UNIAO INDUSTRIA E COMERCIO DE EQUIPAMENTOS METALICOS - EIRELI (BR/MG)
(21) BR 20 2021 003597-3	Código 2.1 - Pedido de Patente ou Certificado de Adição de Invenção depositado (22) 25/02/2021 (71) UNIAO INDUSTRIA E COMERCIO DE EQUIPAMENTOS METALICOS - EIRELI (BR/MG)
(21) BR 20 2021 008509-1	Código 2.1 - Pedido de Patente ou Certificado de Adição de Invenção depositado (22) 30/04/2021 (71) DEGESCH DE MÉXICO, S.A. DE C.V. (MX)
(21) BR 20 2021 011075-4	Código 2.1 - Pedido de Patente ou Certificado de Adição de Invenção depositado (22) 08/06/2021 (71) JANCINEY ARAUJO DE OLIVEIRA (BR/AM)
(21) BR 20 2021 012190-0	Código 2.1 - Pedido de Patente ou Certificado de Adição de Invenção depositado (22) 19/06/2021 (71) E. M. DAS GRAÇAS AUTO PEÇAS (BR/MT)
(21) BR 20 2021 012531-0	Código 2.1 - Pedido de Patente ou Certificado de Adição de Invenção depositado (22) 24/06/2021 (71) MARCO ANTONIO TAMEGA RIBEIRO (BR/RJ)
(21) BR 20 2021 012663-4	Código 2.1 - Pedido de Patente ou Certificado de Adição de Invenção depositado (22) 25/06/2021 (71) PAS 22 PARTIC. E ASSESSORIA S/A (BR/RJ)
(21) BR 20 2021 013303-7	Código 2.1 - Pedido de Patente ou Certificado de Adição de Invenção depositado (22) 05/07/2021 (71) UNIVERSIDADE DE SÃO PAULO - USP (BR/SP)



(21) BR 20 2021 013817-9	Código 2.1 - Pedido de Patente ou Certificado de Adição de Invenção depositado (22) 13/07/2021 (71) MARCUS MEDEIROS TOMASI (BR/SC)
(21) BR 20 2021 013922-1	Código 2.1 - Pedido de Patente ou Certificado de Adição de Invenção depositado (22) 15/07/2021 (71) MARCOS VINICIUS SILVA ANDRADE (BR/MG)
(21) BR 20 2021 014017-3	Código 2.1 - Pedido de Patente ou Certificado de Adição de Invenção depositado (22) 16/07/2021 (71) MARCOS VINICIUS SILVA ANDRADE (BR/MG)
(21) BR 20 2021 015828-5	Código 2.1 - Pedido de Patente ou Certificado de Adição de Invenção depositado (22) 11/08/2021 (71) SABENSUL EMBALAGENS DO BRASIL LTDA (BR/SC)
(21) BR 20 2021 015986-9	Código 2.1 - Pedido de Patente ou Certificado de Adição de Invenção depositado (22) 13/08/2021 (71) G.S.M.-INDUSTRIA E COMERCIO DE ADESIVOS E DERIVADOS LTDA - ME (BR/PR)
(21) BR 20 2021 015999-0	Código 2.1 - Pedido de Patente ou Certificado de Adição de Invenção depositado (22) 13/08/2021 (71) SOPRANO INDÚSTRIA ELETROMETALÚRGICA EIRELI (BR/RS)
(21) BR 20 2021 016012-3	Código 2.1 - Pedido de Patente ou Certificado de Adição de Invenção depositado (22) 13/08/2021 (71) TORCISÃO COMERCIAL E INDUSTRIAL DE AÇOS LTDA (BR/SP)
(21) BR 20 2021 016206-1	Código 2.1 - Pedido de Patente ou Certificado de Adição de Invenção depositado (22) 16/08/2021 (71) MRPLAST DO BRASIL INDÚSTRIA DE PLÁSTICO E MATRIZES LTDA. (BR/RS)



(21) BR 20 2021 016430-7	Código 2.1 - Pedido de Patente ou Certificado de Adição de Invenção depositado (22) 19/08/2021 (71) ERIKA SABRINA CARNEIRO DA SILVA PEREIRA 70070630127 (BR/GO)
(21) BR 20 2021 017244-0	Código 2.1 - Pedido de Patente ou Certificado de Adição de Invenção depositado (22) 31/08/2021 (71) ANDRE LUIZ DA SILVA HONORIO (BR/RJ)
(21) BR 20 2021 017267-9	Código 2.1 - Pedido de Patente ou Certificado de Adição de Invenção depositado (22) 31/08/2021 (71) BOTTAN BRASIL INDÚSTRIA E COMÉRCIO DE POSTES LTDA (BR/SP)
(21) BR 20 2021 017271-7	Código 2.1 - Pedido de Patente ou Certificado de Adição de Invenção depositado (22) 31/08/2021 (71) CARPAN EQUIPAMENTOS AGROINDUSTRIAIS LTDA (BR/RS)
(21) BR 20 2021 017277-6	Código 2.1 - Pedido de Patente ou Certificado de Adição de Invenção depositado (22) 31/08/2021 (71) 2I PRODUTOS ODONTOLÓGICOS E MÉDICO-HOSPITALARES LTDA EPP (BR/PR)
(21) BR 20 2021 017278-4	Código 2.1 - Pedido de Patente ou Certificado de Adição de Invenção depositado (22) 31/08/2021 (71) 2I PRODUTOS ODONTOLÓGICOS E MÉDICO-HOSPITALARES LTDA EPP (BR/PR)
(21) BR 20 2021 017282-2	Código 2.1 - Pedido de Patente ou Certificado de Adição de Invenção depositado (22) 31/08/2021 (71) BLOCO BRASIL INDUSTRIA DE PRE FABRICADOS LTDA. ME. (BR/ES)
(21) BR 20 2021 017329-2	Código 2.1 - Pedido de Patente ou Certificado de Adição de Invenção depositado (22) 31/08/2021 (71) LUIZ CARLOS PRIESTER (BR/SP)



(21) BR 20 2021 017333-0	Código 2.1 - Pedido de Patente ou Certificado de Adição de Invenção depositado (22) 31/08/2021 (71) EDNEA CRISTINA DE ABREU (BR/SP)
(21) BR 20 2021 017342-0	Código 2.1 - Pedido de Patente ou Certificado de Adição de Invenção depositado (22) 31/08/2021 (71) ADENIR MOREIRA DE SOUZA (BR/RS)
(21) BR 20 2021 017345-4	Código 2.1 - Pedido de Patente ou Certificado de Adição de Invenção depositado (22) 31/08/2021 (71) MARCOS PAULO SILVA TEIXEIRA (BR/RJ)
(21) BR 20 2021 017366-7	Código 2.1 - Pedido de Patente ou Certificado de Adição de Invenção depositado (22) 01/09/2021 (71) ANDERSON ALVES DA FONSECA (BR/PR)
(21) BR 20 2021 017368-3	Código 2.1 - Pedido de Patente ou Certificado de Adição de Invenção depositado (22) 01/09/2021 (71) ALEXANDRE CRISTIANO BARBOSA (BR/MG)
(21) BR 20 2021 017378-0	Código 2.1 - Pedido de Patente ou Certificado de Adição de Invenção depositado (22) 01/09/2021 (71) INSTITUTO FEDERAL DO PARANÁ (BR/PR)
(21) BR 20 2021 017394-2	Código 2.1 - Pedido de Patente ou Certificado de Adição de Invenção depositado (22) 01/09/2021 (71) ROBERTO HARON FILHO (BR/SP)
(21) BR 20 2021 017410-8	Código 2.1 - Pedido de Patente ou Certificado de Adição de Invenção depositado (22) 01/09/2021 (71) SHORELINE COMERCIO E IMPORTAÇÃO LTDA (BR/MG)
(21) BR 20 2021 017443-4	Código 2.1 - Pedido de Patente ou Certificado de Adição de Invenção



depositado
(22) 02/09/2021
(71) ANSELMO LAGE NICOLI (BR/MG)

(21) BR 20 2021 017444-2

Código 2.1 - Pedido de Patente ou Certificado de Adição de Invenção
depositado
(22) 02/09/2021
(71) SUPPLYCLEAN INDUSTRIA DE PRODUTOS DE HIGIENE S/A (BR/SC)

(21) BR 20 2021 018658-0

Código 2.1 - Pedido de Patente ou Certificado de Adição de Invenção
depositado
(22) 20/09/2021
(71) RODRIGO LAZZURI DE FREITAS RAMOS (BR/SP)



Código 2.4 - Notificação de Depósito do Pedido Dividido - Art 26 inciso I da LPI

Notificação de pedido dividido de um pedido de patente depositado anteriormente. Em relação ao pedido original, o pedido dividido tem a mesma data de depósito e, se for o caso, o correspondente benefício da prioridade reivindicada. O pedido dividido é considerado como estando na mesma fase processual do pedido original.

(21) BR 12 2021 015030-3 A2 Código 2.4 - Notificação de Depósito do Pedido Dividido - Art 26 inciso I da LPI
(22) 26/12/2013
(62) BR 11 2015 014897-2 26/12/2013
(71) NGM BIOPHARMACEUTICALS, INC. (US)

(21) BR 12 2021 015835-5 A2 Código 2.4 - Notificação de Depósito do Pedido Dividido - Art 26 inciso I da LPI
(22) 14/08/2018
(62) BR 11 2020 003204-2 14/08/2018
(71) STEPAN COMPANY (US)

(21) BR 12 2021 015846-0 A2 Código 2.4 - Notificação de Depósito do Pedido Dividido - Art 26 inciso I da LPI
(22) 29/09/2017
(62) BR 11 2019 003162-6 29/09/2017
(71) IONIS PHARMACEUTICALS, INC. (US)

(21) BR 12 2021 019082-8 A2 Código 2.4 - Notificação de Depósito do Pedido Dividido - Art 26 inciso I da LPI
(22) 04/03/2011
(62) BR 11 2012 022574-0 04/03/2011
(71) FRAUNHOFER-GESELLSCHAFT ZUR FÖRDERUNG DER ANGEWANDTEN FORSCHUNG E.V. (DE) ; DOLBY INTERNATIONAL AB (PB)

(21) BR 12 2021 019153-0 A2 Código 2.4 - Notificação de Depósito do Pedido Dividido - Art 26 inciso I da LPI
(22) 28/06/2017
(62) BR 11 2018 077378-6 28/06/2017
(71) CARBONX IP 3 B.V. (NL)

(21) BR 12 2021 019381-9 A2 Código 2.4 - Notificação de Depósito do Pedido Dividido - Art 26 inciso I da LPI
(22) 03/10/2018
(62) BR 11 2020 006867-5 03/10/2018
(71) QUALCOMM INCORPORATED (US)

(21) BR 12 2021 019410-6 A2 Código 2.4 - Notificação de Depósito do Pedido Dividido - Art 26 inciso I da LPI
(22) 26/01/2021



	(62) BR 10 2021 001462-8 26/01/2021 (71) DEERE & COMPANY (US)
(21) BR 12 2021 019452-1 A2	Código 2.4 - Notificação de Depósito do Pedido Dividido - Art 26 inciso I da LPI (22) 23/10/2019 (62) BR 11 2021 007919-0 23/10/2019 (71) HUAWEI TECHNOLOGIES CO., LTD. (CN)
(21) BR 12 2021 019459-9 A2	Código 2.4 - Notificação de Depósito do Pedido Dividido - Art 26 inciso I da LPI (22) 10/06/2013 (62) BR 11 2014 031626-0 10/06/2013 (71) GALAPAGOS N.V. (BE)
(21) BR 12 2021 019472-6 A2	Código 2.4 - Notificação de Depósito do Pedido Dividido - Art 26 inciso I da LPI (22) 18/08/2011 (62) BR 11 2013 004485-3 18/08/2011 (71) MONSANTO TECHNOLOGY LLC (US)
(21) BR 12 2021 019541-2 A2	Código 2.4 - Notificação de Depósito do Pedido Dividido - Art 26 inciso I da LPI (22) 04/10/2018 (62) BR 11 2020 007297-4 04/10/2018 (71) DRIL-QUIP, INC. (US)
(21) BR 12 2021 019686-9 A2	Código 2.4 - Notificação de Depósito do Pedido Dividido - Art 26 inciso I da LPI (22) 21/12/2018 (62) BR 11 2020 012643-8 21/12/2018 (71) LG ELECTRONICS INC. (KR)
(21) BR 12 2021 019687-7 A2	Código 2.4 - Notificação de Depósito do Pedido Dividido - Art 26 inciso I da LPI (22) 21/12/2018 (62) BR 11 2020 012643-8 21/12/2018 (71) LG ELECTRONICS INC. (KR)
(21) BR 12 2021 019694-0 A2	Código 2.4 - Notificação de Depósito do Pedido Dividido - Art 26 inciso I da LPI (22) 21/12/2018 (62) BR 11 2020 012643-8 21/12/2018 (71) LG ELECTRONICS INC. (KR)
(21) BR 12 2021 019719-9 A2	Código 2.4 - Notificação de Depósito do Pedido Dividido - Art 26 inciso I da LPI (22) 21/12/2018 (62) BR 11 2020 012643-8 21/12/2018 (71) LG ELECTRONICS INC. (KR)



(21) BR 12 2021 019729-6 A2	Código 2.4 - Notificação de Depósito do Pedido Dividido - Art 26 inciso I da LPI (22) 16/12/2008 (62) PI 0821791-2 16/12/2008 (71) F. HOFFMANN-LA ROCHE AG (CH)
(21) BR 12 2021 019753-9 A2	Código 2.4 - Notificação de Depósito do Pedido Dividido - Art 26 inciso I da LPI (22) 19/06/2015 (62) BR 11 2016 029884-5 19/06/2015 (71) THE FLINDERS UNIVERSITY OF SOUTH AUSTRALIA (AU)
(21) BR 12 2021 019761-0 A2	Código 2.4 - Notificação de Depósito do Pedido Dividido - Art 26 inciso I da LPI (22) 16/03/2012 (62) BR 11 2013 023774-0 16/03/2012 (71) GENZYME CORPORATION (US)
(21) BR 12 2021 019783-0 A2	Código 2.4 - Notificação de Depósito do Pedido Dividido - Art 26 inciso I da LPI (22) 16/08/2017 (62) BR 11 2019 003075-1 16/08/2017 (71) DONALDSON COMPANY, INC. (US)
(21) BR 12 2021 019814-4 A2	Código 2.4 - Notificação de Depósito do Pedido Dividido - Art 26 inciso I da LPI (22) 28/08/2015 (62) BR 11 2017 004141-3 28/08/2015 (71) CHDI FOUNDATION, INC. (US)
(21) BR 12 2021 019871-3 A2	Código 2.4 - Notificação de Depósito do Pedido Dividido - Art 26 inciso I da LPI (22) 21/09/2010 (62) BR 11 2012 006283-2 21/09/2010 (71) BAXALTA INCORPORATED (US) ; BAXALTA GMBH (CH)
(21) BR 12 2021 019877-2 A2	Código 2.4 - Notificação de Depósito do Pedido Dividido - Art 26 inciso I da LPI (22) 02/07/2012 (62) BR 11 2013 033900-4 02/07/2012 (71) SAMSUNG ELECTRONICS CO., LTD. (KR)
(21) BR 12 2021 019883-7 A2	Código 2.4 - Notificação de Depósito do Pedido Dividido - Art 26 inciso I da LPI (22) 02/07/2012 (62) BR 11 2013 033900-4 02/07/2012 (71) SAMSUNG ELECTRONICS CO., LTD. (KR)
(21) BR 12 2021 019888-8 A2	Código 2.4 - Notificação de Depósito do Pedido Dividido - Art 26 inciso I da LPI



	(22) 15/12/2009 (62) PI 0923057-2 15/12/2009 (71) THERAKOS, INC. (US)
(21) BR 12 2021 019895-0 A2	Código 2.4 - Notificação de Depósito do Pedido Dividido - Art 26 inciso I da LPI (22) 22/05/2013 (62) BR 11 2014 029012-1 22/05/2013 (71) CHR. HANSEN A/S (DK)
(21) BR 12 2021 019897-7 A2	Código 2.4 - Notificação de Depósito do Pedido Dividido - Art 26 inciso I da LPI (22) 22/05/2013 (62) BR 11 2014 029012-1 22/05/2013 (71) CHR. HANSEN A/S (DK)
(21) BR 12 2021 019908-6 A2	Código 2.4 - Notificação de Depósito do Pedido Dividido - Art 26 inciso I da LPI (22) 27/08/2013 (62) BR 11 2015 004089-6 27/08/2013 (71) GENOMATICA, INC. (US)
(21) BR 12 2021 019945-0 A2	Código 2.4 - Notificação de Depósito do Pedido Dividido - Art 26 inciso I da LPI (22) 28/06/2012 (62) BR 11 2013 031021-9 28/06/2012 (71) ARROWHEAD RESEARCH CORPORATION (US)
(21) BR 12 2021 019953-1 A2	Código 2.4 - Notificação de Depósito do Pedido Dividido - Art 26 inciso I da LPI (22) 27/02/2015 (62) BR 11 2016 019737-2 27/02/2015 (71) SK BIOPHARMACEUTICALS CO., LTD. (KR)



Código 2.5 - Exigência - Art. 21 da LPI

O pedido protocolizado não atende formalmente ao disposto no art. 19 da Lei nº 9.279/96, e/ou às demais disposições quanto à sua forma. Fica o requerente obrigado a sanar, em 30 (trinta) dias a contar desta data, as exigências estabelecidas. O interessado deverá obter o parecer através do endereço eletrônico www.inpi.gov.br>Acesso Rápido>Buscaweb. Para cumprir a exigência, protocole a petição de cumprimento: GRU (código 206 - Cumprimento de exigência formal preliminar) isenta de retribuição, acompanhada dos documentos corrigidos de acordo com o parecer. Não sendo a exigência cumprida com a apresentação da documentação correspondente no prazo acima, o depósito não será aceito e sua numeração será anulada conforme norma vigente.

(21) BR 10 2020 006843-1

Código 2.5 - Exigência - Art. 21 da LPI

(22) 03/04/2020

(71) COPEL DISTRIBUIÇÃO S/A (BR/PR)

Teor da exigência disponível no parecer (pdf) - acesse: Buscaweb no Portal do INPI. Prazo para cumprimento - 30 (Trinta) dias corridos contados do 1º dia útil após essa publicação (não confunda o prazo de 30 dias, com 1 mês ou com 31 dias). Protocole a petição de cumprimento - Guia de Recolhimento da União (GRU) de código 206 (Cumprimento de exigência formal preliminar) + documentos corrigidos, de acordo com o parecer. O pedido com exigência não cumprida ou cumprida fora do prazo não será aceito e terá sua numeração anulada.

(21) BR 10 2020 011185-0

Código 2.5 - Exigência - Art. 21 da LPI

(22) 03/06/2020

(71) UNIVERSIDADE FEDERAL DE SERGIPE (BR/SE)

Teor da exigência disponível no parecer (pdf) - acesse: Buscaweb no Portal do INPI. Prazo para cumprimento - 30 (Trinta) dias corridos contados do 1º dia útil após essa publicação (não confunda o prazo de 30 dias, com 1 mês ou com 31 dias). Protocole a petição de cumprimento - Guia de Recolhimento da União (GRU) de código 206 (Cumprimento de exigência formal preliminar) + documentos corrigidos, de acordo com o parecer. O pedido com exigência não cumprida ou cumprida fora do prazo não será aceito e terá sua numeração anulada.

(21) BR 10 2020 023166-9

Código 2.5 - Exigência - Art. 21 da LPI

(22) 12/11/2020

(71) RENATO RAMOS DA SILVA (BR/MG)

Teor da exigência disponível no parecer (pdf) - acesse: Buscaweb no Portal do INPI. Prazo para cumprimento - 30 (Trinta) dias corridos contados do 1º dia útil após essa publicação (não confunda o prazo de 30 dias, com 1 mês ou com 31



dias). Protocole a petição de cumprimento - Guia de Recolhimento da União (GRU) de código 206 (Cumprimento de exigência formal preliminar) + documentos corrigidos, de acordo com o parecer. O pedido com exigência não cumprida ou cumprida fora do prazo não será aceito e terá sua numeração anulada.

(21) BR 10 2021 005001-2

Código 2.5 - Exigência - Art. 21 da LPI

(22) 16/03/2021

(71) WISNEY ALVES LOPES (BR/DF)

Teor da exigência disponível no parecer (pdf) - acesse: Buscaweb no Portal do INPI. Prazo para cumprimento - 30 (Trinta) dias corridos contados do 1º dia útil após essa publicação (não confunda o prazo de 30 dias, com 1 mês ou com 31 dias). Protocole a petição de cumprimento - Guia de Recolhimento da União (GRU) de código 206 (Cumprimento de exigência formal preliminar) + documentos corrigidos, de acordo com o parecer. O pedido com exigência não cumprida ou cumprida fora do prazo não será aceito e terá sua numeração anulada.

(21) BR 10 2021 005828-5

Código 2.5 - Exigência - Art. 21 da LPI

(22) 25/03/2021

(71) ANTONIO CORDEIRO ROMANELLI (BR/SP)

Teor da exigência disponível no parecer (pdf) - acesse: Buscaweb no Portal do INPI. Prazo para cumprimento - 30 (Trinta) dias corridos contados do 1º dia útil após essa publicação (não confunda o prazo de 30 dias, com 1 mês ou com 31 dias). Protocole a petição de cumprimento - Guia de Recolhimento da União (GRU) de código 206 (Cumprimento de exigência formal preliminar) + documentos corrigidos, de acordo com o parecer. O pedido com exigência não cumprida ou cumprida fora do prazo não será aceito e terá sua numeração anulada.

(21) BR 10 2021 006717-9

Código 2.5 - Exigência - Art. 21 da LPI

(22) 08/04/2021

(71) LUANA MENDES RUPOLO (BR/MT)

Teor da exigência disponível no parecer (pdf) - acesse: Buscaweb no Portal do INPI. Prazo para cumprimento - 30 (Trinta) dias corridos contados do 1º dia útil após essa publicação (não confunda o prazo de 30 dias, com 1 mês ou com 31 dias). Protocole a petição de cumprimento - Guia de Recolhimento da União (GRU) de código 206 (Cumprimento de exigência formal preliminar) + documentos corrigidos, de acordo com o parecer. O pedido com exigência não cumprida ou cumprida fora do prazo não será aceito e terá sua numeração anulada.

(21) BR 10 2021 006994-5

Código 2.5 - Exigência - Art. 21 da LPI



(22) 12/04/2021

(71) JESUS RAFAEL RODRIGUEZ AMADO (BR/MS)

Teor da exigência disponível no parecer (pdf) - acesse: Buscaweb no Portal do INPI. Prazo para cumprimento - 30 (Trinta) dias corridos contados do 1º dia útil após essa publicação (não confunda o prazo de 30 dias, com 1 mês ou com 31 dias). Protocole a petição de cumprimento - Guia de Recolhimento da União (GRU) de código 206 (Cumprimento de exigência formal preliminar) + documentos corrigidos, de acordo com o parecer. O pedido com exigência não cumprida ou cumprida fora do prazo não será aceito e terá sua numeração anulada.

(21) BR 10 2021 008231-3

Código 2.5 - Exigência - Art. 21 da LPI

(22) 29/04/2021

(71) JAÍNA ALVES CAMARGO (BR/SP)

Teor da exigência disponível no parecer (pdf) - acesse: Buscaweb no Portal do INPI. Prazo para cumprimento - 30 (Trinta) dias corridos contados do 1º dia útil após essa publicação (não confunda o prazo de 30 dias, com 1 mês ou com 31 dias). Protocole a petição de cumprimento - Guia de Recolhimento da União (GRU) de código 206 (Cumprimento de exigência formal preliminar) + documentos corrigidos, de acordo com o parecer. O pedido com exigência não cumprida ou cumprida fora do prazo não será aceito e terá sua numeração anulada.

(21) BR 10 2021 009747-7

Código 2.5 - Exigência - Art. 21 da LPI

(22) 19/05/2021

(71) UNIVERSIDADE DO ESTADO DA BAHIA (BR/BA) ; NATIVUS BIOTECH CONSULTORIA EIRELI (BR/BA)

Teor da exigência disponível no parecer (pdf) - acesse: Buscaweb no Portal do INPI. Prazo para cumprimento - 30 (Trinta) dias corridos contados do 1º dia útil após essa publicação (não confunda o prazo de 30 dias, com 1 mês ou com 31 dias). Protocole a petição de cumprimento - Guia de Recolhimento da União (GRU) de código 206 (Cumprimento de exigência formal preliminar) + documentos corrigidos, de acordo com o parecer. O pedido com exigência não cumprida ou cumprida fora do prazo não será aceito e terá sua numeração anulada.

(21) BR 10 2021 011453-3

Código 2.5 - Exigência - Art. 21 da LPI

(22) 12/06/2021

(71) MIRELI BUENO (BR/SP)

Teor da exigência disponível no parecer (pdf) - acesse: Buscaweb no Portal do INPI. Prazo para cumprimento - 30 (Trinta) dias corridos contados do 1º dia útil após essa publicação (não confunda o prazo de 30 dias, com 1 mês ou com 31 dias). Protocole a petição de cumprimento - Guia de Recolhimento da União (GRU) de código 206 (Cumprimento de exigência formal preliminar) +



documentos corrigidos, de acordo com o parecer. O pedido com exigência não cumprida ou cumprida fora do prazo não será aceito e terá sua numeração anulada.

(21) BR 10 2021 011822-9

Código 2.5 - Exigência - Art. 21 da LPI

(22) 17/06/2021

(71) MARCELLA ALVES HENRIQUES (BR/SP)

Teor da exigência disponível no parecer (pdf) - acesse: Buscaweb no Portal do INPI. Prazo para cumprimento - 30 (Trinta) dias corridos contados do 1º dia útil após essa publicação (não confunda o prazo de 30 dias, com 1 mês ou com 31 dias). Protocole a petição de cumprimento - Guia de Recolhimento da União (GRU) de código 206 (Cumprimento de exigência formal preliminar) + documentos corrigidos, de acordo com o parecer. O pedido com exigência não cumprida ou cumprida fora do prazo não será aceito e terá sua numeração anulada.

(21) BR 10 2021 012011-8

Código 2.5 - Exigência - Art. 21 da LPI

(22) 18/06/2021

(71) JOHNNY EMERSON GALLO (BR/SP)

Teor da exigência disponível no parecer (pdf) - acesse: Buscaweb no Portal do INPI. Prazo para cumprimento - 30 (Trinta) dias corridos contados do 1º dia útil após essa publicação (não confunda o prazo de 30 dias, com 1 mês ou com 31 dias). Protocole a petição de cumprimento - Guia de Recolhimento da União (GRU) de código 206 (Cumprimento de exigência formal preliminar) + documentos corrigidos, de acordo com o parecer. O pedido com exigência não cumprida ou cumprida fora do prazo não será aceito e terá sua numeração anulada.

(21) BR 10 2021 013380-5

Código 2.5 - Exigência - Art. 21 da LPI

(22) 06/07/2021

(71) INSTITUTO FEDERAL DE EDUCAÇÃO, CIÊNCIA E TECNOLOGIA DE PERNAMBUCO (BR/PE)

Teor da exigência disponível no parecer (pdf) - acesse: Buscaweb no Portal do INPI. Prazo para cumprimento - 30 (Trinta) dias corridos contados do 1º dia útil após essa publicação (não confunda o prazo de 30 dias, com 1 mês ou com 31 dias). Protocole a petição de cumprimento - Guia de Recolhimento da União (GRU) de código 206 (Cumprimento de exigência formal preliminar) + documentos corrigidos, de acordo com o parecer. O pedido com exigência não cumprida ou cumprida fora do prazo não será aceito e terá sua numeração anulada.

(21) BR 10 2021 014018-6

Código 2.5 - Exigência - Art. 21 da LPI

(22) 16/07/2021



(71) TCF - TRADE CENTER FARM INDÚSTRIA E COMÉRCIO DE MÁQUINAS AGRÍCOLAS LTDA - ME (BR/SP)

Teor da exigência disponível no parecer (pdf) - acesse: Buscaweb no Portal do INPI. Prazo para cumprimento - 30 (Trinta) dias corridos contados do 1º dia útil após essa publicação (não confunda o prazo de 30 dias, com 1 mês ou com 31 dias). Protocole a petição de cumprimento - Guia de Recolhimento da União (GRU) de código 206 (Cumprimento de exigência formal preliminar) + documentos corrigidos, de acordo com o parecer. O pedido com exigência não cumprida ou cumprida fora do prazo não será aceito e terá sua numeração anulada.

(21) BR 10 2021 015275-3

Código 2.5 - Exigência - Art. 21 da LPI

(22) 03/08/2021

(71) CERA FLOR DA ANA COMÉRCIO DE COSMÉTICOS LTDA. ME. (BR/SP) ; HIGIE PLUS COTTONBABY INDÚSTRIA E COMÉRCIO LTDA (BR/SC)

Teor da exigência disponível no parecer (pdf) - acesse: Buscaweb no Portal do INPI. Prazo para cumprimento - 30 (Trinta) dias corridos contados do 1º dia útil após essa publicação (não confunda o prazo de 30 dias, com 1 mês ou com 31 dias). Protocole a petição de cumprimento - Guia de Recolhimento da União (GRU) de código 206 (Cumprimento de exigência formal preliminar) + documentos corrigidos, de acordo com o parecer. O pedido com exigência não cumprida ou cumprida fora do prazo não será aceito e terá sua numeração anulada.

(21) BR 10 2021 015525-6

Código 2.5 - Exigência - Art. 21 da LPI

(22) 06/08/2021

(71) TAYA CANVAS (SHANGHAI) COMPANY LIMITED (CN)

Teor da exigência disponível no parecer (pdf) - acesse: Buscaweb no Portal do INPI. Prazo para cumprimento - 30 (Trinta) dias corridos contados do 1º dia útil após essa publicação (não confunda o prazo de 30 dias, com 1 mês ou com 31 dias). Protocole a petição de cumprimento - Guia de Recolhimento da União (GRU) de código 206 (Cumprimento de exigência formal preliminar) + documentos corrigidos, de acordo com o parecer. O pedido com exigência não cumprida ou cumprida fora do prazo não será aceito e terá sua numeração anulada.

(21) BR 10 2021 015557-4

Código 2.5 - Exigência - Art. 21 da LPI

(22) 06/08/2021

(71) GRANAFER'S DESENVOLVIMENTO INDÚSTRIA E COMÉRCIO (BR/SP)

Teor da exigência disponível no parecer (pdf) - acesse: Buscaweb no Portal do INPI. Prazo para cumprimento - 30 (Trinta) dias corridos contados do 1º dia útil após essa publicação (não confunda o prazo de 30 dias, com 1 mês ou com 31 dias). Protocole a petição de cumprimento - Guia de Recolhimento da União



(GRU) de código 206 (Cumprimento de exigência formal preliminar) + documentos corrigidos, de acordo com o parecer. O pedido com exigência não cumprida ou cumprida fora do prazo não será aceito e terá sua numeração anulada.

(21) BR 10 2021 015972-3

Código 2.5 - Exigência - Art. 21 da LPI

(22) 12/08/2021

(71) INSTITUTO BUTANTAN (BR/SP)

Teor da exigência disponível no parecer (pdf) - acesse: Buscaweb no Portal do INPI. Prazo para cumprimento - 30 (Trinta) dias corridos contados do 1º dia útil após essa publicação (não confunda o prazo de 30 dias, com 1 mês ou com 31 dias). Protocole a petição de cumprimento - Guia de Recolhimento da União (GRU) de código 206 (Cumprimento de exigência formal preliminar) + documentos corrigidos, de acordo com o parecer. O pedido com exigência não cumprida ou cumprida fora do prazo não será aceito e terá sua numeração anulada.

(21) BR 10 2021 016112-4

Código 2.5 - Exigência - Art. 21 da LPI

(22) 15/08/2021

(71) SAULO SANTOS BORGES (BR/SE)

Teor da exigência disponível no parecer (pdf) - acesse: Buscaweb no Portal do INPI. Prazo para cumprimento - 30 (Trinta) dias corridos contados do 1º dia útil após essa publicação (não confunda o prazo de 30 dias, com 1 mês ou com 31 dias). Protocole a petição de cumprimento - Guia de Recolhimento da União (GRU) de código 206 (Cumprimento de exigência formal preliminar) + documentos corrigidos, de acordo com o parecer. O pedido com exigência não cumprida ou cumprida fora do prazo não será aceito e terá sua numeração anulada.

(21) BR 10 2021 016200-7

Código 2.5 - Exigência - Art. 21 da LPI

(22) 16/08/2021

(71) AMV - INDÚSTRIA DE MÁQUINAS E EQUIPAMENTOS LTDA (BR/SC)

Teor da exigência disponível no parecer (pdf) - acesse: Buscaweb no Portal do INPI. Prazo para cumprimento - 30 (Trinta) dias corridos contados do 1º dia útil após essa publicação (não confunda o prazo de 30 dias, com 1 mês ou com 31 dias). Protocole a petição de cumprimento - Guia de Recolhimento da União (GRU) de código 206 (Cumprimento de exigência formal preliminar) + documentos corrigidos, de acordo com o parecer. O pedido com exigência não cumprida ou cumprida fora do prazo não será aceito e terá sua numeração anulada.

(21) BR 10 2021 016445-0

Código 2.5 - Exigência - Art. 21 da LPI

(22) 19/08/2021



(71) UNIVERSIDADE FEDERAL DE PERNAMBUCO (BR/PE) ;
UNIVERSIDADE FEDERAL DO DELTA DO PARNAÍBA - UFDPAR (BR/PI) ;
UNIVERSIDADE FEDERAL DO PIAUÍ - UFPI (BR/PI)
Teor da exigência disponível no parecer (pdf) - acesse: Buscaweb no Portal do INPI. Prazo para cumprimento - 30 (Trinta) dias corridos contados do 1º dia útil após essa publicação (não confunda o prazo de 30 dias, com 1 mês ou com 31 dias). Protocole a petição de cumprimento - Guia de Recolhimento da União (GRU) de código 206 (Cumprimento de exigência formal preliminar) + documentos corrigidos, de acordo com o parecer. O pedido com exigência não cumprida ou cumprida fora do prazo não será aceito e terá sua numeração anulada.

(21) BR 10 2021 016446-8

Código 2.5 - Exigência - Art. 21 da LPI
(22) 19/08/2021
(71) WOM DO BRASIL LTDA (BR/RJ)
Teor da exigência disponível no parecer (pdf) - acesse: Buscaweb no Portal do INPI. Prazo para cumprimento - 30 (Trinta) dias corridos contados do 1º dia útil após essa publicação (não confunda o prazo de 30 dias, com 1 mês ou com 31 dias). Protocole a petição de cumprimento - Guia de Recolhimento da União (GRU) de código 206 (Cumprimento de exigência formal preliminar) + documentos corrigidos, de acordo com o parecer. O pedido com exigência não cumprida ou cumprida fora do prazo não será aceito e terá sua numeração anulada.

(21) BR 10 2021 016449-2

Código 2.5 - Exigência - Art. 21 da LPI
(22) 19/08/2021
(71) WOM DO BRASIL LTDA (BR/RJ)
Teor da exigência disponível no parecer (pdf) - acesse: Buscaweb no Portal do INPI. Prazo para cumprimento - 30 (Trinta) dias corridos contados do 1º dia útil após essa publicação (não confunda o prazo de 30 dias, com 1 mês ou com 31 dias). Protocole a petição de cumprimento - Guia de Recolhimento da União (GRU) de código 206 (Cumprimento de exigência formal preliminar) + documentos corrigidos, de acordo com o parecer. O pedido com exigência não cumprida ou cumprida fora do prazo não será aceito e terá sua numeração anulada.

(21) BR 10 2021 016459-0

Código 2.5 - Exigência - Art. 21 da LPI
(22) 19/08/2021
(71) EVONIK OPERATIONS GMBH (DE)
Teor da exigência disponível no parecer (pdf) - acesse: Buscaweb no Portal do INPI. Prazo para cumprimento - 30 (Trinta) dias corridos contados do 1º dia útil após essa publicação (não confunda o prazo de 30 dias, com 1 mês ou com 31 dias). Protocole a petição de cumprimento - Guia de Recolhimento da União (GRU) de código 206 (Cumprimento de exigência formal preliminar) +



documentos corrigidos, de acordo com o parecer. O pedido com exigência não cumprida ou cumprida fora do prazo não será aceito e terá sua numeração anulada.

(21) BR 10 2021 016487-5

Código 2.5 - Exigência - Art. 21 da LPI

(22) 19/08/2021

(71) UNIVERSIDADE FEDERAL DE GOIÁS (BR/GO)

Teor da exigência disponível no parecer (pdf) - acesse: Buscaweb no Portal do INPI. Prazo para cumprimento - 30 (Trinta) dias corridos contados do 1º dia útil após essa publicação (não confunda o prazo de 30 dias, com 1 mês ou com 31 dias). Protocole a petição de cumprimento - Guia de Recolhimento da União (GRU) de código 206 (Cumprimento de exigência formal preliminar) + documentos corrigidos, de acordo com o parecer. O pedido com exigência não cumprida ou cumprida fora do prazo não será aceito e terá sua numeração anulada.

(21) BR 10 2021 016509-0

Código 2.5 - Exigência - Art. 21 da LPI

(22) 19/08/2021

(71) LAÍS APARECIDA BALDASSO (BR/SP)

Teor da exigência disponível no parecer (pdf) - acesse: Buscaweb no Portal do INPI. Prazo para cumprimento - 30 (Trinta) dias corridos contados do 1º dia útil após essa publicação (não confunda o prazo de 30 dias, com 1 mês ou com 31 dias). Protocole a petição de cumprimento - Guia de Recolhimento da União (GRU) de código 206 (Cumprimento de exigência formal preliminar) + documentos corrigidos, de acordo com o parecer. O pedido com exigência não cumprida ou cumprida fora do prazo não será aceito e terá sua numeração anulada.

(21) BR 10 2021 016530-8

Código 2.5 - Exigência - Art. 21 da LPI

(22) 20/08/2021

(71) UNIVERSIDADE FEDERAL DO ESPÍRITO SANTO - UFES (BR/ES)

Teor da exigência disponível no parecer (pdf) - acesse: Buscaweb no Portal do INPI. Prazo para cumprimento - 30 (Trinta) dias corridos contados do 1º dia útil após essa publicação (não confunda o prazo de 30 dias, com 1 mês ou com 31 dias). Protocole a petição de cumprimento - Guia de Recolhimento da União (GRU) de código 206 (Cumprimento de exigência formal preliminar) + documentos corrigidos, de acordo com o parecer. O pedido com exigência não cumprida ou cumprida fora do prazo não será aceito e terá sua numeração anulada.

(21) BR 10 2021 016533-2

Código 2.5 - Exigência - Art. 21 da LPI

(22) 20/08/2021

(71) UNIVERSIDADE FEDERAL DE CAMPINA GRANDE - PB (BR/PB)



Teor da exigência disponível no parecer (pdf) - acesse: Buscaweb no Portal do INPI. Prazo para cumprimento - 30 (Trinta) dias corridos contados do 1º dia útil após essa publicação (não confunda o prazo de 30 dias, com 1 mês ou com 31 dias). Protocole a petição de cumprimento - Guia de Recolhimento da União (GRU) de código 206 (Cumprimento de exigência formal preliminar) + documentos corrigidos, de acordo com o parecer. O pedido com exigência não cumprida ou cumprida fora do prazo não será aceito e terá sua numeração anulada.

(21) BR 10 2021 016574-0

Código 2.5 - Exigência - Art. 21 da LPI

(22) 20/08/2021

(71) UNIVERSIDADE FEDERAL DO SUL DA BAHIA (BR/BA)

Teor da exigência disponível no parecer (pdf) - acesse: Buscaweb no Portal do INPI. Prazo para cumprimento - 30 (Trinta) dias corridos contados do 1º dia útil após essa publicação (não confunda o prazo de 30 dias, com 1 mês ou com 31 dias). Protocole a petição de cumprimento - Guia de Recolhimento da União (GRU) de código 206 (Cumprimento de exigência formal preliminar) + documentos corrigidos, de acordo com o parecer. O pedido com exigência não cumprida ou cumprida fora do prazo não será aceito e terá sua numeração anulada.

(21) BR 10 2021 016578-2

Código 2.5 - Exigência - Art. 21 da LPI

(22) 20/08/2021

(71) DEERE & COMPANY (US)

Teor da exigência disponível no parecer (pdf) - acesse: Buscaweb no Portal do INPI. Prazo para cumprimento - 30 (Trinta) dias corridos contados do 1º dia útil após essa publicação (não confunda o prazo de 30 dias, com 1 mês ou com 31 dias). Protocole a petição de cumprimento - Guia de Recolhimento da União (GRU) de código 206 (Cumprimento de exigência formal preliminar) + documentos corrigidos, de acordo com o parecer. O pedido com exigência não cumprida ou cumprida fora do prazo não será aceito e terá sua numeração anulada.

(21) BR 10 2021 016583-9

Código 2.5 - Exigência - Art. 21 da LPI

(22) 20/08/2021

(71) ROBSON SILVEIRA (BR/ES)

Teor da exigência disponível no parecer (pdf) - acesse: Buscaweb no Portal do INPI. Prazo para cumprimento - 30 (Trinta) dias corridos contados do 1º dia útil após essa publicação (não confunda o prazo de 30 dias, com 1 mês ou com 31 dias). Protocole a petição de cumprimento - Guia de Recolhimento da União (GRU) de código 206 (Cumprimento de exigência formal preliminar) + documentos corrigidos, de acordo com o parecer. O pedido com exigência não cumprida ou cumprida fora do prazo não será aceito e terá sua numeração



anulada.

(21) BR 10 2021 016584-7

Código 2.5 - Exigência - Art. 21 da LPI

(22) 20/08/2021

(71) ROBOTREND MOBILIDADE, LOGÍSTICA E SIMULAÇÃO LTDA (BR/SC) ; PAULO CESAR FARACO GUIMARAES (BR/SC)

Teor da exigência disponível no parecer (pdf) - acesse: Buscaweb no Portal do INPI. Prazo para cumprimento - 30 (Trinta) dias corridos contados do 1º dia útil após essa publicação (não confunda o prazo de 30 dias, com 1 mês ou com 31 dias). Protocole a petição de cumprimento - Guia de Recolhimento da União (GRU) de código 206 (Cumprimento de exigência formal preliminar) + documentos corrigidos, de acordo com o parecer. O pedido com exigência não cumprida ou cumprida fora do prazo não será aceito e terá sua numeração anulada.

(21) BR 10 2021 016594-4

Código 2.5 - Exigência - Art. 21 da LPI

(22) 20/08/2021

(71) MAURICIO NUNES VIEIRA (BR/PR) ; MARCELO AUGUSTO HICKMANN (BR/PR)

Teor da exigência disponível no parecer (pdf) - acesse: Buscaweb no Portal do INPI. Prazo para cumprimento - 30 (Trinta) dias corridos contados do 1º dia útil após essa publicação (não confunda o prazo de 30 dias, com 1 mês ou com 31 dias). Protocole a petição de cumprimento - Guia de Recolhimento da União (GRU) de código 206 (Cumprimento de exigência formal preliminar) + documentos corrigidos, de acordo com o parecer. O pedido com exigência não cumprida ou cumprida fora do prazo não será aceito e terá sua numeração anulada.

(21) BR 10 2021 016612-6

Código 2.5 - Exigência - Art. 21 da LPI

(22) 20/08/2021

(71) PETRÓLEO BRASILEIRO S.A. - PETROBRAS (BR/RJ)

Teor da exigência disponível no parecer (pdf) - acesse: Buscaweb no Portal do INPI. Prazo para cumprimento - 30 (Trinta) dias corridos contados do 1º dia útil após essa publicação (não confunda o prazo de 30 dias, com 1 mês ou com 31 dias). Protocole a petição de cumprimento - Guia de Recolhimento da União (GRU) de código 206 (Cumprimento de exigência formal preliminar) + documentos corrigidos, de acordo com o parecer. O pedido com exigência não cumprida ou cumprida fora do prazo não será aceito e terá sua numeração anulada.

(21) BR 10 2021 016714-9

Código 2.5 - Exigência - Art. 21 da LPI

(22) 24/08/2021

(71) ASSISTA SERVIÇOS DE TECNOLOGIA LTDA (BR/PB)



Teor da exigência disponível no parecer (pdf) - acesse: Buscaweb no Portal do INPI. Prazo para cumprimento - 30 (Trinta) dias corridos contados do 1º dia útil após essa publicação (não confunda o prazo de 30 dias, com 1 mês ou com 31 dias). Protocole a petição de cumprimento - Guia de Recolhimento da União (GRU) de código 206 (Cumprimento de exigência formal preliminar) + documentos corrigidos, de acordo com o parecer. O pedido com exigência não cumprida ou cumprida fora do prazo não será aceito e terá sua numeração anulada.

(21) BR 10 2021 016844-7

Código 2.5 - Exigência - Art. 21 da LPI

(22) 25/08/2021

(71) CAIQUE AZEVEDO FICHES (BR/SP)

Teor da exigência disponível no parecer (pdf) - acesse: Buscaweb no Portal do INPI. Prazo para cumprimento - 30 (Trinta) dias corridos contados do 1º dia útil após essa publicação (não confunda o prazo de 30 dias, com 1 mês ou com 31 dias). Protocole a petição de cumprimento - Guia de Recolhimento da União (GRU) de código 206 (Cumprimento de exigência formal preliminar) + documentos corrigidos, de acordo com o parecer. O pedido com exigência não cumprida ou cumprida fora do prazo não será aceito e terá sua numeração anulada.

(21) BR 10 2021 017246-0

Código 2.5 - Exigência - Art. 21 da LPI

(22) 31/08/2021

(71) PARICE TENEDINI (BR/RS) ; LUIZ ANTÔNIO RODRIGUES LEMOS (BR/RS) ; CRISTIANO PEREIRA MATTOS (BR/RS) ; NELCIR LUIZ MAGAGNIN (BR/RS)

Teor da exigência disponível no parecer (pdf) - acesse: Buscaweb no Portal do INPI. Prazo para cumprimento - 30 (Trinta) dias corridos contados do 1º dia útil após essa publicação (não confunda o prazo de 30 dias, com 1 mês ou com 31 dias). Protocole a petição de cumprimento - Guia de Recolhimento da União (GRU) de código 206 (Cumprimento de exigência formal preliminar) + documentos corrigidos, de acordo com o parecer. O pedido com exigência não cumprida ou cumprida fora do prazo não será aceito e terá sua numeração anulada.

(21) BR 10 2021 017254-1

Código 2.5 - Exigência - Art. 21 da LPI

(22) 31/08/2021

(71) MATATAKITOYO TOOL CO., LTD. (TW)

Teor da exigência disponível no parecer (pdf) - acesse: Buscaweb no Portal do INPI. Prazo para cumprimento - 30 (Trinta) dias corridos contados do 1º dia útil após essa publicação (não confunda o prazo de 30 dias, com 1 mês ou com 31 dias). Protocole a petição de cumprimento - Guia de Recolhimento da União (GRU) de código 206 (Cumprimento de exigência formal preliminar) + documentos corrigidos, de acordo com o parecer. O pedido com exigência não



cumprida ou cumprida fora do prazo não será aceito e terá sua numeração anulada.

(21) BR 10 2021 017299-1

Código 2.5 - Exigência - Art. 21 da LPI

(22) 31/08/2021

(71) ALECIO MIGUEL DA SILVA (BR/RS)

Teor da exigência disponível no parecer (pdf) - acesse: Buscaweb no Portal do INPI. Prazo para cumprimento - 30 (Trinta) dias corridos contados do 1º dia útil após essa publicação (não confunda o prazo de 30 dias, com 1 mês ou com 31 dias). Protocole a petição de cumprimento - Guia de Recolhimento da União (GRU) de código 206 (Cumprimento de exigência formal preliminar) + documentos corrigidos, de acordo com o parecer. O pedido com exigência não cumprida ou cumprida fora do prazo não será aceito e terá sua numeração anulada.

(21) BR 10 2021 017300-9

Código 2.5 - Exigência - Art. 21 da LPI

(22) 31/08/2021

(71) ALVARO PEREIRA DE SOUZA (BR/PR) ; CRISTIANO KOENIG DE CASTRO (BR/PR)

Teor da exigência disponível no parecer (pdf) - acesse: Buscaweb no Portal do INPI. Prazo para cumprimento - 30 (Trinta) dias corridos contados do 1º dia útil após essa publicação (não confunda o prazo de 30 dias, com 1 mês ou com 31 dias). Protocole a petição de cumprimento - Guia de Recolhimento da União (GRU) de código 206 (Cumprimento de exigência formal preliminar) + documentos corrigidos, de acordo com o parecer. O pedido com exigência não cumprida ou cumprida fora do prazo não será aceito e terá sua numeração anulada.

(21) BR 10 2021 017304-1

Código 2.5 - Exigência - Art. 21 da LPI

(22) 31/08/2021

(71) CAROLINE ALVARES DE OLIVEIRA PADOVANI (BR/DF) ; JORGE FERNANDO BEZERRA DE LIRA (BR/DF) ; RICARDO BEZERRA SILVA (BR/DF)

Teor da exigência disponível no parecer (pdf) - acesse: Buscaweb no Portal do INPI. Prazo para cumprimento - 30 (Trinta) dias corridos contados do 1º dia útil após essa publicação (não confunda o prazo de 30 dias, com 1 mês ou com 31 dias). Protocole a petição de cumprimento - Guia de Recolhimento da União (GRU) de código 206 (Cumprimento de exigência formal preliminar) + documentos corrigidos, de acordo com o parecer. O pedido com exigência não cumprida ou cumprida fora do prazo não será aceito e terá sua numeração anulada.

(21) BR 10 2021 017313-0

Código 2.5 - Exigência - Art. 21 da LPI



(22) 31/08/2021

(71) GRAN PARTICIPACOES SOCIETARIA LTDA (BR/ES)

Teor da exigência disponível no parecer (pdf) - acesse: Buscaweb no Portal do INPI. Prazo para cumprimento - 30 (Trinta) dias corridos contados do 1º dia útil após essa publicação (não confunda o prazo de 30 dias, com 1 mês ou com 31 dias). Protocole a petição de cumprimento - Guia de Recolhimento da União (GRU) de código 206 (Cumprimento de exigência formal preliminar) + documentos corrigidos, de acordo com o parecer. O pedido com exigência não cumprida ou cumprida fora do prazo não será aceito e terá sua numeração anulada.

(21) BR 10 2021 017335-1

Código 2.5 - Exigência - Art. 21 da LPI

(22) 31/08/2021

(71) LUIZ HERMAN SOARES GIL (BR/RO) ; MARCOS CALLOU BARROS (BR/CE)

Teor da exigência disponível no parecer (pdf) - acesse: Buscaweb no Portal do INPI. Prazo para cumprimento - 30 (Trinta) dias corridos contados do 1º dia útil após essa publicação (não confunda o prazo de 30 dias, com 1 mês ou com 31 dias). Protocole a petição de cumprimento - Guia de Recolhimento da União (GRU) de código 206 (Cumprimento de exigência formal preliminar) + documentos corrigidos, de acordo com o parecer. O pedido com exigência não cumprida ou cumprida fora do prazo não será aceito e terá sua numeração anulada.

(21) BR 10 2021 017434-0

Código 2.5 - Exigência - Art. 21 da LPI

(22) 01/09/2021

(71) PETRÓLEO BRASILEIRO S.A. - PETROBRAS (BR/RJ) ; UNIVERSIDADE FEDERAL DE MINAS GERAIS - UFMG (BR/MG)

Teor da exigência disponível no parecer (pdf) - acesse: Buscaweb no Portal do INPI. Prazo para cumprimento - 30 (Trinta) dias corridos contados do 1º dia útil após essa publicação (não confunda o prazo de 30 dias, com 1 mês ou com 31 dias). Protocole a petição de cumprimento - Guia de Recolhimento da União (GRU) de código 206 (Cumprimento de exigência formal preliminar) + documentos corrigidos, de acordo com o parecer. O pedido com exigência não cumprida ou cumprida fora do prazo não será aceito e terá sua numeração anulada.

(21) BR 10 2021 017437-4

Código 2.5 - Exigência - Art. 21 da LPI

(22) 01/09/2021

(71) MANOEL QUINTINO SOBRINHO (BR/SP)

Teor da exigência disponível no parecer (pdf) - acesse: Buscaweb no Portal do INPI. Prazo para cumprimento - 30 (Trinta) dias corridos contados do 1º dia útil após essa publicação (não confunda o prazo de 30 dias, com 1 mês ou com 31 dias). Protocole a petição de cumprimento - Guia de Recolhimento da União



(GRU) de código 206 (Cumprimento de exigência formal preliminar) + documentos corrigidos, de acordo com o parecer. O pedido com exigência não cumprida ou cumprida fora do prazo não será aceito e terá sua numeração anulada.

(21) BR 10 2021 017441-2

Código 2.5 - Exigência - Art. 21 da LPI

(22) 01/09/2021

(71) FAGNER LUIZ DA COSTA FREITAS (BR/PR) ; WAGNER LUIZ DA COSTA FREITAS (BR/PR)

Teor da exigência disponível no parecer (pdf) - acesse: Buscaweb no Portal do INPI. Prazo para cumprimento - 30 (Trinta) dias corridos contados do 1º dia útil após essa publicação (não confunda o prazo de 30 dias, com 1 mês ou com 31 dias). Protocole a petição de cumprimento - Guia de Recolhimento da União (GRU) de código 206 (Cumprimento de exigência formal preliminar) + documentos corrigidos, de acordo com o parecer. O pedido com exigência não cumprida ou cumprida fora do prazo não será aceito e terá sua numeração anulada.

(21) BR 10 2021 017442-0

Código 2.5 - Exigência - Art. 21 da LPI

(22) 02/09/2021

(71) UPL DO BRASIL INDUSTRIA E COMERCIO DE INSUMOS AGROPECUARIOS S.A. (BR/SP) ; UPL CORPORATION LIMITED (MU)

Teor da exigência disponível no parecer (pdf) - acesse: Buscaweb no Portal do INPI. Prazo para cumprimento - 30 (Trinta) dias corridos contados do 1º dia útil após essa publicação (não confunda o prazo de 30 dias, com 1 mês ou com 31 dias). Protocole a petição de cumprimento - Guia de Recolhimento da União (GRU) de código 206 (Cumprimento de exigência formal preliminar) + documentos corrigidos, de acordo com o parecer. O pedido com exigência não cumprida ou cumprida fora do prazo não será aceito e terá sua numeração anulada.

(21) BR 10 2021 017455-2

Código 2.5 - Exigência - Art. 21 da LPI

(22) 02/09/2021

(71) MARCOS SAHEKI (BR/SP)

Teor da exigência disponível no parecer (pdf) - acesse: Buscaweb no Portal do INPI. Prazo para cumprimento - 30 (Trinta) dias corridos contados do 1º dia útil após essa publicação (não confunda o prazo de 30 dias, com 1 mês ou com 31 dias). Protocole a petição de cumprimento - Guia de Recolhimento da União (GRU) de código 206 (Cumprimento de exigência formal preliminar) + documentos corrigidos, de acordo com o parecer. O pedido com exigência não cumprida ou cumprida fora do prazo não será aceito e terá sua numeração anulada.



-
- (21) BR 10 2021 017456-0** Código 2.5 - Exigência - Art. 21 da LPI
(22) 02/09/2021
(71) CARLOS SEVCIUC (BR/SP)
Teor da exigência disponível no parecer (pdf) - acesse: Buscaweb no Portal do INPI. Prazo para cumprimento - 30 (Trinta) dias corridos contados do 1º dia útil após essa publicação (não confunda o prazo de 30 dias, com 1 mês ou com 31 dias). Protocole a petição de cumprimento - Guia de Recolhimento da União (GRU) de código 206 (Cumprimento de exigência formal preliminar) + documentos corrigidos, de acordo com o parecer. O pedido com exigência não cumprida ou cumprida fora do prazo não será aceito e terá sua numeração anulada.
-
- (21) BR 10 2021 017514-1** Código 2.5 - Exigência - Art. 21 da LPI
(22) 03/09/2021
(71) ANA VANESSA ABDALLA NASCIMENTO (BR/BA) ; EDUARDO ANTÔNIO DE SOUSA (BR/RJ)
Teor da exigência disponível no parecer (pdf) - acesse: Buscaweb no Portal do INPI. Prazo para cumprimento - 30 (Trinta) dias corridos contados do 1º dia útil após essa publicação (não confunda o prazo de 30 dias, com 1 mês ou com 31 dias). Protocole a petição de cumprimento - Guia de Recolhimento da União (GRU) de código 206 (Cumprimento de exigência formal preliminar) + documentos corrigidos, de acordo com o parecer. O pedido com exigência não cumprida ou cumprida fora do prazo não será aceito e terá sua numeração anulada.
-
- (21) BR 10 2021 017557-5** Código 2.5 - Exigência - Art. 21 da LPI
(22) 03/09/2021
(71) OURO NEGRO TECNOLOGIAS EM EQUIPAMENTOS INDUSTRIAIS S/A (BR/RJ)
Teor da exigência disponível no parecer (pdf) - acesse: Buscaweb no Portal do INPI. Prazo para cumprimento - 30 (Trinta) dias corridos contados do 1º dia útil após essa publicação (não confunda o prazo de 30 dias, com 1 mês ou com 31 dias). Protocole a petição de cumprimento - Guia de Recolhimento da União (GRU) de código 206 (Cumprimento de exigência formal preliminar) + documentos corrigidos, de acordo com o parecer. O pedido com exigência não cumprida ou cumprida fora do prazo não será aceito e terá sua numeração anulada.
-
- (21) BR 10 2021 017569-9** Código 2.5 - Exigência - Art. 21 da LPI
(22) 03/09/2021
(71) CARLOS EDUARDO SILVA (BR/DF)
Teor da exigência disponível no parecer (pdf) - acesse: Buscaweb no Portal do INPI. Prazo para cumprimento - 30 (Trinta) dias corridos contados do 1º dia útil após essa publicação (não confunda o prazo de 30 dias, com 1 mês ou com 31



dias). Protocole a petição de cumprimento - Guia de Recolhimento da União (GRU) de código 206 (Cumprimento de exigência formal preliminar) + documentos corrigidos, de acordo com o parecer. O pedido com exigência não cumprida ou cumprida fora do prazo não será aceito e terá sua numeração anulada.

(21) BR 10 2021 017605-9

Código 2.5 - Exigência - Art. 21 da LPI

(22) 03/09/2021

(71) VALE S.A. (BR/RJ) ; UNIVERSIDADE DE SÃO PAULO - USP, (BR/SP)

Teor da exigência disponível no parecer (pdf) - acesse: Buscaweb no Portal do INPI. Prazo para cumprimento - 30 (Trinta) dias corridos contados do 1º dia útil após essa publicação (não confunda o prazo de 30 dias, com 1 mês ou com 31 dias). Protocole a petição de cumprimento - Guia de Recolhimento da União (GRU) de código 206 (Cumprimento de exigência formal preliminar) + documentos corrigidos, de acordo com o parecer. O pedido com exigência não cumprida ou cumprida fora do prazo não será aceito e terá sua numeração anulada.

(21) BR 10 2021 017622-9

Código 2.5 - Exigência - Art. 21 da LPI

(22) 03/09/2021

(71) UNIVERSIDADE FEDERAL FLUMINENSE (BR/RJ) ; UNIVERSIDADE FEDERAL DE OURO PRETO (BR/MG)

Teor da exigência disponível no parecer (pdf) - acesse: Buscaweb no Portal do INPI. Prazo para cumprimento - 30 (Trinta) dias corridos contados do 1º dia útil após essa publicação (não confunda o prazo de 30 dias, com 1 mês ou com 31 dias). Protocole a petição de cumprimento - Guia de Recolhimento da União (GRU) de código 206 (Cumprimento de exigência formal preliminar) + documentos corrigidos, de acordo com o parecer. O pedido com exigência não cumprida ou cumprida fora do prazo não será aceito e terá sua numeração anulada.

(21) BR 12 2021 019551-0 A2

Código 2.5 - Exigência - Art. 21 da LPI

(22) 04/05/2019

(71) ARUN VITTHAL SAWANT (IN) ; THANKAPPAN VADAKEKUTTU (IN)

Teor da exigência disponível no parecer (pdf) - acesse: Buscaweb no Portal do INPI. Prazo para cumprimento - 30 (Trinta) dias corridos contados do 1º dia útil após essa publicação (não confunda o prazo de 30 dias, com 1 mês ou com 31 dias). Protocole a petição de cumprimento - Guia de Recolhimento da União (GRU) de código 206 (Cumprimento de exigência formal preliminar) + documentos corrigidos, de acordo com o parecer. O pedido com exigência não cumprida ou cumprida fora do prazo não será aceito e terá sua numeração anulada. Dividido do PCT 11 2020 022810-9



(21) BR 20 2016 025389-1	Código 2.5 - Exigência - Art. 21 da LPI (22) 31/10/2016 (71) ALEXANDRE BRUM (BR/SP) Teor da exigência disponível no parecer (pdf) - acesse: Buscaweb no Portal do INPI. Prazo para cumprimento - 30 (Trinta) dias corridos contados do 1º dia útil após essa publicação (não confunda o prazo de 30 dias, com 1 mês ou com 31 dias). Protocole a petição de cumprimento - Guia de Recolhimento da União (GRU) de código 206 (Cumprimento de exigência formal preliminar) + documentos corrigidos, de acordo com o parecer. O pedido com exigência não cumprida ou cumprida fora do prazo não será aceito e terá sua numeração anulada.
(21) BR 20 2020 002024-8	Código 2.5 - Exigência - Art. 21 da LPI (22) 30/01/2020 (71) EDUARDO DA CONCEIÇÃO SOUZA (BR/SP) Teor da exigência disponível no parecer (pdf) - acesse: Buscaweb no Portal do INPI. Prazo para cumprimento - 30 (Trinta) dias corridos contados do 1º dia útil após essa publicação (não confunda o prazo de 30 dias, com 1 mês ou com 31 dias). Protocole a petição de cumprimento - Guia de Recolhimento da União (GRU) de código 206 (Cumprimento de exigência formal preliminar) + documentos corrigidos, de acordo com o parecer. O pedido com exigência não cumprida ou cumprida fora do prazo não será aceito e terá sua numeração anulada.
(21) BR 20 2021 005022-0	Código 2.5 - Exigência - Art. 21 da LPI (22) 17/03/2021 (71) RAFAEL STRACK FONSECA (BR/GO) Teor da exigência disponível no parecer (pdf) - acesse: Buscaweb no Portal do INPI. Prazo para cumprimento - 30 (Trinta) dias corridos contados do 1º dia útil após essa publicação (não confunda o prazo de 30 dias, com 1 mês ou com 31 dias). Protocole a petição de cumprimento - Guia de Recolhimento da União (GRU) de código 206 (Cumprimento de exigência formal preliminar) + documentos corrigidos, de acordo com o parecer. O pedido com exigência não cumprida ou cumprida fora do prazo não será aceito e terá sua numeração anulada.
(21) BR 20 2021 007608-4	Código 2.5 - Exigência - Art. 21 da LPI (22) 21/04/2021 (71) SOFTWISE POLITECNICA COM E SERV. LTDA (BR/SP) Teor da exigência disponível no parecer (pdf) - acesse: Buscaweb no Portal do INPI. Prazo para cumprimento - 30 (Trinta) dias corridos contados do 1º dia útil após essa publicação (não confunda o prazo de 30 dias, com 1 mês ou com 31 dias). Protocole a petição de cumprimento - Guia de Recolhimento da União (GRU) de código 206 (Cumprimento de exigência formal preliminar) +



documentos corrigidos, de acordo com o parecer. O pedido com exigência não cumprida ou cumprida fora do prazo não será aceito e terá sua numeração anulada.

(21) BR 20 2021 013315-0

Código 2.5 - Exigência - Art. 21 da LPI

(22) 06/07/2021

(71) SOMMA COMERCIO DE EQUIPAMENTOS INDUSTRIAIS LTDA ME (BR/SP)

Teor da exigência disponível no parecer (pdf) - acesse: Buscaweb no Portal do INPI. Prazo para cumprimento - 30 (Trinta) dias corridos contados do 1º dia útil após essa publicação (não confunda o prazo de 30 dias, com 1 mês ou com 31 dias). Protocole a petição de cumprimento - Guia de Recolhimento da União (GRU) de código 206 (Cumprimento de exigência formal preliminar) + documentos corrigidos, de acordo com o parecer. O pedido com exigência não cumprida ou cumprida fora do prazo não será aceito e terá sua numeração anulada.

(21) BR 20 2021 016201-0

Código 2.5 - Exigência - Art. 21 da LPI

(22) 16/08/2021

(71) ALESSANDRO MARTINS HALAS (BR/RJ)

Teor da exigência disponível no parecer (pdf) - acesse: Buscaweb no Portal do INPI. Prazo para cumprimento - 30 (Trinta) dias corridos contados do 1º dia útil após essa publicação (não confunda o prazo de 30 dias, com 1 mês ou com 31 dias). Protocole a petição de cumprimento - Guia de Recolhimento da União (GRU) de código 206 (Cumprimento de exigência formal preliminar) + documentos corrigidos, de acordo com o parecer. O pedido com exigência não cumprida ou cumprida fora do prazo não será aceito e terá sua numeração anulada.

(21) BR 20 2021 017264-4

Código 2.5 - Exigência - Art. 21 da LPI

(22) 31/08/2021

(71) IMOBITARGET COMUNICAÇÃO VISUAL LTDA (BR/RS)

Teor da exigência disponível no parecer (pdf) - acesse: Buscaweb no Portal do INPI. Prazo para cumprimento - 30 (Trinta) dias corridos contados do 1º dia útil após essa publicação (não confunda o prazo de 30 dias, com 1 mês ou com 31 dias). Protocole a petição de cumprimento - Guia de Recolhimento da União (GRU) de código 206 (Cumprimento de exigência formal preliminar) + documentos corrigidos, de acordo com o parecer. O pedido com exigência não cumprida ou cumprida fora do prazo não será aceito e terá sua numeração anulada.

(21) BR 20 2021 017323-3

Código 2.5 - Exigência - Art. 21 da LPI

(22) 31/08/2021



(71) ALECIO MIGUEL DA SILVA (BR/RS)

Teor da exigência disponível no parecer (pdf) - acesse: Buscaweb no Portal do INPI. Prazo para cumprimento - 30 (Trinta) dias corridos contados do 1º dia útil após essa publicação (não confunda o prazo de 30 dias, com 1 mês ou com 31 dias). Protocole a petição de cumprimento - Guia de Recolhimento da União (GRU) de código 206 (Cumprimento de exigência formal preliminar) + documentos corrigidos, de acordo com o parecer. O pedido com exigência não cumprida ou cumprida fora do prazo não será aceito e terá sua numeração anulada.

(21) BR 20 2021 017357-8

Código 2.5 - Exigência - Art. 21 da LPI

(22) 31/08/2021

(71) CAIO VINICIUS AOUN (BR/GO)

Teor da exigência disponível no parecer (pdf) - acesse: Buscaweb no Portal do INPI. Prazo para cumprimento - 30 (Trinta) dias corridos contados do 1º dia útil após essa publicação (não confunda o prazo de 30 dias, com 1 mês ou com 31 dias). Protocole a petição de cumprimento - Guia de Recolhimento da União (GRU) de código 206 (Cumprimento de exigência formal preliminar) + documentos corrigidos, de acordo com o parecer. O pedido com exigência não cumprida ou cumprida fora do prazo não será aceito e terá sua numeração anulada.

(21) BR 20 2021 017358-6

Código 2.5 - Exigência - Art. 21 da LPI

(22) 31/08/2021

(71) SEBASTIAO CAMILO CASTRO FILHO (BR/CE)

Teor da exigência disponível no parecer (pdf) - acesse: Buscaweb no Portal do INPI. Prazo para cumprimento - 30 (Trinta) dias corridos contados do 1º dia útil após essa publicação (não confunda o prazo de 30 dias, com 1 mês ou com 31 dias). Protocole a petição de cumprimento - Guia de Recolhimento da União (GRU) de código 206 (Cumprimento de exigência formal preliminar) + documentos corrigidos, de acordo com o parecer. O pedido com exigência não cumprida ou cumprida fora do prazo não será aceito e terá sua numeração anulada.

(21) BR 20 2021 017359-4

Código 2.5 - Exigência - Art. 21 da LPI

(22) 31/08/2021

(71) SEBASTIAO CAMILO CASTRO FILHO (BR/CE)

Teor da exigência disponível no parecer (pdf) - acesse: Buscaweb no Portal do INPI. Prazo para cumprimento - 30 (Trinta) dias corridos contados do 1º dia útil após essa publicação (não confunda o prazo de 30 dias, com 1 mês ou com 31 dias). Protocole a petição de cumprimento - Guia de Recolhimento da União (GRU) de código 206 (Cumprimento de exigência formal preliminar) + documentos corrigidos, de acordo com o parecer. O pedido com exigência não cumprida ou cumprida fora do prazo não será aceito e terá sua numeração



anulada.

(21) BR 20 2021 017367-5

Código 2.5 - Exigência - Art. 21 da LPI

(22) 01/09/2021

(71) CARLOS SEVCIUC (BR/SP)

Teor da exigência disponível no parecer (pdf) - acesse: Buscaweb no Portal do INPI. Prazo para cumprimento - 30 (Trinta) dias corridos contados do 1º dia útil após essa publicação (não confunda o prazo de 30 dias, com 1 mês ou com 31 dias). Protocole a petição de cumprimento - Guia de Recolhimento da União (GRU) de código 206 (Cumprimento de exigência formal preliminar) + documentos corrigidos, de acordo com o parecer. O pedido com exigência não cumprida ou cumprida fora do prazo não será aceito e terá sua numeração anulada.



Código 2.10 - Requerimento de Pedido de Patente ou Certificado de Adição de Invenção

Notificação de requerimento de pedido de patente ou certificado de adição de invenção. Será realizado o exame formal a fim de verificação do Art. 19 da Lei nº 9.279/96 e IN 031/2013.

(21) BR 10 2021 019966-0 Código 2.10 - Requerimento de Pedido de Patente ou Certificado de Adição de Invenção
(22) 04/10/2021
(71) FREDERICO MARQUES ALMEIDA DE LAFFITTE (BR/RJ)
Número de Protocolo '870210091916' em 04/10/2021 22:02 (WB)

(21) BR 10 2021 019967-9 Código 2.10 - Requerimento de Pedido de Patente ou Certificado de Adição de Invenção
(22) 04/10/2021
(71) FREDERICO MARQUES ALMEIDA DE LAFFITTE (BR/RJ)
Número de Protocolo '870210091917' em 04/10/2021 22:21 (WB)

(21) BR 10 2021 019968-7 Código 2.10 - Requerimento de Pedido de Patente ou Certificado de Adição de Invenção
(22) 04/10/2021
(71) FREDERICO MARQUES ALMEIDA DE LAFFITTE (BR/RJ)
Número de Protocolo '870210091918' em 04/10/2021 22:31 (WB)

(21) BR 10 2021 019969-5 Código 2.10 - Requerimento de Pedido de Patente ou Certificado de Adição de Invenção
(22) 05/10/2021
(71) PAULO SERGIO LOBO RODRIGUES (BR/PR)
Número de Protocolo '870210091924' em 05/10/2021 07:11 (WB)

(21) BR 10 2021 019970-9 Código 2.10 - Requerimento de Pedido de Patente ou Certificado de Adição de Invenção
(22) 05/10/2021
(71) SILVIO CESAR GODINHO TEIXEIRA (BR/ES)
Número de Protocolo '870210091929' em 05/10/2021 08:21 (WB)

(21) BR 10 2021 019972-5 Código 2.10 - Requerimento de Pedido de Patente ou Certificado de Adição de Invenção
(22) 05/10/2021
(71) INDÚSTRIA DE POSTES INDAIAL LTDA (BR/SC)
Número de Protocolo '870210091941' em 05/10/2021 08:58 (WB)



(21) BR 10 2021 019973-3	Código 2.10 - Requerimento de Pedido de Patente ou Certificado de Adição de Invenção (22) 05/10/2021 (71) UNIVERSIDADE FEDERAL RURAL DE PERNAMBUCO (BR/PE) Número de Protocolo '870210091942' em 05/10/2021 08:59 (WB)
(21) BR 10 2021 019974-1	Código 2.10 - Requerimento de Pedido de Patente ou Certificado de Adição de Invenção (22) 05/10/2021 (71) FREDERICO MARQUES ALMEIDA DE LAFFITTE (BR/RJ) Número de Protocolo '870210091945' em 05/10/2021 09:02 (WB)
(21) BR 10 2021 019975-0	Código 2.10 - Requerimento de Pedido de Patente ou Certificado de Adição de Invenção (22) 05/10/2021 (71) JOSÉ ANDERSANDS FLAUZINO CHAVES (BR/SE) Número de Protocolo '870210091949' em 05/10/2021 09:09 (WB)
(21) BR 10 2021 019976-8	Código 2.10 - Requerimento de Pedido de Patente ou Certificado de Adição de Invenção (22) 05/10/2021 (71) FREDERICO MARQUES ALMEIDA DE LAFFITTE (BR/RJ) Número de Protocolo '870210091954' em 05/10/2021 09:21 (WB)
(21) BR 10 2021 019978-4	Código 2.10 - Requerimento de Pedido de Patente ou Certificado de Adição de Invenção (22) 05/10/2021 (71) FREDERICO MARQUES ALMEIDA DE LAFFITTE (BR/RJ) Número de Protocolo '870210091965' em 05/10/2021 09:50 (WB)
(21) BR 10 2021 019982-2	Código 2.10 - Requerimento de Pedido de Patente ou Certificado de Adição de Invenção (22) 05/10/2021 (71) FREDERICO MARQUES ALMEIDA DE LAFFITTE (BR/RJ) Número de Protocolo '870210091975' em 05/10/2021 10:02 (WB)
(21) BR 10 2021 019983-0	Código 2.10 - Requerimento de Pedido de Patente ou Certificado de Adição de Invenção (22) 05/10/2021 (71) FREDERICO MARQUES ALMEIDA DE LAFFITTE (BR/RJ) Número de Protocolo '870210091980' em 05/10/2021 10:15 (WB)



(21) BR 10 2021 019984-9	Código 2.10 - Requerimento de Pedido de Patente ou Certificado de Adição de Invenção (22) 05/10/2021 (71) FREDERICO MARQUES ALMEIDA DE LAFFITTE (BR/RJ) Número de Protocolo '870210091983' em 05/10/2021 10:27 (WB)
(21) BR 10 2021 019990-3	Código 2.10 - Requerimento de Pedido de Patente ou Certificado de Adição de Invenção (22) 05/10/2021 (71) BIOTROP SOLUÇÕES BIOLÓGICAS LTDA (BR/SP) Número de Protocolo '870210091995' em 05/10/2021 10:59 (WB)
(21) BR 10 2021 020003-0	Código 2.10 - Requerimento de Pedido de Patente ou Certificado de Adição de Invenção (22) 05/10/2021 (71) RONEN ZISSU (BR/SP) Número de Protocolo '870210092046' em 05/10/2021 12:50 (WB)
(21) BR 10 2021 020005-7	Código 2.10 - Requerimento de Pedido de Patente ou Certificado de Adição de Invenção (22) 05/10/2021 (71) FUNDAÇÃO UNIVERSIDADE FEDERAL DO ABC - UFABC (BR/SP) ; UNIVERSIDAD DE LA FRONTERA - UFRO (CL) Número de Protocolo '870210092051' em 05/10/2021 13:06 (WB)
(21) BR 10 2021 020007-3	Código 2.10 - Requerimento de Pedido de Patente ou Certificado de Adição de Invenção (22) 05/10/2021 (71) HALLIBURTON ENERGY SERVICES, INC. (US) Número de Protocolo '870210092058' em 05/10/2021 13:36 (WB)
(21) BR 10 2021 020009-0	Código 2.10 - Requerimento de Pedido de Patente ou Certificado de Adição de Invenção (22) 05/10/2021 (71) IVECO S.P.A. (IT) Número de Protocolo '870210092062' em 05/10/2021 13:43 (WB)
(21) BR 10 2021 020013-8	Código 2.10 - Requerimento de Pedido de Patente ou Certificado de Adição de Invenção (22) 05/10/2021 (71) RICARDO ANTONIO LIMA CARVALHO (BR/RJ) Número de Protocolo '870210092072' em 05/10/2021 14:03 (WB)



(21) BR 10 2021 020014-6	Código 2.10 - Requerimento de Pedido de Patente ou Certificado de Adição de Invenção (22) 05/10/2021 (71) FRAS-LE S.A. (BR/RS) Número de Protocolo '870210092073' em 05/10/2021 14:03 (WB)
(21) BR 10 2021 020015-4	Código 2.10 - Requerimento de Pedido de Patente ou Certificado de Adição de Invenção (22) 05/10/2021 (71) HAMM AG (DE) Número de Protocolo '870210092077' em 05/10/2021 14:09 (WB)
(21) BR 10 2021 020019-7	Código 2.10 - Requerimento de Pedido de Patente ou Certificado de Adição de Invenção (22) 05/10/2021 (71) FRAS-LE S.A. (BR/RS) Número de Protocolo '870210092085' em 05/10/2021 14:21 (WB)
(21) BR 10 2021 020034-0	Código 2.10 - Requerimento de Pedido de Patente ou Certificado de Adição de Invenção (22) 05/10/2021 (71) FRAS-LE S.A. (BR/RS) Número de Protocolo '870210092134' em 05/10/2021 15:42 (WB)
(21) BR 10 2021 020044-8	Código 2.10 - Requerimento de Pedido de Patente ou Certificado de Adição de Invenção (22) 05/10/2021 (71) UNIVERSIDADE DE SÃO PAULO - USP (BR/SP) Número de Protocolo '870210092165' em 05/10/2021 16:22 (WB)
(21) BR 10 2021 020045-6	Código 2.10 - Requerimento de Pedido de Patente ou Certificado de Adição de Invenção (22) 05/10/2021 (71) MARCO ANTONIO DOGNANI (BR/SP) Número de Protocolo '870210092167' em 05/10/2021 16:24 (WB)
(21) BR 10 2021 020058-8	Código 2.10 - Requerimento de Pedido de Patente ou Certificado de Adição de Invenção (22) 05/10/2021 (71) THE GOODYEAR TIRE & RUBBER COMPANY (US) Número de Protocolo '870210092241' em 05/10/2021 17:46 (WB)
(21) BR 10 2021 020059-6	Código 2.10 - Requerimento de Pedido de Patente ou Certificado de Adição de



	Invenção (22) 05/10/2021 (71) JOÃO HENRIQUE VIRIATO NASCIMENTO (BR/DF) Número de Protocolo '870210092250' em 05/10/2021 17:56 (WB)
(21) BR 10 2021 020066-9	Código 2.10 - Requerimento de Pedido de Patente ou Certificado de Adição de Invenção (22) 05/10/2021 (71) FUNDAÇÃO UNIVERSIDADE FEDERAL DO ABC - UFABC (BR/SP) ; UNIVERSITÉ DE RENNES 1 (FR) ; CENTRE NATIONAL DE LA RECHERCHE SCIENTIFIQUE - CNRS (FR) Número de Protocolo '870210092286' em 05/10/2021 19:43 (WB)
(21) BR 10 2021 020070-7	Código 2.10 - Requerimento de Pedido de Patente ou Certificado de Adição de Invenção (22) 06/10/2021 (71) SONIA REGINA DE CASTRO (BR/SC) Número de Protocolo '870210092307' em 06/10/2021 00:35 (WB)
(21) BR 10 2021 020073-1	Código 2.10 - Requerimento de Pedido de Patente ou Certificado de Adição de Invenção (22) 06/10/2021 (71) SOCIEDADE MINEIRA DE CULTURA (BR/MG) Número de Protocolo '870210092316' em 06/10/2021 08:55 (WB)
(21) BR 10 2021 020077-4	Código 2.10 - Requerimento de Pedido de Patente ou Certificado de Adição de Invenção (22) 06/10/2021 (71) CENTRO AVANÇADO DE ORTODONTIA PAULO PICANÇO S/S LTDA (BR/CE) Número de Protocolo '870210092347' em 06/10/2021 10:25 (WB)
(21) BR 10 2021 020080-4	Código 2.10 - Requerimento de Pedido de Patente ou Certificado de Adição de Invenção (22) 06/10/2021 (71) SERVIÇO NACIONAL DE APRENDIZAGEM INDUSTRIAL (BR/BA) ; PHI - PROJETOS HABITACIONAIS INTELIGENTES LTDA - ME (BR/BA) Número de Protocolo '870210092371' em 06/10/2021 10:59 (WB)
(21) BR 10 2021 020083-9	Código 2.10 - Requerimento de Pedido de Patente ou Certificado de Adição de Invenção (22) 06/10/2021 (71) TE CONNECTIVITY BRASIL INDÚSTRIA DE ELETRÔNICOS LTDA.



	(BR/SP) Número de Protocolo '870210092378' em 06/10/2021 11:13 (WB)
(21) BR 10 2021 020086-3	Código 2.10 - Requerimento de Pedido de Patente ou Certificado de Adição de Invenção (22) 06/10/2021 (71) SERVIÇO NACIONAL DE APRENDIZAGEM INDUSTRIAL (BR/BA) ; PHI - PROJETOS HABITACIONAIS INTELIGENTES LTDA - ME (BR/BA) Número de Protocolo '870210092393' em 06/10/2021 11:32 (WB)
(21) BR 10 2021 020089-8	Código 2.10 - Requerimento de Pedido de Patente ou Certificado de Adição de Invenção (22) 06/10/2021 (71) DANIEL RAMIRO (BR/MG) Número de Protocolo '870210092443' em 06/10/2021 13:43 (WB)
(21) BR 10 2021 020094-4	Código 2.10 - Requerimento de Pedido de Patente ou Certificado de Adição de Invenção (22) 06/10/2021 (71) ANA SOUZA (BR/SP) Número de Protocolo '870210092477' em 06/10/2021 14:46 (WB)
(21) BR 10 2021 020095-2	Código 2.10 - Requerimento de Pedido de Patente ou Certificado de Adição de Invenção (22) 06/10/2021 (71) APARECIDO TIMOTEO MARTINS (BR/SC) Número de Protocolo '870210092481' em 06/10/2021 14:51 (WB)
(21) BR 10 2021 020099-5	Código 2.10 - Requerimento de Pedido de Patente ou Certificado de Adição de Invenção (22) 06/10/2021 (71) ANA SOUZA (BR/SP) Número de Protocolo '870210092499' em 06/10/2021 15:08 (WB)
(21) BR 10 2021 020102-9	Código 2.10 - Requerimento de Pedido de Patente ou Certificado de Adição de Invenção (22) 06/10/2021 (71) ULDEMAR JOSE SABADIN (BR/PR) Número de Protocolo '870210092512' em 06/10/2021 15:19 (WB)
(21) BR 10 2021 020103-7	Código 2.10 - Requerimento de Pedido de Patente ou Certificado de Adição de Invenção (22) 06/10/2021



	(71) ANA SOUZA (BR/SP) Número de Protocolo '870210092531' em 06/10/2021 15:39 (WB)
(21) BR 10 2021 020105-3	Código 2.10 - Requerimento de Pedido de Patente ou Certificado de Adição de Invenção (22) 06/10/2021 (71) ALAOR FERREIRA ANDRADE (BR/DF) Número de Protocolo '870210092535' em 06/10/2021 15:44 (WB)
(21) BR 10 2021 020108-8	Código 2.10 - Requerimento de Pedido de Patente ou Certificado de Adição de Invenção (22) 06/10/2021 (71) JOSEPH VÖGELE AG (DE) Número de Protocolo '870210092548' em 06/10/2021 15:56 (WB)
(21) BR 10 2021 020109-6	Código 2.10 - Requerimento de Pedido de Patente ou Certificado de Adição de Invenção (22) 06/10/2021 (71) UNIVERSIDADE FEDERAL DE GOIÁS (BR/GO) Número de Protocolo '870210092552' em 06/10/2021 15:59 (WB)
(21) BR 10 2021 020110-0	Código 2.10 - Requerimento de Pedido de Patente ou Certificado de Adição de Invenção (22) 06/10/2021 (71) A G S COSTA COMERCIO (BR/MA) Número de Protocolo '870210092554' em 06/10/2021 16:01 (WB)
(21) BR 10 2021 020111-8	Código 2.10 - Requerimento de Pedido de Patente ou Certificado de Adição de Invenção (22) 06/10/2021 (71) KALAMAZOO NATURAL SOLUTIONS INGREDIENTES NATURAIS (BR/SP) Número de Protocolo '870210092560' em 06/10/2021 16:07 (WB)
(21) BR 10 2021 020114-2	Código 2.10 - Requerimento de Pedido de Patente ou Certificado de Adição de Invenção (22) 06/10/2021 (71) UNIVERSIDADE FEDERAL DO CEARÁ (BR/CE) Número de Protocolo '870210092585' em 06/10/2021 16:50 (WB)
(21) BR 10 2021 020117-7	Código 2.10 - Requerimento de Pedido de Patente ou Certificado de Adição de Invenção (22) 06/10/2021



	(71) PAUL E. CHASAN MD INC. (US) Número de Protocolo '870210092611' em 06/10/2021 17:16 (WB)
(21) BR 10 2021 020118-5	Código 2.10 - Requerimento de Pedido de Patente ou Certificado de Adição de Invenção (22) 06/10/2021 (71) DEERE & COMPANY (US) Número de Protocolo '870210092619' em 06/10/2021 17:27 (WB)
(21) BR 10 2021 020120-7	Código 2.10 - Requerimento de Pedido de Patente ou Certificado de Adição de Invenção (22) 06/10/2021 (71) HARD POLÍMEROS PARA INDÚSTRIA LTDA. (BR/SC) Número de Protocolo '870210092623' em 06/10/2021 17:35 (WB)
(21) BR 10 2021 020123-1	Código 2.10 - Requerimento de Pedido de Patente ou Certificado de Adição de Invenção (22) 06/10/2021 (71) TE CONNECTIVITY BRASIL INDÚSTRIA DE ELETRÔNICOS LTDA. (BR/SP) Número de Protocolo '870210092637' em 06/10/2021 18:03 (WB)
(21) BR 10 2021 020124-0	Código 2.10 - Requerimento de Pedido de Patente ou Certificado de Adição de Invenção (22) 06/10/2021 (71) DEERE & COMPANY (US) Número de Protocolo '870210092638' em 06/10/2021 18:05 (WB)
(21) BR 10 2021 020125-8	Código 2.10 - Requerimento de Pedido de Patente ou Certificado de Adição de Invenção (22) 06/10/2021 (71) PETRÓLEO BRASILEIRO S.A. - PETROBRAS (BR/RJ) Número de Protocolo '870210092639' em 06/10/2021 18:05 (WB)
(21) BR 10 2021 020126-6	Código 2.10 - Requerimento de Pedido de Patente ou Certificado de Adição de Invenção (22) 06/10/2021 (71) UNIVERSIDADE FEDERAL DE MINAS GERAIS (BR/MG) Número de Protocolo '870210092645' em 06/10/2021 18:14 (WB)
(21) BR 10 2021 020127-4	Código 2.10 - Requerimento de Pedido de Patente ou Certificado de Adição de Invenção (22) 06/10/2021



(71) UNIVERSIDADE DE SÃO PAULO - USP (BR/SP) ; UNIVERSIDADE ESTADUAL PAULISTA JÚLIO DE MESQUITA FILHO ? UNESP (BR/SP) ; INSTITUTO DE PESQUISAS TECNOLÓGICAS DO ESTADO DE SÃO PAULO - IPT (BR/SP)

Número de Protocolo '870210092646' em 06/10/2021 18:15 (WB)

(21) BR 10 2021 020128-2

Código 2.10 - Requerimento de Pedido de Patente ou Certificado de Adição de Invenção

(22) 06/10/2021

(71) UNIVERSIDADE FEDERAL DE PELOTAS (BR/RS)

Número de Protocolo '870210092648' em 06/10/2021 18:23 (WB)

(21) BR 10 2021 020129-0

Código 2.10 - Requerimento de Pedido de Patente ou Certificado de Adição de Invenção

(22) 06/10/2021

(71) DEON - IMPERMEABILIZAÇÕES LTDA - EPP (BR/SC)

Número de Protocolo '870210092653' em 06/10/2021 18:36 (WB)

(21) BR 10 2021 020132-0

Código 2.10 - Requerimento de Pedido de Patente ou Certificado de Adição de Invenção

(22) 06/10/2021

(71) VALERIA APARECIDA CANDIDA 076171077640 (BR/MG)

Número de Protocolo '870210092667' em 06/10/2021 19:04 (WB)

(21) BR 10 2021 020133-9

Código 2.10 - Requerimento de Pedido de Patente ou Certificado de Adição de Invenção

(22) 06/10/2021

(71) PETRÓLEO BRASILEIRO S.A. - PETROBRAS (BR/RJ) ; UNIVERSIDADE ESTADUAL PAULISTA "JULIO DE MESQUITA FILHO" - UNESP (BR/SP)

Número de Protocolo '870210092671' em 06/10/2021 19:37 (WB)

(21) BR 10 2021 020136-3

Código 2.10 - Requerimento de Pedido de Patente ou Certificado de Adição de Invenção

(22) 06/10/2021

(71) PETRÓLEO BRASILEIRO S.A. - PETROBRAS (BR/RJ)

Número de Protocolo '870210092676' em 06/10/2021 20:29 (WB)

(21) BR 10 2021 020137-1

Código 2.10 - Requerimento de Pedido de Patente ou Certificado de Adição de Invenção

(22) 06/10/2021

(71) JOAO PAULO BORGES ARRAES 70565032178 (BR/GO)

Número de Protocolo '870210092688' em 06/10/2021 22:22 (WB)



(21) BR 10 2021 020138-0	Código 2.10 - Requerimento de Pedido de Patente ou Certificado de Adição de Invenção (22) 06/10/2021 (71) JOAO PAULO BORGES ARRAES 70565032178 (BR/GO) Número de Protocolo '870210092690' em 06/10/2021 22:43 (WB)
(21) BR 10 2021 020140-1	Código 2.10 - Requerimento de Pedido de Patente ou Certificado de Adição de Invenção (22) 07/10/2021 (71) CIA DE SANEAMENTO BASICO DO ESTADO DE SAO PAULO SABESP (BR/SP) Número de Protocolo '870210092704' em 07/10/2021 08:37 (WB)
(21) BR 10 2021 020146-0	Código 2.10 - Requerimento de Pedido de Patente ou Certificado de Adição de Invenção (22) 07/10/2021 (71) SU, CHIEN-CHUNG (TW) Número de Protocolo '870210092736' em 07/10/2021 10:14 (WB)
(21) BR 10 2021 020147-9	Código 2.10 - Requerimento de Pedido de Patente ou Certificado de Adição de Invenção (22) 07/10/2021 (71) JOÃO CARLOS GOMES DE OLIVEIRA (BR/SP) Número de Protocolo '870210092739' em 07/10/2021 10:20 (WB)
(21) BR 10 2021 020150-9	Código 2.10 - Requerimento de Pedido de Patente ou Certificado de Adição de Invenção (22) 07/10/2021 (71) FUNDACAO DE ENSINO SUPERIOR DO VALE DO SAPUCAI (BR/MG) Número de Protocolo '870210092758' em 07/10/2021 10:49 (WB)
(21) BR 10 2021 020153-3	Código 2.10 - Requerimento de Pedido de Patente ou Certificado de Adição de Invenção (22) 07/10/2021 (71) ERBE ELEKTROMEDIZIN GMBH (DE) Número de Protocolo '870210092784' em 07/10/2021 11:28 (WB)
(21) BR 10 2021 020155-0	Código 2.10 - Requerimento de Pedido de Patente ou Certificado de Adição de Invenção (22) 07/10/2021 (71) ALAN MEDEIROS DA COSTA SILVA (BR/PB) Número de Protocolo '870210092791' em 07/10/2021 11:41 (WB)



(21) BR 10 2021 020158-4	Código 2.10 - Requerimento de Pedido de Patente ou Certificado de Adição de Invenção (22) 07/10/2021 (71) TOYOTA JIDOSHA KABUSHIKI KAISHA (JP) Número de Protocolo '870210092808' em 07/10/2021 12:14 (WB)
(21) BR 10 2021 020171-1	Código 2.10 - Requerimento de Pedido de Patente ou Certificado de Adição de Invenção (22) 07/10/2021 (71) ORLANDO VIEIRA ALVES (BR/SP) Número de Protocolo '870210092901' em 07/10/2021 15:06 (WB)
(21) BR 10 2021 020177-0	Código 2.10 - Requerimento de Pedido de Patente ou Certificado de Adição de Invenção (22) 07/10/2021 (71) VANDERLEI SALVADOR BAGNATO (BR/SP) ; EVOTECH IMPORTAÇÃO E EXPORTAÇÃO DE EQUIPAMNTOS MEDICO ODONTOLÓGICOS LTDA (BR/SP) Número de Protocolo '870210092926' em 07/10/2021 15:31 (WB)
(21) BR 10 2021 020178-9	Código 2.10 - Requerimento de Pedido de Patente ou Certificado de Adição de Invenção (22) 07/10/2021 (71) ASSOCIAÇÃO PRUDENTINA DE EDUCAÇÃO E CULTURA APEC (BR/SP) Número de Protocolo '870210092930' em 07/10/2021 15:32 (WB)
(21) BR 10 2021 020193-2	Código 2.10 - Requerimento de Pedido de Patente ou Certificado de Adição de Invenção (22) 07/10/2021 (71) IHARABRAS S.A. INDUSTRIAS QUÍMICAS (BR/SP) Número de Protocolo '870210093010' em 07/10/2021 16:47 (WB)
(21) BR 10 2021 020202-5	Código 2.10 - Requerimento de Pedido de Patente ou Certificado de Adição de Invenção (22) 07/10/2021 (71) UNIVERSIDADE FEDERAL DE SÃO PAULO - UNIFESP (BR/SP) ; SOLABIA BIOTECNOLOGICA LTDA (BR/PR) ; SHANGAI PECHOIN BIOTECH CO., LTD (CN) Número de Protocolo '870210093046' em 07/10/2021 17:26 (WB)
(21) BR 10 2021 020212-2	Código 2.10 - Requerimento de Pedido de Patente ou Certificado de Adição de Invenção



	(22) 07/10/2021 (71) UNIVERSIDADE DE SÃO PAULO - USP (BR/SP) Número de Protocolo '870210093073' em 07/10/2021 18:18 (WB)
(21) BR 10 2021 020215-7	Código 2.10 - Requerimento de Pedido de Patente ou Certificado de Adição de Invenção (22) 07/10/2021 (71) BALDONI PRODUTOS NATURAIS COMERCIO INDUSTRIA LTDA. ME (BR/SP) Número de Protocolo '870210093077' em 07/10/2021 18:27 (WB)
(21) BR 10 2021 020219-0	Código 2.10 - Requerimento de Pedido de Patente ou Certificado de Adição de Invenção (22) 07/10/2021 (71) GRAKO ENGENHARIA LTDA. (BR/RS) Número de Protocolo '870210093084' em 07/10/2021 19:10 (WB)
(21) BR 10 2021 020223-8	Código 2.10 - Requerimento de Pedido de Patente ou Certificado de Adição de Invenção (22) 07/10/2021 (71) PETRÓLEO BRASILEIRO S.A. - PETROBRAS (BR/RJ) Número de Protocolo '870210093111' em 07/10/2021 21:08 (WB)
(21) BR 10 2021 020237-8	Código 2.10 - Requerimento de Pedido de Patente ou Certificado de Adição de Invenção (22) 08/10/2021 (71) RESON ENERGY LTDA (BR/MG) Número de Protocolo '870210093146' em 08/10/2021 08:53 (WB)
(21) BR 10 2021 020242-4	Código 2.10 - Requerimento de Pedido de Patente ou Certificado de Adição de Invenção (22) 08/10/2021 (71) UNIVERSIDADE FEDERAL DO SUL E SUDESTE DO PARÁ (BR/PA) Número de Protocolo '870210093169' em 08/10/2021 10:01 (WB)
(21) BR 10 2021 020243-2	Código 2.10 - Requerimento de Pedido de Patente ou Certificado de Adição de Invenção (22) 08/10/2021 (71) ERBE ELEKTROMEDIZIN GMBH (DE) Número de Protocolo '870210093174' em 08/10/2021 10:09 (WB)
(21) BR 10 2021 020248-3	Código 2.10 - Requerimento de Pedido de Patente ou Certificado de Adição de Invenção



	(22) 08/10/2021 (71) UNIVERSIDADE FEDERAL DE RONDONOPOLIS (BR/MT) Número de Protocolo '870210093212' em 08/10/2021 11:02 (WB)
(21) BR 10 2021 020259-9	Código 2.10 - Requerimento de Pedido de Patente ou Certificado de Adição de Invenção (22) 08/10/2021 (71) ATIVA TECNOLOGIA (BR/MG) Número de Protocolo '870210093255' em 08/10/2021 11:59 (WB)
(21) BR 10 2021 020270-0	Código 2.10 - Requerimento de Pedido de Patente ou Certificado de Adição de Invenção (22) 08/10/2021 (71) COMPANHIA DE ELETRICIDADE DO ESTADO DA BAHIA-COELBA (BR/BA) ; SERVICIO NACIONAL DE APRENDIZAGEM INDUSTRIAL (BR/BA) Número de Protocolo '870210093298' em 08/10/2021 13:42 (WB)
(21) BR 10 2021 020274-2	Código 2.10 - Requerimento de Pedido de Patente ou Certificado de Adição de Invenção (22) 08/10/2021 (71) VALE S.A. (BR/RJ) Número de Protocolo '870210093317' em 08/10/2021 14:16 (WB)
(21) BR 10 2021 020286-6	Código 2.10 - Requerimento de Pedido de Patente ou Certificado de Adição de Invenção (22) 08/10/2021 (71) UNIVERSIDADE FEDERAL RURAL DE PERNAMBUCO (BR/PE) Número de Protocolo '870210093343' em 08/10/2021 14:49 (WB)
(21) BR 10 2021 020291-2	Código 2.10 - Requerimento de Pedido de Patente ou Certificado de Adição de Invenção (22) 08/10/2021 (71) ASSOCIAÇÃO PRUDENTINA DE EDUCAÇÃO E CULTURA APEC (BR/SP) Número de Protocolo '870210093354' em 08/10/2021 15:00 (WB)
(21) BR 10 2021 020292-0	Código 2.10 - Requerimento de Pedido de Patente ou Certificado de Adição de Invenção (22) 08/10/2021 (71) AB PLAST MANUFATURADOS PLASTICOS LTDA (BR/SC) Número de Protocolo '870210093355' em 08/10/2021 15:01 (WB)
(21) BR 10 2021 020296-3	Código 2.10 - Requerimento de Pedido de Patente ou Certificado de Adição de



	Invenção (22) 08/10/2021 (71) OLEON NV (BE) Número de Protocolo '870210093363' em 08/10/2021 15:11 (WB)
(21) BR 10 2021 020301-3	Código 2.10 - Requerimento de Pedido de Patente ou Certificado de Adição de Invenção (22) 08/10/2021 (71) UNIVERSIDADE FEDERAL DE SANTA MARIA (BR/RS) Número de Protocolo '870210093381' em 08/10/2021 15:23 (WB)
(21) BR 10 2021 020312-9	Código 2.10 - Requerimento de Pedido de Patente ou Certificado de Adição de Invenção (22) 08/10/2021 (71) ARCELORMITTAL BRASIL S.A (BR/ES) Número de Protocolo '870210093413' em 08/10/2021 15:46 (WB)
(21) BR 10 2021 020333-1	Código 2.10 - Requerimento de Pedido de Patente ou Certificado de Adição de Invenção (22) 08/10/2021 (71) BR GOODS CONFECÇÃO LTDA ME (BR/SP) Número de Protocolo '870210093515' em 08/10/2021 17:09 (WB)
(21) BR 10 2021 020362-5	Código 2.10 - Requerimento de Pedido de Patente ou Certificado de Adição de Invenção (22) 09/10/2021 (71) MARCOS ANTONIO PRADO (BR/SP) Número de Protocolo '870210093645' em 09/10/2021 18:31 (WB)
(21) BR 10 2021 020363-3	Código 2.10 - Requerimento de Pedido de Patente ou Certificado de Adição de Invenção (22) 10/10/2021 (71) GUSTAVO BRAZ CARNEIRO (BR/SC) Número de Protocolo '870210093664' em 10/10/2021 20:34 (WB)
(21) BR 10 2021 020366-8	Código 2.10 - Requerimento de Pedido de Patente ou Certificado de Adição de Invenção (22) 11/10/2021 (71) JANDEL COELHO JARDIM (BR/RJ) Número de Protocolo '870210093671' em 11/10/2021 01:21 (WB)
(21) BR 10 2021 020376-5	Código 2.10 - Requerimento de Pedido de Patente ou Certificado de Adição de Invenção



	(22) 11/10/2021 (71) SHANGHAI NORMAL UNIVERSITY (CN) Número de Protocolo '870210093740' em 11/10/2021 10:29 (WB)
(21) BR 10 2021 020393-5	Código 2.10 - Requerimento de Pedido de Patente ou Certificado de Adição de Invenção (22) 11/10/2021 (71) DEERE & COMPANY (US) Número de Protocolo '870210093849' em 11/10/2021 12:56 (WB)
(21) BR 10 2021 020397-8	Código 2.10 - Requerimento de Pedido de Patente ou Certificado de Adição de Invenção (22) 11/10/2021 (71) DEERE & COMPANY (US) Número de Protocolo '870210093891' em 11/10/2021 14:05 (WB)
(21) BR 10 2021 020427-3	Código 2.10 - Requerimento de Pedido de Patente ou Certificado de Adição de Invenção (22) 11/10/2021 (71) JOÃO BATISTA ALVES BIANCHI (BR/SP) Número de Protocolo '870210094044' em 11/10/2021 16:34 (WB)
(21) BR 10 2021 020428-1	Código 2.10 - Requerimento de Pedido de Patente ou Certificado de Adição de Invenção (22) 11/10/2021 (71) FUNDAÇÃO UNIVERSIDADE ESTADUAL DO CEARÁ - FUNECE (BR/CE) ; UNIVERSIDADE FEDERAL DO CEARÁ - UFC (BR/CE) Número de Protocolo '870210094045' em 11/10/2021 16:35 (WB)
(21) BR 10 2021 020430-3	Código 2.10 - Requerimento de Pedido de Patente ou Certificado de Adição de Invenção (22) 11/10/2021 (71) DEERE & COMPANY (US) Número de Protocolo '870210094058' em 11/10/2021 16:51 (WB)
(21) BR 10 2021 020438-9	Código 2.10 - Requerimento de Pedido de Patente ou Certificado de Adição de Invenção (22) 11/10/2021 (71) LIGHT - SERVIÇOS DE ELETRICIDADE S/A (BR/RJ) ; UNIVERSIDADE FEDERAL DE CAMPINA GRANDE - UFCG (BR/PB) Número de Protocolo '870210094109' em 11/10/2021 17:43 (WB)
(21) BR 10 2021 020440-0	Código 2.10 - Requerimento de Pedido de Patente ou Certificado de Adição de



	Invenção (22) 11/10/2021 (71) MARCHESAN IMPLEMENTOS E MÁQUINAS AGRÍCOLAS TATU S/A (BR/SP) Número de Protocolo '870210094117' em 11/10/2021 17:53 (WB)
(21) BR 10 2021 020444-3	Código 2.10 - Requerimento de Pedido de Patente ou Certificado de Adição de Invenção (22) 11/10/2021 (71) UNIVERSIDADE FEDERAL DE PELOTAS (BR/RS) Número de Protocolo '870210094138' em 11/10/2021 18:19 (WB)
(21) BR 10 2021 020455-9	Código 2.10 - Requerimento de Pedido de Patente ou Certificado de Adição de Invenção (22) 11/10/2021 (71) MARCIO JOSÉ PINTO (BR/SP) Número de Protocolo '870210094187' em 11/10/2021 20:20 (WB)
(21) BR 10 2021 020456-7	Código 2.10 - Requerimento de Pedido de Patente ou Certificado de Adição de Invenção (22) 11/10/2021 (71) MINAS NORTE INDUSTRIA E COMERCIO DE PRODUTOS DE EPS LTDA (BR/MG) Número de Protocolo '870210094192' em 11/10/2021 20:42 (WB)
(21) BR 12 2021 020040-8 A2	Código 2.10 - Requerimento de Pedido de Patente ou Certificado de Adição de Invenção (22) 20/02/2013 (62) BR 11 2014 020444-6 20/02/2013 (71) AMGEN (EUROPE) GMBH (CH) Número de Protocolo '870210092158' em 05/10/2021 16:09 (WB)
(21) BR 12 2021 020041-6 A2	Código 2.10 - Requerimento de Pedido de Patente ou Certificado de Adição de Invenção (22) 28/09/2011 (62) BR 11 2013 007385-3 28/09/2011 (71) ASTRAZENECA PHARMACEUTICALS LP (US) ; AMYLIN PHARMACEUTICALS, LLC (US) Número de Protocolo '870210092160' em 05/10/2021 16:13 (WB)
(21) BR 12 2021 020046-7 A2	Código 2.10 - Requerimento de Pedido de Patente ou Certificado de Adição de Invenção (22) 20/02/2013



(62) BR 11 2014 020444-6 20/02/2013
 (71) AMGEN (EUROPE) GMBH (CH)
 Número de Protocolo '870210092168' em 05/10/2021 16:25 (WB)

(21) BR 12 2021 020082-3 A2 Código 2.10 - Requerimento de Pedido de Patente ou Certificado de Adição de Invenção
 (22) 27/10/2018
 (62) BR 11 2020 009536-2 27/10/2018
 (71) QUALCOMM INCORPORATED (US)
 Número de Protocolo '870210092377' em 06/10/2021 11:11 (WB)

(21) BR 12 2021 020090-4 A2 Código 2.10 - Requerimento de Pedido de Patente ou Certificado de Adição de Invenção
 (22) 10/11/2016
 (62) BR 11 2018 009542-7 10/11/2016
 (71) SAMSUNG ELECTRONICS CO., LTD. (KR)
 Número de Protocolo '870210092444' em 06/10/2021 13:43 (WB)

(21) BR 12 2021 020091-2 A2 Código 2.10 - Requerimento de Pedido de Patente ou Certificado de Adição de Invenção
 (22) 02/01/2020
 (62) BR 11 2021 013071-3 02/01/2020
 (71) LG ELECTRONICS INC. (KR)
 Número de Protocolo '870210092449' em 06/10/2021 13:52 (WB)

(21) BR 12 2021 020093-9 A2 Código 2.10 - Requerimento de Pedido de Patente ou Certificado de Adição de Invenção
 (22) 02/01/2020
 (62) BR 11 2021 013071-3 02/01/2020
 (71) LG ELECTRONICS INC. (KR)
 Número de Protocolo '870210092470' em 06/10/2021 14:30 (WB)

(21) BR 12 2021 020130-7 A2 Código 2.10 - Requerimento de Pedido de Patente ou Certificado de Adição de Invenção
 (22) 21/12/2012
 (62) BR 11 2014 015921-1 21/12/2012
 (71) COMMONWEALTH SCIENTIFIC AND INDUSTRIAL RESEARCH ORGANISATION (AU)
 Número de Protocolo '870210092654' em 06/10/2021 18:38 (WB)

(21) BR 12 2021 020169-2 A2 Código 2.10 - Requerimento de Pedido de Patente ou Certificado de Adição de Invenção
 (22) 02/05/2012



	(62) BR 11 2013 028424-2 02/05/2012 (71) MILLENNIUM PHARMACEUTICALS, INC. (US) Número de Protocolo '870210092887' em 07/10/2021 14:43 (WB)
(21) BR 12 2021 020186-2 A8	Código 2.10 - Requerimento de Pedido de Patente ou Certificado de Adição de Invenção (22) 01/11/2016 (62) BR 11 2018 008901-0 01/11/2016 (71) JANSSEN BIOTECH, INC. (US) Número de Protocolo '870210092975' em 07/10/2021 16:17 (WB)
(21) BR 12 2021 020208-7 A8	Código 2.10 - Requerimento de Pedido de Patente ou Certificado de Adição de Invenção (22) 01/11/2016 (62) BR 11 2018 008901-0 01/11/2016 (71) JANSSEN BIOTECH, INC. (US) Número de Protocolo '870210093062' em 07/10/2021 17:48 (WB)
(21) BR 12 2021 020211-7 A2	Código 2.10 - Requerimento de Pedido de Patente ou Certificado de Adição de Invenção (22) 12/10/2018 (62) BR 11 2020 007460-8 12/10/2018 (71) PROMPTLINK COMMUNICATIONS, INC. (US) Número de Protocolo '870210093068' em 07/10/2021 17:58 (WB)
(21) BR 12 2021 020216-8 A2	Código 2.10 - Requerimento de Pedido de Patente ou Certificado de Adição de Invenção (22) 12/10/2018 (62) BR 11 2020 007460-8 12/10/2018 (71) PROMPTLINK COMMUNICATIONS, INC. (US) Número de Protocolo '870210093080' em 07/10/2021 19:01 (WB)
(21) BR 12 2021 020217-6 A2	Código 2.10 - Requerimento de Pedido de Patente ou Certificado de Adição de Invenção (22) 15/05/2013 (62) BR 11 2014 028956-5 15/05/2013 (71) JUPENG BIO (HK) LIMITED (CN) Número de Protocolo '870210093082' em 07/10/2021 19:01 (WB)
(21) BR 12 2021 020281-8 A2	Código 2.10 - Requerimento de Pedido de Patente ou Certificado de Adição de Invenção (22) 15/08/2011 (62) BR 11 2013 003711-3 15/08/2011



(71) NOKIA SOLUTIONS AND NETWORKS OY (FI)
 Número de Protocolo '870210093333' em 08/10/2021 14:36 (WB)

(21) BR 12 2021 020288-5 A2 Código 2.10 - Requerimento de Pedido de Patente ou Certificado de Adição de Invenção
 (22) 21/12/2012
 (62) BR 11 2014 015921-1 21/12/2012
 (71) COMMONWEALTH SCIENTIFIC AND INDUSTRIAL RESEARCH ORGANISATION (AU)
 Número de Protocolo '870210093348' em 08/10/2021 14:57 (WB)

(21) BR 12 2021 020300-8 A2 Código 2.10 - Requerimento de Pedido de Patente ou Certificado de Adição de Invenção
 (22) 17/05/2013
 (62) BR 11 2014 028593-4 17/05/2013
 (71) GENENTECH, INC. (US)
 Número de Protocolo '870210093377' em 08/10/2021 15:22 (WB)

(21) BR 12 2021 020303-2 A2 Código 2.10 - Requerimento de Pedido de Patente ou Certificado de Adição de Invenção
 (22) 21/12/2012
 (62) BR 11 2014 015921-1 21/12/2012
 (71) COMMONWEALTH SCIENTIFIC AND INDUSTRIAL RESEARCH ORGANISATION (AU)
 Número de Protocolo '870210093384' em 08/10/2021 15:27 (WB)

(21) BR 12 2021 020308-3 A2 Código 2.10 - Requerimento de Pedido de Patente ou Certificado de Adição de Invenção
 (22) 13/06/2014
 (62) BR 11 2015 031248-9 13/06/2014
 (71) PPG INDUSTRIES OHIO, INC. (US)
 Número de Protocolo '870210093397' em 08/10/2021 15:39 (WB)

(21) BR 12 2021 020310-5 A2 Código 2.10 - Requerimento de Pedido de Patente ou Certificado de Adição de Invenção
 (22) 21/06/2017
 (62) BR 11 2018 076003-0 21/06/2017
 (71) EVAPCO, INC. (US)
 Número de Protocolo '870210093402' em 08/10/2021 15:41 (WB)

(21) BR 12 2021 020317-2 A2 Código 2.10 - Requerimento de Pedido de Patente ou Certificado de Adição de Invenção
 (22) 21/12/2012



	(62) BR 11 2014 015921-1 21/12/2012 (71) COMMONWEALTH SCIENTIFIC AND INDUSTRIAL RESEARCH ORGANISATION (AU) Número de Protocolo '870210093437' em 08/10/2021 15:59 (WB)
(21) BR 12 2021 020352-0 A2	Código 2.10 - Requerimento de Pedido de Patente ou Certificado de Adição de Invenção (22) 12/10/2018 (62) BR 11 2020 007460-8 12/10/2018 (71) PROMPTLINK COMMUNICATIONS, INC. (US) Número de Protocolo '870210093603' em 08/10/2021 18:34 (WB)
(21) BR 12 2021 020364-4 A2	Código 2.10 - Requerimento de Pedido de Patente ou Certificado de Adição de Invenção (22) 16/06/2017 (62) BR 11 2018 076229-6 16/06/2017 (71) DRUG DELIVERY SOLUTIONS APS (DK) Número de Protocolo '870210093666' em 10/10/2021 23:02 (WB)
(21) BR 12 2021 020374-1 A2	Código 2.10 - Requerimento de Pedido de Patente ou Certificado de Adição de Invenção (22) 02/08/2011 (62) BR 11 2013 002695-2 02/08/2011 (71) REGENERON PHARMACEUTICALS, INC. (US) Número de Protocolo '870210093716' em 11/10/2021 10:06 (WB)
(21) BR 12 2021 020375-0 A2	Código 2.10 - Requerimento de Pedido de Patente ou Certificado de Adição de Invenção (22) 08/05/2019 (62) BR 11 2020 020957-0 08/05/2019 (71) IONIS PHARMACEUTICALS, INC. (US) Número de Protocolo '870210093723' em 11/10/2021 10:14 (WB)
(21) BR 12 2021 020384-9 A2	Código 2.10 - Requerimento de Pedido de Patente ou Certificado de Adição de Invenção (22) 08/05/2019 (62) BR 11 2020 020957-0 08/05/2019 (71) IONIS PHARMACEUTICALS, INC. (US) Número de Protocolo '870210093797' em 11/10/2021 11:32 (WB)
(21) BR 12 2021 020387-3 A2	Código 2.10 - Requerimento de Pedido de Patente ou Certificado de Adição de Invenção (22) 10/02/2009



	(62) PI 0908129-1 10/02/2009 (71) FERRING INTERNATIONAL CENTER S.A. (CH) Número de Protocolo '870210093818' em 11/10/2021 12:05 (WB)
(21) BR 12 2021 020395-4 A2	Código 2.10 - Requerimento de Pedido de Patente ou Certificado de Adição de Invenção (22) 05/08/2009 (62) PI 0911926-4 05/08/2009 (71) TORAY INDUSTRIES, INC. (JP) Número de Protocolo '870210093865' em 11/10/2021 13:30 (WB)
(21) BR 12 2021 020404-7 A2	Código 2.10 - Requerimento de Pedido de Patente ou Certificado de Adição de Invenção (22) 17/02/2017 (62) BR 11 2018 015184-0 17/02/2017 (71) INTERCONTINENTAL GREAT BRANDS LLC (US) Número de Protocolo '870210093924' em 11/10/2021 14:54 (WB)
(21) BR 12 2021 020408-0 A2	Código 2.10 - Requerimento de Pedido de Patente ou Certificado de Adição de Invenção (22) 25/06/2010 (62) PI 1015053-6 25/06/2010 (71) MEDICAGO INC. (CA) Número de Protocolo '870210093938' em 11/10/2021 15:09 (WB)
(21) BR 12 2021 020412-8 A2	Código 2.10 - Requerimento de Pedido de Patente ou Certificado de Adição de Invenção (22) 18/04/2013 (62) BR 11 2014 025985-2 18/04/2013 (71) THE CHILDREN'S HOSPITAL OF PHILADELPHIA (US) Número de Protocolo '870210093983' em 11/10/2021 15:48 (WB)
(21) BR 12 2021 020419-5 A2	Código 2.10 - Requerimento de Pedido de Patente ou Certificado de Adição de Invenção (22) 18/04/2013 (62) BR 11 2014 025985-2 18/04/2013 (71) THE CHILDREN'S HOSPITAL OF PHILADELPHIA (US) Número de Protocolo '870210094014' em 11/10/2021 16:05 (WB)
(21) BR 12 2021 020434-9 A2	Código 2.10 - Requerimento de Pedido de Patente ou Certificado de Adição de Invenção (22) 09/05/2017 (62) BR 11 2018 073152-8 09/05/2017



(71) GLOBAL ALGAE INNOVATIONS, INC. (US)
 Número de Protocolo '870210094074' em 11/10/2021 17:08 (WB)

(21) BR 12 2021 020442-0 A2 Código 2.10 - Requerimento de Pedido de Patente ou Certificado de Adição de Invenção
 (22) 28/04/2011
 (62) BR 11 2012 027509-7 28/04/2011
 (71) ASTEX THERAPEUTICS LIMITED (GB)
 Número de Protocolo '870210094133' em 11/10/2021 18:10 (WB)

(21) BR 12 2021 020445-4 A2 Código 2.10 - Requerimento de Pedido de Patente ou Certificado de Adição de Invenção
 (22) 30/08/2017
 (62) BR 11 2019 004042-0 30/08/2017
 (71) DANA-FARBER CANCER INSTITUTE, INC. (US)
 Número de Protocolo '870210094141' em 11/10/2021 18:21 (WB)

(21) BR 12 2021 020446-2 A2 Código 2.10 - Requerimento de Pedido de Patente ou Certificado de Adição de Invenção
 (22) 06/02/2015
 (62) BR 11 2016 018075-5 06/02/2015
 (71) NOVOZYMES A/S (DK)
 Número de Protocolo '870210094143' em 11/10/2021 18:27 (WB)

(21) BR 12 2021 020453-5 A2 Código 2.10 - Requerimento de Pedido de Patente ou Certificado de Adição de Invenção
 (22) 18/04/2013
 (62) BR 11 2014 025985-2 18/04/2013
 (71) THE CHILDREN'S HOSPITAL OF PHILADELPHIA (US)
 Número de Protocolo '870210094173' em 11/10/2021 19:20 (WB)

(21) BR 12 2021 020457-8 A2 Código 2.10 - Requerimento de Pedido de Patente ou Certificado de Adição de Invenção
 (22) 01/12/2017
 (62) BR 11 2019 011200-6 01/12/2017
 (71) ARVINAS OPERATIONS, INC. (US)
 Número de Protocolo '870210094193' em 11/10/2021 20:53 (WB)

(21) BR 13 2021 020220-2 Código 2.10 - Requerimento de Pedido de Patente ou Certificado de Adição de Invenção
 (22) 07/10/2021
 (61) BR 10 2019 021454-6 11/10/2019
 (71) CARLOS ALBERTO NASCIMENTO CRUZ (BR/RS)



Número de Protocolo '870210093095' em 07/10/2021 19:46 (WB)

(21) BR 13 2021 020373-0 Código 2.10 - Requerimento de Pedido de Patente ou Certificado de Adição de Invenção
(22) 11/10/2021
(61) BR 10 2021 016349-6 18/08/2021
(71) ORLANDO PIRES DE SOUZA NETO (BR/SC)
Número de Protocolo '870210093686' em 11/10/2021 09:19 (WB)

(21) BR 20 2021 019971-2 Código 2.10 - Requerimento de Pedido de Patente ou Certificado de Adição de Invenção
(22) 05/10/2021
(71) ZIPTEK INDUSTRIA E COMERCIO DE PLASTICOS LTDA EPP (BR/SP)
Número de Protocolo '870210091938' em 05/10/2021 08:45 (WB)

(21) BR 20 2021 019992-5 Código 2.10 - Requerimento de Pedido de Patente ou Certificado de Adição de Invenção
(22) 05/10/2021
(71) MÉRE LANDER MOURA LINS (BR/AL)
Número de Protocolo '870210092000' em 05/10/2021 11:05 (WB)

(21) BR 20 2021 020004-4 Código 2.10 - Requerimento de Pedido de Patente ou Certificado de Adição de Invenção
(22) 05/10/2021
(71) RAUL JOSÉ LEANDRO - ME (BR/MG)
Número de Protocolo '870210092047' em 05/10/2021 12:54 (WB)

(21) BR 20 2021 020006-0 Código 2.10 - Requerimento de Pedido de Patente ou Certificado de Adição de Invenção
(22) 05/10/2021
(71) UNIVERSIDADE FEDERAL DA BAHIA (BR/BA)
Número de Protocolo '870210092055' em 05/10/2021 13:24 (WB)

(21) BR 20 2021 020010-9 Código 2.10 - Requerimento de Pedido de Patente ou Certificado de Adição de Invenção
(22) 05/10/2021
(71) UNIVERSIDADE DO ESTADO DO RIO DE JANEIRO (BR/RJ)
Número de Protocolo '870210092064' em 05/10/2021 13:46 (WB)

(21) BR 20 2021 020016-8 Código 2.10 - Requerimento de Pedido de Patente ou Certificado de Adição de Invenção
(22) 05/10/2021
(71) LUIS EDUARDO DA CUNHA FERRO (BR/RJ)



Número de Protocolo '870210092081' em 05/10/2021 14:13 (WB)

(21) BR 20 2021 020022-2 Código 2.10 - Requerimento de Pedido de Patente ou Certificado de Adição de Invenção
(22) 05/10/2021
(71) AMG - COMÉRCIO E REPRESENTAÇÃO DE EQUIPAMENTOS LTDA.
(BR/PR)
Número de Protocolo '870210092093' em 05/10/2021 14:35 (WB)

(21) BR 20 2021 020052-4 Código 2.10 - Requerimento de Pedido de Patente ou Certificado de Adição de Invenção
(22) 05/10/2021
(71) PALIGGO COMERCIO E CONSULTORIA UNIPESSOAL LTDA (BR/RJ)
Número de Protocolo '870210092195' em 05/10/2021 16:54 (WB)

(21) BR 20 2021 020061-3 Código 2.10 - Requerimento de Pedido de Patente ou Certificado de Adição de Invenção
(22) 05/10/2021
(71) WADI NICOLA MANSOUR (BR/PE)
Número de Protocolo '870210092260' em 05/10/2021 18:15 (WB)

(21) BR 20 2021 020068-0 Código 2.10 - Requerimento de Pedido de Patente ou Certificado de Adição de Invenção
(22) 05/10/2021
(71) GUILHERME FERREIRA ARAÚJO CRUVINEL (BR/MG)
Número de Protocolo '870210092294' em 05/10/2021 21:01 (WB)

(21) BR 20 2021 020074-5 Código 2.10 - Requerimento de Pedido de Patente ou Certificado de Adição de Invenção
(22) 06/10/2021
(71) AAEN INDÚSTRIA E COMÉRCIO DE ARTIGOS ESPORTIVOS LTDA - ME
(BR/SP)
Número de Protocolo '870210092335' em 06/10/2021 09:56 (WB)

(21) BR 20 2021 020078-8 Código 2.10 - Requerimento de Pedido de Patente ou Certificado de Adição de Invenção
(22) 06/10/2021
(71) KYODDAI COM E IND DE INSTRUMENTOS MUSICAIS LTDA (BR/SP)
Número de Protocolo '870210092356' em 06/10/2021 10:36 (WB)

(21) BR 20 2021 020085-0 Código 2.10 - Requerimento de Pedido de Patente ou Certificado de Adição de Invenção
(22) 06/10/2021



	(71) D. HENNIPMAN FILHO EIRELI (BR/PR) Número de Protocolo '870210092388' em 06/10/2021 11:24 (WB)
--	---

(21) BR 20 2021 020088-5	Código 2.10 - Requerimento de Pedido de Patente ou Certificado de Adição de Invenção (22) 06/10/2021 (71) ANA CLAUDIA MORALE CRAVEIRO FERNANDES ANSELMO 72205253115 (BR/DF) Número de Protocolo '870210092420' em 06/10/2021 12:43 (WB)
---------------------------------	---

(21) BR 20 2021 020092-3	Código 2.10 - Requerimento de Pedido de Patente ou Certificado de Adição de Invenção (22) 06/10/2021 (71) GINO KOPP (BR/PR) Número de Protocolo '870210092457' em 06/10/2021 14:01 (WB)
---------------------------------	--

(21) BR 20 2021 020097-4	Código 2.10 - Requerimento de Pedido de Patente ou Certificado de Adição de Invenção (22) 06/10/2021 (71) PAULO BRISIGHELLI SCHAEFER (BR/SC) Número de Protocolo '870210092497' em 06/10/2021 15:05 (WB)
---------------------------------	---

(21) BR 20 2021 020104-0	Código 2.10 - Requerimento de Pedido de Patente ou Certificado de Adição de Invenção (22) 06/10/2021 (71) ANSELMO FRANCISCO RIBEIRO (BR/SP) Número de Protocolo '870210092533' em 06/10/2021 15:40 (WB)
---------------------------------	--

(21) BR 20 2021 020122-9	Código 2.10 - Requerimento de Pedido de Patente ou Certificado de Adição de Invenção (22) 06/10/2021 (71) AMANDA SIMÃO DE PUGAS SANTOS (BR/SP) ; LILIAN DA SILVA SANTOS AZEVEDO (BR/SP) Número de Protocolo '870210092634' em 06/10/2021 17:56 (WB)
---------------------------------	--

(21) BR 20 2021 020156-3	Código 2.10 - Requerimento de Pedido de Patente ou Certificado de Adição de Invenção (22) 07/10/2021 (71) PERFIL ALUMINIO DO BRASIL S.A (BR/ES) Número de Protocolo '870210092794' em 07/10/2021 11:49 (WB)
---------------------------------	--

(21) BR 20 2021 020166-0	Código 2.10 - Requerimento de Pedido de Patente ou Certificado de Adição de Invenção
---------------------------------	--



	(22) 07/10/2021 (71) PERFIL ALUMINIO DO BRASIL S.A (BR/ES) Número de Protocolo '870210092877' em 07/10/2021 14:25 (WB)
(21) BR 20 2021 020172-5	Código 2.10 - Requerimento de Pedido de Patente ou Certificado de Adição de Invenção (22) 07/10/2021 (71) MILTON TAKAYOSHI ANAMI (BR/PR) Número de Protocolo '870210092906' em 07/10/2021 15:09 (WB)
(21) BR 20 2021 020173-3	Código 2.10 - Requerimento de Pedido de Patente ou Certificado de Adição de Invenção (22) 07/10/2021 (71) ANTONIO CARLOS SFORZA (BR/SP) Número de Protocolo '870210092908' em 07/10/2021 15:11 (WB)
(21) BR 20 2021 020174-1	Código 2.10 - Requerimento de Pedido de Patente ou Certificado de Adição de Invenção (22) 07/10/2021 (71) DINOXX IND. E COM. DE PRODUTOS EM AÇO INOX LTDA-ME (BR/SP) Número de Protocolo '870210092910' em 07/10/2021 15:13 (WB)
(21) BR 20 2021 020196-2	Código 2.10 - Requerimento de Pedido de Patente ou Certificado de Adição de Invenção (22) 07/10/2021 (71) WILLIAM THOMAS DA SILVEIRA DA ROCHA (BR/RS) Número de Protocolo '870210093031' em 07/10/2021 17:12 (WB)
(21) BR 20 2021 020221-7	Código 2.10 - Requerimento de Pedido de Patente ou Certificado de Adição de Invenção (22) 07/10/2021 (71) LAURO TREVISOL (BR/SP) Número de Protocolo '870210093097' em 07/10/2021 19:51 (WB)
(21) BR 20 2021 020224-1	Código 2.10 - Requerimento de Pedido de Patente ou Certificado de Adição de Invenção (22) 07/10/2021 (71) ALEXANDRE JORGE SILVA BORGES 01370250762 (BR/RJ) Número de Protocolo '870210093113' em 07/10/2021 21:13 (WB)
(21) BR 20 2021 020236-5	Código 2.10 - Requerimento de Pedido de Patente ou Certificado de Adição de Invenção (22) 08/10/2021



(71) JOSE MIGUEL APARECIDO SANTORO (BR/SP)
 Número de Protocolo '870210093144' em 08/10/2021 08:35 (WB)

(21) BR 20 2021 020246-2 Código 2.10 - Requerimento de Pedido de Patente ou Certificado de Adição de Invenção
 (22) 08/10/2021
 (71) LUCIANO DARCI DE SOUZA (BR/MG)
 Número de Protocolo '870210093197' em 08/10/2021 10:40 (WB)

(21) BR 20 2021 020261-6 Código 2.10 - Requerimento de Pedido de Patente ou Certificado de Adição de Invenção
 (22) 08/10/2021
 (71) ESB SERVIÇOS LTDA (BR/SC) ; CHRISTIAN LUVIZETTO BARCK (BR/RS) ; VINICIUS ASSUMPÇÃO SAVARIS (BR/RS)
 Número de Protocolo '870210093265' em 08/10/2021 12:19 (WB)

(21) BR 20 2021 020267-5 Código 2.10 - Requerimento de Pedido de Patente ou Certificado de Adição de Invenção
 (22) 08/10/2021
 (71) INSTITUTO FEDERAL DE EDUCACAO CIENCIA E TECNOLOGIA DO TOCANTINS (BR/TO) ; INSTITUTO FEDERAL DE EDUCAÇÃO, CIÊNCIA E TECNOLOGIA DO MARANHÃO (BR/MA)
 Número de Protocolo '870210093286' em 08/10/2021 13:16 (WB)

(21) BR 20 2021 020306-0 Código 2.10 - Requerimento de Pedido de Patente ou Certificado de Adição de Invenção
 (22) 08/10/2021
 (71) ÍRIS FREIRE DOS SANTOS (BR/SP)
 Número de Protocolo '870210093392' em 08/10/2021 15:31 (WB)

(21) BR 20 2021 020316-7 Código 2.10 - Requerimento de Pedido de Patente ou Certificado de Adição de Invenção
 (22) 08/10/2021
 (71) ONDAS DO SOL USINA SOLAR LTDA (BR/MG)
 Número de Protocolo '870210093429' em 08/10/2021 15:55 (WB)

(21) BR 20 2021 020321-3 Código 2.10 - Requerimento de Pedido de Patente ou Certificado de Adição de Invenção
 (22) 08/10/2021
 (71) MAICO GEIZON BELLINI DOS SANTOS (BR/SC) ; ANA CAROLINA NOGUEIRA BIENTINEZ BASILE (BR/SC)
 Número de Protocolo '870210093459' em 08/10/2021 16:15 (WB)



(21) BR 20 2021 020341-8	Código 2.10 - Requerimento de Pedido de Patente ou Certificado de Adição de Invenção (22) 08/10/2021 (71) SOLAR GROUP DO BRASIL LTDA (BR/SP) Número de Protocolo '870210093547' em 08/10/2021 17:42 (WB)
(21) BR 20 2021 020350-7	Código 2.10 - Requerimento de Pedido de Patente ou Certificado de Adição de Invenção (22) 08/10/2021 (71) RAFAEL PEIXOTO SPERDUTO (BR/RJ) Número de Protocolo '870210093587' em 08/10/2021 18:17 (WB)
(21) BR 20 2021 020365-5	Código 2.10 - Requerimento de Pedido de Patente ou Certificado de Adição de Invenção (22) 10/10/2021 (71) JULIANO MENIN (BR/SC) Número de Protocolo '870210093668' em 10/10/2021 23:16 (WB)
(21) BR 20 2021 020370-1	Código 2.10 - Requerimento de Pedido de Patente ou Certificado de Adição de Invenção (22) 11/10/2021 (71) E-FORTE INDUSTRIA E COMERCIO DE ARTEFATOS DE CIMENTO LTDA ME (BR/BA) Número de Protocolo '870210093677' em 11/10/2021 08:39 (WB)
(21) BR 20 2021 020371-0	Código 2.10 - Requerimento de Pedido de Patente ou Certificado de Adição de Invenção (22) 11/10/2021 (71) NATALIO PROSPERI CAMPOS (BR/MG) Número de Protocolo '870210093679' em 11/10/2021 08:57 (WB)
(21) BR 20 2021 020403-1	Código 2.10 - Requerimento de Pedido de Patente ou Certificado de Adição de Invenção (22) 11/10/2021 (71) MAGELLAN HOME-GOODS, LTD. (US) Número de Protocolo '870210093911' em 11/10/2021 14:32 (WB)
(21) BR 20 2021 020420-1	Código 2.10 - Requerimento de Pedido de Patente ou Certificado de Adição de Invenção (22) 11/10/2021 (71) ADRIANO DOS SANTOS LINHARES (BR/MG) Número de Protocolo '870210094020' em 11/10/2021 16:08 (WB)





Código Publicação do Pedido**Código 3.1 - Publicação do Pedido de Patente ou de Certificado de Adição de Invenção**

Publicação do pedido depositado (Art. 30 da Lei nº 9.279/96), podendo ser adquirido o folheto com o relatório descritivo, reivindicações, desenhos e resumo do pedido, por quem se interessar, através do endereço eletrônico www.inpi.gov.br - No Acesso rápido - Faça uma busca – Patente. Para acessar, cadastre-se no Portal do INPI e use login e senha. Não sendo o exame requerido, pelo depositante ou qualquer interessado, no prazo de 36 (trinta e seis) meses do depósito, o pedido será arquivado. Publicado o arquivamento do pedido, poderá ser requerido, no prazo de 60 (sessenta) dias, o seu desarquivamento. Não sendo requerido o desarquivamento no prazo anteriormente citado, o pedido será considerado definitivamente arquivado.

(21) BR 10 2020 005399-0 A2	<p>Código 3.1 - Publicação do Pedido de Patente ou de Certificado de Adição de Invenção</p> <p>(22) 18/03/2020</p> <p>(51) A61B 18/18 (2006.01), A61B 18/00 (2006.01), A61C 13/00 (2006.01), A61C 19/06 (2006.01)</p> <p>(52) A61B 18/18, A61B 2018/00452, A61F 2250/0001, A61C 13/00, A61C 19/063, A61B 2018/00321, A61B 2018/00315</p> <p>(54) APARELHOS HARMONIZADORES FACIAS MAGNÉTICO E/OU ELETROMAGNÉTICO</p> <p>(71) ALAN FARIAS ZANDONADI (BR/SP)</p> <p>(72) NELIA CRISTINA MENEZES; LUCIANO TENORIO DE ALBUQUERQUE; ALAN FARIAS ZANDONADI</p>
------------------------------------	---

(21) BR 10 2020 006764-8 A2	<p>Código 3.1 - Publicação do Pedido de Patente ou de Certificado de Adição de Invenção</p> <p>(22) 03/04/2020</p> <p>(51) A61B 17/24 (2006.01), A61B 17/30 (2006.01), A61B 17/32 (2006.01)</p> <p>(54) DISPOSITIVO ADAPTADO PARA REALIZAÇÃO DE PROCEDIMENTO CIRÚRGICO DE FRENOTOMIA LINGUAL EM BEBÊS</p> <p>(71) UNIVERSIDADE FEDERAL DO CEARÁ (BR/CE)</p> <p>(72) PATRÍCIA LEAL DANTAS LOBO; PEDRO DINIZ REBOUÇAS; KATIA LINHARES LIMA COSTA; FERNANDA MATIAS DE CARVALHO; JOSÉ GLAUCO LOBO FILHO; HERALDO GUEDIS LOBO FILHO; LÍDIA AUDREY ROCHA VALADAS MARQUES</p>
------------------------------------	--

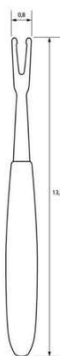

(21) BR 10 2020 006777-0 A2	<p>Código 3.1 - Publicação do Pedido de Patente ou de Certificado de Adição de</p>
------------------------------------	--



Invenção

(22) 03/04/2020

(51) A23C 9/127 (2006.01)

(52) A23C 9/127

(54) LEITE FERMENTADO KEFIR ADICIONADO DE FRUTAS TROPICAIS E DERIVADOS

(71) UNIVERSIDADE FEDERAL DO CEARÁ (BR/CE)

(72) JULIANE DÖERING GASPARIN CARVALHO; FRANCISCA LÍVIA DE OLIVEIRA MACHADO; GIZELE ALMADA CRUZ; FRANCISCO AUGUSTO OLIVEIRA SANTOS; ALANA UCHÔA PINTO; FERNANDO EUGÊNIO

TEIXEIRA CUNHA; CARLOS NATYELL DOS SANTOS SOARES; ANTONIA SAMARA PATRICIO SANTOS; NHAIRA MONTEIRO DE FARIAS LIMA

(21) BR 10 2020 006787-7 A2

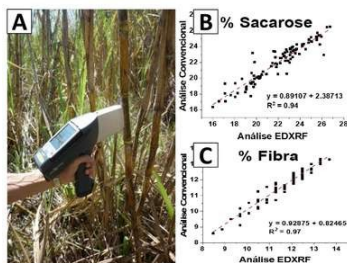

Código 3.1 - Publicação do Pedido de Patente ou de Certificado de Adição de Invenção

(22) 03/04/2020

(51) G01N 23/223 (2006.01)

(54) MÉTODO DE QUANTIFICAÇÃO DE TEORES DE ELEMENTOS MINERAIS, E MOLÉCULAS ORGÂNICAS, POR ESPECTROMETRIA POR FLUORESCÊNCIA DE RAIOS X POR ENERGIA DISPERSIVA - EDXRF

(71) FARMRESULT PRESTAÇÃO DE SERVIÇOS LTDA. - ME (BR/SP)

(72) MARCOS HENRIQUE FERESIN GOMES; EDUARDO DE ALMEIDA;

HUDSON WALLACE PEREIRA DE CARVALHO; FÁBIO LUIZ MELQUIADES

(21) BR 10 2020 006789-3 A2

Código 3.1 - Publicação do Pedido de Patente ou de Certificado de Adição de Invenção

(22) 03/04/2020

(51) A01N 43/90 (2006.01), A01P 7/04 (2006.01), A01N 25/08 (2006.01)

(54) ISCA FORMICIDA PARA FORMIGAS CORTADEIRAS DOS GÊNEROS ATTA E ACROMYRMEX, USANDO OXIMATRINE

(71) DINAGRO AGROPECUÁRIA LTDA (BR/SP)

(72) LUIZ EUGÊNIO PEDRO DE FREITAS

(21) BR 10 2020 006807-5 A2

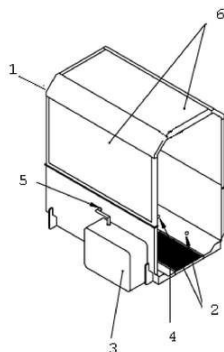

Código 3.1 - Publicação do Pedido de Patente ou de Certificado de Adição de Invenção

(22) 03/04/2020

(51) A61L 2/22 (2006.01), A61L 2/24 (2006.01)

(54) SISTEMA DE TÚNEL DE DESINFECÇÃO POR NÉVOA DE SOLUÇÃO DESINFECTANTE E MÉTODO DE DESINFECÇÃO UTILIZANDO O REFERIDO SISTEMA

(71) FORNARI LTDA (BR/SC)

(72) LUCIANE PIOVEZAN FORNARI; PAULO RONEI BECK



(21) BR 10 2020 006814-8 A2 Código 3.1 - Publicação do Pedido de Patente ou de Certificado de Adição de Invenção
 (22) 03/04/2020
 (51) A45D 29/02 (2006.01)
 (52) A45D 29/02
 (54) ALICATE ASSIMÉTRICO
 (71) CARL CORRÊA KAWASAKI (BR/PR)
 (72) CARL CORRÊA KAWASAKI

(21) BR 10 2020 006823-7 A2 Código 3.1 - Publicação do Pedido de Patente ou de Certificado de Adição de Invenção
 (22) 03/04/2020
 (51) A22C 21/00 (2006.01)
 (52) A22C 21/0053
 (54) EQUIPAMENTO E MÉTODO DE TRANSFERÊNCIA DE AVES E SIMILARES
 (71) ORLEI DA SILVA CHOAI (BR/SC)
 (72) ORLEI DA SILVA CHOAI

(21) BR 10 2020 006830-0 A2 Código 3.1 - Publicação do Pedido de Patente ou de Certificado de Adição de Invenção
 (22) 03/04/2020
 (51) A61M 1/00 (2006.01), A61B 17/00 (2006.01)
 (52) A61M 1/0066, A61B 2017/00075
 (54) MECANISMO CONVERSOR DE MOVIMENTOS ROTATIVOS EM RECÍPROCOS LONGITUDINAIS CÍCLICOS POR MEIO DE AR COMPRIMIDO COM SISTEMA ANTITORÇÃO
 (71) BASHIR MUSSA GAZI (BR/SP)
 (72) BASHIR MUSSA GAZI

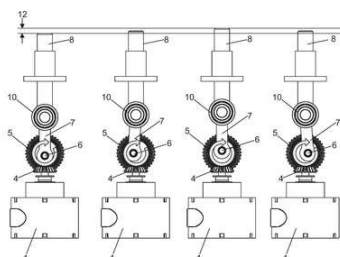

(21) BR 10 2020 006833-4 A2 Código 3.1 - Publicação do Pedido de Patente ou de Certificado de Adição de Invenção
 (22) 03/04/2020
 (51) B01J 23/755 (2006.01), B01J 23/88 (2006.01), B01J 23/888 (2006.01), B01J 23/887 (2006.01), B01J 23/89 (2006.01), B01J 37/03 (2006.01), B01J 32/00 (2006.01), B01J 37/02 (2006.01), B01J 37/08 (2006.01), C01B 3/38 (2006.01), C01B 3/40 (2006.01)
 (52) B01J 23/755, B01J 23/88, B01J 23/888, B01J 23/8872, B01J 23/89, B01J 37/03, B01J 32/00, B01J 37/02, B01J 37/08, C01B 3/38, C01B 3/40
 (54) CATALISADOR PARA GERAÇÃO DE HIDROGÊNIO E/OU GÁS DE



SÍNTESE, SEU MÉTODO DE OBTENÇÃO E USO EM PROCESSO DE REFORMA A VAPOR

(71) PETRÓLEO BRASILEIRO S.A. - PETROBRAS (BR/RJ) ; UNIVERSIDADE FEDERAL DO RIO DE JANEIRO - UFRJ (BR/RJ)

(72) RENATO DIAS BARBOSA; ROBERTO CARLOS PONTES BITTENCOURT; FABIO MENEZES PASSARELLI; VICTOR LUIS DOS SANTOS TEIXEIRA DA SILVA; ANTONIO MARCOS FONSECA BIDART; JULIANA PEREIRA SILVA

(21) BR 10 2020 006850-4 A2

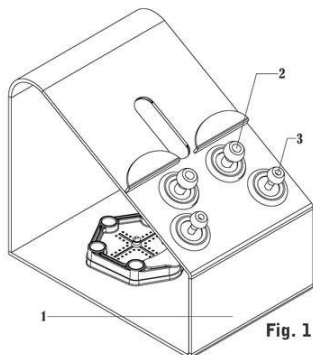

Código 3.1 - Publicação do Pedido de Patente ou de Certificado de Adição de Invenção

(22) 04/04/2020

(51) G09B 23/28 (2006.01)

(52) G09B 23/28

(54) SIMULADOR DE TROCARTE CIRÚRGICO LAPAROSCÓPICO

(71) PEDRO HENRIQUE ALVES DE MORAIS (BR/DF)

(72) PEDRO HENRIQUE ALVES DE MORAIS

(21) BR 10 2020 006854-7 A2

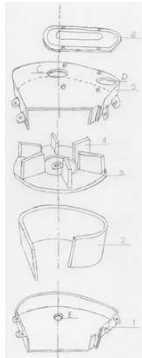

Código 3.1 - Publicação do Pedido de Patente ou de Certificado de Adição de Invenção

(22) 05/04/2020

(51) B24C 3/00 (2006.01), B24C 1/08 (2006.01)

(54) MÁQUINA DE JATEAMENTO DE GRANALHA PORTÁTIL FORMATO GOTA COM RECIRCULADOR PARA SER ACOPLADA EM UMA ESMERILHADEIRA ANGULAR

(71) MARCOS AGNOLETTO (BR/SP)

(72) MARCOS AGNOLETTO

(21) BR 10 2020 006856-3 A2

Código 3.1 - Publicação do Pedido de Patente ou de Certificado de Adição de Invenção

(22) 05/04/2020

(51) A61L 2/20 (2006.01)

(52) A61L 2/202

(54) SISTEMA DE DESINFECÇÃO PARA CAIXAS ELETRÔNICOS POR OZÔNIO

(71) DANILO DE ALMEIDA FERRAZ (BR/SP) ; VALTER MAGELA PONTES (BR/SP)

(72) DANILO DE ALMEIDA FERRAZ

(21) BR 10 2020 006861-0 A2

Código 3.1 - Publicação do Pedido de Patente ou de Certificado de Adição de Invenção



(22) 06/04/2020
(51) E05B 47/00 (2006.01)
(52) E05B 47/00
(54) MECANISMO PARA AUTOMAÇÃO DE FECHADURA DE PORTA
(71) SINTERPEÇAS INDUSTRIA E COMERCIO LTDA (BR/SC)
(72) JOACIRTON ROSSO

(21) BR 10 2020 006862-8 A2 Código 3.1 - Publicação do Pedido de Patente ou de Certificado de Adição de Invenção
(22) 06/04/2020
(51) C08B 5/10 (2006.01), C08G 73/00 (2006.01), B01J 20/22 (2006.01), C01B 32/318 (2017.01)
(52) C08B 5/10, C08G 73/00, B01J 20/22, C01B 32/318
(54) PROCESSO DE ATIVAÇÃO DE CARVÃO USANDO RESÍDUOS INDUSTRIAIS E PRODUTO OBTIDO
(71) UNIVERSIDADE TECNOLÓGICA FEDERAL DO PARANA (BR/PR)
(72) MURILO PEREIRA MOISÉS; ALESANDRO BAIL; LEANDRO MATEUS BRÁZ; JOZIANE GIMENES MENEGUIN

(21) BR 10 2020 006866-0 A2 Código 3.1 - Publicação do Pedido de Patente ou de Certificado de Adição de Invenção
(22) 06/04/2020
(51) A23L 33/17 (2016.01)
(52) A23L 33/17
(54) PROCESSO DE DESENVOLVIMENTO E FABRICAÇÃO DE SUPLEMENTO ALIMENTAR PROTEICO EM PÓ COMPOSTO DE ALBUMINA E COGUMELOS
(71) MARLI GERENUTTI (BR/SP) ; FABIANA CRISTINA ROSA MITELMÃO (BR/SP)
(72) MARLI GERENUTTI; FABIANA CRISTINA ROSA MITELMÃO

(21) BR 10 2020 006870-9 A2 Código 3.1 - Publicação do Pedido de Patente ou de Certificado de Adição de Invenção
(22) 06/04/2020
(51) A61N 5/10 (2006.01)
(52) A61N 5/1031
(54) PLACA RADIÔNICA FREQUENCIAL, APARELHO PSICOTRÔNICO INTERDIMENSIONAL
(71) JJ TREINAMENTO E DESENVOLVIMENTO HUMANO (BR/SP)
(72) JAIRO CARLOS

(21) BR 10 2020 006871-7 A2 Código 3.1 - Publicação do Pedido de Patente ou de Certificado de Adição de Invenção



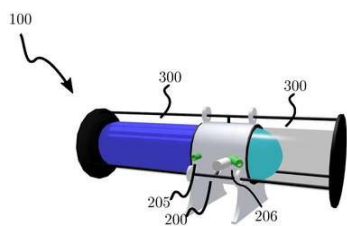

(22) 06/04/2020
 (51) F15C 3/16 (2006.01)
 (54) SISTEMA OSCILADOR COM MÚSCULOS PNEUMÁTICOS E MÉTODO PARA OSCILAÇÃO PNEUMÁTICA
 (71) FITOMAP - MAPEAMENTO AGRÍCOLA LTDA - ME (BR/SP)
 (72) JAIME ARMANDO DELGADO VARGAS

(21) BR 10 2020 006872-5 A2

Código 3.1 - Publicação do Pedido de Patente ou de Certificado de Adição de Invenção
 (22) 06/04/2020
 (51) A23L 27/60 (2016.01), A23L 19/00 (2016.01)
 (52) A23L 27/60, A23L 19/00
 (54) MOLHO TIPO BARBECUE A BASE DE GOIABA, ACEROLA E TAMARINDO
 (71) UNIVERSIDADE FEDERAL DO CEARÁ (BR/CE)
 (72) LARISSA MORAIS RIBEIRO DA SILVA; LARISSA RAICILENE PIMENTA COSTA DE ARAUJO; PAULO HENRIQUE MACHADO DE SOUSA

(21) BR 10 2020 006885-7 A2

Código 3.1 - Publicação do Pedido de Patente ou de Certificado de Adição de Invenção
 (22) 06/04/2020
 (51) C09K 5/00 (2006.01)
 (52) C09K 5/00
 (54) SUBSTÂNCIA SÓLIDA A BASE DE POLÍMEROS OU CERÂMICA MODIFICADOS COM BIOLUMINESCENTES NA FAIXA DO INFRAVERMELHO DISTANTE (ABETO) E MÉDIO (MIR) E SUA RESPECTIVA FORMA DE OBTENÇÃO
 (71) INFRABRAS INDUSTRIAL LTDA (BR/PR)
 (72) TOMAS QUINTILI; CAMILA QUINTILI

(21) BR 10 2020 006909-8 A2

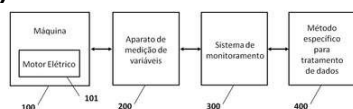

Código 3.1 - Publicação do Pedido de Patente ou de Certificado de Adição de Invenção
 (22) 06/04/2020
 (51) H02P 29/024 (2016.01), G01R 17/02 (2006.01), G01R 31/00 (2006.01)
 (52) H02P 29/024, G01R 17/02, G01R 31/00
 (54) APARATO, SISTEMA DE MONITORAMENTO E MÉTODO PARA AVALIAÇÃO DA SAÚDE DE OPERAÇÃO DE MÁQUINAS MOVIDAS POR MOTORES ELÉTRICOS
 (71) SOCIEDADE CAMPINEIRA DE EDUCAÇÃO E INSTRUÇÃO (BR/SP)
 (72) FRANK HERMAN BEHRENS; LUCAS BARALDI MAUSBACH



(21) BR 10 2020 006917-9 A2

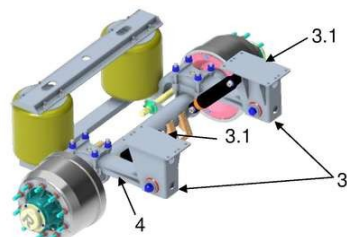

Código 3.1 - Publicação do Pedido de Patente ou de Certificado de Adição de Invenção

(22) 06/04/2020

(51) B60G 5/02 (2006.01), B60G 9/00 (2006.01)

(54) MÓDULO DE SUSPENSÃO, PROCESSO DE MONTAGEM DE MÓDULO DE SUSPENSÃO E IMPLEMENTO RODOVIÁRIO

(66) BR 10 2019 006996-1 05/04/2019

(71) RANDON S/A IMPLEMENTOS E PARTICIPAÇÕES (BR/RS)

(72) FÁBIO LORENZINI; LEONARDO KNOLLER ADOMILLI

(21) BR 10 2020 006932-2 A2

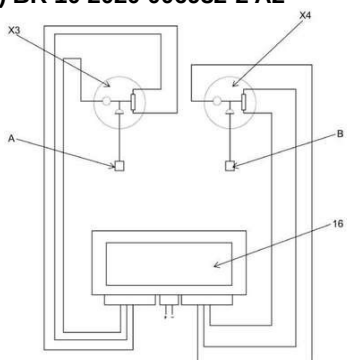

Código 3.1 - Publicação do Pedido de Patente ou de Certificado de Adição de Invenção

(22) 07/04/2020

(51) F02D 45/00 (2006.01), B60K 15/03 (2006.01), G01F 23/18 (2006.01)

(52) F02D 45/00, B60K 15/03, G01F 23/18

(54) SISTEMA DE MONITORAMENTO ELETRÔNICO DIESEL

(71) ERNANE DOS SANTOS AMARAL (BR/MG)

(72) ERNANE DOS SANTOS AMARAL; LUIZ CARLOS FELICIANO; MARCIO HENRIQUE SOARES DE OLIVEIRA

(21) BR 10 2020 006933-0 A2

Código 3.1 - Publicação do Pedido de Patente ou de Certificado de Adição de Invenção

(22) 07/04/2020

(51) G16H 40/67 (2018.01), A61B 5/00 (2006.01)

(52) G16H 40/67, A61B 5/0022

(54) DISPOSITIVO DE ALERTA DE RISCO DE TEMPERATURA E CAMPO ELÉTRICO PARA USO PESSOAL CONSTANTE

(71) PAULA JANAINA LOPES PEREIRA (BR/MG) ; ANA LUIZA COELHO VIANA ALVES (BR/MG)

(72) PAULA JANAÍNA LOPES PEREIRA; ANA LUÍZA COELHO VIANA ALVES

(21) BR 10 2020 006956-0 A2

Código 3.1 - Publicação do Pedido de Patente ou de Certificado de Adição de Invenção

(22) 07/04/2020

(51) E06B 7/14 (2006.01), E06B 3/46 (2006.01)

(52) E06B 7/14, E06B 3/4609

(54) ESQUADRIA AUTOPORTANTE PARA JANELAS E MONTAGEM DE VIDROS DESLIZANTES, COM SISTEMA DE DRENAGEM

(71) ANTONIO CARLOS DE MELLO (BR/SP)

(72) ANTONIO CARLOS DE MELLO



(21) BR 10 2020 006998-5 A2

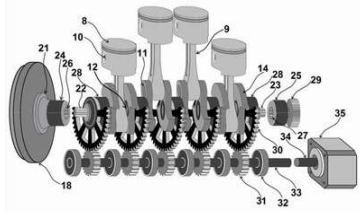

Código 3.1 - Publicação do Pedido de Patente ou de Certificado de Adição de Invenção

(22) 07/04/2020

(51) F02D 15/02 (2006.01), F02B 75/04 (2006.01), F16C 3/28 (2006.01)

(54) DISPOSITIVO DE VARIAÇÃO DA TAXA DE COMPRESSÃO

(66) BR 10 2019 015490-0 28/07/2019

(71) ALMIR GONÇALVES PEREIRA (BR/MG)

(72) ALMIR GONÇALVES PEREIRA; PAULO ROBERTO DE OLIVEIRA

(21) BR 10 2020 007035-5 A2

Código 3.1 - Publicação do Pedido de Patente ou de Certificado de Adição de Invenção

(22) 08/04/2020

(51) C12C 12/04 (2006.01), C12C 11/11 (2019.01), A23L 33/16 (2016.01), A23L 2/38 (2021.01), A23L 2/52 (2006.01)

(52) C12C 12/04, C12C 11/11, A23L 33/16, A23L 2/38, A23L 2/52, A23V 2200/33

(54) PROCESSO DE PRODUÇÃO DE CERVEJA COM BAIXO TEOR ALCOÓLICO E COM CARACTERÍSTICAS ISOTÔNICAS

(71) UNIVERSIDADE ESTADUAL PAULISTA JULIO DE MESQUITA FILHO (BR/SP)

(72) DEBORAH OLIVEIRA DE FUSCO; GUSTAVO HENRIQUE DE ALMEIDA TEIXEIRA; LEONARDO LUCAS MADALENO; VANILDO LUIZ DEL BIANCHI

(21) BR 10 2020 007045-2 A2

Código 3.1 - Publicação do Pedido de Patente ou de Certificado de Adição de Invenção

(22) 08/04/2020

(51) H01F 1/33 (2006.01), H01F 1/12 (2006.01)

(52) H01F 1/33, H01F 1/12

(54) MATERIAL PARTICULADO PARA OBTENÇÃO DE COMPÓSITO MAGNÉTICO MOLE, PROCESSO DE PRODUÇÃO DE MATERIAL PARTICULADO PARA OBTENÇÃO DE COMPÓSITO MAGNÉTICO MOLE E PROCESSO DE PRODUÇÃO DE COMPÓSITO MAGNÉTICO MOLE A PARTIR DO MATERIAL PARTICULADO

(71) UNIVERSIDADE FEDERAL DE SANTA CATARINA (BR/SC)

(72) ROBERTO BINDER; ALOISIO NELMO KLEIN; VALDERES DRAGO; GISELE HAMMES; CRISTIANO BINDER; LEANDRO LIMA EVANGELISTA; ANTONIO ITAMAR RAMOS FILHO; LETÍCIA ESPÍNDOLA MACHADO

(21) BR 10 2020 007050-9 A2

Código 3.1 - Publicação do Pedido de Patente ou de Certificado de Adição de Invenção

(22) 08/04/2020

(51) A61K 33/20 (2006.01), A61P 31/14 (2006.01)

(52) A61K 33/20, A61P 31/14

(54) USO DO TETRACLORODECAOXIDO PARA PRODUZIR



MEDICAMENTOS PARA TRATAR PACIENTES COM COVID-19
 (71) UNIVERSIDADE FEDERAL DE MINAS GERAIS (BR/MG)
 (72) CARMELINA FIGUEIREDO VIEIRA LEITE; MARCOS AUGUSTO DOS SANTOS

(21) BR 10 2020 007074-6 A2

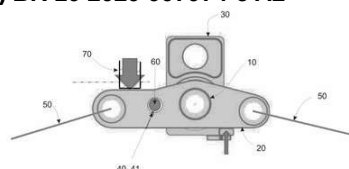

Código 3.1 - Publicação do Pedido de Patente ou de Certificado de Adição de Invenção

(22) 08/04/2020

(51) B61D 7/24 (2006.01), B61D 19/00 (2006.01)

(52) B61D 7/24, B61D 19/00

(54) MECANISMO PARA DETERMINAÇÃO DE UM MARCO DE REFERÊNCIA PARA INSPEÇÃO E MANUTENÇÃO DE VAGÕES FERROVIÁRIOS, E MÉTODO PARA DETERMINAR UM MARCO DE INSPEÇÃO E MANUTENÇÃO DE VAGÕES FERROVIÁRIOS

(71) GREENBRIER MAXION - EQUIPAMENTOS E SERVIÇOS FERROVIÁRIOS S.A. (BR/SP)

(72) DENILSON LUZ E SILVA

(21) BR 10 2020 007075-4 A2

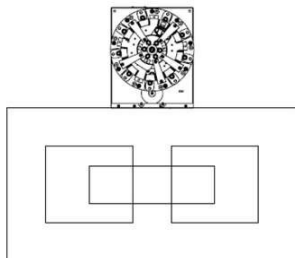

Código 3.1 - Publicação do Pedido de Patente ou de Certificado de Adição de Invenção

(22) 08/04/2020

(51) H01F 29/02 (2006.01), H02H 7/055 (2006.01), H02P 13/06 (2006.01), H02M 5/46 (2006.01), H01C 13/02 (2006.01)

(52) H01F 29/02, H02H 7/055, H02P 13/06, H02M 5/46, H01C 13/02

(54) REGULADOR DE DISTRIBUIÇÃO COM COMUTAÇÃO SOB CARGA UTILIZANDO RESISTOR SEM INSERÇÃO DE CÂMARA A VÁCUO PARA A TRANSIÇÃO DE TAPE.

(71) ADILSON NOGUEIRA DE ARAÚJO (BR/MG) ; ALOISIO PEREIRA DE CARVALHO (BR/MG)

(72) ADILSON NOGUEIRA DE ARAÚJO; ALOISIO PEREIRA DE CARVALHO

(21) BR 10 2020 007078-9 A2

Código 3.1 - Publicação do Pedido de Patente ou de Certificado de Adição de Invenção

(22) 08/04/2020

(51) F27D 13/00 (2006.01), C21C 5/28 (2006.01)

(52) F27D 13/002, C21C 5/28

(54) AQUECEDOR DE SUCATA

(71) EMPRESA DE MECANIZAÇÃO RURAL LTDA. (BR/MG)

(72) RICARDO CARVALHO NASCIMENTO



(21) BR 10 2020 007085-1 A2 Código 3.1 - Publicação do Pedido de Patente ou de Certificado de Adição de Invenção
 (22) 08/04/2020
 (51) A61K 31/717 (2006.01), A61L 2/00 (2006.01), D21H 17/25 (2006.01), C08L 1/02 (2006.01)
 (52) A61K 31/717, A61L 2/0035, D21H 17/25, C08L 1/02
 (54) CELULOSE BACTERIANA MODIFICADA PELA IMPREGNAÇÃO DE NANOPARTICULAS DE PRATA E IRRADIAÇÃO DE RAIOS GAMA COM TEMPO DE DEGRADAÇÃO REDUZIDO
 (71) INSTITUTO DAS APÓSTOLAS DO SAGRADO CORAÇÃO DE JESUS (BR/SP) ; FERNANDA NAVAS REIS (BR/SP) ; ANGELA MITIE OTTA QUINOSHITA (BR/SP)
 (72) FERNANDA NAVAS REIS; ANGELA MITIE OTTA QUINOSHITA

(21) BR 10 2020 007088-6 A2 Código 3.1 - Publicação do Pedido de Patente ou de Certificado de Adição de Invenção
 (22) 08/04/2020
 (51) G06Q 30/06 (2012.01), G06Q 10/10 (2012.01), H04H 20/28 (2008.01)
 (52) G06Q 30/06, G06Q 10/10, H04H 20/28
 (54) PLATAFORMA DIGITAL PARA VENDA E CRIAÇÃO DE CONTEÚDO AO VIVO DE ARTISTAS E ESPECIALISTAS
 (71) MARIELLE DE SOUZA CECCONELLO THORNSBERRY (BR/SP)
 (72) MARIELLE DE SOUZA CECCONELLO THORNSBERRY

(21) BR 10 2020 007089-4 A2 Código 3.1 - Publicação do Pedido de Patente ou de Certificado de Adição de Invenção
 (22) 08/04/2020
 (51) B60Q 1/28 (2006.01), B60Q 1/38 (2006.01)
 (52) B60Q 1/28, B60Q 1/38
 (54) SISTEMA REVERSÍVEL DE ILUMINAÇÃO VEICULAR
 (71) ASPÖCK DO BRASIL LTDA (BR/RS)
 (72) VINCENZO LEONETTI NETO

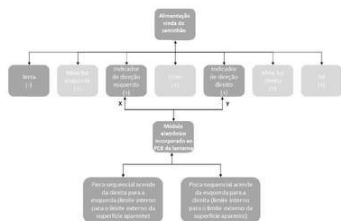

(21) BR 10 2020 007095-9 A2 Código 3.1 - Publicação do Pedido de Patente ou de Certificado de Adição de Invenção
 (22) 08/04/2020
 (51) A01N 31/08 (2006.01), A01N 25/10 (2006.01), A01P 1/00 (2006.01)
 (52) A01N 31/08, A01N 25/10
 (54) ADESIVO DE ALECRIM-PIMENTA COM AÇÃO ANTIMICROBIANA
 (71) UNIVERSIDADE FEDERAL DA PARAIBA (BR/PB)
 (72) SANDRA DE ASSIS FERREIRA DA LUZ; FÁBIO CORREIA SAMPAIO; RAIMUNDO APRÍGIO DE MENEZES JÚNIOR; CAROLINA CARMO DE



MENEZES

(21) BR 10 2020 007107-6 A2

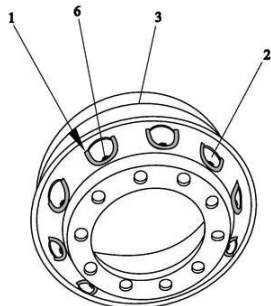

Código 3.1 - Publicação do Pedido de Patente ou de Certificado de Adição de Invenção

(22) 09/04/2020

(51) B60B 7/00 (2006.01)

(54) APLIQUE PARA RODAS DE VEÍCULOS AUTOMOTORES

(71) ELIRIO CANUTO DA SILVA (BR/PR)

(72) ELIRIO CANUTO DA SILVA

(21) BR 10 2020 007117-3 A2

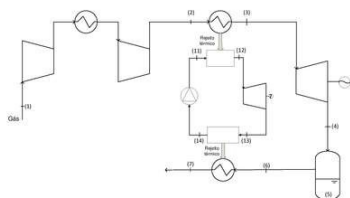

Código 3.1 - Publicação do Pedido de Patente ou de Certificado de Adição de Invenção

(22) 09/04/2020

(51) F01K 11/02 (2006.01), F01K 25/00 (2006.01)

(54) LIQUEFAÇÃO DE GASES ASSISTIDA POR CRC

(71) MYLENA VIEIRA PINTO MENEZES (BR/BA) ; JULIO AUGUSTO MENDES DA SILVA (BR/BA) ; WALDEMAR LINS DE MEDEIROS NETO (BR/BA) ; LUAN SALDANHA DE OLIVEIRA (BR/BA) ; TULIO CERVINO TEIXEIRA LEITE (BR/BA)

(72) JULIO AUGUSTO MENDES DA SILVA; MYLENA VIEIRA PINTO MENEZES

(21) BR 10 2020 007128-9 A2

Código 3.1 - Publicação do Pedido de Patente ou de Certificado de Adição de Invenção

(22) 09/04/2020

(51) B01D 57/00 (2006.01), B01D 71/08 (2006.01), G01N 1/40 (2006.01)

(52) B01D 57/00, B01D 71/08, G01N 1/4044

(54) PROCESSO DE SEPARAÇÃO E ENRIQUECIMENTO DE HIDROCARBONETOS SATURADOS DO PETRÓLEO UTILIZANDO SS-CICLODEXTRINA

(71) UENF UNIVERSIDADE ESTADUAL DO NORTE FLUMINENSE DARCY RIBEIRO (BR/RJ)

(72) GEORGIANA FEITOSA DA CRUZ; RAPHAEL FERREIRA LUZ

(21) BR 10 2020 007142-4 A2

Código 3.1 - Publicação do Pedido de Patente ou de Certificado de Adição de Invenção

(22) 09/04/2020

(51) A61F 2/10 (2006.01), A61B 17/00 (2006.01), A61B 17/34 (2006.01)

(52) A61F 2/10, A61B 17/00, A61B 17/34, A61B 2017/00752

(54) DISPOSIÇÃO INTRODUZIDA EM MAQUINA PORTÁTIL PARA INJEÇÃO



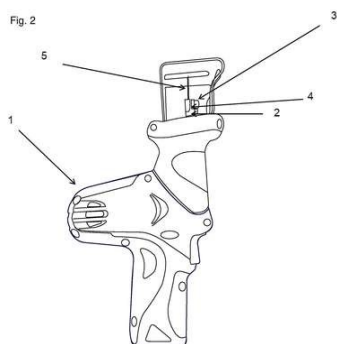

DE FIOS CAPILARES PARA IMPLANTE.
 (71) LUCIANA MARIA QUITERIA (BR/SP)
 (72) LUCIANA MARIA QUITERIA

(21) BR 10 2020 007153-0 A2

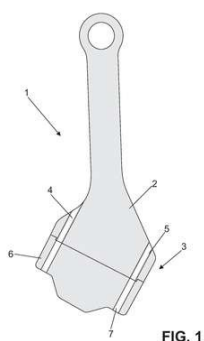

Código 3.1 - Publicação do Pedido de Patente ou de Certificado de Adição de Invenção
 (22) 09/04/2020
 (51) F16C 7/02 (2006.01), F16C 5/00 (2006.01), F16C 7/00 (2006.01)
 (54) GUIAS CENTRALIZADAS NA CABEÇA E NO CORPO DA BIELA UTILIZADAS EM MOTORES A COMBUSTÃO.
 (71) ANTÔNIO DARIVA (BR/ES)
 (72) ANTÔNIO DARIVA

(21) BR 10 2020 007159-9 A2

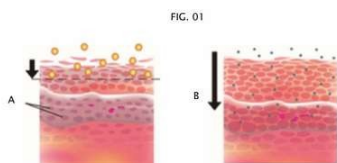

Código 3.1 - Publicação do Pedido de Patente ou de Certificado de Adição de Invenção
 (22) 09/04/2020
 (51) A61K 36/74 (2006.01), A61K 8/9789 (2017.01), A61K 8/06 (2006.01), A61K 9/107 (2006.01), A61K 131/00 (2006.01), A61P 17/00 (2006.01), A61Q 19/00 (2006.01), B01D 11/00 (2006.01), B82Y 5/00 (2011.01)
 (54) PROCESSO DE PREPARAÇÃO DE NANOEMULSÃO DE CAFÉ VERDE PARA FINS TERAPÊUTICOS, COSMÉTICOS E SANITIZANTES
 (71) UNIVERSIDADE FEDERAL DE SANTA CATARINA (BR/SC)
 (72) ELIZANDRA BRUSCHI BUZANELLO; MARCELO MARASCHIN; LETÍCIA MAZZARINO; REGINA CELIS LOPES AFFONSO

(21) BR 10 2020 007160-2 A2

Código 3.1 - Publicação do Pedido de Patente ou de Certificado de Adição de Invenção
 (22) 09/04/2020
 (51) B29B 17/02 (2006.01), B09B 3/00 (2006.01)
 (52) B29B 17/02, B09B 3/00
 (54) PROCESSO DE CLASSIFICAÇÃO E RECICLAGEM DE EMBALAGENS POLIMÉRICAS LAMINADAS
 (71) EDSON JOAQUIM ANTUNES QUEVEDO (BR/SP) ; HENRIQUE SILVA DE ARAUJO (BR/SP)
 (72) EDSON JOAQUIM ANTUNES QUEVEDO; HENRIQUE SILVA DE ARAUJO



(21) BR 10 2020 007168-8 A2

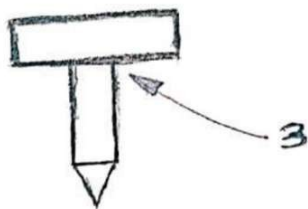

Código 3.1 - Publicação do Pedido de Patente ou de Certificado de Adição de Invenção

(22) 09/04/2020

(51) C23F 13/14 (2006.01), E02D 5/74 (2006.01)

(52) C23F 13/14, E02D 5/74

(54) ANODO DE SACRIFÍCIO DE CONTATO POR GRAVIDADE

(71) PETRÓLEO BRASILEIRO S.A. - PETROBRAS (BR/RJ)

(72) EDSON GOIS DE MEDEIROS

(21) BR 10 2020 007178-5 A2

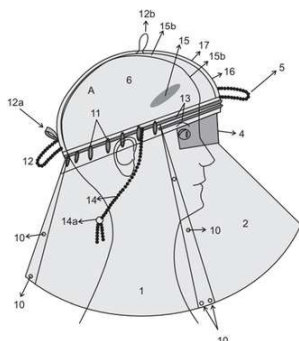

Código 3.1 - Publicação do Pedido de Patente ou de Certificado de Adição de Invenção

(22) 09/04/2020

(51) A42B 1/18 (2006.01), A42B 1/06 (2021.01), A42B 1/02 (2006.01)

(52) A42B 1/18, A42B 1/067, A42B 1/02

(54) SOMBREIRO PROTETOR

(71) DESPINA FILIPPIDIS (BR/SP)

(72) DESPINA FILIPPIDIS

(21) BR 10 2020 007182-3 A2

Código 3.1 - Publicação do Pedido de Patente ou de Certificado de Adição de Invenção

(22) 09/04/2020

(51) E04G 21/10 (2006.01)

(52) E04G 21/10

(54) DISPOSITIVO PARA REGULAGEM DA ESPESSURA DAS MESTRAS DOS REBOCOS

(71) REGINALDO DE CORDOVA (BR/SC)

(72) REGINALDO DE CORDOVA

(21) BR 10 2020 007194-7 A2

Código 3.1 - Publicação do Pedido de Patente ou de Certificado de Adição de Invenção

(22) 09/04/2020

(51) A23D 9/007 (2006.01), A23D 9/04 (2006.01)

(52) A23D 9/007, A23D 9/04

(54) COMPOSIÇÕES PARA A ESTRUTURAÇÃO DE ÓLEO VEGETAL A GEL COMESTÍVEL COM QUITOSONA, VANILINA E/OU TENSOATIVO; PROCESSO PARA OBTER DITA COMPOSIÇÃO, USO DA COMPOSIÇÃO ESTRUTURADA DE ÓLEO VEGETAL A GEL COMESTÍVEL COM QUITOSANA, VANILINA E/OU TENSOATIVO COMO SUBSTITUTO DE GORDURA VEGETAL HIDROGENADA EM PRODUTOS ALIMENTÍCIOS

(71) UNIVERSIDADE FEDERAL FLUMINENSE (BR/RJ)



(72) Sigilo de Autor, conforme solicitado e com base no artigo 6º, § 4º da LPI;
Sigilo de Autor, conforme solicitado e com base no artigo 6º, § 4º da LPI

(21) BR 10 2020 007195-5 A2 Código 3.1 - Publicação do Pedido de Patente ou de Certificado de Adição de Invenção
(22) 09/04/2020
(51) B62J 1/08 (2006.01)
(52) B62J 1/08
(54) PROLONGAMENTO DO TIPO GARUPA ADAPTÁVEL EM BANCO DE MOTOCICLETAS PARA ACOMODAÇÃO DE PASSAGEIRO
(71) WILSON MURARI (BR/SP)
(72) WILSON MURARI

(21) BR 10 2020 007207-2 A2 Código 3.1 - Publicação do Pedido de Patente ou de Certificado de Adição de Invenção
(22) 09/04/2020
(51) E04B 5/08 (2006.01)
(52) E04B 5/08
(54) BLOCOS DE PLÁSTICOS SOPRADOS PARA CONSTRUÇÃO DE PAREDES E LAJES PRÉ-FABRICADAS
(71) SOFTWISE POLITECNICA COM E SERV. LTDA (BR/SP)
(72) BRUNO ANDRES COLOMA DE ARAUJO; PEDRO BEZERRA DE ARAUJO FILHO

(21) BR 10 2020 007215-3 A2 Código 3.1 - Publicação do Pedido de Patente ou de Certificado de Adição de Invenção
(22) 09/04/2020
(51) C04B 38/00 (2006.01), C04B 103/67 (2006.01), C04B 111/20 (2006.01), C04B 38/08 (2006.01), C04B 40/02 (2006.01), A01N 25/02 (2006.01), A01N 25/08 (2006.01), C04B 103/60 (2006.01)
(52) C04B 38/00, C04B 2103/67, C04B 2111/20, C04B 38/08, C04B 40/024, A01N 25/02, A01N 25/08, C04B 2103/60
(54) MATERIAL CERÂMICO FLUTUANTE CONTENDO LARVICIDA E INSETICIDA, PROCESSO E USO
(71) UNIVERSIDADE FEDERAL DE MINAS GERAIS (BR/MG)
(72) JADSON CLAUDIO BELCHIOR; LEONARDO SCHIAVO DE REZENDE; ISABELA CRISTINA MENEZES DE FREITAS; GEISON VOGA PEREIRA

(21) BR 10 2020 007242-0 A2 Código 3.1 - Publicação do Pedido de Patente ou de Certificado de Adição de Invenção
(22) 13/04/2020
(51) F03B 17/00 (2006.01), F03B 13/08 (2006.01)
(54) MULTIPLICADOR DE TORQUE POR FORÇA GRAVITACIONAL



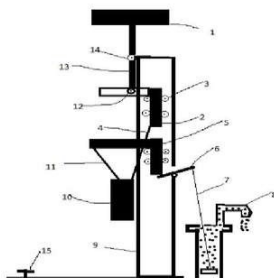

(71) MOYSES LOURENÇO DA SILVA (BR/PR)

(72) MOYSES LOURENÇO DA SILVA

(21) BR 10 2020 007294-3 A2

Código 3.1 - Publicação do Pedido de Patente ou de Certificado de Adição de Invenção

(22) 13/04/2020

(51) B67D 1/00 (2006.01), B67D 1/08 (2006.01), B67D 1/10 (2006.01)

(52) B67D 1/0054, B67D 1/0857, B67D 2001/0097

(54) EQUIPAMENTO PORTÁTIL PARA DISPENSAÇÃO DE BEBIDA REFRIGERADA SOB PRESSÃO

(71) ANTONOW INDUSTRIA E COMERCIO DE APARELHOS DOMÉSTICOS LTDA. (BR/RS)

(72) DYEISON ANTONOW

(21) BR 10 2020 007338-9 A2

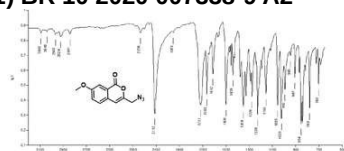

Código 3.1 - Publicação do Pedido de Patente ou de Certificado de Adição de Invenção

(22) 13/04/2020

(51) C07D 311/76 (2006.01), A61K 31/353 (2006.01), A61P 33/06 (2006.01)

(54) COMPOSTOS DERIVADOS DA ISOCUMARINA E DA 3,4-DIIDROISOCUMARINA, PROCESSOS DE OBTENÇÃO, COMPOSIÇÕES FARMACÊUTICAS ANTIMALÁRICAS E USOS

(71) UNIVERSIDADE FEDERAL DE MINAS GERAIS (BR/MG) ;

UNIVERSIDADE FEDERAL DE SÃO JOÃO DEL-REI - UFSJ (BR/MG)

(72) ROSEMEIRE BRONDI ALVES; ROSSIMIRIAM PEREIRA DE FREITAS;

LUCAS DA SILVA SANTOS; JULIO CESAR DIAS LOPES; FERNANDO DE

PILLA VAROTTI; AMANDA LUISA DA FONSECA; ANA CLAUDIA DE SOUZA

PINTO

(21) BR 10 2020 007521-7 A2

Código 3.1 - Publicação do Pedido de Patente ou de Certificado de Adição de Invenção

(22) 15/04/2020

(51) H05K 5/02 (2006.01)

(52) H05K 5/0208, H05K 5/0221, H01M 2/1016

(54) SISTEMA DE TRAVAMENTO ELETROMECHANICO DE BATERIAS EM UM ARMÁRIO

(71) ACUMULADORES MOURA S/A (BR/PE)



(72) DEAN ADLER FONSECA D'ALMEIDA; MARCUS AURELIUS BARROS DE OLIVEIRA; FELIPE MACEDO ROCHA; TIAGO EMERSON TEIXEIRA DE ARAÚJO; MARCOS ROBERTO RODRIGUES MALVEIRA; VINICIUS VANNUCCHI PIERRE; RAFAEL NUNES DE LIMA; JOAO PAULO FERNANDES BARBOSA; HENRIQUE FIGUEROA LACERDA; JOÃO GABRIEL MACHADO DA SILVA; SPARTACUS PEREIRA PEDROSA; WASHINGTON DE ARAÚJO SILVA JÚNIOR; ANTONIO GOMES PEREIRA JÚNIOR

(21) BR 10 2020 007524-1 A2

Código 3.1 - Publicação do Pedido de Patente ou de Certificado de Adição de Invenção

(22) 15/04/2020

(51) H05K 5/02 (2006.01), H02J 13/00 (2006.01), G08B 13/24 (2006.01)

(52) H05K 5/0208, H02J 13/0003, G08B 13/24

(54) SISTEMA DE MONTAGEM E CONTROLE DE ACUMULADORES EM ESTAÇÕES DE TRABALHO

(71) ACUMULADORES MOURA S/A (BR/PE)

(72) DEAN ADLER FONSECA D'ALMEIDA; MARCUS AURELIUS BARROS DE OLIVEIRA; FELIPE MACEDO ROCHA; TIAGO EMERSON TEIXEIRA DE ARAÚJO; MARCOS ROBERTO RODRIGUES MALVEIRA; VINICIUS VANNUCCHI PIERRE; RAFAEL NUNES DE LIMA; JOAO PAULO FERNANDES BARBOSA; HENRIQUE FIGUEROA LACERDA; JOÃO GABRIEL MACHADO DA SILVA; SPARTACUS PEREIRA PEDROSA; WASHINGTON DE ARAÚJO SILVA JÚNIOR; ANTONIO GOMES PEREIRA JÚNIOR

(21) BR 10 2020 007528-4 A2

Código 3.1 - Publicação do Pedido de Patente ou de Certificado de Adição de Invenção

(22) 15/04/2020

(51) H02J 13/00 (2006.01), G08B 13/24 (2006.01)

(52) H02J 13/0003, H01M 2/1016, G08B 13/24

(54) MÉTODO DE OPERAÇÃO E FUNCIONAMENTO DE UM SISTEMA DE MONTAGEM E CONTROLE DE ACUMULADORES EM ESTAÇÕES DE TRABALHO

(71) ACUMULADORES MOURA S/A (BR/PE)

(72) DEAN ADLER FONSECA D'ALMEIDA; MARCUS AURELIUS BARROS DE OLIVEIRA; FELIPE MACEDO ROCHA; TIAGO EMERSON TEIXEIRA DE ARAÚJO; MARCOS ROBERTO RODRIGUES MALVEIRA; VINICIUS VANNUCCHI PIERRE; RAFAEL NUNES DE LIMA; JOAO PAULO FERNANDES BARBOSA; HENRIQUE FIGUEROA LACERDA; JOÃO GABRIEL MACHADO DA SILVA; SPARTACUS PEREIRA PEDROSA; WASHINGTON DE ARAÚJO SILVA JÚNIOR; ANTONIO GOMES PEREIRA JÚNIOR

(21) BR 10 2020 007613-2 A2

Código 3.1 - Publicação do Pedido de Patente ou de Certificado de Adição de Invenção

(22) 16/04/2020



(51) A21D 13/80 (2017.01), A21D 13/06 (2017.01), A21D 13/043 (2017.01), A21D 13/047 (2017.01), A23L 33/21 (2016.01)
 (52) A21D 13/80, A21D 13/06, A21D 13/043, A21D 13/047, A23L 33/21
 (54) FORMULAÇÃO DE BISCOITO DE POLVILHO, SEM LEITE, SEM OVOS, SEM CASEÍNA E COM FIBRAS
 (66) BR 10 2019 008060-4 18/04/2019
 (71) ALBERTO EDUARDO DE PALMA (BR/PR)
 (72) ALBERTO EDUARDO DE PALMA

(21) BR 10 2020 007626-4 A2

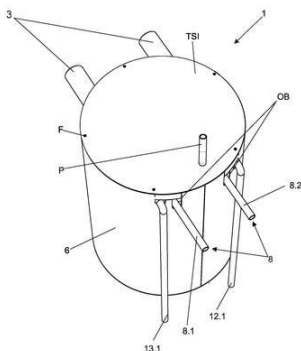

Código 3.1 - Publicação do Pedido de Patente ou de Certificado de Adição de Invenção
 (22) 16/04/2020
 (51) F25D 31/00 (2006.01), B67D 1/08 (2006.01)
 (52) F25D 31/002, B67D 1/0859, F25B 2339/02
 (54) DISPOSITIVO TROCADOR DE CALOR PARA RESFRIADORES E AQUECEDORES ELETROMECAÑICOS.
 (66) BR 10 2020 003412-0 18/02/2020
 (71) INDÚSTRIA E COMÉRCIO DE CHOPEIRAS RIBEIRÃO PRETO LTDA (BR/SP)
 (72) DAVID FERNANDO MARCUCCI PICO; LUCAS CAVALIN

(21) BR 10 2020 016214-4 A2

Código 3.1 - Publicação do Pedido de Patente ou de Certificado de Adição de Invenção
 (22) 10/08/2020
 (30) 22/08/2019 JP 2019-152133
 (51) G07C 5/08 (2006.01), B60W 50/02 (2012.01), B60W 50/00 (2006.01), G06N 20/00 (2019.01), G07C 5/00 (2006.01)
 (52) G07C 5/0808, B60W 50/0205, B60W 2050/021, B60W 2050/0026, G06N 20/00, G07C 5/008
 (54) SISTEMA DE CONTROLE DE APRENDIZAGEM DE VEÍCULO, DISPOSITIVO DE CONTROLE DE VEÍCULO, E DISPOSITIVO DE APRENDIZAGEM DE VEÍCULO
 (71) TOYOTA JIDOSHA KABUSHIKI KAISHA (JP)
 (72) YOHSUKE HASHIMOTO; AKIHIRO KATAYAMA; YUTA OSHIRO; KAZUKI SUGIE; NAOYA OKA

(21) BR 10 2020 019642-1 A2

Código 3.1 - Publicação do Pedido de Patente ou de Certificado de Adição de Invenção
 (22) 25/09/2020
 (30) 08/01/2020 US 16/737,666
 (51) G11C 11/4093 (2006.01), G11C 5/04 (2006.01), G11C 7/10 (2006.01), H01L 27/108 (2006.01)
 (52) G11C 11/4093, G11C 5/04, G11C 7/10, G11C 7/1045, G11C 7/1048, H01L



27/108, G11C 2207/105, G11C 2207/108

(54) TÉCNICAS PARA ACOPLAR DISPOSITIVO DE MEMÓRIA DE LARGURA DE BANDA ALTA EM SUBSTRATO DE SILÍCIO E SUBSTRATO DE PACOTE

(71) INTEL CORPORATION (US)

(72) CHONG ZHAO; GEORGE VERGIS; JAMES MCCALL; KULJIT BAINS; SHIGEKI TOMISHIMA

(21) BR 10 2020 019643-0 A2

Código 3.1 - Publicação do Pedido de Patente ou de Certificado de Adição de Invenção

(22) 25/09/2020

(30) 27/12/2019 US 16/728,912

(51) G06T 15/06 (2011.01), G06T 9/00 (2006.01)

(52) G06T 15/06, G06T 9/00

(54) APARELHO E MÉTODO PARA USAR VALORES ALFA PARA MELHORAR A EFICIÊNCIA DE TRAÇADO DE RAIOS

(71) INTEL CORPORATION (US)

(72) GRUEN HOLGER

(21) BR 10 2021 001513-6 A2

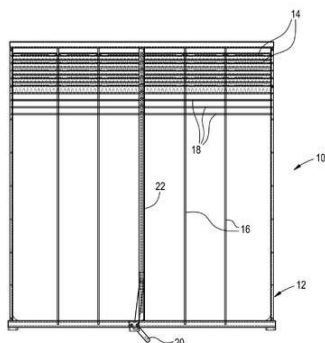

Código 3.1 - Publicação do Pedido de Patente ou de Certificado de Adição de Invenção

(22) 27/01/2021

(30) 14/04/2020 US 16/848,404

(51) A01D 41/00 (2006.01), G01N 3/38 (2006.01)

(52) A01D 41/00, G01N 3/38

(54) SISTEMA SENSOR DE POSIÇÃO DE CORTINA PARA UMA PENEIRA E ROÇADEIRA DE UMA COLHEITADEIRA COMBINADA

(71) HCC, INC. (US)

(72) JEFFREY HARRIS MANEY; JOHN GREGORIO

(21) BR 10 2021 004678-3 A2

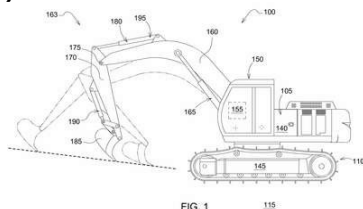

Código 3.1 - Publicação do Pedido de Patente ou de Certificado de Adição de Invenção

(22) 11/03/2021

(30) 16/04/2020 US 16/850641

(51) B62D 55/00 (2006.01)

(54) ESCAVADEIRA, E, MÉTODO PARA CONTROLAR UMA ESCAVADEIRA

(71) DEERE & COMPANY (US)

(72) MEGAN E. MAROTZ; BRYAN J. RAUSCH

(21) BR 10 2021 004987-1 A2

Código 3.1 - Publicação do Pedido de Patente ou de Certificado de Adição de Invenção

(22) 16/03/2021



(30) 17/03/2020 US 16/821,313
 (51) A01D 41/127 (2006.01)
 (52) A01D 41/127
 (54) SISTEMA E MÉTODO PARA CONTROLAR A POSIÇÃO DE IMPLEMENTO DE COLHEITADEIRA DE UMA COLHEITADEIRA AGRÍCOLA
 (71) CNH INDUSTRIAL AMERICA LLC (US)
 (72) CORY DOUGLAS HUNT; JETHRO MARTIN

(21) BR 10 2021 005223-6 A2

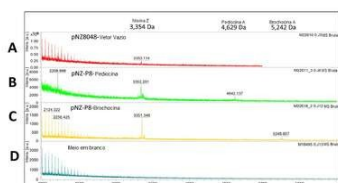

Código 3.1 - Publicação do Pedido de Patente ou de Certificado de Adição de Invenção
 (22) 19/03/2021
 (30) 19/03/2020 US 62/991,850
 (51) C12N 1/20 (2006.01), C12N 1/21 (2006.01), C12N 1/22 (2006.01), C12P 7/10 (2006.01)
 (54) COCULTURAS BACTERIANAS EXPRESSANDO UM SISTEMA DE BACTERIOCINA
 (71) LALLEMAND HUNGARY LIQUIDITY MANAGEMENT LLC. (HU)
 (72) JAMES L. STEELE; BROOKS HENNINGSEN; JEFFERY R. BROADBENT; EKKARAT PHROMMAO; FERNANDA CRISTINA FIRMINO

(21) BR 10 2021 005308-9 A2

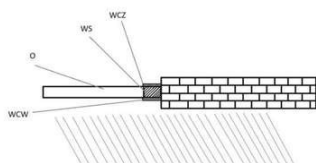

Código 3.1 - Publicação do Pedido de Patente ou de Certificado de Adição de Invenção
 (22) 19/03/2021
 (30) 26/03/2020 EP 20166032.1
 (51) C08L 71/00 (2006.01), C09J 175/04 (2006.01), E06B 1/62 (2006.01)
 (54) SISTEMA DE ISOLAMENTO DE VEDAÇÃO PARA JUNÇÕES DE ELEMENTOS DE CONSTRUÇÃO DE MARCENARIA
 (71) SELENA LABS SP. Z O.O. (PL)
 (72) PIOTR ZEMANEK; KATARZYNA KLIMENTOWSKA; JERZY STOKLOSA; TOMASZ PAWLUS; MICHAL KRZYZANIAK

(21) BR 10 2021 006084-0 A2

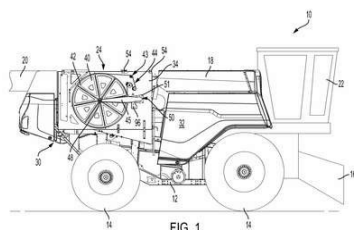

Código 3.1 - Publicação do Pedido de Patente ou de Certificado de Adição de Invenção
 (22) 29/03/2021
 (30) 08/04/2020 US 16/843,471
 (51) F02M 35/08 (2006.01), F02M 35/02 (2006.01)
 (54) APARELHO DE LIMPEZA PARA LIMPAR DETRITOS DE UMA PENEIRA, E, VEÍCULO DE TRABALHO
 (71) DEERE & COMPANY (US)
 (72) NATHAN R. VANDIKE; MEGAN L. WINCHELL



(21) BR 10 2021 006116-2 A2

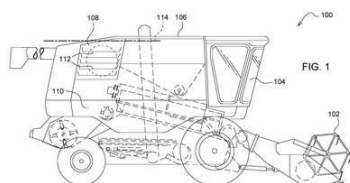

Código 3.1 - Publicação do Pedido de Patente ou de Certificado de Adição de Invenção

(22) 30/03/2021

(30) 08/04/2020 US 16/843,504

(51) A01D 57/20 (2006.01)

(52) A01D 57/20

(54) DISPOSITIVO DE TENSIONAMENTO, E, SISTEMA DE ACIONAMENTO DE CORREIA

(71) DEERE & COMPANY (US)

(72) JAQUELINE NORMAN GRAY; JAVIER REYNA GÁNDARA; JOEY A. MOCK; NICHOLAS M. BARDEN

(21) BR 10 2021 006237-1 A2

Código 3.1 - Publicação do Pedido de Patente ou de Certificado de Adição de Invenção

(22) 31/03/2021

(30) 07/04/2020 US 16/842,602

(51) B60K 1/00 (2006.01), H02K 9/197 (2006.01), H02K 5/20 (2006.01)

(52) B60K 1/00, H02K 9/197, H02K 5/20

(54) INSTALAÇÃO DE ACIONAMENTO PARA UM VEÍCULO DE TRABALHO, E, VEÍCULO DE TRABALHO .

(71) DEERE & COMPANY (US)

(72) RANDALL L. LONG

(21) BR 10 2021 006242-8 A2

Código 3.1 - Publicação do Pedido de Patente ou de Certificado de Adição de Invenção

(22) 31/03/2021

(30) 06/04/2020 US 63/005,989

(51) A01B 71/02 (2006.01)

(52) A01B 71/02

(54) IMPLEMENTO AGRÍCOLA QUE TEM UM CONJUNTO DE ARTICULAÇÃO DE RODA DE ASA

(71) CNH INDUSTRIAL AMERICA LLC (US)

(72) AUSTIN JOSEPH MCLUCKIE; KREGG J. RADUCHA; MONTE DEKAM

(21) BR 10 2021 006267-3 A2

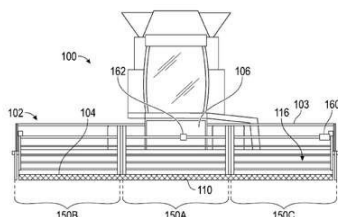

Código 3.1 - Publicação do Pedido de Patente ou de Certificado de Adição de Invenção

(22) 31/03/2021

(30) 03/04/2020 US 16/839268

(51) A01D 57/01 (2006.01)

(52) A01D 57/01

(54) CONTATO ENTRE ROLO E CULTURA DE PLATAFORMA DE COLHEITADEIRA



(71) CNH INDUSTRIAL AMERICA LLC (US)

(72) CORY DOUGLAS HUNT; JETHRO MARTIN; BART M.A. MISSOTTEN

(21) BR 10 2021 006565-6 A2

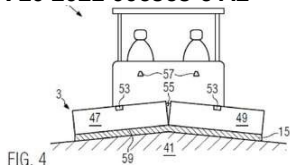

Código 3.1 - Publicação do Pedido de Patente ou de Certificado de Adição de Invenção

(22) 06/04/2021

(30) 08/04/2020 EP 20168635.9

(51) E01C 19/48 (2006.01)

(54) MÁQUINA DE ACABAMENTO DE ESTRADAS E MÉTODO PARA OPERAR A MESMA

(71) JOSEPH VÖGELE AG (DE)

(72) MARTIN BUSCHMANN; RALF WEISER

(21) BR 10 2021 006595-8 A2

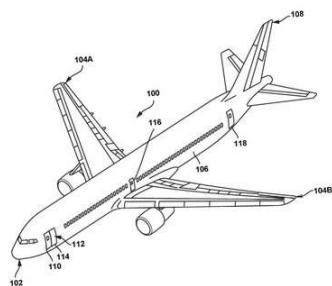

Código 3.1 - Publicação do Pedido de Patente ou de Certificado de Adição de Invenção

(22) 06/04/2021

(30) 07/04/2020 US 16/842,735

(51) B64C 1/14 (2006.01)

(54) SISTEMA DE PORTA DE AERONAVE, AERONAVE, E MÉTODO PARA ESTABELECECER UM SISTEMA DE PORTA DE AERONAVE

(71) THE BOEING COMPANY (US)

(72) BENJAMIN LEE BEEZHOLD

(21) BR 10 2021 006624-5 A2

Código 3.1 - Publicação do Pedido de Patente ou de Certificado de Adição de Invenção

(22) 07/04/2021

(30) 08/04/2020 US US63/100,924

(51) A61K 31/085 (2006.01), A61K 31/05 (2006.01), A61K 31/11 (2006.01), A61K 31/045 (2006.01), A61K 31/035 (2006.01), A61K 31/15 (2006.01), A61K 31/025 (2006.01), A61K 31/12 (2006.01), A61K 31/4375 (2006.01), A61K 31/355 (2006.01), A61P 31/12 (2006.01)

(54) SUPLEMENTO CONFIGURADO PARA SER MISTURADO A UM PRODUTO, SUPLEMENTOS ANTIMICROBIANOS, CONSERVANTES, PRODUTOS DE MEL, AGENTES GELIFICANTES NATURAIS OU ADOÇANTES E PRODUTO

(71) MARK EDWARD FENZL (US)

(72) MARK EDWARD FENZL

(21) BR 10 2021 006720-9 A2

Código 3.1 - Publicação do Pedido de Patente ou de Certificado de Adição de Invenção



(22) 08/04/2021
 (30) 14/04/2020 FR 2003688
 (51) B60T 7/10 (2006.01), B60T 17/22 (2006.01)
 (52) B60T 7/10, B60T 17/22
 (54) DISPOSITIVO DE VALIDAÇÃO DE UM DISPOSITIVO DE FRENAGEM SECUNDÁRIA E MÁQUINA DE TRACÇÃO QUE COMPREENDE TAL DISPOSITIVO DE VALIDAÇÃO
 (71) PSA AUTOMOBILES SA (FR)
 (72) DENIS SILVA; EDIVALDO DA SILVA

(21) BR 10 2021 006767-5 A2 Código 3.1 - Publicação do Pedido de Patente ou de Certificado de Adição de Invenção
 (22) 08/04/2021
 (30) 09/04/2020 IT 102020000007627
 (51) F01N 13/00 (2010.01), F01N 9/00 (2006.01), F01N 1/08 (2006.01)
 (52) F01N 13/007, F01N 9/00, F01N 1/08
 (54) SISTEMA DE ESCAPE PARA UM MOTOR DE COMBUSTÃO INTERNA, E, VEÍCULO
 (71) FERRARI S.P.A. (IT)
 (72) MARCO BALLATORE; FRANCESCO FABBRI

(21) BR 10 2021 006866-3 A2 Código 3.1 - Publicação do Pedido de Patente ou de Certificado de Adição de Invenção
 (22) 09/04/2021
 (30) 13/04/2020 US 63/009,176; 08/04/2021 US 17/225,322
 (51) B60L 9/00 (2019.01), H02M 7/02 (2006.01)
 (52) B60L 9/00, H02M 7/02
 (54) SISTEMA E MÉTODO DE ALIMENTAÇÃO DE ENERGIA
 (71) TRANSPORTATION IP HOLDINGS, LLC (US)
 (72) JEFFREY JOHN WOLFF

(21) BR 10 2021 006920-1 A2 Código 3.1 - Publicação do Pedido de Patente ou de Certificado de Adição de Invenção
 (22) 12/04/2021
 (30) 11/04/2020 FR FR2003671
 (51) E01B 29/06 (2006.01), B61D 47/00 (2006.01), B61D 15/00 (2006.01)
 (54) MECANISMO DE DESLOCAMENTO EM VAIVÉM DE PILHAS DE DORMENTES E VEÍCULO FERROVIÁRIO QUE COMPREENDE TAL MECANISMO
 (71) MATISA MATERIEL INDUSTRIEL S.A. (CH)
 (72) JORGE BUSTAMANTE; JACQUES PILET

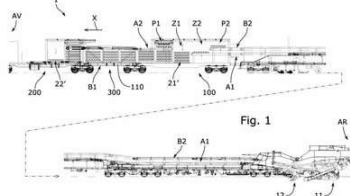

(21) BR 10 2021 006929-5 A2

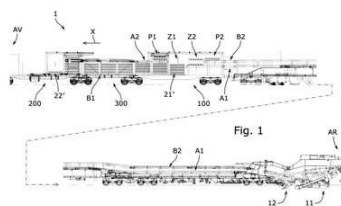

Código 3.1 - Publicação do Pedido de Patente ou de Certificado de Adição de Invenção

(22) 12/04/2021

(30) 11/04/2020 FR FR2003670

(51) E01B 29/06 (2006.01), B61D 47/00 (2006.01), B61D 15/00 (2006.01)

(54) VAGÃO DE TRANSFERÊNCIA DE DORMENTES E VEÍCULO FERROVIÁRIO ASSOCIADO

(71) MATISA MATERIEL INDUSTRIEL S.A. (CH)

(72) JORGE BUSTAMANTE; JACQUES PILET

(21) BR 10 2021 007224-5 A2

Código 3.1 - Publicação do Pedido de Patente ou de Certificado de Adição de Invenção

(22) 15/04/2021

(30) 17/04/2020 US 63/011,890; 25/03/2021 US 17/212,841

(51) G01F 23/00 (2006.01), B64D 43/00 (2006.01)

(52) G01F 23/0069, B64D 43/00

(54) SISTEMA E MÉTODO PARA DETECTAR UM NÍVEL DE FLUIDO EM UM RECIPIENTE

(71) GOODRICH CORPORATION (US)

(72) JON SHEARER

(21) BR 13 2020 007001-0 E2

Código 3.1 - Publicação do Pedido de Patente ou de Certificado de Adição de Invenção

(22) 08/04/2020

(51) A23L 33/125 (2016.01), C13K 3/00 (2006.01), C12P 19/02 (2006.01), A23L 33/16 (2016.01), A23L 33/17 (2016.01), A23L 33/15 (2016.01)

(52) A23L 33/125, C13K 3/00, C12P 19/02, A23L 33/16, A23L 33/17, A23L 33/15
(54) SUPLEMENTO ALIMENTAR DE ALTA-ENERGIA BASEADO EM AÇÚCARES INVERTIDOS E PRODUTOS ERGOGÊNICOS PARA USO EM ATIVIDADES FÍSICAS E SEU PROCESSO DE PRODUÇÃO

(61) BR 10 2019 011309-0 31/05/2019

(71) TECBIO INVERT SERVIÇOS E INDÚSTRIA DE AÇÚCAR E AMIDO MODIFICADOS S.A. (BR/SP)

(72) IVO RISCHBIETER; RONALDO BIONDO

(21) BR 20 2015 016069-6 U2

Código 3.1 - Publicação do Pedido de Patente ou de Certificado de Adição de Invenção

(22) 02/07/2015

(51) A41D 13/12 (2006.01)

(52) A41D 13/1236

(54) VESTIMENTA PARA PACIENTES QUE REALIZAM EXAMES MÉDICOS GINECOLÓGICOS/OBSTETRICOS

(71) FABIANA TAMANAGA CABRAL (BR/SP) ; MARIA INÊS DA SILVA



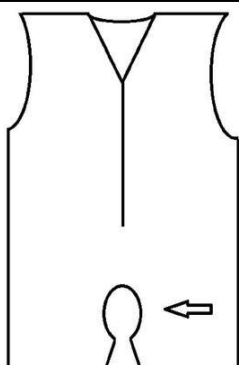

CAPELLATO (BR/SP)
 (72) FABIANA TAMANAGA CABRAL; MARIA INÊS DA SILVA CAPELLATO

(21) BR 20 2020 006745-7 U2

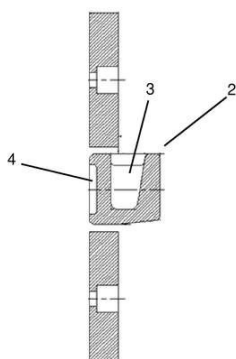

Código 3.1 - Publicação do Pedido de Patente ou de Certificado de Adição de Invenção
 (22) 03/04/2020
 (51) B65G 11/16 (2006.01)
 (54) DISPOSIÇÃO CONSTRUTIVA APLICADA EM REVESTIMENTO
 (71) SINTO BRASIL PRODUTOS LIMITADA. (BR/SP)
 (72) MARCO MINORU SASAYA

(21) BR 20 2020 006766-0 U2

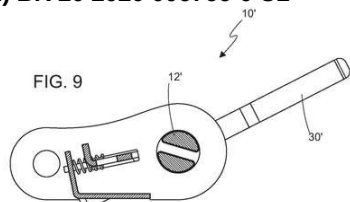

Código 3.1 - Publicação do Pedido de Patente ou de Certificado de Adição de Invenção
 (22) 03/04/2020
 (51) B65H 75/26 (2006.01), B60P 7/135 (2006.01)
 (54) DISPOSIÇÃO INTRODUZIDA EM CATRACA MÓVEL PARA AMARRAÇÃO DE CARGA DE CAMINHÕES E VEÍCULOS CORRELATOS
 (71) MIGUEL PEREIRA DA SILVA (BR/SP)
 (72) MIGUEL PEREIRA DA SILVA

(21) BR 20 2020 006768-6 U2

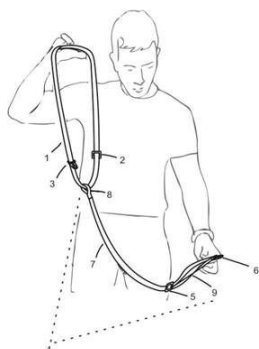

Código 3.1 - Publicação do Pedido de Patente ou de Certificado de Adição de Invenção
 (22) 03/04/2020
 (51) F41C 23/02 (2006.01)
 (54) BANDOLEIRA OPERACIONAL DE PRONTO EMPREGO
 (71) ROGERIO NOGUEIRA CARVALHO DA SILVA (BR/DF)
 (72) ROGERIO NOGUEIRA CARVALHO DA SILVA

(21) BR 20 2020 006782-1 U2

Código 3.1 - Publicação do Pedido de Patente ou de Certificado de Adição de Invenção



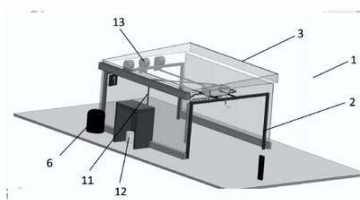

(22) 03/04/2020

(51) B08B 3/02 (2006.01), F26B 25/00 (2006.01)

(54) EQUIPAMENTO AUTOPORTANTE, AUTOMATIZADO, PARA LAVAGEM, ESTERILIZAÇÃO E PRÉ-SECAGEM DE CARRINHOS DE SUPERMERCADO, CARRINHOS DE COMPRAS E CARRINHOS DE LOJAS DE DEPARTAMENTOS EM GERAL

(71) RAFAEL AUGUSTO PAES DE OLIVEIRA (BR/SP)

(72) RAFAEL AUGUSTO PAES DE OLIVEIRA

(21) BR 20 2020 006804-6 U2

Código 3.1 - Publicação do Pedido de Patente ou de Certificado de Adição de Invenção

(22) 03/04/2020

(51) G01G 23/16 (2006.01)

(52) G01G 23/163

(54) DISPOSIÇÃO CONSTRUTIVA APLICADA A SISTEMA DE PESAGEM E BALANCEAMENTO DE CARGA

(71) ELISANDRO DE OLIVEIRA DUARTE 83234012091 (BR/RS)

(72) ELISANDRO DE OLIVEIRA DUARTE

(21) BR 20 2020 006844-5 U2

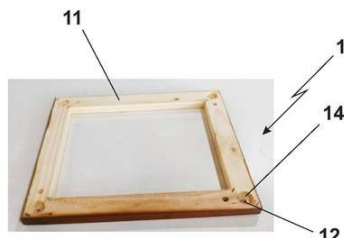

Código 3.1 - Publicação do Pedido de Patente ou de Certificado de Adição de Invenção

(22) 03/04/2020

(51) A47B 91/02 (2006.01)

(54) DISPOSIÇÕES CONSTRUTIVAS INTRODUZIDAS EM BASE E PÉS PARA MÓVEIS

(71) JOSE SIDNEI FERRIS JUNIOR (BR/SP)

(72) JOSE SIDNEI FERRIS JUNIOR

(21) BR 20 2020 006878-0 U2

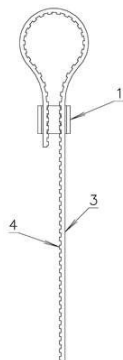

Código 3.1 - Publicação do Pedido de Patente ou de Certificado de Adição de Invenção

(22) 06/04/2020

(51) F16L 33/035 (2006.01), G09F 3/03 (2006.01)

(54) ABRAÇADEIRA DE FIXAÇÃO REUTILIZÁVEL

(71) JOSÉLIO VINCI (BR/SC)

(72) JOSÉLIO VINCI

(21) BR 20 2020 006889-5 U2

Código 3.1 - Publicação do Pedido de Patente ou de Certificado de Adição de Invenção

(22) 06/04/2020



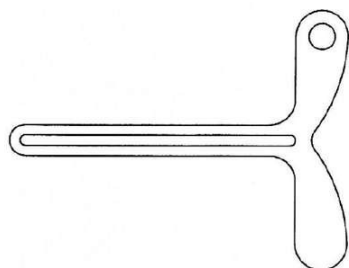

(51) B65D 35/28 (2006.01)
 (54) DISPOSIÇÃO CONSTRUTIVA APLICADA A ESPREMEDOR MANUAL DE TUBOS DE PRODUTOS DENTIFRÍCIOS, FARMACÊUTICOS E DE COLAS EM GERAL
 (71) DISMANOX DISTRIBUIDORA DE MANÔMETRO E OXIGÊNIO EIRELI (BR/PR)
 (72) CESAR LUIZ FROSIO

(21) BR 20 2020 006898-4 U2

Código 3.1 - Publicação do Pedido de Patente ou de Certificado de Adição de Invenção
 (22) 06/04/2020
 (51) G06F 1/16 (2006.01)
 (52) G06F 1/1632
 (54) ESTAÇÃO MODULAR PARA ACONDICIONAMENTO DE SMARTPHONE E LEITOR BIOMÉTRICO
 (71) AKIYAMA S.A. - INDUSTRIA E COMERCIO DE EQUIPAMENTOS ELETRONICOS E SISTEMAS (BR/PR)
 (72) MATHEUS VON BIVENICZKO TOMIO

(21) BR 20 2020 006915-8 U2

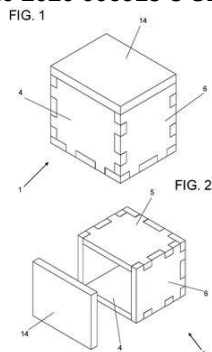

Código 3.1 - Publicação do Pedido de Patente ou de Certificado de Adição de Invenção
 (22) 06/04/2020
 (51) B65D 81/38 (2006.01), B62J 7/02 (2006.01)
 (54) DISPOSIÇÃO INTRODUZIDA EM RECEPTÁCULO TÉRMICO PARA ACONDICIONAMENTO E TRANSPORTE DE PRODUTOS ALIMENTÍCIOS
 (71) PIRACAPAS CAPAS E BANCOS PARA MOTOCICLETAS LTDA - EPP. (BR/SP)
 (72) LUIS VALMOR GERALDINI

(21) BR 20 2020 006929-8 U2

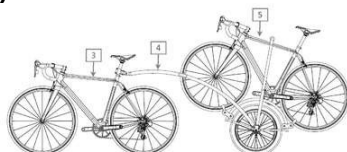

Código 3.1 - Publicação do Pedido de Patente ou de Certificado de Adição de Invenção
 (22) 06/04/2020
 (51) B62K 27/12 (2006.01)
 (54) MONOCICLO REBOQUE (TRAILER) PARA TRANSPORTE DE BICICLETA
 (71) DTM DESIGN E TECNOLOGIA EM MOBILIDADE LTDA (BR/SP)
 (72) ALEXANDRE DA COSTA SILVA; JULIANO DE CARVALHO DANTAS; RAMON RUDÁ BRITO MEDEIROS

(21) BR 20 2020 006952-2 U2

Código 3.1 - Publicação do Pedido de Patente ou de Certificado de Adição de



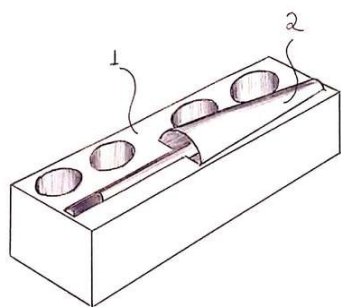

Invenção

(22) 07/04/2020

(51) A45D 29/18 (2006.01)

(54) DISPOSIÇÃO CONSTRUTIVA INTRODUZIDA EM UM KIT INDIVIDUAL DESCARTÁVEL PARA USO DE MANICURE E PEDICURE

(71) FLAVIA GERUSA LUCIANA BOTELHO (BR/MT) ; ISABELLA BOTELHO PAVONI DA SILVA (BR/MT)

(72) FLÁVIA GERUSA LUCIANA BOTELHO; ISABELLA BOTELHO PAVONI DA SILVA

(21) BR 20 2020 006957-3 U2

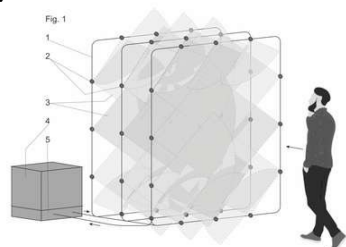

Código 3.1 - Publicação do Pedido de Patente ou de Certificado de Adição de Invenção

(22) 07/04/2020

(51) A61L 9/14 (2006.01), B08B 3/02 (2006.01)

(54) BARREIRA SANITÁRIA MODULAR

(71) ANDERSON SPINDLER RISSI (BR/RS)

(72) ANDERSON SPINDLER RISSI

(21) BR 20 2020 006996-4 U2

Código 3.1 - Publicação do Pedido de Patente ou de Certificado de Adição de Invenção

(22) 07/04/2020

(51) B60R 11/02 (2006.01)

(52) B60R 11/02

(54) SUPORTE UNIVERSAL PARA SMARTPHONES E ÓCULOS

(71) GIULIANO ANTONIO DA SILVA (BR/BA)

(72) GIULIANO ANTONIO DA SILVA

(21) BR 20 2020 007003-2 U2

Código 3.1 - Publicação do Pedido de Patente ou de Certificado de Adição de Invenção

(22) 08/04/2020

(51) A61M 5/142 (2006.01)

(52) A61M 5/14244

(54) CANETA DE INSULINA RECICLÁVEL ESFEROGRÁFICA

(71) UNIVERSIDADE FEDERAL DE SERGIPE (BR/SE)

(72) LYSANDRO PINTO BORGES

(21) BR 20 2020 007013-0 U2

Código 3.1 - Publicação do Pedido de Patente ou de Certificado de Adição de Invenção

(22) 08/04/2020

(51) A47G 5/00 (2006.01)

(52) A47G 5/00



(54) BIOMBO A DOBRADIÇA DE PANO
 (71) EDEN MARCOS TEIXEIRA 99415704853 (BR/MS)
 (72) EDEN MARCOS TEXEIRA

(21) BR 20 2020 007031-8 U2 Código 3.1 - Publicação do Pedido de Patente ou de Certificado de Adição de Invenção
 (22) 08/04/2020
 (51) A47L 13/51 (2006.01)
 (52) A47L 13/51
 (54) DISPOSIÇÃO INTRODUZIDA EM SUPORTE MULTIUSO PARA UTENSÍLIOS DE LIMPEZA
 (71) MAURICIO PEREIRA SENA (BR/SP)
 (72) MAURICIO PEREIRA SENA

(21) BR 20 2020 007043-1 U2 Código 3.1 - Publicação do Pedido de Patente ou de Certificado de Adição de Invenção
 (22) 08/04/2020
 (51) A62B 18/02 (2006.01)
 (52) A62B 18/025
 (54) DISPOSIÇÃO INTRODUZIDA EM RESPIRADOR FILTRANTE DE PARTÍCULAS
 (71) CBM MOLDES LTDA (BR/RS)
 (72) EDUARDO MORCHEL FILHO

(21) BR 20 2020 007055-5 U2 Código 3.1 - Publicação do Pedido de Patente ou de Certificado de Adição de Invenção
 (22) 08/04/2020
 (51) B62K 11/00 (2006.01)
 (52) B62K 11/00
 (54) DISPOSITIVO ESTRUTURAL PARA MOTONETAS TRACIONAREM SEMIRREBOQUES
 (71) GILMAR JOSE POLETTO NEVES (BR/RS)
 (72) GILMAR JOSE POLETTO NEVES

(21) BR 20 2020 007065-2 U2 Código 3.1 - Publicação do Pedido de Patente ou de Certificado de Adição de Invenção
 (22) 08/04/2020
 (51) F04B 7/00 (2006.01)
 (52) F04B 7/00
 (54) PINO DE MANIVELA PARA TRANSMISSÃO DE MOVIMENTO EM BOMBAS HIDRÁULICAS DE DESLOCAMENTO POSITIVO
 (71) INDUSTRIAS MECÂNICAS ROCHFER LTDA. (BR/SP)
 (72) FERNANDO ROCHA BASTOS CONCEIÇÃO



(21) BR 20 2020 007080-6 U2	Código 3.1 - Publicação do Pedido de Patente ou de Certificado de Adição de Invenção (22) 08/04/2020 (51) A47J 47/14 (2006.01) (52) A47J 47/145 (54) MOCHILA PARA ENTREGA DE COMIDA COM TAMPA LUMINOSA. (71) MARCOS SERGIO THEODORO (BR/SP) (72) MARCOS SERGIO THEODORO
(21) BR 20 2020 007084-9 U2	Código 3.1 - Publicação do Pedido de Patente ou de Certificado de Adição de Invenção (22) 08/04/2020 (51) A41D 13/11 (2006.01) (52) A41D 13/11 (54) APERFEIÇOAMENTO INTRODUIDO EM MÁSCARA (71) JOSÉ CARLOS LUIZ (BR/PR) (72) JOSÉ CARLOS LUIZ
(21) BR 20 2020 007086-5 U2	Código 3.1 - Publicação do Pedido de Patente ou de Certificado de Adição de Invenção (22) 08/04/2020 (51) G09B 23/32 (2006.01) (52) G09B 23/32 (54) REPRESENTAÇÃO CELULAR - CÉLULAS ANIMAL E VEGETAL (71) INSTITUTO FEDERAL DE EDUCAÇÃO, CIENCIA E TECNOLOGIA DO ACRE (BR/AC) (72) RICARDO PEREIRA DOS SANTOS; ADRIANE NOGUEIRA LAZZARETTI; ALINE RODRIGUES DO NASCIMENTO; CARLOS FELIPE DE SOUZA SILVA; DIEGO VIANA MELO LIMA; ELANDIA OLIVEIRA DE LIMA; ISABELA CRISTINA PICOLO; MARIA LUCIANE DA SILVA MESQUITA; MARCUS CÉSAR MAIA COSTA; WILLIANY LIMA DE CARVALHO CAMARGO
(21) BR 20 2020 007087-3 U2	Código 3.1 - Publicação do Pedido de Patente ou de Certificado de Adição de Invenção (22) 08/04/2020 (51) A41D 13/11 (2006.01) (52) A41D 13/11 (54) DISPOSIÇÃO INTRODUIDA EM MÁSCARA COM ADAPTADOR DE TAMANHO AJUSTÁVEL PELA ORELHA OU OPCIONAL (71) ALEKS PETROSZENKO (BR/SP) (72) ALEKS PETROSZENKO



(21) BR 20 2020 007097-0 U2	Código 3.1 - Publicação do Pedido de Patente ou de Certificado de Adição de Invenção (22) 08/04/2020 (51) A01K 5/00 (2006.01) (52) A01K 5/002 (54) EQUIPAMENTO PARA DISTRIBUIÇÃO DE RAÇÃO COM ROSCA SEM-FIM TRANSVERSAL (71) GIOVANI MOLIN (BR/RS) ; GEFERSON RONEI BUZINI (BR/RS) ; JOÃO CARLOS MOLIN (BR/RS) (72) GELSOIR COLLE
(21) BR 20 2020 007098-9 U2	Código 3.1 - Publicação do Pedido de Patente ou de Certificado de Adição de Invenção (22) 08/04/2020 (51) A01K 5/02 (2006.01) (52) A01K 5/0275 (54) EQUIPAMENTO PARA DISTRIBUIÇÃO DE RAÇÃO COM VÁLVULA DOSADORA ALETADA (71) GIOVANI MOLIN (BR/RS) ; GEFERSON RONEI BUZINI (BR/RS) ; JOÃO CARLOS MOLIN (BR/RS) (72) GELSOIR COLLE
(21) BR 20 2020 007099-7 U2	Código 3.1 - Publicação do Pedido de Patente ou de Certificado de Adição de Invenção (22) 08/04/2020 (51) A01K 5/00 (2006.01), A01K 5/02 (2006.01) (52) A01K 5/002, A01K 5/0275 (54) EQUIPAMENTO PARA DISTRIBUIÇÃO DE RAÇÃO COM ROSCA SEM-FIM LONGITUDINAL (71) JOÃO CARLOS MOLIN (BR/RS) ; GIOVANI MOLIN (BR/RS) ; GEFERSON RONEI BUZINI (BR/RS) (72) GELSOIR COLLE
(21) BR 20 2020 007100-4 U2	Código 3.1 - Publicação do Pedido de Patente ou de Certificado de Adição de Invenção (22) 08/04/2020 (51) A01K 5/00 (2006.01) (52) A01K 5/002, A01K 5/004 (54) EQUIPAMENTO PARA DISTRIBUIÇÃO DE RAÇÃO COM ROSCA SEM-FIM COMBINADA, VERTICAL E HORIZONTAL (71) GIOVANI MOLIN (BR/RS) ; GEFERSON RONEI BUZINI (BR/RS) ; JOÃO CARLOS MOLIN (BR/RS) (72) GELSOIR COLLE



(21) BR 20 2020 007171-3 U2	Código 3.1 - Publicação do Pedido de Patente ou de Certificado de Adição de Invenção (22) 09/04/2020 (51) E03C 1/122 (2006.01) (52) E03C 1/122 (54) DISPOSIÇÃO EM CONEXÃO DE DESVIO PARA ESGOTO SANITÁRIO (71) FELIPE RUEDIGER (BR/SC) (72) FELIPE RUEDIGER; RAMON JUSSI DA SILVEIRA
(21) BR 20 2020 007179-9 U2	Código 3.1 - Publicação do Pedido de Patente ou de Certificado de Adição de Invenção (22) 09/04/2020 (51) A41D 13/11 (2006.01) (52) A41D 13/11 (54) DISPOSIÇÃO CONSTRUTIVA APLICADA EM MÁSCARA DE PROTEÇÃO INDIVIDUAL (71) MARCOS RIBEIRO HONORATO (BR/MG) ; JOANA DARC DA SILVA NASCIMENTO (BR/MG) ; LEDA MÁRCIA SILVA SUAID (BR/MG) (72) MARCOS RIBEIRO HONORATO; JOANA DARC DA SILVA NASCIMENTO; LEDA MÁRCIA SILVA SUAID
(21) BR 20 2020 007190-0 U2	Código 3.1 - Publicação do Pedido de Patente ou de Certificado de Adição de Invenção (22) 09/04/2020 (51) A01K 29/00 (2006.01), A01K 3/00 (2006.01) (52) A01K 29/005, A01K 3/00 (54) DISPOSITIVO DE COMANDO E MONITORAMENTO DE CERCAS ELÉTRICAS. (71) NILSON NUNES MORAIS JUNIOR (BR/ES) (72) ALBERTO POLONIO MANSKE; NATAN AUGUSTO COSTA FASSARELLA; NILSON NUNES MORAIS JUNIOR; RENATO TRAVASSOS BELTRAME
(21) BR 20 2020 007210-8 U2	Código 3.1 - Publicação do Pedido de Patente ou de Certificado de Adição de Invenção (22) 09/04/2020 (51) A01C 5/06 (2006.01), A01C 7/06 (2006.01) (52) A01C 5/06, A01C 7/06 (54) DISPOSIÇÃO CONSTRUTIVA APLICADA EM PLANTADEIRAS (71) STARA S/A INDÚSTRIA DE IMPLEMENTOS AGRÍCOLAS (BR/RS) (72) ATILA STAPELBROEK TRENNEPOHL
(21) BR 20 2020 007216-7 U2	Código 3.1 - Publicação do Pedido de Patente ou de Certificado de Adição de



	Invenção (22) 09/04/2020 (51) A41D 13/11 (2006.01) (52) A41D 13/11 (54) MELHORAMENTO INTRODUZIDO A/EM ELEMENTO DE PROTEÇÃO PESSOAL (71) JOSE ALVES COSTA (BR/SP) (72) JOSE ALVES COSTA
(21) BR 20 2020 007276-0 U2	Código 3.1 - Publicação do Pedido de Patente ou de Certificado de Adição de Invenção (22) 13/04/2020 (51) F16J 15/20 (2006.01) (52) F16J 15/20 (54) REPARO E BUCHAS DO MANCAL E FLANGES DE EIXO S COM REFIL (71) APARECIDO MAPRILIO ALVES (BR/PR) (72) APARECIDO MAPRILIO ALVES
(21) BR 20 2020 007279-5 U2	Código 3.1 - Publicação do Pedido de Patente ou de Certificado de Adição de Invenção (22) 13/04/2020 (51) A61G 7/05 (2006.01) (52) A61G 7/05 (54) DISPOSIÇÃO CONSTRUTIVA APLICADA A TENDA DE PROTEÇÃO CONTRA AEROLIZAÇÃO DE SECREÇÕES (71) JOAO VICENTE MACHADO GROSSI (BR/RS) (72) JOÃO VICENTE MACHADO GROSSI
(21) BR 20 2020 007290-6 U2	Código 3.1 - Publicação do Pedido de Patente ou de Certificado de Adição de Invenção (22) 13/04/2020 (51) B65D 1/02 (2006.01) (52) B65D 1/02 (54) FRASCOS INTERLIGADOS PARA ACONDICIONAMENTO E LIBERAÇÃO DE SUBSTÂNCIAS LIQUIDAS OU PASTOSAS , COM ACESSÓRIOS PARA TRANSPORTE PESSOAL (71) PEDRO RICARDO CLEMENTE FERNANDES (BR/MG) (72) PEDRO RICARDO CLEMENTE FERNANDES
(21) BR 20 2020 007336-8 U2	Código 3.1 - Publicação do Pedido de Patente ou de Certificado de Adição de Invenção (22) 13/04/2020 (51) G06Q 50/00 (2012.01)



	(52) G06Q 50/01 (54) SITE DE COMPARTILHAMENTO, UMA MÍDIA SOCIAL COM VÁRIAS FUNCIONALIDADES (71) ADILSON RODRIGUES (BR/MG) (72) ADILSON RODRIGUES
--	---

(21) BR 20 2020 007362-7 U2	Código 3.1 - Publicação do Pedido de Patente ou de Certificado de Adição de Invenção (22) 14/04/2020 (51) G09B 23/32 (2006.01) (52) G09B 23/32 (54) PROTÓTIPO PARA O ENSINO DOS POSICIONAMENTOS RADIOLÓGICOS VETERINÁRIOS (71) INSTITUTO FEDERAL DO PARANÁ (BR/PR) (72) MICHELE PATRÍCIA MÜLLER MANSUR VIEIRA; KETLEIN CRISTINA MARQUES; REGINA QUEIROZ DE OLIVEIRA
------------------------------------	---

(21) BR 20 2020 007377-5 U2	Código 3.1 - Publicação do Pedido de Patente ou de Certificado de Adição de Invenção (22) 14/04/2020 (51) A63B 61/00 (2006.01) (52) A63B 61/003 (54) DISPOSIÇÃO CONSTRUTIVA APLICADA EM UM PAREDÃO PORTÁTIL DESMONTÁVEL PARA TREINAMENTO DE TÊNIS (71) DEZ MIL LTDA - ME (BR/PR) (72) CARLOS CEZAR ALVES
------------------------------------	--

(21) BR 20 2020 007390-2 U2	Código 3.1 - Publicação do Pedido de Patente ou de Certificado de Adição de Invenção (22) 14/04/2020 (51) B60J 7/10 (2006.01) (52) B60J 7/104 (54) DISPOSIÇÃO APLICADA EM FORRO PARA CAPÔ AUTOMOBILÍSTICO. (71) JOSÉ CARLOS ALVES (BR/SP) (72) JOSÉ CARLOS ALVES
------------------------------------	--

(21) BR 20 2020 011525-7 U2	Código 3.1 - Publicação do Pedido de Patente ou de Certificado de Adição de Invenção (22) 09/06/2020 (30) 18/06/2019 ES U201931024 (51) G07D 7/12 (2016.01) (54) DISPOSITIVO PORTÁTIL PARA AUTENTICAÇÃO DE DOCUMENTOS (71) INETUM ESPAÑA S.A. (ES)
------------------------------------	---



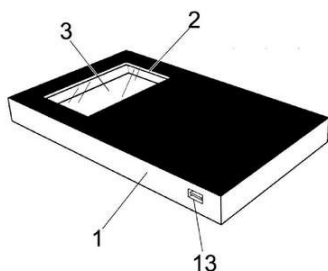

(72) MONESMA ALVARO, FRANCISCO JOSÉ; CRESPO ZARAGOZA, JUAN CARLOS; ARANDA ESTEPA, MANUEL; CALDERÓN PALACIOS, MANUEL

(21) C1 1102093-8 E2

Código 3.1 - Publicação do Pedido de Patente ou de Certificado de Adição de Invenção

(22) 17/11/2011

(51) F16H 1/20 (2006.01)

(54) APERFEIÇOAMENTO INTRODUZIDO EM CARÇAÇA EQUIPAMENTO REDUTOR DE VELOCIDADE COM DIVISOR DE TORQUE

(61) PI 1102093-8 30/05/2011

(71) ZANINI RENK EQUIPAMENTOS INDUSTRIAIS LTDA (BR/SP)

(72) JORGE LUIZ ZAMPOLLO



Código 3.6 - Publicação do Pedido Arquivado Definitivamente - Art. 216 §2º e Art. 17 §2º da LPI

Publicação de pedido definitivamente arquivado devido à não apresentação de procuração ou devido à apresentação de um pedido posterior, encerrada a instância administrativa. Pode ser adquirido o folheto com o relatório descritivo, reivindicações, desenhos e resumo do pedido, por quem se interessar, através do endereço eletrônico www.inpi.gov.br - No Acesso rápido - Faça uma busca – Patente. Para acessar, cadastre-se no Portal do INPI e use login e senha.

(21) BR 10 2020 006855-5 A2 Código 3.6 - Publicação do Pedido Arquivado Definitivamente - Art. 216 §2º e Art. 17 §2º da LPI
(22) 05/04/2020
(51) B01J 35/00 (2006.01), B01J 37/00 (2006.01), B82Y 30/00 (2011.01)
(52) B01J 35/004, B01J 37/00, B82Y 30/00
(54) PROCESSO DE PRODUÇÃO DE NANOCOMPÓSITO POLIMÉRICO FOTOCATALÍTICO
(71) NANOATIVA ADITIVOS PARA SUPERFÍCIES LTDA ME (BR/SC)
(72) VALÉRIA VIDAL DE OLIVEIRA

(21) BR 10 2020 006897-0 A2 Código 3.6 - Publicação do Pedido Arquivado Definitivamente - Art. 216 §2º e Art. 17 §2º da LPI
(22) 06/04/2020
(51) G09B 23/00 (2006.01), G09B 23/24 (2006.01), G09B 23/06 (2006.01)
(52) G09B 23/00, G09B 23/24, G09B 23/06
(54) MATERIAL ASSISTIVO, USO DE UM MATERIAL ASSISTIVO E PROCESSO DE PRODUÇÃO DE UM MATERIAL ASSISTIVO
(71) ISABEL DE FATIMA CORREIA BATISTA (BR/SP)
(72) ISABEL DE FÁTIMA CORREIA BATISTA

(21) BR 10 2020 006937-3 A2 Código 3.6 - Publicação do Pedido Arquivado Definitivamente - Art. 216 §2º e Art. 17 §2º da LPI
(22) 07/04/2020
(51) C02F 9/00 (2006.01), C02F 1/00 (2006.01), C02F 1/68 (2006.01), B01D 24/10 (2006.01)
(52) C02F 9/00, C02F 9/005, C02F 1/003, C02F 1/68, B01D 24/10
(54) MÁQUINA DE PURIFICAÇÃO DE ÁGUA MULTIFUNCIONAL E MÉTODO DE FORNECIMENTO DE ÁGUA PURIFICADA A PARTIR DE UMA MÁQUINA MULTIFUNCIONAL
(71) VINICIUS AGOSTINI SEGATT (BR/RS)
(72) VINICIUS AGOSTINI SEGATT

(21) BR 10 2020 007136-0 A2 Código 3.6 - Publicação do Pedido Arquivado Definitivamente - Art. 216 §2º e



Art. 17 §2º da LPI

(22) 09/04/2020

(51) A61G 10/02 (2006.01), B01D 46/00 (2006.01)

(52) A61G 10/02, B01D 46/00

(54) CÂMARA E PROCESSO PARA REDUÇÃO DA DISPERSÃO POR
AEROLIZAÇÃO EM ATENDIMENTOS ODONTOLÓGICOS E DE SAÚDE

(71) RUY TEICHERT FILHO (BR/RS)

(72) RUY TEICHERT FILHO



Código 3.8 - Retificação

Retificação da publicação do pedido por ter sido efetuada com incorreção que não impossibilita sua identificação. Tal publicação não implica na alteração da data de publicação do pedido de patente e nos prazos decorrentes da mesma.

(21) BR 10 2014 016935-0 A8

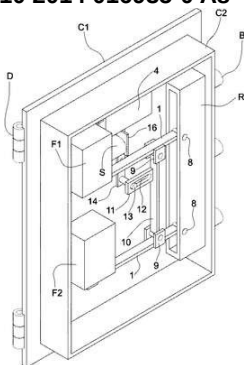

Código 3.8 - Retificação

(22) 09/07/2014

(51) E05B 47/00 (2006.01)

(54) SISTEMA DE DESBLOQUEIO REMOTO PARA ABERTURA DE EMERGÊNCIA DE PORTA FORTE

(71) CRISTIANO RABAIOLLI MORAES (BR/SC)

(72) CRISTIANO RABAIOLLI MORAES; VALTER BLAUTH JUNIOR

Referente ao código 3.1 publicado na RPI2354 de 16/02/2016 relativo ao campo INID (72) Inventor. Considerem-se os dados atuais.

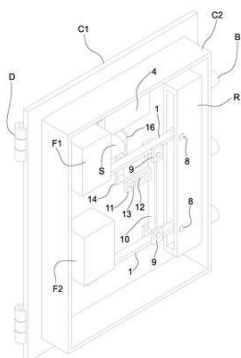

(21) BR 10 2016 012071-3 A8

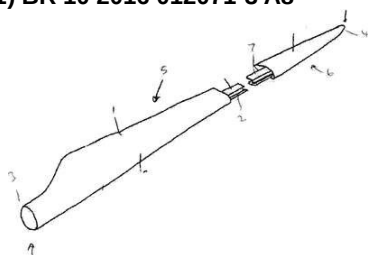

Código 3.8 - Retificação

(22) 27/05/2016

(30) 28/05/2015 GB 1509142.4

(51) B29C 70/86 (2006.01), B29L 31/08 (2006.01), F03D 1/06 (2006.01), B29K 105/06 (2006.01), B29D 99/00 (2010.01)

(54) PÁ DE TURBINA EÓLICA E MÉTODO PARA MOLDAR UMA SEÇÃO DE PONTA DE PÁ DE TURBINA EÓLICA

(71) BLADE DYNAMICS LIMITED (GB)

(72) PAUL TREVOR HAYDEN; HARALD BEHMER

Referente à RPI 2395 de 29/11/2016 quanto ao item 71.

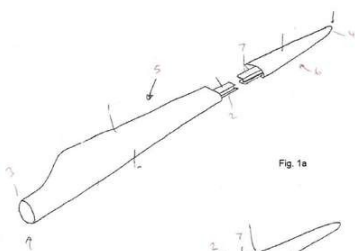

(21) BR 20 2016 011254-6 U8

Código 3.8 - Retificação



(22) 18/05/2016

(51) A01K 1/015 (2006.01)

(52) A01K 1/015

(54) COLCHÃO PARA ANIMAIS COMPOSTO POR GRÂNULOS DE PLÁSTICO

(71) UNIVERSIDADE FEDERAL DE LAVRAS (BR/MG) ; FUNDAÇÃO DE
AMPARO À PESQUISA DE MINAS GERAIS-FAPEMIG (BR/MG)

(72) FREDERICO TEIXEIRA CORRÊA

Referente ao código 3.1 publicado na RPI2448 de 05/12/2017 relativo ao
campo INID (72) Inventor. Considerem-se os dados atuais.



Código Exigências Técnicas e Formais**Código 6.1 - Exigência Técnica**

Suspensão do andamento do pedido de patente que, para instrução regular, aguardará o atendimento ou contestação das exigências formuladas. O depositante poderá obter o parecer através do endereço eletrônico www.inpi.gov.br - No Acesso rápido – Faça uma busca - Patente. Para acessar, cadastre-se no Portal do INPI e use login e senha. A não manifestação do depositante no prazo de 90 (noventa) dias desta data acarretará o arquivamento definitivo do pedido.

(21) BR 10 2012 002375-0 A8	Código 6.1 - Exigência Técnica (22) 02/02/2012 (71) ANTONIO JOSÉ DE OLIVEIRA COSTA (BR/SP)
<hr/>	
(21) BR 10 2012 011782-7 A2	Código 6.1 - Exigência Técnica (22) 17/05/2012 (71) SONARDYNE INTERNATIONAL LIMITED (GB)
<hr/>	
(21) BR 10 2012 018885-6 A2	Código 6.1 - Exigência Técnica (22) 27/07/2012 (71) Martin Engineering Company (US)
<hr/>	
(21) BR 10 2012 021315-0 A8	Código 6.1 - Exigência Técnica (22) 24/08/2012 (71) UNIVERSIDADE FEDERAL DE SANTA MARIA (BR/RS)
<hr/>	
(21) BR 10 2012 026430-7 A2	Código 6.1 - Exigência Técnica (22) 16/10/2012 (71) Universidade Tecnológica Federal do Paraná (BR/PR)
<hr/>	
(21) BR 10 2013 008268-6 A2	Código 6.1 - Exigência Técnica (22) 05/04/2013 (71) BIG AIR COMÉRCIO DE ELETRODOMÉSTICOS EIRELI EPP (BR/SP)
<hr/>	
(21) BR 10 2013 010433-7 A2	Código 6.1 - Exigência Técnica (22) 29/04/2013 (71) UNIVERSIDADE ESTADUAL DE CAMPINAS - UNICAMP (BR/SP) ; UNIVERSIDADE FEDERAL DE SANTA MARIA - UFSM (BR/RS)
<hr/>	
(21) BR 10 2013 014550-5 A2	Código 6.1 - Exigência Técnica (22) 11/06/2013



(71) COMPANHIA DO METROPOLITANO DE SÃO PAULO - METRÔ (BR/SP)

(21) BR 10 2013 017425-4 A2 Código 6.1 - Exigência Técnica
(22) 05/07/2013
(71) HYUNDAI HEAVY INDUSTRIES CO., LTD. (KR)

(21) BR 10 2013 024611-5 A2 Código 6.1 - Exigência Técnica
(22) 25/09/2013
(71) HAMILTON SUNDSTRAND CORPORATION (US)

(21) BR 10 2014 002292-9 A2 Código 6.1 - Exigência Técnica
(22) 30/01/2014
(71) PETROLEO BRASILEIRO S. A. - PETROBRAS (BR/RJ)

(21) BR 10 2014 013382-8 A2 Código 6.1 - Exigência Técnica
(22) 03/06/2014
(71) TRUCKVAN INDÚSTRIA E COMÉRCIO LTDA (BR/SP)

(21) BR 10 2014 019127-5 A2 Código 6.1 - Exigência Técnica
(22) 01/08/2014
(71) FUNDAÇÃO UNIVERSIDADE FEDERAL DO ABC - UFABC (BR/SP)

(21) BR 10 2014 022028-3 A2 Código 6.1 - Exigência Técnica
(22) 05/09/2014
(66) BR 10 2013 033273-9 23/12/2013
(71) UNIVERSIDADE FEDERAL DE MINAS GERAIS (BR/MG)

(21) BR 10 2014 026313-6 A8 Código 6.1 - Exigência Técnica
(22) 22/10/2014
(71) PETRÓLEO BRASILEIRO S.A. - PETROBRAS (BR/RJ)

(21) BR 10 2014 030921-7 A2 Código 6.1 - Exigência Técnica
(22) 10/12/2014
(71) DEPUY MITEK, LLC (US)

(21) BR 10 2015 004124-1 A2 Código 6.1 - Exigência Técnica
(22) 26/02/2015
(71) PETRÓLEO BRASILEIRO S.A. - PETROBRAS (BR/RJ)

(21) BR 10 2015 015325-2 A8 Código 6.1 - Exigência Técnica
(22) 24/06/2015
(71) FUNDAÇÃO UNIVERSIDADE DE CAXIAS DO SUL (BR/RS)



(21) BR 10 2015 015968-4 A2	Código 6.1 - Exigência Técnica (22) 01/07/2015 (71) AUGUSTO CESAR MELVINO ARAÚJO (BR/SP)
------------------------------------	--

(21) BR 10 2016 002871-0 A2	Código 6.1 - Exigência Técnica (22) 11/02/2016 (71) UMI SAN SERVIÇOS DE APOIO A NAVEGAÇÃO E ENGENHARIA LTDA (BR/ES)
------------------------------------	---

(21) BR 10 2016 005617-9 A8	Código 6.1 - Exigência Técnica (22) 15/03/2016 (66) BR 10 2015 005707-5 13/03/2015 (71) FUNDAÇÃO VALE DO TAQUARI DE EDUCAÇÃO E DESENVOLVIMENTO SOCIAL (BR/RS)
------------------------------------	--

(21) BR 10 2016 006307-8 A2	Código 6.1 - Exigência Técnica (22) 22/03/2016 (71) MOACIR DE OLIVEIRA LIMA FILHO (BR/MG)
------------------------------------	---

(21) BR 10 2016 010530-7 A2	Código 6.1 - Exigência Técnica (22) 10/05/2016 (71) ROHR, INC. (US)
------------------------------------	---

(21) BR 10 2016 017142-3 A2	Código 6.1 - Exigência Técnica (22) 24/07/2016 (71) MARIA APARECIDA MEDEIROS MACIEL (BR/RN)
------------------------------------	---

(21) BR 10 2017 006458-1 A2	Código 6.1 - Exigência Técnica (22) 29/03/2017 (71) UNIVERSIDADE FEDERAL DO RIO GRANDE DO NORTE (BR/RN)
------------------------------------	---

(21) BR 11 2012 020726-1 A2	Código 6.1 - Exigência Técnica (22) 21/02/2011 (71) Samsung Electronics Co., Ltd. (KR)
------------------------------------	--

(21) BR 11 2012 029986-7 A2	Código 6.1 - Exigência Técnica (22) 25/05/2011 (71) Regeneron Pharmaceuticals, Inc (US)
------------------------------------	---

(21) BR 11 2013 001369-9 A2	Código 6.1 - Exigência Técnica (22) 20/07/2011
------------------------------------	---



(71) MICROBIO CO., LTD (US)

(21) BR 11 2013 015199-4 A8 Código 6.1 - Exigência Técnica
(22) 16/12/2011
(71) CRYPTOEXPERTS SAS (FR)

(21) BR 11 2013 019418-9 A2 Código 6.1 - Exigência Técnica
(22) 31/01/2012
(71) NORGINE BV (NL)

(21) BR 11 2013 031121-5 A2 Código 6.1 - Exigência Técnica
(22) 07/06/2012
(71) CLEVEXEL PHARMA (FR)

(21) BR 11 2014 001441-8 A2 Código 6.1 - Exigência Técnica
(22) 23/07/2012
(71) INNOCORE TECHNOLOGIES B.V. (NL)

(21) BR 11 2014 002123-6 A2 Código 6.1 - Exigência Técnica
(22) 22/12/2011
(71) TELEFONAKTIEBOLAGET LM ERICSSON (PUBL) (SE)

(21) BR 11 2014 007790-8 A2 Código 6.1 - Exigência Técnica
(22) 27/09/2012
(71) ONO PHARMACEUTICAL CO., LTD (JP)

(21) BR 11 2014 016748-6 A2 Código 6.1 - Exigência Técnica
(22) 03/01/2013
(71) CJ CHEILJEDANG CORPORATION (KR)

(21) BR 11 2014 016848-2 A2 Código 6.1 - Exigência Técnica
(22) 11/01/2013
(71) ARCHER DANIELS MIDLAND COMPANY (US)

(21) BR 11 2014 017088-6 A2 Código 6.1 - Exigência Técnica
(22) 10/01/2013
(71) CJ CHEILJEDANG CORPORATION (KR)

(21) BR 11 2014 023353-5 A2 Código 6.1 - Exigência Técnica
(22) 20/03/2013
(71) VILNIUS UNIVERSITY (LT)



(21) BR 11 2014 024015-9 A2	Código 6.1 - Exigência Técnica (22) 13/03/2013 (71) E.I. DU PONT DE MOURS AND COMPANY (US)
<hr/>	
(21) BR 11 2014 029952-8 A2	Código 6.1 - Exigência Técnica (22) 24/05/2013 (71) LESAFFRE ET COMPAGNIE (FR)
<hr/>	
(21) BR 11 2015 001120-9 A2	Código 6.1 - Exigência Técnica (22) 19/07/2013 (71) ELEVA GMBH (DE)
<hr/>	
(21) BR 11 2015 002395-9 A2	Código 6.1 - Exigência Técnica (22) 05/08/2013 (71) PIPE TRANSFORMATIONS LTD (GB)
<hr/>	
(21) BR 11 2015 005185-5 A2	Código 6.1 - Exigência Técnica (22) 19/09/2013 (71) AKZO NOBEL COATINGS INTERNATIONAL B.V. (NL)
<hr/>	
(21) BR 11 2015 005193-6 A2	Código 6.1 - Exigência Técnica (22) 27/08/2013 (71) GEAASEPTOMAG AG (CH)
<hr/>	
(21) BR 11 2015 010902-0 A2	Código 6.1 - Exigência Técnica (22) 08/10/2013 (71) OKI ELECTRIC INDUSTRY CO., LTD. (JP)
<hr/>	
(21) BR 11 2015 013043-7 A2	Código 6.1 - Exigência Técnica (22) 05/12/2013 (71) VOLTSERVER INC. (US)
<hr/>	
(21) BR 11 2015 014891-3 A2	Código 6.1 - Exigência Técnica (22) 12/12/2013 (71) BRITISH AMERICAN TOBACCO (INVESTMENTS) LIMITED (GB)
<hr/>	
(21) BR 11 2015 015661-4 A8	Código 6.1 - Exigência Técnica (22) 18/12/2013 (71) MULTIMATIC INC. (CA)
<hr/>	
(21) BR 11 2015 015687-8 A2	Código 6.1 - Exigência Técnica (22) 12/10/2013



(71) CHIAHUNG CHANG (TW) ; PEIHUI WEN (TW)

(21) BR 11 2015 018923-7 A2 Código 6.1 - Exigência Técnica
 (22) 06/02/2013
 (71) NC MEDICAL RESEARCH INC (JP)

(21) BR 11 2015 020953-0 A2 Código 6.1 - Exigência Técnica
 (22) 27/02/2014
 (71) NIKE INNOVATE C.V. (US)

(21) BR 11 2015 024791-1 A2 Código 6.1 - Exigência Técnica
 (22) 01/07/2013
 (71) HEWLETT-PACKARD DEVELOPMENT COMPANY, L.P. (US)

(21) BR 11 2015 028207-5 A2 Código 6.1 - Exigência Técnica
 (22) 03/07/2013
 (71) STATOIL PETROLEUM AS (NO)

(21) BR 11 2015 030566-0 A2 Código 6.1 - Exigência Técnica
 (22) 07/06/2013
 (71) FRANCESCO AUTELLI (IT)

(21) BR 11 2015 031671-9 A8 Código 6.1 - Exigência Técnica
 (22) 27/06/2014
 (71) NOCIRA, LLC (US)

(21) BR 11 2015 031756-1 A2 Código 6.1 - Exigência Técnica
 (22) 03/06/2014
 (71) ANIMAS CORPORATION (US)

(21) BR 11 2015 032134-8 A2 Código 6.1 - Exigência Técnica
 (22) 20/06/2014
 (71) EXTHERA MEDICAL CORPORATION (US)

(21) BR 11 2015 032407-0 A2 Código 6.1 - Exigência Técnica
 (22) 05/06/2014
 (71) DRAKA COMTEQ B.V. (NL)

(21) BR 11 2016 000686-0 A8 Código 6.1 - Exigência Técnica
 (22) 18/07/2014
 (71) COMMISSARIAT A L'ENERGIE ATOMIQUE ET AUX ENERGIES ALTERNATIVES (FR) ; SALZGITTER MANNESMANN PRECISION ETIRAGE



SAS (FR)

(21) BR 11 2016 003428-7 A8	Código 6.1 - Exigência Técnica (22) 02/08/2014 (71) ALPLA WERKE ALWIN LEHNER GMBH & CO. KG (AT)
(21) BR 11 2016 003513-5 A2	Código 6.1 - Exigência Técnica (22) 19/08/2014 (71) ETHICON ENDO-SURGERY, LLC (PR)
(21) BR 11 2016 008817-4 A2	Código 6.1 - Exigência Técnica (22) 21/10/2014 (71) DOLBY INTERNATIONAL AB (NL)
(21) BR 11 2016 008974-0 A2	Código 6.1 - Exigência Técnica (22) 29/09/2014 (71) PLAQLESS LTD. (IL)
(21) BR 11 2016 011660-7 A2	Código 6.1 - Exigência Técnica (22) 26/11/2014 (71) CYTIVA BIOPROCESS R&D AB (SE)
(21) BR 11 2016 014394-9 A2	Código 6.1 - Exigência Técnica (22) 19/12/2014 (71) CAN TECHNOLOGIES, INC. (US)
(21) BR 11 2016 014803-7 A2	Código 6.1 - Exigência Técnica (22) 06/11/2014 (71) CYTEC INDUSTRIES INC. (US)
(21) BR 11 2016 015873-3 A2	Código 6.1 - Exigência Técnica (22) 08/01/2015 (71) GARLOCK SEALING TECHNOLOGIES LLC (US)
(21) BR 11 2016 023733-1 A2	Código 6.1 - Exigência Técnica (22) 30/04/2015 (71) WESTROCK PACKAGING SYSTEMS, LLC (US)
(21) BR 11 2016 027187-4 A8	Código 6.1 - Exigência Técnica (22) 29/05/2015 (71) SAINT-GOBAIN ABRASIVES, INC. (US) ; SAINT-GOBAIN ABRASIFS (FR)



(21) BR 11 2016 027445-8 A2	Código 6.1 - Exigência Técnica (22) 22/05/2015 (71) KOCHER-PLASTIK MASCHINENBAU GMBH (DE)
(21) BR 11 2017 002961-8 A2	Código 6.1 - Exigência Técnica (22) 07/08/2015 (71) NOK CORPORATION (JP)
(21) BR 11 2017 006428-6 A2	Código 6.1 - Exigência Técnica (22) 29/09/2015 (71) SUMITOMO CHEMICAL COMPANY, LIMITED (JP)
(21) BR 11 2017 006613-0 A2	Código 6.1 - Exigência Técnica (22) 16/06/2016 (71) UPL LIMITED (IN)
(21) BR 11 2017 008758-8 A2	Código 6.1 - Exigência Técnica (22) 02/11/2015 (71) ZIEMANN HOLVRIEKA GMBH (DE)
(21) BR 11 2017 012216-2 A2	Código 6.1 - Exigência Técnica (22) 08/12/2015 (71) FIBROLINE (FR)
(21) BR 11 2017 012340-1 A2	Código 6.1 - Exigência Técnica (22) 03/11/2015 (71) SOCIÉTÉ DES PRODUITS NESTLÉ S.A. (CH)
(21) BR 11 2017 012542-0 A2	Código 6.1 - Exigência Técnica (22) 16/12/2015 (71) GRAPHIC PACKAGING INTERNATIONAL, LLC (US)
(21) BR 11 2017 013106-4 A2	Código 6.1 - Exigência Técnica (22) 15/12/2015 (71) KRAFT FOODS GROUP BRANDS LLC (US)
(21) BR 11 2017 013243-5 A2	Código 6.1 - Exigência Técnica (22) 18/12/2015 (71) DOW GLOBAL TECHNOLOGIES LLC (US) ; DOW BRASIL SUDESTE INDUSTRIAL LTDA (BR/SP)
(21) BR 11 2017 013311-3 A2	Código 6.1 - Exigência Técnica



	(22) 22/12/2015 (71) ACELRX PHARMACEUTICALS, INC. (US)
(21) BR 11 2017 015999-6 A2	Código 6.1 - Exigência Técnica (22) 29/01/2016 (71) BRASKEM AMERICA, INC. (US)
(21) BR 11 2017 019546-1 A2	Código 6.1 - Exigência Técnica (22) 15/03/2016 (71) SIEMENS AKTIENGESELLSCHAFT (DE)
(21) BR 11 2017 020141-0 A2	Código 6.1 - Exigência Técnica (22) 21/03/2016 (71) EVONIK OPERATIONS GMBH (DE)
(21) BR 11 2017 020589-0 A2	Código 6.1 - Exigência Técnica (22) 19/02/2016 (71) SAINT-GOBAIN GLASS FRANCE (FR)
(21) BR 11 2017 021094-0 A2	Código 6.1 - Exigência Técnica (22) 26/02/2016 (71) THYSSENKRUPP STEEL EUROPE AG (DE) ; THYSSENKRUPP AG (DE)
(21) BR 11 2017 025558-8 A2	Código 6.1 - Exigência Técnica (22) 01/06/2016 (71) SIKA TECHNOLOGY AG (CH)
(21) BR 11 2017 025588-0 A2	Código 6.1 - Exigência Técnica (22) 27/05/2016 (71) COÖPERATIE AVEBE U.A. (NL)
(21) BR 11 2017 025741-6 A2	Código 6.1 - Exigência Técnica (22) 29/06/2016 (71) SCG CHEMICALS COMPANY LIMITED (TH) ; THAI PLASTIC AND CHEMICALS PUBLIC COMPANY LIMITED (TH)
(21) BR 11 2017 026192-8 A2	Código 6.1 - Exigência Técnica (22) 14/06/2016 (71) DOW GLOBAL TECHNOLOGIES LLC (US)
(21) BR 11 2017 026925-2 A2	Código 6.1 - Exigência Técnica (22) 29/06/2015



	(71) DOW GLOBAL TECHNOLOGIES LLC (US)
--	---------------------------------------

(21) BR 11 2018 000382-4 A2	Código 6.1 - Exigência Técnica (22) 24/09/2015 (71) NISSAN MOTOR CO., LTD. (JP)
------------------------------------	---

(21) BR 11 2018 000845-1 A2	Código 6.1 - Exigência Técnica (22) 17/07/2015 (71) LM WP PATENT HOLDING A/S (DK)
------------------------------------	---

(21) BR 11 2018 003980-2 A2	Código 6.1 - Exigência Técnica (22) 19/07/2016 (71) FILIP SEDIC (SE)
------------------------------------	--

(21) BR 11 2018 010195-8 A8	Código 6.1 - Exigência Técnica (22) 11/11/2016 (71) PRECISION PLANTING LLC (US)
------------------------------------	---

(21) BR 11 2018 011101-5 A2	Código 6.1 - Exigência Técnica (22) 22/11/2016 (71) VICTAULIC COMPANY (US)
------------------------------------	--

(21) BR 11 2018 068669-7 A2	Código 6.1 - Exigência Técnica (22) 15/03/2017 (71) ISP INVESTMENTS LLC (US)
------------------------------------	--

(21) BR 11 2018 069876-8 A2	Código 6.1 - Exigência Técnica (22) 24/03/2017 (71) L'OREAL (FR)
------------------------------------	--

(21) BR 11 2019 009719-8 A2	Código 6.1 - Exigência Técnica (22) 15/11/2016 (71) COMPAGNIE GERVAIS DANONE (FR)
------------------------------------	---

(21) BR 12 2020 015829-8 A2	Código 6.1 - Exigência Técnica (22) 07/03/2014 (62) BR 11 2015 021457-6 07/03/2014 (71) DARAMIC, LLC (US)
------------------------------------	--

(21) BR 12 2021 018583-2 A2	Código 6.1 - Exigência Técnica (22) 30/01/2013 (62) BR 11 2014 019142-5 30/01/2013
------------------------------------	--



(71) THE PROCTER & GAMBLE COMPANY (US)

(21) BR 20 2016 010606-6 U2 Código 6.1 - Exigência Técnica
(22) 11/05/2016
(71) TRANS ERG MECANICA INDUSTRIAL LTDA EPP (BR/SP)

(21) BR 20 2020 017269-2 U2 Código 6.1 - Exigência Técnica
(22) 24/08/2020
(71) ANGELUS INDUSTRIA DE PRODUTOS ODONTOLOGICOS S/A (BR/PR)

(21) BR 20 2020 021352-6 U2 Código 6.1 - Exigência Técnica
(22) 19/10/2020
(71) SEBASTIÃO ROBERTO FELIPE (BR/MG)

(21) BR 21 2016 026522-5 U2 Código 6.1 - Exigência Técnica
(22) 12/05/2016
(71) AP PHARMA SYSTEMS ATOMIZADORES E DISPENSADORES LTDA.
(BR/SP)

(21) PI 0906447-8 A2 Código 6.1 - Exigência Técnica
(22) 12/02/2009
(71) HALDOR TOPSØE A/S (DK)

(21) PI 0913283-0 A2 Código 6.1 - Exigência Técnica
(22) 17/06/2009
(71) 77 Elektronika Műszeripari Kft (HU)

(21) PI 1012647-3 A2 Código 6.1 - Exigência Técnica
(22) 01/04/2010
(71) Biogenerix AG (DE)

(21) PI 1013958-3 A2 Código 6.1 - Exigência Técnica
(22) 25/06/2010
(71) MEDIVIR AB (SE)



Código 6.6.1 - Exigência Formal - art. 38 (I) da Lei 13.123/2015

Informe se houve acesso ao patrimônio genético nacional, conforme o art. 38 (I) da Lei 13.123/2015. Para Declaração Positiva de Acesso, gerar uma Guia de Recolhimento da União (GRU) de código 264. Caso a exigência não seja cumprida em até 60 (sessenta) dias, será considerado pelo INPI que não houve acesso ao patrimônio genético nacional.

(21) BR 11 2012 001476-5 A2	Código 6.6.1 - Exigência Formal - art. 38 (I) da Lei 13.123/2015 (22) 15/07/2010 (71) LINDE AKTIENGESELLSCHAFT (DE)
(21) BR 11 2012 007110-6 A2	Código 6.6.1 - Exigência Formal - art. 38 (I) da Lei 13.123/2015 (22) 30/09/2010 (71) ADARE PHARMACEUTICALS, INC. (US)
(21) BR 11 2012 008911-0 A2	Código 6.6.1 - Exigência Formal - art. 38 (I) da Lei 13.123/2015 (22) 18/10/2010 (71) CHINA PETROLEUM & CHEMICAL CORPORATION (CN) ; BEIJING RESEARCH INSTITUTE OF CHEMICAL INDUSTRY, CHINA PETROLEUM & CHEMICAL CORPORATION (CN)
(21) BR 11 2012 009364-9 A2	Código 6.6.1 - Exigência Formal - art. 38 (I) da Lei 13.123/2015 (22) 22/09/2010 (71) SCHÜLKE & MAYR GMBH (DE)
(21) BR 11 2012 009564-1 A2	Código 6.6.1 - Exigência Formal - art. 38 (I) da Lei 13.123/2015 (22) 19/10/2010 (71) 3D SPORT SIGNS, S.L. (ES)
(21) BR 11 2012 014811-7 A2	Código 6.6.1 - Exigência Formal - art. 38 (I) da Lei 13.123/2015 (22) 15/12/2010 (71) THE GILLETTE COMPANY (US)
(21) BR 11 2012 015872-4 A2	Código 6.6.1 - Exigência Formal - art. 38 (I) da Lei 13.123/2015 (22) 07/12/2010 (71) HENGST GMBH & CO. KG (DE)
(21) BR 11 2012 018826-7 A2	Código 6.6.1 - Exigência Formal - art. 38 (I) da Lei 13.123/2015 (22) 25/12/2009 (71) Changzheng Engineering Co., Ltd. (CN)



(21) BR 11 2013 007288-1 A2	Código 6.6.1 - Exigência Formal - art. 38 (I) da Lei 13.123/2015 (22) 29/09/2010 (71) DOW GLOBAL TECHNOLOGIES LLC (US)
(21) BR 11 2013 021995-5 A2	Código 6.6.1 - Exigência Formal - art. 38 (I) da Lei 13.123/2015 (22) 02/03/2012 (71) ALCATEL LUCENT (FR)
(21) BR 11 2013 023440-7 A2	Código 6.6.1 - Exigência Formal - art. 38 (I) da Lei 13.123/2015 (22) 16/09/2011 (71) ALLTECH, INC. (US)
(21) BR 11 2015 024255-3 A2	Código 6.6.1 - Exigência Formal - art. 38 (I) da Lei 13.123/2015 (22) 20/03/2014 (71) NUTRICHEM COMPANY LIMITED (CN) ; SHANGYU NUTRICHEM CO., LTD. (CN)
(21) PI 0924551-0 A2	Código 6.6.1 - Exigência Formal - art. 38 (I) da Lei 13.123/2015 (22) 09/06/2009 (71) TARKETT G.D.L. S. A. (LU)
(21) PI 1011313-4 A2	Código 6.6.1 - Exigência Formal - art. 38 (I) da Lei 13.123/2015 (22) 26/05/2010 (71) Qualcomm Incorporated (US)



Código 6.6.3 - Exigência formal – listagem de sequências.

Apresentar listagem de sequências (de nucleotídeos e/ou de aminoácidos) em meio eletrônico no padrão OMPI ST.25, segundo as regras definidas pela Resolução vigente, mediante Guia de Recolhimento da União (GRU) de código 207. O depositante poderá obter o parecer através do endereço eletrônico www.inpi.gov.br – Acesso rápido – Faça uma busca – Patente. Para acessar, cadastre-se no Portal do INPI e use login e senha. A não manifestação do depositante no prazo de 60 (sessenta) dias desta data acarretará o arquivamento do pedido, de acordo com o Art. 34 da LPI.

(21) BR 11 2016 012197-0 A2

Código 6.6.3 - Exigência formal – listagem de sequências.

(22) 29/11/2013

(71) CHINA AGRICULTURAL UNIVERSITY (CN)



Código 6.7 - Outras Exigências

Suspensão do andamento do pedido de patente para que seja feita a instrução regular do pedido de patente. O depositante poderá obter o parecer através do endereço eletrônico www.inpi.gov.br - No Acesso rápido – Faça uma busca - Patente. Para acessar, cadastre-se no Portal do INPI e use login e senha. A não manifestação do depositante no prazo de 90 (noventa) dias desta data acarretará o arquivamento definitivo do pedido.

(21) **BR 10 2015 017470-5 A2** Código 6.7 - Outras Exigências
(22) 22/07/2015
(71) UNIVERSIDADE ESTADUAL DE PONTA GROSSA (BR/PR)

(21) **BR 10 2019 013018-0 A2** Código 6.7 - Outras Exigências
(22) 22/06/2019
(71) MARCELO RAMOS CEPEDA MARQUES (BR/MS) ; VAGNER ALVES CARDOSO (BR/SP)

(21) **BR 11 2014 026720-0 A2** Código 6.7 - Outras Exigências
(22) 24/04/2013
(71) CJ CHEILJEDANG CORPORATION (KR)

(21) **BR 11 2014 030202-2 A2** Código 6.7 - Outras Exigências
(22) 03/06/2013
(71) GENOMATICA, INC. (US)

(21) **BR 11 2015 008858-9 A2** Código 6.7 - Outras Exigências
(22) 15/10/2013
(71) ROAL OY (FI)

(21) **BR 11 2016 013485-0 A2** Código 6.7 - Outras Exigências
(22) 11/12/2014
(71) DUPONT NUTRITION BIOSCIENCES APS. (DK)



Código 6.9 - Publicação Anulada

Anulação da publicação da exigência por ter sido indevida.

(21) BR 11 2017 012343-6 A2	Código 6.9 - Publicação Anulada (22) 15/12/2015 (71) AKZO NOBEL CHEMICALS INTERNATIONAL B.V. (NL) Anulada a publicação código 6.1 na RPI nº 2647 de 28/09/2021 por ter sido indevida.
(21) BR 11 2017 013518-3 A2	Código 6.9 - Publicação Anulada (22) 30/11/2015 (71) PIRELLI TYRE S.P.A. (IT) Anulada a publicação código 6.1 na RPI nº 2646 de 21/09/2021 por ter sido indevida.
(21) BR 11 2017 021866-6 A2	Código 6.9 - Publicação Anulada (22) 06/01/2017 (71) JIANGSU ROTAM CHEMISTRY CO., LTD (CN) Anulada a publicação código 6.23 na RPI nº 2648 de 05/10/2021 por ter sido indevida.



Código 6.10 - Republicação

Republicação da publicação de qualquer um dos subitens anteriores por ter sido efetuada com incorreção.

(21) BR 11 2016 023151-1 A2

Código 6.10 - Republicação

(22) 03/04/2015

(71) DOUXMATOK LTD (IL)

Republica-se a exigência da RPI 2648 de 05/10/2021 por ter sido efetuada com incorreção.



Código 6.21 - Exigência preliminar - pedidos com buscas realizadas por outros Escritórios de Patentes

Suspensão do andamento do pedido de patente que, para instrução regular, aguardará o atendimento ou contestação das exigências formuladas. O depositante poderá obter o parecer através do endereço eletrônico www.inpi.gov.br - Acesso rápido - Faça uma busca - Patente. Para acessar, cadastre-se no Portal do INPI e use login e senha. A não manifestação do depositante no prazo de 90 (noventa) dias desta data acarretará o arquivamento definitivo do pedido.

(21) BR 10 2016 009526-3 A2	Código 6.21 - Exigência preliminar - pedidos com buscas realizadas por outros Escritórios de Patentes (22) 28/04/2016 (51) B60R 7/02 (2006.01) (71) FORD GLOBAL TECHNOLOGIES, LLC (US)
(21) BR 11 2012 022574-0 A2	Código 6.21 - Exigência preliminar - pedidos com buscas realizadas por outros Escritórios de Patentes (22) 04/03/2011 (51) G10L 19/02 (2013.01), G10L 21/02 (2013.01), G10L 21/04 (2013.01) (71) FRAUNHOFER-GESELLSCHAFT ZUR FÖRDERUNG DER ANGEWANDTEN FORSCHUNG E.V. (DE) ; DOLBY INTERNATIONAL AB (DE)
(21) BR 11 2013 009246-7 A2	Código 6.21 - Exigência preliminar - pedidos com buscas realizadas por outros Escritórios de Patentes (22) 13/10/2011 (51) G06T 7/00 (2017.01) (71) KONINKLIJKE PHILIPS N.V. (NL)
(21) BR 11 2013 029332-2 A2	Código 6.21 - Exigência preliminar - pedidos com buscas realizadas por outros Escritórios de Patentes (22) 15/05/2012 (51) A61K 9/00 (2006.01), A61K 9/06 (2006.01), A61K 31/568 (2006.01), A61K 47/34 (2017.01), A61K 47/44 (2017.01), A61P 5/26 (2006.01) (71) ACERUS PHARMACEUTICALS SRL (BB)
(21) BR 11 2016 024695-0 A2	Código 6.21 - Exigência preliminar - pedidos com buscas realizadas por outros Escritórios de Patentes (22) 22/04/2015 (51) A45D 7/04 (2006.01), A45D 19/02 (2006.01), A45D 40/22 (2006.01), A61K 8/02 (2006.01), A61K 8/42 (2006.01), A61K 8/81 (2006.01), A61K 8/891 (2006.01), A61Q 5/06 (2006.01) (71) THE PROCTER & GAMBLE COMPANY (US)



(21) BR 12 2020 013823-8 A2	Código 6.21 - Exigência preliminar - pedidos com buscas realizadas por outros Escritórios de Patentes (22) 25/06/2015 (51) A24F 47/00 (2020.01) (71) NICOVENTURES TRADING LIMITED (GB)
(21) BR 12 2020 014563-3 A2	Código 6.21 - Exigência preliminar - pedidos com buscas realizadas por outros Escritórios de Patentes (22) 01/04/2016 (51) B65D 17/50 (2006.01) (71) GREGOR ANTON PIECH (AT)
(21) BR 12 2020 026583-3 A2	Código 6.21 - Exigência preliminar - pedidos com buscas realizadas por outros Escritórios de Patentes (22) 10/09/2013 (51) B65D 1/02 (2006.01), B65D 41/02 (2006.01), B65D 51/16 (2006.01) (71) OWENS-BROCKWAY GLASS CONTAINER INC. (US)



Código 6.22 - Exigência preliminar - pedidos sem buscas realizadas por outros Escritórios de Patentes

Suspensão do andamento do pedido de patente que, para instrução regular, aguardará o atendimento ou contestação das exigências formuladas. O depositante poderá obter o parecer através do endereço eletrônico www.inpi.gov.br - Acesso rápido - Faça uma busca - Patente. Para acessar, cadastre-se no Portal do INPI e use login e senha. A não manifestação do depositante no prazo de 90 (noventa) dias desta data acarretará o arquivamento definitivo do pedido.

(21) BR 10 2014 002430-1 A2 Código 6.22 - Exigência preliminar - pedidos sem buscas realizadas por outros Escritórios de Patentes
(22) 31/01/2014
(51) C01F 11/00 (2006.01), C01B 33/00 (2006.01), C08F 255/02 (2006.01)
(71) Fundação Universidade Federal de São Carlos (BR/SP)

(21) BR 10 2014 004992-4 A8 Código 6.22 - Exigência preliminar - pedidos sem buscas realizadas por outros Escritórios de Patentes
(22) 28/02/2014
(51) E02D 29/02 (2006.01), E02B 7/00 (2006.01)
(71) CREAM ENGENHARIA LTDA - EPP (BR/MG)

(21) BR 10 2014 010137-3 A2 Código 6.22 - Exigência preliminar - pedidos sem buscas realizadas por outros Escritórios de Patentes
(22) 28/04/2014
(51) G06Q 20/40 (2012.01), G07F 19/00 (2006.01), G06Q 20/10 (2012.01), G06F 21/32 (2013.01)
(71) TECNOLOGIA BANCÁRIA S/A (BR/SP)

(21) BR 10 2014 022088-7 A2 Código 6.22 - Exigência preliminar - pedidos sem buscas realizadas por outros Escritórios de Patentes
(22) 05/09/2014
(51) E03B 3/02 (2006.01)
(71) UNIVERSIDADE FEDERAL DO PARANÁ (BR/PR) ; TIGRE S.A. PARTICIPAÇÕES (BR/SC)

(21) BR 10 2014 023552-3 A2 Código 6.22 - Exigência preliminar - pedidos sem buscas realizadas por outros Escritórios de Patentes
(22) 23/09/2014
(51) E02F 5/22 (2006.01), E02F 5/02 (2006.01), A01B 35/16 (2006.01), A01B 7/00 (2006.01), A01B 13/00 (2006.01)
(71) UNIVERSIDADE FEDERAL DE SANTA MARIA (BR/RS)



(21) BR 10 2014 033139-5 A2	<p>Código 6.22 - Exigência preliminar - pedidos sem buscas realizadas por outros Escritórios de Patentes</p> <p>(22) 19/12/2014</p> <p>(51) E04B 2/04 (2006.01), B28B 7/18 (2006.01), B28B 7/16 (2006.01), E04C 1/39 (2006.01), C04B 35/14 (2006.01), C04B 35/10 (2006.01)</p> <p>(71) UNIVERSIDADE FEDERAL DO PARÁ (BR/PA)</p>
(21) BR 10 2015 000302-1 A2	<p>Código 6.22 - Exigência preliminar - pedidos sem buscas realizadas por outros Escritórios de Patentes</p> <p>(22) 07/01/2015</p> <p>(51) A61F 2/78 (2006.01), A41D 13/05 (2006.01), A41F 1/02 (2006.01), A43C 9/00 (2006.01), A44B 11/02 (2006.01), A44B 11/04 (2006.01), A44B 19/02 (2006.01), A44B 19/08 (2006.01), A41D 13/06 (2006.01)</p> <p>(71) CENTRO HOSPITALAR DE REABILITAÇÃO DO PARANÁ (BR/PR) ; UNIVERSIDADE TECNOLÓGICA FEDERAL DO PARANÁ (BR/PR)</p>
(21) BR 10 2015 010545-2 A2	<p>Código 6.22 - Exigência preliminar - pedidos sem buscas realizadas por outros Escritórios de Patentes</p> <p>(22) 08/05/2015</p> <p>(51) B60R 19/46 (2006.01)</p> <p>(71) LEANDRO RETZLAFF (BR/DF)</p>
(21) BR 10 2015 016356-8 A2	<p>Código 6.22 - Exigência preliminar - pedidos sem buscas realizadas por outros Escritórios de Patentes</p> <p>(22) 30/06/2015</p> <p>(51) E04G 13/06 (2006.01)</p> <p>(71) FUNDAÇÃO UNIVERSIDADE FEDERAL DO TOCANTINS (BR/TO)</p>
(21) BR 10 2015 016438-6 A2	<p>Código 6.22 - Exigência preliminar - pedidos sem buscas realizadas por outros Escritórios de Patentes</p> <p>(22) 08/07/2015</p> <p>(51) E03B 11/00 (2006.01)</p> <p>(71) ANTÔNIO CARLOS TORRES (BR/ES)</p>
(21) BR 10 2015 018626-6 A2	<p>Código 6.22 - Exigência preliminar - pedidos sem buscas realizadas por outros Escritórios de Patentes</p> <p>(22) 01/08/2015</p> <p>(51) A61F 2/12 (2006.01)</p> <p>(71) ESTEFANO LUIZ FAVARETTO (BR/SP)</p>
(21) BR 10 2015 032038-8 A2	<p>Código 6.22 - Exigência preliminar - pedidos sem buscas realizadas por outros Escritórios de Patentes</p> <p>(22) 21/12/2015</p>



(51) A61F 5/56 (2006.01), A61C 11/08 (2006.01)
(71) VALERIA TESTON CAMPINAS - ME (BR/SP)

(21) BR 10 2015 032502-9 A2 Código 6.22 - Exigência preliminar - pedidos sem buscas realizadas por outros Escritórios de Patentes
(22) 23/12/2015
(51) B23K 20/12 (2006.01)
(71) RAFAEL EUGENIO DOS SANTOS (BR/RS)

(21) BR 10 2016 023549-9 A2 Código 6.22 - Exigência preliminar - pedidos sem buscas realizadas por outros Escritórios de Patentes
(22) 10/10/2016
(51) C08B 31/00 (2006.01)
(71) INSTITUTO FEDERAL DE EDUCAÇÃO, CIÊNCIA E TECNOLOGIA BAIANO (BR/BA) ; UNIVERSIDADE FEDERAL DA BAHIA (BR/BA)



Código 6.23 - Exigência preliminar - pedidos com buscas realizadas por outros Escritórios de Patentes

Suspensão do andamento do pedido de patente que, para instrução regular, aguardará o atendimento ou contestação das exigências formuladas. O depositante poderá obter o parecer através do endereço eletrônico www.inpi.gov.br - Acesso rápido - Faça uma busca - Patente. Para acessar, cadastre-se no Portal do INPI e use login e senha. A não manifestação do depositante no prazo de 90 (noventa) dias desta data acarretará o arquivamento definitivo do pedido.

(21) BR 10 2017 000719-7 A2	Código 6.23 - Exigência preliminar - pedidos com buscas realizadas por outros Escritórios de Patentes (22) 12/01/2017 (51) A61G 11/00 (2006.01) (71) ATOM MEDICAL CORPORATION (JP)
(21) BR 10 2017 001108-9 A2	Código 6.23 - Exigência preliminar - pedidos com buscas realizadas por outros Escritórios de Patentes (22) 18/01/2017 (51) B41J 2/32 (2006.01), B41J 3/407 (2006.01), B41J 29/13 (2006.01), B41J 3/46 (2006.01) (71) PHOENIX CONTACT GMBH & CO. KG (DE)
(21) BR 10 2017 002322-2 A2	Código 6.23 - Exigência preliminar - pedidos com buscas realizadas por outros Escritórios de Patentes (22) 03/02/2017 (51) A23B 7/16 (2006.01) (71) UNIVERSIDAD DE SANTIAGO DE CHILE (CL)
(21) BR 10 2017 003973-0 A2	Código 6.23 - Exigência preliminar - pedidos com buscas realizadas por outros Escritórios de Patentes (22) 24/02/2017 (51) A61K 33/20 (2006.01), A61K 47/34 (2017.01), A61P 15/00 (2006.01), A61P 15/02 (2006.01), A61P 31/18 (2006.01), A61P 31/04 (2006.01), A61P 31/00 (2006.01) (71) REOXCYN DISCOVERIES GROUP, INC. (US)
(21) BR 10 2017 007259-2 A2	Código 6.23 - Exigência preliminar - pedidos com buscas realizadas por outros Escritórios de Patentes (22) 07/04/2017 (51) B65D 51/22 (2006.01), B65D 51/20 (2006.01), B65D 41/06 (2006.01), B65D 41/10 (2006.01) (71) ALBEA SERVICES (FR)



(21) BR 10 2017 007883-3 A2	<p>Código 6.23 - Exigência preliminar - pedidos com buscas realizadas por outros Escritórios de Patentes (22) 17/04/2017 (51) A01N 55/08 (2006.01), B65B 25/04 (2006.01) (71) AGROFRESH INC. (US)</p>
(21) BR 10 2017 009507-0 A2	<p>Código 6.23 - Exigência preliminar - pedidos com buscas realizadas por outros Escritórios de Patentes (22) 05/05/2017 (51) A61J 1/00 (2006.01), A61B 50/00 (2016.01), A61B 10/00 (2006.01), G01N 33/48 (2006.01), B65D 85/50 (2006.01), B65D 81/36 (2006.01) (71) MAXILABOR DIAGNÓSTICOS LTDA - EPP (BR/SP)</p>
(21) BR 10 2017 009564-9 A2	<p>Código 6.23 - Exigência preliminar - pedidos com buscas realizadas por outros Escritórios de Patentes (22) 05/05/2017 (51) B65H 18/00 (2006.01), B65H 16/00 (2006.01), B65H 35/00 (2006.01) (71) A. CELLI NONWOVENS S.P.A. (IT)</p>
(21) BR 10 2017 012450-9 A2	<p>Código 6.23 - Exigência preliminar - pedidos com buscas realizadas por outros Escritórios de Patentes (22) 12/06/2017 (51) A01N 31/02 (2006.01), A01N 25/10 (2006.01), A01P 19/00 (2006.01) (71) UNIVERSIDADE FEDERAL DA BAHIA (BR/BA)</p>
(21) BR 10 2017 013190-4 A2	<p>Código 6.23 - Exigência preliminar - pedidos com buscas realizadas por outros Escritórios de Patentes (22) 19/06/2017 (51) F16K 15/16 (2006.01), F04B 39/10 (2006.01) (71) WHIRLPOOL S.A. (BR/SP)</p>
(21) BR 10 2017 013655-8 A2	<p>Código 6.23 - Exigência preliminar - pedidos com buscas realizadas por outros Escritórios de Patentes (22) 23/06/2017 (51) B65D 41/06 (2006.01), B65D 41/08 (2006.01), B65D 51/22 (2006.01), B65D 51/20 (2006.01) (71) ALBEA SERVICES (FR)</p>
(21) BR 10 2017 016671-6 A2	<p>Código 6.23 - Exigência preliminar - pedidos com buscas realizadas por outros Escritórios de Patentes (22) 03/08/2017 (51) A01N 65/28 (2009.01), A01N 25/04 (2006.01), A01P 17/00 (2006.01)</p>



(71) CSI AGRO COMERCIO DE FERTILIZANTES EIRELI (BR/PR)

(21) BR 10 2017 016769-0 A2 Código 6.23 - Exigência preliminar - pedidos com buscas realizadas por outros Escritórios de Patentes
 (22) 04/08/2017
 (51) A01N 25/34 (2006.01), A01N 65/44 (2009.01), A01N 35/00 (2006.01), A01N 27/00 (2006.01), C08L 23/06 (2006.01), C08L 23/04 (2006.01), B65D 33/00 (2006.01), B65D 81/28 (2006.01), B65D 81/24 (2006.01), B65F 1/00 (2006.01), B65F 1/06 (2006.01)
 (71) JOSIEL CARVALHO FELICIANO (BR/SC)

(21) BR 10 2017 016856-5 A2 Código 6.23 - Exigência preliminar - pedidos com buscas realizadas por outros Escritórios de Patentes
 (22) 04/08/2017
 (51) B65D 21/02 (2006.01), B65D 71/00 (2006.01), B65D 71/50 (2006.01)
 (71) OREGON PRECISION INDUSTRIES, INC. DBA PAK TECH (US)

(21) BR 10 2017 017496-4 A2 Código 6.23 - Exigência preliminar - pedidos com buscas realizadas por outros Escritórios de Patentes
 (22) 15/08/2017
 (51) B65D 21/02 (2006.01), B65D 71/00 (2006.01)
 (71) OREGON PRECISION INDUSTRIES, INC. DBA PAKTECH (US)

(21) BR 10 2017 017824-2 A2 Código 6.23 - Exigência preliminar - pedidos com buscas realizadas por outros Escritórios de Patentes
 (22) 21/08/2017
 (51) F16K 17/26 (2006.01), F17D 3/10 (2006.01), F16K 1/22 (2006.01), G01N 7/14 (2006.01)
 (71) GENERAL ELECTRIC TECHNOLOGY GMBH (CH)

(21) BR 10 2017 019120-6 A2 Código 6.23 - Exigência preliminar - pedidos com buscas realizadas por outros Escritórios de Patentes
 (22) 06/09/2017
 (51) A01N 25/32 (2006.01), A01N 43/90 (2006.01), A01N 41/02 (2006.01), A01N 41/06 (2006.01), A01N 43/40 (2006.01), A01N 47/24 (2006.01), A01N 57/20 (2006.01)
 (71) UPL CORPORATION LIMITED (MU)

(21) BR 10 2017 019233-4 A2 Código 6.23 - Exigência preliminar - pedidos com buscas realizadas por outros Escritórios de Patentes
 (22) 08/09/2017
 (51) B65D 8/04 (2006.01)
 (71) WHIRLPOOL S.A. (BR/SP)



(21) BR 10 2017 021927-5 A2	Código 6.23 - Exigência preliminar - pedidos com buscas realizadas por outros Escritórios de Patentes (22) 11/10/2017 (51) B65D 41/02 (2006.01), B65D 51/24 (2006.01), B65D 81/36 (2006.01), A63H 33/08 (2006.01) (71) 1316 LLC (US)
<hr/>	
(21) BR 10 2017 022324-8 A2	Código 6.23 - Exigência preliminar - pedidos com buscas realizadas por outros Escritórios de Patentes (22) 17/10/2017 (51) B65B 11/58 (2006.01), B65B 35/50 (2006.01), B65D 71/00 (2006.01), B65D 75/00 (2006.01) (71) MASCHINENFABRIK MÖLLERS GMBH (DE)
<hr/>	
(21) BR 10 2017 023825-3 A2	Código 6.23 - Exigência preliminar - pedidos com buscas realizadas por outros Escritórios de Patentes (22) 06/11/2017 (51) B65B 41/14 (2006.01), B65B 65/02 (2006.01), B65H 20/16 (2006.01), B65H 20/08 (2006.01) (71) CP PACKAGING, INC. (US)
<hr/>	
(21) BR 10 2017 024996-4 A2	Código 6.23 - Exigência preliminar - pedidos com buscas realizadas por outros Escritórios de Patentes (22) 22/11/2017 (51) B41J 2/21 (2006.01), B41J 2/01 (2006.01) (71) CANON KABUSHIKI KAISHA (JP)
<hr/>	
(21) BR 10 2017 026411-4 A8	Código 6.23 - Exigência preliminar - pedidos com buscas realizadas por outros Escritórios de Patentes (22) 07/12/2017 (51) A01N 65/22 (2009.01), A01N 25/28 (2006.01), A01P 7/04 (2006.01) (71) UNIVERSIDADE ESTADUAL DE CAMPINAS - UNICAMP (BR/SP)
<hr/>	
(21) BR 10 2017 026714-8 A2	Código 6.23 - Exigência preliminar - pedidos com buscas realizadas por outros Escritórios de Patentes (22) 11/12/2017 (51) B65F 1/12 (2006.01), B65F 1/14 (2006.01), B65F 1/16 (2006.01), B66F 11/04 (2006.01) (71) TORRE VERDE PRODUTOS E SERVIÇOS AMBIENTAIS LTDA (BR/SC)
<hr/>	
(21) BR 10 2017 026974-4 A2	Código 6.23 - Exigência preliminar - pedidos com buscas realizadas por outros Escritórios de Patentes



	(22) 14/12/2017 (51) B67C 3/28 (2006.01) (71) GABRIEL GELLI CHECCHINATO (BR/SP)
(21) BR 11 2017 022870-0 A2	Código 6.23 - Exigência preliminar - pedidos com buscas realizadas por outros Escritórios de Patentes (22) 31/03/2017 (51) A61K 31/497 (2006.01), A61K 31/43 (2006.01), A61P 31/04 (2006.01) (71) WOCKHARDT LIMITED (IN)
(21) BR 11 2018 007218-4 A2	Código 6.23 - Exigência preliminar - pedidos com buscas realizadas por outros Escritórios de Patentes (22) 31/03/2017 (51) B65D 8/00 (2006.01), B65D 1/02 (2006.01), B65D 41/34 (2006.01), B65D 85/72 (2006.01) (71) AMCOR RIGID PLASTICS USA, LLC (US)
(21) BR 11 2018 009667-9 A2	Código 6.23 - Exigência preliminar - pedidos com buscas realizadas por outros Escritórios de Patentes (22) 08/02/2017 (51) A22C 21/00 (2006.01) (71) LINCO FOOD SYSTEMS A/S (DK)
(21) BR 11 2018 011152-0 A2	Código 6.23 - Exigência preliminar - pedidos com buscas realizadas por outros Escritórios de Patentes (22) 05/01/2017 (51) A61K 47/50 (2017.01) (71) ASCENDIS PHARMA GROWTH DISORDERS A/S (DK)
(21) BR 11 2018 011166-0 A2	Código 6.23 - Exigência preliminar - pedidos com buscas realizadas por outros Escritórios de Patentes (22) 09/02/2017 (51) A21D 8/04 (2006.01), A23L 7/104 (2016.01), A23L 7/117 (2016.01) (71) GENERAL MILLS, INC. (US)
(21) BR 11 2018 013529-1 A2	Código 6.23 - Exigência preliminar - pedidos com buscas realizadas por outros Escritórios de Patentes (22) 03/01/2017 (51) B65D 77/04 (2006.01) (71) MAUSER-WERKE GMBH (DE)
(21) BR 11 2018 013538-0 A2	Código 6.23 - Exigência preliminar - pedidos com buscas realizadas por outros Escritórios de Patentes



	(22) 26/01/2017 (51) A61K 31/702 (2006.01), A61K 45/06 (2006.01), A61K 35/741 (2015.01), A23L 29/30 (2016.01), A23L 33/21 (2016.01), A23L 33/10 (2016.01), A23L 33/135 (2016.01), A23L 33/00 (2016.01), A61P 3/04 (2006.01), A61P 3/06 (2006.01), A61P 9/00 (2006.01), A61P 9/12 (2006.01), A61P 13/00 (2006.01), A61P 13/10 (2006.01) (71) SOCIÉTÉ DES PRODUITS NESTLÉ S.A. (CH)
(21) BR 11 2018 013824-0 A2	Código 6.23 - Exigência preliminar - pedidos com buscas realizadas por outros Escritórios de Patentes (22) 23/01/2017 (51) A47J 43/07 (2006.01), A47J 43/08 (2006.01) (71) KONINKLIJKE PHILIPS N.V. (NL)
(21) BR 11 2018 013909-2 A2	Código 6.23 - Exigência preliminar - pedidos com buscas realizadas por outros Escritórios de Patentes (22) 04/01/2017 (51) B67D 1/04 (2006.01), A47J 31/46 (2006.01), B65D 77/06 (2006.01), B67D 1/08 (2006.01) (71) PEPSICO, INC. (US)
(21) BR 11 2018 013913-0 A2	Código 6.23 - Exigência preliminar - pedidos com buscas realizadas por outros Escritórios de Patentes (22) 20/01/2017 (51) B65B 31/02 (2006.01), A61J 3/00 (2006.01), B65B 43/60 (2006.01), B65B 3/00 (2006.01) (71) BAXTER INTERNATIONAL INC. (US) ; BAXTER HEALTHCARE SA (CH)
(21) BR 11 2018 014354-5 A2	Código 6.23 - Exigência preliminar - pedidos com buscas realizadas por outros Escritórios de Patentes (22) 23/01/2017 (51) A61J 1/10 (2006.01), A61K 9/08 (2006.01), A61L 2/07 (2006.01), A61K 31/167 (2006.01) (71) INNOPHARMA, INC. (US)
(21) BR 11 2018 014466-5 A2	Código 6.23 - Exigência preliminar - pedidos com buscas realizadas por outros Escritórios de Patentes (22) 07/02/2017 (51) B65D 85/804 (2006.01) (71) SOCIÉTÉ DES PRODUITS NESTLÉ S.A. (CH)
(21) BR 11 2018 014517-3 A2	Código 6.23 - Exigência preliminar - pedidos com buscas realizadas por outros Escritórios de Patentes



	(22) 03/02/2017 (51) B65D 75/58 (2006.01) (71) YARA INTERNATIONAL ASA (NO)
--	--

(21) BR 11 2018 014519-0 A2	Código 6.23 - Exigência preliminar - pedidos com buscas realizadas por outros Escritórios de Patentes (22) 17/01/2017 (51) A61K 33/06 (2006.01), A61K 33/10 (2006.01), A61K 31/66 (2006.01), C12N 5/00 (2006.01), C12N 5/04 (2006.01), C12N 5/073 (2010.01) (71) AMORPHICAL LTD. (IL)
------------------------------------	--

(21) BR 11 2018 014520-3 A2	Código 6.23 - Exigência preliminar - pedidos com buscas realizadas por outros Escritórios de Patentes (22) 17/01/2017 (51) A61K 33/06 (2006.01), A61K 33/10 (2006.01), A61K 31/66 (2006.01), A61K 9/00 (2006.01) (71) AMORPHICAL LTD. (IL)
------------------------------------	---

(21) BR 11 2018 014594-7 A2	Código 6.23 - Exigência preliminar - pedidos com buscas realizadas por outros Escritórios de Patentes (22) 19/01/2017 (51) B31B 70/16 (2017.01) (71) S.C. JOHNSON & SON, INC. (US)
------------------------------------	---

(21) BR 11 2018 014839-3 A2	Código 6.23 - Exigência preliminar - pedidos com buscas realizadas por outros Escritórios de Patentes (22) 27/01/2017 (51) A61K 31/485 (2006.01), A61K 47/36 (2006.01) (71) SPECGX LLC (US)
------------------------------------	--

(21) BR 11 2018 015108-4 A2	Código 6.23 - Exigência preliminar - pedidos com buscas realizadas por outros Escritórios de Patentes (22) 01/02/2017 (51) B65G 15/58 (2006.01) (71) LAITRAM, L.L.C. (US)
------------------------------------	--

(21) BR 11 2018 015141-6 A2	Código 6.23 - Exigência preliminar - pedidos com buscas realizadas por outros Escritórios de Patentes (22) 27/01/2017 (51) B65B 19/02 (2006.01), A24C 5/35 (2006.01), B65B 19/04 (2006.01), B65B 19/10 (2006.01) (71) PHILIP MORRIS PRODUCTS S.A. (CH)
------------------------------------	---



(21) BR 11 2018 015145-9 A2	Código 6.23 - Exigência preliminar - pedidos com buscas realizadas por outros Escritórios de Patentes (22) 27/01/2017 (51) B65B 19/02 (2006.01), B65B 19/04 (2006.01), B65B 19/10 (2006.01), B65B 19/12 (2006.01), B65B 19/14 (2006.01), A24C 5/35 (2006.01), B65D 85/10 (2006.01) (71) PHILIP MORRIS PRODUCTS S.A. (CH)
(21) BR 11 2018 015168-8 A2	Código 6.23 - Exigência preliminar - pedidos com buscas realizadas por outros Escritórios de Patentes (22) 07/02/2017 (51) B65B 61/10 (2006.01), B65B 11/00 (2006.01) (71) COLINES S.P.A. (IT)
(21) BR 11 2018 015171-8 A2	Código 6.23 - Exigência preliminar - pedidos com buscas realizadas por outros Escritórios de Patentes (22) 06/02/2017 (51) B65B 11/58 (2006.01), B65B 11/00 (2006.01), B65B 35/44 (2006.01), B65B 61/10 (2006.01) (71) COLINES S.P.A. (IT)
(21) BR 11 2018 015253-6 A2	Código 6.23 - Exigência preliminar - pedidos com buscas realizadas por outros Escritórios de Patentes (22) 24/02/2017 (51) A24F 47/00 (2020.01), A61M 15/06 (2006.01), A61M 11/04 (2006.01), A61M 15/00 (2006.01) (71) PHILIP MORRIS PRODUCTS S.A. (CH)
(21) BR 11 2018 015284-6 A2	Código 6.23 - Exigência preliminar - pedidos com buscas realizadas por outros Escritórios de Patentes (22) 30/01/2017 (51) B65D 19/42 (2006.01), B65D 19/44 (2006.01), B62B 3/16 (2006.01), B62B 5/00 (2006.01), B60B 33/00 (2006.01) (71) CHEP TECHNOLOGY PTY LIMITED (AU)
(21) BR 11 2018 015571-3 A2	Código 6.23 - Exigência preliminar - pedidos com buscas realizadas por outros Escritórios de Patentes (22) 31/01/2017 (51) A61J 1/03 (2006.01) (71) WATERIO LTD (IL)
(21) BR 11 2018 015728-7 A2	Código 6.23 - Exigência preliminar - pedidos com buscas realizadas por outros Escritórios de Patentes



	(22) 25/01/2017 (51) B65D 41/34 (2006.01), B65D 47/08 (2006.01), B65D 41/48 (2006.01) (71) OBRIST CLOSURES SWITZERLAND GMBH (CH)
(21) BR 11 2018 015768-6 A2	Código 6.23 - Exigência preliminar - pedidos com buscas realizadas por outros Escritórios de Patentes (22) 06/02/2017 (51) A23N 12/10 (2006.01), A23N 12/12 (2006.01), A23F 5/04 (2006.01) (71) ROYAL DUYVIS WIENER B.V. (NL)
(21) BR 11 2018 016066-0 A2	Código 6.23 - Exigência preliminar - pedidos com buscas realizadas por outros Escritórios de Patentes (22) 03/02/2017 (51) A61K 31/724 (2006.01), A61K 47/40 (2006.01), C12N 9/26 (2006.01) (71) CZAP RESEARCH AND DEVELOPMENT, LLC (US)
(21) BR 11 2018 016176-4 A2	Código 6.23 - Exigência preliminar - pedidos com buscas realizadas por outros Escritórios de Patentes (22) 08/02/2017 (51) A23J 1/14 (2006.01), A23J 3/14 (2006.01), A23K 10/30 (2016.01) (71) CARGILL, INCORPORATED (US)
(21) BR 11 2018 016287-6 A2	Código 6.23 - Exigência preliminar - pedidos com buscas realizadas por outros Escritórios de Patentes (22) 09/02/2017 (51) A61J 1/10 (2006.01), A61M 5/14 (2006.01) (71) SUN PHARMACEUTICAL INDUSTRIES LTD. (IN)
(21) BR 11 2018 016376-7 A2	Código 6.23 - Exigência preliminar - pedidos com buscas realizadas por outros Escritórios de Patentes (22) 10/02/2017 (51) A23K 50/75 (2016.01), A23K 20/111 (2016.01), A23K 20/158 (2016.01), A61K 31/05 (2006.01), A61K 31/202 (2006.01), A61K 36/22 (2006.01), A61P 31/04 (2006.01) (71) IDEMITSU KOSAN CO., LTD. (JP)
(21) BR 11 2018 016385-6 A2	Código 6.23 - Exigência preliminar - pedidos com buscas realizadas por outros Escritórios de Patentes (22) 12/01/2017 (51) A61J 1/06 (2006.01), A61M 5/24 (2006.01), A61M 5/315 (2006.01) (71) OROFINO PHARMACEUTICALS GROUP S.R.L. (IT)
(21) BR 11 2018 016388-0 A2	Código 6.23 - Exigência preliminar - pedidos com buscas realizadas por outros



	Escritórios de Patentes (22) 09/02/2017 (51) A24F 15/08 (2006.01) (71) RAI STRATEGIC HOLDINGS, INC. (US)
(21) BR 11 2018 016425-9 A2	Código 6.23 - Exigência preliminar - pedidos com buscas realizadas por outros Escritórios de Patentes (22) 10/02/2017 (51) A47J 31/44 (2006.01) (71) QBO COFFEE GMBH (CH)
(21) BR 11 2018 016947-1 A2	Código 6.23 - Exigência preliminar - pedidos com buscas realizadas por outros Escritórios de Patentes (22) 13/02/2017 (51) A24F 47/00 (2020.01) (71) NICOVENTURES TRADING LIMITED (GB)
(21) BR 11 2018 017201-4 A2	Código 6.23 - Exigência preliminar - pedidos com buscas realizadas por outros Escritórios de Patentes (22) 23/02/2017 (51) B65D 85/804 (2006.01) (71) GRUPPO GIMOKA S.R.L. (IT)
(21) BR 11 2018 017303-7 A2	Código 6.23 - Exigência preliminar - pedidos com buscas realizadas por outros Escritórios de Patentes (22) 29/03/2017 (51) C07D 237/16 (2006.01), A01N 43/58 (2006.01), A01N 43/60 (2006.01), A01N 43/76 (2006.01), A01N 43/78 (2006.01), A01N 43/90 (2006.01), A01P 13/00 (2006.01), C07D 401/12 (2006.01), C07D 401/14 (2006.01), C07D 403/12 (2006.01), C07D 403/14 (2006.01), C07D 405/14 (2006.01), C07D 409/14 (2006.01), C07D 413/12 (2006.01), C07D 417/12 (2006.01), C07D 471/04 (2006.01), C07D 487/04 (2006.01), C07D 513/04 (2006.01) (71) ISHIHARA SANGYO KAISHA, LTD. (JP)
(21) BR 11 2018 067617-9 A2	Código 6.23 - Exigência preliminar - pedidos com buscas realizadas por outros Escritórios de Patentes (22) 01/03/2017 (51) C07K 1/30 (2006.01), C07K 7/00 (2006.01), C12P 19/04 (2006.01), C07K 1/36 (2006.01), C12P 21/02 (2006.01) (71) BAYER CROPSCIENCE LP. (US)
(21) BR 11 2018 067628-4 A2	Código 6.23 - Exigência preliminar - pedidos com buscas realizadas por outros Escritórios de Patentes



	(22) 09/03/2017 (51) C07D 213/68 (2006.01), A01N 43/40 (2006.01), A01N 43/80 (2006.01), A01N 43/836 (2006.01), A01N 47/06 (2006.01), A01P 3/00 (2006.01), A01P 7/02 (2006.01), A01P 7/04 (2006.01), C07D 213/69 (2006.01), C07D 213/74 (2006.01), C07D 213/79 (2006.01), C07D 213/84 (2006.01), C07D 401/06 (2006.01), C07D 409/06 (2006.01), C07D 413/06 (2006.01), C07D 417/06 (2006.01) (71) NIPPON SODA CO., LTD. (JP)
--	--

(21) BR 11 2018 067916-0 A2	Código 6.23 - Exigência preliminar - pedidos com buscas realizadas por outros Escritórios de Patentes (22) 13/04/2017 (51) A01N 35/04 (2006.01), A01N 25/00 (2006.01), A01N 25/30 (2006.01), A01N 43/40 (2006.01), A01P 3/00 (2006.01) (71) ISHIHARA SANGYO KAISHA, LTD. (JP)
------------------------------------	--

(21) BR 11 2018 067941-0 A2	Código 6.23 - Exigência preliminar - pedidos com buscas realizadas por outros Escritórios de Patentes (22) 18/04/2017 (51) A01N 25/00 (2006.01), A01M 21/04 (2006.01), A01N 25/04 (2006.01), A01N 25/12 (2006.01), A01N 41/10 (2006.01), A01N 43/08 (2006.01), A01N 43/40 (2006.01), A01N 43/54 (2006.01), A01N 43/56 (2006.01), A01N 43/60 (2006.01), A01N 43/80 (2006.01), A01N 43/90 (2006.01), A01N 47/06 (2006.01), A01N 59/26 (2006.01), A01P 13/00 (2006.01) (71) KUMIAI CHEMICAL INDUSTRY CO., LTD. (JP)
------------------------------------	---

(21) BR 11 2018 068079-6 A2	Código 6.23 - Exigência preliminar - pedidos com buscas realizadas por outros Escritórios de Patentes (22) 11/04/2017 (51) A01N 61/00 (2006.01), A01N 25/02 (2006.01), A01P 21/00 (2006.01), C05F 11/00 (2006.01) (71) KAO CORPORATION (JP)
------------------------------------	--

(21) BR 11 2018 068809-6 A2	Código 6.23 - Exigência preliminar - pedidos com buscas realizadas por outros Escritórios de Patentes (22) 17/03/2017 (51) A01N 33/06 (2006.01) (71) CONSEJO SUPERIOR DE INVESTIGACIONES CIENTÍFICAS (CSIC) (ES) ; UNIVERSIDAD DE LA LAGUNA (ES)
------------------------------------	---

(21) BR 11 2018 068851-7 A2	Código 6.23 - Exigência preliminar - pedidos com buscas realizadas por outros Escritórios de Patentes (22) 29/03/2017
------------------------------------	--



(51) C07D 487/04 (2006.01), A01N 43/54 (2006.01), A01N 43/653 (2006.01)
 (71) BASF SE (DE)

(21) BR 11 2018 069001-5 A2 Código 6.23 - Exigência preliminar - pedidos com buscas realizadas por outros Escritórios de Patentes
 (22) 17/03/2017
 (51) C07D 401/14 (2006.01), A01N 43/58 (2006.01), A01N 43/60 (2006.01), A01N 43/653 (2006.01), A01P 7/04 (2006.01), C07D 403/04 (2006.01), C07D 403/14 (2006.01)
 (71) SUMITOMO CHEMICAL COMPANY, LIMITED (JP)

(21) BR 11 2018 069255-7 A2 Código 6.23 - Exigência preliminar - pedidos com buscas realizadas por outros Escritórios de Patentes
 (22) 21/03/2017
 (51) C07D 333/38 (2006.01), B01J 27/08 (2006.01), B01J 27/128 (2006.01)
 (71) MONSANTO TECHNOLOGY LLC (US)

(21) BR 11 2018 069397-9 A2 Código 6.23 - Exigência preliminar - pedidos com buscas realizadas por outros Escritórios de Patentes
 (22) 16/03/2017
 (51) C07D 405/14 (2006.01), C07D 413/14 (2006.01), A01N 43/40 (2006.01), C07D 213/75 (2006.01), C07D 213/89 (2006.01), C07D 401/04 (2006.01), C07D 409/14 (2006.01), C07D 417/14 (2006.01)
 (71) SYNGENTA PARTICIPATIONS AG (CH)

(21) BR 11 2018 069405-3 A2 Código 6.23 - Exigência preliminar - pedidos com buscas realizadas por outros Escritórios de Patentes
 (22) 21/03/2017
 (51) A01N 37/02 (2006.01), A01N 37/16 (2006.01), C11D 3/39 (2006.01)
 (71) STEPAN COMPANY (US)

(21) BR 11 2018 069412-6 A2 Código 6.23 - Exigência preliminar - pedidos com buscas realizadas por outros Escritórios de Patentes
 (22) 24/03/2017
 (51) C07D 413/10 (2006.01), C07D 417/10 (2006.01), A01N 43/824 (2006.01), A01N 43/86 (2006.01)
 (71) SYNGENTA PARTICIPATIONS AG (CH)

(21) BR 11 2018 069438-0 A2 Código 6.23 - Exigência preliminar - pedidos com buscas realizadas por outros Escritórios de Patentes
 (22) 30/03/2017
 (51) C07D 333/54 (2006.01)
 (71) FUJIFILM CORPORATION (JP) ; FUJIFILM TOYAMA CHEMICAL CO.,



LTD. (JP)

(21) BR 11 2018 069498-3 A2 Código 6.23 - Exigência preliminar - pedidos com buscas realizadas por outros Escritórios de Patentes
(22) 24/03/2017
(51) A01N 35/06 (2006.01), A01P 7/02 (2006.01), A01P 17/00 (2006.01)
(71) EVOLVA SA (CH) ; THE UNITED STATES OF AMERICA, AS REPRESENTED BY THE SECRETARY, DEPARTMENT OF HEALTH AND HUMAN SERVICES (US)

(21) BR 11 2018 069681-1 A2 Código 6.23 - Exigência preliminar - pedidos com buscas realizadas por outros Escritórios de Patentes
(22) 20/04/2017
(51) C07D 307/50 (2006.01)
(71) FPINNOVATIONS (CA)

(21) BR 11 2018 069764-8 A2 Código 6.23 - Exigência preliminar - pedidos com buscas realizadas por outros Escritórios de Patentes
(22) 12/04/2017
(51) C07D 401/14 (2006.01), C07D 413/14 (2006.01), A01N 43/713 (2006.01), A01N 43/72 (2006.01), A01N 43/78 (2006.01), A01N 43/90 (2006.01), C07D 401/12 (2006.01), C07D 417/14 (2006.01), C07D 471/04 (2006.01), C07D 487/04 (2006.01)
(71) REDAG CROP PROTECTION LTD. (GB)

(21) BR 11 2018 069897-0 A2 Código 6.23 - Exigência preliminar - pedidos com buscas realizadas por outros Escritórios de Patentes
(22) 31/03/2017
(51) C07D 271/06 (2006.01), A01P 3/00 (2006.01), A01N 43/836 (2006.01)
(71) BASF SE (DE)

(21) BR 11 2018 070133-5 A2 Código 6.23 - Exigência preliminar - pedidos com buscas realizadas por outros Escritórios de Patentes
(22) 31/03/2017
(51) A01N 25/04 (2006.01), A01N 25/30 (2006.01), A61K 6/00 (2020.01), A61K 8/04 (2006.01)
(71) UNIVERSITÄT REGENSBURG (DE) ; UNIVERSITÄTSKLINIKUM REGENSBURG (DE)

(21) BR 11 2018 070253-6 A2 Código 6.23 - Exigência preliminar - pedidos com buscas realizadas por outros Escritórios de Patentes
(22) 24/03/2017
(51) A01N 25/24 (2006.01), A01N 25/30 (2006.01), A01N 57/04 (2006.01)



(71) MOMENTIVE PERFORMANCE MATERIALS INC. (US)

(21) BR 11 2018 070331-1 A2 Código 6.23 - Exigência preliminar - pedidos com buscas realizadas por outros Escritórios de Patentes
(22) 03/04/2017
(51) A01N 63/02 (1980.01), C05F 11/08 (2006.01), C12P 1/02 (2006.01), C12P 1/04 (2006.01)
(71) CONSEJO SUPERIOR DE INVESTIGACIONES CIENTÍFICAS (ES) ; UNIVERSIDAD PÚBLICA DE NAVARRA (ES) ; TIMAC AGRO ESPAÑA, S.A. (ES)

(21) BR 11 2018 070411-3 A2 Código 6.23 - Exigência preliminar - pedidos com buscas realizadas por outros Escritórios de Patentes
(22) 31/03/2017
(51) C07D 401/14 (2006.01), C07D 405/14 (2006.01), A01N 43/40 (2006.01), C07D 417/14 (2006.01), C07D 471/04 (2006.01), A01N 43/90 (2006.01)
(71) SYNGENTA PARTICIPATIONS AG (CH)

(21) BR 11 2018 070459-8 A2 Código 6.23 - Exigência preliminar - pedidos com buscas realizadas por outros Escritórios de Patentes
(22) 04/04/2017
(51) A61K 47/60 (2017.01), A61K 47/61 (2017.01)
(71) TAKEDA PHARMACEUTICAL COMPANY LIMITED (JP)

(21) BR 11 2018 070557-8 A2 Código 6.23 - Exigência preliminar - pedidos com buscas realizadas por outros Escritórios de Patentes
(22) 05/04/2017
(51) A01N 25/02 (2006.01), A01N 25/04 (2006.01), A01N 25/16 (2006.01), A01N 33/00 (2006.01), A01N 33/06 (2006.01), A01N 33/26 (2006.01), A01N 43/713 (2006.01), A01N 43/80 (2006.01), C07D 401/00 (2006.01), C07D 401/14 (2006.01)
(71) FMC CORPORATION (US)

(21) BR 11 2018 070785-6 A2 Código 6.23 - Exigência preliminar - pedidos com buscas realizadas por outros Escritórios de Patentes
(22) 12/04/2017
(51) C07D 413/12 (2006.01), C07D 271/06 (2006.01)
(71) SYNGENTA PARTICIPATIONS AG (CH)

(21) BR 11 2018 070831-3 A2 Código 6.23 - Exigência preliminar - pedidos com buscas realizadas por outros Escritórios de Patentes
(22) 10/04/2017
(51) C07D 317/38 (2006.01), C07C 29/10 (2006.01), C07C 29/12 (2006.01)



(71) SHELL INTERNATIONALE RESEARCH MAATSCHAPPIJ B.V. (NL)

(21) BR 11 2018 070889-5 A2 Código 6.23 - Exigência preliminar - pedidos com buscas realizadas por outros Escritórios de Patentes
(22) 12/04/2017
(51) A01N 63/00 (2020.01), C12N 1/20 (2006.01), A01P 1/00 (2006.01), A01P 3/00 (2006.01)
(71) WIM DE LAAT CONSULTANCY B.V. (PB)

(21) BR 11 2018 070925-5 A2 Código 6.23 - Exigência preliminar - pedidos com buscas realizadas por outros Escritórios de Patentes
(22) 31/03/2017
(51) A01N 47/24 (2006.01), A01N 47/02 (2006.01), A01N 47/40 (2006.01), A01N 43/54 (2006.01), A01N 43/836 (2006.01), A01N 43/78 (2006.01), A01N 37/50 (2006.01), A01N 43/40 (2006.01), A01P 3/00 (2006.01), A01P 5/00 (2006.01), A01P 7/00 (2006.01), A01N 25/00 (2006.01)
(71) BASF SE (DE)

(21) BR 11 2018 071002-4 A2 Código 6.23 - Exigência preliminar - pedidos com buscas realizadas por outros Escritórios de Patentes
(22) 11/04/2017
(51) A01N 43/14 (2006.01), A01N 63/02 (1980.01), C07H 15/04 (2006.01), C12P 19/44 (2006.01), A01P 1/00 (2006.01)
(71) IMD NATURAL SOLUTIONS GMBH (DE)

(21) BR 11 2018 071017-2 A2 Código 6.23 - Exigência preliminar - pedidos com buscas realizadas por outros Escritórios de Patentes
(22) 26/04/2017
(51) A01N 43/40 (2006.01), A01N 37/18 (2006.01), A01N 37/20 (2006.01), A01N 37/36 (2006.01), A01N 37/46 (2006.01), A01N 43/16 (2006.01), A01N 43/42 (2006.01), A01N 43/50 (2006.01), A01N 43/56 (2006.01), A01N 43/58 (2006.01), A01N 43/60 (2006.01), A01N 43/653 (2006.01), A01N 43/76 (2006.01), A01N 43/80 (2006.01), A01N 43/84 (2006.01), A01N 47/12 (2006.01), A01N 47/16 (2006.01), A01N 47/18 (2006.01), A01N 47/24 (2006.01), A01N 47/26 (2006.01), A01N 47/34 (2006.01), A01N 47/44 (2006.01), A01N 55/02 (2006.01), A01N 57/12 (2006.01), A01N 59/20 (2006.01), A01N 63/00 (2020.01), A01N 63/02 (1980.01), A01P 3/00 (2006.01)
(71) NISSAN CHEMICAL CORPORATION (JP)

(21) BR 11 2018 071025-3 A2 Código 6.23 - Exigência preliminar - pedidos com buscas realizadas por outros Escritórios de Patentes
(22) 06/04/2017
(51) C07D 491/04 (2006.01)



(71) BAYER CROPSCIENCE AKTIENGESELLSCHAFT (DE)

(21) BR 11 2018 071154-3 A2 Código 6.23 - Exigência preliminar - pedidos com buscas realizadas por outros Escritórios de Patentes
(22) 13/04/2017
(51) C07D 403/06 (2006.01), C07D 237/14 (2006.01), C07D 407/06 (2006.01), A01N 43/58 (2006.01)
(71) SYNGENTA PARTICIPATIONS AG (CH)

(21) BR 11 2018 071181-0 A2 Código 6.23 - Exigência preliminar - pedidos com buscas realizadas por outros Escritórios de Patentes
(22) 07/04/2017
(51) A01N 27/00 (2006.01), A01N 61/02 (2006.01), A01N 25/02 (2006.01), A01P 3/00 (2006.01)
(71) TOTAL MARKETING SERVICES (FR)

(21) BR 11 2018 071284-1 A2 Código 6.23 - Exigência preliminar - pedidos com buscas realizadas por outros Escritórios de Patentes
(22) 20/04/2017
(51) C07D 307/92 (2006.01), C12P 17/04 (2006.01)
(71) GIVAUDAN SA (CH)

(21) BR 11 2018 071338-4 A2 Código 6.23 - Exigência preliminar - pedidos com buscas realizadas por outros Escritórios de Patentes
(22) 18/04/2017
(51) A01N 1/02 (2006.01)
(71) PLANKTONIC AS (NO)

(21) BR 11 2018 071453-4 A2 Código 6.23 - Exigência preliminar - pedidos com buscas realizadas por outros Escritórios de Patentes
(22) 18/04/2017
(51) A01N 43/90 (2006.01), C07H 17/08 (2006.01)
(71) AREC CROP PROTECTION B.V. (NL)

(21) BR 11 2018 071623-5 A2 Código 6.23 - Exigência preliminar - pedidos com buscas realizadas por outros Escritórios de Patentes
(22) 27/04/2017
(51) A01N 59/00 (2006.01), C05D 9/00 (2006.01)
(71) IMERYS MINERALS LIMITED (GB)

(21) BR 11 2018 071851-3 A2 Código 6.23 - Exigência preliminar - pedidos com buscas realizadas por outros Escritórios de Patentes
(22) 19/04/2017



	(51) A01N 43/40 (2006.01), A01N 63/00 (2020.01), A01P 3/00 (2006.01) (71) BAYER CROPSCIENCE AKTIENGESELLSCHAFT (DE)
(21) BR 11 2018 071951-0 A2	Código 6.23 - Exigência preliminar - pedidos com buscas realizadas por outros Escritórios de Patentes (22) 19/04/2017 (51) C07D 401/12 (2006.01), C07D 401/14 (2006.01), A01N 43/50 (2006.01), A01N 43/54 (2006.01), A01N 43/56 (2006.01), A01N 43/647 (2006.01), A01P 7/04 (2006.01) (71) BAYER CROPSCIENCE AKTIENGESELLSCHAFT (DE)
(21) BR 11 2018 072235-9 A2	Código 6.23 - Exigência preliminar - pedidos com buscas realizadas por outros Escritórios de Patentes (22) 20/04/2017 (51) A01N 43/16 (2006.01), A01G 9/20 (2006.01), A01P 21/00 (2006.01), C07C 229/76 (2006.01), C07H 3/06 (2006.01) (71) INNOVATION HAMMER LLC (US)
(21) BR 11 2018 072675-3 A2	Código 6.23 - Exigência preliminar - pedidos com buscas realizadas por outros Escritórios de Patentes (22) 26/04/2017 (51) C07D 201/02 (2006.01), C07D 207/38 (2006.01) (71) BAYER CROPSCIENCE AKTIENGESELLSCHAFT (DE)
(21) BR 11 2018 072957-4 A2	Código 6.23 - Exigência preliminar - pedidos com buscas realizadas por outros Escritórios de Patentes (22) 17/05/2017 (51) A01N 37/02 (2006.01), A01N 43/08 (2006.01), A01N 43/36 (2006.01), A01N 65/00 (2009.01), A01P 1/00 (2006.01) (71) WIPING SYSTEMS APS (DK)
(21) BR 11 2018 073556-6 A2	Código 6.23 - Exigência preliminar - pedidos com buscas realizadas por outros Escritórios de Patentes (22) 18/05/2017 (51) A61K 31/41 (2006.01), A61K 31/16 (2006.01), A61K 9/00 (2006.01) (71) SK BIOPHARMACEUTICALS CO., LTD. (KR)
(21) BR 11 2018 073613-9 A2	Código 6.23 - Exigência preliminar - pedidos com buscas realizadas por outros Escritórios de Patentes (22) 16/05/2017 (51) A61K 31/415 (2006.01), A61K 31/4164 (2006.01), A61K 31/4439 (2006.01), C07D 401/12 (2006.01) (71) LABYES USA, LLC (US)



(21) BR 11 2018 074088-8 A2	<p>Código 6.23 - Exigência preliminar - pedidos com buscas realizadas por outros Escritórios de Patentes</p> <p>(22) 18/05/2017</p> <p>(51) A01N 25/04 (2006.01), A01N 25/06 (2006.01), A01N 25/30 (2006.01), A01N 43/30 (2006.01), A01N 43/40 (2006.01)</p> <p>(71) BAYER CROPSCIENCE AKTIENGESELLSCHAFT (DE)</p>
(21) BR 11 2018 074452-2 A2	<p>Código 6.23 - Exigência preliminar - pedidos com buscas realizadas por outros Escritórios de Patentes</p> <p>(22) 02/06/2017</p> <p>(51) A61K 31/4375 (2006.01), A61K 31/18 (2006.01)</p> <p>(71) CHEMOCENTRYX, INC. (US)</p>
(21) BR 11 2018 074990-7 A2	<p>Código 6.23 - Exigência preliminar - pedidos com buscas realizadas por outros Escritórios de Patentes</p> <p>(22) 05/06/2017</p> <p>(51) A61K 31/40 (2006.01), A61K 31/04 (2006.01), A61K 31/496 (2006.01), A61P 35/00 (2006.01)</p> <p>(71) BEYONDSRING PHARMACEUTICALS, INC. (US)</p>
(21) BR 11 2018 076600-3 A2	<p>Código 6.23 - Exigência preliminar - pedidos com buscas realizadas por outros Escritórios de Patentes</p> <p>(22) 19/06/2017</p> <p>(51) C07D 498/14 (2006.01), A61K 31/5383 (2006.01), C07B 61/00 (2006.01)</p> <p>(71) SHIONOGI & CO., LTD. (JP)</p>
(21) BR 11 2018 076770-0 A2	<p>Código 6.23 - Exigência preliminar - pedidos com buscas realizadas por outros Escritórios de Patentes</p> <p>(22) 30/06/2017</p> <p>(51) C10L 1/02 (2006.01), C07G 1/00 (2011.01)</p> <p>(71) REN FUEL K2B AB (SE)</p>
(21) BR 11 2018 077033-7 A2	<p>Código 6.23 - Exigência preliminar - pedidos com buscas realizadas por outros Escritórios de Patentes</p> <p>(22) 03/07/2017</p> <p>(51) C10L 5/44 (2006.01), C10L 9/08 (2006.01)</p> <p>(71) CH-BIOFORCE OY (FI)</p>
(21) BR 11 2018 077057-4 A2	<p>Código 6.23 - Exigência preliminar - pedidos com buscas realizadas por outros Escritórios de Patentes</p> <p>(22) 04/07/2017</p> <p>(51) C07C 9/16 (2006.01), C07C 9/22 (2006.01), C22B 3/26 (2006.01), C22B</p>



	3/30 (2006.01), C22B 3/16 (2006.01), C22B 15/00 (2006.01) (71) OUTOTEC (FINLAND) OY (FI) ; NESTE CORPORATION (FI)
(21) BR 11 2018 077067-1 A2	Código 6.23 - Exigência preliminar - pedidos com buscas realizadas por outros Escritórios de Patentes (22) 14/07/2017 (51) C07C 45/61 (2006.01) (71) BASF SE (DE)
(21) BR 11 2018 077269-0 A2	Código 6.23 - Exigência preliminar - pedidos com buscas realizadas por outros Escritórios de Patentes (22) 07/07/2017 (51) B01J 4/00 (2006.01), B01J 6/00 (2006.01), B01J 8/00 (2006.01), C22C 29/00 (2006.01), C22C 29/02 (2006.01), C22C 29/14 (2006.01) (71) ALCOA USA CORP. (US)
(21) BR 11 2018 077288-7 A2	Código 6.23 - Exigência preliminar - pedidos com buscas realizadas por outros Escritórios de Patentes (22) 03/07/2017 (51) B01J 2/02 (2006.01), B01J 2/08 (2006.01) (71) KEEY AEROGEL (FR)
(21) BR 11 2018 077410-3 A2	Código 6.23 - Exigência preliminar - pedidos com buscas realizadas por outros Escritórios de Patentes (22) 06/07/2017 (51) B01J 8/00 (2006.01), B01J 8/06 (2006.01) (71) MOURIK INTERNATIONAL B.V. (NL)
(21) BR 11 2018 077522-3 A2	Código 6.23 - Exigência preliminar - pedidos com buscas realizadas por outros Escritórios de Patentes (22) 30/06/2017 (51) C07C 67/03 (2006.01), C07C 69/52 (2006.01), C10L 1/02 (2006.01), C11C 3/04 (2006.01) (71) EASYL (FR)
(21) BR 11 2019 000026-7 A2	Código 6.23 - Exigência preliminar - pedidos com buscas realizadas por outros Escritórios de Patentes (22) 12/07/2017 (51) C07F 9/30 (2006.01), C09K 21/12 (2006.01) (71) CLARIANT PLASTICS & COATINGS LTD (CH)
(21) BR 11 2019 000216-2 A2	Código 6.23 - Exigência preliminar - pedidos com buscas realizadas por outros Escritórios de Patentes



	(22) 06/07/2017 (51) C07C 215/50 (2006.01), C07C 217/58 (2006.01), C07D 213/65 (2006.01) (71) VANDERBILT UNIVERSITY (US)
(21) BR 11 2019 000290-1 A2	Código 6.23 - Exigência preliminar - pedidos com buscas realizadas por outros Escritórios de Patentes (22) 06/07/2017 (51) C07F 9/09 (2006.01), A61K 31/506 (2006.01), A61K 31/422 (2006.01) (71) CYCLERION THERAPEUTICS, INC. (US)
(21) BR 11 2019 000374-6 A2	Código 6.23 - Exigência preliminar - pedidos com buscas realizadas por outros Escritórios de Patentes (22) 07/07/2017 (51) C10M 107/24 (2006.01), A61Q 9/02 (2006.01) (71) THE GILLETTE COMPANY LLC (US)
(21) BR 11 2019 000417-3 A2	Código 6.23 - Exigência preliminar - pedidos com buscas realizadas por outros Escritórios de Patentes (22) 14/07/2017 (51) C07D 215/14 (2006.01), C07C 259/10 (2006.01), C07D 317/60 (2006.01), C07D 405/12 (2006.01), C07D 407/12 (2006.01), C07D 209/18 (2006.01), C07D 213/56 (2006.01), A61K 31/16 (2006.01), A61K 31/36 (2006.01), A61K 31/438 (2006.01), A61K 31/4406 (2006.01), A61P 35/00 (2006.01), C07D 213/643 (2006.01), C07D 233/64 (2006.01) (71) ITALFARMACO SPA (IT)
(21) BR 11 2019 000445-9 A2	Código 6.23 - Exigência preliminar - pedidos com buscas realizadas por outros Escritórios de Patentes (22) 10/07/2017 (51) C10G 1/06 (2006.01), C10G 3/00 (2006.01) (71) STEEPER ENERGY APS (DK) ; STEEPER ENERGY CANADA LTD. (CA)
(21) BR 11 2019 000494-7 A2	Código 6.23 - Exigência preliminar - pedidos com buscas realizadas por outros Escritórios de Patentes (22) 11/07/2017 (51) C07D 241/18 (2006.01), C07D 241/20 (2006.01), C07D 403/12 (2006.01), C07D 403/04 (2006.01), A61K 31/497 (2006.01), A61K 31/4985 (2006.01), A61P 35/00 (2006.01) (71) REVOLUTION MEDICINES, INC. (US)
(21) BR 11 2019 000714-8 A2	Código 6.23 - Exigência preliminar - pedidos com buscas realizadas por outros Escritórios de Patentes (22) 27/07/2017



	(51) C10G 29/20 (2006.01), B01D 53/14 (2006.01), C07C 217/08 (2006.01), C10L 3/10 (2006.01) (71) ECOLAB USA INC. (US)
(21) BR 11 2019 000787-3 A2	Código 6.23 - Exigência preliminar - pedidos com buscas realizadas por outros Escritórios de Patentes (22) 10/07/2017 (51) B01J 23/22 (2006.01), B01J 23/30 (2006.01), B01J 35/00 (2006.01), B01J 37/02 (2006.01), B01J 37/08 (2006.01), B01J 35/10 (2006.01), B01J 35/04 (2006.01), B01D 53/94 (2006.01), B01J 21/06 (2006.01) (71) UMICORE AG & CO. KG (DE)
(21) BR 11 2019 000890-0 A2	Código 6.23 - Exigência preliminar - pedidos com buscas realizadas por outros Escritórios de Patentes (22) 25/07/2017 (51) B01J 23/83 (2006.01), C07C 29/132 (2006.01), C07C 31/20 (2006.01), C07C 31/26 (2006.01) (71) SHELL INTERNATIONALE RESEARCH MAATSCHAPPIJ B.V. (NL)
(21) BR 11 2019 000898-5 A2	Código 6.23 - Exigência preliminar - pedidos com buscas realizadas por outros Escritórios de Patentes (22) 06/07/2017 (51) C07C 311/60 (2006.01), B41M 5/333 (2006.01) (71) PAPIERFABRIK AUGUST KOEHLER SE (DE)
(21) BR 11 2019 000963-9 A2	Código 6.23 - Exigência preliminar - pedidos com buscas realizadas por outros Escritórios de Patentes (22) 20/07/2017 (51) C07C 253/30 (2006.01), C07C 255/33 (2006.01), C07C 51/08 (2006.01), C07C 53/134 (2006.01) (71) SYNGENTA PARTICIPATIONS AG (CH)
(21) BR 11 2019 001009-2 A2	Código 6.23 - Exigência preliminar - pedidos com buscas realizadas por outros Escritórios de Patentes (22) 17/07/2017 (51) C07C 51/23 (2006.01), C07C 53/02 (2006.01) (71) OXFA GMBH (DE)
(21) BR 11 2019 001019-0 A2	Código 6.23 - Exigência preliminar - pedidos com buscas realizadas por outros Escritórios de Patentes (22) 17/07/2017 (51) C07C 51/44 (2006.01), C07C 51/48 (2006.01), C07C 53/02 (2006.01) (71) OXFA GMBH (DE)



(21) BR 11 2019 001130-7 A2	<p>Código 6.23 - Exigência preliminar - pedidos com buscas realizadas por outros Escritórios de Patentes (22) 13/07/2017 (51) A61K 31/4015 (2006.01), A61P 31/00 (2006.01), A61K 31/402 (2006.01), A61K 31/40 (2006.01) (71) UNILEVER IP HOLDINGS B.V. (PB)</p>
(21) BR 11 2019 002132-9 A2	<p>Código 6.23 - Exigência preliminar - pedidos com buscas realizadas por outros Escritórios de Patentes (22) 27/07/2017 (51) A61K 31/5025 (2006.01), A61K 45/06 (2006.01), A61P 31/18 (2006.01) (71) HETERO LABS LIMITED (IN)</p>
(21) BR 11 2019 002532-4 A2	<p>Código 6.23 - Exigência preliminar - pedidos com buscas realizadas por outros Escritórios de Patentes (22) 18/05/2017 (51) A01N 63/02 (1980.01), A01N 25/02 (2006.01), A01N 25/30 (2006.01), A01N 25/04 (2006.01), A01N 25/06 (2006.01), A01N 25/14 (2006.01), A01N 25/12 (2006.01), A01G 7/06 (2006.01) (71) MARRONE BIO INNOVATIONS, INC. (US)</p>
(21) BR 11 2019 003383-1 A2	<p>Código 6.23 - Exigência preliminar - pedidos com buscas realizadas por outros Escritórios de Patentes (22) 18/05/2017 (51) A01N 63/02 (1980.01), A01N 25/12 (2006.01), A01N 25/14 (2006.01), A01N 25/02 (2006.01), A01N 25/04 (2006.01), A01N 25/06 (2006.01), A01N 25/18 (2006.01), C09D 5/16 (2006.01) (71) MARRONE BIO INNOVATIONS, INC. (US)</p>
(21) BR 11 2019 003914-7 A2	<p>Código 6.23 - Exigência preliminar - pedidos com buscas realizadas por outros Escritórios de Patentes (22) 30/08/2017 (51) C07D 487/04 (2006.01), C07F 9/141 (2006.01), A61K 31/519 (2006.01), A61P 35/00 (2006.01) (71) AGIOS PHARMACEUTICALS, INC. (US)</p>
(21) BR 11 2019 005246-1 A2	<p>Código 6.23 - Exigência preliminar - pedidos com buscas realizadas por outros Escritórios de Patentes (22) 18/09/2017 (51) C07D 401/06 (2006.01), C07D 403/06 (2006.01), A61K 31/454 (2006.01), A61K 31/496 (2006.01) (71) H. LEE MOFFITT CANCER CENTER AND RESEARCH INSTITUTE, INC.</p>



(US)

- (21) BR 11 2019 005990-3 A2** Código 6.23 - Exigência preliminar - pedidos com buscas realizadas por outros Escritórios de Patentes
(22) 27/09/2017
(51) A61K 47/36 (2006.01), C08K 5/17 (2006.01), A61L 27/38 (2006.01)
(71) DONG-HWAN CHOE (US) ; JIA-WEI TAY (US) ; ASHOK MULCHANDANI (US) ; MARK HODDLE (US) ; MICHAEL RUST (US)
-
- (21) BR 11 2019 006106-1 A2** Código 6.23 - Exigência preliminar - pedidos com buscas realizadas por outros Escritórios de Patentes
(22) 28/09/2017
(51) A61K 47/10 (2017.01), A61K 47/26 (2006.01), A61K 9/107 (2006.01), A61K 47/44 (2017.01), A61K 9/19 (2006.01), A61K 9/48 (2006.01), A61K 31/05 (2006.01), A61K 31/352 (2006.01)
(71) YISSUM RESEARCH DEVELOPMENT COMPANY OF THE HEBREW UNIVERSITY OF JERUSALEM LTD. (IL)
-
- (21) BR 11 2019 007954-8 A2** Código 6.23 - Exigência preliminar - pedidos com buscas realizadas por outros Escritórios de Patentes
(22) 26/10/2017
(51) A61K 31/437 (2006.01), A61P 5/38 (2006.01), A61P 9/04 (2006.01), C07D 471/04 (2006.01)
(71) DAMIAN PHARMA AG (CH)
-
- (21) BR 11 2019 009838-0 A2** Código 6.23 - Exigência preliminar - pedidos com buscas realizadas por outros Escritórios de Patentes
(22) 27/11/2017
(51) A61K 8/97 (2017.01), A61Q 19/00 (2006.01), A61Q 19/08 (2006.01)
(71) NATURA COSMÉTICOS S.A. (BR/SP)
-
- (21) BR 11 2019 010224-8 A2** Código 6.23 - Exigência preliminar - pedidos com buscas realizadas por outros Escritórios de Patentes
(22) 08/12/2017
(51) F16B 33/00 (2006.01), F16B 35/04 (2006.01)
(71) HOWMET AEROSPACE INC. (US)
-
- (21) BR 11 2019 010406-2 A2** Código 6.23 - Exigência preliminar - pedidos com buscas realizadas por outros Escritórios de Patentes
(22) 23/11/2017
(51) F16B 5/12 (2006.01), E04G 21/32 (2006.01), E04G 21/30 (2006.01)
(71) MRM HK LIMITED (HK)



(21) BR 11 2019 010863-7 A2	Código 6.23 - Exigência preliminar - pedidos com buscas realizadas por outros Escritórios de Patentes (22) 06/12/2017 (51) B65D 81/20 (2006.01), B65D 51/28 (2006.01), B65D 85/72 (2006.01), B65D 8/00 (2006.01) (71) AMCOR RIGID PLASTICS USA, LLC (US)
(21) BR 11 2019 011183-2 A2	Código 6.23 - Exigência preliminar - pedidos com buscas realizadas por outros Escritórios de Patentes (22) 02/12/2017 (51) F16K 15/14 (2006.01), F16K 27/02 (2006.01) (71) GENERAL ELECTRIC COMPANY (US)
(21) BR 11 2019 011847-0 A2	Código 6.23 - Exigência preliminar - pedidos com buscas realizadas por outros Escritórios de Patentes (22) 07/12/2017 (51) C07D 487/04 (2006.01), A61K 31/4985 (2006.01), A61P 35/00 (2006.01), A61P 37/00 (2006.01) (71) BEIGENE, LTD. (KY)
(21) BR 11 2019 012045-9 A2	Código 6.23 - Exigência preliminar - pedidos com buscas realizadas por outros Escritórios de Patentes (22) 13/12/2017 (51) C07D 239/94 (2006.01), C07D 401/12 (2006.01), C07D 403/12 (2006.01), C07D 403/14 (2006.01), C07D 405/12 (2006.01), C07D 413/12 (2006.01), C07D 413/14 (2006.01), A61K 31/517 (2006.01), A61P 35/00 (2006.01), A61P 27/02 (2006.01), A61P 3/00 (2006.01), C07D 401/04 (2006.01), C07D 401/14 (2006.01), C07D 405/14 (2006.01), C07D 403/04 (2006.01), C07D 417/12 (2006.01) (71) BETA THERAPEUTICS PTY LTD (AU)
(21) BR 11 2019 012256-7 A2	Código 6.23 - Exigência preliminar - pedidos com buscas realizadas por outros Escritórios de Patentes (22) 16/11/2017 (51) A47J 31/60 (2006.01) (71) FRANKE KAFFEEMASCHINEN AG (CH)
(21) BR 11 2019 012444-6 A2	Código 6.23 - Exigência preliminar - pedidos com buscas realizadas por outros Escritórios de Patentes (22) 15/12/2017 (51) A47J 31/14 (2006.01), A47J 31/06 (2006.01), A47J 31/18 (2006.01) (71) ARI HALONEN (NO)



(21) BR 11 2019 012563-9 A2	Código 6.23 - Exigência preliminar - pedidos com buscas realizadas por outros Escritórios de Patentes (22) 14/11/2017 (51) F16J 15/16 (2006.01), E21B 41/00 (2006.01) (71) BAKER HUGHES, A GE COMPANY, LLC (US)
(21) BR 11 2019 012889-1 A2	Código 6.23 - Exigência preliminar - pedidos com buscas realizadas por outros Escritórios de Patentes (22) 27/12/2017 (51) B65D 85/804 (2006.01) (71) NOVADELTA - COMÉRCIO E INDÚSTRIA DE CAFÉS, S.A. (PT)
(21) BR 11 2019 013118-3 A2	Código 6.23 - Exigência preliminar - pedidos com buscas realizadas por outros Escritórios de Patentes (22) 20/12/2017 (51) B31F 1/07 (2006.01) (71) PAPER CONVERTING MACHINE COMPANY (US)
(21) BR 11 2019 013310-0 A2	Código 6.23 - Exigência preliminar - pedidos com buscas realizadas por outros Escritórios de Patentes (22) 27/12/2017 (51) B65D 25/14 (2006.01), C08G 65/00 (2006.01), B05D 7/22 (2006.01), B65D 85/72 (2006.01) (71) SWIMC LLC (US)
(21) BR 11 2019 013459-0 A2	Código 6.23 - Exigência preliminar - pedidos com buscas realizadas por outros Escritórios de Patentes (22) 27/12/2017 (51) A61K 31/7016 (2006.01), A61K 31/702 (2006.01), A61K 31/734 (2006.01), A61P 25/28 (2006.01), A61P 9/00 (2006.01), C08B 37/04 (2006.01), C07H 3/04 (2006.01), C07H 3/06 (2006.01), C07H 1/00 (2006.01) (71) SHANGHAI GREEN VALLEY PHARMACEUTICAL CO., LTD. (CN) ; SHANGHAI INSTITUTE OF MATERIA MEDICA, CHINESE ACADEMY OF SCIENCES (CN)
(21) BR 11 2019 015315-2 A2	Código 6.23 - Exigência preliminar - pedidos com buscas realizadas por outros Escritórios de Patentes (22) 21/07/2017 (51) B01J 20/28 (2006.01), B01J 20/20 (2006.01), B01J 20/18 (2006.01), B01J 20/10 (2006.01), B01J 20/30 (2006.01) (71) INGEVITY SOUTH CAROLINA, LLC (US)
(21) BR 11 2019 015552-0 A2	Código 6.23 - Exigência preliminar - pedidos com buscas realizadas por outros



Escritórios de Patentes

(22) 25/08/2017

(51) A61K 31/405 (2006.01), A61K 31/404 (2006.01), A61K 8/49 (2006.01),
A61P 17/14 (2006.01)

(71) THE REGENTS OF THE UNIVERSITY OF CALIFORNIA (US)

(21) BR 11 2019 022072-0 A2

Código 6.23 - Exigência preliminar - pedidos com buscas realizadas por outros
Escritórios de Patentes

(22) 21/04/2017

(51) A01N 63/04 (1980.01), A01N 25/12 (2006.01), A01G 7/06 (2006.01)

(71) FARMHANNONG CO., LTD. (KR) ; INDUSTRIAL COOPERATION
FOUNDATION CHONBUK NATIONAL UNIVERSITY (KR)



Código Ciência de Parecer

Código 7.1 - Conhecimento de Parecer Técnico

Suspensa o andamento do pedido para que o depositante se manifeste, no prazo de 90 (noventa) dias desta data, quanto ao contido no parecer técnico. O parecer pode ser obtido através do endereço eletrônico www.inpi.gov.br - No Acesso rápido – Faça uma busca - Patente. Para acessar, cadastre-se no Portal do INPI e use login e senha. A não manifestação ou a manifestação considerada improcedente acarretará a manutenção do posicionamento técnico anterior.

(21) BR 10 2012 011546-8 A2 Código 7.1 - Conhecimento de Parecer Técnico
(22) 15/05/2012
(71) MAN LATIN AMERICA INDÚSTRIA E COMÉRCIO DE VEÍCULOS LTDA.
(BR/SP)

(21) BR 10 2012 015155-3 A2 Código 7.1 - Conhecimento de Parecer Técnico
(22) 19/06/2012
(71) Hitachi Kokusai Electric Inc. (JP)

(21) BR 10 2012 028485-5 A2 Código 7.1 - Conhecimento de Parecer Técnico
(22) 07/11/2012
(71) UNIVERSIDADE FEDERAL DO RIO GRANDE - FURG (BR/RS)

(21) BR 10 2013 001459-1 A2 Código 7.1 - Conhecimento de Parecer Técnico
(22) 21/01/2013
(71) Universidade Federal de Uberlândia (BR/MG) ; Fundação de Amparo à Pesquisa do Estado de Minas Gerais - FAPEMIG (BR/MG)

(21) BR 10 2013 008843-9 A8 Código 7.1 - Conhecimento de Parecer Técnico
(22) 11/04/2013
(71) TAI-HER YANG (TW)

(21) BR 10 2013 012083-9 A2 Código 7.1 - Conhecimento de Parecer Técnico
(22) 15/05/2013
(71) BASF AGRICULTURAL SOLUTIONS SEED US LLC (US)

(21) BR 10 2013 024834-7 A2 Código 7.1 - Conhecimento de Parecer Técnico
(22) 27/09/2013
(71) SHOWA CORPORATION (JP)

(21) BR 10 2014 012116-1 A2 Código 7.1 - Conhecimento de Parecer Técnico



	(22) 20/05/2014 (71) NCR CORPORATION (US)
(21) BR 10 2014 012372-5 A8	Código 7.1 - Conhecimento de Parecer Técnico (22) 22/05/2014 (71) Universidade Estadual da Paraíba (BR/PB)
(21) BR 10 2014 019794-0 A8	Código 7.1 - Conhecimento de Parecer Técnico (22) 11/08/2014 (71) UNIVERSIDADE ESTADUAL DE CAMPINAS - UNICAMP (BR/SP)
(21) BR 10 2014 027727-7 A2	Código 7.1 - Conhecimento de Parecer Técnico (22) 04/11/2014 (71) CIKLO INDUSTRIA E COMERCIO DE GERADORES LTDA -ME (BR/RS)
(21) BR 10 2015 004014-8 A2	Código 7.1 - Conhecimento de Parecer Técnico (22) 25/02/2015 (71) CLAUDIO PELUSI (IT)
(21) BR 10 2015 010337-9 A2	Código 7.1 - Conhecimento de Parecer Técnico (22) 06/05/2015 (71) ÁGUIA SISTEMAS DE ARMAZENAGEM S/A (BR/PR) ; UNIVERSIDADE ESTADUAL DE PONTA GROSSA (BR/PR)
(21) BR 10 2015 016739-3 A2	Código 7.1 - Conhecimento de Parecer Técnico (22) 18/06/2015 (71) UNIVERSIDADE FEDERAL DO RIO GRANDE DO NORTE (BR/RN)
(21) BR 10 2015 026864-5 A2	Código 7.1 - Conhecimento de Parecer Técnico (22) 22/10/2015 (71) EMBRACO INDÚSTRIA DE COMPRESSORES E SOLUÇÕES EM REFRIGERAÇÃO LTDA (BR/SC)
(21) BR 10 2016 008006-1 A2	Código 7.1 - Conhecimento de Parecer Técnico (22) 11/04/2016 (71) IMMUNOCAMP CIÊNCIA E TECNOLOGIA S.A. (BR/SP)
(21) BR 10 2016 009302-3 A2	Código 7.1 - Conhecimento de Parecer Técnico (22) 27/04/2016 (71) UNIVERSIDADE ESTADUAL PAULISTA JULIO DE MESQUITA FILHO (BR/SP)



(21) BR 10 2016 015127-9 A8	Código 7.1 - Conhecimento de Parecer Técnico (22) 27/06/2016 (71) CNH INDUSTRIAL AMERICA LLC (US)
(21) BR 10 2016 016894-5 A2	Código 7.1 - Conhecimento de Parecer Técnico (22) 21/07/2016 (71) INSTITUTO FEDERAL DE EDUCAÇÃO CIÊNCIA E TECNOLOGIA DO ESPIRITO SANTO (BR/ES)
(21) BR 10 2017 021269-6 A2	Código 7.1 - Conhecimento de Parecer Técnico (22) 03/10/2017 (71) JOSÉ CARLOS PECEGUINI SALDANHA (BR/SP)
(21) BR 10 2020 021262-1 A2	Código 7.1 - Conhecimento de Parecer Técnico (22) 16/10/2020 (71) ABRAHÃO LINCOLN SOARES DE LIMA (BR/RS)
(21) BR 10 2020 026324-2 A2	Código 7.1 - Conhecimento de Parecer Técnico (22) 22/12/2020 (66) BR 10 2020 013389-6 30/06/2020 (71) CITTAMOBIL DESENVOLVIMENTO EM TECNOLOGIA LTDA. (BR/SP)
(21) BR 11 2012 000255-4 A2	Código 7.1 - Conhecimento de Parecer Técnico (22) 02/07/2010 (71) MARINA BIOTECH, INC. (US)
(21) BR 11 2013 011296-4 A2	Código 7.1 - Conhecimento de Parecer Técnico (22) 07/11/2011 (71) KIMBERLY-CLARK WORDWIDE, INC (US)
(21) BR 11 2013 030298-4 A2	Código 7.1 - Conhecimento de Parecer Técnico (22) 29/05/2012 (71) ABLYNX N.V. (BE)
(21) BR 11 2013 030894-0 A2	Código 7.1 - Conhecimento de Parecer Técnico (22) 01/06/2012 (71) JANUS BIOTHERAPEUTICS, INC. (US)
(21) BR 11 2014 001299-7 A2	Código 7.1 - Conhecimento de Parecer Técnico (22) 20/07/2012 (71) CHEMOCENTRYX, INC (US)



(21) BR 11 2014 003347-1 A2	Código 7.1 - Conhecimento de Parecer Técnico (22) 12/08/2011 (71) NOKIA SOLUTIONS AND NETWORKS OY (FI)
(21) BR 11 2014 005584-0 A2	Código 7.1 - Conhecimento de Parecer Técnico (22) 16/04/2013 (71) GLOBERIDE, INC. (JP)
(21) BR 11 2014 021215-5 A2	Código 7.1 - Conhecimento de Parecer Técnico (22) 28/02/2013 (71) SAFETY TEK, INC. (US)
(21) BR 11 2014 021679-7 A8	Código 7.1 - Conhecimento de Parecer Técnico (22) 22/03/2013 (71) DAEWOONG PHARMACEUTICAL CO., LTD (KR)
(21) BR 11 2014 024094-9 A2	Código 7.1 - Conhecimento de Parecer Técnico (22) 29/03/2013 (71) CEVA SANTE ANIMALE (FR)
(21) BR 11 2014 025231-9 A8	Código 7.1 - Conhecimento de Parecer Técnico (22) 09/04/2013 (71) MEDELA HOLDING AG (CH)
(21) BR 11 2014 031130-7 A2	Código 7.1 - Conhecimento de Parecer Técnico (22) 14/06/2013 (71) FISHER JEON GAS EQUIPMENT (CHENGDU) CO., LTD. (CN)
(21) BR 11 2015 002212-0 A2	Código 7.1 - Conhecimento de Parecer Técnico (22) 26/09/2013 (71) GUANGZHOU SEAGULL KITCHEN AND BATH PRODUCTS CO., LTD. (CN)
(21) BR 11 2015 002716-4 A2	Código 7.1 - Conhecimento de Parecer Técnico (22) 06/08/2013 (71) E2INTERACTIVE, INC. D/B/A E2INTERACTIVE, INC. (US)
(21) BR 11 2015 005030-1 A2	Código 7.1 - Conhecimento de Parecer Técnico (22) 21/02/2013 (71) PRIVATE SECRETARY LTD. (IL)
(21) BR 11 2015 006939-8 A2	Código 7.1 - Conhecimento de Parecer Técnico



	(22) 05/09/2013 (71) HEWLETT-PACKARD DEVELOPMENT COMPANY, L.P. (US)
--	--

(21) BR 11 2015 009764-2 A2	Código 7.1 - Conhecimento de Parecer Técnico (22) 21/01/2013 (71) LIMITED LIABILITY COMPANY "1C (RU)
------------------------------------	--

(21) BR 11 2015 010510-6 A2	Código 7.1 - Conhecimento de Parecer Técnico (22) 06/11/2013 (71) FRESENIUS MEDICAL CARE DEUTSCHLAND GMBH (DE)
------------------------------------	--

(21) BR 11 2015 017991-6 A2	Código 7.1 - Conhecimento de Parecer Técnico (22) 29/01/2014 (71) EVONIK OPERATIONS GMBH (DE)
------------------------------------	---

(21) BR 11 2015 018937-7 A2	Código 7.1 - Conhecimento de Parecer Técnico (22) 31/01/2014 (71) CHEMSENTI LIMITED (GB)
------------------------------------	--

(21) BR 11 2015 019309-9 A2	Código 7.1 - Conhecimento de Parecer Técnico (22) 12/07/2013 (71) WSIC WH OFFSHORE ENGINEERING SHIP DESIGN CO. LTD (CN) ; WUCHANG SHIPBUILDING INDUSTRY GROUP CO., LTD. (CN)
------------------------------------	---

(21) BR 11 2015 019802-3 A2	Código 7.1 - Conhecimento de Parecer Técnico (22) 20/02/2014 (71) BOARD OF SUPERVISORS OF LOUISIANA STATE UNIVERSITY AND AGRICULTURAL AND MECHANICAL COLLEGE (US)
------------------------------------	--

(21) BR 11 2015 020499-6 A2	Código 7.1 - Conhecimento de Parecer Técnico (22) 20/02/2014 (71) SCANIA CV AB (SE)
------------------------------------	---

(21) BR 11 2015 023463-1 A2	Código 7.1 - Conhecimento de Parecer Técnico (22) 21/03/2014 (71) C7 SUGAR GMBH (AT)
------------------------------------	--

(21) BR 11 2015 028665-8 A2	Código 7.1 - Conhecimento de Parecer Técnico (22) 16/05/2014 (71) BSN MEDICAL GMBH (DE)
------------------------------------	---

(21) BR 11 2015 030297-1 A2	Código 7.1 - Conhecimento de Parecer Técnico
------------------------------------	--



	(22) 30/09/2014 (71) LEONI KABEL HOLDING GMBH (DE) ; CONTINENTAL TEVES AG & CO. OHG (DE)
(21) BR 11 2015 032369-3 A2	Código 7.1 - Conhecimento de Parecer Técnico (22) 23/06/2014 (71) PARKER HANNIFIN FILTRATION (US), INC. (US)
(21) BR 11 2016 000510-4 A2	Código 7.1 - Conhecimento de Parecer Técnico (22) 09/07/2014 (71) SELLE ROYAL S.P.A. (IT)
(21) BR 11 2016 004709-5 A2	Código 7.1 - Conhecimento de Parecer Técnico (22) 04/09/2013 (71) GRD FRANMARINE HOLDINGS PTY LTD (AU)
(21) BR 11 2016 009435-2 A2	Código 7.1 - Conhecimento de Parecer Técnico (22) 28/10/2014 (71) RAWYA LOFTY MANSOUR (MC)
(21) BR 11 2016 009713-0 A2	Código 7.1 - Conhecimento de Parecer Técnico (22) 23/10/2014 (71) GE OIL & GAS UK LIMITED (GB)
(21) BR 11 2016 009826-9 A2	Código 7.1 - Conhecimento de Parecer Técnico (22) 11/11/2014 (71) ACTEGA SCHMID RHYNER AG (CH)
(21) BR 11 2016 011310-1 A2	Código 7.1 - Conhecimento de Parecer Técnico (22) 29/10/2014 (71) VALMET AKTIEBOLAG (SE)
(21) BR 11 2016 012743-9 A2	Código 7.1 - Conhecimento de Parecer Técnico (22) 02/12/2014 (71) WINTECH S.R.L. (IT)
(21) BR 11 2016 027865-8 A2	Código 7.1 - Conhecimento de Parecer Técnico (22) 15/06/2015 (71) CARAG AG (CH)
(21) BR 11 2017 000219-1 A2	Código 7.1 - Conhecimento de Parecer Técnico (22) 30/06/2015



(71) DOW GLOBAL TECHNOLOGIES LLC (US)

(21) BR 11 2017 002882-4 A2 Código 7.1 - Conhecimento de Parecer Técnico
 (22) 07/08/2015
 (71) WESTLAKE LONGVIEW CORPORATION (US)

(21) BR 11 2017 008289-6 A2 Código 7.1 - Conhecimento de Parecer Técnico
 (22) 20/10/2015
 (71) ARYSTA LIFESCIENCE BENELUX SPRL (BE)

(21) BR 11 2017 008870-3 A2 Código 7.1 - Conhecimento de Parecer Técnico
 (22) 09/11/2015
 (71) INTERCONTINENTAL GREAT BRANDS LLC (US)

(21) BR 11 2017 010939-5 A2 Código 7.1 - Conhecimento de Parecer Técnico
 (22) 05/12/2014
 (71) COLGATE-PALMOLIVE COMPANY (US)

(21) BR 11 2017 011973-0 A2 Código 7.1 - Conhecimento de Parecer Técnico
 (22) 26/02/2016
 (71) E. I. DU PONT DE NEMOURS AND COMPANY (US)

(21) BR 11 2017 012062-3 A2 Código 7.1 - Conhecimento de Parecer Técnico
 (22) 19/12/2014
 (71) DOW GLOBAL TECHNOLOGIES LLC (US)

(21) BR 11 2017 012138-7 A2 Código 7.1 - Conhecimento de Parecer Técnico
 (22) 21/12/2015
 (71) RHODIA OPERATIONS (FR)

(21) BR 11 2017 012507-2 A2 Código 7.1 - Conhecimento de Parecer Técnico
 (22) 11/12/2015
 (71) ASK CHEMICALS GMBH (DE)

(21) BR 11 2017 012626-5 A2 Código 7.1 - Conhecimento de Parecer Técnico
 (22) 23/12/2014
 (71) COLGATE-PALMOLIVE COMPANY (US)

(21) BR 11 2017 012864-0 A2 Código 7.1 - Conhecimento de Parecer Técnico
 (22) 17/12/2015
 (71) LUBRIZOL ADVANCED MATERIALS, INC. (US)



(21) BR 11 2017 015847-7 A2	Código 7.1 - Conhecimento de Parecer Técnico (22) 04/02/2016 (71) HUNTSMAN ADVANCED MATERIALS LICENSING (SWITZERLAND) GMBH (CH)
<hr/>	
(21) BR 11 2017 016029-3 A2	Código 7.1 - Conhecimento de Parecer Técnico (22) 16/02/2016 (71) INTERCONTINENTAL GREAT BRANDS LLC (US)
<hr/>	
(21) BR 11 2017 017504-5 A2	Código 7.1 - Conhecimento de Parecer Técnico (22) 16/02/2015 (71) FINA TECHNOLOGY, INC. (US)
<hr/>	
(21) BR 11 2017 017963-6 A2	Código 7.1 - Conhecimento de Parecer Técnico (22) 21/02/2016 (71) HAIM SIMCHA AMSEL (IL)
<hr/>	
(21) BR 11 2017 020201-8 A2	Código 7.1 - Conhecimento de Parecer Técnico (22) 24/03/2015 (71) L.P. BROWN COMPANY, INC. (US)
<hr/>	
(21) BR 11 2017 021408-3 A2	Código 7.1 - Conhecimento de Parecer Técnico (22) 05/04/2016 (71) BAYER CROPSCIENCE AKTIENGESELLSCHAFT (DE)
<hr/>	
(21) BR 11 2017 022419-4 A2	Código 7.1 - Conhecimento de Parecer Técnico (22) 06/05/2015 (71) KOCHER-PLASTIK MASCHINENBAU GMBH (DE)
<hr/>	
(21) BR 11 2018 000856-7 A2	Código 7.1 - Conhecimento de Parecer Técnico (22) 17/07/2015 (71) LM WP PATENT HOLDING A/S (DK)
<hr/>	
(21) BR 11 2018 008771-8 A2	Código 7.1 - Conhecimento de Parecer Técnico (22) 28/10/2016 (71) NEWSEAL MINERALS AND COATINGS LTD. (IL)
<hr/>	
(21) BR 11 2018 069873-3 A2	Código 7.1 - Conhecimento de Parecer Técnico (22) 21/03/2017 (71) UNILEVER IP HOLDINGS B.V. (PB)
<hr/>	
(21) BR 12 2016 011565-8 A2	Código 7.1 - Conhecimento de Parecer Técnico



	(22) 23/05/2013 (62) BR 11 2014 029093-8 23/05/2013 (71) DEKA PRODUCTS LIMITED PARTNERSHIP (US)
--	---

(21) BR 12 2019 009102-1 A2	Código 7.1 - Conhecimento de Parecer Técnico (22) 12/08/2013 (62) BR 11 2015 003227-3 12/08/2013 (71) PFIZER INC. (US)
------------------------------------	---

(21) BR 12 2019 024862-1 A2	Código 7.1 - Conhecimento de Parecer Técnico (22) 20/02/2014 (62) BR 11 2015 019802-3 20/02/2014 (71) BOARD OF SUPERVISORS OF LOUISIANA STATE UNIVERSITY AND AGRICULTURAL AND MECHANICAL COLLEGE (US)
------------------------------------	--

(21) BR 12 2021 004704-9 A2	Código 7.1 - Conhecimento de Parecer Técnico (22) 10/06/2016 (62) BR 11 2017 026653-9 10/06/2016 (71) IGNITE ENERGY RESOURCES LIMITED (AU)
------------------------------------	---

(21) BR 12 2021 013765-0 A2	Código 7.1 - Conhecimento de Parecer Técnico (22) 14/08/2018 (62) BR 11 2020 003029-5 14/08/2018 (71) STANDARD BARIATRICS, INC. (US)
------------------------------------	---

(21) BR 12 2021 018633-2 A2	Código 7.1 - Conhecimento de Parecer Técnico (22) 29/01/2014 (62) BR 11 2015 017991-6 29/01/2014 (71) EVONIK OPERATIONS GMBH (DE)
------------------------------------	--

(21) BR 20 2016 002061-7 U2	Código 7.1 - Conhecimento de Parecer Técnico (22) 29/01/2016 (71) LUANA RIBEIRO CAMPOS (BR)
------------------------------------	---

(21) BR 20 2016 005641-7 U2	Código 7.1 - Conhecimento de Parecer Técnico (22) 15/03/2016 (71) ALBEA SERVICES (FR)
------------------------------------	---

(21) BR 20 2016 007550-0 U2	Código 7.1 - Conhecimento de Parecer Técnico (22) 05/04/2016 (71) ALBEA SERVICES (FR)
------------------------------------	---



(21) BR 20 2017 015315-6 U2	Código 7.1 - Conhecimento de Parecer Técnico (22) 17/07/2017 (71) MIOTEC EQUIPAMENTOS BIOMÉDICOS LTDA - ME (BR/RS)
------------------------------------	--

(21) BR 20 2019 016436-6 U2	Código 7.1 - Conhecimento de Parecer Técnico (22) 08/08/2019 (71) PISANI PLÁSTICOS S.A. (BR/RS)
------------------------------------	---

(21) PI 1011404-1 A2	Código 7.1 - Conhecimento de Parecer Técnico (22) 04/05/2010 (71) AMGEN INC. (US)
-----------------------------	---

(21) PI 1102374-0 A2	Código 7.1 - Conhecimento de Parecer Técnico (22) 02/05/2011 (71) FUNDAÇÃO CPQD - CENTRO DE PESQUISA E DESENVOLVIMENTO EM TELECOMUNICAÇÕES (BR/SP)
-----------------------------	--

(21) PI 1106511-7 A2	Código 7.1 - Conhecimento de Parecer Técnico (22) 03/10/2011 (71) Centro de Tecnologia Mineral - CETEM (BR/RJ) ; Universidade Federal do Rio de Janeiro (BR/RJ)
-----------------------------	---



Código 7.3 - Republicação

Republicação por ter sido efetuada com incorreção.

(21) BR 11 2014 016713-3 A2

Código 7.3 - Republicação

(22) 14/01/2013

(71) APPLE INC. (US)

O presente pedido teve um parecer de ciência notificado na RPI nº 2644 de 08-09-2021, tendo sido constatado que esta notificação foi efetuada com incorreções (na introdução do ditoparecer, foi identificado erroneamente que a requerente não teria apresentado um quadro reivindicatório em resposta ao 6.21, quando de fato foi apresentado um Quadro Reivindicatório contendo 20 reivindicações através da petição nº 870200081455 de 30/06/2020. De fato, este foi efetivamente o Quadro Reivindicatório utilizado no exame, como consta no próprio Quadro 1 do parecer 7.1 de Ciência de Indeferimento). Desta forma, para dirimir quaisquer dúvidas e ambiguidades, REPUBLICO a referida publicação, contendo a correção.



Código Anuidade do Pedido

Código 8.5 - Exigência de Complementação da Retribuição Anual

O depositante deverá complementar, de acordo com a tabela vigente na data da complementação, o pagamento da retribuição especificada, por meio do peticionamento eletrônico ou do formulário FQ002 acompanhado dos comprovantes dos pagamentos correspondentes ao cumprimento de exigência e a complementação da retribuição anual, no valor da retribuição adicional de que trata o art. 84º § 2º da Lei nº 9.279/96. O não cumprimento no prazo de 60 (sessenta) dias acarretará o arquivamento do pedido.

(21) BR 10 2013 031280-0 A2

Código 8.5 - Exigência de Complementação da Retribuição Anual

(22) 05/12/2013

(71) PIZZA CREK PIZZARIA E EVENTOS LTDA (BR/SP)

Complementar 3ª, 4ª, 5ª, 6ª, 7ª e 8ª, bem como a taxa de restauração da 7ª anuidade, referentes às guias 221601057371, 221701555497, 29409161801272602, 29409161901932825, 29409161927583445, 29409161927583526 e 29409161927583488, respectivamente. Vide parecer.



Código 8.6 - Arquivamento - Art. 86 da LPI

Arquivado o pedido por falta de pagamento da retribuição anual dentro do prazo ou por não cumprimento de exigência de complementação de pagamento da retribuição. Desta data corre o prazo de 3 (três) meses para o depositante requerer a restauração do andamento do pedido por meio do peticionamento eletrônico ou do formulário modelo FQ002 acompanhado dos comprovantes referentes ao pagamento da restauração e conforme o caso: da cópia do pagamento correspondente a retribuição anual paga fora do prazo; do pagamento correspondente a retribuição anual em débito; ou do pagamento correspondente a complementação no valor da retribuição adicional de que trata o art. 84º § 2º da Lei nº 9.279/96.

(21) BR 10 2013 033605-0 A2	Código 8.6 - Arquivamento - Art. 86 da LPI (22) 27/12/2013 (71) EVALDO MARTINS VALENTIM (BR/ES) Referente à 8ª anuidade.
(21) BR 10 2014 003416-1 A8	Código 8.6 - Arquivamento - Art. 86 da LPI (22) 13/02/2014 (71) UNIVERSIDADE FEDERAL DE PERNAMBUCO - UFPE (BR/PE) ; UNIVERSIDADE FEDERAL RURAL DE PERNAMBUCO - UFRPE (BR/PE) Referente à 6ª anuidade.
(21) BR 10 2014 031861-5 A2	Código 8.6 - Arquivamento - Art. 86 da LPI (22) 18/12/2014 (71) LG ELECTRONICS INC. (KR) Referente à 7ª anuidade.
(21) BR 10 2015 032226-7 A2	Código 8.6 - Arquivamento - Art. 86 da LPI (22) 22/12/2015 (71) UNIVERSIDADE FEDERAL DE PERNAMBUCO - UFPE (BR/PE) ; UNIVERSIDADE FEDERAL RURAL DE PERNAMBUCO (BR/PE) Referente à 6ª anuidade.
(21) BR 10 2015 032586-0 A2	Código 8.6 - Arquivamento - Art. 86 da LPI (22) 27/12/2015 (71) JOSÉ VALDEÍ MARIANO (BR/CE) Referente à 6ª anuidade.
(21) BR 10 2016 030221-8 A2	Código 8.6 - Arquivamento - Art. 86 da LPI (22) 22/12/2016 (71) RODRIGO NERY (BR/SP)



Referente à 5ª anuidade.

(21) BR 10 2016 030261-7 A2 Código 8.6 - Arquivamento - Art. 86 da LPI
(22) 22/12/2016
(71) UNIVERSIDADE FEDERAL DO CEARÁ (BR/CE)
Referente à 5ª anuidade.

(21) BR 10 2016 030300-1 A2 Código 8.6 - Arquivamento - Art. 86 da LPI
(22) 22/12/2016
(71) UNIVERSIDADE FEDERAL DE PERNAMBUCO (BR/PE)
Referente à 5ª anuidade.

(21) BR 10 2016 030768-6 A2 Código 8.6 - Arquivamento - Art. 86 da LPI
(22) 28/12/2016
(71) IPT INSTITUTO DE PESQUISAS TECNOLÓGICAS DO EST. S.PAULO S/A (BR/SP)
Referente à 5ª anuidade.

(21) BR 10 2016 030832-1 A2 Código 8.6 - Arquivamento - Art. 86 da LPI
(22) 28/12/2016
(71) HAROLDO DE MELO GARCIA JUNIOR (BR/SP)
Referente à 5ª anuidade.

(21) BR 10 2017 012002-3 A2 Código 8.6 - Arquivamento - Art. 86 da LPI
(22) 06/06/2017
(71) VALMIR LIMA DOS SANTOS (BR/SP) ; ALEKSANDER LUIZ POSSEBON (BR/SP)
Referente à 4ª anuidade.

(21) BR 10 2017 028034-9 A2 Código 8.6 - Arquivamento - Art. 86 da LPI
(22) 22/12/2017
(71) LUTETIA COMERCIO ATACADISTA DE PRODUTOS PARA HIGIENE LTDA-ME (BR/SP)
Referente à 4ª anuidade.

(21) BR 10 2017 028057-8 A2 Código 8.6 - Arquivamento - Art. 86 da LPI
(22) 22/12/2017
(71) UNIVERSIDADE FEDERAL DE CAMPINA GRANDE - PB (BR/PB)
Referente à 4ª anuidade.

(21) BR 10 2017 028451-4 A2 Código 8.6 - Arquivamento - Art. 86 da LPI
(22) 28/12/2017
(71) COMISSÃO NACIONAL DE ENERGIA NUCLEAR (BR/RJ)



Referente à 4ª anuidade.

(21) BR 10 2018 007496-2 A2 Código 8.6 - Arquivamento - Art. 86 da LPI
 (22) 13/04/2018
 (71) UNIVERSIDADE FEDERAL DE PERNAMBUCO (BR/PE)
 Referente à 3ª anuidade.

(21) BR 10 2018 007581-0 A2 Código 8.6 - Arquivamento - Art. 86 da LPI
 (22) 13/04/2018
 (71) PLASTICON COMÉRCIO LTDA - ME (BR/SP)
 Referente à 3ª anuidade.

(21) BR 10 2018 007598-5 A2 Código 8.6 - Arquivamento - Art. 86 da LPI
 (22) 13/04/2018
 (71) GUILHERME HENRIQUE FABBRI (BR/SP) ; EUGENIO FABBRI NETO (BR/SP)
 Referente à 3ª anuidade.

(21) BR 10 2018 007643-4 A2 Código 8.6 - Arquivamento - Art. 86 da LPI
 (22) 16/04/2018
 (71) FAUSTO VITERBO DE OLIVEIRA NETO (BR/SP)
 Referente à 3ª anuidade.

(21) BR 10 2018 007754-6 A2 Código 8.6 - Arquivamento - Art. 86 da LPI
 (22) 17/04/2018
 (71) ANTONIO GOMES DE SOUSA (BR/PI)
 Referente à 3ª anuidade.

(21) BR 10 2018 007970-0 A2 Código 8.6 - Arquivamento - Art. 86 da LPI
 (22) 19/04/2018
 (71) RAFAEL FERREIRA CANABARRA (BR/RJ)
 Referente à 3ª anuidade.

(21) BR 10 2018 008064-4 A2 Código 8.6 - Arquivamento - Art. 86 da LPI
 (22) 20/04/2018
 (71) UNIVERSIDADE FEDERAL DE PERNAMBUCO (BR/PE)
 Referente à 3ª anuidade.

(21) BR 10 2018 008141-1 A2 Código 8.6 - Arquivamento - Art. 86 da LPI
 (22) 22/04/2018
 (71) ENGFARMA - ENGENHARIA DE EQUIPAMENTOS FARMACEUTICOS EIRELI (BR/PR)



Referente à 3ª anuidade.

(21) BR 10 2018 008329-5 A2 Código 8.6 - Arquivamento - Art. 86 da LPI
(22) 25/04/2018
(71) UNIVERSIDADE FEDERAL DE CAMPINA GRANDE - PB (BR/PB)
Referente à 3ª anuidade.

(21) BR 10 2018 014077-9 A2 Código 8.6 - Arquivamento - Art. 86 da LPI
(22) 10/07/2018
(71) MELTECH TECNOLOGIA DE MEL LTDA (BR/RN)
Referente à 3ª anuidade.

(21) BR 10 2018 014996-2 A2 Código 8.6 - Arquivamento - Art. 86 da LPI
(22) 23/07/2018
(71) UNIVERSIDADE FEDERAL DE PERNAMBUCO (BR/PE)
Referente à 3ª anuidade.

(21) BR 10 2018 015012-0 A2 Código 8.6 - Arquivamento - Art. 86 da LPI
(22) 23/07/2018
(71) DENIS HENRIQUE FREITAS DE OLIVEIRA (BR/RS)
Referente à 3ª anuidade.

(21) BR 10 2018 015452-4 A2 Código 8.6 - Arquivamento - Art. 86 da LPI
(22) 27/07/2018
(71) CELIA REGINA DOS SANTOS SANTANA (BR)
Referente à 3ª anuidade.

(21) BR 10 2018 015471-0 A2 Código 8.6 - Arquivamento - Art. 86 da LPI
(22) 27/07/2018
(71) JOÃO PAULO DA CRUZ JUNIOR (BR/PE)
Referente à 3ª anuidade.

(21) BR 10 2018 015477-0 A2 Código 8.6 - Arquivamento - Art. 86 da LPI
(22) 27/07/2018
(71) JOAO AUGUSTO SILVEIRA DOBON (BR/SP)
Referente à 3ª anuidade.

(21) BR 10 2018 015506-7 A2 Código 8.6 - Arquivamento - Art. 86 da LPI
(22) 30/07/2018
(71) JOÃO PAULO VILELA (BR/SP)
Referente à 3ª anuidade.



(21) BR 10 2018 015569-5 A2	Código 8.6 - Arquivamento - Art. 86 da LPI (22) 30/07/2018 (71) FABIANA APARECIDA DE OLIVEIRA BLOSS (BR/RS) Referente à 3ª anuidade.
(21) BR 10 2018 015684-5 A2	Código 8.6 - Arquivamento - Art. 86 da LPI (22) 31/07/2018 (71) ROMULO DALMASO (BR/ES) Referente à 3ª anuidade.
(21) BR 10 2018 015692-6 A2	Código 8.6 - Arquivamento - Art. 86 da LPI (22) 31/07/2018 (71) FABIO AUGUSTO COLELLA (BR/SP) Referente à 3ª anuidade.
(21) BR 10 2018 015695-0 A2	Código 8.6 - Arquivamento - Art. 86 da LPI (22) 31/07/2018 (71) DAVI MORENO (BR/SP) Referente à 3ª anuidade.
(21) BR 10 2018 015723-0 A2	Código 8.6 - Arquivamento - Art. 86 da LPI (22) 31/07/2018 (71) UNIVERSIDADE FEDERAL DE PERNAMBUCO (BR/PE) Referente à 3ª anuidade.
(21) BR 10 2018 015748-5 A2	Código 8.6 - Arquivamento - Art. 86 da LPI (22) 01/08/2018 (71) ROBERTO DE OLIVEIRA MAGNAGO (BR/RJ) ; AMANDA THAIS LOUREIRO (BR/RJ) ; BRUNO CHABOLI GAMBARATO (BR/SP) Referente à 3ª anuidade.
(21) BR 10 2018 015781-7 A2	Código 8.6 - Arquivamento - Art. 86 da LPI (22) 01/08/2018 (71) ANDRE DE JESUS SILVA PRESTES (BR/SP) Referente à 3ª anuidade.
(21) BR 10 2018 015790-6 A2	Código 8.6 - Arquivamento - Art. 86 da LPI (22) 02/08/2018 (71) WILLIAM ROBERTO GARDELLI COLCIONI (BR/SP) Referente à 3ª anuidade.
(21) BR 10 2018 015806-6 A2	Código 8.6 - Arquivamento - Art. 86 da LPI (22) 02/08/2018



(71) CÁSSIA JAYNE SANTOS DO NASCIMENTO (BR/AL)
Referente à 3ª anuidade.

(21) BR 10 2018 015809-0 A2 Código 8.6 - Arquivamento - Art. 86 da LPI
(22) 02/08/2018
(66) BR 10 2017 019975-4 18/09/2017
(71) UNIBLOCK ARTEFATOS DE CIMENTO - EIRELI - ME (BR/PR)
Referente à 3ª anuidade.

(21) BR 10 2018 015860-0 A2 Código 8.6 - Arquivamento - Art. 86 da LPI
(22) 02/08/2018
(71) LARISSA LUCY CARVALHO DO NASCIMENTO (BR/AL)
Referente à 3ª anuidade.

(21) BR 10 2018 015876-7 A2 Código 8.6 - Arquivamento - Art. 86 da LPI
(22) 02/08/2018
(71) CARLOS LEANDRO UCHOA FARIAS (BR/PE)
Referente à 3ª anuidade.

(21) BR 10 2018 015932-1 A2 Código 8.6 - Arquivamento - Art. 86 da LPI
(22) 03/08/2018
(71) JOÃO BATISTA FERREIRA LIMA (BR)
Referente à 3ª anuidade.

(21) BR 10 2018 015939-9 A2 Código 8.6 - Arquivamento - Art. 86 da LPI
(22) 03/08/2018
(71) ANAND KHUBANI (US) ; DAVID C. STOWERS (US)
Referente à 3ª anuidade.

(21) BR 10 2018 015982-8 A2 Código 8.6 - Arquivamento - Art. 86 da LPI
(22) 03/08/2018
(71) MARCELO LINHARES GATTI (BR/RJ)
Referente à 3ª anuidade.

(21) BR 10 2018 015988-7 A2 Código 8.6 - Arquivamento - Art. 86 da LPI
(22) 04/08/2018
(71) PAULO HENRIQUE MACHADO ROQUE (BR/GO)
Referente à 3ª anuidade.

(21) BR 10 2018 015989-5 A2 Código 8.6 - Arquivamento - Art. 86 da LPI
(22) 04/08/2018
(71) MARCIO RIBEIRO VASCONCELOS (BR/MG)



Referente à 3ª anuidade.

(21) BR 10 2018 015990-9 A2 Código 8.6 - Arquivamento - Art. 86 da LPI
(22) 05/08/2018
(71) LUCIANA BOAVENTURA PALHARES (BR/MG)
Referente à 3ª anuidade.

(21) BR 10 2018 016072-9 A2 Código 8.6 - Arquivamento - Art. 86 da LPI
(22) 06/08/2018
(71) MARCELO LINHARES GATTI (BR/RJ)
Referente à 3ª anuidade.

(21) BR 10 2018 016117-2 A2 Código 8.6 - Arquivamento - Art. 86 da LPI
(22) 07/08/2018
(71) MARCO ULGHERI (BR/SP)
Referente à 3ª anuidade.

(21) BR 10 2018 016118-0 A2 Código 8.6 - Arquivamento - Art. 86 da LPI
(22) 07/08/2018
(71) UNIVERSIDADE FEDERAL DO PARANA (BR/PR)
Referente à 3ª anuidade.

(21) BR 10 2018 016120-2 A2 Código 8.6 - Arquivamento - Art. 86 da LPI
(22) 07/08/2018
(71) CMP - COMPANHIA METALGRAPHICA PAULISTA (BR/SP)
Referente à 3ª anuidade.

(21) BR 10 2018 016178-4 A2 Código 8.6 - Arquivamento - Art. 86 da LPI
(22) 08/08/2018
(71) JOSE ÉLIS DA SILVA (BR/ES)
Referente à 3ª anuidade.

(21) BR 10 2018 016268-3 A2 Código 8.6 - Arquivamento - Art. 86 da LPI
(22) 06/08/2018
(71) GILSON DE ASSIS FILHO (BR)
Referente à 3ª anuidade.

(21) BR 10 2018 016280-2 A2 Código 8.6 - Arquivamento - Art. 86 da LPI
(22) 09/08/2018
(71) MRH MÁQUINAS E EQUIPAMENTOS AGROPECUÁRIOS LTDA (BR/CE)
Referente à 3ª anuidade.



(21) BR 10 2018 016313-2 A2	Código 8.6 - Arquivamento - Art. 86 da LPI (22) 09/08/2018 (71) SDG INDÚSTRIA GRÁFICA LTDA (BR/RS) Referente à 3ª anuidade.
<hr/>	
(21) BR 10 2018 016357-4 A2	Código 8.6 - Arquivamento - Art. 86 da LPI (22) 10/08/2018 (71) SIMPLER SOLUÇÕES EM TECNOLOGIA LTDA (BR/RS) Referente à 3ª anuidade.
<hr/>	
(21) BR 10 2018 016363-9 A2	Código 8.6 - Arquivamento - Art. 86 da LPI (22) 10/08/2018 (71) HIDRAULICA CARVEL LTDA ME (BR/RJ) Referente à 3ª anuidade.
<hr/>	
(21) BR 10 2018 016428-7 A2	Código 8.6 - Arquivamento - Art. 86 da LPI (22) 13/08/2018 (71) LIDIO GONÇALVES LIMA NETO (BR/MA) ; CEUMA ? ASSOCIAÇÃO DE ENSINO SUPERIOR (BR/MA) Referente à 3ª anuidade.
<hr/>	
(21) BR 10 2018 016429-5 A2	Código 8.6 - Arquivamento - Art. 86 da LPI (22) 13/08/2018 (71) CARLOS EDUARDO DOS SANTOS RODRIGUES (BR/MG) Referente à 3ª anuidade.
<hr/>	
(21) BR 10 2018 016447-3 A2	Código 8.6 - Arquivamento - Art. 86 da LPI (22) 13/08/2018 (71) LUIZ VIANNA JUNIOR (BR/BA) Referente à 3ª anuidade.
<hr/>	
(21) BR 10 2018 016543-7 A2	Código 8.6 - Arquivamento - Art. 86 da LPI (22) 14/08/2018 (71) PLASTINCOLOR INDÚSTRIA E COMÉRCIO LTDA (BR/SP) Referente à 3ª anuidade.
<hr/>	
(21) BR 10 2018 016606-9 A2	Código 8.6 - Arquivamento - Art. 86 da LPI (22) 14/08/2018 (71) ADEILTON DE OMENA SILVA (BR/PE) Referente à 3ª anuidade.
<hr/>	
(21) BR 10 2018 016620-4 A2	Código 8.6 - Arquivamento - Art. 86 da LPI (22) 14/08/2018



	(71) ROGERIO HENRIQUE ARVATTI DA SILVA (BR/SP) Referente à 3ª anuidade.
(21) BR 10 2018 016646-8 A2	Código 8.6 - Arquivamento - Art. 86 da LPI (22) 15/08/2018 (71) UNIVERSIDADE FEDERAL DE PERNAMBUCO (BR/PE) ; ASSOCIAÇÃO INSTITUTO DE TECNOLOGIA DE PERNAMBUCO - ITEP/OS (BR/PE) Referente à 3ª anuidade.
(21) BR 10 2018 016684-0 A2	Código 8.6 - Arquivamento - Art. 86 da LPI (22) 15/08/2018 (71) UNIVERSIDADE FEDERAL DE PERNAMBUCO (BR/PE) ; FUNDAÇÃO UNIVERSIDADE FEDERAL DO PIAUÍ (BR/PI) Referente à 3ª anuidade.
(21) BR 10 2018 016714-6 A2	Código 8.6 - Arquivamento - Art. 86 da LPI (22) 15/08/2018 (71) OSG TECNOLOGIA LTDA (BR/PR) Referente à 3ª anuidade.
(21) BR 10 2018 016779-0 A2	Código 8.6 - Arquivamento - Art. 86 da LPI (22) 16/08/2018 (71) UNIVERSIDADE FEDERAL DE PERNAMBUCO (BR/PE) ; UNIVERSIDADE ESTADUAL DE CIÊNCIAS DA SAÚDE DE ALAGOAS - UNCISAL (BR/AL) Referente à 3ª anuidade.
(21) BR 10 2018 016784-7 A2	Código 8.6 - Arquivamento - Art. 86 da LPI (22) 16/08/2018 (71) RAFAEL GOMES LIMA (BR/GO) Referente à 3ª anuidade.
(21) BR 10 2018 016813-4 A2	Código 8.6 - Arquivamento - Art. 86 da LPI (22) 16/08/2018 (71) DANIEL ALBERTO REZENDE (BR/SP) ; VALTER VIARO JUNIOR (BR/SP) Referente à 3ª anuidade.
(21) BR 10 2018 016814-2 A2	Código 8.6 - Arquivamento - Art. 86 da LPI (22) 16/08/2018 (66) BR 10 2017 017730-0 18/08/2017 (71) TEODORO HUBNER FILHO (BR/PR) Referente à 3ª anuidade.



(21) BR 10 2018 016865-7 A2	Código 8.6 - Arquivamento - Art. 86 da LPI (22) 17/08/2018 (71) ANA PAULA PINTO (BR/RS) Referente à 3ª anuidade.
<hr/>	
(21) BR 10 2018 016876-2 A2	Código 8.6 - Arquivamento - Art. 86 da LPI (22) 17/08/2018 (71) UNIVERSIDADE FEDERAL DE PERNAMBUCO (BR/PE) ; UNIVERSIDADE FEDERAL DO RIO GRANDE DO NORTE - UFRN (BR/RN) Referente à 3ª anuidade.
<hr/>	
(21) BR 10 2018 016902-5 A2	Código 8.6 - Arquivamento - Art. 86 da LPI (22) 17/08/2018 (71) LUIS FERNANDO BRAGUIN 28885164897 (BR/SP) Referente à 3ª anuidade.
<hr/>	
(21) BR 10 2018 016928-9 A2	Código 8.6 - Arquivamento - Art. 86 da LPI (22) 17/08/2018 (71) SANDRO CAETANO CARDELÍQUIO (BR/SP) Referente à 3ª anuidade.
<hr/>	
(21) BR 10 2018 016939-4 A2	Código 8.6 - Arquivamento - Art. 86 da LPI (22) 17/08/2018 (71) PAULO DE TARSO DE SOUZA DAYRELL (BR/MG) Referente à 3ª anuidade.
<hr/>	
(21) BR 10 2018 016945-9 A2	Código 8.6 - Arquivamento - Art. 86 da LPI (22) 17/08/2018 (71) PAULO DE TARSO DE SOUZA DAYRELL (BR/MG) Referente à 3ª anuidade.
<hr/>	
(21) BR 10 2018 016964-5 A2	Código 8.6 - Arquivamento - Art. 86 da LPI (22) 20/08/2018 (71) BBH COMÉRCIO E SERVIÇOS DE CONFECÇÕES LTDA ME (BR/SP) Referente à 3ª anuidade.
<hr/>	
(21) BR 10 2018 017017-1 A2	Código 8.6 - Arquivamento - Art. 86 da LPI (22) 20/08/2018 (71) MANOEL JULIO DE BARROS (BR/SP) Referente à 3ª anuidade.
<hr/>	
(21) BR 10 2018 017029-5 A2	Código 8.6 - Arquivamento - Art. 86 da LPI (22) 20/08/2018



(71) MARCUS MARCELO DA SILVA (BR/SC)
Referente à 3ª anuidade.

(21) BR 10 2018 017049-0 A2 Código 8.6 - Arquivamento - Art. 86 da LPI
(22) 20/08/2018
(71) LUCIANO EDLER LIMA SUZARTE (BR/BA) ; GIULIANO ANTONIO DA SILVA (BR/BA) ; DIRLENE DE SANTANA LIMA (BR/BA) ; UBALDO DA SILVA (BR/BA)
Referente à 3ª anuidade.

(21) BR 10 2018 017068-6 A2 Código 8.6 - Arquivamento - Art. 86 da LPI
(22) 21/08/2018
(71) PAULO COELHO VIEIRA (BR/PE) ; SANDRA DA SILVA MATTOS (BR/PE)
Referente à 3ª anuidade.

(21) BR 10 2018 017070-8 A2 Código 8.6 - Arquivamento - Art. 86 da LPI
(22) 21/08/2018
(71) PAULO COELHO VIEIRA (BR/PE) ; SANDRA DA SILVA MATTOS (BR/PE)
Referente à 3ª anuidade.

(21) BR 10 2018 017080-5 A2 Código 8.6 - Arquivamento - Art. 86 da LPI
(22) 21/08/2018
(71) RICARDO DE BARROS GOMES (BR/MG)
Referente à 3ª anuidade.

(21) BR 10 2018 017097-0 A2 Código 8.6 - Arquivamento - Art. 86 da LPI
(22) 21/08/2018
(71) RÔMULO LÔBO SANTANA DA SILVA (BR/PB)
Referente à 3ª anuidade.

(21) BR 10 2018 017102-0 A2 Código 8.6 - Arquivamento - Art. 86 da LPI
(22) 21/08/2018
(71) UNIVERSIDADE FEDERAL DE PERNAMBUCO (BR/PE)
Referente à 3ª anuidade.

(21) BR 10 2018 017140-2 A2 Código 8.6 - Arquivamento - Art. 86 da LPI
(22) 21/08/2018
(71) ASSOCIAÇÃO DO LABORATÓRIO DE SISTEMAS INTEGRÁVEIS TECNOLÓGICO LSI-TEC (BR/SP) ; SEAT MOBILE DO BRASIL INDÚSTRIA E COMÉRCIO DE CADEIRAS DE RODAS LTDA. ME (BR/SP)
Referente à 3ª anuidade.

(21) BR 10 2018 017163-1 A2 Código 8.6 - Arquivamento - Art. 86 da LPI



	(22) 22/08/2018 (71) LINDOMAR JOSE DE OLIVEIRA (BR/SC) Referente à 3ª anuidade.
(21) BR 10 2018 017164-0 A2	Código 8.6 - Arquivamento - Art. 86 da LPI (22) 22/08/2018 (71) EDUARDO NATALINO PELENS (BR/SC) Referente à 3ª anuidade.
(21) BR 10 2018 017166-6 A2	Código 8.6 - Arquivamento - Art. 86 da LPI (22) 22/08/2018 (71) BRAZ GROSSI FILHO (BR/SP) Referente à 3ª anuidade.
(21) BR 10 2018 017185-2 A2	Código 8.6 - Arquivamento - Art. 86 da LPI (22) 22/08/2018 (71) HELBER DEMMO COELHO (BR/ES) ; MAELY GUILHERME BOTELHO COELHO FILHO (BR/ES) ; VINICIUS DEMO COELHO (BR/ES) Referente à 3ª anuidade.
(21) BR 10 2018 017187-9 A2	Código 8.6 - Arquivamento - Art. 86 da LPI (22) 22/08/2018 (71) UNIVERSIDADE FEDERAL DE PERNAMBUCO (BR/PE) Referente à 3ª anuidade.
(21) BR 10 2018 017206-9 A2	Código 8.6 - Arquivamento - Art. 86 da LPI (22) 22/08/2018 (71) DINIZ MBURE (BR/SP) Referente à 3ª anuidade.
(21) BR 10 2018 017243-3 A2	Código 8.6 - Arquivamento - Art. 86 da LPI (22) 22/08/2018 (71) ANTONIO HENRIQUE POLASTRI RODRIGUES (BR/MG) ; MOEMA GUIMARÃES SANTOS (BR/MG) Referente à 3ª anuidade.
(21) BR 10 2018 017347-2 A2	Código 8.6 - Arquivamento - Art. 86 da LPI (22) 23/08/2018 (71) TECEN COMERCIAL LTDA. (BR/RJ) Referente à 3ª anuidade.
(21) BR 10 2018 067279-7 A2	Código 8.6 - Arquivamento - Art. 86 da LPI (22) 31/08/2018



	(71) TOYOTA JIDOSHA KABUSHIKI KAISHA (JP) Referente à 3ª anuidade.
--	---

(21) BR 10 2018 067289-4 A2	Código 8.6 - Arquivamento - Art. 86 da LPI (22) 31/08/2018 (71) PAULO ROBERTO ABREU DOS SANTOS (BR/SP) ; BRUNO DA CUNHA SANTOS (BR/SP) Referente à 3ª anuidade.
------------------------------------	--

(21) BR 10 2018 067433-1 A2	Código 8.6 - Arquivamento - Art. 86 da LPI (22) 31/08/2018 (71) ALESSANDRO MARQUES AULICINO (BR/SP) Referente à 3ª anuidade.
------------------------------------	---

(21) BR 10 2018 067593-1 A2	Código 8.6 - Arquivamento - Art. 86 da LPI (22) 03/09/2018 (71) ROBERTO MUNHOZ DA SILVA (BR/SP) ; ROBERTO DE FREITAS MUNHOZ (BR/SP) Referente à 3ª anuidade.
------------------------------------	---

(21) BR 10 2018 067603-2 A2	Código 8.6 - Arquivamento - Art. 86 da LPI (22) 03/09/2018 (71) PAULO BASTIANETTO (BR/MG) Referente à 3ª anuidade.
------------------------------------	---

(21) BR 10 2018 067620-2 A2	Código 8.6 - Arquivamento - Art. 86 da LPI (22) 03/09/2018 (71) OCTANS AIRCRAFT INDUSTRIAL LTDA (BR/SP) Referente à 3ª anuidade.
------------------------------------	---

(21) BR 10 2018 067639-3 A2	Código 8.6 - Arquivamento - Art. 86 da LPI (22) 03/09/2018 (66) BR 10 2017 018878-7 01/09/2017 (71) GEO INNOVA CONSULTORIA E PARTICIPAÇÕES LTDA - ME (BR/BA) ; TELES E NOGUEIRA CONSULTORIA LTDA. (BR/RJ) Referente à 3ª anuidade.
------------------------------------	--

(21) BR 10 2018 067707-1 A2	Código 8.6 - Arquivamento - Art. 86 da LPI (22) 03/09/2018 (71) GLEICE COUTINHO GUIMARAES (BR/RJ) Referente à 3ª anuidade.
------------------------------------	---

(21) BR 10 2018 067742-0 A2	Código 8.6 - Arquivamento - Art. 86 da LPI
------------------------------------	--



	(22) 04/09/2018 (71) UNIVERSIDADE ESTADUAL DE GOIÁS (UEG) (BR/GO) Referente à 3ª anuidade.
(21) BR 10 2018 067861-2 A2	Código 8.6 - Arquivamento - Art. 86 da LPI (22) 05/09/2018 (71) COMPANHIA ENERGÉTICA DO PIAUI (BR/PI) ; UNIVERSIDADE FEDERAL DE JUIZ DE FORA (BR/MG) Referente à 3ª anuidade.
(21) BR 10 2018 067864-7 A2	Código 8.6 - Arquivamento - Art. 86 da LPI (22) 05/09/2018 (71) WALDIR DA SILVA (BR) Referente à 3ª anuidade.
(21) BR 10 2018 067871-0 A2	Código 8.6 - Arquivamento - Art. 86 da LPI (22) 05/09/2018 (71) ALEXANDRE MARCO DA SILVA (BR/SP) ; DEBORA ZUMKELLER SABONARO (BR/SP) ; VANDERLEI DOS SANTOS (BR/SP) ; PABLO BETTIO MENDES (BR/SP) ; LUCAS HUBACEK TSUCHIYA (BR/SP) ; FAPESP (BR/SP) ; INSTITUTO DE CIÊNCIA E TECNOLOGIA DE SOROCABA - &UNESP (BR/SP) Referente à 3ª anuidade.
(21) BR 10 2018 067940-6 A2	Código 8.6 - Arquivamento - Art. 86 da LPI (22) 05/09/2018 (71) JOSE ERCIO ROCCHI (BR/SP) Referente à 3ª anuidade.
(21) BR 10 2018 067968-6 A2	Código 8.6 - Arquivamento - Art. 86 da LPI (22) 05/09/2018 (71) SELMA FELIX DOS SANTOS 77756304500 (BR/BA) Referente à 3ª anuidade.
(21) BR 10 2018 067992-9 A2	Código 8.6 - Arquivamento - Art. 86 da LPI (22) 06/09/2018 (71) UNIVERSIDADE FEDERAL DE PERNAMBUCO (BR/PE) Referente à 3ª anuidade.
(21) BR 10 2018 068081-1 A2	Código 8.6 - Arquivamento - Art. 86 da LPI (22) 06/09/2018 (71) ASSOCIACAO NACIONAL DAS EMPRESAS DE LAVANDERIA (BR/SP) Referente à 3ª anuidade.



(21) BR 10 2018 068095-1 A2	Código 8.6 - Arquivamento - Art. 86 da LPI (22) 06/09/2018 (71) EUDES DA SILVA BARBOZA (BR/PE) Referente à 3ª anuidade.
(21) BR 10 2018 068117-6 A2	Código 8.6 - Arquivamento - Art. 86 da LPI (22) 06/09/2018 (71) JULIA CAROLINA FELTRIN BOELL (BR/PR) Referente à 3ª anuidade.
(21) BR 10 2018 068186-9 A2	Código 8.6 - Arquivamento - Art. 86 da LPI (22) 10/09/2018 (71) EXTRAMOLD JOMO INDÚSTRIA DE PLÁSTICOS LTDA (BR/RS) Referente à 3ª anuidade.
(21) BR 10 2018 068199-0 A2	Código 8.6 - Arquivamento - Art. 86 da LPI (22) 10/09/2018 (71) UNIVERSIDADE FEDERAL DE PERNAMBUCO (BR/PE) Referente à 3ª anuidade.
(21) BR 10 2018 068294-6 A2	Código 8.6 - Arquivamento - Art. 86 da LPI (22) 10/09/2018 (71) ARTUR ADSOLFO MATTAR (BR/SP) Referente à 3ª anuidade.
(21) BR 10 2018 068309-8 A2	Código 8.6 - Arquivamento - Art. 86 da LPI (22) 11/09/2018 (71) MARCO ANTONIO POUBEL MINISTERIO (BR/MG) Referente à 3ª anuidade.
(21) BR 10 2018 068336-5 A2	Código 8.6 - Arquivamento - Art. 86 da LPI (22) 11/09/2018 (71) RÓBER FREITAS BACHINSKI (BR/RS) Referente à 3ª anuidade.
(21) BR 10 2018 068350-0 A2	Código 8.6 - Arquivamento - Art. 86 da LPI (22) 11/09/2018 (71) RODRIGO CAIXETA MARQUES DA ROCHA (BR/SP) Referente à 3ª anuidade.
(21) BR 10 2018 068380-2 A2	Código 8.6 - Arquivamento - Art. 86 da LPI



	(22) 11/09/2018 (71) NATBIO LTDA ME (BR/PR) Referente à 3ª anuidade.
(21) BR 10 2018 068392-6 A2	Código 8.6 - Arquivamento - Art. 86 da LPI (22) 11/09/2018 (71) DENILSON ATILIO GODRY FARIAS (BR/PR) Referente à 3ª anuidade.
(21) BR 10 2018 068422-1 A2	Código 8.6 - Arquivamento - Art. 86 da LPI (22) 12/09/2018 (71) JOSE MILTON DA SILVA (BR/SP) Referente à 3ª anuidade.
(21) BR 10 2018 068437-0 A2	Código 8.6 - Arquivamento - Art. 86 da LPI (22) 12/09/2018 (71) MAURI JOSÉ SCHNEIDER (BR/SC) Referente à 3ª anuidade.
(21) BR 10 2018 068460-4 A2	Código 8.6 - Arquivamento - Art. 86 da LPI (22) 12/09/2018 (71) GROM EQUIPAMENTOS ELETROMECÂNICOS LTDA. (BR/RJ) Referente à 3ª anuidade.
(21) BR 10 2018 068463-9 A2	Código 8.6 - Arquivamento - Art. 86 da LPI (22) 12/09/2018 (71) GLEDSON LUIZ LUCAS LEITE (BR/MS) Referente à 3ª anuidade.
(21) BR 10 2018 068492-2 A2	Código 8.6 - Arquivamento - Art. 86 da LPI (22) 12/09/2018 (71) VIDSON BARBOSA ME (BR/SP) Referente à 3ª anuidade.
(21) BR 10 2018 068517-1 A2	Código 8.6 - Arquivamento - Art. 86 da LPI (22) 12/09/2018 (71) CARLOS AUGUSTO ROCHA LAUNE (BR/MA) Referente à 3ª anuidade.
(21) BR 10 2018 068519-8 A2	Código 8.6 - Arquivamento - Art. 86 da LPI (22) 12/09/2018 (71) METALCO S.R.L. (IT)



Referente à 3ª anuidade.

(21) BR 10 2018 068520-1 A2 Código 8.6 - Arquivamento - Art. 86 da LPI
(22) 12/09/2018
(71) ONOFRE MAURICIO DE MOURA (BR/PB)
Referente à 3ª anuidade.

(21) BR 10 2018 068526-0 A2 Código 8.6 - Arquivamento - Art. 86 da LPI
(22) 12/09/2018
(71) CLEIDER MARCOS PEREIRA (BR/PR)
Referente à 3ª anuidade.

(21) BR 10 2018 068535-0 A2 Código 8.6 - Arquivamento - Art. 86 da LPI
(22) 13/09/2018
(71) GABRIEL GONSALVES BERTHO (BR/SP)
Referente à 3ª anuidade.

(21) BR 10 2018 068554-6 A2 Código 8.6 - Arquivamento - Art. 86 da LPI
(22) 13/09/2018
(71) GUSTAVO DE CASTRO VALENTE (BR/RJ)
Referente à 3ª anuidade.

(21) BR 10 2018 068595-3 A2 Código 8.6 - Arquivamento - Art. 86 da LPI
(22) 13/09/2018
(71) CARBO CLEAR SERVIÇOS E PEÇAS AUTOMOTIVAS LTDA. - ME
(BR/SP)
Referente à 3ª anuidade.

(21) BR 10 2018 068767-0 A2 Código 8.6 - Arquivamento - Art. 86 da LPI
(22) 14/09/2018
(71) ROGERIO HENRIQUE ARVATTI DA SILVA (BR/SP)
Referente à 3ª anuidade.

(21) BR 10 2018 068772-7 A2 Código 8.6 - Arquivamento - Art. 86 da LPI
(22) 15/09/2018
(71) ANDRÉ LUIS BOAVENTURA (BR/SP)
Referente à 3ª anuidade.

(21) BR 10 2018 068815-4 A2 Código 8.6 - Arquivamento - Art. 86 da LPI
(22) 17/09/2018
(71) MITALE BARRETO LEMOS (BR/MG)
Referente à 3ª anuidade.



(21) BR 10 2018 068828-6 A2	Código 8.6 - Arquivamento - Art. 86 da LPI (22) 17/09/2018 (71) DIGITEMP COMÉRCIO ASSISTÊNCIA TÉCNICA E INSTALAÇÃO DE EQUIPAMENTOS EIRELI (BR/PR) ; EDICESAR SOUZA LIMA (BR/PR) Referente à 3ª anuidade.
(21) BR 10 2018 068841-3 A2	Código 8.6 - Arquivamento - Art. 86 da LPI (22) 17/09/2018 (71) FABIO FERRAZ DO AMARAL (BR/SP) Referente à 3ª anuidade.
(21) BR 10 2018 068853-7 A2	Código 8.6 - Arquivamento - Art. 86 da LPI (22) 17/09/2018 (71) RÔMULO TADEU ALVES DOS SANTOS (BR/PR) Referente à 3ª anuidade.
(21) BR 10 2018 068916-9 A2	Código 8.6 - Arquivamento - Art. 86 da LPI (22) 18/09/2018 (71) RÔMULO TADEU ALVES DOS SANTOS (BR/PR) Referente à 3ª anuidade.
(21) BR 10 2018 068957-6 A2	Código 8.6 - Arquivamento - Art. 86 da LPI (22) 18/09/2018 (71) SALVUS TECNOLOGIA LTDA - EPP (BR/PE) ; CESAR CENTRO DE ESTUDOS E SISTEMAS AVANÇADOS DO RECIFE (BR/PE) Referente à 3ª anuidade.
(21) BR 10 2018 068974-6 A2	Código 8.6 - Arquivamento - Art. 86 da LPI (22) 18/09/2018 (71) ANGELA JOSÉ LEAL BERNARDI (BR/SP) Referente à 3ª anuidade.
(21) BR 10 2018 069010-8 A2	Código 8.6 - Arquivamento - Art. 86 da LPI (22) 19/09/2018 (71) DIRCEU DURAES SANFORD BARROS (BR/CE) Referente à 3ª anuidade.
(21) BR 10 2018 069029-9 A2	Código 8.6 - Arquivamento - Art. 86 da LPI (22) 19/09/2018 (71) ANACLETO CANDIDO DE LARA (BR/SP) Referente à 3ª anuidade.



(21) BR 10 2018 069036-1 A2	Código 8.6 - Arquivamento - Art. 86 da LPI (22) 19/09/2018 (71) THIAGO BASTOS MADEIROS (BR/AL) Referente à 3ª anuidade.
(21) BR 10 2018 069042-6 A2	Código 8.6 - Arquivamento - Art. 86 da LPI (22) 19/09/2018 (71) BIOMTECH SOLUÇÕES EM TECNOLOGIA S/A (BR/MG) Referente à 3ª anuidade.
(21) BR 10 2018 069071-0 A2	Código 8.6 - Arquivamento - Art. 86 da LPI (22) 19/09/2018 (71) ALLERGOFIT ALIMENTOS SAUDÁVEIS EIRELI (BR/SP) Referente à 3ª anuidade.
(21) BR 10 2018 069083-3 A2	Código 8.6 - Arquivamento - Art. 86 da LPI (22) 19/09/2018 (71) PAULO ALBERTO LANCA (BR/SP) Referente à 3ª anuidade.
(21) BR 10 2018 069092-2 A2	Código 8.6 - Arquivamento - Art. 86 da LPI (22) 19/09/2018 (71) BRUNO GIOIA (BR/SP) Referente à 3ª anuidade.
(21) BR 10 2018 069108-2 A2	Código 8.6 - Arquivamento - Art. 86 da LPI (22) 20/09/2018 (71) CARLOS ALBERTO MARTINS CARDOSO (BR/SP) Referente à 3ª anuidade.
(21) BR 10 2018 069125-2 A2	Código 8.6 - Arquivamento - Art. 86 da LPI (22) 20/09/2018 (71) HELIO ALVES DA SILVA (BR/MG) Referente à 3ª anuidade.
(21) BR 10 2018 069204-6 A2	Código 8.6 - Arquivamento - Art. 86 da LPI (22) 20/09/2018 (71) FÁBIO CRISTIANO BARBOSA SANTOS (BR/BA) Referente à 3ª anuidade.
(21) BR 10 2018 069215-1 A2	Código 8.6 - Arquivamento - Art. 86 da LPI



	(22) 20/09/2018 (71) EMERSON LIMA LACERDA EIRELI ME (BR/MG) Referente à 3ª anuidade.
(21) BR 10 2018 069239-9 A2	Código 8.6 - Arquivamento - Art. 86 da LPI (22) 21/09/2018 (71) SANDER OLIVEIRA GANDOLFI SANTOS (BR/SP) Referente à 3ª anuidade.
(21) BR 10 2018 069246-1 A2	Código 8.6 - Arquivamento - Art. 86 da LPI (22) 21/09/2018 (71) LOREN ESSENCIAS INDUSTRIA E COMERCIO EIRELI EPP (BR/SP) Referente à 3ª anuidade.
(21) BR 10 2018 069260-7 A2	Código 8.6 - Arquivamento - Art. 86 da LPI (22) 21/09/2018 (71) DOUGLAS OLIVEIRA DO NASCIMENTO (BR/AP) Referente à 3ª anuidade.
(21) BR 10 2018 069271-2 A2	Código 8.6 - Arquivamento - Art. 86 da LPI (22) 21/09/2018 (71) JOSÉ CAETANO DE ANDRADE (BR/SP) Referente à 3ª anuidade.
(21) BR 10 2018 069288-7 A2	Código 8.6 - Arquivamento - Art. 86 da LPI (22) 21/09/2018 (71) UNIVERSIDADE FEDERAL DE PERNAMBUCO (BR/PE) ; UNIVERSIDADE FEDERAL RURAL DE PERNAMBUCO (BR/PE) Referente à 3ª anuidade.
(21) BR 10 2018 069309-3 A2	Código 8.6 - Arquivamento - Art. 86 da LPI (22) 21/09/2018 (71) REGINALDO VIEIRA DOS SANTOS (BR/SP) Referente à 3ª anuidade.
(21) BR 10 2018 069387-5 A2	Código 8.6 - Arquivamento - Art. 86 da LPI (22) 23/09/2018 (71) RODRIGO COSTA DOS SANTOS (BR/RJ) Referente à 3ª anuidade.
(21) BR 10 2018 069388-3 A2	Código 8.6 - Arquivamento - Art. 86 da LPI (22) 23/09/2018 (71) GIULIANO ANTONIO DA SILVA (BR/BA)



Referente à 3ª anuidade.

(21) BR 10 2018 069410-3 A2 Código 8.6 - Arquivamento - Art. 86 da LPI
(22) 24/09/2018
(71) PAULO HENRIQUE BONFIM JUNIOR (BR/BA)
Referente à 3ª anuidade.

(21) BR 10 2018 069454-5 A2 Código 8.6 - Arquivamento - Art. 86 da LPI
(22) 24/09/2018
(71) WIMPEL EQUIPAMENTOS LTDA (BR/SP)
Referente à 3ª anuidade.

(21) BR 10 2018 069464-2 A2 Código 8.6 - Arquivamento - Art. 86 da LPI
(22) 24/09/2018
(66) BR 10 2017 020393-0 24/09/2017
(71) ANDRÉ RICARDO SALES SANTANA (BR/MG)
Referente à 3ª anuidade.

(21) BR 10 2018 069475-8 A2 Código 8.6 - Arquivamento - Art. 86 da LPI
(22) 24/09/2018
(71) MARIO TEIXEIRA CAVALHEIRO (BR)
Referente à 3ª anuidade.

(21) BR 10 2018 069476-6 A2 Código 8.6 - Arquivamento - Art. 86 da LPI
(22) 24/09/2018
(71) MARIO TEIXEIRA CAVALHEIRO (BR/SP)
Referente à 3ª anuidade.

(21) BR 10 2018 069513-4 A2 Código 8.6 - Arquivamento - Art. 86 da LPI
(22) 24/09/2018
(71) RUBENS PERTENCE DE CAMPOS (BR/MG)
Referente à 3ª anuidade.

(21) BR 10 2018 069559-2 A2 Código 8.6 - Arquivamento - Art. 86 da LPI
(22) 25/09/2018
(71) FUNDAÇÃO INSTITUTO DE PESQUISA E ESTUDO DE DIAGNÓSTICO
POR IMAGEM - FIDI (BR/SP)
Referente à 3ª anuidade.

(21) BR 10 2018 069583-5 A2 Código 8.6 - Arquivamento - Art. 86 da LPI
(22) 25/09/2018
(71) PEDRO FERNANDO COTAIT (BR/SP)



Referente à 3ª anuidade.

(21) BR 10 2018 069640-8 A2 Código 8.6 - Arquivamento - Art. 86 da LPI
(22) 26/09/2018
(71) INSTITUTO FEDERAL DE EDUCAÇÃO, CIÊNCIA E TECNOLOGIA DO
CEARÁ (BR/CE)
Referente à 3ª anuidade.

(21) BR 10 2018 069694-7 A2 Código 8.6 - Arquivamento - Art. 86 da LPI
(22) 26/09/2018
(71) JOSÉ MAIKON CIOFFI ANTONIOSI (BR/SP) ; JOSÉ MARCELO CIOFFI
ANTONIOSI (BR/SP)
Referente à 3ª anuidade.

(21) BR 10 2018 069695-5 A2 Código 8.6 - Arquivamento - Art. 86 da LPI
(22) 26/09/2018
(71) REINALDO ANTONIO TIETJEN (BR/SC)
Referente à 3ª anuidade.

(21) BR 10 2018 069756-0 A2 Código 8.6 - Arquivamento - Art. 86 da LPI
(22) 27/09/2018
(71) SIMONE FERIGOLO VENTURINI (BR/RS)
Referente à 3ª anuidade.

(21) BR 10 2018 069828-1 A2 Código 8.6 - Arquivamento - Art. 86 da LPI
(22) 27/09/2018
(71) LUIZ FELIPE DE OLIVEIRA (BR/DF)
Referente à 3ª anuidade.

(21) BR 10 2018 069881-8 A2 Código 8.6 - Arquivamento - Art. 86 da LPI
(22) 27/09/2018
(71) CHRISTOPH BÜHLER (BR/RS)
Referente à 3ª anuidade.

(21) BR 10 2018 069920-2 A2 Código 8.6 - Arquivamento - Art. 86 da LPI
(22) 27/09/2018
(71) JORGE ANTONIO RODRIGUES CLARO (BR/RJ)
Referente à 3ª anuidade.

(21) BR 10 2018 070099-5 A2 Código 8.6 - Arquivamento - Art. 86 da LPI
(22) 28/09/2018
(71) CLIMACO CEZAR DE SOUZA (BR/DF)



Referente à 3ª anuidade.

-
- (21) BR 10 2018 070145-2 A2** Código 8.6 - Arquivamento - Art. 86 da LPI
(22) 28/09/2018
(71) THE ESAB GROUP, INC. (US)
Referente à 3ª anuidade.
-
- (21) BR 10 2018 070162-2 A2** Código 8.6 - Arquivamento - Art. 86 da LPI
(22) 28/09/2018
(71) ANA CAROLINA ADDOBBATI CAVALCANTI (BR/PE)
Referente à 3ª anuidade.
-
- (21) BR 10 2018 070167-3 A2** Código 8.6 - Arquivamento - Art. 86 da LPI
(22) 30/09/2018
(71) PAULO DE TARSO DE SOUZA DAYRELL (BR/MG)
Referente à 3ª anuidade.
-
- (21) BR 10 2018 070184-3 A2** Código 8.6 - Arquivamento - Art. 86 da LPI
(22) 01/10/2018
(71) CLIMACO CEZAR DE SOUZA (BR/DF)
Referente à 3ª anuidade.
-
- (21) BR 10 2018 070196-7 A2** Código 8.6 - Arquivamento - Art. 86 da LPI
(22) 01/10/2018
(71) PROTERMQ DO BRASIL LTDA (BR/MG)
Referente à 3ª anuidade.
-
- (21) BR 10 2018 070206-8 A2** Código 8.6 - Arquivamento - Art. 86 da LPI
(22) 01/10/2018
(71) LUCIANO ALFREDO FUSCO (BR/SP)
Referente à 3ª anuidade.
-
- (21) BR 10 2018 070218-1 A2** Código 8.6 - Arquivamento - Art. 86 da LPI
(22) 01/10/2018
(71) SIMBIOS PRODUTOS BIOTECNOLÓGICOS LTDA (BR/RS)
Referente à 3ª anuidade.
-
- (21) BR 10 2018 070223-8 A2** Código 8.6 - Arquivamento - Art. 86 da LPI
(22) 01/10/2018
(71) ELI CATAPANI DE ARAUJO LIMA ME (BR/SP)
Referente à 3ª anuidade.



(21) BR 10 2018 070279-3 A2	Código 8.6 - Arquivamento - Art. 86 da LPI (22) 02/10/2018 (71) PAULO ROBERTO ALDEIA DE CARVALHO (BR/RJ) Referente à 3ª anuidade.
(21) BR 10 2018 070355-2 A2	Código 8.6 - Arquivamento - Art. 86 da LPI (22) 03/10/2018 (71) GUSTAVO MEDEIROS DE ABREU (BR/SP) Referente à 3ª anuidade.
(21) BR 10 2018 070358-7 A2	Código 8.6 - Arquivamento - Art. 86 da LPI (22) 03/10/2018 (71) FLAVIO NUNES PEREIRA (BR/ES) Referente à 3ª anuidade.
(21) BR 10 2018 070403-6 A2	Código 8.6 - Arquivamento - Art. 86 da LPI (22) 03/10/2018 (71) TOP SPA CAR COMÉRCIO E SERVIÇO DE LIMPEZA LTDA (BR/SP) Referente à 3ª anuidade.
(21) BR 10 2018 070419-2 A2	Código 8.6 - Arquivamento - Art. 86 da LPI (22) 03/10/2018 (71) INARA RAMOS CAIADO (BR/DF) Referente à 3ª anuidade.
(21) BR 10 2018 070428-1 A2	Código 8.6 - Arquivamento - Art. 86 da LPI (22) 04/10/2018 (71) ARTUR ADSOLFO MATTAR (BR/SP) Referente à 3ª anuidade.
(21) BR 10 2018 070438-9 A2	Código 8.6 - Arquivamento - Art. 86 da LPI (22) 04/10/2018 (71) VALMIR JOSÉ CRESTANI FILHO (BR/SP) Referente à 3ª anuidade.
(21) BR 10 2018 070455-9 A2	Código 8.6 - Arquivamento - Art. 86 da LPI (22) 04/10/2018 (71) UNIVERSIDADE FEDERAL DE PERNAMBUCO (BR/PE) Referente à 3ª anuidade.
(21) BR 10 2018 070532-6 A2	Código 8.6 - Arquivamento - Art. 86 da LPI (22) 05/10/2018 (71) REFRIGERAÇÃO MOURA LTDA (BR/SC)



Referente à 3ª anuidade.

(21) BR 10 2018 070591-1 A2 Código 8.6 - Arquivamento - Art. 86 da LPI
(22) 05/10/2018
(71) GEOLOGIA BR - COMERCIO E SERVICOS LTDA (BR/SP)
Referente à 3ª anuidade.

(21) BR 10 2018 070617-9 A2 Código 8.6 - Arquivamento - Art. 86 da LPI
(22) 05/10/2018
(71) CARLOS ALBERTO NASCIMENTO DOS SANTOS (BR/ES)
Referente à 3ª anuidade.

(21) BR 10 2018 070629-2 A2 Código 8.6 - Arquivamento - Art. 86 da LPI
(22) 05/10/2018
(71) PATRICK ROLIM CORREA AMARESCO (BR/RJ)
Referente à 3ª anuidade.

(21) BR 10 2018 070641-1 A2 Código 8.6 - Arquivamento - Art. 86 da LPI
(22) 05/10/2018
(66) BR 10 2017 021423-0 05/10/2017
(71) FBI AUTOMOTIVA LTDA (BR/SC)
Referente à 3ª anuidade.

(21) BR 10 2018 070656-0 A2 Código 8.6 - Arquivamento - Art. 86 da LPI
(22) 05/10/2018
(71) JOSÉ GUILHERME MEDEIROS DA SILVA (BR/ES) ; BIANCA LOPES WELLISCH (BR/SP)
Referente à 3ª anuidade.

(21) BR 10 2018 070689-6 A2 Código 8.6 - Arquivamento - Art. 86 da LPI
(22) 08/10/2018
(71) CELSO H.B.S. RATTO (BR/SP)
Referente à 3ª anuidade.

(21) BR 10 2018 070700-0 A2 Código 8.6 - Arquivamento - Art. 86 da LPI
(22) 08/10/2018
(71) NILVA MARTINS TELLES ARTESANATO (BR/RS)
Referente à 3ª anuidade.

(21) BR 10 2018 070702-7 A2 Código 8.6 - Arquivamento - Art. 86 da LPI
(22) 08/10/2018
(71) DEFENSE INTELIGÊNCIA FINANCEIRA LTDA. (BR/SP)



Referente à 3ª anuidade.

(21) BR 10 2018 070706-0 A2 Código 8.6 - Arquivamento - Art. 86 da LPI
(22) 08/10/2018
(71) ARTUR ADSOLFO MATTAR (BR/SP)
Referente à 3ª anuidade.

(21) BR 10 2018 070745-0 A2 Código 8.6 - Arquivamento - Art. 86 da LPI
(22) 08/10/2018
(71) FLAVIA PALADINI (BR/SP)
Referente à 3ª anuidade.

(21) BR 10 2018 070783-3 A2 Código 8.6 - Arquivamento - Art. 86 da LPI
(22) 09/10/2018
(71) EMERSON ARAUJO FONTANAROSA COMERCIO DE AGUA DE COCO E COCO (BR/SP)
Referente à 3ª anuidade.

(21) BR 10 2018 070799-0 A2 Código 8.6 - Arquivamento - Art. 86 da LPI
(22) 09/10/2018
(71) HEBERTE RODRIGUES PEREIRA (BR/GO)
Referente à 3ª anuidade.

(21) BR 10 2018 070854-6 A2 Código 8.6 - Arquivamento - Art. 86 da LPI
(22) 10/10/2018
(71) VIDEOFRONT GESTAO DE VIDEOS LTDA (BR/SP)
Referente à 3ª anuidade.

(21) BR 10 2018 070895-3 A2 Código 8.6 - Arquivamento - Art. 86 da LPI
(22) 10/10/2018
(71) UNIVERSIDADE DO ESTADO DO PARA (BR/PA) ; FUNDAÇÃO SANTA CASA DE MISERICÓRDIA DO PARÁ - FSCMP (BR/PA)
Referente à 3ª anuidade.

(21) BR 10 2018 070933-0 A2 Código 8.6 - Arquivamento - Art. 86 da LPI
(22) 10/10/2018
(71) DURMAT SOLDAS ESPECIAIS LTDA - EPP (BR/SP)
Referente à 3ª anuidade.

(21) BR 10 2018 070966-6 A2 Código 8.6 - Arquivamento - Art. 86 da LPI
(22) 11/10/2018
(71) LUIZ VIANNA JUNIOR (BR/BA)



Referente à 3ª anuidade.

(21) BR 10 2018 070976-3 A2 Código 8.6 - Arquivamento - Art. 86 da LPI
(22) 11/10/2018
(71) LEANDRO EMERSON MONDIN (BR/RS) ; VALNEIS SIGNOR JR (BR/RS)
Referente à 3ª anuidade.

(21) BR 10 2018 071148-2 A2 Código 8.6 - Arquivamento - Art. 86 da LPI
(22) 15/10/2018
(71) RENATA FERNANDES LUIZ (BR/SP)
Referente à 3ª anuidade.

(21) BR 10 2018 071192-0 A2 Código 8.6 - Arquivamento - Art. 86 da LPI
(22) 15/10/2018
(71) JOSE MARIA SILVESTRE (BR/SP)
Referente à 3ª anuidade.

(21) BR 10 2018 071206-3 A2 Código 8.6 - Arquivamento - Art. 86 da LPI
(22) 15/10/2018
(71) CLIMACO CEZAR DE SOUZA (BR/DF)
Referente à 3ª anuidade.

(21) BR 10 2018 071245-4 A2 Código 8.6 - Arquivamento - Art. 86 da LPI
(22) 16/10/2018
(71) ANDRÉ LUIS BOAVENTURA (BR/SP)
Referente à 3ª anuidade.

(21) BR 10 2018 071248-9 A2 Código 8.6 - Arquivamento - Art. 86 da LPI
(22) 16/10/2018
(71) BIZMAQ INDÚSTRIA DE IMPLEMENTOS AGROFLORESTAL EIRELI
(BR/ES)
Referente à 3ª anuidade.

(21) BR 10 2018 071254-3 A2 Código 8.6 - Arquivamento - Art. 86 da LPI
(22) 16/10/2018
(71) NOVA - EQUIPAMENTOS PARA REFRIGERAÇÃO EIRELI (BR/SC)
Referente à 3ª anuidade.

(21) BR 10 2018 071304-3 A2 Código 8.6 - Arquivamento - Art. 86 da LPI
(22) 16/10/2018
(71) LEONARDO ARCURI NETO (BR/SP)
Referente à 3ª anuidade.



(21) BR 10 2018 071333-7 A2	Código 8.6 - Arquivamento - Art. 86 da LPI (22) 17/10/2018 (71) MSB - MEDICAL SYSTEM DO BRASIL EIRELI (BR/BA) Referente à 3ª anuidade.
<hr/>	
(21) BR 10 2018 071339-6 A2	Código 8.6 - Arquivamento - Art. 86 da LPI (22) 17/10/2018 (71) RDC IMP. E EXP. MÁQUINAS E EQUIPAMENTOS INDUSTRIAIS EIRELI (BR/RS) Referente à 3ª anuidade.
<hr/>	
(21) BR 10 2018 071340-0 A2	Código 8.6 - Arquivamento - Art. 86 da LPI (22) 17/10/2018 (71) RDC IMP. E EXP. MÁQUINAS E EQUIPAMENTOS INDUSTRIAIS EIRELI (BR/RS) Referente à 3ª anuidade.
<hr/>	
(21) BR 10 2018 071342-6 A2	Código 8.6 - Arquivamento - Art. 86 da LPI (22) 17/10/2018 (71) RDC IMP. E EXP. MÁQUINAS E EQUIPAMENTOS INDUSTRIAIS EIRELI (BR/RS) Referente à 3ª anuidade.
<hr/>	
(21) BR 10 2018 071343-4 A2	Código 8.6 - Arquivamento - Art. 86 da LPI (22) 17/10/2018 (71) RDC IMP. E EXP. MÁQUINAS E EQUIPAMENTOS INDUSTRIAIS EIRELI (BR/RS) Referente à 3ª anuidade.
<hr/>	
(21) BR 10 2018 071403-1 A2	Código 8.6 - Arquivamento - Art. 86 da LPI (22) 17/10/2018 (71) MAURO PONTES MUNIZ (BR/SP) ; LEONILDO DO VALLE MARTINS (BR/SP) Referente à 3ª anuidade.
<hr/>	
(21) BR 10 2018 071569-0 A2	Código 8.6 - Arquivamento - Art. 86 da LPI (22) 19/10/2018 (71) JOSÉ ERESVAN DA SILVA (BR) Referente à 3ª anuidade.
<hr/>	
(21) BR 10 2018 071607-7 A2	Código 8.6 - Arquivamento - Art. 86 da LPI (22) 19/10/2018



	(71) ENERBRAX - ACUMULADORES LTDA (BR/SP) Referente à 3ª anuidade.
(21) BR 10 2018 071627-1 A2	Código 8.6 - Arquivamento - Art. 86 da LPI (22) 22/10/2018 (71) SANDRO ROBERTO WITTITZ (BR/SC) Referente à 3ª anuidade.
(21) BR 10 2018 071663-8 A2	Código 8.6 - Arquivamento - Art. 86 da LPI (22) 22/10/2018 (71) UNIVERSIDADE FEDERAL DE PERNAMBUCO (BR/PE) Referente à 3ª anuidade.
(21) BR 10 2018 071688-3 A2	Código 8.6 - Arquivamento - Art. 86 da LPI (22) 22/10/2018 (71) FBEER EVENTOS LTDA (BR/PR) Referente à 3ª anuidade.
(21) BR 10 2018 071711-1 A2	Código 8.6 - Arquivamento - Art. 86 da LPI (22) 23/10/2018 (71) NARTON MELO SANTOS (BR/DF) Referente à 3ª anuidade.
(21) BR 10 2018 071761-8 A2	Código 8.6 - Arquivamento - Art. 86 da LPI (22) 23/10/2018 (71) ANDRESSA MELO FERREIRA (BR/MG) Referente à 3ª anuidade.
(21) BR 10 2018 071767-7 A2	Código 8.6 - Arquivamento - Art. 86 da LPI (22) 23/10/2018 (71) TOYOTA JIDOSHA KABUSHIKI KAISHA (JP) Referente à 3ª anuidade.
(21) BR 10 2018 071784-7 A2	Código 8.6 - Arquivamento - Art. 86 da LPI (22) 23/10/2018 (71) ALEXANDRE ALVARENGA PALMEIRA (BR/RJ) ; PAULO ESTEVÃO QUIMAS QUELHO (BR/RJ) Referente à 3ª anuidade.
(21) BR 10 2018 071796-0 A2	Código 8.6 - Arquivamento - Art. 86 da LPI (22) 23/10/2018 (71) AFTON CHEMICAL CORPORATION (US)



Referente à 3ª anuidade.

(21) BR 10 2018 071820-7 A2 Código 8.6 - Arquivamento - Art. 86 da LPI
(22) 23/10/2018
(66) BR 10 2017 022835-5 23/10/2017
(71) G+F GROUP LTDA (BR/SP)
Referente à 3ª anuidade.

(21) BR 10 2018 071826-6 A2 Código 8.6 - Arquivamento - Art. 86 da LPI
(22) 24/10/2018
(71) GUACYRA MACHADO LISBOA (BR/AL)
Referente à 3ª anuidade.

(21) BR 10 2018 071829-0 A2 Código 8.6 - Arquivamento - Art. 86 da LPI
(22) 24/10/2018
(71) BIOSENSE WEBSTER (ISRAEL) LTD. (IL)
Referente à 3ª anuidade.

(21) BR 10 2018 071912-2 A2 Código 8.6 - Arquivamento - Art. 86 da LPI
(22) 24/10/2018
(71) JOAO ITALO MACHADO FOGACA (BR/SC)
Referente à 3ª anuidade.

(21) BR 10 2018 071925-4 A2 Código 8.6 - Arquivamento - Art. 86 da LPI
(22) 25/10/2018
(71) ARTUR ADSOLFO MATTAR (BR/SP)
Referente à 3ª anuidade.

(21) BR 10 2018 072129-1 A2 Código 8.6 - Arquivamento - Art. 86 da LPI
(22) 26/10/2018
(71) DANIEL CHIKÁ (BR/RS)
Referente à 3ª anuidade.

(21) BR 10 2018 072179-8 A2 Código 8.6 - Arquivamento - Art. 86 da LPI
(22) 26/10/2018
(71) HENRIQUE CESAR MARDONES DE MELO (BR/ES)
Referente à 3ª anuidade.

(21) BR 10 2018 072204-2 A2 Código 8.6 - Arquivamento - Art. 86 da LPI
(22) 27/10/2018
(71) LEONARDO MAURICIO DE SOUZA (BR/RJ)
Referente à 3ª anuidade.



(21) BR 10 2018 072241-7 A2	Código 8.6 - Arquivamento - Art. 86 da LPI (22) 29/10/2018 (71) FURNAS CENTRAIS ELÉTRICAS S.A. (BR/RJ) Referente à 3ª anuidade.
(21) BR 10 2018 072290-5 A2	Código 8.6 - Arquivamento - Art. 86 da LPI (22) 29/10/2018 (71) ANDREILZA DA SILVA GENUINO (BR/MT) Referente à 3ª anuidade.
(21) BR 10 2018 072293-0 A2	Código 8.6 - Arquivamento - Art. 86 da LPI (22) 29/10/2018 (71) PAULO DOS SANTOS ROSA (BR/SP) Referente à 3ª anuidade.
(21) BR 10 2018 072296-4 A2	Código 8.6 - Arquivamento - Art. 86 da LPI (22) 30/10/2018 (71) S.D MUSIC CABOS PARA INSTRUMENTOS LTDA (BR/RJ) Referente à 3ª anuidade.
(21) BR 10 2018 072340-5 A2	Código 8.6 - Arquivamento - Art. 86 da LPI (22) 30/10/2018 (71) GLEICE COUTINHO GUIMARAES (BR/RJ) Referente à 3ª anuidade.
(21) BR 10 2018 072350-2 A2	Código 8.6 - Arquivamento - Art. 86 da LPI (22) 30/10/2018 (71) ISMAEL LEMOS DA COSTA (BR/RJ) Referente à 3ª anuidade.
(21) BR 10 2018 072399-5 A2	Código 8.6 - Arquivamento - Art. 86 da LPI (22) 30/10/2018 (71) ANDRÉ LUIS BOAVENTURA (BR/SP) Referente à 3ª anuidade.
(21) BR 10 2018 072444-4 A2	Código 8.6 - Arquivamento - Art. 86 da LPI (22) 31/10/2018 (71) ANE SHIRLEY AZEVEDO (BR/SP) Referente à 3ª anuidade.
(21) BR 10 2018 072491-6 A2	Código 8.6 - Arquivamento - Art. 86 da LPI



	(22) 31/10/2018 (71) ELEMAR PECAS E SERVICOS LTDA (BR/SP) Referente à 3ª anuidade.
(21) BR 10 2018 072519-0 A2	Código 8.6 - Arquivamento - Art. 86 da LPI (22) 31/10/2018 (71) IBSON TADEU FLORENCIO BARBOSA (BR/SC) Referente à 3ª anuidade.
(21) BR 10 2018 072525-4 A2	Código 8.6 - Arquivamento - Art. 86 da LPI (22) 01/11/2018 (71) MANOEL GOMES NETO (BR/CE) Referente à 3ª anuidade.
(21) BR 10 2018 072529-7 A2	Código 8.6 - Arquivamento - Art. 86 da LPI (22) 01/11/2018 (71) UNIVERSIDADE FEDERAL DE CAMPINA GRANDE - PB (BR/PB) Referente à 3ª anuidade.
(21) BR 10 2018 072543-2 A2	Código 8.6 - Arquivamento - Art. 86 da LPI (22) 01/11/2018 (71) AQUAFLUXUS CONSULTORIA AMBIENTAL EM RECURSOS HÍDRICOS (BR/RJ) Referente à 3ª anuidade.
(21) BR 10 2018 072565-3 A2	Código 8.6 - Arquivamento - Art. 86 da LPI (22) 01/11/2018 (71) IRINEU DIAS DOS SANTOS (BR/SP) ; DECIO FREDERICO MELO CORDEIRO (BR/SP) Referente à 3ª anuidade.
(21) BR 10 2018 072642-0 A2	Código 8.6 - Arquivamento - Art. 86 da LPI (22) 04/11/2018 (71) CARMEN PATRÍCIA COELHO NOGUEIRA (BR/SP) Referente à 3ª anuidade.
(21) BR 10 2018 072680-3 A2	Código 8.6 - Arquivamento - Art. 86 da LPI (22) 05/11/2018 (71) PAULO HENRIQUE DO PRADO (BR/SP) Referente à 3ª anuidade.
(21) BR 10 2018 072713-3 A2	Código 8.6 - Arquivamento - Art. 86 da LPI (22) 05/11/2018



	(71) UNIVERSIDADE FEDERAL DO ESPÍRITO SANTO - UFES (BR/ES) Referente à 3ª anuidade.
(21) BR 10 2018 072745-1 A2	Código 8.6 - Arquivamento - Art. 86 da LPI (22) 05/11/2018 (71) JONESMAR FAVIN - ME (BR/PR) Referente à 3ª anuidade.
(21) BR 10 2018 072752-4 A2	Código 8.6 - Arquivamento - Art. 86 da LPI (22) 05/11/2018 (71) UNICORP INFORMÁTICA INDUSTRIAL LTDA (BR/SP) Referente à 3ª anuidade.
(21) BR 10 2018 072757-5 A2	Código 8.6 - Arquivamento - Art. 86 da LPI (22) 05/11/2018 (71) STALICLA SA (CH) Referente à 3ª anuidade.
(21) BR 10 2018 072759-1 A2	Código 8.6 - Arquivamento - Art. 86 da LPI (22) 05/11/2018 (71) HUGO HISSASHI HAYASHI HISAMATSU (BR/SP) Referente à 3ª anuidade.
(21) BR 10 2018 072766-4 A2	Código 8.6 - Arquivamento - Art. 86 da LPI (22) 06/11/2018 (71) BUMERANGUE BRASIL LTDA (BR/SC) Referente à 3ª anuidade.
(21) BR 10 2018 072789-3 A2	Código 8.6 - Arquivamento - Art. 86 da LPI (22) 06/11/2018 (71) ADENILDA DOS SANTOS BARRA (BR/ES) Referente à 3ª anuidade.
(21) BR 10 2018 072812-1 A2	Código 8.6 - Arquivamento - Art. 86 da LPI (22) 06/11/2018 (71) ROADTEC, INC (US) Referente à 3ª anuidade.
(21) BR 10 2018 072866-0 A2	Código 8.6 - Arquivamento - Art. 86 da LPI (22) 07/11/2018 (71) ALEXANDER DA SILVA ALCHINI (BR/SC) ; JULIE JOCIL DA SILVA (BR/SC) ; FABIANO ANTONIO DA SILVA (BR/SC)



Referente à 3ª anuidade.

-
- (21) BR 10 2018 072886-5 A2** Código 8.6 - Arquivamento - Art. 86 da LPI
(22) 07/11/2018
(71) INDÚSTRIA VINÍCOLA TOSCANA LTDA (BR/RS)
Referente à 3ª anuidade.
-
- (21) BR 10 2018 072890-3 A2** Código 8.6 - Arquivamento - Art. 86 da LPI
(22) 07/11/2018
(71) BIZMAQ INDUSTRIA DE IMPLEMENTOS AGROFLORESTAL EIRELI (BR/ES)
Referente à 3ª anuidade.
-
- (21) BR 10 2018 072893-8 A2** Código 8.6 - Arquivamento - Art. 86 da LPI
(22) 07/11/2018
(71) ERNESTO RAIZER NETO (BR/SC)
Referente à 3ª anuidade.
-
- (21) BR 10 2018 072899-7 A2** Código 8.6 - Arquivamento - Art. 86 da LPI
(22) 07/11/2018
(71) FUNDAÇÃO UNIVERSIDADE DE BRASILIA (BR/DF) ; UNIVERSIDADE FERERAL DO PARÁ (BR/PA)
Referente à 3ª anuidade.
-
- (21) BR 10 2018 072901-2 A2** Código 8.6 - Arquivamento - Art. 86 da LPI
(22) 07/11/2018
(71) IVÂNIO ANGELO ARIOLI (BR/RS)
Referente à 3ª anuidade.
-
- (21) BR 10 2018 072911-0 A2** Código 8.6 - Arquivamento - Art. 86 da LPI
(22) 07/11/2018
(71) RICARDO FALCÃO SETENTA (BR/BA)
Referente à 3ª anuidade.
-
- (21) BR 10 2018 072926-8 A2** Código 8.6 - Arquivamento - Art. 86 da LPI
(22) 07/11/2018
(71) MARTINA SCHENKEL (BR/RS)
Referente à 3ª anuidade.
-
- (21) BR 10 2018 072935-7 A2** Código 8.6 - Arquivamento - Art. 86 da LPI
(22) 07/11/2018
(71) CHARLES RECH (BR/RS)



Referente à 3ª anuidade.

(21) BR 10 2018 072958-6 A2 Código 8.6 - Arquivamento - Art. 86 da LPI
(22) 08/11/2018
(71) INSTITUTO MILITAR DE ENGENHARIA (BR/RJ)
Referente à 3ª anuidade.

(21) BR 10 2018 072966-7 A2 Código 8.6 - Arquivamento - Art. 86 da LPI
(22) 08/11/2018
(71) LEUDENIO DAMACENO DE SOUSA (BR/SP)
Referente à 3ª anuidade.

(21) BR 10 2018 072970-5 A2 Código 8.6 - Arquivamento - Art. 86 da LPI
(22) 08/11/2018
(71) GISELLE MARGARETH PILLA BLANKENSTEIN (BR/SP)
Referente à 3ª anuidade.

(21) BR 10 2018 072978-0 A2 Código 8.6 - Arquivamento - Art. 86 da LPI
(22) 08/11/2018
(71) SERGIO CHWAL (BR/SP)
Referente à 3ª anuidade.

(21) BR 10 2018 073069-0 A2 Código 8.6 - Arquivamento - Art. 86 da LPI
(22) 09/11/2018
(71) PEDRO HENRIQUE MARIANO ALMEIDA (BR/RJ)
Referente à 3ª anuidade.

(21) BR 10 2018 073154-8 A2 Código 8.6 - Arquivamento - Art. 86 da LPI
(22) 09/11/2018
(71) TDG TERMOPLÁSTICOS INDÚSTRIA, IMPORTAÇÃO E EXPORTAÇÃO LTDA (BR/SP)
Referente à 3ª anuidade.

(21) BR 10 2018 073173-4 A2 Código 8.6 - Arquivamento - Art. 86 da LPI
(22) 09/11/2018
(71) RENATA ARAÚJO NASCIMENTO MANOEL (BR/SP) ; ALEXANDRE NASCIMENTO MANOEL (BR/SP)
Referente à 3ª anuidade.

(21) BR 10 2018 073188-2 A2 Código 8.6 - Arquivamento - Art. 86 da LPI
(22) 09/11/2018
(71) ENZO - COMERCIO VAREJISTA DE FERRAGENS LTDA EPP (BR/SP)



Referente à 3ª anuidade.

(21) BR 10 2018 073208-0 A2 Código 8.6 - Arquivamento - Art. 86 da LPI
(22) 11/11/2018
(71) CARMEN PATRÍCIA COELHO NOGUEIRA (BR/SP)
Referente à 3ª anuidade.

(21) BR 10 2018 073327-3 A2 Código 8.6 - Arquivamento - Art. 86 da LPI
(22) 12/11/2018
(71) MAURÍLIO JOSÉ DA SILVA JUNIOR (BR/PR) ; LUIZ MENEGHEL (BR/PR) ; GABRIEL DOS SANTOS AMBROSIO (BR/PR) ; ILMARA VAROTTO (BR/PR) ; MARIA OLIVIA DE BARROS ALMEIDA (BR/PR) ; LUCAS BERTAZZO ANDRADE MATOS (BR/PR) ; JEAN VINICIUS MOREIRA (BR/PR)
Referente à 3ª anuidade.

(21) BR 10 2018 073366-4 A2 Código 8.6 - Arquivamento - Art. 86 da LPI
(22) 13/11/2018
(71) BRUNA SOUZA DOS SANTOS (BR/PR)
Referente à 3ª anuidade.

(21) BR 10 2018 073473-3 A2 Código 8.6 - Arquivamento - Art. 86 da LPI
(22) 14/11/2018
(71) LUGGTOGO IMPORTAÇÃO E EXPORTAÇÃO LTDA (BR/SP)
Referente à 3ª anuidade.

(21) BR 10 2018 073481-4 A2 Código 8.6 - Arquivamento - Art. 86 da LPI
(22) 14/11/2018
(71) JOSÉ SIMÕES BERTHOUD (BR/ES) ; DÉBORA BARTH (BR/ES)
Referente à 3ª anuidade.

(21) BR 10 2018 073525-0 A2 Código 8.6 - Arquivamento - Art. 86 da LPI
(22) 14/11/2018
(71) EDVALDO RAMOS RABELO (BR/BA)
Referente à 3ª anuidade.

(21) BR 10 2018 073531-4 A2 Código 8.6 - Arquivamento - Art. 86 da LPI
(22) 14/11/2018
(71) UNIVERSIDADE FEDERAL DA GRANDE DOURADOS (BR/MS)
Referente à 3ª anuidade.

(21) BR 10 2018 073593-4 A2 Código 8.6 - Arquivamento - Art. 86 da LPI
(22) 14/11/2018
(71) NEILTON VANDERLEI DOS SANTOS JUNIOR (BR/AL)



Referente à 3ª anuidade.

(21) BR 10 2018 073625-6 A2 Código 8.6 - Arquivamento - Art. 86 da LPI
(22) 16/11/2018
(71) FUNDAÇÃO UNIVERSIDADE DE BRASÍLIA (BR/DF) ; USINORTE
USINAGEM LTDA (BR/SP)
Referente à 3ª anuidade.

(21) BR 10 2018 073629-9 A2 Código 8.6 - Arquivamento - Art. 86 da LPI
(22) 16/11/2018
(71) FUNDAÇÃO UNIVERSIDADE DE BRASÍLIA (BR/DF)
Referente à 3ª anuidade.

(21) BR 10 2018 073630-2 A2 Código 8.6 - Arquivamento - Art. 86 da LPI
(22) 16/11/2018
(71) LEANDRO ANTONIO GONÇALVES GIORDANO (BR)
Referente à 3ª anuidade.

(21) BR 10 2018 073701-5 A2 Código 8.6 - Arquivamento - Art. 86 da LPI
(22) 16/11/2018
(71) UNIVERSIDADE FEDERAL DE PERNAMBUCO (BR/PE)
Referente à 3ª anuidade.

(21) BR 10 2018 073712-0 A2 Código 8.6 - Arquivamento - Art. 86 da LPI
(22) 16/11/2018
(71) CLODOALDO CANDIDO COSTA (BR/BA)
Referente à 3ª anuidade.

(21) BR 10 2018 073719-8 A2 Código 8.6 - Arquivamento - Art. 86 da LPI
(22) 18/11/2018
(71) SANDRO JOSÉ RODRIGUES (BR/RS)
Referente à 3ª anuidade.

(21) BR 10 2018 073720-1 A2 Código 8.6 - Arquivamento - Art. 86 da LPI
(22) 18/11/2018
(71) FUNDAÇÃO EDUCACIONAL JAYME DE ALTAVILA - FEJAL (BR/AL)
Referente à 3ª anuidade.

(21) BR 10 2018 073729-5 A2 Código 8.6 - Arquivamento - Art. 86 da LPI
(22) 19/11/2018
(71) UNIVERSIDADE FEDERAL DE CAMPINA GRANDE - PB (BR/PB)
Referente à 3ª anuidade.



(21) BR 10 2018 073769-4 A2	Código 8.6 - Arquivamento - Art. 86 da LPI (22) 19/11/2018 (71) MARCOS SCARSI (BR/SP) Referente à 3ª anuidade.
(21) BR 10 2018 073774-0 A2	Código 8.6 - Arquivamento - Art. 86 da LPI (22) 19/11/2018 (71) CARLOS DA SILVA (BR/SP) Referente à 3ª anuidade.
(21) BR 10 2018 073784-8 A2	Código 8.6 - Arquivamento - Art. 86 da LPI (22) 19/11/2018 (71) VICTOR TAKAHASHI ATANES (BR/MG) Referente à 3ª anuidade.
(21) BR 10 2018 073814-3 A2	Código 8.6 - Arquivamento - Art. 86 da LPI (22) 20/11/2018 (71) BRUNO CAMPOS AMORIM (BR/DF) Referente à 3ª anuidade.
(21) BR 10 2018 073882-8 A2	Código 8.6 - Arquivamento - Art. 86 da LPI (22) 21/11/2018 (71) PINCASH SOLUÇÕES DE PAGAMENTO LTDA (BR/RJ) Referente à 3ª anuidade.
(21) BR 10 2018 074074-1 A2	Código 8.6 - Arquivamento - Art. 86 da LPI (22) 23/11/2018 (71) FELIPE CARLOS NASCIMENTO (BR/SC) Referente à 3ª anuidade.
(21) BR 10 2018 074117-9 A2	Código 8.6 - Arquivamento - Art. 86 da LPI (22) 23/11/2018 (71) TOYOTA JIDOSHA KABUSHIKI KAISHA (JP) Referente à 3ª anuidade.
(21) BR 10 2018 074187-0 A2	Código 8.6 - Arquivamento - Art. 86 da LPI (22) 23/11/2018 (71) UNIVERSIDADE FEDERAL RURAL DO SEMI-ARIDO - UFERSA (BR/RN) Referente à 3ª anuidade.
(21) BR 10 2018 074252-3 A2	Código 8.6 - Arquivamento - Art. 86 da LPI



	(22) 26/11/2018 (71) GERALDO MAJELLA DE CASTRO VASCONCELLOS (BR/MG) Referente à 3ª anuidade.
(21) BR 10 2018 074259-0 A2	Código 8.6 - Arquivamento - Art. 86 da LPI (22) 26/11/2018 (71) FELIPE FONSECA BASTOS (BR/CE) Referente à 3ª anuidade.
(21) BR 10 2018 074278-7 A2	Código 8.6 - Arquivamento - Art. 86 da LPI (22) 26/11/2018 (71) JOÃO QUEIROZ ANUNCIAÇÃO (BR/SP) Referente à 3ª anuidade.
(21) BR 10 2018 074294-9 A2	Código 8.6 - Arquivamento - Art. 86 da LPI (22) 26/11/2018 (71) RICARDO FRANCISCO PEDRONI (BR/SC) Referente à 3ª anuidade.
(21) BR 10 2018 074309-0 A2	Código 8.6 - Arquivamento - Art. 86 da LPI (22) 26/11/2018 (71) LUCAS BITTAR (BR/SP) Referente à 3ª anuidade.
(21) BR 10 2018 074345-7 A2	Código 8.6 - Arquivamento - Art. 86 da LPI (22) 26/11/2018 (71) FOTOAQUI - PRODUCAO FOTOGRAFICA LTDA (BR/BA) Referente à 3ª anuidade.
(21) BR 10 2018 074356-2 A2	Código 8.6 - Arquivamento - Art. 86 da LPI (22) 26/11/2018 (71) INALDO COSTA CARDOSO (BR/RJ) Referente à 3ª anuidade.
(21) BR 10 2018 074386-4 A2	Código 8.6 - Arquivamento - Art. 86 da LPI (22) 27/11/2018 (71) RUBENS PERTENCE DE CAMPOS (BR/MG) ; PAULO VÍTOR PERTENCE DE SOUZA (BR/MG) Referente à 3ª anuidade.
(21) BR 10 2018 074440-2 A2	Código 8.6 - Arquivamento - Art. 86 da LPI (22) 27/11/2018 (71) BIOSENSE WEBSTER (ISRAEL) LTD. (IL)



Referente à 3ª anuidade.

(21) BR 10 2018 074509-3 A2 Código 8.6 - Arquivamento - Art. 86 da LPI
(22) 27/11/2018
(71) FABIO GEMINIANI (BR/SP)
Referente à 3ª anuidade.

(21) BR 10 2018 074510-7 A2 Código 8.6 - Arquivamento - Art. 86 da LPI
(22) 27/11/2018
(71) ARTUR ADOLFO MATTAR (BR/SP)
Referente à 3ª anuidade.

(21) BR 10 2018 074515-8 A2 Código 8.6 - Arquivamento - Art. 86 da LPI
(22) 27/11/2018
(71) UNIVERSIDADE FEDERAL DE CAMPINA GRANDE - PB (BR/PB)
Referente à 3ª anuidade.

(21) BR 10 2018 074542-5 A2 Código 8.6 - Arquivamento - Art. 86 da LPI
(22) 28/11/2018
(71) RAK & GARCIA P ESQUISA E DESENVOLVIMENTO LTDA (BR/SP)
Referente à 3ª anuidade.

(21) BR 10 2018 074549-2 A2 Código 8.6 - Arquivamento - Art. 86 da LPI
(22) 28/11/2018
(71) AGNALDO CAMPOS PEDROSA (BR/SP)
Referente à 3ª anuidade.

(21) BR 10 2018 074615-4 A2 Código 8.6 - Arquivamento - Art. 86 da LPI
(22) 28/11/2018
(71) INSTITUTO FEDERAL DE EDUCAÇÃO, CIÊNCIA E TECNOLOGIA DO
CEARÁ (BR/CE)
Referente à 3ª anuidade.

(21) BR 10 2018 074708-8 A2 Código 8.6 - Arquivamento - Art. 86 da LPI
(22) 29/11/2018
(71) ANTONIO JOSÉ DA SILVA (BR/MT)
Referente à 3ª anuidade.

(21) BR 10 2018 074727-4 A2 Código 8.6 - Arquivamento - Art. 86 da LPI
(22) 29/11/2018
(71) RUBENS AUGUSTO DE SOUZA (BR/SP)
Referente à 3ª anuidade.



(21) BR 10 2018 074782-7 A2	Código 8.6 - Arquivamento - Art. 86 da LPI (22) 29/11/2018 (71) FLAVIO AUGUSTO LEITE DA CUNHA (BR/SP) Referente à 3ª anuidade.
(21) BR 10 2018 074789-4 A2	Código 8.6 - Arquivamento - Art. 86 da LPI (22) 29/11/2018 (71) SIMONE FERIGOLO VENTURINI (BR/RS) Referente à 3ª anuidade.
(21) BR 10 2018 074828-9 A2	Código 8.6 - Arquivamento - Art. 86 da LPI (22) 30/11/2018 (71) UNIVERSIDADE FEDERAL DO ESPÍRITO SANTO - UFES (BR/ES) Referente à 3ª anuidade.
(21) BR 10 2018 074839-4 A2	Código 8.6 - Arquivamento - Art. 86 da LPI (22) 30/11/2018 (71) RAFAEL OLIVEIRA DO NASCIMENTO (BR/ES) ; CARLOS ALBERTO SOUZA DE OLIVEIRA (BR/ES) ; CLEBSON JOEL MENDES DE OLIVEIRA (BR/ES) Referente à 3ª anuidade.
(21) BR 10 2018 075042-9 A2	Código 8.6 - Arquivamento - Art. 86 da LPI (22) 03/12/2018 (71) UNIVERSIDADE FEDERAL DE OURO PRETO (BR/MG) Pagar restauração.
(21) BR 10 2018 075071-2 A2	Código 8.6 - Arquivamento - Art. 86 da LPI (22) 03/12/2018 (71) UNIVERSIDADE FEDERAL DE CAMPINA GRANDE - PB (BR/PB) ; UNIVERSIDADE FEDERAL DA PARAIBA (BR/PB) Referente à 3ª anuidade.
(21) BR 10 2018 075076-3 A2	Código 8.6 - Arquivamento - Art. 86 da LPI (22) 03/12/2018 (71) CLAUDIO LIMA NERES LIBERAL (BR/DF) Referente à 3ª anuidade.
(21) BR 10 2018 075093-3 A2	Código 8.6 - Arquivamento - Art. 86 da LPI (22) 04/12/2018 (71) GABRIELA ZARATIN (BR/SP) Referente à 3ª anuidade.



(21) BR 10 2018 075110-7 A2	Código 8.6 - Arquivamento - Art. 86 da LPI (22) 04/12/2018 (71) INSTITUTO FEDERAL DE EDUCAÇÃO, CIÊNCIA E TECNOLOGIA DO CEARÁ (BR/CE) Referente à 3ª anuidade.
(21) BR 10 2018 075133-6 A2	Código 8.6 - Arquivamento - Art. 86 da LPI (22) 04/12/2018 (71) WARIE INDUSTRIAL LTDA (BR/SP) ; SOCIEDADE REGIONAL DE ENSINO E SAÚDE (BR/SP) ; UNIVERSIDADE ESTADUAL PAULISTA JULIO DE MESQUITA FILHO ? UNESP (BR/SP) Referente à 3ª anuidade.
(21) BR 10 2018 075134-4 A2	Código 8.6 - Arquivamento - Art. 86 da LPI (22) 04/12/2018 (71) SHARISE BEATRIZ ROBERTO (BR/PR) Referente à 3ª anuidade.
(21) BR 10 2018 075161-1 A2	Código 8.6 - Arquivamento - Art. 86 da LPI (22) 05/12/2018 (71) VALDAIR PAVAN (BR/SC) Referente à 3ª anuidade.
(21) BR 10 2018 075170-0 A2	Código 8.6 - Arquivamento - Art. 86 da LPI (22) 05/12/2018 (71) VICTÓRIO RODRIGUES DE JESUS (BR) Referente à 3ª anuidade.
(21) BR 10 2018 075173-5 A2	Código 8.6 - Arquivamento - Art. 86 da LPI (22) 05/12/2018 (71) UNIVERSIDADE FEDERAL DO PARANA (BR/PR) Referente à 3ª anuidade.
(21) BR 10 2018 075213-8 A2	Código 8.6 - Arquivamento - Art. 86 da LPI (22) 05/12/2018 (71) ARTEMIO MENEGUEL (BR/SP) Referente à 3ª anuidade.
(21) BR 10 2018 075254-5 A2	Código 8.6 - Arquivamento - Art. 86 da LPI (22) 06/12/2018 (66) BR 10 2018 000882-0 16/01/2018 (71) ANDRÉ LUIZ COUTINHO ALVES DA SILVA (BR/RJ)



Referente à 3ª anuidade.

(21) BR 10 2018 075264-2 A2 Código 8.6 - Arquivamento - Art. 86 da LPI
(22) 06/12/2018
(71) WILLIAM FARIAS DA SILVA (BR/SP)
Referente à 3ª anuidade.

(21) BR 10 2018 075280-4 A2 Código 8.6 - Arquivamento - Art. 86 da LPI
(22) 06/12/2018
(71) LEONARDO VINICIUS DA SILVA LUCILHIA 05346553940 (BR/PR)
Referente à 3ª anuidade.

(21) BR 10 2018 075313-4 A2 Código 8.6 - Arquivamento - Art. 86 da LPI
(22) 06/12/2018
(71) UNIFEI - UNIVERSIDADE FEDERAL DE ITAJUBÁ (BR/MG)
Referente à 3ª anuidade.

(21) BR 10 2018 075352-5 A2 Código 8.6 - Arquivamento - Art. 86 da LPI
(22) 07/12/2018
(71) ADAIR JOÃO SCHUMACHER (BR/PR)
Referente à 3ª anuidade.

(21) BR 10 2018 075386-0 A2 Código 8.6 - Arquivamento - Art. 86 da LPI
(22) 07/12/2018
(71) CARLOS AGOSTINHO DE ALMEIDA (BR/RJ)
Referente à 3ª anuidade.

(21) BR 10 2018 075390-8 A2 Código 8.6 - Arquivamento - Art. 86 da LPI
(22) 07/12/2018
(71) ADELIA DE SOUZA (BR/SP)
Referente à 3ª anuidade.

(21) BR 10 2018 075424-6 A2 Código 8.6 - Arquivamento - Art. 86 da LPI
(22) 07/12/2018
(71) BIOCONNECT INDÚSTRIA E COMÉRCIO DE PRODUTOS MÉDICOS E ODONTOLÓGICOS LTDA ME (BR/SP)
Referente à 3ª anuidade.

(21) BR 10 2018 075439-4 A2 Código 8.6 - Arquivamento - Art. 86 da LPI
(22) 07/12/2018
(71) UNIVERSIDADE FEDERAL RURAL DO SEMI-ARIDO - UFERSA (BR/RN)
Referente à 3ª anuidade.



(21) BR 10 2018 075471-8 A2 Código 8.6 - Arquivamento - Art. 86 da LPI
(22) 07/12/2018
(71) EMPRESA FORÇA E LUZ DE URUSSANGA LTDA (BR/SC)
Referente à 3ª anuidade.

(21) BR 10 2018 075487-4 A2 Código 8.6 - Arquivamento - Art. 86 da LPI
(22) 07/12/2018
(71) GIL FREIRE DE CARVALHO (BR/SP)
Referente à 3ª anuidade.

(21) BR 10 2018 075489-0 A2 Código 8.6 - Arquivamento - Art. 86 da LPI
(22) 07/12/2018
(71) TIAGO TACHINARDI EMKE (BR/SP)
Referente à 3ª anuidade.

(21) BR 10 2018 075494-7 A2 Código 8.6 - Arquivamento - Art. 86 da LPI
(22) 07/12/2018
(71) ANTONIO HERMINIO MARIN (BR/SP)
Referente à 3ª anuidade.

(21) BR 10 2018 075499-8 A2 Código 8.6 - Arquivamento - Art. 86 da LPI
(22) 08/12/2018
(71) ERNESTO DE OLIVEIRA LARA FILHO (BR/PR)
Referente à 3ª anuidade.

(21) BR 10 2018 075506-4 A2 Código 8.6 - Arquivamento - Art. 86 da LPI
(22) 08/12/2018
(71) JÚLIO CÉSAR CURI E SILVA (BR/MG)
Referente à 3ª anuidade.

(21) BR 10 2018 075519-6 A2 Código 8.6 - Arquivamento - Art. 86 da LPI
(22) 10/12/2018
(71) EDUARDO MEDEIROS PASSANEZI (BR/SP)
Referente à 3ª anuidade.

(21) BR 10 2018 075545-5 A2 Código 8.6 - Arquivamento - Art. 86 da LPI
(22) 10/12/2018
(71) KARRIE DE MITRE NOGUEIRA ONO FERREIRA (BR/SP)
Referente à 3ª anuidade.

(21) BR 10 2018 075557-9 A2 Código 8.6 - Arquivamento - Art. 86 da LPI



	(22) 10/12/2018 (71) PATRICIA MARIA PACHECO (BR) Referente à 3ª anuidade.
(21) BR 10 2018 075568-4 A2	Código 8.6 - Arquivamento - Art. 86 da LPI (22) 10/12/2018 (71) ARMANDO MELO GANDARA (BR/RJ) Referente à 3ª anuidade.
(21) BR 10 2018 075605-2 A2	Código 8.6 - Arquivamento - Art. 86 da LPI (22) 10/12/2018 (71) VOLKSWAGEN DO BRASIL INDÚSTRIA DE VEÍCULOS AUTOMOTORES LTDA. (BR/SP) Referente à 3ª anuidade.
(21) BR 10 2018 075657-5 A2	Código 8.6 - Arquivamento - Art. 86 da LPI (22) 11/12/2018 (71) INSTITUTO FEDERAL DE EDUCAÇÃO, CIÊNCIA E TECNOLOGIA DO RIO GRANDE DO SUL (BR/RS) Referente à 3ª anuidade.
(21) BR 10 2018 075691-5 A2	Código 8.6 - Arquivamento - Art. 86 da LPI (22) 11/12/2018 (71) SMRC AUTOMOTIVE HOLDINGS NETHERLANDS B.V. (PB) Referente à 3ª anuidade.
(21) BR 10 2018 075713-0 A2	Código 8.6 - Arquivamento - Art. 86 da LPI (22) 11/12/2018 (71) ROBERT BOSCH LIMITADA (BR/SP) Referente à 3ª anuidade.
(21) BR 10 2018 075716-4 A2	Código 8.6 - Arquivamento - Art. 86 da LPI (22) 11/12/2018 (71) ROBERT BOSCH LIMITADA (BR/SP) Referente à 3ª anuidade.
(21) BR 10 2018 075717-2 A2	Código 8.6 - Arquivamento - Art. 86 da LPI (22) 11/12/2018 (71) ROBERT BOSCH LIMITADA (BR/SP) Referente à 3ª anuidade.
(21) BR 10 2018 075728-8 A2	Código 8.6 - Arquivamento - Art. 86 da LPI (22) 11/12/2018



	(71) UNIVERSIDADE FEDERAL DA PARAIBA (BR/PB) Referente à 3ª anuidade.
--	--

(21) BR 10 2018 075759-8 A2	Código 8.6 - Arquivamento - Art. 86 da LPI (22) 11/12/2018 (71) LUIZ ANTONIO AQUINO SILVA GUIOTOKU (BR/PR) Referente à 3ª anuidade.
------------------------------------	--

(21) BR 10 2018 075796-2 A2	Código 8.6 - Arquivamento - Art. 86 da LPI (22) 12/12/2018 (71) CARLOS MARQUES (BR/SP) Referente à 3ª anuidade.
------------------------------------	--

(21) BR 10 2018 075813-6 A2	Código 8.6 - Arquivamento - Art. 86 da LPI (22) 12/12/2018 (71) BIANCA VITORIA SCHUTA BODANESE (BR/PR) Referente à 3ª anuidade.
------------------------------------	--

(21) BR 10 2018 075849-7 A2	Código 8.6 - Arquivamento - Art. 86 da LPI (22) 12/12/2018 (71) HILSON JOSE CARDOSO RABELO 365932273287 - ME (BR/PA) Referente à 3ª anuidade.
------------------------------------	--

(21) BR 10 2018 075866-7 A2	Código 8.6 - Arquivamento - Art. 86 da LPI (22) 13/12/2018 (71) UNIVERSIDADE FEDERAL DO PARANA (BR/PR) Referente à 3ª anuidade.
------------------------------------	--

(21) BR 10 2018 075867-5 A2	Código 8.6 - Arquivamento - Art. 86 da LPI (22) 13/12/2018 (71) UNIVERSIDADE FEDERAL DO PARANA (BR/PR) Referente à 3ª anuidade.
------------------------------------	--

(21) BR 10 2018 075888-8 A2	Código 8.6 - Arquivamento - Art. 86 da LPI (22) 13/12/2018 (71) UNIVERSIDADE FEDERAL DO PARANA (BR/PR) Referente à 3ª anuidade.
------------------------------------	--

(21) BR 10 2018 075890-0 A2	Código 8.6 - Arquivamento - Art. 86 da LPI (22) 13/12/2018 (71) UNIVERSIDADE FEDERAL DO PARANA (BR/PR) Referente à 3ª anuidade.
------------------------------------	--



(21) BR 10 2018 075895-0 A2	Código 8.6 - Arquivamento - Art. 86 da LPI (22) 13/12/2018 (71) UNIVERSIDADE FEDERAL DO PARANA (BR/PR) Referente à 3ª anuidade.
<hr/>	
(21) BR 10 2018 075897-7 A2	Código 8.6 - Arquivamento - Art. 86 da LPI (22) 13/12/2018 (71) EVONIK OPERATIONS GMBH (DE) Referente à 3ª anuidade.
<hr/>	
(21) BR 10 2018 075968-0 A2	Código 8.6 - Arquivamento - Art. 86 da LPI (22) 13/12/2018 (71) THOMAS ALVES DOMINGUES (BR/SP) Referente à 3ª anuidade.
<hr/>	
(21) BR 10 2018 075988-4 A2	Código 8.6 - Arquivamento - Art. 86 da LPI (22) 13/12/2018 (71) ETHNOS INDUSTRIA E COMÉRCIO DE PRODUTOS ORTOPÉDICOS LTDA (BR/RJ) Referente à 3ª anuidade.
<hr/>	
(21) BR 10 2018 076004-1 A2	Código 8.6 - Arquivamento - Art. 86 da LPI (22) 13/12/2018 (71) MAN TRUCK & BUS AG (DE) Referente à 3ª anuidade.
<hr/>	
(21) BR 10 2018 076006-8 A2	Código 8.6 - Arquivamento - Art. 86 da LPI (22) 13/12/2018 (71) MÔNICA MARIA DE SOUZA SALLES (BR/SP) Referente à 3ª anuidade.
<hr/>	
(21) BR 10 2018 076054-8 A2	Código 8.6 - Arquivamento - Art. 86 da LPI (22) 14/12/2018 (71) UNIVERSIDADE DO ESTADO DO PARA (BR/PA) Referente à 3ª anuidade.
<hr/>	
(21) BR 10 2018 076059-9 A2	Código 8.6 - Arquivamento - Art. 86 da LPI (22) 14/12/2018 (71) NELSON MEDEIROS (BR) Referente à 3ª anuidade.



(21) BR 10 2018 076102-1 A2	Código 8.6 - Arquivamento - Art. 86 da LPI (22) 14/12/2018 (71) UNIVERSIDADE DO ESTADO DO PARA (BR/PA) Referente à 3ª anuidade.
(21) BR 10 2018 076117-0 A2	Código 8.6 - Arquivamento - Art. 86 da LPI (22) 14/12/2018 (71) ARTHUR GOMES DE ALMEIDA VERÍSSIMO (BR/RJ) Referente à 3ª anuidade.
(21) BR 10 2018 076132-3 A2	Código 8.6 - Arquivamento - Art. 86 da LPI (22) 14/12/2018 (71) TANIA MARA BARCELLOS REIS (BR/RS) Referente à 3ª anuidade.
(21) BR 10 2018 076141-2 A2	Código 8.6 - Arquivamento - Art. 86 da LPI (22) 15/12/2018 (71) CARLOS MARQUES (BR/SP) Referente à 3ª anuidade.
(21) BR 10 2018 076150-1 A2	Código 8.6 - Arquivamento - Art. 86 da LPI (22) 17/12/2018 (71) INSTITUTO FEDERAL DO PARANÁ (BR/PR) Referente à 3ª anuidade.
(21) BR 10 2018 076151-0 A2	Código 8.6 - Arquivamento - Art. 86 da LPI (22) 17/12/2018 (71) INSTITUTO FEDERAL DO PARANÁ (BR/PR) Referente à 3ª anuidade.
(21) BR 10 2018 076152-8 A2	Código 8.6 - Arquivamento - Art. 86 da LPI (22) 17/12/2018 (71) INSTITUTO FEDERAL DO PARANÁ (BR/PR) Referente à 3ª anuidade.
(21) BR 10 2018 076153-6 A2	Código 8.6 - Arquivamento - Art. 86 da LPI (22) 17/12/2018 (71) INSTITUTO FEDERAL DO PARANÁ (BR/PR) Referente à 3ª anuidade.
(21) BR 10 2018 076295-8 A2	Código 8.6 - Arquivamento - Art. 86 da LPI (22) 17/12/2018 (71) ALDO PAULO DOS SANTOS (BR/SP)



Referente à 3ª anuidade.

(21) BR 10 2018 076334-2 A2 Código 8.6 - Arquivamento - Art. 86 da LPI
(22) 17/12/2018
(71) INSTITUTO FEDERAL DE EDUCAÇÃO CIÊNCIA E TECNOLOGIA DO AMAZONAS (BR/AM)
Referente à 3ª anuidade.

(21) BR 10 2018 076351-2 A2 Código 8.6 - Arquivamento - Art. 86 da LPI
(22) 18/12/2018
(71) MOHD HASAN TAWFIQ MOHD HASAN (BR/SP)
Referente à 3ª anuidade.

(21) BR 10 2018 076424-1 A2 Código 8.6 - Arquivamento - Art. 86 da LPI
(22) 18/12/2018
(71) 3M INNOVATIVE PROPERTIES COMPANY (US)
Referente à 3ª anuidade.

(21) BR 10 2018 076495-0 A2 Código 8.6 - Arquivamento - Art. 86 da LPI
(22) 19/12/2018
(71) RAFAEL ALEXANDRE GARDOQUI (BR/PR)
Referente à 3ª anuidade.

(21) BR 10 2018 076504-3 A2 Código 8.6 - Arquivamento - Art. 86 da LPI
(22) 19/12/2018
(71) FRANCINE DE OLIVEIRA JUBRAM ANDRADE (BR/SP)
Referente à 3ª anuidade.

(21) BR 10 2018 076515-9 A2 Código 8.6 - Arquivamento - Art. 86 da LPI
(22) 19/12/2018
(71) D. A. AVIAÇÃO LTDA-ME (BR/SP)
Referente à 3ª anuidade.

(21) BR 10 2018 076547-7 A2 Código 8.6 - Arquivamento - Art. 86 da LPI
(22) 19/12/2018
(71) ROBERT BOSCH LIMITADA (BR/SP)
Referente à 3ª anuidade.

(21) BR 10 2018 076575-2 A2 Código 8.6 - Arquivamento - Art. 86 da LPI
(22) 19/12/2018
(71) ALBERTO MARQUES DE SOUSA (BR/SP)
Referente à 3ª anuidade.



(21) BR 10 2018 076577-9 A2	Código 8.6 - Arquivamento - Art. 86 da LPI (22) 19/12/2018 (71) ANDRÉ LUIS BOAVENTURA (BR/SP) Referente à 3ª anuidade.
(21) BR 10 2018 076579-5 A2	Código 8.6 - Arquivamento - Art. 86 da LPI (22) 19/12/2018 (71) BRENNO PEREIRA DE CARVALHO (BR/MG) Referente à 3ª anuidade.
(21) BR 10 2018 076583-3 A2	Código 8.6 - Arquivamento - Art. 86 da LPI (22) 19/12/2018 (71) UNIVERSIDADE FEDERAL FLUMINENSE (BR/RJ) Referente à 3ª anuidade.
(21) BR 10 2018 076626-0 A2	Código 8.6 - Arquivamento - Art. 86 da LPI (22) 19/12/2018 (71) GILENO MACEDO FRANÇA (BR/PA) Referente à 3ª anuidade.
(21) BR 10 2018 076640-6 A2	Código 8.6 - Arquivamento - Art. 86 da LPI (22) 20/12/2018 (71) UNIVERSIDADE FEDERAL RURAL DO SEMI-ARIDO - UFERSA (BR/RN) Referente à 3ª anuidade.
(21) BR 10 2018 076710-0 A2	Código 8.6 - Arquivamento - Art. 86 da LPI (22) 20/12/2018 (71) EDUARDO TADEU DOS REIS (BR/MG) Referente à 3ª anuidade.
(21) BR 10 2018 076751-8 A2	Código 8.6 - Arquivamento - Art. 86 da LPI (22) 10/12/2018 (71) ANTONIO DA SILVA REIS (BR) Referente à 3ª anuidade.
(21) BR 10 2018 076773-9 A2	Código 8.6 - Arquivamento - Art. 86 da LPI (22) 20/12/2018 (71) MOVEIS RICCÓ LTDA. (BR/SP) Referente à 3ª anuidade.
(21) BR 10 2018 076774-7 A2	Código 8.6 - Arquivamento - Art. 86 da LPI



	(22) 20/12/2018 (71) ARROWPLAN DO BRASIL (BR/PE) ; CAMILO ROMA DE BRITO (BR/PE) Referente à 3ª anuidade.
(21) BR 10 2018 076807-7 A2	Código 8.6 - Arquivamento - Art. 86 da LPI (22) 20/12/2018 (71) CARLOS EDUARDO JORDAN VIRMOND (BR/SC) ; FRANCISCO RODRIGUEZ SANCHES (BR/SP) Referente à 3ª anuidade.
(21) BR 10 2018 076832-8 A2	Código 8.6 - Arquivamento - Art. 86 da LPI (22) 21/12/2018 (71) CENTRO TECNOLÓGICO DO EXÉRCITO (BR/RJ) ; FUNDAÇÃO UNIVERSIDADE DE CAXIAS DO SUL (BR/RS) ; CENTRO FEDERAL DE EDUCAÇÃO TECNOLÓGICA DE MINAS GERAIS - CEFET/MG (BR/MG) Referente à 3ª anuidade.
(21) BR 10 2018 076858-1 A2	Código 8.6 - Arquivamento - Art. 86 da LPI (22) 21/12/2018 (71) ETHICON, INC (US) Referente à 3ª anuidade.
(21) BR 10 2018 076868-9 A2	Código 8.6 - Arquivamento - Art. 86 da LPI (22) 21/12/2018 (71) ODEBRECHT ÓLEO E GÁS S.A. (BR/RJ) Referente à 3ª anuidade.
(21) BR 10 2018 076870-0 A2	Código 8.6 - Arquivamento - Art. 86 da LPI (22) 21/12/2018 (71) ORLANDO MORAES DE BURGOS NETO (BR/SP) Referente à 3ª anuidade.
(21) BR 10 2018 076981-2 A2	Código 8.6 - Arquivamento - Art. 86 da LPI (22) 21/12/2018 (71) FUNDAÇÃO UNIVERSIDADE DE CAXIAS DO SUL (BR/RS) ; SAS PLASTIC INDUSTRIA E COMERCIO DE PLASTICOS LTDA. (BR/RS) Referente à 3ª anuidade.
(21) BR 10 2018 077167-1 A2	Código 8.6 - Arquivamento - Art. 86 da LPI (22) 26/12/2018 (71) MERCOSUL REPRESENTAÇÕES LTDA (BR/MA) Referente à 3ª anuidade.



(21) BR 10 2018 077262-7 A2	Código 8.6 - Arquivamento - Art. 86 da LPI (22) 27/12/2018 (71) JOAO BATISTA BERALDO (BR/MG) Referente à 3ª anuidade.
(21) BR 10 2018 077320-8 A2	Código 8.6 - Arquivamento - Art. 86 da LPI (22) 27/12/2018 (71) CARLOS NATIVIDADE NETO (BR/RJ) Referente à 3ª anuidade.
(21) BR 10 2018 077325-9 A2	Código 8.6 - Arquivamento - Art. 86 da LPI (22) 27/12/2018 (71) ROBERT BOSCH LIMITADA (BR/SP) Referente à 3ª anuidade.
(21) BR 10 2018 077330-5 A2	Código 8.6 - Arquivamento - Art. 86 da LPI (22) 27/12/2018 (71) ROBERT BOSCH LIMITADA (BR/SP) Referente à 3ª anuidade.
(21) BR 10 2018 077353-4 A2	Código 8.6 - Arquivamento - Art. 86 da LPI (22) 27/12/2018 (71) CARLOS FREDERICO PINTO E NETTO (BR/MG) Referente à 3ª anuidade.
(21) BR 11 2012 015730-2 A2	Código 8.6 - Arquivamento - Art. 86 da LPI (22) 23/12/2009 (71) COLGATE-PALMOLIVE COMPANY (US) Referente à 12ª anuidade.
(21) BR 11 2013 016266-0 A2	Código 8.6 - Arquivamento - Art. 86 da LPI (22) 22/12/2011 (71) SAMYANG BIOPHARMACEUTICALS CORPORATION (KR) ; TRANSDERM INC. (KR) Referente à 10ª anuidade.
(21) BR 11 2013 016982-6 A2	Código 8.6 - Arquivamento - Art. 86 da LPI (22) 28/12/2011 (71) ARDEA BIOSCIENCES INC. (US) Referente à 10ª anuidade.
(21) BR 11 2014 018046-6 A8	Código 8.6 - Arquivamento - Art. 86 da LPI (22) 29/11/2012



	(71) KOLBENSCHMIDT PIERBURG INNOVATIONS GMBH (DE) Referente à 9ª anuidade.
(21) BR 11 2015 013036-4 A8	Código 8.6 - Arquivamento - Art. 86 da LPI (22) 05/12/2013 (71) WOBLEN PROPERTIES GMBH (DE) Referente à 8ª anuidade.
(21) BR 11 2015 015329-1 A2	Código 8.6 - Arquivamento - Art. 86 da LPI (22) 23/12/2013 (71) AB ENZYMES GMBH (DE) Referente à 8ª anuidade.
(21) BR 11 2015 015475-1 A2	Código 8.6 - Arquivamento - Art. 86 da LPI (22) 23/12/2013 (71) TOTAL MARKETING SERVICES (FR) Referente à 8ª anuidade.
(21) BR 11 2015 015761-0 A2	Código 8.6 - Arquivamento - Art. 86 da LPI (22) 23/12/2013 (71) GE OIL & GAS PRESSURE CONTROL LP (US) Referente à 8ª anuidade.
(21) BR 11 2015 015970-2 A2	Código 8.6 - Arquivamento - Art. 86 da LPI (22) 23/12/2013 (71) ICHNOS SCIENCES SA (CH) Referente à 8ª anuidade.
(21) BR 11 2015 017145-1 A2	Código 8.6 - Arquivamento - Art. 86 da LPI (22) 25/12/2013 (71) NIDEC CORPORATION (JP) Referente à 8ª anuidade.
(21) BR 11 2016 010996-1 A2	Código 8.6 - Arquivamento - Art. 86 da LPI (22) 22/12/2014 (71) VALLOUREC DRILLING PRODUCTS FRANCE (FR) Referente à 7ª anuidade.
(21) BR 11 2016 014663-8 A2	Código 8.6 - Arquivamento - Art. 86 da LPI (22) 23/12/2014 (71) DALI SYSTEMS CO. LTD. (KY) Referente à 7ª anuidade.



(21) BR 11 2017 010788-0 A2	Código 8.6 - Arquivamento - Art. 86 da LPI (22) 22/12/2015 (71) GENENTECH, INC. (US) Referente à 6ª anuidade.
(21) BR 11 2017 012709-1 A2	Código 8.6 - Arquivamento - Art. 86 da LPI (22) 15/12/2014 (71) XUZHOU HEAVY MACHINERY CO., LTD. (CN) Referente à 7ª anuidade.
(21) BR 11 2017 013329-6 A2	Código 8.6 - Arquivamento - Art. 86 da LPI (22) 23/12/2015 (71) STEVEN HOFFMAN (US) Referente à 6ª anuidade.
(21) BR 11 2017 013332-6 A2	Código 8.6 - Arquivamento - Art. 86 da LPI (22) 25/12/2015 (71) DIPSOL CHEMICALS CO., LTD. (JP) Referente à 6ª anuidade.
(21) BR 11 2017 013580-9 A2	Código 8.6 - Arquivamento - Art. 86 da LPI (22) 22/12/2015 (71) PHARMACYCLICS LLC (US) Referente à 6ª anuidade.
(21) BR 11 2017 013765-8 A2	Código 8.6 - Arquivamento - Art. 86 da LPI (22) 23/12/2015 (71) NOGRA PHARMA LIMITED (IE) Referente à 6ª anuidade.
(21) BR 11 2017 013822-0 A2	Código 8.6 - Arquivamento - Art. 86 da LPI (22) 22/12/2015 (71) WESTROCK MWV, LLC (US) Referente à 6ª anuidade.
(21) BR 11 2017 013837-9 A2	Código 8.6 - Arquivamento - Art. 86 da LPI (22) 23/12/2015 (71) SPACE DATA CORPORATION (US) Referente à 6ª anuidade.
(21) BR 11 2018 011479-0 A2	Código 8.6 - Arquivamento - Art. 86 da LPI



	(22) 22/12/2016 (71) PHILIP MORRIS PRODUCTS S.A. (CH) Referente à 5ª anuidade.
(21) BR 11 2018 011806-0 A2	Código 8.6 - Arquivamento - Art. 86 da LPI (22) 22/12/2016 (71) SAINT-GOBAIN GLASS FRANCE (FR) Referente à 5ª anuidade.
(21) BR 11 2018 012718-3 A2	Código 8.6 - Arquivamento - Art. 86 da LPI (22) 22/12/2016 (71) SOCIÉTÉ DES PRODUITS NESTLÉ S.A. (CH) Referente à 5ª anuidade.
(21) BR 11 2018 012896-1 A2	Código 8.6 - Arquivamento - Art. 86 da LPI (22) 22/12/2016 (71) PERI GMBH (DE) Referente à 5ª anuidade.
(21) BR 11 2018 013324-8 A2	Código 8.6 - Arquivamento - Art. 86 da LPI (22) 22/12/2016 (71) SAINT-GOBAIN GLASS FRANCE (FR) Referente à 5ª anuidade.
(21) BR 11 2018 013325-6 A2	Código 8.6 - Arquivamento - Art. 86 da LPI (22) 22/12/2016 (71) SAINT-GOBAIN GLASS FRANCE (FR) Referente à 5ª anuidade.
(21) BR 11 2018 013326-4 A2	Código 8.6 - Arquivamento - Art. 86 da LPI (22) 22/12/2016 (71) SAINT-GOBAIN GLASS FRANCE (FR) Referente à 5ª anuidade.
(21) BR 11 2018 013330-2 A2	Código 8.6 - Arquivamento - Art. 86 da LPI (22) 22/12/2016 (71) SAINT-GOBAIN GLASS FRANCE (FR) Referente à 5ª anuidade.
(21) BR 11 2018 076041-2 A2	Código 8.6 - Arquivamento - Art. 86 da LPI (22) 09/10/2018 (71) WORLD WIDE DAILY HOLDINGS COMPANY LIMITED (CN)



Referente à 3ª anuidade.

(21) BR 11 2019 008773-7 A2 Código 8.6 - Arquivamento - Art. 86 da LPI
(22) 02/10/2018
(71) NIPPON STEEL CORPORATION (JP)
Referente à 3ª anuidade.

(21) BR 11 2019 010689-8 A2 Código 8.6 - Arquivamento - Art. 86 da LPI
(22) 28/12/2017
(71) NIPPON STEEL CORPORATION (JP)
Referente à 4ª anuidade.

(21) BR 11 2019 011911-6 A2 Código 8.6 - Arquivamento - Art. 86 da LPI
(22) 26/12/2017
(71) NIPPON STEEL CORPORATION (JP)
Referente à 4ª anuidade.

(21) BR 11 2019 013328-3 A2 Código 8.6 - Arquivamento - Art. 86 da LPI
(22) 27/12/2017
(71) ROADTEC, INC. (US)
Referente à 4ª anuidade.

(21) BR 11 2019 013364-0 A2 Código 8.6 - Arquivamento - Art. 86 da LPI
(22) 28/12/2017
(71) FUJIFILM CORPORATION (JP)
Referente à 4ª anuidade.

(21) BR 11 2019 013655-0 A2 Código 8.6 - Arquivamento - Art. 86 da LPI
(22) 27/12/2017
(71) HALLIBURTON ENERGY SERVICES, INC. (US)
Referente à 4ª anuidade.

(21) BR 11 2019 013834-0 A2 Código 8.6 - Arquivamento - Art. 86 da LPI
(22) 27/12/2017
(71) LG ELECTRONICS INC. (KR)
Referente à 4ª anuidade.

(21) BR 11 2019 015607-0 A2 Código 8.6 - Arquivamento - Art. 86 da LPI
(22) 22/12/2017
(71) HALLIBURTON ENERGY SERVICES, INC. (US)
Referente à 4ª anuidade.



(21) BR 11 2019 015831-6 A2 Código 8.6 - Arquivamento - Art. 86 da LPI
 (22) 28/12/2017
 (71) HALLIBURTON ENERGY SERVICES, INC. (US)
 Referente à 4ª anuidade.

(21) BR 11 2019 017058-8 A2 Código 8.6 - Arquivamento - Art. 86 da LPI
 (22) 19/12/2018
 (71) H. LUNDBECK A/S (DK)
 Referente à 3ª anuidade.

(21) BR 11 2019 017171-1 A2 Código 8.6 - Arquivamento - Art. 86 da LPI
 (22) 19/12/2018
 (71) H. LUNDBECK A/S (DK)
 Referente à 3ª anuidade.

(21) BR 11 2019 022340-1 A2 Código 8.6 - Arquivamento - Art. 86 da LPI
 (22) 04/09/2018
 (71) SAINT-GOBAIN GLASS FRANCE (FR)
 Referente à 3ª anuidade.

(21) BR 11 2019 022948-5 A2 Código 8.6 - Arquivamento - Art. 86 da LPI
 (22) 31/08/2018
 (71) DONGFENG DANA AXLE CO., LTD. (CN)
 Referente à 3ª anuidade.

(21) BR 11 2019 025464-1 A2 Código 8.6 - Arquivamento - Art. 86 da LPI
 (22) 18/06/2018
 (71) ESAB AB (SE)
 Referente à 3ª anuidade.

(21) BR 11 2019 025484-6 A2 Código 8.6 - Arquivamento - Art. 86 da LPI
 (22) 18/06/2018
 (71) ESAB AB (SE)
 Referente à 3ª anuidade.

(21) BR 11 2019 025719-5 A2 Código 8.6 - Arquivamento - Art. 86 da LPI
 (22) 13/07/2018
 (71) KRATOS INTEGRAL HOLDINGS, LLC (US)
 Referente à 3ª anuidade.

(21) BR 11 2019 027082-5 A2 Código 8.6 - Arquivamento - Art. 86 da LPI
 (22) 22/06/2018
 (71) API INTELLECTUAL PROPERTY HOLDINGS, LLC (US)



Referente à 3ª anuidade.

(21) BR 11 2019 027088-4 A2 Código 8.6 - Arquivamento - Art. 86 da LPI
(22) 06/08/2018
(71) SOCIÉTÉ DES PRODUITS NESTLÉ S.A. (CH)
Referente à 3ª anuidade.

(21) BR 11 2019 027209-7 A2 Código 8.6 - Arquivamento - Art. 86 da LPI
(22) 02/07/2018
(71) NUOVO PIGNONE TECNOLOGIE - S.R.L. (IT)
Referente à 3ª anuidade.

(21) BR 11 2019 028034-0 A2 Código 8.6 - Arquivamento - Art. 86 da LPI
(22) 28/06/2018
(71) CHASE THERAPEUTICS CORPORATION (US)
Referente à 3ª anuidade.

(21) BR 11 2019 028064-2 A2 Código 8.6 - Arquivamento - Art. 86 da LPI
(22) 24/07/2018
(71) COMAU S.P.A. (IT)
Referente à 3ª anuidade.

(21) BR 11 2019 028239-4 A2 Código 8.6 - Arquivamento - Art. 86 da LPI
(22) 20/06/2018
(71) CHENGDU QIANNIUCAO INFORMATION TECHNOLOGY CO. , LTD. (CN)
Referente à 3ª anuidade.

(21) BR 11 2019 028253-0 A2 Código 8.6 - Arquivamento - Art. 86 da LPI
(22) 29/06/2018
(71) CHENGDU QIANNIUCAO INFORMATION TECHNOLOGY CO. , LTD. (CN)
Referente à 3ª anuidade.

(21) BR 11 2020 000021-3 A2 Código 8.6 - Arquivamento - Art. 86 da LPI
(22) 03/07/2018
(71) CHASE THERAPEUTICS CORPORATION (US)
Referente à 3ª anuidade.

(21) BR 11 2020 000161-9 A2 Código 8.6 - Arquivamento - Art. 86 da LPI
(22) 03/07/2018
(71) CHENGDU QIANNIUCAO INFORMATION TECHNOLOGY CO. , LTD. (CN)
Referente à 3ª anuidade.



(21) BR 11 2020 000169-4 A2	Código 8.6 - Arquivamento - Art. 86 da LPI (22) 28/06/2018 (71) CHENGDU QIANNIUCAO INFORMATION TECHNOLOGY CO. , LTD. (CN) Referente à 3ª anuidade.
<hr/>	
(21) BR 11 2020 000567-3 A2	Código 8.6 - Arquivamento - Art. 86 da LPI (22) 09/07/2018 (71) CHENGDU QIANNIUCAO INFORMATION TECHNOLOGY CO. , LTD. (CN) Referente à 3ª anuidade.
<hr/>	
(21) BR 11 2020 000593-2 A2	Código 8.6 - Arquivamento - Art. 86 da LPI (22) 10/07/2018 (71) CHENGDU QIANNIUCAO INFORMATION TECHNOLOGY CO. , LTD. (CN) Referente à 3ª anuidade.
<hr/>	
(21) BR 11 2020 000609-2 A2	Código 8.6 - Arquivamento - Art. 86 da LPI (22) 12/07/2018 (71) ITT MANUFACTURING ENTERPRISES LLC (US) Referente à 3ª anuidade.
<hr/>	
(21) BR 11 2020 000659-9 A2	Código 8.6 - Arquivamento - Art. 86 da LPI (22) 12/07/2018 (71) CHENGDU QIANNIUCAO INFORMATION TECHNOLOGY CO. , LTD. (CN) Referente à 3ª anuidade.
<hr/>	
(21) BR 11 2020 000845-1 A2	Código 8.6 - Arquivamento - Art. 86 da LPI (22) 21/12/2018 (71) SPEEDX PTY LTD. (AU) Referente à 3ª anuidade.
<hr/>	
(21) BR 11 2020 000910-5 A2	Código 8.6 - Arquivamento - Art. 86 da LPI (22) 06/07/2018 (71) CHEP TECHNOLOGY PTY LIMITED (AU) Referente à 3ª anuidade.
<hr/>	
(21) BR 11 2020 000935-0 A2	Código 8.6 - Arquivamento - Art. 86 da LPI (22) 17/07/2018 (71) RISHON MOR INVESTMENTS LTD. (IL) Referente à 3ª anuidade.
<hr/>	
(21) BR 11 2020 000938-5 A2	Código 8.6 - Arquivamento - Art. 86 da LPI (22) 13/07/2018 (71) CHENGDU QIANNIUCAO INFORMATION TECHNOLOGY CO., LTD. (CN)



Referente à 3ª anuidade.

(21) BR 11 2020 001000-6 A2	Código 8.6 - Arquivamento - Art. 86 da LPI (22) 13/07/2018 (71) HELENA LABORATORIES CORPORATION (US) Referente à 3ª anuidade.
(21) BR 11 2020 001183-5 A2	Código 8.6 - Arquivamento - Art. 86 da LPI (22) 24/08/2018 (71) REFRACTORY INTELLECTUAL PROPERTY GMBH & CO. KG (AT) Referente à 3ª anuidade.
(21) BR 11 2020 001286-6 A2	Código 8.6 - Arquivamento - Art. 86 da LPI (22) 19/07/2018 (71) NOVO NORDISK A/S (DK) Referente à 3ª anuidade.
(21) BR 11 2020 001402-8 A2	Código 8.6 - Arquivamento - Art. 86 da LPI (22) 23/07/2018 (71) CHENGDU QIANNIUCAO INFORMATION TECHNOLOGY CO. , LTD. (CN) Referente à 3ª anuidade.
(21) BR 11 2020 001419-2 A2	Código 8.6 - Arquivamento - Art. 86 da LPI (22) 23/07/2018 (71) NUVERA FUEL CELLS, LLC (US) Referente à 3ª anuidade.
(21) BR 11 2020 001455-9 A2	Código 8.6 - Arquivamento - Art. 86 da LPI (22) 25/07/2018 (71) KONINKLIJKE PHILIPS N.V. (NL) Referente à 3ª anuidade.
(21) BR 11 2020 001626-8 A2	Código 8.6 - Arquivamento - Art. 86 da LPI (22) 18/07/2018 (71) 3M INNOVATIVE PROPERTIES COMPANY (US) Referente à 3ª anuidade.
(21) BR 11 2020 001648-9 A2	Código 8.6 - Arquivamento - Art. 86 da LPI (22) 27/07/2018 (71) CHENGDU QIANNIUCAO INFORMATION TECHNOLOGY CO., LTD. (CN) Referente à 3ª anuidade.



(21) BR 11 2020 001663-2 A2	Código 8.6 - Arquivamento - Art. 86 da LPI (22) 27/07/2018 (71) CHENGDU QIANNIUCAO INFORMATION TECHNOLOGY CO., LTD. (CN) Referente à 3ª anuidade.
<hr/>	
(21) BR 11 2020 001686-1 A2	Código 8.6 - Arquivamento - Art. 86 da LPI (22) 27/07/2018 (71) CHENGDU QIANNIUCAO INFORMATION TECHNOLOGY CO., LTD. (CN) Referente à 3ª anuidade.
<hr/>	
(21) BR 11 2020 001699-3 A2	Código 8.6 - Arquivamento - Art. 86 da LPI (22) 28/07/2018 (71) CHENGDU QIANNIUCAO INFORMATION TECHNOLOGY CO., LTD. (CN) Referente à 3ª anuidade.
<hr/>	
(21) BR 11 2020 001910-0 A2	Código 8.6 - Arquivamento - Art. 86 da LPI (22) 30/07/2018 (71) NIPPON STEEL CORPORATION (JP) Referente à 3ª anuidade.
<hr/>	
(21) BR 11 2020 001915-1 A2	Código 8.6 - Arquivamento - Art. 86 da LPI (22) 02/08/2018 (71) CHENGDU QIANNIUCAO INFORMATION TECHNOLOGY CO., LTD. (CN) Referente à 3ª anuidade.
<hr/>	
(21) BR 11 2020 002054-0 A2	Código 8.6 - Arquivamento - Art. 86 da LPI (22) 28/07/2018 (71) CHENGDU QIANNIUCAO INFORMATION TECHNOLOGY CO., LTD. (CN) Referente à 3ª anuidade.
<hr/>	
(21) BR 11 2020 002198-9 A2	Código 8.6 - Arquivamento - Art. 86 da LPI (22) 30/07/2018 (71) NIPPON STEEL CORPORATION (JP) Referente à 3ª anuidade.
<hr/>	
(21) BR 11 2020 002200-4 A2	Código 8.6 - Arquivamento - Art. 86 da LPI (22) 03/08/2018 (71) JACOBS VEHICLE SYSTEMS, INC. (US) Referente à 3ª anuidade.
<hr/>	
(21) BR 11 2020 002263-2 A2	Código 8.6 - Arquivamento - Art. 86 da LPI (22) 30/10/2018 (71) NIPPON STEEL CORPORATION (JP)



Referente à 3ª anuidade.

(21) BR 11 2020 002294-2 A2 Código 8.6 - Arquivamento - Art. 86 da LPI
(22) 06/08/2018
(71) CURADEN AG (CH)
Referente à 3ª anuidade.

(21) BR 11 2020 002559-3 A2 Código 8.6 - Arquivamento - Art. 86 da LPI
(22) 07/11/2018
(71) GUANGDONG OPPO MOBILE TELECOMMUNICATIONS CORP., LTD.
(CN)
Referente à 3ª anuidade.

(21) BR 11 2020 002560-7 A2 Código 8.6 - Arquivamento - Art. 86 da LPI
(22) 06/08/2018
(71) CHENGDU QIANNIUCAO INFORMATION TECHNOLOGY CO., LTD. (CN)
Referente à 3ª anuidade.

(21) BR 11 2020 002572-0 A2 Código 8.6 - Arquivamento - Art. 86 da LPI
(22) 06/08/2018
(71) CHENGDU QIANNIUCAO INFORMATION TECHNOLOGY CO., LTD. (CN)
Referente à 3ª anuidade.

(21) BR 11 2020 002578-0 A2 Código 8.6 - Arquivamento - Art. 86 da LPI
(22) 06/08/2018
(71) CHENGDU QIANNIUCAO INFORMATION TECHNOLOGY CO., LTD. (CN)
Referente à 3ª anuidade.

(21) BR 11 2020 002586-0 A2 Código 8.6 - Arquivamento - Art. 86 da LPI
(22) 06/08/2018
(71) CHENGDU QIANNIUCAO INFORMATION TECHNOLOGY CO., LTD. (CN)
Referente à 3ª anuidade.

(21) BR 11 2020 002616-6 A2 Código 8.6 - Arquivamento - Art. 86 da LPI
(22) 09/08/2018
(71) CHENGDU QIANNIUCAO INFORMATION TECHNOLOGY CO., LTD. (CN)
Referente à 3ª anuidade.

(21) BR 11 2020 002716-2 A2 Código 8.6 - Arquivamento - Art. 86 da LPI
(22) 25/07/2018
(71) CHEP TECHNOLOGY PTY LIMITED (AU)
Referente à 3ª anuidade.



(21) BR 11 2020 002775-8 A2	Código 8.6 - Arquivamento - Art. 86 da LPI (22) 20/08/2018 (71) COLGATE-PALMOLIVE COMPANY (US) Referente à 3ª anuidade.
(21) BR 11 2020 002928-9 A2	Código 8.6 - Arquivamento - Art. 86 da LPI (22) 27/07/2018 (71) ELECTROLUX APPLIANCES AKTIEBOLAG (SE) Referente à 3ª anuidade.
(21) BR 11 2020 002953-0 A2	Código 8.6 - Arquivamento - Art. 86 da LPI (22) 16/08/2018 (71) BRISTOL-MYERS SQUIBB COMPANY (US) Referente à 3ª anuidade.
(21) BR 11 2020 003001-5 A2	Código 8.6 - Arquivamento - Art. 86 da LPI (22) 10/08/2018 (71) CELL THERAPY AND TECHNOLOGY S.A. DE C.V. (MX) Referente à 3ª anuidade.
(21) BR 11 2020 003040-6 A2	Código 8.6 - Arquivamento - Art. 86 da LPI (22) 13/08/2018 (71) CHENGDU QIANNIUCAO INFORMATION TECHNOLOGY CO., LTD. (CN) Referente à 3ª anuidade.
(21) BR 11 2020 003108-9 A2	Código 8.6 - Arquivamento - Art. 86 da LPI (22) 16/08/2018 (71) BRISTOL-MYERS SQUIBB COMPANY (US) Referente à 3ª anuidade.
(21) BR 11 2020 003114-3 A2	Código 8.6 - Arquivamento - Art. 86 da LPI (22) 17/08/2018 (71) TAI DIAGNOSTICS, INC. (US) Referente à 3ª anuidade.
(21) BR 11 2020 003203-4 A2	Código 8.6 - Arquivamento - Art. 86 da LPI (22) 14/08/2018 (71) CHEP TECHNOLOGY PTY LIMITED (AU) Referente à 3ª anuidade.
(21) BR 11 2020 003205-0 A2	Código 8.6 - Arquivamento - Art. 86 da LPI



	(22) 14/08/2018 (71) CHEP TECHNOLOGY PTY LIMITED (AU) Referente à 3ª anuidade.
(21) BR 11 2020 003225-5 A2	Código 8.6 - Arquivamento - Art. 86 da LPI (22) 24/09/2018 (71) OMYA INTERNATIONAL AG (CH) Referente à 3ª anuidade.
(21) BR 11 2020 003249-2 A2	Código 8.6 - Arquivamento - Art. 86 da LPI (22) 29/07/2018 (71) MARIVONE GUSATTI (BR/SC) Referente à 3ª anuidade.
(21) BR 11 2020 003389-8 A2	Código 8.6 - Arquivamento - Art. 86 da LPI (22) 24/08/2018 (71) THE UNIVERSITY OF SYDNEY (AU) ; YARA INTERNATIONAL ASA (NO) Referente à 3ª anuidade.
(21) BR 11 2020 003447-9 A2	Código 8.6 - Arquivamento - Art. 86 da LPI (22) 20/08/2018 (71) MORHPACKERS LIMITED (GB) Referente à 3ª anuidade.
(21) BR 11 2020 003490-8 A2	Código 8.6 - Arquivamento - Art. 86 da LPI (22) 09/08/2018 (71) KONINKLIJKE PHILIPS N.V. (NL) Referente à 3ª anuidade.
(21) BR 11 2020 003575-0 A2	Código 8.6 - Arquivamento - Art. 86 da LPI (22) 26/10/2018 (71) CARL FREUDENBERG KG (DE) Referente à 3ª anuidade.
(21) BR 11 2020 003645-5 A2	Código 8.6 - Arquivamento - Art. 86 da LPI (22) 21/08/2018 (71) MAKU INC. (US) Pagar restauração.
(21) BR 11 2020 003685-4 A2	Código 8.6 - Arquivamento - Art. 86 da LPI (22) 27/08/2018 (71) PPG INDUSTRIES OHIO, INC (US)



Referente à 3ª anuidade.

(21) BR 11 2020 003710-9 A2 Código 8.6 - Arquivamento - Art. 86 da LPI
(22) 20/08/2018
(71) BXB DIGITAL PTY LIMITED (AU)
Referente à 3ª anuidade.

(21) BR 11 2020 003754-0 A2 Código 8.6 - Arquivamento - Art. 86 da LPI
(22) 22/08/2018
(71) SHEFFER, ELIEZER A (IL)
Referente à 3ª anuidade.

(21) BR 11 2020 003781-8 A2 Código 8.6 - Arquivamento - Art. 86 da LPI
(22) 02/08/2018
(71) TRINITY BAY EQUIPMENT HOLDINGS, LLC (US)
Referente à 3ª anuidade.

(21) BR 11 2020 004224-2 A2 Código 8.6 - Arquivamento - Art. 86 da LPI
(22) 03/09/2018
(71) MAERSK DRILLING A/S (DK)
Referente à 3ª anuidade.

(21) BR 11 2020 004296-0 A2 Código 8.6 - Arquivamento - Art. 86 da LPI
(22) 21/08/2018
(71) SCHRÖDER MASCHINENBAU GMBH & CO. KG (DE)
Referente à 3ª anuidade.

(21) BR 11 2020 004324-9 A2 Código 8.6 - Arquivamento - Art. 86 da LPI
(22) 03/09/2018
(71) NEPTUNE SUBSEA ENGINEERING PTY LTD (AU)
Referente à 3ª anuidade.

(21) BR 11 2020 004336-2 A2 Código 8.6 - Arquivamento - Art. 86 da LPI
(22) 12/09/2018
(71) JIANGSU HENGRUI MEDICINE CO., LTD. (CN) ; SHANGHAI HENGRUI
PHARMACEUTICAL CO., LTD. (CN)
Referente à 3ª anuidade.

(21) BR 11 2020 004394-0 A2 Código 8.6 - Arquivamento - Art. 86 da LPI
(22) 17/09/2018
(71) HYDAC ACCESSORIES GMBH (DE)
Referente à 3ª anuidade.



(21) BR 11 2020 004571-3 A2	Código 8.6 - Arquivamento - Art. 86 da LPI (22) 21/09/2018 (71) SCANIA CV AB (SE) Referente à 3ª anuidade.
<hr/>	
(21) BR 11 2020 004581-0 A2	Código 8.6 - Arquivamento - Art. 86 da LPI (22) 06/12/2018 (71) SAINT-GOBAIN GLASS FRANCE (FR) Referente à 3ª anuidade.
<hr/>	
(21) BR 11 2020 004655-8 A2	Código 8.6 - Arquivamento - Art. 86 da LPI (22) 11/09/2018 (71) KONINKLIJKE PHILIPS N.V. (NL) Referente à 3ª anuidade.
<hr/>	
(21) BR 11 2020 004763-5 A2	Código 8.6 - Arquivamento - Art. 86 da LPI (22) 14/09/2018 (71) NIPPON STEEL CORPORATION (JP) Referente à 3ª anuidade.
<hr/>	
(21) BR 11 2020 004776-7 A2	Código 8.6 - Arquivamento - Art. 86 da LPI (22) 18/09/2018 (71) HISAHARU OKI (JP) ; YUKIO MURATA (JP) ; AKIRA TANAKA (JP) ; HIDEHUMI OGURA (JP) Referente à 3ª anuidade.
<hr/>	
(21) BR 11 2020 004826-7 A2	Código 8.6 - Arquivamento - Art. 86 da LPI (22) 22/08/2018 (71) 3M INNOVATIVE PROPERTIES COMPANY (US) Referente à 3ª anuidade.
<hr/>	
(21) BR 11 2020 005013-0 A2	Código 8.6 - Arquivamento - Art. 86 da LPI (22) 13/09/2018 (71) NOVADELTA - COMÉRCIO E INDÚSTRIA DE CAFÉS, LDA (PT) Referente à 3ª anuidade.
<hr/>	
(21) BR 11 2020 005014-8 A2	Código 8.6 - Arquivamento - Art. 86 da LPI (22) 13/09/2018 (71) NOVADELTA - COMÉRCIO E INDÚSTRIA DE CAFÉS, LDA (PT) Referente à 3ª anuidade.



(21) BR 11 2020 005016-4 A2 Código 8.6 - Arquivamento - Art. 86 da LPI
 (22) 13/09/2018
 (71) NOVADELTA - COMÉRCIO E INDÚSTRIA DE CAFÉS, LDA (PT)
 Referente à 3ª anuidade.

(21) BR 11 2020 005027-0 A2 Código 8.6 - Arquivamento - Art. 86 da LPI
 (22) 22/11/2018
 (71) NIPPON STEEL CORPORATION (JP)
 Referente à 3ª anuidade.

(21) BR 11 2020 005072-5 A2 Código 8.6 - Arquivamento - Art. 86 da LPI
 (22) 14/09/2018
 (71) SUMITOMO METAL MINING CO., LTD. (JP)
 Referente à 3ª anuidade.

(21) BR 11 2020 005075-0 A2 Código 8.6 - Arquivamento - Art. 86 da LPI
 (22) 14/09/2018
 (71) SUMITOMO METAL MINING CO., LTD. (JP)
 Referente à 3ª anuidade.

(21) BR 11 2020 005211-6 A2 Código 8.6 - Arquivamento - Art. 86 da LPI
 (22) 13/09/2018
 (71) ENTOMICS BIOSYSTEMS LIMITED (GB)
 Referente à 3ª anuidade.

(21) BR 11 2020 005457-7 A2 Código 8.6 - Arquivamento - Art. 86 da LPI
 (22) 05/10/2018
 (71) NIPPON STEEL CORPORATION (JP)
 Referente à 3ª anuidade.

(21) BR 11 2020 005755-0 A2 Código 8.6 - Arquivamento - Art. 86 da LPI
 (22) 02/10/2018
 (71) NIPPON STEEL CORPORATION (JP)
 Referente à 3ª anuidade.

(21) BR 11 2020 005831-9 A2 Código 8.6 - Arquivamento - Art. 86 da LPI
 (22) 05/10/2018
 (71) NORMA U.S. HOLDING LLC (US)
 Referente à 3ª anuidade.

(21) BR 11 2020 005853-0 A2 Código 8.6 - Arquivamento - Art. 86 da LPI
 (22) 17/10/2018
 (71) TRIVIUM PACKAGING GROUP NETHERLANDS B.V. (NL)



Referente à 3ª anuidade.

(21) BR 11 2020 005921-8 A2 Código 8.6 - Arquivamento - Art. 86 da LPI
(22) 21/09/2018
(71) LES ROBINETS PRESTO (FR)
Referente à 3ª anuidade.

(21) BR 11 2020 005923-4 A2 Código 8.6 - Arquivamento - Art. 86 da LPI
(22) 25/09/2018
(71) WT INDUSTRIES, LLC. (US)
Referente à 3ª anuidade.

(21) BR 11 2020 005930-7 A2 Código 8.6 - Arquivamento - Art. 86 da LPI
(22) 21/09/2018
(71) LES ROBINETS PRESTO (FR)
Referente à 3ª anuidade.

(21) BR 11 2020 006231-6 A2 Código 8.6 - Arquivamento - Art. 86 da LPI
(22) 02/10/2018
(71) COMMAND ALKON INCORPORATED (US)
Referente à 3ª anuidade.

(21) BR 11 2020 006338-0 A2 Código 8.6 - Arquivamento - Art. 86 da LPI
(22) 28/12/2017
(71) NIPPON STEEL CORPORATION (JP)
Referente à 4ª anuidade.

(21) BR 11 2020 006460-2 A2 Código 8.6 - Arquivamento - Art. 86 da LPI
(22) 07/09/2018
(71) RENAULT S.A.S. (FR)
Referente à 3ª anuidade.

(21) BR 11 2020 007106-4 A2 Código 8.6 - Arquivamento - Art. 86 da LPI
(22) 22/10/2018
(71) DOW GLOBAL TECHNOLOGIES LLC (US)
Referente à 3ª anuidade.

(21) BR 11 2020 007115-3 A2 Código 8.6 - Arquivamento - Art. 86 da LPI
(22) 27/09/2018
(71) CSIR (ZA)
Referente à 3ª anuidade.



(21) BR 11 2020 007246-0 A2	Código 8.6 - Arquivamento - Art. 86 da LPI (22) 29/10/2018 (71) DSM IP ASSETS B.V. (NL) Referente à 3ª anuidade.
(21) BR 11 2020 007408-0 A2	Código 8.6 - Arquivamento - Art. 86 da LPI (22) 03/10/2018 (71) ROHM AND HAAS COMPANY (US) Referente à 3ª anuidade.
(21) BR 11 2020 007458-6 A2	Código 8.6 - Arquivamento - Art. 86 da LPI (22) 16/10/2018 (71) CASEXCASE, LLC (US) Referente à 3ª anuidade.
(21) BR 11 2020 007514-0 A2	Código 8.6 - Arquivamento - Art. 86 da LPI (22) 25/09/2018 (71) AGFA NV (BE) Referente à 3ª anuidade.
(21) BR 11 2020 007551-5 A2	Código 8.6 - Arquivamento - Art. 86 da LPI (22) 17/12/2018 (71) NIPPON STEEL CORPORATION (JP) Referente à 3ª anuidade.
(21) BR 11 2020 007653-8 A2	Código 8.6 - Arquivamento - Art. 86 da LPI (22) 17/10/2018 (71) MARTIN AND CO. KFT. (HU) Referente à 3ª anuidade.
(21) BR 11 2020 007700-3 A2	Código 8.6 - Arquivamento - Art. 86 da LPI (22) 10/10/2018 (71) ZF FRIEDRICHSHAFEN AG (DE) Referente à 3ª anuidade.
(21) BR 11 2020 008203-1 A2	Código 8.6 - Arquivamento - Art. 86 da LPI (22) 25/10/2018 (71) UBER TECHNOLOGIES, INC. (US) Referente à 3ª anuidade.
(21) BR 11 2020 009904-0 A2	Código 8.6 - Arquivamento - Art. 86 da LPI (22) 09/11/2018 (71) DYNAENERGETICS EUROPE GMBH (DE)



Referente à 3ª anuidade.

(21) BR 11 2020 010063-3 A2 Código 8.6 - Arquivamento - Art. 86 da LPI
(22) 20/11/2018
(71) CORNING INCORPORATED (US)
Referente à 3ª anuidade.

(21) BR 11 2020 013362-0 A2 Código 8.6 - Arquivamento - Art. 86 da LPI
(22) 27/12/2017
(71) WALTER AURELIO MORI PÉREZ (PE) ; ROGER WALTER MORI PIZZINO (PE)
Referente à 4ª anuidade.

(21) BR 20 2018 013263-1 U2 Código 8.6 - Arquivamento - Art. 86 da LPI
(22) 27/06/2018
(71) DEMETRIO DE ALMEIDA (BR/PR) ; MAUREU JEFFERSON BENVENHO (BR/PR)
Referente à 3ª anuidade.

(21) BR 20 2018 015671-9 U2 Código 8.6 - Arquivamento - Art. 86 da LPI
(22) 31/07/2018
(71) CRISTINA HELENA E SILVA FONSECA (BR/SP)
Referente à 3ª anuidade.

(21) BR 20 2018 015691-3 U2 Código 8.6 - Arquivamento - Art. 86 da LPI
(22) 31/07/2018
(71) JEFFERSON ARAUJO REHEM (BR/SP)
Referente à 3ª anuidade.

(21) BR 20 2018 015712-0 U2 Código 8.6 - Arquivamento - Art. 86 da LPI
(22) 31/07/2018
(71) USIPOOL INDÚSTRIA MECÂNICA LTDA (BR/MG)
Referente à 3ª anuidade.

(21) BR 20 2018 015931-9 U2 Código 8.6 - Arquivamento - Art. 86 da LPI
(22) 03/08/2018
(71) LAURO LUIZ ANTUNES DE OLIVEIRA (BR/MG)
Referente à 3ª anuidade.

(21) BR 20 2018 016000-7 U2 Código 8.6 - Arquivamento - Art. 86 da LPI
(22) 06/08/2018
(71) FABIO CESAR THADEO DE LIMA EPP (BR/SP)



Referente à 3ª anuidade.

(21) BR 20 2018 016040-6 U2 Código 8.6 - Arquivamento - Art. 86 da LPI
(22) 06/08/2018
(71) AMANDA BARBOSA DA SILVA (BR/SP)
Referente à 3ª anuidade.

(21) BR 20 2018 016077-5 U2 Código 8.6 - Arquivamento - Art. 86 da LPI
(22) 07/08/2018
(71) NEIDE TERESA BASTOS PRESA (BR/RN) ; MARCELLO BASTOS PRESA BOMFIM (BR/DF)
Referente à 3ª anuidade.

(21) BR 20 2018 016177-1 U2 Código 8.6 - Arquivamento - Art. 86 da LPI
(22) 08/08/2018
(71) CAMILA CAMARGO REISS (BR/BA)
Referente à 3ª anuidade.

(21) BR 20 2018 016303-0 U2 Código 8.6 - Arquivamento - Art. 86 da LPI
(22) 09/08/2018
(71) ALDAIR CARLOS FISTAROL (BR/RS) ; ELIAS TAVARES NEITZKE (BR/RS) ; MÁRCIO ANDRÉ LUCIANO (BR/RS)
Referente à 3ª anuidade.

(21) BR 20 2018 016338-3 U2 Código 8.6 - Arquivamento - Art. 86 da LPI
(22) 09/08/2018
(71) GIULIANO ANTONIO DA SILVA (BR/BA)
Referente à 3ª anuidade.

(21) BR 20 2018 016348-0 U2 Código 8.6 - Arquivamento - Art. 86 da LPI
(22) 09/08/2018
(71) ALEXANDRE OMEZO DE PALMA (BR/SP)
Referente à 3ª anuidade.

(21) BR 20 2018 016415-0 U2 Código 8.6 - Arquivamento - Art. 86 da LPI
(22) 10/08/2018
(71) ALEXANDRE DA SILVA PISCO (BR/RJ)
Referente à 3ª anuidade.

(21) BR 20 2018 016544-0 U2 Código 8.6 - Arquivamento - Art. 86 da LPI
(22) 14/08/2018
(71) CONDUCTIX-WAMPFLER EQUIPAMENTOS INDUSTRIAIS LTDA. (BR/SP)



Referente à 3ª anuidade.

-
- (21) BR 20 2018 016615-3 U2** Código 8.6 - Arquivamento - Art. 86 da LPI
(22) 14/08/2018
(71) JOSÉ AUGUSTO DA VEIGA (BR/RS)
Referente à 3ª anuidade.
-
- (21) BR 20 2018 016627-7 U2** Código 8.6 - Arquivamento - Art. 86 da LPI
(22) 14/08/2018
(71) FORT BLIND COMERCIO DE PEÇAS E MANUTENÇÃO (BR/RJ)
Referente à 3ª anuidade.
-
- (21) BR 20 2018 016632-3 U2** Código 8.6 - Arquivamento - Art. 86 da LPI
(22) 14/08/2018
(71) ADALBERTO DA SILVA SOUZA JÚNIOR (BR/SE)
Referente à 3ª anuidade.
-
- (21) BR 20 2018 016871-7 U2** Código 8.6 - Arquivamento - Art. 86 da LPI
(22) 17/08/2018
(71) DOUGLAS MARCANDALI (BR/SP)
Referente à 3ª anuidade.
-
- (21) BR 20 2018 016881-4 U2** Código 8.6 - Arquivamento - Art. 86 da LPI
(22) 17/08/2018
(71) HENRIQUE GAZANIGA SERAFIM (BR/SC)
Referente à 3ª anuidade.
-
- (21) BR 20 2018 016958-6 U2** Código 8.6 - Arquivamento - Art. 86 da LPI
(22) 19/08/2018
(71) BRUNO RICARDO DE LUCENA DANTAS (BR/SP)
Referente à 3ª anuidade.
-
- (21) BR 20 2018 016999-3 U2** Código 8.6 - Arquivamento - Art. 86 da LPI
(22) 20/08/2018
(71) MAURÍCIO CHEBAT (BR/SP) ; ACACIO FUZIY (BR/SP) ; ROBERTO YETCHIU HUANG (BR/SP) ; CLAUDIO FROES DE FREITAS (BR/SP) ; ANDRE LUIZ FERREIRA COSTA (BR/SP) ; FERNANDO CESAR TORRES (BR/SP) ; FERNANDO AKIO MAEDA (BR/SP) ; LUCAS HIAN DA SILVA (BR/SP) ; KARIN SÁ FERNANDES (BR/SP) ; TARCILA TRIVINO (BR/SP) ; PAULO EDUARDO GUEDES CARVALHO (BR/SP)
Referente à 3ª anuidade.
-
- (21) BR 20 2018 017016-9 U2** Código 8.6 - Arquivamento - Art. 86 da LPI



	(22) 20/08/2018 (71) DANIEL AMANDIO PARDAL (BR/SP) Referente à 3ª anuidade.
(21) BR 20 2018 017132-7 U2	Código 8.6 - Arquivamento - Art. 86 da LPI (22) 21/08/2018 (71) J.A - IND. E COM. DE MÁQUINAS LTDA. (BR/SC) Referente à 3ª anuidade.
(21) BR 20 2018 017321-4 U2	Código 8.6 - Arquivamento - Art. 86 da LPI (22) 23/08/2018 (71) RENATO LUCAS LOPES (BR/GO) Referente à 3ª anuidade.
(21) BR 20 2018 067314-4 U2	Código 8.6 - Arquivamento - Art. 86 da LPI (22) 31/08/2018 (71) ECOBOXES EMBALAGENS PLÁSTICAS LTDA (BR/SP) Referente à 3ª anuidade.
(21) BR 20 2018 067389-6 U2	Código 8.6 - Arquivamento - Art. 86 da LPI (22) 31/08/2018 (71) LEONARDO SILVEIRA CARVALHO (BR/SP) Referente à 3ª anuidade.
(21) BR 20 2018 067441-8 U2	Código 8.6 - Arquivamento - Art. 86 da LPI (22) 31/08/2018 (71) ANNA CAROLINA MARTINS DE SOUZA CORNELIO (BR/GO) Referente à 3ª anuidade.
(21) BR 20 2018 067467-1 U2	Código 8.6 - Arquivamento - Art. 86 da LPI (22) 03/09/2018 (71) UARLEN ALMEIDA LOPES (BR/RO) Referente à 3ª anuidade.
(21) BR 20 2018 067491-4 U2	Código 8.6 - Arquivamento - Art. 86 da LPI (22) 03/09/2018 (66) BR 20 2018 012693-3 20/06/2018 (71) SÉRGIO GAMA (BR/SP) Referente à 3ª anuidade.
(21) BR 20 2018 067537-6 U2	Código 8.6 - Arquivamento - Art. 86 da LPI (22) 03/09/2018 (71) KAROLYNE CARVALHO MOTA (BR/MG)



Referente à 3ª anuidade.

- (21) BR 20 2018 067601-1 U2** Código 8.6 - Arquivamento - Art. 86 da LPI
(22) 03/09/2018
(71) SIDNEY BONINI (BR/PR)
Referente à 3ª anuidade.
-
- (21) BR 20 2018 067608-9 U2** Código 8.6 - Arquivamento - Art. 86 da LPI
(22) 03/09/2018
(71) ELECTRIC INK INDUSTRIA COMERCIO IMPORTAÇÃO EXPORTAÇÃO LTDA (BR/MG)
Referente à 3ª anuidade.
-
- (21) BR 20 2018 067659-3 U2** Código 8.6 - Arquivamento - Art. 86 da LPI
(22) 03/09/2018
(71) LUCIANO LAZARO MARTINS DE NOEME IMOTO (BR/SP) ; CHARLES EMANUEL BERNARDINO DOS SANTOS (BR/RJ)
Referente à 3ª anuidade.
-
- (21) BR 20 2018 067662-3 U2** Código 8.6 - Arquivamento - Art. 86 da LPI
(22) 03/09/2018
(71) LAÍS APARECIDA BALDASSO (BR/SP)
Referente à 3ª anuidade.
-
- (21) BR 20 2018 067669-0 U2** Código 8.6 - Arquivamento - Art. 86 da LPI
(22) 03/09/2018
(71) AVILA RIBEIRO COMÉRCIO DE AUTO PEÇAS LTDA.-ME (BR/SC)
Referente à 3ª anuidade.
-
- (21) BR 20 2018 067701-8 U2** Código 8.6 - Arquivamento - Art. 86 da LPI
(22) 03/09/2018
(71) JOÃO ADALBERTO SANTANA RIBEIRO (BR/MG)
Referente à 3ª anuidade.
-
- (21) BR 20 2018 067717-4 U2** Código 8.6 - Arquivamento - Art. 86 da LPI
(22) 04/09/2018
(71) FERNANDO FANTIN (BR/SC)
Referente à 3ª anuidade.
-
- (21) BR 20 2018 067772-7 U2** Código 8.6 - Arquivamento - Art. 86 da LPI
(22) 04/09/2018
(71) SÓSTENES MOREIRA DE OLIVEIRA (BR/BA)



Referente à 3ª anuidade.

(21) BR 20 2018 067793-0 U2 Código 8.6 - Arquivamento - Art. 86 da LPI
(22) 04/09/2018
(71) KUNBER INDUSTRIA E COMÉRCIO DE EQUIPAMENTOS LTDA - ME (BR/RS)
Referente à 3ª anuidade.

(21) BR 20 2018 067811-1 U2 Código 8.6 - Arquivamento - Art. 86 da LPI
(22) 04/09/2018
(71) ALEXANDRO DA SILVA PAES (BR/SC)
Referente à 3ª anuidade.

(21) BR 20 2018 067893-6 U2 Código 8.6 - Arquivamento - Art. 86 da LPI
(22) 05/09/2018
(71) FLX TECNOLOGIA E INOVAÇÃO LTDA - ME (BR/SP)
Referente à 3ª anuidade.

(21) BR 20 2018 067912-6 U2 Código 8.6 - Arquivamento - Art. 86 da LPI
(22) 05/09/2018
(71) UNIVERSIDADE FEDERAL RURAL DE PERNAMBUCO (BR/PE)
Referente à 3ª anuidade.

(21) BR 20 2018 067943-6 U2 Código 8.6 - Arquivamento - Art. 86 da LPI
(22) 05/09/2018
(71) PAULO MARCELLI (BR/SP)
Referente à 3ª anuidade.

(21) BR 20 2018 067980-0 U2 Código 8.6 - Arquivamento - Art. 86 da LPI
(22) 05/09/2018
(71) VINICIUS SANTA ROSA (BR/RJ)
Referente à 3ª anuidade.

(21) BR 20 2018 068065-5 U2 Código 8.6 - Arquivamento - Art. 86 da LPI
(22) 06/09/2018
(71) LAÍS APARECIDA BALDASSO (BR/SP)
Referente à 3ª anuidade.

(21) BR 20 2018 068182-1 U2 Código 8.6 - Arquivamento - Art. 86 da LPI
(22) 10/09/2018
(71) DANIEL GOMES DA SILVA (BR/MG)
Referente à 3ª anuidade.



(21) BR 20 2018 068241-0 U2	Código 8.6 - Arquivamento - Art. 86 da LPI (22) 10/09/2018 (71) KGF INDÚSTRIA & COMÉRCIO DE BICOS PARA PULVERIZAÇÃO LTDA - ME (BR/SP) Referente à 3ª anuidade.
(21) BR 20 2018 068404-9 U2	Código 8.6 - Arquivamento - Art. 86 da LPI (22) 11/09/2018 (71) ROMIO GUILHERME REZENDE SANTOS (BR/MA) Referente à 3ª anuidade.
(21) BR 20 2018 068411-1 U2	Código 8.6 - Arquivamento - Art. 86 da LPI (22) 11/09/2018 (71) CLEIBE RODRIGUES FRANCA (BR/SP) Referente à 3ª anuidade.
(21) BR 20 2018 068417-0 U2	Código 8.6 - Arquivamento - Art. 86 da LPI (22) 11/09/2018 (71) SILVIO ANTONIO DE AZEVEDO PEREIRA (BR/PR) Referente à 3ª anuidade.
(21) BR 20 2018 068418-9 U2	Código 8.6 - Arquivamento - Art. 86 da LPI (22) 12/09/2018 (71) ATIVO AMBIENTAL LTDA - ME (BR/MG) Referente à 3ª anuidade.
(21) BR 20 2018 068445-6 U2	Código 8.6 - Arquivamento - Art. 86 da LPI (22) 12/09/2018 (71) DEMETRIO CHRYSANTHOS KOUTSANTONIS (BR/SP) Referente à 3ª anuidade.
(21) BR 20 2018 068465-0 U2	Código 8.6 - Arquivamento - Art. 86 da LPI (22) 12/09/2018 (71) SAMUEL JOÃO DA SILVEIRA (BR/SC) Referente à 3ª anuidade.
(21) BR 20 2018 068479-0 U2	Código 8.6 - Arquivamento - Art. 86 da LPI (22) 12/09/2018 (71) SOCIO TEC IND E COM DE MAQ E EQUIP LTDA ME (BR/SP) Referente à 3ª anuidade.



(21) BR 20 2018 068521-5 U2	Código 8.6 - Arquivamento - Art. 86 da LPI (22) 12/09/2018 (71) ONOFRE MAURICIO DE MOURA (BR/PB) Referente à 3ª anuidade.
(21) BR 20 2018 068566-5 U2	Código 8.6 - Arquivamento - Art. 86 da LPI (22) 13/09/2018 (71) ARNALDO DA SILVA SEABRA (BR/SP) Referente à 3ª anuidade.
(21) BR 20 2018 068573-8 U2	Código 8.6 - Arquivamento - Art. 86 da LPI (22) 13/09/2018 (71) MIRIAM CRISTINA MOREIRA (BR/SP) Referente à 3ª anuidade.
(21) BR 20 2018 068618-1 U2	Código 8.6 - Arquivamento - Art. 86 da LPI (22) 13/09/2018 (71) LUZIANE DE FATIMA KIRCHNER (BR/PR) ; SUZANE SCHMIDLIN LÖHR (BR/PR) Referente à 3ª anuidade.
(21) BR 20 2018 068622-0 U2	Código 8.6 - Arquivamento - Art. 86 da LPI (22) 14/09/2018 (71) KARINA MIE KOSOKABE (BR/SC) Referente à 3ª anuidade.
(21) BR 20 2018 068646-7 U2	Código 8.6 - Arquivamento - Art. 86 da LPI (22) 14/09/2018 (71) SERGIO LUIZ FACCIN (BR/SC) Referente à 3ª anuidade.
(21) BR 20 2018 068668-8 U2	Código 8.6 - Arquivamento - Art. 86 da LPI (22) 14/09/2018 (71) WAGNER MARTINS (BR/SP) ; ANA LUCIA MUNHOZ FERRAZ DE CAMARGO (BR/SP) ; LUIZ FERRAZ DE CAMARGO NETO (BR/SP) Referente à 3ª anuidade.
(21) BR 20 2018 068780-3 U2	Código 8.6 - Arquivamento - Art. 86 da LPI (22) 17/09/2018 (71) MARCIO FAGANELLO (BR/RS) ; CAMILO MORETTO GILIOLI (BR/RS) Referente à 3ª anuidade.
(21) BR 20 2018 068823-0 U2	Código 8.6 - Arquivamento - Art. 86 da LPI



	(22) 17/09/2018 (71) RIOS LTDA. ME (BR/SC) Referente à 3ª anuidade.
(21) BR 20 2018 068862-1 U2	Código 8.6 - Arquivamento - Art. 86 da LPI (22) 17/09/2018 (71) ANDREA REJANE DE OLIVEIRA (BR/MG) Referente à 3ª anuidade.
(21) BR 20 2018 068905-9 U2	Código 8.6 - Arquivamento - Art. 86 da LPI (22) 17/09/2018 (71) THIAGO CHAGAS BARREIRA (BR/CE) Referente à 3ª anuidade.
(21) BR 20 2018 068979-2 U2	Código 8.6 - Arquivamento - Art. 86 da LPI (22) 18/09/2018 (71) NERCY LOPES FERNANDES (BR/MG) Referente à 3ª anuidade.
(21) BR 20 2018 069048-0 U2	Código 8.6 - Arquivamento - Art. 86 da LPI (22) 19/09/2018 (71) DI LUSSO DISTRIBUIDORA DE PRODUTOS OTICOS LTDA - ME (BR/SP) Referente à 3ª anuidade.
(21) BR 20 2018 069087-1 U2	Código 8.6 - Arquivamento - Art. 86 da LPI (22) 19/09/2018 (71) INDUSTRIA DE ARTEFATOS DE BORRACHA AFONSO LTDA EPP (BR/SP) Referente à 3ª anuidade.
(21) BR 20 2018 069163-0 U2	Código 8.6 - Arquivamento - Art. 86 da LPI (22) 20/09/2018 (71) HELIO ALVES DA SILVA (BR/MG) Referente à 3ª anuidade.
(21) BR 20 2018 069370-6 U8	Código 8.6 - Arquivamento - Art. 86 da LPI (22) 21/09/2018 (71) VÍTOR ROBERTO DE CARVALHO MEIRELLES (BR/RJ) Pagar restauração.
(21) BR 20 2018 069383-8 U2	Código 8.6 - Arquivamento - Art. 86 da LPI (22) 22/09/2018 (71) CAMYLLA SANTOS DE SOUZA (BR/CE)



Referente à 3ª anuidade.

(21) BR 20 2018 069389-7 U2 Código 8.6 - Arquivamento - Art. 86 da LPI
(22) 24/09/2018
(71) BRUNO RICARDO DE LUCENA DANTAS (BR/SP)
Referente à 3ª anuidade.

(21) BR 20 2018 069499-0 U2 Código 8.6 - Arquivamento - Art. 86 da LPI
(22) 24/09/2018
(71) JOSEMAR LUIZ SILVA DA SILVA (BR/RS)
Referente à 3ª anuidade.

(21) BR 20 2018 069516-4 U2 Código 8.6 - Arquivamento - Art. 86 da LPI
(22) 24/09/2018
(71) ANA CRISTINA LIMA BRANDINI (BR/PR)
Referente à 3ª anuidade.

(21) BR 20 2018 069571-7 U2 Código 8.6 - Arquivamento - Art. 86 da LPI
(22) 25/09/2018
(71) GUSTAVO DE ALMEIDA ISMAEL (BR/SP)
Referente à 3ª anuidade.

(21) BR 20 2018 069588-1 U2 Código 8.6 - Arquivamento - Art. 86 da LPI
(22) 25/09/2018
(71) WILIAN ROGERIO PENHA (BR/RJ)
Referente à 3ª anuidade.

(21) BR 20 2018 069685-3 U2 Código 8.6 - Arquivamento - Art. 86 da LPI
(22) 26/09/2018
(71) CHARLESTON LUIZ PACHECO MARBA (BR/PR)
Referente à 3ª anuidade.

(21) BR 20 2018 069715-9 U2 Código 8.6 - Arquivamento - Art. 86 da LPI
(22) 26/09/2018
(71) PEDRO CARLOS HARTMANN (BR/PR)
Referente à 3ª anuidade.

(21) BR 20 2018 069724-8 U2 Código 8.6 - Arquivamento - Art. 86 da LPI
(22) 26/09/2018
(71) ALESSANDRO APARECIDO ALVES (BR/MG)
Referente à 3ª anuidade.



(21) BR 20 2018 069766-3 U2 Código 8.6 - Arquivamento - Art. 86 da LPI
 (22) 27/09/2018
 (71) DORVALINO LUIZ ZULIAN (BR/SC)
 Referente à 3ª anuidade.

(21) BR 20 2018 069913-5 U2 Código 8.6 - Arquivamento - Art. 86 da LPI
 (22) 27/09/2018
 (71) GILSON RODRIGUES DOS SANTOS (BR/SP)
 Referente à 3ª anuidade.

(21) BR 20 2018 069933-0 U2 Código 8.6 - Arquivamento - Art. 86 da LPI
 (22) 28/09/2018
 (71) BBC TÊXTIL LTDA ME (BR/SC)
 Referente à 3ª anuidade.

(21) BR 20 2018 070050-8 U2 Código 8.6 - Arquivamento - Art. 86 da LPI
 (22) 28/09/2018
 (71) JANETE MIONE DA SILVA (BR/SP)
 Pagar restauração.

(21) BR 20 2018 070057-5 U2 Código 8.6 - Arquivamento - Art. 86 da LPI
 (22) 28/09/2018
 (71) ALVARO PEREIRA SCHUCK (BR/AL)
 Referente à 3ª anuidade.

(21) BR 20 2018 070269-1 U2 Código 8.6 - Arquivamento - Art. 86 da LPI
 (22) 02/10/2018
 (71) ANTONIO ORTEGA JUNIOR (BR/SP)
 Referente à 3ª anuidade.

(21) BR 20 2018 070303-5 U2 Código 8.6 - Arquivamento - Art. 86 da LPI
 (22) 02/10/2018
 (71) WAGNER DUMBROVSKY (BR)
 Referente à 3ª anuidade.

(21) BR 20 2018 070305-1 U2 Código 8.6 - Arquivamento - Art. 86 da LPI
 (22) 02/10/2018
 (71) REGIANE DA SILVA (BR/RS)
 Referente à 3ª anuidade.

(21) BR 20 2018 070335-3 U2 Código 8.6 - Arquivamento - Art. 86 da LPI
 (22) 02/10/2018
 (71) FERNANDO LUIS MELLO (BR/SP)



Referente à 3ª anuidade.

(21) BR 20 2018 070340-0 U2 Código 8.6 - Arquivamento - Art. 86 da LPI
(22) 02/10/2018
(71) KLEBERSON NEVES BATISTA (BR/RO)
Referente à 3ª anuidade.

(21) BR 20 2018 070368-0 U2 Código 8.6 - Arquivamento - Art. 86 da LPI
(22) 03/10/2018
(71) R. M. NOFFS - ME (BR/SP)
Referente à 3ª anuidade.

(21) BR 20 2018 070430-9 U2 Código 8.6 - Arquivamento - Art. 86 da LPI
(22) 04/10/2018
(71) MARTHA MARIA BERNARDI CAPISTRANO DINIZ (BR/MG)
Referente à 3ª anuidade.

(21) BR 20 2018 070465-1 U2 Código 8.6 - Arquivamento - Art. 86 da LPI
(22) 04/10/2018
(71) TRANS ERG MECANICA INDUSTRIAL LTDA EPP (BR/SP)
Referente à 3ª anuidade.

(21) BR 20 2018 070630-1 U2 Código 8.6 - Arquivamento - Art. 86 da LPI
(22) 05/10/2018
(71) KHAEL BUBNIAK (BR/PR)
Referente à 3ª anuidade.

(21) BR 20 2018 070692-1 U2 Código 8.6 - Arquivamento - Art. 86 da LPI
(22) 08/10/2018
(71) ELIAS MIGUEL ASFUR (BR/SP)
Referente à 3ª anuidade.

(21) BR 20 2018 070828-2 U2 Código 8.6 - Arquivamento - Art. 86 da LPI
(22) 09/10/2018
(71) VALVERDE COMERCIAL LTDA - ME (BR/SP)
Referente à 3ª anuidade.

(21) BR 20 2018 070829-0 U2 Código 8.6 - Arquivamento - Art. 86 da LPI
(22) 09/10/2018
(71) CRENILDA APARECIDA DE OLIVEIRA BUENO 51575841134 (BR/GO)
Referente à 3ª anuidade.



(21) BR 20 2018 070832-0 U2	Código 8.6 - Arquivamento - Art. 86 da LPI (22) 09/10/2018 (71) SALVADOR FRANCISCO ESPONA (AR) ; MARÍA BELÉN DEL VALLE (BR/SP) Referente à 3ª anuidade.
<hr/>	
(21) BR 20 2018 070843-6 U2	Código 8.6 - Arquivamento - Art. 86 da LPI (22) 09/10/2018 (71) CLAUDIO DE AZEVEDO RIBEIRO DA FONSECA (BR/RJ) Referente à 3ª anuidade.
<hr/>	
(21) BR 20 2018 070994-7 U2	Código 8.6 - Arquivamento - Art. 86 da LPI (22) 11/10/2018 (71) EMBRART IND DE EMB. E ART. DE PAPEL LTDA (BR/PR) Referente à 3ª anuidade.
<hr/>	
(21) BR 20 2018 071051-1 U2	Código 8.6 - Arquivamento - Art. 86 da LPI (22) 11/10/2018 (71) HUGO ADRIANO CAMPOS VIDIGAL (BR/PR) Referente à 3ª anuidade.
<hr/>	
(21) BR 20 2018 071056-2 U2	Código 8.6 - Arquivamento - Art. 86 da LPI (22) 11/10/2018 (71) DENIS MALTA FERRAZ FILHO (BR) Referente à 3ª anuidade.
<hr/>	
(21) BR 20 2018 071197-6 U2	Código 8.6 - Arquivamento - Art. 86 da LPI (22) 15/10/2018 (71) DEYVID WILLIA BRANDÃO (BR/MG) Referente à 3ª anuidade.
<hr/>	
(21) BR 20 2018 071225-5 U2	Código 8.6 - Arquivamento - Art. 86 da LPI (22) 15/10/2018 (71) BRAZ JOSÉ DE LIMA (BR/SP) Referente à 3ª anuidade.
<hr/>	
(21) BR 20 2018 071280-8 U2	Código 8.6 - Arquivamento - Art. 86 da LPI (22) 16/10/2018 (71) IVANISE STEIN (BR/RS) Referente à 3ª anuidade.
<hr/>	
(21) BR 20 2018 071286-7 U2	Código 8.6 - Arquivamento - Art. 86 da LPI (22) 16/10/2018



(71) FERNANDO HARTMANN BERWANGER (BR/RS)
Referente à 3ª anuidade.

(21) BR 20 2018 071291-3 U2 Código 8.6 - Arquivamento - Art. 86 da LPI
(22) 16/10/2018
(71) JOSÉ CELITO DE FRANCSECH (BR/RS)
Referente à 3ª anuidade.

(21) BR 20 2018 071306-5 U2 Código 8.6 - Arquivamento - Art. 86 da LPI
(22) 16/10/2018
(71) ANDRÉ LUIZ HANNOUCH (BR/MG)
Referente à 3ª anuidade.

(21) BR 20 2018 071314-6 U2 Código 8.6 - Arquivamento - Art. 86 da LPI
(22) 16/10/2018
(71) TEÓFILO RODRIGUES DE BARROS (BR/SP)
Referente à 3ª anuidade.

(21) BR 20 2018 071393-6 U2 Código 8.6 - Arquivamento - Art. 86 da LPI
(22) 17/10/2018
(71) ADRIANO DE FIGUEIREDO CHERPINSKI (BR/SC)
Referente à 3ª anuidade.

(21) BR 20 2018 071513-0 U2 Código 8.6 - Arquivamento - Art. 86 da LPI
(22) 18/10/2018
(71) KRJ - INDÚSTRIA E COMÉRCIO LTDA (BR/SP)
Referente à 3ª anuidade.

(21) BR 20 2018 071534-3 U2 Código 8.6 - Arquivamento - Art. 86 da LPI
(22) 18/10/2018
(71) LAÍS APARECIDA BALDASSO (BR/SP)
Referente à 3ª anuidade.

(21) BR 20 2018 071535-1 U2 Código 8.6 - Arquivamento - Art. 86 da LPI
(22) 19/10/2018
(71) ADALBERTO DA SILVA SOUZA JÚNIOR (BR/SE)
Referente à 3ª anuidade.

(21) BR 20 2018 071546-7 U2 Código 8.6 - Arquivamento - Art. 86 da LPI
(22) 19/10/2018
(71) LAÍS APARECIDA BALDASSO (BR/SP)
Referente à 3ª anuidade.



(21) BR 20 2018 071561-0 U2	Código 8.6 - Arquivamento - Art. 86 da LPI (22) 19/10/2018 (71) JOSÉ ARMANDO DA SILVA LIMA (BR/PA) Referente à 3ª anuidade.
(21) BR 20 2018 071638-2 U2	Código 8.6 - Arquivamento - Art. 86 da LPI (22) 22/10/2018 (71) ELIANA MORAES SPANÓ (BR/SP) Referente à 3ª anuidade.
(21) BR 20 2018 071691-9 U2	Código 8.6 - Arquivamento - Art. 86 da LPI (22) 22/10/2018 (71) RESFRI AR CLIMATIZADORES E EQUIPAMENTOS LTDA (BR/RS) Referente à 3ª anuidade.
(21) BR 20 2018 071747-8 U2	Código 8.6 - Arquivamento - Art. 86 da LPI (22) 23/10/2018 (71) MARCOS DONIZETI OLIVIERA (BR/SP) ; MARCELO ROQUE LOUREIRO (BR/SP) Referente à 3ª anuidade.
(21) BR 20 2018 071817-2 U2	Código 8.6 - Arquivamento - Art. 86 da LPI (22) 23/10/2018 (71) EURIPEDES ALBERTO DO CARMO SIQUEIRA (BR/MG) Referente à 3ª anuidade.
(21) BR 20 2018 071898-9 U2	Código 8.6 - Arquivamento - Art. 86 da LPI (22) 24/10/2018 (71) GUSTAVO GOMES CARTAXO (BR/BA) Referente à 3ª anuidade.
(21) BR 20 2018 071917-9 U2	Código 8.6 - Arquivamento - Art. 86 da LPI (22) 24/10/2018 (71) THIAGO SIMON (BR/SC) Referente à 3ª anuidade.
(21) BR 20 2018 071943-8 U2	Código 8.6 - Arquivamento - Art. 86 da LPI (22) 25/10/2018 (71) MARINA BETIOLI HERBST NASERI (BR/SP) Referente à 3ª anuidade.



(21) BR 20 2018 071946-2 U2	Código 8.6 - Arquivamento - Art. 86 da LPI (22) 25/10/2018 (71) MARINA BETIOLI HERBST NASERI (BR/SP) Referente à 3ª anuidade.
<hr/>	
(21) BR 20 2018 072003-7 U2	Código 8.6 - Arquivamento - Art. 86 da LPI (22) 25/10/2018 (71) PLESTIN PLASTICOS ESTAMPADOS INDUSTRIAIS LTDA (BR/SP) Referente à 3ª anuidade.
<hr/>	
(21) BR 20 2018 072032-0 U2	Código 8.6 - Arquivamento - Art. 86 da LPI (22) 25/10/2018 (71) OSWALDO ALVES (BR/SP) Referente à 3ª anuidade.
<hr/>	
(21) BR 20 2018 072061-4 U2	Código 8.6 - Arquivamento - Art. 86 da LPI (22) 26/10/2018 (71) EMERSON CORDEIRO DE OLIVEIRA (BR/MS) Referente à 3ª anuidade.
<hr/>	
(21) BR 20 2018 072079-7 U2	Código 8.6 - Arquivamento - Art. 86 da LPI (22) 26/10/2018 (71) FÁBIO BALBUENA MACHADO (BR/SP) ; WILSON QUINTELLA FILHO (BR/SP) Referente à 3ª anuidade.
<hr/>	
(21) BR 20 2018 072341-9 U2	Código 8.6 - Arquivamento - Art. 86 da LPI (22) 30/10/2018 (71) WILLYAM EMMERICH DUTRA (BR/ES) Referente à 3ª anuidade.
<hr/>	
(21) BR 20 2018 072392-3 U2	Código 8.6 - Arquivamento - Art. 86 da LPI (22) 30/10/2018 (71) LUIZ CLÁUDIO COUTINHO MONTEIRO (BR/PE) Referente à 3ª anuidade.
<hr/>	
(21) BR 20 2018 072421-0 U2	Código 8.6 - Arquivamento - Art. 86 da LPI (22) 31/10/2018 (71) TIAGO TACHINARDI EMKE (BR/SP) Referente à 3ª anuidade.
<hr/>	
(21) BR 20 2018 072433-4 U2	Código 8.6 - Arquivamento - Art. 86 da LPI (22) 31/10/2018



	(71) KATHAVENTO INDUSTRIA E COMERCIO DE PRESENTES E DECORAÇÕES LTDA (BR/SC) Referente à 3ª anuidade.
(21) BR 20 2018 072490-3 U2	Código 8.6 - Arquivamento - Art. 86 da LPI (22) 31/10/2018 (71) TUPER S.A. - FILIAL PLÁSTICOS (BR/SC) Referente à 3ª anuidade.
(21) BR 20 2018 072532-2 U2	Código 8.6 - Arquivamento - Art. 86 da LPI (22) 01/11/2018 (71) JOAO ANTONIO ALVES LOPES (BR/RJ) Referente à 3ª anuidade.
(21) BR 20 2018 072550-0 U2	Código 8.6 - Arquivamento - Art. 86 da LPI (22) 01/11/2018 (71) WAGNER MARTINS (BR/SP) ; EDILSON LUCIO SILVA DOS SANTOS (BR/SP) Referente à 3ª anuidade.
(21) BR 20 2018 072625-6 U2	Código 8.6 - Arquivamento - Art. 86 da LPI (22) 01/11/2018 (71) DIMAS BAGATOLLI (BR/PR) Referente à 3ª anuidade.
(21) BR 20 2018 072628-0 U2	Código 8.6 - Arquivamento - Art. 86 da LPI (22) 02/11/2018 (71) RODOLFO MATSUZAKI (BR/SP) Referente à 3ª anuidade.
(21) BR 20 2018 072750-3 U2	Código 8.6 - Arquivamento - Art. 86 da LPI (22) 05/11/2018 (71) LETÍCIA MORAES DE OLIVEIRA (BR/SP) ; LEONARDO FURTADO SCHIMIDT (BR/SP) Referente à 3ª anuidade.
(21) BR 20 2018 072762-7 U2	Código 8.6 - Arquivamento - Art. 86 da LPI (22) 06/11/2018 (71) MARCO ANTÔNIO SANTOS LINO (BR/SP) Referente à 3ª anuidade.
(21) BR 20 2018 072895-0 U2	Código 8.6 - Arquivamento - Art. 86 da LPI (22) 07/11/2018



	(71) BUMERANGUE BRASIL LTDA (BR/SC) Referente à 3ª anuidade.
(21) BR 20 2018 072941-7 U2	Código 8.6 - Arquivamento - Art. 86 da LPI (22) 07/11/2018 (71) RODRIGO RAVANELLO (BR/RS) Referente à 3ª anuidade.
(21) BR 20 2018 072944-1 U2	Código 8.6 - Arquivamento - Art. 86 da LPI (22) 08/11/2018 (71) WESLEY FARLEY DA SILVA (BR/SP) Referente à 3ª anuidade.
(21) BR 20 2018 072961-1 U2	Código 8.6 - Arquivamento - Art. 86 da LPI (22) 08/11/2018 (71) VINÍCIUS ANDRADE MARTINS (BR/MG) Referente à 3ª anuidade.
(21) BR 20 2018 073013-0 U2	Código 8.6 - Arquivamento - Art. 86 da LPI (22) 08/11/2018 (71) BRUNO GREGÓRIO DANTAS (BR/PR) Referente à 3ª anuidade.
(21) BR 20 2018 073045-8 U2	Código 8.6 - Arquivamento - Art. 86 da LPI (22) 08/11/2018 (71) MOISES RAMOS CORDEIRO DA SILVA (BR/PA) Referente à 3ª anuidade.
(21) BR 20 2018 073165-9 U2	Código 8.6 - Arquivamento - Art. 86 da LPI (22) 09/11/2018 (71) PATRICK MAGNO ELIAS (BR/SP) Referente à 3ª anuidade.
(21) BR 20 2018 073243-4 U2	Código 8.6 - Arquivamento - Art. 86 da LPI (22) 12/11/2018 (71) ANTONIO CARLOS SFORZA (BR/SP) Referente à 3ª anuidade.
(21) BR 20 2018 073247-7 U2	Código 8.6 - Arquivamento - Art. 86 da LPI (22) 12/11/2018 (71) ALAN ROBERTO FORESTO (BR/SP) Referente à 3ª anuidade.



(21) BR 20 2018 073286-8 U2	Código 8.6 - Arquivamento - Art. 86 da LPI (22) 12/11/2018 (71) MARIO LUIZ SALGADO (BR/RS) Referente à 3ª anuidade.
(21) BR 20 2018 073325-2 U2	Código 8.6 - Arquivamento - Art. 86 da LPI (22) 12/11/2018 (71) TOY GAME (BR/AP) Referente à 3ª anuidade.
(21) BR 20 2018 073363-5 U2	Código 8.6 - Arquivamento - Art. 86 da LPI (22) 13/11/2018 (71) PAULO EUGÊNIO OLIVEIRA DE SOUZA E SILVA (BR/BA) Referente à 3ª anuidade.
(21) BR 20 2018 073392-9 U2	Código 8.6 - Arquivamento - Art. 86 da LPI (22) 13/11/2018 (71) NIEL ANTÔNIO DA SILVA (BR/SP) ; GUILHERME AUGUSTO GASPAR (BR/SP) Referente à 3ª anuidade.
(21) BR 20 2018 073403-8 U2	Código 8.6 - Arquivamento - Art. 86 da LPI (22) 13/11/2018 (71) BRING STEEL COMÉRCIO E REPRESENTAÇÃO LTDA. (BR/RS) Referente à 3ª anuidade.
(21) BR 20 2018 073522-0 U2	Código 8.6 - Arquivamento - Art. 86 da LPI (22) 14/11/2018 (71) AMADEU NUNES SANTANA (BR/SP) Referente à 3ª anuidade.
(21) BR 20 2018 073529-8 U2	Código 8.6 - Arquivamento - Art. 86 da LPI (22) 14/11/2018 (71) PETER SIMON (US) ; PAULA RIBEIRO CORREIA (BR/RJ) Referente à 3ª anuidade.
(21) BR 20 2018 073557-3 U2	Código 8.6 - Arquivamento - Art. 86 da LPI (22) 14/11/2018 (71) MARCIO LUIZ NEUVALD SILVA (BR/RS) ; JURACY BORGES SILVA (BR/GO) Referente à 3ª anuidade.



(21) BR 20 2018 073602-2 U2	Código 8.6 - Arquivamento - Art. 86 da LPI (22) 14/11/2018 (71) TOY GAME (BR/AP) Referente à 3ª anuidade.
<hr/>	
(21) BR 20 2018 073687-1 U2	Código 8.6 - Arquivamento - Art. 86 da LPI (22) 16/11/2018 (71) WAGNER MARTINS (BR/SP) ; EDILSON LUCIO SILVA DOS SANTOS (BR/SP) Referente à 3ª anuidade.
<hr/>	
(21) BR 20 2018 073716-9 U2	Código 8.6 - Arquivamento - Art. 86 da LPI (22) 17/11/2018 (71) RAIMUNDO DRUMOND SILVA (BR/MG) Referente à 3ª anuidade.
<hr/>	
(21) BR 20 2018 073748-7 U2	Código 8.6 - Arquivamento - Art. 86 da LPI (22) 19/11/2018 (71) LEANDRO VISSO VIRILLO (BR/SP) Referente à 3ª anuidade.
<hr/>	
(21) BR 20 2018 073822-0 U2	Código 8.6 - Arquivamento - Art. 86 da LPI (22) 20/11/2018 (71) TOY GAME (BR/AP) Referente à 3ª anuidade.
<hr/>	
(21) BR 20 2018 073831-9 U2	Código 8.6 - Arquivamento - Art. 86 da LPI (22) 21/11/2018 (71) TOBIAS RAFAEL APPELT (BR/PR) ; MICHAEL JOSÉ D´AMICO (BR/PR) ; ARTO KALERVO HEIKKINEN (BR/PR) Referente à 3ª anuidade.
<hr/>	
(21) BR 20 2018 073884-0 U2	Código 8.6 - Arquivamento - Art. 86 da LPI (22) 21/11/2018 (71) TATIANA REINA NEGREIROS (BR/SC) Referente à 3ª anuidade.
<hr/>	
(21) BR 20 2018 073906-4 U2	Código 8.6 - Arquivamento - Art. 86 da LPI (22) 21/11/2018 (71) MENDEL SUCHMACHER (BR/RJ) Referente à 3ª anuidade.



(21) BR 20 2018 073934-0 U2	Código 8.6 - Arquivamento - Art. 86 da LPI (22) 22/11/2018 (71) JAIR CIPRIANI (BR/SC) Referente à 3ª anuidade.
(21) BR 20 2018 073958-7 U2	Código 8.6 - Arquivamento - Art. 86 da LPI (22) 22/11/2018 (71) MKTV SOLUÇÕES CRIATIVAS EM MARKETING E VENDAS (BR/SP) Referente à 3ª anuidade.
(21) BR 20 2018 073975-7 U2	Código 8.6 - Arquivamento - Art. 86 da LPI (22) 22/11/2018 (71) METALÚRGICA LOURENÇO LTDA - ME (BR/SC) Referente à 3ª anuidade.
(21) BR 20 2018 074087-9 U2	Código 8.6 - Arquivamento - Art. 86 da LPI (22) 23/11/2018 (71) KARLA CRISTIANE BASTOS MELLO (BR/SP) Referente à 3ª anuidade.
(21) BR 20 2018 074137-9 U2	Código 8.6 - Arquivamento - Art. 86 da LPI (22) 23/11/2018 (71) MAGNER MICHEL MOREIRA (BR/PR) Referente à 3ª anuidade.
(21) BR 20 2018 074305-3 U2	Código 8.6 - Arquivamento - Art. 86 da LPI (22) 26/11/2018 (71) COMÉRCIO, INDÚSTRIA E TRANSPORTE LOPAS S/A. (BR/MG) Referente à 3ª anuidade.
(21) BR 20 2018 074376-2 U2	Código 8.6 - Arquivamento - Art. 86 da LPI (22) 26/11/2018 (71) SERGIO OSVALDO PEREYRA (BR/SP) Referente à 3ª anuidade.
(21) BR 20 2018 074458-0 U2	Código 8.6 - Arquivamento - Art. 86 da LPI (22) 27/11/2018 (71) FIRMINIANO JOSÉ DA ROCHA (BR) Referente à 3ª anuidade.
(21) BR 20 2018 074556-0 U2	Código 8.6 - Arquivamento - Art. 86 da LPI



	(22) 28/11/2018 (71) AUTOWEB COMERCIO DE SISTEMAS PARA INFORMATICA LTDA - EPP (BR/SP) Referente à 3ª anuidade.
(21) BR 20 2018 074577-3 U2	Código 8.6 - Arquivamento - Art. 86 da LPI (22) 28/11/2018 (71) ALECIO JOSE DA SILVA (BR/PR) Referente à 3ª anuidade.
(21) BR 20 2018 074607-9 U2	Código 8.6 - Arquivamento - Art. 86 da LPI (22) 28/11/2018 (71) NAUTOS INDÚSTRIA METALÚRGICA LTDA. (BR/RS) Referente à 3ª anuidade.
(21) BR 20 2018 074674-5 U2	Código 8.6 - Arquivamento - Art. 86 da LPI (22) 29/11/2018 (71) ANTONIO PEDRO FELIX (BR/MG) Referente à 3ª anuidade.
(21) BR 20 2018 074705-9 U2	Código 8.6 - Arquivamento - Art. 86 da LPI (22) 29/11/2018 (71) MENIX TEIXEIRA (BR/SC) ; ALEY GENESIO DOS SANTOS (BR/SC) Referente à 3ª anuidade.
(21) BR 20 2018 074713-0 U2	Código 8.6 - Arquivamento - Art. 86 da LPI (22) 29/11/2018 (71) JOÃO TORRES FILHO (BR/SP) Referente à 3ª anuidade.
(21) BR 20 2018 074746-6 U2	Código 8.6 - Arquivamento - Art. 86 da LPI (22) 29/11/2018 (71) TORRES HOMEM DE SOUZA CAMPOS (BR/SP) Referente à 3ª anuidade.
(21) BR 20 2018 074761-0 U2	Código 8.6 - Arquivamento - Art. 86 da LPI (22) 29/11/2018 (71) CARLOS ALBERTO WOLKE (BR/RS) Referente à 3ª anuidade.
(21) BR 20 2018 074783-0 U2	Código 8.6 - Arquivamento - Art. 86 da LPI (22) 29/11/2018 (71) MARIO ROBERTO MEZZEDIMI (BR/CE)



Referente à 3ª anuidade.

(21) BR 20 2018 074989-2 U2 Código 8.6 - Arquivamento - Art. 86 da LPI
(22) 30/11/2018
(71) RAFAEL MOTTOLA ROCHA (BR/RS)
Referente à 3ª anuidade.

(21) BR 20 2018 074994-9 U2 Código 8.6 - Arquivamento - Art. 86 da LPI
(22) 01/12/2018
(71) TIAGO TACHINARDI EMKE (BR/SP)
Referente à 3ª anuidade.

(21) BR 20 2018 074995-7 U2 Código 8.6 - Arquivamento - Art. 86 da LPI
(22) 02/12/2018
(71) SAULO DOMINGOS DA SILVA (BR/SP)
Referente à 3ª anuidade.

(21) BR 20 2018 075082-3 U2 Código 8.6 - Arquivamento - Art. 86 da LPI
(22) 03/12/2018
(71) DÉCIO RENNÓ DE MENDONÇA FARIA (BR/MG)
Referente à 3ª anuidade.

(21) BR 20 2018 075105-6 U2 Código 8.6 - Arquivamento - Art. 86 da LPI
(22) 04/12/2018
(71) ANDRE LUIZ NORDIN ZANELLA (BR/RS) ; ZELY SCHAIDHAUDER
NORDIN (BR/RS)
Referente à 3ª anuidade.

(21) BR 20 2018 075138-2 U2 Código 8.6 - Arquivamento - Art. 86 da LPI
(22) 04/12/2018
(71) OSVALDO MATIAS DE ABREU (BR/GO)
Referente à 3ª anuidade.

(21) BR 20 2018 075160-9 U2 Código 8.6 - Arquivamento - Art. 86 da LPI
(22) 05/12/2018
(71) NEWTON TEIXEIRA CABRAL FILHO (BR/SP)
Referente à 3ª anuidade.

(21) BR 20 2018 075180-3 U2 Código 8.6 - Arquivamento - Art. 86 da LPI
(22) 05/12/2018
(71) IND E COM DE CALÇADOS IRMÃOS SOARES LTDA (BR/SC)
Referente à 3ª anuidade.



(21) BR 20 2018 075190-0 U2	Código 8.6 - Arquivamento - Art. 86 da LPI (22) 05/12/2018 (71) RAPHAEL GARCIA VANNI (BR/SP) Referente à 3ª anuidade.
(21) BR 20 2018 075220-6 U2	Código 8.6 - Arquivamento - Art. 86 da LPI (22) 05/12/2018 (71) JOSE AGAMENON OLIVEIRA (BR/PI) Referente à 3ª anuidade.
(21) BR 20 2018 075247-8 U2	Código 8.6 - Arquivamento - Art. 86 da LPI (22) 06/12/2018 (71) ROGÉRIO RODRIGUES DA COSTA (BR/MG) Referente à 3ª anuidade.
(21) BR 20 2018 075249-4 U2	Código 8.6 - Arquivamento - Art. 86 da LPI (22) 06/12/2018 (71) ELCIO AUGUSTO ROMANO (BR/SP) Referente à 3ª anuidade.
(21) BR 20 2018 075350-4 U2	Código 8.6 - Arquivamento - Art. 86 da LPI (22) 07/12/2018 (71) F. M. L. MIOTTO INDÚSTRIA E COMÉRCIO DE MÓVEIS LTDA (BR/SP) Referente à 3ª anuidade.
(21) BR 20 2018 075582-5 U2	Código 8.6 - Arquivamento - Art. 86 da LPI (22) 10/12/2018 (71) VILMAR DOS SANTOS (BR/RS) Referente à 3ª anuidade.
(21) BR 20 2018 075588-4 U2	Código 8.6 - Arquivamento - Art. 86 da LPI (22) 10/12/2018 (71) KLENER AMBROSIO ALVES (BR/MG) Referente à 3ª anuidade.
(21) BR 20 2018 075589-2 U2	Código 8.6 - Arquivamento - Art. 86 da LPI (22) 10/12/2018 (71) KLENER AMBROSIO ALVES (BR/MG) Referente à 3ª anuidade.
(21) BR 20 2018 075647-3 U2	Código 8.6 - Arquivamento - Art. 86 da LPI



	(22) 10/12/2018 (71) CRISTIANO DAMASCENO FERREIRA (BR/SP) Referente à 3ª anuidade.
(21) BR 20 2018 075656-2 U2	Código 8.6 - Arquivamento - Art. 86 da LPI (22) 11/12/2018 (71) JOAO EUGENIO FRANCO CALDAS (BR/DF) Referente à 3ª anuidade.
(21) BR 20 2018 075725-9 U2	Código 8.6 - Arquivamento - Art. 86 da LPI (22) 11/12/2018 (71) MATHEUS LAMANERES PILLA DE OLIVEIRA (BR/PR) Referente à 3ª anuidade.
(21) BR 20 2018 075758-5 U2	Código 8.6 - Arquivamento - Art. 86 da LPI (22) 11/12/2018 (71) RENATA HIGAKI YENDO (BR/PR) Referente à 3ª anuidade.
(21) BR 20 2018 075873-5 U2	Código 8.6 - Arquivamento - Art. 86 da LPI (22) 13/12/2018 (71) ERASMO CLÁUDIO MIRANDA (BR/MG) Referente à 3ª anuidade.
(21) BR 20 2018 075943-0 U2	Código 8.6 - Arquivamento - Art. 86 da LPI (22) 13/12/2018 (71) JAMES WILLIAN DOS SANTOS (BR/SP) Referente à 3ª anuidade.
(21) BR 20 2018 075958-8 U2	Código 8.6 - Arquivamento - Art. 86 da LPI (22) 13/12/2018 (71) ADILSON DE FREITAS (BR/GO) Referente à 3ª anuidade.
(21) BR 20 2018 075980-4 U2	Código 8.6 - Arquivamento - Art. 86 da LPI (22) 13/12/2018 (71) ROSELI DA SILVA COSTA (BR/RJ) Referente à 3ª anuidade.
(21) BR 20 2018 075981-2 U2	Código 8.6 - Arquivamento - Art. 86 da LPI (22) 13/12/2018 (71) ELIAKIN DE AGUIAR ALVES (BR/SP)



Referente à 3ª anuidade.

(21) BR 20 2018 076000-4 U2 Código 8.6 - Arquivamento - Art. 86 da LPI
(22) 13/12/2018
(71) NILSON RODRIGUES BERNARDES (BR/RS) ; LUCIANO FABRÍCIO DE SOUZA MOREIRA (BR/RS)
Referente à 3ª anuidade.

(21) BR 20 2018 076016-0 U2 Código 8.6 - Arquivamento - Art. 86 da LPI
(22) 13/12/2018
(71) MARCELO JIMENES DALKE (BR/SC)
Referente à 3ª anuidade.

(21) BR 20 2018 076033-0 U2 Código 8.6 - Arquivamento - Art. 86 da LPI
(22) 14/12/2018
(71) METALÚRGICA LOURENÇO LTDA - ME (BR/SC)
Referente à 3ª anuidade.

(21) BR 20 2018 076044-6 U2 Código 8.6 - Arquivamento - Art. 86 da LPI
(22) 14/12/2018
(71) VOTORANTIM CIMENTOS S.A. (BR/SP)
Referente à 3ª anuidade.

(21) BR 20 2018 076080-2 U2 Código 8.6 - Arquivamento - Art. 86 da LPI
(22) 14/12/2018
(71) MICHEL PRADO (BR/SP)
Referente à 3ª anuidade.

(21) BR 20 2018 076087-0 U2 Código 8.6 - Arquivamento - Art. 86 da LPI
(22) 14/12/2018
(71) ROBSON KRETZMANN DA SILVA (BR/RS)
Referente à 3ª anuidade.

(21) BR 20 2018 076108-6 U2 Código 8.6 - Arquivamento - Art. 86 da LPI
(22) 14/12/2018
(71) FELIPE MEYER (BR/SP) ; DOUGLAS TOMIEIRO (BR/SP) ; BRUNO CAMPOS GOMES (BR/SP)
Referente à 3ª anuidade.

(21) BR 20 2018 076162-0 U2 Código 8.6 - Arquivamento - Art. 86 da LPI
(22) 17/12/2018
(71) GUSTAVO GOMES CARTAXO (BR/BA)



Referente à 3ª anuidade.

(21) BR 20 2018 076207-4 U2

Código 8.6 - Arquivamento - Art. 86 da LPI

(22) 17/12/2018

(71) ADMILSON MARIN (BR/SP)

Referente à 3ª anuidade.

(21) BR 20 2018 076220-1 U2

Código 8.6 - Arquivamento - Art. 86 da LPI

(22) 17/12/2018

(71) OTÁVIO AUGUSTO SILVA BOAVENTURA LIMA (BR/MG)

Referente à 3ª anuidade.

(21) BR 20 2018 076442-5 U2

Código 8.6 - Arquivamento - Art. 86 da LPI

(22) 18/12/2018

(71) ANTONIO CARLOS PIRES VIEIRA (BR/SC)

Referente à 3ª anuidade.

(21) BR 20 2018 076475-1 U2

Código 8.6 - Arquivamento - Art. 86 da LPI

(22) 19/12/2018

(71) MES PROMOCAO E ORGANIZACAO DE EVENTOS EIRELI (BR/SP)

Referente à 3ª anuidade.

(21) BR 20 2018 076488-3 U2

Código 8.6 - Arquivamento - Art. 86 da LPI

(22) 19/12/2018

(71) PLASTAMP - INDÚSTRIA E COMÉRCIO DE PLÁSTICOS LTDA (BR/SP)

Referente à 3ª anuidade.

(21) BR 20 2018 076589-8 U2

Código 8.6 - Arquivamento - Art. 86 da LPI

(22) 19/12/2018

(71) CVS INDUSTRIA, COMÉRCIO E ASSISTÊNCIA TÉCNICA LTDA. (BR/SP)

Referente à 3ª anuidade.

(21) BR 20 2018 076590-1 U2

Código 8.6 - Arquivamento - Art. 86 da LPI

(22) 19/12/2018

(71) CVS INDUSTRIA, COMÉRCIO E ASSISTÊNCIA TÉCNICA LTDA. (BR/SP)

Referente à 3ª anuidade.

(21) BR 20 2018 076630-4 U2

Código 8.6 - Arquivamento - Art. 86 da LPI

(22) 20/12/2018

(71) GUSTAVO MENDES DE OLIVEIRA (BR/MG)

Referente à 3ª anuidade.



(21) BR 20 2018 076646-0 U2	Código 8.6 - Arquivamento - Art. 86 da LPI (22) 20/12/2018 (71) FEAST CUP IND. E COM. DE PRODUTOS INJETADOS - EIRELLI - ME (BR/PR) Referente à 3ª anuidade.
(21) BR 20 2018 076653-3 U2	Código 8.6 - Arquivamento - Art. 86 da LPI (22) 20/12/2018 (71) MARCOS LUIZ (BR/SP) Referente à 3ª anuidade.
(21) BR 20 2018 076739-4 U2	Código 8.6 - Arquivamento - Art. 86 da LPI (22) 20/12/2018 (71) NORMA VIDAL XAVIER (BR/SP) Referente à 3ª anuidade.
(21) BR 20 2018 076815-3 U2	Código 8.6 - Arquivamento - Art. 86 da LPI (22) 20/12/2018 (71) ALMIR IZIDÓRIO OLIVEIRA DA SILVA (BR/BA) Referente à 3ª anuidade.
(21) BR 20 2018 076820-0 U2	Código 8.6 - Arquivamento - Art. 86 da LPI (22) 21/12/2018 (71) INFOSHADE COMERCIO DE MATERIAIS PUBLICITARIOS EIRELI - ME (BR/SP) Referente à 3ª anuidade.
(21) BR 20 2018 076840-4 U2	Código 8.6 - Arquivamento - Art. 86 da LPI (22) 21/12/2018 (71) ELECTRIC INK INDUSTRIA COMERCIO IMPORTAÇÃO EXPORTAÇÃO LTDA (BR/MG) Referente à 3ª anuidade.
(21) BR 20 2018 076842-0 U2	Código 8.6 - Arquivamento - Art. 86 da LPI (22) 21/12/2018 (71) ELECTRIC INK INDUSTRIA COMERCIO IMPORTAÇÃO EXPORTAÇÃO LTDA (BR/MG) Referente à 3ª anuidade.
(21) BR 20 2018 076852-8 U2	Código 8.6 - Arquivamento - Art. 86 da LPI (22) 21/12/2018 (71) J LEÃO DE AQUINO EIRELI ME (BR/PA) Referente à 3ª anuidade.



(21) BR 20 2018 076883-8 U2	Código 8.6 - Arquivamento - Art. 86 da LPI (22) 21/12/2018 (71) MULTFLUXO LTDA (BR/MG) Referente à 3ª anuidade.
(21) BR 20 2018 076912-5 U2	Código 8.6 - Arquivamento - Art. 86 da LPI (22) 21/12/2018 (71) MARCIO LUIZ NEUVALD SILVA (BR/RS) ; MIGUEL HUMBERTO NOER (BR/RS) Referente à 3ª anuidade.
(21) BR 20 2018 076948-6 U2	Código 8.6 - Arquivamento - Art. 86 da LPI (22) 21/12/2018 (71) SÉRGIO DE ALMEIDA (BR/MG) Referente à 3ª anuidade.
(21) BR 20 2018 076955-9 U2	Código 8.6 - Arquivamento - Art. 86 da LPI (22) 21/12/2018 (71) CLAUDIOMAR DA SILVA NAZÁRIO (BR/RS) Referente à 3ª anuidade.
(21) MU 8602788-3 U2	Código 8.6 - Arquivamento - Art. 86 da LPI (22) 23/12/2006 (71) Rodrigo Alexandre Bolsoni Guizelini (BR/PR) ; Rodolfo Valentin Bolsoni Guizelini (BR/PR) Referente à 15ª anuidade.
(21) MU 8902932-1 U2	Código 8.6 - Arquivamento - Art. 86 da LPI (22) 23/12/2009 (71) Cesar Menotti da Silva (BR/MG) ; Denilson Nelson de Souza (BR/MG) Referente à 12ª anuidade.
(21) MU 9002510-5 U2	Código 8.6 - Arquivamento - Art. 86 da LPI (22) 23/12/2010 (71) INDÚSTRIA E COMÉRCIO DE METAIS E PLÁSTICOS NEBRASKA LTDA (BR/SP) Referente à 11ª anuidade.
(21) PI 0924068-3 A2	Código 8.6 - Arquivamento - Art. 86 da LPI (22) 24/12/2009 (71) KM BIOLOGICS CO., LTD. (JP) Referente à 12ª anuidade.



(21) PI 1106868-0 A2

Código 8.6 - Arquivamento - Art. 86 da LPI

(22) 27/12/2011

(71) Sumitomo Chemical Company, Limited (JP)

Referente à 10ª anuidade.



Código 8.7 - Restauração

Notificação quanto à restauração do andamento do pedido.

(21) BR 20 2017 004422-5 U2

Código 8.7 - Restauração

(22) 06/03/2017

(71) THYAGO FARIA NOGUEIRA (BR/SP) ; MARIO LEOPOLDO FARIA
NOGUEIRA (BR/SP)



Código 8.8 - Despacho Anulado

Anulação do despacho por ter sido indevido. (A toda publicação que envolva anulação de ato ou despacho caberá justificativa no processo administrativo.)

(21) BR 11 2016 003021-4 A2

Código 8.8 - Despacho Anulado

(22) 14/08/2014

(71) HYOSUNG HEAVY INDUSTRIES CORPORATION (KR)

Anulada a publicação código 8.6 na RPI nº 2632 de 15/06/2021 por ter sido indevida.



Código 8.11 - Manutenção do Arquivamento

Mantido o arquivamento do pedido uma vez que não foi requerida a restauração nos termos do disposto no art. 87 da Lei nº 9.279/96, encerrando a instância administrativa.

(21) BR 10 2016 019571-3 A2	Código 8.11 - Manutenção do Arquivamento (22) 24/08/2016 (71) ARVINMERITOR TECHNOLOGY, LLC. (US) Em virtude do arquivamento publicado na RPI 2634 de 29-06-2021 e considerando ausência de manifestação dentro dos prazos legais, informo que cabe ser mantido o arquivamento do pedido de patente, conforme o disposto no artigo 12, da resolução 113/2013.
(21) BR 10 2016 019574-8 A2	Código 8.11 - Manutenção do Arquivamento (22) 24/08/2016 (71) TAQUION DESENVOLVIMENTO DE PRODUTOS E SERVIÇOS INOVADORES LTDA (BR/CE) Em virtude do arquivamento publicado na RPI 2634 de 29-06-2021 e considerando ausência de manifestação dentro dos prazos legais, informo que cabe ser mantido o arquivamento do pedido de patente, conforme o disposto no artigo 12, da resolução 113/2013.
(21) BR 10 2016 019635-3 A2	Código 8.11 - Manutenção do Arquivamento (22) 25/08/2016 (71) EDUARDO SILVEIRA PISTÓIA (BR/RS) Em virtude do arquivamento publicado na RPI 2634 de 29-06-2021 e considerando ausência de manifestação dentro dos prazos legais, informo que cabe ser mantido o arquivamento do pedido de patente, conforme o disposto no artigo 12, da resolução 113/2013.
(21) BR 10 2017 018163-4 A2	Código 8.11 - Manutenção do Arquivamento (22) 24/08/2017 (71) DANA HEAVY VEHICLE SYSTEMS GROUP, LLC (US) Em virtude do arquivamento publicado na RPI 2634 de 29-06-2021 e considerando ausência de manifestação dentro dos prazos legais, informo que cabe ser mantido o arquivamento do pedido de patente, conforme o disposto no artigo 12, da resolução 113/2013.
(21) BR 10 2017 018243-6 A2	Código 8.11 - Manutenção do Arquivamento (22) 25/08/2017 (71) TOYOTA JIDOSHA KABUSHIKI KAISHA (JP) Em virtude do arquivamento publicado na RPI 2634 de 29-06-2021 e



considerando ausência de manifestação dentro dos prazos legais, informo que cabe ser mantido o arquivamento do pedido de patente, conforme o disposto no artigo 12, da resolução 113/2013.

(21) BR 11 2012 003106-6 A2 Código 8.11 - Manutenção do Arquivamento
(22) 03/08/2010
(71) PROMINENT GMBH (DE)
Em virtude do arquivamento publicado na RPI 2634 de 29-06-2021 e considerando ausência de manifestação dentro dos prazos legais, informo que cabe ser mantido o arquivamento do pedido de patente, conforme o disposto no artigo 12, da resolução 113/2013.

(21) BR 11 2014 002040-0 A2 Código 8.11 - Manutenção do Arquivamento
(22) 24/08/2012
(71) THOMSON LICENSING (FR)
Em virtude do arquivamento publicado na RPI 2634 de 29-06-2021 e considerando ausência de manifestação dentro dos prazos legais, informo que cabe ser mantido o arquivamento do pedido de patente, conforme o disposto no artigo 12, da resolução 113/2013.

(21) BR 11 2014 003898-8 A2 Código 8.11 - Manutenção do Arquivamento
(22) 23/08/2012
(71) EINNOVATIONS HOLDINGS PTE. LTD (SG)
Em virtude do arquivamento publicado na RPI 2634 de 29-06-2021 e considerando ausência de manifestação dentro dos prazos legais, informo que cabe ser mantido o arquivamento do pedido de patente, conforme o disposto no artigo 12, da resolução 113/2013.

(21) BR 11 2014 003981-0 A2 Código 8.11 - Manutenção do Arquivamento
(22) 23/08/2012
(71) ENDO PHARMACEUTICALS INC. (US)
Em virtude do arquivamento publicado na RPI 2634 de 29-06-2021 e considerando ausência de manifestação dentro dos prazos legais, informo que cabe ser mantido o arquivamento do pedido de patente, conforme o disposto no artigo 12, da resolução 113/2013.

(21) BR 11 2014 004145-8 A2 Código 8.11 - Manutenção do Arquivamento
(22) 23/08/2012
(71) SPARTAN MOTORS, INC. (US)
Em virtude do arquivamento publicado na RPI 2634 de 29-06-2021 e considerando ausência de manifestação dentro dos prazos legais, informo que cabe ser mantido o arquivamento do pedido de patente, conforme o disposto no artigo 12, da resolução 113/2013.



(21) BR 11 2014 004306-0 A2	Código 8.11 - Manutenção do Arquivamento (22) 23/08/2012 (71) YEDA RESEARCH AND DEVELOPMENT CO. LTD. (IL) Em virtude do arquivamento publicado na RPI 2634 de 29-06-2021 e considerando ausência de manifestação dentro dos prazos legais, informo que cabe ser mantido o arquivamento do pedido de patente, conforme o disposto no artigo 12, da resolução 113/2013.
(21) BR 11 2014 012468-0 A2	Código 8.11 - Manutenção do Arquivamento (22) 23/08/2012 (71) ORIGINAL BIOMEDICALS CO., LTD (TW) Em virtude do arquivamento publicado na RPI 2634 de 29-06-2021 e considerando ausência de manifestação dentro dos prazos legais, informo que cabe ser mantido o arquivamento do pedido de patente, conforme o disposto no artigo 12, da resolução 113/2013.
(21) BR 11 2015 003632-5 A2	Código 8.11 - Manutenção do Arquivamento (22) 22/08/2013 (71) MIITORS APS (DK) Em virtude do arquivamento publicado na RPI 2634 de 29-06-2021 e considerando ausência de manifestação dentro dos prazos legais, informo que cabe ser mantido o arquivamento do pedido de patente, conforme o disposto no artigo 12, da resolução 113/2013.
(21) BR 11 2015 003634-1 A2	Código 8.11 - Manutenção do Arquivamento (22) 22/08/2013 (71) MIITORS APS (DK) Em virtude do arquivamento publicado na RPI 2634 de 29-06-2021 e considerando ausência de manifestação dentro dos prazos legais, informo que cabe ser mantido o arquivamento do pedido de patente, conforme o disposto no artigo 12, da resolução 113/2013.
(21) BR 11 2017 002667-8 A2	Código 8.11 - Manutenção do Arquivamento (22) 17/08/2015 (71) SWISS KRONO TEC AG (CH) Em virtude do arquivamento publicado na RPI 2634 de 29-06-2021 e considerando ausência de manifestação dentro dos prazos legais, informo que cabe ser mantido o arquivamento do pedido de patente, conforme o disposto no artigo 12, da resolução 113/2013.
(21) BR 11 2017 003147-7 A2	Código 8.11 - Manutenção do Arquivamento (22) 24/08/2015



(71) TATA STEEL IJMUIDEN BV (NL)

Em virtude do arquivamento publicado na RPI 2634 de 29-06-2021 e considerando ausência de manifestação dentro dos prazos legais, informo que cabe ser mantido o arquivamento do pedido de patente, conforme o disposto no artigo 12, da resolução 113/2013.

(21) BR 11 2018 003631-5 A2

Código 8.11 - Manutenção do Arquivamento

(22) 25/08/2016

(71) NANTOMICS, LLC (US)

Em virtude do arquivamento publicado na RPI 2634 de 29-06-2021 e considerando ausência de manifestação dentro dos prazos legais, informo que cabe ser mantido o arquivamento do pedido de patente, conforme o disposto no artigo 12, da resolução 113/2013.

(21) BR 11 2018 003932-2 A2

Código 8.11 - Manutenção do Arquivamento

(22) 24/08/2016

(71) DENTICARE IMPLANTOLOGY CENTER S.R.L. (RO)

Em virtude do arquivamento publicado na RPI 2634 de 29-06-2021 e considerando ausência de manifestação dentro dos prazos legais, informo que cabe ser mantido o arquivamento do pedido de patente, conforme o disposto no artigo 12, da resolução 113/2013.

(21) BR 11 2018 004844-5 A2

Código 8.11 - Manutenção do Arquivamento

(22) 24/08/2016

(71) OCTAVIO AUGUSTO ISLAS MARES (MX)

Em virtude do arquivamento publicado na RPI 2634 de 29-06-2021 e considerando ausência de manifestação dentro dos prazos legais, informo que cabe ser mantido o arquivamento do pedido de patente, conforme o disposto no artigo 12, da resolução 113/2013.

(21) BR 11 2019 002475-1 A2

Código 8.11 - Manutenção do Arquivamento

(22) 23/08/2017

(71) ESAB AB (SE)

Em virtude do arquivamento publicado na RPI 2634 de 29-06-2021 e considerando ausência de manifestação dentro dos prazos legais, informo que cabe ser mantido o arquivamento do pedido de patente, conforme o disposto no artigo 12, da resolução 113/2013.

(21) BR 11 2019 002494-8 A2

Código 8.11 - Manutenção do Arquivamento

(22) 24/08/2017

(71) ESAB AB (SE)

Em virtude do arquivamento publicado na RPI 2634 de 29-06-2021 e considerando ausência de manifestação dentro dos prazos legais, informo que



cabe ser mantido o arquivamento do pedido de patente, conforme o disposto no artigo 12, da resolução 113/2013.

(21) BR 11 2019 003909-0 A2

Código 8.11 - Manutenção do Arquivamento

(22) 25/08/2017

(71) MITSUI CHEMICALS, INC. (JP)

Em virtude do arquivamento publicado na RPI 2634 de 29-06-2021 e considerando ausência de manifestação dentro dos prazos legais, informo que cabe ser mantido o arquivamento do pedido de patente, conforme o disposto no artigo 12, da resolução 113/2013.

(21) BR 20 2016 019559-0 U2

Código 8.11 - Manutenção do Arquivamento

(22) 24/08/2016

(71) ANDRÉ LUIZ RUZZON (BR/PR) ; EDUARDO CANDIDO (BR/PR) ;
LEANDRO MOREIRA (BR/PR)

Em virtude do arquivamento publicado na RPI 2634 de 29-06-2021 e considerando ausência de manifestação dentro dos prazos legais, informo que cabe ser mantido o arquivamento do pedido de patente, conforme o disposto no artigo 12, da resolução 113/2013.

(21) BR 20 2017 018097-8 U2

Código 8.11 - Manutenção do Arquivamento

(22) 24/08/2017

(71) ROBERTA BARROSO BUARQUE (BR/RJ) ; SABRINA BOECHAT
PIMENTA (BR/SP)

Em virtude do arquivamento publicado na RPI 2634 de 29-06-2021 e considerando ausência de manifestação dentro dos prazos legais, informo que cabe ser mantido o arquivamento do pedido de patente, conforme o disposto no artigo 12, da resolução 113/2013.

(21) BR 20 2017 018223-7 U2

Código 8.11 - Manutenção do Arquivamento

(22) 25/08/2017

(71) ANDRÉ LUIS PINTO DA SILVA (BR/SC)

Em virtude do arquivamento publicado na RPI 2634 de 29-06-2021 e considerando ausência de manifestação dentro dos prazos legais, informo que cabe ser mantido o arquivamento do pedido de patente, conforme o disposto no artigo 12, da resolução 113/2013.

(21) PI 0407057-7 A2

Código 8.11 - Manutenção do Arquivamento

(22) 19/08/2004

(71) Sony Corporation (JP)

Em virtude do arquivamento publicado na RPI 2634 de 29-06-2021 e considerando ausência de manifestação dentro dos prazos legais, informo que cabe ser mantido o arquivamento do pedido de patente, conforme o disposto no



artigo 12, da resolução 113/2013.

(21) PI 0808076-3 A2

Código 8.11 - Manutenção do Arquivamento

(22) 12/02/2008

(71) Inbev S.A. (BE)

Referente ao despacho 8.6 publicado na RPI 2617 de 02/03/2021

(21) PI 0902962-1 A2

Código 8.11 - Manutenção do Arquivamento

(22) 24/08/2009

(71) Valdir de Moura Gonçalves (BR/SP)

Em virtude do arquivamento publicado na RPI 2634 de 29-06-2021 e considerando ausência de manifestação dentro dos prazos legais, informo que cabe ser mantido o arquivamento do pedido de patente, conforme o disposto no artigo 12, da resolução 113/2013.

(21) PI 0917936-4 A2

Código 8.11 - Manutenção do Arquivamento

(22) 24/08/2009

(71) NOVARTIS AG (CH)

Em virtude do arquivamento publicado na RPI 2634 de 29-06-2021 e considerando ausência de manifestação dentro dos prazos legais, informo que cabe ser mantido o arquivamento do pedido de patente, conforme o disposto no artigo 12, da resolução 113/2013.



Código Decisão**Código 9.1 - Deferimento**

Deferido o pedido de patente. Desta data corre o prazo de 60 (sessenta) dias para o pagamento da retribuição para expedição da carta-patente conforme a Resolução 72/2013. O pagamento desta retribuição poderá ainda ser efetuado dentro de 30 (trinta) dias subsequentes, independente de notificação na RPI, mediante pagamento de retribuição específica. O não pagamento da retribuição nos prazos acima determinados acarretará o arquivamento definitivo do pedido.

(21) **BR 10 2012 015238-0 A8** Código 9.1 - Deferimento
(22) 20/06/2012
(54) DISPOSITIVO RETROVISOR PARA VEÍCULO AUTOMOTOR COM MONITOR DE VÍDEO INTEGRADO
(71) METAGAL INDÚSTRIA E COMÉRCIO LTDA (BR/MG)

(21) **BR 10 2012 016417-5 A2** Código 9.1 - Deferimento
(22) 03/07/2012
(54) FRESA MULTILAMINAR SEQUENCIAL PARA MODELAR EXTREMIDADES DE OSSOS
(71) UNIVERSIDADE DE SÃO PAULO - USP (BR/SP)

(21) **BR 10 2012 026054-9 A2** Código 9.1 - Deferimento
(22) 11/10/2012
(54) SISTEMA PARA REDUÇÃO DE ARRASTO EM EMBARCAÇÕES
(71) UNIVERSIDADE DE SÃO PAULO - USP (BR/SP)

(21) **BR 10 2013 002412-0 A2** Código 9.1 - Deferimento
(22) 31/01/2013
(54) PROCESSO DE OBTENÇÃO DE NANOTUBOS DE CARBONO DE PAREDES SIMPLES, DUPLAS OU MÚLTIPLAS FUNCIONALIZADOS COM GRUPAMENTO TIOL, NANOTUBOS ASSIM OBTIDOS E USO DOS NANOTUBOS
(71) UNIVERSIDADE FEDERAL DE SANTA MARIA - UFSM (BR/RS) ;
UNIVERSIDADE ESTADUAL DE CAMPINAS - UNICAMP (BR/SP)

(21) **BR 10 2013 016642-1 A2** Código 9.1 - Deferimento
(22) 27/06/2013
(54) CONJUNTO DE VÁLVULA DE GAVETA, MÉTODO DE REGULAGEM DE FLUXO PARA UM CONJUNTO DE CABEÇA DE POÇO E CONJUNTO DE CABEÇA DE POÇO MONTADO SOBRE UM FURO DE POÇO



(71) VETCO GRAY, LLC (US)

(21) BR 10 2013 017589-7 A8 Código 9.1 - Deferimento
(22) 09/07/2013
(54) Veículo do tipo de montar em selim
(71) YAMAHA HATSUDOKI KABUSHIKI KAISHA (JP)

(21) BR 10 2013 021083-8 A2 Código 9.1 - Deferimento
(22) 19/08/2013
(54) APARATO PARA AUXÍLIO EM ATIVIDADE FISIOTERAPÊUTICA INFANTIL
(71) UNIVERSIDADE TECNOLÓGICA FEDERAL DO PARANÁ (BR/PR)

(21) BR 10 2013 021260-1 A2 Código 9.1 - Deferimento
(22) 20/08/2013
(54) SISTEMA PARA AVALIAÇÃO COLORIMÉTRICA DA DENSIDADE DA FUMAÇA DE MOTORES A DIESEL E FONTES ESTACIONÁRIAS
(71) GIANFRANCO BRASIL (BR/SC)

(21) BR 10 2013 023107-0 A2 Código 9.1 - Deferimento
(22) 10/09/2013
(54) AMPLIFICADOR LOCAL DE CAMPOS MAGNÉTICOS VARIANTES NO TEMPO
(71) UNIVERSIDADE ESTADUAL DE CAMPINAS - UNICAMP (BR/SP)

(21) BR 10 2013 026036-3 A2 Código 9.1 - Deferimento
(22) 09/10/2013
(54) ARQUITETURA DE CIRCUITO E MÉTODO PARA ENTRELACAMENTO DE BITS EM FLUXO DE DADOS PARALELO
(71) PADTEC S/A (BR/SP)

(21) BR 10 2013 027951-0 A2 Código 9.1 - Deferimento
(22) 30/10/2013
(54) ACOPLAMENTO DE EIXO FLEXÍVEL E MÉTODO DE FABRICAR O MESMO
(71) MIKI PULLEY CO., LTD. (JP)

(21) BR 10 2013 031833-7 A2 Código 9.1 - Deferimento
(22) 11/12/2013
(54) COMPONENTE ÓPTICO, SEU MÉTODO DE FABRICAÇÃO E DISPOSITIVO EMISSOR DE LUZ
(71) NICHIA CORPORATION (JP)

(21) BR 10 2013 031866-3 A2 Código 9.1 - Deferimento



	(22) 11/12/2013 (54) BANCO DE VEÍCULO (71) GRAMMER AG (DE)
(21) BR 10 2013 032047-1 A8	Código 9.1 - Deferimento (22) 12/12/2013 (54) APARELHO DE RETRAÇÃO DE AGULHA PARA USO COM DISPOSITIVOS MÉDICOS (71) RETRACTABLE TECHNOLOGIES, INC. (US) ; THOMAS J. SHAW (US)
(21) BR 10 2014 002642-8 A8	Código 9.1 - Deferimento (22) 03/02/2014 (54) COMPOSIÇÃO AQUOSA PARA REVESTIMENTO DE SUBSTRATOS DE TELHADO, E, SUBSTRATO DE TELHADO (71) ROHM AND HAAS COMPANY (US)
(21) BR 10 2014 009460-1 A2	Código 9.1 - Deferimento (22) 16/04/2014 (54) DISPOSITIVO PARA MEDIÇÃO DIMENSIONAL DE PEÇAS; SISTEMA DE ANÁLISE E INSPEÇÃO DE PEÇAS; MÉTODO DE CONTROLE DIMENSIONAL AUTOMATIZADO; E USOS (71) UNIVERSIDADE ESTADUAL DE CAMPINAS - UNICAMP (BR/SP)
(21) BR 10 2014 011590-0 A2	Código 9.1 - Deferimento (22) 14/05/2014 (54) DISPOSITIVO DE COAGULAÇÃO DE TECIDO (71) ERBE ELEKTROMEDIZIN GMBH (DE)
(21) BR 10 2014 011880-2 A2	Código 9.1 - Deferimento (22) 16/05/2014 (54) MEIOS DE ANCORAGEM COM CABO PARA UMA JUNTA HORIZONTAL, PROCEDIMENTO DE ANCORAGEM COM CABO PARA UMA JUNTA HORIZONTAL, E JUNTA HORIZONTAL DE ANCORAGEM COM CABO (71) ESTEYCO ENERGIA S.L. (ES)
(21) BR 10 2014 013842-0 A2	Código 9.1 - Deferimento (22) 06/06/2014 (54) ARQUITETURA DE CIRCUITO E MÉTODO PARA GERAÇÃO DE SINAIS DE REFERÊNCIA DE DEMODULAÇÃO DO CANAL FÍSICO COMPARTILHADO DO ENLACE DE SUBIDA DE REDES LTE E LTE-ADVANCED (71) FUNDACAO CPQD - CENTRO DE PESQUISA E DESENVOLVIMENTO EM TELECOMUNICACOES (BR/SP)



(21) BR 10 2014 018213-6 A2	<p>Código 9.1 - Deferimento (22) 24/07/2014 (54) Método para o revestimento de uma superfície isenta de cromo de uma chapa de aço estanhada, método para produzir uma folha de flandres e dispositivo para concretização do método (71) THYSSENKRUPP RASSELSTEIN GMBH (DE)</p>
(21) BR 10 2014 028548-2 A2	<p>Código 9.1 - Deferimento (22) 17/11/2014 (54) DIAGNÓSTICO DE CURTO-CIRCUITO NO ENROLAMENTO DE ESTATOR EM MÁQUINAS ELÉTRICAS UTILIZANDO UM SENSOR DE CORRENTE (71) UNIVERSIDADE TECNOLÓGICA FEDERAL DO PARANÁ (BR/PR)</p>
(21) BR 10 2014 030988-8 A2	<p>Código 9.1 - Deferimento (22) 10/12/2014 (54) DESAGREGADOR E SECADOR SIMULTÂNEO DE SÓLIDOS E PROCESSO DE UTILIZAÇÃO CORRESPONDENTE (71) ECOBRÁS GESTÃO DE ROYALTIES LTDA (BR/PR)</p>
(21) BR 10 2014 031548-9 A2	<p>Código 9.1 - Deferimento (22) 16/12/2014 (54) PISTOLA PNEUMÁTICA APLICADORA DE LACRE PLÁSTICO PARA FECHAMENTO DE EMBUTIDOS CÁRNEOS (71) PSQ Máquinas Industriais Ltda (BR/SC)</p>
(21) BR 10 2015 001340-0 A2	<p>Código 9.1 - Deferimento (22) 21/01/2015 (54) APARELHO E MÉTODO PARA APERFEIÇOAMENTO EM INSENSIBILIZAÇÃO DE ANIMAIS EM LINHAS DE ABATE UTILIZANDO FORMAS DE ONDA COMPLEXAS (71) FLUXO ELETRONICA INDUSTRIAL LTDA EPP (BR/SC)</p>
(21) BR 10 2015 004102-0 A2	<p>Código 9.1 - Deferimento (22) 25/02/2015 (54) COMPOSIÇÃO DE ÓLEO LUBRIFICANTE, MÉTODO DE LUBRIFICAÇÃO DE UM MOTOR DE COMBUSTÃO INTERNA, E, USO NA LUBRIFICAÇÃO DE UM MOTOR DE COMBUSTÃO INTERNA COM IGNIÇÃO POR CENTELHA OU IGNIÇÃO POR COMPRESSÃO (71) INFINEUM INTERNATIONAL LIMITED (GB)</p>
(21) BR 10 2015 005886-1 A8	<p>Código 9.1 - Deferimento</p>



	(22) 17/03/2015 (54) DISPOSITIVO PARA O TRATAMENTO INDEPENDENTE DO LOCAL DE BIOMASSA (71) AVA-CO2 SCHWEIZ AG (CH)
--	---

(21) BR 10 2015 014235-8 A2	Código 9.1 - Deferimento (22) 16/06/2015 (54) COMPOSIÇÃO COMPREENDENDO UM POLÍMERO CONDUTOR DISPERSADO E PROCESSO PARA TRATAMENTO DE UMA SUPERFÍCIE METÁLICA (71) THE BOEING COMPANY (US)
------------------------------------	--

(21) BR 10 2015 024923-3 A2	Código 9.1 - Deferimento (22) 22/09/2015 (54) FORMULAÇÃO COSMÉTICA COMPREENDENDO ESTERQUATS À BASE DE ISOPROPANOLAMINA OU TETRA-HIDROXIPROPIL ETILENODIAMINA E SEUS USOS NO TRATAMENTO COSMÉTICO (71) EVONIK OPERATIONS GMBH (DE)
------------------------------------	--

(21) BR 10 2015 031686-0 A2	Código 9.1 - Deferimento (22) 17/12/2015 (54) SISTEMA DE MONITORAMENTO DE CARGA ÚTIL PARA VEÍCULO DE REBOQUE E MÉTODO PARA MONITORAR A CARGA ÚTIL DE UM VEÍCULO DE REBOQUE (71) ZEIT - COMERCIO E MONTAGEM DE EQUIPAMENTOS ELETRÔNICOS LTDA (BR/PR)
------------------------------------	--

(21) BR 10 2016 001908-7 A2	Código 9.1 - Deferimento (22) 28/01/2016 (54) MÉTODO DE MONITORAMENTO DE UM EVENTO DE OPERAÇÃO DE UM MOTOR DE COMBUSTÃO, MEIO LEGÍVEL POR COMPUTADOR, NÃO TRANSITÓRIO, E SISTEMA (71) GENERAL ELECTRIC COMPANY (US)
------------------------------------	--

(21) BR 10 2016 002449-8 A2	Código 9.1 - Deferimento (22) 03/02/2016 (54) DISPOSITIVO ANTI-DERRAMAMENTO PARA BEBIDAS APLICADO EM RECIPIENTE DO TIPO COPO, CANECA OU CORRELATO, PARA UTILIZAÇÃO GERAL (71) NAIR RODRIGUES BRAIDOTTI (BR/SP)
------------------------------------	---

(21) BR 10 2016 009248-5 A2	Código 9.1 - Deferimento (22) 26/04/2016
------------------------------------	---



	(54) APARELHOS DE CONFORMAÇÃO, PEÇA TUBULAR, PROCESSO DE CONFORMAÇÃO POR CLINCHING CONTÍNUO COM CAVIDADE CENTRAL E USOS (71) UNIVERSIDADE FEDERAL DE MINAS GERAIS (BR/MG)
--	--

(21) BR 10 2016 011213-3 A8	Código 9.1 - Deferimento (22) 18/05/2016 (54) SISTEMA E MÉTODO PARA EXIBIR INFORMAÇÕES RELACIONADAS A UM VOO DE UMA AERONAVE (71) DASSAULT AVIATION (FR)
------------------------------------	---

(21) BR 10 2016 012252-0 A2	Código 9.1 - Deferimento (22) 30/05/2016 (54) DIVISOR LATERAL ARTICULADO PARA UMA PLATAFORMA FLEXÍVEL DE COLHEITADEIRA (71) JOSÉ LUIS ALLOCHIS (AR)
------------------------------------	--

(21) BR 10 2016 014767-0 A2	Código 9.1 - Deferimento (22) 14/06/2016 (54) PROCESSO PARA PRODUÇÃO DE MONOSSACARÍDEOS FERMENTESCÍVEIS A PARTIR DE QUITINA E/OU QUITOSANA (71) FUNDAÇÃO UNIVERSIDADE FEDERAL DO TOCANTINS (BR/TO)
------------------------------------	---

(21) BR 10 2016 023286-4 A2	Código 9.1 - Deferimento (22) 06/10/2016 (54) BANDEJA DE ORGANIZAÇÃO E EMPILHAMENTO DE GARRAFAS PET (71) ANA GLÁUCIA SAMPAIO PAPILE DE FREITAS FERREIRA (BR/SP) ; MARIA CLÁUDIA SAMPAIO PAPILE BORBA (BR/SP)
------------------------------------	--

(21) BR 10 2016 026894-0 A2	Código 9.1 - Deferimento (22) 17/11/2016 (54) MÉTODO E SISTEMA PARA FORMAÇÃO DE UMA PEÇA TERMOPLÁSTICA, E, PRENSA DE FORMAÇÃO (71) THE BOEING COMPANY (US)
------------------------------------	---

(21) BR 10 2016 029358-8 A2	Código 9.1 - Deferimento (22) 14/12/2016 (54) Componente construtivo de veículo (71) MAN TRUCK & BUS AG (DE)
------------------------------------	---

(21) BR 11 2012 001510-9 A2	Código 9.1 - Deferimento (22) 21/07/2010 (54) SISTEMA PARA MODIFICAR UMA MÁQUINA DE TERMINAL E UMA
------------------------------------	--



MÁQUINA DE PROVEDOR DE SERVIÇO E MÉTODO DE CONDUZIR UM DIÁLOGO ENTRE UMA MÁQUINA DE TERMINAL E UMA MÁQUINA DE PROVEDOR DE SERVIÇO
(71) S3G TECHNOLOGY LLC (US)

(21) BR 11 2012 003714-5 A2 Código 9.1 - Deferimento
(22) 06/01/2010
(54) MÉTODO DE INDICAÇÃO DE FALHA DE SOLICITAÇÃO DE REPETIÇÃO AUTOMÁTICA HÍBRIDA (HARQ), MÉTODO DE RECEBIMENTO DE UMA INDICAÇÃO DE FALHA DE HARQ, E NÓ DE SERVIÇO B
(71) ZTE Corporation (CN)

(21) BR 11 2012 016963-7 A2 Código 9.1 - Deferimento
(22) 16/12/2010
(54) INFORMAÇÕES DE RETORNO EM UMA REDE DE TELECOMUNICAÇÕES SEM FIO MULTI-PORTADORA
(71) Alcatel Lucent (FR)

(21) BR 11 2012 021889-1 A2 Código 9.1 - Deferimento
(22) 04/03/2011
(54) "COMPOSTOS DE AMIDAS HETEROCÍCLICAS E COMPOSIÇÃO QUE AS COMPREENDE PARA A PREVENÇÃO OU O TRATAMENTO DE DOENÇAS OCULARES"
(71) PH PHARMA CO., LTD. (KR)

(21) BR 11 2012 022358-5 A2 Código 9.1 - Deferimento
(22) 07/03/2011
(54) PROCESSO PARA CONJUGAR UM SACARÍDEO BACTERIANO E REDUZIR O EFEITO DE DIMENSIONAMENTO NO SACARÍDEO BACTERIANO
(71) Glaxosmithkline Biologicals S.A. (BE)

(21) BR 11 2012 025309-3 A2 Código 9.1 - Deferimento
(22) 05/04/2011
(54) MÉTODO DE CODIFICAR UM VÍDEO MEDIANTE REALIZAÇÃO DE FILTRAÇÃO EM MALHA COM BASE NAS UNIDADES DE CODIFICAÇÃO, MÉTODO DE DECODIFICAR UM VÍDEO MEDIANTE REALIZAÇÃO DE FILTRAÇÃO EM MALHA COM BASE NAS UNIDADES DE CODIFICAÇÃO, EQUIPAMENTO DE CODIFICAÇÃO DE VÍDEO PARA CODIFICAR UM VÍDEO MEDIANTE REALIZAÇÃO DE FILTRAÇÃO EM MALHA COM BASE NAS UNIDADES DE CODIFICAÇÃO, EQUIPAMENTO DE DECODIFICAÇÃO DE VÍDEO PARA DECODIFICAR UM VÍDEO MEDIANTE REALIZAÇÃO DE FILTRAÇÃO EM MALHA COM BASE NAS UNIDADES DE CODIFICAÇÃO, E



	MEIO DE GRAVAÇÃO LEGÍVEL POR COMPUTADOR. (71) SAMSUNG ELECTRONICS CO., LTD. (KR)
(21) BR 11 2012 028464-9 A2	Código 9.1 - Deferimento (22) 29/04/2011 (54) Dispositivo de torque ultraelevado canulado. (71) Eca Medical Instruments (US)
(21) BR 11 2012 033705-0 A2	Código 9.1 - Deferimento (22) 25/08/2011 (54) MÉTODO DE GERAÇÃO DE SINAL DE BANDA BASE DE ENLACE DESCENDENTE, NÓ DE REDE DE ACESSO POR RÁDIO DE NUVEM, UNIDADE REMOTA DE RÁDIO DE REDE DE ACESSO POR RÁDIO DE NUVEM E SISTEMA DE GERAÇÃO DE SINAL DE BANDA BASE DE ENLACE DESCENDENTE (71) HUAWEI TECHNOLOGIES CO., LTD. (CN)
(21) BR 11 2013 003531-5 A2	Código 9.1 - Deferimento (22) 02/08/2011 (54) COMPOSIÇÃO LIQUIDA TRANSPARENTE COMPREENDENDO ALCANOIL GLICINATO, ANFOTÉRICO, SULFATO DE ALQUILA E POLIMERO ACRILATO ASSOCIATIVO (71) UNILEVER IP HOLDINGS B.V. (PB)
(21) BR 11 2013 014616-8 A2	Código 9.1 - Deferimento (22) 14/12/2011 (54) SISTEMA TERAPÊUTICO TRANSDÉRMICO PARA A ADMINISTRAÇÃO DE UMA SUBSTÂNCIA ATIVA (71) LUYE PHARMA AG. (DE)
(21) BR 11 2013 018585-6 A2	Código 9.1 - Deferimento (22) 12/01/2012 (54) FOTOCONDUTOR ELETROFOTOGRAFICO E APARELHO DE FORMAÇÃO DE IMAGEM (71) RICOH COMPANY, LTD (JP)
(21) BR 11 2013 018781-6 A2	Código 9.1 - Deferimento (22) 30/01/2012 (54) COMPOSTO DERIVADO DE PIRIDONA, E, COMPOSIÇÃO FARMACÊUTICA (71) SK BIOPHARMACEUTICALS CO., LTD. (KR)
(21) BR 11 2013 021331-0 A2	Código 9.1 - Deferimento



	(22) 15/02/2012 (54) DISPOSITIVO DE GERAÇÃO DE AEROSSOL PARA NEBULIZAÇÃO DE UM LÍQUIDO (71) KONINKLIJKE PHILIPS N.V. (NL)
(21) BR 11 2013 021903-3 A2	Código 9.1 - Deferimento (22) 26/02/2012 (54) VÁLVULA DE IRRIGAÇÃO, E, TUBO DE IRRIGAÇÃO (71) NETAFIM LTD. (IL)
(21) BR 11 2013 022229-8 A2	Código 9.1 - Deferimento (22) 10/06/2011 (54) BLOCO DE ESTIMAÇÃO CONJUNTA DE RESPOSTA IMPULSIVA DO CANAL (CIR)/DESLOCAMENTO DC (DCO) E MÉTODO (71) MEDIATEK SINGAPORE PTE. LTD. (SG)
(21) BR 11 2013 022779-6 A2	Código 9.1 - Deferimento (22) 14/02/2012 (54) COMPOSIÇÃO, PROCESSO PARA PREPARAR UMA COMPOSIÇÃO, COMPOSIÇÃO FARMACÊUTICA OU VETERINÁRIA, E, MEDICAMENTO (71) ATOPIX THERAPEUTICS LIMITED (GB)
(21) BR 11 2013 027098-5 A2	Código 9.1 - Deferimento (22) 20/04/2012 (54) PRODUTOS DE VÍRUS ADENOASSOCIADO RECOMBINANTE, COMPOSIÇÃO E USO DOS MESMOS (71) NATIONWIDE CHILDREN'S HOSPITAL, INC. (US)
(21) BR 11 2013 028556-7 A2	Código 9.1 - Deferimento (22) 27/04/2012 (54) Aparelho e método para gerar um sinal de imagem e aparelho e método para processar um sinal de imagem. (71) KONINKLIJKE PHILIPS N.V. (NL)
(21) BR 11 2014 004437-6 A8	Código 9.1 - Deferimento (22) 24/08/2012 (54) COMPOSTO, USO DE UM COMPOSTO, COMPOSIÇÃO FARMACÊUTICA, FORMULAÇÃO FARMACÊUTICA, PROCESSO PARA PREPARAÇÃO DE UM COMPOSTO, E INTERMEDIÁRIO (71) ST. JUDE CHILDREN'S RESEARCH HOSPITAL (US) ; THE STATE UNIVERSITY OF NEW JERSEY (US) ; MMV MEDICINES FOR MALARIA VENTURE E RUTGERS (CH)



(21) BR 11 2014 011073-5 A8	Código 9.1 - Deferimento (22) 16/11/2012 (54) ADAPTADOR DE ANTENA (71) COMMSCOPE TECHNOLOGIES LLC (US)
(21) BR 11 2014 011486-2 A2	Código 9.1 - Deferimento (22) 08/11/2012 (54) SUPORTE DE CÓDIGO OTICAMENTE LEGÍVEL PARA PREPARAR BEBIDA, TAL SUPORTE DE CÓDIGO PROVENDO UM SINAL OTICAMENTE LEGÍVEL MELHORADO (71) SOCIÉTÉ DES PRODUITS NESTLÉ S.A. (CH)
(21) BR 11 2014 011850-7 A2	Código 9.1 - Deferimento (22) 28/11/2012 (54) DERIVADOS DE AMINOPIRIMIDINA, SEUS USOS, E COMPOSIÇÃO FARMACÊUTICA (71) GENENTECH, INC. (US)
(21) BR 11 2014 012634-8 A2	Código 9.1 - Deferimento (22) 14/11/2012 (54) DISPOSITIVO DETECTOR, E MÉTODO PARA APERTAR E POSICIONAR UM DISPOSITIVO DETECTOR EM UM LADO VOLAR DE UM PULSO DE UM CORPO HUMANO OU ANIMAL (71) KONINKLIJKE PHILIPS N.V. (NL)
(21) BR 11 2014 013929-6 A2	Código 9.1 - Deferimento (22) 07/12/2012 (54) CINTA DE PRENSA E MÁQUINA PARA FABRICAÇÃO DE FOLHA CONTÍNUA DE MATERIAL FIBROSO ESPECIALMENTE PAPEL TISSUE (71) VOITH PATENT GMBH (DE)
(21) BR 11 2014 014612-8 A8	Código 9.1 - Deferimento (22) 19/12/2012 (54) MONTAGEM DE PALHETAS GUIAS DE COMPRESSOR DE TURBOMÁQUINA (71) SNECMA (FR)
(21) BR 11 2014 014661-6 A8	Código 9.1 - Deferimento (22) 17/12/2012 (54) PROCESSO DE DIVERSIDADE DE ESPECTRO DE LINK DE SATÉLITE PARA APLICATIVOS DE DADOS E DE INTERNET COM O USO DE ANTENA SIMPLES E ROTEADOR (71) ABS GLOBAL, LTD. (BM)



(21) BR 11 2014 014781-7 A2	<p>Código 9.1 - Deferimento (22) 21/12/2012 (54) MÉTODO PARA IMAGEAR UMA ÁREA DE INTERESSE QUE É UMA CAVIDADE OU TECIDO EM UMA SUPERFÍCIE, E MÉTODO PARA IMAGEAR UMA PELE DO PACIENTE PARA FINALIDADE DIAGNÓSTICA PARA DETECTAR CÂNCER DE PELE (71) CATHERINE M. SHACHAF (US) ; AMIT SHACHAF (US)</p>
(21) BR 11 2014 015168-7 A8	<p>Código 9.1 - Deferimento (22) 11/12/2012 (54) DISPOSITIVO DE ANTENA (71) SONY CORPORATION (JP)</p>
(21) BR 11 2014 016400-2 A8	<p>Código 9.1 - Deferimento (22) 20/12/2012 (54) MÉTODO E SISTEMA PARA PROCESSAR UMA IMAGEM, E, MÉTODO PARA GERAR UMA DISTRIBUIÇÃO ESTATÍSTICA DE REFERÊNCIA DE VALORES DE UMA CARACTERÍSTICA LOCAL DE PONTO CHAVE (71) TELECOM ITALIA S.P.A. (IT)</p>
(21) BR 11 2014 016751-6 A2	<p>Código 9.1 - Deferimento (22) 07/01/2013 (54) CEPA DE E. COLI RECOMBINANTE PRODUTORA DE L-TREONINA OU L-TRIPTOFANO E MÉTODO PARA A PRODUÇÃO DE L-TREONINA OU L-TRIPTOFANO (71) CJ CHEILJEDANG CORPORATION (KR)</p>
(21) BR 11 2014 017179-3 A2	<p>Código 9.1 - Deferimento (22) 14/01/2013 (54) PROCESSO DE FABRICAÇÃO PARA FORMAÇÃO DE ESTRUTURA ISOLANTE DE PORCELANA, MÉTODO PARA FORMAÇÃO DE UNIÃO ESTRUTURAL E ESTRUTURA ISOLANTE DE ALTA TENSÃO (71) SIEMENS AKTIENGESELLSCHAFT (DE)</p>
(21) BR 11 2014 017287-0 A8	<p>Código 9.1 - Deferimento (22) 17/01/2012 (54) ANTENA COMBINADA, MATRIZ DE ANTENAS E MÉTODO PARA USAR A MATRIZ DE ANTENAS (71) SAAB AB (SE)</p>
(21) BR 11 2014 017345-1 A2	<p>Código 9.1 - Deferimento (22) 28/12/2012</p>



	(54) SISTEMA DE CONTROLE DE ANTENA E ANTENA DE MULTIFREQUENCIA PARTILHADA (71) COMBA TELECOM SYSTEM (CHINA) LTD (CN)
--	---

(21) BR 11 2014 019231-6 A8	Código 9.1 - Deferimento (22) 21/03/2013 (54) MÉTODO PARA LIMPEZA CONTÍNUA DE UM TECIDO PARA PRODUÇÃO DE PAPEL, MÉTODO DE MINIMIZAÇÃO DE REMOLHAGEM DE UM TECIDO, MÉTODO DE LIMPEZA EFICAZ DE UM TECIDO E APARELHO PARA LIMPEZA DE UMA MANTA DE PRODUÇÃO DE PAPEL EM MOVIMENTO (71) GPCP IP HOLDINGS LLC (US)
------------------------------------	--

(21) BR 11 2014 020050-5 A8	Código 9.1 - Deferimento (22) 30/01/2013 (54) Instrumento cirúrgico e cartucho de grampos para uso em conexão com um instrumento cirúrgico (71) ETHICON ENDO-SURGERY, INC. (US)
------------------------------------	--

(21) BR 11 2014 020444-6 A2	Código 9.1 - Deferimento (22) 20/02/2013 (54) PROCESSO PARA A PREPARAÇÃO DE (S)-1-(3-ETOXI-4-METOXIFENIL)-2-METANOSSULFONILETILAMINA ECOMPOSTO (71) AMGEN (EUROPE) GMBH (CH)
------------------------------------	---

(21) BR 11 2014 021549-9 A8	Código 9.1 - Deferimento (22) 27/02/2013 (54) FITA DE FIBRA ÓTICA E CABO DE FIBRA ÓTICA ARMAZENANDO A FITA DE FIBRA ÓTICA (71) FUJIKURA LTD. (JP) ; NIPPON TELEGRAPH AND TELEPHONE CORPORATION (JP)
------------------------------------	--

(21) BR 11 2014 021878-1 A8	Código 9.1 - Deferimento (22) 26/03/2014 (54) APARELHO DE IMAGEM ESTEREOSCÓPICA (71) REALD INC. (US)
------------------------------------	---

(21) BR 11 2014 022820-5 A2	Código 9.1 - Deferimento (22) 18/03/2013 (54) PORTA DE ACESSO VASCULAR INJETÁVEL COM MARCADORES DISCERNÍVEIS PARA IDENTIFICAÇÃO (71) PFM MEDICAL, INC. (US)
------------------------------------	--



(21) BR 11 2014 023567-8 A8	Código 9.1 - Deferimento (22) 21/03/2013 (54) Implante cirúrgico e uso do mesmo (71) JOHNSON & JOHNSON MEDICAL GMBH (DE)
------------------------------------	---

(21) BR 11 2014 023585-6 A8	Código 9.1 - Deferimento (22) 25/03/2013 (54) Processo para produzir uma quitosana alcalina de baixo teor de endotoxina e processo para produzir uma quitosana neutra de baixo teor de endotoxina (71) MEDTRADE PRODUCTS LIMITED (RE)
------------------------------------	--

(21) BR 11 2014 026711-1 A2	Código 9.1 - Deferimento (22) 02/05/2013 (54) Processo de desmontagem de um turboreator de corpo duplo (71) SNECMA (FR)
------------------------------------	--

(21) BR 11 2014 027502-5 A2	Código 9.1 - Deferimento (22) 02/05/2013 (54) ESPELHO COM CAMADA DE TINTA DE PROTEÇÃO OPCIONAL E/OU MÉTODOS PARA PRODUZIR O MESMO (71) GUARDIAN EUROPE S.A.R.L. (LU)
------------------------------------	---

(21) BR 11 2014 028393-1 A2	Código 9.1 - Deferimento (22) 14/05/2013 (54) DISPOSITIVO PARA BEBER (71) MAM BABYARTIKEL GESELLSCHAFT M.B.H. (AT)
------------------------------------	---

(21) BR 11 2014 029148-9 A2	Código 9.1 - Deferimento (22) 20/05/2013 (54) LENTE DE CONTATO BLOQUEADORA DE UV E LENTE DE CONTATO DE HIDROGEL DE SILICONE BLOQUEADORA DE UV (71) BAUSCH & LOMB INCORPORATED (US)
------------------------------------	---

(21) BR 11 2014 030337-1 A2	Código 9.1 - Deferimento (22) 07/06/2013 (54) Seringa propelida por propelente que ferve a uma temperatura pré-determinada e método de fabricação da mesma (71) CONSORT MEDICAL PLC (GB)
------------------------------------	---

(21) BR 11 2014 030360-6 A2	Código 9.1 - Deferimento (22) 07/06/2013 (54) Seringa propelida por um propelente que ferve a uma temperatura
------------------------------------	---



predeterminada
(71) CONSORT MEDICAL PLC (GB)

(21) BR 11 2014 031072-6 A2 Código 9.1 - Deferimento
(22) 13/06/2013
(54) CONTROLADOR PARA CONTROLE AUTOMÁTICO DE UM DISPOSITIVO DE INJEÇÃO
(71) MEDEX (FR)

(21) BR 11 2014 031680-5 A2 Código 9.1 - Deferimento
(22) 10/06/2013
(54) "BLOCO DE PRESSÃO PARA TRANSFERIR PRESSÃO PARA UMA ESTRUTURA ANATÔMICA E CONJUNTO PARA TRANSFERIR PRESSÃO PARA UMA ESTRUTURA ANATÔMICA"
(71) 3M INNOVATIVE PROPERTIES COMPANY (US)

(21) BR 11 2014 032655-0 A2 Código 9.1 - Deferimento
(22) 08/03/2013
(54) SISTEMAS DE CONTROLE DE COMPRESSÃO E DESCOMPRESSÃO PARA O FORTALECIMENTO DOS VASOS SANGUÍNEOS
(71) KAATSU JAPAN CO., LTD. (JP)

(21) BR 11 2014 032722-0 A2 Código 9.1 - Deferimento
(22) 21/06/2013
(54) CONEXÕES DE ELETRODO PARA FERRAMENTAS CIRÚRGICAS ACIONADAS POR ROTAÇÃO
(71) ETHICON ENDO-SURGERY, INC. (US)

(21) BR 11 2014 032736-0 A2 Código 9.1 - Deferimento
(22) 20/06/2013
(54) ATUADORES DE EXTREMIDADE CIRÚRGICOS COM SUPERFÍCIES EM ÂNGULO QUE ENTRAM EM CONTATO COM TECIDOS
(71) ETHICON ENDO-SURGERY, INC. (US)

(21) BR 11 2014 032749-1 A2 Código 9.1 - Deferimento
(22) 20/06/2013
(54) CONFIGURAÇÕES DE ELETRODO E GARRA DE ATUADOR DE EXTREMIDADE CIRÚRGICO
(71) ETHICON ENDO-SURGERY, INC. (US)

(21) BR 11 2014 032862-5 A2 Código 9.1 - Deferimento
(22) 28/06/2013
(54) PRODUTO COMPÓSITO RESISTENTE A FOGO E MÉTODO DE



FABRICAÇÃO DE UM NÚCLEO DE PORTA CORTA-FOGO
(71) THE INTELLECTUAL GORILLA GMBH (CH)

(21) BR 11 2014 032990-7 A2 Código 9.1 - Deferimento
(22) 25/01/2013
(54) SERINGA
(71) NOVARTIS AG (CH)

(21) BR 11 2015 000744-9 A2 Código 9.1 - Deferimento
(22) 24/06/2013
(54) CONJUNTO DE VÁLVULA
(71) FISHER JEON GAS EQUIPMENT (CHENGDU) CO., LTD. (CN)

(21) BR 11 2015 001276-0 A2 Código 9.1 - Deferimento
(22) 23/07/2013
(54) PROCESSO QUE PRODUZ ENERGIA ÚTIL DE ENERGIA TÉRMICA
(71) YOAV COHEN (CH)

(21) BR 11 2015 002350-9 A2 Código 9.1 - Deferimento
(22) 19/07/2013
(54) PÁ MÓVEL DE TURBINA DE BAIXA PRESSÃO
(71) SNECMA (FR)

(21) BR 11 2015 003910-3 A2 Código 9.1 - Deferimento
(22) 29/08/2013
(54) KIT DE COMPONENTES, E, APARELHO PARA LIPOSSUCÇÃO E LIPOPREENCHIMENTO DE TECIDO ADIPOSEO
(71) EUROMI S.A. (BE)

(21) BR 11 2015 004949-4 A2 Código 9.1 - Deferimento
(22) 05/09/2013
(54) JUNTA DE VEDAÇÃO PARA UMA VÁLVULA E VÁLVULA DE GUILHOTINA
(71) EMERSON VULCAN HOLDING LLC (US)

(21) BR 11 2015 005431-5 A2 Código 9.1 - Deferimento
(22) 04/09/2013
(54) DISPOSITIVO PNEUMÁTICO, E, APARELHO E MÉTODO PARA MONTAGEM AUTOMATIZADA
(71) THE BOEING COMPANY (US)

(21) BR 11 2015 006734-4 A8 Código 9.1 - Deferimento
(22) 26/09/2013



	(54) COMBUSTÍVEL SÓLIDO E SEU MÉTODO DE PRODUÇÃO (71) NIPPON PAPER INDUSTRIES CO., LTD. (JP)
(21) BR 11 2015 007030-2 A2	Código 9.1 - Deferimento (22) 27/09/2013 (54) COBERTA PARA UMA FONTE DE LUZ PONTUAL E DISPOSITIVO LUMINOSO (71) TRINSEO EUROPE GMBH (CH)
(21) BR 11 2015 007799-4 A2	Código 9.1 - Deferimento (22) 23/10/2013 (54) Sistema de produção de empuxo não canalizado (71) GENERAL ELECTRIC COMPANY (US)
(21) BR 11 2015 007976-8 A8	Código 9.1 - Deferimento (22) 16/10/2013 (54) MÉTODO PARA EDITAR UM DOCUMENTO USANDO UM APLICATIVO DE PROCESSAMENTO DE TEXTO EM UM DISPOSITIVO ELETRÔNICO, DISPOSITIVO ELETRÔNICO, MEIO DE GRAVAÇÃO LEGÍVEL POR COMPUTADOR TANGÍVEL (71) SAMSUNG ELECTRONICS CO., LTD. (KR)
(21) BR 11 2015 008249-1 A2	Código 9.1 - Deferimento (22) 12/04/2013 (54) INSTRUMENTO ÓPTICO PARA A PRODUÇÃO DE UMA IMAGEM ÓPTICA (71) VISION ENGINEERING LIMITED (GB)
(21) BR 11 2015 009527-5 A2	Código 9.1 - Deferimento (22) 30/10/2013 (54) BARRA COLETORA (71) FURRER + FREY AG (CH)
(21) BR 11 2015 010402-9 A2	Código 9.1 - Deferimento (22) 07/11/2013 (54) MÉTODO E SISTEMA PARA TRATAR FLUXOS DE LÍQUIDO EM UMA FÁBRICA DE CELULOSE QUÍMICA (71) UPM-KYMMENE CORPORATION (FI)
(21) BR 11 2015 011217-0 A2	Código 9.1 - Deferimento (22) 21/11/2013 (54) IMPLANTE DE VASO AUTO-EXPANSÍVEL PARA IMPLANTAÇÃO EM UM VASO SANGUÍNEO



(71) JOTEC GMBH (DE)

(21) BR 11 2015 011858-5 A2 Código 9.1 - Deferimento
(22) 21/11/2013
(54) MÉTODO PARA A DETERMINAÇÃO DE PARÂMETROS DE FLUXO DE UM FLUXO DE MÚLTIPLAS FASES EM UMA TUBULAÇÃO, MEIO DE ARMAZENAMENTO LEGÍVEL POR COMPUTADOR, E, COMPUTADOR
(71) LEDAFLOW TECHNOLOGIES DA (NO)

(21) BR 11 2015 012477-1 A2 Código 9.1 - Deferimento
(22) 28/11/2013
(54) DISPOSITIVO PARA QUEBRAR CÂNULAS DE BOLSAS DE SANGUE OU SIMILARES E MÉTODO CORRESPONDENTE
(71) DELCON SRL (IT)

(21) BR 11 2015 013557-9 A2 Código 9.1 - Deferimento
(22) 05/12/2013
(54) SISTEMA, MÉTODO, MÉTODO PARA DETERMINAR O EFEITO DE UM RESÍDUO DE AMINOÁCIDO PREDETERMINADO DE UMA PRIMEIRA PROTEÍNA SOBRE A LIGAÇÃO DA PRIMEIRA PROTEÍNA A UMA SEGUNDA PROTEÍNA E POLIPEPTÍDEO PD-L1 MUTANTE
(71) ALBERT EINSTEIN COLLEGE OF MEDICINE (US)

(21) BR 11 2015 014651-1 A2 Código 9.1 - Deferimento
(22) 20/12/2013
(54) MÉTODO PARA ADAPTAR E FABRICAR UM SISTEMA SEPARADOR
(71) SEABED SEPARATION AS (NO)

(21) BR 11 2015 016178-2 A2 Código 9.1 - Deferimento
(22) 07/01/2014
(54) ACIONADOR DE ALTO-FALANTES PARA RENDERIZAR SOM PARA REFLEXO, SISTEMA PARA RENDERIZAR SOM USANDO ELEMENTOS DE SOM REFLETIDO E ALTO-FALANTE PARA TRANSMITIR ONDAS DE SOM A SEREM REFLETIDAS PARA FORA DE UMA SUPERFÍCIE SUPERIOR DE UM AMBIENTE DE ESCUTA.
(71) DOLBY LABORATORIES LICENSING CORPORATION (US)

(21) BR 11 2015 017010-2 A2 Código 9.1 - Deferimento
(22) 27/02/2013
(54) SISTEMA PARA ACOPLAR DUAS ESTRUTURAS FLUTUANTES
(71) KEPPEL OFFSHORE & MARINE TECHNOLOGY CENTRE PTE LTD (SG)

(21) BR 11 2015 017644-5 A2 Código 9.1 - Deferimento



	(22) 05/02/2014 (54) COMPENSADOR PASSIVO SUBMARINO DE EFEITO DE ONDA E MÉTODO DE FORNECER COMPENSAÇÃO VARIÁVEL PARA TAL COMPENSADOR (71) TECHNIP N-POWER (FR)
(21) BR 11 2015 017646-1 A2	Código 9.1 - Deferimento (22) 05/02/2014 (54) COMPENSADOR DE EFEITO DE ONDA PASSIVO, E, MÉTODO DE PROVER COMPENSAÇÃO VARIÁVEL AO COMPENSADOR DE EFEITO DE ONDA PASSIVO (71) TECHNIP N-POWER (FR)
(21) BR 11 2015 018256-9 A2	Código 9.1 - Deferimento (22) 20/01/2014 (54) MÉTODOS E DISPOSITIVOS PARA VERIFICAÇÃO DE AJUSTE DE PRESSÃO NEGATIVA DE RESPIRADOR (71) 3M INNOVATIVE PROPERTIES COMPANY (US)
(21) BR 11 2015 018314-0 A2	Código 9.1 - Deferimento (22) 03/02/2014 (54) CONCENTRADO ANTICONGELANTE COM PROTEÇÃO CONTRA CORROSÃO, COMPOSIÇÃO DE LÍQUIDO REFRIGERANTE AQUOSO, USOS DE UMA COMPOSIÇÃO DE LÍQUIDO REFRIGERANTE AQUOSO E DE UM COMPOSTO, E, MÉTODO PARA REDUÇÃO DE PRECIPITAÇÃO DE GÉIS DE HIDRÓXIDO DE ALUMÍNIO (71) BASF SE (DE)
(21) BR 11 2015 018443-0 A2	Código 9.1 - Deferimento (22) 15/01/2014 (54) DISPOSITIVOS PARA RETENÇÃO DE CORREIA DE EQUIPAMENTO DE PROTEÇÃO (71) 3M INNOVATIVE PROPERTIES COMPANY (US)
(21) BR 11 2015 019593-8 A2	Código 9.1 - Deferimento (22) 15/02/2013 (54) DISPOSITIVO DE FILTRAÇÃO DE MATERIAL PARTICULADO PARA GASES DE COMBUSTÃO, GASES DE EXAUSTÃO E SIMILARES, E CIRCUITO DE SAÍDA ASSOCIADO. (71) DAITECH S.A. (CH)
(21) BR 11 2015 020052-4 A8	Código 9.1 - Deferimento (22) 04/03/2014



(54) MÉTODO E SISTEMA HOSPEDEIRO PARA DETECTAR DISPOSITIVOS DE ARMAZENAMENTO.

(71) MICROSOFT TECHNOLOGY LICENSING, LLC (US)

(21) BR 11 2015 020193-8 A2

Código 9.1 - Deferimento

(22) 26/02/2014

(54) SISTEMA EM UM AMBIENTE DE COMPUTAÇÃO PARA REVOGAÇÃO PARCIAL GRANULAR DE ARQUIVOS DEDUPLICADOS.

(71) MICROSOFT TECHNOLOGY LICENSING, LLC (US)

(21) BR 11 2015 020708-1 A2

Código 9.1 - Deferimento

(22) 27/02/2014

(54) MÉTODO PARA FABRICAR UM COMPONENTE EM MALHA PARA UM ARTIGO DE CALÇADO E COMPONENTE EM MALHA PARA UM ARTIGO DE CALÇADO

(71) NIKE INNOVATE C.V. (US)

(21) BR 11 2015 020714-6 A2

Código 9.1 - Deferimento

(22) 13/02/2014

(54) Aparelho e método para articulação de um atuador de extremidade

(71) ETHICON ENDO-SURGERY, INC. (US)

(21) BR 11 2015 020752-9 A2

Código 9.1 - Deferimento

(22) 27/02/2014

(54) ALIMENTADOR PARA UMA MÁQUINA DE TECER, ALIMENTADOR CONFIGURADO PARA ALIMENTAR UMA LINHA EM DIREÇÃO AO LEITO DE MALHA, E MÁQUINA DE TECER PARA FORMAR UM COMPONENTE DE MALHA

(71) NIKE INNOVATE C.V. (US)

(21) BR 11 2015 020960-2 A2

Código 9.1 - Deferimento

(22) 27/02/2014

(54) TEARES DE MALHA CONFIGURADOS PARA TECEREM UM COMPONENTE DE MALHA E MÉTODO PARA FABRICAR UM COMPONENTE DE MALHA

(71) NIKE INNOVATE C.V. (US)

(21) BR 11 2015 020976-9 A2

Código 9.1 - Deferimento

(22) 05/03/2014

(54) SISTEMA DE TUBULAÇÃO E RESERVATÓRIO DE DESCARGA PARA ADMISSÃO DE UM FLUIDO QUE CORRE ATRAVÉS DE UM SISTEMA DE TUBULAÇÃO

(71) BASF SE (DE)



(21) BR 11 2015 021050-3 A2	Código 9.1 - Deferimento (22) 25/02/2014 (54) Instrumento cirúrgico (71) ETHICON ENDO-SURGERY, INC. (US)
<hr/>	
(21) BR 11 2015 021715-0 A2	Código 9.1 - Deferimento (22) 26/02/2014 (54) MÉTODOS PARA PROVER UMA ROTA DE NAVEGAÇÃO COM BASE EM DISPONIBILIDADE DA REDE E ATRIBUTOS DE DISPOSITIVO (71) QUALCOMM INCORPORATED (US)
<hr/>	
(21) BR 11 2015 022118-1 A2	Código 9.1 - Deferimento (22) 14/03/2014 (54) CONJUNTO DE TELA (71) HERMAN MILLER, INC. (US)
<hr/>	
(21) BR 11 2015 022283-8 A2	Código 9.1 - Deferimento (22) 10/03/2014 (54) SISTEMA LIMITADOR DE CORRENTE E SISTEMA LIMITADOR DE FALHAS DE CORRENTE SUPERCONDUTOR (71) VARIAN SEMICONDUCTOR EQUIPMENT ASSOCIATES, INC. (US)
<hr/>	
(21) BR 11 2015 022486-5 A2	Código 9.1 - Deferimento (22) 17/03/2014 (54) DISPOSITIVO CORPORAL EXPANSÍVEL E MÉTODO DE USO (71) ARTIO MEDICAL, INC. (US)
<hr/>	
(21) BR 11 2015 022561-6 A2	Código 9.1 - Deferimento (22) 13/03/2014 (54) SISTEMA PARA DETERMINAR UMA POSIÇÃO DE UMA MÁQUINA DE MINERAÇÃO, MÉTODO DE RASTREAMENTO DE UMA MÁQUINA DE MINERAÇÃO E OPERAÇÃO DE MINERAÇÃO (71) INDUSTREA MINING TECHNOLOGY PTY LTD (AU)
<hr/>	
(21) BR 11 2015 022683-3 A2	Código 9.1 - Deferimento (22) 09/04/2014 (54) SISTEMA DE PROCESSAMENTO E MÉTODO DE REALIZAÇÃO DE UMA OPERAÇÃO DE MANIPULAÇÃO DE DADOS (71) INTEL CORPORATION (US)
<hr/>	
(21) BR 11 2015 022811-9 A2	Código 9.1 - Deferimento (22) 04/03/2014



(54) ACESSÓRIO PARA UMA SERINGA, CARPULE OU SEMELHANTES
(71) VETTER PHARMA-FERTIGUNG GMBH & CO. KG. (DE)

(21) BR 11 2015 022914-0 A2 Código 9.1 - Deferimento
(22) 14/03/2014
(54) MÉTODO DE CONTROLE DE TELA DE EXIBIÇÃO DE UM DISPOSITIVO ELETRÔNICO E DISPOSITIVO ELETRÔNICO
(71) SAMSUNG ELECTRONICS CO., LTD. (KR)

(21) BR 11 2015 023138-1 A2 Código 9.1 - Deferimento
(22) 10/03/2014
(54) Instrumento eletrocirúrgico
(71) ETHICON ENDO-SURGERY, INC. (US)

(21) BR 11 2015 024524-2 A2 Código 9.1 - Deferimento
(22) 05/03/2014
(54) Cartucho de prendedores e atuador de extremidade para uso com um instrumento prendedor
(71) ETHICON ENDO-SURGERY, INC. (US)

(21) BR 11 2015 024899-3 A2 Código 9.1 - Deferimento
(22) 27/03/2014
(54) COMPOSIÇÃO PARA CAMADA DE PROTEÇÃO E MATERIAL DE GRAVAÇÃO TÉRMICA
(71) MITSUI CHEMICALS, INC. (JP)

(21) BR 11 2015 025614-7 A8 Código 9.1 - Deferimento
(22) 10/09/2013
(54) MEIO DE ARMAZENAMENTO LEGÍVEL POR COMPUTADOR, SISTEMA E MÉTODO IMPLEMENTADO POR COMPUTADOR
(71) MICROSOFT TECHNOLOGY LICENSING, LLC (US)

(21) BR 11 2015 026075-6 A8 Código 9.1 - Deferimento
(22) 12/04/2014
(54) Atuador de extremidade para uso com um instrumento cirúrgico
(71) ETHICON ENDO-SURGERY, INC. (US)

(21) BR 11 2015 026397-6 A2 Código 9.1 - Deferimento
(22) 16/04/2014
(54) CATETER DE BALÃO
(71) INNORA GMBH (DE)

(21) BR 11 2015 026963-0 A2 Código 9.1 - Deferimento



	(22) 22/04/2014 (54) MÉTODO PARA CODIFICAR UM SINAL DE ENTRADA DE ÁUDIO DE MÚLTIPLOS CANAIS, CODIFICADOR DE ÁUDIO CONFIGURADO PARA GERAR UM SINAL DE ÁUDIO CODIFICADO, MÉTODO PARA DECODIFICAR UM SINAL DE ÁUDIO CODIFICADO E DECODIFICADOR DE ÁUDIO CONFIGURADO PARA DECODIFICAR UM SINAL DE ÁUDIO CODIFICADO (71) DOLBY LABORATORIES LICENSING CORPORATION (US) ; DOLBY INTERNATIONAL AB (NL)
(21) BR 11 2015 027301-7 A2	Código 9.1 - Deferimento (22) 02/05/2014 (54) MÉTODO DE FABRICAÇÃO DE BAINHA PROTETORA DESTACÁVEL E CONJUNTO DE CATETER DE BALÃO (71) C.R. BARD, INC. (US)
(21) BR 11 2015 027535-4 A2	Código 9.1 - Deferimento (22) 18/03/2014 (54) AERONAVE, SISTEMA DE SENSOREAÇÃO DE AMBIENTE DE VEÍCULO, E, MÉTODO PARA PROVER INFORMAÇÃO RELATIVA À CIRCUNVIZINHANÇA DE UM VEÍCULO (71) THE BOEING COMPANY (US)
(21) BR 11 2015 027634-2 A2	Código 9.1 - Deferimento (22) 01/05/2014 (54) CARRETÉIS DE FLUXO MPD-CAPAZES (71) AMERIFORGE GROUP INC. (US)
(21) BR 11 2015 028098-6 A2	Código 9.1 - Deferimento (22) 24/03/2014 (54) MISTURA PARA A PRODUÇÃO DE UM PRODUTO CERÂMICO NÃO CONFORMADO E REFRAATÁRIO, PROCESSO PARA A PRODUÇÃO DE UM PRODUTO CERÂMICO REFRAATÁRIO COZIDO, PRODUTO E USO DA MISTURA (71) REFRACTORY INTELLECTUAL PROPERTY GMBH & CO. KG (AT)
(21) BR 11 2015 028204-0 A2	Código 9.1 - Deferimento (22) 28/04/2014 (54) FITA DE FIBRA ÓTICA E CABO DE FIBRA ÓTICA (71) FUJIKURA LTD. (JP) ; NIPPON TELEGRAPH AND TELEPHONE CORPORATION (JP)
(21) BR 11 2015 028454-0 A2	Código 9.1 - Deferimento (22) 20/06/2013



(54) DISPOSITIVO DE COMPUTAÇÃO ÓPTICO PARA A DETERMINAÇÃO DE UMA CARACTERÍSTICA DE UMA AMOSTRA, MÉTODO PARA A UTILIZAÇÃO DE UM DISPOSITIVO DE COMPUTAÇÃO ÓPTICO E MÉTODO DE COMPUTAÇÃO ÓPTICO

(71) HALLIBURTON ENERGY SERVICES, INC (US)

(21) BR 11 2015 028896-0 A2

Código 9.1 - Deferimento

(22) 20/05/2014

(54) MÉTODO PARA PERMITIR ACESSO A UM DISPOSITIVO DE ARMAZENAMENTO E MEIO DE ARMAZENAMENTO LEGÍVEL POR COMPUTADOR.

(71) TOYOTA JIDOSHA KABUSHIKI KAISHA (JP)

(21) BR 11 2015 029220-8 A2

Código 9.1 - Deferimento

(22) 27/05/2014

(54) MÉTODO PARA PERMITIR ACESSO A UM DISPOSITIVO DE ARMAZENAMENTO E MEIO DE ARMAZENAMENTO LEGÍVEL POR COMPUTADOR

(71) MICROSOFT TECHNOLOGY LICENSING, LLC (US)

(21) BR 11 2015 029289-5 A2

Código 9.1 - Deferimento

(22) 30/05/2014

(54) SISTEMAS E MÉTODOS PARA VERIFICAÇÃO DE ENDEREÇO DE RETORNO DE PROCEDIMENTO.

(71) INTEL CORPORATION (US)

(21) BR 11 2015 029515-0 A2

Código 9.1 - Deferimento

(22) 28/05/2014

(54) SISTEMA PARA CONTROLAR DISPOSITIVOS INDUSTRIAIS E DOMÉSTICOS

(71) EXOR INTERNATIONAL S.P.A. (IT)

(21) BR 11 2015 029578-9 A2

Código 9.1 - Deferimento

(22) 31/05/2013

(54) APARELHO DE AUXÍLIO À DIREÇÃO DE VEÍCULO E COMPUTADOR DE BORDO

(71) TOYOTA JIDOSHA KABUSHIKI KAISHA (JP)

(21) BR 11 2015 029930-0 A2

Código 9.1 - Deferimento

(22) 12/06/2014

(54) PARES DE IMPOSIÇÃO DE ORDEM DE INSTRUÇÃO DE INSTRUÇÕES, PROCESSADORES, MÉTODOS E SISTEMAS

(71) INTEL CORPORATION (US)



(21) BR 11 2015 030083-9 A2	Código 9.1 - Deferimento (22) 28/04/2014 (54) SISTEMA DE CONEXÃO ÚMIDA, SISTEMA DE FUNDO DE POÇO COM USO DE SISTEMA DE CONEXÃO ÚMIDA E MÉTODO DOS MESMOS (71) BAKER HUGHES INCORPORATED (US)
------------------------------------	---

(21) BR 11 2015 030172-0 A2	Código 9.1 - Deferimento (22) 24/06/2014 (54) MÉTODO PARA PROPORCIONAR UM DOCUMENTO DE SEGURANÇA COM UM RECURSO DE SEGURANÇA, DOCUMENTO DE SEGURANÇA, E, MÉTODO DE AUTENTICAÇÃO DE UM DOCUMENTO DE SEGURANÇA (71) FÁBRICA NACIONAL DE MONEDA Y TIMBRE - REAL CASA DE LA MONEDA (ES)
------------------------------------	--

(21) BR 11 2015 030648-9 A2	Código 9.1 - Deferimento (22) 04/06/2014 (54) APARELHO DE CONTROLE PARA MOTOR DE COMBUSTÃO INTERNA (71) TOYOTA JIDOSHA KABUSHIKI KAISHA (JP)
------------------------------------	---

(21) BR 11 2015 031084-2 A2	Código 9.1 - Deferimento (22) 28/05/2014 (54) ELEMENTO ENVIDRAÇADO PARA MÓVEL DE CÂMARA REFRIGERADA (71) AGC GLASS EUROPE (BE)
------------------------------------	---

(21) BR 11 2015 032201-8 A8	Código 9.1 - Deferimento (22) 04/06/2014 (54) PRODUTO DE CACAU NATURAL MARROM ESCURO E SEU PROCESSO DE PRODUÇÃO (71) OLAM INTERNATIONAL LIMITED (SG)
------------------------------------	---

(21) BR 11 2015 032480-0 A2	Código 9.1 - Deferimento (22) 26/06/2014 (54) MÉTODO PARA A PRODUÇÃO DE UM CORPO DE MÚLTIPLAS CAMADAS, E CORPO DE MÚLTIPLAS CAMADAS (71) LEONHARD KURZ STIFTUNG & CO. KG (DE)
------------------------------------	--

(21) BR 11 2015 032745-1 A2	Código 9.1 - Deferimento (22) 11/07/2014 (54) UNIDADE DE CONTROLE AUTOMOTIVA PROGRAMADA PARA ESTIMAR INCLINAÇÃO DA ESTRADA E MASSA DO VEÍCULO, VEÍCULO COM TAL UNIDADE DE CONTROLE E PRODUTO DE PROGRAMA CORRESPONDENTE PARA O MESMO
------------------------------------	--

(71) C.R.F SOCIETA' CONSORTILE PER AZIONI (IT)

(21) BR 11 2015 032981-0 A2 Código 9.1 - Deferimento
(22) 25/07/2013
(54) MONTAGEM DE BULLNOSE DE COMPRIMENTO VARIÁVEL E EXPANSÍVEL PARA USO COM UMA MONTAGEM DE DEFLETOR DE FURO DE POÇO
(71) Halliburton Energy Services, Inc. (US)

(21) BR 11 2016 000066-8 A2 Código 9.1 - Deferimento
(22) 25/06/2014
(54) ÁRVORE MISTURADORA PARA UM MOINHO AGITADOR DE ESFERAS, MOINHO AGITADOR DE ESFERAS E MÉTODO PARA MOAGEM COM UM MOINHO AGITADOR DE ESFERAS
(71) NETZSCH-FEINMAHLTECHNIK GMBH (DE)

(21) BR 11 2016 000140-0 A2 Código 9.1 - Deferimento
(22) 08/07/2014
(54) ARTICULAÇÃO ORTÉSICA
(71) OTTO BOCK HEALTHCARE GMBH (DE)

(21) BR 11 2016 000205-9 A2 Código 9.1 - Deferimento
(22) 25/07/2013
(54) MONTAGEM DE BULLNOSE EXPANSÍVEL PARA USO COM UM DEFLETOR DE POÇO
(71) Halliburton Energy Services, Inc. (US)

(21) BR 11 2016 000304-7 A2 Código 9.1 - Deferimento
(22) 21/08/2013
(54) SISTEMA E MÉTODO
(71) HALLIBURTON ENERGY SERVICES, INC (US)

(21) BR 11 2016 000374-8 A8 Código 9.1 - Deferimento
(22) 14/03/2014
(54) DISPOSITIVOS ORTOPÉDICOS DE TRAÇÃO/COMPRESSÃO
(71) WRIGHT MEDICAL TECHNOLOGY, INC. (US)

(21) BR 11 2016 000416-7 A2 Código 9.1 - Deferimento
(22) 26/08/2013
(54) MÉTODO PARA ORIENTAR UMA COLUNA TUBULAR NUM POÇO E SISTEMA PARA ORIENTAR UMA COLUNA TUBULAR COM UM POÇO
(71) HALLIBURTON ENERGY SERVICES, INC (US)



(21) BR 11 2016 000568-6 A2	Código 9.1 - Deferimento (22) 10/07/2014 (54) MÉTODO PARA APLICAR UM ACABAMENTO DE RESINA A UMA SUPERFÍCIE DE PISCINA (71) JOSEPH SOLANA (US)
(21) BR 11 2016 000631-3 A2	Código 9.1 - Deferimento (22) 10/07/2014 (54) SELIM DE BICICLETA (71) SELLE SMP S.A.S. DI MAURIZIO SCHIAVON (IT)
(21) BR 11 2016 000777-8 A2	Código 9.1 - Deferimento (22) 30/06/2014 (54) DISPOSITIVO DE CONTROLE PARA CONTROLAR UMA UNIDADE DE BIÓPSIA, E, SISTEMA DE BIÓPSIA (71) KONINKLIJKE PHILIPS N.V. (NL)
(21) BR 11 2016 000992-4 A2	Código 9.1 - Deferimento (22) 15/05/2014 (54) DISPOSITIVO DE VENTILAÇÃO EM CAPACETE (71) SFT LABORATORY CO., LTD. (JP)
(21) BR 11 2016 001216-0 A2	Código 9.1 - Deferimento (22) 15/07/2014 (54) MÉTODO PARA PRODUZIR UMA VIDRAÇA COM UM REVESTIMENTO ELETRICAMENTE CONDUTOR COM DEFEITOS ELETRICAMENTE ISOLADOS, VIDRAÇA COM UM REVESTIMENTO ELETRICAMENTE CONDUTOR E USO DE UMA VIDRAÇA (71) SAINT-GOBAIN GLASS FRANCE (FR)
(21) BR 11 2016 001840-0 A2	Código 9.1 - Deferimento (22) 24/07/2014 (54) MÉTODO DE ENRIQUECIMENTO ELETROLÍTICO PARA ÁGUA PESADA (71) INDUSTRIE DE NORA S.P.A. (IT)
(21) BR 11 2016 001905-9 A2	Código 9.1 - Deferimento (22) 25/07/2014 (54) DISPOSITIVOS DE TRANSFERÊNCIA DE LÍQUIDOS PARA USO COM RECIPIENTES PARA LÍQUIDOS DE INFUSÃO (71) MEDIMOP MEDICAL PROJECTS LTD. (IL)
(21) BR 11 2016 002188-6 A2	Código 9.1 - Deferimento (22) 04/08/2014



	(54) CONJUNTO PARA UM DISPOSITIVO AUTOINJETOR (71) BESPAC EUROPE LIMITED (GB) ; UCB BIOPHARMA SPRL (BE)
(21) BR 11 2016 002779-5 A8	Código 9.1 - Deferimento (22) 07/07/2014 (54) PROCESSO PARA O CONTROLE DE ÓRTESES OU PRÓTESES DE UMA ARTICULAÇÃO DE JOELHO ARTIFICIAL (71) OTTO BOCK HEALTHCARE PRODUCTS GMBH (AT)
(21) BR 11 2016 003342-6 A2	Código 9.1 - Deferimento (22) 31/07/2014 (54) CONJUNTO DE LENTE INTRAOCULAR (71) OCULENTIS HOLDING B.V. (NL)
(21) BR 11 2016 003415-5 A2	Código 9.1 - Deferimento (22) 19/08/2014 (54) Atuador de extremidade para uso com um instrumento cirúrgico e sistema de instrumento cirúrgico (71) ETHICON ENDO-SURGERY, LLC (PR)
(21) BR 11 2016 003483-0 A2	Código 9.1 - Deferimento (22) 15/08/2014 (54) Conjunto de grampeador cirúrgico (71) ETHICON ENDO-SURGERY, LLC (PR)
(21) BR 11 2016 004758-3 A2	Código 9.1 - Deferimento (22) 05/09/2014 (54) Material de embalagem compreendendo filmes de polímero de barreira de vapor de água e oxigênio fabricados a partir de celulose fibrilada, embalagem composta pelo referido material e uso dos filmes de polímero de barreira ao oxigênio (71) BILLERUDKORSNÄS AB (SE)
(21) BR 11 2016 004777-0 A2	Código 9.1 - Deferimento (22) 18/06/2014 (54) MÉTODO PARA PRODUÇÃO DE METANOL UTILIZANDO UM SISTEMA DE REFORMA À BASE DE MEMBRANA DE TRANSPORTE DE OXIGÊNIO (71) PRAXAIR TECHNOLOGY, INC. (US)
(21) BR 11 2016 004819-9 A8	Código 9.1 - Deferimento (22) 04/09/2014 (54) MÉTODO E SISTEMA DE GERENCIAMENTO E CONTROLE DE DEMANDA DE UMA REDE DE TUBULAÇÃO



(71) RUBICON RESEARCH PTY LTD (AU)

(21) BR 11 2016 004942-0 A2 Código 9.1 - Deferimento
(22) 26/12/2013
(54) CARRINHO DE BEBÊ
(71) Goodbaby Child Products Co., Ltd. (CN)

(21) BR 11 2016 005205-6 A2 Código 9.1 - Deferimento
(22) 24/06/2014
(54) APARELHO PARA LEVANTAR E TRANSFERIR LATERALMENTE UMA BARREIRA RODOVIÁRIA, APARELHO PARA LEVANTAR E TRANSFERIR UMA BARREIRA RODOVIÁRIA, E MÉTODO PARA LEVANTAR E TRANSFERIR UMA BARREIRA RODOVIÁRIA
(71) LINDSAY TRANSPORTATION SOLUTIONS, INC. (US)

(21) BR 11 2016 005590-0 A2 Código 9.1 - Deferimento
(22) 11/09/2014
(54) SISTEMA DE COMUNICAÇÕES E DE ENERGIA DISTRIBUÍDA PARA UM VEÍCULO, E, MÉTODO PARA FORNECER DADOS E ENERGIA AOS ELEMENTOS DE DADOS E DE ENERGIA REMOTOS DE UM VEÍCULO
(71) THE BOEING COMPANY (US)

(21) BR 11 2016 006023-7 A2 Código 9.1 - Deferimento
(22) 20/10/2014
(54) SISTEMA DE ACIONAMENTO
(71) SEW-EURODRIVE GMBH & CO. KG (DE)

(21) BR 11 2016 007184-0 A2 Código 9.1 - Deferimento
(22) 15/08/2014
(54) COBERTURA EXTERNA PARA UM ARTIGO ABSORVENTE, E, MÉTODO DE PRODUÇÃO DE UMA COBERTURA EXTERNA PARA UM ARTIGO ABSORVENTE
(71) KIMBERLY-CLARK WORLDWIDE, INC. (US)

(21) BR 11 2016 007733-4 A2 Código 9.1 - Deferimento
(22) 07/10/2014
(54) COMPOSIÇÃO EM PÓ PARA PREPARAR UM PRODUTO ALIMENTÍCIO, E, MÉTODOS PARA PREPARAR UM PRODUTO ALIMENTÍCIO E PARA PREPARAR UMA COMPOSIÇÃO
(71) FRIESLANDCAMPINA NEDERLAND B.V. (NL)

(21) BR 11 2016 008387-3 A2 Código 9.1 - Deferimento
(22) 13/10/2014



	(54) CONJUNTO DE ABSORVENTE DESCARTÁVEL, E, ARTIGO ABSORVENTE (71) KIMBERLY-CLARK WORLDWIDE, INC. (US)
(21) BR 11 2016 008510-8 A2	Código 9.1 - Deferimento (22) 13/10/2014 (54) ARTIGO ABSORVENTE QUE TEM UM LADO VOLTADO PARA O CORPO E UM LADO VOLTADO PARA O VESTUÁRIO (71) KIMBERLY-CLARK WORLDWIDE, INC. (US)
(21) BR 11 2016 008690-2 A2	Código 9.1 - Deferimento (22) 26/11/2014 (54) CATETER DE FREIO (71) APPLIED MEDICAL TECHNOLOGY, INC. (US)
(21) BR 11 2016 008890-5 A2	Código 9.1 - Deferimento (22) 21/10/2014 (54) MÉTODOS PARA PREPARAR BEBIDA FERMENTADA COMPREENDENDO COMPLEXOS DE ÁCIDOS DO LÚPULO (71) IFAST NV (BE)
(21) BR 11 2016 009343-7 A2	Código 9.1 - Deferimento (22) 08/11/2013 (54) COMPOSIÇÃO DE TINTA SEM INICIADOR, ARTIGO E MÉTODO (71) DOW GLOBAL TECHNOLOGIES LLC (US)
(21) BR 11 2016 009538-3 A2	Código 9.1 - Deferimento (22) 31/10/2014 (54) DISPOSITIVO MÉDICO PARA USO COM UM MATERIAL DE PREENCHIMENTO LÍQUIDO E PARA OCUPAR UM ESPAÇO DENTRO DO CORPO DE UM PACIENTE (71) ALLURION TECHNOLOGIES, INC. (US)
(21) BR 11 2016 009550-2 A2	Código 9.1 - Deferimento (22) 18/09/2014 (54) SISTEMAS DE INJEÇÃO DE TUBO COM CONDUTORES E MÉTODO DE INJETAR TUBO COM CONDUTORES EM TUBULAÇÃO FLEXÍVEL CONTÍNUA (71) BAKER HUGHES INCORPORATED (US)
(21) BR 11 2016 009632-0 A2	Código 9.1 - Deferimento (22) 23/10/2014 (54) EQUIPAMENTO DE DUTO E MÉTODO DE DETECÇÃO DE DEFEITOS



NO INTERIOR DE UM CORPO DE TUBO FLEXÍVEL ATRAVÉS DO DITO
EQUIPAMENTO DE DUTO
(71) GE OIL & GAS UK LIMITED (GB)

(21) BR 11 2016 009688-6 A2 Código 9.1 - Deferimento
(22) 31/10/2014
(54) MÉTODOS DE SÍNTESE DE ZEÓLITA E PARA OBTENÇÃO DE UM
RENDIMENTO RELATIVO GLOBAL ELEVADO EM SÍLICA EM UM
PROCESSO DE SÍNTESE DE ZEÓLITA AEI
(71) JOHNSON MATTHEY PUBLIC LIMITED COMPANY (GB)

(21) BR 11 2016 010056-5 A8 Código 9.1 - Deferimento
(22) 05/11/2014
(54) MÉTODO DE GERAR ÁCIDOS FORTES EM FURO DESCENDENTE
(71) SHELL INTERNATIONALE RESEARCH MAATSCHAPPIJ B.V. (NL)

(21) BR 11 2016 010242-8 A2 Código 9.1 - Deferimento
(22) 30/10/2014
(54) PROCESSO PARA A PREPARAÇÃO DE UMA SUSPENSÃO AQUOSA,
MATERIAL CONTENDO CARBONATO DE CÁLCIO, E, USO DO MESMO
(71) OMYA INTERNATIONAL AG (CH)

(21) BR 11 2016 010330-0 A8 Código 9.1 - Deferimento
(22) 08/11/2013
(54) PROCESSO PARA PRODUZIR PIGMENTOS VERMELHOS DE ÓXIDO
DE FERRO
(71) LANXESS DEUTSCHLAND GMBH (DE) ; LANXESS SPECIALTY
CHEMICALS CO., LTD. (CN)

(21) BR 11 2016 010356-4 A2 Código 9.1 - Deferimento
(22) 27/02/2014
(54) LAMINADOS DE TINTA DE SUBLIMAÇÃO DE CORANTE
(71) AVERY DENNISON RETAIL INFORMATION SERVICES, LLC (US)

(21) BR 11 2016 011351-9 A2 Código 9.1 - Deferimento
(22) 20/11/2014
(54) MATERIAL NÃO TECIDO
(71) KIMBERLY-CLARK WORLDWIDE, INC. (US)

(21) BR 11 2016 011360-8 A2 Código 9.1 - Deferimento
(22) 25/11/2014
(54) Intercalar plástico viscoelástico para um amortecimento vibroacústico,
vidraça, veículo automotivo e utilização da vidraça



(71) SAINT-GOBAIN GLASS FRANCE (FR)

(21) BR 11 2016 011361-6 A2 Código 9.1 - Deferimento
 (22) 25/11/2014
 (54) Intercalar plástico viscoelástico para um amortecimento vibroacústico, vidraça compreendendo tal intercalar, veículo automotivo e uso da vidraça
 (71) SAINT-GOBAIN GLASS FRANCE (FR)

(21) BR 11 2016 011372-1 A2 Código 9.1 - Deferimento
 (22) 07/11/2014
 (54) ARTIGO ABSORVENTE COM UM SISTEMA DE FIXAÇÃO COM INDICAÇÕES VISUAIS
 (71) KIMBERLY-CLARK WORLDWIDE, INC. (US)

(21) BR 11 2016 011399-3 A2 Código 9.1 - Deferimento
 (22) 20/12/2013
 (54) DISPOSITIVO E MÉTODO DE COMPUTAÇÃO ÓPTICA
 (71) HALLIBURTON ENERGY SERVICES, INC. (US)

(21) BR 11 2016 011607-0 A2 Código 9.1 - Deferimento
 (22) 21/11/2014
 (54) CANO COM FIO E MÉTODO PARA FORMAR UM CANO COM FIO
 (71) BAKER HUGHES VENTURES & GROWTH LLC (US)

(21) BR 11 2016 012239-9 A2 Código 9.1 - Deferimento
 (22) 02/12/2014
 (54) Peça de roupa e método para produzir uma peça de roupa
 (71) INVISTA TECHNOLOGIES S.A.R.L. (CH)

(21) BR 11 2016 014726-0 A2 Código 9.1 - Deferimento
 (22) 09/12/2014
 (54) INSTRUMENTOS CIRÚRGICOS DE CORTE E GRAMPEAMENTO COM ATUADORES DE EXTREMIDADE ARTICULÁVEIS
 (71) ETHICON ENDO-SURGERY, LLC (PR)

(21) BR 11 2016 014741-3 A2 Código 9.1 - Deferimento
 (22) 09/12/2014
 (54) GRAMPO CIRÚRGICO E CARTUCHO DE GRAMOS
 (71) ETHICON ENDO-SURGERY, LLC (PR)

(21) BR 11 2016 014789-8 A8 Código 9.1 - Deferimento
 (22) 09/12/2014
 (54) GRAMPO CIRÚRGICO E GRAMPEADOR CIRÚRGICO



(71) ETHICON ENDO-SURGERY, LLC (PR)

(21) BR 11 2016 015886-5 A2 Código 9.1 - Deferimento
 (22) 24/01/2014
 (54) PRODUTO DE TECIDO COM MÚLTIPLAS CAMADAS E DUAS FACES
 (71) KIMBERLY-CLARK WORLDWIDE, INC. (US)

(21) BR 11 2016 016095-9 A2 Código 9.1 - Deferimento
 (22) 30/12/2014
 (54) PROCESSO PARA TRATAMENTO DE UMA MASSA VISCOSA EM UM MOINHO DE BOLAS E UM SISTEMA DE MOAGEM
 (71) CAOTECH BEHEER B.V. (NL)

(21) BR 11 2016 016111-4 A2 Código 9.1 - Deferimento
 (22) 12/01/2015
 (54) TECIDO UNIDIRECIONAL NÃO TRAMADO E COMPÓSITO REFORÇADO COM FIBRA
 (71) OCV INTELLECTUAL CAPITAL, LLC (US)

(21) BR 11 2016 016318-4 A2 Código 9.1 - Deferimento
 (22) 16/12/2014
 (54) TUBO DE FILTRO, ARTIGO PARA FUMAR, RECIPIENTE, E MÉTODO DE PRODUÇÃO DE UM TUBO DE FILTRO
 (71) PHILIP MORRIS PRODUCTS S.A. (CH)

(21) BR 11 2016 017524-7 A2 Código 9.1 - Deferimento
 (22) 30/01/2015
 (54) PELÍCULA NANOCOMPOSTA RÍGIDA PARA USO EM UM ARTIGO ABSORVENTE
 (71) KIMBERLY-CLARK WORLDWIDE, INC. (US)

(21) BR 11 2016 018458-0 A2 Código 9.1 - Deferimento
 (22) 13/02/2015
 (54) CARBONATO DE DIALQUILA, PROCESSO PARA PREPARAR UM CARBONATO DE DIALQUILA, E, COMPOSIÇÃO LUBRIFICANTE.
 (71) HUNTSMAN PETROCHEMICAL LLC (US)

(21) BR 11 2016 020048-9 A2 Código 9.1 - Deferimento
 (22) 25/02/2015
 (54) DISPOSITIVO PARA MUDAR A ORIENTAÇÃO DE PRODUTOS DE ABATE, E MÉTODO PARA MUDAR A ORIENTAÇÃO DE PRODUTOS DE ABATE DURANTE A TRAJETÓRIA DE TRANSPORTE
 (71) MAREL STORK POULTRY PROCESSING B.V. (NL)



(21) BR 11 2016 020147-7 A2	Código 9.1 - Deferimento (22) 20/03/2015 (54) MÁQUINA PARA MOLDAGEM A SOPRO DE ARTIGOS, TAIS COMO RECIPIENTES (71) SERAC GROUP (FR)
(21) BR 11 2016 020901-0 A2	Código 9.1 - Deferimento (22) 04/03/2015 (54) COMPOSIÇÃO TERMOPLÁSTICA E MATERIAL COMPÓSITO EM CAMADAS COMPREENDENDO UMA CAMADA DE BARREIRA (71) AUTONEUM MANAGEMENT AG (CH)
(21) BR 11 2016 026239-5 A8	Código 9.1 - Deferimento (22) 02/06/2015 (54) BEBIDA LÁCTEA, SEU USO E SEU PROCESSO DE PREPARAÇÃO (71) SOCIÉTÉ DES PRODUITS NESTLÉ S.A. (CH)
(21) BR 11 2016 026364-2 A2	Código 9.1 - Deferimento (22) 13/05/2015 (54) PROCESSO BIOQUÍMICO PARA A DESNITRIFICAÇÃO DE UMA COMPOSIÇÃO DE ÁGUAS RESIDUAIS HIPERSALINAS (71) YARA INTERNATIONAL ASA (NO)
(21) BR 11 2016 027964-6 A2	Código 9.1 - Deferimento (22) 03/06/2015 (54) PROCESSO PARA O PROCESSAMENTO GRADUAL DE UM ÓLEO ORGÂNICO (71) GEA WESTFALIA SEPARATOR GROUP GMBH (DE)
(21) BR 11 2016 028800-9 A2	Código 9.1 - Deferimento (22) 11/06/2015 (54) SUBSTRATOS REVESTIDOS E ARTIGOS FEITOS A PARTIR DOS MESMOS (71) DOW GLOBAL TECHNOLOGIES LLC (US)
(21) BR 11 2016 030158-7 A2	Código 9.1 - Deferimento (22) 22/06/2015 (54) ?COLAR DE PREENSÃO, E, FERRAMENTA DE PREENSÃO PARA PRENDER UM COLAR? (71) ETABLISSEMENTS CAILLAU (FR)
(21) BR 11 2016 030997-9 A2	Código 9.1 - Deferimento



	(22) 30/06/2015 (54) EMBALAGEM PARA PRODUTOS ALIMENTARES (71) SOREMARTEC S.A. (LU)
(21) BR 11 2017 003710-6 A2	Código 9.1 - Deferimento (22) 28/07/2015 (54) MÉTODO PARA RADIOMARCAÇÃO DE UM AGENTE DE DIRECIONAMENTO COM GRUPAMENTO FUNCIONAL DE QUELATO COM UM RADIONUCLÍDEO DE METAL, E KIT PARA RADIOMARCAÇÃO (71) ANMI S.A. (BE)
(21) BR 11 2017 004199-5 A2	Código 9.1 - Deferimento (22) 11/09/2015 (54) INTERCAMADA PARA VIDRO LAMINADO, E VIDRO LAMINADO (71) SEKISUI CHEMICAL CO., LTD (JP)
(21) BR 11 2017 004281-9 A2	Código 9.1 - Deferimento (22) 05/08/2015 (54) PROCESSO PARA PRODUÇÃO DE AMÔNIA E DERIVADOS, EM PARTICULAR, UREIA (71) CASALE SA (CH)
(21) BR 11 2017 004515-0 A2	Código 9.1 - Deferimento (22) 06/10/2015 (54) FIXADOR BASCULANTE PARA FIXAÇÃO DE UM OBJETO EM UM COMPONENTE DE PAREDE FINA (71) FISCHERWERKE GMBH & CO. KG (DE)
(21) BR 11 2017 004828-0 A2	Código 9.1 - Deferimento (22) 10/09/2015 (54) INJEÇÃO SUPRACOROIDAL MOTORIZADA DE AGENTE TERAPÊUTICO (71) GYROSCOPE THERAPEUTICS LIMITED (UK)
(21) BR 11 2017 004840-0 A2	Código 9.1 - Deferimento (22) 23/09/2015 (54) DISPOSITIVO PARA PROCESSAMENTO DE ANIMAIS DE ABATE, E, MÉTODO PARA PROCESSAMENTO DE ANIMAIS DE ABATE (71) MAREL STORK POULTRY PROCESSING B.V. (NL)
(21) BR 11 2017 005521-0 A2	Código 9.1 - Deferimento (22) 17/09/2015 (54) MATERIAL DE GRAVAÇÃO ÚTIL PARA ETIQUETAS SEM BOBINA (71) APPVION, INC. (US)



(21) BR 11 2017 006885-0 A2	Código 9.1 - Deferimento (22) 31/10/2014 (54) ARTIGO ABSORVENTE (71) KIMBERLY-CLARK WORLDWIDE, INC. (US)
(21) BR 11 2017 007898-8 A2	Código 9.1 - Deferimento (22) 14/10/2015 (54) Método para revestir junta de campo, seção de tubo para formar uma junta de campo e junta de campo revestida (71) SHAWCOR LTD. (CA)
(21) BR 11 2017 008359-0 A2	Código 9.1 - Deferimento (22) 28/11/2016 (54) COMPOSTO, COMPOSIÇÃO, USOS DE UM COMPOSTO E MÉTODO PARA A PROTEÇÃO DE UMA SUPERFÍCIE OU TECIDO DOS RAIOS UV (71) COMMONWEALTH SCIENTIFIC AND INDUSTRIAL RESEARCH ORGANISATION (AU)
(21) BR 11 2017 009196-8 A2	Código 9.1 - Deferimento (22) 02/11/2015 (54) CLIPE CIRÚRGICO, CONJUNTO DE CLIPES CIRÚRGICOS PARA UM APLICADOR DE CLIPE CIRÚRGICO, E APLICADOR DE CLIPE CIRÚRGICO (71) OREGON HEALTH & SCIENCE UNIVERSITY (US)
(21) BR 11 2017 009836-9 A2	Código 9.1 - Deferimento (22) 11/11/2015 (54) COMPOSIÇÕES E MÉTODOS PARA ATRAIR MOSQUITOS E REPELIR MOSCAS DE AREIA (71) ISCA TECHNOLOGIES, INC. (US)
(21) BR 11 2017 010068-1 A2	Código 9.1 - Deferimento (22) 13/11/2015 (54) DISPENSER INDIVIDUAL PARA BEBIDA GELADA (71) ISLAND OASIS (US)
(21) BR 11 2017 010082-7 A2	Código 9.1 - Deferimento (22) 16/11/2015 (54) USO DE UM GALATO DE ALQUILA PARA ESTIMULAR AS DEFESAS NATURAIS DE PLANTAS (71) AGRO INNOVATION INTERNATIONAL (FR)
(21) BR 11 2017 011390-2 A2	Código 9.1 - Deferimento



	(22) 04/12/2015 (54) Haste de êmbolo utilizável para suportar e deslizar uma tampa em um tambor de seringa e seringa (71) TOLMAR THERAPEUTICS, INC. (US)
(21) BR 11 2017 011431-3 A2	Código 9.1 - Deferimento (22) 02/12/2015 (54) DISPOSITIVO DE PROTEÇÃO RESPIRATÓRIA DE USO PESSOAL (71) 3M INNOVATIVE PROPERTIES COMPANY (US)
(21) BR 11 2017 011853-0 A2	Código 9.1 - Deferimento (22) 03/12/2015 (54) Película, embalagem, método de fabricação da película, e método de fabricação de enchimento de uma embalagem (71) DOW GLOBAL TECHNOLOGIES LLC (US)
(21) BR 11 2017 012070-4 A2	Código 9.1 - Deferimento (22) 19/12/2014 (54) COLETOR SOLAR (71) JOHANNES JACOBUS MARIA SCHILDER (NL)
(21) BR 11 2017 012673-7 A2	Código 9.1 - Deferimento (22) 14/12/2015 (54) UMA ESTRUTURA DE MULTICAMADAS E UMA EMBALAGEM COMPREENDENDO A MESMA (71) DOW GLOBAL TECHNOLOGIES LLC (US) ; ROHM AND HAAS COMPANY (US)
(21) BR 11 2017 013171-4 A2	Código 9.1 - Deferimento (22) 18/12/2015 (54) COMPOSIÇÃO DE CONGELADOS, MÉTODO PARA PREPARAÇÃO DE UMA COMPOSIÇÃO DE CONGELADOS E USO DE MATERIAL DE PAREDE CELULAR DESFIBRILADO (71) UNILEVER IP HOLDINGS B.V. (PB)
(21) BR 11 2017 013319-9 A2	Código 9.1 - Deferimento (22) 17/12/2015 (54) PROCESSO PARA AUMENTAR A ESTABILIDADE DE UMA COMPOSIÇÃO QUE COMPREENDE ÁCIDOS GRAXOS ÔMEGA 3 POLI-INSATURADOS. (71) EVONIK OPERATIONS GMBH (DE)
(21) BR 11 2017 013445-4 A2	Código 9.1 - Deferimento



	(22) 17/12/2015 (54) PROCESSO PARA AUMENTAR A ESTABILIDADE DE UMA COMPOSIÇÃO QUE COMPREENDE ÁCIDOS GRAXOS ÔMEGA 6 POLI-INSATURADOS E USO DA COMPOSIÇÃO DE PRODUTO (71) EVONIK OPERATIONS GMBH (DE)
(21) BR 11 2017 013534-5 A2	Código 9.1 - Deferimento (22) 03/01/2016 (54) MONTAGENS DO ADAPTADOR DE FRASCO DUPLO COM ADAPTADOR DE FRASCO DE MEDICAMENTO DE RÁPIDA LIBERAÇÃO PARA UTILIZAÇÃO CORRETA (71) MEDIMOP MEDICAL PROJECTS LTD. (IL)
(21) BR 11 2017 013778-0 A2	Código 9.1 - Deferimento (22) 19/01/2016 (54) BEBIDA (71) UNILEVER IP HOLDINGS B.V. (PB)
(21) BR 11 2017 014066-7 A2	Código 9.1 - Deferimento (22) 30/12/2015 (54) APARELHO DE SUTURA E CORTE PARA CIRURGIA ENDOSCÓPICA (71) SUZHOU TOUCHSTONE INTERNATIONAL MEDICAL SCIENCE CO., LTD (CN)
(21) BR 11 2017 014086-1 A2	Código 9.1 - Deferimento (22) 22/12/2015 (54) PACOTE DE AGLOMERAÇÃO QUE COMPREENDE RECIPIENTES QUE TÊM UMA SEÇÃO DE PAREDE REFORÇADA (71) KHS GMBH (DE)
(21) BR 11 2017 014149-3 A2	Código 9.1 - Deferimento (22) 24/12/2015 (54) Dispositivo e método para o tratamento de cabelos (71) L'OREAL (FR) ; SEB S.A. (FR)
(21) BR 11 2017 014309-7 A2	Código 9.1 - Deferimento (22) 29/01/2016 (54) APARELHO PARA A FABRICAÇÃO DE CIGARROS E MÉTODO PARA FABRICAÇÃO DE ARTIGOS PARA FUMAR (71) PHILIP MORRIS PRODUCTS S.A. (CH)
(21) BR 11 2017 015055-7 A2	Código 9.1 - Deferimento (22) 15/01/2016



(54) MÉTODO DE CONTROLE DE UMA PRAGA DE PLANTA DE CULTIVO.
(71) VALENT BIOSCIENCES LLC (US)

(21) BR 11 2017 015306-8 A2 Código 9.1 - Deferimento
(22) 23/01/2015
(54) MECANISMO DE FIAÇÃO POR VIA SECA DE FIBRA ELÁSTICA E MÉTODO DE CONTROLE DE MANUTENÇÃO PARA UM CONJUNTO DE FIAÇÃO
(71) ZHENGZHOU ZHONGYUAN SPANDEX ENGINEERING TECHNOLOGY CO., LTD (CN)

(21) BR 11 2017 016030-7 A2 Código 9.1 - Deferimento
(22) 30/01/2015
(54) MÉTODO DE FABRICAÇÃO DE UM OBJETO TRIDIMENSIONAL, SISTEMADE FABRICAÇÃO ADITIVA E MÉTODO DE CALIBRAÇÃO DE UM SISTEMADE FABRICAÇÃO ADITIVA
(71) HEWLETT-PACKARD DEVELOPMENT COMPANY, L.P. (US)

(21) BR 11 2017 016457-4 A2 Código 9.1 - Deferimento
(22) 30/01/2015
(54) MÉTODO DE AQUECIMENTO DE UMA SUPERFÍCIE DURANTE AFABRICAÇÃO DE UM OBJETO TRIDIMENSIONAL E APARELHO PARAGERAR UM OBJETO TRIDIMENSIONAL
(71) HEWLETT-PACKARD DEVELOPMENT COMPANY, L.P. (US)

(21) BR 11 2017 016628-3 A2 Código 9.1 - Deferimento
(22) 20/01/2016
(54) Método para a produção de partes pequenas de plástico de parede delgada, e, parte pequena de plástico de parede delgada
(71) ALPLA WERKE ALWIN LEHNER GMBH & CO. KG (AT)

(21) BR 11 2017 016697-6 A2 Código 9.1 - Deferimento
(22) 20/01/2016
(54) Pré-forma, recipiente de plástico, e, métodos para produção de uma pré-forma e de um recipiente de plástico
(71) ALPLA WERKE ALWIN LEHNER GMBH & CO. KG (AT)

(21) BR 11 2017 020081-3 A2 Código 9.1 - Deferimento
(22) 18/03/2016
(54) ANÁLOGOS DEUTERADOS DE ETIFOXINA, SEUS DERIVADOS E USOS DOS MESMOS
(71) GABA THERAPEUTICS, INC (US)



(21) BR 11 2017 021230-7 A2	<p>Código 9.1 - Deferimento (22) 16/10/2015 (54) ESTRUTURA DE SUPORTE PARA CARTUCHOS SELADOS, RECIPIENTE DE TRANSPORTE OU DE EMBALAGEM E PROCESSO. (71) SCHOTT KAISHA PVT LTD (IN)</p>
(21) BR 11 2017 022694-4 A2	<p>Código 9.1 - Deferimento (22) 06/05/2015 (54) SISTEMA DE EXTRAÇÃO DE RECIPIENTE (71) KOCHER-PLASTIK MASCHINENBAU GMBH (DE)</p>
(21) BR 11 2017 023039-9 A2	<p>Código 9.1 - Deferimento (22) 19/04/2016 (54) PROCESSO E DISPOSITIVO PARA A PRODUÇÃO DE UM MATERIAL COMPÓSITO DE FIBRA. (71) EVONIK OPERATIONS GMBH (DE)</p>
(21) BR 11 2017 023040-2 A2	<p>Código 9.1 - Deferimento (22) 30/07/2015 (54) MÉTODO E SISTEMA DE IMPRESSÃO DE UM OBJETO TRIDIMENSIONAL(3D) E MEIO LEGÍVEL POR COMPUTADOR NÃO TRANSITÓRIO (71) HEWLETT-PACKARD DEVELOPMENT COMPANY, L.P. (US)</p>
(21) BR 11 2017 023860-8 A2	<p>Código 9.1 - Deferimento (22) 10/02/2016 (54) ELETRODOMÉSTICO COM PELO MENOS UMA PLACA DE CIRCUITO DECONTROLE E MÉTODO PARA MONTAR UM ELETRODOMÉSTICO (71) ELECTROLUX APPLIANCES AKTIEBOLAG (SE)</p>
(21) BR 11 2017 023873-0 A2	<p>Código 9.1 - Deferimento (22) 03/05/2016 (54) COMPOSIÇÃO CURÁVEL, FILME, FILME FORRADO, COMPOSIÇÃO CURADA, FILME DE BARREIRA ACÚSTICA E MÉTODO PARA FABRICAÇÃO DO FILME DE BARREIRA ACÚSTICA (71) 3M INNOVATIVE PROPERTIES COMPANY (US)</p>
(21) BR 11 2017 023933-7 A2	<p>Código 9.1 - Deferimento (22) 05/04/2016 (54) PROCESSO PARA A PRODUÇÃO DE UM POLÍMERO OU COPOLÍMERO DE ETILENO, BEMCOMO CATALISADOR DE POLIMERIZAÇÃO DE OLEFINA DE TIPO ZIEGLER-NATTA (71) NOVA CHEMICALS (INTERNATIONAL) S.A. (CH)</p>



(21) BR 11 2017 025340-2 A2	Código 9.1 - Deferimento (22) 18/05/2016 (54) Processo para a preparação de compostos de poliuretanopoliisocianurato, composto de poliuretanopoliisocianurato e uso de um composto de poliuretanopoliisocianurato (71) BASF SE (DE)
<hr/>	
(21) BR 11 2017 025682-7 A2	Código 9.1 - Deferimento (22) 23/06/2016 (54) Polímero, método para a preparação por polimerização radicalar de um polímero, composição aquosa e uso de um monômero (71) COATEX (FR)
<hr/>	
(21) BR 11 2017 026207-0 A2	Código 9.1 - Deferimento (22) 21/06/2016 (54) Processo para produção de composição de catalisador, processo de polimerização de olefina e composição de catalisador (71) CHEVRON PHILLIPS CHEMICAL COMPANY LP (US)
<hr/>	
(21) BR 11 2017 026290-8 A2	Código 9.1 - Deferimento (22) 13/06/2016 (54) Grampo destinado para produzir dispositivos de junção (71) MLT MINET LACING TECHNOLOGY (FR)
<hr/>	
(21) BR 11 2017 026325-4 A2	Código 9.1 - Deferimento (22) 29/09/2016 (54) PROCESSO DE FABRICAÇÃO DE POLIETILENO OU DE UM COPOLÍMERO DO ETILENO (71) ARKEMA FRANCE (FR)
<hr/>	
(21) BR 11 2017 026398-0 A2	Código 9.1 - Deferimento (22) 13/05/2016 (54) Película de polietileno e artigo (71) DOW GLOBAL TECHNOLOGIES LLC (US)
<hr/>	
(21) BR 11 2017 026413-7 A2	Código 9.1 - Deferimento (22) 22/06/2016 (54) Película orientada uniaxialmente, embalagem de alimentos e laminado (71) DOW GLOBAL TECHNOLOGIES LLC (US)
<hr/>	
(21) BR 11 2017 026717-9 A2	Código 9.1 - Deferimento (22) 21/06/2016



	(54) PROCESSO DE FABRICAÇÃO DE POLIETILENO OU DE UM COPOLÍMERO DO ETILENO (71) DOW GLOBAL TECHNOLOGIES LLC (US)
(21) BR 11 2018 000230-5 A2	Código 9.1 - Deferimento (22) 06/07/2015 (54) MÉTODO PARA FABRICAR UM ANEL DE VEDAÇÃO E UM ANEL DE VEDAÇÃO (71) WIKMANSHYTTAN SAFETY AB (SE)
(21) BR 11 2018 001744-2 A2	Código 9.1 - Deferimento (22) 08/06/2016 (54) GRÂNULOS DE POLÍMERO MOLECULARMENTE IMPRESSO PARA EXTRAÇÃO DE METAIS E MÉTODOS RELACIONADOS AOS MESMOS (71) 6TH WAVE INNOVATIONS CORP. (US)
(21) BR 11 2018 003036-8 A2	Código 9.1 - Deferimento (22) 19/08/2016 (54) MÉTODOS PARA PRODUÇÃO DE UM CATALISADOR, PARA PRODUÇÃO DE UM ÁLCOOL SUPERIOR E PARA DESTILAÇÃO REATIVA, E, CATALISADOR. (71) RESCURVE, LLC (US)
(21) BR 11 2018 003530-0 A2	Código 9.1 - Deferimento (22) 08/09/2016 (54) Conjugado de polímero de complexo de platina hexacoordenado, seu método de produção, medicamento e agente antitumoral compreendo o referido conjugado (71) NIPPON KAYAKU KABUSHIKI KAISHA (JP)
(21) BR 11 2018 003545-9 A2	Código 9.1 - Deferimento (22) 22/08/2016 (54) CETOXIMA BENZOILAMIDAS SUBSTITUÍDAS (71) BAYER CROPSOURCE AKTIENGESELLSCHAFT (DE)
(21) BR 11 2018 005431-3 A2	Código 9.1 - Deferimento (22) 20/04/2016 (54) COLAR DE PROTEÇÃO PARA ANIMAL (71) CSTECH US (US)
(21) BR 11 2018 005919-6 A2	Código 9.1 - Deferimento (22) 29/09/2016 (54) VÁLVULA



(71) GOODWIN PLC (GB)

(21) BR 11 2018 006311-8 A2 Código 9.1 - Deferimento
 (22) 07/10/2016
 (54) AGENTE UMECTANTE, MÉTODO PARA DESESPUMAR E/OU EVITAR A ESPUMAÇÃO DE MEIOS LÍQUIDOS, COMPOSIÇÃO AQUOSA, E, USO DOS AGENTES UMECTANTES.
 (71) ELEMENTIS SPECIALTIES, INC. (US)

(21) BR 11 2018 006772-5 A2 Código 9.1 - Deferimento
 (22) 21/10/2016
 (54) COMPOSIÇÃO CURÁVEL E MATERIAL RESTAURATIVO DE ENCHIMENTO DENTÁRIO
 (71) TOKUYAMA DENTAL CORPORATION (JP)

(21) BR 11 2018 007966-9 A2 Código 9.1 - Deferimento
 (22) 25/10/2016
 (54) COMPOSIÇÃO COSMÉTICA E PROCESSO PARA PROPORCIONAR À PELE E PARTICULARMENTE À PELE DO ROSTO UMA TEZ UNIFORME E UMA TONALIDADE ROSADA, AO MESMO TEMPO MANTENDO A APARÊNCIA NATURAL DA PELE
 (71) L'OREAL (FR)

(21) BR 11 2018 008335-6 A2 Código 9.1 - Deferimento
 (22) 25/10/2016
 (54) COMPOSIÇÃO DE EMULSÃO DE ÓLEO EM ÁGUA TÓPICA
 (71) GLAXOSMITHKLINE CONSUMER HEALTHCARE HOLDINGS (US) LLC (US)

(21) BR 11 2018 011984-9 A2 Código 9.1 - Deferimento
 (22) 09/05/2016
 (54) INSTRUMENTO PARA EXPANSÃO PALATAL
 (71) SUNG CHUL MOON (KR)

(21) BR 11 2018 012473-7 A2 Código 9.1 - Deferimento
 (22) 16/12/2016
 (54) Método para inspecionar um comprimento de tubo que tem uma parede de tubo e um diâmetro interno nominal
 (71) SHELL INTERNATIONALE RESEARCH MAATSCHAPPIJ B.V. (NL)

(21) BR 11 2018 012713-2 A2 Código 9.1 - Deferimento
 (22) 20/12/2016
 (54) COMPOSIÇÃO COSMÉTICA CAPILAR COMPREENDENDO SILICONES



	E SURFACTANTES E PROCESSO DE TRATAMENTO COSMÉTICO (71) L'OREAL (FR)
--	--

(21) BR 11 2018 012717-5 A2	Código 9.1 - Deferimento (22) 22/12/2016 (54) COMPOSTO DE ÉTER DE MALONONITRILA OXIMA E USO DO MESMO (71) SHENYANG SINOCEM AGROCHEMICALS R&D CO., LTD. (CN)
------------------------------------	--

(21) BR 11 2018 013280-2 A2	Código 9.1 - Deferimento (22) 29/12/2015 (54) CONECTOR, E, SISTEMA DE CONDUÇÃO DE FLUIDO (71) ECOLAB USA INC. (US)
------------------------------------	---

(21) BR 11 2018 014876-8 A2	Código 9.1 - Deferimento (22) 29/07/2016 (54) PALETE PERSONALIZÁVEL (71) ASHEER KAPOOR (IN)
------------------------------------	--

(21) BR 11 2018 075957-0 A2	Código 9.1 - Deferimento (22) 05/07/2016 (54) MÉTODO DE MONTAGEM DE VÁLVULA, E VÁLVULA DE CONTROLE DE FLUXO DE FLUIDO (71) AVK HOLDING A/S (DK)
------------------------------------	--

(21) BR 11 2019 001460-8 A2	Código 9.1 - Deferimento (22) 29/07/2016 (54) Acoplamento fêmea e conector rápido (71) FASTER S.R.L. (IT)
------------------------------------	--

(21) BR 11 2019 013011-0 A2	Código 9.1 - Deferimento (22) 22/12/2017 (54) SISTEMAS DE TRATAMENTOS SELETIVOS DE TECIDOS BIOLÓGICOS (71) THE GENERAL HOSPITAL CORPORATION (US) ; BLOSSOM INNOVATIONS, LLC (US)
------------------------------------	---

(21) BR 11 2020 016315-5 A2	Código 9.1 - Deferimento (22) 29/03/2018 (54) COMPOSIÇÕES PARA TRATAMENTO BUCAL PARA PROMOVER A SAÚDE DAS GENGIVAS (71) THE PROCTER & GAMBLE COMPANY (US)
------------------------------------	--

(21) BR 11 2021 006071-5 A2	Código 9.1 - Deferimento (22) 14/12/2018
------------------------------------	---



(54) MÉTODO E APARELHO DE REPRESENTAÇÃO EM ESCALA,
DISPOSITIVO E MEIO
(71) SHANGHAI LILITH TECHNOLOGY CORPORATION (CN)

(21) BR 12 2020 002400-3 A2 Código 9.1 - Deferimento
(22) 19/06/2009
(54) SISTEMA DE DETECÇÃO DE INALAÇÃO DE PÓ SECO E SISTEMA DE
MONITORAMENTO ACOPLÁVEL PARA UM INALADOR DE PÓ SECO
(62) PI 0914308-4 19/06/2009
(71) MANNKIND CORPORATION (US)

(21) BR 12 2020 007335-7 A2 Código 9.1 - Deferimento
(22) 03/02/2012
(54) MÉTODO PARA PREPARAR UM SUBSTRATO DE EXTRAÇÃO DE LUZ
(62) BR 11 2013 019679-3 03/02/2012
(71) VITRO FLAT GLASS LLC (US)

(21) BR 12 2020 013760-6 A2 Código 9.1 - Deferimento
(22) 05/04/2011
(54) MÉTODO PARA DECODIFICAR UM VÍDEO ATRAVÉS FILTRAÇÃO EM
MALHA COM BASE NAS UNIDADES DE CODIFICAÇÃO, E APARELHO DE
DECODIFICAÇÃO DE VÍDEO PARA DECODIFICAR UM VÍDEO ATRAVÉS
FILTRAÇÃO EM MALHA COM BASE EM UNIDADES DE CODIFICAÇÃO
(62) BR 11 2012 025309-3 05/04/2011
(71) SAMSUNG ELECTRONICS CO., LTD. (KR)

(21) BR 12 2020 024401-1 A2 Código 9.1 - Deferimento
(22) 16/06/2014
(54) APARELHO DE CONTROLE DE FURO DE POÇO
(62) BR 11 2015 031290-0 16/06/2014
(71) ENOVATE SYSTEMS LIMITED (GB)

(21) BR 12 2020 025165-4 A2 Código 9.1 - Deferimento
(22) 04/04/2018
(54) Conjunto de âncora intracardíaca
(62) BR 11 2019 020864-0 04/04/2018
(71) OPUS MEDICAL THERAPIES, LLC (US)

(21) BR 12 2021 001276-8 A2 Código 9.1 - Deferimento
(22) 14/01/2011
(54) MOLÉCULA DE DNA COMPREENDENDO ELEMENTOS REGULADORES
DE PLANTAS
(62) BR 11 2012 019582-4 14/01/2011



(71) MONSANTO TECHNOLOGY LLC (US)

(21) BR 13 2012 025777-6 E8 Código 9.1 - Deferimento
(22) 09/10/2012
(54) ALVENARIA COM BLOCOS PRÉ FIXADOS ANTES DA INSERÇÃO DA MISTURA CIMENTÍCIA E PROCESSO CONSTRUTIVO COM ALVENARIA MOLDADA
(61) PI 1106446-3 18/10/2011
(71) SÉRGIO HERIBERTO DA COSTA (BR/MG)

(21) BR 13 2014 003958-8 E2 Código 9.1 - Deferimento
(22) 20/02/2014
(54) APERFEIÇOAMENTOS EM MOINHO CENTRÍFUGO COMPACTO PARA GRÃOS OLEAGINOSOS OU ASSEMELHADOS
(61) BR 10 2012 016506-6 04/07/2012
(71) MÁQUINAS VIEIRA INDÚSTRIA E COMÉRCIO LTDA ME (BR/SP)

(21) BR 20 2016 003519-3 U2 Código 9.1 - Deferimento
(22) 19/02/2016
(54) EQUIPAMENTO DE PLANTIO PNEUMÁTICO DE SEMENTES ATRAVÉS DE INJEÇÃO DE AR
(71) REGINALDO PICIUTO PALAZZO (BR/PR) ; SANDRO APARECIDO DE AZEVEDO (BR/PR)

(21) BR 20 2016 011012-8 U2 Código 9.1 - Deferimento
(22) 16/05/2016
(54) DISPOSIÇÃO CONSTRUTIVA APLICADA EM BALCÃO EXPOSITOR REFRIGERADO
(71) N S F INDÚSTRIA E COM DE EQUIPAMENTOS P/INST COM LTDA (BR/SP)

(21) BR 20 2016 014962-8 U8 Código 9.1 - Deferimento
(22) 24/06/2016
(54) MINI-INIPLANTE ORTODÔNTICO COM CABEÇA SUBSTITUÍVEL
(71) INSTITUTO FEDERAL DE EDU. CIÊN. E TECNOL. DO SUDOESTE DE MINAS GERAIS (BR/MG) ; UNIVERSIDADE FEDERAL DE JUIZ DE FORA (BR/MG)

(21) BR 20 2016 022050-0 U2 Código 9.1 - Deferimento
(22) 23/09/2016
(54) CONFIGURAÇÃO APLICADA A GALÃO DE ÁGUA
(71) DENIS GALUPPO DUTRA MORAES (BR/MG)



(21) BR 20 2016 023387-4 U2	Código 9.1 - Deferimento (22) 07/10/2016 (54) DISPOSIÇÃO CONSTRUTIVA INTRODUZIDA EM ACIONADOR MECÂNICO PARA MOVIMENTAÇÃO DE VARAL DE TETO (71) WILLIAMS SÉRGIO DUARTE (BR/SP)
------------------------------------	--

(21) BR 20 2016 023610-5 U2	Código 9.1 - Deferimento (22) 10/10/2016 (54) PALMILHAS FUNCIONAIS (71) CALÇADOS BIBI LTDA (BR/RS)
------------------------------------	---

(21) BR 20 2016 029801-1 U2	Código 9.1 - Deferimento (22) 19/12/2016 (54) DISPOSIÇÃO APLICADA EM SUPORTE DE APOIO PARA EMBALAGENS DE PIPOCA, REFRIGERANTES E SIMILARES (71) SAMUEL FERRETI RAMPONI (BR/SP)
------------------------------------	---

(21) BR 20 2016 030003-2 U2	Código 9.1 - Deferimento (22) 20/12/2016 (54) DISPOSITIVO PARA CORTE E MEDIÇÃO (71) ZULEIKA WALTRICK LOUREIRO (BR/RJ)
------------------------------------	--

(21) BR 20 2016 030479-8 U2	Código 9.1 - Deferimento (22) 23/12/2016 (54) DISPOSIÇÃO APLICADA EM GRAMPO DE APOIO PARA EMBALAGENS DE PIPOCA, REFRIGERANTES E SIMILARES (71) SAMUEL FERRETI RAMPONI (BR/SP)
------------------------------------	--

(21) BR 20 2017 003226-0 U2	Código 9.1 - Deferimento (22) 17/02/2017 (54) ARRANJO CONSTRUTIVO PARA ABERTURA DE UMA LATA DE BEBIDA. (66) BR 20 2016 027747-2 25/11/2016 (71) JOÃO MARQUES FERNANDES (BR/MG)
------------------------------------	--

(21) BR 20 2020 014032-4 U2	Código 9.1 - Deferimento (22) 09/07/2020 (54) CILINDRO DE VIDRO COM GRADUAÇÕES ESPECIAIS (71) SM EMPREENDIMENTOS FARMACEUTICOS LTDA (BR/SP)
------------------------------------	--

(21) BR 20 2020 021107-8 U2	Código 9.1 - Deferimento (22) 15/10/2020 (54) DISPOSIÇÃO CONSTRUTIVA EM DIVISÓRIA PARA AVES E SUÍNOS APLICADA DENTRO DE GALPÕES
------------------------------------	---



(71) MICHEL STUMPF (BR/RS)

(21) BR 20 2021 007467-7 U2 Código 9.1 - Deferimento
(22) 19/04/2021
(54) DISPOSIÇÃO APLICADA EM RETENTOR ANTIRREFLUXO COM VEDAÇÃO ESTRUTURAL
(71) NOVA TAPIRAI COMERCIO DE MATERIAIS DE CONSTRUCAO E SERVICOS LTDA (BR/SP)

(21) MU 8803497-6 U2 Código 9.1 - Deferimento
(22) 24/01/2008
(54) ALÇA PARA TRANSPORTE MANUAL DE GARRAFAS PET OU SIMILARES
(71) Erik Cesar Momo (BR/SP)

(21) PI 0909132-7 A2 Código 9.1 - Deferimento
(22) 19/03/2009
(54) SISTEMA DE ALIMENTAÇÃO PARA UM DIGESTOR CONTÍNUO COM ALTA PRESSÃO
(71) VALMET AKTIEBOLAG (SE)

(21) PI 0910329-5 A2 Código 9.1 - Deferimento
(22) 30/03/2009
(54) DISPOSITIVO DE BOMBEAMENTO DE FLUIDO E COMPONENTES COM VEDAÇÃO ESTÁTICA
(71) VITALMEX INTERNACIONAL, S.A. DE C.V. (MX)

(21) PI 0910562-0 A2 Código 9.1 - Deferimento
(22) 08/05/2009
(54) SISTEMA DE SUSPENSÃO PARA VEÍCULO
(71) TOYOTA JIDOSHA KABUSHIKI KAISHA (JP) ; KYB CORPORATION (JP)

(21) PI 0911126-3 A2 Código 9.1 - Deferimento
(22) 31/03/2009
(54) FORMULAÇÃO AQUOSA AGRICOLAMENTE ACEITÁVEL CONTENDO ESPORO DE BACILLUS FIRMUS I-1582, GLICERINA, ESTABILIZANTE E CLOTIANIDINA, MÉTODOS DE PREPARAÇÃO DA MESMA E DE PROTEÇÃO DE UMA PLANTA
(71) BASF CORPORATION (US)

(21) PI 0911743-1 A2 Código 9.1 - Deferimento
(22) 24/07/2009
(54) PEPTÍDEO



(71) BCN PEPTIDES, S.A. (ES)

(21) PI 0914107-3 A2 Código 9.1 - Deferimento
 (22) 01/07/2009
 (54) COMPOSTO, COMPOSIÇÃO HERBICIDA E MÉTODO PARA CONTROLAR RELVAS E ERVAS DANINHAS EM CULTURAS DE PLANTAS ÚTEIS
 (71) SYNGENTA LIMITED (GB)

(21) PI 0917571-7 A2 Código 9.1 - Deferimento
 (22) 05/08/2009
 (54) FORMULAÇÃO FARMACÊUTICA, E, USO DA MESMA, E DE HGF OU IGF-1
 (71) Coretherapix Slu (ES)

(21) PI 0920535-7 A2 Código 9.1 - Deferimento
 (22) 17/09/2009
 (54) TENSIONADOR
 (71) NHK SPRING CO., LTD (JP)

(21) PI 0923298-2 A8 Código 9.1 - Deferimento
 (22) 24/12/2009
 (54) Refrigerador
 (71) PANASONIC CORPORATION (JP)

(21) PI 1011235-9 A2 Código 9.1 - Deferimento
 (22) 16/06/2010
 (54) COMPOSIÇÃO DE CHOCOLATE APERFEIÇOADA RESISTENTE À TEMPERATURA
 (71) HERSHEY FOODS CORPORATION (US)



Código 9.1.2 - Publicação Anulada

Anulada a publicação de deferimento por ter sido indevida.

(21) BR 11 2012 003457-0 A2

Código 9.1.2 - Publicação Anulada

(22) 13/08/2010

(54) MÉTODO DE DETERMINAÇÃO DE PARÂMETROS ESTRUTURAIS DE PLACAS

(71) United States Gypsum Company (US)

Anulada a publicação código 9.1 na RPI nº 2642 de 24/08/2021 por ter sido indevida.



Código 9.1.3 - Republicação

Republicação da publicação de deferimento por ter sido efetuada com incorreção.

(21) BR 11 2015 007870-2 A2

Código 9.1.3 - Republicação

(22) 13/09/2013

(54) Composição compreendendo derivado de 6-oxo-1,6-di-hidro-piridazina e inibidor de MEK, e seus usos

(71) MERCK PATENT GMBH (DE)

(72) FRIEDHELM BLADT; MANJA FRIESE-HAMIM

(21) PI 0613771-7 A2

Código 9.1.3 - Republicação

(22) 24/07/2006

(54) DERIVADO DE HETEROCICLIDENO ACETAMIDA

(71) MOCHIDA PHARMACEUTICAL CO., LTD. (JP)

(72) HIDEHARU UCHIDA; NAOTO KOSUGA; TSUTOMU SATOH; DAIDO HOTTA; TOMOYUKI KAMINO; YOSHITAKA MAEDA; KEN-ICHI AMANO; YASUSHIGE AKADA



Código 9.1.4 - Retificação

Retificação da publicação de deferimento por ter sido efetuada com incorreção. Tal publicação não implica na alteração da data do deferimento e nos prazos decorrentes da mesma.

(21) BR 11 2013 021318-3 A2 Código 9.1.4 - Retificação
(22) 21/02/2012
(54) VETOR E USOS DE UM VETOR
(71) ISIS INNOVATION LIMITED (GB)
Notificação efetuada na RPI nº 2647 de 28/09/2021 com incorreção no Quadro 1 do parecer de Deferimento.

(21) BR 11 2014 022909-0 A2 Código 9.1.4 - Retificação
(22) 22/03/2013
(54) PROCESSO PARA PREPARAÇÃO DE ESPIROINDOLONAS E DE SEUS INTERMEDIÁRIOS
(71) NOVARTIS AG (CH)
Referência: RPI 2642 de 24.08.2021 - Código 9.1

(21) BR 11 2016 000817-0 A2 Código 9.1.4 - Retificação
(22) 18/07/2014
(54) MÉTODO E SISTEMA PARA DISTRIBUIR LÍQUIDO EM VASOS DE PROCESSO DE MONÔMERO (MET)ACRÍLICO
(71) ARKEMA FRANCE (FR)
Retifique-se, por incorreção no quadro 1

(21) BR 11 2016 013791-4 A2 Código 9.1.4 - Retificação
(22) 23/12/2014
(54) PROCESSO PARA FORMAR UM POLÍMERO À BASE DE ETILENO
(71) DOW GLOBAL TECHNOLOGIES LLC (US)
Referência: RPI 2648 de 05.10.2021 - Código 9.1

(21) BR 11 2016 028808-4 B1 Código 9.1.4 - Retificação
(22) 09/06/2015
(54) USINA E PROCESSO PARA EXECUTAR REAÇÕES DE FASE GASOSA HETEROGENEAMENTE CATALISADAS, E, USO DE UMA UNIDADE DE CONTROLE DE TEMPERATURA EM UMA USINA
(71) BASF SE (DE)
Retifique-se, por incorreção no Quadro 1

(21) BR 11 2017 025086-1 A2 Código 9.1.4 - Retificação
(22) 16/06/2015



(54) COAGENTE DE CURA/RETARDANTE DE QUEIMA HÍBRIDO
(71) DOW GLOBAL TECHNOLOGIES LLC (US)
Referência: RPI 2640 de 10.08.2021 - Código 9.1

(21) BR 11 2019 008372-3 A2 Código 9.1.4 - Retificação
(22) 22/12/2017
(54) PROCESSO PARA PREPARAÇÃO DE COMPOSTOS PESTICIDAS
(71) DOW AGROSCIENCES LLC (US)
Referência: RPI 2644 de 08.09.2021 - Código 9.1

(21) BR 12 2014 013355-3 A2 Código 9.1.4 - Retificação
(22) 03/06/2011
(54) APARELHO E MÉTODO DE PROCESSAMENTO DE IMAGEM
(62) BR 11 2012 030158-6 03/06/2011
(71) SONY CORPORATION (JP)
Retificação de erro no quadro 1 do parecer de deferimento.



Código 9.2 - Indeferimento

Indeferido o pedido por não atender aos requisitos legais, conforme parecer técnico que pode ser obtido através do endereço eletrônico www.inpi.gov.br - No Acesso rápido - Faça uma busca – Patente. Para acessar, cadastre-se no Portal do INPI e use login e senha. Desta data corre o prazo de 60 (sessenta) dias para eventual recurso do depositante. No caso de pedido de certificado de adição indeferido por não ter o mesmo conceito inventivo, o depositante poderá, no prazo de recurso, requerer a sua transformação em pedido de patente de invenção ou modelo de utilidade, nos termos do Art. 76 § 4º da Lei nº 9.279/96.

(21) BR 10 2012 026965-1 A2	Código 9.2 - Indeferimento (22) 22/10/2012 (54) SISTEMA DE SEGURANÇA PARA A PROTEÇÃO MECÂNICA E ELETRÔNICA DE EQUIPAMENTOS PARA TRANSAÇÃO DE VALORES (71) GERTEC BRASIL LTDA. (BR/BA)
<hr/>	
(21) BR 10 2013 008267-8 A2	Código 9.2 - Indeferimento (22) 05/04/2013 (54) CARROCERIA POLIMÉRICA PARA CARRETA DE MOTOCICLETA OU SIMILARES (71) VLADIMILSON REIS DE OLIVEIRA (BR/SP)
<hr/>	
(21) BR 10 2013 032746-8 A2	Código 9.2 - Indeferimento (22) 19/12/2013 (54) LIXEIRA COM RECIPIENTE PARA ESCOVA DE VASO SANITÁRIO (71) EUZENI DA SILVA 25607681866 (BR/SP)
<hr/>	
(21) BR 10 2014 003691-1 A2	Código 9.2 - Indeferimento (22) 17/02/2014 (54) COMPOSIÇÃO, PROCESSO DE OBTENÇÃO DE TELHA A PARTIR DE FIBRAS DE COURO E POLITEREFTALATO DE ETILENO E PRODUTO ASSIM OBTIDO (71) FERNANDO HAJEL BERTELI (BR/SP)
<hr/>	
(21) BR 10 2014 009138-6 A2	Código 9.2 - Indeferimento (22) 15/04/2014 (54) PROCESSO DE TINGIMENTO DE SUBSTRATOS TÊXTEIS UTILIZANDO CORANTES NATURAIS (71) UNIVERSIDADE DE SÃO PAULO-USP (BR/SP)
<hr/>	
(21) BR 10 2014 009139-4 A2	Código 9.2 - Indeferimento (22) 15/04/2014



	(54) COMPOSIÇÃO ANTIMICROBIANA E PROCESSO DE PRODUÇÃO DE UMA PRÓTESE ANTIMICROBIANA (71) UNIVERSIDADE DE SÃO PAULO - USP (BR/SP)
--	---

(21) BR 10 2014 009429-6 A2	Código 9.2 - Indeferimento (22) 17/04/2014 (54) SISTEMA DE VIRTUALIZAÇÃO DE DADOS E FUNCIONALIDADES DE REDE (71) TERACOM TELEMÁTICA S.A. (BR/RS)
------------------------------------	---

(21) BR 10 2014 027138-4 A2	Código 9.2 - Indeferimento (22) 30/10/2014 (54) PUFES DE GARRAFAS PET (71) UNIVERSIDADE FEDERAL DO PARANÁ (BR/PR)
------------------------------------	--

(21) BR 10 2015 007695-9 A2	Código 9.2 - Indeferimento (22) 07/04/2015 (54) PROCESSOS DE MOLDAGEM PARA OBTENÇÃO DE PEÇAS PLÁSTICAS POLIMÉRICAS REVESTIDAS OU NÃO COM METAIS A PARTIR DE FILAMENTOS POLIMÉRICOS (71) UNIVERSIDADE FEDERAL DO PARANÁ (BR/PR) ; UNIVERSIDADE FEDERAL DO RIO DE JANEIRO (BR/RJ)
------------------------------------	--

(21) BR 10 2015 024294-8 A2	Código 9.2 - Indeferimento (22) 22/09/2015 (54) MECANISMO DE ALAVANCA DESENVOLVIDO PARA CADEIRA DE RODAS (71) INSTITUTO FEDERAL DE EDUCAÇÃO, CIÊNCIA E TECNOLOGIA DE SERGIPE (BR/SE)
------------------------------------	---

(21) BR 10 2016 005503-2 A2	Código 9.2 - Indeferimento (22) 11/03/2016 (54) PROCESSAMENTO DE CAFÉ COM ETAPAS DE RESFRIAMENTO INTERCALADAS À TRITURAÇÃO DOS GRÃOS, PARA RETIRADA DA PELÍCULA INTERNA PRATEADA E APRIMORAMENTO NO AROMA E NA INFUSÃO (71) FRANCISCO CARLOS IBANEZ (BR/MG)
------------------------------------	--

(21) BR 10 2016 006825-8 A2	Código 9.2 - Indeferimento (22) 28/03/2016 (54) MÉTODO PARA O TRATAMENTO TÉRMICO DE UMA TUBULAÇÃO EM ESPIRAL, TUBO E MÉTODO PARA PRODUZIR UMA TUBULAÇÃO EM ESPIRAL
------------------------------------	--



(71) TENARIS COILED TUBES, LLC (US)

(21) BR 10 2016 017150-4 A2 Código 9.2 - Indeferimento
(22) 25/07/2016
(54) SISTEMAS DE ACIONAMENTO DE PARTES MÓVEIS EM UM EQUIPAMENTO MISTURADOR DE INSUMOS AGRÍCOLA
(71) CASALE EQUIPAMENTOS LTDA (BR/SP)

(21) BR 10 2016 018904-7 A2 Código 9.2 - Indeferimento
(22) 12/08/2016
(54) EXTENSOR DE IMPLANTES DENTAIS
(71) UNIVERSIDADE FEDERAL DE UBERLÂNDIA (BR/MG)

(21) BR 10 2016 019619-1 A2 Código 9.2 - Indeferimento
(22) 25/08/2016
(54) CREME CONTENDO VITAMINAS DO COMPLEXO B PARA MANUTENÇÃO DA INTEGRIDADE E VITALIDADE DA PELE
(71) UNIVERSIDADE FEDERAL DE PERNAMBUCO (BR/PE)

(21) BR 10 2016 021054-2 A2 Código 9.2 - Indeferimento
(22) 13/09/2016
(54) DISPOSITIVO PARA AVALIAÇÃO DA FORÇA DE ADESÃO ENTRE POLÍMEROS SOBREINJETADOS, METAIS, MADEIRAS E UNIÕES HÍBRIDAS ENTRE POLÍMEROS, METAIS, MADEIRAS UNIDOS POR ADESIVOS E DEMAIS PRODUTOS APERFEIÇOADOS
(71) UNIVERSIDADE FEDERAL DA BAHIA (BR/BA)

(21) BR 11 2012 004804-0 A2 Código 9.2 - Indeferimento
(22) 03/09/2010
(54) SISTEMA E MÉTODO PARA FORNECER MÍDIA DE PRESENTE
(71) Opentv, Inc. (US)

(21) BR 11 2012 026937-2 A2 Código 9.2 - Indeferimento
(22) 21/04/2011
(54) PREPARAÇÃO DE ANTICORPO APROPRIADA PARA ADMINISTRAÇÃO INTRAVENOSA EM HUMANOS, MÉTODO DE PRODUZIR A MESMA, USO DA MESMA, E, MÉTODO DE TRATAMENTO DE UM PACIENTE
(71) Biotest AG (DE)

(21) BR 11 2012 030707-0 A2 Código 9.2 - Indeferimento
(22) 31/05/2011
(54) MÉTODOS PARA A PREPARAÇÃO DE COMPOSIÇÕES COM RETARDO INJETÁVEIS



(71) Laboratorios Farmaceuticos Rovi. S.A (ES)

(21) BR 11 2013 017154-5 A2 Código 9.2 - Indeferimento
 (22) 03/01/2012
 (54) USO DE FITOCANABINÓIDE CANABIDIOL (CBD) EM COMBINAÇÃO COM UM FÁRMACO ANTIEPILEPTICO PADRÃO (SAED) NO TRATAMENTO DE EPILEPSIA
 (71) GW PHARMA LIMITED (GB)

(21) BR 11 2013 020620-9 A2 Código 9.2 - Indeferimento
 (22) 14/02/2012
 (54) ANÁLOGOS DE ÁCIDO 4-HIDROXIBUTÍRICO
 (71) CONCERT PHARMACEUTICALS, INC. (US)

(21) BR 11 2013 020734-5 A2 Código 9.2 - Indeferimento
 (22) 17/02/2012
 (54) COMPOSIÇÕES E MÉTODOS PARA ALTERAR A ESPECIFICIDADE DO TECIDO E APRIMORAR A TRANSFERÊNCIA GÊNICA MEDIADA POR AAV9
 (71) THE TRUSTEES OF THE UNIVERSITY OF PENNSYLVANIA (US)

(21) BR 11 2013 022946-2 A2 Código 9.2 - Indeferimento
 (22) 08/03/2012
 (54) COMPOSTOS DE AGENTES ATIVOS COM LIGANTES HETEROCÍCLICOS, COMPOSIÇÃO, MÉTODO DE REDUÇÃO DO POTENCIAL DE TOXICOMANIA DE UMA COMPOSIÇÃO, DOSE UNITÁRIA, MÉTODOS DE PREPARAÇÃO DE UMA DOSE UNITÁRIA E DE IDENTIFICAÇÃO DE UM PROFÁRMACO DE AGENTE ATIVO E UM INIBIDOR ENZIMÁTICO GI E USO DOS REFERIDOS COMPOSTOS
 (71) SIGNATURE THERAPEUTICS, INC. (US)

(21) BR 11 2013 028735-7 A2 Código 9.2 - Indeferimento
 (22) 11/05/2012
 (54) COMPOSIÇÕES ESTÁVEIS DE IODOPOVIDONA COM ESTERÓIDES OU ANTI-INFLAMATÓRIOS NÃO ESTERÓIDES
 (71) TAKEDA PHARMACEUTICAL COMPANY LIMITED (JP)

(21) BR 11 2014 000002-6 A2 Código 9.2 - Indeferimento
 (22) 28/06/2012
 (54) VÁLVULA DE COMPORTA
 (71) AKER SOLUTIONS AS (NO)

(21) BR 11 2014 007400-3 A2 Código 9.2 - Indeferimento
 (22) 30/09/2011



(54) MÉTODO PARA CONTROLE DE DISPOSITIVO VIRTUAL EM UM SISTEMA DE COMPUTADOR, SISTEMA DE COMPUTADOR E MEIO LEGÍVEL POR COMPUTADOR
 (71) HEWLETT-PACKARD DEVELOPMENT COMPANY, L.P. (US)

(21) BR 11 2014 020957-0 A2 Código 9.2 - Indeferimento
 (22) 15/02/2013
 (54) SISTEMA MODULAR PRÉ-FABRICADO EM CONCRETO ARMADO PARA CONSTRUÇÃO DE EDIFÍCIOS
 (71) KILONEWTON - CONSULTORES DE ENGENHARIA LTDA (PT)

(21) BR 11 2014 025791-4 A2 Código 9.2 - Indeferimento
 (22) 17/04/2013
 (54) SOLUÇÃO ELETROLÍTICA PARA CAPACITOR ELETROLÍTICO DE ALUMÍNIO E CAPACITOR ELETROLÍTICO DE ALUMÍNIO USANDO A MESMA
 (71) SANYO CHEMICAL INDUSTRIES, LTD. (JP) ; SANYO CHEMICAL INDUSTRIES, LTD. (JP)

(21) BR 11 2014 026297-7 A2 Código 9.2 - Indeferimento
 (22) 07/08/2013
 (54) MOTOR ELÉTRICO REFRIGERADO POR ÁGUA
 (71) SHANGHAI YILI ELECTRIC CO., LTD. (CN)

(21) BR 11 2014 027109-7 A8 Código 9.2 - Indeferimento
 (22) 22/04/2013
 (54) FLUIDO QUE SERVE POÇO NÃO AQUOSO E MÉTODO DE CONDUZIR UMA OPERAÇÃO DE CAMPO PETROLÍFERO
 (71) CHEVRON PHILLIPS CHEMICAL COMPANY LP (US)

(21) BR 11 2014 030846-2 A2 Código 9.2 - Indeferimento
 (22) 11/06/2013
 (54) BARRA DE SABÃO, PROCESSO PARA PREPARAÇÃO DAS BARRAS DE SABÃO, PRÉ-MISTURA, E, USO DE UMA BARRA DE SABÃO.
 (71) NOVOZYMES A / S (DK)

(21) BR 11 2015 001850-5 A2 Código 9.2 - Indeferimento
 (22) 27/08/2013
 (54) MÉTODO PARA TRATAR FORMAÇÕES SUBTERRÂNEAS
 (71) HALLIBURTON ENERGY SERVICES, INC. (US)

(21) BR 11 2015 003504-3 A2 Código 9.2 - Indeferimento
 (22) 05/08/2013
 (54) VIDRAÇA PARA AUTOMÓVEL



(71) AGC GLASS EUROPE (BE)

(21) BR 11 2015 009251-9 A8 Código 9.2 - Indeferimento
 (22) 23/10/2013
 (54) ELEMENTO DE PREVENÇÃO DE EXPLOÇÃO AVANÇADO E SEÇÃO DE
 INTERRUPTÃO
 (71) TRANSOCEAN INNOVATION LABS LTD. (KY)

(21) BR 11 2015 016685-7 A2 Código 9.2 - Indeferimento
 (22) 14/01/2014
 (54) BATEDURA COMPREENDENDO FIBRAS BI- OU MULTICOMPONENTES
 ENCRISPADAS
 (71) PEGAS NONWOVENS S.R.O. (CZ)

(21) BR 11 2015 019311-0 A2 Código 9.2 - Indeferimento
 (22) 12/03/2014
 (54) SALA DE EXIBIÇÃO DE IMAGEM EM MOVIMENTO DE SEGMENTAÇÃO
 MÚLTIPLA EM TELA ÚNICA QUE TEM SEÇÕES DE CLASSES DE SERVIÇO
 SEPARADAS
 (71) ENRIQUE RAMIREZ MAGAÑA (US)

(21) BR 11 2015 023859-9 A2 Código 9.2 - Indeferimento
 (22) 02/04/2014
 (54) MÉTODO PARA LIGAR ESTRUTURALMENTE UMA CAMADA DE
 ADESIVO, E, APARELHO
 (71) THE BOEING COMPANY (US)

(21) BR 11 2015 031191-1 A2 Código 9.2 - Indeferimento
 (22) 11/06/2014
 (54) CONJUNTO DE FECHAMENTO
 (71) SAINT-GOBAIN PERFORMANCE PLASTICS CORPORATION (US)

(21) BR 11 2016 007469-6 A2 Código 9.2 - Indeferimento
 (22) 18/10/2013
 (54) COMPONENTES DE CABO DE FIBRA ÓPTICA
 (71) DOW GLOBAL TECHNOLOGIES LLC (US)

(21) BR 11 2016 028512-3 A8 Código 9.2 - Indeferimento
 (22) 05/06/2015
 (54) MÉTODO DE CULTIVO DE UMA CÉLULA DE MAMÍFERO E MÉTODO DE
 PRODUÇÃO DE UMA PROTEÍNA RECOMBINANTE
 (71) GENZYME CORPORATION (US)



(21) BR 11 2016 029671-0 A2	Código 9.2 - Indeferimento (22) 29/06/2015 (54) POLÍMEROS À BASE DE OLEFINAS (71) DOW GLOBAL TECHNOLOGIES LLC (US)
<hr/>	
(21) BR 11 2017 001230-8 A2	Código 9.2 - Indeferimento (22) 23/07/2015 (54) COMPOSIÇÃO ANTIMICROBIANA SINÉRGICA (71) DOW CHEMICAL IMEA GMBH (CH) ; NUTRITION & BIOSCIENCES USA 1, LLC (US)
<hr/>	
(21) BR 11 2017 005140-0 A2	Código 9.2 - Indeferimento (22) 06/10/2015 (54) COMPOSTOS, MISTURA, COMPOSIÇÃO, MÉTODOS PARA A PROTEÇÃO DE CULTURAS E PARA O COMBATE OU CONTROLE DE PRAGA DE INVERTEBRADOS, MÉTODO NÃO TERAPÊUTICO PARA O TRATAMENTO DE ANIMAIS INFESTADOS OU INFECTADOS POR PARASITAS E SEMENTE (71) BASF SE (DE)
<hr/>	
(21) BR 11 2017 014351-8 A2	Código 9.2 - Indeferimento (22) 31/12/2015 (54) POLÍMERO, DISPOSITIVO, FIBRA, SUTURA, REVESTIMENTO, E, DISPOSITIVO MÉDICO, IMPLANTE OU PRÓTESE. (71) YISSUM RESEARCH DEVELOPMENT COMPANY OF THE HEBREW UNIVERSITY OF JERUSALEM LTD. (IL)
<hr/>	
(21) BR 11 2017 015333-5 A2	Código 9.2 - Indeferimento (22) 20/01/2015 (54) SISTEMA DE MEDIÇÃO DE PARTICULADO ÚNICO COM CONTROLES DE TAXA VARIÁVEIS. (71) MONTAG INVESTMENTS, LLC (US)
<hr/>	
(21) BR 11 2017 022643-0 A2	Código 9.2 - Indeferimento (22) 22/04/2016 (54) ETIQUETA PARA ANIMAIS (71) ENDURO TAGS PTY LTD (AU)
<hr/>	
(21) BR 11 2018 008361-5 A2	Código 9.2 - Indeferimento (22) 25/10/2016 (54) COMPOSIÇÃO, E, MÉTODO PARA UMEDECER, E PROTEGER, REPARAR OU RESTAURAR A BARREIRA LIPÍDICA DA PELE. (71) GLAXOSMITHKLINE CONSUMER HEALTHCARE HOLDINGS (US) LLC



(US)

(21) BR 11 2018 009124-3 A8 Código 9.2 - Indeferimento
 (22) 04/11/2016
 (54) ESTRUTURA ABSORVENTE
 (71) THE PROCTER & GAMBLE COMPANY (US)

(21) BR 12 2018 010838-0 A2 Código 9.2 - Indeferimento
 (22) 15/06/2010
 (54) MÉTODO PARA ATIVAR OU DESATIVAR UMA PORTADORA PARA UM EQUIPAMENTO DE USUÁRIO INCLUÍDO UM eNB E UM APARELHO PARA UMA REDE SEM FIO
 (62) BR 11 2012 000201-5 15/06/2010
 (71) GUANGDONG OPPO MOBILE TELECOMMUNICATIONS CORP., LTD. (CN)

(21) BR 12 2019 024680-7 A2 Código 9.2 - Indeferimento
 (22) 01/06/2015
 (54) COMPOSTOS DE FÓRMULA I
 (62) BR 11 2016 027983-2 01/06/2015
 (71) BASF SE (DE)

(21) BR 12 2019 025715-9 A2 Código 9.2 - Indeferimento
 (22) 20/04/2012
 (54) PRODUTOS DE VÍRUS ADENO-ASSOCIADO RECOMBINANTE, MÉTODO PARA INIBIÇÃO DE EXPRESSÃO DO GENE MYOT E COMPOSIÇÃO
 (62) BR 11 2013 027098-5 20/04/2012
 (71) NATIONWIDE CHILDREN'S HOSPITAL, INC. (US)

(21) BR 12 2021 007700-2 A2 Código 9.2 - Indeferimento
 (22) 13/03/2009
 (54) COMPOSIÇÃO FARMACÊUTICA PARA INALAÇÃO, MÉTODO PARA TRATAR UMA CONDIÇÃO RESPIRATÓRIA, USO DE ACLIDÍNIO, FORMULAÇÃO E DISPOSITIVO INALADOR
 (62) PI 0905775-7 13/03/2009
 (71) ALMIRALL, S.A. (ES)

(21) BR 20 2016 001254-1 U2 Código 9.2 - Indeferimento
 (22) 20/01/2016
 (54) VENTOSA AUTOTRAVANTE PARA FIXAÇÃO DE ACESSÓRIOS EM BANHEIROS, COZINHAS E OUTROS LOCAIS
 (71) ALCIDES RODRIGUES (BR/SP)



(21) BR 20 2016 003876-1 U2	Código 9.2 - Indeferimento (22) 23/02/2016 (54) DISPOSIÇÃO CONSTRUTIVA APLICADA EM GRAMPO DE EMBALAGENS (71) FERNANDO DE SOUZA GOMES (BR/MG) ; FLORIVALDO JOSÉ DIAS CALHAU (BR/MG)
<hr/>	
(21) BR 20 2016 009152-2 U2	Código 9.2 - Indeferimento (22) 25/04/2016 (54) BANDEJA PARA ACONDICIONAR EMBALAGENS DE METAL, VIDRO, PLÁSTICO E DESCARTÁVEIS DE ALIMENTOS CONTENDO OS MESMOS (71) BOLT COMERCIO DE MATERIAL DE CONSUMO LTDA EPP (BR/AM)
<hr/>	
(21) BR 20 2016 013409-4 Y1	Código 9.2 - Indeferimento (22) 10/06/2016 (54) DISPOSIÇÃO CONSTRUTIVA INTRODUZIDA EM PLACA PARA REVESTIMENTO DE CHUTE DE TRANSFERÊNCIA DE MINÉRIO (71) RAILROAD COMÉRCIO DE PEÇAS E EQUIPAMENTOS LTDA (BR/RJ)
<hr/>	
(21) BR 20 2016 018052-5 U2	Código 9.2 - Indeferimento (22) 03/08/2016 (54) DISPOSIÇÃO CONSTRUTIVA INTRODUZIDA EM SUPORTE PARA MOTOR DE PARTIDA. (71) BERNARDO KAVA (BR/PR) Indeferido com base no art.9º combinado com o art. 14 da LPI.
<hr/>	
(21) BR 20 2020 001077-3 U2	Código 9.2 - Indeferimento (22) 17/01/2020 (54) BANHEIRO MÓVEL ACOPLADO EM VEÍCULOS COMO ÔNIBUS, CARRETAS, FURGÃO E CONTAINERS (71) SERGIO LUIZ MARTINS (BR/PR)
<hr/>	
(21) BR 20 2020 014363-3 U2	Código 9.2 - Indeferimento (22) 14/07/2020 (54) APARELHO LUMINÁRIA AUTOMATIZADA DE DESINFECÇÃO E ESTERILIZAÇÃO DE AMBIENTES E AR, POR RAIOS ULTRAVIOLETA UVC (71) WILTON FERNANDO DOS SANTOS (BR/MG) ; WAGNER DE OLIVEIRA LIMA (BR/MG)
<hr/>	
(21) PI 0921042-3 A2	Código 9.2 - Indeferimento (22) 15/09/2009 (54) EXTRATO DE PARTES AÉREAS DE AVEIAS COLHIDAS ANTES DO



FLORESCIMENTO DA ESPIGA

(71) PIERRE FABRE DERMO-COSMETIQUE (FR)



Código 9.2.4 - Manutenção do Indeferimento

Mantido o indeferimento uma vez que não foi apresentado recurso dentro do prazo legal.

(21) BR 10 2012 000541-7 A2	Código 9.2.4 - Manutenção do Indeferimento (22) 02/01/2012 (54) SISTEMA DE CONTROLE DE BARRAS DE PULVERIZAÇÃO (71) Gustavo Henrique Bernarde (BR/PR) MANTIDO O INDEFERIMENTO UMA VEZ QUE NÃO FOI APRESENTADO RECURSO DENTRO DO PRAZO LEGAL
(21) BR 10 2012 013953-7 A2	Código 9.2.4 - Manutenção do Indeferimento (22) 11/06/2012 (54) DISPOSIÇÃO CONSTRUTIVA INTRODUZIDA EM CAPA PARA PROTEÇÃO DE MONITOR/TV LCD (71) SONIA MARIA DE ALMEIDA MOREIRA (BR/SP) MANTIDO O INDEFERIMENTO UMA VEZ QUE NÃO FOI APRESENTADO RECURSO DENTRO DO PRAZO LEGAL
(21) BR 10 2013 006012-7 A2	Código 9.2.4 - Manutenção do Indeferimento (22) 13/03/2013 (54) SISTEMA DE GERENCIAMENTO DE REDES DE AUTO-ATENDIMENTO E TERMINAL DE AUTO-ATENDIMENTO (71) SAQUE PAGUE REDE DE AUTO-ATENDIMENTO LTDA. (BR/RS) MANTIDO O INDEFERIMENTO UMA VEZ QUE NÃO FOI APRESENTADO RECURSO DENTRO DO PRAZO LEGAL
(21) BR 10 2013 015716-3 A2	Código 9.2.4 - Manutenção do Indeferimento (22) 21/06/2013 (54) INTERCALAÇÃO DE CORANTES ANIÔNICOS EM HIDRÓXIDOS DUPLOS E HIDROXISSAIS LAMELARES - MATERIAIS PARA A INDÚSTRIA DE COSMÉTICOS (71) UNIVERSIDADE FEDERAL DO PARANÁ (BR/PR) MANTIDO O INDEFERIMENTO UMA VEZ QUE NÃO FOI APRESENTADO RECURSO DENTRO DO PRAZO LEGAL
(21) BR 10 2014 003808-6 A2	Código 9.2.4 - Manutenção do Indeferimento (22) 18/02/2014 (54) SISTEMA ANGULAR PARA MONTAGEM E TRAVAMENTO DE CADEIRAS E MÓVEIS EM GERAL (71) MOVEIS PROVINCIA INDUSTRIA E COMERCIO LTDA (BR/SP) MANTIDO O INDEFERIMENTO UMA VEZ QUE NÃO FOI APRESENTADO



RECURSO DENTRO DO PRAZO LEGAL

- (21) BR 10 2014 006990-9 A2** Código 9.2.4 - Manutenção do Indeferimento
(22) 24/03/2014
(54) DISPOSIÇÃO CONSTRUTIVA INTRODUZIDA EM BARRA DE APOIO PARA CAMA
(71) COPESPUMA INDUSTRIAL LTDA. (BR/SP)
MANTIDO O INDEFERIMENTO UMA VEZ QUE NÃO FOI APRESENTADO RECURSO DENTRO DO PRAZO LEGAL
-
- (21) BR 10 2014 010301-5 A2** Código 9.2.4 - Manutenção do Indeferimento
(22) 29/04/2014
(54) MÉTODOS E SISTEMAS PARA O PROCESSAMENTO DE ÓLEO BRUTO
(71) PALL CORPORATION (US)
MANTIDO O INDEFERIMENTO UMA VEZ QUE NÃO FOI APRESENTADO RECURSO DENTRO DO PRAZO LEGAL
-
- (21) BR 10 2014 023300-8 A2** Código 9.2.4 - Manutenção do Indeferimento
(22) 19/09/2014
(54) MÉTODO DE FABRICAÇÃO E MONTAGEM PARA CAMA DE SOLTEIRO E CASAL
(71) Gilnei Antônio Schmitz (BR/SC)
MANTIDO O INDEFERIMENTO UMA VEZ QUE NÃO FOI APRESENTADO RECURSO DENTRO DO PRAZO LEGAL
-
- (21) BR 10 2014 028780-9 A2** Código 9.2.4 - Manutenção do Indeferimento
(22) 18/11/2014
(54) CINZAS DE MADEIRA PARA O TRATAMENTO DE EFLUENTES DAS INDÚSTRIAS PROCESSADORAS DE AMIDO DE MILHO E SIMILARES
(71) ASSOCIAÇÃO PARANAENSE DE CULTURA - APC (BR/PR)
MANTIDO O INDEFERIMENTO UMA VEZ QUE NÃO FOI APRESENTADO RECURSO DENTRO DO PRAZO LEGAL
-
- (21) BR 10 2015 030244-4 A2** Código 9.2.4 - Manutenção do Indeferimento
(22) 02/12/2015
(54) CALÇADO DE FIBRA DE COCO
(71) Vasco Ricardo Gomes das Neves (PT)
MANTIDO O INDEFERIMENTO UMA VEZ QUE NÃO FOI APRESENTADO RECURSO DENTRO DO PRAZO LEGAL
-
- (21) BR 10 2016 002787-0 A2** Código 9.2.4 - Manutenção do Indeferimento
(22) 10/02/2016
(54) PROCESSO PARA OBTENÇÃO DE PLACAS DE COMPÓSITO COM



RECICLAGEM

(71) FUNDAÇÃO EDUCACIONAL DE CRICIÚMA (BR/SC)

MANTIDO O INDEFERIMENTO UMA VEZ QUE NÃO FOI APRESENTADO
RECURSO DENTRO DO PRAZO LEGAL

(21) BR 10 2017 027780-1 A2

Código 9.2.4 - Manutenção do Indeferimento

(22) 21/12/2017

(54) SISTEMA DE TAMPA ANTIFRAUDE

(71) GIOVANNI GARBONI (BR/RJ)

MANTIDO O INDEFERIMENTO UMA VEZ QUE NÃO FOI APRESENTADO
RECURSO DENTRO DO PRAZO LEGAL

(21) BR 11 2012 032716-0 A2

Código 9.2.4 - Manutenção do Indeferimento

(22) 22/06/2011

(54) MÉTODO PARA APRIMORAR OU ATENUAR UM DISTÚRBIO ÓPTICO
OU OS SINTOMAS RELACIONADOS AO MESMO EM UM ORGANISMO EM
QUESTÃO DEFICIENTE DE ÁCIDO NÃO FÓLICO

(71) GLOBAL HEALTHCARE FOCUS, LLC (US) ; BRIAN BUELL (US)

MANTIDO O INDEFERIMENTO UMA VEZ QUE NÃO FOI APRESENTADO
RECURSO DENTRO DO PRAZO LEGAL

(21) BR 11 2013 011751-6 A2

Código 9.2.4 - Manutenção do Indeferimento

(22) 25/01/2013

(54) SISTEMA DE PAGAMENTO

(71) ANDRE ARANHA COELHO (BR/SP) ; KENZO AUGUSTO GOMES
TOMINAGA (BR/SP)

MANTIDO O INDEFERIMENTO UMA VEZ QUE NÃO FOI APRESENTADO
RECURSO DENTRO DO PRAZO LEGAL

(21) BR 11 2013 023052-5 A2

Código 9.2.4 - Manutenção do Indeferimento

(22) 09/03/2012

(54) MÉTODOS PARA TRATAR LÚPUS CUTÂNEO, E UM INDIVÍDUO, KIT, E,
USO DE UM COMPOSTO

(71) RIGEL PHARMACEUTICALS, INC (US)

MANTIDO O INDEFERIMENTO UMA VEZ QUE NÃO FOI APRESENTADO
RECURSO DENTRO DO PRAZO LEGAL

(21) BR 11 2013 029149-4 A2

Código 9.2.4 - Manutenção do Indeferimento

(22) 25/04/2012

(54) MATERIAL INORGÂNICO EM PARTÍCULAS, PROCESSO PARA A
PRODUÇÃO DO MESMO, SISTEMA COM LIBERAÇÃO MODIFICADA E USO
DESTE

(71) MERCK PATENT GMBH (DE)



MANTIDO O INDEFERIMENTO UMA VEZ QUE NÃO FOI APRESENTADO RECURSO DENTRO DO PRAZO LEGAL

(21) BR 11 2014 010916-8 A2 Código 9.2.4 - Manutenção do Indeferimento
 (22) 07/11/2012
 (54) TÉCNICAS PARA CONFIGURAR CONTATOS DE UM CONECTOR
 (71) APPLE INC. (US)
 MANTIDO O INDEFERIMENTO UMA VEZ QUE NÃO FOI APRESENTADO RECURSO DENTRO DO PRAZO LEGAL

(21) BR 11 2014 031847-6 A2 Código 9.2.4 - Manutenção do Indeferimento
 (22) 27/11/2013
 (54) SISTEMA E MÉTODO DE CONTROLE DE BOMBA DE SANGUE E SISTEMA DE BOMBA DE SANGUE
 (71) ROCKETHEART TECHNOLOGY CO. LTD (CN)
 MANTIDO O INDEFERIMENTO UMA VEZ QUE NÃO FOI APRESENTADO RECURSO DENTRO DO PRAZO LEGAL

(21) BR 11 2014 032019-5 A2 Código 9.2.4 - Manutenção do Indeferimento
 (22) 13/08/2013
 (54) ADESIVO, MÉTODO PARA FAZER UM ADESIVO DE EPÓXI E KIT
 (71) DOW GLOBAL TECHNOLOGIES LLC (US)
 MANTIDO O INDEFERIMENTO UMA VEZ QUE NÃO FOI APRESENTADO RECURSO DENTRO DO PRAZO LEGAL

(21) BR 11 2015 011011-8 A2 Código 9.2.4 - Manutenção do Indeferimento
 (22) 15/11/2013
 (54) CROMATOGRAFIA POR TROCA DE ÍON COM GRADIENTE DE pH MEDIADA POR FORÇA IÔNICA
 (71) GENENTECH, INC. (US)
 MANTIDO O INDEFERIMENTO UMA VEZ QUE NÃO FOI APRESENTADO RECURSO DENTRO DO PRAZO LEGAL

(21) BR 11 2015 028301-2 A2 Código 9.2.4 - Manutenção do Indeferimento
 (22) 22/05/2014
 (54) ROLO A VÁCUO COM VÁLVULA ROTATIVA INTERNA
 (71) KIMBERLY-CLARK WORLDWIDE, INC. (US)
 MANTIDO O INDEFERIMENTO UMA VEZ QUE NÃO FOI APRESENTADO RECURSO DENTRO DO PRAZO LEGAL

(21) BR 11 2016 030144-7 A2 Código 9.2.4 - Manutenção do Indeferimento
 (22) 11/12/2015
 (54) MÉTODOS DE PROTEÇÃO DE EQUIPAMENTO, BOMBA DE MANUSEIO



DE PASTA, APARELHO DE MANUSEIO DE PASTA E COMPONENTE DE APARELHO

(71) GENERAL ELECTRIC COMPANY (US)

MANTIDO O INDEFERIMENTO UMA VEZ QUE NÃO FOI APRESENTADO RECURSO DENTRO DO PRAZO LEGAL

(21) BR 20 2015 014133-0 U2

Código 9.2.4 - Manutenção do Indeferimento

(22) 16/06/2015

(54) PLACA DE BLINDAGEM ARQUITETÔNICA

(71) JOSÉ HENRIQUE BARBOSA MOREIRA LIMA NETO (BR/RJ)

MANTIDO O INDEFERIMENTO UMA VEZ QUE NÃO FOI APRESENTADO RECURSO DENTRO DO PRAZO LEGAL

(21) BR 20 2015 031444-8 U2

Código 9.2.4 - Manutenção do Indeferimento

(22) 15/12/2015

(54) DISPOSIÇÃO CONSTRUTIVA INTRODUZIDA EM CANETA MARCADOR

(71) TILIBRA PRODUTOS DE PAPELARIA LTDA (BR/SP)

MANTIDO O INDEFERIMENTO UMA VEZ QUE NÃO FOI APRESENTADO RECURSO DENTRO DO PRAZO LEGAL

(21) BR 20 2016 001057-3 U2

Código 9.2.4 - Manutenção do Indeferimento

(22) 18/01/2016

(54) CONTROLE REMOTO INTELIGENTE E SEM BATERIAS PARA COMANDO DE PORTÕES E CANCELAS

(71) FERNANDO FERREIRA (BR/SP)

MANTIDO O INDEFERIMENTO UMA VEZ QUE NÃO FOI APRESENTADO RECURSO DENTRO DO PRAZO LEGAL

(21) BR 20 2016 002406-0 U2

Código 9.2.4 - Manutenção do Indeferimento

(22) 03/02/2016

(54) ESTAÇÃO DE COGERAÇÃO TRANSPORTÁVEL E MODULAR

(71) EDUARDO JOÃO PALMEIRA (BR/PR)

MANTIDO O INDEFERIMENTO UMA VEZ QUE NÃO FOI APRESENTADO RECURSO DENTRO DO PRAZO LEGAL

(21) BR 20 2016 002531-7 U2

Código 9.2.4 - Manutenção do Indeferimento

(22) 04/02/2016

(54) CAIXA ESTANQUE PARA EQUIPAMENTOS AQUÁTICOS

(71) PAULO PEREIRA CARNEIRO BURLE JUNIOR (BR/RJ)

MANTIDO O INDEFERIMENTO UMA VEZ QUE NÃO FOI APRESENTADO RECURSO DENTRO DO PRAZO LEGAL

(21) BR 20 2016 003997-0 U2

Código 9.2.4 - Manutenção do Indeferimento



(22) 24/02/2016
 (54) CARCAÇA DA VÁLVULA TERMOSTÁTICA EM LIGA METÁLICA PARA MOTOR DE COMBUSTÃO INTERNA EA111
 (71) CARLOS ALBERTO PELOIA (BR)
 MANTIDO O INDEFERIMENTO UMA VEZ QUE NÃO FOI APRESENTADO RECURSO DENTRO DO PRAZO LEGAL

(21) BR 20 2016 003998-9 U2 Código 9.2.4 - Manutenção do Indeferimento
 (22) 24/02/2016
 (54) CARCAÇA DA VÁLVULA TERMOSTÁTICA EM LIGA METALICA DO MOTOR ZETEC E ZETEC ROCAM
 (71) CARLOS ALBERTO PELOIA (BR)
 MANTIDO O INDEFERIMENTO UMA VEZ QUE NÃO FOI APRESENTADO RECURSO DENTRO DO PRAZO LEGAL

(21) BR 20 2016 004302-1 U2 Código 9.2.4 - Manutenção do Indeferimento
 (22) 26/02/2016
 (54) DISPOSIÇÃO CONSTRUTIVA APLICADA EM CORTADOR HORIZONTAL DE CONCRETO E PEDRAS
 (71) JOSE ERALDO DA COSTA (BR/SP) ; LUIZ CARLOS DIAS (BR/SP)
 MANTIDO O INDEFERIMENTO UMA VEZ QUE NÃO FOI APRESENTADO RECURSO DENTRO DO PRAZO LEGAL

(21) BR 20 2016 012872-8 U2 Código 9.2.4 - Manutenção do Indeferimento
 (22) 06/06/2016
 (54) MÁQUINA AFIADORA DE ALICATE DE CUTÍCULA
 (71) ROMINOX TORNEARIA E COMÉRCIO DE PEÇAS INDUSTRIAIS LTDA - ME (BR/SC)
 MANTIDO O INDEFERIMENTO UMA VEZ QUE NÃO FOI APRESENTADO RECURSO DENTRO DO PRAZO LEGAL

(21) BR 20 2016 014341-7 U2 Código 9.2.4 - Manutenção do Indeferimento
 (22) 17/06/2016
 (54) DISPOSIÇÃO APLICADA EM TAMPA DE FRASCO DE EMBALAGEM.
 (71) RICARDO PAES BARRETO SCROBACK (BR/SP)
 MANTIDO O INDEFERIMENTO UMA VEZ QUE NÃO FOI APRESENTADO RECURSO DENTRO DO PRAZO LEGAL

(21) BR 20 2016 014919-9 U2 Código 9.2.4 - Manutenção do Indeferimento
 (22) 23/06/2016
 (54) NIVELADOR DE PEÇAS DE REVESTIMENTO CERÂMICO
 (71) MIGUEL SAMUEL SABONARO (BR/SP)
 MANTIDO O INDEFERIMENTO UMA VEZ QUE NÃO FOI APRESENTADO



RECURSO DENTRO DO PRAZO LEGAL

- (21) BR 20 2016 015043-0 U2** Código 9.2.4 - Manutenção do Indeferimento
(22) 24/06/2016
(54) PORTA JÓIAS VERTICAL
(71) LIANE PRADA DOS ANJOS (BR/SP)
MANTIDO O INDEFERIMENTO UMA VEZ QUE NÃO FOI APRESENTADO
RECURSO DENTRO DO PRAZO LEGAL
-
- (21) BR 20 2016 015761-2 U2** Código 9.2.4 - Manutenção do Indeferimento
(22) 06/07/2016
(54) DISPOSIÇÃO APLICADA EM VARAL GIRATÓRIO AUTOMATIZADO PARA SECAGEM DE ROUPAS
(71) JÚLIO CÉSAR KENITI SAKATA OGAWA (BR/SP)
MANTIDO O INDEFERIMENTO UMA VEZ QUE NÃO FOI APRESENTADO
RECURSO DENTRO DO PRAZO LEGAL
-
- (21) BR 20 2016 018932-8 U2** Código 9.2.4 - Manutenção do Indeferimento
(22) 16/08/2016
(54) DISPOSIÇÃO INTRODUZIDA EM CONCHA PARA AMAMENTAÇÃO
(71) LA SAN DAY DO BRASIL LTDA - EPP (BR/SC)
MANTIDO O INDEFERIMENTO UMA VEZ QUE NÃO FOI APRESENTADO
RECURSO DENTRO DO PRAZO LEGAL
-
- (21) BR 20 2016 019098-9 U2** Código 9.2.4 - Manutenção do Indeferimento
(22) 17/08/2016
(54) DISPOSIÇÃO INTRODUZIDA EM CORTINA PARA BLOQUEIO DE LUZ APLICADO EM JANELAS
(71) FERNANDO GIL LOPES (BR/SP)
MANTIDO O INDEFERIMENTO UMA VEZ QUE NÃO FOI APRESENTADO
RECURSO DENTRO DO PRAZO LEGAL
-
- (21) BR 20 2016 019809-2 U2** Código 9.2.4 - Manutenção do Indeferimento
(22) 26/08/2016
(54) SISTEMA DE RESFRIAMENTO DO DISSIPADOR DE CALOR APLICADO EM MÁQUINAS DE SOLDA, CORTE A PLASMA OU LASER
(71) POWERMIG AUTOMAÇÃO E SOLDAGEM LTDA (BR/RS)
MANTIDO O INDEFERIMENTO UMA VEZ QUE NÃO FOI APRESENTADO
RECURSO DENTRO DO PRAZO LEGAL
-
- (21) BR 20 2016 020590-0 U2** Código 9.2.4 - Manutenção do Indeferimento
(22) 06/09/2016
(54) CONEXÃO UCLA DE MATERIAL DE ALTA FUSÃO PARA INJEÇÃO DE



CERÂMICA REFORÇADA COM DISSILICATO DE LÍTIO
(71) OLGA KRAFT ME (BR/PR)
MANTIDO O INDEFERIMENTO UMA VEZ QUE NÃO FOI APRESENTADO
RECURSO DENTRO DO PRAZO LEGAL

(21) BR 20 2016 025560-6 U2 Código 9.2.4 - Manutenção do Indeferimento
(22) 14/10/2016
(54) PAINEL DIGITAL LUMINOSO PARA DESACELERAÇÃO E FREIO
(71) BERNARDO OSACHUK (BR/PR)
MANTIDO O INDEFERIMENTO UMA VEZ QUE NÃO FOI APRESENTADO
RECURSO DENTRO DO PRAZO LEGAL

(21) BR 20 2016 028236-0 U2 Código 9.2.4 - Manutenção do Indeferimento
(22) 01/12/2016
(54) DISPOSIÇÃO CONSTRUTIVA PROPORCIONADA A SANITÁRIO
PÚBLICO
(71) DIEGO LUIZ TONET (BR/RS)
MANTIDO O INDEFERIMENTO UMA VEZ QUE NÃO FOI APRESENTADO
RECURSO DENTRO DO PRAZO LEGAL

(21) BR 20 2017 025514-5 U2 Código 9.2.4 - Manutenção do Indeferimento
(22) 28/11/2017
(54) BOLSA TÉRMICA DE DUPLA TEMPERATURA
(71) ARTHUR CEZAR ALVES AMORIM (BR/RJ)
MANTIDO O INDEFERIMENTO UMA VEZ QUE NÃO FOI APRESENTADO
RECURSO DENTRO DO PRAZO LEGAL

(21) PI 0709312-8 A2 Código 9.2.4 - Manutenção do Indeferimento
(22) 15/03/2007
(54) USOS DE UMA COMPOSIÇÃO, USO DE UM AGENTE, PRODUTOS,
MÉTODO DE IDENTIFICAÇÃO E COMPOSTOS OU COMBINAÇÕES
SELECIONADA DE COMPOSTOS
(71) MOLEAC PTE LTD (SG)
MANTIDO O INDEFERIMENTO UMA VEZ QUE NÃO FOI APRESENTADO
RECURSO DENTRO DO PRAZO LEGAL

(21) PI 0802282-8 A2 Código 9.2.4 - Manutenção do Indeferimento
(22) 06/06/2008
(54) PLACA BIOSENSORA TIPO ELISA BASEADA EM BACTÉRIAS
BIOLUMINESCENTES IMOBILIZADAS PARA ANÁLISES DE TOXICIDADE E
SUSCEPTIBILIDADE CONTRA AGENTES MICROBICIDAS E PROCESSO DE
PREPARAÇÃO DE BACTÉRIAS BIOLUMINESCENTES PARA A REFERIDA
PLACA



(71) Vadim Viviani (BR/SP)
MANTIDO O INDEFERIMENTO UMA VEZ QUE NÃO FOI APRESENTADO
RECURSO DENTRO DO PRAZO LEGAL

(21) PI 0900441-6 A2

Código 9.2.4 - Manutenção do Indeferimento
(22) 04/02/2009
(54) SISTEMA ELETRÔNICO DE AQUISIÇÃO E GERENCIAMENTO DAS
INFORMAÇÕES DE EQUIPAMENTOS INDUSTRIAIS
(71) ASSOCIAÇÃO PARANAENSE DE CULTURA - APC (BR/PR)
MANTIDO O INDEFERIMENTO UMA VEZ QUE NÃO FOI APRESENTADO
RECURSO DENTRO DO PRAZO LEGAL

(21) PI 0903866-3 A2

Código 9.2.4 - Manutenção do Indeferimento
(22) 03/04/2009
(54) PROCESSO DE CONCENTRAÇÃO DE EXTRATOS DE PRÓPOLIS POR
NANOFILTRAÇÃO E PRODUTO OBTIDO POR TAL PROCESSO
(71) Universidade Estadual de Campinas - Unicamp (BR/SP) ; Universidade
Federal de Santa Catarina - UFSC (BR/SC)
MANTIDO O INDEFERIMENTO UMA VEZ QUE NÃO FOI APRESENTADO
RECURSO DENTRO DO PRAZO LEGAL

(21) PI 0908427-4 A2

Código 9.2.4 - Manutenção do Indeferimento
(22) 05/02/2009
(54) CONTROLE DE POLÍTICA PARA FLUXOS DE DADOS ENCAPSULADOS.
(71) Qualcomm Incorporated (US)
MANTIDO O INDEFERIMENTO UMA VEZ QUE NÃO FOI APRESENTADO
RECURSO DENTRO DO PRAZO LEGAL

(21) PI 0924967-2 A2

Código 9.2.4 - Manutenção do Indeferimento
(22) 30/04/2009
(54) SERVIÇO DE COMUNICAÇÃO DE REDE USANDO MÚLTIPLOS MODOS
DE PAGAMENTO
(71) AMDOCS DEVELOPMENT LTD. (CY)
MANTIDO O INDEFERIMENTO UMA VEZ QUE NÃO FOI APRESENTADO
RECURSO DENTRO DO PRAZO LEGAL

(21) PI 0925294-0 A2

Código 9.2.4 - Manutenção do Indeferimento
(22) 03/12/2009
(54) PROCESSO DE DEGRADAÇÃO DE CORANTES POR PEROXIDASE
(71) Universidade Federal de Lavras (BR/MG) ; Fundação de Amparo à
Pesquisa do Estado de Minas Gerais - FAPEMIG (BR/MG)
MANTIDO O INDEFERIMENTO UMA VEZ QUE NÃO FOI APRESENTADO
RECURSO DENTRO DO PRAZO LEGAL



(21) PI 1000300-2 A2	Código 9.2.4 - Manutenção do Indeferimento (22) 29/01/2010 (54) EXTRATO VEGETAL PROMOTOR DE CICATRIZAÇÃO DA EPIDERME E DAS MUCOSAS, PARA USO TÓPICO E POR VIA ORAL (71) LABORATÓRIO PROFITUS LTDA - ME (BR/MG) MANTIDO O INDEFERIMENTO UMA VEZ QUE NÃO FOI APRESENTADO RECURSO DENTRO DO PRAZO LEGAL
(21) PI 1106630-0 A8	Código 9.2.4 - Manutenção do Indeferimento (22) 09/11/2011 (54) SISTEMA DE DETECÇÃO DE FRAUDE EM TERMINAIS DE AUTO-ATENDIMENTO, E, MÉTODO DE MONITORAMENTO PARA SISTEMA DE DETECÇÃO DE FRAUDE EM TERMINAIS DE AUTO-ATENDIMENTO (71) ORIGAMI BRASIL TECNOLOGIA E SERVICOS EM AUTOMAÇÃO LTDA (BR/SP) MANTIDO O INDEFERIMENTO UMA VEZ QUE NÃO FOI APRESENTADO RECURSO DENTRO DO PRAZO LEGAL
(21) PI 1106706-3 A2	Código 9.2.4 - Manutenção do Indeferimento (22) 04/11/2011 (54) PROCESSO DE PRODUÇÃO DE ENZIMAS UTILIZANDO CAPIM-ELEFANTE E USO DE CAPIM-ELEFANTE COMO SUBSTRATO (71) FUNDAÇÃO UNIVERSIDADE DE CAXIAS DO SUL - UCS (BR/RS) MANTIDO O INDEFERIMENTO UMA VEZ QUE NÃO FOI APRESENTADO RECURSO DENTRO DO PRAZO LEGAL
(21) PI 1107288-1 A8	Código 9.2.4 - Manutenção do Indeferimento (22) 30/11/2011 (54) SISTEMA PARA CONTROLE EM MALHA FECHADA DE EQUIPAMENTOS MECATRÔNICOS POR MEIO DO CANAL DE ÁUDIO DE DISPOSITIVOS MÓVEIS (71) Universidade Federal do Rio Grande do Norte (BR/RN) MANTIDO O INDEFERIMENTO UMA VEZ QUE NÃO FOI APRESENTADO RECURSO DENTRO DO PRAZO LEGAL



Código Arquivamento

Código 11.1 - Arquivamento - Art. 33 da LPI

Arquivado o pedido por falta de pagamento do requerimento do pedido de exame no prazo previsto no Art. 33 da Lei nº 9.279/96. Desta data corre o prazo de 60 (sessenta) dias para o depositante requerer o desarquivamento, através do pagamento da retribuição específica de desarquivamento (GRU com código de serviço 209) e do pagamento do pedido de exame (GRU com código de serviço 203, 204, 205, 284 ou 285, de acordo com a natureza específica do pedido), sob pena de arquivamento definitivo de acordo com o Parágrafo único do Art. 33 da Lei nº 9.279/96

(21) BR 10 2015 032172-4 A2 Código 11.1 - Arquivamento - Art. 33 da LPI
(22) 21/12/2015
(71) SYNERGY TECNOLOGIA EM SISTEMAS LTDA. (BR/SP)

(21) BR 10 2018 014031-0 A2 Código 11.1 - Arquivamento - Art. 33 da LPI
(22) 10/07/2018
(71) CERÂMICA SANTA MARTA LTDA - EPP (BR/SP)

(21) BR 10 2018 014089-2 A2 Código 11.1 - Arquivamento - Art. 33 da LPI
(22) 10/07/2018
(71) THOMAS WILDEISEN (BR/SP)

(21) BR 10 2018 014129-5 A2 Código 11.1 - Arquivamento - Art. 33 da LPI
(22) 11/07/2018
(71) VALEO SYSTEMES D'ESSUYAGE (FR)

(21) BR 11 2019 027413-8 A2 Código 11.1 - Arquivamento - Art. 33 da LPI
(22) 06/07/2018
(71) OMYA INTERNATIONAL AG (CH)

(21) BR 11 2019 027434-0 A2 Código 11.1 - Arquivamento - Art. 33 da LPI
(22) 09/07/2018
(71) SAGEMCOM BROADBAND SAS (FR)

(21) BR 11 2020 000030-2 A2 Código 11.1 - Arquivamento - Art. 33 da LPI
(22) 06/07/2018
(71) RHEINMETALL WAFFE MUNITION GMBH (DE)

(21) BR 11 2020 000124-4 A2 Código 11.1 - Arquivamento - Art. 33 da LPI



	(22) 06/07/2018 (71) WOBBEN PROPERTIES GMBH (DE)
(21) BR 11 2020 000157-0 A2	Código 11.1 - Arquivamento - Art. 33 da LPI (22) 06/07/2018 (71) BASF CORPORATION (US)
(21) BR 11 2020 000196-1 A2	Código 11.1 - Arquivamento - Art. 33 da LPI (22) 06/07/2018 (71) EPICENTRX, INC. (US)
(21) BR 11 2020 000230-5 A2	Código 11.1 - Arquivamento - Art. 33 da LPI (22) 06/07/2018 (71) STAHL INTERNATIONAL B.V. (NL)
(21) BR 11 2020 000268-2 A2	Código 11.1 - Arquivamento - Art. 33 da LPI (22) 06/07/2018 (71) PRC-DESOTO INTERNATIONAL, INC. (US)
(21) BR 11 2020 000310-7 A2	Código 11.1 - Arquivamento - Art. 33 da LPI (22) 06/07/2018 (71) TOOLGEN INCORPORATED (KR)
(21) BR 11 2020 000423-5 A2	Código 11.1 - Arquivamento - Art. 33 da LPI (22) 10/07/2018 (71) RAMBAM MED-TECH LTD. (IL)
(21) BR 11 2020 000507-0 A2	Código 11.1 - Arquivamento - Art. 33 da LPI (22) 12/07/2018 (71) INSTITUT POLYTECHNIQUE DE GRENOBLE (FR)
(21) BR 11 2020 000553-3 A2	Código 11.1 - Arquivamento - Art. 33 da LPI (22) 11/07/2018 (71) VERTEX PHARMACEUTICALS INCORPORATED (US)
(21) BR 11 2020 000562-2 A2	Código 11.1 - Arquivamento - Art. 33 da LPI (22) 09/07/2018 (71) SCHLUMBERGER TECHNOLOGY B.V. (NL)
(21) BR 11 2020 000608-4 A2	Código 11.1 - Arquivamento - Art. 33 da LPI (22) 11/07/2018 (71) BASF SE (DE)



(21) BR 11 2020 000623-8 A2	Código 11.1 - Arquivamento - Art. 33 da LPI (22) 12/07/2018 (71) ITT MANUFACTURING ENTERPRISES LLC (US)
(21) BR 11 2020 000631-9 A2	Código 11.1 - Arquivamento - Art. 33 da LPI (22) 11/07/2018 (71) MEDICAL INNOVATION DEVELOPPEMENT (FR)
(21) BR 11 2020 000636-0 A2	Código 11.1 - Arquivamento - Art. 33 da LPI (22) 11/07/2018 (71) ARIZONA BOARD OF REGENTS ON BEHALF OF ARIZONA STATE UNIVERSITY (US)
(21) BR 11 2020 000643-2 A2	Código 11.1 - Arquivamento - Art. 33 da LPI (22) 06/07/2018 (71) NUTRITION & BIOSCIENCES USA 1, LLC (US)
(21) BR 11 2020 000665-3 A2	Código 11.1 - Arquivamento - Art. 33 da LPI (22) 12/07/2018 (71) POET RESEARCH, INC. (US)
(21) BR 11 2020 000679-3 A2	Código 11.1 - Arquivamento - Art. 33 da LPI (22) 12/07/2018 (71) MASSACHUSETTS INSTITUTE OF TECHNOLOGY (US)
(21) BR 11 2020 000729-3 A2	Código 11.1 - Arquivamento - Art. 33 da LPI (22) 10/07/2018 (71) AN UDDER IP COMPANY LTD (GB)
(21) BR 11 2020 000772-2 A2	Código 11.1 - Arquivamento - Art. 33 da LPI (22) 12/07/2018 (71) GLAXOSMITHKLINE INTELLECTUAL PROPERTY DEVELOPMENT LIMITED (GB)
(21) BR 11 2020 000774-9 A2	Código 11.1 - Arquivamento - Art. 33 da LPI (22) 12/07/2018 (71) EVONIK OPERATIONS GMBH (DE)
(21) BR 11 2020 000787-0 A2	Código 11.1 - Arquivamento - Art. 33 da LPI (22) 10/07/2018 (71) LINDSAY TRANSPORTATION SOLUTIONS, INC. (US)



(21) BR 11 2020 000959-8 A2	Código 11.1 - Arquivamento - Art. 33 da LPI (22) 12/07/2018 (71) BAYER CROPSCIENCE AKTIENGESELLSCHAFT (DE)
(21) BR 11 2020 000964-4 A2	Código 11.1 - Arquivamento - Art. 33 da LPI (22) 12/07/2018 (71) BAYER CROPSCIENCE AKTIENGESELLSCHAFT (DE) ; BAYER AKTIENGESELLSCHAFT (DE)
(21) BR 11 2020 001089-8 A2	Código 11.1 - Arquivamento - Art. 33 da LPI (22) 12/07/2018 (71) BOEHRINGER INGELHEIM VETMEDICA GMBH (DE)
(21) BR 11 2020 001096-0 A2	Código 11.1 - Arquivamento - Art. 33 da LPI (22) 11/07/2018 (71) CHARLES AUSTEN PUMPS LIMITED (GB)
(21) BR 11 2020 001214-9 A2	Código 11.1 - Arquivamento - Art. 33 da LPI (22) 06/07/2018 (71) CHEP TECHNOLOGY PTY LIMITED (AU)
(21) BR 11 2020 001351-0 A2	Código 11.1 - Arquivamento - Art. 33 da LPI (22) 09/07/2018 (71) OBALON THERAPEUTICS, INC. (US)
(21) BR 11 2020 001386-2 A2	Código 11.1 - Arquivamento - Art. 33 da LPI (22) 12/07/2018 (71) SURYS (FR)
(21) BR 11 2020 003070-8 A2	Código 11.1 - Arquivamento - Art. 33 da LPI (22) 12/07/2018 (71) LINDE AKTIENGESELLSCHAFT (DE)
(21) BR 11 2020 009716-0 A2	Código 11.1 - Arquivamento - Art. 33 da LPI (22) 12/07/2018 (71) BAYER AKTIENGESELLSCHAFT (DE)
(21) BR 11 2020 026993-0 A2	Código 11.1 - Arquivamento - Art. 33 da LPI (22) 06/07/2018 (71) HUAWEI TECHNOLOGIES CO., LTD. (CN)



(21) BR 20 2018 014164-9 U2

Código 11.1 - Arquivamento - Art. 33 da LPI

(22) 11/07/2018

(71) JAIR HAMANN (BR/SC)

(21) BR 20 2018 014279-3 U2

Código 11.1 - Arquivamento - Art. 33 da LPI

(22) 12/07/2018

(71) EDEMAR ELIAS GRANDO (BR/SC)



Código 11.1.1 - Arquivamento definitivo - Art. 33 da LPI

Arquivado definitivamente o pedido uma vez que não foi requerido o desarquivamento.

(21) BR 10 2016 018738-9 A2	Código 11.1.1 - Arquivamento definitivo - Art. 33 da LPI (22) 15/08/2016 (71) REGINALDO CURSINO BENEVIDES NETO (BR/PE) ; ILVANIO JOVENTINO MENDES (BR/PE) ; EDUARDO HENRIQUE BENEVIDES (BR/PE)
(21) BR 10 2018 007471-7 A2	Código 11.1.1 - Arquivamento definitivo - Art. 33 da LPI (22) 13/04/2018 (71) LEONARDO SPORCK BANNI DA COSTA (BR/MG)
(21) BR 10 2018 007476-8 A2	Código 11.1.1 - Arquivamento definitivo - Art. 33 da LPI (22) 13/04/2018 (71) ALDO BRUGNERA JUNIOR (BR/SP) ; MAURICIO COSTIN BARCELOS DA SILVA (BR/SP) ; NICOLAS VITOR DE CARVALHO SCHMALTZ (BR/SP) ; FATIMA ANTONIA APARECIDA ZANIN (BR/SP)
(21) BR 10 2018 007500-4 A2	Código 11.1.1 - Arquivamento definitivo - Art. 33 da LPI (22) 13/04/2018 (71) 3M INNOVATIVE PROPERTIES COMPANY (US)
(21) BR 10 2018 007502-0 A2	Código 11.1.1 - Arquivamento definitivo - Art. 33 da LPI (22) 13/04/2018 (71) I9 PESQUISA E DESENVOLVIMENTOS LTDA - ME (BR/SP)
(21) BR 10 2018 007549-7 A2	Código 11.1.1 - Arquivamento definitivo - Art. 33 da LPI (22) 13/04/2018 (71) GRENDENE S.A. (BR/CE)
(21) BR 10 2018 007589-6 A2	Código 11.1.1 - Arquivamento definitivo - Art. 33 da LPI (22) 13/04/2018 (71) INTERDIGITAL CE PATENT HOLDINGS (FR)
(21) BR 10 2018 007599-3 A2	Código 11.1.1 - Arquivamento definitivo - Art. 33 da LPI (22) 14/04/2018 (71) ALEXANDRE CÉSAR BALBINO BARBOSA FILHO (BR/AL)
(21) BR 10 2018 007603-5 A2	Código 11.1.1 - Arquivamento definitivo - Art. 33 da LPI (22) 16/04/2018



	(71) JACQUES TOMBESI ENGENHARIA LTDA - EPP (BR/SC)
--	--

(21) BR 10 2018 007621-3 A2	Código 11.1.1 - Arquivamento definitivo - Art. 33 da LPI (22) 16/04/2018 (71) SIMONE FERIGOLO VENTURINI (BR/RS)
------------------------------------	---

(21) BR 10 2018 007632-9 A2	Código 11.1.1 - Arquivamento definitivo - Art. 33 da LPI (22) 16/04/2018 (71) GABRIEL RAMOS MIRANDA (BR/RJ)
------------------------------------	---

(21) BR 10 2018 007667-1 A2	Código 11.1.1 - Arquivamento definitivo - Art. 33 da LPI (22) 16/04/2018 (71) RICARDO MENDES ALVES PEREIRA (BR/SP)
------------------------------------	--

(21) BR 10 2018 007670-1 A2	Código 11.1.1 - Arquivamento definitivo - Art. 33 da LPI (22) 16/04/2018 (71) ALCIDES DE SOUZA NETO MEI (BR/MG)
------------------------------------	---

(21) BR 10 2018 007717-1 A2	Código 11.1.1 - Arquivamento definitivo - Art. 33 da LPI (22) 17/04/2018 (71) FUNDAÇÃO NÚCLEO DE TECNOLOGIA INDUSTRIAL DO CEARÁ (BR/CE)
------------------------------------	---

(21) BR 10 2018 007734-1 A2	Código 11.1.1 - Arquivamento definitivo - Art. 33 da LPI (22) 17/04/2018 (71) HITACHI, LTD. (JP)
------------------------------------	--

(21) BR 10 2018 007747-3 A2	Código 11.1.1 - Arquivamento definitivo - Art. 33 da LPI (22) 17/04/2018 (71) RAPHAEL VINÍCIUS TEIXEIRA RICARTE DE FREITAS (BR/PE)
------------------------------------	--

(21) BR 10 2018 007761-9 A2	Código 11.1.1 - Arquivamento definitivo - Art. 33 da LPI (22) 17/04/2018 (71) INTERNATIONAL TOBACCO MACHINERY POLAND SP. Z O.O. (PL)
------------------------------------	--

(21) BR 10 2018 007814-3 A2	Código 11.1.1 - Arquivamento definitivo - Art. 33 da LPI (22) 18/04/2018 (71) JOHNSON & JOHNSON VISION CARE, INC. (US)
------------------------------------	--

(21) BR 10 2018 007822-4 A2	Código 11.1.1 - Arquivamento definitivo - Art. 33 da LPI (22) 18/04/2018 (71) GILEAD SCIENCES, INC. (US)
------------------------------------	--



(21) BR 10 2018 007824-0 A2	Código 11.1.1 - Arquivamento definitivo - Art. 33 da LPI (22) 18/04/2018 (71) JOHNSON & JOHNSON VISION CARE, INC. (US)
(21) BR 10 2018 007829-1 A2	Código 11.1.1 - Arquivamento definitivo - Art. 33 da LPI (22) 18/04/2018 (71) DEVANIR DONIZETI GUIDI (BR/SP)
(21) BR 10 2018 007912-3 A2	Código 11.1.1 - Arquivamento definitivo - Art. 33 da LPI (22) 19/04/2018 (71) MOBIMAX IMPORTAÇÃO E EXPORTAÇÃO EIRELI (BR/SP)
(21) BR 10 2018 008010-5 A2	Código 11.1.1 - Arquivamento definitivo - Art. 33 da LPI (22) 20/04/2018 (71) JMMS COMERCIO IMPORTAÇÃO E EXPORTAÇÃO LTDA ME (BR/SP) O pedido de exame para esse pedido, de acordo com o art. 33 da LPI; Portaria INPI PR nº 120 de 16/03/2020, Portaria INPI PR nº 161 de 13/04/2020; Portaria INPI PR nº 166 de 27/04/2020; Portaria INPI PR nº 179 de 11/05/2020 e Portaria INPI nº 334 de 24/09/2020, possuía prazo para ser requerido até 19/07/2021. Na RPI 2639 de 03/08/2021 foi publicado o despacho 11.1 de arquivamento de acordo com o art. 33 da LPI. O pagamento da solicitação de desarquivamento e do pedido de exame, de acordo com o parágrafo único do art. 33 da LPI, possuía prazo para ser requerida até 04/10/2021. Em 03/08/2021 foi pago tempestivamente o pedido de exame, mas não consta até o momento nenhum pedido de desarquivamento para o pedido. Dessa forma considera-se o pedido de desarquivamento intempestivo e inexistente, sendo que o cumprimento da exigência estipulada no caput da publicação do despacho 11.1 na RPI não foi atendida. Observa-se que não constam esclarecimentos ou pedidos de devolução de prazo apresentados até o momento.
(21) BR 10 2018 008012-1 A2	Código 11.1.1 - Arquivamento definitivo - Art. 33 da LPI (22) 20/04/2018 (71) HGF PAY INTERFACE ADMINISTRAÇÃO DE PAGAMENTOS E RECEBIMENTOS LTDA (BR/SP)
(21) BR 10 2018 008031-8 A2	Código 11.1.1 - Arquivamento definitivo - Art. 33 da LPI (22) 20/04/2018 (71) JOSÉ ERNANI SCOPEL (BR/RS)
(21) BR 10 2018 008032-6 A2	Código 11.1.1 - Arquivamento definitivo - Art. 33 da LPI (22) 20/04/2018 (71) RILDO AMARAL (BR/MG)



(21) BR 10 2018 008033-4 A2	Código 11.1.1 - Arquivamento definitivo - Art. 33 da LPI (22) 20/04/2018 (71) ANAEL FERRARI (BR/RS) ; ANTÔNIO DA SILVA MOTA FILHO (BR/RS)
(21) BR 10 2018 008043-1 A2	Código 11.1.1 - Arquivamento definitivo - Art. 33 da LPI (22) 20/04/2018 (71) DANA HEAVY VEHICLE SYSTEMS GROUP, LLC. (US)
(21) BR 10 2018 008088-1 A2	Código 11.1.1 - Arquivamento definitivo - Art. 33 da LPI (22) 20/04/2018 (71) UEBER CANDIDO DA SILVA (BR/ES) ; CENDI-CENTRO DE DESENVOLVIMENTO DA INFORMAÇÃO LTDA-ME (BR/ES)
(21) BR 10 2018 008092-0 A2	Código 11.1.1 - Arquivamento definitivo - Art. 33 da LPI (22) 20/04/2018 (71) ELISANGELA DE MORAIS SANTOS (BR/BA)
(21) BR 10 2018 008155-1 A2	Código 11.1.1 - Arquivamento definitivo - Art. 33 da LPI (22) 23/04/2018 (71) AGRO MATAO LTDA EPP (BR/SP)
(21) BR 10 2018 008171-3 A2	Código 11.1.1 - Arquivamento definitivo - Art. 33 da LPI (22) 23/04/2018 (71) DENISE DE OLIVEIRA ME (BR/SC)
(21) BR 10 2018 008195-0 A2	Código 11.1.1 - Arquivamento definitivo - Art. 33 da LPI (22) 24/04/2018 (71) WILLIAN GEORG (BR/PR)
(21) BR 10 2018 008222-1 A2	Código 11.1.1 - Arquivamento definitivo - Art. 33 da LPI (22) 24/04/2018 (71) DURA AUTOMOTIVE HOLDINGS U.K., LTD (GB)
(21) BR 10 2018 008243-4 A2	Código 11.1.1 - Arquivamento definitivo - Art. 33 da LPI (22) 24/04/2018 (71) WTEC MÓVEIS E EQUIPAMENTOS TÉCNICOS LTDA - EPP (BR/RS)
(21) BR 10 2018 008283-3 A2	Código 11.1.1 - Arquivamento definitivo - Art. 33 da LPI (22) 24/04/2018 (71) MARIO VIRGILIO DE CARVALHO JUNIOR (BR/SP)



(21) BR 10 2018 008316-3 A2	Código 11.1.1 - Arquivamento definitivo - Art. 33 da LPI (22) 25/04/2018 (71) JOHNSON & JOHNSON VISION CARE, INC. (US)
<hr/>	
(21) BR 10 2018 008324-4 A2	Código 11.1.1 - Arquivamento definitivo - Art. 33 da LPI (22) 25/04/2018 (71) LABORATÓRIOS FERRING LTDA. (BR/SP)
<hr/>	
(21) BR 10 2018 008363-5 A2	Código 11.1.1 - Arquivamento definitivo - Art. 33 da LPI (22) 25/04/2018 (71) INDÚSTRIA E COMÉRCIO DE CONFECÇÕES XAVIER LTDA. (BR/PE)
<hr/>	
(21) BR 10 2018 008378-3 A2	Código 11.1.1 - Arquivamento definitivo - Art. 33 da LPI (22) 25/04/2018 (71) ANA CLARA GONÇALVES BITTENCOURT (BR/RJ)
<hr/>	
(21) BR 10 2018 008420-8 A2	Código 11.1.1 - Arquivamento definitivo - Art. 33 da LPI (22) 26/04/2018 (71) FUNDAÇÃO UNIVERSIDADE DE BRASÍLIA (BR/DF)
<hr/>	
(21) BR 10 2018 008466-6 A2	Código 11.1.1 - Arquivamento definitivo - Art. 33 da LPI (22) 26/04/2018 (71) DELAWARE CAPITAL FORMATION, INC. (US)
<hr/>	
(21) BR 10 2018 009039-9 A2	Código 11.1.1 - Arquivamento definitivo - Art. 33 da LPI (22) 25/04/2018 (71) LUIZ FRANCISCO DE SOUZA (BR)
<hr/>	
(21) BR 11 2019 016758-7 A2	Código 11.1.1 - Arquivamento definitivo - Art. 33 da LPI (22) 23/04/2018 (71) SOCIÉTÉ DES PRODUITS NESTLÉ S.A. (CH)
<hr/>	
(21) BR 11 2019 019063-5 A2	Código 11.1.1 - Arquivamento definitivo - Art. 33 da LPI (22) 26/04/2018 (71) SINTOKOGIO, LTD. (JP)
<hr/>	
(21) BR 11 2019 019267-0 A2	Código 11.1.1 - Arquivamento definitivo - Art. 33 da LPI (22) 16/04/2018 (71) NOVADELTA - COMÉRCIO E INDÚSTRIA DE CAFÉS, S.A. (PT)
<hr/>	
(21) BR 11 2019 019357-0 A2	Código 11.1.1 - Arquivamento definitivo - Art. 33 da LPI (22) 19/04/2018



(71) GEA FOOD SOLUTIONS BAKEL B.V. (NL)

(21) BR 11 2019 019591-2 A2 Código 11.1.1 - Arquivamento definitivo - Art. 33 da LPI
(22) 18/04/2018
(71) SUMITOMO CHEMICAL COMPANY, LIMITED (JP)

(21) BR 11 2019 020238-2 A2 Código 11.1.1 - Arquivamento definitivo - Art. 33 da LPI
(22) 20/04/2018
(71) FISCHERWERKE GMBH & CO. KG (DE)

(21) BR 11 2019 020676-0 A2 Código 11.1.1 - Arquivamento definitivo - Art. 33 da LPI
(22) 26/04/2018
(71) RINOVUM SUBSIDIARY 2, LLC (US)

(21) BR 11 2019 021233-7 A2 Código 11.1.1 - Arquivamento definitivo - Art. 33 da LPI
(22) 24/04/2018
(71) WOBLEN PROPERTIES GMBH (DE)

(21) BR 11 2019 021244-2 A2 Código 11.1.1 - Arquivamento definitivo - Art. 33 da LPI
(22) 18/04/2018
(71) CRYOVAC, LLC (US)

(21) BR 11 2019 021435-6 A2 Código 11.1.1 - Arquivamento definitivo - Art. 33 da LPI
(22) 13/04/2018
(71) THE BOARD OF TRUSTEES OF THE LELAND STANFORD JUNIOR UNIVERSITY (US)

(21) BR 11 2019 021471-2 A2 Código 11.1.1 - Arquivamento definitivo - Art. 33 da LPI
(22) 13/04/2018
(71) SIWA CORPORATION (US)

(21) BR 11 2019 021484-4 A2 Código 11.1.1 - Arquivamento definitivo - Art. 33 da LPI
(22) 16/04/2018
(71) SCANIA CV AB (SE)

(21) BR 11 2019 021523-9 A2 Código 11.1.1 - Arquivamento definitivo - Art. 33 da LPI
(22) 24/04/2018
(71) GENERAL MILLS, INC. (US)

(21) BR 11 2019 021539-5 A2 Código 11.1.1 - Arquivamento definitivo - Art. 33 da LPI
(22) 13/04/2018
(71) JUBILANT DRAXIMAGE INC (CA) ; OTTAWA HEART INSTITUTE



RESEARCH CORPORATION (CA)

(21) BR 11 2019 021712-6 A2	Código 11.1.1 - Arquivamento definitivo - Art. 33 da LPI (22) 24/04/2018 (71) ERCA (FR)
(21) BR 11 2019 021733-9 A2	Código 11.1.1 - Arquivamento definitivo - Art. 33 da LPI (22) 19/04/2018 (71) METRONOM HEALTH, INC. (US)
(21) BR 11 2019 021735-5 A2	Código 11.1.1 - Arquivamento definitivo - Art. 33 da LPI (22) 17/04/2018 (71) MCCLOSKEY INTERNATIONAL, LTD. (CA)
(21) BR 11 2019 021782-7 A2	Código 11.1.1 - Arquivamento definitivo - Art. 33 da LPI (22) 19/04/2018 (71) GRITSTONE ONCOLOGY, INC. (US)
(21) BR 11 2019 021800-9 A2	Código 11.1.1 - Arquivamento definitivo - Art. 33 da LPI (22) 18/04/2018 (71) VIFOR (INTERNATIONAL) AG (CH)
(21) BR 11 2019 021803-3 A2	Código 11.1.1 - Arquivamento definitivo - Art. 33 da LPI (22) 16/04/2018 (71) BAYER AKTIENGESELLSCHAFT (DE)
(21) BR 11 2019 021805-0 A2	Código 11.1.1 - Arquivamento definitivo - Art. 33 da LPI (22) 17/04/2018 (71) RAPISCAN SYSTEMS, INC. (US)
(21) BR 11 2019 021858-0 A2	Código 11.1.1 - Arquivamento definitivo - Art. 33 da LPI (22) 18/04/2018 (71) PURECIRCLE USA INC. (US)
(21) BR 11 2019 021861-0 A2	Código 11.1.1 - Arquivamento definitivo - Art. 33 da LPI (22) 17/04/2018 (71) ITT MANUFACTURING ENTERPRISES LLC (US)
(21) BR 11 2019 021899-8 A2	Código 11.1.1 - Arquivamento definitivo - Art. 33 da LPI (22) 20/04/2018 (71) THE REGENTS OF THE UNIVERSITY OF CALIFORNIA (US) ; LEIDOS BIOMEDICAL RESEARCH, INC. (US)



(21) BR 11 2019 021964-1 A2	Código 11.1.1 - Arquivamento definitivo - Art. 33 da LPI (22) 18/04/2018 (71) MAHLE INTERNATIONAL GMBH (DE) ; MAHLE ENGINE SYSTEMS UK LIMITED (GB)
(21) BR 11 2019 021968-4 A2	Código 11.1.1 - Arquivamento definitivo - Art. 33 da LPI (22) 20/04/2018 (71) WOBVEN PROPERTIES GMBH (DE)
(21) BR 11 2019 021973-0 A2	Código 11.1.1 - Arquivamento definitivo - Art. 33 da LPI (22) 20/04/2018 (71) WOBVEN PROPERTIES GMBH (DE)
(21) BR 11 2019 021993-5 A2	Código 11.1.1 - Arquivamento definitivo - Art. 33 da LPI (22) 20/04/2018 (71) OREGON HEALTH & SCIENCE UNIVERSITY (US)
(21) BR 11 2019 022031-3 A2	Código 11.1.1 - Arquivamento definitivo - Art. 33 da LPI (22) 16/04/2018 (71) REPSOL EXPLORACIÓN, S.A. (ES)
(21) BR 11 2019 022067-4 A2	Código 11.1.1 - Arquivamento definitivo - Art. 33 da LPI (22) 24/04/2018 (71) WOBVEN PROPERTIES GMBH (DE)
(21) BR 11 2019 022166-2 A2	Código 11.1.1 - Arquivamento definitivo - Art. 33 da LPI (22) 25/04/2018 (71) DANA BELGIUM N.V. (BE)
(21) BR 11 2019 022201-4 A2	Código 11.1.1 - Arquivamento definitivo - Art. 33 da LPI (22) 24/04/2018 (71) DUPONT NUTRITION BIOSCIENCES APS (DK) ; UNIVERSITÉ LAVAL (CANADA) (CA)
(21) BR 11 2019 022202-2 A2	Código 11.1.1 - Arquivamento definitivo - Art. 33 da LPI (22) 13/04/2018 (71) HUAWEI TECHNOLOGIES CO., LTD. (CN)
(21) BR 11 2019 022227-8 A2	Código 11.1.1 - Arquivamento definitivo - Art. 33 da LPI (22) 26/04/2018 (71) KONINKLIJKE PHILIPS N.V. (NL)



(21) BR 11 2019 022269-3 A2	Código 11.1.1 - Arquivamento definitivo - Art. 33 da LPI (22) 26/04/2018 (71) DEUTERIA BEVERAGES, LLC (US)
------------------------------------	--

(21) BR 11 2019 022276-6 A2	Código 11.1.1 - Arquivamento definitivo - Art. 33 da LPI (22) 26/04/2018 (71) DEUTERIA BEVERAGES, LLC (US)
------------------------------------	--

(21) BR 11 2019 022518-8 A2	Código 11.1.1 - Arquivamento definitivo - Art. 33 da LPI (22) 26/04/2018 (71) ADURO BIOTECH, INC. (US) ; NOVARTIS AG (CH)
------------------------------------	---

(21) BR 11 2019 022758-0 A2	Código 11.1.1 - Arquivamento definitivo - Art. 33 da LPI (22) 25/04/2018 (71) HUAWEI TECHNOLOGIES CO., LTD. (CN)
------------------------------------	--

(21) BR 11 2019 022846-2 A2	Código 11.1.1 - Arquivamento definitivo - Art. 33 da LPI (22) 18/04/2018 (71) BORGHI S.P.A. (IT)
------------------------------------	--

(21) BR 11 2019 023009-2 A2	Código 11.1.1 - Arquivamento definitivo - Art. 33 da LPI (22) 26/04/2018 (71) BAYER CROPSCIENCE AKTIENGESELLSCHAFT (DE)
------------------------------------	---

(21) BR 11 2019 023486-1 A2	Código 11.1.1 - Arquivamento definitivo - Art. 33 da LPI (22) 23/04/2018 (71) RÖHM GMBH (DE)
------------------------------------	--

(21) BR 11 2019 025973-2 A2	Código 11.1.1 - Arquivamento definitivo - Art. 33 da LPI (22) 16/04/2018 (71) SWEDISH ORPHAN BIOVITRUM AB (PUBL) (SE)
------------------------------------	---

(21) BR 20 2018 007448-8 U2	Código 11.1.1 - Arquivamento definitivo - Art. 33 da LPI (22) 13/04/2018 (71) NATALINO PEREIRA DA SILVA (BR/RS)
------------------------------------	---

(21) BR 20 2018 007543-3 U2	Código 11.1.1 - Arquivamento definitivo - Art. 33 da LPI (22) 13/04/2018 (71) ROGERIO VENÂNCIO SOARES (BR/SP) ; VALERIA ANTUNES RIBEIRO HOMEM (BR/SP)
------------------------------------	--



(21) BR 20 2018 007550-6 U2	Código 11.1.1 - Arquivamento definitivo - Art. 33 da LPI (22) 13/04/2018 (71) LEONARDO ALVES MARTINS (BR/SC)
(21) BR 20 2018 007553-0 U2	Código 11.1.1 - Arquivamento definitivo - Art. 33 da LPI (22) 13/04/2018 (71) LEONARDO ALVES MARTINS (BR/SC)
(21) BR 20 2018 007559-0 U2	Código 11.1.1 - Arquivamento definitivo - Art. 33 da LPI (22) 13/04/2018 (71) LEONARDO ALVES MARTINS (BR/SC)
(21) BR 20 2018 007563-8 U2	Código 11.1.1 - Arquivamento definitivo - Art. 33 da LPI (22) 13/04/2018 (71) LEONARDO ALVES MARTINS (BR/SC)
(21) BR 20 2018 007567-0 U2	Código 11.1.1 - Arquivamento definitivo - Art. 33 da LPI (22) 13/04/2018 (71) DIRLENE DA LUZ GONÇALVES CZECK (BR/PR)
(21) BR 20 2018 007569-7 U2	Código 11.1.1 - Arquivamento definitivo - Art. 33 da LPI (22) 13/04/2018 (71) LEONARDO ALVES MARTINS (BR/SC)
(21) BR 20 2018 007650-2 U2	Código 11.1.1 - Arquivamento definitivo - Art. 33 da LPI (22) 16/04/2018 (71) DANIEL STANCAMPIANO (BR/SP)
(21) BR 20 2018 007687-1 U2	Código 11.1.1 - Arquivamento definitivo - Art. 33 da LPI (22) 17/04/2018 (71) JEFERSON CORDEIRO GONÇALVES (BR/PR)
(21) BR 20 2018 007712-6 U2	Código 11.1.1 - Arquivamento definitivo - Art. 33 da LPI (22) 17/04/2018 (71) FÁBIO EIRIS VILARINO (BR/SP)
(21) BR 20 2018 007769-0 U2	Código 11.1.1 - Arquivamento definitivo - Art. 33 da LPI (22) 18/04/2018 (71) EUFRAZIA TEREZINHA COVALSKI (BR/SC)
(21) BR 20 2018 007823-8 U2	Código 11.1.1 - Arquivamento definitivo - Art. 33 da LPI (22) 18/04/2018



(71) RENATO MUÑOZ ARCE (CR)

(21) BR 20 2018 007832-7 U2 Código 11.1.1 - Arquivamento definitivo - Art. 33 da LPI
(22) 18/04/2018
(71) DORIVAL SILVA LOPES (BR/SP)

(21) BR 20 2018 007844-0 U2 Código 11.1.1 - Arquivamento definitivo - Art. 33 da LPI
(22) 18/04/2018
(71) MAICON RAFAEL DA SILVA OLIVEIRA (BR/SP)

(21) BR 20 2018 007853-0 U2 Código 11.1.1 - Arquivamento definitivo - Art. 33 da LPI
(22) 19/04/2018
(71) NOVA PLAST INDÚSTRIA E COMÉRCIO LTDA (BR/SP)

(21) BR 20 2018 007869-6 U2 Código 11.1.1 - Arquivamento definitivo - Art. 33 da LPI
(22) 19/04/2018
(71) MONTEC MAQUINAS E EQUIPAMENTOS RINOPOLIS LTDA ME (BR/SP)

(21) BR 20 2018 007880-7 U2 Código 11.1.1 - Arquivamento definitivo - Art. 33 da LPI
(22) 19/04/2018
(71) TEBARROT DO BRASIL INDUSTRIA E COMERCIO DE MOVEIS LTDA (BR/SP)

(21) BR 20 2018 007888-2 U2 Código 11.1.1 - Arquivamento definitivo - Art. 33 da LPI
(22) 19/04/2018
(71) JOÃO MENDES DE MELO (BR/SP)

(21) BR 20 2018 007963-3 U2 Código 11.1.1 - Arquivamento definitivo - Art. 33 da LPI
(22) 19/04/2018
(71) ATSUSHI KIMURA (BR/PR)

(21) BR 20 2018 007980-3 U2 Código 11.1.1 - Arquivamento definitivo - Art. 33 da LPI
(22) 20/04/2018
(71) FELIPE CESAR RODRIGUES (BR/PR)

(21) BR 20 2018 008013-5 U2 Código 11.1.1 - Arquivamento definitivo - Art. 33 da LPI
(22) 20/04/2018
(71) WALDEMAR VIEIRA DE REZENDE (BR/MG)

(21) BR 20 2018 008027-5 U2 Código 11.1.1 - Arquivamento definitivo - Art. 33 da LPI
(22) 20/04/2018
(71) ALCIDES ZANOTTO (BR/SP)



(21) BR 20 2018 008041-0 U2	Código 11.1.1 - Arquivamento definitivo - Art. 33 da LPI (22) 20/04/2018 (71) JOSE CARLOS SOUZA DA CRUZ (BR/SP)
<hr/>	
(21) BR 20 2018 008042-9 U2	Código 11.1.1 - Arquivamento definitivo - Art. 33 da LPI (22) 20/04/2018 (71) EUCLIDES SILVA DE SOUZA (BR/RJ)
<hr/>	
(21) BR 20 2018 008052-6 U2	Código 11.1.1 - Arquivamento definitivo - Art. 33 da LPI (22) 20/04/2018 (71) TOP IDÉIAS PARTICIPAÇÕES LTDA (BR/RJ)
<hr/>	
(21) BR 20 2018 008098-4 U2	Código 11.1.1 - Arquivamento definitivo - Art. 33 da LPI (22) 20/04/2018 (71) ALVACI JOAQUIM DA SILVA (BR/SP)
<hr/>	
(21) BR 20 2018 008144-1 U2	Código 11.1.1 - Arquivamento definitivo - Art. 33 da LPI (22) 22/04/2018 (71) MARCELO COSTA PENNA (BR/MG)
<hr/>	
(21) BR 20 2018 008146-8 U2	Código 11.1.1 - Arquivamento definitivo - Art. 33 da LPI (22) 23/04/2018 (71) A DE SALES CARDOSO NEVES - ME (BR/PA)
<hr/>	
(21) BR 20 2018 008160-3 U2	Código 11.1.1 - Arquivamento definitivo - Art. 33 da LPI (22) 23/04/2018 (71) JOSE MOACIR DE SOUZA SILVA (BR/PR)
<hr/>	
(21) BR 20 2018 008175-1 U2	Código 11.1.1 - Arquivamento definitivo - Art. 33 da LPI (22) 23/04/2018 (71) NÉIO LÚCIO PENA (BR/SP)
<hr/>	
(21) BR 20 2018 008176-0 U2	Código 11.1.1 - Arquivamento definitivo - Art. 33 da LPI (22) 23/04/2018 (71) NÉIO LÚCIO PENA (BR/SP) ; SANDRA REGINA INDRIKSONS (BR/SP)
<hr/>	
(21) BR 20 2018 008301-0 U2	Código 11.1.1 - Arquivamento definitivo - Art. 33 da LPI (22) 25/04/2018 (71) FIMAG FABRICA ITALIANA DE MAQUINAS AGRICOLAS LTDA (BR/ES)
<hr/>	
(21) BR 20 2018 008310-0 U2	Código 11.1.1 - Arquivamento definitivo - Art. 33 da LPI



(22) 25/04/2018

(71) AGMAN DUARTE BEMVINDO (BR/BA)

(21) BR 20 2018 008338-0 U2

Código 11.1.1 - Arquivamento definitivo - Art. 33 da LPI

(22) 25/04/2018

(71) PEDRO DIOGO NETO (BR/PE)

(21) BR 20 2018 008387-8 U2

Código 11.1.1 - Arquivamento definitivo - Art. 33 da LPI

(22) 26/04/2018

(71) DANIEL JORGE ZAFFARONI PINON (BR/RS) ; JOSÉ JESUS VIENES
FERRARI (BR/RS) ; PAULO CESAR DE LIMA SOARES (BR/RS)



Código 11.2 - Arquivamento - Art. 36 §1º da LPI

Arquivado definitivamente o pedido de patente, uma vez que não foi respondida a exigência formulada.

(21) BR 10 2012 023793-8 A2	Código 11.2 - Arquivamento - Art. 36 §1º da LPI (22) 20/09/2012 (71) Luciano Natali Gama (BR/MG)
------------------------------------	--

(21) BR 10 2013 016602-2 A2	Código 11.2 - Arquivamento - Art. 36 §1º da LPI (22) 27/06/2013 (71) LUXRAY TECNOLOGIA LTDA (BR/SP)
------------------------------------	---

(21) BR 10 2013 018873-5 A2	Código 11.2 - Arquivamento - Art. 36 §1º da LPI (22) 23/07/2013 (71) Reason Tecnologia S.A. (BR/SC) ; CENTRAL GERADORA TERMOELÉTRICA FORTALEZA S.A. (BR/CE)
------------------------------------	---

(21) BR 10 2013 022056-6 A2	Código 11.2 - Arquivamento - Art. 36 §1º da LPI (22) 29/08/2013 (71) JOSE RICARDO RAYMUNDO (BR/SP)
------------------------------------	--

(21) BR 10 2013 025499-1 A2	Código 11.2 - Arquivamento - Art. 36 §1º da LPI (22) 02/10/2013 (71) FRIEDRICH BOYSEN GMBH & CO, KG (DE)
------------------------------------	--

(21) BR 10 2013 028078-0 A2	Código 11.2 - Arquivamento - Art. 36 §1º da LPI (22) 31/10/2013 (71) DOUGLAS TAKETO TANABE (BR/SP) ; JULIETA SHIZUCO MATUMURA TANABE (BR/SP)
------------------------------------	--

(21) BR 10 2013 032859-6 A2	Código 11.2 - Arquivamento - Art. 36 §1º da LPI (22) 19/12/2013 (71) CLÁUDIO RODRIGO BAZANELLI (BR/SP)
------------------------------------	--

(21) BR 10 2014 000561-7 A2	Código 11.2 - Arquivamento - Art. 36 §1º da LPI (22) 09/01/2014 (71) AMSTED RAIL COMPANY, INC (US)
------------------------------------	--

(21) BR 10 2014 001796-8 A2	Código 11.2 - Arquivamento - Art. 36 §1º da LPI (22) 24/01/2014 (71) PYEONGHWA AUTOMOTIVE CO., LTD. (KR)
------------------------------------	--



(21) BR 10 2014 005297-6 A2	Código 11.2 - Arquivamento - Art. 36 §1º da LPI (22) 07/03/2014 (71) PABLO NICOLAS GUISTOZZI GUISOLAN (BR/SP)
<hr/>	
(21) BR 10 2014 009422-9 A2	Código 11.2 - Arquivamento - Art. 36 §1º da LPI (22) 17/04/2014 (71) FORD GLOBAL TECHNOLOGIES, LLC (US)
<hr/>	
(21) BR 10 2014 010250-7 A2	Código 11.2 - Arquivamento - Art. 36 §1º da LPI (22) 29/04/2014 (71) FORD GLOBAL TECHNOLOGIES, LLC. (US)
<hr/>	
(21) BR 10 2014 019848-2 A2	Código 11.2 - Arquivamento - Art. 36 §1º da LPI (22) 11/08/2014 (71) ORIGAMI BRASIL TECNOLOGIA E SERVICOS EM AUTOMAÇÃO LTDA (BR/SP)
<hr/>	
(21) BR 10 2014 028145-2 A2	Código 11.2 - Arquivamento - Art. 36 §1º da LPI (22) 11/11/2014 (71) ANDRÉ CANDIDO RAMOS DE ASSUNÇÃO (BR/GO)
<hr/>	
(21) BR 10 2014 030518-1 A2	Código 11.2 - Arquivamento - Art. 36 §1º da LPI (22) 05/12/2014 (71) ANSELMO DE SOUZA PEREIRA (BR/RJ)
<hr/>	
(21) BR 10 2015 012726-0 A2	Código 11.2 - Arquivamento - Art. 36 §1º da LPI (22) 01/06/2015 (71) CARLOS HORTA RIBEIRO DE OLIVEIRA (BR/MG)
<hr/>	
(21) BR 10 2016 013697-0 A2	Código 11.2 - Arquivamento - Art. 36 §1º da LPI (22) 14/06/2016 (71) ODEME EQUIPAMENTOS MEDICOS E ODONTOLOGICOS LTDA ME (BR/SC)
<hr/>	
(21) BR 10 2017 001557-2 A2	Código 11.2 - Arquivamento - Art. 36 §1º da LPI (22) 25/01/2017 (71) GIOVANI GEREMIA (BR/RS) ; MIGUEL IGNÁCIO SERRANO (BR/RS)
<hr/>	
(21) BR 10 2017 004740-7 A2	Código 11.2 - Arquivamento - Art. 36 §1º da LPI (22) 09/03/2017 (71) EXEL INDUSTRIES (FR)



(21) BR 10 2017 004747-4 A2	Código 11.2 - Arquivamento - Art. 36 §1º da LPI (22) 09/03/2017 (71) EXEL INDUSTRIES (FR)
(21) BR 10 2017 006491-3 A2	Código 11.2 - Arquivamento - Art. 36 §1º da LPI (22) 29/03/2017 (71) MERITOR HEAVY VEHICLE SYSTEMS CAMERI SPA (IT)
(21) BR 10 2017 012534-3 A2	Código 11.2 - Arquivamento - Art. 36 §1º da LPI (22) 13/06/2017 (71) HERMAN MILLER, INC. (US)
(21) BR 10 2017 014845-9 A2	Código 11.2 - Arquivamento - Art. 36 §1º da LPI (22) 10/07/2017 (71) EXEL INDUSTRIES (FR)
(21) BR 10 2017 015186-7 A2	Código 11.2 - Arquivamento - Art. 36 §1º da LPI (22) 14/07/2017 (71) DOW GLOBAL TECHNOLOGIES LLC (US) ; ROHM AND HAAS COMPANY (US)
(21) BR 10 2017 015427-0 A2	Código 11.2 - Arquivamento - Art. 36 §1º da LPI (22) 18/07/2017 (71) ULMA MANUTENCIÓN, S. COOP. (ES)
(21) BR 11 2012 001314-9 A2	Código 11.2 - Arquivamento - Art. 36 §1º da LPI (22) 17/12/2009 (71) KONINKLIJKE PHILIPS N.V. (NL)
(21) BR 11 2012 020154-9 A2	Código 11.2 - Arquivamento - Art. 36 §1º da LPI (22) 03/01/2011 (71) Robert Bosch GMBH (DE)
(21) BR 11 2013 007707-7 A2	Código 11.2 - Arquivamento - Art. 36 §1º da LPI (22) 20/09/2011 (71) WINDOMÖLLER & HÖLSCHER KG (DE)
(21) BR 11 2013 009962-3 A2	Código 11.2 - Arquivamento - Art. 36 §1º da LPI (22) 24/10/2011 (71) KONINKLIJKE PHILIPS N.V. (NL)



(21) BR 11 2014 013697-1 A2	Código 11.2 - Arquivamento - Art. 36 §1° da LPI (22) 06/12/2012 (71) THE REGENTS OF THE UNIVERSITY OF CALIFORNIA (US)
(21) BR 11 2014 017758-9 A2	Código 11.2 - Arquivamento - Art. 36 §1° da LPI (22) 15/01/2013 (71) INSTITUTE OF GENETICS AND DEVELOPMENTAL BIOLOGY (CN)
(21) BR 11 2014 019741-5 A2	Código 11.2 - Arquivamento - Art. 36 §1° da LPI (22) 11/02/2013 (71) GENENTECH, INC (US)
(21) BR 11 2014 028716-3 A2	Código 11.2 - Arquivamento - Art. 36 §1° da LPI (22) 23/05/2013 (71) ROAL OY (FI)
(21) BR 11 2015 009849-5 A2	Código 11.2 - Arquivamento - Art. 36 §1° da LPI (22) 05/11/2013 (71) EVOLVA SA (CH) ; UNIVERSITY OF COPENHAGEN (DK)
(21) BR 11 2015 014620-1 A2	Código 11.2 - Arquivamento - Art. 36 §1° da LPI (22) 17/12/2013 (71) LAMA D.D. DEKANI (SI)
(21) BR 11 2015 018109-0 A2	Código 11.2 - Arquivamento - Art. 36 §1° da LPI (22) 31/01/2014 (71) HETTICH-ONI GMBH & CO. KG (DE)
(21) BR 11 2015 022906-9 A2	Código 11.2 - Arquivamento - Art. 36 §1° da LPI (22) 11/03/2014 (71) SWIMC LLC (US)
(21) BR 11 2016 006649-9 A2	Código 11.2 - Arquivamento - Art. 36 §1° da LPI (22) 03/10/2014 (71) GENERALE BISCUIT (FR)
(21) BR 11 2016 012097-3 A2	Código 11.2 - Arquivamento - Art. 36 §1° da LPI (22) 28/11/2014 (71) INSTITUT DE LA RECHERCHE POUR LE DEVELOPPEMENT (IRD) (FR) ; VIRBAC (FR)
(21) BR 11 2016 020185-0 A2	Código 11.2 - Arquivamento - Art. 36 §1° da LPI



	(22) 10/02/2015 (71) EJOT GMBH & CO. KG (DE)
(21) BR 11 2016 021843-4 A2	Código 11.2 - Arquivamento - Art. 36 §1º da LPI (22) 24/03/2015 (71) BASF CORPORATION (US)
(21) BR 11 2017 000505-0 A2	Código 11.2 - Arquivamento - Art. 36 §1º da LPI (22) 10/07/2015 (71) DANISCO US INC. (US)
(21) BR 11 2017 009344-8 A2	Código 11.2 - Arquivamento - Art. 36 §1º da LPI (22) 03/11/2015 (71) THYSSENKRUPP STEEL EUROPE AG (DE) ; THYSSENKRUPP AG (DE)
(21) BR 11 2017 016442-6 A2	Código 11.2 - Arquivamento - Art. 36 §1º da LPI (22) 28/03/2016 (71) NIPPON STEEL CORPORATION (JP)
(21) BR 11 2017 025030-6 A2	Código 11.2 - Arquivamento - Art. 36 §1º da LPI (22) 26/05/2016 (71) NIPPON STEEL CORPORATION (JP)
(21) BR 11 2017 028474-0 A2	Código 11.2 - Arquivamento - Art. 36 §1º da LPI (22) 01/07/2016 (71) KORDSA TEKNİK TEKSTİL ANONİM ŞİRKETİ (TR)
(21) BR 11 2017 028476-6 A2	Código 11.2 - Arquivamento - Art. 36 §1º da LPI (22) 01/07/2016 (71) KORDSA TEKNİK TEKSTİL ANONİM ŞİRKETİ (TR)
(21) BR 11 2018 001013-8 A2	Código 11.2 - Arquivamento - Art. 36 §1º da LPI (22) 30/03/2017 (71) LANXESS SOLUTION US INC. (US)
(21) BR 11 2018 012107-0 A2	Código 11.2 - Arquivamento - Art. 36 §1º da LPI (22) 20/01/2017 (71) NIPPON STEEL CORPORATION (JP)
(21) BR 11 2018 012480-0 A2	Código 11.2 - Arquivamento - Art. 36 §1º da LPI (22) 11/01/2017 (71) HILTI AKTIENGESELLSCHAFT (LI)



(21) BR 11 2018 012681-0 A2 Código 11.2 - Arquivamento - Art. 36 §1º da LPI
(22) 23/03/2017
(71) NIPPON STEEL CORPORATION (JP)

(21) BR 11 2018 013025-7 A2 Código 11.2 - Arquivamento - Art. 36 §1º da LPI
(22) 11/01/2017
(71) SAINT-GOBAIN PLACO (FR)

(21) BR 11 2018 013804-5 A2 Código 11.2 - Arquivamento - Art. 36 §1º da LPI
(22) 06/01/2017
(71) COLONARYCONCEPTS LLC (US)

(21) BR 11 2018 014195-0 A2 Código 11.2 - Arquivamento - Art. 36 §1º da LPI
(22) 12/01/2017
(71) DANA HEAVY VEHICLE SYSTEMS GROUP, LLC. (US)

(21) BR 11 2018 014568-8 A2 Código 11.2 - Arquivamento - Art. 36 §1º da LPI
(22) 27/01/2017
(71) NIPPON STEEL CORPORATION (JP)

(21) BR 11 2018 014807-5 A2 Código 11.2 - Arquivamento - Art. 36 §1º da LPI
(22) 19/01/2017
(71) NIPPON STEEL CORPORATION (JP)

(21) BR 11 2018 014828-8 A2 Código 11.2 - Arquivamento - Art. 36 §1º da LPI
(22) 13/01/2017
(71) SINTERFIRE, INC. (US)

(21) BR 11 2018 014879-2 A2 Código 11.2 - Arquivamento - Art. 36 §1º da LPI
(22) 20/01/2017
(71) NIPPON STEEL CORPORATION (JP)

(21) BR 11 2018 014915-2 A2 Código 11.2 - Arquivamento - Art. 36 §1º da LPI
(22) 20/01/2017
(71) ATEN PORUS LIFESCIENCES (IN)

(21) BR 11 2018 015059-2 A2 Código 11.2 - Arquivamento - Art. 36 §1º da LPI
(22) 27/01/2017
(71) NIPPON STEEL CORPORATION (JP)

(21) BR 11 2018 015112-2 A2 Código 11.2 - Arquivamento - Art. 36 §1º da LPI



	(22) 26/01/2017 (71) ALERIS ROLLED PRODUCTS GERMANY GMBH (DE)
(21) BR 11 2018 015250-1 A2	Código 11.2 - Arquivamento - Art. 36 §1º da LPI (22) 07/03/2017 (71) NIPPON STEEL CORPORATION (JP)
(21) BR 11 2018 015293-5 A2	Código 11.2 - Arquivamento - Art. 36 §1º da LPI (22) 20/03/2017 (71) DENTSPLY SIRONA, INC. (US) ; DEGUDENT GMBH (DE)
(21) BR 11 2018 015533-0 A2	Código 11.2 - Arquivamento - Art. 36 §1º da LPI (22) 05/07/2017 (71) NIPPON STEEL CORPORATION (JP)
(21) BR 11 2018 015624-8 A2	Código 11.2 - Arquivamento - Art. 36 §1º da LPI (22) 25/01/2017 (71) INTELGENX CORP. (CA)
(21) BR 11 2018 015852-6 A2	Código 11.2 - Arquivamento - Art. 36 §1º da LPI (22) 19/01/2017 (71) THE YOKOHAMA RUBBER CO., LTD. (JP)
(21) BR 11 2018 015858-5 A2	Código 11.2 - Arquivamento - Art. 36 §1º da LPI (22) 08/02/2017 (71) AZIENDE CHIMICHE RIUNITE ANGELINI FRANCESCO A.C.R.A.F. S.P.A (IT)
(21) BR 11 2018 016014-8 A2	Código 11.2 - Arquivamento - Art. 36 §1º da LPI (22) 09/02/2017 (71) HS PRODUCTS LIMITED (GB)
(21) BR 11 2018 016464-0 A2	Código 11.2 - Arquivamento - Art. 36 §1º da LPI (22) 13/02/2017 (71) NOVELIS INC. (US)
(21) BR 11 2018 016468-2 A2	Código 11.2 - Arquivamento - Art. 36 §1º da LPI (22) 13/02/2017 (71) KEMIN INDUSTRIES, INC. (US)
(21) BR 11 2018 016725-8 A2	Código 11.2 - Arquivamento - Art. 36 §1º da LPI (22) 16/02/2017



(71) LTD "VALENTA - INTELLEKT" (RU)

(21) BR 11 2018 016765-7 A2 Código 11.2 - Arquivamento - Art. 36 §1º da LPI
 (22) 02/03/2017
 (71) NEMAK, S.A.B. DE C.V. (MX)

(21) BR 11 2018 016823-8 A2 Código 11.2 - Arquivamento - Art. 36 §1º da LPI
 (22) 13/02/2017
 (71) HATCH PTY LTD (AU)

(21) BR 11 2018 017214-6 A2 Código 11.2 - Arquivamento - Art. 36 §1º da LPI
 (22) 17/01/2017
 (71) YOO YOUNG PHARM CO., LTD. (KR)

(21) BR 11 2018 067397-8 A2 Código 11.2 - Arquivamento - Art. 36 §1º da LPI
 (22) 01/03/2017
 (71) ENJAY AB (SE)

(21) BR 11 2018 067561-0 A2 Código 11.2 - Arquivamento - Art. 36 §1º da LPI
 (22) 16/03/2017
 (71) NIPPON STEEL CORPORATION (JP)

(21) BR 11 2018 067613-6 A2 Código 11.2 - Arquivamento - Art. 36 §1º da LPI
 (22) 28/02/2017
 (71) G.L. PHARMA GMBH (AT)

(21) BR 11 2018 067656-0 A2 Código 11.2 - Arquivamento - Art. 36 §1º da LPI
 (22) 28/02/2017
 (71) G.L. PHARMA GMBH (AT)

(21) BR 11 2018 067749-3 A2 Código 11.2 - Arquivamento - Art. 36 §1º da LPI
 (22) 24/04/2017
 (71) ARCONIC INC. (US)

(21) BR 11 2018 067765-5 A2 Código 11.2 - Arquivamento - Art. 36 §1º da LPI
 (22) 08/03/2017
 (71) UNIVERSITY OF DUNDEE (GB)

(21) BR 11 2018 067967-4 A2 Código 11.2 - Arquivamento - Art. 36 §1º da LPI
 (22) 27/02/2017
 (71) GEMPHIRE THERAPEUTICS, INC. (US)



(21) BR 11 2018 068116-4 A2	Código 11.2 - Arquivamento - Art. 36 §1º da LPI (22) 01/03/2017 (71) INTELGENX CORP. (CA)
(21) BR 11 2018 068412-0 A2	Código 11.2 - Arquivamento - Art. 36 §1º da LPI (22) 13/03/2017 (71) H. LEE MOFFITT CANCER CENTER AND RESEARCH INSTITUTE, INC. (US)
(21) BR 11 2018 068653-0 A2	Código 11.2 - Arquivamento - Art. 36 §1º da LPI (22) 14/03/2017 (71) TENNECO INC. (US)
(21) BR 11 2018 068949-1 A2	Código 11.2 - Arquivamento - Art. 36 §1º da LPI (22) 28/03/2017 (71) NIPPON STEEL CORPORATION (JP)
(21) BR 11 2018 069221-2 A2	Código 11.2 - Arquivamento - Art. 36 §1º da LPI (22) 23/03/2017 (71) FLUID-QUIP, INC. (US)
(21) BR 11 2018 069444-4 A2	Código 11.2 - Arquivamento - Art. 36 §1º da LPI (22) 24/03/2017 (71) ELGAN PHARMA LTD (IL)
(21) BR 11 2018 069562-9 A2	Código 11.2 - Arquivamento - Art. 36 §1º da LPI (22) 03/04/2017 (71) NIPPON STEEL CORPORATION (JP)
(21) BR 11 2018 069782-6 A2	Código 11.2 - Arquivamento - Art. 36 §1º da LPI (22) 30/03/2017 (71) LUPIN LIMITED (IN)
(21) BR 11 2018 070064-9 A2	Código 11.2 - Arquivamento - Art. 36 §1º da LPI (22) 28/03/2017 (71) VIDAC PHARMA LTD. (IL)
(21) BR 11 2018 070615-9 A2	Código 11.2 - Arquivamento - Art. 36 §1º da LPI (22) 13/04/2017 (71) RICHTER GEDEON NYRT. (HU)
(21) BR 11 2018 071150-0 A2	Código 11.2 - Arquivamento - Art. 36 §1º da LPI



	(22) 20/03/2017 (71) 3M INNOVATIVE PROPERTIES COMPANY (US)
(21) BR 11 2018 071173-0 A2	Código 11.2 - Arquivamento - Art. 36 §1º da LPI (22) 28/04/2017 (71) AZIENDE CHIMICHE RIUNITE ANGELINI FRANCESCO A.C.R.A.F. S.P.A (IT)
(21) BR 11 2018 071290-6 A2	Código 11.2 - Arquivamento - Art. 36 §1º da LPI (22) 24/04/2017 (71) ARCONIC INC. (US)
(21) BR 11 2018 071942-0 A2	Código 11.2 - Arquivamento - Art. 36 §1º da LPI (22) 26/04/2017 (71) JANSSEN PHARMACEUTICA NV (BE)
(21) BR 11 2018 071959-5 A2	Código 11.2 - Arquivamento - Art. 36 §1º da LPI (22) 26/05/2017 (71) CAMLOG BIOTECHNOLOGIES GMBH (CH)
(21) BR 11 2018 072000-3 A2	Código 11.2 - Arquivamento - Art. 36 §1º da LPI (22) 19/04/2017 (71) AGRO HOLDING GMBH (DE)
(21) BR 11 2018 072168-9 A2	Código 11.2 - Arquivamento - Art. 36 §1º da LPI (22) 27/04/2017 (71) THERAVANCE BIOPHARMA R&D IP, LLC (US)
(21) BR 11 2018 072251-0 A2	Código 11.2 - Arquivamento - Art. 36 §1º da LPI (22) 03/05/2017 (71) AVERY DENNISON RETAIL INFORMATION SERVICES, LLC (US)
(21) BR 11 2018 072269-3 A2	Código 11.2 - Arquivamento - Art. 36 §1º da LPI (22) 13/02/2017 (71) SINTOKOGIO, LTD. (JP)
(21) BR 11 2018 072274-0 A2	Código 11.2 - Arquivamento - Art. 36 §1º da LPI (22) 04/05/2017 (71) INIZIATIVA CENTRO SUD S.R.L. (IT)
(21) BR 11 2018 072664-8 A2	Código 11.2 - Arquivamento - Art. 36 §1º da LPI (22) 05/05/2017



(71) VELOCE BIOPHARMA, LLC (US)

(21) BR 11 2018 073094-7 A2 Código 11.2 - Arquivamento - Art. 36 §1º da LPI
(22) 19/05/2017
(71) NIPPON STEEL CORPORATION (JP)

(21) BR 11 2018 073110-2 A2 Código 11.2 - Arquivamento - Art. 36 §1º da LPI
(22) 08/08/2017
(71) NIPPON STEEL CORPORATION (JP)

(21) BR 11 2018 073210-9 A2 Código 11.2 - Arquivamento - Art. 36 §1º da LPI
(22) 01/05/2017
(71) DOW GLOBAL TECHNOLOGIES LLC (US)

(21) BR 11 2018 073220-6 A2 Código 11.2 - Arquivamento - Art. 36 §1º da LPI
(22) 05/05/2017
(71) BAYER ANIMAL HEALTH GMBH (DE)

(21) BR 11 2018 073277-0 A2 Código 11.2 - Arquivamento - Art. 36 §1º da LPI
(22) 17/05/2017
(71) NIPPON STEEL CORPORATION (JP)

(21) BR 11 2018 073368-7 A2 Código 11.2 - Arquivamento - Art. 36 §1º da LPI
(22) 06/06/2017
(71) JIANGSU HENGRUI MEDICINE CO., LTD. (CN)

(21) BR 11 2018 073502-7 A2 Código 11.2 - Arquivamento - Art. 36 §1º da LPI
(22) 15/05/2017
(71) VIEGA TECHNOLOGY GMBH & CO. KG (DE)

(21) BR 11 2018 073667-8 A2 Código 11.2 - Arquivamento - Art. 36 §1º da LPI
(22) 15/05/2017
(71) GB001, INC (US)

(21) BR 11 2018 073924-3 A2 Código 11.2 - Arquivamento - Art. 36 §1º da LPI
(22) 31/05/2017
(71) PROBIOTICAL S.P.A. (IT)

(21) BR 11 2018 073937-5 A2 Código 11.2 - Arquivamento - Art. 36 §1º da LPI
(22) 09/05/2017
(71) ELECTROLUX APPLIANCES AKTIEBOLAG (SE)



(21) BR 11 2018 074126-4 A2	Código 11.2 - Arquivamento - Art. 36 §1º da LPI (22) 31/05/2017 (71) KIM, WEON JU (KR)
(21) BR 11 2018 074632-0 A2	Código 11.2 - Arquivamento - Art. 36 §1º da LPI (22) 05/06/2017 (71) KARUS THERAPEUTICS LTD (GB)
(21) BR 11 2018 074918-4 A2	Código 11.2 - Arquivamento - Art. 36 §1º da LPI (22) 01/06/2017 (71) ARIZONA BOARD OF REGENTS ON BEHALF OF ARIZONA STATE UNIVERSITY (US)
(21) BR 11 2018 075415-3 A2	Código 11.2 - Arquivamento - Art. 36 §1º da LPI (22) 06/06/2017 (71) THE PROCTER & GAMBLE COMPANY (US)
(21) BR 11 2018 076555-4 A2	Código 11.2 - Arquivamento - Art. 36 §1º da LPI (22) 27/06/2017 (71) THE PROCTER & GAMBLE COMPANY (US)
(21) BR 11 2018 076782-4 A2	Código 11.2 - Arquivamento - Art. 36 §1º da LPI (22) 26/06/2017 (71) DOW GLOBAL TECHNOLOGIES LLC (US)
(21) BR 11 2018 077088-4 A2	Código 11.2 - Arquivamento - Art. 36 §1º da LPI (22) 26/06/2017 (71) NIPPON STEEL CORPORATION (JP)
(21) BR 11 2019 000065-8 A2	Código 11.2 - Arquivamento - Art. 36 §1º da LPI (22) 13/07/2017 (71) NIPPON STEEL CORPORATION (JP)
(21) BR 11 2019 000146-8 A2	Código 11.2 - Arquivamento - Art. 36 §1º da LPI (22) 10/07/2017 (71) OUTOTEC (FINLAND) OY (FI)
(21) BR 11 2019 000147-6 A2	Código 11.2 - Arquivamento - Art. 36 §1º da LPI (22) 13/07/2017 (71) NIPPON STEEL CORPORATION (JP)
(21) BR 11 2019 000303-7 A2	Código 11.2 - Arquivamento - Art. 36 §1º da LPI



	(22) 05/07/2017 (71) DÉBORA DE ALMEIDA BRITES (BR/RJ)
(21) BR 11 2019 000589-7 A2	Código 11.2 - Arquivamento - Art. 36 §1º da LPI (22) 07/07/2017 (71) PFIZER INC. (US)
(21) BR 11 2019 002027-6 A2	Código 11.2 - Arquivamento - Art. 36 §1º da LPI (22) 25/04/2017 (71) NOVELIS INC. (US)
(21) BR 11 2019 002312-7 A2	Código 11.2 - Arquivamento - Art. 36 §1º da LPI (22) 21/07/2017 (71) UNILEVER IP HOLDINGS B.V. (PB)
(21) BR 11 2019 002314-3 A2	Código 11.2 - Arquivamento - Art. 36 §1º da LPI (22) 02/08/2017 (71) UNILEVER IP HOLDINGS B.V. (PB)
(21) BR 11 2019 002944-3 A2	Código 11.2 - Arquivamento - Art. 36 §1º da LPI (22) 24/07/2017 (71) NIPPON STEEL CORPORATION (JP)
(21) BR 11 2019 003532-0 A2	Código 11.2 - Arquivamento - Art. 36 §1º da LPI (22) 24/08/2017 (71) ANDY BOIANGIU (IL)
(21) BR 11 2019 004176-1 A2	Código 11.2 - Arquivamento - Art. 36 §1º da LPI (22) 12/09/2017 (71) PHILIP MORRIS PRODUCTS S.A. (CH)
(21) BR 11 2019 005890-7 A2	Código 11.2 - Arquivamento - Art. 36 §1º da LPI (22) 25/01/2017 (71) NIPPON STEEL CORPORATION (JP)
(21) BR 11 2019 006502-4 A2	Código 11.2 - Arquivamento - Art. 36 §1º da LPI (22) 31/01/2017 (71) NIPPON STEEL CORPORATION (JP)
(21) BR 11 2019 006995-0 A2	Código 11.2 - Arquivamento - Art. 36 §1º da LPI (22) 30/01/2017 (71) NIPPON STEEL CORPORATION (JP)



(21) BR 11 2019 010271-0 A2	Código 11.2 - Arquivamento - Art. 36 §1º da LPI (22) 17/01/2017 (71) NIPPON STEEL CORPORATION (JP)
<hr/>	
(21) BR 11 2019 010467-4 A2	Código 11.2 - Arquivamento - Art. 36 §1º da LPI (22) 08/12/2017 (71) IMA KLESSMANN GMBH HOLZBEARBEITUNGSSYSTEME (DE)
<hr/>	
(21) BR 11 2019 010605-7 A2	Código 11.2 - Arquivamento - Art. 36 §1º da LPI (22) 26/04/2017 (71) COMBA TELECOM TECHNOLOGY (GUANGZHOU) LTD. (CN) ; COMBA TELECOM SYSTEMS (CHINA) LTD. (CN) ; TIANJIN COMBA TELECOM SYSTEMS LTD. (CN)
<hr/>	
(21) BR 11 2019 019242-5 A2	Código 11.2 - Arquivamento - Art. 36 §1º da LPI (22) 30/03/2017 (71) JOSÉ EDUARDO PENELLO TEMPORÃO (BR/RJ)
<hr/>	
(21) BR 11 2019 022173-5 A2	Código 11.2 - Arquivamento - Art. 36 §1º da LPI (22) 24/04/2017 (71) BARRY A. BUTLER (US)
<hr/>	
(21) PI 0709446-9 A2	Código 11.2 - Arquivamento - Art. 36 §1º da LPI (22) 30/03/2007 (71) CENTRE NATIONAL DE LA RECHERCHE SCIENTIFIQUE (FR)
<hr/>	
(21) PI 1101761-9 A2	Código 11.2 - Arquivamento - Art. 36 §1º da LPI (22) 25/02/2011 (71) ORIGAMI BRASIL TECNOLOGIA E SERVICOS EM AUTOMACAO LTDA (BR/SP)



Código 11.4 - Arquivamento - Art. 38 § 2º da LPI

Arquivado definitivamente o pedido de patente, uma vez que não foi comprovado o pagamento da retribuição de expedição da carta-patente.

(21) BR 10 2012 002033-5 A8	Código 11.4 - Arquivamento - Art. 38 § 2º da LPI (22) 30/01/2012 (71) OLLIN, BESLOTEN VENNOOTSCHAP MET BEPERKTE AANSPRAKELIJKHEID (BE)
------------------------------------	---

(21) BR 10 2013 019207-4 A2	Código 11.4 - Arquivamento - Art. 38 § 2º da LPI (22) 29/07/2013 (71) ROBERT BOSCH GMBH (DE)
------------------------------------	--

(21) BR 10 2014 005455-3 A2	Código 11.4 - Arquivamento - Art. 38 § 2º da LPI (22) 10/03/2014 (71) KABUSHIKI KAISHA TOYOTA JIDOSHOKKI (JP)
------------------------------------	---

(21) BR 10 2014 005851-6 A2	Código 11.4 - Arquivamento - Art. 38 § 2º da LPI (22) 13/03/2014 (71) PGS GEOPHYSICAL AS (NO)
------------------------------------	---

(21) BR 10 2014 008176-3 A2	Código 11.4 - Arquivamento - Art. 38 § 2º da LPI (22) 04/04/2014 (71) DOUGLAS TAKETO TANABE (BR/SP)
------------------------------------	---

(21) BR 10 2014 013529-4 A2	Código 11.4 - Arquivamento - Art. 38 § 2º da LPI (22) 04/06/2014 (71) FORD GLOBAL TECHNOLOGIES, LLC (US)
------------------------------------	--

(21) BR 10 2014 020623-0 A2	Código 11.4 - Arquivamento - Art. 38 § 2º da LPI (22) 21/08/2014 (71) FORD GLOBAL TECHNOLOGIES, LLC. (US)
------------------------------------	---

(21) BR 10 2014 025271-1 A2	Código 11.4 - Arquivamento - Art. 38 § 2º da LPI (22) 09/10/2014 (71) CENTRO DE TECNOLOGIA DA INFORMAÇÃO RENATO ARCHER - CTI (BR/SP)
------------------------------------	---

(21) BR 10 2015 024632-3 A2	Código 11.4 - Arquivamento - Art. 38 § 2º da LPI (22) 25/09/2015 (71) HAAS FOOD EQUIPMENT GMBH (AT)
------------------------------------	---



(21) BR 10 2015 028458-6 A2	Código 11.4 - Arquivamento - Art. 38 § 2º da LPI (22) 12/11/2015 (71) ÉDES FERREIRA DE SOUZA (BR/SP) ; CRISTIANO CARVALHO DO NASCIMENTO (BR/SP)
(21) BR 11 2012 003213-5 A2	Código 11.4 - Arquivamento - Art. 38 § 2º da LPI (22) 07/07/2010 (71) METHANOL CASALE S.A. (CH)
(21) BR 11 2012 018094-0 A2	Código 11.4 - Arquivamento - Art. 38 § 2º da LPI (22) 24/01/2011 (71) Qualcomm Incorporated (US)
(21) BR 11 2012 019276-0 A2	Código 11.4 - Arquivamento - Art. 38 § 2º da LPI (22) 26/01/2011 (71) APPLE INC. (US)
(21) BR 11 2013 005073-0 A2	Código 11.4 - Arquivamento - Art. 38 § 2º da LPI (22) 03/09/2010 (71) TUBITAK (TR)
(21) BR 11 2013 009300-5 A2	Código 11.4 - Arquivamento - Art. 38 § 2º da LPI (22) 12/10/2011 (71) SIEMENS ENERGY AS (NO)
(21) BR 11 2013 014430-0 A2	Código 11.4 - Arquivamento - Art. 38 § 2º da LPI (22) 01/12/2011 (71) FRESENIUS MEDICAL CARE DEUTSCHLAND GMBH (DE)
(21) BR 11 2013 031203-3 A2	Código 11.4 - Arquivamento - Art. 38 § 2º da LPI (22) 28/02/2013 (71) MIZUNO CORPORATION (JP)
(21) BR 11 2014 015292-6 A8	Código 11.4 - Arquivamento - Art. 38 § 2º da LPI (22) 20/12/2012 (71) XYLECO, INC. (US)
(21) BR 11 2014 015296-9 A8	Código 11.4 - Arquivamento - Art. 38 § 2º da LPI (22) 20/12/2012 (71) XYLECO, INC. (US)



(21) BR 11 2014 019268-5 A8	Código 11.4 - Arquivamento - Art. 38 § 2º da LPI (22) 06/02/2013 (71) KNORR-BREMSE SYSTEME FÜR NUTZFAHRZEUGE GMBH (DE)
(21) BR 11 2014 023139-7 A8	Código 11.4 - Arquivamento - Art. 38 § 2º da LPI (22) 28/02/2013 (71) HITACHI, LTD. (JP)
(21) BR 11 2014 024035-3 A8	Código 11.4 - Arquivamento - Art. 38 § 2º da LPI (22) 26/03/2013 (71) MEDICAL INNOVATION DEVELOPPEMENT (FR)
(21) BR 11 2014 024421-9 A2	Código 11.4 - Arquivamento - Art. 38 § 2º da LPI (22) 28/03/2013 (71) LUMORA LTD. (GB)
(21) BR 11 2014 025000-6 A8	Código 11.4 - Arquivamento - Art. 38 § 2º da LPI (22) 18/03/2013 (71) ROBERT BOSCH GMBH (DE)
(21) BR 11 2014 026719-7 A2	Código 11.4 - Arquivamento - Art. 38 § 2º da LPI (22) 26/04/2013 (71) BAYER MATERIALSCIENCE AG (DE)
(21) BR 11 2014 027556-4 A2	Código 11.4 - Arquivamento - Art. 38 § 2º da LPI (22) 02/05/2013 (71) SIEMENS INDUSTRY, INC. (US)
(21) BR 11 2014 029350-3 A2	Código 11.4 - Arquivamento - Art. 38 § 2º da LPI (22) 31/05/2013 (71) ROBERT BOSCH GMBH (DE)
(21) BR 11 2015 004149-3 A2	Código 11.4 - Arquivamento - Art. 38 § 2º da LPI (22) 30/08/2013 (71) STRATO, INC. (US)
(21) BR 11 2015 004363-1 A2	Código 11.4 - Arquivamento - Art. 38 § 2º da LPI (22) 09/09/2013 (71) SAMES KREMLIN (FR)
(21) BR 11 2015 007151-1 A2	Código 11.4 - Arquivamento - Art. 38 § 2º da LPI (22) 07/10/2013



(71) ROBERT W. PAASCH (US)

(21) BR 11 2015 007697-1 A2 Código 11.4 - Arquivamento - Art. 38 § 2º da LPI
(22) 02/10/2013
(71) DIXELL, S.R.L. (IT)

(21) BR 11 2015 009987-4 A2 Código 11.4 - Arquivamento - Art. 38 § 2º da LPI
(22) 24/10/2013
(71) ROBERT BOSCH GMBH (DE)

(21) BR 11 2015 012814-9 A2 Código 11.4 - Arquivamento - Art. 38 § 2º da LPI
(22) 16/06/2014
(71) PHILIPS LIGHTING HOLDING B.V (NL)

(21) BR 11 2015 012989-7 A2 Código 11.4 - Arquivamento - Art. 38 § 2º da LPI
(22) 05/12/2013
(71) GHELFI 1905 S.r.l. (IT)

(21) BR 11 2015 014079-3 A2 Código 11.4 - Arquivamento - Art. 38 § 2º da LPI
(22) 02/12/2013
(71) WOBBEN PROPERTIES GMBH (DE)

(21) BR 11 2015 014465-9 A2 Código 11.4 - Arquivamento - Art. 38 § 2º da LPI
(22) 18/12/2013
(71) ANIMAS CORPORATION (US)

(21) BR 11 2015 014686-4 A2 Código 11.4 - Arquivamento - Art. 38 § 2º da LPI
(22) 05/12/2013
(71) L'AIR LIQUIDE, SOCIÉTÉ ANONYME POUR L'ETUDE ET L'EXPLOITATION DES PROCEDES GEORGES CLAUDE (FR)

(21) BR 11 2015 014764-0 A2 Código 11.4 - Arquivamento - Art. 38 § 2º da LPI
(22) 05/12/2013
(71) L'AIR LIQUIDE, SOCIÉTÉ ANONYME POUR L'ETUDE ET L'EXPLOITATION DES PROCEDES GEORGES CLAUDE (FR)

(21) BR 11 2015 016106-5 A2 Código 11.4 - Arquivamento - Art. 38 § 2º da LPI
(22) 29/08/2013
(71) ANHUI JIANGHUAI AUTOMOBILE GROUP CORP., LTD. (CN)

(21) BR 11 2015 016403-0 A2 Código 11.4 - Arquivamento - Art. 38 § 2º da LPI
(22) 04/01/2014



(71) EISENMANN SE (DE)

(21) BR 11 2015 017707-7 A2 Código 11.4 - Arquivamento - Art. 38 § 2º da LPI
(22) 31/01/2014
(71) YASA LIMITED (GB)

(21) BR 11 2015 019199-1 A2 Código 11.4 - Arquivamento - Art. 38 § 2º da LPI
(22) 06/03/2014
(71) PPG INDUSTRIES OHIO, INC. (US)

(21) BR 11 2015 019752-3 A2 Código 11.4 - Arquivamento - Art. 38 § 2º da LPI
(22) 25/02/2014
(71) PPG INDUSTRIES OHIO, INC. (US)

(21) BR 11 2015 020323-0 A2 Código 11.4 - Arquivamento - Art. 38 § 2º da LPI
(22) 25/02/2014
(71) PPG INDUSTRIES OHIO, INC. (US)

(21) BR 11 2015 020459-7 A2 Código 11.4 - Arquivamento - Art. 38 § 2º da LPI
(22) 17/02/2014
(71) DOW GLOBAL TECHNOLOGIES LLC (US)

(21) BR 11 2015 021049-0 A2 Código 11.4 - Arquivamento - Art. 38 § 2º da LPI
(22) 26/02/2014
(71) BASF SE (DE)

(21) BR 11 2015 021877-6 A2 Código 11.4 - Arquivamento - Art. 38 § 2º da LPI
(22) 29/08/2013
(71) ANHUI JIANGHUAI AUTOMOBILE GROUP CORP., LTD. (CN)

(21) BR 11 2015 025141-2 A2 Código 11.4 - Arquivamento - Art. 38 § 2º da LPI
(22) 04/04/2014
(71) ROHM AND HAAS COMPANY (US)

(21) BR 11 2015 025336-9 A2 Código 11.4 - Arquivamento - Art. 38 § 2º da LPI
(22) 03/04/2014
(71) INDUSTRIE DE NORA S.P.A (IT)

(21) BR 11 2015 025578-7 A2 Código 11.4 - Arquivamento - Art. 38 § 2º da LPI
(22) 09/04/2014
(71) ECOLAB USA INC (US)



(21) BR 11 2015 029128-7 A2	Código 11.4 - Arquivamento - Art. 38 § 2º da LPI (22) 13/05/2014 (71) THYSSENKRUPP INDUSTRIAL SOLUTIONS AG (DE)
(21) BR 11 2016 004689-7 A2	Código 11.4 - Arquivamento - Art. 38 § 2º da LPI (22) 04/09/2014 (71) MAREL TOWNSEND FURTHER PROCESSING B.V. (NL)
(21) BR 11 2016 004702-8 A2	Código 11.4 - Arquivamento - Art. 38 § 2º da LPI (22) 20/08/2014 (71) HONDA MOTOR CO., LTD. (JP) ; TOKAI KOGYO CO., LTD. (JP)
(21) BR 11 2016 006762-2 A2	Código 11.4 - Arquivamento - Art. 38 § 2º da LPI (22) 26/09/2014 (71) ARIZONA CHEMICAL COMPANY, LLC. (US)
(21) BR 11 2016 006879-3 A2	Código 11.4 - Arquivamento - Art. 38 § 2º da LPI (22) 03/10/2014 (71) JTEKT EUROPE (FR)
(21) BR 11 2016 008916-2 A2	Código 11.4 - Arquivamento - Art. 38 § 2º da LPI (22) 03/11/2014 (71) SCANIA CV AB (SE)
(21) BR 11 2016 009501-4 A2	Código 11.4 - Arquivamento - Art. 38 § 2º da LPI (22) 29/10/2014 (71) HONDA MOTOR CO., LTD. (JP) ; HITACHI AUTOMOTIVE SYSTEMS, LTD. (JP)
(21) BR 11 2016 010714-4 A2	Código 11.4 - Arquivamento - Art. 38 § 2º da LPI (22) 12/11/2014 (71) DAYCO IP HOLDINGS, LLC (US)
(21) BR 11 2016 011636-4 A2	Código 11.4 - Arquivamento - Art. 38 § 2º da LPI (22) 03/11/2014 (71) ROBERT BOSCH GMBH (DE)
(21) BR 11 2016 014322-1 A8	Código 11.4 - Arquivamento - Art. 38 § 2º da LPI (22) 03/12/2014 (71) BASF SE (DE)
(21) BR 11 2016 017750-9 A2	Código 11.4 - Arquivamento - Art. 38 § 2º da LPI



	(22) 03/02/2014 (71) SMC CORPORATION (JP)
(21) BR 11 2016 022980-0 A2	Código 11.4 - Arquivamento - Art. 38 § 2º da LPI (22) 03/04/2015 (71) 3M INNOVATIVE PROPERTIES COMPANY (US)
(21) BR 11 2016 026820-2 A2	Código 11.4 - Arquivamento - Art. 38 § 2º da LPI (22) 19/05/2015 (71) SMARTPOLYMER GMBH (DE)
(21) BR 11 2016 027769-4 A2	Código 11.4 - Arquivamento - Art. 38 § 2º da LPI (22) 09/06/2015 (71) AKZO NOBEL CHEMICALS INTERNATIONAL B.V. (NL)
(21) BR 11 2016 029991-4 A2	Código 11.4 - Arquivamento - Art. 38 § 2º da LPI (22) 04/07/2014 (71) DOW GLOBAL TECHNOLOGIES LLC (US)
(21) BR 11 2017 000547-6 A2	Código 11.4 - Arquivamento - Art. 38 § 2º da LPI (22) 27/07/2015 (71) SAINT-GOBAIN GLASS FRANCE (FR)
(21) BR 11 2017 005418-3 A2	Código 11.4 - Arquivamento - Art. 38 § 2º da LPI (22) 03/11/2015 (71) HOMAG GMBH (DE)
(21) BR 11 2017 024303-2 A2	Código 11.4 - Arquivamento - Art. 38 § 2º da LPI (22) 20/07/2016 (71) ZHEJIANG XINZHOU BAMBOO-BASED COMPOSITES TECHNOLOGY CO., LTD (CN) ; YE, LING (CN)
(21) BR 11 2017 027570-8 A2	Código 11.4 - Arquivamento - Art. 38 § 2º da LPI (22) 24/06/2016 (71) PELLENC (SOCIÉTÉ ANONYME) (FR)
(21) BR 11 2017 028380-8 A2	Código 11.4 - Arquivamento - Art. 38 § 2º da LPI (22) 27/06/2016 (71) NIPPON STEEL CORPORATION (JP)
(21) BR 11 2018 000278-0 A2	Código 11.4 - Arquivamento - Art. 38 § 2º da LPI (22) 27/07/2016



(71) NETUREN CO., LTD. (JP) ; NIPPON STEEL CORPORATION (JP)

(21) BR 11 2018 001049-9 A2 Código 11.4 - Arquivamento - Art. 38 § 2º da LPI
 (22) 02/09/2016
 (71) HAAS FOOD EQUIPMENT GMBH (AT)

(21) BR 11 2018 003781-8 A2 Código 11.4 - Arquivamento - Art. 38 § 2º da LPI
 (22) 25/10/2016
 (71) NIPPON STEEL CORPORATION (JP)

(21) BR 11 2018 005091-1 A2 Código 11.4 - Arquivamento - Art. 38 § 2º da LPI
 (22) 14/09/2016
 (71) NIPPON STEEL CORPORATION (JP)

(21) BR 11 2018 012419-2 A2 Código 11.4 - Arquivamento - Art. 38 § 2º da LPI
 (22) 16/12/2016
 (71) L'OREAL (FR)

(21) BR 11 2019 005488-0 A2 Código 11.4 - Arquivamento - Art. 38 § 2º da LPI
 (22) 31/10/2016
 (71) NIPPON STEEL CORPORATION (JP)

(21) BR 12 2015 005076-6 A2 Código 11.4 - Arquivamento - Art. 38 § 2º da LPI
 (22) 12/03/2013
 (62) BR 11 2014 032356-9 12/03/2013
 (71) VIEGA TECHNOLOGY GMBH & CO. KG (DE)

(21) BR 12 2016 030280-6 A2 Código 11.4 - Arquivamento - Art. 38 § 2º da LPI
 (22) 15/03/2012
 (62) BR 11 2014 022373-4 15/03/2012
 (71) APPLE INC. (US)

(21) BR 12 2020 021724-3 A2 Código 11.4 - Arquivamento - Art. 38 § 2º da LPI
 (22) 29/08/2013
 (62) BR 11 2015 003503-5 29/08/2013
 (71) OWENS-BROCKWAY GLASS CONTAINER INC. (US)

(21) PI 0914541-9 A2 Código 11.4 - Arquivamento - Art. 38 § 2º da LPI
 (22) 26/06/2009
 (71) RF RAIDER, LLC (US)

(21) PI 0921608-1 A2 Código 11.4 - Arquivamento - Art. 38 § 2º da LPI



(22) 06/11/2009

(71) F. Hoffmann-La Roche AG (CH)

(21) PI 1003192-8 A2

Código 11.4 - Arquivamento - Art. 38 § 2º da LPI

(22) 18/02/2010

(71) FUNDAÇÃO UNIVERSIDADE DE BRASÍLIA (BR/DF) ; UNIVERSIDADE DE SÃO PAULO - USP (BR/SP) ; UNIVERSIDADE FEDERAL DE SÃO PAULO - UNIFESP (BR/SP)

(21) PI 1008766-4 A2

Código 11.4 - Arquivamento - Art. 38 § 2º da LPI

(22) 26/02/2010

(71) Trico Products Corporation (US)

(21) PI 1104016-5 A2

Código 11.4 - Arquivamento - Art. 38 § 2º da LPI

(22) 18/08/2011

(71) Luciano Natali Gama (BR/MG)

(21) PI 1104807-7 A2

Código 11.4 - Arquivamento - Art. 38 § 2º da LPI

(22) 09/11/2011

(71) SCANIA CV AB (SE)



Código 11.6.1 - Arquivamento da Petição – Art. 216 §2º da LPI

Arquivada a petição, uma vez que não foi apresentada a procuração devida no prazo de 60 (sessenta) dias contados da prática do ato. Desta data corre o prazo de 60 (sessenta) dias para eventual recurso do interessado.

(21) BR 11 2021 015454-0

Código 11.6.1 - Arquivamento da Petição – Art. 216 §2º da LPI

(22) 05/02/2020

(71) ONCOIMMUNE, INC. (US) ; CHILDREN'S RESEARCH INSTITUTE,
CHILDREN'S NATIONAL MEDICAL CENTER (US)

Promulga-se o arquivamento da petição de entrada na fase nacional por intempestividade de apresentação da procuração conforme apresentado no art. 216 § 2º da LPI (Lei 9279/1996) e da Resolução INPI-PR nº 77/2013, art. 31. Desta data, corre o prazo de 60 (sessenta) dias para eventual recurso do interessado conforme apresentado no art. 212 da LPI (Lei 9279/1996) e da Resolução INPI-PR nº 77/2013, art. 31, parágrafo único.



Código 11.11 - Arquivamento - Art. 17 § 2º da LPI

Arquivado definitivamente o pedido de patente, uma vez que foi efetuado depósito posterior nos termos do Art. 17 § 2º da Lei nº 9.279/96.

(21) BR 10 2020 014962-8

Código 11.11 - Arquivamento - Art. 17 § 2º da LPI

(22) 22/07/2020

(71) UNIVERSIDADE DE SÃO PAULO - USP (BR/SP)

Prioridade Interna no BR102021014340-1

(21) BR 10 2020 018077-0

Código 11.11 - Arquivamento - Art. 17 § 2º da LPI

(22) 03/09/2020

(71) INVOL AMBIENTAL INDÚSTRIA E COMÉRCIO LTDA ME (BR/PR)

PRIORIDADE INTERNA: BR 10 2021 017473 0

(21) BR 10 2020 018531-4

Código 11.11 - Arquivamento - Art. 17 § 2º da LPI

(22) 11/09/2020

(71) CHEMYUNION LTDA. (BR/SP)



Código 11.14 - Publicação Anulada

Anulada a publicação de arquivamento do pedido por ter sido indevida.

(21) BR 10 2012 016411-6 A2 Código 11.14 - Publicação Anulada
(22) 03/07/2012
(71) EMTECO - MOTORES TUBULARES E COMPONENTES LTDA (BR/SP)
Anulada a publicação código 11.2 na RPI nº 2648 de 05/10/2021 por ter sido indevida.

(21) BR 10 2018 009689-3 A2 Código 11.14 - Publicação Anulada
(22) 14/05/2018
(71) UNIVERSIDADE FEDERAL DA PARAIBA (BR/PB)
Anulada a publicação código 11.1 na RPI nº 2642 de 24/08/2021 por ter sido indevida.

(21) PI 0708773-0 B1 Código 11.14 - Publicação Anulada
(22) 09/03/2007
(71) Laboswiss AG (CH)
Anulada a publicação código 11.4 na RPI nº 2649 de 13/10/2021 por ter sido indevida.



**Código 11.17 - Arquivamento do pedido de Certificado de Adição de Invenção
– Art. 77 da LPI**

Arquivado o pedido de Certificado de Adição de Invenção uma vez que não há uma patente de invenção da qual o mesmo possa ser acessório. Desta data corre o prazo de 60 (sessenta) dias para eventual recurso do depositante.

(21) BR 13 2015 028527-1 E2	Código 11.17 - Arquivamento do pedido de Certificado de Adição de Invenção – Art. 77 da LPI (22) 13/11/2015 (61) BR 10 2015 002142-9 30/01/2015 (71) PROTENDE SISTEMAS E MÉTODOS DE CONSTRUÇÕES LTDA. (BR/SP)
(21) BR 13 2016 020610-2 E2	Código 11.17 - Arquivamento do pedido de Certificado de Adição de Invenção – Art. 77 da LPI (22) 06/09/2016 (61) BR 10 2015 028041-6 06/11/2015 (71) ANTÔNIO CARLOS TORRES (BR/ES)



Código 11.20 - Manutenção do arquivamento

Mantido o arquivamento do pedido, uma vez que não foi requerido o recurso no prazo estabelecido.

(21) BR 12 2021 013344-1 A2

Código 11.20 - Manutenção do arquivamento

(22) 28/03/2011

(71) PFENEX INC. (US)



Código Recurso

Código 12.2 - Recurso Contra o Indeferimento

Notificação de interposição de recurso ao Presidente do INPI contra o indeferimento do pedido de patente ou do certificado de adição de invenção, objetivando o reexame da matéria. Desta data corre o prazo de 60 (sessenta) dias para apresentação de contrarrazões por qualquer interessado. O depositante poderá obter cópia do recurso através do endereço eletrônico www.inpi.gov.br - No Acesso rápido – Faça uma busca - Patente. Para acessar, cadastre-se no Portal do INPI e use login e senha.

(21) BR 10 2012 020540-8 A2	Código 12.2 - Recurso Contra o Indeferimento (22) 16/08/2012 (71) UNIVERSIDADE ESTADUAL DO CENTRO OESTE (UNICENTRO) (BR/PR)
(21) BR 10 2012 033131-4 A2	Código 12.2 - Recurso Contra o Indeferimento (22) 26/12/2012 (71) LINEAR ACESSÓRIOS PARA CONSTRUÇÃO LTDA EPP (BR/SC)
(21) BR 10 2013 005921-8 A2	Código 12.2 - Recurso Contra o Indeferimento (22) 13/03/2013 (71) IDALISA NOGUEIRA FERRARI (BR/SC)
(21) BR 10 2013 010193-1 A8	Código 12.2 - Recurso Contra o Indeferimento (22) 26/04/2013 (71) UNIVERSIDADE FEDERAL DO RIO GRANDE DO SUL (BR/RS) ; UNIVERSIDADE DE SÃO PAULO - USP (BR/SP)
(21) BR 10 2013 014323-5 A2	Código 12.2 - Recurso Contra o Indeferimento (22) 07/06/2013 (71) ELECTROLUX DO BRASIL S.A. (BR/PR)
(21) BR 10 2013 033373-5 A2	Código 12.2 - Recurso Contra o Indeferimento (22) 24/12/2013 (71) BEIJING DABEINONG TECHNOLOGY GROUP CO., LTD. (CN) ; BEIJING DABEINONG TECHNOLOGY GROUP CO., LTD., BIOTECH CENTER (CN) ; BEIJING GREEN AGROSINO PLANT PROTECTION TECHNOLOGY CO., LTD. (CN)
(21) BR 10 2014 033087-9 A2	Código 12.2 - Recurso Contra o Indeferimento



	(22) 30/12/2014 (71) NATURA COSMÉTICOS S.A. (BR/SP) ; INSTITUTO DE PESQUISAS TECNOLÓGICAS DO ESTADO DE SÃO PAULO S.A. - IPT (BR/SP)
(21) BR 10 2014 033095-0 A2	Código 12.2 - Recurso Contra o Indeferimento (22) 30/12/2014 (71) NATURA COSMÉTICOS S.A. (BR/SP) ; INSTITUTO DE PESQUISAS TECNOLÓGICAS DO ESTADO DE SÃO PAULO S.A. - IPT (BR/SP)
(21) BR 10 2015 001680-8 A2	Código 12.2 - Recurso Contra o Indeferimento (22) 26/01/2015 (71) UNIVERSIDADE DE SÃO PAULO - USP (BR/SP)
(21) BR 10 2015 017614-7 A2	Código 12.2 - Recurso Contra o Indeferimento (22) 23/07/2015 (71) POLISA BIOPOLÍMEROS PARA SAÚDE LTDA - EPP (BR/PE)
(21) BR 10 2016 011776-3 A2	Código 12.2 - Recurso Contra o Indeferimento (22) 24/05/2016 (71) ANTONIO DA SILVA (BR/SP)
(21) BR 10 2016 013626-1 A2	Código 12.2 - Recurso Contra o Indeferimento (22) 13/06/2016 (71) ANTONIO DA SILVA (BR/SP)
(21) BR 10 2018 075320-7 A2	Código 12.2 - Recurso Contra o Indeferimento (22) 06/12/2018 (71) NELSON CARLOS NARDY (BR/SP)
(21) BR 10 2020 012229-0 A2	Código 12.2 - Recurso Contra o Indeferimento (22) 17/06/2020 (71) ARMINDO LUIZ HANUSCH (BR/PR)
(21) BR 10 2020 012231-2 A2	Código 12.2 - Recurso Contra o Indeferimento (22) 17/06/2020 (71) ARMINDO LUIZ HANUSCH (BR/PR)
(21) BR 10 2020 012233-9 A2	Código 12.2 - Recurso Contra o Indeferimento (22) 17/06/2020 (71) ARMINDO LUIZ HANUSCH (BR/PR)
(21) BR 11 2012 000890-0 A2	Código 12.2 - Recurso Contra o Indeferimento



	(22) 14/07/2010 (71) THERAVANCE BIOPHARMA R&D IP, LLC (US)
(21) BR 11 2012 011943-5 A2	Código 12.2 - Recurso Contra o Indeferimento (22) 18/11/2010 (71) Nektar Therapeutics (CA)
(21) BR 11 2012 016783-9 A2	Código 12.2 - Recurso Contra o Indeferimento (22) 10/01/2011 (71) NALPROPION PHARMACEUTICALS LLC (US)
(21) BR 11 2012 019286-8 A2	Código 12.2 - Recurso Contra o Indeferimento (22) 03/02/2011 (71) Microbion Corporation (US)
(21) BR 11 2012 026953-4 A2	Código 12.2 - Recurso Contra o Indeferimento (22) 21/04/2011 (71) SYNTARGA B.V. (NL)
(21) BR 11 2012 028400-2 A2	Código 12.2 - Recurso Contra o Indeferimento (22) 06/05/2011 (71) "AVIDIN" KUTATÓ, FEJLESZTŐ ÉS KERESKEDELMI KORLÁTOLT FELELŐSSÉGŰ TÁR (HU) ; SONEAS RESEARCH LIMITED LIABILITY COMPANY (HU)
(21) BR 11 2013 010362-0 A2	Código 12.2 - Recurso Contra o Indeferimento (22) 27/10/2011 (71) BAXALTA GMBH (CH) ; BAXALTA INCORPORATED (US)
(21) BR 11 2013 019784-6 A2	Código 12.2 - Recurso Contra o Indeferimento (22) 01/02/2012 (71) LANDIS+GYR INNOVATIONS, INC. (US)
(21) BR 11 2013 020348-0 A2	Código 12.2 - Recurso Contra o Indeferimento (22) 28/02/2012 (71) GEORGIA TECH RESEARCH CORPORATION (US)
(21) BR 11 2013 027418-2 A2	Código 12.2 - Recurso Contra o Indeferimento (22) 29/06/2012 (71) ROHDE & SCHWARZ GMBH & CO. KG (DE)
(21) BR 11 2013 028169-3 A2	Código 12.2 - Recurso Contra o Indeferimento



	(22) 02/05/2012 (71) MILLENNIUM PHARMACEUTICALS, INC. (US)
(21) BR 11 2013 032499-6 A2	Código 12.2 - Recurso Contra o Indeferimento (22) 08/06/2012 (71) BANGLADESH JUTE RESEARCH INSTITUTE (BD)
(21) BR 11 2014 005938-1 A2	Código 12.2 - Recurso Contra o Indeferimento (22) 08/03/2012 (71) GENOMATICA, INC. (US)
(21) BR 11 2014 030476-9 A2	Código 12.2 - Recurso Contra o Indeferimento (22) 09/07/2012 (71) PETROLEO BRASILEIRO S. A. - PETROBRAS (BR/RJ) ; UNIVERSIDADE FEDERAL DE SANTA MARIA (BR/RS)
(21) BR 11 2015 005078-6 A2	Código 12.2 - Recurso Contra o Indeferimento (22) 10/07/2013 (71) SAINT-GOBAIN GLASS FRANCE (FR)
(21) BR 11 2015 009349-3 A2	Código 12.2 - Recurso Contra o Indeferimento (22) 08/10/2013 (71) EXXONMOBIL CHEMICAL PATENTS INC. (US)
(21) BR 11 2015 016658-0 A2	Código 12.2 - Recurso Contra o Indeferimento (22) 13/01/2014 (71) IMPOSSIBLE FOODS INC. (US)
(21) BR 11 2016 018998-1 A2	Código 12.2 - Recurso Contra o Indeferimento (22) 24/02/2015 (71) KEMIN INDUSTRIES, INC. (US)
(21) BR 11 2016 028123-3 A2	Código 12.2 - Recurso Contra o Indeferimento (22) 29/05/2015 (71) CARGILL, INCORPORATED (US)
(21) BR 11 2017 004238-0 A2	Código 12.2 - Recurso Contra o Indeferimento (22) 27/08/2015 (71) PURECIRCLE USA INC. (US)
(21) BR 11 2017 008843-6 A2	Código 12.2 - Recurso Contra o Indeferimento (22) 15/10/2015



(71) GEBO PACKAGING SOLUTIONS ITALY S.R.L. (IT)

(21) BR 11 2017 012836-5 A2 Código 12.2 - Recurso Contra o Indeferimento
(22) 17/12/2015
(71) L'OREAL (FR)

(21) BR 11 2017 015504-4 A2 Código 12.2 - Recurso Contra o Indeferimento
(22) 01/12/2015
(71) FAUDI AVIATION GMBH (DE)

(21) BR 11 2018 005847-5 A2 Código 12.2 - Recurso Contra o Indeferimento
(22) 27/12/2016
(71) NATURA COSMÉTICOS S.A. (BR/SP)

(21) BR 11 2018 008225-2 A2 Código 12.2 - Recurso Contra o Indeferimento
(22) 21/10/2016
(71) CHEMSON POLYMER-ADDITIVE AG (AT)

(21) BR 11 2018 012338-2 A2 Código 12.2 - Recurso Contra o Indeferimento
(22) 17/12/2015
(71) SYNGENTA PARTICIPATIONS AG (CH)

(21) BR 12 2019 019349-5 A2 Código 12.2 - Recurso Contra o Indeferimento
(22) 08/03/2012
(62) BR 11 2014 005938-1 08/03/2012
(71) GENOMATICA, INC (US)

(21) BR 12 2019 026833-9 A2 Código 12.2 - Recurso Contra o Indeferimento
(22) 28/05/2014
(62) BR 11 2015 030082-0 28/05/2014
(71) PURECIRCLE SDN BHD (MY) ; THE COCA-COLA COMPANY (US)

(21) BR 12 2020 001816-0 A2 Código 12.2 - Recurso Contra o Indeferimento
(22) 25/05/2011
(62) BR 11 2012 029904-2 25/05/2011
(71) GENENTECH, INC. (US)

(21) BR 12 2020 013414-3 A2 Código 12.2 - Recurso Contra o Indeferimento
(22) 15/11/2013
(62) BR 11 2015 013260-0 15/11/2013
(71) GERON CORPORATION (US)



(21) BR 12 2020 013634-0 A2	Código 12.2 - Recurso Contra o Indeferimento (22) 04/12/2008 (62) PI 0820902-2 04/12/2008 (71) VERTEX PHARMACEUTICALS INCORPORATED (US)
(21) BR 12 2020 014914-0 A2	Código 12.2 - Recurso Contra o Indeferimento (22) 05/11/2010 (62) BR 11 2012 010694-5 05/11/2010 (71) THE CHINESE UNIVERSITY OF HONG KONG (CN) ; SEQUENOM, INC. (US)
(21) BR 12 2020 017764-0 A2	Código 12.2 - Recurso Contra o Indeferimento (22) 19/03/2012 (62) BR 11 2013 023847-0 19/03/2012 (71) ALKERMES PHARMA IRELAND LIMITED (IE)
(21) BR 12 2020 022851-2 A2	Código 12.2 - Recurso Contra o Indeferimento (22) 26/12/2012 (62) BR 11 2014 016080-5 26/12/2012 (71) EVOGENE LTD. (IL)
(21) BR 12 2021 002201-1 A2	Código 12.2 - Recurso Contra o Indeferimento (22) 23/02/2012 (62) BR 11 2013 021236-5 23/02/2012 (71) MERCK SHARP & DOHME CORP. (US)
(21) BR 12 2021 013191-0 A2	Código 12.2 - Recurso Contra o Indeferimento (22) 11/07/2008 (62) PI 0813724-2 11/07/2008 (71) MEDICAGO INC. (CA)
(21) BR 12 2021 013192-9 A2	Código 12.2 - Recurso Contra o Indeferimento (22) 25/06/2009 (62) PI 0914780-2 25/06/2009 (71) ATHENIX CORPORATION (US)
(21) BR 12 2021 020479-9 A8	Código 12.2 - Recurso Contra o Indeferimento (22) 30/04/2010 (62) PI 1010874-2 30/04/2010 (71) FERRING B.V. (NL)
(21) BR 20 2015 002393-1 U2	Código 12.2 - Recurso Contra o Indeferimento (22) 03/02/2015



	(71) JOSEMAR DE OLIVEIRA BRANCACCI (BR/SP)
--	--

(21) BR 20 2015 016450-0 U2	Código 12.2 - Recurso Contra o Indeferimento (22) 08/07/2015 (71) UNIVERSIDADE FEDERAL DO RIO GRANDE DO SUL (BR/RS) ; HOSPITAL DAS CLINICAS DE PORTO ALEGRE (BR/RS)
------------------------------------	--

(21) BR 20 2016 028531-9 U2	Código 12.2 - Recurso Contra o Indeferimento (22) 05/12/2016 (71) UNIVERSIDADE FEDERAL DE SÃO JOÃO DEL REI (BR/MG)
------------------------------------	--

(21) BR 20 2016 028548-3 U2	Código 12.2 - Recurso Contra o Indeferimento (22) 05/12/2016 (71) UNIVERSIDADE FEDERAL DE SÃO JOÃO DEL REI (BR/MG)
------------------------------------	--

(21) PI 0512911-7 A2	Código 12.2 - Recurso Contra o Indeferimento (22) 01/07/2005 (71) Novo Nordisk A/S (DK) ; Innate Pharma S.A.S. (FR) ; University of Genoa (IT)
-----------------------------	--

(21) PI 0613605-2 A2	Código 12.2 - Recurso Contra o Indeferimento (22) 18/07/2006 (71) NOVARTIS AG (CH)
-----------------------------	--

(21) PI 0713333-2 A2	Código 12.2 - Recurso Contra o Indeferimento (22) 28/06/2007 (71) TAIHO PHARMACEUTICAL CO., LTD. (JP)
-----------------------------	---

(21) PI 0813724-2 A2	Código 12.2 - Recurso Contra o Indeferimento (22) 11/07/2008 (71) MEDICAGO INC. (CA)
-----------------------------	--

(21) PI 0905864-8 A2	Código 12.2 - Recurso Contra o Indeferimento (22) 27/10/2009 (66) PI 0806060-6 24/10/2008 (71) MIRAKULO SOFTWARE LTDA (BR/RJ)
-----------------------------	--

(21) PI 0906181-9 A2	Código 12.2 - Recurso Contra o Indeferimento (22) 10/03/2009 (71) GENENTECH, INC. (US)
-----------------------------	--

(21) PI 0920254-4 A2	Código 12.2 - Recurso Contra o Indeferimento
-----------------------------	--



(22) 27/10/2009

(71) SIGNAL PHARMACEUTICALS, LLC (US)

(21) PI 1002554-5 A2

Código 12.2 - Recurso Contra o Indeferimento

(22) 01/07/2010

(71) EMBRAFLEX - EMPRESA BRASILEIRA DE EMBALAGENS FLEXÍVEIS
LTDA (BR/SC)

(21) PI 1010874-2 A8

Código 12.2 - Recurso Contra o Indeferimento

(22) 30/04/2010

(71) FERRING B.V. (NL)



Código 12.3 - Recurso Contra o Arquivamento

Notificação de interposição de recurso ao Presidente do INPI contra o arquivamento do pedido de patente, objetivando o reexame da matéria. Desta data corre o prazo de 60 (sessenta) dias para apresentação de contrarrazões por qualquer interessado. O depositante poderá obter cópia do recurso através do endereço eletrônico www.inpi.gov.br - No Acesso rápido – Faça uma busca - Patente. Para acessar, cadastre-se no Portal do INPI e use login e senha.

(21) BR 10 2017 012438-0 A2 Código 12.3 - Recurso Contra o Arquivamento
(22) 12/06/2017
(71) CNH INDUSTRIAL AMERICA LLC (US) ; AUTONOMOUS SOLUTIONS, INC. (US)

(21) BR 12 2021 015019-2 A2 Código 12.3 - Recurso Contra o Arquivamento
(22) 27/04/2012
(62) BR 11 2013 027500-6 27/04/2012
(71) SELECTA BIOSCIENCES, INC. (US)



Código 12.6 - Outros Recursos

Notificação de interposição de recurso ao Presidente do INPI contra a decisão proferida pela DIRPA, objetivando o reexame da matéria. Desta data corre o prazo de 60 (sessenta) dias para apresentação de contrarrazões por qualquer interessado. O depositante poderá obter cópia do recurso através do endereço eletrônico www.inpi.gov.br - No Acesso rápido – Faça uma busca - Patente. Para acessar, cadastre-se no Portal do INPI e use login e senha.

(21) BR 11 2012 026327-7 A2	Código 12.6 - Outros Recursos (22) 15/04/2011 (71) Flex Lighting II, LLC (US) Recurso: 870210094090 - 11/10/2021
(21) BR 11 2016 028379-1 A2	Código 12.6 - Outros Recursos (22) 02/06/2015 (71) COOPER TECHNOLOGIES COMPANY (US) Recurso: 870210092898 - 7/10/2021
(21) BR 20 2017 004629-5 U2	Código 12.6 - Outros Recursos (22) 08/03/2017 (71) BRITÂNIA ELETRODOMÉSTICOS S.A. (BR/PR) Recurso: 870210092510 - 06/10/2021
(21) BR 20 2017 013164-0 U2	Código 12.6 - Outros Recursos (22) 19/06/2017 (71) MAZZAFERRO MONOFILAMENTOS TÉCNICOS LTDA (BR/SP) Recurso: 870210075025 - 16/08/2021



Código Outros Referentes a Despachos

Código 15.9 - Perda de Prioridade

(21) BR 11 2014 028050-9 A2	<p>Código 15.9 - Perda de Prioridade (22) 06/05/2013 (71) ABYSSUS MARINE SERVICES AS (NO) Perda da prioridade US61/645,080, de 10/05/2012, reivindicada no PCT/NO2013/000021, de 06/05/2013, conforme as disposições previstas na Lei 9.279, de 14/05/1996, art. 16, § 2°. Esta perda se deu pelo fato de o depositante constante da petição inicial não ter apresentado o documento de prioridade completo ou documento equivalente, conforme as disposições previstas na LPI, nem ter disponibilizado o referido documento na biblioteca digital da OMPI, contendo todos os dados de titularidade ou referente a cessão de direitos para a entrada na fase nacional.</p>
(21) BR 11 2021 010793-2 A2	<p>Código 15.9 - Perda de Prioridade (22) 05/12/2019 (71) WASHINGTON UNIVERSITY (US) Perda da prioridade US 62/775,626 de 05/12/2018 reivindicada no PCT/US2019/064683 por apresentação correspondente documento de cessão após prazo legal de 60 dias após a petição de Entrada na Fase nacional do Brasil conforme as disposições previstas no Art. 16 § 6° da Lei 9.279 de 14/05/1996 (LPI) e Art 19 §2° da Portaria INPI 39 de 23/08/2021, uma vez que depositante constante da petição de requerimento do pedido PCT é distinto daquele que depositou a prioridade reivindicada.</p>
(21) BR 11 2021 010857-2 A2	<p>Código 15.9 - Perda de Prioridade (22) 30/09/2019 (71) I4F LICENSING NV (BE) Perda da prioridade US 62/775,151 de 04/12/2018 reivindicada no PCT/EP2019/076445 por não apresentação de cópia do correspondente documento de cessão dentro do prazo legal de 60 dias após a petição de Entrada na Fase nacional do Brasil conforme as disposições previstas no Art. 16 § 6° da Lei 9.279 de 14/05/1996 (LPI) e Art 19 §2° da Portaria INPI 39 de 23/08/2021, uma vez que depositante constante da petição de requerimento do pedido PCT é distinto daquele que depositou a prioridade reivindicada</p>



Código 15.10 - Mudança de Natureza

Mudada a natureza e alterado o número do pedido.

(21) BR 10 2014 022231-6

Código 15.10 - Mudança de Natureza

(22) 08/09/2014

(54) DISPOSITIVO ACOPLADOR ENTRE COPO E GARGALO DE GARRAFA

(71) RAFAEL MARAFON (BR/SP)

Pedido renumerado devido a mudança de natureza de BR102014022231-6 para BR202014022231-1.



Código 15.11 - Alteração de Classificação

Alterada a classificação do pedido para melhor adequação.

(21) BR 10 2013 032291-1 A2	Código 15.11 - Alteração de Classificação (22) 16/12/2013 (51) A01N 1/02 (2006.01), A61M 31/00 (2006.01), C08J 5/00 (2006.01), B65D 85/00 (2006.01) As Classificações Anteriores eram: B65D 85/00 , A61M 31/00 , C08J 5/00
(21) BR 10 2014 004917-7 A2	Código 15.11 - Alteração de Classificação (22) 28/02/2014 (51) D01F 6/06 (2006.01), D01D 5/08 (2006.01), D02J 1/22 (2006.01), C04B 16/06 (2006.01) As Classificações Anteriores eram: D01F 6/06 , B29C 47/00 , D01D 5/08 , D02J 1/22 , C04B 16/06
(21) BR 10 2015 000302-1 A2	Código 15.11 - Alteração de Classificação (22) 07/01/2015 (51) A61F 2/78 (2006.01), A41D 13/05 (2006.01), A41F 1/02 (2006.01), A43C 9/00 (2006.01), A44B 11/02 (2006.01), A44B 11/04 (2006.01), A44B 19/02 (2006.01), A44B 19/08 (2006.01), A41D 13/06 (2006.01) As Classificações Anteriores eram: A41D 13/06 , A41D 13/05 , A41F 1/02 , A43C 9/00 , A44B 11/02 , A44B 11/04 , A44B 19/02 , A44B 19/08
(21) BR 10 2015 007695-9 A2	Código 15.11 - Alteração de Classificação (22) 07/04/2015 (51) B29C 48/00 (2019.01), B29L 31/00 (2006.01) As Classificações Anteriores eram: B32B 27/02 , B32B 27/06 , B32B 27/32 , C23C 4/06 , C23C 4/129 , B29D 99/00 , B29C 47/00
(21) BR 10 2015 015968-4 A2	Código 15.11 - Alteração de Classificação (22) 01/07/2015 (51) E06C 9/02 (2006.01), E04H 4/14 (2006.01), F21S 8/00 (2006.01) A Classificação Anterior era: E06C 5/44
(21) BR 10 2015 029162-0 A2	Código 15.11 - Alteração de Classificação (22) 19/11/2015 (51) H01R 4/24 (2018.01), H01R 4/2408 (2018.01) A Classificação Anterior era: H01R 4/2495
(21) BR 11 2014 008152-2 A2	Código 15.11 - Alteração de Classificação



(22) 05/10/2012

(51) C12N 15/63 (2006.01), C12N 15/81 (2006.01), C07K 14/39 (2006.01),
C07K 14/395 (2006.01), C12N 15/67 (2006.01), C12P 21/00 (2006.01)

As Classificações Anteriores eram: C07K 14/395 , C12N 15/81 , C07K 14/39

(21) BR 11 2015 009278-0 A2

Código 15.11 - Alteração de Classificação

(22) 18/10/2013

(51) C02F 1/50 (2006.01), C02F 1/00 (2006.01), C02F 1/72 (2006.01), C02F
1/76 (2006.01)

As Classificações Anteriores eram: C12Q 1/04 , C12Q 1/18 , C12Q 1/68

(21) BR 11 2015 009764-2 A2

Código 15.11 - Alteração de Classificação

(22) 21/01/2013

(51) G06F 16/21 (2019.01), G06F 16/248 (2019.01)

A Classificação Anterior era: G06F 17/30

(21) BR 11 2015 020193-8 A2

Código 15.11 - Alteração de Classificação

(22) 26/02/2014

(51) G06F 16/174 (2019.01)

A Classificação Anterior era: G06F 17/30

(21) BR 11 2015 020976-9 A2

Código 15.11 - Alteração de Classificação

(22) 05/03/2014

(51) F24S 40/60 (2018.01), F24S 80/20 (2018.01), F24S 80/30 (2018.01)

A Classificação Anterior era: F24J 2/46

(21) BR 11 2015 025038-6 A2

Código 15.11 - Alteração de Classificação

(22) 24/03/2014

(51) H02J 7/00 (2006.01), B60L 53/122 (2019.01), B60L 53/126 (2019.01), B60L
53/30 (2019.01), B60L 53/31 (2019.01), B60L 53/62 (2019.01), B60L 53/66
(2019.01), B60M 7/00 (2006.01), H02J 7/02 (2016.01)

As Classificações Anteriores eram: H02J 7/00 , B60L 11/18 , B60M 7/00 , H02J
7/02

(21) BR 11 2015 025040-8 A2

Código 15.11 - Alteração de Classificação

(22) 24/03/2014

(51) H02J 7/02 (2016.01), B60L 3/00 (2019.01), H02J 7/00 (2006.01), B60L
53/122 (2019.01), B60L 53/126 (2019.01), B60L 53/30 (2019.01), B60L 53/31
(2019.01), B60L 53/65 (2019.01), B60L 58/12 (2019.01), H02J 50/10 (2016.01)

As Classificações Anteriores eram: H02J 7/00 , B60L 11/18 , B60M 7/00 , H02J
7/02

(21) BR 11 2016 016399-0 A2

Código 15.11 - Alteração de Classificação



	(22) 16/01/2015 (51) C01B 32/80 (2017.01) A Classificação Anterior era: C01B 31/28
--	--

(21) BR 11 2016 026727-3 A2	Código 15.11 - Alteração de Classificação (22) 19/05/2014 (51) E04H 12/34 (2006.01), B66D 3/20 (2006.01), F03D 13/10 (2016.01), F03D 13/20 (2016.01) A Classificação Anterior era: E04H 12/34
------------------------------------	--

(21) BR 11 2018 000382-4 A2	Código 15.11 - Alteração de Classificação (22) 24/09/2015 (51) B32B 3/26 (2006.01), B32B 5/18 (2006.01), B32B 9/00 (2006.01), B32B 27/28 (2006.01), C08K 3/16 (2006.01), C08L 83/08 (2006.01), C09D 5/16 (2006.01), C09D 7/63 (2018.01), C09D 7/65 (2018.01) As Classificações Anteriores eram: B32B 9/00 , B32B 5/18
------------------------------------	--

(21) BR 11 2018 067517-2 A2	Código 15.11 - Alteração de Classificação (22) 01/03/2017 (51) A61K 31/567 (2006.01), C07J 31/00 (2006.01), A61P 5/36 (2006.01), A61P 15/00 (2006.01), A61P 15/18 (2006.01) As Classificações Anteriores eram: C07J 31/00 , A61K 31/567 , A61P 5/36
------------------------------------	--

(21) BR 11 2018 067570-9 A2	Código 15.11 - Alteração de Classificação (22) 02/03/2017 (51) A61K 31/19 (2006.01), A01N 59/14 (2006.01), A01P 1/00 (2006.01), A01N 31/02 (2006.01), A01N 37/36 (2006.01), A01N 37/44 (2006.01), A01N 43/08 (2006.01), A01N 43/16 (2006.01), A01N 43/50 (2006.01), A01N 25/02 (2006.01), A61P 27/02 (2006.01), A61K 9/08 (2006.01), A61K 31/047 (2006.01), A61K 31/14 (2006.01), A01N 33/12 (2006.01), A61K 33/22 (2006.01), A61K 31/4164 (2006.01) As Classificações Anteriores eram: A01N 33/12 , A01N 59/14 , A01P 1/00 , A01N 31/02 , A01N 37/36 , A01N 37/44 , A01N 43/08 , A01N 43/16 , A01N 43/50 , A01N 25/02 , A61P 27/02 , A61K 9/08 , A61K 31/047 , A61K 31/14 , A61K 31/19 , A61K 33/22 , A61K 31/4164
------------------------------------	--

(21) BR 11 2018 067617-9 A2	Código 15.11 - Alteração de Classificação (22) 01/03/2017 (51) C07K 1/30 (2006.01), C07K 7/00 (2006.01), C12P 19/04 (2006.01), C07K 1/36 (2006.01), C12P 21/02 (2006.01) As Classificações Anteriores eram: C07H 1/06 , C07K 1/30 , C07K 7/00 , C12P 19/04
------------------------------------	---



(21) BR 11 2018 068808-8 A2	Código 15.11 - Alteração de Classificação (22) 02/12/2016 (51) A01G 13/00 (2006.01), C12N 15/82 (2006.01), A01H 5/00 (2018.01) As Classificações Anteriores eram: A01G 13/00 , C12N 15/82 , A01H 5/00 , A01G 1/00
<hr/>	
(21) BR 11 2018 071617-0 A2	Código 15.11 - Alteração de Classificação (22) 27/04/2017 (51) C07D 401/14 (2006.01), C07D 401/12 (2006.01), C07D 207/16 (2006.01), A61P 35/00 (2006.01) As Classificações Anteriores eram: C07D 401/14 , C07D 401/12 , C07D 207/16
<hr/>	
(21) BR 11 2018 071950-1 A2	Código 15.11 - Alteração de Classificação (22) 10/05/2017 (51) A61K 31/58 (2006.01), C07J 73/00 (2006.01), A61P 13/08 (2006.01), A61P 17/00 (2006.01), A61P 17/02 (2006.01), A61P 17/14 (2006.01), A61P 35/00 (2006.01) As Classificações Anteriores eram: C07J 73/00 , A61K 31/58 , A61P 13/08 , A61P 17/00 , A61P 17/02 , A61P 17/14 , A61P 35/00
<hr/>	
(21) BR 11 2018 072255-3 A2	Código 15.11 - Alteração de Classificação (22) 28/04/2017 (51) A61K 31/58 (2006.01), C07J 73/00 (2006.01), A61P 31/06 (2006.01) As Classificações Anteriores eram: C07J 73/00 , A61K 31/58 , A61P 31/06
<hr/>	
(21) BR 11 2018 072588-9 A2	Código 15.11 - Alteração de Classificação (22) 03/05/2017 (51) C07D 471/04 (2006.01), A61K 31/551 (2006.01), A61P 25/00 (2006.01), A61P 25/04 (2006.01), A61P 25/16 (2006.01), A61P 25/28 (2006.01), A61P 29/00 (2006.01) A Classificação Anterior era: C07D 471/04
<hr/>	
(21) BR 11 2018 072740-7 A2	Código 15.11 - Alteração de Classificação (22) 01/05/2017 (51) C07D 495/04 (2006.01), A61P 1/00 (2006.01), A61P 11/00 (2006.01), A61P 13/00 (2006.01), A61P 35/00 (2006.01), A61P 5/14 (2006.01) A Classificação Anterior era: C07D 495/04
<hr/>	
(21) BR 11 2021 006071-5 A2	Código 15.11 - Alteração de Classificação (22) 14/12/2018 (51) G06T 3/40 (2006.01) As Classificações Anteriores eram: G06F 30/13 , G06T 3/40



(21) BR 20 2016 020242-1 U2

Código 15.11 - Alteração de Classificação

(22) 01/09/2016

(51) B67D 1/12 (2006.01), F16K 17/12 (2006.01), C12C 13/00 (2006.01)

As Classificações Anteriores eram: B67D 1/12 , F16K 17/12

(21) BR 20 2016 020244-8 U2

Código 15.11 - Alteração de Classificação

(22) 01/09/2016

(51) B67D 1/12 (2006.01), F16K 17/12 (2006.01), C12C 13/00 (2006.01)

As Classificações Anteriores eram: B67D 1/12 , F16K 17/12



Código 15.12 - Renumeração

Alterada a numeração por ter sido numerado indevidamente.

(21) BR 10 2021 017052-2

Código 15.12 - Renumeração

(22) 20/05/2008

(62) BR 12 2021 006634-5 20/05/2008

(71) F. HOFFMANN-LA ROCHE AG (CH)

Pedido renumerado de BR102021017052-2 para BR122021017052-5.



Código 15.21 - Numeração Anulada

Anulada a numeração do pedido de patente ou certificado de adição de invenção. A documentação ficará a disposição do depositante ou seu procurador pelo prazo de 180 dias desta publicação. A documentação não retirada será descartada.

(21) BR 10 2019 026075-0	Código 15.21 - Numeração Anulada (22) 09/12/2019 (71) SOCIEDADE UNIFICADA DE ENSINO AUGUSTO MOTTA (BR/RJ) ; INSTITUTO MILITAR DE ENGENHARIA (IME) (BR/RJ) Pedido com Numeração Anulada tendo em vista falta de cumprimento de exigência formal
(21) BR 10 2020 017093-7	Código 15.21 - Numeração Anulada (22) 21/08/2020 (71) RUY OLIVEIRA DE SOUSA (BR/BA) Pedido com Numeração Anulada tendo em vista falta de cumprimento de exigência formal
(21) BR 10 2020 025713-7	Código 15.21 - Numeração Anulada (22) 16/12/2020 (71) LUCIANO EDLER LIMA SUZARTE (BR/BA) Pedido com Numeração Anulada tendo em vista falta de cumprimento de exigência formal
(21) BR 10 2021 007594-5	Código 15.21 - Numeração Anulada (22) 21/04/2021 (71) DETECHTA BIOTECNOLOGIA S.A (BR/MG) Pedido com Numeração Anulada tendo em vista falta de cumprimento de exigência formal
(21) BR 10 2021 010059-1	Código 15.21 - Numeração Anulada (22) 25/05/2021 (71) EDUARDO GONÇALVES DAVID (BR/RJ) Pedido com Numeração Anulada tendo em vista falta de cumprimento de exigência formal
(21) BR 10 2021 010309-4	Código 15.21 - Numeração Anulada (22) 27/05/2021 (71) BIRRER BEBIDAS CONCENTRADAS LTDA (BR/SP) ; ALDO ORESTES METTI (BR/SP) Pedido com Numeração Anulada tendo em vista falta de cumprimento de



exigência formal

(21) BR 10 2021 010312-4 Código 15.21 - Numeração Anulada
(22) 27/05/2021
(71) UBIRAJARA SOARES DE MELO (BR/DF)
Pedido com Numeração Anulada tendo em vista falta de cumprimento de exigência formal

(21) BR 10 2021 010361-2 Código 15.21 - Numeração Anulada
(22) 27/05/2021
(71) CLÁUDIO GOMES MENDES (BR/MG)
Pedido com Numeração Anulada tendo em vista falta de cumprimento de exigência formal

(21) BR 10 2021 010408-2 Código 15.21 - Numeração Anulada
(22) 28/05/2021
(71) JOHNNY EMERSON GALLO (BR/SP)
Pedido com Numeração Anulada tendo em vista falta de cumprimento de exigência formal

(21) BR 10 2021 011834-2 Código 15.21 - Numeração Anulada
(22) 17/06/2021
(71) MARTUS MONTEIRO DA SILVA (BR/GO)
Pedido com Numeração Anulada tendo em vista falta de cumprimento de exigência formal

(21) BR 10 2021 011839-3 Código 15.21 - Numeração Anulada
(22) 17/06/2021
(71) CRAILTON DOS SANTOS (BR/BA)
Pedido com Numeração Anulada tendo em vista falta de cumprimento de exigência formal

(21) BR 10 2021 012385-0 Código 15.21 - Numeração Anulada
(22) 22/06/2021
(71) CAROLINA OLIVEIRA FALEIROS (BR/MG)
Pedido com Numeração Anulada tendo em vista falta de cumprimento de exigência formal

(21) BR 10 2021 012389-3 Código 15.21 - Numeração Anulada
(22) 22/06/2021
(66) BR 10 2020 012807-8 23/06/2020
(71) UNIVERSIDADE ESTADUAL DE CAMPINAS - UNICAMP (BR/SP)
Pedido com Numeração Anulada tendo em vista falta de cumprimento de



exigência formal

(21) BR 10 2021 012392-3 Código 15.21 - Numeração Anulada
(22) 23/06/2021
(71) SERGIO OLIVEIRA NUNES (BR/PA)
Pedido com Numeração Anulada tendo em vista falta de cumprimento de exigência formal

(21) BR 10 2021 012393-1 Código 15.21 - Numeração Anulada
(22) 23/06/2021
(71) MARIO NEI DE MELLO (BR/RJ)
Pedido com Numeração Anulada tendo em vista falta de cumprimento de exigência formal

(21) BR 10 2021 012519-5 Código 15.21 - Numeração Anulada
(22) 24/06/2021
(71) JOÃO MARCOS DURAES MOURA (BR/SP)
Pedido com Numeração Anulada tendo em vista falta de cumprimento de exigência formal

(21) BR 10 2021 012525-0 Código 15.21 - Numeração Anulada
(22) 24/06/2021
(71) IURY OLIVEIRA CASTRO (BR/GO)
Pedido com Numeração Anulada tendo em vista falta de cumprimento de exigência formal

(21) BR 10 2021 012560-8 Código 15.21 - Numeração Anulada
(22) 24/06/2021
(71) SISTEMA AGUALEVE COMÉRCIO DE BEBIDAS LTDA (BR/AP)
Pedido com Numeração Anulada tendo em vista falta de cumprimento de exigência formal

(21) BR 20 2021 001935-8 Código 15.21 - Numeração Anulada
(22) 02/02/2021
(71) ELAINE CRISTINA CATHARIN BUFELLI EIRELI (BR/SP)
Pedido com Numeração Anulada tendo em vista falta de cumprimento de exigência formal

(21) BR 20 2021 011451-2 Código 15.21 - Numeração Anulada
(22) 12/06/2021
(71) JOAO RIBEIRO LUPPI 33962955879 (BR/SP)
Pedido com Numeração Anulada tendo em vista falta de cumprimento de exigência formal



(21) BR 20 2021 012014-8	Código 15.21 - Numeração Anulada (22) 18/06/2021 (71) JUAN SILVA RIBEIRO (BR/SP) Pedido com Numeração Anulada tendo em vista falta de cumprimento de exigência formal
(21) BR 20 2021 012058-0	Código 15.21 - Numeração Anulada (22) 18/06/2021 (71) JONAS CRISTIANO GELSDORF (BR/RS) Pedido com Numeração Anulada tendo em vista falta de cumprimento de exigência formal
(21) BR 20 2021 013662-1	Código 15.21 - Numeração Anulada (22) 11/07/2021 (71) VAR SOLUÇÕES (BR/RJ) Pedido com Numeração Anulada tendo em vista falta de cumprimento de exigência formal
(21) BR 20 2021 013678-8	Código 15.21 - Numeração Anulada (22) 12/07/2021 (71) JOSE AGOSTINHO BONET - ME (BR/RS) Pedido com Numeração Anulada tendo em vista falta de cumprimento de exigência formal
(21) BR 20 2021 013702-4	Código 15.21 - Numeração Anulada (22) 12/07/2021 (71) RILDO MATOS DA SILVA (BR/MG) Pedido com Numeração Anulada tendo em vista falta de cumprimento de exigência formal
(21) BR 20 2021 018789-7	Código 15.21 - Numeração Anulada (22) 21/09/2021 (71) MONIQUE SABRINA FARAGO NOVISKI (BR/PR) Pedido com Numeração Anulada tendo em vista falta de pagamento ou pagamento posterior à data de protocolo da Guia de Recolhimento da União relativa ao serviço solicitado
(21) BR 20 2021 019267-0	Código 15.21 - Numeração Anulada (22) 27/09/2021 (71) UNIVERSIDADE FEDERAL RURAL DO SEMI-ARIDO - UFERSA (BR/RN) Pedido com Numeração Anulada tendo em vista falta de pagamento ou pagamento posterior à data de protocolo da Guia de Recolhimento da União



relativa ao serviço solicitado



Código 15.22.1 - Devolução de Prazo Negada

Negada a solicitação de devolução de prazo uma vez que não ficou comprovada a justa causa conforme definida no Art. 221 da Lei nº 9.279/96. A cópia do parecer poderá ser obtida através do endereço eletrônico www.inpi.gov.br - No Acesso rápido – Faça uma busca - Patente. Para acessar, cadastre-se no Portal do INPI e use login e senha. Desta data corre o prazo de 60 (sessenta) dias para eventual recurso do interessado.

(21) BR 10 2015 016251-0 A2

Código 15.22.1 - Devolução de Prazo Negada

(22) 06/07/2015

(71) ATTÍLIO TURCHETTI (BR/GO)

(21) BR 13 2019 014884-4 E2

Código 15.22.1 - Devolução de Prazo Negada

(22) 19/07/2019

(61) PI 1105337-2 20/12/2011

(71) UNIVERSIDADE ESTADUAL DE CAMPINAS - UNICAMP (BR/SP)

Negada a solicitação de devolução de prazo requerida através da petição nº 870210087057 de 21.09.2021, uma vez que as alegações feitas pelo requerente não se configuram como justa causa, conforme definida no Artigo 221 da LPI 9279/96 e no Artigo 2º, § 2º da Resolução 178/2017. A cópia do parecer poderá ser obtida através do endereço eletrônico www.inpi.gov.br - No Acesso rápido - Faça uma busca - Patente. Para acessar, cadastre-se no Portal do INPI e use login e senha. Desta data corre o prazo de 60 (sessenta) dias para eventual recurso do interessado.



Código 15.22.2 - Devolução de Prazo por falha de Sistema

Notificação de devolução de prazo de acordo com comunicado publicada na RPI ou disponibilizado no site do INPI. Essa notificação visa a sinalização de que o pedido foi contemplado em algum caso de devolução de prazo já decidido pelo INPI e também a sinalização aos sistemas internos para situações de exceção na execução de rotinas automáticas.

(21) BR 10 2018 069245-3 A2

Código 15.22.2 - Devolução de Prazo por falha de Sistema

(22) 21/09/2018

(71) UNIVERSIDADE FEDERAL DA GRANDE DOURADOS (BR/MS)

Tendo em vista a Portaria INPI PR n° 120 de 16/03/2020, Portaria INPI PR n° 161 de 13/04/2020; Portaria INPI PR n° 166 de 27/04/2020 e Portaria INPI PR n° 179 de 11/05/2020, quanto a suspensão dos prazos vencidos entre 16/03/2020 a 31/05/2020, e Portaria INPI n° 334 de 24/09/2020, quanto aos prazos vencidos entre 16/09/2020 a 25/09/2020, devolve-se o prazo nesse pedido com relação a solicitação do pedido de exame.

(21) BR 11 2020 005084-9 A2

Código 15.22.2 - Devolução de Prazo por falha de Sistema

(22) 10/09/2018

(71) ROKU, INC. (US)

Tendo em vista a Portaria INPI PR n° 120 de 16/03/2020, Portaria INPI PR n° 161 de 13/04/2020; Portaria INPI PR n° 166 de 27/04/2020 e Portaria INPI PR n° 179 de 11/05/2020, quanto a suspensão dos prazos vencidos entre 16/03/2020 a 31/05/2020, e Portaria INPI n° 334 de 24/09/2020, quanto aos prazos vencidos entre 16/09/2020 a 25/09/2020, devolve-se o prazo nesse pedido com relação a solicitação do pedido de exame.



Código 15.23 - Pedido “SUB JUDICE”

Notificação de ação judicial referente a pedido.

(21) BR 12 2021 005857-1 A2

Código 15.23 - Pedido “SUB JUDICE”

(22) 30/12/2014

(71) ADAMA MAKHTESHIM LTD. (IL)

INPI nº 52402.009984/2021-06 @ Origem: JUÍZO SUBSTITUTO DA 25ª VF DO RIO DE JANEIRO (TRF2) Processo Nº: 5103112-90.2021.4.02.5101@

SUBJUDICE com pedido de Antecipação de Tutela @ Autor: ADAMA

MAKHTESHIM LTD. @ Réu(s): DIRETORA DE PATENTES DO INSTITUTO NACIONAL DA PROPRIEDADE INDUSTRIAL



Código 15.35 - Atualização de informações no portal

Atualizada informações no BuscaWeb para pedido de patente, nos casos onde a DIRPA entende que não há a necessidade de publicar despacho de retificação. Tal publicação não implica em alteração nos prazos decorrentes da mesma e não é necessária manifestação do requerente.

(21) BR 10 2017 011688-3 A2 Código 15.35 - Atualização de informações no portal
(22) 01/06/2017

(21) BR 11 2012 000076-4 A2 Código 15.35 - Atualização de informações no portal
(22) 29/06/2010

(21) BR 11 2012 000642-8 A2 Código 15.35 - Atualização de informações no portal
(22) 09/07/2010

(21) BR 11 2012 001415-3 A2 Código 15.35 - Atualização de informações no portal
(22) 27/07/2010

(21) BR 11 2012 005021-4 A2 Código 15.35 - Atualização de informações no portal
(22) 26/04/2010

(21) BR 11 2012 005587-9 A2 Código 15.35 - Atualização de informações no portal
(22) 20/04/2010

(21) BR 11 2012 006226-3 A2 Código 15.35 - Atualização de informações no portal
(22) 15/09/2010

(21) BR 11 2012 006748-6 A2 Código 15.35 - Atualização de informações no portal
(22) 08/10/2010

(21) BR 11 2012 007484-9 A2 Código 15.35 - Atualização de informações no portal
(22) 27/09/2010

(21) BR 11 2012 008859-9 A2 Código 15.35 - Atualização de informações no portal
(22) 15/10/2010

(21) BR 11 2012 009025-9 A2 Código 15.35 - Atualização de informações no portal
(22) 15/10/2010



(21) BR 11 2012 011607-0 A2	Código 15.35 - Atualização de informações no portal (22) 04/11/2010
<hr/>	
(21) BR 11 2012 011643-6 A2	Código 15.35 - Atualização de informações no portal (22) 09/11/2010
<hr/>	
(21) BR 11 2012 011726-2 A2	Código 15.35 - Atualização de informações no portal (22) 12/11/2010
<hr/>	
(21) BR 11 2012 012342-4 A2	Código 15.35 - Atualização de informações no portal (22) 03/12/2010
<hr/>	
(21) BR 11 2012 014153-8 A2	Código 15.35 - Atualização de informações no portal (22) 10/12/2010
<hr/>	
(21) BR 11 2012 016618-2 A2	Código 15.35 - Atualização de informações no portal (22) 07/01/2011
<hr/>	
(21) BR 11 2012 019353-8 A2	Código 15.35 - Atualização de informações no portal (22) 05/02/2011
<hr/>	
(21) BR 11 2012 019611-1 A2	Código 15.35 - Atualização de informações no portal (22) 16/02/2011
<hr/>	
(21) BR 11 2012 019616-2 A2	Código 15.35 - Atualização de informações no portal (22) 14/01/2011
<hr/>	
(21) BR 11 2012 021863-8 A2	Código 15.35 - Atualização de informações no portal (22) 01/03/2011
<hr/>	
(21) BR 11 2012 021868-9 A2	Código 15.35 - Atualização de informações no portal (22) 28/02/2011
<hr/>	
(21) BR 11 2012 021875-1 A2	Código 15.35 - Atualização de informações no portal (22) 01/03/2011
<hr/>	
(21) BR 11 2012 022601-0 A2	Código 15.35 - Atualização de informações no portal (22) 07/03/2011
<hr/>	
(21) BR 11 2012 024565-1 A2	Código 15.35 - Atualização de informações no portal (22) 25/03/2011



(21) BR 11 2012 025098-1 A2 Código 15.35 - Atualização de informações no portal
(22) 25/02/2011

(21) BR 11 2012 025333-6 A2 Código 15.35 - Atualização de informações no portal
(22) 04/04/2011

(21) BR 11 2012 026021-9 A2 Código 15.35 - Atualização de informações no portal
(22) 15/04/2011

(21) BR 11 2012 026393-5 A2 Código 15.35 - Atualização de informações no portal
(22) 13/04/2011

(21) BR 11 2012 027612-3 A2 Código 15.35 - Atualização de informações no portal
(22) 29/04/2011

(21) BR 11 2012 027622-0 A2 Código 15.35 - Atualização de informações no portal
(22) 27/04/2011

(21) BR 11 2012 027900-9 A2 Código 15.35 - Atualização de informações no portal
(22) 29/04/2011

(21) BR 11 2013 002704-5 A2 Código 15.35 - Atualização de informações no portal
(22) 11/01/2012

(21) BR 11 2013 003051-8 A2 Código 15.35 - Atualização de informações no portal
(22) 13/08/2010

(21) BR 11 2013 005890-0 A2 Código 15.35 - Atualização de informações no portal
(22) 13/09/2011

(21) BR 11 2013 006256-8 A2 Código 15.35 - Atualização de informações no portal
(22) 12/09/2011

(21) BR 11 2013 006269-0 A2 Código 15.35 - Atualização de informações no portal
(22) 20/09/2011

(21) BR 11 2013 006890-6 A2 Código 15.35 - Atualização de informações no portal
(22) 28/09/2011

(21) BR 11 2013 007073-0 A2 Código 15.35 - Atualização de informações no portal



	(22) 08/07/2011
--	-----------------

(21) BR 11 2013 007637-2 A2	Código 15.35 - Atualização de informações no portal (22) 30/09/2011
------------------------------------	--

(21) BR 11 2013 007781-6 A2	Código 15.35 - Atualização de informações no portal (22) 29/09/2011
------------------------------------	--

(21) BR 11 2013 007996-7 A2	Código 15.35 - Atualização de informações no portal (22) 07/10/2011
------------------------------------	--

(21) BR 11 2013 009077-4 A2	Código 15.35 - Atualização de informações no portal (22) 30/09/2011
------------------------------------	--

(21) BR 11 2013 009148-7 A2	Código 15.35 - Atualização de informações no portal (22) 14/10/2011
------------------------------------	--

(21) BR 11 2013 009797-3 A2	Código 15.35 - Atualização de informações no portal (22) 21/10/2011
------------------------------------	--

(21) BR 11 2013 009904-6 A2	Código 15.35 - Atualização de informações no portal (22) 13/10/2011
------------------------------------	--

(21) BR 11 2013 010657-3 A2	Código 15.35 - Atualização de informações no portal (22) 11/10/2011
------------------------------------	--

(21) BR 11 2013 011316-2 A2	Código 15.35 - Atualização de informações no portal (22) 08/11/2011
------------------------------------	--

(21) BR 11 2013 011374-0 A2	Código 15.35 - Atualização de informações no portal (22) 09/11/2011
------------------------------------	--

(21) BR 11 2013 011548-3 A2	Código 15.35 - Atualização de informações no portal (22) 10/11/2011
------------------------------------	--

(21) BR 11 2013 012358-3 A2	Código 15.35 - Atualização de informações no portal (22) 17/11/2011
------------------------------------	--

(21) BR 11 2013 012426-1 A2	Código 15.35 - Atualização de informações no portal (22) 17/11/2011
------------------------------------	--



(21) BR 11 2013 012508-0 A2	Código 15.35 - Atualização de informações no portal (22) 22/11/2011
(21) BR 11 2013 012882-8 A2	Código 15.35 - Atualização de informações no portal (22) 09/12/2011
(21) BR 11 2013 013502-6 A2	Código 15.35 - Atualização de informações no portal (22) 28/11/2011
(21) BR 11 2013 014046-1 A2	Código 15.35 - Atualização de informações no portal (22) 08/12/2010
(21) BR 11 2013 014244-8 A2	Código 15.35 - Atualização de informações no portal (22) 16/12/2011
(21) BR 11 2013 014417-3 A2	Código 15.35 - Atualização de informações no portal (22) 26/10/2011
(21) BR 11 2013 015830-1 A2	Código 15.35 - Atualização de informações no portal (22) 21/12/2011
(21) BR 11 2013 016950-8 A2	Código 15.35 - Atualização de informações no portal (22) 02/07/2012
(21) BR 11 2013 019049-3 A2	Código 15.35 - Atualização de informações no portal (22) 19/01/2012
(21) BR 11 2013 019657-2 A2	Código 15.35 - Atualização de informações no portal (22) 31/01/2012
(21) BR 11 2013 022249-2 A2	Código 15.35 - Atualização de informações no portal (22) 05/03/2012
(21) BR 11 2013 022646-3 A2	Código 15.35 - Atualização de informações no portal (22) 09/03/2011
(21) BR 11 2013 022702-8 A2	Código 15.35 - Atualização de informações no portal (22) 08/03/2012
(21) BR 11 2013 027567-7 A2	Código 15.35 - Atualização de informações no portal (22) 26/04/2012



(21) BR 11 2013 028171-5 A2 Código 15.35 - Atualização de informações no portal
(22) 02/05/2012

(21) BR 11 2013 029014-5 A2 Código 15.35 - Atualização de informações no portal
(22) 14/05/2012

(21) BR 11 2013 031195-9 A2 Código 15.35 - Atualização de informações no portal
(22) 07/06/2012

(21) BR 11 2013 031379-0 A2 Código 15.35 - Atualização de informações no portal
(22) 21/05/2012

(21) BR 11 2013 033510-6 A2 Código 15.35 - Atualização de informações no portal
(22) 11/11/2013

(21) BR 11 2013 033529-7 A2 Código 15.35 - Atualização de informações no portal
(22) 28/06/2012

(21) BR 11 2014 000012-3 A2 Código 15.35 - Atualização de informações no portal
(22) 19/06/2012

(21) BR 11 2014 001100-1 A2 Código 15.35 - Atualização de informações no portal
(22) 02/12/2011

(21) BR 11 2014 007584-0 A2 Código 15.35 - Atualização de informações no portal
(22) 25/09/2012

(21) BR 11 2014 010583-9 A2 Código 15.35 - Atualização de informações no portal
(22) 29/10/2012

(21) BR 11 2014 014378-1 A2 Código 15.35 - Atualização de informações no portal
(22) 20/08/2012

(21) BR 11 2014 018964-1 A2 Código 15.35 - Atualização de informações no portal
(22) 11/03/2013

(21) BR 11 2014 022195-2 A2 Código 15.35 - Atualização de informações no portal
(22) 08/03/2013

(21) BR 11 2014 022649-0 A2 Código 15.35 - Atualização de informações no portal



	(22) 13/03/2013
(21) BR 11 2014 022919-8 A2	Código 15.35 - Atualização de informações no portal (22) 14/03/2013
(21) BR 11 2014 028169-6 A2	Código 15.35 - Atualização de informações no portal (22) 05/05/2013
(21) BR 11 2014 028568-3 A2	Código 15.35 - Atualização de informações no portal (22) 17/05/2013
(21) BR 11 2014 028838-0 A2	Código 15.35 - Atualização de informações no portal (22) 20/05/2013
(21) BR 11 2014 029888-2 A2	Código 15.35 - Atualização de informações no portal (22) 25/06/2013
(21) BR 11 2015 000453-9 A2	Código 15.35 - Atualização de informações no portal (22) 05/07/2013
(21) BR 11 2015 002598-6 A2	Código 15.35 - Atualização de informações no portal (22) 29/06/2013
(21) BR 11 2015 002716-4 A2	Código 15.35 - Atualização de informações no portal (22) 06/08/2013
(21) BR 11 2015 002718-0 A2	Código 15.35 - Atualização de informações no portal (22) 06/08/2013
(21) BR 11 2015 002760-1 A2	Código 15.35 - Atualização de informações no portal (22) 19/07/2013
(21) BR 11 2015 002793-8 A2	Código 15.35 - Atualização de informações no portal (22) 16/04/2013
(21) BR 11 2015 004847-1 A2	Código 15.35 - Atualização de informações no portal (22) 04/09/2013
(21) BR 11 2015 004854-4 A2	Código 15.35 - Atualização de informações no portal (22) 15/03/2013



(21) BR 11 2015 004863-3 A2	Código 15.35 - Atualização de informações no portal (22) 11/09/2013
<hr/>	
(21) BR 11 2015 004867-6 A2	Código 15.35 - Atualização de informações no portal (22) 05/09/2013
<hr/>	
(21) BR 11 2015 004880-3 A2	Código 15.35 - Atualização de informações no portal (22) 29/06/2013
<hr/>	
(21) BR 11 2015 004967-2 A2	Código 15.35 - Atualização de informações no portal (22) 13/09/2013
<hr/>	
(21) BR 11 2015 007272-0 A2	Código 15.35 - Atualização de informações no portal (22) 02/10/2013
<hr/>	
(21) BR 11 2015 007306-9 A2	Código 15.35 - Atualização de informações no portal (22) 22/10/2013
<hr/>	
(21) BR 11 2015 009127-0 A2	Código 15.35 - Atualização de informações no portal (22) 05/08/2013
<hr/>	
(21) BR 11 2015 009135-0 A2	Código 15.35 - Atualização de informações no portal (22) 24/09/2013
<hr/>	
(21) BR 11 2015 010320-0 A2	Código 15.35 - Atualização de informações no portal (22) 26/04/2013
<hr/>	
(21) BR 11 2015 010733-8 A2	Código 15.35 - Atualização de informações no portal (22) 08/11/2013
<hr/>	
(21) BR 11 2015 011056-8 A2	Código 15.35 - Atualização de informações no portal (22) 14/11/2013
<hr/>	
(21) BR 11 2015 012248-5 A2	Código 15.35 - Atualização de informações no portal (22) 27/11/2013
<hr/>	
(21) BR 11 2015 012301-5 A2	Código 15.35 - Atualização de informações no portal (22) 25/11/2013
<hr/>	
(21) BR 11 2015 014384-9 A2	Código 15.35 - Atualização de informações no portal (22) 19/12/2013



(21) BR 11 2015 015594-4 A2 Código 15.35 - Atualização de informações no portal
(22) 30/12/2013

(21) BR 11 2015 019234-3 A2 Código 15.35 - Atualização de informações no portal
(22) 07/03/2014

(21) BR 11 2015 021789-3 A2 Código 15.35 - Atualização de informações no portal
(22) 05/03/2014

(21) BR 11 2015 022421-0 A2 Código 15.35 - Atualização de informações no portal
(22) 13/03/2014

(21) BR 11 2015 022800-3 A2 Código 15.35 - Atualização de informações no portal
(22) 14/03/2014

(21) BR 11 2015 022810-0 A2 Código 15.35 - Atualização de informações no portal
(22) 26/08/2013

(21) BR 11 2015 023238-8 A2 Código 15.35 - Atualização de informações no portal
(22) 13/03/2014

(21) BR 11 2015 023625-1 A2 Código 15.35 - Atualização de informações no portal
(22) 15/03/2014

(21) BR 11 2015 023715-0 A2 Código 15.35 - Atualização de informações no portal
(22) 13/03/2014

(21) BR 11 2015 025759-3 A2 Código 15.35 - Atualização de informações no portal
(22) 09/04/2014

(21) BR 11 2015 025778-0 A2 Código 15.35 - Atualização de informações no portal
(22) 16/04/2014

(21) BR 11 2015 025807-7 A2 Código 15.35 - Atualização de informações no portal
(22) 16/04/2014

(21) BR 11 2015 025953-7 A2 Código 15.35 - Atualização de informações no portal
(22) 10/04/2014

(21) BR 11 2015 025964-2 A2 Código 15.35 - Atualização de informações no portal



	(22) 20/03/2014
(21) BR 11 2015 025996-0 A2	Código 15.35 - Atualização de informações no portal (22) 28/03/2014
(21) BR 11 2015 026001-2 A2	Código 15.35 - Atualização de informações no portal (22) 03/04/2014
(21) BR 11 2015 026004-7 A2	Código 15.35 - Atualização de informações no portal (22) 02/05/2014
(21) BR 11 2015 026010-1 A2	Código 15.35 - Atualização de informações no portal (22) 20/03/2014
(21) BR 11 2015 026070-5 A2	Código 15.35 - Atualização de informações no portal (22) 12/04/2014
(21) BR 11 2015 026071-3 A2	Código 15.35 - Atualização de informações no portal (22) 12/04/2014
(21) BR 11 2015 026074-8 A2	Código 15.35 - Atualização de informações no portal (22) 12/04/2014
(21) BR 11 2015 026084-5 A2	Código 15.35 - Atualização de informações no portal (22) 12/04/2014
(21) BR 11 2015 026087-0 A2	Código 15.35 - Atualização de informações no portal (22) 12/04/2014
(21) BR 11 2015 026109-4 A2	Código 15.35 - Atualização de informações no portal (22) 12/04/2014
(21) BR 11 2015 026110-8 A2	Código 15.35 - Atualização de informações no portal (22) 12/04/2014
(21) BR 11 2015 026819-6 A2	Código 15.35 - Atualização de informações no portal (22) 22/04/2014
(21) BR 11 2015 026834-0 A2	Código 15.35 - Atualização de informações no portal (22) 25/04/2014



(21) BR 11 2015 026925-7 A2	Código 15.35 - Atualização de informações no portal (22) 21/02/2014
<hr/>	
(21) BR 11 2015 029718-8 A2	Código 15.35 - Atualização de informações no portal (22) 05/06/2014
<hr/>	
(21) BR 11 2015 029752-8 A2	Código 15.35 - Atualização de informações no portal (22) 14/05/2014
<hr/>	
(21) BR 11 2015 029806-0 A2	Código 15.35 - Atualização de informações no portal (22) 30/05/2014
<hr/>	
(21) BR 11 2015 029867-2 A2	Código 15.35 - Atualização de informações no portal (22) 28/05/2014
<hr/>	
(21) BR 11 2015 030842-2 A2	Código 15.35 - Atualização de informações no portal (22) 26/06/2014
<hr/>	
(21) BR 11 2015 030905-4 A2	Código 15.35 - Atualização de informações no portal (22) 20/09/2013
<hr/>	
(21) BR 11 2015 031004-4 A2	Código 15.35 - Atualização de informações no portal (22) 09/06/2014
<hr/>	
(21) BR 11 2015 031825-8 A2	Código 15.35 - Atualização de informações no portal (22) 18/06/2014
<hr/>	
(21) BR 11 2015 032709-5 A2	Código 15.35 - Atualização de informações no portal (22) 03/07/2014
<hr/>	
(21) BR 11 2015 032725-7 A2	Código 15.35 - Atualização de informações no portal (22) 19/05/2014
<hr/>	
(21) BR 11 2015 032834-2 A2	Código 15.35 - Atualização de informações no portal (22) 16/04/2015
<hr/>	
(21) BR 11 2015 032835-0 A2	Código 15.35 - Atualização de informações no portal (22) 19/06/2014
<hr/>	
(21) BR 11 2015 032844-0 A2	Código 15.35 - Atualização de informações no portal (22) 05/09/2014



(21) BR 11 2015 032872-5 A2 Código 15.35 - Atualização de informações no portal
(22) 27/06/2014

(21) BR 11 2015 032945-4 A2 Código 15.35 - Atualização de informações no portal
(22) 10/07/2014

(21) BR 11 2015 032966-7 A2 Código 15.35 - Atualização de informações no portal
(22) 27/06/2014

(21) BR 11 2015 033066-5 A2 Código 15.35 - Atualização de informações no portal
(22) 01/07/2014

(21) BR 11 2016 001409-0 A2 Código 15.35 - Atualização de informações no portal
(22) 28/10/2015

(21) BR 11 2016 001474-0 A2 Código 15.35 - Atualização de informações no portal
(22) 13/03/2014

(21) BR 11 2016 002661-6 A2 Código 15.35 - Atualização de informações no portal
(22) 30/07/2014

(21) BR 11 2016 002711-6 A2 Código 15.35 - Atualização de informações no portal
(22) 07/08/2014

(21) BR 11 2016 002719-1 A2 Código 15.35 - Atualização de informações no portal
(22) 08/08/2014

(21) BR 11 2016 002749-3 A2 Código 15.35 - Atualização de informações no portal
(22) 18/01/2014

(21) BR 11 2016 002757-4 A2 Código 15.35 - Atualização de informações no portal
(22) 21/03/2014

(21) BR 11 2016 002798-1 A2 Código 15.35 - Atualização de informações no portal
(22) 06/08/2014

(21) BR 11 2016 003329-9 A2 Código 15.35 - Atualização de informações no portal
(22) 15/08/2014

(21) BR 11 2016 003504-6 A2 Código 15.35 - Atualização de informações no portal



	(22) 19/08/2014
(21) BR 11 2016 003731-6 A2	Código 15.35 - Atualização de informações no portal (22) 28/08/2014
(21) BR 11 2016 004117-8 A2	Código 15.35 - Atualização de informações no portal (22) 29/07/2014
(21) BR 11 2016 004346-4 A2	Código 15.35 - Atualização de informações no portal (22) 25/08/2014
(21) BR 11 2016 004824-5 A2	Código 15.35 - Atualização de informações no portal (22) 05/08/2014
(21) BR 11 2016 004916-0 A2	Código 15.35 - Atualização de informações no portal (22) 02/09/2014
(21) BR 11 2016 004953-5 A2	Código 15.35 - Atualização de informações no portal (22) 16/06/2014
(21) BR 11 2016 004979-9 A2	Código 15.35 - Atualização de informações no portal (22) 12/09/2014
(21) BR 11 2016 004997-7 A2	Código 15.35 - Atualização de informações no portal (22) 19/11/2015
(21) BR 11 2016 005036-3 A2	Código 15.35 - Atualização de informações no portal (22) 05/09/2014
(21) BR 11 2016 005107-6 A2	Código 15.35 - Atualização de informações no portal (22) 23/09/2014
(21) BR 11 2016 005271-4 A2	Código 15.35 - Atualização de informações no portal (22) 09/09/2014
(21) BR 11 2016 005332-0 A2	Código 15.35 - Atualização de informações no portal (22) 18/06/2015
(21) BR 11 2016 005421-0 A2	Código 15.35 - Atualização de informações no portal (22) 11/09/2014



(21) BR 11 2016 006114-4 A2	Código 15.35 - Atualização de informações no portal (22) 25/09/2014
<hr/>	
(21) BR 11 2016 006147-0 A2	Código 15.35 - Atualização de informações no portal (22) 19/09/2014
<hr/>	
(21) BR 11 2016 006258-2 A2	Código 15.35 - Atualização de informações no portal (22) 26/09/2014
<hr/>	
(21) BR 11 2016 006348-1 A2	Código 15.35 - Atualização de informações no portal (22) 23/09/2014
<hr/>	
(21) BR 11 2016 006592-1 A2	Código 15.35 - Atualização de informações no portal (22) 26/09/2014
<hr/>	
(21) BR 11 2016 006663-4 A2	Código 15.35 - Atualização de informações no portal (22) 17/09/2014
<hr/>	
(21) BR 11 2016 006692-8 A2	Código 15.35 - Atualização de informações no portal (22) 28/09/2014
<hr/>	
(21) BR 11 2016 007089-5 A2	Código 15.35 - Atualização de informações no portal (22) 30/09/2014
<hr/>	
(21) BR 11 2016 007113-1 A2	Código 15.35 - Atualização de informações no portal (22) 02/10/2014
<hr/>	
(21) BR 11 2016 007130-1 A2	Código 15.35 - Atualização de informações no portal (22) 09/10/2014
<hr/>	
(21) BR 11 2016 007139-5 A2	Código 15.35 - Atualização de informações no portal (22) 29/08/2014
<hr/>	
(21) BR 11 2016 007156-5 A2	Código 15.35 - Atualização de informações no portal (22) 01/10/2014
<hr/>	
(21) BR 11 2016 007164-6 A2	Código 15.35 - Atualização de informações no portal (22) 29/09/2014
<hr/>	
(21) BR 11 2016 007563-3 A2	Código 15.35 - Atualização de informações no portal (22) 08/10/2014



(21) BR 11 2016 007665-6 A2 Código 15.35 - Atualização de informações no portal
(22) 29/09/2014

(21) BR 11 2016 008398-9 A2 Código 15.35 - Atualização de informações no portal
(22) 22/09/2014

(21) BR 11 2016 008493-4 A2 Código 15.35 - Atualização de informações no portal
(22) 21/10/2014

(21) BR 11 2016 008754-2 A2 Código 15.35 - Atualização de informações no portal
(22) 22/10/2014

(21) BR 11 2016 008784-4 A2 Código 15.35 - Atualização de informações no portal
(22) 28/10/2014

(21) BR 11 2016 008785-2 A2 Código 15.35 - Atualização de informações no portal
(22) 28/10/2014

(21) BR 11 2016 008831-0 A2 Código 15.35 - Atualização de informações no portal
(22) 23/10/2014

(21) BR 11 2016 008901-4 A2 Código 15.35 - Atualização de informações no portal
(22) 22/10/2014

(21) BR 11 2016 009555-3 A2 Código 15.35 - Atualização de informações no portal
(22) 28/10/2014

(21) BR 11 2016 010827-2 A2 Código 15.35 - Atualização de informações no portal
(22) 18/11/2014

(21) BR 11 2016 010958-9 A2 Código 15.35 - Atualização de informações no portal
(22) 14/11/2014

(21) BR 11 2016 011102-8 A2 Código 15.35 - Atualização de informações no portal
(22) 07/11/2014

(21) BR 11 2016 011543-0 A8 Código 15.35 - Atualização de informações no portal
(22) 21/11/2014

(21) BR 11 2016 011680-1 A2 Código 15.35 - Atualização de informações no portal



	(22) 25/11/2014
(21) BR 11 2016 013421-4 A2	Código 15.35 - Atualização de informações no portal (22) 31/03/2015
(21) BR 11 2016 014247-0 A2	Código 15.35 - Atualização de informações no portal (22) 23/12/2014
(21) BR 11 2016 014800-2 A2	Código 15.35 - Atualização de informações no portal (22) 22/12/2014
(21) BR 11 2016 014950-5 A2	Código 15.35 - Atualização de informações no portal (22) 24/10/2014
(21) BR 11 2016 015028-7 A2	Código 15.35 - Atualização de informações no portal (22) 05/01/2015
(21) BR 11 2016 016318-4 A2	Código 15.35 - Atualização de informações no portal (22) 16/12/2014
(21) BR 11 2016 018544-7 A2	Código 15.35 - Atualização de informações no portal (22) 12/02/2015
(21) BR 11 2017 005446-9 A2	Código 15.35 - Atualização de informações no portal (22) 05/08/2015
(21) BR 11 2017 013581-7 A2	Código 15.35 - Atualização de informações no portal (22) 18/12/2015
(21) BR 11 2017 023410-6 A2	Código 15.35 - Atualização de informações no portal (22) 27/04/2016
(21) BR 11 2018 000425-1 A2	Código 15.35 - Atualização de informações no portal (22) 08/07/2015
(21) BR 11 2018 000427-8 A2	Código 15.35 - Atualização de informações no portal (22) 03/06/2016
(21) BR 11 2018 006024-0 A2	Código 15.35 - Atualização de informações no portal (22) 20/09/2016



(21) BR 11 2018 006470-0 A2	Código 15.35 - Atualização de informações no portal (22) 30/09/2015
(21) BR 11 2018 007144-7 A2	Código 15.35 - Atualização de informações no portal (22) 07/10/2016
(21) BR 11 2018 008158-2 A2	Código 15.35 - Atualização de informações no portal (22) 25/11/2015
(21) BR 11 2018 008166-3 A2	Código 15.35 - Atualização de informações no portal (22) 17/12/2015
(21) BR 11 2018 015702-3 A2	Código 15.35 - Atualização de informações no portal (22) 20/03/2018
(21) BR 11 2018 016757-6 A2	Código 15.35 - Atualização de informações no portal (22) 16/02/2017
(21) BR 11 2018 017110-7 A2	Código 15.35 - Atualização de informações no portal (22) 19/04/2016
(21) BR 11 2018 069992-6 A2	Código 15.35 - Atualização de informações no portal (22) 30/06/2017
(21) BR 11 2018 069996-9 A2	Código 15.35 - Atualização de informações no portal (22) 30/06/2017
(21) BR 11 2018 071732-0 A2	Código 15.35 - Atualização de informações no portal (22) 13/12/2017
(21) BR 11 2018 077506-1 A2	Código 15.35 - Atualização de informações no portal (22) 22/03/2018
(21) BR 11 2019 000016-0 A2	Código 15.35 - Atualização de informações no portal (22) 13/08/2018
(21) BR 11 2019 001045-9 A2	Código 15.35 - Atualização de informações no portal (22) 14/06/2018
(21) BR 11 2019 002449-2 A2	Código 15.35 - Atualização de informações no portal (22) 22/03/2017



(21) BR 11 2019 005885-0 A2 Código 15.35 - Atualização de informações no portal
(22) 22/09/2017

(21) BR 11 2019 006822-8 A2 Código 15.35 - Atualização de informações no portal
(22) 03/10/2017

(21) BR 11 2019 006970-4 A2 Código 15.35 - Atualização de informações no portal
(22) 06/10/2017

(21) BR 11 2019 007177-6 A2 Código 15.35 - Atualização de informações no portal
(22) 16/11/2018

(21) BR 11 2019 008028-7 A2 Código 15.35 - Atualização de informações no portal
(22) 26/09/2018

(21) BR 11 2019 008405-3 A2 Código 15.35 - Atualização de informações no portal
(22) 24/12/2018

(21) BR 11 2019 008632-3 A2 Código 15.35 - Atualização de informações no portal
(22) 07/11/2017

(21) BR 11 2019 008743-5 A2 Código 15.35 - Atualização de informações no portal
(22) 21/09/2018

(21) BR 11 2019 009899-2 A2 Código 15.35 - Atualização de informações no portal
(22) 03/05/2018

(21) BR 11 2019 010214-0 A2 Código 15.35 - Atualização de informações no portal
(22) 28/09/2018

(21) BR 11 2019 011991-4 A2 Código 15.35 - Atualização de informações no portal
(22) 14/01/2018

(21) BR 11 2019 012138-2 A2 Código 15.35 - Atualização de informações no portal
(22) 13/02/2018

(21) BR 11 2019 012326-1 A2 Código 15.35 - Atualização de informações no portal
(22) 18/12/2017

(21) BR 11 2019 012428-4 A2 Código 15.35 - Atualização de informações no portal



	(22) 03/01/2018
(21) BR 11 2019 012429-2 A2	Código 15.35 - Atualização de informações no portal (22) 06/11/2017
(21) BR 11 2019 012430-6 A2	Código 15.35 - Atualização de informações no portal (22) 30/10/2017
(21) BR 11 2019 012431-4 A2	Código 15.35 - Atualização de informações no portal (22) 30/11/2017
(21) BR 11 2019 012432-2 A2	Código 15.35 - Atualização de informações no portal (22) 22/12/2017
(21) BR 11 2019 012433-0 A2	Código 15.35 - Atualização de informações no portal (22) 14/12/2017
(21) BR 11 2019 012434-9 A2	Código 15.35 - Atualização de informações no portal (22) 30/10/2017
(21) BR 11 2019 012436-5 A2	Código 15.35 - Atualização de informações no portal (22) 20/11/2017
(21) BR 11 2019 012437-3 A2	Código 15.35 - Atualização de informações no portal (22) 23/12/2016
(21) BR 11 2019 012438-1 A2	Código 15.35 - Atualização de informações no portal (22) 15/12/2017
(21) BR 11 2019 012439-0 A2	Código 15.35 - Atualização de informações no portal (22) 14/11/2018
(21) BR 11 2019 012440-3 A2	Código 15.35 - Atualização de informações no portal (22) 11/12/2017
(21) BR 11 2019 012441-1 A2	Código 15.35 - Atualização de informações no portal (22) 19/12/2017
(21) BR 11 2019 012442-0 A2	Código 15.35 - Atualização de informações no portal (22) 15/12/2017



(21) BR 11 2019 012444-6 A2	Código 15.35 - Atualização de informações no portal (22) 15/12/2017
<hr/>	
(21) BR 11 2019 012446-2 A2	Código 15.35 - Atualização de informações no portal (22) 19/12/2017
<hr/>	
(21) BR 11 2019 012448-9 A2	Código 15.35 - Atualização de informações no portal (22) 14/12/2017
<hr/>	
(21) BR 11 2019 012449-7 A2	Código 15.35 - Atualização de informações no portal (22) 06/11/2017
<hr/>	
(21) BR 11 2019 012451-9 A2	Código 15.35 - Atualização de informações no portal (22) 30/11/2017
<hr/>	
(21) BR 11 2019 012454-3 A2	Código 15.35 - Atualização de informações no portal (22) 30/01/2018
<hr/>	
(21) BR 11 2019 012455-1 A2	Código 15.35 - Atualização de informações no portal (22) 04/12/2017
<hr/>	
(21) BR 11 2019 012456-0 A2	Código 15.35 - Atualização de informações no portal (22) 12/12/2017
<hr/>	
(21) BR 11 2019 012458-6 A2	Código 15.35 - Atualização de informações no portal (22) 21/12/2017
<hr/>	
(21) BR 11 2019 012459-4 A2	Código 15.35 - Atualização de informações no portal (22) 20/11/2017
<hr/>	
(21) BR 11 2019 012460-8 A2	Código 15.35 - Atualização de informações no portal (22) 19/12/2017
<hr/>	
(21) BR 11 2019 012461-6 A2	Código 15.35 - Atualização de informações no portal (22) 06/11/2017
<hr/>	
(21) BR 11 2019 012462-4 A2	Código 15.35 - Atualização de informações no portal (22) 26/12/2016
<hr/>	
(21) BR 11 2019 012463-2 A2	Código 15.35 - Atualização de informações no portal (22) 06/11/2017



(21) BR 11 2019 012464-0 A2 Código 15.35 - Atualização de informações no portal
(22) 19/01/2018

(21) BR 11 2019 012465-9 A2 Código 15.35 - Atualização de informações no portal
(22) 25/10/2017

(21) BR 11 2019 012466-7 A2 Código 15.35 - Atualização de informações no portal
(22) 19/12/2017

(21) BR 11 2019 012467-5 A2 Código 15.35 - Atualização de informações no portal
(22) 11/08/2017

(21) BR 11 2019 012468-3 A2 Código 15.35 - Atualização de informações no portal
(22) 30/10/2017

(21) BR 11 2019 012470-5 A2 Código 15.35 - Atualização de informações no portal
(22) 21/12/2017

(21) BR 11 2019 012471-3 A2 Código 15.35 - Atualização de informações no portal
(22) 19/12/2017

(21) BR 11 2019 012472-1 A2 Código 15.35 - Atualização de informações no portal
(22) 19/09/2017

(21) BR 11 2019 012473-0 A2 Código 15.35 - Atualização de informações no portal
(22) 04/12/2017

(21) BR 11 2019 012474-8 A2 Código 15.35 - Atualização de informações no portal
(22) 06/11/2017

(21) BR 11 2019 012476-4 A2 Código 15.35 - Atualização de informações no portal
(22) 19/12/2017

(21) BR 11 2019 012479-9 A2 Código 15.35 - Atualização de informações no portal
(22) 21/12/2017

(21) BR 11 2019 012481-0 A2 Código 15.35 - Atualização de informações no portal
(22) 04/12/2017

(21) BR 11 2019 012483-7 A2 Código 15.35 - Atualização de informações no portal



	(22) 19/12/2017
(21) BR 11 2019 012485-3 A2	Código 15.35 - Atualização de informações no portal (22) 26/10/2017
(21) BR 11 2019 012487-0 A2	Código 15.35 - Atualização de informações no portal (22) 26/10/2017
(21) BR 11 2019 012488-8 A2	Código 15.35 - Atualização de informações no portal (22) 19/12/2017
(21) BR 11 2019 012490-0 A2	Código 15.35 - Atualização de informações no portal (22) 14/12/2017
(21) BR 11 2019 012491-8 A2	Código 15.35 - Atualização de informações no portal (22) 20/11/2017
(21) BR 11 2019 012492-6 A2	Código 15.35 - Atualização de informações no portal (22) 05/03/2018
(21) BR 11 2019 012493-4 A2	Código 15.35 - Atualização de informações no portal (22) 21/12/2017
(21) BR 11 2019 012494-2 A2	Código 15.35 - Atualização de informações no portal (22) 10/11/2017
(21) BR 11 2019 012496-9 A2	Código 15.35 - Atualização de informações no portal (22) 14/12/2017
(21) BR 11 2019 012497-7 A2	Código 15.35 - Atualização de informações no portal (22) 15/12/2017
(21) BR 11 2019 012498-5 A2	Código 15.35 - Atualização de informações no portal (22) 20/12/2017
(21) BR 11 2019 012499-3 A2	Código 15.35 - Atualização de informações no portal (22) 22/12/2017
(21) BR 11 2019 012501-9 A2	Código 15.35 - Atualização de informações no portal (22) 20/12/2017



(21) BR 11 2019 012502-7 A2	Código 15.35 - Atualização de informações no portal (22) 19/12/2017
<hr/>	
(21) BR 11 2019 012503-5 A2	Código 15.35 - Atualização de informações no portal (22) 13/12/2017
<hr/>	
(21) BR 11 2019 012980-4 A2	Código 15.35 - Atualização de informações no portal (22) 22/12/2017
<hr/>	
(21) BR 11 2019 013006-3 A2	Código 15.35 - Atualização de informações no portal (22) 21/12/2017
<hr/>	
(21) BR 11 2019 013048-9 A2	Código 15.35 - Atualização de informações no portal (22) 21/12/2017
<hr/>	
(21) BR 11 2019 013053-5 A2	Código 15.35 - Atualização de informações no portal (22) 21/12/2017
<hr/>	
(21) BR 11 2019 013057-8 A2	Código 15.35 - Atualização de informações no portal (22) 21/12/2017
<hr/>	
(21) BR 11 2019 013065-9 A2	Código 15.35 - Atualização de informações no portal (22) 27/12/2017
<hr/>	
(21) BR 11 2019 013067-5 A2	Código 15.35 - Atualização de informações no portal (22) 26/04/2018
<hr/>	
(21) BR 11 2019 013077-2 A8	Código 15.35 - Atualização de informações no portal (22) 20/12/2017
<hr/>	
(21) BR 11 2019 013079-9 A2	Código 15.35 - Atualização de informações no portal (22) 20/12/2017
<hr/>	
(21) BR 11 2019 013151-5 A2	Código 15.35 - Atualização de informações no portal (22) 19/12/2017
<hr/>	
(21) BR 11 2019 013325-9 A2	Código 15.35 - Atualização de informações no portal (22) 29/12/2017
<hr/>	
(21) BR 11 2019 013331-3 A2	Código 15.35 - Atualização de informações no portal (22) 17/04/2017



(21) BR 11 2019 013364-0 A2 Código 15.35 - Atualização de informações no portal
(22) 28/12/2017

(21) BR 11 2019 013373-9 A2 Código 15.35 - Atualização de informações no portal
(22) 18/12/2017

(21) BR 11 2019 013468-9 A2 Código 15.35 - Atualização de informações no portal
(22) 22/12/2017

(21) BR 11 2019 013474-3 A2 Código 15.35 - Atualização de informações no portal
(22) 14/04/2017

(21) BR 11 2019 013484-0 A2 Código 15.35 - Atualização de informações no portal
(22) 27/02/2018

(21) BR 11 2019 013485-9 A2 Código 15.35 - Atualização de informações no portal
(22) 14/01/2018

(21) BR 11 2019 013661-4 A2 Código 15.35 - Atualização de informações no portal
(22) 28/12/2017

(21) BR 11 2019 013699-1 A2 Código 15.35 - Atualização de informações no portal
(22) 05/01/2018

(21) BR 11 2019 013705-0 A2 Código 15.35 - Atualização de informações no portal
(22) 04/01/2018

(21) BR 11 2019 013707-6 A2 Código 15.35 - Atualização de informações no portal
(22) 03/01/2018

(21) BR 11 2019 013716-5 A2 Código 15.35 - Atualização de informações no portal
(22) 17/01/2018

(21) BR 11 2019 013719-0 A2 Código 15.35 - Atualização de informações no portal
(22) 09/01/2018

(21) BR 11 2019 013724-6 A2 Código 15.35 - Atualização de informações no portal
(22) 03/01/2018

(21) BR 11 2019 013725-4 A2 Código 15.35 - Atualização de informações no portal



	(22) 20/02/2018
(21) BR 11 2019 013728-9 A2	Código 15.35 - Atualização de informações no portal (22) 21/12/2017
(21) BR 11 2019 013732-7 A2	Código 15.35 - Atualização de informações no portal (22) 05/01/2017
(21) BR 11 2019 013859-5 A2	Código 15.35 - Atualização de informações no portal (22) 27/12/2017
(21) BR 11 2019 013860-9 A2	Código 15.35 - Atualização de informações no portal (22) 26/12/2017
(21) BR 11 2019 013862-5 A2	Código 15.35 - Atualização de informações no portal (22) 05/01/2018
(21) BR 11 2019 013865-0 A2	Código 15.35 - Atualização de informações no portal (22) 04/01/2018
(21) BR 11 2019 013874-9 A2	Código 15.35 - Atualização de informações no portal (22) 20/12/2017
(21) BR 11 2019 013876-5 A2	Código 15.35 - Atualização de informações no portal (22) 21/11/2018
(21) BR 11 2019 013881-1 A2	Código 15.35 - Atualização de informações no portal (22) 19/12/2017
(21) BR 11 2019 013942-7 A2	Código 15.35 - Atualização de informações no portal (22) 23/06/2017
(21) BR 11 2019 013963-0 A2	Código 15.35 - Atualização de informações no portal (22) 09/01/2018
(21) BR 11 2019 013967-2 A2	Código 15.35 - Atualização de informações no portal (22) 10/01/2018
(21) BR 11 2019 013968-0 A2	Código 15.35 - Atualização de informações no portal (22) 23/05/2018



(21) BR 11 2019 013970-2 A2 Código 15.35 - Atualização de informações no portal
(22) 08/01/2018

(21) BR 11 2019 013971-0 A2 Código 15.35 - Atualização de informações no portal
(22) 12/01/2018

(21) BR 11 2019 013975-3 A2 Código 15.35 - Atualização de informações no portal
(22) 10/01/2017

(21) BR 11 2019 013977-0 A2 Código 15.35 - Atualização de informações no portal
(22) 15/01/2018

(21) BR 11 2019 013980-0 A2 Código 15.35 - Atualização de informações no portal
(22) 05/01/2018

(21) BR 11 2019 013983-4 A2 Código 15.35 - Atualização de informações no portal
(22) 04/01/2018

(21) BR 11 2019 013984-2 A2 Código 15.35 - Atualização de informações no portal
(22) 04/01/2018

(21) BR 11 2019 013989-3 A2 Código 15.35 - Atualização de informações no portal
(22) 09/01/2018

(21) BR 11 2019 014128-6 A2 Código 15.35 - Atualização de informações no portal
(22) 30/11/2017

(21) BR 11 2019 014134-0 A2 Código 15.35 - Atualização de informações no portal
(22) 09/11/2018

(21) BR 11 2019 014249-5 A2 Código 15.35 - Atualização de informações no portal
(22) 21/12/2017

(21) BR 11 2019 014252-5 A2 Código 15.35 - Atualização de informações no portal
(22) 15/01/2018

(21) BR 11 2019 014257-6 A2 Código 15.35 - Atualização de informações no portal
(22) 14/01/2018

(21) BR 11 2019 014262-2 A2 Código 15.35 - Atualização de informações no portal
(22) 15/02/2018



(21) BR 11 2019 014268-1 A2 Código 15.35 - Atualização de informações no portal
(22) 22/01/2018

(21) BR 11 2019 014269-0 A2 Código 15.35 - Atualização de informações no portal
(22) 09/01/2018

(21) BR 11 2019 014274-6 A2 Código 15.35 - Atualização de informações no portal
(22) 09/01/2018

(21) BR 11 2019 014281-9 A2 Código 15.35 - Atualização de informações no portal
(22) 10/04/2018

(21) BR 11 2019 014405-6 A2 Código 15.35 - Atualização de informações no portal
(22) 27/12/2017

(21) BR 11 2019 014406-4 A2 Código 15.35 - Atualização de informações no portal
(22) 19/01/2018

(21) BR 11 2019 014408-0 A2 Código 15.35 - Atualização de informações no portal
(22) 10/01/2018

(21) BR 11 2019 014411-0 A2 Código 15.35 - Atualização de informações no portal
(22) 26/01/2018

(21) BR 11 2019 014415-3 A2 Código 15.35 - Atualização de informações no portal
(22) 16/11/2017

(21) BR 11 2019 014418-8 A2 Código 15.35 - Atualização de informações no portal
(22) 12/01/2018

(21) BR 11 2019 014419-6 A2 Código 15.35 - Atualização de informações no portal
(22) 16/01/2018

(21) BR 11 2019 014420-0 A2 Código 15.35 - Atualização de informações no portal
(22) 11/01/2018

(21) BR 11 2019 014422-6 A2 Código 15.35 - Atualização de informações no portal
(22) 11/01/2018

(21) BR 11 2019 014432-3 A2 Código 15.35 - Atualização de informações no portal



	(22) 12/01/2018
(21) BR 11 2019 014433-1 A2	Código 15.35 - Atualização de informações no portal (22) 12/01/2018
(21) BR 11 2019 014435-8 A2	Código 15.35 - Atualização de informações no portal (22) 12/01/2018
(21) BR 11 2019 014439-0 A2	Código 15.35 - Atualização de informações no portal (22) 08/02/2018
(21) BR 11 2019 014441-2 A2	Código 15.35 - Atualização de informações no portal (22) 28/12/2017
(21) BR 11 2019 014450-1 A2	Código 15.35 - Atualização de informações no portal (22) 08/01/2018
(21) BR 11 2019 014451-0 A2	Código 15.35 - Atualização de informações no portal (22) 22/02/2017
(21) BR 11 2019 014452-8 A2	Código 15.35 - Atualização de informações no portal (22) 16/01/2018
(21) BR 11 2019 014469-2 A2	Código 15.35 - Atualização de informações no portal (22) 09/01/2018
(21) BR 11 2019 014478-1 A2	Código 15.35 - Atualização de informações no portal (22) 23/05/2018
(21) BR 11 2019 014613-0 A2	Código 15.35 - Atualização de informações no portal (22) 17/01/2018
(21) BR 11 2019 014615-6 A2	Código 15.35 - Atualização de informações no portal (22) 17/01/2018
(21) BR 11 2019 014619-9 A2	Código 15.35 - Atualização de informações no portal (22) 23/02/2018
(21) BR 11 2019 014620-2 A2	Código 15.35 - Atualização de informações no portal (22) 10/01/2018



(21) BR 11 2019 014621-0 A2	Código 15.35 - Atualização de informações no portal (22) 25/01/2018
(21) BR 11 2019 014622-9 A2	Código 15.35 - Atualização de informações no portal (22) 15/01/2018
(21) BR 11 2019 014623-7 A2	Código 15.35 - Atualização de informações no portal (22) 15/01/2018
(21) BR 11 2019 014624-5 A2	Código 15.35 - Atualização de informações no portal (22) 15/01/2018
(21) BR 11 2019 014626-1 A2	Código 15.35 - Atualização de informações no portal (22) 15/01/2018
(21) BR 11 2019 014627-0 A2	Código 15.35 - Atualização de informações no portal (22) 27/01/2017
(21) BR 11 2019 014630-0 A2	Código 15.35 - Atualização de informações no portal (22) 13/12/2017
(21) BR 11 2019 014636-9 A2	Código 15.35 - Atualização de informações no portal (22) 16/01/2018
(21) BR 11 2019 014640-7 A2	Código 15.35 - Atualização de informações no portal (22) 27/03/2017
(21) BR 11 2019 014642-3 A2	Código 15.35 - Atualização de informações no portal (22) 07/03/2018
(21) BR 11 2019 014643-1 A2	Código 15.35 - Atualização de informações no portal (22) 25/05/2017
(21) BR 11 2019 014644-0 A2	Código 15.35 - Atualização de informações no portal (22) 17/01/2017
(21) BR 11 2019 014648-2 A2	Código 15.35 - Atualização de informações no portal (22) 09/02/2017
(21) BR 11 2019 014649-0 A2	Código 15.35 - Atualização de informações no portal (22) 17/01/2017



(21) BR 11 2019 014650-4 A2 Código 15.35 - Atualização de informações no portal
(22) 10/01/2018

(21) BR 11 2019 014656-3 A2 Código 15.35 - Atualização de informações no portal
(22) 17/01/2018

(21) BR 11 2019 014657-1 A2 Código 15.35 - Atualização de informações no portal
(22) 10/01/2018

(21) BR 11 2019 014658-0 A2 Código 15.35 - Atualização de informações no portal
(22) 16/01/2018

(21) BR 11 2019 014659-8 A2 Código 15.35 - Atualização de informações no portal
(22) 25/01/2018

(21) BR 11 2019 014660-1 A2 Código 15.35 - Atualização de informações no portal
(22) 06/02/2018

(21) BR 11 2019 014662-8 A2 Código 15.35 - Atualização de informações no portal
(22) 25/01/2018

(21) BR 11 2019 014665-2 A2 Código 15.35 - Atualização de informações no portal
(22) 20/03/2018

(21) BR 11 2019 014666-0 A2 Código 15.35 - Atualização de informações no portal
(22) 01/02/2018

(21) BR 11 2019 014667-9 A2 Código 15.35 - Atualização de informações no portal
(22) 16/01/2018

(21) BR 11 2019 014670-9 A2 Código 15.35 - Atualização de informações no portal
(22) 22/12/2017

(21) BR 11 2019 014676-8 A2 Código 15.35 - Atualização de informações no portal
(22) 22/01/2018

(21) BR 11 2019 014678-4 A2 Código 15.35 - Atualização de informações no portal
(22) 16/01/2018

(21) BR 11 2019 014691-1 A2 Código 15.35 - Atualização de informações no portal



	(22) 18/01/2018
(21) BR 11 2019 014694-6 A2	Código 15.35 - Atualização de informações no portal (22) 28/08/2018
(21) BR 11 2019 014707-1 A2	Código 15.35 - Atualização de informações no portal (22) 19/01/2018
(21) BR 11 2019 014720-9 A2	Código 15.35 - Atualização de informações no portal (22) 18/01/2018
(21) BR 11 2019 014727-6 A2	Código 15.35 - Atualização de informações no portal (22) 18/01/2018
(21) BR 11 2019 014730-6 A2	Código 15.35 - Atualização de informações no portal (22) 24/01/2018
(21) BR 11 2019 014773-0 A8	Código 15.35 - Atualização de informações no portal (22) 19/01/2018
(21) BR 11 2019 014785-3 A2	Código 15.35 - Atualização de informações no portal (22) 16/01/2018
(21) BR 11 2019 014828-0 A2	Código 15.35 - Atualização de informações no portal (22) 30/01/2018
(21) BR 11 2019 014829-9 A2	Código 15.35 - Atualização de informações no portal (22) 18/01/2018
(21) BR 11 2019 014831-0 A2	Código 15.35 - Atualização de informações no portal (22) 18/04/2017
(21) BR 11 2019 014833-7 A2	Código 15.35 - Atualização de informações no portal (22) 05/01/2018
(21) BR 11 2019 014839-6 A2	Código 15.35 - Atualização de informações no portal (22) 18/01/2018
(21) BR 11 2019 014840-0 A2	Código 15.35 - Atualização de informações no portal (22) 24/01/2018



(21) BR 11 2019 014841-8 A2	Código 15.35 - Atualização de informações no portal (22) 19/01/2018
<hr/>	
(21) BR 11 2019 014842-6 A2	Código 15.35 - Atualização de informações no portal (22) 19/01/2018
<hr/>	
(21) BR 11 2019 014843-4 A2	Código 15.35 - Atualização de informações no portal (22) 18/01/2018
<hr/>	
(21) BR 11 2019 014844-2 A2	Código 15.35 - Atualização de informações no portal (22) 30/01/2018
<hr/>	
(21) BR 11 2019 014847-7 A2	Código 15.35 - Atualização de informações no portal (22) 13/12/2018
<hr/>	
(21) BR 11 2019 014848-5 A2	Código 15.35 - Atualização de informações no portal (22) 19/01/2018
<hr/>	
(21) BR 11 2019 014852-3 A2	Código 15.35 - Atualização de informações no portal (22) 26/01/2018
<hr/>	
(21) BR 11 2019 014853-1 A2	Código 15.35 - Atualização de informações no portal (22) 23/01/2017
<hr/>	
(21) BR 11 2019 014856-6 A2	Código 15.35 - Atualização de informações no portal (22) 26/01/2018
<hr/>	
(21) BR 11 2019 014859-0 A2	Código 15.35 - Atualização de informações no portal (22) 26/07/2018
<hr/>	
(21) BR 11 2019 014860-4 A2	Código 15.35 - Atualização de informações no portal (22) 31/01/2018
<hr/>	
(21) BR 11 2019 014862-0 A2	Código 15.35 - Atualização de informações no portal (22) 19/01/2018
<hr/>	
(21) BR 11 2019 014863-9 A2	Código 15.35 - Atualização de informações no portal (22) 25/01/2018
<hr/>	
(21) BR 11 2019 014866-3 A2	Código 15.35 - Atualização de informações no portal (22) 05/02/2018



(21) BR 11 2019 014876-0 A2 Código 15.35 - Atualização de informações no portal
(22) 17/10/2017

(21) BR 11 2019 014910-4 A2 Código 15.35 - Atualização de informações no portal
(22) 19/01/2018

(21) BR 11 2019 014911-2 A2 Código 15.35 - Atualização de informações no portal
(22) 29/12/2017

(21) BR 11 2019 014919-8 A2 Código 15.35 - Atualização de informações no portal
(22) 18/01/2018

(21) BR 11 2019 014942-2 A2 Código 15.35 - Atualização de informações no portal
(22) 19/01/2018

(21) BR 11 2019 014944-9 A2 Código 15.35 - Atualização de informações no portal
(22) 27/02/2017

(21) BR 11 2019 014946-5 A2 Código 15.35 - Atualização de informações no portal
(22) 08/02/2018

(21) BR 11 2019 014947-3 A2 Código 15.35 - Atualização de informações no portal
(22) 20/02/2018

(21) BR 11 2019 014949-0 A2 Código 15.35 - Atualização de informações no portal
(22) 24/01/2018

(21) BR 11 2019 014951-1 A2 Código 15.35 - Atualização de informações no portal
(22) 14/02/2018

(21) BR 11 2019 014952-0 A2 Código 15.35 - Atualização de informações no portal
(22) 19/01/2018

(21) BR 11 2019 014953-8 A2 Código 15.35 - Atualização de informações no portal
(22) 23/01/2018

(21) BR 11 2019 014955-4 A2 Código 15.35 - Atualização de informações no portal
(22) 17/01/2018

(21) BR 11 2019 014958-9 A2 Código 15.35 - Atualização de informações no portal



	(22) 24/01/2018
(21) BR 11 2019 014962-7 A2	Código 15.35 - Atualização de informações no portal (22) 19/01/2018
(21) BR 11 2019 014963-5 A2	Código 15.35 - Atualização de informações no portal (22) 14/02/2018
(21) BR 11 2019 014965-1 A2	Código 15.35 - Atualização de informações no portal (22) 17/01/2018
(21) BR 11 2019 014967-8 A2	Código 15.35 - Atualização de informações no portal (22) 27/02/2018
(21) BR 11 2019 014968-6 A2	Código 15.35 - Atualização de informações no portal (22) 19/02/2018
(21) BR 11 2019 014970-8 A2	Código 15.35 - Atualização de informações no portal (22) 16/01/2018
(21) BR 11 2019 014971-6 A2	Código 15.35 - Atualização de informações no portal (22) 14/11/2018
(21) BR 11 2019 014973-2 A2	Código 15.35 - Atualização de informações no portal (22) 12/01/2018
(21) BR 11 2019 014975-9 A2	Código 15.35 - Atualização de informações no portal (22) 24/01/2018
(21) BR 11 2019 014981-3 A2	Código 15.35 - Atualização de informações no portal (22) 23/11/2018
(21) BR 11 2019 014982-1 A2	Código 15.35 - Atualização de informações no portal (22) 18/01/2018
(21) BR 11 2019 014985-6 A2	Código 15.35 - Atualização de informações no portal (22) 19/01/2018
(21) BR 11 2019 014986-4 A2	Código 15.35 - Atualização de informações no portal (22) 23/01/2018



(21) BR 11 2019 014988-0 A2	Código 15.35 - Atualização de informações no portal (22) 18/01/2018
(21) BR 11 2019 014990-2 A2	Código 15.35 - Atualização de informações no portal (22) 11/01/2018
(21) BR 11 2019 014991-0 A2	Código 15.35 - Atualização de informações no portal (22) 19/01/2018
(21) BR 11 2019 014992-9 A2	Código 15.35 - Atualização de informações no portal (22) 23/01/2018
(21) BR 11 2019 014993-7 A2	Código 15.35 - Atualização de informações no portal (22) 10/01/2018
(21) BR 11 2019 014995-3 A2	Código 15.35 - Atualização de informações no portal (22) 13/02/2018
(21) BR 11 2019 014996-1 A2	Código 15.35 - Atualização de informações no portal (22) 08/01/2018
(21) BR 11 2019 015000-5 A2	Código 15.35 - Atualização de informações no portal (22) 18/01/2018
(21) BR 11 2019 015001-3 A2	Código 15.35 - Atualização de informações no portal (22) 12/12/2017
(21) BR 11 2019 015005-6 A2	Código 15.35 - Atualização de informações no portal (22) 13/02/2018
(21) BR 11 2019 015008-0 A2	Código 15.35 - Atualização de informações no portal (22) 19/01/2018
(21) BR 11 2019 015009-9 A2	Código 15.35 - Atualização de informações no portal (22) 25/01/2018
(21) BR 11 2019 015010-2 A2	Código 15.35 - Atualização de informações no portal (22) 26/01/2018
(21) BR 11 2019 015011-0 A2	Código 15.35 - Atualização de informações no portal (22) 19/01/2018



(21) BR 11 2019 015013-7 A2 Código 15.35 - Atualização de informações no portal
(22) 08/01/2018

(21) BR 11 2019 015014-5 A2 Código 15.35 - Atualização de informações no portal
(22) 12/02/2018

(21) BR 11 2019 015015-3 A2 Código 15.35 - Atualização de informações no portal
(22) 22/01/2018

(21) BR 11 2019 015066-8 A2 Código 15.35 - Atualização de informações no portal
(22) 23/01/2018

(21) BR 11 2019 015140-0 A2 Código 15.35 - Atualização de informações no portal
(22) 23/01/2018

(21) BR 11 2019 015213-0 A2 Código 15.35 - Atualização de informações no portal
(22) 23/01/2018

(21) BR 11 2019 015216-4 A2 Código 15.35 - Atualização de informações no portal
(22) 24/01/2018

(21) BR 11 2019 015218-0 A2 Código 15.35 - Atualização de informações no portal
(22) 10/01/2018

(21) BR 11 2019 015219-9 A2 Código 15.35 - Atualização de informações no portal
(22) 30/11/2017

(21) BR 11 2019 015220-2 A2 Código 15.35 - Atualização de informações no portal
(22) 28/09/2018

(21) BR 11 2019 015221-0 A2 Código 15.35 - Atualização de informações no portal
(22) 18/01/2018

(21) BR 11 2019 015224-5 A2 Código 15.35 - Atualização de informações no portal
(22) 09/01/2018

(21) BR 11 2019 015226-1 A2 Código 15.35 - Atualização de informações no portal
(22) 12/01/2018

(21) BR 11 2019 015227-0 A2 Código 15.35 - Atualização de informações no portal



	(22) 26/01/2018
(21) BR 11 2019 015229-6 A2	Código 15.35 - Atualização de informações no portal (22) 25/01/2017
(21) BR 11 2019 015230-0 A2	Código 15.35 - Atualização de informações no portal (22) 16/01/2018
(21) BR 11 2019 015231-8 A2	Código 15.35 - Atualização de informações no portal (22) 16/01/2018
(21) BR 11 2019 015233-4 A2	Código 15.35 - Atualização de informações no portal (22) 25/01/2018
(21) BR 11 2019 015234-2 A2	Código 15.35 - Atualização de informações no portal (22) 09/02/2017
(21) BR 11 2019 015235-0 A2	Código 15.35 - Atualização de informações no portal (22) 08/01/2018
(21) BR 11 2019 015236-9 A2	Código 15.35 - Atualização de informações no portal (22) 20/02/2017
(21) BR 11 2019 015237-7 A2	Código 15.35 - Atualização de informações no portal (22) 26/01/2018
(21) BR 11 2019 015239-3 A2	Código 15.35 - Atualização de informações no portal (22) 28/02/2017
(21) BR 11 2019 015243-1 A2	Código 15.35 - Atualização de informações no portal (22) 14/02/2018
(21) BR 11 2019 015244-0 A2	Código 15.35 - Atualização de informações no portal (22) 23/03/2018
(21) BR 11 2019 015245-8 A2	Código 15.35 - Atualização de informações no portal (22) 25/01/2018
(21) BR 11 2019 015246-6 A2	Código 15.35 - Atualização de informações no portal (22) 29/01/2018



(21) BR 11 2019 015248-2 A2	Código 15.35 - Atualização de informações no portal (22) 25/01/2018
<hr/>	
(21) BR 11 2019 015249-0 A2	Código 15.35 - Atualização de informações no portal (22) 24/01/2018
<hr/>	
(21) BR 11 2019 015250-4 A2	Código 15.35 - Atualização de informações no portal (22) 23/01/2018
<hr/>	
(21) BR 11 2019 015251-2 A2	Código 15.35 - Atualização de informações no portal (22) 06/02/2018
<hr/>	
(21) BR 11 2019 015252-0 A2	Código 15.35 - Atualização de informações no portal (22) 23/01/2018
<hr/>	
(21) BR 11 2019 015253-9 A2	Código 15.35 - Atualização de informações no portal (22) 24/01/2018
<hr/>	
(21) BR 11 2019 015254-7 A2	Código 15.35 - Atualização de informações no portal (22) 29/09/2017
<hr/>	
(21) BR 11 2019 015256-3 A2	Código 15.35 - Atualização de informações no portal (22) 26/01/2018
<hr/>	
(21) BR 11 2019 015257-1 A2	Código 15.35 - Atualização de informações no portal (22) 26/03/2018
<hr/>	
(21) BR 11 2019 015258-0 A2	Código 15.35 - Atualização de informações no portal (22) 27/02/2018
<hr/>	
(21) BR 11 2019 015259-8 A2	Código 15.35 - Atualização de informações no portal (22) 10/01/2018
<hr/>	
(21) BR 11 2019 015260-1 A2	Código 15.35 - Atualização de informações no portal (22) 25/01/2018
<hr/>	
(21) BR 11 2019 015261-0 A2	Código 15.35 - Atualização de informações no portal (22) 26/01/2018
<hr/>	
(21) BR 11 2019 015262-8 A2	Código 15.35 - Atualização de informações no portal (22) 23/01/2018



(21) BR 11 2019 015263-6 A2 Código 15.35 - Atualização de informações no portal
(22) 21/02/2018

(21) BR 11 2019 015264-4 A2 Código 15.35 - Atualização de informações no portal
(22) 25/01/2017

(21) BR 11 2019 015265-2 A2 Código 15.35 - Atualização de informações no portal
(22) 25/01/2017

(21) BR 11 2019 015266-0 A2 Código 15.35 - Atualização de informações no portal
(22) 07/02/2018

(21) BR 11 2019 015267-9 A2 Código 15.35 - Atualização de informações no portal
(22) 26/01/2018

(21) BR 11 2019 015268-7 A2 Código 15.35 - Atualização de informações no portal
(22) 22/01/2018

(21) BR 11 2019 015269-5 A2 Código 15.35 - Atualização de informações no portal
(22) 23/01/2018

(21) BR 11 2019 015273-3 A2 Código 15.35 - Atualização de informações no portal
(22) 19/01/2018

(21) BR 11 2019 015276-8 A2 Código 15.35 - Atualização de informações no portal
(22) 18/01/2018

(21) BR 11 2019 015277-6 A2 Código 15.35 - Atualização de informações no portal
(22) 26/01/2018

(21) BR 11 2019 015278-4 A2 Código 15.35 - Atualização de informações no portal
(22) 23/01/2018

(21) BR 11 2019 015279-2 A2 Código 15.35 - Atualização de informações no portal
(22) 12/01/2018

(21) BR 11 2019 015280-6 A2 Código 15.35 - Atualização de informações no portal
(22) 15/01/2018

(21) BR 11 2019 015309-8 A2 Código 15.35 - Atualização de informações no portal



	(22) 26/01/2018
(21) BR 11 2019 015314-4 A2	Código 15.35 - Atualização de informações no portal (22) 23/01/2018
(21) BR 11 2019 015355-1 A2	Código 15.35 - Atualização de informações no portal (22) 25/01/2018
(21) BR 11 2019 015406-0 A2	Código 15.35 - Atualização de informações no portal (22) 29/01/2018
(21) BR 11 2019 015410-8 A2	Código 15.35 - Atualização de informações no portal (22) 19/01/2018
(21) BR 11 2019 015411-6 A2	Código 15.35 - Atualização de informações no portal (22) 26/01/2018
(21) BR 11 2019 015425-6 A2	Código 15.35 - Atualização de informações no portal (22) 26/01/2018
(21) BR 11 2019 015426-4 A2	Código 15.35 - Atualização de informações no portal (22) 31/01/2018
(21) BR 11 2019 015484-1 A2	Código 15.35 - Atualização de informações no portal (22) 31/01/2018
(21) BR 11 2019 015514-7 A2	Código 15.35 - Atualização de informações no portal (22) 30/01/2018
(21) BR 11 2019 015575-9 A2	Código 15.35 - Atualização de informações no portal (22) 29/11/2017
(21) BR 11 2019 015594-5 A2	Código 15.35 - Atualização de informações no portal (22) 23/02/2018
(21) BR 11 2019 015671-2 A2	Código 15.35 - Atualização de informações no portal (22) 08/02/2018
(21) BR 11 2019 015674-7 A2	Código 15.35 - Atualização de informações no portal (22) 01/02/2017



(21) BR 11 2019 015675-5 A2 Código 15.35 - Atualização de informações no portal
(22) 30/01/2018

(21) BR 11 2019 015676-3 A2 Código 15.35 - Atualização de informações no portal
(22) 01/12/2017

(21) BR 11 2019 015677-1 A2 Código 15.35 - Atualização de informações no portal
(22) 20/02/2018

(21) BR 11 2019 015678-0 A2 Código 15.35 - Atualização de informações no portal
(22) 05/02/2018

(21) BR 11 2019 015680-1 A2 Código 15.35 - Atualização de informações no portal
(22) 20/11/2018

(21) BR 11 2019 015681-0 A2 Código 15.35 - Atualização de informações no portal
(22) 31/01/2017

(21) BR 11 2019 015682-8 A2 Código 15.35 - Atualização de informações no portal
(22) 06/12/2017

(21) BR 11 2019 015684-4 A2 Código 15.35 - Atualização de informações no portal
(22) 05/02/2018

(21) BR 11 2019 015685-2 A2 Código 15.35 - Atualização de informações no portal
(22) 29/01/2018

(21) BR 11 2019 015687-9 A2 Código 15.35 - Atualização de informações no portal
(22) 02/02/2018

(21) BR 11 2019 015689-5 A2 Código 15.35 - Atualização de informações no portal
(22) 30/01/2018

(21) BR 11 2019 015693-3 A2 Código 15.35 - Atualização de informações no portal
(22) 29/01/2018

(21) BR 11 2019 015695-0 A2 Código 15.35 - Atualização de informações no portal
(22) 23/02/2018

(21) BR 11 2019 015698-4 A2 Código 15.35 - Atualização de informações no portal
(22) 12/03/2018



(21) BR 11 2019 015704-2 A2 Código 15.35 - Atualização de informações no portal
(22) 01/02/2018

(21) BR 11 2019 015754-9 A2 Código 15.35 - Atualização de informações no portal
(22) 30/01/2018

(21) BR 11 2019 015805-7 A2 Código 15.35 - Atualização de informações no portal
(22) 31/01/2018

(21) BR 11 2019 015852-9 A2 Código 15.35 - Atualização de informações no portal
(22) 27/02/2017

(21) BR 11 2019 015853-7 A2 Código 15.35 - Atualização de informações no portal
(22) 02/02/2018

(21) BR 11 2019 015854-5 A2 Código 15.35 - Atualização de informações no portal
(22) 06/02/2017

(21) BR 11 2019 015856-1 A2 Código 15.35 - Atualização de informações no portal
(22) 24/01/2018

(21) BR 11 2019 015860-0 A2 Código 15.35 - Atualização de informações no portal
(22) 07/02/2018

(21) BR 11 2019 015861-8 A2 Código 15.35 - Atualização de informações no portal
(22) 31/01/2018

(21) BR 11 2019 015862-6 A2 Código 15.35 - Atualização de informações no portal
(22) 09/03/2018

(21) BR 11 2019 015864-2 A2 Código 15.35 - Atualização de informações no portal
(22) 13/02/2018

(21) BR 11 2019 015865-0 A2 Código 15.35 - Atualização de informações no portal
(22) 06/02/2017

(21) BR 11 2019 015868-5 A2 Código 15.35 - Atualização de informações no portal
(22) 31/01/2018

(21) BR 11 2019 015869-3 A2 Código 15.35 - Atualização de informações no portal



	(22) 07/03/2018
(21) BR 11 2019 015870-7 A2	Código 15.35 - Atualização de informações no portal (22) 22/02/2018
(21) BR 11 2019 015871-5 A2	Código 15.35 - Atualização de informações no portal (22) 05/01/2018
(21) BR 11 2019 015872-3 A2	Código 15.35 - Atualização de informações no portal (22) 16/01/2018
(21) BR 11 2019 015873-1 A2	Código 15.35 - Atualização de informações no portal (22) 16/02/2018
(21) BR 11 2019 015875-8 A2	Código 15.35 - Atualização de informações no portal (22) 26/01/2018
(21) BR 11 2019 015877-4 A2	Código 15.35 - Atualização de informações no portal (22) 06/02/2018
(21) BR 11 2019 015878-2 A2	Código 15.35 - Atualização de informações no portal (22) 01/02/2018
(21) BR 11 2019 015879-0 A2	Código 15.35 - Atualização de informações no portal (22) 20/02/2018
(21) BR 11 2019 015900-2 A2	Código 15.35 - Atualização de informações no portal (22) 12/02/2018
(21) BR 11 2019 015911-8 A2	Código 15.35 - Atualização de informações no portal (22) 11/01/2018
(21) BR 11 2019 015915-0 A2	Código 15.35 - Atualização de informações no portal (22) 27/02/2018
(21) BR 11 2019 015943-6 A2	Código 15.35 - Atualização de informações no portal (22) 30/01/2018
(21) BR 11 2019 015950-9 A2	Código 15.35 - Atualização de informações no portal (22) 01/02/2018



(21) BR 11 2019 015992-4 A2	Código 15.35 - Atualização de informações no portal (22) 01/02/2018
<hr/>	
(21) BR 11 2019 015993-2 A2	Código 15.35 - Atualização de informações no portal (22) 18/12/2018
<hr/>	
(21) BR 11 2019 016021-3 A2	Código 15.35 - Atualização de informações no portal (22) 01/02/2018
<hr/>	
(21) BR 11 2019 016036-1 A2	Código 15.35 - Atualização de informações no portal (22) 05/02/2018
<hr/>	
(21) BR 11 2019 016065-5 A2	Código 15.35 - Atualização de informações no portal (22) 02/02/2018
<hr/>	
(21) BR 11 2019 016079-5 A8	Código 15.35 - Atualização de informações no portal (22) 18/01/2018
<hr/>	
(21) BR 11 2019 016083-3 A2	Código 15.35 - Atualização de informações no portal (22) 31/01/2018
<hr/>	
(21) BR 11 2019 016089-2 A2	Código 15.35 - Atualização de informações no portal (22) 02/02/2018
<hr/>	
(21) BR 11 2019 016091-4 A2	Código 15.35 - Atualização de informações no portal (22) 08/03/2018
<hr/>	
(21) BR 11 2019 016094-9 A2	Código 15.35 - Atualização de informações no portal (22) 28/06/2017
<hr/>	
(21) BR 11 2019 016095-7 A2	Código 15.35 - Atualização de informações no portal (22) 07/02/2017
<hr/>	
(21) BR 11 2019 016096-5 A2	Código 15.35 - Atualização de informações no portal (22) 31/01/2018
<hr/>	
(21) BR 11 2019 016097-3 A2	Código 15.35 - Atualização de informações no portal (22) 05/02/2018
<hr/>	
(21) BR 11 2019 016100-7 A2	Código 15.35 - Atualização de informações no portal (22) 02/02/2018



(21) BR 11 2019 016102-3 A2 Código 15.35 - Atualização de informações no portal
(22) 05/05/2017

(21) BR 11 2019 016104-0 A2 Código 15.35 - Atualização de informações no portal
(22) 02/02/2018

(21) BR 11 2019 016106-6 A2 Código 15.35 - Atualização de informações no portal
(22) 02/02/2018

(21) BR 11 2019 016110-4 A2 Código 15.35 - Atualização de informações no portal
(22) 30/01/2018

(21) BR 11 2019 016111-2 A2 Código 15.35 - Atualização de informações no portal
(22) 06/02/2018

(21) BR 11 2019 016114-7 A2 Código 15.35 - Atualização de informações no portal
(22) 05/02/2018

(21) BR 11 2019 016115-5 A2 Código 15.35 - Atualização de informações no portal
(22) 02/02/2018

(21) BR 11 2019 016117-1 A2 Código 15.35 - Atualização de informações no portal
(22) 19/10/2017

(21) BR 11 2019 016119-8 A2 Código 15.35 - Atualização de informações no portal
(22) 02/02/2018

(21) BR 11 2019 016121-0 A2 Código 15.35 - Atualização de informações no portal
(22) 02/02/2018

(21) BR 11 2019 016130-9 A2 Código 15.35 - Atualização de informações no portal
(22) 14/02/2017

(21) BR 11 2019 016131-7 A2 Código 15.35 - Atualização de informações no portal
(22) 07/02/2017

(21) BR 11 2019 016132-5 A2 Código 15.35 - Atualização de informações no portal
(22) 02/02/2018

(21) BR 11 2019 016139-2 A2 Código 15.35 - Atualização de informações no portal



	(22) 08/02/2018
(21) BR 11 2019 016143-0 A2	Código 15.35 - Atualização de informações no portal (22) 06/02/2018
(21) BR 11 2019 016178-3 A2	Código 15.35 - Atualização de informações no portal (22) 05/02/2018
(21) BR 11 2019 016179-1 A2	Código 15.35 - Atualização de informações no portal (22) 21/12/2017
(21) BR 11 2019 016180-5 A2	Código 15.35 - Atualização de informações no portal (22) 06/02/2018
(21) BR 11 2019 016181-3 A2	Código 15.35 - Atualização de informações no portal (22) 18/12/2017
(21) BR 11 2019 016182-1 A2	Código 15.35 - Atualização de informações no portal (22) 07/02/2018
(21) BR 11 2019 016183-0 A2	Código 15.35 - Atualização de informações no portal (22) 02/10/2018
(21) BR 11 2019 016187-2 A2	Código 15.35 - Atualização de informações no portal (22) 06/02/2018
(21) BR 11 2019 016188-0 A2	Código 15.35 - Atualização de informações no portal (22) 28/12/2018
(21) BR 11 2019 016189-9 A2	Código 15.35 - Atualização de informações no portal (22) 06/02/2018
(21) BR 11 2019 016191-0 A2	Código 15.35 - Atualização de informações no portal (22) 06/02/2018
(21) BR 11 2019 016193-7 A2	Código 15.35 - Atualização de informações no portal (22) 08/02/2018
(21) BR 11 2019 016195-3 A2	Código 15.35 - Atualização de informações no portal (22) 25/01/2018



(21) BR 11 2019 016197-0 A2 Código 15.35 - Atualização de informações no portal
(22) 01/02/2018

(21) BR 11 2019 016201-1 A2 Código 15.35 - Atualização de informações no portal
(22) 02/02/2018

(21) BR 11 2019 016202-0 A2 Código 15.35 - Atualização de informações no portal
(22) 06/02/2017

(21) BR 11 2019 016203-8 A2 Código 15.35 - Atualização de informações no portal
(22) 29/03/2018

(21) BR 11 2019 016206-2 A2 Código 15.35 - Atualização de informações no portal
(22) 06/02/2018

(21) BR 11 2019 016208-9 A2 Código 15.35 - Atualização de informações no portal
(22) 06/02/2018

(21) BR 11 2019 016212-7 A2 Código 15.35 - Atualização de informações no portal
(22) 06/02/2018

(21) BR 11 2019 016214-3 A2 Código 15.35 - Atualização de informações no portal
(22) 06/02/2018

(21) BR 11 2019 016217-8 A2 Código 15.35 - Atualização de informações no portal
(22) 07/02/2018

(21) BR 11 2019 016218-6 A2 Código 15.35 - Atualização de informações no portal
(22) 15/02/2017

(21) BR 11 2019 016220-8 A2 Código 15.35 - Atualização de informações no portal
(22) 22/01/2018

(21) BR 11 2019 016221-6 A2 Código 15.35 - Atualização de informações no portal
(22) 20/11/2017

(21) BR 11 2019 016223-2 A2 Código 15.35 - Atualização de informações no portal
(22) 07/02/2018

(21) BR 11 2019 016224-0 A2 Código 15.35 - Atualização de informações no portal
(22) 07/02/2018



(21) BR 11 2019 016226-7 A2 Código 15.35 - Atualização de informações no portal
(22) 06/02/2018

(21) BR 11 2019 016230-5 A2 Código 15.35 - Atualização de informações no portal
(22) 14/12/2017

(21) BR 11 2019 016231-3 A2 Código 15.35 - Atualização de informações no portal
(22) 06/02/2018

(21) BR 11 2019 016232-1 A2 Código 15.35 - Atualização de informações no portal
(22) 15/12/2017

(21) BR 11 2019 016233-0 A2 Código 15.35 - Atualização de informações no portal
(22) 07/02/2018

(21) BR 11 2019 016234-8 A2 Código 15.35 - Atualização de informações no portal
(22) 07/02/2018

(21) BR 11 2019 016236-4 A2 Código 15.35 - Atualização de informações no portal
(22) 14/02/2018

(21) BR 11 2019 016237-2 A2 Código 15.35 - Atualização de informações no portal
(22) 05/02/2018

(21) BR 11 2019 016239-9 A2 Código 15.35 - Atualização de informações no portal
(22) 06/02/2018

(21) BR 11 2019 016240-2 A2 Código 15.35 - Atualização de informações no portal
(22) 29/01/2018

(21) BR 11 2019 016241-0 A2 Código 15.35 - Atualização de informações no portal
(22) 29/01/2018

(21) BR 11 2019 016243-7 A2 Código 15.35 - Atualização de informações no portal
(22) 20/12/2017

(21) BR 11 2019 016246-1 A2 Código 15.35 - Atualização de informações no portal
(22) 05/02/2018

(21) BR 11 2019 016248-8 A2 Código 15.35 - Atualização de informações no portal



	(22) 07/02/2018
(21) BR 11 2019 016249-6 A2	Código 15.35 - Atualização de informações no portal (22) 22/02/2018
(21) BR 11 2019 016250-0 A2	Código 15.35 - Atualização de informações no portal (22) 05/02/2018
(21) BR 11 2019 016251-8 A2	Código 15.35 - Atualização de informações no portal (22) 06/02/2017
(21) BR 11 2019 016253-4 A2	Código 15.35 - Atualização de informações no portal (22) 08/02/2018
(21) BR 11 2019 016254-2 A2	Código 15.35 - Atualização de informações no portal (22) 19/01/2018
(21) BR 11 2019 016256-9 A2	Código 15.35 - Atualização de informações no portal (22) 31/01/2018
(21) BR 11 2019 016257-7 A2	Código 15.35 - Atualização de informações no portal (22) 20/02/2018
(21) BR 11 2019 016258-5 A2	Código 15.35 - Atualização de informações no portal (22) 07/02/2018
(21) BR 11 2019 016260-7 A2	Código 15.35 - Atualização de informações no portal (22) 20/02/2018
(21) BR 11 2019 016261-5 A2	Código 15.35 - Atualização de informações no portal (22) 06/02/2018
(21) BR 11 2019 016262-3 A2	Código 15.35 - Atualização de informações no portal (22) 18/04/2018
(21) BR 11 2019 016266-6 A2	Código 15.35 - Atualização de informações no portal (22) 10/02/2017
(21) BR 11 2019 016268-2 A2	Código 15.35 - Atualização de informações no portal (22) 10/02/2017



(21) BR 11 2019 016274-7 A2	Código 15.35 - Atualização de informações no portal (22) 10/02/2017
<hr/>	
(21) BR 11 2019 016275-5 A2	Código 15.35 - Atualização de informações no portal (22) 07/02/2018
<hr/>	
(21) BR 11 2019 016276-3 A2	Código 15.35 - Atualização de informações no portal (22) 09/03/2018
<hr/>	
(21) BR 11 2019 016277-1 A2	Código 15.35 - Atualização de informações no portal (22) 12/02/2018
<hr/>	
(21) BR 11 2019 016278-0 A2	Código 15.35 - Atualização de informações no portal (22) 10/02/2017
<hr/>	
(21) BR 11 2019 016279-8 A2	Código 15.35 - Atualização de informações no portal (22) 06/02/2018
<hr/>	
(21) BR 11 2019 016280-1 A2	Código 15.35 - Atualização de informações no portal (22) 01/02/2018
<hr/>	
(21) BR 11 2019 016281-0 A2	Código 15.35 - Atualização de informações no portal (22) 06/02/2018
<hr/>	
(21) BR 11 2019 016284-4 A2	Código 15.35 - Atualização de informações no portal (22) 05/03/2018
<hr/>	
(21) BR 11 2019 016285-2 A2	Código 15.35 - Atualização de informações no portal (22) 05/03/2018
<hr/>	
(21) BR 11 2019 016287-9 A2	Código 15.35 - Atualização de informações no portal (22) 06/02/2018
<hr/>	
(21) BR 11 2019 016289-5 A2	Código 15.35 - Atualização de informações no portal (22) 06/02/2018
<hr/>	
(21) BR 11 2019 016291-7 A2	Código 15.35 - Atualização de informações no portal (22) 07/02/2018
<hr/>	
(21) BR 11 2019 016292-5 A2	Código 15.35 - Atualização de informações no portal (22) 17/03/2017



(21) BR 11 2019 016300-0 A2 Código 15.35 - Atualização de informações no portal
(22) 29/12/2017

(21) BR 11 2019 016301-8 A2 Código 15.35 - Atualização de informações no portal
(22) 30/03/2017

(21) BR 11 2019 016343-3 A2 Código 15.35 - Atualização de informações no portal
(22) 02/02/2018

(21) BR 11 2019 016344-1 A2 Código 15.35 - Atualização de informações no portal
(22) 06/02/2018

(21) BR 11 2019 016345-0 A2 Código 15.35 - Atualização de informações no portal
(22) 05/03/2018

(21) BR 11 2019 016346-8 A2 Código 15.35 - Atualização de informações no portal
(22) 19/02/2018

(21) BR 11 2019 016347-6 A2 Código 15.35 - Atualização de informações no portal
(22) 08/02/2018

(21) BR 11 2019 016349-2 A2 Código 15.35 - Atualização de informações no portal
(22) 05/02/2018

(21) BR 11 2019 016350-6 A2 Código 15.35 - Atualização de informações no portal
(22) 18/01/2018

(21) BR 11 2019 016351-4 A2 Código 15.35 - Atualização de informações no portal
(22) 08/02/2018

(21) BR 11 2019 016352-2 A2 Código 15.35 - Atualização de informações no portal
(22) 30/01/2018

(21) BR 11 2019 016356-5 A2 Código 15.35 - Atualização de informações no portal
(22) 15/02/2018

(21) BR 11 2019 016359-0 A2 Código 15.35 - Atualização de informações no portal
(22) 22/06/2017

(21) BR 11 2019 016360-3 A2 Código 15.35 - Atualização de informações no portal



	(22) 07/02/2018
(21) BR 11 2019 016361-1 A2	Código 15.35 - Atualização de informações no portal (22) 08/02/2018
(21) BR 11 2019 016363-8 A2	Código 15.35 - Atualização de informações no portal (22) 07/02/2018
(21) BR 11 2019 016366-2 A2	Código 15.35 - Atualização de informações no portal (22) 08/02/2018
(21) BR 11 2019 016373-5 A2	Código 15.35 - Atualização de informações no portal (22) 08/02/2018
(21) BR 11 2019 016374-3 A2	Código 15.35 - Atualização de informações no portal (22) 16/02/2018
(21) BR 11 2019 016377-8 A2	Código 15.35 - Atualização de informações no portal (22) 08/02/2018
(21) BR 11 2019 016381-6 A2	Código 15.35 - Atualização de informações no portal (22) 16/03/2018
(21) BR 11 2019 016383-2 A2	Código 15.35 - Atualização de informações no portal (22) 07/02/2018
(21) BR 11 2019 016384-0 A2	Código 15.35 - Atualização de informações no portal (22) 21/02/2018
(21) BR 11 2019 016385-9 A2	Código 15.35 - Atualização de informações no portal (22) 08/02/2018
(21) BR 11 2019 016387-5 A2	Código 15.35 - Atualização de informações no portal (22) 07/02/2018
(21) BR 11 2019 016390-5 A2	Código 15.35 - Atualização de informações no portal (22) 06/02/2018
(21) BR 11 2019 016394-8 A2	Código 15.35 - Atualização de informações no portal (22) 22/01/2018



(21) BR 11 2019 016400-6 A2	Código 15.35 - Atualização de informações no portal (22) 09/02/2018
<hr/>	
(21) BR 11 2019 016402-2 A2	Código 15.35 - Atualização de informações no portal (22) 10/02/2017
<hr/>	
(21) BR 11 2019 016403-0 A2	Código 15.35 - Atualização de informações no portal (22) 09/02/2018
<hr/>	
(21) BR 11 2019 016406-5 A2	Código 15.35 - Atualização de informações no portal (22) 09/02/2018
<hr/>	
(21) BR 11 2019 016409-0 A2	Código 15.35 - Atualização de informações no portal (22) 22/02/2018
<hr/>	
(21) BR 11 2019 016410-3 A2	Código 15.35 - Atualização de informações no portal (22) 10/02/2017
<hr/>	
(21) BR 11 2019 016411-1 A2	Código 15.35 - Atualização de informações no portal (22) 08/02/2018
<hr/>	
(21) BR 11 2019 016414-6 A2	Código 15.35 - Atualização de informações no portal (22) 28/12/2017
<hr/>	
(21) BR 11 2019 016419-7 A2	Código 15.35 - Atualização de informações no portal (22) 25/01/2018
<hr/>	
(21) BR 11 2019 016420-0 A2	Código 15.35 - Atualização de informações no portal (22) 08/02/2018
<hr/>	
(21) BR 11 2019 016421-9 A2	Código 15.35 - Atualização de informações no portal (22) 19/01/2018
<hr/>	
(21) BR 11 2019 016422-7 A2	Código 15.35 - Atualização de informações no portal (22) 09/02/2018
<hr/>	
(21) BR 11 2019 016424-3 A2	Código 15.35 - Atualização de informações no portal (22) 09/02/2018
<hr/>	
(21) BR 11 2019 016425-1 A2	Código 15.35 - Atualização de informações no portal (22) 09/02/2018



(21) BR 11 2019 016426-0 A2	Código 15.35 - Atualização de informações no portal (22) 27/03/2018
(21) BR 11 2019 016430-8 A2	Código 15.35 - Atualização de informações no portal (22) 13/02/2018
(21) BR 11 2019 016432-4 A2	Código 15.35 - Atualização de informações no portal (22) 26/03/2018
(21) BR 11 2019 016433-2 A2	Código 15.35 - Atualização de informações no portal (22) 07/02/2018
(21) BR 11 2019 016434-0 A2	Código 15.35 - Atualização de informações no portal (22) 09/02/2018
(21) BR 11 2019 016435-9 A2	Código 15.35 - Atualização de informações no portal (22) 08/02/2018
(21) BR 11 2019 016438-3 A2	Código 15.35 - Atualização de informações no portal (22) 22/03/2018
(21) BR 11 2019 016441-3 A2	Código 15.35 - Atualização de informações no portal (22) 02/02/2018
(21) BR 11 2019 016443-0 A2	Código 15.35 - Atualização de informações no portal (22) 08/02/2018
(21) BR 11 2019 016444-8 A2	Código 15.35 - Atualização de informações no portal (22) 27/02/2018
(21) BR 11 2019 016446-4 A2	Código 15.35 - Atualização de informações no portal (22) 09/02/2017
(21) BR 11 2019 016454-5 A2	Código 15.35 - Atualização de informações no portal (22) 02/10/2017
(21) BR 11 2019 016455-3 A2	Código 15.35 - Atualização de informações no portal (22) 09/02/2017
(21) BR 11 2019 016457-0 A2	Código 15.35 - Atualização de informações no portal



	(22) 02/02/2018
(21) BR 11 2019 016458-8 A2	Código 15.35 - Atualização de informações no portal (22) 09/03/2018
(21) BR 11 2019 016459-6 A2	Código 15.35 - Atualização de informações no portal (22) 09/02/2018
(21) BR 11 2019 016460-0 A2	Código 15.35 - Atualização de informações no portal (22) 12/02/2018
(21) BR 11 2019 016461-8 A2	Código 15.35 - Atualização de informações no portal (22) 27/04/2017
(21) BR 11 2019 016462-6 A2	Código 15.35 - Atualização de informações no portal (22) 12/02/2019
(21) BR 11 2019 016463-4 A2	Código 15.35 - Atualização de informações no portal (22) 22/02/2018
(21) BR 11 2019 016467-7 A2	Código 15.35 - Atualização de informações no portal (22) 22/02/2018
(21) BR 11 2019 016468-5 A2	Código 15.35 - Atualização de informações no portal (22) 20/02/2018
(21) BR 11 2019 016472-3 A2	Código 15.35 - Atualização de informações no portal (22) 30/01/2018
(21) BR 11 2019 016478-2 A2	Código 15.35 - Atualização de informações no portal (22) 20/02/2018
(21) BR 11 2019 016480-4 A2	Código 15.35 - Atualização de informações no portal (22) 08/02/2018
(21) BR 11 2019 016481-2 A2	Código 15.35 - Atualização de informações no portal (22) 05/02/2018
(21) BR 11 2019 016483-9 A2	Código 15.35 - Atualização de informações no portal (22) 10/02/2017



(21) BR 11 2019 016484-7 A2	Código 15.35 - Atualização de informações no portal (22) 01/02/2018
<hr/>	
(21) BR 11 2019 016486-3 A2	Código 15.35 - Atualização de informações no portal (22) 18/01/2018
<hr/>	
(21) BR 11 2019 016489-8 A2	Código 15.35 - Atualização de informações no portal (22) 09/02/2018
<hr/>	
(21) BR 11 2019 016490-1 A2	Código 15.35 - Atualização de informações no portal (22) 27/02/2018
<hr/>	
(21) BR 11 2019 016499-5 A2	Código 15.35 - Atualização de informações no portal (22) 12/02/2018
<hr/>	
(21) BR 11 2019 016512-6 A2	Código 15.35 - Atualização de informações no portal (22) 16/02/2018
<hr/>	
(21) BR 11 2019 016513-4 A2	Código 15.35 - Atualização de informações no portal (22) 09/02/2018
<hr/>	
(21) BR 11 2019 016517-7 A2	Código 15.35 - Atualização de informações no portal (22) 26/01/2018
<hr/>	
(21) BR 11 2019 016522-3 A2	Código 15.35 - Atualização de informações no portal (22) 12/02/2018
<hr/>	
(21) BR 11 2019 016600-9 A2	Código 15.35 - Atualização de informações no portal (22) 22/02/2018
<hr/>	
(21) BR 11 2019 016625-4 A2	Código 15.35 - Atualização de informações no portal (22) 16/02/2018
<hr/>	
(21) BR 11 2019 016626-2 A2	Código 15.35 - Atualização de informações no portal (22) 13/02/2018
<hr/>	
(21) BR 11 2019 016627-0 A2	Código 15.35 - Atualização de informações no portal (22) 17/02/2017
<hr/>	
(21) BR 11 2019 016630-0 A2	Código 15.35 - Atualização de informações no portal (22) 21/03/2018



(21) BR 11 2019 016632-7 A2 Código 15.35 - Atualização de informações no portal
(22) 25/01/2018

(21) BR 11 2019 016633-5 A2 Código 15.35 - Atualização de informações no portal
(22) 18/01/2018

(21) BR 11 2019 016634-3 A2 Código 15.35 - Atualização de informações no portal
(22) 12/02/2018

(21) BR 11 2019 016635-1 A2 Código 15.35 - Atualização de informações no portal
(22) 12/02/2018

(21) BR 11 2019 016636-0 A2 Código 15.35 - Atualização de informações no portal
(22) 12/02/2018

(21) BR 11 2019 016646-7 A2 Código 15.35 - Atualização de informações no portal
(22) 09/02/2018

(21) BR 11 2019 016647-5 A2 Código 15.35 - Atualização de informações no portal
(22) 23/04/2018

(21) BR 11 2019 016649-1 A2 Código 15.35 - Atualização de informações no portal
(22) 14/02/2018

(21) BR 11 2019 016651-3 A2 Código 15.35 - Atualização de informações no portal
(22) 01/02/2018

(21) BR 11 2019 016653-0 A2 Código 15.35 - Atualização de informações no portal
(22) 14/02/2018

(21) BR 11 2019 016655-6 A2 Código 15.35 - Atualização de informações no portal
(22) 14/03/2018

(21) BR 11 2019 016656-4 A2 Código 15.35 - Atualização de informações no portal
(22) 14/02/2018

(21) BR 11 2019 016657-2 A2 Código 15.35 - Atualização de informações no portal
(22) 12/02/2018

(21) BR 11 2019 016659-9 A2 Código 15.35 - Atualização de informações no portal



	(22) 12/02/2018
(21) BR 11 2019 016660-2 A2	Código 15.35 - Atualização de informações no portal (22) 09/02/2018
(21) BR 11 2019 016661-0 A2	Código 15.35 - Atualização de informações no portal (22) 14/02/2018
(21) BR 11 2019 016662-9 A2	Código 15.35 - Atualização de informações no portal (22) 03/05/2018
(21) BR 11 2019 016663-7 A2	Código 15.35 - Atualização de informações no portal (22) 21/02/2018
(21) BR 11 2019 016667-0 A2	Código 15.35 - Atualização de informações no portal (22) 09/02/2018
(21) BR 11 2019 016668-8 A2	Código 15.35 - Atualização de informações no portal (22) 09/02/2018
(21) BR 11 2019 016670-0 A2	Código 15.35 - Atualização de informações no portal (22) 15/02/2018
(21) BR 11 2019 016671-8 A2	Código 15.35 - Atualização de informações no portal (22) 12/02/2018
(21) BR 11 2019 016672-6 A2	Código 15.35 - Atualização de informações no portal (22) 12/02/2018
(21) BR 11 2019 016673-4 A2	Código 15.35 - Atualização de informações no portal (22) 20/02/2018
(21) BR 11 2019 016676-9 A2	Código 15.35 - Atualização de informações no portal (22) 05/02/2018
(21) BR 11 2019 016677-7 A2	Código 15.35 - Atualização de informações no portal (22) 09/02/2018
(21) BR 11 2019 016678-5 A2	Código 15.35 - Atualização de informações no portal (22) 09/02/2018



(21) BR 11 2019 016679-3 A2	Código 15.35 - Atualização de informações no portal (22) 28/02/2017
<hr/>	
(21) BR 11 2019 016680-7 A2	Código 15.35 - Atualização de informações no portal (22) 22/01/2018
<hr/>	
(21) BR 11 2019 016681-5 A2	Código 15.35 - Atualização de informações no portal (22) 12/04/2018
<hr/>	
(21) BR 11 2019 016682-3 A2	Código 15.35 - Atualização de informações no portal (22) 20/02/2018
<hr/>	
(21) BR 11 2019 016686-6 A2	Código 15.35 - Atualização de informações no portal (22) 29/03/2018
<hr/>	
(21) BR 11 2019 016687-4 A2	Código 15.35 - Atualização de informações no portal (22) 25/04/2018
<hr/>	
(21) BR 11 2019 016689-0 A2	Código 15.35 - Atualização de informações no portal (22) 27/02/2018
<hr/>	
(21) BR 11 2019 016690-4 A2	Código 15.35 - Atualização de informações no portal (22) 26/02/2018
<hr/>	
(21) BR 11 2019 016692-0 A2	Código 15.35 - Atualização de informações no portal (22) 09/02/2018
<hr/>	
(21) BR 11 2019 016694-7 A2	Código 15.35 - Atualização de informações no portal (22) 13/02/2018
<hr/>	
(21) BR 11 2019 016695-5 A2	Código 15.35 - Atualização de informações no portal (22) 08/02/2018
<hr/>	
(21) BR 11 2019 016697-1 A2	Código 15.35 - Atualização de informações no portal (22) 14/02/2018
<hr/>	
(21) BR 11 2019 016698-0 A2	Código 15.35 - Atualização de informações no portal (22) 13/02/2017
<hr/>	
(21) BR 11 2019 016700-5 A2	Código 15.35 - Atualização de informações no portal (22) 08/02/2018



(21) BR 11 2019 016703-0 A2 Código 15.35 - Atualização de informações no portal
(22) 08/02/2018

(21) BR 11 2019 016704-8 A2 Código 15.35 - Atualização de informações no portal
(22) 14/02/2018

(21) BR 11 2019 016705-6 A2 Código 15.35 - Atualização de informações no portal
(22) 12/02/2018

(21) BR 11 2019 016707-2 A2 Código 15.35 - Atualização de informações no portal
(22) 13/02/2018

(21) BR 11 2019 016708-0 A2 Código 15.35 - Atualização de informações no portal
(22) 27/02/2018

(21) BR 11 2019 016716-1 A2 Código 15.35 - Atualização de informações no portal
(22) 06/02/2018

(21) BR 11 2019 016717-0 A2 Código 15.35 - Atualização de informações no portal
(22) 29/12/2017

(21) BR 11 2019 016719-6 A2 Código 15.35 - Atualização de informações no portal
(22) 23/02/2018

(21) BR 11 2019 016720-0 A2 Código 15.35 - Atualização de informações no portal
(22) 12/02/2018

(21) BR 11 2019 016721-8 A2 Código 15.35 - Atualização de informações no portal
(22) 16/02/2018

(21) BR 11 2019 016722-6 A2 Código 15.35 - Atualização de informações no portal
(22) 02/02/2018

(21) BR 11 2019 016724-2 A2 Código 15.35 - Atualização de informações no portal
(22) 14/02/2018

(21) BR 11 2019 016727-7 A2 Código 15.35 - Atualização de informações no portal
(22) 21/03/2018

(21) BR 11 2019 016728-5 A2 Código 15.35 - Atualização de informações no portal



	(22) 13/02/2018
(21) BR 11 2019 016730-7 A2	Código 15.35 - Atualização de informações no portal (22) 17/02/2017
(21) BR 11 2019 016733-1 A2	Código 15.35 - Atualização de informações no portal (22) 15/02/2018
(21) BR 11 2019 016740-4 A2	Código 15.35 - Atualização de informações no portal (22) 22/02/2018
(21) BR 11 2019 016742-0 A2	Código 15.35 - Atualização de informações no portal (22) 09/02/2018
(21) BR 11 2019 016745-5 A2	Código 15.35 - Atualização de informações no portal (22) 06/02/2018
(21) BR 11 2019 016746-3 A2	Código 15.35 - Atualização de informações no portal (22) 06/02/2018
(21) BR 11 2019 016747-1 A2	Código 15.35 - Atualização de informações no portal (22) 17/01/2018
(21) BR 11 2019 016748-0 A2	Código 15.35 - Atualização de informações no portal (22) 06/02/2018
(21) BR 11 2019 016749-8 A2	Código 15.35 - Atualização de informações no portal (22) 31/01/2018
(21) BR 11 2019 016751-0 A2	Código 15.35 - Atualização de informações no portal (22) 15/02/2018
(21) BR 11 2019 016753-6 A2	Código 15.35 - Atualização de informações no portal (22) 18/04/2018
(21) BR 11 2019 016757-9 A2	Código 15.35 - Atualização de informações no portal (22) 27/12/2017
(21) BR 11 2019 016758-7 A2	Código 15.35 - Atualização de informações no portal (22) 23/04/2018



(21) BR 11 2019 016765-0 A2	Código 15.35 - Atualização de informações no portal (22) 14/02/2018
(21) BR 11 2019 016769-2 A2	Código 15.35 - Atualização de informações no portal (22) 15/02/2018
(21) BR 11 2019 016784-6 A2	Código 15.35 - Atualização de informações no portal (22) 14/02/2018
(21) BR 11 2019 016787-0 A2	Código 15.35 - Atualização de informações no portal (22) 14/02/2018
(21) BR 11 2019 016790-0 A2	Código 15.35 - Atualização de informações no portal (22) 24/01/2018
(21) BR 11 2019 016791-9 A2	Código 15.35 - Atualização de informações no portal (22) 13/02/2018
(21) BR 11 2019 016795-1 A2	Código 15.35 - Atualização de informações no portal (22) 14/04/2017
(21) BR 11 2019 016796-0 A2	Código 15.35 - Atualização de informações no portal (22) 02/02/2018
(21) BR 11 2019 016797-8 A2	Código 15.35 - Atualização de informações no portal (22) 16/03/2018
(21) BR 11 2019 016798-6 A2	Código 15.35 - Atualização de informações no portal (22) 23/01/2018
(21) BR 11 2019 016799-4 A2	Código 15.35 - Atualização de informações no portal (22) 28/12/2017
(21) BR 11 2019 016800-1 A2	Código 15.35 - Atualização de informações no portal (22) 24/01/2018
(21) BR 11 2019 016801-0 A2	Código 15.35 - Atualização de informações no portal (22) 31/03/2017
(21) BR 11 2019 016802-8 A2	Código 15.35 - Atualização de informações no portal (22) 30/03/2018



(21) BR 11 2019 016803-6 A2 Código 15.35 - Atualização de informações no portal
(22) 13/02/2018

(21) BR 11 2019 016804-4 A2 Código 15.35 - Atualização de informações no portal
(22) 09/02/2018

(21) BR 11 2019 016805-2 A2 Código 15.35 - Atualização de informações no portal
(22) 13/02/2018

(21) BR 11 2019 016806-0 A2 Código 15.35 - Atualização de informações no portal
(22) 20/02/2018

(21) BR 11 2019 016807-9 A2 Código 15.35 - Atualização de informações no portal
(22) 14/02/2018

(21) BR 11 2019 016808-7 A2 Código 15.35 - Atualização de informações no portal
(22) 30/03/2018

(21) BR 11 2019 016809-5 A2 Código 15.35 - Atualização de informações no portal
(22) 07/02/2018

(21) BR 11 2019 016812-5 A2 Código 15.35 - Atualização de informações no portal
(22) 29/01/2018

(21) BR 11 2019 016813-3 A2 Código 15.35 - Atualização de informações no portal
(22) 25/10/2017

(21) BR 11 2019 016815-0 A2 Código 15.35 - Atualização de informações no portal
(22) 12/12/2018

(21) BR 11 2019 016817-6 A2 Código 15.35 - Atualização de informações no portal
(22) 31/01/2018

(21) BR 11 2019 016820-6 A2 Código 15.35 - Atualização de informações no portal
(22) 10/04/2018

(21) BR 11 2019 016821-4 A2 Código 15.35 - Atualização de informações no portal
(22) 24/01/2018

(21) BR 11 2019 016822-2 A2 Código 15.35 - Atualização de informações no portal



	(22) 14/02/2017
(21) BR 11 2019 016823-0 A2	Código 15.35 - Atualização de informações no portal (22) 24/01/2018
(21) BR 11 2019 016824-9 A2	Código 15.35 - Atualização de informações no portal (22) 05/01/2018
(21) BR 11 2019 016825-7 A2	Código 15.35 - Atualização de informações no portal (22) 12/02/2018
(21) BR 11 2019 016827-3 A2	Código 15.35 - Atualização de informações no portal (22) 15/02/2018
(21) BR 11 2019 016830-3 A2	Código 15.35 - Atualização de informações no portal (22) 14/02/2017
(21) BR 11 2019 016832-0 A2	Código 15.35 - Atualização de informações no portal (22) 22/02/2018
(21) BR 11 2019 016833-8 A2	Código 15.35 - Atualização de informações no portal (22) 15/06/2018
(21) BR 11 2019 016834-6 A2	Código 15.35 - Atualização de informações no portal (22) 07/02/2018
(21) BR 11 2019 016836-2 A2	Código 15.35 - Atualização de informações no portal (22) 09/02/2018
(21) BR 11 2019 016837-0 A2	Código 15.35 - Atualização de informações no portal (22) 27/02/2018
(21) BR 11 2019 016838-9 A2	Código 15.35 - Atualização de informações no portal (22) 13/02/2018
(21) BR 11 2019 016839-7 A2	Código 15.35 - Atualização de informações no portal (22) 12/12/2018
(21) BR 11 2019 016843-5 A2	Código 15.35 - Atualização de informações no portal (22) 13/02/2018



(21) BR 11 2019 016844-3 A2	Código 15.35 - Atualização de informações no portal (22) 09/04/2018
<hr/>	
(21) BR 11 2019 016845-1 A2	Código 15.35 - Atualização de informações no portal (22) 17/10/2017
<hr/>	
(21) BR 11 2019 016848-6 A2	Código 15.35 - Atualização de informações no portal (22) 16/02/2018
<hr/>	
(21) BR 11 2019 016850-8 A2	Código 15.35 - Atualização de informações no portal (22) 15/02/2018
<hr/>	
(21) BR 11 2019 016851-6 A2	Código 15.35 - Atualização de informações no portal (22) 09/02/2018
<hr/>	
(21) BR 11 2019 016852-4 A2	Código 15.35 - Atualização de informações no portal (22) 20/02/2018
<hr/>	
(21) BR 11 2019 016853-2 A2	Código 15.35 - Atualização de informações no portal (22) 18/01/2018
<hr/>	
(21) BR 11 2019 016854-0 A2	Código 15.35 - Atualização de informações no portal (22) 14/02/2018
<hr/>	
(21) BR 11 2019 016856-7 A2	Código 15.35 - Atualização de informações no portal (22) 03/04/2018
<hr/>	
(21) BR 11 2019 016857-5 A2	Código 15.35 - Atualização de informações no portal (22) 07/02/2018
<hr/>	
(21) BR 11 2019 016858-3 A2	Código 15.35 - Atualização de informações no portal (22) 20/02/2018
<hr/>	
(21) BR 11 2019 016860-5 A2	Código 15.35 - Atualização de informações no portal (22) 26/02/2018
<hr/>	
(21) BR 11 2019 016861-3 A2	Código 15.35 - Atualização de informações no portal (22) 14/02/2018
<hr/>	
(21) BR 11 2019 016863-0 A2	Código 15.35 - Atualização de informações no portal (22) 14/02/2018



(21) BR 11 2019 016865-6 A2 Código 15.35 - Atualização de informações no portal
(22) 16/02/2018

(21) BR 11 2019 016869-9 A2 Código 15.35 - Atualização de informações no portal
(22) 14/02/2018

(21) BR 11 2019 016870-2 A2 Código 15.35 - Atualização de informações no portal
(22) 14/02/2018

(21) BR 11 2019 016871-0 A2 Código 15.35 - Atualização de informações no portal
(22) 05/02/2018

(21) BR 11 2019 016874-5 A2 Código 15.35 - Atualização de informações no portal
(22) 27/02/2018

(21) BR 11 2019 016875-3 A2 Código 15.35 - Atualização de informações no portal
(22) 14/02/2018

(21) BR 11 2019 016879-6 A2 Código 15.35 - Atualização de informações no portal
(22) 07/03/2018

(21) BR 11 2019 016880-0 A2 Código 15.35 - Atualização de informações no portal
(22) 15/02/2017

(21) BR 11 2019 016881-8 A2 Código 15.35 - Atualização de informações no portal
(22) 15/02/2018

(21) BR 11 2019 016882-6 A2 Código 15.35 - Atualização de informações no portal
(22) 20/02/2018

(21) BR 11 2019 016883-4 A2 Código 15.35 - Atualização de informações no portal
(22) 20/02/2018

(21) BR 11 2019 016885-0 A2 Código 15.35 - Atualização de informações no portal
(22) 29/06/2018

(21) BR 11 2019 016888-5 A2 Código 15.35 - Atualização de informações no portal
(22) 27/04/2017

(21) BR 11 2019 016891-5 A2 Código 15.35 - Atualização de informações no portal



	(22) 01/06/2018
(21) BR 11 2019 016892-3 A2	Código 15.35 - Atualização de informações no portal (22) 16/02/2017
(21) BR 11 2019 016893-1 A2	Código 15.35 - Atualização de informações no portal (22) 13/03/2018
(21) BR 11 2019 016894-0 A2	Código 15.35 - Atualização de informações no portal (22) 21/02/2018
(21) BR 11 2019 016895-8 A2	Código 15.35 - Atualização de informações no portal (22) 16/02/2017
(21) BR 11 2019 016896-6 A2	Código 15.35 - Atualização de informações no portal (22) 14/09/2017
(21) BR 11 2019 016897-4 A2	Código 15.35 - Atualização de informações no portal (22) 20/02/2018
(21) BR 11 2019 016899-0 A2	Código 15.35 - Atualização de informações no portal (22) 12/02/2018
(21) BR 11 2019 016900-8 A2	Código 15.35 - Atualização de informações no portal (22) 18/03/2019
(21) BR 11 2019 016902-4 A2	Código 15.35 - Atualização de informações no portal (22) 01/04/2018
(21) BR 11 2019 016903-2 A2	Código 15.35 - Atualização de informações no portal (22) 25/05/2017
(21) BR 11 2019 016905-9 A2	Código 15.35 - Atualização de informações no portal (22) 24/02/2017
(21) BR 11 2019 016907-5 A2	Código 15.35 - Atualização de informações no portal (22) 16/02/2017
(21) BR 11 2019 016908-3 A2	Código 15.35 - Atualização de informações no portal (22) 13/02/2018



(21) BR 11 2019 016910-5 A2 Código 15.35 - Atualização de informações no portal
(22) 16/02/2017

(21) BR 11 2019 016912-1 A2 Código 15.35 - Atualização de informações no portal
(22) 21/02/2018

(21) BR 11 2019 016914-8 A2 Código 15.35 - Atualização de informações no portal
(22) 16/02/2018

(21) BR 11 2019 016915-6 A2 Código 15.35 - Atualização de informações no portal
(22) 15/02/2018

(21) BR 11 2019 016918-0 A2 Código 15.35 - Atualização de informações no portal
(22) 15/02/2017

(21) BR 11 2019 016921-0 A2 Código 15.35 - Atualização de informações no portal
(22) 31/10/2017

(21) BR 11 2019 016923-7 A2 Código 15.35 - Atualização de informações no portal
(22) 19/02/2018

(21) BR 11 2019 016924-5 A2 Código 15.35 - Atualização de informações no portal
(22) 23/05/2018

(21) BR 11 2019 016925-3 A2 Código 15.35 - Atualização de informações no portal
(22) 16/02/2018

(21) BR 11 2019 016926-1 A2 Código 15.35 - Atualização de informações no portal
(22) 30/05/2018

(21) BR 11 2019 016932-6 A2 Código 15.35 - Atualização de informações no portal
(22) 20/02/2018

(21) BR 11 2019 016933-4 A2 Código 15.35 - Atualização de informações no portal
(22) 09/02/2018

(21) BR 11 2019 016934-2 A2 Código 15.35 - Atualização de informações no portal
(22) 16/02/2018

(21) BR 11 2019 016935-0 A2 Código 15.35 - Atualização de informações no portal
(22) 16/02/2018



(21) BR 11 2019 016937-7 A2 Código 15.35 - Atualização de informações no portal
(22) 15/02/2018

(21) BR 11 2019 016940-7 A2 Código 15.35 - Atualização de informações no portal
(22) 15/03/2017

(21) BR 11 2019 016941-5 A2 Código 15.35 - Atualização de informações no portal
(22) 09/03/2018

(21) BR 11 2019 016943-1 A2 Código 15.35 - Atualização de informações no portal
(22) 02/03/2018

(21) BR 11 2019 016944-0 A2 Código 15.35 - Atualização de informações no portal
(22) 12/02/2018

(21) BR 11 2019 016945-8 A2 Código 15.35 - Atualização de informações no portal
(22) 13/02/2018

(21) BR 11 2019 016948-2 A2 Código 15.35 - Atualização de informações no portal
(22) 12/02/2018

(21) BR 11 2019 016949-0 A2 Código 15.35 - Atualização de informações no portal
(22) 15/02/2018

(21) BR 11 2019 016951-2 A2 Código 15.35 - Atualização de informações no portal
(22) 16/02/2018

(21) BR 11 2019 016952-0 A2 Código 15.35 - Atualização de informações no portal
(22) 20/03/2018

(21) BR 11 2019 016954-7 A2 Código 15.35 - Atualização de informações no portal
(22) 26/02/2018

(21) BR 11 2019 016957-1 A2 Código 15.35 - Atualização de informações no portal
(22) 12/02/2018

(21) BR 11 2019 016958-0 A2 Código 15.35 - Atualização de informações no portal
(22) 20/02/2018

(21) BR 11 2019 016961-0 A2 Código 15.35 - Atualização de informações no portal



	(22) 27/02/2018
(21) BR 11 2019 016965-2 A2	Código 15.35 - Atualização de informações no portal (22) 20/02/2018
(21) BR 11 2019 016967-9 A2	Código 15.35 - Atualização de informações no portal (22) 16/02/2017
(21) BR 11 2019 016968-7 A2	Código 15.35 - Atualização de informações no portal (22) 14/02/2018
(21) BR 11 2019 016969-5 A2	Código 15.35 - Atualização de informações no portal (22) 11/04/2018
(21) BR 11 2019 016970-9 A2	Código 15.35 - Atualização de informações no portal (22) 07/03/2018
(21) BR 11 2019 016971-7 A2	Código 15.35 - Atualização de informações no portal (22) 13/02/2018
(21) BR 11 2019 016973-3 A2	Código 15.35 - Atualização de informações no portal (22) 12/02/2018
(21) BR 11 2019 016976-8 A2	Código 15.35 - Atualização de informações no portal (22) 12/02/2018
(21) BR 11 2019 016977-6 A2	Código 15.35 - Atualização de informações no portal (22) 20/02/2018
(21) BR 11 2019 016978-4 A2	Código 15.35 - Atualização de informações no portal (22) 14/02/2018
(21) BR 11 2019 016979-2 A2	Código 15.35 - Atualização de informações no portal (22) 20/03/2018
(21) BR 11 2019 016982-2 A2	Código 15.35 - Atualização de informações no portal (22) 16/02/2018
(21) BR 11 2019 016986-5 A2	Código 15.35 - Atualização de informações no portal (22) 17/01/2018



(21) BR 11 2019 016987-3 A2	Código 15.35 - Atualização de informações no portal (22) 13/02/2018
(21) BR 11 2019 016988-1 A2	Código 15.35 - Atualização de informações no portal (22) 15/02/2018
(21) BR 11 2019 016989-0 A2	Código 15.35 - Atualização de informações no portal (22) 15/02/2018
(21) BR 11 2019 016992-0 A2	Código 15.35 - Atualização de informações no portal (22) 12/02/2018
(21) BR 11 2019 016993-8 A2	Código 15.35 - Atualização de informações no portal (22) 13/02/2018
(21) BR 11 2019 016996-2 A2	Código 15.35 - Atualização de informações no portal (22) 13/02/2018
(21) BR 11 2019 016998-9 A2	Código 15.35 - Atualização de informações no portal (22) 16/02/2018
(21) BR 11 2019 016999-7 A2	Código 15.35 - Atualização de informações no portal (22) 20/02/2018
(21) BR 11 2019 017001-4 A2	Código 15.35 - Atualização de informações no portal (22) 20/02/2018
(21) BR 11 2019 017003-0 A2	Código 15.35 - Atualização de informações no portal (22) 22/02/2018
(21) BR 11 2019 017006-5 A2	Código 15.35 - Atualização de informações no portal (22) 13/02/2018
(21) BR 11 2019 017008-1 A2	Código 15.35 - Atualização de informações no portal (22) 08/02/2018
(21) BR 11 2019 017010-3 A2	Código 15.35 - Atualização de informações no portal (22) 14/02/2018
(21) BR 11 2019 017011-1 A2	Código 15.35 - Atualização de informações no portal (22) 24/01/2018



(21) BR 11 2019 017013-8 A2 Código 15.35 - Atualização de informações no portal
(22) 19/01/2018

(21) BR 11 2019 017015-4 A2 Código 15.35 - Atualização de informações no portal
(22) 17/02/2017

(21) BR 11 2019 017017-0 A2 Código 15.35 - Atualização de informações no portal
(22) 13/03/2018

(21) BR 11 2019 017018-9 A2 Código 15.35 - Atualização de informações no portal
(22) 24/01/2018

(21) BR 11 2019 017020-0 A2 Código 15.35 - Atualização de informações no portal
(22) 09/02/2018

(21) BR 11 2019 017021-9 A2 Código 15.35 - Atualização de informações no portal
(22) 15/02/2018

(21) BR 11 2019 017023-5 A2 Código 15.35 - Atualização de informações no portal
(22) 13/02/2018

(21) BR 11 2019 017024-3 A2 Código 15.35 - Atualização de informações no portal
(22) 15/02/2018

(21) BR 11 2019 017025-1 A2 Código 15.35 - Atualização de informações no portal
(22) 15/02/2018

(21) BR 11 2019 017027-8 A2 Código 15.35 - Atualização de informações no portal
(22) 16/02/2018

(21) BR 11 2019 017028-6 A2 Código 15.35 - Atualização de informações no portal
(22) 13/02/2018

(21) BR 11 2019 017032-4 A2 Código 15.35 - Atualização de informações no portal
(22) 22/01/2018

(21) BR 11 2019 017033-2 A2 Código 15.35 - Atualização de informações no portal
(22) 13/02/2018

(21) BR 11 2019 017035-9 A2 Código 15.35 - Atualização de informações no portal



	(22) 16/02/2018
(21) BR 11 2019 017042-1 A2	Código 15.35 - Atualização de informações no portal (22) 16/06/2017
(21) BR 11 2019 017043-0 A2	Código 15.35 - Atualização de informações no portal (22) 19/02/2018
(21) BR 11 2019 017044-8 A2	Código 15.35 - Atualização de informações no portal (22) 27/02/2018
(21) BR 11 2019 017045-6 A2	Código 15.35 - Atualização de informações no portal (22) 14/02/2018
(21) BR 11 2019 017046-4 A2	Código 15.35 - Atualização de informações no portal (22) 07/02/2018
(21) BR 11 2019 017047-2 A2	Código 15.35 - Atualização de informações no portal (22) 20/02/2018
(21) BR 11 2019 017049-9 A2	Código 15.35 - Atualização de informações no portal (22) 24/01/2018
(21) BR 11 2019 017052-9 A2	Código 15.35 - Atualização de informações no portal (22) 02/04/2018
(21) BR 11 2019 017053-7 A2	Código 15.35 - Atualização de informações no portal (22) 16/04/2018
(21) BR 11 2019 017055-3 A2	Código 15.35 - Atualização de informações no portal (22) 15/02/2018
(21) BR 11 2019 017057-0 A2	Código 15.35 - Atualização de informações no portal (22) 13/02/2018
(21) BR 11 2019 017058-8 A2	Código 15.35 - Atualização de informações no portal (22) 19/12/2018
(21) BR 11 2019 017061-8 A2	Código 15.35 - Atualização de informações no portal (22) 27/07/2017



(21) BR 11 2019 017064-2 A2	Código 15.35 - Atualização de informações no portal (22) 08/03/2017
(21) BR 11 2019 017065-0 A2	Código 15.35 - Atualização de informações no portal (22) 24/01/2018
(21) BR 11 2019 017066-9 A2	Código 15.35 - Atualização de informações no portal (22) 16/11/2017
(21) BR 11 2019 017069-3 A2	Código 15.35 - Atualização de informações no portal (22) 13/03/2018
(21) BR 11 2019 017071-5 A2	Código 15.35 - Atualização de informações no portal (22) 20/03/2018
(21) BR 11 2019 017072-3 A2	Código 15.35 - Atualização de informações no portal (22) 12/02/2018
(21) BR 11 2019 017073-1 A2	Código 15.35 - Atualização de informações no portal (22) 16/02/2018
(21) BR 11 2019 017074-0 A2	Código 15.35 - Atualização de informações no portal (22) 20/02/2018
(21) BR 11 2019 017075-8 A2	Código 15.35 - Atualização de informações no portal (22) 16/02/2018
(21) BR 11 2019 017076-6 A2	Código 15.35 - Atualização de informações no portal (22) 13/02/2018
(21) BR 11 2019 017077-4 A2	Código 15.35 - Atualização de informações no portal (22) 13/02/2018
(21) BR 11 2019 017079-0 A2	Código 15.35 - Atualização de informações no portal (22) 30/01/2018
(21) BR 11 2019 017081-2 A2	Código 15.35 - Atualização de informações no portal (22) 06/02/2018
(21) BR 11 2019 017082-0 A2	Código 15.35 - Atualização de informações no portal (22) 16/02/2018



(21) BR 11 2019 017084-7 A2 Código 15.35 - Atualização de informações no portal
(22) 17/02/2018

(21) BR 11 2019 017085-5 A2 Código 15.35 - Atualização de informações no portal
(22) 21/02/2017

(21) BR 11 2019 017087-1 A2 Código 15.35 - Atualização de informações no portal
(22) 16/02/2018

(21) BR 11 2019 017089-8 A2 Código 15.35 - Atualização de informações no portal
(22) 19/02/2018

(21) BR 11 2019 017092-8 A2 Código 15.35 - Atualização de informações no portal
(22) 09/02/2018

(21) BR 11 2019 017103-7 A2 Código 15.35 - Atualização de informações no portal
(22) 10/03/2018

(21) BR 11 2019 017104-5 A2 Código 15.35 - Atualização de informações no portal
(22) 13/02/2018

(21) BR 11 2019 017105-3 A2 Código 15.35 - Atualização de informações no portal
(22) 23/01/2018

(21) BR 11 2019 017106-1 A2 Código 15.35 - Atualização de informações no portal
(22) 16/02/2018

(21) BR 11 2019 017107-0 A2 Código 15.35 - Atualização de informações no portal
(22) 20/11/2017

(21) BR 11 2019 017108-8 A2 Código 15.35 - Atualização de informações no portal
(22) 15/03/2018

(21) BR 11 2019 017109-6 A2 Código 15.35 - Atualização de informações no portal
(22) 13/02/2018

(21) BR 11 2019 017110-0 A2 Código 15.35 - Atualização de informações no portal
(22) 15/02/2018

(21) BR 11 2019 017111-8 A2 Código 15.35 - Atualização de informações no portal



	(22) 09/02/2018
(21) BR 11 2019 017113-4 A2	Código 15.35 - Atualização de informações no portal (22) 26/02/2018
(21) BR 11 2019 017115-0 A2	Código 15.35 - Atualização de informações no portal (22) 01/12/2017
(21) BR 11 2019 017118-5 A2	Código 15.35 - Atualização de informações no portal (22) 08/03/2018
(21) BR 11 2019 017120-7 A2	Código 15.35 - Atualização de informações no portal (22) 16/02/2018
(21) BR 11 2019 017121-5 A2	Código 15.35 - Atualização de informações no portal (22) 27/03/2018
(21) BR 11 2019 017123-1 A2	Código 15.35 - Atualização de informações no portal (22) 20/03/2018
(21) BR 11 2019 017125-8 A2	Código 15.35 - Atualização de informações no portal (22) 26/03/2018
(21) BR 11 2019 017127-4 A2	Código 15.35 - Atualização de informações no portal (22) 20/02/2018
(21) BR 11 2019 017128-2 A2	Código 15.35 - Atualização de informações no portal (22) 19/02/2018
(21) BR 11 2019 017130-4 A2	Código 15.35 - Atualização de informações no portal (22) 12/02/2018
(21) BR 11 2019 017131-2 A2	Código 15.35 - Atualização de informações no portal (22) 12/02/2018
(21) BR 11 2019 017132-0 A2	Código 15.35 - Atualização de informações no portal (22) 15/02/2018
(21) BR 11 2019 017135-5 A2	Código 15.35 - Atualização de informações no portal (22) 05/02/2018



(21) BR 11 2019 017138-0 A2	Código 15.35 - Atualização de informações no portal (22) 22/02/2018
(21) BR 11 2019 017139-8 A2	Código 15.35 - Atualização de informações no portal (22) 08/03/2018
(21) BR 11 2019 017141-0 A2	Código 15.35 - Atualização de informações no portal (22) 14/02/2018
(21) BR 11 2019 017144-4 A2	Código 15.35 - Atualização de informações no portal (22) 20/02/2017
(21) BR 11 2019 017148-7 A2	Código 15.35 - Atualização de informações no portal (22) 02/06/2017
(21) BR 11 2019 017150-9 A2	Código 15.35 - Atualização de informações no portal (22) 16/02/2018
(21) BR 11 2019 017151-7 A2	Código 15.35 - Atualização de informações no portal (22) 26/02/2018
(21) BR 11 2019 017152-5 A2	Código 15.35 - Atualização de informações no portal (22) 20/02/2018
(21) BR 11 2019 017154-1 A2	Código 15.35 - Atualização de informações no portal (22) 12/02/2018
(21) BR 11 2019 017155-0 A2	Código 15.35 - Atualização de informações no portal (22) 19/02/2018
(21) BR 11 2019 017156-8 A2	Código 15.35 - Atualização de informações no portal (22) 29/01/2018
(21) BR 11 2019 017158-4 A2	Código 15.35 - Atualização de informações no portal (22) 19/01/2018
(21) BR 11 2019 017159-2 A2	Código 15.35 - Atualização de informações no portal (22) 29/05/2018
(21) BR 11 2019 017161-4 A2	Código 15.35 - Atualização de informações no portal (22) 16/02/2018



(21) BR 11 2019 017163-0 A2 Código 15.35 - Atualização de informações no portal
(22) 25/09/2017

(21) BR 11 2019 017165-7 A2 Código 15.35 - Atualização de informações no portal
(22) 02/03/2018

(21) BR 11 2019 017166-5 A2 Código 15.35 - Atualização de informações no portal
(22) 16/02/2018

(21) BR 11 2019 017168-1 A2 Código 15.35 - Atualização de informações no portal
(22) 17/02/2017

(21) BR 11 2019 017171-1 A2 Código 15.35 - Atualização de informações no portal
(22) 19/12/2018

(21) BR 11 2019 017182-7 A2 Código 15.35 - Atualização de informações no portal
(22) 08/03/2018

(21) BR 11 2019 017185-1 A2 Código 15.35 - Atualização de informações no portal
(22) 05/10/2018

(21) BR 11 2019 017186-0 A2 Código 15.35 - Atualização de informações no portal
(22) 28/03/2018

(21) BR 11 2019 017191-6 A2 Código 15.35 - Atualização de informações no portal
(22) 07/03/2018

(21) BR 11 2019 017197-5 A2 Código 15.35 - Atualização de informações no portal
(22) 20/02/2018

(21) BR 11 2019 017200-9 A2 Código 15.35 - Atualização de informações no portal
(22) 01/03/2018

(21) BR 11 2019 017205-0 A2 Código 15.35 - Atualização de informações no portal
(22) 21/02/2017

(21) BR 11 2019 017208-4 A2 Código 15.35 - Atualização de informações no portal
(22) 01/02/2018

(21) BR 11 2019 017209-2 A2 Código 15.35 - Atualização de informações no portal



	(22) 09/03/2018
(21) BR 11 2019 017215-7 A2	Código 15.35 - Atualização de informações no portal (22) 16/03/2018
(21) BR 11 2019 017219-0 A2	Código 15.35 - Atualização de informações no portal (22) 07/03/2018
(21) BR 11 2019 017220-3 A2	Código 15.35 - Atualização de informações no portal (22) 16/03/2018
(21) BR 11 2019 017222-0 A2	Código 15.35 - Atualização de informações no portal (22) 20/02/2017
(21) BR 11 2019 017223-8 A2	Código 15.35 - Atualização de informações no portal (22) 16/02/2018
(21) BR 11 2019 017224-6 A2	Código 15.35 - Atualização de informações no portal (22) 08/03/2018
(21) BR 11 2019 017225-4 A2	Código 15.35 - Atualização de informações no portal (22) 14/02/2018
(21) BR 11 2019 017228-9 A2	Código 15.35 - Atualização de informações no portal (22) 20/03/2018
(21) BR 11 2019 017229-7 A2	Código 15.35 - Atualização de informações no portal (22) 07/03/2018
(21) BR 11 2019 017230-0 A2	Código 15.35 - Atualização de informações no portal (22) 07/02/2018
(21) BR 11 2019 017231-9 A2	Código 15.35 - Atualização de informações no portal (22) 02/03/2018
(21) BR 11 2019 017232-7 A2	Código 15.35 - Atualização de informações no portal (22) 01/03/2018
(21) BR 11 2019 017233-5 A2	Código 15.35 - Atualização de informações no portal (22) 14/02/2018



(21) BR 11 2019 017234-3 A2	Código 15.35 - Atualização de informações no portal (22) 31/01/2018
<hr/>	
(21) BR 11 2019 017237-8 A2	Código 15.35 - Atualização de informações no portal (22) 20/02/2018
<hr/>	
(21) BR 11 2019 017239-4 A2	Código 15.35 - Atualização de informações no portal (22) 28/02/2018
<hr/>	
(21) BR 11 2019 017241-6 A2	Código 15.35 - Atualização de informações no portal (22) 12/04/2018
<hr/>	
(21) BR 11 2019 017244-0 A2	Código 15.35 - Atualização de informações no portal (22) 23/02/2018
<hr/>	
(21) BR 11 2019 017246-7 A2	Código 15.35 - Atualização de informações no portal (22) 21/02/2018
<hr/>	
(21) BR 11 2019 017248-3 A2	Código 15.35 - Atualização de informações no portal (22) 22/02/2018
<hr/>	
(21) BR 11 2019 017251-3 A2	Código 15.35 - Atualização de informações no portal (22) 07/02/2018
<hr/>	
(21) BR 11 2019 017252-1 A2	Código 15.35 - Atualização de informações no portal (22) 21/02/2018
<hr/>	
(21) BR 11 2019 017253-0 A2	Código 15.35 - Atualização de informações no portal (22) 21/02/2018
<hr/>	
(21) BR 11 2019 017256-4 A2	Código 15.35 - Atualização de informações no portal (22) 20/02/2018
<hr/>	
(21) BR 11 2019 017258-0 A2	Código 15.35 - Atualização de informações no portal (22) 09/02/2018
<hr/>	
(21) BR 11 2019 017260-2 A2	Código 15.35 - Atualização de informações no portal (22) 16/02/2018
<hr/>	
(21) BR 11 2019 017261-0 A2	Código 15.35 - Atualização de informações no portal (22) 20/02/2018



(21) BR 11 2019 017262-9 A2 Código 15.35 - Atualização de informações no portal
(22) 20/02/2018

(21) BR 11 2019 017264-5 A2 Código 15.35 - Atualização de informações no portal
(22) 19/02/2018

(21) BR 11 2019 017266-1 A2 Código 15.35 - Atualização de informações no portal
(22) 20/02/2018

(21) BR 11 2019 017267-0 A2 Código 15.35 - Atualização de informações no portal
(22) 28/02/2018

(21) BR 11 2019 017269-6 A2 Código 15.35 - Atualização de informações no portal
(22) 11/02/2018

(21) BR 11 2019 017271-8 A2 Código 15.35 - Atualização de informações no portal
(22) 19/02/2018

(21) BR 11 2019 017273-4 A2 Código 15.35 - Atualização de informações no portal
(22) 15/01/2018

(21) BR 11 2019 017275-0 A2 Código 15.35 - Atualização de informações no portal
(22) 20/02/2018

(21) BR 11 2019 017276-9 A2 Código 15.35 - Atualização de informações no portal
(22) 18/02/2018

(21) BR 11 2019 017277-7 A2 Código 15.35 - Atualização de informações no portal
(22) 20/02/2018

(21) BR 11 2019 017282-3 A2 Código 15.35 - Atualização de informações no portal
(22) 08/03/2018

(21) BR 11 2019 017283-1 A2 Código 15.35 - Atualização de informações no portal
(22) 12/02/2018

(21) BR 11 2019 017284-0 A2 Código 15.35 - Atualização de informações no portal
(22) 21/03/2018

(21) BR 11 2019 017287-4 A2 Código 15.35 - Atualização de informações no portal



	(22) 19/03/2018
(21) BR 11 2019 017290-4 A2	Código 15.35 - Atualização de informações no portal (22) 22/02/2018
(21) BR 11 2019 017292-0 A2	Código 15.35 - Atualização de informações no portal (22) 22/02/2018
(21) BR 11 2019 017298-0 A2	Código 15.35 - Atualização de informações no portal (22) 27/02/2018
(21) BR 11 2019 017301-3 A2	Código 15.35 - Atualização de informações no portal (22) 09/10/2017
(21) BR 11 2019 017308-0 A2	Código 15.35 - Atualização de informações no portal (22) 09/02/2018
(21) BR 11 2019 017312-9 A2	Código 15.35 - Atualização de informações no portal (22) 21/02/2018
(21) BR 11 2019 017314-5 A2	Código 15.35 - Atualização de informações no portal (22) 23/02/2018
(21) BR 11 2019 017327-7 A2	Código 15.35 - Atualização de informações no portal (22) 01/03/2018
(21) BR 11 2019 017329-3 A2	Código 15.35 - Atualização de informações no portal (22) 29/03/2018
(21) BR 11 2019 017355-2 A2	Código 15.35 - Atualização de informações no portal (22) 21/02/2018
(21) BR 11 2019 017367-6 A2	Código 15.35 - Atualização de informações no portal (22) 20/02/2018
(21) BR 11 2019 017393-5 A2	Código 15.35 - Atualização de informações no portal (22) 22/02/2018
(21) BR 11 2019 017401-0 A2	Código 15.35 - Atualização de informações no portal (22) 22/02/2018



(21) BR 11 2019 017403-6 A2	Código 15.35 - Atualização de informações no portal (22) 22/02/2018
<hr/>	
(21) BR 11 2019 017412-5 A2	Código 15.35 - Atualização de informações no portal (22) 28/02/2018
<hr/>	
(21) BR 11 2019 017417-6 A2	Código 15.35 - Atualização de informações no portal (22) 23/02/2018
<hr/>	
(21) BR 11 2019 017420-6 A2	Código 15.35 - Atualização de informações no portal (22) 11/02/2018
<hr/>	
(21) BR 11 2019 017426-5 A2	Código 15.35 - Atualização de informações no portal (22) 05/03/2018
<hr/>	
(21) BR 11 2019 017427-3 A2	Código 15.35 - Atualização de informações no portal (22) 16/02/2018
<hr/>	
(21) BR 11 2019 017428-1 A2	Código 15.35 - Atualização de informações no portal (22) 19/02/2018
<hr/>	
(21) BR 11 2019 017430-3 A2	Código 15.35 - Atualização de informações no portal (22) 20/02/2018
<hr/>	
(21) BR 11 2019 017431-1 A2	Código 15.35 - Atualização de informações no portal (22) 05/03/2018
<hr/>	
(21) BR 11 2019 017432-0 A2	Código 15.35 - Atualização de informações no portal (22) 26/02/2018
<hr/>	
(21) BR 11 2019 017433-8 A2	Código 15.35 - Atualização de informações no portal (22) 26/12/2017
<hr/>	
(21) BR 11 2019 017434-6 A2	Código 15.35 - Atualização de informações no portal (22) 23/03/2018
<hr/>	
(21) BR 11 2019 017438-9 A2	Código 15.35 - Atualização de informações no portal (22) 21/02/2018
<hr/>	
(21) BR 11 2019 017444-3 A2	Código 15.35 - Atualização de informações no portal (22) 21/02/2018



(21) BR 11 2019 017448-6 A2 Código 15.35 - Atualização de informações no portal
(22) 26/02/2018

(21) BR 11 2019 017450-8 A2 Código 15.35 - Atualização de informações no portal
(22) 22/02/2018

(21) BR 11 2019 017457-5 A2 Código 15.35 - Atualização de informações no portal
(22) 26/02/2018

(21) BR 11 2019 017500-8 A2 Código 15.35 - Atualização de informações no portal
(22) 21/02/2018

(21) BR 11 2019 017522-9 A2 Código 15.35 - Atualização de informações no portal
(22) 27/02/2018

(21) BR 11 2019 017523-7 A2 Código 15.35 - Atualização de informações no portal
(22) 23/02/2018

(21) BR 11 2019 017532-6 A2 Código 15.35 - Atualização de informações no portal
(22) 15/02/2018

(21) BR 11 2019 017538-5 A2 Código 15.35 - Atualização de informações no portal
(22) 05/03/2018

(21) BR 11 2019 017540-7 A2 Código 15.35 - Atualização de informações no portal
(22) 08/05/2018

(21) BR 11 2019 017543-1 A2 Código 15.35 - Atualização de informações no portal
(22) 02/03/2018

(21) BR 11 2019 017546-6 A2 Código 15.35 - Atualização de informações no portal
(22) 22/02/2018

(21) BR 11 2019 017548-2 A2 Código 15.35 - Atualização de informações no portal
(22) 23/02/2018

(21) BR 11 2019 017549-0 A2 Código 15.35 - Atualização de informações no portal
(22) 22/02/2018

(21) BR 11 2019 017550-4 A2 Código 15.35 - Atualização de informações no portal



	(22) 28/02/2018
(21) BR 11 2019 017551-2 A2	Código 15.35 - Atualização de informações no portal (22) 28/03/2018
(21) BR 11 2019 017552-0 A2	Código 15.35 - Atualização de informações no portal (22) 17/11/2017
(21) BR 11 2019 017554-7 A2	Código 15.35 - Atualização de informações no portal (22) 23/02/2018
(21) BR 11 2019 017556-3 A2	Código 15.35 - Atualização de informações no portal (22) 23/02/2018
(21) BR 11 2019 017560-1 A2	Código 15.35 - Atualização de informações no portal (22) 20/02/2018
(21) BR 11 2019 017561-0 A2	Código 15.35 - Atualização de informações no portal (22) 02/03/2018
(21) BR 11 2019 017583-0 A2	Código 15.35 - Atualização de informações no portal (22) 23/02/2018
(21) BR 11 2019 017612-8 A2	Código 15.35 - Atualização de informações no portal (22) 22/02/2018
(21) BR 11 2019 017629-2 A2	Código 15.35 - Atualização de informações no portal (22) 26/03/2018
(21) BR 11 2019 017657-8 A2	Código 15.35 - Atualização de informações no portal (22) 28/02/2018
(21) BR 11 2019 017695-0 A2	Código 15.35 - Atualização de informações no portal (22) 27/02/2018
(21) BR 11 2019 017696-9 A2	Código 15.35 - Atualização de informações no portal (22) 26/02/2018
(21) BR 11 2019 017697-7 A2	Código 15.35 - Atualização de informações no portal (22) 27/02/2018



(21) BR 11 2019 017713-2 A2	Código 15.35 - Atualização de informações no portal (22) 27/02/2018
(21) BR 11 2019 017733-7 A2	Código 15.35 - Atualização de informações no portal (22) 28/03/2017
(21) BR 11 2019 017736-1 A2	Código 15.35 - Atualização de informações no portal (22) 20/02/2018
(21) BR 11 2019 017738-8 A2	Código 15.35 - Atualização de informações no portal (22) 23/02/2018
(21) BR 11 2019 017741-8 A2	Código 15.35 - Atualização de informações no portal (22) 28/02/2018
(21) BR 11 2019 017743-4 A2	Código 15.35 - Atualização de informações no portal (22) 27/02/2018
(21) BR 11 2019 017751-5 A2	Código 15.35 - Atualização de informações no portal (22) 28/02/2018
(21) BR 11 2019 017753-1 A2	Código 15.35 - Atualização de informações no portal (22) 03/04/2018
(21) BR 11 2019 017755-8 A2	Código 15.35 - Atualização de informações no portal (22) 28/02/2018
(21) BR 11 2019 017758-2 A2	Código 15.35 - Atualização de informações no portal (22) 27/02/2018
(21) BR 11 2019 017767-1 A2	Código 15.35 - Atualização de informações no portal (22) 27/02/2018
(21) BR 11 2019 017807-4 A2	Código 15.35 - Atualização de informações no portal (22) 09/03/2018
(21) BR 11 2019 017835-0 A2	Código 15.35 - Atualização de informações no portal (22) 25/05/2017
(21) BR 11 2019 017836-8 A2	Código 15.35 - Atualização de informações no portal (22) 26/04/2018



(21) BR 11 2019 017838-4 A2 Código 15.35 - Atualização de informações no portal
(22) 22/02/2018

(21) BR 11 2019 017839-2 A2 Código 15.35 - Atualização de informações no portal
(22) 27/02/2018

(21) BR 11 2019 017840-6 A2 Código 15.35 - Atualização de informações no portal
(22) 16/03/2018

(21) BR 11 2019 017841-4 A2 Código 15.35 - Atualização de informações no portal
(22) 02/03/2018

(21) BR 11 2019 017842-2 A2 Código 15.35 - Atualização de informações no portal
(22) 26/02/2018

(21) BR 11 2019 017843-0 A2 Código 15.35 - Atualização de informações no portal
(22) 07/04/2017

(21) BR 11 2019 017844-9 A2 Código 15.35 - Atualização de informações no portal
(22) 28/02/2018

(21) BR 11 2019 017848-1 A2 Código 15.35 - Atualização de informações no portal
(22) 28/02/2017

(21) BR 11 2019 017850-3 A2 Código 15.35 - Atualização de informações no portal
(22) 08/02/2018

(21) BR 11 2019 017851-1 A2 Código 15.35 - Atualização de informações no portal
(22) 28/02/2018

(21) BR 11 2019 017852-0 A2 Código 15.35 - Atualização de informações no portal
(22) 15/03/2018

(21) BR 11 2019 017853-8 A2 Código 15.35 - Atualização de informações no portal
(22) 28/02/2018

(21) BR 11 2019 017854-6 A2 Código 15.35 - Atualização de informações no portal
(22) 15/02/2018

(21) BR 11 2019 017855-4 A2 Código 15.35 - Atualização de informações no portal



	(22) 07/04/2017
(21) BR 11 2019 017857-0 A2	Código 15.35 - Atualização de informações no portal (22) 22/03/2018
(21) BR 11 2019 017862-7 A2	Código 15.35 - Atualização de informações no portal (22) 09/10/2018
(21) BR 11 2019 017863-5 A2	Código 15.35 - Atualização de informações no portal (22) 26/02/2018
(21) BR 11 2019 017864-3 A2	Código 15.35 - Atualização de informações no portal (22) 28/02/2017
(21) BR 11 2019 017865-1 A2	Código 15.35 - Atualização de informações no portal (22) 28/02/2018
(21) BR 11 2019 017869-4 A2	Código 15.35 - Atualização de informações no portal (22) 28/02/2018
(21) BR 11 2019 017876-7 A2	Código 15.35 - Atualização de informações no portal (22) 03/04/2017
(21) BR 11 2019 017880-5 A2	Código 15.35 - Atualização de informações no portal (22) 16/05/2018
(21) BR 11 2019 017881-3 A2	Código 15.35 - Atualização de informações no portal (22) 19/03/2018
(21) BR 11 2019 017884-8 A2	Código 15.35 - Atualização de informações no portal (22) 07/03/2018
(21) BR 11 2019 017886-4 A2	Código 15.35 - Atualização de informações no portal (22) 06/02/2018
(21) BR 11 2019 017891-0 A2	Código 15.35 - Atualização de informações no portal (22) 13/03/2018
(21) BR 11 2019 017892-9 A2	Código 15.35 - Atualização de informações no portal (22) 22/02/2018



(21) BR 11 2019 017895-3 A2	Código 15.35 - Atualização de informações no portal (22) 28/03/2018
<hr/>	
(21) BR 11 2019 017896-1 A2	Código 15.35 - Atualização de informações no portal (22) 23/03/2018
<hr/>	
(21) BR 11 2019 017897-0 A2	Código 15.35 - Atualização de informações no portal (22) 03/04/2018
<hr/>	
(21) BR 11 2019 017901-1 A2	Código 15.35 - Atualização de informações no portal (22) 28/02/2018
<hr/>	
(21) BR 11 2019 017904-6 A2	Código 15.35 - Atualização de informações no portal (22) 20/04/2018
<hr/>	
(21) BR 11 2019 017905-4 A2	Código 15.35 - Atualização de informações no portal (22) 03/04/2018
<hr/>	
(21) BR 11 2019 017906-2 A2	Código 15.35 - Atualização de informações no portal (22) 15/02/2018
<hr/>	
(21) BR 11 2019 017907-0 A2	Código 15.35 - Atualização de informações no portal (22) 02/03/2018
<hr/>	
(21) BR 11 2019 017908-9 A2	Código 15.35 - Atualização de informações no portal (22) 29/03/2018
<hr/>	
(21) BR 11 2019 017910-0 A2	Código 15.35 - Atualização de informações no portal (22) 01/03/2017
<hr/>	
(21) BR 11 2019 017915-1 A2	Código 15.35 - Atualização de informações no portal (22) 02/03/2018
<hr/>	
(21) BR 11 2019 017917-8 A2	Código 15.35 - Atualização de informações no portal (22) 28/03/2018
<hr/>	
(21) BR 11 2019 017923-2 A2	Código 15.35 - Atualização de informações no portal (22) 22/03/2018
<hr/>	
(21) BR 11 2019 017924-0 A2	Código 15.35 - Atualização de informações no portal (22) 22/02/2018



(21) BR 11 2019 017925-9 A2 Código 15.35 - Atualização de informações no portal
(22) 28/02/2018

(21) BR 11 2019 017926-7 A2 Código 15.35 - Atualização de informações no portal
(22) 07/03/2018

(21) BR 11 2019 017928-3 A2 Código 15.35 - Atualização de informações no portal
(22) 03/03/2017

(21) BR 11 2019 017929-1 A2 Código 15.35 - Atualização de informações no portal
(22) 27/02/2018

(21) BR 11 2019 017931-3 A2 Código 15.35 - Atualização de informações no portal
(22) 27/02/2018

(21) BR 11 2019 017933-0 A2 Código 15.35 - Atualização de informações no portal
(22) 14/03/2018

(21) BR 11 2019 017934-8 A2 Código 15.35 - Atualização de informações no portal
(22) 29/03/2018

(21) BR 11 2019 017940-2 A2 Código 15.35 - Atualização de informações no portal
(22) 28/02/2018

(21) BR 11 2019 017941-0 A2 Código 15.35 - Atualização de informações no portal
(22) 25/05/2017

(21) BR 11 2019 017942-9 A2 Código 15.35 - Atualização de informações no portal
(22) 28/02/2018

(21) BR 11 2019 017943-7 A2 Código 15.35 - Atualização de informações no portal
(22) 23/03/2018

(21) BR 11 2019 017944-5 A2 Código 15.35 - Atualização de informações no portal
(22) 08/05/2017

(21) BR 11 2019 017945-3 A2 Código 15.35 - Atualização de informações no portal
(22) 03/04/2018

(21) BR 11 2019 017946-1 A2 Código 15.35 - Atualização de informações no portal



	(22) 27/02/2018
(21) BR 11 2019 017947-0 A2	Código 15.35 - Atualização de informações no portal (22) 27/02/2018
(21) BR 11 2019 017948-8 A2	Código 15.35 - Atualização de informações no portal (22) 28/02/2018
(21) BR 11 2019 017949-6 A2	Código 15.35 - Atualização de informações no portal (22) 11/12/2017
(21) BR 11 2019 017951-8 A2	Código 15.35 - Atualização de informações no portal (22) 08/03/2018
(21) BR 11 2019 017952-6 A2	Código 15.35 - Atualização de informações no portal (22) 04/04/2018
(21) BR 11 2019 017955-0 A2	Código 15.35 - Atualização de informações no portal (22) 22/03/2018
(21) BR 11 2019 017956-9 A2	Código 15.35 - Atualização de informações no portal (22) 19/04/2018
(21) BR 11 2019 017957-7 A2	Código 15.35 - Atualização de informações no portal (22) 02/03/2018
(21) BR 11 2019 017959-3 A2	Código 15.35 - Atualização de informações no portal (22) 08/02/2018
(21) BR 11 2019 017961-5 A2	Código 15.35 - Atualização de informações no portal (22) 28/02/2018
(21) BR 11 2019 017962-3 A2	Código 15.35 - Atualização de informações no portal (22) 27/03/2018
(21) BR 11 2019 017966-6 A2	Código 15.35 - Atualização de informações no portal (22) 27/02/2018
(21) BR 11 2019 017967-4 A2	Código 15.35 - Atualização de informações no portal (22) 20/03/2018



(21) BR 11 2019 017970-4 A2	Código 15.35 - Atualização de informações no portal (22) 24/03/2018
(21) BR 11 2019 017971-2 A2	Código 15.35 - Atualização de informações no portal (22) 23/03/2018
(21) BR 11 2019 017972-0 A2	Código 15.35 - Atualização de informações no portal (22) 26/10/2017
(21) BR 11 2019 017973-9 A2	Código 15.35 - Atualização de informações no portal (22) 26/10/2017
(21) BR 11 2019 017974-7 A2	Código 15.35 - Atualização de informações no portal (22) 02/02/2018
(21) BR 11 2019 017980-1 A2	Código 15.35 - Atualização de informações no portal (22) 31/03/2017
(21) BR 11 2019 017981-0 A2	Código 15.35 - Atualização de informações no portal (22) 26/03/2018
(21) BR 11 2019 017982-8 A2	Código 15.35 - Atualização de informações no portal (22) 20/03/2018
(21) BR 11 2019 017984-4 A2	Código 15.35 - Atualização de informações no portal (22) 03/03/2017
(21) BR 11 2019 017985-2 A2	Código 15.35 - Atualização de informações no portal (22) 07/03/2018
(21) BR 11 2019 017990-9 A2	Código 15.35 - Atualização de informações no portal (22) 19/02/2018
(21) BR 11 2019 017993-3 A2	Código 15.35 - Atualização de informações no portal (22) 23/03/2018
(21) BR 11 2019 017995-0 A2	Código 15.35 - Atualização de informações no portal (22) 06/03/2018
(21) BR 11 2019 017997-6 A2	Código 15.35 - Atualização de informações no portal (22) 03/03/2017



(21) BR 11 2019 017999-2 A2 Código 15.35 - Atualização de informações no portal
(22) 02/03/2018

(21) BR 11 2019 018000-1 A2 Código 15.35 - Atualização de informações no portal
(22) 05/12/2017

(21) BR 11 2019 018002-8 A2 Código 15.35 - Atualização de informações no portal
(22) 03/03/2017

(21) BR 11 2019 018003-6 A2 Código 15.35 - Atualização de informações no portal
(22) 18/04/2018

(21) BR 11 2019 018005-2 A2 Código 15.35 - Atualização de informações no portal
(22) 08/01/2018

(21) BR 11 2019 018006-0 A2 Código 15.35 - Atualização de informações no portal
(22) 27/02/2018

(21) BR 11 2019 018010-9 A2 Código 15.35 - Atualização de informações no portal
(22) 08/03/2018

(21) BR 11 2019 018015-0 A2 Código 15.35 - Atualização de informações no portal
(22) 08/03/2018

(21) BR 11 2019 018016-8 A2 Código 15.35 - Atualização de informações no portal
(22) 01/03/2017

(21) BR 11 2019 018018-4 A2 Código 15.35 - Atualização de informações no portal
(22) 27/02/2018

(21) BR 11 2019 018019-2 A2 Código 15.35 - Atualização de informações no portal
(22) 04/12/2017

(21) BR 11 2019 018020-6 A2 Código 15.35 - Atualização de informações no portal
(22) 16/03/2018

(21) BR 11 2019 018022-2 A2 Código 15.35 - Atualização de informações no portal
(22) 28/02/2018

(21) BR 11 2019 018023-0 A2 Código 15.35 - Atualização de informações no portal



	(22) 04/04/2018
--	-----------------

(21) BR 11 2019 018033-8 A2	Código 15.35 - Atualização de informações no portal (22) 22/06/2018
------------------------------------	--

(21) BR 11 2019 018036-2 A2	Código 15.35 - Atualização de informações no portal (22) 29/06/2018
------------------------------------	--

(21) BR 11 2019 018041-9 A2	Código 15.35 - Atualização de informações no portal (22) 01/03/2018
------------------------------------	--

(21) BR 11 2019 018043-5 A2	Código 15.35 - Atualização de informações no portal (22) 02/03/2018
------------------------------------	--

(21) BR 11 2019 018044-3 A2	Código 15.35 - Atualização de informações no portal (22) 12/09/2018
------------------------------------	--

(21) BR 11 2019 018051-6 A2	Código 15.35 - Atualização de informações no portal (22) 11/04/2018
------------------------------------	--

(21) BR 11 2019 018058-3 A2	Código 15.35 - Atualização de informações no portal (22) 02/03/2018
------------------------------------	--

(21) BR 11 2019 018093-1 A2	Código 15.35 - Atualização de informações no portal (22) 30/03/2018
------------------------------------	--

(21) BR 11 2019 018109-1 A2	Código 15.35 - Atualização de informações no portal (22) 06/04/2018
------------------------------------	--

(21) BR 11 2019 018110-5 A2	Código 15.35 - Atualização de informações no portal (22) 09/03/2018
------------------------------------	--

(21) BR 11 2019 018112-1 A2	Código 15.35 - Atualização de informações no portal (22) 01/03/2018
------------------------------------	--

(21) BR 11 2019 018115-6 A2	Código 15.35 - Atualização de informações no portal (22) 11/04/2018
------------------------------------	--

(21) BR 11 2019 018116-4 A2	Código 15.35 - Atualização de informações no portal (22) 01/03/2018
------------------------------------	--



(21) BR 11 2019 018118-0 A2 Código 15.35 - Atualização de informações no portal
(22) 13/04/2018

(21) BR 11 2019 018124-5 A2 Código 15.35 - Atualização de informações no portal
(22) 21/03/2018

(21) BR 11 2019 018126-1 A2 Código 15.35 - Atualização de informações no portal
(22) 26/03/2018

(21) BR 11 2019 018129-6 A2 Código 15.35 - Atualização de informações no portal
(22) 14/02/2018

(21) BR 11 2019 018130-0 A2 Código 15.35 - Atualização de informações no portal
(22) 18/10/2018

(21) BR 11 2019 018131-8 A2 Código 15.35 - Atualização de informações no portal
(22) 15/02/2018

(21) BR 11 2019 018133-4 A2 Código 15.35 - Atualização de informações no portal
(22) 21/03/2018

(21) BR 11 2019 018134-2 A2 Código 15.35 - Atualização de informações no portal
(22) 23/02/2018

(21) BR 11 2019 018136-9 A2 Código 15.35 - Atualização de informações no portal
(22) 22/02/2018

(21) BR 11 2019 018137-7 A2 Código 15.35 - Atualização de informações no portal
(22) 01/03/2018

(21) BR 11 2019 018139-3 A2 Código 15.35 - Atualização de informações no portal
(22) 22/02/2018

(21) BR 11 2019 018140-7 A2 Código 15.35 - Atualização de informações no portal
(22) 26/02/2018

(21) BR 11 2019 018141-5 A2 Código 15.35 - Atualização de informações no portal
(22) 22/02/2018

(21) BR 11 2019 018143-1 A2 Código 15.35 - Atualização de informações no portal
(22) 01/03/2018



(21) BR 11 2019 018144-0 A2 Código 15.35 - Atualização de informações no portal
(22) 05/03/2018

(21) BR 11 2019 018145-8 A2 Código 15.35 - Atualização de informações no portal
(22) 15/03/2017

(21) BR 11 2019 018146-6 A2 Código 15.35 - Atualização de informações no portal
(22) 08/03/2018

(21) BR 11 2019 018147-4 A2 Código 15.35 - Atualização de informações no portal
(22) 16/03/2018

(21) BR 11 2019 018148-2 A2 Código 15.35 - Atualização de informações no portal
(22) 22/02/2018

(21) BR 11 2019 018149-0 A2 Código 15.35 - Atualização de informações no portal
(22) 01/03/2018

(21) BR 11 2019 018151-2 A2 Código 15.35 - Atualização de informações no portal
(22) 12/04/2017

(21) BR 11 2019 018158-0 A2 Código 15.35 - Atualização de informações no portal
(22) 14/03/2018

(21) BR 11 2019 018159-8 A2 Código 15.35 - Atualização de informações no portal
(22) 28/02/2018

(21) BR 11 2019 018160-1 A2 Código 15.35 - Atualização de informações no portal
(22) 05/03/2018

(21) BR 11 2019 018162-8 A2 Código 15.35 - Atualização de informações no portal
(22) 13/03/2018

(21) BR 11 2019 018164-4 A2 Código 15.35 - Atualização de informações no portal
(22) 23/02/2018

(21) BR 11 2019 018165-2 A2 Código 15.35 - Atualização de informações no portal
(22) 19/03/2018

(21) BR 11 2019 018166-0 A2 Código 15.35 - Atualização de informações no portal



	(22) 07/02/2018
(21) BR 11 2019 018167-9 A2	Código 15.35 - Atualização de informações no portal (22) 21/03/2018
(21) BR 11 2019 018168-7 A2	Código 15.35 - Atualização de informações no portal (22) 14/06/2018
(21) BR 11 2019 018170-9 A2	Código 15.35 - Atualização de informações no portal (22) 02/03/2018
(21) BR 11 2019 018171-7 A2	Código 15.35 - Atualização de informações no portal (22) 27/02/2018
(21) BR 11 2019 018172-5 A2	Código 15.35 - Atualização de informações no portal (22) 14/03/2018
(21) BR 11 2019 018174-1 A2	Código 15.35 - Atualização de informações no portal (22) 27/02/2018
(21) BR 11 2019 018175-0 A2	Código 15.35 - Atualização de informações no portal (22) 01/03/2018
(21) BR 11 2019 018176-8 A2	Código 15.35 - Atualização de informações no portal (22) 26/03/2018
(21) BR 11 2019 018178-4 A2	Código 15.35 - Atualização de informações no portal (22) 23/04/2018
(21) BR 11 2019 018179-2 A2	Código 15.35 - Atualização de informações no portal (22) 02/03/2017
(21) BR 11 2019 018180-6 A2	Código 15.35 - Atualização de informações no portal (22) 22/03/2018
(21) BR 11 2019 018185-7 A2	Código 15.35 - Atualização de informações no portal (22) 14/03/2018
(21) BR 11 2019 018187-3 A2	Código 15.35 - Atualização de informações no portal (22) 09/02/2018



(21) BR 11 2019 018188-1 A2	Código 15.35 - Atualização de informações no portal (22) 08/08/2017
<hr/>	
(21) BR 11 2019 018193-8 A2	Código 15.35 - Atualização de informações no portal (22) 27/03/2018
<hr/>	
(21) BR 11 2019 018222-5 A2	Código 15.35 - Atualização de informações no portal (22) 01/03/2018
<hr/>	
(21) BR 11 2019 018228-4 A2	Código 15.35 - Atualização de informações no portal (22) 25/02/2018
<hr/>	
(21) BR 11 2019 018286-1 A2	Código 15.35 - Atualização de informações no portal (22) 05/03/2018
<hr/>	
(21) BR 11 2019 018313-2 A2	Código 15.35 - Atualização de informações no portal (22) 02/03/2018
<hr/>	
(21) BR 11 2019 018346-9 A2	Código 15.35 - Atualização de informações no portal (22) 05/03/2018
<hr/>	
(21) BR 11 2019 018349-3 A2	Código 15.35 - Atualização de informações no portal (22) 21/03/2018
<hr/>	
(21) BR 11 2019 018351-5 A2	Código 15.35 - Atualização de informações no portal (22) 19/02/2018
<hr/>	
(21) BR 11 2019 018356-6 A2	Código 15.35 - Atualização de informações no portal (22) 22/02/2018
<hr/>	
(21) BR 11 2019 018359-0 A2	Código 15.35 - Atualização de informações no portal (22) 22/02/2018
<hr/>	
(21) BR 11 2019 018360-4 A2	Código 15.35 - Atualização de informações no portal (22) 29/03/2018
<hr/>	
(21) BR 11 2019 018361-2 A2	Código 15.35 - Atualização de informações no portal (22) 04/12/2017
<hr/>	
(21) BR 11 2019 018362-0 A2	Código 15.35 - Atualização de informações no portal (22) 07/03/2018



(21) BR 11 2019 018364-7 A2 Código 15.35 - Atualização de informações no portal
(22) 06/03/2018

(21) BR 11 2019 018366-3 A2 Código 15.35 - Atualização de informações no portal
(22) 05/03/2018

(21) BR 11 2019 018367-1 A2 Código 15.35 - Atualização de informações no portal
(22) 19/02/2018

(21) BR 11 2019 018371-0 A2 Código 15.35 - Atualização de informações no portal
(22) 07/09/2017

(21) BR 11 2019 018373-6 A2 Código 15.35 - Atualização de informações no portal
(22) 01/02/2018

(21) BR 11 2019 018374-4 A2 Código 15.35 - Atualização de informações no portal
(22) 23/03/2018

(21) BR 11 2019 018376-0 A2 Código 15.35 - Atualização de informações no portal
(22) 06/03/2018

(21) BR 11 2019 018378-7 A2 Código 15.35 - Atualização de informações no portal
(22) 30/03/2018

(21) BR 11 2019 018379-5 A2 Código 15.35 - Atualização de informações no portal
(22) 19/03/2018

(21) BR 11 2019 018381-7 A2 Código 15.35 - Atualização de informações no portal
(22) 27/02/2018

(21) BR 11 2019 018382-5 A2 Código 15.35 - Atualização de informações no portal
(22) 19/10/2018

(21) BR 11 2019 018384-1 A2 Código 15.35 - Atualização de informações no portal
(22) 05/03/2018

(21) BR 11 2019 018387-6 A2 Código 15.35 - Atualização de informações no portal
(22) 08/03/2018

(21) BR 11 2019 018388-4 A2 Código 15.35 - Atualização de informações no portal



	(22) 29/03/2018
(21) BR 11 2019 018391-4 A2	Código 15.35 - Atualização de informações no portal (22) 05/07/2018
(21) BR 11 2019 018392-2 A2	Código 15.35 - Atualização de informações no portal (22) 19/10/2018
(21) BR 11 2019 018395-7 A2	Código 15.35 - Atualização de informações no portal (22) 10/04/2018
(21) BR 11 2019 018396-5 A2	Código 15.35 - Atualização de informações no portal (22) 06/03/2018
(21) BR 11 2019 018397-3 A2	Código 15.35 - Atualização de informações no portal (22) 05/03/2018
(21) BR 11 2019 018400-7 A2	Código 15.35 - Atualização de informações no portal (22) 10/03/2017
(21) BR 11 2019 018401-5 A2	Código 15.35 - Atualização de informações no portal (22) 06/03/2018
(21) BR 11 2019 018404-0 A2	Código 15.35 - Atualização de informações no portal (22) 06/03/2017
(21) BR 11 2019 018405-8 A2	Código 15.35 - Atualização de informações no portal (22) 07/03/2017
(21) BR 11 2019 018406-6 A2	Código 15.35 - Atualização de informações no portal (22) 20/03/2018
(21) BR 11 2019 018407-4 A2	Código 15.35 - Atualização de informações no portal (22) 20/03/2018
(21) BR 11 2019 018408-2 A2	Código 15.35 - Atualização de informações no portal (22) 20/03/2018
(21) BR 11 2019 018409-0 A2	Código 15.35 - Atualização de informações no portal (22) 20/03/2018



(21) BR 11 2019 018410-4 A2 Código 15.35 - Atualização de informações no portal
(22) 01/03/2018

(21) BR 11 2019 018411-2 A2 Código 15.35 - Atualização de informações no portal
(22) 02/04/2018

(21) BR 11 2019 018412-0 A2 Código 15.35 - Atualização de informações no portal
(22) 12/04/2018

(21) BR 11 2019 018413-9 A2 Código 15.35 - Atualização de informações no portal
(22) 15/03/2018

(21) BR 11 2019 018414-7 A2 Código 15.35 - Atualização de informações no portal
(22) 12/04/2018

(21) BR 11 2019 018415-5 A2 Código 15.35 - Atualização de informações no portal
(22) 14/03/2018

(21) BR 11 2019 018417-1 A2 Código 15.35 - Atualização de informações no portal
(22) 09/03/2018

(21) BR 11 2019 018418-0 A2 Código 15.35 - Atualização de informações no portal
(22) 07/03/2018

(21) BR 11 2019 018419-8 A2 Código 15.35 - Atualização de informações no portal
(22) 27/09/2017

(21) BR 11 2019 018420-1 A2 Código 15.35 - Atualização de informações no portal
(22) 07/03/2018

(21) BR 11 2019 018424-4 A2 Código 15.35 - Atualização de informações no portal
(22) 09/03/2018

(21) BR 11 2019 018426-0 A2 Código 15.35 - Atualização de informações no portal
(22) 03/04/2018

(21) BR 11 2019 018429-5 A2 Código 15.35 - Atualização de informações no portal
(22) 06/03/2018

(21) BR 11 2019 018430-9 A2 Código 15.35 - Atualização de informações no portal
(22) 06/03/2018



(21) BR 11 2019 018433-3 A2 Código 15.35 - Atualização de informações no portal
(22) 10/03/2018

(21) BR 11 2019 018434-1 A2 Código 15.35 - Atualização de informações no portal
(22) 15/05/2017

(21) BR 11 2019 018435-0 A2 Código 15.35 - Atualização de informações no portal
(22) 07/03/2018

(21) BR 11 2019 018436-8 A2 Código 15.35 - Atualização de informações no portal
(22) 05/03/2018

(21) BR 11 2019 018437-6 A2 Código 15.35 - Atualização de informações no portal
(22) 06/03/2018

(21) BR 11 2019 018440-6 A2 Código 15.35 - Atualização de informações no portal
(22) 19/06/2019

(21) BR 11 2019 018441-4 A2 Código 15.35 - Atualização de informações no portal
(22) 09/03/2018

(21) BR 11 2019 018442-2 A2 Código 15.35 - Atualização de informações no portal
(22) 06/03/2018

(21) BR 11 2019 018446-5 A2 Código 15.35 - Atualização de informações no portal
(22) 06/03/2018

(21) BR 11 2019 018447-3 A2 Código 15.35 - Atualização de informações no portal
(22) 05/03/2018

(21) BR 11 2019 018449-0 A2 Código 15.35 - Atualização de informações no portal
(22) 06/03/2018

(21) BR 11 2019 018450-3 A2 Código 15.35 - Atualização de informações no portal
(22) 07/03/2018

(21) BR 11 2019 018451-1 A2 Código 15.35 - Atualização de informações no portal
(22) 28/02/2018

(21) BR 11 2019 018454-6 A2 Código 15.35 - Atualização de informações no portal



	(22) 05/03/2018
(21) BR 11 2019 018455-4 A2	Código 15.35 - Atualização de informações no portal (22) 01/03/2018
(21) BR 11 2019 018457-0 A2	Código 15.35 - Atualização de informações no portal (22) 23/03/2017
(21) BR 11 2019 018458-9 A2	Código 15.35 - Atualização de informações no portal (22) 27/02/2018
(21) BR 11 2019 018459-7 A2	Código 15.35 - Atualização de informações no portal (22) 09/03/2018
(21) BR 11 2019 018460-0 A2	Código 15.35 - Atualização de informações no portal (22) 07/03/2018
(21) BR 11 2019 018463-5 A2	Código 15.35 - Atualização de informações no portal (22) 07/03/2017
(21) BR 11 2019 018464-3 A2	Código 15.35 - Atualização de informações no portal (22) 08/03/2018
(21) BR 11 2019 018466-0 A2	Código 15.35 - Atualização de informações no portal (22) 12/01/2018
(21) BR 11 2019 018469-4 A2	Código 15.35 - Atualização de informações no portal (22) 06/03/2017
(21) BR 11 2019 018473-2 A2	Código 15.35 - Atualização de informações no portal (22) 09/03/2018
(21) BR 11 2019 018474-0 A2	Código 15.35 - Atualização de informações no portal (22) 08/03/2018
(21) BR 11 2019 018476-7 A2	Código 15.35 - Atualização de informações no portal (22) 12/01/2018
(21) BR 11 2019 018477-5 A2	Código 15.35 - Atualização de informações no portal (22) 07/03/2018



(21) BR 11 2019 018478-3 A2	Código 15.35 - Atualização de informações no portal (22) 26/02/2018
<hr/>	
(21) BR 11 2019 018480-5 A2	Código 15.35 - Atualização de informações no portal (22) 06/04/2018
<hr/>	
(21) BR 11 2019 018482-1 A2	Código 15.35 - Atualização de informações no portal (22) 09/03/2018
<hr/>	
(21) BR 11 2019 018484-8 A2	Código 15.35 - Atualização de informações no portal (22) 06/03/2018
<hr/>	
(21) BR 11 2019 018487-2 A2	Código 15.35 - Atualização de informações no portal (22) 06/03/2018
<hr/>	
(21) BR 11 2019 018488-0 A2	Código 15.35 - Atualização de informações no portal (22) 06/03/2017
<hr/>	
(21) BR 11 2019 018489-9 A2	Código 15.35 - Atualização de informações no portal (22) 07/03/2018
<hr/>	
(21) BR 11 2019 018490-2 A2	Código 15.35 - Atualização de informações no portal (22) 10/08/2018
<hr/>	
(21) BR 11 2019 018491-0 A2	Código 15.35 - Atualização de informações no portal (22) 07/03/2018
<hr/>	
(21) BR 11 2019 018492-9 A2	Código 15.35 - Atualização de informações no portal (22) 03/04/2018
<hr/>	
(21) BR 11 2019 018494-5 A2	Código 15.35 - Atualização de informações no portal (22) 10/08/2018
<hr/>	
(21) BR 11 2019 018495-3 A2	Código 15.35 - Atualização de informações no portal (22) 07/03/2018
<hr/>	
(21) BR 11 2019 018497-0 A2	Código 15.35 - Atualização de informações no portal (22) 10/08/2018
<hr/>	
(21) BR 11 2019 018498-8 A2	Código 15.35 - Atualização de informações no portal (22) 10/08/2018



(21) BR 11 2019 018502-0 A2	Código 15.35 - Atualização de informações no portal (22) 06/03/2018
<hr/>	
(21) BR 11 2019 018504-6 A2	Código 15.35 - Atualização de informações no portal (22) 06/03/2018
<hr/>	
(21) BR 11 2019 018505-4 A2	Código 15.35 - Atualização de informações no portal (22) 30/03/2018
<hr/>	
(21) BR 11 2019 018506-2 A2	Código 15.35 - Atualização de informações no portal (22) 09/11/2017
<hr/>	
(21) BR 11 2019 018508-9 A2	Código 15.35 - Atualização de informações no portal (22) 02/03/2018
<hr/>	
(21) BR 11 2019 018509-7 A2	Código 15.35 - Atualização de informações no portal (22) 16/01/2018
<hr/>	
(21) BR 11 2019 018513-5 A2	Código 15.35 - Atualização de informações no portal (22) 07/03/2018
<hr/>	
(21) BR 11 2019 018517-8 A2	Código 15.35 - Atualização de informações no portal (22) 01/03/2018
<hr/>	
(21) BR 11 2019 018518-6 A2	Código 15.35 - Atualização de informações no portal (22) 08/03/2018
<hr/>	
(21) BR 11 2019 018522-4 A2	Código 15.35 - Atualização de informações no portal (22) 20/03/2018
<hr/>	
(21) BR 11 2019 018523-2 A2	Código 15.35 - Atualização de informações no portal (22) 28/04/2017
<hr/>	
(21) BR 11 2019 018524-0 A2	Código 15.35 - Atualização de informações no portal (22) 07/03/2017
<hr/>	
(21) BR 11 2019 018526-7 A2	Código 15.35 - Atualização de informações no portal (22) 20/12/2017
<hr/>	
(21) BR 11 2019 018527-5 A2	Código 15.35 - Atualização de informações no portal



	(22) 07/03/2018
(21) BR 11 2019 018531-3 A2	Código 15.35 - Atualização de informações no portal (22) 29/03/2018
(21) BR 11 2019 018533-0 A2	Código 15.35 - Atualização de informações no portal (22) 09/03/2018
(21) BR 11 2019 018535-6 A2	Código 15.35 - Atualização de informações no portal (22) 08/03/2018
(21) BR 11 2019 018537-2 A2	Código 15.35 - Atualização de informações no portal (22) 08/03/2018
(21) BR 11 2019 018541-0 A2	Código 15.35 - Atualização de informações no portal (22) 09/03/2018
(21) BR 11 2019 018544-5 A2	Código 15.35 - Atualização de informações no portal (22) 08/03/2018
(21) BR 11 2019 018545-3 A2	Código 15.35 - Atualização de informações no portal (22) 08/03/2018
(21) BR 11 2019 018547-0 A2	Código 15.35 - Atualização de informações no portal (22) 27/10/2017
(21) BR 11 2019 018548-8 A2	Código 15.35 - Atualização de informações no portal (22) 08/03/2017
(21) BR 11 2019 018553-4 A2	Código 15.35 - Atualização de informações no portal (22) 08/03/2018
(21) BR 11 2019 018554-2 A2	Código 15.35 - Atualização de informações no portal (22) 05/03/2018
(21) BR 11 2019 018555-0 A2	Código 15.35 - Atualização de informações no portal (22) 09/03/2018
(21) BR 11 2019 018556-9 A2	Código 15.35 - Atualização de informações no portal (22) 09/03/2018



(21) BR 11 2019 018559-3 A2 Código 15.35 - Atualização de informações no portal
(22) 08/03/2017

(21) BR 11 2019 018562-3 A2 Código 15.35 - Atualização de informações no portal
(22) 06/03/2018

(21) BR 11 2019 018563-1 A2 Código 15.35 - Atualização de informações no portal
(22) 07/03/2018

(21) BR 11 2019 018564-0 A2 Código 15.35 - Atualização de informações no portal
(22) 01/08/2018

(21) BR 11 2019 018565-8 A2 Código 15.35 - Atualização de informações no portal
(22) 08/03/2018

(21) BR 11 2019 018566-6 A2 Código 15.35 - Atualização de informações no portal
(22) 09/03/2018

(21) BR 11 2019 018567-4 A2 Código 15.35 - Atualização de informações no portal
(22) 07/03/2018

(21) BR 11 2019 018568-2 A2 Código 15.35 - Atualização de informações no portal
(22) 06/03/2018

(21) BR 11 2019 018569-0 A2 Código 15.35 - Atualização de informações no portal
(22) 07/03/2018

(21) BR 11 2019 018570-4 A2 Código 15.35 - Atualização de informações no portal
(22) 07/03/2018

(21) BR 11 2019 018571-2 A2 Código 15.35 - Atualização de informações no portal
(22) 30/03/2018

(21) BR 11 2019 018573-9 A2 Código 15.35 - Atualização de informações no portal
(22) 07/03/2018

(21) BR 11 2019 018575-5 A2 Código 15.35 - Atualização de informações no portal
(22) 07/03/2018

(21) BR 11 2019 018576-3 A2 Código 15.35 - Atualização de informações no portal
(22) 09/03/2018



(21) BR 11 2019 018578-0 A2 Código 15.35 - Atualização de informações no portal
(22) 07/03/2018

(21) BR 11 2019 018579-8 A2 Código 15.35 - Atualização de informações no portal
(22) 10/05/2018

(21) BR 11 2019 018581-0 A2 Código 15.35 - Atualização de informações no portal
(22) 05/03/2018

(21) BR 11 2019 018583-6 A2 Código 15.35 - Atualização de informações no portal
(22) 05/03/2018

(21) BR 11 2019 018584-4 A2 Código 15.35 - Atualização de informações no portal
(22) 07/03/2018

(21) BR 11 2019 018585-2 A2 Código 15.35 - Atualização de informações no portal
(22) 09/03/2018

(21) BR 11 2019 018586-0 A2 Código 15.35 - Atualização de informações no portal
(22) 14/03/2017

(21) BR 11 2019 018588-7 A2 Código 15.35 - Atualização de informações no portal
(22) 04/04/2018

(21) BR 11 2019 018590-9 A2 Código 15.35 - Atualização de informações no portal
(22) 07/03/2018

(21) BR 11 2019 018592-5 A2 Código 15.35 - Atualização de informações no portal
(22) 06/03/2018

(21) BR 11 2019 018593-3 A2 Código 15.35 - Atualização de informações no portal
(22) 07/03/2018

(21) BR 11 2019 018596-8 A2 Código 15.35 - Atualização de informações no portal
(22) 07/03/2018

(21) BR 11 2019 018597-6 A2 Código 15.35 - Atualização de informações no portal
(22) 28/02/2018

(21) BR 11 2019 018598-4 A2 Código 15.35 - Atualização de informações no portal



	(22) 07/02/2018
(21) BR 11 2019 018599-2 A2	Código 15.35 - Atualização de informações no portal (22) 02/03/2018
(21) BR 11 2019 018600-0 A2	Código 15.35 - Atualização de informações no portal (22) 06/03/2018
(21) BR 11 2019 018601-8 A2	Código 15.35 - Atualização de informações no portal (22) 31/05/2018
(21) BR 11 2019 018604-2 A2	Código 15.35 - Atualização de informações no portal (22) 04/05/2018
(21) BR 11 2019 018605-0 A2	Código 15.35 - Atualização de informações no portal (22) 09/03/2018
(21) BR 11 2019 018612-3 A2	Código 15.35 - Atualização de informações no portal (22) 08/03/2018
(21) BR 11 2019 018615-8 A2	Código 15.35 - Atualização de informações no portal (22) 12/03/2018
(21) BR 11 2019 018616-6 A2	Código 15.35 - Atualização de informações no portal (22) 06/03/2018
(21) BR 11 2019 018618-2 A2	Código 15.35 - Atualização de informações no portal (22) 08/03/2018
(21) BR 11 2019 018619-0 A2	Código 15.35 - Atualização de informações no portal (22) 09/03/2018
(21) BR 11 2019 018627-1 A2	Código 15.35 - Atualização de informações no portal (22) 14/03/2017
(21) BR 11 2019 018629-8 A2	Código 15.35 - Atualização de informações no portal (22) 08/03/2018
(21) BR 11 2019 018630-1 A2	Código 15.35 - Atualização de informações no portal (22) 28/02/2018



(21) BR 11 2019 018631-0 A2 Código 15.35 - Atualização de informações no portal
(22) 06/03/2018

(21) BR 11 2019 018633-6 A2 Código 15.35 - Atualização de informações no portal
(22) 21/02/2018

(21) BR 11 2019 018634-4 A2 Código 15.35 - Atualização de informações no portal
(22) 22/03/2018

(21) BR 11 2019 018636-0 A2 Código 15.35 - Atualização de informações no portal
(22) 09/03/2018

(21) BR 11 2019 018638-7 A2 Código 15.35 - Atualização de informações no portal
(22) 09/03/2018

(21) BR 11 2019 018642-5 A2 Código 15.35 - Atualização de informações no portal
(22) 29/03/2018

(21) BR 11 2019 018645-0 A2 Código 15.35 - Atualização de informações no portal
(22) 04/05/2018

(21) BR 11 2019 018646-8 A2 Código 15.35 - Atualização de informações no portal
(22) 06/03/2018

(21) BR 11 2019 018648-4 A2 Código 15.35 - Atualização de informações no portal
(22) 08/03/2018

(21) BR 11 2019 018649-2 A2 Código 15.35 - Atualização de informações no portal
(22) 08/03/2018

(21) BR 11 2019 018650-6 A2 Código 15.35 - Atualização de informações no portal
(22) 09/03/2018

(21) BR 11 2019 018651-4 A2 Código 15.35 - Atualização de informações no portal
(22) 08/03/2018

(21) BR 11 2019 018652-2 A2 Código 15.35 - Atualização de informações no portal
(22) 24/02/2018

(21) BR 11 2019 018655-7 A2 Código 15.35 - Atualização de informações no portal
(22) 16/03/2018



(21) BR 11 2019 018656-5 A2 Código 15.35 - Atualização de informações no portal
(22) 07/03/2018

(21) BR 11 2019 018660-3 A2 Código 15.35 - Atualização de informações no portal
(22) 15/03/2018

(21) BR 11 2019 018662-0 A2 Código 15.35 - Atualização de informações no portal
(22) 02/03/2018

(21) BR 11 2019 018663-8 A2 Código 15.35 - Atualização de informações no portal
(22) 26/04/2017

(21) BR 11 2019 018667-0 A2 Código 15.35 - Atualização de informações no portal
(22) 14/03/2018

(21) BR 11 2019 018668-9 A2 Código 15.35 - Atualização de informações no portal
(22) 08/03/2018

(21) BR 11 2019 018669-7 A2 Código 15.35 - Atualização de informações no portal
(22) 24/04/2018

(21) BR 11 2019 018672-7 A2 Código 15.35 - Atualização de informações no portal
(22) 24/04/2018

(21) BR 11 2019 018673-5 A2 Código 15.35 - Atualização de informações no portal
(22) 07/03/2018

(21) BR 11 2019 018677-8 A2 Código 15.35 - Atualização de informações no portal
(22) 07/03/2018

(21) BR 11 2019 018681-6 A2 Código 15.35 - Atualização de informações no portal
(22) 14/03/2018

(21) BR 11 2019 018685-9 A2 Código 15.35 - Atualização de informações no portal
(22) 16/03/2018

(21) BR 11 2019 018686-7 A2 Código 15.35 - Atualização de informações no portal
(22) 08/03/2018

(21) BR 11 2019 018687-5 A2 Código 15.35 - Atualização de informações no portal



	(22) 12/03/2018
(21) BR 11 2019 018688-3 A2	Código 15.35 - Atualização de informações no portal (22) 06/03/2018
(21) BR 11 2019 018689-1 A2	Código 15.35 - Atualização de informações no portal (22) 13/03/2018
(21) BR 11 2019 018691-3 A2	Código 15.35 - Atualização de informações no portal (22) 09/03/2018
(21) BR 11 2019 018693-0 A2	Código 15.35 - Atualização de informações no portal (22) 12/03/2018
(21) BR 11 2019 018695-6 A2	Código 15.35 - Atualização de informações no portal (22) 20/03/2018
(21) BR 11 2019 018698-0 A2	Código 15.35 - Atualização de informações no portal (22) 12/03/2018
(21) BR 11 2019 018700-6 A2	Código 15.35 - Atualização de informações no portal (22) 12/03/2018
(21) BR 11 2019 018701-4 A2	Código 15.35 - Atualização de informações no portal (22) 29/03/2017
(21) BR 11 2019 018703-0 A2	Código 15.35 - Atualização de informações no portal (22) 08/03/2018
(21) BR 11 2019 018705-7 A2	Código 15.35 - Atualização de informações no portal (22) 14/03/2018
(21) BR 11 2019 018707-3 A2	Código 15.35 - Atualização de informações no portal (22) 21/03/2018
(21) BR 11 2019 018709-0 A2	Código 15.35 - Atualização de informações no portal (22) 27/02/2018
(21) BR 11 2019 018711-1 A2	Código 15.35 - Atualização de informações no portal (22) 08/03/2018



(21) BR 11 2019 018712-0 A2	Código 15.35 - Atualização de informações no portal (22) 09/03/2018
(21) BR 11 2019 018713-8 A2	Código 15.35 - Atualização de informações no portal (22) 07/03/2017
(21) BR 11 2019 018714-6 A2	Código 15.35 - Atualização de informações no portal (22) 09/03/2018
(21) BR 11 2019 018715-4 A2	Código 15.35 - Atualização de informações no portal (22) 10/03/2017
(21) BR 11 2019 018716-2 A2	Código 15.35 - Atualização de informações no portal (22) 21/02/2018
(21) BR 11 2019 018719-7 A2	Código 15.35 - Atualização de informações no portal (22) 05/04/2018
(21) BR 11 2019 018720-0 A2	Código 15.35 - Atualização de informações no portal (22) 13/03/2018
(21) BR 11 2019 018723-5 A2	Código 15.35 - Atualização de informações no portal (22) 15/03/2018
(21) BR 11 2019 018726-0 A2	Código 15.35 - Atualização de informações no portal (22) 23/03/2018
(21) BR 11 2019 018729-4 A2	Código 15.35 - Atualização de informações no portal (22) 05/04/2018
(21) BR 11 2019 018730-8 A2	Código 15.35 - Atualização de informações no portal (22) 10/03/2018
(21) BR 11 2019 018732-4 A2	Código 15.35 - Atualização de informações no portal (22) 12/03/2018
(21) BR 11 2019 018733-2 A2	Código 15.35 - Atualização de informações no portal (22) 23/03/2018
(21) BR 11 2019 018737-5 A2	Código 15.35 - Atualização de informações no portal (22) 02/05/2018



(21) BR 11 2019 018738-3 A2 Código 15.35 - Atualização de informações no portal
(22) 09/03/2018

(21) BR 11 2019 018739-1 A2 Código 15.35 - Atualização de informações no portal
(22) 12/03/2018

(21) BR 11 2019 018743-0 A2 Código 15.35 - Atualização de informações no portal
(22) 09/03/2018

(21) BR 11 2019 018744-8 A2 Código 15.35 - Atualização de informações no portal
(22) 20/03/2018

(21) BR 11 2019 018745-6 A2 Código 15.35 - Atualização de informações no portal
(22) 16/03/2018

(21) BR 11 2019 018746-4 A2 Código 15.35 - Atualização de informações no portal
(22) 23/03/2018

(21) BR 11 2019 018747-2 A2 Código 15.35 - Atualização de informações no portal
(22) 13/03/2018

(21) BR 11 2019 018748-0 A2 Código 15.35 - Atualização de informações no portal
(22) 11/03/2018

(21) BR 11 2019 018749-9 A2 Código 15.35 - Atualização de informações no portal
(22) 14/12/2017

(21) BR 11 2019 018750-2 A2 Código 15.35 - Atualização de informações no portal
(22) 15/06/2018

(21) BR 11 2019 018752-9 A2 Código 15.35 - Atualização de informações no portal
(22) 16/03/2018

(21) BR 11 2019 018753-7 A2 Código 15.35 - Atualização de informações no portal
(22) 12/03/2018

(21) BR 11 2019 018754-5 A2 Código 15.35 - Atualização de informações no portal
(22) 25/05/2017

(21) BR 11 2019 018756-1 A2 Código 15.35 - Atualização de informações no portal



	(22) 19/03/2018
(21) BR 11 2019 018759-6 A2	Código 15.35 - Atualização de informações no portal (22) 30/05/2018
(21) BR 11 2019 018762-6 A2	Código 15.35 - Atualização de informações no portal (22) 06/03/2018
(21) BR 11 2019 018763-4 A2	Código 15.35 - Atualização de informações no portal (22) 12/03/2018
(21) BR 11 2019 018764-2 A2	Código 15.35 - Atualização de informações no portal (22) 14/03/2018
(21) BR 11 2019 018767-7 A2	Código 15.35 - Atualização de informações no portal (22) 29/03/2018
(21) BR 11 2019 018768-5 A2	Código 15.35 - Atualização de informações no portal (22) 22/11/2017
(21) BR 11 2019 018769-3 A2	Código 15.35 - Atualização de informações no portal (22) 06/03/2018
(21) BR 11 2019 018770-7 A2	Código 15.35 - Atualização de informações no portal (22) 08/03/2018
(21) BR 11 2019 018771-5 A2	Código 15.35 - Atualização de informações no portal (22) 08/05/2017
(21) BR 11 2019 018773-1 A2	Código 15.35 - Atualização de informações no portal (22) 16/03/2018
(21) BR 11 2019 018774-0 A2	Código 15.35 - Atualização de informações no portal (22) 12/03/2018
(21) BR 11 2019 018778-2 A2	Código 15.35 - Atualização de informações no portal (22) 09/03/2018
(21) BR 11 2019 018779-0 A2	Código 15.35 - Atualização de informações no portal (22) 03/04/2018



(21) BR 11 2019 018787-1 A2	Código 15.35 - Atualização de informações no portal (22) 09/03/2018
(21) BR 11 2019 018788-0 A2	Código 15.35 - Atualização de informações no portal (22) 08/03/2018
(21) BR 11 2019 018797-9 A2	Código 15.35 - Atualização de informações no portal (22) 02/03/2018
(21) BR 11 2019 018798-7 A2	Código 15.35 - Atualização de informações no portal (22) 14/03/2018
(21) BR 11 2019 018800-2 A2	Código 15.35 - Atualização de informações no portal (22) 15/03/2017
(21) BR 11 2019 018807-0 A2	Código 15.35 - Atualização de informações no portal (22) 19/03/2018
(21) BR 11 2019 018809-6 A2	Código 15.35 - Atualização de informações no portal (22) 18/04/2017
(21) BR 11 2019 018810-0 A2	Código 15.35 - Atualização de informações no portal (22) 16/04/2018
(21) BR 11 2019 018814-2 A2	Código 15.35 - Atualização de informações no portal (22) 09/02/2018
(21) BR 11 2019 018817-7 A2	Código 15.35 - Atualização de informações no portal (22) 25/05/2017
(21) BR 11 2019 018818-5 A2	Código 15.35 - Atualização de informações no portal (22) 12/03/2018
(21) BR 11 2019 018820-7 A2	Código 15.35 - Atualização de informações no portal (22) 26/02/2018
(21) BR 11 2019 018822-3 A2	Código 15.35 - Atualização de informações no portal (22) 23/03/2017
(21) BR 11 2019 018832-0 A2	Código 15.35 - Atualização de informações no portal (22) 03/04/2018



(21) BR 11 2019 018833-9 A2 Código 15.35 - Atualização de informações no portal
(22) 13/03/2018

(21) BR 11 2019 018834-7 A2 Código 15.35 - Atualização de informações no portal
(22) 15/03/2018

(21) BR 11 2019 018836-3 A2 Código 15.35 - Atualização de informações no portal
(22) 13/03/2018

(21) BR 11 2019 018837-1 A2 Código 15.35 - Atualização de informações no portal
(22) 13/03/2018

(21) BR 11 2019 018838-0 A2 Código 15.35 - Atualização de informações no portal
(22) 13/03/2018

(21) BR 11 2019 018839-8 A2 Código 15.35 - Atualização de informações no portal
(22) 10/04/2018

(21) BR 11 2019 018840-1 A2 Código 15.35 - Atualização de informações no portal
(22) 27/04/2018

(21) BR 11 2019 018843-6 A2 Código 15.35 - Atualização de informações no portal
(22) 12/03/2018

(21) BR 11 2019 018845-2 A2 Código 15.35 - Atualização de informações no portal
(22) 19/03/2018

(21) BR 11 2019 018847-9 A2 Código 15.35 - Atualização de informações no portal
(22) 12/03/2018

(21) BR 11 2019 018853-3 A2 Código 15.35 - Atualização de informações no portal
(22) 14/02/2018

(21) BR 11 2019 018854-1 A2 Código 15.35 - Atualização de informações no portal
(22) 12/03/2018

(21) BR 11 2019 018856-8 A2 Código 15.35 - Atualização de informações no portal
(22) 13/02/2018

(21) BR 11 2019 018857-6 A2 Código 15.35 - Atualização de informações no portal



	(22) 14/03/2018
(21) BR 11 2019 018858-4 A2	Código 15.35 - Atualização de informações no portal (22) 12/03/2018
(21) BR 11 2019 018859-2 A2	Código 15.35 - Atualização de informações no portal (22) 02/02/2018
(21) BR 11 2019 018863-0 A2	Código 15.35 - Atualização de informações no portal (22) 15/03/2018
(21) BR 11 2019 018865-7 A2	Código 15.35 - Atualização de informações no portal (22) 15/03/2017
(21) BR 11 2019 018866-5 A2	Código 15.35 - Atualização de informações no portal (22) 13/03/2018
(21) BR 11 2019 018868-1 A2	Código 15.35 - Atualização de informações no portal (22) 13/03/2018
(21) BR 11 2019 018869-0 A2	Código 15.35 - Atualização de informações no portal (22) 12/03/2018
(21) BR 11 2019 018871-1 A2	Código 15.35 - Atualização de informações no portal (22) 14/03/2018
(21) BR 11 2019 018873-8 A2	Código 15.35 - Atualização de informações no portal (22) 25/01/2019
(21) BR 11 2019 018874-6 A2	Código 15.35 - Atualização de informações no portal (22) 19/03/2018
(21) BR 11 2019 018875-4 A2	Código 15.35 - Atualização de informações no portal (22) 11/05/2017
(21) BR 11 2019 018879-7 A2	Código 15.35 - Atualização de informações no portal (22) 12/03/2018
(21) BR 11 2019 018880-0 A2	Código 15.35 - Atualização de informações no portal (22) 12/03/2018



(21) BR 11 2019 018882-7 A2	Código 15.35 - Atualização de informações no portal (22) 12/06/2018
(21) BR 11 2019 018888-6 A2	Código 15.35 - Atualização de informações no portal (22) 15/03/2018
(21) BR 11 2019 018890-8 A2	Código 15.35 - Atualização de informações no portal (22) 16/03/2018
(21) BR 11 2019 018891-6 A2	Código 15.35 - Atualização de informações no portal (22) 14/03/2018
(21) BR 11 2019 018892-4 A2	Código 15.35 - Atualização de informações no portal (22) 23/01/2018
(21) BR 11 2019 018894-0 A2	Código 15.35 - Atualização de informações no portal (22) 13/03/2018
(21) BR 11 2019 018895-9 A2	Código 15.35 - Atualização de informações no portal (22) 12/03/2018
(21) BR 11 2019 018896-7 A2	Código 15.35 - Atualização de informações no portal (22) 04/04/2018
(21) BR 11 2019 018899-1 A2	Código 15.35 - Atualização de informações no portal (22) 09/03/2018
(21) BR 11 2019 018900-9 A2	Código 15.35 - Atualização de informações no portal (22) 16/03/2018
(21) BR 11 2019 018901-7 A2	Código 15.35 - Atualização de informações no portal (22) 12/03/2018
(21) BR 11 2019 018902-5 A2	Código 15.35 - Atualização de informações no portal (22) 17/03/2017
(21) BR 11 2019 018903-3 A2	Código 15.35 - Atualização de informações no portal (22) 15/03/2018
(21) BR 11 2019 018904-1 A2	Código 15.35 - Atualização de informações no portal (22) 06/03/2018



(21) BR 11 2019 018905-0 A2 Código 15.35 - Atualização de informações no portal
(22) 13/03/2018

(21) BR 11 2019 018910-6 A2 Código 15.35 - Atualização de informações no portal
(22) 21/02/2018

(21) BR 11 2019 018912-2 A2 Código 15.35 - Atualização de informações no portal
(22) 14/03/2018

(21) BR 11 2019 018915-7 A2 Código 15.35 - Atualização de informações no portal
(22) 15/03/2018

(21) BR 11 2019 018918-1 A2 Código 15.35 - Atualização de informações no portal
(22) 11/04/2018

(21) BR 11 2019 018919-0 A2 Código 15.35 - Atualização de informações no portal
(22) 29/03/2018

(21) BR 11 2019 018920-3 A2 Código 15.35 - Atualização de informações no portal
(22) 16/03/2017

(21) BR 11 2019 018921-1 A2 Código 15.35 - Atualização de informações no portal
(22) 13/03/2018

(21) BR 11 2019 018922-0 A2 Código 15.35 - Atualização de informações no portal
(22) 02/03/2018

(21) BR 11 2019 018923-8 A2 Código 15.35 - Atualização de informações no portal
(22) 13/03/2018

(21) BR 11 2019 018925-4 A2 Código 15.35 - Atualização de informações no portal
(22) 16/03/2018

(21) BR 11 2019 018927-0 A2 Código 15.35 - Atualização de informações no portal
(22) 08/03/2018

(21) BR 11 2019 018930-0 A2 Código 15.35 - Atualização de informações no portal
(22) 13/03/2018

(21) BR 11 2019 018931-9 A2 Código 15.35 - Atualização de informações no portal



	(22) 16/03/2018
(21) BR 11 2019 018932-7 A2	Código 15.35 - Atualização de informações no portal (22) 12/04/2017
(21) BR 11 2019 018933-5 A2	Código 15.35 - Atualização de informações no portal (22) 12/03/2018
(21) BR 11 2019 018934-3 A2	Código 15.35 - Atualização de informações no portal (22) 15/03/2018
(21) BR 11 2019 018935-1 A2	Código 15.35 - Atualização de informações no portal (22) 13/03/2018
(21) BR 11 2019 018936-0 A2	Código 15.35 - Atualização de informações no portal (22) 14/03/2018
(21) BR 11 2019 018939-4 A2	Código 15.35 - Atualização de informações no portal (22) 13/03/2018
(21) BR 11 2019 018940-8 A2	Código 15.35 - Atualização de informações no portal (22) 22/01/2018
(21) BR 11 2019 018941-6 A2	Código 15.35 - Atualização de informações no portal (22) 13/03/2018
(21) BR 11 2019 018943-2 A2	Código 15.35 - Atualização de informações no portal (22) 09/01/2018
(21) BR 11 2019 018944-0 A2	Código 15.35 - Atualização de informações no portal (22) 13/03/2018
(21) BR 11 2019 018946-7 A2	Código 15.35 - Atualização de informações no portal (22) 05/04/2018
(21) BR 11 2019 018947-5 A2	Código 15.35 - Atualização de informações no portal (22) 15/03/2018
(21) BR 11 2019 018950-5 A2	Código 15.35 - Atualização de informações no portal (22) 14/03/2018



(21) BR 11 2019 018951-3 A2	Código 15.35 - Atualização de informações no portal (22) 16/03/2017
<hr/>	
(21) BR 11 2019 018952-1 A2	Código 15.35 - Atualização de informações no portal (22) 12/03/2018
<hr/>	
(21) BR 11 2019 018954-8 A2	Código 15.35 - Atualização de informações no portal (22) 13/03/2018
<hr/>	
(21) BR 11 2019 018955-6 A2	Código 15.35 - Atualização de informações no portal (22) 20/03/2018
<hr/>	
(21) BR 11 2019 018957-2 A2	Código 15.35 - Atualização de informações no portal (22) 20/02/2018
<hr/>	
(21) BR 11 2019 018959-9 A2	Código 15.35 - Atualização de informações no portal (22) 14/03/2018
<hr/>	
(21) BR 11 2019 018960-2 A2	Código 15.35 - Atualização de informações no portal (22) 31/03/2017
<hr/>	
(21) BR 11 2019 018966-1 A2	Código 15.35 - Atualização de informações no portal (22) 15/03/2018
<hr/>	
(21) BR 11 2019 018967-0 A2	Código 15.35 - Atualização de informações no portal (22) 16/03/2018
<hr/>	
(21) BR 11 2019 018969-6 A2	Código 15.35 - Atualização de informações no portal (22) 09/03/2018
<hr/>	
(21) BR 11 2019 018970-0 A2	Código 15.35 - Atualização de informações no portal (22) 16/03/2017
<hr/>	
(21) BR 11 2019 018971-8 A2	Código 15.35 - Atualização de informações no portal (22) 13/03/2018
<hr/>	
(21) BR 11 2019 018973-4 A2	Código 15.35 - Atualização de informações no portal (22) 12/03/2018
<hr/>	
(21) BR 11 2019 018975-0 A2	Código 15.35 - Atualização de informações no portal (22) 19/03/2018



(21) BR 11 2019 018976-9 A2 Código 15.35 - Atualização de informações no portal
(22) 12/03/2018

(21) BR 11 2019 018977-7 A2 Código 15.35 - Atualização de informações no portal
(22) 12/03/2018

(21) BR 11 2019 018978-5 A2 Código 15.35 - Atualização de informações no portal
(22) 13/03/2017

(21) BR 11 2019 018979-3 A2 Código 15.35 - Atualização de informações no portal
(22) 09/04/2018

(21) BR 11 2019 018980-7 A2 Código 15.35 - Atualização de informações no portal
(22) 16/03/2018

(21) BR 11 2019 018981-5 A2 Código 15.35 - Atualização de informações no portal
(22) 21/03/2018

(21) BR 11 2019 018982-3 A2 Código 15.35 - Atualização de informações no portal
(22) 30/03/2018

(21) BR 11 2019 018983-1 A2 Código 15.35 - Atualização de informações no portal
(22) 09/03/2018

(21) BR 11 2019 018985-8 A2 Código 15.35 - Atualização de informações no portal
(22) 26/03/2018

(21) BR 11 2019 018986-6 A2 Código 15.35 - Atualização de informações no portal
(22) 12/03/2018

(21) BR 11 2019 018987-4 A2 Código 15.35 - Atualização de informações no portal
(22) 16/03/2017

(21) BR 11 2019 018989-0 A2 Código 15.35 - Atualização de informações no portal
(22) 13/03/2018

(21) BR 11 2019 018991-2 A2 Código 15.35 - Atualização de informações no portal
(22) 30/03/2018

(21) BR 11 2019 018993-9 A2 Código 15.35 - Atualização de informações no portal



	(22) 04/04/2018
(21) BR 11 2019 018995-5 A2	Código 15.35 - Atualização de informações no portal (22) 07/03/2018
(21) BR 11 2019 018996-3 A2	Código 15.35 - Atualização de informações no portal (22) 28/03/2018
(21) BR 11 2019 018998-0 A2	Código 15.35 - Atualização de informações no portal (22) 19/03/2018
(21) BR 11 2019 019000-7 A2	Código 15.35 - Atualização de informações no portal (22) 28/04/2017
(21) BR 11 2019 019001-5 A2	Código 15.35 - Atualização de informações no portal (22) 13/03/2018
(21) BR 11 2019 019003-1 A2	Código 15.35 - Atualização de informações no portal (22) 13/03/2018
(21) BR 11 2019 019004-0 A2	Código 15.35 - Atualização de informações no portal (22) 17/03/2017
(21) BR 11 2019 019005-8 A2	Código 15.35 - Atualização de informações no portal (22) 14/03/2018
(21) BR 11 2019 019011-2 A2	Código 15.35 - Atualização de informações no portal (22) 14/03/2018
(21) BR 11 2019 019012-0 A2	Código 15.35 - Atualização de informações no portal (22) 14/02/2018
(21) BR 11 2019 019013-9 A2	Código 15.35 - Atualização de informações no portal (22) 13/03/2018
(21) BR 11 2019 019014-7 A2	Código 15.35 - Atualização de informações no portal (22) 14/03/2018
(21) BR 11 2019 019015-5 A2	Código 15.35 - Atualização de informações no portal (22) 28/06/2018



(21) BR 11 2019 019017-1 A2	Código 15.35 - Atualização de informações no portal (22) 13/03/2018
(21) BR 11 2019 019020-1 A2	Código 15.35 - Atualização de informações no portal (22) 07/03/2018
(21) BR 11 2019 019022-8 A2	Código 15.35 - Atualização de informações no portal (22) 11/08/2017
(21) BR 11 2019 019023-6 A2	Código 15.35 - Atualização de informações no portal (22) 09/03/2018
(21) BR 11 2019 019024-4 A2	Código 15.35 - Atualização de informações no portal (22) 09/04/2018
(21) BR 11 2019 019027-9 A2	Código 15.35 - Atualização de informações no portal (22) 07/03/2018
(21) BR 11 2019 019030-9 A2	Código 15.35 - Atualização de informações no portal (22) 12/09/2017
(21) BR 11 2019 019032-5 A2	Código 15.35 - Atualização de informações no portal (22) 14/02/2018
(21) BR 11 2019 019038-4 A2	Código 15.35 - Atualização de informações no portal (22) 13/03/2018
(21) BR 11 2019 019039-2 A2	Código 15.35 - Atualização de informações no portal (22) 13/03/2018
(21) BR 11 2019 019040-6 A2	Código 15.35 - Atualização de informações no portal (22) 17/03/2017
(21) BR 11 2019 019044-9 A2	Código 15.35 - Atualização de informações no portal (22) 24/05/2018
(21) BR 11 2019 019048-1 A2	Código 15.35 - Atualização de informações no portal (22) 03/04/2018
(21) BR 11 2019 019049-0 A2	Código 15.35 - Atualização de informações no portal (22) 16/03/2018



(21) BR 11 2019 019050-3 A2 Código 15.35 - Atualização de informações no portal
(22) 06/02/2018

(21) BR 11 2019 019051-1 A2 Código 15.35 - Atualização de informações no portal
(22) 20/03/2017

(21) BR 11 2019 019052-0 A2 Código 15.35 - Atualização de informações no portal
(22) 13/02/2018

(21) BR 11 2019 019053-8 A2 Código 15.35 - Atualização de informações no portal
(22) 28/12/2017

(21) BR 11 2019 019054-6 A2 Código 15.35 - Atualização de informações no portal
(22) 15/03/2017

(21) BR 11 2019 019055-4 A2 Código 15.35 - Atualização de informações no portal
(22) 14/03/2018

(21) BR 11 2019 019056-2 A2 Código 15.35 - Atualização de informações no portal
(22) 01/03/2018

(21) BR 11 2019 019057-0 A2 Código 15.35 - Atualização de informações no portal
(22) 13/03/2018

(21) BR 11 2019 019058-9 A2 Código 15.35 - Atualização de informações no portal
(22) 12/09/2017

(21) BR 11 2019 019061-9 A2 Código 15.35 - Atualização de informações no portal
(22) 08/03/2018

(21) BR 11 2019 019062-7 A2 Código 15.35 - Atualização de informações no portal
(22) 15/03/2018

(21) BR 11 2019 019063-5 A2 Código 15.35 - Atualização de informações no portal
(22) 26/04/2018

(21) BR 11 2019 019064-3 A2 Código 15.35 - Atualização de informações no portal
(22) 08/03/2018

(21) BR 11 2019 019065-1 A2 Código 15.35 - Atualização de informações no portal



	(22) 15/03/2018
(21) BR 11 2019 019066-0 A2	Código 15.35 - Atualização de informações no portal (22) 23/02/2018
(21) BR 11 2019 019067-8 A2	Código 15.35 - Atualização de informações no portal (22) 28/03/2018
(21) BR 11 2019 019070-8 A2	Código 15.35 - Atualização de informações no portal (22) 23/02/2018
(21) BR 11 2019 019072-4 A2	Código 15.35 - Atualização de informações no portal (22) 16/03/2018
(21) BR 11 2019 019077-5 A2	Código 15.35 - Atualização de informações no portal (22) 23/03/2018
(21) BR 11 2019 019078-3 A2	Código 15.35 - Atualização de informações no portal (22) 15/03/2018
(21) BR 11 2019 019079-1 A2	Código 15.35 - Atualização de informações no portal (22) 08/05/2018
(21) BR 11 2019 019080-5 A2	Código 15.35 - Atualização de informações no portal (22) 08/03/2018
(21) BR 11 2019 019085-6 A2	Código 15.35 - Atualização de informações no portal (22) 12/03/2018
(21) BR 11 2019 019087-2 A2	Código 15.35 - Atualização de informações no portal (22) 15/03/2018
(21) BR 11 2019 019091-0 A2	Código 15.35 - Atualização de informações no portal (22) 07/03/2018
(21) BR 11 2019 019094-5 A2	Código 15.35 - Atualização de informações no portal (22) 15/03/2018
(21) BR 11 2019 019095-3 A2	Código 15.35 - Atualização de informações no portal (22) 15/03/2017



(21) BR 11 2019 019096-1 A2	Código 15.35 - Atualização de informações no portal (22) 26/03/2018
(21) BR 11 2019 019097-0 A2	Código 15.35 - Atualização de informações no portal (22) 29/03/2018
(21) BR 11 2019 019098-8 A2	Código 15.35 - Atualização de informações no portal (22) 15/03/2018
(21) BR 11 2019 019100-3 A2	Código 15.35 - Atualização de informações no portal (22) 02/03/2018
(21) BR 11 2019 019101-1 A2	Código 15.35 - Atualização de informações no portal (22) 16/03/2018
(21) BR 11 2019 019102-0 A2	Código 15.35 - Atualização de informações no portal (22) 16/03/2018
(21) BR 11 2019 019103-8 A2	Código 15.35 - Atualização de informações no portal (22) 26/03/2018
(21) BR 11 2019 019104-6 A2	Código 15.35 - Atualização de informações no portal (22) 27/03/2018
(21) BR 11 2019 019106-2 A2	Código 15.35 - Atualização de informações no portal (22) 13/03/2018
(21) BR 11 2019 019107-0 A2	Código 15.35 - Atualização de informações no portal (22) 15/03/2018
(21) BR 11 2019 019108-9 A2	Código 15.35 - Atualização de informações no portal (22) 13/03/2018
(21) BR 11 2019 019109-7 A2	Código 15.35 - Atualização de informações no portal (22) 14/03/2018
(21) BR 11 2019 019110-0 A2	Código 15.35 - Atualização de informações no portal (22) 13/03/2018
(21) BR 11 2019 019111-9 A2	Código 15.35 - Atualização de informações no portal (22) 30/03/2018



(21) BR 11 2019 019112-7 A2 Código 15.35 - Atualização de informações no portal
(22) 13/03/2018

(21) BR 11 2019 019113-5 A2 Código 15.35 - Atualização de informações no portal
(22) 27/03/2018

(21) BR 11 2019 019114-3 A2 Código 15.35 - Atualização de informações no portal
(22) 14/03/2018

(21) BR 11 2019 019115-1 A2 Código 15.35 - Atualização de informações no portal
(22) 16/03/2017

(21) BR 11 2019 019116-0 A2 Código 15.35 - Atualização de informações no portal
(22) 14/03/2018

(21) BR 11 2019 019117-8 A2 Código 15.35 - Atualização de informações no portal
(22) 15/03/2018

(21) BR 11 2019 019118-6 A2 Código 15.35 - Atualização de informações no portal
(22) 17/03/2017

(21) BR 11 2019 019119-4 A2 Código 15.35 - Atualização de informações no portal
(22) 15/03/2018

(21) BR 11 2019 019123-2 A2 Código 15.35 - Atualização de informações no portal
(22) 30/03/2017

(21) BR 11 2019 019125-9 A2 Código 15.35 - Atualização de informações no portal
(22) 13/10/2017

(21) BR 11 2019 019127-5 A2 Código 15.35 - Atualização de informações no portal
(22) 14/03/2018

(21) BR 11 2019 019128-3 A2 Código 15.35 - Atualização de informações no portal
(22) 17/03/2018

(21) BR 11 2019 019129-1 A2 Código 15.35 - Atualização de informações no portal
(22) 14/03/2018

(21) BR 11 2019 019130-5 A2 Código 15.35 - Atualização de informações no portal



	(22) 14/03/2018
(21) BR 11 2019 019131-3 A2	Código 15.35 - Atualização de informações no portal (22) 27/12/2017
(21) BR 11 2019 019144-5 A2	Código 15.35 - Atualização de informações no portal (22) 09/02/2018
(21) BR 11 2019 019145-3 A2	Código 15.35 - Atualização de informações no portal (22) 15/03/2018
(21) BR 11 2019 019146-1 A2	Código 15.35 - Atualização de informações no portal (22) 10/01/2018
(21) BR 11 2019 019147-0 A2	Código 15.35 - Atualização de informações no portal (22) 22/02/2018
(21) BR 11 2019 019148-8 A2	Código 15.35 - Atualização de informações no portal (22) 13/03/2018
(21) BR 11 2019 019150-0 A2	Código 15.35 - Atualização de informações no portal (22) 12/03/2018
(21) BR 11 2019 019151-8 A2	Código 15.35 - Atualização de informações no portal (22) 14/03/2018
(21) BR 11 2019 019152-6 A2	Código 15.35 - Atualização de informações no portal (22) 10/04/2018
(21) BR 11 2019 019153-4 A2	Código 15.35 - Atualização de informações no portal (22) 05/04/2018
(21) BR 11 2019 019154-2 A2	Código 15.35 - Atualização de informações no portal (22) 14/03/2018
(21) BR 11 2019 019157-7 A2	Código 15.35 - Atualização de informações no portal (22) 16/03/2018
(21) BR 11 2019 019158-5 A2	Código 15.35 - Atualização de informações no portal (22) 16/03/2018



(21) BR 11 2019 019159-3 A2	Código 15.35 - Atualização de informações no portal (22) 14/03/2018
(21) BR 11 2019 019160-7 A2	Código 15.35 - Atualização de informações no portal (22) 16/04/2018
(21) BR 11 2019 019162-3 A2	Código 15.35 - Atualização de informações no portal (22) 16/03/2018
(21) BR 11 2019 019163-1 A2	Código 15.35 - Atualização de informações no portal (22) 21/03/2018
(21) BR 11 2019 019166-6 A2	Código 15.35 - Atualização de informações no portal (22) 25/04/2018
(21) BR 11 2019 019168-2 A2	Código 15.35 - Atualização de informações no portal (22) 15/03/2018
(21) BR 11 2019 019169-0 A2	Código 15.35 - Atualização de informações no portal (22) 16/03/2018
(21) BR 11 2019 019170-4 A2	Código 15.35 - Atualização de informações no portal (22) 22/03/2018
(21) BR 11 2019 019172-0 A2	Código 15.35 - Atualização de informações no portal (22) 22/03/2018
(21) BR 11 2019 019173-9 A2	Código 15.35 - Atualização de informações no portal (22) 31/03/2017
(21) BR 11 2019 019174-7 A2	Código 15.35 - Atualização de informações no portal (22) 21/03/2018
(21) BR 11 2019 019175-5 A2	Código 15.35 - Atualização de informações no portal (22) 20/03/2018
(21) BR 11 2019 019176-3 A2	Código 15.35 - Atualização de informações no portal (22) 17/03/2017
(21) BR 11 2019 019178-0 A2	Código 15.35 - Atualização de informações no portal (22) 20/03/2018



(21) BR 11 2019 019179-8 A2 Código 15.35 - Atualização de informações no portal
(22) 13/03/2018

(21) BR 11 2019 019181-0 A2 Código 15.35 - Atualização de informações no portal
(22) 15/02/2018

(21) BR 11 2019 019182-8 A2 Código 15.35 - Atualização de informações no portal
(22) 23/08/2017

(21) BR 11 2019 019186-0 A2 Código 15.35 - Atualização de informações no portal
(22) 03/04/2018

(21) BR 11 2019 019187-9 A2 Código 15.35 - Atualização de informações no portal
(22) 27/03/2018

(21) BR 11 2019 019188-7 A2 Código 15.35 - Atualização de informações no portal
(22) 19/03/2018

(21) BR 11 2019 019190-9 A2 Código 15.35 - Atualização de informações no portal
(22) 16/03/2018

(21) BR 11 2019 019191-7 A2 Código 15.35 - Atualização de informações no portal
(22) 21/03/2018

(21) BR 11 2019 019192-5 A2 Código 15.35 - Atualização de informações no portal
(22) 29/03/2018

(21) BR 11 2019 019193-3 A2 Código 15.35 - Atualização de informações no portal
(22) 16/03/2018

(21) BR 11 2019 019195-0 A2 Código 15.35 - Atualização de informações no portal
(22) 19/03/2018

(21) BR 11 2019 019196-8 A2 Código 15.35 - Atualização de informações no portal
(22) 20/03/2018

(21) BR 11 2019 019197-6 A2 Código 15.35 - Atualização de informações no portal
(22) 19/03/2018

(21) BR 11 2019 019199-2 A2 Código 15.35 - Atualização de informações no portal



	(22) 16/03/2018
(21) BR 11 2019 019200-0 A2	Código 15.35 - Atualização de informações no portal (22) 22/03/2018
(21) BR 11 2019 019203-4 A2	Código 15.35 - Atualização de informações no portal (22) 15/03/2018
(21) BR 11 2019 019205-0 A2	Código 15.35 - Atualização de informações no portal (22) 26/03/2018
(21) BR 11 2019 019206-9 A2	Código 15.35 - Atualização de informações no portal (22) 19/03/2018
(21) BR 11 2019 019209-3 A2	Código 15.35 - Atualização de informações no portal (22) 19/03/2018
(21) BR 11 2019 019210-7 A2	Código 15.35 - Atualização de informações no portal (22) 22/03/2018
(21) BR 11 2019 019214-0 A2	Código 15.35 - Atualização de informações no portal (22) 16/03/2018
(21) BR 11 2019 019215-8 A2	Código 15.35 - Atualização de informações no portal (22) 30/01/2018
(21) BR 11 2019 019216-6 A2	Código 15.35 - Atualização de informações no portal (22) 18/04/2018
(21) BR 11 2019 019217-4 A2	Código 15.35 - Atualização de informações no portal (22) 19/03/2018
(21) BR 11 2019 019218-2 A2	Código 15.35 - Atualização de informações no portal (22) 19/04/2018
(21) BR 11 2019 019219-0 A2	Código 15.35 - Atualização de informações no portal (22) 16/03/2018
(21) BR 11 2019 019221-2 A2	Código 15.35 - Atualização de informações no portal (22) 26/02/2018



(21) BR 11 2019 019222-0 A2	Código 15.35 - Atualização de informações no portal (22) 19/03/2017
(21) BR 11 2019 019224-7 A2	Código 15.35 - Atualização de informações no portal (22) 31/01/2018
(21) BR 11 2019 019225-5 A2	Código 15.35 - Atualização de informações no portal (22) 23/03/2018
(21) BR 11 2019 019226-3 A2	Código 15.35 - Atualização de informações no portal (22) 19/03/2018
(21) BR 11 2019 019228-0 A2	Código 15.35 - Atualização de informações no portal (22) 31/03/2017
(21) BR 11 2019 019229-8 A2	Código 15.35 - Atualização de informações no portal (22) 12/03/2018
(21) BR 11 2019 019231-0 A2	Código 15.35 - Atualização de informações no portal (22) 14/03/2018
(21) BR 11 2019 019233-6 A2	Código 15.35 - Atualização de informações no portal (22) 19/03/2018
(21) BR 11 2019 019234-4 A2	Código 15.35 - Atualização de informações no portal (22) 09/03/2018
(21) BR 11 2019 019236-0 A2	Código 15.35 - Atualização de informações no portal (22) 07/03/2018
(21) BR 11 2019 019238-7 A2	Código 15.35 - Atualização de informações no portal (22) 12/03/2018
(21) BR 11 2019 019239-5 A2	Código 15.35 - Atualização de informações no portal (22) 23/02/2018
(21) BR 11 2019 019240-9 A2	Código 15.35 - Atualização de informações no portal (22) 12/04/2018
(21) BR 11 2019 019241-7 A2	Código 15.35 - Atualização de informações no portal (22) 15/03/2018



(21) BR 11 2019 019242-5 A2 Código 15.35 - Atualização de informações no portal
(22) 30/03/2017

(21) BR 11 2019 019243-3 A2 Código 15.35 - Atualização de informações no portal
(22) 20/03/2017

(21) BR 11 2019 019244-1 A2 Código 15.35 - Atualização de informações no portal
(22) 12/04/2018

(21) BR 11 2019 019245-0 A2 Código 15.35 - Atualização de informações no portal
(22) 16/03/2018

(21) BR 11 2019 019246-8 A2 Código 15.35 - Atualização de informações no portal
(22) 12/03/2018

(21) BR 11 2019 019248-4 A2 Código 15.35 - Atualização de informações no portal
(22) 16/03/2018

(21) BR 11 2019 019250-6 A2 Código 15.35 - Atualização de informações no portal
(22) 21/03/2018

(21) BR 11 2019 019251-4 A2 Código 15.35 - Atualização de informações no portal
(22) 16/03/2018

(21) BR 11 2019 019252-2 A2 Código 15.35 - Atualização de informações no portal
(22) 17/03/2018

(21) BR 11 2019 019254-9 A2 Código 15.35 - Atualização de informações no portal
(22) 14/03/2018

(21) BR 11 2019 019255-7 A2 Código 15.35 - Atualização de informações no portal
(22) 16/03/2018

(21) BR 11 2019 019256-5 A2 Código 15.35 - Atualização de informações no portal
(22) 16/03/2018

(21) BR 11 2019 019259-0 A2 Código 15.35 - Atualização de informações no portal
(22) 16/03/2018

(21) BR 11 2019 019260-3 A2 Código 15.35 - Atualização de informações no portal



	(22) 08/03/2018
(21) BR 11 2019 019261-1 A2	Código 15.35 - Atualização de informações no portal (22) 16/03/2018
(21) BR 11 2019 019262-0 A2	Código 15.35 - Atualização de informações no portal (22) 16/03/2018
(21) BR 11 2019 019264-6 A2	Código 15.35 - Atualização de informações no portal (22) 16/03/2018
(21) BR 11 2019 019265-4 A2	Código 15.35 - Atualização de informações no portal (22) 16/03/2018
(21) BR 11 2019 019266-2 A2	Código 15.35 - Atualização de informações no portal (22) 16/04/2018
(21) BR 11 2019 019267-0 A2	Código 15.35 - Atualização de informações no portal (22) 16/04/2018
(21) BR 11 2019 019276-0 A2	Código 15.35 - Atualização de informações no portal (22) 28/03/2018
(21) BR 11 2019 019277-8 A2	Código 15.35 - Atualização de informações no portal (22) 19/03/2018
(21) BR 11 2019 019278-6 A2	Código 15.35 - Atualização de informações no portal (22) 06/06/2018
(21) BR 11 2019 019279-4 A2	Código 15.35 - Atualização de informações no portal (22) 08/05/2018
(21) BR 11 2019 019280-8 A2	Código 15.35 - Atualização de informações no portal (22) 17/04/2018
(21) BR 11 2019 019282-4 A2	Código 15.35 - Atualização de informações no portal (22) 23/03/2017
(21) BR 11 2019 019284-0 A2	Código 15.35 - Atualização de informações no portal (22) 17/04/2018



(21) BR 11 2019 019285-9 A2	Código 15.35 - Atualização de informações no portal (22) 18/03/2017
<hr/>	
(21) BR 11 2019 019287-5 A2	Código 15.35 - Atualização de informações no portal (22) 23/03/2018
<hr/>	
(21) BR 11 2019 019288-3 A2	Código 15.35 - Atualização de informações no portal (22) 19/03/2018
<hr/>	
(21) BR 11 2019 019291-3 A2	Código 15.35 - Atualização de informações no portal (22) 29/03/2018
<hr/>	
(21) BR 11 2019 019293-0 A2	Código 15.35 - Atualização de informações no portal (22) 22/05/2017
<hr/>	
(21) BR 11 2019 019300-6 A2	Código 15.35 - Atualização de informações no portal (22) 08/03/2018
<hr/>	
(21) BR 11 2019 019301-4 A2	Código 15.35 - Atualização de informações no portal (22) 16/03/2018
<hr/>	
(21) BR 11 2019 019302-2 A2	Código 15.35 - Atualização de informações no portal (22) 05/04/2018
<hr/>	
(21) BR 11 2019 019305-7 A2	Código 15.35 - Atualização de informações no portal (22) 12/03/2018
<hr/>	
(21) BR 11 2019 019306-5 A2	Código 15.35 - Atualização de informações no portal (22) 30/03/2017
<hr/>	
(21) BR 11 2019 019310-3 A2	Código 15.35 - Atualização de informações no portal (22) 14/03/2018
<hr/>	
(21) BR 11 2019 019311-1 A2	Código 15.35 - Atualização de informações no portal (22) 14/03/2018
<hr/>	
(21) BR 11 2019 019312-0 A2	Código 15.35 - Atualização de informações no portal (22) 30/03/2017
<hr/>	
(21) BR 11 2019 019313-8 A2	Código 15.35 - Atualização de informações no portal (22) 13/03/2018



(21) BR 11 2019 019314-6 A2 Código 15.35 - Atualização de informações no portal
(22) 30/03/2017

(21) BR 11 2019 019316-2 A2 Código 15.35 - Atualização de informações no portal
(22) 29/03/2017

(21) BR 11 2019 019317-0 A2 Código 15.35 - Atualização de informações no portal
(22) 31/03/2017

(21) BR 11 2019 019320-0 A2 Código 15.35 - Atualização de informações no portal
(22) 30/03/2018

(21) BR 11 2019 019321-9 A2 Código 15.35 - Atualização de informações no portal
(22) 23/02/2018

(21) BR 11 2019 019322-7 A2 Código 15.35 - Atualização de informações no portal
(22) 12/12/2018

(21) BR 11 2019 019323-5 A2 Código 15.35 - Atualização de informações no portal
(22) 09/04/2018

(21) BR 11 2019 019324-3 A2 Código 15.35 - Atualização de informações no portal
(22) 16/03/2018

(21) BR 11 2019 019327-8 A2 Código 15.35 - Atualização de informações no portal
(22) 15/03/2018

(21) BR 11 2019 019328-6 A2 Código 15.35 - Atualização de informações no portal
(22) 03/04/2018

(21) BR 11 2019 019329-4 A2 Código 15.35 - Atualização de informações no portal
(22) 18/04/2018

(21) BR 11 2019 019330-8 A2 Código 15.35 - Atualização de informações no portal
(22) 24/03/2018

(21) BR 11 2019 019332-4 A2 Código 15.35 - Atualização de informações no portal
(22) 20/03/2017

(21) BR 11 2019 019333-2 A2 Código 15.35 - Atualização de informações no portal



	(22) 08/08/2017
(21) BR 11 2019 019334-0 A2	Código 15.35 - Atualização de informações no portal (22) 23/03/2018
(21) BR 11 2019 019335-9 A2	Código 15.35 - Atualização de informações no portal (22) 19/03/2018
(21) BR 11 2019 019336-7 A2	Código 15.35 - Atualização de informações no portal (22) 23/03/2017
(21) BR 11 2019 019338-3 A2	Código 15.35 - Atualização de informações no portal (22) 26/02/2018
(21) BR 11 2019 019339-1 A2	Código 15.35 - Atualização de informações no portal (22) 22/03/2018
(21) BR 11 2019 019341-3 A2	Código 15.35 - Atualização de informações no portal (22) 23/03/2018
(21) BR 11 2019 019343-0 A2	Código 15.35 - Atualização de informações no portal (22) 06/04/2018
(21) BR 11 2019 019345-6 A2	Código 15.35 - Atualização de informações no portal (22) 12/04/2018
(21) BR 11 2019 019347-2 A2	Código 15.35 - Atualização de informações no portal (22) 29/03/2018
(21) BR 11 2019 019348-0 A2	Código 15.35 - Atualização de informações no portal (22) 31/03/2017
(21) BR 11 2019 019351-0 A2	Código 15.35 - Atualização de informações no portal (22) 11/01/2018
(21) BR 11 2019 019352-9 A2	Código 15.35 - Atualização de informações no portal (22) 20/03/2017
(21) BR 11 2019 019353-7 A2	Código 15.35 - Atualização de informações no portal (22) 18/05/2017



(21) BR 11 2019 019354-5 A2	Código 15.35 - Atualização de informações no portal (22) 15/03/2018
<hr/>	
(21) BR 11 2019 019357-0 A2	Código 15.35 - Atualização de informações no portal (22) 19/04/2018
<hr/>	
(21) BR 11 2019 019358-8 A2	Código 15.35 - Atualização de informações no portal (22) 16/03/2018
<hr/>	
(21) BR 11 2019 019359-6 A2	Código 15.35 - Atualização de informações no portal (22) 23/03/2018
<hr/>	
(21) BR 11 2019 019362-6 A2	Código 15.35 - Atualização de informações no portal (22) 23/03/2017
<hr/>	
(21) BR 11 2019 019364-2 A2	Código 15.35 - Atualização de informações no portal (22) 14/03/2018
<hr/>	
(21) BR 11 2019 019365-0 A2	Código 15.35 - Atualização de informações no portal (22) 16/03/2018
<hr/>	
(21) BR 11 2019 019367-7 A2	Código 15.35 - Atualização de informações no portal (22) 16/03/2018
<hr/>	
(21) BR 11 2019 019368-5 A2	Código 15.35 - Atualização de informações no portal (22) 28/12/2017
<hr/>	
(21) BR 11 2019 019369-3 A2	Código 15.35 - Atualização de informações no portal (22) 15/03/2018
<hr/>	
(21) BR 11 2019 019372-3 A2	Código 15.35 - Atualização de informações no portal (22) 22/03/2017
<hr/>	
(21) BR 11 2019 019379-0 A2	Código 15.35 - Atualização de informações no portal (22) 04/04/2018
<hr/>	
(21) BR 11 2019 019380-4 A2	Código 15.35 - Atualização de informações no portal (22) 23/03/2018
<hr/>	
(21) BR 11 2019 019384-7 A2	Código 15.35 - Atualização de informações no portal (22) 21/03/2018



(21) BR 11 2019 019385-5 A2 Código 15.35 - Atualização de informações no portal
(22) 15/05/2018

(21) BR 11 2019 019387-1 A2 Código 15.35 - Atualização de informações no portal
(22) 12/03/2018

(21) BR 11 2019 019389-8 A2 Código 15.35 - Atualização de informações no portal
(22) 13/04/2018

(21) BR 11 2019 019390-1 A2 Código 15.35 - Atualização de informações no portal
(22) 13/03/2018

(21) BR 11 2019 019391-0 A2 Código 15.35 - Atualização de informações no portal
(22) 04/05/2018

(21) BR 11 2019 019392-8 A2 Código 15.35 - Atualização de informações no portal
(22) 02/06/2017

(21) BR 11 2019 019393-6 A2 Código 15.35 - Atualização de informações no portal
(22) 13/04/2018

(21) BR 11 2019 019394-4 A2 Código 15.35 - Atualização de informações no portal
(22) 29/03/2018

(21) BR 11 2019 019396-0 A2 Código 15.35 - Atualização de informações no portal
(22) 16/06/2017

(21) BR 11 2019 019398-7 A2 Código 15.35 - Atualização de informações no portal
(22) 04/12/2017

(21) BR 11 2019 019401-0 A2 Código 15.35 - Atualização de informações no portal
(22) 16/03/2018

(21) BR 11 2019 019404-5 A2 Código 15.35 - Atualização de informações no portal
(22) 20/03/2018

(21) BR 11 2019 019405-3 A2 Código 15.35 - Atualização de informações no portal
(22) 23/03/2018

(21) BR 11 2019 019407-0 A2 Código 15.35 - Atualização de informações no portal



	(22) 20/03/2018
(21) BR 11 2019 019408-8 A2	Código 15.35 - Atualização de informações no portal (22) 23/03/2017
(21) BR 11 2019 019411-8 A2	Código 15.35 - Atualização de informações no portal (22) 22/03/2018
(21) BR 11 2019 019412-6 A2	Código 15.35 - Atualização de informações no portal (22) 20/03/2018
(21) BR 11 2019 019413-4 A2	Código 15.35 - Atualização de informações no portal (22) 29/03/2018
(21) BR 11 2019 019414-2 A2	Código 15.35 - Atualização de informações no portal (22) 16/03/2018
(21) BR 11 2019 019417-7 A2	Código 15.35 - Atualização de informações no portal (22) 22/06/2018
(21) BR 11 2019 019418-5 A2	Código 15.35 - Atualização de informações no portal (22) 22/02/2018
(21) BR 11 2019 019419-3 A2	Código 15.35 - Atualização de informações no portal (22) 22/03/2018
(21) BR 11 2019 019421-5 A2	Código 15.35 - Atualização de informações no portal (22) 22/03/2018
(21) BR 11 2019 019423-1 A2	Código 15.35 - Atualização de informações no portal (22) 21/03/2018
(21) BR 11 2019 019424-0 A2	Código 15.35 - Atualização de informações no portal (22) 16/03/2018
(21) BR 11 2019 019425-8 A2	Código 15.35 - Atualização de informações no portal (22) 20/03/2018
(21) BR 11 2019 019426-6 A2	Código 15.35 - Atualização de informações no portal (22) 22/03/2018



(21) BR 11 2019 019427-4 A2	Código 15.35 - Atualização de informações no portal (22) 15/03/2018
<hr/>	
(21) BR 11 2019 019430-4 A2	Código 15.35 - Atualização de informações no portal (22) 05/04/2018
<hr/>	
(21) BR 11 2019 019432-0 A2	Código 15.35 - Atualização de informações no portal (22) 21/03/2017
<hr/>	
(21) BR 11 2019 019433-9 A2	Código 15.35 - Atualização de informações no portal (22) 05/03/2018
<hr/>	
(21) BR 11 2019 019434-7 A2	Código 15.35 - Atualização de informações no portal (22) 13/04/2018
<hr/>	
(21) BR 11 2019 019435-5 A2	Código 15.35 - Atualização de informações no portal (22) 31/03/2017
<hr/>	
(21) BR 11 2019 019440-1 A2	Código 15.35 - Atualização de informações no portal (22) 21/03/2018
<hr/>	
(21) BR 11 2019 019442-8 A2	Código 15.35 - Atualização de informações no portal (22) 13/04/2018
<hr/>	
(21) BR 11 2019 019443-6 A2	Código 15.35 - Atualização de informações no portal (22) 20/03/2018
<hr/>	
(21) BR 11 2019 019444-4 A2	Código 15.35 - Atualização de informações no portal (22) 15/03/2018
<hr/>	
(21) BR 11 2019 019448-7 A2	Código 15.35 - Atualização de informações no portal (22) 16/03/2018
<hr/>	
(21) BR 11 2019 019449-5 A2	Código 15.35 - Atualização de informações no portal (22) 21/03/2018
<hr/>	
(21) BR 11 2019 019451-7 A2	Código 15.35 - Atualização de informações no portal (22) 12/05/2017
<hr/>	
(21) BR 11 2019 019452-5 A2	Código 15.35 - Atualização de informações no portal (22) 23/03/2018



(21) BR 11 2019 019453-3 A2 Código 15.35 - Atualização de informações no portal
(22) 13/03/2018

(21) BR 11 2019 019454-1 A2 Código 15.35 - Atualização de informações no portal
(22) 20/03/2018

(21) BR 11 2019 019457-6 A2 Código 15.35 - Atualização de informações no portal
(22) 22/03/2018

(21) BR 11 2019 019459-2 A2 Código 15.35 - Atualização de informações no portal
(22) 15/03/2018

(21) BR 11 2019 019460-6 A2 Código 15.35 - Atualização de informações no portal
(22) 29/03/2018

(21) BR 11 2019 019461-4 A2 Código 15.35 - Atualização de informações no portal
(22) 22/03/2017

(21) BR 11 2019 019463-0 A2 Código 15.35 - Atualização de informações no portal
(22) 26/02/2018

(21) BR 11 2019 019465-7 A2 Código 15.35 - Atualização de informações no portal
(22) 21/03/2018

(21) BR 11 2019 019466-5 A2 Código 15.35 - Atualização de informações no portal
(22) 23/03/2017

(21) BR 11 2019 019470-3 A2 Código 15.35 - Atualização de informações no portal
(22) 20/03/2018

(21) BR 11 2019 019471-1 A2 Código 15.35 - Atualização de informações no portal
(22) 21/03/2018

(21) BR 11 2019 019476-2 A2 Código 15.35 - Atualização de informações no portal
(22) 23/03/2018

(21) BR 11 2019 019485-1 A2 Código 15.35 - Atualização de informações no portal
(22) 24/04/2018

(21) BR 11 2019 019486-0 A2 Código 15.35 - Atualização de informações no portal



	(22) 21/03/2018
(21) BR 11 2019 019488-6 A2	Código 15.35 - Atualização de informações no portal (22) 13/03/2018
(21) BR 11 2019 019491-6 A2	Código 15.35 - Atualização de informações no portal (22) 23/03/2018
(21) BR 11 2019 019493-2 A2	Código 15.35 - Atualização de informações no portal (22) 16/03/2018
(21) BR 11 2019 019494-0 A2	Código 15.35 - Atualização de informações no portal (22) 20/03/2018
(21) BR 11 2019 019495-9 A2	Código 15.35 - Atualização de informações no portal (22) 23/03/2018
(21) BR 11 2019 019496-7 A2	Código 15.35 - Atualização de informações no portal (22) 20/03/2017
(21) BR 11 2019 019497-5 A2	Código 15.35 - Atualização de informações no portal (22) 19/03/2018
(21) BR 11 2019 019498-3 A2	Código 15.35 - Atualização de informações no portal (22) 29/03/2018
(21) BR 11 2019 019500-9 A2	Código 15.35 - Atualização de informações no portal (22) 13/02/2018
(21) BR 11 2019 019502-5 A2	Código 15.35 - Atualização de informações no portal (22) 19/03/2018
(21) BR 11 2019 019503-3 A2	Código 15.35 - Atualização de informações no portal (22) 14/03/2018
(21) BR 11 2019 019504-1 A2	Código 15.35 - Atualização de informações no portal (22) 26/03/2018
(21) BR 11 2019 019505-0 A2	Código 15.35 - Atualização de informações no portal (22) 08/02/2018



(21) BR 11 2019 019507-6 A2	Código 15.35 - Atualização de informações no portal (22) 19/03/2018
<hr/>	
(21) BR 11 2019 019508-4 A2	Código 15.35 - Atualização de informações no portal (22) 23/03/2018
<hr/>	
(21) BR 11 2019 019511-4 A2	Código 15.35 - Atualização de informações no portal (22) 21/03/2017
<hr/>	
(21) BR 11 2019 019516-5 A2	Código 15.35 - Atualização de informações no portal (22) 21/03/2018
<hr/>	
(21) BR 11 2019 019517-3 A2	Código 15.35 - Atualização de informações no portal (22) 20/03/2017
<hr/>	
(21) BR 11 2019 019519-0 A2	Código 15.35 - Atualização de informações no portal (22) 14/03/2018
<hr/>	
(21) BR 11 2019 019523-8 A2	Código 15.35 - Atualização de informações no portal (22) 23/03/2018
<hr/>	
(21) BR 11 2019 019526-2 A2	Código 15.35 - Atualização de informações no portal (22) 10/09/2018
<hr/>	
(21) BR 11 2019 019529-7 A2	Código 15.35 - Atualização de informações no portal (22) 23/03/2018
<hr/>	
(21) BR 11 2019 019530-0 A2	Código 15.35 - Atualização de informações no portal (22) 19/03/2018
<hr/>	
(21) BR 11 2019 019533-5 A2	Código 15.35 - Atualização de informações no portal (22) 19/03/2018
<hr/>	
(21) BR 11 2019 019535-1 A2	Código 15.35 - Atualização de informações no portal (22) 19/03/2018
<hr/>	
(21) BR 11 2019 019540-8 A2	Código 15.35 - Atualização de informações no portal (22) 19/03/2018
<hr/>	
(21) BR 11 2019 019541-6 A2	Código 15.35 - Atualização de informações no portal (22) 08/01/2018



(21) BR 11 2019 019542-4 A2 Código 15.35 - Atualização de informações no portal
(22) 21/03/2018

(21) BR 11 2019 019543-2 A2 Código 15.35 - Atualização de informações no portal
(22) 21/03/2018

(21) BR 11 2019 019545-9 A2 Código 15.35 - Atualização de informações no portal
(22) 20/03/2018

(21) BR 11 2019 019547-5 A2 Código 15.35 - Atualização de informações no portal
(22) 20/03/2018

(21) BR 11 2019 019548-3 A2 Código 15.35 - Atualização de informações no portal
(22) 20/03/2018

(21) BR 11 2019 019549-1 A2 Código 15.35 - Atualização de informações no portal
(22) 23/03/2018

(21) BR 11 2019 019551-3 A2 Código 15.35 - Atualização de informações no portal
(22) 16/03/2018

(21) BR 11 2019 019552-1 A2 Código 15.35 - Atualização de informações no portal
(22) 22/03/2018

(21) BR 11 2019 019553-0 A2 Código 15.35 - Atualização de informações no portal
(22) 03/04/2018

(21) BR 11 2019 019555-6 A2 Código 15.35 - Atualização de informações no portal
(22) 30/03/2018

(21) BR 11 2019 019556-4 A2 Código 15.35 - Atualização de informações no portal
(22) 11/04/2018

(21) BR 11 2019 019558-0 A2 Código 15.35 - Atualização de informações no portal
(22) 19/03/2018

(21) BR 11 2019 019560-2 A2 Código 15.35 - Atualização de informações no portal
(22) 19/03/2018

(21) BR 11 2019 019563-7 A2 Código 15.35 - Atualização de informações no portal



	(22) 20/03/2018
(21) BR 11 2019 019566-1 A2	Código 15.35 - Atualização de informações no portal (22) 19/03/2018
(21) BR 11 2019 019569-6 A2	Código 15.35 - Atualização de informações no portal (22) 19/03/2018
(21) BR 11 2019 019570-0 A2	Código 15.35 - Atualização de informações no portal (22) 23/03/2018
(21) BR 11 2019 019571-8 A2	Código 15.35 - Atualização de informações no portal (22) 16/03/2018
(21) BR 11 2019 019573-4 A2	Código 15.35 - Atualização de informações no portal (22) 15/03/2018
(21) BR 11 2019 019574-2 A2	Código 15.35 - Atualização de informações no portal (22) 10/04/2018
(21) BR 11 2019 019578-5 A2	Código 15.35 - Atualização de informações no portal (22) 20/03/2018
(21) BR 11 2019 019579-3 A2	Código 15.35 - Atualização de informações no portal (22) 27/03/2018
(21) BR 11 2019 019581-5 A2	Código 15.35 - Atualização de informações no portal (22) 19/03/2018
(21) BR 11 2019 019583-1 A2	Código 15.35 - Atualização de informações no portal (22) 21/03/2018
(21) BR 11 2019 019584-0 A2	Código 15.35 - Atualização de informações no portal (22) 21/03/2018
(21) BR 11 2019 019585-8 A2	Código 15.35 - Atualização de informações no portal (22) 28/11/2017
(21) BR 11 2019 019586-6 A2	Código 15.35 - Atualização de informações no portal (22) 31/03/2017



(21) BR 11 2019 019587-4 A2	Código 15.35 - Atualização de informações no portal (22) 31/03/2017
<hr/>	
(21) BR 11 2019 019588-2 A2	Código 15.35 - Atualização de informações no portal (22) 21/03/2018
<hr/>	
(21) BR 11 2019 019589-0 A2	Código 15.35 - Atualização de informações no portal (22) 22/03/2018
<hr/>	
(21) BR 11 2019 019591-2 A2	Código 15.35 - Atualização de informações no portal (22) 18/04/2018
<hr/>	
(21) BR 11 2019 019594-7 A2	Código 15.35 - Atualização de informações no portal (22) 15/03/2018
<hr/>	
(21) BR 11 2019 019595-5 A2	Código 15.35 - Atualização de informações no portal (22) 23/03/2018
<hr/>	
(21) BR 11 2019 019596-3 A2	Código 15.35 - Atualização de informações no portal (22) 16/03/2018
<hr/>	
(21) BR 11 2019 019597-1 A2	Código 15.35 - Atualização de informações no portal (22) 14/03/2018
<hr/>	
(21) BR 11 2019 019598-0 A2	Código 15.35 - Atualização de informações no portal (22) 29/03/2018
<hr/>	
(21) BR 11 2019 019599-8 A2	Código 15.35 - Atualização de informações no portal (22) 23/03/2018
<hr/>	
(21) BR 11 2019 019600-5 A2	Código 15.35 - Atualização de informações no portal (22) 06/03/2018
<hr/>	
(21) BR 11 2019 019603-0 A2	Código 15.35 - Atualização de informações no portal (22) 29/03/2018
<hr/>	
(21) BR 11 2019 019604-8 A2	Código 15.35 - Atualização de informações no portal (22) 16/03/2018
<hr/>	
(21) BR 11 2019 019605-6 A2	Código 15.35 - Atualização de informações no portal (22) 16/03/2018



(21) BR 11 2019 019606-4 A2 Código 15.35 - Atualização de informações no portal
(22) 20/03/2018

(21) BR 11 2019 019607-2 A2 Código 15.35 - Atualização de informações no portal
(22) 24/02/2018

(21) BR 11 2019 019609-9 A2 Código 15.35 - Atualização de informações no portal
(22) 16/03/2018

(21) BR 11 2019 019610-2 A2 Código 15.35 - Atualização de informações no portal
(22) 07/03/2018

(21) BR 11 2019 019611-0 A2 Código 15.35 - Atualização de informações no portal
(22) 15/03/2018

(21) BR 11 2019 019613-7 A2 Código 15.35 - Atualização de informações no portal
(22) 23/03/2018

(21) BR 11 2019 019614-5 A2 Código 15.35 - Atualização de informações no portal
(22) 30/03/2018

(21) BR 11 2019 019615-3 A2 Código 15.35 - Atualização de informações no portal
(22) 24/04/2018

(21) BR 11 2019 019617-0 A2 Código 15.35 - Atualização de informações no portal
(22) 30/03/2017

(21) BR 11 2019 019620-0 A2 Código 15.35 - Atualização de informações no portal
(22) 23/03/2017

(21) BR 11 2019 019621-8 A2 Código 15.35 - Atualização de informações no portal
(22) 13/03/2018

(21) BR 11 2019 019622-6 A2 Código 15.35 - Atualização de informações no portal
(22) 19/03/2018

(21) BR 11 2019 019625-0 A2 Código 15.35 - Atualização de informações no portal
(22) 22/03/2018

(21) BR 11 2019 019628-5 A2 Código 15.35 - Atualização de informações no portal



	(22) 21/03/2018
(21) BR 11 2019 019629-3 A2	Código 15.35 - Atualização de informações no portal (22) 29/03/2018
(21) BR 11 2019 019630-7 A2	Código 15.35 - Atualização de informações no portal (22) 18/05/2018
(21) BR 11 2019 019632-3 A2	Código 15.35 - Atualização de informações no portal (22) 22/03/2018
(21) BR 11 2019 019633-1 A2	Código 15.35 - Atualização de informações no portal (22) 21/03/2018
(21) BR 11 2019 019634-0 A2	Código 15.35 - Atualização de informações no portal (22) 27/03/2018
(21) BR 11 2019 019635-8 A2	Código 15.35 - Atualização de informações no portal (22) 09/02/2018
(21) BR 11 2019 019638-2 A2	Código 15.35 - Atualização de informações no portal (22) 20/03/2018
(21) BR 11 2019 019640-4 A2	Código 15.35 - Atualização de informações no portal (22) 16/03/2018
(21) BR 11 2019 019641-2 A2	Código 15.35 - Atualização de informações no portal (22) 20/03/2017
(21) BR 11 2019 019642-0 A2	Código 15.35 - Atualização de informações no portal (22) 20/03/2018
(21) BR 11 2019 019643-9 A2	Código 15.35 - Atualização de informações no portal (22) 20/03/2018
(21) BR 11 2019 019644-7 A2	Código 15.35 - Atualização de informações no portal (22) 21/03/2018
(21) BR 11 2019 019645-5 A2	Código 15.35 - Atualização de informações no portal (22) 20/03/2018



(21) BR 11 2019 019646-3 A2	Código 15.35 - Atualização de informações no portal (22) 19/03/2018
<hr/>	
(21) BR 11 2019 019648-0 A2	Código 15.35 - Atualização de informações no portal (22) 22/03/2018
<hr/>	
(21) BR 11 2019 019649-8 A2	Código 15.35 - Atualização de informações no portal (22) 06/04/2018
<hr/>	
(21) BR 11 2019 019652-8 A2	Código 15.35 - Atualização de informações no portal (22) 20/03/2018
<hr/>	
(21) BR 11 2019 019653-6 A2	Código 15.35 - Atualização de informações no portal (22) 21/03/2018
<hr/>	
(21) BR 11 2019 019654-4 A2	Código 15.35 - Atualização de informações no portal (22) 27/03/2018
<hr/>	
(21) BR 11 2019 019655-2 A2	Código 15.35 - Atualização de informações no portal (22) 23/03/2018
<hr/>	
(21) BR 11 2019 019656-0 A2	Código 15.35 - Atualização de informações no portal (22) 22/03/2018
<hr/>	
(21) BR 11 2019 019658-7 A2	Código 15.35 - Atualização de informações no portal (22) 22/03/2018
<hr/>	
(21) BR 11 2019 019660-9 A2	Código 15.35 - Atualização de informações no portal (22) 20/03/2017
<hr/>	
(21) BR 11 2019 019661-7 A2	Código 15.35 - Atualização de informações no portal (22) 20/02/2018
<hr/>	
(21) BR 11 2019 019662-5 A2	Código 15.35 - Atualização de informações no portal (22) 21/03/2018
<hr/>	
(21) BR 11 2019 019663-3 A2	Código 15.35 - Atualização de informações no portal (22) 16/03/2018
<hr/>	
(21) BR 11 2019 019665-0 A2	Código 15.35 - Atualização de informações no portal (22) 23/04/2018



(21) BR 11 2019 019666-8 A2 Código 15.35 - Atualização de informações no portal
(22) 03/04/2018

(21) BR 11 2019 019667-6 A2 Código 15.35 - Atualização de informações no portal
(22) 31/03/2017

(21) BR 11 2019 019669-2 A2 Código 15.35 - Atualização de informações no portal
(22) 29/03/2018

(21) BR 11 2019 019671-4 A2 Código 15.35 - Atualização de informações no portal
(22) 27/03/2017

(21) BR 11 2019 019672-2 A2 Código 15.35 - Atualização de informações no portal
(22) 24/03/2017

(21) BR 11 2019 019673-0 A2 Código 15.35 - Atualização de informações no portal
(22) 20/03/2018

(21) BR 11 2019 019674-9 A2 Código 15.35 - Atualização de informações no portal
(22) 18/03/2018

(21) BR 11 2019 019675-7 A2 Código 15.35 - Atualização de informações no portal
(22) 24/03/2017

(21) BR 11 2019 019676-5 A2 Código 15.35 - Atualização de informações no portal
(22) 29/03/2018

(21) BR 11 2019 019677-3 A2 Código 15.35 - Atualização de informações no portal
(22) 20/03/2018

(21) BR 11 2019 019678-1 A2 Código 15.35 - Atualização de informações no portal
(22) 27/04/2018

(21) BR 11 2019 019680-3 A2 Código 15.35 - Atualização de informações no portal
(22) 23/03/2018

(21) BR 11 2019 019681-1 A2 Código 15.35 - Atualização de informações no portal
(22) 14/12/2017

(21) BR 11 2019 019682-0 A2 Código 15.35 - Atualização de informações no portal



	(22) 21/02/2018
(21) BR 11 2019 019683-8 A2	Código 15.35 - Atualização de informações no portal (22) 22/03/2017
(21) BR 11 2019 019684-6 A2	Código 15.35 - Atualização de informações no portal (22) 28/02/2018
(21) BR 11 2019 019686-2 A2	Código 15.35 - Atualização de informações no portal (22) 29/03/2018
(21) BR 11 2019 019687-0 A2	Código 15.35 - Atualização de informações no portal (22) 23/03/2017
(21) BR 11 2019 019690-0 A2	Código 15.35 - Atualização de informações no portal (22) 03/05/2018
(21) BR 11 2019 019691-9 A2	Código 15.35 - Atualização de informações no portal (22) 23/03/2018
(21) BR 11 2019 019692-7 A2	Código 15.35 - Atualização de informações no portal (22) 22/03/2018
(21) BR 11 2019 019693-5 A2	Código 15.35 - Atualização de informações no portal (22) 29/03/2018
(21) BR 11 2019 019694-3 A2	Código 15.35 - Atualização de informações no portal (22) 22/03/2018
(21) BR 11 2019 019695-1 A2	Código 15.35 - Atualização de informações no portal (22) 20/03/2018
(21) BR 11 2019 019696-0 A2	Código 15.35 - Atualização de informações no portal (22) 26/09/2017
(21) BR 11 2019 019697-8 A2	Código 15.35 - Atualização de informações no portal (22) 23/03/2017
(21) BR 11 2019 019698-6 A2	Código 15.35 - Atualização de informações no portal (22) 23/03/2017



(21) BR 11 2019 019699-4 A2	Código 15.35 - Atualização de informações no portal (22) 02/08/2017
(21) BR 11 2019 019700-1 A2	Código 15.35 - Atualização de informações no portal (22) 20/03/2018
(21) BR 11 2019 019702-8 A2	Código 15.35 - Atualização de informações no portal (22) 31/01/2018
(21) BR 11 2019 019703-6 A2	Código 15.35 - Atualização de informações no portal (22) 19/03/2018
(21) BR 11 2019 019704-4 A2	Código 15.35 - Atualização de informações no portal (22) 27/02/2018
(21) BR 11 2019 019705-2 A2	Código 15.35 - Atualização de informações no portal (22) 02/08/2017
(21) BR 11 2019 019706-0 A2	Código 15.35 - Atualização de informações no portal (22) 22/03/2018
(21) BR 11 2019 019707-9 A2	Código 15.35 - Atualização de informações no portal (22) 22/03/2018
(21) BR 11 2019 019708-7 A2	Código 15.35 - Atualização de informações no portal (22) 13/02/2018
(21) BR 11 2019 019710-9 A2	Código 15.35 - Atualização de informações no portal (22) 22/03/2017
(21) BR 11 2019 019711-7 A2	Código 15.35 - Atualização de informações no portal (22) 20/03/2018
(21) BR 11 2019 019712-5 A2	Código 15.35 - Atualização de informações no portal (22) 23/03/2018
(21) BR 11 2019 019713-3 A2	Código 15.35 - Atualização de informações no portal (22) 22/03/2017
(21) BR 11 2019 019714-1 A2	Código 15.35 - Atualização de informações no portal (22) 02/08/2017



(21) BR 11 2019 019715-0 A2 Código 15.35 - Atualização de informações no portal
(22) 19/03/2018

(21) BR 11 2019 019717-6 A2 Código 15.35 - Atualização de informações no portal
(22) 23/03/2018

(21) BR 11 2019 019718-4 A2 Código 15.35 - Atualização de informações no portal
(22) 13/12/2017

(21) BR 11 2019 019719-2 A2 Código 15.35 - Atualização de informações no portal
(22) 21/03/2018

(21) BR 11 2019 019720-6 A2 Código 15.35 - Atualização de informações no portal
(22) 21/03/2018

(21) BR 11 2019 019721-4 A2 Código 15.35 - Atualização de informações no portal
(22) 13/10/2017

(21) BR 11 2019 019724-9 A2 Código 15.35 - Atualização de informações no portal
(22) 22/03/2018

(21) BR 11 2019 019725-7 A2 Código 15.35 - Atualização de informações no portal
(22) 12/03/2018

(21) BR 11 2019 019727-3 A2 Código 15.35 - Atualização de informações no portal
(22) 31/03/2017

(21) BR 11 2019 019729-0 A2 Código 15.35 - Atualização de informações no portal
(22) 23/03/2018

(21) BR 11 2019 019734-6 A2 Código 15.35 - Atualização de informações no portal
(22) 23/03/2018

(21) BR 11 2019 019736-2 A2 Código 15.35 - Atualização de informações no portal
(22) 21/03/2018

(21) BR 11 2019 019738-9 A2 Código 15.35 - Atualização de informações no portal
(22) 23/03/2018

(21) BR 11 2019 019739-7 A2 Código 15.35 - Atualização de informações no portal



	(22) 22/03/2018
(21) BR 11 2019 019740-0 A2	Código 15.35 - Atualização de informações no portal (22) 14/05/2018
(21) BR 11 2019 019743-5 A2	Código 15.35 - Atualização de informações no portal (22) 22/03/2018
(21) BR 11 2019 019744-3 A2	Código 15.35 - Atualização de informações no portal (22) 20/03/2017
(21) BR 11 2019 019745-1 A2	Código 15.35 - Atualização de informações no portal (22) 23/03/2018
(21) BR 11 2019 019747-8 A2	Código 15.35 - Atualização de informações no portal (22) 21/03/2017
(21) BR 11 2019 019748-6 A2	Código 15.35 - Atualização de informações no portal (22) 23/03/2018
(21) BR 11 2019 019750-8 A2	Código 15.35 - Atualização de informações no portal (22) 23/03/2018
(21) BR 11 2019 019757-5 A2	Código 15.35 - Atualização de informações no portal (22) 05/04/2018
(21) BR 11 2019 019767-2 A2	Código 15.35 - Atualização de informações no portal (22) 26/03/2018
(21) BR 11 2019 019770-2 A2	Código 15.35 - Atualização de informações no portal (22) 20/03/2018
(21) BR 11 2019 019771-0 A2	Código 15.35 - Atualização de informações no portal (22) 08/06/2018
(21) BR 11 2019 019772-9 A2	Código 15.35 - Atualização de informações no portal (22) 26/01/2018
(21) BR 11 2019 019776-1 A2	Código 15.35 - Atualização de informações no portal (22) 23/03/2018



(21) BR 11 2019 019777-0 A2	Código 15.35 - Atualização de informações no portal (22) 22/03/2018
<hr/>	
(21) BR 11 2019 019778-8 A2	Código 15.35 - Atualização de informações no portal (22) 24/03/2017
<hr/>	
(21) BR 11 2019 019781-8 A2	Código 15.35 - Atualização de informações no portal (22) 23/03/2018
<hr/>	
(21) BR 11 2019 019782-6 A2	Código 15.35 - Atualização de informações no portal (22) 23/03/2018
<hr/>	
(21) BR 11 2019 019783-4 A2	Código 15.35 - Atualização de informações no portal (22) 23/03/2018
<hr/>	
(21) BR 11 2019 019784-2 A2	Código 15.35 - Atualização de informações no portal (22) 22/03/2018
<hr/>	
(21) BR 11 2019 019785-0 A2	Código 15.35 - Atualização de informações no portal (22) 12/03/2018
<hr/>	
(21) BR 11 2019 019786-9 A2	Código 15.35 - Atualização de informações no portal (22) 29/03/2018
<hr/>	
(21) BR 11 2019 019787-7 A2	Código 15.35 - Atualização de informações no portal (22) 23/03/2018
<hr/>	
(21) BR 11 2019 019789-3 A2	Código 15.35 - Atualização de informações no portal (22) 22/03/2018
<hr/>	
(21) BR 11 2019 019790-7 A2	Código 15.35 - Atualização de informações no portal (22) 22/03/2018
<hr/>	
(21) BR 11 2019 019792-3 A2	Código 15.35 - Atualização de informações no portal (22) 16/02/2018
<hr/>	
(21) BR 11 2019 019793-1 A2	Código 15.35 - Atualização de informações no portal (22) 23/03/2018
<hr/>	
(21) BR 11 2019 019794-0 A2	Código 15.35 - Atualização de informações no portal (22) 22/03/2018



(21) BR 11 2019 019795-8 A2 Código 15.35 - Atualização de informações no portal
(22) 30/03/2018

(21) BR 11 2019 019796-6 A2 Código 15.35 - Atualização de informações no portal
(22) 04/04/2018

(21) BR 11 2019 019797-4 A2 Código 15.35 - Atualização de informações no portal
(22) 22/03/2018

(21) BR 11 2019 019801-6 A2 Código 15.35 - Atualização de informações no portal
(22) 04/04/2018

(21) BR 11 2019 019802-4 A2 Código 15.35 - Atualização de informações no portal
(22) 23/03/2017

(21) BR 11 2019 019803-2 A2 Código 15.35 - Atualização de informações no portal
(22) 16/04/2018

(21) BR 11 2019 019804-0 A2 Código 15.35 - Atualização de informações no portal
(22) 13/03/2018

(21) BR 11 2019 019805-9 A2 Código 15.35 - Atualização de informações no portal
(22) 26/02/2018

(21) BR 11 2019 019806-7 A2 Código 15.35 - Atualização de informações no portal
(22) 22/03/2018

(21) BR 11 2019 019808-3 A2 Código 15.35 - Atualização de informações no portal
(22) 20/03/2018

(21) BR 11 2019 019809-1 A2 Código 15.35 - Atualização de informações no portal
(22) 26/03/2018

(21) BR 11 2019 019810-5 A2 Código 15.35 - Atualização de informações no portal
(22) 23/03/2018

(21) BR 11 2019 019811-3 A2 Código 15.35 - Atualização de informações no portal
(22) 13/03/2018

(21) BR 11 2019 019812-1 A2 Código 15.35 - Atualização de informações no portal



	(22) 23/03/2018
(21) BR 11 2019 019813-0 A2	Código 15.35 - Atualização de informações no portal (22) 29/03/2018
(21) BR 11 2019 019814-8 A2	Código 15.35 - Atualização de informações no portal (22) 21/03/2018
(21) BR 11 2019 019815-6 A2	Código 15.35 - Atualização de informações no portal (22) 13/04/2018
(21) BR 11 2019 019817-2 A2	Código 15.35 - Atualização de informações no portal (22) 09/02/2018
(21) BR 11 2019 019818-0 A2	Código 15.35 - Atualização de informações no portal (22) 29/03/2017
(21) BR 11 2019 019819-9 A2	Código 15.35 - Atualização de informações no portal (22) 03/04/2018
(21) BR 11 2019 019820-2 A2	Código 15.35 - Atualização de informações no portal (22) 01/06/2018
(21) BR 11 2019 019821-0 A2	Código 15.35 - Atualização de informações no portal (22) 03/04/2018
(21) BR 11 2019 019822-9 A2	Código 15.35 - Atualização de informações no portal (22) 23/03/2017
(21) BR 11 2019 019823-7 A2	Código 15.35 - Atualização de informações no portal (22) 23/03/2018
(21) BR 11 2019 019824-5 A2	Código 15.35 - Atualização de informações no portal (22) 09/05/2018
(21) BR 11 2019 019825-3 A2	Código 15.35 - Atualização de informações no portal (22) 26/03/2018
(21) BR 11 2019 019827-0 A2	Código 15.35 - Atualização de informações no portal (22) 24/03/2018



(21) BR 11 2019 019828-8 A2	Código 15.35 - Atualização de informações no portal (22) 23/03/2018
<hr/>	
(21) BR 11 2019 019829-6 A2	Código 15.35 - Atualização de informações no portal (22) 20/03/2018
<hr/>	
(21) BR 11 2019 019830-0 A2	Código 15.35 - Atualização de informações no portal (22) 07/03/2018
<hr/>	
(21) BR 11 2019 019831-8 A2	Código 15.35 - Atualização de informações no portal (22) 22/03/2018
<hr/>	
(21) BR 11 2019 019832-6 A2	Código 15.35 - Atualização de informações no portal (22) 20/03/2018
<hr/>	
(21) BR 11 2019 019833-4 A2	Código 15.35 - Atualização de informações no portal (22) 23/03/2018
<hr/>	
(21) BR 11 2019 019834-2 A2	Código 15.35 - Atualização de informações no portal (22) 24/03/2018
<hr/>	
(21) BR 11 2019 019835-0 A2	Código 15.35 - Atualização de informações no portal (22) 21/03/2018
<hr/>	
(21) BR 11 2019 019836-9 A2	Código 15.35 - Atualização de informações no portal (22) 27/03/2018
<hr/>	
(21) BR 11 2019 019838-5 A2	Código 15.35 - Atualização de informações no portal (22) 23/03/2018
<hr/>	
(21) BR 11 2019 019840-7 A2	Código 15.35 - Atualização de informações no portal (22) 24/03/2018
<hr/>	
(21) BR 11 2019 019841-5 A2	Código 15.35 - Atualização de informações no portal (22) 16/03/2018
<hr/>	
(21) BR 11 2019 019842-3 A2	Código 15.35 - Atualização de informações no portal (22) 07/02/2018
<hr/>	
(21) BR 11 2019 019843-1 A2	Código 15.35 - Atualização de informações no portal (22) 03/04/2018



(21) BR 11 2019 019845-8 A2 Código 15.35 - Atualização de informações no portal
(22) 30/03/2018

(21) BR 11 2019 019846-6 A2 Código 15.35 - Atualização de informações no portal
(22) 21/03/2018

(21) BR 11 2019 019850-4 A2 Código 15.35 - Atualização de informações no portal
(22) 24/03/2018

(21) BR 11 2019 019851-2 A2 Código 15.35 - Atualização de informações no portal
(22) 26/03/2018

(21) BR 11 2019 019853-9 A2 Código 15.35 - Atualização de informações no portal
(22) 16/03/2018

(21) BR 11 2019 019854-7 A2 Código 15.35 - Atualização de informações no portal
(22) 24/03/2018

(21) BR 11 2019 019856-3 A2 Código 15.35 - Atualização de informações no portal
(22) 22/03/2018

(21) BR 11 2019 019857-1 A2 Código 15.35 - Atualização de informações no portal
(22) 23/03/2018

(21) BR 11 2019 019861-0 A2 Código 15.35 - Atualização de informações no portal
(22) 08/03/2018

(21) BR 11 2019 019864-4 A2 Código 15.35 - Atualização de informações no portal
(22) 01/04/2017

(21) BR 11 2019 019865-2 A2 Código 15.35 - Atualização de informações no portal
(22) 24/03/2018

(21) BR 11 2019 019868-7 A2 Código 15.35 - Atualização de informações no portal
(22) 26/03/2018

(21) BR 11 2019 019869-5 A2 Código 15.35 - Atualização de informações no portal
(22) 14/02/2018

(21) BR 11 2019 019870-9 A2 Código 15.35 - Atualização de informações no portal



	(22) 23/03/2018
(21) BR 11 2019 019871-7 A2	Código 15.35 - Atualização de informações no portal (22) 21/03/2018
(21) BR 11 2019 019872-5 A2	Código 15.35 - Atualização de informações no portal (22) 23/03/2018
(21) BR 11 2019 019873-3 A2	Código 15.35 - Atualização de informações no portal (22) 17/05/2018
(21) BR 11 2019 019875-0 A2	Código 15.35 - Atualização de informações no portal (22) 23/03/2018
(21) BR 11 2019 019876-8 A2	Código 15.35 - Atualização de informações no portal (22) 19/02/2018
(21) BR 11 2019 019877-6 A2	Código 15.35 - Atualização de informações no portal (22) 28/03/2018
(21) BR 11 2019 019878-4 A2	Código 15.35 - Atualização de informações no portal (22) 23/03/2018
(21) BR 11 2019 019879-2 A2	Código 15.35 - Atualização de informações no portal (22) 21/12/2017
(21) BR 11 2019 019881-4 A2	Código 15.35 - Atualização de informações no portal (22) 12/04/2018
(21) BR 11 2019 019883-0 A2	Código 15.35 - Atualização de informações no portal (22) 23/03/2018
(21) BR 11 2019 019884-9 A2	Código 15.35 - Atualização de informações no portal (22) 19/03/2018
(21) BR 11 2019 019885-7 A2	Código 15.35 - Atualização de informações no portal (22) 21/03/2018
(21) BR 11 2019 019887-3 A2	Código 15.35 - Atualização de informações no portal (22) 28/03/2018



(21) BR 11 2019 019888-1 A2	Código 15.35 - Atualização de informações no portal (22) 23/03/2018
<hr/>	
(21) BR 11 2019 019889-0 A2	Código 15.35 - Atualização de informações no portal (22) 21/03/2018
<hr/>	
(21) BR 11 2019 019890-3 A2	Código 15.35 - Atualização de informações no portal (22) 22/03/2018
<hr/>	
(21) BR 11 2019 019892-0 A2	Código 15.35 - Atualização de informações no portal (22) 03/04/2018
<hr/>	
(21) BR 11 2019 019893-8 A2	Código 15.35 - Atualização de informações no portal (22) 28/03/2018
<hr/>	
(21) BR 11 2019 019894-6 A2	Código 15.35 - Atualização de informações no portal (22) 28/03/2018
<hr/>	
(21) BR 11 2019 019896-2 A2	Código 15.35 - Atualização de informações no portal (22) 31/03/2017
<hr/>	
(21) BR 11 2019 019898-9 A2	Código 15.35 - Atualização de informações no portal (22) 29/03/2018
<hr/>	
(21) BR 11 2019 019899-7 A2	Código 15.35 - Atualização de informações no portal (22) 22/03/2018
<hr/>	
(21) BR 11 2019 019900-4 A2	Código 15.35 - Atualização de informações no portal (22) 21/03/2018
<hr/>	
(21) BR 11 2019 019901-2 A2	Código 15.35 - Atualização de informações no portal (22) 02/06/2017
<hr/>	
(21) BR 11 2019 019903-9 A2	Código 15.35 - Atualização de informações no portal (22) 03/04/2018
<hr/>	
(21) BR 11 2019 019904-7 A2	Código 15.35 - Atualização de informações no portal (22) 29/03/2018
<hr/>	
(21) BR 11 2019 019906-3 A2	Código 15.35 - Atualização de informações no portal (22) 22/03/2018



(21) BR 11 2019 019907-1 A2 Código 15.35 - Atualização de informações no portal
(22) 12/04/2018

(21) BR 11 2019 019909-8 A2 Código 15.35 - Atualização de informações no portal
(22) 30/01/2019

(21) BR 11 2019 019911-0 A2 Código 15.35 - Atualização de informações no portal
(22) 26/03/2018

(21) BR 11 2019 019913-6 A2 Código 15.35 - Atualização de informações no portal
(22) 27/02/2018

(21) BR 11 2019 019916-0 A2 Código 15.35 - Atualização de informações no portal
(22) 18/01/2018

(21) BR 11 2019 019917-9 A2 Código 15.35 - Atualização de informações no portal
(22) 27/03/2018

(21) BR 11 2019 019918-7 A2 Código 15.35 - Atualização de informações no portal
(22) 23/03/2018

(21) BR 11 2019 019919-5 A2 Código 15.35 - Atualização de informações no portal
(22) 07/03/2018

(21) BR 11 2019 019920-9 A2 Código 15.35 - Atualização de informações no portal
(22) 23/03/2018

(21) BR 11 2019 019921-7 A2 Código 15.35 - Atualização de informações no portal
(22) 05/04/2018

(21) BR 11 2019 019922-5 A2 Código 15.35 - Atualização de informações no portal
(22) 06/04/2018

(21) BR 11 2019 019923-3 A2 Código 15.35 - Atualização de informações no portal
(22) 06/02/2018

(21) BR 11 2019 019926-8 A2 Código 15.35 - Atualização de informações no portal
(22) 23/03/2018

(21) BR 11 2019 019928-4 A2 Código 15.35 - Atualização de informações no portal



	(22) 29/03/2018
(21) BR 11 2019 019930-6 A2	Código 15.35 - Atualização de informações no portal (22) 23/03/2018
(21) BR 11 2019 019932-2 A2	Código 15.35 - Atualização de informações no portal (22) 26/03/2018
(21) BR 11 2019 019934-9 A2	Código 15.35 - Atualização de informações no portal (22) 30/05/2018
(21) BR 11 2019 019935-7 A2	Código 15.35 - Atualização de informações no portal (22) 24/03/2018
(21) BR 11 2019 019936-5 A2	Código 15.35 - Atualização de informações no portal (22) 02/06/2017
(21) BR 11 2019 019937-3 A2	Código 15.35 - Atualização de informações no portal (22) 29/03/2018
(21) BR 11 2019 019938-1 A2	Código 15.35 - Atualização de informações no portal (22) 08/02/2018
(21) BR 11 2019 019939-0 A2	Código 15.35 - Atualização de informações no portal (22) 27/03/2018
(21) BR 11 2019 019940-3 A2	Código 15.35 - Atualização de informações no portal (22) 23/03/2018
(21) BR 11 2019 019941-1 A2	Código 15.35 - Atualização de informações no portal (22) 26/03/2018
(21) BR 11 2019 019943-8 A2	Código 15.35 - Atualização de informações no portal (22) 11/04/2018
(21) BR 11 2019 019944-6 A2	Código 15.35 - Atualização de informações no portal (22) 26/03/2018
(21) BR 11 2019 019945-4 A2	Código 15.35 - Atualização de informações no portal (22) 22/03/2018



(21) BR 11 2019 019946-2 A2	Código 15.35 - Atualização de informações no portal (22) 05/04/2018
(21) BR 11 2019 019947-0 A2	Código 15.35 - Atualização de informações no portal (22) 24/03/2017
(21) BR 11 2019 019948-9 A2	Código 15.35 - Atualização de informações no portal (22) 20/04/2018
(21) BR 11 2019 019950-0 A2	Código 15.35 - Atualização de informações no portal (22) 15/03/2018
(21) BR 11 2019 019951-9 A2	Código 15.35 - Atualização de informações no portal (22) 24/03/2018
(21) BR 11 2019 019952-7 A2	Código 15.35 - Atualização de informações no portal (22) 22/03/2018
(21) BR 11 2019 019954-3 A2	Código 15.35 - Atualização de informações no portal (22) 31/03/2017
(21) BR 11 2019 019956-0 A2	Código 15.35 - Atualização de informações no portal (22) 22/03/2018
(21) BR 11 2019 019957-8 A2	Código 15.35 - Atualização de informações no portal (22) 31/03/2017
(21) BR 11 2019 019959-4 A2	Código 15.35 - Atualização de informações no portal (22) 16/03/2018
(21) BR 11 2019 019960-8 A2	Código 15.35 - Atualização de informações no portal (22) 04/04/2018
(21) BR 11 2019 019961-6 A2	Código 15.35 - Atualização de informações no portal (22) 09/03/2018
(21) BR 11 2019 019964-0 A2	Código 15.35 - Atualização de informações no portal (22) 27/03/2018
(21) BR 11 2019 019966-7 A2	Código 15.35 - Atualização de informações no portal (22) 26/03/2018



(21) BR 11 2019 019968-3 A2 Código 15.35 - Atualização de informações no portal
(22) 23/03/2018

(21) BR 11 2019 019971-3 A2 Código 15.35 - Atualização de informações no portal
(22) 21/03/2018

(21) BR 11 2019 019972-1 A2 Código 15.35 - Atualização de informações no portal
(22) 23/03/2018

(21) BR 11 2019 019973-0 A2 Código 15.35 - Atualização de informações no portal
(22) 23/03/2018

(21) BR 11 2019 019974-8 A2 Código 15.35 - Atualização de informações no portal
(22) 03/04/2018

(21) BR 11 2019 019975-6 A2 Código 15.35 - Atualização de informações no portal
(22) 23/03/2018

(21) BR 11 2019 019977-2 A2 Código 15.35 - Atualização de informações no portal
(22) 23/03/2018

(21) BR 11 2019 019979-9 A2 Código 15.35 - Atualização de informações no portal
(22) 31/03/2017

(21) BR 11 2019 019980-2 A2 Código 15.35 - Atualização de informações no portal
(22) 22/03/2018

(21) BR 11 2019 019982-9 A2 Código 15.35 - Atualização de informações no portal
(22) 24/03/2017

(21) BR 11 2019 019983-7 A2 Código 15.35 - Atualização de informações no portal
(22) 31/03/2017

(21) BR 11 2019 019985-3 A2 Código 15.35 - Atualização de informações no portal
(22) 10/08/2018

(21) BR 11 2019 019987-0 A2 Código 15.35 - Atualização de informações no portal
(22) 08/03/2018

(21) BR 11 2019 019988-8 A2 Código 15.35 - Atualização de informações no portal



	(22) 15/03/2018
(21) BR 11 2019 019989-6 A2	Código 15.35 - Atualização de informações no portal (22) 23/03/2018
(21) BR 11 2019 019990-0 A2	Código 15.35 - Atualização de informações no portal (22) 24/01/2018
(21) BR 11 2019 019992-6 A2	Código 15.35 - Atualização de informações no portal (22) 29/03/2018
(21) BR 11 2019 019998-5 A2	Código 15.35 - Atualização de informações no portal (22) 27/03/2018
(21) BR 11 2019 020001-0 A2	Código 15.35 - Atualização de informações no portal (22) 27/03/2018
(21) BR 11 2019 020004-5 A2	Código 15.35 - Atualização de informações no portal (22) 03/04/2018
(21) BR 11 2019 020005-3 A2	Código 15.35 - Atualização de informações no portal (22) 29/03/2018
(21) BR 11 2019 020006-1 A2	Código 15.35 - Atualização de informações no portal (22) 28/03/2018
(21) BR 11 2019 020008-8 A2	Código 15.35 - Atualização de informações no portal (22) 05/04/2018
(21) BR 11 2019 020010-0 A2	Código 15.35 - Atualização de informações no portal (22) 03/04/2017
(21) BR 11 2019 020011-8 A2	Código 15.35 - Atualização de informações no portal (22) 27/03/2018
(21) BR 11 2019 020012-6 A2	Código 15.35 - Atualização de informações no portal (22) 23/03/2018
(21) BR 11 2019 020014-2 A2	Código 15.35 - Atualização de informações no portal (22) 28/03/2018



(21) BR 11 2019 020016-9 A2	Código 15.35 - Atualização de informações no portal (22) 27/11/2017
(21) BR 11 2019 020017-7 A2	Código 15.35 - Atualização de informações no portal (22) 27/03/2018
(21) BR 11 2019 020018-5 A2	Código 15.35 - Atualização de informações no portal (22) 22/03/2018
(21) BR 11 2019 020020-7 A2	Código 15.35 - Atualização de informações no portal (22) 24/03/2018
(21) BR 11 2019 020023-1 A2	Código 15.35 - Atualização de informações no portal (22) 08/03/2018
(21) BR 11 2019 020025-8 A2	Código 15.35 - Atualização de informações no portal (22) 29/03/2018
(21) BR 11 2019 020027-4 A2	Código 15.35 - Atualização de informações no portal (22) 04/05/2018
(21) BR 11 2019 020028-2 A2	Código 15.35 - Atualização de informações no portal (22) 26/03/2018
(21) BR 11 2019 020029-0 A2	Código 15.35 - Atualização de informações no portal (22) 29/03/2018
(21) BR 11 2019 020031-2 A2	Código 15.35 - Atualização de informações no portal (22) 30/03/2017
(21) BR 11 2019 020032-0 A2	Código 15.35 - Atualização de informações no portal (22) 21/02/2018
(21) BR 11 2019 020034-7 A2	Código 15.35 - Atualização de informações no portal (22) 19/03/2018
(21) BR 11 2019 020035-5 A2	Código 15.35 - Atualização de informações no portal (22) 27/03/2017
(21) BR 11 2019 020038-0 A2	Código 15.35 - Atualização de informações no portal (22) 30/03/2018



(21) BR 11 2019 020040-1 A2 Código 15.35 - Atualização de informações no portal
(22) 28/03/2018

(21) BR 11 2019 020041-0 A2 Código 15.35 - Atualização de informações no portal
(22) 29/03/2018

(21) BR 11 2019 020042-8 A2 Código 15.35 - Atualização de informações no portal
(22) 08/03/2018

(21) BR 11 2019 020043-6 A2 Código 15.35 - Atualização de informações no portal
(22) 30/03/2018

(21) BR 11 2019 020044-4 A2 Código 15.35 - Atualização de informações no portal
(22) 21/03/2018

(21) BR 11 2019 020045-2 A2 Código 15.35 - Atualização de informações no portal
(22) 04/05/2018

(21) BR 11 2019 020046-0 A2 Código 15.35 - Atualização de informações no portal
(22) 20/03/2018

(21) BR 11 2019 020049-5 A2 Código 15.35 - Atualização de informações no portal
(22) 06/04/2017

(21) BR 11 2019 020051-7 A2 Código 15.35 - Atualização de informações no portal
(22) 13/03/2018

(21) BR 11 2019 020052-5 A2 Código 15.35 - Atualização de informações no portal
(22) 30/03/2017

(21) BR 11 2019 020053-3 A2 Código 15.35 - Atualização de informações no portal
(22) 20/03/2018

(21) BR 11 2019 020054-1 A2 Código 15.35 - Atualização de informações no portal
(22) 28/03/2018

(21) BR 11 2019 020056-8 A2 Código 15.35 - Atualização de informações no portal
(22) 28/03/2018

(21) BR 11 2019 020059-2 A2 Código 15.35 - Atualização de informações no portal



	(22) 31/03/2017
(21) BR 11 2019 020061-4 A2	Código 15.35 - Atualização de informações no portal (22) 04/04/2018
(21) BR 11 2019 020063-0 A2	Código 15.35 - Atualização de informações no portal (22) 14/02/2018
(21) BR 11 2019 020064-9 A2	Código 15.35 - Atualização de informações no portal (22) 03/04/2018
(21) BR 11 2019 020065-7 A2	Código 15.35 - Atualização de informações no portal (22) 29/03/2018
(21) BR 11 2019 020066-5 A2	Código 15.35 - Atualização de informações no portal (22) 30/03/2018
(21) BR 11 2019 020069-0 A2	Código 15.35 - Atualização de informações no portal (22) 22/03/2018
(21) BR 11 2019 020071-1 A2	Código 15.35 - Atualização de informações no portal (22) 04/04/2017
(21) BR 11 2019 020073-8 A2	Código 15.35 - Atualização de informações no portal (22) 07/04/2017
(21) BR 11 2019 020075-4 A2	Código 15.35 - Atualização de informações no portal (22) 10/04/2018
(21) BR 11 2019 020076-2 A2	Código 15.35 - Atualização de informações no portal (22) 20/03/2018
(21) BR 11 2019 020077-0 A2	Código 15.35 - Atualização de informações no portal (22) 12/05/2017
(21) BR 11 2019 020078-9 A2	Código 15.35 - Atualização de informações no portal (22) 30/03/2018
(21) BR 11 2019 020080-0 A2	Código 15.35 - Atualização de informações no portal (22) 23/03/2018



(21) BR 11 2019 020084-3 A2	Código 15.35 - Atualização de informações no portal (22) 27/03/2018
<hr/>	
(21) BR 11 2019 020090-8 A2	Código 15.35 - Atualização de informações no portal (22) 16/03/2018
<hr/>	
(21) BR 11 2019 020091-6 A2	Código 15.35 - Atualização de informações no portal (22) 27/03/2018
<hr/>	
(21) BR 11 2019 020093-2 A2	Código 15.35 - Atualização de informações no portal (22) 26/03/2018
<hr/>	
(21) BR 11 2019 020096-7 A2	Código 15.35 - Atualização de informações no portal (22) 28/03/2018
<hr/>	
(21) BR 11 2019 020097-5 A2	Código 15.35 - Atualização de informações no portal (22) 29/03/2018
<hr/>	
(21) BR 11 2019 020098-3 A2	Código 15.35 - Atualização de informações no portal (22) 06/03/2018
<hr/>	
(21) BR 11 2019 020100-9 A2	Código 15.35 - Atualização de informações no portal (22) 26/03/2018
<hr/>	
(21) BR 11 2019 020103-3 A2	Código 15.35 - Atualização de informações no portal (22) 08/06/2018
<hr/>	
(21) BR 11 2019 020104-1 A2	Código 15.35 - Atualização de informações no portal (22) 28/03/2018
<hr/>	
(21) BR 11 2019 020106-8 A2	Código 15.35 - Atualização de informações no portal (22) 28/03/2018
<hr/>	
(21) BR 11 2019 020107-6 A2	Código 15.35 - Atualização de informações no portal (22) 02/05/2018
<hr/>	
(21) BR 11 2019 020109-2 A2	Código 15.35 - Atualização de informações no portal (22) 28/03/2018
<hr/>	
(21) BR 11 2019 020111-4 A2	Código 15.35 - Atualização de informações no portal (22) 29/03/2018



(21) BR 11 2019 020112-2 A2 Código 15.35 - Atualização de informações no portal
(22) 26/03/2018

(21) BR 11 2019 020113-0 A2 Código 15.35 - Atualização de informações no portal
(22) 03/04/2018

(21) BR 11 2019 020116-5 A2 Código 15.35 - Atualização de informações no portal
(22) 04/07/2018

(21) BR 11 2019 020118-1 A2 Código 15.35 - Atualização de informações no portal
(22) 29/03/2018

(21) BR 11 2019 020119-0 A2 Código 15.35 - Atualização de informações no portal
(22) 29/03/2017

(21) BR 11 2019 020120-3 A2 Código 15.35 - Atualização de informações no portal
(22) 23/03/2018

(21) BR 11 2019 020122-0 A2 Código 15.35 - Atualização de informações no portal
(22) 09/03/2018

(21) BR 11 2019 020123-8 A2 Código 15.35 - Atualização de informações no portal
(22) 03/03/2018

(21) BR 11 2019 020124-6 A2 Código 15.35 - Atualização de informações no portal
(22) 29/03/2018

(21) BR 11 2019 020125-4 A2 Código 15.35 - Atualização de informações no portal
(22) 29/03/2018

(21) BR 11 2019 020128-9 A2 Código 15.35 - Atualização de informações no portal
(22) 27/03/2018

(21) BR 11 2019 020129-7 A2 Código 15.35 - Atualização de informações no portal
(22) 05/04/2017

(21) BR 11 2019 020130-0 A2 Código 15.35 - Atualização de informações no portal
(22) 30/03/2018

(21) BR 11 2019 020131-9 A2 Código 15.35 - Atualização de informações no portal



	(22) 27/03/2018
(21) BR 11 2019 020132-7 A2	Código 15.35 - Atualização de informações no portal (22) 29/03/2018
(21) BR 11 2019 020134-3 A2	Código 15.35 - Atualização de informações no portal (22) 22/03/2018
(21) BR 11 2019 020135-1 A2	Código 15.35 - Atualização de informações no portal (22) 28/03/2018
(21) BR 11 2019 020136-0 A2	Código 15.35 - Atualização de informações no portal (22) 29/03/2018
(21) BR 11 2019 020137-8 A2	Código 15.35 - Atualização de informações no portal (22) 30/03/2018
(21) BR 11 2019 020138-6 A2	Código 15.35 - Atualização de informações no portal (22) 29/03/2017
(21) BR 11 2019 020139-4 A2	Código 15.35 - Atualização de informações no portal (22) 10/04/2018
(21) BR 11 2019 020140-8 A2	Código 15.35 - Atualização de informações no portal (22) 19/03/2018
(21) BR 11 2019 020141-6 A2	Código 15.35 - Atualização de informações no portal (22) 03/04/2018
(21) BR 11 2019 020142-4 A2	Código 15.35 - Atualização de informações no portal (22) 27/03/2018
(21) BR 11 2019 020145-9 A2	Código 15.35 - Atualização de informações no portal (22) 15/05/2018
(21) BR 11 2019 020147-5 A2	Código 15.35 - Atualização de informações no portal (22) 29/03/2018
(21) BR 11 2019 020148-3 A2	Código 15.35 - Atualização de informações no portal (22) 12/04/2018



(21) BR 11 2019 020149-1 A2	Código 15.35 - Atualização de informações no portal (22) 04/04/2018
<hr/>	
(21) BR 11 2019 020150-5 A2	Código 15.35 - Atualização de informações no portal (22) 20/03/2018
<hr/>	
(21) BR 11 2019 020151-3 A2	Código 15.35 - Atualização de informações no portal (22) 27/03/2018
<hr/>	
(21) BR 11 2019 020152-1 A2	Código 15.35 - Atualização de informações no portal (22) 28/03/2018
<hr/>	
(21) BR 11 2019 020155-6 A2	Código 15.35 - Atualização de informações no portal (22) 02/03/2018
<hr/>	
(21) BR 11 2019 020156-4 A2	Código 15.35 - Atualização de informações no portal (22) 13/03/2018
<hr/>	
(21) BR 11 2019 020158-0 A2	Código 15.35 - Atualização de informações no portal (22) 13/07/2017
<hr/>	
(21) BR 11 2019 020160-2 A2	Código 15.35 - Atualização de informações no portal (22) 29/03/2018
<hr/>	
(21) BR 11 2019 020161-0 A2	Código 15.35 - Atualização de informações no portal (22) 30/03/2018
<hr/>	
(21) BR 11 2019 020163-7 A2	Código 15.35 - Atualização de informações no portal (22) 29/03/2018
<hr/>	
(21) BR 11 2019 020167-0 A2	Código 15.35 - Atualização de informações no portal (22) 27/03/2018
<hr/>	
(21) BR 11 2019 020168-8 A2	Código 15.35 - Atualização de informações no portal (22) 26/03/2018
<hr/>	
(21) BR 11 2019 020169-6 A2	Código 15.35 - Atualização de informações no portal (22) 29/03/2018
<hr/>	
(21) BR 11 2019 020170-0 A2	Código 15.35 - Atualização de informações no portal (22) 27/03/2018



(21) BR 11 2019 020173-4 A2 Código 15.35 - Atualização de informações no portal
(22) 26/03/2018

(21) BR 11 2019 020174-2 A2 Código 15.35 - Atualização de informações no portal
(22) 29/03/2018

(21) BR 11 2019 020175-0 A2 Código 15.35 - Atualização de informações no portal
(22) 29/03/2018

(21) BR 11 2019 020176-9 A2 Código 15.35 - Atualização de informações no portal
(22) 19/03/2018

(21) BR 11 2019 020177-7 A2 Código 15.35 - Atualização de informações no portal
(22) 19/02/2018

(21) BR 11 2019 020180-7 A2 Código 15.35 - Atualização de informações no portal
(22) 19/03/2018

(21) BR 11 2019 020181-5 A2 Código 15.35 - Atualização de informações no portal
(22) 06/04/2018

(21) BR 11 2019 020183-1 A2 Código 15.35 - Atualização de informações no portal
(22) 10/07/2018

(21) BR 11 2019 020185-8 A2 Código 15.35 - Atualização de informações no portal
(22) 26/03/2018

(21) BR 11 2019 020186-6 A2 Código 15.35 - Atualização de informações no portal
(22) 17/07/2017

(21) BR 11 2019 020187-4 A2 Código 15.35 - Atualização de informações no portal
(22) 19/03/2018

(21) BR 11 2019 020188-2 A2 Código 15.35 - Atualização de informações no portal
(22) 31/03/2017

(21) BR 11 2019 020190-4 A2 Código 15.35 - Atualização de informações no portal
(22) 05/04/2018

(21) BR 11 2019 020191-2 A2 Código 15.35 - Atualização de informações no portal



	(22) 27/03/2018
(21) BR 11 2019 020192-0 A2	Código 15.35 - Atualização de informações no portal (22) 22/03/2018
(21) BR 11 2019 020193-9 A2	Código 15.35 - Atualização de informações no portal (22) 30/03/2018
(21) BR 11 2019 020194-7 A2	Código 15.35 - Atualização de informações no portal (22) 29/03/2018
(21) BR 11 2019 020196-3 A2	Código 15.35 - Atualização de informações no portal (22) 15/03/2018
(21) BR 11 2019 020197-1 A2	Código 15.35 - Atualização de informações no portal (22) 21/03/2018
(21) BR 11 2019 020198-0 A2	Código 15.35 - Atualização de informações no portal (22) 29/03/2018
(21) BR 11 2019 020199-8 A2	Código 15.35 - Atualização de informações no portal (22) 10/04/2018
(21) BR 11 2019 020202-1 A2	Código 15.35 - Atualização de informações no portal (22) 27/03/2018
(21) BR 11 2019 020203-0 A2	Código 15.35 - Atualização de informações no portal (22) 30/03/2018
(21) BR 11 2019 020204-8 A2	Código 15.35 - Atualização de informações no portal (22) 30/04/2018
(21) BR 11 2019 020206-4 A2	Código 15.35 - Atualização de informações no portal (22) 28/03/2018
(21) BR 11 2019 020208-0 A2	Código 15.35 - Atualização de informações no portal (22) 03/04/2018
(21) BR 11 2019 020209-9 A2	Código 15.35 - Atualização de informações no portal (22) 29/03/2018



(21) BR 11 2019 020210-2 A2	Código 15.35 - Atualização de informações no portal (22) 13/04/2018
<hr/>	
(21) BR 11 2019 020211-0 A2	Código 15.35 - Atualização de informações no portal (22) 27/03/2018
<hr/>	
(21) BR 11 2019 020212-9 A2	Código 15.35 - Atualização de informações no portal (22) 02/03/2018
<hr/>	
(21) BR 11 2019 020214-5 A2	Código 15.35 - Atualização de informações no portal (22) 30/03/2018
<hr/>	
(21) BR 11 2019 020215-3 A2	Código 15.35 - Atualização de informações no portal (22) 19/03/2018
<hr/>	
(21) BR 11 2019 020217-0 A2	Código 15.35 - Atualização de informações no portal (22) 12/04/2018
<hr/>	
(21) BR 11 2019 020220-0 A2	Código 15.35 - Atualização de informações no portal (22) 06/06/2018
<hr/>	
(21) BR 11 2019 020222-6 A2	Código 15.35 - Atualização de informações no portal (22) 28/03/2018
<hr/>	
(21) BR 11 2019 020223-4 A2	Código 15.35 - Atualização de informações no portal (22) 16/04/2018
<hr/>	
(21) BR 11 2019 020224-2 A2	Código 15.35 - Atualização de informações no portal (22) 30/03/2018
<hr/>	
(21) BR 11 2019 020225-0 A2	Código 15.35 - Atualização de informações no portal (22) 02/01/2018
<hr/>	
(21) BR 11 2019 020226-9 A2	Código 15.35 - Atualização de informações no portal (22) 29/03/2018
<hr/>	
(21) BR 11 2019 020227-7 A2	Código 15.35 - Atualização de informações no portal (22) 06/03/2018
<hr/>	
(21) BR 11 2019 020228-5 A2	Código 15.35 - Atualização de informações no portal (22) 28/03/2018



(21) BR 11 2019 020229-3 A2 Código 15.35 - Atualização de informações no portal
(22) 30/03/2018

(21) BR 11 2019 020230-7 A2 Código 15.35 - Atualização de informações no portal
(22) 30/03/2018

(21) BR 11 2019 020234-0 A2 Código 15.35 - Atualização de informações no portal
(22) 02/08/2017

(21) BR 11 2019 020235-8 A2 Código 15.35 - Atualização de informações no portal
(22) 27/03/2018

(21) BR 11 2019 020236-6 A2 Código 15.35 - Atualização de informações no portal
(22) 28/03/2018

(21) BR 11 2019 020237-4 A2 Código 15.35 - Atualização de informações no portal
(22) 11/04/2018

(21) BR 11 2019 020238-2 A2 Código 15.35 - Atualização de informações no portal
(22) 20/04/2018

(21) BR 11 2019 020240-4 A2 Código 15.35 - Atualização de informações no portal
(22) 26/03/2018

(21) BR 11 2019 020242-0 A2 Código 15.35 - Atualização de informações no portal
(22) 27/03/2018

(21) BR 11 2019 020245-5 A2 Código 15.35 - Atualização de informações no portal
(22) 03/04/2018

(21) BR 11 2019 020246-3 A2 Código 15.35 - Atualização de informações no portal
(22) 23/03/2018

(21) BR 11 2019 020247-1 A2 Código 15.35 - Atualização de informações no portal
(22) 27/03/2018

(21) BR 11 2019 020250-1 A2 Código 15.35 - Atualização de informações no portal
(22) 28/03/2018

(21) BR 11 2019 020251-0 A2 Código 15.35 - Atualização de informações no portal



	(22) 28/02/2018
(21) BR 11 2019 020252-8 A2	Código 15.35 - Atualização de informações no portal (22) 29/03/2018
(21) BR 11 2019 020253-6 A2	Código 15.35 - Atualização de informações no portal (22) 22/03/2018
(21) BR 11 2019 020254-4 A2	Código 15.35 - Atualização de informações no portal (22) 04/04/2018
(21) BR 11 2019 020255-2 A2	Código 15.35 - Atualização de informações no portal (22) 28/03/2018
(21) BR 11 2019 020258-7 A2	Código 15.35 - Atualização de informações no portal (22) 20/03/2018
(21) BR 11 2019 020260-9 A2	Código 15.35 - Atualização de informações no portal (22) 29/03/2018
(21) BR 11 2019 020262-5 A2	Código 15.35 - Atualização de informações no portal (22) 29/03/2018
(21) BR 11 2019 020264-1 A2	Código 15.35 - Atualização de informações no portal (22) 28/03/2018
(21) BR 11 2019 020265-0 A2	Código 15.35 - Atualização de informações no portal (22) 19/03/2018
(21) BR 11 2019 020266-8 A2	Código 15.35 - Atualização de informações no portal (22) 11/04/2018
(21) BR 11 2019 020267-6 A2	Código 15.35 - Atualização de informações no portal (22) 30/03/2018
(21) BR 11 2019 020268-4 A2	Código 15.35 - Atualização de informações no portal (22) 29/03/2018
(21) BR 11 2019 020269-2 A2	Código 15.35 - Atualização de informações no portal (22) 28/03/2018



(21) BR 11 2019 020270-6 A2 Código 15.35 - Atualização de informações no portal
(22) 05/04/2018

(21) BR 11 2019 020271-4 A2 Código 15.35 - Atualização de informações no portal
(22) 09/04/2018

(21) BR 11 2019 020272-2 A2 Código 15.35 - Atualização de informações no portal
(22) 26/03/2018

(21) BR 11 2019 020276-5 A2 Código 15.35 - Atualização de informações no portal
(22) 29/03/2018

(21) BR 11 2019 020277-3 A2 Código 15.35 - Atualização de informações no portal
(22) 19/03/2018

(21) BR 11 2019 020278-1 A2 Código 15.35 - Atualização de informações no portal
(22) 18/07/2018

(21) BR 11 2019 020279-0 A2 Código 15.35 - Atualização de informações no portal
(22) 15/03/2018

(21) BR 11 2019 020282-0 A2 Código 15.35 - Atualização de informações no portal
(22) 29/03/2018

(21) BR 11 2019 020283-8 A2 Código 15.35 - Atualização de informações no portal
(22) 05/04/2018

(21) BR 11 2019 020285-4 A2 Código 15.35 - Atualização de informações no portal
(22) 29/03/2018

(21) BR 11 2019 020286-2 A2 Código 15.35 - Atualização de informações no portal
(22) 05/04/2018

(21) BR 11 2019 020287-0 A2 Código 15.35 - Atualização de informações no portal
(22) 30/03/2018

(21) BR 11 2019 020288-9 A2 Código 15.35 - Atualização de informações no portal
(22) 28/03/2018

(21) BR 11 2019 020290-0 A2 Código 15.35 - Atualização de informações no portal
(22) 12/06/2017



(21) BR 11 2019 020291-9 A2 Código 15.35 - Atualização de informações no portal
(22) 12/02/2018

(21) BR 11 2019 020292-7 A2 Código 15.35 - Atualização de informações no portal
(22) 27/03/2018

(21) BR 11 2019 020294-3 A2 Código 15.35 - Atualização de informações no portal
(22) 06/04/2018

(21) BR 11 2019 020296-0 A2 Código 15.35 - Atualização de informações no portal
(22) 02/04/2018

(21) BR 11 2019 020298-6 A2 Código 15.35 - Atualização de informações no portal
(22) 10/04/2018

(21) BR 11 2019 020299-4 A2 Código 15.35 - Atualização de informações no portal
(22) 29/03/2018

(21) BR 11 2019 020301-0 A2 Código 15.35 - Atualização de informações no portal
(22) 30/03/2018

(21) BR 11 2019 020304-4 A2 Código 15.35 - Atualização de informações no portal
(22) 28/03/2018

(21) BR 11 2019 020305-2 A2 Código 15.35 - Atualização de informações no portal
(22) 23/03/2018

(21) BR 11 2019 020306-0 A2 Código 15.35 - Atualização de informações no portal
(22) 27/03/2018

(21) BR 11 2019 020307-9 A2 Código 15.35 - Atualização de informações no portal
(22) 28/03/2018

(21) BR 11 2019 020309-5 A2 Código 15.35 - Atualização de informações no portal
(22) 29/03/2018

(21) BR 11 2019 020310-9 A2 Código 15.35 - Atualização de informações no portal
(22) 27/03/2018

(21) BR 11 2019 020311-7 A2 Código 15.35 - Atualização de informações no portal



	(22) 21/03/2018
(21) BR 11 2019 020312-5 A2	Código 15.35 - Atualização de informações no portal (22) 27/03/2018
(21) BR 11 2019 020313-3 A2	Código 15.35 - Atualização de informações no portal (22) 07/02/2018
(21) BR 11 2019 020314-1 A2	Código 15.35 - Atualização de informações no portal (22) 24/04/2018
(21) BR 11 2019 020315-0 A2	Código 15.35 - Atualização de informações no portal (22) 11/02/2018
(21) BR 11 2019 020316-8 A2	Código 15.35 - Atualização de informações no portal (22) 29/03/2018
(21) BR 11 2019 020317-6 A2	Código 15.35 - Atualização de informações no portal (22) 30/03/2018
(21) BR 11 2019 020319-2 A2	Código 15.35 - Atualização de informações no portal (22) 26/06/2018
(21) BR 11 2019 020320-6 A2	Código 15.35 - Atualização de informações no portal (22) 27/03/2018
(21) BR 11 2019 020321-4 A2	Código 15.35 - Atualização de informações no portal (22) 28/03/2018
(21) BR 11 2019 020322-2 A2	Código 15.35 - Atualização de informações no portal (22) 29/03/2018
(21) BR 11 2019 020323-0 A2	Código 15.35 - Atualização de informações no portal (22) 30/10/2018
(21) BR 11 2019 020324-9 A2	Código 15.35 - Atualização de informações no portal (22) 05/04/2018
(21) BR 11 2019 020326-5 A2	Código 15.35 - Atualização de informações no portal (22) 05/01/2018



(21) BR 11 2019 020330-3 A2	Código 15.35 - Atualização de informações no portal (22) 29/03/2018
(21) BR 11 2019 020331-1 A2	Código 15.35 - Atualização de informações no portal (22) 26/03/2018
(21) BR 11 2019 020332-0 A2	Código 15.35 - Atualização de informações no portal (22) 29/03/2018
(21) BR 11 2019 020335-4 A2	Código 15.35 - Atualização de informações no portal (22) 30/03/2018
(21) BR 11 2019 020337-0 A2	Código 15.35 - Atualização de informações no portal (22) 29/03/2018
(21) BR 11 2019 020338-9 A2	Código 15.35 - Atualização de informações no portal (22) 30/03/2018
(21) BR 11 2019 020342-7 A2	Código 15.35 - Atualização de informações no portal (22) 03/04/2018
(21) BR 11 2019 020343-5 A2	Código 15.35 - Atualização de informações no portal (22) 27/03/2018
(21) BR 11 2019 020344-3 A2	Código 15.35 - Atualização de informações no portal (22) 20/02/2018
(21) BR 11 2019 020346-0 A2	Código 15.35 - Atualização de informações no portal (22) 01/04/2017
(21) BR 11 2019 020349-4 A2	Código 15.35 - Atualização de informações no portal (22) 29/03/2018
(21) BR 11 2019 020350-8 A2	Código 15.35 - Atualização de informações no portal (22) 29/03/2018
(21) BR 11 2019 020352-4 A2	Código 15.35 - Atualização de informações no portal (22) 02/05/2018
(21) BR 11 2019 020353-2 A2	Código 15.35 - Atualização de informações no portal (22) 29/03/2018



(21) BR 11 2019 020354-0 A2 Código 15.35 - Atualização de informações no portal
(22) 28/03/2018

(21) BR 11 2019 020356-7 A2 Código 15.35 - Atualização de informações no portal
(22) 20/03/2018

(21) BR 11 2019 020357-5 A2 Código 15.35 - Atualização de informações no portal
(22) 29/03/2018

(21) BR 11 2019 020359-1 A2 Código 15.35 - Atualização de informações no portal
(22) 13/11/2017

(21) BR 11 2019 020361-3 A2 Código 15.35 - Atualização de informações no portal
(22) 29/03/2018

(21) BR 11 2019 020362-1 A2 Código 15.35 - Atualização de informações no portal
(22) 20/03/2018

(21) BR 11 2019 020363-0 A2 Código 15.35 - Atualização de informações no portal
(22) 28/03/2018

(21) BR 11 2019 020364-8 A2 Código 15.35 - Atualização de informações no portal
(22) 10/04/2018

(21) BR 11 2019 020366-4 A2 Código 15.35 - Atualização de informações no portal
(22) 10/04/2018

(21) BR 11 2019 020367-2 A2 Código 15.35 - Atualização de informações no portal
(22) 30/03/2018

(21) BR 11 2019 020368-0 A2 Código 15.35 - Atualização de informações no portal
(22) 28/03/2018

(21) BR 11 2019 020370-2 A2 Código 15.35 - Atualização de informações no portal
(22) 20/06/2018

(21) BR 11 2019 020371-0 A2 Código 15.35 - Atualização de informações no portal
(22) 29/03/2018

(21) BR 11 2019 020372-9 A2 Código 15.35 - Atualização de informações no portal



	(22) 30/03/2018
(21) BR 11 2019 020373-7 A2	Código 15.35 - Atualização de informações no portal (22) 03/04/2018
(21) BR 11 2019 020374-5 A2	Código 15.35 - Atualização de informações no portal (22) 26/03/2018
(21) BR 11 2019 020375-3 A2	Código 15.35 - Atualização de informações no portal (22) 30/03/2018
(21) BR 11 2019 020376-1 A2	Código 15.35 - Atualização de informações no portal (22) 27/03/2018
(21) BR 11 2019 020377-0 A2	Código 15.35 - Atualização de informações no portal (22) 28/12/2018
(21) BR 11 2019 020383-4 A2	Código 15.35 - Atualização de informações no portal (22) 02/03/2018
(21) BR 11 2019 020384-2 A2	Código 15.35 - Atualização de informações no portal (22) 07/04/2017
(21) BR 11 2019 020385-0 A2	Código 15.35 - Atualização de informações no portal (22) 02/04/2018
(21) BR 11 2019 020386-9 A2	Código 15.35 - Atualização de informações no portal (22) 28/03/2018
(21) BR 11 2019 020388-5 A2	Código 15.35 - Atualização de informações no portal (22) 29/03/2018
(21) BR 11 2019 020389-3 A2	Código 15.35 - Atualização de informações no portal (22) 08/05/2018
(21) BR 11 2019 020391-5 A2	Código 15.35 - Atualização de informações no portal (22) 02/05/2018
(21) BR 11 2019 020392-3 A2	Código 15.35 - Atualização de informações no portal (22) 28/03/2018



(21) BR 11 2019 020393-1 A2 Código 15.35 - Atualização de informações no portal
(22) 27/03/2018

(21) BR 11 2019 020394-0 A2 Código 15.35 - Atualização de informações no portal
(22) 28/03/2018

(21) BR 11 2019 020395-8 A2 Código 15.35 - Atualização de informações no portal
(22) 29/03/2018

(21) BR 11 2019 020396-6 A2 Código 15.35 - Atualização de informações no portal
(22) 31/03/2017

(21) BR 11 2019 020397-4 A2 Código 15.35 - Atualização de informações no portal
(22) 14/03/2018

(21) BR 11 2019 020398-2 A2 Código 15.35 - Atualização de informações no portal
(22) 31/03/2017

(21) BR 11 2019 020399-0 A2 Código 15.35 - Atualização de informações no portal
(22) 29/03/2018

(21) BR 11 2019 020400-8 A2 Código 15.35 - Atualização de informações no portal
(22) 28/03/2018

(21) BR 11 2019 020401-6 A2 Código 15.35 - Atualização de informações no portal
(22) 30/03/2018

(21) BR 11 2019 020402-4 A2 Código 15.35 - Atualização de informações no portal
(22) 29/03/2018

(21) BR 11 2019 020406-7 A2 Código 15.35 - Atualização de informações no portal
(22) 30/03/2018

(21) BR 11 2019 020408-3 A2 Código 15.35 - Atualização de informações no portal
(22) 26/03/2018

(21) BR 11 2019 020409-1 A2 Código 15.35 - Atualização de informações no portal
(22) 30/03/2018

(21) BR 11 2019 020411-3 A2 Código 15.35 - Atualização de informações no portal
(22) 29/03/2018



(21) BR 11 2019 020412-1 A2 Código 15.35 - Atualização de informações no portal
(22) 30/03/2018

(21) BR 11 2019 020413-0 A2 Código 15.35 - Atualização de informações no portal
(22) 30/03/2018

(21) BR 11 2019 020414-8 A2 Código 15.35 - Atualização de informações no portal
(22) 30/03/2018

(21) BR 11 2019 020416-4 A2 Código 15.35 - Atualização de informações no portal
(22) 21/03/2018

(21) BR 11 2019 020417-2 A2 Código 15.35 - Atualização de informações no portal
(22) 29/03/2018

(21) BR 11 2019 020418-0 A2 Código 15.35 - Atualização de informações no portal
(22) 30/03/2017

(21) BR 11 2019 020420-2 A2 Código 15.35 - Atualização de informações no portal
(22) 30/03/2018

(21) BR 11 2019 020421-0 A2 Código 15.35 - Atualização de informações no portal
(22) 30/03/2018

(21) BR 11 2019 020423-7 A2 Código 15.35 - Atualização de informações no portal
(22) 31/03/2017

(21) BR 11 2019 020432-6 A2 Código 15.35 - Atualização de informações no portal
(22) 03/04/2018

(21) BR 11 2019 020433-4 A2 Código 15.35 - Atualização de informações no portal
(22) 17/05/2018

(21) BR 11 2019 020434-2 A2 Código 15.35 - Atualização de informações no portal
(22) 12/04/2018

(21) BR 11 2019 020435-0 A2 Código 15.35 - Atualização de informações no portal
(22) 22/03/2018

(21) BR 11 2019 020436-9 A2 Código 15.35 - Atualização de informações no portal



	(22) 03/04/2018
(21) BR 11 2019 020437-7 A2	Código 15.35 - Atualização de informações no portal (22) 09/04/2018
(21) BR 11 2019 020438-5 A2	Código 15.35 - Atualização de informações no portal (22) 30/03/2018
(21) BR 11 2019 020439-3 A2	Código 15.35 - Atualização de informações no portal (22) 22/03/2018
(21) BR 11 2019 020440-7 A2	Código 15.35 - Atualização de informações no portal (22) 09/04/2018
(21) BR 11 2019 020441-5 A2	Código 15.35 - Atualização de informações no portal (22) 27/03/2018
(21) BR 11 2019 020443-1 A2	Código 15.35 - Atualização de informações no portal (22) 02/05/2018
(21) BR 11 2019 020444-0 A2	Código 15.35 - Atualização de informações no portal (22) 28/03/2018
(21) BR 11 2019 020448-2 A2	Código 15.35 - Atualização de informações no portal (22) 28/03/2018
(21) BR 11 2019 020449-0 A2	Código 15.35 - Atualização de informações no portal (22) 24/04/2018
(21) BR 11 2019 020451-2 A2	Código 15.35 - Atualização de informações no portal (22) 30/03/2018
(21) BR 11 2019 020452-0 A2	Código 15.35 - Atualização de informações no portal (22) 28/03/2018
(21) BR 11 2019 020453-9 A2	Código 15.35 - Atualização de informações no portal (22) 06/12/2017
(21) BR 11 2019 020454-7 A2	Código 15.35 - Atualização de informações no portal (22) 29/03/2018



(21) BR 11 2019 020455-5 A2	Código 15.35 - Atualização de informações no portal (22) 29/03/2018
<hr/>	
(21) BR 11 2019 020460-1 A2	Código 15.35 - Atualização de informações no portal (22) 28/03/2018
<hr/>	
(21) BR 11 2019 020461-0 A2	Código 15.35 - Atualização de informações no portal (22) 29/03/2018
<hr/>	
(21) BR 11 2019 020463-6 A2	Código 15.35 - Atualização de informações no portal (22) 03/04/2018
<hr/>	
(21) BR 11 2019 020464-4 A2	Código 15.35 - Atualização de informações no portal (22) 30/03/2017
<hr/>	
(21) BR 11 2019 020465-2 A2	Código 15.35 - Atualização de informações no portal (22) 29/03/2018
<hr/>	
(21) BR 11 2019 020466-0 A2	Código 15.35 - Atualização de informações no portal (22) 12/04/2018
<hr/>	
(21) BR 11 2019 020467-9 A2	Código 15.35 - Atualização de informações no portal (22) 22/03/2018
<hr/>	
(21) BR 11 2019 020468-7 A2	Código 15.35 - Atualização de informações no portal (22) 01/03/2018
<hr/>	
(21) BR 11 2019 020469-5 A2	Código 15.35 - Atualização de informações no portal (22) 28/03/2018
<hr/>	
(21) BR 11 2019 020470-9 A2	Código 15.35 - Atualização de informações no portal (22) 15/03/2018
<hr/>	
(21) BR 11 2019 020472-5 A2	Código 15.35 - Atualização de informações no portal (22) 09/04/2018
<hr/>	
(21) BR 11 2019 020473-3 A2	Código 15.35 - Atualização de informações no portal (22) 30/03/2018
<hr/>	
(21) BR 11 2019 020475-0 A2	Código 15.35 - Atualização de informações no portal (22) 28/06/2017



(21) BR 11 2019 020476-8 A2 Código 15.35 - Atualização de informações no portal
(22) 20/06/2017

(21) BR 11 2019 020477-6 A2 Código 15.35 - Atualização de informações no portal
(22) 29/03/2018

(21) BR 11 2019 020478-4 A2 Código 15.35 - Atualização de informações no portal
(22) 27/03/2018

(21) BR 11 2019 020479-2 A2 Código 15.35 - Atualização de informações no portal
(22) 03/04/2018

(21) BR 11 2019 020480-6 A2 Código 15.35 - Atualização de informações no portal
(22) 04/04/2018

(21) BR 11 2019 020481-4 A2 Código 15.35 - Atualização de informações no portal
(22) 30/03/2018

(21) BR 11 2019 020482-2 A2 Código 15.35 - Atualização de informações no portal
(22) 30/03/2018

(21) BR 11 2019 020483-0 A2 Código 15.35 - Atualização de informações no portal
(22) 30/03/2018

(21) BR 11 2019 020485-7 A2 Código 15.35 - Atualização de informações no portal
(22) 03/04/2018

(21) BR 11 2019 020488-1 A2 Código 15.35 - Atualização de informações no portal
(22) 10/04/2018

(21) BR 11 2019 020489-0 A2 Código 15.35 - Atualização de informações no portal
(22) 23/03/2018

(21) BR 11 2019 020490-3 A2 Código 15.35 - Atualização de informações no portal
(22) 30/03/2018

(21) BR 11 2019 020491-1 A2 Código 15.35 - Atualização de informações no portal
(22) 29/03/2018

(21) BR 11 2019 020492-0 A2 Código 15.35 - Atualização de informações no portal



	(22) 02/04/2018
(21) BR 11 2019 020493-8 A2	Código 15.35 - Atualização de informações no portal (22) 19/03/2018
(21) BR 11 2019 020494-6 A2	Código 15.35 - Atualização de informações no portal (22) 04/05/2018
(21) BR 11 2019 020496-2 A2	Código 15.35 - Atualização de informações no portal (22) 29/03/2018
(21) BR 11 2019 020499-7 A2	Código 15.35 - Atualização de informações no portal (22) 26/03/2018
(21) BR 11 2019 020500-4 A2	Código 15.35 - Atualização de informações no portal (22) 08/03/2018
(21) BR 11 2019 020501-2 A2	Código 15.35 - Atualização de informações no portal (22) 28/03/2018
(21) BR 11 2019 020502-0 A2	Código 15.35 - Atualização de informações no portal (22) 01/03/2018
(21) BR 11 2019 020503-9 A2	Código 15.35 - Atualização de informações no portal (22) 30/03/2018
(21) BR 11 2019 020509-8 A2	Código 15.35 - Atualização de informações no portal (22) 29/03/2018
(21) BR 11 2019 020510-1 A2	Código 15.35 - Atualização de informações no portal (22) 29/03/2018
(21) BR 11 2019 020511-0 A2	Código 15.35 - Atualização de informações no portal (22) 18/04/2018
(21) BR 11 2019 020512-8 A2	Código 15.35 - Atualização de informações no portal (22) 13/06/2018
(21) BR 11 2019 020515-2 A2	Código 15.35 - Atualização de informações no portal (22) 28/03/2018



(21) BR 11 2019 020516-0 A2	Código 15.35 - Atualização de informações no portal (22) 27/03/2018
(21) BR 11 2019 020517-9 A2	Código 15.35 - Atualização de informações no portal (22) 19/10/2018
(21) BR 11 2019 020518-7 A2	Código 15.35 - Atualização de informações no portal (22) 04/04/2018
(21) BR 11 2019 020519-5 A2	Código 15.35 - Atualização de informações no portal (22) 02/04/2018
(21) BR 11 2019 020520-9 A2	Código 15.35 - Atualização de informações no portal (22) 30/03/2018
(21) BR 11 2019 020523-3 A2	Código 15.35 - Atualização de informações no portal (22) 29/03/2018
(21) BR 11 2019 020525-0 A2	Código 15.35 - Atualização de informações no portal (22) 27/03/2018
(21) BR 11 2019 020530-6 A2	Código 15.35 - Atualização de informações no portal (22) 30/03/2018
(21) BR 11 2019 020532-2 A2	Código 15.35 - Atualização de informações no portal (22) 31/03/2018
(21) BR 11 2019 020536-5 A2	Código 15.35 - Atualização de informações no portal (22) 30/03/2018
(21) BR 11 2019 020538-1 A2	Código 15.35 - Atualização de informações no portal (22) 06/04/2018
(21) BR 11 2019 020540-3 A2	Código 15.35 - Atualização de informações no portal (22) 09/03/2018
(21) BR 11 2019 020545-4 A2	Código 15.35 - Atualização de informações no portal (22) 26/10/2018
(21) BR 11 2019 020546-2 A2	Código 15.35 - Atualização de informações no portal (22) 27/03/2018



(21) BR 11 2019 020550-0 A2	Código 15.35 - Atualização de informações no portal (22) 22/03/2018
------------------------------------	--

(21) BR 11 2019 020551-9 A2	Código 15.35 - Atualização de informações no portal (22) 27/03/2018
------------------------------------	--

(21) BR 11 2019 020553-5 A2	Código 15.35 - Atualização de informações no portal (22) 05/04/2018
------------------------------------	--

(21) BR 11 2019 020554-3 A2	Código 15.35 - Atualização de informações no portal (22) 23/03/2018
------------------------------------	--

(21) BR 11 2019 020555-1 A2	Código 15.35 - Atualização de informações no portal (22) 28/03/2018
------------------------------------	--

(21) BR 11 2019 020557-8 A2	Código 15.35 - Atualização de informações no portal (22) 27/03/2018
------------------------------------	--

(21) BR 11 2019 020558-6 A2	Código 15.35 - Atualização de informações no portal (22) 19/04/2018
------------------------------------	--

(21) BR 11 2019 020560-8 A2	Código 15.35 - Atualização de informações no portal (22) 09/04/2018
------------------------------------	--

(21) BR 11 2019 020564-0 A2	Código 15.35 - Atualização de informações no portal (22) 14/12/2017
------------------------------------	--

(21) BR 11 2019 020565-9 A2	Código 15.35 - Atualização de informações no portal (22) 21/03/2018
------------------------------------	--

(21) BR 11 2019 020566-7 A2	Código 15.35 - Atualização de informações no portal (22) 30/03/2018
------------------------------------	--

(21) BR 11 2019 020568-3 A2	Código 15.35 - Atualização de informações no portal (22) 01/04/2017
------------------------------------	--

(21) BR 11 2019 020571-3 A2	Código 15.35 - Atualização de informações no portal (22) 15/06/2017
------------------------------------	--

(21) BR 11 2019 020573-0 A2	Código 15.35 - Atualização de informações no portal
------------------------------------	---



	(22) 30/03/2018
(21) BR 11 2019 020574-8 A2	Código 15.35 - Atualização de informações no portal (22) 29/03/2018
(21) BR 11 2019 020578-0 A2	Código 15.35 - Atualização de informações no portal (22) 29/03/2018
(21) BR 11 2019 020579-9 A2	Código 15.35 - Atualização de informações no portal (22) 31/03/2017
(21) BR 11 2019 020580-2 A2	Código 15.35 - Atualização de informações no portal (22) 03/04/2018
(21) BR 11 2019 020581-0 A2	Código 15.35 - Atualização de informações no portal (22) 29/03/2018
(21) BR 11 2019 020582-9 A2	Código 15.35 - Atualização de informações no portal (22) 31/03/2017
(21) BR 11 2019 020583-7 A2	Código 15.35 - Atualização de informações no portal (22) 19/03/2018
(21) BR 11 2019 020585-3 A2	Código 15.35 - Atualização de informações no portal (22) 06/04/2018
(21) BR 11 2019 020586-1 A2	Código 15.35 - Atualização de informações no portal (22) 22/03/2018
(21) BR 11 2019 020587-0 A2	Código 15.35 - Atualização de informações no portal (22) 28/03/2018
(21) BR 11 2019 020588-8 A2	Código 15.35 - Atualização de informações no portal (22) 18/06/2018
(21) BR 11 2019 020591-8 A2	Código 15.35 - Atualização de informações no portal (22) 24/11/2017
(21) BR 11 2019 020605-1 A2	Código 15.35 - Atualização de informações no portal (22) 26/10/2018



(21) BR 11 2019 020606-0 A2	Código 15.35 - Atualização de informações no portal (22) 08/05/2018
<hr/>	
(21) BR 11 2019 020608-6 A2	Código 15.35 - Atualização de informações no portal (22) 05/04/2018
<hr/>	
(21) BR 11 2019 020609-4 A2	Código 15.35 - Atualização de informações no portal (22) 18/05/2018
<hr/>	
(21) BR 11 2019 020610-8 A2	Código 15.35 - Atualização de informações no portal (22) 30/05/2018
<hr/>	
(21) BR 11 2019 020611-6 A2	Código 15.35 - Atualização de informações no portal (22) 01/03/2018
<hr/>	
(21) BR 11 2019 020613-2 A2	Código 15.35 - Atualização de informações no portal (22) 21/03/2018
<hr/>	
(21) BR 11 2019 020618-3 A2	Código 15.35 - Atualização de informações no portal (22) 02/03/2018
<hr/>	
(21) BR 11 2019 020619-1 A2	Código 15.35 - Atualização de informações no portal (22) 30/03/2018
<hr/>	
(21) BR 11 2019 020620-5 A2	Código 15.35 - Atualização de informações no portal (22) 15/02/2018
<hr/>	
(21) BR 11 2019 020621-3 A2	Código 15.35 - Atualização de informações no portal (22) 04/04/2018
<hr/>	
(21) BR 11 2019 020622-1 A2	Código 15.35 - Atualização de informações no portal (22) 29/03/2018
<hr/>	
(21) BR 11 2019 020623-0 A2	Código 15.35 - Atualização de informações no portal (22) 27/03/2018
<hr/>	
(21) BR 11 2019 020625-6 A2	Código 15.35 - Atualização de informações no portal (22) 05/04/2018
<hr/>	
(21) BR 11 2019 020626-4 A2	Código 15.35 - Atualização de informações no portal (22) 10/04/2018



(21) BR 11 2019 020627-2 A2 Código 15.35 - Atualização de informações no portal
(22) 17/04/2018

(21) BR 11 2019 020629-9 A2 Código 15.35 - Atualização de informações no portal
(22) 03/04/2018

(21) BR 11 2019 020630-2 A2 Código 15.35 - Atualização de informações no portal
(22) 27/03/2018

(21) BR 11 2019 020631-0 A2 Código 15.35 - Atualização de informações no portal
(22) 03/04/2018

(21) BR 11 2019 020632-9 A2 Código 15.35 - Atualização de informações no portal
(22) 03/04/2018

(21) BR 11 2019 020634-5 A2 Código 15.35 - Atualização de informações no portal
(22) 30/03/2018

(21) BR 11 2019 020635-3 A2 Código 15.35 - Atualização de informações no portal
(22) 27/04/2018

(21) BR 11 2019 020638-8 A2 Código 15.35 - Atualização de informações no portal
(22) 17/04/2018

(21) BR 11 2019 020643-4 A2 Código 15.35 - Atualização de informações no portal
(22) 27/03/2018

(21) BR 11 2019 020644-2 A2 Código 15.35 - Atualização de informações no portal
(22) 22/03/2018

(21) BR 11 2019 020645-0 A2 Código 15.35 - Atualização de informações no portal
(22) 20/04/2018

(21) BR 11 2019 020646-9 A2 Código 15.35 - Atualização de informações no portal
(22) 11/04/2018

(21) BR 11 2019 020648-5 A2 Código 15.35 - Atualização de informações no portal
(22) 28/03/2018

(21) BR 11 2019 020652-3 A2 Código 15.35 - Atualização de informações no portal



	(22) 03/04/2018
(21) BR 11 2019 020656-6 A2	Código 15.35 - Atualização de informações no portal (22) 05/04/2018
(21) BR 11 2019 020661-2 A2	Código 15.35 - Atualização de informações no portal (22) 03/04/2018
(21) BR 11 2019 020662-0 A2	Código 15.35 - Atualização de informações no portal (22) 05/04/2018
(21) BR 11 2019 020666-3 A2	Código 15.35 - Atualização de informações no portal (22) 02/04/2018
(21) BR 11 2019 020667-1 A2	Código 15.35 - Atualização de informações no portal (22) 10/04/2018
(21) BR 11 2019 020668-0 A2	Código 15.35 - Atualização de informações no portal (22) 28/03/2018
(21) BR 11 2019 020670-1 A2	Código 15.35 - Atualização de informações no portal (22) 05/04/2018
(21) BR 11 2019 020671-0 A2	Código 15.35 - Atualização de informações no portal (22) 03/04/2018
(21) BR 11 2019 020672-8 A2	Código 15.35 - Atualização de informações no portal (22) 29/03/2018
(21) BR 11 2019 020676-0 A2	Código 15.35 - Atualização de informações no portal (22) 26/04/2018
(21) BR 11 2019 020678-7 A2	Código 15.35 - Atualização de informações no portal (22) 10/04/2018
(21) BR 11 2019 020680-9 A2	Código 15.35 - Atualização de informações no portal (22) 14/03/2018
(21) BR 11 2019 020684-1 A2	Código 15.35 - Atualização de informações no portal (22) 16/04/2018



(21) BR 11 2019 020686-8 A2 Código 15.35 - Atualização de informações no portal
(22) 29/03/2018

(21) BR 11 2019 020687-6 A2 Código 15.35 - Atualização de informações no portal
(22) 16/04/2018

(21) BR 11 2019 020688-4 A2 Código 15.35 - Atualização de informações no portal
(22) 28/03/2018

(21) BR 11 2019 020689-2 A2 Código 15.35 - Atualização de informações no portal
(22) 04/04/2018

(21) BR 11 2019 020691-4 A2 Código 15.35 - Atualização de informações no portal
(22) 13/04/2018

(21) BR 11 2019 020692-2 A2 Código 15.35 - Atualização de informações no portal
(22) 29/03/2018

(21) BR 11 2019 020693-0 A2 Código 15.35 - Atualização de informações no portal
(22) 29/03/2018

(21) BR 11 2019 020696-5 A2 Código 15.35 - Atualização de informações no portal
(22) 02/04/2018

(21) BR 11 2019 020699-0 A2 Código 15.35 - Atualização de informações no portal
(22) 04/04/2018

(21) BR 11 2019 020703-1 A2 Código 15.35 - Atualização de informações no portal
(22) 06/04/2018

(21) BR 11 2019 020704-0 A2 Código 15.35 - Atualização de informações no portal
(22) 04/04/2018

(21) BR 11 2019 020705-8 A2 Código 15.35 - Atualização de informações no portal
(22) 04/05/2018

(21) BR 11 2019 020709-0 A2 Código 15.35 - Atualização de informações no portal
(22) 07/03/2018

(21) BR 11 2019 020710-4 A2 Código 15.35 - Atualização de informações no portal
(22) 18/04/2018



(21) BR 11 2019 020712-0 A2 Código 15.35 - Atualização de informações no portal
(22) 14/05/2018

(21) BR 11 2019 020713-9 A2 Código 15.35 - Atualização de informações no portal
(22) 04/04/2018

(21) BR 11 2019 020719-8 A2 Código 15.35 - Atualização de informações no portal
(22) 05/04/2018

(21) BR 11 2019 020720-1 A2 Código 15.35 - Atualização de informações no portal
(22) 30/03/2018

(21) BR 11 2019 020721-0 A2 Código 15.35 - Atualização de informações no portal
(22) 04/04/2018

(21) BR 11 2019 020722-8 A2 Código 15.35 - Atualização de informações no portal
(22) 04/04/2018

(21) BR 11 2019 020724-4 A2 Código 15.35 - Atualização de informações no portal
(22) 04/04/2018

(21) BR 11 2019 020728-7 A2 Código 15.35 - Atualização de informações no portal
(22) 14/03/2018

(21) BR 11 2019 020731-7 A2 Código 15.35 - Atualização de informações no portal
(22) 04/04/2017

(21) BR 11 2019 020732-5 A2 Código 15.35 - Atualização de informações no portal
(22) 02/04/2018

(21) BR 11 2019 020734-1 A2 Código 15.35 - Atualização de informações no portal
(22) 29/03/2018

(21) BR 11 2019 020735-0 A2 Código 15.35 - Atualização de informações no portal
(22) 29/03/2018

(21) BR 11 2019 020736-8 A2 Código 15.35 - Atualização de informações no portal
(22) 28/03/2018

(21) BR 11 2019 020738-4 A2 Código 15.35 - Atualização de informações no portal



	(22) 30/03/2018
(21) BR 11 2019 020739-2 A2	Código 15.35 - Atualização de informações no portal (22) 29/03/2018
(21) BR 11 2019 020740-6 A2	Código 15.35 - Atualização de informações no portal (22) 03/04/2018
(21) BR 11 2019 020741-4 A2	Código 15.35 - Atualização de informações no portal (22) 28/03/2018
(21) BR 11 2019 020742-2 A2	Código 15.35 - Atualização de informações no portal (22) 30/03/2018
(21) BR 11 2019 020743-0 A2	Código 15.35 - Atualização de informações no portal (22) 07/03/2018
(21) BR 11 2019 020744-9 A2	Código 15.35 - Atualização de informações no portal (22) 04/04/2018
(21) BR 11 2019 020746-5 A2	Código 15.35 - Atualização de informações no portal (22) 29/03/2018
(21) BR 11 2019 020748-1 A2	Código 15.35 - Atualização de informações no portal (22) 06/03/2018
(21) BR 11 2019 020749-0 A2	Código 15.35 - Atualização de informações no portal (22) 02/04/2018
(21) BR 11 2019 020750-3 A2	Código 15.35 - Atualização de informações no portal (22) 28/03/2018
(21) BR 11 2019 020754-6 A2	Código 15.35 - Atualização de informações no portal (22) 03/04/2018
(21) BR 11 2019 020756-2 A2	Código 15.35 - Atualização de informações no portal (22) 29/03/2018
(21) BR 11 2019 020757-0 A2	Código 15.35 - Atualização de informações no portal (22) 08/03/2018



(21) BR 11 2019 020759-7 A2 Código 15.35 - Atualização de informações no portal
(22) 03/04/2018

(21) BR 11 2019 020760-0 A2 Código 15.35 - Atualização de informações no portal
(22) 28/03/2018

(21) BR 11 2019 020762-7 A2 Código 15.35 - Atualização de informações no portal
(22) 30/03/2018

(21) BR 11 2019 020764-3 A2 Código 15.35 - Atualização de informações no portal
(22) 28/03/2018

(21) BR 11 2019 020765-1 A2 Código 15.35 - Atualização de informações no portal
(22) 28/03/2018

(21) BR 11 2019 020766-0 A2 Código 15.35 - Atualização de informações no portal
(22) 04/04/2018

(21) BR 11 2019 020768-6 A2 Código 15.35 - Atualização de informações no portal
(22) 12/05/2017

(21) BR 11 2019 020772-4 A2 Código 15.35 - Atualização de informações no portal
(22) 03/04/2018

(21) BR 11 2019 020774-0 A2 Código 15.35 - Atualização de informações no portal
(22) 25/04/2018

(21) BR 11 2019 020776-7 A2 Código 15.35 - Atualização de informações no portal
(22) 03/04/2018

(21) BR 11 2019 020777-5 A2 Código 15.35 - Atualização de informações no portal
(22) 03/04/2018

(21) BR 11 2019 020779-1 A2 Código 15.35 - Atualização de informações no portal
(22) 03/04/2018

(21) BR 11 2019 020780-5 A2 Código 15.35 - Atualização de informações no portal
(22) 09/04/2018

(21) BR 11 2019 020781-3 A2 Código 15.35 - Atualização de informações no portal
(22) 05/04/2018



(21) BR 11 2019 020784-8 A2 Código 15.35 - Atualização de informações no portal
(22) 03/04/2018

(21) BR 11 2019 020785-6 A2 Código 15.35 - Atualização de informações no portal
(22) 09/04/2018

(21) BR 11 2019 020786-4 A2 Código 15.35 - Atualização de informações no portal
(22) 13/03/2018

(21) BR 11 2019 020788-0 A2 Código 15.35 - Atualização de informações no portal
(22) 04/04/2018

(21) BR 11 2019 020789-9 A2 Código 15.35 - Atualização de informações no portal
(22) 20/07/2017

(21) BR 11 2019 020791-0 A2 Código 15.35 - Atualização de informações no portal
(22) 22/03/2018

(21) BR 11 2019 020792-9 A2 Código 15.35 - Atualização de informações no portal
(22) 05/04/2018

(21) BR 11 2019 020794-5 A2 Código 15.35 - Atualização de informações no portal
(22) 06/04/2018

(21) BR 11 2019 020795-3 A2 Código 15.35 - Atualização de informações no portal
(22) 04/05/2018

(21) BR 11 2019 020797-0 A2 Código 15.35 - Atualização de informações no portal
(22) 19/03/2018

(21) BR 11 2019 020798-8 A2 Código 15.35 - Atualização de informações no portal
(22) 04/04/2018

(21) BR 11 2019 020799-6 A2 Código 15.35 - Atualização de informações no portal
(22) 27/03/2018

(21) BR 11 2019 020800-3 A2 Código 15.35 - Atualização de informações no portal
(22) 03/04/2018

(21) BR 11 2019 020801-1 A2 Código 15.35 - Atualização de informações no portal



	(22) 04/04/2018
--	-----------------

(21) BR 11 2019 020804-6 A2	Código 15.35 - Atualização de informações no portal (22) 07/03/2018
------------------------------------	--

(21) BR 11 2019 020809-7 A2	Código 15.35 - Atualização de informações no portal (22) 03/04/2018
------------------------------------	--

(21) BR 11 2019 020810-0 A2	Código 15.35 - Atualização de informações no portal (22) 05/04/2018
------------------------------------	--

(21) BR 11 2019 020811-9 A2	Código 15.35 - Atualização de informações no portal (22) 05/04/2018
------------------------------------	--

(21) BR 11 2019 020812-7 A2	Código 15.35 - Atualização de informações no portal (22) 04/04/2018
------------------------------------	--

(21) BR 11 2019 020813-5 A2	Código 15.35 - Atualização de informações no portal (22) 23/02/2018
------------------------------------	--

(21) BR 11 2019 020814-3 A2	Código 15.35 - Atualização de informações no portal (22) 26/02/2018
------------------------------------	--

(21) BR 11 2019 020815-1 A2	Código 15.35 - Atualização de informações no portal (22) 03/04/2018
------------------------------------	--

(21) BR 11 2019 020816-0 A2	Código 15.35 - Atualização de informações no portal (22) 05/03/2018
------------------------------------	--

(21) BR 11 2019 020817-8 A2	Código 15.35 - Atualização de informações no portal (22) 19/03/2018
------------------------------------	--

(21) BR 11 2019 020818-6 A2	Código 15.35 - Atualização de informações no portal (22) 06/04/2018
------------------------------------	--

(21) BR 11 2019 020819-4 A2	Código 15.35 - Atualização de informações no portal (22) 29/03/2018
------------------------------------	--

(21) BR 11 2019 020821-6 A2	Código 15.35 - Atualização de informações no portal (22) 06/04/2018
------------------------------------	--



(21) BR 11 2019 020822-4 A2 Código 15.35 - Atualização de informações no portal
(22) 03/04/2018

(21) BR 11 2019 020823-2 A2 Código 15.35 - Atualização de informações no portal
(22) 04/04/2018

(21) BR 11 2019 020825-9 A2 Código 15.35 - Atualização de informações no portal
(22) 03/04/2018

(21) BR 11 2019 020826-7 A2 Código 15.35 - Atualização de informações no portal
(22) 26/03/2018

(21) BR 11 2019 020827-5 A2 Código 15.35 - Atualização de informações no portal
(22) 04/04/2018

(21) BR 11 2019 020829-1 A2 Código 15.35 - Atualização de informações no portal
(22) 04/04/2018

(21) BR 11 2019 020830-5 A2 Código 15.35 - Atualização de informações no portal
(22) 03/04/2018

(21) BR 11 2019 020834-8 A2 Código 15.35 - Atualização de informações no portal
(22) 02/05/2018

(21) BR 11 2019 020835-6 A2 Código 15.35 - Atualização de informações no portal
(22) 03/04/2018

(21) BR 11 2019 020836-4 A2 Código 15.35 - Atualização de informações no portal
(22) 26/03/2018

(21) BR 11 2019 020838-0 A2 Código 15.35 - Atualização de informações no portal
(22) 14/03/2018

(21) BR 11 2019 020839-9 A2 Código 15.35 - Atualização de informações no portal
(22) 05/04/2017

(21) BR 11 2019 020840-2 A2 Código 15.35 - Atualização de informações no portal
(22) 07/04/2017

(21) BR 11 2019 020841-0 A2 Código 15.35 - Atualização de informações no portal
(22) 03/04/2018



(21) BR 11 2019 020842-9 A2 Código 15.35 - Atualização de informações no portal
(22) 06/03/2018

(21) BR 11 2019 020846-1 A2 Código 15.35 - Atualização de informações no portal
(22) 14/04/2018

(21) BR 11 2019 020848-8 A2 Código 15.35 - Atualização de informações no portal
(22) 09/04/2018

(21) BR 11 2019 020850-0 A2 Código 15.35 - Atualização de informações no portal
(22) 05/04/2018

(21) BR 11 2019 020851-8 A2 Código 15.35 - Atualização de informações no portal
(22) 21/12/2017

(21) BR 11 2019 020853-4 A2 Código 15.35 - Atualização de informações no portal
(22) 04/04/2018

(21) BR 11 2019 020856-9 A2 Código 15.35 - Atualização de informações no portal
(22) 06/04/2018

(21) BR 11 2019 020858-5 A2 Código 15.35 - Atualização de informações no portal
(22) 05/04/2018

(21) BR 11 2019 020860-7 A2 Código 15.35 - Atualização de informações no portal
(22) 04/04/2018

(21) BR 11 2019 020869-0 A2 Código 15.35 - Atualização de informações no portal
(22) 11/04/2018

(21) BR 11 2019 020871-2 A2 Código 15.35 - Atualização de informações no portal
(22) 30/03/2018

(21) BR 11 2019 020872-0 A2 Código 15.35 - Atualização de informações no portal
(22) 06/03/2018

(21) BR 11 2019 020873-9 A2 Código 15.35 - Atualização de informações no portal
(22) 17/07/2018

(21) BR 11 2019 020874-7 A2 Código 15.35 - Atualização de informações no portal



	(22) 20/02/2018
(21) BR 11 2019 020875-5 A2	Código 15.35 - Atualização de informações no portal (22) 05/04/2018
(21) BR 11 2019 020876-3 A2	Código 15.35 - Atualização de informações no portal (22) 20/04/2018
(21) BR 11 2019 020877-1 A2	Código 15.35 - Atualização de informações no portal (22) 29/03/2018
(21) BR 11 2019 020878-0 A2	Código 15.35 - Atualização de informações no portal (22) 05/03/2018
(21) BR 11 2019 020879-8 A2	Código 15.35 - Atualização de informações no portal (22) 26/03/2018
(21) BR 11 2019 020880-1 A2	Código 15.35 - Atualização de informações no portal (22) 28/03/2018
(21) BR 11 2019 020882-8 A2	Código 15.35 - Atualização de informações no portal (22) 26/03/2018
(21) BR 11 2019 020884-4 A2	Código 15.35 - Atualização de informações no portal (22) 19/07/2018
(21) BR 11 2019 020887-9 A2	Código 15.35 - Atualização de informações no portal (22) 30/03/2018
(21) BR 11 2019 020890-9 A2	Código 15.35 - Atualização de informações no portal (22) 09/04/2018
(21) BR 11 2019 020891-7 A2	Código 15.35 - Atualização de informações no portal (22) 25/04/2018
(21) BR 11 2019 020894-1 A2	Código 15.35 - Atualização de informações no portal (22) 16/04/2018
(21) BR 11 2019 020896-8 A2	Código 15.35 - Atualização de informações no portal (22) 05/04/2018



(21) BR 11 2019 020898-4 A2 Código 15.35 - Atualização de informações no portal
(22) 29/03/2018

(21) BR 11 2019 020901-8 A2 Código 15.35 - Atualização de informações no portal
(22) 07/03/2018

(21) BR 11 2019 020903-4 A2 Código 15.35 - Atualização de informações no portal
(22) 09/04/2018

(21) BR 11 2019 020908-5 A2 Código 15.35 - Atualização de informações no portal
(22) 14/03/2018

(21) BR 11 2019 020909-3 A2 Código 15.35 - Atualização de informações no portal
(22) 05/04/2018

(21) BR 11 2019 020910-7 A2 Código 15.35 - Atualização de informações no portal
(22) 04/04/2018

(21) BR 11 2019 020911-5 A2 Código 15.35 - Atualização de informações no portal
(22) 07/04/2018

(21) BR 11 2019 020914-0 A2 Código 15.35 - Atualização de informações no portal
(22) 09/04/2018

(21) BR 11 2019 020916-6 A2 Código 15.35 - Atualização de informações no portal
(22) 06/04/2018

(21) BR 11 2019 020917-4 A2 Código 15.35 - Atualização de informações no portal
(22) 22/02/2018

(21) BR 11 2019 020918-2 A2 Código 15.35 - Atualização de informações no portal
(22) 09/01/2018

(21) BR 11 2019 020920-4 A2 Código 15.35 - Atualização de informações no portal
(22) 12/05/2017

(21) BR 11 2019 020921-2 A2 Código 15.35 - Atualização de informações no portal
(22) 09/04/2018

(21) BR 11 2019 020923-9 A2 Código 15.35 - Atualização de informações no portal
(22) 18/05/2018



(21) BR 11 2019 020925-5 A2 Código 15.35 - Atualização de informações no portal
(22) 10/04/2018

(21) BR 11 2019 020926-3 A2 Código 15.35 - Atualização de informações no portal
(22) 26/05/2017

(21) BR 11 2019 020927-1 A2 Código 15.35 - Atualização de informações no portal
(22) 05/04/2018

(21) BR 11 2019 020928-0 A2 Código 15.35 - Atualização de informações no portal
(22) 09/04/2018

(21) BR 11 2019 020931-0 A2 Código 15.35 - Atualização de informações no portal
(22) 15/05/2017

(21) BR 11 2019 020932-8 A2 Código 15.35 - Atualização de informações no portal
(22) 04/04/2018

(21) BR 11 2019 020933-6 A2 Código 15.35 - Atualização de informações no portal
(22) 05/04/2018

(21) BR 11 2019 020935-2 A2 Código 15.35 - Atualização de informações no portal
(22) 06/04/2018

(21) BR 11 2019 020940-9 A2 Código 15.35 - Atualização de informações no portal
(22) 11/04/2018

(21) BR 11 2019 020941-7 A2 Código 15.35 - Atualização de informações no portal
(22) 18/04/2018

(21) BR 11 2019 020942-5 A2 Código 15.35 - Atualização de informações no portal
(22) 06/04/2018

(21) BR 11 2019 020944-1 A2 Código 15.35 - Atualização de informações no portal
(22) 06/04/2018

(21) BR 11 2019 020945-0 A2 Código 15.35 - Atualização de informações no portal
(22) 06/04/2018

(21) BR 11 2019 020948-4 A2 Código 15.35 - Atualização de informações no portal



	(22) 05/04/2018
(21) BR 11 2019 020949-2 A2	Código 15.35 - Atualização de informações no portal (22) 10/04/2018
(21) BR 11 2019 020950-6 A2	Código 15.35 - Atualização de informações no portal (22) 05/04/2018
(21) BR 11 2019 020951-4 A2	Código 15.35 - Atualização de informações no portal (22) 12/04/2018
(21) BR 11 2019 020953-0 A2	Código 15.35 - Atualização de informações no portal (22) 03/04/2018
(21) BR 11 2019 020954-9 A2	Código 15.35 - Atualização de informações no portal (22) 06/04/2018
(21) BR 11 2019 020955-7 A2	Código 15.35 - Atualização de informações no portal (22) 09/04/2018
(21) BR 11 2019 020956-5 A2	Código 15.35 - Atualização de informações no portal (22) 23/04/2018
(21) BR 11 2019 020958-1 A2	Código 15.35 - Atualização de informações no portal (22) 04/04/2018
(21) BR 11 2019 020959-0 A2	Código 15.35 - Atualização de informações no portal (22) 10/04/2018
(21) BR 11 2019 020960-3 A2	Código 15.35 - Atualização de informações no portal (22) 16/03/2018
(21) BR 11 2019 020962-0 A2	Código 15.35 - Atualização de informações no portal (22) 16/08/2018
(21) BR 11 2019 020965-4 A2	Código 15.35 - Atualização de informações no portal (22) 06/04/2018
(21) BR 11 2019 020967-0 A2	Código 15.35 - Atualização de informações no portal (22) 04/04/2018



(21) BR 11 2019 020969-7 A2	Código 15.35 - Atualização de informações no portal (22) 05/04/2018
<hr/>	
(21) BR 11 2019 020971-9 A2	Código 15.35 - Atualização de informações no portal (22) 05/04/2018
<hr/>	
(21) BR 11 2019 020975-1 A2	Código 15.35 - Atualização de informações no portal (22) 19/09/2017
<hr/>	
(21) BR 11 2019 020980-8 A2	Código 15.35 - Atualização de informações no portal (22) 04/04/2018
<hr/>	
(21) BR 11 2019 020985-9 A2	Código 15.35 - Atualização de informações no portal (22) 05/04/2018
<hr/>	
(21) BR 11 2019 020986-7 A2	Código 15.35 - Atualização de informações no portal (22) 06/04/2018
<hr/>	
(21) BR 11 2019 020988-3 A2	Código 15.35 - Atualização de informações no portal (22) 05/04/2018
<hr/>	
(21) BR 11 2019 021000-8 A2	Código 15.35 - Atualização de informações no portal (22) 05/04/2018
<hr/>	
(21) BR 11 2019 021001-6 A2	Código 15.35 - Atualização de informações no portal (22) 09/04/2018
<hr/>	
(21) BR 11 2019 021004-0 A2	Código 15.35 - Atualização de informações no portal (22) 05/04/2018
<hr/>	
(21) BR 11 2019 021009-1 A2	Código 15.35 - Atualização de informações no portal (22) 10/04/2018
<hr/>	
(21) BR 11 2019 021010-5 A2	Código 15.35 - Atualização de informações no portal (22) 10/04/2018
<hr/>	
(21) BR 11 2019 021011-3 A2	Código 15.35 - Atualização de informações no portal (22) 10/04/2018
<hr/>	
(21) BR 11 2019 021012-1 A2	Código 15.35 - Atualização de informações no portal (22) 28/04/2017



(21) BR 11 2019 021015-6 A2 Código 15.35 - Atualização de informações no portal
(22) 06/04/2018

(21) BR 11 2019 021016-4 A2 Código 15.35 - Atualização de informações no portal
(22) 18/04/2018

(21) BR 11 2019 021017-2 A2 Código 15.35 - Atualização de informações no portal
(22) 30/05/2018

(21) BR 11 2019 021019-9 A2 Código 15.35 - Atualização de informações no portal
(22) 29/03/2018

(21) BR 11 2019 021021-0 A2 Código 15.35 - Atualização de informações no portal
(22) 04/04/2018

(21) BR 11 2019 021022-9 A2 Código 15.35 - Atualização de informações no portal
(22) 05/04/2018

(21) BR 11 2019 021023-7 A2 Código 15.35 - Atualização de informações no portal
(22) 17/05/2018

(21) BR 11 2019 021024-5 A2 Código 15.35 - Atualização de informações no portal
(22) 05/04/2018

(21) BR 11 2019 021029-6 A2 Código 15.35 - Atualização de informações no portal
(22) 28/03/2018

(21) BR 11 2019 021032-6 A2 Código 15.35 - Atualização de informações no portal
(22) 04/04/2018

(21) BR 11 2019 021033-4 A2 Código 15.35 - Atualização de informações no portal
(22) 23/03/2018

(21) BR 11 2019 021034-2 A2 Código 15.35 - Atualização de informações no portal
(22) 07/12/2017

(21) BR 11 2019 021035-0 A2 Código 15.35 - Atualização de informações no portal
(22) 03/04/2018

(21) BR 11 2019 021036-9 A2 Código 15.35 - Atualização de informações no portal



	(22) 06/04/2018
(21) BR 11 2019 021037-7 A2	Código 15.35 - Atualização de informações no portal (22) 09/02/2018
(21) BR 11 2019 021040-7 A2	Código 15.35 - Atualização de informações no portal (22) 26/10/2018
(21) BR 11 2019 021042-3 A2	Código 15.35 - Atualização de informações no portal (22) 13/06/2018
(21) BR 11 2019 021044-0 A2	Código 15.35 - Atualização de informações no portal (22) 15/11/2018
(21) BR 11 2019 021045-8 A2	Código 15.35 - Atualização de informações no portal (22) 23/03/2018
(21) BR 11 2019 021046-6 A2	Código 15.35 - Atualização de informações no portal (22) 02/05/2018
(21) BR 11 2019 021049-0 A2	Código 15.35 - Atualização de informações no portal (22) 09/04/2018
(21) BR 11 2019 021050-4 A2	Código 15.35 - Atualização de informações no portal (22) 05/04/2018
(21) BR 11 2019 021056-3 A2	Código 15.35 - Atualização de informações no portal (22) 05/04/2018
(21) BR 11 2019 021057-1 A2	Código 15.35 - Atualização de informações no portal (22) 02/04/2018
(21) BR 11 2019 021060-1 A2	Código 15.35 - Atualização de informações no portal (22) 06/04/2018
(21) BR 11 2019 021061-0 A2	Código 15.35 - Atualização de informações no portal (22) 05/04/2018
(21) BR 11 2019 021064-4 A2	Código 15.35 - Atualização de informações no portal (22) 07/04/2018



(21) BR 11 2019 021065-2 A2	Código 15.35 - Atualização de informações no portal (22) 26/03/2018
(21) BR 11 2019 021066-0 A2	Código 15.35 - Atualização de informações no portal (22) 09/04/2018
(21) BR 11 2019 021068-7 A2	Código 15.35 - Atualização de informações no portal (22) 04/04/2018
(21) BR 11 2019 021069-5 A2	Código 15.35 - Atualização de informações no portal (22) 09/03/2018
(21) BR 11 2019 021071-7 A2	Código 15.35 - Atualização de informações no portal (22) 09/04/2018
(21) BR 11 2019 021072-5 A2	Código 15.35 - Atualização de informações no portal (22) 05/04/2018
(21) BR 11 2019 021073-3 A2	Código 15.35 - Atualização de informações no portal (22) 07/04/2017
(21) BR 11 2019 021074-1 A2	Código 15.35 - Atualização de informações no portal (22) 29/03/2018
(21) BR 11 2019 021076-8 A2	Código 15.35 - Atualização de informações no portal (22) 13/03/2018
(21) BR 11 2019 021078-4 A2	Código 15.35 - Atualização de informações no portal (22) 12/04/2018
(21) BR 11 2019 021079-2 A2	Código 15.35 - Atualização de informações no portal (22) 06/04/2018
(21) BR 11 2019 021080-6 A2	Código 15.35 - Atualização de informações no portal (22) 08/05/2017
(21) BR 11 2019 021081-4 A2	Código 15.35 - Atualização de informações no portal (22) 11/04/2018
(21) BR 11 2019 021086-5 A2	Código 15.35 - Atualização de informações no portal (22) 10/04/2018



(21) BR 11 2019 021089-0 A2 Código 15.35 - Atualização de informações no portal
(22) 29/03/2018

(21) BR 11 2019 021090-3 A2 Código 15.35 - Atualização de informações no portal
(22) 14/04/2017

(21) BR 11 2019 021094-6 A2 Código 15.35 - Atualização de informações no portal
(22) 10/04/2018

(21) BR 11 2019 021095-4 A2 Código 15.35 - Atualização de informações no portal
(22) 09/04/2018

(21) BR 11 2019 021096-2 A2 Código 15.35 - Atualização de informações no portal
(22) 10/04/2018

(21) BR 11 2019 021097-0 A2 Código 15.35 - Atualização de informações no portal
(22) 11/04/2018

(21) BR 11 2019 021098-9 A2 Código 15.35 - Atualização de informações no portal
(22) 13/04/2018

(21) BR 11 2019 021099-7 A2 Código 15.35 - Atualização de informações no portal
(22) 09/04/2018

(21) BR 11 2019 021100-4 A2 Código 15.35 - Atualização de informações no portal
(22) 12/04/2018

(21) BR 11 2019 021101-2 A2 Código 15.35 - Atualização de informações no portal
(22) 10/04/2018

(21) BR 11 2019 021102-0 A2 Código 15.35 - Atualização de informações no portal
(22) 03/05/2018

(21) BR 11 2019 021105-5 A2 Código 15.35 - Atualização de informações no portal
(22) 23/05/2018

(21) BR 11 2019 021106-3 A2 Código 15.35 - Atualização de informações no portal
(22) 02/04/2018

(21) BR 11 2019 021110-1 A2 Código 15.35 - Atualização de informações no portal



	(22) 18/05/2018
(21) BR 11 2019 021113-6 A2	Código 15.35 - Atualização de informações no portal (22) 11/04/2018
(21) BR 11 2019 021114-4 A2	Código 15.35 - Atualização de informações no portal (22) 14/04/2017
(21) BR 11 2019 021115-2 A2	Código 15.35 - Atualização de informações no portal (22) 11/04/2018
(21) BR 11 2019 021117-9 A2	Código 15.35 - Atualização de informações no portal (22) 11/04/2018
(21) BR 11 2019 021119-5 A2	Código 15.35 - Atualização de informações no portal (22) 27/12/2017
(21) BR 11 2019 021122-5 A2	Código 15.35 - Atualização de informações no portal (22) 25/04/2018
(21) BR 11 2019 021124-1 A2	Código 15.35 - Atualização de informações no portal (22) 16/04/2018
(21) BR 11 2019 021125-0 A2	Código 15.35 - Atualização de informações no portal (22) 09/04/2018
(21) BR 11 2019 021127-6 A2	Código 15.35 - Atualização de informações no portal (22) 09/04/2018
(21) BR 11 2019 021129-2 A2	Código 15.35 - Atualização de informações no portal (22) 09/04/2018
(21) BR 11 2019 021133-0 A2	Código 15.35 - Atualização de informações no portal (22) 10/04/2017
(21) BR 11 2019 021137-3 A2	Código 15.35 - Atualização de informações no portal (22) 22/05/2018
(21) BR 11 2019 021138-1 A2	Código 15.35 - Atualização de informações no portal (22) 04/04/2018



(21) BR 11 2019 021139-0 A2	Código 15.35 - Atualização de informações no portal (22) 09/04/2018
<hr/>	
(21) BR 11 2019 021140-3 A2	Código 15.35 - Atualização de informações no portal (22) 09/04/2018
<hr/>	
(21) BR 11 2019 021142-0 A2	Código 15.35 - Atualização de informações no portal (22) 11/04/2018
<hr/>	
(21) BR 11 2019 021143-8 A2	Código 15.35 - Atualização de informações no portal (22) 19/01/2018
<hr/>	
(21) BR 11 2019 021147-0 A2	Código 15.35 - Atualização de informações no portal (22) 30/05/2017
<hr/>	
(21) BR 11 2019 021148-9 A2	Código 15.35 - Atualização de informações no portal (22) 10/04/2018
<hr/>	
(21) BR 11 2019 021149-7 A2	Código 15.35 - Atualização de informações no portal (22) 11/04/2018
<hr/>	
(21) BR 11 2019 021151-9 A2	Código 15.35 - Atualização de informações no portal (22) 03/04/2018
<hr/>	
(21) BR 11 2019 021152-7 A2	Código 15.35 - Atualização de informações no portal (22) 12/04/2018
<hr/>	
(21) BR 11 2019 021153-5 A2	Código 15.35 - Atualização de informações no portal (22) 12/04/2018
<hr/>	
(21) BR 11 2019 021160-8 A2	Código 15.35 - Atualização de informações no portal (22) 05/04/2018
<hr/>	
(21) BR 11 2019 021164-0 A2	Código 15.35 - Atualização de informações no portal (22) 22/03/2018
<hr/>	
(21) BR 11 2019 021169-1 A2	Código 15.35 - Atualização de informações no portal (22) 25/05/2018
<hr/>	
(21) BR 11 2019 021170-5 A2	Código 15.35 - Atualização de informações no portal (22) 09/04/2018



(21) BR 11 2019 021178-0 A2 Código 15.35 - Atualização de informações no portal
(22) 26/04/2018

(21) BR 11 2019 021179-9 A2 Código 15.35 - Atualização de informações no portal
(22) 18/04/2018

(21) BR 11 2019 021181-0 A2 Código 15.35 - Atualização de informações no portal
(22) 10/04/2018

(21) BR 11 2019 021182-9 A2 Código 15.35 - Atualização de informações no portal
(22) 24/04/2018

(21) BR 11 2019 021183-7 A2 Código 15.35 - Atualização de informações no portal
(22) 18/04/2018

(21) BR 11 2019 021187-0 A2 Código 15.35 - Atualização de informações no portal
(22) 11/04/2018

(21) BR 11 2019 021188-8 A2 Código 15.35 - Atualização de informações no portal
(22) 18/05/2018

(21) BR 11 2019 021190-0 A2 Código 15.35 - Atualização de informações no portal
(22) 25/04/2018

(21) BR 11 2019 021196-9 A2 Código 15.35 - Atualização de informações no portal
(22) 04/08/2017

(21) BR 11 2019 021199-3 A2 Código 15.35 - Atualização de informações no portal
(22) 06/04/2018

(21) BR 11 2019 021200-0 A2 Código 15.35 - Atualização de informações no portal
(22) 25/04/2018

(21) BR 11 2019 021201-9 A2 Código 15.35 - Atualização de informações no portal
(22) 10/04/2017

(21) BR 11 2019 021202-7 A2 Código 15.35 - Atualização de informações no portal
(22) 11/04/2018

(21) BR 11 2019 021203-5 A2 Código 15.35 - Atualização de informações no portal



	(22) 15/06/2018
(21) BR 11 2019 021204-3 A2	Código 15.35 - Atualização de informações no portal (22) 11/04/2017
(21) BR 11 2019 021205-1 A2	Código 15.35 - Atualização de informações no portal (22) 09/04/2018
(21) BR 11 2019 021209-4 A2	Código 15.35 - Atualização de informações no portal (22) 27/04/2018
(21) BR 11 2019 021210-8 A2	Código 15.35 - Atualização de informações no portal (22) 25/04/2018
(21) BR 11 2019 021212-4 A2	Código 15.35 - Atualização de informações no portal (22) 10/04/2018
(21) BR 11 2019 021214-0 A2	Código 15.35 - Atualização de informações no portal (22) 09/04/2018
(21) BR 11 2019 021215-9 A2	Código 15.35 - Atualização de informações no portal (22) 27/04/2018
(21) BR 11 2019 021216-7 A2	Código 15.35 - Atualização de informações no portal (22) 12/04/2017
(21) BR 11 2019 021217-5 A2	Código 15.35 - Atualização de informações no portal (22) 10/04/2018
(21) BR 11 2019 021220-5 A2	Código 15.35 - Atualização de informações no portal (22) 12/04/2018
(21) BR 11 2019 021221-3 A2	Código 15.35 - Atualização de informações no portal (22) 12/04/2018
(21) BR 11 2019 021222-1 A2	Código 15.35 - Atualização de informações no portal (22) 19/07/2018
(21) BR 11 2019 021223-0 A2	Código 15.35 - Atualização de informações no portal (22) 10/04/2018



(21) BR 11 2019 021225-6 A2	Código 15.35 - Atualização de informações no portal (22) 12/04/2018
<hr/>	
(21) BR 11 2019 021226-4 A2	Código 15.35 - Atualização de informações no portal (22) 25/04/2018
<hr/>	
(21) BR 11 2019 021227-2 A2	Código 15.35 - Atualização de informações no portal (22) 09/04/2018
<hr/>	
(21) BR 11 2019 021228-0 A2	Código 15.35 - Atualização de informações no portal (22) 30/04/2018
<hr/>	
(21) BR 11 2019 021230-2 A2	Código 15.35 - Atualização de informações no portal (22) 24/04/2018
<hr/>	
(21) BR 11 2019 021231-0 A2	Código 15.35 - Atualização de informações no portal (22) 13/04/2018
<hr/>	
(21) BR 11 2019 021233-7 A2	Código 15.35 - Atualização de informações no portal (22) 24/04/2018
<hr/>	
(21) BR 11 2019 021234-5 A2	Código 15.35 - Atualização de informações no portal (22) 29/05/2018
<hr/>	
(21) BR 11 2019 021236-1 A2	Código 15.35 - Atualização de informações no portal (22) 14/05/2018
<hr/>	
(21) BR 11 2019 021241-8 A2	Código 15.35 - Atualização de informações no portal (22) 23/03/2018
<hr/>	
(21) BR 11 2019 021242-6 A2	Código 15.35 - Atualização de informações no portal (22) 09/04/2018
<hr/>	
(21) BR 11 2019 021244-2 A2	Código 15.35 - Atualização de informações no portal (22) 18/04/2018
<hr/>	
(21) BR 11 2019 021246-9 A2	Código 15.35 - Atualização de informações no portal (22) 13/04/2018
<hr/>	
(21) BR 11 2019 021247-7 A2	Código 15.35 - Atualização de informações no portal (22) 24/04/2018



(21) BR 11 2019 021249-3 A2 Código 15.35 - Atualização de informações no portal
(22) 12/04/2018

(21) BR 11 2019 021251-5 A2 Código 15.35 - Atualização de informações no portal
(22) 10/04/2018

(21) BR 11 2019 021252-3 A2 Código 15.35 - Atualização de informações no portal
(22) 10/04/2018

(21) BR 11 2019 021259-0 A2 Código 15.35 - Atualização de informações no portal
(22) 28/03/2018

(21) BR 11 2019 021260-4 A2 Código 15.35 - Atualização de informações no portal
(22) 03/04/2018

(21) BR 11 2019 021264-7 A2 Código 15.35 - Atualização de informações no portal
(22) 11/04/2018

(21) BR 11 2019 021265-5 A2 Código 15.35 - Atualização de informações no portal
(22) 06/02/2018

(21) BR 11 2019 021267-1 A2 Código 15.35 - Atualização de informações no portal
(22) 18/04/2018

(21) BR 11 2019 021268-0 A2 Código 15.35 - Atualização de informações no portal
(22) 10/08/2018

(21) BR 11 2019 021270-1 A2 Código 15.35 - Atualização de informações no portal
(22) 10/04/2018

(21) BR 11 2019 021273-6 A2 Código 15.35 - Atualização de informações no portal
(22) 09/04/2018

(21) BR 11 2019 021276-0 A2 Código 15.35 - Atualização de informações no portal
(22) 04/05/2017

(21) BR 11 2019 021277-9 A2 Código 15.35 - Atualização de informações no portal
(22) 11/04/2018

(21) BR 11 2019 021282-5 A2 Código 15.35 - Atualização de informações no portal



	(22) 12/04/2018
(21) BR 11 2019 021287-6 A2	Código 15.35 - Atualização de informações no portal (22) 09/04/2018
(21) BR 11 2019 021288-4 A2	Código 15.35 - Atualização de informações no portal (22) 11/04/2018
(21) BR 11 2019 021290-6 A2	Código 15.35 - Atualização de informações no portal (22) 11/04/2018
(21) BR 11 2019 021291-4 A2	Código 15.35 - Atualização de informações no portal (22) 09/04/2018
(21) BR 11 2019 021293-0 A2	Código 15.35 - Atualização de informações no portal (22) 11/04/2018
(21) BR 11 2019 021295-7 A2	Código 15.35 - Atualização de informações no portal (22) 10/04/2018
(21) BR 11 2019 021296-5 A2	Código 15.35 - Atualização de informações no portal (22) 10/04/2018
(21) BR 11 2019 021297-3 A2	Código 15.35 - Atualização de informações no portal (22) 13/04/2018
(21) BR 11 2019 021298-1 A2	Código 15.35 - Atualização de informações no portal (22) 12/04/2018
(21) BR 11 2019 021299-0 A2	Código 15.35 - Atualização de informações no portal (22) 26/04/2018
(21) BR 11 2019 021300-7 A2	Código 15.35 - Atualização de informações no portal (22) 26/04/2018
(21) BR 11 2019 021301-5 A2	Código 15.35 - Atualização de informações no portal (22) 11/04/2018
(21) BR 11 2019 021302-3 A2	Código 15.35 - Atualização de informações no portal (22) 15/03/2018



(21) BR 11 2019 021303-1 A2	Código 15.35 - Atualização de informações no portal (22) 02/06/2017
<hr/>	
(21) BR 11 2019 021305-8 A2	Código 15.35 - Atualização de informações no portal (22) 24/04/2018
<hr/>	
(21) BR 11 2019 021307-4 A2	Código 15.35 - Atualização de informações no portal (22) 08/05/2018
<hr/>	
(21) BR 11 2019 021308-2 A2	Código 15.35 - Atualização de informações no portal (22) 11/04/2018
<hr/>	
(21) BR 11 2019 021309-0 A2	Código 15.35 - Atualização de informações no portal (22) 28/06/2018
<hr/>	
(21) BR 11 2019 021310-4 A2	Código 15.35 - Atualização de informações no portal (22) 05/07/2017
<hr/>	
(21) BR 11 2019 021313-9 A2	Código 15.35 - Atualização de informações no portal (22) 06/04/2018
<hr/>	
(21) BR 11 2019 021314-7 A2	Código 15.35 - Atualização de informações no portal (22) 12/03/2018
<hr/>	
(21) BR 11 2019 021315-5 A2	Código 15.35 - Atualização de informações no portal (22) 30/05/2018
<hr/>	
(21) BR 11 2019 021316-3 A2	Código 15.35 - Atualização de informações no portal (22) 09/05/2018
<hr/>	
(21) BR 11 2019 021318-0 A2	Código 15.35 - Atualização de informações no portal (22) 13/04/2018
<hr/>	
(21) BR 11 2019 021319-8 A2	Código 15.35 - Atualização de informações no portal (22) 10/04/2018
<hr/>	
(21) BR 11 2019 021320-1 A2	Código 15.35 - Atualização de informações no portal (22) 12/04/2018
<hr/>	
(21) BR 11 2019 021321-0 A2	Código 15.35 - Atualização de informações no portal (22) 13/04/2018



(21) BR 11 2019 021323-6 A2 Código 15.35 - Atualização de informações no portal
(22) 12/04/2018

(21) BR 11 2019 021324-4 A2 Código 15.35 - Atualização de informações no portal
(22) 12/04/2018

(21) BR 11 2019 021325-2 A2 Código 15.35 - Atualização de informações no portal
(22) 11/04/2018

(21) BR 11 2019 021326-0 A2 Código 15.35 - Atualização de informações no portal
(22) 10/04/2018

(21) BR 11 2019 021327-9 A2 Código 15.35 - Atualização de informações no portal
(22) 05/04/2018

(21) BR 11 2019 021328-7 A2 Código 15.35 - Atualização de informações no portal
(22) 10/04/2018

(21) BR 11 2019 021329-5 A2 Código 15.35 - Atualização de informações no portal
(22) 13/04/2017

(21) BR 11 2019 021330-9 A2 Código 15.35 - Atualização de informações no portal
(22) 20/04/2018

(21) BR 11 2019 021334-1 A2 Código 15.35 - Atualização de informações no portal
(22) 11/04/2018

(21) BR 11 2019 021335-0 A2 Código 15.35 - Atualização de informações no portal
(22) 11/04/2018

(21) BR 11 2019 021340-6 A2 Código 15.35 - Atualização de informações no portal
(22) 11/04/2018

(21) BR 11 2019 021344-9 A2 Código 15.35 - Atualização de informações no portal
(22) 11/04/2018

(21) BR 11 2019 021345-7 A2 Código 15.35 - Atualização de informações no portal
(22) 10/04/2018

(21) BR 11 2019 021346-5 A2 Código 15.35 - Atualização de informações no portal



	(22) 21/06/2017
(21) BR 11 2019 021348-1 A2	Código 15.35 - Atualização de informações no portal (22) 12/04/2018
(21) BR 11 2019 021352-0 A2	Código 15.35 - Atualização de informações no portal (22) 10/04/2017
(21) BR 11 2019 021354-6 A2	Código 15.35 - Atualização de informações no portal (22) 27/03/2018
(21) BR 11 2019 021356-2 A2	Código 15.35 - Atualização de informações no portal (22) 09/04/2018
(21) BR 11 2019 021359-7 A2	Código 15.35 - Atualização de informações no portal (22) 10/04/2018
(21) BR 11 2019 021361-9 A2	Código 15.35 - Atualização de informações no portal (22) 01/03/2018
(21) BR 11 2019 021363-5 A2	Código 15.35 - Atualização de informações no portal (22) 13/04/2018
(21) BR 11 2019 021364-3 A2	Código 15.35 - Atualização de informações no portal (22) 11/04/2018
(21) BR 11 2019 021366-0 A2	Código 15.35 - Atualização de informações no portal (22) 30/11/2018
(21) BR 11 2019 021368-6 A2	Código 15.35 - Atualização de informações no portal (22) 11/04/2018
(21) BR 11 2019 021370-8 A2	Código 15.35 - Atualização de informações no portal (22) 16/04/2018
(21) BR 11 2019 021375-9 A2	Código 15.35 - Atualização de informações no portal (22) 13/04/2017
(21) BR 11 2019 021377-5 A2	Código 15.35 - Atualização de informações no portal (22) 10/04/2018



(21) BR 11 2019 021378-3 A2	Código 15.35 - Atualização de informações no portal (22) 11/04/2018
<hr/>	
(21) BR 11 2019 021379-1 A2	Código 15.35 - Atualização de informações no portal (22) 27/04/2018
<hr/>	
(21) BR 11 2019 021380-5 A2	Código 15.35 - Atualização de informações no portal (22) 09/04/2018
<hr/>	
(21) BR 11 2019 021382-1 A2	Código 15.35 - Atualização de informações no portal (22) 11/04/2017
<hr/>	
(21) BR 11 2019 021385-6 A2	Código 15.35 - Atualização de informações no portal (22) 12/04/2018
<hr/>	
(21) BR 11 2019 021387-2 A2	Código 15.35 - Atualização de informações no portal (22) 05/04/2018
<hr/>	
(21) BR 11 2019 021388-0 A2	Código 15.35 - Atualização de informações no portal (22) 10/04/2018
<hr/>	
(21) BR 11 2019 021391-0 A2	Código 15.35 - Atualização de informações no portal (22) 10/04/2018
<hr/>	
(21) BR 11 2019 021393-7 A2	Código 15.35 - Atualização de informações no portal (22) 13/04/2018
<hr/>	
(21) BR 11 2019 021395-3 A2	Código 15.35 - Atualização de informações no portal (22) 09/04/2018
<hr/>	
(21) BR 11 2019 021396-1 A2	Código 15.35 - Atualização de informações no portal (22) 09/04/2018
<hr/>	
(21) BR 11 2019 021399-6 A2	Código 15.35 - Atualização de informações no portal (22) 13/04/2018
<hr/>	
(21) BR 11 2019 021400-3 A2	Código 15.35 - Atualização de informações no portal (22) 24/04/2018
<hr/>	
(21) BR 11 2019 021401-1 A2	Código 15.35 - Atualização de informações no portal (22) 19/03/2018



(21) BR 11 2019 021402-0 A2 Código 15.35 - Atualização de informações no portal
(22) 19/04/2018

(21) BR 11 2019 021404-6 A2 Código 15.35 - Atualização de informações no portal
(22) 03/04/2018

(21) BR 11 2019 021405-4 A2 Código 15.35 - Atualização de informações no portal
(22) 13/04/2018

(21) BR 11 2019 021406-2 A2 Código 15.35 - Atualização de informações no portal
(22) 13/04/2018

(21) BR 11 2019 021408-9 A2 Código 15.35 - Atualização de informações no portal
(22) 12/04/2018

(21) BR 11 2019 021411-9 A2 Código 15.35 - Atualização de informações no portal
(22) 11/04/2018

(21) BR 11 2019 021413-5 A2 Código 15.35 - Atualização de informações no portal
(22) 09/04/2018

(21) BR 11 2019 021414-3 A2 Código 15.35 - Atualização de informações no portal
(22) 30/04/2018

(21) BR 11 2019 021418-6 A2 Código 15.35 - Atualização de informações no portal
(22) 12/04/2018

(21) BR 11 2019 021419-4 A2 Código 15.35 - Atualização de informações no portal
(22) 19/04/2018

(21) BR 11 2019 021423-2 A2 Código 15.35 - Atualização de informações no portal
(22) 10/04/2018

(21) BR 11 2019 021424-0 A2 Código 15.35 - Atualização de informações no portal
(22) 11/04/2018

(21) BR 11 2019 021426-7 A2 Código 15.35 - Atualização de informações no portal
(22) 21/09/2018

(21) BR 11 2019 021427-5 A2 Código 15.35 - Atualização de informações no portal



	(22) 12/04/2018
(21) BR 11 2019 021429-1 A2	Código 15.35 - Atualização de informações no portal (22) 26/03/2018
(21) BR 11 2019 021434-8 A2	Código 15.35 - Atualização de informações no portal (22) 17/04/2018
(21) BR 11 2019 021435-6 A2	Código 15.35 - Atualização de informações no portal (22) 13/04/2018
(21) BR 11 2019 021438-0 A2	Código 15.35 - Atualização de informações no portal (22) 13/04/2018
(21) BR 11 2019 021440-2 A2	Código 15.35 - Atualização de informações no portal (22) 04/10/2017
(21) BR 11 2019 021442-9 A2	Código 15.35 - Atualização de informações no portal (22) 06/03/2018
(21) BR 11 2019 021443-7 A2	Código 15.35 - Atualização de informações no portal (22) 11/04/2017
(21) BR 11 2019 021444-5 A2	Código 15.35 - Atualização de informações no portal (22) 05/04/2018
(21) BR 11 2019 021445-3 A2	Código 15.35 - Atualização de informações no portal (22) 13/04/2018
(21) BR 11 2019 021446-1 A2	Código 15.35 - Atualização de informações no portal (22) 05/01/2018
(21) BR 11 2019 021447-0 A2	Código 15.35 - Atualização de informações no portal (22) 13/04/2018
(21) BR 11 2019 021449-6 A2	Código 15.35 - Atualização de informações no portal (22) 13/04/2018
(21) BR 11 2019 021450-0 A2	Código 15.35 - Atualização de informações no portal (22) 16/04/2018



(21) BR 11 2019 021451-8 A2 Código 15.35 - Atualização de informações no portal
(22) 11/04/2018

(21) BR 11 2019 021452-6 A2 Código 15.35 - Atualização de informações no portal
(22) 13/04/2018

(21) BR 11 2019 021457-7 A2 Código 15.35 - Atualização de informações no portal
(22) 12/04/2018

(21) BR 11 2019 021458-5 A2 Código 15.35 - Atualização de informações no portal
(22) 30/04/2018

(21) BR 11 2019 021459-3 A2 Código 15.35 - Atualização de informações no portal
(22) 06/04/2018

(21) BR 11 2019 021462-3 A2 Código 15.35 - Atualização de informações no portal
(22) 11/04/2018

(21) BR 11 2019 021463-1 A2 Código 15.35 - Atualização de informações no portal
(22) 12/04/2018

(21) BR 11 2019 021464-0 A2 Código 15.35 - Atualização de informações no portal
(22) 12/06/2018

(21) BR 11 2019 021466-6 A2 Código 15.35 - Atualização de informações no portal
(22) 09/04/2018

(21) BR 11 2019 021467-4 A2 Código 15.35 - Atualização de informações no portal
(22) 25/04/2018

(21) BR 11 2019 021469-0 A2 Código 15.35 - Atualização de informações no portal
(22) 20/04/2018

(21) BR 11 2019 021470-4 A2 Código 15.35 - Atualização de informações no portal
(22) 04/04/2018

(21) BR 11 2019 021471-2 A2 Código 15.35 - Atualização de informações no portal
(22) 13/04/2018

(21) BR 11 2019 021472-0 A2 Código 15.35 - Atualização de informações no portal
(22) 13/04/2018



(21) BR 11 2019 021473-9 A2 Código 15.35 - Atualização de informações no portal
(22) 13/04/2018

(21) BR 11 2019 021476-3 A2 Código 15.35 - Atualização de informações no portal
(22) 11/04/2018

(21) BR 11 2019 021477-1 A2 Código 15.35 - Atualização de informações no portal
(22) 12/04/2018

(21) BR 11 2019 021478-0 A2 Código 15.35 - Atualização de informações no portal
(22) 10/04/2018

(21) BR 11 2019 021481-0 A2 Código 15.35 - Atualização de informações no portal
(22) 12/04/2018

(21) BR 11 2019 021482-8 A2 Código 15.35 - Atualização de informações no portal
(22) 12/04/2018

(21) BR 11 2019 021484-4 A2 Código 15.35 - Atualização de informações no portal
(22) 16/04/2018

(21) BR 11 2019 021492-5 A2 Código 15.35 - Atualização de informações no portal
(22) 24/04/2018

(21) BR 11 2019 021495-0 A2 Código 15.35 - Atualização de informações no portal
(22) 13/04/2018

(21) BR 11 2019 021498-4 A2 Código 15.35 - Atualização de informações no portal
(22) 12/04/2017

(21) BR 11 2019 021499-2 A2 Código 15.35 - Atualização de informações no portal
(22) 11/04/2018

(21) BR 11 2019 021500-0 A2 Código 15.35 - Atualização de informações no portal
(22) 13/04/2018

(21) BR 11 2019 021501-8 A2 Código 15.35 - Atualização de informações no portal
(22) 14/04/2017

(21) BR 11 2019 021502-6 A2 Código 15.35 - Atualização de informações no portal



	(22) 13/04/2018
(21) BR 11 2019 021512-3 A2	Código 15.35 - Atualização de informações no portal (22) 13/04/2018
(21) BR 11 2019 021515-8 A2	Código 15.35 - Atualização de informações no portal (22) 29/06/2018
(21) BR 11 2019 021523-9 A2	Código 15.35 - Atualização de informações no portal (22) 24/04/2018
(21) BR 11 2019 021530-1 A2	Código 15.35 - Atualização de informações no portal (22) 26/03/2018
(21) BR 11 2019 021532-8 A2	Código 15.35 - Atualização de informações no portal (22) 12/04/2018
(21) BR 11 2019 021533-6 A2	Código 15.35 - Atualização de informações no portal (22) 13/04/2018
(21) BR 11 2019 021539-5 A2	Código 15.35 - Atualização de informações no portal (22) 13/04/2018
(21) BR 11 2019 021541-7 A2	Código 15.35 - Atualização de informações no portal (22) 16/04/2018
(21) BR 11 2019 021544-1 A2	Código 15.35 - Atualização de informações no portal (22) 14/04/2017
(21) BR 11 2019 021547-6 A2	Código 15.35 - Atualização de informações no portal (22) 11/05/2018
(21) BR 11 2019 021548-4 A2	Código 15.35 - Atualização de informações no portal (22) 12/04/2018
(21) BR 11 2019 021549-2 A2	Código 15.35 - Atualização de informações no portal (22) 27/03/2018
(21) BR 11 2019 021553-0 A2	Código 15.35 - Atualização de informações no portal (22) 11/04/2018



(21) BR 11 2019 021554-9 A2 Código 15.35 - Atualização de informações no portal
(22) 14/04/2017

(21) BR 11 2019 021559-0 A2 Código 15.35 - Atualização de informações no portal
(22) 28/06/2017

(21) BR 11 2019 021563-8 A2 Código 15.35 - Atualização de informações no portal
(22) 27/04/2018

(21) BR 11 2019 021565-4 A2 Código 15.35 - Atualização de informações no portal
(22) 25/03/2018

(21) BR 11 2019 021569-7 A2 Código 15.35 - Atualização de informações no portal
(22) 13/04/2018

(21) BR 11 2019 021572-7 A2 Código 15.35 - Atualização de informações no portal
(22) 26/10/2017

(21) BR 11 2019 021576-0 A2 Código 15.35 - Atualização de informações no portal
(22) 17/04/2017

(21) BR 11 2019 021577-8 A2 Código 15.35 - Atualização de informações no portal
(22) 19/03/2018

(21) BR 11 2019 021580-8 A2 Código 15.35 - Atualização de informações no portal
(22) 30/03/2018

(21) BR 11 2019 021581-6 A2 Código 15.35 - Atualização de informações no portal
(22) 23/04/2018

(21) BR 11 2019 021584-0 A2 Código 15.35 - Atualização de informações no portal
(22) 13/03/2018

(21) BR 11 2019 021585-9 A2 Código 15.35 - Atualização de informações no portal
(22) 13/04/2018

(21) BR 11 2019 021586-7 A2 Código 15.35 - Atualização de informações no portal
(22) 11/04/2018

(21) BR 11 2019 021587-5 A2 Código 15.35 - Atualização de informações no portal
(22) 12/04/2018



(21) BR 11 2019 021591-3 A2 Código 15.35 - Atualização de informações no portal
(22) 09/04/2018

(21) BR 11 2019 021593-0 A2 Código 15.35 - Atualização de informações no portal
(22) 09/04/2018

(21) BR 11 2019 021595-6 A2 Código 15.35 - Atualização de informações no portal
(22) 18/04/2018

(21) BR 11 2019 021598-0 A2 Código 15.35 - Atualização de informações no portal
(22) 18/05/2018

(21) BR 11 2019 021600-6 A2 Código 15.35 - Atualização de informações no portal
(22) 30/04/2018

(21) BR 11 2019 021609-0 A2 Código 15.35 - Atualização de informações no portal
(22) 05/04/2018

(21) BR 11 2019 021610-3 A2 Código 15.35 - Atualização de informações no portal
(22) 30/03/2018

(21) BR 11 2019 021612-0 A2 Código 15.35 - Atualização de informações no portal
(22) 12/04/2018

(21) BR 11 2019 021622-7 A2 Código 15.35 - Atualização de informações no portal
(22) 10/04/2018

(21) BR 11 2019 021625-1 A2 Código 15.35 - Atualização de informações no portal
(22) 07/05/2018

(21) BR 11 2019 021627-8 A2 Código 15.35 - Atualização de informações no portal
(22) 20/04/2018

(21) BR 11 2019 021628-6 A2 Código 15.35 - Atualização de informações no portal
(22) 20/04/2018

(21) BR 11 2019 021629-4 A2 Código 15.35 - Atualização de informações no portal
(22) 11/04/2018

(21) BR 11 2019 021633-2 A2 Código 15.35 - Atualização de informações no portal



	(22) 21/03/2018
(21) BR 11 2019 021635-9 A2	Código 15.35 - Atualização de informações no portal (22) 16/06/2017
(21) BR 11 2019 021637-5 A2	Código 15.35 - Atualização de informações no portal (22) 16/04/2018
(21) BR 11 2019 021638-3 A2	Código 15.35 - Atualização de informações no portal (22) 20/04/2018
(21) BR 11 2019 021639-1 A2	Código 15.35 - Atualização de informações no portal (22) 07/06/2018
(21) BR 11 2019 021643-0 A2	Código 15.35 - Atualização de informações no portal (22) 07/05/2018
(21) BR 11 2019 021644-8 A2	Código 15.35 - Atualização de informações no portal (22) 30/05/2018
(21) BR 11 2019 021645-6 A2	Código 15.35 - Atualização de informações no portal (22) 19/06/2017
(21) BR 11 2019 021647-2 A2	Código 15.35 - Atualização de informações no portal (22) 06/04/2018
(21) BR 11 2019 021648-0 A2	Código 15.35 - Atualização de informações no portal (22) 18/05/2018
(21) BR 11 2019 021652-9 A2	Código 15.35 - Atualização de informações no portal (22) 05/06/2017
(21) BR 11 2019 021653-7 A2	Código 15.35 - Atualização de informações no portal (22) 26/06/2017
(21) BR 11 2019 021654-5 A2	Código 15.35 - Atualização de informações no portal (22) 20/04/2018
(21) BR 11 2019 021655-3 A2	Código 15.35 - Atualização de informações no portal (22) 10/04/2018



(21) BR 11 2019 021656-1 A2	Código 15.35 - Atualização de informações no portal (22) 11/04/2018
<hr/>	
(21) BR 11 2019 021657-0 A2	Código 15.35 - Atualização de informações no portal (22) 28/04/2017
<hr/>	
(21) BR 11 2019 021659-6 A2	Código 15.35 - Atualização de informações no portal (22) 11/04/2018
<hr/>	
(21) BR 11 2019 021662-6 A2	Código 15.35 - Atualização de informações no portal (22) 01/02/2019
<hr/>	
(21) BR 11 2019 021664-2 A2	Código 15.35 - Atualização de informações no portal (22) 18/04/2018
<hr/>	
(21) BR 11 2019 021666-9 A2	Código 15.35 - Atualização de informações no portal (22) 27/04/2017
<hr/>	
(21) BR 11 2019 021667-7 A2	Código 15.35 - Atualização de informações no portal (22) 19/04/2018
<hr/>	
(21) BR 11 2019 021668-5 A2	Código 15.35 - Atualização de informações no portal (22) 18/05/2018
<hr/>	
(21) BR 11 2019 021671-5 A2	Código 15.35 - Atualização de informações no portal (22) 24/04/2017
<hr/>	
(21) BR 11 2019 021673-1 A2	Código 15.35 - Atualização de informações no portal (22) 15/01/2019
<hr/>	
(21) BR 11 2019 021674-0 A2	Código 15.35 - Atualização de informações no portal (22) 27/04/2018
<hr/>	
(21) BR 11 2019 021679-0 A2	Código 15.35 - Atualização de informações no portal (22) 27/07/2018
<hr/>	
(21) BR 11 2019 021680-4 A2	Código 15.35 - Atualização de informações no portal (22) 20/04/2018
<hr/>	
(21) BR 11 2019 021685-5 A2	Código 15.35 - Atualização de informações no portal (22) 17/04/2018



(21) BR 11 2019 021687-1 A2 Código 15.35 - Atualização de informações no portal
(22) 20/04/2018

(21) BR 11 2019 021691-0 A2 Código 15.35 - Atualização de informações no portal
(22) 04/05/2018

(21) BR 11 2019 021692-8 A2 Código 15.35 - Atualização de informações no portal
(22) 27/04/2018

(21) BR 11 2019 021694-4 A2 Código 15.35 - Atualização de informações no portal
(22) 20/04/2018

(21) BR 11 2019 021698-7 A2 Código 15.35 - Atualização de informações no portal
(22) 13/04/2018

(21) BR 11 2019 021699-5 A2 Código 15.35 - Atualização de informações no portal
(22) 19/04/2018

(21) BR 11 2019 021701-0 A2 Código 15.35 - Atualização de informações no portal
(22) 18/04/2018

(21) BR 11 2019 021703-7 A2 Código 15.35 - Atualização de informações no portal
(22) 08/06/2018

(21) BR 11 2019 021706-1 A2 Código 15.35 - Atualização de informações no portal
(22) 27/06/2018

(21) BR 11 2019 021707-0 A2 Código 15.35 - Atualização de informações no portal
(22) 18/04/2018

(21) BR 11 2019 021708-8 A2 Código 15.35 - Atualização de informações no portal
(22) 20/04/2018

(21) BR 11 2019 021709-6 A2 Código 15.35 - Atualização de informações no portal
(22) 16/04/2018

(21) BR 11 2019 021712-6 A2 Código 15.35 - Atualização de informações no portal
(22) 24/04/2018

(21) BR 11 2019 021715-0 A2 Código 15.35 - Atualização de informações no portal



	(22) 13/06/2018
(21) BR 11 2019 021716-9 A2	Código 15.35 - Atualização de informações no portal (22) 27/04/2018
(21) BR 11 2019 021717-7 A2	Código 15.35 - Atualização de informações no portal (22) 08/05/2018
(21) BR 11 2019 021719-3 A2	Código 15.35 - Atualização de informações no portal (22) 23/04/2018
(21) BR 11 2019 021721-5 A2	Código 15.35 - Atualização de informações no portal (22) 17/04/2018
(21) BR 11 2019 021722-3 A2	Código 15.35 - Atualização de informações no portal (22) 17/04/2018
(21) BR 11 2019 021725-8 A2	Código 15.35 - Atualização de informações no portal (22) 18/04/2017
(21) BR 11 2019 021726-6 A2	Código 15.35 - Atualização de informações no portal (22) 17/07/2018
(21) BR 11 2019 021729-0 A2	Código 15.35 - Atualização de informações no portal (22) 05/06/2018
(21) BR 11 2019 021730-4 A2	Código 15.35 - Atualização de informações no portal (22) 24/04/2018
(21) BR 11 2019 021732-0 A2	Código 15.35 - Atualização de informações no portal (22) 20/04/2018
(21) BR 11 2019 021733-9 A2	Código 15.35 - Atualização de informações no portal (22) 19/04/2018
(21) BR 11 2019 021735-5 A2	Código 15.35 - Atualização de informações no portal (22) 17/04/2018
(21) BR 11 2019 021736-3 A2	Código 15.35 - Atualização de informações no portal (22) 20/06/2018



(21) BR 11 2019 021737-1 A2	Código 15.35 - Atualização de informações no portal (22) 22/09/2017
<hr/>	
(21) BR 11 2019 021738-0 A2	Código 15.35 - Atualização de informações no portal (22) 29/03/2018
<hr/>	
(21) BR 11 2019 021739-8 A2	Código 15.35 - Atualização de informações no portal (22) 21/04/2017
<hr/>	
(21) BR 11 2019 021741-0 A2	Código 15.35 - Atualização de informações no portal (22) 28/04/2017
<hr/>	
(21) BR 11 2019 021742-8 A2	Código 15.35 - Atualização de informações no portal (22) 17/04/2018
<hr/>	
(21) BR 11 2019 021744-4 A2	Código 15.35 - Atualização de informações no portal (22) 13/04/2018
<hr/>	
(21) BR 11 2019 021745-2 A2	Código 15.35 - Atualização de informações no portal (22) 18/04/2018
<hr/>	
(21) BR 11 2019 021748-7 A2	Código 15.35 - Atualização de informações no portal (22) 19/04/2018
<hr/>	
(21) BR 11 2019 021750-9 A2	Código 15.35 - Atualização de informações no portal (22) 17/04/2018
<hr/>	
(21) BR 11 2019 021751-7 A2	Código 15.35 - Atualização de informações no portal (22) 23/03/2018
<hr/>	
(21) BR 11 2019 021755-0 A2	Código 15.35 - Atualização de informações no portal (22) 20/04/2018
<hr/>	
(21) BR 11 2019 021756-8 A2	Código 15.35 - Atualização de informações no portal (22) 18/04/2018
<hr/>	
(21) BR 11 2019 021759-2 A2	Código 15.35 - Atualização de informações no portal (22) 19/06/2018
<hr/>	
(21) BR 11 2019 021760-6 A2	Código 15.35 - Atualização de informações no portal (22) 07/06/2018



(21) BR 11 2019 021762-2 A2 Código 15.35 - Atualização de informações no portal
(22) 03/05/2018

(21) BR 11 2019 021763-0 A2 Código 15.35 - Atualização de informações no portal
(22) 18/04/2018

(21) BR 11 2019 021767-3 A2 Código 15.35 - Atualização de informações no portal
(22) 24/04/2018

(21) BR 11 2019 021768-1 A2 Código 15.35 - Atualização de informações no portal
(22) 27/04/2018

(21) BR 11 2019 021769-0 A2 Código 15.35 - Atualização de informações no portal
(22) 03/05/2018

(21) BR 11 2019 021770-3 A2 Código 15.35 - Atualização de informações no portal
(22) 12/04/2018

(21) BR 11 2019 021771-1 A2 Código 15.35 - Atualização de informações no portal
(22) 19/04/2018

(21) BR 11 2019 021772-0 A2 Código 15.35 - Atualização de informações no portal
(22) 19/04/2018

(21) BR 11 2019 021773-8 A2 Código 15.35 - Atualização de informações no portal
(22) 14/02/2018

(21) BR 11 2019 021775-4 A2 Código 15.35 - Atualização de informações no portal
(22) 19/04/2018

(21) BR 11 2019 021778-9 A2 Código 15.35 - Atualização de informações no portal
(22) 20/04/2018

(21) BR 11 2019 021781-9 A2 Código 15.35 - Atualização de informações no portal
(22) 11/04/2018

(21) BR 11 2019 021786-0 A2 Código 15.35 - Atualização de informações no portal
(22) 18/04/2018

(21) BR 11 2019 021787-8 A2 Código 15.35 - Atualização de informações no portal



	(22) 18/04/2017
(21) BR 11 2019 021788-6 A2	Código 15.35 - Atualização de informações no portal (22) 10/04/2018
(21) BR 11 2019 021790-8 A2	Código 15.35 - Atualização de informações no portal (22) 17/04/2018
(21) BR 11 2019 021791-6 A2	Código 15.35 - Atualização de informações no portal (22) 30/11/2018
(21) BR 11 2019 021794-0 A2	Código 15.35 - Atualização de informações no portal (22) 03/01/2018
(21) BR 11 2019 021798-3 A2	Código 15.35 - Atualização de informações no portal (22) 05/06/2018
(21) BR 11 2019 021800-9 A2	Código 15.35 - Atualização de informações no portal (22) 18/04/2018
(21) BR 11 2019 021802-5 A2	Código 15.35 - Atualização de informações no portal (22) 05/04/2018
(21) BR 11 2019 021803-3 A2	Código 15.35 - Atualização de informações no portal (22) 16/04/2018
(21) BR 11 2019 021804-1 A2	Código 15.35 - Atualização de informações no portal (22) 08/01/2018
(21) BR 11 2019 021805-0 A2	Código 15.35 - Atualização de informações no portal (22) 17/04/2018
(21) BR 11 2019 021806-8 A2	Código 15.35 - Atualização de informações no portal (22) 09/04/2018
(21) BR 11 2019 021807-6 A2	Código 15.35 - Atualização de informações no portal (22) 18/04/2018
(21) BR 11 2019 021809-2 A2	Código 15.35 - Atualização de informações no portal (22) 18/04/2018



(21) BR 11 2019 021810-6 A2	Código 15.35 - Atualização de informações no portal (22) 19/04/2018
<hr/>	
(21) BR 11 2019 021812-2 A2	Código 15.35 - Atualização de informações no portal (22) 20/04/2018
<hr/>	
(21) BR 11 2019 021813-0 A2	Código 15.35 - Atualização de informações no portal (22) 13/04/2018
<hr/>	
(21) BR 11 2019 021814-9 A2	Código 15.35 - Atualização de informações no portal (22) 02/05/2018
<hr/>	
(21) BR 11 2019 021817-3 A2	Código 15.35 - Atualização de informações no portal (22) 23/04/2018
<hr/>	
(21) BR 11 2019 021821-1 A2	Código 15.35 - Atualização de informações no portal (22) 05/05/2017
<hr/>	
(21) BR 11 2019 021822-0 A2	Código 15.35 - Atualização de informações no portal (22) 20/04/2018
<hr/>	
(21) BR 11 2019 021824-6 A2	Código 15.35 - Atualização de informações no portal (22) 19/04/2018
<hr/>	
(21) BR 11 2019 021826-2 A2	Código 15.35 - Atualização de informações no portal (22) 10/04/2018
<hr/>	
(21) BR 11 2019 021827-0 A2	Código 15.35 - Atualização de informações no portal (22) 17/04/2018
<hr/>	
(21) BR 11 2019 021832-7 A2	Código 15.35 - Atualização de informações no portal (22) 09/04/2018
<hr/>	
(21) BR 11 2019 021833-5 A2	Código 15.35 - Atualização de informações no portal (22) 18/04/2018
<hr/>	
(21) BR 11 2019 021835-1 A2	Código 15.35 - Atualização de informações no portal (22) 18/04/2018
<hr/>	
(21) BR 11 2019 021836-0 A2	Código 15.35 - Atualização de informações no portal (22) 24/04/2017



(21) BR 11 2019 021837-8 A2 Código 15.35 - Atualização de informações no portal
(22) 23/05/2018

(21) BR 11 2019 021838-6 A2 Código 15.35 - Atualização de informações no portal
(22) 09/04/2018

(21) BR 11 2019 021840-8 A2 Código 15.35 - Atualização de informações no portal
(22) 17/04/2018

(21) BR 11 2019 021841-6 A2 Código 15.35 - Atualização de informações no portal
(22) 28/03/2018

(21) BR 11 2019 021844-0 A2 Código 15.35 - Atualização de informações no portal
(22) 02/05/2018

(21) BR 11 2019 021847-5 A2 Código 15.35 - Atualização de informações no portal
(22) 30/05/2018

(21) BR 11 2019 021850-5 A2 Código 15.35 - Atualização de informações no portal
(22) 04/05/2018

(21) BR 11 2019 021851-3 A2 Código 15.35 - Atualização de informações no portal
(22) 09/04/2018

(21) BR 11 2019 021852-1 A2 Código 15.35 - Atualização de informações no portal
(22) 18/04/2018

(21) BR 11 2019 021853-0 A2 Código 15.35 - Atualização de informações no portal
(22) 17/04/2018

(21) BR 11 2019 021854-8 A2 Código 15.35 - Atualização de informações no portal
(22) 18/04/2017

(21) BR 11 2019 021855-6 A2 Código 15.35 - Atualização de informações no portal
(22) 18/04/2018

(21) BR 11 2019 021856-4 A2 Código 15.35 - Atualização de informações no portal
(22) 20/04/2018

(21) BR 11 2019 021857-2 A2 Código 15.35 - Atualização de informações no portal



	(22) 18/04/2018
(21) BR 11 2019 021858-0 A2	Código 15.35 - Atualização de informações no portal (22) 18/04/2018
(21) BR 11 2019 021859-9 A2	Código 15.35 - Atualização de informações no portal (22) 16/02/2018
(21) BR 11 2019 021861-0 A2	Código 15.35 - Atualização de informações no portal (22) 17/04/2018
(21) BR 11 2019 021862-9 A2	Código 15.35 - Atualização de informações no portal (22) 26/04/2017
(21) BR 11 2019 021863-7 A2	Código 15.35 - Atualização de informações no portal (22) 08/06/2017
(21) BR 11 2019 021866-1 A2	Código 15.35 - Atualização de informações no portal (22) 18/04/2018
(21) BR 11 2019 021867-0 A2	Código 15.35 - Atualização de informações no portal (22) 11/04/2018
(21) BR 11 2019 021868-8 A2	Código 15.35 - Atualização de informações no portal (22) 18/04/2018
(21) BR 11 2019 021869-6 A2	Código 15.35 - Atualização de informações no portal (22) 17/04/2018
(21) BR 11 2019 021870-0 A2	Código 15.35 - Atualização de informações no portal (22) 20/04/2018
(21) BR 11 2019 021872-6 A2	Código 15.35 - Atualização de informações no portal (22) 23/04/2018
(21) BR 11 2019 021873-4 A2	Código 15.35 - Atualização de informações no portal (22) 22/05/2018
(21) BR 11 2019 021876-9 A2	Código 15.35 - Atualização de informações no portal (22) 03/04/2018



(21) BR 11 2019 021877-7 A2	Código 15.35 - Atualização de informações no portal (22) 15/05/2018
<hr/>	
(21) BR 11 2019 021878-5 A2	Código 15.35 - Atualização de informações no portal (22) 01/06/2018
<hr/>	
(21) BR 11 2019 021879-3 A2	Código 15.35 - Atualização de informações no portal (22) 12/06/2018
<hr/>	
(21) BR 11 2019 021880-7 A2	Código 15.35 - Atualização de informações no portal (22) 20/04/2018
<hr/>	
(21) BR 11 2019 021885-8 A2	Código 15.35 - Atualização de informações no portal (22) 22/04/2017
<hr/>	
(21) BR 11 2019 021886-6 A2	Código 15.35 - Atualização de informações no portal (22) 04/05/2018
<hr/>	
(21) BR 11 2019 021887-4 A2	Código 15.35 - Atualização de informações no portal (22) 19/04/2017
<hr/>	
(21) BR 11 2019 021888-2 A2	Código 15.35 - Atualização de informações no portal (22) 19/04/2018
<hr/>	
(21) BR 11 2019 021889-0 A2	Código 15.35 - Atualização de informações no portal (22) 04/05/2018
<hr/>	
(21) BR 11 2019 021892-0 A2	Código 15.35 - Atualização de informações no portal (22) 21/04/2017
<hr/>	
(21) BR 11 2019 021893-9 A2	Código 15.35 - Atualização de informações no portal (22) 27/06/2018
<hr/>	
(21) BR 11 2019 021897-1 A2	Código 15.35 - Atualização de informações no portal (22) 11/04/2018
<hr/>	
(21) BR 11 2019 021898-0 A2	Código 15.35 - Atualização de informações no portal (22) 15/06/2017
<hr/>	
(21) BR 11 2019 021903-0 A2	Código 15.35 - Atualização de informações no portal (22) 19/04/2018



(21) BR 11 2019 021904-8 A2 Código 15.35 - Atualização de informações no portal
(22) 12/04/2018

(21) BR 11 2019 021905-6 A2 Código 15.35 - Atualização de informações no portal
(22) 20/04/2018

(21) BR 11 2019 021910-2 A2 Código 15.35 - Atualização de informações no portal
(22) 18/04/2018

(21) BR 11 2019 021913-7 A2 Código 15.35 - Atualização de informações no portal
(22) 27/04/2017

(21) BR 11 2019 021914-5 A2 Código 15.35 - Atualização de informações no portal
(22) 18/04/2018

(21) BR 11 2019 021917-0 A2 Código 15.35 - Atualização de informações no portal
(22) 20/04/2018

(21) BR 11 2019 021918-8 A2 Código 15.35 - Atualização de informações no portal
(22) 18/04/2018

(21) BR 11 2019 021920-0 A2 Código 15.35 - Atualização de informações no portal
(22) 13/04/2018

(21) BR 11 2019 021923-4 A2 Código 15.35 - Atualização de informações no portal
(22) 20/04/2018

(21) BR 11 2019 021926-9 A2 Código 15.35 - Atualização de informações no portal
(22) 28/03/2018

(21) BR 11 2019 021927-7 A2 Código 15.35 - Atualização de informações no portal
(22) 20/04/2018

(21) BR 11 2019 021932-3 A2 Código 15.35 - Atualização de informações no portal
(22) 10/04/2018

(21) BR 11 2019 021933-1 A2 Código 15.35 - Atualização de informações no portal
(22) 07/05/2018

(21) BR 11 2019 021935-8 A2 Código 15.35 - Atualização de informações no portal



	(22) 07/05/2018
(21) BR 11 2019 021936-6 A2	Código 15.35 - Atualização de informações no portal (22) 15/05/2018
(21) BR 11 2019 021937-4 A2	Código 15.35 - Atualização de informações no portal (22) 04/05/2018
(21) BR 11 2019 021938-2 A2	Código 15.35 - Atualização de informações no portal (22) 19/04/2018
(21) BR 11 2019 021939-0 A2	Código 15.35 - Atualização de informações no portal (22) 28/04/2017
(21) BR 11 2019 021940-4 A2	Código 15.35 - Atualização de informações no portal (22) 20/04/2018
(21) BR 11 2019 021942-0 A2	Código 15.35 - Atualização de informações no portal (22) 18/04/2018
(21) BR 11 2019 021943-9 A2	Código 15.35 - Atualização de informações no portal (22) 19/04/2018
(21) BR 11 2019 021947-1 A2	Código 15.35 - Atualização de informações no portal (22) 22/03/2018
(21) BR 11 2019 021949-8 A2	Código 15.35 - Atualização de informações no portal (22) 26/04/2018
(21) BR 11 2019 021951-0 A2	Código 15.35 - Atualização de informações no portal (22) 07/06/2018
(21) BR 11 2019 021952-8 A2	Código 15.35 - Atualização de informações no portal (22) 20/04/2018
(21) BR 11 2019 021955-2 A2	Código 15.35 - Atualização de informações no portal (22) 19/04/2018
(21) BR 11 2019 021956-0 A2	Código 15.35 - Atualização de informações no portal (22) 09/03/2018



(21) BR 11 2019 021958-7 A2 Código 15.35 - Atualização de informações no portal
(22) 06/04/2018

(21) BR 11 2019 021959-5 A2 Código 15.35 - Atualização de informações no portal
(22) 21/04/2017

(21) BR 11 2019 021961-7 A2 Código 15.35 - Atualização de informações no portal
(22) 26/03/2018

(21) BR 11 2019 021963-3 A2 Código 15.35 - Atualização de informações no portal
(22) 28/04/2017

(21) BR 11 2019 021966-8 A2 Código 15.35 - Atualização de informações no portal
(22) 18/04/2018

(21) BR 11 2019 021967-6 A2 Código 15.35 - Atualização de informações no portal
(22) 19/04/2018

(21) BR 11 2019 021968-4 A2 Código 15.35 - Atualização de informações no portal
(22) 20/04/2018

(21) BR 11 2019 021969-2 A2 Código 15.35 - Atualização de informações no portal
(22) 16/04/2018

(21) BR 11 2019 021970-6 A2 Código 15.35 - Atualização de informações no portal
(22) 20/04/2018

(21) BR 11 2019 021971-4 A2 Código 15.35 - Atualização de informações no portal
(22) 20/04/2018

(21) BR 11 2019 021973-0 A2 Código 15.35 - Atualização de informações no portal
(22) 20/04/2018

(21) BR 11 2019 021975-7 A2 Código 15.35 - Atualização de informações no portal
(22) 18/04/2018

(21) BR 11 2019 021976-5 A2 Código 15.35 - Atualização de informações no portal
(22) 16/05/2018

(21) BR 11 2019 021977-3 A2 Código 15.35 - Atualização de informações no portal
(22) 20/04/2018



(21) BR 11 2019 021978-1 A2 Código 15.35 - Atualização de informações no portal
(22) 20/04/2017

(21) BR 11 2019 021979-0 A2 Código 15.35 - Atualização de informações no portal
(22) 20/04/2017

(21) BR 11 2019 021980-3 A2 Código 15.35 - Atualização de informações no portal
(22) 20/04/2018

(21) BR 11 2019 021982-0 A2 Código 15.35 - Atualização de informações no portal
(22) 18/04/2018

(21) BR 11 2019 021983-8 A2 Código 15.35 - Atualização de informações no portal
(22) 20/04/2017

(21) BR 11 2019 021984-6 A2 Código 15.35 - Atualização de informações no portal
(22) 13/03/2018

(21) BR 11 2019 021986-2 A2 Código 15.35 - Atualização de informações no portal
(22) 29/05/2018

(21) BR 11 2019 021988-9 A2 Código 15.35 - Atualização de informações no portal
(22) 18/04/2018

(21) BR 11 2019 021991-9 A2 Código 15.35 - Atualização de informações no portal
(22) 20/04/2018

(21) BR 11 2019 021992-7 A2 Código 15.35 - Atualização de informações no portal
(22) 20/04/2018

(21) BR 11 2019 021993-5 A2 Código 15.35 - Atualização de informações no portal
(22) 20/04/2018

(21) BR 11 2019 021994-3 A2 Código 15.35 - Atualização de informações no portal
(22) 24/04/2018

(21) BR 11 2019 021996-0 A2 Código 15.35 - Atualização de informações no portal
(22) 12/04/2018

(21) BR 11 2019 021998-6 A2 Código 15.35 - Atualização de informações no portal



	(22) 19/04/2018
(21) BR 11 2019 021999-4 A2	Código 15.35 - Atualização de informações no portal (22) 19/04/2018
(21) BR 11 2019 022000-3 A2	Código 15.35 - Atualização de informações no portal (22) 18/04/2018
(21) BR 11 2019 022001-1 A2	Código 15.35 - Atualização de informações no portal (22) 23/04/2018
(21) BR 11 2019 022002-0 A2	Código 15.35 - Atualização de informações no portal (22) 20/04/2018
(21) BR 11 2019 022004-6 A2	Código 15.35 - Atualização de informações no portal (22) 20/04/2018
(21) BR 11 2019 022005-4 A2	Código 15.35 - Atualização de informações no portal (22) 19/04/2017
(21) BR 11 2019 022007-0 A2	Código 15.35 - Atualização de informações no portal (22) 20/04/2018
(21) BR 11 2019 022009-7 A2	Código 15.35 - Atualização de informações no portal (22) 23/04/2018
(21) BR 11 2019 022012-7 A2	Código 15.35 - Atualização de informações no portal (22) 20/04/2018
(21) BR 11 2019 022015-1 A2	Código 15.35 - Atualização de informações no portal (22) 18/04/2018
(21) BR 11 2019 022016-0 A2	Código 15.35 - Atualização de informações no portal (22) 17/04/2018
(21) BR 11 2019 022022-4 A2	Código 15.35 - Atualização de informações no portal (22) 23/04/2018
(21) BR 11 2019 022024-0 A2	Código 15.35 - Atualização de informações no portal (22) 03/05/2018



(21) BR 11 2019 022025-9 A2	Código 15.35 - Atualização de informações no portal (22) 02/05/2018
<hr/>	
(21) BR 11 2019 022026-7 A2	Código 15.35 - Atualização de informações no portal (22) 25/04/2018
<hr/>	
(21) BR 11 2019 022028-3 A2	Código 15.35 - Atualização de informações no portal (22) 25/04/2018
<hr/>	
(21) BR 11 2019 022031-3 A2	Código 15.35 - Atualização de informações no portal (22) 16/04/2018
<hr/>	
(21) BR 11 2019 022032-1 A2	Código 15.35 - Atualização de informações no portal (22) 23/03/2018
<hr/>	
(21) BR 11 2019 022034-8 A2	Código 15.35 - Atualização de informações no portal (22) 24/04/2017
<hr/>	
(21) BR 11 2019 022045-3 A2	Código 15.35 - Atualização de informações no portal (22) 18/04/2018
<hr/>	
(21) BR 11 2019 022049-6 A2	Código 15.35 - Atualização de informações no portal (22) 16/05/2018
<hr/>	
(21) BR 11 2019 022051-8 A2	Código 15.35 - Atualização de informações no portal (22) 16/05/2018
<hr/>	
(21) BR 11 2019 022053-4 A2	Código 15.35 - Atualização de informações no portal (22) 19/04/2018
<hr/>	
(21) BR 11 2019 022054-2 A2	Código 15.35 - Atualização de informações no portal (22) 23/03/2018
<hr/>	
(21) BR 11 2019 022055-0 A2	Código 15.35 - Atualização de informações no portal (22) 28/04/2017
<hr/>	
(21) BR 11 2019 022058-5 A2	Código 15.35 - Atualização de informações no portal (22) 19/04/2018
<hr/>	
(21) BR 11 2019 022059-3 A2	Código 15.35 - Atualização de informações no portal (22) 28/04/2017



(21) BR 11 2019 022062-3 A2 Código 15.35 - Atualização de informações no portal
(22) 31/05/2018

(21) BR 11 2019 022063-1 A2 Código 15.35 - Atualização de informações no portal
(22) 09/05/2017

(21) BR 11 2019 022065-8 A2 Código 15.35 - Atualização de informações no portal
(22) 20/04/2018

(21) BR 11 2019 022066-6 A2 Código 15.35 - Atualização de informações no portal
(22) 20/04/2018

(21) BR 11 2019 022067-4 A2 Código 15.35 - Atualização de informações no portal
(22) 24/04/2018

(21) BR 11 2019 022068-2 A2 Código 15.35 - Atualização de informações no portal
(22) 11/05/2018

(21) BR 11 2019 022069-0 A2 Código 15.35 - Atualização de informações no portal
(22) 21/04/2018

(21) BR 11 2019 022070-4 A2 Código 15.35 - Atualização de informações no portal
(22) 30/04/2018

(21) BR 11 2019 022072-0 A2 Código 15.35 - Atualização de informações no portal
(22) 21/04/2017

(21) BR 11 2019 022074-7 A2 Código 15.35 - Atualização de informações no portal
(22) 01/06/2018

(21) BR 11 2019 022075-5 A2 Código 15.35 - Atualização de informações no portal
(22) 03/05/2018

(21) BR 11 2019 022076-3 A2 Código 15.35 - Atualização de informações no portal
(22) 03/05/2018

(21) BR 11 2019 022078-0 A2 Código 15.35 - Atualização de informações no portal
(22) 21/04/2017

(21) BR 11 2019 022079-8 A2 Código 15.35 - Atualização de informações no portal



	(22) 26/04/2018
(21) BR 11 2019 022081-0 A2	Código 15.35 - Atualização de informações no portal (22) 25/04/2018
(21) BR 11 2019 022082-8 A2	Código 15.35 - Atualização de informações no portal (22) 28/03/2018
(21) BR 11 2019 022083-6 A2	Código 15.35 - Atualização de informações no portal (22) 09/05/2018
(21) BR 11 2019 022085-2 A2	Código 15.35 - Atualização de informações no portal (22) 28/04/2017
(21) BR 11 2019 022088-7 A2	Código 15.35 - Atualização de informações no portal (22) 25/04/2018
(21) BR 11 2019 022093-3 A2	Código 15.35 - Atualização de informações no portal (22) 19/04/2018
(21) BR 11 2019 022094-1 A2	Código 15.35 - Atualização de informações no portal (22) 04/05/2018
(21) BR 11 2019 022096-8 A2	Código 15.35 - Atualização de informações no portal (22) 14/11/2017
(21) BR 11 2019 022103-4 A2	Código 15.35 - Atualização de informações no portal (22) 05/06/2018
(21) BR 11 2019 022105-0 A2	Código 15.35 - Atualização de informações no portal (22) 23/05/2018
(21) BR 11 2019 022106-9 A2	Código 15.35 - Atualização de informações no portal (22) 23/04/2018
(21) BR 11 2019 022108-5 A2	Código 15.35 - Atualização de informações no portal (22) 22/04/2018
(21) BR 11 2019 022109-3 A2	Código 15.35 - Atualização de informações no portal (22) 16/03/2018



(21) BR 11 2019 022110-7 A2 Código 15.35 - Atualização de informações no portal
(22) 11/04/2018

(21) BR 11 2019 022111-5 A2 Código 15.35 - Atualização de informações no portal
(22) 20/04/2018

(21) BR 11 2019 022113-1 A2 Código 15.35 - Atualização de informações no portal
(22) 02/06/2017

(21) BR 11 2019 022120-4 A2 Código 15.35 - Atualização de informações no portal
(22) 13/04/2018

(21) BR 11 2019 022121-2 A2 Código 15.35 - Atualização de informações no portal
(22) 06/06/2018

(21) BR 11 2019 022123-9 A2 Código 15.35 - Atualização de informações no portal
(22) 12/03/2018

(21) BR 11 2019 022125-5 A2 Código 15.35 - Atualização de informações no portal
(22) 15/12/2017

(21) BR 11 2019 022126-3 A2 Código 15.35 - Atualização de informações no portal
(22) 16/04/2018

(21) BR 11 2019 022127-1 A2 Código 15.35 - Atualização de informações no portal
(22) 17/04/2018

(21) BR 11 2019 022128-0 A2 Código 15.35 - Atualização de informações no portal
(22) 24/04/2018

(21) BR 11 2019 022129-8 A2 Código 15.35 - Atualização de informações no portal
(22) 11/04/2018

(21) BR 11 2019 022132-8 A2 Código 15.35 - Atualização de informações no portal
(22) 21/09/2017

(21) BR 11 2019 022133-6 A2 Código 15.35 - Atualização de informações no portal
(22) 09/04/2018

(21) BR 11 2019 022134-4 A2 Código 15.35 - Atualização de informações no portal
(22) 25/04/2017



(21) BR 11 2019 022136-0 A2 Código 15.35 - Atualização de informações no portal
(22) 25/04/2017

(21) BR 11 2019 022137-9 A2 Código 15.35 - Atualização de informações no portal
(22) 25/04/2018

(21) BR 11 2019 022139-5 A2 Código 15.35 - Atualização de informações no portal
(22) 04/05/2018

(21) BR 11 2019 022140-9 A2 Código 15.35 - Atualização de informações no portal
(22) 10/04/2018

(21) BR 11 2019 022141-7 A2 Código 15.35 - Atualização de informações no portal
(22) 19/04/2018

(21) BR 11 2019 022142-5 A2 Código 15.35 - Atualização de informações no portal
(22) 30/05/2018

(21) BR 11 2019 022143-3 A2 Código 15.35 - Atualização de informações no portal
(22) 19/04/2018

(21) BR 11 2019 022145-0 A2 Código 15.35 - Atualização de informações no portal
(22) 23/04/2018

(21) BR 11 2019 022146-8 A2 Código 15.35 - Atualização de informações no portal
(22) 24/04/2018

(21) BR 11 2019 022147-6 A2 Código 15.35 - Atualização de informações no portal
(22) 24/04/2018

(21) BR 11 2019 022148-4 A2 Código 15.35 - Atualização de informações no portal
(22) 28/04/2017

(21) BR 11 2019 022149-2 A2 Código 15.35 - Atualização de informações no portal
(22) 18/04/2018

(21) BR 11 2019 022152-2 A2 Código 15.35 - Atualização de informações no portal
(22) 24/04/2018

(21) BR 11 2019 022153-0 A2 Código 15.35 - Atualização de informações no portal



	(22) 17/04/2018
(21) BR 11 2019 022154-9 A2	Código 15.35 - Atualização de informações no portal (22) 01/05/2018
(21) BR 11 2019 022155-7 A2	Código 15.35 - Atualização de informações no portal (22) 10/05/2018
(21) BR 11 2019 022159-0 A2	Código 15.35 - Atualização de informações no portal (22) 28/07/2017
(21) BR 11 2019 022160-3 A2	Código 15.35 - Atualização de informações no portal (22) 09/05/2018
(21) BR 11 2019 022163-8 A2	Código 15.35 - Atualização de informações no portal (22) 25/04/2018
(21) BR 11 2019 022164-6 A2	Código 15.35 - Atualização de informações no portal (22) 26/04/2018
(21) BR 11 2019 022166-2 A2	Código 15.35 - Atualização de informações no portal (22) 25/04/2018
(21) BR 11 2019 022173-5 A2	Código 15.35 - Atualização de informações no portal (22) 24/04/2017
(21) BR 11 2019 022175-1 A2	Código 15.35 - Atualização de informações no portal (22) 23/04/2018
(21) BR 11 2019 022181-6 A2	Código 15.35 - Atualização de informações no portal (22) 22/06/2018
(21) BR 11 2019 022182-4 A2	Código 15.35 - Atualização de informações no portal (22) 20/03/2018
(21) BR 11 2019 022184-0 A2	Código 15.35 - Atualização de informações no portal (22) 23/04/2018
(21) BR 11 2019 022186-7 A2	Código 15.35 - Atualização de informações no portal (22) 24/04/2018



(21) BR 11 2019 022187-5 A2 Código 15.35 - Atualização de informações no portal
(22) 27/04/2018

(21) BR 11 2019 022188-3 A2 Código 15.35 - Atualização de informações no portal
(22) 27/04/2018

(21) BR 11 2019 022190-5 A2 Código 15.35 - Atualização de informações no portal
(22) 09/04/2018

(21) BR 11 2019 022192-1 A2 Código 15.35 - Atualização de informações no portal
(22) 22/05/2018

(21) BR 11 2019 022194-8 A2 Código 15.35 - Atualização de informações no portal
(22) 24/04/2018

(21) BR 11 2019 022196-4 A2 Código 15.35 - Atualização de informações no portal
(22) 30/04/2018

(21) BR 11 2019 022198-0 A2 Código 15.35 - Atualização de informações no portal
(22) 28/04/2018

(21) BR 11 2019 022199-9 A2 Código 15.35 - Atualização de informações no portal
(22) 24/04/2018

(21) BR 11 2019 022201-4 A2 Código 15.35 - Atualização de informações no portal
(22) 24/04/2018

(21) BR 11 2019 022202-2 A2 Código 15.35 - Atualização de informações no portal
(22) 13/04/2018

(21) BR 11 2019 022203-0 A2 Código 15.35 - Atualização de informações no portal
(22) 24/04/2018

(21) BR 11 2019 022205-7 A2 Código 15.35 - Atualização de informações no portal
(22) 22/02/2018

(21) BR 11 2019 022206-5 A2 Código 15.35 - Atualização de informações no portal
(22) 03/05/2018

(21) BR 11 2019 022210-3 A2 Código 15.35 - Atualização de informações no portal
(22) 17/11/2017



(21) BR 11 2019 022211-1 A2 Código 15.35 - Atualização de informações no portal
(22) 23/04/2018

(21) BR 11 2019 022212-0 A2 Código 15.35 - Atualização de informações no portal
(22) 31/05/2018

(21) BR 11 2019 022214-6 A2 Código 15.35 - Atualização de informações no portal
(22) 24/04/2018

(21) BR 11 2019 022215-4 A2 Código 15.35 - Atualização de informações no portal
(22) 24/04/2018

(21) BR 11 2019 022216-2 A2 Código 15.35 - Atualização de informações no portal
(22) 02/05/2018

(21) BR 11 2019 022217-0 A2 Código 15.35 - Atualização de informações no portal
(22) 28/04/2017

(21) BR 11 2019 022223-5 A2 Código 15.35 - Atualização de informações no portal
(22) 27/03/2018

(21) BR 11 2019 022224-3 A2 Código 15.35 - Atualização de informações no portal
(22) 27/03/2018

(21) BR 11 2019 022227-8 A2 Código 15.35 - Atualização de informações no portal
(22) 26/04/2018

(21) BR 11 2019 022229-4 A2 Código 15.35 - Atualização de informações no portal
(22) 26/04/2018

(21) BR 11 2019 022230-8 A2 Código 15.35 - Atualização de informações no portal
(22) 24/04/2018

(21) BR 11 2019 022231-6 A2 Código 15.35 - Atualização de informações no portal
(22) 27/04/2017

(21) BR 11 2019 022234-0 A2 Código 15.35 - Atualização de informações no portal
(22) 14/05/2018

(21) BR 11 2019 022237-5 A2 Código 15.35 - Atualização de informações no portal



	(22) 19/04/2018
(21) BR 11 2019 022241-3 A2	Código 15.35 - Atualização de informações no portal (22) 24/04/2018
(21) BR 11 2019 022242-1 A2	Código 15.35 - Atualização de informações no portal (22) 15/05/2018
(21) BR 11 2019 022243-0 A2	Código 15.35 - Atualização de informações no portal (22) 23/04/2018
(21) BR 11 2019 022245-6 A2	Código 15.35 - Atualização de informações no portal (22) 13/04/2018
(21) BR 11 2019 022247-2 A2	Código 15.35 - Atualização de informações no portal (22) 25/04/2018
(21) BR 11 2019 022252-9 A2	Código 15.35 - Atualização de informações no portal (22) 01/06/2018
(21) BR 11 2019 022260-0 A2	Código 15.35 - Atualização de informações no portal (22) 27/04/2018
(21) BR 11 2019 022263-4 A2	Código 15.35 - Atualização de informações no portal (22) 25/04/2017
(21) BR 11 2019 022265-0 A2	Código 15.35 - Atualização de informações no portal (22) 25/04/2018
(21) BR 11 2019 022267-7 A2	Código 15.35 - Atualização de informações no portal (22) 27/04/2018
(21) BR 11 2019 022268-5 A2	Código 15.35 - Atualização de informações no portal (22) 26/04/2018
(21) BR 11 2019 022269-3 A2	Código 15.35 - Atualização de informações no portal (22) 26/04/2018
(21) BR 11 2019 022270-7 A2	Código 15.35 - Atualização de informações no portal (22) 26/03/2018



(21) BR 11 2019 022271-5 A2 Código 15.35 - Atualização de informações no portal
(22) 25/01/2018

(21) BR 11 2019 022274-0 A2 Código 15.35 - Atualização de informações no portal
(22) 28/04/2018

(21) BR 11 2019 022275-8 A2 Código 15.35 - Atualização de informações no portal
(22) 20/04/2018

(21) BR 11 2019 022276-6 A2 Código 15.35 - Atualização de informações no portal
(22) 26/04/2018

(21) BR 11 2019 022277-4 A2 Código 15.35 - Atualização de informações no portal
(22) 27/04/2018

(21) BR 11 2019 022278-2 A2 Código 15.35 - Atualização de informações no portal
(22) 03/05/2018

(21) BR 11 2019 022280-4 A2 Código 15.35 - Atualização de informações no portal
(22) 27/04/2018

(21) BR 11 2019 022281-2 A2 Código 15.35 - Atualização de informações no portal
(22) 03/05/2018

(21) BR 11 2019 022282-0 A2 Código 15.35 - Atualização de informações no portal
(22) 27/04/2018

(21) BR 11 2019 022284-7 A2 Código 15.35 - Atualização de informações no portal
(22) 22/05/2018

(21) BR 11 2019 022286-3 A2 Código 15.35 - Atualização de informações no portal
(22) 24/04/2018

(21) BR 11 2019 022288-0 A2 Código 15.35 - Atualização de informações no portal
(22) 25/04/2018

(21) BR 11 2019 022289-8 A2 Código 15.35 - Atualização de informações no portal
(22) 27/04/2018

(21) BR 11 2019 022292-8 A2 Código 15.35 - Atualização de informações no portal
(22) 19/04/2018



(21) BR 11 2019 022295-2 A2 Código 15.35 - Atualização de informações no portal
(22) 18/04/2018

(21) BR 11 2019 022296-0 A2 Código 15.35 - Atualização de informações no portal
(22) 26/02/2018

(21) BR 11 2019 022297-9 A2 Código 15.35 - Atualização de informações no portal
(22) 27/04/2018

(21) BR 11 2019 022298-7 A2 Código 15.35 - Atualização de informações no portal
(22) 24/04/2018

(21) BR 11 2019 022299-5 A2 Código 15.35 - Atualização de informações no portal
(22) 25/04/2018

(21) BR 11 2019 022301-0 A2 Código 15.35 - Atualização de informações no portal
(22) 19/03/2018

(21) BR 11 2019 022307-0 A2 Código 15.35 - Atualização de informações no portal
(22) 24/04/2018

(21) BR 11 2019 022308-8 A2 Código 15.35 - Atualização de informações no portal
(22) 26/04/2018

(21) BR 11 2019 022309-6 A2 Código 15.35 - Atualização de informações no portal
(22) 23/04/2018

(21) BR 11 2019 022313-4 A2 Código 15.35 - Atualização de informações no portal
(22) 29/05/2018

(21) BR 11 2019 022314-2 A2 Código 15.35 - Atualização de informações no portal
(22) 26/04/2018

(21) BR 11 2019 022315-0 A2 Código 15.35 - Atualização de informações no portal
(22) 24/04/2018

(21) BR 11 2019 022316-9 A2 Código 15.35 - Atualização de informações no portal
(22) 07/05/2018

(21) BR 11 2019 022318-5 A2 Código 15.35 - Atualização de informações no portal



	(22) 26/04/2018
(21) BR 11 2019 022319-3 A2	Código 15.35 - Atualização de informações no portal (22) 04/05/2018
(21) BR 11 2019 022320-7 A2	Código 15.35 - Atualização de informações no portal (22) 24/04/2018
(21) BR 11 2019 022321-5 A2	Código 15.35 - Atualização de informações no portal (22) 24/04/2018
(21) BR 11 2019 022323-1 A2	Código 15.35 - Atualização de informações no portal (22) 05/04/2018
(21) BR 11 2019 022324-0 A2	Código 15.35 - Atualização de informações no portal (22) 25/04/2018
(21) BR 11 2019 022325-8 A2	Código 15.35 - Atualização de informações no portal (22) 30/04/2018
(21) BR 11 2019 022326-6 A2	Código 15.35 - Atualização de informações no portal (22) 30/03/2018
(21) BR 11 2019 022328-2 A2	Código 15.35 - Atualização de informações no portal (22) 10/04/2018
(21) BR 11 2019 022330-4 A2	Código 15.35 - Atualização de informações no portal (22) 25/04/2017
(21) BR 11 2019 022331-2 A2	Código 15.35 - Atualização de informações no portal (22) 19/04/2018
(21) BR 11 2019 022333-9 A2	Código 15.35 - Atualização de informações no portal (22) 24/04/2018
(21) BR 11 2019 022334-7 A2	Código 15.35 - Atualização de informações no portal (22) 16/04/2018
(21) BR 11 2019 022336-3 A2	Código 15.35 - Atualização de informações no portal (22) 22/03/2018



(21) BR 11 2019 022338-0 A2 Código 15.35 - Atualização de informações no portal
(22) 08/05/2018

(21) BR 11 2019 022339-8 A2 Código 15.35 - Atualização de informações no portal
(22) 22/05/2018

(21) BR 11 2019 022340-1 A2 Código 15.35 - Atualização de informações no portal
(22) 04/09/2018

(21) BR 11 2019 022341-0 A2 Código 15.35 - Atualização de informações no portal
(22) 30/04/2018

(21) BR 11 2019 022342-8 A2 Código 15.35 - Atualização de informações no portal
(22) 18/05/2018

(21) BR 11 2019 022344-4 A2 Código 15.35 - Atualização de informações no portal
(22) 18/04/2018

(21) BR 11 2019 022345-2 A2 Código 15.35 - Atualização de informações no portal
(22) 26/04/2018

(21) BR 11 2019 022346-0 A2 Código 15.35 - Atualização de informações no portal
(22) 28/04/2017

(21) BR 11 2019 022347-9 A2 Código 15.35 - Atualização de informações no portal
(22) 24/04/2018

(21) BR 11 2019 022349-5 A2 Código 15.35 - Atualização de informações no portal
(22) 01/06/2018

(21) BR 11 2019 022350-9 A2 Código 15.35 - Atualização de informações no portal
(22) 17/04/2018

(21) BR 11 2019 022351-7 A2 Código 15.35 - Atualização de informações no portal
(22) 26/04/2018

(21) BR 11 2019 022352-5 A2 Código 15.35 - Atualização de informações no portal
(22) 11/06/2018

(21) BR 11 2019 022356-8 A2 Código 15.35 - Atualização de informações no portal
(22) 27/04/2018



(21) BR 11 2019 022357-6 A2 Código 15.35 - Atualização de informações no portal
(22) 24/04/2018

(21) BR 11 2019 022358-4 A2 Código 15.35 - Atualização de informações no portal
(22) 25/04/2018

(21) BR 11 2019 022359-2 A2 Código 15.35 - Atualização de informações no portal
(22) 24/04/2018

(21) BR 11 2019 022360-6 A2 Código 15.35 - Atualização de informações no portal
(22) 17/05/2018

(21) BR 11 2019 022364-9 A2 Código 15.35 - Atualização de informações no portal
(22) 26/06/2017

(21) BR 11 2019 022365-7 A2 Código 15.35 - Atualização de informações no portal
(22) 26/04/2018

(21) BR 11 2019 022366-5 A2 Código 15.35 - Atualização de informações no portal
(22) 19/05/2017

(21) BR 11 2019 022369-0 A2 Código 15.35 - Atualização de informações no portal
(22) 26/04/2018

(21) BR 11 2019 022371-1 A2 Código 15.35 - Atualização de informações no portal
(22) 25/04/2018

(21) BR 11 2019 022372-0 A2 Código 15.35 - Atualização de informações no portal
(22) 27/04/2018

(21) BR 11 2019 022378-9 A2 Código 15.35 - Atualização de informações no portal
(22) 06/06/2018

(21) BR 11 2019 022379-7 A2 Código 15.35 - Atualização de informações no portal
(22) 27/04/2018

(21) BR 11 2019 022383-5 A2 Código 15.35 - Atualização de informações no portal
(22) 23/04/2018

(21) BR 11 2019 022384-3 A2 Código 15.35 - Atualização de informações no portal



	(22) 23/04/2018
(21) BR 11 2019 022386-0 A2	Código 15.35 - Atualização de informações no portal (22) 03/05/2017
(21) BR 11 2019 022391-6 A2	Código 15.35 - Atualização de informações no portal (22) 26/06/2018
(21) BR 11 2019 022392-4 A2	Código 15.35 - Atualização de informações no portal (22) 30/04/2018
(21) BR 11 2019 022395-9 A2	Código 15.35 - Atualização de informações no portal (22) 28/04/2018
(21) BR 11 2019 022400-9 A2	Código 15.35 - Atualização de informações no portal (22) 25/01/2018
(21) BR 11 2019 022401-7 A2	Código 15.35 - Atualização de informações no portal (22) 20/04/2018
(21) BR 11 2019 022402-5 A2	Código 15.35 - Atualização de informações no portal (22) 24/04/2018
(21) BR 11 2019 022404-1 A2	Código 15.35 - Atualização de informações no portal (22) 12/02/2018
(21) BR 11 2019 022406-8 A2	Código 15.35 - Atualização de informações no portal (22) 24/04/2018
(21) BR 11 2019 022407-6 A2	Código 15.35 - Atualização de informações no portal (22) 24/04/2018
(21) BR 11 2019 022408-4 A2	Código 15.35 - Atualização de informações no portal (22) 16/04/2018
(21) BR 11 2019 022409-2 A2	Código 15.35 - Atualização de informações no portal (22) 27/04/2018
(21) BR 11 2019 022411-4 A2	Código 15.35 - Atualização de informações no portal (22) 28/04/2017



(21) BR 11 2019 022412-2 A2	Código 15.35 - Atualização de informações no portal (22) 03/05/2018
(21) BR 11 2019 022414-9 A2	Código 15.35 - Atualização de informações no portal (22) 28/05/2018
(21) BR 11 2019 022415-7 A2	Código 15.35 - Atualização de informações no portal (22) 10/09/2018
(21) BR 11 2019 022416-5 A2	Código 15.35 - Atualização de informações no portal (22) 28/04/2017
(21) BR 11 2019 022419-0 A2	Código 15.35 - Atualização de informações no portal (22) 05/04/2018
(21) BR 11 2019 022420-3 A2	Código 15.35 - Atualização de informações no portal (22) 28/04/2017
(21) BR 11 2019 022421-1 A2	Código 15.35 - Atualização de informações no portal (22) 23/04/2018
(21) BR 11 2019 022425-4 A2	Código 15.35 - Atualização de informações no portal (22) 22/03/2018
(21) BR 11 2019 022427-0 A2	Código 15.35 - Atualização de informações no portal (22) 02/05/2018
(21) BR 11 2019 022429-7 A2	Código 15.35 - Atualização de informações no portal (22) 26/04/2018
(21) BR 11 2019 022430-0 A2	Código 15.35 - Atualização de informações no portal (22) 25/04/2018
(21) BR 11 2019 022431-9 A2	Código 15.35 - Atualização de informações no portal (22) 25/04/2018
(21) BR 11 2019 022432-7 A2	Código 15.35 - Atualização de informações no portal (22) 04/05/2017
(21) BR 11 2019 022433-5 A2	Código 15.35 - Atualização de informações no portal (22) 26/04/2018



(21) BR 11 2019 022440-8 A2 Código 15.35 - Atualização de informações no portal
(22) 27/04/2018

(21) BR 11 2019 022441-6 A2 Código 15.35 - Atualização de informações no portal
(22) 26/04/2018

(21) BR 11 2019 022444-0 A2 Código 15.35 - Atualização de informações no portal
(22) 27/04/2017

(21) BR 11 2019 022445-9 A2 Código 15.35 - Atualização de informações no portal
(22) 27/04/2018

(21) BR 11 2019 022447-5 A2 Código 15.35 - Atualização de informações no portal
(22) 26/04/2018

(21) BR 11 2019 022448-3 A2 Código 15.35 - Atualização de informações no portal
(22) 09/04/2018

(21) BR 11 2019 022453-0 A2 Código 15.35 - Atualização de informações no portal
(22) 26/04/2018

(21) BR 11 2019 022454-8 A2 Código 15.35 - Atualização de informações no portal
(22) 08/03/2018

(21) BR 11 2019 022455-6 A2 Código 15.35 - Atualização de informações no portal
(22) 25/04/2018

(21) BR 11 2019 022457-2 A2 Código 15.35 - Atualização de informações no portal
(22) 26/04/2018

(21) BR 11 2019 022463-7 A2 Código 15.35 - Atualização de informações no portal
(22) 26/04/2018

(21) BR 11 2019 022464-5 A2 Código 15.35 - Atualização de informações no portal
(22) 16/04/2018

(21) BR 11 2019 022465-3 A2 Código 15.35 - Atualização de informações no portal
(22) 26/04/2018

(21) BR 11 2019 022467-0 A2 Código 15.35 - Atualização de informações no portal



	(22) 25/04/2018
(21) BR 11 2019 022470-0 A2	Código 15.35 - Atualização de informações no portal (22) 26/04/2018
(21) BR 11 2019 022474-2 A2	Código 15.35 - Atualização de informações no portal (22) 25/04/2018
(21) BR 11 2019 022475-0 A2	Código 15.35 - Atualização de informações no portal (22) 24/04/2018
(21) BR 11 2019 022476-9 A2	Código 15.35 - Atualização de informações no portal (22) 26/04/2018
(21) BR 11 2019 022478-5 A2	Código 15.35 - Atualização de informações no portal (22) 27/04/2018
(21) BR 11 2019 022480-7 A2	Código 15.35 - Atualização de informações no portal (22) 25/04/2018
(21) BR 11 2019 022482-3 A2	Código 15.35 - Atualização de informações no portal (22) 24/04/2018
(21) BR 11 2019 022483-1 A2	Código 15.35 - Atualização de informações no portal (22) 26/04/2018
(21) BR 11 2019 022486-6 A2	Código 15.35 - Atualização de informações no portal (22) 18/04/2018
(21) BR 11 2019 022490-4 A2	Código 15.35 - Atualização de informações no portal (22) 04/05/2018
(21) BR 11 2019 022492-0 A2	Código 15.35 - Atualização de informações no portal (22) 11/07/2018
(21) BR 11 2019 022493-9 A2	Código 15.35 - Atualização de informações no portal (22) 27/04/2018
(21) BR 11 2019 022496-3 A2	Código 15.35 - Atualização de informações no portal (22) 18/04/2018



(21) BR 11 2019 022497-1 A2	Código 15.35 - Atualização de informações no portal (22) 11/04/2018
(21) BR 11 2019 022498-0 A2	Código 15.35 - Atualização de informações no portal (22) 18/04/2018
(21) BR 11 2019 022499-8 A2	Código 15.35 - Atualização de informações no portal (22) 26/04/2018
(21) BR 11 2019 022503-0 A2	Código 15.35 - Atualização de informações no portal (22) 26/04/2018
(21) BR 11 2019 022504-8 A2	Código 15.35 - Atualização de informações no portal (22) 01/05/2018
(21) BR 11 2019 022507-2 A2	Código 15.35 - Atualização de informações no portal (22) 18/04/2018
(21) BR 11 2019 022508-0 A2	Código 15.35 - Atualização de informações no portal (22) 25/04/2018
(21) BR 11 2019 022509-9 A2	Código 15.35 - Atualização de informações no portal (22) 01/05/2018
(21) BR 11 2019 022510-2 A2	Código 15.35 - Atualização de informações no portal (22) 17/04/2018
(21) BR 11 2019 022511-0 A2	Código 15.35 - Atualização de informações no portal (22) 30/04/2018
(21) BR 11 2019 022513-7 A2	Código 15.35 - Atualização de informações no portal (22) 14/06/2018
(21) BR 11 2019 022514-5 A2	Código 15.35 - Atualização de informações no portal (22) 30/04/2018
(21) BR 11 2019 022516-1 A2	Código 15.35 - Atualização de informações no portal (22) 27/04/2018
(21) BR 11 2019 022519-6 A2	Código 15.35 - Atualização de informações no portal (22) 19/04/2018



(21) BR 11 2019 022520-0 A2 Código 15.35 - Atualização de informações no portal
(22) 28/04/2018

(21) BR 11 2019 022521-8 A2 Código 15.35 - Atualização de informações no portal
(22) 26/04/2018

(21) BR 11 2019 022522-6 A2 Código 15.35 - Atualização de informações no portal
(22) 27/04/2018

(21) BR 11 2019 022523-4 A2 Código 15.35 - Atualização de informações no portal
(22) 27/04/2018

(21) BR 11 2019 022524-2 A2 Código 15.35 - Atualização de informações no portal
(22) 27/04/2018

(21) BR 11 2019 022538-2 A2 Código 15.35 - Atualização de informações no portal
(22) 05/04/2018

(21) BR 11 2019 022540-4 A2 Código 15.35 - Atualização de informações no portal
(22) 23/04/2018

(21) BR 11 2019 022543-9 A2 Código 15.35 - Atualização de informações no portal
(22) 07/05/2018

(21) BR 11 2019 022544-7 A2 Código 15.35 - Atualização de informações no portal
(22) 09/05/2018

(21) BR 11 2019 022546-3 A2 Código 15.35 - Atualização de informações no portal
(22) 28/04/2017

(21) BR 11 2019 022547-1 A2 Código 15.35 - Atualização de informações no portal
(22) 27/04/2018

(21) BR 11 2019 022548-0 A2 Código 15.35 - Atualização de informações no portal
(22) 30/04/2018

(21) BR 11 2019 022550-1 A2 Código 15.35 - Atualização de informações no portal
(22) 03/05/2018

(21) BR 11 2019 022554-4 A2 Código 15.35 - Atualização de informações no portal



	(22) 09/05/2018
(21) BR 11 2019 022557-9 A2	Código 15.35 - Atualização de informações no portal (22) 24/04/2018
(21) BR 11 2019 022558-7 A2	Código 15.35 - Atualização de informações no portal (22) 31/05/2018
(21) BR 11 2019 022559-5 A2	Código 15.35 - Atualização de informações no portal (22) 05/05/2017
(21) BR 11 2019 022560-9 A2	Código 15.35 - Atualização de informações no portal (22) 23/04/2018
(21) BR 11 2019 022561-7 A2	Código 15.35 - Atualização de informações no portal (22) 05/03/2018
(21) BR 11 2019 022566-8 A2	Código 15.35 - Atualização de informações no portal (22) 20/04/2018
(21) BR 11 2019 022567-6 A2	Código 15.35 - Atualização de informações no portal (22) 27/04/2018
(21) BR 11 2019 022569-2 A2	Código 15.35 - Atualização de informações no portal (22) 26/07/2018
(21) BR 11 2019 022571-4 A2	Código 15.35 - Atualização de informações no portal (22) 02/05/2018
(21) BR 11 2019 022572-2 A2	Código 15.35 - Atualização de informações no portal (22) 28/04/2017
(21) BR 11 2019 022573-0 A2	Código 15.35 - Atualização de informações no portal (22) 27/04/2018
(21) BR 11 2019 022574-9 A2	Código 15.35 - Atualização de informações no portal (22) 16/05/2018
(21) BR 11 2019 022575-7 A2	Código 15.35 - Atualização de informações no portal (22) 03/05/2017



(21) BR 11 2019 022576-5 A2 Código 15.35 - Atualização de informações no portal
(22) 18/05/2018

(21) BR 11 2019 022577-3 A2 Código 15.35 - Atualização de informações no portal
(22) 30/04/2018

(21) BR 11 2019 022579-0 A2 Código 15.35 - Atualização de informações no portal
(22) 01/05/2017

(21) BR 11 2019 022582-0 A2 Código 15.35 - Atualização de informações no portal
(22) 19/10/2017

(21) BR 11 2019 022586-2 A2 Código 15.35 - Atualização de informações no portal
(22) 27/04/2018

(21) BR 11 2019 022595-1 A2 Código 15.35 - Atualização de informações no portal
(22) 30/04/2018

(21) BR 11 2019 022596-0 A2 Código 15.35 - Atualização de informações no portal
(22) 02/05/2018

(21) BR 11 2019 022597-8 A2 Código 15.35 - Atualização de informações no portal
(22) 29/03/2018

(21) BR 11 2019 022609-5 A2 Código 15.35 - Atualização de informações no portal
(22) 01/05/2018

(21) BR 11 2019 022610-9 A2 Código 15.35 - Atualização de informações no portal
(22) 03/05/2018

(21) BR 11 2019 022613-3 A2 Código 15.35 - Atualização de informações no portal
(22) 04/05/2018

(21) BR 11 2019 022614-1 A2 Código 15.35 - Atualização de informações no portal
(22) 24/04/2018

(21) BR 11 2019 022617-6 A2 Código 15.35 - Atualização de informações no portal
(22) 10/05/2018

(21) BR 11 2019 022621-4 A2 Código 15.35 - Atualização de informações no portal
(22) 19/09/2018



(21) BR 11 2019 022625-7 A2	Código 15.35 - Atualização de informações no portal (22) 23/02/2018
(21) BR 11 2019 022627-3 A2	Código 15.35 - Atualização de informações no portal (22) 01/05/2018
(21) BR 11 2019 022634-6 A8	Código 15.35 - Atualização de informações no portal (22) 30/04/2018
(21) BR 11 2019 022636-2 A2	Código 15.35 - Atualização de informações no portal (22) 22/05/2018
(21) BR 11 2019 022639-7 A2	Código 15.35 - Atualização de informações no portal (22) 24/05/2018
(21) BR 11 2019 022640-0 A2	Código 15.35 - Atualização de informações no portal (22) 09/05/2018
(21) BR 11 2019 022642-7 A2	Código 15.35 - Atualização de informações no portal (22) 22/05/2018
(21) BR 11 2019 022643-5 A2	Código 15.35 - Atualização de informações no portal (22) 27/04/2018
(21) BR 11 2019 022644-3 A2	Código 15.35 - Atualização de informações no portal (22) 29/09/2017
(21) BR 11 2019 022645-1 A2	Código 15.35 - Atualização de informações no portal (22) 25/04/2018
(21) BR 11 2019 022646-0 A2	Código 15.35 - Atualização de informações no portal (22) 23/05/2018
(21) BR 11 2019 022648-6 A2	Código 15.35 - Atualização de informações no portal (22) 30/04/2018
(21) BR 11 2019 022649-4 A2	Código 15.35 - Atualização de informações no portal (22) 13/04/2018
(21) BR 11 2019 022655-9 A2	Código 15.35 - Atualização de informações no portal



	(22) 11/01/2018
(21) BR 11 2019 022656-7 A2	Código 15.35 - Atualização de informações no portal (22) 04/04/2018
(21) BR 11 2019 022661-3 A2	Código 15.35 - Atualização de informações no portal (22) 26/04/2018
(21) BR 11 2019 022662-1 A2	Código 15.35 - Atualização de informações no portal (22) 01/05/2018
(21) BR 11 2019 022664-8 A2	Código 15.35 - Atualização de informações no portal (22) 03/05/2018
(21) BR 11 2019 022665-6 A2	Código 15.35 - Atualização de informações no portal (22) 30/04/2018
(21) BR 11 2019 022667-2 A2	Código 15.35 - Atualização de informações no portal (22) 27/04/2018
(21) BR 11 2019 022668-0 A2	Código 15.35 - Atualização de informações no portal (22) 01/05/2018
(21) BR 11 2019 022669-9 A2	Código 15.35 - Atualização de informações no portal (22) 30/05/2018
(21) BR 11 2019 022670-2 A2	Código 15.35 - Atualização de informações no portal (22) 04/05/2018
(21) BR 11 2019 022671-0 A2	Código 15.35 - Atualização de informações no portal (22) 26/04/2018
(21) BR 11 2019 022672-9 A2	Código 15.35 - Atualização de informações no portal (22) 01/05/2018
(21) BR 11 2019 022676-1 A2	Código 15.35 - Atualização de informações no portal (22) 22/06/2018
(21) BR 11 2019 022678-8 A2	Código 15.35 - Atualização de informações no portal (22) 03/05/2018



(21) BR 11 2019 022679-6 A2	Código 15.35 - Atualização de informações no portal (22) 07/05/2018
<hr/>	
(21) BR 11 2019 022684-2 A2	Código 15.35 - Atualização de informações no portal (22) 01/06/2018
<hr/>	
(21) BR 11 2019 022686-9 A2	Código 15.35 - Atualização de informações no portal (22) 04/05/2018
<hr/>	
(21) BR 11 2019 022687-7 A2	Código 15.35 - Atualização de informações no portal (22) 27/04/2018
<hr/>	
(21) BR 11 2019 022688-5 A2	Código 15.35 - Atualização de informações no portal (22) 04/05/2018
<hr/>	
(21) BR 11 2019 022689-3 A2	Código 15.35 - Atualização de informações no portal (22) 02/05/2018
<hr/>	
(21) BR 11 2019 022690-7 A2	Código 15.35 - Atualização de informações no portal (22) 14/05/2018
<hr/>	
(21) BR 11 2019 022691-5 A2	Código 15.35 - Atualização de informações no portal (22) 02/05/2017
<hr/>	
(21) BR 11 2019 022695-8 A2	Código 15.35 - Atualização de informações no portal (22) 01/05/2018
<hr/>	
(21) BR 11 2019 022696-6 A2	Código 15.35 - Atualização de informações no portal (22) 04/05/2017
<hr/>	
(21) BR 11 2019 022697-4 A2	Código 15.35 - Atualização de informações no portal (22) 01/05/2018
<hr/>	
(21) BR 11 2019 022698-2 A2	Código 15.35 - Atualização de informações no portal (22) 01/05/2018
<hr/>	
(21) BR 11 2019 022699-0 A2	Código 15.35 - Atualização de informações no portal (22) 02/05/2017
<hr/>	
(21) BR 11 2019 022700-8 A2	Código 15.35 - Atualização de informações no portal (22) 02/05/2017



(21) BR 11 2019 022702-4 A2 Código 15.35 - Atualização de informações no portal
(22) 07/05/2018

(21) BR 11 2019 022703-2 A2 Código 15.35 - Atualização de informações no portal
(22) 25/04/2018

(21) BR 11 2019 022706-7 A2 Código 15.35 - Atualização de informações no portal
(22) 27/04/2018

(21) BR 11 2019 022709-1 A2 Código 15.35 - Atualização de informações no portal
(22) 03/05/2018

(21) BR 11 2019 022711-3 A2 Código 15.35 - Atualização de informações no portal
(22) 19/04/2018

(21) BR 11 2019 022714-8 A2 Código 15.35 - Atualização de informações no portal
(22) 08/05/2018

(21) BR 11 2019 022716-4 A2 Código 15.35 - Atualização de informações no portal
(22) 22/05/2018

(21) BR 11 2019 022719-9 A2 Código 15.35 - Atualização de informações no portal
(22) 02/05/2017

(21) BR 11 2019 022720-2 A2 Código 15.35 - Atualização de informações no portal
(22) 13/06/2018

(21) BR 11 2019 022721-0 A2 Código 15.35 - Atualização de informações no portal
(22) 16/07/2019

(21) BR 11 2019 022722-9 A2 Código 15.35 - Atualização de informações no portal
(22) 17/04/2018

(21) BR 11 2019 022726-1 A2 Código 15.35 - Atualização de informações no portal
(22) 18/07/2018

(21) BR 11 2019 022728-8 A2 Código 15.35 - Atualização de informações no portal
(22) 26/04/2018

(21) BR 11 2019 022729-6 A2 Código 15.35 - Atualização de informações no portal



	(22) 30/05/2018
(21) BR 11 2019 022730-0 A2	Código 15.35 - Atualização de informações no portal (22) 26/04/2018
(21) BR 11 2019 022731-8 A2	Código 15.35 - Atualização de informações no portal (22) 31/01/2019
(21) BR 11 2019 022734-2 A2	Código 15.35 - Atualização de informações no portal (22) 30/05/2018
(21) BR 11 2019 022737-7 A2	Código 15.35 - Atualização de informações no portal (22) 07/05/2018
(21) BR 11 2019 022738-5 A2	Código 15.35 - Atualização de informações no portal (22) 07/05/2018
(21) BR 11 2019 022739-3 A2	Código 15.35 - Atualização de informações no portal (22) 28/06/2018
(21) BR 11 2019 022740-7 A2	Código 15.35 - Atualização de informações no portal (22) 03/05/2018
(21) BR 11 2019 022741-5 A2	Código 15.35 - Atualização de informações no portal (22) 02/05/2018
(21) BR 11 2019 022742-3 A2	Código 15.35 - Atualização de informações no portal (22) 18/04/2018
(21) BR 11 2019 022747-4 A2	Código 15.35 - Atualização de informações no portal (22) 21/06/2018
(21) BR 11 2019 022748-2 A2	Código 15.35 - Atualização de informações no portal (22) 16/05/2018
(21) BR 11 2019 022749-0 A2	Código 15.35 - Atualização de informações no portal (22) 14/03/2018
(21) BR 11 2019 022752-0 A2	Código 15.35 - Atualização de informações no portal (22) 02/08/2018



(21) BR 11 2019 022754-7 A2	Código 15.35 - Atualização de informações no portal (22) 04/05/2018
<hr/>	
(21) BR 11 2019 022755-5 A2	Código 15.35 - Atualização de informações no portal (22) 04/04/2018
<hr/>	
(21) BR 11 2019 022758-0 A2	Código 15.35 - Atualização de informações no portal (22) 25/04/2018
<hr/>	
(21) BR 11 2019 022759-8 A2	Código 15.35 - Atualização de informações no portal (22) 14/05/2018
<hr/>	
(21) BR 11 2019 022760-1 A2	Código 15.35 - Atualização de informações no portal (22) 17/11/2017
<hr/>	
(21) BR 11 2019 022762-8 A2	Código 15.35 - Atualização de informações no portal (22) 20/02/2018
<hr/>	
(21) BR 11 2019 022763-6 A2	Código 15.35 - Atualização de informações no portal (22) 07/05/2018
<hr/>	
(21) BR 11 2019 022764-4 A2	Código 15.35 - Atualização de informações no portal (22) 03/05/2018
<hr/>	
(21) BR 11 2019 022767-9 A2	Código 15.35 - Atualização de informações no portal (22) 27/04/2018
<hr/>	
(21) BR 11 2019 022768-7 A2	Código 15.35 - Atualização de informações no portal (22) 24/04/2018
<hr/>	
(21) BR 11 2019 022769-5 A2	Código 15.35 - Atualização de informações no portal (22) 01/05/2018
<hr/>	
(21) BR 11 2019 022770-9 A2	Código 15.35 - Atualização de informações no portal (22) 02/05/2017
<hr/>	
(21) BR 11 2019 022771-7 A2	Código 15.35 - Atualização de informações no portal (22) 13/03/2018
<hr/>	
(21) BR 11 2019 022772-5 A2	Código 15.35 - Atualização de informações no portal (22) 26/05/2017



(21) BR 11 2019 022773-3 A2	Código 15.35 - Atualização de informações no portal (22) 02/05/2017
(21) BR 11 2019 022774-1 A2	Código 15.35 - Atualização de informações no portal (22) 03/05/2018
(21) BR 11 2019 022775-0 A2	Código 15.35 - Atualização de informações no portal (22) 01/05/2018
(21) BR 11 2019 022777-6 A2	Código 15.35 - Atualização de informações no portal (22) 11/04/2018
(21) BR 11 2019 022778-4 A2	Código 15.35 - Atualização de informações no portal (22) 03/05/2018
(21) BR 11 2019 022779-2 A2	Código 15.35 - Atualização de informações no portal (22) 03/05/2018
(21) BR 11 2019 022780-6 A2	Código 15.35 - Atualização de informações no portal (22) 22/05/2018
(21) BR 11 2019 022781-4 A2	Código 15.35 - Atualização de informações no portal (22) 21/06/2018
(21) BR 11 2019 022782-2 A2	Código 15.35 - Atualização de informações no portal (22) 27/04/2018
(21) BR 11 2019 022783-0 A2	Código 15.35 - Atualização de informações no portal (22) 20/06/2018
(21) BR 11 2019 022784-9 A2	Código 15.35 - Atualização de informações no portal (22) 25/05/2018
(21) BR 11 2019 022785-7 A2	Código 15.35 - Atualização de informações no portal (22) 31/05/2017
(21) BR 11 2019 022788-1 A2	Código 15.35 - Atualização de informações no portal (22) 24/04/2018
(21) BR 11 2019 022789-0 A2	Código 15.35 - Atualização de informações no portal



	(22) 29/05/2018
(21) BR 11 2019 022791-1 A2	Código 15.35 - Atualização de informações no portal (22) 09/05/2018
(21) BR 11 2019 022793-8 A2	Código 15.35 - Atualização de informações no portal (22) 24/07/2018
(21) BR 11 2019 022794-6 A2	Código 15.35 - Atualização de informações no portal (22) 04/05/2018
(21) BR 11 2019 022795-4 A2	Código 15.35 - Atualização de informações no portal (22) 18/04/2018
(21) BR 11 2019 022797-0 A2	Código 15.35 - Atualização de informações no portal (22) 02/05/2017
(21) BR 11 2019 022798-9 A2	Código 15.35 - Atualização de informações no portal (22) 03/12/2018
(21) BR 11 2019 022802-0 A2	Código 15.35 - Atualização de informações no portal (22) 10/06/2018
(21) BR 11 2019 022803-9 A2	Código 15.35 - Atualização de informações no portal (22) 02/04/2018
(21) BR 11 2019 022805-5 A2	Código 15.35 - Atualização de informações no portal (22) 02/05/2017
(21) BR 11 2019 022809-8 A2	Código 15.35 - Atualização de informações no portal (22) 09/05/2018
(21) BR 11 2019 022810-1 A2	Código 15.35 - Atualização de informações no portal (22) 03/04/2018
(21) BR 11 2019 022811-0 A2	Código 15.35 - Atualização de informações no portal (22) 16/05/2018
(21) BR 11 2019 022812-8 A2	Código 15.35 - Atualização de informações no portal (22) 11/05/2018



(21) BR 11 2019 022814-4 A2	Código 15.35 - Atualização de informações no portal (22) 24/05/2018
(21) BR 11 2019 022823-3 A2	Código 15.35 - Atualização de informações no portal (22) 02/05/2018
(21) BR 11 2019 022824-1 A2	Código 15.35 - Atualização de informações no portal (22) 04/05/2018
(21) BR 11 2019 022826-8 A2	Código 15.35 - Atualização de informações no portal (22) 27/04/2018
(21) BR 11 2019 022827-6 A2	Código 15.35 - Atualização de informações no portal (22) 07/06/2018
(21) BR 11 2019 022828-4 A2	Código 15.35 - Atualização de informações no portal (22) 04/05/2018
(21) BR 11 2019 022829-2 A2	Código 15.35 - Atualização de informações no portal (22) 13/03/2018
(21) BR 11 2019 022830-6 A2	Código 15.35 - Atualização de informações no portal (22) 04/05/2018
(21) BR 11 2019 022831-4 A2	Código 15.35 - Atualização de informações no portal (22) 25/04/2018
(21) BR 11 2019 022833-0 A2	Código 15.35 - Atualização de informações no portal (22) 02/05/2018
(21) BR 11 2019 022834-9 A2	Código 15.35 - Atualização de informações no portal (22) 04/05/2018
(21) BR 11 2019 022835-7 A2	Código 15.35 - Atualização de informações no portal (22) 23/03/2018
(21) BR 11 2019 022837-3 A2	Código 15.35 - Atualização de informações no portal (22) 25/04/2018
(21) BR 11 2019 022838-1 A2	Código 15.35 - Atualização de informações no portal (22) 31/05/2018



(21) BR 11 2019 022842-0 A2 Código 15.35 - Atualização de informações no portal
(22) 04/05/2018

(21) BR 11 2019 022843-8 A2 Código 15.35 - Atualização de informações no portal
(22) 11/10/2018

(21) BR 11 2019 022846-2 A2 Código 15.35 - Atualização de informações no portal
(22) 18/04/2018

(21) BR 11 2019 022847-0 A2 Código 15.35 - Atualização de informações no portal
(22) 14/05/2018

(21) BR 11 2019 022848-9 A2 Código 15.35 - Atualização de informações no portal
(22) 03/05/2018

(21) BR 11 2019 022849-7 A2 Código 15.35 - Atualização de informações no portal
(22) 03/05/2018

(21) BR 11 2019 022852-7 A2 Código 15.35 - Atualização de informações no portal
(22) 02/05/2018

(21) BR 11 2019 022853-5 A2 Código 15.35 - Atualização de informações no portal
(22) 01/05/2018

(21) BR 11 2019 022855-1 A2 Código 15.35 - Atualização de informações no portal
(22) 13/06/2018

(21) BR 11 2019 022856-0 A2 Código 15.35 - Atualização de informações no portal
(22) 06/08/2018

(21) BR 11 2019 022857-8 A2 Código 15.35 - Atualização de informações no portal
(22) 04/05/2018

(21) BR 11 2019 022860-8 A2 Código 15.35 - Atualização de informações no portal
(22) 25/04/2018

(21) BR 11 2019 022865-9 A2 Código 15.35 - Atualização de informações no portal
(22) 02/05/2018

(21) BR 11 2019 022868-3 A2 Código 15.35 - Atualização de informações no portal



	(22) 03/05/2018
(21) BR 11 2019 022869-1 A2	Código 15.35 - Atualização de informações no portal (22) 15/05/2018
(21) BR 11 2019 022872-1 A2	Código 15.35 - Atualização de informações no portal (22) 01/05/2018
(21) BR 11 2019 022873-0 A2	Código 15.35 - Atualização de informações no portal (22) 01/05/2018
(21) BR 11 2019 022874-8 A2	Código 15.35 - Atualização de informações no portal (22) 08/06/2017
(21) BR 11 2019 022876-4 A2	Código 15.35 - Atualização de informações no portal (22) 11/04/2018
(21) BR 11 2019 022877-2 A2	Código 15.35 - Atualização de informações no portal (22) 26/06/2018
(21) BR 11 2019 022878-0 A2	Código 15.35 - Atualização de informações no portal (22) 28/04/2018
(21) BR 11 2019 022879-9 A2	Código 15.35 - Atualização de informações no portal (22) 23/05/2017
(21) BR 11 2019 022880-2 A2	Código 15.35 - Atualização de informações no portal (22) 04/05/2018
(21) BR 11 2019 022881-0 A2	Código 15.35 - Atualização de informações no portal (22) 23/05/2018
(21) BR 11 2019 022883-7 A2	Código 15.35 - Atualização de informações no portal (22) 02/05/2018
(21) BR 11 2019 022884-5 A2	Código 15.35 - Atualização de informações no portal (22) 04/05/2018
(21) BR 11 2019 022885-3 A2	Código 15.35 - Atualização de informações no portal (22) 26/04/2018



(21) BR 11 2019 022886-1 A2	Código 15.35 - Atualização de informações no portal (22) 07/05/2018
(21) BR 11 2019 022887-0 A2	Código 15.35 - Atualização de informações no portal (22) 01/05/2018
(21) BR 11 2019 022889-6 A2	Código 15.35 - Atualização de informações no portal (22) 02/05/2018
(21) BR 11 2019 022892-6 A2	Código 15.35 - Atualização de informações no portal (22) 04/05/2018
(21) BR 11 2019 022893-4 A2	Código 15.35 - Atualização de informações no portal (22) 01/05/2018
(21) BR 11 2019 022895-0 A2	Código 15.35 - Atualização de informações no portal (22) 18/05/2018
(21) BR 11 2019 022896-9 A2	Código 15.35 - Atualização de informações no portal (22) 01/05/2018
(21) BR 11 2019 022897-7 A2	Código 15.35 - Atualização de informações no portal (22) 21/11/2017
(21) BR 11 2019 022898-5 A2	Código 15.35 - Atualização de informações no portal (22) 13/04/2018
(21) BR 11 2019 022899-3 A2	Código 15.35 - Atualização de informações no portal (22) 03/05/2018
(21) BR 11 2019 022901-9 A2	Código 15.35 - Atualização de informações no portal (22) 04/05/2018
(21) BR 11 2019 022902-7 A2	Código 15.35 - Atualização de informações no portal (22) 03/05/2018
(21) BR 11 2019 022905-1 A2	Código 15.35 - Atualização de informações no portal (22) 23/04/2018
(21) BR 11 2019 022906-0 A2	Código 15.35 - Atualização de informações no portal (22) 02/05/2018



(21) BR 11 2019 022907-8 A2 Código 15.35 - Atualização de informações no portal
(22) 07/06/2017

(21) BR 11 2019 022908-6 A2 Código 15.35 - Atualização de informações no portal
(22) 10/05/2018

(21) BR 11 2019 022912-4 A2 Código 15.35 - Atualização de informações no portal
(22) 04/05/2018

(21) BR 11 2019 022914-0 A2 Código 15.35 - Atualização de informações no portal
(22) 18/05/2018

(21) BR 11 2019 022915-9 A2 Código 15.35 - Atualização de informações no portal
(22) 03/05/2018

(21) BR 11 2019 022916-7 A2 Código 15.35 - Atualização de informações no portal
(22) 17/05/2018

(21) BR 11 2019 022918-3 A2 Código 15.35 - Atualização de informações no portal
(22) 01/05/2018

(21) BR 11 2019 022919-1 A2 Código 15.35 - Atualização de informações no portal
(22) 14/06/2018

(21) BR 11 2019 022920-5 A2 Código 15.35 - Atualização de informações no portal
(22) 21/07/2017

(21) BR 11 2019 022923-0 A2 Código 15.35 - Atualização de informações no portal
(22) 16/05/2018

(21) BR 11 2019 022929-9 A2 Código 15.35 - Atualização de informações no portal
(22) 27/06/2018

(21) BR 11 2019 022930-2 A2 Código 15.35 - Atualização de informações no portal
(22) 31/05/2018

(21) BR 11 2019 022931-0 A2 Código 15.35 - Atualização de informações no portal
(22) 08/05/2018

(21) BR 11 2019 022934-5 A2 Código 15.35 - Atualização de informações no portal



	(22) 04/05/2017
(21) BR 11 2019 022936-1 A2	Código 15.35 - Atualização de informações no portal (22) 02/05/2018
(21) BR 11 2019 022937-0 A2	Código 15.35 - Atualização de informações no portal (22) 04/05/2018
(21) BR 11 2019 022938-8 A2	Código 15.35 - Atualização de informações no portal (22) 01/05/2018
(21) BR 11 2019 022941-8 A2	Código 15.35 - Atualização de informações no portal (22) 04/05/2018
(21) BR 11 2019 022943-4 A2	Código 15.35 - Atualização de informações no portal (22) 07/05/2018
(21) BR 11 2019 022945-0 A2	Código 15.35 - Atualização de informações no portal (22) 27/02/2018
(21) BR 11 2019 022946-9 A2	Código 15.35 - Atualização de informações no portal (22) 17/05/2018
(21) BR 11 2019 022948-5 A2	Código 15.35 - Atualização de informações no portal (22) 31/08/2018
(21) BR 11 2019 022950-7 A2	Código 15.35 - Atualização de informações no portal (22) 13/11/2018
(21) BR 11 2019 022952-3 A2	Código 15.35 - Atualização de informações no portal (22) 11/06/2018
(21) BR 11 2019 022953-1 A2	Código 15.35 - Atualização de informações no portal (22) 03/05/2018
(21) BR 11 2019 022954-0 A2	Código 15.35 - Atualização de informações no portal (22) 21/06/2018
(21) BR 11 2019 022956-6 A2	Código 15.35 - Atualização de informações no portal (22) 28/08/2018



(21) BR 11 2019 022957-4 A2	Código 15.35 - Atualização de informações no portal (22) 04/05/2018
<hr/>	
(21) BR 11 2019 022958-2 A2	Código 15.35 - Atualização de informações no portal (22) 20/06/2018
<hr/>	
(21) BR 11 2019 022959-0 A2	Código 15.35 - Atualização de informações no portal (22) 10/05/2018
<hr/>	
(21) BR 11 2019 022964-7 A2	Código 15.35 - Atualização de informações no portal (22) 01/05/2018
<hr/>	
(21) BR 11 2019 022966-3 A2	Código 15.35 - Atualização de informações no portal (22) 23/04/2018
<hr/>	
(21) BR 11 2019 022968-0 A2	Código 15.35 - Atualização de informações no portal (22) 26/04/2018
<hr/>	
(21) BR 11 2019 022971-0 A2	Código 15.35 - Atualização de informações no portal (22) 03/04/2018
<hr/>	
(21) BR 11 2019 022972-8 A2	Código 15.35 - Atualização de informações no portal (22) 01/05/2018
<hr/>	
(21) BR 11 2019 022976-0 A2	Código 15.35 - Atualização de informações no portal (22) 02/05/2018
<hr/>	
(21) BR 11 2019 022979-5 A2	Código 15.35 - Atualização de informações no portal (22) 01/05/2018
<hr/>	
(21) BR 11 2019 022985-0 A2	Código 15.35 - Atualização de informações no portal (22) 04/05/2018
<hr/>	
(21) BR 11 2019 022986-8 A2	Código 15.35 - Atualização de informações no portal (22) 04/05/2018
<hr/>	
(21) BR 11 2019 022989-2 A2	Código 15.35 - Atualização de informações no portal (22) 30/04/2018
<hr/>	
(21) BR 11 2019 022990-6 A2	Código 15.35 - Atualização de informações no portal (22) 27/04/2018



(21) BR 11 2019 022991-4 A2 Código 15.35 - Atualização de informações no portal
(22) 04/05/2018

(21) BR 11 2019 022992-2 A2 Código 15.35 - Atualização de informações no portal
(22) 27/04/2018

(21) BR 11 2019 022993-0 A2 Código 15.35 - Atualização de informações no portal
(22) 04/05/2018

(21) BR 11 2019 022994-9 A2 Código 15.35 - Atualização de informações no portal
(22) 30/04/2018

(21) BR 11 2019 022995-7 A2 Código 15.35 - Atualização de informações no portal
(22) 04/05/2017

(21) BR 11 2019 022999-0 A2 Código 15.35 - Atualização de informações no portal
(22) 06/04/2018

(21) BR 11 2019 023002-5 A2 Código 15.35 - Atualização de informações no portal
(22) 04/05/2017

(21) BR 11 2019 023003-3 A2 Código 15.35 - Atualização de informações no portal
(22) 02/05/2018

(21) BR 11 2019 023004-1 A2 Código 15.35 - Atualização de informações no portal
(22) 06/04/2018

(21) BR 11 2019 023006-8 A2 Código 15.35 - Atualização de informações no portal
(22) 13/04/2018

(21) BR 11 2019 023007-6 A2 Código 15.35 - Atualização de informações no portal
(22) 24/04/2018

(21) BR 11 2019 023008-4 A2 Código 15.35 - Atualização de informações no portal
(22) 05/05/2018

(21) BR 11 2019 023009-2 A2 Código 15.35 - Atualização de informações no portal
(22) 26/04/2018

(21) BR 11 2019 023010-6 A2 Código 15.35 - Atualização de informações no portal



	(22) 02/05/2018
(21) BR 11 2019 023012-2 A2	Código 15.35 - Atualização de informações no portal (22) 26/04/2018
(21) BR 11 2019 023013-0 A2	Código 15.35 - Atualização de informações no portal (22) 01/05/2018
(21) BR 11 2019 023014-9 A2	Código 15.35 - Atualização de informações no portal (22) 02/05/2018
(21) BR 11 2019 023016-5 A2	Código 15.35 - Atualização de informações no portal (22) 26/04/2018
(21) BR 11 2019 023018-1 A2	Código 15.35 - Atualização de informações no portal (22) 17/05/2018
(21) BR 11 2019 023020-3 A2	Código 15.35 - Atualização de informações no portal (22) 03/05/2018
(21) BR 11 2019 023021-1 A2	Código 15.35 - Atualização de informações no portal (22) 02/05/2018
(21) BR 11 2019 023022-0 A2	Código 15.35 - Atualização de informações no portal (22) 04/05/2018
(21) BR 11 2019 023023-8 A2	Código 15.35 - Atualização de informações no portal (22) 04/05/2017
(21) BR 11 2019 023025-4 A2	Código 15.35 - Atualização de informações no portal (22) 02/05/2018
(21) BR 11 2019 023028-9 A2	Código 15.35 - Atualização de informações no portal (22) 03/05/2018
(21) BR 11 2019 023029-7 A2	Código 15.35 - Atualização de informações no portal (22) 02/05/2018
(21) BR 11 2019 023030-0 A2	Código 15.35 - Atualização de informações no portal (22) 02/05/2018



(21) BR 11 2019 023032-7 A2	Código 15.35 - Atualização de informações no portal (22) 01/05/2018
<hr/>	
(21) BR 11 2019 023033-5 A2	Código 15.35 - Atualização de informações no portal (22) 11/08/2017
<hr/>	
(21) BR 11 2019 023036-0 A2	Código 15.35 - Atualização de informações no portal (22) 27/04/2018
<hr/>	
(21) BR 11 2019 023037-8 A2	Código 15.35 - Atualização de informações no portal (22) 02/05/2018
<hr/>	
(21) BR 11 2019 023040-8 A2	Código 15.35 - Atualização de informações no portal (22) 24/05/2018
<hr/>	
(21) BR 11 2019 023042-4 A2	Código 15.35 - Atualização de informações no portal (22) 02/05/2018
<hr/>	
(21) BR 11 2019 023043-2 A2	Código 15.35 - Atualização de informações no portal (22) 03/05/2018
<hr/>	
(21) BR 11 2019 023044-0 A2	Código 15.35 - Atualização de informações no portal (22) 02/05/2018
<hr/>	
(21) BR 11 2019 023045-9 A2	Código 15.35 - Atualização de informações no portal (22) 04/05/2018
<hr/>	
(21) BR 11 2019 023046-7 A2	Código 15.35 - Atualização de informações no portal (22) 02/05/2018
<hr/>	
(21) BR 11 2019 023047-5 A2	Código 15.35 - Atualização de informações no portal (22) 04/05/2017
<hr/>	
(21) BR 11 2019 023049-1 A2	Código 15.35 - Atualização de informações no portal (22) 26/03/2018
<hr/>	
(21) BR 11 2019 023051-3 A2	Código 15.35 - Atualização de informações no portal (22) 28/04/2018
<hr/>	
(21) BR 11 2019 023052-1 A2	Código 15.35 - Atualização de informações no portal (22) 08/05/2018



(21) BR 11 2019 023053-0 A2 Código 15.35 - Atualização de informações no portal
(22) 02/05/2018

(21) BR 11 2019 023054-8 A2 Código 15.35 - Atualização de informações no portal
(22) 27/04/2018

(21) BR 11 2019 023057-2 A2 Código 15.35 - Atualização de informações no portal
(22) 02/05/2018

(21) BR 11 2019 023059-9 A2 Código 15.35 - Atualização de informações no portal
(22) 04/05/2018

(21) BR 11 2019 023060-2 A2 Código 15.35 - Atualização de informações no portal
(22) 01/06/2018

(21) BR 11 2019 023061-0 A2 Código 15.35 - Atualização de informações no portal
(22) 05/12/2017

(21) BR 11 2019 023062-9 A2 Código 15.35 - Atualização de informações no portal
(22) 03/05/2018

(21) BR 11 2019 023064-5 A2 Código 15.35 - Atualização de informações no portal
(22) 15/05/2018

(21) BR 11 2019 023067-0 A2 Código 15.35 - Atualização de informações no portal
(22) 04/05/2018

(21) BR 11 2019 023068-8 A2 Código 15.35 - Atualização de informações no portal
(22) 02/05/2018

(21) BR 11 2019 023070-0 A2 Código 15.35 - Atualização de informações no portal
(22) 03/05/2017

(21) BR 11 2019 023071-8 A2 Código 15.35 - Atualização de informações no portal
(22) 03/05/2018

(21) BR 11 2019 023074-2 A2 Código 15.35 - Atualização de informações no portal
(22) 02/05/2018

(21) BR 11 2019 023076-9 A2 Código 15.35 - Atualização de informações no portal



	(22) 03/05/2018
(21) BR 11 2019 023080-7 A2	Código 15.35 - Atualização de informações no portal (22) 04/05/2018
(21) BR 11 2019 023082-3 A2	Código 15.35 - Atualização de informações no portal (22) 01/05/2018
(21) BR 11 2019 023085-8 A2	Código 15.35 - Atualização de informações no portal (22) 04/05/2018
(21) BR 11 2019 023086-6 A2	Código 15.35 - Atualização de informações no portal (22) 22/01/2018
(21) BR 11 2019 023087-4 A2	Código 15.35 - Atualização de informações no portal (22) 04/05/2018
(21) BR 11 2019 023089-0 A2	Código 15.35 - Atualização de informações no portal (22) 04/05/2018
(21) BR 11 2019 023091-2 A2	Código 15.35 - Atualização de informações no portal (22) 02/05/2018
(21) BR 11 2019 023092-0 A2	Código 15.35 - Atualização de informações no portal (22) 27/04/2018
(21) BR 11 2019 023093-9 A2	Código 15.35 - Atualização de informações no portal (22) 04/05/2018
(21) BR 11 2019 023108-0 A2	Código 15.35 - Atualização de informações no portal (22) 18/05/2018
(21) BR 11 2019 023109-9 A2	Código 15.35 - Atualização de informações no portal (22) 04/05/2018
(21) BR 11 2019 023110-2 A2	Código 15.35 - Atualização de informações no portal (22) 09/05/2018
(21) BR 11 2019 023112-9 A2	Código 15.35 - Atualização de informações no portal (22) 13/03/2018



(21) BR 11 2019 023113-7 A2	Código 15.35 - Atualização de informações no portal (22) 04/05/2018
<hr/>	
(21) BR 11 2019 023114-5 A2	Código 15.35 - Atualização de informações no portal (22) 10/04/2018
<hr/>	
(21) BR 11 2019 023115-3 A2	Código 15.35 - Atualização de informações no portal (22) 16/05/2018
<hr/>	
(21) BR 11 2019 023117-0 A2	Código 15.35 - Atualização de informações no portal (22) 19/04/2018
<hr/>	
(21) BR 11 2019 023121-8 A2	Código 15.35 - Atualização de informações no portal (22) 22/03/2018
<hr/>	
(21) BR 11 2019 023123-4 A2	Código 15.35 - Atualização de informações no portal (22) 04/05/2018
<hr/>	
(21) BR 11 2019 023125-0 A2	Código 15.35 - Atualização de informações no portal (22) 02/05/2018
<hr/>	
(21) BR 11 2019 023126-9 A2	Código 15.35 - Atualização de informações no portal (22) 27/04/2018
<hr/>	
(21) BR 11 2019 023127-7 A2	Código 15.35 - Atualização de informações no portal (22) 17/05/2017
<hr/>	
(21) BR 11 2019 023128-5 A2	Código 15.35 - Atualização de informações no portal (22) 03/05/2018
<hr/>	
(21) BR 11 2019 023130-7 A2	Código 15.35 - Atualização de informações no portal (22) 08/05/2018
<hr/>	
(21) BR 11 2019 023131-5 A2	Código 15.35 - Atualização de informações no portal (22) 07/05/2018
<hr/>	
(21) BR 11 2019 023133-1 A2	Código 15.35 - Atualização de informações no portal (22) 12/01/2018
<hr/>	
(21) BR 11 2019 023134-0 A2	Código 15.35 - Atualização de informações no portal (22) 03/05/2018



(21) BR 11 2019 023135-8 A2 Código 15.35 - Atualização de informações no portal
(22) 04/05/2017

(21) BR 11 2019 023137-4 A2 Código 15.35 - Atualização de informações no portal
(22) 08/06/2018

(21) BR 11 2019 023139-0 A2 Código 15.35 - Atualização de informações no portal
(22) 28/04/2018

(21) BR 11 2019 023143-9 A2 Código 15.35 - Atualização de informações no portal
(22) 13/04/2018

(21) BR 11 2019 023145-5 A2 Código 15.35 - Atualização de informações no portal
(22) 05/05/2018

(21) BR 11 2019 023146-3 A2 Código 15.35 - Atualização de informações no portal
(22) 12/04/2018

(21) BR 11 2019 023147-1 A2 Código 15.35 - Atualização de informações no portal
(22) 04/05/2018

(21) BR 11 2019 023149-8 A2 Código 15.35 - Atualização de informações no portal
(22) 16/05/2018

(21) BR 11 2019 023150-1 A2 Código 15.35 - Atualização de informações no portal
(22) 04/05/2018

(21) BR 11 2019 023152-8 A2 Código 15.35 - Atualização de informações no portal
(22) 26/04/2018

(21) BR 11 2019 023154-4 A2 Código 15.35 - Atualização de informações no portal
(22) 11/04/2018

(21) BR 11 2019 023155-2 A2 Código 15.35 - Atualização de informações no portal
(22) 03/05/2018

(21) BR 11 2019 023156-0 A2 Código 15.35 - Atualização de informações no portal
(22) 03/05/2018

(21) BR 11 2019 023158-7 A2 Código 15.35 - Atualização de informações no portal



	(22) 04/05/2018
(21) BR 11 2019 023159-5 A2	Código 15.35 - Atualização de informações no portal (22) 04/05/2018
(21) BR 11 2019 023161-7 A2	Código 15.35 - Atualização de informações no portal (22) 11/04/2018
(21) BR 11 2019 023162-5 A2	Código 15.35 - Atualização de informações no portal (22) 03/05/2018
(21) BR 11 2019 023163-3 A2	Código 15.35 - Atualização de informações no portal (22) 04/05/2018
(21) BR 11 2019 023164-1 A2	Código 15.35 - Atualização de informações no portal (22) 03/05/2018
(21) BR 11 2019 023165-0 A2	Código 15.35 - Atualização de informações no portal (22) 05/05/2017
(21) BR 11 2019 023168-4 A2	Código 15.35 - Atualização de informações no portal (22) 01/05/2018
(21) BR 11 2019 023169-2 A2	Código 15.35 - Atualização de informações no portal (22) 03/05/2018
(21) BR 11 2019 023170-6 A2	Código 15.35 - Atualização de informações no portal (22) 23/03/2018
(21) BR 11 2019 023172-2 A2	Código 15.35 - Atualização de informações no portal (22) 04/05/2018
(21) BR 11 2019 023173-0 A2	Código 15.35 - Atualização de informações no portal (22) 04/05/2018
(21) BR 11 2019 023176-5 A2	Código 15.35 - Atualização de informações no portal (22) 02/05/2018
(21) BR 11 2019 023178-1 A2	Código 15.35 - Atualização de informações no portal (22) 18/07/2017



(21) BR 11 2019 023179-0 A2	Código 15.35 - Atualização de informações no portal (22) 27/06/2017
(21) BR 11 2019 023181-1 A2	Código 15.35 - Atualização de informações no portal (22) 07/05/2018
(21) BR 11 2019 023182-0 A2	Código 15.35 - Atualização de informações no portal (22) 04/05/2018
(21) BR 11 2019 023184-6 A2	Código 15.35 - Atualização de informações no portal (22) 11/05/2018
(21) BR 11 2019 023186-2 A2	Código 15.35 - Atualização de informações no portal (22) 20/04/2018
(21) BR 11 2019 023187-0 A2	Código 15.35 - Atualização de informações no portal (22) 04/05/2018
(21) BR 11 2019 023189-7 A2	Código 15.35 - Atualização de informações no portal (22) 02/05/2018
(21) BR 11 2019 023190-0 A2	Código 15.35 - Atualização de informações no portal (22) 18/12/2017
(21) BR 11 2019 023198-6 A2	Código 15.35 - Atualização de informações no portal (22) 04/05/2018
(21) BR 11 2019 023200-1 A2	Código 15.35 - Atualização de informações no portal (22) 09/05/2018
(21) BR 11 2019 023201-0 A2	Código 15.35 - Atualização de informações no portal (22) 16/05/2018
(21) BR 11 2019 023202-8 A2	Código 15.35 - Atualização de informações no portal (22) 22/05/2018
(21) BR 11 2019 023203-6 A2	Código 15.35 - Atualização de informações no portal (22) 10/05/2018
(21) BR 11 2019 023204-4 A2	Código 15.35 - Atualização de informações no portal (22) 27/04/2018



(21) BR 11 2019 023205-2 A2 Código 15.35 - Atualização de informações no portal
(22) 27/03/2018

(21) BR 11 2019 023206-0 A2 Código 15.35 - Atualização de informações no portal
(22) 04/05/2018

(21) BR 11 2019 023207-9 A2 Código 15.35 - Atualização de informações no portal
(22) 17/05/2018

(21) BR 11 2019 023208-7 A2 Código 15.35 - Atualização de informações no portal
(22) 08/05/2018

(21) BR 11 2019 023209-5 A2 Código 15.35 - Atualização de informações no portal
(22) 10/05/2017

(21) BR 11 2019 023210-9 A2 Código 15.35 - Atualização de informações no portal
(22) 09/05/2018

(21) BR 11 2019 023213-3 A2 Código 15.35 - Atualização de informações no portal
(22) 05/05/2018

(21) BR 11 2019 023214-1 A2 Código 15.35 - Atualização de informações no portal
(22) 08/05/2018

(21) BR 11 2019 023216-8 A2 Código 15.35 - Atualização de informações no portal
(22) 23/04/2018

(21) BR 11 2019 023218-4 A2 Código 15.35 - Atualização de informações no portal
(22) 03/05/2018

(21) BR 11 2019 023220-6 A2 Código 15.35 - Atualização de informações no portal
(22) 17/05/2018

(21) BR 11 2019 023221-4 A2 Código 15.35 - Atualização de informações no portal
(22) 05/05/2018

(21) BR 11 2019 023223-0 A2 Código 15.35 - Atualização de informações no portal
(22) 04/05/2018

(21) BR 11 2019 023224-9 A2 Código 15.35 - Atualização de informações no portal



	(22) 14/05/2018
(21) BR 11 2019 023225-7 A2	Código 15.35 - Atualização de informações no portal (22) 07/05/2018
(21) BR 11 2019 023226-5 A2	Código 15.35 - Atualização de informações no portal (22) 30/05/2018
(21) BR 11 2019 023228-1 A2	Código 15.35 - Atualização de informações no portal (22) 03/05/2018
(21) BR 11 2019 023229-0 A2	Código 15.35 - Atualização de informações no portal (22) 04/05/2018
(21) BR 11 2019 023233-8 A2	Código 15.35 - Atualização de informações no portal (22) 05/05/2017
(21) BR 11 2019 023236-2 A2	Código 15.35 - Atualização de informações no portal (22) 31/07/2017
(21) BR 11 2019 023237-0 A2	Código 15.35 - Atualização de informações no portal (22) 08/05/2018
(21) BR 11 2019 023239-7 A2	Código 15.35 - Atualização de informações no portal (22) 05/05/2017
(21) BR 11 2019 023243-5 A2	Código 15.35 - Atualização de informações no portal (22) 26/05/2017
(21) BR 11 2019 023246-0 A8	Código 15.35 - Atualização de informações no portal (22) 04/05/2018
(21) BR 11 2019 023248-6 A2	Código 15.35 - Atualização de informações no portal (22) 04/05/2018
(21) BR 11 2019 023249-4 A8	Código 15.35 - Atualização de informações no portal (22) 04/05/2018
(21) BR 11 2019 023250-8 A2	Código 15.35 - Atualização de informações no portal (22) 30/04/2018



(21) BR 11 2019 023252-4 A2	Código 15.35 - Atualização de informações no portal (22) 30/04/2018
(21) BR 11 2019 023253-2 A2	Código 15.35 - Atualização de informações no portal (22) 03/11/2017
(21) BR 11 2019 023254-0 A2	Código 15.35 - Atualização de informações no portal (22) 30/04/2018
(21) BR 11 2019 023255-9 A2	Código 15.35 - Atualização de informações no portal (22) 04/05/2018
(21) BR 11 2019 023256-7 A2	Código 15.35 - Atualização de informações no portal (22) 09/05/2018
(21) BR 11 2019 023257-5 A2	Código 15.35 - Atualização de informações no portal (22) 19/06/2018
(21) BR 11 2019 023259-1 A2	Código 15.35 - Atualização de informações no portal (22) 04/08/2017
(21) BR 11 2019 023260-5 A2	Código 15.35 - Atualização de informações no portal (22) 04/05/2018
(21) BR 11 2019 023261-3 A2	Código 15.35 - Atualização de informações no portal (22) 04/06/2018
(21) BR 11 2019 023263-0 A2	Código 15.35 - Atualização de informações no portal (22) 07/05/2018
(21) BR 11 2019 023264-8 A2	Código 15.35 - Atualização de informações no portal (22) 02/05/2018
(21) BR 11 2019 023265-6 A2	Código 15.35 - Atualização de informações no portal (22) 04/04/2018
(21) BR 11 2019 023267-2 A2	Código 15.35 - Atualização de informações no portal (22) 04/05/2018
(21) BR 11 2019 023275-3 A8	Código 15.35 - Atualização de informações no portal (22) 16/11/2017



(21) BR 11 2019 023284-2 A2 Código 15.35 - Atualização de informações no portal
(22) 11/05/2018

(21) BR 11 2019 023287-7 A2 Código 15.35 - Atualização de informações no portal
(22) 16/05/2018

(21) BR 11 2019 023288-5 A2 Código 15.35 - Atualização de informações no portal
(22) 08/05/2017

(21) BR 11 2019 023290-7 A2 Código 15.35 - Atualização de informações no portal
(22) 10/05/2018

(21) BR 11 2019 023292-3 A2 Código 15.35 - Atualização de informações no portal
(22) 11/05/2018

(21) BR 11 2019 023294-0 A2 Código 15.35 - Atualização de informações no portal
(22) 12/03/2018

(21) BR 11 2019 023295-8 A2 Código 15.35 - Atualização de informações no portal
(22) 07/05/2018

(21) BR 11 2019 023297-4 A2 Código 15.35 - Atualização de informações no portal
(22) 11/05/2018

(21) BR 11 2019 023301-6 A2 Código 15.35 - Atualização de informações no portal
(22) 10/05/2018

(21) BR 11 2019 023302-4 A2 Código 15.35 - Atualização de informações no portal
(22) 09/05/2018

(21) BR 11 2019 023303-2 A2 Código 15.35 - Atualização de informações no portal
(22) 11/05/2018

(21) BR 11 2019 023306-7 A2 Código 15.35 - Atualização de informações no portal
(22) 11/05/2018

(21) BR 11 2019 023307-5 A2 Código 15.35 - Atualização de informações no portal
(22) 04/06/2018

(21) BR 11 2019 023309-1 A2 Código 15.35 - Atualização de informações no portal



	(22) 06/06/2018
(21) BR 11 2019 023310-5 A2	Código 15.35 - Atualização de informações no portal (22) 31/05/2018
(21) BR 11 2019 023311-3 A2	Código 15.35 - Atualização de informações no portal (22) 21/05/2018
(21) BR 11 2019 023322-9 A2	Código 15.35 - Atualização de informações no portal (22) 04/05/2018
(21) BR 11 2019 023329-6 A2	Código 15.35 - Atualização de informações no portal (22) 11/05/2018
(21) BR 11 2019 023330-0 A2	Código 15.35 - Atualização de informações no portal (22) 08/05/2018
(21) BR 11 2019 023333-4 A2	Código 15.35 - Atualização de informações no portal (22) 09/05/2017
(21) BR 11 2019 023334-2 A2	Código 15.35 - Atualização de informações no portal (22) 09/05/2018
(21) BR 11 2019 023336-9 A2	Código 15.35 - Atualização de informações no portal (22) 09/05/2018
(21) BR 11 2019 023337-7 A2	Código 15.35 - Atualização de informações no portal (22) 07/05/2018
(21) BR 11 2019 023341-5 A2	Código 15.35 - Atualização de informações no portal (22) 07/06/2018
(21) BR 11 2019 023343-1 A2	Código 15.35 - Atualização de informações no portal (22) 23/02/2018
(21) BR 11 2019 023353-9 A2	Código 15.35 - Atualização de informações no portal (22) 21/02/2018
(21) BR 11 2019 023356-3 A2	Código 15.35 - Atualização de informações no portal (22) 18/05/2018



(21) BR 11 2019 023361-0 A2 Código 15.35 - Atualização de informações no portal
(22) 04/05/2018

(21) BR 11 2019 023365-2 A2 Código 15.35 - Atualização de informações no portal
(22) 24/08/2018

(21) BR 11 2019 023368-7 A2 Código 15.35 - Atualização de informações no portal
(22) 02/05/2018

(21) BR 11 2019 023369-5 A2 Código 15.35 - Atualização de informações no portal
(22) 09/04/2018

(21) BR 11 2019 023370-9 A2 Código 15.35 - Atualização de informações no portal
(22) 10/05/2018

(21) BR 11 2019 023371-7 A2 Código 15.35 - Atualização de informações no portal
(22) 06/06/2018

(21) BR 11 2019 023372-5 A2 Código 15.35 - Atualização de informações no portal
(22) 11/05/2017

(21) BR 11 2019 023375-0 A2 Código 15.35 - Atualização de informações no portal
(22) 17/05/2017

(21) BR 11 2019 023376-8 A2 Código 15.35 - Atualização de informações no portal
(22) 11/05/2018

(21) BR 11 2019 023377-6 A2 Código 15.35 - Atualização de informações no portal
(22) 11/05/2018

(21) BR 11 2019 023378-4 A2 Código 15.35 - Atualização de informações no portal
(22) 09/05/2018

(21) BR 11 2019 023380-6 A2 Código 15.35 - Atualização de informações no portal
(22) 11/05/2018

(21) BR 11 2019 023381-4 A2 Código 15.35 - Atualização de informações no portal
(22) 10/05/2018

(21) BR 11 2019 023382-2 A2 Código 15.35 - Atualização de informações no portal
(22) 09/05/2018



(21) BR 11 2019 023383-0 A2 Código 15.35 - Atualização de informações no portal
(22) 05/04/2018

(21) BR 11 2019 023384-9 A2 Código 15.35 - Atualização de informações no portal
(22) 15/05/2018

(21) BR 11 2019 023386-5 A2 Código 15.35 - Atualização de informações no portal
(22) 09/05/2018

(21) BR 11 2019 023388-1 A2 Código 15.35 - Atualização de informações no portal
(22) 08/05/2018

(21) BR 11 2019 023389-0 A2 Código 15.35 - Atualização de informações no portal
(22) 03/04/2018

(21) BR 11 2019 023390-3 A2 Código 15.35 - Atualização de informações no portal
(22) 03/04/2018

(21) BR 11 2019 023393-8 A2 Código 15.35 - Atualização de informações no portal
(22) 25/06/2018

(21) BR 11 2019 023394-6 A2 Código 15.35 - Atualização de informações no portal
(22) 09/05/2018

(21) BR 11 2019 023397-0 A2 Código 15.35 - Atualização de informações no portal
(22) 11/05/2018

(21) BR 11 2019 023400-4 A2 Código 15.35 - Atualização de informações no portal
(22) 14/05/2018

(21) BR 11 2019 023407-1 A2 Código 15.35 - Atualização de informações no portal
(22) 09/05/2018

(21) BR 11 2019 023409-8 A2 Código 15.35 - Atualização de informações no portal
(22) 10/05/2018

(21) BR 11 2019 023410-1 A2 Código 15.35 - Atualização de informações no portal
(22) 08/05/2017

(21) BR 11 2019 023412-8 A2 Código 15.35 - Atualização de informações no portal



	(22) 02/05/2018
(21) BR 11 2019 023413-6 A2	Código 15.35 - Atualização de informações no portal (22) 10/07/2018
(21) BR 11 2019 023419-5 A2	Código 15.35 - Atualização de informações no portal (22) 07/05/2018
(21) BR 11 2019 023420-9 A2	Código 15.35 - Atualização de informações no portal (22) 14/05/2018
(21) BR 11 2019 023421-7 A2	Código 15.35 - Atualização de informações no portal (22) 09/05/2018
(21) BR 11 2019 023424-1 A2	Código 15.35 - Atualização de informações no portal (22) 28/03/2018
(21) BR 11 2019 023425-0 A2	Código 15.35 - Atualização de informações no portal (22) 26/02/2018
(21) BR 11 2019 023427-6 A2	Código 15.35 - Atualização de informações no portal (22) 07/06/2018
(21) BR 11 2019 023429-2 A2	Código 15.35 - Atualização de informações no portal (22) 09/05/2017
(21) BR 11 2019 023430-6 A2	Código 15.35 - Atualização de informações no portal (22) 04/05/2018
(21) BR 11 2019 023432-2 A2	Código 15.35 - Atualização de informações no portal (22) 08/05/2018
(21) BR 11 2019 023433-0 A2	Código 15.35 - Atualização de informações no portal (22) 18/05/2018
(21) BR 11 2019 023434-9 A2	Código 15.35 - Atualização de informações no portal (22) 09/05/2018
(21) BR 11 2019 023436-5 A2	Código 15.35 - Atualização de informações no portal (22) 17/04/2019



(21) BR 11 2019 023437-3 A2	Código 15.35 - Atualização de informações no portal (22) 17/05/2018
<hr/>	
(21) BR 11 2019 023438-1 A2	Código 15.35 - Atualização de informações no portal (22) 11/05/2017
<hr/>	
(21) BR 11 2019 023439-0 A2	Código 15.35 - Atualização de informações no portal (22) 17/04/2018
<hr/>	
(21) BR 11 2019 023445-4 A2	Código 15.35 - Atualização de informações no portal (22) 08/05/2018
<hr/>	
(21) BR 11 2019 023447-0 A2	Código 15.35 - Atualização de informações no portal (22) 11/05/2018
<hr/>	
(21) BR 11 2019 023448-9 A2	Código 15.35 - Atualização de informações no portal (22) 04/05/2018
<hr/>	
(21) BR 11 2019 023449-7 A2	Código 15.35 - Atualização de informações no portal (22) 14/05/2018
<hr/>	
(21) BR 11 2019 023451-9 A2	Código 15.35 - Atualização de informações no portal (22) 09/05/2018
<hr/>	
(21) BR 11 2019 023452-7 A2	Código 15.35 - Atualização de informações no portal (22) 02/06/2017
<hr/>	
(21) BR 11 2019 023453-5 A2	Código 15.35 - Atualização de informações no portal (22) 17/05/2018
<hr/>	
(21) BR 11 2019 023455-1 A2	Código 15.35 - Atualização de informações no portal (22) 02/05/2018
<hr/>	
(21) BR 11 2019 023488-8 A2	Código 15.35 - Atualização de informações no portal (22) 14/03/2018
<hr/>	
(21) BR 11 2019 023489-6 A2	Código 15.35 - Atualização de informações no portal (22) 08/05/2018
<hr/>	
(21) BR 11 2019 023490-0 A2	Código 15.35 - Atualização de informações no portal (22) 13/12/2017



(21) BR 11 2019 023491-8 A2 Código 15.35 - Atualização de informações no portal
(22) 16/04/2018

(21) BR 11 2019 023492-6 A2 Código 15.35 - Atualização de informações no portal
(22) 09/05/2018

(21) BR 11 2019 023494-2 A2 Código 15.35 - Atualização de informações no portal
(22) 02/05/2018

(21) BR 11 2019 023495-0 A2 Código 15.35 - Atualização de informações no portal
(22) 09/05/2018

(21) BR 11 2019 023496-9 A2 Código 15.35 - Atualização de informações no portal
(22) 10/05/2018

(21) BR 11 2019 023498-5 A2 Código 15.35 - Atualização de informações no portal
(22) 27/04/2018

(21) BR 11 2019 023500-0 A2 Código 15.35 - Atualização de informações no portal
(22) 02/05/2018

(21) BR 11 2019 023501-9 A2 Código 15.35 - Atualização de informações no portal
(22) 15/05/2018

(21) BR 11 2019 023503-5 A2 Código 15.35 - Atualização de informações no portal
(22) 11/05/2018

(21) BR 11 2019 023504-3 A2 Código 15.35 - Atualização de informações no portal
(22) 10/05/2018

(21) BR 11 2019 023507-8 A2 Código 15.35 - Atualização de informações no portal
(22) 10/05/2018

(21) BR 11 2019 023511-6 A2 Código 15.35 - Atualização de informações no portal
(22) 11/05/2017

(21) BR 11 2019 023513-2 A2 Código 15.35 - Atualização de informações no portal
(22) 08/05/2018

(21) BR 11 2019 023515-9 A2 Código 15.35 - Atualização de informações no portal



	(22) 10/05/2018
(21) BR 11 2019 023516-7 A2	Código 15.35 - Atualização de informações no portal (22) 29/05/2018
(21) BR 11 2019 023517-5 A2	Código 15.35 - Atualização de informações no portal (22) 09/05/2018
(21) BR 11 2019 023521-3 A2	Código 15.35 - Atualização de informações no portal (22) 08/05/2018
(21) BR 11 2019 023522-1 A2	Código 15.35 - Atualização de informações no portal (22) 24/05/2017
(21) BR 11 2019 023524-8 A2	Código 15.35 - Atualização de informações no portal (22) 09/05/2018
(21) BR 11 2019 023525-6 A2	Código 15.35 - Atualização de informações no portal (22) 24/05/2017
(21) BR 11 2019 023526-4 A2	Código 15.35 - Atualização de informações no portal (22) 11/05/2018
(21) BR 11 2019 023528-0 A2	Código 15.35 - Atualização de informações no portal (22) 09/05/2018
(21) BR 11 2019 023529-9 A2	Código 15.35 - Atualização de informações no portal (22) 09/05/2018
(21) BR 11 2019 023530-2 A2	Código 15.35 - Atualização de informações no portal (22) 09/05/2018
(21) BR 11 2019 023531-0 A2	Código 15.35 - Atualização de informações no portal (22) 03/05/2018
(21) BR 11 2019 023532-9 A2	Código 15.35 - Atualização de informações no portal (22) 17/05/2017
(21) BR 11 2019 023533-7 A2	Código 15.35 - Atualização de informações no portal (22) 23/04/2018



(21) BR 11 2019 023537-0 A2	Código 15.35 - Atualização de informações no portal (22) 15/05/2018
(21) BR 11 2019 023539-6 A2	Código 15.35 - Atualização de informações no portal (22) 15/05/2018
(21) BR 11 2019 023540-0 A2	Código 15.35 - Atualização de informações no portal (22) 10/05/2018
(21) BR 11 2019 023541-8 A2	Código 15.35 - Atualização de informações no portal (22) 05/04/2018
(21) BR 11 2019 023543-4 A2	Código 15.35 - Atualização de informações no portal (22) 09/05/2018
(21) BR 11 2019 023544-2 A2	Código 15.35 - Atualização de informações no portal (22) 07/05/2018
(21) BR 11 2019 023545-0 A2	Código 15.35 - Atualização de informações no portal (22) 17/05/2018
(21) BR 11 2019 023546-9 A2	Código 15.35 - Atualização de informações no portal (22) 09/05/2018
(21) BR 11 2019 023548-5 A2	Código 15.35 - Atualização de informações no portal (22) 09/05/2018
(21) BR 11 2019 023550-7 A2	Código 15.35 - Atualização de informações no portal (22) 09/05/2018
(21) BR 11 2019 023551-5 A2	Código 15.35 - Atualização de informações no portal (22) 10/05/2018
(21) BR 11 2019 023552-3 A2	Código 15.35 - Atualização de informações no portal (22) 30/05/2018
(21) BR 11 2019 023555-8 A2	Código 15.35 - Atualização de informações no portal (22) 11/05/2018
(21) BR 11 2019 023556-6 A2	Código 15.35 - Atualização de informações no portal (22) 09/05/2018



(21) BR 11 2019 023557-4 A2 Código 15.35 - Atualização de informações no portal
(22) 30/05/2018

(21) BR 11 2019 023561-2 A2 Código 15.35 - Atualização de informações no portal
(22) 09/05/2018

(21) BR 11 2019 023568-0 A2 Código 15.35 - Atualização de informações no portal
(22) 11/05/2018

(21) BR 11 2019 023569-8 A2 Código 15.35 - Atualização de informações no portal
(22) 30/05/2018

(21) BR 11 2019 023573-6 A2 Código 15.35 - Atualização de informações no portal
(22) 30/05/2018

(21) BR 11 2019 023575-2 A2 Código 15.35 - Atualização de informações no portal
(22) 10/05/2018

(21) BR 11 2019 023576-0 A2 Código 15.35 - Atualização de informações no portal
(22) 09/05/2018

(21) BR 11 2019 023580-9 A2 Código 15.35 - Atualização de informações no portal
(22) 18/05/2018

(21) BR 11 2019 023581-7 A2 Código 15.35 - Atualização de informações no portal
(22) 09/05/2018

(21) BR 11 2019 023582-5 A2 Código 15.35 - Atualização de informações no portal
(22) 11/05/2018

(21) BR 11 2019 023583-3 A2 Código 15.35 - Atualização de informações no portal
(22) 09/05/2018

(21) BR 11 2019 023584-1 A2 Código 15.35 - Atualização de informações no portal
(22) 09/05/2018

(21) BR 11 2019 023585-0 A2 Código 15.35 - Atualização de informações no portal
(22) 26/07/2018

(21) BR 11 2019 023586-8 A2 Código 15.35 - Atualização de informações no portal



	(22) 04/05/2018
(21) BR 11 2019 023587-6 A2	Código 15.35 - Atualização de informações no portal (22) 11/05/2018
(21) BR 11 2019 023589-2 A2	Código 15.35 - Atualização de informações no portal (22) 23/05/2018
(21) BR 11 2019 023591-4 A2	Código 15.35 - Atualização de informações no portal (22) 09/05/2018
(21) BR 11 2019 023592-2 A2	Código 15.35 - Atualização de informações no portal (22) 24/05/2018
(21) BR 11 2019 023595-7 A2	Código 15.35 - Atualização de informações no portal (22) 30/05/2018
(21) BR 11 2019 023597-3 A2	Código 15.35 - Atualização de informações no portal (22) 11/05/2018
(21) BR 11 2019 023598-1 A2	Código 15.35 - Atualização de informações no portal (22) 02/05/2018
(21) BR 11 2019 023600-7 A2	Código 15.35 - Atualização de informações no portal (22) 29/05/2018
(21) BR 11 2019 023601-5 A2	Código 15.35 - Atualização de informações no portal (22) 08/05/2018
(21) BR 11 2019 023602-3 A2	Código 15.35 - Atualização de informações no portal (22) 09/05/2018
(21) BR 11 2019 023603-1 A2	Código 15.35 - Atualização de informações no portal (22) 08/05/2018
(21) BR 11 2019 023605-8 A2	Código 15.35 - Atualização de informações no portal (22) 10/05/2018
(21) BR 11 2019 023606-6 A2	Código 15.35 - Atualização de informações no portal (22) 11/05/2018



(21) BR 11 2019 023607-4 A2	Código 15.35 - Atualização de informações no portal (22) 22/02/2019
<hr/>	
(21) BR 11 2019 023608-2 A2	Código 15.35 - Atualização de informações no portal (22) 11/05/2018
<hr/>	
(21) BR 11 2019 023609-0 A2	Código 15.35 - Atualização de informações no portal (22) 03/05/2018
<hr/>	
(21) BR 11 2019 023612-0 A2	Código 15.35 - Atualização de informações no portal (22) 15/05/2018
<hr/>	
(21) BR 11 2019 023613-9 A2	Código 15.35 - Atualização de informações no portal (22) 15/05/2018
<hr/>	
(21) BR 11 2019 023614-7 A2	Código 15.35 - Atualização de informações no portal (22) 08/05/2018
<hr/>	
(21) BR 11 2019 023615-5 A2	Código 15.35 - Atualização de informações no portal (22) 10/05/2018
<hr/>	
(21) BR 11 2019 023617-1 A2	Código 15.35 - Atualização de informações no portal (22) 01/05/2018
<hr/>	
(21) BR 11 2019 023618-0 A2	Código 15.35 - Atualização de informações no portal (22) 04/06/2018
<hr/>	
(21) BR 11 2019 023619-8 A2	Código 15.35 - Atualização de informações no portal (22) 17/05/2018
<hr/>	
(21) BR 11 2019 023622-8 A2	Código 15.35 - Atualização de informações no portal (22) 11/05/2018
<hr/>	
(21) BR 11 2019 023624-4 A2	Código 15.35 - Atualização de informações no portal (22) 11/05/2018
<hr/>	
(21) BR 11 2019 023626-0 A2	Código 15.35 - Atualização de informações no portal (22) 11/04/2018
<hr/>	
(21) BR 11 2019 023628-7 A2	Código 15.35 - Atualização de informações no portal (22) 09/05/2018



(21) BR 11 2019 023630-9 A2 Código 15.35 - Atualização de informações no portal
(22) 11/05/2017

(21) BR 11 2019 023631-7 A2 Código 15.35 - Atualização de informações no portal
(22) 11/05/2017

(21) BR 11 2019 023643-0 A2 Código 15.35 - Atualização de informações no portal
(22) 09/05/2018

(21) BR 11 2019 023644-9 A2 Código 15.35 - Atualização de informações no portal
(22) 08/06/2018

(21) BR 11 2019 023646-5 A2 Código 15.35 - Atualização de informações no portal
(22) 30/04/2018

(21) BR 11 2019 023648-1 A2 Código 15.35 - Atualização de informações no portal
(22) 15/05/2018

(21) BR 11 2019 023650-3 A2 Código 15.35 - Atualização de informações no portal
(22) 05/07/2018

(21) BR 11 2019 023652-0 A2 Código 15.35 - Atualização de informações no portal
(22) 15/05/2017

(21) BR 11 2019 023653-8 A2 Código 15.35 - Atualização de informações no portal
(22) 18/05/2018

(21) BR 11 2019 023657-0 A2 Código 15.35 - Atualização de informações no portal
(22) 17/05/2017

(21) BR 11 2019 023658-9 A2 Código 15.35 - Atualização de informações no portal
(22) 02/05/2018

(21) BR 11 2019 023663-5 A2 Código 15.35 - Atualização de informações no portal
(22) 09/05/2018

(21) BR 11 2019 023664-3 A2 Código 15.35 - Atualização de informações no portal
(22) 25/01/2018

(21) BR 11 2019 023665-1 A2 Código 15.35 - Atualização de informações no portal



	(22) 25/04/2018
(21) BR 11 2019 023666-0 A2	Código 15.35 - Atualização de informações no portal (22) 02/05/2018
(21) BR 11 2019 023668-6 A2	Código 15.35 - Atualização de informações no portal (22) 11/04/2018
(21) BR 11 2019 023669-4 A2	Código 15.35 - Atualização de informações no portal (22) 15/05/2017
(21) BR 11 2019 023671-6 A2	Código 15.35 - Atualização de informações no portal (22) 16/04/2018
(21) BR 11 2019 023672-4 A2	Código 15.35 - Atualização de informações no portal (22) 14/05/2018
(21) BR 11 2019 023674-0 A2	Código 15.35 - Atualização de informações no portal (22) 04/05/2018
(21) BR 11 2019 023675-9 A2	Código 15.35 - Atualização de informações no portal (22) 09/05/2018
(21) BR 11 2019 023681-3 A2	Código 15.35 - Atualização de informações no portal (22) 20/02/2018
(21) BR 11 2019 023687-2 A2	Código 15.35 - Atualização de informações no portal (22) 10/05/2018
(21) BR 11 2019 023691-0 A2	Código 15.35 - Atualização de informações no portal (22) 11/04/2018
(21) BR 11 2019 023692-9 A2	Código 15.35 - Atualização de informações no portal (22) 11/05/2018
(21) BR 11 2019 023694-5 A2	Código 15.35 - Atualização de informações no portal (22) 11/05/2018
(21) BR 11 2019 023695-3 A2	Código 15.35 - Atualização de informações no portal (22) 10/05/2018



(21) BR 11 2019 023698-8 A2	Código 15.35 - Atualização de informações no portal (22) 11/05/2018
(21) BR 11 2019 023699-6 A2	Código 15.35 - Atualização de informações no portal (22) 09/05/2018
(21) BR 11 2019 023700-3 A2	Código 15.35 - Atualização de informações no portal (22) 09/05/2018
(21) BR 11 2019 023701-1 A2	Código 15.35 - Atualização de informações no portal (22) 17/05/2018
(21) BR 11 2019 023716-0 A2	Código 15.35 - Atualização de informações no portal (22) 23/05/2018
(21) BR 11 2019 023717-8 A2	Código 15.35 - Atualização de informações no portal (22) 09/05/2018
(21) BR 11 2019 023721-6 A2	Código 15.35 - Atualização de informações no portal (22) 09/05/2018
(21) BR 11 2019 023722-4 A2	Código 15.35 - Atualização de informações no portal (22) 11/05/2018
(21) BR 11 2019 023723-2 A2	Código 15.35 - Atualização de informações no portal (22) 12/05/2017
(21) BR 11 2019 023724-0 A2	Código 15.35 - Atualização de informações no portal (22) 08/05/2018
(21) BR 11 2019 023725-9 A2	Código 15.35 - Atualização de informações no portal (22) 14/05/2018
(21) BR 11 2019 023726-7 A2	Código 15.35 - Atualização de informações no portal (22) 14/05/2018
(21) BR 11 2019 023728-3 A2	Código 15.35 - Atualização de informações no portal (22) 12/05/2017
(21) BR 11 2019 023732-1 A2	Código 15.35 - Atualização de informações no portal (22) 09/05/2018



(21) BR 11 2019 023733-0 A2 Código 15.35 - Atualização de informações no portal
(22) 11/05/2018

(21) BR 11 2019 023734-8 A2 Código 15.35 - Atualização de informações no portal
(22) 02/05/2018

(21) BR 11 2019 023735-6 A2 Código 15.35 - Atualização de informações no portal
(22) 11/05/2018

(21) BR 11 2019 023737-2 A2 Código 15.35 - Atualização de informações no portal
(22) 16/05/2018

(21) BR 11 2019 023738-0 A2 Código 15.35 - Atualização de informações no portal
(22) 15/05/2018

(21) BR 11 2019 023740-2 A2 Código 15.35 - Atualização de informações no portal
(22) 07/05/2018

(21) BR 11 2019 023741-0 A2 Código 15.35 - Atualização de informações no portal
(22) 29/05/2018

(21) BR 11 2019 023742-9 A2 Código 15.35 - Atualização de informações no portal
(22) 08/06/2018

(21) BR 11 2019 023744-5 A2 Código 15.35 - Atualização de informações no portal
(22) 12/05/2018

(21) BR 11 2019 023747-0 A2 Código 15.35 - Atualização de informações no portal
(22) 24/05/2018

(21) BR 11 2019 023750-0 A2 Código 15.35 - Atualização de informações no portal
(22) 07/05/2018

(21) BR 11 2019 023754-2 A2 Código 15.35 - Atualização de informações no portal
(22) 15/05/2018

(21) BR 11 2019 023755-0 A2 Código 15.35 - Atualização de informações no portal
(22) 07/07/2017

(21) BR 11 2019 023758-5 A2 Código 15.35 - Atualização de informações no portal



	(22) 11/05/2018
(21) BR 11 2019 023763-1 A2	Código 15.35 - Atualização de informações no portal (22) 17/05/2018
(21) BR 11 2019 023764-0 A2	Código 15.35 - Atualização de informações no portal (22) 11/05/2018
(21) BR 11 2019 023766-6 A2	Código 15.35 - Atualização de informações no portal (22) 11/05/2018
(21) BR 11 2019 023770-4 A2	Código 15.35 - Atualização de informações no portal (22) 10/05/2018
(21) BR 11 2019 023771-2 A2	Código 15.35 - Atualização de informações no portal (22) 11/05/2018
(21) BR 11 2019 023772-0 A2	Código 15.35 - Atualização de informações no portal (22) 09/05/2018
(21) BR 11 2019 023778-0 A2	Código 15.35 - Atualização de informações no portal (22) 11/05/2018
(21) BR 11 2019 023780-1 A2	Código 15.35 - Atualização de informações no portal (22) 11/05/2018
(21) BR 11 2019 023781-0 A2	Código 15.35 - Atualização de informações no portal (22) 10/05/2018
(21) BR 11 2019 023782-8 A2	Código 15.35 - Atualização de informações no portal (22) 11/05/2018
(21) BR 11 2019 023787-9 A2	Código 15.35 - Atualização de informações no portal (22) 24/05/2018
(21) BR 11 2019 023790-9 A2	Código 15.35 - Atualização de informações no portal (22) 17/05/2018
(21) BR 11 2019 023791-7 A2	Código 15.35 - Atualização de informações no portal (22) 18/05/2018



(21) BR 11 2019 023793-3 A2 Código 15.35 - Atualização de informações no portal
(22) 14/05/2018

(21) BR 11 2019 023794-1 A2 Código 15.35 - Atualização de informações no portal
(22) 08/06/2018

(21) BR 11 2019 023797-6 A2 Código 15.35 - Atualização de informações no portal
(22) 25/05/2018

(21) BR 11 2019 023805-0 A2 Código 15.35 - Atualização de informações no portal
(22) 14/05/2018

(21) BR 11 2019 023806-9 A2 Código 15.35 - Atualização de informações no portal
(22) 12/05/2017

(21) BR 11 2019 023807-7 A2 Código 15.35 - Atualização de informações no portal
(22) 12/05/2017

(21) BR 11 2019 023808-5 A2 Código 15.35 - Atualização de informações no portal
(22) 12/05/2017

(21) BR 11 2019 023809-3 A2 Código 15.35 - Atualização de informações no portal
(22) 26/07/2018

(21) BR 11 2019 023811-5 A2 Código 15.35 - Atualização de informações no portal
(22) 13/04/2018

(21) BR 11 2019 023813-1 A2 Código 15.35 - Atualização de informações no portal
(22) 07/05/2018

(21) BR 11 2019 023814-0 A2 Código 15.35 - Atualização de informações no portal
(22) 15/05/2018

(21) BR 11 2019 023815-8 A2 Código 15.35 - Atualização de informações no portal
(22) 10/05/2018

(21) BR 11 2019 023816-6 A2 Código 15.35 - Atualização de informações no portal
(22) 09/09/2018

(21) BR 11 2019 023817-4 A2 Código 15.35 - Atualização de informações no portal
(22) 11/05/2018



(21) BR 11 2019 023818-2 A2 Código 15.35 - Atualização de informações no portal
(22) 11/05/2018

(21) BR 11 2019 023820-4 A2 Código 15.35 - Atualização de informações no portal
(22) 24/05/2018

(21) BR 11 2019 023825-5 A2 Código 15.35 - Atualização de informações no portal
(22) 16/05/2017

(21) BR 11 2019 023826-3 A2 Código 15.35 - Atualização de informações no portal
(22) 18/05/2018

(21) BR 11 2019 023827-1 A2 Código 15.35 - Atualização de informações no portal
(22) 15/05/2018

(21) BR 11 2019 023828-0 A2 Código 15.35 - Atualização de informações no portal
(22) 07/05/2018

(21) BR 11 2019 023830-1 A2 Código 15.35 - Atualização de informações no portal
(22) 24/05/2018

(21) BR 11 2019 023833-6 A2 Código 15.35 - Atualização de informações no portal
(22) 25/05/2018

(21) BR 11 2019 023838-7 A2 Código 15.35 - Atualização de informações no portal
(22) 11/05/2018

(21) BR 11 2019 023839-5 A2 Código 15.35 - Atualização de informações no portal
(22) 11/05/2018

(21) BR 11 2019 023840-9 A2 Código 15.35 - Atualização de informações no portal
(22) 12/06/2018

(21) BR 11 2019 023841-7 A2 Código 15.35 - Atualização de informações no portal
(22) 12/05/2017

(21) BR 11 2019 023844-1 A2 Código 15.35 - Atualização de informações no portal
(22) 02/11/2017

(21) BR 11 2019 023845-0 A2 Código 15.35 - Atualização de informações no portal



	(22) 18/05/2018
(21) BR 11 2019 023846-8 A2	Código 15.35 - Atualização de informações no portal (22) 15/05/2018
(21) BR 11 2019 023848-4 A2	Código 15.35 - Atualização de informações no portal (22) 10/05/2018
(21) BR 11 2019 023849-2 A2	Código 15.35 - Atualização de informações no portal (22) 04/06/2018
(21) BR 11 2019 023852-2 A2	Código 15.35 - Atualização de informações no portal (22) 22/05/2018
(21) BR 11 2019 023853-0 A2	Código 15.35 - Atualização de informações no portal (22) 25/05/2018
(21) BR 11 2019 023855-7 A2	Código 15.35 - Atualização de informações no portal (22) 11/05/2018
(21) BR 11 2019 023856-5 A2	Código 15.35 - Atualização de informações no portal (22) 11/05/2018
(21) BR 11 2019 023857-3 A2	Código 15.35 - Atualização de informações no portal (22) 15/05/2018
(21) BR 11 2019 023858-1 A2	Código 15.35 - Atualização de informações no portal (22) 30/05/2018
(21) BR 11 2019 023859-0 A2	Código 15.35 - Atualização de informações no portal (22) 26/09/2017
(21) BR 11 2019 023863-8 A2	Código 15.35 - Atualização de informações no portal (22) 23/04/2018
(21) BR 11 2019 023864-6 A2	Código 15.35 - Atualização de informações no portal (22) 11/05/2018
(21) BR 11 2019 023867-0 A2	Código 15.35 - Atualização de informações no portal (22) 15/05/2018



(21) BR 11 2019 023869-7 A2	Código 15.35 - Atualização de informações no portal (22) 11/05/2018
<hr/>	
(21) BR 11 2019 023872-7 A2	Código 15.35 - Atualização de informações no portal (22) 16/05/2018
<hr/>	
(21) BR 11 2019 023874-3 A2	Código 15.35 - Atualização de informações no portal (22) 09/05/2018
<hr/>	
(21) BR 11 2019 023881-6 A2	Código 15.35 - Atualização de informações no portal (22) 30/05/2018
<hr/>	
(21) BR 11 2019 023882-4 A2	Código 15.35 - Atualização de informações no portal (22) 16/05/2018
<hr/>	
(21) BR 11 2019 023883-2 A2	Código 15.35 - Atualização de informações no portal (22) 08/05/2018
<hr/>	
(21) BR 11 2019 023886-7 A2	Código 15.35 - Atualização de informações no portal (22) 14/06/2018
<hr/>	
(21) BR 11 2019 023890-5 A2	Código 15.35 - Atualização de informações no portal (22) 15/05/2018
<hr/>	
(21) BR 11 2019 023892-1 A2	Código 15.35 - Atualização de informações no portal (22) 17/07/2018
<hr/>	
(21) BR 11 2019 023893-0 A2	Código 15.35 - Atualização de informações no portal (22) 25/05/2018
<hr/>	
(21) BR 11 2019 023896-4 A2	Código 15.35 - Atualização de informações no portal (22) 17/05/2017
<hr/>	
(21) BR 11 2019 023898-0 A2	Código 15.35 - Atualização de informações no portal (22) 15/05/2018
<hr/>	
(21) BR 11 2019 023899-9 A2	Código 15.35 - Atualização de informações no portal (22) 18/05/2018
<hr/>	
(21) BR 11 2019 023900-6 A2	Código 15.35 - Atualização de informações no portal (22) 18/07/2018



(21) BR 11 2019 023905-7 A2 Código 15.35 - Atualização de informações no portal
(22) 11/04/2018

(21) BR 11 2019 023909-0 A2 Código 15.35 - Atualização de informações no portal
(22) 15/05/2018

(21) BR 11 2019 023910-3 A2 Código 15.35 - Atualização de informações no portal
(22) 13/02/2018

(21) BR 11 2019 023913-8 A2 Código 15.35 - Atualização de informações no portal
(22) 16/05/2018

(21) BR 11 2019 023914-6 A2 Código 15.35 - Atualização de informações no portal
(22) 11/05/2018

(21) BR 11 2019 023915-4 A2 Código 15.35 - Atualização de informações no portal
(22) 21/02/2018

(21) BR 11 2019 023917-0 A2 Código 15.35 - Atualização de informações no portal
(22) 18/05/2018

(21) BR 11 2019 023918-9 A2 Código 15.35 - Atualização de informações no portal
(22) 17/05/2018

(21) BR 11 2019 023919-7 A2 Código 15.35 - Atualização de informações no portal
(22) 12/09/2018

(21) BR 11 2019 023921-9 A2 Código 15.35 - Atualização de informações no portal
(22) 14/05/2018

(21) BR 11 2019 023922-7 A2 Código 15.35 - Atualização de informações no portal
(22) 20/04/2018

(21) BR 11 2019 023925-1 A2 Código 15.35 - Atualização de informações no portal
(22) 09/05/2018

(21) BR 11 2019 023927-8 A2 Código 15.35 - Atualização de informações no portal
(22) 14/05/2018

(21) BR 11 2019 023931-6 A2 Código 15.35 - Atualização de informações no portal



	(22) 14/05/2018
(21) BR 11 2019 023933-2 A2	Código 15.35 - Atualização de informações no portal (22) 14/05/2018
(21) BR 11 2019 023936-7 A2	Código 15.35 - Atualização de informações no portal (22) 14/05/2018
(21) BR 11 2019 023938-3 A2	Código 15.35 - Atualização de informações no portal (22) 15/05/2018
(21) BR 11 2019 023939-1 A2	Código 15.35 - Atualização de informações no portal (22) 10/05/2018
(21) BR 11 2019 023942-1 A2	Código 15.35 - Atualização de informações no portal (22) 14/05/2018
(21) BR 11 2019 023943-0 A2	Código 15.35 - Atualização de informações no portal (22) 24/05/2018
(21) BR 11 2019 023944-8 A2	Código 15.35 - Atualização de informações no portal (22) 15/05/2018
(21) BR 11 2019 023946-4 A2	Código 15.35 - Atualização de informações no portal (22) 06/06/2018
(21) BR 11 2019 023948-0 A2	Código 15.35 - Atualização de informações no portal (22) 08/06/2018
(21) BR 11 2019 023949-9 A2	Código 15.35 - Atualização de informações no portal (22) 11/05/2018
(21) BR 11 2019 023950-2 A2	Código 15.35 - Atualização de informações no portal (22) 26/06/2018
(21) BR 11 2019 023958-8 A2	Código 15.35 - Atualização de informações no portal (22) 11/05/2018
(21) BR 11 2019 023959-6 A2	Código 15.35 - Atualização de informações no portal (22) 27/06/2018



(21) BR 11 2019 023962-6 A2	Código 15.35 - Atualização de informações no portal (22) 28/05/2018
<hr/>	
(21) BR 11 2019 023966-9 A2	Código 15.35 - Atualização de informações no portal (22) 08/05/2018
<hr/>	
(21) BR 11 2019 023970-7 A2	Código 15.35 - Atualização de informações no portal (22) 14/05/2018
<hr/>	
(21) BR 11 2019 023976-6 A2	Código 15.35 - Atualização de informações no portal (22) 05/09/2018
<hr/>	
(21) BR 11 2019 023977-4 A2	Código 15.35 - Atualização de informações no portal (22) 16/05/2018
<hr/>	
(21) BR 11 2019 023979-0 A2	Código 15.35 - Atualização de informações no portal (22) 17/05/2018
<hr/>	
(21) BR 11 2019 023980-4 A2	Código 15.35 - Atualização de informações no portal (22) 12/06/2018
<hr/>	
(21) BR 11 2019 023981-2 A2	Código 15.35 - Atualização de informações no portal (22) 15/05/2018
<hr/>	
(21) BR 11 2019 023983-9 A2	Código 15.35 - Atualização de informações no portal (22) 12/09/2018
<hr/>	
(21) BR 11 2019 023984-7 A2	Código 15.35 - Atualização de informações no portal (22) 04/05/2018
<hr/>	
(21) BR 11 2019 023985-5 A2	Código 15.35 - Atualização de informações no portal (22) 17/05/2018
<hr/>	
(21) BR 11 2019 023986-3 A2	Código 15.35 - Atualização de informações no portal (22) 02/04/2018
<hr/>	
(21) BR 11 2019 023990-1 A2	Código 15.35 - Atualização de informações no portal (22) 09/05/2018
<hr/>	
(21) BR 11 2019 023991-0 A2	Código 15.35 - Atualização de informações no portal (22) 08/05/2018



(21) BR 11 2019 023992-8 A2 Código 15.35 - Atualização de informações no portal
(22) 19/05/2017

(21) BR 11 2019 023995-2 A2 Código 15.35 - Atualização de informações no portal
(22) 18/05/2018

(21) BR 11 2019 023996-0 A2 Código 15.35 - Atualização de informações no portal
(22) 17/05/2018

(21) BR 11 2019 023997-9 A2 Código 15.35 - Atualização de informações no portal
(22) 11/05/2018

(21) BR 11 2019 024001-2 A2 Código 15.35 - Atualização de informações no portal
(22) 16/05/2018

(21) BR 11 2019 024004-7 A2 Código 15.35 - Atualização de informações no portal
(22) 21/05/2018

(21) BR 11 2019 024005-5 A2 Código 15.35 - Atualização de informações no portal
(22) 14/05/2018

(21) BR 11 2019 024006-3 A2 Código 15.35 - Atualização de informações no portal
(22) 03/05/2018

(21) BR 11 2019 024010-1 A2 Código 15.35 - Atualização de informações no portal
(22) 12/06/2018

(21) BR 11 2019 024014-4 A2 Código 15.35 - Atualização de informações no portal
(22) 14/05/2018

(21) BR 11 2019 024015-2 A2 Código 15.35 - Atualização de informações no portal
(22) 01/06/2018

(21) BR 11 2019 024016-0 A2 Código 15.35 - Atualização de informações no portal
(22) 16/05/2018

(21) BR 11 2019 024018-7 A2 Código 15.35 - Atualização de informações no portal
(22) 14/05/2018

(21) BR 11 2019 024021-7 A2 Código 15.35 - Atualização de informações no portal



	(22) 16/05/2018
(21) BR 11 2019 024024-1 A2	Código 15.35 - Atualização de informações no portal (22) 03/05/2018
(21) BR 11 2019 024025-0 A2	Código 15.35 - Atualização de informações no portal (22) 04/05/2018
(21) BR 11 2019 024027-6 A2	Código 15.35 - Atualização de informações no portal (22) 16/06/2017
(21) BR 11 2019 024028-4 A2	Código 15.35 - Atualização de informações no portal (22) 30/05/2018
(21) BR 11 2019 024030-6 A2	Código 15.35 - Atualização de informações no portal (22) 16/05/2018
(21) BR 11 2019 024032-2 A2	Código 15.35 - Atualização de informações no portal (22) 18/05/2018
(21) BR 11 2019 024033-0 A2	Código 15.35 - Atualização de informações no portal (22) 16/05/2018
(21) BR 11 2019 024034-9 A2	Código 15.35 - Atualização de informações no portal (22) 17/05/2018
(21) BR 11 2019 024035-7 A2	Código 15.35 - Atualização de informações no portal (22) 11/05/2018
(21) BR 11 2019 024036-5 A2	Código 15.35 - Atualização de informações no portal (22) 18/05/2018
(21) BR 11 2019 024043-8 A2	Código 15.35 - Atualização de informações no portal (22) 07/05/2018
(21) BR 11 2019 024047-0 A2	Código 15.35 - Atualização de informações no portal (22) 17/05/2018
(21) BR 11 2019 024051-9 A2	Código 15.35 - Atualização de informações no portal (22) 15/05/2018



(21) BR 11 2019 024052-7 A2	Código 15.35 - Atualização de informações no portal (22) 21/06/2018
<hr/>	
(21) BR 11 2019 024053-5 A2	Código 15.35 - Atualização de informações no portal (22) 16/05/2018
<hr/>	
(21) BR 11 2019 024054-3 A2	Código 15.35 - Atualização de informações no portal (22) 23/05/2018
<hr/>	
(21) BR 11 2019 024055-1 A2	Código 15.35 - Atualização de informações no portal (22) 27/06/2018
<hr/>	
(21) BR 11 2019 024059-4 A2	Código 15.35 - Atualização de informações no portal (22) 15/05/2017
<hr/>	
(21) BR 11 2019 024061-6 A2	Código 15.35 - Atualização de informações no portal (22) 17/05/2018
<hr/>	
(21) BR 11 2019 024062-4 A2	Código 15.35 - Atualização de informações no portal (22) 16/05/2018
<hr/>	
(21) BR 11 2019 024064-0 A2	Código 15.35 - Atualização de informações no portal (22) 25/05/2018
<hr/>	
(21) BR 11 2019 024068-3 A2	Código 15.35 - Atualização de informações no portal (22) 11/05/2018
<hr/>	
(21) BR 11 2019 024069-1 A2	Código 15.35 - Atualização de informações no portal (22) 17/05/2018
<hr/>	
(21) BR 11 2019 024070-5 A2	Código 15.35 - Atualização de informações no portal (22) 16/05/2017
<hr/>	
(21) BR 11 2019 024072-1 A2	Código 15.35 - Atualização de informações no portal (22) 03/05/2018
<hr/>	
(21) BR 11 2019 024073-0 A2	Código 15.35 - Atualização de informações no portal (22) 24/05/2018
<hr/>	
(21) BR 11 2019 024074-8 A2	Código 15.35 - Atualização de informações no portal (22) 14/05/2018



(21) BR 11 2019 024076-4 A2 Código 15.35 - Atualização de informações no portal
(22) 17/05/2018

(21) BR 11 2019 024077-2 A2 Código 15.35 - Atualização de informações no portal
(22) 16/05/2017

(21) BR 11 2019 024078-0 A2 Código 15.35 - Atualização de informações no portal
(22) 15/05/2018

(21) BR 11 2019 024080-2 A2 Código 15.35 - Atualização de informações no portal
(22) 15/05/2018

(21) BR 11 2019 024081-0 A2 Código 15.35 - Atualização de informações no portal
(22) 15/05/2018

(21) BR 11 2019 024082-9 A2 Código 15.35 - Atualização de informações no portal
(22) 18/05/2018

(21) BR 11 2019 024084-5 A2 Código 15.35 - Atualização de informações no portal
(22) 16/05/2018

(21) BR 11 2019 024085-3 A2 Código 15.35 - Atualização de informações no portal
(22) 14/05/2018

(21) BR 11 2019 024086-1 A2 Código 15.35 - Atualização de informações no portal
(22) 17/05/2018

(21) BR 11 2019 024087-0 A2 Código 15.35 - Atualização de informações no portal
(22) 16/05/2018

(21) BR 11 2019 024088-8 A2 Código 15.35 - Atualização de informações no portal
(22) 16/05/2018

(21) BR 11 2019 024090-0 A2 Código 15.35 - Atualização de informações no portal
(22) 17/05/2018

(21) BR 11 2019 024093-4 A2 Código 15.35 - Atualização de informações no portal
(22) 16/05/2018

(21) BR 11 2019 024097-7 A2 Código 15.35 - Atualização de informações no portal



	(22) 16/05/2017
(21) BR 11 2019 024098-5 A2	Código 15.35 - Atualização de informações no portal (22) 14/05/2018
(21) BR 11 2019 024101-9 A2	Código 15.35 - Atualização de informações no portal (22) 01/05/2018
(21) BR 11 2019 024102-7 A2	Código 15.35 - Atualização de informações no portal (22) 23/05/2018
(21) BR 11 2019 024104-3 A2	Código 15.35 - Atualização de informações no portal (22) 24/04/2018
(21) BR 11 2019 024105-1 A2	Código 15.35 - Atualização de informações no portal (22) 17/05/2018
(21) BR 11 2019 024106-0 A2	Código 15.35 - Atualização de informações no portal (22) 17/05/2018
(21) BR 11 2019 024109-4 A2	Código 15.35 - Atualização de informações no portal (22) 17/05/2018
(21) BR 11 2019 024110-8 A2	Código 15.35 - Atualização de informações no portal (22) 09/06/2017
(21) BR 11 2019 024111-6 A2	Código 15.35 - Atualização de informações no portal (22) 15/05/2018
(21) BR 11 2019 024112-4 A2	Código 15.35 - Atualização de informações no portal (22) 14/05/2018
(21) BR 11 2019 024113-2 A2	Código 15.35 - Atualização de informações no portal (22) 16/05/2018
(21) BR 11 2019 024114-0 A2	Código 15.35 - Atualização de informações no portal (22) 17/05/2018
(21) BR 11 2019 024115-9 A2	Código 15.35 - Atualização de informações no portal (22) 15/05/2018



(21) BR 11 2019 024116-7 A2	Código 15.35 - Atualização de informações no portal (22) 16/05/2018
(21) BR 11 2019 024117-5 A2	Código 15.35 - Atualização de informações no portal (22) 17/05/2018
(21) BR 11 2019 024118-3 A2	Código 15.35 - Atualização de informações no portal (22) 15/05/2018
(21) BR 11 2019 024120-5 A2	Código 15.35 - Atualização de informações no portal (22) 09/04/2018
(21) BR 11 2019 024122-1 A2	Código 15.35 - Atualização de informações no portal (22) 18/05/2017
(21) BR 11 2019 024123-0 A2	Código 15.35 - Atualização de informações no portal (22) 15/05/2018
(21) BR 11 2019 024124-8 A2	Código 15.35 - Atualização de informações no portal (22) 15/05/2018
(21) BR 11 2019 024125-6 A2	Código 15.35 - Atualização de informações no portal (22) 15/05/2018
(21) BR 11 2019 024126-4 A2	Código 15.35 - Atualização de informações no portal (22) 15/05/2018
(21) BR 11 2019 024128-0 A2	Código 15.35 - Atualização de informações no portal (22) 14/12/2017
(21) BR 11 2019 024130-2 A2	Código 15.35 - Atualização de informações no portal (22) 02/05/2018
(21) BR 11 2019 024131-0 A2	Código 15.35 - Atualização de informações no portal (22) 24/04/2018
(21) BR 11 2019 024132-9 A2	Código 15.35 - Atualização de informações no portal (22) 16/05/2018
(21) BR 11 2019 024135-3 A2	Código 15.35 - Atualização de informações no portal (22) 18/05/2018



(21) BR 11 2019 024136-1 A2 Código 15.35 - Atualização de informações no portal
(22) 11/05/2018

(21) BR 11 2019 024137-0 A2 Código 15.35 - Atualização de informações no portal
(22) 13/04/2018

(21) BR 11 2019 024138-8 A2 Código 15.35 - Atualização de informações no portal
(22) 16/05/2018

(21) BR 11 2019 024139-6 A2 Código 15.35 - Atualização de informações no portal
(22) 14/05/2018

(21) BR 11 2019 024140-0 A2 Código 15.35 - Atualização de informações no portal
(22) 12/09/2018

(21) BR 11 2019 024141-8 A2 Código 15.35 - Atualização de informações no portal
(22) 19/05/2017

(21) BR 11 2019 024142-6 A2 Código 15.35 - Atualização de informações no portal
(22) 14/05/2018

(21) BR 11 2019 024143-4 A2 Código 15.35 - Atualização de informações no portal
(22) 13/02/2018

(21) BR 11 2019 024146-9 A2 Código 15.35 - Atualização de informações no portal
(22) 14/05/2018

(21) BR 11 2019 024147-7 A2 Código 15.35 - Atualização de informações no portal
(22) 22/05/2018

(21) BR 11 2019 024151-5 A2 Código 15.35 - Atualização de informações no portal
(22) 16/05/2018

(21) BR 11 2019 024154-0 A2 Código 15.35 - Atualização de informações no portal
(22) 21/05/2018

(21) BR 11 2019 024155-8 A2 Código 15.35 - Atualização de informações no portal
(22) 11/05/2018

(21) BR 11 2019 024156-6 A2 Código 15.35 - Atualização de informações no portal



	(22) 09/05/2018
(21) BR 11 2019 024157-4 A2	Código 15.35 - Atualização de informações no portal (22) 17/05/2018
(21) BR 11 2019 024159-0 A2	Código 15.35 - Atualização de informações no portal (22) 01/06/2018
(21) BR 11 2019 024160-4 A2	Código 15.35 - Atualização de informações no portal (22) 19/05/2018
(21) BR 11 2019 024161-2 A2	Código 15.35 - Atualização de informações no portal (22) 15/05/2018
(21) BR 11 2019 024162-0 A2	Código 15.35 - Atualização de informações no portal (22) 17/05/2018
(21) BR 11 2019 024167-1 A2	Código 15.35 - Atualização de informações no portal (22) 15/05/2017
(21) BR 11 2019 024168-0 A2	Código 15.35 - Atualização de informações no portal (22) 22/05/2018
(21) BR 11 2019 024175-2 A2	Código 15.35 - Atualização de informações no portal (22) 19/05/2017
(21) BR 11 2019 024177-9 A2	Código 15.35 - Atualização de informações no portal (22) 18/05/2018
(21) BR 11 2019 024183-3 A2	Código 15.35 - Atualização de informações no portal (22) 04/05/2018
(21) BR 11 2019 024185-0 A2	Código 15.35 - Atualização de informações no portal (22) 22/05/2018
(21) BR 11 2019 024187-6 A2	Código 15.35 - Atualização de informações no portal (22) 15/05/2018
(21) BR 11 2019 024190-6 A2	Código 15.35 - Atualização de informações no portal (22) 01/06/2018



(21) BR 11 2019 024192-2 A2	Código 15.35 - Atualização de informações no portal (22) 18/05/2018
<hr/>	
(21) BR 11 2019 024194-9 A2	Código 15.35 - Atualização de informações no portal (22) 15/05/2018
<hr/>	
(21) BR 11 2019 024197-3 A2	Código 15.35 - Atualização de informações no portal (22) 21/06/2018
<hr/>	
(21) BR 11 2019 024200-7 A2	Código 15.35 - Atualização de informações no portal (22) 17/05/2018
<hr/>	
(21) BR 11 2019 024204-0 A2	Código 15.35 - Atualização de informações no portal (22) 30/05/2018
<hr/>	
(21) BR 11 2019 024205-8 A2	Código 15.35 - Atualização de informações no portal (22) 02/04/2018
<hr/>	
(21) BR 11 2019 024206-6 A2	Código 15.35 - Atualização de informações no portal (22) 16/05/2017
<hr/>	
(21) BR 11 2019 024209-0 A2	Código 15.35 - Atualização de informações no portal (22) 25/06/2018
<hr/>	
(21) BR 11 2019 024210-4 A2	Código 15.35 - Atualização de informações no portal (22) 18/05/2018
<hr/>	
(21) BR 11 2019 024211-2 A2	Código 15.35 - Atualização de informações no portal (22) 16/05/2018
<hr/>	
(21) BR 11 2019 024212-0 A2	Código 15.35 - Atualização de informações no portal (22) 16/05/2018
<hr/>	
(21) BR 11 2019 024214-7 A2	Código 15.35 - Atualização de informações no portal (22) 16/05/2018
<hr/>	
(21) BR 11 2019 024216-3 A2	Código 15.35 - Atualização de informações no portal (22) 16/05/2018
<hr/>	
(21) BR 11 2019 024217-1 A2	Código 15.35 - Atualização de informações no portal (22) 29/03/2018



(21) BR 11 2019 024224-4 A2 Código 15.35 - Atualização de informações no portal
(22) 17/05/2018

(21) BR 11 2019 024230-9 A2 Código 15.35 - Atualização de informações no portal
(22) 17/05/2018

(21) BR 11 2019 024231-7 A2 Código 15.35 - Atualização de informações no portal
(22) 11/05/2018

(21) BR 11 2019 024234-1 A2 Código 15.35 - Atualização de informações no portal
(22) 11/05/2018

(21) BR 11 2019 024237-6 A2 Código 15.35 - Atualização de informações no portal
(22) 18/05/2018

(21) BR 11 2019 024241-4 A2 Código 15.35 - Atualização de informações no portal
(22) 17/05/2018

(21) BR 11 2019 024243-0 A2 Código 15.35 - Atualização de informações no portal
(22) 23/05/2018

(21) BR 11 2019 024244-9 A2 Código 15.35 - Atualização de informações no portal
(22) 18/05/2018

(21) BR 11 2019 024245-7 A2 Código 15.35 - Atualização de informações no portal
(22) 18/05/2018

(21) BR 11 2019 024247-3 A2 Código 15.35 - Atualização de informações no portal
(22) 09/05/2018

(21) BR 11 2019 024249-0 A2 Código 15.35 - Atualização de informações no portal
(22) 18/05/2018

(21) BR 11 2019 024251-1 A2 Código 15.35 - Atualização de informações no portal
(22) 25/05/2017

(21) BR 11 2019 024252-0 A2 Código 15.35 - Atualização de informações no portal
(22) 14/06/2018

(21) BR 11 2019 024253-8 A2 Código 15.35 - Atualização de informações no portal



	(22) 24/05/2018
(21) BR 11 2019 024255-4 A2	Código 15.35 - Atualização de informações no portal (22) 18/05/2018
(21) BR 11 2019 024256-2 A2	Código 15.35 - Atualização de informações no portal (22) 22/05/2018
(21) BR 11 2019 024260-0 A2	Código 15.35 - Atualização de informações no portal (22) 17/05/2018
(21) BR 11 2019 024261-9 A2	Código 15.35 - Atualização de informações no portal (22) 08/06/2018
(21) BR 11 2019 024263-5 A2	Código 15.35 - Atualização de informações no portal (22) 18/05/2018
(21) BR 11 2019 024264-3 A2	Código 15.35 - Atualização de informações no portal (22) 18/05/2018
(21) BR 11 2019 024266-0 A2	Código 15.35 - Atualização de informações no portal (22) 19/05/2017
(21) BR 11 2019 024269-4 A2	Código 15.35 - Atualização de informações no portal (22) 14/05/2018
(21) BR 11 2019 024271-6 A2	Código 15.35 - Atualização de informações no portal (22) 18/05/2018
(21) BR 11 2019 024277-5 A2	Código 15.35 - Atualização de informações no portal (22) 25/05/2018
(21) BR 11 2019 024279-1 A2	Código 15.35 - Atualização de informações no portal (22) 17/05/2018
(21) BR 11 2019 024280-5 A2	Código 15.35 - Atualização de informações no portal (22) 19/05/2017
(21) BR 11 2019 024281-3 A2	Código 15.35 - Atualização de informações no portal (22) 15/05/2018



(21) BR 11 2019 024282-1 A2	Código 15.35 - Atualização de informações no portal (22) 21/05/2018
(21) BR 11 2019 024283-0 A2	Código 15.35 - Atualização de informações no portal (22) 18/05/2018
(21) BR 11 2019 024284-8 A2	Código 15.35 - Atualização de informações no portal (22) 17/05/2018
(21) BR 11 2019 024293-7 A2	Código 15.35 - Atualização de informações no portal (22) 22/05/2018
(21) BR 11 2019 024297-0 A2	Código 15.35 - Atualização de informações no portal (22) 18/05/2018
(21) BR 11 2019 024298-8 A2	Código 15.35 - Atualização de informações no portal (22) 15/06/2018
(21) BR 11 2019 024300-3 A2	Código 15.35 - Atualização de informações no portal (22) 22/05/2018
(21) BR 11 2019 024303-8 A2	Código 15.35 - Atualização de informações no portal (22) 18/05/2018
(21) BR 11 2019 024306-2 A2	Código 15.35 - Atualização de informações no portal (22) 19/05/2017
(21) BR 11 2019 024307-0 A2	Código 15.35 - Atualização de informações no portal (22) 21/05/2018
(21) BR 11 2019 024308-9 A2	Código 15.35 - Atualização de informações no portal (22) 23/05/2018
(21) BR 11 2019 024312-7 A2	Código 15.35 - Atualização de informações no portal (22) 26/07/2018
(21) BR 11 2019 024315-1 A2	Código 15.35 - Atualização de informações no portal (22) 22/05/2018
(21) BR 11 2019 024317-8 A2	Código 15.35 - Atualização de informações no portal (22) 05/06/2018



(21) BR 11 2019 024320-8 A2 Código 15.35 - Atualização de informações no portal
(22) 19/04/2018

(21) BR 11 2019 024322-4 A2 Código 15.35 - Atualização de informações no portal
(22) 21/05/2018

(21) BR 11 2019 024323-2 A2 Código 15.35 - Atualização de informações no portal
(22) 16/05/2018

(21) BR 11 2019 024325-9 A2 Código 15.35 - Atualização de informações no portal
(22) 18/05/2018

(21) BR 11 2019 024326-7 A2 Código 15.35 - Atualização de informações no portal
(22) 18/05/2018

(21) BR 11 2019 024329-1 A2 Código 15.35 - Atualização de informações no portal
(22) 16/05/2018

(21) BR 11 2019 024330-5 A2 Código 15.35 - Atualização de informações no portal
(22) 10/05/2018

(21) BR 11 2019 024331-3 A2 Código 15.35 - Atualização de informações no portal
(22) 21/05/2018

(21) BR 11 2019 024332-1 A2 Código 15.35 - Atualização de informações no portal
(22) 29/05/2017

(21) BR 11 2019 024334-8 A2 Código 15.35 - Atualização de informações no portal
(22) 22/05/2018

(21) BR 11 2019 024335-6 A2 Código 15.35 - Atualização de informações no portal
(22) 21/05/2018

(21) BR 11 2019 024341-0 A2 Código 15.35 - Atualização de informações no portal
(22) 21/05/2018

(21) BR 11 2019 024342-9 A2 Código 15.35 - Atualização de informações no portal
(22) 21/05/2018

(21) BR 11 2019 024345-3 A2 Código 15.35 - Atualização de informações no portal



	(22) 18/05/2018
(21) BR 11 2019 024348-8 A2	Código 15.35 - Atualização de informações no portal (22) 14/06/2018
(21) BR 11 2019 024349-6 A2	Código 15.35 - Atualização de informações no portal (22) 18/05/2018
(21) BR 11 2019 024352-6 A2	Código 15.35 - Atualização de informações no portal (22) 23/05/2018
(21) BR 11 2019 024354-2 A2	Código 15.35 - Atualização de informações no portal (22) 16/05/2018
(21) BR 11 2019 024357-7 A2	Código 15.35 - Atualização de informações no portal (22) 21/03/2018
(21) BR 11 2019 024358-5 A2	Código 15.35 - Atualização de informações no portal (22) 28/06/2018
(21) BR 11 2019 024359-3 A2	Código 15.35 - Atualização de informações no portal (22) 24/05/2018
(21) BR 11 2019 024360-7 A2	Código 15.35 - Atualização de informações no portal (22) 10/05/2018
(21) BR 11 2019 024361-5 A2	Código 15.35 - Atualização de informações no portal (22) 21/05/2018
(21) BR 11 2019 024363-1 A2	Código 15.35 - Atualização de informações no portal (22) 06/06/2018
(21) BR 11 2019 024364-0 A2	Código 15.35 - Atualização de informações no portal (22) 22/05/2018
(21) BR 11 2019 024368-2 A2	Código 15.35 - Atualização de informações no portal (22) 21/05/2018
(21) BR 11 2019 024370-4 A2	Código 15.35 - Atualização de informações no portal (22) 24/05/2018



(21) BR 11 2019 024373-9 A2	Código 15.35 - Atualização de informações no portal (22) 16/05/2018
<hr/>	
(21) BR 11 2019 024375-5 A2	Código 15.35 - Atualização de informações no portal (22) 01/06/2018
<hr/>	
(21) BR 11 2019 024377-1 A2	Código 15.35 - Atualização de informações no portal (22) 01/06/2018
<hr/>	
(21) BR 11 2019 024380-1 A2	Código 15.35 - Atualização de informações no portal (22) 23/05/2018
<hr/>	
(21) BR 11 2019 024381-0 A2	Código 15.35 - Atualização de informações no portal (22) 23/05/2018
<hr/>	
(21) BR 11 2019 024384-4 A2	Código 15.35 - Atualização de informações no portal (22) 18/05/2018
<hr/>	
(21) BR 11 2019 024387-9 A2	Código 15.35 - Atualização de informações no portal (22) 17/05/2018
<hr/>	
(21) BR 11 2019 024389-5 A2	Código 15.35 - Atualização de informações no portal (22) 17/05/2018
<hr/>	
(21) BR 11 2019 024391-7 A2	Código 15.35 - Atualização de informações no portal (22) 25/05/2018
<hr/>	
(21) BR 11 2019 024393-3 A2	Código 15.35 - Atualização de informações no portal (22) 22/05/2018
<hr/>	
(21) BR 11 2019 024395-0 A2	Código 15.35 - Atualização de informações no portal (22) 06/06/2018
<hr/>	
(21) BR 11 2019 024397-6 A2	Código 15.35 - Atualização de informações no portal (22) 17/05/2018
<hr/>	
(21) BR 11 2019 024399-2 A2	Código 15.35 - Atualização de informações no portal (22) 21/05/2018
<hr/>	
(21) BR 11 2019 024400-0 A2	Código 15.35 - Atualização de informações no portal (22) 19/06/2018



(21) BR 11 2019 024401-8 A2 Código 15.35 - Atualização de informações no portal
(22) 08/06/2018

(21) BR 11 2019 024402-6 A2 Código 15.35 - Atualização de informações no portal
(22) 18/05/2018

(21) BR 11 2019 024403-4 A2 Código 15.35 - Atualização de informações no portal
(22) 18/05/2018

(21) BR 11 2019 024404-2 A2 Código 15.35 - Atualização de informações no portal
(22) 22/05/2018

(21) BR 11 2019 024416-6 A2 Código 15.35 - Atualização de informações no portal
(22) 22/05/2018

(21) BR 11 2019 024418-2 A2 Código 15.35 - Atualização de informações no portal
(22) 22/05/2018

(21) BR 11 2019 024421-2 A2 Código 15.35 - Atualização de informações no portal
(22) 08/05/2018

(21) BR 11 2019 024422-0 A2 Código 15.35 - Atualização de informações no portal
(22) 21/05/2018

(21) BR 11 2019 024423-9 A2 Código 15.35 - Atualização de informações no portal
(22) 29/05/2018

(21) BR 11 2019 024429-8 A2 Código 15.35 - Atualização de informações no portal
(22) 23/05/2017

(21) BR 11 2019 024453-0 A2 Código 15.35 - Atualização de informações no portal
(22) 25/05/2018

(21) BR 11 2019 024527-8 A2 Código 15.35 - Atualização de informações no portal
(22) 23/06/2017

(21) BR 11 2019 024531-6 A2 Código 15.35 - Atualização de informações no portal
(22) 21/05/2018

(21) BR 11 2019 024532-4 A2 Código 15.35 - Atualização de informações no portal



	(22) 23/05/2018
(21) BR 11 2019 024533-2 A2	Código 15.35 - Atualização de informações no portal (22) 10/04/2018
(21) BR 11 2019 024534-0 A2	Código 15.35 - Atualização de informações no portal (22) 21/05/2018
(21) BR 11 2019 024537-5 A2	Código 15.35 - Atualização de informações no portal (22) 03/12/2018
(21) BR 11 2019 024538-3 A2	Código 15.35 - Atualização de informações no portal (22) 25/05/2018
(21) BR 11 2019 024542-1 A2	Código 15.35 - Atualização de informações no portal (22) 15/05/2018
(21) BR 11 2019 024545-6 A2	Código 15.35 - Atualização de informações no portal (22) 17/05/2018
(21) BR 11 2019 024546-4 A2	Código 15.35 - Atualização de informações no portal (22) 23/05/2018
(21) BR 11 2019 024549-9 A2	Código 15.35 - Atualização de informações no portal (22) 22/05/2018
(21) BR 11 2019 024550-2 A2	Código 15.35 - Atualização de informações no portal (22) 22/05/2018
(21) BR 11 2019 024551-0 A2	Código 15.35 - Atualização de informações no portal (22) 21/05/2018
(21) BR 11 2019 024552-9 A2	Código 15.35 - Atualização de informações no portal (22) 21/05/2018
(21) BR 11 2019 024554-5 A2	Código 15.35 - Atualização de informações no portal (22) 14/06/2017
(21) BR 11 2019 024555-3 A2	Código 15.35 - Atualização de informações no portal (22) 22/05/2018



(21) BR 11 2019 024557-0 A2	Código 15.35 - Atualização de informações no portal (22) 04/06/2018
(21) BR 11 2019 024558-8 A2	Código 15.35 - Atualização de informações no portal (22) 29/06/2018
(21) BR 11 2019 024559-6 A2	Código 15.35 - Atualização de informações no portal (22) 28/06/2017
(21) BR 11 2019 024562-6 A2	Código 15.35 - Atualização de informações no portal (22) 11/05/2018
(21) BR 11 2019 024564-2 A2	Código 15.35 - Atualização de informações no portal (22) 23/05/2018
(21) BR 11 2019 024565-0 A2	Código 15.35 - Atualização de informações no portal (22) 13/06/2017
(21) BR 11 2019 024566-9 A2	Código 15.35 - Atualização de informações no portal (22) 22/05/2018
(21) BR 11 2019 024568-5 A2	Código 15.35 - Atualização de informações no portal (22) 25/05/2018
(21) BR 11 2019 024570-7 A2	Código 15.35 - Atualização de informações no portal (22) 26/04/2018
(21) BR 11 2019 024571-5 A2	Código 15.35 - Atualização de informações no portal (22) 13/04/2018
(21) BR 11 2019 024573-1 A2	Código 15.35 - Atualização de informações no portal (22) 17/04/2018
(21) BR 11 2019 024575-8 A2	Código 15.35 - Atualização de informações no portal (22) 25/05/2018
(21) BR 11 2019 024578-2 A2	Código 15.35 - Atualização de informações no portal (22) 07/06/2018
(21) BR 11 2019 024580-4 A2	Código 15.35 - Atualização de informações no portal (22) 29/05/2018



(21) BR 11 2019 024581-2 A2 Código 15.35 - Atualização de informações no portal
(22) 22/05/2018

(21) BR 11 2019 024587-1 A2 Código 15.35 - Atualização de informações no portal
(22) 26/05/2017

(21) BR 11 2019 024590-1 A2 Código 15.35 - Atualização de informações no portal
(22) 23/05/2018

(21) BR 11 2019 024593-6 A2 Código 15.35 - Atualização de informações no portal
(22) 22/05/2018

(21) BR 11 2019 024596-0 A2 Código 15.35 - Atualização de informações no portal
(22) 06/04/2018

(21) BR 11 2019 024597-9 A2 Código 15.35 - Atualização de informações no portal
(22) 16/05/2018

(21) BR 11 2019 024599-5 A2 Código 15.35 - Atualização de informações no portal
(22) 22/05/2018

(21) BR 11 2019 024600-2 A2 Código 15.35 - Atualização de informações no portal
(22) 24/05/2018

(21) BR 11 2019 024601-0 A2 Código 15.35 - Atualização de informações no portal
(22) 22/05/2018

(21) BR 11 2019 024602-9 A2 Código 15.35 - Atualização de informações no portal
(22) 23/05/2018

(21) BR 11 2019 024644-4 A2 Código 15.35 - Atualização de informações no portal
(22) 25/05/2018

(21) BR 11 2019 024646-0 A2 Código 15.35 - Atualização de informações no portal
(22) 14/06/2018

(21) BR 11 2019 024647-9 A2 Código 15.35 - Atualização de informações no portal
(22) 25/05/2018

(21) BR 11 2019 024648-7 A2 Código 15.35 - Atualização de informações no portal



	(22) 25/05/2018
(21) BR 11 2019 024650-9 A2	Código 15.35 - Atualização de informações no portal (22) 26/05/2017
(21) BR 11 2019 024651-7 A2	Código 15.35 - Atualização de informações no portal (22) 21/05/2018
(21) BR 11 2019 024652-5 A2	Código 15.35 - Atualização de informações no portal (22) 25/05/2018
(21) BR 11 2019 024653-3 A2	Código 15.35 - Atualização de informações no portal (22) 24/05/2018
(21) BR 11 2019 024654-1 A2	Código 15.35 - Atualização de informações no portal (22) 22/05/2018
(21) BR 11 2019 024656-8 A2	Código 15.35 - Atualização de informações no portal (22) 25/05/2018
(21) BR 11 2019 024675-4 A2	Código 15.35 - Atualização de informações no portal (22) 07/06/2018
(21) BR 11 2019 024678-9 A2	Código 15.35 - Atualização de informações no portal (22) 26/04/2018
(21) BR 11 2019 024679-7 A2	Código 15.35 - Atualização de informações no portal (22) 22/05/2018
(21) BR 11 2019 024681-9 A2	Código 15.35 - Atualização de informações no portal (22) 31/05/2017
(21) BR 11 2019 024682-7 A2	Código 15.35 - Atualização de informações no portal (22) 17/04/2018
(21) BR 11 2019 024683-5 A2	Código 15.35 - Atualização de informações no portal (22) 18/05/2018
(21) BR 11 2019 024686-0 A2	Código 15.35 - Atualização de informações no portal (22) 25/05/2017



(21) BR 11 2019 024687-8 A2	Código 15.35 - Atualização de informações no portal (22) 05/06/2018
<hr/>	
(21) BR 11 2019 024688-6 A2	Código 15.35 - Atualização de informações no portal (22) 18/05/2018
<hr/>	
(21) BR 11 2019 024692-4 A2	Código 15.35 - Atualização de informações no portal (22) 24/05/2017
<hr/>	
(21) BR 11 2019 024696-7 A2	Código 15.35 - Atualização de informações no portal (22) 14/06/2017
<hr/>	
(21) BR 11 2019 024698-3 A2	Código 15.35 - Atualização de informações no portal (22) 18/05/2018
<hr/>	
(21) BR 11 2019 024699-1 A2	Código 15.35 - Atualização de informações no portal (22) 22/05/2018
<hr/>	
(21) BR 11 2019 024700-9 A2	Código 15.35 - Atualização de informações no portal (22) 07/05/2018
<hr/>	
(21) BR 11 2019 024701-7 A2	Código 15.35 - Atualização de informações no portal (22) 25/05/2018
<hr/>	
(21) BR 11 2019 024702-5 A2	Código 15.35 - Atualização de informações no portal (22) 17/04/2018
<hr/>	
(21) BR 11 2019 024703-3 A2	Código 15.35 - Atualização de informações no portal (22) 11/05/2018
<hr/>	
(21) BR 11 2019 024704-1 A2	Código 15.35 - Atualização de informações no portal (22) 25/05/2018
<hr/>	
(21) BR 11 2019 024706-8 A2	Código 15.35 - Atualização de informações no portal (22) 23/05/2018
<hr/>	
(21) BR 11 2019 024707-6 A2	Código 15.35 - Atualização de informações no portal (22) 24/05/2018
<hr/>	
(21) BR 11 2019 024708-4 A2	Código 15.35 - Atualização de informações no portal (22) 07/06/2018



(21) BR 11 2019 024711-4 A2 Código 15.35 - Atualização de informações no portal
(22) 25/05/2018

(21) BR 11 2019 024714-9 A2 Código 15.35 - Atualização de informações no portal
(22) 24/05/2017

(21) BR 11 2019 024716-5 A2 Código 15.35 - Atualização de informações no portal
(22) 24/07/2018

(21) BR 11 2019 024717-3 A2 Código 15.35 - Atualização de informações no portal
(22) 17/05/2018

(21) BR 11 2019 024729-7 A2 Código 15.35 - Atualização de informações no portal
(22) 30/05/2018

(21) BR 11 2019 024734-3 A2 Código 15.35 - Atualização de informações no portal
(22) 30/05/2017

(21) BR 11 2019 024738-6 A2 Código 15.35 - Atualização de informações no portal
(22) 24/05/2018

(21) BR 11 2019 024739-4 A2 Código 15.35 - Atualização de informações no portal
(22) 24/05/2018

(21) BR 11 2019 024747-5 A2 Código 15.35 - Atualização de informações no portal
(22) 25/05/2018

(21) BR 11 2019 024748-3 A2 Código 15.35 - Atualização de informações no portal
(22) 29/05/2018

(21) BR 11 2019 024749-1 A2 Código 15.35 - Atualização de informações no portal
(22) 24/05/2018

(21) BR 11 2019 024750-5 A2 Código 15.35 - Atualização de informações no portal
(22) 24/05/2018

(21) BR 11 2019 024752-1 A2 Código 15.35 - Atualização de informações no portal
(22) 07/06/2018

(21) BR 11 2019 024754-8 A2 Código 15.35 - Atualização de informações no portal



	(22) 17/05/2018
(21) BR 11 2019 024755-6 A2	Código 15.35 - Atualização de informações no portal (22) 08/01/2019
(21) BR 11 2019 024757-2 A2	Código 15.35 - Atualização de informações no portal (22) 11/05/2018
(21) BR 11 2019 024758-0 A2	Código 15.35 - Atualização de informações no portal (22) 11/05/2018
(21) BR 11 2019 024760-2 A2	Código 15.35 - Atualização de informações no portal (22) 24/05/2018
(21) BR 11 2019 024761-0 A2	Código 15.35 - Atualização de informações no portal (22) 21/05/2018
(21) BR 11 2019 024767-0 A2	Código 15.35 - Atualização de informações no portal (22) 25/05/2018
(21) BR 11 2019 024769-6 A2	Código 15.35 - Atualização de informações no portal (22) 25/05/2018
(21) BR 11 2019 024773-4 A2	Código 15.35 - Atualização de informações no portal (22) 22/05/2018
(21) BR 11 2019 024778-5 A2	Código 15.35 - Atualização de informações no portal (22) 25/06/2018
(21) BR 11 2019 024784-0 A2	Código 15.35 - Atualização de informações no portal (22) 17/04/2018
(21) BR 11 2019 024785-8 A2	Código 15.35 - Atualização de informações no portal (22) 25/05/2018
(21) BR 11 2019 024789-0 A2	Código 15.35 - Atualização de informações no portal (22) 03/07/2018
(21) BR 11 2019 024790-4 A2	Código 15.35 - Atualização de informações no portal (22) 23/05/2018



(21) BR 11 2019 024791-2 A2 Código 15.35 - Atualização de informações no portal
(22) 17/05/2018

(21) BR 11 2019 024794-7 A2 Código 15.35 - Atualização de informações no portal
(22) 25/05/2018

(21) BR 11 2019 024797-1 A2 Código 15.35 - Atualização de informações no portal
(22) 01/06/2018

(21) BR 11 2019 024798-0 A2 Código 15.35 - Atualização de informações no portal
(22) 07/06/2018

(21) BR 11 2019 024799-8 A2 Código 15.35 - Atualização de informações no portal
(22) 27/05/2017

(21) BR 11 2019 024800-5 A2 Código 15.35 - Atualização de informações no portal
(22) 05/06/2018

(21) BR 11 2019 024801-3 A2 Código 15.35 - Atualização de informações no portal
(22) 16/07/2018

(21) BR 11 2019 024804-8 A2 Código 15.35 - Atualização de informações no portal
(22) 29/05/2018

(21) BR 11 2019 024811-0 A2 Código 15.35 - Atualização de informações no portal
(22) 13/06/2018

(21) BR 11 2019 024813-7 A2 Código 15.35 - Atualização de informações no portal
(22) 29/05/2018

(21) BR 11 2019 024814-5 A2 Código 15.35 - Atualização de informações no portal
(22) 08/06/2018

(21) BR 11 2019 024816-1 A2 Código 15.35 - Atualização de informações no portal
(22) 02/04/2018

(21) BR 11 2019 024821-8 A2 Código 15.35 - Atualização de informações no portal
(22) 22/05/2018

(21) BR 11 2019 024825-0 A2 Código 15.35 - Atualização de informações no portal
(22) 10/05/2018



(21) BR 11 2019 024827-7 A2 Código 15.35 - Atualização de informações no portal
(22) 18/04/2018

(21) BR 11 2019 024830-7 A2 Código 15.35 - Atualização de informações no portal
(22) 25/05/2018

(21) BR 11 2019 024831-5 A2 Código 15.35 - Atualização de informações no portal
(22) 24/05/2017

(21) BR 11 2019 024836-6 A2 Código 15.35 - Atualização de informações no portal
(22) 22/05/2018

(21) BR 11 2019 024844-7 A2 Código 15.35 - Atualização de informações no portal
(22) 07/06/2018

(21) BR 11 2019 024845-5 A2 Código 15.35 - Atualização de informações no portal
(22) 30/05/2018

(21) BR 11 2019 024847-1 A2 Código 15.35 - Atualização de informações no portal
(22) 12/06/2017

(21) BR 11 2019 024851-0 A2 Código 15.35 - Atualização de informações no portal
(22) 01/06/2018

(21) BR 11 2019 024854-4 A2 Código 15.35 - Atualização de informações no portal
(22) 08/06/2018

(21) BR 11 2019 024856-0 A2 Código 15.35 - Atualização de informações no portal
(22) 16/07/2018

(21) BR 11 2019 024858-7 A2 Código 15.35 - Atualização de informações no portal
(22) 25/05/2018

(21) BR 11 2019 024859-5 A2 Código 15.35 - Atualização de informações no portal
(22) 31/05/2018

(21) BR 11 2019 024867-6 A2 Código 15.35 - Atualização de informações no portal
(22) 28/05/2018

(21) BR 11 2019 024871-4 A2 Código 15.35 - Atualização de informações no portal



	(22) 01/06/2018
(21) BR 11 2019 024872-2 A2	Código 15.35 - Atualização de informações no portal (22) 30/05/2018
(21) BR 11 2019 024874-9 A2	Código 15.35 - Atualização de informações no portal (22) 24/04/2018
(21) BR 11 2019 024876-5 A2	Código 15.35 - Atualização de informações no portal (22) 14/06/2017
(21) BR 11 2019 024877-3 A2	Código 15.35 - Atualização de informações no portal (22) 25/05/2018
(21) BR 11 2019 024879-0 A2	Código 15.35 - Atualização de informações no portal (22) 27/05/2018
(21) BR 11 2019 024880-3 A2	Código 15.35 - Atualização de informações no portal (22) 31/05/2018
(21) BR 11 2019 024999-0 A2	Código 15.35 - Atualização de informações no portal (22) 31/05/2017
(21) BR 11 2019 025007-7 A2	Código 15.35 - Atualização de informações no portal (22) 17/04/2018
(21) BR 11 2019 025025-5 A2	Código 15.35 - Atualização de informações no portal (22) 05/06/2018
(21) BR 11 2019 025028-0 A2	Código 15.35 - Atualização de informações no portal (22) 19/06/2018
(21) BR 11 2019 025081-6 A2	Código 15.35 - Atualização de informações no portal (22) 28/05/2018
(21) BR 11 2019 025137-5 A2	Código 15.35 - Atualização de informações no portal (22) 01/06/2018
(21) BR 11 2019 025146-4 A2	Código 15.35 - Atualização de informações no portal (22) 31/05/2018



(21) BR 11 2019 025239-8 A2	Código 15.35 - Atualização de informações no portal (22) 08/05/2018
<hr/>	
(21) BR 11 2019 025240-1 A2	Código 15.35 - Atualização de informações no portal (22) 02/06/2017
<hr/>	
(21) BR 11 2019 025242-8 A2	Código 15.35 - Atualização de informações no portal (22) 30/05/2018
<hr/>	
(21) BR 11 2019 025419-6 A2	Código 15.35 - Atualização de informações no portal (22) 31/05/2018
<hr/>	
(21) BR 11 2019 025428-5 A2	Código 15.35 - Atualização de informações no portal (22) 31/05/2018
<hr/>	
(21) BR 11 2019 025431-5 A2	Código 15.35 - Atualização de informações no portal (22) 30/05/2018
<hr/>	
(21) BR 11 2019 025443-9 A2	Código 15.35 - Atualização de informações no portal (22) 31/05/2018
<hr/>	
(21) BR 11 2019 025445-5 A2	Código 15.35 - Atualização de informações no portal (22) 30/05/2018
<hr/>	
(21) BR 11 2019 025447-1 A2	Código 15.35 - Atualização de informações no portal (22) 29/05/2018
<hr/>	
(21) BR 11 2019 025449-8 A2	Código 15.35 - Atualização de informações no portal (22) 24/08/2018
<hr/>	
(21) BR 11 2019 025450-1 A2	Código 15.35 - Atualização de informações no portal (22) 25/05/2018
<hr/>	
(21) BR 11 2019 025451-0 A2	Código 15.35 - Atualização de informações no portal (22) 14/06/2018
<hr/>	
(21) BR 11 2019 025460-9 A2	Código 15.35 - Atualização de informações no portal (22) 05/06/2018
<hr/>	
(21) BR 11 2019 025464-1 A2	Código 15.35 - Atualização de informações no portal (22) 18/06/2018



(21) BR 11 2019 025465-0 A2 Código 15.35 - Atualização de informações no portal
(22) 01/06/2018

(21) BR 11 2019 025533-8 A2 Código 15.35 - Atualização de informações no portal
(22) 08/06/2018

(21) BR 11 2019 025541-9 A2 Código 15.35 - Atualização de informações no portal
(22) 20/06/2018

(21) BR 11 2019 025545-1 A2 Código 15.35 - Atualização de informações no portal
(22) 27/04/2018

(21) BR 11 2019 025546-0 A2 Código 15.35 - Atualização de informações no portal
(22) 13/06/2018

(21) BR 11 2019 025547-8 A2 Código 15.35 - Atualização de informações no portal
(22) 05/06/2018

(21) BR 11 2019 025548-6 A2 Código 15.35 - Atualização de informações no portal
(22) 14/02/2019

(21) BR 11 2019 025554-0 A2 Código 15.35 - Atualização de informações no portal
(22) 26/09/2017

(21) BR 11 2019 025557-5 A2 Código 15.35 - Atualização de informações no portal
(22) 04/07/2018

(21) BR 11 2019 025558-3 A2 Código 15.35 - Atualização de informações no portal
(22) 03/07/2018

(21) BR 11 2019 025560-5 A2 Código 15.35 - Atualização de informações no portal
(22) 09/06/2017

(21) BR 11 2019 025570-2 A2 Código 15.35 - Atualização de informações no portal
(22) 29/06/2018

(21) BR 11 2019 025576-1 A2 Código 15.35 - Atualização de informações no portal
(22) 05/06/2018

(21) BR 11 2019 025577-0 A2 Código 15.35 - Atualização de informações no portal



	(22) 08/06/2018
(21) BR 11 2019 025578-8 A2	Código 15.35 - Atualização de informações no portal (22) 25/07/2018
(21) BR 11 2019 025583-4 A2	Código 15.35 - Atualização de informações no portal (22) 04/06/2018
(21) BR 11 2019 025587-7 A2	Código 15.35 - Atualização de informações no portal (22) 28/03/2018
(21) BR 11 2019 025588-5 A2	Código 15.35 - Atualização de informações no portal (22) 17/05/2018
(21) BR 11 2019 025590-7 A2	Código 15.35 - Atualização de informações no portal (22) 04/06/2018
(21) BR 11 2019 025591-5 A2	Código 15.35 - Atualização de informações no portal (22) 05/06/2018
(21) BR 11 2019 025606-7 A2	Código 15.35 - Atualização de informações no portal (22) 06/06/2018
(21) BR 11 2019 025608-3 A2	Código 15.35 - Atualização de informações no portal (22) 28/05/2018
(21) BR 11 2019 025610-5 A2	Código 15.35 - Atualização de informações no portal (22) 05/04/2018
(21) BR 11 2019 025611-3 A2	Código 15.35 - Atualização de informações no portal (22) 06/07/2018
(21) BR 11 2019 025612-1 A2	Código 15.35 - Atualização de informações no portal (22) 04/06/2018
(21) BR 11 2019 025614-8 A2	Código 15.35 - Atualização de informações no portal (22) 05/06/2018
(21) BR 11 2019 025616-4 A2	Código 15.35 - Atualização de informações no portal (22) 08/06/2017



(21) BR 11 2019 025621-0 A2 Código 15.35 - Atualização de informações no portal
(22) 07/06/2018

(21) BR 11 2019 025625-3 A2 Código 15.35 - Atualização de informações no portal
(22) 06/06/2018

(21) BR 11 2019 025629-6 A2 Código 15.35 - Atualização de informações no portal
(22) 24/05/2018

(21) BR 11 2019 025631-8 A2 Código 15.35 - Atualização de informações no portal
(22) 23/05/2018

(21) BR 11 2019 025633-4 A2 Código 15.35 - Atualização de informações no portal
(22) 24/05/2018

(21) BR 11 2019 027421-9 A2 Código 15.35 - Atualização de informações no portal
(22) 23/06/2017

(21) BR 11 2019 027480-4 A2 Código 15.35 - Atualização de informações no portal
(22) 15/10/2018

(21) BR 11 2020 001069-3 A2 Código 15.35 - Atualização de informações no portal
(22) 31/01/2018

(21) BR 11 2020 003893-8 A2 Código 15.35 - Atualização de informações no portal
(22) 14/08/2018

(21) BR 11 2020 006559-5 A2 Código 15.35 - Atualização de informações no portal
(22) 25/09/2018

(21) BR 12 2020 007916-9 A2 Código 15.35 - Atualização de informações no portal
(22) 13/04/2011

(21) BR 12 2020 007918-5 A2 Código 15.35 - Atualização de informações no portal
(22) 13/04/2011

(21) BR 12 2020 007920-7 A2 Código 15.35 - Atualização de informações no portal
(22) 13/04/2011

(21) BR 12 2020 014056-9 A2 Código 15.35 - Atualização de informações no portal
(22) 20/04/2018



(21) BR 12 2020 014061-5 A2 Código 15.35 - Atualização de informações no portal
(22) 20/04/2018

(21) BR 12 2020 014173-5 A2 Código 15.35 - Atualização de informações no portal
(22) 20/04/2018

(21) BR 12 2020 018459-0 A2 Código 15.35 - Atualização de informações no portal
(22) 21/12/2011

(21) BR 12 2020 019297-6 A2 Código 15.35 - Atualização de informações no portal
(22) 24/09/2014

(21) BR 12 2020 019821-4 A2 Código 15.35 - Atualização de informações no portal
(22) 29/12/2010

(21) BR 12 2020 020584-9 A2 Código 15.35 - Atualização de informações no portal
(22) 12/02/2018

(21) BR 12 2020 020745-0 A2 Código 15.35 - Atualização de informações no portal
(22) 22/07/2011

(21) BR 12 2020 020797-3 A2 Código 15.35 - Atualização de informações no portal
(22) 09/03/2011

(21) BR 12 2020 020892-9 A2 Código 15.35 - Atualização de informações no portal
(22) 09/03/2011

(21) BR 12 2020 020897-0 A2 Código 15.35 - Atualização de informações no portal
(22) 09/03/2011

(21) BR 12 2020 022255-7 A2 Código 15.35 - Atualização de informações no portal
(22) 06/07/2011

(21) BR 12 2020 022258-1 A2 Código 15.35 - Atualização de informações no portal
(22) 06/07/2011

(21) BR 12 2020 022679-0 A2 Código 15.35 - Atualização de informações no portal
(22) 12/01/2018

(21) BR 12 2020 023074-6 A2 Código 15.35 - Atualização de informações no portal



	(22) 03/04/2018
(21) BR 12 2020 023146-7 A2	Código 15.35 - Atualização de informações no portal (22) 27/02/2018
(21) BR 12 2020 026296-6 A2	Código 15.35 - Atualização de informações no portal (22) 15/08/2008
(21) BR 12 2020 026403-9 A2	Código 15.35 - Atualização de informações no portal (22) 27/09/2010
(21) BR 12 2021 000189-8 A2	Código 15.35 - Atualização de informações no portal (22) 23/01/2018
(21) BR 12 2021 000255-0 A2	Código 15.35 - Atualização de informações no portal (22) 03/09/2008
(21) BR 12 2021 001133-8 A2	Código 15.35 - Atualização de informações no portal (22) 24/01/2018
(21) BR 12 2021 002243-7 A2	Código 15.35 - Atualização de informações no portal (22) 21/12/2011
(21) BR 12 2021 002248-8 A2	Código 15.35 - Atualização de informações no portal (22) 21/12/2011
(21) BR 12 2021 002471-5 A2	Código 15.35 - Atualização de informações no portal (22) 05/03/2012
(21) BR 12 2021 003525-3 A2	Código 15.35 - Atualização de informações no portal (22) 03/04/2018
(21) BR 12 2021 003526-1 A2	Código 15.35 - Atualização de informações no portal (22) 03/04/2018
(21) BR 12 2021 004042-7 A2	Código 15.35 - Atualização de informações no portal (22) 07/03/2018
(21) BR 12 2021 004091-5 A2	Código 15.35 - Atualização de informações no portal (22) 22/03/2018



(21) BR 12 2021 004216-0 A2	Código 15.35 - Atualização de informações no portal (22) 19/01/2018
<hr/>	
(21) BR 12 2021 004504-6 A2	Código 15.35 - Atualização de informações no portal (22) 12/03/2018
<hr/>	
(21) BR 12 2021 004729-4 A2	Código 15.35 - Atualização de informações no portal (22) 13/03/2018
<hr/>	
(21) BR 12 2021 005476-2 A2	Código 15.35 - Atualização de informações no portal (22) 23/03/2018
<hr/>	
(21) BR 12 2021 005795-8 A2	Código 15.35 - Atualização de informações no portal (22) 27/03/2018
<hr/>	
(21) BR 12 2021 006675-2 A2	Código 15.35 - Atualização de informações no portal (22) 09/04/2018
<hr/>	
(21) BR 12 2021 006807-0 A2	Código 15.35 - Atualização de informações no portal (22) 10/04/2018
<hr/>	
(21) BR 12 2021 007114-4 A2	Código 15.35 - Atualização de informações no portal (22) 18/04/2018
<hr/>	
(21) BR 12 2021 007127-6 A2	Código 15.35 - Atualização de informações no portal (22) 18/04/2018
<hr/>	
(21) BR 12 2021 007128-4 A2	Código 15.35 - Atualização de informações no portal (22) 18/04/2018
<hr/>	
(21) BR 12 2021 007130-6 A2	Código 15.35 - Atualização de informações no portal (22) 17/04/2018
<hr/>	
(21) BR 12 2021 007171-3 A2	Código 15.35 - Atualização de informações no portal (22) 18/04/2018
<hr/>	
(21) BR 12 2021 007206-0 A2	Código 15.35 - Atualização de informações no portal (22) 18/04/2018
<hr/>	
(21) BR 12 2021 007226-4 A2	Código 15.35 - Atualização de informações no portal (22) 18/04/2018



(21) BR 12 2021 007277-9 A2 Código 15.35 - Atualização de informações no portal
(22) 10/04/2018

(21) BR 12 2021 007327-9 A2 Código 15.35 - Atualização de informações no portal
(22) 10/04/2018

(21) BR 12 2021 007329-5 A2 Código 15.35 - Atualização de informações no portal
(22) 10/04/2018

(21) BR 12 2021 007395-3 A2 Código 15.35 - Atualização de informações no portal
(22) 09/05/2018

(21) BR 12 2021 007564-6 A2 Código 15.35 - Atualização de informações no portal
(22) 20/04/2018

(21) BR 12 2021 007574-3 A2 Código 15.35 - Atualização de informações no portal
(22) 20/04/2018

(21) BR 12 2021 007580-8 A2 Código 15.35 - Atualização de informações no portal
(22) 20/04/2018

(21) BR 12 2021 007862-9 A2 Código 15.35 - Atualização de informações no portal
(22) 26/04/2018

(21) BR 12 2021 008700-8 A2 Código 15.35 - Atualização de informações no portal
(22) 15/03/2018

(21) BR 12 2021 008956-6 A2 Código 15.35 - Atualização de informações no portal
(22) 09/05/2018

(21) BR 12 2021 008965-5 A2 Código 15.35 - Atualização de informações no portal
(22) 09/05/2018

(21) BR 12 2021 009012-2 A2 Código 15.35 - Atualização de informações no portal
(22) 08/05/2018

(21) BR 12 2021 009015-7 A2 Código 15.35 - Atualização de informações no portal
(22) 08/05/2018

(21) BR 12 2021 009016-5 A2 Código 15.35 - Atualização de informações no portal



	(22) 08/05/2018
(21) BR 12 2021 009017-3 A2	Código 15.35 - Atualização de informações no portal (22) 08/05/2018
(21) BR 12 2021 009577-9 A2	Código 15.35 - Atualização de informações no portal (22) 17/05/2018
(21) BR 12 2021 010304-6 A2	Código 15.35 - Atualização de informações no portal (22) 22/02/2018
(21) BR 12 2021 010960-5 A2	Código 15.35 - Atualização de informações no portal (22) 15/06/2018
(21) BR 12 2021 010991-5 A2	Código 15.35 - Atualização de informações no portal (22) 15/06/2018
(21) BR 12 2021 017027-4 A2	Código 15.35 - Atualização de informações no portal (22) 26/04/2012
(21) BR 12 2021 017207-2 A2	Código 15.35 - Atualização de informações no portal (22) 12/11/2010
(21) BR 12 2021 018343-0 A2	Código 15.35 - Atualização de informações no portal (22) 13/03/2018
(21) BR 12 2021 019265-0 A2	Código 15.35 - Atualização de informações no portal (22) 10/04/2018
(21) BR 20 2017 007371-3 U2	Código 15.35 - Atualização de informações no portal (22) 23/03/2017
(21) PI 0819729-6 A2	Código 15.35 - Atualização de informações no portal (22) 26/11/2008
(21) PI 0918599-2 A2	Código 15.35 - Atualização de informações no portal (22) 04/09/2009
(21) PI 1006527-0 A2	Código 15.35 - Atualização de informações no portal (22) 18/02/2010



(21) PI 1008141-0 A2

Código 15.35 - Atualização de informações no portal
(22) 02/06/2010



Código Concessão de Patente e Certificado de Adição de Invenção

Código 16.1 - Concessão de Patente ou Certificado de Adição de Invenção

Expedição da carta-patente ou do certificado de adição de invenção. O título acha-se à disposição do interessado no setor competente do INPI. Desta data corre o prazo de 6 (seis) meses para interposição de nulidade administrativa por qualquer interessado (Art. 51 da Lei nº 9.279/96). O certificado de adição é acessório da patente, tem a data final de vigência desta e a acompanha para todos os efeitos legais. As Cartas Patentes ou Certificados de Adição de Invenção concedidos de acordo com o Artigo 38 da Lei 9.279/96, por ocasião da expedição da Carta Patente, podem ser acessadas através do endereço eletrônico www.inpi.gov.br - No Acesso rápido – Faça uma busca - Patente. Para acessar, cadastre-se no Portal do INPI e use login e senha.

(11) BR 10 2012 017974-1 B1	Código 16.1 - Concessão de Patente ou Certificado de Adição de Invenção (22) 19/07/2012 (30) 20/07/2011 JP 2011-158621 (43) 06/09/2016 (51) F01P 1/06 (2006.01), G01M 15/11 (2006.01) (54) MOTOR DE COMBUSTÃO INTERNA DE CILINDRO ÚNICO (73) YAMAHA HATSUDOKI KABUSHIKI KAISHA (JP) (72) Akitoshi Nakajima; Toshinori Inomori Prazo de Validade: 20 (vinte) anos contados a partir de 19/07/2012, observadas as condições legais.
(11) BR 10 2012 019800-2 B1	Código 16.1 - Concessão de Patente ou Certificado de Adição de Invenção (22) 22/06/2012 (30) 24/06/2011 US 61/500.784 (43) 28/04/2015 (51) A01N 43/90 (2006.01), A01N 33/18 (2006.01), A01P 13/00 (2006.01) (54) COMPOSIÇÃO HERBICIDA SINÉRGICA CONTENDO PENOXSULAM E PENDIMETALINA (73) DOW AGROSCIENCES LLC (US) (72) RICHARD K. MANN; NGUYEN LAP; SOMSAK SAMANWONG Prazo de Validade: 20 (vinte) anos contados a partir de 22/06/2012, observadas as condições legais.
(11) BR 10 2012 033633-2 B1	Código 16.1 - Concessão de Patente ou Certificado de Adição de Invenção (22) 28/12/2012 (30) 29/12/2011 US 61/581,378 (43) 02/09/2014 (51) B64D 13/08 (2006.01)



(54) SISTEMAS DE CONTROLE AMBIENTAL INTEGRADOS E MÉTODOS PARA CONTROLAR A TEMPERATURA AMBIENTAL DE UM ESPAÇO FECHADO

(73) EMBRAER S.A. (BR/SP)

(72) JÚLIO ROMERO SANTOS FERNANDES; LUIZ TOBALDINI NETO; NICOLAU BRAGA SANTOS; RICARDO GANDOLFI

Prazo de Validade: 20 (vinte) anos contados a partir de 28/12/2012, observadas as condições legais.

(11) BR 10 2013 007363-6 B1

Código 16.1 - Concessão de Patente ou Certificado de Adição de Invenção

(22) 27/03/2013

(30) 27/03/2012 US 13/431,582

(43) 19/04/2016

(51) G06F 7/06 (2006.01), G01F 1/20 (2006.01)

(54) SISTEMA DE MAPEAMENTO DE PERFIL DE VELOCIDADE

(73) The Boeing Company (US)

(72) JASON ANDREW KOEHN; JAMES K. WHITLEY; SHAWN PAUL SNELL

Prazo de Validade: 20 (vinte) anos contados a partir de 27/03/2013, observadas as condições legais.

(11) BR 10 2013 022313-1 B1

Código 16.1 - Concessão de Patente ou Certificado de Adição de Invenção

(22) 30/08/2013

(30) 05/09/2012 IT TO2012A000765

(43) 08/09/2015

(51) F01P 5/02 (2006.01), F04D 29/38 (2006.01), F04D 29/54 (2006.01)

(54) MÓDULO DE VENTONHA

(73) JOHNSON ELECTRIC INTERNATIONAL AG (CH)

(72) DAVIDE PARODI; PIERGIORGIO INNOCENTI

Prazo de Validade: 20 (vinte) anos contados a partir de 30/08/2013, observadas as condições legais.

(11) BR 10 2013 024053-2 B1

Código 16.1 - Concessão de Patente ou Certificado de Adição de Invenção

(22) 19/09/2013

(30) 24/09/2012 KR 10-2012-0105692

(43) 10/11/2015

(51) D06F 37/20 (2006.01), G01H 1/06 (2006.01)

(54) MÉTODO DE CONTROLE PARA UMA MÁQUINA DE LAVAR E MÁQUINA DE LAVAR

(73) LG ELECTRONICS INC. (KR)

(72) BOSUN CHUNG; KIHOOON CHOI; SOONAN PARK

Prazo de Validade: 20 (vinte) anos contados a partir de 19/09/2013, observadas as condições legais.



(11) BR 10 2013 024819-3 B1	<p>Código 16.1 - Concessão de Patente ou Certificado de Adição de Invenção (22) 27/09/2013 (43) 11/08/2015 (51) A63H 33/00 (2006.01) (54) BRINQUEDO ECO PARA ESTIMULAÇÃO DAS ATIVIDADES DA VIDA DIÁRIA (73) CHRISTIANE ROESE (BR/PR) (72) CHRISTIANE ROESE Prazo de Validade: 20 (vinte) anos contados a partir de 27/09/2013, observadas as condições legais.</p>
(11) BR 10 2013 026256-0 B1	<p>Código 16.1 - Concessão de Patente ou Certificado de Adição de Invenção (22) 26/09/2013 (43) 07/06/2016 (51) A01C 11/02 (2006.01) (54) PLANTADEIRA COM SISTEMA FLUTUANTE PARA PLANTIO E ADUBAÇÃO DE MUDAS ATRÁVES DE DISPAROS VERTICAIS (73) HDPLAN INDÚSTRIA E COMÉRCIO DE MÁQUINAS AGRICOLAS LTDA (BR/MS) (72) PEDRO DONIZETI DUARTE Prazo de Validade: 20 (vinte) anos contados a partir de 26/09/2013, observadas as condições legais.</p>
(11) BR 10 2013 028801-2 B1	<p>Código 16.1 - Concessão de Patente ou Certificado de Adição de Invenção (22) 08/11/2013 (43) 14/03/2017 (51) A61C 5/00 (2017.01), A61C 7/36 (2006.01) (54) PROCESSO PARA CONFECÇÃO DE PLACAS METÁLICAS PROTOTIPADAS E GUIAS DE OSTEOTOMIAS PERSONALIZADAS PARA UTILIZAÇÃO EM CIRURGIA ORTOGNÁTICA (73) EVERTON LUIS SANTOS DA ROSA (BR/DF) ; DEVID RIBEIRO ZILLE (BR/DF) (72) EVERTON LUIS SANTOS DA ROSA; DEVID RIBEIRO ZILLE Prazo de Validade: 20 (vinte) anos contados a partir de 08/11/2013, observadas as condições legais.</p>
(11) BR 10 2013 028874-8 B1	<p>Código 16.1 - Concessão de Patente ou Certificado de Adição de Invenção (22) 08/11/2013 (43) 09/09/2014 (51) B42D 9/04 (2006.01), G06K 9/20 (2006.01) (54) APERFEIÇOAMENTO EM MESA DE REPRODUÇÃO PARA EQUIPAMENTOS DE DIGITALIZAÇÃO (73) GEORGE TAKEDA (BR/SP) (72) GEORGE TAKEDA</p>



Prazo de Validade: 20 (vinte) anos contados a partir de 08/11/2013, observadas as condições legais.

(11) BR 10 2014 002339-9 B1 Código 16.1 - Concessão de Patente ou Certificado de Adição de Invenção
 (22) 30/01/2014
 (30) 05/02/2013 DE 102013101149.7
 (43) 26/01/2016
 (51) B65G 47/248 (2006.01)
 (54) DISPOSITIVO PARA A ROTAÇÃO E PARA O TRANSPORTE DE UM OBJETO
 (73) WINDMÖLLER & HÖLSCHER KG (DE)
 (72) THOMAS HAWIGHORST; ALEXANDER TITZ; RÜDIGER DUWENDAG; GUIDO TILLMANN
 Prazo de Validade: 20 (vinte) anos contados a partir de 30/01/2014, observadas as condições legais.

(11) BR 10 2014 002343-7 B1 Código 16.1 - Concessão de Patente ou Certificado de Adição de Invenção
 (22) 30/01/2014
 (30) 05/02/2013 CN 201310046177.0
 (43) 03/11/2015
 (51) H02H 9/02 (2006.01), H03K 17/08 (2006.01)
 (54) MONTAGEM DE TRANSISTOR BIPOLAR DE PORTA ISOLADA
 (73) GENERAL ELECTRIC COMPANY (US)
 (72) TAO WU; FAN ZHANG; YINGQI ZHANG
 Prazo de Validade: 20 (vinte) anos contados a partir de 30/01/2014, observadas as condições legais.

(11) BR 10 2014 006109-6 B1 Código 16.1 - Concessão de Patente ou Certificado de Adição de Invenção
 (22) 14/03/2014
 (43) 12/07/2016
 (51) G01S 13/02 (2006.01)
 (54) RADAR DE ALTA PRECISÃO PARA ACOMPANHAMENTO DE ALVOS AÉREOS
 (73) EMBRAER S.A. (BR/SP)
 (72) JOÃO ROBERTO MOREIRA NETO
 Prazo de Validade: 20 (vinte) anos contados a partir de 14/03/2014, observadas as condições legais.

(11) BR 10 2014 006209-2 B1 Código 16.1 - Concessão de Patente ou Certificado de Adição de Invenção
 (22) 14/03/2014
 (30) 14/03/2013 US 13/803,159
 (43) 17/09/2019
 (51) A61B 17/072 (2006.01), A61B 17/068 (2006.01), A61B 17/32 (2006.01)



(54) SISTEMA PARA OPERAR UM INSTRUMENTO CIRÚRGICO

(73) ETHICON ENDO-SURGERY, INC. (US)

(72) RICHARD L. LEIMBACH; MARK D. OVERMYER; BRETT E. SWENSGARD

Prazo de Validade: 20 (vinte) anos contados a partir de 14/03/2014, observadas as condições legais.

(11) BR 10 2014 006904-6 B1

Código 16.1 - Concessão de Patente ou Certificado de Adição de Invenção

(22) 21/03/2014

(30) 07/06/2013 DE 10 2013 009 578.6

(43) 11/07/2017

(51) F01N 3/20 (2006.01), F02B 37/18 (2006.01), F02M 26/13 (2016.01)

(54) MÉTODO E DISPOSITIVO PARA DESSULFURIZAÇÃO DE UM FLUXO DE RECIRCULAÇÃO DE GÁS DE EXAUSTÃO DE UM MOTOR DE COMBUSTÃO INTERNA

(73) MAN TRUCK & BUS SE (DE)

(72) ANDREAS DÖRING

Prazo de Validade: 20 (vinte) anos contados a partir de 21/03/2014, observadas as condições legais.

(11) BR 10 2014 006941-0 B1

Código 16.1 - Concessão de Patente ou Certificado de Adição de Invenção

(22) 24/03/2014

(30) 29/03/2013 JP 2013-075056

(43) 20/10/2015

(51) F02B 31/00 (2006.01), F02B 75/32 (2006.01)

(54) Motor de combustão interna

(73) HONDA MOTOR CO., LTD. (JP)

(72) TAKASHI NOMURA; KAORU HANAWA; RYO KUBOTA; SATOSHI IJIMA

Prazo de Validade: 20 (vinte) anos contados a partir de 24/03/2014, observadas as condições legais.

(11) BR 10 2014 016294-1 B1

Código 16.1 - Concessão de Patente ou Certificado de Adição de Invenção

(22) 30/06/2014

(30) 01/07/2013 EP 13174543.2

(43) 29/03/2016

(51) B23Q 15/12 (2006.01), B23Q 3/00 (2006.01), G05B 19/18 (2006.01), H04B 1/38 (2015.01), B21D 39/02 (2006.01), B23K 37/02 (2006.01), B23P 19/04 (2006.01), B25J 11/00 (2006.01), B25J 13/00 (2006.01), B25J 13/08 (2006.01), B25J 15/00 (2006.01), B25J 19/00 (2006.01)

(54) CABEÇA DE FERRAMENTA COM SISTEMA DE MONITORAMENTO SEM FIO PARA REALIZAR OPERAÇÕES INDUSTRIAIS

(73) COMAU S.P.A. (IT)

(72) GIOVANNI DI STEFANO; MAURO MAESTRI; VALERIA SERPI

Prazo de Validade: 20 (vinte) anos contados a partir de 30/06/2014, observadas



as condições legais.

(11) BR 10 2014 018156-3 B1 Código 16.1 - Concessão de Patente ou Certificado de Adição de Invenção
(22) 23/07/2014
(30) 11/09/2013 JP 2013-188826
(43) 06/10/2015
(51) B62K 11/02 (2006.01)
(54) ESTRUTURA DE ARMAÇÃO DE CORPO PARA UM VEÍCULO DO TIPO PARA MONTAR
(73) HONDA MOTOR CO., LTD. (JP)
(72) SHINICHIRO ISHIDA; KOTA NOGUCHI
Prazo de Validade: 20 (vinte) anos contados a partir de 23/07/2014, observadas as condições legais.

(11) BR 10 2014 025797-7 B1 Código 16.1 - Concessão de Patente ou Certificado de Adição de Invenção
(22) 16/10/2014
(30) 22/10/2013 DE 13 005 035.4
(43) 22/09/2015
(51) H01F 27/32 (2006.01)
(54) TRANSFORMADOR DE ALTA VOLTAGEM
(73) ABB SCHWEIZ AG (CH)
(72) BENJAMIN WEBER; JENS TEPPER; TOBIAS ASSHAUER; UDO CHUDOBBA
Prazo de Validade: 20 (vinte) anos contados a partir de 16/10/2014, observadas as condições legais.

(11) BR 10 2014 031911-5 B1 Código 16.1 - Concessão de Patente ou Certificado de Adição de Invenção
(22) 18/12/2014
(43) 02/08/2016
(51) E04F 13/25 (2006.01), E04F 13/15 (2006.01), E06B 3/54 (2006.01)
(54) DISPOSITIVO DE ANCORAGEM COM REGULAGEM DE ALTURA PARA FACHADAS DE EDIFÍCIOS PREDIAIS
(73) HYDRO EXTRUSION LTDA (BR/SP)
(72) ANTONIO BENEDITO CARDOSO; PAULO EDSON GENTILE
Prazo de Validade: 20 (vinte) anos contados a partir de 18/12/2014, observadas as condições legais.

(11) BR 10 2015 001681-6 B1 Código 16.1 - Concessão de Patente ou Certificado de Adição de Invenção
(22) 26/01/2015
(43) 20/06/2017
(51) C02F 3/30 (2006.01), C02F 9/14 (2006.01), B01D 24/02 (2006.01), C02F 101/16 (2006.01)
(54) REATOR ÓXIDO-ANÓXICO PARA PROCESSO DE NITRIFICAÇÃO E



DESNITRIFICAÇÃO SIMULTÂNEA DE LEITO FIXO COM BIOFILME

(73) UNIVERSIDADE DE SÃO PAULO - USP (BR/SP)

(72) TERESA CRISTINA BRAZIL DE PAIVA; ERLON LOPES PEREIRA;
FLÁVIO TEIXEIRA DA SILVA

Prazo de Validade: 20 (vinte) anos contados a partir de 26/01/2015, observadas as condições legais.

(11) BR 10 2015 003825-9 B1

Código 16.1 - Concessão de Patente ou Certificado de Adição de Invenção

(22) 23/02/2015

(30) 26/08/2014 DE 102014112240.2

(43) 27/02/2018

(51) C02F 9/02 (2006.01), C02F 1/26 (2006.01), C02F 1/52 (2006.01), C02F 101/30 (2006.01), C02F 103/34 (2006.01), C02F 1/00 (2006.01)

(54) MÉTODO PARA O TRATAMENTO DE ÁGUA DE PROCESSAMENTO DE UM PROCESSO DE CARBONIZAÇÃO HIDROTHERMAL

(73) AVA BIOCHEM AG (CH)

(72) JAN VYSKOCIL; STEPHAN KOEHLER; FRANÇOIS BADOUX

Prazo de Validade: 20 (vinte) anos contados a partir de 23/02/2015, observadas as condições legais.

(11) BR 10 2015 005100-0 B1

Código 16.1 - Concessão de Patente ou Certificado de Adição de Invenção

(22) 06/03/2015

(30) 11/03/2014 EP 14158767.5

(43) 13/03/2018

(51) F16C 17/10 (2006.01), F16C 19/14 (2006.01)

(54) CONJUNTO DE DUAS PARTES CONCÊNTRICAS E UM MANCAL ENTRE REFERIDAS PARTES

(73) BLUEWATER ENERGY SERVICES B.V (NL)

(72) PATRIZIO GIOVANNI MATIA OTTOLINI; RUDOLF TEN HAVE

Prazo de Validade: 20 (vinte) anos contados a partir de 06/03/2015, observadas as condições legais.

(11) BR 10 2015 005977-9 B1

Código 16.1 - Concessão de Patente ou Certificado de Adição de Invenção

(22) 02/03/2015

(43) 08/05/2018

(51) A23N 12/08 (2006.01), A23G 1/06 (2006.01)

(54) SECADOR DE CACAU VERTICAL

(73) UNIVERSIDADE ESTADUAL DE SANTA CRUZ (BR/BA)

(72) JORGE HENRIQUE DE OLIVEIRA SALES; ARTUR VIEIRA DOS SANTOS;
GEORGE WILSON LIMA NOBRE FILHO

Prazo de Validade: 20 (vinte) anos contados a partir de 02/03/2015, observadas as condições legais.



(11) BR 10 2015 008425-0 B1	<p>Código 16.1 - Concessão de Patente ou Certificado de Adição de Invenção (22) 15/04/2015 (43) 26/09/2017 (51) A61G 5/00 (2006.01), A61G 5/10 (2006.01) (54) CADEIRA PARA DESLOCAMENTO E TRANSFERÊNCIA DE PACIENTES (73) INSTITUTO NACIONAL DE TECNOLOGIA - INT (BR/RJ) (72) JULIO CEZAR AUGUSTO DA SILVA; MAURO RICARDO RODRIGUES MELO; ANGELINA CHACUR LOPEZ; ÁLVARO GUIMARÃES DE ALMEIDA Prazo de Validade: 20 (vinte) anos contados a partir de 15/04/2015, observadas as condições legais.</p>
(11) BR 10 2015 015020-2 B1	<p>Código 16.1 - Concessão de Patente ou Certificado de Adição de Invenção (22) 22/06/2015 (30) 24/06/2014 US 14/313,845 (43) 19/07/2016 (51) B60K 6/36 (2007.10), B60K 6/54 (2007.10) (54) Conjunto de cadeia cinemática modular (73) DEERE & COMPANY (US) (72) DWAYNE B. WATT; DETRICK G. WILLIAM; CECIL H. WISE, WISE Prazo de Validade: 20 (vinte) anos contados a partir de 22/06/2015, observadas as condições legais.</p>
(11) BR 10 2015 020962-2 B1	<p>Código 16.1 - Concessão de Patente ou Certificado de Adição de Invenção (22) 28/08/2015 (43) 07/03/2017 (51) G01N 3/30 (2006.01), G01N 3/34 (2006.01), G01N 27/00 (2006.01), G01N 33/24 (2006.01), G01N 37/00 (2006.01) (54) PENETRÔMETRO DINÂMICO LEVE ELETRÔNICO (73) UNIVERSIDADE ESTADUAL PAULISTA JULIO DE MESQUITA FILHO (BR/SP) (72) IRÊNIO AMARO DA SILVA; ALEXANDRE CÉSAR RODRIGUES DA SILVA; TONY INÁCIO DA SILVA; LUIZ CARLOS DE FIGUEIREDO Prazo de Validade: 20 (vinte) anos contados a partir de 28/08/2015, observadas as condições legais.</p>
(11) BR 10 2015 022777-9 B1	<p>Código 16.1 - Concessão de Patente ou Certificado de Adição de Invenção (22) 11/09/2015 (30) 12/09/2014 IT TO2014A000717 (43) 03/05/2016 (51) F16C 33/78 (2006.01), F16C 33/80 (2006.01) (54) DISPOSITIVO DE VEDAÇÃO PARA UM MANCAL DE ROLAMENTO E MANCAL DE ROLAMENTO (73) AKTIEBOLAGET SKF (SE) (72) FAUSTO BARACCA; DANIELE DUCH; FABIO FALASCHI</p>



Prazo de Validade: 20 (vinte) anos contados a partir de 11/09/2015, observadas as condições legais.

(11) BR 10 2015 026215-9 B1

Código 16.1 - Concessão de Patente ou Certificado de Adição de Invenção
 (22) 15/10/2015
 (30) 16/10/2014 US 14/515,886
 (43) 19/04/2016
 (51) G08B 17/04 (2006.01), H01H 37/40 (2006.01), H01H 35/34 (2006.01)
 (54) CONJUNTO DE DETECTOR PNEUMÁTICO, E, MÉTODO DE MONTAGEM DE UM CONJUNTO DE DETECTOR PNEUMÁTICO
 (73) KIDDE TECHNOLOGIES, INC. (US)
 (72) DAVID FRASURE; STEVEN WALLACE; WILLIAM BRETT STANDIFER
 Prazo de Validade: 20 (vinte) anos contados a partir de 15/10/2015, observadas as condições legais.

(11) BR 10 2015 027939-6 B1

Código 16.1 - Concessão de Patente ou Certificado de Adição de Invenção
 (22) 05/11/2015
 (30) 07/11/2014 US 62/077030; 29/09/2015 US 14/869723
 (43) 24/05/2016
 (51) A01C 7/04 (2006.01)
 (54) UNIDADE DE FILEIRA PARA UMA MÁQUINA DE SEMEAR, E, CARREGADOR DE SEMENTE PARA TRANSFERIR UMA SEMENTE EM UMA MÁQUINA DE SEMEAR
 (73) DEERE & COMPANY (US)
 (72) ELIJAH B. GARNER; KAMALAKANNAN NATARAJAN; KEITH L. FELTON; KRISS HELMICK
 Prazo de Validade: 20 (vinte) anos contados a partir de 05/11/2015, observadas as condições legais.

(11) BR 10 2015 028704-6 B1

Código 16.1 - Concessão de Patente ou Certificado de Adição de Invenção
 (22) 16/11/2015
 (30) 18/11/2014 MX MX/A/2014/013981
 (43) 27/09/2016
 (51) C09K 8/38 (2006.01), C09K 8/518 (2006.01), C09K 8/536 (2006.01), B01F 17/00 (2006.01), C11D 1/00 (2006.01)
 (54) Composição de formação de espuma multifuncional, método de recuperação intensificada de óleo ou gás, e, processo de recuperação intensificada e/ou produção assegurada de batelada sequenciada
 (73) INSTITUTO MEXICANO DEL PETRÓLEO (MX)
 (72) Raúl Hernández Altamirano; Luis Silvestre Zamudio Rivera; Violeta Yázmín Mena Cervantes; Erick Emanuel Luna Rojero; David Aarón Nieto Álvarez; Rodolfo Cisneros Devora; Mirna Pons Jiménez; Alejandro Ramírez Estrada; América Elizabeth Mendoza Aguilar; Sung Jae Ko Kim
 Prazo de Validade: 20 (vinte) anos contados a partir de 16/11/2015, observadas as condições legais.



as condições legais.

(11) BR 10 2016 002930-9 B1 Código 16.1 - Concessão de Patente ou Certificado de Adição de Invenção
(22) 11/02/2016
(30) 12/02/2015 DE 10 2015 001 803.5
(43) 11/10/2016
(51) B60C 23/20 (2006.01)
(54) MÉTODO E MECANISMO PARA DAR SUPORTE A UM CONDUTOR DE UM VEÍCULO, VÁLVULA DE AR DE UM PNEU DE VEÍCULO CONFIGURADO COMO PNEUMÁTICO, E VEÍCULO
(73) MAN TRUCK & BUS AG (DE)
(72) BERNHARD SCHNEIDER
Prazo de Validade: 20 (vinte) anos contados a partir de 11/02/2016, observadas as condições legais.

(11) BR 10 2016 006991-2 B1 Código 16.1 - Concessão de Patente ou Certificado de Adição de Invenção
(22) 30/03/2016
(30) 31/03/2015 BE 2015/5201
(43) 04/10/2016
(51) A01F 12/44 (2006.01)
(54) LIMPADOR DE GRÃO PARA UMA COLHEITADEIRA COMBINADA
(73) CNH INDUSTRIAL BELGIUM NV (BE)
(72) RAF DE SMET
Prazo de Validade: 20 (vinte) anos contados a partir de 30/03/2016, observadas as condições legais.

(11) BR 10 2016 007269-7 B1 Código 16.1 - Concessão de Patente ou Certificado de Adição de Invenção
(22) 01/04/2016
(43) 01/03/2017
(51) A01D 45/10 (2006.01)
(54) PLATAFORMA MODULAR CORTADORA DE CANA-DE-AÇÚCAR
(73) INDÚSTRIAS REUNIDAS COLOMBO LTDA (BR/SP)
(72) LUIZ HENRIQUE BERTINO
Prazo de Validade: 20 (vinte) anos contados a partir de 01/04/2016, observadas as condições legais.

(11) BR 10 2016 011556-6 B1 Código 16.1 - Concessão de Patente ou Certificado de Adição de Invenção
(22) 20/05/2016
(43) 24/04/2018
(51) A61G 7/00 (2006.01), A47K 3/06 (2006.01)
(54) KIT APERFEIÇOADO PARA PRÁTICA DE BANHO EM PACIENTES ACAMADOS
(73) SORAIA BENAVIDES (BR/SP)



(72) SORAIA BENAVIDES

Prazo de Validade: 20 (vinte) anos contados a partir de 20/05/2016, observadas as condições legais.

(11) BR 10 2016 014928-2 B1

Código 16.1 - Concessão de Patente ou Certificado de Adição de Invenção

(22) 23/06/2016

(43) 09/01/2018

(51) A23K 20/20 (2016.01)

(54) BIOESTIMULANTE ORGANOMINERAL DE APLICAÇÃO EM VIVEIRO DE PEIXES E CAMARÕES E PROCESSO PARA A PRODUÇÃO DO MESMO

(73) SUPERBAC BIOTECHNOLOGY SOLUTIONS S.A. (BR/SP)

(72) LUIZ AUGUSTO CHACON DE FREITAS FILHO

Prazo de Validade: 20 (vinte) anos contados a partir de 23/06/2016, observadas as condições legais.

(11) BR 10 2016 016102-9 B1

Código 16.1 - Concessão de Patente ou Certificado de Adição de Invenção

(22) 11/07/2016

(30) 13/07/2015 US 14/797,583

(43) 24/01/2017

(51) G01D 5/26 (2006.01)

(54) SISTEMA PARA USO COM UM TRANSDUTOR DE CORRENTE ÓPTICA E MÉTODO PARA ALINHAR UM TRANSDUTOR DE CORRENTE ÓPTICA

(73) GENERAL ELECTRIC COMPANY (US)

(72) DANIEL ROBERT WALLACE; BRIAN TIMOTHY ROSS

Prazo de Validade: 20 (vinte) anos contados a partir de 11/07/2016, observadas as condições legais.

(11) BR 10 2016 016795-7 B1

Código 16.1 - Concessão de Patente ou Certificado de Adição de Invenção

(22) 20/07/2016

(43) 06/02/2018

(51) A61K 49/06 (2006.01)

(54) NANOPARTÍCULAS LIPÍDICAS SÓLIDAS MAGNÉTICAS A BASE DE CERA DE CARNAÚBA COM POTENCIAL APLICAÇÃO EM HIPERTERMIA MAGNÉTICA E IMAGEM POR RESSONÂNCIA MAGNÉTICA

(73) UNIVERSIDADE FEDERAL DO CEARÁ (BR/CE)

(72) CAROLINA DE LIMA E MOURA; RAIMUNDO RAFAEL ALMEIDA; DEYSE DE SOUSA MAIA; MARIA ELENIR NOBRE PINHO RIBEIRO; PIERRE BASÍLICO ALMEIDA FECHINE; OTÍLIA DEUSDÊNIA LOIOLA PESSOA; AIÉRTA CRISTINA CARRÁ DA SILVA; MANUEL BAÑOBRE-LÓPEZ; JUAN GALLO; NÁGILA MARIA PONTES SILVA RICARDO; TAMARA GONÇALVES ARAÚJO; FRANCISCO CÉLIO FEITOSA DE FRANÇA

Prazo de Validade: 20 (vinte) anos contados a partir de 20/07/2016, observadas as condições legais.



(11) BR 10 2016 019388-5 B1	<p>Código 16.1 - Concessão de Patente ou Certificado de Adição de Invenção (22) 23/08/2016 (30) 28/08/2015 BE BE2015/5548 (43) 07/03/2017 (51) A01D 43/08 (2006.01), A01D 41/127 (2006.01) (54) COLHEITADEIRA COMBINADA PARA COLHER UMA COLHEITA EM UM CAMPO (73) CNH INDUSTRIAL BELGIUM NV (BE) (72) THOMAS MAHIEU; BART M.A. MISSOTTEN; BART LENAERTS; FREDERIK TALLIR; PIETER VAN OVERSCHELDE; TOM N. N. SOMERS Prazo de Validade: 20 (vinte) anos contados a partir de 23/08/2016, observadas as condições legais.</p>
(11) BR 10 2016 020666-9 B1	<p>Código 16.1 - Concessão de Patente ou Certificado de Adição de Invenção (22) 06/09/2016 (43) 20/03/2018 (51) B29B 11/10 (2006.01), B29B 11/14 (2006.01), C08L 99/00 (2006.01) (54) MATERIAL COMPÓSITO POLIMÉRICO CONTENDO BORRA DE CAFÉ (73) UNIVERSIDADE FEDERAL DO RIO DE JANEIRO (BR/RJ) (72) SIBELE PIEDADE CESTARI; DAYANA COVAL RODRIGUES; LUIS CLAUDIO MENDES; GABRIEL CARVALHO BERTASSONE AVILA; JAIR BRAGA GABRIEL Prazo de Validade: 20 (vinte) anos contados a partir de 06/09/2016, observadas as condições legais.</p>
(11) BR 10 2016 020861-0 B1	<p>Código 16.1 - Concessão de Patente ou Certificado de Adição de Invenção (22) 09/09/2016 (43) 20/03/2018 (51) B29C 41/06 (2006.01), B29C 33/24 (2006.01), B29C 33/44 (2006.01), B05D 1/00 (2006.01) (54) PROCESSO E MECANISMO AUTOMÁTICO DE ABERTURA DESMOLDES E TRAVAMENTO POR FUSOS E GARRAS PARA ROTOMOLDAGEM (73) WASHINGTON RAMOS DE LUCCAS (BR/SC) (72) WASHINGTON RAMOS DE LUCCAS Prazo de Validade: 20 (vinte) anos contados a partir de 09/09/2016, observadas as condições legais.</p>
(11) BR 10 2016 023656-8 B1	<p>Código 16.1 - Concessão de Patente ou Certificado de Adição de Invenção (22) 10/10/2016 (43) 02/05/2018 (51) F24C 3/10 (2006.01), F23Q 3/00 (2006.01), F02P 7/02 (2006.01) (54) DISPOSIÇÃO CONSTRUTIVA APLICADA EM DISTRIBUIDOR DE</p>



CENTELHAS DE IGNIÇÃO PARA QUEIMADORES INDUSTRIAIS A GÁS DE ALTA E BAIXA PRESSÃO

(73) HIDROSÍNTESE FÁBRICA DE EQUIPAMENTOS AMBIENTAIS LTDA.
(BR/SC)

(72) HÉLIO GIOVANI DOS SANTOS

Prazo de Validade: 20 (vinte) anos contados a partir de 10/10/2016, observadas as condições legais.

(11) BR 10 2016 024611-3 B1

Código 16.1 - Concessão de Patente ou Certificado de Adição de Invenção

(22) 21/10/2016

(30) 22/12/2015 US 62/271,148; 14/09/2016 US 15/265,209

(43) 27/06/2017

(51) A01D 41/127 (2006.01)

(54) VEÍCULO DE TRABALHO, E, MÉTODO PARA CONTROLAR UM VEÍCULO DE TRABALHO

(73) DEERE & COMPANY (US)

(72) DANIEL GARVIN; RONICA L. MCKINLEY; NARASIMHAN RANGAN; JANET R. WILLETT; BRUCE L. UPCHURCH; JEREMY P. LHEUREUX

Prazo de Validade: 20 (vinte) anos contados a partir de 21/10/2016, observadas as condições legais.

(11) BR 10 2016 024637-7 B1

Código 16.1 - Concessão de Patente ou Certificado de Adição de Invenção

(22) 21/10/2016

(30) 23/10/2015 US 62/245,733

(43) 02/05/2017

(51) A01D 41/12 (2006.01)

(54) SENSOR DE NÍVEL DE GRÃO, COLHEITADEIRA E MÉTODO DE DETERMINAÇÃO DO NÍVEL DE GRÃO

(73) CNH INDUSTRIAL AMERICA LLC (US)

(72) MICHAEL A. CONRAD; EDMUND N. HOLT II; JONATHAN E. RICKETTS; BART M.A. MISSOTTEN

Prazo de Validade: 20 (vinte) anos contados a partir de 21/10/2016, observadas as condições legais.

(11) BR 10 2016 025157-5 B1

Código 16.1 - Concessão de Patente ou Certificado de Adição de Invenção

(22) 27/10/2016

(30) 30/10/2015 SE 1551408-6

(43) 02/05/2017

(51) F16L 19/04 (2006.01), F16L 19/025 (2006.01), F16L 15/04 (2006.01)

(54) CONJUNTO DE CONEXÃO DE TUBO, E, USO DE UM CONJUNTO DE CONEXÃO DE TUBO

(73) TETRA LAVAL HOLDINGS & FINANCE S.A. (CH)

(72) THOMAS EGGLER

Prazo de Validade: 20 (vinte) anos contados a partir de 27/10/2016, observadas



as condições legais.

(11) BR 10 2016 028260-8 B1 Código 16.1 - Concessão de Patente ou Certificado de Adição de Invenção
 (22) 01/12/2016
 (30) 02/12/2015 US 14/956,883
 (43) 06/06/2017
 (51) A61K 8/23 (2006.01), A61K 8/44 (2006.01), A61K 8/34 (2006.01), A61K 8/37 (2006.01), A61K 8/368 (2006.01), A61Q 19/00 (2006.01)
 (54) Composições para cuidados pessoais contendo enxofre polimérico
 (73) JOHNSON & JOHNSON CONSUMER INC. (US)
 (72) KELLY DUNN; ALI FASSIH; EUEN T. EKMAN-GUNN; WEN-HWA LI; RAMINE PARSA
 Prazo de Validade: 20 (vinte) anos contados a partir de 01/12/2016, observadas as condições legais.

(11) BR 10 2016 028978-5 B1 Código 16.1 - Concessão de Patente ou Certificado de Adição de Invenção
 (22) 09/12/2016
 (30) 09/12/2015 IN 4643/MUM/2015
 (43) 13/06/2017
 (51) C08B 1/00 (2006.01), C12P 7/10 (2006.01)
 (54) MÉTODO DE TRATAMENTO PRELIMINAR PARA HIDRÓLISE ENZIMÁTICA MELHORADA
 (73) DEPARTMENT OF BIOTECHNOLOGY (IN) ; INDIAN OIL CORPORATION LIMITED. (IN)
 (72) RAVINDRA KUMAR; RUCHI GAUR; TIRATH RAJ; MANALI KAPOOR KAKKAR; ALOK SATLEWAL; RAVI PRAKASH GUPTA; DEEPAK KUMAR TULI
 Prazo de Validade: 20 (vinte) anos contados a partir de 09/12/2016, observadas as condições legais.

(11) BR 10 2016 029981-0 B1 Código 16.1 - Concessão de Patente ou Certificado de Adição de Invenção
 (22) 20/12/2016
 (30) 12/02/2016 US 15/043,231
 (43) 22/08/2017
 (51) B23K 31/02 (2006.01), B23K 20/02 (2006.01), B23K 35/34 (2006.01), B23K 35/02 (2006.01)
 (54) Método para formar um material metálico ligado por difusão, e, material metálico ligado por difusão
 (73) THE BOEING COMPANY (US)
 (72) KATHLEEN CHOU; KEVIN T. SLATTERY
 Prazo de Validade: 20 (vinte) anos contados a partir de 20/12/2016, observadas as condições legais.

(11) BR 10 2017 003316-3 B1 Código 16.1 - Concessão de Patente ou Certificado de Adição de Invenção



(22) 17/02/2017

(43) 30/10/2018

(51) A61K 8/97 (2017.01), A61K 8/63 (2006.01), A61K 8/49 (2006.01), A61K 8/92 (2006.01), A61K 8/368 (2006.01), A61Q 19/00 (2006.01), A61Q 5/00 (2006.01)

(54) COMPOSIÇÃO TÓPICA E MÉTODO PARA PREVENÇÃO, REDUÇÃO OU TRATAMENTO DA OLEOSIDADE E ACNE

(73) BRAINFARMA INDUSTRIA QUIMICA E FARMACEUTICA S.A. (BR/GO)

(72) ANDRÉIA FEITAL DA COSTA PEREIRA; MAURIZIO MERCURI; ANTONIO CARLOS VANZO JUNIOR

Prazo de Validade: 20 (vinte) anos contados a partir de 17/02/2017, observadas as condições legais.

(11) BR 10 2017 005776-3 B1

Código 16.1 - Concessão de Patente ou Certificado de Adição de Invenção

(22) 21/03/2017

(30) 22/03/2016 US 15/076714

(43) 26/09/2017

(51) A62C 35/02 (2006.01), A62C 3/07 (2006.01)

(54) Sistema automático de extintor de incêndio

(73) KIDDE TECHNOLOGIES, INC. (US)

(72) DAVID WILLIAM FRASURE; DOUG JOHN BAXENDELL; CHRISTOPHER WILSON; TERRY SIMPSON; JOHN WRIGHT PORTERFIELD, JR.; KEVIN R. LEITCH; MICHAEL LEE DAVIS

Prazo de Validade: 20 (vinte) anos contados a partir de 21/03/2017, observadas as condições legais.

(11) BR 10 2018 071344-2 B1

Código 16.1 - Concessão de Patente ou Certificado de Adição de Invenção

(22) 17/10/2018

(43) 22/10/2019

(51) C10L 1/19 (2006.01)

(54) PROCESSO CONTÍNUO DE PRODUÇÃO DE BIOQUEROSENE A PARTIR DO LIXO ORGÂNICO E OUTROS RESÍDUOS DE BIOMASSA

(73) REYNALDO DIAS DE MORAES E SILVA (BR/SP)

(72) REYNALDO DIAS DE MORAES E SILVA

Prazo de Validade: 20 (vinte) anos contados a partir de 17/10/2018, observadas as condições legais.

(11) BR 10 2018 074520-4 B1

Código 16.1 - Concessão de Patente ou Certificado de Adição de Invenção

(22) 28/11/2018

(43) 12/02/2019

(51) F16K 15/04 (2006.01), F16K 25/04 (2006.01)

(54) VÁLVULA ANGULAR DE RETENÇÃO ESFÉRICA

(73) DINAIR RODRIGUES HERERA (BR/SP)

(72) CHAIANY NOGUEIRA



Prazo de Validade: 20 (vinte) anos contados a partir de 28/11/2018, observadas as condições legais.

(11) BR 10 2018 074521-2 B1 Código 16.1 - Concessão de Patente ou Certificado de Adição de Invenção
 (22) 28/11/2018
 (43) 12/02/2019
 (51) F16T 1/12 (2006.01), F16K 17/20 (2006.01)
 (54) VÁLVULA ANGULAR PARA DRENO COM FECHAMENTO EXTERNO
 (73) DINAIR RODRIGUES HERERA (BR/SP)
 (72) CHAIANY NOGUEIRA
 Prazo de Validade: 20 (vinte) anos contados a partir de 28/11/2018, observadas as condições legais.

(11) BR 11 2012 002822-7 B1 Código 16.1 - Concessão de Patente ou Certificado de Adição de Invenção
 (22) 06/08/2010
 (30) 07/08/2009 JP 2009-185152
 (51) H04L 1/18 (2006.01), H04L 5/00 (2006.01), H04W 28/12 (2009.01), H04W 72/04 (2009.01), H04W 28/06 (2009.01)
 (54) TERMINAL, MÉTODO DE CONTROLE DE RETRANSMISSÃO, DISPOSITIVO DE COMUNICAÇÃO E MÉTODO PARA RECEBER UM SINAL DE RESPOSTA TRANSMITIDO A PARTIR DE UM TERMINAL
 (73) SUN PATENT TRUST (US)
 (72) Seigo Nakao; Akihiko Nishio; Masayuki Hoshino; Ayako Horiuchi
 Prazo de Validade: 20 (vinte) anos contados a partir de 06/08/2010, observadas as condições legais. Patente concedida conforme ADI 5.529/DF, que determina a alteração do prazo de concessão.

(11) BR 11 2012 007687-6 B1 Código 16.1 - Concessão de Patente ou Certificado de Adição de Invenção
 (22) 15/06/2010
 (30) 05/10/2009 US 61/248,583
 (51) H04W 36/00 (2009.01), H04W 36/14 (2009.01), H04W 12/04 (2021.01), H04W 12/08 (2021.01)
 (54) MÉTODO PARA USO EM UM CONTROLADOR DE REDE DE RÁDIO DE SERVIDOR, E, APARELHO PARA USO EM UM CONTROLADOR DE REDE DE RÁDIO
 (73) TELEFONAKTIEBOLAGET LM ERICSSON (PUBL) (SE)
 (72) Ingrid Nordstrand; HÅKAN PALM
 Prazo de Validade: 20 (vinte) anos contados a partir de 15/06/2010, observadas as condições legais. Patente concedida conforme ADI 5.529/DF, que determina a alteração do prazo de concessão.

(11) BR 11 2012 008516-6 B1 Código 16.1 - Concessão de Patente ou Certificado de Adição de Invenção
 (22) 14/10/2010



(30) 15/10/2009 US 61/279,014; 15/10/2009 EP 09173090.3

(51) C12N 7/02 (2006.01), C12N 15/861 (2006.01)

(54) MÉTODO PARA PURIFICAR PARTÍCULAS DE ADENOVÍRUS A PARTIR DE UMA SUSPENSÃO DE CÉLULA

(73) JANSSEN VACCINES & PREVENTION B.V. (NL)

(72) MARCEL LEO DE VOCHT; MARLOES VEENSTRA

Prazo de Validade: 20 (vinte) anos contados a partir de 14/10/2010, observadas as condições legais. Patente concedida conforme ADI 5.529/DF, que determina a alteração do prazo de concessão.

(11) BR 11 2012 008818-1 B1

Código 16.1 - Concessão de Patente ou Certificado de Adição de Invenção

(22) 15/10/2010

(30) 16/10/2009 US 61/252,625

(51) C07K 16/26 (2006.01), A61K 39/395 (2006.01), A61P 35/00 (2006.01)

(54) ANTICORPO MONOCLONAL ANTI-hPG, COMPOSIÇÃO E USO DOS MESMOS

(73) Institut National de La Santé Et de La Recherche Medicale (Inserm) (FR) ; Centre National de La Recherche Scientifique (FR) ; LES LABORATOIRES SERVIER (FR)

(72) Julie Pannequin; Laure Boudier; Dominique Joubert; Frédéric Hollande

Prazo de Validade: 20 (vinte) anos contados a partir de 15/10/2010, observadas as condições legais. Patente concedida conforme ADI 5.529/DF, que determina a alteração do prazo de concessão.

(11) BR 11 2012 009142-5 B1

Código 16.1 - Concessão de Patente ou Certificado de Adição de Invenção

(22) 20/10/2010

(30) 20/10/2009 JP 2009-241904; 13/11/2009 JP 2009-259856

(51) H04N 19/119 (2014.01), H04N 19/122 (2014.01), H04N 19/157 (2014.01), H04N 19/17 (2014.01), H04N 19/176 (2014.01), H04N 19/61 (2014.01)

(54) DISPOSITIVO DE CODIFICAÇÃO DE IMAGEM MÓVEL, DISPOSITIVO DE DECODIFICAÇÃO DE IMAGEM MÓVEL, MÉTODO DE CODIFICAÇÃO DE IMAGEM MÓVEL E MÉTODO DE DECODIFICAÇÃO DE IMAGEM MÓVEL

(73) Sharp Kabushiki Kaisha (JP)

(72) Yukinobu Yasugi; Hiroyuki Katata

Prazo de Validade: 20 (vinte) anos contados a partir de 20/10/2010, observadas as condições legais. Patente concedida conforme ADI 5.529/DF, que determina a alteração do prazo de concessão.

(11) BR 11 2012 012573-7 B1

Código 16.1 - Concessão de Patente ou Certificado de Adição de Invenção

(22) 26/10/2010

(30) 27/11/2009 CN 200910249855.7

(51) G01L 19/00 (2006.01), H03M 7/30 (2006.01), H04N 7/28 (1995.01)

(54) MÉTODO E SISTEMA DE CODIFICAÇÃO, DECODIFICAÇÃO HIERÁRQUICAS DE ÁUDIO



(73) ZTE CORPORATION (CN)

(72) Zhibin Lin; Zheng Deng; Hao Yuan; Jing Lu; Xiaojun Qiu; Jiali Li; Guoming Chen; Ke Peng; Kaiwen Liu

Prazo de Validade: 20 (vinte) anos contados a partir de 26/10/2010, observadas as condições legais. Patente concedida conforme ADI 5.529/DF, que determina a alteração do prazo de concessão.

(11) BR 11 2012 018345-1 B1

Código 16.1 - Concessão de Patente ou Certificado de Adição de Invenção

(22) 29/12/2010

(30) 29/12/2009 US 12/648,693

(51) A61K 31/33 (2006.01)

(54) COMPOSTOS DE HETEROARILA E COMPOSIÇÕES QUE OS COMPREENDE

(73) CELGENE CAR LLC (BM)

(72) Juswinder Singh; Russell Petter; Richland Wayne Tester; Arthur F. Kluge; Hormoz Mazdiyarni; William Frederick Westlin III; Deqiang Niu; Lixin Qiao

Prazo de Validade: 20 (vinte) anos contados a partir de 29/12/2010, observadas as condições legais. Patente concedida conforme ADI 5.529/DF, que determina a alteração do prazo de concessão.

(11) BR 11 2012 019537-9 B1

Código 16.1 - Concessão de Patente ou Certificado de Adição de Invenção

(22) 28/01/2011

(30) 04/02/2010 IT FI2010A000015

(51) A61B 18/20 (2006.01)

(54) DISPOSITIVO PARA TRATAR CANAL VAGINAL COM RAIOS LASER E APARELHO A LASER

(73) EL.EN. S.P.A. (IT)

(72) Mauro Galli

Prazo de Validade: 20 (vinte) anos contados a partir de 28/01/2011, observadas as condições legais. Patente concedida conforme ADI 5.529/DF, que determina a alteração do prazo de concessão.

(11) BR 11 2012 024019-6 B1

Código 16.1 - Concessão de Patente ou Certificado de Adição de Invenção

(22) 24/03/2011

(30) 24/03/2010 US 61/317,212

(51) A61K 9/52 (2006.01)

(54) Forma de dosagem de liberação controlada para administração oral

(73) JAZZ PHARMACEUTICALS, INC. (US)

(72) CLARK PATRICK ALLPHIN

Prazo de Validade: 20 (vinte) anos contados a partir de 24/03/2011, observadas as condições legais. Patente concedida conforme ADI 5.529/DF, que determina a alteração do prazo de concessão.



(11) BR 11 2012 027015-0 B1	<p>Código 16.1 - Concessão de Patente ou Certificado de Adição de Invenção (22) 19/10/2010 (30) 30/04/2010 CN 201010174347.X (51) H04B 7/04 (2017.01) (54) MÉTODO PARA A AQUISIÇÃO DE INFORMAÇÃO DE CANAIS E DISPOSITIVO PARA A AQUISIÇÃO DE INFORMAÇÃO DE CANAL (73) ZTE CORPORATION (CN) (72) YIJIAN CHEN; JUN XU; YU NGOK LI; JUNFENG ZHANG Prazo de Validade: 20 (vinte) anos contados a partir de 19/10/2010, observadas as condições legais. Patente concedida conforme ADI 5.529/DF, que determina a alteração do prazo de concessão.</p>
(11) BR 11 2012 028076-7 B1	<p>Código 16.1 - Concessão de Patente ou Certificado de Adição de Invenção (22) 06/04/2011 (30) 03/05/2010 US 12/772.253 (51) E21B 47/06 (2012.01), E21B 47/12 (2012.01), G01V 8/16 (2006.01), G01K 11/32 (2021.01) (54) APARELHO E SISTEMA INCLUINDO SENSORES INTERFEROMÉTRICOS DE MÚLTIPLOS INTERVALOS PARA ESTIMAR PROPRIEDADES (73) Baker Hughes Incorporated (US) (72) Brooks A. Childers; LANCE A. BECKNER; ROBERT M. HARMAN; DANIEL S. HOMA Prazo de Validade: 20 (vinte) anos contados a partir de 06/04/2011, observadas as condições legais. Patente concedida conforme ADI 5.529/DF, que determina a alteração do prazo de concessão.</p>
(11) BR 11 2012 028992-6 B1	<p>Código 16.1 - Concessão de Patente ou Certificado de Adição de Invenção (22) 08/04/2011 (30) 14/05/2010 CN 201010172483.5; 25/09/2010 CN 201010290350.8 (51) C07D 401/06 (2006.01), A61K 31/4545 (2006.01), A61P 25/00 (2006.01), A61P 25/24 (2006.01), A61P 25/18 (2006.01), A61P 25/04 (2006.01), A61P 25/28 (2006.01) (54) 1 - [(4-HIDROXIPIREDINA-4-IL)METIL]PIRIDINA-2 (1H) -ONA, MÉTODO DE PREPARAÇÃO E UTILIZAÇÃO DOS MESMOS (73) INSTITUTE OF PHARMACOLOGY AND TOXICOLOGY ACADEMY OF MILITARY MEDICAL SCIENCES P.L.A. CHINA (CN) (72) YUNFENG LI; YOUZHI ZHANG; YONGZHEN LI; ZENGLIANG JIN; PENG LI; LI YUAN; LIUHONG YUN; NAN ZHAO; CHENG ZHANG; XIAODAN XU; RUSHENG ZHAO; JUANJUAN QIN; ZHENZHEN WANG; JIAZHI YAO; RIFANG YANG; HONGXIA CHEN Prazo de Validade: 20 (vinte) anos contados a partir de 08/04/2011, observadas as condições legais. Patente concedida conforme ADI 5.529/DF, que determina a alteração do prazo de concessão.</p>



(11) BR 11 2012 029930-1 B1	<p>Código 16.1 - Concessão de Patente ou Certificado de Adição de Invenção (22) 14/01/2011 (30) 24/05/2010 US 12/786,338 (51) G06F 15/16 (2006.01) (54) MÉTODO DE COMPARTILHAMENTO DE INFORMAÇÃO CONSCIENTE DE DIREÇÃO, DISPOSITIVO PARA COMPARTILHAMENTO DE INFORMAÇÃO CONSCIENTE DE DIREÇÃO E MEIO DE ARMAZENAMENTO LEGÍVEL POR COMPUTADOR (73) SONY COMPUTER ENTERTAINMENT AMERICA LLC (US) (72) ANDREW G. STYLES; CHRISTIAN G. PHILLIPS Prazo de Validade: 20 (vinte) anos contados a partir de 14/01/2011, observadas as condições legais. Patente concedida conforme ADI 5.529/DF, que determina a alteração do prazo de concessão.</p>
(11) BR 11 2012 029942-5 B1	<p>Código 16.1 - Concessão de Patente ou Certificado de Adição de Invenção (22) 25/05/2010 (51) F16K 25/04 (2006.01), F16K 1/26 (2006.01), F16K 3/22 (2006.01) (54) APARELHO DE GUARNIÇÃO DE VÁLVULA TENDO CAVIDADE PARA RECEBER CONTAMINANTES DE SUPERFÍCIE DE VEDAÇÃO (73) EMERSON PROCESS MANAGEMENT (TIANJIN) VALVE CO., LTD. (CN) (72) Zhimin Sun; Chun Gao; Zhengyu Chen Prazo de Validade: 20 (vinte) anos contados a partir de 25/05/2010, observadas as condições legais. Patente concedida conforme ADI 5.529/DF, que determina a alteração do prazo de concessão.</p>
(11) BR 11 2012 030678-2 B1	<p>Código 16.1 - Concessão de Patente ou Certificado de Adição de Invenção (22) 01/06/2011 (30) 01/06/2010 US 61/350,303 (51) C12N 5/073 (2010.01), A61L 27/52 (2006.01) (54) MÉTODO PARA PURIFICAÇÃO DE CÉLULAS-TRONCO DA GELEIA DE WHARTON E MÉTODO DE CULTIVO DE CÉLULAS-TRONCO MESENQUIMAIS (73) AUXOCELL LABORATORIES, INC. (US) (72) Rouzbeh R. Taghizadeh Prazo de Validade: 20 (vinte) anos contados a partir de 01/06/2011, observadas as condições legais. Patente concedida conforme ADI 5.529/DF, que determina a alteração do prazo de concessão.</p>
(11) BR 11 2012 031747-4 B1	<p>Código 16.1 - Concessão de Patente ou Certificado de Adição de Invenção (22) 09/06/2011 (30) 14/06/2010 US 61/354,653; 22/11/2010 US 12/952,089 (51) H04L 29/08 (2006.01), H04W 4/50 (2018.01), H04W 4/60 (2018.01), H04W 8/18 (2009.01), H04W 8/26 (2009.01)</p>



(54) APARELHOS E MÉTODOS PARA PROVISIONAMENTO DE DADOS DE IDENTIDADE DE ASSINANTE EM UMA REDE SEM FIO

(73) APPLE INC. (US)

(72) Clive Edward Rodgers; Stephan V. Schell; Achim Pantfoerder; Mohit Narang

Prazo de Validade: 20 (vinte) anos contados a partir de 09/06/2011, observadas as condições legais. Patente concedida conforme ADI 5.529/DF, que determina a alteração do prazo de concessão.

(11) BR 11 2013 000050-3 B1

Código 16.1 - Concessão de Patente ou Certificado de Adição de Invenção

(22) 01/07/2011

(30) 02/07/2010 US 61/360,952

(51) C07C 271/14 (2006.01), C07C 31/42 (2006.01), A61K 31/27 (2006.01), A61P 21/02 (2006.01)

(54) COMPOSTOS DE CARBAMATO DE FENILA E COMPOSIÇÃO FARMACÊUTICA

(73) BIO-PHARM SOLUTIONS CO., LTD. (KR)

(72) YONG MOON CHOI

Prazo de Validade: 20 (vinte) anos contados a partir de 01/07/2011, observadas as condições legais. Patente concedida conforme ADI 5.529/DF, que determina a alteração do prazo de concessão.

(11) BR 11 2013 001598-5 B1

Código 16.1 - Concessão de Patente ou Certificado de Adição de Invenção

(22) 22/07/2011

(30) 23/07/2010 EP 10170571.3

(51) C08L 23/08 (2006.01)

(54) COMPOSIÇÃO DE POLIETILENO

(73) INEOS EUROPE AG (CH)

(72) Luc Marie Ghislain Dheur; BENOIT KOCH; STEFAN KLAUS SPITZMESSER

Prazo de Validade: 20 (vinte) anos contados a partir de 22/07/2011, observadas as condições legais. Patente concedida conforme ADI 5.529/DF, que determina a alteração do prazo de concessão.

(11) BR 11 2013 003565-0 B1

Código 16.1 - Concessão de Patente ou Certificado de Adição de Invenção

(22) 18/08/2010

(51) F03B 13/18 (2006.01), F03B 15/00 (2006.01)

(54) SISTEMA DE RECUPERAÇÃO DE ENERGIA DE ONDAS COMPREENDENDO UMA DISPOSIÇÃO DE AJUSTE DE MARÉ

(73) AW-ENERGY OY (FI)

(72) ARVO JÄRVINEN; RAUNO KOIVUSAARI

Prazo de Validade: 20 (vinte) anos contados a partir de 18/08/2010, observadas as condições legais. Patente concedida conforme ADI 5.529/DF, que determina



a alteração do prazo de concessão.

(11) BR 11 2013 004552-3 B1 Código 16.1 - Concessão de Patente ou Certificado de Adição de Invenção
(22) 23/08/2011
(30) 26/08/2010 KR 10-2010-0082890
(51) H04B 1/40 (2015.01)
(54) MÉTODO E APARELHO PARA GERENCIAMENTO DE CONTATOS EM UM TERMINAL MÓVEL E APARELHO PARA EXIBIÇÃO DE INFORMAÇÃO EM UMA EXIBIÇÃO DE TERMINAL MÓVEL
(73) Samsung Electronics Co., Ltd. (KR)
(72) Tae Yeon Kim
Prazo de Validade: 20 (vinte) anos contados a partir de 23/08/2011, observadas as condições legais. Patente concedida conforme ADI 5.529/DF, que determina a alteração do prazo de concessão.

(11) BR 11 2013 004577-9 B1 Código 16.1 - Concessão de Patente ou Certificado de Adição de Invenção
(22) 11/08/2011
(30) 31/08/2010 US 12/872,057
(51) H01H 11/00 (2006.01), H01H 1/00 (2006.01), G01R 31/327 (2006.01)
(54) SISTEMA PARA ESTIMAR CURVA DE DESLOCAMENTO PARA CONTATOS DE INTERRUPTOR DE DISJUNTOR E MÉTODO PARA ESTIMAR CURVA DE DESLOCAMENTO PARA CONTATOS DE INTERRUPTOR DE DISJUNTOR
(73) ABB TECHNOLOGY AG (CH)
(72) ANTON F. POELTL
Prazo de Validade: 20 (vinte) anos contados a partir de 11/08/2011, observadas as condições legais. Patente concedida conforme ADI 5.529/DF, que determina a alteração do prazo de concessão.

(11) BR 11 2013 005204-0 B1 Código 16.1 - Concessão de Patente ou Certificado de Adição de Invenção
(22) 03/06/2011
(30) 03/09/2010 CN 201010276357.4
(51) H01P 7/10 (2006.01), H01P 1/201 (2006.01), H04W 88/08 (2009.01)
(54) RESSONADOR DIELETRICO DE MODO MAGNÉTICO TRANSVERSAL, FILTRO DIELETRICO DE MODO MAGNÉTICO TRANSVERSAL, E ESTAÇÃO DE BASE
(73) HUAWEI TECHNOLOGIES CO., LTD. (CN)
(72) YAN MAO; Lei Cai; Yuntao Zhu; Shengiu Ou
Prazo de Validade: 20 (vinte) anos contados a partir de 03/06/2011, observadas as condições legais. Patente concedida conforme ADI 5.529/DF, que determina a alteração do prazo de concessão.

(11) BR 11 2013 005433-6 B1 Código 16.1 - Concessão de Patente ou Certificado de Adição de Invenção



(22) 24/08/2011
 (30) 07/09/2010 JP 2010-199882; 12/07/2011 JP 2011-153663
 (51) H04J 11/00 (2006.01), H04W 28/06 (2009.01), H04W 72/04 (2009.01)
 (54) ESTAÇÃO BASE, TERMINAL, MÉTODO DE TRANSMISSÃO E MÉTODO DE RECEPÇÃO
 (73) SUN PATENT TRUST (US)
 (72) AKIHIKO NISHIO; AYAKO HORIUCHI; SUJUAN FENG; MICHAEL EINHAUS; YASUAKI YUDA; SEIGO NAKAO
 Prazo de Validade: 20 (vinte) anos contados a partir de 24/08/2011, observadas as condições legais. Patente concedida conforme ADI 5.529/DF, que determina a alteração do prazo de concessão.

(11) BR 11 2013 008011-6 B1

Código 16.1 - Concessão de Patente ou Certificado de Adição de Invenção
 (22) 04/10/2011
 (30) 04/10/2010 IN 2939/CHE/2010
 (51) H04B 1/10 (2006.01), H04W 72/12 (2009.01), H04W 76/28 (2018.01)
 (54) MÉTODO E APARELHO PARA MANIPULAÇÃO DE INTERFERÊNCIA DE COEXISTÊNCIA EM DISPOSITIVO EM UM AMBIENTE DE COMUNICAÇÃO SEM FIO
 (73) SAMSUNG ELECTRONICS CO.,LTD (KR)
 (72) SUDHIR KUMAR BAGHEL; NITIN JAIN; VENKATESWARA RAO MANEPALLI
 Prazo de Validade: 20 (vinte) anos contados a partir de 04/10/2011, observadas as condições legais. Patente concedida conforme ADI 5.529/DF, que determina a alteração do prazo de concessão.

(11) BR 11 2013 010009-5 B1

Código 16.1 - Concessão de Patente ou Certificado de Adição de Invenção
 (22) 01/11/2011
 (30) 08/11/2010 US 61/411,137
 (51) C07D 401/14 (2006.01), A61K 31/4995 (2006.01), A61P 35/00 (2006.01)
 (54) COMPOSTOS ÚTEIS PARA INIBIÇÃO DE CHK1
 (73) ELI LILLY AND COMPANY (US)
 (72) SUSANTA SAMAJDAR; SAJAN JOSEPH
 Prazo de Validade: 20 (vinte) anos contados a partir de 01/11/2011, observadas as condições legais.

(11) BR 11 2013 012109-2 B1

Código 16.1 - Concessão de Patente ou Certificado de Adição de Invenção
 (22) 17/11/2011
 (30) 23/11/2010 AT A 1951/2010
 (51) G02B 6/00 (2006.01), G02B 6/42 (2006.01), G09F 9/305 (2006.01), G09F 9/33 (2006.01)
 (54) ÓPTICA CONVERGENTE MISTURADORA DE CORES E DE LUZ
 (73) SWARCO FUTURIT VERKEHRSSIGNALSYSTEME GES.M.B.H (AT)
 (72) MICHAEL SCHUCH; WOLFGANG ERNST; ALEXANDER OTTO



Prazo de Validade: 20 (vinte) anos contados a partir de 17/11/2011, observadas as condições legais.

(11) BR 11 2013 013939-0 B1

Código 16.1 - Concessão de Patente ou Certificado de Adição de Invenção

(22) 19/12/2011

(30) 24/12/2010 JP 2010-288354

(51) G02B 6/255 (2006.01)

(54) DISPOSITIVO DE AQUECIMENTO PARA UM DISPOSITIVO DE REFORÇO DE FIBRA ÓTICA E DISPOSITIVO DE EMENDA POR FUSÃO DE FIBRA ÓTICA

(73) Sei Optifrontier Co., LTD. (JP)

(72) Masakazu Fukuda; Ryuichiro Sato; Hisao Yui; Hiroshi Takayanagi

Prazo de Validade: 20 (vinte) anos contados a partir de 19/12/2011, observadas as condições legais.

(11) BR 11 2013 014708-3 B1

Código 16.1 - Concessão de Patente ou Certificado de Adição de Invenção

(22) 21/02/2012

(30) 28/02/2011 US 61/447,104

(51) A61K 39/395 (2006.01)

(54) COMPOSTO, COMPOSIÇÃO FARMACÊUTICA, E, USO DE UM COMPOSTO OU COMPOSIÇÃO FARMACÊUTICA

(73) SUNSHINE LAKE PHARMA CO., LTD. (US) ; CALITOR SCIENCES, LLC. (US)

(72) NING XI

Prazo de Validade: 20 (vinte) anos contados a partir de 21/02/2012, observadas as condições legais.

(11) BR 11 2013 017301-7 B1

Código 16.1 - Concessão de Patente ou Certificado de Adição de Invenção

(22) 08/02/2011

(51) H04B 1/3827 (2015.01), G06F 1/16 (2006.01)

(54) DISPOSITIVO DE COMUNICAÇÃO SEM FIO

(73) TELEFONARKTEBOLAGET L M ERICSSON (PUBL) (SE)

(72) ANDREAS NILSSON; ANDERS DERNERYD; ANDERS STJERNMAN

Prazo de Validade: 20 (vinte) anos contados a partir de 08/02/2011, observadas as condições legais. Patente concedida conforme ADI 5.529/DF, que determina a alteração do prazo de concessão.

(11) BR 11 2013 018596-1 B1

Código 16.1 - Concessão de Patente ou Certificado de Adição de Invenção

(22) 31/01/2012

(30) 03/02/2011 FR 1150857

(51) B60C 9/00 (2006.01), B29D 30/38 (2006.01), D02G 3/48 (2006.01), D07B 1/06 (2006.01)

(54) REFORÇO COMPÓSITO EMBAINHADO COM UMA CAMADA DE



POLÍMERO AUTOADERENTE À BORRACHA

(73) COMPAGNIE GÉNÉRALE DES ETABLISSEMENTS MICHELIN (FR)

(72) VICENT ABAD; SÉBASTIEN RIGO; EMMANUEL CUSTODERO

Prazo de Validade: 20 (vinte) anos contados a partir de 31/01/2012, observadas as condições legais.

(11) BR 11 2013 018727-1 B1

Código 16.1 - Concessão de Patente ou Certificado de Adição de Invenção

(22) 23/12/2011

(30) 27/01/2011 US 61/436,665; 11/04/2011 DE 10 2011 016 683.1

(51) H01Q 1/42 (2006.01), H01Q 1/44 (2006.01), H01Q 1/32 (2006.01)

(54) COMPONENTE TRANSPARENTE A RADAR, PEÇA DE REVESTIMENTO, VEÍCULO AUTOMOTOR COM APARELHO DE RADAR E PROCESSO PARA A PRODUÇÃO DE UM COMPONENTE TRANSPARENTE A RADAR

(73) OERLIKON TRADING AG, TRÜBBACH (CH)

(72) ANTAL KECKES; PETER SCHULER; CARLOS RIBEIRO

Prazo de Validade: 20 (vinte) anos contados a partir de 23/12/2011, observadas as condições legais.

(11) BR 11 2013 018958-4 B1

Código 16.1 - Concessão de Patente ou Certificado de Adição de Invenção

(22) 25/01/2012

(30) 26/01/2011 US 13/014,620

(51) G03G 15/00 (2006.01)

(54) MÉTODO E APARELHO PARA CALIBRAÇÃO DE IMPRESSÃO

(73) ELECTRONICS FOR IMAGING, INC. (US)

(72) MICHAEL NILES; PAUL MICHEL; DAVID LEE; JORGE JULIAO

Prazo de Validade: 20 (vinte) anos contados a partir de 25/01/2012, observadas as condições legais.

(11) BR 11 2013 019338-7 B1

Código 16.1 - Concessão de Patente ou Certificado de Adição de Invenção

(22) 31/01/2012

(30) 31/01/2011 US 13/018,039

(51) G01N 27/407 (2006.01)

(54) SISTEMA PARA DETECÇÃO DA PRESENÇA DE UM GÁS E MÉTODO DE AJUSTE DE VOLTAGEM DE EXCITAÇÃO DE UM SENSOR DE GÁS

(73) TELEDYNE DETCON, INC. (US)

(72) STEPHEN EDWIN MEALY, JR.; FATOS ADAMI; NICHOLAS ANTHONY DEBLASIO; BYRON EUGENE MCLENDON; KELI CHALFANT MERKEL; EDWARD RUSSELL PROPST, JR.

Prazo de Validade: 20 (vinte) anos contados a partir de 31/01/2012, observadas as condições legais.

(11) BR 11 2013 020595-4 B1

Código 16.1 - Concessão de Patente ou Certificado de Adição de Invenção

(22) 14/02/2012



(30) 14/02/2011 JP 2011-028188
 (51) B60M 3/06 (2006.01)
 (54) DISPOSITIVO DE ARMAZENAMENTO DE ENERGIA ELÉTRICA
 (73) KABUSHIKI KAISHA TOSHIBA (JP)
 (72) MASAYUKI NOGI; RYO TAKAGI; KOJI OOTSUJI; MITSUHIKO MATSUI;
 SATOSHI KOIZUMI
 Prazo de Validade: 20 (vinte) anos contados a partir de 14/02/2012, observadas
 as condições legais.

(11) BR 11 2013 021492-9 B1 Código 16.1 - Concessão de Patente ou Certificado de Adição de Invenção
 (22) 17/02/2012
 (30) 03/03/2011 US 61/448,904; 04/07/2011 EP 11172515.6
 (51) B24B 9/14 (2006.01), B24B 13/00 (2006.01), B24B 13/005 (2006.01)
 (54) Aparelho para fixação e manuseamento de lentes oftálmicas com um
 rebordo e processo para mover, fixar e manusear lentes oftálmicas
 (73) AUTOMATION & ROBOTICS S.A. (BE)
 (72) CHRISTIAN LAURENT
 Prazo de Validade: 20 (vinte) anos contados a partir de 17/02/2012, observadas
 as condições legais.

(11) BR 11 2013 022794-0 B1 Código 16.1 - Concessão de Patente ou Certificado de Adição de Invenção
 (22) 15/03/2012
 (30) 17/03/2011 DE 10 2011 014 230.4
 (51) B24B 27/00 (2006.01), B24B 41/02 (2006.01), B24B 41/04 (2006.01), B24B
 13/02 (2006.01)
 (54) Dispositivo para usinagem fina de superfícies opticamente ativas, em
 particular, para lentes de óculos e máquina de polimento
 (73) SATISLOH AG (CH)
 (72) HOLGER SCHÄFER; STEFFEN WALLENDORF; UDO FIEDLER
 Prazo de Validade: 20 (vinte) anos contados a partir de 15/03/2012, observadas
 as condições legais.

(11) BR 11 2013 022954-3 B1 Código 16.1 - Concessão de Patente ou Certificado de Adição de Invenção
 (22) 09/03/2011
 (51) G05B 19/418 (2006.01), H02J 4/00 (2006.01), H04L 29/08 (2006.01), H02J
 13/00 (2006.01)
 (54) MÉTODO PARA A OPERAÇÃO DE UMA INSTALAÇÃO DE AUTOMAÇÃO
 DE ENERGIA E INSTALAÇÃO DE AUTOMAÇÃO DE ENERGIA
 (73) SIEMENS AKTIENGESELLSCHAFT (DE)
 (72) HEIKO ENGLERT; HENRY DAWIDCZAK; THIERRY DUFAURE
 Prazo de Validade: 20 (vinte) anos contados a partir de 09/03/2011, observadas
 as condições legais. Patente concedida conforme ADI 5.529/DF, que determina
 a alteração do prazo de concessão.



(11) BR 11 2013 026138-2 B1	<p>Código 16.1 - Concessão de Patente ou Certificado de Adição de Invenção (22) 09/02/2012 (30) 12/04/2011 US 13/085,450 (51) G01N 27/20 (2006.01), G01N 27/02 (2006.01), B29C 65/48 (2006.01) (54) SISTEMAS E MÉTODOS PARA MONITORAR INTEGRIDADE DE LIGAÇÃO (73) THE BOEING COMPANY (US) (72) JEONG-BEOM IHN; JONATHAN HENRY GOSSE; KAY Y. BLOHOWIAK; WILLIAM B. H. GRACE Prazo de Validade: 20 (vinte) anos contados a partir de 09/02/2012, observadas as condições legais.</p>
(11) BR 11 2013 026236-2 B1	<p>Código 16.1 - Concessão de Patente ou Certificado de Adição de Invenção (22) 25/04/2012 (30) 27/04/2011 MX A/2011/004417 (51) A61K 9/20 (2006.01), A61K 36/00 (2006.01) (54) COMPRIMIDO DE LIBERAÇÃO CONTROLADA DE EXTRATO DE GINKGO BILOBA E PROCESSO PARA A OBTENÇÃO DO MESMO (73) DR. WILLMAR SCHWABE GMBH & CO. KG (DE) (72) JOACHIM HERRMANN; SVEN ROBERT JECHLITSCHKA; ANDREAS ROTHE; MARC THÖLE Prazo de Validade: 20 (vinte) anos contados a partir de 25/04/2012, observadas as condições legais.</p>
(11) BR 11 2013 028453-6 B1	<p>Código 16.1 - Concessão de Patente ou Certificado de Adição de Invenção (22) 17/06/2011 (51) A61K 9/16 (2006.01), A61K 9/20 (2006.01), C08F 2/22 (2006.01), C08F 220/18 (2006.01), C08F 265/06 (2006.01) (54) USO DE UMA COMPOSIÇÃO DE REVESTIMENTO, FORMAS DE DOSAGEM FARMACÊUTICAS OU NUTRACÊUTICAS GASTRORRESISTENTES, E COMPOSIÇÃO DO POLÍMERO DO NÚCLEO/INVÓLUCRO (73) EVONIK RÖHM GMBH (DE) (72) JAN HENDRIK SCHATTKA; CHRISTIAN MEIER; FLORIAN HERMES Prazo de Validade: 20 (vinte) anos contados a partir de 17/06/2011, observadas as condições legais. Patente concedida conforme ADI 5.529/DF, que determina a alteração do prazo de concessão.</p>
(11) BR 11 2013 028936-8 B1	<p>Código 16.1 - Concessão de Patente ou Certificado de Adição de Invenção (22) 11/05/2012 (30) 13/05/2011 US 61/485,691; 28/09/2011 US 61/540,084 (51) C07D 317/44 (2006.01), C07B 57/00 (2006.01) (54) PROCESSO PARA A PREPARAÇÃO DE BENZIL</p>



[(3AS,4R,6S,6AR)-6-HIDRÓXI-2,2-DIMETILTETRA-HIDRO-3AHCICLOPENTA[D]DIOXOL]-4-IL]CARBAMATO E COMPOSTOS INTERMEDIÁRIOS NO PROCESSO

(73) ASTRAZENECA AB (SE)

(72) TIBOR MUSIL

Prazo de Validade: 20 (vinte) anos contados a partir de 11/05/2012, observadas as condições legais.

(11) BR 11 2013 029130-3 B1

Código 16.1 - Concessão de Patente ou Certificado de Adição de Invenção

(22) 11/05/2012

(30) 13/05/2011 EP 11305581.8

(51) B24B 13/00 (2006.01), B24B 49/00 (2012.01), B24B 51/00 (2006.01), G02B 27/00 (2006.01), G02C 7/02 (2006.01), G05B 19/4097 (2006.01), G06Q 50/00 (2012.01)

(54) "PROCESSO PARA DETERMINAR PARÂMETROS DE POSIÇÃO DE UMA SUPERFÍCIE FABRICADA EM RELAÇÃO À SUPERFÍCIE DE REFERÊNCIA, PROCESSO PARA CONTROLAR UM PROCESSO DE FABRICAÇÃO DE LENTE E PROCESSO DE FABRICAÇÃO PARA FABRICAR UMA LENTE

(73) ESSILOR INTERNATIONAL (FR)

(72) JEAN-PIERRE CHAUVEAU; PASCAL ALLIONE; DANIEL STEIGELMANN

Prazo de Validade: 20 (vinte) anos contados a partir de 11/05/2012, observadas as condições legais.

(11) BR 11 2013 029813-8 B1

Código 16.1 - Concessão de Patente ou Certificado de Adição de Invenção

(22) 12/10/2011

(30) 20/05/2011 US 61/488,227

(51) H04W 4/02 (2018.01), H04L 29/08 (2006.01), H04W 4/80 (2018.01)

(54) MÉTODO DE GERENCIAR A DISTRIBUIÇÃO DE CONTEÚDO, E, DISPOSITIVO PARA O GERENCIAMENTO DE DISTRIBUIÇÃO DE CONTEÚDO

(73) TELEFONAKTIEBOLAGET LM ERICSSON (PUBL) (SE)

(72) IBTISSAM EL KHAYAT; HEIKO PERKUHN

Prazo de Validade: 20 (vinte) anos contados a partir de 12/10/2011, observadas as condições legais. Patente concedida conforme ADI 5.529/DF, que determina a alteração do prazo de concessão.

(11) BR 11 2013 030978-4 B1

Código 16.1 - Concessão de Patente ou Certificado de Adição de Invenção

(22) 02/06/2011

(51) B09B 5/00 (2006.01), B09B 3/00 (2006.01)

(54) PLANO DE INSTALAÇÃO DE FLUXO DE PROCESSO MODULARIZADO PARA ARMAZENAR MATERIAL RESIDUAL PERIGOSO

(73) AUSTRALIAN NUCLEAR SCIENCE AND TECHNOLOGY ORGANISATION (AU)



(72) ALLAN GRANT MURRAY; SALVATORE MORICCA; WALTER GUILLERMO BERMUDEZ

Prazo de Validade: 20 (vinte) anos contados a partir de 02/06/2011, observadas as condições legais. Patente concedida conforme ADI 5.529/DF, que determina a alteração do prazo de concessão.

(11) BR 11 2013 033146-1 B1

Código 16.1 - Concessão de Patente ou Certificado de Adição de Invenção

(22) 14/06/2012

(30) 30/06/2011 SE 1150616-9

(51) B25B 21/02 (2006.01)

(54) Ferramenta de impulso de fornecimento de torque elétrico

(73) ATLAS COPCO INDUSTRIAL TECHNIQUE AB (SE)

(72) ERIK MARKUS PEDER KVIBERG; ANDERS URBAN NELSON

Prazo de Validade: 20 (vinte) anos contados a partir de 14/06/2012, observadas as condições legais.

(11) BR 11 2013 033515-7 B1

Código 16.1 - Concessão de Patente ou Certificado de Adição de Invenção

(22) 14/06/2012

(30) 30/06/2011 SE 1150615-1

(51) B25B 23/14 (2006.01), H01F 38/18 (2006.01)

(54) Ferramenta Elétrica

(73) ATLAS COPCO INDUSTRIAL TECHNIQUE AB (SE)

(72) CARL-GUSTAF CARLIN

Prazo de Validade: 20 (vinte) anos contados a partir de 14/06/2012, observadas as condições legais.

(11) BR 11 2013 033988-8 B1

Código 16.1 - Concessão de Patente ou Certificado de Adição de Invenção

(22) 29/06/2012

(30) 01/07/2011 US 61/504,074; 17/04/2012 US 61/625,591

(51) G01N 33/569 (2006.01), C07K 16/28 (2006.01), C12N 5/0783 (2010.01)

(54) MÉTODOS DE IDENTIFICAÇÃO E ISOLAMENTO DE UMA OU MAIS POPULAÇÕES DE CÉLULAS T REGULATÓRIAS IMUNOSSUPRESSORAS

(73) BECKMAN COULTER, INC. (US)

(72) CARLOS A. GARCIA SANTANA

Prazo de Validade: 20 (vinte) anos contados a partir de 29/06/2012, observadas as condições legais.

(11) BR 11 2014 000723-3 B1

Código 16.1 - Concessão de Patente ou Certificado de Adição de Invenção

(22) 10/07/2012

(30) 14/07/2011 JP 2011-156099

(51) B23P 19/00 (2006.01), B65G 47/14 (2006.01)

(54) APARELHO DE DISPOSIÇÃO DE PORCA

(73) TOYOTA JIDOSHA KABUSHIKI KAISHA (JP)



(72) KAZUHIKO KIRA; TOSHIO TOYODA

Prazo de Validade: 20 (vinte) anos contados a partir de 10/07/2012, observadas as condições legais.

(11) BR 11 2014 001419-1 B1

Código 16.1 - Concessão de Patente ou Certificado de Adição de Invenção

(22) 29/06/2012

(30) 18/07/2011 SE 1100543-6

(51) B25D 17/28 (2006.01), B25H 1/00 (2006.01)

(54) SUPORTE DE FERRAMENTA ELÉTRICA E SEU CONJUNTO

(73) ATLAS COPCO INDUSTRIAL TECHNIQUE AB (SE)

(72) ROBIN MCGOUGAN

Prazo de Validade: 20 (vinte) anos contados a partir de 29/06/2012, observadas as condições legais.

(11) BR 11 2014 011637-7 B1

Código 16.1 - Concessão de Patente ou Certificado de Adição de Invenção

(22) 04/03/2014

(30) 09/12/2013 US 14/100,323

(51) A61C 17/00 (2006.01), A61C 17/06 (2006.01)

(54) BOQUILHA DENTAL COMPOSTA DE UM MATERIAL

(73) INCEPT, INC. (US)

(72) THIEN NGUYEN; TAM THANH PHAM

Prazo de Validade: 20 (vinte) anos contados a partir de 04/03/2014, observadas as condições legais.

(11) BR 11 2014 012375-6 B1

Código 16.1 - Concessão de Patente ou Certificado de Adição de Invenção

(22) 23/11/2012

(30) 23/11/2011 DE 102011119157.0; 04/04/2012 DE 102012006739.9;
18/04/2012 DE 102012103385.4

(51) B24B 13/005 (2006.01), B24B 47/22 (2006.01)

(54) MÉTODO E DISPOSITIVO PARA O BLOQUEIO DE LENTES DE ÓCULOS

(73) SCHNEIDER GMBH & CO. KG (DE)

(72) GUNTHER SCHNEIDER; ULF BÖRNER

Prazo de Validade: 20 (vinte) anos contados a partir de 23/11/2012, observadas as condições legais.

(11) BR 11 2014 013754-4 B1

Código 16.1 - Concessão de Patente ou Certificado de Adição de Invenção

(22) 10/12/2012

(30) 09/12/2011 ES P201131990

(51) E04H 12/12 (2006.01)

(54) PROCESSO DE MONTAGEM DE UMA TORRE TELESCÓPICA

(73) SEA WIND TOWERS, S.L. (ES) ; ESTEYCO ENERGIA S.L. (ES)

(72) MIGUEL ÁNGEL FERNÁNDEZ GÓMEZ; JOSÉ EMILIO JIMENO CHUECA

Prazo de Validade: 20 (vinte) anos contados a partir de 10/12/2012, observadas



as condições legais.

(11) BR 11 2014 014542-3 B1 Código 16.1 - Concessão de Patente ou Certificado de Adição de Invenção
(22) 07/12/2012
(30) 15/12/2011 JP 2011-274821; 15/12/2011 JP 2011-274927; 15/12/2011 JP 2011-274975
(51) B62D 25/08 (2006.01)
(54) MONTAGEM DE SUSPENSOR DE DIREÇÃO VEICULAR
(73) HONDA MOTOR CO., LTD. (JP)
(72) TAKESHI MATSUSHITA; TATSUYA MIURA; KOUZOU KOBAYASHI
Prazo de Validade: 20 (vinte) anos contados a partir de 07/12/2012, observadas as condições legais.

(11) BR 11 2014 016951-9 B1 Código 16.1 - Concessão de Patente ou Certificado de Adição de Invenção
(22) 11/01/2013
(30) 11/01/2012 US 61/585422
(51) B60K 6/12 (2006.01), B60K 6/28 (2007.10), F15B 1/033 (2006.01)
(54) SISTEMA DE ECONOMIA DE COMBUSTÍVEL PARA UM VEÍCULO
(73) DEVELOPPEMENT EFFENCO INC. (CA)
(72) DAVID ARSENAULT; BENOIT LACROIX; DANY FOUQUET
Prazo de Validade: 20 (vinte) anos contados a partir de 11/01/2013, observadas as condições legais.

(11) BR 11 2014 017505-5 B1 Código 16.1 - Concessão de Patente ou Certificado de Adição de Invenção
(22) 16/01/2013
(30) 17/01/2012 FR 1250435; 14/06/2012 FR 1255586
(51) F01D 5/22 (2006.01), F01D 5/28 (2006.01)
(54) PÁ MÓVEL DE TURBOMÁQUINA E TURBOMÁQUINA
CORRESPONDENTE
(73) SNECMA (FR)
(72) SLIM BENSALAH; ARNAUD NEGRI; SÉBASTIEN DIGARD BROU DE
CUISSART; GUILLAUME KLEIN; BA-PHUC TANG; DAVID MATHIEU; SIBYLLE
DOREMUS
Prazo de Validade: 20 (vinte) anos contados a partir de 16/01/2013, observadas as condições legais.

(11) BR 11 2014 019188-3 B1 Código 16.1 - Concessão de Patente ou Certificado de Adição de Invenção
(22) 25/01/2013
(30) 08/02/2012 GB 1202202.6; 14/09/2012 GB 1216492.7
(51) G08B 13/12 (2006.01), G08B 13/14 (2006.01), G08B 13/22 (2006.01)
(54) APARELHO E MÉTODO PARA DETECÇÃO DE PERTURBAÇÃO EM
CONDUTORES METÁLICOS
(73) CRESATECH LIMITED (GB)



(72) Simon James JARVIS; Paul MUMFORD; Roger MERCHANT
 Prazo de Validade: 20 (vinte) anos contados a partir de 25/01/2013, observadas as condições legais.

(11) BR 11 2014 020341-5 B1 Código 16.1 - Concessão de Patente ou Certificado de Adição de Invenção
 (22) 26/09/2013
 (51) G06F 3/048 (2013.01), G06F 3/01 (2006.01)
 (54) APARELHO DE CONTROLE DE ACIONAMENTO, DISPOSITIVO ELETRÔNICO E MÉTODO DE CONTROLE DE ACIONAMENTO
 (73) FUJITSU LIMITED (JP)
 (72) YUICHI KAMATA; KIYOSHI TANINAKA; YASUHIRO ENDO
 Prazo de Validade: 20 (vinte) anos contados a partir de 26/09/2013, observadas as condições legais.

(11) BR 11 2014 020359-8 B1 Código 16.1 - Concessão de Patente ou Certificado de Adição de Invenção
 (22) 15/02/2013
 (30) 22/02/2012 FR 1251611
 (51) F01D 11/00 (2006.01)
 (54) GAXETA LINEAR DE PLATAFORMA INTERPÁS, PLATAFORMA INTERPÁS, ROTOR, E, TURBORREATOR
 (73) SNECMA (FR)
 (72) ANNE-LAURE RAVIER
 Prazo de Validade: 20 (vinte) anos contados a partir de 15/02/2013, observadas as condições legais.

(11) BR 11 2014 022607-5 B1 Código 16.1 - Concessão de Patente ou Certificado de Adição de Invenção
 (22) 27/02/2013
 (30) 14/03/2012 FR 1252291
 (51) B60N 2/22 (2006.01), B60N 2/36 (2006.01), B60N 2/64 (2006.01)
 (54) DISPOSITIVO DE BLOQUEIO REVERSÍVEL DE UM ENCOSTO DE ASSENTO MÓVEL PARA UMA ESTRUTURA DE VEÍCULO E VEÍCULO COMPREENDENDO REFERIDA ESTRUTURA E AO MENOS UM ENCOSTO DE ASSENTO MÓVEL
 (73) PEUGEOT CITROËN AUTOMOBILES SA (FR) ; GM GLOBAL TECHNOLOGY OPERATIONS LLC (US)
 (72) JONATHAN JAX; FRÉDÉRIC PINTO TEIXEIRA
 Prazo de Validade: 20 (vinte) anos contados a partir de 27/02/2013, observadas as condições legais.

(11) BR 11 2014 023197-4 B1 Código 16.1 - Concessão de Patente ou Certificado de Adição de Invenção
 (22) 13/03/2013
 (30) 19/03/2012 GB 1204750.2
 (51) G01C 21/30 (2006.01), G05D 1/02 (2020.01), G06K 9/00 (2006.01), G09B



29/00 (2006.01)

(54) MÉTODO DE GERAÇÃO DE DADOS DE NAVEGAÇÃO, APARELHO CONFIGURADO PARA GERAR DADOS DE NAVEGAÇÃO, E, MEIO LEGÍVEL POR COMPUTADOR NÃO TRANSITÓRIO

(73) THE CHANCELLOR MASTERS AND SCHOLARS OF THE UNIVERSITY OF OXFORD (GB)

(72) PAUL MICHAEL NEWMAN; WINSTON SAMUEL CHURCHILL

Prazo de Validade: 20 (vinte) anos contados a partir de 13/03/2013, observadas as condições legais.

(11) BR 11 2014 024293-3 B1

Código 16.1 - Concessão de Patente ou Certificado de Adição de Invenção

(22) 27/03/2013

(30) 28/03/2012 GB 1205459.9

(51) F04B 19/00 (2006.01)

(54) Acionador mecânico e bomba

(73) VICENTRA B. V. (NL)

(72) JOSEPH JOHN CEFAI

Prazo de Validade: 20 (vinte) anos contados a partir de 27/03/2013, observadas as condições legais.

(11) BR 11 2014 026854-1 B1

Código 16.1 - Concessão de Patente ou Certificado de Adição de Invenção

(22) 10/04/2013

(30) 26/04/2012 US 13/456,579

(51) F16C 19/04 (2006.01)

(54) Montagem de mandril e montagem de torre de mandril

(73) STOLLE MACHINERY COMPANY, LLC (US)

(72) KARL SCOTT FLEISCHER

Prazo de Validade: 20 (vinte) anos contados a partir de 10/04/2013, observadas as condições legais.

(11) BR 11 2014 027693-5 B1

Código 16.1 - Concessão de Patente ou Certificado de Adição de Invenção

(22) 16/05/2013

(30) 16/05/2012 FI 20125529

(51) D21C 11/12 (2006.01)

(54) INSTALAÇÃO DE CALDEIRA DE RECUPERAÇÃO DE UMA TRITURADORA DE POLPA QUÍMICA TENDO UMA ÁREA DE CALHA DE REFINO

(73) ANDRITZ OY (FI)

(72) ARI HEINOLA; VELI RIIKONEN

Prazo de Validade: 20 (vinte) anos contados a partir de 16/05/2013, observadas as condições legais.

(11) BR 11 2014 029252-3 B1

Código 16.1 - Concessão de Patente ou Certificado de Adição de Invenção



(22) 29/05/2013

(30) 31/05/2012 EP 12170260.9

(51) C12N 1/16 (2006.01), C12N 15/81 (2006.01)

(54) MÉTODO PARA A CONSTRUÇÃO DE UMA CÉLULA HOSPEDEIRA FÚNGICA RECOMBINANTE, CÉLULA HOSPEDEIRA FÚNGICA RECOMBINANTE, E, MÉTODO DE PRODUÇÃO DE UM POLIPEPTÍDEO DE INTERESSE

(73) NOVOZYMES A/S (DK)

(72) Carsten Lillelund Olsen

Prazo de Validade: 20 (vinte) anos contados a partir de 29/05/2013, observadas as condições legais.

(11) BR 11 2014 029964-1 B1

Código 16.1 - Concessão de Patente ou Certificado de Adição de Invenção

(22) 25/06/2013

(30) 26/06/2012 SE 1250695-2

(51) B60F 3/00 (2006.01), F41H 7/00 (2006.01)

(54) VEÍCULO ANFÍBIO DE DOIS CORPOS COM LAGARTAS

(73) BAE SYSTEMS HÄGGLUNDS AKTIEBOLAG (SE)

(72) BJÖRN NORDBERG; FREDRIK BURHOLM

Prazo de Validade: 20 (vinte) anos contados a partir de 25/06/2013, observadas as condições legais.

(11) BR 11 2014 030181-6 B1

Código 16.1 - Concessão de Patente ou Certificado de Adição de Invenção

(22) 30/05/2013

(30) 04/06/2012 FR 1255169

(51) F01D 11/12 (2006.01), F04D 29/52 (2006.01)

(54) PORÇÃO DE ESTATOR DE TURBOMEQUINA ANULAR, E, ESTATOR DE TURBOMÁQUINA

(73) SNECMA (FR)

(72) Philippe Charles Alain Le Biez; Nicolas Cornacchia; Lionel Marcin; Pierre-Marie Montfort

Prazo de Validade: 20 (vinte) anos contados a partir de 30/05/2013, observadas as condições legais.

(11) BR 11 2014 030246-4 B1

Código 16.1 - Concessão de Patente ou Certificado de Adição de Invenção

(22) 04/06/2013

(30) 04/06/2012 US 61/655,255

(51) A61F 2/16 (2006.01), A61F 9/007 (2006.01)

(54) INTRODUTOR DE LENTE INTRAOCULAR

(73) ALCON INC. (CH)

(72) JACK R. AULD

Prazo de Validade: 20 (vinte) anos contados a partir de 04/06/2013, observadas as condições legais.



-
- (11) BR 11 2014 031408-0 B1** Código 16.1 - Concessão de Patente ou Certificado de Adição de Invenção
(22) 18/06/2013
(30) 18/06/2012 US 61/660.949
(51) H03H 7/46 (2006.01)
(54) APARELHO E MÉTODO PARA INSERIR ENERGIA ELÉTRICA OU CONTROLAR SINAIS EM UM CIRCUITO DIPLEXADOR
(73) INTERDIGITAL MADISON PATENT HOLDINGS, SAS (FR)
(72) MAX MUTERSPAUGH; DANIEL HUTCHINSON; REJIMON VARGHESE
Prazo de Validade: 20 (vinte) anos contados a partir de 18/06/2013, observadas as condições legais.
-
- (11) BR 11 2014 032167-1 B1** Código 16.1 - Concessão de Patente ou Certificado de Adição de Invenção
(22) 24/06/2013
(30) 02/07/2012 JP 2012-148476
(51) C25D 7/04 (2006.01), C25D 5/04 (2006.01)
(54) DISPOSITIVO DE GALVANOPLASTIA
(73) VALLOUREC OIL AND GAS FRANCE (FR) ; NIPPON STEEL CORPORATION (JP)
(72) MASANARI KIMOTO; KAZUYA ISHII; TATSUYA YAMAMOTO
Prazo de Validade: 20 (vinte) anos contados a partir de 24/06/2013, observadas as condições legais.
-
- (11) BR 11 2014 032223-6 B1** Código 16.1 - Concessão de Patente ou Certificado de Adição de Invenção
(22) 13/06/2013
(30) 29/06/2012 JP 2012-147761
(51) G09F 9/00 (2006.01), G02F 1/1333 (2006.01), G09F 9/30 (2006.01), H01L 51/50 (2006.01), H05B 33/02 (2006.01), H05B 33/06 (2006.01), H05B 33/08 (2020.01)
(54) UNIDADE DE EXIBIÇÃO
(73) SONY CORPORATION (JP)
(72) SEIJI SHIBAHARA
Prazo de Validade: 20 (vinte) anos contados a partir de 13/06/2013, observadas as condições legais.
-
- (11) BR 11 2014 033004-2 B1** Código 16.1 - Concessão de Patente ou Certificado de Adição de Invenção
(22) 03/07/2013
(30) 03/07/2012 EP 12174781.0; 03/07/2012 US 61/667,517
(51) C12N 15/113 (2010.01), A61K 31/7088 (2006.01), A61K 48/00 (2006.01), C12N 9/00 (2006.01), C07H 21/00 (2006.01), C12Q 1/68 (2018.01), A61P 21/00 (2006.01)
(54) OLIGONUCLEOTÍDEO PARA TRATAMENTO DE PACIENTES COM DISTROFIA MUSCULAR
(73) BIOMARIN TECHNOLOGIES B.V. (NL)



(72) JUDITH CHRISTINA THEODORA VAN DEUTEKOM

Prazo de Validade: 20 (vinte) anos contados a partir de 03/07/2013, observadas as condições legais.

(11) BR 11 2014 033110-3 B1

Código 16.1 - Concessão de Patente ou Certificado de Adição de Invenção

(22) 04/07/2013

(30) 06/07/2012 FR 1201925

(51) G02B 27/10 (2006.01)

(54) DISPOSITIVO E PROCESSO DE MEDIÇÃO DE REFRAÇÃO OCULAR OBJETIVA E PELO MENOS UM PARÂMETRO GEOMÉTRICO-MORFOLÓGICO DE UM INDIVÍDUO

(73) ESSILOR INTERNATIONAL (FR)

(72) FABIEN DIVO; GUILHEM ESCALIER

Prazo de Validade: 20 (vinte) anos contados a partir de 04/07/2013, observadas as condições legais.

(11) BR 11 2015 000933-6 B1

Código 16.1 - Concessão de Patente ou Certificado de Adição de Invenção

(22) 15/07/2013

(30) 16/07/2012 US 61/672,173; 06/08/2012 US 61/679,982; 13/03/2013 US 61/779,900

(51) A61B 17/03 (2006.01)

(54) DISPOSITIVO DE FECHAMENTO DE FERIMENTO DE PRESSÃO NEGATIVA

(73) UNIVERSITY OF MASSACHUSETTS (US)

(72) RAYMOND M. DUNN

Prazo de Validade: 20 (vinte) anos contados a partir de 15/07/2013, observadas as condições legais.

(11) BR 11 2015 001097-0 B1

Código 16.1 - Concessão de Patente ou Certificado de Adição de Invenção

(22) 16/07/2013

(30) 19/07/2012 JP 2012-161010

(51) B60T 8/17 (2006.01), B60T 17/18 (2006.01)

(54) DISPOSITIVO DE GERAÇÃO DE FORÇA DE FRENAGEM DE VEÍCULO

(73) HONDA MOTOR CO., LTD. (JP)

(72) KOHEI AKAKIME; MASAUYKI UENO

Prazo de Validade: 20 (vinte) anos contados a partir de 16/07/2013, observadas as condições legais.

(11) BR 11 2015 001326-0 B1

Código 16.1 - Concessão de Patente ou Certificado de Adição de Invenção

(22) 22/07/2013

(30) 24/07/2012 EP PCT/EP2012/064546

(51) C11C 3/10 (2006.01)

(54) MÉTODO PARA MODIFICAR UM OU MAIS TIPOS DE TRIGLICERÍDEOS



EM UMA GORDURA OU EM UM ÓLEO, TRIGLICERÍDEO, GORDURA E SEU USO

(73) ADVANTA INTERNATIONAL BV (NL)

(72) LUCAS GUILLERMO PAN; EDUARDO PEDRO DUBINSKY; MARTIN OSCAR GRONDONA; ANDRÉS DANIEL ZAMBELLI; ALBERTO JAVIER LEON

Prazo de Validade: 20 (vinte) anos contados a partir de 22/07/2013, observadas as condições legais.

(11) BR 11 2015 001357-0 B1

Código 16.1 - Concessão de Patente ou Certificado de Adição de Invenção

(22) 25/07/2013

(30) 26/07/2012 FR 1257262

(51) B60G 7/00 (2006.01)

(54) PROCESSO DE FABRICAÇÃO DE PEÇAS DE ESTRUTURA OCA OBTIDAS PELO MENOS POR UMA OPERAÇÃO DE FUNDIÇÃO E/OU DE FORJAMENTO, E, PEÇA DE ESTRUTURA OCA

(73) SAINT JEAN INDUSTRIES (FR)

(72) Emilie Thomas Di Serio

Prazo de Validade: 20 (vinte) anos contados a partir de 25/07/2013, observadas as condições legais.

(11) BR 11 2015 003530-2 B1

Código 16.1 - Concessão de Patente ou Certificado de Adição de Invenção

(22) 22/08/2013

(30) 27/08/2012 FI 20125884

(51) C02F 1/52 (2006.01), C02F 1/58 (2006.01), C02F 103/10 (2006.01)

(54) MÉTODO PARA REMOÇÃO DE SULFATO, CÁLCIO E/OU OUTROS METAIS SOLÚVEIS A PARTIR DE ÁGUA RESIDUAL.

(73) OUTOTEC (FINLAND) OY (FI)

(72) NEVATALO, LAURA; VAN DER MEER, TUOMAS; KERSTIENS, BERND

Prazo de Validade: 20 (vinte) anos contados a partir de 22/08/2013, observadas as condições legais.

(11) BR 11 2015 003537-0 B1

Código 16.1 - Concessão de Patente ou Certificado de Adição de Invenção

(22) 24/07/2013

(30) 21/08/2012 EP 12181153.3

(51) B01J 39/04 (2017.01), B01J 39/16 (2017.01), B01D 11/04 (2006.01), C02F 1/42 (2006.01), C07C 227/40 (2006.01)

(54) PROCESSO PARA REMOÇÃO DE UM COMPOSTO ORGÂNICO DE UMA SOLUÇÃO AQUOSA, E MISTURA REACIONAL

(73) EVONIK DEGUSSA GMBH (DE)

(72) FRANK ERHARDT; LUKAS FALKE; RALF KELLE; HARALD HÄGER; THOMAS HAAS; HANS-GEORG HENNEMANN; OLIVER THUM; MARTIN ROOS; MARKUS PÖTTER

Prazo de Validade: 20 (vinte) anos contados a partir de 24/07/2013, observadas as condições legais.



as condições legais.

(11) BR 11 2015 005334-3 B1	<p>Código 16.1 - Concessão de Patente ou Certificado de Adição de Invenção (22) 11/09/2013 (30) 11/09/2012 US 61/699.457 (51) A61M 39/20 (2006.01) (54) CONJUNTO DE TRANSFERÊNCIA DE REMÉDIOS E TAMPA ADAPTADORA (73) BECTON DICKINSON AND COMPANY LTD. (IE) (72) MILAN IVOSEVIC Prazo de Validade: 20 (vinte) anos contados a partir de 11/09/2013, observadas as condições legais.</p>
(11) BR 11 2015 006247-4 B1	<p>Código 16.1 - Concessão de Patente ou Certificado de Adição de Invenção (22) 27/09/2013 (30) 27/09/2012 JP 2012-215086 (51) C09J 167/00 (2006.01), C09J 7/00 (2018.01), C09J 109/00 (2006.01), C09J 153/02 (2006.01), C09J 167/04 (2006.01), G09F 3/10 (2006.01) (54) RÓTULO SOBRE O QUAL UM ADESIVO TERMOFUSÍVEL (TERMOFUSÍVEL (HOT MELT)) SENSÍVEL À PRESSÃO PARA ROTULAGEM É APLICADO E RECIPIENTE SOBRE O QUAL O RÓTULO É ADERIDO (73) HENKEL AG & CO. KGAA (DE) (72) MAKOTO TAKENAKA; TADASHI HAYAKAWA Prazo de Validade: 20 (vinte) anos contados a partir de 27/09/2013, observadas as condições legais.</p>
(11) BR 11 2015 006259-8 B1	<p>Código 16.1 - Concessão de Patente ou Certificado de Adição de Invenção (22) 02/09/2013 (30) 21/09/2012 BE BE 2012/0627 (51) C03B 23/025 (2006.01), C03B 27/044 (2006.01) (54) PROCESSO PARA ARQUEAMENTO DE VIDRAÇAS (73) AGC GLASS EUROPE (BE) (72) FRANÇOIS LEVEQUE Prazo de Validade: 20 (vinte) anos contados a partir de 02/09/2013, observadas as condições legais.</p>
(11) BR 11 2015 007053-1 B1	<p>Código 16.1 - Concessão de Patente ou Certificado de Adição de Invenção (22) 27/09/2013 (30) 28/09/2012 US PCT/US2012/057811; 15/03/2013 US 61/794,586 (51) C01B 31/04 (1968.09), C09D 5/24 (2006.01) (54) COMPOSIÇÃO DE REVESTIMENTO ELETRICAMENTE CONDUTIVA, REVESTIMENTO ELETRICAMENTE CONDUTIVO E MÉTODO PARA FAZER UMA COMPOSIÇÃO DE REVESTIMENTO ELETRICAMENTE CONDUTIVA</p>



(73) PPG INDUSTRIES OHIO, INC. (US)

(72) DAVID B. ASAY; NOEL R. VANIER; CHENG-HUNG HUNG; ELDON L. DECKER

Prazo de Validade: 20 (vinte) anos contados a partir de 27/09/2013, observadas as condições legais.

(11) BR 11 2015 007124-4 B1

Código 16.1 - Concessão de Patente ou Certificado de Adição de Invenção

(22) 03/10/2013

(30) 05/10/2012 EP 12187343.4

(51) D07B 1/06 (2006.01), D07B 1/00 (2006.01)

(54) CORDA HÍBRIDA, E MÉTODO DE FABRICAÇÃO DE UMA CORDA HÍBRIDA

(73) BRIDON INTERNATIONAL LTD. (GB) ; DSM IP ASSETS B.V. (PB)

(72) XAVIER AMILS; BESTE DURMUS; PAULUS JOHANNES HYACINTHUS MARIE SMEETS

Prazo de Validade: 20 (vinte) anos contados a partir de 03/10/2013, observadas as condições legais.

(11) BR 11 2015 007167-8 B1

Código 16.1 - Concessão de Patente ou Certificado de Adição de Invenção

(22) 16/09/2013

(30) 30/10/2012 US 13/663,838

(51) B62D 55/265 (2006.01), B62D 57/032 (2006.01)

(54) Aparelho para um sistema de unidade de arraste autônomo, e, método para executar um sistema de montagem ou fabricação usando dispositivo motorizado automatizado

(73) THE BOEING COMPANY (US)

(72) James Darryl Gamboa

Prazo de Validade: 20 (vinte) anos contados a partir de 16/09/2013, observadas as condições legais.

(11) BR 11 2015 007831-1 B1

Código 16.1 - Concessão de Patente ou Certificado de Adição de Invenção

(22) 11/10/2013

(30) 15/10/2012 EP 12188591.7

(51) B60T 13/26 (2006.01), B60T 13/68 (2006.01)

(54) MÉTODO PARA OPERAR SISTEMA DE FREIO DE ESTACIONAMENTO ELETRICAMENTE OPERÁVEL E DISPOSITIVO DE CONTROLE PARA SISTEMA DE FREIO DE ESTACIONAMENTO ELETRICAMENTE OPERÁVEL

(73) KNORR-BREMSE SYSTEME FÜR NUTZFAHRZEUGE GMBH (DE)

(72) LEVENTE BALOGH; ZOLTAN BORDACS; MATYAS KRABOT; FERENC ZEMAN

Prazo de Validade: 20 (vinte) anos contados a partir de 11/10/2013, observadas as condições legais.



(11) BR 11 2015 009042-7 B1	<p>Código 16.1 - Concessão de Patente ou Certificado de Adição de Invenção (22) 24/10/2013 (30) 24/10/2012 US 61/718,150; 11/09/2013 US 61/876,616 (51) C12N 5/071 (2010.01) (54) MÉTODO PARA IDENTIFICAR UMA POPULAÇÃO DE CÉLULA RENAL HETEROGÊNEA ADEQUADA PARA IMPLANTAÇÃO E/OU DESENCADEAMENTO DE UMA RESPOSTA REGENERATIVA (73) INREGEN (KY) (72) JOYDEEP BASU; KELLY GUTHRIE; DOMINIC JUSTEWICZ; TERESA BURNETTE; ANDREW BRUCE; RUSSELL W. KELLEY; JOHN W. LUDLOW Prazo de Validade: 20 (vinte) anos contados a partir de 24/10/2013, observadas as condições legais.</p>
(11) BR 11 2015 010023-6 B1	<p>Código 16.1 - Concessão de Patente ou Certificado de Adição de Invenção (22) 04/11/2013 (30) 07/11/2012 US 61/723,687 (51) G10L 19/032 (2013.01), G10L 19/16 (2013.01) (54) CODIFICADOR DE ÁUDIO E MÉTODO PARA CODIFICAR UM SINAL DE ÁUDIO. (73) DOLBY INTERNATIONAL AB (NL) ; DOLBY LABORATORIES LICENSING CORPORATION (US) (72) MICHAEL SCHUG; PHILLIP WILLIAMS Prazo de Validade: 20 (vinte) anos contados a partir de 04/11/2013, observadas as condições legais.</p>
(11) BR 11 2015 010401-0 B1	<p>Código 16.1 - Concessão de Patente ou Certificado de Adição de Invenção (22) 15/11/2013 (30) 06/12/2012 US 61/734,158; 19/03/2013 KR 10-2013-0029218; 01/08/2013 KR 10-2013-0091667 (51) G06F 21/34 (2013.01), G06F 9/44 (2018.01) (54) SISTEMA EM UM CHIP PARA EXECUTAR UMA INICIALIZAÇÃO SEGURA. (73) HEWLETT-PACKARD DEVELOPMENT COMPANY, L.P. (US) (72) TAE-HONG JANG; JONG-SEUNG LEE; JIN-HWI JUN Prazo de Validade: 20 (vinte) anos contados a partir de 15/11/2013, observadas as condições legais.</p>
(11) BR 11 2015 010604-8 B1	<p>Código 16.1 - Concessão de Patente ou Certificado de Adição de Invenção (22) 28/10/2013 (30) 09/11/2012 EP 12192048.2 (51) C08L 63/00 (2006.01) (54) COMPOSIÇÃO DE RESINA EPÓXI E SEU USO, SISTEMA DE MULTICOMPONENTES PARA A PRODUÇÃO DA REFERIDA COMPOSIÇÃO, RESINA EPÓXI CURADA, USO DE POLICARBOXILATO ÉTERES E</p>



MATERIAL DE ENCHIMENTO SÓLIDO

(73) SIKA TECHNOLOGY AG (CH)

(72) EDDA BECK; PATRICK SCHNABEL

Prazo de Validade: 20 (vinte) anos contados a partir de 28/10/2013, observadas as condições legais.

(11) BR 11 2015 010666-8 B1

Código 16.1 - Concessão de Patente ou Certificado de Adição de Invenção

(22) 15/11/2013

(30) 16/11/2012 NZ 603662; 16/11/2012 NZ 603660; 06/08/2013 NZ 613986

(51) E21B 23/14 (2006.01), E21B 47/00 (2012.01), F16L 55/00 (2006.01), F16L 55/18 (2006.01)

(54) APARELHO DE TRANSPORTE PARA TRANSPORTAR UMA FERRAMENTA DE REGISTRO SUSTENTADA POR CABO ATRAVÉS DE UM FURO DE POÇO, DISPOSITIVO GUIA E COMBINAÇÃO DE FERRAMENTAS

(73) PETROMAC IP LIMITED (AU)

(72) STEPHEN PETER MCCORMICK

Prazo de Validade: 20 (vinte) anos contados a partir de 15/11/2013, observadas as condições legais.

(11) BR 11 2015 011180-7 B1

Código 16.1 - Concessão de Patente ou Certificado de Adição de Invenção

(22) 26/11/2013

(30) 30/11/2012 US 61/732,030; 22/11/2013 US 14/088,079

(51) A61F 13/494 (2006.01), A61F 13/49 (2006.01), A61F 13/15 (2006.01)

(54) ESTRUTURA UNITÁRIA DE TECIDO PARA USO EM UM ARTIGO ABSORVENTE DE HIGIENE PESSOAL, E, MÉTODO PARA PRODUZIR A MESMA

(73) KIMBERLY-CLARK WORLDWIDE, INC. (US)

(72) Margaret G. Latimer; John H. Conrad; Andrea S. Clewley

Prazo de Validade: 20 (vinte) anos contados a partir de 26/11/2013, observadas as condições legais.

(11) BR 11 2015 011382-6 B1

Código 16.1 - Concessão de Patente ou Certificado de Adição de Invenção

(22) 19/11/2013

(30) 19/11/2012 US 61/727,875

(51) G05B 23/02 (2006.01)

(54) MÉTODO PARA AVALIAÇÃO DE UM EQUIPAMENTO DE SISTEMA DE POTÊNCIA, SISTEMA PARA A PREDIÇÃO DE UMA SAÚDE DE UM EQUIPAMENTO DE SISTEMA DE POTÊNCIA E MEIO QUE PODE SER LIDO EM COMPUTADOR

(73) ABB SCHWEIZ AG (CH)

(72) ALDO DAGNINO; LUIZ CHEIM; LAN LIN; POORVI PATEL; ASIM FAZLAGIC

Prazo de Validade: 20 (vinte) anos contados a partir de 19/11/2013, observadas



as condições legais.

(11) BR 11 2015 011731-7 B1 Código 16.1 - Concessão de Patente ou Certificado de Adição de Invenção
(22) 21/11/2013
(30) 21/11/2012 EP 12193623.1; 03/12/2012 EP 12195261.8
(51) C25D 3/06 (2006.01), C25D 5/48 (2006.01), C25D 7/06 (2006.01), C25D 11/38 (2006.01)
(54) SUBSTRATO DE AÇO REVESTIDO PARA APLICAÇÕES EM EMBALAGENS E SEU PROCESSO DE PRODUÇÃO
(73) TATA STEEL IJMUIDEN BV (NL)
(72) JACQUES HUBERT OLGA JOSEPH WIJENBERG; MICHIEL STEEGH; JAN PAUL PENNING; ILJA PORTEGIES ZWART; ARNOUD CORNELIS ADRIAAN DE VOOYS
Prazo de Validade: 20 (vinte) anos contados a partir de 21/11/2013, observadas as condições legais.

(11) BR 11 2015 012359-7 B1 Código 16.1 - Concessão de Patente ou Certificado de Adição de Invenção
(22) 18/11/2013
(30) 18/12/2012 DE 10 2012 223 609.0
(51) F16C 11/06 (2006.01)
(54) Dispositivo de articulação e veículo a motor
(73) ZF FRIEDRICHSHAFEN AG (DE)
(72) LARS VON DER HAAR; HEINFRIED HELMS; FRANZ-JOSEF MARQUARDT; JENS DONZELMANN; HOLGER RUDOLPH; ANDREAS ROSENGARTEN
Prazo de Validade: 20 (vinte) anos contados a partir de 18/11/2013, observadas as condições legais.

(11) BR 11 2015 012496-8 B1 Código 16.1 - Concessão de Patente ou Certificado de Adição de Invenção
(22) 29/11/2012
(51) G06F 15/16 (2006.01)
(54) PROCESSO DE DETERMINAÇÃO DE IDENTIFICAÇÃO CIBERNÉTICA
(73) JEFFRY DAVID ARONSON (US)
(72) JEFFRY DAVID ARONSON
Prazo de Validade: 20 (vinte) anos contados a partir de 29/11/2012, observadas as condições legais.

(11) BR 11 2015 012650-2 B1 Código 16.1 - Concessão de Patente ou Certificado de Adição de Invenção
(22) 29/11/2013
(30) 29/11/2012 US 61/731,259; 15/03/2013 US 13/834,885; 15/03/2013 US 13/841,440
(51) B01D 46/24 (2006.01), B01D 46/52 (2006.01)
(54) CARTUCHO DE FILTRO E MONTAGEM DE FILTRO DE AR



(73) DONALDSON COMPANY, INC. (US)

(72) STEVEN CAMPBELL; MICHEL BASEOTTO

Prazo de Validade: 20 (vinte) anos contados a partir de 29/11/2013, observadas as condições legais.

(11) BR 11 2015 014212-5 B1

Código 16.1 - Concessão de Patente ou Certificado de Adição de Invenção

(22) 19/12/2013

(30) 21/12/2012 US 61/740,857

(51) G10L 19/012 (2013.01)

(54) GERAÇÃO DE UM RUÍDO DE CONFORTO COM ALTA RESOLUÇÃO ESPECTRO-TEMPORAL EM TRANSMISSÃO DESCONTÍNUA DE SINAIS DE AUDIO

(73) FRAUNHOFER-GESELLSCHAFT ZUR FÖRDERUNG DER ANGEWANDTEN FORSCHUNG E.V. (DE)

(72) LOMBARD, ANTHONY; DIETZ, MARTIN; WILDE, STEPHAN; RAVELLI, EMMANUEL; SETIAWAN PANJI; MULTRUS, MARKUS

Prazo de Validade: 20 (vinte) anos contados a partir de 19/12/2013, observadas as condições legais.

(11) BR 11 2015 014337-7 B1

Código 16.1 - Concessão de Patente ou Certificado de Adição de Invenção

(22) 25/11/2013

(30) 17/12/2012 SE 1251433-7

(51) F01P 3/20 (2006.01), B60T 1/087 (2006.01), F01P 3/12 (2006.01), F16D 57/00 (2006.01), G05D 23/02 (2006.01)

(54) SISTEMA DE ARREFECIMENTO E VEÍCULO MOTORIZADO

(73) SCANIA CV AB (SE)

(72) Zoltan KARDOS; Ola Hall

Prazo de Validade: 20 (vinte) anos contados a partir de 25/11/2013, observadas as condições legais.

(11) BR 11 2015 014939-1 B1

Código 16.1 - Concessão de Patente ou Certificado de Adição de Invenção

(22) 16/12/2013

(30) 21/12/2012 IB PCT/IB2012/057605

(51) H01L 21/36 (2006.01), H01L 21/02 (2006.01)

(54) MÉTODO PARA FABRICAR DISPOSITIVOS OPTOELETRÔNICOS DE FILME FINO E APARELHO DE ZONA DE DEPOSIÇÃO DE VAPOR

(73) FLISOM AG (CH) ; EMPA (CH)

(72) ADRIAN CHIRILA; STEPHAN BUECHELER; FABIAN PIANEZZI; PATRICK REINHARD; AYODHYA NATH TIWARI

Prazo de Validade: 20 (vinte) anos contados a partir de 16/12/2013, observadas as condições legais.

(11) BR 11 2015 015500-6 B1

Código 16.1 - Concessão de Patente ou Certificado de Adição de Invenção



(22) 28/12/2012

(51) C12Q 1/68 (2018.01)

(54) MÉTODO PARA O RASTREAMENTO COMPLETO DE UM CONJUNTO DE AMOSTRAS BIOLÓGICAS CONTENDO DNA OU RNA ATRAVÉS DA IDENTIFICAÇÃO DO CÓDIGO DE BARRAS MOLECULAR DURANTE O FLUXO DE TRABALHO DE LABORATÓRIO E KIT PARA COLETA DE AMOSTRAS BIOLÓGICAS DE DNA OU RNA

(73) FLEURY S.A. (BR/SP)

(72) MIGUEL MITNE NETO; KOZUE MIYASHIRO; MARCOS TADEU DOS SANTOS

Prazo de Validade: 20 (vinte) anos contados a partir de 28/12/2012, observadas as condições legais.

(11) BR 11 2015 016773-0 B1

Código 16.1 - Concessão de Patente ou Certificado de Adição de Invenção

(22) 13/01/2014

(30) 14/01/2013 US 61/752,223; 14/01/2013 US 61/752,218

(51) B29B 7/56 (2006.01), B29B 7/68 (2006.01), B29B 7/72 (2006.01), B29B 7/00 (2006.01), B29C 43/24 (2006.01), B29K 19/00 (2006.01), B29K 21/00 (2006.01)

(54) MÉTODO CONTÍNUO DE PROCESSAMENTO DE COMPÓSITO ELASTOMÉRICO E MÉTODO DEPREPARAÇÃO DO REFERIDO COMPÓSITO ATRAVÉS DE UMA LAMINADORA DE DOIS CILINDROS

(73) CABOT CORPORATION (US)

(72) RON GROSZ; LAWRENCE R. GOOCH

Prazo de Validade: 20 (vinte) anos contados a partir de 13/01/2014, observadas as condições legais.

(11) BR 11 2015 017101-0 B1

Código 16.1 - Concessão de Patente ou Certificado de Adição de Invenção

(22) 15/01/2014

(30) 22/01/2013 EP 13152210.4

(51) C11D 3/20 (2006.01), C11D 3/30 (2006.01), C11D 3/32 (2006.01), C11D 3/37 (2006.01), C11D 3/50 (2006.01), C11D 17/00 (2006.01)

(54) COMPOSIÇÕES DE TRATAMENTO COMPREENDENDO MICROCAPSULAS, AMINAS PRIMÁRIAS OU SECUNDÁRIAS E UREIA COMO SEQUESTRANTE DE FORMALDEÍDO, ARTIGO DE DOSE UNITÁRIA, PRODUTO EMBALADO, USO DE UM SEQUESTRANTE DE FORMALDEÍDO UREIA E MÉTODO PARA FORNECER UM BENEFÍCIO DE ODOR PROLONGADO A UMA REGIÃO

(73) THE PROCTER & GAMBLE COMPANY (US)

(72) GIULIA OTTAVIA BIANCHETTI; JEAN-POL BOUTIQUE; HUGO ROBERT GERMAIN DENUTTE

Prazo de Validade: 20 (vinte) anos contados a partir de 15/01/2014, observadas as condições legais.



(11) BR 11 2015 017838-3 B1	<p>Código 16.1 - Concessão de Patente ou Certificado de Adição de Invenção (22) 29/01/2013 (51) F02D 45/00 (2006.01), G01N 27/41 (2006.01) (54) SISTEMA DE CONTROLE DE MOTOR DE COMBUSTÃO INTERNA (73) TOYOTA JIDOSHA KABUSHIKI KAISHA (JP) (72) GO HAYASHITA; KEIICHIRO AOKI Prazo de Validade: 20 (vinte) anos contados a partir de 29/01/2013, observadas as condições legais.</p>
(11) BR 11 2015 018100-7 B1	<p>Código 16.1 - Concessão de Patente ou Certificado de Adição de Invenção (22) 15/01/2014 (30) 30/01/2013 US 13/753,954 (51) A61B 17/72 (2006.01), A61B 17/92 (2006.01) (54) Dispositivo para facilitar a implantação de um pino intramedular (73) DEPUY SYNTHES PRODUCTS, INC. (US) (72) MARTIN FELDER; MARKUS BUETTLER; STANLEY J. KMIEC JR. Prazo de Validade: 20 (vinte) anos contados a partir de 15/01/2014, observadas as condições legais.</p>
(11) BR 11 2015 018126-0 B1	<p>Código 16.1 - Concessão de Patente ou Certificado de Adição de Invenção (22) 29/01/2013 (51) F02D 41/14 (2006.01) (54) SISTEMA DE CONTROLE DE MOTOR DE COMBUSTÃO INTERNA (73) TOYOTA JIDOSHA KABUSHIKI KAISHA (JP) (72) NORIHISA NAKAGAWA; SHUNTARO OKAZAKI; YUJI YAMAGUCHI Prazo de Validade: 20 (vinte) anos contados a partir de 29/01/2013, observadas as condições legais.</p>
(11) BR 11 2015 018145-7 B1	<p>Código 16.1 - Concessão de Patente ou Certificado de Adição de Invenção (22) 29/01/2013 (51) F02D 41/14 (2006.01), G01N 27/41 (2006.01) (54) SISTEMA DE CONTROLE DE MOTOR DE COMBUSTÃO INTERNA (73) TOYOTA JIDOSHA KABUSHIKI KAISHA (JP) (72) SHUNTARO OKAZAKI; NORIHISA NAKAGAWA; YUJI YAMAGUCHI Prazo de Validade: 20 (vinte) anos contados a partir de 29/01/2013, observadas as condições legais.</p>
(11) BR 11 2015 018275-5 B1	<p>Código 16.1 - Concessão de Patente ou Certificado de Adição de Invenção (22) 31/01/2014 (30) 01/02/2013 US 61/759,839 (51) A61K 47/44 (2017.01), A61K 31/045 (2006.01), A61P 11/14 (2006.01), A61P 23/02 (2006.01) (54) COMPOSIÇÃO DE FASE LÍQUIDA ÚNICA, ARTIGO EMBALADO, E, USO</p>



DE UMA COMPOSIÇÃO

(73) DDROPS COMPANY (CA)

(72) SIMON GEORGE VIETH; CHRIS JAMES TEMOVSKY; REINHOLD WILLIAM VIETH

Prazo de Validade: 20 (vinte) anos contados a partir de 31/01/2014, observadas as condições legais.

(11) BR 11 2015 018624-6 B1

Código 16.1 - Concessão de Patente ou Certificado de Adição de Invenção
(22) 07/02/2013

(51) B60W 10/06 (2006.01), B60K 6/445 (2007.10), B60K 6/547 (2007.10), B60W 10/08 (2006.01), B60W 10/10 (2012.01), B60W 10/18 (2012.01), B60W 20/00 (2016.01)

(54) DISPOSITIVO DE CONTROLE DE PERCURSO DE VEÍCULO HÍBRIDO

(73) TOYOTA JIDOSHA KABUSHIKI KAISHA (JP)

(72) EIJI MAEDA

Prazo de Validade: 20 (vinte) anos contados a partir de 07/02/2013, observadas as condições legais.

(11) BR 11 2015 018809-5 B1

Código 16.1 - Concessão de Patente ou Certificado de Adição de Invenção
(22) 04/04/2014

(30) 18/04/2013 DE 102013006635.2

(51) C02F 1/32 (2006.01)

(54) Módulo de lâmpada UV tendo uma estrutura e pelo menos duas unidades de lâmpada

(73) XYLEM IP HOLDINGS LLC (US)

(72) FRIEDHELM KRÜGER; HEIKE BECKMANN

Prazo de Validade: 20 (vinte) anos contados a partir de 04/04/2014, observadas as condições legais.

(11) BR 11 2015 019459-1 B1

Código 16.1 - Concessão de Patente ou Certificado de Adição de Invenção
(22) 15/03/2013

(51) G11C 7/10 (2006.01), G11C 7/22 (2006.01), G06F 13/14 (2006.01)

(54) Dispositivo para uso em um módulo de memória e método realizado em um módulo de memória.

(73) INTEL CORPORATION (US)

(72) BILL NALE; JONATHAN C. JASPER; JOHN V. LOVELACE; MURUGASAMY K. NACHIMUTHU; JUN ZHU; TUAN M. QUACH

Prazo de Validade: 20 (vinte) anos contados a partir de 15/03/2013, observadas as condições legais.

(11) BR 11 2015 019976-3 B1

Código 16.1 - Concessão de Patente ou Certificado de Adição de Invenção
(22) 26/12/2013

(30) 20/02/2013 JP 2013-030506



(51) F02B 75/32 (2006.01), F02B 75/04 (2006.01), F02D 15/02 (2006.01)
 (54) MOTOR DE COMBUSTÃO INTERNA COM RAZÃO DE COMPRESSÃO VARIÁVEL
 (73) NISSAN MOTOR CO., LTD. (JP)
 (72) RYOSUKE HIYOSHI
 Prazo de Validade: 20 (vinte) anos contados a partir de 26/12/2013, observadas as condições legais.

(11) BR 11 2015 020623-9 B1

Código 16.1 - Concessão de Patente ou Certificado de Adição de Invenção
 (22) 13/02/2014
 (30) 28/02/2013 US 13/780,162
 (51) A61B 17/00 (2006.01), A61B 17/29 (2006.01)
 (54) APARELHO
 (73) ETHICON ENDO-SURGERY, INC. (US)
 (72) NICHOLAS FANELLI; JEFFREY C. GAGEL; JASON E. ZERKLE; ROBERT J. SIMMS
 Prazo de Validade: 20 (vinte) anos contados a partir de 13/02/2014, observadas as condições legais.

(11) BR 11 2015 020645-0 B1

Código 16.1 - Concessão de Patente ou Certificado de Adição de Invenção
 (22) 25/02/2014
 (30) 15/03/2013 JP 2013-053123; 15/03/2013 JP 2013-053124
 (51) B60J 5/00 (2006.01), B60J 5/10 (2006.01), H01H 9/04 (2006.01), H01H 13/06 (2006.01)
 (54) DISPOSITIVO DE COMUTAÇÃO DE BOTÃO DE PRESSÃO PARA VEÍCULO
 (73) KABUSHIKI KAISHA HONDA LOCK (JP) ; HONDA MOTOR CO., LTD. (JP)
 (72) YUUICHI SATOU; KUNIHIRO KURODA; TSUYOSHI TSUBOI; EITA YAMAKI; HIROYUKI HAZAWA; TSUKASA KISHIDA
 Prazo de Validade: 20 (vinte) anos contados a partir de 25/02/2014, observadas as condições legais.

(11) BR 11 2015 022459-8 B1

Código 16.1 - Concessão de Patente ou Certificado de Adição de Invenção
 (22) 15/03/2013
 (51) B01L 3/00 (2006.01), B01L 9/06 (2006.01)
 (54) Sistema de tubo de processamento e de bandeja transportadora
 (73) BECTON, DICKINSON AND COMPANY (US)
 (72) Michael J. BAUM; Brent POHL; Ed BELSINGER
 Prazo de Validade: 20 (vinte) anos contados a partir de 15/03/2013, observadas as condições legais.

(11) BR 11 2015 024168-9 B1

Código 16.1 - Concessão de Patente ou Certificado de Adição de Invenção
 (22) 28/02/2014



(30) 28/03/2013 DE 10 2013 205 580.3

(51) H01H 13/20 (2006.01)

(54) MECANISMO DE LEVANTAMENTO DE TECLA PARA UM MÓDULO DE TECLA, MÓDULO DE TECLA E PROCESSO PARA PRODUÇÃO DE UM MÓDULO DE TECLA

(73) CHERRY GMBH (DE)

(72) KARL-HEINZ MÜLLER

Prazo de Validade: 20 (vinte) anos contados a partir de 28/02/2014, observadas as condições legais.

(11) BR 11 2015 024228-6 B1

Código 16.1 - Concessão de Patente ou Certificado de Adição de Invenção

(22) 13/03/2014

(30) 22/03/2013 EP 13160613.9

(51) C11D 1/83 (2006.01), C11D 1/66 (2006.01)

(54) MISTURA, PROCESSO PARA PREPARAR UMA MISTURA, USO DE MISTURAS, PROCESSO PARA LIMPEZA DE SUPERFÍCIES DURAS OU FIBRAS, E, FORMULAÇÃO AQUOSA

(73) BASF SE (DE)

(72) Frederic Bauer; Rainer Eskuchen; Jürgen Tropsch; Carsten Süling

Prazo de Validade: 20 (vinte) anos contados a partir de 13/03/2014, observadas as condições legais.

(11) BR 11 2015 026589-8 B1

Código 16.1 - Concessão de Patente ou Certificado de Adição de Invenção

(22) 15/01/2014

(30) 10/06/2013 US 13/913,661

(51) G01R 31/02 (1968.09)

(54) APARELHO PARA DETECTAR FALHAS EM UMA LINHA ELÉTRICA DE DOIS CABOS ISOLADA DO TERRA E MÉTODO PARA DETECTAR FALHAS EM UMA LINHA DE ALIMENTAÇÃO DE DOIS CABOS ISOLADA DO TERRA

(73) WABTEC HOLDING CORP. (US)

(72) CARL L. HAAS

Prazo de Validade: 20 (vinte) anos contados a partir de 15/01/2014, observadas as condições legais.

(11) BR 11 2015 027117-0 B1

Código 16.1 - Concessão de Patente ou Certificado de Adição de Invenção

(22) 16/06/2014

(30) 25/06/2013 US 13/925,888

(51) C09K 8/72 (2006.01), C09K 8/035 (2006.01), E21B 43/22 (2006.01)

(54) MÉTODO DE ACIDIFICAÇÃO DE FORMAÇÕES SUBTERRÂNEAS COM FLUIDOS DE TRATAMENTO CONTENDO AGENTES QUELANTES DE DUPLO FUNCIONAMENTO

(73) HALLIBURTON ENERGY SERVICES, INC. (US)

(72) ENRIQUE ANTONIO REYES; ALYSSA LYNN SMITH; AARON M.

BEUTERBAUGH



Prazo de Validade: 20 (vinte) anos contados a partir de 16/06/2014, observadas as condições legais.

(11) BR 11 2015 028791-3 B1

Código 16.1 - Concessão de Patente ou Certificado de Adição de Invenção

(22) 28/05/2014

(30) 28/05/2013 DE 102013008987.5; 12/12/2013 DE 102013020539.5

(51) F02M 37/22 (2019.01), B01D 36/00 (2006.01)

(54) Elemento filtrante e sistema de filtração com um elemento filtrante

(73) MANN+HUMMEL GMBH (DE)

(72) GÜNTER JOKSCHAS; MARTIN WEINDORF; MARTIN VEIT; RAFAEL SALOM

Prazo de Validade: 20 (vinte) anos contados a partir de 28/05/2014, observadas as condições legais.

(11) BR 11 2015 028893-6 B1

Código 16.1 - Concessão de Patente ou Certificado de Adição de Invenção

(22) 14/06/2013

(51) H02B 1/56 (2006.01)

(54) APARELHO PARA ENVOLVER UNIDADE DE MÉDIA E/OU ALTA TENSÃO E MONTAGEM DE ENERGIA ELÉTRICA

(73) ABB SCHWEIZ AG (CH)

(72) CARL-OLOF OLSSON; PETTER JOHANSSON

Prazo de Validade: 20 (vinte) anos contados a partir de 14/06/2013, observadas as condições legais.

(11) BR 11 2015 029706-4 B1

Código 16.1 - Concessão de Patente ou Certificado de Adição de Invenção

(22) 08/05/2014

(30) 29/05/2013 EP 13169701.3; 05/09/2013 EP 13183147.1

(51) A46B 9/04 (2006.01), A46D 3/00 (2006.01), B29C 45/16 (2006.01), A46B 3/00 (2006.01)

(54) MÉTODO DE PRODUÇÃO DE UMA ESCOVA DE DENTES MANUAL

(73) THE GILLETTE COMPANY LLC (US)

(72) ANDREAS BRESSELSCHMIDT; ANDREAS BIRK; HOLGER SCHULZ; WOLFGANG STEGMANN; JOCHEN GANNINGER; MICHAEL JOEST; KARL HERZOG; ANDREAS REUSCHENBACH

Prazo de Validade: 20 (vinte) anos contados a partir de 08/05/2014, observadas as condições legais.

(11) BR 11 2015 029919-9 B1

Código 16.1 - Concessão de Patente ou Certificado de Adição de Invenção

(22) 30/05/2014

(30) 06/06/2013 EP 13170759.8

(51) A46B 9/02 (2006.01), A46B 9/04 (2006.01), A46B 9/06 (2006.01)

(54) CABEÇA DE IMPLEMENTO PARA TRATAMENTO BUCAL E IMPLEMENTO PARA TRATAMENTO BUCAL



(73) THE GILLETTE COMPANY LLC (US)

(72) UWE JUNGNICHEL

Prazo de Validade: 20 (vinte) anos contados a partir de 30/05/2014, observadas as condições legais.

(11) BR 11 2015 031571-2 B1

Código 16.1 - Concessão de Patente ou Certificado de Adição de Invenção

(22) 17/06/2014

(30) 21/06/2013 IT BS2013A000086

(51) D04B 15/60 (2006.01)

(54) DISPOSITIVO PARA ALIMENTAR FIO NAS AGULHAS DE UM TEAR DE MALHA E TEAR DE MALHA PARA ARTIGOS DE MALHA, MEIAS OU SEMELHANTES

(73) SANTONI S.P.A. (IT)

(72) TIBERIO LONATI; ETTORE LONATI; FAUSTO LONATI

Prazo de Validade: 20 (vinte) anos contados a partir de 17/06/2014, observadas as condições legais.

(11) BR 11 2016 001437-5 B1

Código 16.1 - Concessão de Patente ou Certificado de Adição de Invenção

(22) 08/07/2014

(30) 24/07/2013 EP 13177863.1

(51) D03D 39/00 (2006.01), D03D 37/00 (2006.01)

(54) MÁQUINA DE TECER CIRCULAR E USO DE UMA BOBINA DE FITA DE TRAMA NA MESMA

(73) STARLINGER & CO. GESELLSCHAFT MBH (AT)

(72) REINHOLD HEHENBERGER

Prazo de Validade: 20 (vinte) anos contados a partir de 08/07/2014, observadas as condições legais.

(11) BR 11 2016 002293-9 B1

Código 16.1 - Concessão de Patente ou Certificado de Adição de Invenção

(22) 31/07/2014

(30) 06/08/2013 GB 1314053.8

(51) A61F 5/56 (2006.01), A61C 7/08 (2006.01)

(54) APARELHO PARA UTILIZAÇÃO NUM MÉTODO PARA REDUZIR O ENVELHECIMENTO FACIAL E/OU REDUÇÃO DA ATIVIDADE PARAFUNCIONAL ORAL, MÉTODO PARA FABRICAR UM APARELHO PARA UTILIZAR NUM MÉTODO PARA REDUZIR O ENVELHECIMENTO FACIAL E/OU ATIVIDADE PARAFUNCIONAL ORAL E KIT DE PARTES PARA PRODUIR UM APARELHO PARA UTILIZAÇÃO NUM MÉTODO PARA REDUZIR O ENVELHECIMENTO FACIAL E/OU ATIVIDADE PARAFUNCIONAL ORAL

(73) NARESH KUMAR MOHINDRA (GB)

(72) Naresh Kumar Mohindra

Prazo de Validade: 20 (vinte) anos contados a partir de 31/07/2014, observadas



as condições legais.

(11) BR 11 2016 002421-4 B1 Código 16.1 - Concessão de Patente ou Certificado de Adição de Invenção
(22) 30/08/2013
(51) C09K 8/58 (2006.01), C09K 8/035 (2006.01), E21B 43/22 (2006.01)
(54) MÉTODOS PARA UTILIZAÇÃO DE FLUIDOS DE TRATAMENTO DE ACIDIFICAÇÃO COMPLEXANTES
(73) HALLIBURTON ENERGY SERVICES, INC. (US)
(72) ENRIQUE ANTONIO REYES; AARON MICHAEL BEUTERBAUGH; ALYSSA LYNN SMITH; CHRISTOPHER LYNN SMITH
Prazo de Validade: 20 (vinte) anos contados a partir de 30/08/2013, observadas as condições legais.

(11) BR 11 2016 003398-1 B1 Código 16.1 - Concessão de Patente ou Certificado de Adição de Invenção
(22) 27/08/2014
(30) 29/08/2013 EP 13306179.6
(51) A61M 5/50 (2006.01), A61M 5/31 (2006.01), A61M 5/32 (2006.01)
(54) Dispositivo de segurança para um recipiente de medicamento e dispositivo de aplicação de medicamento
(73) SANOFI (FR)
(72) DAVID DARRAS; FABIEN CANEPA; BRUNO SERRE; JACKY MAZZOLINI
Prazo de Validade: 20 (vinte) anos contados a partir de 27/08/2014, observadas as condições legais.

(11) BR 11 2016 004670-6 B1 Código 16.1 - Concessão de Patente ou Certificado de Adição de Invenção
(22) 03/09/2014
(30) 04/09/2013 JP 2013-182719
(51) B32B 1/08 (2006.01), B32B 27/34 (2006.01), C08L 77/00 (2006.01), C08L 101/06 (2006.01), F16L 9/12 (2006.01)
(54) TUBO DE MULTICAMADAS
(73) UBE INDUSTRIES, LTD (JP)
(72) KOJI NAKAMURA; SHIGEKAZU OKAMURA; HIROAKI FUJII
Prazo de Validade: 20 (vinte) anos contados a partir de 03/09/2014, observadas as condições legais.

(11) BR 11 2016 004947-0 B1 Código 16.1 - Concessão de Patente ou Certificado de Adição de Invenção
(22) 11/09/2014
(30) 13/09/2013 US 61/877,811
(51) B65D 81/32 (2006.01), B65D 30/10 (2006.01)
(54) MÉTODO PARA ANALISAR UMA OU MAIS PROPRIEDADES DE UMA ALÍQUOTA DE ÁGUA, E, EMBALAGEM
(73) ECOLAB USA INC. (US)
(72) ARTHUR J. KAHAIAN; SASCHA J. WELZ; JOE L. SCHWARTZ; ADAM J.



BAUER; LYLE SAMPSON

Prazo de Validade: 20 (vinte) anos contados a partir de 11/09/2014, observadas as condições legais.

(11) BR 11 2016 005143-2 B1

Código 16.1 - Concessão de Patente ou Certificado de Adição de Invenção
(22) 09/09/2013

(51) C11D 3/06 (2006.01), C11D 3/10 (2006.01), C11D 3/33 (2006.01), C11D 7/12 (2006.01), C11D 7/16 (2006.01), C11D 7/32 (2006.01)

(54) COMPOSIÇÃO DETERGENTE CONCENTRADA, SOLUÇÃO AQUOSA E USO DE UMA COMPOSIÇÃO DETERGENTE CONCENTRADA

(73) ECOLAB USA INC. (US)

(72) TOBIAS FOSTER; JOHN MANSERGH; LEE MONSRUD; SHIGEAKI YAMADA; DAN TALLMAN; MARC VON BERGEN

Prazo de Validade: 20 (vinte) anos contados a partir de 09/09/2013, observadas as condições legais.

(11) BR 11 2016 005563-2 B1

Código 16.1 - Concessão de Patente ou Certificado de Adição de Invenção
(22) 16/09/2014

(30) 16/09/2013 NO 20131245

(51) B01D 3/06 (2006.01), B01D 3/34 (2006.01), B01D 53/14 (2006.01)

(54) SISTEMA E MÉTODO DE REGENERAÇÃO DE DESSECANTE

(73) FJORDS PROCESSING AS (NO)

(72) EL HOUSSAIN EL BOUZIDI

Prazo de Validade: 20 (vinte) anos contados a partir de 16/09/2014, observadas as condições legais.

(11) BR 11 2016 005817-8 B1

Código 16.1 - Concessão de Patente ou Certificado de Adição de Invenção
(22) 24/09/2014

(30) 30/09/2013 CO 13-231.985

(51) C11B 1/00 (2006.01), C11B 1/10 (2006.01)

(54) SISTEMA E PROCESSO PARA EXTRAÇÃO DE ÓLEO DE PALMA

(73) INDUSTRIAS ACUÑA LIMITADA (CO)

(72) ANGEL CUSTODIO ACUÑA LLANES

Prazo de Validade: 20 (vinte) anos contados a partir de 24/09/2014, observadas as condições legais.

(11) BR 11 2016 006101-2 B1

Código 16.1 - Concessão de Patente ou Certificado de Adição de Invenção
(22) 15/09/2014

(30) 18/09/2013 SE 1351073-0

(51) B65G 15/60 (2006.01), B65G 21/14 (2006.01)

(54) SUPORTE DE CORRENTE TRANSPORTADORA E TRANSPORTADOR QUE COMPREENDE TAL SUPORTE DE CORRENTE

(73) FLEXLINK AB (SE)



(72) JOSEF SNABB; DANIEL KUBIAK

Prazo de Validade: 20 (vinte) anos contados a partir de 15/09/2014, observadas as condições legais.

(11) BR 11 2016 006156-0 B1

Código 16.1 - Concessão de Patente ou Certificado de Adição de Invenção

(22) 16/09/2014

(30) 19/09/2013 US 14/031,183

(51) B01J 19/00 (2006.01), B01J 19/24 (2006.01), C08F 10/00 (2006.01), C08F 2/01 (2006.01), C08F 2/00 (2006.01)

(54) SISTEMA DE PRODUÇÃO DE POLIOLEFINA E MÉTODO PARA OPERAR SISTEMA DE FABRICAÇÃO DE POLIOLEFINA

(73) CHEVRON PHILLIPS CHEMICAL COMPANY LP (US)

(72) THANH NGUYEN; RALPH ROMIG; CAROLYN LEHMAN; JOEL A. MUTCHLER

Prazo de Validade: 20 (vinte) anos contados a partir de 16/09/2014, observadas as condições legais.

(11) BR 11 2016 006217-5 B1

Código 16.1 - Concessão de Patente ou Certificado de Adição de Invenção

(22) 05/06/2014

(30) 26/09/2013 FR 1302239

(51) E02D 27/01 (2006.01), E02D 27/42 (2006.01)

(54) DISPOSITIVO E MÉTODO DE ANCORAGEM PARA AS FUNDAÇÕES DE UMA ESTRUTURA DE TELEFÉRICO

(73) POMA (FR)

(72) MAXIME LE PAGE; PHILIPPE LAVILLE; EDOUARD DOVILLAIRE

Prazo de Validade: 20 (vinte) anos contados a partir de 05/06/2014, observadas as condições legais.

(11) BR 11 2016 007033-0 B1

Código 16.1 - Concessão de Patente ou Certificado de Adição de Invenção

(22) 31/10/2013

(51) E21B 43/12 (2006.01), E21B 43/10 (2006.01)

(54) SISTEMA DE FURO DE POÇO, E, MÉTODO PARA FURAR POÇO

(73) HALLIBURTON ENERGY SERVICES, INC. (US)

(72) STEPHEN MICHAEL GRECI

Prazo de Validade: 20 (vinte) anos contados a partir de 31/10/2013, observadas as condições legais.

(11) BR 11 2016 008622-8 B1

Código 16.1 - Concessão de Patente ou Certificado de Adição de Invenção

(22) 16/10/2013

(51) G01H 3/12 (2006.01), G10K 11/16 (2006.01)

(54) SISTEMA DE VIGILÂNCIA DE RUÍDO

(73) STATOIL PETROLEUM AS (NO)

(72) SIMON CARLSEN; ERLING LUNDE



Prazo de Validade: 20 (vinte) anos contados a partir de 16/10/2013, observadas as condições legais.

(11) BR 11 2016 008833-6 B1 Código 16.1 - Concessão de Patente ou Certificado de Adição de Invenção
 (22) 20/10/2014
 (30) 23/10/2013 FR 1360329
 (51) B65D 51/22 (2006.01), B65D 41/04 (2006.01), A45D 34/00 (2006.01), A45D 34/04 (2006.01), A45D 40/00 (2006.01)
 (54) DISPOSITIVO DE CONDICIONAMENTO DE PRODUTO COSMÉTICO E PROCESSO DE DISTRIBUIÇÃO DE UM PRODUTO COSMÉTICO
 (73) L'OREAL (FR)
 (72) JEAN-MARIE JULIEN; PATRICK CHARNAY; GILLES BAUDIN; PATRICE BARRE; MATTHEW FORRESTER
 Prazo de Validade: 20 (vinte) anos contados a partir de 20/10/2014, observadas as condições legais.

(11) BR 11 2016 009027-6 B1 Código 16.1 - Concessão de Patente ou Certificado de Adição de Invenção
 (22) 05/11/2014
 (30) 08/11/2013 FR 1360970
 (51) C03C 17/36 (2006.01)
 (54) SUBSTRATO TRANSPARENTE MUNIDO COM UM EMPILHAMENTO DE CAMADAS FINAS COMPORTANDO UMA ALTERNÂNCIA DE N CAMADAS FUNCIONAIS, E, VIDRAÇA
 (73) SAINT-GOBAIN GLASS FRANCE (FR)
 (72) VÉRONIQUE RONDEAU; EMILIE CHARLET; ETIENNE SANDRE-CHARDONNAL
 Prazo de Validade: 20 (vinte) anos contados a partir de 05/11/2014, observadas as condições legais.

(11) BR 11 2016 009721-1 B1 Código 16.1 - Concessão de Patente ou Certificado de Adição de Invenção
 (22) 03/11/2014
 (30) 01/11/2013 GB 1319380.0
 (51) A61M 5/20 (2006.01), A61M 5/24 (2006.01)
 (54) SUBCONJUNTO DE UM DISPOSITIVO DE ADMINISTRAÇÃO DE MEDICAMENTO; E DISPOSITIVO DE ADMINISTRAÇÃO DE MEDICAMENTO
 (73) CONSORT MEDICAL PLC (GB)
 (72) ALASTAIR WILLOUGHBY; MARTA VILAPLANA
 Prazo de Validade: 20 (vinte) anos contados a partir de 03/11/2014, observadas as condições legais.

(11) BR 11 2016 009808-0 B1 Código 16.1 - Concessão de Patente ou Certificado de Adição de Invenção
 (22) 10/11/2014
 (30) 08/11/2013 JP 2013-232502



	(51) A21C 11/24 (2006.01) (54) DISPOSITIVO DE CORTE DE CORDAS DE MACARRÃO COMPREENDENDO ELEMENTOS DE CALHA (73) NISSIN FOODS HOLDINGS CO., LTD. (JP) (72) MAKOTO YATSUDA; KEISUKE NAKAJIMA; MASAHIRO FURUMOCHI; TAKAYUKI NAGANO Prazo de Validade: 20 (vinte) anos contados a partir de 10/11/2014, observadas as condições legais.
(11) BR 11 2016 009990-7 B1	Código 16.1 - Concessão de Patente ou Certificado de Adição de Invenção (22) 04/11/2014 (30) 04/11/2013 EP 13191336.0; 28/03/2014 EP 14162238.1 (51) B29C 45/73 (2006.01) (54) MOLDE PARA INJEÇÃO, FERRAMENTA DE MOLDAGEM POR INJEÇÃO QUE COMPREENDE O MOLDE PARA INJEÇÃO E MAQUINÁRIO DE MOLDA (73) PLASTICS UNBOUND GMBH (CH) (72) OLOF FRANKSSON; ROBERT AXELSSON Prazo de Validade: 20 (vinte) anos contados a partir de 04/11/2014, observadas as condições legais.
(11) BR 11 2016 011458-2 B1	Código 16.1 - Concessão de Patente ou Certificado de Adição de Invenção (22) 11/07/2014 (30) 21/11/2013 RU 2013151988 (51) A61N 1/20 (2006.01), A61N 1/10 (2006.01), A61N 1/32 (2006.01), A61F 2/28 (2006.01), A61F 2/30 (2006.01), A61L 27/50 (2006.01) (54) IMPLANTE DE ELETRETO PARA O TRATAMENTO DE ARTROSE (73) LIMITED LIABILITY COMPANY "MEDEL" (RU) (72) VICTOR PAVLOVICH HOMUTOV; MIKHAIL SAMUILOVICH MORGUNOV Prazo de Validade: 20 (vinte) anos contados a partir de 11/07/2014, observadas as condições legais.
(11) BR 11 2016 011465-5 B1	Código 16.1 - Concessão de Patente ou Certificado de Adição de Invenção (22) 20/11/2014 (30) 22/11/2013 US 61/907,687; 31/03/2014 US 14/230,940 (51) E21B 17/042 (2006.01), F16L 15/00 (2006.01) (54) CONEXÃO TUBULAR (73) VETCO GRAY, INC. (US) (72) BAOZHI ZHU; JOSEPH W. PALLINI; THOMAS STEEN; WILLIAM R. PATTERSON JR. Prazo de Validade: 20 (vinte) anos contados a partir de 20/11/2014, observadas as condições legais.
(11) BR 11 2016 012503-7 B1	Código 16.1 - Concessão de Patente ou Certificado de Adição de Invenção



(22) 03/12/2013

(51) H02M 1/08 (2006.01), H03K 17/16 (2006.01)

(54) SISTEMA DE CONTROLE DE UM DISPOSITIVO DE COMUTAÇÃO INTEGRADO EM UM CONVERSOR ELETRÔNICO, CÉLULA DE COMUTAÇÃO PARA UM CONVERSOR ELETRÔNICO, INSTALAÇÃO FOTOVOLTAICA, E MÉTODO DE CONTROLE DE UM DISPOSITIVO DE COMUTAÇÃO INTEGRADO EM UM CONVERSOR ELETRÔNICO

(73) INGETEAM POWER TECHNOLOGY, S.A. (ES)

(72) ROBERTO GONZÁLEZ SENOSIÁIN; JULIÁN BALDA BELZUNEGUI; LUIS PÉREZ NICUESA

Prazo de Validade: 20 (vinte) anos contados a partir de 03/12/2013, observadas as condições legais.

(11) BR 11 2016 012649-1 B1

Código 16.1 - Concessão de Patente ou Certificado de Adição de Invenção

(22) 25/11/2014

(30) 02/12/2013 US 61/910,630

(51) F16B 31/02 (2006.01)

(54) PRENDEDORES E MÉTODO PARA CONECTAR UM CONDUTOR ELÉTRICO

(73) HUBBELL INCORPORATED (US)

(72) MILTON DINIZ; GUSTAVO NISHIMURA

Prazo de Validade: 20 (vinte) anos contados a partir de 25/11/2014, observadas as condições legais.

(11) BR 11 2016 012903-2 B1

Código 16.1 - Concessão de Patente ou Certificado de Adição de Invenção

(22) 03/12/2014

(30) 12/12/2013 CN 201310682799.2

(51) B01D 53/14 (2006.01)

(54) MÉTODO PARA REMOVER SOX DE GÁS COM O USO DE SOLUÇÃO DE COMPÓSITO DE ETILENOGLICOL

(73) BEIJING BOYUAN HENGSHENG HIGH-TECHNOLOGY CO., LTD (CN) ; YONGFENG BOYUAN INDUSTRY CO. LTD., JIANGXI PROVINCE (CN) ; PEKING UNIVERSITY (CN)

(72) XIONGHUI WEI; MEIHUA ZOU; JUN WANG; LI CHEN; LIFANG LI; YONG SUN; JIAXU LIU; CHUN HU; XIANGBIN LI

Prazo de Validade: 20 (vinte) anos contados a partir de 03/12/2014, observadas as condições legais.

(11) BR 11 2016 015247-6 B1

Código 16.1 - Concessão de Patente ou Certificado de Adição de Invenção

(22) 01/09/2015

(30) 26/09/2014 DE 10 2014 014 038.5

(51) B66C 23/78 (2006.01)

(54) PERNA DE APOIO PARA UMA MÁQUINA DE TRABALHO, CONSTRUÇÃO DE APOIO E MÉTODO PARA O CONTROLE DE UM MASTRO



DE UMA MÁQUINA DE TRABALHO

(73) PUTZMEISTER ENGINEERING GMBH (DE)

(72) EVA DAUM; ANDREAS BENZ; DIETMAR FÜGEL

Prazo de Validade: 20 (vinte) anos contados a partir de 01/09/2015, observadas as condições legais.

(11) BR 11 2016 015533-5 B1

Código 16.1 - Concessão de Patente ou Certificado de Adição de Invenção

(22) 21/01/2015

(30) 28/01/2014 AT A50055/2014

(51) B02C 18/08 (2006.01), B29B 13/10 (2006.01), B29B 17/04 (2006.01)

(54) FERRAMENTA DE FRAGMENTAÇÃO E COMPACTADOR DE CORTE

(73) EREMA ENGINEERING RECYCLING MASCHINEN UND ANLAGEN GESELLSCHAFT MBH (AT)

(72) KLAUS FEICHTINGER; MANFRED HACKL; PETER PAULI; GEORG WEIGERSTORFER

Prazo de Validade: 20 (vinte) anos contados a partir de 21/01/2015, observadas as condições legais.

(11) BR 11 2016 015915-2 B1

Código 16.1 - Concessão de Patente ou Certificado de Adição de Invenção

(22) 05/01/2015

(30) 09/01/2014 DE 10 2014 100 203.2

(51) B65B 31/04 (2006.01), A61L 2/18 (2006.01), A61L 2/22 (2006.01), B65B 31/08 (2006.01), B65B 55/10 (2006.01), B65D 81/24 (2006.01), B65D 85/62 (2006.01), B65D 65/00 (2006.01), D21C 5/02 (2006.01)

(54) MÉTODO PARA O TRATAMENTO DAS BORDAS DE CORTE ABERTAS DE MATERIAL DE EMBALAGEM PARA A PRODUÇÃO DE EMBALAGEM COMPÓSITA DE PAPELÃO/PLÁSTICO E UM MATERIAL DE EMBALAGEM, EMBALAGEM COMPÓSITA PRODUZIDA A PARTIR DO MESMO E RECIPIENTE PARA RECEBER O MATERIAL DE EMBALAGEM

(73) SIG TECHNOLOGY AG (CH)

(72) HANS WILLI MAINZ

Prazo de Validade: 20 (vinte) anos contados a partir de 05/01/2015, observadas as condições legais.

(11) BR 11 2016 016239-0 B1

Código 16.1 - Concessão de Patente ou Certificado de Adição de Invenção

(22) 14/01/2015

(30) 14/01/2014 FR 1450280

(51) F16L 33/01 (2006.01), G01M 5/00 (2006.01), G01H 1/00 (2006.01)

(54) PONTA DE CONEXÃO DE UM CONDUTO FLEXÍVEL DE TRANSPORTE DE FLUIDO, CONDUTO FLEXÍVEL, KIT DE MONITORAMENTO DA INTEGRIDADE DE UM CONDUTO FLEXÍVEL E PROCESSO DE MONITORAMENTO DA INTEGRIDADE DE UM CONDUTO FLEXÍVEL

(73) TECHNIP N-POWER (FR)

(72) NICHOLAS ROSCIC; HENRI MORAND



Prazo de Validade: 20 (vinte) anos contados a partir de 14/01/2015, observadas as condições legais.

(11) BR 11 2016 017565-4 B1

Código 16.1 - Concessão de Patente ou Certificado de Adição de Invenção
(22) 30/01/2015
(30) 31/01/2014 US 61/934,463
(51) C08J 5/18 (2006.01), C08L 23/06 (2006.01), C08K 3/00 (2018.01), C08F 10/02 (2006.01)
(54) PELÍCULA DE EMBALAGEM
(73) KIMBERLY-CLARK WORLDWIDE, INC. (US)
(72) JAMES HONGXUE WANG; FENG CHEN; GREGORY J. WIDEMAN; MICHAEL J. FAULKS; MARK M. MLEZIVA
Prazo de Validade: 20 (vinte) anos contados a partir de 30/01/2015, observadas as condições legais.

(11) BR 11 2016 019345-8 B1

Código 16.1 - Concessão de Patente ou Certificado de Adição de Invenção
(22) 09/03/2015
(30) 11/03/2014 EP 14158878.0
(51) C07D 323/00 (2006.01), C08K 5/14 (2006.01), C10L 1/18 (2006.01)
(54) COMPOSIÇÃO, PROCESSO PARA PREPARAR UMA COMPOSIÇÃO DE PERÓXIDO DE CETONA CÍCLICA, COMPOSIÇÃO DE PERÓXIDO, E USO DA COMPOSIÇÃO
(73) AKZO NOBEL CHEMICALS INTERNATIONAL B.V. (NL)
(72) JAN MARTIJN VAN DER SCHUUR; JOHAN NUYSINK; RENAUD CHARLES JOSEPH MILLET; BART FISCHER
Prazo de Validade: 20 (vinte) anos contados a partir de 09/03/2015, observadas as condições legais.

(11) BR 11 2016 020204-0 B1

Código 16.1 - Concessão de Patente ou Certificado de Adição de Invenção
(22) 28/04/2015
(30) 29/04/2014 AT A311/2014
(51) A21C 15/00 (2006.01)
(54) SISTEMA E MÉTODO PARA FORMAR BLOCOS DE WAFER
(73) HAAS FOOD EQUIPMENT GMBH (AT)
(72) MICHAEL DOLKOWSKI; JOHANNES HAAS; JOSEF HAAS; STEFAN JIRASCHEK; FLORIAN KREINER; JÜRGEN REITHNER
Prazo de Validade: 20 (vinte) anos contados a partir de 28/04/2015, observadas as condições legais.

(11) BR 11 2016 020647-9 B1

Código 16.1 - Concessão de Patente ou Certificado de Adição de Invenção
(22) 04/03/2015
(30) 06/03/2014 DE 10 2014 102 989.5
(51) B02C 4/28 (2006.01)



(54) PRENSA DE ROLOS COM DOIS CILINDROS, E, MÉTODO PARA A OPERAÇÃO DE UMA PRENSA DE ROLOS

(73) THYSSENKRUPP INDUSTRIAL SOLUTIONS AG (DE) ; THYSSENKRUPP AG (DE)

(72) HEINZ SCHRÖDER; SILVIO LORENZ; DIRK SCHEFER

Prazo de Validade: 20 (vinte) anos contados a partir de 04/03/2015, observadas as condições legais.

(11) BR 11 2016 021414-5 B1

Código 16.1 - Concessão de Patente ou Certificado de Adição de Invenção

(22) 20/03/2015

(30) 24/03/2014 DE 10 2014 104 038.4

(51) B02C 4/32 (2006.01), B30B 3/04 (2006.01)

(54) PRENSA DE ROLOS PARA A TRITURAÇÃO DE MATERIAL GRANULAR

(73) THYSSENKRUPP INDUSTRIAL SOLUTIONS AG (DE) ; THYSSENKRUPP AG (DE)

(72) HERBERT PINGEL; RALF MARTENS; SILVIO LORENZ; FRANK SCHROERS

Prazo de Validade: 20 (vinte) anos contados a partir de 20/03/2015, observadas as condições legais.

(11) BR 11 2016 023245-3 B1

Código 16.1 - Concessão de Patente ou Certificado de Adição de Invenção

(22) 31/03/2015

(30) 09/04/2014 DE 10 2014 105 046.0

(51) B02C 2/04 (2006.01)

(54) BRITADOR CÔNICO COM UM CONE BRITADOR SUPORTADO EM UMA BUCHA EXCÊNTRICA ACIONADA

(73) THYSSENKRUPP INDUSTRIAL SOLUTIONS AG (DE) ; THYSSENKRUPP AG (DE)

(72) SIEGBERT FISCHER; HANS-JÜRGEN MECKE

Prazo de Validade: 20 (vinte) anos contados a partir de 31/03/2015, observadas as condições legais.

(11) BR 11 2016 024003-0 B1

Código 16.1 - Concessão de Patente ou Certificado de Adição de Invenção

(22) 17/04/2015

(30) 17/04/2014 US 61/980,730

(51) F16K 17/16 (2006.01), F16K 17/40 (2006.01)

(54) DISPOSITIVO DE ALÍVIO DE SOBREPRESSÃO DE AÇÃO REVERSA COM RECURSO DE CONTROLE DE ENCURVADURA E MÉTODO PARA REDUZIR SUA PRESSÃO DE RUPTURA

(73) FIKE CORPORATION (US)

(72) JOSEPH WALKER; MICHAEL KREBILL; BON SHAW

Prazo de Validade: 20 (vinte) anos contados a partir de 17/04/2015, observadas as condições legais.



(11) BR 11 2016 024159-2 B1	<p>Código 16.1 - Concessão de Patente ou Certificado de Adição de Invenção (22) 17/04/2015 (30) 17/04/2014 US 61/980,846; 08/04/2015 US 14/681,552 (51) B01D 53/94 (2006.01) (54) COMPÓSITO DE CATALISADOR ZONEADO E SEU MÉTODO DE PREPARAÇÃO, SISTEMA PARA TRATAMENTO E MÉTODO PARA TRATAR GASES DE EXAUSTÃO (73) BASF CORPORATION (US) (72) GARY A. GRAMICCIONI; ANDREAS RICHARD MUNDING; KENNETH E. VOSS; TORSTEN NEUBAUER; STANLEY A. ROTH Prazo de Validade: 20 (vinte) anos contados a partir de 17/04/2015, observadas as condições legais.</p>
(11) BR 11 2016 024680-2 B1	<p>Código 16.1 - Concessão de Patente ou Certificado de Adição de Invenção (22) 21/04/2015 (30) 21/04/2014 US 61/982,061 (51) A61J 1/14 (2006.01), A61J 1/20 (2006.01) (54) ADAPATDOR DE SERINGA (73) BECTON DICKINSON AND COMPANY LIMITED (IE) (72) LAURIE SANDERS Prazo de Validade: 20 (vinte) anos contados a partir de 21/04/2015, observadas as condições legais.</p>
(11) BR 11 2016 027902-6 B1	<p>Código 16.1 - Concessão de Patente ou Certificado de Adição de Invenção (22) 29/05/2015 (30) 30/05/2014 US 62/005637 (51) C07F 7/21 (2006.01), C08G 18/61 (2006.01), C08G 77/04 (2006.01), C09D 5/16 (2006.01), C09D 183/10 (2006.01), C08F 220/22 (2006.01), C08F 283/12 (2006.01), B05D 5/00 (2006.01), C08L 83/10 (2006.01), C09K 3/18 (2006.01) (54) Prepolímeros de poli-isocianato de silsesquioxanos oligoméricos poliédricos fluorados e de siloxano de FPOSS, polímero, formulação de polímero, revestimento, objeto, e, método para conferir propriedades redutoras de gelo a pelo menos uma porção de uma superfície externa de um objeto (73) COMMONWEALTH SCIENTIFC AND INDUSTRIAL RESEARCH ORGANISATION (AU) ; THE BOEING COMPANY (US) (72) STUART ARTHUR BATEMAN; RANYA SIMONS; SHENG LI; LEE RUSSELL; ALEXANDER BILYK; DOUGLAS HENRY BERRY; JILL ELISABETH SEEBERGH Prazo de Validade: 20 (vinte) anos contados a partir de 29/05/2015, observadas as condições legais.</p>
(11) BR 11 2016 028976-5 B1	<p>Código 16.1 - Concessão de Patente ou Certificado de Adição de Invenção (22) 11/06/2015</p>



(30) 11/06/2014 US 62/010,758
 (51) B32B 38/10 (2006.01), A61F 13/15 (2006.01), A61F 13/49 (2006.01), B26D 7/08 (2006.01), B26D 7/20 (2006.01), B26D 7/26 (2006.01), B26D 1/00 (2006.01)
 (54) APARELHO E MÉTODO PARA DESATIVAÇÃO DE ELÁSTICOS EM UM LAMINADO
 (73) CURT G. JOA, INC. (US)
 (72) RYAN FERGUSON; DENNIS FAUCHER; ROBERT E. ANDREWS; GOTTFRIED J. HOHM
 Prazo de Validade: 20 (vinte) anos contados a partir de 11/06/2015, observadas as condições legais.

(11) BR 11 2016 030107-2 B1

Código 16.1 - Concessão de Patente ou Certificado de Adição de Invenção
 (22) 28/07/2014
 (51) E21B 7/08 (2006.01), E21B 10/00 (2006.01)
 (54) CONJUNTO DE CUNHA DE DESVIO, SISTEMA DE POÇO, E, MÉTODO DE OPERAR POÇO.
 (73) HALLIBURTON ENERGY SERVICES INC. (US)
 (72) LOC PHUC LANG; WILLIAM WALLACE DANCER
 Prazo de Validade: 20 (vinte) anos contados a partir de 28/07/2014, observadas as condições legais.

(11) BR 11 2017 000801-7 B1

Código 16.1 - Concessão de Patente ou Certificado de Adição de Invenção
 (22) 25/07/2014
 (51) A61C 17/22 (2006.01), A46B 17/04 (2006.01)
 (54) ESCOVA DE DENTES ELÉTRICA
 (73) OMRON HEALTHCARE CO., LTD. (JP) ; COLGATE-PALMOLIVE COMPANY (US)
 (72) TAKAHIDE OKAI
 Prazo de Validade: 20 (vinte) anos contados a partir de 25/07/2014, observadas as condições legais.

(11) BR 11 2017 001488-2 B1

Código 16.1 - Concessão de Patente ou Certificado de Adição de Invenção
 (22) 24/07/2015
 (30) 28/07/2014 JP 2014-152997; 06/04/2015 JP 2015-077740
 (51) C08J 5/24 (2006.01)
 (54) PREPREG, MATERIAL COMPÓSITO REFORÇADO COM FIBRAS, E, MÉTODO PARA PRODUZIR UM PREPREG
 (73) TOHO TENAX CO., LTD. (JP)
 (72) KAZUMA KUROKAWA; HIRONORI KAWAMOTO; YOSHITAKA UMEMOTO; AKIO NAKAISHI
 Prazo de Validade: 20 (vinte) anos contados a partir de 24/07/2015, observadas as condições legais.



(11) BR 11 2017 002364-4 B1 Código 16.1 - Concessão de Patente ou Certificado de Adição de Invenção
 (22) 29/06/2015
 (30) 17/10/2014 JP 2014-212984
 (51) C23C 4/18 (2006.01), C21D 1/00 (2006.01), C21D 9/56 (2006.01), C23C 22/30 (2006.01), C23C 22/33 (2006.01), F16C 13/00 (2006.01)
 (54) Método para fabricação de um rolo de soleira para fornos de recozimento contínuo e rolo de soleira obtido
 (73) NIPPON STEEL & SUMIKIN HARDFACING CO., LTD. (JP)
 (72) YASUSHI KURISU; YU LI
 Prazo de Validade: 20 (vinte) anos contados a partir de 29/06/2015, observadas as condições legais.

(11) BR 11 2017 002502-7 B1 Código 16.1 - Concessão de Patente ou Certificado de Adição de Invenção
 (22) 04/08/2015
 (30) 07/08/2014 US 14/454,131
 (51) C25D 5/54 (2006.01), C25D 5/56 (2006.01), C25D 17/08 (2006.01)
 (54) MÉTODO DE REVESTIMENTO DE UM SUPORTE PARA ELETROGALVANIZAÇÃO, SUPORTE PARA ELETROGALVANIZAÇÃO REVESTIDO COM PLASTISOL, MÉTODO DE METALIZAÇÃO DE SUBSTRATOS NÃO CONDUTORES E SUPORTE PARA ELETROGALVANIZAÇÃO USADO PARA SUSTENTAR SUBSTRATOS NÃO CONDUTORES DURANTE UM PROCESSO DE GALVANIZAÇÃO
 (73) MACDERMID ACUMEN, INC. (US)
 (72) ROSHAN V. CHAPANERI; TREVOR PEARSON; RODERICK D. HERDMAN; ALISON HYSLOP
 Prazo de Validade: 20 (vinte) anos contados a partir de 04/08/2015, observadas as condições legais.

(11) BR 11 2017 003150-7 B1 Código 16.1 - Concessão de Patente ou Certificado de Adição de Invenção
 (22) 18/08/2015
 (30) 27/08/2014 FR 1458009
 (51) B05C 5/02 (2006.01), B05C 7/00 (2006.01), B05C 7/02 (2006.01), B05C 9/10 (2006.01), B05B 1/14 (2006.01), B05B 13/06 (2006.01)
 (54) DISPOSITIVO E PROCESSO DE REPARAÇÃO PARA REPARAR UM FURO.
 (73) SAFRAN AIRCRAFT ENGINES (FR)
 (72) FLORIAN TELLIER; ADRIEN PAIXAO
 Prazo de Validade: 20 (vinte) anos contados a partir de 18/08/2015, observadas as condições legais.

(11) BR 11 2017 003767-0 B1 Código 16.1 - Concessão de Patente ou Certificado de Adição de Invenção
 (22) 03/08/2015
 (30) 01/09/2014 EP 14003011.5



(51) C07C 13/62 (2006.01), C07C 69/616 (2006.01), C07C 69/734 (2006.01), H01L 51/00 (2006.01)

(54) COMPOSIÇÃO COMPREENDENDO MISTURAS DE FULERENO, SEU USO, MATERIAL SEMICONDUTOR, DISPOSITIVO OE, FORMULAÇÃO, E HETEROJUNÇÃO VOLUMÉTRICA

(73) RAYNERGY TEK INCORPORATION (TW)

(72) GRAHAM MORSE; JONATHAN HENRY WILSON; NICOLAS BLOUIN; SOLENE BECHU

Prazo de Validade: 20 (vinte) anos contados a partir de 03/08/2015, observadas as condições legais.

(11) BR 11 2017 004004-2 B1

Código 16.1 - Concessão de Patente ou Certificado de Adição de Invenção
(22) 28/07/2015

(30) 01/09/2014 IT PR2014A000056

(51) B65B 43/14 (2006.01)

(54) MÉTODO PARA ABASTECER UM CARROSSEL DE EMBALAGENS DESTINADAS A CONTER PRODUTOS LÍQUIDOS, E, DISPOSITIVO PARA ABASTECIMENTO DE EMBALAGENS DESTINADAS A CONTER PRODUTOS LÍQUIDOS

(73) I.M.A. INDUSTRIA MACCHINE AUTOMATICHE S.P.A. (IT)

(72) PAOLO BIANCHI; FILIPPO FURLOTTI

Prazo de Validade: 20 (vinte) anos contados a partir de 28/07/2015, observadas as condições legais.

(11) BR 11 2017 004219-3 B1

Código 16.1 - Concessão de Patente ou Certificado de Adição de Invenção
(22) 27/11/2015

(30) 28/11/2014 DE 10 2014 117 561.1

(51) B66C 9/14 (2006.01), B66C 11/06 (2006.01)

(54) CARRO PARA UM EQUIPAMENTO DE ELEVAÇÃO

(73) KONECRANES GLOBAL CORPORATION (FI)

(72) DING YUAN ZHAO; LIMING WANG; RUI YAO; GEREON IMBUSCH; OLIVER MOLL; AHMET UZUN; FRANZ SCHULTE

Prazo de Validade: 20 (vinte) anos contados a partir de 27/11/2015, observadas as condições legais.

(11) BR 11 2017 004226-6 B1

Código 16.1 - Concessão de Patente ou Certificado de Adição de Invenção
(22) 02/09/2015

(30) 04/09/2014 IT MI2014A001540

(51) C08G 18/48 (2006.01), C08G 18/66 (2006.01), C08G 18/32 (2006.01), C08G 18/76 (2006.01)

(54) TAPETES DE POLIURETANO

(73) DOW GLOBAL TECHNOLOGIES LLC (US) ; DOW ITALIA DIVISIONE COMMERCIALE SRL (IT)

(72) CARLO COCCONI; GIUSEPPE LISTA; SILVIA SCUSSOLIN



Prazo de Validade: 20 (vinte) anos contados a partir de 02/09/2015, observadas as condições legais.

(11) BR 11 2017 004395-5 B1

Código 16.1 - Concessão de Patente ou Certificado de Adição de Invenção

(22) 21/01/2015

(30) 09/09/2014 US PCT/US2014/054868

(51) C09K 11/61 (2006.01), C09K 11/77 (2006.01), H05B 33/14 (2006.01)

(54) Fonte de luz compósita

(73) CONSUMER LIGHTING (U.S.), LLC (US)

(72) KEVIN JAMES VICK; GARY ROBERT ALLEN; ASHFAQUL I.

CHOWDHURY

Prazo de Validade: 20 (vinte) anos contados a partir de 21/01/2015, observadas as condições legais.

(11) BR 11 2017 004565-6 B1

Código 16.1 - Concessão de Patente ou Certificado de Adição de Invenção

(22) 24/08/2015

(30) 11/09/2014 US 14/483,315

(51) A61G 1/00 (2006.01), A47D 13/02 (2006.01), A61G 1/048 (2006.01), A61B 8/02 (2006.01), A61B 5/024 (2006.01), A61G 1/04 (2006.01), A61G 11/00 (2006.01)

(54) DISPOSITIVO DE TRANSFERÊNCIA PARA SUSTENTAR UM PACIENTE BEBÊ

(73) GENERAL ELECTRIC COMPANY (US)

(72) HARRY EDWARD BELSINGER JR.; STEVEN MITCHELL FALK; THOMAS CHARLES UNDERWOOD; KAREN P. STARR

Prazo de Validade: 20 (vinte) anos contados a partir de 24/08/2015, observadas as condições legais.

(11) BR 11 2017 004583-4 B1

Código 16.1 - Concessão de Patente ou Certificado de Adição de Invenção

(22) 20/08/2015

(30) 12/09/2014 NO 20141107

(51) B65G 65/40 (2006.01), B65G 53/04 (2006.01), B65G 53/34 (2006.01), B65G 53/40 (2006.01)

(54) PROCESSO PARA A ALIMENTAÇÃO DE DOSES DE MATERIAIS FLUIDIZÁVEIS

(73) NORSK HYDRO ASA (NO)

(72) ARE DYRØY; MORTEN KARLSEN; ANDERS LILLEBY

Prazo de Validade: 20 (vinte) anos contados a partir de 20/08/2015, observadas as condições legais.

(11) BR 11 2017 005780-8 B1

Código 16.1 - Concessão de Patente ou Certificado de Adição de Invenção

(22) 17/09/2015

(30) 22/09/2014 EP 14185739.1; 22/09/2014 US 62/053377



(51) A23P 10/43 (2016.01), C01F 11/18 (2006.01)
 (54) USO DE UM CARBONATO DE CÁLCIO REAGIDO NA SUPERFÍCIE COMO AGENTE ANTIAGLOMERANTE, MÉTODOS PARA CONTROLAR, REDUZIR OU EVITAR AGLOMERAÇÃO DE UMA COMPOSIÇÃO PARTICULADA E PARA PRODUZIR UMA COMPOSIÇÃO, E, COMPOSIÇÃO
 (73) OMYA INTERNATIONAL AG (CH)
 (72) TANJA BUDDE
 Prazo de Validade: 20 (vinte) anos contados a partir de 17/09/2015, observadas as condições legais.

(11) BR 11 2017 006446-4 B1 Código 16.1 - Concessão de Patente ou Certificado de Adição de Invenção
 (22) 08/09/2015
 (30) 30/09/2014 EP 14187058.4
 (51) A23L 27/60 (2016.01), A23L 29/212 (2016.01)
 (54) MÉTODO DE PREPARAÇÃO DE UMA COMPOSIÇÃO
 (73) UNILEVER IP HOLDINGS B.V. (PB)
 (72) MIA CLAIRE BENJAMIN; JADWIGA MALGORZATA BIALEK; MELIANA KO; ROBERT VREEKER
 Prazo de Validade: 20 (vinte) anos contados a partir de 08/09/2015, observadas as condições legais.

(11) BR 11 2017 006529-0 B1 Código 16.1 - Concessão de Patente ou Certificado de Adição de Invenção
 (22) 03/10/2014
 (51) B02C 21/02 (2006.01)
 (54) APARELHO MÓVEL DE PROCESSAMENTO DE MATERIAL A GRANEL
 (73) SANDVIK INTELLECTUAL PROPERTY AB (SE)
 (72) TERRY MCDEVITT; GARY MAGOWAN
 Prazo de Validade: 20 (vinte) anos contados a partir de 03/10/2014, observadas as condições legais.

(11) BR 11 2017 007102-9 B1 Código 16.1 - Concessão de Patente ou Certificado de Adição de Invenção
 (22) 06/10/2015
 (30) 06/10/2014 IT MI2014A001745
 (51) A61K 35/51 (2015.01), A61P 27/02 (2006.01)
 (54) USO DE UMA COMPOSIÇÃO OFTÁLMICA, COMPOSIÇÃO OFTÁLMICA E MÉTODO PARA PREPARAR A COMPOSIÇÃO OFTÁLMICA
 (73) FONDAZIONE IRCCS CA' GRANDA - OSPEDALE MAGGIORE POLICLINICO (IT)
 (72) PAOLO REBULLA; STEFANIA VILLA; ELISABETTA RASPOLINI
 Prazo de Validade: 20 (vinte) anos contados a partir de 06/10/2015, observadas as condições legais.

(11) BR 11 2017 007307-2 B1 Código 16.1 - Concessão de Patente ou Certificado de Adição de Invenção



(22) 12/10/2015
(30) 14/10/2014 FI 20145902
(51) B02C 17/22 (2006.01)
(54) PLACA DE CARÇAÇA E MOINHO DE TRITURAÇÃO PARA TRITURAR MINÉRIO
(73) OUTOTEC (FINLAND) OY (FI)
(72) KARI LAUERMAA
Prazo de Validade: 20 (vinte) anos contados a partir de 12/10/2015, observadas as condições legais.

(11) BR 11 2017 007514-8 B1 Código 16.1 - Concessão de Patente ou Certificado de Adição de Invenção
(22) 10/09/2015
(30) 31/10/2014 DE 10 2014 016 192.7; 26/11/2014 CN 201420720014.6
(51) B65D 1/02 (2006.01)
(54) RECIPIENTE
(73) KOCHER-PLASTIK MASCHINENBAU GMBH (DE)
(72) BERND HANSEN
Prazo de Validade: 20 (vinte) anos contados a partir de 10/09/2015, observadas as condições legais.

(11) BR 11 2017 008184-9 B1 Código 16.1 - Concessão de Patente ou Certificado de Adição de Invenção
(22) 21/10/2015
(30) 21/10/2014 EP 14382412.6
(51) A61K 35/74 (2015.01), A61K 35/744 (2015.01), A61K 35/747 (2015.01), C12N 1/20 (2006.01), A61P 1/12 (2006.01)
(54) USOS DE UMA COMPOSIÇÃO, LINHAGEM E COMPOSIÇÃO
(73) AQUILON CYL SOCIEDAD LIMITADA (ES) ; UNIVERSIDAD DE LEÓN (ES)
(72) PEDRO MIGUEL RUBIO NISTAL; ANA MARIA CARVAJAL URUEÑA; MARTA GARCÍA DÍEZ
Prazo de Validade: 20 (vinte) anos contados a partir de 21/10/2015, observadas as condições legais.

(11) BR 11 2017 008566-6 B1 Código 16.1 - Concessão de Patente ou Certificado de Adição de Invenção
(22) 23/10/2015
(30) 28/10/2014 US 62/069,613
(51) C08F 236/04 (2006.01), C08F 220/10 (2006.01), C08G 63/08 (2006.01)
(54) POLÍMEROS DE ISÔMEROS DE ÁCIDO MUCÔNICO E SEUS DERIVATIVOS
(73) MYRIANT CORPORATION (US)
(72) JAY I. MILAN; MICHAEL MANG; AL CENAN OZMERAL
Prazo de Validade: 20 (vinte) anos contados a partir de 23/10/2015, observadas as condições legais.



(11) BR 11 2017 009206-9 B1	<p>Código 16.1 - Concessão de Patente ou Certificado de Adição de Invenção (22) 09/09/2015 (30) 31/10/2014 US 62/073,293 (51) B05D 5/08 (2006.01), B32B 5/12 (2006.01), B32B 7/04 (2019.01), F41H 5/02 (2006.01), F41H 5/04 (2006.01) (54) PAINEL FLEXÍVEL, ARTIGO DE PAINEL DE BLINDAGEM E PROCESSO DE FORMAÇÃO DE UM PAINEL FLEXÍVEL (73) HARDWIRE, LLC (US) ; GEORGE C. TUNIS III (US) (72) GEORGE C. TUNIS III; BENJAMIN J. KREMER Prazo de Validade: 20 (vinte) anos contados a partir de 09/09/2015, observadas as condições legais.</p>
(11) BR 11 2017 009659-5 B1	<p>Código 16.1 - Concessão de Patente ou Certificado de Adição de Invenção (22) 28/10/2015 (30) 07/11/2014 US 14/535,523 (51) G01N 27/49 (2006.01) (54) SISTEMA DE MONITORAMENTO QUÍMICO E MÉTODO PARA DETERMINAR A CONCENTRAÇÃO DE CLORO EM UMA AMOSTRA DE FLUIDO (73) ECOLAB USA INC. (US) (72) RONALD BRUCE HOWES Prazo de Validade: 20 (vinte) anos contados a partir de 28/10/2015, observadas as condições legais.</p>
(11) BR 11 2017 009720-6 B1	<p>Código 16.1 - Concessão de Patente ou Certificado de Adição de Invenção (22) 14/12/2015 (30) 16/12/2014 EP 14198172.0 (51) A24B 3/14 (2006.01) (54) APARELHO DE REVESTIMENTO PARA A PRODUÇÃO DE UMA REDE REVESTIDA DE MATERIAL DE TABACO HOMOGENEIZADO (73) PHILIP MORRIS PRODUCTS S.A. (CH) (72) SIEW HOCK SOO Prazo de Validade: 20 (vinte) anos contados a partir de 14/12/2015, observadas as condições legais.</p>
(11) BR 11 2017 009803-2 B1	<p>Código 16.1 - Concessão de Patente ou Certificado de Adição de Invenção (22) 13/10/2015 (30) 10/11/2014 JP 2014-228118 (51) B32B 15/08 (2006.01), B32B 1/08 (2006.01), B32B 15/088 (2006.01), C09D 5/00 (2006.01), C09D 7/00 (2018.01), C09D 161/04 (2006.01), C09D 167/00 (2006.01), C09D 201/00 (2006.01) (54) Tubo de metal revestido, composição iniciadora e método para a produção de um tubo</p>



(73) SANOH INDUSTRIAL CO., LTD. (JP)

(72) NAOKI KAWAI; TAKANORI KON; NORINOBU KUSUNOKI; AKIRA SUGITANI

Prazo de Validade: 20 (vinte) anos contados a partir de 13/10/2015, observadas as condições legais.

(11) BR 11 2017 009820-2 B1

Código 16.1 - Concessão de Patente ou Certificado de Adição de Invenção

(22) 13/11/2015

(30) 14/11/2014 US 62/079940

(51) B01J 29/70 (2006.01), B01J 29/72 (2006.01), B01J 29/74 (2006.01), B01J 29/76 (2006.01), B01J 29/78 (2006.01), C01B 39/48 (2006.01), B01D 53/86 (2006.01), B01J 29/85 (2006.01)

(54) MÉTODO PARA FORMAR UM ZEÓLITO ALUMINOSSILICATO

(73) JOHNSON MATTHEY PUBLIC LIMITED COMPANY (GB)

(72) JOSEPH FEDEYKO; ALEJANDRA RIVAS-CARDONA; HAI-YING CHEN; RAUL LOBO; TRONG PHAM

Prazo de Validade: 20 (vinte) anos contados a partir de 13/11/2015, observadas as condições legais.

(11) BR 11 2017 011363-5 B1

Código 16.1 - Concessão de Patente ou Certificado de Adição de Invenção

(22) 02/12/2015

(30) 26/01/2015 EP 15152463.4

(51) B32B 17/10 (2006.01)

(54) Vidraça lateral laminada aquecível e método para a produção de uma vidraça lateral laminada aquecível

(73) SAINT-GOBAIN GLASS FRANCE (FR)

(72) MARCEL KLEIN; BENJAMIN KREBS

Prazo de Validade: 20 (vinte) anos contados a partir de 02/12/2015, observadas as condições legais.

(11) BR 11 2017 011660-0 B1

Código 16.1 - Concessão de Patente ou Certificado de Adição de Invenção

(22) 02/12/2015

(30) 02/12/2014 US 62/086,436

(51) D01F 6/04 (2006.01), D01D 5/06 (2006.01)

(54) MÉTODO E SISTEMA CONTÍNUO PARA A PRODUÇÃO DE PELO MENOS UM FIO POLIMÉRICO, FIO POLIMÉRICO, E, USO DE UM FIO POLIMÉRICO

(73) BRASKEM S.A. (BR/BA)

(72) MARCOS ROBERTO PAULINO BUENO; ALESSANDRO BERNARDI; HARRY WESTFAHL

Prazo de Validade: 20 (vinte) anos contados a partir de 02/12/2015, observadas as condições legais.



(11) BR 11 2017 012066-6 B1	<p>Código 16.1 - Concessão de Patente ou Certificado de Adição de Invenção (22) 22/12/2014 (51) C09D 133/08 (2006.01), C09D 121/02 (2006.01) (54) MISTURA DE POLÍMERO, ARTIGO DE MULTICAMADAS, E, MÉTODO PARA PREPARAR UM ARTIGO DE MULTICAMADAS (73) DOW GLOBAL TECHNOLOGIES LLC (US) (72) LIANG ZHANG; WEI LI; JINGUI JIANG Prazo de Validade: 20 (vinte) anos contados a partir de 22/12/2014, observadas as condições legais.</p>
(11) BR 11 2017 012170-0 B1	<p>Código 16.1 - Concessão de Patente ou Certificado de Adição de Invenção (22) 24/12/2015 (30) 24/12/2014 JP 2014-260488 (51) C08L 29/06 (2006.01), B32B 27/30 (2006.01), C08K 3/10 (2018.01), C08K 3/16 (2006.01), C08K 5/098 (2006.01) (54) Composição de resina de álcool polimetálico, seu método de produção e corpo moldado contendo a mesma (73) KURARAY CO., LTD. (JP) (72) YASUHIRO NONAKA Prazo de Validade: 20 (vinte) anos contados a partir de 24/12/2015, observadas as condições legais.</p>
(11) BR 11 2017 012184-0 B1	<p>Código 16.1 - Concessão de Patente ou Certificado de Adição de Invenção (22) 03/12/2015 (30) 09/12/2014 US 62/089,391 (51) C08K 3/04 (2006.01) (54) COMPOSIÇÕES E MÉTODOS PARA RETICULAR POLÍMEROS NA PRESENÇA DE OXIGÊNIO ATMOSFÉRICO (73) ARKEMA INC. (US) (72) WILLIAM P. PAVLEK; PETER R. DLUZNESKI; LEONARD H. PALYS; MARINA DESPOTOPOULOU Prazo de Validade: 20 (vinte) anos contados a partir de 03/12/2015, observadas as condições legais.</p>
(11) BR 11 2017 012214-6 B1	<p>Código 16.1 - Concessão de Patente ou Certificado de Adição de Invenção (22) 09/12/2015 (30) 09/12/2014 DE 10 2014 018 085.9 (51) A61M 15/00 (2006.01) (54) DISPOSITIVO DE INALAÇÃO, USO DE UM DISPOSITIVO DE INALAÇÃO, E, CONJUNTO DE INALAÇÃO (73) KLAUS-DIETER BELLER (DE) (72) KLAUS-DIETER BELLER Prazo de Validade: 20 (vinte) anos contados a partir de 09/12/2015, observadas as condições legais.</p>



as condições legais.

(11) BR 11 2017 012284-7 B1 Código 16.1 - Concessão de Patente ou Certificado de Adição de Invenção
 (22) 18/11/2015
 (30) 09/12/2014 EP 14196885.9
 (51) B05D 5/06 (2006.01), B05D 7/16 (2006.01), C08G 18/75 (2006.01), C08G 18/76 (2006.01), C08G 18/08 (2006.01), C08G 18/12 (2006.01)
 (54) DISPERSÃO AQUOSA DE POLIURETANO-POLIUREIA E TINTA DE BASE AQUOSA CONTENDO A DISPERSÃO CITADA.
 (73) BASF COATINGS GMBH (DE)
 (72) HARDY REUTER; MATTHIAS BLOHM; THOMAS ZIHANG; BERNHARD STEINMETZ; PEGGY JANKOWSKI; DIRK EIERHOFF
 Prazo de Validade: 20 (vinte) anos contados a partir de 18/11/2015, observadas as condições legais.

(11) BR 11 2017 012481-5 B1 Código 16.1 - Concessão de Patente ou Certificado de Adição de Invenção
 (22) 02/02/2016
 (30) 06/02/2015 US 62/112,960
 (51) A61Q 5/12 (2006.01), A61K 8/73 (2006.01), A61Q 15/00 (2006.01), A61Q 19/00 (2006.01), A61Q 19/10 (2006.01)
 (54) Dispersão coloidal, produto de cuidados pessoais, produto alimentício e processo de fabricação de uma dispersão coloidal
 (73) NUTRITION & BIOSCIENCES USA 4, INC. (US)
 (72) JI YEON HUH; NATNAEL BEHABTU; RAKESH NAMBIAR
 Prazo de Validade: 20 (vinte) anos contados a partir de 02/02/2016, observadas as condições legais.

(11) BR 11 2017 012482-3 B1 Código 16.1 - Concessão de Patente ou Certificado de Adição de Invenção
 (22) 18/12/2015
 (30) 19/12/2014 EP 14199439.2
 (51) C08G 73/02 (2006.01), A61K 48/00 (2006.01), A61K 47/50 (2017.01)
 (54) COMPOSIÇÃO, USOS DE UMA COMPOSIÇÃO, E, MÉTODOS PARA LIBERAR UM ÁCIDO NUCLEICO A UMA CÉLULA OU TECIDO ALVO E PARA A PRODUÇÃO DA COMPOSIÇÃO
 (73) ETHRIS GMBH (DE)
 (72) CHRISTIAN DOHMEN; CHRISTIAN PLANK; CARSTEN RUDOLPH
 Prazo de Validade: 20 (vinte) anos contados a partir de 18/12/2015, observadas as condições legais.

(11) BR 11 2017 012488-2 B1 Código 16.1 - Concessão de Patente ou Certificado de Adição de Invenção
 (22) 01/12/2015
 (30) 12/12/2014 EP 14197589.6
 (51) C08G 69/10 (2006.01), C08G 69/04 (2006.01), C08G 73/10 (2006.01),



C08L 79/08 (2006.01), C08L 77/04 (2006.01), C11D 1/00 (2006.01), C11D 1/04 (2006.01)

(54) MÉTODO PARA PRODUZIR ÁCIDO POLIASPÁRTICO POR MEIO DE UM PRÉ-CONDENSADO

(73) BASF SE (DE)

(72) GAZI TUERKOGU; JUERGEN DETERING; DIETRICH FEHRINGER; CHRISTIAN BENZ

Prazo de Validade: 20 (vinte) anos contados a partir de 01/12/2015, observadas as condições legais.

(11) BR 11 2017 012814-4 B1

Código 16.1 - Concessão de Patente ou Certificado de Adição de Invenção
(22) 07/12/2015

(30) 15/12/2014 CA 2874344

(51) C08F 210/16 (2006.01)

(54) CATALISADOR DE POLIMERIZAÇÃO DE OLEFINA ESFEROIDAL E SEU MÉTODO DE FABRICAÇÃO, BEM COMO PROCESSO PARA POLIMERIZAR ETILENO E PELO MENOS UMA ALFA-OLEFINA PARA PRODUZIR UM COPOLÍMERO DE ETILENO

(73) NOVA CHEMICALS (INTERNATIONAL) S.A. (CH)

(72) QINYAN WANG; SAVINI KONDAGE; BRADLEY FUNK; TYLER CRAIG

Prazo de Validade: 20 (vinte) anos contados a partir de 07/12/2015, observadas as condições legais.

(11) BR 11 2017 014303-8 B1

Código 16.1 - Concessão de Patente ou Certificado de Adição de Invenção
(22) 08/01/2016

(30) 08/01/2015 US 62/101,001

(51) C08G 18/76 (2006.01), C08G 18/48 (2006.01)

(54) MÉTODO PARA A FORMAÇÃO DE UMA FORMULAÇÃO DE POLIURETANO, FORMULAÇÃO DE POLIURETANO E POLIURETANO

(73) DOW GLOBAL TECHNOLOGIES LLC (US)

(72) ARJUN A. RAGHURAMAN; WILLIAM L. HEANER IV; DAVID A. BABB; MANJIRI PARADKAR

Prazo de Validade: 20 (vinte) anos contados a partir de 08/01/2016, observadas as condições legais.

(11) BR 11 2017 014322-4 B1

Código 16.1 - Concessão de Patente ou Certificado de Adição de Invenção
(22) 30/12/2015

(30) 31/12/2014 US 62/098,422

(51) B60B 9/04 (2006.01), B60B 9/26 (2006.01)

(54) PNEU NÃO PNEUMÁTICO DE RAIOS TRANSVERSAIS

(73) COMPAGNIE GENERALE DES ETABLISSEMENTS MICHELIN (FR)

(72) STEVEN M. CRON; TIMOTHY BRETT RHYNE

Prazo de Validade: 20 (vinte) anos contados a partir de 30/12/2015, observadas as condições legais.



as condições legais.

(11) BR 11 2017 015117-0 B1 Código 16.1 - Concessão de Patente ou Certificado de Adição de Invenção
(22) 28/01/2015
(51) B65D 75/60 (2006.01), B65D 75/64 (2006.01)
(54) EMBALAGEM DE FÁCIL ABERTURA
(73) KIMBERLY-CLARK WORLDWIDE, INC. (US)
(72) MAGGIE VANDERHEIDEN BERGER; LINDA JO VAN DYKE
Prazo de Validade: 20 (vinte) anos contados a partir de 28/01/2015, observadas as condições legais.

(11) BR 11 2017 016024-2 B1 Código 16.1 - Concessão de Patente ou Certificado de Adição de Invenção
(22) 14/01/2016
(30) 29/01/2015 FR 1550700
(51) C22C 21/02 (2006.01), C22C 21/08 (2006.01), C22C 21/04 (2006.01)
(54) Método para obtenção de uma peça feita de liga de Alumínio de baixo teor de Silício
(73) SAINT JEAN INDUSTRIES (FR)
(72) ROMAIN EPALE; EMILE THOMAS DI SERIO
Prazo de Validade: 20 (vinte) anos contados a partir de 14/01/2016, observadas as condições legais.

(11) BR 11 2017 016717-4 B1 Código 16.1 - Concessão de Patente ou Certificado de Adição de Invenção
(22) 01/02/2016
(30) 05/02/2015 EP 15153944.2
(51) C08G 63/50 (2006.01), C08G 63/64 (2006.01), C08G 63/91 (2006.01), C08F 8/14 (2006.01), C08G 71/04 (2006.01)
(54) PROCESSO DE DOIS ESTÁGIOS PARA A PREPARAÇÃO DE POLÍMEROS CONTENDO GRUPOS CARBONATO CÍCLICO, POLÍMEROS OBTIDOS E SEU USO
(73) EVONIK OPERATIONS GMBH (DE)
(72) CHRISTINA CRON; GABRIELE BRENNER
Prazo de Validade: 20 (vinte) anos contados a partir de 01/02/2016, observadas as condições legais.

(11) BR 11 2017 016745-0 B1 Código 16.1 - Concessão de Patente ou Certificado de Adição de Invenção
(22) 05/01/2016
(30) 05/02/2015 EP 15153876.6
(51) C08F 236/12 (2006.01)
(54) COMPOSIÇÕES, CONTENDO MICROGÉIS À BASE DE NBR
(73) ARLANXEO DEUTSCHLAND GMBH (DE)
(72) UDO SCHMIDT; CHRISTOPHER KOHL; JIAWEN ZHOU; THOMAS FRÜH
Prazo de Validade: 20 (vinte) anos contados a partir de 05/01/2016, observadas as condições legais.



as condições legais.

(11) BR 11 2017 020529-7 B1 Código 16.1 - Concessão de Patente ou Certificado de Adição de Invenção
(22) 23/03/2016
(30) 26/03/2015 EP 15160962.5
(51) C22C 29/06 (2006.01), C22C 29/08 (2006.01), E21B 10/56 (2006.01), B22F 5/00 (2006.01)
(54) BOTÃO DE BROCA DE ROCHA
(73) SANDVIK INTELLECTUAL PROPERTY AB (SE)
(72) ANDERS NORDGREN; ANNA EKMARKER; SUSANNE NORGRÉN
Prazo de Validade: 20 (vinte) anos contados a partir de 23/03/2016, observadas as condições legais.

(11) BR 11 2017 020534-3 B1 Código 16.1 - Concessão de Patente ou Certificado de Adição de Invenção
(22) 20/11/2015
(30) 30/03/2015 DE 10 2015 104 864.7
(51) B29D 33/00 (2010.01), B29C 43/02 (2006.01), B60G 21/055 (2006.01)
(54) ELEMENTO DE MANCAL E MÉTODO DE PRODUÇÃO PARA UM ESTABILIZADOR DE UM VEÍCULO
(73) THYSSENKRUPP AG (DE) ; THYSSENKRUPP FEDERN UND STABILISATOREN GMBH (DE)
(72) DIETER LECHNER; SEBASTIAN BERNARD
Prazo de Validade: 20 (vinte) anos contados a partir de 20/11/2015, observadas as condições legais.

(11) BR 11 2017 020680-3 B1 Código 16.1 - Concessão de Patente ou Certificado de Adição de Invenção
(22) 25/03/2016
(30) 31/03/2015 FR 1552770
(51) G01N 29/30 (2006.01), G01N 29/44 (2006.01), G01N 29/48 (2006.01)
(54) MÓDULO E PROCESSO DE AUXÍLIO À AFERIÇÃO DE UM DISPOSITIVO DE CONTROLE DE PRODUTOS METALÚRGICOS
(73) VALLOUREC TUBES FRANCE (FR)
(72) ALEXANDRE NOEL
Prazo de Validade: 20 (vinte) anos contados a partir de 25/03/2016, observadas as condições legais.

(11) BR 11 2017 023140-9 B1 Código 16.1 - Concessão de Patente ou Certificado de Adição de Invenção
(22) 26/04/2016
(30) 29/04/2015 US 62/154,303
(51) C12M 1/12 (2006.01), C12M 1/34 (2006.01)
(54) DISPOSITIVO DE CULTURA E MÉTODO DE DETECÇÃO DE UM MICRO-ORGANISMO EM UMA AMOSTRA
(73) 3M INNOVATIVE PROPERTIES COMPANY (US)



(72) JASON W. BJORK; EVAN D. BRUTINEL; ADAM J. STANENAS

Prazo de Validade: 20 (vinte) anos contados a partir de 26/04/2016, observadas as condições legais.

(11) BR 11 2017 024433-0 B1

Código 16.1 - Concessão de Patente ou Certificado de Adição de Invenção

(22) 13/05/2016

(30) 13/05/2015 US 62/160,844

(51) C22B 3/00 (2006.01), C22B 3/20 (2006.01), C22B 3/22 (2006.01), C22B 3/44 (2006.01), C22B 5/00 (2006.01), C25C 1/18 (2006.01), H01M 10/54 (2006.01), H01M 10/06 (2006.01)

(54) SISTEMAS E MÉTODOS PARA RECUPERAÇÃO DE CHUMBO A PARTIR DE BATERIAS DE CHUMBO-ÁCIDO

(73) AQUA METALS INC. (US)

(72) ROBERT LEWIS CLARKE; BRIAN DOUGHERTY; RICHARD CLARKE; SAMARESH MOHANTA

Prazo de Validade: 20 (vinte) anos contados a partir de 13/05/2016, observadas as condições legais.

(11) BR 11 2017 024670-8 B1

Código 16.1 - Concessão de Patente ou Certificado de Adição de Invenção

(22) 19/05/2016

(30) 20/05/2015 NO 20150628; 18/05/2016 NO 20160834

(51) F16L 19/02 (2006.01), F16L 19/04 (2006.01), F16L 41/14 (2006.01)

(54) CONEXÃO DE TUBO PARA CONECTAR DE FORMA VEDANTE PRIMEIRO E SEGUNDO TUBOS, CONEXÃO DE TUBO PARA CONECTAR DE FORMA VEDANTE UM BLOCO USINADO E UM TUBO, E MÉTODO PARA LIGAR DE FORMA VEDANTE PRIMEIRO E SEGUNDO TUBOS OU UM BLOCO USINADO E UM TUBO POR MEIO DE UMA CONEXÃO DE TUBO

(73) HELLENES SUBSEA AS (NO)

(72) EGIL ERIKSEN

Prazo de Validade: 20 (vinte) anos contados a partir de 19/05/2016, observadas as condições legais.

(11) BR 11 2017 025494-8 B1

Código 16.1 - Concessão de Patente ou Certificado de Adição de Invenção

(22) 10/05/2016

(30) 19/06/2015 EP 15172815.1

(51) A01N 25/28 (2006.01), A01N 33/18 (2006.01), A01N 25/30 (2006.01), A01P 13/00 (2006.01)

(54) COMPOSIÇÃO, MÉTODO PARA A PREPARAÇÃO DA COMPOSIÇÃO E PARA O CONTROLE DE FUNGOS

(73) BASF SE (DE)

(72) KLAUS KOLB; WOLFGANG GREGORI; ULRICH STEINBRENNER; LILIANA PARRA RAPADO

Prazo de Validade: 20 (vinte) anos contados a partir de 10/05/2016, observadas



as condições legais.

(11) BR 11 2017 026035-2 B1 Código 16.1 - Concessão de Patente ou Certificado de Adição de Invenção
(22) 25/05/2016
(30) 05/06/2015 FI 20155429
(51) B24D 11/04 (2006.01), B24D 18/00 (2006.01)
(54) Produto abrasivo, e, método para fabricação de um produto abrasivo
(73) KWH MIRKA LTD (FI)
(72) STEFAN LINDVALL; MATS SUNDELL
Prazo de Validade: 20 (vinte) anos contados a partir de 25/05/2016, observadas as condições legais.

(11) BR 11 2017 026165-0 B1 Código 16.1 - Concessão de Patente ou Certificado de Adição de Invenção
(22) 20/07/2016
(30) 31/07/2015 EP 15179306.4; 23/12/2015 EP 15202247.1
(51) B25C 1/18 (2006.01), B25C 1/16 (2006.01), F42B 39/08 (2006.01)
(54) DISPOSITIVO DE INTRODUÇÃO, TIRA DE CARTUCHO E SISTEMA DE FIXAÇÃO
(73) HILTI AKTIENGESELLSCHAFT (LI)
(72) JAN FREIBURGER
Prazo de Validade: 20 (vinte) anos contados a partir de 20/07/2016, observadas as condições legais.

(11) BR 11 2017 027935-5 B1 Código 16.1 - Concessão de Patente ou Certificado de Adição de Invenção
(22) 03/06/2016
(30) 24/06/2015 US 14/748,788
(51) C22B 9/20 (2006.01), C22C 19/03 (2006.01), C22F 1/10 (2006.01), C22B 9/18 (2006.01)
(54) MÉTODOS DE FUSÃO E REFINO DE LIGA
(73) ATI PROPERTIES LLC (US)
(72) ANTHONY V. BANIK; HENRY E. LIPPARD; BRANDON C. WILSON
Prazo de Validade: 20 (vinte) anos contados a partir de 03/06/2016, observadas as condições legais.

(11) BR 11 2017 028361-1 B1 Código 16.1 - Concessão de Patente ou Certificado de Adição de Invenção
(22) 27/07/2016
(30) 27/07/2015 CN PCT/CN2015/085160
(51) C07C 33/025 (2006.01), A61K 8/34 (2006.01), A61Q 5/02 (2006.01), C11B 9/00 (2006.01)
(54) 2,4,7-TRIMETILOCT-6-EN-1-OL E SEU USO, COMPOSIÇÃO DE FRAGRÂNCIA OU PRODUTO PERFUMADO CONTENDO O REFERIDO COMPOSTO BEM COMO MÉTODO PARA CONFERIR FRESCOR E LIMPEZA A UM PRODUTO PERFUMADO



(73) GIVAUDAN SA (CH)

(72) YUE ZOU; ANDREAS GOEKE; DOMINIQUE LELIEVRE; JIE LIU

Prazo de Validade: 20 (vinte) anos contados a partir de 27/07/2016, observadas as condições legais.

(11) BR 11 2017 028490-1 B1

Código 16.1 - Concessão de Patente ou Certificado de Adição de Invenção

(22) 28/06/2016

(30) 28/07/2015 DE 10 2015 214 248.5

(51) B21D 41/02 (2006.01), B62D 7/20 (2006.01), B60G 7/00 (2006.01)

(54) HASTE DE DIREÇÃO OU BARRA DE DIREÇÃO E PROCESSO PARA PRODUÇÃO DE UMA HASTE DE DIREÇÃO OU BARRA DE DIREÇÃO

(73) ZF FRIEDRICHSHAFEN AG (DE)

(72) GÜNTER REDDEHASE; JENS EISMANN

Prazo de Validade: 20 (vinte) anos contados a partir de 28/06/2016, observadas as condições legais.

(11) BR 11 2018 000455-3 B1

Código 16.1 - Concessão de Patente ou Certificado de Adição de Invenção

(22) 11/07/2016

(30) 09/07/2015 EP 15176166.5

(51) B05B 11/00 (2006.01)

(54) SISTEMA PARA DISTRIBUIÇÃO DOSADA DE UM FLUIDO E MÉTODO DE FABRICAÇÃO DO MESMO

(73) DISPENSING TECHNOLOGIES B.V. (NL)

(72) JOSEPHUS CORNELIS SNIJDERS; PAULO NERVO; WILHELMUS JOHANNES JOSEPH MAAS

Prazo de Validade: 20 (vinte) anos contados a partir de 11/07/2016, observadas as condições legais.

(11) BR 11 2018 000663-7 B1

Código 16.1 - Concessão de Patente ou Certificado de Adição de Invenção

(22) 14/07/2016

(30) 14/07/2015 US 62/192,309

(51) A01C 7/00 (2006.01), A01C 7/04 (2006.01), A01C 7/18 (2006.01), A01C 7/16 (2006.01), A01C 7/20 (2006.01)

(54) APARELHOS DE DISTRIBUIÇÃO DE SEMENTE

(73) PRECISION PLANTING LLC (US)

(72) IAN RADTKE; TODD SWANSON

Prazo de Validade: 20 (vinte) anos contados a partir de 14/07/2016, observadas as condições legais.

(11) BR 11 2018 001062-6 B1

Código 16.1 - Concessão de Patente ou Certificado de Adição de Invenção

(22) 07/07/2016

(30) 23/07/2015 EP 15178034.3

(51) A61K 8/49 (2006.01), A61Q 19/08 (2006.01), C07D 223/04 (2006.01),



C07D 401/10 (2006.01), C07D 265/30 (2006.01), C07D 211/16 (2006.01)
(54) COMPOSTOS INOVADORES, COMPOSIÇÃO COSMÉTICA CONTENDO REFERIDOS COMPOSTOS, USO DO COSMÉTICO DOS REFERIDOS COMPOSTOS E MÉTODO PARA SUAVIZAR RUGAS E LINHAS DE EXPRESSÃO E/OU PARA DIMINUIR O SEU VOLUME E PROFUNDIDADE COMPREENDENDO REFERIDA COMPOSIÇÃO COSMÉTICA
(73) DSM IP ASSETS B.V. (NL)
(72) STÉPHANIE BOUDON; PIERO GEOTTI-BIANCHINI; MARC HEIDL; EILEEN JACKSON; ALEXANDER SCHLIFKE-POSCHALKO
Prazo de Validade: 20 (vinte) anos contados a partir de 07/07/2016, observadas as condições legais.

(11) BR 11 2018 002458-9 B1

Código 16.1 - Concessão de Patente ou Certificado de Adição de Invenção
(22) 09/08/2016
(30) 08/09/2015 US 14/847,258
(51) B23C 5/10 (2006.01), B23C 5/08 (2006.01), B23C 5/06 (2006.01), B23C 5/24 (2006.01)
(54) FERRAMENTA DE CORTE ROTATIVA TENDO DISPOSIÇÃO DE AJUSTE DE POSIÇÃO AXIAL
(73) ISCAR LTD. (IL)
(72) SVITOSLAV SERBUTOVSKY
Prazo de Validade: 20 (vinte) anos contados a partir de 09/08/2016, observadas as condições legais.

(11) BR 11 2018 002572-0 B1

Código 16.1 - Concessão de Patente ou Certificado de Adição de Invenção
(22) 18/08/2016
(30) 20/08/2015 US 62/207,401
(51) B01J 20/32 (2006.01), B01D 24/20 (2006.01), B01D 53/14 (2006.01), B01D 61/24 (2006.01), B01D 69/12 (2006.01), B01D 71/02 (2006.01)
(54) ARTIGO DE ARMAZENAMENTO DE GÁS
(73) ARKEMA INC. (US)
(72) SEAN M. STABLER; RODERICK REBER III
Prazo de Validade: 20 (vinte) anos contados a partir de 18/08/2016, observadas as condições legais.

(11) BR 11 2018 004576-4 B1

Código 16.1 - Concessão de Patente ou Certificado de Adição de Invenção
(22) 07/06/2016
(30) 08/09/2015 KR 10-2015-0127257
(51) C21B 13/00 (2006.01)
(54) APARELHO PARA FABRICAR FERRO DERRETIDO, APARELHO PARA DECOMPOR ALCATRÃO E MÉTODO DE FABRICAÇÃO DE FERRO DERRETIDO
(73) POSCO (KR)
(72) MYOUNG KYUN SHIN; CHANG KUK KO; MIN YOUNG CHO



Prazo de Validade: 20 (vinte) anos contados a partir de 07/06/2016, observadas as condições legais.

(11) BR 11 2018 005122-5 B1 Código 16.1 - Concessão de Patente ou Certificado de Adição de Invenção
 (22) 19/09/2016
 (30) 21/09/2015 US US14/860,686
 (51) B65B 55/04 (2006.01), B65B 55/10 (2006.01), B65B 3/00 (2006.01)
 (54) Dispositivo de preenchimento para preenchimento asséptico de bolsas
 (73) SCHOLLE IPN CORPORATION (US)
 (72) WIN VAN DER MEIJDEN; J.A.M. HOLSINK; TH W.H MILTENBURG; SEAN FITZGERALD
 Prazo de Validade: 20 (vinte) anos contados a partir de 19/09/2016, observadas as condições legais.

(11) BR 11 2018 005137-3 B1 Código 16.1 - Concessão de Patente ou Certificado de Adição de Invenção
 (22) 30/09/2016
 (30) 30/09/2015 IB PCT/IB2015/057496
 (51) G01N 21/84 (2006.01)
 (54) MÉTODOS PARA A FABRICAÇÃO DE UM PRODUTO DE AÇO, DISPOSITIVO E INSTALAÇÃO PARA TRATAR UMA SUPERFÍCIE DE UMA TIRA DE AÇO
 (73) ARCELORMITTAL (LU)
 (72) GABRIEL FRICOUT; DAVID GLIJER
 Prazo de Validade: 20 (vinte) anos contados a partir de 30/09/2016, observadas as condições legais.

(11) BR 11 2018 005514-0 B1 Código 16.1 - Concessão de Patente ou Certificado de Adição de Invenção
 (22) 03/10/2016
 (30) 07/10/2015 AT A 50855/2015
 (51) F16L 37/088 (2006.01), F02M 35/10 (2006.01)
 (54) CONECTOR PARA CONEXÃO DE CONDUTOS PARA MEIOS LÍQUIDOS OU GASOSOS E PROCESSO PARA PRODUÇÃO DE UM CONECTOR
 (73) HENN GMBH & CO KG. (AT)
 (72) WOLFGANG BALDREICH; HARAD HARTMANN
 Prazo de Validade: 20 (vinte) anos contados a partir de 03/10/2016, observadas as condições legais.

(11) BR 11 2018 005585-9 B1 Código 16.1 - Concessão de Patente ou Certificado de Adição de Invenção
 (22) 27/09/2016
 (30) 07/10/2015 EP 15188753.6
 (51) A61Q 5/00 (2006.01), A61Q 5/12 (2006.01), A61K 8/04 (2006.01)
 (54) Processo para produzir uma composição de espuma
 (73) UNILEVER IP HOLDINGS B.V. (PB)



(72) SHIRISH SUBHASH DESALE; CHRISTOPHER JOHN ROBERTS;
ATTAPORN SOMBOON; HANNAH MARY SOUTHEY

Prazo de Validade: 20 (vinte) anos contados a partir de 27/09/2016, observadas as condições legais.

(11) BR 11 2018 006154-9 B1

Código 16.1 - Concessão de Patente ou Certificado de Adição de Invenção

(22) 27/09/2016

(30) 28/09/2015 ZA 2015/07167

(51) A01N 57/20 (2006.01), C07C 51/27 (2006.01), C07C 55/06 (2006.01),
C07C 59/255 (2006.01), C08B 31/06 (2006.01)

(54) PROCESSO PARA PRODUÇÃO DE ÁCIDO DE AÇÚCAR E SEU USO

(73) METSON MANUFACTURING CC (ZA)

(72) TOM EDGECOMBE MASON

Prazo de Validade: 20 (vinte) anos contados a partir de 27/09/2016, observadas as condições legais.

(11) BR 11 2018 006781-4 B1

Código 16.1 - Concessão de Patente ou Certificado de Adição de Invenção

(22) 20/10/2016

(30) 20/10/2015 BE 2015/5675

(51) A01F 15/10 (2006.01)

(54) ENFARDADEIRA AGRÍCOLA

(73) CNH INDUSTRIAL BELGIUM NV (BE)

(72) JEROEN DEVROE; DIETER KINDT; DRIES LIEFOOGHE; BRAM
ROSSEEL

Prazo de Validade: 20 (vinte) anos contados a partir de 20/10/2016, observadas as condições legais.

(11) BR 11 2018 006888-8 B1

Código 16.1 - Concessão de Patente ou Certificado de Adição de Invenção

(22) 30/09/2016

(30) 05/10/2015 EP 15188312.1

(51) A01D 41/127 (2006.01), A01B 79/00 (2006.01), A01D 43/08 (2006.01)

(54) MÉTODO DE OPERAÇÃO DE UMA COLHEITADEIRA COM O AUXÍLIO
DE UM MODELO DE CRESCIMENTO DE PLANTA

(73) BAYER CROPS SCIENCE AG (DE)

(72) OLE PETERS

Prazo de Validade: 20 (vinte) anos contados a partir de 30/09/2016, observadas as condições legais.

(11) BR 11 2018 007126-9 B1

Código 16.1 - Concessão de Patente ou Certificado de Adição de Invenção

(22) 13/10/2016

(30) 14/10/2015 US 14/833,196

(51) A01D 45/02 (2006.01), A01D 41/14 (2006.01)

(54) ESTRUTURA DE PLATAFORMA DE UMA COLHEITADEIRA AGRÍCOLA



(73) CNH INDUSTRIAL AMERICA LLC (US)

(72) JOSHUA STEWARD JOYCE

Prazo de Validade: 20 (vinte) anos contados a partir de 13/10/2016, observadas as condições legais.

(11) BR 11 2018 007136-6 B1

Código 16.1 - Concessão de Patente ou Certificado de Adição de Invenção

(22) 13/10/2016

(30) 16/10/2015 US 14/885,442

(51) A01D 41/127 (2006.01)

(54) ACOPLAMENTO DE MÁQUINA AGRÍCOLA E ACESSÓRIO, CONEXÃO DE ACESSÓRIO SEM FIO PARA TRANSMITIR INFORMAÇÕES ELETRÔNICAS, COMANDOS E ENERGIA ENTRE UMA MÁQUINA AGRÍCOLA E UM ACESSÓRIO E MÉTODO DE TRANSMITIR INFORMAÇÕES ELETRÔNICAS, COMANDOS E ENERGIA ELÉTRICA ENTRE UMA MÁQUINA AGRÍCOLA E UM ACESSÓRIO

(73) CNH INDUSTRIAL AMERICA LLC (US)

(72) TERRY S. MOYER; DANIEL REED

Prazo de Validade: 20 (vinte) anos contados a partir de 13/10/2016, observadas as condições legais.

(11) BR 11 2018 007992-8 B1

Código 16.1 - Concessão de Patente ou Certificado de Adição de Invenção

(22) 18/11/2016

(30) 23/11/2015 US 62/258,797

(51) F16K 27/02 (2006.01), F16K 27/00 (2006.01), F16L 3/10 (2006.01), F16L 17/04 (2006.01), F16L 41/06 (2006.01)

(54) ACOPLAMENTO DE VÁLVULA, E, MÉTODO PARA JUNÇÃO DE ELEMENTOS DE TUBULAÇÃO A UMA VÁLVULA

(73) VICTAULIC COMPANY (US)

(72) YANG BAE PARK

Prazo de Validade: 20 (vinte) anos contados a partir de 18/11/2016, observadas as condições legais.

(11) BR 11 2018 008072-1 B1

Código 16.1 - Concessão de Patente ou Certificado de Adição de Invenção

(22) 17/11/2016

(30) 23/11/2015 US 62/258,797

(51) F16K 1/22 (2006.01), F16K 1/18 (2006.01), F16K 1/20 (2006.01), F16K 1/226 (2006.01), F16K 27/02 (2006.01)

(54) VÁLVULA, ACOPLAMENTO DE VÁLVULA, E, MÉTODO DE MONTAGEM DE UMA VÁLVULA

(73) VICTAULIC COMPANY (US)

(72) YANG BAE PARK

Prazo de Validade: 20 (vinte) anos contados a partir de 17/11/2016, observadas as condições legais.



(11) BR 11 2018 008255-4 B1	<p>Código 16.1 - Concessão de Patente ou Certificado de Adição de Invenção (22) 20/10/2016 (30) 22/10/2015 US 62/244,928 (51) F16L 1/12 (2006.01), F16L 1/24 (2006.01), F16L 1/16 (2006.01) (54) DISPOSITIVO DE FIXAÇÃO DE TUBO (73) SHELL INTERNATIONALE RESEARCH MAATSCHAPPIJ B.V. (NL) (72) RALF PEEK Prazo de Validade: 20 (vinte) anos contados a partir de 20/10/2016, observadas as condições legais.</p>
(11) BR 11 2018 009429-3 B1	<p>Código 16.1 - Concessão de Patente ou Certificado de Adição de Invenção (22) 07/11/2016 (30) 09/11/2015 NO 20151521 (51) B04C 5/04 (2006.01), B04C 5/081 (2006.01), B04C 5/13 (2006.01), B04C 5/185 (2006.01) (54) SEPARADOR DE SÓLIDOS PESADOS (73) FMC KONGSBERG SUBSEA AS (NO) (72) ADEKUNLE OLUTAYO OPAWALE Prazo de Validade: 20 (vinte) anos contados a partir de 07/11/2016, observadas as condições legais.</p>
(11) BR 11 2018 009675-0 B1	<p>Código 16.1 - Concessão de Patente ou Certificado de Adição de Invenção (22) 09/11/2016 (30) 13/11/2015 CN PCT/CN2015/094596; 18/01/2016 CN PCT/CN2016/071207 (51) B23K 35/28 (2006.01), B23K 1/00 (2006.01), B23K 15/00 (2006.01), B23K 35/02 (2006.01), B32B 15/01 (2006.01), C22C 21/00 (2006.01), F28F 21/08 (2006.01), C22F 1/04 (2006.01), B23K 101/14 (2006.01) (54) FOLHA DE BRASAGEM, PROCESSO PARA PRODUZIR UMA FOLHA DE BRASAGEM, USO DE UMA FOLHA DE BRASAGEM E TROCADOR DE CALOR (73) GRÄNGES AB (SE) (72) SAMPATH DESIKAN; MA WEIZENG Prazo de Validade: 20 (vinte) anos contados a partir de 09/11/2016, observadas as condições legais.</p>
(11) BR 11 2018 009677-6 B1	<p>Código 16.1 - Concessão de Patente ou Certificado de Adição de Invenção (22) 09/11/2016 (30) 13/11/2015 CN PCT/CN2015/094596; 18/01/2016 CN PCT/CN2016/071207 (51) B23K 35/28 (2006.01), B23K 1/00 (2006.01), B23K 15/00 (2006.01), B23K 35/02 (2006.01), B32B 15/01 (2006.01), C22C 21/00 (2006.01), F28F 21/08 (2006.01), C22F 1/04 (2006.01), B23K 101/14 (2006.01)</p>



(54) FOLHA DE SOLDADURA E MÉTODO DE PRODUÇÃO

(73) GRÄNGES AB (SE)

(72) SAMPATH DESIKAN; MA WEIZENG

Prazo de Validade: 20 (vinte) anos contados a partir de 09/11/2016, observadas as condições legais.

(11) BR 11 2018 010100-1 B1

Código 16.1 - Concessão de Patente ou Certificado de Adição de Invenção

(22) 22/11/2016

(30) 24/11/2015 US 62/259,587

(51) G01N 27/22 (2006.01), G01N 33/24 (2006.01), G01R 27/26 (2006.01)

(54) SENSOR ELETRÔNICO PARA DETECTAR UMA RAIZ DE UMA PLANTA, DISPOSITIVO ELETRÔNICO E MÉTODO PARA MONITORAR O CRESCIMENTO DE UMA RAIZ DE PLANTA E MEIO DE ARMAZENAMENTO NÃO TRANSITÓRIO LEGÍVEL POR COMPUTADOR

(73) HI FIDELITY GENETICS, INC. (US)

(72) PHILIP BENFEY; JESSE WINDLE; DANIEL GOLDMAN; JEFFREY AGUILAR; LOGAN JOHNSON

Prazo de Validade: 20 (vinte) anos contados a partir de 22/11/2016, observadas as condições legais.

(11) BR 11 2018 010149-4 B1

Código 16.1 - Concessão de Patente ou Certificado de Adição de Invenção

(22) 23/11/2016

(30) 24/11/2015 FI 20155868

(51) C22B 47/00 (2006.01)

(54) MÉTODO PARA PRÉ-AQUECIMENTO E FUSÃO REDUTORA DE SÍNTER DE MINÉRIO DE MANGANÊS

(73) OUTOTEC (FINLAND) OY (FI)

(72) HELGE KROGERUS; PASI MÄKELÄ

Prazo de Validade: 20 (vinte) anos contados a partir de 23/11/2016, observadas as condições legais.

(11) BR 11 2018 010940-1 B1

Código 16.1 - Concessão de Patente ou Certificado de Adição de Invenção

(22) 28/11/2016

(30) 03/12/2015 US 62/262401

(51) A01G 25/02 (2006.01)

(54) EMISSOR DE GOTEJAMENTO, E, MÉTODO PARA FORMAÇÃO DE UM EMISSOR DE GOTEJAMENTO

(73) NETAFIM LTD. (IL)

(72) ESTEBAN SOCOLSKY; RON KEREN

Prazo de Validade: 20 (vinte) anos contados a partir de 28/11/2016, observadas as condições legais.

(11) BR 11 2018 011252-6 B1

Código 16.1 - Concessão de Patente ou Certificado de Adição de Invenção



(22) 14/12/2016
 (30) 17/12/2015 LU 92 916
 (51) B02C 23/02 (2006.01), B02C 21/00 (2006.01)
 (54) MÉTODO PARA PRODUIR UM MATERIAL SECO COMINÚDO, USINA DE MOAGEM E SECAGEM
 (73) PAUL WURTH S.A. (LU)
 (72) LOUIS SCHMIT
 Prazo de Validade: 20 (vinte) anos contados a partir de 14/12/2016, observadas as condições legais.

(11) BR 11 2018 011548-7 B1

Código 16.1 - Concessão de Patente ou Certificado de Adição de Invenção
 (22) 14/09/2016
 (30) 09/12/2015 US 14/963,361
 (51) F16J 15/02 (2006.01), F16L 17/02 (2006.01), F16L 17/025 (2006.01)
 (54) VEDAÇÃO, E, ENCAIXE PARA A CONEXÃO DE PELO MENOS DOIS ELEMENTOS DE TUBULAÇÃO
 (73) VICTAULIC COMPANY (US)
 (72) PHILIP WAYNE BANCROFT; MATTHEW A. BOWMAN; KATHRYN E. YOVANOVICH
 Prazo de Validade: 20 (vinte) anos contados a partir de 14/09/2016, observadas as condições legais.

(11) BR 11 2018 011721-8 B1

Código 16.1 - Concessão de Patente ou Certificado de Adição de Invenção
 (22) 07/01/2016
 (30) 16/12/2015 CN 201521063937.X
 (51) A47J 37/06 (2006.01)
 (54) CHARBROILER A CARVÃO PORTÁTIL LIVRE DE FUMAÇA
 (73) FRONTERA GESTÃO E COMERCIO INTERNACIONAL LTDA EPP (BR/CE)
 (72) ZHENG JIANQIANG
 Prazo de Validade: 20 (vinte) anos contados a partir de 07/01/2016, observadas as condições legais.

(11) BR 11 2018 012168-1 B1

Código 16.1 - Concessão de Patente ou Certificado de Adição de Invenção
 (22) 14/12/2016
 (30) 16/12/2015 FR 1562468
 (51) B60C 9/20 (2006.01), B60C 11/12 (2006.01), B60C 11/03 (2006.01), B60C 9/22 (2006.01)
 (54) PNEUMÁTICO QUE APRESENTA PROPRIEDADES DE DESGASTE MELHORADAS
 (73) COMPAGNIE GENERALE DES ETABLISSEMENTS MICHELIN (FR)
 (72) PHILIPPE GERVAIS; GILLES GODEAU; BENJAMIN QUANTINET; TONY ZIVKOVIC
 Prazo de Validade: 20 (vinte) anos contados a partir de 14/12/2016, observadas as condições legais.



as condições legais.

(11) BR 11 2018 012533-4 B1 Código 16.1 - Concessão de Patente ou Certificado de Adição de Invenção
(22) 22/12/2016
(30) 22/12/2015 IB PCT/IB2015/059889
(51) B23K 26/362 (2014.01), B23K 26/26 (2014.01), B23K 26/322 (2014.01), B23K 101/00 (2006.01), B23K 101/18 (2006.01), B23K 101/34 (2006.01), B23K 103/04 (2006.01), B23K 103/00 (2006.01)
(54) MÉTODO PARA PREPARAR UMA FOLHA DE METAL PRÉ-REVESTIDA, FOLHA DE METAL, MÉTODO PARA FABRICAR UM BLOCO BRUTO SOLDADO E MÉTODO PARA FABRICAR UMA PEÇA Prensada a quente
(73) ARCELORMITTAL (LU)
(72) WOLFRAM EHLING
Prazo de Validade: 20 (vinte) anos contados a partir de 22/12/2016, observadas as condições legais.

(11) BR 11 2018 013193-8 B1 Código 16.1 - Concessão de Patente ou Certificado de Adição de Invenção
(22) 28/11/2016
(30) 16/03/2016 DE 10 2016 104 853.4
(51) F16J 9/06 (2006.01)
(54) Anel de controle de óleo de pistão de três peças
(73) FEDERAL-MOGUL BURSCHEID GMBH (DE)
(72) STEPHAN MACHLINER; FABIAN RUCH
Prazo de Validade: 20 (vinte) anos contados a partir de 28/11/2016, observadas as condições legais.

(11) BR 11 2018 070349-4 B1 Código 16.1 - Concessão de Patente ou Certificado de Adição de Invenção
(22) 05/04/2016
(51) C21D 9/573 (2006.01), C21D 9/56 (2006.01)
(54) Equipamento de resfriamento para um forno de recozimento contínuo
(73) NIPPON STEEL CORPORATION (JP)
(72) HIROHISA KAWAMURA
Prazo de Validade: 20 (vinte) anos contados a partir de 05/04/2016, observadas as condições legais.

(11) BR 11 2018 072005-4 B1 Código 16.1 - Concessão de Patente ou Certificado de Adição de Invenção
(22) 14/11/2017
(30) 22/12/2016 US 62/437,758; 02/10/2017 US 15/722,402
(51) F04D 29/056 (2006.01), F04D 29/26 (2006.01), F04D 29/30 (2006.01)
(54) COMPRESSOR DE ANEL LÍQUIDO DO TIPO PROPULSOR.
(73) BRIAN BLACKWELL (US)
(72) BRIAN BLACKWELL
Prazo de Validade: 20 (vinte) anos contados a partir de 14/11/2017, observadas as condições legais.



as condições legais.

(11) BR 11 2018 074954-0 B1 Código 16.1 - Concessão de Patente ou Certificado de Adição de Invenção
(22) 08/09/2016
(30) 30/05/2016 LU 93088
(51) A43B 3/00 (2006.01)
(54) ITEM DE CALÇADO COMPREENDENDO UM DISPOSITIVO INCLUINDO UM TUBO PARA O ARMAZENAMENTO DE INFORMAÇÃO OU DE UM OBJETO
(73) GLOBAL SECURE SA (LU)
(72) SMEYERS, RENÉ
Prazo de Validade: 20 (vinte) anos contados a partir de 08/09/2016, observadas as condições legais.

(11) BR 11 2019 004432-9 B1 Código 16.1 - Concessão de Patente ou Certificado de Adição de Invenção
(22) 17/07/2017
(30) 14/09/2016 EP 16188670.0
(51) F25B 30/02 (2006.01), F25B 40/00 (2006.01), D21H 17/28 (2006.01), D21H 19/54 (2006.01)
(54) Máquina de produção de papel, e, processo para preparação de amido
(73) SIEMENS AKTIENGESELLSCHAFT (DE)
(72) FLORIAN REISSNER; HERMANN SCHWARZ; JOCHEN SCHÄFER
Prazo de Validade: 20 (vinte) anos contados a partir de 17/07/2017, observadas as condições legais.

(11) BR 11 2019 005085-0 B1 Código 16.1 - Concessão de Patente ou Certificado de Adição de Invenção
(22) 28/09/2017
(30) 30/09/2016 DK PA 2016 00578
(51) B01J 29/70 (2006.01), B01J 35/02 (2006.01), C01B 39/48 (2006.01), C07C 1/20 (2006.01), B01J 35/00 (2006.01)
(54) MATERIAIS CATALISADORES, MÉTODO PARA PRODUIR O MESMO, CATALISADOR E PROCESSOS PARA PRODUIR HIDROCARBONETOS
(73) HALDOR TOPSØE A/S (DK)
(72) PABLO BEATO; STIAN SVELLE; DANIEL ROJO GAMA; ANDREA MOLINO; KATARZYNA ANNA LUKASZUK; WEGARD SKISTAD
Prazo de Validade: 20 (vinte) anos contados a partir de 28/09/2017, observadas as condições legais.

(11) BR 11 2019 006338-2 B1 Código 16.1 - Concessão de Patente ou Certificado de Adição de Invenção
(22) 30/09/2016
(51) A61K 8/46 (2006.01), A61K 8/44 (2006.01), A61K 8/42 (2006.01), A61K 8/73 (2006.01), A61Q 5/02 (2006.01)
(54) Composição cosmética capilar e método de tratamento de cabelos



(73) L'OREAL (FR)

(72) MARINA TAVARES GREGOLIN; ANA PAULA LEME DE MAGALHÃES;
BRUNO MAIKO SATO; ERIKA ALEGRIO JARQUE PETALI; SINTIA AGUIAR
MARTINS

Prazo de Validade: 20 (vinte) anos contados a partir de 30/09/2016, observadas
as condições legais.

(11) BR 11 2019 006350-1 B1

Código 16.1 - Concessão de Patente ou Certificado de Adição de Invenção
(22) 30/09/2016

(51) A61K 8/44 (2006.01), A61K 8/46 (2006.01), A61K 8/34 (2006.01), A61Q
5/06 (2006.01)

(54) Composição cosmética para cabelo, método para tratar o cabelo

(73) L'OREAL (FR)

(72) MARINA TAVARES GREGOLIN; ANA PAULA LEME DE MAGALHÃES;
BRUNO MAIKO SATO; ERIKA ALEGRIO JARQUE PETALI; SINTIA AGUIAR
MARTINS; DIEGO ALVES

Prazo de Validade: 20 (vinte) anos contados a partir de 30/09/2016, observadas
as condições legais.

(11) BR 11 2019 008015-5 B1

Código 16.1 - Concessão de Patente ou Certificado de Adição de Invenção
(22) 20/02/2018

(30) 21/02/2017 US 15/438,632

(51) H04J 4/00 (2006.01), H04B 7/204 (2006.01), H04W 72/04 (2009.01), H04B
7/185 (2006.01), H04B 7/212 (2006.01)

(54) MÉTODO PARA ALOCAR BANDA LARGA MULTIPLEX SIMULTÂNEA E
SISTEMA DE COMUNICAÇÃO DE MODO DE MULTIPLEXAÇÃO
COMUTÁVEL POR ACESSO MÚLTIPLO DE DIVISÃO DE FREQUÊNCIA
(FDMA) - ACESSO MÚLTIPLO DE DIVISÃO DE TEMPO (TDMA)

(73) HUGHES NETWORK SYSTEMS, LLC (US)

(72) JOSEPH MERCHLINSKY; PETER JOHNS; SATYAJIT ROY; YOGESH
SETHI

Prazo de Validade: 20 (vinte) anos contados a partir de 20/02/2018, observadas
as condições legais.

(11) BR 11 2019 014818-3 B1

Código 16.1 - Concessão de Patente ou Certificado de Adição de Invenção
(22) 17/01/2018

(30) 18/01/2017 JP 2017-006606

(51) C23C 8/16 (2006.01), C23C 2/06 (2006.01), C23C 2/26 (2006.01), C23C
28/00 (2006.01)

(54) MÉTODO E DISPOSITIVO PARA FABRICAÇÃO DE CHAPAS DE AÇO
REVESTIDAS EM PRETO

(73) NIPPON STEEL NISSHIN CO., LTD. (JP)

(72) MASAKI YAMAMOTO; TADASHI NAKANO; ICHIRO TAKAHASHI;
HIROYUKI NAKAMIZO; TOSHIKI SATO; YOSHINOBU KURISU; YUUKI



SAKURABA; YOSHITAKA YUKURA; TSUTOMU OHTA; SHINICHI KAJIMOTO;
NOBORU SUZUKI; MASAHICO TSUCHIYAMA; YUUSUKE MURAI
Prazo de Validade: 20 (vinte) anos contados a partir de 17/01/2018, observadas
as condições legais.

(11) BR 11 2019 018542-9 B1

Código 16.1 - Concessão de Patente ou Certificado de Adição de Invenção
(22) 08/03/2018
(30) 08/03/2017 US 62/468,490; 23/03/2017 US 62/475,724
(51) A61B 5/053 (2021.01), A61B 17/00 (2006.01), A61B 17/16 (2006.01), A61B
17/17 (2006.01), A61C 1/00 (2006.01), A61C 3/02 (2006.01)
(54) SISTEMA DE PERFURAÇÃO DENTAL COM DETECÇÃO DE
IMPEDÂNCIA ELÉTRICA E MÉTODO DE DETECÇÃO DA APROXIMAÇÃO DE
UMA BROCA PARA OSSO CORTICAL, OU DA APROXIMAÇÃO DE UMA
BROCA PARA INTERFACE DE OSSO-TECIDO MOLE
(73) THE TRUSTEES OF DARTMOUTH COLLEGE (US)
(72) RYAN HALTER; REBECCA BUTLER; MICHAEL SALIN
Prazo de Validade: 20 (vinte) anos contados a partir de 08/03/2018, observadas
as condições legais.

(11) BR 11 2020 018841-7 B1

Código 16.1 - Concessão de Patente ou Certificado de Adição de Invenção
(22) 08/03/2019
(30) 19/03/2018 US 62/644,829
(51) A63B 21/00 (2006.01), A63B 23/04 (2006.01), A63B 21/06 (2006.01)
(54) MÁQUINA DE EXERCÍCIOS TIPO LEG PRESS
(73) HOIST FITNESS SYSTEMS, INC. (US)
(72) JEFFREY MEREDITH
Prazo de Validade: 20 (vinte) anos contados a partir de 08/03/2019, observadas
as condições legais.

(11) BR 11 2020 020589-3 B1

Código 16.1 - Concessão de Patente ou Certificado de Adição de Invenção
(22) 10/01/2019
(30) 25/05/2018 JP 2018-100516
(51) A01N 59/16 (2006.01), A01N 25/12 (2006.01), A01N 59/06 (2006.01), A01P
7/04 (2006.01), C09D 5/14 (2006.01), C09D 7/61 (2018.01), C09D 201/00
(2006.01)
(54) MÉTODO DE CONTROLE DE INSETO NOCIVO, MEMBRO DE
CONTROLE DE INSETO NOCIVO, MATERIAL DE REVESTIMENTO DE
CONTROLE DE INSETO NOCIVO, E, AGENTE DE CONTROLE DE INSETO
NOCIVO
(73) DR.C MEDICAL MEDICINE CO., LTD. (JP)
(72) OKAZAKI NARUMI
Prazo de Validade: 20 (vinte) anos contados a partir de 10/01/2019, observadas
as condições legais.



(11) BR 11 2020 026712-0 B1 Código 16.1 - Concessão de Patente ou Certificado de Adição de Invenção
 (22) 24/06/2019
 (30) 28/06/2018 US 62/691,422
 (51) A63B 21/055 (2006.01), A44B 11/25 (2006.01), A63B 17/04 (2006.01), A63B 21/02 (2006.01)
 (54) MECANISMO DE DESENGATE RÁPIDO PARA UM CONJUNTO DE BRAÇOS DE EXERCÍCIO
 (73) HOIST FITNESS SYSTEMS, INC. (US)
 (72) BRUCE HOCKRIDGE
 Prazo de Validade: 20 (vinte) anos contados a partir de 24/06/2019, observadas as condições legais.

(11) BR 12 2012 013376-0 B1 Código 16.1 - Concessão de Patente ou Certificado de Adição de Invenção
 (22) 10/07/2009
 (43) 30/07/2019
 (51) B04B 1/08 (2006.01), B01D 45/14 (2006.01), B04B 11/06 (2006.01), B04B 5/08 (2006.01)
 (54) SEPARADOR DE LIMPEZA DE GÁS
 (62) BR 11 2012 000526-0 10/07/2009
 (73) ALFA LAVAL CORPORATE AB (SE)
 (72) OLLE TÖRNBLOM
 Prazo de Validade: 20 (vinte) anos contados a partir de 10/07/2009, observadas as condições legais. Patente concedida conforme ADI 5.529/DF, que determina a alteração do prazo de concessão.

(11) BR 12 2015 021744-0 B1 Código 16.1 - Concessão de Patente ou Certificado de Adição de Invenção
 (22) 17/08/2010
 (30) 17/08/2009 KR 10-2009-0075855
 (43) 26/04/2016
 (51) H04N 19/11 (2014.01), H04N 19/117 (2014.01), H04N 19/176 (2014.01), H04N 19/182 (2014.01), H04N 19/593 (2014.01), H04N 19/82 (2014.01), H04N 19/86 (2014.01)
 (54) MÉTODO DE DECODIFICAÇÃO DE IMAGEM
 (62) BR 11 2012 001687-3 17/08/2010
 (73) SAMSUNG ELECTRONICS CO., LTD. (KR)
 (72) JUNG-HYE MIN; WOO-JIN HAN; IL-KOO KIM
 Prazo de Validade: 20 (vinte) anos contados a partir de 17/08/2010, observadas as condições legais. Patente concedida conforme ADI 5.529/DF, que determina a alteração do prazo de concessão.

(11) BR 12 2015 021745-8 B1 Código 16.1 - Concessão de Patente ou Certificado de Adição de Invenção
 (22) 17/08/2010
 (30) 17/08/2009 KR 10-2009-0075855



(43) 26/04/2016
 (51) H04N 19/11 (2014.01), H04N 19/117 (2014.01), H04N 19/176 (2014.01), H04N 19/182 (2014.01), H04N 19/593 (2014.01), H04N 19/82 (2014.01), H04N 19/86 (2014.01)
 (54) APARELHO DE DECODIFICAÇÃO DE IMAGEM
 (62) BR 11 2012 001687-3 17/08/2010
 (73) SAMSUNG ELECTRONICS CO., LTD. (KR)
 (72) JUNG-HYE MIN; WOO-JIN HAN; IL-KOO KIM
 Prazo de Validade: 20 (vinte) anos contados a partir de 17/08/2010, observadas as condições legais. Patente concedida conforme ADI 5.529/DF, que determina a alteração do prazo de concessão.

(11) BR 12 2015 021747-4 B1

Código 16.1 - Concessão de Patente ou Certificado de Adição de Invenção
 (22) 17/08/2010
 (30) 17/08/2009 KR 10-2009-0075855
 (43) 26/04/2016
 (51) H04N 19/11 (2014.01), H04N 19/117 (2014.01), H04N 19/176 (2014.01), H04N 19/182 (2014.01), H04N 19/593 (2014.01), H04N 19/82 (2014.01), H04N 19/86 (2014.01)
 (54) MÉTODO DE DECODIFICAÇÃO DE IMAGEM
 (62) BR 11 2012 001687-3 17/08/2010
 (73) SAMSUNG ELECTRONICS CO., LTD. (KR)
 (72) JUNG-HYE MIN; WOO-JIN HAN; IL-KOO KIM
 Prazo de Validade: 20 (vinte) anos contados a partir de 17/08/2010, observadas as condições legais. Patente concedida conforme ADI 5.529/DF, que determina a alteração do prazo de concessão.

(11) BR 12 2015 024906-6 B1

Código 16.1 - Concessão de Patente ou Certificado de Adição de Invenção
 (22) 28/09/2012
 (30) 29/09/2011 US 13/248,962; 29/09/2011 US 13/248,953; 29/09/2011 US 13/248,973
 (43) 27/08/2019
 (51) G06F 15/16 (2006.01)
 (54) MÉTODO IMPLEMENTADO POR COMPUTADOR E SISTEMA PARA DELEGAR ACESSO A UM RECURSO DE COMPUTAÇÃO A PARTIR DE UM DELEGANTE PARA UM PRIMEIRO DELEGADO E MEIO DE ARMAZENAMENTO NÃO TRANSITÓRIO LEGÍVEL POR COMPUTADOR
 (62) BR 11 2014 007665-0 28/09/2012
 (73) AMAZON TECHNOLOGIES, INC. (US)
 (72) GREGORY B. ROTH; BRADLEY JEFFERY BEHM; ERIC D. CRAHEN; CRISTIAN M. ILAC; NATHAN R. FITCH; ERIC JASON BRANDWINE; KEVIN ROSS O'NEILL
 Prazo de Validade: 20 (vinte) anos contados a partir de 28/09/2012, observadas as condições legais.



(11) BR 12 2017 012966-0 B1 Código 16.1 - Concessão de Patente ou Certificado de Adição de Invenção
 (22) 18/06/2014
 (30) 30/10/2013 US 61/897,743
 (51) G01N 15/14 (2006.01)
 (54) SISTEMA, MEIO LEGÍVEL, APARELHO QUE IDENTIFICA OBJETOS E MÉTODO PARA IDENTIFICAR OBJETOS QUE FLUEM EM UMA MISTURA DE FLUIDO DE AMOSTRA
 (62) BR 11 2016 009768-8 18/06/2014
 (73) ABS GLOBAL, INC. (US)
 (72) DAVID APPELYARD; JEFF BETTHAUSER; MARJORIE FAUST; JOHN LARSEN; GUOCHENG SHAO; ZHENG XIA; YU ZHOU
 Prazo de Validade: 20 (vinte) anos contados a partir de 18/06/2014, observadas as condições legais.

(11) BR 12 2017 022599-5 B1 Código 16.1 - Concessão de Patente ou Certificado de Adição de Invenção
 (22) 20/10/2014
 (30) 21/10/2013 US 61/893,833
 (51) E02F 5/02 (2006.01), E02F 5/14 (2006.01)
 (54) FERRAMENTA PARA REMOÇÃO E INSTALAÇÃO DE MEMBRO DE DESGASTE
 (62) BR 11 2016 008626-0 20/10/2014
 (73) ESCO GROUP LLC (US)
 (72) ROD CLARKE; RYAN J. CARPENTER; CHRISTOPHER M. CARPENTER; ERIC L. BEWLEY; TAYLOR M. FINLEY; JOSEPH E. BLOMBERG; NOAH COWGILL
 Prazo de Validade: 20 (vinte) anos contados a partir de 20/10/2014, observadas as condições legais.

(11) BR 12 2017 022602-9 B1 Código 16.1 - Concessão de Patente ou Certificado de Adição de Invenção
 (22) 20/10/2014
 (30) 21/10/2013 US 61/893,833
 (51) E02F 5/02 (2006.01), E02F 5/14 (2006.01)
 (54) FERRAMENTA DE MINERAÇÃO PARA REMOVER UM MEMBRO DE DESGASTE
 (62) BR 11 2016 008626-0 20/10/2014
 (73) ESCO GROUP LLC (US)
 (72) ROD CLARKE; RYAN J. CARPENTER; CHRISTOPHER M. CARPENTER; ERIC L. BEWLEY; TAYLOR M. FINLEY; JOSEPH E. BLOMBERG; NOAH COWGILL
 Prazo de Validade: 20 (vinte) anos contados a partir de 20/10/2014, observadas as condições legais.

(11) BR 12 2017 022603-7 B1 Código 16.1 - Concessão de Patente ou Certificado de Adição de Invenção



(22) 20/10/2014
 (30) 21/10/2013 US 61/893,833
 (51) E02F 5/02 (2006.01), E02F 5/14 (2006.01)
 (54) PROCESSO PARA MOVER UMA FERRAMENTA AUXILIAR
 (62) BR 11 2016 008626-0 20/10/2014
 (73) ESCO GROUP LLC (US)
 (72) ROD CLARKE; RYAN J. CARPENTER; CHRISTOPHER M. CARPENTER;
 ERIC L. BEWLEY; TAYLOR M. FINLEY; JOSEPH E. BLOMBERG; NOAH
 COWGILL
 Prazo de Validade: 20 (vinte) anos contados a partir de 20/10/2014, observadas
 as condições legais.

(11) BR 12 2019 023072-2 B1 Código 16.1 - Concessão de Patente ou Certificado de Adição de Invenção
 (22) 27/11/2012
 (30) 28/11/2011 US 61/563,856; 16/04/2012 US 61/624,431
 (51) A01H 5/00 (2018.01), C12N 15/82 (2006.01)
 (54) MÉTODO PARA AUMENTO DA EFICIÊNCIA NO USO DE NITROGÊNIO,
 PRODUÇÃO, BIOMASSA, TAXA DE CRESCIMENTO, E/OU TOLERÂNCIA AO
 ESTRESSE ABIÓTICO DE UMA PLANTA, E, CONSTRUTO DE ÁCIDO
 NUCLEICO ISOLADO
 (62) BR 11 2014 012871-5 27/11/2012
 (73) EVOGENE LTD. (IL)
 (72) DAVID PANIK; BASIA JUDITH VINOCUR; HAGAI KARCHI
 Prazo de Validade: 20 (vinte) anos contados a partir de 27/11/2012, observadas
 as condições legais.

(11) BR 12 2020 001895-0 B1 Código 16.1 - Concessão de Patente ou Certificado de Adição de Invenção
 (22) 26/11/2012
 (30) 25/11/2011 JP 2011-258356; 25/11/2011 JP 2011-258355; 25/11/2011 JP
 2011-258358; 18/06/2012 JP 2012-137077; 12/11/2012 JP 2012-248855;
 22/11/2012 JP 2012-256921
 (51) G03G 15/08 (2006.01)
 (54) RECIPIENTE DE PÓ E APARELHO DE FORMAÇÃO IMAGEM
 (62) BR 11 2014 012693-3 26/11/2012
 (73) RICOH COMPANY, LTD (JP)
 (72) HIROSHI HOSOKAWA; SHUNJI KATO; SHINJI TAMAKI; HIROSHI
 IKEGUCHI; SEIJI TERAZAWA; JUNJI YAMABE; KAORI MITSUISHI;
 TOSHIHIDE TOMOTAKA; TSUNEHIRO WATANABE; KENJI KIKUCHI
 Prazo de Validade: 20 (vinte) anos contados a partir de 26/11/2012, observadas
 as condições legais.

(11) BR 12 2020 014822-5 B1 Código 16.1 - Concessão de Patente ou Certificado de Adição de Invenção
 (22) 30/01/2015
 (30) 15/05/2014 US 61/993,892; 18/12/2014 US 14/575,333



(43) 08/12/2015

(51) G02C 7/04 (2006.01), A61F 2/16 (2006.01), G02B 27/42 (2006.01)

(54) LENTE OFTÁLMICA MULTIFOCAL

(62) BR 10 2015 002219-0 30/01/2015

(73) ALCON INC. (CH)

(72) YUEAI LIU; MYOUNG-TAEK CH; XIN HONG

Prazo de Validade: 20 (vinte) anos contados a partir de 30/01/2015, observadas as condições legais.

(11) BR 12 2020 018456-6 B1

Código 16.1 - Concessão de Patente ou Certificado de Adição de Invenção

(22) 21/12/2011

(30) 22/12/2010 US 61/425,953; 19/05/2011 US 61/487,749

(51) C12N 15/82 (2006.01)

(54) MÉTODO PARA AUMENTAR A TOLERÂNCIA AO ESTRESSE ABIÓTICO, RENDIMENTO, BIOMASSA, TAXA DE CRESCIMENTO, VIGOR, E/OU EFICIÊNCIA DE USO DE NITROGÊNIO DE UMA PLANTA, E, CONSTRUTO DE ÁCIDO NUCLEICO ISOLADO

(62) BR 11 2013 015830-1 21/12/2011

(73) EVOGENE LTD. (IL)

(72) LIMOR PORATY; SHARON AYAL; INBAL NURITH DANGOOR; HAGAI KARCHI

Prazo de Validade: 20 (vinte) anos contados a partir de 21/12/2011, observadas as condições legais.

(11) BR 12 2020 021693-0 B1

Código 16.1 - Concessão de Patente ou Certificado de Adição de Invenção

(22) 27/11/2012

(30) 28/11/2011 US 61/563,856; 16/04/2012 US 61/624,431

(51) A01H 5/00 (2018.01), C12N 15/82 (2006.01)

(54) MÉTODO PARA AUMENTO DA EFICIÊNCIA NO USO DE NITROGÊNIO, PRODUÇÃO, BIOMASSA, TAXA DE CRESCIMENTO, VIGOR, E/OU TOLERÂNCIA À DEFICIÊNCIA DE NITROGÊNIO DE UMA PLANTA, CONSTRUTO DE ÁCIDO NUCLEICO ISOLADO, E, MÉTODO PARA CULTIVO DE UMA SAFRA

(62) BR 11 2014 012871-5 27/11/2012

(73) EVOGENE LTD. (IL)

(72) DAVID PANIK; BASIA JUDITH VINOCUR; HAGAI KARCHI

Prazo de Validade: 20 (vinte) anos contados a partir de 27/11/2012, observadas as condições legais.

(11) BR 12 2020 021695-6 B1

Código 16.1 - Concessão de Patente ou Certificado de Adição de Invenção

(22) 27/11/2012

(30) 28/11/2011 US 61/563,856; 16/04/2012 US 61/624,431

(51) A01H 5/00 (2018.01), C12N 15/82 (2006.01)

(54) MÉTODO PARA AUMENTO DA EFICIÊNCIA NO USO DE NITROGÊNIO,



PRODUÇÃO, BIOMASSA, TAXA DE CRESCIMENTO, VIGOR, E/OU TOLERÂNCIA AO ESTRESSE ABIÓTICO DE UMA PLANTA, CONSTRUTO DE ÁCIDO NUCLEICO ISOLADO, E, MÉTODO PARA CULTIVO DE UMA SAFRA
(62) BR 11 2014 012871-5 27/11/2012
(73) EVOGENE LTD. (IL)
(72) DAVID PANIK; BASIA JUDITH VINOCUR; HAGAI KARCHI
Prazo de Validade: 20 (vinte) anos contados a partir de 27/11/2012, observadas as condições legais.

(11) BR 12 2020 022843-1 B1 Código 16.1 - Concessão de Patente ou Certificado de Adição de Invenção
(22) 26/12/2012
(30) 28/12/2011 US 61/580,674; 26/02/2012 US 61/603,322
(51) A01H 5/00 (2018.01), C07K 14/415 (2006.01), C12N 15/29 (2006.01), C12N 15/82 (2006.01)
(54) MÉTODO PARA AUMENTAR A PRODUÇÃO, TAXA DE CRESCIMENTO, BIOMASSA, VIGOR, PRODUÇÃO DE SEMENTE, EFICIÊNCIA NO USO DE NITROGÊNIO E/OU TOLERÂNCIA AO ESTRESSE ABIÓTICO DE UMA PLANTA, E, CONSTRUTO DE ÁCIDO
(62) BR 11 2014 016080-5 26/12/2012
(73) EVOGENE LTD. (IL)
(72) AVITAL ADATO; HAGAI KARCHI
Prazo de Validade: 20 (vinte) anos contados a partir de 26/12/2012, observadas as condições legais.

(11) BR 12 2021 012877-4 B1 Código 16.1 - Concessão de Patente ou Certificado de Adição de Invenção
(22) 20/09/2010
(30) 21/09/2009 US 61/244,297
(51) C07D 487/04 (2006.01), A61K 31/53 (2006.01), A61P 31/12 (2006.01), A61P 31/14 (2006.01), C07D 405/04 (2006.01)
(54) COMPOSTOS ANÁLOGOS DE 2'-FLÚOR SUBSTITUÍDO CARBANUCLEOSÍDEO, USO DOS MESMOS E COMPOSIÇÃO FARMACÊUTICA QUE OS COMPREENDE
(62) BR 11 2012 006261-1 20/09/2010
(73) GILEAD SCIENCES, INC. (US)
(72) AESOP CHO; CHOUNG U. KIM; SAMUEL E. METOBO; ADRIAN S. RAY; JIE XU
Prazo de Validade: 20 (vinte) anos contados a partir de 20/09/2010, observadas as condições legais. Patente concedida conforme ADI 5.529/DF, que determina a alteração do prazo de concessão.

(11) BR 13 2014 030867-8 F1 Código 16.1 - Concessão de Patente ou Certificado de Adição de Invenção
(22) 10/12/2014
(43) 10/10/2017
(51) C07D 493/04 (2006.01), C07D 405/06 (2006.01), A61K 31/352 (2006.01),



A61K 31/351 (2006.01), A61P 31/00 (2006.01)
 (54) COMPOSTOS OBTIDOS A PARTIR DE EXTRATOS DA ARRABIDAEA BRACHYPODA E COMPOSIÇÕES FARMACÊUTICAS COMPREENDENDO OS MESMOS
 (61) BR 10 2013 031925-2 12/12/2013
 (73) UNIVERSIDADE ESTADUAL PAULISTA JULIO DE MESQUITA FILHO (BR/SP) ; UNIVERSITÉ DE GENÈVE (CH)
 (72) CLÁUDIA QUINTINO DA ROCHA; EMERSON FERREIRA QUEIROZ; JEAN-LUC WOLFENDER; WAGNER VILEGAS
 Prazo de Validade: 20 (vinte) anos contados a partir de 12/12/2013, observadas as condições legais.

(11) BR 13 2015 014860-6 F1 Código 16.1 - Concessão de Patente ou Certificado de Adição de Invenção
 (22) 19/06/2015
 (43) 06/03/2018
 (51) B31F 1/07 (2006.01), B29C 59/08 (2006.01), B29C 65/02 (2006.01)
 (54) APERFEIÇOAMENTO EM INVÓLUCRO FLEXÍVEL ACETINADO PARA EMBALAGEM
 (61) BR 10 2013 019619-3 01/08/2013
 (73) ROGER ALBERTO DE MORAES CARLOS (BR/SP)
 (72) ROGER ALBERTO DE MORAES CARLOS
 Prazo de Validade: 20 (vinte) anos contados a partir de 01/08/2013, observadas as condições legais.

(11) BR 13 2016 027225-3 F1 Código 16.1 - Concessão de Patente ou Certificado de Adição de Invenção
 (22) 21/11/2016
 (43) 26/06/2018
 (51) A01G 25/16 (2006.01), A01C 23/00 (2006.01), A01N 25/02 (2006.01)
 (54) SISTEMA PARA DISPERSÃO DE UMA SOLUÇÃO AQUOSA EM UM LEITO DE CULTIVO DE UMA CULTURA AGRÍCOLA
 (61) BR 10 2015 009226-1 24/04/2015
 (73) FÁBRICA DE MÁQUINAS COPLING LTDA (BR/SP)
 (72) GERALDO DONIZETI FRANCO; SIDNEY VICENTE REIS; FELIPE CESAR REIS
 Prazo de Validade: 20 (vinte) anos contados a partir de 24/04/2015, observadas as condições legais.

(11) BR 13 2018 010411-9 F1 Código 16.1 - Concessão de Patente ou Certificado de Adição de Invenção
 (22) 22/05/2018
 (43) 26/11/2019
 (51) A01D 45/10 (2006.01), A01D 34/66 (2006.01)
 (54) SISTEMA DE CORTE PARA MÁQUINA COLHEDORA DE CANA-DE-AÇÚCAR E MÁQUINA COLHEDORA DE CANA-DE-AÇÚCAR
 (61) BR 11 2014 025168-1 09/04/2012



(73) CNH INDUSTRIAL BRASIL LTDA. (BR/MG)
 (72) LUIS B. FRACCAROLI; WALTERLEY SOUZA
 Prazo de Validade: 20 (vinte) anos contados a partir de 09/04/2012, observadas as condições legais.

(11) BR 20 2014 030752-0 Y1 Código 16.1 - Concessão de Patente ou Certificado de Adição de Invenção
 (22) 09/12/2014
 (43) 01/11/2016
 (51) B66C 23/04 (2006.01)
 (54) CONFIGURAÇÃO CONSTRUTIVA DE ELEMENTO DE LANÇA DE GUINDASTE TELESCÓPICO
 (73) M3 GUINDASTES LTDA - EPP (BR/RS)
 (72) NORVI MUSSATTO
 Prazo de Validade: 15 (quinze) anos contados a partir de 09/12/2014, observadas as condições legais.

(11) BR 20 2014 031764-9 Y1 Código 16.1 - Concessão de Patente ou Certificado de Adição de Invenção
 (22) 18/12/2014
 (43) 02/08/2016
 (51) B60H 1/00 (2006.01)
 (54) Ar condicionado com acionamento alternado
 (73) FCA FIAT CHRYSLER AUTOMÓVEIS BRASIL LTDA. (BR/MG)
 (72) RAFAEL JUAN COSTA DE MIRANDA
 Prazo de Validade: 15 (quinze) anos contados a partir de 18/12/2014, observadas as condições legais.

(11) BR 20 2016 001824-8 Y1 Código 16.1 - Concessão de Patente ou Certificado de Adição de Invenção
 (22) 27/01/2016
 (43) 01/08/2017
 (51) E04C 2/38 (2006.01), E04C 3/04 (2006.01), E04B 2/86 (2006.01), E04B 2/84 (2006.01), E04B 5/29 (2006.01), E04B 5/14 (2006.01), E04B 7/20 (2006.01), F16B 15/00 (2006.01)
 (54) DISPOSIÇÃO CONSTRUTIVA APLICADA EM MALHA ESTRUTURADA ANCORADA PARA CONFECÇÃO DE PAINÉIS PRE-MOLDADOS
 (73) GERALDO GONZAGA (BR/MG)
 (72) GERALDO GONZAGA
 Prazo de Validade: 15 (quinze) anos contados a partir de 27/01/2016, observadas as condições legais.

(11) BR 20 2016 004644-6 Y1 Código 16.1 - Concessão de Patente ou Certificado de Adição de Invenção
 (22) 01/03/2016
 (43) 05/09/2017
 (51) B65D 19/02 (2006.01), B65D 19/00 (2006.01)



(54) CONFIGURAÇÃO EM PALETE GRADEADO PARA TRANSPORTE DE MATERIAIS COM FORMATO DE PLACA

(73) VENANCIO CRECENCIO DE AQUINO (BR/SC)

(72) VENANCIO CRECENCIO DE AQUINO

Prazo de Validade: 15 (quinze) anos contados a partir de 01/03/2016, observadas as condições legais.

(11) BR 20 2016 005719-7 Y1

Código 16.1 - Concessão de Patente ou Certificado de Adição de Invenção

(22) 16/03/2016

(43) 19/09/2017

(51) B65G 45/12 (2006.01), B65G 45/00 (2006.01), B65G 45/10 (2006.01)

(54) DISPOSITIVO MECÂNICO DE ACIONAMENTO AUTOCOMPENSADOR DE ENERGIA PARA RASPADORES PRIMÁRIOS EM CORREIAS TRANSPORTADORAS

(73) PUR EQUIPAMENTOS INDUSTRIAIS LTDA (BR/MG)

(72) FRANKLIN ROOSEVELT MOIA AGUIAR

Prazo de Validade: 15 (quinze) anos contados a partir de 16/03/2016, observadas as condições legais.

(11) BR 20 2016 007887-9 Y1

Código 16.1 - Concessão de Patente ou Certificado de Adição de Invenção

(22) 08/04/2016

(43) 17/10/2017

(51) A43B 23/24 (2006.01)

(54) DISPOSIÇÃO EM ORNAMENTO PARA TIRA DE CALÇADO

(73) ARCO INDÚSTRIA DE COMPONENTES METÁLICOS LTDA. (BR/RS)

(72) PATRICIA TORRES MATTANA

Prazo de Validade: 15 (quinze) anos contados a partir de 08/04/2016, observadas as condições legais.

(11) BR 20 2016 008104-7 Y1

Código 16.1 - Concessão de Patente ou Certificado de Adição de Invenção

(22) 12/04/2016

(43) 17/10/2017

(51) B65D 85/48 (2006.01)

(54) DISPOSIÇÃO INTRODUZIDA EM EMBALAGEM REFORÇADA PARA O TRANSPORTE DE PISO CERÂMICO

(73) WESTROCK, CELULOSE, PAPEL E EMBALAGENS LTDA (BR/RS)

(72) MARIANA KAYSEL PERES TOGNOLO

Prazo de Validade: 15 (quinze) anos contados a partir de 12/04/2016, observadas as condições legais.

(11) BR 20 2016 010121-8 Y1

Código 16.1 - Concessão de Patente ou Certificado de Adição de Invenção

(22) 05/05/2016

(43) 30/08/2016



(51) E06B 3/04 (2006.01), E06B 3/46 (2006.01), E06B 1/12 (2006.01)
(54) DISPOSIÇÃO CONSTRUTIVA INTRODUZIDA EM MEIOS DE MONTAGEM DE PERFIS PARA ARMAÇÃO DE PORTAS E JANELAS
(73) TERA METAIS ALUMÍNIO LTDA (BR/SP)
(72) NIVALDO MANTUAN JUNIOR
Prazo de Validade: 15 (quinze) anos contados a partir de 05/05/2016, observadas as condições legais.

(11) BR 20 2016 014186-4 Y1

Código 16.1 - Concessão de Patente ou Certificado de Adição de Invenção
(22) 17/06/2016
(43) 13/09/2016
(51) F21S 43/14 (2018.01)
(54) DISPOSIÇÃO CONSTRUTIVA EM LANTERNA DE POSIÇÃO APLICADA EM VEICULOS
(73) MAURICIO BALBINOT (BR/RS)
(72) MAURICIO BALBINOT
Prazo de Validade: 15 (quinze) anos contados a partir de 17/06/2016, observadas as condições legais.

(11) BR 20 2016 016408-2 Y1

Código 16.1 - Concessão de Patente ou Certificado de Adição de Invenção
(22) 14/07/2016
(43) 21/03/2017
(51) A47J 37/07 (2006.01)
(54) SUPORTE DE FUNDO PARA CHURRASQUEIRA
(73) JOSE ADEMAR GAVITTI (BR/SP)
(72) JOSÉ ADEMAR GAVITTI
Prazo de Validade: 15 (quinze) anos contados a partir de 14/07/2016, observadas as condições legais.

(11) BR 20 2016 018497-0 Y1

Código 16.1 - Concessão de Patente ou Certificado de Adição de Invenção
(22) 12/08/2016
(43) 26/06/2018
(51) A47K 17/02 (2006.01)
(54) DISPOSIÇÃO APLICADA EM POLTRONA PARA VASO SANITÁRIO
(73) VALDEIR ALVES DE ALMEIDA SANTOS (BR/SP) ; JOSIVAL ALFREDO DOS SANTOS (BR/SP)
(72) VALDEIR ALVES DE ALMEIDA SANTOS; JOSIVAL ALFREDO DOS SANTOS
Prazo de Validade: 15 (quinze) anos contados a partir de 12/08/2016, observadas as condições legais.

(11) BR 20 2016 019698-7 Y1

Código 16.1 - Concessão de Patente ou Certificado de Adição de Invenção
(22) 25/08/2016



(43) 13/03/2018
(51) E06B 3/964 (2006.01), A47B 96/14 (2006.01)
(54) PERFIL PARA FORMAÇÃO DE UM ARTIGO MOBILIÁRIO
(73) ARCHI COMÉRCIO DE PUXADORES LTDA. (BR/SP)
(72) JOSÉ LUIS GONZALEZ
Prazo de Validade: 15 (quinze) anos contados a partir de 25/08/2016,
observadas as condições legais.

(11) BR 20 2016 024053-6 Y1 Código 16.1 - Concessão de Patente ou Certificado de Adição de Invenção
(22) 14/10/2016
(43) 12/06/2018
(51) A01B 49/06 (2006.01), A01C 7/06 (2006.01)
(54) APERFEIÇOAMENTO INTRODUIDO EM ESTRUTURA AGRÍCOLA
COMBINADA DE DISTRIBUIDOR DE CORRETIVOS, FERTILIZANTES E/OU
SEMENTES COM OS ROLOS FACA EM GERAL
(73) INDUTAR TECNO METAL LTDA (BR/RS)
(72) AIRTON DA SILVA STADTLOBER
Prazo de Validade: 15 (quinze) anos contados a partir de 14/10/2016,
observadas as condições legais.

(11) BR 20 2016 024292-0 Y1 Código 16.1 - Concessão de Patente ou Certificado de Adição de Invenção
(22) 18/10/2016
(43) 02/05/2018
(51) E01C 23/00 (2006.01), E01C 19/00 (2006.01)
(54) DISPOSIÇÃO INTRODUIDA EM EQUIPAMENTO CONJUGADO PARA
REPARO DE PAVIMENTO ASFÁLTICO
(73) ILSO ROMANELLI (BR/PR)
(72) ILSO ROMANELLI
Prazo de Validade: 15 (quinze) anos contados a partir de 18/10/2016,
observadas as condições legais.

(11) BR 20 2016 024478-7 Y1 Código 16.1 - Concessão de Patente ou Certificado de Adição de Invenção
(22) 20/10/2016
(43) 02/05/2018
(51) A61G 5/04 (2013.01), B62K 5/025 (2013.01)
(54) APERFEIÇOAMENTOS INTRODUIDOS EM KIT ADAPTADOR COM
MOTOR ELÉTRICO PARA CADEIRA DE RODAS COM ENGATE RÁPIDO
(73) VLACEMIR VIEGAS BARRETO (BR/RS)
(72) VLACEMIR VIEGAS BARRETO
Prazo de Validade: 15 (quinze) anos contados a partir de 20/10/2016,
observadas as condições legais.

(11) BR 20 2016 027326-4 Y1 Código 16.1 - Concessão de Patente ou Certificado de Adição de Invenção



(22) 22/11/2016
(43) 12/06/2018
(51) A47D 1/00 (2006.01)
(54) DISPOSIÇÃO EM ENCOSTO PARA CADEIRA INFANTIL
(73) FERNANDO ANTÔNIO BONKEVITCH (BR/RS) ; CIRINEU ROBERTO VICENZI (BR/RS) ; VOLNEI DE LIMA (BR/RS)
(72) FERNANDO ANTÔNIO BONKEVITCH; CIRINEU ROBERTO VICENZI; VOLNEI DE LIMA
Prazo de Validade: 15 (quinze) anos contados a partir de 22/11/2016, observadas as condições legais.

(11) BR 20 2021 002230-8 Y1

Código 16.1 - Concessão de Patente ou Certificado de Adição de Invenção
(22) 05/02/2021
(43) 08/06/2021
(51) E05D 15/44 (2006.01)
(54) DISPOSIÇÃO APLICADA EM HASTE EXTENSÍVEL COM MANCALIZAÇÃO DUPLA PARA MOVIMENTADORES DE PORTÕES BASCULANTES E CONGÊNERES
(73) FLÁVIO APARECIDO PERES (BR/SP)
(72) FLÁVIO APARECIDO PERES
Prazo de Validade: 15 (quinze) anos contados a partir de 05/02/2021, observadas as condições legais.

(11) MU 9103194-0 Y1

Código 16.1 - Concessão de Patente ou Certificado de Adição de Invenção
(22) 04/04/2011
(43) 11/06/2013
(51) A63B 59/50 (2015.01)
(54) CABO PARA ACOPLAMENTO DE GARRAFA PET
(73) JOSÉ ROBERTO KODAMA BRAZ DE OLIVEIRA (BR/SP) ; TOBIAS ALESSANDRO CAMARGO (BR/SP)
(72) JOSÉ ROBERTO KODAMA BRAZ DE OLIVEIRA; TOBIAS ALESSANDRO CAMARGO
Prazo de Validade: 15 (quinze) anos contados a partir de 04/04/2011, observadas as condições legais. Patente concedida conforme ADI 5.529/DF, que determina a alteração do prazo de concessão.

(11) PI 0416602-7 B1

Código 16.1 - Concessão de Patente ou Certificado de Adição de Invenção
(22) 12/11/2004
(30) 13/11/2003 US 60/519,695
(51) C07D 295/14 (2006.01), C07D 413/12 (2006.01), C07D 403/12 (2006.01), C07D 211/44 (2006.01), C07C 311/51 (2006.01), A61K 31/635 (2006.01), A61P 35/00 (2006.01)
(54) "COMPOSTOS PROMOTORES DA APOPTOSE DE NACILSULFONAMIDA, COMPOSIÇÃO FARMACÊUTICA QUE COMPREENDE



OS DITOS COMPOSTOS E USO DOS MESMOS PARA TRATAR CÂNCER

(73) ABBVIE BAHAMAS LTD. (US)

(72) Milan Bruncko; Hong Ding; Steven Elmore; Aaron R. Hunzer; Christopher L. Lynch; William McClellan; Cheol-Min Park; Andrew Petros; Xiaohong Song; Xilu Wang; Noah Tu; Michael D. Wendt

Prazo de Validade: 20 (vinte) anos contados a partir de 12/11/2004, observadas as condições legais. Patente concedida conforme ADI 5.529/DF, que determina a alteração do prazo de concessão.

(11) PI 0517932-7 B1

Código 16.1 - Concessão de Patente ou Certificado de Adição de Invenção

(22) 02/11/2005

(30) 02/11/2004 KR 10-2004-0088196

(51) C07K 14/565 (2006.01)

(54) MUTEÍNA HUMANA DE BETA-INTERFERON, POLINUCLEOTÍDEO, VETOR DE EXPRESSÃO, CÉLULA ANIMAL, MÉTODO PARA PREPARAÇÃO DE REFERIDA MUTEÍNA E COMPOSIÇÃO FARMACÊUTICA COMPREEDENDO A MESMA

(73) ABION INC. (KR)

(72) Moon Kyoung So; Jong Min Lee; Ji-Hye Yang; Ji Uk Yoo; Tae Ho Byun; Ji Tai Kim; Han Kyu Oh; HO CHUL YOON; JI SOO AHN; KYUNG SONG; JAE HO JIN; Young Kee Shin

Prazo de Validade: 20 (vinte) anos contados a partir de 02/11/2005, observadas as condições legais. Patente concedida conforme ADI 5.529/DF, que determina a alteração do prazo de concessão.

(11) PI 0618654-8 B1

Código 16.1 - Concessão de Patente ou Certificado de Adição de Invenção

(22) 15/11/2006

(30) 15/11/2005 US 60/736,680

(51) C07K 14/745 (2006.01), C07H 21/00 (2006.01), A61K 38/36 (2006.01)

(54) VARIANTE DE FATOR XA, COMPOSIÇÃO FARMACÊUTICA QUE A CONTÉM, BEM COMO USO DOS MESMOS

(73) THE CHILDREN'S HOSPITAL OF PHILADELPHIA (US)

(72) RODNEY M. CAMIRE

Prazo de Validade: 20 (vinte) anos contados a partir de 15/11/2006, observadas as condições legais. Patente concedida conforme ADI 5.529/DF, que determina a alteração do prazo de concessão.

(11) PI 0700694-2 B1

Código 16.1 - Concessão de Patente ou Certificado de Adição de Invenção

(22) 16/02/2007

(30) 17/02/2006 EP 06425097.0

(43) 06/11/2007

(51) F16H 59/00 (2006.01)

(54) ATUADOR HIDRÁULICO PARA UM SERVO DE UMA MUDANÇA DE ENGRENAGEM, E CORRESPONDENTE MÉTODO DE FABRICAÇÃO



(73) Magneti Marelli Powertrain S.p.A. (IT)

(72) Marcello Lorenzoni; Nerio Mengoli; Stefano Giorgini

Prazo de Validade: 20 (vinte) anos contados a partir de 16/02/2007, observadas as condições legais. Patente concedida conforme ADI 5.529/DF, que determina a alteração do prazo de concessão.

(11) PI 0701252-7 B1

Código 16.1 - Concessão de Patente ou Certificado de Adição de Invenção

(22) 29/03/2007

(43) 24/03/2009

(51) C12N 15/09 (2006.01), C12N 15/62 (2006.01), A61K 8/64 (2006.01), A61K 48/00 (2006.01), A61K 39/395 (2006.01), A61P 35/00 (2006.01)

(54) PROCESSO PARA A OBTENÇÃO DE INIBIDORES DE PROLIFERAÇÃO CELULAR EM EUKARIOTOS, GENE QUIMÉRICO, CASSETE DE EXPRESSÃO, MICRORGANISMO TRANSGÊNICO, E COMPOSIÇÃO FARMACÊUTICA

(73) JOMAR PEREIRA LAURINO (BR/RS)

(72) JOMAR PEREIRA LAURINO; CLÁUDIA CILENE F. C. LAURINO; GABRIELLE DIAS SALTON; RODRIGO MARON CARLESSI

Prazo de Validade: 20 (vinte) anos contados a partir de 29/03/2007, observadas as condições legais. Patente concedida conforme ADI 5.529/DF, que determina a alteração do prazo de concessão.

(11) PI 0701863-0 B1

Código 16.1 - Concessão de Patente ou Certificado de Adição de Invenção

(22) 11/04/2007

(43) 25/11/2008

(51) C23C 2/06 (2006.01), C23C 2/02 (2006.01), C23C 2/34 (2006.01)

(54) PROCESSO DE GALVANIZAÇÃO A QUENTE SEM DECAPAGEM QUÍMICA

(73) EUGÊNIO MANFROI (BR/RS)

(72) EUGÊNIO MANFROI

Prazo de Validade: 20 (vinte) anos contados a partir de 11/04/2007, observadas as condições legais. Patente concedida conforme ADI 5.529/DF, que determina a alteração do prazo de concessão.

(11) PI 0705215-4 B1

Código 16.1 - Concessão de Patente ou Certificado de Adição de Invenção

(22) 19/10/2007

(30) 05/12/2006 EP 06125455

(43) 22/07/2008

(51) A23G 9/32 (2006.01), A23G 9/44 (2006.01), A23G 9/52 (2006.01)

(54) PRODUTO DE CONFEITARIA CONGELADO

(73) UNILEVER IP HOLDINGS B.V. (PB)

(72) Alexander Aldred; Dorothy Margaret Chamberlain

Prazo de Validade: 20 (vinte) anos contados a partir de 19/10/2007, observadas as condições legais. Patente concedida conforme ADI 5.529/DF, que determina



a alteração do prazo de concessão.

(11) PI 0706855-7 B1

Código 16.1 - Concessão de Patente ou Certificado de Adição de Invenção

(22) 05/01/2007

(30) 12/01/2006 SE 0600055-8

(51) E04F 15/04 (2006.01), E04F 15/02 (2006.01)

(54) Conjunto de placas de assoalho à prova de umidade, essencialmente idênticas, bem como assoalho à prova de umidade

(73) VÄLINGE INNOVATION AB (SE)

(72) MARCUS BERGELIN; MATS NILSSON

Prazo de Validade: 20 (vinte) anos contados a partir de 05/01/2007, observadas as condições legais. Patente concedida conforme ADI 5.529/DF, que determina a alteração do prazo de concessão.

(11) PI 0707628-2 B1

Código 16.1 - Concessão de Patente ou Certificado de Adição de Invenção

(22) 12/01/2007

(30) 10/02/2006 EP 06 101 506 .1

(51) B01J 13/14 (2006.01), D21H 21/54 (2006.01), D06N 3/00 (2006.01)

(54) MICROESFERAS TERMOPLÁSTICAS TERMICAMENTE EXPANSÍVEIS, PROCESSO PARA A PRODUÇÃO DE MICROESFERAS TERMICAMENTE EXPANSÍVEIS, PASTA FLUIDA AQUOSA, USOS DE MICROESFERAS TERMICAMENTE EXPANSÍVEIS, E PROCESSO PARA A PRODUÇÃO DE PAPEL

(73) AKZO NOBEL CHEMICALS INTERNATIONAL B.V. (NL)

(72) Claes Hammer; Ove Nordin; Christina Nyholm; Heléne Ström

Prazo de Validade: 20 (vinte) anos contados a partir de 12/01/2007, observadas as condições legais. Patente concedida conforme ADI 5.529/DF, que determina a alteração do prazo de concessão.

(11) PI 0708613-0 B1

Código 16.1 - Concessão de Patente ou Certificado de Adição de Invenção

(22) 23/02/2007

(30) 08/03/2006 DE 102006010643.1

(51) A61K 9/00 (2006.01), A61K 47/18 (2017.01)

(54) Uso de compostos de amônio quaternário, e composição farmacêutica

(73) BAYER INTELLECTUAL PROPERTY GMBH (DE)

(72) Iris Heep; Kristine Fraatz; Hans-Jürgen Hamann; Markus Edingloh

Prazo de Validade: 20 (vinte) anos contados a partir de 23/02/2007, observadas as condições legais. Patente concedida conforme ADI 5.529/DF, que determina a alteração do prazo de concessão.

(11) PI 0708756-0 B1

Código 16.1 - Concessão de Patente ou Certificado de Adição de Invenção

(22) 13/03/2007

(30) 13/03/2006 EP 06111034.2; 11/09/2006 EP 06120436.8



(51) C03C 17/42 (2006.01), C03C 17/02 (2006.01), C03C 17/04 (2006.01), C03C 17/00 (2006.01)

(54) LÂMINA DE VIDRO REVESTIDA E MÉTODO PARA A FABRICAÇÃO DE LÂMINAS DE VIDRO LAQUEADAS TRATÁVEIS TERMICAMENTE

(73) AGC Flat Glass Europe SA (BE)

(72) Florent Scarso; Olivier Bouesnard; Nadia Jacobs

Prazo de Validade: 20 (vinte) anos contados a partir de 13/03/2007, observadas as condições legais. Patente concedida conforme ADI 5.529/DF, que determina a alteração do prazo de concessão.

(11) PI 0708773-0 B1

Código 16.1 - Concessão de Patente ou Certificado de Adição de Invenção

(22) 09/03/2007

(30) 10/03/2006 CH 377/06

(51) A61K 9/16 (2006.01), A61K 38/28 (2006.01), A61K 8/90 (2006.01), A61K 8/67 (2006.01), A61K 8/98 (2006.01), A01N 25/04 (2006.01)

(54) MÉTODO PARA SOLUBILIZAÇÃO, DISPERSÃO E ESTABILIZAÇÃO DE SUBSTÂNCIAS, PRODUTOS MANUFATURADOS DE ACORDO COM O MÉTODO, BEM COMO USO DOS MESMOS

(73) Laboswiss AG (CH)

(72) Hanspeter Strobel

Prazo de Validade: 20 (vinte) anos contados a partir de 09/03/2007, observadas as condições legais. Patente concedida conforme ADI 5.529/DF, que determina a alteração do prazo de concessão.

(11) PI 0709538-4 B1

Código 16.1 - Concessão de Patente ou Certificado de Adição de Invenção

(22) 01/02/2007

(30) 02/02/2006 US 60/764,327

(51) B60R 25/00 (2013.01)

(54) DISPOSITIVOS ANTI - ROUBO DE VEÍCULOS E MÉTODO ANTI - ROUBO DE VEÍCULOS

(73) SAFECAR THEFT PREVENTION SYSTEMS LTD EMPRESA ISRAELENSE (IS)

(72) Richard Baranek

Prazo de Validade: 20 (vinte) anos contados a partir de 01/02/2007, observadas as condições legais. Patente concedida conforme ADI 5.529/DF, que determina a alteração do prazo de concessão.

(11) PI 0709602-0 B1

Código 16.1 - Concessão de Patente ou Certificado de Adição de Invenção

(22) 15/03/2007

(30) 15/03/2006 US 60/783194; 15/03/2006 EP 06075628.5

(51) C12N 15/45 (2006.01), A61K 35/76 (2015.01)

(54) VETOR DE VÍRUS MONONEGAVIRALES RECOMBINANTE, E, VACINA CONTRA UM PATÓGENO MICROBIANO

(73) INTERVET INTERNATIONAL B.V. (NL)



(72) Angela Römer-Oberdörfer; Jutta Veits; Teshome Mebatsion
Prazo de Validade: 20 (vinte) anos contados a partir de 15/03/2007, observadas as condições legais. Patente concedida conforme ADI 5.529/DF, que determina a alteração do prazo de concessão.

(11) PI 0710592-4 B1

Código 16.1 - Concessão de Patente ou Certificado de Adição de Invenção
(22) 06/03/2007
(30) 10/04/2006 US 60/790,523; 19/06/2006 EP 06 115670.9
(51) C01B 11/02 (2006.01)
(54) PROCESSO PARA A PRODUÇÃO DE DIÓXIDO DE CLORO, E UNIDADE DE PRODUÇÃO PARA A PRODUÇÃO DE DIÓXIDO DE CLORO
(73) ECOLAB USA INC. (US)
(72) Thomas E. Woodruff; Gary Charles; Daniel D. Olson
Prazo de Validade: 20 (vinte) anos contados a partir de 06/03/2007, observadas as condições legais. Patente concedida conforme ADI 5.529/DF, que determina a alteração do prazo de concessão.

(11) PI 0715813-0 B1

Código 16.1 - Concessão de Patente ou Certificado de Adição de Invenção
(22) 10/08/2007
(30) 11/08/2006 US 60/837,397; 22/02/2007 US 60/903,237
(51) C09C 1/40 (2006.01), B82Y 30/00 (2011.01), C01B 25/36 (2006.01), C01B 25/40 (2006.01), C09D 7/61 (2018.01), C09D 7/40 (2018.01), C08K 3/32 (2006.01)
(54) PROCESSO PARA FABRICAR UMA DISPERSÃO COMPREENDENDO FOSFATO DE ALUMÍNIO AMORFO
(73) Bunge Fertilizantes S.A. (BR/SP) ; UNIVERSIDADE ESTADUAL DE CAMPINAS (BR/SP)
(72) João de Brito; Fernando Galembeck; Renato Rosseto; Ádamo César Mastrângelo Amaro dos Santos
Prazo de Validade: 20 (vinte) anos contados a partir de 10/08/2007, observadas as condições legais. Patente concedida conforme ADI 5.529/DF, que determina a alteração do prazo de concessão.

(11) PI 0720802-2 B1

Código 16.1 - Concessão de Patente ou Certificado de Adição de Invenção
(22) 09/12/2007
(30) 01/02/2007 US 60/898,698; 13/04/2007 US 60/911,839; 12/09/2007 US 60/971,582
(51) H04N 5/32 (2006.01), G06F 17/30 (1995.01), G11B 27/28 (2006.01), G11B 27/034 (2006.01)
(54) MÉTODO E SISTEMA PARA GERAR UMA SINOPSE DE VÍDEO DE UMA FONTE DE FLUXO DE VÍDEO ININTERRUPTA COMO A GERADA POR UMA CÂMERA DE SEGURANÇA DE VÍDEO
(73) BRIEFCAM, LTD. (IL)
(72) Shmuel Peleg; YAEL PRITCH; ALEXANDER RAV-ACHA; AVITAL GUTMAN



Prazo de Validade: 20 (vinte) anos contados a partir de 09/12/2007, observadas as condições legais. Patente concedida conforme ADI 5.529/DF, que determina a alteração do prazo de concessão.

(11) PI 0720807-3 B1

Código 16.1 - Concessão de Patente ou Certificado de Adição de Invenção
(22) 14/12/2007
(30) 26/01/2007 DE 10 2007 003 976.1
(51) A23L 3/04 (2006.01)
(54) DISPOSITIVO DE PASTEURIZAÇÃO PARA O TRATAMENTO TÉRMICO DE LÍQUIDOS PRESENTES EM RECIPIENTES FECHADOS e MÉTODO PARA PASTEURIZAÇÃO DE MEIOS LÍQUIDOS
(73) KHS GMBH (DE)
(72) Jan Munzer

Prazo de Validade: 20 (vinte) anos contados a partir de 14/12/2007, observadas as condições legais. Patente concedida conforme ADI 5.529/DF, que determina a alteração do prazo de concessão.

(11) PI 0810686-0 B1

Código 16.1 - Concessão de Patente ou Certificado de Adição de Invenção
(22) 14/04/2008
(30) 25/04/2007 US 11/798,868
(51) C07C 51/47 (2006.01), C07C 51/12 (2006.01), C07C 53/08 (2006.01), B01D 3/06 (2006.01)
(54) PROCESSO DE CARBONILAÇÃO
(73) CELANESE INTERNATIONAL CORPORATION (US)
(72) Mark O. Scates; Joshua Gregory Wagner

Prazo de Validade: 20 (vinte) anos contados a partir de 14/04/2008, observadas as condições legais. Patente concedida conforme ADI 5.529/DF, que determina a alteração do prazo de concessão.

(11) PI 0812752-2 B1

Código 16.1 - Concessão de Patente ou Certificado de Adição de Invenção
(22) 23/06/2008
(30) 29/06/2007 US 11/823,940
(51) G01V 3/12 (2006.01)
(54) SISTEMA DE LEVANTAMENTO ELETROMAGNÉTICO MARINHO
(73) PGS GEOPHYSICAL AS (NO)
(72) Per Anders Davidsson

Prazo de Validade: 20 (vinte) anos contados a partir de 23/06/2008, observadas as condições legais. Patente concedida conforme ADI 5.529/DF, que determina a alteração do prazo de concessão.

(11) PI 0814502-4 B1

Código 16.1 - Concessão de Patente ou Certificado de Adição de Invenção
(22) 30/06/2008
(30) 09/07/2007 EP 07112033.1; 19/10/2007 EP 07118883.3; 06/03/2008 EP



08152378.9

(51) A61K 8/04 (2006.01), A61K 8/35 (2006.01), A61K 8/37 (2006.01), A61K 8/44 (2006.01), A61K 8/49 (2006.01), A61K 8/81 (2006.01), A61Q 17/04 (2006.01)

(54) USO DE UMA DISPERSÃO DE POLÍMERO AQUOSA CONCENTRADA
(73) Basf SE (DE)

(72) Stefan Müller; Brigitte Lindemann; Bernd Herzog

Prazo de Validade: 20 (vinte) anos contados a partir de 30/06/2008, observadas as condições legais. Patente concedida conforme ADI 5.529/DF, que determina a alteração do prazo de concessão.

(11) PI 0814513-0 B1

Código 16.1 - Concessão de Patente ou Certificado de Adição de Invenção
(22) 17/07/2008

(30) 20/07/2007 US 60/961,521; 20/07/2007 US 60/961,522; 27/03/2008 US 61/072,162

(51) B01D 46/24 (2006.01), B01D 46/00 (2006.01)

(54) CARTUCHO DE FILTRO DE AR E CONJUNTO DE FILTRO DE AR
(73) DONALDSON COMPANY, INC. (US)

(72) Michael Baseotto; Roberto Merckx; Julien Dils; Paul R. Coulonvaux

Prazo de Validade: 20 (vinte) anos contados a partir de 17/07/2008, observadas as condições legais. Patente concedida conforme ADI 5.529/DF, que determina a alteração do prazo de concessão.

(11) PI 0815192-0 B1

Código 16.1 - Concessão de Patente ou Certificado de Adição de Invenção
(22) 11/08/2008

(30) 13/08/2007 US 60/955,476

(51) F16B 39/30 (2006.01)

(54) FIXADOR DE TRAVAMENTO ROSQUEADO, E, CONJUNTO DE FIXADOR DE TRAVAMENTO ROSQUEADO

(73) RESEARCH ENGINEERING & MANUFACTURING, INC. (US)

(72) Alan Pritchard

Prazo de Validade: 20 (vinte) anos contados a partir de 11/08/2008, observadas as condições legais. Patente concedida conforme ADI 5.529/DF, que determina a alteração do prazo de concessão.

(11) PI 0815392-2 B1

Código 16.1 - Concessão de Patente ou Certificado de Adição de Invenção
(22) 14/08/2008

(30) 15/08/2007 GB 0715916.3

(51) C12N 15/82 (2006.01), C12N 15/53 (2006.01), A01H 5/00 (2018.01)

(54) MÉTODO PARA PRODUZIR PLANTA DE NICOTIANA TABACUM TRANSGÊNICA COM UM TEOR DE NITRITO REDUZIDO, USO DE UMA SEQUÊNCIA DE ÁCIDO NUCLEICO EXÓGENO, GENE QUIMÉRICO, E, VETOR DE TRANSFORMAÇÃO DE PLANTA

(73) BRITISH AMERICAN TOBACCO (INVESTMENTS) LIMITED (GB)



(72) Susie Davenport; Martin Maunders

Prazo de Validade: 20 (vinte) anos contados a partir de 14/08/2008, observadas as condições legais. Patente concedida conforme ADI 5.529/DF, que determina a alteração do prazo de concessão.

(11) PI 0817037-1 B1

Código 16.1 - Concessão de Patente ou Certificado de Adição de Invenção

(22) 11/09/2008

(30) 11/09/2007 MY PI20071517

(51) A61K 36/889 (2006.01), A61K 36/18 (2006.01)

(54) EXTRATO BOTÂNICO DO FLUXO AQUOSO DO PROCESSO DE MOAGEM DO ÓLEO DE PALMEIRA PARA A PREVENÇÃO E INIBIÇÃO DO ESTRESSE OXIDATIVO E HEMÓLISE EM CÉLULAS VERMELHAS DO SANGUE HUMANO

(73) MALAYSIAN PALM OIL BOARD (MY)

(72) NAGENDRAN BALASUNDRAM; MOHD BASRI WAHID; SAMIR SAMMAN; NIHAL S. AGAR; RAVIGADEVI SAMBANTHAMURTHI; TAN YEW AI; KALYANA SUNDRAM

Prazo de Validade: 20 (vinte) anos contados a partir de 11/09/2008, observadas as condições legais. Patente concedida conforme ADI 5.529/DF, que determina a alteração do prazo de concessão.

(11) PI 0817305-2 B1

Código 16.1 - Concessão de Patente ou Certificado de Adição de Invenção

(22) 25/09/2008

(30) 27/09/2007 JP 2007-251191

(51) C07D 241/24 (2006.01)

(54) SAL DE DICICLOEXILAMINA, E, PROCESSO PARA PRODUZIR UM SAL DE DICICLOEXILAMINA

(73) FUJIFILM TOYAMA CHEMICAL CO., LTD. (JP)

(72) Tamotsu Takamatsu; Kenji Yonezawa

Prazo de Validade: 20 (vinte) anos contados a partir de 25/09/2008, observadas as condições legais. Patente concedida conforme ADI 5.529/DF, que determina a alteração do prazo de concessão.

(11) PI 0817715-5 B1

Código 16.1 - Concessão de Patente ou Certificado de Adição de Invenção

(22) 03/10/2008

(30) 04/10/2007 US 11/906,894

(51) A01N 25/12 (2006.01)

(54) MÉTODOS PARA PREPARAR PRODUTOS GRANULARES PARA O CONTROLE DE ERVAS DANINHAS E PARA DISPENSAR UMA SOLUÇÃO LÍQUIDA

(73) OMS INVESTMENTS, INC. (US)

(72) Harold E. Thompson; Robert D. Baker

Prazo de Validade: 20 (vinte) anos contados a partir de 03/10/2008, observadas as condições legais. Patente concedida conforme ADI 5.529/DF, que determina



a alteração do prazo de concessão.

(11) PI 0818182-9 B1

Código 16.1 - Concessão de Patente ou Certificado de Adição de Invenção
(22) 01/10/2008

(30) 03/10/2007 US 60/960,544

(51) A61K 31/542 (2006.01), A61P 25/28 (2006.01)

(54) COMPOSTOS DIAMINOFENOTIAZINAS, PRODUTO DE FÁRMACO E COMPOSIÇÃO COMPREENDENDO OS MESMOS, BEM COMO USOS DOS REFERIDOS COMPOSTOS

(73) WISTA LABORATORIES LTD. (SG)

(72) JOHN MERVYN DAVID STOREY; CHARLES ROBERT HARRINGTON; CLAUDE MICHEL WISCHIK; DAMON JUDE WISCHIK

Prazo de Validade: 20 (vinte) anos contados a partir de 01/10/2008, observadas as condições legais. Patente concedida conforme ADI 5.529/DF, que determina a alteração do prazo de concessão.

(11) PI 0820576-0 B1

Código 16.1 - Concessão de Patente ou Certificado de Adição de Invenção
(22) 17/11/2008

(30) 19/11/2007 EP 07301557.0

(51) C07K 14/005 (2006.01), C07K 14/065 (2006.01), A61K 39/275 (2006.01)

(54) USO DE UM POXVÍRUS ONCOLÍTICO COMPREENDENDO UM GENE I4L E/OU F4L DEFECTIVO OU UMA COMPOSIÇÃO COMPREENDENDO O MESMO

(73) TRANSGÈNE S.A. (FR)

(72) PHILIPPE ERBS; JOHANN FOLOPPE

Prazo de Validade: 20 (vinte) anos contados a partir de 17/11/2008, observadas as condições legais. Patente concedida conforme ADI 5.529/DF, que determina a alteração do prazo de concessão.

(11) PI 0820875-1 B1

Código 16.1 - Concessão de Patente ou Certificado de Adição de Invenção
(22) 11/12/2008

(30) 14/12/2007 US 61/013.947

(51) C07K 16/28 (2006.01), A61P 35/00 (2006.01)

(54) MOLÉCULA DE LIGAÇÃO ISOLADA, ANTICORPO MONOCLONAL HUMANO, COMPOSIÇÃO, MOLÉCULA DE ÁCIDO NUCLEICO, VETOR E CÉLULA HOSPEDEIRA

(73) BRISTOL-MYERS SQUIBB COMPANY (US) ; PFIZER, INC. (US)

(72) Jing Min; Yanli Wu; Rory Francis Finn; Barrett Richard Thiele; Wei Liao; Ronald Paul Glaude; Arvind Rajpal; Timothy Joseph Paradis; Brigitte Devaux; Yi Wu; Kristopher Toy; HEIDI N. LEBLANC; Haichun Huang; PETER BRAMS

Prazo de Validade: 20 (vinte) anos contados a partir de 11/12/2008, observadas as condições legais. Patente concedida conforme ADI 5.529/DF, que determina a alteração do prazo de concessão.



-
- (11) PI 0903369-6 B1** Código 16.1 - Concessão de Patente ou Certificado de Adição de Invenção
(22) 09/09/2009
(30) 17/10/2008 US 12/288,222
(43) 22/06/2010
(51) C10M 101/02 (2006.01), C10M 133/42 (2006.01), C10M 133/12 (2006.01)
(54) COMPOSIÇÃO LUBRIFICANTE E MÉTODO DE LUBRIFICAÇÃO DE UMA TURBINA
(73) Afton Chemical Corporation (US)
(72) Helen T. Ryan; Ricky Shyam Prasad; John M. Taylor
Prazo de Validade: 20 (vinte) anos contados a partir de 09/09/2009, observadas as condições legais. Patente concedida conforme ADI 5.529/DF, que determina a alteração do prazo de concessão.
-
- (11) PI 0904480-9 B1** Código 16.1 - Concessão de Patente ou Certificado de Adição de Invenção
(22) 25/11/2009
(43) 12/07/2011
(51) B60C 23/10 (2006.01)
(54) SISTEMA EMERGENCIAL EMBARCADO EM MOTOCICLETA PARA INFLAR PNEU E OU CÂMARA DE AR
(73) WILLIAM SAGRADO DE SOUZA (BR/PR)
(72) WILLIAM SAGRADO DE SOUZA
Prazo de Validade: 20 (vinte) anos contados a partir de 25/11/2009, observadas as condições legais. Patente concedida conforme ADI 5.529/DF, que determina a alteração do prazo de concessão.
-
- (11) PI 0905465-0 B1** Código 16.1 - Concessão de Patente ou Certificado de Adição de Invenção
(22) 14/12/2009
(43) 16/08/2011
(51) C07K 1/16 (2006.01), C07K 1/30 (2006.01), C07K 14/59 (2006.01), A61K 38/24 (2006.01)
(54) PROCESSO DE EXTRAÇÃO DE HORMÔNIOS DE GLÂNDULAS DE ANIMAIS, HORMÔNIOS SEMIPURIFICADOS E SEU USO EM COMPOSIÇÕES FARMACÊUTICAS E/OU VETERINÁRIAS
(73) UNICÔRNIO LABORATÓRIO DE REPRODUÇÃO ANIMAL LTDA - EPP (BR/DF) ; FUNDAÇÃO UNIVERSIDADE DE BRASÍLIA (BR/DF)
(72) ROZENI CHAGAS LIMA TELES; SONIA MARIA DE FREITAS; ADALBERTO FARINASSO
Prazo de Validade: 20 (vinte) anos contados a partir de 14/12/2009, observadas as condições legais. Patente concedida conforme ADI 5.529/DF, que determina a alteração do prazo de concessão.
-
- (11) PI 0906329-3 B1** Código 16.1 - Concessão de Patente ou Certificado de Adição de Invenção
(22) 25/03/2009



(30) 28/03/2008 IT MI2008A 000542

(51) F16L 1/19 (2006.01), F16L 1/20 (2006.01), F16L 1/23 (2006.01), F16L 1/235 (2006.01)

(54) DISPOSITIVO DE AGARRE PARA AGARRAR PIPELINES SUBMARINOS NA FASE DE DESCIDA

(73) SAIPEM S.P.A. (IT)

(72) MICHEL BAYLOT; NICOLAS BOUTIN

Prazo de Validade: 20 (vinte) anos contados a partir de 25/03/2009, observadas as condições legais. Patente concedida conforme ADI 5.529/DF, que determina a alteração do prazo de concessão.

(11) PI 0908699-4 B1

Código 16.1 - Concessão de Patente ou Certificado de Adição de Invenção

(22) 14/05/2009

(30) 16/05/2008 EP 08156398.3

(51) A21D 13/00 (2017.01), A21D 8/04 (2006.01)

(54) MÉTODO ENZIMÁTICO PARA MODIFICAR A MORDIDA CURTA DE PRODUTOS DE PANIFICAÇÃO CROCANTES

(73) PURATOS N.V. (BE)

(72) BRUNO VAN WINCKEL; FABIENNE VERTE

Prazo de Validade: 20 (vinte) anos contados a partir de 14/05/2009, observadas as condições legais. Patente concedida conforme ADI 5.529/DF, que determina a alteração do prazo de concessão.

(11) PI 0910283-3 B1

Código 16.1 - Concessão de Patente ou Certificado de Adição de Invenção

(22) 03/03/2009

(30) 03/03/2008 US 61/033.376; 26/11/2008 US 61/118.330

(51) B65B 39/12 (2006.01), B65B 39/02 (2006.01), B65B 5/04 (2006.01), B65B 27/12 (2006.01), B65B 43/18 (2006.01), B65B 51/05 (2006.01), B65B 7/04 (2006.01)

(54) CONJUNTO DE ENSACAMENTO E MÉTODO PARA ENSACAR UM FARDO PRENSADO

(73) H.W.J. Designs For Agribusiness, INC. (US)

(72) BRADLEY P. ACTIS

Prazo de Validade: 20 (vinte) anos contados a partir de 03/03/2009, observadas as condições legais. Patente concedida conforme ADI 5.529/DF, que determina a alteração do prazo de concessão.

(11) PI 0910592-1 B1

Código 16.1 - Concessão de Patente ou Certificado de Adição de Invenção

(22) 15/04/2009

(30) 16/04/2008 US 12/104,318

(51) C07K 14/655 (2006.01), C07K 7/06 (2006.01)

(54) ANTAGONISTA DE RECEPTOR 2 DE SOMATOSTATINA (SSTR2), USO DE UMA COMPOSIÇÃO COMPREENDENDO O MESMO, KIT E COMPOSTO PARA RADIOIMAGEAMENTO DIAGNÓSTICO E PARATRATAMENTO DE



CÂNCER

(73) Salk Institute For Biological Studies (US) ; University Hospital Basel (CH) ; UNIVERSITÄT BERN (CH)

(72) Jean E. F. Rivier; Judit Erchegy; Jean Claude Reubi; Helmut R. Maecke

Prazo de Validade: 20 (vinte) anos contados a partir de 15/04/2009, observadas as condições legais. Patente concedida conforme ADI 5.529/DF, que determina a alteração do prazo de concessão.

(11) PI 0918652-2 B1

Código 16.1 - Concessão de Patente ou Certificado de Adição de Invenção

(22) 17/09/2009

(30) 17/09/2008 US 61/097,716; 31/12/2008 US 61/141,686; 18/03/2009 US 61/161,387

(51) A01N 65/00 (2009.01)

(54) COMPOSIÇÃO FARMACÊUTICA COMPREENDENDO UM MEIO HIDROFÓBICO E UMA FORMA SÓLIDA QUE COMPREENDE POLIPEPTÍDEO E SAL DE ÁCIDO GRAXO DE CADEIA MÉDIA, PROCESSO DE PRODUÇÃO DA MESMA E FORMA DE DOSAGEM ORAL

(73) CHIASMA, INC. (US)

(72) PAUL SALAMA; RONI MAMLUK; KAREN MAROM; IRINA WEINSTEIN; MOSHE TZABARI

Prazo de Validade: 20 (vinte) anos contados a partir de 17/09/2009, observadas as condições legais. Patente concedida conforme ADI 5.529/DF, que determina a alteração do prazo de concessão.

(11) PI 0920599-3 B1

Código 16.1 - Concessão de Patente ou Certificado de Adição de Invenção

(22) 23/10/2009

(30) 24/10/2008 JP 2008-274579

(51) A61K 31/485 (2006.01), A61K 9/20 (2006.01), A61K 9/28 (2006.01), A61K 47/02 (2006.01), A61K 47/26 (2006.01), A61K 47/32 (2006.01), A61K 47/36 (2006.01), A61P 17/04 (2006.01)

(54) COMPRIMIDO ESTÁVEL CONTENDO UM DERIVADO DE 4,5-EPOXIMORFINANO

(73) Toray Industries, INC. (JP)

(72) Kotoe Ohta; Suguru Takaki; Yasuhide Horiuchi

Prazo de Validade: 20 (vinte) anos contados a partir de 23/10/2009, observadas as condições legais. Patente concedida conforme ADI 5.529/DF, que determina a alteração do prazo de concessão.

(11) PI 0922723-7 B1

Código 16.1 - Concessão de Patente ou Certificado de Adição de Invenção

(22) 02/12/2009

(30) 02/12/2008 US 61/119,256

(51) C12P 1/04 (2006.01), G01N 33/554 (2006.01)

(54) MÉTODOS PARA FAZER UMA ALIMENTAÇÃO DIRETA MICROBIANA

(73) LALLEMAND, INC. (CA) ; DUPONT NUTRITION BIOSCIENCE APS (DK)



(72) Keith J. Mertz; THOMAS G. REHBERGER

Prazo de Validade: 20 (vinte) anos contados a partir de 02/12/2009, observadas as condições legais. Patente concedida conforme ADI 5.529/DF, que determina a alteração do prazo de concessão.

(11) PI 0925311-4 B1

Código 16.1 - Concessão de Patente ou Certificado de Adição de Invenção

(22) 30/12/2009

(30) 17/06/2009 EP 09162914.7; 17/06/2009 EP 09162895.8; 17/06/2009 EP 09162931.1; 19/06/2009 EP 09163310.7; 13/08/2009 EP 09167851.6; 17/09/2009 EP 09170590.5

(51) B65D 85/804 (2006.01), A47J 31/36 (2006.01), A47J 31/40 (2006.01)

(54) CÁPSULA PARA CONTER INGREDIENTES DE BEBIDA, E, SISTEMA E MÉTODO PARA PREPARAR UMA QUANTIDADE PREDETERMINADA DE BEBIDA ADEQUADA PARA CONSUMO USANDO UM PRODUTO EXTRAÍVEL

(73) KONINKLIJKE DOUWE EGBERTS B.V. (NL)

(72) Ralf Kamerbeek; Hendrik Cornelis Koeling; Arend Cornelis Jacobus Biesheuvel

Prazo de Validade: 20 (vinte) anos contados a partir de 30/12/2009, observadas as condições legais. Patente concedida conforme ADI 5.529/DF, que determina a alteração do prazo de concessão.

(11) PI 1001184-6 B1

Código 16.1 - Concessão de Patente ou Certificado de Adição de Invenção

(22) 12/04/2010

(43) 30/07/2013

(51) B27D 1/06 (2006.01), B27G 13/08 (2006.01)

(54) PROCESSO PARA OBTENÇÃO DO TAPETE LEVE DE MADEIRA

(73) MACOPA LTDA (BR/PR)

(72) WALDEMAR ENS

Prazo de Validade: 20 (vinte) anos contados a partir de 12/04/2010, observadas as condições legais. Patente concedida conforme ADI 5.529/DF, que determina a alteração do prazo de concessão.

(11) PI 1003677-6 B1

Código 16.1 - Concessão de Patente ou Certificado de Adição de Invenção

(22) 01/06/2010

(30) 17/06/2009 US 12/486,605

(43) 10/04/2012

(51) H04L 29/06 (2006.01), H04M 3/42 (2006.01), H04M 3/51 (2006.01)

(54) MÉTODO PARA ATRIBUIR UM NÚMERO TELEFÔNICO A UMA SESSÃO DE NAVEGAÇÃO

(73) Avaya Inc (US)

(72) ROGER L. TOENNIS; PAUL ROLLER MICHAELIS

Prazo de Validade: 20 (vinte) anos contados a partir de 01/06/2010, observadas as condições legais. Patente concedida conforme ADI 5.529/DF, que determina



a alteração do prazo de concessão.

(11) PI 1004812-0 B1

Código 16.1 - Concessão de Patente ou Certificado de Adição de Invenção

(22) 28/10/2010

(43) 24/07/2012

(51) B01J 8/10 (2006.01), C10B 47/12 (2006.01)

(54) REATOR DE CILINDRO ROTATIVO PARA PIRÓLISE RÁPIDA DE BIOMASSA SECA TRITURADA

(73) Universidade Federal do Rio Grande do Norte (BR/RN)

(72) Lúcio Angelo de Oliveira Fontes; Francisco de Assis Oliveira Fontes; JOÃO FERNANDES DE SOUSA

Prazo de Validade: 20 (vinte) anos contados a partir de 28/10/2010, observadas as condições legais. Patente concedida conforme ADI 5.529/DF, que determina a alteração do prazo de concessão.

(11) PI 1005320-4 B1

Código 16.1 - Concessão de Patente ou Certificado de Adição de Invenção

(22) 26/01/2010

(30) 02/02/2009 US 12/364,486; 22/07/2009 US 12/507,703

(51) A61F 13/472 (2006.01), A61F 13/58 (2006.01), A61F 13/53 (2006.01), A61F 13/51 (2006.01)

(54) ARTIGO DE CUIDADO PESSOAL DESCARTÁVEL

(73) KIMBERLY-CLARK WORLDWIDE, INC. (US)

(72) LUKE HAGAN; THOMAS ANDREW LUTZOW; ALAN SCHINAZI; MELISSA JEAN DENNIS; RUSSELL FREDERICK ROSS; GERHARD ANDREW FOELSCH; AIDAN J. PETRIE

Prazo de Validade: 20 (vinte) anos contados a partir de 26/01/2010, observadas as condições legais. Patente concedida conforme ADI 5.529/DF, que determina a alteração do prazo de concessão.

(11) PI 1010304-0 B1

Código 16.1 - Concessão de Patente ou Certificado de Adição de Invenção

(22) 23/03/2010

(30) 01/04/2009 US 61/165,547

(51) A61B 5/00 (2006.01)

(54) APARELHO E MÉTODO PARA CONCENTRAR LUZ

(73) The Curators Of The University Of Missouri (US)

(72) Zhi Xu

Prazo de Validade: 20 (vinte) anos contados a partir de 23/03/2010, observadas as condições legais. Patente concedida conforme ADI 5.529/DF, que determina a alteração do prazo de concessão.

(11) PI 1010819-0 B1

Código 16.1 - Concessão de Patente ou Certificado de Adição de Invenção

(22) 24/05/2010

(30) 22/05/2009 GB 0908872.5



	(51) H04N 17/04 (2006.01) (54) SISTEMA DE TESTE PARA TESTAR UM DISPOSITIVO QUE FORNECE UMA SAÍDA DE VÍDEO PARA UMA TELEVISÃO (73) ACCENTURE GLOBAL SOLUTIONS LIMITED (IE) (72) Stephen Clements Prazo de Validade: 20 (vinte) anos contados a partir de 24/05/2010, observadas as condições legais. Patente concedida conforme ADI 5.529/DF, que determina a alteração do prazo de concessão.
(11) PI 1102763-0 B1	Código 16.1 - Concessão de Patente ou Certificado de Adição de Invenção (22) 22/06/2011 (43) 22/03/2016 (51) E04H 4/00 (2006.01) (54) MÓDULO BATEDOR DE ONDAS MECÂNICAS EM UMA SUPERFÍCIE DE ÁGUA, MOVIDO POR PISTÕES HIDRÁULICOS (73) Guilherme Xavier de Castro (BR/RS) (72) Guilherme Xavier de Castro Prazo de Validade: 20 (vinte) anos contados a partir de 22/06/2011, observadas as condições legais. Patente concedida conforme ADI 5.529/DF, que determina a alteração do prazo de concessão.
(11) PI 1103721-0 B1	Código 16.1 - Concessão de Patente ou Certificado de Adição de Invenção (22) 01/08/2011 (43) 11/09/2012 (51) B62M 9/06 (2006.01) (54) CUBO INTERMEDIÁRIO APLICADO EM CONJUNTO DE TRANSMISSÃO DE TRICICLOS E ASSEMELHADOS (73) VLADIMILSON REIS DE OLIVEIRA (BR/SP) (72) VLADIMILSON REIS DE OLIVEIRA Prazo de Validade: 20 (vinte) anos contados a partir de 01/08/2011, observadas as condições legais. Patente concedida conforme ADI 5.529/DF, que determina a alteração do prazo de concessão.
(11) PI 1103922-1 B1	Código 16.1 - Concessão de Patente ou Certificado de Adição de Invenção (22) 17/08/2011 (30) 18/08/2010 DE 10 2010 034 792.2 (43) 26/12/2012 (51) G01S 13/86 (2006.01), G01S 5/02 (2010.01) (54) DISPOSITIVO E PROCESSO PARA POSICIONAMENTO TRIDIMENSIONAL (73) AIRBUS DEFENCE AND SPACE GMBH (DE) (72) SUSANE SCHLÖTZER Prazo de Validade: 20 (vinte) anos contados a partir de 17/08/2011, observadas as condições legais. Patente concedida conforme ADI 5.529/DF, que determina



a alteração do prazo de concessão.



Código 16.3 - Retificação

Retificação da publicação da concessão da patente por ter sido efetuada com incorreção que não impossibilita sua identificação. Tal publicação não implica na alteração da data de publicação da concessão da patente e nos prazos decorrentes da mesma.

(11) BR 10 2013 004927-1 B8

Código 16.3 - Retificação

(22) 28/02/2013

(30) 01/03/2012 IT PD2012A000057; 18/06/2012 IT PD2012A000194

(45) 20/07/2021

(51) F16F 9/02 (2006.01), F16F 9/36 (2006.01), F16F 9/43 (2006.01)

(54) ATUADOR DE CILINDRO A GÁS COM DISPOSITIVO DE SEGURANÇA CONTRA ULTRAPASSAGEM

(73) SPECIAL SPRINGS S.R.L. (IT)

(72) Augusto Cappeller; Alessandro Cappeller; Dante Cappeller

Ref. RPI 2637 de 20/07/2021 quanto ao quadro reivindicatório.

(11) BR 11 2012 021913-8 C8

Código 16.3 - Retificação

(22) 21/02/2011

(30) 02/03/2010 JP 2010-045699; 02/03/2010 JP 2010-045697

(45) 29/12/2020

(51) C01B 3/38 (2006.01), C10G 2/00 (2006.01)

(54) MÉTODO PARA PRODUÇÃO DE GÁS DE SÍNTESE

(73) JAPAN PETROLEUM EXPLORATION CO.,LTD. (JP) ; Nippon Steel

Engineering Co., Ltd. (JP) ; CHIYODA CORPORATION (JP) ; JAPAN OIL, GAS AND METALS NATIONAL CORPORATION (JP) ; INPEX CORPORATION (JP) ; JX NIPPON OIL & ENERGY CORPORATION (JP) ; COSMO OIL CO., LTD.

(JP)

(72) SHINYA HODOSHIMA; FUYUKI YAGI; SHUHEI WAKAMATSU; KENICHI KAWAZUISHI

Ref. RPI 2608 de 29/12/2020 quanto ao endereço.

(11) BR 11 2013 029047-1 B8

Código 16.3 - Retificação

(22) 10/05/2012

(30) 19/05/2011 CH 00852/11

(45) 20/10/2020

(51) B65D 1/02 (2006.01), B65D 1/16 (2006.01), B29C 49/06 (2006.01)

(54) RECIPIENTE DE PLÁSTICO COM UM GARGALO CORTADO

(73) ALPLA WERKE ALWIN LEHNER GMBH & CO. KG (AT)

(72) ROBERT SIEGL

Ref. RPI 2598 de 20/10/2020 quanto ao endereço.



(11) BR 11 2014 004406-6 B8	<p>Código 16.3 - Retificação (22) 04/09/2012 (30) 08/09/2011 JP 2011-195535 (45) 19/01/2021 (51) F16K 11/07 (2006.01), F16K 31/528 (2006.01) (54) VÁLVULA DE LIBERAÇÃO DE PRESSÃO RESIDUAL (73) SMC KABUSHIKI KAISHA (JP) (72) MASAYUKI OKITSU; KAZUHIRO MATSUSHITA Ref. RPI 2611 de 19/01/2021 quanto ao título (item 54)</p>
(11) BR 11 2014 026674-3 B8	<p>Código 16.3 - Retificação (22) 14/03/2013 (30) 27/04/2012 US 61/639,206 (45) 05/10/2021 (51) C08F 210/16 (2006.01), C08F 4/6592 (2006.01), B01J 31/02 (2006.01) (54) COMPOSIÇÃO DE PRECURSOR DE ATIVADOR E PROCESSO DE FORMAÇÃO (73) W.R.GRACE & CO.-CONN. (US) (72) STEVEN P. DIEFENBACH; MIN LI; MATTHEW GRANT THORN; LUBIN LUO Ref. RPI 2648 de 05/10/2021 quanto aos inventores (item 72)</p>
(11) BR 11 2016 006685-5 B8	<p>Código 16.3 - Retificação (22) 24/09/2014 (30) 24/09/2013 CN 201310436460.4; 24/09/2013 CN 201310436076.4 (45) 28/09/2021 (51) C01B 39/04 (2006.01), C01B 39/48 (2006.01), B01J 29/06 (2006.01) (54) PENEIRA MOLECULAR, PROCESSO PARA PRODUÇÃO, COMPOSIÇÃO E USO DESTA (73) CHINA PETROLEUM & CHEMICAL CORPORATION (CN) ; SHANGHAI RESEARCH INSTITUTE OF PETROCHEMICAL TECHNOLOGY, SINOPEC (CN) (72) WEIMIN YANG; Zhendong WANG; Hongmin SUN; BIN ZHANG; Mingyao HUAN; Zhenhao SHEN; Mingwei XUE Ref. RPI 2647 de 28/09/2021 quanto a data da prioridade unionista (item 30).</p>
(11) BR 11 2018 010982-7 B8	<p>Código 16.3 - Retificação (22) 02/12/2015 (30) 30/11/2015 IT 102015000078011 (45) 13/10/2021 (51) B02C 4/06 (2006.01), B02C 4/42 (2006.01) (54) LAMINADOR PARA TRITURAR E PROCESSAR CEREAIS, MATERIAIS GRANULARES, MISTURAS DE CEREALISE PRODUTOS SIMILARES, SEU MÉTODO DE OPERAÇÃO E USO</p>



(73) OMAS SRL (IT)
(72) ADRIANO NALON; GABRIELE NICOLETTI
Ref. RPI 2649 de 13/10/2021 quanto ao título (item 54).

(11) BR 11 2020 014500-9 B8 Código 16.3 - Retificação
(22) 18/01/2019
(30) 19/01/2018 JP 2018-007635
(45) 21/09/2021
(51) G06F 3/01 (2006.01)
(54) DISPOSITIVO DE ENTRADA DE MANIPULAÇÃO
(73) SONY INTERACTIVE ENTERTAINMENT INC. (JP)
(72) KENJI KAWASHIMA; RYO FUKIKOSHI; MASAHO MORITA
Referente ao despacho 16.1 publicado na RPI 2646, quanto às reivindicações

(11) PI 0413283-1 B8 Código 16.3 - Retificação
(22) 21/05/2004
(30) 04/08/2003 HU P0302451
(45) 05/10/2021
(51) C07D 243/08 (2006.01), C07D 295/12 (2006.01), C07D 295/14 (2006.01),
C07D 401/12 (2006.01), A61K 31/495 (2006.01), A61P 25/00 (2006.01)
(54) COMPOSTO DERIVADO DE (TIO)CARBAMOIL-CICLOHEXANO, SEU
PROCESSO DE PREPARAÇÃO, AMINA, COMPOSIÇÃO FARMACÊUTICA E
USO DO COMPOSTO
(73) RICHTER GEDEON NYRT. (HU)
(72) Éva Ágainé Csongor; János Galambos; Katalin Nógrádi; István Vágó; Béla
Kiss; István Laszlovszky; JUDIT LASZY; Katalin Ságthy; István Gyertyán
Ref. RPI 2648 de 05/10/2021 quanto ao endereço e ao nome do inventor.

(11) PI 0510290-1 B8 Código 16.3 - Retificação
(22) 09/05/2005
(30) 10/05/2004 FR 0405036
(45) 01/06/2021
(51) A61K 51/12 (2006.01), A61K 9/14 (2006.01), A61P 35/04 (2006.01)
(54) PARTÍCULA OU AGREGADO NANOPARTICULADO COMPÓSITO
BIOCOMPATÍVEL, SEU PROCESSO DE PRODUÇÃO, COMPOSIÇÃO
FARMACÊUTICA OU DE DIAGNÓSTICO E UTILIZAÇÃO DE PARTÍCULAS OU
AGREGADOS NANOPARTICULADOS OU DE UMA COMPOSIÇÃO
(73) Nanobiotix (FR)
(72) Laurent Levy; Jean François Hochepped; Jérémy Balencie; Paras Nath
Prasad; Earl Jim Bergey; Edouard André Panak; Abdel Kader Boussaha
Referente ao despacho 16.1 publicado na RPI 2630, quanto ao relatório
descritivo



(11) PI 0715137-3 B8 Código 16.3 - Retificação
(22) 08/08/2007
(30) 10/08/2006 JP 2006-217891
(45) 29/06/2021
(51) A01N 25/30 (2006.01), A01N 25/04 (2006.01), A01N 25/08 (2006.01), A01N 25/14 (2006.01), A01N 43/653 (2006.01), A01P 13/00 (2006.01)
(54) COMPOSIÇÃO AGROQUÍMICA CONTENDO UM INGREDIENTE AGROQUIMICAMENTE ATIVO TENDO UMA CAPACIDADE DE UMECTAÇÃO RESTRITA
(73) Nippon Soda CO., LTD (JP)
(72) Hiroshi Dairiki; Satoru Yamamura
Ref. RPI 2634 de 29/06/2021 quanto ao quadro reivindicatório.

(11) PI 0802263-1 B8 Código 16.3 - Retificação
(22) 29/07/2008
(45) 04/12/2018
(51) B01D 3/12 (2006.01)
(54) PROCESSO DE DESTILAÇÃO MOLECULAR REATIVO E DISPOSITIVO OPERACIONAL PARA REFERIDO PROCESSO
(73) UNIVERSIDADE ESTADUAL DE CAMPINAS - UNICAMP (BR/SP); PETROLEO BRASILEIRO S. A. - PETROBRAS (BR/RJ)
(72) RUBENS MACIEL FILHO; CÉSAR BENDITO BATISTELLA; ALEXANDRE DE OLIVEIRA GOMES; LILIAN CARMEM MEDINA DE OLIVEIRA; MARIA REGINA WOLF MACIEL
Ref. RPI 2500 de 04/12/2018 quanto aos inventores (item 72).

(11) PI 0922824-1 B8 Código 16.3 - Retificação
(22) 09/12/2009
(30) 12/12/2008 GB 0822748.0; 26/03/2009 GB 0905237.4
(45) 21/09/2021
(51) A01N 43/90 (2006.01), C07D 211/94 (2006.01), C07D 471/10 (2006.01)
(54) COMPOSTOS N-OXIPIPERIDINAS ESPIRO-HETEROCÍCLICAS COMO PESTICIDAS, SEU PROCESSO DE PREPARAÇÃO, COMPOSIÇÃO PESTICIDA QUE AS CONTÉM E MÉTODO DE COMBATER E CONTROLAR PESTES
(73) SYNGENTA PARTICIPATIONS AG (CH); SYNGENTA LIMITED (GB)
(72) CHRISTOPHER RICHARD GODFREY; THOMAS PITTERNA; JÉROME YVES CASSAYRE; ANDREW EDMUNDS; CAMILLA CORSI; MYRIEM EL QACEMI; NEIL BRIAN CARTER; PETER MAIENFISCH; OLIVIER LOISELEUR; JÜRGEN HARRY SCHAETZER; ANDRÉ STOLLER; ANDRÉ JEANGUENAT; ROGER GRAHAM HALL; MICHEL MUEHLEBACH
Ref. RPI 2646 de 21/09/2021 quanto a data da prioridade unionista (item 30).

(11) PI 1006197-5 B8 Código 16.3 - Retificação



(22) 18/03/2010

(30) 03/04/2009 US 12/417.879

(45) 26/11/2019

(51) E21B 17/00 (2006.01), E21B 19/00 (2006.01), E21B 47/12 (2012.01), G06K 7/00 (2006.01)

(54) PLATAFORMA DE PERFURAÇÃO PARA OPERAÇÕES NO POÇO, ESTEIRA PARA USO EM PLATAFORMA DE PERFURAÇÃO E MÉTODOS PARA ENERGIZAR APARELHO DE IDENTIFICAÇÃO ENERGIZÁVEL POR ONDA

(73) NATIONAL OILWELL VARCO, L.P (US)

(72) REINHOLD KAMMANN; ROBERT LEWIS BLOOM; LEON DOYLE ELLISON; MANFRED HERMANN WORMS; CLIVE CHEMA LAM; GUY LAMONTE MCCLUNG III

Ref. RPI 2551 de 26/11/2019 quanto ao inventor.



Código Nulidade Administrativa

Código 17.1 - Notificação de Interposição de Nulidade Administrativa

Notificação, ao titular da patente, de instauração de processo administrativo de nulidade. Desta data corre o prazo de 60 (sessenta) dias para eventual contestação do titular (Art. 52 da Lei nº 9.279/96). O depositante poderá obter cópia da petição de nulidade através do endereço eletrônico www.inpi.gov.br - No Acesso rápido – Faça uma busca - Patente. Para acessar, cadastre-se no Portal do INPI e use login e senha.

(11) BR 10 2015 022550-4 B1	Código 17.1 - Notificação de Interposição de Nulidade Administrativa (45) 13/04/2021 (73) DEERE & COMPANY (US) Requerente da nulidade: JIMER RAMOS DA COSTA - 870210092628 - 06/10/2021
(11) BR 10 2015 027431-9 B1	Código 17.1 - Notificação de Interposição de Nulidade Administrativa (45) 13/04/2021 (73) IND. DE IMPLEMENT. AGRÍCOLAS VENCE TUDO IMP. E EXP. LTDA. (BR/RS) Requerente da nulidade: 1) STARA S/A. INDUSTRIA DE IMPLEMENTOS AGRÍCOLAS - 870210093704 - 11/10/2021; 2) KUHN DO BRASIL S/A. - 870210094428 - 13/10/2021
(11) BR 10 2016 009221-3 B1	Código 17.1 - Notificação de Interposição de Nulidade Administrativa (45) 13/04/2021 (73) ROBERTO SHINITI SAKO (BR/SP) Requerente da nulidade: JIMER RAMOS DA COSTA - 870210094411 - 13/10/2021
(11) BR 10 2016 030963-8 B1	Código 17.1 - Notificação de Interposição de Nulidade Administrativa (45) 13/04/2021 (73) BIMETAL INDUSTRIA METALÚRGICA LTDA. (BR/MT) Requerente da nulidade: CLEMAR ENGENHARIA LTDA - 870210043140 - 12/05/2021
(11) BR 10 2018 072229-8 B1	Código 17.1 - Notificação de Interposição de Nulidade Administrativa (45) 13/04/2021 (73) GTS DO BRASIL LTDA. (BR/SC) Requerente da nulidade: 1) MÁQUINAS AGRÍCOLAS JACTO S/A. - 870210093168 - 08/10/2021; 2) MARCHESAN IMPLEMENTOS E MÁQUINAS



AGRÍCOLAS TATU S/A - 870210094126 - 11/10/2021

(11) BR 11 2016 016262-5 B1

Código 17.1 - Notificação de Interposição de Nulidade Administrativa

(45) 23/02/2021

(73) EXXONMOBIL CHEMICAL PATENTS INC. (US)

Requerente da nulidade: BRASKEM S.A. - 870210077450 - 23/08/2021



Código Notificação de Decisão Judicial

Código 19.1 - Notificação de Decisão Judicial

Comunicação de decisão judicial referente à patente.

(11) MU 8300298-7 Y1

Código 19.1 - Notificação de Decisão Judicial

(45) 23/03/2010

(73) Marcus Macedo Cazarré (BR/SC)

Processo INPI nº 52400.037804/2012-05 @25ª Vara Federal do Rio de Janeiro (antiga 35ª VARA) @Processo nº 0026770-41.2012.4.02.5101 (2012.51.01.026770-0) @Autor: SANSUY S/A INDUSTRIA DE PLASTICOS. @Réu: MARCUS MACEDO CAZARRE E OUTRO.

Decisão: Ante o exposto, JULGO IMPROCEDENTE OS PEDIDOS DA AUTORA de nulidade integral ou parcial do registro da Patente de Modelo de Utilidade MU8300298-7, referente à ?DISPOSIÇÃO CONSTRUTIVA INTRODUZIDA EM DISPOSITIVO DE BIODIGESTÃO ANAERÓBICA PARA FLUXO CONTÍNUO?, de titularidade do primeiro Réu, determinando que o INPI proceda às alterações na redação da referida patente, na forma sugerida pela Autarquia (fls. 386/389), a fim de adequar o quadro reivindicatório concedido, o relatório descritivo, os desenhos e o resumo às disposições da Lei nº. 9.279/96 e do Ato Normativo 127/97. Decisão transitada em julgado.

(11) PI 1003853-1 B1

Código 19.1 - Notificação de Decisão Judicial

(45) 19/12/2017

(73) ELIAS FRANCISCO DA SILVA (BR/SP)

Processo INPI nº 52402.010026/2021-70 @NUP: 00408.074243/2021-34 (REF. 5013764-38.2021.4.02.0000) @TRIBUNAL REGIONAL FEDERAL DA 2ª REGIÃO @AGRAVO DE INSTRUMENTO Nº 5013764-38.2021.4.02.0000/RJ @AGRAVANTE: MINERATEC INDUSTRIA E COMERCIO DE EQUIPAMENTOS LTDA @AGRAVADOS: INPI-INSTITUTO NACIONAL DA PROPRIEDADE INDUSTRIAL e ELIAS FRANCISCO DA SILVA .Solicito cumprir a tutela antecipada: I ? Defiro a tutela de urgência antecipada para suspender, inter partes, os efeitos da patente PI1003853-1, até o julgamento do mérito do presente agravo. II - Intime(m)-se o(s) agravado(s) para resposta, nos termos do artigo 1.019, II, do Código de Processo Civil de 2015, em interpretação conjunta com o caput do artigo 183 do mesmo diploma. III - Decorrido o prazo, com ou sem contraminuta, intime-se o Ministério Público, em observância ao artigo 1.019, III, do Código de Processo Civil de 2015.



Código Extinção de Patente e Certificado de Adição de Invenção**Código 21.1 - Extinção - Art. 78 inciso I da LPI**

Notificação da extinção da patente e seus certificados, se for o caso, pela expiração do prazo de vigência de proteção legal.

(11) MU 8400861-0 Y1	Código 21.1 - Extinção - Art. 78 inciso I da LPI (45) 07/10/2014 (73) Gino Leonello Corazzari Neto (BR/SP) PATENTE EXTINTA EM 07.10.2021
(11) PI 0104464-8 B1	Código 21.1 - Extinção - Art. 78 inciso I da LPI (45) 25/08/2009 (73) CMBA Indústria Mecânica Ltda. (BR/RJ) PATENTE EXTINTA EM 08.10.2021
(11) PI 0104526-1 B1	Código 21.1 - Extinção - Art. 78 inciso I da LPI (45) 19/10/2010 (73) Martin GmbH für Umwelt- und Energietechnik (DE) PATENTE EXTINTA EM 11.10.2021
(11) PI 0105623-9 B1	Código 21.1 - Extinção - Art. 78 inciso I da LPI (45) 30/06/2009 (73) Keihin Corporation (JP) PATENTE EXTINTA EM 09.10.2021
(11) PI 0107313-3 B1	Código 21.1 - Extinção - Art. 78 inciso I da LPI (45) 14/06/2011 (73) Moria S.A. (FR) PATENTE EXTINTA EM 12.10.2021
(11) PI 0114620-3 B1	Código 21.1 - Extinção - Art. 78 inciso I da LPI (45) 21/09/2010 (73) The Gillette Company (US) PATENTE EXTINTA EM 11.10.2021
(11) PI 0114621-1 B1	Código 21.1 - Extinção - Art. 78 inciso I da LPI (45) 08/02/2011 (73) BASF Aktiengesellschaft (DE) PATENTE EXTINTA EM 13.10.2021



(11) PI 0114686-6 B1 Código 21.1 - Extinção - Art. 78 inciso I da LPI
(45) 09/03/2010
(73) The Gillette Company (US)
PATENTE EXTINTA EM 11.10.2021

(11) PI 0114723-4 B1 Código 21.1 - Extinção - Art. 78 inciso I da LPI
(45) 05/04/2011
(73) ARLANXEO DEUTSCHLAND GMBH (DE)
PATENTE EXTINTA EM 08.10.2021

(11) PI 0115173-8 B1 Código 21.1 - Extinção - Art. 78 inciso I da LPI
(45) 26/07/2011
(73) Sipa S.P.A. (IT)
PATENTE EXTINTA EM 11.10.2021



Código 21.6 - Extinção da patente para fins da restauração nos termos do art. 87 da LPI.

Extinção da patente por falta de pagamento da retribuição anual, por pagamento da retribuição anual fora do prazo ou por não cumprimento de exigência de complementação de pagamento da retribuição anual. Desta data corre o prazo de 3 (três) meses para o titular requerer a restauração da patente. A restauração deve ser requerida por meio do peticionamento eletrônico ou formulário FQ002, acompanhado dos comprovantes dos pagamentos correspondentes à restauração e a retribuição anual ou sua complementação no valor da retribuição adicional de que trata o art. 84º § 2º da Lei nº 9.279/96, sob pena da manutenção da extinção de acordo com o disposto no inciso IV do art. 78 da Lei nº 9.279/96.

(11) BR 10 2012 019454-6 B1 Código 21.6 - Extinção da patente para fins da restauração nos termos do art. 87 da LPI.
(45) 14/09/2021
(73) Icc Industrial Comércio Exportação e Importação (BR/SP) ; FUNDAÇÃO UNIVERSIDADE FEDERAL DE SÃO CARLOS (BR/SP)
referente ao não cumprimento do despacho 8.10 na RPI 2516 de 26/03/2019.

(11) BR 10 2013 033716-1 B1 Código 21.6 - Extinção da patente para fins da restauração nos termos do art. 87 da LPI.
(45) 14/05/2019
(73) ADAMA MAKHTESHIM LTD. (IL)
Referente à 8ª anuidade.

(11) BR 10 2016 030321-4 B1 Código 21.6 - Extinção da patente para fins da restauração nos termos do art. 87 da LPI.
(45) 04/05/2021
(73) UNIVERSIDADE FEDERAL DE PERNAMBUCO (BR/PE)
Referente à 5ª anuidade.

(11) BR 11 2012 015203-3 B1 Código 21.6 - Extinção da patente para fins da restauração nos termos do art. 87 da LPI.
(45) 03/03/2020
(73) SHELL INTERNATIONALE RESEARCH MAATSCHAPPIJ B.V. (NL)
Referente à 11ª anuidade.

(11) BR 11 2012 015391-9 B1 Código 21.6 - Extinção da patente para fins da restauração nos termos do art. 87 da LPI.
(45) 31/07/2018
(73) AKZO NOBEL CHEMICALS INTERNATIONAL B.V. (NL)
Referente à 11ª anuidade.



(11) BR 11 2012 015685-3 B1	Código 21.6 - Extinção da patente para fins da restauração nos termos do art. 87 da LPI. (45) 18/09/2018 (73) Shell Internationale Research Maatschappij B. V. (NL) Referente à 11ª anuidade.
<hr/>	
(11) BR 11 2012 016215-2 B1	Código 21.6 - Extinção da patente para fins da restauração nos termos do art. 87 da LPI. (45) 07/01/2020 (73) PHILIP MORRIS PRODUCTS S.A. (CH) Referente à 11ª anuidade.
<hr/>	
(11) BR 11 2012 017872-5 B1	Código 21.6 - Extinção da patente para fins da restauração nos termos do art. 87 da LPI. (45) 08/08/2017 (73) SHISEIDO COMPANY, LTD. (JP) Referente à 11ª anuidade.
<hr/>	
(11) BR 11 2012 021891-3 B1	Código 21.6 - Extinção da patente para fins da restauração nos termos do art. 87 da LPI. (45) 07/04/2020 (73) Ulrich Gmbh & Co. KG (DE) Referente à 11ª anuidade.
<hr/>	
(11) BR 11 2013 010509-7 B1	Código 21.6 - Extinção da patente para fins da restauração nos termos do art. 87 da LPI. (45) 06/08/2019 (73) ZODIAC AEROTECHNICS (FR) Referente à 11ª anuidade.
<hr/>	
(11) BR 11 2013 015812-3 B1	Código 21.6 - Extinção da patente para fins da restauração nos termos do art. 87 da LPI. (45) 24/03/2020 (73) AKZO NOBEL CHEMICALS INTERNATIONAL B.V. (NL) Referente à 10ª anuidade.
<hr/>	
(11) BR 11 2013 016027-6 B1	Código 21.6 - Extinção da patente para fins da restauração nos termos do art. 87 da LPI. (45) 30/07/2019 (73) HONDA MOTOR CO., LTD. (JP) Referente à 11ª anuidade.



(11) BR 11 2013 017401-3 B1	Código 21.6 - Extinção da patente para fins da restauração nos termos do art. 87 da LPI. (45) 29/09/2020 (73) SIEMENS AKTIENGESELLSCHAFT (DE) Referente à 10ª anuidade.
<hr/>	
(11) BR 11 2013 017448-0 B1	Código 21.6 - Extinção da patente para fins da restauração nos termos do art. 87 da LPI. (45) 02/06/2020 (73) SIEMENS AKTIENGESELLSCHAFT (DE) Referente à 10ª anuidade.
<hr/>	
(11) BR 11 2013 017494-3 B1	Código 21.6 - Extinção da patente para fins da restauração nos termos do art. 87 da LPI. (45) 31/03/2020 (73) SIEMENS AKTIENGESELLSCHAFT (DE) Referente à 10ª anuidade.
<hr/>	
(11) BR 11 2013 017500-1 B1	Código 21.6 - Extinção da patente para fins da restauração nos termos do art. 87 da LPI. (45) 03/03/2020 (73) SIEMENS AKTIENGESELLSCHAFT (DE) Referente à 10ª anuidade.
<hr/>	
(11) BR 11 2013 026398-9 B1	Código 21.6 - Extinção da patente para fins da restauração nos termos do art. 87 da LPI. (45) 21/08/2018 (73) FEDERAL-MOGUL WIESBADEN GMBH (DE) Referente à 10ª anuidade.
<hr/>	
(11) BR 11 2014 015075-3 B1	Código 21.6 - Extinção da patente para fins da restauração nos termos do art. 87 da LPI. (45) 07/07/2020 (73) HEWLETT-PACKARD DEVELOPMENT COMPANY, L.P. (US) Referente à 10ª anuidade.
<hr/>	
(11) BR 11 2014 015992-0 B1	Código 21.6 - Extinção da patente para fins da restauração nos termos do art. 87 da LPI. (45) 12/01/2021 (73) BUTAMAX ADVANCED BIOFUELS LLC (US) Referente à 9ª anuidade.
<hr/>	
(11) BR 11 2014 016648-0 B1	Código 21.6 - Extinção da patente para fins da restauração nos termos do art.



	87 da LPI. (45) 27/10/2020 (73) SHANGHAI HENGRUI PHARMACEUTICAL CO., LTD. (CN) ; JIANGSU HENGRUI MEDICINE CO.,LTD. (CN) Referente à 9ª anuidade.
(11) BR 11 2014 017889-5 B1	Código 21.6 - Extinção da patente para fins da restauração nos termos do art. 87 da LPI. (45) 05/11/2019 (73) DSM IP ASSETS B.V. (NL) Referente à 9ª anuidade.
(11) BR 11 2015 015668-1 B1	Código 21.6 - Extinção da patente para fins da restauração nos termos do art. 87 da LPI. (45) 27/10/2020 (73) SOCIETE ANONYME DES EAUX MINERALES D'EVIAN et en abrégé S.A.E.M.E. (FR) Referente à 9ª anuidade.
(11) BR 20 2014 032250-2 Y1	Código 21.6 - Extinção da patente para fins da restauração nos termos do art. 87 da LPI. (45) 26/11/2019 (73) PAULO DE TARSO DE SOUZA DAYRELL (BR/MG) Referente à 7ª anuidade.
(11) BR 20 2018 012990-8 Y1	Código 21.6 - Extinção da patente para fins da restauração nos termos do art. 87 da LPI. (45) 14/04/2020 (73) JOSE FELIX DA COSTA (BR/SP) Referente à 3ª anuidade.
(11) MU 8703087-0 Y1	Código 21.6 - Extinção da patente para fins da restauração nos termos do art. 87 da LPI. (45) 04/06/2019 (73) Clube Dr Antônio Augusto Reis Neves (BR/SP) Referente à 14ª anuidade.
(11) MU 9002502-4 Y1	Código 21.6 - Extinção da patente para fins da restauração nos termos do art. 87 da LPI. (45) 26/09/2017 (73) RANDON S/A IMPLEMENTOS E PARTICIPAÇÕES (BR/RS) Referente à 11ª anuidade.



(11) MU 9002512-1 Y1	Código 21.6 - Extinção da patente para fins da restauração nos termos do art. 87 da LPI. (45) 29/05/2018 (73) INSTITUTO DE PESQUISAS TECNOLÓGICAS DO EST.S.PAULO S/A IPT (BR/SP) Referente à 11ª anuidade.
(11) PI 0006449-1 B1	Código 21.6 - Extinção da patente para fins da restauração nos termos do art. 87 da LPI. (45) 26/12/2012 (73) TLV Company, Limited (JP) Referente à 21ª anuidade.
(11) PI 0106260-3 B1	Código 21.6 - Extinção da patente para fins da restauração nos termos do art. 87 da LPI. (45) 19/10/2010 (73) SCHAEFFLER TECHNOLOGIES AG & CO. KG (DE) Referente à 20ª anuidade.
(11) PI 0106460-6 B1	Código 21.6 - Extinção da patente para fins da restauração nos termos do art. 87 da LPI. (45) 06/09/2011 (73) Petróleo Brasileiro S.A. - PETROBRÁS (BR/RJ) Referente à 20ª anuidade.
(11) PI 0106597-1 B1	Código 21.6 - Extinção da patente para fins da restauração nos termos do art. 87 da LPI. (45) 15/03/2016 (73) EMBRACO INDÚSTRIA DE COMPRESSORES E SOLUÇÕES EM REFRIGERAÇÃO LTDA (BR/SC) Referente à 20ª anuidade.
(11) PI 0106963-2 B1	Código 21.6 - Extinção da patente para fins da restauração nos termos do art. 87 da LPI. (45) 03/05/2011 (73) Petróleo Brasileiro S.A. - PETROBRAS (BR/RJ) Referente à 20ª anuidade.
(11) PI 0107018-5 B1	Código 21.6 - Extinção da patente para fins da restauração nos termos do art. 87 da LPI. (45) 12/07/2011 (73) Petróleo Brasileiro S.A. - PETROBRÁS (BR/RJ) Referente à 20ª anuidade.



(11) PI 0115890-2 B1	Código 21.6 - Extinção da patente para fins da restauração nos termos do art. 87 da LPI. (45) 01/12/2009 (73) Claudio Vicentelli (IT) Referente à 20ª anuidade.
(11) PI 0116812-6 B1	Código 21.6 - Extinção da patente para fins da restauração nos termos do art. 87 da LPI. (45) 20/09/2011 (73) American Medical Systems, Inc. (US) Referente à 20ª anuidade.
(11) PI 0116821-5 B1	Código 21.6 - Extinção da patente para fins da restauração nos termos do art. 87 da LPI. (45) 03/11/2010 (73) Iscar Ltd. (IL) Referente à 20ª anuidade.
(11) PI 0117199-2 B1	Código 21.6 - Extinção da patente para fins da restauração nos termos do art. 87 da LPI. (45) 08/09/2010 (73) Synthes GmbH (CH) Referente à 20ª anuidade.
(11) PI 0205487-6 B1	Código 21.6 - Extinção da patente para fins da restauração nos termos do art. 87 da LPI. (45) 28/01/2014 (73) Petroleo Brasileiro S.A. - Petrobras (BR/RJ) Referente à 19ª anuidade.
(11) PI 0215357-2 B1	Código 21.6 - Extinção da patente para fins da restauração nos termos do art. 87 da LPI. (45) 22/02/2012 (73) Rhodia Chimie (FR) Referente à 19ª anuidade.
(11) PI 0215394-7 B8	Código 21.6 - Extinção da patente para fins da restauração nos termos do art. 87 da LPI. (45) 22/07/2014 (73) 2QR RESEARCH BV (NL) Referente à 19ª anuidade.



(11) PI 0215963-5 B1	Código 21.6 - Extinção da patente para fins da restauração nos termos do art. 87 da LPI. (45) 13/12/2016 (73) PRYSMIAN CAVI E SISTEMI ENERGIA S.R.L. (IT) Referente à 19ª anuidade.
<hr/>	
(11) PI 0215987-2 B1	Código 21.6 - Extinção da patente para fins da restauração nos termos do art. 87 da LPI. (45) 16/11/2011 (73) Prysmian Cavi e Sistemi Energia S.r.l. (IT) Referente à 19ª anuidade.
<hr/>	
(11) PI 0305956-1 B1	Código 21.6 - Extinção da patente para fins da restauração nos termos do art. 87 da LPI. (45) 19/08/2014 (73) Petroleo Brasileiro S.A. - PETROBRAS (BR/RJ) Referente à 18ª anuidade.
<hr/>	
(11) PI 0306085-3 B1	Código 21.6 - Extinção da patente para fins da restauração nos termos do art. 87 da LPI. (45) 27/09/2016 (73) WEATHERFORD TECHNOLOGY HOLDINGS, LLC (US) Referente à 18ª anuidade.
<hr/>	
(11) PI 0306180-9 B1	Código 21.6 - Extinção da patente para fins da restauração nos termos do art. 87 da LPI. (45) 22/01/2013 (73) EMBRACO INDÚSTRIA DE COMPRESSORES E SOLUÇÕES EM REFRIGERAÇÃO LTDA (BR/SC) Referente à 18ª anuidade.
<hr/>	
(11) PI 0317692-4 B1	Código 21.6 - Extinção da patente para fins da restauração nos termos do art. 87 da LPI. (45) 14/07/2015 (73) BRIDGESTONE AMERICAS TIRE OPERATIONS, LLC (US) Referente à 18ª anuidade.
<hr/>	
(11) PI 0317855-2 B1	Código 21.6 - Extinção da patente para fins da restauração nos termos do art. 87 da LPI. (45) 02/10/2012 (73) Bamed AG (CH) Referente à 18ª anuidade.



(11) PI 0317856-0 B1	Código 21.6 - Extinção da patente para fins da restauração nos termos do art. 87 da LPI. (45) 24/04/2013 (73) Bamed AG (CH) Referente à 18ª anuidade.
<hr/>	
(11) PI 0318102-2 B1	Código 21.6 - Extinção da patente para fins da restauração nos termos do art. 87 da LPI. (45) 06/11/2018 (73) Fisher Controls International LLC (US) Referente à 18ª anuidade.
<hr/>	
(11) PI 0318681-4 B1	Código 21.6 - Extinção da patente para fins da restauração nos termos do art. 87 da LPI. (45) 13/11/2012 (73) Prysmian Cavi e Sistemi Energia S.R.L. (IT) Referente à 18ª anuidade.
<hr/>	
(11) PI 0408532-9 B1	Código 21.6 - Extinção da patente para fins da restauração nos termos do art. 87 da LPI. (45) 07/11/2017 (73) Samsung Electronics CO., LTD. (KR) Referente à 17ª anuidade.
<hr/>	
(11) PI 0417889-0 B1	Código 21.6 - Extinção da patente para fins da restauração nos termos do art. 87 da LPI. (45) 08/09/2015 (73) UPFIELD EUROPE B.V. (NL) Referente à 17ª anuidade.
<hr/>	
(11) PI 0417979-0 B8	Código 21.6 - Extinção da patente para fins da restauração nos termos do art. 87 da LPI. (45) 15/05/2018 (73) Astra Tech AB (SE) Referente à 17ª anuidade.
<hr/>	
(11) PI 0418118-2 B1	Código 21.6 - Extinção da patente para fins da restauração nos termos do art. 87 da LPI. (45) 06/12/2016 (73) M-I L.L.C. (US) Referente à 17ª anuidade.
<hr/>	
(11) PI 0418123-9 B1	Código 21.6 - Extinção da patente para fins da restauração nos termos do art.



	87 da LPI. (45) 19/05/2015 (73) Rhodia Chimie (FR) Referente à 17ª anuidade.
(11) PI 0418152-2 B8	Código 21.6 - Extinção da patente para fins da restauração nos termos do art. 87 da LPI. (45) 12/02/2019 (73) EISAI R&D MANAGEMENT CO., LTD. (JP) Referente à 17ª anuidade.
(11) PI 0418381-9 B1	Código 21.6 - Extinção da patente para fins da restauração nos termos do art. 87 da LPI. (45) 03/10/2017 (73) Scania CV AB (SE) Referente à 17ª anuidade.
(11) PI 0418489-0 B1	Código 21.6 - Extinção da patente para fins da restauração nos termos do art. 87 da LPI. (45) 13/12/2016 (73) Bernd Hansen (DE) Referente à 17ª anuidade.
(11) PI 0419244-3 B1	Código 21.6 - Extinção da patente para fins da restauração nos termos do art. 87 da LPI. (45) 24/04/2018 (73) TELECOM ITALIA S.P.A. (IT) Referente à 17ª anuidade.
(11) PI 0419247-8 B1	Código 21.6 - Extinção da patente para fins da restauração nos termos do art. 87 da LPI. (45) 21/10/2014 (73) PIRELLI TYRE S.P.A. (IT) Referente à 17ª anuidade.
(11) PI 0419252-4 B1	Código 21.6 - Extinção da patente para fins da restauração nos termos do art. 87 da LPI. (45) 08/08/2017 (73) ZTE CORPORATION (CN) Referente à 17ª anuidade.
(11) PI 0505530-0 B1	Código 21.6 - Extinção da patente para fins da restauração nos termos do art. 87 da LPI.



	(45) 10/07/2018 (73) New York Air Brake Corporation (US) Referente à 16ª anuidade.
(11) PI 0505639-0 B1	Código 21.6 - Extinção da patente para fins da restauração nos termos do art. 87 da LPI. (45) 05/02/2019 (73) Sleever International Company (FR) Referente à 16ª anuidade.
(11) PI 0505901-1 B1	Código 21.6 - Extinção da patente para fins da restauração nos termos do art. 87 da LPI. (45) 23/05/2017 (73) General Electric Company (US) Referente à 16ª anuidade.
(11) PI 0506018-4 B8	Código 21.6 - Extinção da patente para fins da restauração nos termos do art. 87 da LPI. (45) 06/06/2017 (73) KABUSHUKI KAISHA KOBE SEIKO SHO (KOBELCO STEEL, LTD.) (JP) Referente à 16ª anuidade.
(11) PI 0518103-8 B1	Código 21.6 - Extinção da patente para fins da restauração nos termos do art. 87 da LPI. (45) 13/12/2016 (73) Dow Global Technologies Inc. (US) Referente à 16ª anuidade.
(11) PI 0519202-1 B1	Código 21.6 - Extinção da patente para fins da restauração nos termos do art. 87 da LPI. (45) 22/11/2016 (73) TOUCHSENSOR TECHNOLOGIES, LLC (US) Referente à 16ª anuidade.
(11) PI 0519263-3 B1	Código 21.6 - Extinção da patente para fins da restauração nos termos do art. 87 da LPI. (45) 14/02/2018 (73) TOUCHSENSOR TECHNOLOGIES, LLC (US) Referente à 16ª anuidade.
(11) PI 0519378-8 B1	Código 21.6 - Extinção da patente para fins da restauração nos termos do art. 87 da LPI. (45) 27/09/2016



(73) Touchsensor Technologies LLC (US)
Referente à 16ª anuidade.

(11) PI 0519409-1 B1 Código 21.6 - Extinção da patente para fins da restauração nos termos do art. 87 da LPI.
(45) 17/11/2015
(73) NIPPON STEEL CORPORATION (JP)
Referente à 16ª anuidade.

(11) PI 0519460-1 B1 Código 21.6 - Extinção da patente para fins da restauração nos termos do art. 87 da LPI.
(45) 05/01/2016
(73) Airbus Operations, S.L. (ES)
Referente à 16ª anuidade.

(11) PI 0519589-6 B1 Código 21.6 - Extinção da patente para fins da restauração nos termos do art. 87 da LPI.
(45) 24/04/2013
(73) O-Pac S.R.L. (IT)
Referente à 16ª anuidade.

(11) PI 0520758-4 B8 Código 21.6 - Extinção da patente para fins da restauração nos termos do art. 87 da LPI.
(45) 05/02/2019
(73) TELEFONAKTIEBOLAGET LM ERICSSON (PUBL) (SE)
Referente à 16ª anuidade.

(11) PI 0520772-0 B1 Código 21.6 - Extinção da patente para fins da restauração nos termos do art. 87 da LPI.
(45) 20/12/2016
(73) Pirelli Tyre S.P.A (IT)
Referente à 16ª anuidade.

(11) PI 0605532-0 B1 Código 21.6 - Extinção da patente para fins da restauração nos termos do art. 87 da LPI.
(45) 24/04/2018
(73) Rohm and Haas Company (US)
Referente à 15ª anuidade.

(11) PI 0605814-0 B1 Código 21.6 - Extinção da patente para fins da restauração nos termos do art. 87 da LPI.
(45) 09/10/2018
(73) GENERAL ELECTRIC COMPANY (US)



Referente à 15ª anuidade.

(11) PI 0606063-3 B1 Código 21.6 - Extinção da patente para fins da restauração nos termos do art. 87 da LPI.
(45) 02/07/2019
(73) Fundação Estadual de Pesquisa Agropecuária (BR/RS) ; Alceu da Silva Conservas-Me (BR/RS) ; Fundação Amparo a Pesquisa do Estado do Rio Grande do Sul (BR/RS) ; UNIVERSIDADE FEDERAL DO RIO GRANDE DO SUL (UFRGS) (BR/RS)
Referente à 15ª anuidade.

(11) PI 0620266-7 B1 Código 21.6 - Extinção da patente para fins da restauração nos termos do art. 87 da LPI.
(45) 13/03/2018
(73) TRANSOCEAN OFFSHORE DEEPWATER DRILLING, INC. (US)
Referente à 15ª anuidade.

(11) PI 0620711-1 B1 Código 21.6 - Extinção da patente para fins da restauração nos termos do art. 87 da LPI.
(45) 16/10/2018
(73) 3M Innovative Properties Company (US)
Referente à 15ª anuidade.

(11) PI 0620740-5 B1 Código 21.6 - Extinção da patente para fins da restauração nos termos do art. 87 da LPI.
(45) 19/12/2017
(73) SP Berner Plastic Group, S.L. (ES)
Referente à 15ª anuidade.

(11) PI 0620860-6 B8 Código 21.6 - Extinção da patente para fins da restauração nos termos do art. 87 da LPI.
(45) 29/05/2018
(73) PHILIP MORRIS PRODUCTS S.A. (CH)
Referente à 15ª anuidade.

(11) PI 0621704-4 B1 Código 21.6 - Extinção da patente para fins da restauração nos termos do art. 87 da LPI.
(45) 19/08/2014
(73) JFE STEEL CORPORATION (JP)
Referente à 15ª anuidade.

(11) PI 0622167-0 B1 Código 21.6 - Extinção da patente para fins da restauração nos termos do art. 87 da LPI.



	(45) 30/01/2018 (73) Pirelli Tyre S.P.A (IT) Referente à 15ª anuidade.
(11) PI 0622231-5 B8	Código 21.6 - Extinção da patente para fins da restauração nos termos do art. 87 da LPI. (45) 07/05/2019 (73) NUCTECH COMPANY LIMITED (CN) ; TSINGHUA UNIVERSITY (CN) Referente à 15ª anuidade.
(11) PI 0704947-1 B1	Código 21.6 - Extinção da patente para fins da restauração nos termos do art. 87 da LPI. (45) 17/07/2018 (73) EMBRACO INDÚSTRIA DE COMPRESSORES E SOLUÇÕES E REFRIGERAÇÃO LTDA. (BR/SC) Referente à 14ª anuidade.
(11) PI 0710842-7 B1	Código 21.6 - Extinção da patente para fins da restauração nos termos do art. 87 da LPI. (45) 11/09/2018 (73) NIPPON STEEL CORPORATION (JP) Referente à 14ª anuidade.
(11) PI 0720596-1 B1	Código 21.6 - Extinção da patente para fins da restauração nos termos do art. 87 da LPI. (45) 24/10/2017 (73) Dow Agrosiences LLC (US) Referente à 14ª anuidade.
(11) PI 0720824-3 B1	Código 21.6 - Extinção da patente para fins da restauração nos termos do art. 87 da LPI. (45) 18/04/2017 (73) HÖGANÄS AB (SE) Referente à 14ª anuidade.
(11) PI 0720830-8 B1	Código 21.6 - Extinção da patente para fins da restauração nos termos do art. 87 da LPI. (45) 20/08/2019 (73) ROTORK CONTROLS LTD. (GB) Referente à 14ª anuidade.
(11) PI 0720970-3 B1	Código 21.6 - Extinção da patente para fins da restauração nos termos do art. 87 da LPI.



	(45) 21/11/2018 (73) CONTINENTAL REIFEN DEUTSCHLAND GMBH (DE) Referente à 14ª anuidade.
(11) PI 0721773-0 B1	Código 21.6 - Extinção da patente para fins da restauração nos termos do art. 87 da LPI. (45) 21/11/2018 (73) Hexagon Metrology S.P.A. (IT) Referente à 14ª anuidade.
(11) PI 0722050-2 B1	Código 21.6 - Extinção da patente para fins da restauração nos termos do art. 87 da LPI. (45) 18/06/2019 (73) NIPPON STEEL CORPORATION (JP) Referente à 14ª anuidade.
(11) PI 0722326-9 B1	Código 21.6 - Extinção da patente para fins da restauração nos termos do art. 87 da LPI. (45) 08/03/2016 (73) Posco (KR) Referente à 14ª anuidade.
(11) PI 0722331-5 B1	Código 21.6 - Extinção da patente para fins da restauração nos termos do art. 87 da LPI. (45) 16/04/2019 (73) OBERTHUR TECHNOLOGIES UK LIMITED (GB) Referente à 14ª anuidade.
(11) PI 0722352-8 B1	Código 21.6 - Extinção da patente para fins da restauração nos termos do art. 87 da LPI. (45) 26/03/2019 (73) Posco (KR) Referente à 14ª anuidade.
(11) PI 0819545-5 B1	Código 21.6 - Extinção da patente para fins da restauração nos termos do art. 87 da LPI. (45) 21/08/2018 (73) ERIS S.A.R.L. (FR) Referente à 13ª anuidade.
(11) PI 0820066-1 B1	Código 21.6 - Extinção da patente para fins da restauração nos termos do art. 87 da LPI. (45) 05/06/2018



	(73) TOTAL MARKETING SERVICES (FR) Referente à 13ª anuidade.
(11) PI 0821454-9 B8	Código 21.6 - Extinção da patente para fins da restauração nos termos do art. 87 da LPI. (45) 28/01/2020 (73) AZIENDE CHIMICHE RIUNITE ANGELINI FRANCESCO A.C.R.A.F. S.P.A (IT) Referente à 13ª anuidade.
(11) PI 0821603-7 B1	Código 21.6 - Extinção da patente para fins da restauração nos termos do art. 87 da LPI. (45) 07/05/2019 (73) Rapiscan Systems, Inc (US) Referente à 13ª anuidade.
(11) PI 0822275-4 B8	Código 21.6 - Extinção da patente para fins da restauração nos termos do art. 87 da LPI. (45) 12/12/2017 (73) Pipeline Technique Limited (GB) Referente à 13ª anuidade.
(11) PI 0905253-4 B1	Código 21.6 - Extinção da patente para fins da restauração nos termos do art. 87 da LPI. (45) 18/02/2020 (73) Petroleo Brasileiro S.A. - Petrobras (BR/RJ) Referente à 12ª anuidade.
(11) PI 0919734-6 B1	Código 21.6 - Extinção da patente para fins da restauração nos termos do art. 87 da LPI. (45) 15/06/2021 (73) VICTOR ESTEVE (BR/SP) ; ERIC ZEMBROD (BR/SP) Referente à 12ª anuidade.
(11) PI 0923127-7 A8	Código 21.6 - Extinção da patente para fins da restauração nos termos do art. 87 da LPI. (45) 09/05/2017 (73) Pierre Fabre Dermo-Cosmetique (FR) Referente à 12ª anuidade.
(11) PI 0923421-7 B1	Código 21.6 - Extinção da patente para fins da restauração nos termos do art. 87 da LPI. (45) 17/09/2019



	(73) Arjowiggins Security (FR) Referente à 12ª anuidade.
(11) PI 0923648-1 B1	Código 21.6 - Extinção da patente para fins da restauração nos termos do art. 87 da LPI. (45) 23/07/2019 (73) Acclarent, Inc. (US) Referente à 12ª anuidade.
(11) PI 0923871-9 B8	Código 21.6 - Extinção da patente para fins da restauração nos termos do art. 87 da LPI. (45) 15/12/2020 (73) Université de Strasbourg (FR) ; CENTRE NATIONAL DE LA RECHERCHE SCIENTIFIQUE (C.N.R.S.) (FR) Referente à 12ª anuidade.
(11) PI 0923949-9 B1	Código 21.6 - Extinção da patente para fins da restauração nos termos do art. 87 da LPI. (45) 26/02/2019 (73) BP CORPORATION NORTH AMERICA INC. (US) Referente à 12ª anuidade.
(11) PI 0923962-6 B1	Código 21.6 - Extinção da patente para fins da restauração nos termos do art. 87 da LPI. (45) 10/03/2020 (73) MANN+HUMMEL GMBH (DE) Referente à 12ª anuidade.
(11) PI 1005184-8 B1	Código 21.6 - Extinção da patente para fins da restauração nos termos do art. 87 da LPI. (45) 24/09/2020 (73) EMBRACO INDÚSTRIA DE COMPRESSORES E SOLUÇÕES EM REFRIGERAÇÃO LTDA. (BR/SC) Referente à 11ª anuidade.
(11) PI 1005455-3 B1	Código 21.6 - Extinção da patente para fins da restauração nos termos do art. 87 da LPI. (45) 27/06/2017 (73) L'OREAL (FR) Referente à 11ª anuidade.
(11) PI 1005706-4 B1	Código 21.6 - Extinção da patente para fins da restauração nos termos do art. 87 da LPI.



(45) 03/09/2019
(73) PGS GEOPHYSICAL AS (NO)
Referente à 11ª anuidade.

(11) PI 1005713-7 B1 Código 21.6 - Extinção da patente para fins da restauração nos termos do art. 87 da LPI.
(45) 25/07/2017
(73) L'Oreal (FR)
Referente à 11ª anuidade.

(11) PI 1105343-7 B1 Código 21.6 - Extinção da patente para fins da restauração nos termos do art. 87 da LPI.
(45) 14/01/2020
(73) EMBRAER S.A. (BR/SP)
Referente à 10ª anuidade.

(11) PI 1106856-6 B1 Código 21.6 - Extinção da patente para fins da restauração nos termos do art. 87 da LPI.
(45) 02/06/2020
(73) HONDA MOTOR CO., LTD. (JP)
Referente à 10ª anuidade.

(11) PI 9814499-5 B1 Código 21.6 - Extinção da patente para fins da restauração nos termos do art. 87 da LPI.
(45) 21/10/2014
(73) CARA THERAPEUTICS, INC. (US)
Referente à 23ª anuidade.

(11) PI 9905999-1 B1 Código 21.6 - Extinção da patente para fins da restauração nos termos do art. 87 da LPI.
(45) 11/12/2012
(73) Westinghouse Air Brake Company (US)
Referente à 22ª anuidade.

(11) PI 9916650-0 B1 Código 21.6 - Extinção da patente para fins da restauração nos termos do art. 87 da LPI.
(45) 05/08/2014
(73) INTERDIGITAL CE PATENT HOLDINGS (FR)
Referente à 22ª anuidade.



Código 21.8 - Despacho Anulado

Anulação do despacho da extinção da patente por ter sido indevido. (A toda publicação que envolva anulação de ato ou despacho caberá justificativa no processo administrativo.)

(11) BR 11 2014 009546-9 B1

Código 21.8 - Despacho Anulado

(45) 26/06/2018

(73) ECM TECHNOLOGIES (FR)

Anulada a publicação código 21.6 na RPI nº 2640 de 10/08/2021 por ter sido indevida.



Código Outros Referentes a Patentes/Certificados de Adição de Invenção

Código 22.15 - Patente “SUB JUDICE”

Notificação de ação judicial referente a patente.

(11) BR 20 2020 004121-0 Y1

Código 22.15 - Patente “SUB JUDICE”

(45) 08/12/2020

(73) JOHN ANDERSON SOARES VIEIRA (BR/CE)

"INPI nº 52402.009991/2021-08 @ Origem: JUÍZO FEDERAL DA 13ª VF DO RIO DE JANEIRO (TRF2) Processo Nº: 5089931-22.2021.4.02.5101@ NULIDADE DA PATENTE DE MODELO DE UTILIDADE com pedido de Antecipação de Tutela @ Autor: FOX BOY BOLSAS E CONFECÇÕES EIRELI @ Réu(s): JOHN ANDERSON SOARES VIEIRA e INSTITUTO NACIONAL DA PROPRIEDADE INDUSTRIAL ? INPI"



Código Anuidade de Patente**Código 24.10 - Manutenção da Extinção - Art. 78 inciso IV da LPI**

(11) BR 11 2012 004132-0 B1	<p>Código 24.10 - Manutenção da Extinção - Art. 78 inciso IV da LPI (45) 21/05/2019 (73) Halliburton Energy Services, Inc. (US) Em virtude da extinção publicada na RPI 2634 de 29-06-2021 e considerando ausência de manifestação dentro dos prazos legais, informo que cabe ser mantida a extinção da patente e seus certificados, conforme o disposto no artigo 12, da resolução 113/2013.</p>
(11) BR 11 2012 004180-0 B1	<p>Código 24.10 - Manutenção da Extinção - Art. 78 inciso IV da LPI (45) 24/09/2019 (73) HALLIBURTON ENERGY SERVICES, INC. (US) Em virtude da extinção publicada na RPI 2634 de 29-06-2021 e considerando ausência de manifestação dentro dos prazos legais, informo que cabe ser mantida a extinção da patente e seus certificados, conforme o disposto no artigo 12, da resolução 113/2013.</p>
(11) BR 11 2012 004242-4 B1	<p>Código 24.10 - Manutenção da Extinção - Art. 78 inciso IV da LPI (45) 05/11/2019 (73) SIEMENS AKTIENGESELLSCHAFT (DE) Em virtude da extinção publicada na RPI 2634 de 29-06-2021 e considerando ausência de manifestação dentro dos prazos legais, informo que cabe ser mantida a extinção da patente e seus certificados, conforme o disposto no artigo 12, da resolução 113/2013.</p>
(11) BR 11 2014 003823-6 B1	<p>Código 24.10 - Manutenção da Extinção - Art. 78 inciso IV da LPI (45) 02/04/2019 (73) NIPPON STEEL CORPORATION (JP) Em virtude da extinção publicada na RPI 2634 de 29-06-2021 e considerando ausência de manifestação dentro dos prazos legais, informo que cabe ser mantida a extinção da patente e seus certificados, conforme o disposto no artigo 12, da resolução 113/2013.</p>
(11) BR 11 2014 007121-7 B1	<p>Código 24.10 - Manutenção da Extinção - Art. 78 inciso IV da LPI (45) 29/10/2019 (73) ROHM AND HAAS COMPANY (US) Em virtude da extinção publicada na RPI 2634 de 29-06-2021 e considerando</p>



ausência de manifestação dentro dos prazos legais, informo que cabe ser mantida a extinção da patente e seus certificados, conforme o disposto no artigo 12, da resolução 113/2013.

(11) BR 20 2012 021297-3 Y1

Código 24.10 - Manutenção da Extinção - Art. 78 inciso IV da LPI
(45) 04/09/2018

(73) Mecaltec Equipamentos Especiais Ltda (BR/SC)

Em virtude da extinção publicada na RPI 2634 de 29-06-2021 e considerando ausência de manifestação dentro dos prazos legais, informo que cabe ser mantida a extinção da patente e seus certificados, conforme o disposto no artigo 12, da resolução 113/2013.

(11) PI 0104989-5 B1

Código 24.10 - Manutenção da Extinção - Art. 78 inciso IV da LPI
(45) 15/06/2010

(73) Kabushiki Kaisha Kobe Seiko Sho (Kobe Steel, Ltd.) (JP)

Em virtude da extinção publicada na RPI 2634 de 29-06-2021 e considerando ausência de manifestação dentro dos prazos legais, informo que cabe ser mantida a extinção da patente e seus certificados, conforme o disposto no artigo 12, da resolução 113/2013.

(11) PI 0113442-6 B1

Código 24.10 - Manutenção da Extinção - Art. 78 inciso IV da LPI
(45) 05/03/2013

(73) Tetra Laval Holdings & Finance SA (CH)

Em virtude da extinção publicada na RPI 2634 de 29-06-2021 e considerando ausência de manifestação dentro dos prazos legais, informo que cabe ser mantida a extinção da patente e seus certificados, conforme o disposto no artigo 12, da resolução 113/2013.

(11) PI 0212195-6 B8

Código 24.10 - Manutenção da Extinção - Art. 78 inciso IV da LPI
(45) 14/02/2018

(73) DSM IP Assets B.V. (NL)

Em virtude da extinção publicada na RPI 2634 de 29-06-2021 e considerando ausência de manifestação dentro dos prazos legais, informo que cabe ser mantida a extinção da patente e seus certificados, conforme o disposto no artigo 12, da resolução 113/2013.

(11) PI 0403882-7 B8

Código 24.10 - Manutenção da Extinção - Art. 78 inciso IV da LPI
(45) 21/03/2017

(73) Biolab Sanus Farmacêutica LTDA. (BR/SP) ; Fundação de Amparo à Pesquisa do Estado de São Paulo - FAPESP (BR/SP)

Em virtude da extinção publicada na RPI 2634 de 29-06-2021 e considerando ausência de manifestação dentro dos prazos legais, informo que cabe ser mantida a extinção da patente e seus certificados, conforme o disposto no



artigo 12, da resolução 113/2013.

(11) PI 0503557-0 B1

Código 24.10 - Manutenção da Extinção - Art. 78 inciso IV da LPI
(45) 08/03/2016

(73) Trw Automotive Electronics & Components GBH & CO. KG (DE)

Em virtude da extinção publicada na RPI 2634 de 29-06-2021 e considerando ausência de manifestação dentro dos prazos legais, informo que cabe ser mantida a extinção da patente e seus certificados, conforme o disposto no artigo 12, da resolução 113/2013.

(11) PI 0513784-5 B8

Código 24.10 - Manutenção da Extinção - Art. 78 inciso IV da LPI
(45) 18/10/2016

(73) The Procter & Gamble Company (US)

Em virtude da extinção publicada na RPI 2634 de 29-06-2021 e considerando ausência de manifestação dentro dos prazos legais, informo que cabe ser mantida a extinção da patente e seus certificados, conforme o disposto no artigo 12, da resolução 113/2013.

(11) PI 0514408-6 B8

Código 24.10 - Manutenção da Extinção - Art. 78 inciso IV da LPI
(45) 23/02/2021

(73) Kenji Kangawa (JP) ; DAIICHI SANKYO COMPANY, LIMITED (JP)

Em virtude da extinção publicada na RPI 2634 de 29-06-2021 e considerando ausência de manifestação dentro dos prazos legais, informo que cabe ser mantida a extinção da patente e seus certificados, conforme o disposto no artigo 12, da resolução 113/2013.

(11) PI 0514538-4 B1

Código 24.10 - Manutenção da Extinção - Art. 78 inciso IV da LPI
(45) 22/12/2015

(73) Colgate-Palmolive Company (US)

Em virtude da extinção publicada na RPI 2634 de 29-06-2021 e considerando ausência de manifestação dentro dos prazos legais, informo que cabe ser mantida a extinção da patente e seus certificados, conforme o disposto no artigo 12, da resolução 113/2013.

(11) PI 0514661-5 B8

Código 24.10 - Manutenção da Extinção - Art. 78 inciso IV da LPI
(45) 07/08/2018

(73) Vantia Limited (GB)

Em virtude da extinção publicada na RPI 2634 de 29-06-2021 e considerando ausência de manifestação dentro dos prazos legais, informo que cabe ser mantida a extinção da patente e seus certificados, conforme o disposto no artigo 12, da resolução 113/2013.

(11) PI 0514989-4 B1

Código 24.10 - Manutenção da Extinção - Art. 78 inciso IV da LPI



(45) 09/05/2017

(73) PGS Americas, Inc. (US)

Em virtude da extinção publicada na RPI 2634 de 29-06-2021 e considerando ausência de manifestação dentro dos prazos legais, informo que cabe ser mantida a extinção da patente e seus certificados, conforme o disposto no artigo 12, da resolução 113/2013.

(11) PI 0515408-1 B1

Código 24.10 - Manutenção da Extinção - Art. 78 inciso IV da LPI

(45) 09/10/2018

(73) Aloys Wobben (DE)

Em virtude da extinção publicada na RPI 2634 de 29-06-2021 e considerando ausência de manifestação dentro dos prazos legais, informo que cabe ser mantida a extinção da patente e seus certificados, conforme o disposto no artigo 12, da resolução 113/2013.

(11) PI 0603523-0 B1

Código 24.10 - Manutenção da Extinção - Art. 78 inciso IV da LPI

(45) 27/01/2015

(73) Johnson & Johnson (US)

Em virtude da extinção publicada na RPI 2634 de 29-06-2021 e considerando ausência de manifestação dentro dos prazos legais, informo que cabe ser mantida a extinção da patente e seus certificados, conforme o disposto no artigo 12, da resolução 113/2013.

(11) PI 0615115-9 B1

Código 24.10 - Manutenção da Extinção - Art. 78 inciso IV da LPI

(45) 03/01/2017

(73) COLGATE-PALMOLIVE COMPANY (US)

Em virtude da extinção publicada na RPI 2634 de 29-06-2021 e considerando ausência de manifestação dentro dos prazos legais, informo que cabe ser mantida a extinção da patente e seus certificados, conforme o disposto no artigo 12, da resolução 113/2013.

(11) PI 0616253-3 B1

Código 24.10 - Manutenção da Extinção - Art. 78 inciso IV da LPI

(45) 05/11/2019

(73) TYCO SAFETY PRODUCTS CANADA LTD (CA)

Em virtude da extinção publicada na RPI 2634 de 29-06-2021 e considerando ausência de manifestação dentro dos prazos legais, informo que cabe ser mantida a extinção da patente e seus certificados, conforme o disposto no artigo 12, da resolução 113/2013.

(11) PI 0616512-5 B8

Código 24.10 - Manutenção da Extinção - Art. 78 inciso IV da LPI

(45) 10/07/2018

(73) Echosens (FR)

Em virtude da extinção publicada na RPI 2634 de 29-06-2021 e considerando



ausência de manifestação dentro dos prazos legais, informo que cabe ser mantida a extinção da patente e seus certificados, conforme o disposto no artigo 12, da resolução 113/2013.

(11) PI 0703857-7 B1

Código 24.10 - Manutenção da Extinção - Art. 78 inciso IV da LPI
(45) 14/11/2017

(73) José Carlos Bonfogo (BR/SP) ; Marco Antonio Bonfogo (BR/SP)

Em virtude da extinção publicada na RPI 2634 de 29-06-2021 e considerando ausência de manifestação dentro dos prazos legais, informo que cabe ser mantida a extinção da patente e seus certificados, conforme o disposto no artigo 12, da resolução 113/2013.

(11) PI 0712628-0 B1

Código 24.10 - Manutenção da Extinção - Art. 78 inciso IV da LPI
(45) 06/02/2018

(73) DALIAN INSTITUTE OF CHEMICAL PHYSICS, CHINESE ACADEMY OF SCIENCES (CN)

Em virtude da extinção publicada na RPI 2634 de 29-06-2021 e considerando ausência de manifestação dentro dos prazos legais, informo que cabe ser mantida a extinção da patente e seus certificados, conforme o disposto no artigo 12, da resolução 113/2013.

(11) PI 0715722-3 B1

Código 24.10 - Manutenção da Extinção - Art. 78 inciso IV da LPI
(45) 26/06/2018

(73) Borealis Technology OY (FI)

Em virtude da extinção publicada na RPI 2634 de 29-06-2021 e considerando ausência de manifestação dentro dos prazos legais, informo que cabe ser mantida a extinção da patente e seus certificados, conforme o disposto no artigo 12, da resolução 113/2013.

(11) PI 0716547-1 B1

Código 24.10 - Manutenção da Extinção - Art. 78 inciso IV da LPI
(45) 16/10/2018

(73) Zf Friedrichshafen AG (DE)

Em virtude da extinção publicada na RPI 2634 de 29-06-2021 e considerando ausência de manifestação dentro dos prazos legais, informo que cabe ser mantida a extinção da patente e seus certificados, conforme o disposto no artigo 12, da resolução 113/2013.

(11) PI 0716586-2 B1

Código 24.10 - Manutenção da Extinção - Art. 78 inciso IV da LPI
(45) 09/04/2019

(73) SOLENIS TECHNOLOGIES CAYMAN, L.P. (CH)

Em virtude da extinção publicada na RPI 2634 de 29-06-2021 e considerando ausência de manifestação dentro dos prazos legais, informo que cabe ser mantida a extinção da patente e seus certificados, conforme o disposto no



artigo 12, da resolução 113/2013.

(11) PI 0919189-5 B1

Código 24.10 - Manutenção da Extinção - Art. 78 inciso IV da LPI

(45) 19/11/2019

(73) Aloys Wobben (DE)

Em virtude da extinção publicada na RPI 2634 de 29-06-2021 e considerando ausência de manifestação dentro dos prazos legais, informo que cabe ser mantida a extinção da patente e seus certificados, conforme o disposto no artigo 12, da resolução 113/2013.

(11) PI 1003069-7 B1

Código 24.10 - Manutenção da Extinção - Art. 78 inciso IV da LPI

(45) 15/10/2019

(73) ROBERT BOSCH GMBH. (DE)

Em virtude da extinção publicada na RPI 2634 de 29-06-2021 e considerando ausência de manifestação dentro dos prazos legais, informo que cabe ser mantida a extinção da patente e seus certificados, conforme o disposto no artigo 12, da resolução 113/2013.

(11) PI 1003190-1 B1

Código 24.10 - Manutenção da Extinção - Art. 78 inciso IV da LPI

(45) 05/11/2019

(73) Canon Kabushiki Kaisha (JP)

Em virtude da extinção publicada na RPI 2634 de 29-06-2021 e considerando ausência de manifestação dentro dos prazos legais, informo que cabe ser mantida a extinção da patente e seus certificados, conforme o disposto no artigo 12, da resolução 113/2013.

(11) PI 1003194-4 B1

Código 24.10 - Manutenção da Extinção - Art. 78 inciso IV da LPI

(45) 06/10/2020

(73) Itajara Minérios Ltda (BR/PR)

Em virtude da extinção publicada na RPI 2634 de 29-06-2021 e considerando ausência de manifestação dentro dos prazos legais, informo que cabe ser mantida a extinção da patente e seus certificados, conforme o disposto no artigo 12, da resolução 113/2013.



Código Anotação de Alteração de nome e/ou sede, de Transferência e de Limitação ou Ônus de Pedido, Patente e Certificado de Adição de Invenção**Código 25.1 - Transferência Deferida**

Notificação do deferimento da transferência requerida. Desta data corre o prazo de 60 (sessenta) dias para eventual recurso do interessado.

(11) BR 10 2015 029186-8 B1	Código 25.1 - Transferência Deferida (22) 20/11/2015 (45) 07/07/2020 (71) CELSUS METALÚRGICA LTDA (BR/RS)
(11) BR 10 2018 014817-6 B1	Código 25.1 - Transferência Deferida (22) 19/07/2018 (45) 17/03/2020 (71) CELSUS METALÚRGICA LTDA (BR/RS)
(21) BR 10 2019 003056-9 A2	Código 25.1 - Transferência Deferida (22) 14/02/2019 (71) OXYEAU & CO. TECNOLOGIA COSMÉTICA LTDA. (BR/SP)
(21) BR 10 2021 001093-2	Código 25.1 - Transferência Deferida (22) 21/01/2021 (71) IVANIR ANTÔNIO GOBBI (BR/RS) ; FLÁVIO PAULO PERGUER (BR/RS)
(21) BR 10 2021 005830-7	Código 25.1 - Transferência Deferida (22) 25/03/2021 (71) SISTEMILK FERRAGENS E EQUIPAMENTOS LTDA (BR/RS)
(21) BR 11 2012 006579-3 A2	Código 25.1 - Transferência Deferida (22) 23/09/2010 (71) TAKEDA PHARMACEUTICAL COMPANY LIMITED (JP)
(11) BR 11 2014 014286-6 B1	Código 25.1 - Transferência Deferida (22) 20/12/2012 (45) 08/12/2020 (71) THE DOW CHEMICAL COMPANY (US)
(21) BR 11 2015 001658-8 A2	Código 25.1 - Transferência Deferida (22) 07/08/2013 (71) DDP SPECIALTY ELECTRONIC MATERIALS US 8, LLC (US)



(21) BR 11 2015 012061-0 A2	Código 25.1 - Transferência Deferida (22) 19/11/2013 (71) ROHM AND HAAS COMPANY (US) ; THE DOW CHEMICAL COMPANY (US)
------------------------------------	--

(21) BR 11 2016 000502-3 A8	Código 25.1 - Transferência Deferida (22) 11/07/2014 (71) MENGNIU INNOVATION CENTER EUROPE B.V. (NL)
------------------------------------	--

(21) BR 11 2016 005819-4 A2	Código 25.1 - Transferência Deferida (22) 02/10/2014 (71) ROHM AND HAAS COMPANY (US) ; THE DOW CHEMICAL COMPANY (US)
------------------------------------	--

(21) BR 11 2016 006522-0 A2	Código 25.1 - Transferência Deferida (22) 02/10/2014 (71) ROHM AND HAAS COMPANY (US) ; THE DOW CHEMICAL COMPANY (US)
------------------------------------	--

(21) BR 11 2016 006534-4 A2	Código 25.1 - Transferência Deferida (22) 02/10/2014 (71) ROHM AND HAAS COMPANY (US) ; THE DOW CHEMICAL COMPANY (US)
------------------------------------	--

(11) BR 11 2016 006593-0 B1	Código 25.1 - Transferência Deferida (22) 03/10/2014 (45) 15/09/2020 (71) ROHM AND HAAS COMPANY (US) ; THE DOW CHEMICAL COMPANY (US)
------------------------------------	---

(11) BR 11 2016 006598-0 B1	Código 25.1 - Transferência Deferida (22) 03/10/2014 (45) 15/09/2020 (71) ROHM AND HAAS COMPANY (US) ; THE DOW CHEMICAL COMPANY (US)
------------------------------------	---

(11) BR 11 2016 014213-6 B1	Código 25.1 - Transferência Deferida (22) 10/12/2014 (45) 24/08/2021 (71) THE DOW CHEMICAL COMPANY (US)
------------------------------------	--



(11) BR 11 2016 014288-8 B1	Código 25.1 - Transferência Deferida (22) 10/12/2014 (45) 24/08/2021 (71) THE DOW CHEMICAL COMPANY (US)
<hr/>	
(21) BR 11 2016 025623-9 A2	Código 25.1 - Transferência Deferida (22) 01/05/2015 (71) THE DOW CHEMICAL COMPANY (US)
<hr/>	
(21) BR 11 2017 011863-7 A2	Código 25.1 - Transferência Deferida (22) 10/12/2015 (71) THE DOW CHEMICAL COMPANY (US)
<hr/>	
(21) BR 11 2017 011939-0 A2	Código 25.1 - Transferência Deferida (22) 08/12/2015 (71) ROHM AND HAAS COMPANY (US) ; THE DOW CHEMICAL COMPANY (US)
<hr/>	
(21) BR 11 2017 016724-7 A2	Código 25.1 - Transferência Deferida (22) 19/02/2016 (71) THE DOW CHEMICAL COMPANY (US)
<hr/>	
(21) BR 11 2017 025103-5 A2	Código 25.1 - Transferência Deferida (22) 26/05/2016 (71) THE DOW CHEMICAL COMPANY (US)
<hr/>	
(21) BR 11 2017 026365-3 A2	Código 25.1 - Transferência Deferida (22) 21/06/2016 (71) ROHM AND HAAS COMPANY (US) ; THE DOW CHEMICAL COMPANY (US)
<hr/>	
(21) BR 11 2018 004394-0 A2	Código 25.1 - Transferência Deferida (22) 01/09/2016 (71) ROHM AND HAAS COMPANY (US) ; THE DOW CHEMICAL COMPANY (US)
<hr/>	
(21) BR 11 2018 004717-1 A2	Código 25.1 - Transferência Deferida (22) 01/09/2016 (71) ROHM AND HAAS COMPANY (US) ; THE DOW CHEMICAL COMPANY (US)
<hr/>	
(21) BR 11 2018 015008-8 A2	Código 25.1 - Transferência Deferida



	(22) 24/02/2016 (71) THE DOW CHEMICAL COMPANY (US)
(21) BR 11 2018 015151-3 A2	Código 25.1 - Transferência Deferida (22) 24/02/2016 (71) THE DOW CHEMICAL COMPANY (US)
(21) BR 11 2019 005274-7 A2	Código 25.1 - Transferência Deferida (22) 18/09/2017 (71) I-MAB BIOPHARMA HONG KONG LIMITED (CN)
(21) BR 11 2019 026451-5 A2	Código 25.1 - Transferência Deferida (22) 02/05/2018 (71) NUTRITION & BIOSCIENCES USA 2, LLC (US)
(21) BR 11 2019 026454-0 A2	Código 25.1 - Transferência Deferida (22) 02/05/2018 (71) NUTRITION & BIOSCIENCES USA 2, LLC (US)
(21) BR 12 2021 000189-8 A2	Código 25.1 - Transferência Deferida (22) 23/01/2018 (62) BR 11 2019 015213-0 23/01/2018 (71) TAKEDA PHARMACEUTICAL COMPANY LIMITED (JP)
(11) BR 13 2018 068662-2 F1	Código 25.1 - Transferência Deferida (22) 14/09/2018 (45) 21/07/2020 (61) BR 10 2018 014817-6 19/07/2018 (71) CELSUS METALÚRGICA LTDA (BR/RS)
(11) BR 20 2012 016263-1 Y1	Código 25.1 - Transferência Deferida (22) 29/06/2012 (45) 08/01/2019 (71) ASTRA S/A INDÚSTRIA E COMÉRCIO (BR/SP)
(11) BR 20 2012 018588-7 Y1	Código 25.1 - Transferência Deferida (22) 26/07/2012 (45) 22/05/2018 (73) ASTRA S/A INDÚSTRIA E COMÉRCIO (BR/SP)
(11) BR 20 2013 009900-2 Y1	Código 25.1 - Transferência Deferida (22) 23/04/2013



	(45) 21/05/2019 (71) ASTRA S/A INDÚSTRIA E COMÉRCIO (BR/SP)
--	--

(11) BR 20 2014 017523-2 Y1	Código 25.1 - Transferência Deferida (22) 16/07/2014 (45) 29/10/2019 (71) ASTRA S/A INDÚSTRIA E COMÉRCIO (BR/SP)
------------------------------------	---

(11) BR 20 2014 019113-0 Y1	Código 25.1 - Transferência Deferida (22) 01/08/2014 (45) 18/02/2020 (71) ASTRA S/A INDÚSTRIA E COMÉRCIO (BR/SP)
------------------------------------	---

(11) BR 20 2018 011112-0 Y1	Código 25.1 - Transferência Deferida (22) 30/05/2018 (45) 10/09/2019 (71) CELSUS METALÚRGICA LTDA (BR/RS)
------------------------------------	--

(11) BR 20 2018 015261-6 Y1	Código 25.1 - Transferência Deferida (22) 26/07/2018 (45) 10/09/2019 (71) CELSUS METALÚRGICA LTDA (BR/RS)
------------------------------------	--

(11) BR 20 2018 067473-6 Y1	Código 25.1 - Transferência Deferida (22) 03/09/2018 (45) 06/10/2020 (71) CELSUS METALÚRGICA LTDA (BR/RS)
------------------------------------	--

(11) BR 20 2019 009390-6 Y1	Código 25.1 - Transferência Deferida (22) 08/05/2019 (45) 07/07/2020 (71) CELSUS METALÚRGICA LTDA (BR/RS)
------------------------------------	--

(11) BR 20 2019 010752-4 Y1	Código 25.1 - Transferência Deferida (22) 24/05/2019 (45) 09/02/2021 (71) LEONARDO HOLANDA LIMA (BR/CE) ; MATHEUS LUCAS TELES TITARA (BR/CE) ; RAPHAELA PRADO ARAGÃO DE SOUSA (BR/CE) ; THIAGO PIERRE LINHARES MATTOS (BR/CE) ; CARLOS CÉSAR SOUSA CINTRA (BR/CE)
------------------------------------	--

(11) C1 0604404-2 F1	Código 25.1 - Transferência Deferida (22) 26/10/2007
-----------------------------	---



	(45) 26/05/2020 (61) PI 0604404-2 22/09/2006 (71) ASTRA S/A INDÚSTRIA E COMÉRCIO (BR/SP)
(11) MU 8302297-0 Y1	Código 25.1 - Transferência Deferida (22) 28/10/2003 (45) 07/04/2015 (73) ASTRA S/A INDÚSTRIA E COMÉRCIO (BR/SP)
(11) MU 8303040-9 Y1	Código 25.1 - Transferência Deferida (22) 26/11/2003 (45) 14/06/2016 (73) ASTRA S/A INDÚSTRIA E COMÉRCIO (BR/SP)
(11) MU 8401751-1 Y1	Código 25.1 - Transferência Deferida (22) 02/08/2004 (45) 10/03/2015 (73) ASTRA S/A INDÚSTRIA E COMÉRCIO (BR/SP)
(11) MU 8501456-7 Y1	Código 25.1 - Transferência Deferida (22) 22/07/2005 (45) 09/09/2014 (73) ASTRA S/A INDÚSTRIA E COMÉRCIO (BR/SP)
(11) MU 8501572-5 Y1	Código 25.1 - Transferência Deferida (22) 05/08/2005 (45) 06/01/2015 (73) ASTRA S/A INDÚSTRIA E COMÉRCIO (BR/SP)
(11) MU 8502752-9 Y1	Código 25.1 - Transferência Deferida (22) 16/12/2005 (45) 09/06/2015 (73) ASTRA S/A INDÚSTRIA E COMÉRCIO (BR/SP)
(11) MU 8502873-8 Y1	Código 25.1 - Transferência Deferida (22) 22/12/2005 (45) 16/06/2015 (73) ASTRA S/A INDÚSTRIA E COMÉRCIO (BR/SP)
(11) MU 8602628-3 Y1	Código 25.1 - Transferência Deferida (22) 18/10/2006 (45) 29/12/2015



(73) ASTRA S/A INDÚSTRIA E COMÉRCIO (BR/SP)

(11) MU 8602757-3 Y1 Código 25.1 - Transferência Deferida
(22) 20/12/2006
(45) 29/09/2015
(73) ASTRA S/A INDÚSTRIA E COMÉRCIO (BR/SP)

(11) MU 8700623-5 Y1 Código 25.1 - Transferência Deferida
(22) 15/06/2007
(45) 24/09/2013
(73) MAREL BRASIL COMERCIAL E INDUSTRIAL LTDA. (BR/SP)

(11) MU 9000678-0 Y1 Código 25.1 - Transferência Deferida
(22) 07/05/2010
(45) 02/05/2018
(73) ASTRA S/A INDÚSTRIA E COMÉRCIO (BR/SP)

(11) MU 9000975-4 Y1 Código 25.1 - Transferência Deferida
(22) 10/06/2010
(45) 05/09/2017
(73) ASTRA S/A INDÚSTRIA E COMÉRCIO (BR/SP)

(11) MU 9001522-3 Y1 Código 25.1 - Transferência Deferida
(22) 04/08/2010
(45) 06/02/2018
(73) ASTRA S/A INDÚSTRIA E COMÉRCIO (BR/SP)

(11) PI 0400953-3 B1 Código 25.1 - Transferência Deferida
(22) 22/03/2004
(45) 19/05/2015
(73) COMET DO BRASIL INVESTIMENTOS LTDA (BR/SP)

(11) PI 0409901-0 B1 Código 25.1 - Transferência Deferida
(22) 28/04/2004
(45) 22/04/2014
(73) ABB SCHWEIZ AG (CH)

(11) PI 0517221-7 B1 Código 25.1 - Transferência Deferida
(22) 01/11/2005
(45) 13/06/2017
(73) ABB SCHWEIZ AG (CH)



(11) PI 0604404-2 B1	Código 25.1 - Transferência Deferida (22) 22/09/2006 (45) 03/03/2020 (71) ASTRA S/A INDÚSTRIA E COMÉRCIO (BR/SP)
<hr/>	
(11) PI 0621419-3 B1	Código 25.1 - Transferência Deferida (22) 15/06/2006 (45) 06/02/2018 (73) ABB SCHWEIZ AG (CH)
<hr/>	
(11) PI 0709132-0 B1	Código 25.1 - Transferência Deferida (22) 26/03/2007 (45) 14/02/2018 (73) ABB SCHWEIZ AG (CH)
<hr/>	
(11) PI 0710518-5 B1	Código 25.1 - Transferência Deferida (22) 10/04/2007 (45) 06/03/2018 (73) ABB SCHWEIZ AG (CH)
<hr/>	
(11) PI 0715824-6 B1	Código 25.1 - Transferência Deferida (22) 22/08/2007 (45) 25/06/2019 (71) ABB SCHWEIZ AG (CH)
<hr/>	
(11) PI 0715962-5 B1	Código 25.1 - Transferência Deferida (22) 14/08/2007 (45) 13/11/2018 (71) ABB SCHWEIZ AG (CH)
<hr/>	
(11) PI 0807718-5 B1	Código 25.1 - Transferência Deferida (22) 20/02/2008 (45) 10/08/2021 (71) ALLERGAN THERAPEUTICS LLC (US)
<hr/>	
(21) PI 0903394-7 A2	Código 25.1 - Transferência Deferida (22) 29/05/2009 (71) DDP SPECIALTY ELECTRONIC MATERIALS US 8, LLC (US)
<hr/>	
(11) PI 1006879-1 B1	Código 25.1 - Transferência Deferida (22) 18/01/2010 (45) 02/04/2019



(71) PFEINSMITH LIMITED (VG)



Código 25.2 - Transferência Indeferida

Notificação do indeferimento da transferência requerida. Desta data corre o prazo de 60 (sessenta) dias para eventual recurso do interessado.

(21) BR 11 2015 015948-6 A2

Código 25.2 - Transferência Indeferida

(22) 09/01/2014

(71) TAKEDA PHARMACEUTICAL COMPANY LIMITED (JP)

Indeferido o pedido de transferência contido na petição 870210053270 de 14/06/2021, em virtude da solicitação já ter sido atendida pela petição 870210050543 de 04/06/2021.

(21) BR 11 2016 018978-7 A2

Código 25.2 - Transferência Indeferida

(22) 18/02/2015

(71) TAKEDA PHARMACEUTICAL COMPANY LIMITED (JP)

Indeferido o pedido de transferência contido na petição 870210053303 de 14/06/2021, em virtude da solicitação já ter sido atendida pela petição 870210050551 de 04/06/2021.



Código 25.4 - Alteração de Nome Deferida

Notificação do deferimento da alteração de nome requerida. Desta data corre o prazo de 60 (sessenta) dias para eventual recurso do interessado.

(21) BR 10 2013 031059-0 A2	Código 25.4 - Alteração de Nome Deferida (22) 03/12/2013 (71) COMPASS MINERALS AMÉRICA DO SUL INDÚSTRIA E COMÉRCIO S.A. (BR/SP)
(21) BR 11 2014 014520-2 A8	Código 25.4 - Alteração de Nome Deferida (22) 13/12/2012 (71) INSTITUT BIOPHYTIS SAS (FR) ; UNIVERSITE PIERRE ET MARIE CURIE (FR) ; INSTITUT NATIONAL DE RECHERCHE POUR L'AGRICULTURE, L'ALIMENTATION ET L'ENVIRONNEMENT (FR)
(21) BR 11 2014 027741-9 A2	Código 25.4 - Alteração de Nome Deferida (22) 14/05/2013 (71) ALPINESTARS RESEARCH S.P.A. (IT)
(21) BR 11 2014 029138-1 A2	Código 25.4 - Alteração de Nome Deferida (22) 22/05/2013 (71) NALCO COMPANY LLC (US)
(11) BR 11 2014 029574-3 B1	Código 25.4 - Alteração de Nome Deferida (22) 20/06/2013 (45) 29/06/2021 (71) ALPINESTARS RESEARCH S.P.A. (IT)
(21) BR 11 2014 032681-9 A2	Código 25.4 - Alteração de Nome Deferida (22) 27/06/2013 (71) SAFRAN CERAMICS (FR)
(11) BR 11 2015 000253-6 B1	Código 25.4 - Alteração de Nome Deferida (22) 24/06/2013 (45) 06/07/2021 (71) OERLIKON SURFACE SOLUTIONS AG, PFÄFFIKON (CH)
(11) BR 11 2015 000350-8 B1	Código 25.4 - Alteração de Nome Deferida (22) 29/06/2013 (45) 06/07/2021 (71) OERLIKON SURFACE SOLUTIONS AG, PFÄFFIKON (CH)



(11) BR 11 2015 006770-0 B8	Código 25.4 - Alteração de Nome Deferida (22) 25/09/2013 (45) 08/12/2020 (71) ALPINESTARS RESEARCH S.P.A. (IT)
(21) BR 11 2016 002536-9 A2	Código 25.4 - Alteração de Nome Deferida (22) 01/08/2014 (71) ALPINESTARS RESEARCH S.P.A. (IT)
(21) BR 11 2016 006320-1 A8	Código 25.4 - Alteração de Nome Deferida (22) 01/10/2014 (71) HOWMET AEROSPACE INC. (US)
(21) BR 11 2017 026539-7 A8	Código 25.4 - Alteração de Nome Deferida (22) 10/06/2016 (71) PETER SHERLOCK (KY) ; PARABEL NUTRITION, INC. (US)
(21) BR 11 2020 006947-7 A2	Código 25.4 - Alteração de Nome Deferida (22) 09/10/2018 (71) COMPASS PATHFINDER LIMITED (GB)
(21) BR 11 2020 012288-2 A2	Código 25.4 - Alteração de Nome Deferida (22) 17/12/2018 (71) DDP SPECIALTY ELECTRONIC MATERIALS US, LLC (US)
(21) BR 11 2020 013160-1 A2	Código 25.4 - Alteração de Nome Deferida (22) 21/12/2018 (71) DDP SPECIALTY ELECTRONIC MATERIALS US, LLC (US)
(21) BR 11 2020 013179-2 A2	Código 25.4 - Alteração de Nome Deferida (22) 21/12/2018 (71) DDP SPECIALTY ELECTRONIC MATERIALS US, LLC (US)
(11) BR 12 2020 013521-2 B1	Código 25.4 - Alteração de Nome Deferida (22) 19/06/2012 (45) 25/05/2021 (62) BR 10 2012 015179-0 19/06/2012 (71) MYCOVIA PHARMACEUTICALS, INC. (US)
(11) PI 0205770-0 B1	Código 25.4 - Alteração de Nome Deferida (22) 12/07/2002



(45) 29/11/2011
 (73) JOHNSON CONTROLS COMPONENTS GMBH & CO. KG (DE)

(11) PI 0205967-3 B1 Código 25.4 - Alteração de Nome Deferida
 (22) 27/08/2002
 (45) 12/06/2012
 (73) JOHNSON CONTROLS COMPONENTS GMBH & CO. KG (DE)

(11) PI 0302815-1 B1 Código 25.4 - Alteração de Nome Deferida
 (22) 21/01/2003
 (45) 01/10/2013
 (73) JOHNSON CONTROLS COMPONENTS GMBH & CO. KG (DE)

(11) PI 0303070-9 B1 Código 25.4 - Alteração de Nome Deferida
 (22) 04/02/2003
 (45) 19/02/2013
 (73) JOHNSON CONTROLS COMPONENTS GMBH & CO. KG (DE)

(11) PI 0305354-7 B1 Código 25.4 - Alteração de Nome Deferida
 (22) 24/06/2003
 (45) 09/04/2013
 (73) JOHNSON CONTROLS COMPONENTS GMBH & CO. KG (DE)

(11) PI 0305636-8 B1 Código 25.4 - Alteração de Nome Deferida
 (22) 04/07/2003
 (45) 24/12/2013
 (73) JOHNSON CONTROLS COMPONENTS GMBH & CO. KG (DE)

(11) PI 0305711-9 B1 Código 25.4 - Alteração de Nome Deferida
 (22) 18/07/2003
 (45) 17/12/2013
 (73) JOHNSON CONTROLS COMPONENTS GMBH & CO. KG (DE)

(11) PI 0311684-0 B1 Código 25.4 - Alteração de Nome Deferida
 (22) 24/10/2003
 (45) 19/02/2013
 (73) JOHNSON CONTROLS COMPONENTS GMBH & CO. KG (DE)

(11) PI 0403956-4 B1 Código 25.4 - Alteração de Nome Deferida
 (22) 03/02/2004
 (45) 06/01/2015
 (73) JOHNSON CONTROLS COMPONENTS GMBH & CO. KG (DE)



(11) PI 0405646-9 B1 Código 25.4 - Alteração de Nome Deferida
(22) 23/01/2004
(45) 18/02/2015
(73) JOHNSON CONTROLS COMPONENTS GMBH & CO. KG (DE)

(11) PI 0407322-3 B1 Código 25.4 - Alteração de Nome Deferida
(22) 03/02/2004
(45) 22/04/2015
(73) JOHNSON CONTROLS COMPONENTS GMBH & CO. KG (DE)

(11) PI 0415056-2 B1 Código 25.4 - Alteração de Nome Deferida
(22) 02/12/2004
(45) 03/02/2015
(73) JOHNSON CONTROLS COMPONENTS GMBH & CO. KG (DE)

(11) PI 0506152-0 B1 Código 25.4 - Alteração de Nome Deferida
(22) 24/02/2005
(45) 18/08/2015
(73) JOHNSON CONTROLS COMPONENTS GMBH & CO. KG (DE)

(11) PI 0614307-5 B1 Código 25.4 - Alteração de Nome Deferida
(22) 04/08/2006
(45) 22/03/2016
(73) MITSUBISHI CHEMICAL UK LIMITED (GB)

(11) PI 0616350-5 B1 Código 25.4 - Alteração de Nome Deferida
(22) 19/07/2006
(45) 05/12/2017
(73) JOHNSON CONTROLS COMPONENTS GMBH & CO. KG (DE)

(11) PI 0706066-1 B1 Código 25.4 - Alteração de Nome Deferida
(22) 21/02/2007
(45) 06/06/2017
(73) JOHNSON CONTROLS COMPONENTS GMBH & CO. KG (DE)

(11) PI 0804517-8 B1 Código 25.4 - Alteração de Nome Deferida
(22) 26/01/2008
(45) 29/05/2018
(73) JOHNSON CONTROLS COMPONENTS GMBH & CO. KG (DE)

(11) PI 0806721-0 B1 Código 25.4 - Alteração de Nome Deferida



	(22) 18/02/2008 (45) 12/06/2018 (73) JOHNSON CONTROLS COMPONENTS GMBH & CO. KG (DE)
(11) PI 0807673-1 B1	Código 25.4 - Alteração de Nome Deferida (22) 06/11/2008 (45) 17/07/2018 (73) JOHNSON CONTROLS COMPONENTS GMBH & CO. KG (DE)
(11) PI 0905088-4 B1	Código 25.4 - Alteração de Nome Deferida (22) 25/02/2009 (45) 18/12/2018 (71) JOHNSON CONTROLS COMPONENTS GMBH & CO. KG (DE)
(11) PI 0905377-8 B1	Código 25.4 - Alteração de Nome Deferida (22) 26/05/2009 (45) 18/12/2018 (71) JOHNSON CONTROLS COMPONENTS GMBH & CO. KG (DE)
(11) PI 0907262-4 B1	Código 25.4 - Alteração de Nome Deferida (22) 21/04/2009 (45) 06/11/2018 (71) NALCO COMPANY LLC (US)
(11) PI 0907331-0 B1	Código 25.4 - Alteração de Nome Deferida (22) 20/04/2009 (45) 04/12/2018 (71) NALCO COMPANY LLC (US)
(11) PI 0914105-7 B1	Código 25.4 - Alteração de Nome Deferida (22) 02/07/2009 (45) 05/02/2019 (71) MITSUBISHI CHEMICAL UK LIMITED (GB)
(11) PI 0920405-9 B1	Código 25.4 - Alteração de Nome Deferida (22) 05/10/2009 (45) 25/05/2021 (71) OERLIKON SURFACE SOLUTIONS AG, PFÄFFIKON (CH)
(11) PI 0920416-4 B1	Código 25.4 - Alteração de Nome Deferida (22) 15/10/2009 (45) 24/12/2019



(71) JOHNSON CONTROLS COMPONENTS GMBH & CO. KG (DE)

(11) PI 1002700-9 B1

Código 25.4 - Alteração de Nome Deferida

(22) 27/08/2010

(45) 11/07/2017

(73) ROCCA ATELIER E COMERCIO DE MODA EIRELI (BR/SP)

(11) PI 9910957-3 B1

Código 25.4 - Alteração de Nome Deferida

(22) 01/06/1999

(45) 07/02/2012

(73) MITSUBISHI CHEMICAL UK LIMITED (GB)



Código 25.7 - Alteração de Sede Deferida

Notificação do deferimento da alteração de Sede requerida. Desta data corre o prazo de 60 (sessenta) dias para eventual recurso do interessado.

(11) BR 11 2012 014485-5 B1 Código 25.7 - Alteração de Sede Deferida
(22) 15/12/2010
(45) 18/12/2018
(71) MITSUBISHI CHEMICAL UK LIMITED (GB)

(11) BR 11 2012 016473-2 B1 Código 25.7 - Alteração de Sede Deferida
(22) 29/12/2010
(45) 21/11/2018
(71) MITSUBISHI CHEMICAL UK LIMITED (GB)

(11) BR 11 2012 032216-8 B8 Código 25.7 - Alteração de Sede Deferida
(22) 24/06/2011
(45) 15/01/2019
(71) MITSUBISHI CHEMICAL UK LIMITED (GB)

(11) BR 11 2012 032819-0 B1 Código 25.7 - Alteração de Sede Deferida
(22) 24/06/2011
(45) 19/02/2019
(71) MITSUBISHI CHEMICAL UK LIMITED (GB)

(11) BR 11 2013 010735-9 B1 Código 25.7 - Alteração de Sede Deferida
(22) 04/11/2011
(45) 24/04/2019
(71) MITSUBISHI CHEMICAL UK LIMITED (GB)

(11) BR 11 2013 012861-5 B1 Código 25.7 - Alteração de Sede Deferida
(22) 18/11/2011
(45) 08/10/2019
(71) MITSUBISHI CHEMICAL UK LIMITED (GB)

(21) BR 11 2013 019564-9 A2 Código 25.7 - Alteração de Sede Deferida
(22) 01/02/2012
(71) GENMAB A/S (DK)

(11) BR 11 2014 009267-2 B1 Código 25.7 - Alteração de Sede Deferida
(22) 18/10/2012
(45) 02/02/2021



(71) OERLIKON SURFACE SOLUTIONS AG, PFÄFFIKON (CH)

(21) BR 11 2014 010023-3 A2 Código 25.7 - Alteração de Sede Deferida
 (22) 26/10/2012
 (71) GENMAB A/S (DK)

(21) BR 11 2015 000389-3 A2 Código 25.7 - Alteração de Sede Deferida
 (22) 02/07/2013
 (71) GKN WHEELS LIMITED (GB)

(21) BR 11 2015 012410-0 A2 Código 25.7 - Alteração de Sede Deferida
 (22) 29/11/2013
 (71) IXOGEN LTD (GB)

(21) BR 11 2015 032986-1 A2 Código 25.7 - Alteração de Sede Deferida
 (22) 04/07/2014
 (71) GENMAB A/S (DK)

(21) BR 11 2016 011441-8 A2 Código 25.7 - Alteração de Sede Deferida
 (22) 21/11/2014
 (71) GENMAB A/S (DK)

(21) BR 11 2017 000316-3 A2 Código 25.7 - Alteração de Sede Deferida
 (22) 10/07/2015
 (71) GENMAB A/S (DK)

(21) BR 11 2017 014551-0 A2 Código 25.7 - Alteração de Sede Deferida
 (22) 08/01/2016
 (71) GENMAB A/S (DK)

(21) BR 11 2018 004807-0 A2 Código 25.7 - Alteração de Sede Deferida
 (22) 12/09/2016
 (71) HARVEY WEAVER (US) ; PARABEL NUTRITION, INC. (US)

(21) BR 12 2021 007449-6 A2 Código 25.7 - Alteração de Sede Deferida
 (22) 21/11/2014
 (62) BR 11 2016 011441-8 21/11/2014
 (71) GENMAB A/S (DK)

(21) BR 12 2021 017687-6 A2 Código 25.7 - Alteração de Sede Deferida
 (22) 23/03/2006
 (62) PI 0608927-5 23/03/2006



	(71) GENMAB A/S (DK)
--	----------------------

(11) BR 20 2016 024305-5 Y1	Código 25.7 - Alteração de Sede Deferida (22) 18/10/2016 (45) 23/03/2021 (71) MAXPOOL COMERCIO DE PRODUTOS PARA PISCINAS LTDA - EPP (BR/PR)
------------------------------------	---

(21) PI 0509652-9 A2	Código 25.7 - Alteração de Sede Deferida (22) 11/03/2005 (71) ISP INVESTMENTS LLC (US)
-----------------------------	--

(21) PI 0608927-5 A2	Código 25.7 - Alteração de Sede Deferida (22) 23/03/2006 (71) GENMAB A/S (DK)
-----------------------------	---

(11) PI 0813309-3 B8	Código 25.7 - Alteração de Sede Deferida (22) 25/06/2008 (45) 06/10/2020 (71) JAPAN HEALTH SCIENCES FOUNDATION (JP)
-----------------------------	--

(11) PI 0816841-5 B1	Código 25.7 - Alteração de Sede Deferida (22) 28/07/2008 (45) 22/01/2019 (71) LABORATOIRE PRECILENS (FR)
-----------------------------	---

(11) PI 0821039-0 B8	Código 25.7 - Alteração de Sede Deferida (22) 04/12/2008 (45) 11/05/2021 (71) VERTEX PHARMACEUTICALS INCORPORATED (US)
-----------------------------	---

(11) PI 0900002-0 B1	Código 25.7 - Alteração de Sede Deferida (22) 12/01/2009 (45) 26/06/2018 (73) MITSUBISHI JIDOSHA KOGYO KABUSHIKI KAISHA (JP)
-----------------------------	---

(11) PI 0900018-6 B1	Código 25.7 - Alteração de Sede Deferida (22) 12/01/2009 (45) 10/04/2018 (73) MITSUBISHI JIDOSHA KOGYO KABUSHIKI KAISHA (JP)
-----------------------------	---

(11) PI 0900123-9 B1	Código 25.7 - Alteração de Sede Deferida
-----------------------------	--



(22) 05/02/2009

(45) 03/09/2019

(71) MITSUBISHI JIDOSHA KOGYO KABUSHIKI KAISHA (JP)

(11) PI 0900249-9 B1

Código 25.7 - Alteração de Sede Deferida

(22) 30/01/2009

(45) 14/04/2020

(71) MITSUBISHI JIDOSHA KOGYO KABUSHIKI KAISHA (JP)

(11) PI 0900479-3 B1

Código 25.7 - Alteração de Sede Deferida

(22) 10/02/2009

(45) 10/04/2018

(73) MITSUBISHI JIDOSHA KOGYO KABUSHIKI KAISHA (JP)

(11) PI 0900966-3 B1

Código 25.7 - Alteração de Sede Deferida

(22) 19/02/2009

(45) 10/04/2018

(73) MITSUBISHI JIDOSHA KOGYO KABUSHIKI KAISHA (JP)

(11) PI 0902465-4 B1

Código 25.7 - Alteração de Sede Deferida

(22) 29/07/2009

(45) 02/01/2019

(71) MITSUBISHI JIDOSHA KOGYO KABUSHIKI KAISHA (JP) ; Mitsubishi Jidosha Engineering Kabushiki Kaisha (JP)

(11) PI 0910613-8 B1

Código 25.7 - Alteração de Sede Deferida

(22) 15/04/2009

(45) 22/06/2021

(71) OERLIKON SURFACE SOLUTIONS AG, PFÄFFIKON (CH)



Código 25.11 - Republicação

Republicação da publicação de qualquer um dos subitens anteriores por ter sido indevida.

(21) BR 11 2019 018230-6 A2

Código 25.11 - Republicação

(22) 01/03/2018

(71) ASSEMBLY BIOSCIENCES, INC. (US)

Retificado o despacho 25.7 publicado na RPI 2648 de 05/10/2021:Onde se lê: ?

Para: 11711 N. Meridian Street, Suite 310, Carmel, Indiana 46032 - USA .?

Leia-se: ?Para: 331 Oyster Point Boulevard, 4th Floor, South San Francisco, California 94080 - USA ?



Código 25.12 - Publicação Anulada

Anulada a publicação de qualquer um dos subitens anteriores por ter sido efetuada com incorreção.

(11) BR 10 2013 005840-8 B1 Código 25.12 - Publicação Anulada
(22) 12/03/2013
(45) 05/11/2019
(71) COMPASS MINERALS AMÉRICA DO SUL INDÚSTRIA E COMÉRCIO LTDA. (BR/SP)
Anulada a publicação código 25.4 na RPI nº 2649 de 13/10/2021 por ter sido indevida.

(11) BR 11 2012 017894-6 B1 Código 25.12 - Publicação Anulada
(22) 07/01/2011
(45) 15/12/2020
(71) SIEMENS ENERGY GLOBAL GMBH & CO. KG (DE)
Anulada a publicação código 25.11 na RPI nº 2643 de 31/08/2021 por ter sido indevida.

(11) BR 11 2013 027022-5 B1 Código 25.12 - Publicação Anulada
(22) 30/03/2012
(45) 08/09/2021
(71) OERLIKON TRADING AG, TRÜBBACH (CH)
Anulada a publicação código 25.7 na RPI nº 2641 de 17/08/2021 por ter sido indevida.

(11) BR 11 2014 011141-3 B1 Código 25.12 - Publicação Anulada
(22) 26/10/2012
(45) 10/08/2021
(71) OERLIKON SURFACE SOLUTIONS AG, PFÄFFIKON (CH)
Anulada a publicação código 25.7 na RPI nº 2649 de 13/10/2021 por ter sido indevida.

(11) BR 11 2015 016712-8 A2 Código 25.12 - Publicação Anulada
(22) 24/01/2014
(71) SHIRE HUMAN GENETIC THERAPIES, INC. (US)
Anulada a publicação código 25.1 na RPI nº 2634 de 29/06/2021 por ter sido indevida.

(11) BR 11 2017 000265-5 B1 Código 25.12 - Publicação Anulada
(22) 29/06/2015



(45) 10/08/2021

(71) HYDROMECHANIQUE ET FROTTEMENT (FR)

Anulada a publicação código 25.7 na RPI nº 2649 de 13/10/2021 por ter sido indevida.

(11) BR 11 2017 011508-5 B1

Código 25.12 - Publicação Anulada

(22) 15/12/2015

(45) 10/08/2021

(71) HYDROMECHANIQUE ET FROTTEMENT (FR)

Anulada a publicação código 25.7 na RPI nº 2649 de 13/10/2021 por ter sido indevida.

(21) BR 11 2017 021416-4 A2

Código 25.12 - Publicação Anulada

(22) 07/04/2016

(71) SHIRE HUMAN GENETIC THERAPIES, INC. (US)

Anulada a publicação código 25.1 na RPI nº 2634 de 29/06/2021 por ter sido indevida.



Código Códigos para Trâmite Prioritário**Código 28.10.1 - Notificação de requerimento de trâmite prioritário de depositante idoso**

Notifica o requerimento de trâmite prioritário de depositante idoso para os processos de patente listados. A admissão condiciona-se ao atendimento da legislação específica.

(21) BR 10 2019 007976-2 A2	Código 28.10.1 - Notificação de requerimento de trâmite prioritário de depositante idoso (22) 18/04/2019 Notificação de requerimento de trâmite prioritário de idoso, conforme protocolo 870210092507, de 06/10/2021.
(21) BR 10 2020 003827-3 A2	Código 28.10.1 - Notificação de requerimento de trâmite prioritário de depositante idoso (22) 26/02/2020 Notificação de requerimento de trâmite prioritário de idoso, conforme protocolo 870210092534, de 06/10/2021
(21) BR 10 2020 004422-2 A2	Código 28.10.1 - Notificação de requerimento de trâmite prioritário de depositante idoso (22) 05/03/2020 Notificação de requerimento de trâmite prioritário de idoso, conforme protocolo 870210093700, de 11/10/2021
(21) BR 11 2021 016523-1	Código 28.10.1 - Notificação de requerimento de trâmite prioritário de depositante idoso (22) 13/03/2020 Notificação de requerimento de trâmite prioritário de idoso, conforme protocolo 870210092404, de 06/10/2021.
(21) BR 20 2016 011408-5 U2	Código 28.10.1 - Notificação de requerimento de trâmite prioritário de depositante idoso (22) 19/05/2016
(21) BR 20 2018 017212-9 U8	Código 28.10.1 - Notificação de requerimento de trâmite prioritário de depositante idoso (22) 22/08/2018 Notificação de requerimento de trâmite prioritário de idoso, conforme protocolo 870210091678, de 04/10/2021



Código 28.10.4 - Notificação de requerimento de trâmite prioritário de depositante MEI, ME ou EPP

Notifica o requerimento de trâmite prioritário de depositante de depositante MEI, ME ou EPP para os processos de patente listados. A admissão condiciona-se ao atendimento da legislação específica.

(21) BR 20 2020 002651-3 U2	Código 28.10.4 - Notificação de requerimento de trâmite prioritário de depositante MEI, ME ou EPP (22) 07/02/2020 Notificação de requerimento de trâmite prioritário de depositante ME, conforme protocolo 870210092014, de 05/10/2021.
------------------------------------	---

Código 28.10.5 - Notificação de requerimento de trâmite prioritário de depositante ICT

Notifica o requerimento de trâmite prioritário de depositante ICT para os processos de patente listados. A admissão condiciona-se ao atendimento da legislação específica.

(21) BR 10 2017 012952-7 A2	Código 28.10.5 - Notificação de requerimento de trâmite prioritário de depositante ICT (22) 16/06/2017
------------------------------------	---

Código 28.10.11 - Notificação de requerimento de trâmite prioritário de tecnologia verde

Notifica o requerimento de trâmite prioritário de tecnologia verde para os processos de patente listados. A admissão condiciona-se ao atendimento da legislação específica.

(21) BR 10 2019 003056-9 A2	Código 28.10.11 - Notificação de requerimento de trâmite prioritário de tecnologia verde (22) 14/02/2019
------------------------------------	---



Código 28.10.12 - Notificação de requerimento de trâmite prioritário de tecnologia para tratamento de saúde

Notifica o requerimento de trâmite prioritário de tecnologia para tratamento de saúde para os processos de patente listados. A admissão condiciona-se ao atendimento da legislação específica.

(21) BR 10 2021 019505-3 Código 28.10.12 - Notificação de requerimento de trâmite prioritário de tecnologia para tratamento de saúde
(22) 29/09/2021
Notificação de requerimento de trâmite prioritário de tecnologia pra tratamento de COVID, conforme protocolo 870210092334, de 06/10/2021

(21) BR 11 2020 007302-4 A2 Código 28.10.12 - Notificação de requerimento de trâmite prioritário de tecnologia para tratamento de saúde
(22) 12/10/2018

Código 28.10.21 - Notificação de requerimento de trâmite prioritário de depositante acusa de contrafação

Notifica o requerimento de trâmite prioritário de depositante acusa contrafação para os processos de patente listados. A admissão condiciona-se ao atendimento da legislação específica.

(21) BR 20 2018 073087-3 U2 Código 28.10.21 - Notificação de requerimento de trâmite prioritário de depositante acusa de contrafação
(22) 09/11/2018
Notificação de requerimento de trâmite prioritário de depositante acusa contrafação, conforme protocolo 870210092814, de 07/10/2021.

Código 28.10.32 - Notificação de requerimento de trâmite prioritário de PPH

Notifica o requerimento de trâmite prioritário para os processos de patente listados. A admissão condiciona-se ao atendimento da legislação específica.

(21) BR 10 2019 007894-4 A2 Código 28.10.32 - Notificação de requerimento de trâmite prioritário de PPH
(22) 17/04/2019

(21) BR 11 2018 007218-4 A2 Código 28.10.32 - Notificação de requerimento de trâmite prioritário de PPH



	(22) 31/03/2017 Notificação de requerimento de trâmite prioritário de PPH, conforme protocolo 870210091968, de 05/10/2021.
(21) BR 11 2018 077188-0 A2	Código 28.10.32 - Notificação de requerimento de trâmite prioritário de PPH (22) 30/06/2017
(21) BR 11 2020 005525-5 A2	Código 28.10.32 - Notificação de requerimento de trâmite prioritário de PPH (22) 21/09/2018 Notificação de requerimento de trâmite prioritário de PPH, conforme protocolo 870210092917, de 07/10/2021.
(21) BR 11 2020 006858-6 A2	Código 28.10.32 - Notificação de requerimento de trâmite prioritário de PPH (22) 05/10/2018
(21) BR 11 2020 012377-3 A2	Código 28.10.32 - Notificação de requerimento de trâmite prioritário de PPH (22) 02/10/2018 Notificação de requerimento de trâmite prioritário de PPH, conforme protocolo 870210092815, de 07/10/2021.
(21) BR 11 2020 013803-7 A2	Código 28.10.32 - Notificação de requerimento de trâmite prioritário de PPH (22) 07/03/2019
(21) BR 11 2021 001649-0 A2	Código 28.10.32 - Notificação de requerimento de trâmite prioritário de PPH (22) 06/09/2019 Notificação de requerimento de trâmite prioritário de PPH, conforme protocolo 870210092035, de 05/10/2021.
(21) BR 11 2021 007521-6 A2	Código 28.10.32 - Notificação de requerimento de trâmite prioritário de PPH (22) 16/09/2019 Notificação de requerimento de trâmite prioritário de PPH, conforme protocolo 870210092349, de 06/10/2021.
(21) BR 11 2021 013267-8 A2	Código 28.10.32 - Notificação de requerimento de trâmite prioritário de PPH (22) 05/08/2020 Notificação de requerimento de trâmite prioritário de PPH, conforme protocolo 870210092439, de 06/10/2021.
(21) BR 11 2021 017031-6	Código 28.10.32 - Notificação de requerimento de trâmite prioritário de PPH (22) 04/09/2020 Notificação de requerimento de trâmite prioritário de PPH, conforme protocolo 870210093636, de 09/10/2021.



Código 28.20 - Petição de trâmite prioritário não conhecida

Notifica que a petição apresentada não foi conhecida com base nos motivos descritos.

(21) BR 10 2016 002746-2 A2 Código 28.20 - Petição de trâmite prioritário não conhecida
(22) 10/02/2016
A petição nº 870210092390, de 06/10/2021, não foi conhecida, pois o processo de patente já possui prioridade de tramitação admitida e publicada na RPI nº 2577, de 26/05/2020 incidindo no caso descrito no inciso II do art. 22 da Portaria INPI PR nº 247, de 22/06/20, publicada na RPI nº 2582, de 30/06/20.

(21) BR 13 2016 026605-9 E2 Código 28.20 - Petição de trâmite prioritário não conhecida
(22) 14/11/2016
A petição nº 870210092074, de 05/10/2021, não foi conhecida, pois a patente ao qual o certificado de adição está relacionado ainda não foi concedida, como determinado pelo art. 3º, parágrafo único, da Portaria INPI PR nº 247, de 22/06/2020, publicada na RPI nº 2582, de 30/06/2020.

(21) BR 13 2018 011588-9 E2 Código 28.20 - Petição de trâmite prioritário não conhecida
(22) 08/06/2018
A petição nº 870210092086, de 05/10/2021, não foi conhecida, pois a patente ao qual o certificado de adição está relacionado ainda não foi concedida, como determinado pelo art. 3º, parágrafo único, da Portaria INPI PR nº 247, de 22/06/2020, publicada na RPI nº 2582, de 30/06/2020.

Código 28.21 - Exigência formal de trâmite prioritário

Notifica os requisitos formais para trâmite prioritário que não foram atendidos. O requerente tem o prazo de 60 (sessenta) dias para sanear as irregularidades apontadas através do código de serviço 206, descrição do objeto: “cumprimento do exame formal para trâmite prioritário”.

(21) BR 10 2019 003056-9 A2 Código 28.21 - Exigência formal de trâmite prioritário
(22) 14/02/2019
Para o requerimento de trâmite prioritário efetuado através da petição nº 870210092379, de 06/10/2021, atender as condições formais, o interessado deve cumprir ao disposto no art. 11, § 1º e 2º da Portaria INPI PR nº 247, de 22/06/2020, publicada na RPI nº 2582, de 30/06/2020, e manifestar-se através



do código de serviço 206 no prazo de 60 dias, sob pena de inadmissão.

-
- (21) BR 10 2019 007894-4 A2** Código 28.21 - Exigência formal de trâmite prioritário
(22) 17/04/2019
Para o requerimento de trâmite prioritário efetuado através da petição nº 870210091973, de 05/10/2021, atender as condições formais, o interessado deve cumprir ao disposto no art. 3º, inciso VIII, IX e 4º alíneas (a), (b), (c), (d), (e), (g) da Portaria nº 404, de 21/12/2020, publicada na RPI 2608, de 29/12/2020 e manifestar-se através do código de serviço 206 no prazo de 60 dias, sob pena de negação.
-
- (21) BR 11 2018 007218-4 A2** Código 28.21 - Exigência formal de trâmite prioritário
(22) 31/03/2017
Para o requerimento de trâmite prioritário efetuado através da petição nº 870210091968, de 05/10/2021, atender as condições formais, o interessado deve cumprir ao disposto no inciso VIII do art. 3º cc. alínea b, do inciso IV, do art. 4º, Portaria INPI PR nº 404, de 21/12/20, publicada na RPI 2608, de 29/12/20, e manifestar-se através do código de serviço 206 no prazo de 60 dias, sob pena de negação. Especificamente o parecer de deferimento e o de concessão.
-
- (21) BR 11 2020 007302-4 A2** Código 28.21 - Exigência formal de trâmite prioritário
(22) 12/10/2018
Para o requerimento de trâmite prioritário efetuado através da petição nº 870210093556, de 08/10/2021, atender as condições formais, o interessado deve cumprir ao disposto no art. 4ª, inciso II, da Portaria INPI PR nº 247, de 22/06/2020, publicada na RPI nº 2582, de 30/06/2020, e manifestar-se através do código de serviço 206 no prazo de 60 dias, sob pena de inadmissão.
-
- (21) BR 11 2020 012377-3 A2** Código 28.21 - Exigência formal de trâmite prioritário
(22) 02/10/2018
Para o requerimento de trâmite prioritário efetuado através da petição nº 870210092815, de 07/10/2021, atender as condições formais, o interessado deve cumprir ao disposto na alínea a e b, do inciso IV, do art. 4º, Portaria INPI PR nº 404, de 21/12/20, publicada na RPI 2608, de 29/12/20, e manifestar-se através do código de serviço 206 no prazo de 60 dias, sob pena de negação. Especificamente, apresentar a comprovação que o QR deferido é da mesma família de patentes.
-
- (21) BR 20 2018 073087-3 U2** Código 28.21 - Exigência formal de trâmite prioritário
(22) 09/11/2018



Para o requerimento de trâmite prioritário efetuado através da petição nº 870210092814, de 07/10/2021, atender as condições formais, o interessado deve cumprir ao disposto no art. 4º, inciso IV, cc. art.17, § único, alínea b), da Portaria INPI PR nº 247, de 22/06/20, publicada na RPI nº 2582, de 30/06/20, e manifestar-se através do código de serviço 206 no prazo de 60 dias, sob pena de inadmissão. Especificamente, a cópia da notificação enviada para empresa e a cópia da comprovação de recebimento da notificação que a empresa recebeu .

Código 28.22 - Requerimento de trâmite prioritário encaminhado para confirmação tecnológica.

Notifica que as condições formais para o trâmite prioritário dos processos listados foram atendidas, mas é necessário confirmar a tecnologia. A admissão do trâmite prioritário condiciona-se a confirmação de que a tecnologia atende a legislação específica.

(21) BR 10 2021 019505-3

Código 28.22 - Requerimento de trâmite prioritário encaminhado para confirmação tecnológica.

(22) 29/09/2021

Para o requerimento de trâmite prioritário efetuado através da petição nº 870210092334, de 06/10/2021, atender as condições formais, o interessado deve cumprir ao disposto no art. 3º, inciso I e II, da Portaria INPI PR nº 247, de 22/06/20, publicada na RPI nº 2582, de 30/06/20, e manifestar-se através do código de serviço 206 no prazo de 60 dias, sob pena de inadmissão. Especificamente, pagar taxa de publicação antecipada através do pagamento da guia 202 e requerer o exame técnico através do pagamento da guia 203

(21) BR 20 2021 008170-3 U2

Código 28.22 - Requerimento de trâmite prioritário encaminhado para confirmação tecnológica.

(22) 28/04/2021

A petição nº 870210085853, de 17/09/2021, foi encaminhada para confirmação da tecnologia, haja vista que a exigência formulada na RPI nº 2648, de 05/10/2021, foi atendida por intermédio da petição nº 870210093088, de 07/10/2021, conforme estipulado pelo art. 9º, da Instrução Normativa DIRPA nº 2, de 26/06/20, publicada na RPI nº 2582, de 30/06/20. A admissão do trâmite prioritário está condicionada a adequação da matéria do processo às condições estipuladas na Portaria INPI PR nº 247, de 22/06/20, publicada na RPI nº 2582, de 30/06/20.



Código 28.30 - Trâmite prioritário admitido

Notifica a admissão do trâmite prioritário ao processo de patente em toda a esfera administrativa do INPI.

(21) BR 10 2017 009020-5 A2	Código 28.30 - Trâmite prioritário admitido (22) 28/04/2017 Admitido o trâmite prioritário requerido através da petição nº 870210088981, de 27/09/2021, haja vista que atende ao disposto no art. 3º, 4º e 5º, da Portaria INPI PR nº 247, de 22/06/2020, publicada na RPI nº 2582, de 30/06/2020.
(21) BR 10 2018 015517-2 A2	Código 28.30 - Trâmite prioritário admitido (22) 30/07/2018 Admitido o trâmite prioritário requerido através da petição nº 870210052468, de 11/06/2021, haja vista que atende ao disposto no art. 11, da Portaria INPI PR nº 247, de 22/06/20, publicada na RPI nº 2582, de 30/06/20.
(21) BR 10 2020 001819-1 A8	Código 28.30 - Trâmite prioritário admitido (22) 28/01/2020 Admitido o trâmite prioritário requerido através da petição nº 870210088919, de 27/09/2021, haja vista que atende ao disposto nos artigos 3º e 4º da Portaria INPI PR nº 404, de 21/12/2020, publicada na RPI 2608, de 29/12/2020.
(21) BR 10 2021 012230-7 A2	Código 28.30 - Trâmite prioritário admitido (22) 21/06/2021 Admitido o trâmite prioritário requerido através da petição nº 870210086580, de 20/09/2021, haja vista que atende ao disposto no art. 11, da Portaria INPI PR nº 247, de 22/06/20, publicada na RPI nº 2582, de 30/06/20.
(21) BR 10 2021 015732-1	Código 28.30 - Trâmite prioritário admitido (22) 10/08/2021 Admitido o trâmite prioritário requerido através da petição nº 870210089799, de 29/09/2021, haja vista que atende ao disposto no art. 5º, da Portaria INPI PR nº 247, de 22/06/20, publicada na RPI nº 2582, de 30/06/20.
(21) BR 11 2014 001999-1 A2	Código 28.30 - Trâmite prioritário admitido (22) 26/07/2012 Admitido o trâmite prioritário requerido através da petição nº 870210089130, de 27/09/2021, haja vista que atende ao disposto nos artigos 3º e 4º da Portaria INPI PR nº 404, de 21/12/2020, publicada na RPI 2608, de 29/12/2020.
(21) BR 11 2018 070868-2 A2	Código 28.30 - Trâmite prioritário admitido (22) 24/04/2017



Admitido o trâmite prioritário requerido através da petição nº 870210091013, de 01/10/2021, haja vista que atende ao disposto nos artigos 3º e 4º da Portaria INPI PR nº 404, de 21/12/2020, publicada na RPI 2608, de 29/12/2020.

(21) BR 11 2019 013204-0 A2

Código 28.30 - Trâmite prioritário admitido
(22) 26/03/2018

Admitido o trâmite prioritário requerido através da petição nº 870210088624, de 27/09/2021, haja vista que atende ao disposto no art. 3º e art. 4º da Resolução INPI PR nº 404, de 21/12/2020, publicada na RPI nº 2608, de 29/12/2020.

(21) BR 11 2019 019584-0 A2

Código 28.30 - Trâmite prioritário admitido
(22) 21/03/2018

Admitido o trâmite prioritário requerido através da petição nº 870210091060, de 01/10/2021, haja vista que atende ao disposto no art. 3º e art. 4º da Resolução INPI PR nº 404, de 21/12/2020, publicada na RPI nº 2608, de 29/12/2020.

(21) BR 11 2019 023949-9 A2

Código 28.30 - Trâmite prioritário admitido
(22) 11/05/2018

Concedido o trâmite prioritário requerido através da petição nº 870210091111, de 01/10/2021, haja vista que atende ao disposto nos artigos 3º e 4º da Portaria INPI PR nº 404, de 21/12/20, publicada na RPI 2608, de 29/12/20. Foi encontrado o deferimento EP3626956B1 no Google Patents.

(21) BR 11 2020 005689-8 A2

Código 28.30 - Trâmite prioritário admitido
(22) 02/10/2018

Concedido o trâmite prioritário requerido através da petição nº 870210089238, de 28/09/2021, haja vista que atende ao disposto nos artigos 3º e 4º da Portaria INPI PR nº 404, de 21/12/20, publicada na RPI 2608, de 29/12/20.

(21) BR 11 2020 005990-0 A2

Código 28.30 - Trâmite prioritário admitido
(22) 26/09/2018

Concedido o trâmite prioritário requerido através da petição nº 870210089528, de 28/09/2021, haja vista que atende ao disposto nos artigos 3º e 4º da Portaria INPI PR nº 404, de 21/12/20, publicada na RPI 2608, de 29/12/20.

(21) BR 11 2020 006112-3 A2

Código 28.30 - Trâmite prioritário admitido
(22) 27/09/2018

Admitido o trâmite prioritário requerido através da petição nº 870210090416, de 30/09/2021, haja vista que atende ao disposto nos artigos 3º e 4º da Portaria INPI PR nº 404, de 21/12/2020, publicada na RPI 2608, de 29/12/2020.

(21) BR 11 2020 006659-1 A2

Código 28.30 - Trâmite prioritário admitido
(22) 28/09/2018



Admitido o trâmite prioritário requerido através da petição nº 870210089580, de 28/09/2021, haja vista que atende ao disposto nos artigos 3º e 4º da Portaria INPI PR nº 404, de 21/12/2020, publicada na RPI 2608, de 29/12/2020.

(21) BR 11 2020 007069-6 A2 Código 28.30 - Trâmite prioritário admitido
(22) 26/09/2018
Concedido o trâmite prioritário requerido através da petição nº 870210089579, de 28/09/2021, haja vista que atende ao disposto nos artigos 3º e 4º da Portaria INPI PR nº 404, de 21/12/20, publicada na RPI 2608, de 29/12/20.

(21) BR 11 2020 009494-3 A2 Código 28.30 - Trâmite prioritário admitido
(22) 06/11/2018
Concedido o trâmite prioritário requerido através da petição nº 870210088966, de 27/09/2021, haja vista que atende ao disposto nos artigos 3º e 4º da Portaria INPI PR nº 404, de 21/12/20, publicada na RPI 2608, de 29/12/20.

(21) BR 11 2020 011536-3 A2 Código 28.30 - Trâmite prioritário admitido
(22) 14/12/2018
Admitido o trâmite prioritário requerido através da petição nº 870210063244, de 13/07/2021, haja vista que a exigência formulada na RPI 2638, de 27/07/2021, foi atendida através da petição nº 870210087154 de 22/09/2021 atendendo ao disposto no art. 3º e 4º da Portaria INPI PR nº 404 de 21 de Dezembro de 2020, publicada na RPI 2608 de 29 de Dezembro 2020.

(21) BR 11 2020 012643-8 A2 Código 28.30 - Trâmite prioritário admitido
(22) 21/12/2018
Concedido o trâmite prioritário requerido através da petição nº 870210090885, de 01/10/2021, haja vista que atende ao disposto nos artigos 3º e 4º da Portaria INPI PR nº 404, de 21/12/20, publicada na RPI 2608, de 29/12/20.

(21) BR 11 2020 013692-1 A2 Código 28.30 - Trâmite prioritário admitido
(22) 08/02/2019
Concedido o trâmite prioritário requerido através da petição nº 870210088827, de 27/09/2021, haja vista que atende ao disposto nos artigos 3º e 4º da Portaria INPI PR nº 404, de 21/12/20, publicada na RPI 2608, de 29/12/20.

(21) BR 11 2020 021136-2 A2 Código 28.30 - Trâmite prioritário admitido
(22) 13/07/2018
Admitido o trâmite prioritário requerido através da petição nº 870210065533, de 19/07/2021, haja vista que a exigência formulada na RPI 2639, de 03/08/2021, foi atendida através da petição nº 870210090984 de 01/10/2021 atendendo ao disposto no art. 3º e 4º da Portaria INPI PR nº 404 de 21 de Dezembro de 2020, publicada na RPI 2608 de 29 de Dezembro 2020. Em seus esclarecimento foi



aceita a petição como exame prioritário EP.

- (21) BR 11 2021 001449-7 A2** Código 28.30 - Trâmite prioritário admitido
(22) 26/07/2019
Concedido o trâmite prioritário requerido através da petição nº 870210076184, de 19/08/21, haja vista que atende ao disposto nos artigos 3º e 4º da Portaria INPI PR nº 404, de 21/12/20, publicada na RPI 2608, de 29/12/20.
-
- (21) BR 11 2021 002561-8 A2** Código 28.30 - Trâmite prioritário admitido
(22) 15/08/2019
Concedido o trâmite prioritário requerido através da petição nº 870210090797, de 01/10/2021, haja vista que atende ao disposto nos artigos 3º e 4º da Portaria INPI PR nº 404, de 21/12/20, publicada na RPI 2608, de 29/12/20.
-
- (21) BR 11 2021 006322-6 A2** Código 28.30 - Trâmite prioritário admitido
(22) 02/10/2019
Admitido o trâmite prioritário requerido através da petição nº 870210090573, de 30/09/2021, haja vista que atende ao disposto no art. 3º e art. 4º da Resolução INPI PR nº 404, de 21/12/2020, publicada na RPI nº 2608, de 29/12/2020.
-
- (21) BR 11 2021 016735-8 A2** Código 28.30 - Trâmite prioritário admitido
(22) 05/05/2020
Concedido o trâmite prioritário requerido através da petição nº 870210089579, de 28/09/2021, haja vista que atende ao disposto nos artigos 3º e 4º da Portaria INPI PR nº 404, de 21/12/20, publicada na RPI 2608, de 29/12/20.
-
- (21) BR 11 2021 018168-7** Código 28.30 - Trâmite prioritário admitido
(22) 19/03/2020
Admitido o trâmite prioritário requerido através da petição nº 870210087064, de 21/09/2021, haja vista que atende ao disposto no art. 12, da Portaria INPI PR nº 247, de 22/06/20, publicada na RPI nº 2582, de 30/06/20
-
- (21) BR 11 2021 018584-4** Código 28.30 - Trâmite prioritário admitido
(22) 04/03/2020
Admitido o trâmite prioritário requerido através da petição nº 870210089707, de 29/09/2021, haja vista que atende ao disposto no art. 3º e art. 4º da Resolução INPI PR nº 404, de 21/12/2020, publicada na RPI nº 2608, de 29/12/2020.
-
- (21) BR 20 2012 001108-0 U2** Código 28.30 - Trâmite prioritário admitido
(22) 10/01/2012
Admitido o trâmite prioritário requerido através da petição nº 020160002495, de 20/04/16, conforme determinado pelo parecer da Presidência no INPI, publicado na RPI 2422, de 06/06/17.



(21) BR 20 2017 017195-2 U2	Código 28.30 - Trâmite prioritário admitido (22) 10/08/2017 Admitido o trâmite prioritário requerido através da petição nº 870210091003, de 01/10/2021, haja vista que atende ao disposto no art. 5º, da Portaria INPI PR nº 247, de 22/06/20, publicada na RPI nº 2582, de 30/06/20.
(21) BR 20 2017 022911-0 U2	Código 28.30 - Trâmite prioritário admitido (22) 24/10/2017 Admitido o trâmite prioritário requerido através da petição nº 870210088077, de 24/09/2021, haja vista que atende ao disposto no art. 17, da Portaria INPI PR nº 247, de 22/06/20, publicada na RPI nº 2582, de 30/06/20.
(21) BR 20 2019 008571-7 U2	Código 28.30 - Trâmite prioritário admitido (22) 26/04/2019 Admitido o trâmite prioritário requerido através da petição nº 870210090709, de 01/10/2021, haja vista que atende ao disposto no art. 5º, da Portaria INPI PR nº 247, de 22/06/20, publicada na RPI nº 2582, de 30/06/20.
(21) BR 20 2019 017250-4 U2	Código 28.30 - Trâmite prioritário admitido (22) 19/08/2019 Admitido o trâmite prioritário requerido através da petição nº 870210088649, de 27/09/2021, haja vista que atende ao disposto no art. 18, da Portaria INPI PR nº 247, de 22/06/20, publicada na RPI nº 2582, de 30/06/20.

Código 28.40 - Trâmite prioritário não admitido

Notifica que requerimento de trâmite prioritário dos processos listados não foi admitido pelos motivos descritos.

(21) BR 10 2021 012351-6	Código 28.40 - Trâmite prioritário não admitido (22) 22/06/2021 Não foi admitido o trâmite prioritário requerido através da petição nº 870210062237, de 09/07/2021, haja vista que não atendeu à exigência formulada na RPI nº 2637, de 20/07/2021, no prazo estipulado no art. 22, da Portaria INPI PR nº 247, de 22/06/20, publicada na RPI nº 2582, de 30/06/20.
(21) BR 11 2020 009755-1 A2	Código 28.40 - Trâmite prioritário não admitido (22) 16/11/2018 Não foi admitido o trâmite prioritário requerido através da petição nº 870210088912, de 27/09/2021, haja vista que a matéria do processo não



enquadra-se no exigido pelo art. 11, da Portaria INPI PR nº 247, de 22/06/20,
publicada na RPI nº 2582, de 30/06/20.

