

Revista da
**Propriedade
Industrial**

Nº 2653
09 de Novembro de 2021

Desenho Industrial
Seção III





REPÚBLICA FEDERATIVA DO BRASIL

Presidente

Jair Bolsonaro

MINISTÉRIO DA ECONOMIA

Ministro da Economia

Paulo Roberto Nunes Guedes

INSTITUTO NACIONAL DA PROPRIEDADE INDUSTRIAL

Presidente

Claudio Vilar Furtado

De conformidade com a Lei nº 5.648 de 11 de dezembro de 1970, esta é a publicação oficial do Instituto Nacional da Propriedade Industrial, órgão vinculado ao Ministério da Economia, República Federativa do Brasil, que publica todos os seus atos, despachos e decisões relativos ao sistema de propriedade industrial no Brasil, compreendendo Marcas e Patentes, bem como os referentes a contratos de Transferência de Tecnologia e assuntos correlatos, além dos que dizem respeito ao registro de programas de computador como direito autoral.

As established by Law nº 5.648 of december 11, 1970, this is the official publication of the National Institute of Industrial Property, an office under the Ministry of Economy, Federative Republic of Brazil, which publishes all its official acts, orders and decisions regarding the industrial property system in Brazil, comprising Trademarks and Patents, as well as those referring to Technology Transfer agreements and related matters, besides those regarding software registering as copyright.

D'après la Loi nº 5.648 du 11 décembre 1970, celle-ci est la publication officielle de l'Institut National de la Propriété Industrielle, un office lié au Ministère de l'Économie, République Fédérative du Brésil, qui publie tous ses actes, ordres et décisions concernant le système de la propriété industrielle au Brésil, y compris marques et brevets, aussi que ceux référés aux contrats de transfert de technologie et des sujets afférents, en outre que ceux se rapportant à l'enregistrement des programmes d'ordinateur comme droit d'auteur.

Según establece la Ley nº 5.648 de 11 diciembre 1970, esta es la publicación oficial del Instituto Nacional de la Propiedad Industrial, oficina vinculada al Ministerio de la Economía, República Federativa del Brasil, que publica todos sus actos, ordenes y decisiones referentes al sistema de propiedad industrial en Brasil, comprendiendo marcas y patentes así que los referentes a contratos de transferencia de tecnología y asuntos corelacionados, además de los referentes al registro de programas de ordenador como derecho de autor.

Laut Gezets Nr. 5.648 vom 11. dezember 1970, ist dies das Amtsblatt des Nationalen Instituts für gewerbliches Eigentum (INPI), eines Organs des Bundesministerium für Wirtschaft, der Bundesrepublik Brasilien, welches alle Amtshandlungen, Beschlüsse und Entscheidungen über gewerbliches Eigentum in Brasilien, einschliesslich Warenzeichen und Patente, ebenso wie auch Übertragungsverträge von Technologie und Computerprogramme als Urheberrecht veröffentlicht.



DIRETORIA DE MARCAS, DESENHO INDUSTRIAL E INDICAÇÕES GEOGRÁFICAS

DESENHO INDUSTRIAL

**PEDIDO DE REGISTRO DE DESENHO INDUSTRIAL
PEDIDO DIVIDIDO DE UM PEDIDO DE
REGISTRO DE DESENHO INDUSTRIAL
ANTERIORMENTE DEPOSITADO**



Índice Geral:

Código 30 - Exigência – Art. 103 da LPI.....	5
Código 31 - Notificação de Depósito.....	11
Código 32 - Notificação do Depósito Com Requerimento de Sigilo.....	36
Código 33.1 - Pedido Inexistente.....	37
Código 34 - Exigência - Art. 106 § 3º da LPI.....	38
Código 34.2 - Exame formal de Cumprimento de Exigência Técnica.....	70
Código 35 - Arquivamento do Pedido – Art. 216 § 2º e Art. 106 § 3º da LPI.....	77
Código 39 - Concessão do Registro.....	80
Código 44 - Extinção - Art. 119 inciso III da LPI.....	120
Código 46 - Prorrogação.....	140
Código 47 - Petição Não Conhecida.....	156
Código 47.1 - Petição Prejudicada.....	157
Código 47.3 - Petição Deferida.....	158
Código 49 - Perda de Prioridade.....	170
Código 49.1 - Sobrestamento por Perda de Prioridade.....	171
Código 55 - Exigências Diversas.....	172
Código 56 - Transferência Deferida.....	174
Código 65.1 - Desistência de Petição Homologada.....	176
Código 71 - Despacho Anulado.....	177
Código 73 - Retificação.....	178
Código 75 - Emissão de Fotocópia.....	180
Código 75.1 - Emissão de Cópia Oficial.....	181



Código 30 - Exigência – Art. 103 da LPI

O pedido não atende formalmente ao disposto no art. 103 da LPI e/ou às demais disposições quanto à sua forma, tendo sido recebido provisoriamente. A não manifestação do depositante no prazo de 5 (cinco) dias desta data, acarretará na inexistência do Pedido.

(21) BR 30 2021 001844-6

Código 30 - Exigência – Art. 103 da LPI

(22) 28/04/2021

(71) ANDRÉ CARÍCIO BERNARDINO DA SILVA (BR/PE)

Apresente novo jogo de figuras completo, sem alteração da matéria apresentada no depósito, retirando as molduras. A apresentação das figuras não está de acordo com as especificações do item 4.2.11 do Manual de Desenhos Industriais. NÃO SERÃO ADMITIDOS NAS FOLHAS DE DESENHOS OU FOTOGRAFIAS ELEMENTOS COMO MOLDURAS, linhas delimitadoras, marcas, logotipos, marcas d'água, timbres, rubricas, assinaturas e outras informações de mesma natureza. Os desenhos ou fotografias deverão ser numerados sequencialmente em conformidade com o padrão de dois algarismos: Fig. 1.1, Fig. 1.2, Fig. 1.3, Fig. 1.4. NÃO SERÃO ADMITIDAS outras formas de numeração, como o padrão de um algarismo (1, 2, 3...), numeração alfanumérica (1A, 1B, 1C...) e caracteres isolados (A, B, C...) Esta exigência deverá ser cumprida utilizando a GRU 104 (isenta) dentro do prazo de 5 dias contados a partir do primeiro dia útil após esta publicação (art. 103 da LPI).

(21) BR 30 2021 003916-8

Código 30 - Exigência – Art. 103 da LPI

(22) 18/08/2021

(71) UNITED STATES POSTAL SERVICE (US)

(74) HUGO SILVA & MALDONADO PROPRIEDADE INTELECTUAL SOCIEDADE CIVIL S/C LTDA.

A numeração das figuras apresentadas não está de acordo com as especificações do item 4.2.11 do manual de desenhos industriais. Apresente novo jogo de figuras, sem alteração da matéria apresentada no depósito, com os desenhos ou fotografias NUMERADOS SEQUENCIALMENTE EM CONFORMIDADE COM O PADRÃO DE DOIS ALGARISMOS: fig. 1.1, fig. 1.2, fig. 1.3, fig. 1.4. NÃO SERÃO ADMITIDAS outras formas de numeração, como o padrão de um algarismo (1, 2, 3...), numeração alfanumérica (1a, 1b, 1c...) E caracteres isolados (a, b, c...) CADA VISTA DO DESENHO OU FOTOGRAFIA deverá apresentada em uma folha, individualmente, numerada sequencialmente NO CENTRO DA MARGEM SUPERIOR indicando o número da folha e o número total de folhas, separados por uma barra oblíqua. Exemplo: 1/4, 2/4, 3/4 e 4/4. Caso tenha sido apresentado relatório, deverá ser reapresentado com a numeração das figuras corrigida seguindo as disposições do item 4.2.9 do Manual de Desenhos Industriais. Para cumprir esta exigência utilize a GRU 104 (isenta). O prazo é de 5 dias, iniciados a partir do primeiro dia útil após esta



publicação (art. 103 da LPI).

(21) BR 30 2021 005224-5

Código 30 - Exigência – Art. 103 da LPI

(22) 22/10/2021

(71) PIGEONS OUT INDUSTRIA E COMERCIO DE EQUIPAMENTOS
ELETRÔNICOS LTDA (BR/SP)

(74) LUCAS SIMÕES RAMOS DE CASTRO PAIXÃO

[1] A apresentação das figuras não está de acordo com as especificações do item 4.2.11 do Manual de Desenhos Industriais. Apresente novo jogo de figuras completo, COM CADA VISTA DA FIGURA APRESENTADA EM UMA FOLHA, sem alteração da matéria apresentada no depósito. Cada desenho ou fotografia deverá ser apresentado em uma folha, INDIVIDUALMENTE, com dimensões adequadas e nitidez e resolução gráfica suficientes para a plena compreensão do desenho industrial requerido. As figuras deverão ser NUMERADAS SEQUENCIALMENTE EM CONFORMIDADE COM O PADRÃO DE DOIS ALGARISMOS: Fig. 1.1, Fig. 1.2, Fig. 1.3, Fig. 1.4. NÃO SERÃO ADMITIDAS outras formas de numeração, como o padrão de um algarismo (1, 2, 3), numeração alfanumérica (1A, 1B, 1C) e caracteres isolados (A, B, C). as folhas deverão ser numeradas sequencialmente no centro da margem superior indicando o número da folha e o número total de folhas, separados por uma barra oblíqua. Exemplo: 1/4, 2/4, 3/4 e 4/4. [2] A apresentação do relatório deve seguir as disposições do item 4.2.9 do Manual de Desenhos Industriais. O modelo está disponível na seção "modelos" do referido manual. Para cumprir esta exigência utilize a GRU 104 (isenta). O prazo é de 5 dias, iniciados a partir do primeiro dia útil após esta publicação (art. 103 da LPI).

(21) BR 30 2021 005235-0

Código 30 - Exigência – Art. 103 da LPI

(22) 22/10/2021

(71) GABRIELLE OLIVEIRA GRECA PORTO KOSSOWSKI 06715306907 - ME
(BR/PR)

(74) GABRIEL ANTÔNIO DE OLIVEIRA VALÉRIO DA SILVA

[1] As figuras apresentadas não estão numeradas, estando em desacordo com as especificações do item 4.2.11 do manual de desenhos industriais. Apresente novo jogo de figuras, sem alteração da matéria apresentada no depósito, com numeração de acordo com as seguintes especificações: OS DESENHOS OU FOTOGRAFIAS DEVERÃO SER NUMERADOS SEQUENCIALMENTE EM CONFORMIDADE COM O PADRÃO DE DOIS ALGARISMOS: fig. 1.1, fig. 1.2, fig. 1.3, fig. 1.4. NÃO SERÃO ADMITIDAS outras formas de numeração, como o padrão de um algarismo (1, 2, 3...), numeração alfanumérica (1a, 1b, 1c...) E caracteres isolados (a, b, c...). CADA VISTA DO DESENHO OU FOTOGRAFIA deverá ser apresentada em uma folha, individualmente, NUMERADA SEQUENCIALMENTE NO CENTRO DA MARGEM SUPERIOR INDICANDO O NÚMERO DA FOLHA E O NÚMERO TOTAL DE FOLHAS, SEPARADOS POR UMA BARRA OBLÍQUA. Exemplo: 1/4, 2/4, 3/4 e 4/4. Caso tenha sido



apresentado relatório, deverá ser reapresentado com a numeração das figuras corrigida seguindo as disposições do item 4.2.9 do Manual de Desenhos Industriais. [2] A apresentação do relatório e deve seguir as disposições do item 4.2.9 e do Manual de Desenhos Industriais. As folhas DEVERÃO APRESENTAR APENAS TEXTO em espaço duplo, na cor preta, dentro de margens de no mínimo 3 cm, em folhas brancas no formato A4, numeradas sequencialmente no centro da margem superior indicando o número da folha e o número total de folhas, separados por uma barra oblíqua. Exemplo: 1/3, 2/3 e 3/3. NÃO DEVEM SER APRESENTADAS FIGURAS NAS FOLHAS DO RELATÓRIO. Os modelos estão disponíveis na seção "modelos" do referido manual. Para cumprir esta exigência utilize a GRU 104 (isenta). O prazo é de 5 dias, iniciados a partir do primeiro dia útil após esta publicação (art. 103 da LPI).

(21) BR 30 2021 005236-9

Código 30 - Exigência – Art. 103 da LPI

(22) 22/10/2021

(71) GABRIELLE OLIVEIRA GRECA PORTO KOSSOWSKI 06715306907 - ME (BR/PR)

(74) GABRIEL ANTÔNIO DE OLIVEIRA VALÉRIO DA SILVA

[1] A apresentação do relatório e deve seguir as disposições do item 4.2.9 e do Manual de Desenhos Industriais. As folhas DEVERÃO APRESENTAR APENAS TEXTO em espaço duplo, na cor preta, dentro de margens de no mínimo 3 cm, em folhas brancas no formato A4, numeradas sequencialmente no centro da margem superior indicando o número da folha e o número total de folhas, separados por uma barra oblíqua. Exemplo: 1/3, 2/3 e 3/3. NÃO DEVEM SER APRESENTADAS FIGURAS NAS FOLHAS DO RELATÓRIO. Os modelos estão disponíveis na seção "modelos" do referido manual. [2] As figuras apresentadas não estão numeradas, estando em desacordo com as especificações do item 4.2.11 do manual de desenhos industriais. Apresente novo jogo de figuras, sem alteração da matéria apresentada no depósito, com numeração de acordo com as seguintes especificações: OS DESENHOS OU FOTOGRAFIAS DEVERÃO SER NUMERADOS SEQUENCIALMENTE EM CONFORMIDADE COM O PADRÃO DE DOIS ALGARISMOS: fig. 1.1, fig. 1.2, fig. 1.3, fig. 1.4. NÃO SERÃO ADMITIDAS outras formas de numeração, como o padrão de um algarismo (1, 2, 3...), numeração alfanumérica (1a, 1b, 1c...) E caracteres isolados (a, b, c...). CADA VISTA DO DESENHO OU FOTOGRAFIA deverá apresentada em uma folha, individualmente, NUMERADA SEQUENCIALMENTE NO CENTRO DA MARGEM SUPERIOR INDICANDO O NÚMERO DA FOLHA E O NÚMERO TOTAL DE FOLHAS, SEPARADOS POR UMA BARRA OBLÍQUA. Exemplo: 1/4, 2/4, 3/4 e 4/4. Caso tenha sido apresentado relatório, deverá ser reapresentado com a numeração das figuras corrigida seguindo as disposições do item 4.2.9 do Manual de Desenhos Industriais. Para cumprir esta exigência utilize a GRU 104 (isenta). O prazo é de 5 dias, iniciados a partir do primeiro dia útil após esta publicação (art. 103 da LPI).



(21) BR 30 2021 005258-0

Código 30 - Exigência – Art. 103 da LPI

(22) 26/10/2021

(71) NOOR COMERCIO DE ARTIGOS JOALHEIROS E DE RELOJOARIA LTDA (BR/SP)

(74) GUSTAVO DIMITROV CORBACHO SANTOS

[1] Apresente novas folhas de relatório e reivindicação com numeração das páginas corrigida, observando as especificações constantes nos itens 4.2.9 e 4.2.10 do Manual de Desenhos Industriais. As folhas do relatório descritivo e da reivindicação deverão apresentar o texto em espaço duplo, na cor preta, dentro de margens de no mínimo 3 cm, em folhas brancas no formato A4, numeradas sequencialmente no centro da margem superior indicando o número da folha e o número total de folhas, separados por uma barra oblíqua. Exemplo: 1/3, 2/3 e 3/3. AS NUMERAÇÕES DAS FOLHAS DO RELATÓRIO DESCRITIVO E DA REIVINDICAÇÃO DEVERÃO SER INDEPENDENTES ENTRE SI. [2] Existe divergência entre o depositante do pedido e os outorgantes informados no documento de procuração. O outorgante deve ser o depositante não os autores. Apresente novo documento de procuração onde conste o nome correto do depositante como outorgante, conforme informado no formulário de depósito. Para cumprir esta exigência utilize a GRU 104 (isenta). O prazo é de 5 dias, iniciados a partir do primeiro dia útil após esta publicação (art. 103 da LPI).

(21) BR 30 2021 005260-1

Código 30 - Exigência – Art. 103 da LPI

(22) 26/10/2021

(71) VALNERI BOCCHI (BR/SC)

(74) BIANCA GABRIELA GOMES

A numeração das páginas de figuras apresentadas não está de acordo com as especificações do item 4.2.11 do Manual de Desenhos Industriais. Apresente novo jogo de figuras sem alteração da matéria apresentada no depósito e com numeração das páginas corrigida. Os desenhos ou fotografias deverão ser apresentados dentro de margens de no mínimo 3 cm, em folhas brancas no formato A4, NUMERADAS SEQUENCIALMENTE NO CENTRO DA MARGEM SUPERIOR INDICANDO O NÚMERO DA FOLHA E O NÚMERO TOTAL DE FOLHAS, SEPARADOS POR UMA BARRA OBLÍQUA. EXEMPLO: 1/4, 2/4, 3/4 e 4/4. Os desenhos ou fotografias deverão ser numerados sequencialmente em conformidade com o padrão de dois algarismos: Fig. 1.1, Fig. 1.2, Fig. 1.3, Fig. 1.4. NÃO SERÃO ADMITIDAS outras formas de numeração, como o padrão de um algarismo (1, 2, 3...), numeração alfanumérica (1A, 1B, 1C...) e caracteres isolados (A, B, C...) Para cumprir esta exigência utilize a GRU 104 (isenta). O prazo é de 5 dias, iniciados a partir do primeiro dia útil após esta publicação (art. 103 da LPI).

(21) BR 30 2021 005268-7

Código 30 - Exigência – Art. 103 da LPI

(22) 26/10/2021

(71) MARCIO SCALCON & CIA LTDA - ME (BR/SC)



(74) Catiane Zini Borela

A apresentação das figuras não está de acordo com as especificações do item 4.2.11 do Manual de Desenhos Industriais. Apresente novo jogo de figuras completo, COM CADA VISTA DA FIGURA APRESENTADA EM UMA FOLHA, sem alteração da matéria apresentada no depósito. Cada desenho ou fotografia deverá ser apresentado em uma folha, INDIVIDUALMENTE, com dimensões adequadas e nitidez e resolução gráfica suficientes para a plena compreensão do desenho industrial requerido. As figuras deverão ser NUMERADAS SEQUENCIALMENTE EM CONFORMIDADE COM O PADRÃO DE DOIS ALGARISMOS: Fig. 1.1, Fig. 1.2, Fig. 1.3, Fig. 1.4. NÃO SERÃO ADMITIDAS outras formas de numeração, como o padrão de um algarismo (1, 2, 3), numeração alfanumérica (1A, 1B, 1C) e caracteres isolados (A, B, C). as folhas deverão ser numeradas sequencialmente no centro da margem superior indicando o número da folha e o número total de folhas, separados por uma barra oblíqua. Exemplo: 1/4, 2/4, 3/4 e 4/4. Para cumprir esta exigência utilize a GRU 104 (isenta). O prazo é de 5 dias, iniciados a partir do primeiro dia útil após esta publicação (art. 103 da LPI).

(21) BR 30 2021 005292-0

Código 30 - Exigência – Art. 103 da LPI

(22) 27/10/2021

(71) MARCIO SCALCON & CIA LTDA - ME (BR/SC)

(74) Catiane Zini Borela

A apresentação das figuras não está de acordo com as especificações do item 4.2.11 do Manual de Desenhos Industriais. Apresente novo jogo de figuras completo, COM CADA VISTA DA FIGURA APRESENTADA EM UMA FOLHA, sem alteração da matéria apresentada no depósito. Cada desenho ou fotografia deverá ser apresentado em uma folha, INDIVIDUALMENTE, com dimensões adequadas e nitidez e resolução gráfica suficientes para a plena compreensão do desenho industrial requerido. As figuras deverão ser NUMERADAS SEQUENCIALMENTE EM CONFORMIDADE COM O PADRÃO DE DOIS ALGARISMOS: Fig. 1.1, Fig. 1.2, Fig. 1.3, Fig. 1.4. NÃO SERÃO ADMITIDAS outras formas de numeração, como o padrão de um algarismo (1, 2, 3), numeração alfanumérica (1A, 1B, 1C) e caracteres isolados (A, B, C). as folhas deverão ser numeradas sequencialmente no centro da margem superior indicando o número da folha e o número total de folhas, separados por uma barra oblíqua. Exemplo: 1/4, 2/4, 3/4 e 4/4. Para cumprir esta exigência utilize a GRU 104 (isenta). O prazo é de 5 dias, iniciados a partir do primeiro dia útil após esta publicação (art. 103 da LPI).

(21) BR 30 2021 005349-7

Código 30 - Exigência – Art. 103 da LPI

(22) 29/10/2021

(71) ANDRE DA SILVA SOARES (BR/PR)

(74) JAIRO GOMES SILVA HATO DE ALMEIDA

A numeração das figuras apresentadas não está de acordo com as



especificações do item 4.2.11 do manual de desenhos industriais. Apresente novo jogo de figuras, sem alteração da matéria apresentada no depósito, com os desenhos ou fotografias NUMERADOS SEQUENCIALMENTE EM CONFORMIDADE COM O PADRÃO DE DOIS ALGARISMOS: fig. 1.1, fig. 1.2, fig. 1.3, fig. 1.4. NÃO SERÃO ADMITIDAS outras formas de numeração, como o padrão de um algarismo (1, 2, 3...), numeração alfanumérica (1a, 1b, 1c...) E caracteres isolados (a, b, c...) CADA VISTA DO DESENHO OU FOTOGRAFIA deverá apresentada em uma folha, individualmente, numerada sequencialmente NO CENTRO DA MARGEM SUPERIOR indicando o número da folha e o número total de folhas, separados por uma barra oblíqua. Exemplo: 1/4, 2/4, 3/4 e 4/4. Caso tenha sido apresentado relatório, deverá ser reapresentado com a numeração das figuras corrigida seguindo as disposições do item 4.2.9 do Manual de Desenhos Industriais. Para cumprir esta exigência utilize a GRU 104 (isenta). O prazo é de 5 dias, iniciados a partir do primeiro dia útil após esta publicação (art. 103 da LPI).



Código 31 - Notificação de Depósito

Notificação de depósito de pedido de registro de desenho industrial. O pedido segue para a etapa de exame técnico.

(21) BR 30 2021 000177-2

Código 31 - Notificação de Depósito

(22) 15/01/2021

(71) PHILIP R. BOCALA (US) ; DANE KINCHEN (US) ; JOSEPH LEE FRANTZ (US) ; DONALD E. FRANTZ (US)

(72) PHILIP R. BOCALA; DANE KINCHEN; JOSEPH LEE FRANTZ; DONALD E. FRANTZ

(74) JOSÉ CARLOS FERREIRA

Notificação de depósito (Protocolo: 870210005201 UF: WB Data: 15/01/2021
Hora: 12:41)

(21) BR 30 2021 000317-1

Código 31 - Notificação de Depósito

(22) 26/01/2021

(71) GMD EQUIPAMENTOS E SERVIÇOS DA CONSTRUÇÃO EIRELI (BR/SP)

(72) Sigilo de Autor, conforme solicitado e com base no artigo 6º, § 4º da LPI

(74) LÍVIA NESPOLI DAMASCENO

Notificação de depósito (Protocolo: 870210008746 UF: WB Data: 26/01/2021
Hora: 11:07)

(21) BR 30 2021 000431-3

Código 31 - Notificação de Depósito

(22) 04/02/2021

(71) MINXUN HUANG (CN)

(72) MINXUN HUANG

(74) CAROLINA MACHADO CALHEIROS

Notificação de depósito (Protocolo: 870210011736 UF: WB Data: 04/02/2021
Hora: 09:27)

(21) BR 30 2021 002792-5

Código 31 - Notificação de Depósito

(22) 16/06/2021

(71) SPS TECHNOLOGIES, LLC (US)

(72) CRISTINEL, COBZARU; HOFFARTH, BRIAN

(74) CÉSAR DIÓGENES DE CARVALHO

Notificação de depósito (Protocolo: 870210054238 UF: WB Data: 16/06/2021
Hora: 17:25)

(21) BR 30 2021 002813-1

Código 31 - Notificação de Depósito

(22) 18/06/2021

(71) ANA DAMARIS GONZAGA (BR/SP)

(72) ANA DAMARIS GONZAGA



(74) A PROVINCIA MARCAS E PATENTES LTDA.

Notificação de depósito (Protocolo: 870210054781 UF: WB Data: 18/06/2021

Hora: 09:46)

(21) BR 30 2021 003809-9

Código 31 - Notificação de Depósito

(22) 12/08/2021

(71) SILMO LOURENÇO DE AVILA (BR/RS)

(72) SILMO LOURENÇO DE AVILA

(74) SKO OYARZÁBAL MARCAS E PATENTES SOCIEDADE SIMPLES LTDA.

Notificação de depósito (Protocolo: 870210073618 UF: WB Data: 12/08/2021

Hora: 11:05)

(21) BR 30 2021 005001-3

Código 31 - Notificação de Depósito

(22) 08/10/2021

(71) MARCO ANTONIO MACHADO (BR/SP)

(72) MARCO ANTONIO MACHADO

Notificação de depósito (Protocolo: 870210093350 UF: WB Data: 08/10/2021

Hora: 14:58)

(21) BR 30 2021 005075-7

Código 31 - Notificação de Depósito

(22) 15/10/2021

(71) LUCKY GIRL IMPORTACAO E EXPORTACAO DE BOLSAS EIRELI
(BR/SP)

(72) XIAOLING ZHANG

(74) ANGELICA TATIANE REIS DO NASCIMENTO

Notificação de depósito (Protocolo: 870210095176 UF: WB Data: 15/10/2021

Hora: 11:09)

(21) BR 30 2021 005218-0

Código 31 - Notificação de Depósito

(22) 22/10/2021

(71) GRACO MINNESOTA INC. (US)

(72) MARK C. RICHTER; DAWN P. SVENKESON-KOUBAL; AMELIA J. STECH

(74) KASZNAR LEONARDOS PROPRIEDADE INTELECTUAL

Notificação de depósito (Protocolo: 870210097579 UF: WB Data: 22/10/2021

Hora: 11:26)

(21) BR 30 2021 005219-9

Código 31 - Notificação de Depósito

(22) 22/10/2021

(71) TRYMAX INDUSTRIA E COMERCIO DE ARTEFATOS CIMENTICIOS
EIRELI (BR/RS)

(72) RAUL ANIBAL PANOZZO

Notificação de depósito (Protocolo: 870210097587 UF: WB Data: 22/10/2021

Hora: 11:32)



(21) BR 30 2021 005220-2 Código 31 - Notificação de Depósito
(22) 22/10/2021
(71) HIZHO COMÉRCIO IMPORTAÇÃO E EXPORTAÇÃO LTDA. (BR/SP)
(72) SHUBIN LI
(74) ORG. MÉRITO MARCAS E PATENTES LTDA.
Notificação de depósito (Protocolo: 870210097622 UF: WB Data: 22/10/2021
Hora: 12:25)

(21) BR 30 2021 005221-0 Código 31 - Notificação de Depósito
(22) 22/10/2021
(71) HIZHO COMÉRCIO IMPORTAÇÃO E EXPORTAÇÃO LTDA. (BR/SP)
(72) SHUBIN LI
(74) ORG. MÉRITO MARCAS E PATENTES LTDA.
Notificação de depósito (Protocolo: 870210097628 UF: WB Data: 22/10/2021
Hora: 12:33)

(21) BR 30 2021 005222-9 Código 31 - Notificação de Depósito
(22) 22/10/2021
(71) UNILEVER IP HOLDINGS B.V. (PB)
(72) DANIEL ANTHONY WALTON; MATTHEW PAUL WRIGHT
(74) CAROLINA NAKATA
Notificação de depósito (Protocolo: 870210097650 UF: WB Data: 22/10/2021
Hora: 13:33)

(21) BR 30 2021 005223-7 Código 31 - Notificação de Depósito
(22) 22/10/2021
(71) TRYMAX INDUSTRIA E COMERCIO DE ARTEFATOS CIMENTICIOS
EIRELI (BR/RS)
(72) RAUL ANIBAL PANOZZO
Notificação de depósito (Protocolo: 870210097684 UF: WB Data: 22/10/2021
Hora: 14:16)

(21) BR 30 2021 005225-3 Código 31 - Notificação de Depósito
(22) 22/10/2021
(71) PACIRA CRYOTECH, INC. (US)
(72) JEFFEY N. GAMELSKY; PIERRE-ANDRE MUGNIER; ERIC T.
JOHANSSON; ANDREW HUFFMASTER
(74) DANNEMANN, SIEMSEN, BIGLER & IPANEMA MOREIRA
Notificação de depósito (Protocolo: 870210097715 UF: WB Data: 22/10/2021
Hora: 14:43)

(21) BR 30 2021 005226-1 Código 31 - Notificação de Depósito
(22) 22/10/2021
(71) BEIJING BYTEDANCE NETWORK TECHNOLOGY CO., LTD. (CN)



(72) ZHI WANG; CONG YE; HAO CHANG

(74) LICKS ADVOGADOS

Notificação de depósito (Protocolo: 870210097737 UF: WB Data: 22/10/2021

Hora: 14:59)

(21) BR 30 2021 005227-0

Código 31 - Notificação de Depósito

(22) 22/10/2021

(71) MEDI COMPANY EQUIPAMENTOS DE PROTECAO LTDA (BR/SP)

(72) ANA PAULA DEMARQUE BURATO

(74) BEERRE ASSESSORIA EMPRESARIAL LTDA

Notificação de depósito (Protocolo: 870210097738 UF: WB Data: 22/10/2021

Hora: 15:02)

(21) BR 30 2021 005230-0

Código 31 - Notificação de Depósito

(22) 22/10/2021

(71) FABIANA JANE ZEFERINO DE OLIVEIRA (BR/SC)

(72) FABIANA JANE ZEFERINO DE OLIVEIRA; RODRIGO ALYSSON QUEIROZ

FELIX BEZERRA

(74) RITTER ADVOGADOS

Notificação de depósito (Protocolo: 870210097873 UF: WB Data: 22/10/2021

Hora: 16:43)

(21) BR 30 2021 005234-2

Código 31 - Notificação de Depósito

(22) 22/10/2021

(71) KSW BIKES INDÚSTRIA E COMÉRCIO EIRELI (BR/SP)

(72) AGNALDO ALVES DE SOUZA

(74) PIENEGONDA, MOREIRA & ASSOCIADOS LTDA

Notificação de depósito (Protocolo: 870210098034 UF: WB Data: 22/10/2021

Hora: 20:12)

(21) BR 30 2021 005237-7

Código 31 - Notificação de Depósito

(22) 23/10/2021

(71) FELICITA COMÉRCIO DE BOLSAS E ACESSÓRIOS LTDA (BR/SP)

(72) YU LIMING

(74) Marthom Assessoria Empresarial Ltda.

Notificação de depósito (Protocolo: 870210098060 UF: WB Data: 23/10/2021

Hora: 12:37)

(21) BR 30 2021 005239-3

Código 31 - Notificação de Depósito

(22) 25/10/2021

(71) CENTURY INDÚSTRIA E COMÉRCIO DE ESTOFADOS LTDA (BR/PR)

(72) NATHALIA CRISTINA SAMORANO

(74) VILAGE MARCAS E PATENTES LTDA

Notificação de depósito (Protocolo: 870210098139 UF: WB Data: 25/10/2021



Hora: 09:32)

(21) BR 30 2021 005240-7

Código 31 - Notificação de Depósito

(22) 25/10/2021

(71) EMERSON DA SILVA CASTRO (BR/SP)

(72) EMERSON DA SILVA CASTRO

(74) EDUARDA COLLA

Notificação de depósito (Protocolo: 870210098140 UF: WB Data: 25/10/2021

Hora: 09:35)

(21) BR 30 2021 005241-5

Código 31 - Notificação de Depósito

(22) 25/10/2021

(71) EMERSON DA SILVA CASTRO (BR/SP)

(72) EMERSON DA SILVA CASTRO

(74) EDUARDA COLLA

Notificação de depósito (Protocolo: 870210098146 UF: WB Data: 25/10/2021

Hora: 09:45)

(21) BR 30 2021 005242-3

Código 31 - Notificação de Depósito

(22) 25/10/2021

(71) FORZA ENGENHARIA - TECNOLOGIA INDUSTRIAL LTDA (BR/MG)

(72) CARLOS HENRIQUE ROCHA

(74) ALINE ALVES GARCIA

Notificação de depósito (Protocolo: 870210098235 UF: WB Data: 25/10/2021

Hora: 11:50)

(21) BR 30 2021 005243-1

Código 31 - Notificação de Depósito

(22) 25/10/2021

(71) THE PREMIER FACTORY INC. (JP)

(72) JUN MINAGAWA

(74) DI BLASI, PARENTE & ADVOGADOS ASSOCIADOS

Notificação de depósito (Protocolo: 870210098320 UF: WB Data: 25/10/2021

Hora: 13:56)

(21) BR 30 2021 005245-8

Código 31 - Notificação de Depósito

(22) 25/10/2021

(71) BAMBU INDUSTRIA E COMERCIO DE PISCINAS LTDA (BR/RS)

(72) DIEGO OLIVEIRA SALVADOR

(74) RAFAEL KLAUS KRUMMENAUER

Notificação de depósito (Protocolo: 870210098400 UF: WB Data: 25/10/2021

Hora: 15:06)

(21) BR 30 2021 005246-6

Código 31 - Notificação de Depósito

(22) 25/10/2021



(71) C2Y PATRIMONIAL & CONSULTORIA EIRELI (BR/SC)
(72) FERNANDO NERI FERNANDES
(74) ROGÉRIO DE SOUZA
Notificação de depósito (Protocolo: 870210098507 UF: WB Data: 25/10/2021
Hora: 16:14)

(21) BR 30 2021 005248-2 Código 31 - Notificação de Depósito
(22) 25/10/2021
(71) JOÃO FRANCISCO MARQUES JÚNIOR (BR/SP) ; LUCAS MODA MARGUTTI (BR/SP)
(72) JOÃO FRANCISCO MARQUES JÚNIOR; LUCAS MODA MARGUTTI
(74) ICAMP MARCAS E PATENTES LTDA
Notificação de depósito (Protocolo: 870210098654 UF: WB Data: 25/10/2021
Hora: 21:53)

(21) BR 30 2021 005249-0 Código 31 - Notificação de Depósito
(22) 26/10/2021
(71) GRENDENE S.A. (BR/CE)
(72) SCHANA CENCI MARIN
(74) REMER VILLAÇA & NOGUEIRA ASSESSORIA E CONSULTORIA DE PROP. INTELECTUAL S/S LTDA.
Notificação de depósito (Protocolo: 870210098716 UF: WB Data: 26/10/2021
Hora: 09:29)

(21) BR 30 2021 005251-2 Código 31 - Notificação de Depósito
(22) 26/10/2021
(71) GRENDENE S.A. (BR/CE)
(72) SCHANA CENCI MARIN
(74) REMER VILLAÇA & NOGUEIRA ASSESSORIA E CONSULTORIA DE PROP. INTELECTUAL S/S LTDA.
Notificação de depósito (Protocolo: 870210098727 UF: WB Data: 26/10/2021
Hora: 09:43)

(21) BR 30 2021 005252-0 Código 31 - Notificação de Depósito
(22) 26/10/2021
(71) GRENDENE S.A. (BR/CE)
(72) SCHANA CENCI MARIN
(74) REMER VILLAÇA & NOGUEIRA ASSESSORIA E CONSULTORIA DE PROP. INTELECTUAL S/S LTDA.
Notificação de depósito (Protocolo: 870210098736 UF: WB Data: 26/10/2021
Hora: 09:56)

(21) BR 30 2021 005253-9 Código 31 - Notificação de Depósito
(22) 26/10/2021



(71) GELIUS INDÚSTRIA DE MÓVEIS LTDA (BR/SP)
(72) VALDECIR ANTONIO GELIO
(74) BEERRE ASSESSORIA EMPRESARIAL LTDA
Notificação de depósito (Protocolo: 870210098751 UF: WB Data: 26/10/2021
Hora: 10:18)

(21) BR 30 2021 005254-7 Código 31 - Notificação de Depósito
(22) 26/10/2021
(71) MOBILIS VEÍCULOS ELÉTRICOS LTDA - ME (BR/SC)
(72) MAHATMA MAROSTICA DOS SANTOS
(74) INTELLINOVA CONSULTORIA EMPRESARIAL LTDA.ME
Notificação de depósito (Protocolo: 870210098762 UF: WB Data: 26/10/2021
Hora: 10:44)

(21) BR 30 2021 005255-5 Código 31 - Notificação de Depósito
(22) 26/10/2021
(71) LEONARDO DO NASCIMENTO (BR/RS) ; MARCOS ONZI (BR/RS)
(72) MARCOS ONZI; LEONARDO DO NASCIMENTO
(74) AGERPI - MARCAS E PATENTES LTDA
Notificação de depósito (Protocolo: 870210098768 UF: WB Data: 26/10/2021
Hora: 10:56)

(21) BR 30 2021 005256-3 Código 31 - Notificação de Depósito
(22) 26/10/2021
(71) VINICIUS FELIPE VIVEIROS (BR/SP)
(72) VINICIUS FELIPE VIVEIROS
(74) EDUARDA COLLA
Notificação de depósito (Protocolo: 870210098801 UF: WB Data: 26/10/2021
Hora: 13:00)

(21) BR 30 2021 005257-1 Código 31 - Notificação de Depósito
(22) 26/10/2021
(71) VINICIUS FELIPE VIVEIROS (BR/SP)
(72) VINICIUS FELIPE VIVEIROS
(74) EDUARDA COLLA
Notificação de depósito (Protocolo: 870210098810 UF: WB Data: 26/10/2021
Hora: 13:16)

(21) BR 30 2021 005259-8 Código 31 - Notificação de Depósito
(22) 26/10/2021
(71) FELICIO TADEU BRAGANTE (BR/SP)
(72) FELICIO TADEU BRAGANTE
(74) BEERRE ASSESSORIA EMPRESARIAL LTDA
Notificação de depósito (Protocolo: 870210098861 UF: WB Data: 26/10/2021



Hora: 14:22)

(21) BR 30 2021 005261-0

Código 31 - Notificação de Depósito

(22) 26/10/2021

(71) EILSON LIMA DA SILVA (BR/SP)

(72) EILSON LIMA DA SILVA

(74) FABIO LUIS DA SILVA ASSAF

Notificação de depósito (Protocolo: 870210098872 UF: WB Data: 26/10/2021

Hora: 14:32)

(21) BR 30 2021 005262-8

Código 31 - Notificação de Depósito

(22) 26/10/2021

(71) FELICIO TADEU BRAGANTE (BR/SP)

(72) FELICIO TADEU BRAGANTE

(74) BEERRE ASSESSORIA EMPRESARIAL LTDA

Notificação de depósito (Protocolo: 870210098893 UF: WB Data: 26/10/2021

Hora: 14:54)

(21) BR 30 2021 005263-6

Código 31 - Notificação de Depósito

(22) 26/10/2021

(71) FELICIO TADEU BRAGANTE (BR/SP)

(72) FELICIO TADEU BRAGANTE

(74) BEERRE ASSESSORIA EMPRESARIAL LTDA

Notificação de depósito (Protocolo: 870210098913 UF: WB Data: 26/10/2021

Hora: 15:28)

(21) BR 30 2021 005264-4

Código 31 - Notificação de Depósito

(22) 26/10/2021

(71) FELICIO TADEU BRAGANTE (BR/SP)

(72) FELICIO TADEU BRAGANTE

(74) BEERRE ASSESSORIA EMPRESARIAL LTDA

Notificação de depósito (Protocolo: 870210098919 UF: WB Data: 26/10/2021

Hora: 15:38)

(21) BR 30 2021 005265-2

Código 31 - Notificação de Depósito

(22) 26/10/2021

(71) FELICIO TADEU BRAGANTE (BR/SP)

(72) FELICIO TADEU BRAGANTE

(74) BEERRE ASSESSORIA EMPRESARIAL LTDA

Notificação de depósito (Protocolo: 870210098927 UF: WB Data: 26/10/2021

Hora: 15:47)

(21) BR 30 2021 005266-0

Código 31 - Notificação de Depósito

(22) 26/10/2021



(71) WILLIAM MAXWELL PRESTON (GB)
(72) WILLIAM MAXWELL PRESTON
(74) KASZNAR LEONARDOS PROPRIEDADE INTELECTUAL
Notificação de depósito (Protocolo: 870210098933 UF: WB Data: 26/10/2021
Hora: 15:57)

(21) BR 30 2021 005267-9

Código 31 - Notificação de Depósito
(22) 26/10/2021
(71) TRYMAX INDUSTRIA E COMERCIO DE ARTEFATOS CIMENTICIOS
EIRELI (BR/RS)
(72) RAUL ANIBAL PANOZZO
Notificação de depósito (Protocolo: 870210098934 UF: WB Data: 26/10/2021
Hora: 15:58)

(21) BR 30 2021 005269-5

Código 31 - Notificação de Depósito
(22) 27/10/2021
(71) GRENENE S.A. (BR/CE)
(72) SCHANA CENCI MARIN
(74) REMER VILLAÇA & NOGUEIRA ASSESSORIA E CONSULTORIA DE
PROP. INTELECTUAL S/S LTDA.
Notificação de depósito (Protocolo: 870210098953 UF: WB Data: 27/10/2021
Hora: 09:25)

(21) BR 30 2021 005270-9

Código 31 - Notificação de Depósito
(22) 27/10/2021
(71) DANIEL DALZUCHIO (BR/SP)
(72) DANIEL DALZUCHIO
(74) AUDITA ASSESSORIA EMPRESARIAL LTDA.
Notificação de depósito (Protocolo: 870210098987 UF: WB Data: 27/10/2021
Hora: 09:53)

(21) BR 30 2021 005271-7

Código 31 - Notificação de Depósito
(22) 27/10/2021
(71) DANIEL DALZUCHIO (BR/SP)
(72) DANIEL DALZUCHIO
(74) AUDITA ASSESSORIA EMPRESARIAL LTDA.
Notificação de depósito (Protocolo: 870210098992 UF: WB Data: 27/10/2021
Hora: 10:01)

(21) BR 30 2021 005272-5

Código 31 - Notificação de Depósito
(22) 27/10/2021
(71) FÁBIO BARELLA (BR/SP)
(72) FÁBIO BARELLA
(74) MARCO ANTÔNIO DE OLIVEIRA



Notificação de depósito (Protocolo: 870210099011 UF: WB Data: 27/10/2021
Hora: 10:23)

(21) BR 30 2021 005273-3

Código 31 - Notificação de Depósito
(22) 27/10/2021
(71) THE HERSHEY COMPANY (US)
(72) TERENCE M. BOLLINGER; STEVEN A. WEIS; GERALD C. THOMSEN
(74) CLARKE, MODET PROPRIEDADE INTELECTUAL LTDA.
Notificação de depósito (Protocolo: 870210099036 UF: WB Data: 27/10/2021
Hora: 10:52)

(21) BR 30 2021 005274-1

Código 31 - Notificação de Depósito
(22) 27/10/2021
(71) CARLOS HENRIQUE DE SOUZA PLÁSTICOS EIRELI (BR/SP)
(72) CARLOS HENRIQUE DE SOUZA
(74) Francisco de Souza Ferreira Filho
Notificação de depósito (Protocolo: 870210099044 UF: WB Data: 27/10/2021
Hora: 11:00)

(21) BR 30 2021 005275-0

Código 31 - Notificação de Depósito
(22) 27/10/2021
(71) CARLOS HENRIQUE DE SOUZA PLÁSTICOS EIRELI (BR/SP)
(72) CARLOS HENRIQUE DE SOUZA
(74) Francisco de Souza Ferreira Filho
Notificação de depósito (Protocolo: 870210099074 UF: WB Data: 27/10/2021
Hora: 11:26)

(21) BR 30 2021 005276-8

Código 31 - Notificação de Depósito
(22) 27/10/2021
(71) TECH FUND S.R.L. (UY)
(72) VICTORIA SLAKER; NICOLAS LENOTTE
(74) DANNEMANN, SIEMSEN, BIGLER & IPANEMA MOREIRA
Notificação de depósito (Protocolo: 870210099090 UF: WB Data: 27/10/2021
Hora: 11:49)

(21) BR 30 2021 005277-6

Código 31 - Notificação de Depósito
(22) 27/10/2021
(71) TECH FUND S.R.L. (UY)
(72) VICTORIA SLAKER; NICOLAS LENOTTE
(74) DANNEMANN, SIEMSEN, BIGLER & IPANEMA MOREIRA
Notificação de depósito (Protocolo: 870210099096 UF: WB Data: 27/10/2021
Hora: 11:56)

(21) BR 30 2021 005278-4

Código 31 - Notificação de Depósito



(22) 27/10/2021
(71) TECH FUND S.R.L. (UY)
(72) VICTORIA SLAKER; NICOLAS LENOTTE
(74) DANNEMANN, SIEMSEN, BIGLER & IPANEMA MOREIRA
Notificação de depósito (Protocolo: 870210099098 UF: WB Data: 27/10/2021
Hora: 11:59)

(21) BR 30 2021 005279-2 Código 31 - Notificação de Depósito
(22) 27/10/2021
(71) TECH FUND S.R.L. (UY)
(72) VICTORIA SLAKER; NICOLAS LENOTTE
(74) DANNEMANN, SIEMSEN, BIGLER & IPANEMA MOREIRA
Notificação de depósito (Protocolo: 870210099105 UF: WB Data: 27/10/2021
Hora: 12:07)

(21) BR 30 2021 005280-6 Código 31 - Notificação de Depósito
(22) 27/10/2021
(71) BLUE BUFFALO ENTERPRISES, INC. (US)
(72) TIANDONG JIA
(74) DANNEMANN, SIEMSEN, BIGLER & IPANEMA MOREIRA
Notificação de depósito (Protocolo: 870210099112 UF: WB Data: 27/10/2021
Hora: 12:16)

(21) BR 30 2021 005281-4 Código 31 - Notificação de Depósito
(22) 27/10/2021
(71) FELICIO TADEU BRAGANTE (BR/SP)
(72) FELICIO TADEU BRAGANTE
(74) BEERRE ASSESSORIA EMPRESARIAL LTDA
Notificação de depósito (Protocolo: 870210099148 UF: WB Data: 27/10/2021
Hora: 13:42)

(21) BR 30 2021 005282-2 Código 31 - Notificação de Depósito
(22) 27/10/2021
(71) GIVI S.P.A. (IT)
(72) VISENZI GIUSEPPE
(74) EDMUNDO BRUNNER ASSESSORIA EM PROPRIEDADE INDUSTRIAL
LTDA
Notificação de depósito (Protocolo: 870210099152 UF: WB Data: 27/10/2021
Hora: 13:44)

(21) BR 30 2021 005283-0 Código 31 - Notificação de Depósito
(22) 27/10/2021
(71) FELICIO TADEU BRAGANTE (BR/SP)
(72) FELICIO TADEU BRAGANTE



(74) BEERRE ASSESSORIA EMPRESARIAL LTDA
Notificação de depósito (Protocolo: 870210099158 UF: WB Data: 27/10/2021
Hora: 13:54)

(21) BR 30 2021 005284-9 Código 31 - Notificação de Depósito
(22) 27/10/2021
(71) FELICIO TADEU BRAGANTE (BR/SP)
(72) FELICIO TADEU BRAGANTE
(74) BEERRE ASSESSORIA EMPRESARIAL LTDA
Notificação de depósito (Protocolo: 870210099164 UF: WB Data: 27/10/2021
Hora: 14:02)

(21) BR 30 2021 005285-7 Código 31 - Notificação de Depósito
(22) 27/10/2021
(71) CONTINENTAL REIFEN DEUTSCHLAND GMBH (DE)
(72) NICO MEIER
(74) DANNEMANN, SIEMSEN, BIGLER & IPANEMA MOREIRA
Notificação de depósito (Protocolo: 870210099203 UF: WB Data: 27/10/2021
Hora: 14:51)

(21) BR 30 2021 005286-5 Código 31 - Notificação de Depósito
(22) 27/10/2021
(71) GREAT WALL MOTOR COMPANY LIMITED (CN)
(72) ZHAOFEI CAO; ZELIN YANG; DONGWEI FU; KUN GU; LIHUA ZHU; PENG LIAO; XINLI WU; HUIXIAN LI
(74) PAULO DE TARSO CASTRO BRANDÃO
Notificação de depósito (Protocolo: 870210099214 UF: WB Data: 27/10/2021
Hora: 14:58)

(21) BR 30 2021 005287-3 Código 31 - Notificação de Depósito
(22) 27/10/2021
(71) MÁQUINAS AGRÍCOLAS JACTO S/A. (BR/SP)
(72) RODOLFO CASTANHO FERNANDES; CRISTIANO DUARTE DE OLIVEIRA
(74) ROGER PAMPANA NICOLAU
Notificação de depósito (Protocolo: 870210099223 UF: WB Data: 27/10/2021
Hora: 15:06)

(21) BR 30 2021 005288-1 Código 31 - Notificação de Depósito
(22) 27/10/2021
(71) MÁQUINAS AGRÍCOLAS JACTO S/A. (BR/SP)
(72) CRISTIANO DUARTE DE OLIVEIRA; RODOLFO CASTANHO FERNANDES
(74) ROGER PAMPANA NICOLAU
Notificação de depósito (Protocolo: 870210099232 UF: WB Data: 27/10/2021
Hora: 15:13)



(21) BR 30 2021 005289-0	Código 31 - Notificação de Depósito (22) 27/10/2021 (71) MÁQUINAS AGRÍCOLAS JACTO S/A. (BR/SP) (72) RODOLFO CASTANHO FERNANDES (74) ROGER PAMPANA NICOLAU Notificação de depósito (Protocolo: 870210099237 UF: WB Data: 27/10/2021 Hora: 15:19)
(21) BR 30 2021 005291-1	Código 31 - Notificação de Depósito (22) 27/10/2021 (71) ARAPUAN MEDEIROS DA MOTTA NETTO (BR/RJ) ; MUDE MOBILIÁRIOS URBANOS DESPORTIVOS LTDA (BR/RJ) (72) SYLVIO DE GOIS AZEVEDO; MARCUS VINICIUS GUEDES DE MORAES CORREIA (74) DANNEMANN, SIEMSEN, BIGLER & IPANEMA MOREIRA Notificação de depósito (Protocolo: 870210099317 UF: WB Data: 27/10/2021 Hora: 18:00)
(21) BR 30 2021 005293-8	Código 31 - Notificação de Depósito (22) 27/10/2021 (71) FREIXENET, S.A. (ES) (72) NICHOLAS JOHN HANSON (74) HERRERO & ASSOCIADOS BRASIL PROPRIEDADE INTELECTUAL LTDA. Notificação de depósito (Protocolo: 870210099341 UF: WB Data: 27/10/2021 Hora: 22:54)
(21) BR 30 2021 005294-6	Código 31 - Notificação de Depósito (22) 28/10/2021 (71) CARLOS SASAKI (BR/SP) (72) CARLOS SASAKI (74) VILAGE MARCAS E PATENTES LTDA Notificação de depósito (Protocolo: 870210099377 UF: WB Data: 28/10/2021 Hora: 08:29)
(21) BR 30 2021 005295-4	Código 31 - Notificação de Depósito (22) 28/10/2021 (71) CHEMPER IMPORTAÇÃO E EXPORTAÇÃO EIRELI (BR/GO) (72) HENRIQUE MACEDO DE AZEVEDO; MATHEUS DE LUCA MOREIRA PINTO; MOISÉS REINALDO HANSEN; RODRIGO GUARDERAS MARTINS COSTA (74) VILAGE MARCAS E PATENTES LTDA Notificação de depósito (Protocolo: 870210099382 UF: WB Data: 28/10/2021 Hora: 08:50)



(21) BR 30 2021 005296-2 Código 31 - Notificação de Depósito
(22) 28/10/2021
(71) WELT LIGHT BRASIL FABRICACAO DE LUMINARIAS LTDA (BR/SC)
(72) KAREN DOS SANTOS
(74) ANEL MARCAS E PATENTES LTDA
Notificação de depósito (Protocolo: 870210099383 UF: WB Data: 28/10/2021
Hora: 08:51)

(21) BR 30 2021 005297-0 Código 31 - Notificação de Depósito
(22) 28/10/2021
(71) CONTINENTAL REIFEN DEUTSCHLAND GMBH (DE)
(72) FLORIAN KRISTEN
(74) DANNEMANN, SIEMSEN, BIGLER & IPANEMA MOREIRA
Notificação de depósito (Protocolo: 870210099389 UF: WB Data: 28/10/2021
Hora: 09:05)

(21) BR 30 2021 005298-9 Código 31 - Notificação de Depósito
(22) 28/10/2021
(71) SANTACOLOMA ESPORTES LTDA (BR/SC)
(72) FLAVIO AMÉRICO MAURANO NETO
(74) LENICE DOS SANTOS MARINO
Notificação de depósito (Protocolo: 870210099401 UF: WB Data: 28/10/2021
Hora: 09:19)

(21) BR 30 2021 005299-7 Código 31 - Notificação de Depósito
(22) 28/10/2021
(71) PETRA REVEST LTDA (BR/PR)
(72) GIOVANI FORMENTINI
Notificação de depósito (Protocolo: 870210099408 UF: WB Data: 28/10/2021
Hora: 09:28)

(21) BR 30 2021 005300-4 Código 31 - Notificação de Depósito
(22) 28/10/2021
(71) PETRA REVEST LTDA (BR/PR)
(72) GIOVANI FORMENTINI
Notificação de depósito (Protocolo: 870210099412 UF: WB Data: 28/10/2021
Hora: 09:33)

(21) BR 30 2021 005301-2 Código 31 - Notificação de Depósito
(22) 28/10/2021
(71) PETRA REVEST LTDA (BR/PR)
(72) GIOVANI FORMENTINI
Notificação de depósito (Protocolo: 870210099417 UF: WB Data: 28/10/2021



Hora: 09:36)

(21) BR 30 2021 005302-0

Código 31 - Notificação de Depósito
(22) 28/10/2021
(71) CONTINENTAL REIFEN DEUTSCHLAND GMBH (DE)
(72) FLORIAN KRISTEN; MICHAL PIKNA
(74) DANNEMANN, SIEMSEN, BIGLER & IPANEMA MOREIRA
Notificação de depósito (Protocolo: 870210099423 UF: WB Data: 28/10/2021
Hora: 09:41)

(21) BR 30 2021 005303-9

Código 31 - Notificação de Depósito
(22) 28/10/2021
(71) PETRA REVEST LTDA (BR/PR)
(72) GIOVANI FORMENTINI
Notificação de depósito (Protocolo: 870210099427 UF: WB Data: 28/10/2021
Hora: 09:44)

(21) BR 30 2021 005304-7

Código 31 - Notificação de Depósito
(22) 28/10/2021
(71) HONDA MOTOR CO., LTD. (JP)
(72) MAURIZIO CARBONARA; TAKASHI TAKIZAWA
(74) DANNEMANN, SIEMSEN, BIGLER & IPANEMA MOREIRA
Notificação de depósito (Protocolo: 870210099428 UF: WB Data: 28/10/2021
Hora: 09:45)

(21) BR 30 2021 005305-5

Código 31 - Notificação de Depósito
(22) 28/10/2021
(71) PETRA REVEST LTDA (BR/PR)
(72) GIOVANI FORMENTINI
Notificação de depósito (Protocolo: 870210099430 UF: WB Data: 28/10/2021
Hora: 09:46)

(21) BR 30 2021 005306-3

Código 31 - Notificação de Depósito
(22) 28/10/2021
(71) CONTINENTAL REIFEN DEUTSCHLAND GMBH (DE)
(72) LUBOS KUNIAK
(74) DANNEMANN, SIEMSEN, BIGLER & IPANEMA MOREIRA
Notificação de depósito (Protocolo: 870210099431 UF: WB Data: 28/10/2021
Hora: 09:49)

(21) BR 30 2021 005307-1

Código 31 - Notificação de Depósito
(22) 28/10/2021
(71) PETRA REVEST LTDA (BR/PR)
(72) GIOVANI FORMENTINI



Notificação de depósito (Protocolo: 870210099433 UF: WB Data: 28/10/2021
Hora: 09:49)

(21) BR 30 2021 005308-0

Código 31 - Notificação de Depósito
(22) 28/10/2021
(71) "VR-TECHNOLOGIES" LIMITED LIABILITY COMPANY (RU)
(72) ALEXANDER V. OKHONKO; ALEXANDER V. NOVOSELOV; VADIM A. KOSTYUCHENKO; ARSENIY A. MIKHEEV
(74) ARARIPE & ASSOCIADOS
Notificação de depósito (Protocolo: 870210099434 UF: WB Data: 28/10/2021
Hora: 09:50)

(21) BR 30 2021 005309-8

Código 31 - Notificação de Depósito
(22) 28/10/2021
(71) PETRA REVEST LTDA (BR/PR)
(72) GIOVANI FORMENTINI
Notificação de depósito (Protocolo: 870210099435 UF: WB Data: 28/10/2021
Hora: 09:51)

(21) BR 30 2021 005310-1

Código 31 - Notificação de Depósito
(22) 28/10/2021
(71) HONDA MOTOR CO., LTD. (JP)
(72) MAURIZIO CARBONARA; TAKASHI TAKIZAWA
(74) DANNEMANN, SIEMSEN, BIGLER & IPANEMA MOREIRA
Notificação de depósito (Protocolo: 870210099438 UF: WB Data: 28/10/2021
Hora: 09:52)

(21) BR 30 2021 005311-0

Código 31 - Notificação de Depósito
(22) 28/10/2021
(71) PETRA REVEST LTDA (BR/PR)
(72) GIOVANI FORMENTINI
Notificação de depósito (Protocolo: 870210099442 UF: WB Data: 28/10/2021
Hora: 09:53)

(21) BR 30 2021 005312-8

Código 31 - Notificação de Depósito
(22) 28/10/2021
(71) CONTINENTAL REIFEN DEUTSCHLAND GMBH (DE)
(72) MATTHEW LAMB
(74) DANNEMANN, SIEMSEN, BIGLER & IPANEMA MOREIRA
Notificação de depósito (Protocolo: 870210099444 UF: WB Data: 28/10/2021
Hora: 09:55)

(21) BR 30 2021 005313-6

Código 31 - Notificação de Depósito
(22) 28/10/2021



(71) HONDA MOTOR CO., LTD. (JP)
(72) MAURIZIO CARBONARA; TAKASHI TAKIZAWA
(74) DANNEMANN, SIEMSEN, BIGLER & IPANEMA MOREIRA
Notificação de depósito (Protocolo: 870210099445 UF: WB Data: 28/10/2021
Hora: 09:57)

(21) BR 30 2021 005314-4

Código 31 - Notificação de Depósito
(22) 28/10/2021
(71) GRENDENE S.A. (BR/CE)
(72) SCHANA CENCI MARIN
(74) REMER VILLAÇA & NOGUEIRA ASSESSORIA E CONSULTORIA DE
PROP. INTELECTUAL S/S LTDA.
Notificação de depósito (Protocolo: 870210099446 UF: WB Data: 28/10/2021
Hora: 09:57)

(21) BR 30 2021 005315-2

Código 31 - Notificação de Depósito
(22) 28/10/2021
(71) PETRA REVEST LTDA (BR/PR)
(72) GIOVANI FORMENTINI
Notificação de depósito (Protocolo: 870210099453 UF: WB Data: 28/10/2021
Hora: 10:07)

(21) BR 30 2021 005316-0

Código 31 - Notificação de Depósito
(22) 28/10/2021
(71) GRENDENE S.A. (BR/CE)
(72) SCHANA CENCI MARIN
(74) REMER VILLAÇA & NOGUEIRA ASSESSORIA E CONSULTORIA DE
PROP. INTELECTUAL S/S LTDA.
Notificação de depósito (Protocolo: 870210099457 UF: WB Data: 28/10/2021
Hora: 10:10)

(21) BR 30 2021 005317-9

Código 31 - Notificação de Depósito
(22) 28/10/2021
(71) CONTINENTAL REIFEN DEUTSCHLAND GMBH (DE)
(72) MICHAL MICUCH; PATRIK BLIZCO; PETER PAVLIK; MATTHEW LAMB
(74) DANNEMANN, SIEMSEN, BIGLER & IPANEMA MOREIRA
Notificação de depósito (Protocolo: 870210099458 UF: WB Data: 28/10/2021
Hora: 10:10)

(21) BR 30 2021 005318-7

Código 31 - Notificação de Depósito
(22) 28/10/2021
(71) CONTINENTAL REIFEN DEUTSCHLAND GMBH (DE)
(72) FLORIAN KRISTEN; MICHAL PIKNA; MICHAL CAMAJ
(74) DANNEMANN, SIEMSEN, BIGLER & IPANEMA MOREIRA



Notificação de depósito (Protocolo: 870210099465 UF: WB Data: 28/10/2021
Hora: 10:18)

(21) BR 30 2021 005319-5

Código 31 - Notificação de Depósito
(22) 28/10/2021
(71) WSK COMÉRCIO DE MOVEIS EIRELI (BR/PR)
(72) DANIEL FERRAREZE DE SOUZA
Notificação de depósito (Protocolo: 870210099467 UF: WB Data: 28/10/2021
Hora: 10:18)

(21) BR 30 2021 005320-9

Código 31 - Notificação de Depósito
(22) 28/10/2021
(71) GRENENE S.A. (BR/CE)
(72) SCHANA CENCI MARIN
(74) REMER VILLAÇA & NOGUEIRA ASSESSORIA E CONSULTORIA DE
PROP. INTELECTUAL S/S LTDA.
Notificação de depósito (Protocolo: 870210099471 UF: WB Data: 28/10/2021
Hora: 10:24)

(21) BR 30 2021 005321-7

Código 31 - Notificação de Depósito
(22) 28/10/2021
(71) FABBRICA D'ARMI PIETRO BERETTA S.P.A. (IT)
(72) MARCO MARTELLI
(74) ARIBONI, FABBRI E SCHMIDT SOCIEDADE DE ADVOGADOS
Notificação de depósito (Protocolo: 870210099510 UF: WB Data: 28/10/2021
Hora: 11:00)

(21) BR 30 2021 005322-5

Código 31 - Notificação de Depósito
(22) 28/10/2021
(71) ECO LTDA EPP (BR/RS)
(72) CARLOS EDUARDO DIETER
(74) SKO OYARZÁBAL MARCAS E PATENTES SOCIEDADE SIMPLES LTDA.
Notificação de depósito (Protocolo: 870210099539 UF: WB Data: 28/10/2021
Hora: 11:32)

(21) BR 30 2021 005323-3

Código 31 - Notificação de Depósito
(22) 28/10/2021
(71) PELOTON INTERACTIVE, INC. (US)
(72) JUAN ERAZO; SIRAJ BENTRIA
(74) MMV AGENTES DA PROPRIEDADE INDUSTRIAL LTDA.
Notificação de depósito (Protocolo: 870210099542 UF: WB Data: 28/10/2021
Hora: 11:37)

(21) BR 30 2021 005324-1

Código 31 - Notificação de Depósito



(22) 28/10/2021

(71) CHEMPER IMPORTAÇÃO E EXPORTAÇÃO EIRELI (BR/GO)

(72) HENRIQUE MACEDO DE AZEVEDO; MATHEUS DE LUCA MOREIRA PINTO; MOISÉS REINALDO HANSEN; RODRIGO GUARDERAS MARTINS COSTA

(74) VILAGE MARCAS E PATENTES LTDA

Notificação de depósito (Protocolo: 870210099572 UF: WB Data: 28/10/2021

Hora: 12:12)

(21) BR 30 2021 005325-0

Código 31 - Notificação de Depósito

(22) 28/10/2021

(71) GROUPE MECALAC (FR)

(72) ALEXANDRE MARCHETTA; PATRICK BREHMER

(74) CAROLINA NAKATA

Notificação de depósito (Protocolo: 870210099615 UF: WB Data: 28/10/2021

Hora: 13:33)

(21) BR 30 2021 005326-8

Código 31 - Notificação de Depósito

(22) 28/10/2021

(71) GROUPE MECALAC (FR)

(72) ALEXANDRE MARCHETTA; PATRICK BREHMER

(74) CAROLINA NAKATA

Notificação de depósito (Protocolo: 870210099627 UF: WB Data: 28/10/2021

Hora: 13:49)

(21) BR 30 2021 005327-6

Código 31 - Notificação de Depósito

(22) 28/10/2021

(71) GROUPE MECALAC (FR)

(72) ALEXANDRE MARCHETTA; PATRICK BREHMER

(74) CAROLINA NAKATA

Notificação de depósito (Protocolo: 870210099638 UF: WB Data: 28/10/2021

Hora: 14:03)

(21) BR 30 2021 005328-4

Código 31 - Notificação de Depósito

(22) 28/10/2021

(71) DURANTE LOPES & BUENO LTDA ME (BR/SP)

(72) RICARDO DUARTE LOPES

(74) AGP - Assessoria Empresarial Ltda

Notificação de depósito (Protocolo: 870210099642 UF: WB Data: 28/10/2021

Hora: 14:09)

(21) BR 30 2021 005329-2

Código 31 - Notificação de Depósito

(22) 28/10/2021

(71) INDÚSTRIA DE MÓVEIS BECHARA NASSAR EIRELI (BR/SP)



(72) JORGE NASSAR FRANGE FILHO
(74) BEERRE ASSESSORIA EMPRESARIAL LTDA
Notificação de depósito (Protocolo: 870210099650 UF: WB Data: 28/10/2021
Hora: 14:16)

(21) BR 30 2021 005330-6 Código 31 - Notificação de Depósito
(22) 28/10/2021
(71) MINXUN HUANG (CN)
(72) MINXUN HUANG
(74) CAROLINA MACHADO CALHEIROS
Notificação de depósito (Protocolo: 870210099653 UF: WB Data: 28/10/2021
Hora: 14:18)

(21) BR 30 2021 005331-4 Código 31 - Notificação de Depósito
(22) 28/10/2021
(71) MIRIANE FRAGA DA SILVA DORNELES (BR/PR)
(72) MIRIANE FRAGA DA SILVA DORNELES
Notificação de depósito (Protocolo: 870210099681 UF: WB Data: 28/10/2021
Hora: 14:46)

(21) BR 30 2021 005332-2 Código 31 - Notificação de Depósito
(22) 28/10/2021
(71) HABTO OBJETOS LTDA (BR/RJ)
(72) DIOGO LAGE SOUZA; GIL MACHADO GUIGON DE ARAUJO
Notificação de depósito (Protocolo: 870210099686 UF: WB Data: 28/10/2021
Hora: 14:54)

(21) BR 30 2021 005333-0 Código 31 - Notificação de Depósito
(22) 28/10/2021
(71) ANA CRISTINA DA COSTA CERQUEIRA 75454424153 (BR/GO)
(72) ANA CRISTINA DA COSTA CERQUEIRA
(74) ELIZANDRA COLARES FERREIRA
Notificação de depósito (Protocolo: 870210099755 UF: WB Data: 28/10/2021
Hora: 15:58)

(21) BR 30 2021 005334-9 Código 31 - Notificação de Depósito
(22) 28/10/2021
(71) CHARLES EMANUEL BERNARDINO DOS SANTOS (BR/RJ)
(72) CHARLES EMANUEL BERNARDINO DOS SANTOS
(74) DANILO DE OLIVEIRA BEZERRA
Notificação de depósito (Protocolo: 870210099757 UF: WB Data: 28/10/2021
Hora: 15:58)

(21) BR 30 2021 005335-7 Código 31 - Notificação de Depósito



(22) 28/10/2021

(71) FOXESS CO., LTD. (CN)

(72) ZHU, JINGCHENG; WU, MAOSHENG

(74) LEÃO PROPRIEDADE INTELECTUAL

Notificação de depósito (Protocolo: 870210099758 UF: WB Data: 28/10/2021
Hora: 15:59)

(21) BR 30 2021 005336-5

Código 31 - Notificação de Depósito

(22) 28/10/2021

(71) GREAT WALL MOTOR COMPANY LIMITED (CN)

(72) YANJUN GE; NAIHONG CHEN; BAOWANG LI; YANLIN WEI; YANGANG LIU; CHUNQUAN GAO; HAORAN ZHANG; ZHUO LI; PANPAN WANG; YUKUN GU

(74) PAULO DE TARSO CASTRO BRANDÃO

Notificação de depósito (Protocolo: 870210099782 UF: WB Data: 28/10/2021
Hora: 16:22)

(21) BR 30 2021 005338-1

Código 31 - Notificação de Depósito

(22) 28/10/2021

(71) SAMSUNG ELECTRONICS CO., LTD. (KR)

(72) JUNWON LEE; JINHOO LEE; NAMSU KIM; KANGMOON KIM; JIEUN MYUNG; DAHYUN LEE; JUNHO JIN; JIYUN LIM; BOSOON KANG

(74) DANIEL ADVOGADOS (ALT.DE DANIEL & CIA)

Notificação de depósito (Protocolo: 870210099854 UF: WB Data: 28/10/2021
Hora: 17:53)

(21) BR 30 2021 005339-0

Código 31 - Notificação de Depósito

(22) 28/10/2021

(71) RYLLER MACIEL DE ALMEIDA (BR/RJ)

(72) RYLLER MACIEL DE ALMEIDA

Notificação de depósito (Protocolo: 870210099857 UF: WB Data: 28/10/2021
Hora: 17:56)

(21) BR 30 2021 005340-3

Código 31 - Notificação de Depósito

(22) 28/10/2021

(71) SAMSUNG ELECTRONICS CO., LTD. (KR)

(72) JINHOO LEE; JUNWON LEE; NAMSU KIM; KANGMOON KIM; DAHYUN LEE; JIEUN MYUNG; BOSOON KANG; JUNHO JIN; JIYUN LIM

(74) DANIEL ADVOGADOS (ALT.DE DANIEL & CIA)

Notificação de depósito (Protocolo: 870210099860 UF: WB Data: 28/10/2021
Hora: 17:58)

(21) BR 30 2021 005341-1

Código 31 - Notificação de Depósito

(22) 28/10/2021



(71) GILMAR MARCELO PEREIRA SOARES (BR/RS)

(72) GILMAR MARCELO PEREIRA SOARES

(74) EVERTON LUIS ROSSIN

Notificação de depósito (Protocolo: 870210099862 UF: WB Data: 28/10/2021

Hora: 17:59)

(21) BR 30 2021 005342-0

Código 31 - Notificação de Depósito

(22) 28/10/2021

(71) SAMSUNG ELECTRONICS CO., LTD. (KR)

(72) JUNWON LEE; JINHO LEE; NAMSU KIM; KANGMOON KIM; JIEUN MYUNG; DAHYUN LEE; JUNHO JIN; JIYUN LIM; BOSOON KANG

(74) DANIEL ADVOGADOS (ALT.DE DANIEL & CIA)

Notificação de depósito (Protocolo: 870210099866 UF: WB Data: 28/10/2021

Hora: 18:03)

(21) BR 30 2021 005343-8

Código 31 - Notificação de Depósito

(22) 28/10/2021

(71) SAMSUNG ELECTRONICS CO., LTD. (KR)

(72) JINHO LEE; JUNWON LEE; NAMSU KIM; KANGMOON KIM; JIEUN MYUNG; DAHYUN LEE; BOSOON KANG; JIYUN LIM; JUNHO JIN

(74) DANIEL ADVOGADOS (ALT.DE DANIEL & CIA)

Notificação de depósito (Protocolo: 870210099868 UF: WB Data: 28/10/2021

Hora: 18:07)

(21) BR 30 2021 005344-6

Código 31 - Notificação de Depósito

(22) 28/10/2021

(71) WAGNER SOUZA (BR/RS)

(72) WAGNER SOUZA

(74) REJANE RETAMOSO MOREIRA

Notificação de depósito (Protocolo: 870210099922 UF: WB Data: 28/10/2021

Hora: 19:36)

(21) BR 30 2021 005345-4

Código 31 - Notificação de Depósito

(22) 28/10/2021

(71) WAGNER SOUZA (BR/RS)

(72) WAGNER SOUZA

(74) REJANE RETAMOSO MOREIRA

Notificação de depósito (Protocolo: 870210099926 UF: WB Data: 28/10/2021

Hora: 19:41)

(21) BR 30 2021 005346-2

Código 31 - Notificação de Depósito

(22) 28/10/2021

(71) RYLLER MACIEL DE ALMEIDA (BR/RJ)

(72) RYLLER MACIEL DE ALMEIDA



Notificação de depósito (Protocolo: 870210099940 UF: WB Data: 28/10/2021
Hora: 21:56)

(21) BR 30 2021 005347-0

Código 31 - Notificação de Depósito
(22) 29/10/2021
(71) VALDECIR JOSÉ DAS NEVES JUNIOR (BR/SP)
(72) VALDECIR JOSÉ DAS NEVES JUNIOR
(74) EDUARDA COLLA
Notificação de depósito (Protocolo: 870210099956 UF: WB Data: 29/10/2021
Hora: 08:05)

(21) BR 30 2021 005348-9

Código 31 - Notificação de Depósito
(22) 29/10/2021
(71) SANTACOLOMA ESPORTES LTDA (BR/SC)
(72) FLAVIO AMÉRICO MAURANO NETO
(74) LENICE DOS SANTOS MARINO
Notificação de depósito (Protocolo: 870210099965 UF: WB Data: 29/10/2021
Hora: 08:27)

(21) BR 30 2021 005350-0

Código 31 - Notificação de Depósito
(22) 29/10/2021
(71) GUSTAVO LANCONI DO LIVRAMENTO 40221614850 (BR/SP)
(72) GUSTAVO LANCONI DO LIVRAMENTO
(74) BEERRE ASSESSORIA EMPRESARIAL LTDA
Notificação de depósito (Protocolo: 870210100062 UF: WB Data: 29/10/2021
Hora: 11:05)

(21) BR 30 2021 005351-9

Código 31 - Notificação de Depósito
(22) 29/10/2021
(71) LUX CLASS SISTEMAS DE ILUMINAÇÃO E SINALIZAÇÃO LTDA (BR/SP)
(72) BRUNO DA GRAGNANO
Notificação de depósito (Protocolo: 870210100077 UF: WB Data: 29/10/2021
Hora: 11:21)

(21) BR 30 2021 005352-7

Código 31 - Notificação de Depósito
(22) 29/10/2021
(71) WORLD CHAMPION FANTASY INC. (US)
(72) MICHAEL VELA
(74) KASZNAR LEONARDOS PROPRIEDADE INTELECTUAL
Notificação de depósito (Protocolo: 870210100091 UF: WB Data: 29/10/2021
Hora: 11:39)

(21) BR 30 2021 005353-5

Código 31 - Notificação de Depósito
(22) 29/10/2021



(71) WORLD CHAMPION FANTASY INC. (US)
(72) MICHAEL VELA
(74) KASZNAR LEONARDOS PROPRIEDADE INTELECTUAL
Notificação de depósito (Protocolo: 870210100108 UF: WB Data: 29/10/2021
Hora: 11:56)

(21) BR 32 2021 005228-0

Código 31 - Notificação de Depósito
(22) 15/03/2021
(71) DAF TRUCKS N.V. (NL)
(72) BART VAN LOTRINGEN
(74) DAVID DO NASCIMENTO ADVOGADOS ASSOCIADOS
Notificação de depósito (Protocolo: 870210097840 UF: WB Data: 22/10/2021
Hora: 16:21)

(21) BR 32 2021 005229-9

Código 31 - Notificação de Depósito
(22) 15/03/2021
(71) DAF TRUCKS N.V. (NL)
(72) BART VAN LOTRINGEN
(74) DAVID DO NASCIMENTO ADVOGADOS ASSOCIADOS
Notificação de depósito (Protocolo: 870210097849 UF: WB Data: 22/10/2021
Hora: 16:27)

(21) BR 32 2021 005231-0

Código 31 - Notificação de Depósito
(22) 15/03/2021
(71) DAF TRUCKS N.V. (NL)
(72) BART VAN LOTRINGEN
(74) DAVID DO NASCIMENTO ADVOGADOS ASSOCIADOS
Notificação de depósito (Protocolo: 870210097899 UF: WB Data: 22/10/2021
Hora: 17:04)

(21) BR 32 2021 005233-7

Código 31 - Notificação de Depósito
(22) 15/03/2021
(71) DAF TRUCKS N.V. (NL)
(72) BART VAN LOTRINGEN
(74) DAVID DO NASCIMENTO ADVOGADOS ASSOCIADOS
Notificação de depósito (Protocolo: 870210097910 UF: WB Data: 22/10/2021
Hora: 17:11)

(21) BR 32 2021 005238-8

Código 31 - Notificação de Depósito
(22) 04/08/2021
(71) CERÂMICA URUSSANGA S/A (BR/SC)
(72) BRUNA DA SILVA PEREIRA; FABIO CRISTHYAN FERREIRA DALSENTER;
PATRICIA LOCH ZANIVAN; DIENIFER TOURNIER WARMLING; MARCOS
ANTÔNIO DA SILVA; ALEXANDRA PONCIANO CARPES; MARISON JOÃO DA



ROSA; FERNANDO HÉBER DA SILVA JEREMIAS; CLEBER ALEXANDRE DA
ROSA; LUCAS CORREA; ERICK DIAS PIVA
(74) DANIEL ADVOGADOS (ALT.DE DANIEL & CIA)
Notificação de depósito (Protocolo: 870210098078 UF: WB Data: 24/10/2021
Hora: 17:39)

(21) BR 32 2021 005247-7

Código 31 - Notificação de Depósito
(22) 29/07/2021
(71) NASATO INDUSTRIA DE PLASTICOS EIRELI (BR/SC)
(72) EDESIO WIPPEL
(74) REGIBRAS LTDA EPP
Notificação de depósito (Protocolo: 870210098641 UF: WB Data: 25/10/2021
Hora: 21:27)

(21) BR 32 2021 005337-6

Código 31 - Notificação de Depósito
(22) 09/09/2020
(71) IDEAVILLAGE PRODUCTS CORP. (US)
(72) DAVID GULINO
(74) DANNEMANN, SIEMSEN, BIGLER & IPANEMA MOREIRA
Notificação de depósito (Protocolo: 870210099813 UF: WB Data: 28/10/2021
Hora: 16:50)



Código 32 - Notificação do Depósito Com Requerimento de Sigilo

Notificação de depósito de pedido de registro de desenho industrial com requerimento de sigilo. Tendo sido requerido o sigilo na forma do Art. 106 § 1º o processamento do pedido será suspenso pelo prazo de 180 (cento e oitenta) dias. Vencido este prazo, o pedido será encaminhado para exame técnico. O depositante poderá solicitar a retirada do pedido dentro do prazo de 90 (noventa) dias contados da data do depósito. A retirada do pedido sem que o mesmo tenha produzido qualquer efeito dará prioridade ao depósito imediatamente posterior.

(21) BR 30 2021 005244-0

Código 32 - Notificação do Depósito Com Requerimento de Sigilo

(22) 25/10/2021

(71) MASERATI S.P.A. (IT)

(72) DANIELE VALERIO ESPOSITO

(74) ARIBONI, FABBRI E SCHMIDT SOCIEDADE DE ADVOGADOS

Notificação de depósito de pedido em sigilo (Protocolo: 870210098343 UF: WB

Data: 25/10/2021 Hora: 14:10)

(21) BR 30 2021 005250-4

Código 32 - Notificação do Depósito Com Requerimento de Sigilo

(22) 26/10/2021

(71) CASIO KEISANKI KABUSHIKI KAISHA D.B.A. CASIO COMPUTER CO., LTD. (JP)

(72) RYO AMIKURA; TAKAO MATSUDA

(74) DANNEMANN, SIEMSEN, BIGLER & IPANEMA MOREIRA

Notificação de depósito de pedido em sigilo (Protocolo: 870210098723 UF: WB

Data: 26/10/2021 Hora: 09:40)



Código 33.1 - Pedido Inexistente

Pedido considerado inexistente, conforme o art. 103 da Lei 9279/96, por não atender formalmente ao disposto no art. 101.

(21) BR 30 2021 001611-7

Código 33.1 - Pedido Inexistente

(22) 15/04/2021

(71) JHONNATHAS FERREIRA BENTO (BR/CE) ; SAMARIA UNIDADE DE BENEFICIAMENTO LTDA (BR/RN)

Pedido de registro de desenho industrial considerado inexistente com base no Art.103 da LPI tendo em vista não ter havido cumprimento de exigência formal preliminar.

(21) BR 30 2021 002588-4

Código 33.1 - Pedido Inexistente

(22) 08/06/2021

(71) MANGELS INDUSTRIAL S.A (BR/SP)

(74) OCTAVIO & PEROCCO S/C LTDA.

Pedido de registro de desenho industrial considerado inexistente, tendo em vista o cumprimento de exigência preliminar ter sido apresentado após o vencimento do prazo estabelecido no Art.103 da LPI.



Código 34 - Exigência - Art. 106 § 3º da LPI

Suspensão do andamento do pedido de registro de desenho industrial que, para instrução regular, aguardará o atendimento ou contestação das exigências formuladas. A não manifestação do depositante no prazo de 60 (sessenta) dias desta data acarretará o arquivamento definitivo do pedido.

(21) BR 30 2015 001132-7

Código 34 - Exigência - Art. 106 § 3º da LPI

(22) 11/03/2015

(71) WOW NUTRITION INDÚSTRIA E COMÉRCIO S.A. (BR/SP)

(74) NASCIMENTO ADVOGADOS

Com base no Comunicado publicado na RPI nº 2523, de 14/05/2019, e no Comunicado publicado na RPI 2560, de 28/01/2020, formula-se a seguinte exigência com fulcro no Manual de Desenhos Industriais (doravante Manual), estabelecido pela Resolução 232/2019: [1] De acordo com os itens 3.8.3 e 4.2.11 do Manual, cada figura deve ser apresentada em uma folha individualmente. Reapresente as figuras, cada uma em uma folha, corrigindo a numeração das folhas (1/7, 2/7, etc.) [2] por terem sido apresentadas todas as figuras necessárias, a apresentação de relatório descritivo e de reivindicação não é obrigatória para este pedido, conforme itens 3.8.1, 3.8.2 e 5.5 do Manual. Por terem sido apresentados no depósito, devem fazer parte do certificado, como determina o art. 107 da LPI. Para isso, precisam atender às condições estabelecidas pelo INPI, ou seja, devem ser apresentados fielmente conforme modelos do Manual. Reapresente os documentos corrigidos. No relatório descritivo coloque: a indicação da numeração da folha (1/1); a indicação do documento (Relatório Descritivo); abaixo, o título; a frase padrão (O presente relatório descritivo faz referência aos desenhos anexos, assim indicados:); na sequência coloque a legenda das figuras (ex.: figura 1.1 - vista frontal; figura 1.2 - vista posterior; figura 1.3 - vista lateral direita, etc.); todo o restante deve ser suprimido. Na reivindicação coloque, na parte superior, a numeração da folha (1/1); abaixo coloque a indicação do documento (Reivindicação); abaixo, o título; abaixo, a frase padrão (Reivindica-se o registro do desenho industrial conforme representado no conjunto de figuras e apresentado no relatório descritivo, ambos em anexo). NÃO SÃO ADMITIDOS textos que não estejam previstos nos modelos. Não numere linhas ou parágrafos. Caso não tenha interesse em reapresentar os documentos corrigidos, apresente esclarecimentos no cumprimento da exigência informando que abdica deles, sem prejuízo para o pedido: nesta situação é necessário que o requerente declare, pois não é possível excluir os documentos de ofício, por força do art. 107 da LPI, como explicado acima.

(21) BR 30 2021 000377-5

Código 34 - Exigência - Art. 106 § 3º da LPI

(22) 29/01/2021

(71) INSTITUTO DENTISTA DO LAR SERVIÇOS ODONTOLÓGICOS LTDA



(BR/PB) ; CARILES SILVA DE OLIVEIRA (BR/PB)

Exigência formulada com fulcro no manual de Desenhos Industriais (doravante Manual), estabelecido pela Resolução 232/2019. [1] As figuras não estão correspondentes entre si: na figura 1.2 verifica-se que o cabo do objeto é octogonal; as linhas de limites entre as faces do octógono estão incorretas nas figuras 1.1, 1.3 e 1.5; a figura 1.1 não é uma perspectiva e deve ser corrigida: é uma vista lateral girada 45° em relação às demais. Revise todo o conjunto de figuras fazendo as correções indicadas e quaisquer outras que sejam necessárias para que apresentem coerência entre si, em atenção ao item 5.5 do Manual.

(21) BR 30 2021 000825-4

Código 34 - Exigência - Art. 106 § 3º da LPI

(22) 25/02/2021

(71) PSA AUTOMOBILES SA (FR)

(74) MONTAURY PIMENTA, MACHADO & VIEIRA DE MELLO ADVOGADOS

Com base no Manual de Desenhos Industriais estabelecido pela Resolução 232/2019, bem como no comunicado publicado na RPI número 2523 de 14/05/2019, formulam-se as seguintes exigências:[1] Embora a Prioridade Unionista apresentada no cumprimento de exigência corresponda ao conjunto de figuras do depósito, os objetos revelados nas figuras 1.2 e 1.7 não correspondem ao que vemos na vista perspectiva e nas demais vistas. Enquanto na fig. 1.2 as lâmpadas possuem, na sua face frontal, filamentos quase totalmente planos, nas figuras 1.1 e 1.7, os filamentos têm superfícies inclinadas ascendentes e descendentes. Deste modo, as figuras 1.1, 1.2 e 1.7 revelam três lanternas distintas. Segundo item 5.5 do Manual, os desenhos deverão revelar a configuração do objeto de maneira coerente e consistente em todas as vistas. Reapresente o conjunto de figuras, substituindo as figuras 1.2 e 1.7 por vistas que correspondam ao objeto revelado nas demais figuras. Alternativamente, apresente fora do conjunto de figuras esclarecimentos e figuras perspectivas extras que demonstrem se tratar da mesma lanterna.

(21) BR 30 2021 000826-2

Código 34 - Exigência - Art. 106 § 3º da LPI

(22) 25/02/2021

(71) PSA AUTOMOBILES SA (FR)

(74) MONTAURY PIMENTA, MACHADO & VIEIRA DE MELLO ADVOGADOS

Com base no Manual de Desenhos Industriais estabelecido pela Resolução 232/2019, bem como no comunicado publicado na RPI número 2523 de 14/05/2019, formulam-se as seguintes exigências:[1] Embora a Prioridade Unionista apresentada no cumprimento de exigência corresponda ao conjunto de figuras do depósito, os objetos revelados nas figuras 1.2 e 1.6 não correspondem ao que vemos na vista perspectiva e nas demais vistas. Enquanto na fig. 1.2 as lâmpadas possuem, na sua face frontal, filamentos quase totalmente planos, nas figuras 1.1 e 1.6, os filamentos têm superfícies inclinadas ascendentes e descendentes. Deste modo, as figuras 1.1, 1.2 e 1.6 revelam três lanternas



distintas. Segundo item 5.5 do Manual, os desenhos deverão revelar a configuração do objeto de maneira coerente e consistente em todas as vistas. Reapresente o conjunto de figuras, substituindo as figuras 1.2 e 1.6 por vistas que correspondam ao objeto revelado nas demais figuras. Alternativamente, apresente fora do conjunto de figuras esclarecimentos e figuras perspectivas extras que demonstrem se tratar da mesma lanterna.

(21) BR 30 2021 001094-1

Código 34 - Exigência - Art. 106 § 3º da LPI

(22) 15/03/2021

(71) DAF TRUCKS N.V. (NL)

(74) DAVID DO NASCIMENTO ADVOGADOS ASSOCIADOS

[1]- De acordo com os itens 4.2.11 e 5.5.2 da Resolução 232/19 (Manual de Desenhos Industriais), não serão admitidos nas folhas de desenhos ou fotografias elementos como molduras, linhas delimitadoras, marcas e logotipos (ainda que a reprodução do sinal marcário tenha sido parcial), marcas d'água, timbres, rubricas, assinaturas e outras informações de mesma natureza. Os desenhos ou fotografias não deverão apresentar textos, exceção feita às legendas das figuras. Retirar os textos das figuras, podendo manter, caso seja do interesse, os ícones apresentados. [2]- De acordo com os itens 3.8.1 e 3.8.2 da Resolução 232/19 (Manual de Desenhos Industriais), o relatório e a reivindicação apresentados neste pedido não são obrigatórios. Com base no art. 107 da LPI, por terem sido apresentados, estes documentos deverão constar do Certificado de Registro de Desenho Industrial e, para tal, deverão atender às condições estabelecidas pelo INPI, como previsto no art. 101 da mesma Lei. Reapresente a reivindicação exatamente conforme modelo constante na seção "Modelos" do Manual, corrigindo a expressão para "e suas variações", uma vez que o pedido de desenho industrial apresenta mais de uma variação. Caso não tenha interesse em reapresentar o documento corrigido conforme solicitado, o requerente deverá declarar, no cumprimento desta exigência, que abdica da inclusão do mesmo no Certificado.

(21) BR 30 2021 001109-3

Código 34 - Exigência - Art. 106 § 3º da LPI

(22) 15/03/2021

(71) DAF TRUCKS N.V. (NL)

(74) DAVID DO NASCIMENTO ADVOGADOS ASSOCIADOS

[1]- De acordo com os itens 4.2.11 e 5.5.2 da Resolução 232/19 (Manual de Desenhos Industriais), não serão admitidos nas folhas de desenhos ou fotografias elementos como molduras, linhas delimitadoras, marcas e logotipos (ainda que a reprodução do sinal marcário tenha sido parcial), marcas d'água, timbres, rubricas, assinaturas e outras informações de mesma natureza. Os desenhos ou fotografias não deverão apresentar textos, exceção feita às legendas das figuras. Retirar os textos das figuras, podendo manter, caso seja do interesse, os ícones apresentados. [2]- De acordo com os itens 3.8.1 e 3.8.2 da Resolução 232/19 (Manual de Desenhos Industriais), o relatório e a reivindicação



apresentados neste pedido não são obrigatórios. Com base no art. 107 da LPI, por terem sido apresentados, estes documentos deverão constar do Certificado de Registro de Desenho Industrial e, para tal, deverão atender às condições estabelecidas pelo INPI, como previsto no art. 101 da mesma Lei. Reapresente a reivindicação exatamente conforme modelo constante na seção "Modelos" do Manual, retirando da mesma a expressão "e sua variação", uma vez que o pedido de desenho industrial não apresenta variações. Caso não tenha interesse em reapresentar o documento corrigido conforme solicitado, o requerente deverá declarar, no cumprimento desta exigência, que abdica da inclusão do mesmo no Certificado.

(21) BR 30 2021 001122-0

Código 34 - Exigência - Art. 106 § 3º da LPI

(22) 15/03/2021

(71) DAF TRUCKS N.V. (NL)

(74) DAVID DO NASCIMENTO ADVOGADOS ASSOCIADOS

[1]- De acordo com os itens 4.2.11 e 5.5.2 da Resolução 232/19 (Manual de Desenhos Industriais), não serão admitidos nas folhas de desenhos ou fotografias elementos como molduras, linhas delimitadoras, marcas e logotipos (ainda que a reprodução do sinal marcário tenha sido parcial), marcas d'água, timbres, rubricas, assinaturas e outras informações de mesma natureza. Os desenhos ou fotografias não deverão apresentar textos, exceção feita às legendas das figuras. Retirar os textos das figuras, podendo manter, caso seja do interesse, os ícones apresentados.

(21) BR 30 2021 001292-8

Código 34 - Exigência - Art. 106 § 3º da LPI

(22) 24/03/2021

(71) NUTRIEX INDÚSTRIA DE NUTRACEUTICOS LTDA - ME (BR/GO)

(74) MEIRE DA SILVA PRATES MIRANDA

No cumprimento de exigência protocolado sob a pet nº 870210061126 de 06/07/2021, observou-se que a declaração de omissão de vistas possui incorreções, tanto no relatório descritivo, como na reivindicação. Esclarece-se ao depositante que as expressões vista anterior e vista frontal são sinônimas. Além disso, foi esquecida a declaração quanto à omissão da vista lateral oposta. Pelo exposto, em atenção aos itens 3.8.1, 3.8.2 e 5.5 do Manual, reapresente esses dois documentos corrigidos. Na reivindicação coloque, na parte superior, a numeração de folha (1/1); abaixo, coloque a indicação do documento (Reivindicação), seguida do título e da frase padrão (Reivindica-se o registro do desenho industrial conforme representado no conjunto de figuras e apresentado no relatório descritivo, ambos em anexo); não numere a reivindicação, pois pedidos de registro de desenho industrial só admitem uma reivindicação; por último, coloque a declaração referente à omissão de vistas, no caso, as conforme o padrão descrito no item 3.8.1.2a do Manual, por exemplo: A vista posterior foi omitida por ser simétrica à figura 1.2 - vista frontal. No relatório descritivo coloque, na parte superior, a numeração de folha (1/1); abaixo coloque a indicação do



documento (Relatório descritivo), seguida do título e da frase padrão (O presente relatório descritivo faz referência aos desenhos anexos, assim indicados:); na sequência, coloque a legenda das figuras conforme mostrada no modelo (por exemplo: figura 1.1 - perspectiva; figura 1.2 - vista superior, etc.); por último, coloque a declaração referente à omissão de vistas contida no item 3.8.1.2a do Manual, por exemplo: A vista lateral oposta foi omitida por ser simétrica à figura 1.4 - vista lateral. Nenhum texto que não esteja previsto nos modelos é permitido.

(21) BR 30 2021 001501-3

Código 34 - Exigência - Art. 106 § 3º da LPI

(22) 08/04/2021

(71) FABIANA MARIA DA SILVA (BR/SP) ; NELSON MARIANO DE SOUZA JUNIOR (BR/SP)

[1] Verificando as figuras anexadas à petição 870210057705 de 25/06/2021, observa-se que as imagens ainda possuem distorções e reflexos que dificultam a compreensão da forma reivindicada. Conforme item 5.5.1. do Manual, as figuras devem ter contraste, nitidez e resolução gráfica suficientes para a plena compreensão do desenho requerido. Assim sendo, rerepresente todo o conjunto de figuras, com qualidade adequada, sem as distorções e reflexos observados.[2] Caso queira, para facilitar a compreensão da forma em exame, o depositante tem ainda a opção de alterar o modo de representação do objeto reivindicado, para desenho em linhas ou renderizado. No entanto, deve estar atento que a configuração inicial, ou seja, aquela reivindicada à época do depósito, não pode sofrer acréscimos ou alterações, ressalvadas as exceções dispostas no item 5.5 do Manual.

(21) BR 30 2021 001840-3

Código 34 - Exigência - Art. 106 § 3º da LPI

(22) 27/04/2021

(71) CIRLENE MATOS GOMES RECO (BR/ES)

(74) CIMPLER SERVICOS EM PROPRIEDADE INDUSTRIAL LTDA

Exigência formulada com fulcro no manual de Desenhos Industriais (doravante Manual), estabelecido pela Resolução 232/2019. [1] O pedido contém 2 objetos: 1 piano e um banco. Tais objetos não guardam entre si as mesmas características distintivas preponderantes, nem se destinam ao mesmo propósito. Por força do art. 104 da LPI, com apoio no item 5.4 do Manual, o pedido deverá ser dividido. Cada pedido dividido trata-se de um novo depósito: veja os itens 2.2 e 5.4 do Manual. [2] Mantenha no pedido original (302021001840) o piano. Em atenção ao item 5.5 do Manual apresente novo conjunto de figuras formado pelas vistas ortogonais (frontal, posterior, lateral direita, lateral esquerda, superior e inferior), além de pelo menos uma perspectiva, mostrando apenas o piano. [3] Caso tenha interesse, apresente em um pedido dividido o banco. Informe o título: configuração aplicada em banco. Informe a classe 06-01 - assentos. Em atenção ao item 5.5 do Manual apresente novo conjunto de figuras formado pelas vistas ortogonais (frontal, posterior, lateral direita, lateral esquerda, superior e inferior), além de pelo menos uma perspectiva, mostrando apenas o banco. [4] Conforme



item 5.5.1 do Manual, as figuras devem ter contraste, nitidez e resolução gráfica suficientes para a plena compreensão do desenho requerido, sem hachuras, sombras ou reflexos que comprometam a visualização da configuração. Na atual apresentação algumas linhas estão muito imprecisas e tremidas, há muitas sombras e a resolução está insuficiente: apresente as figuras com qualidade adequada, utilizando traços precisos e resolução mínima de 300 DPI, sem sombras. [5] Adeque o relatório descritivo e a reivindicação de cada pedido: informe o título correto; na reivindicação não mencione variação. [6] Para depositar o pedido dividido utilize uma GRU com código de serviço 100 - depósito de pedido de registro de desenho industrial, pagando a taxa correspondente; informe a natureza de pedido dividido e o número do pedido do qual será dividido (BR302021001840) para que o sistema possa reconhecer como dividido e mantenham a mesma data de depósito. [7] Para cumprir os itens referentes ao pedido original utilize a GRU com código de serviço 105 - cumprimento de exigência técnica, pagando a taxa correspondente.

(21) BR 30 2021 002633-3

Código 34 - Exigência - Art. 106 § 3º da LPI

(22) 10/06/2021

(71) OFICINA 021 (BR/RJ)

Com base no Manual de Desenhos Industriais estabelecido pela Resolução 232/2019, bem como no comunicado publicado na RPI número 2523 de 14/05/2019, formulam-se as seguintes exigências: [1] Todas as figuras apresentam linhas falhadas ou descontinuadas, irregulares e indefinidas em vários pontos. Conforme item 5.5.1 do Manual, as figuras devem ter linhas precisas e contínuas, nitidez e resolução gráfica (resolução mínima de 300 DPI.) suficientes para a plena compreensão do desenho requerido. Reapresentar o conjunto de figuras de modo que as mesmas tenham traços precisos e contínuos e resolução gráfica mínima de 300 DPI. [2] A curvatura inferior da almofada revelada na Fig. 1.2 (vista posterior) não corresponde ao que vemos na vista posterior apresentada no ato do depósito. Em segundo lugar, nas Figs. 1.5 e 1.6 o formato das elipses está mais próximo de um losango, diferindo das elipses quase perfeitas que observamos nas Figs. 1.5 e 1.6 do ato do depósito. Por último, a linha horizontal localizada acima da Fig. 1.3 deve ser removida. Segundo o item 5.5 do Manual de desenhos industriais, após o depósito, a configuração inicial do desenho industrial requerido não poderá sofrer acréscimos ou alterações, ressalvadas as correções requeridas por meio de exigência. Reapresentar o conjunto de figuras, corrigindo os erros apontados.

(21) BR 30 2021 003059-4

Código 34 - Exigência - Art. 106 § 3º da LPI

(22) 30/06/2021

(71) PAULIN & MOURA INDUSTRIA E COMERCIO DE SUCOS E OLEOS ESSENCIAIS LTDA (BR/PR)

(74) TIAGO MIQUELIN DA COSTA

No exame técnico pretérito foi solicitada a adequação da remissão das vistas no



relatório com a substituição da remissão da fig. 1.2 de "vista frontal" por "perspectiva". No entanto, a remissão da fig. 1.3 menciona a vista posterior e a fig. 1.3 também apresenta uma vista em perspectiva. Além disso, a delaração de omissão de vistas menciona a vista traseira, o que seria uma contradição. Portanto, corrija a atual remissão Fig. 1.3 - vista posterior para fig. 1.3 - vista em perspectiva. Com essa correção, os documentos restarão harmonizados.

(21) BR 30 2021 003231-7

Código 34 - Exigência - Art. 106 § 3º da LPI

(22) 12/07/2021

(71) UNIVERSIDADE FEDERAL DE SANTA CATARINA (BR/SC)

As figuras apresentadas no cumprimento de exigência modificaram as formas do objeto inicialmente depositado. Conforme item 5.5 do manual de desenho industrial, os desenhos não poderão sofrer acréscimo, supressão ou mudança de matéria. As rodas do suporte foram modificadas; os orifícios circulares entre os orifícios oblongos, nas duas hastes verticais superiores, excluídos. Algumas linhas nas hastes horizontais (fig. 1.1 e 1.2) e a braçadeira que suporta a caixa na fig. 1.3 estão incompletas. Revisar e corrigir essas e quaisquer outras inconsistências nas figuras, de forma que todas as vistas estejam harmonizadas, em atenção ao item 5.5 do manual.

(21) BR 30 2021 003275-9

Código 34 - Exigência - Art. 106 § 3º da LPI

(22) 14/07/2021

(71) BEIJING DAJIA INTERNET INFORMATION TECHNOLOGY CO., LTD. (CN)

(74) CLARKE, MODET PROPRIEDADE INTELECTUAL LTDA.

A declaração de escopo de proteção citou a figura 2.2, quando deveria citar a fig. 1.2, dado que só há um padrão ornamental no pedido. Corrigir relatório descritivo e reivindicação. Como não há variantes configurativas no pedido, remover a menção "suas variações" na reivindicação.

(21) BR 30 2021 003295-3

Código 34 - Exigência - Art. 106 § 3º da LPI

(22) 14/07/2021

(71) MÁRCIO HOWE (BR/RS) ; MAURÍCIO HOWE (BR/RS)

(74) Marca Brazil Marcas e Patentes Ltda

Exigência formulada com fulcro no Manual de Desenhos Industriais (doravante Manual), estabelecido pela Resolução 232/2019. [1] Conforme item 5.5 do Manual, após o depósito a configuração inicial do desenho industrial requerido não pode sofrer acréscimos ou alterações, ressalvadas as correções requeridas por meio de exigência. No cumprimento da exigência foi apresentado objeto diferente do mostrado no depósito, configurando alteração de matéria: algumas hastes arqueadas na parte superior do objeto foram deslocadas (antes estavam nas junções dos módulos e um pouco à direita, agora estão equidistantes das junções dos módulos); a área rosqueada do tubo inferior inclinado para baixo (mostrado à direita nas figuras 1.1 e 1.3, por exemplo) foi alterada, está com menos rosca; os elementos pontiagudos que existiam em cada quina da face à



direita da figura 1.1, correspondente à face mostrada na figura 1.2, foram retirados; as junções do tubo inclinado que termina na porção central inferior do objeto, mostrado na figura 1.5, foram deslocadas e alteradas; a porção cilíndrica no final deste tubo também tem elementos diferentes dos mostrados anteriormente. Além disso, a qualidade das figuras continua insatisfatória: ainda há linhas muito grossas, não sendo possível visualizar com clareza pequenos elementos do objeto ou linhas muito próximas. Em atenção ao item 5.5.1 do Manual, apresente as figuras com qualidade adequada, utilizando traços precisos e resolução mínima de 300 DPI. Revise todo o conjunto de figuras, fazendo as correções indicadas e quaisquer outras que sejam necessárias para que as imagens apresentem coerência entre si, em atenção ao item 5.5 do Manual, mostrando o mesmo objeto do depósito.

(21) BR 30 2021 003300-3

Código 34 - Exigência - Art. 106 § 3º da LPI

(22) 15/07/2021

(71) DART INDUSTRIES INC. (US)

(74) KASZNAR LEONARDOS PROPRIEDADE INTELECTUAL

Exigência formulada com fulcro no Manual de Desenhos Industriais (doravante Manual), estabelecido pela Resolução 232/2019. [1] As imagens do documento de prioridade não estão em condições adequadas de legibilidade. Conforme solicitado na exigência anterior, em atenção ao item 4.2.5 do Manual reapresente o documento com qualidade adequada, que permita visualizar corretamente as figuras. Com relação à alegação de que o documento apresentado é o único documento disponibilizado pelo escritório de origem, temos que informar que, infelizmente, não é suficiente para que façamos uma comparação com a forma do objeto requerido no pedido nacional, portanto é inviável aceitá-lo. Nas figuras 1.3, 1.4 e 1.5 do pedido nacional, por exemplo, observa-se um ressaltado na parte inferior do objeto, como se fosse um pé, uma área que eleva o fundo do objeto da superfície, mas não é possível visualizar este elemento na prioridade. Além disso, algumas linhas do documento internacional estão praticamente apagadas.

(21) BR 30 2021 003308-9

Código 34 - Exigência - Art. 106 § 3º da LPI

(22) 15/07/2021

(71) EXTREMO EQUIPAMENTOS MILITARES, COMERCIO, IMPORTACAO E EXPORTACAO EIRELI (BR/SP)

(74) RUBENS DOS SANTOS FILHO

Conforme item 5.5.1 do Manual de Desenhos Industriais, cada fotografia deverá ser apresentado com dimensões adequadas, nitidez e resolução gráfica suficientes para a plena compreensão do desenho industrial requerido, observado o mínimo de 300 dpi. Dado que o objeto apresenta a cor preta, diversas partes estão sem contraste e definição, não sendo possível compreender adequadamente as formas do objeto. Apresentar figuras com melhor qualidade. As figuras apresentadas no cumprimento de exigência modificaram as formas do objeto inicialmente depositado. O padrão camuflado foi



removido do objeto. Conforme item 5.5 do manual de desenho industrial, os desenhos não poderão sofrer acréscimo, supressão ou mudança de matéria.

(21) BR 30 2021 003309-7

Código 34 - Exigência - Art. 106 § 3º da LPI

(22) 15/07/2021

(71) EXTREMO EQUIPAMENTOS MILITARES, COMERCIO, IMPORTACAO E EXPORTACAO EIRELI (BR/SP)

(74) RUBENS DOS SANTOS FILHO

Conforme item 5.5.1 do Manual de Desenhos Industriais, cada fotografia deverá ser apresentado com dimensões adequadas, nitidez e resolução gráfica suficientes para a plena compreensão do desenho industrial requerido, observado o mínimo de 300 dpi. Dado que o objeto apresenta a cor preta, diversas partes estão sem contraste e definição, não sendo possível compreender adequadamente as formas do objeto. Apresentar figuras com melhor qualidade.

(21) BR 30 2021 003310-0

Código 34 - Exigência - Art. 106 § 3º da LPI

(22) 15/07/2021

(71) EXTREMO EQUIPAMENTOS MILITARES, COMERCIO, IMPORTACAO E EXPORTACAO EIRELI (BR/SP)

(74) RUBENS DOS SANTOS FILHO

Conforme item 5.5.1 do Manual de Desenhos Industriais, cada fotografia deverá ser apresentado com dimensões adequadas, nitidez e resolução gráfica suficientes para a plena compreensão do desenho industrial requerido, observado o mínimo de 300 dpi. Dado que o objeto apresenta a cor preta, diversas partes estão sem contraste e definição, não sendo possível compreender adequadamente as formas do objeto. Apresentar figuras com melhor qualidade. As figuras apresentadas no cumprimento de exigência modificaram as formas do objeto inicialmente depositado. O objeto do depósito não apresentou o cordelete na parte frontal-superior, observado no objeto do cumprimento de exigência técnica. Conforme item 5.5 do manual de desenho industrial, os desenhos não poderão sofrer acréscimo, supressão ou mudança de matéria.

(21) BR 30 2021 003314-3

Código 34 - Exigência - Art. 106 § 3º da LPI

(22) 15/07/2021

(71) VICTORIOUS VIRGIN MARY LTD (AU)

(74) ANDRÉ BASTOS VENTURINI

Conforme item 5.10.1 do Manual de Desenhos Industriais, as figuras devem mostrar o objeto em sua forma completa. As atuais figuras 1.7 e 1.8 devem ser rerepresentadas de forma que o objeto esteja completamente representado, sem cortes nas figuras e com a argola na mesma posição das demais vistas.

(21) BR 30 2021 003325-9

Código 34 - Exigência - Art. 106 § 3º da LPI



(22) 16/07/2021

(71) CURADEN AG (CH)

(74) DANNEMANN, SIEMSEN, BIGLER & IPANEMA MOREIRA

Exigência formulada com fulcro no Manual de Desenhos Industriais (doravante Manual), estabelecido pela Resolução 232/2019. [1] Na figura 1.8 algumas linhas estão tracejadas e outras estão falhadas e desencontradas. Reapresente a figura corrigida, representando o objeto por linhas contínuas, em atenção ao item 5.5 do Manual.

(21) BR 30 2021 003330-5

Código 34 - Exigência - Art. 106 § 3º da LPI

(22) 16/07/2021

(71) ROGERIO DE OLIVEIRA VERA (BR/SP)

(74) ANDRÉ JOÃO LACERDA DA SILVA

Exigência formulada com fulcro no Manual de Desenhos Industriais (doravante Manual), estabelecido pela Resolução 232/2019. [1] Conforme item 5.5 do Manual, após o depósito a configuração inicial do desenho industrial requerido não pode sofrer acréscimos ou alterações, ressalvadas as correções requeridas por meio de exigência. Ao cumprir a exigência foi apresentado objeto diferente do mostrado no depósito, configurando alteração de matéria: na vista inferior havia um quadrado paralelo ao da borda do objeto, mas foi suprimido. Revise todo o conjunto de figuras, fazendo as correções indicadas e quaisquer outras que sejam necessárias para que as imagens apresentem coerência entre si, mostrando o mesmo objeto do depósito, em atenção ao item 5.5 do Manual. [2] Considerando que não foram apresentados esclarecimentos quanto ao título, que foi mantido conforme depósito, entendemos que o objeto é uma espécie de molde.

(21) BR 30 2021 003332-1

Código 34 - Exigência - Art. 106 § 3º da LPI

(22) 16/07/2021

(71) ROGERIO DE OLIVEIRA VERA (BR/SP)

(74) ANDRÉ JOÃO LACERDA DA SILVA

Exigência formulada com fulcro no Manual de Desenhos Industriais (doravante Manual), estabelecido pela Resolução 232/2019. [1] Conforme item 5.5 do Manual, após o depósito a configuração inicial do desenho industrial requerido não pode sofrer acréscimos ou alterações, ressalvadas as correções requeridas por meio de exigência. Ao cumprir a exigência foi apresentado objeto diferente do mostrado no depósito, configurando alteração de matéria: na vista inferior havia um quadrado paralelo ao da borda do objeto, mas foi suprimido. Revise todo o conjunto de figuras, fazendo as correções indicadas e quaisquer outras que sejam necessárias para que as imagens apresentem coerência entre si, mostrando o mesmo objeto do depósito, em atenção ao item 5.5 do Manual. [2] Considerando que não foram apresentados esclarecimentos quanto ao título, que foi mantido conforme depósito, entendemos que o objeto é uma espécie de molde.



(21) BR 30 2021 003333-0

Código 34 - Exigência - Art. 106 § 3º da LPI

(22) 16/07/2021

(71) N J MATHEUS MAQUINAS E ARTEFATOS DE CIMENTO LTDA ME
(BR/PR)

(74) ALEXANDRE PIETRÂNGELO LIMA

Exigência formulada com fulcro no Manual de Desenhos Industriais (doravante Manual), estabelecido pela Resolução 232/2019. [1] As figuras não estão correspondentes entre si: na figura 1.4 os cantos dos três retângulos internos são arredondados, mas na figura 1.7 estes cantos estão retos, diferente do que era mostrado na figura 1.7 do depósito, o que configura também alteração de matéria. Além disso, a qualidade da perspectiva continua insatisfatória, com linhas tremidas e irregulares. Apresente as figuras com qualidade adequada, utilizando traços precisos e resolução mínima de 300 DPI em atenção ao item 5.5.1 e correspondentes entre si, mostrando o mesmo objeto do depósito, em atenção ao item 5.5 do Manual.

(21) BR 30 2021 003335-6

Código 34 - Exigência - Art. 106 § 3º da LPI

(22) 16/07/2021

(71) ROGERIO DE OLIVEIRA VERA (BR/SP)

(74) ANDRÉ JOÃO LACERDA DA SILVA

Exigência formulada com fulcro no Manual de Desenhos Industriais (doravante Manual), estabelecido pela Resolução 232/2019. [1] As figuras não estão correspondentes entre si: nas figuras 1.4 e 1.5 os quatro triângulos mais baixos (em comparação com os outros mostrados na mesma figura) estão alinhados com a parte retangular da base do objeto, no mesmo plano, como também se observa nas figuras 1.2 e 1.3, mas na figura 1.1 a face mais à esquerda é formada por um retângulo e os triângulos estão recuados; os elementos retangulares mais altos mostrados nas figuras 1.2 e 1.3 têm proporções diferentes entre si e não correspondem às dimensões das faces menores dos trapézios que representam, quando comparados com a figura 1.6. Na figura 1.6 existem algumas linhas soltas, que não fazem parte do objeto. Revise todo o conjunto de figuras, fazendo as correções indicadas e quaisquer outras que sejam necessárias para que as imagens apresentem coerência entre si, mostrando o mesmo objeto do depósito, em atenção ao item 5.5 do Manual. [2] Considerando que não foram apresentados esclarecimentos quanto ao título, que foi mantido conforme depósito, entendemos que o objeto é uma espécie de molde.

(21) BR 30 2021 003338-0

Código 34 - Exigência - Art. 106 § 3º da LPI

(22) 16/07/2021

(71) ROGERIO DE OLIVEIRA VERA (BR/SP)

(74) ANDRÉ JOÃO LACERDA DA SILVA

Exigência formulada com fulcro no Manual de Desenhos Industriais (doravante



Manual), estabelecido pela Resolução 232/2019. [1] As figuras não estão correspondentes entre si: nas figuras 1.2, 1.3, 1.4 e 1.5 estão representados apenas os elementos do plano externo das faces, mas deveriam ser representados também os elementos atrás deles que sejam visíveis. Revise todo o conjunto de figuras, fazendo as correções indicadas e quaisquer outras que sejam necessárias para que as imagens apresentem coerência entre si, mostrando o mesmo objeto do depósito, em atenção ao item 5.5 do Manual. [2] Considerando que não foram apresentados esclarecimentos quanto ao título, que foi mantido conforme depósito, entendemos que o objeto é uma espécie de molde.

(21) BR 30 2021 003339-9

Código 34 - Exigência - Art. 106 § 3º da LPI

(22) 16/07/2021

(71) ROGERIO DE OLIVEIRA VERA (BR/SP)

(74) ANDRÉ JOÃO LACERDA DA SILVA

Exigência formulada com fulcro no Manual de Desenhos Industriais (doravante Manual), estabelecido pela Resolução 232/2019.[1] As figuras não estão correspondentes entre si: a figura 1.5 está espelhada (sendo a vista oposta da figura 1.4 o lado esquerdo deveria ser o mais baixo, e o direito deveria ser o mais alto); nas figuras 1.2, 1.3, 1.4 e 1.5 estão representados apenas os elementos do plano externo das faces, mas deveriam ser representados também os elementos atrás deles que sejam visíveis. Revise todo o conjunto de figuras, fazendo as correções indicadas e quaisquer outras que sejam necessárias para que as imagens apresentem coerência entre si, mostrando o mesmo objeto do depósito, em atenção ao item 5.5 do Manual. [2] Considerando que não foram apresentados esclarecimentos quanto ao título, que foi mantido conforme depósito, entendemos que o objeto é uma espécie de molde.

(21) BR 30 2021 003340-2

Código 34 - Exigência - Art. 106 § 3º da LPI

(22) 16/07/2021

(71) PANDORA INDÚSTRIA, COMÉRCIO E SERVIÇOS LTDA - EPP (BR/SP)

(74) Pezzuol & Associados Marcas e Patentes Ltda.

[1] No cumprimento de exigência protocolado sob a petição 870210095229 de 15/10/2021, há uma divergência na redação dos títulos da reivindicação e do relatório descritivo. [2] Em atenção aos itens 3.8.1, 3.8.2 e 5.5 do Manual, por terem sido apresentadas todas as figuras necessárias à compreensão da forma, a apresentação de relatório descritivo e reivindicação não é obrigatória para este pedido. Com base no art. 107 da LPI, por terem sido apresentados, estes documentos deverão constar do certificado. No entanto, para sua publicação no certificado, deverá ser sanada a divergência entre os títulos desses dois documentos.[3] Assim sendo, caso o título correto seja "Configuração aplicada a/em blister?", retifique a reivindicação. Contudo, se o desejado for "Configuração aplicada a/em embalagem?", providencie o depositante a correção do relatório descritivo.



(21) BR 30 2021 003341-0

Código 34 - Exigência - Art. 106 § 3º da LPI

(22) 16/07/2021

(71) ROGERIO DE OLIVEIRA VERA (BR/SP)

(74) ANDRÉ JOÃO LACERDA DA SILVA

Exigência formulada com fulcro no Manual de Desenhos Industriais (doravante Manual), estabelecido pela Resolução 232/2019.[1] As figuras não estão correspondentes entre si: nas figuras 1.4 e 1.5 vemos que a base do objeto (parte retangular) tem altura constante, portanto nas figura 1.2 e 1.3 a linha inclinada que vem do cume do triângulo deveria terminar na quina da área retangular e as extremidades deveriam ter a parte superior plana, porque estão no mesmo nível, mas seguem inclinadas; nas figuras 1.2 e 1.3 o cume do objeto é ligeiramente curvado, o que não é observado nas demais vistas do objeto. Revise todo o conjunto de figuras, fazendo as correções indicadas e quaisquer outras que sejam necessárias para que as imagens apresentem coerência entre si, mostrando o mesmo objeto do depósito, em atenção ao item 5.5 do Manual. [2] Considerando que não foram apresentados esclarecimentos quanto ao título, que foi mantido conforme depósito, entendemos que o objeto é uma espécie de molde.

(21) BR 30 2021 003342-9

Código 34 - Exigência - Art. 106 § 3º da LPI

(22) 16/07/2021

(71) ROGERIO DE OLIVEIRA VERA (BR/SP)

(74) ANDRÉ JOÃO LACERDA DA SILVA

Exigência formulada com fulcro no Manual de Desenhos Industriais (doravante Manual), estabelecido pela Resolução 232/2019. [1] As figuras não estão correspondentes entre si: nas figuras 1.2, 1.3, 1.4 e 1.5 os sulcos estão com proporções diferentes das mostradas nas demais vistas, diferentes do que estava mostrado corretamente no depósito. Revise todo o conjunto de figuras, fazendo as correções indicadas e quaisquer outras que sejam necessárias para que as imagens apresentem coerência entre si, mostrando o mesmo objeto do depósito, em atenção ao item 5.5 do Manual. [2] Considerando que não foram apresentados esclarecimentos quanto ao título, que foi mantido conforme depósito, entendemos que o objeto é uma espécie de molde.

(21) BR 30 2021 003344-5

Código 34 - Exigência - Art. 106 § 3º da LPI

(22) 16/07/2021

(71) ROGERIO DE OLIVEIRA VERA (BR/SP)

(74) ANDRÉ JOÃO LACERDA DA SILVA

Exigência formulada com fulcro no Manual de Desenhos Industriais (doravante Manual), estabelecido pela Resolução 232/2019. [1] As figuras não estão correspondentes entre si: na figura 1.1 falta representar a linha horizontal da quina inferior; se a figura 1.2 representa a face inferior esquerda da figura 1.1, que corresponde à face direita da figura 1.6, a linha horizontal acima da base, à



direita, deveria se estender até a extremidade direita na figura 1.2; e nas figuras 1.1 e 1.2 a linha horizontal deveria seguir até a extremidade esquerda, pois o triângulo é inclinado, como se vê na figura 1.6; não é possível identificar a que vistas correspondem as figuras 1.3, 1.4 e 1.5: esclareça. Revise todo o conjunto de figuras, fazendo as correções indicadas e quaisquer outras que sejam necessárias para que as imagens apresentem coerência entre si, mostrando o mesmo objeto do depósito, em atenção ao item 5.5 do Manual. [2] Considerando que não foram apresentados esclarecimentos quanto ao título, que foi mantido conforme depósito, entendemos que o objeto é uma espécie de molde.

(21) BR 30 2021 003359-3

Código 34 - Exigência - Art. 106 § 3º da LPI

(22) 16/07/2021

(71) ROGERIO DE OLIVEIRA VERA (BR/SP)

(74) ANDRÉ JOÃO LACERDA DA SILVA

Exigência formulada com fulcro no Manual de Desenhos Industriais (doravante Manual), estabelecido pela Resolução 232/2019. [1] As figuras não estão correspondentes entre si: nas figuras 1.2, 1.3, 1.4 e 1.5 deveriam ser retiradas as representações dos elementos que não seriam visíveis (parte superior e planos curvos), mas o requerente retirou também as que seriam visíveis (há planos mais altos, atrás da face que é mostrada em cada figura, que devem ser representados). Revise todo o conjunto de figuras, fazendo as correções indicadas e quaisquer outras que sejam necessárias para que as imagens apresentem coerência entre si, mostrando o mesmo objeto do depósito, em atenção ao item 5.5 do Manual. [2] Considerando que não foram apresentados esclarecimentos quanto ao título, que foi mantido conforme depósito, entendemos que o objeto é uma espécie de molde.

(21) BR 30 2021 003375-5

Código 34 - Exigência - Art. 106 § 3º da LPI

(22) 16/07/2021

(71) HIZHO COMÉRCIO IMPORTAÇÃO E EXPORTAÇÃO LTDA. (BR/SP)

(74) Org. Mérito Marcas e Patentes Ltda.

[1]- De acordo com os itens 3.8.1 e 3.8.2 da Resolução 232/19 (Manual de Desenhos Industriais), o relatório e a reivindicação apresentados neste pedido não são obrigatórios. Com base no art. 107 da LPI, por terem sido apresentados, estes documentos deverão constar do Certificado de Registro de Desenho Industrial e, para tal, deverão atender às condições estabelecidas pelo INPI, como previsto no art. 101 da mesma Lei. Reapresente o relatório e a reivindicação com o título corrigido, uma vez que o mesmo foi grafado incorretamente. Caso não tenha interesse em reapresentar os documentos corrigidos conforme solicitado, o requerente deverá declarar, no cumprimento desta exigência, que abdica da inclusão dos mesmos no Certificado.

(21) BR 30 2021 003385-2

Código 34 - Exigência - Art. 106 § 3º da LPI

(22) 19/07/2021



(71) AGUSTÍN JOSÉ SIENRA CHAVES (BR/RJ)

(74) AGUSTÍN JOSÉ SIENRA CHAVES

[1]- De acordo com o item 5.5 da Resolução 232/19 (Manual de Desenhos Industriais), os desenhos ou fotografias deverão revelar a configuração do objeto de maneira coerente e consistente em todas as vistas. As figuras apresentadas trazem incoerências entre o mostrado na(s) perspectiva(s) e nas demais vistas: nas vistas apresentadas, é possível ver uma "linha de base" em todas as variações, que deverá ser excluída, por não fazer parte do objeto reivindicado. Harmonizar as vistas ortogonais com a(s) perspectiva(s) apresentada(s), ou vice-versa, corrigindo todas as inconsistências entre as figuras, fazendo as correções indicadas e quaisquer outras que sejam necessárias para que as imagens apresentem coerência entre si. [2]- De acordo com o item 3.8.1 da Resolução 232/19 (Manual de Desenhos Industriais), ao apresentar todas as vistas do objeto, o relatório e a reivindicação apresentados neste pedido passarão a não ser obrigatórios. Com base no art. 107 da LPI, por terem sido apresentados, estes documentos deverão constar do Certificado de Registro de Desenho Industrial e, para tal, deverão atender às condições estabelecidas pelo INPI, como previsto no art. 101 da mesma Lei. Reapresente o relatório e a reivindicação exatamente conforme modelos constantes na seção "Modelos" do Manual. Caso não tenha interesse em reapresentar os documentos corrigidos conforme solicitado, o requerente deverá declarar, no cumprimento desta exigência, que abdica da inclusão dos mesmos no Certificado.

(21) BR 30 2021 003386-0

Código 34 - Exigência - Art. 106 § 3º da LPI

(22) 19/07/2021

(71) LUIS CALVO SANZ, S.A. (ES)

(74) CLARKE, MODET PROPRIEDADE INTELECTUAL LTDA.

[1] A prioridade unionista contém apenas 3 objetos, que estão representados pelas figuras 4.1 a 4.7, 5.1 a 5.7 e 6.1 a 6.7 do pedido nacional. Caso tenha interesse em proteger os objetos das figuras 1.1 a 1.7, 2.1 a 2.7 e 3.1 a 3.7, apresente-os em pedido dividido, sem informar a prioridade, pois estes objetos não fazem jus à data da mesma.[2] Desse modo, no processo em epígrafe, em atenção ao item 5.5 do Manual, será necessário reapresentar novo conjunto de figuras com a supressão dos objetos das variações 1.1 a 1.7, 2.7 a 2.7 e 3.1 a 3.7, por não estarem contempladas na P.U. apresentada. Além disso, devem ser providenciados os devidos ajustes quanto à numeração das figuras remanescentes nas folhas, bem como suas respectivas legendas no relatório descritivo e, se for o caso, na reivindicação. [3] Para melhor compreensão do(s) objeto(s) reivindicado(s), retire ainda as imagens referentes à tampa ou fecho isolado, apresentadas no depósito inicial sob as figuras 4.6, 5.6 e 6.6.[4] Além disso, o requerente omitiu a vista anterior e a vista lateral oposta em todas as variações reivindicadas. Em atenção aos itens 3.8.1, 3.8.2 e 5.5 do Manual, por terem sido omitidas vistas simétricas / espelhadas, essa informação deve constar obrigatoriamente no relatório descritivo e na reivindicação, seguindo os modelos



contidos na seção Modelos do Manual, com o objetivo de identificar de maneira inequívoca que figura é simétrica ou espelhada à outra.[5] Assim sendo, rerepresente o relatório e a reivindicação corrigidos. Na reivindicação coloque, na parte superior, a numeração de folha (1/1); abaixo, coloque a indicação do documento (Reivindicação), seguida do título e da frase padrão (Reivindica-se o registro do desenho industrial conforme representado no conjunto de figuras e apresentado no relatório descritivo, ambos em anexo); não numere a reivindicação, pois pedidos de registro de desenho industrial só admitem uma reivindicação; por último, coloque a declaração referente à omissão de vistas contida no item 3.8.1.2a do Manual, por exemplo: A vista posterior foi omitida por ser simétrica à figura 1.4 - vista frontal. No relatório descritivo coloque, na parte superior, a numeração de folha (1/1); abaixo coloque a indicação do documento (Relatório descritivo), seguida do título e da frase padrão (O presente relatório descritivo faz referência aos desenhos anexos, assim indicados:); na sequência, coloque a legenda das figuras conforme mostrada no modelo (por exemplo: figura 1.1 - perspectiva; figura 1.2 - vista superior, etc.); por último, coloque a declaração referente à omissão de vistas contida no item 3.8.1.2a do Manual, por exemplo: A vista posterior foi omitida por ser simétrica à figura 1.4 - vista frontal. Nenhum texto que não esteja previsto nos modelos é permitido.[6] Por fim, em atenção ao item 5.5 do Manual, solicita-se ainda ao depositante a rerepresentação do jogo de figuras com a retirada das figuras referentes à tampa ou fecho isolado, tais como as figuras 4.6, 5.6 e 6.6.

(21) BR 30 2021 003401-8

Código 34 - Exigência - Art. 106 § 3º da LPI

(22) 20/07/2021

(71) QUIP NYC INC. (US)

(74) DANNEMANN, SIEMSEN, BIGLER & IPANEMA MOREIRA

Com base no Manual de Desenhos Industriais estabelecido pela Resolução 232/2019, bem como no comunicado publicado na RPI número 2523 de 14/05/2019, formulam-se as seguintes exigências:[1] Conforme o item 5.1.1, o pedido de registro de objeto tridimensional deverá reivindicar a configuração completa do objeto da prioridade unionista. No caso de desenhos, o objeto deverá estar completamente revelado em linhas contínuas. Reapresentar os desenhos, preenchendo todas as linhas tracejadas das figuras.

(21) BR 30 2021 003409-3

Código 34 - Exigência - Art. 106 § 3º da LPI

(22) 20/07/2021

(71) PETLON LTDA (BR/PR)

Conforme item 5.5.1 do Manual de Desenhos Industriais, cada desenho ou fotografia deverá ser apresentado com dimensões adequadas, nitidez e resolução gráfica suficientes para a plena compreensão do desenho industrial requerido, observado o mínimo de 300 dpi. Apresentar a atual figura 1.1 com alta qualidade de definição. Como não foram apresentadas todas as vistas do objeto e se optou por incluir a declaração de omissão de vistas na relatório descritivo, a



apresentação da reivindicação é obrigatória e deve, também, incluir a declaração de omissão de vistas. Observe o modelo nos anexos do manual:

<http://manualdedi.inpi.gov.br/projects/manual-de-desenho-industrial/wiki#Modelos>

(21) BR 30 2021 003416-6

Código 34 - Exigência - Art. 106 § 3º da LPI

(22) 20/07/2021

(71) PAULO FREDERICO DUMONT (BR/GO)

Exigência formulada com fulcro no Manual de Desenhos Industriais (doravante Manual), estabelecido pela Resolução 232/2019. [1] Conforme dito no item [10] da exigência anterior, caso opte por omitir as vistas espelhadas é obrigatório apresentar relatório descritivo e reivindicação de acordo com os itens 5.5, 3.8.1 e 3.8.2 do Manual. Reapresente a reivindicação conforme modelo do Manual: coloque, na parte superior, a numeração de folha (1/1); abaixo, coloque a indicação do documento (Reivindicação), seguida do TÍTULO e da frase padrão (Reivindica-se o registro do desenho industrial conforme representado no conjunto de figuras e apresentado no relatório descritivo, ambos em anexo); por último, a DECLARAÇÃO referente à omissão de vistas contida no item 3.8.1.2a do Manual, por exemplo: A vista lateral esquerda foi omitida por ser simétrica à figura 1.4 - vista lateral direita. [2] As figuras continuam com qualidade insatisfatória: algumas linhas estão imprecisas e tremidas. Conforme item 5.5.1 do Manual, as figuras devem ter contraste, nitidez e resolução gráfica suficientes para a plena compreensão do desenho requerido, sem hachuras, sombras ou reflexos que comprometam a visualização da configuração: apresente as figuras com qualidade adequada, utilizando traços precisos e resolução mínima de 300 DPI, sem reflexos.

(21) BR 30 2021 003421-2

Código 34 - Exigência - Art. 106 § 3º da LPI

(22) 20/07/2021

(71) KONINKLIJKE PHILIPS N.V. (PB)

(74) HERRERO & ASSOCIADOS BRASIL PROPRIEDADE INTELECTUAL LTDA.

Com base no Manual de Desenhos Industriais estabelecido pela Resolução 232/2019, bem como no comunicado publicado na RPI número 2523 de 14/05/2019, formulam-se as seguintes exigências:[1] Conforme o item 5.1.1, o pedido de registro de objeto tridimensional deverá reivindicar a configuração completa do objeto da prioridade unionista. No caso de desenhos, o objeto deverá estar completamente revelado em linhas contínuas. Reapresentar os desenhos, preenchendo todas as linhas tracejadas das figuras. Caso alguns objetos fiquem idênticos após o preenchimento das linhas tracejadas, remover aqueles que forem idênticos a outros e retificar a numeração no conjunto de figuras.

(21) BR 30 2021 003459-0

Código 34 - Exigência - Art. 106 § 3º da LPI

(22) 23/07/2021

(71) BLUE BUFFALO ENTERPRISES, INC. (US)



(74) DANNEMANN, SIEMSEN, BIGLER & IPANEMA MOREIRA

Com base no Manual de Desenhos Industriais estabelecido pela Resolução 232/2019, bem como no comunicado publicado na RPI número 2523 de 14/05/2019, formulam-se as seguintes exigências:[1] Conforme o item 5.1.1, o pedido de registro de objeto tridimensional deverá reivindicar a configuração completa do objeto da prioridade unionista. No caso de desenhos, o objeto deverá estar completamente revelado em linhas contínuas. Reapresentar os desenhos, preenchendo todas as linhas tracejadas das figuras.[2] Todas as figuras contêm diversas linhas incompletas que se assemelham a hachuras e dificultam a compreensão da forma do objeto. Portanto, conforme dispõe o item 5.5.1 do Manual, apresente novos desenhos removendo as hachuras.[3] O objeto revelado na figura 1.7 não corresponde àquele das demais vistas. A vista perspectiva do objeto revelado nas figuras 1.1 a 1.6 não foi apresentada. Segundo item 5.5 do Manual, reapresentar o conjunto de figuras, incluindo a vista perspectiva do objeto revelado nas figuras 1.1 a 1.6 e remover objeto revelado na Fig. 1.7. Caso seja de interesse, apresentar o objeto revelado na Fig. 1.7 e todas as vistas ortogonais dele como uma variação, numerando da Fig. 2.1 a 2.7.

(21) BR 30 2021 003475-1

Código 34 - Exigência - Art. 106 § 3º da LPI

(22) 23/07/2021

(71) MEDTRADE PRODUCTS LIMITED (GB)

(74) CUSTODIO DE ALMEIDA & CIA.

Com base no Manual de Desenhos Industriais estabelecido pela Resolução 232/2019, bem como no comunicado publicado na RPI número 2523 de 14/05/2019, formulam-se as seguintes exigências:[1] Segundo item 5.5 do manual, reapresentar o conjunto de figuras incluindo as vistas laterais, superior, inferior e posterior. [2] Após efetuar as correções apontadas no item [1] desta exigência, adequar relatório descritivo.[3] Por se tratar de objeto tridimensional, alterar o título para "Configuração aplicada a/em CURATIVO DE FERIDA?", retificando o mesmo no relatório descritivo e na reivindicação.

(21) BR 30 2021 003498-0

Código 34 - Exigência - Art. 106 § 3º da LPI

(22) 26/07/2021

(71) EDSON PINTO DOS REIS LTDA (BR/MG)

(74) M E M CONSULTORIA EM MARKETING E PROPRIEDADE INTELECTUAL

A exigência anteriormente formulada não foi cumprida satisfatoriamente.

Portanto, solicita-se: [1]- De acordo com o item 5.5 da Resolução 232/19 (Manual de Desenhos Industriais), os desenhos ou fotografias deverão revelar a configuração do objeto de maneira coerente e consistente em todas as vistas. As figuras apresentadas trazem incoerências entre o mostrado na(s) perspectiva(s) e nas demais vistas: as figuras 1.2 e 1.4 são idênticas, o que não corresponde ao mostrado na perspectiva. Harmonizar as vistas ortogonais com a(s) perspectiva(s) apresentada(s), ou vice-versa, corrigindo todas as inconsistências entre as figuras, fazendo as correções indicadas e quaisquer outras que sejam



necessárias para que as imagens apresentem coerência entre si.

(21) BR 30 2021 003505-7

Código 34 - Exigência - Art. 106 § 3º da LPI

(22) 26/07/2021

(71) MARIANA DE MELLO BUENO PIRAJÁ (BR/MG)

[1]- A fig. 1.7 foi incorretamente denominada de "vista anterior", quando o correto seria "vista inferior", e as vistas laterais estão com a nomenclatura trocada. Reapresentar as figuras com a nomenclatura corrigida. [2]- De acordo com o item 3.8.1 da Resolução 232/19 (Manual de Desenhos Industriais), o relatório apresentado neste pedido não é obrigatório. Com base no art. 107 da LPI, por ter sido apresentado, este documento deverá constar do Certificado de Registro de Desenho Industrial e, para tal, deverá atender às condições estabelecidas pelo INPI, como previsto no art. 101 da mesma Lei. Reapresente o relatório corrigido, conforme as novas figuras apresentadas. Caso não tenha interesse em reapresentar o documento corrigido conforme solicitado, o requerente deverá declarar, no cumprimento desta exigência, que abdica da inclusão do mesmo no Certificado.

(21) BR 30 2021 003542-1

Código 34 - Exigência - Art. 106 § 3º da LPI

(22) 28/07/2021

(71) OLATUNJI BAMIDELE ADEOYE ALOBA-DA-ROCHA (BR/PE)

O cumprimento de exigência sob o proctotoco 870210075477 reapresentou exatamente os mesmos documentos apresentados no depósito inicial. Portanto, reiteramos a exigência publicada na RPI 2641 com o seguinte texto: Conforme item 5.5.1 do Manual de Desenhos Industriais, cada desenho deverá ser apresentado com dimensões adequadas, nitidez e resolução gráfica suficientes para a plena compreensão do desenho industrial requerido, observado o mínimo de 300 dpi. Apresentar a fig 1.1 com melhor qualidade, pois a atual representação está com as linhas serrilhadas. Conforme item 5.5 do Manual de Desenhos Industriais, os desenhos deverão revelar a configuração do objeto de maneira coerente e consistente em todas as vistas. Para tanto, proceda com as seguintes correções. A fig. 1.1 representou o objeto com as linhas delimitando o raio dos arredondamentos dos vértices, que não são observadas nas demais vistas. Harmonizar desenhos. O cumprimento de exigência sob o protocolo 870210075502 apresentou alteração de matéria do pedido, vedado pelo item 5.5 do manual de desenho industrial. Dessa forma, o documento foi desconsiderado neste exame técnico.

(21) BR 30 2021 003592-8

Código 34 - Exigência - Art. 106 § 3º da LPI

(22) 29/07/2021

(71) ANTONIO CARLOS MINEIRO GALOTTI (BR/SP)

(74) LANDUALDO DE SOUSA

[1] Na exigência anterior foi dito que a reivindicação estava correta, mas o requerente apresentou uma nova reivindicação modificada, mencionando uma



variação que não existe. Reapresente a reivindicação do depósito.

(21) BR 30 2021 003675-4

Código 34 - Exigência - Art. 106 § 3º da LPI

(22) 05/08/2021

(71) SOLID DESIGNER COMÉRCIO E SERVIÇOS LTDA (BR/SP)

(74) Marcelo Gozeloto

Com base no Manual de Desenhos Industriais estabelecido pela Resolução 232/2019, bem como no comunicado publicado na RPI número 2523 de 14/05/2019, formulam-se as seguintes exigências:[1] Conforme item 5.6 do Manual de Desenhos Industriais, alterar título do pedido para "Configuração aplicada a/em veículo". O título do pedido deve ser claro, conciso e não deve ser descritivo ou qualificativo em relação ao objeto reivindicado.[2] As vistas inferior e superior do objeto não foram apresentadas e as vistas perspectivas não são isométricas. Segundo item 5.5 do Manual, reapresente o conjunto de figuras, incluindo as vistas superior e inferior e apresentando vistas perspectivas isométricas do objeto reivindicado. [3] As figuras apresentam linhas irregulares ou serrilhadas, e com espessura variável em vários pontos. Ademais, as figuras estão pouco nítidas, denotando baixa resolução gráfica. Conforme item 5.5.1 do Manual, reapresente o conjunto de figuras de modo que as mesmas tenham traços precisos e contínuos e resolução gráfica mínima de 300 DPI.[4] Foram encontradas inconsistências entre as imagens apresentadas. Enquanto as Figs. 1.5 e 1.6 revelam uma linha vertical central transversal, a referida linha não está presente nas vistas perspectivas. Adicionalmente, as Figs. 1.3 e 1.4 revelam linhas diagonais representando o para-lamas que não estão presentes nas vistas perspectivas. Segundo item 5.5 do Manual, reapresente o conjunto de figuras, corrigindo os erros apontados de modo a harmonizar as vistas do objeto reivindicado.

(21) BR 30 2021 004548-6

Código 34 - Exigência - Art. 106 § 3º da LPI

(22) 17/09/2021

(71) HEIQ MATERIALS AG (CH)

(74) ANTÔNIO MAURÍCIO PEDRAS ARNAUD

Exigência formulada com fulcro no Manual de Desenhos Industriais (doravante Manual), estabelecido pela Resolução 232/2019. [1] As figuras não estão correspondentes entre si: ora os objetos são planos, ora são curvados. Revise todo o conjunto de figuras, fazendo as correções indicadas e quaisquer outras que sejam necessárias para que as imagens apresentem coerência entre si, em atenção ao item 5.5 do Manual.

(21) BR 30 2021 004913-9

Código 34 - Exigência - Art. 106 § 3º da LPI

(22) 04/10/2021

(71) REYNALDO THURLER (BR/RJ)

(74) LEANDRO RODRIGUES MOREIRA

[1] Os objetos do pedido não guardam entre si as mesmas características



distintivas preponderantes. Por força do art. 104 da LPI, com apoio no item 5.4 do Manual, o pedido deverá ser dividido. Cada pedido dividido trata-se de um novo depósito: veja os itens 2.2 e 5.4 do Manual. [2] Mantenha no pedido original os objetos das figuras 1.1 a 1.10. As folhas de figuras devem ser devidamente renumeradas. [3] Apresente em um 1º pedido dividido o objeto das figuras 2.1 a 2.10. As figuras e as folhas de figuras devem ser devidamente renumeradas.[4] Em cada um dos pedidos, providencie os devidos ajustes no relatório descritivo e na reivindicação.

(21) BR 30 2021 004914-7

Código 34 - Exigência - Art. 106 § 3º da LPI

(22) 04/10/2021

(71) HOSPITAL DE CLÍNICAS DE PORTO ALEGRE (BR/RS)

Exigência formulada com fulcro no manual de Desenhos Industriais (doravante Manual), estabelecido pela Resolução 232/2019. [1] De acordo com o item 5.6 do Manual o título deve indicar o objeto de maneira breve, clara e concisa, sem usar palavras ou expressões irrelevantes, desnecessárias ou que denotem vantagens práticas, especificações técnicas ou termos meramente qualificativos. Altere o título para: configuração aplicada em suporte de tubo de coleta. [2] Os únicos textos das folhas de figuras devem ser as legendas das mesmas: rerepresente a primeira folha de figuras sem o texto FIGURAS. [2] Por ter sido omitida vista simétrica (não foi apresentada a vista lateral esquerda, oposta à figura 1.4 - vista lateral direita) é obrigatório apresentar relatório e reivindicação, conforme os itens 5.5, 3.8.1 e 3.8.2 do Manual e estes documentos devem seguir os modelos da seção Modelos do Manual. Na reivindicação coloque, na parte superior, a numeração de folha (1/1); abaixo, coloque a indicação do documento (Reivindicação), seguida do título (informe o novo título) e da frase padrão (Reivindica-se o registro do desenho industrial conforme representado no conjunto de figuras e apresentado no relatório descritivo, ambos em anexo); por último, a declaração referente à omissão de vistas contida no item 3.8.1.2a do Manual, por exemplo: A vista lateral esquerda foi omitida por ser simétrica à figura 1.4 - vista lateral direita. No relatório descritivo coloque, na parte superior, a numeração de folha (1/1); abaixo coloque a indicação do documento (Relatório descritivo), seguida do título (informe o novo título) e da frase padrão, sem repetir o título (O presente relatório descritivo faz referência aos desenhos anexos, assim indicados:); na sequência, coloque a legenda das figuras; por último, a declaração referente à omissão de vistas contida no item 3.8.1.2a do Manual, por exemplo: A vista lateral esquerda foi omitida por ser simétrica à figura 1.4 - vista lateral direita. Não são admitidos textos que não estejam previstos nos modelos. [3] A representação das figuras não está coerente: em algumas delas as linhas que demarcam a transição das curvas para os planos retos estão representadas, em outras não. O requerente deve optar por representar em todas ou retirar de todas. Revise todo o conjunto de figuras, fazendo as correções indicadas e quaisquer outras que sejam necessárias para que as imagens apresentem coerência entre si, em atenção ao item 5.5 do Manual. [4] Com fulcro no item 5.7



do Manual a classificação foi alterada de ofício para 24-01 - aparelhos e equipamentos para médicos, hospitais e laboratórios, a fim de se adequar ao objeto requerido.

(21) BR 30 2021 004927-9

Código 34 - Exigência - Art. 106 § 3º da LPI

(22) 04/10/2021

(71) CRISTIANE BARROZO RIBEIRO (BR/SP)

(74) FERNANDA ROSA PICOSSE

[1] Observou-se que todas as vistas identificadas como ortogonais (anterior, posterior, lateral esquerda, lateral direita, superior, inferior) estão perspectivadas, impedindo a perfeita compreensão da forma. Ademais, verificado ainda que o pedido contém o conjunto completo de vistas duplicado. [2] Assim sendo, em atenção ao item 5.5 do Manual, apresente o requerente novo conjunto de imagens, sem repetição, formado pelas vistas ortogonais (frontal, posterior, laterais, superior e inferior), além de pelo menos uma perspectiva. Solicita-se ainda que as vistas ortogonais sejam devidamente apresentadas, sem a distorção observada no documento de depósito do pedido.

(21) BR 30 2021 004932-5

Código 34 - Exigência - Art. 106 § 3º da LPI

(22) 05/10/2021

(71) TRYMAX INDUSTRIA E COMERCIO DE ARTEFATOS CIMENTICIOS EIRELI (BR/RS)

[1] As figuras 1.4 a 1.7 possuem contornos imprecisos, com algumas partes muito claras e outras contendo sombras excessivas, dificultando assim a correta visualização dos elementos ornamentais do objeto reivindicado. Conforme item 5.5.1 do Manual, as figuras devem ter contraste, nitidez e resolução gráfica suficientes para a plena compreensão do desenho requerido, sem sombras ou reflexos que comprometam a visualização da configuração. Pelo exposto, rerepresente o depositante o conjunto completo de imagens, com as figuras mencionadas com qualidade adequada, utilizando traços precisos, com melhor contraste e nitidez, bem como resolução mínima de 300 DPI.

(21) BR 30 2021 004945-7

Código 34 - Exigência - Art. 106 § 3º da LPI

(22) 06/10/2021

(71) UNIVERSIDADE FEDERAL RURAL DE PERNAMBUCO (BR/PE)

Exigência formulada com fulcro no manual de Desenhos Industriais (doravante Manual), estabelecido pela Resolução 232/2019. [1] De acordo com o item 5.6 do Manual o título deve indicar o objeto de maneira breve, clara e concisa, sem usar palavras ou expressões irrelevantes, desnecessárias ou que denotem vantagens práticas, especificações técnicas ou termos meramente qualificativos. Altere o título para: configuração aplicada em reator bioquímico. [2] As figuras não estão correspondentes entre si: na figura 1.1 existem dois círculos concêntricos na área central da tampa, mas nas figuras 1.2 e 1.7 não há. Reapresente as figuras corrigidas: represente os círculos nas figuras 1.2 a 1.7 ou retire da figura 1.1.



Revise todo o conjunto de figuras, fazendo as correções indicadas e quaisquer outras que sejam necessárias para que as imagens apresentem coerência entre si, em atenção ao item 5.5 do Manual. [3] A qualidade das figuras está insatisfatória, com linhas imprecisas, falhadas, tremidas, às vezes até tracejadas. Conforme item 5.5.1 do Manual, as figuras devem ter contraste, nitidez e resolução gráfica suficientes para a plena compreensão do desenho requerido, sem hachuras, sombras ou reflexos que comprometam a visualização da configuração. Apresente as figuras com qualidade adequada, utilizando traços precisos e resolução mínima de 300 DPI. [4] De acordo com o item 5.5.7 do Manual não são admitidos cortes que revelem elementos essencialmente técnicos: exclua do pedido a figura 1.9. [5] Caso deseje manter a figura 1.2 no pedido é necessário acrescentar vistas ortogonais (frontal, posterior, laterais, superior e inferior) mostrando o objeto com as tampas levantadas, além de todas as outras figuras apresentadas. Complete o jogo de figuras ou retire do pedido a figura 1.2. [6] Ao apresentar todas as vistas necessárias, de acordo com os itens 5.5, 3.8.1 e 3.8.2 do Manual não é obrigatório apresentar relatório descritivo e reivindicação para este pedido. Com base no art. 107 da LPI, por terem sido apresentados, devem constar do certificado. Para tal, devem atender às condições estabelecidas pelo INPI, como previsto no art. 101 da mesma lei, ou seja, deve ser apresentada conforme modelo do Manual. Na reivindicação coloque, na parte superior, a numeração da folha (1/1); abaixo coloque a indicação do documento (Reivindicação); em seguida, o título (informe o novo título); abaixo, a frase padrão, sem repetir o título (Reivindica-se o registro do desenho industrial conforme representado no conjunto de figuras e apresentado no relatório descritivo, ambos em anexo). No relatório descritivo coloque: a indicação da numeração da folha (1/1); a indicação do documento (Relatório Descritivo); em seguida, o título (informe o novo título); a frase padrão (O presente relatório descritivo faz referência aos desenhos anexos, assim indicados:); na sequência coloque a legenda das figuras conforme item 5.9 do Manual (figura 1.1 - perspectiva; figura 1.2 - perspectiva; figura 1.3 - vista anterior, etc.); não é necessário apresentar as vistas na mesma ordem em que são citadas no item 5.9. Não são admitidos textos que não estejam previstos nos modelos. Caso não tenha interesse em rerepresentar os documentos corrigidos, apresente esclarecimentos no cumprimento da exigência informando que abdica deles, sem prejuízo para o pedido. Nesta situação é necessário que o requerente declare, pois não é possível excluir o documento de ofício, por força do art. 107 da LPI, como explicado acima. [7] Adeque a numeração das figuras conforme item 5.8 e a numeração das folhas de figuras conforme item 4.2.11 do Manual. [8] Esclareça qual classe seria adequada ao objeto: as classes informadas não parecem corretas e não são compatíveis entre si.

(21) BR 30 2021 004948-1

Código 34 - Exigência - Art. 106 § 3º da LPI

(22) 06/10/2021

(71) GUSTAVO AURÉLIO SOBRINHO (BR/SP)



(74) RENOMARK ASSESSORIA EMPRESARIAL LTDA ME

Exigência formulada com fulcro no manual de Desenhos Industriais (doravante Manual), estabelecido pela Resolução 232/2019. [1] O objeto do pedido é tridimensional. O item 4.2.3 do Manual determina que para pedidos de registro de desenhos industriais tridimensionais o título deve ser iniciado pela expressão ? configuração aplicada em?. Altere o título para: configuração aplicada em solado. [2] Ao apresentar todas as vistas necessárias, de acordo com os itens 5.5, 3.8.1 e 3.8.2 do Manual não é obrigatório apresentar relatório descritivo e reivindicação para este pedido. Com base no art. 107 da LPI, por terem sido apresentados, devem constar do certificado. Para tal, devem atender às condições estabelecidas pelo INPI, como previsto no art. 101 da mesma lei, ou seja, deve ser apresentada conforme modelo do Manual. Reapresente os documentos informando o novo título. Coloque as legendas das figuras 1.4 e 1.5 separadas. Não numere linhas ou parágrafos. Não é necessário reapresentar as figuras.

(21) BR 30 2021 004999-6

Código 34 - Exigência - Art. 106 § 3º da LPI

(22) 08/10/2021

(71) INDÚSTRIA DE PLÁSTICOS E AÇOS FARROUPILHA LTDA (BR/RS)

(74) PATAMAR MARCAS E PATENTES LTDA

Exigência formulada com fulcro no Manual de Desenhos Industriais (doravante Manual), estabelecido pela Resolução 232/2019. [1] De acordo com o Art. 100 da LPI, não é registrável como desenho industrial a forma ?determinada essencialmente por considerações técnicas ou funcionais?. A partir da apresentação do objeto no pedido, não foi possível perceber características ornamentais em sua forma. No caso de a forma pleiteada possuir aspectos ornamentais, deve-se esclarecer quais elementos caracterizam esses aspectos. Sugerimos que sejam apresentadas imagens demonstrando como o objeto do pedido é usado no produto final e argumentos sobre a liberdade de escolha para se chegar a esta forma, independentemente do resultado técnico e funcional que se atingiria. O fato de existirem formatos diferentes pode significar, em muitos casos, que este formato é necessário para que outro objeto funcione ou para se encaixar em outro objeto específico, ou seja, não afasta a possibilidade de a forma ser determinada essencialmente por questões técnicas ou funcionais. O fundamental é demonstrar quais elementos da forma do objeto permitem liberdade de escolha na criação para lhe conferir certo grau de ornamentalidade. As explicações podem ser através de argumentações textuais, podendo incluir figuras que demonstrem como o objeto é usado, acoplado, encaixado, etc. [2] Com fulcro no item 5.7 do Manual a classificação foi alterada de ofício para 08-08 - dispositivos de fixação, suporte ou montagem não incluídos em outras classes, a fim de se adequar ao objeto requerido.

(21) BR 30 2021 005005-6

Código 34 - Exigência - Art. 106 § 3º da LPI

(22) 08/10/2021

(71) TANNAT COMERCIO DE MATERIAL ELETRICO LTDA (BR/RS)



Com base no Manual de Desenhos Industriais estabelecido pela Resolução 232/2019, bem como no comunicado publicado na RPI número 2523 de 14/05/2019, formulam-se as seguintes exigências: [1] O relatório descritivo não está em conformidade com o Manual de Desenhos Industriais. Reapresente o texto e a formatação do relatório descritivo fielmente conforme modelo na seção Modelos do Manual de Desenhos Industriais. Os modelos encontram-se acessíveis em

<http://manualdedi.inpi.gov.br/projects/manual-de-desenho-industrial/wiki#Modelos>. Caso não haja interesse em reapresentar relatório descritivo corrigido, o requerente deverá declarar, no cumprimento desta exigência, que abdica do mesmo.

(21) BR 30 2021 005097-8

Código 34 - Exigência - Art. 106 § 3º da LPI

(22) 17/10/2021

(71) MARLI SARAIVA BRAGA (BR/MG)

(74) LEONARDO VINICIOS DE SOUZA - EDIFICAR

Exigência formulada com fulcro no Manual de Desenhos Industriais (doravante Manual), estabelecido pela Resolução 232/2019. [1] O pedido contém um objeto, não um conjunto. De acordo com o item 5.6 do Manual o título deve indicar o objeto de maneira breve, clara e concisa, sem usar palavras ou expressões irrelevantes, desnecessárias ou que denotem vantagens práticas, especificações técnicas ou termos meramente qualificativos. Altere o título para: configuração aplicada em vassoura com rodo. [2] Somente o objeto requerido deve ser representado nas figuras. Nas figuras apresentadas há uma parte de um cabo que não é reivindicada. Todas as figuras contidas no depósito são perspectivas, não foram apresentadas vistas ortogonais. Apresente novo conjunto de figuras formado pelas vistas ortogonais (frontal, posterior, laterais, superior e inferior), além de pelo menos uma perspectiva, mostrando somente o objeto reivindicado. Caso tenha interesse em mostrar parte do cabo, apresente como figuras meramente ilustrativas: de acordo com o item 5.5.4 do Manual, figura meramente ilustrativa é aquela em que o objeto requerido é representado por linhas contínuas e elementos meramente ilustrativos (elementos que não façam parte da reivindicação do pedido) são representados por linhas tracejadas. Portanto, o cabo deveria estar representado por linhas tracejadas. Como não é obrigatório apresentar figuras meramente ilustrativas, o requerente pode optar por excluir todas as figuras do depósito e apresentar apenas o novo jogo solicitado. Quando são apresentadas figuras meramente ilustrativas, elas devem vir com legenda mencionando sua natureza, (exemplo: Fig. 1.8 - Figura meramente ilustrativa) tanto na figura, quanto no relatório descritivo, em atenção ao item 5.9 do Manual. [3] Conforme item 5.5.1 do Manual, as figuras devem ter contraste, nitidez e resolução gráfica suficientes para a plena compreensão do desenho requerido, sem hachuras, sombras ou reflexos que comprometam a visualização da configuração. Na atual apresentação as figuras estão com qualidade insatisfatória, com baixa resolução, às vezes desfocadas, não permitindo



visualizar com clareza a forma do objeto: apresente as figuras com qualidade adequada, utilizando traços precisos e resolução mínima de 300 DPI. [4] Se o requerente apresentar todas as figuras solicitadas - vistas ortogonais (frontal, posterior, laterais, superior e inferior), além de pelo menos uma perspectiva -, e não apresentar figura meramente ilustrativa, a apresentação de relatório descritivo e de reivindicação não é obrigatória para este pedido, conforme itens 3.8.1, 3.8.2 e 5.5 do Manual. Por terem sido apresentados, devem fazer parte do certificado, como determina o art. 107 da LPI. Para isso, precisam atender às condições estabelecidas pelo INPI, ou seja, devem ser apresentados fielmente conforme modelos do Manual. Reapresente os documentos corrigidos. No relatório descritivo coloque: a indicação da numeração da folha (1/1); a indicação do documento (Relatório Descritivo); o título (informe o novo título); a frase padrão (O presente relatório descritivo faz referência aos desenhos anexos, assim indicados:); se forem apresentadas fotografias a frase deve ser: O presente relatório descritivo faz referência às fotografias anexas, assim indicadas; na sequência coloque a legenda das figuras conforme item 5.9 do manual, sem repetir o título (por exemplo: figura 1.1 - perspectiva; figura 1.2 - vista lateral esquerda; figura 1.3 - vista frontal, etc.). Na reivindicação coloque, na parte superior, a numeração da folha; abaixo coloque a indicação do documento (Reivindicação); o título (informe o novo título); abaixo, a frase padrão, sem repetir o título (Reivindica-se o registro do desenho industrial conforme representado no conjunto de figuras e apresentado no relatório descritivo, ambos em anexo). Não são admitidos textos que não estejam previstos nos modelos. Caso não tenha interesse em reapresentar os documentos corrigidos, apresente esclarecimentos no cumprimento da exigência informando que abdica deles, sem prejuízo para o pedido. [5] Se além das figuras obrigatórias forem apresentadas figuras meramente ilustrativas, é obrigatório apresentar relatório descritivo e reivindicação. Neste caso, siga todas as orientações do item [4] acima e acrescente, tanto no relatório descritivo quanto na reivindicação, a declaração referente ao escopo das figuras contida no item 3.8.1.1a do Manual, por exemplo: A figura 1.8 é meramente ilustrativa e não faz parte do escopo de proteção deste registro de desenho industrial.

(21) BR 30 2021 005098-6

Código 34 - Exigência - Art. 106 § 3º da LPI

(22) 18/10/2021

(71) JOSÉ DE FÁTIMA MOTA (BR/MG)

(74) LEONARDO VINICIOS DE SOUZA - EDIFICAR

[1] Em atenção ao item 5.5 do Manual, apresente conjunto completo de figuras formado por todas as vistas ortogonais (frontal, posterior, laterais, superior e inferior), além de pelo menos uma perspectiva. Providencie ainda a ratificação do relatório descritivo quanto ao acréscimo da figura faltante.[2] Além disso, conforme item 5.9 e a seção Modelos do Manual, retifique a legenda da figura 1.6 para ?A figura 1.6 apresenta perspectiva?.[3] Por fim, o título do pedido deve indicar o objeto de maneira breve, clara e concisa, sem usar palavras ou



expressões irrelevantes, desnecessárias ou que denotem vantagens práticas, especificações técnicas ou termos meramente qualificativos, conforme item 5.6 do Manual. Altere o título para: configuração aplicada em dispositivo esterilizador.

(21) BR 30 2021 005101-0

Código 34 - Exigência - Art. 106 § 3º da LPI

(22) 18/10/2021

(71) PAULO CELSO CARDOSO BACCHI (US)

(74) JEFFERSON DE ARAUJO SERAFIM

[1] Nas figuras 1.1 a 1.5, verificado que o estofamento do puff está demasiadamente claro, não permitindo a correta visualização dos elementos ornamentais da parte superior do objeto reivindicado por falta de contraste.[2] Conforme item 5.5.1 do Manual, as figuras devem ter contraste, nitidez e resolução gráfica suficientes para a plena compreensão do desenho requerido, sem sombras ou reflexos que comprometam a visualização da configuração. Pelo exposto, rerepresente o conjunto completo de imagens com a devida correção das figuras 1.1 a 1.5 para qualidade adequada, utilizando resolução mínima de 300 DPI, com maior nitidez e contraste

(21) BR 30 2021 005104-4

Código 34 - Exigência - Art. 106 § 3º da LPI

(22) 18/10/2021

(71) PAULO CELSO CARDOSO BACCHI (US)

(74) JEFFERSON DE ARAUJO SERAFIM

[1]- De acordo com o item 5.4 da Resolução 232/19 (Manual de Desenhos Industriais), o pedido de registro deverá estar limitado ao máximo de 20 variações configurativas, desde que todos os objetos tenham a mesma finalidade (ou seja, pertençam às mesmas classe e subclasse da Classificação Internacional de Locarno) e compartilhem das mesmas características distintivas preponderantes. Desta forma, o pedido em tela deverá ser dividido: manter no presente pedido a(s) fig(s). 1.1 a 1.7; o primeiro pedido dividido deverá conter a(s) fig(s). 2.1 a 2.7. Cada pedido dividido dará origem a um novo depósito; para maiores informações e procedimentos a respeito de como proceder, veja os itens 2.2 e 5.4 do Manual de Desenhos Industriais.

(21) BR 30 2021 005116-8

Código 34 - Exigência - Art. 106 § 3º da LPI

(22) 18/10/2021

(71) SAFESOFT INDUSTRIA E COMERCIO DE EQUIPAMENTOS ELETRONICOS LTDA. (BR/PR)

(74) BWE MARCAS E PATENTES LTDA

[1] De acordo com o item 4.2.11 do Manual de Desenhos Industriais (doravante Manual), estabelecido pela Resolução 232/2019, as folhas de figuras não podem conter molduras, linhas delimitadoras, marcas, logotipos, marcas d'água, timbres, rubricas, assinaturas e outras informações desta natureza: a figura 1.2 deve ser apresentada sem linhas de eixo.



(21) BR 30 2021 005128-1

Código 34 - Exigência - Art. 106 § 3º da LPI

(22) 19/10/2021

(71) COMÉRCIO, INDÚSTRIA E TRANSPORTE LOPAS S/A. (BR/MG)

(74) Roberto M C Freire Marcas e Patentes Ltda.

[1]- De acordo com o item 5.5 da Resolução 232/19 (Manual de Desenhos Industriais), nos pedidos de registro de padrão ornamental, opcionalmente, poderão ser apresentados desenhos ou fotografias do padrão ornamental planejado. Nesse caso, basta a apresentação de uma só figura e não é necessária a apresentação do padrão ornamental aplicado ao produto. O relatório descritivo e a reivindicação são obrigatórios neste caso, e deverão informar a omissão das vistas do padrão ornamental aplicado ao produto, conforme disposto no item 3.8.1.2 b) da Resolução 232/19 (Manual de Desenhos Industriais). Apresente o relatório e a reivindicação exatamente conforme modelos constantes na seção "Modelos" do Manual. [2]- De acordo com o item 3.5.2 da Resolução 232/19 (Manual de Desenhos Industriais), o título do pedido deverá indicar claramente o objeto representado nos desenhos ou fotografias, de maneira breve, clara e concisa, sem usar palavras ou expressões irrelevantes, desnecessárias ou que denotem vantagens práticas, especificações técnicas ou termos meramente qualificativos. Alterar o título para "PADRÃO ORNAMENTAL APLICADO A/EM PUXADOR DE MÓVEIS".

(21) BR 30 2021 005135-4

Código 34 - Exigência - Art. 106 § 3º da LPI

(22) 19/10/2021

(71) RUSH DIRECT INC. (US)

(74) CAROLINA NAKATA

Conforme item 5.5 do Manual de Desenhos Industriais, os desenhos ou fotografias deverão revelar a configuração do objeto de maneira coerente e consistente em todas as vistas. Para tanto, proceda com a seguinte correção. Na figura 1.4 observa-se que o cano da bota é mais largo que o solado. No entanto, na figura 1.5 o cano da bota não foi representado. Corrigir e harmonizar figuras.

(21) BR 30 2021 005138-9

Código 34 - Exigência - Art. 106 § 3º da LPI

(22) 19/10/2021

(71) RUSH DIRECT INC. (US)

(74) CAROLINA NAKATA

Conforme item 5.5 do Manual de Desenhos Industriais, os desenhos ou fotografias deverão revelar a configuração do objeto de maneira coerente e consistente em todas as vistas. Para tanto, proceda com a seguinte correção. Na figura 1.4 observa-se que o cano da bota é mais largo que o solado. No entanto, na figura 1.5 o cano da bota não foi representado. Corrigir e harmonizar figuras.

(21) BR 30 2021 005143-5

Código 34 - Exigência - Art. 106 § 3º da LPI

(22) 19/10/2021

(71) JOAO PAULO BORGES ARRAES 70565032178 (BR/GO)



[1]- De acordo com o item 5.5.1 da Resolução 232/19 (Manual de Desenhos Industriais), os desenhos ou fotografias deverão apresentar resolução gráfica suficiente para a plena compreensão do desenho industrial requerido. As figuras apresentadas estão muito escuras. Reapresentar as figuras com melhor contraste, objetivando uma perfeita visualização de todos os detalhes do objeto, respeitando a resolução mínima de 300dpi. [2]- De acordo com o item 3.5.2 da Resolução 232/19 (Manual de Desenhos Industriais), o título do pedido deverá indicar claramente o objeto representado nos desenhos ou fotografias, de maneira breve, clara e concisa, sem usar palavras ou expressões irrelevantes, desnecessárias ou que denotem vantagens práticas, especificações técnicas ou termos meramente qualificativos. Alterar o título para "CONFIGURAÇÃO APLICADA A/EM INVÓLUCRO PARA CIRCUITO ELETRÔNICO".

(21) BR 30 2021 005148-6

Código 34 - Exigência - Art. 106 § 3º da LPI

(22) 19/10/2021

(71) IVO CECCHIN (BR/RS)

(74) STOCK MARCAS E PATENTES LTDA - ME

[1]- Reapresente a reivindicação com o mesmo título do relatório descritivo.

(21) BR 30 2021 005149-4

Código 34 - Exigência - Art. 106 § 3º da LPI

(22) 19/10/2021

(71) AURIANETE CAMBOIM DE MACENA (BR/SC) ; JACQUELINE MACENA (BR/SC)

[1]- De acordo com o item 5.5.1 da Resolução 232/19 (Manual de Desenhos Industriais), os desenhos ou fotografias deverão apresentar resolução gráfica suficiente para a plena compreensão do desenho industrial requerido. Reapresentar as figuras com melhor definição, objetivando uma perfeita visualização de todos os detalhes do objeto, respeitando a resolução mínima de 300dpi. [2]- De acordo com o item 3.5.2 da Resolução 232/19 (Manual de Desenhos Industriais), o título do pedido deverá indicar claramente o objeto representado nos desenhos ou fotografias, de maneira breve, clara e concisa, sem usar palavras ou expressões irrelevantes, desnecessárias ou que denotem vantagens práticas, especificações técnicas ou termos meramente qualificativos. Alterar o título para "CONFIGURAÇÃO APLICADA A/EM MÁQUINA DE CHOCOLATE".

(21) BR 30 2021 005150-8

Código 34 - Exigência - Art. 106 § 3º da LPI

(22) 19/10/2021

(71) JULIO VIEIRA NUNES (BR/MG)

[1]- De acordo com o item 5.5 da Resolução 232/19 (Manual de Desenhos Industriais), os desenhos ou fotografias deverão revelar a configuração do objeto de maneira coerente e consistente em todas as vistas. As figuras apresentadas trazem incoerências entre o mostrado na(s) perspectiva(s) e nas demais vistas: as vistas superior e inferior mostradas são idênticas, tendo sido apenas



espelhadas, o que não está de acordo com as perspectivas mostradas. Harmonizar as vistas ortogonais com a(s) perspectiva(s) apresentada(s), ou vice-versa, corrigindo todas as inconsistências entre as figuras, fazendo as correções indicadas e quaisquer outras que sejam necessárias para que as imagens apresentem coerência entre si. [2]- De acordo com o item 5.6 da Resolução 232/19 (Manual de Desenhos Industriais), o título do pedido deverá indicar o objeto do registro de maneira breve, clara e concisa, sem usar palavras ou expressões irrelevantes, desnecessárias ou que denotem vantagens práticas, especificações técnicas ou termos meramente qualificativos. O título apresentado é muito vago, impossibilitando saber que tipo de objeto está sendo reivindicado. Alterar o título por outro que defina clara e objetivamente o objeto reivindicado.

(21) BR 30 2021 005155-9

Código 34 - Exigência - Art. 106 § 3º da LPI

(22) 20/10/2021

(71) LUISMAR PEREIRA DA SILVA (BR/SP)

(74) PRIORIZE MARCAS E PATENTES LTDA

Exigência formulada com fulcro no Manual de Desenhos Industriais (doravante Manual), estabelecido pela Resolução 232/2019. [1] As figuras não estão correspondentes entre si: as figuras 1.3 e 1.4 estão idênticas, mas em uma delas a alça deveria estar no lado esquerdo (como nas figuras 2.3 e 2.4, 3.3 e 3.4). . Revise todo o conjunto de figuras, fazendo as correções indicadas e quaisquer outras que sejam necessárias para que as imagens apresentem coerência entre si, em atenção ao item 5.5 do Manual.

(21) BR 30 2021 005160-5

Código 34 - Exigência - Art. 106 § 3º da LPI

(22) 20/10/2021

(71) ROGERIO DE FREITAS RIBEIRO (BR/PR)

(74) ALEXANDRE PIETRÂNGELO LIMA

Exigência formulada com fulcro no Manual de Desenhos Industriais (doravante Manual), estabelecido pela Resolução 232/2019. [1] As figuras não estão correspondentes entre si: a figura 1.4 parece ser a vista superior, mas existem linhas horizontais formando um retângulo no lado direito, que não identificamos o que representa. Revise todo o conjunto de figuras, fazendo as correções indicadas e quaisquer outras que sejam necessárias para que as imagens apresentem coerência entre si, em atenção ao item 5.5 do Manual. [2] Conforme item 5.5.1 do Manual, as figuras devem ter contraste, nitidez e resolução gráfica suficientes para a plena compreensão do desenho requerido, sem hachuras, sombras ou reflexos que comprometam a visualização da configuração. Na atual apresentação algumas linhas estão muito imprecisas, principalmente as curvas, que parecem ter sido desenhadas à mão livre: apresente as figuras com qualidade adequada, utilizando traços precisos e resolução mínima de 300 DPI.

(21) BR 30 2021 005166-4

Código 34 - Exigência - Art. 106 § 3º da LPI

(22) 20/10/2021



(71) 3NETWORK COMERCIO DE MATERIAL DE TELEINFORMATICA
LTDA-EPP (BR/RS)

Exigência formulada com fulcro no Manual de Desenhos Industriais (doravante Manual), estabelecido pela Resolução 232/2019. [1] As figuras não estão correspondentes entre si: na figura 1.6 as extremidades inferiores do objeto são representadas por círculos e uma elipse, mas nas demais figuras existe um tubo mais largo que estes círculos e esta elipse, que deveriam estar representados na figura 1.6; na figura 1.7 existe uma linha horizontal e outra linha curva entre os dois quadrados vazados à direita e os três quadrados vazados no centro, mas na figura 1.1 estas linhas não existem; nas figuras 1.9 e 1.10 não está representado o desnível do aro acima dos tubos; em outras figuras a representação deste desnível está com linhas incompletas, interrompidas, quando deveria ser uma linha horizontal contínua. Revise todo o conjunto de figuras, fazendo as correções indicadas e quaisquer outras que sejam necessárias para que as imagens apresentem coerência entre si, em atenção ao item 5.5 do Manual. [2] Conforme item 5.5.1 do Manual, as figuras devem ter contraste, nitidez e resolução gráfica suficientes para a plena compreensão do desenho requerido, sem hachuras, sombras ou reflexos que comprometam a visualização da configuração. Na atual apresentação algumas linhas estão muito imprecisas, incompletas e falhadas: apresente as figuras com qualidade adequada, utilizando traços precisos e resolução mínima de 300 DPI. [3] Corrija a reivindicação: o pedido não tem variações, então não mencione variações no documento.

(21) BR 30 2021 005167-2

Código 34 - Exigência - Art. 106 § 3º da LPI

(22) 20/10/2021

(71) 3NETWORK COMERCIO DE MATERIAL DE TELEINFORMATICA
LTDA-EPP (BR/RS)

Exigência formulada com fulcro no Manual de Desenhos Industriais (doravante Manual), estabelecido pela Resolução 232/2019. [1] O título do pedido deve indicar o objeto de maneira breve, clara e concisa, como determina o item 5.6 do Manual. O título informado não permite identificar o tipo de objeto requerido, ou aferir se a classificação apresentada está correta. Apresente novo título que permita identificar de maneira clara o objeto, por exemplo: configuração aplicada em bandeja de caixa de emenda óptica, ou outro que julgue mais pertinente. [2] A vista inferior e a superior não foram apresentadas, mas não são simétricas ou espelhadas de nenhuma vista que tenha sido apresentada. Reapresente as figuras acrescentando a vista superior e a inferior, em atenção ao item 5.5 do Manual. [3] Por ter sido omitida a vista oposta à figura 1.3, a apresentação de relatório descritivo e de reivindicação é obrigatória para este pedido, conforme itens 3.8.1, 3.8.2 e 5.5 do Manual. Reapresente os documentos corrigidos conforme modelos do Manual. No relatório descritivo coloque: a indicação da numeração da folha (1/1); abaixo coloque a indicação do documento (Relatório Descritivo); abaixo, a frase padrão (O presente relatório descritivo faz referência aos desenhos anexos, assim indicadas:); na sequência coloque a legenda das



figuras. Na reivindicação coloque, na parte superior, a numeração da folha; abaixo coloque a indicação do documento (Reivindicação); abaixo, a frase padrão (Reivindica-se o registro do desenho industrial conforme representado no conjunto de figuras e apresentado no relatório descritivo, ambos em anexo); não mencione variações porque não há. Coloque NOS DOIS DOCUMENTOS a declaração referente à omissão de vistas contida no item 3.8.1.2a do Manual, por exemplo: A vista lateral direita foi omitida por ser espelhada à figura 1.3 - vista lateral esquerda.



Código 34.2 - Exame formal de Cumprimento de Exigência Técnica

Exame preliminar de petição de cumprimento de exigência técnica. Conferência relativa à apresentação, tempestividade e pagamento.

(21) BR 30 2020 003203-9 Código 34.2 - Exame formal de Cumprimento de Exigência Técnica
(71) CNH INDUSTRIAL BRASIL LTDA. (BR/MG)
(74) ALEXANDRE FUKUDA YAMASHITA

(21) BR 30 2020 006156-0 Código 34.2 - Exame formal de Cumprimento de Exigência Técnica
(71) FK IRONS INC. (US)
(74) Tauil e Chequer Advogados

(21) BR 30 2021 000089-0 Código 34.2 - Exame formal de Cumprimento de Exigência Técnica
(71) NEUSA VICTORINO NUNES (BR/PR)
(74) A Provincia Marcas e Patentes Ltda.

(21) BR 30 2021 000262-0 Código 34.2 - Exame formal de Cumprimento de Exigência Técnica
(71) KIDY BIRIGUI CALÇADOS INDUSTRIA E COMERCIO LTDA (BR/SP)
(74) DAVID DO NASCIMENTO ADVOGADOS ASSOCIADOS

(21) BR 30 2021 000667-7 Código 34.2 - Exame formal de Cumprimento de Exigência Técnica
(71) MARTA PRUNS RUIZ (BR/SP)

(21) BR 30 2021 001539-0 Código 34.2 - Exame formal de Cumprimento de Exigência Técnica
(71) WELCH ALLYN, INC. (US)
(74) DANIEL ADVOGADOS (ALT.DE DANIEL & CIA)

(21) BR 30 2021 001631-1 Código 34.2 - Exame formal de Cumprimento de Exigência Técnica
(71) NUTRIEX INDÚSTRIA DE NUTRACEUTICOS LTDA - ME (BR/GO)
(74) MEIRE DA SILVA PRATES MIRANDA

(21) BR 30 2021 001639-7 Código 34.2 - Exame formal de Cumprimento de Exigência Técnica
(71) INFRABRAS INDUSTRIAL LTDA (BR/PR)
(74) JOÃO BRUNO DACOME BUENO

(21) BR 30 2021 001809-8 Código 34.2 - Exame formal de Cumprimento de Exigência Técnica
(71) OWENS-BROCKWAY GLASS CONTAINER INC. (US)
(74) Clarke, Modet Propriedade Intelectual Ltda.

(21) BR 30 2021 001811-0 Código 34.2 - Exame formal de Cumprimento de Exigência Técnica
(71) OWENS-BROCKWAY GLASS CONTAINER INC. (US)
(74) Clarke, Modet Propriedade Intelectual Ltda.



(21) BR 30 2021 001812-8	Código 34.2 - Exame formal de Cumprimento de Exigência Técnica (71) OWENS-BROCKWAY GLASS CONTAINER INC. (US) (74) Clarke, Modet Propriedade Intelectual Ltda.
(21) BR 30 2021 001853-5	Código 34.2 - Exame formal de Cumprimento de Exigência Técnica (71) KONINKLIJKE PHILIPS N.V. (NL) (74) DANIEL ADVOGADOS (ALT.DE DANIEL & CIA)
(21) BR 30 2021 001892-6	Código 34.2 - Exame formal de Cumprimento de Exigência Técnica (71) PAX COMPUTER TECHNOLOGY (SHENZHEN)CO., LTD. (CN) (74) LEÃO PROPRIEDADE INTELECTUAL
(21) BR 30 2021 001897-7	Código 34.2 - Exame formal de Cumprimento de Exigência Técnica (71) DEERE & COMPANY (US) (74) KASZNAR LEONARDOS PROPRIEDADE INTELECTUAL
(21) BR 30 2021 001908-6	Código 34.2 - Exame formal de Cumprimento de Exigência Técnica (71) HISAMITSU PHARMACEUTICAL CO., INC. (JP) (74) NINOMIYA PROPRIEDADE INTELECTUAL LTDA
(21) BR 30 2021 001909-4	Código 34.2 - Exame formal de Cumprimento de Exigência Técnica (71) HISAMITSU PHARMACEUTICAL CO., INC. (JP) (74) NINOMIYA PROPRIEDADE INTELECTUAL LTDA
(21) BR 30 2021 001916-7	Código 34.2 - Exame formal de Cumprimento de Exigência Técnica (71) UNICHARM CORPORATION (JP) (74) DANNEMANN, SIEMSEN, BIGLER & IPANEMA MOREIRA
(21) BR 30 2021 001944-2	Código 34.2 - Exame formal de Cumprimento de Exigência Técnica (71) CILAG GMBH INTERNATIONAL (CH) (74) DANNEMANN, SIEMSEN, BIGLER & IPANEMA MOREIRA
(21) BR 30 2021 001947-7	Código 34.2 - Exame formal de Cumprimento de Exigência Técnica (71) JAMES L. ORRINGTON, II D.D.S., P.C. (US) (74) CAROLINA NAKATA
(21) BR 30 2021 001948-5	Código 34.2 - Exame formal de Cumprimento de Exigência Técnica (71) JAMES L. ORRINGTON, II D.D.S., P.C. (US) (74) CAROLINA NAKATA
(21) BR 30 2021 001949-3	Código 34.2 - Exame formal de Cumprimento de Exigência Técnica (71) CILAG GMBH INTERNATIONAL (CH) (74) DANNEMANN, SIEMSEN, BIGLER & IPANEMA MOREIRA



(21) BR 30 2021 001950-7	Código 34.2 - Exame formal de Cumprimento de Exigência Técnica (71) JAMES L. ORRINGTON, II D.D.S., P.C. (US) (74) CAROLINA NAKATA
(21) BR 30 2021 002003-3	Código 34.2 - Exame formal de Cumprimento de Exigência Técnica (71) VITA SOLUTIONS LLC (US) (74) DANNEMANN, SIEMSEN, BIGLER & IPANEMA MOREIRA
(21) BR 30 2021 002019-0	Código 34.2 - Exame formal de Cumprimento de Exigência Técnica (71) DANFOSS A/S (DK) (74) DANNEMANN, SIEMSEN, BIGLER & IPANEMA MOREIRA
(21) BR 30 2021 002020-3	Código 34.2 - Exame formal de Cumprimento de Exigência Técnica (71) COLGATE-PALMOLIVE COMPANY (US) (74) Clarke, Modet Propriedade Intelectual Ltda.
(21) BR 30 2021 002022-0	Código 34.2 - Exame formal de Cumprimento de Exigência Técnica (71) PRECISION VALVE CORPORATION (US) (74) MMV Agentes da Propriedade Industrial Ltda.
(21) BR 30 2021 002024-6	Código 34.2 - Exame formal de Cumprimento de Exigência Técnica (71) PRECISION VALVE CORPORATION (US) (74) MMV Agentes da Propriedade Industrial Ltda.
(21) BR 30 2021 002025-4	Código 34.2 - Exame formal de Cumprimento de Exigência Técnica (71) COLGATE-PALMOLIVE COMPANY (US) (74) Clarke, Modet Propriedade Intelectual Ltda.
(21) BR 30 2021 002026-2	Código 34.2 - Exame formal de Cumprimento de Exigência Técnica (71) COLGATE-PALMOLIVE COMPANY (US) (74) Clarke, Modet Propriedade Intelectual Ltda.
(21) BR 30 2021 002030-0	Código 34.2 - Exame formal de Cumprimento de Exigência Técnica (71) COLGATE-PALMOLIVE COMPANY (US) (74) Clarke, Modet Propriedade Intelectual Ltda.
(21) BR 30 2021 002045-9	Código 34.2 - Exame formal de Cumprimento de Exigência Técnica (71) BRENT SHELDON (US) (74) DANNEMANN, SIEMSEN, BIGLER & IPANEMA MOREIRA
(21) BR 30 2021 002164-1	Código 34.2 - Exame formal de Cumprimento de Exigência Técnica (71) EDSON PINTO DOS REIS LTDA (BR/MG) (74) M E M CONSULTORIA EM MARKETING E PROPRIEDADE INTELECTUAL



(21) BR 30 2021 002229-0	Código 34.2 - Exame formal de Cumprimento de Exigência Técnica (71) ANTONIO PUIG, S.A. (ES) (74) DANNEMANN, SIEMSEN, BIGLER & IPANEMA MOREIRA
(21) BR 30 2021 002234-6	Código 34.2 - Exame formal de Cumprimento de Exigência Técnica (71) SVITZER A/S (DK) (74) DANNEMANN, SIEMSEN, BIGLER & IPANEMA MOREIRA
(21) BR 30 2021 002267-2	Código 34.2 - Exame formal de Cumprimento de Exigência Técnica (71) DACADOO AG (CH) (74) Nascimento Advogados
(21) BR 30 2021 003264-3	Código 34.2 - Exame formal de Cumprimento de Exigência Técnica (71) MINERADORA SANTA MARIA DE SERRA NEGRA LTDA (BR/SP) (74) EMBRAMARCAS - EMPRESA BRASILEIRA DE MARCAS LTDA.
(21) BR 30 2021 003298-8	Código 34.2 - Exame formal de Cumprimento de Exigência Técnica (71) MARCOS VINICIUS SILVA ANDRADE (BR/MG) (74) A PROVINCIA MARCAS E PATENTES LTDA.
(21) BR 30 2021 003303-8	Código 34.2 - Exame formal de Cumprimento de Exigência Técnica (71) GAURUSS EQUIPAMENTOS AGRICOLAS LTDA (BR/PR) (74) ELIANE DUZ
(21) BR 30 2021 003324-0	Código 34.2 - Exame formal de Cumprimento de Exigência Técnica (71) THIAGO SOFFIATTI SOUZA (BR/SC)
(21) BR 30 2021 003382-8	Código 34.2 - Exame formal de Cumprimento de Exigência Técnica (71) SANYA MENDES NOGUEIRA (BR/SC)
(21) BR 30 2021 003397-6	Código 34.2 - Exame formal de Cumprimento de Exigência Técnica (71) T+T INDUSTRIA E COMERCIO DE MOVEIS LTDA (BR/RJ)
(21) BR 30 2021 003398-4	Código 34.2 - Exame formal de Cumprimento de Exigência Técnica (71) T+T INDUSTRIA E COMERCIO DE MOVEIS LTDA (BR/RJ)
(21) BR 30 2021 003399-2	Código 34.2 - Exame formal de Cumprimento de Exigência Técnica (71) T+T INDUSTRIA E COMERCIO DE MOVEIS LTDA (BR/RJ)
(21) BR 30 2021 003400-0	Código 34.2 - Exame formal de Cumprimento de Exigência Técnica (71) T+T INDUSTRIA E COMERCIO DE MOVEIS LTDA (BR/RJ)
(21) BR 30 2021 003410-7	Código 34.2 - Exame formal de Cumprimento de Exigência Técnica



	(71) PETLON LTDA (BR/PR)
(21) BR 30 2021 003434-4	Código 34.2 - Exame formal de Cumprimento de Exigência Técnica (71) MÁQUINAS AGRÍCOLAS JACTO S.A. (LIMEIRA) (BR/SP) (74) ROGER PAMPANA NICOLAU
(21) BR 30 2021 003444-1	Código 34.2 - Exame formal de Cumprimento de Exigência Técnica (71) DART INDUSTRIES INC. (US) (74) KASZNAR LEONARDOS PROPRIEDADE INTELECTUAL
(21) BR 30 2021 003468-9	Código 34.2 - Exame formal de Cumprimento de Exigência Técnica (71) 3NETWORK COMERCIO DE MATERIAL DE TELEINFORMATICA LTDA-EPP (BR/RS)
(21) BR 30 2021 003583-9	Código 34.2 - Exame formal de Cumprimento de Exigência Técnica (71) THE GILLETTE COMPANY LLC (US) (74) TRENCH ROSSI E WATANABE ADVOGADOS (RJ)
(21) BR 30 2021 003603-7	Código 34.2 - Exame formal de Cumprimento de Exigência Técnica (71) LAUDUZ TECNOLOGIAS LTDA (BR/RS) (74) THAIELLY DA SILVA JOSE
(21) BR 30 2021 003649-5	Código 34.2 - Exame formal de Cumprimento de Exigência Técnica (71) VTEC SOLUÇÕES DIGITAIS LTDA (BR/MG)
(21) BR 30 2021 003686-0	Código 34.2 - Exame formal de Cumprimento de Exigência Técnica (71) SÉRGIO FERREIRA DA SILVA (BR/RS) (74) AGERPI - MARCAS E PATENTES LTDA
(21) BR 30 2021 003687-8	Código 34.2 - Exame formal de Cumprimento de Exigência Técnica (71) L.S.R. MANGINI COMERCIO DE ARTIGOS EM GERAL (BR/SP)
(21) BR 30 2021 003701-7	Código 34.2 - Exame formal de Cumprimento de Exigência Técnica (71) VALESCA MEZZOMO (BR/DF) (74) CLEBER BRANDAO DA COSTA
(21) BR 30 2021 003718-1	Código 34.2 - Exame formal de Cumprimento de Exigência Técnica (71) CINDERFIT LLC (US) (74) DANNEMANN, SIEMSEN, BIGLER & IPANEMA MOREIRA
(21) BR 30 2021 003735-1	Código 34.2 - Exame formal de Cumprimento de Exigência Técnica (71) DANIEL DE JESUS FERREIRA (BR/SP) (74) DIREÇÃO MARCAS E PATENTES LTDA



(21) BR 30 2021 003736-0	Código 34.2 - Exame formal de Cumprimento de Exigência Técnica (71) MARILDO PARISE (BR/RS) (74) CREAÇÃO MARCAS E PATENTES LTDA.
(21) BR 30 2021 003749-1	Código 34.2 - Exame formal de Cumprimento de Exigência Técnica (71) BRAZACA & BRAZACA LTDA (BR/RS) (74) DAVID NILTON PEREIRA DE LUCENA
(21) BR 30 2021 003760-2	Código 34.2 - Exame formal de Cumprimento de Exigência Técnica (71) TRYMAX INDUSTRIA E COMERCIO DE ARTEFATOS CIMENTICIOS EIRELI (BR/RS)
(21) BR 30 2021 003782-3	Código 34.2 - Exame formal de Cumprimento de Exigência Técnica (71) LUIS ALBERTO RIBEIRO GOMES (BR/SP) (74) DANILO ALVES
(21) BR 30 2021 003784-0	Código 34.2 - Exame formal de Cumprimento de Exigência Técnica (71) CLEITON DE SOUZA MORETO 01616982632 (BR/MG) (74) FABRÍCIO MENDES CARNEIRO
(21) BR 30 2021 003791-2	Código 34.2 - Exame formal de Cumprimento de Exigência Técnica (71) LOJAS RPM MOVEIS EIRELI (BR/SP)
(21) BR 30 2021 003796-3	Código 34.2 - Exame formal de Cumprimento de Exigência Técnica (71) LUCINEIA DA LIRA COSTA (BR/SP) (74) Difusão Marcas e Patentes Ltda.
(21) BR 30 2021 003803-0	Código 34.2 - Exame formal de Cumprimento de Exigência Técnica (71) LOJAS RPM MOVEIS EIRELI (BR/SP)
(21) BR 30 2021 003810-2	Código 34.2 - Exame formal de Cumprimento de Exigência Técnica (71) SILMO LOURENÇO DE AVILA (BR/RS) (74) SKO OYARZÁBAL MARCAS E PATENTES SOCIEDADE SIMPLES LTDA.
(21) BR 30 2021 003813-7	Código 34.2 - Exame formal de Cumprimento de Exigência Técnica (71) JACOPO RENZETTI (ES) (74) ARIBONI, FABBRI E SCHMIDT SOCIEDADE DE ADVOGADOS
(21) BR 30 2021 003814-5	Código 34.2 - Exame formal de Cumprimento de Exigência Técnica (71) CLZ & CIA COMÉRCIO DE MATERIAL DE CONSTRUÇÃO -LTDA - EPP (BR/SC) (74) Rogério de Souza
(21) BR 30 2021 003853-6	Código 34.2 - Exame formal de Cumprimento de Exigência Técnica



(71) ROTOBRIHQ INDÚSTRIA E COMÉRCIO DE BRINQUEDOS LTDA EPP
(BR/SP)
(74) MARCELO DOMINGOS



Código 35 - Arquivamento do Pedido – Art. 216 § 2º e Art. 106 § 3º da LPI

Arquivado definitivamente o pedido de registro de desenho industrial, uma vez que não foi apresentada a procuração devida no prazo de 60 (sessenta) dias contados da prática do primeiro ato da parte no processo ou não houve manifestação do depositante quanto à exigência formulada.

(21) BR 30 2019 002671-6

Código 35 - Arquivamento do Pedido – Art. 216 § 2º e Art. 106 § 3º da LPI

(22) 18/06/2019

(44) 09/11/2021

(52) 24-02

(54) CONFIGURAÇÃO APLICADA A/EM INSTRUMENTO PARA QUIROPRAXIA

(71) MARCOS PAULO MACHADO (BR/RS)

(72) MARCOS PAULO MACHADO

(74) NATALICIO EDUARDO GROMOVSKI HENTZ

Pedido arquivado definitivamente com base no § 3º do art. 106 da LPI, por não ter sido apresentada petição de cumprimento da exigência publicada na RPI 2641, de 17/08/2021.

(21) BR 30 2020 002417-6

Código 35 - Arquivamento do Pedido – Art. 216 § 2º e Art. 106 § 3º da LPI

(22) 05/06/2020

(44) 09/11/2021

(52) 23-03

(54) CONFIGURAÇÃO APLICADA A/EM LAREIRA

(71) FELIPE MAZZINI (BR/SC)

(72) FELIPE MAZZINI

(74) Rogério de Souza

Pedido arquivado definitivamente com base no § 3º do art. 106 da LPI, por não ter sido apresentada petição de cumprimento da exigência publicada na RPI 2641, de 17/08/2021.

(21) BR 30 2021 003317-8

Código 35 - Arquivamento do Pedido – Art. 216 § 2º e Art. 106 § 3º da LPI

(22) 15/07/2021

(44) 09/11/2021

(52) 32-00

(54) PADRÃO ORNAMENTAL APLICADO A/EM QUEBRA CABEÇA

(71) MATEUS ARISA DE MORAES 38869939812 (BR/SP)

(72) MATEUS ARISA DE MORAES

Pedido arquivado definitivamente com base no § 3º do art. 106 da LPI, por não ter sido apresentada petição de cumprimento da exigência publicada na RPI 2641, de 17/08/2021.

(21) BR 30 2021 003320-8

Código 35 - Arquivamento do Pedido – Art. 216 § 2º e Art. 106 § 3º da LPI

(22) 16/07/2021



(44) 09/11/2021

(52) 13-03

(54) CONFIGURAÇÃO APLICADA A/EM INTERRUPTORES ELÉTRICOS

(71) C R FERRAMENTAS INDÚSTRIA E COMÉRCIO EIRELI (BR/SP)

(72) RICARDO CRISTIAN DA SILVA

(74) ANTÔNIO SÉRGIO MUCCI

Pedido arquivado definitivamente com base no § 3º do art. 106 da LPI, por não ter sido apresentada petição de cumprimento da exigência publicada na RPI 2641, de 17/08/2021.

(21) BR 30 2021 003322-4

Código 35 - Arquivamento do Pedido – Art. 216 § 2º e Art. 106 § 3º da LPI

(22) 16/07/2021

(44) 09/11/2021

(52) 03-01

(54) CONFIGURAÇÃO APLICADA A/EM ESTOJO PARA INSTRUMENTO MUSICAL

(71) MARCUS CEZAR KLAUTAU BONNA (BR/SP)

(72) MARCUS CEZAR KLAUTAU BONNA

(74) ANTÔNIO SÉRGIO MUCCI

Pedido arquivado definitivamente com base no § 3º do art. 106 da LPI, por não ter sido apresentada petição de cumprimento da exigência publicada na RPI 2641, de 17/08/2021.

(21) BR 30 2021 003343-7

Código 35 - Arquivamento do Pedido – Art. 216 § 2º e Art. 106 § 3º da LPI

(22) 16/07/2021

(44) 09/11/2021

(52) 06-01

(54) CONFIGURAÇÃO APLICADA A/EM ASSENTO E ENCOSTO

(71) FATIMA DANIELA GONÇALVES MARTINS (BR/SP)

(72) FATIMA DANIELA GONÇALVES MARTINS

(74) JUSCELINA SOUZA DA SILVA

Arquivamento

(21) BR 30 2021 003593-6

Código 35 - Arquivamento do Pedido – Art. 216 § 2º e Art. 106 § 3º da LPI

(22) 29/07/2021

(44) 09/11/2021

(52) 25-01

(54) CONFIGURAÇÃO APLICADA A/EM REVESTIMENTO

(71) CASA PARK 3D INDUSTRIA E COMERCIO DE ARTEFATOS PLASTICOS - EIRELI (BR/GO)

(72) DENISON MARINS PEREIRA

Pedido arquivado definitivamente com base no § 3º do art. 106 da LPI, por não ter sido apresentada petição de cumprimento da exigência publicada na RPI 2641, de 17/08/2021.





Código 39 - Concessão do Registro

Concessão do registro de desenho industrial. O certificado de registro está disponível no portal do INPI. Desta data corre o prazo de 5 (cinco) anos para interposição de nulidade administrativa por qualquer interessado (Art.113 § 1º da LPI). Os efeitos da concessão serão suspensos caso o pedido de nulidade seja interposto no prazo de 60 (sessenta) dias, contados da data da concessão.

(11) BR 30 2020 005091-6

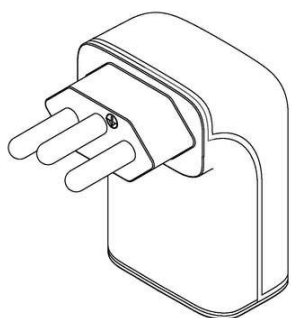

Código 39 - Concessão do Registro

(22) 28/10/2020

(15) 09/11/2021

(45) 09/11/2021

(52) 13-03

(54) CONFIGURAÇÃO APLICADA A/EM A DISPOSITIVO DE PROTEÇÃO CONTRA SURTOS EM TOMADAS ELÉTRICAS

(73) CLAMPER INDÚSTRIA E COMÉRCIO S/A. (BR/MG)

(72) AILTON RICARDONI LOBO; FERNANDO NASCIMENTO DE OLIVEIRA

(74) SÂMIA BATISTA AMIN (NOME ANTERIOR SÂMIA AMIN SANTOS)

Prazo de validade: 10 (dez) anos contados a partir de 28/10/2020, mediante o recolhimento da taxa quinquenal de manutenção (Artigos 119 e 120 da LPI) e observadas as demais condições legais.

(11) BR 30 2020 005105-0

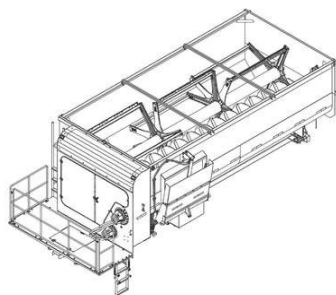

Código 39 - Concessão do Registro

(22) 28/10/2020

(15) 09/11/2021

(45) 09/11/2021

(52) 15-03

(54) CONFIGURAÇÃO APLICADA A/EM MISTURADOR DE RAÇÃO

(73) CASALE EQUIPAMENTOS LTDA (BR/SP)

(72) CELSO LUÍS CASALE

(74) JORGE ROBERTO INNOCÊNCIO DA COSTA

Prazo de validade: 10 (dez) anos contados a partir de 28/10/2020, mediante o recolhimento da taxa quinquenal de manutenção (Artigos 119 e 120 da LPI) e observadas as demais condições legais.

(11) BR 30 2021 000210-8

Código 39 - Concessão do Registro

(22) 19/01/2021

(15) 09/11/2021

(45) 09/11/2021

(52) 06-01

(54) CONFIGURAÇÃO APLICADA A/EM POLTRONA DE MEIOS DE TRANSPORTE





(73) MARCOPOLO S.A (BR/RS)

(72) LUCIANO RICARDO RESNER; ANDRÉ LUCENA PERONDI

(74) Remer Villaça & Nogueira Assessoria e Consultoria de Prop. Intelectual S/S Ltda.

Prazo de validade: 10 (dez) anos contados a partir de 19/01/2021, mediante o recolhimento da taxa quinquenal de manutenção (Artigos 119 e 120 da LPI) e observadas as demais condições legais.

(11) BR 30 2021 001478-5

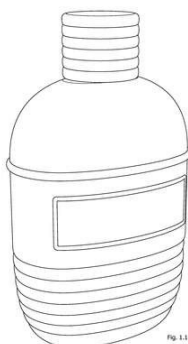

Código 39 - Concessão do Registro

(22) 07/04/2021

(15) 09/11/2021

(30) 15/10/2020 EM 008203343

(45) 09/11/2021

(52) 09-01

(54) CONFIGURAÇÃO APLICADA A/EM EMBALAGEM

(73) MONCLER S.P.A. (IT)

(72) ALNOOR MITHA DE BHARAT

(74) ARIBONI, FABBRI E SCHMIDT SOCIEDADE DE ADVOGADOS

Prazo de validade: 10 (dez) anos contados a partir de 07/04/2021, mediante o recolhimento da taxa quinquenal de manutenção (Artigos 119 e 120 da LPI) e observadas as demais condições legais.

(11) BR 30 2021 001598-6



Código 39 - Concessão do Registro

(22) 14/04/2021

(15) 09/11/2021

(45) 09/11/2021

(52) 32-00

(54) PADRÃO ORNAMENTAL APLICADO A/EM VEÍCULO

(73) CENTRO DE FORMAÇÃO DE CONDUTORES A/B TUKA LTDA - ME (BR/SP)

(72) ANTONIO JULIO DOS REIS

(74) LANDUALDO DE SOUSA

Prazo de validade: 10 (dez) anos contados a partir de 14/04/2021, mediante o recolhimento da taxa quinquenal de manutenção (Artigos 119 e 120 da LPI) e observadas as demais condições legais.

(11) BR 30 2021 001599-4

Código 39 - Concessão do Registro

(22) 14/04/2021

(15) 09/11/2021

(45) 09/11/2021

(52) 13-02



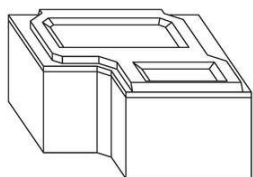

(54) CONFIGURAÇÃO APLICADA A/EM MÓDULO PARA BATERIA

(73) ENIO CARLOS PRUDENTE (BR/ES)

(72) ENIO CARLOS PRUDENTE

(74) WAGNER JOSÉ FAFÁ BORGES

Prazo de validade: 10 (dez) anos contados a partir de 14/04/2021, mediante o recolhimento da taxa quinquenal de manutenção (Artigos 119 e 120 da LPI) e observadas as demais condições legais.

(11) BR 30 2021 001600-1

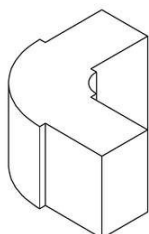

Código 39 - Concessão do Registro

(22) 14/04/2021

(15) 09/11/2021

(45) 09/11/2021

(52) 08-09 , 25-01

(54) CONFIGURAÇÃO APLICADA A/EM PERFIL

(73) NEW LINE ILUMINAÇÃO LTDA (BR/SP)

(72) MARCOS ANTÔNIO SILVA

(74) LANDUALDO DE SOUSA

Prazo de validade: 10 (dez) anos contados a partir de 14/04/2021, mediante o recolhimento da taxa quinquenal de manutenção (Artigos 119 e 120 da LPI) e observadas as demais condições legais.

(11) BR 30 2021 001601-0

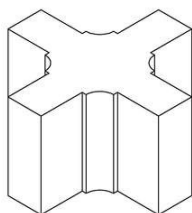

Código 39 - Concessão do Registro

(22) 14/04/2021

(15) 09/11/2021

(45) 09/11/2021

(52) 08-09 , 25-01

(54) CONFIGURAÇÃO APLICADA A/EM PERFIL

(73) NEW LINE ILUMINAÇÃO LTDA (BR/SP)

(72) MARCOS ANTÔNIO SILVA

(74) LANDUALDO DE SOUSA

Prazo de validade: 10 (dez) anos contados a partir de 14/04/2021, mediante o recolhimento da taxa quinquenal de manutenção (Artigos 119 e 120 da LPI) e observadas as demais condições legais.

(11) BR 30 2021 001602-8

Código 39 - Concessão do Registro

(22) 14/04/2021

(15) 09/11/2021

(45) 09/11/2021

(52) 08-09 , 25-01

(54) CONFIGURAÇÃO APLICADA A/EM PERFIL

(73) NEW LINE ILUMINAÇÃO LTDA (BR/SP)



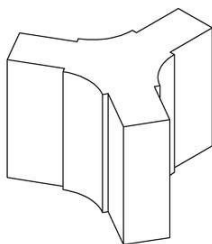

(72) MARCOS ANTÔNIO SILVA

(74) LANDUALDO DE SOUSA

Prazo de validade: 10 (dez) anos contados a partir de 14/04/2021, mediante o recolhimento da taxa quinquenal de manutenção (Artigos 119 e 120 da LPI) e observadas as demais condições legais.

(11) BR 30 2021 001818-7



Código 39 - Concessão do Registro

(22) 27/04/2021

(15) 09/11/2021

(45) 09/11/2021

(52) 32-00

(54) PADRÃO ORNAMENTAL APLICADO A/EM MÁSCARA RESPIRATÓRIA

(73) 21 PRODUTOS ODONTOLÓGICOS E MÉDICO-HOSPITALARES LTDA EPP (BR/PR)

(72) FABIANA FELIPIN RIGOBELLO; MÁRCIA SIMONI DE MELO RODRIGUES; DÉBORA SALES DE OLIVEIRA FÉLIX SANTOS; KELLER LINER RODRIGUES; PRISCILA DA SILVA BRIZZI; YURI MORAES RODRIGUES; PAULA LEONELLO ALVARES E SILVA; JONATAS RENAN GOMES MONTANUCCI

(74) SAMUEL JOSÉ AZEVEDO SILVA

Prazo de validade: 10 (dez) anos contados a partir de 27/04/2021, mediante o recolhimento da taxa quinquenal de manutenção (Artigos 119 e 120 da LPI) e observadas as demais condições legais.

(11) BR 30 2021 001819-5



Código 39 - Concessão do Registro

(22) 27/04/2021

(15) 09/11/2021

(45) 09/11/2021

(52) 32-00

(54) PADRÃO ORNAMENTAL APLICADO A/EM MÁSCARA RESPIRATÓRIA

(73) 21 PRODUTOS ODONTOLÓGICOS E MÉDICO-HOSPITALARES LTDA EPP (BR/PR)

(72) JONATAS RENAN GOMES MONTANUCCI; FABIANA FELIPIN RIGOBELLO; MÁRCIA SIMONI DE MELO RODRIGUES; DÉBORA SALES DE OLIVEIRA FÉLIX SANTOS; KELLER LINER RODRIGUES; PRISCILA DA SILVA BRIZZI; YURI MORAES RODRIGUES; PAULA LEONELLO ALVARES E SILVA

(74) SAMUEL JOSÉ AZEVEDO SILVA

Prazo de validade: 10 (dez) anos contados a partir de 27/04/2021, mediante o recolhimento da taxa quinquenal de manutenção (Artigos 119 e 120 da LPI) e observadas as demais condições legais.

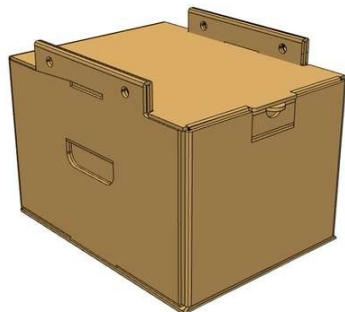

(11) BR 30 2021 001904-3

Código 39 - Concessão do Registro

(22) 29/04/2021

(15) 09/11/2021

(45) 09/11/2021

(52) 09-03

(54) CONFIGURAÇÃO APLICADA A/EM EMBALAGEM PARA TRANSPORTE

(73) WESTROCK, CELULOSE, PAPEL E EMBALAGENS LTDA (BR/SP)

(72) LUCIANA MOLLINA DOMINGUES SARAIVA

(74) SKO OYARZÁBAL MARCAS E PATENTES SOCIEDADE SIMPLES LTDA.

Prazo de validade: 10 (dez) anos contados a partir de 29/04/2021, mediante o recolhimento da taxa quinquenal de manutenção (Artigos 119 e 120 da LPI) e observadas as demais condições legais.

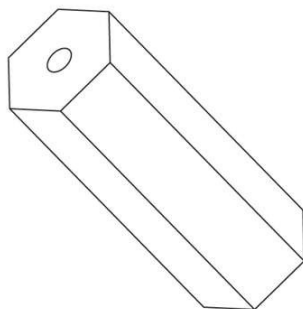
(11) BR 30 2021 002618-0

Código 39 - Concessão do Registro

(22) 09/06/2021

(15) 09/11/2021

(45) 09/11/2021

(52) 23-05

(54) CONFIGURAÇÃO APLICADA EM BRIQUETE PARA NARGUILÉ

(73) B&G IMPORT EXPORT LTDA (BR/SC)

(72) Sigilo de Autor, conforme solicitado e com base no artigo 6º, § 4º da LPI

(74) PATRICIA LAZARIN GONZALEZ

Prazo de validade: 10 (dez) anos contados a partir de 09/06/2021, mediante o recolhimento da taxa quinquenal de manutenção (Artigos 119 e 120 da LPI) e observadas as demais condições legais.

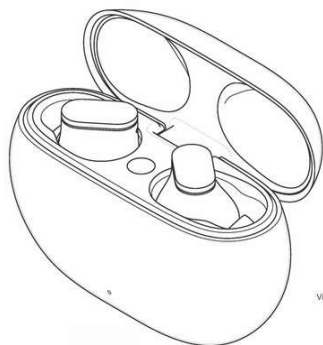
(11) BR 30 2021 002843-3

Código 39 - Concessão do Registro

(22) 21/06/2021

(15) 09/11/2021

(30) 23/12/2020 US 29/763,657

(45) 09/11/2021

(52) 03-01 , 14-01

(54) CONFIGURAÇÃO APLICADA A/EM ESTOJO E FONES DE OUVIDO

(73) APPLE INC. (US)

(72) KJELL FERDINAND EKMAN; CHRISTINA J. SMIECHOWSKI; DUY P. LE; JEFFREY SCOTT CROYLE; MATTHEW PHILLIP CASEBOLT; MATTHEW VINCENT COSTELLO; RYAN OTT; ROBERT BOYD; JAMES SWASEY; GUILLAUME RAOULT; CHRISTOPHER KUH; ROBERT BRUNNER

(74) DANNEMANN, SIEMSEN, BIGLER & IPANEMA MOREIRA

Prazo de validade: 10 (dez) anos contados a partir de 21/06/2021, mediante o



recolhimento da taxa quinquenal de manutenção (Artigos 119 e 120 da LPI) e observadas as demais condições legais.

(11) BR 30 2021 003270-8



Código 39 - Concessão do Registro

(22) 14/07/2021

(15) 09/11/2021

(45) 09/11/2021

(52) 08-08

(54) CONFIGURAÇÃO APLICADA EM PEÇA DE SUPORTE PARA CARRETAS

(73) NOMA DO BRASIL S/A (BR/PR)

(72) TONY MASSAGO; MARCOS MITSUO NOMA; FILIPE CHELLES IEKER

(74) VILELA COELHO SOCIEDADE DE ADVOGADOS

Prazo de validade: 10 (dez) anos contados a partir de 14/07/2021, mediante o recolhimento da taxa quinquenal de manutenção (Artigos 119 e 120 da LPI) e observadas as demais condições legais.

(11) BR 30 2021 003271-6

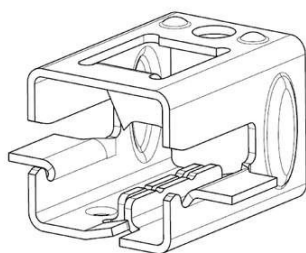

Código 39 - Concessão do Registro

(22) 14/07/2021

(15) 09/11/2021

(30) 14/01/2021 IN 337549-001; 14/01/2021 IN 337550-001; 14/01/2021 IN 337552-001; 14/01/2021 IN 337551-001

(45) 09/11/2021

(52) 08-08

(54) CONFIGURAÇÃO APLICADA A/EM CLIPE PARA FIXAÇÃO DE PAINÉIS SOLARES

(73) A. RAYMOND ET CIE (FR)

(72) ANTOINE LE GALL

(74) LUIZ LEONARDOS & ADVOGADOS

Prazo de validade: 10 (dez) anos contados a partir de 14/07/2021, mediante o recolhimento da taxa quinquenal de manutenção (Artigos 119 e 120 da LPI) e observadas as demais condições legais.

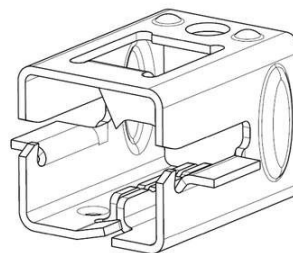
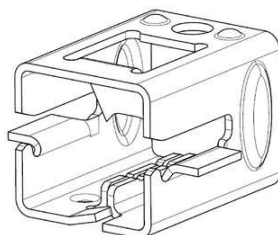
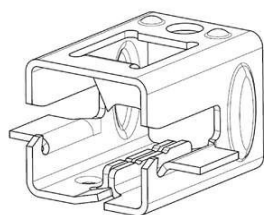

(11) BR 30 2021 003276-7

Código 39 - Concessão do Registro



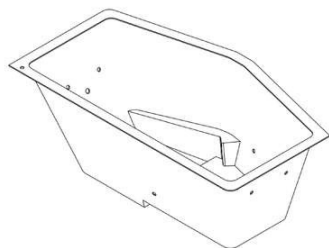

(22) 14/07/2021

(15) 09/11/2021

(45) 09/11/2021

(52) 23-06

(54) CONFIGURAÇÃO APLICADA A/EM BANHEIRAS

(73) EDSON PINTO DOS REIS LTDA (BR/MG)

(72) EDSON PINTO DOS REIS

(74) M E M CONSULTORIA EM MARKETING E PROPRIEDADE INTELECTUAL

Prazo de validade: 10 (dez) anos contados a partir de 14/07/2021, mediante o recolhimento da taxa quinquenal de manutenção (Artigos 119 e 120 da LPI) e observadas as demais condições legais.

(11) BR 30 2021 003288-0

Código 39 - Concessão do Registro

(22) 14/07/2021

(15) 09/11/2021

(45) 09/11/2021

(52) 06-04

(54) CONFIGURAÇÃO APLICADA A/EM ESTANTE

(73) BRENO CHAME LINS DE MELLO (BR/RJ)

(72) BRENO CHAME LINS DE MELLO

Prazo de validade: 10 (dez) anos contados a partir de 14/07/2021, mediante o recolhimento da taxa quinquenal de manutenção (Artigos 119 e 120 da LPI) e observadas as demais condições legais.

(11) BR 30 2021 003296-1

Código 39 - Concessão do Registro

(22) 14/07/2021

(15) 09/11/2021

(45) 09/11/2021

(52) 09-02

(54) CONFIGURAÇÃO APLICADA A/EM GALÃO

(73) AGILIZE INDÚSTRIA E COMÉRCIO DE MATERIAIS PLÁSTICOS LTDA - ME (BR/SC)

(72) ADILSON REIMER; MARCIO AURELIO HAAG

(74) RODRIGO AUGUSTO JANING

Prazo de validade: 10 (dez) anos contados a partir de 14/07/2021, mediante o recolhimento da taxa quinquenal de manutenção (Artigos 119 e 120 da LPI) e observadas as demais condições legais.

(11) BR 30 2021 003302-0

Código 39 - Concessão do Registro

(22) 15/07/2021

(15) 09/11/2021



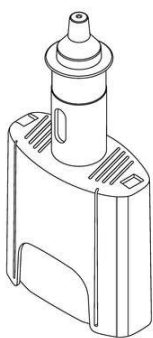

(30) 15/02/2021 EM 008435770-0001

(45) 09/11/2021

(52) 24-04 , 09-01

(54) CONFIGURAÇÃO APLICADA A/EM VAPORIZADOR NASAL

(73) APTAR FRANCE SAS (FR)

(72) LILA GRAINE

(74) GEORGE AFONDOPULOS JUNIOR

Prazo de validade: 10 (dez) anos contados a partir de 15/07/2021, mediante o recolhimento da taxa quinquenal de manutenção (Artigos 119 e 120 da LPI) e observadas as demais condições legais.

(11) BR 30 2021 003304-6

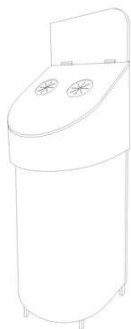

Código 39 - Concessão do Registro

(22) 15/07/2021

(15) 09/11/2021

(45) 09/11/2021

(52) 09-09

(54) CONFIGURAÇÃO APLICADA A/EM COLETOR

(73) BHS COMÉRCIO DE PRODUTOS E SERVIÇOS PARA SAÚDE LTDA - EPP (BR/SP)

(72) ROBERTO YUNES

(74) CAROLINA NAKATA

Prazo de validade: 10 (dez) anos contados a partir de 15/07/2021, mediante o recolhimento da taxa quinquenal de manutenção (Artigos 119 e 120 da LPI) e observadas as demais condições legais.

(11) BR 30 2021 003305-4

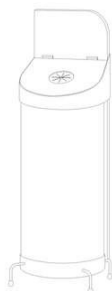

Código 39 - Concessão do Registro

(22) 15/07/2021

(15) 09/11/2021

(45) 09/11/2021

(52) 09-09

(54) CONFIGURAÇÃO APLICADA A/EM COLETOR

(73) BHS COMÉRCIO DE PRODUTOS E SERVIÇOS PARA SAÚDE LTDA - EPP (BR/SP)

(72) ROBERTO YUNES

(74) CAROLINA NAKATA

Prazo de validade: 10 (dez) anos contados a partir de 15/07/2021, mediante o recolhimento da taxa quinquenal de manutenção (Artigos 119 e 120 da LPI) e observadas as demais condições legais.

(11) BR 30 2021 003306-2

Código 39 - Concessão do Registro

(22) 15/07/2021



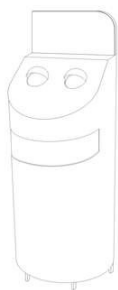

(15) 09/11/2021

(45) 09/11/2021

(52) 09-09

(54) CONFIGURAÇÃO APLICADA A/EM COLETOR

(73) BHS COMÉRCIO DE PRODUTOS E SERVIÇOS PARA SAÚDE LTDA - EPP (BR/SP)

(72) ROBERTO YUNES

(74) CAROLINA NAKATA

Prazo de validade: 10 (dez) anos contados a partir de 15/07/2021, mediante o recolhimento da taxa quinquenal de manutenção (Artigos 119 e 120 da LPI) e observadas as demais condições legais.

(11) BR 30 2021 003311-9

Código 39 - Concessão do Registro

(22) 15/07/2021

(15) 09/11/2021

(30) 17/03/2021 EM 008466791-0001

(45) 09/11/2021

(52) 03-01

(54) CONFIGURAÇÃO APLICADA A/EM BOLSA

(73) FENDI S.R.L. (IT)

(72) MARIA SILVIA VENTURINI FENDI

(74) KASZNAR LEONARDOS PROPRIEDADE INTELECTUAL

Prazo de validade: 10 (dez) anos contados a partir de 15/07/2021, mediante o recolhimento da taxa quinquenal de manutenção (Artigos 119 e 120 da LPI) e observadas as demais condições legais.

(11) BR 30 2021 003321-6

Código 39 - Concessão do Registro

(22) 16/07/2021

(15) 09/11/2021

(30) 02/02/2021 EM 008422075-0001; 02/02/2021 EM 008422075-0002; 02/02/2021 EM 008422075-0003

(45) 09/11/2021

(52) 24-02

(54) CONFIGURAÇÃO APLICADA A/EM INSTRUMENTO MEDICO

(73) KARL STORZ SE & CO. KG (DE)

(72) KAY BEHRENDT; JUDITH HOLZER; DANIEL MÜLLENMEISTER; RÜDIGER SCHÖNLEBER; RAINER SCHMITZ

(74) DANNEMANN, SIEMSEN, BIGLER & IPANEMA MOREIRA

Prazo de validade: 10 (dez) anos contados a partir de 16/07/2021, mediante o recolhimento da taxa quinquenal de manutenção (Artigos 119 e 120 da LPI) e observadas as demais condições legais.





FIG. 3.1

(11) BR 30 2021 003331-3



Código 39 - Concessão do Registro

(22) 16/07/2021

(15) 09/11/2021

(30) 31/03/2021 CN 202130179603.3

(45) 09/11/2021

(52) 12-08

(54) CONFIGURAÇÃO APLICADA A/EM AUTOMÓVEL

(73) GREAT WALL MOTOR COMPANY LIMITED (CN)

(72) MING DING; JUN YANG; HAO DI; MING LI; CHUNQUAN GAO; ZIHAN ZHAO; PENGJU LIANG; KAI ZHANG; YAN HE; BAOWANG LI; FA LU

(74) PAULO DE TARSO CASTRO BRANDÃO

Prazo de validade: 10 (dez) anos contados a partir de 16/07/2021, mediante o recolhimento da taxa quinquenal de manutenção (Artigos 119 e 120 da LPI) e observadas as demais condições legais.

(11) BR 30 2021 003337-2

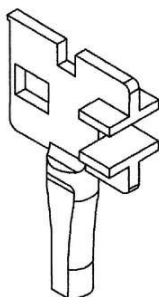

Código 39 - Concessão do Registro

(22) 16/07/2021

(15) 09/11/2021

(45) 09/11/2021

(52) 10-04

(54) CONFIGURAÇÃO APLICADA A/EM INSTRUMENTOS DE MEDIÇÃO

(73) MÁRCIO XAVIER GONTIJO JÚNIOR (BR/MG)

(72) MÁRCIO XAVIER GONTIJO JÚNIOR

(74) RONALDO FRANKLIN DE SOUSA

Prazo de validade: 10 (dez) anos contados a partir de 16/07/2021, mediante o recolhimento da taxa quinquenal de manutenção (Artigos 119 e 120 da LPI) e observadas as demais condições legais.

(11) BR 30 2021 003346-1

Código 39 - Concessão do Registro

(22) 16/07/2021

(15) 09/11/2021

(45) 09/11/2021

(52) 23-06



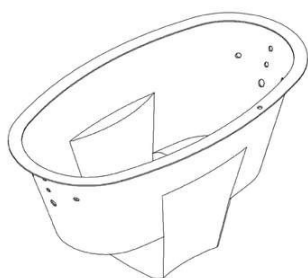

(54) CONFIGURAÇÃO APLICADA A/EM BANHEIRAS

(73) EDSON PINTO DOS REIS LTDA (BR/MG)

(72) EDSON PINTO DOS REIS

(74) M E M CONSULTORIA EM MARKETING E PROPRIEDADE INTELECTUAL

Prazo de validade: 10 (dez) anos contados a partir de 16/07/2021, mediante o recolhimento da taxa quinquenal de manutenção (Artigos 119 e 120 da LPI) e observadas as demais condições legais.

(11) BR 30 2021 003349-6



Código 39 - Concessão do Registro

(22) 16/07/2021

(15) 09/11/2021

(45) 09/11/2021

(52) 06-04

(54) CONFIGURAÇÃO APLICADA A/EM ROUPEIRO

(73) DJ INDUSTRIA E COMERCIO DE MOVEIS LTDA (BR/PR)

(72) DEVANIL MARÓSTICA

(74) LUCIANO SALVIATO

Prazo de validade: 10 (dez) anos contados a partir de 16/07/2021, mediante o recolhimento da taxa quinquenal de manutenção (Artigos 119 e 120 da LPI) e observadas as demais condições legais.

(11) BR 30 2021 003366-6



Código 39 - Concessão do Registro

(22) 16/07/2021

(15) 09/11/2021

(45) 09/11/2021

(52) 32-00

(54) PADRÃO ORNAMENTAL APLICADO A/EM EMBALAGEM

(73) FALCON DISTRIBUIÇÃO, ARMAZENAMENTO E TRANSPORTES S.A. (BR/SP)

(72) JOÃO LOBO JEVEAUX; ALAN CANO MUNHOZ; AMANDA RODRIGUES DE OLIVEIRA; MATHEUS CALDERONI

(74) DANIEL ADVOGADOS (ALT.DE DANIEL & CIA)

Prazo de validade: 10 (dez) anos contados a partir de 16/07/2021, mediante o recolhimento da taxa quinquenal de manutenção (Artigos 119 e 120 da LPI) e observadas as demais condições legais.

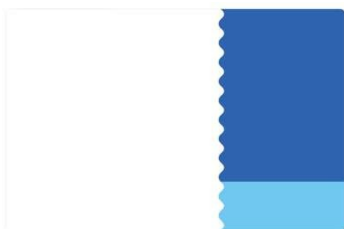

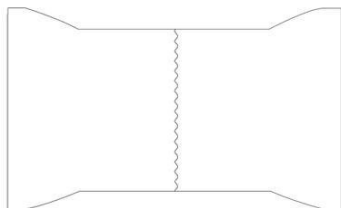
(11) BR 30 2021 003368-2

Código 39 - Concessão do Registro

(22) 16/07/2021

(15) 09/11/2021

(45) 09/11/2021

(52) 32-00

(54) PADRÃO ORNAMENTAL APLICADO A/EM EMBALAGEM

(73) FALCON DISTRIBUIÇÃO, ARMAZENAMENTO E TRANSPORTES S.A. (BR/SP)

(72) JOÃO LOBO JEVEAUX; ALAN CANO MUNHOZ; AMANDA RODRIGUES DE OLIVEIRA; MATHEUS CALDERONI

(74) DANIEL ADVOGADOS (ALT.DE DANIEL & CIA)

Prazo de validade: 10 (dez) anos contados a partir de 16/07/2021, mediante o recolhimento da taxa quinquenal de manutenção (Artigos 119 e 120 da LPI) e observadas as demais condições legais.

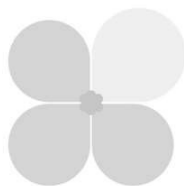
(11) BR 30 2021 003369-0

Código 39 - Concessão do Registro

(22) 16/07/2021

(15) 09/11/2021

(45) 09/11/2021

(52) 32-00

(54) PADRÃO ORNAMENTAL APLICADO A/EM EMBALAGEM

(73) FALCON DISTRIBUIÇÃO, ARMAZENAMENTO E TRANSPORTES S.A. (BR/SP)

(72) JOÃO LOBO JEVEAUX; ALAN CANO MUNHOZ; AMANDA RODRIGUES DE OLIVEIRA; MATHEUS CALDERONI

(74) DANIEL ADVOGADOS (ALT.DE DANIEL & CIA)

Prazo de validade: 10 (dez) anos contados a partir de 16/07/2021, mediante o recolhimento da taxa quinquenal de manutenção (Artigos 119 e 120 da LPI) e observadas as demais condições legais.

(11) BR 30 2021 003389-5

Código 39 - Concessão do Registro

(22) 19/07/2021

(15) 09/11/2021

(45) 09/11/2021

(52) 09-03

(54) CONFIGURAÇÃO APLICADA A/EM CAIXA

(73) KAREN YURI MAIBASHI - ME (BR/SP)

(72) KAREN YURI MAIBASHI

(74) MODAL MARCAS E PATENTES LTDA.

Prazo de validade: 10 (dez) anos contados a partir de 19/07/2021, mediante o recolhimento da taxa quinquenal de manutenção (Artigos 119 e 120 da LPI) e observadas as demais condições legais.

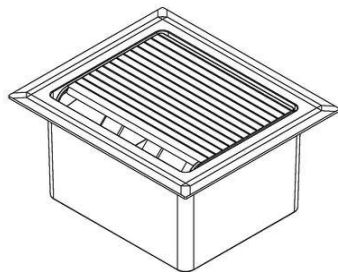

(11) BR 30 2021 003403-4

Código 39 - Concessão do Registro

(22) 20/07/2021

(15) 09/11/2021

(45) 09/11/2021

(52) 13-03

(54) CONFIGURAÇÃO APLICADA A/EM CAIXA SOBREPOSTA PARA INSTALAÇÕES ENERGIZADAS

(73) DUTOTEC INDUSTRIAL LTDA (BR/RS)

(72) RAFAEL KINCESZKI

(74) GILBERTO LUIS DA SILVEIRA

Prazo de validade: 10 (dez) anos contados a partir de 20/07/2021, mediante o recolhimento da taxa quinquenal de manutenção (Artigos 119 e 120 da LPI) e observadas as demais condições legais.

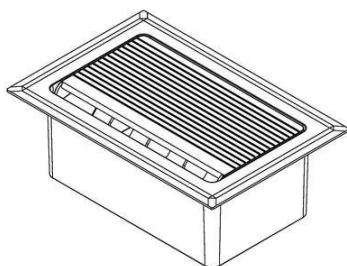

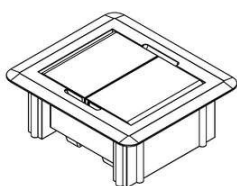
(11) BR 30 2021 003404-2

Código 39 - Concessão do Registro

(22) 20/07/2021

(15) 09/11/2021

(45) 09/11/2021

(52) 13-03

(54) CONFIGURAÇÃO APLICADA A/EM CAIXA

(73) DUTOTEC INDUSTRIAL LTDA (BR/RS)

(72) RAFAEL KINCESZKI

(74) GILBERTO LUIS DA SILVEIRA

Prazo de validade: 10 (dez) anos contados a partir de 20/07/2021, mediante o recolhimento da taxa quinquenal de manutenção (Artigos 119 e 120 da LPI) e observadas as demais condições legais.



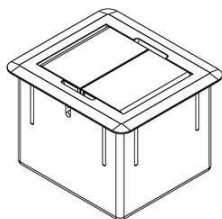

(11) BR 30 2021 003405-0

Código 39 - Concessão do Registro

(22) 20/07/2021

(15) 09/11/2021

(45) 09/11/2021

(52) 13-03

(54) CONFIGURAÇÃO APLICADA A/EM CAIXA

(73) DUTOTEC INDUSTRIAL LTDA (BR/RS)

(72) RAFAEL KINCESZKI

(74) GILBERTO LUIS DA SILVEIRA

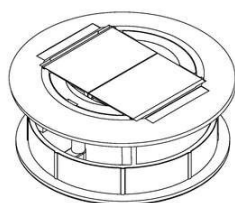

Prazo de validade: 10 (dez) anos contados a partir de 20/07/2021, mediante o recolhimento da taxa quinquenal de manutenção (Artigos 119 e 120 da LPI) e observadas as demais condições legais.

(11) BR 30 2021 003406-9

Código 39 - Concessão do Registro

(22) 20/07/2021

(15) 09/11/2021

(45) 09/11/2021

(52) 13-03

(54) CONFIGURAÇÃO APLICADA A/EM CAIXA DE EMBUTIR PARA INSTALAÇÕES ENERGIZADAS

(73) DUTOTEC INDUSTRIAL LTDA (BR/RS)

(72) RAFAEL KINCESZKI

(74) GILBERTO LUIS DA SILVEIRA

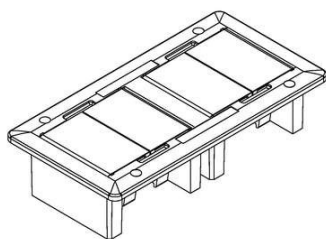

Prazo de validade: 10 (dez) anos contados a partir de 20/07/2021, mediante o recolhimento da taxa quinquenal de manutenção (Artigos 119 e 120 da LPI) e observadas as demais condições legais.

(11) BR 30 2021 003412-3

Código 39 - Concessão do Registro

(22) 20/07/2021

(15) 09/11/2021

(45) 09/11/2021

(52) 07-06

(54) CONFIGURAÇÃO APLICADA A/EM PORTA-COPO

(73) JOSIEL CARVALHO FELICIANO (BR/SC)



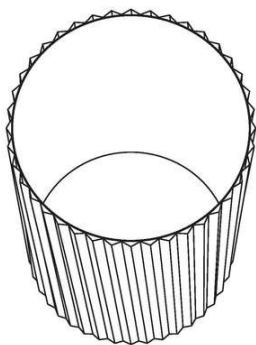

(72) JOSIEL CARVALHO FELICIANO

(74) PAULO RICARDO FERRAZ PALHARES

Prazo de validade: 10 (dez) anos contados a partir de 20/07/2021, mediante o recolhimento da taxa quinquenal de manutenção (Artigos 119 e 120 da LPI) e observadas as demais condições legais.

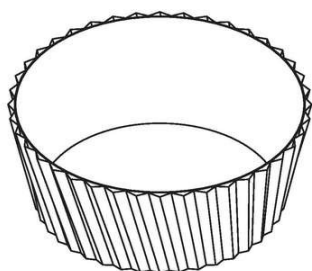

(11) BR 30 2021 003420-4



Código 39 - Concessão do Registro

(22) 20/07/2021

(15) 09/11/2021

(45) 09/11/2021

(52) 09-01

(54) CONFIGURAÇÃO APLICADA A/EM EMBALAGEM DE MOLHO ALIMENTÍCIO

(73) GUAÇÚ ALIMENTOS LTDA (BR/PR)

(72) ROBERTO CARLOS BATISTA DA CRUZ

(74) ALEXANDRE PIETRÂNGELO LIMA

Prazo de validade: 10 (dez) anos contados a partir de 20/07/2021, mediante o recolhimento da taxa quinquenal de manutenção (Artigos 119 e 120 da LPI) e observadas as demais condições legais.

(11) BR 30 2021 003422-0



Código 39 - Concessão do Registro

(22) 20/07/2021

(15) 09/11/2021

(30) 20/01/2021 EM 008409296-0001; 20/01/2021 EM 008409296-0003

(45) 09/11/2021

(52) 28-03

(54) CONFIGURAÇÃO APLICADA A/EM BARBEADOR

(73) KONINKLIJKE PHILIPS N.V. (PB)

(72) QIU RONG MA; PETER GAL; CLAIRE LIU

(74) HERRERO & ASSOCIADOS BRASIL PROPRIEDADE INTELECTUAL LTDA.

Prazo de validade: 10 (dez) anos contados a partir de 20/07/2021, mediante o recolhimento da taxa quinquenal de manutenção (Artigos 119 e 120 da LPI) e



observadas as demais condições legais.

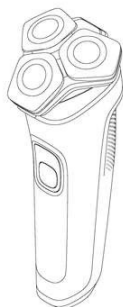

(11) BR 30 2021 003423-9

Código 39 - Concessão do Registro

(22) 20/07/2021

(15) 09/11/2021

(30) 20/01/2021 EM 008409296-0005; 20/01/2021 EM 008409296-0007

(45) 09/11/2021

(52) 28-03

(54) CONFIGURAÇÃO APLICADA A/EM CORPO DE BARBEADOR

(73) KONINKLIJKE PHILIPS N.V. (PB)

(72) QIU RONG MA; PETER GAL; CLAIRE LIU

(74) HERRERO & ASSOCIADOS BRASIL PROPRIEDADE INTELECTUAL LTDA.

Prazo de validade: 10 (dez) anos contados a partir de 20/07/2021, mediante o recolhimento da taxa quinquenal de manutenção (Artigos 119 e 120 da LPI) e observadas as demais condições legais.

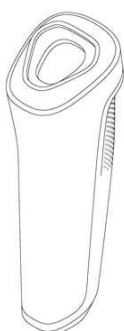

(11) BR 30 2021 003424-7

Código 39 - Concessão do Registro

(22) 20/07/2021

(15) 09/11/2021

(30) 01/02/2021 EP 008419618

(45) 09/11/2021

(52) 24-01

(54) CONFIGURAÇÃO APLICADA A/EM EQUIPAMENTO MEDICO

(73) EUROIMMUN MEDIZINISCHE LABORDIAGNOSTIKA AG (DE)

(72) TORSTEN GRÜN; TASSILO SCHULZE

(74) DANNEMANN, SIEMSEN, BIGLER & IPANEMA MOREIRA

Prazo de validade: 10 (dez) anos contados a partir de 20/07/2021, mediante o

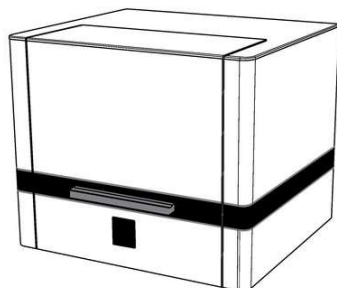

recolhimento da taxa quinquenal de manutenção (Artigos 119 e 120 da LPI) e observadas as demais condições legais.

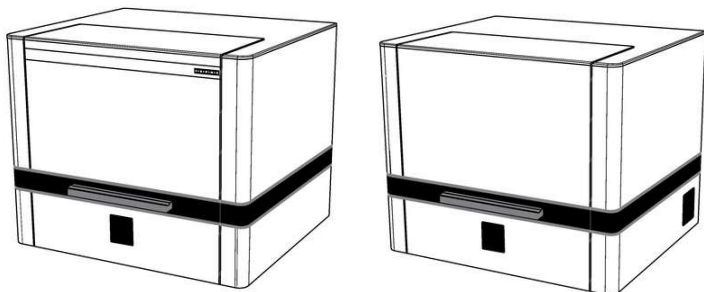

(11) BR 30 2021 003435-2

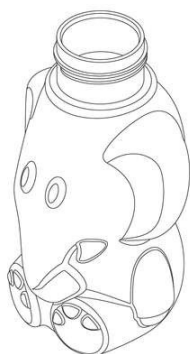

Código 39 - Concessão do Registro

(22) 21/07/2021

(15) 09/11/2021

(30) 02/03/2021 US 29/772,458

(45) 09/11/2021

(52) 09-01

(54) CONFIGURAÇÃO APLICADA A/EM GARRAFA

(73) DART INDUSTRIES INC. (US)

(72) SARA L. DELGADO CARMONA

(74) KASZNAR LEONARDOS PROPRIEDADE INTELECTUAL

Prazo de validade: 10 (dez) anos contados a partir de 21/07/2021, mediante o recolhimento da taxa quinquenal de manutenção (Artigos 119 e 120 da LPI) e observadas as demais condições legais.

(11) BR 30 2021 003453-0

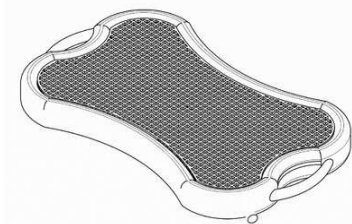

Código 39 - Concessão do Registro

(22) 22/07/2021

(15) 09/11/2021

(45) 09/11/2021

(52) 30-11

(54) CONFIGURAÇÃO APLICADA A/EM SANITÁRIO PARA ANIMAIS DE ESTIMAÇÃO

(73) UNIVERSIDADE FEDERAL DE SANTA CATARINA (BR/SC)

(72) MARIANA FROTA CORREIA DA SILVA; MARÍLIA MATOS GONÇALVES; CRISTIANO ALVES DA SILVA; LETICIA HASS MAGANHOTTO

Prazo de validade: 10 (dez) anos contados a partir de 22/07/2021, mediante o recolhimento da taxa quinquenal de manutenção (Artigos 119 e 120 da LPI) e observadas as demais condições legais.

(11) BR 30 2021 003456-5

Código 39 - Concessão do Registro

(22) 22/07/2021

(15) 09/11/2021



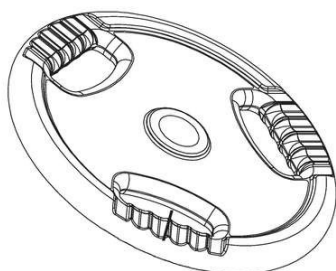

(45) 09/11/2021

(52) 21-02

(54) CONFIGURAÇÃO APLICADA A/EM ANILHA

(73) ARTE NOBREGA LTDA (BR/SP)

(72) ROGER PEDRETTI DA NÓBREGA COELHO; OSCAR ROGÉRIO DA NÓBREGA COELHO

Prazo de validade: 10 (dez) anos contados a partir de 22/07/2021, mediante o recolhimento da taxa quinquenal de manutenção (Artigos 119 e 120 da LPI) e observadas as demais condições legais.

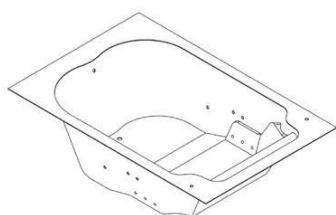
(11) BR 30 2021 003457-3

Código 39 - Concessão do Registro

(22) 23/07/2021

(15) 09/11/2021

(45) 09/11/2021

(52) 23-06

(54) CONFIGURAÇÃO APLICADA A/EM BANHEIRAS

(73) EDSON PINTO DOS REIS LTDA (BR/MG)

(72) EDSON PINTO DOS REIS

(74) M E M CONSULTORIA EM MARKETING E PROPRIEDADE INTELECTUAL

Prazo de validade: 10 (dez) anos contados a partir de 23/07/2021, mediante o recolhimento da taxa quinquenal de manutenção (Artigos 119 e 120 da LPI) e observadas as demais condições legais.

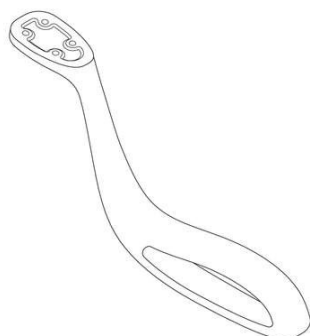
(11) BR 30 2021 003460-3

Código 39 - Concessão do Registro

(22) 23/07/2021

(15) 09/11/2021

(30) 01/03/2021 US 29/772,294

(45) 09/11/2021

(52) 07-02

(54) CONFIGURAÇÃO APLICADA A/EM PEGADOR PARA TAMPA DE PAINEL

(73) DART INDUSTRIES INC. (US)

(72) ANDREA BOSCHIC; JUNYU YE; ANTOON KEYMEULEN; TEO SOK YEE

(74) KASZNAR LEONARDOS PROPRIEDADE INTELECTUAL

Prazo de validade: 10 (dez) anos contados a partir de 23/07/2021, mediante o recolhimento da taxa quinquenal de manutenção (Artigos 119 e 120 da LPI) e observadas as demais condições legais.

(11) BR 30 2021 003461-1

Código 39 - Concessão do Registro

(22) 23/07/2021

(15) 09/11/2021

(30) 01/03/2021 US 29/772,290



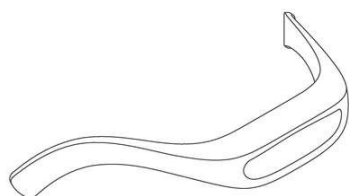

(45) 09/11/2021

(52) 07-02

(54) CONFIGURAÇÃO APLICADA ALÇA DE PANEIA

(73) DART INDUSTRIES INC. (US)

(72) ANDREA BOSCHIC; JUNYU YE; ANTOON KEYMEULEN; TEO SOK YEE

(74) KASZNAR LEONARDOS PROPRIEDADE INTELECTUAL

Prazo de validade: 10 (dez) anos contados a partir de 23/07/2021, mediante o recolhimento da taxa quinquenal de manutenção (Artigos 119 e 120 da LPI) e observadas as demais condições legais.

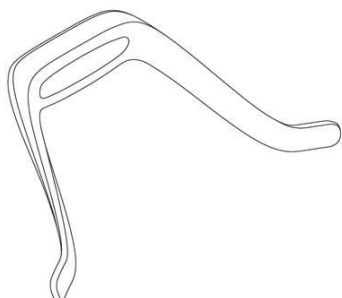

(11) BR 30 2021 003463-8

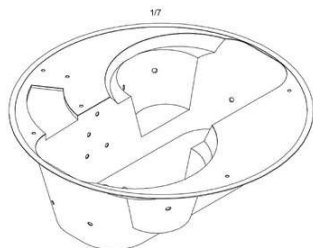

Código 39 - Concessão do Registro

(22) 23/07/2021

(15) 09/11/2021

(45) 09/11/2021

(52) 23-06

(54) CONFIGURAÇÃO APLICADA A/EM BANHEIRAS

(73) EDSON PINTO DOS REIS LTDA (BR/MG)

(72) EDSON PINTO DOS REIS

(74) M E M CONSULTORIA EM MARKETING E PROPRIEDADE INTELECTUAL

Prazo de validade: 10 (dez) anos contados a partir de 23/07/2021, mediante o recolhimento da taxa quinquenal de manutenção (Artigos 119 e 120 da LPI) e observadas as demais condições legais.

(11) BR 30 2021 003466-2

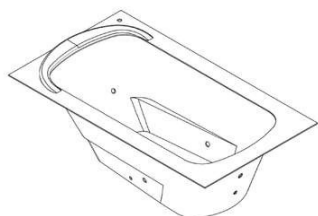

Código 39 - Concessão do Registro

(22) 23/07/2021

(15) 09/11/2021

(45) 09/11/2021

(52) 23-06

(54) CONFIGURAÇÃO APLICADA A/EM BANHEIRAS

(73) EDSON PINTO DOS REIS LTDA (BR/MG)

(72) EDSON PINTO DOS REIS

(74) M E M CONSULTORIA EM MARKETING E PROPRIEDADE INTELECTUAL

Prazo de validade: 10 (dez) anos contados a partir de 23/07/2021, mediante o recolhimento da taxa quinquenal de manutenção (Artigos 119 e 120 da LPI) e observadas as demais condições legais.

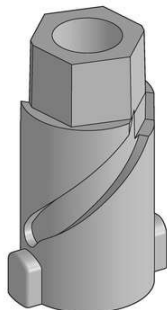

(11) BR 30 2021 003470-0

Código 39 - Concessão do Registro

(22) 23/07/2021

(15) 09/11/2021

(45) 09/11/2021

(52) 13-03

(54) CONFIGURAÇÃO APLICADA EM FUSO DE DERIVAÇÃO

(73) INCESA IND. DE COMPONENTES ELÉTRICOS LTDA (BR/SP)

(72) MAURICIO BENATTI; LUIZ FERNANDO BREDÁ BRITO

(74) CINTIA LOURENÇO MOSSO

Prazo de validade: 10 (dez) anos contados a partir de 23/07/2021, mediante o recolhimento da taxa quinquenal de manutenção (Artigos 119 e 120 da LPI) e observadas as demais condições legais.

(11) BR 30 2021 003472-7

FIG.1.6

Código 39 - Concessão do Registro

(22) 23/07/2021

(15) 09/11/2021

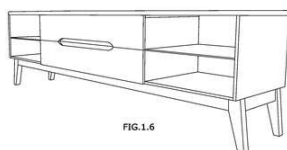
(45) 09/11/2021

(52) 06-04

(54) CONFIGURAÇÃO APLICADA A/EM RACK

(73) MOREIRA COMERCIO DE MOVEIS ONLINE EIRELI (BR/SP)

(72) RENAN BERSI

(74) BEERRE ASSESSORIA EMPRESARIAL LTDA

Prazo de validade: 10 (dez) anos contados a partir de 23/07/2021, mediante o recolhimento da taxa quinquenal de manutenção (Artigos 119 e 120 da LPI) e observadas as demais condições legais.

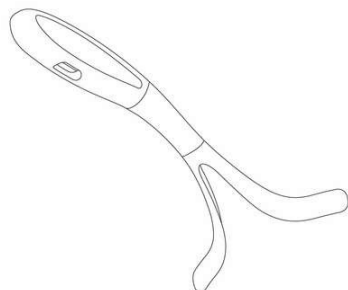
(11) BR 30 2021 003477-8

Código 39 - Concessão do Registro

(22) 23/07/2021

(15) 09/11/2021

(30) 01/03/2021 US 29/772,291

(45) 09/11/2021

(52) 07-02

(54) CONFIGURAÇÃO APLICADA A/EM ALÇA DE UTENSÍLIO DE COZINHA

(73) DART INDUSTRIES INC. (US)

(72) ANDREA BOSCIC; JUNYU YE; ANTOON KEYMEULEN; TEO SOK YEE

(74) KASZNAR LEONARDOS PROPRIEDADE INTELECTUAL

Prazo de validade: 10 (dez) anos contados a partir de 23/07/2021, mediante o recolhimento da taxa quinquenal de manutenção (Artigos 119 e 120 da LPI) e observadas as demais condições legais.

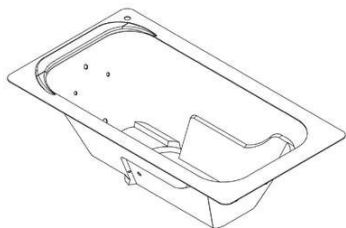

(11) BR 30 2021 003493-0

Código 39 - Concessão do Registro

(22) 26/07/2021

(15) 09/11/2021

(45) 09/11/2021

(52) 23-06

(54) CONFIGURAÇÃO APLICADA A/EM BANHEIRA

(73) EDSON PINTO DOS REIS LTDA (BR/MG)

(72) EDSON PINTO DOS REIS

(74) M E M CONSULTORIA EM MARKETING E PROPRIEDADE INTELECTUAL

Prazo de validade: 10 (dez) anos contados a partir de 26/07/2021, mediante o recolhimento da taxa quinquenal de manutenção (Artigos 119 e 120 da LPI) e observadas as demais condições legais.

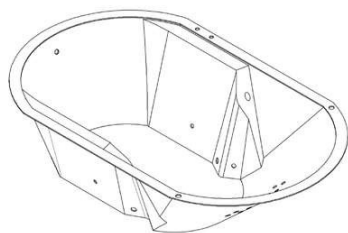
(11) BR 30 2021 003494-8

Código 39 - Concessão do Registro

(22) 26/07/2021

(15) 09/11/2021

(45) 09/11/2021

(52) 23-06

(54) CONFIGURAÇÃO APLICADA A/EM BANHEIRA

(73) EDSON PINTO DOS REIS LTDA (BR/MG)

(72) EDSON PINTO DOS REIS

(74) M E M CONSULTORIA EM MARKETING E PROPRIEDADE INTELECTUAL

Prazo de validade: 10 (dez) anos contados a partir de 26/07/2021, mediante o recolhimento da taxa quinquenal de manutenção (Artigos 119 e 120 da LPI) e observadas as demais condições legais.

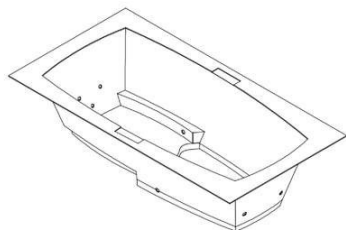
(11) BR 30 2021 003495-6

Código 39 - Concessão do Registro

(22) 26/07/2021

(15) 09/11/2021

(45) 09/11/2021

(52) 23-06

(54) CONFIGURAÇÃO APLICADA A/EM BANHEIRA

(73) EDSON PINTO DOS REIS LTDA (BR/MG)

(72) EDSON PINTO DOS REIS

(74) M E M CONSULTORIA EM MARKETING E PROPRIEDADE INTELECTUAL

Prazo de validade: 10 (dez) anos contados a partir de 26/07/2021, mediante o recolhimento da taxa quinquenal de manutenção (Artigos 119 e 120 da LPI) e observadas as demais condições legais.

(11) BR 30 2021 003497-2

Código 39 - Concessão do Registro



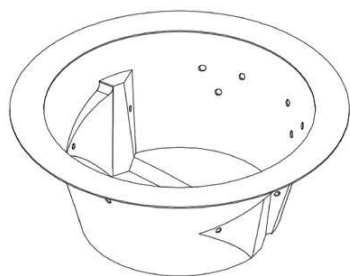

(22) 26/07/2021

(15) 09/11/2021

(45) 09/11/2021

(52) 23-06

(54) CONFIGURAÇÃO APLICADA A/EM BANHEIRA

(73) EDSON PINTO DOS REIS LTDA (BR/MG)

(72) EDSON PINTO DOS REIS

(74) M E M CONSULTORIA EM MARKETING E PROPRIEDADE INTELECTUAL

Prazo de validade: 10 (dez) anos contados a partir de 26/07/2021, mediante o recolhimento da taxa quinquenal de manutenção (Artigos 119 e 120 da LPI) e observadas as demais condições legais.

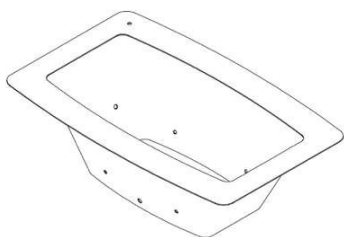
(11) BR 30 2021 003499-9

Código 39 - Concessão do Registro

(22) 26/07/2021

(15) 09/11/2021

(45) 09/11/2021

(52) 23-06

(54) CONFIGURAÇÃO APLICADA A/EM BANHEIRA

(73) EDSON PINTO DOS REIS LTDA (BR/MG)

(72) EDSON PINTO DOS REIS

(74) M E M CONSULTORIA EM MARKETING E PROPRIEDADE INTELECTUAL

Prazo de validade: 10 (dez) anos contados a partir de 26/07/2021, mediante o recolhimento da taxa quinquenal de manutenção (Artigos 119 e 120 da LPI) e observadas as demais condições legais.

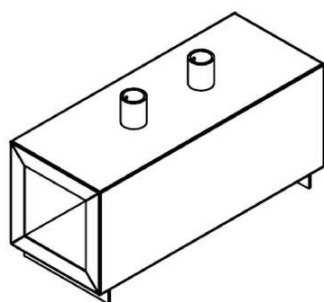
(11) BR 30 2021 003500-6

Código 39 - Concessão do Registro

(22) 26/07/2021

(15) 09/11/2021

(45) 09/11/2021

(52) 23-03

(54) CONFIGURAÇÃO APLICADA A/EM FORJA

(73) ANDRÉ ERVINO PEZZINI (BR/SC)

(72) ANDRÉ ERVINO PEZZINI

(74) BIRATINI PEREIRA GOMES

Prazo de validade: 10 (dez) anos contados a partir de 26/07/2021, mediante o recolhimento da taxa quinquenal de manutenção (Artigos 119 e 120 da LPI) e observadas as demais condições legais.

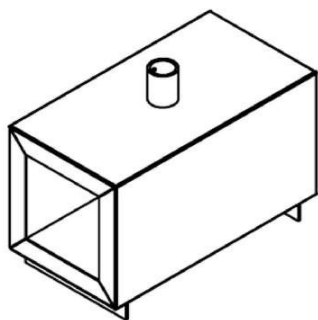

**(11) BR 30 2021 003504-9**

Código 39 - Concessão do Registro

(22) 26/07/2021

(15) 09/11/2021

(45) 09/11/2021

(52) 23-06

(54) CONFIGURAÇÃO APLICADA A/EM BANHEIRA

(73) EDSON PINTO DOS REIS LTDA (BR/MG)

(72) EDSON PINTO DOS REIS

(74) M E M CONSULTORIA EM MARKETING E PROPRIEDADE INTELECTUAL

Prazo de validade: 10 (dez) anos contados a partir de 26/07/2021, mediante o recolhimento da taxa quinquenal de manutenção (Artigos 119 e 120 da LPI) e observadas as demais condições legais.

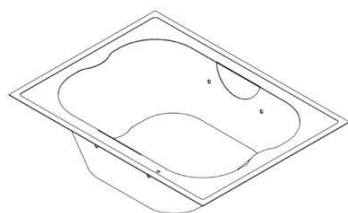
**(11) BR 30 2021 003544-8**

Código 39 - Concessão do Registro

(22) 28/07/2021

(15) 09/11/2021

(45) 09/11/2021

(52) 15-03

(54) CONFIGURAÇÃO APLICADA A/EM CARREGADOR FRONTAL

(73) IMPLEMENTOS AGRICOLAS MARISPAN LTDA (BR/SP)

(72) GABRIEL AUGUSTO DO NASCIMENTO

(74) BEERRE ASSESSORIA EMPRESARIAL LTDA

Prazo de validade: 10 (dez) anos contados a partir de 28/07/2021, mediante o recolhimento da taxa quinquenal de manutenção (Artigos 119 e 120 da LPI) e observadas as demais condições legais.

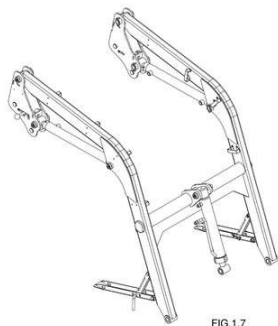
**(11) BR 30 2021 003545-6**

Código 39 - Concessão do Registro

(22) 28/07/2021

(15) 09/11/2021

(30) 09/04/2021 CA 202670

(45) 09/11/2021

(52) 24-02

(54) CONFIGURAÇÃO APLICADA A/EM PLACA DE MICROFLUÍDO

(73) 9493662 CANADA INC. (CA)



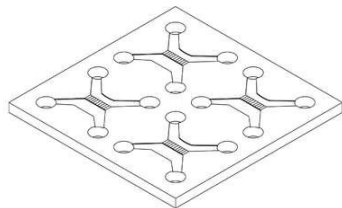

(72) SUBIN MAC GEORGE; MARGARET HAIGANOUGH MAGDESIAN

(74) LICKS ADVOGADOS

Prazo de validade: 10 (dez) anos contados a partir de 28/07/2021, mediante o recolhimento da taxa quinquenal de manutenção (Artigos 119 e 120 da LPI) e observadas as demais condições legais.

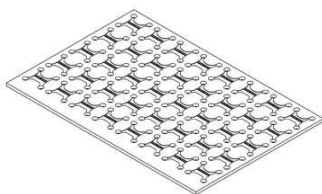
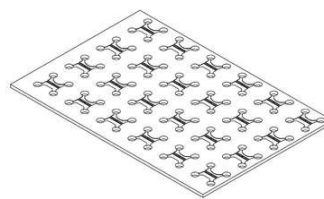
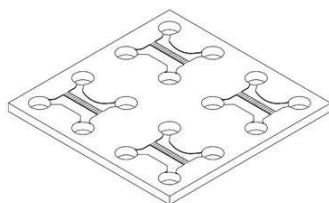
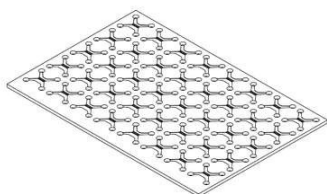

(11) BR 30 2021 003550-2

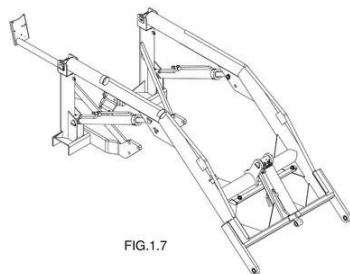

FIG.1.7

Código 39 - Concessão do Registro

(22) 28/07/2021

(15) 09/11/2021

(45) 09/11/2021

(52) 12-16

(54) CONFIGURAÇÃO APLICADA A/EM CARREGADOR FRONTAL

(73) IMPLEMENTOS AGRICOLAS MARISPAN LTDA (BR/SP)

(72) GABRIEL AUGUSTO DO NASCIMENTO

(74) BEERRE ASSESSORIA EMPRESARIAL LTDA

Prazo de validade: 10 (dez) anos contados a partir de 28/07/2021, mediante o recolhimento da taxa quinquenal de manutenção (Artigos 119 e 120 da LPI) e observadas as demais condições legais.

(11) BR 30 2021 003584-7



Código 39 - Concessão do Registro

(22) 29/07/2021

(15) 09/11/2021

(45) 09/11/2021

(52) 25-01

(54) CONFIGURAÇÃO APLICADA A/EM PLACA DE REVESTIMENTO

(73) MUNO ACABAMENTOS LTDA ME (BR/GO)

(72) LEIFE THOMAZ DE CANTUÁRIA

Prazo de validade: 10 (dez) anos contados a partir de 29/07/2021, mediante o recolhimento da taxa quinquenal de manutenção (Artigos 119 e 120 da LPI) e



observadas as demais condições legais.

(11) BR 30 2021 003785-8



Código 39 - Concessão do Registro

(22) 11/08/2021

(15) 09/11/2021

(45) 09/11/2021

(52) 06-01

(54) CONFIGURAÇÃO APLICADA A/EM POLTRONA

(73) ADRIANA DE LIMA BEZERRA 18120631803 (BR/SP)

(72) ADRIANA DE LIMA BEZERRA

(74) JUSCELINA SOUZA DA SILVA

Prazo de validade: 10 (dez) anos contados a partir de 11/08/2021, mediante o recolhimento da taxa quinquenal de manutenção (Artigos 119 e 120 da LPI) e observadas as demais condições legais.

(11) BR 30 2021 003787-4



Código 39 - Concessão do Registro

(22) 11/08/2021

(15) 09/11/2021

(45) 09/11/2021

(52) 06-01

(54) CONFIGURAÇÃO APLICADA A/EM SOFÁ

(73) ADRIANA DE LIMA BEZERRA 18120631803 (BR/SP)

(72) ADRIANA DE LIMA BEZERRA

(74) JUSCELINA SOUZA DA SILVA

Prazo de validade: 10 (dez) anos contados a partir de 11/08/2021, mediante o recolhimento da taxa quinquenal de manutenção (Artigos 119 e 120 da LPI) e observadas as demais condições legais.

(11) BR 30 2021 005080-3

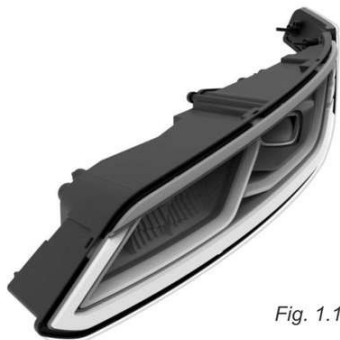

Fig. 1.1

Código 39 - Concessão do Registro

(22) 15/10/2021

(15) 09/11/2021

(45) 09/11/2021

(52) 26-06

(54) CONFIGURAÇÃO APLICADA A/EM FAROL PARA VEÍCULO

(73) CARBUSS INDUSTRIA CATARINENSE DE CARROCERIAS LTDA (BR/SC)

(72) Sigilo de Autor, conforme solicitado e com base no artigo 6º, § 4º da LPI;

Sigilo de Autor, conforme solicitado e com base no artigo 6º, § 4º da LPI; Sigilo de

Autor, conforme solicitado e com base no artigo 6º, § 4º da LPI; Sigilo de Autor,

conforme solicitado e com base no artigo 6º, § 4º da LPI

(74) ORG. MÉRITO MARCAS E PATENTES LTDA.

Prazo de validade: 10 (dez) anos contados a partir de 15/10/2021, mediante o



recolhimento da taxa quinquenal de manutenção (Artigos 119 e 120 da LPI) e observadas as demais condições legais.

(11) BR 30 2021 005099-4



Código 39 - Concessão do Registro

(22) 18/10/2021

(15) 09/11/2021

(45) 09/11/2021

(52) 02-04

(54) CONFIGURAÇÃO APLICADA A/EM CHINELO

(73) RENATO ALVES MACIEL - ME (BR/MG)

(72) RENATO ALVES MACIEL

(74) MARCELO PEREIRA DOS SANTOS

Prazo de validade: 10 (dez) anos contados a partir de 18/10/2021, mediante o recolhimento da taxa quinquenal de manutenção (Artigos 119 e 120 da LPI) e observadas as demais condições legais.

(11) BR 30 2021 005100-1



Código 39 - Concessão do Registro

(22) 18/10/2021

(15) 09/11/2021

(45) 09/11/2021

(52) 02-04

(54) CONFIGURAÇÃO APLICADA A/EM CALÇADO

(73) GRENDENE S.A. (BR/CE)

(72) SCHANA CENCI MARIN

(74) REMER VILLAÇA & NOGUEIRA ASSESSORIA E CONSULTORIA DE PROP. INTELECTUAL S/S LTDA.

Prazo de validade: 10 (dez) anos contados a partir de 18/10/2021, mediante o recolhimento da taxa quinquenal de manutenção (Artigos 119 e 120 da LPI) e observadas as demais condições legais.

(11) BR 30 2021 005102-8



Código 39 - Concessão do Registro

(22) 18/10/2021

(15) 09/11/2021

(45) 09/11/2021

(52) 06-03

(54) CONFIGURAÇÃO APLICADA A/EM ESCRIVANINHA

(73) PAULO ALESSANDRE BIAGE DE SOUZA (BR/SP)

(72) PAULO ALESSANDRE BIAGE DE SOUZA

(74) EDUARDA COLLA

Prazo de validade: 10 (dez) anos contados a partir de 18/10/2021, mediante o recolhimento da taxa quinquenal de manutenção (Artigos 119 e 120 da LPI) e



observadas as demais condições legais.

(11) BR 30 2021 005103-6

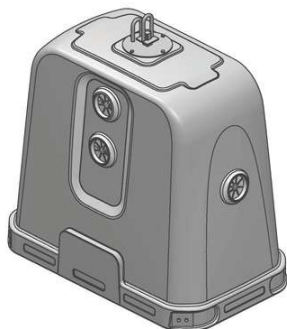

Código 39 - Concessão do Registro

(22) 18/10/2021

(15) 09/11/2021

(45) 09/11/2021

(52) 09-09

(54) CONFIGURAÇÃO APLICADA A/EM TAMPA DE RECIPIENTE PARA DESCARTE.

(73) CONTEMAR AMBIENTAL COMÉRCIO DE CONTAINERS LTDA (BR/SP)

(72) IGNACIO ARRIOLA ANTUNANO

(74) FOCUS MARCAS E PATENTES LTDA.

Prazo de validade: 10 (dez) anos contados a partir de 18/10/2021, mediante o recolhimento da taxa quinquenal de manutenção (Artigos 119 e 120 da LPI) e observadas as demais condições legais.

(11) BR 30 2021 005106-0



Código 39 - Concessão do Registro

(22) 18/10/2021

(15) 09/11/2021

(45) 09/11/2021

(52) 09-09

(54) CONFIGURAÇÃO APLICADA A/EM TAMPA DE RECIPIENTE PARA DESCARTE.

(73) CONTEMAR AMBIENTAL COMÉRCIO DE CONTAINERS LTDA (BR/SP)

(72) IGNACIO ARRIOLA ANTUNANO

(74) FOCUS MARCAS E PATENTES LTDA.

Prazo de validade: 10 (dez) anos contados a partir de 18/10/2021, mediante o recolhimento da taxa quinquenal de manutenção (Artigos 119 e 120 da LPI) e observadas as demais condições legais.

(11) BR 30 2021 005107-9



Código 39 - Concessão do Registro

(22) 18/10/2021

(15) 09/11/2021

(45) 09/11/2021

(52) 09-09

(54) CONFIGURAÇÃO APLICADA A/EM TAMPA DE RECIPIENTE PARA DESCARTE.

(73) CONTEMAR AMBIENTAL COMÉRCIO DE CONTAINERS LTDA (BR/SP)

(72) IGNACIO ARRIOLA ANTUNANO

(74) FOCUS MARCAS E PATENTES LTDA.

Prazo de validade: 10 (dez) anos contados a partir de 18/10/2021, mediante o



recolhimento da taxa quinquenal de manutenção (Artigos 119 e 120 da LPI) e observadas as demais condições legais.

(11) BR 30 2021 005108-7



Código 39 - Concessão do Registro

(22) 18/10/2021

(15) 09/11/2021

(45) 09/11/2021

(52) 11-02

(54) CONFIGURAÇÃO APLICADA A/EM ESCULTURA DE JAGUAR

(73) CHARMIN DECORACOES LTDA (BR/MG)

(72) CAMILA MENDES MARTINS; ADRIANO PAIVA FRANÇA MORAIS

(74) VINÍCIUS SILVA DE OLIVEIRA

Prazo de validade: 10 (dez) anos contados a partir de 18/10/2021, mediante o recolhimento da taxa quinquenal de manutenção (Artigos 119 e 120 da LPI) e observadas as demais condições legais.

(11) BR 30 2021 005109-5

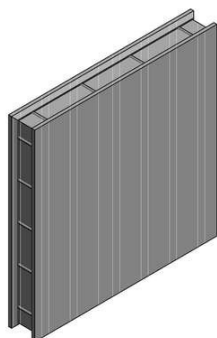

Código 39 - Concessão do Registro

(22) 18/10/2021

(15) 09/11/2021

(45) 09/11/2021

(52) 25-01

(54) CONFIGURAÇÃO APLICADA A/EM BLOCO

(73) BLOCO BRASIL INDUSTRIA DE PRE FABRICADOS LTDA. ME. (BR/ES)

(72) GLADSTONE GOMES PINHEIRO; NEULIMAR ESPILARIS

(74) CÍCERA TERESINHA DA SILVA

Prazo de validade: 10 (dez) anos contados a partir de 18/10/2021, mediante o recolhimento da taxa quinquenal de manutenção (Artigos 119 e 120 da LPI) e observadas as demais condições legais.

(11) BR 30 2021 005111-7



Código 39 - Concessão do Registro

(22) 18/10/2021

(15) 09/11/2021

(45) 09/11/2021

(52) 12-16

(54) CONFIGURAÇÃO APLICADA A/EM RODA AUTOMOTIVA

(73) CLAUDINEI APARECIDO DA COSTA (BR/SP)

(72) CLAUDINEI APARECIDO DA COSTA

(74) JAIR SILVA DE ANDRADE

Prazo de validade: 10 (dez) anos contados a partir de 18/10/2021, mediante o recolhimento da taxa quinquenal de manutenção (Artigos 119 e 120 da LPI) e observadas as demais condições legais.



(11) BR 30 2021 005117-6

Código 39 - Concessão do Registro

(22) 18/10/2021

(15) 09/11/2021

(45) 09/11/2021

(52) 09-01

(54) CONFIGURAÇÃO APLICADA A/EM FRASCO

(73) MEGA CENTER ESSÊNCIAS LTDA-EPP (BR/SP)

(72) ELIANA KIELLANDER LOPES

(74) MOR ASSESSORIA EMPRESARIAL EIRELI ME

Prazo de validade: 10 (dez) anos contados a partir de 18/10/2021, mediante o recolhimento da taxa quinquenal de manutenção (Artigos 119 e 120 da LPI) e observadas as demais condições legais.

(11) BR 30 2021 005118-4

Código 39 - Concessão do Registro

(22) 18/10/2021

(15) 09/11/2021

(45) 09/11/2021

(52) 01-01

(54) CONFIGURAÇÃO APLICADA A/EM CHOCOLATE

(73) SOCIÉTÉ DES PRODUITS NESTLÉ S.A. (CH)

(72) WILLIAM JOHN DAVIS; WILLIAM DONALD JAMES BARWELL

(74) DAVID DO NASCIMENTO ADVOGADOS ASSOCIADOS

Prazo de validade: 10 (dez) anos contados a partir de 18/10/2021, mediante o recolhimento da taxa quinquenal de manutenção (Artigos 119 e 120 da LPI) e observadas as demais condições legais.

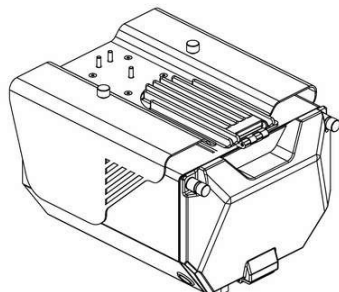
(11) BR 30 2021 005121-4

Código 39 - Concessão do Registro

(22) 18/10/2021

(15) 09/11/2021

(45) 09/11/2021

(52) 10-05

(54) CONFIGURAÇÃO APLICADA A/EM EQUIPAMENTO DE RADAR

(73) PERKONS S/A (BR/PR)

(72) ADRIEL BILHARVA DA SILVA; RODRIGO AUGUSTINHO FONSECA;
JULIANO RODRIGO RIBEIRO DE FREITAS; PAULO ROBERTO CEMIN;
GUILHERME RIESEMBERG BASTOS SILVA; ICARO PIERRE SCHMITZ
FREDDO; RODRIGO TREBIEN

(74) LICKS ADVOGADOS

Prazo de validade: 10 (dez) anos contados a partir de 18/10/2021, mediante o recolhimento da taxa quinquenal de manutenção (Artigos 119 e 120 da LPI) e



observadas as demais condições legais.

(11) BR 30 2021 005124-9



Código 39 - Concessão do Registro
(22) 19/10/2021
(15) 09/11/2021
(45) 09/11/2021
(52) 06-03
(54) CONFIGURAÇÃO APLICADA A/EM MESA
(73) MAYKON RODRIGUES (BR/SP)
(72) MAIKON RODRIGUES
(74) RÍCIA MARCOS DA SILVA GAIO

Prazo de validade: 10 (dez) anos contados a partir de 19/10/2021, mediante o recolhimento da taxa quinquenal de manutenção (Artigos 119 e 120 da LPI) e observadas as demais condições legais.

(11) BR 30 2021 005125-7



Código 39 - Concessão do Registro
(22) 19/10/2021
(15) 09/11/2021
(45) 09/11/2021
(52) 10-05
(54) CONFIGURAÇÃO APLICADA A/EM JOYSTICK DE CONTROLE
(73) MÁQUINAS AGRÍCOLAS JACTO S/A. (BR/SP)
(72) CRISTIANO DUARTE DE OLIVEIRA
(74) ROGER PAMPANA NICOLAU

Prazo de validade: 10 (dez) anos contados a partir de 19/10/2021, mediante o recolhimento da taxa quinquenal de manutenção (Artigos 119 e 120 da LPI) e observadas as demais condições legais.

(11) BR 30 2021 005126-5



Código 39 - Concessão do Registro
(22) 19/10/2021
(15) 09/11/2021
(45) 09/11/2021
(52) 15-03
(54) CONFIGURAÇÃO APLICADA A/EM RESERVATÓRIO DE GRÂNULOS
(73) MÁQUINAS AGRÍCOLAS JACTO S/A. (BR/SP)
(72) CRISTIANO DUARTE DE OLIVEIRA
(74) ROGER PAMPANA NICOLAU

Prazo de validade: 10 (dez) anos contados a partir de 19/10/2021, mediante o recolhimento da taxa quinquenal de manutenção (Artigos 119 e 120 da LPI) e observadas as demais condições legais.

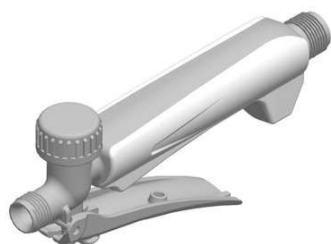

(11) BR 30 2021 005127-3

Código 39 - Concessão do Registro

(22) 19/10/2021

(15) 09/11/2021

(45) 09/11/2021

(52) 08-05

(54) CONFIGURAÇÃO APLICADA A/EM REGISTRO DE PULVERIZAÇÃO

(73) MÁQUINAS AGRÍCOLAS JACTO S/A. (BR/SP)

(72) RODOLFO CASTANHO FERNANDES

(74) ROGER PAMPANA NICOLAU

Prazo de validade: 10 (dez) anos contados a partir de 19/10/2021, mediante o recolhimento da taxa quinquenal de manutenção (Artigos 119 e 120 da LPI) e observadas as demais condições legais.

(11) BR 30 2021 005129-0

Código 39 - Concessão do Registro

(22) 19/10/2021

(15) 09/11/2021

(45) 09/11/2021

(52) 15-03

(54) CONFIGURAÇÃO APLICADA A/EM MECANISMO DOSADOR DE GRÂNULOS

(73) MÁQUINAS AGRÍCOLAS JACTO S/A. (BR/SP)

(72) RODOLFO CASTANHO FERNANDES

(74) ROGER PAMPANA NICOLAU

Prazo de validade: 10 (dez) anos contados a partir de 19/10/2021, mediante o recolhimento da taxa quinquenal de manutenção (Artigos 119 e 120 da LPI) e observadas as demais condições legais.

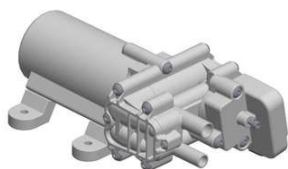
(11) BR 30 2021 005130-3

Código 39 - Concessão do Registro

(22) 19/10/2021

(15) 09/11/2021

(45) 09/11/2021

(52) 15-02

(54) CONFIGURAÇÃO APLICADA A/EM ELETROBOMBA

(73) MÁQUINAS AGRÍCOLAS JACTO S/A. (BR/SP)

(72) MARCELO RIBEIRO GONÇALVES

(74) ROGER PAMPANA NICOLAU

Prazo de validade: 10 (dez) anos contados a partir de 19/10/2021, mediante o recolhimento da taxa quinquenal de manutenção (Artigos 119 e 120 da LPI) e observadas as demais condições legais.



(11) BR 30 2021 005131-1

Código 39 - Concessão do Registro

(22) 19/10/2021

(15) 09/11/2021

(45) 09/11/2021

(52) 02-04

(54) CONFIGURAÇÃO APLICADA A/EM CALÇADO

(73) MISTY MORNING HOLDINGS LTD. (BS)

(72) LANZA MAZZA; ÉBIO FERNANDO PESSOA

(74) DIEGO MAHAUT DUARTE PEREIRA

Prazo de validade: 10 (dez) anos contados a partir de 19/10/2021, mediante o recolhimento da taxa quinquenal de manutenção (Artigos 119 e 120 da LPI) e observadas as demais condições legais.

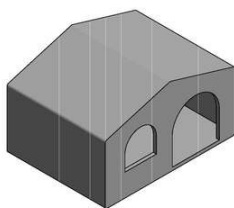
(11) BR 30 2021 005132-0

Código 39 - Concessão do Registro

(22) 19/10/2021

(15) 09/11/2021

(45) 09/11/2021

(52) 30-03

(54) CONFIGURAÇÃO APLICADA A/EM COMEDOURO

(73) NUTRIQUALITY - INDUSTRIA, COMERCIO, IMPORTACAO E EXPORTACAO DE ALIMENTOS PARA ANIMAIS LTDA - EPP (BR/SP)

(72) DÉBORA CRISTINA JOVENATO

(74) CÍCERA TERESINHA DA SILVA

Prazo de validade: 10 (dez) anos contados a partir de 19/10/2021, mediante o recolhimento da taxa quinquenal de manutenção (Artigos 119 e 120 da LPI) e observadas as demais condições legais.

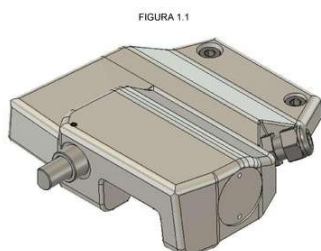
(11) BR 30 2021 005133-8

Código 39 - Concessão do Registro

(22) 19/10/2021

(15) 09/11/2021

(45) 09/11/2021

(52) 10-05

(54) CONFIGURAÇÃO APLICADA A/EM DISPOSITIVO DE SEGURANÇA

(73) HYPERLOCK EQUIPAMENTOS PARA SEGURANCA AUTOMOTIVA LTDA (BR/SC)

(72) JORGE LUIS D AVILA; EMILIO DALÇOQUIO NETO; HERIVELTON PICKERING DE OLIVEIRA

(74) REGIBRAS LTDA EPP

Prazo de validade: 10 (dez) anos contados a partir de 19/10/2021, mediante o recolhimento da taxa quinquenal de manutenção (Artigos 119 e 120 da LPI) e observadas as demais condições legais.

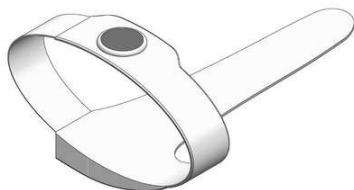

(11) BR 30 2021 005139-7

Código 39 - Concessão do Registro

(22) 19/10/2021

(15) 09/11/2021

(45) 09/11/2021

(52) 11-01

(54) CONFIGURAÇÃO APLICADA A/EM BRACELETE

(73) ADRIANO ALONSO RODRIGUES MARQUES (BR/PR)

(72) ADRIANO ALONSO RODRIGUES MARQUES

(74) ACLIVE MARCAS E PATENTES LTDA

Prazo de validade: 10 (dez) anos contados a partir de 19/10/2021, mediante o recolhimento da taxa quinquenal de manutenção (Artigos 119 e 120 da LPI) e observadas as demais condições legais.

(11) BR 30 2021 005146-0

Código 39 - Concessão do Registro

(22) 19/10/2021

(15) 09/11/2021

(30) 21/04/2021 JP 2021-008476

(45) 09/11/2021

(52) 12-11 , 21-01

(54) CONFIGURAÇÃO APLICADA A/EM MOTOCICLETA

(73) HONDA MOTOR CO., LTD. (JP)

(72) TOSHIAKI KISHI; FANG ZHOU; BIN HAN

(74) DANNEMANN, SIEMSEN, BIGLER & IPANEMA MOREIRA

Prazo de validade: 10 (dez) anos contados a partir de 19/10/2021, mediante o recolhimento da taxa quinquenal de manutenção (Artigos 119 e 120 da LPI) e observadas as demais condições legais.

(11) BR 30 2021 005151-6

Código 39 - Concessão do Registro

(22) 20/10/2021

(15) 09/11/2021

(45) 09/11/2021

(52) 02-04

(54) CONFIGURAÇÃO APLICADA A/EM CALÇADO

(73) GRENDENE S.A. (BR/CE)

(72) SCHANA CENCI MARIN

(74) REMER VILLAÇA & NOGUEIRA ASSESSORIA E CONSULTORIA DE PROP. INTELECTUAL S/S LTDA.

Prazo de validade: 10 (dez) anos contados a partir de 20/10/2021, mediante o recolhimento da taxa quinquenal de manutenção (Artigos 119 e 120 da LPI) e observadas as demais condições legais.



(11) BR 30 2021 005152-4

Código 39 - Concessão do Registro

(22) 20/10/2021

(15) 09/11/2021

(45) 09/11/2021

(52) 02-04

(54) CONFIGURAÇÃO APLICADA A/EM CALÇADO

(73) GRENDENE S.A. (BR/CE)

(72) SCHANA CENCI MARIN

(74) REMER VILLAÇA & NOGUEIRA ASSESSORIA E CONSULTORIA DE PROP. INTELECTUAL S/S LTDA.

Prazo de validade: 10 (dez) anos contados a partir de 20/10/2021, mediante o recolhimento da taxa quinquenal de manutenção (Artigos 119 e 120 da LPI) e observadas as demais condições legais.

(11) BR 30 2021 005153-2

Código 39 - Concessão do Registro

(22) 20/10/2021

(15) 09/11/2021

(45) 09/11/2021

(52) 02-04

(54) CONFIGURAÇÃO APLICADA A/EM CALÇADO

(73) GRENDENE S.A. (BR/CE)

(72) SCHANA CENCI MARIN

(74) REMER VILLAÇA & NOGUEIRA ASSESSORIA E CONSULTORIA DE PROP. INTELECTUAL S/S LTDA.

Prazo de validade: 10 (dez) anos contados a partir de 20/10/2021, mediante o recolhimento da taxa quinquenal de manutenção (Artigos 119 e 120 da LPI) e observadas as demais condições legais.

(11) BR 30 2021 005154-0

Código 39 - Concessão do Registro

(22) 20/10/2021

(15) 09/11/2021

(45) 09/11/2021

(52) 02-04

(54) CONFIGURAÇÃO APLICADA A/EM CALÇADO

(73) GRENDENE S.A. (BR/CE)

(72) SCHANA CENCI MARIN

(74) REMER VILLAÇA & NOGUEIRA ASSESSORIA E CONSULTORIA DE PROP. INTELECTUAL S/S LTDA.

Prazo de validade: 10 (dez) anos contados a partir de 20/10/2021, mediante o recolhimento da taxa quinquenal de manutenção (Artigos 119 e 120 da LPI) e observadas as demais condições legais.



(11) BR 30 2021 005156-7

Código 39 - Concessão do Registro

(22) 20/10/2021

(15) 09/11/2021

(45) 09/11/2021

(52) 11-02

(54) CONFIGURAÇÃO APLICADA A/EM VASO DE FLOR

(73) TRYMAX INDUSTRIA E COMERCIO DE ARTEFATOS CIMENTICIOS EIRELI (BR/RS)

(72) RAUL ANIBAL PANOZZO

Prazo de validade: 10 (dez) anos contados a partir de 20/10/2021, mediante o recolhimento da taxa quinquenal de manutenção (Artigos 119 e 120 da LPI) e observadas as demais condições legais.

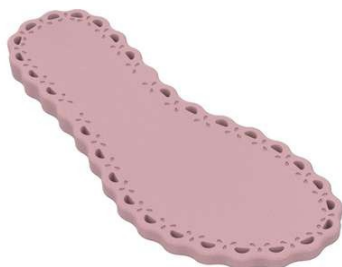
(11) BR 30 2021 005157-5

Código 39 - Concessão do Registro

(22) 20/10/2021

(15) 09/11/2021

(45) 09/11/2021

(52) 02-04

(54) CONFIGURAÇÃO APLICADA A/EM SOLADO DE CALÇADO

(73) GRENDENE S.A. (BR/CE)

(72) SCHANA CENCI MARIN

(74) REMER VILLAÇA & NOGUEIRA ASSESSORIA E CONSULTORIA DE PROP. INTELECTUAL S/S LTDA.

Prazo de validade: 10 (dez) anos contados a partir de 20/10/2021, mediante o recolhimento da taxa quinquenal de manutenção (Artigos 119 e 120 da LPI) e observadas as demais condições legais.

(11) BR 30 2021 005158-3

Código 39 - Concessão do Registro

(22) 20/10/2021

(15) 09/11/2021

(45) 09/11/2021

(52) 02-04

(54) CONFIGURAÇÃO APLICADA A/EM CALÇADO

(73) GRENDENE S.A. (BR/CE)

(72) SCHANA CENCI MARIN

(74) REMER VILLAÇA & NOGUEIRA ASSESSORIA E CONSULTORIA DE PROP. INTELECTUAL S/S LTDA.

Prazo de validade: 10 (dez) anos contados a partir de 20/10/2021, mediante o recolhimento da taxa quinquenal de manutenção (Artigos 119 e 120 da LPI) e observadas as demais condições legais.



(11) BR 30 2021 005159-1

Código 39 - Concessão do Registro

(22) 20/10/2021

(15) 09/11/2021

(45) 09/11/2021

(52) 02-04

(54) CONFIGURAÇÃO APLICADA A/EM CALÇADO

(73) GRENDENE S.A. (BR/CE)

(72) SCHANA CENCI MARIN

(74) REMER VILLAÇA & NOGUEIRA ASSESSORIA E CONSULTORIA DE PROP. INTELECTUAL S/S LTDA.

Prazo de validade: 10 (dez) anos contados a partir de 20/10/2021, mediante o recolhimento da taxa quinquenal de manutenção (Artigos 119 e 120 da LPI) e observadas as demais condições legais.



(11) BR 30 2021 005161-3

Código 39 - Concessão do Registro

(22) 20/10/2021

(15) 09/11/2021

(30) 30/07/2021 EM 008633119

(45) 09/11/2021

(52) 12-15

(54) CONFIGURAÇÃO APLICADA A/EM PNEU

(73) CONTINENTAL REIFEN DEUTSCHLAND GMBH (DE)

(72) ULRICH BEHR

(74) DANNEMANN, SIEMSEN, BIGLER & IPANEMA MOREIRA

Prazo de validade: 10 (dez) anos contados a partir de 20/10/2021, mediante o recolhimento da taxa quinquenal de manutenção (Artigos 119 e 120 da LPI) e observadas as demais condições legais.

(11) BR 30 2021 005162-1

Código 39 - Concessão do Registro

(22) 20/10/2021

(15) 09/11/2021

(30) 27/04/2021 CN 202130249310.8

(45) 09/11/2021



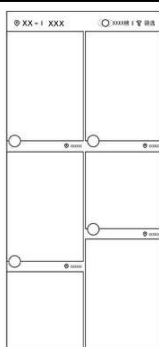

(52) 14-04
 (54) PADRÃO ORNAMENTAL APLICADO A/EM INTERFACE GRÁFICA
 (73) BEIJING DAJIA INTERNET INFORMATION TECHNOLOGY CO., LTD. (CN)
 (72) DAN YU; YAN LIU
 (74) DAVID DO NASCIMENTO ADVOGADOS ASSOCIADOS
 Prazo de validade: 10 (dez) anos contados a partir de 20/10/2021, mediante o recolhimento da taxa quinquenal de manutenção (Artigos 119 e 120 da LPI) e observadas as demais condições legais.

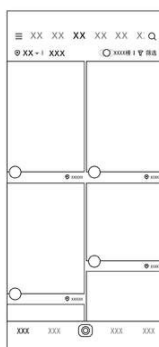
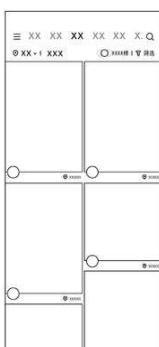

(11) BR 30 2021 005163-0

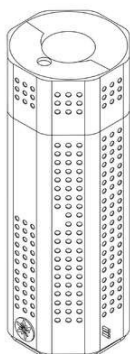

Código 39 - Concessão do Registro
 (22) 20/10/2021
 (15) 09/11/2021
 (30) 21/04/2021 CN 202130228044.0
 (45) 09/11/2021
 (52) 09-01
 (54) CONFIGURAÇÃO APLICADA A/EM DISPENSADOR DE AEROSSOL
 (73) BETTER AIR INTERNATIONAL LIMITED (HK)
 (72) MICHAEL HOFFMAN
 (74) TAVARES PROPRIEDADE INTELECTUAL LTDA. (alt. de TAVARES & COMPANHIA LTDA)
 Prazo de validade: 10 (dez) anos contados a partir de 20/10/2021, mediante o recolhimento da taxa quinquenal de manutenção (Artigos 119 e 120 da LPI) e observadas as demais condições legais.

(11) BR 30 2021 005165-6

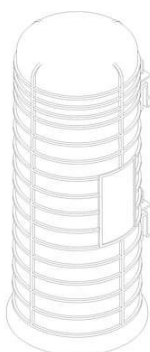

Código 39 - Concessão do Registro
 (22) 20/10/2021
 (15) 09/11/2021
 (45) 09/11/2021
 (52) 14-99
 (54) CONFIGURAÇÃO APLICADA A/EM CÚPULA DE CAIXA DE EMENDA
 (73) 3NETWORK COMERCIO DE MATERIAL DE TELEINFORMATICA LTDA-EPP (BR/RS)
 (72) JOCEMAR NICOLODI JUNIOR
 Prazo de validade: 10 (dez) anos contados a partir de 20/10/2021, mediante o recolhimento da taxa quinquenal de manutenção (Artigos 119 e 120 da LPI) e



observadas as demais condições legais.

(11) BR 30 2021 005169-9

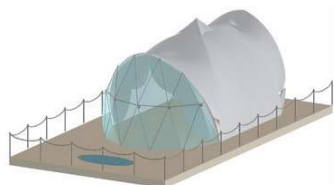

Código 39 - Concessão do Registro

(22) 20/10/2021

(15) 09/11/2021

(45) 09/11/2021

(52) 21-04

(54) CONFIGURAÇÃO APLICADA A/EM TENDA

(73) ORVALHO DO SOL INDUSTRIA E COMÉRCIO LTDA - EPP (BR/SP)

(72) CAMILA CRISTIANE CARDOSO

(74) MODAL MARCAS E PATENTES LTDA.

Prazo de validade: 10 (dez) anos contados a partir de 20/10/2021, mediante o recolhimento da taxa quinquenal de manutenção (Artigos 119 e 120 da LPI) e observadas as demais condições legais.

(11) BR 30 2021 005170-2



Código 39 - Concessão do Registro

(22) 20/10/2021

(15) 09/11/2021

(45) 09/11/2021

(52) 21-04

(54) CONFIGURAÇÃO APLICADA A/EM TENDA

(73) ORVALHO DO SOL INDUSTRIA E COMÉRCIO LTDA - EPP (BR/SP)

(72) CAMILA CRISTIANE CARDOSO

(74) MODAL MARCAS E PATENTES LTDA.

Prazo de validade: 10 (dez) anos contados a partir de 20/10/2021, mediante o recolhimento da taxa quinquenal de manutenção (Artigos 119 e 120 da LPI) e observadas as demais condições legais.

(11) BR 32 2020 003046-2



Código 39 - Concessão do Registro

(22) 27/03/2020

(15) 09/11/2021

(45) 09/11/2021

(52) 06-01

(54) CONFIGURAÇÃO APLICADA A/EM POLTRONA

(62) BR 30 2020 001458-8 27/03/2020

(73) DIRCE AYACO HASSUNUMA (BR/PR)

(72) DIRCE AYACO HASSUNUMA

Prazo de validade: 10 (dez) anos contados a partir de 27/03/2020, mediante o recolhimento da taxa quinquenal de manutenção (Artigos 119 e 120 da LPI) e observadas as demais condições legais.



(11) BR 32 2020 003047-0



Código 39 - Concessão do Registro
 (22) 27/03/2020
 (15) 09/11/2021
 (45) 09/11/2021
 (52) 06-01
 (54) CONFIGURAÇÃO APLICADA A/EM POLTRONA
 (62) BR 30 2020 001458-8 27/03/2020
 (73) DIRCE AYACO HASSUNUMA (BR/PR)
 (72) DIRCE AYACO HASSUNUMA

Prazo de validade: 10 (dez) anos contados a partir de 27/03/2020, mediante o recolhimento da taxa quinquenal de manutenção (Artigos 119 e 120 da LPI) e observadas as demais condições legais.

(11) BR 32 2021 003323-5

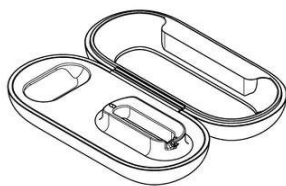

Código 39 - Concessão do Registro
 (22) 12/03/2021
 (15) 09/11/2021
 (30) 14/09/2020 US 29/750,489
 (45) 09/11/2021
 (52) 24-99 , 03-01
 (54) CONFIGURAÇÃO APLICADA A/EM ESTOJO
 (62) BR 30 2021 001063-1 12/03/2021
 (73) QUIP NYC INC. (US)
 (72) WILLIAM THOMAS MAY; SIMON ENEVER; JONATHAN FRATTI; PAUL KOH; MAXWELL WOOD-LEE; JAMES KRAUSE
 (74) DANNEMANN, SIEMSEN, BIGLER & IPANEMA MOREIRA

Prazo de validade: 10 (dez) anos contados a partir de 12/03/2021, mediante o recolhimento da taxa quinquenal de manutenção (Artigos 119 e 120 da LPI) e observadas as demais condições legais.

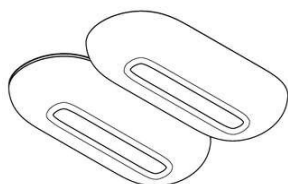

(11) BR 32 2021 005105-5

Código 39 - Concessão do Registro
 (22) 15/03/2021
 (15) 09/11/2021
 (30) 14/12/2020 WO 100151
 (45) 09/11/2021
 (52) 12-16
 (54) CONFIGURAÇÃO APLICADA A/EM MOLDURA PARA FAROL DE





CAMINHÃO

(62) BR 30 2021 001085-2 15/03/2021

(73) DAF TRUCKS N.V. (NL)

(72) BART VAN LOTRINGEN

(74) DAVID DO NASCIMENTO ADVOGADOS ASSOCIADOS

Prazo de validade: 10 (dez) anos contados a partir de 15/03/2021, mediante o recolhimento da taxa quinquenal de manutenção (Artigos 119 e 120 da LPI) e observadas as demais condições legais.

(11) BR 32 2021 005140-3



Código 39 - Concessão do Registro

(22) 15/03/2021

(15) 09/11/2021

(30) 14/12/2020 WO WIPO100151

(45) 09/11/2021

(52) 12-16

(54) CONFIGURAÇÃO APLICADA A/EM AEROFÓLIO

(62) BR 30 2021 001112-3 15/03/2021

(73) DAF TRUCKS N.V. (NL)

(72) BART VAN LOTRINGEN

(74) DAVID DO NASCIMENTO ADVOGADOS ASSOCIADOS

Prazo de validade: 10 (dez) anos contados a partir de 15/03/2021, mediante o recolhimento da taxa quinquenal de manutenção (Artigos 119 e 120 da LPI) e observadas as demais condições legais.

(11) BR 32 2021 005141-1

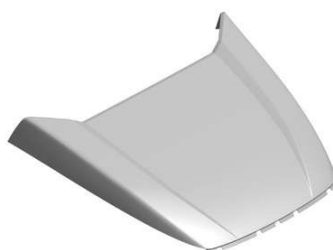

Código 39 - Concessão do Registro

(22) 15/03/2021

(15) 09/11/2021

(30) 14/12/2020 WO WIPO100151

(45) 09/11/2021

(52) 12-16

(54) CONFIGURAÇÃO APLICADA A/EM AEROFÓLIO

(62) BR 30 2021 001112-3 15/03/2021

(73) DAF TRUCKS N.V. (NL)

(72) BART VAN LOTRINGEN

(74) DAVID DO NASCIMENTO ADVOGADOS ASSOCIADOS

Prazo de validade: 10 (dez) anos contados a partir de 15/03/2021, mediante o recolhimento da taxa quinquenal de manutenção (Artigos 119 e 120 da LPI) e observadas as demais condições legais.



Código 44 - Extinção - Art. 119 inciso III da LPI

Notificação da extinção do registro de desenho industrial pela falta de pagamento da retribuição prevista nos Arts. 108 e 120 da LPI.

(11) BR 30 2016 000011-5	Código 44 - Extinção - Art. 119 inciso III da LPI (15) 15/08/2017 (73) NICHEL MÓVEIS LTDA (BR/RS) (74) IDEA MARCAS E PATENTES LTDA. Registro extinto a contar de 06/01/2021.
(11) BR 30 2016 000013-1	Código 44 - Extinção - Art. 119 inciso III da LPI (15) 11/07/2017 (73) SEGURIMAX - COMÉRCIO ATACADISTA DE EQUIPAMENTOS DE SEGURANÇA, IMPORTAÇÃO E EXPORTAÇÃO LTDA (BR/SC) (74) WANDERLEI CARDOSO Registro extinto a contar de 06/01/2021.
(11) BR 30 2016 000015-8	Código 44 - Extinção - Art. 119 inciso III da LPI (15) 11/07/2017 (73) 777 IMPORTADORA E EXPORTADORA LTDA. (BR/SP) (74) CARLOS VICENTE DA SILVA NOGUEIRA Registro extinto a contar de 06/01/2021.
(11) BR 30 2016 000021-2	Código 44 - Extinção - Art. 119 inciso III da LPI (15) 23/05/2017 (73) LUIZ ANTONIO MACEDO RAMOS (BR/RS) (74) José Antônio Bumbel Registro extinto a contar de 07/01/2021.
(11) BR 30 2016 000033-6	Código 44 - Extinção - Art. 119 inciso III da LPI (15) 06/06/2017 (73) FRANCISCO JOSÉ PARENTE MENESCAL PINTO (BR/CE) ; JOANA MARIA MIRANDA ALBUQUERQUE DE MENEZES (BR/CE) Registro extinto a contar de 08/01/2021.
(11) BR 30 2016 000038-7	Código 44 - Extinção - Art. 119 inciso III da LPI (15) 11/07/2017 (73) COPÉRNICO MARTINEZ JUNIOR (BR/SP) (74) INTERAÇÃO MARCAS E PATENTES S/C LTDA Registro extinto a contar de 09/01/2021.
(11) BR 30 2016 000040-9	Código 44 - Extinção - Art. 119 inciso III da LPI



(15) 06/02/2018
(73) FABIANO P. CARVALHO-ME (BR/PR)
(74) CLAUDEMIR ELIAS CALHEIROS
Registro extinto a contar de 09/01/2021.

(11) BR 30 2016 000052-2 Código 44 - Extinção - Art. 119 inciso III da LPI
(15) 06/06/2017
(73) JOSÉ EDUARDO PEREIRA (BR/SP)
(74) Pienegonda, Moreira & Associados Ltda
Registro extinto a contar de 12/01/2021.

(11) BR 30 2016 000063-8 Código 44 - Extinção - Art. 119 inciso III da LPI
(15) 10/07/2018
(73) GERPAR PARTICIPAÇÕES S.A.
(74) YURI YACISHIN DA CUNHA
Registro extinto a contar de 12/01/2021.

(11) BR 30 2016 000064-6 Código 44 - Extinção - Art. 119 inciso III da LPI
(15) 23/05/2017
(73) GERPAR PARTICIPAÇÕES S.A. (BR/SC)
(74) YURI YACISHIN DA CUNHA
Registro extinto a contar de 12/01/2021.

(11) BR 30 2016 000069-7 Código 44 - Extinção - Art. 119 inciso III da LPI
(15) 06/06/2017
(73) ESSENZA COSMETICOS EIRELI EPP (BR/ES)
(74) NEWTON SILVEIRA
Registro extinto a contar de 13/01/2021.

(11) BR 30 2016 000073-5 Código 44 - Extinção - Art. 119 inciso III da LPI
(15) 10/04/2018
(73) ANTÔNIO ALVES DE CASTRO (BR/SP)
(74) CLAUDIA WATANABE SOCIEDADE DE ADVOGADOS
Registro extinto a contar de 13/01/2021.

(11) BR 30 2016 000075-1 Código 44 - Extinção - Art. 119 inciso III da LPI
(15) 19/09/2017
(73) ESSENZA COSMETICOS EIRELI EPP (BR/ES)
(74) NEWTON SILVEIRA
Registro extinto a contar de 13/01/2021.

(11) BR 30 2016 000076-0 Código 44 - Extinção - Art. 119 inciso III da LPI
(15) 15/08/2017
(73) ANTÔNIO ALVES DE CASTRO (BR/SP)



(74) CLAUDIA WATANABE SOCIEDADE DE ADVOGADOS
Registro extinto a contar de 13/01/2021.

(11) BR 30 2016 000077-8 Código 44 - Extinção - Art. 119 inciso III da LPI
(15) 15/08/2017
(73) ANTÔNIO ALVES DE CASTRO (BR/SP)
(74) CLAUDIA WATANABE SOCIEDADE DE ADVOGADOS
Registro extinto a contar de 13/01/2021.

(11) BR 30 2016 000078-6 Código 44 - Extinção - Art. 119 inciso III da LPI
(15) 15/08/2017
(73) ANTÔNIO ALVES DE CASTRO (BR/SP)
(74) CLAUDIA WATANABE SOCIEDADE DE ADVOGADOS
Registro extinto a contar de 13/01/2021.

(11) BR 30 2016 000079-4 Código 44 - Extinção - Art. 119 inciso III da LPI
(15) 15/08/2017
(73) ANTÔNIO ALVES DE CASTRO (BR/SP)
(74) CLAUDIA WATANABE SOCIEDADE DE ADVOGADOS
Registro extinto a contar de 13/01/2021.

(11) BR 30 2016 000080-8 Código 44 - Extinção - Art. 119 inciso III da LPI
(15) 15/08/2017
(73) ANTÔNIO ALVES DE CASTRO (BR/SP)
(74) CLAUDIA WATANABE SOCIEDADE DE ADVOGADOS
Registro extinto a contar de 13/01/2021.

(11) BR 30 2016 000081-6 Código 44 - Extinção - Art. 119 inciso III da LPI
(15) 23/05/2017
(73) DYSON TECHNOLOGY LIMITED (GB)
(74) Daniel Advogados (Alt.de Daniel & Cia)
Registro extinto a contar de 13/01/2021.

(11) BR 30 2016 000088-3 Código 44 - Extinção - Art. 119 inciso III da LPI
(15) 15/08/2017
(73) ANTÔNIO ALVES DE CASTRO (BR/SP)
(74) CLAUDIA WATANABE SOCIEDADE DE ADVOGADOS
Registro extinto a contar de 14/01/2021.

(11) BR 30 2016 000096-4 Código 44 - Extinção - Art. 119 inciso III da LPI
(15) 26/09/2017
(73) STEGO-HOLDING GMBH (DE)
(74) DI BLASI, PARENTE & ADVOGADOS ASSOCIADOS
Registro extinto a contar de 14/01/2021.



(11) BR 30 2016 000097-2	Código 44 - Extinção - Art. 119 inciso III da LPI (15) 06/06/2017 (73) RECKITT BENCKISER (BRANDS) LIMITED (GB) (74) DI BLASI, PARENTE & ADVOGADOS ASSOCIADOS Registro extinto a contar de 14/01/2021.
(11) BR 30 2016 000101-4	Código 44 - Extinção - Art. 119 inciso III da LPI (15) 23/05/2017 (73) METALSINOS INDÚSTRIA COMÉRCIO E REPRESENTAÇÕES LTDA. (BR/RS) (74) EDEMAR PEREIRA CAPELLA Registro extinto a contar de 15/01/2021.
(11) BR 30 2016 000113-8	Código 44 - Extinção - Art. 119 inciso III da LPI (15) 22/08/2017 (73) BORGWARD TRADEMARK HOLDINGS GMBH (DE) (74) David do Nascimento Advogados Associados Registro extinto a contar de 16/01/2021.
(11) BR 30 2016 000117-0	Código 44 - Extinção - Art. 119 inciso III da LPI (15) 13/06/2017 (73) GRENDENE S.A. (BR/CE) (74) Remer Villaça & Nogueira Assessoria e Consultoria de Prop. Intelectual S/S Ltda. Registro extinto a contar de 16/01/2021.
(11) BR 30 2016 000119-7	Código 44 - Extinção - Art. 119 inciso III da LPI (15) 06/06/2017 (73) GRENDENE S.A. (BR/CE) (74) Remer Villaça & Nogueira Assessoria e Consultoria de Prop. Intelectual S/S Ltda. Registro extinto a contar de 16/01/2021.
(11) BR 30 2016 000120-0	Código 44 - Extinção - Art. 119 inciso III da LPI (15) 10/04/2018 (73) RIMOWA GMBH (DE) (74) Dannemann, Siemsen, Bigler & Ipanema Moreira Registro extinto a contar de 16/01/2021.
(11) BR 30 2016 000122-7	Código 44 - Extinção - Art. 119 inciso III da LPI (15) 26/09/2017 (73) CROWN EQUIPMENT CORPORATION (US) (74) KASZNAR LEONARDOS PROPRIEDADE INTELECTUAL



Registro extinto a contar de 16/01/2021.

(11) BR 30 2016 000123-5

Código 44 - Extinção - Art. 119 inciso III da LPI
(15) 12/09/2017
(73) CROWN EQUIPMENT CORPORATION (US)
(74) KASZNAR LEONARDOS PROPRIEDADE INTELECTUAL
Registro extinto a contar de 16/01/2021.

(11) BR 30 2016 000128-6

Código 44 - Extinção - Art. 119 inciso III da LPI
(15) 13/06/2017
(73) GRENDENE S.A. (BR/CE)
(74) Remer Villaça & Nogueira Assessoria e Consultoria de Prop. Intelectual S/S Ltda.
Registro extinto a contar de 16/01/2021.

(11) BR 30 2016 000129-4

Código 44 - Extinção - Art. 119 inciso III da LPI
(15) 18/07/2017
(73) BORGWARD TRADEMARK HOLDINGS GMBH (DE)
(74) David do Nascimento Advogados Associados
Registro extinto a contar de 16/01/2021.

(11) BR 30 2016 000130-8

Código 44 - Extinção - Art. 119 inciso III da LPI
(15) 13/06/2017
(73) GRENDENE S.A. (BR/CE)
(74) Remer Villaça & Nogueira Assessoria e Consultoria de Prop. Intelectual S/S Ltda.
Registro extinto a contar de 16/01/2021.

(11) BR 30 2016 000132-4

Código 44 - Extinção - Art. 119 inciso III da LPI
(15) 13/06/2017
(73) BORGWARD TRADEMARK HOLDINGS GMBH (DE)
(74) David do Nascimento Advogados Associados
Registro extinto a contar de 16/01/2021.

(11) BR 30 2016 000135-9

Código 44 - Extinção - Art. 119 inciso III da LPI
(15) 13/06/2017
(73) GRENDENE S.A. (BR/CE)
(74) Remer Villaça & Nogueira Assessoria e Consultoria de Prop. Intelectual S/S Ltda.
Registro extinto a contar de 16/01/2021.

(11) BR 30 2016 000140-5

Código 44 - Extinção - Art. 119 inciso III da LPI
(15) 13/06/2017
(73) KODAS TECNOLOGIA DA INFORMAÇÃO LTDA. (BR/PE)



Registro extinto a contar de 16/01/2021.

(11) BR 30 2016 000143-0 Código 44 - Extinção - Art. 119 inciso III da LPI
(15) 19/09/2017
(73) BITCAST ENGENHARIA E SISTEMAS EMBARCADOS (BR/ES)
(74) POLIANA BELISÁRIO ZORZAL
Registro extinto a contar de 18/01/2021.

(11) BR 30 2016 000144-8 Código 44 - Extinção - Art. 119 inciso III da LPI
(15) 12/09/2017
(73) CLÁUDIA DIAS (BR/MG)
Registro extinto a contar de 19/01/2021.

(11) BR 30 2016 000152-9 Código 44 - Extinção - Art. 119 inciso III da LPI
(15) 27/03/2018
(73) PHYSCIENT, INC. (US)
(74) ORLANDO DE SOUZA
Registro extinto a contar de 19/01/2021.

(11) BR 30 2016 000153-7 Código 44 - Extinção - Art. 119 inciso III da LPI
(15) 10/07/2018
(73) VZT INDÚSTRIA E COMÉRCIO DE CALÇADOS LTDA (BR/SP)
(74) PAULO ARRUDA PEDROZO
Registro extinto a contar de 19/01/2021.

(11) BR 30 2016 000162-6 Código 44 - Extinção - Art. 119 inciso III da LPI
(15) 30/05/2017
(73) EDSON NOSSA JUNIOR (BR/SP)
(74) Village Marcas e Patentes Ltda
Registro extinto a contar de 20/01/2021.

(11) BR 30 2016 000169-3 Código 44 - Extinção - Art. 119 inciso III da LPI
(15) 10/04/2018
(73) JOSE FERREIRA DE SOUSA JUNIOR (BR/SP)
(74) Beerre Assessoria Empresarial Ltda.(Alt. de Beerre Assessoria Emp. S/C.LTDA.)
Registro extinto a contar de 21/01/2021.

(11) BR 30 2016 000170-7 Código 44 - Extinção - Art. 119 inciso III da LPI
(15) 10/04/2018
(73) MARCO ANTONIO MARTINS DOS SANTOS (BR/MS)
(74) Alessandra Piano Saigali
Registro extinto a contar de 21/01/2021.



(11) BR 30 2016 000171-5	Código 44 - Extinção - Art. 119 inciso III da LPI (15) 13/06/2017 (73) ADALBERTO CAVALCA JUNIOR (BR/RS) (74) PAP Marcas e Patentes Ltda. Registro extinto a contar de 21/01/2021.
(11) BR 30 2016 000174-0	Código 44 - Extinção - Art. 119 inciso III da LPI (15) 30/05/2017 (73) MISTY MORNING HOLDINGS LTD. (BS) (74) GABRIEL FERREIRA SOARES DE BRITO Registro extinto a contar de 22/01/2021.
(11) BR 30 2016 000182-0	Código 44 - Extinção - Art. 119 inciso III da LPI (15) 26/09/2017 (73) MARCELO CEZÁRIO GUIMARÃES (BR/SP) (74) Village Marcas e Patentes Ltda Registro extinto a contar de 22/01/2021.
(11) BR 30 2016 000183-9	Código 44 - Extinção - Art. 119 inciso III da LPI (15) 05/09/2017 (73) TECNOFLEX INDÚSTRIA E COMERCIO DE MOBILIÁRIO LTDA (BR/PR) (74) Seniors Marcas e Patentes S/C Ltda. Registro extinto a contar de 22/01/2021.
(11) BR 30 2016 000189-8	Código 44 - Extinção - Art. 119 inciso III da LPI (15) 20/03/2018 (73) FINE CHEMICAL CO., LTD. (KR) (74) FLÁVIA SALIM LOPES Registro extinto a contar de 22/01/2021.
(11) BR 30 2016 000190-1	Código 44 - Extinção - Art. 119 inciso III da LPI (15) 27/03/2018 (73) FINE CHEMICAL CO., LTD. (KR) (74) FLÁVIA SALIM LOPES Registro extinto a contar de 22/01/2021.
(11) BR 30 2016 000191-0	Código 44 - Extinção - Art. 119 inciso III da LPI (15) 06/02/2018 (73) ANTONIO CARLOS MAZARO (BR/SP) (74) CARLOS EDUARDO GOMES DA SILVA Registro extinto a contar de 23/01/2021.
(11) BR 30 2016 000192-8	Código 44 - Extinção - Art. 119 inciso III da LPI (15) 30/05/2017



	(73) ALANN ALVES FERREIRA (BR/MG) (74) PRINCESA MARCAS E PATENTES LTDA Registro extinto a contar de 23/01/2021.
(11) BR 30 2016 000197-9	Código 44 - Extinção - Art. 119 inciso III da LPI (15) 06/03/2018 (73) FRANCISCO JOSÉ ABRÃO PEREIRA LEMOS (BR/SP) (74) PEDRO PEREIRA ALVARENGA NETO Registro extinto a contar de 23/01/2021.
(11) BR 30 2016 000198-7	Código 44 - Extinção - Art. 119 inciso III da LPI (15) 26/09/2017 (73) FRANCISCO JOSÉ ABRÃO PEREIRA LEMOS (BR/SP) (74) PEDRO PEREIRA DE ALVARENGA NETO Registro extinto a contar de 23/01/2021.
(11) BR 30 2016 000201-0	Código 44 - Extinção - Art. 119 inciso III da LPI (15) 13/06/2017 (73) DIVERTOYS INDÚSTRIA E COMÉRCIO LTDA - EPP (BR/SP) (74) MARCELO DOMINGOS Registro extinto a contar de 23/01/2021.
(11) BR 30 2016 000232-0	Código 44 - Extinção - Art. 119 inciso III da LPI (15) 12/09/2017 (73) INDÚSTRIA DE PNEUS FREEDOM LTDA - EPP (BR/PB) Registro extinto a contar de 08/01/2021.
(11) BR 32 2017 003065-6	Código 44 - Extinção - Art. 119 inciso III da LPI (15) 08/05/2018 (62) BR 30 2016 000113-8 15/01/2016 (73) BORGWARD TRADEMARK HOLDINGS GMBH (DE) (74) David do Nascimento Advogados Associados Registro extinto a contar de 16/01/2021.
(11) BR 32 2017 003120-2	Código 44 - Extinção - Art. 119 inciso III da LPI (15) 30/01/2018 (62) BR 30 2016 000011-5 05/01/2016 (73) NICHEL MÓVEIS LTDA (BR/RS) (74) IDEA MARCAS E PATENTES LTDA. Registro extinto a contar de 06/01/2021.
(11) BR 32 2017 003286-1	Código 44 - Extinção - Art. 119 inciso III da LPI (15) 06/02/2018 (62) BR 30 2016 000096-4 13/01/2016



	(73) STEGO-HOLDING GMBH (DE) (74) DI BLASI, PARENTE & ADVOGADOS ASSOCIADOS Registro extinto a contar de 14/01/2021.
(11) DI 6100028-0	Código 44 - Extinção - Art. 119 inciso III da LPI (15) 10/07/2001 (73) BANCO BRADESCO S/A (BR/SP) (74) Antonio Mauricio Pedras Arnaud Registro extinto a contar de 06/01/2021.
(11) DI 6100037-0	Código 44 - Extinção - Art. 119 inciso III da LPI (15) 19/02/2002 (73) Promag Indústria e Comércio Ltda (BR/SP) (74) MONTAURY PIMENTA, MACHADO & VIEIRA DE MELLO ADVOGADOS Registro extinto a contar de 19/01/2021.
(11) DI 6100072-8	Código 44 - Extinção - Art. 119 inciso III da LPI (15) 24/07/2001 (73) The Procter & Gable Company (US) (74) DANNEMANN, SIEMSEN, BIGLER & IPANEMA MOREIRA Registro extinto a contar de 23/01/2021.
(11) DI 6100081-7	Código 44 - Extinção - Art. 119 inciso III da LPI (15) 10/07/2001 (73) Freni Brembo S.P.A (IT) (74) DANNEMANN, SIEMSEN, BIGLER & IPANEMA MOREIRA Registro extinto a contar de 16/01/2021.
(11) DI 6100098-1	Código 44 - Extinção - Art. 119 inciso III da LPI (15) 03/07/2001 (73) Freni Brembo S.P.A (IT) (74) DANNEMANN, SIEMSEN, BIGLER & IPANEMA MOREIRA Registro extinto a contar de 16/01/2021.
(11) DI 6100099-0	Código 44 - Extinção - Art. 119 inciso III da LPI (15) 03/07/2001 (73) Freni Brembo S.P.A (IT) (74) DANNEMANN, SIEMSEN, BIGLER & IPANEMA MOREIRA Registro extinto a contar de 16/01/2021.
(11) DI 6100100-7	Código 44 - Extinção - Art. 119 inciso III da LPI (15) 03/07/2001 (73) Freni Brembo S.P.A (IT) (74) DANNEMANN, SIEMSEN, BIGLER & IPANEMA MOREIRA



Registro extinto a contar de 16/01/2021.

(11) DI 6100101-5

Código 44 - Extinção - Art. 119 inciso III da LPI

(15) 03/07/2001

(73) Freni Brembo S.P.A (IT)

(74) DANNEMANN, SIEMSEN, BIGLER & IPANEMA MOREIRA

Registro extinto a contar de 16/01/2021.

(11) DI 6100107-4

Código 44 - Extinção - Art. 119 inciso III da LPI

(15) 12/06/2001

(73) Natura Cosméticos S.A (BR/SP)

(74) DANNEMANN, SIEMSEN, BIGLER & IPANEMA MOREIRA

Registro extinto a contar de 11/01/2021.

(11) DI 6100108-2

Código 44 - Extinção - Art. 119 inciso III da LPI

(15) 12/06/2001

(73) Natura Cosméticos S.A (BR/SP)

(74) DANNEMANN, SIEMSEN, BIGLER & IPANEMA MOREIRA

Registro extinto a contar de 11/01/2021.

(11) DI 6100109-0

Código 44 - Extinção - Art. 119 inciso III da LPI

(15) 12/06/2001

(73) Natura Cosméticos S.A (BR/SP)

(74) DANNEMANN, SIEMSEN, BIGLER & IPANEMA MOREIRA

Registro extinto a contar de 11/01/2021.

(11) DI 6100116-3

Código 44 - Extinção - Art. 119 inciso III da LPI

(15) 12/06/2001

(73) Natura Cosméticos S.A (BR/SP)

(74) DANNEMANN, SIEMSEN, BIGLER & IPANEMA MOREIRA

Registro extinto a contar de 11/01/2021.

(11) DI 6100117-1

Código 44 - Extinção - Art. 119 inciso III da LPI

(15) 12/06/2001

(73) Natura Cosméticos S.A (BR/SP)

(74) DANNEMANN, SIEMSEN, BIGLER & IPANEMA MOREIRA

Registro extinto a contar de 11/01/2021.

(11) DI 6600003-3

Código 44 - Extinção - Art. 119 inciso III da LPI

(15) 04/04/2006

(73) AMBEV S.A (BR/SP)

(74) Dannemann, Siemens, Bigler & Ipanema Moreira

Registro extinto a contar de 05/01/2021.



(11) DI 6600018-1	Código 44 - Extinção - Art. 119 inciso III da LPI (15) 30/05/2006 (73) Microsoft Corporation (US) (74) Di Blasi, Parente, S. G. & Associados Registro extinto a contar de 12/01/2021.
(11) DI 6600041-6	Código 44 - Extinção - Art. 119 inciso III da LPI (15) 06/06/2006 (73) Société des Produits Nestlé S.A (CH) (74) Dannemann, Siemsen, Bigler & Ipanema Moreira Registro extinto a contar de 14/01/2021.
(11) DI 6600074-2	Código 44 - Extinção - Art. 119 inciso III da LPI (15) 04/04/2006 (73) Calçados Ferracini Ltda (BR/SP) (74) Vilage Marcas & Patentes S/S Ltda Registro extinto a contar de 17/01/2021.
(11) DI 6600075-0	Código 44 - Extinção - Art. 119 inciso III da LPI (15) 04/04/2006 (73) Metalblast Equipamentos e Máquinas Ltda (BR/SP) (74) Vilage Marcas & Patentes S/S Ltda Registro extinto a contar de 17/01/2021.
(11) DI 6600077-7	Código 44 - Extinção - Art. 119 inciso III da LPI (15) 02/05/2006 (73) Aktiebolaget SKF (SE) (74) Momsen, Leonardos & Cia Registro extinto a contar de 20/01/2021.
(11) DI 6600100-5	Código 44 - Extinção - Art. 119 inciso III da LPI (15) 04/04/2006 (73) Joaquim Alfredo Gomes da Costa (BR/SP) (74) Aguinaldo Moreira Registro extinto a contar de 06/01/2021.
(11) DI 6600122-6	Código 44 - Extinção - Art. 119 inciso III da LPI (15) 09/01/2007 (73) Honda Motor Co., Ltd (JP) (74) Dannemann, Siemsen, Bigler & Ipanema Moreira Registro extinto a contar de 24/01/2021.
(11) DI 6600147-1	Código 44 - Extinção - Art. 119 inciso III da LPI (15) 16/05/2006



	(73) Refrigerantes Arco Iris Ltda (BR/SP) (74) Mônica Lorón Guimarães Registro extinto a contar de 14/01/2021.
(11) DI 6600171-4	Código 44 - Extinção - Art. 119 inciso III da LPI (15) 18/07/2006 (73) Gueto Ecodesign Ltda (BR/RS) (74) Custódio de Almeida & Cia Registro extinto a contar de 04/01/2021.
(11) DI 6600181-1	Código 44 - Extinção - Art. 119 inciso III da LPI (15) 04/04/2006 (73) Décio Zerwes (BR/RS) (74) Marca Brazil Marcas e Patentes LTDA Registro extinto a contar de 13/01/2021.
(11) DI 6600197-8	Código 44 - Extinção - Art. 119 inciso III da LPI (15) 04/04/2006 (73) Amazonas Produtos para Calçados Ltda (BR/SP) (74) Fabio Ferrão Registro extinto a contar de 21/01/2021.
(11) DI 6600255-9	Código 44 - Extinção - Art. 119 inciso III da LPI (15) 04/04/2006 (73) CDA Comércio Indústria de Metais Ltda (BR/SP) ; CDA Comércio Indústria de Metais Ltda (BR/SP) ; CDA Comércio Indústria de Metais Ltda (BR/SP) (74) Silvio Darré Júnior Registro extinto a contar de 19/01/2021.
(11) DI 6600256-7	Código 44 - Extinção - Art. 119 inciso III da LPI (15) 04/04/2006 (73) CDA Comércio Indústria de Metais Ltda (BR/SP) ; CDA Comércio Indústria de Metais Ltda (BR/SP) ; CDA Comércio Indústria de Metais Ltda (BR/SP) (74) Sílvio Darré Júnior Registro extinto a contar de 19/01/2021.
(11) DI 6600294-0	Código 44 - Extinção - Art. 119 inciso III da LPI (15) 04/04/2006 (73) Fernando Antônio Benkevitch (BR/RS) ; Cirineu Roberto Vicenzi (BR/RS) ; Volnei de Lima (BR/RS) (74) Custódio de Almeida & Cia Registro extinto a contar de 12/01/2021.
(11) DI 6600296-6	Código 44 - Extinção - Art. 119 inciso III da LPI



(15) 11/04/2006
(73) Ronaldo Duschenes (BR/PR)
(74) Osvaldo Flor
Registro extinto a contar de 11/01/2021.

(11) DI 6600473-0 Código 44 - Extinção - Art. 119 inciso III da LPI
(15) 25/04/2006
(73) FCA FIAT CHRYSLER AUTOMÓVEIS BRASIL LTDA (BR/MG)
(74) Marco Antonio Saltini
Registro extinto a contar de 05/01/2021.

(11) DI 7100008-9 Código 44 - Extinção - Art. 119 inciso III da LPI
(15) 14/06/2011
(73) Gilsene Pessanha da Silveira (BR/RS)
(74) Audita Assessoria Empresarial Ltda
Registro extinto a contar de 06/01/2021.

(11) DI 7100009-7 Código 44 - Extinção - Art. 119 inciso III da LPI
(15) 14/06/2011
(73) Grendene S.A (BR/CE)
(74) Custódio de Almeida & Cia
Registro extinto a contar de 06/01/2021.

(11) DI 7100015-1 Código 44 - Extinção - Art. 119 inciso III da LPI
(15) 27/09/2011
(73) SAMSUNG ELECTRONICS CO., LTD (KR)
(74) TINOCO SOARES & FILHO LTDA
Registro extinto a contar de 06/01/2021.

(11) DI 7100016-0 Código 44 - Extinção - Art. 119 inciso III da LPI
(15) 27/09/2011
(73) SAMSUNG ELECTRONICS CO., LTD (KR)
(74) TINOCO SOARES & FILHO LTDA
Registro extinto a contar de 06/01/2021.

(11) DI 7100017-8 Código 44 - Extinção - Art. 119 inciso III da LPI
(15) 05/07/2011
(73) LG ELECTRONICS INC. (KR)
(74) SÍMBOLO MARCAS E PATENTES LTDA
Registro extinto a contar de 06/01/2021.

(11) DI 7100026-7 Código 44 - Extinção - Art. 119 inciso III da LPI
(15) 05/07/2011
(73) Fang Fang (BR/SP)



(74) SILVA & GUIMARAES MARCAS E PATENTES LTDA
Registro extinto a contar de 07/01/2021.

(11) DI 7100027-5 Código 44 - Extinção - Art. 119 inciso III da LPI
(15) 05/07/2011
(73) DEDON GMBH. (DE)
(74) DAVID DO NASCIMENTO ADVOGADOS ASSOCIADOS
Registro extinto a contar de 07/01/2021.

(11) DI 7100028-3 Código 44 - Extinção - Art. 119 inciso III da LPI
(15) 05/07/2011
(73) DEDON GMBH. (DE)
(74) DAVID DO NASCIMENTO ADVOGADOS ASSOCIADOS
Registro extinto a contar de 07/01/2021.

(11) DI 7100029-1 Código 44 - Extinção - Art. 119 inciso III da LPI
(15) 17/04/2012
(73) Usinga Implementos Canavieiros Ltda-Me (BR/PR)
(74) Marpa Consultoria & Assessoria Empresarial Ltda
Registro extinto a contar de 08/01/2021.

(11) DI 7100034-8 Código 44 - Extinção - Art. 119 inciso III da LPI
(15) 14/06/2011
(73) Grendene S.A. (BR/CE)
(74) Custódio de Almeida & Cia
Registro extinto a contar de 08/01/2021.

(11) DI 7100035-6 Código 44 - Extinção - Art. 119 inciso III da LPI
(15) 14/06/2011
(73) Grendene S.A. (BR/CE)
(74) Custódio de Almeida & Cia
Registro extinto a contar de 08/01/2021.

(11) DI 7100036-4 Código 44 - Extinção - Art. 119 inciso III da LPI
(15) 14/06/2011
(73) Grendene S.A. (BR/CE)
(74) Custódio de Almeida & Cia
Registro extinto a contar de 08/01/2021.

(11) DI 7100037-2 Código 44 - Extinção - Art. 119 inciso III da LPI
(15) 14/06/2011
(73) Grendene S.A. (BR/CE)
(74) Custódio de Almeida & Cia
Registro extinto a contar de 08/01/2021.



(11) DI 7100042-9	Código 44 - Extinção - Art. 119 inciso III da LPI (15) 31/05/2011 (73) ANTÔNIO ALVES DE CASTRO (BR/SP) (74) FERRARO E ADVOGADOS ASSOCIADOS Registro extinto a contar de 08/01/2021.
(11) DI 7100043-7	Código 44 - Extinção - Art. 119 inciso III da LPI (15) 31/05/2011 (73) ANTÔNIO ALVES DE CASTRO (BR/SP) (74) FERRARO E ADVOGADOS ASSOCIADOS Registro extinto a contar de 08/01/2021.
(11) DI 7100072-0	Código 44 - Extinção - Art. 119 inciso III da LPI (15) 13/09/2011 (73) Grendene S.A. (BR/CE) (74) Custódio de Almeida & Cia Registro extinto a contar de 11/01/2021.
(11) DI 7100075-5	Código 44 - Extinção - Art. 119 inciso III da LPI (15) 28/06/2011 (73) THOMRISS EMBALAGENS PLASTICAS LTDA (BR/SP) (74) BEERRE ASSESSORIA EMPRESARIAL LTDA Registro extinto a contar de 11/01/2021.
(11) DI 7100085-2	Código 44 - Extinção - Art. 119 inciso III da LPI (15) 28/06/2011 (73) JORGE MORIKAWA (BR/SP) (74) SÍMBOLO MARCAS E PATENTES LTDA. Registro extinto a contar de 12/01/2021.
(11) DI 7100086-0	Código 44 - Extinção - Art. 119 inciso III da LPI (15) 28/06/2011 (73) JORGE MORIKAWA (BR/SP) (74) SÍMBOLO MARCAS E PATENTES LTDA. Registro extinto a contar de 12/01/2021.
(11) DI 7100094-1	Código 44 - Extinção - Art. 119 inciso III da LPI (15) 29/11/2011 (73) CÁLAMO DISTRIBUIDORA DE PRODUTOS DE BELEZA S/A (BR/PR) (74) ANDRÉ LUIS FLESCHE BRETANHA JORGE Registro extinto a contar de 14/01/2021.
(11) DI 7100100-0	Código 44 - Extinção - Art. 119 inciso III da LPI



	(15) 13/09/2011 (73) Bella Arte Acessórios Para Cortinas Ltda (BR/SC) (74) Sandro Conrado da Silva Registro extinto a contar de 15/01/2021.
(11) DI 7100107-7	Código 44 - Extinção - Art. 119 inciso III da LPI (15) 28/04/2015 (73) Isabel Cristina Menon (BR/PR) (74) Carlos Emir Lima de Oliveira Registro extinto a contar de 15/01/2021.
(11) DI 7100124-7	Código 44 - Extinção - Art. 119 inciso III da LPI (15) 17/04/2012 (73) WLADIMIR SATOMI OHY (BR/SP) (74) CRIMARK ASSESSORIA EMPRESARIAL LTDA. Registro extinto a contar de 15/01/2021.
(11) DI 7100135-2	Código 44 - Extinção - Art. 119 inciso III da LPI (15) 13/12/2011 (73) VIVA EMPREENDIMENTOS E ADMINISTRAÇÃO DE BENS S/A (BR/SP) (74) TINOCO SOARES SOCIEDADE DE ADVOGADOS Registro extinto a contar de 18/01/2021.
(11) DI 7100152-2	Código 44 - Extinção - Art. 119 inciso III da LPI (15) 17/04/2012 (73) NUNES & MORAES (PT) Registro extinto a contar de 19/01/2021.
(11) DI 7100185-9	Código 44 - Extinção - Art. 119 inciso III da LPI (15) 21/06/2011 (73) AMAZONAS PRODUTOS PARA CALÇADOS LTDA (BR/SP) (74) ADVOCACIA PIETRO ARIBONI S/C Registro extinto a contar de 20/01/2021.
(11) DI 7100186-7	Código 44 - Extinção - Art. 119 inciso III da LPI (15) 27/09/2011 (73) LG ELECTRONICS, INC (KR) (74) DAVID DO NASCIMENTO ADVOGADOS ASSOCIADOS Registro extinto a contar de 20/01/2021.
(11) DI 7100187-5	Código 44 - Extinção - Art. 119 inciso III da LPI (15) 18/10/2011 (73) LG ELECTRONICS, INC (KR) (74) DAVID DO NASCIMENTO ADVOGADOS ASSOCIADOS



Registro extinto a contar de 20/01/2021.

(11) DI 7100197-2 Código 44 - Extinção - Art. 119 inciso III da LPI
(15) 13/09/2011
(73) ATLAS S.A. (BR/RS)
(74) LEÃO PROPRIEDADE INTELECTUAL
Registro extinto a contar de 22/01/2021.

(11) DI 7100202-2 Código 44 - Extinção - Art. 119 inciso III da LPI
(15) 13/12/2011
(73) Devanil Maróstica (BR/PR)
(74) Roberto Hudson Diniz
Registro extinto a contar de 22/01/2021.

(11) DI 7100211-1 Código 44 - Extinção - Art. 119 inciso III da LPI
(15) 06/09/2011
(73) Devanil Maróstica (BR/PR)
(74) Roberto Hudson Diniz
Registro extinto a contar de 22/01/2021.

(11) DI 7100212-0 Código 44 - Extinção - Art. 119 inciso III da LPI
(15) 06/09/2011
(73) Devanil Maróstica (BR/PR)
(74) Roberto Hudson Diniz
Registro extinto a contar de 22/01/2021.

(11) DI 7100213-8 Código 44 - Extinção - Art. 119 inciso III da LPI
(15) 06/09/2011
(73) Devanil Maróstica (BR/PR)
(74) Roberto Hudson Diniz
Registro extinto a contar de 22/01/2021.

(11) DI 7100220-0 Código 44 - Extinção - Art. 119 inciso III da LPI
(15) 26/11/2013
(73) Ezaul Zillmer (BR/PR)
(74) Paulo José Lunkes
Registro extinto a contar de 25/01/2021.

(11) DI 7100225-1 Código 44 - Extinção - Art. 119 inciso III da LPI
(15) 27/12/2011
(73) MAURIZIO CLAYTON GRAGNANI (BR/SP)
(74) CRIMARK ASSESSORIA EMPRESARIAL LTDA.
Registro extinto a contar de 22/01/2021.



(11) DI 7100234-0	Código 44 - Extinção - Art. 119 inciso III da LPI (15) 27/12/2011 (73) MARIPEL INDÚSTRIA E COMERCIO LTDA (BR/SP) (74) SUL AMÉRICA - MARCAS E PATENTES S/C LTDA Registro extinto a contar de 25/01/2021.
(11) DI 7100511-0	Código 44 - Extinção - Art. 119 inciso III da LPI (15) 05/11/2013 (73) Wilton Industries Inc. (US) (74) Dannemann, Siemsen, Bigler & Ipanema Moreira Registro extinto a contar de 04/01/2021.
(11) DI 7100529-3	Código 44 - Extinção - Art. 119 inciso III da LPI (15) 06/09/2011 (73) Lang-Mekra North America, LLC (US) (74) Momsen, Leonardos & Cia Registro extinto a contar de 08/01/2021.
(11) DI 7100530-7	Código 44 - Extinção - Art. 119 inciso III da LPI (15) 11/12/2012 (73) Koninklijke Philips Electronics N.V. (NL) (74) Jansen Gava Moreira Viana Registro extinto a contar de 08/01/2021.
(11) DI 7100538-2	Código 44 - Extinção - Art. 119 inciso III da LPI (15) 05/11/2013 (73) Zagg Incorporated (US) (74) Veirano e Advogados Associados Registro extinto a contar de 11/01/2021.
(11) DI 7100549-8	Código 44 - Extinção - Art. 119 inciso III da LPI (15) 11/10/2011 (73) The Procter & Gamble Company (US) (74) Vieira de Mello Advogados Registro extinto a contar de 13/01/2021.
(11) DI 7100557-9	Código 44 - Extinção - Art. 119 inciso III da LPI (15) 11/12/2012 (73) Natura Cosméticos S.A (BR/SP) (74) Dannemann, Siemsen, Bigler & Ipanema Moreira Registro extinto a contar de 15/01/2021.
(11) DI 7100558-7	Código 44 - Extinção - Art. 119 inciso III da LPI (15) 11/12/2012



(73) Honda Motor Co., Ltd (JP)
(74) Dannemann, Siemsen, Bigler & Ipanema Moreira
Registro extinto a contar de 15/01/2021.

(11) DI 7100559-5 Código 44 - Extinção - Art. 119 inciso III da LPI
(15) 11/12/2012
(73) Honda Motor Co., Ltd (JP)
(74) Dannemann, Siemsen, Bigler & Ipanema Moreira
Registro extinto a contar de 15/01/2021.

(11) DI 7100560-9 Código 44 - Extinção - Art. 119 inciso III da LPI
(15) 11/12/2012
(73) Natura Cosméticos S.A (BR/SP)
(74) Dannemann, Siemsen, Bigler & Ipanema Moreira
Registro extinto a contar de 15/01/2021.

(11) DI 7100562-5 Código 44 - Extinção - Art. 119 inciso III da LPI
(15) 11/12/2012
(73) Natura Cosméticos S.A (BR/SP)
(74) Dannemann, Siemsen, Bigler & Ipanema Moreira
Registro extinto a contar de 15/01/2021.

(11) DI 7100565-0 Código 44 - Extinção - Art. 119 inciso III da LPI
(15) 11/12/2012
(73) LG ELECTRONICS INC. (KR)
(74) Dannemann, Siemsen, Bigler & Ipanema Moreira
Registro extinto a contar de 18/01/2021.

(11) DI 7100568-4 Código 44 - Extinção - Art. 119 inciso III da LPI
(15) 06/03/2012
(73) Hunca Kozmetik Sanayi Anomim Sirketi (TR)
(74) Custódio de Almeida & Cia
Registro extinto a contar de 19/01/2021.

(11) DI 7100569-2 Código 44 - Extinção - Art. 119 inciso III da LPI
(15) 27/09/2011
(73) KONINKLIJKE PHILIPS N.V. (NL)
(74) DAVID DO NASCIMENTO ADVOGADOS ASSOCIADOS
Registro extinto a contar de 19/01/2021.

(11) DI 7100570-6 Código 44 - Extinção - Art. 119 inciso III da LPI
(15) 03/04/2012
(73) INTERCONTINENTAL GREAT BRANDS LLC (US)
(74) Momsen, Leonardos & Cia



Registro extinto a contar de 19/01/2021.

(11) DI 7100577-3

Código 44 - Extinção - Art. 119 inciso III da LPI
(15) 27/11/2012
(73) Lg Electronics Inc (KR)
(74) Dannemann, Siemsen, Bigler & Ipanema Moreira
Registro extinto a contar de 22/01/2021.

(11) DI 7100585-4

Código 44 - Extinção - Art. 119 inciso III da LPI
(15) 11/10/2011
(73) 3M Innovative Properties Company (US)
(74) Alexandre Fukuda Yamashita
Registro extinto a contar de 20/01/2021.

(11) DI 7100591-9

Código 44 - Extinção - Art. 119 inciso III da LPI
(15) 16/08/2011
(73) Faet Empreendimentos e Participações S.A (BR/RJ)
(74) Custódio de Almeida & Cia
Registro extinto a contar de 25/01/2021.

(11) DI 7100593-5

Código 44 - Extinção - Art. 119 inciso III da LPI
(15) 16/08/2011
(73) Luiz Augusto Pires (BR/SP)
(74) Vilage Marcas & Patentes S/S Ltda
Registro extinto a contar de 25/01/2021.

(11) DI 7100772-5

Código 44 - Extinção - Art. 119 inciso III da LPI
(15) 28/04/2015
(73) Toyota Jidosha Kabushiki Kaisha (JP)
(74) Orlando de Souza
Registro extinto a contar de 11/01/2021.

(11) DI 7101255-9

Código 44 - Extinção - Art. 119 inciso III da LPI
(15) 22/05/2012
(73) Josmael Roberto Kampa (BR/PR) ; Diego Gomes (BR/PR) ; Marcio Alessandro de Lazzari (BR/PR)
Registro extinto a contar de 08/01/2021.



Código 46 - Prorrogação

Prorrogada a vigência do registro de desenho industrial por solicitação do titular.

(11) BR 30 2012 000229-0	Código 46 - Prorrogação (22) 20/01/2012 (15) 26/06/2012 (45) 26/06/2012 (52) 06-03 (54) CONFIGURAÇÃO APLICADA EM MESA ESCOLAR (73) PLAXMETAL S/A - INDÚSTRIA DE CADEIRAS CORPORATIVAS (BR/RS) (72) Ezidio Francisco Zorzi (74) Luiz Alberto Rosenstengel Prorrogado de 21/01/2022 a 20/01/2027 (3º Período).
(11) BR 30 2012 001645-2	Código 46 - Prorrogação (22) 03/04/2012 (15) 26/08/2014 (45) 26/08/2014 (52) 09-01 (54) CONFIGURAÇÃO APLICADA EM FRASCO (73) INDÚSTRIAS ANHEMBI LTDA. (BR/SP) (72) Samuel Rodrigues Noronha (74) TINOCO SOARES & FILHO LTDA Prorrogado de 04/04/2022 a 03/04/2027 (3º Período).
(11) BR 30 2012 001948-6	Código 46 - Prorrogação (22) 18/04/2012 (15) 17/07/2012 (45) 17/07/2012 (52) 09-08 (54) CONFIGURAÇÃO APLICADA EM PALETE. (73) Termotécnica LTDA (BR/SC) (72) Albano Schmidt (74) Vieira De Mello Advogados Prorrogado de 19/04/2022 a 18/04/2027 (3º Período).
(11) BR 30 2012 002686-5	Código 46 - Prorrogação (22) 29/05/2012 (15) 14/10/2014 (45) 14/10/2014 (52) 12-11 (54) CONFIGURAÇÃO APLICADA EM CARRETA PARA MOTOCICLETAS



(73) Vladimilson Reis de Oliveira (BR/SP)
(72) Vladimilson Reis de Oliveira
(74) Rubens dos Santos Filho
Prorrogado de 30/05/2022 a 29/05/2027 (3º Período).

(11) BR 30 2012 003709-3 Código 46 - Prorrogação
(22) 24/07/2012
(15) 10/06/2014
(45) 10/06/2014
(52) 12-15
(54) CONFIGURAÇÃO APLICADA EM PNEU
(73) MAGGION INDÚSTRIAS DE PNEUS E MÁQUINAS LTDA. (BR/SP)
(72) LÍGIA MAGGION DAMBRAUSKAS
(74) AGUINALDO MOREIRA
Prorrogado de 25/07/2022 a 24/07/2027 (3º Período).

(11) BR 30 2012 004775-7 Código 46 - Prorrogação
(22) 14/09/2012
(15) 12/03/2013
(45) 12/03/2013
(52) 02-07
(54) CONFIGURAÇÃO APLICADA EM TUBO PARA LINHA
(73) RENATO MASSINI (BR/SP) ; KALINA INDÚSTRIA DE FIOS E LINHAS S.A.
(BR/SP)
(72) RENATO MASSINI
(74) ADENACON MARCAS & PATENTES LTDA.
Prorrogado de 15/09/2022 a 14/09/2027 (3º Período).

(11) BR 30 2012 005052-9 Código 46 - Prorrogação
(22) 28/09/2012
(15) 02/06/2015
(45) 02/06/2015
(52) 25-01
(54) CONFIGURAÇÃO APLICADA EM TUBO DE PASSAGEM
(73) POLAR INDÚSTRIA DE PLÁSTICOS SA (BR/SC)
(72) DALVIR ALVISE
(74) Sandro Wunderlich
Prorrogado de 29/09/2022 a 28/09/2027 (3º Período).

(11) DI 6101043-0 Código 46 - Prorrogação
(22) 23/04/2001
(15) 21/08/2001
(45) 21/08/2001
(54) CONFIGURAÇÃO APLICADA A ETIQUETA PARA IDENTIFICAÇÃO DE



ANIMAIS.

(73) DATAMARS BRASIL TECNOLOGIA AGROPECUÁRIA LTDA. (BR/RS)

(72) CARLOS DANIEL HAUSHAHN

(74) LAURA LUCE MAISONNAVE

Prorrogado de 24/04/2021 a 23/04/2026 (5º Período).

(11) DI 6101611-0

Código 46 - Prorrogação

(22) 11/06/2001

(15) 27/11/2001

(45) 27/11/2001

(54) CONFIGURAÇÃO APLICADA A ALICATE

(73) DATAMARS BRASIL TECNOLOGIA AGROPECUÁRIA LTDA. (BR/RS)

(72) Carlos Daniel Haushahn

(74) LAURA LUCE MAISONNAVE

Prorrogado de 12/06/2021 a 11/06/2026 (5º Período).

(11) DI 6102244-6

Código 46 - Prorrogação

(22) 25/07/2001

(15) 20/04/2004

(45) 20/04/2004

(54) CONFIGURAÇÃO APLICADA EM DISPENSADOR DE PAPEL HIGIÊNICO

(73) MELHORAMENTOS CMPC LTDA. (BR/SP)

(72) LUIZ AUGUSTO DE SIQUEIRA INDIO DA COSTA

(74) MARIA PIA CARVALHO GUERRA

Prorrogado de 26/07/2021 a 25/07/2026 (5º Período).

(11) DI 6102245-4

Código 46 - Prorrogação

(22) 25/07/2001

(15) 20/04/2004

(45) 20/04/2004

(54) CONFIGURAÇÃO APLICADA EM DISPENSADOR DE PAPEL TOALHA

(73) MELHORAMENTOS CMPC LTDA. (BR/SP)

(72) LUIS AUGUSTO DE SIQUEIRA ÍNDIO DA COSTA

(74) MARIA PIA CARVALHO GUERRA

Prorrogado de 26/07/2021 a 25/07/2026 (5º Período).

(11) DI 6102390-6

Código 46 - Prorrogação

(22) 20/08/2001

(15) 20/04/2004

(45) 20/04/2004

(54) CONFIGURAÇÃO APLICADA A DISPENSADOR DE SABONETE LÍQUIDO.

(73) MELHORAMENTOS CMPC LTDA. (BR/SP)

(72) LUIS AUGUSTO DE SIQUEIRA ÍNDIO DA COSTA

(74) MARIA PIA CARVALHO GUERRA



Prorrogado de 21/08/2021 a 20/08/2026 (5º Período).

(11) DI 6103630-7

Código 46 - Prorrogação
(22) 19/11/2001
(15) 04/06/2002
(45) 04/06/2002
(54) CONFIGURAÇÃO APLICADA EM BICA MISTURADORA, REGISTRO E VOLANTE.
(73) Duratex S.A. (BR/SP)
(72) DIOGO JOSÉ CARRETERO
(74) Ivan Caetano Diniz de Mello
Prorrogado de 20/11/2021 a 19/11/2026 (5º Período).

(11) DI 6202024-2

Código 46 - Prorrogação
(22) 05/07/2002
(15) 13/04/2004
(45) 13/04/2004
(54) CONFIGURAÇÃO APLICADA EM PNEU.
(73) MAGGION INDÚSTRIAS DE PNEUS E MÁQUINAS LTDA (BR/SP)
(72) LIGIA MAGGION DAMBRAUSKAS
(74) Aguinaldo Moreira
Prorrogado de 06/07/2022 a 05/07/2027 (5º Período).

(11) DI 6202025-0

Código 46 - Prorrogação
(22) 05/07/2002
(15) 13/04/2004
(45) 13/04/2004
(54) CONFIGURAÇÃO APLICADA EM PNEU
(73) MAGGION INDÚSTRIAS DE PNEUS E MÁQUINAS LTDA (BR/SP)
(72) LÍGIA MAGGION DAMBRAUSKAS
(74) AGUINALDO MOREIRA
Prorrogado de 06/07/2022 a 05/07/2027 (5º Período).

(11) DI 6202027-7

Código 46 - Prorrogação
(22) 05/07/2002
(15) 13/04/2004
(45) 13/04/2004
(54) CONFIGURAÇÃO APLICADA EM PNEU
(73) MAGGION INDÚSTRIAS DE PNEUS E MÁQUINAS LTDA (BR/SP)
(72) LÍGIA MAGGION DAMBRAUSKAS
(74) Aguinaldo Moreira
Prorrogado de 06/07/2022 a 05/07/2027 (5º Período).

(11) DI 6202706-9

Código 46 - Prorrogação



(22) 16/09/2002
(15) 25/02/2003
(45) 25/02/2003
(54) CONFIGURAÇÃO APLICADA EM GARRAFA
(73) Distillerie Stock do Brasil Ltda (BR/SP)
(72) José Aparecido Natal
(74) Escritório Fernando Marchetti S/C Ltda
Prorrogado de 17/09/2022 a 16/09/2027 (5º Período).

(11) DI 6203218-6

Código 46 - Prorrogação
(22) 16/10/2002
(15) 18/03/2003
(45) 18/03/2003
(54) CONFIGURAÇÃO EM CEPA DE VASSOURA
(73) BETTANIN S.A. (BR/RS)
(72) Telmo Vieira Dutra
(74) LEÃO PROPRIEDADE INTELECTUAL
Prorrogado de 17/10/2022 a 16/10/2027 (5º Período).

(11) DI 6203219-4

Código 46 - Prorrogação
(22) 16/10/2002
(15) 18/03/2003
(45) 18/03/2003
(54) CONFIGURAÇÃO EM CAPA DE VASSOURA
(73) BETTANIN S.A. (BR/RS)
(72) Telmo Vieira Dutra
(74) LEÃO PROPRIEDADE INTELECTUAL
Prorrogado de 17/10/2022 a 16/10/2027 (5º Período).

(11) DI 6602830-2

Código 46 - Prorrogação
(22) 14/08/2006
(15) 23/01/2007
(45) 23/01/2007
(52) 09-01 , 09-07
(54) CONFIGURAÇÃO APLICADA A DISPOSITIVO DISPENSADOR.
(73) ALBEA LE TREPORT (FR)
(72) Richard Bloc
(74) ARTUR FRANCISCO SCHAAL
Prorrogado de 15/08/2021 a 14/08/2026 (4º Período).

(11) DI 6602833-7

Código 46 - Prorrogação
(22) 14/08/2006
(15) 23/01/2007
(45) 23/01/2007



(52) 09-01 , 09-07
(54) CONFIGURAÇÃO APLICADA A BOMBA DISPENSADORA
(73) ALBEA LE TREPORT (FR)
(72) Richard Bloc
(74) ARTUR FRANCISCO SCHAAL
Prorrogado de 15/08/2021 a 14/08/2026 (4º Período).

(11) DI 6603756-5

Código 46 - Prorrogação
(22) 09/10/2006
(15) 27/05/2008
(45) 27/05/2008
(52) 12-05 , 15-99
(54) CONFIGURAÇÃO APLICADA EM ESTEIRA TRANSPORTADORA DE CAIXAS E EMBALAGENS
(73) Ivanete Terezinha Matte (BR/SC)
(72) Ivanete Terezinha Matte
(74) Paulo José Lunkes
Prorrogado de 10/10/2021 a 09/10/2026 (4º Período).

(11) DI 6603881-2

Código 46 - Prorrogação
(22) 10/10/2006
(15) 09/01/2007
(45) 09/01/2007
(52) 12-16
(54) CONFIGURAÇÃO APLICADA EM PÁRA-LAMA DE VEÍCULO
(73) Ford Global Technologies LLC (US)
(72) João Marcos de Oliveira Ramos
(74) Alexandre Fukuda Yamashita
Prorrogado de 11/10/2021 a 10/10/2026 (4º Período).

(11) DI 6604223-2

Código 46 - Prorrogação
(22) 05/12/2006
(15) 06/02/2007
(45) 06/02/2007
(52) 07-99
(54) CONFIGURAÇÃO APLICADA EM BANDEJA
(73) CONDOR PINCÉIS LTDA. (BR/SC)
(72) Osmar Muhlbauer
(74) SANDRO WUNDERLICH
Prorrogado de 06/12/2021 a 05/12/2026 (4º Período).

(11) DI 6604313-1

Código 46 - Prorrogação
(22) 14/11/2006
(15) 05/06/2007



(45) 05/06/2007
(52) 23-01
(54) PURIFICADOR DE ÁGUA
(73) KONINKLIJKE PHILIPS N.V. (NL)
(72) Aditya Sambhare
(74) DAVID DO NASCIMENTO ADVOGADOS ASSOCIADOS
Prorrogado de 15/11/2021 a 14/11/2026 (4º Período).

(11) DI 6604422-7

Código 46 - Prorrogação
(22) 17/11/2006
(15) 20/11/2007
(45) 20/11/2007
(52) 15-03
(54) CONFIGURAÇÃO APLICADA EM MÁQUINA DE ORDENHAR
(73) Westfaliasurge GMBH (DE)
(72) Michael Berentzen; Anne Schulze Schwering; Martin Neumann
(74) Dannemann , Siemsen, Bigler & Ipanema Moreira
Prorrogado de 18/11/2021 a 17/11/2026 (4º Período).

(11) DI 6604432-4

Código 46 - Prorrogação
(22) 08/11/2006
(15) 20/11/2007
(45) 20/11/2007
(52) 12-08 , 12-16
(54) CONFIGURAÇÃO APLICADA A CAMINHÃO
(73) Iveco S.P.A. (IT)
(72) Marco Armigliato; Marco Carignano
(74) DI BLASE, PARENTE, VAZ E DIAS & ASSOCIADOS LTDA.
Prorrogado de 09/11/2021 a 08/11/2026 (4º Período).

(11) DI 6604482-0

Código 46 - Prorrogação
(22) 11/10/2006
(15) 03/04/2007
(45) 03/04/2007
(52) 24-03
(54) CONFIGURAÇÃO APLICADA EM ELEMENTO PROTÉTICO ODONTOLÓGICO
(73) Rodolfo Cândia Alba Junior (BR/SP)
(72) Rodolfo Cândia Alba Junior; Douglas Cândido Figueira
(74) Maria do Rosário de Lima
Prorrogado de 12/10/2021 a 11/10/2026 (4º Período).

(11) DI 6604522-3

Código 46 - Prorrogação
(22) 20/10/2006



(15) 03/04/2007
(45) 03/04/2007
(52) 24-04
(54) CONFIGURAÇÃO APLICADA EM BOLSA PARA SOLUÇÕES PARENTERAIS
(73) Halex Istar Indústria Farmacêutica Ltda (BR/GO)
(72) Valgmar Dias da Costa; Sixelzio Alves de Lima e Castro
(74) Rubens dos Santos Filho
Prorrogado de 21/10/2021 a 20/10/2026 (4º Período).

(11) DI 6604585-1

Código 46 - Prorrogação
(22) 14/11/2006
(15) 11/12/2007
(45) 11/12/2007
(52) 15-03
(54) CONFIGURAÇÃO APLICADA EM CABINE DE OPERADOR, EM CAPOTA DE DESCARGA TRASEIRA E EM TAMPA TRASEIRA DE CAPOTA DE DESCARGA TRASEIRA PARA UMA MÁQUINA AGRÍCOLA
(73) Deere & Company (US)
(72) Bengt A. Nestell; Julio Cesar Reghelin; Marcio Joel Bechaire
(74) Momsen, Leonardos & CIA
Prorrogado de 15/11/2021 a 14/11/2026 (4º Período).

(11) DI 6604839-7

Código 46 - Prorrogação
(22) 10/11/2006
(15) 20/11/2007
(45) 20/11/2007
(52) 09-03
(54) CONFIGURAÇÃO APLICADA A EMBALAGEM OU RECEPTÁCULO PARA PRODUTOS ALIMENTÍCIOS
(73) SOREMARTEC S.A. (LU)
(72) Giuseppe Terrasi
(74) LAETITIA MARIA ALICE PABLO D'HANENS
Prorrogado de 11/11/2021 a 10/11/2026 (4º Período).

(11) DI 6604933-4

Código 46 - Prorrogação
(22) 29/11/2006
(15) 12/06/2007
(45) 12/06/2007
(52) 08-08
(54) CONFIGURAÇÃO APLICADA EM PINO CONECTOR
(73) Halex Istar Indústria Farmacêutica Ltda (BR/GO)
(72) Fábio Manoel Sá Simões
(74) Rubens dos Santos Filho



Prorrogado de 30/11/2021 a 29/11/2026 (4º Período).

(11) DI 6605303-0

Código 46 - Prorrogação
(22) 14/11/2006
(15) 29/04/2008
(45) 29/04/2008
(52) 15-03
(54) "CONFIGURAÇÃO APLICADA EM CAPOTA DE DESCARGA TRASEIRA DE MÁQUINA AGRÍCOLA"
(62) DI 6604585-1 14/11/2006
(73) DEERE & COMPANY (US)
(72) Marcio Joel Bechaire; Bengt A. Nestell; Julio Cesar Raghelin
(74) MOMSEN LEONARDOS & CIA
Prorrogado de 15/11/2021 a 14/11/2026 (4º Período).

(11) DI 6703791-7

Código 46 - Prorrogação
(22) 06/07/2007
(15) 29/04/2008
(45) 29/04/2008
(52) 12-15
(54) CONFIGURAÇÃO APLICADA EM BANDA DE RODAGEM DE PNEU
(73) Maggion Indústrias de Pneus e Máquinas Ltda. (BR/SP)
(72) Ligia Maggion Dambrauskas
(74) Aguinaldo Moreira
Prorrogado de 07/07/2022 a 06/07/2027 (4º Período).

(11) DI 6704016-0

Código 46 - Prorrogação
(22) 13/07/2007
(15) 08/07/2008
(45) 08/07/2008
(52) 12-15
(54) CONFIGURAÇÃO APLICADA EM BANDA DE RODAGEM DE PNEU
(73) Maggion Indústrias de Pneus e Máquinas Ltda (BR/SP)
(72) Ligia Maggion Dambrauskas
Prorrogado de 14/07/2022 a 13/07/2027 (4º Período).

(11) DI 6704124-8

Código 46 - Prorrogação
(22) 26/07/2007
(15) 03/06/2008
(45) 03/06/2008
(52) 12-15
(54) CONFIGURAÇÃO APLICADA EM BANDA DE RODAGEM DE PNEU
(73) Maggion Indústrias de Pneus e Máquinas Ltda. (BR/SP)
(72) Ligia Maggion Dambrauskas



(74) Aguinaldo Moreira
Prorrogado de 27/07/2022 a 26/07/2027 (4º Período).

(11) DI 6704125-6

Código 46 - Prorrogação
(22) 31/08/2007
(15) 22/07/2008
(45) 22/07/2008
(52) 24-01
(54) CONFIGURAÇÃO ORNAMENTAL APLICADA EM OLHAL
(73) Alfredo Portella Marques (BR/SP)
(72) Alfredo Portella Marques
(74) Joaquim Calheiros de Morais
Prorrogado de 01/09/2022 a 31/08/2027 (4º Período).

(11) DI 6704308-9

Código 46 - Prorrogação
(22) 19/09/2007
(15) 24/06/2008
(45) 24/06/2008
(52) 08-07
(54) "CONFIGURAÇÃO ORNAMENTAL PARA FECHOS EM PAINEL"
(73) Nakram Indústria e Comércio Ltda. (BR/SP)
(72) Hisakazu Kanegae
(74) J. Barone E Papa, Advogados Associados
Prorrogado de 20/09/2022 a 19/09/2027 (4º Período).

(11) DI 7101233-8

Código 46 - Prorrogação
(22) 31/03/2011
(15) 19/07/2011
(45) 19/07/2011
(52) 25-99
(54) CONFIGURAÇÃO APLICADA EM CAVALETE
(73) RENATO EDMUNDO BREDAS (BR/SP)
(72) RENATO EDMUNDO BREDAS
(74) ALEXANDRE FUKUDA YAMASHITA
Validade do registro prorrogada de 01/04/2021 a 31/03/2026.

(11) DI 7102774-2

Código 46 - Prorrogação
(22) 01/06/2011
(15) 18/12/2012
(45) 18/12/2012
(52) 09-03
(54) CONFIGURAÇÃO APLICADA A EMBALAGEM PARA FRUTAS
(73) INT - Instituto Nacional de Tecnologia (BR/RJ)
(72) Luiz Carlos do Carmo Motta; Marcos Henrique Garamvolgyi e Silva; Welida



José Barbosa; Gil Fernandes da Cunha Brito; Expedito Osório Xavier Kneipp;
Luciano Gralha da Silva Costa; Cibele Ruas; Marcos José de Oliveira Fonseca;
Antonio Soares Gomes
Prorrogado de 02/06/2021 a 01/06/2026 (3º Período).

(11) DI 7102775-0

Código 46 - Prorrogação
(22) 01/06/2011
(15) 18/12/2012
(45) 18/12/2012
(52) 09-03
(54) CONFIGURAÇÃO APLICADA A EMBALAGEM PARA FRUTAS
(73) INT - Instituto Nacional de Tecnologia (BR/RJ)
(72) Luiz Carlos do Carmo Motta; Marcos Henrique Garamvolgyi e Silva; Welida José Barbosa; Gil Fernandes da Cunha Brito; Expedito Osório Xavier Kneipp;
Luciano Gralha da Silva Costa; Cibele Ruas; Marcos José de Oliveira Fonseca;
Antonio Soares Gomes
Prorrogado de 02/06/2021 a 01/06/2026 (3º Período).

(11) DI 7102776-9

Código 46 - Prorrogação
(22) 01/06/2011
(15) 18/12/2012
(45) 18/12/2012
(52) 09-03
(54) CONFIGURAÇÃO APLICADA A EMBALAGEM PARA FRUTAS
(73) INT - Instituto Nacional de Tecnologia (BR/RJ)
(72) Luiz Carlos do Carmo Motta; Marcos Henrique Garamvolgyi e Silva; Welida José Barbosa; Gil Fernandes da Cunha Brito; Expedito Osório Xavier Kneipp;
Luciano Gralha da Silva Costa; Cibele Ruas; Marcos José de Oliveira Fonseca;
Antonio Soares Gomes
Prorrogado de 02/06/2021 a 01/06/2026 (3º Período).

(11) DI 7103860-4

Código 46 - Prorrogação
(22) 26/07/2011
(15) 10/04/2012
(45) 10/04/2012
(52) 19-08
(54) PADRÃO ORNAMENTAL APLICADO EM ARTIGO ABSORVENTE
(73) CMPC TISSUE S.A. (CL)
(72) RAFAEL SCHMIDT ZALDÍVAR
(74) MARIA PIA CARVALHO GUERRA (API1546)
Prorrogado de 27/07/2021 a 26/07/2026 (3º Período).

(11) DI 7104410-8

Código 46 - Prorrogação
(22) 20/10/2011



(15) 21/11/2012
(45) 21/11/2012
(52) 09-01
(54) CONFIGURAÇÃO APLICADA EM POTE E TAMPA
(73) Adriane Benetti da Cruz (BR/PR)
(72) Adriane Benetti da Cruz
(74) Senior's Marcas e Patentes Ltda
Prorrogado de 21/10/2021 a 20/10/2026 (3º Período).

(11) DI 7104412-4

Código 46 - Prorrogação
(22) 21/10/2011
(15) 28/04/2015
(45) 28/04/2015
(52) 21-02
(54) CONFIGURAÇÃO ORNAMENTAL APLICADA A APARELHO DE EXERCÍCIO
(73) Ronaldo Friedl (BR/RS)
(72) Ronaldo Friedl
(74) Everton Victório Pires
Prorrogado de 22/10/2021 a 21/10/2026 (3º Período).

(11) DI 7104617-8

Código 46 - Prorrogação
(22) 04/11/2011
(15) 22/10/2013
(45) 22/10/2013
(52) 15-07
(54) CONFIGURAÇÃO APLICADA EM APARELHO DE REFRIGERAÇÃO
(73) AHT Cooling Systems GMBH (AT)
(72) Reinhold Resch
(74) GUERRA PROPRIEDADE INDUSTRIAL
Prorrogado de 05/11/2021 a 04/11/2026 (3º Período).

(11) DI 7105386-7

Código 46 - Prorrogação
(22) 26/10/2011
(15) 16/10/2012
(45) 16/10/2012
(52) 08-01
(54) CONFIGURAÇÃO APLICADA EM FERRAMENTA ELÉTRICA
(73) Robert Bosch Gmbh (DE)
(72) Axel Kuhnle; Carsten Diem; Hans-Peter Aglassinger; Patrick Heinen
(74) Dannemann, Siemsen, Bigler & Ipanema Moreira
Prorrogado de 27/10/2021 a 26/10/2026 (3º Período).

(11) DI 7105395-6

Código 46 - Prorrogação



(22) 26/10/2011
(15) 16/10/2012
(45) 16/10/2012
(52) 12-16
(54) CONFIGURAÇÃO APLICADA EM GRADE DIANTEIRA
(73) Volkswagen Aktiengesellschaft (DE)
(72) Luiz Alberto Veiga
(74) Dannemann, Siemsen, Bigler & Ipanema Moreira
Prorrogado de 27/10/2021 a 26/10/2026 (3º Período).

(11) DI 7105396-4

Código 46 - Prorrogação
(22) 26/10/2011
(15) 16/10/2012
(45) 16/10/2012
(52) 12-16
(54) CONFIGURAÇÃO APLICADA EM PARA-CHOQUE TRASEIRO PARA AUTOMÓVEL
(73) Volkswagen Aktiengesellschaft (DE)
(72) Luiz Alberto Veiga
(74) Dannemann, Siemsen, Bigler & Ipanema Moreira
Prorrogado de 27/10/2021 a 26/10/2026 (3º Período).

(11) DI 7105397-2

Código 46 - Prorrogação
(22) 26/10/2011
(15) 16/10/2012
(45) 16/10/2012
(52) 12-16
(54) CONFIGURAÇÃO APLICADA EM PARA-CHOQUE TRASEIRO PARA AUTOMÓVEL
(73) Volkswagen Aktiengesellschaft (DE)
(72) Luiz Alberto Veiga
(74) Dannemann, Siemsen, Bigler & Ipanema Moreira
Prorrogado de 27/10/2021 a 26/10/2026 (3º Período).

(11) DI 7105400-6

Código 46 - Prorrogação
(22) 26/10/2011
(15) 16/10/2012
(45) 16/10/2012
(52) 12-16
(54) CONFIGURAÇÃO APLICADA EM PARA-CHOQUE TRASEIRO PARA AUTOMÓVEL
(73) Volkswagen Aktiengesellschaft (DE)
(72) Luiz Alberto Veiga
(74) Dannemann, Siemsen, Bigler & Ipanema Moreira



Prorrogado de 27/10/2021 a 26/10/2026 (3º Período).

(11) DI 7105488-0

Código 46 - Prorrogação

(22) 27/10/2011

(15) 29/05/2012

(45) 29/05/2012

(52) 12-16

(54) CONFIGURAÇÃO APLICADA EM CANTONEIRA PARA BAÚ DE TRANSPORTE UTILIZADO EM VEÍCULOS DIVERSOS

(73) VLADIMILSON REIS DE OLIVEIRA (BR/SP)

(72) VLADIMILSON REIS DE OLIVEIRA

(74) RUBENS DOS SANTOS FILHO

Prorrogado de 28/10/2021 a 27/10/2026 (3º Período).

(11) DI 7105570-3

Código 46 - Prorrogação

(22) 03/11/2011

(15) 23/10/2012

(45) 23/10/2012

(52) 15-03

(54) CONFIGURAÇÃO APLICADA EM MÁQUINA SEPARADORA DE GRÃOS

(73) Bühler AG (CH)

(72) Paolo Fancelli; Bruno Fässler; Jürgen Moosmann

(74) Dannemann, Siemsen, Bigler & Ipanema Moreira

Prorrogado de 04/11/2021 a 03/11/2026 (3º Período).

(11) DI 7105690-4

Código 46 - Prorrogação

(22) 11/11/2011

(15) 23/10/2012

(45) 23/10/2012

(52) 01-01

(54) CONFIGURAÇÃO APLICADA EM PRODUTO ALIMENTÍCIO

(73) Frito-Lay North America, Inc. (US)

(72) Keith Alan Barber; Deborah Fischer; John Hildebrand; Enrique Michel

(74) Dannemann, Siemsen, Bigler & Ipanema Moreira

Prorrogado de 12/11/2021 a 11/11/2026 (3º Período).

(11) DI 7105780-3

Código 46 - Prorrogação

(22) 23/11/2011

(15) 13/05/2014

(45) 13/05/2014

(52) 31-00

(54) CONFIGURAÇÃO APLICADA EM MÁQUINA PARA ENCHER FORMAS COM MASSA

(73) FERNETO - MÁQUINAS E ARTIGOS PARA A INDÚSTRIA ALIMENTAR, S.A



(PT)
(72) PEDRO NETO DOS SANTOS
(74) SOERENSEN GARCIA ADVOGADOS ASSOCIADOS
Prorrogado de 24/11/2021 a 23/11/2026 (3º Período).

(11) DI 7105824-9

Código 46 - Prorrogação
(22) 25/11/2011
(15) 16/01/2018
(45) 16/01/2018
(52) 08-05
(54) CONFIGURAÇÃO APLICADA A UMA ESMERILHADEIRA
(73) Kwh Mirka Ltd (FI)
(72) Stig Finnäs
(74) Flávia Salim Lopes
Prorrogado de 26/11/2021 a 25/11/2026 (3º Período).

(11) DI 7105913-0

Código 46 - Prorrogação
(22) 28/11/2011
(15) 29/05/2012
(45) 29/05/2012
(52) 19-06
(54) CONFIGURAÇÃO APLICADA EM INSTRUMENTO DE ESCRITA
(73) EBRAS COMÉRCIO DE LÁPIS LTDA (BR/SP)
(72) MAX LEE
(74) TINOCO SOARES & FILHO LTDA
Prorrogado de 29/11/2021 a 28/11/2026 (3º Período).

(11) DI 7106553-9

Código 46 - Prorrogação
(22) 27/12/2011
(15) 13/05/2014
(45) 13/05/2014
(52) 16-03
(54) CONFIGURAÇÃO APLICADA EM CARTUCHO DE FITA DE TINTA
(73) SEIKO EPSON CORPORATION (JP)
(72) Hideki Sakano; Taishi Sasaki; Hiroaki Tanaka
(74) NELLIE D SHORES
Prorrogado de 28/12/2021 a 27/12/2026 (3º Período).

(11) DI 7106734-5

Código 46 - Prorrogação
(22) 28/10/2011
(15) 19/01/2016
(45) 19/01/2016
(52) 19-08
(54) PADRÃO ORNAMENTAL APLICADO EM EMBALAGEM FARMACÊUTICA



(73) NOVARTIS AG (CH)
(72) Lai Chiu Tang
(74) Guilherme de Mattos Abrantes
Prorrogado de 29/10/2021 a 28/10/2026 (3º Período).

(11) DI 7106735-3

Código 46 - Prorrogação
(22) 28/10/2011
(15) 28/04/2015
(45) 28/04/2015
(52) 19-08
(54) CONFIGURAÇÃO APLICADA EM EMBALAGEM FARMACÊUTICA
(73) Novartis Ag (CH)
(72) Lai Chiu Tang
(74) Guilherme de Mattos Abrantes
Prorrogado de 29/10/2021 a 28/10/2026 (3º Período).

(11) DI 7106754-0

Código 46 - Prorrogação
(22) 12/12/2011
(15) 13/05/2014
(45) 13/05/2014
(52) 15-03
(54) CONFIGURAÇÃO APLICADA EM VEÍCULO CORTADOR DE GRAMA
(73) HUSQVARNA AB (SE)
(72) ÖRTLUND, JOHAN; MEHRA, RAJINDER
(74) MAGNUS ASPEBY
Prorrogado de 13/12/2021 a 12/12/2026 (3º Período).



Código 47 - Petição Não Conhecida

Não conhecimento da petição apresentada em virtude do disposto nos Arts. 218 ou 219 da LPI.

(11) BR 30 2019 005976-2

Código 47 - Petição Não Conhecida
(22) 05/12/2019
(15) 13/07/2021
(71) OLATUNJI BAMIDELE ADEOYE ALOBA-DA-ROCHA (BR/PE)
Petição de protocolo 870200115066 de 11/09/2020 foi não conhecida por apresentação intempestiva. O prazo de 60 dias para cumprimento da exigência, estipulado no § 3º do art. 106 da LPI, já havia expirado na data do protocolo.

(21) BR 30 2020 006109-8

Código 47 - Petição Não Conhecida
(22) 18/12/2020
(71) SCR ENGINEERS LTD. (IL)
(74) JULIO GUIDI LIMA DA ROCHA
Petição 870210026440 de 19/03/2021 não conhecida por ser intempestiva, tendo em vista que o prazo de 90 dias para cumprimento da exigência, estipulado no art. 99 da LPI, já havia expirado na data do protocolo. Não houve publicação de devolução de prazo para a data mencionada. Destacamos que os prazos somente são devolvidos por comunicação oficial no portal do INPI ou por análise, caso a caso, de petições de solicitações de devolução feitas para cada processo. Não são realizadas devoluções de prazo por através de petições que não sejam as de código de serviço 121 ou 122.

(21) BR 30 2021 002588-4

Código 47 - Petição Não Conhecida
(22) 08/06/2021
(71) MANGELS INDUSTRIAL S.A (BR/SP)
(74) OCTAVIO & PEROCCO S/C LTDA.
Petição 870210067196 de 23/07/21 não conhecida por ser intempestiva, tendo em vista que o prazo de 05 dias para cumprimento da exigência, estipulado no art. 103 da LPI, já havia expirado na data do protocolo.



Código 47.1 - Petição Prejudicada

Prejudicada a petição apresentada, conforme informações do complemento do despacho

(21) BR 30 2018 002823-6

Código 47.1 - Petição Prejudicada

(22) 29/06/2018

(71) ADRIANA BARBIZAN RAUPP ALVES ASSMANN (BR/PR)

(74) Seniors Marcas e Patentes S/C Ltda.

Petição 870210099313 de 27/10/2021 prejudicada, uma vez que ainda não há parecer referente ao processo de nulidade.



Código 47.3 - Petição Deferida

Deferida a petição apresentada, conforme informações do complemento do despacho.

(11) BR 30 2015 003842-0	Código 47.3 - Petição Deferida (71) HUNTLEIGH TECHNOLOGY LIMITED (GB) (74) MARIO AUGUSTO SOERENSEN GARCIA Deferida a petição, com vistas à retificação de dados de autor. Em referência ao protocolo nº 870160009545, de 17/03/2016.
(11) BR 30 2015 005391-7	Código 47.3 - Petição Deferida (71) SITLAND S.P.A. (IT) (74) Vilela Coelho Sociedade de Advogados Deferida a petição, com vistas à apresentação do documento de prioridade unionista, no que se refere aos aspectos formais. Em referência ao protocolo nº 870160005793, de 22/02/2016.
(11) BR 30 2015 005540-5	Código 47.3 - Petição Deferida (71) KWIK LOK CORPORATION (US) (74) Daniel Advogados (Alt.de Daniel & Cia) Deferida a petição, com vistas à apresentação do documento de prioridade unionista, no que se refere aos aspectos formais. Em referência ao protocolo nº 870160008063, de 07/03/2016.
(11) BR 30 2015 005561-8	Código 47.3 - Petição Deferida (71) THE GILLETTE COMPANY (US) (74) Trench, Rossi e Watanabe Advogados Deferida a petição, com vistas à apresentação do documento de prioridade unionista, no que se refere aos aspectos formais. Em referência ao protocolo nº 870160008155, de 08/03/2016.
(11) BR 30 2015 005562-6	Código 47.3 - Petição Deferida (71) THE GILLETTE COMPANY (US) (74) Trench, Rossi e Watanabe Advogados Deferida a petição, com vistas à apresentação do documento de prioridade unionista, no que se refere aos aspectos formais. Em referência ao protocolo nº 870160008154, de 08/03/2016.
(11) BR 30 2015 005563-4	Código 47.3 - Petição Deferida (71) THE GILLETTE COMPANY (US) (74) Trench, Rossi e Watanabe Advogados Deferida a petição, com vistas à apresentação do documento de prioridade



unionista, no que se refere aos aspectos formais. Em referência ao protocolo nº 870160008153, de 08/03/2016.

(11) BR 30 2015 005564-2

Código 47.3 - Petição Deferida
(71) THE GILLETTE COMPANY (US)
(74) Trench, Rossi e Watanabe Advogados
Deferida a petição, com vistas à apresentação do documento de prioridade unionista, no que se refere aos aspectos formais. Em referência ao protocolo nº 870160008152, de 08/03/2016.

(11) BR 30 2015 005565-0

Código 47.3 - Petição Deferida
(71) THE GILLETTE COMPANY (US)
(74) Trench, Rossi e Watanabe Advogados
Deferida a petição, com vistas à apresentação do documento de prioridade unionista, no que se refere aos aspectos formais. Em referência ao protocolo nº 870160008149, de 08/03/2016.

(11) BR 30 2015 005566-9

Código 47.3 - Petição Deferida
(71) THE GILLETTE COMPANY (US)
(74) Trench, Rossi e Watanabe Advogados
Deferida a petição, com vistas à apresentação do documento de prioridade unionista, no que se refere aos aspectos formais. Em referência ao protocolo nº 870160008148, de 08/03/2016.

(11) BR 30 2015 005567-7

Código 47.3 - Petição Deferida
(71) THE GILLETTE COMPANY (US)
(74) Trench, Rossi e Watanabe Advogados
Deferida a petição, com vistas à apresentação do documento de prioridade unionista, no que se refere aos aspectos formais. Em referência ao protocolo nº 870160008147, de 08/03/2016.

(11) BR 30 2015 005572-3

Código 47.3 - Petição Deferida
(71) BRIDGESTONE CORPORATION (JP)
(74) MMV Agentes da Propriedade Industrial Ltda.
Deferida a petição, com vistas à apresentação do documento de prioridade unionista, no que se refere aos aspectos formais. Em referência ao protocolo nº 870160008102, de 07/03/2016.

(11) BR 30 2015 005573-1

Código 47.3 - Petição Deferida
(71) THE GILLETTE COMPANY (US)
(74) Trench, Rossi e Watanabe Advogados
Deferida a petição, com vistas à apresentação do documento de prioridade unionista, no que se refere aos aspectos formais. Em referência ao protocolo nº 870160008138, de 08/03/2016.



(11) BR 30 2015 005574-0	Código 47.3 - Petição Deferida (71) BRIDGESTONE CORPORATION (JP) (74) MMV Agentes da Propriedade Industrial Ltda. Deferida a petição, com vistas à apresentação do documento de prioridade unionista, no que se refere aos aspectos formais. Em referência ao protocolo nº 870160008108, de 07/03/2016.
(11) BR 30 2015 005575-8	Código 47.3 - Petição Deferida (71) THE GILLETTE COMPANY (US) (74) Trench, Rossi e Watanabe Advogados Deferida a petição, com vistas à apresentação do documento de prioridade unionista, no que se refere aos aspectos formais. Em referência ao protocolo nº 870160008139, de 08/03/2016.
(11) BR 30 2015 005582-0	Código 47.3 - Petição Deferida (71) THE GILLETTE COMPANY (US) (74) Trench, Rossi e Watanabe Advogados Deferida a petição, com vistas à apresentação do documento de prioridade unionista, no que se refere aos aspectos formais. Em referência ao protocolo nº 870160008145, de 08/03/2016.
(11) BR 30 2015 005583-9	Código 47.3 - Petição Deferida (71) THE GILLETTE COMPANY (US) (74) Trench, Rossi e Watanabe Advogados Deferida a petição, com vistas à apresentação do documento de prioridade unionista, no que se refere aos aspectos formais. Em referência ao protocolo nº 870160008146, de 08/03/2016.
(11) BR 30 2015 005585-5	Código 47.3 - Petição Deferida (71) THE GILLETTE COMPANY LLC (US) (74) Trench, Rossi e Watanabe Advogados Deferida a petição, com vistas à apresentação do documento de prioridade unionista, no que se refere aos aspectos formais. Em referência ao protocolo nº 870160008158, de 08/03/2016.
(11) BR 30 2015 005598-7	Código 47.3 - Petição Deferida (71) PEPSICO, INC. (US) (74) Dannemann, Siemsen, Bigler & Ipanema Moreira Deferida a petição, com vistas à apresentação do documento de prioridade unionista, no que se refere aos aspectos formais. Em referência ao protocolo nº 870160006040, de 23/02/2016.
(11) BR 30 2015 005668-1	Código 47.3 - Petição Deferida



(71) KUMHO TIRE CO., INC. (KR)
(74) Daniel Advogados (Alt.de Daniel & Cia)
Deferida a petição, com vistas à apresentação do documento de prioridade unionista, no que se refere aos aspectos formais. Em referência ao protocolo nº 870160007896, de 04/03/2016.

(11) BR 30 2015 005724-6

Código 47.3 - Petição Deferida
(71) KONINKLIJKE PHILIPS N.V. (NL)
(74) Daniel Advogados (Alt.de Daniel & Cia)
Deferida a petição, com vistas à apresentação do documento de prioridade unionista, no que se refere aos aspectos formais. Em referência ao protocolo nº 870160008907, de 11/03/2016.

(11) BR 30 2015 005730-0

Código 47.3 - Petição Deferida
(71) KARL STORZ SE & CO. KG (DE)
(74) DANIEL ADVOGADOS
Deferida a petição, com vistas à apresentação do documento de prioridade unionista, no que se refere aos aspectos formais. Em referência ao protocolo nº 870160006476, de 25/02/2016.

(11) BR 30 2015 005848-0

Código 47.3 - Petição Deferida
(71) KARL STORZ IMAGING, INC. (US)
(74) Dannemann, Siemsen, Bigler & Ipanema Moreira
Deferida a petição, com vistas à apresentação do documento de prioridade unionista, no que se refere aos aspectos formais. Em referência ao protocolo nº 870160006325, de 25/02/2016.

(11) BR 30 2015 005851-0

Código 47.3 - Petição Deferida
(71) KARL STORZ IMAGING, INC. (US)
(74) Dannemann, Siemsen, Bigler & Ipanema Moreira
Deferida a petição, com vistas à apresentação do documento de prioridade unionista, no que se refere aos aspectos formais. Em referência ao protocolo nº 870160006787, de 26/02/2016.

(11) BR 30 2015 005882-0

Código 47.3 - Petição Deferida
(71) MARY KAY INC. (US)
(74) Dannemann, Siemsen, Bigler & Ipanema Moreira
Deferida a petição, com vistas à apresentação do documento de prioridade unionista, no que se refere aos aspectos formais. Em referência ao protocolo nº 870160009319, de 16/03/2016.

(11) BR 30 2015 005886-2

Código 47.3 - Petição Deferida
(71) MARY KAY INC. (US)
(74) Dannemann, Siemsen, Bigler & Ipanema Moreira



Deferida a petição, com vistas à apresentação do documento de prioridade unionista, no que se refere aos aspectos formais. Em referência ao protocolo nº 870160006378, de 25/02/2016.

(11) BR 30 2015 005887-0

Código 47.3 - Petição Deferida

(71) MARY KAY INC. (US)

(74) Dannemann, Siemsen, Bigler & Ipanema Moreira

Deferida a petição, com vistas à apresentação do documento de prioridade unionista, no que se refere aos aspectos formais. Em referência ao protocolo nº 870160009262, de 16/03/2016.

(11) BR 30 2015 005896-0

Código 47.3 - Petição Deferida

(71) NISSAN JIDOSHA KABUSHIKI KAISHA (NISSAN MOTOR CO., LTD.) (JP)

(74) Daniel Advogados (Alt.de Daniel & Cia)

Deferida a petição, com vistas à apresentação do documento de prioridade unionista, no que se refere aos aspectos formais. Em referência ao protocolo nº 870160007877, de 04/03/2016.

(11) BR 30 2015 005897-8

Código 47.3 - Petição Deferida

(71) UNILEVER IP HOLDINGS B.V. (PB)

(74) JACQUES LABRUNIE

Deferida a petição, com vistas à apresentação do documento de prioridade unionista, no que se refere aos aspectos formais. Em referência ao protocolo nº 870160005927, de 23/02/2016.

(11) BR 30 2015 005898-6

Código 47.3 - Petição Deferida

(71) UNILEVER IP HOLDINGS B.V. (PB)

(74) JACQUES LABRUNIE

Deferida a petição, com vistas à apresentação do documento de prioridade unionista, no que se refere aos aspectos formais. Em referência ao protocolo nº 870160005923, de 23/02/2016.

(11) BR 30 2015 005899-4

Código 47.3 - Petição Deferida

(71) UNILEVER IP HOLDINGS B.V. (PB)

(74) JACQUES LABRUNIE

Deferida a petição, com vistas à apresentação do documento de prioridade unionista, no que se refere aos aspectos formais. Em referência ao protocolo nº 870160005916, de 23/02/2016.

(11) BR 30 2015 005907-9

Código 47.3 - Petição Deferida

(71) COMPAGNIE GERVAIS DANONE (FR)

(74) ANA PAULA SANTOS CELIDONIO

Deferida a petição, com vistas à apresentação do documento de prioridade unionista, no que se refere aos aspectos formais. Em referência ao protocolo nº



870160007481, de 02/03/2016.

(11) BR 30 2015 005908-7

Código 47.3 - Petição Deferida

(71) COMPAGNIE GERVAIS DANONE (FR)

(74) ANA PAULA SANTOS CELIDONIO

Deferida a petição, com vistas à apresentação do documento de prioridade unionista, no que se refere aos aspectos formais. Em referência ao protocolo nº 870160007470, de 02/03/2016.

(11) BR 30 2015 005931-1

Código 47.3 - Petição Deferida

(71) UNILEVER IP HOLDINGS B.V. (PB)

(74) JACQUES LABRUNIE

Deferida a petição, com vistas à apresentação do documento de prioridade unionista, no que se refere aos aspectos formais. Em referência ao protocolo nº 870160005895, de 23/02/2016.

(11) BR 30 2015 005934-6

Código 47.3 - Petição Deferida

(71) ABBOTT LABORATORIES (US)

(74) DI BLASI, PARENTE & ADVOGADOS ASSOCIADOS

Deferida a petição, com vistas à apresentação dos documentos de prioridade unionista, no que se refere aos aspectos formais. Em referência ao protocolo nº 870160009215, de 15/03/2016.

(11) BR 30 2015 005935-4

Código 47.3 - Petição Deferida

(71) ABBOTT LABORATORIES (US)

(74) DI BLASI, PARENTE & ADVOGADOS ASSOCIADOS

Deferida a petição, com vistas à apresentação dos documentos de prioridade unionista, no que se refere aos aspectos formais. Em referência ao protocolo nº 870160009218, de 15/03/2016.

(11) BR 30 2015 005936-2

Código 47.3 - Petição Deferida

(71) ABBOTT LABORATORIES (US)

(74) DI BLASI, PARENTE & ADVOGADOS ASSOCIADOS

Deferida a petição, com vistas à apresentação dos documentos de prioridade unionista, no que se refere aos aspectos formais. Em referência ao protocolo nº 870160009217, de 15/03/2016.

(11) BR 30 2015 005939-7

Código 47.3 - Petição Deferida

(71) ABBOTT LABORATORIES (US)

(74) DI BLASI, PARENTE & ADVOGADOS ASSOCIADOS

Deferida a petição, com vistas à apresentação dos documentos de prioridade unionista, no que se refere aos aspectos formais. Em referência ao protocolo nº 870160009214, de 15/03/2016.



(11) BR 30 2015 005940-0	Código 47.3 - Petição Deferida (71) ABBOTT LABORATORIES (US) (74) DI BLASI, PARENTE & ADVOGADOS ASSOCIADOS Deferida a petição, com vistas à apresentação dos documentos de prioridade unionista, no que se refere aos aspectos formais. Em referência ao protocolo nº 870160009219, de 15/03/2016.
(11) BR 30 2015 005941-9	Código 47.3 - Petição Deferida (71) ABBOTT LABORATORIES (US) (74) DI BLASI, PARENTE & ADVOGADOS ASSOCIADOS Deferida a petição, com vistas à apresentação dos documentos de prioridade unionista, no que se refere aos aspectos formais. Em referência ao protocolo nº 870160009220, de 15/03/2016.
(11) BR 30 2015 006017-4	Código 47.3 - Petição Deferida (71) AVINTIV SPECIALTY MATERIALS INC (US) (74) Trench, Rossi e Watanabe Advogados Deferida a petição, com vistas à apresentação do documento de prioridade unionista, no que se refere aos aspectos formais. Em referência ao protocolo nº 870160008190, de 08/03/2016.
(11) BR 30 2016 000044-1	Código 47.3 - Petição Deferida (71) NIKE INNOVATE C.V. (US) (74) ANTÔNIO MAURÍCIO PEDRAS ARNAUD Deferida a petição, com vistas à apresentação do documento de prioridade unionista, no que se refere aos aspectos formais. Em referência ao protocolo nº 870160008232, de 08/03/2016.
(11) BR 30 2016 000047-6	Código 47.3 - Petição Deferida (71) HURLEY PHANTOM C.V. (NL) (74) ANTÔNIO MAURÍCIO PEDRAS ARNAUD Deferida a petição, com vistas à apresentação do documento de prioridade unionista, no que se refere aos aspectos formais. Em referência ao protocolo nº 870160006118, de 24/02/2016.
(11) BR 30 2016 000094-8	Código 47.3 - Petição Deferida (71) SOREMARTEC S.A. (LU) (74) BM&A Propriedade Intelectual Ltda Deferida a petição, com vistas à apresentação do documento de prioridade unionista, no que se refere aos aspectos formais. Em referência ao protocolo nº 870160007112, de 29/02/2016.
(11) BR 30 2016 000095-6	Código 47.3 - Petição Deferida (71) MUV INTERACTIVE LTD. (IL)



(74) Bhering Advogados (nome anterior Bhering Assessoria S/C Ltda.)
Deferida a petição, com vistas à apresentação do documento de prioridade unionista, no que se refere aos aspectos formais. Em referência ao protocolo nº 870160008683, de 10/03/2016.

(11) BR 30 2016 000138-3

Código 47.3 - Petição Deferida
(71) BORGWARD TRADEMARK HOLDINGS GMBH (DE)
(74) David do Nascimento Advogados Associados
Deferida a petição, com vistas à apresentação do documento de prioridade unionista, no que se refere aos aspectos formais. Em referência ao protocolo nº 870160007837, de 04/03/2016.

(11) BR 30 2016 000146-4

Código 47.3 - Petição Deferida
(71) ELC MANAGEMENT LLC (US)
(74) Dannemann, Siemsen, Bigler & Ipanema Moreira
Deferida a petição, com vistas à apresentação do documento de prioridade unionista, no que se refere aos aspectos formais. Em referência ao protocolo nº 870160008325, de 09/03/2016.

(11) BR 30 2016 000184-7

Código 47.3 - Petição Deferida
(71) SYMBOL TECHNOLOGIES, LLC (US)
(74) ANTÔNIO MAURÍCIO PEDRAS ARNAUD
Deferida a petição, com vistas à apresentação do documento de prioridade unionista, no que se refere aos aspectos formais. Em referência ao protocolo nº 870160006128, de 24/02/2016.

(11) BR 30 2016 000185-5

Código 47.3 - Petição Deferida
(71) SYMBOL TECHNOLOGIES, LLC (US)
(74) ANTÔNIO MAURÍCIO PEDRAS ARNAUD
Deferida a petição, com vistas à apresentação do documento de prioridade unionista, no que se refere aos aspectos formais. Em referência ao protocolo nº 870160006130, de 24/02/2016.

(11) BR 30 2016 000225-8

Código 47.3 - Petição Deferida
(71) BAYERISCHE MOTOREN WERKE AKTIENGESELLSCHAFT (DE)
(74) Dannemann, Siemsen, Bigler & Ipanema Moreira
Deferida a petição, com vistas à apresentação do documento de prioridade unionista, no que se refere aos aspectos formais. Em referência ao protocolo nº 870160008019, de 07/03/2016.

(11) BR 30 2016 000234-7

Código 47.3 - Petição Deferida
(71) MARIA ELOISA ALVAREZ (US)
(74) Do Nascimento Souza Advogados
Deferida a petição, com vistas à apresentação do documento de prioridade



unionista, no que se refere aos aspectos formais. Em referência ao protocolo nº 870160010632, de 24/03/2016.

(11) BR 30 2016 000263-0

Código 47.3 - Petição Deferida
(71) GUALA PACK S.P.A. (IT)
(74) Ariboni, Fabbri e Schmidt Sociedade de Advogados
Deferida a petição, com vistas à apresentação do documento de prioridade unionista, no que se refere aos aspectos formais. Em referência ao protocolo nº 870160009167, de 15/03/2016.

(11) BR 30 2016 000324-6

Código 47.3 - Petição Deferida
(71) RECKITT BENCKISER LLC (US)
(74) DI BLASI, PARENTE & ADVOGADOS ASSOCIADOS
Deferida a petição, com vistas à apresentação do documento de prioridade unionista, no que se refere aos aspectos formais. Em referência ao protocolo nº 870160008864, de 11/03/2016.

(11) BR 30 2016 000325-4

Código 47.3 - Petição Deferida
(71) RECKITT BENCKISER LLC (US)
(74) DI BLASI, PARENTE & ADVOGADOS ASSOCIADOS
Deferida a petição, com vistas à apresentação do documento de prioridade unionista, no que se refere aos aspectos formais. Em referência ao protocolo nº 870160008863, de 11/03/2016.

(11) BR 30 2016 000358-0

Código 47.3 - Petição Deferida
(71) INDUSTRIE BORLA S.P.A. (IT)
(74) Dannemann, Siemsen, Bigler & Ipanema Moreira
Deferida a petição, com vistas à apresentação do documento de prioridade unionista, no que se refere aos aspectos formais. Em referência ao protocolo nº 870160009081, de 15/03/2016.

(11) BR 30 2016 000394-7

Código 47.3 - Petição Deferida
(71) NIKE INNOVATE C.V. (US)
(74) ANTÔNIO MAURÍCIO PEDRAS ARNAUD
Deferida a petição, com vistas à apresentação do documento de prioridade unionista, no que se refere aos aspectos formais. Em referência ao protocolo nº 870160009746, de 18/03/2016.

(11) BR 30 2016 000396-3

Código 47.3 - Petição Deferida
(71) NIKE INNOVATE C.V. (US)
(74) ANTÔNIO MAURÍCIO PEDRAS ARNAUD
Deferida a petição, com vistas à apresentação do documento de prioridade unionista, no que se refere aos aspectos formais. Em referência ao protocolo nº 870160009744, de 18/03/2016.



(11) BR 30 2016 000397-1	Código 47.3 - Petição Deferida (71) NIKE INNOVATE C.V. (US) (74) ANTÔNIO MAURÍCIO PEDRAS ARNAUD Deferida a petição, com vistas à apresentação do documento de prioridade unionista, no que se refere aos aspectos formais. Em referência ao protocolo nº 870160009704, de 18/03/2016.
(11) BR 30 2016 000398-0	Código 47.3 - Petição Deferida (71) NIKE INNOVATE C.V. (US) (74) ANTÔNIO MAURÍCIO PEDRAS ARNAUD Deferida a petição, com vistas à apresentação do documento de prioridade unionista, no que se refere aos aspectos formais. Em referência ao protocolo nº 870160009693, de 18/03/2016.
(11) BR 30 2016 000399-8	Código 47.3 - Petição Deferida (71) NIKE INNOVATE C.V. (US) (74) ANTÔNIO MAURÍCIO PEDRAS ARNAUD Deferida a petição, com vistas à apresentação do documento de prioridade unionista, no que se refere aos aspectos formais. Em referência ao protocolo nº 870160009699, de 18/03/2016.
(11) BR 30 2016 000400-5	Código 47.3 - Petição Deferida (71) NIKE INNOVATE C.V. (US) (74) ANTÔNIO MAURÍCIO PEDRAS ARNAUD Deferida a petição, com vistas à apresentação do documento de prioridade unionista, no que se refere aos aspectos formais. Em referência ao protocolo nº 870160009701, de 18/03/2016.
(11) BR 30 2016 000402-1	Código 47.3 - Petição Deferida (71) NIKE INNOVATE C.V. (US) (74) ANTÔNIO MAURÍCIO PEDRAS ARNAUD Deferida a petição, com vistas à apresentação do documento de prioridade unionista, no que se refere aos aspectos formais. Em referência ao protocolo nº 870160009710, de 18/03/2016.
(11) BR 30 2016 000421-8	Código 47.3 - Petição Deferida (71) HARMAN INTERNATIONAL INDUSTRIES, INCORPORATED (US) (74) LÍVIA HELAYEL DE GONÇALVES PINTO Deferida a petição, com vistas à apresentação do documento de prioridade unionista, no que se refere aos aspectos formais. Em referência ao protocolo nº 870160009641, de 17/03/2016.
(11) BR 30 2016 000430-7	Código 47.3 - Petição Deferida



(71) COMPAGNIE GENERALE DES ETABLISSEMENTS MICHELIN (FR)

(74) GUERRA PROPRIEDADE INDUSTRIAL

Deferida a petição, com vistas à apresentação do documento de prioridade unionista, no que se refere aos aspectos formais. Em referência ao protocolo nº 870160008093, de 07/03/2016.

(11) BR 30 2016 000714-4

Código 47.3 - Petição Deferida

(71) CONAIR CORPORATION (US)

(74) SOERENSEN GARCIA ADVOGADOS ASSOCIADOS

Deferida a petição, com vistas à apresentação do documento de prioridade unionista, no que se refere aos aspectos formais. Em referência ao protocolo nº 870160006991, de 29/02/2016.

(11) BR 30 2016 000737-3

Código 47.3 - Petição Deferida

(71) COMPAGNIE GENERALE DES ETABLISSEMENTS MICHELIN (FR)

(74) GUERRA PROPRIEDADE INDUSTRIAL

Deferida a petição, com vistas à apresentação do documento de prioridade unionista, no que se refere aos aspectos formais. Em referência ao protocolo nº 870160008109, de 07/03/2016.

(11) BR 30 2016 000764-0

Código 47.3 - Petição Deferida

(71) CONTINENTAL REIFEN DEUTSCHLAND GMBH (DE)

(74) Dannemann, Siemsen, Bigler & Ipanema Moreira

Deferida a petição, com vistas à apresentação do documento de prioridade unionista, no que se refere aos aspectos formais. Em referência ao protocolo nº 870160008250, de 08/03/2016.

(11) BR 30 2016 000776-4

Código 47.3 - Petição Deferida

(71) GEHL FOODS, LLC (US)

(74) Dannemann, Siemsen, Bigler & Ipanema Moreira

Deferida a petição, com vistas à apresentação do documento de prioridade unionista, no que se refere aos aspectos formais. Em referência ao protocolo nº 870160015219, de 22/04/2016.

(11) BR 30 2016 000804-3

Código 47.3 - Petição Deferida

(71) EUROPEAN TRAILER SYSTEMS GMBH (DE)

(74) Gustavo Starling Leonardos

Deferida a petição, com vistas à apresentação do documento de prioridade unionista, no que se refere aos aspectos formais. Em referência ao protocolo nº 8701600011886, de 31/03/2016.

(11) BR 30 2016 000826-4

Código 47.3 - Petição Deferida

(71) ABUS AUGUST BREMICKER SÖHNE KG (DE)

(74) RODRIGO CID ARAUJO SERRANO



Deferida a petição, com vistas à retificação do nome do autor. Em referência ao protocolo nº 870160007341, de 02/03/2016.

(21) BR 30 2021 001580-3

Código 47.3 - Petição Deferida
(71) POPSOCKETS LLC (US)
(74) SOERENSEN GARCIA ADVOGADOS ASSOCIADOS

(11) DI 7100887-0

Código 47.3 - Petição Deferida
(71) RENATO EDMUNDO BREDÁ (BR/SP)
(74) ALEXANDRE FUKUDA YAMASHITA
Deferida a petição, com vistas à apresentação do documento de procuração. Em referência ao protocolo nº 870160005802, de 22/02/2016.

(11) DI 7101233-8

Código 47.3 - Petição Deferida
(71) RENATO EDMUNDO BREDÁ (BR/SP)
(74) ALEXANDRE FUKUDA YAMASHITA
Deferida a petição, com vistas à apresentação do documento de procuração. Em referência ao protocolo nº 870160005804, de 22/02/2016.



Código 49 - Perda de Prioridade

Perda da prioridade reivindicada por não atender às disposições previstas no Art. 99 da LPI.

(21) BR 30 2020 006109-8

Código 49 - Perda de Prioridade

(22) 18/12/2020

(71) SCR ENGINEERS LTD. (IL)

(74) JULIO GUIDI LIMA DA ROCHA

Referente à Reivindicação de Prioridade nº 29/738,565, por ter sido o documento comprobatório apresentado fora do prazo previsto no artigo 99 da lei 9279/96.



Código 49.1 - Sobrestamento por Perda de Prioridade

O titular poderá apresentar recurso contra a perda de prioridade. Desta data corre o prazo de 60 (sessenta) dias para eventual recurso do interessado. Sobrestado o exame do pedido até o fim do exame do recurso ou, na ausência deste, até o fim do prazo de 60 (sessenta) dias.

(21) BR 30 2020 006109-8

Código 49.1 - Sobrestamento por Perda de Prioridade

(43) 09/11/2021

(71) SCR ENGINEERS LTD. (IL)

(74) JULIO GUIDI LIMA DA ROCHA



Código 55 - Exigências Diversas

Exigência diversa formulada visando adequação ou cumprimento de disposições legais, conforme informações do complemento do despacho. O prazo para cumprimento é de 60 (sessenta) dias da data desta publicação.

(21) BR 30 2021 001764-4

Código 55 - Exigências Diversas

(22) 23/04/2021

(71) BANCO MERCANTIL DO BRASIL SA (BR/MG)

(74) LEONARDO VINICIOS DE SOUZA - EDIFICAR

Tendo em vista a contestação da exigência na petição de protocolo 870210047050, esclarecemos: A existência de erro material em processos já tramitados não implica na renúncia das obrigações legais vigentes. O presente processo será avaliado à luz da legislação atual e os atos anteriores de outros processos serão reportados para a Coordenação de Exame Formal e Gestão Documental. Pelo princípio da autotutela, a Administração Pública possui o poder de controlar os próprios atos, anulando-os quando ilegais ou revogando-os quando inconvenientes ou inoportunos. Essa avaliação será realizada pela nossa Coordenação. Tendo em vista o cumprimento insatisfatório, formula-se nova exigência: Conforme o disposto no art. 20, da Lei nº 11.419/06, no § 1º do art. 2º e o art. 3º do Decreto 3996, de 31/10/01 somente serão aceitos instrumentos de mandato cujas assinaturas digitais tenham sido homologadas por autoridade certificadora credenciada no âmbito da ICP-Brasil. Cabe esclarecimento de que assinaturas digitais e eletrônicas não se confundem, sendo a assinatura digital um dos tipos de assinatura eletrônica, nos termos do documento "Visão Geral Sobre Assinaturas Digitais na ICP-Brasil - Versão 3.0", disponível no site do Instituto Nacional de Tecnologia da Informação (ITI): <https://www.gov.br/iti/pt-br/centrais-de-conteudo/doc-icp-15-v-3-0-visao-geral-sobre-assin-dig-na-icp-brasil-pdf> São aceitas pelo INPI apenas as assinaturas eletrônicas do tipo digital, ou seja, aquelas realizadas utilizando-se certificado digital do requerente do pedido ou petição, homologado no âmbito da Infraestrutura de Chaves Públicas Brasileira - ICP-Brasil. Para a verificação da validade da assinatura digital, pode ser utilizado o verificador de conformidade do ITI, disponível em <https://verificador.iti.gov.br/> Com base no item 4.2.8 do Manual de Desenhos Industriais solicita-se que se rerepresente documento de procuração eletrônica devidamente assinado. Caso não seja possível assinar o documento digitalmente por meio de certificação digital emitida no âmbito da Infraestrutura de Chaves Públicas Brasileira (ICP-Brasil), apresente a digitalização da procuração assinada em papel. Esta exigência deverá ser cumprida com peticionamento de GRU de código de serviço 105.

(21) BR 30 2021 005334-9

Código 55 - Exigências Diversas

(22) 28/10/2021

(71) CHARLES EMANUEL BERNARDINO DOS SANTOS (BR/RJ)



(74) DANILO DE OLIVEIRA BEZERRA

Com base no item 4.2.8 do Manual de Desenhos Industriais solicita-se que se reapresente documento de procuração devidamente corrigido. Na procuração apresentada consta expressamente que os poderes são outorgados para atuação junto a pedidos de desenho industrial cujos títulos sejam "INSTRUMENTO DE MÃO PARA DEFESA PESSOAL?". O título apresentado no formulário é diferente do apresentado na procuração. Esclareça a divergência apresentando novo documento de procuração suprimindo o título do pedido ou onde conste o título conforme o formulário de depósito. Esta exigência deverá ser cumprida com peticionamento de GRU de código de serviço 105.



Código 56 - Transferência Deferida

Notificação do deferimento da transferência requerida.

(11) BR 30 2013 000445-7	Código 56 - Transferência Deferida (22) 31/01/2013 (15) 09/10/2018 (71) PUIG FRANCE (FR) (74) BHERING ADVOGADOS Transferência deferida de Puig France, Société Par Actions Simplifiée, conforme petição nº 870210099303, de 27/10/2021.
(11) BR 30 2014 005068-0	Código 56 - Transferência Deferida (22) 07/10/2014 (15) 14/02/2017 (71) PUIG FRANCE (FR) (74) BHERING ADVOGADOS Transferência deferida de Puig France, Société Par Actions Simplifiée, conforme petição nº 870210099293, de 27/10/2021.
(11) BR 30 2017 004286-4	Código 56 - Transferência Deferida (22) 28/09/2017 (15) 29/05/2018 (71) PUIG FRANCE (FR) (74) Bhering Advogados (nome anterior Bhering Assessoria S/C Ltda.) Transferência deferida de Puig France, Société Par Actions Simplifiée, conforme petição nº 870210099190, de 27/10/2021.
(11) BR 30 2017 004376-3	Código 56 - Transferência Deferida (22) 04/10/2017 (15) 29/05/2018 (71) PUIG FRANCE (FR) (74) Bhering Advogados (nome anterior Bhering Assessoria S/C Ltda.) Transferência deferida de Puig France, Société Par Actions Simplifiée, conforme petição nº 870210099255, de 27/10/2021.
(11) BR 30 2018 000051-0	Código 56 - Transferência Deferida (22) 05/01/2018 (15) 12/06/2018 (71) PUIG FRANCE (FR) (74) Bhering Advogados (nome anterior Bhering Assessoria S/C Ltda.) Transferência deferida de Puig France, Société Par Actions Simplifiée, conforme petição nº 870210099238, de 27/10/2021.



(11) BR 30 2019 002533-7

Código 56 - Transferência Deferida

(22) 11/06/2019

(15) 17/12/2019

(71) PUIG FRANCE (FR)

(74) Bhering Advogados (nome anterior Bhering Assessoria S/C Ltda.)

Transferência deferida de Puig France, Société Par Actions Simplifiée, conforme petição nº 870210099319, de 27/10/2021.

(11) BR 30 2019 004250-9

Código 56 - Transferência Deferida

(22) 10/09/2019

(15) 07/04/2020

(71) PUIG FRANCE (FR)

(74) Bhering Advogados (nome anterior Bhering Assessoria S/C Ltda.)

Transferência deferida de Puig France, Société Par Actions Simplifiée, conforme petição nº 870210099276, de 27/10/2021.

(11) DI 5901225-0

Código 56 - Transferência Deferida

(22) 23/07/1999

(15) 01/02/2000

(71) PUIG FRANCE (FR)

(74) Bhering Advogados

Transferência deferida de Puig France, Société Par Actions Simplifiée, conforme petição nº 870210099226, de 27/10/2021.



Código 65.1 - Desistência de Petição Homologada

Homologada a desistência da petição relativa a desenho industrial, com base no art. 51 da Lei 9.784/99.

(11) BR 30 2013 000343-4

Código 65.1 - Desistência de Petição Homologada

(71) RAHYJA AFRANGE ENGLER KIRSCHNER (BR/SP)

(74) DANNEMANN, SIEMSEN, BIGLER & IPANEMA MOREIRA

Homologada a desistência da petição de desenho industrial 870210071368 de 05/08/2021, com base no art. 51 da Lei 9.784/99, referente ao Pedido de exame do registro concedido quanto à novidade e originalidade, de acordo com a petição protocolada sob o número 870210099534 de 28/10/2021.

(21) BR 30 2021 004402-1

Código 65.1 - Desistência de Petição Homologada

(71) CROCS, INC. (US)

(74) Felsberg e Pedretti Advogados e Consultores Legais

Homologada a desistência da petição de desenho industrial 870210097687 de 22/10/2021, com base no art. 51 da Lei 9.784/99, referente ao Cumprimento de exigência, de acordo com a petição protocolada sob o número 870210097709 de 22/10/2021.



Código 71 - Despacho Anulado

Anulado o despacho, por ter sido indevido, conforme indicado no complemento.

(11) BR 30 2021 001638-9

Código 71 - Despacho Anulado

(22) 16/04/2021

(15) 16/11/2021

(71) FIBRACEM TELEINFORMÁTICA LTDA (BR/PR)

(74) ALCION BUBNIAK

Referente RPI: 2635 - Cód. 34, Publicado: 06/07/2021 e Referente RPI: 2647 - Cód. 34, Publicado: 28/09/2021 Por terem sido indevidos. O pedido será reexaminado.

(21) BR 30 2021 001826-8

Código 71 - Despacho Anulado

(22) 27/04/2021

(71) EUROLAF VEICULOS ESPECIAIS (BR/RJ)

Referente RPI: 2652 - Cód. 34, Publicado: 03/11/2021, por ter sido indevido.

(21) BR 30 2021 001962-0

Código 71 - Despacho Anulado

(22) 04/05/2021

(71) UNIVERSIDADE FEDERAL DO RIO DE JANEIRO (BR/RJ)

Referente RPI: 2650 - Cód. 34, Publicado: 19/10/2021, por ter sido indevido.

(21) BR 30 2021 003916-8

Código 71 - Despacho Anulado

(22) 18/08/2021

(71) UNITED STATES POSTAL SERVICE (US)

(74) HUGO SILVA & MALDONADO PROPRIEDADE INTELECTUAL
SOCIEDADE CIVIL S/C LTDA.

Referente RPI: 2652 - Cód. 30, Publicado: 03/11/2021, por ter sido indevido tendo em vista ter sido apresentado cumprimento satisfatório através de petição 870210081338.



Código 73 - Retificação

Retificação da publicação informada conforme complemento do despacho, por conter incorreção. Tal publicação não implica na alteração da data da decisão ou despacho e nos prazos em andamento.

(21) BR 30 2021 004466-8

Código 73 - Retificação

(22) 15/09/2021

(30) 26/03/2021 CH CH 145879

(44) 09/11/2021

(52) 10-07

(54) CONFIGURAÇÃO APLICADA A/EM FECHO DE PULSEIRA DE RELÓGIO

(71) MONTRES TUDOR SA (CH)

(72) ANDER UGARTE

(74) CUSTODIO DE ALMEIDA & CIA.

Referente RPI: 2651 - Cód. 34, Publicado: 26/10/2021 Considerar a seguinte retificação da exigência: (1) O objeto deve ser apresentado com a mesma configuração em todas as vistas, inclusive nas figuras meramente ilustrativas. As figuras 1.11 e 2.11 revelam os objetos em sua configuração aberta. Caso o requerente deseje mantê-las no pedido, deve apresentar novo conjunto de figuras que inclua todas as vistas das configurações abertas dos objetos, com numeração sequencial às figuras do objeto com a configuração fechada, por tratar-se de um mesmo objeto. Caso contrário, deve apresentar novo conjunto de figuras, suprimindo as Figuras 1.11 e 2.11. (2) Os elementos meramente ilustrativos não são obrigatórios no pedido. Para atender ao disposto no item 5.5.4 do Manual, estes elementos devem ser representados por meio de linhas tracejadas. Assim, caso opte por manter as figuras meramente ilustrativas no pedido, o novo conjunto de figuras deve revelar essas figuras com a devida correção. (3) Também em observância ao item 5.5.4, a legenda das figuras complementares deverá citar expressamente sua natureza meramente ilustrativa, conforme exemplificado no item 5.9 do Manual. (4) Conforme o item 3.8.1.1a do Manual, caso o pedido inclua figuras meramente ilustrativas, o relatório descritivo e a reivindicação deverão incluir, após a lista de figuras, a seguinte declaração: "As figuras (especificar figuras meramente ilustrativas) são meramente ilustrativas e não fazem parte do escopo de proteção deste registro de desenho industrial".

(21) BR 30 2021 005074-9

Código 73 - Retificação

(22) 15/10/2021

(44) 09/11/2021

(52) 06-01

(54) CONFIGURAÇÃO APLICADA A/EM ASSENTO

(71) PAULO CELSO CARDOSO BACCHI (US)

(72) PAULO CELSO CARDOSO BACCHI



(74) JEFFERSON DE ARAUJO SERAFIM

Referente RPI: 2652 - Cód. 34, Publicado: 03/11/2021, por ter sido publicado com incorreção. No item [4] onde se lê APRESENTE EM UM PRIMEIRO PEDIDO DIVIDIDO, leia-se APRESENTE EM UM SEGUNDO PEDIDO DIVIDIDO.



Código 75 - Emissão de Fotocópia

Emitida a fotocópia requerida, conforme complemento do despacho.

(21) BR 30 2018 001354-9

Código 75 - Emissão de Fotocópia

(71) ADRIANA BARBIZAN RAUPP ALVES ASSMANN (BR/PR)

(74) Seniors Marcas e Patentes S/C Ltda.

Disponibilizada em 29/10/2021 a fotocópia solicitada através da petição 870210099311.



Código 75.1 - Emissão de Cópia Oficial

Emitida a Cópia Oficial requerida, conforme complemento do despacho

(21) BR 30 2021 001741-5	<p>Código 75.1 - Emissão de Cópia Oficial (71) DELPHINE CLOTHILDE SANOIAN (BR/SP) (74) LICKS ADVOGADOS</p> <p>Conforme solicitação protocolada pela petição 870210099088 de 27/10/2021, foram disponibilizadas cópias oficiais pelo Delivery e pela plataforma WIPO-DAS. Para acessar o documento na plataforma da OMPI, verifique o e-mail enviado para o endereço cadastrado na referida petição.</p>
(21) BR 30 2021 001832-2	<p>Código 75.1 - Emissão de Cópia Oficial (71) PADO S/A INDUSTRIAL COMERCIAL E IMPORTADORA (BR/SP) (74) Peduti Sociedade de Advogados</p> <p>Conforme solicitação protocolada pela petição 870210097596 de 22/10/2021, foram disponibilizadas cópias oficiais pelo Delivery e pela plataforma WIPO-DAS. Para acessar o documento na plataforma da OMPI, verifique o e-mail enviado para o endereço cadastrado na referida petição.</p>
(21) BR 30 2021 001961-2	<p>Código 75.1 - Emissão de Cópia Oficial (71) SCHULZ COMPRESSORES LTDA (BR/SC) (74) ANTÔNIO MAURÍCIO PEDRAS ARNAUD</p> <p>Conforme solicitação protocolada pela petição 870210098715 de 26/10/2021, foram disponibilizadas cópias oficiais pelo Delivery e pela plataforma WIPO-DAS. Para acessar o documento na plataforma da OMPI, verifique o e-mail enviado para o endereço cadastrado na referida petição.</p>
(21) BR 30 2021 005080-3	<p>Código 75.1 - Emissão de Cópia Oficial (71) CARBUSS INDUSTRIA CATARINENSE DE CARROCERIAS LTDA (BR/SC) (74) ORG. MÉRITO MARCAS E PATENTES LTDA.</p> <p>Conforme solicitação protocolada pela petição 870210098687 de 26/10/2021, foram disponibilizadas cópias oficiais pelo Delivery e pela plataforma WIPO-DAS. Para acessar o documento na plataforma da OMPI, verifique o e-mail enviado para o endereço cadastrado na referida petição.</p>

