

Revista da
**Propriedade
Industrial**

Nº 2657
07 de Dezembro de 2021

Desenho Industrial
Seção III





REPÚBLICA FEDERATIVA DO BRASIL

Presidente

Jair Bolsonaro

MINISTÉRIO DA ECONOMIA

Ministro da Economia

Paulo Roberto Nunes Guedes

INSTITUTO NACIONAL DA PROPRIEDADE INDUSTRIAL

Presidente

Claudio Vilar Furtado

De conformidade com a Lei nº 5.648 de 11 de dezembro de 1970, esta é a publicação oficial do Instituto Nacional da Propriedade Industrial, órgão vinculado ao Ministério da Economia, República Federativa do Brasil, que publica todos os seus atos, despachos e decisões relativos ao sistema de propriedade industrial no Brasil, compreendendo Marcas e Patentes, bem como os referentes a contratos de Transferência de Tecnologia e assuntos correlatos, além dos que dizem respeito ao registro de programas de computador como direito autoral.

As established by Law nº 5.648 of december 11, 1970, this is the official publication of the National Institute of Industrial Property, an office under the Ministry of Economy, Federative Republic of Brazil, which publishes all its official acts, orders and decisions regarding the industrial property system in Brazil, comprising Trademarks and Patents, as well as those referring to Technology Transfer agreements and related matters, besides those regarding software registering as copyright.

D'après la Loi nº 5.648 du 11 décembre 1970, celle-ci est la publication officielle de l'Institut National de la Propriété Industrielle, un office lié au Ministère de l'Économie, République Fédérative du Brésil, qui publie tous ses actes, ordres et décisions concernant le système de la propriété industrielle au Brésil, y compris marques et brevets, aussi que ceux référents aux contrats de transfert de technologie et des sujets afférents, en outre que ceux se rapportant à l'enregistrement des programmes d'ordinateur comme droit d'auteur.

Según establece la Ley nº 5.648 de 11 diciembre 1970, esta es la publicación oficial del Instituto Nacional de la Propiedad Industrial, oficina vinculada al Ministerio de la Economía, República Federativa del Brasil, que publica todos sus actos, ordenes y decisiones referentes al sistema de propiedad industrial en Brasil, comprendiendo marcas y patentes así que los referentes a contratos de transferencia de tecnología y asuntos corelacionados, además de los referentes al registro de programas de ordenador como derecho de autor.

Laut Gezets Nr. 5.648 vom 11. dezember 1970, ist dies das Amtsblatt des Nationalen Instituts für gewerbliches Eigentum (INPI), eines Organs des Bundesministerium für Wirtschaft, der Bundesrepublik Brasilien, welches alle Amtshandlungen, Beschlüsse und Entscheidungen über gewerbliches Eigentum in Brasilien, einschliesslich Warenzeichen und Patente, ebenso wie auch Übertragungsverträge von Technologie und Computerprogramme als Urheberrecht veröffentlicht.



DIRETORIA DE MARCAS, DESENHO INDUSTRIAL E INDICAÇÕES GEOGRÁFICAS

DESENHO INDUSTRIAL

PEDIDO DE REGISTRO DE DESENHO INDUSTRIAL PEDIDO DIVIDIDO DE UM PEDIDO DE REGISTRO DE DESENHO INDUSTRIAL ANTERIORMENTE DEPOSITADO



Índice Geral:

Código 31 - Notificação de Depósito.....	5
Código 32 - Notificação do Depósito Com Requerimento de Sigilo.....	48
Código 33.1 - Pedido Inexistente.....	52
Código 34 - Exigência - Art. 106 § 3º da LPI.....	54
Código 34.2 - Exame formal de Cumprimento de Exigência Técnica.....	91
Código 35 - Arquivamento do Pedido – Art. 216 § 2º e Art. 106 § 3º da LPI.....	100
Código 36 - Indeferimento - Art. 106 § 4º da LPI.....	102
Código 39 - Concessão do Registro.....	103
Código 39.7 - Sobrestado o Exame de Mérito.....	152
Código 44 - Extinção - Art. 119 inciso III da LPI.....	154
Código 46 - Prorrogação.....	168
Código 46.2 - Exigência de complementação de quinquênio e/ou prorrogação – Art. 120 e 108 da LPI.....	186
Código 47 - Petição Não Conhecida.....	192
Código 47.3 - Petição Deferida.....	193
Código 47.5 - Petição Indeferida.....	207
Código 54 - Devolução de Prazo Concedida.....	208
Código 55 - Exigências Diversas.....	209
Código 56 - Transferência Deferida.....	211
Código 62 - Alteração de Sede Deferida.....	212
Código 71 - Despacho Anulado.....	213
Código 75.1 - Emissão de Cópia Oficial.....	214



Código 31 - Notificação de Depósito

Notificação de depósito de pedido de registro de desenho industrial. O pedido segue para a etapa de exame técnico.

(21) BR 30 2021 000226-4 Código 31 - Notificação de Depósito
(22) 19/01/2021
(71) AGROBIOLOGIA SOLUÇÕES NATURAIS LTDA. (BR/SP)
(72) RAFAEL NETTO MOREIRA GARCIA
(74) RENATO DE OLIVEIRA SANTOS
Notificação de depósito (Protocolo: 870210006565 UF: WB Data: 19/01/2021
Hora: 15:37)

(21) BR 30 2021 005599-6 Código 31 - Notificação de Depósito
(22) 09/11/2021
(71) REAL COMERCIO DE PRESENTES E VARIEDADES LTDA (BR/GO)
(72) RODRIGO FARIA DA SILVA
(74) IVO ROBSON DA SILVA SANTOS
Notificação de depósito (Protocolo: 870210103282 UF: WB Data: 09/11/2021
Hora: 09:10)

(21) BR 30 2021 005600-3 Código 31 - Notificação de Depósito
(22) 09/11/2021
(71) REAL COMERCIO DE PRESENTES E VARIEDADES LTDA (BR/GO)
(72) RODRIGO FARIA DA SILVA
(74) IVO ROBSON DA SILVA SANTOS
Notificação de depósito (Protocolo: 870210103284 UF: WB Data: 09/11/2021
Hora: 09:17)

(21) BR 30 2021 005606-2 Código 31 - Notificação de Depósito
(22) 09/11/2021
(71) FORZA ENGENHARIA - TECNOLOGIA INDUSTRIAL LTDA (BR/MG)
(72) CARLOS HENRIQUE ROCHA
(74) ALINE ALVES GARCIA
Notificação de depósito (Protocolo: 870210103420 UF: WB Data: 09/11/2021
Hora: 13:43)

(21) BR 30 2021 005638-0 Código 31 - Notificação de Depósito
(22) 10/11/2021
(71) OWENS-BROCKWAY GLASS CONTAINER INC. (US)
(72) PAUL HARRIS; RAUL M. PAREDES; LARS LANGE; NILS TIEMANN
(74) CLARKE, MODET PROPRIEDADE INTELECTUAL LTDA.
Notificação de depósito (Protocolo: 870210103877 UF: WB Data: 10/11/2021)



Hora: 14:44)

(21) BR 30 2021 005647-0 Código 31 - Notificação de Depósito
(22) 10/11/2021
(71) UNIMASTER USINAGEM LTDA (BR/MG)
(72) RONALDO FALTZ; BRUNO BITENCOURT CARVALHO FALTZ
Notificação de depósito (Protocolo: 870210104125 UF: WB Data: 10/11/2021
Hora: 23:04)

(21) BR 30 2021 005651-8 Código 31 - Notificação de Depósito
(22) 11/11/2021
(71) OWENS-BROCKWAY GLASS CONTAINER INC. (US)
(72) DOUGLAS LAIB; KATIE MONTEMAYOR; LARS LANGE; NILS TIEMANN
(74) CLARKE, MODET PROPRIEDADE INTELECTUAL LTDA.
Notificação de depósito (Protocolo: 870210104401 UF: WB Data: 11/11/2021
Hora: 15:18)

(21) BR 30 2021 005658-5 Código 31 - Notificação de Depósito
(22) 12/11/2021
(71) MULLEN TECHNOLOGIES, INC. (US)
(72) ANDREAS THURNER
(74) CLARKE, MODET PROPRIEDADE INTELECTUAL LTDA.
Notificação de depósito (Protocolo: 870210104632 UF: WB Data: 12/11/2021
Hora: 08:22)

(21) BR 30 2021 005659-3 Código 31 - Notificação de Depósito
(22) 12/11/2021
(71) MULLEN TECHNOLOGIES, INC. (US)
(72) ANDREAS THURNER
(74) CLARKE, MODET PROPRIEDADE INTELECTUAL LTDA.
Notificação de depósito (Protocolo: 870210104644 UF: WB Data: 12/11/2021
Hora: 08:56)

(21) BR 30 2021 005660-7 Código 31 - Notificação de Depósito
(22) 12/11/2021
(71) MULLEN TECHNOLOGIES, INC. (US)
(72) ANDREAS THURNER
(74) CLARKE, MODET PROPRIEDADE INTELECTUAL LTDA.
Notificação de depósito (Protocolo: 870210104649 UF: WB Data: 12/11/2021
Hora: 09:08)

(21) BR 30 2021 005662-3 Código 31 - Notificação de Depósito
(22) 12/11/2021
(71) MULLEN TECHNOLOGIES, INC. (US)



(72) ANDREAS THURNER
(74) CLARKE, MODET PROPRIEDADE INTELECTUAL LTDA.
Notificação de depósito (Protocolo: 870210104661 UF: WB Data: 12/11/2021
Hora: 09:34)

(21) BR 30 2021 005664-0 Código 31 - Notificação de Depósito
(22) 12/11/2021
(71) MULLEN TECHNOLOGIES, INC. (US)
(72) ANDREAS THURNER; CHARLES COLDHAM
(74) CLARKE, MODET PROPRIEDADE INTELECTUAL LTDA.
Notificação de depósito (Protocolo: 870210104675 UF: WB Data: 12/11/2021
Hora: 09:51)

(21) BR 30 2021 005667-4 Código 31 - Notificação de Depósito
(22) 12/11/2021
(71) MULLEN TECHNOLOGIES, INC. (US)
(72) CHARLES COLDHAM
(74) CLARKE, MODET PROPRIEDADE INTELECTUAL LTDA.
Notificação de depósito (Protocolo: 870210104700 UF: WB Data: 12/11/2021
Hora: 10:25)

(21) BR 30 2021 005669-0 Código 31 - Notificação de Depósito
(22) 12/11/2021
(71) MULLEN TECHNOLOGIES, INC. (US)
(72) CHARLES COLDHAM
(74) CLARKE, MODET PROPRIEDADE INTELECTUAL LTDA.
Notificação de depósito (Protocolo: 870210104717 UF: WB Data: 12/11/2021
Hora: 10:47)

(21) BR 30 2021 005670-4 Código 31 - Notificação de Depósito
(22) 12/11/2021
(71) RIO PISCINAS MARCAS E PATENTES EIRELI (BR/RJ)
(72) KAREN FERREIRA CUSTODIO REZENDE
(74) Portfolio Marcas e Patentes Ltda.
Notificação de depósito (Protocolo: 870210104725 UF: WB Data: 12/11/2021
Hora: 10:55)

(21) BR 30 2021 005697-6 Código 31 - Notificação de Depósito
(22) 12/11/2021
(71) RYLLER MACIEL DE ALMEIDA (BR/RJ)
(72) RYLLER MACIEL DE ALMEIDA
Notificação de depósito (Protocolo: 870210105246 UF: WB Data: 12/11/2021
Hora: 19:12)



(21) BR 30 2021 005817-0 Código 31 - Notificação de Depósito
(22) 22/11/2021
(71) JING ZHANG (CN)
(72) JING ZHANG
(74) MARCELO DREON
Notificação de depósito (Protocolo: 870210107443 UF: WB Data: 22/11/2021
Hora: 07:54)

(21) BR 30 2021 005818-9 Código 31 - Notificação de Depósito
(22) 22/11/2021
(71) ALBERTO AVETTI (BR/RS)
(72) ALBERTO AVETTI
(74) PEDRO RENATO KAWSKI
Notificação de depósito (Protocolo: 870210107480 UF: WB Data: 22/11/2021
Hora: 09:29)

(21) BR 30 2021 005819-7 Código 31 - Notificação de Depósito
(22) 22/11/2021
(71) CATERPILLAR INC. (US)
(72) NATHAN R. BJERKE; MICHAEL TANCIN; ERIC T. SINN
(74) SOERENSEN GARCIA ADVOGADOS ASSOCIADOS
Notificação de depósito (Protocolo: 870210107515 UF: WB Data: 22/11/2021
Hora: 10:30)

(21) BR 30 2021 005820-0 Código 31 - Notificação de Depósito
(22) 22/11/2021
(71) PROGÁS INDÚSTRIA METALÚRGICA LTDA (BR/RS)
(72) CRISTIAO DE MESQUITA DA SILVA
(74) CAPELLA & VELOSO ADVOGADOS ASSOCIADOS
Notificação de depósito (Protocolo: 870210107533 UF: WB Data: 22/11/2021
Hora: 10:50)

(21) BR 30 2021 005821-9 Código 31 - Notificação de Depósito
(22) 22/11/2021
(71) ALTERNATIVA COMPONENTES LTDA (BR/RS)
(72) RENAN LUIZ DALL AGNOL
(74) CAPELLA & VELOSO ADVOGADOS ASSOCIADOS
Notificação de depósito (Protocolo: 870210107561 UF: WB Data: 22/11/2021
Hora: 11:19)

(21) BR 30 2021 005822-7 Código 31 - Notificação de Depósito
(22) 22/11/2021
(71) MUNO ACABAMENTOS LTDA ME (BR/GO)
(72) LARISSA MAFFRA FERRO



Notificação de depósito (Protocolo: 870210107568 UF: WB Data: 22/11/2021
Hora: 11:26)

(21) BR 30 2021 005823-5

Código 31 - Notificação de Depósito
(22) 22/11/2021
(71) JOSÉ FREIRE GONÇALVES (BR/SC)
(72) JOSÉ FREIRE GONÇALVES
(74) MÁRIO DE ALMEIDA MARCAS E PATENTES SOCIEDADE SIMPLES
Notificação de depósito (Protocolo: 870210107574 UF: WB Data: 22/11/2021
Hora: 11:35)

(21) BR 30 2021 005824-3

Código 31 - Notificação de Depósito
(22) 22/11/2021
(71) TERRA E ÁGUA INDÚSTRIA DE CALÇADOS LTDA. (BR/RS)
(72) KATIUSKA LUANA SINHOR TRAMONTINA
(74) CAPELLA & VELOSO ADVOGADOS ASSOCIADOS
Notificação de depósito (Protocolo: 870210107575 UF: WB Data: 22/11/2021
Hora: 11:37)

(21) BR 30 2021 005825-1

Código 31 - Notificação de Depósito
(22) 22/11/2021
(71) PAULO CELSO CARDOSO BACCHI (US)
(72) PAULO CELSO CARDOSO BACCHI
(74) JEFFERSON DE ARAUJO SERAFIM
Notificação de depósito (Protocolo: 870210107587 UF: WB Data: 22/11/2021
Hora: 11:51)

(21) BR 30 2021 005826-0

Código 31 - Notificação de Depósito
(22) 22/11/2021
(71) MULTOTEC MANUFACTURING (PTY) LIMITED (ZA)
(72) BRADLEY MARTIN SCHMITT; ISAAC BARLOW
(74) DAVID DO NASCIMENTO ADVOGADOS ASSOCIADOS
Notificação de depósito (Protocolo: 870210107593 UF: WB Data: 22/11/2021
Hora: 11:56)

(21) BR 30 2021 005827-8

Código 31 - Notificação de Depósito
(22) 22/11/2021
(71) MIGUEL HUMBERTO NOER (BR/RS)
(72) MIGUEL HUMBERTO NOER
Notificação de depósito (Protocolo: 870210107686 UF: WB Data: 22/11/2021
Hora: 14:14)

(21) BR 30 2021 005828-6

Código 31 - Notificação de Depósito
(22) 22/11/2021



(71) EDER CORDON MEHES CONSULTORIA (BR/SP)
(72) EDER CORDON MEHES
(74) BEERRE ASSESSORIA EMPRESARIAL LTDA
Notificação de depósito (Protocolo: 870210107692 UF: WB Data: 22/11/2021
Hora: 14:17)

(21) BR 30 2021 005829-4 Código 31 - Notificação de Depósito
(22) 22/11/2021
(71) ATLAS S.A. (BR/RS)
(72) DANTE BETTANIN
(74) LEÃO PROPRIEDADE INTELECTUAL
Notificação de depósito (Protocolo: 870210107733 UF: WB Data: 22/11/2021
Hora: 14:50)

(21) BR 30 2021 005830-8 Código 31 - Notificação de Depósito
(22) 22/11/2021
(71) ATLAS S.A. (BR/RS)
(72) DANTE BETTANIN
(74) LEÃO PROPRIEDADE INTELECTUAL
Notificação de depósito (Protocolo: 870210107755 UF: WB Data: 22/11/2021
Hora: 15:06)

(21) BR 30 2021 005834-0 Código 31 - Notificação de Depósito
(22) 22/11/2021
(71) ATLAS S.A. (BR/RS)
(72) DANTE BETTANIN
(74) LEÃO PROPRIEDADE INTELECTUAL
Notificação de depósito (Protocolo: 870210107769 UF: WB Data: 22/11/2021
Hora: 15:19)

(21) BR 30 2021 005836-7 Código 31 - Notificação de Depósito
(22) 22/11/2021
(71) IVO CECCHIN (BR/RS)
(72) IVO CECCHIN
(74) STOCK MARCAS E PATENTES LTDA - ME
Notificação de depósito (Protocolo: 870210107793 UF: WB Data: 22/11/2021
Hora: 15:31)

(21) BR 30 2021 005837-5 Código 31 - Notificação de Depósito
(22) 22/11/2021
(71) ATLAS S.A. (BR/RS)
(72) DANTE BETTANIN
(74) LEÃO PROPRIEDADE INTELECTUAL
Notificação de depósito (Protocolo: 870210107800 UF: WB Data: 22/11/2021



Hora: 15:35)

(21) BR 30 2021 005838-3 Código 31 - Notificação de Depósito
(22) 22/11/2021
(71) ATLAS S.A. (BR/RS)
(72) DANTE BETTANIN
(74) LEÃO PROPRIEDADE INTELECTUAL
Notificação de depósito (Protocolo: 870210107823 UF: WB Data: 22/11/2021
Hora: 15:49)

(21) BR 30 2021 005839-1 Código 31 - Notificação de Depósito
(22) 22/11/2021
(71) ATLAS S.A. (BR/RS)
(72) DANTE BETTANIN
(74) LEÃO PROPRIEDADE INTELECTUAL
Notificação de depósito (Protocolo: 870210107837 UF: WB Data: 22/11/2021
Hora: 15:57)

(21) BR 30 2021 005840-5 Código 31 - Notificação de Depósito
(22) 22/11/2021
(71) PRISCILA CASSIA DA SILVA DE SOUZA BRINQUEDOS - ME (BR/SP)
(72) PRISCILA CASSIA DA SILVA DE SOUZA
(74) MODAL MARCAS E PATENTES LTDA.
Notificação de depósito (Protocolo: 870210107848 UF: WB Data: 22/11/2021
Hora: 16:02)

(21) BR 30 2021 005841-3 Código 31 - Notificação de Depósito
(22) 22/11/2021
(71) ATLAS S.A. (BR/RS)
(72) DANTE BETTANIN
(74) LEÃO PROPRIEDADE INTELECTUAL
Notificação de depósito (Protocolo: 870210107883 UF: WB Data: 22/11/2021
Hora: 16:28)

(21) BR 30 2021 005842-1 Código 31 - Notificação de Depósito
(22) 22/11/2021
(71) ATLAS S.A. (BR/RS)
(72) DANTE BETTANIN
(74) LEÃO PROPRIEDADE INTELECTUAL
Notificação de depósito (Protocolo: 870210107894 UF: WB Data: 22/11/2021
Hora: 16:37)

(21) BR 30 2021 005843-0 Código 31 - Notificação de Depósito
(22) 22/11/2021



(71) PROTOTYPE INDUSTRIA E COMERCIO DE EQUIPAMENTOS
ELETRONICOS E PLASTICOS EIRELI (BR/SP)
(72) RICARDO DE ARAUJO REZENDE
(74) ABM ASSESSORIA BRASILEIRA DE MARCAS LTDA.
Notificação de depósito (Protocolo: 870210107954 UF: WB Data: 22/11/2021
Hora: 17:20)

(21) BR 30 2021 005844-8 Código 31 - Notificação de Depósito
(22) 22/11/2021
(71) GUILHERME CORDEIRO MECCA (BR/SP)
(72) GUILHERME CORDEIRO MECCA
(74) NOVA MARCA CONSULTORES ASSOCIADOS LTDA.
Notificação de depósito (Protocolo: 870210107958 UF: WB Data: 22/11/2021
Hora: 17:21)

(21) BR 30 2021 005845-6 Código 31 - Notificação de Depósito
(22) 22/11/2021
(71) E ENERGY INDÚSTRIA DE PRODUTOS MAGNÉTICOS LTDA (BR/PR)
(72) DANIEL BOLONHESE
(74) EDMILA ADRIANA DENIG
Notificação de depósito (Protocolo: 870210107967 UF: WB Data: 22/11/2021
Hora: 17:30)

(21) BR 30 2021 005846-4 Código 31 - Notificação de Depósito
(22) 22/11/2021
(71) WORLD COLORS BRASIL LTDA (BR/SP)
(72) VANIA CRISTINA CASTILHO MESTRINER
(74) BEERRE ASSESSORIA EMPRESARIAL LTDA
Notificação de depósito (Protocolo: 870210107974 UF: WB Data: 22/11/2021
Hora: 17:35)

(21) BR 30 2021 005847-2 Código 31 - Notificação de Depósito
(22) 23/11/2021
(71) NATALIA APARECIDA DE PAULA BONIZZI (BR/SP)
(72) NATALIA APARECIDA DE PAULA BONIZZI
(74) RICIA MARCOS DA SILVA GAIO
Notificação de depósito (Protocolo: 870210108070 UF: WB Data: 23/11/2021
Hora: 07:36)

(21) BR 30 2021 005848-0 Código 31 - Notificação de Depósito
(22) 23/11/2021
(71) LUCIANO TEIXEIRA GAIO (BR/SP)
(72) LUCIANO TEIXEIRA GAIO
Notificação de depósito (Protocolo: 870210108101 UF: WB Data: 23/11/2021



Hora: 09:12)

(21) BR 30 2021 005849-9 Código 31 - Notificação de Depósito
(22) 23/11/2021
(71) APTAR FRANCE SAS (FR)
(72) MATTHIEU BAILLET
(74) GEORGE AFONDOPULOS JUNIOR
Notificação de depósito (Protocolo: 870210108135 UF: WB Data: 23/11/2021
Hora: 10:15)

(21) BR 30 2021 005850-2 Código 31 - Notificação de Depósito
(22) 23/11/2021
(71) APTAR FRANCE SAS (FR)
(72) MATTHIEU BAILLET
(74) GEORGE AFONDOPULOS JUNIOR
Notificação de depósito (Protocolo: 870210108138 UF: WB Data: 23/11/2021
Hora: 10:18)

(21) BR 30 2021 005851-0 Código 31 - Notificação de Depósito
(22) 23/11/2021
(71) RYLLER MACIEL DE ALMEIDA (BR/RJ)
(72) RYLLER MACIEL DE ALMEIDA
Notificação de depósito (Protocolo: 870210108142 UF: WB Data: 23/11/2021
Hora: 10:31)

(21) BR 30 2021 005852-9 Código 31 - Notificação de Depósito
(22) 23/11/2021
(71) RYLLER MACIEL DE ALMEIDA (BR/RJ)
(72) RYLLER MACIEL DE ALMEIDA
Notificação de depósito (Protocolo: 870210108145 UF: WB Data: 23/11/2021
Hora: 10:35)

(21) BR 30 2021 005853-7 Código 31 - Notificação de Depósito
(22) 23/11/2021
(71) FELICIO TADEU BRAGANTE (BR/SP)
(72) FELICIO TADEU BRAGANTE
(74) BEERRE ASSESSORIA EMPRESARIAL LTDA
Notificação de depósito (Protocolo: 870210108167 UF: WB Data: 23/11/2021
Hora: 11:21)

(21) BR 30 2021 005854-5 Código 31 - Notificação de Depósito
(22) 23/11/2021
(71) FELICIO TADEU BRAGANTE (BR/SP)
(72) FELICIO TADEU BRAGANTE



(74) BEERRE ASSESSORIA EMPRESARIAL LTDA
Notificação de depósito (Protocolo: 870210108172 UF: WB Data: 23/11/2021
Hora: 11:35)

(21) BR 30 2021 005855-3 Código 31 - Notificação de Depósito
(22) 23/11/2021
(71) FELICIO TADEU BRAGANTE (BR/SP)
(72) FELICIO TADEU BRAGANTE
(74) BEERRE ASSESSORIA EMPRESARIAL LTDA
Notificação de depósito (Protocolo: 870210108183 UF: WB Data: 23/11/2021
Hora: 11:55)

(21) BR 30 2021 005856-1 Código 31 - Notificação de Depósito
(22) 23/11/2021
(71) IMOBITARGET COMUNICAÇÃO VISUAL LTDA (BR/RS)
(72) DANIEL DA COSTA SILVA
(74) PATAMAR MARCAS E PATENTES LTDA
Notificação de depósito (Protocolo: 870210108196 UF: WB Data: 23/11/2021
Hora: 12:14)

(21) BR 30 2021 005858-8 Código 31 - Notificação de Depósito
(22) 23/11/2021
(71) CLAUDINEI APARECIDO DA COSTA (BR/SP)
(72) CLAUDINEI APARECIDO DA COSTA
(74) JAIR SILVA DE ANDRADE
Notificação de depósito (Protocolo: 870210108227 UF: WB Data: 23/11/2021
Hora: 13:21)

(21) BR 30 2021 005859-6 Código 31 - Notificação de Depósito
(22) 23/11/2021
(71) BS TOYS INDUSTRIA E COMERCIO DE BRINQUEDOS LTDA (BR/SP)
(72) MARCOS ERNICA
Notificação de depósito (Protocolo: 870210108230 UF: WB Data: 23/11/2021
Hora: 13:25)

(21) BR 30 2021 005860-0 Código 31 - Notificação de Depósito
(22) 23/11/2021
(71) ECOLITE DO BRASIL INDUSTRIAL LTDA (BR/RS)
(72) LUIZ FRANCISCO SCHMIDT JUNIOR
Notificação de depósito (Protocolo: 870210108263 UF: WB Data: 23/11/2021
Hora: 14:28)

(21) BR 30 2021 005861-8 Código 31 - Notificação de Depósito
(22) 23/11/2021



(71) FELICIO TADEU BRAGANTE (BR/SP)
(72) FELICIO TADEU BRAGANTE
(74) BEERRE ASSESSORIA EMPRESARIAL LTDA
Notificação de depósito (Protocolo: 870210108279 UF: WB Data: 23/11/2021
Hora: 14:49)

(21) BR 30 2021 005862-6

Código 31 - Notificação de Depósito
(22) 23/11/2021
(71) SIMBIOSE INDÚSTRIA E COMÉRCIO DE FERTILIZANTES E INSUMOS MICROBIOLÓGICOS LTDA (BR/RS)
(72) MARCELO DE GODOY OLIVEIRA
(74) AUDITA ASSESSORIA EMPRESARIAL LTDA.
Notificação de depósito (Protocolo: 870210108282 UF: WB Data: 23/11/2021
Hora: 14:53)

(21) BR 30 2021 005863-4

Código 31 - Notificação de Depósito
(22) 23/11/2021
(71) RIO PISCINAS MARCAS E PATENTES EIRELI (BR/RJ)
(72) KAREN FERREIRA CUSTODIO REZENDE
(74) Portfolio Marcas e Patentes Ltda.
Notificação de depósito (Protocolo: 870210108286 UF: WB Data: 23/11/2021
Hora: 14:56)

(21) BR 30 2021 005864-2

Código 31 - Notificação de Depósito
(22) 23/11/2021
(71) SIMBIOSE INDÚSTRIA E COMÉRCIO DE FERTILIZANTES E INSUMOS MICROBIOLÓGICOS LTDA (BR/RS)
(72) MARCELO DE GODOY OLIVEIRA
(74) AUDITA ASSESSORIA EMPRESARIAL LTDA.
Notificação de depósito (Protocolo: 870210108287 UF: WB Data: 23/11/2021
Hora: 14:57)

(21) BR 30 2021 005865-0

Código 31 - Notificação de Depósito
(22) 23/11/2021
(71) BS TOYS INDUSTRIA E COMERCIO DE BRINQUEDOS LTDA (BR/SP)
(72) MARCOS ERNICA
Notificação de depósito (Protocolo: 870210108315 UF: WB Data: 23/11/2021
Hora: 15:25)

(21) BR 30 2021 005866-9

Código 31 - Notificação de Depósito
(22) 23/11/2021
(71) FELICIO TADEU BRAGANTE (BR/SP)
(72) FELICIO TADEU BRAGANTE
(74) BEERRE ASSESSORIA EMPRESARIAL LTDA



Notificação de depósito (Protocolo: 870210108349 UF: WB Data: 23/11/2021
Hora: 16:03)

(21) BR 30 2021 005867-7

Código 31 - Notificação de Depósito
(22) 23/11/2021
(71) STARA S/A. INDUSTRIA DE IMPLEMENTOS AGRÍCOLAS (BR/RS)
(72) ÁTILA STAPELBROEK TRENNEPOHL
(74) ARARIPE & ASSOCIADOS
Notificação de depósito (Protocolo: 870210108352 UF: WB Data: 23/11/2021
Hora: 16:04)

(21) BR 30 2021 005868-5

Código 31 - Notificação de Depósito
(22) 23/11/2021
(71) FELICIO TADEU BRAGANTE (BR/SP)
(72) FELICIO TADEU BRAGANTE
(74) BEERRE ASSESSORIA EMPRESARIAL LTDA
Notificação de depósito (Protocolo: 870210108362 UF: WB Data: 23/11/2021
Hora: 16:24)

(21) BR 30 2021 005869-3

Código 31 - Notificação de Depósito
(22) 23/11/2021
(71) ERNANDINA DE MOURA NUNES - ME (BR/CE)
(72) ERNANDINA DE MOURA NUNES
(74) PAULO ROBERTO MARTINS GRANGEIRO
Notificação de depósito (Protocolo: 870210108369 UF: WB Data: 23/11/2021
Hora: 16:32)

(21) BR 30 2021 005870-7

Código 31 - Notificação de Depósito
(22) 23/11/2021
(71) FELICIO TADEU BRAGANTE (BR/SP)
(72) FELICIO TADEU BRAGANTE
(74) BEERRE ASSESSORIA EMPRESARIAL LTDA
Notificação de depósito (Protocolo: 870210108373 UF: WB Data: 23/11/2021
Hora: 16:32)

(21) BR 30 2021 005871-5

Código 31 - Notificação de Depósito
(22) 23/11/2021
(71) STARA S/A. INDUSTRIA DE IMPLEMENTOS AGRÍCOLAS (BR/RS)
(72) ÁTILA STAPELBROEK TRENNEPOHL
(74) ARARIPE & ASSOCIADOS
Notificação de depósito (Protocolo: 870210108377 UF: WB Data: 23/11/2021
Hora: 16:37)

(21) BR 30 2021 005872-3

Código 31 - Notificação de Depósito



(22) 23/11/2021

(71) ERNANDINA DE MOURA NUNES - ME (BR/CE)

(72) ERNANDINA DE MOURA NUNES

(74) PAULO ROBERTO MARTINS GRANGEIRO

Notificação de depósito (Protocolo: 870210108382 UF: WB Data: 23/11/2021
Hora: 16:40)

(21) BR 30 2021 005873-1

Código 31 - Notificação de Depósito

(22) 23/11/2021

(71) FELICIO TADEU BRAGANTE (BR/SP)

(72) FELICIO TADEU BRAGANTE

(74) BEERRE ASSESSORIA EMPRESARIAL LTDA

Notificação de depósito (Protocolo: 870210108385 UF: WB Data: 23/11/2021
Hora: 16:41)

(21) BR 30 2021 005874-0

Código 31 - Notificação de Depósito

(22) 23/11/2021

(71) FELICIO TADEU BRAGANTE (BR/SP)

(72) FELICIO TADEU BRAGANTE

(74) BEERRE ASSESSORIA EMPRESARIAL LTDA

Notificação de depósito (Protocolo: 870210108397 UF: WB Data: 23/11/2021
Hora: 16:50)

(21) BR 30 2021 005875-8

Código 31 - Notificação de Depósito

(22) 23/11/2021

(71) FELICIO TADEU BRAGANTE (BR/SP)

(72) FELICIO TADEU BRAGANTE

(74) BEERRE ASSESSORIA EMPRESARIAL LTDA

Notificação de depósito (Protocolo: 870210108404 UF: WB Data: 23/11/2021
Hora: 16:58)

(21) BR 30 2021 005876-6

Código 31 - Notificação de Depósito

(22) 23/11/2021

(71) FELICIO TADEU BRAGANTE (BR/SP)

(72) FELICIO TADEU BRAGANTE

(74) BEERRE ASSESSORIA EMPRESARIAL LTDA

Notificação de depósito (Protocolo: 870210108417 UF: WB Data: 23/11/2021
Hora: 17:11)

(21) BR 30 2021 005877-4

Código 31 - Notificação de Depósito

(22) 23/11/2021

(71) WILSON ROBERTO DOS SANTOS (BR/SP)

(72) WILSON ROBERTO DOS SANTOS

(74) JORGE ROBERTO INNOCÊNCIO DA COSTA



Notificação de depósito (Protocolo: 870210108419 UF: WB Data: 23/11/2021
Hora: 17:12)

(21) BR 30 2021 005878-2

Código 31 - Notificação de Depósito
(22) 23/11/2021
(71) FELICIO TADEU BRAGANTE (BR/SP)
(72) FELICIO TADEU BRAGANTE
(74) BEERRE ASSESSORIA EMPRESARIAL LTDA
Notificação de depósito (Protocolo: 870210108424 UF: WB Data: 23/11/2021
Hora: 17:17)

(21) BR 30 2021 005879-0

Código 31 - Notificação de Depósito
(22) 23/11/2021
(71) ANA BEATRIZ ROSSATO SIQUEIRA (BR/SP)
(72) ANA BEATRIZ ROSSATO SIQUEIRA
(74) JORGE ROBERTO INNOCÊNCIO DA COSTA
Notificação de depósito (Protocolo: 870210108431 UF: WB Data: 23/11/2021
Hora: 17:27)

(21) BR 30 2021 005880-4

Código 31 - Notificação de Depósito
(22) 23/11/2021
(71) FELICIO TADEU BRAGANTE (BR/SP)
(72) FELICIO TADEU BRAGANTE
(74) BEERRE ASSESSORIA EMPRESARIAL LTDA
Notificação de depósito (Protocolo: 870210108450 UF: WB Data: 23/11/2021
Hora: 17:41)

(21) BR 30 2021 005881-2

Código 31 - Notificação de Depósito
(22) 23/11/2021
(71) FELICIO TADEU BRAGANTE (BR/SP)
(72) FELICIO TADEU BRAGANTE
(74) BEERRE ASSESSORIA EMPRESARIAL LTDA
Notificação de depósito (Protocolo: 870210108455 UF: WB Data: 23/11/2021
Hora: 17:49)

(21) BR 30 2021 005883-9

Código 31 - Notificação de Depósito
(22) 23/11/2021
(71) TOYOTA JIDOSHA KABUSHIKI KAISHA (JP)
(72) CHUNG WOO LEE; ROBERT SEIJI MOCHIZUKI; BYUNG HYUN YOO;
KENGO IWANAGA; YEONGMIN KONG
(74) CLARKE, MODET PROPRIEDADE INTELECTUAL LTDA.
Notificação de depósito (Protocolo: 870210108459 UF: WB Data: 23/11/2021
Hora: 17:54)



(21) BR 30 2021 005884-7	Código 31 - Notificação de Depósito (22) 23/11/2021 (71) GIOVANNA BRIGOLLA BERNART (BR/PR) (72) GIOVANNA BRIGOLLA BERNART (74) JOAQUIM CALHEIROS DE MORAIS Notificação de depósito (Protocolo: 870210108461 UF: WB Data: 23/11/2021 Hora: 17:58)
(21) BR 30 2021 005885-5	Código 31 - Notificação de Depósito (22) 23/11/2021 (71) GIOVANNA BRIGOLLA BERNART (BR/PR) (72) GIOVANNA BRIGOLLA BERNART (74) JOAQUIM CALHEIROS DE MORAIS Notificação de depósito (Protocolo: 870210108468 UF: WB Data: 23/11/2021 Hora: 18:12)
(21) BR 30 2021 005887-1	Código 31 - Notificação de Depósito (22) 24/11/2021 (71) RAFAEL SOUZA DA CRUZ (BR/SP) (72) RAFAEL SOUZA DA CRUZ (74) EDUARDA COLLA Notificação de depósito (Protocolo: 870210108569 UF: WB Data: 24/11/2021 Hora: 10:04)
(21) BR 30 2021 005888-0	Código 31 - Notificação de Depósito (22) 24/11/2021 (71) FATIMA DANIELA GONÇALVES MARTINS (BR/SP) (72) FATIMA DANIELA GONÇALVES MARTINS (74) JUSCELINA SOUZA DA SILVA Notificação de depósito (Protocolo: 870210108570 UF: WB Data: 24/11/2021 Hora: 10:05)
(21) BR 30 2021 005890-1	Código 31 - Notificação de Depósito (22) 24/11/2021 (71) FATIMA DANIELA GONÇALVES MARTINS (BR/SP) (72) FATIMA DANIELA GONÇALVES MARTINS (74) JUSCELINA SOUZA DA SILVA Notificação de depósito (Protocolo: 870210108577 UF: WB Data: 24/11/2021 Hora: 10:17)
(21) BR 30 2021 005891-0	Código 31 - Notificação de Depósito (22) 24/11/2021 (71) ALEX GORT-BARTEN (GB) ; LESLIE ALEXANDER GORT-BARTEN (GB) (72) ALEX GORT-BARTEN; LESLIE ALEXANDER GORT-BARTEN

(74) ARIBONI, FABBRI E SCHMIDT SOCIEDADE DE ADVOGADOS
Notificação de depósito (Protocolo: 870210108582 UF: WB Data: 24/11/2021
Hora: 10:31)

(21) BR 30 2021 005892-8 Código 31 - Notificação de Depósito
(22) 24/11/2021
(71) 360 BAR CWB LTDA - ME (BR/PR)
(72) MARIA LÚCIA DE SOUZA
(74) RUBENS DOS SANTOS FILHO
Notificação de depósito (Protocolo: 870210108583 UF: WB Data: 24/11/2021
Hora: 10:34)

(21) BR 30 2021 005893-6 Código 31 - Notificação de Depósito
(22) 24/11/2021
(71) SOCIEDADE MICHELIN DE PARTICIPAÇÕES, INDÚSTRIA E COMÉRCIO
LTDA. (BR/RJ)
(72) ARMANDO MORO PANES JUNIOR
(74) SIQUEIRA CASTRO ADVOGADOS
Notificação de depósito (Protocolo: 870210108600 UF: WB Data: 24/11/2021
Hora: 11:03)

(21) BR 30 2021 005894-4 Código 31 - Notificação de Depósito
(22) 24/11/2021
(71) SOCIEDADE MICHELIN DE PARTICIPAÇÕES, INDÚSTRIA E COMÉRCIO
LTDA. (BR/RJ)
(72) ARMANDO MORO PANES JUNIOR
(74) SIQUEIRA CASTRO ADVOGADOS
Notificação de depósito (Protocolo: 870210108601 UF: WB Data: 24/11/2021
Hora: 11:05)

(21) BR 30 2021 005895-2 Código 31 - Notificação de Depósito
(22) 24/11/2021
(71) SOCIEDADE MICHELIN DE PARTICIPAÇÕES, INDÚSTRIA E COMÉRCIO
LTDA. (BR/RJ)
(72) ARMANDO MORO PANES JUNIOR
(74) SIQUEIRA CASTRO ADVOGADOS
Notificação de depósito (Protocolo: 870210108602 UF: WB Data: 24/11/2021
Hora: 11:06)

(21) BR 30 2021 005896-0 Código 31 - Notificação de Depósito
(22) 24/11/2021
(71) FRANCISCO CRISTIANO LUZ DE AVILA (BR/RS)
(72) FRANCISCO CRISTIANO LUZ DE AVILA
(74) AILTON DA SILVA



Notificação de depósito (Protocolo: 870210108606 UF: WB Data: 24/11/2021
Hora: 11:12)

(21) BR 30 2021 005898-7

Código 31 - Notificação de Depósito
(22) 24/11/2021
(71) OFICINA 021 (BR/RJ)
(72) FELIPE CRIVELLA; RENATA PEREIRA; RODRIGO GURGEL
Notificação de depósito (Protocolo: 870210108626 UF: WB Data: 24/11/2021
Hora: 11:49)

(21) BR 30 2021 005899-5

Código 31 - Notificação de Depósito
(22) 24/11/2021
(71) OFICINA 021 (BR/RJ)
(72) FELIPE CRIVELLA; RENATA PEREIRA; RODRIGO GURGEL
Notificação de depósito (Protocolo: 870210108632 UF: WB Data: 24/11/2021
Hora: 12:00)

(21) BR 30 2021 005900-2

Código 31 - Notificação de Depósito
(22) 24/11/2021
(71) OFICINA 021 (BR/RJ)
(72) FELIPE CRIVELLA; RODRIGO GURGEL; RENATA PEREIRA
Notificação de depósito (Protocolo: 870210108633 UF: WB Data: 24/11/2021
Hora: 12:04)

(21) BR 30 2021 005901-0

Código 31 - Notificação de Depósito
(22) 24/11/2021
(71) KPR U.S., LLC (US)
(72) BRADLEY CHIGA; VINIT PATEL; PHILLIP SHALTIS; JUSTIN GILLUM; MIKE LORENZ; RYAN BERGER
(74) CLARKE, MODET PROPRIEDADE INTELECTUAL LTDA.
Notificação de depósito (Protocolo: 870210108654 UF: WB Data: 24/11/2021
Hora: 13:10)

(21) BR 30 2021 005902-9

Código 31 - Notificação de Depósito
(22) 24/11/2021
(71) KPR U.S., LLC (US)
(72) BRADLEY CHIGA; VINIT PATEL; PHILLIP SHALTIS; JUSTIN GILLUM; MIKE LORENZ; RYAN BERGER
(74) CLARKE, MODET PROPRIEDADE INTELECTUAL LTDA.
Notificação de depósito (Protocolo: 870210108660 UF: WB Data: 24/11/2021
Hora: 13:27)

(21) BR 30 2021 005903-7

Código 31 - Notificação de Depósito
(22) 24/11/2021



	(71) KPR U.S., LLC (US) (72) BRADLEY CHIGA; VINIT PATEL; PHILLIP SHALTIS; JUSTIN GILLUM; MIKE LORENZ; RYAN BERGER (74) CLARKE, MODET PROPRIEDADE INTELECTUAL LTDA. Notificação de depósito (Protocolo: 870210108668 UF: WB Data: 24/11/2021 Hora: 13:51)
(21) BR 30 2021 005904-5	Código 31 - Notificação de Depósito (22) 24/11/2021 (71) SONY INTERACTIVE ENTERTAINMENT INC. (JP) (72) SATOSHI AOYAGI (74) KASZNAR LEONARDOS PROPRIEDADE INTELECTUAL Notificação de depósito (Protocolo: 870210108670 UF: WB Data: 24/11/2021 Hora: 13:54)
(21) BR 30 2021 005905-3	Código 31 - Notificação de Depósito (22) 24/11/2021 (71) KPR U.S., LLC (US) (72) BRADLEY CHIGA; VINIT PATEL; PHILLIP SHALTIS; JUSTIN GILLUM; MIKE LORENZ; RYAN BERGER (74) CLARKE, MODET PROPRIEDADE INTELECTUAL LTDA. Notificação de depósito (Protocolo: 870210108682 UF: WB Data: 24/11/2021 Hora: 14:15)
(21) BR 30 2021 005906-1	Código 31 - Notificação de Depósito (22) 24/11/2021 (71) UNILEVER IP HOLDINGS B.V. (PB) (72) WENJIE LIN; SAIHONG SHENG (74) CAROLINA NAKATA Notificação de depósito (Protocolo: 870210108691 UF: WB Data: 24/11/2021 Hora: 14:25)
(21) BR 30 2021 005907-0	Código 31 - Notificação de Depósito (22) 24/11/2021 (71) FRANCISCO CRISTIANO LUZ DE AVILA (BR/RS) (72) FRANCISCO CRISTIANO LUZ DE AVILA (74) AILTON DA SILVA Notificação de depósito (Protocolo: 870210108692 UF: WB Data: 24/11/2021 Hora: 14:25)
(21) BR 30 2021 005908-8	Código 31 - Notificação de Depósito (22) 24/11/2021 (71) UNILEVER IP HOLDINGS B.V. (PB) (72) XIAOXIN CAI

(74) CAROLINA NAKATA
Notificação de depósito (Protocolo: 870210108700 UF: WB Data: 24/11/2021
Hora: 14:33)

(21) BR 30 2021 005909-6 Código 31 - Notificação de Depósito
(22) 24/11/2021
(71) KPR U.S., LLC (US)
(72) BRADLEY CHIGA; VINIT PATEL; PHILLIP SHALTIS; JUSTIN GILLUM; MIKE LORENZ; RYAN BERGER
(74) CLARKE, MODET PROPRIEDADE INTELECTUAL LTDA.
Notificação de depósito (Protocolo: 870210108704 UF: WB Data: 24/11/2021
Hora: 14:35)

(21) BR 30 2021 005910-0 Código 31 - Notificação de Depósito
(22) 24/11/2021
(71) STEGO-HOLDING GMBH (DE)
(72) WALDEMAR PETROV; SUSANNE VOGT; ELMAR MANGOLD
(74) ANTÔNIO MAURÍCIO PEDRAS ARNAUD
Notificação de depósito (Protocolo: 870210108711 UF: WB Data: 24/11/2021
Hora: 14:42)

(21) BR 30 2021 005912-6 Código 31 - Notificação de Depósito
(22) 24/11/2021
(71) KPR U.S., LLC (US)
(72) BRADLEY CHIGA; VINIT PATEL; PHILLIP SHALTIS; JUSTIN GILLUM; MIKE LORENZ; RYAN BERGER
(74) CLARKE, MODET PROPRIEDADE INTELECTUAL LTDA.
Notificação de depósito (Protocolo: 870210108722 UF: WB Data: 24/11/2021
Hora: 14:53)

(21) BR 30 2021 005913-4 Código 31 - Notificação de Depósito
(22) 24/11/2021
(71) FRANCISCO CRISTIANO LUZ DE AVILA (BR/RS)
(72) FRANCISCO CRISTIANO LUZ DE AVILA
(74) AILTON DA SILVA
Notificação de depósito (Protocolo: 870210108724 UF: WB Data: 24/11/2021
Hora: 14:55)

(21) BR 30 2021 005914-2 Código 31 - Notificação de Depósito
(22) 24/11/2021
(71) UNILEVER IP HOLDINGS B.V. (PB)
(72) MINGZHE ZHAN; BENJAMIN SEAN DAVEY
(74) CAROLINA NAKATA
Notificação de depósito (Protocolo: 870210108726 UF: WB Data: 24/11/2021



Hora: 15:00)

(21) BR 30 2021 005915-0

Código 31 - Notificação de Depósito
(22) 24/11/2021
(71) GIVI S.P.A. (IT)
(72) VISENZI GIUSEPPE
(74) EDMUNDO BRUNNER ASSESSORIA EM PROPRIEDADE INDUSTRIAL
LTDA
Notificação de depósito (Protocolo: 870210108729 UF: WB Data: 24/11/2021
Hora: 15:03)

(21) BR 30 2021 005916-9

Código 31 - Notificação de Depósito
(22) 24/11/2021
(71) PMI SOUTH AMERICA CONSUMER GOODS, LTDA. (BR/RJ)
(72) ALEX MONTEIRO BOTELHO
(74) DANNEMANN, SIEMSEN, BIGLER & IPANEMA MOREIRA
Notificação de depósito (Protocolo: 870210108732 UF: WB Data: 24/11/2021
Hora: 15:04)

(21) BR 30 2021 005917-7

Código 31 - Notificação de Depósito
(22) 24/11/2021
(71) GIVI S.P.A. (IT)
(72) VISENZI GIUSEPPE
(74) EDMUNDO BRUNNER ASSESSORIA EM PROPRIEDADE INDUSTRIAL
LTDA
Notificação de depósito (Protocolo: 870210108734 UF: WB Data: 24/11/2021
Hora: 15:06)

(21) BR 30 2021 005918-5

Código 31 - Notificação de Depósito
(22) 24/11/2021
(71) GIVI S.P.A. (IT)
(72) VISENZI GIUSEPPE
(74) EDMUNDO BRUNNER ASSESSORIA EM PROPRIEDADE INDUSTRIAL
LTDA
Notificação de depósito (Protocolo: 870210108737 UF: WB Data: 24/11/2021
Hora: 15:08)

(21) BR 30 2021 005919-3

Código 31 - Notificação de Depósito
(22) 24/11/2021
(71) UNILEVER IP HOLDINGS B.V. (PB)
(72) MINGZHE ZHAN; BENJAMIN SEAN DAVEY
(74) CAROLINA NAKATA
Notificação de depósito (Protocolo: 870210108741 UF: WB Data: 24/11/2021
Hora: 15:12)



(21) BR 30 2021 005920-7 Código 31 - Notificação de Depósito
(22) 24/11/2021
(71) I LOVE BABY EIRELI (BR/PR)
(72) RENAN BARBOSA SCALIANTE ROBERTO
(74) MARIANA PIOVEZANI MORETI
Notificação de depósito (Protocolo: 870210108755 UF: WB Data: 24/11/2021
Hora: 15:21)

(21) BR 30 2021 005921-5 Código 31 - Notificação de Depósito
(22) 24/11/2021
(71) SONY INTERACTIVE ENTERTAINMENT INC. (JP)
(72) SATOSHI AOYAGI
(74) KASZNAR LEONARDOS PROPRIEDADE INTELECTUAL
Notificação de depósito (Protocolo: 870210108760 UF: WB Data: 24/11/2021
Hora: 15:27)

(21) BR 30 2021 005923-1 Código 31 - Notificação de Depósito
(22) 24/11/2021
(71) OWENS-BROCKWAY GLASS CONTAINER INC. (US)
(72) PAUL M. HARRIS; LARS LANGE; NILS TIEMANN
(74) CLARKE, MODET PROPRIEDADE INTELECTUAL LTDA.
Notificação de depósito (Protocolo: 870210108779 UF: WB Data: 24/11/2021
Hora: 15:50)

(21) BR 30 2021 005924-0 Código 31 - Notificação de Depósito
(22) 24/11/2021
(71) THE GOODYEAR TIRE & RUBBER COMPANY (US)
(72) PAUL BRYAN MAXWELL; CHERYL LYNN HACKATHORN; MARTIN
FELLER
(74) DANIEL ADVOGADOS (ALT.DE DANIEL & CIA)
Notificação de depósito (Protocolo: 870210108791 UF: WB Data: 24/11/2021
Hora: 15:57)

(21) BR 30 2021 005925-8 Código 31 - Notificação de Depósito
(22) 24/11/2021
(71) THE GOODYEAR TIRE & RUBBER COMPANY (US)
(72) SHAUN PATRICK FOX; JONATHAN JAMES SHONDEL; TRAVIS LYNN
HOLLABAUGH; DAVID MICHAEL HOWARD
(74) DANIEL ADVOGADOS (ALT.DE DANIEL & CIA)
Notificação de depósito (Protocolo: 870210108802 UF: WB Data: 24/11/2021
Hora: 16:04)

(21) BR 30 2021 005926-6 Código 31 - Notificação de Depósito



(22) 24/11/2021
(71) RODRIGO BASAGLIA (BR/SP)
(72) RODRIGO BASAGLIA
(74) VILAGE MARCAS E PATENTES LTDA
Notificação de depósito (Protocolo: 870210108804 UF: WB Data: 24/11/2021
Hora: 16:05)

(21) BR 30 2021 005927-4 Código 31 - Notificação de Depósito
(22) 24/11/2021
(71) THE GOODYEAR TIRE & RUBBER COMPANY (US)
(72) BRIAN DAVID DIGMAN; MARK ALAN CSEPE; BRETT ALAN BOGNER;
VINCENT JOHN CONDE MARANAN
(74) DANIEL ADVOGADOS (ALT.DE DANIEL & CIA)
Notificação de depósito (Protocolo: 870210108816 UF: WB Data: 24/11/2021
Hora: 16:11)

(21) BR 30 2021 005928-2 Código 31 - Notificação de Depósito
(22) 24/11/2021
(71) THE GOODYEAR TIRE & RUBBER COMPANY (US)
(72) CHRISTOPHER BYRON DAVIS; JONATHAN JAMES SHONDEL;
HARRISON ANTHONY BRIGGS; MARK ANTHONY CANANKAMP; ANDREW
JOHN NORWOOD; RICHARD MARK WIELAND
(74) DANIEL ADVOGADOS (ALT.DE DANIEL & CIA)
Notificação de depósito (Protocolo: 870210108822 UF: WB Data: 24/11/2021
Hora: 16:17)

(21) BR 30 2021 005929-0 Código 31 - Notificação de Depósito
(22) 24/11/2021
(71) THE GOODYEAR TIRE & RUBBER COMPANY (US)
(72) DAVID MICHAEL PRIBULA; DEREK JOHN BECKER
(74) DANIEL ADVOGADOS (ALT.DE DANIEL & CIA)
Notificação de depósito (Protocolo: 870210108826 UF: WB Data: 24/11/2021
Hora: 16:21)

(21) BR 30 2021 005930-4 Código 31 - Notificação de Depósito
(22) 24/11/2021
(71) UNILEVER IP HOLDINGS B.V. (PB)
(72) MINGZHE ZHAN; BENJAMIN SEAN DAVEY; WENJIE LIN; SAIHONG
SHENG
(74) CAROLINA NAKATA
Notificação de depósito (Protocolo: 870210108831 UF: WB Data: 24/11/2021
Hora: 16:27)

(21) BR 30 2021 005931-2 Código 31 - Notificação de Depósito



(22) 24/11/2021
(71) JOSÉ DOMINGUEZ (BR/SP)
(72) JOSÉ DOMINGUEZ
(74) FERNANDO PEREIRA TORRES GALINDO JUNIOR
Notificação de depósito (Protocolo: 870210108917 UF: WB Data: 24/11/2021
Hora: 19:05)

(21) BR 30 2021 005932-0 Código 31 - Notificação de Depósito
(22) 24/11/2021
(71) JOSÉ DOMINGUEZ (BR/SP)
(72) JOSÉ DOMINGUEZ
(74) FERNANDO PEREIRA TORRES GALINDO JUNIOR
Notificação de depósito (Protocolo: 870210108918 UF: WB Data: 24/11/2021
Hora: 19:13)

(21) BR 30 2021 005933-9 Código 31 - Notificação de Depósito
(22) 24/11/2021
(71) JEAN LUCAS FERNANDES COELHO (BR/AM)
(72) JEAN LUCAS FERNANDES COELHO
Notificação de depósito (Protocolo: 870210108940 UF: WB Data: 24/11/2021
Hora: 22:34)

(21) BR 30 2021 005935-5 Código 31 - Notificação de Depósito
(22) 25/11/2021
(71) INFRA QUANTIC COMERCIO DE ARTIGOS ELETRONICOS LTDA (BR/PR)
(72) RAIMUNDO ENEAS CARNEIRO JUNIOR
(74) AGP - Assessoria Empresarial Ltda
Notificação de depósito (Protocolo: 870210109069 UF: WB Data: 25/11/2021
Hora: 11:15)

(21) BR 30 2021 005936-3 Código 31 - Notificação de Depósito
(22) 25/11/2021
(71) TETRA LAVAL HOLDINGS & FINANCE S.A. (CH)
(72) KRISTIAN JACOBSSON
(74) ARIBONI, FABBRI E SCHMIDT SOCIEDADE DE ADVOGADOS
Notificação de depósito (Protocolo: 870210109082 UF: WB Data: 25/11/2021
Hora: 11:39)

(21) BR 30 2021 005938-0 Código 31 - Notificação de Depósito
(22) 25/11/2021
(71) ARXX BUILDING PRODUCTS INDÚSTRIA, COMÉRCIO, IMPORTAÇÃO E EXPORTAÇÃO DE ARTEFATOS PARA CONSTRUÇÃO CIVIL S/A (BR/ES)
(72) MONIQUE MARCELLI CONCEIÇÃO GUIMARÃES
(74) Tavares Propriedade Intelectual Ltda. (alt. de Tavares & Companhia Ltda)



Notificação de depósito (Protocolo: 870210109090 UF: WB Data: 25/11/2021
Hora: 11:59)

(21) BR 30 2021 005940-1

Código 31 - Notificação de Depósito

(22) 25/11/2021

(71) MABNER ZOCCAL ARSUFFI (BR/SP)

(72) MABNER ZOCCAL ARSUFFI

(74) EDUARDA COLLA

Notificação de depósito (Protocolo: 870210109117 UF: WB Data: 25/11/2021

Hora: 13:13)

(21) BR 30 2021 005941-0

Código 31 - Notificação de Depósito

(22) 25/11/2021

(71) MABNER ZOCCAL ARSUFFI (BR/SP)

(72) MABNER ZOCCAL ARSUFFI

(74) EDUARDA COLLA

Notificação de depósito (Protocolo: 870210109119 UF: WB Data: 25/11/2021

Hora: 13:20)

(21) BR 30 2021 005942-8

Código 31 - Notificação de Depósito

(22) 25/11/2021

(71) MABNER ZOCCAL ARSUFFI (BR/SP)

(72) MABNER ZOCCAL ARSUFFI

(74) EDUARDA COLLA

Notificação de depósito (Protocolo: 870210109121 UF: WB Data: 25/11/2021

Hora: 13:26)

(21) BR 30 2021 005943-6

Código 31 - Notificação de Depósito

(22) 25/11/2021

(71) MABNER ZOCCAL ARSUFFI (BR/SP)

(72) MABNER ZOCCAL ARSUFFI

(74) EDUARDA COLLA

Notificação de depósito (Protocolo: 870210109124 UF: WB Data: 25/11/2021

Hora: 13:35)

(21) BR 30 2021 005944-4

Código 31 - Notificação de Depósito

(22) 25/11/2021

(71) MABNER ZOCCAL ARSUFFI (BR/SP)

(72) MABNER ZOCCAL ARSUFFI

(74) EDUARDA COLLA

Notificação de depósito (Protocolo: 870210109128 UF: WB Data: 25/11/2021

Hora: 13:51)

(21) BR 30 2021 005945-2

Código 31 - Notificação de Depósito



(22) 25/11/2021

(71) MABNER ZOCCAL ARSUFFI (BR/SP)

(72) MABNER ZOCCAL ARSUFFI

(74) EDUARDA COLLA

Notificação de depósito (Protocolo: 870210109130 UF: WB Data: 25/11/2021
Hora: 13:56)

(21) BR 30 2021 005946-0

Código 31 - Notificação de Depósito

(22) 25/11/2021

(71) MABNER ZOCCAL ARSUFFI (BR/SP)

(72) MABNER ZOCCAL ARSUFFI

(74) EDUARDA COLLA

Notificação de depósito (Protocolo: 870210109147 UF: WB Data: 25/11/2021
Hora: 14:22)

(21) BR 30 2021 005947-9

Código 31 - Notificação de Depósito

(22) 25/11/2021

(71) THIAGO SOFFIATTI SOUZA (BR/SC)

(72) THIAGO SOFFIATTI SOUZA

Notificação de depósito (Protocolo: 870210109159 UF: WB Data: 25/11/2021
Hora: 14:37)

(21) BR 30 2021 005948-7

Código 31 - Notificação de Depósito

(22) 25/11/2021

(71) JOEY INDÚSTRIA E COMÉRCIO DE CALÇADOS EIRELI (BR/SP)

(72) SCOTT GORDON MCINERNEY

(74) CLARKE, MODET PROPRIEDADE INTELECTUAL LTDA.

Notificação de depósito (Protocolo: 870210109160 UF: WB Data: 25/11/2021
Hora: 14:38)

(21) BR 30 2021 005949-5

Código 31 - Notificação de Depósito

(22) 25/11/2021

(71) JOEY INDÚSTRIA E COMÉRCIO DE CALÇADOS EIRELI (BR/SP)

(72) SCOTT GORDON MCINERNEY

(74) CLARKE, MODET PROPRIEDADE INTELECTUAL LTDA.

Notificação de depósito (Protocolo: 870210109167 UF: WB Data: 25/11/2021
Hora: 14:51)

(21) BR 30 2021 005951-7

Código 31 - Notificação de Depósito

(22) 25/11/2021

(71) JOEY INDÚSTRIA E COMÉRCIO DE CALÇADOS EIRELI (BR/SP)

(72) SCOTT GORDON MCINERNEY

(74) CLARKE, MODET PROPRIEDADE INTELECTUAL LTDA.

Notificação de depósito (Protocolo: 870210109190 UF: WB Data: 25/11/2021)



Hora: 15:15)

(21) BR 30 2021 005952-5

Código 31 - Notificação de Depósito
(22) 25/11/2021
(71) EDSON PINTO DOS REIS LTDA (BR/MG)
(72) EDSON PINTO DOS REIS
(74) M E M CONSULTORIA EM MARKETING E PROPRIEDADE INTELECTUAL
Notificação de depósito (Protocolo: 870210109191 UF: WB Data: 25/11/2021
Hora: 15:16)

(21) BR 30 2021 005953-3

Código 31 - Notificação de Depósito
(22) 25/11/2021
(71) EDSON PINTO DOS REIS LTDA (BR/MG)
(72) EDSON PINTO DOS REIS
(74) M E M CONSULTORIA EM MARKETING E PROPRIEDADE INTELECTUAL
Notificação de depósito (Protocolo: 870210109197 UF: WB Data: 25/11/2021
Hora: 15:24)

(21) BR 30 2021 005954-1

Código 31 - Notificação de Depósito
(22) 25/11/2021
(71) EDSON PINTO DOS REIS LTDA (BR/MG)
(72) EDSON PINTO DOS REIS
(74) M E M CONSULTORIA EM MARKETING E PROPRIEDADE INTELECTUAL
Notificação de depósito (Protocolo: 870210109202 UF: WB Data: 25/11/2021
Hora: 15:28)

(21) BR 30 2021 005955-0

Código 31 - Notificação de Depósito
(22) 25/11/2021
(71) EDSON PINTO DOS REIS LTDA (BR/MG)
(72) EDSON PINTO DOS REIS
(74) M E M CONSULTORIA EM MARKETING E PROPRIEDADE INTELECTUAL
Notificação de depósito (Protocolo: 870210109207 UF: WB Data: 25/11/2021
Hora: 15:33)

(21) BR 30 2021 005956-8

Código 31 - Notificação de Depósito
(22) 25/11/2021
(71) RIO PISCINAS MARCAS E PATENTES EIRELI (BR/RJ)
(72) KAREN FERREIRA CUSTODIO REZENDE
(74) Portfolio Marcas e Patentes Ltda.
Notificação de depósito (Protocolo: 870210109226 UF: WB Data: 25/11/2021
Hora: 15:51)

(21) BR 30 2021 005958-4

Código 31 - Notificação de Depósito
(22) 25/11/2021



(71) PETRA REVEST LTDA (BR/PR)
(72) GIOVANI FORMENTINI
Notificação de depósito (Protocolo: 870210109254 UF: WB Data: 25/11/2021
Hora: 16:16)

(21) BR 30 2021 005959-2 Código 31 - Notificação de Depósito
(22) 25/11/2021
(71) ALFREDO PORTELLA MARQUES (BR/SP)
(72) ALFREDO PORTELLA MARQUES
(74) JOAQUIM CALHEIROS DE MORAIS
Notificação de depósito (Protocolo: 870210109280 UF: WB Data: 25/11/2021
Hora: 16:31)

(21) BR 30 2021 005960-6 Código 31 - Notificação de Depósito
(22) 25/11/2021
(71) PETRA REVEST LTDA (BR/PR)
(72) GIOVANI FORMENTINI
Notificação de depósito (Protocolo: 870210109284 UF: WB Data: 25/11/2021
Hora: 16:34)

(21) BR 30 2021 005961-4 Código 31 - Notificação de Depósito
(22) 25/11/2021
(71) BRAZIL FAST FOOD CORP (BR/RJ)
(72) ANA PAULA SILVEIRA DA MOTA
(74) BARIL & ADVOGADOS ASSOCIADOS
Notificação de depósito (Protocolo: 870210109352 UF: WB Data: 25/11/2021
Hora: 17:15)

(21) BR 30 2021 005962-2 Código 31 - Notificação de Depósito
(22) 25/11/2021
(71) G. SOUZA PORTELA - EPP (BR/PA)
(72) GILSON SOUZA PORTELA
(74) GIL MARCAS & PATENTES - EIRELI
Notificação de depósito (Protocolo: 870210109364 UF: WB Data: 25/11/2021
Hora: 17:26)

(21) BR 30 2021 005963-0 Código 31 - Notificação de Depósito
(22) 25/11/2021
(71) JADERSON DE ALMEIDA (BR/SC)
(72) JADERSON DE ALMEIDA
Notificação de depósito (Protocolo: 870210109366 UF: WB Data: 25/11/2021
Hora: 17:26)

(21) BR 30 2021 005964-0 Código 31 - Notificação de Depósito



(22) 25/11/2021

(71) JADERSON DE ALMEIDA (BR/SC)

(72) JADERSON DE ALMEIDA

Notificação de depósito (Protocolo: 870210109374 UF: WB Data: 25/11/2021

Hora: 17:33)

(21) BR 30 2021 005965-7

Código 31 - Notificação de Depósito

(22) 25/11/2021

(71) JADERSON DE ALMEIDA (BR/SC)

(72) JADERSON DE ALMEIDA

Notificação de depósito (Protocolo: 870210109377 UF: WB Data: 25/11/2021

Hora: 17:37)

(21) BR 30 2021 005966-5

Código 31 - Notificação de Depósito

(22) 25/11/2021

(71) ALFREDO PORTELLA MARQUES (BR/SP)

(72) ALFREDO PORTELLA MARQUES

(74) JOAQUIM CALHEIROS DE MORAIS

Notificação de depósito (Protocolo: 870210109380 UF: WB Data: 25/11/2021

Hora: 17:38)

(21) BR 30 2021 005967-3

Código 31 - Notificação de Depósito

(22) 25/11/2021

(71) JADERSON DE ALMEIDA (BR/SC)

(72) JADERSON DE ALMEIDA

Notificação de depósito (Protocolo: 870210109384 UF: WB Data: 25/11/2021

Hora: 17:41)

(21) BR 30 2021 005968-1

Código 31 - Notificação de Depósito

(22) 25/11/2021

(71) JADERSON DE ALMEIDA (BR/SC)

(72) JADERSON DE ALMEIDA

Notificação de depósito (Protocolo: 870210109390 UF: WB Data: 25/11/2021

Hora: 17:47)

(21) BR 30 2021 005969-0

Código 31 - Notificação de Depósito

(22) 25/11/2021

(71) BRAZIL FAST FOOD CORP (BR/RJ)

(72) ANA PAULA SILVEIRA DA MOTA

(74) BARIL & ADVOGADOS ASSOCIADOS

Notificação de depósito (Protocolo: 870210109392 UF: WB Data: 25/11/2021

Hora: 17:47)

(21) BR 30 2021 005970-3

Código 31 - Notificação de Depósito



(22) 25/11/2021

(71) ALFREDO PORTELLA MARQUES (BR/SP)

(72) ALFREDO PORTELLA MARQUES

(74) JOAQUIM CALHEIROS DE MORAIS

Notificação de depósito (Protocolo: 870210109404 UF: WB Data: 25/11/2021
Hora: 17:54)

(21) BR 30 2021 005971-1

Código 31 - Notificação de Depósito

(22) 25/11/2021

(71) UNIVERSIDADE FEDERAL DO RECONCAVO DA BAHIA - UFRB (BR/BA)

(72) PAULO CEZAR ARCHANJO DE MELO; CRISTIANE AGRA PIMENTEL;

MARIANE FRANCIS SOUZA BEZERRA DA SILVA; LARA CAMILA NERY VIEIRA

Notificação de depósito (Protocolo: 870210109412 UF: WB Data: 25/11/2021
Hora: 17:59)

(21) BR 30 2021 005972-0

Código 31 - Notificação de Depósito

(22) 25/11/2021

(71) AUZA AUTOMACAO INDUSTRIA E COMERCIO LTDA EPP. (BR/SP)

(72) ROBSON OLIVER TARQUINO AUZA

(74) PERITO ASSESSORIA DA PROPRIEDADE INDUSTRIAL LTDA

Notificação de depósito (Protocolo: 870210109427 UF: WB Data: 25/11/2021
Hora: 18:23)

(21) BR 30 2021 005973-8

Código 31 - Notificação de Depósito

(22) 25/11/2021

(71) WALTER MITSUHIKO YOKOSAWA (BR/PR)

(72) WALTER MITSUHIKO YOKOSAWA

(74) ON MARCAS GESTÃO DE NEGÓCIOS E INTELIGÊNCIA EM
PROPRIEDADE INTELECTUAL

Notificação de depósito (Protocolo: 870210109432 UF: WB Data: 25/11/2021
Hora: 18:30)

(21) BR 30 2021 005974-6

Código 31 - Notificação de Depósito

(22) 25/11/2021

(71) ERM ACESSORIOS AUTOMOTIVOS EIRELI (BR/SP)

(72) EDERSON RODRIGO MODENEZZI

(74) REJANE RETAMOSO MOREIRA

Notificação de depósito (Protocolo: 870210109462 UF: WB Data: 25/11/2021
Hora: 21:03)

(21) BR 30 2021 005976-2

Código 31 - Notificação de Depósito

(22) 26/11/2021

(71) TRYMAX INDUSTRIA E COMERCIO DE ARTEFATOS CIMENTICIOS
EIRELI (BR/RS)



(72) RAUL ANIBAL PANOZZO

Notificação de depósito (Protocolo: 870210109490 UF: WB Data: 26/11/2021
Hora: 08:48)

(21) BR 30 2021 005982-7

Código 31 - Notificação de Depósito

(22) 26/11/2021

(71) TRIBOSHOP COMERCIO DE CALCADOS LTDA (BR/SP)

(72) MÁRCIO FERREIRA CINTRA

(74) ALICERCE MARCAS & PATENTES LTDA

Notificação de depósito (Protocolo: 870210109535 UF: WB Data: 26/11/2021
Hora: 10:18)

(21) BR 30 2021 005984-3

Código 31 - Notificação de Depósito

(22) 26/11/2021

(71) TRIBOSHOP COMERCIO DE CALCADOS LTDA (BR/SP)

(72) MÁRCIO FERREIRA CINTRA

(74) ALICERCE MARCAS & PATENTES LTDA

Notificação de depósito (Protocolo: 870210109557 UF: WB Data: 26/11/2021
Hora: 10:38)

(21) BR 30 2021 005986-0

Código 31 - Notificação de Depósito

(22) 26/11/2021

(71) BS TOYS INDUSTRIA E COMERCIO DE BRINQUEDOS LTDA (BR/SP)

(72) MARCOS ERNICA

Notificação de depósito (Protocolo: 870210109563 UF: WB Data: 26/11/2021
Hora: 10:43)

(21) BR 30 2021 005987-8

Código 31 - Notificação de Depósito

(22) 26/11/2021

(71) TRIBOSHOP COMERCIO DE CALCADOS LTDA (BR/SP)

(72) MÁRCIO FERREIRA CINTRA

(74) ALICERCE MARCAS & PATENTES LTDA

Notificação de depósito (Protocolo: 870210109569 UF: WB Data: 26/11/2021
Hora: 10:52)

(21) BR 30 2021 005990-8

Código 31 - Notificação de Depósito

(22) 26/11/2021

(71) BRUNO SAUL CAMOZZATO (BR/RS)

(72) BRUNO SAUL CAMOZZATO

(74) LEÃO PROPRIEDADE INTELECTUAL

Notificação de depósito (Protocolo: 870210109608 UF: WB Data: 26/11/2021
Hora: 11:42)

(21) BR 30 2021 005992-4

Código 31 - Notificação de Depósito



(22) 26/11/2021

(71) BS TOYS INDUSTRIA E COMERCIO DE BRINQUEDOS LTDA (BR/SP)

(72) MARCOS ERNICA

Notificação de depósito (Protocolo: 870210109621 UF: WB Data: 26/11/2021

Hora: 11:59)

(21) BR 30 2021 005993-2

Código 31 - Notificação de Depósito

(22) 26/11/2021

(71) ROSANA MULLER OTT (BR/RS)

(72) ROSANA MULLER OTT

(74) DIOGO MARTINS BOOS

Notificação de depósito (Protocolo: 870210109622 UF: WB Data: 26/11/2021

Hora: 12:01)

(21) BR 30 2021 005996-7

Código 31 - Notificação de Depósito

(22) 26/11/2021

(71) JOYO TECHNOLOGY PTE. LTD. (SG)

(72) JIN LIANG; CHANGRUI FENG

(74) DAVID DO NASCIMENTO ADVOGADOS ASSOCIADOS

Notificação de depósito (Protocolo: 870210109640 UF: WB Data: 26/11/2021

Hora: 12:23)

(21) BR 30 2021 005997-5

Código 31 - Notificação de Depósito

(22) 26/11/2021

(71) OUTORGANTE: ESTUDIO NINHO LTDA (BR/SP)

(72) VINICIUS LOPES LEITE; GABRIELA TIEMI KUNIOSHI

(74) GILBERTO MARIOT

Notificação de depósito (Protocolo: 870210109658 UF: WB Data: 26/11/2021

Hora: 12:59)

(21) BR 30 2021 005998-3

Código 31 - Notificação de Depósito

(22) 26/11/2021

(71) FLODESIGN SONICS, INC. (US)

(72) BRIAN DUTRA; CHRISTOPHER JURKIEWICZ; BRIAN MCCARTHY;

RICHARD GRANT; JEFFERY KING; BART LIPKENS; YASSER ALI; STEFANO BERTI

(74) DANNEMANN, SIEMSEN, BIGLER & IPANEMA MOREIRA

Notificação de depósito (Protocolo: 870210109734 UF: WB Data: 26/11/2021

Hora: 14:32)

(21) BR 30 2021 006001-9

Código 31 - Notificação de Depósito

(22) 26/11/2021

(71) ELAINE CRISTINA FERNANDES DE SOUSA 05347932902 (BR/SC)

(72) ELAINE CRISTINA FERNANDES DE SOUSA



(74) RAFAEL DA SILVA WUNDERLICH
Notificação de depósito (Protocolo: 870210109769 UF: WB Data: 26/11/2021
Hora: 15:00)

(21) BR 30 2021 006002-7 Código 31 - Notificação de Depósito
(22) 26/11/2021
(71) SG MEDICAL INC. (KR)
(72) TAE HYUNG KIM; JUNG CHEOL SEO
(74) LUIZ LEONARDOS & ADVOGADOS
Notificação de depósito (Protocolo: 870210109774 UF: WB Data: 26/11/2021
Hora: 15:02)

(21) BR 30 2021 006004-3 Código 31 - Notificação de Depósito
(22) 26/11/2021
(71) FRANCISCO CRISTIANO LUZ DE AVILA (BR/RS)
(72) FRANCISCO CRISTIANO LUZ DE AVILA
(74) AILTON DA SILVA
Notificação de depósito (Protocolo: 870210109798 UF: WB Data: 26/11/2021
Hora: 15:14)

(21) BR 30 2021 006005-1 Código 31 - Notificação de Depósito
(22) 26/11/2021
(71) IGOR VICENTE QUADROS (BR/SP)
(72) IGOR VICENTE QUADROS
Notificação de depósito (Protocolo: 870210109813 UF: WB Data: 26/11/2021
Hora: 15:26)

(21) BR 30 2021 006006-0 Código 31 - Notificação de Depósito
(22) 26/11/2021
(71) FRANCISCO CRISTIANO LUZ DE AVILA (BR/RS)
(72) FRANCISCO CRISTIANO LUZ DE AVILA
(74) AILTON DA SILVA
Notificação de depósito (Protocolo: 870210109815 UF: WB Data: 26/11/2021
Hora: 15:28)

(21) BR 30 2021 006008-6 Código 31 - Notificação de Depósito
(22) 26/11/2021
(71) HIZHO COMÉRCIO IMPORTAÇÃO E EXPORTAÇÃO LTDA. (BR/SP)
(72) SHUBIN LI
(74) ORG. MÉRITO MARCAS E PATENTES LTDA.
Notificação de depósito (Protocolo: 870210109867 UF: WB Data: 26/11/2021
Hora: 15:59)

(21) BR 30 2021 006009-4 Código 31 - Notificação de Depósito



(22) 26/11/2021
(71) MINERADORA SANTA MARIA DE SERRA NEGRA LTDA (BR/SP)
(72) ALEXANDRE SIMPLICIO DOS SANTOS
(74) EMBRAMARCAS - EMPRESA BRASILEIRA DE MARCAS LTDA.
Notificação de depósito (Protocolo: 870210109873 UF: WB Data: 26/11/2021
Hora: 16:02)

(21) BR 30 2021 006010-8 Código 31 - Notificação de Depósito
(22) 26/11/2021
(71) HIZHO COMÉRCIO IMPORTAÇÃO E EXPORTAÇÃO LTDA. (BR/SP)
(72) SHUBIN LI
(74) ORG. MÉRITO MARCAS E PATENTES LTDA.
Notificação de depósito (Protocolo: 870210109881 UF: WB Data: 26/11/2021
Hora: 16:12)

(21) BR 30 2021 006011-6 Código 31 - Notificação de Depósito
(22) 26/11/2021
(71) AH LICENSE APS (DK)
(72) HENRIK LARSEN
(74) KASZNAR LEONARDOS PROPRIEDADE INTELECTUAL
Notificação de depósito (Protocolo: 870210109907 UF: WB Data: 26/11/2021
Hora: 16:26)

(21) BR 30 2021 006012-4 Código 31 - Notificação de Depósito
(22) 26/11/2021
(71) AH LICENSE APS (DK)
(72) HENRIK LARSEN
(74) KASZNAR LEONARDOS PROPRIEDADE INTELECTUAL
Notificação de depósito (Protocolo: 870210109915 UF: WB Data: 26/11/2021
Hora: 16:34)

(21) BR 30 2021 006013-2 Código 31 - Notificação de Depósito
(22) 26/11/2021
(71) CONAIR LLC (US)
(72) MARY SANTOS
(74) DANNEMANN, SIEMSEN, BIGLER & IPANEMA MOREIRA
Notificação de depósito (Protocolo: 870210109925 UF: WB Data: 26/11/2021
Hora: 16:45)

(21) BR 30 2021 006014-0 Código 31 - Notificação de Depósito
(22) 26/11/2021
(71) AH LICENSE APS (DK)
(72) HENRIK LARSEN
(74) KASZNAR LEONARDOS PROPRIEDADE INTELECTUAL



Notificação de depósito (Protocolo: 870210109940 UF: WB Data: 26/11/2021
Hora: 16:54)

(21) BR 30 2021 006015-9

Código 31 - Notificação de Depósito
(22) 26/11/2021
(71) CONAIR LLC (US)
(72) MARY SANTOS
(74) DANNEMANN, SIEMSEN, BIGLER & IPANEMA MOREIRA
Notificação de depósito (Protocolo: 870210109953 UF: WB Data: 26/11/2021
Hora: 17:04)

(21) BR 30 2021 006016-7

Código 31 - Notificação de Depósito
(22) 26/11/2021
(71) CELSO FREDERICO SACHETO JUNIOR (BR/SP) ; CARLOS DE SOUZA RIBEIRO (BR/SP)
(72) CELSO FREDERICO SACHETO JUNIOR; CARLOS DE SOUZA RIBEIRO
(74) LUIZ FERNANDO ALVES
Notificação de depósito (Protocolo: 870210109965 UF: WB Data: 26/11/2021
Hora: 17:09)

(21) BR 30 2021 006018-3

Código 31 - Notificação de Depósito
(22) 26/11/2021
(71) MARCELO RODRIGUES TEIXEIRA (BR/PR)
(72) MARCELO RODRIGUES TEIXEIRA
(74) London Marcas e Patentes S/S Ltda.
Notificação de depósito (Protocolo: 870210109988 UF: WB Data: 26/11/2021
Hora: 17:29)

(21) BR 30 2021 006019-1

Código 31 - Notificação de Depósito
(22) 26/11/2021
(71) UNICHARM CORPORATION (JP)
(72) TATSUYA HASHIMOTO; KAIYO NAKAJIMA; SUGURU TANAKA; KAZUYA FUJIMOTO; HIKARI UDAKA
(74) DANNEMANN, SIEMSEN, BIGLER & IPANEMA MOREIRA
Notificação de depósito (Protocolo: 870210109992 UF: WB Data: 26/11/2021
Hora: 17:38)

(21) BR 30 2021 006020-5

Código 31 - Notificação de Depósito
(22) 26/11/2021
(71) MULTILASER INDUSTRIAL S.A. (BR/SP)
(72) ISAAC PEREIRA CARNEIRO
(74) BICUDO & SBORGIA PROPRIEDADE INTELECTUAL LTDA
Notificação de depósito (Protocolo: 870210110057 UF: WB Data: 26/11/2021
Hora: 18:48)



(21) BR 30 2021 006021-3	Código 31 - Notificação de Depósito (22) 26/11/2021 (71) MUELLER FOGÕES LTDA. (BR/SC) (72) JOHN MÜLLER (74) Licks Advogados Notificação de depósito (Protocolo: 870210110059 UF: WB Data: 26/11/2021 Hora: 18:51)
(21) BR 30 2021 006022-1	Código 31 - Notificação de Depósito (22) 26/11/2021 (71) ZEVEX, INC. (US) (72) DAVID CARBALLO; OLMAN MADRIGAL; J. RYAN STANFIELD (74) BM&A PROPRIEDADE INTELECTUAL LTDA Notificação de depósito (Protocolo: 870210110085 UF: WB Data: 26/11/2021 Hora: 20:07)
(21) BR 30 2021 006023-0	Código 31 - Notificação de Depósito (22) 26/11/2021 (71) ERIK ANDERSON DE FREITAS (BR/SP) (72) ERIK ANDERSON DE FREITAS (74) SLC SOLUCAO ASSESSORIA EMPRESARIAL LTDA Notificação de depósito (Protocolo: 870210110097 UF: WB Data: 26/11/2021 Hora: 21:07)
(21) BR 30 2021 006024-8	Código 31 - Notificação de Depósito (22) 27/11/2021 (71) EDSON PINTO DOS REIS LTDA (BR/MG) (72) EDSON PINTO DOS REIS (74) M E M CONSULTORIA EM MARKETING E PROPRIEDADE INTELECTUAL Notificação de depósito (Protocolo: 870210110117 UF: WB Data: 27/11/2021 Hora: 08:22)
(21) BR 30 2021 006025-6	Código 31 - Notificação de Depósito (22) 27/11/2021 (71) CHAMPANHARIA GARIBALDI LTDA (BR/RS) (72) MARCOS ALBERTO BOFF (74) NATALICIO EDUARDO GROMOVSKI HENTZ Notificação de depósito (Protocolo: 870210110120 UF: WB Data: 27/11/2021 Hora: 09:50)
(21) BR 30 2021 006026-4	Código 31 - Notificação de Depósito (22) 27/11/2021 (71) EDSON PINTO DOS REIS LTDA (BR/MG)

(72) EDSON PINTO DOS REIS
(74) M E M CONSULTORIA EM MARKETING E PROPRIEDADE INTELECTUAL
Notificação de depósito (Protocolo: 870210110121 UF: WB Data: 27/11/2021
Hora: 09:54)

(21) BR 30 2021 006027-2 Código 31 - Notificação de Depósito
(22) 27/11/2021
(71) EDSON PINTO DOS REIS LTDA (BR/MG)
(72) EDSON PINTO DOS REIS
(74) M E M CONSULTORIA EM MARKETING E PROPRIEDADE INTELECTUAL
Notificação de depósito (Protocolo: 870210110122 UF: WB Data: 27/11/2021
Hora: 09:56)

(21) BR 30 2021 006028-0 Código 31 - Notificação de Depósito
(22) 27/11/2021
(71) EDSON PINTO DOS REIS LTDA (BR/MG)
(72) EDSON PINTO DOS REIS
(74) M E M CONSULTORIA EM MARKETING E PROPRIEDADE INTELECTUAL
Notificação de depósito (Protocolo: 870210110123 UF: WB Data: 27/11/2021
Hora: 09:59)

(21) BR 30 2021 006029-9 Código 31 - Notificação de Depósito
(22) 27/11/2021
(71) EDSON PINTO DOS REIS LTDA (BR/MG)
(72) EDSON PINTO DOS REIS
(74) M E M CONSULTORIA EM MARKETING E PROPRIEDADE INTELECTUAL
Notificação de depósito (Protocolo: 870210110124 UF: WB Data: 27/11/2021
Hora: 10:01)

(21) BR 30 2021 006031-0 Código 31 - Notificação de Depósito
(22) 29/11/2021
(71) MK ELETRODOMESTICOS MONDIAL S.A (BR/BA)
(72) JACQUES IVO KRAUSE
(74) VANDRÉ CAVALCANTE BITTENCOURT TORRES
Notificação de depósito (Protocolo: 870210110176 UF: WB Data: 29/11/2021
Hora: 08:44)

(21) BR 30 2021 006033-7 Código 31 - Notificação de Depósito
(22) 29/11/2021
(71) VALDECIR DONIZETI DE SIQUEIRA (BR/SP)
(72) VALDECIR DONIZETE DE SIQUEIRA
(74) ANA PAULA BARBOSA NAHES
Notificação de depósito (Protocolo: 870210110184 UF: WB Data: 29/11/2021
Hora: 09:09)



(21) BR 30 2021 006034-5 Código 31 - Notificação de Depósito
(22) 29/11/2021
(71) MASSERANO, MAQUINAS IMPORTAÇÃO E EXPORTAÇÕES LTDA ME
(BR/SP)
(72) REGINALDO LANTE DA SILVA
(74) MARCIO LORETI
Notificação de depósito (Protocolo: 870210110214 UF: WB Data: 29/11/2021
Hora: 10:11)

(21) BR 30 2021 006035-3 Código 31 - Notificação de Depósito
(22) 29/11/2021
(71) GCE GROUP AB (SE)
(72) KAREL ZMEK
(74) DANNEMANN, SIEMSEN, BIGLER & IPANEMA MOREIRA
Notificação de depósito (Protocolo: 870210110244 UF: WB Data: 29/11/2021
Hora: 10:50)

(21) BR 30 2021 006036-1 Código 31 - Notificação de Depósito
(22) 29/11/2021
(71) KATHYANNE REGINA VASCONCELLOS DE ANDRADE E SILVA (BR/SP)
(72) KATHYANNE REGINA VASCONCELLOS DE ANDRADE E SILVA
(74) DIREÇÃO MARCAS E PATENTES LTDA
Notificação de depósito (Protocolo: 870210110269 UF: WB Data: 29/11/2021
Hora: 11:16)

(21) BR 30 2021 006037-0 Código 31 - Notificação de Depósito
(22) 29/11/2021
(71) GCE GROUP AB (SE)
(72) KAREL ZMEK
(74) DANNEMANN, SIEMSEN, BIGLER & IPANEMA MOREIRA
Notificação de depósito (Protocolo: 870210110270 UF: WB Data: 29/11/2021
Hora: 11:20)

(21) BR 30 2021 006038-8 Código 31 - Notificação de Depósito
(22) 29/11/2021
(71) SUPER BUGGY BRASIL LTDA (BR/RJ)
(72) JOÃO BATISTA DE OLIVEIRA VILA
(74) DIREÇÃO MARCAS E PATENTES LTDA
Notificação de depósito (Protocolo: 870210110273 UF: WB Data: 29/11/2021
Hora: 11:28)

(21) BR 30 2021 006039-6 Código 31 - Notificação de Depósito
(22) 29/11/2021



(71) SUPER BUGGY BRASIL LTDA (BR/RJ)
(72) JOÃO BATISTA DE OLIVEIRA VILA
(74) DIREÇÃO MARCAS E PATENTES LTDA
Notificação de depósito (Protocolo: 870210110279 UF: WB Data: 29/11/2021
Hora: 11:34)

(21) BR 30 2021 006041-8 Código 31 - Notificação de Depósito
(22) 29/11/2021
(71) INDÚSTRIA DE MÓVEIS BECHARA NASSAR EIRELI (BR/SP)
(72) JORGE NASSAR FRANGE FILHO
(74) BEERRE ASSESSORIA EMPRESARIAL LTDA
Notificação de depósito (Protocolo: 870210110288 UF: WB Data: 29/11/2021
Hora: 11:40)

(21) BR 30 2021 006042-6 Código 31 - Notificação de Depósito
(22) 29/11/2021
(71) MARCELO OLIVEIRA TERRA (BR/SP)
(72) MARCELO OLIVEIRA TERRA
(74) RAFAEL DAVI VASCONCELOS
Notificação de depósito (Protocolo: 870210110336 UF: WB Data: 29/11/2021
Hora: 12:46)

(21) BR 30 2021 006043-4 Código 31 - Notificação de Depósito
(22) 29/11/2021
(71) CELSO FREDERICO SACHETO JUNIOR (BR/SP) ; CARLOS DE SOUZA RIBEIRO (BR/SP)
(72) CELSO FREDERICO SACHETO JUNIOR; CARLOS DE SOUZA RIBEIRO
(74) LUIZ FERNANDO ALVES
Notificação de depósito (Protocolo: 870210110343 UF: WB Data: 29/11/2021
Hora: 12:52)

(21) BR 30 2021 006044-2 Código 31 - Notificação de Depósito
(22) 29/11/2021
(71) WAHL CLIPPER CORPORATION (US)
(72) MICHAEL ZIMMERMAN
(74) CITY PATENTES E MARCAS LTDA.
Notificação de depósito (Protocolo: 870210110352 UF: WB Data: 29/11/2021
Hora: 13:02)

(21) BR 30 2021 006045-0 Código 31 - Notificação de Depósito
(22) 29/11/2021
(71) F.M. S.R.L. (IT)
(72) GIAN CARLO FRANCHINI
(74) ARIBONI, FABBRI E SCHMIDT SOCIEDADE DE ADVOGADOS



Notificação de depósito (Protocolo: 870210110358 UF: WB Data: 29/11/2021
Hora: 13:08)

(21) BR 30 2021 006047-7

Código 31 - Notificação de Depósito
(22) 29/11/2021
(71) RPJ COMERCIAL DE UTILIDADES DOMESTICAS LTDA (BR/SP)
(72) JOÃO PEDRO BENITES PASSETTI
(74) BEERRE ASSESSORIA EMPRESARIAL LTDA
Notificação de depósito (Protocolo: 870210110371 UF: WB Data: 29/11/2021
Hora: 13:29)

(21) BR 30 2021 006050-7

Código 31 - Notificação de Depósito
(22) 29/11/2021
(71) MANZANO E ORTEGA SERVIÇOS DE USINAGEM LTDA ME (BR/SP)
(72) ELISABETH ALVES FEITOSA
(74) LEÃO PROPRIEDADE INTELECTUAL
Notificação de depósito (Protocolo: 870210110421 UF: WB Data: 29/11/2021
Hora: 14:12)

(21) BR 30 2021 006051-5

Código 31 - Notificação de Depósito
(22) 29/11/2021
(71) AKEO INDUSTRIAL LTDA. (BR/RS)
(72) MURIELE SAUDE PASINI VIVIAN
(74) NORBERTO PARDELHAS DE BARCELLOS
Notificação de depósito (Protocolo: 870210110462 UF: WB Data: 29/11/2021
Hora: 14:42)

(21) BR 30 2021 006052-3

Código 31 - Notificação de Depósito
(22) 29/11/2021
(71) TRAMONTINA S/A CUTELARIA (BR/RS)
(72) MARCOS ANTONIO GRESPAN
(74) CREAÇÃO MARCAS E PATENTES LTDA.
Notificação de depósito (Protocolo: 870210110521 UF: WB Data: 29/11/2021
Hora: 15:32)

(21) BR 30 2021 006053-1

Código 31 - Notificação de Depósito
(22) 29/11/2021
(71) TRIBOSHOP COMERCIO DE CALCADOS LTDA (BR/SP)
(72) MÁRCIO FERREIRA CINTRA
(74) ALICERCE MARCAS & PATENTES LTDA
Notificação de depósito (Protocolo: 870210110552 UF: WB Data: 29/11/2021
Hora: 15:58)

(21) BR 30 2021 006054-0

Código 31 - Notificação de Depósito



(22) 29/11/2021

(71) TRAMONTINA S/A CUTELARIA (BR/RS)

(72) MARCOS ANTONIO GRESPAN

(74) CREAÇÃO MARCAS E PATENTES LTDA.

Notificação de depósito (Protocolo: 870210110567 UF: WB Data: 29/11/2021

Hora: 16:12)

(21) BR 30 2021 006055-8

Código 31 - Notificação de Depósito

(22) 29/11/2021

(71) ELLD INDUSTRIA E COMERCIO LTDA (BR/SP)

(72) MARILENE SANTOS RODRIGUES

(74) ANA PAULA MAZZEI DOS SANTOS LEITE

Notificação de depósito (Protocolo: 870210110572 UF: WB Data: 29/11/2021

Hora: 16:16)

(21) BR 30 2021 006056-6

Código 31 - Notificação de Depósito

(22) 29/11/2021

(71) TRIBOSHOP COMERCIO DE CALCADOS LTDA (BR/SP)

(72) MÁRCIO FERREIRA CINTRA

(74) ALICERCE MARCAS & PATENTES LTDA

Notificação de depósito (Protocolo: 870210110576 UF: WB Data: 29/11/2021

Hora: 16:19)

(21) BR 30 2021 006057-4

Código 31 - Notificação de Depósito

(22) 29/11/2021

(71) AMARILDO CARRASCO ALVES (BR/SC)

(72) AMARILDO CARRASCO ALVES

(74) REGIBRAS LTDA EPP

Notificação de depósito (Protocolo: 870210110581 UF: WB Data: 29/11/2021

Hora: 16:24)

(21) BR 30 2021 006058-2

Código 31 - Notificação de Depósito

(22) 29/11/2021

(71) TRAMONTINA S/A CUTELARIA (BR/RS)

(72) MARCOS ANTONIO GRESPAN

(74) CREAÇÃO MARCAS E PATENTES LTDA.

Notificação de depósito (Protocolo: 870210110591 UF: WB Data: 29/11/2021

Hora: 16:31)

(21) BR 30 2021 006059-0

Código 31 - Notificação de Depósito

(22) 29/11/2021

(71) TAKANO AKIRA (JP)

(72) TAKANO AKIRA

(74) APEX INTELLECTUAL PROPERTY SERVICOS ADMINISTRATIVOS LTDA



Notificação de depósito (Protocolo: 870210110676 UF: WB Data: 29/11/2021
Hora: 17:42)

(21) BR 30 2021 006060-4

Código 31 - Notificação de Depósito
(22) 29/11/2021
(71) BEIJING ZITIAO NETWORK TECHNOLOGY CO., LTD. (CN)
(72) YUJIE LI; RUIE GAO
(74) Licks Advogados
Notificação de depósito (Protocolo: 870210110699 UF: WB Data: 29/11/2021
Hora: 17:55)

(21) BR 30 2021 006061-2

Código 31 - Notificação de Depósito
(22) 29/11/2021
(71) BEIJING ZITIAO NETWORK TECHNOLOGY CO., LTD. (CN)
(72) YUJIE LI; RUIE GAO
(74) Licks Advogados
Notificação de depósito (Protocolo: 870210110720 UF: WB Data: 29/11/2021
Hora: 18:18)

(21) BR 30 2021 006062-0

Código 31 - Notificação de Depósito
(22) 29/11/2021
(71) AMARILDO CARRASCO ALVES (BR/SC)
(72) AMARILDO CARRASCO ALVES
(74) REGIBRAS LTDA EPP
Notificação de depósito (Protocolo: 870210110751 UF: WB Data: 29/11/2021
Hora: 18:51)

(21) BR 32 2021 005831-9

Código 31 - Notificação de Depósito
(22) 30/08/2021
(71) SILMO LOURENÇO DE AVILA (BR/RS)
(72) SILMO LOURENÇO DE AVILA
(74) SKO OYARZÁBAL MARCAS E PATENTES SOCIEDADE SIMPLES LTDA.
Notificação de depósito (Protocolo: 870210107756 UF: WB Data: 22/11/2021
Hora: 15:07)

(21) BR 32 2021 005832-7

Código 31 - Notificação de Depósito
(22) 24/08/2021
(71) MCCORMICK & COMPANY, INCORPORATED (US)
(72) MORGAN LE ROUX; OLIVIER RATTIN
(74) LUIZ LEONARDOS & ADVOGADOS
Notificação de depósito (Protocolo: 870210107759 UF: WB Data: 22/11/2021
Hora: 15:10)

(21) BR 32 2021 005833-5

Código 31 - Notificação de Depósito



(22) 30/08/2021

(71) SILMO LOURENÇO DE AVILA (BR/RS)

(72) SILMO LOURENÇO DE AVILA

(74) SKO OYARZÁBAL MARCAS E PATENTES SOCIEDADE SIMPLES LTDA.

Notificação de depósito (Protocolo: 870210107765 UF: WB Data: 22/11/2021

Hora: 15:15)

(21) BR 32 2021 005835-1

Código 31 - Notificação de Depósito

(22) 18/10/2021

(71) PAULO CELSO CARDOSO BACCHI (US)

(72) PAULO CELSO CARDOSO BACCHI

(74) JEFFERSON DE ARAUJO SERAFIM

Notificação de depósito (Protocolo: 870210107789 UF: WB Data: 22/11/2021

Hora: 15:27)

(21) BR 32 2021 005950-1

Código 31 - Notificação de Depósito

(22) 15/07/2020

(71) MÁQUINAS AGRÍCOLAS JACTO S/A. (BR/SP)

(72) SÉRGIO SARTORI JUNIOR; RODRIGO GOMES MADEIRA; MARCEL RODRIGUES

(74) ROGER PAMPANA NICOLAU

Notificação de depósito (Protocolo: 870210109180 UF: WB Data: 25/11/2021

Hora: 15:03)

(21) BR 32 2021 005957-9

Código 31 - Notificação de Depósito

(22) 17/08/2020

(71) MÁQUINAS AGRÍCOLAS JACTO S/A. (BR/SP)

(72) SÉRGIO SARTORI JUNIOR; LUCIANO BURNEIKO LEITE; GUILHERME TINOIS DA SILVA; SÍLVIO MIURA; MAURO CÉSAR MENÃO; MARCOS AURÉLIO BARBOSA HERNANDES; LUCAS SÃO GREGÓRIO SILVA

(74) ROGER PAMPANA NICOLAU

Notificação de depósito (Protocolo: 870210109233 UF: WB Data: 25/11/2021

Hora: 15:57)

(21) BR 32 2021 005995-1

Código 31 - Notificação de Depósito

(22) 02/12/2020

(71) AMANDA COSTA ALVES (BR/SC)

(72) AMANDA COSTA ALVES; GABRIEL AVES DA SILVA

(74) NILVAN PAULO MINGURANSE

Notificação de depósito (Protocolo: 870210109634 UF: WB Data: 26/11/2021

Hora: 12:20)

(21) BR 32 2021 006046-1

Código 31 - Notificação de Depósito

(22) 25/09/2020



(71) SCANIA CV AB (SE)

(72) TUHIN CHOWDHURY; PER SÅNGBERG; ANDERS LUNDGREN

(74) DANIEL ADVOGADOS (ALT.DE DANIEL & CIA)

Notificação de depósito (Protocolo: 870210110359 UF: WB Data: 29/11/2021

Hora: 13:09)



Código 32 - Notificação do Depósito Com Requerimento de Sigilo

Notificação de depósito de pedido de registro de desenho industrial com requerimento de sigilo. Tendo sido requerido o sigilo na forma do Art. 106 § 1º o processamento do pedido será suspenso pelo prazo de 180 (cento e oitenta) dias. Vencido este prazo, o pedido será encaminhado para exame técnico. O depositante poderá solicitar a retirada do pedido dentro do prazo de 90 (noventa) dias contados da data do depósito. A retirada do pedido sem que o mesmo tenha produzido qualquer efeito dará prioridade ao depósito imediatamente posterior.

(21) BR 30 2021 005897-9

Código 32 - Notificação do Depósito Com Requerimento de Sigilo

(22) 24/11/2021

(71) MÁQUINAS AGRÍCOLAS JACTO S/A. (BR/SP)

(72) SÉRGIO SARTORI JUNIOR; RENAN TROVO; PAULO HENRIQUE MACHADO SILVEIRA BUENO; THIAGO FERNANDES

(74) ROGER PAMPANA NICOLAU

Notificação de depósito de pedido em sigilo (Protocolo: 870210108625 UF: WB
Data: 24/11/2021 Hora: 11:48)

(21) BR 30 2021 005922-3

Código 32 - Notificação do Depósito Com Requerimento de Sigilo

(22) 24/11/2021

(71) LG ELECTRONICS INC. (KR)

(72) EUNBONG LEE; DAIHYUNG RYU

(74) DANNEMANN, SIEMSEN, BIGLER & IPANEMA MOREIRA

Notificação de depósito de pedido em sigilo (Protocolo: 870210108774 UF: WB
Data: 24/11/2021 Hora: 15:39)

(21) BR 30 2021 005937-1

Código 32 - Notificação do Depósito Com Requerimento de Sigilo

(22) 25/11/2021

(71) STELLA IMPORTAÇÃO E EXPORTAÇÃO DE LUMINÁRIAS LTDA (BR/RS)

(72) LISANDRO HENRIQUE BERLITZ

(74) SKO OYARZÁBAL MARCAS E PATENTES SOCIEDADE SIMPLES LTDA.

Notificação de depósito de pedido em sigilo (Protocolo: 870210109083 UF: WB
Data: 25/11/2021 Hora: 11:40)

(21) BR 30 2021 005977-0

Código 32 - Notificação do Depósito Com Requerimento de Sigilo

(22) 26/11/2021

(71) MÁQUINAS AGRÍCOLAS JACTO S/A. (BR/SP)

(72) SÉRGIO SARTORI JUNIOR; PAULO HENRIQUE MACHADO S BUENO;
HEYTOR NOGUEIRA BLAZ

(74) ROGER PAMPANA NICOLAU

Notificação de depósito de pedido em sigilo (Protocolo: 870210109492 UF: WB
Data: 26/11/2021 Hora: 08:57)



(21) BR 30 2021 005978-9	Código 32 - Notificação do Depósito Com Requerimento de Sigilo (22) 26/11/2021 (71) MÁQUINAS AGRÍCOLAS JACTO S/A. (BR/SP) (72) SÉRGIO SARTORI JUNIOR; PAULO HENRIQUE MACHADO S BUENO; HEYTOR NOGUEIRA BLAZ (74) ROGER PAMPANA NICOLAU Notificação de depósito de pedido em sigilo (Protocolo: 870210109499 UF: WB Data: 26/11/2021 Hora: 09:07)
(21) BR 30 2021 005979-7	Código 32 - Notificação do Depósito Com Requerimento de Sigilo (22) 26/11/2021 (71) MÁQUINAS AGRÍCOLAS JACTO S/A. (BR/SP) (72) FERNANDO APARECIDO DOS SANTOS; MARCO ANTONIO CARDOSO; PAULO HENRIQUE FULANETE GUIRAO; PAULO JUNIO DA SILVA (74) ROGER PAMPANA NICOLAU Notificação de depósito de pedido em sigilo (Protocolo: 870210109504 UF: WB Data: 26/11/2021 Hora: 09:27)
(21) BR 30 2021 005980-0	Código 32 - Notificação do Depósito Com Requerimento de Sigilo (22) 26/11/2021 (71) MÁQUINAS AGRÍCOLAS JACTO S/A. (BR/SP) (72) FERNANDO APARECIDO DOS SANTOS; MARCO ANTONIO CARDOSO; PAULO HENRIQUE FULANETE GUIRAO; PAULO JUNIO DA SILVA (74) ROGER PAMPANA NICOLAU Notificação de depósito de pedido em sigilo (Protocolo: 870210109517 UF: WB Data: 26/11/2021 Hora: 09:50)
(21) BR 30 2021 005981-9	Código 32 - Notificação do Depósito Com Requerimento de Sigilo (22) 26/11/2021 (71) MÁQUINAS AGRÍCOLAS JACTO S/A. (BR/SP) (72) FERNANDO APARECIDO DOS SANTOS; MARCO ANTONIO CARDOSO; PAULO HENRIQUE FULANETE GUIRAO; PAULO JUNIO DA SILVA (74) ROGER PAMPANA NICOLAU Notificação de depósito de pedido em sigilo (Protocolo: 870210109530 UF: WB Data: 26/11/2021 Hora: 10:08)
(21) BR 30 2021 005983-5	Código 32 - Notificação do Depósito Com Requerimento de Sigilo (22) 26/11/2021 (71) MÁQUINAS AGRÍCOLAS JACTO S/A. (BR/SP) (72) FERNANDO APARECIDO DOS SANTOS; MARCO ANTONIO CARDOSO; PAULO HENRIQUE FULANETE GUIRAO; PAULO JUNIO DA SILVA; MARCELO LUIZ DE FREITAS FOGAL (74) ROGER PAMPANA NICOLAU Notificação de depósito de pedido em sigilo (Protocolo: 870210109544 UF: WB

Data: 26/11/2021 Hora: 10:27)

(21) BR 30 2021 005985-1

Código 32 - Notificação do Depósito Com Requerimento de Sigilo
(22) 26/11/2021
(71) MÁQUINAS AGRÍCOLAS JACTO S/A. (BR/SP)
(72) SÉRGIO SARTORI JUNIOR; PAULO HENRIQUE MACHADO S BUENO;
RENAN TROVO
(74) ROGER PAMPANA NICOLAU
Notificação de depósito de pedido em sigilo (Protocolo: 870210109558 UF: WB
Data: 26/11/2021 Hora: 10:41)

(21) BR 30 2021 005988-6

Código 32 - Notificação do Depósito Com Requerimento de Sigilo
(22) 26/11/2021
(71) MÁQUINAS AGRÍCOLAS JACTO S/A. (BR/SP)
(72) SÉRGIO SARTORI JUNIOR; PAULO HENRIQUE MACHADO S BUENO;
RENAN TROVO
(74) ROGER PAMPANA NICOLAU
Notificação de depósito de pedido em sigilo (Protocolo: 870210109579 UF: WB
Data: 26/11/2021 Hora: 11:06)

(21) BR 30 2021 005989-4

Código 32 - Notificação do Depósito Com Requerimento de Sigilo
(22) 26/11/2021
(71) MÁQUINAS AGRÍCOLAS JACTO S/A. (BR/SP)
(72) SÉRGIO SARTORI JUNIOR; FERNANDO APARECIDO DOS SANTOS;
MARCO ANTONIO CARDOSO; PAULO HENRIQUE FULANETE GUIRAO;
PAULO JUNIO DA SILVA
(74) ROGER PAMPANA NICOLAU
Notificação de depósito de pedido em sigilo (Protocolo: 870210109598 UF: WB
Data: 26/11/2021 Hora: 11:34)

(21) BR 30 2021 005991-6

Código 32 - Notificação do Depósito Com Requerimento de Sigilo
(22) 26/11/2021
(71) MÁQUINAS AGRÍCOLAS JACTO S/A. (BR/SP)
(72) SÉRGIO SARTORI JUNIOR; FERNANDO APARECIDO DOS SANTOS;
MARCO ANTONIO CARDOSO; PAULO HENRIQUE FULANETE GUIRAO;
PAULO JUNIO DA SILVA
(74) ROGER PAMPANA NICOLAU
Notificação de depósito de pedido em sigilo (Protocolo: 870210109618 UF: WB
Data: 26/11/2021 Hora: 11:52)

(21) BR 30 2021 005994-0

Código 32 - Notificação do Depósito Com Requerimento de Sigilo
(22) 26/11/2021
(71) MÁQUINAS AGRÍCOLAS JACTO S/A. (BR/SP)
(72) SÉRGIO SARTORI JUNIOR; FERNANDO APARECIDO DOS SANTOS;



MARCO ANTONIO CARDOSO; PAULO HENRIQUE FULANETE GUIRAO;
PAULO JUNIO DA SILVA

(74) ROGER PAMPANA NICOLAU

Notificação de depósito de pedido em sigilo (Protocolo: 870210109624 UF: WB

Data: 26/11/2021 Hora: 12:02)

(21) BR 30 2021 005999-1

Código 32 - Notificação do Depósito Com Requerimento de Sigilo

(22) 26/11/2021

(71) SANOVO GREENPACK EMBALAGENS DO BRASIL LTDA (BR/SP)

(72) EDSON ROBERTO DONZELI

(74) HÉLIO DONIZETTI SERRANO

Notificação de depósito de pedido em sigilo (Protocolo: 870210109748 UF: WB

Data: 26/11/2021 Hora: 14:44)

(21) BR 30 2021 006000-0

Código 32 - Notificação do Depósito Com Requerimento de Sigilo

(22) 26/11/2021

(71) SANOVO GREENPACK EMBALAGENS DO BRASIL LTDA (BR/SP)

(72) EDSON ROBERTO DONZELI

(74) HÉLIO DONIZETTI SERRANO

Notificação de depósito de pedido em sigilo (Protocolo: 870210109763 UF: WB

Data: 26/11/2021 Hora: 14:56)

(21) BR 30 2021 006003-5

Código 32 - Notificação do Depósito Com Requerimento de Sigilo

(22) 26/11/2021

(71) SANOVO GREENPACK EMBALAGENS DO BRASIL LTDA (BR/SP)

(72) EDSON ROBERTO DONZELI

(74) HÉLIO DONIZETTI SERRANO

Notificação de depósito de pedido em sigilo (Protocolo: 870210109784 UF: WB

Data: 26/11/2021 Hora: 15:08)



Código 33.1 - Pedido Inexistente

Pedido considerado inexistente, conforme o art. 103 da Lei 9279/96, por não atender formalmente ao disposto no art. 101.

(21) BR 30 2021 005062-5 Código 33.1 - Pedido Inexistente
(22) 14/10/2021
(71) LUIS CARLOS LORENZANI (BR/SP)
Pedido de registro de desenho industrial considerado inexistente com base no Art.103 da LPI tendo em vista não ter havido cumprimento de exigência formal preliminar.

(21) BR 30 2021 005123-0 Código 33.1 - Pedido Inexistente
(22) 18/10/2021
(71) CADEIRAS ROSA LTDA (BR/PR)
(74) RÔMULO MINGOTTI
Pedido de registro de desenho industrial considerado inexistente com base no Art.103 da LPI tendo em vista não ter havido cumprimento de exigência formal preliminar.

(21) BR 30 2021 005363-2 Código 33.1 - Pedido Inexistente
(22) 29/10/2021
(71) G. SOUZA PORTELA - EPP (BR/PA)
(74) Gil Marcas & Patentes - EIRELI
Pedido de registro de desenho industrial considerado inexistente com base no Art.103 da LPI tendo em vista não ter havido cumprimento de exigência formal preliminar.

(21) BR 30 2021 005394-2 Código 33.1 - Pedido Inexistente
(22) 01/11/2021
(71) MARCIO LOPES CORREA (BR/DF)
Pedido de registro de desenho industrial considerado inexistente com base no Art.103 da LPI tendo em vista não ter havido cumprimento de exigência formal preliminar.

(21) BR 30 2021 005452-3 Código 33.1 - Pedido Inexistente
(22) 04/11/2021
(71) SEVIBRA ENGENHARIA MECÂNICA EIRELI ME (BR/SP)
Pedido de registro de desenho industrial considerado inexistente com base no Art.103 da LPI tendo em vista não ter havido cumprimento de exigência formal preliminar.

(21) BR 30 2021 005601-1 Código 33.1 - Pedido Inexistente



(22) 09/11/2021

(71) ÉRICO GONDIM OLIVEIRA (BR/CE)

Pedido de registro de desenho industrial considerado inexistente com base no Art.103 da LPI tendo em vista não ter havido cumprimento de exigência formal preliminar.

(21) BR 30 2021 005616-0

Código 33.1 - Pedido Inexistente

(22) 09/11/2021

(71) ADRIANA SALVINA DOS SANTOS (BR/DF)

Pedido de registro de desenho industrial considerado inexistente com base no Art.103 da LPI tendo em vista não ter havido cumprimento de exigência formal preliminar.



Código 34 - Exigência - Art. 106 § 3º da LPI

Suspensão do andamento do pedido de registro de desenho industrial que, para instrução regular, aguardará o atendimento ou contestação das exigências formuladas. A não manifestação do depositante no prazo de 60 (sessenta) dias desta data acarretará o arquivamento definitivo do pedido.

(21) BR 30 2017 001535-2

Código 34 - Exigência - Art. 106 § 3º da LPI

(22) 06/04/2017

(71) DANIEL BOLONHESE (BR/PR)

(74) Vilage Marcas e Patentes Ltda

Conforme o Comunicado da Diretoria de Marcas, Desenhos Industriais e Indicações Geográficas, publicado na RPI Nº 2560, de 28/01/20, formula-se uma nova exigência técnica, nos seguintes termos: [1]- De acordo com os itens 3.8.1 e 3.8.2 da Resolução 232/19 (Manual de Desenhos Industriais), o relatório e a reivindicação apresentados neste pedido não são obrigatórios. Com base no art. 107 da LPI, por terem sido apresentados, estes documentos deverão constar do Certificado de Registro de Desenho Industrial e, para tal, deverão atender às condições estabelecidas pelo INPI, como previsto no art. 101 da mesma Lei. Reapresente o relatório e a reivindicação exatamente conforme modelos constantes na seção "Modelos" do Manual. Caso não tenha interesse em reapresentar os documentos corrigidos conforme solicitado, o requerente deverá declarar, no cumprimento desta exigência, que abdica da inclusão dos mesmos no Certificado.

(21) BR 30 2020 003366-3

Código 34 - Exigência - Art. 106 § 3º da LPI

(22) 03/08/2020

(71) MARINA DE SALLES GOMES MACFARLAND (BR/SP)

(74) ANDRÉ MARSIGLIA SANTOS

Exigência formulada com fulcro no Manual de Desenhos Industriais (doravante Manual), estabelecido pela Resolução 232/2019. [1] As figuras não estão correspondentes entre si: nas figuras 1.1 e 1.2 faltou representar a barra central que divide o tampo, de ponta a ponta, mais alto que o tampo. Revise todo o conjunto de figuras, fazendo as correções indicadas e quaisquer outras que sejam necessárias para que as imagens apresentem coerência entre si, mostrando o mesmo objeto do depósito, em atenção ao item 5.5 do Manual.

(21) BR 30 2020 004124-0

Código 34 - Exigência - Art. 106 § 3º da LPI

(22) 03/09/2020

(71) ROBERTA COLOMBO ZOGBI (BR/SP)

(74) ANA PAULA MAZZEI DOS SANTOS LEITE

Exigência formulada com fulcro no Manual de Desenhos Industriais (doravante Manual), estabelecido pela Resolução 232/2019. [1] Conforme dito nas exigências anteriores, o objeto apresenta uma forma orgânica e não há vistas

simétricas ou espelhadas, de maneira que nenhuma vista pode ser omitida. Em atenção ao item 5.5 do Manual, apresente novo conjunto de figuras formado pelas vistas ortogonais (frontal, posterior, laterais, superior e inferior), além de pelo menos uma perspectiva do objeto. Estas figuras devem mostrar o mesmo objeto do depósito e devem ser correspondentes entre si. Apesar da alegação nos esclarecimentos, o objeto apresentado não é o mesmo do depósito. Ajuste a numeração das figuras e das folhas de figuras. Conforme item 5.11.2 do Manual, pedidos que não cumprirem satisfatoriamente a exigência técnica para adequação ou complementação das figuras estão sujeitos a indeferimento. [2] Ao apresentar todas as figuras necessárias, de acordo com os itens 5.5, 3.8.1 e 3.8.2 do Manual o relatório descritivo e a reivindicação apresentados deixam de ser obrigatórios para este pedido. Com base no art. 107 da LPI, por terem sido apresentados, deverão constar do certificado. Para tal, devem atender às condições estabelecidas pelo INPI, como previsto no art. 101 da mesma lei. Reapresente o relatório descritivo corrigido: informe as legendas das novas figuras apresentadas; retire a declaração referente a figuras meramente ilustrativas porque não há este tipo de figura no pedido (de acordo com o item 5.5.4 do Manual, figura meramente ilustrativa é aquela em que o objeto requerido é representado por linhas contínuas e elementos meramente ilustrativos - elementos que não façam parte da reivindicação do pedido - são representados por linhas tracejadas; não foi apresentada nenhuma figura deste tipo). Caso não tenha interesse em reapresentar o documento corrigido, o requerente deverá apresentar no cumprimento desta exigência uma declaração dizendo que abdica do mesmo, o que ensejará sua não inclusão no certificado, sem prejuízos para o pedido. Se o requerente abdicar do relatório, é necessário que abdique também da reivindicação: apesar de a apresentada estar correta, faz menção ao relatório.

(21) BR 30 2020 004125-9

Código 34 - Exigência - Art. 106 § 3º da LPI

(22) 03/09/2020

(71) ROBERTA COLOMBO ZOGBI (BR/SP)

(74) ANA PAULA MAZZEI DOS SANTOS LEITE

Exigência formulada com fulcro no Manual de Desenhos Industriais (doravante Manual), estabelecido pela Resolução 232/2019. [1] Conforme dito nas exigências anteriores, o objeto apresenta uma forma orgânica e não há vistas simétricas ou espelhadas, de maneira que nenhuma vista pode ser omitida. Em atenção ao item 5.5 do Manual, apresente novo conjunto de figuras formado pelas vistas ortogonais (frontal, posterior, laterais, superior e inferior), além de pelo menos uma perspectiva do objeto. Estas figuras devem mostrar o mesmo objeto do depósito e devem ser correspondentes entre si. Apesar da alegação nos esclarecimentos, o objeto apresentado não é o mesmo do depósito: para dizer o mínimo, o objeto do depósito não apresentava uma divisão na região do diâmetro. Ajuste a numeração das figuras e das folhas de figuras. Conforme item 5.11.2 do Manual, pedidos que não cumprirem satisfatoriamente a exigência técnica para adequação ou complementação das figuras estão sujeitos a



indeferimento. [2] Ao apresentar todas as figuras necessárias, de acordo com os itens 5.5, 3.8.1 e 3.8.2 do Manual o relatório descritivo e a reivindicação apresentados deixam de ser obrigatórios para este pedido. Com base no art. 107 da LPI, por terem sido apresentados, deverão constar do certificado. Para tal, devem atender às condições estabelecidas pelo INPI, como previsto no art. 101 da mesma lei. Reapresente o relatório descritivo corrigido: informe as legendas das novas figuras apresentadas; retire a declaração referente a figuras meramente ilustrativas porque não há este tipo de figura no pedido (de acordo com o item 5.5.4 do Manual, figura meramente ilustrativa é aquela em que o objeto requerido é representado por linhas contínuas e elementos meramente ilustrativos - elementos que não façam parte da reivindicação do pedido - são representados por linhas tracejadas; não foi apresentada nenhuma figura deste tipo). Corrija a reivindicação, pois a frase abaixo do título deve ser: reivindica-se o registro do desenho industrial conforme representado no conjunto de figuras e apresentado no relatório descritivo, ambos em anexo. Caso não tenha interesse em reapresentar os documentos corrigidos, o requerente deverá apresentar no cumprimento desta exigência uma declaração dizendo que abdica deles, o que ensejará sua não inclusão no certificado, sem prejuízos para o pedido.

(21) BR 30 2020 004127-5

Código 34 - Exigência - Art. 106 § 3º da LPI

(22) 03/09/2020

(71) ROBERTA COLOMBO ZOGBI (BR/SP)

(74) ANA PAULA MAZZEI DOS SANTOS LEITE

Exigência formulada com fulcro no Manual de Desenhos Industriais (doravante Manual), estabelecido pela Resolução 232/2019. [1] Conforme dito nas exigências anteriores, o objeto apresenta uma forma orgânica e não há vistas simétricas ou espelhadas, de maneira que nenhuma vista pode ser omitida. Em atenção ao item 5.5 do Manual, apresente novo conjunto de figuras formado pelas vistas ortogonais (frontal, posterior, laterais, superior e inferior), além de pelo menos uma perspectiva do objeto. Estas figuras devem mostrar o mesmo objeto do depósito e devem ser correspondentes entre si. Apesar da alegação nos esclarecimentos, o objeto apresentado não é o mesmo do depósito. Ajuste a numeração das figuras e das folhas de figuras. Conforme item 5.11.2 do Manual, pedidos que não cumprirem satisfatoriamente a exigência técnica para adequação ou complementação das figuras estão sujeitos a indeferimento. [2] Ao apresentar todas as figuras necessárias, de acordo com os itens 5.5, 3.8.1 e 3.8.2 do Manual o relatório descritivo e a reivindicação apresentados deixam de ser obrigatórios para este pedido. Com base no art. 107 da LPI, por terem sido apresentados, deverão constar do certificado. Para tal, devem atender às condições estabelecidas pelo INPI, como previsto no art. 101 da mesma lei. Reapresente o relatório descritivo corrigido: informe as legendas das novas figuras apresentadas; retire a declaração referente a figuras meramente ilustrativas porque não há este tipo de figura no pedido (de acordo com o item 5.5.4 do Manual, figura meramente ilustrativa é aquela em que o objeto requerido



é representado por linhas contínuas e elementos meramente ilustrativos - elementos que não façam parte da reivindicação do pedido - são representados por linhas tracejadas; não foi apresentada nenhuma figura deste tipo). Corrija a reivindicação, pois a frase abaixo do título deve ser: reivindica-se o registro do desenho industrial conforme representado no conjunto de figuras e apresentado no relatório descritivo, ambos em anexo. Caso não tenha interesse em reapresentar os documentos corrigidos, o requerente deverá apresentar no cumprimento desta exigência uma declaração dizendo que abdica deles, o que ensejará sua não inclusão no certificado, sem prejuízos para o pedido.

(21) BR 30 2020 004128-3

Código 34 - Exigência - Art. 106 § 3º da LPI

(22) 03/09/2020

(71) ROBERTA COLOMBO ZOGBI (BR/SP)

(74) ANA PAULA MAZZEI DOS SANTOS LEITE

Exigência formulada com fulcro no Manual de Desenhos Industriais (doravante Manual), estabelecido pela Resolução 232/2019. [1] Conforme dito nas exigências anteriores, o objeto apresenta uma forma orgânica e não há vistas simétricas ou espelhadas, de maneira que nenhuma vista pode ser omitida. Em atenção ao item 5.5 do Manual, apresente novo conjunto de figuras formado pelas vistas ortogonais (frontal, posterior, laterais, superior e inferior), além de pelo menos uma perspectiva do objeto. Estas figuras devem mostrar o mesmo objeto do depósito e devem ser correspondentes entre si. Apesar da alegação nos esclarecimentos, o objeto apresentado não é o mesmo do depósito: a quantidade e o formato das pétalas estão diferentes. Ajuste a numeração das figuras e das folhas de figuras. Conforme item 5.11.2 do Manual, pedidos que não cumprirem satisfatoriamente a exigência técnica para adequação ou complementação das figuras estão sujeitos a indeferimento. [2] Ao apresentar todas as figuras necessárias, de acordo com os itens 5.5, 3.8.1 e 3.8.2 do Manual o relatório descritivo e a reivindicação apresentados deixam de ser obrigatórios para este pedido. Com base no art. 107 da LPI, por terem sido apresentados, deverão constar do certificado. Para tal, devem atender às condições estabelecidas pelo INPI, como previsto no art. 101 da mesma lei. Reapresente o relatório descritivo corrigido: informe as legendas das novas figuras apresentadas; retire a declaração referente a figuras meramente ilustrativas porque não há este tipo de figura no pedido (de acordo com o item 5.5.4 do Manual, figura meramente ilustrativa é aquela em que o objeto requerido é representado por linhas contínuas e elementos meramente ilustrativos - elementos que não façam parte da reivindicação do pedido - são representados por linhas tracejadas; não foi apresentada nenhuma figura deste tipo). Corrija a reivindicação, pois a frase abaixo do título deve ser: reivindica-se o registro do desenho industrial conforme representado no conjunto de figuras e apresentado no relatório descritivo, ambos em anexo. Caso não tenha interesse em reapresentar os documentos corrigidos, o requerente deverá apresentar no cumprimento desta exigência uma declaração dizendo que abdica deles, o que



ensejará sua não inclusão no certificado, sem prejuízos para o pedido.

(21) BR 30 2020 004392-8

Código 34 - Exigência - Art. 106 § 3º da LPI

(22) 23/09/2020

(71) FIRE PLACE COMÉRCIO VAREJISTA DE ARTIGOS PARA HABITAÇÃO LTDA (BR/RS)

(74) AILTON DA SILVA

Conforme item 5.5.1 do Manual, as figuras devem ter nitidez e resolução gráfica suficientes para a plena compreensão do desenho requerido. Portanto, apresente as figuras com qualidade adequada, utilizando traços precisos e resolução mínima de 300 DPI. Além disso, os desenhos ou fotografias não deverão conter marcas ou logotipos representados na configuração do desenho industrial requerido, conforme item 5.5.2 do Manual: rerepresente as figuras sem o sinal marcário. Finalmente, com base no item 5.6 do Manual de Desenhos Industriais, altere o título para CONFIGURAÇÃO APLICADA A/EM FOGÃO À LENHA.

(21) BR 30 2020 004449-5

Código 34 - Exigência - Art. 106 § 3º da LPI

(22) 24/09/2020

(71) J.R. SIMPLOT COMPANY (US)

(74) Clarke, Modet Propriedade Intelectual Ltda.

Conforme item 5.5.1 do Manual, as figuras devem ter contraste, nitidez e resolução gráfica suficientes para a plena compreensão do desenho requerido sem hachuras, sombras ou reflexos que comprometam a visualização da configuração: apresente um novo conjunto em que as figuras tenham uma resolução mínima de 300 DPI, sem hachuras e com linhas de construção precisas e contínuas.

(21) BR 30 2020 004966-7

Código 34 - Exigência - Art. 106 § 3º da LPI

(22) 21/10/2020

(71) SAGGAZ INDUSTRIA E COMERCIO DE PRODUTOS DE PLASTICOS LTDA (BR/MS)

Conforme item 5.5.1 do Manual, as figuras devem ter contraste, nitidez e resolução gráfica suficientes para a plena compreensão do desenho requerido, sem hachuras, sombras ou reflexos que comprometam a visualização da configuração: rerepresente as figuras com mais contraste, de maneira a permitir uma interpretação melhor dos objetos e resolução mínima de 300 DPI.

(21) BR 30 2020 005896-8

Código 34 - Exigência - Art. 106 § 3º da LPI

(22) 09/12/2020

(71) PETRA REVEST LTDA (BR/PR)

[1]- De acordo com o item 5.5.1 da Resolução 232/19 (Manual de Desenhos Industriais), os desenhos ou fotografias deverão apresentar resolução gráfica suficiente para a plena compreensão do desenho industrial requerido. As figuras ainda apresentam baixa resolução e linhas serrilhadas. Reapresentar as figuras



com melhor definição, objetivando uma perfeita visualização de todos os detalhes do objeto, respeitando a resolução mínima de 300dpi.

(21) BR 30 2020 006259-0

Código 34 - Exigência - Art. 106 § 3º da LPI

(22) 30/12/2020

(71) FELIPE GUERRA ASSUMPCAO (BR/PR)

(74) FERNANDO PREVIDI MOTTA

As figuras apresentadas estão corretas. Porém, observamos apenas que o relatório descritivo não foi corretamente apresentado - talvez por uma incompreensão da função de tal documento. Apesar de se chamar relatório descritivo, ele não se destina a descrever verbalmente o objeto apresentado. Em atenção aos itens 3.8.1, 3.8.2 e 5.5 do Manual, e com base no art. 107 da LPI, por ter sido apresentado, este documento deverá constar no certificado. Para tal, deverão atender às condições estabelecidas pelo INPI, como previsto no art. 101 da mesma lei. Assim, solicitamos que todo o último parágrafo do relatório descritivo seja eliminado, ou seja, elimine o parágrafo que contém o texto O DESENHO DISTINTIVO APRESENTA UMA FORMA OVÓIDE (...) TIPO DO FORMATO DO DESENHO, assim como a expressão CONTIDOS NO ARQUIVO PDF EM ANEXO, no início do mesmo documento. Reapresente, portanto, todo o conjunto de figuras junto ao novo relatório descritivo.

(21) BR 30 2021 000174-8

Código 34 - Exigência - Art. 106 § 3º da LPI

(22) 14/01/2021

(71) LAMI PACKAGING (HONG KONG) COMPANY LIMITED (CN)

(74) NELSON ALBINO NETO

Exigência formulada com fulcro no Manual de Desenhos Industriais (doravante Manual), estabelecido pela Resolução 232/2019. [1] Conforme item 5.5 do Manual, após o depósito a configuração inicial do desenho industrial requerido não pode sofrer acréscimos ou alterações, ressalvadas as correções requeridas por meio de exigência. Ao cumprir a exigência foi apresentado objeto diferente do mostrado no depósito, configurando alteração de matéria: observando as figuras 1, 4, 5 e 6 do depósito vemos que a face superior do objeto apresentava um elemento circular, duas linhas longitudinais paralelas (uma delas virando para a aba lateral dobrada) e uma pequena linha perpendicular, mas no cumprimento da exigência uma das linhas paralelas (a que vira na face lateral) foi retirada; as abas dobradas nas laterais deveriam estar visíveis na vista frontal e na posterior. Em atenção ao item 5.5 do Manual, apresente novo conjunto de figuras formado pelas vistas ortogonais (frontal, posterior, laterais, superior e inferior), além de pelo menos uma perspectiva do objeto, com qualidade adequada, utilizando traços precisos e resolução mínima de 300 DPI, correspondentes entre si e mostrando o mesmo objeto do depósito. [2] A numeração das folhas das figuras e da folha do relatório deve estar no centro da margem superior, sem parênteses, conforme itens 4.2.11 e 4.2.9 do Manual, respectivamente. Corrija. [3] Esta exigência deve ser cumprida com petição de GRU de código de serviço 105, com



o pagamento da taxa correspondente.

(21) BR 30 2021 000444-5

Código 34 - Exigência - Art. 106 § 3º da LPI

(22) 04/02/2021

(71) BILLY SCATENA ARQUITETURA S/S LTDA (BR/SP)

Considerando-se o Manual de Desenho Industriais, estabelecido pela resolução 232/2019, formulam-se as seguintes exigências: [1] As figuras apresentadas no cumprimento de exigência modificaram as formas do objeto inicialmente depositado. As frisas laterais do objeto diferem das apresentadas no depósito inicial. Conforme item 5.5 do manual de desenho industrial, os desenhos não poderão sofrer acréscimo, supressão ou mudança de matéria. Reapresente o conjunto de figuras fazendo as correções solicitadas.

(21) BR 30 2021 000526-3

Código 34 - Exigência - Art. 106 § 3º da LPI

(22) 09/02/2021

(71) JOÃO E MARIA PARTICIPAÇÕES E INVESTIMENTOS LTDA (BR/SP)

(74) Camilla Soares

Observamos que a exigência técnica publicada na RPI 2634, de 29/06/2021, não foi compreendida corretamente. Recomendamos que leia atentamente o item 5 do Manual de Desenhos Industriais. Entendemos que, de acordo com o item 5.4 do Manual, o pedido em exame possui dois objetos distintos: um cooler fechado e um cooler aberto. Como eles possuem as mesmas características distintas, eles podem ficar em um único pedido. No entanto, para cada um deles, é necessário apresentar figuras de acordo com o item 5.5 do Manual. Solicitamos, portanto, que sejam apresentadas as vistas ortogonais (frontal, posterior, laterais, superior e inferior), além de pelo menos uma perspectiva, do cooler fechado, numeradas de 1.1 a 1.7, conforme especificado no item 5.9 do Manual.. Já em relação ao cooler aberto, é também necessário apresentar todas as vistas ortogonais (frontal, posterior, laterais, superior e inferior), além de pelo menos uma perspectiva, e elas deverão ser numeradas de 2.1 a 2.7.

(21) BR 30 2021 000773-8

Código 34 - Exigência - Art. 106 § 3º da LPI

(22) 24/02/2021

(71) FERNANDO DE JESUS CANDIDO (BR/PR)

(74) CLAUDEMIR ELIAS CALHEIROS

Com base no Manual de Desenhos Industriais estabelecido pela Resolução 232/2019, bem como no Comunicado publicado na RPI Nº 2523 de 14/05/2019, tendo em vista o cumprimento parcial da exigência anterior, formula-se nova exigência nos seguintes termos:[1] Reapresente o conjunto de figuras contendo todas as vistas ortogonais (frontal, posterior, laterais, superior e inferior), além de pelo menos uma perspectiva, conforme item 5.5 do Manual de Desenho Industrial. Observando que: I - a corrente acrescentada na parte superior do objeto configura-se em alteração de matéria e deverá ser suprimida, mantendo o objeto original tal como foi apresentado no pedido inicial; II - A vista em



perspectiva do objeto não foi apresentada devendo necessariamente ser incluída no conjunto de figuras.[2] De acordo com o item 5.5.4 do Manual de Desenho Industrial, a figura 1.6 não preenche os requisitos de figura meramente ilustrativa. Opcionalmente esta figura pode fazer parte do conjunto de figuras, devendo ser renomeada como vista lateral, efetuando as devidas correções no relatório descritivo e na reivindicação (retirando menção a figura ilustrativa). Entretanto ela não pode substituir a vista ortogonal lateral do objeto (já que revela uma vista lateral perspectivada) e também não deve substituir a vista em perspectiva do objeto (que deve ser apresentada).[3] De acordo com o item 5.5 do Manual de Desenho Industrial, reapresente o conjunto de figuras com objetivo de harmonizar as imagens do objeto tendo em vista que: I - Embora a figura 1.3 mostra corretamente a vista ortogonal lateral do objeto, ela revela uma rede diferente das demais vistas apresentadas (e diferente daquela originalmente apresentada), devendo ser adequada as demais vistas apresentadas. II - A figura 1.1 mostra as hastes de sustentação passando na frente do aro (sugerindo a vista anterior), mas a rede que forma o assento também passa na frente do aro (sugerindo a vista posterior). A figura 1.2 revela esta mesma incoerência, onde as hastes de sustentação passam por trás do aro (sugerindo a vista posterior) enquanto a rede também passa por trás do aro (sugerindo vista frontal).[4] Em atendimento aos itens 4.2.9 e 4.2.10 do Manual de Desenho Industrial, reapresente Relatório Descritivo e Reivindicação de acordo com modelo previsto no manual. O texto do Relatório Descritivo e da Reivindicação deve ser estritamente como consta no manual.

(21) BR 30 2021 001003-8

Código 34 - Exigência - Art. 106 § 3º da LPI

(22) 09/03/2021

(71) BRUNA MENICUCCI (BR/MG)

(74) BERNARDO ERWES

Com base no Manual de Desenhos Industriais estabelecido pela Resolução 232/2019, bem como no Comunicado publicado na RPI Nº 2523 de 14/05/2019. Tendo em vista o cumprimento parcial da exigência anterior, formula-se nova exigência nos seguintes termos:[1] De acordo com os itens 3.8.1 e 3.8.2 do Manual de Desenho Industrial, nos casos em que houver omissão de vistas a apresentação do relatório descritivo e da reivindicação são obrigatórios. Apresente Relatório Descritivo e Reivindicação de acordo com modelo previsto no manual, incluindo necessariamente a declaração referente a omissão de vistas conforme disposto no item 3.8.1.2 do referido manual.

(21) BR 30 2021 001741-5

Código 34 - Exigência - Art. 106 § 3º da LPI

(22) 22/04/2021

(71) DELPHINE CLOTHILDE SANOIAN (BR/SP)

(74) LICKS ADVOGADOS

O objeto está representado com sombras muito escuras e linhas serrilhadas. Conforme item 5.5.1 do Manual, as figuras devem ter contraste, nitidez e



resolução gráfica suficientes para a plena compreensão do desenho requerido, sem sombras ou reflexos que comprometam a visualização da configuração: apresente as figuras com qualidade que permita uma real compreensão do objeto e seus detalhes, utilizando traços precisos e resolução mínima de 300 DPI.

(21) BR 30 2021 001753-9

Código 34 - Exigência - Art. 106 § 3º da LPI

(22) 23/04/2021

(71) TRYMAX INDUSTRIA E COMERCIO DE ARTEFATOS CIMENTICIOS EIRELI (BR/RS)

O relatório descritivo deve ser ajustado aos itens 3.8.1, 3.8.2 e 5.5 do Manual de Desenhos Industriais assim como os modelos contidos na seção Modelos no Manual. Em outras palavras, elimine a referência à classificação de Locarno, assim como o trecho que caracteriza o objeto, ou seja, elimine a expressão SENDO UM ELEMENTO VAZADO, QUE COMPLETA PAREDES E MUROS PARA POSSIBILITAR MAIOR LUMINOSIDADE E VENTILAÇÃO. Também observamos que na lista de figuras do relatório descritivo há duas referências à figura 1.8 - corrija esse número. Além disso, conforme item 5.5.1 do Manual, as figuras devem ter nitidez e resolução gráfica suficientes para a plena compreensão do desenho requerido. Portanto, apresente as figuras com qualidade adequada, utilizando traços precisos e resolução mínima de 300 DPI. Observamos também que as figuras 1.3 e 1.7 são iguais. Apresente, portanto, a correta vista inferior no lugar da figura 1.7.

(21) BR 30 2021 001807-1

Código 34 - Exigência - Art. 106 § 3º da LPI

(22) 27/04/2021

(71) MOACIR LUIZ BOGO (BR/SC)

(74) SANDRO WUNDERLICH

Com base no Manual de Desenhos Industriais estabelecido pela Resolução 232/2019, bem como no comunicado publicado na RPI número 2523 de 14/05/2019, formulam-se as seguintes exigências:[1] Os esclarecimentos quanto ao campo de aplicação do objeto reivindicado não foram fornecidos. Apresente esclarecimentos conforme solicitado na exigência técnica publicada na RPI 2631 em 08/06/2021: ?A partir do conjunto de figuras apresentado não foi possível identificar o campo de aplicação adequado ao desenho industrial reivindicado. Segundo o item 5.7, fornecer esclarecimentos quanto ao campo de aplicação do objeto reivindicado.?

(21) BR 30 2021 002227-3

Código 34 - Exigência - Art. 106 § 3º da LPI

(22) 20/05/2021

(71) ELTON LUIS GILDO & CIA LTDA (BR/SP)

(74) IMPERATUS PROPRIEDADE INDUSTRIAL LTDA

A reivindicação deverá atender às condições estabelecidas pelo INPI, conforme art. 101 da Lei 9279/96. Para tal, reapresente o texto e a formatação da



reivindicação fielmente conforme modelo na seção Modelos do Manual de Desenhos Industriais. Os modelos encontram-se acessíveis em <http://manualdedi.inpi.gov.br/projects/manual-de-desenho-industrial/wiki#Modelos>. Caso não haja interesse em reapresentar a reivindicação corrigido, o requerente deverá declarar, no cumprimento desta exigência, que abdica do mesmo. O texto da reivindicação deve ser modificado para o texto padrão seguinte: Reivindica-se o registro do desenho industrial conforme representado no conjunto de figuras e apresentado no relatório descritivo, ambos em anexo. Não é permitida a menção a materias utilizados no objeto, como "cimento".

(21) BR 30 2021 002233-8

Código 34 - Exigência - Art. 106 § 3º da LPI

(22) 21/05/2021

(71) TAKEDA PHARMACEUTICAL COMPANY LIMITED (JP)

(74) DANNEMANN, SIEMSEN, BIGLER & IPANEMA MOREIRA

Exigência formulada com fulcro no manual de Desenhos Industriais (doravante Manual), estabelecido pela Resolução 232/2019. [1] Os objetos não guardam entre si as mesmas características distintivas preponderantes. Por força do art. 104 da LPI, com apoio no item 5.4 do Manual, o pedido deverá ser dividido. Cada pedido dividido trata-se de um novo depósito: veja os itens 2.2 e 5.4 do Manual. [2] Mantenha no pedido original o objeto das figuras 1.1 a 1.14. Adeque a numeração das folhas de figuras conforme item 4.2.11 do Manual. [3] Apresente em um pedido dividido os objetos das figuras 2.1 a 2.14 e 3.1 a 3.14 Adeque a numeração das folhas de figuras conforme item 4.2.11 e a numeração das figuras conforme item 5.8 do Manual. [4] Conforme item 5.5.1 do Manual, as figuras devem ter contraste, nitidez e resolução gráfica suficientes para a plena compreensão do desenho requerido, sem hachuras, sombras ou reflexos que comprometam a visualização da configuração. Como mencionado na exigência anterior o excesso de hachuras impede a perfeita visualização da forma; não é possível diferenciar o que é hachura, o que é linha de representação dos relevos do objeto, ou até se há ou não padrão nas superfícies. Apresente as figuras com qualidade adequada, utilizando traços precisos e resolução mínima de 300 DPI, sem hachuras.

(21) BR 30 2021 002236-2

Código 34 - Exigência - Art. 106 § 3º da LPI

(22) 21/05/2021

(71) XIAOPING XU (BR/SP)

(74) NADIR EMILIA DE LIMA

Conforme item 5.5 do Manual de Desenhos Industriais, os desenhos ou fotografias deverão revelar a configuração do objeto de maneira coerente e consistente em todas as vistas. Para tanto, proceda com as seguintes correções. Com a correção efetuada nas figuras 1.2 e 1.3, a fig. 1.4 restou incoerente. O objeto é assumiu um formato cilíndrico e, com isso, a fig. 1.4 não deveria ter 2º círculo externo. A fig. 1.2 apresentou uma pequena "agulha" na parte esquerda. Corrigir figura.



(21) BR 30 2021 002249-4

Código 34 - Exigência - Art. 106 § 3º da LPI

(22) 24/05/2021

(71) ATTENT AS (NO)

(74) DANNEMANN, SIEMSEN, BIGLER & IPANEMA MOREIRA

A exigência técnica mencionava que as linhas tracejadas apresentadas, se representassem elementos dissociáveis, poderiam ser excluídas do pedido. No entanto, a representação das figuras 3.4 e 3.5 demonstram claramente que há uma rebaixo côncavo no objeto. Depreende-se, portanto, que as linhas tracejadas representam um botão(dissociável), como pode ser observado na atual figura 1.9. Ou adequa os desenhos com a remoção do botão, ou remova do pedido as figuras 3.1 a 3.8, já que ao preencher as linhas tracejadas, restaria objeto idêntico ao da figura 1.1.

(21) BR 30 2021 002384-9

Código 34 - Exigência - Art. 106 § 3º da LPI

(22) 27/05/2021

(71) CLODOALDO PEREIRA DE AGUIAR (BR/PR)

(74) AUGUSTO CASSIANO ABEGG

Conforme explicado em exigência técnica anterior, foram apresentados 3 objetos no pedido. As duas partes independentes da tábua e a tábua completa, com os dois elementos. Porém, não é possível a permanência dos 3 objetos no pedido pelo que dispõem o item 5.4 do manual e o artigo 104 da LPI. Portanto, apenas a tábua completa (atual figura 1.5) e a parte da tábua (figura 1.3) devem permanecer no pedido. Se houver interesse, Caso haja interesse, apresentar, num pedido dividido, todas as vistas da menor parte da tábua da atual fig. 1.2, adequando relatório e reivindicação. Alternativamente, o requerente pode apresentar somente a tábua completa (atual figura 1.5). Em todos os casos, reapresentar o jogo de figuras incluindo todas as vistas do objeto: perspectiva e ortogonais frontal, posterior, laterais, superior e inferior, necessárias para a suficiência descritiva do objeto do depósito., em atenção ao item 5.5 do manual. Em todos os casos adequar relatório descritivo, reivindicação, numeração de figuras e páginas. Conforme item 3.8.3 do Manual de Desenhos Industriais, cada desenho deverá ser apresentado em uma folha, individualmente, com dimensões adequadas, nitidez e resolução gráfica suficientes para a plena compreensão do desenho industrial requerido, observado o mínimo de 300 dpi.

(21) BR 30 2021 002411-0

Código 34 - Exigência - Art. 106 § 3º da LPI

(22) 28/05/2021

(71) KONINKLIJKE PHILIPS N.V. (NL)

(74) DANIEL ADVOGADOS (ALT.DE DANIEL & CIA)

As figuras 1.1 a 2.7 foram adequadas. Porém, as atuais figuras 3.1 a 3.7 tiveram a matéria alterada. Na figura 3.1, o ressaltado na terça parte superior da face frontal não foi representado. As atuais figuras 3.4 e 3.5 apresentaram um ressaltado na

parte frontal que não estava presente no objeto do depósito. Corrigir e revisar essas e quaisquer outras inconsistências nas figuras de forma que todas as vistas estejam harmônicas entre si, em atenção ao item 5.5 do manual.

(21) BR 30 2021 002437-3

Código 34 - Exigência - Art. 106 § 3º da LPI

(22) 30/05/2021

(71) ANDERSON FLAVIO VIANA (BR/PR)

Exigência formulada com fulcro no Manual de Desenhos Industriais (doravante Manual), estabelecido pela Resolução 232/2019. [1] Conforme item 5.5 do Manual, após o depósito a configuração inicial do desenho industrial requerido não pode sofrer acréscimos ou alterações, ressalvadas as correções requeridas por meio de exigência direcionada aos desenhos ou fotografias do pedido e s modificações requeridas pelo depositante antes do primeiro exame técnico, destinadas à correção de irregularidades nas figuras e/ou melhor visualização do objeto. Ao cumprir a exigência o requerente apresentou objeto diferente do apresentado no depósito, configurando alteração de matéria: as abas do objeto eram retas, agora são arqueadas. Em atenção ao item 5.5 do Manual, apresente novo conjunto de figuras formado pelas vistas ortogonais (frontal, posterior, laterais, superior e inferior), além de pelo menos uma perspectiva, mostrando o objeto do depósito. Todas as vistas devem mostrar a aba na mesma posição: não podem estar retas em umas e curvadas em outras; todas devem estar como no depósito. Esta exigência deve ser cumprida com petição de GRU com código de serviço 105, com o pagamento da taxa correspondente.

(21) BR 30 2021 003752-1

Código 34 - Exigência - Art. 106 § 3º da LPI

(22) 11/08/2021

(71) RENATA VIRGINIA FERNANDES (BR/SP)

(74) Marthom Assessoria Empresarial Ltda.

Exigência formulada com fulcro no Manual de Desenhos Industriais (doravante Manual), estabelecido pela Resolução 232/2019. [1] O título informado na petição está diferente do informado no relatório e na reivindicação: é necessário que seja informado o mesmo título em todos os documentos do processo. [2] De acordo com o item 5.5.4 do Manual, figura meramente ilustrativa é aquela em que o objeto requerido é representado por linhas contínuas e elementos meramente ilustrativos (elementos que não façam parte da reivindicação do pedido) são representados por linhas tracejadas. As figuras 1.8, 1.9 e 1.10 não mostram os elementos que não são o objeto requerido, mas não estão representados por linhas tracejadas. Portanto, caso queira manter estas figuras no pedido é necessário que represente tudo que não for o objeto requerido com linhas tracejadas. Figuras meramente ilustrativas não são obrigatórias: caso não queira corrigi-las, basta retirá-las do pedido. Caso seja apresentada, a figura meramente ilustrativa deve, obrigatoriamente, vir com legenda mencionando sua natureza, (exemplo: Figura 1.9 - Figura meramente ilustrativa) tanto na figura, quanto no relatório descritivo, em atenção ao item 5.9 do Manual. [3] A vista superior não foi



apresentada, porém não é simétrica ou espelhada da vista inferior, visto que o objeto é triangular. Em atenção ao item 5.5 do Manual apresente novo conjunto de figuras formado pelas vistas ortogonais (frontal, posterior, laterais, superior e inferior), além de pelo menos uma perspectiva do objeto. Observe que as vistas apresentadas não estão correspondentes entre si. Se a figura 1.3 é a vista frontal, a vista inferior deveria representar a base do triângulo, então teríamos, da esquerda para a direita: uma linha representando o limite da parte redonda com furo; duas linhas representando as duas extremidades do elemento em forma de meia lua; duas linhas representando as extremidades da outra parte redonda com furo; uma linha na quina da meia lua e a linha do limite direito da meia lua. A vista superior é a oposta à inferior, tendo como referência um eixo horizontal. A vista lateral direita deve mostrar a face que está à direita da figura 1.3, perpendicular à base; a vista lateral esquerda é a oposta à lateral direita, tendo como referência um eixo vertical. Revise todo o conjunto de figuras, fazendo as correções indicadas e quaisquer outras que sejam necessárias para que as imagens apresentem coerência entre si, em atenção ao item 5.5 do Manual. [4] Corrija as legendas das figuras: escreva FIG. ou FIGURA antes do número, em atenção aos itens 4.2.11 e 5.8 do Manual. [5] Se forem apresentadas as figuras solicitadas no item [3] desta exigência, sem figuras meramente ilustrativas, a apresentação de relatório descritivo e de reivindicação não é obrigatória para este pedido, conforme itens 3.8.1, 3.8.2 e 5.5 do Manual. Por terem sido apresentados, devem fazer parte do certificado, como determina o art. 107 da LPI. Para isso, precisam atender às condições estabelecidas pelo INPI, ou seja, deve ser apresentado fielmente conforme modelo do Manual. Reapresente o relatório corrigido: informe o título correto (escolha o que foi informado na petição ou o que foi escrito no relatório); coloque as legendas das figuras conforme modelo, informando apenas o número da figura e a vista que representa (ex.: figura 1.1 - vista lateral direita; figura 1.2 - vista lateral esquerda; figura 1.3 - vista superior, etc.). Corrija também o título na reivindicação. Não havendo figuras meramente ilustrativas retire a declaração referente a elas no relatório e na reivindicação. Caso não tenha interesse em reapresentar os documentos corrigidos, apresente esclarecimentos no cumprimento da exigência informando que abdica deles, sem prejuízo para o pedido: nesta situação é necessário que o requerente declare, pois não é possível excluir o documento de ofício, por força do art. 107 da LPI, como explicado acima. [6] Havendo figuras meramente ilustrativas é obrigatório reapresentar o relatório descritivo e a reivindicação corrigidos. Além de seguir o solicitado no item [5] desta exigência, corrija a declaração referente às figuras meramente ilustrativas: informe os números corretos das figuras, por exemplo: 1.8, 1.9 e 1.10 ao invés de 1/8, 1/9 e 1/10. [7] Esta exigência deve ser cumprida com GRU código de serviço 105, com o pagamento da taxa correspondente.

(71) WINDSTREAM INTELLECTUAL PROPERTY SERVICES, LLC (US)
(74) HERRERO & ASSOCIADOS BRASIL PROPRIEDADE INTELECTUAL LTDA.
Exigência formulada com fulcro no Manual de Desenhos Industriais (doravante Manual), estabelecido pela Resolução 232/2019. [1] De acordo com o item 5.6 do Manual o título deve indicar o objeto de maneira breve, clara e concisa, sem usar palavras ou expressões irrelevantes, desnecessárias ou que denotem vantagens práticas, especificações técnicas ou termos meramente qualificativos. O título informado não permite saber exatamente qual o tipo de objeto reivindicado. Informe novo título que indique com clareza o objeto do pedido e que atenda ao item 5.6, por exemplo: configuração aplicada em anteparo divisor de tomadas OU configuração aplicada em anteparo divisor de corrente OU configuração aplicada em anteparo divisor de cabos OU outro que julgue mais adequado. Esclareça qual das duas classes informadas seria mais apropriada. [2] Os elementos representados por linhas tracejadas são necessários para que as formas subsistam como objetos (são os rebaixos, as fendas dos parafusos, parte indissociável deles) de maneira que as figuras devem ser reapresentadas com tais elementos representados por linhas contínuas, conforme item 5.1.1 do Manual. [3] Conforme item 5.5.1 do Manual, as figuras devem ter contraste, nitidez e resolução gráfica suficientes para a plena compreensão do desenho requerido, sem hachuras, sombras ou reflexos que comprometam a visualização da configuração. O excesso de hachuras impede a perfeita visualização da forma; não é possível diferenciar o que é hachura, o que é linha de representação dos relevos do objeto, ou até se há ou não padrão nas superfícies. Apresente as figuras com qualidade adequada, utilizando traços precisos e resolução mínima de 300 DPI, sem hachuras.

(21) BR 30 2021 003951-6

Código 34 - Exigência - Art. 106 § 3º da LPI
(22) 19/08/2021
(71) MARCO ANTONIO REIS LIMA (BR/SP)
(74) SKO OYARZÁBAL MARCAS E PATENTES SOCIEDADE SIMPLES LTDA.
No cumprimento de exigência técnica, foi reapresentado o documento de reivindicação mencionando variação que não existe no pedido. Reapresente o documento removendo a menção à "variação"

(21) BR 30 2021 004096-4

Código 34 - Exigência - Art. 106 § 3º da LPI
(22) 27/08/2021
(71) DAIKIN INDUSTRIES, LTD. (JP)
(74) ARIBONI, FABBRI E SCHMIDT SOCIEDADE DE ADVOGADOS
Exigência formulada com fulcro no Manual de Desenhos Industriais (doravante Manual), estabelecido pela Resolução 232/2019. [1] Ao reapresentar as figuras o requerente alterou a ordem delas em relação à petição de depósito, de maneira que a descrição das vistas no relatório descritivo não corresponde às figuras. Reapresente o relatório descritivo corrigindo as legendas das figuras de acordo com a nova ordem em que foram apresentadas. Por terem sido apresentadas



todas as figuras necessárias, de acordo com os itens 5.5, 3.8.1 e 3.8.2 do Manual o relatório descritivo e a reivindicação não são obrigatórios para este pedido. Caso não tenha interesse em reapresentar o documento corrigido, o requerente deverá declarar no cumprimento desta exigência que abdica do mesmo, o que ensejará sua não inclusão no certificado, sem prejuízos para o pedido.

(21) BR 30 2021 005001-3

Código 34 - Exigência - Art. 106 § 3º da LPI

(22) 08/10/2021

(71) MARCO ANTONIO MACHADO (BR/SP)

Foram apresentados tabuleiros e padrões bidimensionais no mesmo pedido. Não ficou claro se a proteção desejada é do tabuleiro (3D) ou do padrão sobre o tabuleiro (2D). Se for 3D, altera o título para "Configuração aplicada em tabuleiro" e incluir todas as vistas do objeto (cada tabuleiro): perspectiva e ortogonais frontal, posterior, laterais, superior e inferior, necessárias para a suficiência descritiva do objeto do depósito, em atenção ao item 5.5 do Manual de Desenhos Industriais. Neste caso, conforme item 5.8 do Manual de Desenhos Industriais, numerar as figuras do objeto principal de acordo com o padrão 1.1, 1.2, 1.3 etc. As figuras de variações configurativas devem ser numeradas no padrão: 2.1, 2.2, 2.3...; 3.1, 3.2, 3.3 etc. Para relatório e reivindicação de 3D: O relatório e a reivindicação deverão atender às condições estabelecidas pelo INPI, conforme art. 101 da Lei 9279/96. Para tal, reapresente o texto e a formatação do relatório descritivo e da reivindicação fielmente conforme modelo na seção Modelos do Manual de Desenhos Industriais. Os modelos encontram-se acessíveis em <http://manualdedi.inpi.gov.br/projects/manual-de-desenho-industrial/wiki#Modelos> Se for 2D, basta manter no pedido as figuras 1.1, 2.1, 3.1, 4.1 e 5.1 e retirar todos as demais figuras do pedido atual. Para relatório e reivindicação dos padrões (2D): De acordo com os itens 5.5, 3.8.1 e 3.8.2 do Manual de Desenhos Industriais, o relatório descritivo e a reivindicação neste pedido são obrigatórios e deverão atender às condições estabelecidas pelo INPI, conforme art. 101 da Lei 9279/96. Para tal, reapresente o texto e a formatação do relatório descritivo e da reivindicação fielmente conforme modelo na seção Modelos do Manual de Desenhos Industriais. Os modelos encontram-se acessíveis em <http://manualdedi.inpi.gov.br/projects/manual-de-desenho-industrial/wiki#Modelos> . O relatório descritivo e reivindicação deverão informar a omissão das vistas do padrão ornamental aplicado ao produto, conforme disposto no item 3.8.1.2.b (Declaração referente à omissão de vistas) do Manual de Desenhos Industriais. Conforme as regras do item 5.4 do Manual de Desenhos Industriais e condições previstas no art. 104 da LPI, quais sejam: i) devem ter a mesma finalidade; ii) devem compartilhar da mesma característica distintiva preponderante. Os padrões não compartilham as mesmas características distintivas preponderantes e devem ser retirados do pedido atual. Caso haja interesse, apresentar, num pedido dividido, os padrões das figs. 7.1 e 7.2. Renumerando as figuras para fig. 1.1 e fig. 2.1. Caso haja interesse, apresentar, num pedido dividido, os padrões



das figs. 6.1 e 6.2. Renumerando as figuras para fig. 1.1 e fig. 2.1. Caso haja interesse, apresentar, num pedido dividido, os padrões das figs. 8.1 a 9.2. Renumerando as figuras para fig. 1.1, fig. 2.1, fig. 3.1 e fig. 4.1. Adequar, relatório descritivo e reivindicação. As atuais figuras 1.5, 2.5, 3.5, 4.5 e 5.5 não preenchem os requisitos do item 5.5.4 (Elementos meramente ilustrativos) do Manual de Desenhos Industriais. Se desejar apresentar tais figuras, proceda com as correções necessárias para adequá-las ao citado item. As legendas das figuras meramente ilustrativas deverão citar expressamente sua natureza meramente ilustrativa, em observância ao item 5.9 do Manual de Desenhos Industriais (Análise da legenda das figuras). Neste caso, de acordo com os itens 3.8.1 e 3.8.2 do Manual de Desenhos Industriais o relatório descritivo e a reivindicação deverão atender às condições estabelecidas pelo INPI, como previsto no art. 101 da mesma lei. Para tal, rerepresente o texto e a formatação do relatório descritivo e da reivindicação fielmente conforme modelo na seção "Modelos" do Manual de Desenhos Industriais, incluindo a declaração de figura meramente ilustrativa, disposto no item 3.8.1.1.a do referido Manual. Alternativamente, basta excluir as figuras meramente ilustrativas do conjunto de desenhos sem qualquer prejuízo para a proteção dos padrões apresentados.

(21) BR 30 2021 005200-8

Código 34 - Exigência - Art. 106 § 3º da LPI

(22) 21/10/2021

(71) FIBRACEM TELEINFORMÁTICA LTDA (BR/PR)

(74) ALCION BUBNIAK

[1] Através da atual apresentação não identificamos nenhuma diferença entre os objetos das figuras 1.1 a 1.11, 2.1 a 2.11, 3.1 a 3.11, 4.1 a 4.11, 5.1 a 5.11, 6.1 a 6.11 e 7.1 a 7.11. A única diferença observada foi nas representações fotográficas de cada uma das variações, cada uma delas com um matiz de cor distinto. Contudo, demais vistas, apresentadas em linha, eram idênticas entre si. Caso sejam de fato variações, e não o mesmo objeto, esclareça a diferença. Caso seja um único objeto, apresente apenas uma das formas de representação (figura 1.1 a 1.10), solicitando-se ainda ao requerente que retire do jogo de imagens a figura 1.11, ou então, altere a representação desta para desenho em linha, a fim de harmonizar com demais vistas, observando a não alteração de matéria, conforme disposto no item 5.2 do Manual de DI. Se necessário, providencie os devidos ajustes no relatório descritivo.

(21) BR 30 2021 005260-1

Código 34 - Exigência - Art. 106 § 3º da LPI

(22) 26/10/2021

(71) VALNERI BOCCHI (BR/SC)

(74) BIANCA GABRIELA GOMES

Com base no Manual de Desenhos Industriais estabelecido pela Resolução 232/2019, bem como no comunicado publicado na RPI número 2523 de 14/05/2019, formulam-se as seguintes exigências:[1] Foram encontradas inconsistências entre as imagens apresentadas. Ao compararmos a Figura 1.1



com a Figura 1.2, verificamos nesta última uma linha circular extra que não vemos na perspectiva. Segundo item 5.5 do Manual, os desenhos deverão revelar a configuração do objeto de maneira coerente e consistente em todas as vistas. Reapresente o conjunto de figuras, corrigindo os erros apontados de modo a harmonizar as vistas do objeto reivindicado.[2] As figuras apresentam linhas irregulares, imprecisas ou serrilhadas em vários pontos. Conforme item 5.5.1 do Manual, as figuras devem ter linhas precisas e contínuas para a plena compreensão do desenho requerido. Reapresente o conjunto de figuras de modo que as mesmas tenham traços precisos e contínuos.

(21) BR 30 2021 005407-8

Código 34 - Exigência - Art. 106 § 3º da LPI

(22) 01/11/2021

(71) INDÚSTRIA DE PLÁSTICOS MONRIZZO LTDA (BR/RS)

(74) CLAIR ANTONIO LEUSIN

Exigência formulada com fulcro no Manual de Desenhos Industriais (doravante Manual), estabelecido pela Resolução 232/2019. [1] A figura 1.1 é a vista frontal ou a posterior (o requerente deve definir), as figuras 1.2 a 1.5 são perspectivas, a figura 1.6 é a vista lateral (se a figura 1.3 revelar a vista frontal, é a lateral direita; se revelar a vista posterior, é a lateral esquerda) e a figura 1.7 é a vista superior ou inferior (o requerente deve definir). Em atenção ao item 5.5 do Manual, apresente novo conjunto de figuras formado pelas vistas ortogonais (frontal, posterior, laterais, superior e inferior), além de pelo menos uma perspectiva. Adeque a numeração das figuras e das folhas de figuras. [2] De acordo com o item 4.2.11 do Manual, as folhas de figuras não podem conter molduras, linhas delimitadoras, marcas, logotipos, marcas d'água, timbres, rubricas, assinaturas e outras informações desta natureza: as figuras devem ser apresentadas sem linhas de eixo (nos círculos). [3] As figuras não estão correspondentes entre si: nas figuras 1.1, 1.2 e 1.5 observamos que a área da peneira em si é dividida em quadrados com dimensões idênticas (ou quase idênticas, com diferença imperceptível); já nas figuras 1.3 e 1.4 a linha e a coluna na direção do elemento circular são mais estreitas; não é possível verificar se todas as áreas vazadas quadradas têm a mesma profundidade porque a representação varia de uma vista para outra, inclusive parecendo faltar linhas em algumas figuras. Revise todo o conjunto de figuras, fazendo as correções indicadas e quaisquer outras que sejam necessárias para que as imagens apresentem coerência entre si, em atenção ao item 5.5 do Manual. [4] A classe 15-03 não parece ser a mais adequada, e sim a classe 15-99. Esclareça o tipo de máquina requerido para que possamos definir com clareza, em atenção ao item 5.7 do Manual.

(21) BR 30 2021 005416-7

Código 34 - Exigência - Art. 106 § 3º da LPI

(22) 02/11/2021

(71) RYLLER MACIEL DE ALMEIDA (BR/RJ)

[1]- De acordo com o item 5.5.1 da Resolução 232/19 (Manual de Desenhos Industriais), os desenhos ou fotografias deverão ser apresentados em fundo



neutro de tal forma que não exerça interferência sobre as formas do objeto ou padrão ornamental representado; apresentar contraste, nitidez e resolução gráfica suficientes para a plena compreensão do desenho industrial requerido; sem molduras, sombras ou reflexos que comprometam a visualização de sua configuração. Reapresentar as figuras, especialmente as figs. 1.4 e 1.5, com melhor definição e contraste, objetivando uma perfeita visualização de todos os detalhes do objeto, respeitando a resolução mínima de 300dpi.

(21) BR 30 2021 005604-6

Código 34 - Exigência - Art. 106 § 3º da LPI

(22) 09/11/2021

(71) SUM ARQUITETURA LTDA. (BR/PR)

(74) RITTER ADVOGADOS

Com base no Manual de Desenhos Industriais estabelecido pela Resolução 232/2019, bem como no comunicado publicado na RPI número 2523 de 14/05/2019, formulam-se as seguintes exigências:[1] Foram encontradas inconsistências entre as imagens apresentadas. Ao comparamos a figura 3.1 com a figura 3.3, observamos que nesta última o tecido corrugado do mobiliário é visível apenas na parte central do mesmo, enquanto deveria ser visto também nas laterais. Segundo item 5.5 do Manual, os desenhos deverão revelar a configuração do objeto de maneira coerente e consistente em todas as vistas. Reapresente o conjunto de figuras, corrigindo os erros apontados de modo a harmonizar as vistas do objeto reivindicado.

(21) BR 30 2021 005643-7

Código 34 - Exigência - Art. 106 § 3º da LPI

(22) 10/11/2021

(71) BRENO CHAME LINS DE MELLO (BR/RJ)

Exigência formulada com fulcro no Manual de Desenhos Industriais (doravante Manual), estabelecido pela Resolução 232/2019. [1] As figuras não estão correspondentes entre si, pois estão muito distorcidas, por exemplo: na vista superior as prateleiras parecem diminuir de tamanho, da superior para a inferior; na vista lateral a lateral oposta está menor que a que foi representada; na vista inferior os pés parecem ser inclinados. Assim sendo, não há suficiência descritiva da forma do objeto, não sendo possível aferir suas proporções. Revise todo o conjunto de figuras, fazendo as correções indicadas e quaisquer outras que sejam necessárias para que as imagens apresentem coerência entre si, em atenção ao item 5.5 do Manual. Evite distorções: com exceção da perspectiva, as demais vistas devem ser ortogonais. O requerente pode optar por representar o objeto através de desenhos em linhas, coloridos ou em preto e branco, desde que seja apresentado o mesmo objeto, sem alterações. Se a ordem de apresentação das figuras não for alterada, não há necessidade de reapresentar o relatório e a reivindicação. Esta exigência deve ser cumprida com GRU de código de serviço 105, com o pagamento da taxa correspondente.

(21) BR 30 2021 005646-1

Código 34 - Exigência - Art. 106 § 3º da LPI



(22) 10/11/2021

(71) DRACARYS FORNOS ARTESANAIS LTDA (BR/SP)

(74) FERNANDA ROSA PICOSSE

Exigência formulada com fulcro no Manual de Desenhos Industriais (doravante Manual), estabelecido pela Resolução 232/2019. [1] As figuras não estão correspondentes entre si: na vista inferior (figura 1.7) observam-se áreas vazadas, parecendo texto ou marca, na chapa frontal com a área vazada de acesso à parte interna, que não são revelados nas figuras 1.1 e 1.2; na figura 1.2 parecem haver áreas vazadas na chapa horizontal (espécie de aba), que não existem nas demais figuras; nas figuras 1.4 e 1.5 parecem haver tais áreas vazadas na região inferior da chapa frontal de acesso à parte interna, o que não se observa nas demais figuras. Revise todo o conjunto de figuras, fazendo as correções indicadas e quaisquer outras que sejam necessárias para que as imagens apresentem coerência entre si, em atenção ao item 5.5 do Manual. Evite distorções das proporções do objeto: nas figuras 1.2 a 1.5, por exemplo, o fundo do objeto parece curvo. [2] A qualidade das figuras está insatisfatória: algumas figuras parecem ter sido recortadas, porém há resquícios do entorno, enquanto outras figuras apresentam este recorte irregular, interferindo na forma do objeto. Conforme item 5.5.1 do Manual, as figuras devem ter contraste, nitidez e resolução gráfica suficientes para a plena compreensão do desenho requerido, sem hachuras, sombras ou reflexos que comprometam a visualização da configuração. Apresente as figuras com qualidade adequada, utilizando traços precisos, sem sobras ou reflexos, e com resolução mínima de 300 DPI. [3] Ao apresentar todas as figuras necessárias, a apresentação de relatório descritivo e de reivindicação não é obrigatória para este pedido, conforme itens 3.8.1, 3.8.2 e 5.5 do Manual. Por ter sido apresentado, o relatório deve fazer parte do certificado, como determina o art. 107 da LPI. Para isso, precisa atender às condições estabelecidas pelo INPI, ou seja, deve ser apresentados fielmente conforme modelo do Manual. Reapresente o relatório descritivo corrigido: entre a numeração da folha (1/1) e o título é necessário identificar o documento escrevendo RELATÓRIO DESCRITIVO; corrija também as legendas das figuras apresentadas, pois a figura 1.4 é a vista lateral direita e a figura 1.5 mostra a vista lateral esquerda. Caso não tenha interesse em reapresentar o documento corrigido, apresente esclarecimentos no cumprimento da exigência informando que abdica dele, sem prejuízo para o pedido. [4] Em atenção ao item 5.7 do Manual esclareça se o objeto é de uso doméstico ou se a classe mais adequada seria a 23-03 - equipamentos para aquecimento.

(21) BR 30 2021 005652-6

Código 34 - Exigência - Art. 106 § 3º da LPI

(22) 11/11/2021

(71) H3 IMPORTAÇÃO E COMÉRCIO DE COSMÉTICOS, SUPLEMENTOS E MEDICAMENTOS LTDA - ME (BR/SP)

(74) LANDUALDO DE SOUSA

Exigência formulada com fulcro no Manual de Desenhos Industriais (doravante



Manual), estabelecido pela Resolução 232/2019. [1] A qualidade das figuras está insatisfatória, com baixa resolução: os contornos do objeto estão imprecisos, tremidos, e há reflexos que interferem na compreensão da forma (nas figuras 1.2 e 1.3, por exemplo, parece haver um vinco na parte inferior do objeto que não se observa nas demais vistas); a curvatura da parte superior do objeto difere nas figuras 1.6 e 1.7. Conforme item 5.5.1 do Manual, as figuras devem ter contraste, nitidez e resolução gráfica suficientes para a plena compreensão do desenho requerido, sem hachuras, sombras ou reflexos que comprometam a visualização da configuração. Apresente as figuras com qualidade adequada, utilizando traços precisos, sem sobras ou reflexos, e com resolução mínima de 300 DPI, correspondentes entre si.

(21) BR 30 2021 005653-4

Código 34 - Exigência - Art. 106 § 3º da LPI

(22) 11/11/2021

(71) PAE EDITORA E DISTRIBUIDORA DE LIVROS LTDA (BR/SP)

(74) LANDUALDO DE SOUSA

Exigência formulada com fulcro no Manual de Desenhos Industriais (doravante Manual), estabelecido pela Resolução 232/2019. [1] De acordo com o item 4.2.11 do Manual, as folhas de figuras não podem conter molduras, linhas delimitadoras, marcas, logotipos, marcas d'água, timbres, rubricas, assinaturas e outras informações desta natureza: as figuras devem ser apresentadas sem os textos. [2] As figuras não estão correspondentes entre si: as abas na parte posterior estão bem próximas à base do objeto, mas nas vistas laterais estão em alturas diferentes. Revise todo o conjunto de figuras, fazendo as correções indicadas e quaisquer outras que sejam necessárias para que as imagens apresentem coerência entre si, em atenção ao item 5.5 do Manual.

(21) BR 30 2021 005656-9

Código 34 - Exigência - Art. 106 § 3º da LPI

(22) 11/11/2021

(71) BRUDINE MOVEIS EIRELI (BR/SC)

(74) ANEL MARCAS E PATENTES LTDA

O título do pedido deve indicar o objeto de maneira breve, clara e concisa, sem usar palavras ou expressões irrelevantes, desnecessárias ou que denotem vantagens práticas, especificações técnicas ou termos meramente qualificativos, conforme item 5.6 do Manual. Altere o título para: Configuração aplicada a/em lavatório para lavar cabelos. Providencie ainda as devidas correções no relatório descritivo e na reivindicação.

(21) BR 30 2021 005665-8

Código 34 - Exigência - Art. 106 § 3º da LPI

(22) 12/11/2021

(71) CARLA DE ANDRADE FERREIRA (BR/RS) ; JAQUELINE FLORES DA SILVA (BR/RS)

(74) ANDREA DA SILVA PEREIRA

Considerando-se o Manual de Desenho Industriais, estabelecido pela resolução



232/2019, formula-se a seguinte exigência: [1] Conforme item 5.5.1 do Manual, as figuras devem ter contraste, nitidez e resolução gráfica suficientes para a plena compreensão do desenho requerido, observado o mínimo de 300 dpi. As partes escuras do objeto estão com pouco contraste, tornando os contornos imprecisos. Apresentar figuras com mais qualidade. [2] Retirar textos das figuras 1.1, 1.2, 1.5, 1.6. Conforme item 5.10.2 do Manual de Desenhos Industriais, as figuras do depósito não podem conter caracteres tipográficos. [3] O relatório e a reivindicação deverão atender às condições estabelecidas pelo INPI, conforme art. 101 da Lei 9279/96. Para tal, reapresente o texto e a formatação do relatório descritivo e da reivindicação fielmente conforme modelo na seção Modelos do Manual de Desenhos Industriais. Os modelos encontram-se acessíveis em <http://manualdedi.inpi.gov.br/projects/manual-de-desenho-industrial/wiki#Modelos>. Caso não haja interesse em reapresentar relatório descritivo e reivindicação corrigidos, o requerente deverá declarar, no cumprimento desta exigência, que abdica dos mesmos.

(21) BR 30 2021 005668-2

Código 34 - Exigência - Art. 106 § 3º da LPI

(22) 12/11/2021

(71) JOYO TECHNOLOGY PTE. LTD. (SG)

(74) DAVID DO NASCIMENTO ADVOGADOS ASSOCIADOS

Exigência formulada com fulcro no Manual de Desenhos Industriais (doravante Manual), estabelecido pela Resolução 232/2019. [1] Conforme item 5.5, as figuras devem revelar apenas o padrão reivindicado. Nas figuras 7.1 a 11.1 existem elementos não reivindicados, representados por linhas tracejadas, que devem ser suprimidos. Além disso, de acordo com o item 4.2.11 do Manual, as folhas de figuras não podem conter molduras, linhas delimitadoras, marcas, logotipos, marcas d'água, timbres, rubricas, assinaturas e outras informações desta natureza: as figuras devem ser apresentadas sem os textos. Reapresente as figuras corrigidas, sem linhas tracejadas e sem textos Ex.: next one, enter, etc.). [2] Caso haja interesse, as figuras 7.1 a 11.1 podem ser mantidas no pedido como figuras meramente ilustrativas. Para tal, devem ser numeradas sequencialmente às figuras dos respectivos padrões a que correspondam, em atenção ao item 5.8 e devem ter legenda citando explicitamente sua natureza meramente ilustrativa, como determina o item 5.9 do Manual. Neste caso, é necessário reapresentar o relatório e a reivindicação corrigidos, mencionando as novas figuras apresentadas e acrescentando, nos dois documentos, a declaração referente ao escopo das figuras contida no item 3.8.1.1a do Manual, por exemplo: A figura 7.2 é meramente ilustrativa e não faz parte do escopo de proteção deste registro de desenho industrial.

(21) BR 30 2021 005672-0

Código 34 - Exigência - Art. 106 § 3º da LPI

(22) 12/11/2021

(71) FRANCIS ANDRE DA SILVEIRA (BR/SP)

(74) JEAN CARLO MAZZONI



Verificado que as legendas do relatório descritivo estão fora do padrão disposto nos itens 3.8.1 e 5.9, bem como na seção Modelos do Manual. Pelo exposto, reapresente o relatório descritivo com as devidas correções quanto à legenda das figuras. Exemplos: Figura 1.1 - Vista anterior; Figura 1.2 - Vista posterior; 1.7 - Perspectiva; Figura 2.1 - Vista anterior; Figura 2.2 - Vista posterior; Figura 2.5 - Vista lateral direita.

(21) BR 30 2021 005673-9

Código 34 - Exigência - Art. 106 § 3º da LPI

(22) 12/11/2021

(71) ICBRAS INDÚSTRIA E COMÉRCIO LTDA (BR/SC)

(74) SANDRO WUNDERLICH

Considerando-se o Manual de Desenhos Industriais, estabelecido pela resolução 232/2019, formula-se a seguinte exigência: [1] O relatório e a reivindicação deverão atender às condições estabelecidas pelo INPI, conforme art. 101 da Lei 9279/96. Para tal, reapresente o texto e a formatação do relatório descritivo e da reivindicação fielmente conforme modelo na seção Modelos do Manual de Desenhos Industriais. Os modelos encontram-se acessíveis em <http://manualdedi.inpi.gov.br/projects/manual-de-desenho-industrial/wiki#Modelos>. Caso não haja interesse em reapresentar relatório descritivo e reivindicação corrigidos, o requerente deverá declarar, no cumprimento desta exigência, que abdica dos mesmos.

(21) BR 30 2021 005674-7

Código 34 - Exigência - Art. 106 § 3º da LPI

(22) 12/11/2021

(71) INSTITUTO FEDERAL SUL-RIO-GRANDENSE (BR/RS)

Considerando-se o Manual de Desenhos Industriais, estabelecido pela resolução 232/2019, formula-se a seguinte exigência: [1] O relatório e a reivindicação deverão atender às condições estabelecidas pelo INPI, conforme art. 101 da Lei 9279/96. Para tal, reapresente o texto e a formatação do relatório descritivo e da reivindicação fielmente conforme modelo na seção Modelos do Manual de Desenhos Industriais. Os modelos encontram-se acessíveis em <http://manualdedi.inpi.gov.br/projects/manual-de-desenho-industrial/wiki#Modelos>. Caso não haja interesse em reapresentar relatório descritivo e reivindicação corrigidos, o requerente deverá declarar, no cumprimento desta exigência, que abdica dos mesmos.

(21) BR 30 2021 005678-0

Código 34 - Exigência - Art. 106 § 3º da LPI

(22) 12/11/2021

(71) CÍNTIA DA SILVA (BR/SP)

(74) José Henrique Toledo Corrêa

Exigência formulada com fulcro no Manual de Desenhos Industriais (doravante Manual), estabelecido pela Resolução 232/2019. [1] A qualidade das figuras está insatisfatória, com baixa resolução: os contornos do objeto estão imprecisos, tremidos; o recurso gráfico de sombreamento resultou em algumas áreas muito



escurecidas: na figura 1.8, por exemplo, parece haver alguns rebaixos circulares, mas os limites não estão bem definidos porque estão no mesmo tom das áreas escurecidas; nas figuras 1.3 e 1.4 há linhas de construção que não são visualizadas nas demais figuras. Conforme item 5.5.1 do Manual, as figuras devem ter contraste, nitidez e resolução gráfica suficientes para a plena compreensão do desenho requerido, sem hachuras, sombras ou reflexos que comprometam a visualização da configuração. Apresente as figuras com qualidade adequada, utilizando traços precisos, sem sombras ou reflexos, com resolução mínima de 300 DPI, correspondentes entre si.

(21) BR 30 2021 005679-8

Código 34 - Exigência - Art. 106 § 3º da LPI

(22) 12/11/2021

(71) CÍNTIA DA SILVA (BR/SP)

(74) José Henrique Toledo Corrêa

Exigência formulada com fulcro no Manual de Desenhos Industriais (doravante Manual), estabelecido pela Resolução 232/2019. [1] A qualidade das figuras está insatisfatória, com baixa resolução, e elas não estão correspondentes entre si: a figura 1.2 mostra objeto com proporções muito diferentes das demais figuras; em algumas áreas os contornos do objeto estão imprecisos, tremidos; o recurso gráfico de sombreamento resultou em algumas áreas muito escurecidas, não permitindo ver com clareza os detalhes do relevo do objeto; alguns elementos na cor branca praticamente se mesclam com o fundo branco da folha. Conforme item 5.5.1 do Manual, as figuras devem ter contraste, nitidez e resolução gráfica suficientes para a plena compreensão do desenho requerido, sem hachuras, sombras ou reflexos que comprometam a visualização da configuração. Apresente as figuras com qualidade adequada, utilizando traços precisos, sem sombras ou reflexos, com resolução mínima de 300 DPI, correspondentes entre si.

(21) BR 30 2021 005684-4

Código 34 - Exigência - Art. 106 § 3º da LPI

(22) 12/11/2021

(71) FIBRACEM TELEINFORMÁTICA LTDA (BR/PR)

(74) ALCION BUBNIAK

Exigência formulada com fulcro no Manual de Desenhos Industriais (doravante Manual), estabelecido pela Resolução 232/2019. [1] De acordo com o item 5.6 do Manual o título deve indicar o objeto de maneira breve, clara e concisa, sem usar palavras ou expressões irrelevantes, desnecessárias ou que denotem vantagens práticas, especificações técnicas ou termos meramente qualificativos. O título informado é vago, não define corretamente o objeto. Apresente novo título explicitando o tipo de objeto, observando o item 5.6 do Manual, a fim de permitir também que se verifique se a classe informada está apropriada. Reapresente o relatório descritivo e a reivindicação com o novo título. [2] Reapresente as figuras todas na mesma escala para permitir que se faça a comparação das proporções do objeto de uma vista para outra. A figura 1.5 deve ser girada 180° na folha



também para facilitar a comparação com as demais vistas. [3] As figuras devem ser apresentadas dentro das margens de, no mínimo, 3 cm, em atenção aos itens 3.8.3 e 4.2.11 do Manual.

(21) BR 30 2021 005688-7

Código 34 - Exigência - Art. 106 § 3º da LPI

(22) 12/11/2021

(71) MARCELO ADRIANO DA SILVA (BR/SP)

(74) VILAGE MARCAS E PATENTES LTDA

[1] Os objetos do pedido não guardam entre si as mesmas características distintivas preponderantes. Por força do art. 104 da LPI, com apoio no item 5.4 do Manual, o pedido deverá ser dividido. Cada pedido dividido trata-se de um novo depósito: veja os itens 2.2 e 5.4 do Manual. [2] Mantenha no pedido original os objetos das figuras 1.1 a 1.8. As folhas de figuras devem ser devidamente renumeradas. [3] Apresente em um pedido dividido o objeto das figuras 2.1 a 2.8. As figuras e as folhas de figuras devem ser devidamente renumeradas.

(21) BR 30 2021 005689-5

Código 34 - Exigência - Art. 106 § 3º da LPI

(22) 12/11/2021

(71) GUSTAVO SOUTO LOPES (BR/RS)

(74) LEÃO PROPRIEDADE INTELECTUAL

[1] Os objetos do pedido não guardam entre si as mesmas características distintivas preponderantes. Por força do art. 104 da LPI, com apoio no item 5.4 do Manual, o pedido deverá ser dividido. Cada pedido dividido trata-se de um novo depósito: veja os itens 2.2 e 5.4 do Manual. [2] Mantenha no pedido original os objetos das figuras 1.1 a 2.7. As folhas de figuras devem ser devidamente renumeradas. [3] Apresente em um pedido dividido o objeto das figuras 3.1 a 4.7. As figuras e as folhas de figuras devem ser devidamente renumeradas.

(21) BR 30 2021 005691-7

Código 34 - Exigência - Art. 106 § 3º da LPI

(22) 12/11/2021

(71) EDUARDO HENRIQUE BATISTA TORRES (BR/MG)

(74) IDEAL ASSESSORIA EMPRESARIAL S/C LTDA

Nas figuras 1.3, 1.6 e 1.7, declaradas respectivamente como vistas posterior, superior e inferior, as imagens estão perspectivadas, impedindo a perfeita compreensão da forma. Em atenção ao item 5.5 do Manual, rerepresente conjunto de figuras completo formado pelas vistas ortogonais (anterior, posterior, laterais, superior e inferior), além de pelo menos uma perspectiva. Evite distorções nas figuras.[2] Ao cumprir a exigência, atente-se a não modificar o objeto reivindicado à época do depósito. Caso contrário, será necessária nova exigência para o saneamento do pedido, conforme disposto no item 5.2 do Manual.

(21) BR 30 2021 005692-5

Código 34 - Exigência - Art. 106 § 3º da LPI

(22) 12/11/2021



(71) EDUARDO HENRIQUE BATISTA TORRES (BR/MG)

(74) IDEAL ASSESSORIA EMPRESARIAL S/C LTDA

[1] A figura 1.7, referente à vista inferior, está distorcida e perspectivada, impedindo a perfeita compreensão da forma. Em atenção ao item 5.5 do Manual, reapresente conjunto de figuras completo formado pelas vistas ortogonais (anterior, posterior, laterais, superior e inferior), além de pelo menos uma perspectiva. Evite distorções nas figuras.[2] Atente-se o depositante, no cumprimento de exigência, a não modificar a matéria do objeto reivindicado ao depósito. Caso contrário, será necessário formular nova exigência para saneamento do pedido, em conformidade com o item 5.2 do Manual.

(21) BR 30 2021 005700-0

Código 34 - Exigência - Art. 106 § 3º da LPI

(22) 15/11/2021

(71) MARIA HILDA MENDONÇA OLIVEIRA (BR/RJ)

Conforme dito no item 2.1 do Manual, Desenho industrial, tal como definido no art. 95 da LPI, é a forma plástica ornamental de um objeto ou o conjunto ornamental de linhas e cores que possa ser aplicado a um produto, proporcionando resultado visual novo e original na sua configuração externa e que possa servir de tipo de fabricação industrial. No caso do objeto contido do pedido em exame, houve dúvida se ele pode ser produzido industrialmente. Assim, preste esclarecimentos em relação a tal questão.

(21) BR 30 2021 005702-6

Código 34 - Exigência - Art. 106 § 3º da LPI

(22) 15/11/2021

(71) RYLLER MACIEL DE ALMEIDA (BR/RJ)

Observamos que a vista posterior foi omitida. Assim, em atenção ao item 5.5 do Manual, apresente novo conjunto de figuras incluindo todas as vistas ortogonais (frontal, posterior, laterais, superior e inferior), além de pelo menos uma perspectiva.

(21) BR 30 2021 005704-2

Código 34 - Exigência - Art. 106 § 3º da LPI

(22) 15/11/2021

(71) RYLLER MACIEL DE ALMEIDA (BR/RJ)

Observamos que a vista posterior foi omitida. Assim, em atenção ao item 5.5 do Manual, apresente novo conjunto de figuras incluindo todas as vistas ortogonais (frontal, posterior, laterais, superior e inferior), além de pelo menos uma perspectiva

(21) BR 30 2021 005707-7

Código 34 - Exigência - Art. 106 § 3º da LPI

(22) 16/11/2021

(71) GIESECKE+DEVRIENT MOBILE SECURITY GMBH (DE)

(74) Matos & Associados - Advogados

Tanto a reivindicação quanto o relatório descritivo devem conter a declaração referente à omissão de vistas contida no item 3.8.1.2b do Manual: As vistas do



padrão ornamental aplicado ao objeto foram omitidas. Reapresente tais documentos incluindo tal frase em cada um deles. Além disso, de acordo com o item 5.5.1 da Resolução 232/19 (Manual de Desenhos Industriais), os desenhos ou fotografias deverão apresentar contraste, nitidez e resolução gráfica suficientes para a plena compreensão do desenho industrial requerido; Reapresente a figura com melhor qualidade e nitidez, objetivando uma perfeita visualização de todos os detalhes do padrão ornamental, respeitando a resolução mínima de 300dpi.

(21) BR 30 2021 005708-5

Código 34 - Exigência - Art. 106 § 3º da LPI

(22) 16/11/2021

(71) GIESECKE+DEVRIENT MOBILE SECURITY GMBH (DE)

(74) Matos & Associados - Advogados

Tanto a reivindicação quanto o relatório descritivo devem conter a declaração referente à omissão de vistas contida no item 3.8.1.2b do Manual: As vistas do padrão ornamental aplicado ao objeto foram omitidas. Reapresente tais documentos incluindo tal frase em cada um deles. Além disso, de acordo com o item 5.5.1 da Resolução 232/19 (Manual de Desenhos Industriais), os desenhos ou fotografias deverão apresentar contraste, nitidez e resolução gráfica suficientes para a plena compreensão do desenho industrial requerido; Reapresente a figura com melhor qualidade e nitidez, objetivando uma perfeita visualização de todos os detalhes do padrão ornamental, respeitando a resolução mínima de 300dpi.

(21) BR 30 2021 005709-3

Código 34 - Exigência - Art. 106 § 3º da LPI

(22) 16/11/2021

(71) GIESECKE+DEVRIENT MOBILE SECURITY GMBH (DE)

(74) Matos & Associados - Advogados

Tanto a reivindicação quanto o relatório descritivo devem conter a declaração referente à omissão de vistas contida no item 3.8.1.2b do Manual: As vistas do padrão ornamental aplicado ao objeto foram omitidas. Reapresente tais documentos incluindo tal frase em cada um deles.

(21) BR 30 2021 005710-7

Código 34 - Exigência - Art. 106 § 3º da LPI

(22) 16/11/2021

(71) GIESECKE+DEVRIENT MOBILE SECURITY GMBH (DE)

(74) Matos & Associados - Advogados

Tanto a reivindicação quanto o relatório descritivo devem conter a declaração referente à omissão de vistas contida no item 3.8.1.2b do Manual: As vistas do padrão ornamental aplicado ao objeto foram omitidas. Reapresente tais documentos incluindo tal frase em cada um deles.

(21) BR 30 2021 005711-5

Código 34 - Exigência - Art. 106 § 3º da LPI

(22) 16/11/2021



(71) GIESECKE+DEVRIENT MOBILE SECURITY GMBH (DE)

(74) Matos & Associados - Advogados

Tanto a reivindicação quanto o relatório descritivo devem conter a declaração referente à omissão de vistas contida no item 3.8.1.2b do Manual: As vistas do padrão ornamental aplicado ao objeto foram omitidas. Reapresente tais documentos incluindo tal frase em cada um deles.

(21) BR 30 2021 005718-2

Código 34 - Exigência - Art. 106 § 3º da LPI

(22) 16/11/2021

(71) CAIO - INDUSCAR INDÚSTRIA E COMÉRCIO DE CARROCERIAS LTDA. (BR/SP)

(74) ORG. MÉRITO MARCAS E PATENTES LTDA.

Considerando-se o Manual de Desenho Industriais, estabelecido pela resolução 232/2019, formula-se a seguinte exigência: [1] As figuras não estão correspondentes entre si. As figuras 1.1 e 1.3, bem como as figs. 1.2 e 1.4 apresentam diferenças entre si na parte lateral inferior do objeto, na medida em que as perspectivas (figs. 1.1 e 1.2) não mostram os diversos detalhes das manivelas inferiores nas vistas laterais (figs. 1.3 e 1.4). E ainda há diferenças entre as calotas dos pneus apresentados nas referidas figuras. Revise todo o conjunto de figuras, fazendo as correções indicadas e quaisquer outras que sejam necessárias para que as imagens apresentem coerência entre si, em atenção ao item 5.5 do Manual. [2] O relatório e a reivindicação deverão atender às condições estabelecidas pelo INPI, conforme art. 101 da Lei 9279/96. Para tal, reapresente o texto e a formatação do relatório descritivo e da reivindicação fielmente conforme modelo na seção Modelos do Manual de Desenhos Industriais. Os modelos encontram-se acessíveis em <http://manualdedi.inpi.gov.br/projects/manual-de-desenho-industrial/wiki#Modelos>. Caso não haja interesse em reapresentar relatório descritivo e reivindicação corrigidos, o requerente deverá declarar, no cumprimento desta exigência, que abdica dos mesmos.

(21) BR 30 2021 005729-8

Código 34 - Exigência - Art. 106 § 3º da LPI

(22) 17/11/2021

(71) LIANG YAOWEN (CN)

(74) MARCUS JULIUS ZANON

[1]- De acordo com o item 3.5.2 da Resolução 232/19 (Manual de Desenhos Industriais), o título do pedido deve ser o mesmo em todos os documentos e deverá indicar claramente o objeto representado nos desenhos ou fotografias, de maneira breve, clara e concisa, sem usar palavras ou expressões irrelevantes, desnecessárias ou que denotem vantagens práticas, especificações técnicas ou termos meramente qualificativos. Alterar o título para "CONFIGURAÇÃO APLICADA A/EM ALTO-FALANTES". [2]- De acordo com os itens 3.8.1 e 3.8.2 da Resolução 232/19 (Manual de Desenhos Industriais), o relatório e a reivindicação apresentados neste pedido não são obrigatórios. Com base no art. 107 da LPI,



por terem sido apresentados, estes documentos deverão constar do Certificado de Registro de Desenho Industrial e, para tal, deverão atender às condições estabelecidas pelo INPI, como previsto no art. 101 da mesma Lei. Reapresente o relatório e a reivindicação exatamente conforme modelos constantes na seção "Modelos" do Manual, com os títulos corrigidos e excluindo a expressão "do estereograma" no relatório descritivo. Caso não tenha interesse em reapresentar os documentos corrigidos conforme solicitado, o requerente deverá declarar, no cumprimento desta exigência, que abdica da inclusão dos mesmos no Certificado.

(21) BR 30 2021 005737-9

Código 34 - Exigência - Art. 106 § 3º da LPI

(22) 17/11/2021

(71) LIDER INDUSTRIA E COMERCIO DE ESTOFADOS LTDA (BR/MG)

(74) DAIMOND MARCAS E PATENTES LTDA

Conforme item 5.5 do Manual de Desenhos Industriais, apresentar as vistas frontal, posterior, laterais, superior e inferior completamente ortogonais. As vistas do jogo de figuras atual não são ortogonais e prejudicam o entendimento da configuração. Ou, ao menos, reduzir as distorções provocadas pelas fotografias. Importante observar que as novas figuras não podem alterar as formas do objeto, pois configuraria alteração de matéria.

(21) BR 30 2021 005753-0

Código 34 - Exigência - Art. 106 § 3º da LPI

(22) 18/11/2021

(71) LEY SWIMWEAR EIRELI (BR/RJ)

(74) MARIANA DE CARVALHO E BARBOSA

[1]- O pedido apresenta duas configurações para o objeto, "aberto" (figs. 1.1 e 2.1) e "fechado" (figs. 1.2 e 2.2). De acordo com o item 5.5 da Resolução 232/19 (Manual de Desenhos Industriais), nos pedidos de registro de configuração aplicada a objeto tridimensional, os desenhos ou fotografias deverão representar o desenho industrial de maneira clara e suficiente, em conformidade com o parágrafo único do art. 104 da LPI, por meio de uma perspectiva e das vistas ortogonais que se fizerem necessárias à caracterização do objeto requerido (anterior, posterior, laterais, superior e inferior). Caso queira requerer proteção para ambas as configurações, apresentar pelo menos uma perspectiva e todas as vistas ortogonais de cada uma delas, agrupadas e numeradas sequencialmente, uma após a outra. Opcionalmente, pode-se optar por apresentar apenas uma das configurações mostradas. [2]- De acordo com o item 3.8.1 da Resolução 232/19 (Manual de Desenhos Industriais), ao apresentar todas as vistas do objeto, o relatório apresentado neste pedido passará a não ser obrigatório. Com base no art. 107 da LPI, por ter sido apresentado, este documento deverá constar do Certificado de Registro de Desenho Industrial e, para tal, deverá atender às condições estabelecidas pelo INPI, como previsto no art. 101 da mesma Lei. Reapresente o relatório exatamente conforme modelo constante na seção "Modelos" do Manual. Caso não tenha interesse em



reapresentar o documento corrigido conforme solicitado, o requerente deverá declarar, no cumprimento desta exigência, que abdica da inclusão do mesmo no Certificado. [3]- De acordo com o item 3.5.2 da Resolução 232/19 (Manual de Desenhos Industriais), o título do pedido deverá indicar claramente o objeto representado nos desenhos ou fotografias, de maneira breve, clara e concisa, sem usar palavras ou expressões irrelevantes, desnecessárias ou que denotem vantagens práticas, especificações técnicas ou termos meramente qualificativos. Alterar o título para "CONFIGURAÇÃO APLICADA A/EM PARTE SUPERIOR DE BIQUÍNI".

(21) BR 30 2021 005754-9

Código 34 - Exigência - Art. 106 § 3º da LPI

(22) 18/11/2021

(71) TRAMONTINA FARROUPILHA S/A INDUSTRIA METALURGICA (BR/RS)

(74) CREAZIONE MARCAS E PATENTES LTDA.

Exigência formulada com fulcro no Manual de Desenhos Industriais (doravante Manual), estabelecido pela Resolução 232/2019. [1] As figuras não estão correspondentes entre si: nas figuras 1.3 e 1.4 existe um relevo na parte inferior de cada uma das alças, onde nas demais figuras visualiza-se uma área retangular rebaixada, sem nenhuma protuberância. Revise todo o conjunto de figuras, fazendo as correções indicadas e quaisquer outras que sejam necessárias para que as imagens apresentem coerência entre si, em atenção ao item 5.5 do Manual. [2] Com fulcro no item 5.7 do Manual foi excluída a classe 07-04, por não ser apropriada ao objeto requerido, mantendo-se apenas a classe 07-02.

(21) BR 30 2021 005756-5

Código 34 - Exigência - Art. 106 § 3º da LPI

(22) 18/11/2021

(71) SUNGROW POWER SUPPLY CO., LTD. (CN)

(74) PAULO DE TARSO CASTRO BRANDÃO

[1]- De acordo com o item 5.5.1 da Resolução 232/19 (Manual de Desenhos Industriais), os desenhos ou fotografias deverão apresentar resolução gráfica suficiente para a plena compreensão do desenho industrial requerido.

Reapresentar as figuras com melhor definição, objetivando uma perfeita visualização de todos os detalhes do objeto, respeitando a resolução mínima de 300dpi. [2]- De acordo com os itens 4.2.11 e 5.5.2 da Resolução 232/19 (Manual de Desenhos Industriais), não serão admitidos nas folhas de desenhos ou fotografias elementos como molduras, linhas delimitadoras, marcas e logotipos (ainda que a reprodução do sinal marcário tenha sido parcial), marcas d'água, timbres, rubricas, assinaturas e outras informações de mesma natureza. Os desenhos ou fotografias não deverão apresentar textos, exceção feita às legendas das figuras. Retirar a marca mostrada na parte superior do painel de controle frontal do objeto.

(21) BR 30 2021 005758-1

Código 34 - Exigência - Art. 106 § 3º da LPI



(22) 18/11/2021

(71) RAFAEL ROCHA MEMORIA (BR/SP)

(74) KARINA VASSIMON

[1]- De acordo com o item 5.5.6 da Resolução 232/19 (Manual de Desenhos Industriais), nos pedidos de configuração aplicada a objeto tridimensional, os desenhos ou fotografias deverão representar o objeto em sua forma completa e montada, revelando a configuração externa da forma plástica ornamental, conforme estabelece o art. 95 da LPI, sem elementos desnecessários ou irrelevantes. O objeto deverá ser representado na mesma posição em todas as figuras. As representações de vista explodida ou planificada não deverão ser incluídas no pedido de registro, à medida que não constituem a forma montada do objeto nem revelam sua configuração externa. Excluir, do conjunto de figuras, a fig. 1.2. [2]- De acordo com o item 5.5 da Resolução 232/19 (Manual de Desenhos Industriais), os desenhos ou fotografias deverão revelar a configuração do objeto de maneira coerente e consistente em todas as vistas. As figuras apresentadas trazem incoerências entre o mostrado na(s) perspectiva(s) e nas demais vistas: a fig. 1.3 mostra linhas tracejadas, provavelmente indicando picotes ou linhas de dobra, mas que foram representados em linhas contínuas na perspectiva. Harmonizar as vistas ortogonais com a(s) perspectiva(s) apresentada(s), ou vice-versa, corrigindo todas as inconsistências entre as figuras, fazendo as correções indicadas e quaisquer outras que sejam necessárias para que as imagens apresentem coerência entre si. [3]- De acordo com o item 5.5 da Resolução 232/19 (Manual de Desenhos Industriais), nos pedidos de registro de configuração aplicada a objeto tridimensional, os desenhos ou fotografias deverão representar o desenho industrial de maneira clara e suficiente, em conformidade com o parágrafo único do art. 104 da LPI, por meio de uma perspectiva e das vistas ortogonais que se fizerem necessárias à caracterização do objeto requerido (anterior, posterior, laterais, superior e inferior). De acordo com o item 3.8.1.2 e 5.5 da Resolução 232/19 (Manual de Desenhos Industriais), vistas simétricas ou espelhadas poderão ser omitidas do jogo de figuras, sendo necessário apenas a apresentação das vistas que não são simétricas ou espelhadas, devendo-se fazer referência a qual(is) vista(s) o espelhamento ou a simetria se refere(m), devendo esta(s) estar presente(s) no jogo de figuras apresentado. De acordo com os itens 3.8.1 e 3.8.2 da Resolução 232/19 (Manual de Desenhos Industriais), nos casos em que houver omissão de vistas, o relatório descritivo e a reivindicação constituem documentos obrigatórios do pedido de registro. O relatório e a reivindicação deverão incluir declarações que esclarecem o escopo da proteção a ser conferida ao desenho industrial requerido. Apresente todas as vistas ortogonais do objeto ou, no caso de optar pela omissão de alguma(s) delas por ser(em) simétrica(s) ou espelhada(s) com relação a alguma outra vista já apresentada, os respectivos relatório e reivindicação exatamente conforme modelos constantes na seção "Modelos" do Manual. [4]- De acordo com o item 3.8.1 da Resolução 232/19 (Manual de Desenhos Industriais), ao apresentar todas as vistas do objeto, o relatório e a



reivindicação apresentados neste pedido passarão a não ser obrigatórios. Com base no art. 107 da LPI, por terem sido apresentados, estes documentos deverão constar do Certificado de Registro de Desenho Industrial e, para tal, deverão atender às condições estabelecidas pelo INPI, como previsto no art. 101 da mesma Lei. Reapresente o relatório e a reivindicação exatamente conforme modelos constantes na seção "Modelos" do Manual. Caso não tenha interesse em reapresentar os documentos corrigidos conforme solicitado, o requerente deverá declarar, no cumprimento desta exigência, que abdica da inclusão dos mesmos no Certificado. [5]- De acordo com o item 3.5.2 da Resolução 232/19 (Manual de Desenhos Industriais), o título do pedido deverá indicar claramente o objeto representado nos desenhos ou fotografias, de maneira breve, clara e concisa, sem usar palavras ou expressões irrelevantes, desnecessárias ou que denotem vantagens práticas, especificações técnicas ou termos meramente qualificativos. Alterar o título para "CONFIGURAÇÃO APLICADA A/EM EMBALAGEM DE ALIMENTOS".

(21) BR 30 2021 005767-0

Código 34 - Exigência - Art. 106 § 3º da LPI

(22) 18/11/2021

(71) I LOVE BABY EIRELI (BR/PR)

(74) MARIANA PIOVEZANI MORETI

[1]- De acordo com o item 5.5 da Resolução 232/19 (Manual de Desenhos Industriais), os desenhos ou fotografias deverão revelar a configuração do objeto de maneira coerente e consistente em todas as vistas. As figuras apresentadas trazem incoerências entre o mostrado na(s) perspectiva(s) e nas demais vistas: as vistas laterais foram mostradas de forma idêntica, porém o objeto não é simétrico e o recorte mostrado seria visível em apenas uma delas. Harmonizar as vistas ortogonais com a(s) perspectiva(s) apresentada(s), ou vice-versa, corrigindo todas as inconsistências entre as figuras, fazendo as correções indicadas e quaisquer outras que sejam necessárias para que as imagens apresentem coerência entre si. [2]- De acordo com o item 3.5.2 da Resolução 232/19 (Manual de Desenhos Industriais), o título do pedido deverá indicar claramente o objeto representado nos desenhos ou fotografias, de maneira breve, clara e concisa, sem usar palavras ou expressões irrelevantes, desnecessárias ou que denotem vantagens práticas, especificações técnicas ou termos meramente qualificativos. Alterar o título para "CONFIGURAÇÃO APLICADA A/EM TRAVA PARA PORTA", efetuando as devidas correções no relatório e reivindicação.

(21) BR 30 2021 005778-6

Código 34 - Exigência - Art. 106 § 3º da LPI

(22) 18/11/2021

(71) LIDER INDUSTRIA E COMERCIO DE ESTOFADOS LTDA (BR/MG)

(74) DAIMOND MARCAS E PATENTES LTDA

[1]- De acordo com o item 5.5 da Resolução 232/19 (Manual de Desenhos Industriais), os desenhos ou fotografias deverão revelar a configuração do objeto



de maneira coerente e consistente em todas as vistas. As figuras apresentadas trazem incoerências entre o mostrado na(s) perspectiva(s) e nas demais vistas: na fig. 1.7, o encosto foi mostrado em posição oposta ao mostrado nas demais figuras. Harmonizar as vistas ortogonais com a(s) perspectiva(s) apresentada(s), ou vice-versa, corrigindo todas as inconsistências entre as figuras, fazendo as correções indicadas e quaisquer outras que sejam necessárias para que as imagens apresentem coerência entre si.

(21) BR 30 2021 005781-6

Código 34 - Exigência - Art. 106 § 3º da LPI

(22) 18/11/2021

(71) STAR FLEX CALCADOS LTDA (BR/MG)

(74) DAIMOND MARCAS E PATENTES LTDA

Exigência formulada com fulcro no Manual de Desenhos Industriais (doravante Manual), estabelecido pela Resolução 232/2019. [1] As figuras não estão correspondentes entre si: os rebaixos sinuosos e as áreas onduladas mais escuras reveladas na figura 1.1 não correspondem ao que se observa nas figuras 1.6 e 1.7. Revise todo o conjunto de figuras, fazendo as correções indicadas e quaisquer outras que sejam necessárias para que as imagens apresentem coerência entre si, em atenção ao item 5.5 do Manual. [2] As figuras devem ser apresentadas dentro das margens de, no mínimo, 3 cm, em atenção aos itens 3.8.3 e 4.2.11 do Manual.

(21) BR 30 2021 005789-1

Código 34 - Exigência - Art. 106 § 3º da LPI

(22) 19/11/2021

(71) TRYMAX INDUSTRIA E COMERCIO DE ARTEFATOS CIMENTICIOS EIRELI (BR/RS)

[1]- De acordo com os itens 4.2.11 e 5.5.2 da Resolução 232/19 (Manual de Desenhos Industriais), não serão admitidos nas folhas de desenhos ou fotografias elementos como molduras, linhas delimitadoras, marcas e logotipos (ainda que a reprodução do sinal marcário tenha sido parcial), marcas d'água, timbres, rubricas, assinaturas e outras informações de mesma natureza. Os desenhos ou fotografias não deverão apresentar textos, exceção feita às legendas das figuras. Reapresentar as figuras, retirando das mesmas todos os textos mostrados.

(21) BR 30 2021 005793-0

Código 34 - Exigência - Art. 106 § 3º da LPI

(22) 19/11/2021

(71) JÚLIO CÉSAR DE OLIVEIRA SILVEIRA (BR/RJ)

(74) KASZNAR LEONARDOS PROPRIEDADE INTELECTUAL

[1]- De acordo com o item 3.5.2 da Resolução 232/19 (Manual de Desenhos Industriais), o título do pedido deverá indicar claramente o objeto representado nos desenhos ou fotografias, de maneira breve, clara e concisa, sem usar palavras ou expressões irrelevantes, desnecessárias ou que denotem vantagens práticas, especificações técnicas ou termos meramente qualificativos. Alterar o



título para "CONFIGURAÇÃO APLICADA A/EM TUBULAÇÃO PARA MEDIDORES".

(21) BR 30 2021 005795-6

Código 34 - Exigência - Art. 106 § 3º da LPI

(22) 19/11/2021

(71) EMIL EMILE MUNIZ CARVALHO (BR/MA)

(74) RITTER ADVOGADOS

Exigência formulada com fulcro no Manual de Desenhos Industriais (doravante Manual), estabelecido pela Resolução 232/2019. [1] As figuras não estão correspondentes entre si: nas perspectivas (figuras 1.1 e 2.1) não se observa a inclinação das teclas na direção em que é mostrada nas figuras 1.6, 1.7, 2.6 e 2.7; nos dois objetos a inclinação é a mesma, mas na figura 1.4 é possível ver os desenhos na parte superior das teclas, enquanto na figura 2.4 não é; nas perspectivas a base parece ser menor que a parte superior, com as laterais inclinadas, diferente do mostrado nas demais figuras de cada objeto. Revise todo o conjunto de figuras, fazendo as correções indicadas e quaisquer outras que sejam necessárias para que as imagens apresentem coerência entre si, em atenção ao item 5.5 do Manual.

(21) BR 30 2021 005797-2

Código 34 - Exigência - Art. 106 § 3º da LPI

(22) 19/11/2021

(71) VIDA VEG LTDA (BR/MG)

(74) VINÍCIUS SILVA DE OLIVEIRA

[1]- De acordo com o item 3.5.2 da Resolução 232/19 (Manual de Desenhos Industriais), o título do pedido deverá indicar claramente o objeto representado nos desenhos ou fotografias, de maneira breve, clara e concisa, sem usar palavras ou expressões irrelevantes, desnecessárias ou que denotem vantagens práticas, especificações técnicas ou termos meramente qualificativos. Alterar o título para "CONFIGURAÇÃO APLICADA A/EM GARRAFA".

(21) BR 30 2021 005811-1

Código 34 - Exigência - Art. 106 § 3º da LPI

(22) 19/11/2021

(71) MAYCON ROBERT NIEDHARDT-EPP (BR/SP)

(74) Logos Marcas e Patentes S/S- Ltda

Exigência formulada com fulcro no Manual de Desenhos Industriais (doravante Manual), estabelecido pela Resolução 232/2019. [1] Reapresente a procuração legível, pois a que foi anexada tem partes apagadas, ilegíveis. [2] Em atenção ao item 5.5 do Manual, apresente novo conjunto de figuras formado pelas vistas ortogonais (frontal, posterior, laterais, superior e inferior), além de pelo menos uma perspectiva do objeto. Note que a figura 1.5 é uma perspectiva e que não foi apresentada a vista inferior. Somente admite-se que sejam omitidas vistas que sejam simétricas ou espelhadas a alguma figura que tenha sido apresentada, o que não é o caso da vista posterior e da inferior. [3] Ao apresentar todas as figuras necessárias, de acordo com os itens 5.5, 3.8.1 e 3.8.2 do Manual o



relatório descritivo e a reivindicação apresentados deixam de ser obrigatório para este pedido. Com base no art. 107 da LPI, por terem sido apresentados, deverão constar do certificado. Para tal, devem atender às condições estabelecidas pelo INPI, como previsto no art. 101 da mesma lei. Reapresente o relatório descritivo e a reivindicação corrigidos: no relatório informe corretamente as legendas das figuras que forem apresentadas e retire a declaração de escopo e proteção: a declaração apresentada somente se aplica quando o pedido reivindica padrão ornamental e são apresentadas figuras revelando o objeto em que tal padrão será aplicado. Reapresente a reivindicação também sem a dita declaração. Caso não tenha interesse em reapresentar os documentos corrigidos, o requerente deverá apresentar no cumprimento desta exigência uma declaração dizendo que abdica dos mesmos, o que ensejará sua não inclusão no certificado, sem prejuízos para o pedido. [4] Em atenção ao item 5.7 do Manual foi excluída a classe 24-02, por não ser apropriada ao objeto requerido, mantendo-se apenas a classe 24-01.

(21) BR 30 2021 005813-8

Código 34 - Exigência - Art. 106 § 3º da LPI

(22) 20/11/2021

(71) DENIS MALTA FERRAZ FILHO (BR/RJ)

Exigência formulada com fulcro no Manual de Desenhos Industriais (doravante Manual), estabelecido pela Resolução 232/2019. [1] As figuras 2.1 a 2.6 parecem mostrar o mesmo objeto das figuras 1.1 a 1.6 com a haste inclinada em ângulo diferente. Se assim for, em atenção ao item 5.8 do Manual as figuras devem ser numeradas sequencialmente, iniciando sempre com 1. , pois mostram um objeto. Se de fato forem dois objetos, devem ser numerados como foi apresentado. [2] Em atenção ao item 5.5 do Manual, apresente novo conjunto de figuras formado pelas vistas ortogonais (frontal, posterior, laterais, superior e inferior), além de pelo menos uma perspectiva do(s) objeto(s). Se for o mesmo objeto, basta apresentar em uma das posições, mas se quiser mostrar nas duas posições é necessário apresentar todas as vistas nas duas posições. Adeque a numeração das folhas de figuras ao ovo total de folhas que será apresentado, em atenção ao item 4.2.11 do Manual. [3] Conforme item 5.5.1 do Manual, as figuras devem ter contraste, nitidez e resolução gráfica suficientes para a plena compreensão do desenho requerido, sem hachuras, sombras ou reflexos que comprometam a visualização da configuração. Na atual apresentação algumas linhas estão imprecisas, tremidas, sem concordância nos encontros, ultrapassando os limites do objeto: apresente as figuras com qualidade adequada, utilizando traços precisos e resolução mínima de 300 DPI. Não recomendamos que os desenhos sejam feitos à mão. [4] Ao apresentar todas as figuras necessárias, de acordo com os itens 5.5, 3.8.1 e 3.8.2 do Manual o relatório descritivo e a reivindicação apresentados deixam de ser obrigatório para este pedido. Com base no art. 107 da LPI, por terem sido apresentados, deverão constar do certificado. Para tal, devem atender às condições estabelecidas pelo INPI, como previsto no art. 101 da mesma lei. Reapresente o relatório descritivo e a reivindicação corrigidos



conforme modelos do Manual. Na reivindicação coloque, na parte superior, a numeração de folha (1/1); abaixo, coloque a indicação do documento (Reivindicação), seguida do título e, abaixo, da frase padrão (Reivindica-se o registro do desenho industrial conforme representado no conjunto de figuras e apresentado no relatório descritivo, ambos em anexo); caso haja variação a frase deve ser: Reivindica-se o registro do desenho industrial e sua variação conforme representado no conjunto de figuras e apresentado no relatório descritivo, ambos em anexo. No relatório descritivo coloque, na parte superior, a numeração de folha (1/1); abaixo coloque a indicação do documento (Relatório descritivo), seguida do título e, abaixo da frase padrão (O presente relatório descritivo faz referência aos desenhos anexos, assim indicados:); na sequência, coloque a legenda das figuras conforme mostrada no modelo, sem mencionar a variação (ex.: figura 1.1 - perspectiva, figura 1.2 - vista superior, etc.). Caso não tenha interesse em reapresentar os documentos corrigidos, o requerente deverá apresentar no cumprimento desta exigência uma declaração dizendo que abdica dos mesmos, o que ensejará sua não inclusão no certificado, sem prejuízos para o pedido. [5] Esta exigência deve ser cumprida com petição de GRU de código de serviço 105, com o pagamento da taxa correspondente.

(21) BR 30 2021 005814-6

Código 34 - Exigência - Art. 106 § 3º da LPI

(22) 21/11/2021

(71) HBI BRANDED APPAREL ENTERPRISES, LLC (US)

(74) GUERRA ADVOGADOS ASSOCIADOS

Considerando-se o Manual de Desenhos Industriais, estabelecido pela resolução 232/2019, formulam-se as seguintes exigências: [1] Os contornos representados por linhas tracejadas são necessários para que a forma subsista como objeto. Conforme itens 5.1.1 e 5.5 do Manual as figuras devem representar o objeto somente por traços regulares e contínuos: os elementos que foram apresentados em linhas tracejadas devem ser preenchidos, ou seja, as linhas tracejadas devem ser substituídas por traços contínuos. Reapresente as figuras corrigidas.

(21) BR 32 2020 005908-8

Código 34 - Exigência - Art. 106 § 3º da LPI

(22) 24/09/2020

(62) BR 30 2020 004428-2 24/09/2020

(71) ANA PAULA SANTOS DAL BELLO (BR/PR)

(74) ALCION BUBNIAK

De acordo com o item 5.5 da Resolução 232/19 (Manual de Desenhos Industriais), após o depósito, a configuração inicial do desenho industrial requerido não poderá sofrer acréscimos ou alterações, ressalvadas as correções requeridas por meio de exigência direcionada aos desenhos ou fotografias do pedido. Nos desenhos apresentados no pedido dividido, a matéria inicialmente apresentada foi alterada: no pedido original, uma das variações possui, em suas abas superiores, 2 botões de um lado e 3 botões de outro, enquanto a segunda variação mostra 3 botões em cada lado; no pedido em tela, ambas as variações



possuem 2 e 3 botões de cada lado, respectivamente. Desta forma, os desenhos ora apresentados estão sendo desconsiderados. Tomando como base as figuras apresentadas no ato do depósito inicial, solicita-se: [1]- De acordo com o item 5.5 da Resolução 232/19 (Manual de Desenhos Industriais), os desenhos ou fotografias deverão revelar a configuração do objeto de maneira coerente e consistente em todas as vistas. O objeto deve ser representado na mesma posição em todas as vistas: a(s) vista(s) xxx foi(ram) mostrada(s) espelhada(s) com relação ao eixo horizontal, de acordo com o apresentado na perspectiva. Para cada variação do objeto "aberto", apresentar as vistas ortogonais com o objeto representado nas posições corretas, de acordo com o mostrado na(s) perspectiva(s) apresentada(s). [2]- As figuras devem ser apresentadas em apenas uma das formas de representação. Sugere-se apresentá-las apenas em linhas. As fotografias mostradas devem ser excluídas, uma vez que os objetos mostrados nessas fotografias diferem daqueles mostrados em linhas.

(21) BR 32 2021 005716-9

Código 34 - Exigência - Art. 106 § 3º da LPI

(22) 17/05/2021

(62) BR 30 2021 002177-3 17/05/2021

(71) GATES CORPORATION (US)

(74) DANIEL ADVOGADOS (ALT.DE DANIEL & CIA)

Exigência formulada com fulcro no Manual de Desenhos Industriais (doravante Manual), estabelecido pela Resolução 232/2019. [1] O cadastro de prioridade unionista foi alterado, mantendo-se apenas o documento US 29/758,693, de 17/11/2020, que é o contém o objeto contido neste pedido. Foram excluídas as informações dos documentos US 29/758,690, US 29/758,691, US 29/758,692 e US 29/758,694, todos também de 17/11/2020. [2] O nome do autor 3/5 informado na apresentação deste pedido dividido (BRETT CASH) difere do que havia sido informado na petição de depósito do pedido 302021002177-3 (BRET CASH). A nacionalidade do autor 5/5 (CHRISTOPHER M. VASILIOTIS) também foi alterada: inicialmente era norte-americana, agora é estoniana. Favor esclarecer quais dados estão corretos.[3] A vista posterior foi omitida, porém não é simétrica ou espelhada da anterior. Em atenção ao item 5.5 do Manual rerepresente as figuras acrescentando a vista posterior. Adeque a numeração das folhas de figuras, conforme item 4.2.11 do Manual. Rerepresente o relatório descritivo corrigido, informando a legenda da nova figura. [4] Como mencionado na exigência que solicitou a divisão, de acordo com o Art. 100 da LPI, não é registrável como desenho industrial a forma ?determinada essencialmente por considerações técnicas ou funcionais?. A partir da apresentação atual proposta no pedido, não foi possível perceber características ornamentais no objeto reivindicado. Foi solicitado que o requerente apresentasse argumentos quanto à ornamentalidade da forma, mas tais esclarecimentos não foram prestados. No caso de a forma do objeto pleiteado no pedido possuir aspectos ornamentais, o requerente deve apresentar esclarecimentos apontando quais elementos da forma do objeto são ornamentais, descrevendo estes elementos e/ou



destacando-os visualmente através do uso de imagens. Sugerimos que sejam apresentadas imagens demonstrando como o objeto do pedido é usado no produto final e argumentos sobre a liberdade de escolha para se chegar a esta forma, independentemente do resultado técnico e funcional que se atingiria.

(21) BR 32 2021 005717-7

Código 34 - Exigência - Art. 106 § 3º da LPI

(22) 17/05/2021

(62) BR 30 2021 002177-3 17/05/2021

(71) GATES CORPORATION (US)

(74) DANIEL ADVOGADOS (ALT.DE DANIEL & CIA)

Exigência formulada com fulcro no Manual de Desenhos Industriais (doravante Manual), estabelecido pela Resolução 232/2019. [1] O cadastro de prioridade unionista foi alterado, mantendo se apenas o documento US 29/758,691, de 17/11/2020, que é o contém o objeto contido neste pedido. Foram excluídas as informações dos documentos US 29/758,690, US 29/758,692, US 29/758,693 e US 29/758,694, todos também de 17/11/2020. [2] O nome do autor 3/5 informado na apresentação deste pedido dividido (BRETT CASH) difere do que havia sido informado na petição de depósito do pedido 302021002177-3 (BRET CASH). A nacionalidade do autor 5/5 (CHRISTOPHER M. VASILLOTIS) também foi alterada: inicialmente era norte-americana, agora é estoniana. Favor esclarecer quais dados estão corretos.[3] A vista posterior foi omitida, porém não é simétrica ou espelhada da anterior. Em atenção ao item 5.5 do Manual reapresente as figuras acrescentando a vista posterior. Adeque a numeração das folhas de figuras, conforme item 4.2.11 do Manual. Reapresente o relatório descritivo corrigido, informando a legenda da nova figura. [4] Como mencionado na exigência que solicitou a divisão, de acordo com o Art. 100 da LPI, não é registrável como desenho industrial a forma ?determinada essencialmente por considerações técnicas ou funcionais?. A partir da apresentação atual proposta no pedido, não foi possível perceber características ornamentais no objeto reivindicado. Foi solicitado que o requerente apresentasse argumentos quanto à ornamentalidade da forma, mas tais esclarecimentos não foram prestados. No caso de a forma do objeto pleiteado no pedido possuir aspectos ornamentais, o requerente deve apresentar esclarecimentos apontando quais elementos da forma do objeto são ornamentais, descrevendo estes elementos e/ou destacando-os visualmente através do uso de imagens. Sugerimos que sejam apresentadas imagens demonstrando como o objeto do pedido é usado no produto final e argumentos sobre a liberdade de escolha para se chegar a esta forma, independentemente do resultado técnico e funcional que se atingiria.



Código 34.2 - Exame formal de Cumprimento de Exigência Técnica

Exame preliminar de petição de cumprimento de exigência técnica. Conferência relativa à apresentação, tempestividade e pagamento.

(21) BR 30 2020 002471-0	Código 34.2 - Exame formal de Cumprimento de Exigência Técnica (71) TETRA LAVAL HOLDINGS & FINANCE S.A. (CH) (74) ARIBONI, FABBRI E SCHMIDT SOCIEDADE DE ADVOGADOS
(21) BR 30 2020 002472-9	Código 34.2 - Exame formal de Cumprimento de Exigência Técnica (71) TETRA LAVAL HOLDINGS & FINANCE S.A. (CH) (74) ARIBONI, FABBRI E SCHMIDT SOCIEDADE DE ADVOGADOS
(21) BR 30 2020 002477-0	Código 34.2 - Exame formal de Cumprimento de Exigência Técnica (71) TETRA LAVAL HOLDINGS & FINANCE S.A. (CH) (74) ARIBONI, FABBRI E SCHMIDT SOCIEDADE DE ADVOGADOS
(21) BR 30 2020 002478-8	Código 34.2 - Exame formal de Cumprimento de Exigência Técnica (71) TETRA LAVAL HOLDINGS & FINANCE S.A. (CH) (74) ARIBONI, FABBRI E SCHMIDT SOCIEDADE DE ADVOGADOS
(21) BR 30 2020 002973-9	Código 34.2 - Exame formal de Cumprimento de Exigência Técnica (71) MÁQUINAS AGRÍCOLAS JACTO S/A. (BR/SP) (74) ROGER PAMPANA NICOLAU
(21) BR 30 2020 003785-5	Código 34.2 - Exame formal de Cumprimento de Exigência Técnica (71) MÁQUINAS AGRÍCOLAS JACTO S/A. (BR/SP) (74) ROGER PAMPANA NICOLAU
(21) BR 30 2020 003796-0	Código 34.2 - Exame formal de Cumprimento de Exigência Técnica (71) KOKAR AUTOMAÇÃO RESIDENCIAL E COMERCIAL LTDA ME (BR/ES) (74) VITORIA MARCAS E PATENTES LTDA ME
(21) BR 30 2020 004459-2	Código 34.2 - Exame formal de Cumprimento de Exigência Técnica (71) AERION INTELLECTUAL PROPERTY MANAGEMENT CORPORATION (US) (74) Dannemann, Siemsen, Bigler & Ipanema Moreira
(21) BR 30 2020 004504-1	Código 34.2 - Exame formal de Cumprimento de Exigência Técnica (71) OHIO STATE INNOVATION FOUNDATION (US) (74) LUIZ LEONARDOS & ADVOGADOS
(21) BR 30 2020 004513-0	Código 34.2 - Exame formal de Cumprimento de Exigência Técnica



	(71) SCANIA CV AB (SE) (74) DANIEL ADVOGADOS (ALT.DE DANIEL & CIA)
(21) BR 30 2020 005590-0	Código 34.2 - Exame formal de Cumprimento de Exigência Técnica (71) HENRIQUE CONGO NETO (BR/SP) (74) Glauco Zoline
(21) BR 30 2020 005678-7	Código 34.2 - Exame formal de Cumprimento de Exigência Técnica (71) L & R BORGES INDÚSTRIA COMÉRCIO E EXPORTAÇÃO E IMPORTAÇÃO DE ARTIGOS ESPORTIVOS E ORTOPÉDICOS LTDA ME (BR/SC) (74) SAMUEL CLAUDINO SIMÕES
(21) BR 30 2020 005886-0	Código 34.2 - Exame formal de Cumprimento de Exigência Técnica (71) CLÁUDIO RODRIGUES DE ALMEIDA (BR/DF) (74) JOÃO RODRIGUES DOS SANTOS
(21) BR 30 2020 005903-4	Código 34.2 - Exame formal de Cumprimento de Exigência Técnica (71) LUIZ FERNANDO SCARANO VEIGA RODRIGUES (BR/SP) (74) Crimark Propriedade Industrial S/S
(21) BR 30 2020 005957-3	Código 34.2 - Exame formal de Cumprimento de Exigência Técnica (71) INTERLUDIUM MINERAÇÃO LTDA EPP (BR/MA)
(21) BR 30 2020 006053-9	Código 34.2 - Exame formal de Cumprimento de Exigência Técnica (71) THE GILLETTE COMPANY LLC (US) (74) TRENCH ROSSI E WATANABE ADVOGADOS (RJ)
(21) BR 30 2020 006079-2	Código 34.2 - Exame formal de Cumprimento de Exigência Técnica (71) SULZER MIXPAC AG (CH) (74) IGOR LEONARDO GUIMARÃES SIMÕES
(21) BR 30 2020 006081-4	Código 34.2 - Exame formal de Cumprimento de Exigência Técnica (71) SULZER MIXPAC AG (CH) (74) IGOR LEONARDO GUIMARÃES SIMÕES
(21) BR 30 2020 006137-3	Código 34.2 - Exame formal de Cumprimento de Exigência Técnica (71) FUNDAÇÃO UNIVERSIDADE REGIONAL DE BLUMENAU (BR/SC) ; PAMPLONA ILUMINAÇÃO LTDA (BR/SC)
(21) BR 30 2020 006224-8	Código 34.2 - Exame formal de Cumprimento de Exigência Técnica (71) FRANCISCO CRISTIANO LUZ DE AVILA (BR/RS) (74) AILTON DA SILVA

(21) BR 30 2021 000288-4	Código 34.2 - Exame formal de Cumprimento de Exigência Técnica (71) BEIJING DAJIA INTERNET INFORMATION TECHNOLOGY CO., LTD. (CN) (74) DANNEMANN, SIEMSEN, BIGLER & IPANEMA MOREIRA
(21) BR 30 2021 000289-2	Código 34.2 - Exame formal de Cumprimento de Exigência Técnica (71) BEIJING DAJIA INTERNET INFORMATION TECHNOLOGY CO., LTD. (CN) (74) DANNEMANN, SIEMSEN, BIGLER & IPANEMA MOREIRA
(21) BR 30 2021 000330-9	Código 34.2 - Exame formal de Cumprimento de Exigência Técnica (71) BEIJING DAJIA INTERNET INFORMATION TECHNOLOGY CO., LTD. (CN) (74) DANNEMANN, SIEMSEN, BIGLER & IPANEMA MOREIRA
(21) BR 30 2021 000342-2	Código 34.2 - Exame formal de Cumprimento de Exigência Técnica (71) BEIJING KUAIMAJIABIAN TECHNOLOGY CO. LTD. (CN) (74) IGOR LEONARDO GUIMARÃES SIMÕES
(21) BR 30 2021 000452-6	Código 34.2 - Exame formal de Cumprimento de Exigência Técnica (71) MÁRCIO AMBRÓSIO SIMÕES (BR/MG) (74) EMBRAMARCAS - EMPRESA BRASILEIRA DE MARCAS LTDA.
(21) BR 30 2021 000504-2	Código 34.2 - Exame formal de Cumprimento de Exigência Técnica (71) BEIJING DAJIA INTERNET INFORMATION TECHNOLOGY CO., LTD. (CN) (74) DANNEMANN, SIEMSEN, BIGLER & IPANEMA MOREIRA
(21) BR 30 2021 000511-5	Código 34.2 - Exame formal de Cumprimento de Exigência Técnica (71) YURI YONASHIRO DOS REIS (BR/SP) (74) Marco A. Rocha Machado
(21) BR 30 2021 000532-8	Código 34.2 - Exame formal de Cumprimento de Exigência Técnica (71) RODRIGO DA SILVA JOÃO AIDE (BR/RJ) (74) KIZZI STIGERT ORLANDO
(21) BR 30 2021 000533-6	Código 34.2 - Exame formal de Cumprimento de Exigência Técnica (71) RODRIGO DA SILVA JOÃO AIDE (BR/RJ) (74) KIZZI STIGERT ORLANDO
(21) BR 30 2021 000542-5	Código 34.2 - Exame formal de Cumprimento de Exigência Técnica (71) BENU PRODUTOS E EVENTOS ESPECIAIS LTDA - ME (BR/MG) (74) ÂNGELO TADEU BAPTISTA
(21) BR 30 2021 000551-4	Código 34.2 - Exame formal de Cumprimento de Exigência Técnica (71) ROBERTO IVO DA SILVA (BR/SP) (74) BRAXIL SERVICOS AUXILIARES LTDA

(21) BR 30 2021 000602-2	Código 34.2 - Exame formal de Cumprimento de Exigência Técnica (71) REGINALDO LUIZ MARCHEZI (BR/ES) (74) WAGNER JOSÉ FAFÁ BORGES
(21) BR 30 2021 000725-8	Código 34.2 - Exame formal de Cumprimento de Exigência Técnica (71) HABASIT ITALIANA S.P.A., CESANO BOSCONI, R & D PLASTICS, ZWEIGNIEDERLASSUNG REINACH / BL (SCHWEIZ) (CH) (74) Nascimento Advogados
(21) BR 30 2021 000747-9	Código 34.2 - Exame formal de Cumprimento de Exigência Técnica (71) BEIJING DAJIA INTERNET INFORMATION TECHNOLOGY CO., LTD. (CN) (74) DANNEMANN, SIEMSEN, BIGLER & IPANEMA MOREIRA
(21) BR 30 2021 000785-1	Código 34.2 - Exame formal de Cumprimento de Exigência Técnica (71) BRUNO PEREIRA DE ARAÚJO (BR/TO) ; BRAULIO CESAR BANDEIRA ALEIXO (BR/PR) (74) PRIMEIRO MUNDO DO BRASIL marcas e patentes - Amílto Manfredi
(21) BR 30 2021 000835-1	Código 34.2 - Exame formal de Cumprimento de Exigência Técnica (71) M3 HEALTH INDÚSTRIA E COMÉRCIO DE PRODUTOS MÉDICOS, ODONTOLÓGICOS E CORRELATOS S.A. (BR/SP) (74) ASTHERI PROPRIEDADE INTELECTUAL E INOVAÇÃO
(21) BR 30 2021 000842-4	Código 34.2 - Exame formal de Cumprimento de Exigência Técnica (71) ANTONIO CARLOS SEMENTE (BR/SP) (74) EDUARDA COLLA
(21) BR 30 2021 000873-4	Código 34.2 - Exame formal de Cumprimento de Exigência Técnica (71) M3 HEALTH INDÚSTRIA E COMÉRCIO DE PRODUTOS MÉDICOS, ODONTOLÓGICOS E CORRELATOS S.A. (BR/SP) (74) ASTHERI PROPRIEDADE INTELECTUAL E INOVAÇÃO
(21) BR 30 2021 000874-2	Código 34.2 - Exame formal de Cumprimento de Exigência Técnica (71) M3 HEALTH INDÚSTRIA E COMÉRCIO DE PRODUTOS MÉDICOS, ODONTOLÓGICOS E CORRELATOS S.A. (BR/SP) (74) ASTHERI PROPRIEDADE INTELECTUAL E INOVAÇÃO
(21) BR 30 2021 000890-4	Código 34.2 - Exame formal de Cumprimento de Exigência Técnica (71) HORSCH MASCHINEN GMBH (DE) (74) DANNEMANN, SIEMSEN, BIGLER & IPANEMA MOREIRA
(21) BR 30 2021 000970-6	Código 34.2 - Exame formal de Cumprimento de Exigência Técnica (71) NEXCORP SERVIÇOS E TELECOMUNICAÇÕES LTDA (BR/MG) (74) EULER COSTA BENFICA

(21) BR 30 2021 001085-2	Código 34.2 - Exame formal de Cumprimento de Exigência Técnica (71) DAF TRUCKS N.V. (NL) (74) DAVID DO NASCIMENTO ADVOGADOS ASSOCIADOS
(21) BR 30 2021 001089-5	Código 34.2 - Exame formal de Cumprimento de Exigência Técnica (71) DAF TRUCKS N.V. (NL) (74) DAVID DO NASCIMENTO ADVOGADOS ASSOCIADOS
(21) BR 30 2021 001090-9	Código 34.2 - Exame formal de Cumprimento de Exigência Técnica (71) DAF TRUCKS N.V. (NL) (74) DAVID DO NASCIMENTO ADVOGADOS ASSOCIADOS
(21) BR 30 2021 001140-9	Código 34.2 - Exame formal de Cumprimento de Exigência Técnica (71) QUILI AQUARIOS E COMERCIO DE ANIMAIS LTDA (BR/MG) (74) EULER COSTA BENFICA
(21) BR 30 2021 001168-9	Código 34.2 - Exame formal de Cumprimento de Exigência Técnica (71) JOAO AUGUSTO RIBEIRO (BR/SP) (74) BRAXIL SERVICOS AUXILIARES LTDA
(21) BR 30 2021 001187-5	Código 34.2 - Exame formal de Cumprimento de Exigência Técnica (71) DHL COMERCIO DE CALÇADOS EIRELI (BR/SP) (74) EDEMILSON PEREIRA LIMA
(21) BR 30 2021 001197-2	Código 34.2 - Exame formal de Cumprimento de Exigência Técnica (71) BRUNO COSTA SAMPAIO (BR/SP) (74) SUELEN DA MOTA JUSTINO
(21) BR 30 2021 001200-6	Código 34.2 - Exame formal de Cumprimento de Exigência Técnica (71) BEIJING DAJIA INTERNET INFORMATION TECHNOLOGY CO., LTD. (CN) (74) DANNEMANN, SIEMSEN, BIGLER & IPANEMA MOREIRA
(21) BR 30 2021 001205-7	Código 34.2 - Exame formal de Cumprimento de Exigência Técnica (71) BEIJING DAJIA INTERNET INFORMATION TECHNOLOGY CO., LTD. (CN) (74) Clarke, Modet Propriedade Intelectual Ltda.
(21) BR 30 2021 001209-0	Código 34.2 - Exame formal de Cumprimento de Exigência Técnica (71) DOMINIQUE MARTINS ANDUJAR (BR/RS)
(21) BR 30 2021 001372-0	Código 34.2 - Exame formal de Cumprimento de Exigência Técnica (71) BEIJING DAJIA INTERNET INFORMATION TECHNOLOGY CO., LTD. (CN) (74) Clarke, Modet Propriedade Intelectual Ltda.

(21) BR 30 2021 001695-8	Código 34.2 - Exame formal de Cumprimento de Exigência Técnica (71) BEIJING DAJIA INTERNET INFORMATION TECHNOLOGY CO., LTD. (CN) (74) DANNEMANN, SIEMSEN, BIGLER & IPANEMA MOREIRA
(21) BR 30 2021 001864-0	Código 34.2 - Exame formal de Cumprimento de Exigência Técnica (71) FIBRAFORM INDUSTRIA DE EMBALAGENS PLASTICAS LTDA. (BR/RS) (74) RODRIGO MONTEIRO
(21) BR 30 2021 001876-4	Código 34.2 - Exame formal de Cumprimento de Exigência Técnica (71) ELC MANAGEMENT LLC (US) (74) DANNEMANN, SIEMSEN, BIGLER & IPANEMA MOREIRA
(21) BR 30 2021 001879-9	Código 34.2 - Exame formal de Cumprimento de Exigência Técnica (71) SHENZHEN VOXTECH CO., LTD. (CN) ; SHENZHEN VOXTECH CO., LTD. (CN) (74) Cesar Alexandre Leão Barcellos
(21) BR 30 2021 002209-5	Código 34.2 - Exame formal de Cumprimento de Exigência Técnica (71) UNIVERSIDADE FEDERAL DE SANTA CATARINA (BR/SC)
(21) BR 30 2021 002210-9	Código 34.2 - Exame formal de Cumprimento de Exigência Técnica (71) JEAN LUCAS FERNANDES COELHO (BR/AM)
(21) BR 30 2021 002241-9	Código 34.2 - Exame formal de Cumprimento de Exigência Técnica (71) ZUIKO CORPORATION (JP) (74) FRANCISCO CARLOS RODRIGUES SILVA
(21) BR 30 2021 002243-5	Código 34.2 - Exame formal de Cumprimento de Exigência Técnica (71) PUTIAN GOODWILL MACHINERY CO.LTD. (CN) (74) LEÃO PROPRIEDADE INTELECTUAL
(21) BR 30 2021 002280-0	Código 34.2 - Exame formal de Cumprimento de Exigência Técnica (71) PAULO CELSO CARDOSO BACCHI (BR/SP) (74) JEFFERSON DE ARAUJO SERAFIM
(21) BR 30 2021 002288-5	Código 34.2 - Exame formal de Cumprimento de Exigência Técnica (71) JOÃO CÉSAR ZIELAK (BR/PR) (74) FELIPE FELIMAN CAMARGO
(21) BR 30 2021 002315-6	Código 34.2 - Exame formal de Cumprimento de Exigência Técnica (71) ROGERIO DE OLIVEIRA VERA (BR/SP) (74) ANDRÉ JOÃO LACERDA DA SILVA
(21) BR 30 2021 002317-2	Código 34.2 - Exame formal de Cumprimento de Exigência Técnica

	(71) ROGERIO DE OLIVEIRA VERA (BR/SP) (74) ANDRÉ JOÃO LACERDA DA SILVA
(21) BR 30 2021 002383-0	Código 34.2 - Exame formal de Cumprimento de Exigência Técnica (71) FIBERSUL INDUSTRIAL EIRELLI (BR/RS) (74) CREAÇÃO MARCAS E PATENTES LTDA.
(21) BR 30 2021 002387-3	Código 34.2 - Exame formal de Cumprimento de Exigência Técnica (71) CLAUDEMIR SANTORO (BR/DF) (74) ANTONIO CARLOS LIMA DE MORAES
(21) BR 30 2021 002391-1	Código 34.2 - Exame formal de Cumprimento de Exigência Técnica (71) INCESA IND. DE COMPONENTES ELÉTRICOS LTDA (BR/SP) (74) CINTIA LOURENÇO MOSSO
(21) BR 30 2021 002436-5	Código 34.2 - Exame formal de Cumprimento de Exigência Técnica (71) ADENILSON CLARO MAIA (BR/RJ)
(21) BR 30 2021 002438-1	Código 34.2 - Exame formal de Cumprimento de Exigência Técnica (71) CB DOS SANTOS ME (BR/GO)
(21) BR 30 2021 002443-8	Código 34.2 - Exame formal de Cumprimento de Exigência Técnica (71) TERMOLAR S/A (BR/RS) (74) MARPA CONSULTORIA E ASSESSORIA EMPRESARIAL LTDA.
(21) BR 30 2021 002592-2	Código 34.2 - Exame formal de Cumprimento de Exigência Técnica (71) M. C. FILETTI (BR/ES)
(21) BR 30 2021 002630-9	Código 34.2 - Exame formal de Cumprimento de Exigência Técnica (71) ANDERSON FLAVIO VIANA (BR/PR)
(21) BR 30 2021 002732-1	Código 34.2 - Exame formal de Cumprimento de Exigência Técnica (71) ARIEL FELDMAN (BR/SP)
(21) BR 30 2021 002985-5	Código 34.2 - Exame formal de Cumprimento de Exigência Técnica (71) CLAUDEMIR SANTORO (BR/DF) (74) ANTONIO CARLOS LIMA DE MORAES
(21) BR 30 2021 002988-0	Código 34.2 - Exame formal de Cumprimento de Exigência Técnica (71) IMPACTIFY S.À.R.L. (LU) (74) KASZNAR LEONARDOS PROPRIEDADE INTELECTUAL
(21) BR 30 2021 003183-3	Código 34.2 - Exame formal de Cumprimento de Exigência Técnica (71) BEIJING DAJIA INTERNET INFORMATION TECHNOLOGY CO., LTD. (CN)



	(74) CLARKE, MODET PROPRIEDADE INTELECTUAL LTDA.
(21) BR 30 2021 003520-0	Código 34.2 - Exame formal de Cumprimento de Exigência Técnica (71) BEIJING DAJIA INTERNET INFORMATION TECHNOLOGY CO., LTD. (CN) (74) DANNEMANN, SIEMSEN, BIGLER & IPANEMA MOREIRA
(21) BR 30 2021 003928-1	Código 34.2 - Exame formal de Cumprimento de Exigência Técnica (71) CROCS, INC. (US) (74) Felsberg e Pedretti Advogados e Consultores Legais
(21) BR 30 2021 003976-1	Código 34.2 - Exame formal de Cumprimento de Exigência Técnica (71) MATOS STUDIO SERVICOS DE DESIGN LTDA (BR/PB)
(21) BR 30 2021 003979-6	Código 34.2 - Exame formal de Cumprimento de Exigência Técnica (71) UNIONTECH JUNTAS E IMPERMEABILIZAÇÕES LTDA (BR/SP) (74) Peduti Sociedade de Advogados
(21) BR 30 2021 003980-0	Código 34.2 - Exame formal de Cumprimento de Exigência Técnica (71) CARLOS EDUARDO MOMBLANCH DA MOTTA (BR/PR) (74) MARCUS PAULO RODER
(21) BR 30 2021 003982-6	Código 34.2 - Exame formal de Cumprimento de Exigência Técnica (71) UNIVERSIDADE FEDERAL DO RIO GRANDE DO SUL (BR/RS)
(21) BR 30 2021 003985-0	Código 34.2 - Exame formal de Cumprimento de Exigência Técnica (71) METALÚRGICA ELDORADO EIRELI EPP (BR/SC) (74) NILVAN PAULO MINGURANSE
(21) BR 30 2021 004107-3	Código 34.2 - Exame formal de Cumprimento de Exigência Técnica (71) CJ CHEILJEDANG CORPORATION (KR) (74) HUGO SILVA & MALDONADO PROPRIEDADE INTELECTUAL SOCIEDADE CIVIL S/C LTDA.
(21) BR 30 2021 004119-7	Código 34.2 - Exame formal de Cumprimento de Exigência Técnica (71) SILTON BATISTA LIMA BEZERRA (BR/DF)
(21) BR 30 2021 004190-1	Código 34.2 - Exame formal de Cumprimento de Exigência Técnica (71) FABIO DA CRUZ CASTRO (BR/MS) ; APARECIDO BORGES DA SILVA (BR/MS) (74) SILVIA MARTINS
(21) BR 30 2021 004198-7	Código 34.2 - Exame formal de Cumprimento de Exigência Técnica (71) VIANOSSA COMÉRCIO DE MÓVEIS E ARTIGOS PARA O LAR LTDA (BR/SP)



	(74) BEERRE ASSESSORIA EMPRESARIAL LTDA
(21) BR 30 2021 004199-5	Código 34.2 - Exame formal de Cumprimento de Exigência Técnica (71) CLEARVUE TECHNOLOGIES LTD (AU) (74) CLARKE, MODET PROPRIEDADE INTELECTUAL LTDA.
(21) BR 30 2021 004202-9	Código 34.2 - Exame formal de Cumprimento de Exigência Técnica (71) SANECOMFIBRA COMERCIAL E SERVICOS DE SANEAMENTO LTDA. - EPP (BR/SP) (74) MODAL MARCAS E PATENTES LTDA.
(21) BR 30 2021 004224-0	Código 34.2 - Exame formal de Cumprimento de Exigência Técnica (71) ZICO SCAPINELLO (BR/PR) (74) PACHECO E ADVOGADOS ASSOCIADOS
(21) BR 30 2021 004256-8	Código 34.2 - Exame formal de Cumprimento de Exigência Técnica (71) MAX METALÚRGICA LTDA. (BR/RS) (74) JUARES DE ARAUJO RUIZ
(21) BR 30 2021 004263-0	Código 34.2 - Exame formal de Cumprimento de Exigência Técnica (71) ETONE MOTION ANALYSIS GMBH (DE) (74) DANNEMANN, SIEMSEN, BIGLER & IPANEMA MOREIRA
(21) BR 30 2021 004336-0	Código 34.2 - Exame formal de Cumprimento de Exigência Técnica (71) RAIANY ALI ARMINIO BAGLI (BR/SP) (74) VILAGE MARCAS E PATENTES LTDA
(21) BR 30 2021 004337-8	Código 34.2 - Exame formal de Cumprimento de Exigência Técnica (71) RAIANY ALI ARMINIO BAGLI (BR/SP) (74) VILAGE MARCAS E PATENTES LTDA
(21) BR 32 2021 002826-6	Código 34.2 - Exame formal de Cumprimento de Exigência Técnica (71) MILK - INDÚSTRIA E COMÉRCIO DE BRINQUEDOS LTDA (BR/SP) (74) MARCELO DOMINGOS
(21) BR 32 2021 004261-7	Código 34.2 - Exame formal de Cumprimento de Exigência Técnica (71) STELLA IMPORTAÇÃO E EXPORTAÇÃO DE LUMINÁRIAS LTDA (BR/RS) (74) SKO OYARZÁBAL MARCAS E PATENTES SOCIEDADE SIMPLES LTDA.

Código 35 - Arquivamento do Pedido – Art. 216 § 2º e Art. 106 § 3º da LPI

Arquivado definitivamente o pedido de registro de desenho industrial, uma vez que não foi apresentada a procuração devida no prazo de 60 (sessenta) dias contados da prática do primeiro ato da parte no processo ou não houve manifestação do depositante quanto à exigência formulada.

(21) BR 30 2019 003425-5 Código 35 - Arquivamento do Pedido – Art. 216 § 2º e Art. 106 § 3º da LPI
(22) 29/07/2019
(30) 31/01/2019 US 29/678,980; 31/01/2019 US 29/678,991; 31/01/2019 US 29/678,995; 31/01/2019 US 29/678,998
(44) 07/12/2021
(52) 32-00
(54) PADRÃO ORNAMENTAL APLICADO A/EM LOGOTIPOS
(71) DRIV IP LLC (US)
(72) JANSON H. STRAUB; ROBERT L. LIEBSCHER
(74) DANNEMANN, SIEMSEN, BIGLER & IPANEMA MOREIRA
Arquivamento

(21) BR 30 2020 004756-7 Código 35 - Arquivamento do Pedido – Art. 216 § 2º e Art. 106 § 3º da LPI
(22) 09/10/2020
(44) 07/12/2021
(52) 26-05
(54) CONFIGURAÇÃO APLICADA A/EM BASE DE LUMINÁRIA
(71) DONIZETE PALMARIN. (BR/SP)
(72) DONIZETE PALMARIN
(74) NICOLAS MARQUES RIBEIRO SOUZA
Arquivamento

(21) BR 30 2020 005082-7 Código 35 - Arquivamento do Pedido – Art. 216 § 2º e Art. 106 § 3º da LPI
(22) 27/10/2020
(44) 07/12/2021
(52) 14-01
(54) CONFIGURAÇÃO APLICADA A/EM CAIXA DE SOM
(71) CAMALEÃO ELETRÔNICOS EIRELI (BR/SP)
(72) ZHENG ZHANG
(74) Manoel Paixao do Nascimento
Arquivamento

(21) BR 30 2021 003668-1 Código 35 - Arquivamento do Pedido – Art. 216 § 2º e Art. 106 § 3º da LPI
(22) 04/08/2021
(44) 07/12/2021
(52) 11-02
(54) PADRÃO ORNAMENTAL APLICADO A/EM CERÂMICA



(71) CERÂMICA URUSSANGA S/A (BR/SC)
(72) BRUNA DA SILVA PEREIRA; FABIO CRISTHYAN FERREIRA DALSENTER;
PATRICIA LOCH ZANIVAN; DIENIFER TOURNIER WARMLING; MARCOS
ANTÔNIO DA SILVA; ALEXANDRA PONCIANO CARPES; FRANCIELI COMIN
RAULINO; MARISON JOÃO DA ROSA; FERNANDO HÉBER DA SILVA
JEREMIAS; CLEBER ALEXANDRE DA ROSA; ERICK DIAS PIVA; LUCAS
CORREA
(74) DANIEL ADVOGADOS (ALT.DE DANIEL & CIA)
Arquivamento

(21) BR 30 2021 003932-0

Código 35 - Arquivamento do Pedido – Art. 216 § 2º e Art. 106 § 3º da LPI
(22) 19/08/2021
(44) 07/12/2021
(52) 06-03
(54) CONFIGURAÇÃO APLICADA A/EM MESA
(71) RÍCIA MARCOS DA SILVA GAIO (BR/SP)
(72) RÍCIA MARCOS DA SILVA GAIO
Arquivamento

(21) BR 30 2021 004006-9

Código 35 - Arquivamento do Pedido – Art. 216 § 2º e Art. 106 § 3º da LPI
(22) 23/08/2021
(44) 07/12/2021
(52) 06-01
(54) CONFIGURAÇÃO APLICADA A/EM PUFE
(71) VINICIUS MORAIS CABRAL (BR/SP)
(72) VINICIUS CABRAL
Arquivamento



Código 36 - Indeferimento - Art. 106 § 4º da LPI

Indeferido o pedido por não atender ao disposto no Art. 100 da LPI, conforme informado no complemento do despacho. Desta data corre o prazo de 60 (sessenta) dias para eventual recurso do depositante.

(21) BR 30 2021 002013-0

Código 36 - Indeferimento - Art. 106 § 4º da LPI

(22) 07/05/2021

(44) 07/12/2021

(52) 32-00

(54) PADRÃO ORNAMENTAL APLICADO A/EM DESENHO

(71) GISELLY SCALON ZANCHETA (BR/SP)

(72) GISELLY SCALON ZANCHETA

(74) EDUARDA COLLA

Exigência técnica cumprida de maneira insatisfatória. Pedido indeferido devido à não conformidade ao contido no(s) art.: 101, inciso IV, c/c item 5.11.2 da resolução 232/2019; A exigência solicitava a exclusão de todos os textos das figuras, uma vez que o item 5.10.2 do manual de desenho industrial não permite o registro de caracteres tipográficos e o item 4.11.2, do mesmo manual, não permite elementos como marca, logotipo, timbres, rubricas, assinaturas e ELEMENTOS DE MESMA NATUREZA. O requerente se recusou a remover os textos das figuras e o pedido será indeferido.



Código 39 - Concessão do Registro

Concessão do registro de desenho industrial. O certificado de registro está disponível no portal do INPI. Desta data corre o prazo de 5 (cinco) anos para interposição de nulidade administrativa por qualquer interessado (Art.113 § 1º da LPI). Os efeitos da concessão serão suspensos caso o pedido de nulidade seja interposto no prazo de 60 (sessenta) dias, contados da data da concessão.

(11) BR 30 2012 005027-8



Código 39 - Concessão do Registro

(22) 27/09/2012

(15) 07/12/2021

(45) 07/12/2021

(52) 23-01

(54) CONFIGURAÇÃO APLICADA A TANQUE

(73) COSAN LUBRIFICANTES E ESPECIALIDADES S.A. (BR/RJ)

(72) RENATO DE BARROS NOGUEIRA

(74) DANNEMANN, SIEMSEN, BIGLER & IPANEMA MOREIRA

Prazo de validade: 10 (dez) anos contados a partir de 27/09/2012, mediante o recolhimento da taxa quinquenal de manutenção (Artigos 119 e 120 da LPI) e observadas as demais condições legais.

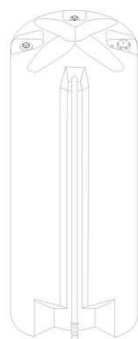

(11) BR 30 2012 006414-7

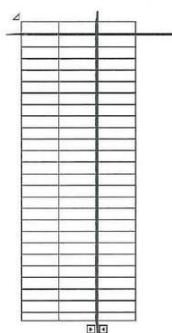

Código 39 - Concessão do Registro

(22) 13/12/2012

(15) 07/12/2021

(30) 13/06/2012 US 29/424,477

(45) 07/12/2021

(52) 14-04

(54) PADRÃO ORNAMENTAL APLICADO A INTERFACE GRÁFICA

(73) MICROSOFT CORPORATION (US)

(72) KERI TALBOT; IGOR B. PEEV

(74) DI BLASI, PARENTE & ASS. PROP. IND. LTDA

Prazo de validade: 10 (dez) anos contados a partir de 13/12/2012, mediante o recolhimento da taxa quinquenal de manutenção (Artigos 119 e 120 da LPI) e observadas as demais condições legais.



(11) BR 30 2013 000298-5

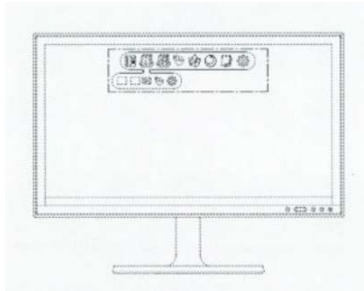

Código 39 - Concessão do Registro

(22) 24/01/2013

(15) 07/12/2021

(30) 28/09/2012 KR 30-2012-0046865

(45) 07/12/2021

(52) 14-04

(54) PADRÃO ORNAMENTAL APLICADO EM INTERFACE

(73) Samsung Eletronics CO., LTD. (KR)

(72) LEE HYUNGDO; HA KWANG-S00; KIM HEEJEONG

(74) TINOCO SOARES & FILHO LTDA

Prazo de validade: 10 (dez) anos contados a partir de 24/01/2013, mediante o recolhimento da taxa quinquenal de manutenção (Artigos 119 e 120 da LPI) e observadas as demais condições legais.

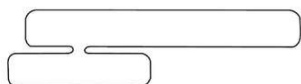
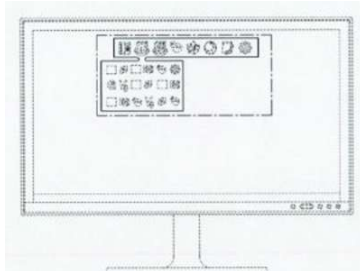
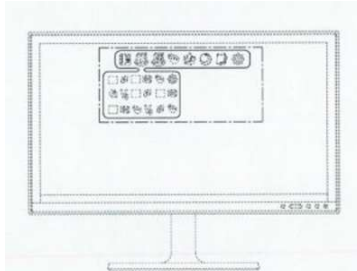
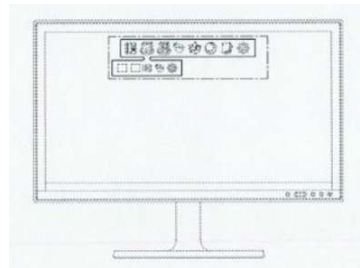
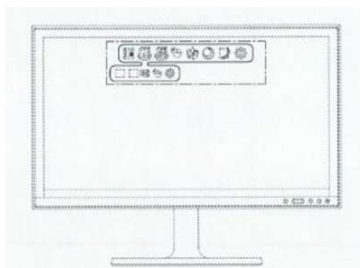

FIG. 1.1



FIG. 2.1



(11) BR 30 2013 006196-5

Código 39 - Concessão do Registro

(22) 03/12/2013

(15) 07/12/2021

(30) 05/06/2013 KR 30-2013-0029431

(45) 07/12/2021

(52) 14-04

(54) PADRÃO ORNAMENTAL APLICADO EM INTERFACE GRÁFICA



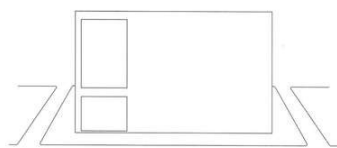

FIG. 1.1

(73) SAMSUNG ELECTRONICS CO., LTD (KP)

(72) HYERYUNG KIM; YONG HWAN KWON; JIEUN KIM; JIHONG KIM;
JANGWON SEO; SERAN JEON; WOO-SEOK HWANG

(74) TINOCO SOARES & FILHO LTDA

Prazo de validade: 10 (dez) anos contados a partir de 03/12/2013, mediante o recolhimento da taxa quinquenal de manutenção (Artigos 119 e 120 da LPI) e observadas as demais condições legais.

(11) BR 30 2020 002375-7



Código 39 - Concessão do Registro

(22) 02/06/2020

(15) 07/12/2021

(30) 03/12/2019 WO WIPO89949

(45) 07/12/2021

(52) 28-03

(54) CONFIGURAÇÃO APLICADA A/EM ESTOJO PARA MAQUIAGEM

(73) COMPTOIR NOUVEAU DE LA PARFUMERIE (FR)

(72) PIERRE HARDY

(74) CAROLINA NAKATA

Prazo de validade: 10 (dez) anos contados a partir de 02/06/2020, mediante o recolhimento da taxa quinquenal de manutenção (Artigos 119 e 120 da LPI) e observadas as demais condições legais.

(11) BR 30 2020 005580-2



Código 39 - Concessão do Registro

(22) 24/11/2020

(15) 07/12/2021

(45) 07/12/2021

(52) 09-01

(54) CONFIGURAÇÃO APLICADA A/EM DISPENSER

(73) MARCOS ROBERTO DE ARAUJO (BR/SP)

(72) MARCOS ROBERTO DE ARAUJO

(74) DANILO ALVES

Prazo de validade: 10 (dez) anos contados a partir de 24/11/2020, mediante o recolhimento da taxa quinquenal de manutenção (Artigos 119 e 120 da LPI) e observadas as demais condições legais.

(11) BR 30 2020 005813-5

Código 39 - Concessão do Registro

(22) 04/12/2020

(15) 07/12/2021

(45) 07/12/2021

(52) 09-01

(54) CONFIGURAÇÃO APLICADA A/EM EMBALAGEM





(73) UNIVERSIDADE FEDERAL DE MINAS GERAIS (BR/MG)

(72) ANDRÉ MARVIN DOS SANTOS; LEONARDO GERALDO DE OLIVEIRA GOMES; FERNANDO JOSÉ DA SILVA

Prazo de validade: 10 (dez) anos contados a partir de 04/12/2020, mediante o recolhimento da taxa quinquenal de manutenção (Artigos 119 e 120 da LPI) e observadas as demais condições legais.

(11) BR 30 2020 006189-6



Código 39 - Concessão do Registro

(22) 23/12/2020

(15) 07/12/2021

(45) 07/12/2021

(52) 26-05

(54) CONFIGURAÇÃO APLICADA A/EM LUMINÁRIA

(73) KINCCAL - KAIANA INDÚSTRIA DE COMPONENTES E CALÇADOS LTDA (BR/CE)

(72) EDIMAR LANDIN DA CRUZ

(74) FRANCISCO LEITE DE OLIVEIRA FILHO

Prazo de validade: 10 (dez) anos contados a partir de 23/12/2020, mediante o recolhimento da taxa quinquenal de manutenção (Artigos 119 e 120 da LPI) e observadas as demais condições legais.

(11) BR 30 2020 006191-8



Código 39 - Concessão do Registro

(22) 23/12/2020

(15) 07/12/2021

(45) 07/12/2021

(52) 26-05

(54) CONFIGURAÇÃO APLICADA A/EM LUMINÁRIA

(73) KINCCAL - KAIANA INDÚSTRIA DE COMPONENTES E CALÇADOS LTDA (BR/CE)

(72) EDIMAR LANDIN DA CRUZ

(74) FRANCISCO LEITE DE OLIVEIRA FILHO

Prazo de validade: 10 (dez) anos contados a partir de 23/12/2020, mediante o recolhimento da taxa quinquenal de manutenção (Artigos 119 e 120 da LPI) e observadas as demais condições legais.

(11) BR 30 2020 006193-4

Código 39 - Concessão do Registro

(22) 23/12/2020

(15) 07/12/2021

(45) 07/12/2021

(52) 26-05

(54) CONFIGURAÇÃO APLICADA A/EM LUMINÁRIA





(73) KINCCAL - KAIANA INDÚSTRIA DE COMPONENTES E CALÇADOS LTDA (BR/CE)

(72) EDIMAR LANDIN DA CRUZ

(74) FRANCISCO LEITE DE OLIVEIRA FILHO

Prazo de validade: 10 (dez) anos contados a partir de 23/12/2020, mediante o recolhimento da taxa quinquenal de manutenção (Artigos 119 e 120 da LPI) e observadas as demais condições legais.

(11) BR 30 2020 006227-2



Código 39 - Concessão do Registro

(22) 28/12/2020

(15) 07/12/2021

(30) 10/12/2020 EM 008316384-0002

(45) 07/12/2021

(52) 14-04

(54) PADRÃO ORNAMENTAL APLICADO A/EM ÍCONE

(73) BAYER CONSUMER CARE AG (CH)

(72) Sigilo de Autor, conforme solicitado e com base no artigo 6º, § 4º da LPI

(74) MONTAURY PIMENTA, MACHADO & VIEIRA DE MELLO ADVOGADOS

Prazo de validade: 10 (dez) anos contados a partir de 28/12/2020, mediante o recolhimento da taxa quinquenal de manutenção (Artigos 119 e 120 da LPI) e observadas as demais condições legais.

(11) BR 30 2021 001626-5

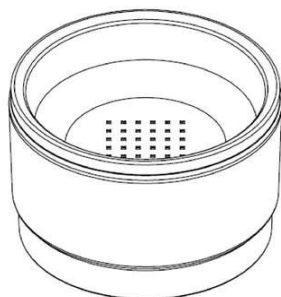

Código 39 - Concessão do Registro

(22) 15/04/2021

(15) 07/12/2021

(45) 07/12/2021

(52) 30-03

(54) CONFIGURAÇÃO APLICADA A/EM COMEDOURO PARA ANIMAIS

(73) FABIO FURLAN MACHADO (BR/PR)

(72) FABIO FURLAN MACHADO

(74) MARIANA PIOVEZANI MORETI

Prazo de validade: 10 (dez) anos contados a partir de 15/04/2021, mediante o recolhimento da taxa quinquenal de manutenção (Artigos 119 e 120 da LPI) e observadas as demais condições legais.

(11) BR 30 2021 001754-7

Código 39 - Concessão do Registro

(22) 23/04/2021

(15) 07/12/2021

(45) 07/12/2021

(52) 25-01

(54) CONFIGURAÇÃO APLICADA A/EM REVESTIMENTO



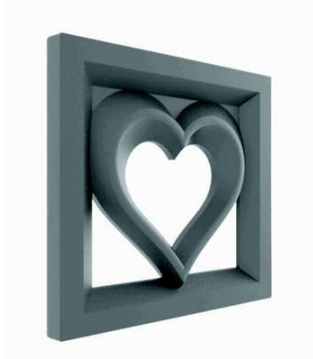

(73) TRYMAX INDUSTRIA E COMERCIO DE ARTEFATOS CIMENTICIOS EIRELI (BR/RS)

(72) RAUL ANIBAL PANOZZO

Prazo de validade: 10 (dez) anos contados a partir de 23/04/2021, mediante o recolhimento da taxa quinquenal de manutenção (Artigos 119 e 120 da LPI) e observadas as demais condições legais.

(11) BR 30 2021 001978-7

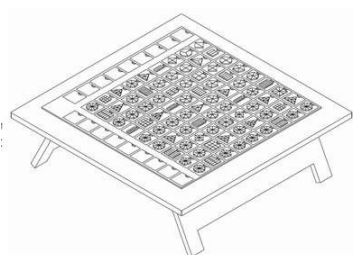

Código 39 - Concessão do Registro

(22) 05/05/2021

(15) 07/12/2021

(45) 07/12/2021

(52) 21-01

(54) CONFIGURAÇÃO APLICADA A/EM JOGO

(73) SOCIEDADE CARITATIVA E LITERÁRIA SÃO FRANCISCO DE ASSIS ZONA NORTE (BR/RS)

(72) DANIELE DICKOW ELLWANGER; JULIANE FERNANDES FLORES; ROBERTO OSVALDO GERHARDT

Prazo de validade: 10 (dez) anos contados a partir de 05/05/2021, mediante o recolhimento da taxa quinquenal de manutenção (Artigos 119 e 120 da LPI) e observadas as demais condições legais.

(11) BR 30 2021 002140-4



Código 39 - Concessão do Registro

(22) 14/05/2021

(15) 07/12/2021

(30) 13/05/2021 WO WIPO104758

(45) 07/12/2021

(52) 24-03

(54) CONFIGURAÇÃO APLICADA A/EM BANDEJA DE RESTAURAÇÃO DENTÁRIA

(73) VIAX DENTAL TECHNOLOGIES LLC (US)

(72) MOHAMED FARES

(74) KASZNAR LEONARDOS PROPRIEDADE INTELECTUAL

Prazo de validade: 10 (dez) anos contados a partir de 14/05/2021, mediante o recolhimento da taxa quinquenal de manutenção (Artigos 119 e 120 da LPI) e observadas as demais condições legais.



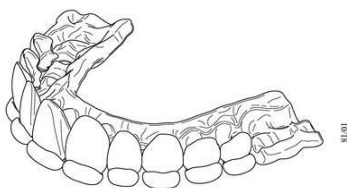

(11) BR 30 2021 002142-0

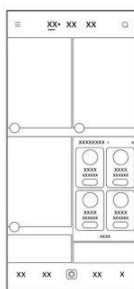

Código 39 - Concessão do Registro

(22) 14/05/2021

(15) 07/12/2021

(30) 17/11/2020 CN 202030696370.X

(45) 07/12/2021

(52) 14-04

(54) PADRÃO ORNAMENTAL APLICADO A/EM INTERFACE GRÁFICA

(73) BEIJING DAJIA INTERNET INFORMATION TECHNOLOGY CO., LTD. (CN)

(72) YANG YU; YIJIAN DING

(74) DANNEMANN, SIEMSEN, BIGLER & IPANEMA MOREIRA

Prazo de validade: 10 (dez) anos contados a partir de 14/05/2021, mediante o recolhimento da taxa quinquenal de manutenção (Artigos 119 e 120 da LPI) e observadas as demais condições legais.

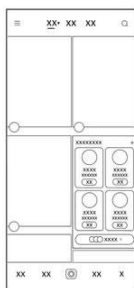

(11) BR 30 2021 002161-7

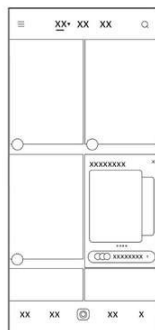

Código 39 - Concessão do Registro

(22) 17/05/2021

(15) 07/12/2021

(30) 17/11/2020 CN 202030697458.3

(45) 07/12/2021

(52) 14-04

(54) PADRÃO ORNAMENTAL APLICADO A/EM INTERFACE GRÁFICA

(73) BEIJING DAJIA INTERNET INFORMATION TECHNOLOGY CO., LTD. (CN)

(72) YANG YU; YIJIAN DING

(74) CLARKE, MODET PROPRIEDADE INTELECTUAL LTDA.

Prazo de validade: 10 (dez) anos contados a partir de 17/05/2021, mediante o recolhimento da taxa quinquenal de manutenção (Artigos 119 e 120 da LPI) e observadas as demais condições legais.

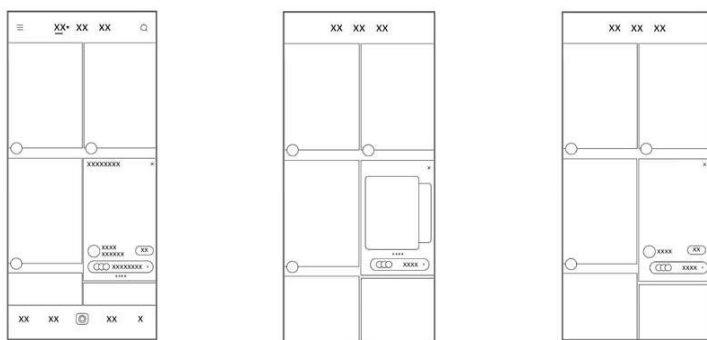
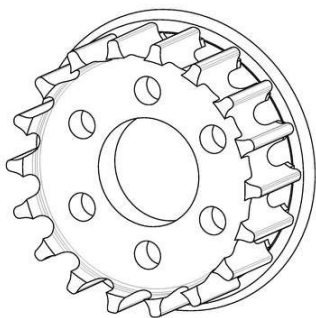

**(11) BR 30 2021 002177-3**

Código 39 - Concessão do Registro

(22) 17/05/2021

(15) 07/12/2021

(30) 17/11/2020 US 29/758,690

(45) 07/12/2021

(52) 12-11

(54) CONFIGURAÇÃO APLICADA A/EM RODA DENTADA

(73) GATES CORPORATION (US)

(72) JON ACUFF; RYAN OSBORN; BRET CASH; KENNETH D. O'Rourke;
CHRISTOPHER M. VASILLOTIS

(74) DANIEL ADVOGADOS (ALT.DE DANIEL & CIA)

Prazo de validade: 10 (dez) anos contados a partir de 17/05/2021, mediante o recolhimento da taxa quinquenal de manutenção (Artigos 119 e 120 da LPI) e observadas as demais condições legais. (co) - O cadastro de prioridade unionista foi alterado, mantendo-se apenas o documento US 29/758,690, de 17/11/2020, que é o contém o objeto mantido neste pedido. Foram excluídas as informações dos documentos US 29/758,691, US 29/758,692, US 29/758,693 e US 29/758,694, todos também de 17/11/2020, que revelam objetos que foram excluídos deste pedido.

(11) BR 30 2021 002179-0

Código 39 - Concessão do Registro

(22) 18/05/2021

(15) 07/12/2021

(30) 04/12/2020 EM 008308159-0002

(45) 07/12/2021

(52) 24-01

(54) CONFIGURAÇÃO APLICADA EM APARELHO PARA ULTRASSOM

(73) KONINKLIJKE PHILIPS N.V. (NL)

(72) TRENT JOHN ROBERT STODDARD

(74) DANIEL ADVOGADOS (ALT.DE DANIEL & CIA)

Prazo de validade: 10 (dez) anos contados a partir de 18/05/2021, mediante o recolhimento da taxa quinquenal de manutenção (Artigos 119 e 120 da LPI) e observadas as demais condições legais.

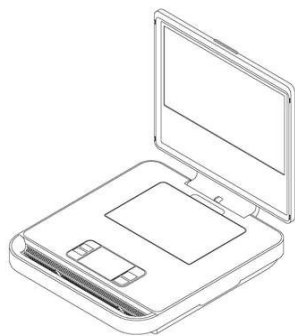

(11) BR 30 2021 002180-3

Código 39 - Concessão do Registro

(22) 18/05/2021

(15) 07/12/2021

(30) 04/12/2020 EM 008308159-0001

(45) 07/12/2021

(52) 24-01

(54) CONFIGURAÇÃO APLICADA EM APARLHO PARA ULTRASSOM

(73) KONINKLIJKE PHILIPS N.V. (NL)

(72) TRENT JOHN ROBERT STODDARD

(74) DANIEL ADVOGADOS (ALT.DE DANIEL & CIA)

Prazo de validade: 10 (dez) anos contados a partir de 18/05/2021, mediante o recolhimento da taxa quinquenal de manutenção (Artigos 119 e 120 da LPI) e observadas as demais condições legais.

(11) BR 30 2021 002213-3

Código 39 - Concessão do Registro

(22) 20/05/2021

(15) 07/12/2021

(30) 04/12/2020 EM 008308084-0003

(45) 07/12/2021

(52) 03-01

(54) CONFIGURAÇÃO APLICADA A/EM ESTOJO

(73) KONINKLIJKE PHILIPS N.V. (NL)

(72) CHUN PONG YUAN

(74) DANIEL ADVOGADOS (ALT.DE DANIEL & CIA)

Prazo de validade: 10 (dez) anos contados a partir de 20/05/2021, mediante o recolhimento da taxa quinquenal de manutenção (Artigos 119 e 120 da LPI) e observadas as demais condições legais.

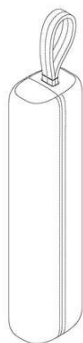
(11) BR 30 2021 002214-1

Código 39 - Concessão do Registro

(22) 20/05/2021

(15) 07/12/2021

(30) 04/12/2020 EM 008308084-0001

(45) 07/12/2021

(52) 03-01

(54) CONFIGURAÇÃO APLICADA A/EM ESTOJO

(73) KONINKLIJKE PHILIPS N.V. (NL)

(72) CHUN PONG YUAN

(74) DANIEL ADVOGADOS (ALT.DE DANIEL & CIA)

Prazo de validade: 10 (dez) anos contados a partir de 20/05/2021, mediante o recolhimento da taxa quinquenal de manutenção (Artigos 119 e 120 da LPI) e observadas as demais condições legais.

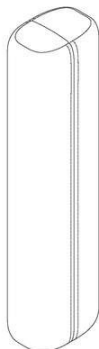
(11) BR 30 2021 002216-8

Código 39 - Concessão do Registro

(22) 20/05/2021

(15) 07/12/2021

(30) 04/12/2020 EM 008308084-0002

(45) 07/12/2021

(52) 03-01

(54) CONFIGURAÇÃO APLICADA A/EM ESTOJO

(73) KONINKLIJKE PHILIPS N.V. (NL)

(72) CHUN PONG YUAN

(74) DANIEL ADVOGADOS (ALT.DE DANIEL & CIA)

Prazo de validade: 10 (dez) anos contados a partir de 20/05/2021, mediante o recolhimento da taxa quinquenal de manutenção (Artigos 119 e 120 da LPI) e observadas as demais condições legais.

(11) BR 30 2021 002220-6

Código 39 - Concessão do Registro

(22) 20/05/2021

(15) 07/12/2021

(30) 04/12/2020 EM 008308084-0004

(45) 07/12/2021

(52) 03-01

(54) CONFIGURAÇÃO APLICADA A/EM ESTOJO

(73) KONINKLIJKE PHILIPS N.V. (NL)

(72) CHUN PONG YUAN

(74) DANIEL ADVOGADOS (ALT.DE DANIEL & CIA)

Prazo de validade: 10 (dez) anos contados a partir de 20/05/2021, mediante o recolhimento da taxa quinquenal de manutenção (Artigos 119 e 120 da LPI) e observadas as demais condições legais.

(11) BR 30 2021 002231-1

Código 39 - Concessão do Registro

(22) 21/05/2021

(15) 07/12/2021

(30) 24/11/2020 US 29/759,628

(45) 07/12/2021

(52) 24-02

(54) CONFIGURAÇÃO APLICADA A/EM EMBOLO PARA DISPOSITIVO DISPENSADOR DE FLUIDO

(73) TAKEDA PHARMACEUTICAL COMPANY LIMITED (JP)

(72) SHEKHAR NIMKAR

(74) DANNEMANN, SIEMSEN, BIGLER & IPANEMA MOREIRA

Prazo de validade: 10 (dez) anos contados a partir de 21/05/2021, mediante o

recolhimento da taxa quinquenal de manutenção (Artigos 119 e 120 da LPI) e observadas as demais condições legais.

(11) BR 30 2021 002281-8



Código 39 - Concessão do Registro

(22) 26/05/2021

(15) 07/12/2021

(45) 07/12/2021

(52) 06-03

(54) CONFIGURAÇÃO APLICADA A/EM MESA

(73) LEONARDO BARBOSA RIGONATO (BR/SP)

(72) LEONARDO BARBOSA RIGONATO

(74) EDUARDA COLLA

Prazo de validade: 10 (dez) anos contados a partir de 26/05/2021, mediante o recolhimento da taxa quinquenal de manutenção (Artigos 119 e 120 da LPI) e observadas as demais condições legais.



(11) BR 30 2021 002362-8



Fig. 1.1
Vista em perspectiva
frontal

Código 39 - Concessão do Registro

(22) 26/05/2021

(15) 07/12/2021

(45) 07/12/2021

(52) 12-08 , 21-01

(54) CONFIGURAÇÃO APLICADA A/EM AUTOMÓVEL

(73) BAYERISCHE MOTOREN WERKE AKTIENGESELLSCHAFT (DE)

(72) ANNE KRISTINA FORSCHNER

(74) DANNEMANN, SIEMSEN, BIGLER & IPANEMA MOREIRA

Prazo de validade: 10 (dez) anos contados a partir de 26/05/2021, mediante o recolhimento da taxa quinquenal de manutenção (Artigos 119 e 120 da LPI) e observadas as demais condições legais.

(11) BR 30 2021 002413-6

Código 39 - Concessão do Registro

(22) 28/05/2021

(15) 07/12/2021

(30) 04/12/2020 EP 008308845-0005





(45) 07/12/2021

(52) 28-03

(54) CONFIGURAÇÃO APLICADA A/EM ESCOVA DE DENTES

(73) KONINKLIJKE PHILIPS N.V. (NL)

(72) CHUN PONG YUAN

(74) DANIEL ADVOGADOS (ALT.DE DANIEL & CIA)

Prazo de validade: 10 (dez) anos contados a partir de 28/05/2021, mediante o recolhimento da taxa quinquenal de manutenção (Artigos 119 e 120 da LPI) e observadas as demais condições legais.

(11) BR 30 2021 002419-5

Código 39 - Concessão do Registro



(22) 28/05/2021

(15) 07/12/2021

(30) 04/12/2020 EM 008308845

(45) 07/12/2021

(52) 28-03

(54) CONFIGURAÇÃO APLICADA A/EM CABO DE ESCOVA DE DENTES

(73) KONINKLIJKE PHILIPS N.V. (NL)

(72) CHUN PONG YUAN

(74) DANIEL ADVOGADOS (ALT.DE DANIEL & CIA)

Prazo de validade: 10 (dez) anos contados a partir de 28/05/2021, mediante o recolhimento da taxa quinquenal de manutenção (Artigos 119 e 120 da LPI) e observadas as demais condições legais.





(11) BR 30 2021 002426-8



Código 39 - Concessão do Registro

(22) 28/05/2021

(15) 07/12/2021

(30) 01/12/2020 KR 30-2020-0058911

(45) 07/12/2021

(52) 14-02

(54) CONFIGURAÇÃO APLICADA A/EM MOUSE DE COMPUTADOR

(73) LG ELECTRONICS INC. (KR)

(72) HEECHANG LEE; DAIHYUNG RYU

(74) DANNEMANN, SIEMSEN, BIGLER & IPANEMA MOREIRA

Prazo de validade: 10 (dez) anos contados a partir de 28/05/2021, mediante o recolhimento da taxa quinquenal de manutenção (Artigos 119 e 120 da LPI) e observadas as demais condições legais.

(11) BR 30 2021 002429-2

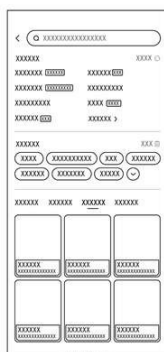

Código 39 - Concessão do Registro

(22) 28/05/2021

(15) 07/12/2021

(30) 30/11/2020 CN 202030732204.0

(45) 07/12/2021

(52) 14-04

(54) PADRÃO ORNAMENTAL APLICADO A/EM INTERFACE GRÁFICA

(73) BEIJING DAJIA INTERNET INFORMATION TECHNOLOGY CO., LTD. (CN)

(72) YIFAN WANG; GE SONG; JIAQI HU; HUI LI

(74) DANNEMANN, SIEMSEN, BIGLER & IPANEMA MOREIRA

Prazo de validade: 10 (dez) anos contados a partir de 28/05/2021, mediante o recolhimento da taxa quinquenal de manutenção (Artigos 119 e 120 da LPI) e observadas as demais condições legais.

(11) BR 30 2021 002439-0

Código 39 - Concessão do Registro

(22) 31/05/2021

(15) 07/12/2021

(30) 04/12/2020 EM 008307722

(45) 07/12/2021

(52) 04-02



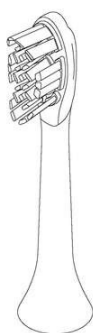

(54) CONFIGURAÇÃO APLICADA A/EM CABEÇA DE ESCOVA DE DENTES

(73) KONINKLIJKE PHILIPS N.V. (NL)

(72) CHUN PONG YUAN

(74) DANIEL ADVOGADOS (ALT.DE DANIEL & CIA)

Prazo de validade: 10 (dez) anos contados a partir de 31/05/2021, mediante o recolhimento da taxa quinquenal de manutenção (Artigos 119 e 120 da LPI) e observadas as demais condições legais.

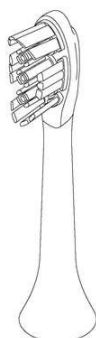
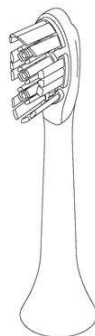
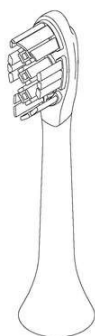
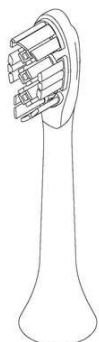

(11) BR 30 2021 002459-4

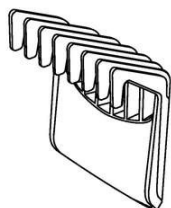

Código 39 - Concessão do Registro

(22) 31/05/2021

(15) 07/12/2021

(30) 10/12/2020 EM 008315162-0007

(45) 07/12/2021

(52) 28-03

(54) CONFIGURAÇÃO APLICADA A/EM ACESSÓRIO PARA APARADOR DE PELOS

(73) KONINKLIJKE PHILIPS N.V. (NL)

(72) QIU RONG MA; YI MU YANG

(74) DANIEL ADVOGADOS (ALT.DE DANIEL & CIA)

Prazo de validade: 10 (dez) anos contados a partir de 31/05/2021, mediante o recolhimento da taxa quinquenal de manutenção (Artigos 119 e 120 da LPI) e observadas as demais condições legais.

(11) BR 30 2021 002476-4

Código 39 - Concessão do Registro

(22) 01/06/2021



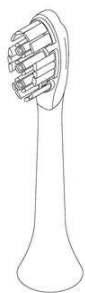

(15) 07/12/2021
 (30) 04/12/2020 EP 008307722
 (45) 07/12/2021
 (52) 04-02
 (54) CONFIGURAÇÃO APLICADA A/EM CABEÇA DE ESCOVA DE DENTES
 (73) KONINKLIJKE PHILIPS N.V. (NL)
 (72) CHUN PONG YUAN
 (74) DANIEL ADVOGADOS (ALT.DE DANIEL & CIA)
 Prazo de validade: 10 (dez) anos contados a partir de 01/06/2021, mediante o recolhimento da taxa quinquenal de manutenção (Artigos 119 e 120 da LPI) e observadas as demais condições legais.

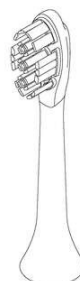
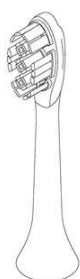

(11) BR 30 2021 002681-3



Figura 1.1

Código 39 - Concessão do Registro
 (22) 14/06/2021
 (15) 07/12/2021
 (30) 14/12/2020 CN 202030770796.5
 (45) 07/12/2021
 (52) 14-04
 (54) PADRÃO ORNAMENTAL APLICADO A/EM INTERFACE GRÁFICA
 (73) BEIJING DAJIA INTERNET INFORMATION TECHNOLOGY CO., LTD. (CN)
 (72) MAN ZHANG
 (74) CLARKE, MODET PROPRIEDADE INTELECTUAL LTDA.
 Prazo de validade: 10 (dez) anos contados a partir de 14/06/2021, mediante o recolhimento da taxa quinquenal de manutenção (Artigos 119 e 120 da LPI) e observadas as demais condições legais.





Figura 2.1



Figura 3.1

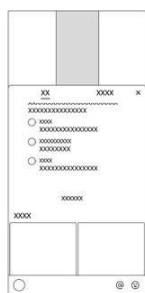

Figura 4.1

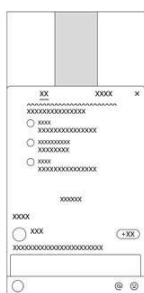

Figura 5.1

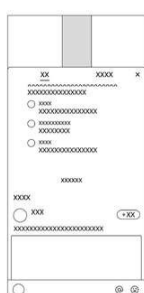

Figura 6.1

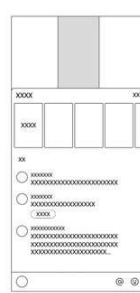

Figura 7.1

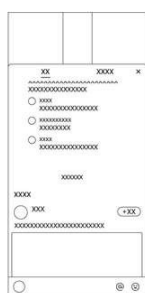

Figura 8.1

(11) BR 30 2021 002893-0

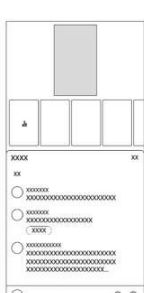

Código 39 - Concessão do Registro

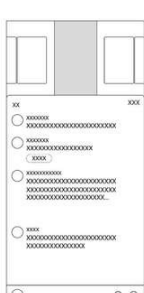
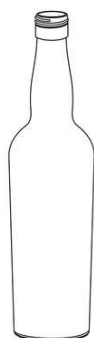
(22) 23/06/2021

(15) 07/12/2021

(45) 07/12/2021

(52) 09-01

(54) CONFIGURAÇÃO APLICADA A/EM GARRAFA

(73) ACQUA MINEIRA COMERCIO IMP E EXP DE EMBALAGENS LTDA (BR/MG) ; GUSTAVO MARCANTONIO SARDILLI (BR/MG)

(72) GUSTAVO MARCANTONIO SARDILLI

(74) DARCI ROSA DIAS DE CARVALHO

Prazo de validade: 10 (dez) anos contados a partir de 23/06/2021, mediante o recolhimento da taxa quinquenal de manutenção (Artigos 119 e 120 da LPI) e observadas as demais condições legais.

(11) BR 30 2021 002897-2



Código 39 - Concessão do Registro

(22) 23/06/2021

(15) 07/12/2021

(30) 23/12/2020 EM 008367320-0001

(45) 07/12/2021

(52) 09-01

(54) CONFIGURAÇÃO APLICADA A/EM GARRAFA

(73) FREIXENET, S.A. (ES)

(72) NICHOLAS JOHN HANSON

(74) HERRERO & ASSOCIADOS BRASIL PROPRIEDADE INTELECTUAL LTDA.

Prazo de validade: 10 (dez) anos contados a partir de 23/06/2021, mediante o recolhimento da taxa quinquenal de manutenção (Artigos 119 e 120 da LPI) e



observadas as demais condições legais.

(11) BR 30 2021 002899-9



Código 39 - Concessão do Registro
(22) 23/06/2021
(15) 07/12/2021
(30) 23/12/2020 EM 008367320-0003
(45) 07/12/2021
(52) 09-01
(54) CONFIGURAÇÃO APLICADA A/EM GARRAFA
(73) FREIXENET, S.A. (ES)
(72) NICHOLAS JOHN HANSON
(74) HERRERO & ASSOCIADOS BRASIL PROPRIEDADE INTELECTUAL LTDA.
Prazo de validade: 10 (dez) anos contados a partir de 23/06/2021, mediante o recolhimento da taxa quinquenal de manutenção (Artigos 119 e 120 da LPI) e observadas as demais condições legais.

(11) BR 30 2021 003618-5

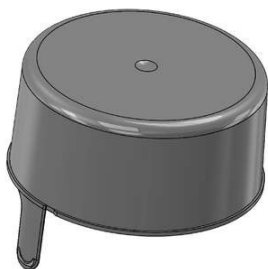

Código 39 - Concessão do Registro
(22) 30/07/2021
(15) 07/12/2021
(45) 07/12/2021
(52) 09-07
(54) CONFIGURAÇÃO APLICADA A/EM TAMPAS PARA RECIPIENTES
(73) PLASVIT IND. E COM. LTDA (BR/ES)
(72) MARTA HELENA MARTINS SCARDUA
Prazo de validade: 10 (dez) anos contados a partir de 30/07/2021, mediante o recolhimento da taxa quinquenal de manutenção (Artigos 119 e 120 da LPI) e observadas as demais condições legais.

(11) BR 30 2021 003652-5



Código 39 - Concessão do Registro
(22) 03/08/2021
(15) 07/12/2021
(45) 07/12/2021
(52) 06-04
(54) CONFIGURAÇÃO APLICADA A/EM ARMÁRIO
(73) POQUEMA INDUSTRIA E COM. DE MÓVEIS LTDA. (BR/PR)
(72) NELSON POLISELI
(74) Roberto Hudson Diniz
Prazo de validade: 10 (dez) anos contados a partir de 03/08/2021, mediante o recolhimento da taxa quinquenal de manutenção (Artigos 119 e 120 da LPI) e observadas as demais condições legais.



(11) BR 30 2021 003737-8

Código 39 - Concessão do Registro

(22) 10/08/2021

(15) 07/12/2021

(45) 07/12/2021

(52) 23-03

(54) CONFIGURAÇÃO APLICADA EM LAREIRA

(73) LUCAS GABRIEL DOS SANTOS XAVIER (BR/SP) ; LUCAS LIMA BRAZ (BR/SP)

(72) LUCAS GABRIEL DOS SANTOS XAVIER

Prazo de validade: 10 (dez) anos contados a partir de 10/08/2021, mediante o recolhimento da taxa quinquenal de manutenção (Artigos 119 e 120 da LPI) e observadas as demais condições legais.

(11) BR 30 2021 003769-6

Código 39 - Concessão do Registro

(22) 11/08/2021

(15) 07/12/2021

(45) 07/12/2021

(52) 24-04

(54) CONFIGURAÇÃO APLICADA EM CONE DE CICATRIZAÇÃO PARA CACHORROS

(73) CIRO KANDI TANIGUCHI ONUKI (BR/PR)

(72) CIRO KANDI TANIGUCHI ONUKI

Prazo de validade: 10 (dez) anos contados a partir de 11/08/2021, mediante o recolhimento da taxa quinquenal de manutenção (Artigos 119 e 120 da LPI) e observadas as demais condições legais.

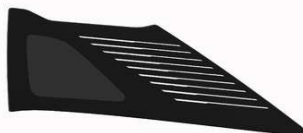
(11) BR 30 2021 003869-2

Código 39 - Concessão do Registro

(22) 13/08/2021

(15) 07/12/2021

(30) 17/02/2021 EM 008436844-0012

(45) 07/12/2021

(52) 12-16

(54) CONFIGURAÇÃO APLICADA A/EM ADORNO VEICULAR

(73) PSA AUTOMOBILES SA (FR)

(72) JEAN-PIERRE PLOUÉ

(74) MONTAURY PIMENTA, MACHADO & VIEIRA DE MELLO ADVOGADOS

Prazo de validade: 10 (dez) anos contados a partir de 13/08/2021, mediante o recolhimento da taxa quinquenal de manutenção (Artigos 119 e 120 da LPI) e observadas as demais condições legais.

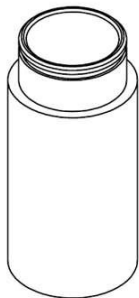
(11) BR 30 2021 003876-5

Código 39 - Concessão do Registro

(22) 16/08/2021

(15) 07/12/2021

(45) 07/12/2021

(52) 08-03 , 31-00

(54) CONFIGURAÇÃO APLICADA A/EM BUCHA

(73) VALNERI BOCCHI (BR/SC)

(72) VALNERI BOCCHI

(74) BIANCA GABRIELA GOMES

Prazo de validade: 10 (dez) anos contados a partir de 16/08/2021, mediante o recolhimento da taxa quinquenal de manutenção (Artigos 119 e 120 da LPI) e observadas as demais condições legais.

(11) BR 30 2021 003989-3

Código 39 - Concessão do Registro

(22) 20/08/2021

(15) 07/12/2021

(30) 25/06/2021 CN 202130399064.4

(45) 07/12/2021

(52) 12-11

(54) CONFIGURAÇÃO APLICADA EM MOTOCICLETA

(73) SUPERSOCO INTELLIGENT TECHNOLOGY (SHANGHAI) CO., LTD. (CN)

(72) YUXIAN XIE

(74) ANA CLAUDIA CHAVES RAMOS

Prazo de validade: 10 (dez) anos contados a partir de 20/08/2021, mediante o recolhimento da taxa quinquenal de manutenção (Artigos 119 e 120 da LPI) e observadas as demais condições legais.

(11) BR 30 2021 003991-5

Código 39 - Concessão do Registro

(22) 20/08/2021

(15) 07/12/2021

(30) 22/02/2021 US 29/771,365

(45) 07/12/2021

(52) 02-04

(54) CONFIGURAÇÃO APLICADA A/EM CALÇADO

(73) CROCS, INC. (US)

(72) ALEXANDER JACOB MAYHEW

(74) Felsberg e Pedretti Advogados e Consultores Legais

Prazo de validade: 10 (dez) anos contados a partir de 20/08/2021, mediante o recolhimento da taxa quinquenal de manutenção (Artigos 119 e 120 da LPI) e observadas as demais condições legais.

(11) BR 30 2021 003992-3

Código 39 - Concessão do Registro

(22) 20/08/2021

(15) 07/12/2021

(30) 22/02/2021 US 29/771,356

(45) 07/12/2021

(52) 02-04

(54) CONFIGURAÇÃO APLICADA A/EM CALÇADOS

(73) CROCS, INC. (US)

(72) ALEXANDER JACOB MAYHEW

(74) Felsberg e Pedretti Advogados e Consultores Legais

Prazo de validade: 10 (dez) anos contados a partir de 20/08/2021, mediante o recolhimento da taxa quinquenal de manutenção (Artigos 119 e 120 da LPI) e observadas as demais condições legais.

(11) BR 30 2021 003993-1

Código 39 - Concessão do Registro

(22) 20/08/2021

(15) 07/12/2021

(30) 22/02/2021 US 29/771,369

(45) 07/12/2021

(52) 02-04

(54) CONFIGURAÇÃO APLICADA A/EM CALÇADOS

(73) CROCS, INC. (US)

(72) ALEXANDER JACOB MAYHEW

(74) Felsberg e Pedretti Advogados e Consultores Legais

Prazo de validade: 10 (dez) anos contados a partir de 20/08/2021, mediante o recolhimento da taxa quinquenal de manutenção (Artigos 119 e 120 da LPI) e observadas as demais condições legais.

(11) BR 30 2021 004014-0

Código 39 - Concessão do Registro

(22) 23/08/2021

(15) 07/12/2021

(45) 07/12/2021

(52) 07-02

(54) CONFIGURAÇÃO APLICADA A/EM CHURRASQUEIRA

(73) TRAMONTINA S/A CUTELARIA (BR/RS)

(72) MARCOS ANTONIO GRESPAN

(74) CREAÇÃO MARCAS E PATENTES LTDA.

Prazo de validade: 10 (dez) anos contados a partir de 23/08/2021, mediante o recolhimento da taxa quinquenal de manutenção (Artigos 119 e 120 da LPI) e observadas as demais condições legais.

(11) BR 30 2021 004028-0

Código 39 - Concessão do Registro

(22) 23/08/2021

(15) 07/12/2021

(30) 26/02/2021 IN 339840-001

(45) 07/12/2021

(52) 12-15

(54) CONFIGURAÇÃO APLICADA A/EM PNEU

(73) CEAT LIMITED (IN)

(72) MR. VAIBHAV MAID

(74) PERANDIN SOCIEDADE DE ADVOGADOS

Prazo de validade: 10 (dez) anos contados a partir de 23/08/2021, mediante o recolhimento da taxa quinquenal de manutenção (Artigos 119 e 120 da LPI) e observadas as demais condições legais.

(11) BR 30 2021 004055-7

Fig. 1.1

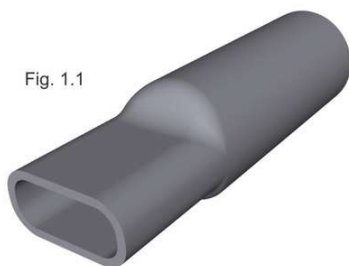

Código 39 - Concessão do Registro

(22) 24/08/2021

(15) 07/12/2021

(45) 07/12/2021

(52) 27-02

(54) CONFIGURAÇÃO APLICADA A/EM PITEIRA

(73) ELIEMARA DE SOUZA PIRES (BR/MG)

(72) ELIEMARA DE SOUZA PIRES

(74) SERGIO RODRIGUES DE OLIVEIRA

Prazo de validade: 10 (dez) anos contados a partir de 24/08/2021, mediante o recolhimento da taxa quinquenal de manutenção (Artigos 119 e 120 da LPI) e observadas as demais condições legais.

(11) BR 30 2021 004222-3

FIG. 1.1



Código 39 - Concessão do Registro

(22) 03/09/2021

(15) 07/12/2021

(45) 07/12/2021

(52) 04-02

(54) CONFIGURAÇÃO APLICADA A/EM ESCOVA DE DENTE

(73) AC COMERCIAL IMPORTADORA E EXPORTADORA LTDA (BR/SC)

(72) BRUNO COLONNA ROMANO RUSSO

(74) AG MOREIRA MARCAS E PATENTES LTDA

Prazo de validade: 10 (dez) anos contados a partir de 03/09/2021, mediante o recolhimento da taxa quinquenal de manutenção (Artigos 119 e 120 da LPI) e observadas as demais condições legais.

(11) BR 30 2021 004225-8

Código 39 - Concessão do Registro





FIG. 1.1

(22) 03/09/2021

(15) 07/12/2021

(45) 07/12/2021

(52) 04-02

(54) CONFIGURAÇÃO APLICADA A/EM ESCOVA DE DENTE

(73) AC COMERCIAL IMPORTADORA E EXPORTADORA LTDA (BR/SC)

(72) BRUNO COLONNA ROMANO RUSSO

(74) AG MOREIRA MARCAS E PATENTES LTDA

Prazo de validade: 10 (dez) anos contados a partir de 03/09/2021, mediante o recolhimento da taxa quinquenal de manutenção (Artigos 119 e 120 da LPI) e observadas as demais condições legais.

(11) BR 30 2021 004228-2



FIG. 1.1

Código 39 - Concessão do Registro

(22) 03/09/2021

(15) 07/12/2021

(45) 07/12/2021

(52) 04-02

(54) CONFIGURAÇÃO APLICADA A/EM ESCOVA DE DENTE

(73) AC COMERCIAL IMPORTADORA E EXPORTADORA LTDA (BR/SC)

(72) BRUNO COLONNA ROMANO RUSSO

(74) AG MOREIRA MARCAS E PATENTES LTDA

Prazo de validade: 10 (dez) anos contados a partir de 03/09/2021, mediante o recolhimento da taxa quinquenal de manutenção (Artigos 119 e 120 da LPI) e observadas as demais condições legais.

(11) BR 30 2021 004230-4



FIG. 1.1

Código 39 - Concessão do Registro

(22) 03/09/2021

(15) 07/12/2021

(45) 07/12/2021

(52) 04-02

(54) CONFIGURAÇÃO APLICADA A/EM ESCOVA DE DENTE

(73) AC COMERCIAL IMPORTADORA E EXPORTADORA LTDA (BR/SC)

(72) BRUNO COLONNA ROMANO RUSSO

(74) AG MOREIRA MARCAS E PATENTES LTDA

Prazo de validade: 10 (dez) anos contados a partir de 03/09/2021, mediante o recolhimento da taxa quinquenal de manutenção (Artigos 119 e 120 da LPI) e observadas as demais condições legais.

(11) BR 30 2021 004266-5

Código 39 - Concessão do Registro

(22) 08/09/2021

(15) 07/12/2021





(45) 07/12/2021

(52) 04-02

(54) CONFIGURAÇÃO APLICADA A/EM ESCOVA DE DENTE

(73) AC COMERCIAL IMPORTADORA E EXPORTADORA LTDA (BR/SC)

(72) BRUNO COLONNA ROMANO RUSSO

(74) AG MOREIRA MARCAS E PATENTES LTDA

Prazo de validade: 10 (dez) anos contados a partir de 08/09/2021, mediante o recolhimento da taxa quinquenal de manutenção (Artigos 119 e 120 da LPI) e observadas as demais condições legais.

(11) BR 30 2021 004340-8



Código 39 - Concessão do Registro

(22) 09/09/2021

(15) 07/12/2021

(45) 07/12/2021

(52) 04-02

(54) CONFIGURAÇÃO APLICADA A/EM ESCOVA DE DENTE

(73) AC COMERCIAL IMPORTADORA E EXPORTADORA LTDA (BR/SC)

(72) BRUNO COLONNA ROMANO RUSSO

(74) AG MOREIRA MARCAS E PATENTES LTDA

Prazo de validade: 10 (dez) anos contados a partir de 09/09/2021, mediante o recolhimento da taxa quinquenal de manutenção (Artigos 119 e 120 da LPI) e observadas as demais condições legais.

(11) BR 30 2021 004595-8



Código 39 - Concessão do Registro

(22) 20/09/2021

(15) 07/12/2021

(45) 07/12/2021

(52) 21-01

(54) CONFIGURAÇÃO APLICADA A/EM BONECA

(73) COTIPLÁS INDÚSTRIA E COMÉRCIO DE ARTEFATOS PLÁSTICOS LTDA (BR/SP)

(72) CARLOS ALBERTO BAZZO; PAULO ROBERTO BAZZO; LUIZ ANTÔNIO BAZZO JUNIOR

(74) MARÍLIA CROZATTI

Prazo de validade: 10 (dez) anos contados a partir de 20/09/2021, mediante o recolhimento da taxa quinquenal de manutenção (Artigos 119 e 120 da LPI) e observadas as demais condições legais.

(11) BR 30 2021 004596-6

Código 39 - Concessão do Registro

(22) 20/09/2021

(15) 07/12/2021



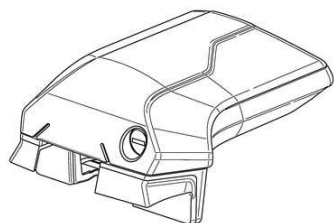

(30) 07/04/2021 US 29/777,612
(45) 07/12/2021
(52) 08-08
(54) CONFIGURAÇÃO APLICADA A/EM BASE DE SUPORTE DE TETO PARA VEÍCULOS
(73) THULE SWEDEN AB (SE)
(72) JIMMY ANDREASSON
(74) KASZNAR LEONARDOS PROPRIEDADE INTELECTUAL
Prazo de validade: 10 (dez) anos contados a partir de 20/09/2021, mediante o recolhimento da taxa quinquenal de manutenção (Artigos 119 e 120 da LPI) e observadas as demais condições legais.

(11) BR 30 2021 004597-4



Código 39 - Concessão do Registro
(22) 20/09/2021
(15) 07/12/2021
(45) 07/12/2021
(52) 21-01
(54) CONFIGURAÇÃO APLICADA A/EM BONECA
(73) COTIPLÁS INDÚSTRIA E COMÉRCIO DE ARTEFATOS PLÁSTICOS LTDA (BR/SP)
(72) CARLOS ALBERTO BAZZO; PAULO ROBERTO BAZZO; LUIZ ANTÔNIO BAZZO JUNIOR
(74) MARÍLIA CROZATTI
Prazo de validade: 10 (dez) anos contados a partir de 20/09/2021, mediante o recolhimento da taxa quinquenal de manutenção (Artigos 119 e 120 da LPI) e observadas as demais condições legais.

(11) BR 30 2021 004598-2



Código 39 - Concessão do Registro
(22) 20/09/2021
(15) 07/12/2021
(45) 07/12/2021
(52) 21-01
(54) CONFIGURAÇÃO APLICADA A/EM BONECA
(73) COTIPLÁS INDÚSTRIA E COMÉRCIO DE ARTEFATOS PLÁSTICOS LTDA (BR/SP)
(72) CARLOS ALBERTO BAZZO; PAULO ROBERTO BAZZO; LUIZ ANTÔNIO BAZZO JUNIOR
(74) MARÍLIA CROZATTI
Prazo de validade: 10 (dez) anos contados a partir de 20/09/2021, mediante o recolhimento da taxa quinquenal de manutenção (Artigos 119 e 120 da LPI) e observadas as demais condições legais.



(11) BR 30 2021 004599-0

Código 39 - Concessão do Registro

(22) 20/09/2021

(15) 07/12/2021

(45) 07/12/2021

(52) 21-01

(54) CONFIGURAÇÃO APLICADA A/EM BONECA

(73) COTIPLÁS INDÚSTRIA E COMÉRCIO DE ARTEFATOS PLÁSTICOS LTDA (BR/SP)

(72) CARLOS ALBERTO BAZZO; PAULO ROBERTO BAZZO; LUIZ ANTÔNIO BAZZO JUNIOR

(74) MARÍLIA CROZATTI

Prazo de validade: 10 (dez) anos contados a partir de 20/09/2021, mediante o recolhimento da taxa quinquenal de manutenção (Artigos 119 e 120 da LPI) e observadas as demais condições legais.

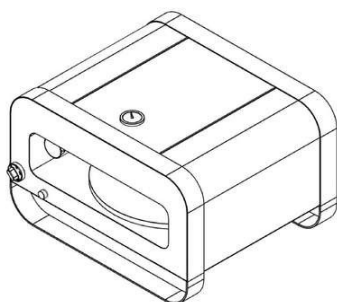
(11) BR 30 2021 005428-0

Código 39 - Concessão do Registro

(22) 03/11/2021

(15) 07/12/2021

(45) 07/12/2021

(52) 07-02

(54) CONFIGURAÇÃO APLICADA A/EM FORNO PARA PIZZA

(73) LUCIANO CORÁ (BR/PR)

(72) LUCIANO CORÁ

Prazo de validade: 10 (dez) anos contados a partir de 03/11/2021, mediante o recolhimento da taxa quinquenal de manutenção (Artigos 119 e 120 da LPI) e observadas as demais condições legais.

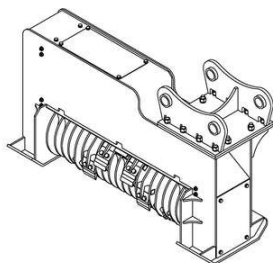
(11) BR 30 2021 005598-8

Código 39 - Concessão do Registro

(22) 09/11/2021

(15) 07/12/2021

(45) 07/12/2021

(52) 15-99

(54) CONFIGURAÇÃO APLICADA A/EM MÁQUINA HIDRÁULICA

(73) AGROTRITUS LOCACAO E COMERCIO EIRELI (BR/PR)

(72) MANUEL PINA CABRITA DA SILVA RIBEIRO

(74) DIREÇÃO MARCAS E PATENTES LTDA

Prazo de validade: 10 (dez) anos contados a partir de 09/11/2021, mediante o recolhimento da taxa quinquenal de manutenção (Artigos 119 e 120 da LPI) e observadas as demais condições legais.

(11) BR 30 2021 005603-8

Código 39 - Concessão do Registro

(22) 09/11/2021

(15) 07/12/2021

(45) 07/12/2021

(52) 15-03 , 15-99

(54) CONFIGURAÇÃO APLICADA A/EM BIORREATOR SEMI INDUSTRIAL

(73) FORZA ENGENHARIA - TECNOLOGIA INDUSTRIAL LTDA (BR/MG)

(72) CARLOS HENRIQUE ROCHA

(74) ALINE ALVES GARCIA

Prazo de validade: 10 (dez) anos contados a partir de 09/11/2021, mediante o recolhimento da taxa quinquenal de manutenção (Artigos 119 e 120 da LPI) e observadas as demais condições legais.

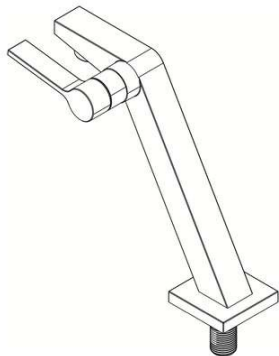
(11) BR 30 2021 005639-9

Código 39 - Concessão do Registro

(22) 10/11/2021

(15) 07/12/2021

(45) 07/12/2021

(52) 23-01

(54) CONFIGURAÇÃO APLICADA A/EM TORNEIRA

(73) J JORQUEIRA MARCHEZAN EIRELI ME (BR/PR)

(72) JOCEANE JORQUEIRA MARCHEZAN

(74) JOSE ROBERTO FAVARIN

Prazo de validade: 10 (dez) anos contados a partir de 10/11/2021, mediante o recolhimento da taxa quinquenal de manutenção (Artigos 119 e 120 da LPI) e observadas as demais condições legais.

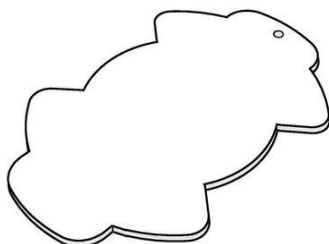
(11) BR 30 2021 005640-2

Código 39 - Concessão do Registro

(22) 10/11/2021

(15) 07/12/2021

(45) 07/12/2021

(52) 28-05

(54) CONFIGURAÇÃO APLICADA A/EM AROMATIZADOR

(73) INDUSTRIA E COMÉRCIO DE POLIDORES PEROLA LTDA (BR/SP)

(72) ALESSANDRO ANTONIO PAREJO

(74) SPI - Marcas e Patentes S/C Ltda.

Prazo de validade: 10 (dez) anos contados a partir de 10/11/2021, mediante o recolhimento da taxa quinquenal de manutenção (Artigos 119 e 120 da LPI) e observadas as demais condições legais.

(11) BR 30 2021 005641-0

Código 39 - Concessão do Registro

(22) 10/11/2021

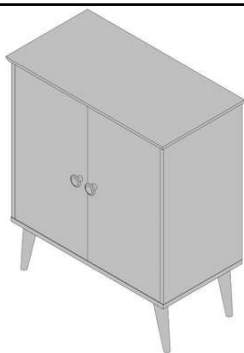

(15) 07/12/2021
 (45) 07/12/2021
 (52) 06-04
 (54) CONFIGURAÇÃO APLICADA A/EM BUFÊ.
 (73) ALESSANDRO FERREIRA MAIA (BR/SP)
 (72) ALESSANDRO FERREIRA MAIA
 (74) VILAGE MARCAS E PATENTES LTDA

Prazo de validade: 10 (dez) anos contados a partir de 10/11/2021, mediante o recolhimento da taxa quinquenal de manutenção (Artigos 119 e 120 da LPI) e observadas as demais condições legais.

(11) BR 30 2021 005642-9

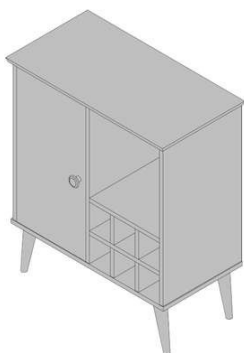

Código 39 - Concessão do Registro
 (22) 10/11/2021
 (15) 07/12/2021
 (45) 07/12/2021
 (52) 06-04
 (54) CONFIGURAÇÃO APLICADA A/EM BUFÊ.
 (73) ALESSANDRO FERREIRA MAIA (BR/SP)
 (72) ALESSANDRO FERREIRA MAIA
 (74) VILAGE MARCAS E PATENTES LTDA

Prazo de validade: 10 (dez) anos contados a partir de 10/11/2021, mediante o recolhimento da taxa quinquenal de manutenção (Artigos 119 e 120 da LPI) e observadas as demais condições legais.

(11) BR 30 2021 005644-5

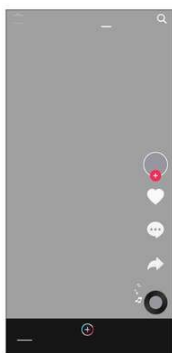

Código 39 - Concessão do Registro
 (22) 10/11/2021
 (15) 07/12/2021
 (30) 14/05/2021 CN 202130289401.4
 (45) 07/12/2021
 (52) 14-04
 (54) PADRÃO ORNAMENTAL APLICADO A/EM INTERFACE GRÁFICA
 (73) BEIJING KUAIMAJIABIAN TECHNOLOGY CO., LTD. (CN)
 (72) KE ZHANG
 (74) LICKS ADVOGADOS

Prazo de validade: 10 (dez) anos contados a partir de 10/11/2021, mediante o recolhimento da taxa quinquenal de manutenção (Artigos 119 e 120 da LPI) e observadas as demais condições legais.



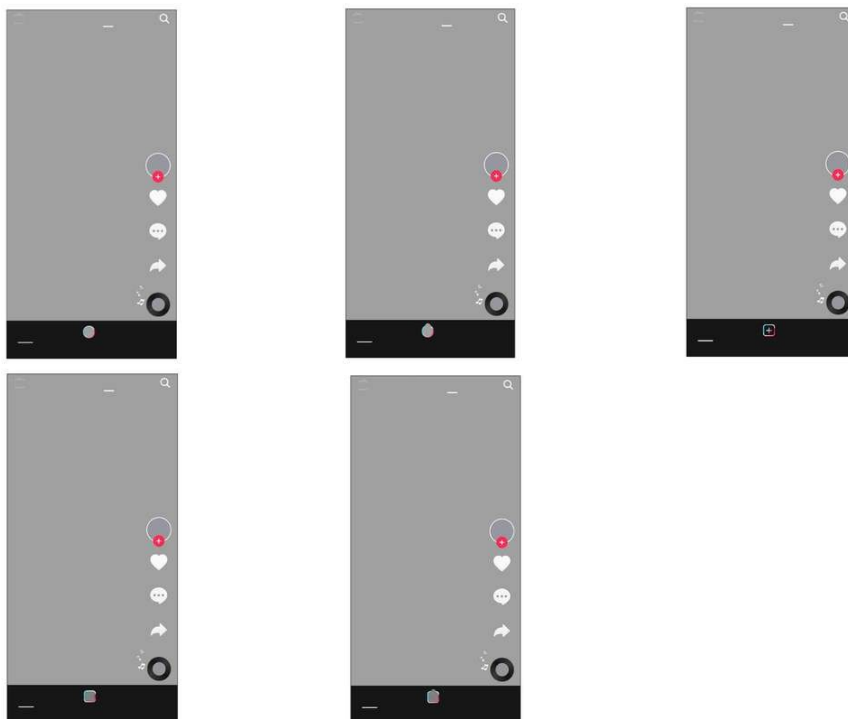

(11) BR 30 2021 005654-2

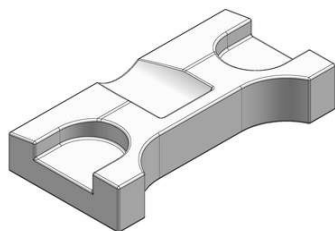

Código 39 - Concessão do Registro

(22) 11/11/2021

(15) 07/12/2021

(45) 07/12/2021

(52) 06-09

(54) CONFIGURAÇÃO APLICADA A/EM TRAVESSEIRO

(73) KELI CRISTINA FERNANDES CAMPOS (BR/PR)

(72) KELI CRISTINA FERNANDES CAMPOS

(74) AGP - Assessoria Empresarial Ltda

Prazo de validade: 10 (dez) anos contados a partir de 11/11/2021, mediante o recolhimento da taxa quinquenal de manutenção (Artigos 119 e 120 da LPI) e observadas as demais condições legais.

(11) BR 30 2021 005655-0



Código 39 - Concessão do Registro

(22) 11/11/2021

(15) 07/12/2021

(45) 07/12/2021

(52) 15-03

(54) CONFIGURAÇÃO APLICADA A/EM PULVERIZADOR

(73) GAURUSS EQUIPAMENTOS AGRICOLAS LTDA (BR/PR)

(72) JEAN ALEX PERUFFO

(74) ELIANE DUZ

Prazo de validade: 10 (dez) anos contados a partir de 11/11/2021, mediante o recolhimento da taxa quinquenal de manutenção (Artigos 119 e 120 da LPI) e observadas as demais condições legais.



(11) BR 30 2021 005657-7



Código 39 - Concessão do Registro

(22) 12/11/2021

(15) 07/12/2021

(45) 07/12/2021

(52) 06-04

(54) CONFIGURAÇÃO APLICADA A/EM BUFFET

(73) MAYCON TAVRES MUNHOZ (BR/SP)

(72) MAYCON TAVARES MUNHOZ

(74) EDUARDA COLLA

Prazo de validade: 10 (dez) anos contados a partir de 12/11/2021, mediante o recolhimento da taxa quinquenal de manutenção (Artigos 119 e 120 da LPI) e observadas as demais condições legais.



(11) BR 30 2021 005661-5



Código 39 - Concessão do Registro

(22) 12/11/2021

(15) 07/12/2021

(45) 07/12/2021

(52) 06-03

(54) CONFIGURAÇÃO APLICADA A/EM APARADOR

(73) MAYCON TAVRES MUNHOZ (BR/SP)

(72) MAYCON TAVARES MUNHOZ

(74) EDUARDA COLLA

Prazo de validade: 10 (dez) anos contados a partir de 12/11/2021, mediante o recolhimento da taxa quinquenal de manutenção (Artigos 119 e 120 da LPI) e observadas as demais condições legais.





(11) BR 30 2021 005663-1



Código 39 - Concessão do Registro

(22) 12/11/2021

(15) 07/12/2021

(45) 07/12/2021

(52) 06-05

(54) CONFIGURAÇÃO APLICADA A/EM PENTEADEIRA

(73) MAYCON TAVRES MUNHOZ (BR/SP)

(72) MAYCON TAVARES MUNHOZ

(74) EDUARDA COLLA

Prazo de validade: 10 (dez) anos contados a partir de 12/11/2021, mediante o recolhimento da taxa quinquenal de manutenção (Artigos 119 e 120 da LPI) e observadas as demais condições legais.

(11) BR 30 2021 005666-6



Código 39 - Concessão do Registro

(22) 12/11/2021

(15) 07/12/2021

(45) 07/12/2021

(52) 22-01

(54) CONFIGURAÇÃO APLICADA A/EM FUZIL

(73) CARLA DE ANDRADE FERREIRA (BR/RS) ; JAQUELINE FLORES DA SILVA (BR/RS)

(72) ADILSON DO NASCIMENTO BORGES; CRISTIANO VARGAS MACEDO

(74) ANDREA DA SILVA PEREIRA

Prazo de validade: 10 (dez) anos contados a partir de 12/11/2021, mediante o recolhimento da taxa quinquenal de manutenção (Artigos 119 e 120 da LPI) e observadas as demais condições legais.

(11) BR 30 2021 005671-2

Código 39 - Concessão do Registro

(22) 12/11/2021

(15) 07/12/2021

(45) 07/12/2021

(52) 22-01

(54) CONFIGURAÇÃO APLICADA A/EM PISTOLA

(73) CARLA DE ANDRADE FERREIRA (BR/RS) ; JAQUELINE FLORES DA





SILVA (BR/RS)

(72) ADILSON DO NASCIMENTO BORGES; CRISTIANO VARGAS MACEDO
(74) ANDREA DA SILVA PEREIRA

Prazo de validade: 10 (dez) anos contados a partir de 12/11/2021, mediante o recolhimento da taxa quinquenal de manutenção (Artigos 119 e 120 da LPI) e observadas as demais condições legais.

(11) BR 30 2021 005675-5



Código 39 - Concessão do Registro

(22) 12/11/2021

(15) 07/12/2021

(45) 07/12/2021

(52) 22-01

(54) CONFIGURAÇÃO APLICADA A/EM RIFLE

(73) CARLA DE ANDRADE FERREIRA (BR/RS) ; JAQUELINE FLORES DA SILVA (BR/RS)

(72) ADILSON DO NASCIMENTO BORGES; CRISTIANO VARGAS MACEDO

(74) ANDREA DA SILVA PEREIRA

Prazo de validade: 10 (dez) anos contados a partir de 12/11/2021, mediante o recolhimento da taxa quinquenal de manutenção (Artigos 119 e 120 da LPI) e observadas as demais condições legais.

(11) BR 30 2021 005677-1



Código 39 - Concessão do Registro

(22) 12/11/2021

(15) 07/12/2021

(30) 13/09/2021 EM 008683445

(45) 07/12/2021

(52) 12-15

(54) CONFIGURAÇÃO APLICADA A/EM PNEU

(73) CONTINENTAL REIFEN DEUTSCHLAND GMBH (DE)

(72) NICO MEIER; MICHAL PIKNA

(74) DANNEMANN, SIEMSEN, BIGLER & IPANEMA MOREIRA

Prazo de validade: 10 (dez) anos contados a partir de 12/11/2021, mediante o recolhimento da taxa quinquenal de manutenção (Artigos 119 e 120 da LPI) e observadas as demais condições legais.

(11) BR 30 2021 005682-8

Código 39 - Concessão do Registro

(22) 12/11/2021

(15) 07/12/2021

(45) 07/12/2021

(52) 30-03



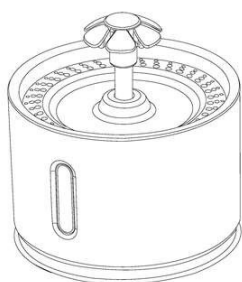

(54) CONFIGURAÇÃO APLICADA A/EM BEBEDOURO PARA ANIMAIS
(73) ANRAN SUPPLY CHAIN MANAGEMENT LIMITED (HK)
(72) ZOU ZIHUA
(74) DANILO ALVES

Prazo de validade: 10 (dez) anos contados a partir de 12/11/2021, mediante o recolhimento da taxa quinquenal de manutenção (Artigos 119 e 120 da LPI) e observadas as demais condições legais.

(11) BR 30 2021 005683-6

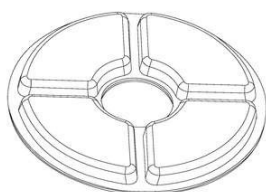

Código 39 - Concessão do Registro

(22) 12/11/2021

(15) 07/12/2021

(45) 07/12/2021

(52) 30-03

(54) CONFIGURAÇÃO APLICADA A/EM FILTRO PARA FONTE DE ANIMAIS
(73) ANRAN SUPPLY CHAIN MANAGEMENT LIMITED (HK)
(72) ZOU ZIHUA
(74) DANILO ALVES

Prazo de validade: 10 (dez) anos contados a partir de 12/11/2021, mediante o recolhimento da taxa quinquenal de manutenção (Artigos 119 e 120 da LPI) e observadas as demais condições legais.

(11) BR 30 2021 005685-2



Código 39 - Concessão do Registro

(22) 12/11/2021

(15) 07/12/2021

(45) 07/12/2021

(52) 23-06 , 23-08

(54) CONFIGURAÇÃO APLICADA A/EM EM LAVATORIO
(73) LEANDRO JOHANN PIZARRO (BR/RS)
(72) LEANDRO JOHANN PIZARRO
(74) AUDITA ASSESSORIA EMPRESARIAL LTDA.

Prazo de validade: 10 (dez) anos contados a partir de 12/11/2021, mediante o recolhimento da taxa quinquenal de manutenção (Artigos 119 e 120 da LPI) e observadas as demais condições legais.

(11) BR 30 2021 005690-9

Código 39 - Concessão do Registro

(22) 12/11/2021

(15) 07/12/2021

(45) 07/12/2021

(52) 20-02

(54) CONFIGURAÇÃO APLICADA A/EM CABEÇA DE MANEQUIM
(73) HIZHO COMÉRCIO IMPORTAÇÃO E EXPORTAÇÃO LTDA. (BR/SP)



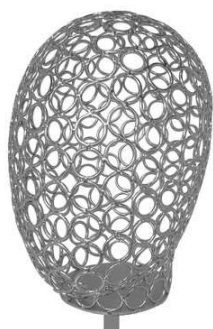

(72) SHUBIN LI

(74) ORG. MÉRITO MARCAS E PATENTES LTDA.

Prazo de validade: 10 (dez) anos contados a partir de 12/11/2021, mediante o recolhimento da taxa quinquenal de manutenção (Artigos 119 e 120 da LPI) e observadas as demais condições legais.

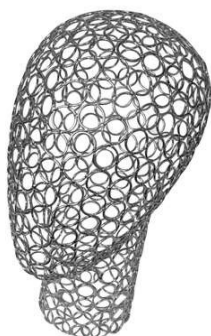
**(11) BR 30 2021 005705-0**

Código 39 - Concessão do Registro

(22) 16/11/2021

(15) 07/12/2021

(45) 07/12/2021

(52) 15-03

(54) CONFIGURAÇÃO APLICADA A/EM BANDA DE RODA COBRIDORA

(73) SCHAVINSKI, PD&I & CIA LTDA (BR/RS)

(72) FABIO SILVA SCHAVINSKI; DANIEL KNORST

(74) ANDRÉ GOSMANN

Prazo de validade: 10 (dez) anos contados a partir de 16/11/2021, mediante o recolhimento da taxa quinquenal de manutenção (Artigos 119 e 120 da LPI) e observadas as demais condições legais.

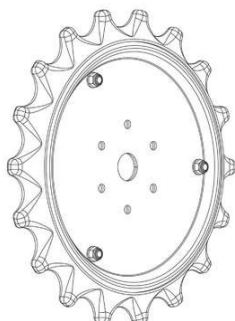
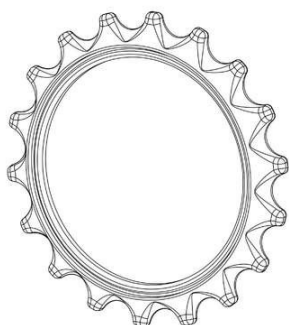
**(11) BR 30 2021 005712-3**

Código 39 - Concessão do Registro

(22) 16/11/2021

(15) 07/12/2021

(30) 13/05/2021 EM 001481469-0006

(45) 07/12/2021



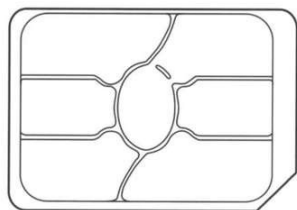

(52) 32-00

(54) PADRÃO ORNAMENTAL APLICADO A/EM SUPORTES DE MEMÓRIA.

(73) GIESECKE+DEVRIENT MOBILE SECURITY GMBH (DE)

(72) LORENA LÓPEZ

(74) Matos & Associados - Advogados

Prazo de validade: 10 (dez) anos contados a partir de 16/11/2021, mediante o recolhimento da taxa quinquenal de manutenção (Artigos 119 e 120 da LPI) e observadas as demais condições legais.

(11) BR 30 2021 005713-1



Código 39 - Concessão do Registro

(22) 16/11/2021

(15) 07/12/2021

(45) 07/12/2021

(52) 25-01

(54) CONFIGURAÇÃO APLICADA A/EM COBOGÓ

(73) MUNO ACABAMENTOS LTDA ME (BR/GO)

(72) THIAGO ESPOSITO

Prazo de validade: 10 (dez) anos contados a partir de 16/11/2021, mediante o recolhimento da taxa quinquenal de manutenção (Artigos 119 e 120 da LPI) e observadas as demais condições legais.

(11) BR 30 2021 005714-0



Código 39 - Concessão do Registro

(22) 16/11/2021

(15) 07/12/2021

(45) 07/12/2021

(52) 26-05

(54) CONFIGURAÇÃO APLICADA A/EM LUMINÁRIA

(73) PAULO ALESSANDRE BIAGE DE SOUZA (BR/SP)

(72) PAULO ALESSANDRE BIAGE DE SOUZA

(74) EDUARDA COLLA

Prazo de validade: 10 (dez) anos contados a partir de 16/11/2021, mediante o recolhimento da taxa quinquenal de manutenção (Artigos 119 e 120 da LPI) e observadas as demais condições legais.





(11) BR 30 2021 005722-0

Código 39 - Concessão do Registro

(22) 16/11/2021

(15) 07/12/2021

(45) 07/12/2021

(52) 06-01

(54) CONFIGURAÇÃO APLICADA A/EM ASSENTO

(73) OVO PRODUTOS E COMERCIO DE MOBILIÁRIO LTDA. (BR/SP)

(72) LUCIANA MARTINS RODRIGUES; GERSON DE OLIVEIRA VIEIRA

(74) CRUZEIRO NEWMARC PATENTES E MARCAS LTDA.

Prazo de validade: 10 (dez) anos contados a partir de 16/11/2021, mediante o recolhimento da taxa quinquenal de manutenção (Artigos 119 e 120 da LPI) e observadas as demais condições legais.



(11) BR 30 2021 005727-1

Código 39 - Concessão do Registro

(22) 17/11/2021

(15) 07/12/2021

(45) 07/12/2021

(52) 15-03

(54) CONFIGURAÇÃO APLICADA A/EM DISPENSADOR DE GRÂNULOS COSTAL

(73) MÁQUINAS AGRÍCOLAS JACTO S/A. (BR/SP)

(72) CRISTIANO DUARTE DE OLIVEIRA

(74) ROGER PAMPANA NICOLAU

Prazo de validade: 10 (dez) anos contados a partir de 17/11/2021, mediante o recolhimento da taxa quinquenal de manutenção (Artigos 119 e 120 da LPI) e observadas as demais condições legais.



(11) BR 30 2021 005728-0

Código 39 - Concessão do Registro

(22) 17/11/2021

(15) 07/12/2021

(30) 25/05/2021 CN 202130316341.0

(45) 07/12/2021

(52) 14-04





(54) PADRÃO ORNAMENTAL APLICADO A/EM INTERFACE GRÁFICA
 (73) BEIJING KUAIMAJIABIAN TECHNOLOGY CO., LTD. (CN)
 (72) ZEYU LI
 (74) LICKS ADVOGADOS

Prazo de validade: 10 (dez) anos contados a partir de 17/11/2021, mediante o recolhimento da taxa quinquenal de manutenção (Artigos 119 e 120 da LPI) e observadas as demais condições legais.

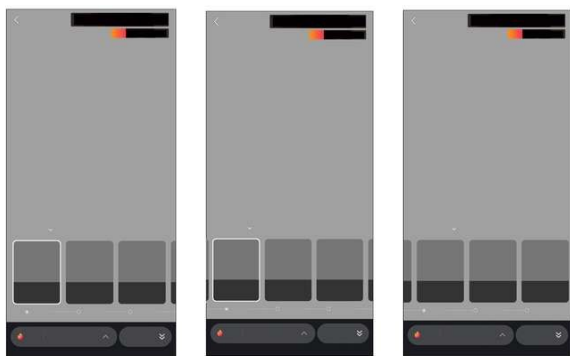

(11) BR 30 2021 005732-8

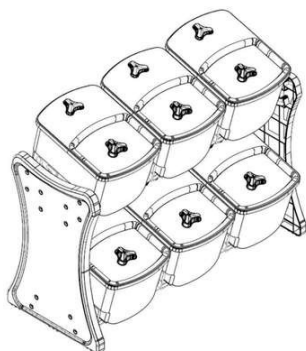

Código 39 - Concessão do Registro

(22) 17/11/2021

(15) 07/12/2021

(45) 07/12/2021

(52) 20-02

(54) CONFIGURAÇÃO APLICADA A/EM EXPOSITOR DE BALCÃO

(73) DURAPETS COMERCIO DE ACESSORIOS PARA ANIMAIS LTDA - EPP (BR/SP)

(72) SADAYUKI KAWAKAMI; LUIZ RENI MARTINS JUNIOR

(74) Somarca Assessoria Empresarial S/C Ltda.

Prazo de validade: 10 (dez) anos contados a partir de 17/11/2021, mediante o recolhimento da taxa quinquenal de manutenção (Artigos 119 e 120 da LPI) e observadas as demais condições legais.

(11) BR 30 2021 005733-6



Código 39 - Concessão do Registro

(22) 17/11/2021

(15) 07/12/2021

(45) 07/12/2021

(52) 12-02

(54) CONFIGURAÇÃO APLICADA A/EM TRANSPORTADOR

(73) SITMED EQUIPAMENTOS MÉDICOS LTDA (BR/RS)

(72) MIGUEL MAZZOCCO

(74) GUERRA PROPRIEDADE INDUSTRIAL

Prazo de validade: 10 (dez) anos contados a partir de 17/11/2021, mediante o recolhimento da taxa quinquenal de manutenção (Artigos 119 e 120 da LPI) e observadas as demais condições legais.



(11) BR 30 2021 005736-0



FIG. 1.1

Código 39 - Concessão do Registro
 (22) 17/11/2021
 (15) 07/12/2021
 (45) 07/12/2021
 (52) 07-05
 (54) CONFIGURAÇÃO APLICADA A/EM RODO PARA PIA E SUPERFÍCIES
 (73) CARLOS EDUARDO SANCHES (BR/SP)
 (72) CARLOS EDUARDO SANCHES
 (74) Seta Marcas e Patentes Ltda.
 Prazo de validade: 10 (dez) anos contados a partir de 17/11/2021, mediante o recolhimento da taxa quinquenal de manutenção (Artigos 119 e 120 da LPI) e observadas as demais condições legais.

(11) BR 30 2021 005749-2

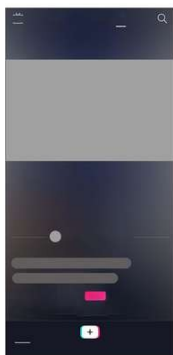

Código 39 - Concessão do Registro
 (22) 17/11/2021
 (15) 07/12/2021
 (30) 04/06/2021 CN 202130344367.6
 (45) 07/12/2021
 (52) 14-04
 (54) PADRÃO ORNAMENTAL APLICADO A/EM INTERFACE GRÁFICA
 (73) BEIJING KUAIMAJIABIAN TECHNOLOGY CO., LTD. (CN)
 (72) MENG YING FANG
 (74) LICKS ADVOGADOS
 Prazo de validade: 10 (dez) anos contados a partir de 17/11/2021, mediante o recolhimento da taxa quinquenal de manutenção (Artigos 119 e 120 da LPI) e observadas as demais condições legais.

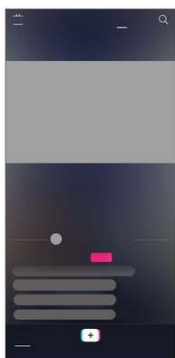

(11) BR 30 2021 005751-4

Código 39 - Concessão do Registro
 (22) 17/11/2021
 (15) 07/12/2021
 (45) 07/12/2021
 (52) 21-01



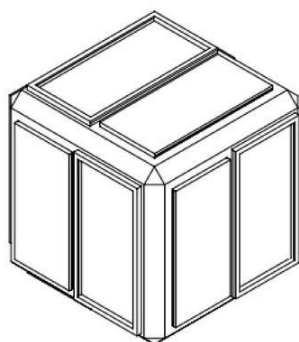

(54) CONFIGURAÇÃO APLICADA A/EM BLOCOS DE MONTAR

(73) EMILY TIEMY ITO - ME (BR/PR)

(72) EMILY TIEMY ITO

(74) CRISTIANE RUMIKA MINOWA OZAWA

Prazo de validade: 10 (dez) anos contados a partir de 17/11/2021, mediante o recolhimento da taxa quinquenal de manutenção (Artigos 119 e 120 da LPI) e observadas as demais condições legais.

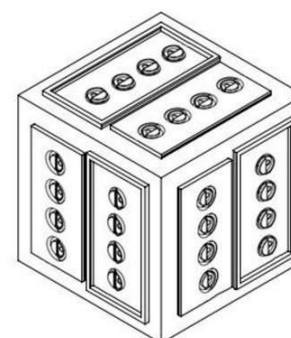
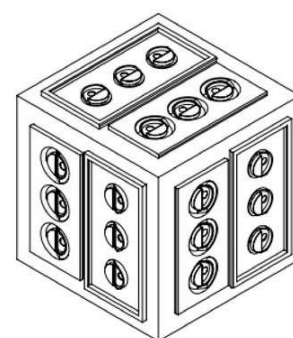
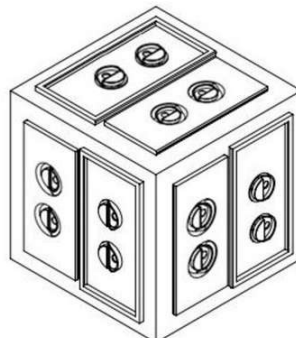
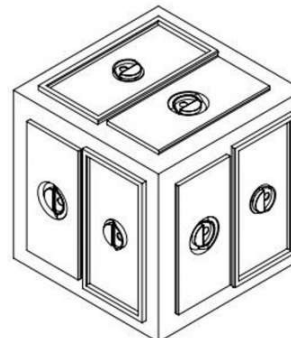
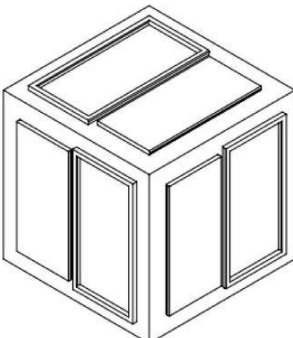
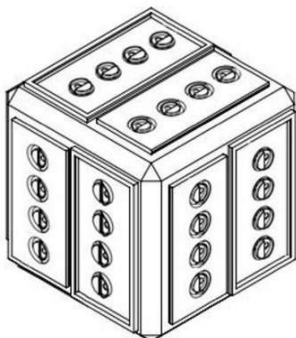
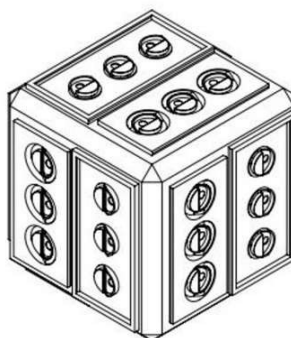
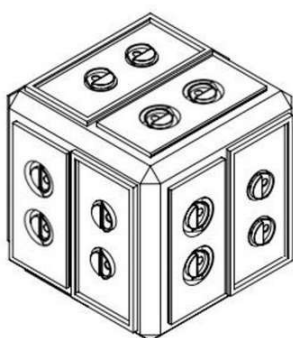
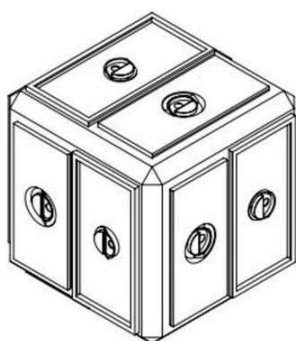

(11) BR 30 2021 005752-2



Código 39 - Concessão do Registro

(22) 18/11/2021

(15) 07/12/2021

(45) 07/12/2021

(52) 02-04

(54) CONFIGURAÇÃO APLICADA A/EM SOLADO

(73) INDUSTRIA E COMERCIO DE CALÇADOS DANPER LTDA - ME (BR/MG)

(72) DANILEI PERCILIA DOS SANTOS

(74) JOSÉ NAVES DE LACERDA JÚNIOR



Prazo de validade: 10 (dez) anos contados a partir de 18/11/2021, mediante o recolhimento da taxa quinquenal de manutenção (Artigos 119 e 120 da LPI) e observadas as demais condições legais.

(11) BR 30 2021 005757-3



Código 39 - Concessão do Registro

(22) 18/11/2021

(15) 07/12/2021

(45) 07/12/2021

(52) 24-04

(54) CONFIGURAÇÃO APLICADA A/EM ÓRTESE ORTOPÉDICA

(73) HIDROLIGHT DO BRASIL S.A. (BR/SC)

(72) JUSSARA DE ARAUJO SILVA

(74) SAMUEL CLAUDINO SIMÕES

Prazo de validade: 10 (dez) anos contados a partir de 18/11/2021, mediante o recolhimento da taxa quinquenal de manutenção (Artigos 119 e 120 da LPI) e observadas as demais condições legais.

(11) BR 30 2021 005773-5



Código 39 - Concessão do Registro

(22) 18/11/2021

(15) 07/12/2021

(45) 07/12/2021

(52) 06-01

(54) CONFIGURAÇÃO APLICADA A/EM PUFF

(73) LIDER INDUSTRIA E COMERCIO DE ESTOFADOS LTDA (BR/MG)

(72) CÉLIA ALVES NOGUEIRA DE SOUSA

(74) DAIMOND MARCAS E PATENTES LTDA

Prazo de validade: 10 (dez) anos contados a partir de 18/11/2021, mediante o recolhimento da taxa quinquenal de manutenção (Artigos 119 e 120 da LPI) e observadas as demais condições legais.

(11) BR 30 2021 005774-3



Código 39 - Concessão do Registro

(22) 18/11/2021

(15) 07/12/2021

(45) 07/12/2021

(52) 06-01

(54) CONFIGURAÇÃO APLICADA A/EM PUFF

(73) LIDER INDUSTRIA E COMERCIO DE ESTOFADOS LTDA (BR/MG)

(72) CÉLIA ALVES NOGUEIRA DE SOUSA

(74) DAIMOND MARCAS E PATENTES LTDA

Prazo de validade: 10 (dez) anos contados a partir de 18/11/2021, mediante o recolhimento da taxa quinquenal de manutenção (Artigos 119 e 120 da LPI) e



observadas as demais condições legais.

(11) BR 30 2021 005775-1



Código 39 - Concessão do Registro

(22) 18/11/2021

(15) 07/12/2021

(45) 07/12/2021

(52) 06-01

(54) CONFIGURAÇÃO APLICADA A/EM PUFF

(73) LIDER INDUSTRIA E COMERCIO DE ESTOFADOS LTDA (BR/MG)

(72) CÉLIA ALVES NOGUEIRA DE SOUSA

(74) DAIMOND MARCAS E PATENTES LTDA

Prazo de validade: 10 (dez) anos contados a partir de 18/11/2021, mediante o recolhimento da taxa quinquenal de manutenção (Artigos 119 e 120 da LPI) e observadas as demais condições legais.

(11) BR 30 2021 005776-0



Código 39 - Concessão do Registro

(22) 18/11/2021

(15) 07/12/2021

(45) 07/12/2021

(52) 06-01

(54) CONFIGURAÇÃO APLICADA A/EM PUFF

(73) LIDER INDUSTRIA E COMERCIO DE ESTOFADOS LTDA (BR/MG)

(72) CÉLIA ALVES NOGUEIRA DE SOUSA

(74) DAIMOND MARCAS E PATENTES LTDA

Prazo de validade: 10 (dez) anos contados a partir de 18/11/2021, mediante o recolhimento da taxa quinquenal de manutenção (Artigos 119 e 120 da LPI) e observadas as demais condições legais.

(11) BR 30 2021 005777-8



Código 39 - Concessão do Registro

(22) 18/11/2021

(15) 07/12/2021

(45) 07/12/2021

(52) 06-01

(54) CONFIGURAÇÃO APLICADA A/EM SOFÁ

(73) LIDER INDUSTRIA E COMERCIO DE ESTOFADOS LTDA (BR/MG)

(72) CÉLIA ALVES NOGUEIRA DE SOUSA

(74) DAIMOND MARCAS E PATENTES LTDA

Prazo de validade: 10 (dez) anos contados a partir de 18/11/2021, mediante o recolhimento da taxa quinquenal de manutenção (Artigos 119 e 120 da LPI) e observadas as demais condições legais.



(11) BR 30 2021 005779-4

Código 39 - Concessão do Registro

(22) 18/11/2021

(15) 07/12/2021

(45) 07/12/2021

(52) 06-01

(54) CONFIGURAÇÃO APLICADA A/EM SOFÁ

(73) LIDER INDUSTRIA E COMERCIO DE ESTOFADOS LTDA (BR/MG)

(72) CÉLIA ALVES NOGUEIRA DE SOUSA

(74) DAIMOND MARCAS E PATENTES LTDA

Prazo de validade: 10 (dez) anos contados a partir de 18/11/2021, mediante o recolhimento da taxa quinquenal de manutenção (Artigos 119 e 120 da LPI) e observadas as demais condições legais.

(11) BR 30 2021 005780-8

Código 39 - Concessão do Registro

(22) 18/11/2021

(15) 07/12/2021

(45) 07/12/2021

(52) 06-04

(54) CONFIGURAÇÃO APLICADA A/EM TORRE

(73) LIDER INDUSTRIA E COMERCIO DE ESTOFADOS LTDA (BR/MG)

(72) CÉLIA ALVES NOGUEIRA DE SOUSA

(74) DAIMOND MARCAS E PATENTES LTDA

Prazo de validade: 10 (dez) anos contados a partir de 18/11/2021, mediante o recolhimento da taxa quinquenal de manutenção (Artigos 119 e 120 da LPI) e observadas as demais condições legais.

(11) BR 30 2021 005782-4

Código 39 - Concessão do Registro

(22) 18/11/2021

(15) 07/12/2021

(45) 07/12/2021

(52) 02-04

(54) CONFIGURAÇÃO APLICADA A/EM SOLADO

(73) STAR FLEX CALCADOS LTDA (BR/MG)

(72) PAULO JONAS ANDALÉCIO

(74) DAIMOND MARCAS E PATENTES LTDA

Prazo de validade: 10 (dez) anos contados a partir de 18/11/2021, mediante o recolhimento da taxa quinquenal de manutenção (Artigos 119 e 120 da LPI) e observadas as demais condições legais.

(11) BR 30 2021 005784-0

Código 39 - Concessão do Registro



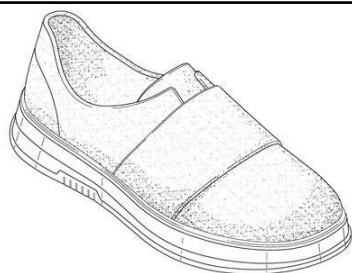

(22) 19/11/2021
 (15) 07/12/2021
 (30) 22/06/2021 US US 29/796,042
 (45) 07/12/2021
 (52) 02-04
 (54) CONFIGURAÇÃO APLICADA A/EM CALÇADO
 (73) GALES INC. (US)
 (72) ROBERT ALLAN GREG
 (74) HERRERO & ASSOCIADOS BRASIL PROPRIEDADE INTELECTUAL LTDA.
 Prazo de validade: 10 (dez) anos contados a partir de 19/11/2021, mediante o recolhimento da taxa quinquenal de manutenção (Artigos 119 e 120 da LPI) e observadas as demais condições legais.

(11) BR 30 2021 005787-5

Código 39 - Concessão do Registro
 (22) 19/11/2021
 (15) 07/12/2021
 (45) 07/12/2021
 (52) 11-02
 (54) CONFIGURAÇÃO APLICADA A/EM VASO DE FLOR
 (73) TRYMAX INDUSTRIA E COMERCIO DE ARTEFATOS CIMENTICIOS EIRELI (BR/RS)
 (72) RAUL ANIBAL PANOZZO
 Prazo de validade: 10 (dez) anos contados a partir de 19/11/2021, mediante o recolhimento da taxa quinquenal de manutenção (Artigos 119 e 120 da LPI) e observadas as demais condições legais.

(11) BR 30 2021 005788-3

Código 39 - Concessão do Registro
 (22) 19/11/2021
 (15) 07/12/2021
 (45) 07/12/2021
 (52) 09-03
 (54) CONFIGURAÇÃO APLICADA A/EM BANDEJA BIPARTIDA
 (73) BRASILGRAFICA S/A INDUSTRIA E COMERCIO (BR/SP)
 (72) NILO COTTINI FILHO
 (74) PEZZUOL & ASSOCIADOS MARCAS E PATENTES LTDA.
 Prazo de validade: 10 (dez) anos contados a partir de 19/11/2021, mediante o recolhimento da taxa quinquenal de manutenção (Artigos 119 e 120 da LPI) e observadas as demais condições legais.

(11) BR 30 2021 005791-3

Código 39 - Concessão do Registro
 (22) 19/11/2021



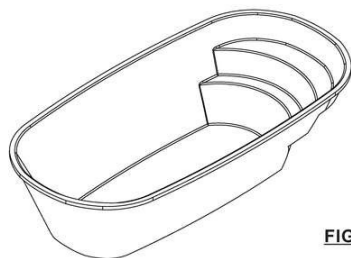

(15) 07/12/2021

(45) 07/12/2021

(52) 25-03

(54) CONFIGURAÇÃO APLICADA A/EM PISCINA

(73) RIO PISCINAS MARCAS E PATENTES EIRELI (BR/RJ)

(72) KAREN FERREIRA CUSTODIO REZENDE

FIG. (74) Portfolio Marcas e Patentes Ltda.

Prazo de validade: 10 (dez) anos contados a partir de 19/11/2021, mediante o recolhimento da taxa quinquenal de manutenção (Artigos 119 e 120 da LPI) e observadas as demais condições legais.

(11) BR 30 2021 005792-1



Código 39 - Concessão do Registro

(22) 19/11/2021

(15) 07/12/2021

(45) 07/12/2021

(52) 02-04

(54) CONFIGURAÇÃO APLICADA A/EM CALÇADO

(73) GRENDENE S.A. (BR/CE)

(72) SCHANA CENCI MARIN

(74) REMER VILLAÇA & NOGUEIRA ASSESSORIA E CONSULTORIA DE PROP. INTELECTUAL S/S LTDA.

Prazo de validade: 10 (dez) anos contados a partir de 19/11/2021, mediante o recolhimento da taxa quinquenal de manutenção (Artigos 119 e 120 da LPI) e observadas as demais condições legais.

(11) BR 30 2021 005799-9



Código 39 - Concessão do Registro

(22) 19/11/2021

(15) 07/12/2021

(45) 07/12/2021

(52) 02-04

(54) CONFIGURAÇÃO APLICADA A/EM CALÇADO

(73) GRENDENE S.A. (BR/CE)

(72) SCHANA CENCI MARIN

(74) REMER VILLAÇA & NOGUEIRA ASSESSORIA E CONSULTORIA DE PROP. INTELECTUAL S/S LTDA.

Prazo de validade: 10 (dez) anos contados a partir de 19/11/2021, mediante o recolhimento da taxa quinquenal de manutenção (Artigos 119 e 120 da LPI) e observadas as demais condições legais.

(11) BR 30 2021 005800-6

Código 39 - Concessão do Registro

(22) 19/11/2021



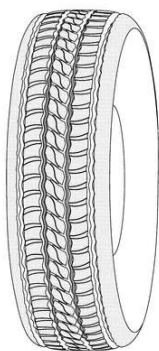

(15) 07/12/2021
 (30) 26/05/2021 US 29/785,532
 (45) 07/12/2021
 (52) 12-15
 (54) CONFIGURAÇÃO APLICADA A/EM PNEUMÁTICO
 (73) BRIDGESTONE BANDAG, LLC (US)
 (72) TERRY A. WESTAWAY
 (74) MMV AGENTES DA PROPRIEDADE INDUSTRIAL LTDA.

Prazo de validade: 10 (dez) anos contados a partir de 19/11/2021, mediante o recolhimento da taxa quinquenal de manutenção (Artigos 119 e 120 da LPI) e observadas as demais condições legais.

(11) BR 30 2021 005801-4



Código 39 - Concessão do Registro
 (22) 19/11/2021
 (15) 07/12/2021
 (45) 07/12/2021
 (52) 02-04
 (54) CONFIGURAÇÃO APLICADA A/EM CALÇADO
 (73) GRENDENE S.A. (BR/CE)
 (72) SCHANA CENCI MARIN

(74) REMER VILLAÇA & NOGUEIRA ASSESSORIA E CONSULTORIA DE PROP. INTELECTUAL S/S LTDA.

Prazo de validade: 10 (dez) anos contados a partir de 19/11/2021, mediante o recolhimento da taxa quinquenal de manutenção (Artigos 119 e 120 da LPI) e observadas as demais condições legais.

(11) BR 30 2021 005803-0



Código 39 - Concessão do Registro
 (22) 19/11/2021
 (15) 07/12/2021
 (45) 07/12/2021
 (52) 02-04
 (54) CONFIGURAÇÃO APLICADA A/EM CALÇADO
 (73) GRENDENE S.A. (BR/CE)
 (72) SCHANA CENCI MARIN

(74) REMER VILLAÇA & NOGUEIRA ASSESSORIA E CONSULTORIA DE PROP. INTELECTUAL S/S LTDA.

Prazo de validade: 10 (dez) anos contados a partir de 19/11/2021, mediante o recolhimento da taxa quinquenal de manutenção (Artigos 119 e 120 da LPI) e observadas as demais condições legais.

(11) BR 30 2021 005804-9

Código 39 - Concessão do Registro



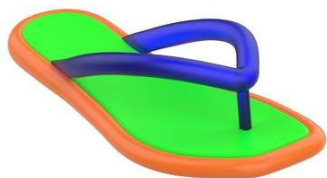

(22) 19/11/2021

(15) 07/12/2021

(45) 07/12/2021

(52) 02-04

(54) CONFIGURAÇÃO APLICADA A/EM CALÇADO

(73) GRENDENE S.A. (BR/CE)

(72) SCHANA CENCI MARIN

(74) REMER VILLAÇA & NOGUEIRA ASSESSORIA E CONSULTORIA DE PROP. INTELECTUAL S/S LTDA.

Prazo de validade: 10 (dez) anos contados a partir de 19/11/2021, mediante o recolhimento da taxa quinquenal de manutenção (Artigos 119 e 120 da LPI) e observadas as demais condições legais.

(11) BR 30 2021 005810-3



Código 39 - Concessão do Registro

(22) 19/11/2021

(15) 07/12/2021

(30) 25/05/2021 US 29/785298

(45) 07/12/2021

(52) 28-03

(54) CONFIGURAÇÃO APLICADA A/EM CABO DE APARELHO DE BARBEAR OU DEPILAR

(73) THE GILLETTE COMPANY LLC (US)

(72) MATTHEW MICHAEL LONG; JONATHON ALBERT RIEHLE; RORY FREDERICK WELLINGTON MCGARRY

(74) TRENCH ROSSI E WATANABE ADVOGADOS (RJ)

Prazo de validade: 10 (dez) anos contados a partir de 19/11/2021, mediante o recolhimento da taxa quinquenal de manutenção (Artigos 119 e 120 da LPI) e observadas as demais condições legais.

(11) BR 30 2021 005812-0

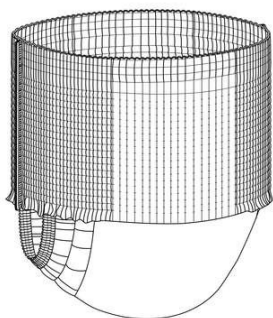

Código 39 - Concessão do Registro

(22) 20/11/2021

(15) 07/12/2021

(30) 25/05/2021 JP 2021-010967

(45) 07/12/2021

(52) 02-01

(54) CONFIGURAÇÃO APLICADA EM FRALDA

(73) DAIO PAPER CORPORATION (JP)

(72) MIZUHO OSAME; AYA KUSANO

(74) SOERENSEN GARCIA ADVOGADOS ASSOCIADOS

Prazo de validade: 10 (dez) anos contados a partir de 20/11/2021, mediante o recolhimento da taxa quinquenal de manutenção (Artigos 119 e 120 da LPI) e observadas as demais condições legais.

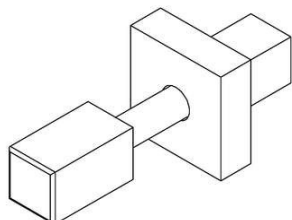

(11) BR 32 2021 005467-4

Código 39 - Concessão do Registro

(22) 17/08/2021

(15) 07/12/2021

(45) 07/12/2021

(52) 08-06

(54) CONFIGURAÇÃO APLICADA A/EM PUXADOR

(62) BR 30 2021 003894-3 17/08/2021

(73) CLEBER LUIS DA RÉ (BR/RS)

(72) CLEBER LUIS DA RÉ

(74) STOCK MARCAS E PATENTES LTDA - ME

Prazo de validade: 10 (dez) anos contados a partir de 17/08/2021, mediante o recolhimento da taxa quinquenal de manutenção (Artigos 119 e 120 da LPI) e observadas as demais condições legais.

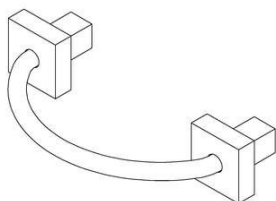
(11) BR 32 2021 005469-0

Código 39 - Concessão do Registro

(22) 17/08/2021

(15) 07/12/2021

(45) 07/12/2021

(52) 08-06

(54) CONFIGURAÇÃO APLICADA A/EM PUXADOR

(62) BR 30 2021 003893-5 17/08/2021

(73) CLEBER LUIS DA RÉ (BR/RS)

(72) CLEBER LUIS DA RÉ

(74) STOCK MARCAS E PATENTES LTDA - ME

Prazo de validade: 10 (dez) anos contados a partir de 17/08/2021, mediante o recolhimento da taxa quinquenal de manutenção (Artigos 119 e 120 da LPI) e observadas as demais condições legais.

(11) BR 32 2021 005511-5

Código 39 - Concessão do Registro

(22) 12/03/2021

(15) 07/12/2021

(30) 15/09/2020 EM 008171334

(45) 07/12/2021

(52) 14-04

(54) PADRÃO ORNAMENTAL APLICADO A/EM INTERFACE GRÁFICA

(62) BR 30 2021 001073-9 12/03/2021

(73) KONINKLIJKE PHILIPS N.V. (NL)

(72) RICCARDO VESCOVO; JOHANNES ANTONIUS JANSEN

(74) DANIEL ADVOGADOS (ALT.DE DANIEL & CIA)

Prazo de validade: 10 (dez) anos contados a partir de 12/03/2021, mediante o



recolhimento da taxa quinquenal de manutenção (Artigos 119 e 120 da LPI) e observadas as demais condições legais.

(11) BR 32 2021 005626-0



Código 39 - Concessão do Registro
(22) 01/10/2021
(15) 07/12/2021
(45) 07/12/2021
(52) 06-01
(54) CONFIGURAÇÃO APLICADA A/EM SOFÁ
(62) BR 30 2021 004894-9 01/10/2021
(73) PAULO CELSO CARDOSO BACCHI (US)
(72) PAULO CELSO CARDOSO BACCHI
(74) JEFFERSON DE ARAUJO SERAFIM

Prazo de validade: 10 (dez) anos contados a partir de 01/10/2021, mediante o recolhimento da taxa quinquenal de manutenção (Artigos 119 e 120 da LPI) e observadas as demais condições legais.

(11) BR 32 2021 005627-8



Código 39 - Concessão do Registro
(22) 01/10/2021
(15) 07/12/2021
(45) 07/12/2021
(52) 06-03
(54) CONFIGURAÇÃO APLICADA A/EM MESA
(62) BR 30 2021 004875-2 01/10/2021
(73) PAULO CELSO CARDOSO BACCHI (US)
(72) PAULO CELSO CARDOSO BACCHI
(74) JEFFERSON DE ARAUJO SERAFIM

Prazo de validade: 10 (dez) anos contados a partir de 01/10/2021, mediante o recolhimento da taxa quinquenal de manutenção (Artigos 119 e 120 da LPI) e observadas as demais condições legais.

(11) BR 32 2021 005735-5

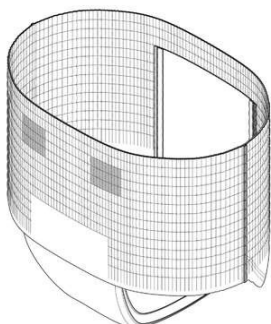

Código 39 - Concessão do Registro
(22) 31/08/2021
(15) 07/12/2021
(45) 07/12/2021
(52) 02-01
(54) CONFIGURAÇÃO APLICADA A/EM FRALDA
(62) BR 30 2021 004135-9 31/08/2021
(73) UNICHARM CORPORATION (JP)
(72) SHIMPEI NAITO; NORIYUKI KURITA
(74) DANNEMANN, SIEMSEN, BIGLER & IPANEMA MOREIRA



Prazo de validade: 10 (dez) anos contados a partir de 31/08/2021, mediante o recolhimento da taxa quinquenal de manutenção (Artigos 119 e 120 da LPI) e observadas as demais condições legais.

(11) BR 32 2021 005760-6

FIG. 1.1

Código 39 - Concessão do Registro

(22) 19/08/2021

(15) 07/12/2021

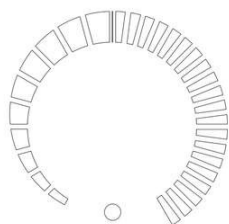
(30) 23/02/2021 EM 008441471-0005

(45) 07/12/2021

(52) 14-04

(54) PADRÃO ORNAMENTAL APLICADO A/EM INTERFACES GRÁFICAS DE USUÁRIO

(62) BR 30 2021 003961-3 19/08/2021

(73) METTLER-TOLEDO SAFELINE LTD. (GB)

(72) PHILIP HINCHLIFFE

(74) LEONOR MAGALHÃES PERES GALVÃO

Prazo de validade: 10 (dez) anos contados a partir de 19/08/2021, mediante o recolhimento da taxa quinquenal de manutenção (Artigos 119 e 120 da LPI) e observadas as demais condições legais.



FIG. 1.2



FIG. 1.3

(11) BR 32 2021 005763-0

Código 39 - Concessão do Registro

(22) 19/08/2021

(15) 07/12/2021

(30) 23/02/2021 EM 008441471-0005

(45) 07/12/2021

(52) 14-04

(54) PADRÃO ORNAMENTAL APLICADO A/EM INTERFACES GRÁFICAS DE USUÁRIO

(62) BR 30 2021 003962-1 19/08/2021

(73) METTLER-TOLEDO SAFELINE LTD. (GB)

(72) PHILIP HINCHLIFFE

(74) LEONOR MAGALHÃES PERES GALVÃO

Prazo de validade: 10 (dez) anos contados a partir de 19/08/2021, mediante o recolhimento da taxa quinquenal de manutenção (Artigos 119 e 120 da LPI) e



observadas as demais condições legais.

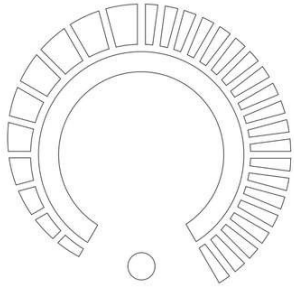

Código 39.7 - Sobrestado o Exame de Mérito

Sobrestado o exame de mérito até o fim do processo administrativo de nulidade ou até o trânsito em julgado de ação judicial

(11) BR 30 2020 005509-8

Código 39.7 - Sobrestado o Exame de Mérito

(15) 13/04/2021

(51) 12-11 (11.2017)

(54) CONFIGURAÇÃO APLICADA A/EM PARA-LAMA TRASEIRO DE MOTOCICLETAS

(73) BIKER ACESSORIOS LTDA EPP (BR/RS)

(72) DANIEL CANAL

(74) AGERPI - MARCAS E PATENTES LTDA

Exame de mérito sobrestado até a decisão do Processo Administrativo de Nulidade instaurado mediante requerimento de terceiros no dia 10/07/2021, anterior ao pedido de exame de mérito, conforme publicação do despacho 41 na RPI 2637, de 20/07/2021.

(11) BR 30 2020 005512-8

Código 39.7 - Sobrestado o Exame de Mérito

(15) 02/02/2021

(51) 12-11 (11.2017)

(54) CONFIGURAÇÃO APLICADA A/EM TAMPA LATERAL PARA MOTOCICLETAS

(73) BIKER ACESSORIOS LTDA EPP (BR/RS)

(72) DANIEL CANAL

(74) AGERPI - MARCAS E PATENTES LTDA

Exame de mérito sobrestado até a decisão do Processo Administrativo de Nulidade instaurado mediante requerimento de terceiros no dia 10/07/2021, anterior ao pedido de exame de mérito, conforme publicação do despacho 41 na RPI 2637, de 20/07/2021.

(11) BR 30 2020 005513-6

Código 39.7 - Sobrestado o Exame de Mérito

(15) 09/02/2021

(51) 12-11 (11.2017)

(54) CONFIGURAÇÃO APLICADA A/EM ALETA PARA TANQUE DE MOTOCICLETAS

(73) BIKER ACESSORIOS LTDA EPP (BR/RS)

(72) DANIEL CANAL

(74) AGERPI - MARCAS E PATENTES LTDA

Exame de mérito sobrestado até a decisão do Processo Administrativo de Nulidade instaurado mediante requerimento de terceiros no dia 10/07/2021, anterior ao pedido de exame de mérito, conforme publicação do despacho 41 na RPI 2637, de 20/07/2021.



Código 44 - Extinção - Art. 119 inciso III da LPI

Notificação da extinção do registro de desenho industrial pela falta de pagamento da retribuição prevista nos Arts. 108 e 120 da LPI.

(11) BR 30 2016 000536-2	Código 44 - Extinção - Art. 119 inciso III da LPI (15) 03/07/2018 (73) DEERE & COMPANY (US) (74) KASZNAR LEONARDOS PROPRIEDADE INTELECTUAL Registro extinto a contar de 16/02/2021.
(11) BR 30 2016 000546-0	Código 44 - Extinção - Art. 119 inciso III da LPI (15) 11/07/2017 (73) SAMSUNG ELECTRONICS CO., LTD. (KR) (74) Daniel Advogados (Alt.de Daniel & Cia) Registro extinto a contar de 16/02/2021.
(11) BR 30 2016 000547-8	Código 44 - Extinção - Art. 119 inciso III da LPI (15) 24/04/2018 (73) SAMSUNG ELECTRONICS CO., LTD. (KR) (74) Daniel Advogados (Alt.de Daniel & Cia) Registro extinto a contar de 16/02/2021.
(11) BR 30 2016 000549-4	Código 44 - Extinção - Art. 119 inciso III da LPI (15) 19/12/2017 (73) JORGE LUIZ BRUSA (BR/SP) (74) MARGARETE RODRIGUES Registro extinto a contar de 17/02/2021.
(11) BR 30 2016 000550-8	Código 44 - Extinção - Art. 119 inciso III da LPI (15) 04/09/2018 (73) SERVIÇO NACIONAL DE APRENDIZAGEM INDUSTRIAL - SENAI. (BR/RS) ; BHIO SUPPLY INDÚSTRIA E COMÉRCIO DE EQUIPAMENTOS MÉDICOS LTDA (BR/RS) ; IJP - INSTITUTO DE VIDEOCIRURGIA AVANÇADA JACQUES PERISSAT LTDA - ME (BR/PR) (74) PAP Marcas e Patentes Ltda. Registro extinto a contar de 17/02/2021.
(11) BR 30 2016 000562-1	Código 44 - Extinção - Art. 119 inciso III da LPI (15) 17/04/2018 (73) NORDSON CORPORATION (US) (74) FLÁVIA SALIM LOPES Registro extinto a contar de 17/02/2021.



(11) BR 30 2016 000568-0	Código 44 - Extinção - Art. 119 inciso III da LPI (15) 30/05/2017 (73) PAULO CELSO CARDOSO BACCHI (BR/SP) (74) João Batista Valverde Registro extinto a contar de 17/02/2021.
(11) BR 30 2016 000574-5	Código 44 - Extinção - Art. 119 inciso III da LPI (15) 24/04/2018 (73) PAULO CELSO CARDOSO BACCHI (BR/SP) (74) João Batista Valverde Registro extinto a contar de 18/02/2021.
(11) BR 30 2016 000576-1	Código 44 - Extinção - Art. 119 inciso III da LPI (15) 13/06/2017 (73) NINGBO CARELINE ELECTRIC APPLIANCE CO., LTD. (CN) (74) ANA PAULA SANTOS CELIDONIO Registro extinto a contar de 18/02/2021.
(11) BR 30 2016 000577-0	Código 44 - Extinção - Art. 119 inciso III da LPI (15) 30/01/2018 (73) NINGBO CARELINE ELECTRIC APPLIANCE CO., LTD. (CN) (74) ANA PAULA SANTOS CELIDONIO Registro extinto a contar de 18/02/2021.
(11) BR 30 2016 000594-0	Código 44 - Extinção - Art. 119 inciso III da LPI (15) 06/06/2017 (73) PAULO CELSO CARDOSO BACCHI (BR/SP) (74) João Batista Valverde Registro extinto a contar de 18/02/2021.
(11) BR 30 2016 000598-2	Código 44 - Extinção - Art. 119 inciso III da LPI (15) 28/08/2018 (73) MOLTO Y CIA., S.A. (ES) (74) Edmundo Brunner Assessoria em Propriedade industrial Ltda Registro extinto a contar de 18/02/2021.
(11) BR 30 2016 000602-4	Código 44 - Extinção - Art. 119 inciso III da LPI (15) 30/01/2018 (73) RECONLOG LTDA - EPP (BR/SP) (74) Sul América Marcas e Patentes Ltda. Registro extinto a contar de 18/02/2021.
(11) BR 30 2016 000605-9	Código 44 - Extinção - Art. 119 inciso III da LPI

	(15) 30/01/2018 (73) MICROSOFT CORPORATION (US) (74) DI BLASI, PARENTE & ADVOGADOS ASSOCIADOS Registro extinto a contar de 18/02/2021.
(11) BR 30 2016 000611-3	Código 44 - Extinção - Art. 119 inciso III da LPI (15) 06/06/2017 (73) GESSI DE FRAGA CASTRO (BR/RS) (74) Jerri Adriani Lemes Lopes Registro extinto a contar de 19/02/2021.
(11) BR 30 2016 000618-0	Código 44 - Extinção - Art. 119 inciso III da LPI (15) 06/06/2017 (73) PAULO CELSO CARDOSO BACCHI (BR/SP) (74) João Batista Valverde Registro extinto a contar de 19/02/2021.
(11) BR 30 2016 000628-8	Código 44 - Extinção - Art. 119 inciso III da LPI (15) 19/12/2017 (73) IELSON APARECIDO FERREIRA (BR/SP) (74) Village Marcas e Patentes Ltda Registro extinto a contar de 19/02/2021.
(11) BR 30 2016 000636-9	Código 44 - Extinção - Art. 119 inciso III da LPI (15) 22/05/2018 (73) THE GOODYEAR TIRE & RUBBER COMPANY (US) (74) Daniel Advogados (Alt.de Daniel & Cia) Registro extinto a contar de 19/02/2021.
(11) BR 30 2016 000655-5	Código 44 - Extinção - Art. 119 inciso III da LPI (15) 02/05/2018 (73) GEGIL REPRESENTAÇÕES DE CALÇADOS LTDA (BR/MG) (74) EDUARDO LÍVIO DAIMOND Registro extinto a contar de 20/02/2021.
(11) BR 30 2016 000657-1	Código 44 - Extinção - Art. 119 inciso III da LPI (15) 06/06/2017 (73) GEGIL REPRESENTAÇÕES DE CALÇADOS LTDA (BR/MG) (74) EDUARDO LÍVIO DAIMOND Registro extinto a contar de 20/02/2021.
(11) BR 30 2016 000659-8	Código 44 - Extinção - Art. 119 inciso III da LPI (15) 26/09/2017 (73) PAULO CELSO CARDOSO BACCHI (BR/SP)



(74) João Batista Valverde
Registro extinto a contar de 20/02/2021.

(11) BR 30 2016 000677-6 Código 44 - Extinção - Art. 119 inciso III da LPI
(15) 20/06/2017
(73) SEXTILIO HANS (BR/SC)
(74) Catiane Zini Borela
Registro extinto a contar de 20/02/2021.

(11) BR 30 2016 000679-2 Código 44 - Extinção - Art. 119 inciso III da LPI
(15) 24/07/2018
(73) THE GOODYEAR TIRE & RUBBER COMPANY (US)
(74) Daniel Advogados (Alt.de Daniel & Cia)
Registro extinto a contar de 20/02/2021.

(11) BR 32 2017 003533-0 Código 44 - Extinção - Art. 119 inciso III da LPI
(15) 29/05/2018
(62) BR 30 2016 000562-1 16/02/2016
(73) NORDSON CORPORATION (US)
(74) Orlando de Souza
Registro extinto a contar de 17/02/2021.

(11) BR 32 2018 003190-6 Código 44 - Extinção - Art. 119 inciso III da LPI
(15) 26/11/2019
(62) BR 30 2016 000550-8 16/02/2016
(73) SERVIÇO NACIONAL DE APRENDIZAGEM INDUSTRIAL - SENAI. (BR/RS)
; BHIO SUPPLY INDÚSTRIA E COMÉRCIO DE EQUIPAMENTOS MÉDICOS
LTDA (BR/RS) ; IJP - INSTITUTO DE VIDEOCIRURGIA AVANÇADA JACQUES
(BR/PR)
(74) PAP - MARCAS E PATENTES EIRELI
Registro extinto a contar de 17/02/2021.

(11) BR 32 2018 003191-4 Código 44 - Extinção - Art. 119 inciso III da LPI
(15) 26/11/2019
(62) BR 30 2016 000550-8 16/02/2016
(73) SERVIÇO NACIONAL DE APRENDIZAGEM INDUSTRIAL - SENAI. (BR/RS)
; BHIO SUPPLY INDÚSTRIA E COMÉRCIO DE EQUIPAMENTOS MÉDICOS
LTDA (BR/RS) ; IJP - INSTITUTO DE VIDEOCIRURGIA AVANÇADA JACQUES
(BR/PR)
(74) PAP - MARCAS E PATENTES EIRELI
Registro extinto a contar de 17/02/2021.

(11) BR 32 2018 003192-2 Código 44 - Extinção - Art. 119 inciso III da LPI
(15) 26/11/2019



(62) BR 30 2016 000550-8 16/02/2016
(73) SERVIÇO NACIONAL DE APRENDIZAGEM INDUSTRIAL - SENAI. (BR/RS)
; BHIO SUPPLY INDÚSTRIA E COMÉRCIO DE EQUIPAMENTOS MÉDICOS
LTDA (BR/RS) ; IJP - INSTITUTO DE VIDEOCIRURGIA AVANÇADA JACQUES
(BR/PR)
(74) PAP - MARCAS E PATENTES EIRELI
Registro extinto a contar de 17/02/2021.

(11) BR 32 2018 003193-0 Código 44 - Extinção - Art. 119 inciso III da LPI
(15) 26/11/2019
(62) BR 30 2016 000550-8 16/02/2016
(73) SERVIÇO NACIONAL DE APRENDIZAGEM INDUSTRIAL - SENAI. (BR/RS)
; BHIO SUPPLY INDÚSTRIA E COMÉRCIO DE EQUIPAMENTOS MÉDICOS
LTDA (BR/RS) ; IJP - INSTITUTO DE VIDEOCIRURGIA AVANÇADA JACQUES
(BR/PR)
(74) PAP - MARCAS E PATENTES EIRELI
Registro extinto a contar de 17/02/2021.

(11) BR 32 2018 003194-9 Código 44 - Extinção - Art. 119 inciso III da LPI
(15) 03/09/2019
(62) BR 30 2016 000550-8 16/02/2016
(73) SERVIÇO NACIONAL DE APRENDIZAGEM INDUSTRIAL - SENAI. (BR/RS)
; BHIO SUPPLY INDÚSTRIA E COMÉRCIO DE EQUIPAMENTOS MÉDICOS
LTDA (BR/RS) ; IJP - INSTITUTO DE VIDEOCIRURGIA AVANÇADA JACQUES
(BR/PR)
(74) PAP - MARCAS E PATENTES EIRELI
Registro extinto a contar de 17/02/2021.

(11) DI 6100332-8 Código 44 - Extinção - Art. 119 inciso III da LPI
(15) 10/07/2001
(73) Alcoa Alumínio S/A (BR/SP)
(74) DANNEMANN, SIEMSEN, BIGLER & IPANEMA MOREIRA
Registro extinto a contar de 16/02/2021.

(11) DI 6100333-6 Código 44 - Extinção - Art. 119 inciso III da LPI
(15) 15/01/2002
(73) Honda Giken Kogyo Kabushiki Kaisha (JP)
(74) DANNEMANN, SIEMSEN, BIGLER & IPANEMA MOREIRA
Registro extinto a contar de 16/02/2021.

(11) DI 6100334-4 Código 44 - Extinção - Art. 119 inciso III da LPI
(15) 10/07/2001
(73) Pado S.A. Industrial, Comercial e Importadora (BR/SP)
(74) DANNEMANN, SIEMSEN, BIGLER & IPANEMA MOREIRA



Registro extinto a contar de 16/02/2021.

(11) DI 6100369-7 Código 44 - Extinção - Art. 119 inciso III da LPI
(15) 10/07/2001
(73) Fiat Auto S.p.A (IT)
(74) Marco Antonio Saltini
Registro extinto a contar de 22/02/2021.

(11) DI 6100370-0 Código 44 - Extinção - Art. 119 inciso III da LPI
(15) 10/07/2001
(73) Fiat Auto S.p.A (IT)
(74) Marco Antonio Saltini
Registro extinto a contar de 22/02/2021.

(11) DI 6100371-9 Código 44 - Extinção - Art. 119 inciso III da LPI
(15) 10/07/2001
(73) Fiat Auto S.p.A (IT)
(74) Marco Antonio Saltini
Registro extinto a contar de 22/02/2021.

(11) DI 6100372-7 Código 44 - Extinção - Art. 119 inciso III da LPI
(15) 21/08/2001
(73) Fiat Auto S.P.A (IT)
(74) Marco Antonio Saltini
Registro extinto a contar de 22/02/2021.

(11) DI 6100373-5 Código 44 - Extinção - Art. 119 inciso III da LPI
(15) 11/09/2001
(73) Fiat Auto S.p.A (IT)
(74) Marco Antonio Saltini
Registro extinto a contar de 22/02/2021.

(11) DI 6100374-3 Código 44 - Extinção - Art. 119 inciso III da LPI
(15) 08/01/2002
(73) Fiat Auto S.p.A (IT)
(74) Marco Antonio Saltini
Registro extinto a contar de 22/02/2021.

(11) DI 6100375-1 Código 44 - Extinção - Art. 119 inciso III da LPI
(15) 11/09/2001
(73) Fiat Auto S.p.A (IT)
(74) Marco Antonio Saltini
Registro extinto a contar de 22/02/2021.

(11) DI 6100376-0 Código 44 - Extinção - Art. 119 inciso III da LPI
(15) 09/10/2001
(73) Fiat Auto S.p.A (IT)
(74) Marco Antonio Saltini
Registro extinto a contar de 22/02/2021.

(11) DI 6100377-8 Código 44 - Extinção - Art. 119 inciso III da LPI
(15) 21/08/2001
(73) Fiat Auto S.p.A (IT)
(74) Marco Antonio Saltini
Registro extinto a contar de 22/02/2021.

(11) DI 6100378-6 Código 44 - Extinção - Art. 119 inciso III da LPI
(15) 21/08/2001
(73) Fiat Auto S.p.A (IT)
(74) Marco Antonio Saltini
Registro extinto a contar de 22/02/2021.

(11) DI 6100379-4 Código 44 - Extinção - Art. 119 inciso III da LPI
(15) 21/08/2001
(73) Fiat Auto S.p.A (IT)
(74) Marco Antonio Saltini
Registro extinto a contar de 22/02/2021.

(11) DI 6100380-8 Código 44 - Extinção - Art. 119 inciso III da LPI
(15) 21/08/2001
(73) Fiat Auto S.p.A (IT)
(74) Marco Antonio Saltini
Registro extinto a contar de 22/02/2021.

(11) DI 6100381-6 Código 44 - Extinção - Art. 119 inciso III da LPI
(15) 02/07/2002
(73) Fiat Auto S.p.A (IT)
(74) Marco Antonio Saltini
Registro extinto a contar de 22/02/2021.

(11) DI 6100382-4 Código 44 - Extinção - Art. 119 inciso III da LPI
(15) 11/09/2001
(73) Fiat Auto S.p.A (IT)
(74) Marco Antonio Saltini
Registro extinto a contar de 22/02/2021.

(11) DI 6100383-2 Código 44 - Extinção - Art. 119 inciso III da LPI
(15) 21/08/2001



(73) Fiat Auto S.p.A (IT)
(74) Marco Antonio Saltini
Registro extinto a contar de 22/02/2021.

(11) DI 6100384-0 Código 44 - Extinção - Art. 119 inciso III da LPI
(15) 10/07/2001
(73) Fiat Auto S.p.A (IT)
(74) Marco Antonio Saltini
Registro extinto a contar de 22/02/2021.

(11) DI 6100385-9 Código 44 - Extinção - Art. 119 inciso III da LPI
(15) 10/07/2001
(73) Fiat Auto S.p.A (IT)
(74) Marco Antonio Saltini
Registro extinto a contar de 22/02/2021.

(11) DI 6100386-7 Código 44 - Extinção - Art. 119 inciso III da LPI
(15) 17/07/2001
(73) Fiat Auto S.p.A (IT)
(74) Marco Antonio Saltini
Registro extinto a contar de 22/02/2021.

(11) DI 6100534-7 Código 44 - Extinção - Art. 119 inciso III da LPI
(15) 11/09/2001
(73) Fiat Auto S.p.A (IT)
(74) Marco Antonio Saltini
Registro extinto a contar de 22/02/2021.

(11) DI 6100535-5 Código 44 - Extinção - Art. 119 inciso III da LPI
(15) 02/07/2002
(73) Fiat Auto S.p.A (IT)
(74) Marco Antonio Saltini
Registro extinto a contar de 22/02/2021.

(11) DI 6100536-3 Código 44 - Extinção - Art. 119 inciso III da LPI
(15) 11/09/2001
(73) Fiat Auto S.p.A (IT)
(74) Marco Antonio Saltini
Registro extinto a contar de 22/02/2021.

(11) DI 6100538-0 Código 44 - Extinção - Art. 119 inciso III da LPI
(15) 02/07/2002
(73) Fiat Auto S.p.A (IT)
(74) Marco Antonio Saltini



Registro extinto a contar de 22/02/2021.

(11) DI 6100539-8 Código 44 - Extinção - Art. 119 inciso III da LPI
(15) 11/09/2001
(73) Fiat Auto S.p.A (IT)
(74) Marco Antonio Saltini
Registro extinto a contar de 22/02/2021.

(11) DI 6100540-1 Código 44 - Extinção - Art. 119 inciso III da LPI
(15) 04/06/2002
(73) Fiat Auto S.p.A (IT)
(74) Marco Antonio Saltini
Registro extinto a contar de 22/02/2021.

(11) DI 6100541-0 Código 44 - Extinção - Art. 119 inciso III da LPI
(15) 21/08/2001
(73) Fiat Auto S.p.A (IT)
(74) Marco Antonio Saltini
Registro extinto a contar de 22/02/2021.

(11) DI 6100542-8 Código 44 - Extinção - Art. 119 inciso III da LPI
(15) 10/07/2001
(73) Fiat Auto S.p.A (IT)
(74) Marco Antonio Saltini
Registro extinto a contar de 22/02/2021.

(11) DI 6100543-6 Código 44 - Extinção - Art. 119 inciso III da LPI
(15) 21/08/2001
(73) Fiat Auto S.p.A (IT)
(74) Marco Antonio Saltini
Registro extinto a contar de 22/02/2021.

(11) DI 6100544-4 Código 44 - Extinção - Art. 119 inciso III da LPI
(15) 11/09/2001
(73) Fiat Auto S.p.A (IT)
(74) Marco Antonio Saltini
Registro extinto a contar de 22/02/2021.

(11) DI 6100545-2 Código 44 - Extinção - Art. 119 inciso III da LPI
(15) 11/09/2001
(73) Fiat Auto S.p.A (IT)
(74) Marco Antonio Saltini
Registro extinto a contar de 22/02/2021.



(11) DI 6100549-5 Código 44 - Extinção - Art. 119 inciso III da LPI
(15) 11/09/2001
(73) Fiat Auto S.p.A (IT)
(74) Marco Antonio Saltini
Registro extinto a contar de 22/02/2021.

(11) DI 6100550-9 Código 44 - Extinção - Art. 119 inciso III da LPI
(15) 21/08/2001
(73) Fiat Auto S.p.A (IT)
(74) Marco Antonio Saltini
Registro extinto a contar de 22/02/2021.

(11) DI 6100551-7 Código 44 - Extinção - Art. 119 inciso III da LPI
(15) 10/07/2001
(73) Fiat Auto S.p.A (IT)
(74) Marco Antonio Saltini
Registro extinto a contar de 22/02/2021.

(11) DI 6100552-5 Código 44 - Extinção - Art. 119 inciso III da LPI
(15) 21/08/2001
(73) Fiat Auto S.p.A (IT)
(74) Marco Antonio Saltini
Registro extinto a contar de 22/02/2021.

(11) DI 6100553-3 Código 44 - Extinção - Art. 119 inciso III da LPI
(15) 21/08/2001
(73) Fiat Auto S.p.A (IT)
(74) Marco Antonio Saltini
Registro extinto a contar de 22/02/2021.

(11) DI 6100554-1 Código 44 - Extinção - Art. 119 inciso III da LPI
(15) 10/07/2001
(73) Fiat Auto S.p.A (IT)
(74) Marco Antonio Saltini
Registro extinto a contar de 22/02/2021.

(11) DI 6100555-0 Código 44 - Extinção - Art. 119 inciso III da LPI
(15) 18/09/2001
(73) Fiat Auto S.p.A (IT)
(74) Marco Antonio Saltini
Registro extinto a contar de 22/02/2021.

(11) DI 6100556-8 Código 44 - Extinção - Art. 119 inciso III da LPI
(15) 08/01/2002



(73) Fiat Auto S.p.A (IT)
(74) Marco Antonio Saltini
Registro extinto a contar de 22/02/2021.

(11) DI 6101097-9 Código 44 - Extinção - Art. 119 inciso III da LPI
(15) 16/10/2001
(73) Filmop S.R.L. (LU)
(74) Tavares & Cia
Registro extinto a contar de 22/02/2021.

(11) DI 6600307-5 Código 44 - Extinção - Art. 119 inciso III da LPI
(15) 11/04/2006
(73) The Goodyear Tire & Rubber Company (US)
(74) Nellie Anne Daniel-Shores
Registro extinto a contar de 16/02/2021.

(11) DI 6600312-1 Código 44 - Extinção - Art. 119 inciso III da LPI
(15) 27/06/2006
(73) Termolar S.A (BR/RS)
Registro extinto a contar de 16/02/2021.

(11) DI 6600356-3 Código 44 - Extinção - Art. 119 inciso III da LPI
(15) 11/04/2006
(73) Brasilgráfica S/A Indústria e Comércio (BR/SP)
(74) PEZZUOL & ASSOCIADOS MARCAS E PATENTES
Registro extinto a contar de 17/02/2021.

(11) DI 6600358-0 Código 44 - Extinção - Art. 119 inciso III da LPI
(15) 11/04/2006
(73) The Goodyear Tire & Rubber Company (US)
(74) Nellie Anne Daniel -Shores
Registro extinto a contar de 16/02/2021.

(11) DI 6600423-3 Código 44 - Extinção - Art. 119 inciso III da LPI
(15) 23/05/2006
(73) THALES COMMUNICATIONS & SECURITY SA (FR)
(74) Dannemann, Siemsen, Bigler & Ipanema Moreira
Registro extinto a contar de 21/02/2021.

(11) DI 6600636-8 Código 44 - Extinção - Art. 119 inciso III da LPI
(15) 06/06/2006
(73) Joining Comércio Eletro-Elétricos Ltda (BR/SP)
(74) Maurício Darré
Registro extinto a contar de 21/02/2021.



(11) DI 6600812-3	Código 44 - Extinção - Art. 119 inciso III da LPI (15) 06/06/2006 (73) Tramontina Farroupilha S.A. - Indústria Metalúrgica (BR/RS) (74) Creazione Marcas e Patentes Ltda Registro extinto a contar de 21/02/2021.
(11) DI 6600814-0	Código 44 - Extinção - Art. 119 inciso III da LPI (15) 30/05/2006 (73) Grendene S.A (BR/CE) (74) Custódio de Almeida & Cia Registro extinto a contar de 22/02/2021.
(11) DI 6600997-9	Código 44 - Extinção - Art. 119 inciso III da LPI (15) 30/05/2006 (73) Indústria de Máquinas Agrícolas Fuchs S/A Imasa (BR/RS) (74) Sko Oyarzáball Marcas & Patentes Sociedade Simples Ltda - API: 1720 Registro extinto a contar de 21/02/2021.
(11) DI 7100426-2	Código 44 - Extinção - Art. 119 inciso III da LPI (15) 26/07/2011 (73) BOTICA COMERCIAL FARMACÊUTICA LTDA. (BR/PR) (74) ANDRÉ LUIS FLESCH BRETANHA JORGE Registro extinto a contar de 16/02/2021.
(11) DI 7100437-8	Código 44 - Extinção - Art. 119 inciso III da LPI (15) 26/07/2011 (73) AMAZONAS PRODUTOS PARA CALÇADOS LTDA (BR/SP) (74) ADVOCACIA PIETRO ARIBONI S/C Registro extinto a contar de 17/02/2021.
(11) DI 7100460-2	Código 44 - Extinção - Art. 119 inciso III da LPI (15) 09/08/2011 (73) 3M INNOVATIVE PROPERTIES COMPANY (US) (74) ALEXANDRE FUKUDA YAMASHITA Registro extinto a contar de 18/02/2021.
(11) DI 7100481-5	Código 44 - Extinção - Art. 119 inciso III da LPI (15) 06/09/2011 (73) Belga Móveis Ltda EPP (BR/MG) (74) Rusevelt Rios Machado Registro extinto a contar de 22/02/2021.
(11) DI 7100483-1	Código 44 - Extinção - Art. 119 inciso III da LPI



(15) 06/09/2011
(73) Aristani Carlos Angonese (BR/PR)
(74) Marcos Antonio Nunes
Registro extinto a contar de 22/02/2021.

(11) DI 7100643-5 Código 44 - Extinção - Art. 119 inciso III da LPI
(15) 23/08/2011
(73) COC & H COMÉRCIO DE PRODUTOS, PEÇAS E ACESSÓRIOS
AUTOMOTIVOS LTDA ME (BR/SP)
(74) PIENEGONDA, MOREIRA & ASSOCIADOS LTDA
Registro extinto a contar de 17/02/2021.

(11) DI 7100843-8 Código 44 - Extinção - Art. 119 inciso III da LPI
(15) 17/04/2012
(73) Reckitt Benckiser LLC (US)
(74) Di Blasi, Parente, Vaz e Dias & Al.
Registro extinto a contar de 17/02/2021.

(11) DI 7100844-6 Código 44 - Extinção - Art. 119 inciso III da LPI
(15) 17/04/2012
(73) Reckitt Benckiser LLC (US)
(74) Di Blasi, Parente, Vaz e Dias & Al.
Registro extinto a contar de 17/02/2021.

(11) DI 7100845-4 Código 44 - Extinção - Art. 119 inciso III da LPI
(15) 14/02/2012
(73) Reckitt Benckiser LLC (US)
(74) Di Blasi, Parente, Vaz e Dias & Al.
Registro extinto a contar de 17/02/2021.

(11) DI 7100846-2 Código 44 - Extinção - Art. 119 inciso III da LPI
(15) 03/04/2012
(73) Braun Gmbh (DE)
(74) Vieira de Mello Advogados
Registro extinto a contar de 17/02/2021.

(11) DI 7100855-1 Código 44 - Extinção - Art. 119 inciso III da LPI
(15) 20/12/2011
(73) GILMAR BARBIERI (BR/SC)
(74) KING`S MARCAS E PATENTES LTDA.
Registro extinto a contar de 18/02/2021.

(11) DI 7101115-3 Código 44 - Extinção - Art. 119 inciso III da LPI
(15) 29/11/2011



(73) SMC Kabushiki Kaisha (JP)
(74) Orlando de Souza
Registro extinto a contar de 18/02/2021.

(11) DI 7101117-0

Código 44 - Extinção - Art. 119 inciso III da LPI
(15) 29/11/2011
(73) LG ELECTRONICS INC. (KR)
(74) Dannemann, Siemsen, Bigler & Ipanema Moreira
Registro extinto a contar de 18/02/2021.

(11) DI 7101123-4

Código 44 - Extinção - Art. 119 inciso III da LPI
(15) 11/12/2012
(73) Paulo Ziober Junior (BR/PR)
Registro extinto a contar de 19/02/2021.

(11) DI 7101131-5

Código 44 - Extinção - Art. 119 inciso III da LPI
(15) 27/09/2011
(73) The Goodyear Tire & Rubber Company (US)
(74) Nellie Anne Daniel-Shores
Registro extinto a contar de 19/02/2021.

(11) DI 7101138-2

Código 44 - Extinção - Art. 119 inciso III da LPI
(15) 18/10/2011
(73) Toyota Jidosha Kabushiki Kaisha (JP)
(74) Orlando de Souza
Registro extinto a contar de 22/02/2021.



Código 46 - Prorrogação

Prorrogada a vigência do registro de desenho industrial por solicitação do titular.

(11) BR 30 2012 003487-6

Código 46 - Prorrogação

(22) 10/07/2012

(15) 06/08/2013

(45) 06/08/2013

(52) 04-01

(54) CONFIGURAÇÃO APLICADA EM CAPA PARA VASSOURA

(73) CARLOS EDUARDO SANCHES (BR/SP)

(72) CARLOS EDUARDO SANCHES

(74) SETA MARCAS E PATENTES LTDA

Prorrogado de 11/07/2022 a 10/07/2027 (3º Período).

(11) BR 30 2012 005599-7

Código 46 - Prorrogação

(22) 26/10/2012

(15) 03/05/2016

(45) 03/05/2016

(52) 25-02

(54) CONFIGURAÇÃO APLICADA EM PISO PARA SUPERFÍCIES

(73) OSMAR CAMPOS (BR/SP)

(72) OSMAR CAMPOS

(74) ANA PAULA MAZZEI DOS SANTOS LEITE

Prorrogado de 27/10/2022 a 26/10/2027 (3º Período).

(11) DI 6102912-2

Código 46 - Prorrogação

(22) 28/11/2001

(15) 16/04/2002

(45) 16/04/2002

(54) CONFIGURAÇÃO APLICADA A CÁPSULA SOLÚVEL

(73) RECKITT BENCKISER VANISH B.V. (NL)

(72) Andrew Robert McLeish

(74) Di Blasi, Parente, S. G. & Associados S/C

Prorrogado de 29/11/2021 a 28/11/2026 (5º Período).

(11) DI 6103143-7

Código 46 - Prorrogação

(22) 10/12/2001

(15) 30/04/2002

(45) 30/04/2002

(54) CONFIGURAÇÃO APLICADA A CÁPSULAS SOLÚVEIS

(73) RECKITT BENCKISER VANISH B.V. (NL)

(72) Andrew Robert McLeish

(74) Di Blasi, Parente, S. G. & Associados S/C
Prorrogado de 11/12/2021 a 10/12/2026 (5º Período).

(11) DI 6103172-0

Código 46 - Prorrogação
(22) 13/11/2001
(15) 23/04/2002
(45) 23/04/2002
(54) CONFIGURAÇÃO APLICADA EM BANDEJA
(73) Edson Donizetti Begnani (BR/SP)
(72) Edson Donizetti Begnani
(74) Símbolo Marcas e Patentes LTDA
Prorrogado de 14/11/2021 a 13/11/2026 (5º Período).

(11) DI 6103224-7

Código 46 - Prorrogação
(22) 13/11/2001
(15) 23/04/2002
(45) 23/04/2002
(54) CONFIGURAÇÃO APLICADA EM RODINHO PUXADOR DE ÁGUA
(73) Edson Donizetti Bergnani (BR/SP)
(72) Edson Donizetti Begnani
(74) Símbolo Marcas e Patentes Ltda.
Prorrogado de 14/11/2021 a 13/11/2026 (5º Período).

(11) DI 6103332-4

Código 46 - Prorrogação
(22) 11/12/2001
(15) 28/05/2002
(45) 28/05/2002
(54) DISPOSITIVO TRASEIRO DE CÂMBIO DE MARCHAS PARA BICICLETAS
(73) Shimano INC. (JP)
(72) Yoshinori Irie
(74) DANNEMANN, SIEMSEN, BIGLER & IPANEMA MOREIRA
Prorrogado de 12/12/2021 a 11/12/2026 (5º Período).

(11) DI 6103517-3

Código 46 - Prorrogação
(22) 14/12/2001
(15) 21/05/2002
(45) 21/05/2002
(54) CONFIGURAÇÃO APLICADA EM FRASCO
(73) COTY GENEVA S.A. VERSOIX (CH)
(72) Alexandre de Andrade Romero
(74) GUERRA PROPRIEDADE INDUSTRIAL
Prorrogado de 15/12/2021 a 14/12/2026 (5º Período).

(11) DI 6603448-5

Código 46 - Prorrogação



(22) 27/09/2006
(15) 26/12/2006
(45) 26/12/2006
(52) 19-06
(54) CONJUNTO DE CANETA MARCA-TEXTO
(73) Kabushiki Kaisha Pilot Corporation (JP)
(72) Kumiko Yagyu
(74) Nellie Anne Daniel-Shores
Registro prorrogado de 28/09/2021 até 27/09/2026.

(11) DI 6604220-8

Código 46 - Prorrogação
(22) 04/12/2006
(15) 03/06/2008
(45) 03/06/2008
(52) 04-02
(54) CONFIGURAÇÕES APLICADAS A LIMPADOR DE LÍNGUA EM ESCOVAS DE DENTE
(73) Braun Gmbh (DE)
(72) Björn Kling; Lucy Zimmermann; Petra Ansari; Sören Wason
(74) Vieira de Mello Advogados
Prorrogado de 05/12/2021 a 04/12/2026 (4º Período).

(11) DI 6604225-9

Código 46 - Prorrogação
(22) 05/12/2006
(15) 17/04/2007
(45) 17/04/2007
(52) 12-11
(54) CONFIGURAÇÃO APLICADA EM UMA MOTOCICLETA.
(73) Honda Motor CO., LTD (JP)
(72) Yoshikazu Ichihara; Hiroshi Nitta
(74) Dannemann , Siemsen, Bigler & Ipanema Moreira
Prorrogado de 06/12/2021 a 05/12/2026 (4º Período).

(11) DI 6604227-5

Código 46 - Prorrogação
(22) 05/12/2006
(15) 24/04/2007
(45) 24/04/2007
(52) 12-11
(54) CONFIGURAÇÃO APLICADA EM UMA CARENAGEM LATERAL FRONTAL.
(73) Honda Motor Co., Ltd (JP)
(72) Hiroshi Nitta; Yoshikazu Ichihara
(74) Dannemann, Siemsen, Bigler & Ipanema Moreira
Prorrogado de 06/12/2021 a 05/12/2026 (4º Período).



(11) DI 6604233-0	Código 46 - Prorrogação (22) 06/12/2006 (15) 06/02/2007 (45) 06/02/2007 (52) 12-15 (54) BANDA DE RODAGEM DE PNEUMÁTICO (73) The Goodyear Tire & Rubber Company (US) (72) Phuoc Thuan Le; Jobst Meyer-Adlung; Jean-François Cazin-Bourguignon; Audrey Marie Paule Simon; Pascal Patrick Steiner; Georges Gaston Feider (74) Nellie Anne Daniel-Shores Prorrogado de 07/12/2021 a 06/12/2026 (4º Período).
(11) DI 6604649-1	Código 46 - Prorrogação (22) 28/11/2006 (15) 08/05/2007 (45) 08/05/2007 (52) 14-02 (54) CARTUCHO DE TINTA. (73) Seiko Epson Corporation (JP) (72) Akihisa Wanibe; Takayoshi Katsumura; Taku Ishizawa (74) NELLIE D SHORES Prorrogado de 29/11/2021 a 28/11/2026 (4º Período).
(11) DI 6604679-3	Código 46 - Prorrogação (22) 30/11/2006 (15) 21/02/2007 (45) 21/02/2007 (52) 14-03 , 14-01 , 14-02 (54) CONFIGURAÇÃO APLICADA EM DISPOSITIVO MULTIMÍDIA OU SIMILAR (73) APPLE INC (US) (72) Bartley K. Andre; Daniel J. Coster; Steve Jobs; Duncan Robert Kerr; Douglas B. Satzger; Matthew Dean Rohrbach; Calvin Q. Seid; Christopher J. Stringer; Eugene Antony Whang; Daniele De Iulii; Richard P. Howarth; Jonathan P. Ive; Shin Nishibori; Rico Zorkendorfer (74) Dannemann, Siemsen, Bigler & Ipanema Moreira Prorrogado de 01/12/2021 a 30/11/2026 (4º Período).
(11) DI 6604681-5	Código 46 - Prorrogação (22) 30/11/2006 (15) 11/09/2007 (45) 11/09/2007 (52) 14-03 , 14-01 , 14-02 (54) CONFIGURAÇÃO APLICADA EM DISPOSITIVO MULTIMÍDIA OU SIMILAR (73) APPLE INC (US)

(72) Bartley K. Andre; Daniel J. Coster; Daniele De Iuliis; Richard P. Howarth; Jonathan P. Ive; Steve Jobs; Duncan Robert Kerr; Shin Nishibori; Matthew Dean Rohrbach; Douglas B. Satzger; Calvin Q. Seid; Christopher J. Stringer; Rico Zorkendorfer; Eugene Antony Whang

(74) Dannemann, Siemsen, Bigler & Ipanema Moreira
Prorrogado de 01/12/2021 a 30/11/2026 (4º Período).

(11) DI 6604682-3

Código 46 - Prorrogação

(22) 30/11/2006

(15) 21/02/2007

(45) 21/02/2007

(52) 14-01

(54) CONFIGURAÇÃO APLICADA EM FONE DE OUVIDO

(73) APPLE INC (US)

(72) Matthew Dean Rohrbach; Calvin Q. Seid; Christopher J. Stringer; Eugene Antony Whang; Rico Zorkendorfer; Bartley K. Andre; Daniel J. Coster; Daniele De Iuliis; Richard P. Howarth; Jonathan P. Ive; Duncan Robert Kerr; Shin Nishibori; Douglas B. Satzger

(74) Dannemann, Siemsen, Bigler & Ipanema Moreira
Prorrogado de 01/12/2021 a 30/11/2026 (4º Período).

(11) DI 6604683-1

Código 46 - Prorrogação

(22) 30/11/2006

(15) 11/09/2007

(45) 11/09/2007

(52) 08-08 , 14-99

(54) CONFIGURAÇÃO APLICADA EM SUPORTE PARA DISPOSITIVO ELETRÔNICO OU SIMILAR

(73) APPLE INC (US)

(72) Bartley K. Andre; Daniel J. Coster; Daniele De Iuliis; Richard P. Howarth; Jonathan P. Ive; Duncan Robert Kerr; Shin Nishibori; Matthew Dean Rohrbach; Douglas B. Satzger; Calvin Q. Seid; Christopher J. Stringer; Eugene Antony Whang; Rico Zorkendorfer

(74) Dannemann, Siemsen, Bigler & Ipanema Moreira
Prorrogado de 01/12/2021 a 30/11/2026 (4º Período).

(11) DI 6604686-6

Código 46 - Prorrogação

(22) 30/11/2006

(15) 21/02/2007

(45) 21/02/2007

(54) CONFIGURAÇÃO APLICADA A UMA AERONAVE

(73) Asiana Airlines, Inc (KR)

(72) Jun-Ho Moon

(74) Orlando de Souza



Prorrogado de 01/12/2021 a 30/11/2026 (4º Período).

(11) DI 6604694-7 Código 46 - Prorrogação
(22) 29/11/2006
(15) 11/12/2007
(45) 11/12/2007
(52) 26-06 , 10-06
(54) "CONFIGURAÇÃO APLICADA EM FAROL PARA MOTOCICLETA"
(73) Honda Motor CO., LTD. (JP)
(72) Rika Mizuta; Kazuhiro Sakamoto
(74) Dannemann, Siemsen, Bigler & Ipanema Moreira
Prorrogado de 30/11/2021 a 29/11/2026 (4º Período).

(11) DI 6604703-0 Código 46 - Prorrogação
(22) 29/11/2006
(15) 29/05/2007
(45) 29/05/2007
(52) 12-11
(54) CONFIGURAÇÃO APLICADA E MOTOCICLETA DO TIPO SCOOTER.
(73) Honda Motor Co., Ltd (JP)
(72) Rika Mizuta; Kazuhiro Sakamoto
(74) Dannemann, Siemsen, Bigler & Ipanema Moreira
Prorrogado de 30/11/2021 a 29/11/2026 (4º Período).

(11) DI 6604704-8 Código 46 - Prorrogação
(22) 29/11/2006
(15) 15/01/2008
(45) 15/01/2008
(52) 06-13 , 28-03
(54) CONFIGURAÇÃO APLICADA EM TOALHA PARA APLICAÇÕES COSMÉTICAS.
(73) Johnson & Johnson Gmbh (DE)
(72) Pietro Rosato; Matthias Hauser
(74) Dannemann, Siemsen, Bigler & Ipanema Moreira
Prorrogado de 30/11/2021 a 29/11/2026 (4º Período).

(11) DI 6604789-7 Código 46 - Prorrogação
(22) 18/12/2006
(15) 30/10/2007
(45) 30/10/2007
(52) 09-05
(54) CONFIGURAÇÃO APLICADA A EMBALAGEM DE PRODUTO
(73) The Gillette Company (US)
(72) Brian Patrick Watson; Soojung Ham



(74) Vieira de Mello Advogados
Prorrogado de 19/12/2021 a 18/12/2026 (4º Período).

(11) DI 6604798-6

Código 46 - Prorrogação
(22) 15/12/2006
(15) 12/06/2007
(45) 12/06/2007
(52) 09-01
(54) CONFIGURAÇÃO APLICADA A RECIPIENTE COM TAMPA
(73) The Procter & Gamble Company (US)
(72) John David Lamb; Dominique Celine Ignace Marie Geeraert; Raphael Louis Mangin; Corinne Elizabeth Elstow; Peter Booth; Alan David Whiting
(74) Vieira de Mello Advogados
Prorrogado de 16/12/2021 a 15/12/2026 (4º Período).

(11) DI 6604799-4

Código 46 - Prorrogação
(22) 15/12/2006
(15) 12/06/2007
(45) 12/06/2007
(52) 09-01
(54) CONFIGURAÇÃO APLICADA A RECIPIENTE COM TAMPA
(73) The Procter & Gamble Company (US)
(72) John David Lamb; Corinne Elizabeth Elstow; Peter Booth; Alan David Whiting; Luigi Bonifaci
(74) Vieira de Mello Advogados
Prorrogado de 16/12/2021 a 15/12/2026 (4º Período).

(11) DI 6604836-2

Código 46 - Prorrogação
(22) 13/11/2006
(15) 17/04/2007
(45) 17/04/2007
(52) 02-01
(54) CONFIGURAÇÃO APLICADA EM BABADOR INFANTIL.
(73) Nely Cristina Braidotti (BR/SP)
(72) Nely Cristina Braidotti
(74) Símbolo Marcas e Patentes Ltda
Prorrogado de 14/11/2021 a 13/11/2026 (4º Período).

(11) DI 6604932-6

Código 46 - Prorrogação
(22) 29/11/2006
(15) 12/06/2007
(45) 12/06/2007
(52) 09-01 , 28-03
(54) CONFIGURAÇÃO APLICADA EM FRASCO PARA PERFUME



(73) Comptoir Nouveau de La Parfumerie (FR)
(72) Philippe Mouquet
(74) Artur Francisco Schaal
Prorrogado de 30/11/2021 a 29/11/2026 (4º Período).

(11) DI 6605259-9

Código 46 - Prorrogação
(22) 30/11/2006
(15) 11/09/2007
(45) 11/09/2007
(52) 14-03
(54) CONFIGURAÇÃO APLICADA EM DISPOSITIVO MULTIMÍDIA OU SIMILAR (DIVIDIDO DO DESENHO INDUSTRIAL DI 6604681-5, DEPOSITADO EM 30.11.2006)
(62) DI 6604681-5 30/11/2006
(73) APPLE INC (US)
(72) DANIEL J. COSTER; RICHARD P. HOWARTH; STEVE JOBS; DUNCAN ROBERT KERR; EUGENE ANTONY WHANG; RICO ZORKENDORFER; CHRISTOPHER J. STRINGER; CALVIN Q. SEID; DOUGLAS B. SATZGER; MATTHEW DEAN ROHRBACH; SHIN NISHIBORI; JONATHAN P. IVE; DANIELE DE IULIIS; BARTLEY K. ANDRE
(74) Dannemann, Siemsen, Bigler & Ipanema Moreira
Prorrogado de 01/12/2021 a 30/11/2026 (4º Período).

(11) DI 6605260-2

Código 46 - Prorrogação
(22) 30/11/2006
(15) 11/09/2007
(45) 11/09/2007
(52) 08-08
(54) CONFIGURAÇÃO APLICADA EM SUPORTE PARA DISPOSITIVO ELETRÔNICO OU SIMILAR (DIVIDIDO DO DESENHO INDUSTRIAL DI 6604683-1, DEPOSITADO EM 30/11/2006)
(62) DI 6604683-1 30/11/2006
(73) APPLE, INC. (US)
(72) BARTLEY K. ANDRE; DANIELE DE IULIIS; JONATHAN P. IVE; DUNCAN ROBERT KERR; SHIN NISHIBORI; MATTHEW DEAN ROHRBACH; DOUGLAS B. SATZGER; CALVIN Q. SEID; CHRISTOPHER J. STRINGER; RICO ZORKENDORFER; DANIEL J. COSTER; RICHARD P. HOWARTH; EUGENE ANTONY WHANG
(74) Dannemann, Siemsen, Bigler & Ipanema Moreira
Prorrogado de 01/12/2021 a 30/11/2026 (4º Período).

(11) DI 6605333-1

Código 46 - Prorrogação
(22) 04/12/2006
(15) 16/09/2008



(45) 16/09/2008
(52) 04-02
(54) CONFIGURAÇÃO APLICADA A ESCOVA DE DENTE COM LIMPADOR DE LÍNGUA (PEDIDO DIVIDIDO DO DESENHO INDUSTRIAL DI 6604220-8, DEPOSITADO EM 04 DE DEZEMBRO DE 2006)
(62) DI 6604220-8 04/12/2006
(73) BRAUN GMBH (DE)
(72) BJÖRN KLING; LUCY ZIMMERMANN; SÖREN WASOW; PETRA ANSARI
(74) VIEIRA DE MELLO ADVOGADOS
Prorrogado de 05/12/2021 a 04/12/2026 (4º Período).

(11) DI 6605334-0

Código 46 - Prorrogação
(22) 04/12/2006
(15) 16/09/2008
(45) 16/09/2008
(52) 04-02
(54) CONFIGURAÇÃO APLICADA A ESCOVA DE DENTE COM LIMPADOR DE LÍNGUA (PEDIDO DIVIDIDO DO DESENHO INDUSTRIAL DI 6604220-8, DEPOSITADO EM 04 DE DEZEMBRO DE 2006)
(62) DI 6604220-8 04/12/2006
(73) BRAUN GMBH (DE)
(72) BJÖRN KLING; LUCY ZIMMERMANN; SÖREN WASOW; PETRA ANSARI
(74) VIEIRA DE MELLO ADVOGADOS
Prorrogado de 05/12/2021 a 04/12/2026 (4º Período).

(11) DI 6605335-8

Código 46 - Prorrogação
(22) 04/12/2006
(15) 16/09/2008
(45) 16/09/2008
(52) 04-02
(54) CONFIGURAÇÃO APLICADA A ESCOVA DE DENTE COM LIMPADOR DE LÍNGUA (PEDIDO DIVIDIDO DO DESENHO INDUSTRIAL DI 6604220-8, DEPOSITADO EM 04 DE DEZEMBRO DE 2006)
(62) DI 6604220-8 04/12/2006
(73) BRAUN GMBH (DE)
(72) LUCY ZIMMERMANN; SÖREN WASOW; PETRA ANSARI; BJÖRN KLING
(74) VIEIRA DE MELLO ADVOGADOS
Prorrogado de 05/12/2021 a 04/12/2026 (4º Período).

(11) DI 6704303-8

Código 46 - Prorrogação
(22) 21/09/2007
(15) 24/06/2008
(45) 24/06/2008
(52) 12-16



(54) CONFIGURAÇÃO INTRODUZIDA EM ESPELHO RETROVISOR EXTERNO.

(73) Metagal Indústria e Comercio Ltda (BR/MG)

(72) Cláudio José Pereira

(74) José Antonio de Souza Cappelini

Prorrogado de 22/09/2022 a 21/09/2027 (4º Período).

(11) DI 6704857-9

Código 46 - Prorrogação

(22) 08/11/2007

(15) 08/07/2008

(45) 08/07/2008

(52) 30-99

(54) CONFIGURAÇÃO APLICADA EM PRODUTO PARA MASTIGAÇÃO E LIMPEZA DOS DENTES PARA CÃES.

(73) ADIMAX - INDÚSTRIA E COMÉRCIO DE ALIMENTOS LTDA. (BR/SP)

(72) Dimas Medvedeff Leme

(74) LAETITIA MARIA ALICE PABLO D'HANENS

Prorrogado de 09/11/2022 a 08/11/2027 (4º Período).

(11) DI 7100385-1

Código 46 - Prorrogação

(22) 11/02/2011

(15) 02/08/2011

(45) 02/08/2011

(52) 06-06

(54) CONFIGURAÇÃO APLICADA EM BASE GIRATÓRIA

(73) Indus Plast - Industria e Comércio Ltda (BR/PR)

(72) Agnaldo Covre

(74) Senior's Marcas e Patentes Ltda

Prorrogado de 12/02/2021 a 11/02/2026 (3º Período).

(11) DI 7104666-6

Código 46 - Prorrogação

(22) 21/11/2011

(15) 02/10/2012

(45) 02/10/2012

(52) 09-03

(54) CONFIGURAÇÃO APLICADA EM CONTENTOR

(73) Pisani Plásticos S/A (BR/RS)

(72) Paulo Francisco Webber

(74) Sko Oyarzabal Marcas e Patentes S/S Ltda

Prorrogado de 22/11/2021 a 21/11/2026 (3º Período).

(11) DI 7105743-9

Código 46 - Prorrogação

(22) 18/11/2011

(15) 29/05/2012



(45) 29/05/2012
(52) 14-03
(54) CONFIGURAÇÃO APLICADA EM CONTROLE REMOTO
(73) PST ELETRÔNICA LTDA (BR/AM)
(72) FÁBIO MASSAO TAKEHARA
(74) DANIEL ADENSOHN DE SOUZA
Prorrogado de 19/11/2021 a 18/11/2026 (3º Período).

(11) DI 7105746-3

Código 46 - Prorrogação
(22) 18/11/2011
(15) 29/05/2012
(45) 29/05/2012
(52) 10-05
(54) CONFIGURAÇÃO APLICADA EM SENSOR DE ULTRASOM
(73) PST ELETRÔNICA LTDA (BR/AM)
(72) FÁBIO MASSAO TAKEHARA
(74) DANIEL ADENSOHN DE SOUZA
Prorrogado de 19/11/2021 a 18/11/2026 (3º Período).

(11) DI 7105747-1

Código 46 - Prorrogação
(22) 18/11/2011
(15) 29/05/2012
(45) 29/05/2012
(52) 14-03
(54) CONFIGURAÇÃO APLICADA EM CONTROLE REMOTO
(73) PST ELETRÔNICA LTDA (BR/AM)
(72) FÁBIO MASSAO TAKEHARA
(74) DANIEL ADENSOHN DE SOUZA
Prorrogado de 19/11/2021 a 18/11/2026 (3º Período).

(11) DI 7105792-7

Código 46 - Prorrogação
(22) 24/11/2011
(15) 13/11/2012
(45) 13/11/2012
(52) 08-01
(54) CONFIGURAÇÃO APLICADA EM FERRAMENTA ELÉTRICA
(73) Robert Bosch GMBH (DE)
(72) Jan Koalick; Johannes Schnitzler; Lars Schmid; Hans-Peter Aglassinger
(74) Dannemann, Siemsen, Bigler & Ipanema Moreira.
Prorrogado de 25/11/2021 a 24/11/2026 (3º Período).

(11) DI 7105823-0

Código 46 - Prorrogação
(22) 25/11/2011
(15) 15/05/2018



(45) 15/05/2018
(52) 12-11
(54) CONFIGURAÇÃO APLICADA A UM PUNHO PARA GUIDOM DE CARRINHO
(73) HORST SONNENDORFER (DE) ; FRANZ WIETH (DE)
(72) Franz Wieth
(74) Flávia Salim Lopes
Prorrogado de 26/11/2021 a 25/11/2026 (3º Período).

(11) DI 7105924-5

Código 46 - Prorrogação
(22) 30/11/2011
(15) 13/05/2014
(45) 13/05/2014
(52) 20-02
(54) CONFIGURAÇÃO APLICADA EM ESTRUTURA DE EXPOSITOR
(73) APPLE INC. (US)
(72) KEVIN FENTON SMEDS; WESLEY BRYAN HAMM; RUSSELL JOHN KAAIHUE HEIRAKUJI; FRANK CRAIG THALER; FEDERICO F. TIO
(74) MOMSEN, LEONARDOS & CIA.
Prorrogado de 01/12/2021 a 30/11/2026 (3º Período).

(11) DI 7105928-8

Código 46 - Prorrogação
(22) 30/11/2011
(15) 10/06/2014
(45) 10/06/2014
(52) 28-03
(54) CONFIGURAÇÃO APLICADA EM APARELHO DE BARBEAR
(73) The Gillette Company. (US)
(72) Brian Patrick Watson; Christopher Ramm
(74) Vieira de Mello Advogados
Prorrogado de 01/12/2021 a 30/11/2026 (3º Período).

(11) DI 7105988-1

Código 46 - Prorrogação
(22) 30/11/2011
(15) 12/01/2016
(45) 12/01/2016
(52) 02-04
(54) CONFIGURAÇÃO APLICADA EM PARTE SUPERIOR DE CALÇADO
(73) NIKE INNOVATE C.V. (US)
(72) TINKER L. HATFIELD
(74) PINHEIRO, NUNES, ARNAUD E SCATAMBURLO ADVOGADOS
Prorrogado de 01/12/2021 a 30/11/2026 (3º Período).

(11) DI 7105989-0

Código 46 - Prorrogação



(22) 30/11/2011
(15) 12/01/2016
(45) 12/01/2016
(52) 02-04
(54) CONFIGURAÇÃO APLICADA EM SOLADO DE CALÇADO
(73) NIKE INNOVATE C.V. (US)
(72) TINKER L. HATFIELD
(74) PINHEIRO, NUNES, ARNAUD E SCATAMBURLO ADVOGADOS
Prorrogado de 01/12/2021 a 30/11/2026 (3º Período).

(11) DI 7106021-9

Código 46 - Prorrogação
(22) 01/12/2011
(15) 30/10/2012
(45) 30/10/2012
(52) 08-08
(54) CONFIGURAÇÃO APLICADA EM PORCA TERMINAL DE BATERIA DE ARMAZENAMENTO
(73) GS Yuasa International Ltd (JP)
(72) Aya Sawa; Eiji Hojo; Yasuhide Nakayama; Hiroshi Okumura
(74) Nellie D Shores
Prorrogado de 02/12/2021 a 01/12/2026 (3º Período).

(11) DI 7106022-7

Código 46 - Prorrogação
(22) 01/12/2011
(15) 30/10/2012
(45) 30/10/2012
(52) 13-02
(54) CONFIGURAÇÃO APLICADA EM BATERIA DE ARMAZENAMENTO
(73) GS Yuasa International Ltd (JP)
(72) Shin Osaki; Eiji Hojo; Yasuhide Nakayama; Hiroshi Haruyama; Aya Sawa; Hiroshi Okumura
(74) Nellie D Shores
Prorrogado de 02/12/2021 a 01/12/2026 (3º Período).

(11) DI 7106038-3

Código 46 - Prorrogação
(22) 02/12/2011
(15) 28/04/2015
(45) 28/04/2015
(52) 15-01
(54) CONFIGURAÇÃO APLICADA A UM PISTÃO
(73) SANDVIK INTELLECTUAL PROPERTY AB (SE)
(72) Philipp Beierer; Ossi Kahra
(74) Flávia Salim Lopes
Prorrogado de 03/12/2021 a 02/12/2026 (3º Período).



(11) DI 7106040-5

Código 46 - Prorrogação

(22) 02/12/2011

(15) 13/05/2014

(45) 13/05/2014

(52) 14-02

(54) CONFIGURAÇÃO APLICADA EM COMPUTADOR ELETRÔNICO

(73) NINTENDO CO., LTD. (JP)

(72) NOBORU WAKITANI; YASUHISA KITANO; TOSHIKI IWAO; YUJI HORI;

TAKAFUMI NISHIDA; HIROKI IKUTA; KENICHIRO ASHIDA; MASATO IBUKI;

SHINJI YAMAMOTO; FUMIYOSHI SUETAKE; AKIKO SUGA; NAOYA

YAMAMOTO; HITOSHI TSUCHIYA; JUNJI TAKAMOTO

(74) NELLIE D SHORES

Prorrogado de 03/12/2021 a 02/12/2026 (3º Período).

(11) DI 7106043-0

Código 46 - Prorrogação

(22) 05/12/2011

(15) 13/05/2014

(45) 13/05/2014

(52) 14-02

(54) CONFIGURAÇÃO APLICADA EM CONECTOR PARA EQUIPAMENTO
ELETRÔNICO

(73) NINTENDO CO., LTD (JP)

(72) YOSHIHIKO SHINO; TAKAFUMI NISHIDA; YUJI HORI; JUNJI TAKAMOTO;

DAISUKE KUMAZAKI

(74) NELLIE D SHORES

Prorrogado de 06/12/2021 a 05/12/2026 (3º Período).

(11) DI 7106044-8

Código 46 - Prorrogação

(22) 05/12/2011

(15) 13/05/2014

(45) 13/05/2014

(52) 14-02

(54) CONFIGURAÇÃO APLICADA EM CONTROLADOR PARA COMPUTADOR
ELETRÔNICO

(73) NINTENDO CO., LTD. (JP)

(72) KENICHIRO ASHIDA; MASATO IBUKI; SHINJI YAMAMOTO; FUMIYOSHI

SUETAKE; AKIKO SUGA; NAOYA YAMAMOTO; HITOSHI TSUCHIYA; JUNJI

TAKAMOTO; DAISUKE KUMAZAKI; YOSITOMO GOTOU; TAKANORI

OKAMURA

(74) NELLIE D SHORES

Prorrogado de 06/12/2021 a 05/12/2026 (3º Período).

(11) DI 7106051-0

Código 46 - Prorrogação



(22) 30/11/2011
(15) 30/10/2012
(45) 30/10/2012
(52) 24-02
(54) CONFIGURAÇÃO APLICADA EM AGULHA INTRODUTORA DE FIO GUIA
(73) Terumo Kabushiki Kaisha (JP)
(72) Teppei Hayashi
(74) Nellie D Shores
Prorrogado de 01/12/2021 a 30/11/2026 (3º Período).

(11) DI 7106119-3

Código 46 - Prorrogação
(22) 09/12/2011
(15) 06/05/2014
(45) 06/05/2014
(52) 24-01
(54) CONFIGURAÇÃO APLICADA EM APARELHO/INSTRUMENTO DE DIAGNÓSTICO
(73) NUCLETRON OPERATIONS B.V. (NL)
(72) THAMAR VERHAAR
(74) MOMSEN, LEONARDOS & CIA.
Prorrogado de 10/12/2021 a 09/12/2026 (3º Período).

(11) DI 7106230-0

Código 46 - Prorrogação
(22) 16/12/2011
(15) 30/10/2012
(45) 30/10/2012
(52) 23-04
(54) CONFIGURAÇÃO APLICADA EM GRADE DE UNIDADE EXTERNA PARA AR-CONDICIONADO
(73) Daikin Industries LTD (JP)
(72) Manabu Katou
(74) Soerensen Garcia Advogados Associados
Prorrogado de 17/12/2021 a 16/12/2026 (3º Período).

(11) DI 7106231-9

Código 46 - Prorrogação
(22) 16/12/2011
(15) 30/10/2012
(45) 30/10/2012
(52) 14-03
(54) CONFIGURAÇÃO APLICADA EM CONTROLE REMOTO PARA AR-CONDICIONADO
(73) Daikin Industries LTD (JP)
(72) Yumi Saitou
(74) Soerensen Garcia Advogados Associados



Prorrogado de 17/12/2021 a 16/12/2026 (3º Período).

(11) DI 7106232-7

Código 46 - Prorrogação
(22) 16/12/2011
(15) 30/10/2012
(45) 30/10/2012
(52) 23-04
(54) CONFIGURAÇÃO APLICADA EM UNIDADE EXTERNA PARA AR
CONDICIONADO
(73) Daikin Industries LTD (JP)
(72) Manabu Katou
(74) Soerensen Garcia Advogados Associados
Prorrogado de 17/12/2021 a 16/12/2026 (3º Período).

(11) DI 7106233-5

Código 46 - Prorrogação
(22) 16/12/2011
(15) 30/10/2012
(45) 30/10/2012
(52) 23-04
(54) CONFIGURAÇÃO APLICADA EM APARELHO DE AR CONDICIONADO
(73) Daikin Industries LTD (JP)
(72) Kaichi Tsuji
(74) Soerensen Garcia Advogados Associados
Prorrogado de 17/12/2021 a 16/12/2026 (3º Período).

(11) DI 7106234-3

Código 46 - Prorrogação
(22) 16/12/2011
(15) 30/10/2012
(45) 30/10/2012
(52) 23-04
(54) CONFIGURAÇÃO APLICADA EM APARELHO DE AR CONDICIONADO
(73) Daikin Industries LTD (JP)
(72) Dai Satou
(74) Soerensen Garcia Advogados Associados
Prorrogado de 17/12/2021 a 16/12/2026 (3º Período).

(11) DI 7106235-1

Código 46 - Prorrogação
(22) 16/12/2011
(15) 30/10/2012
(45) 30/10/2012
(52) 23-04
(54) CONFIGURAÇÃO APLICADA EM APARELHO DE AR-CONDICIONADO
(73) Daikin Industries LTD (JP)
(72) Masahiko Chouji



(74) Soerensen Garcia Advogados Associados
Prorrogado de 17/12/2021 a 16/12/2026 (3º Período).

(11) DI 7106236-0

Código 46 - Prorrogação
(22) 16/12/2011
(15) 30/10/2012
(45) 30/10/2012
(52) 23-04
(54) CONFIGURAÇÃO APLICADA EM APARELHO DE AR-CONDICIONADO
(73) Daikin Industries LTD (JP)
(72) Masahiko Chouji; Kouichirou Seki
(74) Soerensen Garcia Advogados Associados
Prorrogado de 17/12/2021 a 16/12/2026 (3º Período).

(11) DI 7106237-8

Código 46 - Prorrogação
(22) 16/12/2011
(15) 30/10/2012
(45) 30/10/2012
(52) 23-04
(54) CONFIGURAÇÃO APLICADA EM APARELHO DE AR CONDICIONADO
(73) Daikin Industries Ltd (JP)
(72) Masahiko Chouji
(74) Soerensen Garcia Advogados Associados
Prorrogado de 17/12/2021 a 16/12/2026 (3º Período).

(11) DI 7106238-6

Código 46 - Prorrogação
(22) 16/12/2011
(15) 30/10/2012
(45) 30/10/2012
(52) 23-04
(54) CONFIGURAÇÃO APLICADA EM UNIDADE EXTERNA PARA AR
CONDICIONADO
(73) Daikin Industries LTD (JP)
(72) Manabu Katou
(74) Soerensen Garcia Advogados Associados
Prorrogado de 17/12/2021 a 16/12/2026 (3º Período).

(11) DI 7106241-6

Código 46 - Prorrogação
(22) 16/12/2011
(15) 19/01/2016
(45) 19/01/2016
(52) 09-01
(54) CONFIGURAÇÃO APLICADA A TAMPA PARA FRASCO
(73) RECKITT & COLMAN (OVERSEAS) HYGIENE HOME LIMITED (GB)



(72) TAN KHIANG SENG

(74) Di Blasi, Parente & Ass. Prop. Ind. LTDA

Prorrogado de 17/12/2021 a 16/12/2026 (3º Período).

(11) DI 7106467-2

Código 46 - Prorrogação

(22) 09/12/2011

(15) 25/09/2018

(45) 25/09/2018

(52) 19-06

(54) CONFIGURAÇÃO APLICADA EM MARCADOR

(73) Mitsubishi Pencil Company, Limited (JP)

(72) Tsuyoshi Nishida

(74) Dannemann, Siemsen, Bigler & Ipanema Moreira

Prorrogado de 10/12/2021 a 09/12/2026 (3º Período).



Código 46.2 - Exigência de complementação de quinquênio e/ou prorrogação – Art. 120 e 108 da LPI

O Titular deverá complementar o recolhimento do quinquênio e/ou prorrogação, de acordo com a tabela vigente na data da complementação. A comprovação se dará com o peticionamento com código de serviço 105 - cumprimento de exigência. O não cumprimento no prazo de 60 (sessenta) dias acarretará a extinção do registro

(11) DI 6102420-1

Código 46.2 - Exigência de complementação de quinquênio e/ou prorrogação – Art. 120 e 108 da LPI

(15) 02/07/2002

(73) EUROMOBILE INTERIORES LTDA (BR/SP)

(74) LOGOS MARCAS E PATENTES S/S LTDA.

Para regularização do quinto período de vigência do registro, complemente o valor recolhido pela GRU 29409231936959490 para o atual valor de renovação referente à pessoa jurídica ou comprove fazer jus ao desconto. Para cumprimento da exigência, é necessário peticionamento por meio do código 105 junto da apresentação de comprovação de recolhimento, guia gerada pelo código de serviço 800.

(11) DI 6102461-9

Código 46.2 - Exigência de complementação de quinquênio e/ou prorrogação – Art. 120 e 108 da LPI

(15) 26/03/2002

(73) EUROMOBILE INTERIORES LTDA (BR/SP)

(74) TINOCO SOARES & FILHO LTDA

Para regularização do quinto período de vigência do registro, complemente o valor recolhido pela GRU 29409231936959325 para o atual valor de renovação referente à pessoa jurídica ou comprove fazer jus ao desconto. Para cumprimento da exigência, é necessário peticionamento por meio do código 105 junto da apresentação de comprovação de recolhimento, guia gerada pelo código de serviço 800.

(11) DI 6102593-3

Código 46.2 - Exigência de complementação de quinquênio e/ou prorrogação – Art. 120 e 108 da LPI

(15) 02/04/2002

(73) EUROMOBILE INTERIORES LTDA (BR/SP)

(74) JEFFERSON DE ARAUJO SERAFIM

Para regularização do quinto período de vigência do registro, complemente o valor recolhido pela GRU 29409231936959457 para o atual valor de renovação referente à pessoa jurídica ou comprove fazer jus ao desconto. Para cumprimento da exigência, é necessário peticionamento por meio do código 105 junto da apresentação de comprovação de recolhimento, guia gerada pelo código de serviço 800.



-
- (11) DI 6102891-6** Código 46.2 - Exigência de complementação de quinquênio e/ou prorrogação – Art. 120 e 108 da LPI
(15) 16/04/2002
(73) EUROMOBILE INTERIORES LTDA (BR/SP)
(74) TINOCO SOARES & FILHO LTDA
Para regularização do quinto período de vigência do registro, complemente o valor recolhido pela GRU 29409231936959546 para o atual valor de renovação referente à pessoa jurídica ou comprove fazer jus ao desconto. Para cumprimento da exigência, é necessário peticionamento por meio do código 105 junto da apresentação de comprovação de recolhimento, guia gerada pelo código de serviço 800.
-
- (11) DI 6102909-2** Código 46.2 - Exigência de complementação de quinquênio e/ou prorrogação – Art. 120 e 108 da LPI
(15) 16/04/2002
(73) EUROMOBILE INTERIORES LTDA (BR/SP)
(74) TINOCO SOARES & FILHO LTDA
Para regularização do quinto período de vigência do registro, complemente o valor recolhido pela GRU 29409231936959651 para o atual valor de renovação referente à pessoa jurídica ou comprove fazer jus ao desconto. Para cumprimento da exigência, é necessário peticionamento por meio do código 105 junto da apresentação de comprovação de recolhimento, guia gerada pelo código de serviço 800.
-
- (11) DI 6103089-9** Código 46.2 - Exigência de complementação de quinquênio e/ou prorrogação – Art. 120 e 108 da LPI
(15) 30/04/2002
(73) EUROMOBILE INTERIORES LTDA (BR/SP)
(74) TINOCO SOARES & FILHO LTDA
Para regularização do quinto período de vigência do registro, complemente o valor recolhido pela GRU 29409231936959740 para o atual valor de renovação referente à pessoa jurídica ou comprove fazer jus ao desconto. Para cumprimento da exigência, é necessário peticionamento por meio do código 105 junto da apresentação de comprovação de recolhimento, guia gerada pelo código de serviço 800.
-
- (11) DI 6103097-0** Código 46.2 - Exigência de complementação de quinquênio e/ou prorrogação – Art. 120 e 108 da LPI
(15) 30/04/2002
(73) EUROMOBILE INTERIORES LTDA (BR/SP)
(74) TINOCO SOARES & FILHO LTDA
Para regularização do quinto período de vigência do registro, complemente o valor recolhido pela GRU 29409231936959767 para o atual valor de renovação

referente à pessoa jurídica ou comprove fazer jus ao desconto. Para cumprimento da exigência, é necessário peticionamento por meio do código 105 junto da apresentação de comprovação de recolhimento, guia gerada pelo código de serviço 800.

(11) DI 6103100-3

Código 46.2 - Exigência de complementação de quinquênio e/ou prorrogação – Art. 120 e 108 da LPI

(15) 30/04/2002

(73) EUROMOBILE INTERIORES LTDA (BR/SP)

(74) TINOCO SOARES & FILHO LTDA

Para regularização do quinto período de vigência do registro, complemente o valor recolhido pela GRU 29409231936959783 para o atual valor de renovação referente à pessoa jurídica ou comprove fazer jus ao desconto. Para cumprimento da exigência, é necessário peticionamento por meio do código 105 junto da apresentação de comprovação de recolhimento, guia gerada pelo código de serviço 800.

(11) DI 6604130-9

Código 46.2 - Exigência de complementação de quinquênio e/ou prorrogação – Art. 120 e 108 da LPI

(15) 27/03/2007

(73) EUROMOBILE INTERIORES LTDA (BR/SP)

(74) TINOCO SOARES & FILHO LTDA

Para regularização do quarto período de vigência do registro, complemente o valor recolhido pela GRU 29409231936959848 para o atual valor de renovação referente à pessoa jurídica ou comprove fazer jus ao desconto. Como foi realizado um pagamento anterior no valor de R\$228,00, basta complementar o valor de R\$114,00. Para cumprimento da exigência, é necessário peticionamento por meio do código 105 junto da apresentação de comprovação de recolhimento, guia gerada pelo código de serviço 800.

(11) DI 6604132-5

Código 46.2 - Exigência de complementação de quinquênio e/ou prorrogação – Art. 120 e 108 da LPI

(15) 27/03/2007

(73) EUROMOBILE INTERIORES LTDA (BR/SP)

(74) TINOCO SOARES & FILHO LTDA

Para regularização do quarto período de vigência do registro, complemente o valor recolhido pela GRU 29409231936959988 para o atual valor de renovação referente à pessoa jurídica ou comprove fazer jus ao desconto. Para cumprimento da exigência, é necessário peticionamento por meio do código 105 junto da apresentação de comprovação de recolhimento, guia gerada pelo código de serviço 800.

(11) DI 6604182-1

Código 46.2 - Exigência de complementação de quinquênio e/ou prorrogação – Art. 120 e 108 da LPI



(15) 27/03/2007

(73) EUROMOBILE INTERIORES LTDA (BR/SP)

(74) TINOCO SOARES & FILHO LTDA

Para regularização do quarto período de vigência do registro, complemente o valor recolhido pela GRU 29409231936960013 para o atual valor de renovação referente à pessoa jurídica ou comprove fazer jus ao desconto. Como foi realizado um pagamento anterior no valor de R\$228,00, basta complementar o valor de R\$114,00. Para cumprimento da exigência, é necessário peticionamento por meio do código 105 junto da apresentação de comprovação de recolhimento, guia gerada pelo código de serviço 800.

(11) DI 6700197-1

Código 46.2 - Exigência de complementação de quinquênio e/ou prorrogação – Art. 120 e 108 da LPI

(15) 10/07/2007

(73) EUROMOBILE INTERIORES LTDA (BR/SP)

(74) TINOCO SOARES & FILHO LTDA

Para regularização do quarto período de vigência do registro, complemente o valor recolhido pela GRU 29409231936960064 para o atual valor de renovação referente à pessoa jurídica ou comprove fazer jus ao desconto. Para cumprimento da exigência, é necessário peticionamento por meio do código 105 junto da apresentação de comprovação de recolhimento, guia gerada pelo código de serviço 800.

(11) DI 6700205-6

Código 46.2 - Exigência de complementação de quinquênio e/ou prorrogação – Art. 120 e 108 da LPI

(15) 17/07/2007

(73) EUROMOBILE INTERIORES LTDA (BR/SP)

(74) TINOCO SOARES & FILHO LTDA

Para regularização do quarto período de vigência do registro, complemente o valor recolhido pela GRU 29409231936960030 para o atual valor de renovação referente à pessoa jurídica ou comprove fazer jus ao desconto. Para cumprimento da exigência, é necessário peticionamento por meio do código 105 junto da apresentação de comprovação de recolhimento, guia gerada pelo código de serviço 800.

(11) DI 6700494-6

Código 46.2 - Exigência de complementação de quinquênio e/ou prorrogação – Art. 120 e 108 da LPI

(15) 14/08/2007

(73) EUROMOBILE INTERIORES LTDA (BR/SP)

(74) TINOCO SOARES & FILHO LTDA

Para regularização do quarto período de vigência do registro, complemente o valor recolhido pela GRU 29409231936960188 para o atual valor de renovação referente à pessoa jurídica ou comprove fazer jus ao desconto. Para cumprimento da exigência, é necessário peticionamento por meio do código 105



junto da apresentação de comprovação de recolhimento, guia gerada pelo código de serviço 800.

(11) DI 6700516-0

Código 46.2 - Exigência de complementação de quinquênio e/ou prorrogação – Art. 120 e 108 da LPI

(15) 17/07/2007

(73) EUROMOBILE INTERIORES LTDA (BR/SP)

(74) TINOCO SOARES & FILHO LTDA

Para regularização do quarto período de vigência do registro, complemente o valor recolhido pela GRU 29409231936960129 para o atual valor de renovação referente à pessoa jurídica ou comprove fazer jus ao desconto. Para cumprimento da exigência, é necessário peticionamento por meio do código 105 junto da apresentação de comprovação de recolhimento, guia gerada pelo código de serviço 800.

(11) DI 6700521-7

Código 46.2 - Exigência de complementação de quinquênio e/ou prorrogação – Art. 120 e 108 da LPI

(15) 17/07/2007

(73) EUROMOBILE INTERIORES LTDA (BR/SP)

(74) TINOCO SOARES & FILHO LTDA

Para regularização do quarto período de vigência do registro, complemente o valor recolhido pela GRU 29409231936960110 para o atual valor de renovação referente à pessoa jurídica ou comprove fazer jus ao desconto. Para cumprimento da exigência, é necessário peticionamento por meio do código 105 junto da apresentação de comprovação de recolhimento, guia gerada pelo código de serviço 800.

(11) DI 6700816-0

Código 46.2 - Exigência de complementação de quinquênio e/ou prorrogação – Art. 120 e 108 da LPI

(15) 21/08/2007

(73) EUROMOBILE INTERIORES LTDA (BR/SP)

(74) TINOCO SOARES & FILHO LTDA

Para regularização do quarto período de vigência do registro, complemente o valor recolhido pela GRU 29409231936960234 para o atual valor de renovação referente à pessoa jurídica ou comprove fazer jus ao desconto. Para cumprimento da exigência, é necessário peticionamento por meio do código 105 junto da apresentação de comprovação de recolhimento, guia gerada pelo código de serviço 800.

(11) DI 6701730-4

Código 46.2 - Exigência de complementação de quinquênio e/ou prorrogação – Art. 120 e 108 da LPI

(15) 04/12/2007

(73) EUROMOBILE INTERIORES LTDA (BR/SP)

(74) TINOCO SOARES & FILHO LTDA



Para regularização do quarto período de vigência do registro, complemente o valor recolhido pela GRU 29409231936960269 para o atual valor de renovação referente à pessoa jurídica ou comprove fazer jus ao desconto. Para cumprimento da exigência, é necessário peticionamento por meio do código 105 junto da apresentação de comprovação de recolhimento, guia gerada pelo código de serviço 800.

(11) DI 6704005-5

Código 46.2 - Exigência de complementação de quinquênio e/ou prorrogação – Art. 120 e 108 da LPI

(15) 19/08/2008

(73) EUROMOBILE INTERIORES LTDA (BR/SP)

(74) Tinoco Soares & Filho Ltda.

Para regularização do quarto período de vigência do registro, complemente o valor recolhido pela GRU 29409231936960331 para o atual valor de renovação referente à pessoa jurídica ou comprove fazer jus ao desconto. Para cumprimento da exigência, é necessário peticionamento por meio do código 105 junto da apresentação de comprovação de recolhimento, guia gerada pelo código de serviço 800.

(11) DI 6704021-7

Código 46.2 - Exigência de complementação de quinquênio e/ou prorrogação – Art. 120 e 108 da LPI

(15) 08/07/2008

(73) EUROMOBILE INTERIORES LTDA (BR/SP)

(74) TINOCO SOARES & FILHO LTDA

Para regularização do quarto período de vigência do registro, complemente o valor recolhido pela GRU 29409231936960307 para o atual valor de renovação referente à pessoa jurídica ou comprove fazer jus ao desconto. Para cumprimento da exigência, é necessário peticionamento por meio do código 105 junto da apresentação de comprovação de recolhimento, guia gerada pelo código de serviço 800.



Código 47 - Petição Não Conhecida

Não conhecimento da petição apresentada em virtude do disposto nos Arts. 218 ou 219 da LPI.

(21) BR 30 2021 001864-0

Código 47 - Petição Não Conhecida

(22) 28/04/2021

(71) FIBRAFORM INDUSTRIA DE EMBALAGENS PLASTICAS LTDA. (BR/RS)

(74) RODRIGO MONTEIRO

Petição de protocolo 870210106681 de 18/11/2021 não conhecida por não ter havido pagamento da Guia de Recolhimento da União relativa ao serviço solicitado, à data do protocolo, conforme artigo 218, inciso II da Lei 9279/96 e item 3.4 do Manual de Desenhos Industriais.

(21) BR 30 2021 002438-1

Código 47 - Petição Não Conhecida

(22) 30/05/2021

(71) CB DOS SANTOS ME (BR/GO)

Petição de protocolo 870210091891 de 04/10/2021 não conhecida por não ter havido pagamento da Guia de Recolhimento da União relativa ao serviço solicitado, à data do protocolo, conforme artigo 218, inciso II da Lei 9279/96 e item 3.4 do Manual de Desenhos Industr



Código 47.3 - Petição Deferida

Deferida a petição apresentada, conforme informações do complemento do despacho.

(11) BR 30 2012 001651-7	Código 47.3 - Petição Deferida (71) Pacri Industria e Comercio Ltda (BR/SP) (74) FOCUS MARCAS E PATENTES LTDA. Deferida a petição, com vistas à constituição de procurador. Em referência ao protocolo nº 870160011441, de 29/03/2016.
(11) BR 30 2012 001763-7	Código 47.3 - Petição Deferida (71) CERMAG COMERCIAL IMPORTADORA E EXPORTADORA LTDA (BR/SP) (74) DANNEMANN, SIEMSEN, BIGLER & IPANEMA MOREIRA Deferida a petição, com vistas à constituição de procurador. Em referência ao protocolo número 870160072537, de 05/12/2016.
(11) BR 30 2012 001764-5	Código 47.3 - Petição Deferida (71) CERMAG COMERCIAL IMPORTADORA E EXPORTADORA LTDA (BR/SP) (74) DANNEMANN, SIEMSEN, BIGLER & IPANEMA MOREIRA Deferida a petição, com vistas à constituição de procurador. Em referência ao protocolo número 870160072538, de 05/12/2016.
(11) BR 30 2012 002862-0	Código 47.3 - Petição Deferida (71) PACRI INDÚSTRIA E COMÉRCIO LTDA (BR/SP) (74) FOCUS MARCAS E PATENTES LTDA Deferida a petição, com vistas à constituição de procurador. Em referência ao protocolo nº 870160011441, de 29/03/2016.
(11) BR 30 2012 003463-9	Código 47.3 - Petição Deferida (71) PACRI INDÚSTRIA E COMÉRCIO LTDA. (BR/SP) (74) FOCUS MARCAS E PATENTES LTDA. Deferida a petição, com vistas à constituição de procurador. Em referência ao protocolo nº 870160011456, de 29/03/2016.
(11) BR 30 2013 000282-9	Código 47.3 - Petição Deferida (71) CERMAG COMERCIAL IMPORTADORA E EXPORTADORA LTDA (BR/SP) (74) DANNEMANN, SIEMSEN, BIGLER & IPANEMA MOREIRA Deferida a petição, com vistas à constituição de procurador. Em referência ao protocolo número 870160072539, de 05/12/2016.
(11) BR 30 2013 000347-7	Código 47.3 - Petição Deferida (71) CERMAG COMERCIAL IMPORTADORA E EXPORTADORA LTDA (BR/SP)



	(74) DANNEMANN, SIEMSEN, BIGLER & IPANEMA MOREIRA Deferida a petição, com vistas à constituição de procurador. Em referência ao protocolo número 870160072540, de 05/12/2016.
(11) BR 30 2013 002047-9	Código 47.3 - Petição Deferida (71) RECKITT BENCKISER VANISH B.V. (NL) (74) Di Blasi, Parente & Ass. Prop. Ind. Ltda Deferida petição, com vistas à correção da lista de autores. Em referência ao protocolo número 870210003046, de 11/01/2021.
(11) BR 30 2013 004826-8	Código 47.3 - Petição Deferida (71) CERMAG COMERCIAL IMPORTADORA E EXPORTADORA LTDA (BR/SP) (74) DANNEMANN, SIEMSEN, BIGLER & IPANEMA MOREIRA Deferida a petição, com vistas à constituição de procurador. Em referência ao protocolo número 870160072546, de 05/12/2016.
(11) BR 30 2013 004827-6	Código 47.3 - Petição Deferida (71) CERMAG COMERCIAL IMPORTADORA E EXPORTADORA LTDA (BR/SP) (74) DANNEMANN, SIEMSEN, BIGLER & IPANEMA MOREIRA Deferida a petição, com vistas à constituição de procurador. Em referência ao protocolo número 870160072547, de 05/12/2016.
(11) BR 30 2014 004196-7	Código 47.3 - Petição Deferida (71) CERMAG COMERCIAL IMPORTADORA E EXPORTADORA LTDA (BR/SP) (74) DANNEMANN, SIEMSEN, BIGLER & IPANEMA MOREIRA Deferida a petição, com vistas à constituição de procurador. Em referência ao protocolo número 870160072548, de 05/12/2016.
(11) BR 30 2014 004197-5	Código 47.3 - Petição Deferida (71) CERMAG COMERCIAL IMPORTADORA E EXPORTADORA LTDA (BR/SP) (74) DANNEMANN, SIEMSEN, BIGLER & IPANEMA MOREIRA Deferida a petição, com vistas à constituição de procurador. Em referência ao protocolo número 870160072549, de 05/12/2016.
(11) BR 30 2014 004198-3	Código 47.3 - Petição Deferida (71) CERMAG COMERCIAL IMPORTADORA E EXPORTADORA LTDA (BR/SP) (74) DANNEMANN, SIEMSEN, BIGLER & IPANEMA MOREIRA Deferida a petição, com vistas à constituição de procurador. Em referência ao protocolo número 870160072550, de 05/12/2016.
(11) BR 30 2014 004199-1	Código 47.3 - Petição Deferida (71) CERMAG COMERCIAL IMPORTADORA E EXPORTADORA LTDA (BR/SP) (74) DANNEMANN, SIEMSEN, BIGLER & IPANEMA MOREIRA Deferida a petição, com vistas à constituição de procurador. Em referência ao

protocolo número 870160072552, de 05/12/2016.

(11) BR 30 2014 004200-9 Código 47.3 - Petição Deferida
(71) CERMAG COMERCIAL IMPORTADORA E EXPORTADORA LTDA (BR/SP)
(74) DANNEMANN, SIEMSEN, BIGLER & IPANEMA MOREIRA
Deferida a petição, com vistas à constituição de procurador. Em referência ao protocolo número 870160072551, de 05/12/2016.

(11) BR 30 2016 000404-8 Código 47.3 - Petição Deferida
(71) NIKE INNOVATE C.V. (US)
(74) ANTÔNIO MAURÍCIO PEDRAS ARNAUD
Deferida a petição, com vistas à apresentação do documento de prioridade unionista, no que se refere aos aspectos formais. Em referência ao protocolo nº 870160014178, de 15/04/2016.

(11) BR 30 2016 000427-7 Código 47.3 - Petição Deferida
(71) NIKE INNOVATE C.V. (US)
(74) ANTÔNIO MAURÍCIO PEDRAS ARNAUD
Deferida a petição, com vistas à apresentação do documento de prioridade unionista, no que se refere aos aspectos formais. Em referência ao protocolo nº 870160013394, de 11/04/2016.

(11) BR 30 2016 000494-3 Código 47.3 - Petição Deferida
(71) CATERPILLAR INC. (US)
(74) SOERENSEN GARCIA ADVOGADOS ASSOCIADOS
Deferida a petição, com vistas à apresentação do documento de prioridade unionista, no que se refere aos aspectos formais. Em referência ao protocolo nº 870160013304, de 11/04/2016.

(11) BR 30 2016 000507-9 Código 47.3 - Petição Deferida
(71) NIKE INNOVATE C.V. (US)
(74) ANTÔNIO MAURÍCIO PEDRAS ARNAUD
Deferida a petição, com vistas à apresentação do documento de prioridade unionista, no que se refere aos aspectos formais. Em referência ao protocolo nº 870160014015, de 14/04/2016.

(11) BR 30 2016 000508-7 Código 47.3 - Petição Deferida
(71) NIKE INNOVATE C.V. (US)
(74) ANTÔNIO MAURÍCIO PEDRAS ARNAUD
Deferida a petição, com vistas à apresentação do documento de prioridade unionista, no que se refere aos aspectos formais. Em referência ao protocolo nº 870160014016, de 14/04/2016.

(11) BR 30 2016 000509-5 Código 47.3 - Petição Deferida



(71) NIKE INNOVATE C.V. (US)
(74) ANTÔNIO MAURÍCIO PEDRAS ARNAUD
Deferida a petição, com vistas à apresentação do documento de prioridade unionista, no que se refere aos aspectos formais. Em referência ao protocolo nº 870160013981, de 14/04/2016.

(11) BR 30 2016 000510-9

Código 47.3 - Petição Deferida
(71) NIKE INNOVATE C.V. (US)
(74) ANTÔNIO MAURÍCIO PEDRAS ARNAUD
Deferida a petição, com vistas à apresentação do documento de prioridade unionista, no que se refere aos aspectos formais. Em referência ao protocolo nº 870160013976, de 14/04/2016.

(11) BR 30 2016 000511-7

Código 47.3 - Petição Deferida
(71) NIKE INNOVATE C.V. (US)
(74) ANTÔNIO MAURÍCIO PEDRAS ARNAUD
Deferida a petição, com vistas à apresentação do documento de prioridade unionista, no que se refere aos aspectos formais. Em referência ao protocolo nº 870160013974, de 14/04/2016.

(11) BR 30 2016 000512-5

Código 47.3 - Petição Deferida
(71) NIKE INNOVATE C.V. (US)
(74) ANTÔNIO MAURÍCIO PEDRAS ARNAUD
Deferida a petição, com vistas à apresentação do documento de prioridade unionista, no que se refere aos aspectos formais. Em referência ao protocolo nº 870160013994, de 14/04/2016.

(11) BR 30 2016 000513-3

Código 47.3 - Petição Deferida
(71) NIKE INNOVATE C.V. (US)
(74) ANTÔNIO MAURÍCIO PEDRAS ARNAUD
Deferida a petição, com vistas à apresentação do documento de prioridade unionista, no que se refere aos aspectos formais. Em referência ao protocolo nº 870160014235, de 15/04/2016.

(11) BR 30 2016 000514-1

Código 47.3 - Petição Deferida
(71) NIKE INNOVATE C.V. (US)
(74) ANTÔNIO MAURÍCIO PEDRAS ARNAUD
Deferida a petição, com vistas à apresentação do documento de prioridade unionista, no que se refere aos aspectos formais. Em referência ao protocolo nº 870160013996, de 14/04/2016.

(11) BR 30 2016 000515-0

Código 47.3 - Petição Deferida
(71) NIKE INNOVATE C.V. (US)
(74) ANTÔNIO MAURÍCIO PEDRAS ARNAUD



Deferida a petição, com vistas à apresentação do documento de prioridade unionista, no que se refere aos aspectos formais. Em referência ao protocolo nº 870160013965, de 14/04/2016.

(11) BR 30 2016 000517-6

Código 47.3 - Petição Deferida

(71) NIKE INNOVATE C.V. (US)

(74) ANTÔNIO MAURÍCIO PEDRAS ARNAUD

Deferida a petição, com vistas à apresentação do documento de prioridade unionista, no que se refere aos aspectos formais. Em referência ao protocolo nº 870160014001, de 14/04/2016.

(11) BR 30 2016 000518-4

Código 47.3 - Petição Deferida

(71) NIKE INNOVATE C.V. (US)

(74) ANTÔNIO MAURÍCIO PEDRAS ARNAUD

Deferida a petição, com vistas à apresentação do documento de prioridade unionista, no que se refere aos aspectos formais. Em referência ao protocolo nº 870160014203, de 15/04/2016.

(11) BR 30 2016 000520-6

Código 47.3 - Petição Deferida

(71) NIKE INNOVATE C.V. (US)

(74) ANTÔNIO MAURÍCIO PEDRAS ARNAUD

Deferida a petição, com vistas à apresentação do documento de prioridade unionista, no que se refere aos aspectos formais. Em referência ao protocolo nº 870160014005, de 14/04/2016.

(11) BR 30 2016 000523-0

Código 47.3 - Petição Deferida

(71) NIKE INNOVATE C.V. (US)

(74) ANTÔNIO MAURÍCIO PEDRAS ARNAUD

Deferida a petição, com vistas à apresentação do documento de prioridade unionista, no que se refere aos aspectos formais. Em referência ao protocolo nº 870160013399, de 11/04/2016.

(11) BR 30 2016 000752-7

Código 47.3 - Petição Deferida

(71) NIKE INNOVATE C.V. (US)

(74) ANTÔNIO MAURÍCIO PEDRAS ARNAUD

Deferida a petição, com vistas à apresentação do documento de prioridade unionista, no que se refere aos aspectos formais. Em referência ao protocolo nº 870160013397, de 11/04/2016.

(11) BR 30 2016 000782-9

Código 47.3 - Petição Deferida

(71) PEPSICO, INC. (US)

(74) Dannemann, Siemsen, Bigler & Ipanema Moreira

Deferida a petição, com vistas à apresentação do documento de prioridade unionista, no que se refere aos aspectos formais. Em referência ao protocolo nº



870160014357, de 18/04/2016.

(11) BR 30 2016 001256-3

Código 47.3 - Petição Deferida

(71) FOSTAG FORMENBAU AG (CH)

(74) Maria Aparecida Pereira Gonçalves

Deferida a petição, com vistas à apresentação do documento de procuração. Em referência ao protocolo nº 870160019152, de 11/05/2016.

(11) BR 30 2016 001413-2

Código 47.3 - Petição Deferida

(71) S.C.JOHNSON & SON, INC. (US)

(74) LIVIA HELAYEL

Deferida a petição, com vistas à apresentação do documento de prioridade unionista, no que se refere aos aspectos formais. Em referência ao protocolo nº 870160019147, de 11/05/2016.

(21) BR 30 2021 003990-7

Código 47.3 - Petição Deferida

(71) MONSANTO TECHNOLOGY LLC (US)

(74) MONTAURY PIMENTA, MACHADO & VIEIRA DE MELLO ADVOGADOS

Deferida a petição no que se refere à verificação dos aspectos formais do documento de prioridade unionista apresentado. Em referência ao protocolo 870210106006 de 17/11/2021

(21) BR 30 2021 004035-2

Código 47.3 - Petição Deferida

(71) KONINKLIJKE PHILIPS N.V. (PB)

(74) HERRERO & ASSOCIADOS BRASIL PROPRIEDADE INTELECTUAL LTDA.

Deferida a petição no que se refere à verificação dos aspectos formais do documento de prioridade unionista apresentado. Em referência ao protocolo 870210102874 de 08/11/2021

(21) BR 30 2021 004036-0

Código 47.3 - Petição Deferida

(71) KONINKLIJKE PHILIPS N.V. (PB)

(74) HERRERO & ASSOCIADOS BRASIL PROPRIEDADE INTELECTUAL LTDA.

Deferida a petição no que se refere à verificação dos aspectos formais do documento de prioridade unionista apresentado. Em referência ao protocolo 870210102889 de 08/11/2021

(21) BR 30 2021 004073-5

Código 47.3 - Petição Deferida

(71) METICULY COMPANY LIMITED (TH)

(74) Aguiar & Companhia S/C LTDA(Alterado para: Aguiar & Companhia Ltda)

Deferida a petição no que se refere à verificação dos aspectos formais do documento de prioridade unionista apresentado. Em referência ao protocolo 870210106575 de 18/11/2021

(11) BR 30 2021 004141-3

Código 47.3 - Petição Deferida



(71) COLGATE-PALMOLIVE COMPANY (US)
(74) CLARKE, MODET PROPRIEDADE INTELECTUAL LTDA.
Deferida a petição no que se refere à verificação dos aspectos formais do documento de prioridade unionista apresentado. Em referência ao protocolo 870210110161 de 29/11/2021

(21) BR 30 2021 004629-6

Código 47.3 - Petição Deferida
(71) CURT BÄTTIG (CH) ; PETER STIEGER (CH)
(74) DANNEMANN, SIEMSEN, BIGLER & IPANEMA MOREIRA
Deferida a petição no que se refere à verificação dos aspectos formais do documento de procuração e de prioridade unionista apresentados. Em referência ao protocolo 870210103744 de 30/11/2021

(21) BR 30 2021 004662-8

Código 47.3 - Petição Deferida
(71) SAFETYPAWZ LLC (US)
(74) DI BLASI, PARENTE & ADVOGADOS ASSOCIADOS
Deferida a petição no que se refere à verificação dos aspectos formais do documento de procuração apresentado. Em referência ao protocolo 870210091969 de 05/10/2021

(21) BR 30 2021 004726-8

Código 47.3 - Petição Deferida
(71) VODAFONE GROUP SERVICES LIMITED (GB)
(74) DANIEL ADVOGADOS (ALT.DE DANIEL & CIA)
Deferida a petição no que se refere à verificação dos aspectos formais do documento de procuração apresentado. Em referência ao protocolo 870210108336 de 23/11/2021

(21) BR 30 2021 004801-9

Código 47.3 - Petição Deferida
(71) PIRELLI TYRE S.P.A. (IT)
(74) KASZNAR LEONARDOS PROPRIEDADE INTELECTUAL
Deferida a petição no que se refere à verificação dos aspectos formais do documento de procuração apresentado. Em referência ao protocolo 870210093177 de 12/11/2021

(11) DI 6600562-0

Código 47.3 - Petição Deferida
(71) Volvo Lastvagnar AB (SE)
(74) DANNEMANN, SIEMSEN, BIGLER & IPANEMA MOREIRA
Deferida a petição, com vistas à apresentação do documento de procuração. Em referência ao protocolo nº 870160019123, de 11/05/2016.

(11) DI 6600567-1

Código 47.3 - Petição Deferida
(71) Volvo Lastvagnar AB (SE)
(74) DANNEMANN, SIEMSEN, BIGLER & IPANEMA MOREIRA
Deferida a petição, com vistas à apresentação do documento de procuração. Em



referência ao protocolo nº 870160019126, de 11/05/2016.

(11) DI 6600568-0

Código 47.3 - Petição Deferida

(71) Volvo Lastvagnar AB (SE)

(74) DANNEMANN, SIEMSEN, BIGLER & IPANEMA MOREIRA

Deferida a petição, com vistas à apresentação do documento de procuração. Em referência ao protocolo nº 870160019127, de 11/05/2016.

(11) DI 6600569-8

Código 47.3 - Petição Deferida

(71) Volvo Lastvagnar AB (SE)

(74) DANNEMANN, SIEMSEN, BIGLER & IPANEMA MOREIRA

Deferida a petição, com vistas à apresentação do documento de procuração. Em referência ao protocolo nº 870160019129, de 11/05/2016.

(11) DI 6600570-1

Código 47.3 - Petição Deferida

(71) Volvo Lastvagnar AB (SE)

(74) DANNEMANN, SIEMSEN, BIGLER & IPANEMA MOREIRA

Deferida a petição, com vistas à apresentação do documento de procuração. Em referência ao protocolo nº 870160019130, de 11/05/2016.

(11) DI 6600573-6

Código 47.3 - Petição Deferida

(71) Volvo Lastvagnar AB (SE)

(74) DANNEMANN, SIEMSEN, BIGLER & IPANEMA MOREIRA

Deferida a petição, com vistas à apresentação do documento de procuração. Em referência ao protocolo nº 870160019135, de 11/05/2016.

(11) DI 6600574-4

Código 47.3 - Petição Deferida

(71) Volvo Lastvagnar AB (SE)

(74) DANNEMANN, SIEMSEN, BIGLER & IPANEMA MOREIRA

Deferida a petição, com vistas à apresentação do documento de procuração. Em referência ao protocolo nº 870160019138, de 11/05/2016.

(11) DI 6600575-2

Código 47.3 - Petição Deferida

(71) Volvo Lastvagnar AB (SE)

(74) DANNEMANN, SIEMSEN, BIGLER & IPANEMA MOREIRA

Deferida a petição, com vistas à apresentação do documento de procuração. Em referência ao protocolo nº 870160019140, de 11/05/2016.

(11) DI 6600576-0

Código 47.3 - Petição Deferida

(71) Volvo Lastvagnar AB (SE)

(74) DANNEMANN, SIEMSEN, BIGLER & IPANEMA MOREIRA

Deferida a petição, com vistas à apresentação do documento de procuração. Em referência ao protocolo nº 870160019144, de 11/05/2016.



(11) DI 6600957-0	Código 47.3 - Petição Deferida (71) Saverglass (FR) (74) MATOS & ASSOCIADOS - ADVOGADOS Deferida a petição, com vistas à constituição de procurador. Em referência ao protocolo nº 870160011435, de 29/03/2016.
(11) DI 6600967-7	Código 47.3 - Petição Deferida (71) SAVERGLASS (FR) (74) MATOS & ASSOCIADOS - ADVOGADOS Deferida a petição, com vistas à constituição de procurador. Em referência ao protocolo nº 870160011431, de 29/03/2016.
(11) DI 6600973-1	Código 47.3 - Petição Deferida (71) SAVERGLASS (FR) (74) MATOS & ASSOCIADOS - ADVOGADOS Deferida a petição, com vistas à constituição de procurador. Em referência ao protocolo nº 870160011426, de 29/03/2016.
(11) DI 6700500-4	Código 47.3 - Petição Deferida (71) Pacri Indústria e Comércio Ltda (BR/SP) (74) FOCUS MARCAS E PATENTES LTDA. Deferida a petição, com vistas à constituição de procurador. Em referência ao protocolo nº 870160011477, de 29/03/2016.
(11) DI 6700501-2	Código 47.3 - Petição Deferida (71) Pacri Indústria e Comércio Ltda (BR/SP) (74) FOCUS MARCAS E PATENTES LTDA. Deferida a petição, com vistas à constituição de procurador. Em referência ao protocolo nº 870160011475, de 29/03/2016.
(11) DI 6801736-7	Código 47.3 - Petição Deferida (71) VOLVO LASTVAGNAR AB (SE) (74) DANNEMANN, SIEMSEN, BIGLER & IPANEMA MOREIRA Deferida a petição, com vistas à apresentação do documento de procuração. Em referência ao protocolo nº 870160019146, de 11/05/2016.
(11) DI 6801737-5	Código 47.3 - Petição Deferida (71) VOLVO LASTVAGNAR AB (SE) (74) DANNEMANN, SIEMSEN, BIGLER & IPANEMA MOREIRA Deferida a petição, com vistas à apresentação do documento de procuração. Em referência ao protocolo nº 870160019151, de 11/05/2016.
(11) DI 6801738-3	Código 47.3 - Petição Deferida (71) VOLVO LASTVAGNAR AB (SE)

(74) DANNEMANN, SIEMSEN, BIGLER & IPANEMA MOREIRA

Deferida a petição, com vistas à apresentação do documento de procuração. Em referência ao protocolo nº 870160019154, de 11/05/2016.

(11) DI 6801739-1

Código 47.3 - Petição Deferida

(71) VOLVO LASTVAGNAR AB (SE)

(74) DANNEMANN, SIEMSEN, BIGLER & IPANEMA MOREIRA

Deferida a petição, com vistas à apresentação do documento de procuração. Em referência ao protocolo nº 870160019155, de 11/05/2016.

(11) DI 6801740-5

Código 47.3 - Petição Deferida

(71) VOLVO LASTVAGNAR AB (SE)

(74) DANNEMANN, SIEMSEN, BIGLER & IPANEMA MOREIRA

Deferida a petição, com vistas à apresentação do documento de procuração. Em referência ao protocolo nº 870160019158, de 11/05/2016.

(11) DI 6801741-3

Código 47.3 - Petição Deferida

(71) VOLVO LASTVAGNAR AB (SE)

(74) DANNEMANN, SIEMSEN, BIGLER & IPANEMA MOREIRA

Deferida a petição, com vistas à apresentação do documento de procuração. Em referência ao protocolo nº 870160019161, de 11/05/2016.

(11) DI 6801742-1

Código 47.3 - Petição Deferida

(71) VOLVO LASTVAGNAR AB (SE)

(74) DANNEMANN, SIEMSEN, BIGLER & IPANEMA MOREIRA

Deferida a petição, com vistas à apresentação do documento de procuração. Em referência ao protocolo nº 870160019164, de 11/05/2016.

(11) DI 6801743-0

Código 47.3 - Petição Deferida

(71) VOLVO LASTVAGNAR AB (SE)

(74) DANNEMANN, SIEMSEN, BIGLER & IPANEMA MOREIRA

Deferida a petição, com vistas à apresentação do documento de procuração. Em referência ao protocolo nº 870160019167, de 11/05/2016.

(11) DI 6801744-8

Código 47.3 - Petição Deferida

(71) VOLVO LASTVAGNAR AB (SE)

(74) DANNEMANN, SIEMSEN, BIGLER & IPANEMA MOREIRA

Deferida a petição, com vistas à apresentação do documento de procuração. Em referência ao protocolo nº 870160019171, de 11/05/2016.

(11) DI 6801745-6

Código 47.3 - Petição Deferida

(71) VOLVO LASTVAGNAR AB (SE)

(74) DANNEMANN, SIEMSEN, BIGLER & IPANEMA MOREIRA

Deferida a petição, com vistas à apresentação do documento de procuração. Em



referência ao protocolo nº 870160019172, de 11/05/2016.

(11) DI 6802147-0

Código 47.3 - Petição Deferida

(71) Volvo Lastvagnar AB (SE)

(74) DANNEMANN, SIEMSEN, BIGLER & IPANEMA MOREIRA

Deferida a petição, com vistas à apresentação do documento de procuração. Em referência ao protocolo nº 870160019175, de 11/05/2016.

(11) DI 6802148-8

Código 47.3 - Petição Deferida

(71) Volvo Lastvagnar AB (SE)

(74) DANNEMANN, SIEMSEN, BIGLER & IPANEMA MOREIRA

Deferida a petição, com vistas à apresentação do documento de procuração. Em referência ao protocolo nº 870160019539, de 12/05/2016.

(11) DI 6802149-6

Código 47.3 - Petição Deferida

(71) Volvo Lastvagnar AB (SE)

(74) DANNEMANN, SIEMSEN, BIGLER & IPANEMA MOREIRA

Deferida a petição, com vistas à apresentação do documento de procuração. Em referência ao protocolo nº 870160019541, de 12/05/2016.

(11) DI 6802150-0

Código 47.3 - Petição Deferida

(71) Volvo Lastvagnar AB (SE)

(74) DANNEMANN, SIEMSEN, BIGLER & IPANEMA MOREIRA

Deferida a petição, com vistas à apresentação do documento de procuração. Em referência ao protocolo nº 870160019542, de 12/05/2016.

(11) DI 6802151-8

Código 47.3 - Petição Deferida

(71) Volvo Lastvagnar AB (SE)

(74) DANNEMANN, SIEMSEN, BIGLER & IPANEMA MOREIRA

Deferida a petição, com vistas à apresentação do documento de procuração. Em referência ao protocolo nº 870160019546, de 12/05/2016.

(11) DI 6804595-6

Código 47.3 - Petição Deferida

(71) Pacri Indústria e Comércio Ltda (BR/SP)

(74) FOCUS MARCAS E PATENTES LTDA.

Deferida a petição, com vistas à constituição de procurador. Em referência ao protocolo nº 870160011460, de 29/03/2016.

(11) DI 6805340-1

Código 47.3 - Petição Deferida

(71) Volvo Lastvagnar AB (SE)

(74) DANNEMANN, SIEMSEN, BIGLER & IPANEMA MOREIRA

Deferida a petição, com vistas à apresentação do documento de procuração. Em referência ao protocolo nº 870160019548, de 12/05/2016.



(11) DI 6805452-1	Código 47.3 - Petição Deferida (71) Pacri Indústria e Comércio Ltda (BR/SP) (74) FOCUS MARCAS E PATENTES LTDA. Deferida a petição, com vistas à constituição de procurador. Em referência ao protocolo nº 870160011469, de 29/03/2016.
(11) DI 7005126-7	Código 47.3 - Petição Deferida (71) Volvo Lastvagnar AB (SE) (74) DANNEMANN, SIEMSEN, BIGLER & IPANEMA MOREIRA Deferida a petição, com vistas à apresentação do documento de procuração. Em referência ao protocolo nº 870160019550, de 12/05/2016.
(11) DI 7005127-5	Código 47.3 - Petição Deferida (71) Volvo Lastvagnar AB (SE) (74) DANNEMANN, SIEMSEN, BIGLER & IPANEMA MOREIRA Deferida a petição, com vistas à apresentação do documento de procuração. Em referência ao protocolo nº 870160019552, de 12/05/2016.
(11) DI 7005128-3	Código 47.3 - Petição Deferida (71) Volvo Lastvagnar AB (SE) (74) DANNEMANN, SIEMSEN, BIGLER & IPANEMA MOREIRA Deferida a petição, com vistas à apresentação do documento de procuração. Em referência ao protocolo nº 870160019557, de 12/05/2016.
(11) DI 7005129-1	Código 47.3 - Petição Deferida (71) Volvo Lastvagnar AB (SE) (74) DANNEMANN, SIEMSEN, BIGLER & IPANEMA MOREIRA Deferida a petição, com vistas à apresentação do documento de procuração. Em referência ao protocolo nº 870160019560, de 12/05/2016.
(11) DI 7005130-5	Código 47.3 - Petição Deferida (71) Volvo Lastvagnar AB (SE) (74) DANNEMANN, SIEMSEN, BIGLER & IPANEMA MOREIRA Deferida a petição, com vistas à apresentação do documento de procuração. Em referência ao protocolo nº 870160019564, de 12/05/2016.
(11) DI 7005131-3	Código 47.3 - Petição Deferida (71) Volvo Lastvagnar AB (SE) (74) DANNEMANN, SIEMSEN, BIGLER & IPANEMA MOREIRA Deferida a petição, com vistas à apresentação do documento de procuração. Em referência ao protocolo nº 870160019567, de 12/05/2016.
(11) DI 7005133-0	Código 47.3 - Petição Deferida (71) Volvo Lastvagnar AB (SE)

(74) Magnus Aspeby / Claudio Szabas

Deferida a petição, com vistas à apresentação do documento de procuração. Em referência ao protocolo nº 870160019577, de 12/05/2016.

(11) DI 7005134-8

Código 47.3 - Petição Deferida

(71) Volvo Lastvagnar AB (SE)

(74) DANNEMANN, SIEMSEN, BIGLER & IPANEMA MOREIRA

Deferida a petição, com vistas à apresentação do documento de procuração. Em referência ao protocolo nº 870160019582, de 12/05/2016.

(11) DI 7005135-6

Código 47.3 - Petição Deferida

(71) Volvo Lastvagnar AB (SE)

(74) DANNEMANN, SIEMSEN, BIGLER & IPANEMA MOREIRA

Deferida a petição, com vistas à apresentação do documento de procuração. Em referência ao protocolo nº 870160019583, de 12/05/2016.

(11) DI 7005136-4

Código 47.3 - Petição Deferida

(71) Volvo Lastvagnar AB (SE)

(74) DANNEMANN, SIEMSEN, BIGLER & IPANEMA MOREIRA

Deferida a petição, com vistas à apresentação do documento de procuração. Em referência ao protocolo nº 870160019584, de 12/05/2016.

(11) DI 7005137-2

Código 47.3 - Petição Deferida

(71) Volvo Lastvagnar Ab (SE)

(74) DANNEMANN, SIEMSEN, BIGLER & IPANEMA MOREIRA

Deferida a petição, com vistas à apresentação do documento de procuração. Em referência ao protocolo nº 870160019586, de 12/05/2016.

(11) DI 7005138-0

Código 47.3 - Petição Deferida

(71) Volvo Lastvagnar AB (SE)

(74) DANNEMANN, SIEMSEN, BIGLER & IPANEMA MOREIRA

Deferida a petição, com vistas à apresentação do documento de procuração. Em referência ao protocolo nº 870160019589, de 12/05/2016.

(11) DI 7005139-9

Código 47.3 - Petição Deferida

(71) Volvo Lastvagnar Ab (SE)

(74) DANNEMANN, SIEMSEN, BIGLER & IPANEMA MOREIRA

Deferida a petição, com vistas à apresentação do documento de procuração. Em referência ao protocolo nº 870160019590, de 12/05/2016.

(11) DI 7005140-2

Código 47.3 - Petição Deferida

(71) Volvo Lastvagnar Ab (SE)

(74) DANNEMANN, SIEMSEN, BIGLER & IPANEMA MOREIRA

Deferida a petição, com vistas à apresentação do documento de procuração. Em



referência ao protocolo nº 870160019593, de 12/05/2016.

(11) DI 7005141-0

Código 47.3 - Petição Deferida

(71) Volvo Lastvagnar Ab (SE)

(74) DANNEMANN, SIEMSEN, BIGLER & IPANEMA MOREIRA

Deferida a petição, com vistas à apresentação do documento de procuração. Em referência ao protocolo nº 870160019597, de 12/05/2016.

(11) DI 7105952-0

Código 47.3 - Petição Deferida

(71) CERMAG COMERCIAL IMPORTADORA E EXPORTADORA LTDA. (BR/SP)

(74) DANNEMANN, SIEMSEN, BIGLER & IPANEMA MOREIRA

Deferida a petição, com vistas à constituição de procurador. Em referência ao protocolo número 870160072535, de 05/12/2016.

(11) DI 7105953-9

Código 47.3 - Petição Deferida

(71) CERMAG COMERCIAL IMPORTADORA E EXPORTADORA LTDA. (BR/SP)

(74) DANNEMANN, SIEMSEN, BIGLER & IPANEMA MOREIRA

Deferida a petição, com vistas à constituição de procurador. Em referência ao protocolo número 870160072536, de 05/12/2016.



Código 47.5 - Petição Indeferida

Indeferida a petição apresentada, conforme informações do complemento do despacho. Desta data corre o prazo de 60 (sessenta) dias para eventual recurso do interessado

(21) BR 30 2021 000785-1

Código 47.5 - Petição Indeferida

(71) BRUNO PEREIRA DE ARAÚJO (BR/TO) ; BRAULIO CESAR BANDEIRA ALEIXO (BR/PR)

(74) PRIMEIRO MUNDO DO BRASIL marcas e patentes - Amilto Manfredi

Petição com protocolo 870210069675 de 30/07/2021 foi indeferida por não ser usada a correta Guia de Recolhimento da União, segundo o item 3.7 do Manual de Desenhos Industriais. Como a exigência diversa, publicada na RPI 2647, não foi respondida tempestivamente, não foi possível aproveitar o ato da parte, conforme artigo 220 da Lei 9.279 de 14 de maio de 1996.

(21) BR 30 2021 002592-2

Código 47.5 - Petição Indeferida

(71) M. C. FILETTI (BR/ES)

Petição com protocolo 870210066053 de 21/07/2021 foi indeferida por não ser usada a correta Guia de Recolhimento da União, segundo o item 3.7 do Manual de Desenhos Industriais. Como a exigência diversa, publicada na RPI 2647, não foi respondida tempestivamente, não foi possível aproveitar o ato da parte, conforme artigo 220 da Lei 9.279 de 14 de maio de 1996.

(21) BR 30 2021 002732-1

Código 47.5 - Petição Indeferida

(71) ARIEL FELDMAN (BR/SP)

Petição com protocolo 870210067860 de 26/07/2021 foi indeferida por não ser usada a correta Guia de Recolhimento da União, segundo o item 3.7 do Manual de Desenhos Industriais. Como a exigência diversa, publicada na RPI 2647, não foi respondida tempestivamente, não foi possível aproveitar o ato da parte, conforme artigo 220 da Lei 9.279 de 14 de maio de 1996.

Código 54 - Devolução de Prazo Concedida

Notificação de devolução de prazo. Desta data corre o prazo adicional concedido no despacho.

(11) BR 30 2020 005518-7

Código 54 - Devolução de Prazo Concedida

(22) 18/11/2020

(15) 23/03/2021

(71) BABYLISS FACO SRL (BE)

(74) Dannemann, Siemsen, Bigler & Ipanema Moreira

Referente à Pet.: 870210071647 de 06/08/2021. Devolvidos 30 dias de prazo.

(11) BR 30 2020 005520-9

Código 54 - Devolução de Prazo Concedida

(22) 18/11/2020

(15) 23/03/2021

(71) BABYLISS FACO SRL (BE)

(74) Dannemann, Siemsen, Bigler & Ipanema Moreira

Referente à Pet.: 870210071676 de 06/08/2021. Devolvidos 30 dias de prazo.



Código 55 - Exigências Diversas

Exigência diversa formulada visando adequação ou cumprimento de disposições legais, conforme informações do complemento do despacho. O prazo para cumprimento é de 60 (sessenta) dias da data desta publicação.

(21) BR 30 2021 001986-8

Código 55 - Exigências Diversas

(22) 05/05/2021

(71) ESTÚDIO OBJ - INDÚSTRIA DE MÓVEIS E OBJETOS LTDA (BR/RJ)

(74) BERNARDO ERWES

Foi verificada apresentação tempestiva de petição de cumprimento de exigência técnica (código de despacho nº 34) utilizando uma GRU de código de serviço nº 104 (guia isenta de retribuição). O correto cumprimento desta exigência se dá através da GRU de código de nº 105. Para possibilitar o andamento do pedido de registro, é necessário: [1] - gerar nova GRU código serviço nº 124; [2] - gerar e pagar nova GRU código serviço nº 105 (serviço relativo ao cumprimento de exigência código de despacho nº 34, conforme item 3.7 do Manual de Desenhos Industriais); [3] - protocolar, no sítio eletrônico do INPI, a GRU código serviço nº 124 gerada e enviar, como anexo a este protocolo, a GRU (Nosso Número) código serviço nº 105 paga e seu respectivo comprovante de pagamento. O cumprimento da exigência código de despacho nº 34 NÃO deverá ser reapresentado, e quaisquer documentações não solicitadas nesta exigência serão desconsideradas.

(21) BR 30 2021 004068-9

Código 55 - Exigências Diversas

(22) 25/08/2021

(71) ALFX COMPUTADORES LTDA (BR/SC)

Foi verificada apresentação tempestiva de petição de cumprimento de exigência técnica (código de despacho nº 34) utilizando uma GRU de código de serviço nº 104 (guia isenta de retribuição). O correto cumprimento desta exigência se dá através da GRU de código de nº 105. Para possibilitar o andamento do pedido de registro, é necessário: [1] - gerar nova GRU código serviço nº 124; [2] - gerar e pagar nova GRU código serviço nº 105 (serviço relativo ao cumprimento de exigência código de despacho nº 34, conforme item 3.7 do Manual de Desenhos Industriais); [3] - protocolar, no sítio eletrônico do INPI, a GRU código serviço nº 124 gerada e enviar, como anexo a este protocolo, a GRU (Nosso Número) código serviço nº 105 paga e seu respectivo comprovante de pagamento. O cumprimento da exigência código de despacho nº 34 NÃO deverá ser reapresentado, e quaisquer documentações não solicitadas nesta exigência serão desconsideradas.

(21) BR 30 2021 004183-9

Código 55 - Exigências Diversas

(22) 02/09/2021

(71) LUIZ CARLOS PRIESTER (BR/SP)



(74) Proind Marcas e Patentes Ltda

Foi verificada apresentação tempestiva de petição de cumprimento de exigência técnica (código de despacho nº 34) utilizando uma GRU de código de serviço nº 104 (guia isenta de retribuição). O correto cumprimento desta exigência se dá através da GRU de código de nº 105. Para possibilitar o andamento do pedido de registro, é necessário: [1] - gerar nova GRU código serviço nº 124; [2] - gerar e pagar nova GRU código serviço nº 105 (serviço relativo ao cumprimento de exigência código de despacho nº 34, conforme item 3.7 do Manual de Desenhos Industriais); [3] - protocolar, no sítio eletrônico do INPI, a GRU código serviço nº 124 gerada e enviar, como anexo a este protocolo, a GRU (Nosso Número) código serviço nº 105 paga e seu respectivo comprovante de pagamento. O cumprimento da exigência código de despacho nº 34 NÃO deverá ser reapresentado, e quaisquer documentações não solicitadas nesta exigência serão desconsideradas.

(21) BR 32 2021 005720-7

Código 55 - Exigências Diversas

(22) 30/08/2021

(62) BR 30 2021 004127-8 30/08/2021

(71) ANTÔNIO CARLOS MARTINS GUERRA (BR/SP)

(74) VILAGE MARCAS E PATENTES LTDA

O pedido original informado no formulário tem titularidade e objeto de registro diferentes do apresentado no depósito do dividido. Esclareça a divergência apresentando petição de cumprimento (GRU 105) onde conste esclarecimento apontando o número correto do pedido original. Em caso de não cumprimento o pedido dividido receberá o mesmo tratamento das divisões espontâneas, o que poderá acarretar o não conhecimento do depósito.



Código 56 - Transferência Deferida

Notificação do deferimento da transferência requerida.

(11) BR 30 2021 000638-3

Código 56 - Transferência Deferida

(22) 12/02/2021

(15) 28/09/2021

(71) AMYRIS, INC. (US)

(74) DANIEL ADVOGADOS (ALT.DE DANIEL & CIA)

Transferência deferida de Amyris-Olika, LLC, conforme petição número 870210105759, de 16/11/2021.



Código 62 - Alteração de Sede Deferida

Notificação do deferimento da alteração de Sede requerida.

(21) BR 30 2020 005905-0

Código 62 - Alteração de Sede Deferida

(22) 09/12/2020

(71) BRABUZ FABRICAÇÃO DE ARTIGOS ESPORTIVOS LTDA. (BR/CE)

(74) VLÁDIA DO NASCIMENTO GONÇALVES LOPES

Alteração de sede deferida, conforme petição número 870210100972, de 01/11/2021.

(11) BR 30 2021 000937-4

Código 62 - Alteração de Sede Deferida

(22) 04/03/2021

(15) 05/10/2021

(71) BRABUZ FABRICAÇÃO DE ARTIGOS ESPORTIVOS LTDA. (BR/CE)

(74) VLÁDIA DO NASCIMENTO GONÇALVES LOPES

Alteração de sede deferida, conforme petição número 870210100978, de 01/11/2021.

(11) BR 32 2015 001240-7

Código 62 - Alteração de Sede Deferida

(22) 21/10/2013

(15) 05/09/2017

(62) BR 30 2013 005383-0 21/10/2013

(71) ANVI COMÉRCIO E INDÚSTRIA EIRELI (BR/SP)

(74) FORTRADE BRASIL MARCAS E PATENTES S/S LTDA

Alteração de sede deferida, conforme petição número 870210098649, de 25/10/2021.



Código 71 - Despacho Anulado

Anulado o despacho, por ter sido indevido, conforme indicado no complemento.

(11) BR 30 2020 005810-0

Código 71 - Despacho Anulado

(22) 04/12/2020

(15) 09/02/2021

(71) DIVIAVES EQUIPAMENTOS PARA AVIÁRIOS LTDA ME (BR/PR)

(74) Seniors Marcas e Patentes S/C Ltda.

Referente RPI: 2656 - Cód. 40, Publicado: 30/11/2021, por ter sido publicado em duplicidade. O despacho já havia sido publicado na RPI 2651, em 26/10/2021.

(21) BR 30 2021 004248-7

Código 71 - Despacho Anulado

(22) 06/09/2021

(71) VERISURE SÀRL (CH)

(74) PAULO DE TARSO CASTRO BRANDÃO

Referente RPI: 2648 - Cód. 34, Publicado: 05/10/2021. Despacho anulado por ter sido publicado com erro.



Código 75.1 - Emissão de Cópia Oficial

Emitida a Cópia Oficial requerida, conforme complemento do despacho

(21) BR 30 2021 001965-5	<p>Código 75.1 - Emissão de Cópia Oficial (71) M3 HEALTH INDÚSTRIA E COMÉRCIO DE PRODUTOS MÉDICOS, ODONTOLÓGICOS E CORRELATOS S.A. (BR/SP) (74) ASTHERI PROPRIEDADE INTELECTUAL E INOVAÇÃO Conforme solicitação protocolada pela petição 870210108091 de 23/11/2021, foram disponibilizadas cópias oficiais pelo Delivery e pela plataforma WIPO-DAS. Para acessar o documento na plataforma da OMPI, verifique o e-mail enviado para o endereço cadastrado na referida petição.</p>
(21) BR 30 2021 001966-3	<p>Código 75.1 - Emissão de Cópia Oficial (71) M3 HEALTH INDÚSTRIA E COMÉRCIO DE PRODUTOS MÉDICOS, ODONTOLÓGICOS E CORRELATOS S.A. (BR/SP) (74) ASTHERI PROPRIEDADE INTELECTUAL E INOVAÇÃO Conforme solicitação protocolada pela petição 870210108088 de 23/11/2021, foram disponibilizadas cópias oficiais pelo Delivery e pela plataforma WIPO-DAS. Para acessar o documento na plataforma da OMPI, verifique o e-mail enviado para o endereço cadastrado na referida petição.</p>
(21) BR 30 2021 001967-1	<p>Código 75.1 - Emissão de Cópia Oficial (71) M3 HEALTH INDÚSTRIA E COMÉRCIO DE PRODUTOS MÉDICOS, ODONTOLÓGICOS E CORRELATOS S.A. (BR/SP) (74) ASTHERI PROPRIEDADE INTELECTUAL E INOVAÇÃO Conforme solicitação protocolada pela petição 870210108086 de 23/11/2021, foram disponibilizadas cópias oficiais pelo Delivery e pela plataforma WIPO-DAS. Para acessar o documento na plataforma da OMPI, verifique o e-mail enviado para o endereço cadastrado na referida petição.</p>
(21) BR 30 2021 002166-8	<p>Código 75.1 - Emissão de Cópia Oficial (71) M3 HEALTH INDÚSTRIA E COMÉRCIO DE PRODUTOS MÉDICOS, ODONTOLÓGICOS E CORRELATOS S.A. (BR/SP) (74) ASTHERI PROPRIEDADE INTELECTUAL E INOVAÇÃO Conforme solicitação protocolada pela petição 870210107440 de 22/11/2021, foram disponibilizadas cópias oficiais pelo Delivery e pela plataforma WIPO-DAS. Para acessar o documento na plataforma da OMPI, verifique o e-mail enviado para o endereço cadastrado na referida petição.</p>
(21) BR 30 2021 002168-4	<p>Código 75.1 - Emissão de Cópia Oficial (71) M3 HEALTH INDÚSTRIA E COMÉRCIO DE PRODUTOS MÉDICOS, ODONTOLÓGICOS E CORRELATOS S.A. (BR/SP)</p>



(74) ASTHERI PROPRIEDADE INTELECTUAL E INOVAÇÃO

Conforme solicitação protocolada pela petição 870210107502 de 22/11/2021, foram disponibilizadas cópias oficiais pelo Delivery e pela plataforma WIPO-DAS. Para acessar o documento na plataforma da OMPI, verifique o e-mail enviado para o endereço cadastrado na referida petição.

(21) BR 30 2021 003013-6

Código 75.1 - Emissão de Cópia Oficial

(71) GREEN INNOVATION INDÚSTRIA DE EQUIPAMENTOS MÉDICOS LTDA.
(BR/SC)

(74) AGERPI - MARCAS E PATENTES LTDA

Conforme solicitação protocolada pela petição 870210108290 de 23/11/2021, foram disponibilizadas cópias oficiais pelo Delivery e pela plataforma WIPO-DAS. Para acessar o documento na plataforma da OMPI, verifique o e-mail enviado para o endereço cadastrado na referida petição.

(21) BR 30 2021 005213-0

Código 75.1 - Emissão de Cópia Oficial

(71) TRAMONTINA S/A CUTELARIA (BR/RS)

(74) CREAÇÃO MARCAS E PATENTES LTDA.

Conforme solicitação protocolada pela petição 870210106856 de 19/11/2021, foram disponibilizadas cópias oficiais pelo Delivery e pela plataforma WIPO-DAS. Para acessar o documento na plataforma da OMPI, verifique o e-mail enviado para o endereço cadastrado na referida petição.

