

Revista da
**Propriedade
Industrial**

Nº 2658
14 de Dezembro de 2021

Desenho Industrial
Seção III





REPÚBLICA FEDERATIVA DO BRASIL

Presidente

Jair Bolsonaro

MINISTÉRIO DA ECONOMIA

Ministro da Economia

Paulo Roberto Nunes Guedes

INSTITUTO NACIONAL DA PROPRIEDADE INDUSTRIAL

Presidente

Claudio Vilar Furtado

De conformidade com a Lei nº 5.648 de 11 de dezembro de 1970, esta é a publicação oficial do Instituto Nacional da Propriedade Industrial, órgão vinculado ao Ministério da Economia, República Federativa do Brasil, que publica todos os seus atos, despachos e decisões relativos ao sistema de propriedade industrial no Brasil, compreendendo Marcas e Patentes, bem como os referentes a contratos de Transferência de Tecnologia e assuntos correlatos, além dos que dizem respeito ao registro de programas de computador como direito autoral.

As established by Law nº 5.648 of december 11, 1970, this is the official publication of the National Institute of Industrial Property, an office under the Ministry of Economy, Federative Republic of Brazil, which publishes all its official acts, orders and decisions regarding the industrial property system in Brazil, comprising Trademarks and Patents, as well as those referring to Technology Transfer agreements and related matters, besides those regarding software registering as copyright.

D'après la Loi nº 5.648 du 11 décembre 1970, celle-ci est la publication officielle de l'Institut National de la Propriété Industrielle, un office lié au Ministère de l'Économie, République Fédérative du Brésil, qui publie tous ses actes, ordres et décisions concernant le système de la propriété industrielle au Brésil, y compris marques et brevets, aussi que ceux référents aux contrats de transfert de technologie et des sujets afférents, en outre que ceux se rapportant à l'enregistrement des programmes d'ordinateur comme droit d'auteur.

Según establece la Ley nº 5.648 de 11 diciembre 1970, esta es la publicación oficial del Instituto Nacional de la Propiedad Industrial, oficina vinculada al Ministerio de la Economía, República Federativa del Brasil, que publica todos sus actos, ordenes y decisiones referentes al sistema de propiedad industrial en Brasil, comprendendo marcas y patentes así que los referentes a contratos de transferencia de tecnologia y asuntos corelacionados, además de los referentes al registro de programas de ordenador como derecho de autor.

Laut Gezets Nr. 5.648 vom 11. dezember 1970, ist dies das Amtsblatt des Nationalen Instituts für gewerbliches Eigentum (INPI), eines Organs des Bundesministerium für Wirtschaft, der Bundesrepublik Brasilien, welches alle Amtshandlungen, Beschlüsse und Entscheidungen über gewerbliches Eigentum in Brasilien, einschliesslich Warenzeichen und Patente, ebenso wie auch Übertragungsverträge von Technologie und Computerprogramme als Urheberrecht veröffentlicht.



DIRETORIA DE MARCAS, DESENHO INDUSTRIAL E INDICAÇÕES GEOGRÁFICAS

DESENHO INDUSTRIAL

PEDIDO DE REGISTRO DE DESENHO INDUSTRIAL PEDIDO DIVIDIDO DE UM PEDIDO DE REGISTRO DE DESENHO INDUSTRIAL ANTERIORMENTE DEPOSITADO



Índice Geral:

Código 115 - Recurso conhecido e negado provimento. Mantida a Decisão recorrida.....	5
Código 121 - Exigência.....	6
Código 205 - Intimação para manifestação por parte do titular e do requerente.....	7
Código 30 - Exigência – Art. 103 da LPI.....	12
Código 31 - Notificação de Depósito.....	25
Código 34 - Exigência - Art. 106 § 3º da LPI.....	35
Código 34.2 - Exame formal de Cumprimento de Exigência Técnica.....	63
Código 35 - Arquivamento do Pedido – Art. 216 § 2º e Art. 106 § 3º da LPI.....	77
Código 37 - Recurso Contra o Indeferimento.....	79
Código 39 - Concessão do Registro.....	80
Código 39.5 - Notificação de Requerimento de Exame de Mérito.....	136
Código 40 - Publicação do Parecer de Mérito.....	139
Código 41 - Nulidade Administrativa.....	140
Código 44 - Extinção - Art. 119 inciso III da LPI.....	142
Código 46 - Prorrogação.....	154
Código 47 - Petição Não Conhecida.....	179
Código 47.1 - Petição Prejudicada.....	180
Código 47.3 - Petição Deferida.....	181
Código 47.5 - Petição Indeferida.....	196
Código 49 - Perda de Prioridade.....	197
Código 56 - Transferência Deferida.....	198
Código 62 - Alteração de Sede Deferida.....	206
Código 65 - Desistência de Pedido Homologada.....	208
Código 71 - Despacho Anulado.....	209



Código 115 - Recurso conhecido e negado provimento. Mantida a Decisão recorrida.

(21) BR 30 2015 002103-9

Código 115 - Recurso conhecido e negado provimento. Mantida a Decisão recorrida.

(22) 07/05/2015

(44) 14/12/2021

(73) THE ESAB GROUP, INC. (US)

(74) DANNEMANN, SIEMSEN, BIGLER & IPANEMA MOREIRA, PROPRIEDADE INDUSTRIAL LTDA.

Recurso conhecido. Negado o provimento. Mantido o indeferimento do pedido.



Código 121 - Exigência

(21) BR 30 2021 005109-5

Código 121 - Exigência

(22) 18/10/2021

(71) BLOCO BRASIL INDUSTRIA DE PRE FABRICADOS LTDA. ME. (BR/ES)

(74) CÍCERA TERESINHA DA SILVA

Requerente da nulidade: DELEIDE DE FÁTIMA OLIVEIRA SILVA Para que a petição nº 870210109110 de 25/11/2021 possa ser acatada como Processo Administrativo de Nulidade, o requerente deverá apresentar procuração no nome do procurador Wagner José Fafá Borges.



Código 205 - Intimação para manifestação por parte do titular e do requerente

(11) BR 30 2017 001681-2	<p>Código 205 - Intimação para manifestação por parte do titular e do requerente (45) 30/01/2018 (73) SILVANO GUEDES (BR/SP) (74) Cannon Marcas e Patentes S/C Ltda. PAN de terceiros: O(s) Titular(es): SILVANO GUEDES e Requerente(s): RAFAEL MARTINS SILVA/ Procurador(es): Davino Martins da Silva Filho, deverão tomar conhecimento do parecer técnico que concluiu pela nulidade do registro, para se manifestarem no prazo de sessenta dias. O parecer encontra-se disponibilizado para o titular através do e-mail corporativo cgrec.desenho@inpi.gov.br</p>
(11) BR 30 2017 003867-0	<p>Código 205 - Intimação para manifestação por parte do titular e do requerente (45) 14/02/2018 (73) ALINE SIEMENSKOSKI DELGADO (BR/SC) (74) LEILA KRAUSE SIGNORELLI PAN de terceiros: O(s) Titular(es): ALINE SIEMENSKOSKI e Requerente(s): MÁRCIO AMBRÓSIO SIMÕES / Procurador(es): SERGIO ISRAEL FERREIRA, deverão tomar conhecimento do parecer técnico que concluiu pela nulidade do registro, para se manifestarem no prazo de sessenta dias. O parecer encontra-se disponibilizado para o titular através do e-mail corporativo cgrec.desenho@inpi.gov.br</p>
(11) BR 30 2018 000509-0	<p>Código 205 - Intimação para manifestação por parte do titular e do requerente (45) 19/06/2018 (73) TELMO ANTONIO CORTAZZO (BR/SP) PAN de ofício: O Titular deverá tomar conhecimento do parecer técnico que concluiu pela manutenção do registro, para se manifestar no prazo de sessenta dias. O parecer encontra-se disponibilizado para o titular através do e-mail corporativo cgrec.desenho@inpi.gov.br</p>
(11) BR 30 2018 000577-5	<p>Código 205 - Intimação para manifestação por parte do titular e do requerente (45) 19/06/2018 (73) DOSATRON INTERNATIONAL (FR) (74) DANNEMANN, SIEMSEN, BIGLER & IPANEMA MOREIRA PAN de ofício: O Titular deverá tomar conhecimento do parecer técnico que concluiu pela manutenção do registro, para se manifestar no prazo de sessenta dias. O parecer encontra-se disponibilizado para o titular através do e-mail corporativo cgrec.desenho@inpi.gov.br</p>
(11) BR 30 2018 000578-3	<p>Código 205 - Intimação para manifestação por parte do titular e do requerente</p>



	<p>(45) 19/06/2018 (73) DOSATRON INTERNATIONAL (FR) (74) DANNEMANN, SIEMSEN, BIGLER & IPANEMA MOREIRA PAN de ofício: O Titular deverá tomar conhecimento do parecer técnico que concluiu pela manutenção do registro, para se manifestar no prazo de sessenta dias. O parecer encontra-se disponibilizado para o titular através do e-mail corporativo cgreg.desenho@inpi.gov.br</p>
(11) BR 30 2018 000579-1	<p>Código 205 - Intimação para manifestação por parte do titular e do requerente (45) 19/06/2018 (73) DOSATRON INTERNATIONAL (FR) (74) DANNEMANN, SIEMSEN, BIGLER & IPANEMA MOREIRA PAN de ofício: O Titular deverá tomar conhecimento do parecer técnico que concluiu pela manutenção do registro, para se manifestar no prazo de sessenta dias. O parecer encontra-se disponibilizado para o titular através do e-mail corporativo cgreg.desenho@inpi.gov.br</p>
(11) BR 30 2018 002977-1	<p>Código 205 - Intimação para manifestação por parte do titular e do requerente (45) 18/09/2018 (73) KIMBERLY-CLARK WORLDWIDE, INC. (US) (74) KASZNAR LEONARDOS PROPRIEDADE INTELECTUAL PAN de ofício: O Titular deverá tomar conhecimento do parecer técnico que concluiu pela nulidade do registro, para se manifestar no prazo de sessenta dias. O parecer encontra-se disponibilizado para o titular através do e-mail corporativo cgreg.desenho@inpi.gov.br</p>
(11) BR 30 2018 003111-3	<p>Código 205 - Intimação para manifestação por parte do titular e do requerente (45) 02/10/2018 (73) RODRIGO OTAVIO COTAIT (BR/SP) (74) Vilage Marcas e Patentes Ltda PAN de ofício: O Titular deverá tomar conhecimento do parecer técnico que concluiu pela manutenção do registro, para se manifestar no prazo de sessenta dias. O parecer encontra-se disponibilizado para o titular através do e-mail corporativo cgreg.desenho@inpi.gov.br</p>
(11) BR 30 2019 001164-6	<p>Código 205 - Intimação para manifestação por parte do titular e do requerente (45) 03/09/2019 (73) PAULO HENRIQUE DE OLIVEIRA LIMA ME (BR/SP) (74) AFK Marcas e Patentes PAN de terceiros: O(s) Titular(es): PAULO HENRIQUE DE OLIVEIRA LIMA ME e Requerente(s): OESTE COMÉRCIO ELETRÔNICO LTDA / Procurador(es): Geisler Chbane Bosso, deverão tomar conhecimento do parecer técnico que concluiu pela nulidade do registro, para se manifestarem no prazo de sessenta dias. O parecer encontra-se disponibilizado para o titular através do e-mail</p>



corporativo cgreg.desenho@inpi.gov.br

- (11) BR 30 2020 000202-4** Código 205 - Intimação para manifestação por parte do titular e do requerente
(45) 03/11/2020
(73) MAURICIO BALBINOT (BR/RS)
(74) SKO OYARZÁBAL MARCAS E PATENTES SOCIEDADE SIMPLES LTDA.
PAN de terceiros: O(s) Titular(es): MAURICIO BALBINOT e Requerente(s):
SINALSUL INDÚSTRIA DE AUTO PEÇAS LTDA / Procurador(es): Elizabete
Pereira, deverão tomar conhecimento do parecer técnico que concluiu pela
nulidade do registro, para se manifestarem no prazo de sessenta dias. O parecer
encontra-se disponibilizado para o titular através do e-mail corporativo
cgreg.desenho@inpi.gov.br
-
- (11) BR 30 2020 000805-7** Código 205 - Intimação para manifestação por parte do titular e do requerente
(45) 08/09/2020
(73) SANTACOLOMA FABRICAÇÃO E COMÉRCIO DE ARTEFATOS PARA
ESPORTE LTDA - ME (BR/SC)
(74) Lenice Dos Santos Marino
PAN de terceiros: O(s) Titular(es): SANTACOLOMA FAB. COM. ARTEF. P/
ESPORTE LTDA -ME e Requerente(s): NC ESPORTES INDUSTRIA E
COMERCIO LTDA/ Procurador(es): Rosemari Silva Soares, deverão tomar
conhecimento do parecer técnico que concluiu pela nulidade do registro, para se
manifestarem no prazo de sessenta dias. O parecer encontra-se disponibilizado
para o titular através do e-mail corporativo cgreg.desenho@inpi.gov.br
-
- (11) BR 30 2020 003316-7** Código 205 - Intimação para manifestação por parte do titular e do requerente
(45) 01/09/2020
(73) TRIBRAZIL COMERCIO DE PRODUTOS EM GERAL EIRELI - ME (BR/SP)
(74) Somarca Assessoria Empresarial S/C Ltda.
PAN de ofício: O Titular deverá tomar conhecimento do parecer técnico que
concluiu pela nulidade do registro, para se manifestar no prazo de sessenta dias.
O parecer encontra-se disponibilizado para o titular através do e-mail corporativo
cgreg.desenho@inpi.gov.br
-
- (11) BR 30 2020 003682-4** Código 205 - Intimação para manifestação por parte do titular e do requerente
(45) 01/09/2020
(73) LUIS RICARDO SILVIA (BR/RJ)
PAN de ofício: O Titular deverá tomar conhecimento do parecer técnico que
concluiu pela nulidade do registro, para se manifestar no prazo de sessenta dias.
O parecer encontra-se disponibilizado para o titular através do e-mail corporativo
cgreg.desenho@inpi.gov.br
-
- (11) BR 30 2020 003949-1** Código 205 - Intimação para manifestação por parte do titular e do requerente
(45) 15/09/2020

(73) IGOR VICENTE QUADROS (BR/SP)

PAN de terceiros: O(s) Titular(es): IGOR VICENTE QUADROS e Requerente(s): Lincoln Andrade Antunes de Almeida / Procurador(es): Otto Banho Licks, deverão tomar conhecimento do parecer técnico que concluiu pela nulidade do registro, para se manifestarem no prazo de sessenta dias. O parecer encontra-se disponibilizado para o titular através do e-mail corporativo cgreg.desenho@inpi.gov.br

(11) BR 30 2020 004025-2

Código 205 - Intimação para manifestação por parte do titular e do requerente
(45) 24/09/2020

(73) FORZA INDÚSTRIA DE EQUIPAMENTOS MÉDICOS LTDA (BR/RS)
PAN de terceiros: O(s) Titular(es): FORZA INDÚSTRIA DE EQUIPAMENTOS MÉDICOS LTDA e Requerente(s): SITMED Equipamentos Médicos Ltda/
Procurador(es): Alberto Jeronimo Guerra Neto, deverão tomar conhecimento do parecer técnico que concluiu pela nulidade do registro, para se manifestarem no prazo de sessenta dias. O parecer encontra-se disponibilizado para o titular através do e-mail corporativo cgreg.desenho@inpi.gov.br

(11) BR 30 2020 004460-6

Código 205 - Intimação para manifestação por parte do titular e do requerente
(45) 13/10/2020

(73) J & X COSMÉTICOS IMPORTAÇÃO E EXPORTAÇÃO LTDA EPP (BR/RJ)
(74) Portfolio Marcas e Patentes Ltda.

PAN de ofício: O Titular deverá tomar conhecimento do parecer técnico que concluiu pela nulidade do registro, para se manifestar no prazo de sessenta dias. O parecer encontra-se disponibilizado para o titular através do e-mail corporativo cgreg.desenho@inpi.gov.br

(11) BR 30 2020 004596-3

Código 205 - Intimação para manifestação por parte do titular e do requerente
(45) 20/10/2020

(73) PAULO HENRIQUE DE OLIVEIRA LIMA ME (BR/SP)
(74) AFK Marcas e Patentes

PAN de terceiros: O(s) Titular(es): PAULO HENRIQUE DE OLIVEIRA LIMA ME e Requerente(s): OESTE COMÉRCIO ELETRÔNICO LTDA / Procurador(es): Geisler Chbane Bosso, deverão tomar conhecimento do parecer técnico que concluiu pela nulidade do registro, para se manifestarem no prazo de sessenta dias. O parecer encontra-se disponibilizado para o titular através do e-mail corporativo cgreg.desenho@inpi.gov.br

(11) BR 30 2020 004597-1

Código 205 - Intimação para manifestação por parte do titular e do requerente
(45) 20/10/2020

(73) PAULO HENRIQUE DE OLIVEIRA LIMA ME (BR/SP)
(74) AFK Marcas e Patentes

PAN de terceiros: O(s) Titular(es): PAULO HENRIQUE DE OLIVEIRA LIMA ME e Requerente(s): OESTE COMÉRCIO ELETRÔNICO LTDA/ Procurador(es):



Geisler Chbane Bosso, deverão tomar conhecimento do parecer técnico que concluiu pela nulidade do registro, para se manifestarem no prazo de sessenta dias. O parecer encontra-se disponibilizado para o titular através do e-mail corporativo cgrec.desenho@inpi.gov.br

(11) BR 30 2020 004598-0

Código 205 - Intimação para manifestação por parte do titular e do requerente
(45) 20/10/2020

(73) PAULO HENRIQUE DE OLIVEIRA LIMA ME (BR/SP)

(74) AFK Marcas e Patentes

PAN de terceiros: O(s) Titular(es): PAULO HENRIQUE DE OLIVEIRA LIMA ME e Requerente(s): OESTE COMÉRCIO ELETRÔNICO LTDA / Procurador(es): Geisler Chbane Bosso, deverão tomar conhecimento do parecer técnico que concluiu pela manutenção do registro, para se manifestarem no prazo de sessenta dias. O parecer encontra-se disponibilizado para o titular através do e-mail corporativo cgrec.desenho@inpi.gov.br

(11) BR 32 2019 001334-0

Código 205 - Intimação para manifestação por parte do titular e do requerente
(45) 24/09/2019

(62) BR 30 2018 055092-7 26/10/2018

(73) FUELTECH LTDA (BR/RS)

(74) JOÃO HENRIQUE ESPIRITO DE OLIVEIRA POLI

PAN de ofício: O Titular deverá tomar conhecimento do parecer técnico que concluiu pela nulidade do registro, para se manifestar no prazo de sessenta dias. O parecer encontra-se disponibilizado para o titular através do e-mail corporativo cgrec.desenho@inpi.gov.br



Código 30 - Exigência – Art. 103 da LPI

O pedido não atende formalmente ao disposto no art. 103 da LPI e/ou às demais disposições quanto à sua forma, tendo sido recebido provisoriamente. A não manifestação do depositante no prazo de 5 (cinco) dias desta data, acarretará na inexistência do Pedido.

(21) BR 30 2021 005411-6

Código 30 - Exigência – Art. 103 da LPI

(22) 01/11/2021

(71) JACOBSEN ARQUITETURA LTDA (BR/SP)

(74) MURILO LELES MAGALHÃES

Retirar a moldura das páginas das figuras. De acordo com o item 4.2.11 do Manual de Desenhos Industriais NÃO SERÃO ADMITIDOS NAS FOLHAS DE DESENHOS OU FOTOGRAFIAS ELEMENTOS COMO MOLDURAS, linhas delimitadoras, marcas, logotipos, marcas d'água, timbres, rubricas, assinaturas e outras informações de mesma natureza. Os desenhos ou fotografias deverão ser apresentados dentro de margens de no mínimo 3 cm, em folhas brancas no formato A4, NUMERADAS SEQUENCIALMENTE NO CENTRO DA MARGEM SUPERIOR INDICANDO O NÚMERO DA FOLHA E O NÚMERO TOTAL DE FOLHAS, SEPARADOS POR UMA BARRA OBLÍQUA. EXEMPLO: 1/4, 2/4, 3/4 e 4/4. Os desenhos ou fotografias deverão ser numerados sequencialmente em conformidade com o padrão de dois algarismos: Fig. 1.1, Fig. 1.2, Fig. 1.3, Fig. 1.4. NÃO SERÃO ADMITIDAS outras formas de numeração, como o padrão de um algarismo (1, 2, 3...), numeração alfanumérica (1A, 1B, 1C...) e caracteres isolados (A, B, C...) Para cumprir esta exigência utilize a GRU 104 (isenta). O prazo é de 5 dias, iniciados a partir do primeiro dia útil após esta publicação (art. 103 da LPI).

(21) BR 30 2021 005609-7

Código 30 - Exigência – Art. 103 da LPI

(22) 09/11/2021

(71) BUGGYMANIA IND COM VEICULOS LTDA (BR/CE)

Tendo em vista o cumprimento insatisfatório apresentado em resposta à publicação da RPI 2655 formula-se nova exigência preliminar. As figuras apresentadas NÃO estão numeradas, estando em desacordo com as especificações do item 4.2.11 do manual de desenhos industriais. Apresente novo jogo de figuras, sem alteração da matéria apresentada no depósito, com numeração de acordo com as seguintes especificações: OS DESENHOS OU FOTOGRAFIAS DEVERÃO SER NUMERADOS SEQUENCIALMENTE EM CONFORMIDADE COM O PADRÃO DE DOIS ALGARISMOS: fig. 1.1, fig. 1.2, fig. 1.3, fig. 1.4. NÃO SERÃO ADMITIDAS outras formas de numeração, como o padrão de um algarismo (1, 2, 3...), numeração alfanumérica (1a, 1b, 1c...) E caracteres isolados (a, b, c...). CADA VISTA DO DESENHO OU FOTOGRAFIA deverá apresentada em uma folha, individualmente, NUMERADA SEQUENCIALMENTE NO CENTRO DA MARGEM SUPERIOR INDICANDO O

NÚMERO DA FOLHA E O NÚMERO TOTAL DE FOLHAS, SEPARADOS POR UMA BARRA OBLÍQUA. Exemplo: 1/4, 2/4, 3/4 e 4/4. Caso tenha sido apresentado relatório, deverá ser reapresentado com a numeração das figuras corrigida seguindo as disposições do item 4.2.9 do Manual de Desenhos Industriais. Para cumprir esta exigência utilize a GRU 104 (isenta). O prazo é de 5 dias, iniciados a partir do primeiro dia útil após esta publicação (art. 103 da LPI).

(21) BR 30 2021 005703-4

Código 30 - Exigência – Art. 103 da LPI

(22) 15/11/2021

(71) RYLLER MACIEL DE ALMEIDA (BR/RJ)

A página que contém a figura 1.3 não está numerada. Apresente novo jogo de figuras completo com a numeração corrigida, sem alteração da matéria apresentada no depósito, observando as especificações do item 4.2.11 do Manual de Desenhos Industriais: os desenhos ou fotografias deverão ser apresentados dentro de margens de no mínimo 3 cm, em folhas brancas no formato A4, numeradas sequencialmente no centro da margem superior indicando o número da folha e o número total de folhas, separados por uma barra oblíqua. Exemplo: 1/4, 2/4, 3/4 e 4/4. Para cumprir esta exigência utilize a GRU 104 (isenta). O prazo é de 5 dias, iniciados a partir do primeiro dia útil após esta publicação (art. 103 da LPI).

(21) BR 30 2021 005706-9

Código 30 - Exigência – Art. 103 da LPI

(22) 16/11/2021

(71) PROTECFRAN DO BRASIL COMERCIO E INDUSTRIA METALURGICA - EIRELI (BR/SP)

(74) JAIR MENDES

A numeração das figuras apresentadas não está de acordo com as especificações do item 4.2.11 do manual de desenhos industriais. Apresente novo jogo de figuras, sem alteração da matéria apresentada no depósito, com os desenhos ou fotografias NUMERADOS SEQUENCIALMENTE EM CONFORMIDADE COM O PADRÃO DE DOIS ALGARISMOS: fig. 1.1, fig. 1.2, fig. 1.3, fig. 1.4. NÃO SERÃO ADMITIDAS outras formas de numeração, como o padrão de um algarismo (1, 2, 3...), numeração alfanumérica (1a, 1b, 1c...) E caracteres isolados (a, b, c...) CADA VISTA DO DESENHO OU FOTOGRAFIA deverá apresentada em uma folha, individualmente, numerada sequencialmente NO CENTRO DA MARGEM SUPERIOR indicando o número da folha e o número total de folhas, separados por uma barra oblíqua. Exemplo: 1/4, 2/4, 3/4 e 4/4. Caso tenha sido apresentado relatório, deverá ser reapresentado com a numeração das figuras corrigida seguindo as disposições do item 4.2.9 do Manual de Desenhos Industriais. Para cumprir esta exigência utilize a GRU 104 (isenta). O prazo é de 5 dias, iniciados a partir do primeiro dia útil após esta publicação (art. 103 da LPI).

(21) BR 30 2021 005724-7

Código 30 - Exigência – Art. 103 da LPI



(22) 17/11/2021

(71) SAGGAZ INDUSTRIA E COMERCIO DE PRODUTOS DE PLASTICOS LTDA (BR/MS)

Foram apresentados 2 jogos de figuras diferentes. Reapresente no cumprimento desta exigência apenas o jogo que contém o real objeto de registro. Caso trate-se de variações do mesmo objeto apresente novo jogo de figuras sem alteração da matéria apresentada no depósito e com numeração das figuras corrigida, observando as especificações do item 4.2.11 do Manual de Desenhos Industriais. Havendo mais de um desenho industrial no pedido, deve-se acrescentar uma unidade ao primeiro algarismo da numeração para cada variação configurativa. (Exemplo: 1ª variação configurativa: Fig. 1.1, Fig. 1.2, Fig. 1.3, Fig. 1.4; 2ª variação configurativa: Fig. 2.1, Fig. 2.2, Fig. 2.3, Fig. 2.4; 3ª variação configurativa: Fig. 3.1, Fig. 3.2, Fig. 3.3, Fig. 3.4). A NUMERAÇÃO DAS PÁGINAS DOS DESENHOS, EM CASO DE VARIAÇÃO CONFIGURATIVA, DEVE SER CONTÍNUA. Exemplo: 4 páginas da primeira variação (Fig. 1.1, Fig. 1.2, Fig. 1.3, Fig. 1.4) e 3 páginas da segunda variação (Fig. 2.1, Fig. 2.2, Fig. 2.3), totalizando 7 páginas de desenhos. A numeração das páginas de desenhos deverá ser de 1/7 a 7/7, sendo 1/7 a 4/7 (Fig. 1.1, Fig. 1.2, Fig. 1.3, Fig. 1.4) e 5/7 a 7/7 (Fig. 2.1, Fig. 2.2, Fig. 2.3). Para cumprir esta exigência utilize a GRU 104 (isenta). O prazo é de 5 dias, iniciados a partir do primeiro dia útil após esta publicação (art. 103 da LPI).

(21) BR 30 2021 005734-4

Código 30 - Exigência – Art. 103 da LPI

(22) 17/11/2021

(71) MANO LIMA PRODUÇÕES ARTÍSTICAS LTDA (BR/RS)

(74) AGUINALDO DALBERTO

As páginas de figuras não estão numeradas. Apresente novo jogo de figuras sem alteração da matéria apresentada no depósito e com numeração das páginas de acordo com as especificações do item 4.2.11 do Manual de Desenhos Industriais. Os desenhos ou fotografias deverão ser apresentados dentro de margens de no mínimo 3 cm, em folhas brancas no formato A4, NUMERADAS SEQUENCIALMENTE NO CENTRO DA MARGEM SUPERIOR INDICANDO O NÚMERO DA FOLHA E O NÚMERO TOTAL DE FOLHAS, SEPARADOS POR UMA BARRA OBLÍQUA. EXEMPLO: 1/4, 2/4, 3/4 e 4/4. OS DESENHOS OU FOTOGRAFIAS DEVERÃO SER NUMERADOS SEQUENCIALMENTE EM CONFORMIDADE COM O PADRÃO DE DOIS ALGARISMOS: Fig. 1.1, Fig. 1.2, Fig. 1.3, Fig. 1.4. NÃO SERÃO ADMITIDAS outras formas de numeração, como o padrão de um algarismo (1, 2, 3...), numeração alfanumérica (1A, 1B, 1C...) e caracteres isolados (A, B, C...) Para cumprir esta exigência utilize a GRU 104 (isenta). O prazo é de 5 dias, iniciados a partir do primeiro dia útil após esta publicação (art. 103 da LPI).

(21) BR 30 2021 005750-6

Código 30 - Exigência – Art. 103 da LPI

(22) 17/11/2021



(71) BRUNO DE SOUZA GUERRA (BR/RS)

[1] A apresentação das figuras não está de acordo com as especificações do item 4.2.11 do Manual de Desenhos Industriais. Apresente novo jogo de figuras completo, sem alteração da matéria apresentada no depósito. Os desenhos ou fotografias deverão ser apresentados dentro de margens de no mínimo 3 cm, em folhas brancas no formato A4, NUMERADAS SEQUENCIALMENTE no centro da margem superior indicando o número da folha e o número total de folhas, separados por uma barra oblíqua. Exemplo: 1/4, 2/4, 3/4 e 4/4. Os desenhos ou fotografias deverão ser NUMERADOS SEQUENCIALMENTE em conformidade com o padrão de dois algarismos, a saber: Fig. 1.1, Fig. 1.2, Fig. 1.3, Fig. 1.4. NÃO SERÃO ADMITIDAS outras formas de numeração, como o padrão de um algarismo (1, 2, 3...), numeração alfanumérica (1A, 1B, 1C...) e caracteres isolados (A, B, C...). CADA VISTA DO DESENHO OU FOTOGRAFIA deverá ser apresentado em uma folha, individualmente, com dimensões adequadas e nitidez e resolução gráfica suficientes para a plena compreensão do desenho industrial requerido, observado o mínimo de 300 dpi. NÃO SERÃO ADMITIDOS NAS FOLHAS DE DESENHOS OU FOTOGRAFIAS ELEMENTOS COMO MOLDURAS, linhas delimitadoras, marcas, logotipos, marcas d'água, timbres, rubricas, assinaturas e outras informações de mesma natureza. [2] A apresentação da reivindicação deve seguir as disposições do item 4.2.10 do Manual de Desenhos Industriais. Para cumprir esta exigência utilize a GRU 104 (isenta). O prazo é de 5 dias, iniciados a partir do primeiro dia útil após esta publicação (art. 103 da LPI).

(21) BR 30 2021 005783-2

Código 30 - Exigência – Art. 103 da LPI

(22) 18/11/2021

(71) UBALDO RABELO SILVANO DO AMARAL (BR/GO)

[1] A numeração das figuras apresentadas não está de acordo com as especificações do item 4.2.11 do manual de desenhos industriais. Apresente novo jogo de figuras, sem alteração da matéria apresentada no depósito, com os desenhos ou fotografias NUMERADOS SEQUENCIALMENTE EM CONFORMIDADE COM O PADRÃO DE DOIS ALGARISMOS: fig. 1.1, fig. 1.2, fig. 1.3, fig. 1.4. NÃO SERÃO ADMITIDAS outras formas de numeração, como o padrão de um algarismo (1, 2, 3...), numeração alfanumérica (1a, 1b, 1c...) E caracteres isolados (a, b, c...) CADA VISTA DO DESENHO OU FOTOGRAFIA deverá ser apresentada em uma folha, individualmente, numerada sequencialmente NO CENTRO DA MARGEM SUPERIOR indicando o número da folha e o número total de folhas, separados por uma barra oblíqua. Exemplo: 1/4, 2/4, 3/4 e 4/4. Caso tenha sido apresentado relatório, deverá ser reapresentado com a numeração das figuras corrigida seguindo as disposições do item 4.2.9 do Manual de Desenhos Industriais. [2] Apresente esclarecimento informando o número correto da prioridade, tendo em vista que o número de prioridade informados não é referentes a um documento válido. Caso não haja depósito anterior NO EXTERIOR que valide a reivindicação da prioridade, apresente



esclarecimento solicitando que se retire do cadastro a informação apresentada no formulário de depósito. Para cumprir esta exigência utilize a GRU 104 (isenta). O prazo é de 5 dias, iniciados a partir do primeiro dia útil após esta publicação (art. 103 da LPI).

(21) BR 30 2021 005815-4

Código 30 - Exigência – Art. 103 da LPI

(22) 21/11/2021

(71) LARISSA BATISTA (BR/RS)

A apresentação das figuras não está de acordo com as especificações do item 4.2.11 do Manual de Desenhos Industriais. Apresente novo jogo de figuras completo, sem alteração da matéria apresentada no depósito. Os desenhos ou fotografias deverão ser apresentados dentro de margens de no mínimo 3 cm, em folhas brancas no formato A4, NUMERADAS SEQUENCIALMENTE no centro da margem superior indicando o número da folha e o número total de folhas, separados por uma barra oblíqua. Exemplo: 1/4, 2/4, 3/4 e 4/4. Os desenhos ou fotografias deverão ser NUMERADOS SEQUENCIALMENTE em conformidade com o padrão de dois algarismos, a saber: Fig. 1.1, Fig. 1.2, Fig. 1.3, Fig. 1.4. NÃO SERÃO ADMITIDAS outras formas de numeração, como o padrão de um algarismo (1, 2, 3...), numeração alfanumérica (1A, 1B, 1C...) e caracteres isolados (A, B, C...). CADA VISTA DO DESENHO OU FOTOGRAFIA deverá ser apresentado em uma folha, individualmente, com dimensões adequadas e nitidez e resolução gráfica suficientes para a plena compreensão do desenho industrial requerido, observado o mínimo de 300 dpi. NÃO SERÃO ADMITIDOS NAS FOLHAS DE DESENHOS OU FOTOGRAFIAS ELEMENTOS COMO MOLDURAS, linhas delimitadoras, marcas, logotipos, marcas d'água, timbres, rubricas, assinaturas e outras informações de mesma natureza. Para cumprir esta exigência utilize a GRU 104 (isenta). O prazo é de 5 dias, iniciados a partir do primeiro dia útil após esta publicação (art. 103 da LPI).

(21) BR 30 2021 005816-2

Código 30 - Exigência – Art. 103 da LPI

(22) 21/11/2021

(71) LARISSA BATISTA (BR/RS)

A apresentação das figuras não está de acordo com as especificações do item 4.2.11 do Manual de Desenhos Industriais. Apresente novo jogo de figuras completo, sem alteração da matéria apresentada no depósito. Os desenhos ou fotografias deverão ser apresentados dentro de margens de no mínimo 3 cm, em folhas brancas no formato A4, NUMERADAS SEQUENCIALMENTE no centro da margem superior indicando o número da folha e o número total de folhas, separados por uma barra oblíqua. Exemplo: 1/4, 2/4, 3/4 e 4/4. Os desenhos ou fotografias deverão ser NUMERADOS SEQUENCIALMENTE em conformidade com o padrão de dois algarismos, a saber: Fig. 1.1, Fig. 1.2, Fig. 1.3, Fig. 1.4. NÃO SERÃO ADMITIDAS outras formas de numeração, como o padrão de um algarismo (1, 2, 3...), numeração alfanumérica (1A, 1B, 1C...) e caracteres isolados (A, B, C...). CADA VISTA DO DESENHO OU FOTOGRAFIA deverá ser



apresentado em uma folha, individualmente, com dimensões adequadas e nitidez e resolução gráfica suficientes para a plena compreensão do desenho industrial requerido, observado o mínimo de 300 dpi. NÃO SERÃO ADMITIDOS NAS FOLHAS DE DESENHOS OU FOTOGRAFIAS ELEMENTOS COMO MOLDURAS, linhas delimitadoras, marcas, logotipos, marcas d'água, timbres, rubricas, assinaturas e outras informações de mesma natureza. Para cumprir esta exigência utilize a GRU 104 (isenta). O prazo é de 5 dias, iniciados a partir do primeiro dia útil após esta publicação (art. 103 da LPI).

(21) BR 30 2021 005857-0

Código 30 - Exigência – Art. 103 da LPI

(22) 23/11/2021

(71) CARNEVSKIS IND. E COM. DE ELEVADORES E COMP. LTDA EPP (BR/SP)

A apresentação das figuras não está de acordo com as especificações do item 4.2.11 do Manual de Desenhos Industriais. Apresente novo jogo de figuras completo, sem alteração da matéria apresentada no depósito. Os desenhos ou fotografias deverão ser apresentados dentro de margens de no mínimo 3 cm, em folhas brancas no formato A4, NUMERADAS SEQUENCIALMENTE no centro da margem superior indicando o número da folha e o número total de folhas, separados por uma barra oblíqua. Exemplo: 1/4, 2/4, 3/4 e 4/4. Os desenhos ou fotografias deverão ser NUMERADOS SEQUENCIALMENTE em conformidade com o padrão de dois algarismos, a saber: Fig. 1.1, Fig. 1.2, Fig. 1.3, Fig. 1.4. NÃO SERÃO ADMITIDAS outras formas de numeração, como o padrão de um algarismo (1, 2, 3...), numeração alfanumérica (1A, 1B, 1C...) e caracteres isolados (A, B, C...). CADA VISTA DO DESENHO OU FOTOGRAFIA deverá ser apresentado em uma folha, individualmente, com dimensões adequadas e nitidez e resolução gráfica suficientes para a plena compreensão do desenho industrial requerido, observado o mínimo de 300 dpi. NÃO SERÃO ADMITIDOS NAS FOLHAS DE DESENHOS OU FOTOGRAFIAS ELEMENTOS COMO MOLDURAS, linhas delimitadoras, marcas, logotipos, marcas d'água, timbres, rubricas, assinaturas e outras informações de mesma natureza. Para cumprir esta exigência utilize a GRU 104 (isenta). O prazo é de 5 dias, iniciados a partir do primeiro dia útil após esta publicação (art. 103 da LPI).

(21) BR 30 2021 005889-8

Código 30 - Exigência – Art. 103 da LPI

(22) 24/11/2021

(71) CARNEVSKIS IND. E COM. DE ELEVADORES E COMP. LTDA EPP (BR/SP)

A apresentação das figuras não está de acordo com as especificações do item 4.2.11 do Manual de Desenhos Industriais. Apresente novo jogo de figuras completo, sem alteração da matéria apresentada no depósito. Os desenhos ou fotografias deverão ser apresentados dentro de margens de no mínimo 3 cm, em folhas brancas no formato A4, NUMERADAS SEQUENCIALMENTE no centro da margem superior indicando o número da folha e o número total de folhas,



separados por uma barra oblíqua. Exemplo: 1/4, 2/4, 3/4 e 4/4. Os desenhos ou fotografias deverão ser NUMERADOS SEQUENCIALMENTE em conformidade com o padrão de dois algarismos, a saber: Fig. 1.1, Fig. 1.2, Fig. 1.3, Fig. 1.4. NÃO SERÃO ADMITIDAS outras formas de numeração, como o padrão de um algarismo (1, 2, 3...), numeração alfanumérica (1A, 1B, 1C...) e caracteres isolados (A, B, C...). CADA VISTA DO DESENHO OU FOTOGRAFIA deverá ser apresentado em uma folha, individualmente, com dimensões adequadas e nitidez e resolução gráfica suficientes para a plena compreensão do desenho industrial requerido, observado o mínimo de 300 dpi. NÃO SERÃO ADMITIDOS NAS FOLHAS DE DESENHOS OU FOTOGRAFIAS ELEMENTOS COMO MOLDURAS, linhas delimitadoras, marcas, logotipos, marcas d'água, timbres, rubricas, assinaturas e outras informações de mesma natureza. Para cumprir esta exigência utilize a GRU 104 (isenta). O prazo é de 5 dias, iniciados a partir do primeiro dia útil após esta publicação (art. 103 da LPI).

(21) BR 30 2021 005911-8

Código 30 - Exigência – Art. 103 da LPI

(22) 24/11/2021

(71) AGRAL INDUSTRIA E COMERCIO DE EQUIPAMENTOS ELETRONICOS LTDA (BR/RS)

(74) MARPA CONSULTORIA E ASSESSORIA EMPRESARIAL LTDA.

[1] A apresentação das figuras não está de acordo com as especificações do item 4.2.11 do Manual de Desenhos Industriais. Apresente novo jogo de figuras completo, sem alteração da matéria apresentada no depósito. Os desenhos ou fotografias deverão ser apresentados dentro de margens de no mínimo 3 cm, em folhas brancas no formato A4, NUMERADAS SEQUENCIALMENTE no centro da margem superior indicando o número da folha e o número total de folhas, separados por uma barra oblíqua. Exemplo: 1/4, 2/4, 3/4 e 4/4. Os desenhos ou fotografias deverão ser NUMERADOS SEQUENCIALMENTE em conformidade com o padrão de dois algarismos, a saber: Fig. 1.1, Fig. 1.2, Fig. 1.3, Fig. 1.4. NÃO SERÃO ADMITIDAS outras formas de numeração, como o padrão de um algarismo (1, 2, 3...), numeração alfanumérica (1A, 1B, 1C...) e caracteres isolados (A, B, C...). CADA VISTA DO DESENHO OU FOTOGRAFIA deverá ser apresentado em uma folha, individualmente, com dimensões adequadas e nitidez e resolução gráfica suficientes para a plena compreensão do desenho industrial requerido, observado o mínimo de 300 dpi. NÃO SERÃO ADMITIDOS NAS FOLHAS DE DESENHOS OU FOTOGRAFIAS ELEMENTOS COMO MOLDURAS, linhas delimitadoras, marcas, logotipos, marcas d'água, timbres, rubricas, assinaturas e outras informações de mesma natureza. [2] A apresentação do relatório deve seguir as disposições do item 4.2.9 do Manual de Desenhos Industriais. O modelo está disponível na seção "modelos" do referido manual. Para cumprir esta exigência utilize a GRU 104 (isenta). O prazo é de 5 dias, iniciados a partir do primeiro dia útil após esta publicação (art. 103 da LPI).

(21) BR 30 2021 005975-4

Código 30 - Exigência – Art. 103 da LPI



(22) 26/11/2021

(71) CARNEVSKIS IND. E COM. DE ELEVADORES E COMP. LTDA EPP
(BR/SP)

A apresentação das figuras não está de acordo com as especificações do item 4.2.11 do Manual de Desenhos Industriais. Apresente novo jogo de figuras completo, sem alteração da matéria apresentada no depósito. Os desenhos ou fotografias deverão ser apresentados dentro de margens de no mínimo 3 cm, em folhas brancas no formato A4, NUMERADAS SEQUENCIALMENTE no centro da margem superior indicando o número da folha e o número total de folhas, separados por uma barra oblíqua. Exemplo: 1/4, 2/4, 3/4 e 4/4. Os desenhos ou fotografias deverão ser NUMERADOS SEQUENCIALMENTE em conformidade com o padrão de dois algarismos, a saber: Fig. 1.1, Fig. 1.2, Fig. 1.3, Fig. 1.4. NÃO SERÃO ADMITIDAS outras formas de numeração, como o padrão de um algarismo (1, 2, 3...), numeração alfanumérica (1A, 1B, 1C...) e caracteres isolados (A, B, C...). CADA VISTA DO DESENHO OU FOTOGRAFIA deverá ser apresentado em uma folha, individualmente, com dimensões adequadas e nitidez e resolução gráfica suficientes para a plena compreensão do desenho industrial requerido, observado o mínimo de 300 dpi. NÃO SERÃO ADMITIDOS NAS FOLHAS DE DESENHOS OU FOTOGRAFIAS ELEMENTOS COMO MOLDURAS, linhas delimitadoras, marcas, logotipos, marcas d'água, timbres, rubricas, assinaturas e outras informações de mesma natureza. Para cumprir esta exigência utilize a GRU 104 (isenta). O prazo é de 5 dias, iniciados a partir do primeiro dia útil após esta publicação (art. 103 da LPI).

(21) BR 30 2021 006007-8

Código 30 - Exigência – Art. 103 da LPI

(22) 26/11/2021

(71) INSTITUTO FEDERAL DE EDUCAÇÃO CIÊNCIA E TECNOLOGIA DO PARÁ (BR/PA)

Apresente novas páginas de relatório, reivindicação (se houver) e de figuras, sem alteração da matéria, com numeração das páginas corrigida, observando as especificações constantes no item 4.2.9 do Manual de Desenhos Industriais. As folhas do relatório descritivo e da reivindicação deverão apresentar o texto em espaço duplo, na cor preta, dentro de margens de no mínimo 3 cm, em folhas brancas no formato A4, numeradas sequencialmente no centro da margem superior indicando o número da folha e o número total de folhas, separados por uma barra oblíqua. Exemplo: 1/2, 2/2. NÃO DEVEM SER APRESENTADAS FIGURAS NAS FOLHAS DO RELATÓRIO. Os desenhos ou fotografias deverão ser apresentados dentro de margens de no mínimo 3 cm, em folhas brancas no formato A4, numeradas sequencialmente no centro da margem superior indicando o número da folha e o número total de folhas, separados por uma barra oblíqua. Exemplo: 1/4, 2/4, 3/4 e 4/4. CADA VISTA DO DESENHO OU FOTOGRAFIA deverá ser apresentado em uma folha, individualmente. A NUMERAÇÃO DE PÁGINAS DE RELATÓRIO, REIVINDICAÇÃO (SE HOUVER) E FIGURAS NÃO SE CONFUNDE, DEVENDO SER INDEPENDENTE ENTRE



SI. Ex: No caso de apresentação de pedido cujas páginas de relatório e figuras somarem 6 páginas, sendo 2 páginas de relatório que devem ser numeradas 1/2 e 2/2 e 4 páginas de figuras que devem ser numeradas 1/4, 2/4, 3/4, 4/4. Para cumprir esta exigência utilize a GRU 104 (isenta). O prazo é de 5 dias, iniciados a partir do primeiro dia útil após esta publicação (art. 103 da LPI).

(21) BR 30 2021 006017-5

Código 30 - Exigência – Art. 103 da LPI

(22) 26/11/2021

(71) GRUPO ROTOPLAS, S.A.B. DE C.V. (MX)

(74) LEONOR MAGALHÃES PERES GALVÃO

O relatório apresentado sinaliza um total de 3 folhas, mas termina na folha 1/3. Apresente novas páginas do relatório com numeração corrigida, observando as especificações constantes no item 4.2.9 do Manual de Desenhos Industriais. As folhas do relatório descritivo e da reivindicação deverão apresentar o texto em espaço duplo, na cor preta, dentro de margens de no mínimo 3 cm, em folhas brancas no formato A4, numeradas sequencialmente no centro da margem superior indicando o número da folha e o número total de folhas, separados por uma barra oblíqua. Exemplo: 1/3, 2/3 e 3/3. Para cumprir esta exigência utilize a GRU 104 (isenta). O prazo é de 5 dias, iniciados a partir do primeiro dia útil após esta publicação (art. 103 da LPI).

(21) BR 30 2021 006030-2

Código 30 - Exigência – Art. 103 da LPI

(22) 29/11/2021

(71) VALDECIR DONIZETI DE SIQUEIRA (BR/SP)

(74) ANA PAULA BARBOSA NAHES

A apresentação das figuras não está de acordo com as especificações do item 4.2.11 do Manual de Desenhos Industriais. Apresente novo jogo de figuras completo, COM CADA VISTA DA FIGURA APRESENTADA EM UMA FOLHA, sem alteração da matéria apresentada no depósito. Cada desenho ou fotografia deverá ser apresentado em uma folha, INDIVIDUALMENTE, com dimensões adequadas e nitidez e resolução gráfica suficientes para a plena compreensão do desenho industrial requerido. As figuras deverão ser NUMERADAS SEQUENCIALMENTE EM CONFORMIDADE COM O PADRÃO DE DOIS ALGARISMOS: Fig. 1.1, Fig. 1.2, Fig. 1.3, Fig. 1.4. NÃO SERÃO ADMITIDAS outras formas de numeração, como o padrão de um algarismo (1, 2, 3), numeração alfanumérica (1A, 1B, 1C) e caracteres isolados (A, B, C). as folhas deverão ser numeradas sequencialmente no centro da margem superior indicando o número da folha e o número total de folhas, separados por uma barra oblíqua. Exemplo: 1/4, 2/4, 3/4 e 4/4. Para cumprir esta exigência utilize a GRU 104 (isenta). O prazo é de 5 dias, iniciados a partir do primeiro dia útil após esta publicação (art. 103 da LPI).

(21) BR 30 2021 006032-9

Código 30 - Exigência – Art. 103 da LPI

(22) 29/11/2021



(71) VALDECIR DONIZETI DE SIQUEIRA (BR/SP)

(74) ANA PAULA BARBOSA NAHES

A apresentação das figuras não está de acordo com as especificações do item 4.2.11 do Manual de Desenhos Industriais. Apresente novo jogo de figuras completo, COM CADA VISTA DA FIGURA APRESENTADA EM UMA FOLHA, sem alteração da matéria apresentada no depósito. Cada desenho ou fotografia deverá ser apresentado em uma folha, INDIVIDUALMENTE, com dimensões adequadas e nitidez e resolução gráfica suficientes para a plena compreensão do desenho industrial requerido. As figuras deverão ser NUMERADAS SEQUENCIALMENTE EM CONFORMIDADE COM O PADRÃO DE DOIS ALGARISMOS: Fig. 1.1, Fig. 1.2, Fig. 1.3, Fig. 1.4. NÃO SERÃO ADMITIDAS outras formas de numeração, como o padrão de um algarismo (1, 2, 3), numeração alfanumérica (1A, 1B, 1C) e caracteres isolados (A, B, C). as folhas deverão ser numeradas sequencialmente no centro da margem superior indicando o número da folha e o número total de folhas, separados por uma barra oblíqua. Exemplo: 1/4, 2/4, 3/4 e 4/4. Para cumprir esta exigência utilize a GRU 104 (isenta). O prazo é de 5 dias, iniciados a partir do primeiro dia útil após esta publicação (art. 103 da LPI).

(21) BR 30 2021 006048-5

Código 30 - Exigência – Art. 103 da LPI

(22) 29/11/2021

(71) MOREIRA COMERCIO DE MOVEIS ONLINE EIRELI (BR/SP)

(74) BEERRE ASSESSORIA EMPRESARIAL LTDA

O jogo de figuras apresentado sinaliza um total de 5 folhas, mas termina na folha 6/5. Apresente novo jogo de figuras com a numeração das páginas corrigida, sem alteração da matéria apresentada no depósito, observando as especificações do item 4.2.11 do Manual de Desenhos Industriais: os desenhos ou fotografias deverão ser apresentados dentro de margens de no mínimo 3 cm, em folhas brancas no formato A4, numeradas sequencialmente no centro da margem superior indicando o NÚMERO DA FOLHA E O NÚMERO TOTAL DE FOLHAS, separados por uma barra oblíqua. Exemplo: 1/4, 2/4, 3/4 e 4/4. Para cumprir esta exigência utilize a GRU 104 (isenta). O prazo é de 5 dias, iniciados a partir do primeiro dia útil após esta publicação (art. 103 da LPI).

(21) BR 30 2021 006049-3

Código 30 - Exigência – Art. 103 da LPI

(22) 29/11/2021

(71) PRIME PISCINAS LTDA (BR/RS)

(74) MARPA CONSULTORIA E ASSESSORIA EMPRESARIAL LTDA.

O jogo de figuras apresentado sinaliza um total de 8 folhas, mas termina na folha 7/8. Apresente novo jogo de figuras com a numeração das páginas corrigida, sem alteração da matéria apresentada no depósito, observando as especificações do item 4.2.11 do Manual de Desenhos Industriais: os desenhos ou fotografias deverão ser apresentados dentro de margens de no mínimo 3 cm, em folhas brancas no formato A4, numeradas sequencialmente no centro da margem



superior indicando o NÚMERO DA FOLHA E O NÚMERO TOTAL DE FOLHAS, separados por uma barra oblíqua. Exemplo: 1/4, 2/4, 3/4 e 4/4. Para cumprir esta exigência utilize a GRU 104 (isenta). O prazo é de 5 dias, iniciados a partir do primeiro dia útil após esta publicação (art. 103 da LPI).

(21) BR 30 2021 006105-8

Código 30 - Exigência – Art. 103 da LPI

(22) 30/11/2021

(71) BS TOYS INDUSTRIA E COMERCIO DE BRINQUEDOS LTDA (BR/SP)

Foram apresentadas duas páginas 6/6 e nenhuma 5/6. Apresente novo jogo de figuras completo com a numeração corrigida, sem alteração da matéria apresentada no depósito, observando as especificações do item 4.2.11 do Manual de Desenhos Industriais: os desenhos ou fotografias deverão ser apresentados dentro de margens de no mínimo 3 cm, em folhas brancas no formato A4, numeradas sequencialmente no centro da margem superior indicando o número da folha e o número total de folhas, separados por uma barra oblíqua. Exemplo: 1/4, 2/4, 3/4 e 4/4. Para cumprir esta exigência utilize a GRU 104 (isenta). O prazo é de 5 dias, iniciados a partir do primeiro dia útil após esta publicação (art. 103 da LPI).

(21) BR 30 2021 006113-9

Código 30 - Exigência – Art. 103 da LPI

(22) 30/11/2021

(71) EVANDRO SABATKE (BR/SC)

A apresentação das figuras não está de acordo com as especificações do item 4.2.11 do Manual de Desenhos Industriais. Apresente novo jogo de figuras completo, sem alteração da matéria apresentada no depósito. Os desenhos ou fotografias deverão ser apresentados dentro de margens de no mínimo 3 cm, em folhas brancas no formato A4, NUMERADAS SEQUENCIALMENTE no centro da margem superior indicando o número da folha e o número total de folhas, separados por uma barra oblíqua. Exemplo: 1/4, 2/4, 3/4 e 4/4. Os desenhos ou fotografias deverão ser NUMERADOS SEQUENCIALMENTE em conformidade com o padrão de dois algarismos, a saber: Fig. 1.1, Fig. 1.2, Fig. 1.3, Fig. 1.4. NÃO SERÃO ADMITIDAS outras formas de numeração, como o padrão de um algarismo (1, 2, 3...), numeração alfanumérica (1A, 1B, 1C...) e caracteres isolados (A, B, C...). CADA VISTA DO DESENHO OU FOTOGRAFIA deverá ser apresentado em uma folha, individualmente, com dimensões adequadas e nitidez e resolução gráfica suficientes para a plena compreensão do desenho industrial requerido, observado o mínimo de 300 dpi. NÃO SERÃO ADMITIDOS NAS FOLHAS DE DESENHOS OU FOTOGRAFIAS ELEMENTOS COMO MOLDURAS, linhas delimitadoras, marcas, logotipos, marcas d'água, timbres, rubricas, assinaturas e outras informações de mesma natureza. Para cumprir esta exigência utilize a GRU 104 (isenta). O prazo é de 5 dias, iniciados a partir do primeiro dia útil após esta publicação (art. 103 da LPI).

(21) BR 30 2021 006115-5

Código 30 - Exigência – Art. 103 da LPI



(22) 30/11/2021

(71) REYFER CÁSSIO DOS REIS REZENDE (BR/MG)

As páginas de figuras não estão numeradas. Apresente novo jogo de figuras sem alteração da matéria apresentada no depósito e com numeração das páginas de acordo com as especificações do item 4.2.11 do Manual de Desenhos Industriais. Os desenhos ou fotografias deverão ser apresentados dentro de margens de no mínimo 3 cm, em folhas brancas no formato A4, NUMERADAS

SEQUENCIALMENTE NO CENTRO DA MARGEM SUPERIOR INDICANDO O NÚMERO DA FOLHA E O NÚMERO TOTAL DE FOLHAS, SEPARADOS POR UMA BARRA OBLÍQUA. EXEMPLO: 1/4, 2/4, 3/4 e 4/4. OS DESENHOS OU FOTOGRAFIAS DEVERÃO SER NUMERADOS SEQUENCIALMENTE EM CONFORMIDADE COM O PADRÃO DE DOIS ALGARISMOS: Fig. 1.1, Fig. 1.2, Fig. 1.3, Fig. 1.4. NÃO SERÃO ADMITIDAS outras formas de numeração, como o padrão de um algarismo (1, 2, 3...), numeração alfanumérica (1A, 1B, 1C...) e caracteres isolados (A, B, C...) Para cumprir esta exigência utilize a GRU 104 (isenta). O prazo é de 5 dias, iniciados a partir do primeiro dia útil após esta publicação (art. 103 da LPI).

(21) BR 32 2021 005701-0

Código 30 - Exigência – Art. 103 da LPI

(22) 29/08/2021

(71) M'HAMED YASSIN RAJIV DA GLORIA (BR/RJ)

Apresente novo jogo de figuras completo, sem alteração da matéria apresentada no depósito, observando as especificações do item 3.8.3 do Manual de Desenhos Industriais. Cada desenho ou fotografia deverá ser apresentado em uma folha, individualmente, dentro de margens de no mínimo 3 cm, em folhas brancas no formato A4, numeradas sequencialmente no centro da margem superior indicando o número da folha e o número total de folhas, separados por uma barra oblíqua. Exemplo: 1/4, 2/4, 3/4, 4/4. Os desenhos ou fotografias deverão ser numerados sequencialmente usando-se um padrão de dois algarismos. Caso o pedido contenha apenas um desenho industrial, a numeração deverá ser: Fig. 1.1, Fig. 1.2, Fig. 1.3, Fig. 1.4. Havendo mais de um desenho industrial no pedido, deve-se acrescentar uma unidade ao primeiro algarismo da numeração para cada variação configurativa. (Exemplo: 1ª variação configurativa: Fig. 1.1, Fig. 1.2, Fig. 1.3, Fig. 1.4; 2ª variação configurativa: Fig. 2.1, Fig. 2.2, Fig. 2.3, Fig. 2.4; 3ª variação configurativa: Fig. 3.1, Fig. 3.2, Fig. 3.3, Fig. 3.4). A numeração das páginas dos desenhos, em caso de variação configurativa, deve ser contínua. Exemplo: 4 páginas da primeira variação (Fig. 1.1, Fig. 1.2, Fig. 1.3, Fig. 1.4) e 3 páginas da segunda variação (Fig. 2.1, Fig. 2.2, Fig. 2.3), totalizando 7 páginas de desenhos. A numeração das páginas de desenhos deverá ser de 1/7 a 7/7, sendo 1/7 a 4/7 (Fig. 1.1, Fig. 1.2, Fig. 1.3, Fig. 1.4) e 5/7 a 7/7 (Fig. 2.1, Fig. 2.2, Fig. 2.3). Para cumprir esta exigência utilize a GRU 104 (isenta). O prazo é de 5 dias, iniciados a partir do primeiro dia útil após esta publicação (art. 103 da LPI).



(21) BR 32 2021 005934-0

Código 30 - Exigência – Art. 103 da LPI

(22) 18/09/2021

(71) OUTLET MUNDIAL COMERCIO E ASSESSORIA EIRELI (BR/SP)

(74) Scorpions Marcas e Patentes Ltda.- ME

O título informado no formulário não está de acordo com o item 4.2.3 do Manual de Desenhos Industriais. Apresente esclarecimento alterando o título, para que conste apenas umas das expressões abaixo. Pedidos de registro de desenhos industriais tridimensionais, deverão ter o título iniciado pela expressão CONFIGURAÇÃO APLICADA A/EM... e deverá indicar o objeto representado nos desenhos ou fotografias. Ex.: Configuração aplicada a/em mesa. Pedidos de registro de desenhos industriais bidimensionais, deverão ter o título iniciado pela expressão PADRÃO ORNAMENTAL APLICADO A/EM... e deverá indicar o produto a que será aplicado o padrão representado nos desenhos ou fotografias. Ex.: Padrão ornamental aplicado a/em embalagem. Caso tenham sido apresentados relatório descritivo e reivindicação observe que o título nestes documentos deverá ser idêntico ao da petição de depósito. Para cumprir esta exigência utilize a GRU 104 (isenta). O prazo é de 5 dias, iniciados a partir do primeiro dia útil após esta publicação (art. 103 da LPI).

(21) BR 32 2021 006081-0

Código 30 - Exigência – Art. 103 da LPI

(22) 26/03/2021

(71) BRENT SHELDON (US)

(74) DANNEMANN, SIEMSEN, BIGLER & IPANEMA MOREIRA

O jogo de figuras apresentado sinaliza um total de 9 folhas, mas existem duas páginas 9/9 e nenhuma 7/9. Apresente novo jogo de figuras com a numeração das páginas corrigida, sem alteração da matéria apresentada no depósito, observando as especificações do item 4.2.11 do Manual de Desenhos Industriais: os desenhos ou fotografias deverão ser apresentados dentro de margens de no mínimo 3 cm, em folhas brancas no formato A4, numeradas sequencialmente no centro da margem superior indicando o NÚMERO DA FOLHA E O NÚMERO TOTAL DE FOLHAS, separados por uma barra oblíqua. Exemplo: 1/4, 2/4, 3/4 e 4/4. Para cumprir esta exigência utilize a GRU 104 (isenta). O prazo é de 5 dias, iniciados a partir do primeiro dia útil após esta publicação (art. 103 da LPI).

Código 31 - Notificação de Depósito

Notificação de depósito de pedido de registro de desenho industrial. O pedido segue para a etapa de exame técnico.

(21) BR 30 2021 006063-9 Código 31 - Notificação de Depósito
(22) 30/11/2021
(71) TWITTER, INC. (US)
(72) TEGAN MIERLE; ANDY YANG; BRYAN HAGGERTY
(74) DANNEMANN, SIEMSEN, BIGLER & IPANEMA MOREIRA
Notificação de depósito (Protocolo: 870210110838 UF: WB Data: 30/11/2021
Hora: 08:50)

(21) BR 30 2021 006064-7 Código 31 - Notificação de Depósito
(22) 30/11/2021
(71) CASA MOVEIS - INDUSTRIA DE MOVEIS - EIRELI (BR/SP)
(72) OSVALDO GOLÇALVES CANEIRA
(74) EDUARDA COLLA
Notificação de depósito (Protocolo: 870210110845 UF: WB Data: 30/11/2021
Hora: 09:05)

(21) BR 30 2021 006065-5 Código 31 - Notificação de Depósito
(22) 30/11/2021
(71) DONIZETE PALMARIN. (BR/SP)
(72) DONIZETE PALMARIN.
(74) NICOLAS MARQUES RIBEIRO SOUZA
Notificação de depósito (Protocolo: 870210110849 UF: WB Data: 30/11/2021
Hora: 09:14)

(21) BR 30 2021 006066-3 Código 31 - Notificação de Depósito
(22) 30/11/2021
(71) INDUSTRIE BORLA S.P.A. (IT)
(72) GIANNI GUALA
(74) LUIZ LEONARDOS & ADVOGADOS
Notificação de depósito (Protocolo: 870210110871 UF: WB Data: 30/11/2021
Hora: 09:59)

(21) BR 30 2021 006067-1 Código 31 - Notificação de Depósito
(22) 30/11/2021
(71) 3NETWORK COMERCIO DE MATERIAL DE TELEINFORMATICA
LTDA-EPP (BR/RS)
(72) JOCEMAR NICOLODI JUNIOR
Notificação de depósito (Protocolo: 870210110873 UF: WB Data: 30/11/2021)



Hora: 10:17)

(21) BR 30 2021 006068-0

Código 31 - Notificação de Depósito
(22) 30/11/2021
(71) GRENDENE S.A. (BR/CE)
(72) SCHANA CENCI MARIN
(74) REMER VILLAÇA & NOGUEIRA ASSESSORIA E CONSULTORIA DE PROP. INTELECTUAL S/S LTDA.
Notificação de depósito (Protocolo: 870210110875 UF: WB Data: 30/11/2021
Hora: 10:19)

(21) BR 30 2021 006069-8

Código 31 - Notificação de Depósito
(22) 30/11/2021
(71) GRENDENE S.A. (BR/CE)
(72) SCHANA CENCI MARIN
(74) REMER VILLAÇA & NOGUEIRA ASSESSORIA E CONSULTORIA DE PROP. INTELECTUAL S/S LTDA.
Notificação de depósito (Protocolo: 870210110880 UF: WB Data: 30/11/2021
Hora: 10:28)

(21) BR 30 2021 006070-1

Código 31 - Notificação de Depósito
(22) 30/11/2021
(71) EDSON PINTO DOS REIS LTDA (BR/MG)
(72) EDSON PINTO DOS REIS
(74) M E M CONSULTORIA EM MARKETING E PROPRIEDADE INTELECTUAL
Notificação de depósito (Protocolo: 870210110883 UF: WB Data: 30/11/2021
Hora: 10:32)

(21) BR 30 2021 006071-0

Código 31 - Notificação de Depósito
(22) 30/11/2021
(71) EDSON PINTO DOS REIS LTDA (BR/MG)
(72) EDSON PINTO DOS REIS
(74) M E M CONSULTORIA EM MARKETING E PROPRIEDADE INTELECTUAL
Notificação de depósito (Protocolo: 870210110884 UF: WB Data: 30/11/2021
Hora: 10:33)

(21) BR 30 2021 006072-8

Código 31 - Notificação de Depósito
(22) 30/11/2021
(71) EDSON PINTO DOS REIS LTDA (BR/MG)
(72) EDSON PINTO DOS REIS
(74) M E M CONSULTORIA EM MARKETING E PROPRIEDADE INTELECTUAL
Notificação de depósito (Protocolo: 870210110885 UF: WB Data: 30/11/2021
Hora: 10:34)



(21) BR 30 2021 006073-6	Código 31 - Notificação de Depósito (22) 30/11/2021 (71) EDSON PINTO DOS REIS LTDA (BR/MG) (72) EDSON PINTO DOS REIS (74) M E M CONSULTORIA EM MARKETING E PROPRIEDADE INTELECTUAL Notificação de depósito (Protocolo: 870210110886 UF: WB Data: 30/11/2021 Hora: 10:35)
(21) BR 30 2021 006074-4	Código 31 - Notificação de Depósito (22) 30/11/2021 (71) EDSON PINTO DOS REIS LTDA (BR/MG) (72) EDSON PINTO DOS REIS (74) M E M CONSULTORIA EM MARKETING E PROPRIEDADE INTELECTUAL Notificação de depósito (Protocolo: 870210110888 UF: WB Data: 30/11/2021 Hora: 10:36)
(21) BR 30 2021 006075-2	Código 31 - Notificação de Depósito (22) 30/11/2021 (71) EDSON PINTO DOS REIS LTDA (BR/MG) (72) EDSON PINTO DOS REIS (74) M E M CONSULTORIA EM MARKETING E PROPRIEDADE INTELECTUAL Notificação de depósito (Protocolo: 870210110890 UF: WB Data: 30/11/2021 Hora: 10:37)
(21) BR 30 2021 006076-0	Código 31 - Notificação de Depósito (22) 30/11/2021 (71) EDSON PINTO DOS REIS LTDA (BR/MG) (72) EDSON PINTO DOS REIS (74) M E M CONSULTORIA EM MARKETING E PROPRIEDADE INTELECTUAL Notificação de depósito (Protocolo: 870210110892 UF: WB Data: 30/11/2021 Hora: 10:38)
(21) BR 30 2021 006077-9	Código 31 - Notificação de Depósito (22) 30/11/2021 (71) EDSON PINTO DOS REIS LTDA (BR/MG) (72) EDSON PINTO DOS REIS (74) M E M CONSULTORIA EM MARKETING E PROPRIEDADE INTELECTUAL Notificação de depósito (Protocolo: 870210110894 UF: WB Data: 30/11/2021 Hora: 10:39)
(21) BR 30 2021 006078-7	Código 31 - Notificação de Depósito (22) 30/11/2021 (71) EDSON PINTO DOS REIS LTDA (BR/MG) (72) EDSON PINTO DOS REIS

(74) M E M CONSULTORIA EM MARKETING E PROPRIEDADE INTELECTUAL
Notificação de depósito (Protocolo: 870210110895 UF: WB Data: 30/11/2021
Hora: 10:40)

(21) BR 30 2021 006079-5

Código 31 - Notificação de Depósito
(22) 30/11/2021
(71) EDSON PINTO DOS REIS LTDA (BR/MG)
(72) EDSON PINTO DOS REIS
(74) M E M CONSULTORIA EM MARKETING E PROPRIEDADE INTELECTUAL
Notificação de depósito (Protocolo: 870210110897 UF: WB Data: 30/11/2021
Hora: 10:41)

(21) BR 30 2021 006080-9

Código 31 - Notificação de Depósito
(22) 30/11/2021
(71) EDSON PINTO DOS REIS LTDA (BR/MG)
(72) EDSON PINTO DOS REIS
(74) M E M CONSULTORIA EM MARKETING E PROPRIEDADE INTELECTUAL
Notificação de depósito (Protocolo: 870210110898 UF: WB Data: 30/11/2021
Hora: 10:42)

(21) BR 30 2021 006082-5

Código 31 - Notificação de Depósito
(22) 30/11/2021
(71) TUROSSI INDUSTRIA DO BRASIL LTDA EPP (BR/CE)
(72) CLAUDECIR MACHADO TUROSSI
(74) FRANCISCO LEITE DE OLIVEIRA FILHO
Notificação de depósito (Protocolo: 870210110925 UF: WB Data: 30/11/2021
Hora: 11:27)

(21) BR 30 2021 006083-3

Código 31 - Notificação de Depósito
(22) 30/11/2021
(71) EDSON PINTO DOS REIS LTDA (BR/MG)
(72) EDSON PINTO DOS REIS
(74) M E M CONSULTORIA EM MARKETING E PROPRIEDADE INTELECTUAL
Notificação de depósito (Protocolo: 870210110930 UF: WB Data: 30/11/2021
Hora: 11:32)

(21) BR 30 2021 006084-1

Código 31 - Notificação de Depósito
(22) 30/11/2021
(71) EDSON PINTO DOS REIS LTDA (BR/MG)
(72) EDSON PINTO DOS REIS
(74) M E M CONSULTORIA EM MARKETING E PROPRIEDADE INTELECTUAL
Notificação de depósito (Protocolo: 870210110933 UF: WB Data: 30/11/2021
Hora: 11:33)



(21) BR 30 2021 006085-0	Código 31 - Notificação de Depósito (22) 30/11/2021 (71) EDSON PINTO DOS REIS LTDA (BR/MG) (72) EDSON PINTO DOS REIS (74) M E M CONSULTORIA EM MARKETING E PROPRIEDADE INTELECTUAL Notificação de depósito (Protocolo: 870210110937 UF: WB Data: 30/11/2021 Hora: 11:35)
(21) BR 30 2021 006086-8	Código 31 - Notificação de Depósito (22) 30/11/2021 (71) EDSON PINTO DOS REIS LTDA (BR/MG) (72) EDSON PINTO DOS REIS (74) M E M CONSULTORIA EM MARKETING E PROPRIEDADE INTELECTUAL Notificação de depósito (Protocolo: 870210110938 UF: WB Data: 30/11/2021 Hora: 11:36)
(21) BR 30 2021 006087-6	Código 31 - Notificação de Depósito (22) 30/11/2021 (71) EDSON PINTO DOS REIS LTDA (BR/MG) (72) EDSON PINTO DOS REIS (74) M E M CONSULTORIA EM MARKETING E PROPRIEDADE INTELECTUAL Notificação de depósito (Protocolo: 870210110939 UF: WB Data: 30/11/2021 Hora: 11:37)
(21) BR 30 2021 006088-4	Código 31 - Notificação de Depósito (22) 30/11/2021 (71) IMPRENTA Y EDITORIAL LA SELECTA S.A. (CL) (72) JAMES MAC DONALD (74) LEÃO PROPRIEDADE INTELECTUAL Notificação de depósito (Protocolo: 870210110946 UF: WB Data: 30/11/2021 Hora: 11:54)
(21) BR 30 2021 006089-2	Código 31 - Notificação de Depósito (22) 30/11/2021 (71) IMPRENTA Y EDITORIAL LA SELECTA S.A. (CL) (72) JAMES MAC DONALD (74) LEÃO PROPRIEDADE INTELECTUAL Notificação de depósito (Protocolo: 870210110951 UF: WB Data: 30/11/2021 Hora: 12:02)
(21) BR 30 2021 006090-6	Código 31 - Notificação de Depósito (22) 30/11/2021 (71) DONIZETTI PEDRO LIMA MARTINS (BR/SP) (72) DONIZETTI PEDRO LIMA MARTINS

(74) KARINA VASSIMON

Notificação de depósito (Protocolo: 870210110969 UF: WB Data: 30/11/2021

Hora: 12:21)

(21) BR 30 2021 006091-4

Código 31 - Notificação de Depósito

(22) 30/11/2021

(71) DONIZETTI PEDRO LIMA MARTINS (BR/SP)

(72) DONIZETTI PEDRO LIMA MARTINS

(74) KARINA VASSIMON

Notificação de depósito (Protocolo: 870210110996 UF: WB Data: 30/11/2021

Hora: 12:55)

(21) BR 30 2021 006092-2

Código 31 - Notificação de Depósito

(22) 30/11/2021

(71) IMPRENTA Y EDITORIAL LA SELECTA S.A. (CL)

(72) JAMES MAC DONALD

(74) LEÃO PROPRIEDADE INTELECTUAL

Notificação de depósito (Protocolo: 870210110999 UF: WB Data: 30/11/2021

Hora: 13:01)

(21) BR 30 2021 006093-0

Código 31 - Notificação de Depósito

(22) 30/11/2021

(71) CROCS, INC. (US)

(72) STEFANO DEL BIONDI; FEDERICO FONGHER

(74) Felsberg e Pedretti Advogados e Consultores Legais

Notificação de depósito (Protocolo: 870210111013 UF: WB Data: 30/11/2021

Hora: 13:33)

(21) BR 30 2021 006094-9

Código 31 - Notificação de Depósito

(22) 30/11/2021

(71) CROCS, INC. (US)

(72) STEFANO DEL BIONDI; FEDERICO FONGHER

(74) Felsberg e Pedretti Advogados e Consultores Legais

Notificação de depósito (Protocolo: 870210111018 UF: WB Data: 30/11/2021

Hora: 13:42)

(21) BR 30 2021 006095-7

Código 31 - Notificação de Depósito

(22) 30/11/2021

(71) CROCS, INC. (US)

(72) SHEILA KAUFMAN

(74) Felsberg e Pedretti Advogados e Consultores Legais

Notificação de depósito (Protocolo: 870210111023 UF: WB Data: 30/11/2021

Hora: 13:59)



(21) BR 30 2021 006096-5	Código 31 - Notificação de Depósito (22) 30/11/2021 (71) CROCS, INC. (US) (72) FEDERICO FONGHER (74) Felsberg e Pedretti Advogados e Consultores Legais Notificação de depósito (Protocolo: 870210111027 UF: WB Data: 30/11/2021 Hora: 14:08)
(21) BR 30 2021 006097-3	Código 31 - Notificação de Depósito (22) 30/11/2021 (71) BS TOYS INDUSTRIA E COMERCIO DE BRINQUEDOS LTDA (BR/SP) (72) WILSON ROBERTO BERGAMO Notificação de depósito (Protocolo: 870210111058 UF: WB Data: 30/11/2021 Hora: 14:41)
(21) BR 30 2021 006098-1	Código 31 - Notificação de Depósito (22) 30/11/2021 (71) A.C. SOM INDÚSTRIA E COMÉRCIO DE INSTRUMENTOS MUSICAIS LTDA (BR/SP) (72) ROBERTO GUARIGLIA (74) SUL AMÉRICA MARCAS E PATENTES LTDA. Notificação de depósito (Protocolo: 870210111066 UF: WB Data: 30/11/2021 Hora: 14:48)
(21) BR 30 2021 006099-0	Código 31 - Notificação de Depósito (22) 30/11/2021 (71) EDSON PINTO DOS REIS LTDA (BR/MG) (72) EDSON PINTO DOS REIS (74) M E M CONSULTORIA EM MARKETING E PROPRIEDADE INTELECTUAL Notificação de depósito (Protocolo: 870210111079 UF: WB Data: 30/11/2021 Hora: 15:00)
(21) BR 30 2021 006100-7	Código 31 - Notificação de Depósito (22) 30/11/2021 (71) EDSON PINTO DOS REIS LTDA (BR/MG) (72) EDSON PINTO DOS REIS (74) M E M CONSULTORIA EM MARKETING E PROPRIEDADE INTELECTUAL Notificação de depósito (Protocolo: 870210111082 UF: WB Data: 30/11/2021 Hora: 15:02)
(21) BR 30 2021 006101-5	Código 31 - Notificação de Depósito (22) 30/11/2021 (71) EDSON PINTO DOS REIS LTDA (BR/MG) (72) EDSON PINTO DOS REIS

(74) M E M CONSULTORIA EM MARKETING E PROPRIEDADE INTELECTUAL
Notificação de depósito (Protocolo: 870210111085 UF: WB Data: 30/11/2021
Hora: 15:05)

(21) BR 30 2021 006102-3

Código 31 - Notificação de Depósito
(22) 30/11/2021
(71) EDSON PINTO DOS REIS LTDA (BR/MG)
(72) EDSON PINTO DOS REIS
(74) M E M CONSULTORIA EM MARKETING E PROPRIEDADE INTELECTUAL
Notificação de depósito (Protocolo: 870210111096 UF: WB Data: 30/11/2021
Hora: 15:16)

(21) BR 30 2021 006103-1

Código 31 - Notificação de Depósito
(22) 30/11/2021
(71) GASPAS BALBINOT (BR/RS)
(72) GASPAS BALBINOT
(74) LEÃO PROPRIEDADE INTELECTUAL
Notificação de depósito (Protocolo: 870210111120 UF: WB Data: 30/11/2021
Hora: 15:32)

(21) BR 30 2021 006104-0

Código 31 - Notificação de Depósito
(22) 30/11/2021
(71) MEGA ESTOFADOS EIRELI - ME (BR/SP)
(72) GILBERTO GOMES DA SILVA
(74) JEAN CARLO MAZZONI
Notificação de depósito (Protocolo: 870210111141 UF: WB Data: 30/11/2021
Hora: 15:48)

(21) BR 30 2021 006106-6

Código 31 - Notificação de Depósito
(22) 30/11/2021
(71) CROCS, INC. (US)
(72) MICHAEL SARANTAKOS; FEDERICO FONGHER; ANDREA PAOLO
MARITAN
(74) Felsberg e Pedretti Advogados e Consultores Legais
Notificação de depósito (Protocolo: 870210111160 UF: WB Data: 30/11/2021
Hora: 16:01)

(21) BR 30 2021 006107-4

Código 31 - Notificação de Depósito
(22) 30/11/2021
(71) BS TOYS INDUSTRIA E COMERCIO DE BRINQUEDOS LTDA (BR/SP)
(72) WILSON ROBERTO BERGAMO
Notificação de depósito (Protocolo: 870210111177 UF: WB Data: 30/11/2021
Hora: 16:15)



(21) BR 30 2021 006108-2	Código 31 - Notificação de Depósito (22) 30/11/2021 (71) RIO PISCINAS MARCAS E PATENTES EIRELI (BR/RJ) (72) KAREN FERREIRA CUSTODIO REZENDE (74) Portfolio Marcas e Patentes Ltda. Notificação de depósito (Protocolo: 870210111183 UF: WB Data: 30/11/2021 Hora: 16:20)
(21) BR 30 2021 006110-4	Código 31 - Notificação de Depósito (22) 30/11/2021 (71) RIO PISCINAS MARCAS E PATENTES EIRELI (BR/RJ) (72) KAREN FERREIRA CUSTODIO REZENDE (74) Portfolio Marcas e Patentes Ltda. Notificação de depósito (Protocolo: 870210111222 UF: WB Data: 30/11/2021 Hora: 16:50)
(21) BR 30 2021 006111-2	Código 31 - Notificação de Depósito (22) 30/11/2021 (71) ALVES & FLORES LTDA ME (BR/PR) (72) EDSON LUIS MOTA FLORES (74) SEMAPA MARCAS E PATENTES EIRELI. Notificação de depósito (Protocolo: 870210111235 UF: WB Data: 30/11/2021 Hora: 17:04)
(21) BR 30 2021 006112-0	Código 31 - Notificação de Depósito (22) 30/11/2021 (71) KLABIN S.A. (BR/SP) (72) ANDRÉ CESTARO NOGUEIRA DE AQUINO (74) DANNEMANN, SIEMSEN, BIGLER & IPANEMA MOREIRA Notificação de depósito (Protocolo: 870210111253 UF: WB Data: 30/11/2021 Hora: 17:28)
(21) BR 30 2021 006114-7	Código 31 - Notificação de Depósito (22) 30/11/2021 (71) SIEMENS AKTIENGESELLSCHAFT (DE) (72) MING HUA LIU; HUI DOU; EKKEHARD PLECHINGER (74) DANNEMANN, SIEMSEN, BIGLER & IPANEMA MOREIRA Notificação de depósito (Protocolo: 870210111345 UF: WB Data: 30/11/2021 Hora: 20:05)
(21) BR 32 2021 006109-3	Código 31 - Notificação de Depósito (22) 14/04/2021 (71) MÁQUINAS AGRÍCOLAS JACTO S/A. (BR/SP) (72) LUCIANO BURNEIKO LEITE; GUILHERME TINOIS DA SILVA; LUCAS SÃO

GREGÓRIO SILVA

(74) ROGER PAMPANA NICOLAU

Notificação de depósito (Protocolo: 870210111190 UF: WB Data: 30/11/2021

Hora: 16:23)



Código 34 - Exigência - Art. 106 § 3º da LPI

Suspensão do andamento do pedido de registro de desenho industrial que, para instrução regular, aguardará o atendimento ou contestação das exigências formuladas. A não manifestação do depositante no prazo de 60 (sessenta) dias desta data acarretará o arquivamento definitivo do pedido.

(21) BR 30 2021 000119-5

Código 34 - Exigência - Art. 106 § 3º da LPI

(22) 12/01/2021

(71) MAICON JUNIO FARIA (BR/MG)

(74) VINÍCIUS SILVA DE OLIVEIRA

Com base no Manual de Desenhos Industriais estabelecido pela Resolução 232/2019, bem como no comunicado publicado na RPI número 2523 de 14/05/2019, formulam-se as seguintes exigências: [1] Conforme solicitado na exigência técnica publicada na RPI 2645 em 14/09/2021: ?A numeração das figuras apresentada no Relatório Descritivo não corresponde àquela do conjunto de figuras. Retificar a numeração das figuras no Relatório Descritivo para Figura 1.1 à figura 1.14?.

(21) BR 30 2021 000350-3

Código 34 - Exigência - Art. 106 § 3º da LPI

(22) 28/01/2021

(71) GREGOR KOELJ (SI)

(74) EMILIO COLLADO LOPEZ

Tanto a reivindicação quanto o relatório descritivo devem conter a declaração referente à omissão de vistas contida no item 3.8.1.2b do Manual: As vistas do padrão ornamental aplicado ao objeto foram omitidas. Reapresente tais documentos incluindo tal frase em cada um deles. Além disso, corrija o título do objeto no relatório descritivo e na reivindicação: ao invés de PADRÃO ORNAMENTAL EM CONTROLES DE PAINEL, escreva PADRÃO ORNAMENTAL APLICADO EM CONTROLES DE PAINEL. Título adequado de ofício nos termos do item 5.6 da resolução 232/2019.

(21) BR 30 2021 000355-4

Código 34 - Exigência - Art. 106 § 3º da LPI

(22) 28/01/2021

(71) APPLE INC. (US)

(74) DANNEMANN, SIEMSEN, BIGLER & IPANEMA MOREIRA

As figuras apresentam o objeto a ser registrado com alguma parte em linhas tracejadas. Conforme ensina o item 5.1.1 do manual de Desenhos Industriais, se as linhas tracejadas representam elementos dissociáveis do objeto, elas devem ser excluídas do pedido e a forma resultante deve ser representada por todas as vistas ortogonais mais uma perspectiva. Se forem indissociáveis - ou seja, se elas são necessárias para que o desenho subsista com objeto - todas as linhas tracejadas devem ser preenchidas com linhas contínuas e uniformes, de maneira que o objeto subsista por si. Portanto, reapresente o conjunto de vistas com base

no item 5.1.1. do Manual.

(21) BR 30 2021 000356-2

Código 34 - Exigência - Art. 106 § 3º da LPI

(22) 28/01/2021

(71) POPSOCKETS LLC (US)

(74) SOERENSEN GARCIA ADVOGADOS ASSOCIADOS

[1] Os objetos do pedido não guardam entre si as mesmas características distintivas preponderantes. Por força do art. 104 da LPI, com apoio no item 5.4 do Manual, o pedido deverá ser dividido. Cada pedido dividido trata-se de um novo depósito: veja os itens 2.2 e 5.4 do Manual. [2] Mantenha no pedido original os objetos das figuras 1.1 a 1.7. As folhas de figuras devem ser devidamente renumeradas. [3] Apresente em um pedido dividido o objeto das figuras 2.1 a 2.7. As figuras e as folhas de figuras devem ser devidamente renumeradas.

(21) BR 30 2021 000363-5

Código 34 - Exigência - Art. 106 § 3º da LPI

(22) 28/01/2021

(71) CAROL COLE COMPANY (US)

(74) MMV Agentes da Propriedade Industrial Ltda.

[1] Os objetos do pedido não guardam entre si as mesmas características distintivas preponderantes. Por força do art. 104 da LPI, com apoio no item 5.4 do Manual, o pedido deverá ser dividido. Cada pedido dividido trata-se de um novo depósito: veja os itens 2.2 e 5.4 do Manual. [2] Mantenha no pedido original os objetos das figuras 1.1 a 1.8 e 6.1 a 6.8. As folhas de figuras devem ser devidamente renumeradas. [3] Apresente em um 1º pedido dividido o objeto das figuras 2.1 a 2.8 e 7.1 a 7.8. As figuras e as folhas de figuras devem ser devidamente renumeradas.[4] Apresente em um 2º pedido dividido o objeto das figuras 3.1 a 3.8 e 8.1 a 8.8. As figuras e as folhas de figuras devem ser devidamente renumeradas.[5] Apresente em um 3º pedido dividido o objeto das figuras 4.1 a 4.8. As figuras e as folhas de figuras devem ser devidamente renumeradas.[6] Apresente em um 4º pedido dividido o objeto das figuras 5.1 a 5.8. As figuras e as folhas de figuras devem ser devidamente renumeradas.[7] Apresente em um 5º pedido dividido o objeto das figuras 9.1 a 9.8. As figuras e as folhas de figuras devem ser devidamente renumeradas.

(21) BR 30 2021 000435-6

Código 34 - Exigência - Art. 106 § 3º da LPI

(22) 04/02/2021

(71) APPLE INC. (US)

(74) DANNEMANN, SIEMSEN, BIGLER & IPANEMA MOREIRA

Observamos que o objeto é representado com algumas linhas descontínuas (por exemplo, nas figuras 1.1 e 1.2, as linhas que delimitam as arestas da capa possuem interrupções). Conforme itens 5.1.1 e 5.5 do Manual as figuras devem representar o objeto somente por traços regulares e contínuos: os elementos que foram apresentados em linhas tracejadas devem ser preenchidos, ou seja, as linhas tracejadas devem ser substituídas por traços contínuos. Também



observamos um excesso de hachuras desnecessárias. Conforme item 5.5.1 do Manual, as figuras devem ter contraste, nitidez e resolução gráfica suficientes para a plena compreensão do desenho requerido, sem hachuras, sombras ou reflexos que comprometam a visualização da configuração: elimine também as hachuras.

(21) BR 30 2021 000436-4

Código 34 - Exigência - Art. 106 § 3º da LPI

(22) 04/02/2021

(71) APPLE INC. (US)

(74) DANNEMANN, SIEMSEN, BIGLER & IPANEMA MOREIRA

Observamos que o objeto é representado com algumas linhas descontínuas (por exemplo, nas figuras 1.1 e 1.2, as linhas que delimitam as arestas da capa possuem interrupções). Conforme itens 5.1.1 e 5.5 do Manual as figuras devem representar o objeto somente por traços regulares e contínuos: os elementos que foram apresentados em linhas tracejadas devem ser preenchidos, ou seja, as linhas tracejadas devem ser substituídas por traços contínuos. Reapresente as figuras, utilizando traços precisos e contínuos.

(21) BR 30 2021 000437-2

Código 34 - Exigência - Art. 106 § 3º da LPI

(22) 04/02/2021

(71) APPLE INC. (US)

(74) DANNEMANN, SIEMSEN, BIGLER & IPANEMA MOREIRA

Observamos que o objeto é representado com algumas linhas descontínuas (por exemplo, nas figuras 1.1 e 1.2, as linhas que delimitam as arestas da capa possuem interrupções). Conforme itens 5.1.1 e 5.5 do Manual as figuras devem representar o objeto somente por traços regulares e contínuos: os elementos que foram apresentados em linhas tracejadas devem ser preenchidos, ou seja, as linhas tracejadas devem ser substituídas por traços contínuos.

(21) BR 30 2021 000443-7

Código 34 - Exigência - Art. 106 § 3º da LPI

(22) 04/02/2021

(71) UNILEVER IP HOLDINGS B.V. (PB)

(74) CAROLINA NAKATA

Entendemos que o objeto contido nas figuras 1.1 a 1.7 corresponde ao conjunto formado por sorvete e palito, enquanto o objeto contido nas figuras 2.1 a 2.7 mostra o mesmo objeto, porém com linhas tracejadas demarcando apenas o palito do sorvete. Portanto, a proteção almejada no segundo objeto parece ser do sorvete isoladamente. Conforme ensina o item 5.1.1 do manual de Desenhos Industriais, se as linhas tracejadas representam elementos indissociáveis do objeto - ou seja, se elas são necessárias para que o desenho subsista com objeto - todas as linhas tracejadas devem ser preenchidas com linhas contínuas e uniformes, de maneira que o objeto subsista por si. No entanto, percebemos que isso fará com que o objeto 2 se torne idêntico ao objeto 1. Assim, se for o caso, solicitamos a eliminação do objeto 2 do pedido. As folhas de figuras devem



ser devidamente renumeradas. Porém, se as linhas tracejadas representam elementos dissociáveis do objeto, elas devem ser excluídas do pedido. Nesse caso, entendemos que isso fará com que os dois objetos apresentados no pedido não tenham as mesmas características distintivas preponderantes. Assim, se for o caso, por força do art. 104 da LPI, com apoio no item 5.4 do Manual, o pedido deverá ser dividido. Cada pedido dividido trata-se de um novo depósito: veja os itens 2.2 e 5.4 do Manual e mantenha no pedido original os objetos das figuras 1.1 a 1.8. As folhas de figuras devem ser devidamente renumeradas. E apresente em um pedido dividido o objeto das figuras 2.1 a 2.7, lembrando que as figuras e as folhas de figuras também devem ser devidamente renumeradas.

(21) BR 30 2021 000456-9

Código 34 - Exigência - Art. 106 § 3º da LPI

(22) 05/02/2021

(71) SOCIÉTÉ DES PRODUITS NESTLÉ S.A. (CH)

(74) DAVID DO NASCIMENTO ADVOGADOS ASSOCIADOS

O pedido apresenta dois objetos formalmente idênticos, havendo apenas uma mudança de cor. Com base nos critérios estabelecidos no item 5.4 do Manual do Manual de Desenhos Industriais, entendemos que se trata de um único objeto. Assim, as figuras deverão ser numeradas sequencialmente, como uma variação só, de 1.1 a 1.14. Reapresente o conjunto de figuras devidamente renumerado.

(21) BR 30 2021 000519-0

Código 34 - Exigência - Art. 106 § 3º da LPI

(22) 09/02/2021

(71) RODRIGO DA SILVA JOÃO AIDE (BR/RJ)

(74) KIZZI STIGERT ORLANDO

[1] Os objetos do pedido não guardam entre si as mesmas características distintivas preponderantes. Por força do art. 104 da LPI, com apoio no item 5.4 do Manual, o pedido deverá ser dividido. Cada pedido dividido trata-se de um novo depósito: veja os itens 2.2 e 5.4 do Manual. [2] Mantenha no pedido original os objetos das figuras 1.1 a 1.8 e 4.1 a 4.8. As folhas de figuras devem ser devidamente renumeradas. [4] Apresente em um 1º pedido dividido o objeto das figuras 2.1 a 2.8. As figuras e as folhas de figuras devem ser devidamente renumeradas. Observamos que houve omissão das linhas da base do talher - reapresente tal conjunto de figuras com essa linha devidamente representada.[5] Apresente em um 2º pedido dividido o objeto das figuras 3.1 a 3.8. As figuras e as folhas de figuras devem ser devidamente renumeradas.[6] Apresente em um 3º pedido dividido o objeto das figuras 5.1 a 5.8. As figuras e as folhas de figuras devem ser devidamente renumeradas. Observamos também que tais figuras estão perspectivadas - observe o item 5.5 do Manual e apresente vistas ortogonais.[6] Esclareça se as setas integrantes dos desenhos fazem parte do objeto ou se são apenas indicativas do seu uso. Caso não sejam parte do objeto a ser protegido, elas devem ser eliminadas.[7] Em todos os casos anteriores, observar que, caso opte por apresentar relatório descritivo, ele precisa se ajustar



aos padrões estabelecidos nos itens 3.8.1, 3.8.2 e 5.5 do Manual de Desenhos Industriais assim como os modelos contidos na seção Modelos no Manual. Ou seja, no topo da página, indique como título RELATÓRIO DESCRITIVO e elimine a expressão [refere-se a uma configuração aplicada a/em uma colher, cuja novidade reside na sua forma e configuração]. Além disso, na lista de figuras, ao invés de dizer A FIGURA 1.1 MOSTRA A VISTA FRONTAL DO OBJETO, escreva FIGURA 1.1 - VISTA FRONTAL, e assim sucessivamente.

(21) BR 30 2021 000522-0

Código 34 - Exigência - Art. 106 § 3º da LPI

(22) 09/02/2021

(71) RODRIGO DA SILVA JOÃO AIDE (BR/RJ)

(74) KIZZI STIGERT ORLANDO

O relatório descritivo deve ser ajustado aos itens 3.8.1, 3.8.2 e 5.5 do Manual de Desenhos Industriais assim como os modelos contidos na seção Modelos no Manual. Em outras palavras, elimine o trecho CUJA NOVIDADE RESIDE NA SUA FORMA E CONFIGURAÇÃO. Além disso, na lista de figuras, elimine as expressões desnecessárias. Por exemplo, ao invés de A FIGURA 1.3 MOSTRA SUA LATERAL DIREITA, escreva FIGURA 1.3 - LATERAL DIREITA. Observamos também que as figuras 2.2, 2.8 e 2.9 possuem setas que, se forem impressas no objeto, deveriam aparecer também na figura 2.5. Assim, em atenção ao item 5.5 do Manual, rerepresente o conjunto de figuras compatíveis entre si, isto é, com as setas devidamente representadas nas figuras 2.2, 2.5, 2.8 e 2.9 ou, alternativamente, elimine-as de todas as figuras, caso não façam parte do objeto a ser protegido.

(21) BR 30 2021 000523-9

Código 34 - Exigência - Art. 106 § 3º da LPI

(22) 09/02/2021

(71) RODRIGO DA SILVA JOÃO AIDE (BR/RJ)

(74) KIZZI STIGERT ORLANDO

[1] Os padrões ornamentais do pedido não guardam entre si as mesmas características distintivas preponderantes. Por força do art. 104 da LPI, com apoio no item 5.4 do Manual, o pedido deverá ser dividido. Cada pedido dividido trata-se de um novo depósito: veja os itens 2.2 e 5.4 do Manual. [2] Mantenha no pedido original os padrões ornamentais das figuras 1.1, 2.1 e 3.1. As folhas de figuras devem ser devidamente renumeradas. [3] Apresente em um 1º pedido dividido o padrão ornamental da figura 4.1. A figura e as folhas de figuras devem ser devidamente renumeradas. [4] Apresente em um 2º pedido dividido o padrão ornamental da figura 5.1. A figura e as folhas de figuras devem ser devidamente renumeradas.

(21) BR 30 2021 001015-1

Código 34 - Exigência - Art. 106 § 3º da LPI

(22) 10/03/2021

(71) MARIO SERGIO LOPOMO (BR/SP)

(74) MARK-SE REGISTRO DE MARCAS



De acordo com o item 5.5 da Resolução 232/19 (Manual de Desenhos Industriais), após o depósito, a configuração inicial do desenho industrial requerido não poderá sofrer acréscimos ou alterações, ressalvadas as correções requeridas por meio de exigência direcionada aos desenhos ou fotografias do pedido. No cumprimento da exigência formulada, a matéria inicialmente reivindicada foi alterada: a conformação do novo objeto apresentado através da petição de cumprimento de exigência é distinta do inicialmente apresentado. Desta forma, os desenhos ora apresentados estão sendo desconsiderados. Tomando como base as figuras apresentadas no ato do depósito, solicita-se: [1]- De acordo com o item 5.5 da Resolução 232/19 (Manual de Desenhos Industriais), nos pedidos de registro de configuração aplicada a objeto tridimensional, os desenhos ou fotografias deverão representar o desenho industrial de maneira clara e suficiente, em conformidade com o parágrafo único do art. 104 da LPI, por meio de uma perspectiva e das vistas ortogonais que se fizerem necessárias à caracterização do objeto requerido (anterior, posterior, laterais, superior e inferior). Apresentar pelo menos uma perspectiva e todas as vistas ortogonais do objeto. [2]- De acordo com o item 5.8 da Resolução 232/19 (Manual de Desenhos Industriais), os desenhos ou fotografias deverão ser numerados sequencialmente usando-se um padrão de dois algarismos: Fig. 1.1, Fig. 1.2, Fig. 1.3, Fig. 1.4, Fig. 1.5, Fig. 1.6, Fig. 1.7. Reapresentar as figuras com a numeração correta.

(21) BR 30 2021 001481-5

Código 34 - Exigência - Art. 106 § 3º da LPI

(22) 07/04/2021

(71) JOSÉ GABRIEL BRANCO TAVEIRA (BR/SP)

(74) Vilage Marcas e Patentes Ltda

[1] Em comparação ao jogo de figuras apresentado na petição inicial, verificou-se que no cumprimento de exigência protocolado sob a pet 870210076754 de 20/08/2021 foram apresentadas nas vistas frontal e posterior objeto distinto ao reivindicado ao depósito.[2] A figura 1.5, referente à vista frontal, apresenta um mostruário não transparente, sem a representação do volume na parte interna do display, detalhe este perceptível na vista frontal apresentada à época do depósito. Além disso, a figura 1.6, referente à vista posterior, não apresenta a abertura observada na vista posterior da petição de depósito. Na petição inicial, inclusive, era possível ver parte do interior do objeto reivindicado.[3] Conforme item 5.5 do Manual, após o depósito, a configuração inicial do desenho industrial requerido não pode sofrer acréscimos ou alterações, ressalvadas as correções requeridas por meio de exigência direcionada aos desenhos ou fotografias do pedido e as modificações requeridas pelo depositante, antes do primeiro exame técnico, destinadas à correção de irregularidades nas figuras e / ou melhor visualização do objeto. [4] Pelo acima exposto, ao cumprir a exigência o requerente apresentou objeto diferente do apresentado no depósito, nas figuras 1.5 e 1.6, configurando alteração de matéria. Revise todo o conjunto de figuras, fazendo as correções indicadas e quaisquer outras que sejam necessárias para



que as imagens apresentem coerência entre si e representem o objeto do depósito.

(21) BR 30 2021 001612-5

Código 34 - Exigência - Art. 106 § 3º da LPI

(22) 15/04/2021

(71) DUE LASER MAQUINAS LTDA ME (BR/SC)

(74) MÁRIO DE ALMEIDA MARCAS E PATENTES SOCIEDADE SIMPLES

Considerando-se o Manual de Desenhos Industriais, estabelecido pela resolução 232/2019, formula-se a seguinte exigência: [1] Reapresentar jogo de figuras de maneira a manter a coerência entre as vistas do objeto. Observe que a figura 1.13 não mostra o forro da parte interior da porta do objeto que aparece nas demais figuras. Conforme item 5.5 do Manual de Desenhos Industriais, os desenhos ou fotografias deverão revelar a configuração do objeto de maneira coerente e consistente em todas as vistas.

(21) BR 30 2021 001791-1

Código 34 - Exigência - Art. 106 § 3º da LPI

(22) 26/04/2021

(71) PETNA COMÉRCIO DE ARTIGOS E ACESSÓRIOS PARA ANIMAIS DOMÉSTICOS LTDA. (BR/SC)

(74) DEMAREST - ALMEIDA ROTENBERG E BOSCOLI - SOCIEDADE DE ADVOGADOS

Com base no Manual de Desenhos Industriais estabelecido pela Resolução 232/2019, bem como no comunicado publicado na RPI número 2523 de 14/05/2019, formulam-se as seguintes exigências: [1] Foram encontradas inconsistências entre as imagens apresentadas. Tanto o número de linhas verticais quanto a disposição das mesmas na figura 1.5 não correspondem à figura 1.5 do ato do depósito. Segundo item 5.5 do Manual, os desenhos deverão revelar a configuração do objeto de maneira coerente e consistente em todas as vistas. Reapresente o conjunto de figuras, corrigindo os erros apontados de modo a harmonizar as vistas do objeto reivindicado.

(21) BR 30 2021 002053-0

Código 34 - Exigência - Art. 106 § 3º da LPI

(22) 10/05/2021

(71) YEH CHI CHENG (BR/SP)

(74) São Paulo Marcas e Patentes Ltda.

Exigência formulada com fulcro no Manual de Desenhos Industriais (doravante Manual), estabelecido pela Resolução 232/2019. [1] Conforme item 5.5 do Manual, após o depósito a configuração inicial do desenho industrial requerido não pode sofrer acréscimos ou alterações, ressalvadas as correções requeridas por meio de exigência. Ao cumprir a exigência foi apresentado objeto diferente do mostrado no depósito, configurando alteração de matéria, por exemplo: no depósito o banco e a placa frontal apresentavam padrão tipo camuflagem, agora são lisos; as rodas e os acabamentos do guidão não eram lisos; os pedais foram alterados, entre outras coisas. Em atenção aos itens 5.5 e 5.5.1 do Manual,



apresente novo conjunto de figuras formado pelas vistas ortogonais (frontal, posterior, laterais, superior e inferior), além de pelo menos uma perspectiva do objeto, com qualidade adequada, utilizando traços precisos e resolução mínima de 300 DPI, correspondentes entre si e mostrando o mesmo objeto do depósito. Pedidos que não cumprirem satisfatoriamente exigência técnica para adequação ou complementação de figuras estão sujeitos a indeferimento, como previsto no item 5.11.2 do Manual.

(21) BR 30 2021 002062-9

Código 34 - Exigência - Art. 106 § 3º da LPI

(22) 10/05/2021

(71) MICHELLE SCHEIDEGGER DE AGUIAR MENDES PAIVA (BR/RS)

(74) GILBERTO LUIS DA SILVEIRA

De acordo com o item 5.5 da Resolução 232/19 (Manual de Desenhos Industriais), após o depósito, a configuração inicial do desenho industrial requerido não poderá sofrer acréscimos ou alterações, ressalvadas as correções requeridas por meio de exigência direcionada aos desenhos ou fotografias do pedido. No cumprimento da exigência formulada, a matéria inicialmente reivindicada foi alterada: tanto a bolsa quanto a alça mostradas na petição de cumprimento da segunda exigência diferem do apresentado anteriormente. Desta forma, os desenhos ora apresentados estão sendo desconsiderados. Tomando como base as figuras apresentadas na petição de cumprimento da primeira exigência, solicita-se: [1]- De acordo com o item 5.5 da Resolução 232/19 (Manual de Desenhos Industriais), os desenhos ou fotografias deverão revelar a configuração do objeto de maneira coerente e consistente em todas as vistas. As figuras apresentadas trazem incoerências entre o mostrado na(s) perspectiva(s) e nas demais vistas: o objeto mostrado na perspectiva difere do objeto mostrado nas demais vistas, principalmente quanto à alça do mesmo; na vista superior, a alça do objeto também não foi representada de acordo com o mostrado nas demais vistas, tendo sido representada em uma posição distinta das demais. Harmonizar as vistas ortogonais com a(s) perspectiva(s) apresentada(s), ou vice-versa, corrigindo todas as inconsistências entre as figuras, fazendo as correções indicadas e quaisquer outras que sejam necessárias para que as imagens apresentem coerência entre si.

(21) BR 30 2021 002078-5

Código 34 - Exigência - Art. 106 § 3º da LPI

(22) 11/05/2021

(71) RICARDO GABRIEL DANYALGIL (BR/PE)

(74) ANA PAULA MAZZEI DOS SANTOS LEITE

[1]- De acordo com o item 5.5 da Resolução 232/19 (Manual de Desenhos Industriais), nos pedidos de registro de configuração aplicada a objeto tridimensional, os desenhos ou fotografias deverão representar o desenho industrial de maneira clara e suficiente, em conformidade com o parágrafo único do art. 104 da LPI, por meio de uma perspectiva e das vistas ortogonais que se fizerem necessárias à caracterização do objeto requerido (anterior, posterior,



laterais, superior e inferior). De acordo com o item 3.8.1.2 e 5.5 da Resolução 232/19 (Manual de Desenhos Industriais), vistas simétricas ou espelhadas poderão ser omitidas do jogo de figuras, sendo necessário apenas a apresentação das vistas que não são simétricas ou espelhadas, devendo-se fazer referência a qual(is) vista(s) o espelhamento ou a simetria se refere(m), devendo esta(s) estar presente(s) no jogo de figuras apresentado. De acordo com os itens 3.8.1 e 3.8.2 da Resolução 232/19 (Manual de Desenhos Industriais), nos casos em que houver omissão de vistas, o relatório descritivo e a reivindicação constituem documentos obrigatórios do pedido de registro. O relatório e a reivindicação deverão incluir declarações que esclarecem o escopo da proteção a ser conferida ao desenho industrial requerido. Apresente todas as vistas ortogonais do objeto ou, no caso de optar pela omissão de alguma(s) delas por ser(em) simétrica(s) ou espelhada(s) com relação a alguma outra vista já apresentada, os respectivos relatório e reivindicação exatamente conforme modelos constantes na seção "Modelos" do Manual.

(21) BR 30 2021 002102-1

Código 34 - Exigência - Art. 106 § 3º da LPI

(22) 12/05/2021

(71) ALESSANDRO DEBESAITIS DA SILVA (BR/RS)

(74) ANDRE LUIZ VARELLA ANDREOLI

Exigência formulada com fulcro no Manual de Desenhos Industriais (doravante Manual), estabelecido pela Resolução 232/2019. [1] As folhas de figuras devem conter apenas as figuras, suas legendas e a numeração das folhas. Nas folhas 1/7, 6/7 e 7/7 há elementos soltos nos cantos esquerdos que devem ser retirados. Reapresente as folhas de figuras corrigidas.

(21) BR 30 2021 002132-3

Código 34 - Exigência - Art. 106 § 3º da LPI

(22) 14/05/2021

(71) TRYMAX INDUSTRIA E COMERCIO DE ARTEFATOS CIMENTICIOS EIRELI (BR/RS)

[1]- Reapresente o relatório exatamente conforme modelo constante na seção "Modelos" da Resolução 232/19 (Manual de Desenhos Industriais), corrigindo seu título para "CONFIGURAÇÃO APLICADA EM MOLDURA".

(21) BR 30 2021 002135-8

Código 34 - Exigência - Art. 106 § 3º da LPI

(22) 14/05/2021

(71) TRYMAX INDUSTRIA E COMERCIO DE ARTEFATOS CIMENTICIOS EIRELI (BR/RS)

De acordo com o item 5.5 da Resolução 232/19 (Manual de Desenhos Industriais), os desenhos ou fotografias deverão revelar a configuração do objeto de maneira coerente e consistente em todas as vistas. A fig. 1.1 foi apresentada com a parte de baixo cortada. Reapresentar as figuras devidamente corrigidas.

(21) BR 30 2021 002144-7

Código 34 - Exigência - Art. 106 § 3º da LPI



(22) 14/05/2021

(71) JOINT STOCK COMPANY «TRANSMASHHOLDING» (RU)

(74) PAULO DE TARSO CASTRO BRANDÃO

[1]- De acordo com o item 5.5 da Resolução 232/19 (Manual de Desenhos Industriais), os desenhos ou fotografias deverão revelar a configuração do objeto de maneira coerente e consistente em todas as vistas. As novas figuras apresentadas ainda trazem incoerências entre o mostrado na(s) perspectiva(s) e nas demais vistas: na vista frontal, são mostrados dois detalhes em aspecto triangular, nas laterais logo acima do engate, à semelhança de faróis, não mostrados na perspectiva; ainda com relação a essas vistas, apenas uma das linhas inclinadas que são mostradas como uma "moldura" na parte frontal do objeto, abaixo das janelas, foi representada na perspectiva. Harmonizar as vistas ortogonais com a(s) perspectiva(s) apresentada(s), ou vice-versa, corrigindo todas as inconsistências entre as figuras, fazendo as correções indicadas e quaisquer outras que sejam necessárias para que as imagens apresentem coerência entre si.

(21) BR 30 2021 002431-4

Código 34 - Exigência - Art. 106 § 3º da LPI

(22) 28/05/2021

(71) RA ARTIGOS PARA SAUDE LTDA ME (BR/SP)

(74) PRÓSPERA MARCAS E PATENTES

Exigência formulada com fulcro no Manual de Desenhos Industriais (doravante Manual), estabelecido pela Resolução 232/2019. [1] O título do pedido deve indicar o objeto de maneira breve, clara e concisa, como determina o item 5.6 do Manual. Altere o título para: configuração aplicada em traveseiro. [2] As figuras estão distorcidas, não correspondentes entre si: a figura 1.2 não parece ser a vista oposta da figura 1.3; está difícil fazer a correspondência entre o que é informado na legenda do relatório e as vistas apresentadas. Além disso, a qualidade das figuras está insatisfatória: os contornos do objeto estão imprecisos, parecendo que foi usado algum software para recortar o objeto de imagens que mostravam algo mais. Revise todo o conjunto de figuras fazendo as correções indicadas e quaisquer outras que sejam necessárias para que apresentem coerência entre si, em atenção ao item 5.5 do Manual e reapresente as figuras com qualidade adequada, utilizando traços precisos e resolução mínima de 300 DPI, em atenção ao item 5.5.1 do Manual. [3] Ao apresentar todas as figuras necessárias, de acordo com os itens 5.5, 3.8.1 e 3.8.2 do Manual o relatório descritivo e a reivindicação apresentados deixam de ser obrigatório para este pedido. Com base no art. 107 da LPI, por terem sido apresentados, deverão constar do certificado. Para tal, devem atender às condições estabelecidas pelo INPI, como previsto no art. 101 da mesma lei. Reapresente o relatório descritivo e a reivindicação corrigidos, informando o novo título. Caso não tenha interesse em reapresentar os documentos corrigidos, o requerente deverá apresentar no cumprimento desta exigência uma declaração dizendo que abdica dos mesmos, o que ensejará sua não inclusão no certificado, sem prejuízos para o pedido.



(21) BR 30 2021 002616-3

Código 34 - Exigência - Art. 106 § 3º da LPI

(22) 09/06/2021

(71) FABIANO PINTO (BR/SC)

(74) LUCAS MAGNESKI

Exigência formulada com fulcro no Manual de Desenhos Industriais (doravante Manual), estabelecido pela Resolução 232/2019. [1] Na exigência anterior fora solicitado que fosse apresentado novo jogo de figuras formado pelas vistas ortogonais (frontal, posterior, laterais, superior e inferior), além de pelo menos uma perspectiva. Como o requerente não apresentou todas as vistas e omitiu vistas simétricas (apresentou a vista anterior, mas omitiu a vista posterior e as vistas laterais) é obrigatório que apresente relatório descritivo e reivindicação conforme modelos do Manual, como determinam os itens 3.8.1, 3.8.2 e 5.5 do Manual. No relatório descritivo coloque: a indicação da numeração da folha (1/1); abaixo coloque a indicação do documento (Relatório Descritivo); abaixo, o título; abaixo, a frase padrão: O presente relatório descritivo faz referência aos desenhos, anexos, assim indicados; na sequência coloque a legenda das figuras. Na reivindicação coloque, na parte superior, a numeração da folha; abaixo coloque a indicação do documento (Reivindicação); abaixo, o título; abaixo, a frase padrão: Reivindica-se o registro do desenho industrial conforme representado no conjunto de figuras e apresentado no relatório descritivo, ambos em anexo. Acrescente NOS DOIS DOCUMENTOS a declaração referente à omissão de vistas contida no item 3.8.1.2a do Manual, por exemplo: A vista posterior, a vista lateral direita e a vista lateral esquerda foram omitidas por serem simétricas à figura 1.1 - vista frontal. Caso não queira apresentar os documentos, apresente o jogo completo de figuras, adequando a numeração das folhas de acordo com o item 4.2.11 do Manual.[2] Esta exigência deve ser cumprida com GRU de código de serviço 105 - cumprimento de exigência, com o pagamento da taxa de retribuição correspondente.

(21) BR 30 2021 002617-1

Código 34 - Exigência - Art. 106 § 3º da LPI

(22) 09/06/2021

(71) FABIANO PINTO (BR/SC)

(74) LUCAS MAGNESKI

Exigência formulada com fulcro no Manual de Desenhos Industriais (doravante Manual), estabelecido pela Resolução 232/2019. [1] Na exigência anterior fora solicitado que fosse apresentado novo jogo de figuras formado pelas vistas ortogonais (frontal, posterior, laterais, superior e inferior), além de pelo menos uma perspectiva. O requerente não apresentou todas as vistas, omitiu vista espelhada (a julgar pelas vistas superior e inferior a vista oposta à figura 1.1 - vista frontal - ou seja, a vista posterior, parece ser espelhada dela) e omitiu vistas que não são simétricas nem espelhadas entre si ou em relação a nenhuma outra vista que tenha sido apresentada (as vistas laterais não são simétricas ou espelhadas entre si, nem em relação à vista frontal, portanto não podem ser

omitidas). Assim, em atenção ao item 5.5 do Manual, apresente novo jogo de figuras formado pelas vistas ortogonais (frontal, posterior, laterais, superior e inferior), além de pelo menos uma perspectiva do objeto. Adeque a numeração das folhas de acordo com o item 4.2.11 do Manual. [2] As figuras não estão correspondentes entre si: na vista inferior o cabo deveria estar representado, pois é visível. Revise todo o conjunto de figuras fazendo as correções indicadas e quaisquer outras que sejam necessárias para que apresentem coerência entre si, em atenção ao item 5.5 do Manual. Como solicitado na exigência anterior, apresente as vistas todas na mesma escala para que se possa verificar se as proporções dos objetos estão correspondentes entre si de uma vista para outra. [3] Caso a vista oposta à figura 1.1 seja realmente espelhada dela (é necessário verificar a rosca), o requerente pode optar por omiti-la (é a única vista que pode ser omitida por ser espelhada, se for o caso). Nesta situação é obrigatório que apresente relatório descritivo e reivindicação conforme modelos do Manual, como determinam os itens 3.8.1, 3.8.2 e 5.5 do Manual. No relatório descritivo coloque: a indicação da numeração da folha (1/1); abaixo coloque a indicação do documento (Relatório Descritivo); abaixo, o título; abaixo, a frase padrão: O presente relatório descritivo faz referência aos desenhos, anexos, assim indicados; na sequência coloque a legenda das figuras. Na reivindicação coloque, na parte superior, a numeração da folha; abaixo coloque a indicação do documento (Reivindicação); abaixo, o título; abaixo, a frase padrão: Reivindica-se o registro do desenho industrial conforme representado no conjunto de figuras e apresentado no relatório descritivo, ambos em anexo. Acrescente NOS DOIS DOCUMENTOS a declaração referente à omissão de vistas contida no item 3.8.1.2a do Manual, por exemplo: A vista posterior foi omitida por ser espelhada da figura 1.1 - vista frontal. [4] Esta exigência deve ser cumprida com GRU de código de serviço 105 - cumprimento de exigência, com o pagamento da taxa de retribuição correspondente.

(21) BR 30 2021 003990-7

Código 34 - Exigência - Art. 106 § 3º da LPI

(22) 20/08/2021

(71) MONSANTO TECHNOLOGY LLC (US)

(74) MONTAURY PIMENTA, MACHADO & VIEIRA DE MELLO ADVOGADOS

[1] Conforme item 5.5.1 do Manual, as figuras devem ter contraste, nitidez e resolução gráfica suficientes para a plena compreensão do desenho requerido, sem hachuras, sombras ou reflexos que comprometam a visualização da configuração: reapresente o conjunto completo de figuras com qualidade adequada, utilizando traços precisos e resolução mínima de 300 DPI, sem hachuras.[2] Todas as imagens apresentadas atualmente possuem excesso de hachuras, que prejudicam a correta compreensão da forma reivindicada. [3] Destaque-se ainda que apenas as hachuras devem ser suprimidas. As linhas de construção são necessárias para compreensão das formas e devem ser representadas com traços contínuos mais finos que as linhas principais, por exemplo. A não apresentação de linhas de construção pode descaracterizar as



formas dos objetos.[4] Por fim, o título do pedido deve indicar o objeto de maneira breve, clara e concisa, sem usar palavras ou expressões irrelevantes, desnecessárias ou que denotem vantagens práticas, especificações técnicas ou termos meramente qualificativos, conforme item 5.6 do Manual. Altere o título para: configuração aplicada a/em recipiente.[5] Lembre-se ainda de rerepresentar o relatório descritivo e a reivindicação com as devidas correções.

(21) BR 30 2021 004073-5

Código 34 - Exigência - Art. 106 § 3º da LPI

(22) 25/08/2021

(71) METICULY COMPANY LIMITED (TH)

(74) Aguiar & Companhia S/C LTDA(Alterado para: Aguiar & Companhia Ltda)

[1] Em atenção ao item 5.5 do Manual, apresente novo conjunto de figuras formado pelas vistas ortogonais (frontal, posterior, laterais, superior e inferior), além de pelo menos uma perspectiva.[2] No novo conjunto de imagens, caso queira manter a atual figura 1.2, referente ao detalhe ampliado, é necessário fazer a devida referência desse detalhe à sua figura correspondente. É necessário indicar em alguma figura a área ampliada: sugerimos que a área seja delimitada por linha traço-ponto e seja informado o número da figura correspondente (Exemplo: fig. 1.1). Reapresente as figuras corrigidas. [3] Para melhor adequação à classificação de Locarno, com base nos itens 5.2 e 5.7 do Manual, solicita-se ao requerente ainda que preste esclarecimentos quanto ao uso do objeto reivindicado. [4] Se for necessário, pode-se inclusive apresentar figura(s) ilustrativa(s), nos moldes do item 5.5.4 do Manual, a fim de complementar essa explicação. Conseqüentemente, caso apresente essa(s) figura(s), deve-se providenciar a respectiva apresentação de relatório descritivo e reivindicação, de acordo com a seção Modelos e o mesmo item 5.5.4 do Manual de D.I.

(21) BR 30 2021 004091-3

Código 34 - Exigência - Art. 106 § 3º da LPI

(22) 27/08/2021

(71) CACHACARIA MATUTA LTDA - ME (BR/PB)

(74) ANTONIO CARLOS LIMA DE MORAES

Considerando-se o Manual de Desenhos Industriais, estabelecido pela resolução 232/2019, formula-se a seguinte exigência: [1] Conforme item 5.8 do Manual de Desenhos Industriais, numerar as figuras de acordo com o padrão fig. 1.1, 1.2, 1.3... etc.

(21) BR 30 2021 004104-9

Código 34 - Exigência - Art. 106 § 3º da LPI

(22) 27/08/2021

(71) DECOR-ÚTIL INDÚSTRIA E COMÉRCIO LTDA. (BR/SP)

(74) IVANILDA MARIA DE OLIVEIRA

Exigência formulada com fulcro no Manual de Desenhos Industriais (doravante Manual), estabelecido pela Resolução 232/2019. [1] Conforme item 5.5 do Manual, após o depósito, a configuração inicial do desenho industrial requerido



não pode sofrer acréscimos ou alterações, ressalvadas as correções requeridas por meio de exigência direcionada aos desenhos ou fotografias do pedido e as modificações requeridas pelo depositante, antes do primeiro exame técnico, destinadas à correção de irregularidades nas figuras e / ou melhor visualização do objeto. Ao cumprir a exigência o requerente apresentou objeto diferente do apresentado no depósito, configurando alteração de matéria: perspectiva o anel de contorno da base da tampa era circular, agora é multifacetado. Revise o conjunto de figuras fazendo as correções indicadas e quaisquer outras que sejam necessárias para que as imagens representem o mesmo objeto apresentado no depósito e sejam coerentes entre si. [2] Por terem sido apresentadas todas as figuras necessárias, de acordo com os itens 5.5, 3.8.1 e 3.8.2 do Manual o relatório descritivo e a reivindicação não são obrigatórios para este pedido. Com base no art. 107 da LPI, por terem sido apresentados, estes documentos deverão constar do certificado. Para tal, deverão atender às condições estabelecidas pelo INPI, como previsto no art. 101 da mesma lei. Reapresente o relatório descritivo corrigido: conforme dissemos na exigência anterior a figura 1.5 do depósito, que agora foi renumerada como 1.6, é a vista superior (note que tem o furo da tampa) e a figura 1.6 do depósito (que agora foi renumerada como 1.5) é a vista inferior; as legendas estão trocadas no relatório; além disso, no relatório a perspectiva está como figura 1.1, mas é a figura 1.7. Caso não tenha interesse em reapresentar o documento corrigido, o requerente deverá declarar no cumprimento desta exigência que abdica do mesmo, o que ensejará sua não inclusão no certificado por infringência ao art. 101 da LPI, sem prejuízos para o pedido. Se o requerente abdicar do relatório, é necessário que abdique também da reivindicação: apesar de a apresentada estar correta, faz menção ao relatório.

(21) BR 30 2021 004110-3

Código 34 - Exigência - Art. 106 § 3º da LPI

(22) 28/08/2021

(71) VINICIUS MIRANDA PATITUCCI (BR/PR)

Exigência formulada com fulcro no Manual de Desenhos Industriais (doravante Manual), estabelecido pela Resolução 232/2019. [1] Conforme item 5.5 do Manual, após o depósito, a configuração inicial do desenho industrial requerido não pode sofrer acréscimos ou alterações, ressalvadas as correções requeridas por meio de exigência direcionada aos desenhos ou fotografias do pedido e as modificações requeridas pelo depositante, antes do primeiro exame técnico, destinadas à correção de irregularidades nas figuras e / ou melhor visualização do objeto. Ao cumprir a exigência o requerente apresentou objeto diferente do apresentado no depósito, configurando alteração de matéria: a área em formato de olho não tinha uma linha dupla no contorno; na primeira exigência comentamos que nas figuras 1.4 e 1.5 havia duas linhas muito próximas, mas não deveria haver, pois a quina do olho deveria ser marcada com uma linha mais alta do que a que estava representada, e a parte mais baixa do olho deveria ser representada com uma única linha. As figuras não estão correspondentes entre si: na figura 1.7 as faces retangulares menores da base são mais estreitas do



que são representadas nas figuras 1.2 e 1.3; na figura 1.7 nas duas faces maiores do retângulo da base há um elemento ressaltado, mas não estão representados nas figuras 1.4 e 1.5. Revise todo o conjunto de figuras, fazendo as correções indicadas e quaisquer outras que sejam necessárias para que as imagens apresentem coerência entre si e mostrando o mesmo objeto do depósito, em atenção ao item 5.5 do Manual. Como as figuras estão em escalas diferentes é possível que haja outras incoerências quanto às proporções, mas não é possível avaliar: apresente todas as figuras na mesma escala. [2] As figuras devem ser apresentadas dentro das margens de, no mínimo, 3 cm, em atenção aos itens 3.8.3 e 4.2.11 do Manual.

(21) BR 30 2021 004127-8

Código 34 - Exigência - Art. 106 § 3º da LPI

(22) 30/08/2021

(71) NÚBIA DA SILVA MARTINS (BR/BA)

(74) VILELA COELHO SOCIEDADE DE ADVOGADOS

Exigência formulada com fulcro no Manual de Desenhos Industriais (doravante Manual), estabelecido pela Resolução 232/2019. [1] Foi solicitado que fossem corrigidas todas as inconsistências nas figuras. A figura 1.5 também estava espelhada, pois os degraus deveriam estar à esquerda, não à direita, mas não foi corrigida. Revise todo o conjunto de figuras, fazendo as correções indicadas e quaisquer outras que sejam necessárias para que as imagens apresentem coerência entre si, em atenção ao item 5.5 do Manual.

(21) BR 30 2021 004150-2

Código 34 - Exigência - Art. 106 § 3º da LPI

(22) 01/09/2021

(71) C2Y PATRIMONIAL & CONSULTORIA EIRELI (BR/SC)

(74) Rogério de Souza

[1]- De acordo com o item 5.5.1 da Resolução 232/19 (Manual de Desenhos Industriais), os desenhos ou fotografias deverão apresentar resolução gráfica suficiente para a plena compreensão do desenho industrial requerido. As figuras continuam apresentando resolução e contraste insuficientes. Na perspectiva, não é possível visualizar o detalhe rebaixado em curva na parte frontal do objeto, visível nas vistas laterais. Reapresentar as figuras com melhor definição e contraste, objetivando uma perfeita visualização de todos os detalhes do objeto, respeitando a resolução mínima de 300dpi.

(21) BR 30 2021 004151-0

Código 34 - Exigência - Art. 106 § 3º da LPI

(22) 01/09/2021

(71) C2Y PATRIMONIAL & CONSULTORIA EIRELI (BR/SC)

(74) Rogério de Souza

[1]- De acordo com o item 5.5.1 da Resolução 232/19 (Manual de Desenhos Industriais), os desenhos ou fotografias deverão apresentar resolução gráfica suficiente para a plena compreensão do desenho industrial requerido. As figuras continuam apresentando resolução e contraste insuficientes, especialmente com



relação à vista posterior. Reapresentar as figuras com melhor definição, objetivando uma perfeita visualização de todos os detalhes do objeto, respeitando a resolução mínima de 300dpi.

(21) BR 30 2021 004152-9

Código 34 - Exigência - Art. 106 § 3º da LPI

(22) 01/09/2021

(71) C2Y PATRIMONIAL & CONSULTORIA EIRELI (BR/SC)

(74) Rogério de Souza

1]- De acordo com o item 5.5.1 da Resolução 232/19 (Manual de Desenhos Industriais), os desenhos ou fotografias deverão apresentar resolução gráfica suficiente para a plena compreensão do desenho industrial requerido. As figuras continuam apresentando resolução e contraste insuficientes. Reapresentar as figuras com melhor definição e contraste, objetivando uma perfeita visualização de todos os detalhes do objeto, respeitando a resolução mínima de 300dpi.

(21) BR 30 2021 004172-3

Código 34 - Exigência - Art. 106 § 3º da LPI

(22) 02/09/2021

(71) THE CLIMATE CORPORATION (US)

(74) DANNEMANN, SIEMSEN, BIGLER & IPANEMA MOREIRA

Exigência formulada com fulcro no Manual de Desenhos Industriais (doravante Manual), estabelecido pela Resolução 232/2019.[1] De acordo com o item 5.5 do Manual deve ser apresentado para cada objeto um conjunto de figuras formado pelas vistas ortogonais (frontal, posterior, laterais, superior e inferior), além de pelo menos uma perspectiva. Para segundo faltaram as vistas laterais, a frontal, a posterior e a inferior. É necessário que seja apresentada alguma figura (lateral direita, lateral esquerda, frontal ou posterior) DO SEGUNDO OBJETO para fazer referência à omissão: a vista de outro objeto não pode ser usada, ainda que seja igual. Reapresente o jogo de figuras do segundo objeto incluindo ao menos uma das vistas que foram omitidas. Não é necessário apresentar o objeto por linhas e com cores, de modo que as figuras 1.5 e 2.3 são dispensáveis. Adeque a numeração das figuras e das folhas de figuras conforme itens 5.8 e 4.2.11 do Manual. [2] Por terem sido omitidas vistas simétricas é obrigatório apresentar relatório descritivo e reivindicação seguindo os modelos do Manual, conforme itens 5.5, 3.8.1 e 3.8.2 do Manual. Reapresente os documentos corrigidos. Na reivindicação corrija a declaração de omissão de vistas de acordo com a figura que for apresentada. No relatório descritivo corrija a declaração de omissão de vistas de acordo com a figura que for apresentada e informe as legendas do novo conjunto de figuras. Não é necessário mencionar a VARIAÇÃO na declaração.

(21) BR 30 2021 004178-2

Código 34 - Exigência - Art. 106 § 3º da LPI

(22) 02/09/2021

(71) DMA INDÚSTRIA E TECNOLOGIA LTDA EPP (BR/SP)

[1]- Reapresente a reivindicação exatamente conforme modelo constante na seção "Modelos" da Resolução 232/19 (Manual de Desenhos Industriais). Caso



não tenha interesse em reapresentar o documento corrigido conforme solicitado, o requerente deverá declarar, no cumprimento desta exigência, que abdica da inclusão do mesmo no Certificado.

(21) BR 30 2021 004726-8

Código 34 - Exigência - Art. 106 § 3º da LPI

(22) 24/09/2021

(71) VODAFONE GROUP SERVICES LIMITED (GB)

(74) DANIEL ADVOGADOS (ALT.DE DANIEL & CIA)

[1] O registro de desenho industrial confere proteção à forma plástica da configuração externa de um objeto (objeto tridimensional) ou ao conjunto ornamental de linhas e cores que possa ser aplicado a um produto (objeto bidimensional, como uma estampa). Neste pedido foi apresentado um conjunto de objetos, o que não pode ser aceito. [2] A fim de manter a prioridade reivindicada, são dadas as seguintes orientações:[3] DIVISÃO DO PEDIDO Os objetos do pedido não guardam entre si as mesmas características distintivas preponderantes. Por força do art. 104 da LPI, com apoio no item 5.4 do Manual, o pedido deverá ser dividido. Cada pedido dividido trata-se de um novo depósito: veja os itens 2.2 e 5.4 do Manual. [4] Mantenha no pedido original os objetos das figuras 9.1 a 9.7, 10.1 a 10.7, 11.1 a 1.17 e 12.1 a 12.7. Vale destacar que na atual apresentação não identificamos nenhuma diferença entre o objeto das figuras 9.1 a 9.7 e o das figuras 11.1 a 11.7, além do fato do primeiro ser representado em linhas e o outro em fotografias. O mesmo problema foi identificado com as figuras 10.1 a 10.7 e 12.1 a 12.7. [5] Caso sejam de fato variações, e não o mesmo objeto, esclareça a diferença em cada um dos pares das variações mencionadas. Caso seja cada um dos pares um único objeto, apresente as figuras das variações idênticas numeradas sequencialmente. Lembre-se de providenciar a devida numeração das folhas de figuras, ou seja, 1.11 a 1.14 e 2.11 a 2.14, bem como realizar os devidos ajustes no relatório descritivo.[6] DESIGN PARCIAL Em conformidade com o item 5.10.1 do Manual, esclareça se os itens representados atualmente nas variações 1 a 8 [a saber, figuras 1.1 a 1.7, 2.1 a 2.7, 3.1 a 3.7, 4.1 a 4.7, 5.1 a 5.7, 6.1 a 6.7, 7.1 a 7.7, 8.1 a 8.7] não representam meramente partes integrantes e indissociáveis das formas complexas reivindicadas às variações 9, 10, 11 e 12. Caso sejam partes integrantes e indissociáveis das formas complexas descritas, serão caracterizadas como designs parciais, não registráveis segundo à legislação brasileira.[5] É importante deixar claro que qualquer esclarecimento do requerente deve ser apresentado em documento separado do relatório e da reivindicação.[6] Caso o depositante comprove que os itens apresentados nas atuais variações 1 a 8 se constituem realmente em objetos passíveis de registro, dissociáveis das formas complexas [no caso, das configurações da lanterna completa] às quais estão integrados, devem ser depositados em pedidos divididos, com a devida adequação do título, sob a seguinte ordenação:[7] Apresente em um 1º pedido dividido o objeto das figuras 1.1 a 1.7 e 2.1 a 2.7. As figuras e as folhas de figuras devem ser devidamente renumeradas.[8] Apresente



em um 2º pedido dividido o objeto das figuras 3.1 a 3.7 e 4.1 a 4.7. As figuras e as folhas de figuras devem ser devidamente renumeradas.[9] Apresente em um 3º pedido dividido o objeto das figuras 7.1 a 7.7 e 8.1 a 8.7. As figuras e as folhas de figuras devem ser devidamente renumeradas.[10] Apresente em um 4º pedido dividido o objeto das figuras 5.1 a 5.7. As figuras e as folhas de figuras devem ser devidamente renumeradas.[11] Para cada um dos processos divididos, deve ser providenciada a devida apresentação, com os ajustes necessários, do jogo completo de figuras, bem como do relatório descritivo e da reivindicação, para cada forma reivindicada.[12] FIGURA MERAMENTE ILUSTRATIVA É importante esclarecer que as atuais figuras 1.8, 2.8, 3.8, 4.8, 5.8, 6.8, 7.8 e 8.8, declaradas no relatório descritivo e na reivindicação como meramente ilustrativas, conforme descrito, não se adequam aos termos do item 5.5.4 do Manual. Portanto, tais figuras não se enquadram nesta definição. Desse modo, devem ser excluídas aos respectivos jogos de figuras das variações às quais foram vinculadas.

(21) BR 30 2021 005599-6

Código 34 - Exigência - Art. 106 § 3º da LPI

(22) 09/11/2021

(71) REAL COMERCIO DE PRESENTES E VARIEDADES LTDA (BR/GO)

(74) IVO ROBSON DA SILVA SANTOS

Além disso, conforme item 5.5.1 do Manual, as figuras devem ter fundo absolutamente neutro, sem revelar qualquer padrão ou textura, e também ter nitidez e resolução gráfica suficientes para a plena compreensão do desenho requerido. Portanto, apresente as figuras com qualidade adequada, utilizando traços precisos, fundo e resolução mínima de 300 DPI. Além disso, observamos que todas as figuras possuem um eixo no ponto central da máscara (que parece ser o eixo XYZ do software utilizado para criação e renderização da forma reivindicada). Entendemos que tal sinal não faz parte do objeto. Portanto, elimine tal sinal de todas as figuras.

(21) BR 30 2021 005600-3

Código 34 - Exigência - Art. 106 § 3º da LPI

(22) 09/11/2021

(71) REAL COMERCIO DE PRESENTES E VARIEDADES LTDA (BR/GO)

(74) IVO ROBSON DA SILVA SANTOS

Além disso, conforme item 5.5.1 do Manual, as figuras devem ter nitidez e resolução gráfica suficientes para a plena compreensão do desenho requerido. Portanto, apresente as figuras com qualidade adequada, utilizando traços precisos, fundo e resolução mínima de 300 DPI. Além disso, também de acordo com o item 5.5 do Manual, o conjunto de figuras deverá ser formado pelas vistas ortogonais (frontal, posterior, laterais, superior e inferior), além de pelo menos uma perspectiva. Assim, apresente novo conjunto de figuras corrigido, incluindo ao menos uma vista em perspectiva. Faça as devidas correções no relatório descritivo e na numeração das folhas.

(21) BR 30 2021 005825-1

Código 34 - Exigência - Art. 106 § 3º da LPI



(22) 22/11/2021

(71) PAULO CELSO CARDOSO BACCHI (US)

(74) JEFFERSON DE ARAUJO SERAFIM

Observe que as figuras 1.1 e 1.6 omitem possuem baixo contraste, impedindo a perfeita compreensão da forma da parte da frente do assento da poltrona. Conforme item 5.5.1 do Manual, as figuras devem ter contraste, nitidez e resolução gráfica suficientes para a plena compreensão do desenho requerido: reapresente as figuras com qualidade adequada, utilizando traços precisos e resolução mínima de 300 DPI, com maior contraste, de maneira a viabilizar uma melhor visualização da forma reivindicada.

(21) BR 30 2021 005829-4

Código 34 - Exigência - Art. 106 § 3º da LPI

(22) 22/11/2021

(71) ATLAS S.A. (BR/RS)

(74) LEÃO PROPRIEDADE INTELECTUAL

Exigência formulada com fulcro no Manual de Desenhos Industriais (doravante Manual), estabelecido pela Resolução 232/2019. [1] As figuras não estão correspondentes entre si: nas figuras 1.1 e 1.6 parece haver um ressaltado arrematando a junção da alça com a lâmina, mas nas demais figuras não há. Revise o conjunto de figuras fazendo as correções indicadas e quaisquer outras que sejam necessárias para que as imagens representem o mesmo objeto apresentado no depósito e sejam coerentes entre si. [2] Conforme item 5.5.1 do Manual, as figuras devem ter contraste, nitidez e resolução gráfica suficientes para a plena compreensão do desenho requerido, sem hachuras, sombras ou reflexos que comprometam a visualização da configuração. Na atual apresentação algumas linhas estão imprecisas: apresente as figuras com qualidade adequada, utilizando traços precisos e resolução mínima de 300 DPI. [3] Com fulcro no item 5.7 do Manual a classificação foi alterada de ofício para 08-05 - outras ferramentas e implementos, a fim de se adequar ao objeto requerido.

(21) BR 30 2021 005837-5

Código 34 - Exigência - Art. 106 § 3º da LPI

(22) 22/11/2021

(71) ATLAS S.A. (BR/RS)

(74) LEÃO PROPRIEDADE INTELECTUAL

Exigência formulada com fulcro no Manual de Desenhos Industriais (doravante Manual), estabelecido pela Resolução 232/2019. [1] A apresentação de cortes não é obrigatória. Foram apresentados cortes sem indicar a área que está sendo cortada e que não revelam nenhuma característica que não seja visível nas demais figuras. Caso queira manter os cortes no pedido, indique nas figuras correspondentes, por exemplo: na figura 1.2 coloque uma indicação de corte na região que está sendo cortada e informe que se trata da figura 1.8. Opcionalmente, retire os cortes do pedido: neste caso, adeque a numeração das figuras e das folhas das figuras conforme itens 5.8 e 4.2.11 do Manual,



respectivamente. [2] As figuras não estão correspondentes entre si: nas perspectivas (figuras 1.1 e 3.1) vistas frontais (figuras 1.2 e 3.2) e vistas posteriores (figuras 1.3 e 3.3) a parte superior dos objetos tem as mesmas características, variando apenas as proporções, mas as vistas laterais dos dois objetos (figuras 1.4, 1.5, 3.4 e 3.5) estão representadas de maneira diferente. Revise o conjunto de figuras fazendo as correções indicadas e quaisquer outras que sejam necessárias para que as imagens representem o mesmo objeto apresentado no depósito e sejam coerentes entre si. [3] Conforme item 5.5.1 do Manual, as figuras devem ter contraste, nitidez e resolução gráfica suficientes para a plena compreensão do desenho requerido, sem hachuras, sombras ou reflexos que comprometam a visualização da configuração. Na atual apresentação algumas linhas estão muito grossas e, por serem muito próximas umas das outras, isso impede a perfeita visualização dos relevos dos objetos: apresente as figuras com qualidade adequada, utilizando traços precisos e mais finos, e resolução mínima de 300 DPI.

(21) BR 30 2021 005838-3

Código 34 - Exigência - Art. 106 § 3º da LPI

(22) 22/11/2021

(71) ATLAS S.A. (BR/RS)

(74) LEÃO PROPRIEDADE INTELECTUAL

Exigência formulada com fulcro no Manual de Desenhos Industriais (doravante Manual), estabelecido pela Resolução 232/2019. [1] As figuras não estão correspondentes entre si: a extremidade inferior dos cabos é pontiaguda nas figuras 1.1, 1.2, 1.3, 2.1, 2.2, 2.3, 3.1, 3.2 e 3.3, mas nas demais vistas de cada objeto estão representadas de maneira diferente; nas figuras 2.7 e 3.7 não estão representados os frisos ao longo do cabo, como se vê na figura 1.7; as arestas que sejam visíveis devem ser representadas em todas as vistas em que apareçam. Revise o conjunto de figuras fazendo as correções indicadas e quaisquer outras que sejam necessárias para que as imagens representem o mesmo objeto apresentado no depósito e sejam coerentes entre si.

(21) BR 30 2021 005842-1

Código 34 - Exigência - Art. 106 § 3º da LPI

(22) 22/11/2021

(71) ATLAS S.A. (BR/RS)

(74) LEÃO PROPRIEDADE INTELECTUAL

Exigência formulada com fulcro no Manual de Desenhos Industriais (doravante Manual), estabelecido pela Resolução 232/2019. [1] As figuras não estão correspondentes entre si: a extremidade inferior dos cabos é pontiaguda nas figuras 1.1, 1.2, 1.3, 2.1, 2.2, 2.3, 3.1, 3.2 e 3.3, mas nas demais vistas de cada objeto estão representadas de maneira diferente; nas figuras 2.7 e 3.7 não estão representados os frisos ao longo do cabo, como se vê na figura 1.7; as arestas que sejam visíveis devem ser representadas em todas as vistas em que apareçam. Revise o conjunto de figuras fazendo as correções indicadas e quaisquer outras que sejam necessárias para que as imagens representem o



mesmo objeto apresentado no depósito e sejam coerentes entre si.

(21) BR 30 2021 005844-8

Código 34 - Exigência - Art. 106 § 3º da LPI

(22) 22/11/2021

(71) GUILHERME CORDEIRO MECCA (BR/SP)

(74) NOVA MARCA CONSULTORES ASSOCIADOS LTDA.

Conforme item 5.5.1 do Manual, as figuras devem ter contraste, nitidez e resolução gráfica suficientes para a plena compreensão do desenho requerido: rerepresente as figuras com qualidade adequada, utilizando traços precisos e resolução mínima de 300 DPI, com maior nitidez, de maneira a viabilizar uma melhor visualização da forma reivindicada.

(21) BR 30 2021 005848-0

Código 34 - Exigência - Art. 106 § 3º da LPI

(22) 23/11/2021

(71) LUCIANO TEIXEIRA GAIO (BR/SP)

Exigência formulada com fulcro no Manual de Desenhos Industriais (doravante Manual), estabelecido pela Resolução 232/2019. [1] A numeração das figuras deve seguir o que indica o item 5.8 do Manual. Reapresente as figuras com a numeração correta: a última figura deveria ser a 2.7.

(21) BR 30 2021 005851-0

Código 34 - Exigência - Art. 106 § 3º da LPI

(22) 23/11/2021

(71) RYLLER MACIEL DE ALMEIDA (BR/RJ)

Exigência formulada com fulcro no Manual de Desenhos Industriais (doravante Manual), estabelecido pela Resolução 232/2019. [1] De acordo com o item 5.6 do Manual o título deve indicar o objeto de maneira breve, clara e concisa, sem usar palavras ou expressões irrelevantes, desnecessárias ou que denotem vantagens práticas, especificações técnicas ou termos meramente qualificativos. Altere o título para: configuração aplicada em goniômetro. [2] Não foi apresentada a vista posterior. Em atenção ao item 5.5 do Manual, apresente novo conjunto de figuras formado pelas vistas ortogonais (frontal, posterior, laterais, superior e inferior), além de pelo menos uma perspectiva do objeto. Adeque a numeração das figuras e das folhas de figuras.[3] De acordo com o item 4.2.11 do Manual, as folhas de figuras não podem conter molduras, linhas delimitadoras, marcas, logotipos, marcas d'água, timbres, rubricas, assinaturas e outras informações desta natureza: as figuras 1.1 e 1.3 devem ser apresentadas sem os textos. [4] Ao apresentar todas as figuras necessárias, de acordo com os itens 5.5, 3.8.1 e 3.8.2 do Manual o relatório descritivo e a reivindicação apresentados deixam de ser obrigatório para este pedido. Com base no art. 107 da LPI, por terem sido apresentados, deverão constar do certificado. Para tal, devem atender às condições estabelecidas pelo INPI, como previsto no art. 101 da mesma lei. Reapresente o relatório descritivo e a reivindicação corrigidos, informando o novo título. No relatório corrija também as legendas das figuras: a figura 1.6 é a vista inferior e a figura 1.7 é a vista superior. Caso não tenha interesse em



reapresentar os documentos corrigidos, o requerente deverá apresentar no cumprimento desta exigência uma declaração dizendo que abdica dos mesmos, o que ensejará sua não inclusão no certificado, sem prejuízos para o pedido. [5] Com fulcro no item 5.7 do Manual foram excluídas as classes 08-05 e 09-99, por não serem apropriadas ao objeto requerido, mantendo-se apenas a classe 10-04.

(21) BR 30 2021 005852-9

Código 34 - Exigência - Art. 106 § 3º da LPI

(22) 23/11/2021

(71) RYLLER MACIEL DE ALMEIDA (BR/RJ)

Exigência formulada com fulcro no Manual de Desenhos Industriais (doravante Manual), estabelecido pela Resolução 232/2019. [1] De acordo com o item 5.6 do Manual o título deve indicar o objeto de maneira breve, clara e concisa, sem usar palavras ou expressões irrelevantes, desnecessárias ou que denotem vantagens práticas, especificações técnicas ou termos meramente qualificativos. Altere o título para: configuração aplicada em goniômetro. [2] Não foi apresentada a vista posterior. Em atenção ao item 5.5 do Manual, apresente novo conjunto de figuras formado pelas vistas ortogonais (frontal, posterior, laterais, superior e inferior), além de pelo menos uma perspectiva do objeto. Adeque a numeração das figuras e das folhas de figuras.[3] De acordo com o item 4.2.11 do Manual, as folhas de figuras não podem conter molduras, linhas delimitadoras, marcas, logotipos, marcas d'água, timbres, rubricas, assinaturas e outras informações desta natureza: as figuras 1.1 e 1.3 devem ser apresentadas sem os textos. [4] Ao apresentar todas as figuras necessárias, de acordo com os itens 5.5, 3.8.1 e 3.8.2 do Manual o relatório descritivo e a reivindicação apresentados deixam de ser obrigatório para este pedido. Com base no art. 107 da LPI, por terem sido apresentados, deverão constar do certificado. Para tal, devem atender às condições estabelecidas pelo INPI, como previsto no art. 101 da mesma lei. Reapresente o relatório descritivo e a reivindicação corrigidos, informando o novo título. No relatório corrija também as legendas das figuras: a figura 1.6 é a vista inferior e a figura 1.7 é a vista superior. Caso não tenha interesse em reapresentar os documentos corrigidos, o requerente deverá apresentar no cumprimento desta exigência uma declaração dizendo que abdica dos mesmos, o que ensejará sua não inclusão no certificado, sem prejuízos para o pedido. [5] Com fulcro no item 5.7 do Manual foram excluídas as classes 08-05 e 08-99, por não serem apropriadas ao objeto requerido, mantendo-se apenas a classe 10-04.

(21) BR 30 2021 005854-5

Código 34 - Exigência - Art. 106 § 3º da LPI

(22) 23/11/2021

(71) FELICIO TADEU BRAGANTE (BR/SP)

(74) BEERRE ASSESSORIA EMPRESARIAL LTDA

Exigência formulada com fulcro no Manual de Desenhos Industriais (doravante Manual), estabelecido pela Resolução 232/2019. [1] As figuras 2.6 e 2.7 são idênticas, mas estão relacionadas no relatório descritivo como perspectiva superior e perspectiva inferior, respectivamente. De acordo com o item 5.5 do



Manual, é necessário apresentar um conjunto de figuras formado pelas vistas ortogonais (frontal, posterior, laterais, superior e inferior), além de pelo menos uma perspectiva do objeto. Portanto, o requerente tem 2 opções: a primeira é retirar a figura 2.7 (como basta apresentar uma perspectiva, a figura 2.6 já atende), mantendo para o segundo objeto apenas as figuras 2.1 a 2.6, renumerando as folhas de figuras para 1/13 a 13/13, em atenção ao item 4.2.11 do Manual; a segunda opção é apresentar uma perspectiva inferior como figura 2.7. [2] De acordo com os itens 5.5, 3.8.1 e 3.8.2 do Manual o relatório descritivo e a reivindicação são obrigatórios para este pedido porque foram omitidas vistas espelhadas. Se o requerente optar por retirar a figura 2.7 é necessário reapresentar o relatório descritivo corrigido, retirando a legenda desta figura do documento. Se optar por apresentar a perspectiva inferior, não é necessário alterar o documento. A reivindicação está correta e não precisa ser reapresentada.

(21) BR 30 2021 005860-0

Código 34 - Exigência - Art. 106 § 3º da LPI

(22) 23/11/2021

(71) ECOLITE DO BRASIL INDUSTRIAL LTDA (BR/RS)

Considerando-se o Manual de Desenho Industriais, estabelecido pela resolução 232/2019, formula-se a seguinte exigência: [1] O relatório descritivo apresentado está em desacordo com o disposto nos itens 3.8.1 e 4.2.9 do Manual. Reapresente o documento conforme o modelo do Manual.

(21) BR 30 2021 005862-6

Código 34 - Exigência - Art. 106 § 3º da LPI

(22) 23/11/2021

(71) SIMBIOSE INDÚSTRIA E COMÉRCIO DE FERTILIZANTES E INSUMOS MICROBIOLÓGICOS LTDA (BR/RS)

(74) AUDITA ASSESSORIA EMPRESARIAL LTDA.

Considerando-se o Manual de Desenho Industriais, estabelecido pela resolução 232/2019, formula-se a seguinte exigência: [1] Conforme item 5.8 do Manual de Desenhos Industriais, numerar as figuras de acordo com o padrão fig. 1.1, 1.2, 1.3... etc.

(21) BR 30 2021 005869-3

Código 34 - Exigência - Art. 106 § 3º da LPI

(22) 23/11/2021

(71) ERNANDINA DE MOURA NUNES - ME (BR/CE)

(74) PAULO ROBERTO MARTINS GRANGEIRO

Além disso, conforme item 5.5.1 do Manual, as figuras devem ter nitidez e resolução gráfica suficientes para a plena compreensão do desenho requerido. Portanto, apresente as figuras com qualidade adequada, utilizando traços precisos, fundo e resolução mínima de 300 DPI. Além disso, também de acordo com o item 5.5 do Manual, o conjunto de figuras deverá ser formado pelas vistas ortogonais (frontal, posterior, laterais, superior e inferior), além de pelo menos uma perspectiva. Assim, apresente novo conjunto de figuras corrigido, incluindo



ao menos uma vista em perspectiva.

(21) BR 30 2021 005872-3

Código 34 - Exigência - Art. 106 § 3º da LPI

(22) 23/11/2021

(71) ERNANDINA DE MOURA NUNES - ME (BR/CE)

(74) PAULO ROBERTO MARTINS GRANGEIRO

Além disso, conforme item 5.5.1 do Manual, as figuras devem ter nitidez e resolução gráfica suficientes para a plena compreensão do desenho requerido. Portanto, apresente as figuras com qualidade adequada, utilizando traços precisos, fundo e resolução mínima de 300 DPI. Além disso, também de acordo com o item 5.5 do Manual, o conjunto de figuras deverá ser formado pelas vistas ortogonais (frontal, posterior, laterais, superior e inferior), além de pelo menos uma perspectiva. Assim, apresente novo conjunto de figuras corrigido, incluindo ao menos uma vista em perspectiva.

(21) BR 30 2021 005891-0

Código 34 - Exigência - Art. 106 § 3º da LPI

(22) 24/11/2021

(71) ALEX GORT-BARTEN (GB) ; LESLIE ALEXANDER GORT-BARTEN (GB)

(74) ARIBONI, FABBRI E SCHMIDT SOCIEDADE DE ADVOGADOS

Além disso, conforme item 5.5.1 do Manual, as figuras devem ter contraste, nitidez e resolução gráfica suficientes para a plena compreensão do desenho requerido. Portanto, apresente as figuras com qualidade adequada, utilizando traços precisos e resolução mínima de 300 DPI.

(21) BR 30 2021 005895-2

Código 34 - Exigência - Art. 106 § 3º da LPI

(22) 24/11/2021

(71) SOCIEDADE MICHELIN DE PARTICIPAÇÕES, INDÚSTRIA E COMÉRCIO LTDA. (BR/RJ)

(74) SIQUEIRA CASTRO ADVOGADOS

Conforme item 5.5.1 do Manual, as figuras devem ter nitidez e resolução gráfica suficientes para a plena compreensão do desenho requerido. Portanto, apresente as figuras com qualidade adequada, utilizando traços precisos e resolução mínima de 300 DPI.

(21) BR 30 2021 005920-7

Código 34 - Exigência - Art. 106 § 3º da LPI

(22) 24/11/2021

(71) I LOVE BABY EIRELI (BR/PR)

(74) MARIANA PIOVEZANI MORETI

[1]- O pedido apresenta um objeto composto por várias partes dissociáveis. De acordo com o item 5.5.6 da Resolução 232/19 (Manual de Desenhos Industriais), nos pedidos de configuração aplicada a objeto tridimensional, os desenhos ou fotografias deverão representar o objeto em sua forma completa e montada, revelando a configuração externa da forma plástica ornamental, conforme estabelece o art. 95 da LPI, sem elementos desnecessários ou irrelevantes. O



objeto deverá ser representado na mesma posição em todas as figuras. As representações de vista explodida ou planificada não deverão ser incluídas no pedido de registro, à medida que não constituem a forma montada do objeto nem revelam sua configuração externa. [2]- De acordo com o item 5.4 da Resolução 232/19 (Manual de Desenhos Industriais), o pedido de registro deverá estar limitado ao máximo de 20 variações configurativas, desde que todos os objetos tenham a mesma finalidade (ou seja, pertençam às mesmas classe e subclasse da Classificação Internacional de Locarno) e compartilhem das mesmas características distintivas preponderantes. Desta forma, o pedido em tela deverá ser dividido: manter no presente pedido a(s) fig(s). relativas a uma das partes travantes; o primeiro pedido dividido deverá conter a(s) fig(s). relativas à segunda parte travante (semelhante a um "cogumelo"); o segundo pedido dividido deverá conter a(s) fig(s) relativas à terceira parte travante (em forma de cunha). Cada pedido dividido dará origem a um novo depósito; para maiores informações e procedimentos a respeito de como proceder, veja os itens 2.2 e 5.4 do Manual de Desenhos Industriais. [3]- De acordo com o item 5.5.4 da Resolução 232/19 (Manual de Desenhos Industriais), o pedido poderá incluir figuras que revelem elementos meramente ilustrativos que não componham o escopo da proteção reivindicada. Tais elementos deverão ser representados por meio de linhas tracejadas, desde que necessários para a compreensão do objeto ou do padrão ornamental e devem mostrar o desenho industrial reivindicado aplicado, montado, acoplado, encaixado, vestido ou fixado (ou em situações análogas) em elementos que não façam parte da reivindicação do pedido de registro. Uma vez que a(s) figura(s) indicada(s) como meramente ilustrativa(s) (fig. 1.8) não se enquadrar(m) nessa definição, a(s) mesma(s) deverá(ão) ser excluída(s). [4]- De acordo com o item 3.5.2 da Resolução 232/19 (Manual de Desenhos Industriais), o título do pedido deverá indicar claramente o objeto representado nos desenhos ou fotografias, de maneira breve, clara e concisa, sem usar palavras ou expressões irrelevantes, desnecessárias ou que denotem vantagens práticas, especificações técnicas ou termos meramente qualificativos. Alterar o título para "CONFIGURAÇÃO APLICADA A/EM TRAVA PARA PORTA".

(21) BR 30 2021 005931-2

Código 34 - Exigência - Art. 106 § 3º da LPI

(22) 24/11/2021

(71) JOSÉ DOMINGUEZ (BR/SP)

(74) FERNANDO PEREIRA TORRES GALINDO JUNIOR

[1]- De acordo com o item 3.5.2 da Resolução 232/19 (Manual de Desenhos Industriais), o título do pedido deverá indicar claramente o objeto representado nos desenhos ou fotografias, de maneira breve, clara e concisa, sem usar palavras ou expressões irrelevantes, desnecessárias ou que denotem vantagens práticas, especificações técnicas ou termos meramente qualificativos. Alterar o título para outro que defina clara e objetivamente o objeto reivindicado, como por exemplo "CONFIGURAÇÃO APLICADA A/EM SUPORTE PARA CONEXÃO DE CABOS ELÉTRICOS". [2]- De acordo com os itens 3.8.1 e 3.8.2 da Resolução



232/19 (Manual de Desenhos Industriais), o relatório e a reivindicação apresentados neste pedido não são obrigatórios. Com base no art. 107 da LPI, por terem sido apresentados, estes documentos deverão constar do Certificado de Registro de Desenho Industrial e, para tal, deverão atender às condições estabelecidas pelo INPI, como previsto no art. 101 da mesma Lei. Reapresente o relatório e a reivindicação exatamente conforme modelos constantes na seção "Modelos" do Manual. Caso não tenha interesse em reapresentar os documentos corrigidos conforme solicitado, o requerente deverá declarar, no cumprimento desta exigência, que abdica da inclusão dos mesmos no Certificado.

(21) BR 30 2021 005932-0

Código 34 - Exigência - Art. 106 § 3º da LPI

(22) 24/11/2021

(71) JOSÉ DOMINGUEZ (BR/SP)

(74) FERNANDO PEREIRA TORRES GALINDO JUNIOR

[1]- De acordo com o item 3.5.2 da Resolução 232/19 (Manual de Desenhos Industriais), o título do pedido deverá indicar claramente o objeto representado nos desenhos ou fotografias, de maneira breve, clara e concisa, sem usar palavras ou expressões irrelevantes, desnecessárias ou que denotem vantagens práticas, especificações técnicas ou termos meramente qualificativos. Alterar o título para outro que defina clara e objetivamente o objeto reivindicado, como por exemplo "CONFIGURAÇÃO APLICADA A/EM SUPORTE PARA CONEXÃO DE CABOS ELÉTRICOS". [2]- De acordo com o item 5.8 da Resolução 232/19 (Manual de Desenhos Industriais), os desenhos ou fotografias deverão ser numerados sequencialmente usando-se um padrão de dois algarismos: Fig. 1.1, Fig. 1.2, Fig. 1.3, Fig. 1.4, Fig. 1.5, Fig. 1.6, Fig. 1.7. Reapresentar as figuras com a numeração correta. [3]- De acordo com os itens 3.8.1 e 3.8.2 da Resolução 232/19 (Manual de Desenhos Industriais), o relatório e a reivindicação apresentados neste pedido não são obrigatórios. Com base no art. 107 da LPI, por terem sido apresentados, estes documentos deverão constar do Certificado de Registro de Desenho Industrial e, para tal, deverão atender às condições estabelecidas pelo INPI, como previsto no art. 101 da mesma Lei. Reapresente o relatório e a reivindicação exatamente conforme modelos constantes na seção "Modelos" do Manual. Caso não tenha interesse em reapresentar os documentos corrigidos conforme solicitado, o requerente deverá declarar, no cumprimento desta exigência, que abdica da inclusão dos mesmos no Certificado.

(21) BR 30 2021 005947-9

Código 34 - Exigência - Art. 106 § 3º da LPI

(22) 25/11/2021

(71) THIAGO SOFFIATTI SOUZA (BR/SC)

[1]- Reapresente o relatório exatamente conforme modelo constante na seção "Modelos" da Resolução 232/19 (Manual de Desenhos Industriais).

(21) BR 30 2021 005948-7

Código 34 - Exigência - Art. 106 § 3º da LPI

(22) 25/11/2021



(71) JOEY INDÚSTRIA E COMÉRCIO DE CALÇADOS EIRELI (BR/SP)

(74) CLARKE, MODET PROPRIEDADE INTELECTUAL LTDA.

[1]- De acordo com o item 3.8.3 da Resolução 232/19 (Manual de Desenhos Industriais), cada desenho ou fotografia deverá ser apresentado em uma folha, individualmente, dentro de margens de no mínimo 3 cm, em folhas brancas no formato A4. Reapresente os desenhos em folhas do tamanho indicado.

(21) BR 30 2021 005951-7

Código 34 - Exigência - Art. 106 § 3º da LPI

(22) 25/11/2021

(71) JOEY INDÚSTRIA E COMÉRCIO DE CALÇADOS EIRELI (BR/SP)

(74) CLARKE, MODET PROPRIEDADE INTELECTUAL LTDA.

As figuras não estão correspondentes entre si: nas figuras 1.1 e 1.2, na união entre a biqueira e a palmilha, aparece um detalhe de costura que não consta nas figuras 1.3 e 1.4. Na figura 1.4, os frisos na biqueira foram representados mais compactos do que nas figuras 1.1 a 1.3. Na figura 1.8, a biqueira é proporcionalmente menor ao observado nas figuras 1.1 e 1.2. Revise todo o conjunto de figuras, fazendo as correções indicadas e quaisquer outras que sejam necessárias para que as imagens apresentem coerência entre si, em atenção ao item 5.5 do Manual.

(21) BR 30 2021 005963-0

Código 34 - Exigência - Art. 106 § 3º da LPI

(22) 25/11/2021

(71) JADERSON DE ALMEIDA (BR/SC)

Exigência formulada com fulcro no Manual de Desenhos Industriais (doravante Manual), estabelecido pela Resolução 232/2019. [1] As figuras não estão correspondentes entre si: as vistas inferiores estão trocadas, pois a figura 1.6 corresponde ao objeto das figuras 2.1 a 2.5 e 2.7, e a figura 2.6 corresponde ao objeto das figuras 1.1 a 1.5 e 1.7. Além disso as imagens estão muito distorcidas, não permitindo ver com clareza qual a real forma dos objetos. Revise o conjunto de figuras fazendo as correções indicadas e quaisquer outras que sejam necessárias para que as imagens representem o mesmo objeto apresentado no depósito e sejam coerentes entre si, evitando distorções das proporções dos objetos.

(21) BR 30 2021 005966-5

Código 34 - Exigência - Art. 106 § 3º da LPI

(22) 25/11/2021

(71) ALFREDO PORTELLA MARQUES (BR/SP)

(74) JOAQUIM CALHEIROS DE MORAIS

Exigência formulada com fulcro no Manual de Desenhos Industriais (doravante Manual), estabelecido pela Resolução 232/2019. [1] As figuras devem mostrar a forma montada, completa do objeto, conforme item 5.5.6 do Manual.

Reapresente as figuras sem os pedaços de cabo interrompidos.

(21) BR 30 2021 005976-2

Código 34 - Exigência - Art. 106 § 3º da LPI



(22) 26/11/2021

(71) TRYMAX INDUSTRIA E COMERCIO DE ARTEFATOS CIMENTICIOS EIRELI (BR/RS)

As figuras 1.3, 1.4 e 1.7 estão perspectivadas, impedindo a perfeita compreensão da forma. Em atenção ao item 5.5 do Manual, apresente novo conjunto de figuras formado pelas vistas ortogonais (frontal, posterior, laterais, superior e inferior), além de pelo menos uma perspectiva. Evite distorções nas figuras.

(21) BR 32 2021 004116-5

Código 34 - Exigência - Art. 106 § 3º da LPI

(22) 10/05/2021

(62) BR 30 2021 002062-9 10/05/2021

(71) MICHELLE SCHEIDEGGER DE AGUIAR MENDES PAIVA (BR/RS)

(74) GILBERTO LUIS DA SILVEIRA

[1]- De acordo com o item 5.5 da Resolução 232/19 (Manual de Desenhos Industriais), após o depósito, a configuração inicial do desenho industrial requerido não poderá sofrer acréscimos ou alterações, ressalvadas as correções requeridas por meio de exigência direcionada aos desenhos ou fotografias do pedido. No desenhos apresentados no pedido dividido, a matéria inicialmente reivindicada foi alterada: na vista posterior do vestuário, originalmente havia uma faixa com três listras horizontais, que foram excluídas nos atuais desenhos; além disso, a proporção do objeto e de seus detalhes não coincidem com o original. Desta forma, os desenhos ora apresentados estão sendo desconsiderados. As figuras apresentadas devem se basear na matéria inicialmente reivindicada no ato do depósito, sem alterações. [2]- De acordo com o item 5.5 da Resolução 232/19 (Manual de Desenhos Industriais), os desenhos ou fotografias deverão revelar a configuração do objeto de maneira coerente e consistente em todas as vistas. Optar por apenas uma das formas de representação (no caso de fotografias, excluir os elementos que não fazem parte do objeto reivindicado, como o manequim), além de representar o objeto na mesma posição em todas as imagens. [3]- De acordo com o item 5.5 da Resolução 232/19 (Manual de Desenhos Industriais), nos pedidos de registro de configuração aplicada a objeto tridimensional, os desenhos ou fotografias deverão representar o desenho industrial de maneira clara e suficiente, em conformidade com o parágrafo único do art. 104 da LPI, por meio de uma perspectiva e das vistas ortogonais que se fizerem necessárias à caracterização do objeto requerido (anterior, posterior, laterais, superior e inferior). Apresentar pelo menos uma perspectiva e todas as vistas ortogonais do objeto.



Código 34.2 - Exame formal de Cumprimento de Exigência Técnica

Exame preliminar de petição de cumprimento de exigência técnica. Conferência relativa à apresentação, tempestividade e pagamento.

(21) BR 30 2016 002895-8	Código 34.2 - Exame formal de Cumprimento de Exigência Técnica (71) WHIRLPOOL S.A. (BR/SP) (74) Daniel Advogados (Alt.de Daniel & Cia)
(21) BR 30 2018 053888-9	Código 34.2 - Exame formal de Cumprimento de Exigência Técnica (71) AURIVANDO DE FREITAS SILVA (BR/SP) (74) MIKHAIL FREIRE FIGUEIREDO
(21) BR 30 2020 001982-2	Código 34.2 - Exame formal de Cumprimento de Exigência Técnica (71) TWITTER, INC. (US) (74) MMV Agentes da Propriedade Industrial Ltda.
(21) BR 30 2020 002140-1	Código 34.2 - Exame formal de Cumprimento de Exigência Técnica (71) DEZ PROMOÇÕES E EVENTOS CULTURAIS LTDA ME (BR/RJ) (74) FATIMA REGINA COELHO DA COSTA
(21) BR 30 2020 002148-7	Código 34.2 - Exame formal de Cumprimento de Exigência Técnica (71) DEZ PROMOÇÕES E EVENTOS CULTURAIS LTDA ME (BR/RJ) (74) FATIMA REGINA COELHO DA COSTA
(21) BR 30 2020 002378-1	Código 34.2 - Exame formal de Cumprimento de Exigência Técnica (71) PEDRO HENRIQUE PRUDENCIO DOURADO DE CASTRO (BR/SP)
(21) BR 30 2020 002393-5	Código 34.2 - Exame formal de Cumprimento de Exigência Técnica (71) ESSITY HYGIENE AND HEALTH AKTIEBOLAG (SE) (74) CAROLINA NAKATA
(21) BR 30 2020 002431-1	Código 34.2 - Exame formal de Cumprimento de Exigência Técnica (71) ITENS COMERCIO DE ARTIGOS DE DECORACAO EIRELI (BR/SP) (74) JEFFERSON DE ARAUJO SERAFIM
(21) BR 30 2020 002449-4	Código 34.2 - Exame formal de Cumprimento de Exigência Técnica (71) HONEYWELL INTERNATIONAL INC. (US) (74) City Patentes e Marcas Ltda.
(21) BR 30 2020 003945-9	Código 34.2 - Exame formal de Cumprimento de Exigência Técnica (71) BWAY CORPORATION (US) (74) BHERING ADVOGADOS (NOME ANTERIOR BHERING ASSESSORIA S/C



	LTDA.)
(21) BR 30 2020 004058-9	Código 34.2 - Exame formal de Cumprimento de Exigência Técnica (71) TOYOTA JIDOSHA KABUSHIKI KAISHA (JP) (74) Clarke, Modet Propriedade Intelectual Ltda.
(21) BR 30 2020 004291-3	Código 34.2 - Exame formal de Cumprimento de Exigência Técnica (71) CHANNEL PRODUCTS, INC. (US) (74) Clarke, Modet Propriedade Intelectual Ltda.
(21) BR 30 2020 004473-8	Código 34.2 - Exame formal de Cumprimento de Exigência Técnica (71) E-DISTRIBUZIONE S.P.A. (IT) (74) DANIEL ADVOGADOS (ALT.DE DANIEL & CIA)
(21) BR 30 2020 004560-2	Código 34.2 - Exame formal de Cumprimento de Exigência Técnica (71) ANA CAROLINA ESTEVES FONTENELLE (BR/CE) (74) Ana Vlândia César Barreira
(21) BR 30 2020 004607-2	Código 34.2 - Exame formal de Cumprimento de Exigência Técnica (71) TEATOXME PRODUTOS NATURAIS EIRELI (BR/RS) (74) LEÃO PROPRIEDADE INTELECTUAL
(21) BR 30 2020 004937-3	Código 34.2 - Exame formal de Cumprimento de Exigência Técnica (71) HARTEX FÁBRICA DE PRODUTOS EM ALUMÍNIO LTDA - ME (BR/PR) (74) LEANDRO TAVARES DOS SANTOS
(21) BR 30 2020 004957-8	Código 34.2 - Exame formal de Cumprimento de Exigência Técnica (71) HORIZONTS COMUNICAÇÃO (BR/SP)
(21) BR 30 2020 005046-0	Código 34.2 - Exame formal de Cumprimento de Exigência Técnica (71) HARTEX FÁBRICA DE PRODUTOS EM ALUMÍNIO LTDA - ME (BR/PR) (74) LEANDRO TAVARES DOS SANTOS
(21) BR 30 2020 005116-5	Código 34.2 - Exame formal de Cumprimento de Exigência Técnica (71) KLEBER ROGÉRIO DALPINO (BR/SP) (74) ESTEFANI CAROLINE GARCIA KRALL
(21) BR 30 2020 005719-8	Código 34.2 - Exame formal de Cumprimento de Exigência Técnica (71) FLAVIO DOS SANTOS SILVA (BR/RJ) (74) MATHEUS RAINERY DOS SANTOS
(21) BR 30 2020 005720-1	Código 34.2 - Exame formal de Cumprimento de Exigência Técnica (71) T.A.G MEDICAL DEVICES - AGRICULTURE COOPERATIVE LTD. (IL) (74) ASTHERI PROPRIEDADE INTELECTUAL E INOVAÇÃO

(21) BR 30 2020 005722-8	Código 34.2 - Exame formal de Cumprimento de Exigência Técnica (71) ELTON LUIS MATOS (BR/RS) (74) DAIANE PINOS DE MORAES
(21) BR 30 2020 005743-0	Código 34.2 - Exame formal de Cumprimento de Exigência Técnica (71) SHANDONG SHENGQUAN NEW MATERIALS CO., LTD. (CN) (74) LEÃO PROPRIEDADE INTELECTUAL
(21) BR 30 2020 005804-6	Código 34.2 - Exame formal de Cumprimento de Exigência Técnica (71) JOSÉ FREIRE GONÇALVES (BR/SC) (74) MÁRIO DE ALMEIDA MARCAS E PATENTES SOCIEDADE SIMPLES
(21) BR 30 2020 005846-1	Código 34.2 - Exame formal de Cumprimento de Exigência Técnica (71) CHILIBOATS INDUSTRIA E COMERCIO DE EMBARCAÇÕES LTDA (BR/SC)
(21) BR 30 2020 005905-0	Código 34.2 - Exame formal de Cumprimento de Exigência Técnica (71) BRABUZ FABRICAÇÃO DE ARTIGOS ESPORTIVOS LTDA. (BR/CE) (74) VLÁDIA DO NASCIMENTO GONÇALVES LOPES
(21) BR 30 2020 005967-0	Código 34.2 - Exame formal de Cumprimento de Exigência Técnica (71) BOOLERIA MONTE SEU BOLO LTDA (BR/SP)
(21) BR 30 2020 006029-6	Código 34.2 - Exame formal de Cumprimento de Exigência Técnica (71) ROMULO MIRANDA GUIMARÃES (BR/MG)
(21) BR 30 2020 006056-3	Código 34.2 - Exame formal de Cumprimento de Exigência Técnica (71) MARIANA QUINELATO DA COSTA (BR/SP)
(21) BR 30 2020 006074-1	Código 34.2 - Exame formal de Cumprimento de Exigência Técnica (71) FRANCISCO CRISTIANO LUZ DE AVILA (BR/RS) (74) AILTON DA SILVA
(21) BR 30 2020 006178-0	Código 34.2 - Exame formal de Cumprimento de Exigência Técnica (71) APPLE INC. (US) (74) DANNEMANN, SIEMSEN, BIGLER & IPANEMA MOREIRA
(21) BR 30 2021 000038-5	Código 34.2 - Exame formal de Cumprimento de Exigência Técnica (71) SATAKE CORPORATION (JP) (74) Tavares Propriedade Intelectual Ltda. (alt. de Tavares & Companhia Ltda)
(21) BR 30 2021 000365-1	Código 34.2 - Exame formal de Cumprimento de Exigência Técnica (71) KARL STORZ SE & CO. KG (DE)



	(74) DANNEMANN, SIEMSEN, BIGLER & IPANEMA MOREIRA
(21) BR 30 2021 000412-7	Código 34.2 - Exame formal de Cumprimento de Exigência Técnica (71) LADY-IV LOJA DE VARIEDADES LTDA (BR/SP)
(21) BR 30 2021 000516-6	Código 34.2 - Exame formal de Cumprimento de Exigência Técnica (71) BRIDGESTONE CORPORATION (JP) (74) MMV Agentes da Propriedade Industrial Ltda.
(21) BR 30 2021 000603-0	Código 34.2 - Exame formal de Cumprimento de Exigência Técnica (71) KORUI ALTERNATIVAS LTDA (BR/SC) (74) LUIZ RICARDO MARINELLO
(21) BR 30 2021 000633-2	Código 34.2 - Exame formal de Cumprimento de Exigência Técnica (71) MATTHIEU SAMUEL HALBRONN (BR/SP)
(21) BR 30 2021 000724-0	Código 34.2 - Exame formal de Cumprimento de Exigência Técnica (71) RECREATIVOS FRANCO, S.A. (ES) (74) PINHEIRO NETO ADVOGADOS
(21) BR 30 2021 000811-4	Código 34.2 - Exame formal de Cumprimento de Exigência Técnica (71) ÅLÖ AB (SE) (74) DANNEMANN, SIEMSEN, BIGLER & IPANEMA MOREIRA
(21) BR 30 2021 000816-5	Código 34.2 - Exame formal de Cumprimento de Exigência Técnica (71) LECAVALIER CELLARS, LLC (US) (74) DANNEMANN, SIEMSEN, BIGLER & IPANEMA MOREIRA
(21) BR 30 2021 000915-3	Código 34.2 - Exame formal de Cumprimento de Exigência Técnica (71) FORD GLOBAL TECHNOLOGIES, LLC. (US) (74) CAROLINA NAKATA
(21) BR 30 2021 000916-1	Código 34.2 - Exame formal de Cumprimento de Exigência Técnica (71) FORD GLOBAL TECHNOLOGIES, LLC. (US) (74) CAROLINA NAKATA
(21) BR 30 2021 000917-0	Código 34.2 - Exame formal de Cumprimento de Exigência Técnica (71) FORD GLOBAL TECHNOLOGIES, LLC. (US) (74) CAROLINA NAKATA
(21) BR 30 2021 000918-8	Código 34.2 - Exame formal de Cumprimento de Exigência Técnica (71) FORD GLOBAL TECHNOLOGIES, LLC. (US) (74) CAROLINA NAKATA

(21) BR 30 2021 000990-0	Código 34.2 - Exame formal de Cumprimento de Exigência Técnica (71) JOSÉ ROBERTO GESUALDO (BR/MG) (74) MAGALHÃES & ASSOCIADOS LTDA.
(21) BR 30 2021 001091-7	Código 34.2 - Exame formal de Cumprimento de Exigência Técnica (71) DAF TRUCKS N.V. (NL) (74) DAVID DO NASCIMENTO ADVOGADOS ASSOCIADOS
(21) BR 30 2021 001092-5	Código 34.2 - Exame formal de Cumprimento de Exigência Técnica (71) DAF TRUCKS N.V. (NL) (74) DAVID DO NASCIMENTO ADVOGADOS ASSOCIADOS
(21) BR 30 2021 001093-3	Código 34.2 - Exame formal de Cumprimento de Exigência Técnica (71) DAF TRUCKS N.V. (NL) (74) DAVID DO NASCIMENTO ADVOGADOS ASSOCIADOS
(21) BR 30 2021 001095-0	Código 34.2 - Exame formal de Cumprimento de Exigência Técnica (71) DAF TRUCKS N.V. (NL) (74) DAVID DO NASCIMENTO ADVOGADOS ASSOCIADOS
(21) BR 30 2021 001101-8	Código 34.2 - Exame formal de Cumprimento de Exigência Técnica (71) DAF TRUCKS N.V. (NL) (74) DAVID DO NASCIMENTO ADVOGADOS ASSOCIADOS
(21) BR 30 2021 001104-2	Código 34.2 - Exame formal de Cumprimento de Exigência Técnica (71) DAF TRUCKS N.V. (NL) (74) DAVID DO NASCIMENTO ADVOGADOS ASSOCIADOS
(21) BR 30 2021 001105-0	Código 34.2 - Exame formal de Cumprimento de Exigência Técnica (71) DAF TRUCKS N.V. (NL) (74) DAVID DO NASCIMENTO ADVOGADOS ASSOCIADOS
(21) BR 30 2021 001106-9	Código 34.2 - Exame formal de Cumprimento de Exigência Técnica (71) DAF TRUCKS N.V. (NL) (74) DAVID DO NASCIMENTO ADVOGADOS ASSOCIADOS
(21) BR 30 2021 001107-7	Código 34.2 - Exame formal de Cumprimento de Exigência Técnica (71) DAF TRUCKS N.V. (NL) (74) DAVID DO NASCIMENTO ADVOGADOS ASSOCIADOS
(21) BR 30 2021 001108-5	Código 34.2 - Exame formal de Cumprimento de Exigência Técnica (71) DAF TRUCKS N.V. (NL) (74) DAVID DO NASCIMENTO ADVOGADOS ASSOCIADOS



(21) BR 30 2021 001113-1	Código 34.2 - Exame formal de Cumprimento de Exigência Técnica (71) DAF TRUCKS N.V. (NL) (74) DAVID DO NASCIMENTO ADVOGADOS ASSOCIADOS
(21) BR 30 2021 001117-4	Código 34.2 - Exame formal de Cumprimento de Exigência Técnica (71) DAF TRUCKS N.V. (NL) (74) DAVID DO NASCIMENTO ADVOGADOS ASSOCIADOS
(21) BR 30 2021 001120-4	Código 34.2 - Exame formal de Cumprimento de Exigência Técnica (71) DAF TRUCKS N.V. (NL) (74) DAVID DO NASCIMENTO ADVOGADOS ASSOCIADOS
(21) BR 30 2021 001122-0	Código 34.2 - Exame formal de Cumprimento de Exigência Técnica (71) DAF TRUCKS N.V. (NL) (74) DAVID DO NASCIMENTO ADVOGADOS ASSOCIADOS
(21) BR 30 2021 001123-9	Código 34.2 - Exame formal de Cumprimento de Exigência Técnica (71) DAF TRUCKS N.V. (NL) (74) DAVID DO NASCIMENTO ADVOGADOS ASSOCIADOS
(21) BR 30 2021 001125-5	Código 34.2 - Exame formal de Cumprimento de Exigência Técnica (71) DAF TRUCKS N.V. (NL) (74) DAVID DO NASCIMENTO ADVOGADOS ASSOCIADOS
(21) BR 30 2021 001127-1	Código 34.2 - Exame formal de Cumprimento de Exigência Técnica (71) DAF TRUCKS N.V. (NL) (74) DAVID DO NASCIMENTO ADVOGADOS ASSOCIADOS
(21) BR 30 2021 001128-0	Código 34.2 - Exame formal de Cumprimento de Exigência Técnica (71) DAF TRUCKS N.V. (NL) (74) DAVID DO NASCIMENTO ADVOGADOS ASSOCIADOS
(21) BR 30 2021 001133-6	Código 34.2 - Exame formal de Cumprimento de Exigência Técnica (71) DAF TRUCKS N.V. (NL) (74) DAVID DO NASCIMENTO ADVOGADOS ASSOCIADOS
(21) BR 30 2021 001135-2	Código 34.2 - Exame formal de Cumprimento de Exigência Técnica (71) DAF TRUCKS N.V. (NL) (74) DAVID DO NASCIMENTO ADVOGADOS ASSOCIADOS
(21) BR 30 2021 001216-2	Código 34.2 - Exame formal de Cumprimento de Exigência Técnica (71) ROGERIO DE OLIVEIRA VERA (BR/SP) (74) ANDRÉ JOÃO LACERDA DA SILVA

(21) BR 30 2021 001231-6 Código 34.2 - Exame formal de Cumprimento de Exigência Técnica
(71) LOVEVERY, INC. (US)
(74) Clarke, Modet Propriedade Intelectual Ltda.

(21) BR 30 2021 001365-7 Código 34.2 - Exame formal de Cumprimento de Exigência Técnica
(71) VERRICA PHARMACEUTICALS INC. (US)
(74) DANNEMANN, SIEMSEN, BIGLER & IPANEMA MOREIRA

(21) BR 30 2021 001370-3 Código 34.2 - Exame formal de Cumprimento de Exigência Técnica
(71) RAUL ANIBAL PANOZZO (BR/RS)

(21) BR 30 2021 001470-0 Código 34.2 - Exame formal de Cumprimento de Exigência Técnica
(71) FRANCESIO MARCOS DE OLIVEIRA, (BR/SP)
(74) MARCO ANTÔNIO DE OLIVEIRA

(21) BR 30 2021 001556-0 Código 34.2 - Exame formal de Cumprimento de Exigência Técnica
(71) LATIMIA PET INDÚSTRIA E COMÉRCIO LTDA - ME (BR/SP)
(74) MODAL MARCAS E PATENTES LTDA.

(21) BR 30 2021 001559-5 Código 34.2 - Exame formal de Cumprimento de Exigência Técnica
(71) CICERO DA SILVA FRANCISCO (BR/SP)
(74) RENOMARK ASSESSORIA EMPRESARIAL LTDA ME

(21) BR 30 2021 001560-9 Código 34.2 - Exame formal de Cumprimento de Exigência Técnica
(71) CICERO DA SILVA FRANCISCO (BR/SP)
(74) RENOMARK ASSESSORIA EMPRESARIAL LTDA ME

(21) BR 30 2021 001561-7 Código 34.2 - Exame formal de Cumprimento de Exigência Técnica
(71) CICERO DA SILVA FRANCISCO (BR/SP)
(74) RENOMARK ASSESSORIA EMPRESARIAL LTDA ME

(21) BR 30 2021 001606-0 Código 34.2 - Exame formal de Cumprimento de Exigência Técnica
(71) HY CITE ENTERPRISES, LLC (US)
(74) Clarke, Modet Propriedade Intelectual Ltda.

(21) BR 30 2021 001691-5 Código 34.2 - Exame formal de Cumprimento de Exigência Técnica
(71) TRYMAX INDUSTRIA E COMERCIO DE ARTEFATOS CIMENTICIOS EIRELI (BR/RS)

(21) BR 30 2021 001696-6 Código 34.2 - Exame formal de Cumprimento de Exigência Técnica
(71) ETHICON LLC (US)
(74) DANNEMANN, SIEMSEN, BIGLER & IPANEMA MOREIRA

(21) BR 30 2021 001715-6 Código 34.2 - Exame formal de Cumprimento de Exigência Técnica



	(71) TRYMAX INDUSTRIA E COMERCIO DE ARTEFATOS CIMENTICIOS EIRELI (BR/RS)
(21) BR 30 2021 001725-3	Código 34.2 - Exame formal de Cumprimento de Exigência Técnica (71) NELSON VIDO (BR/SP) (74) JAIR SILVA DE ANDRADE
(21) BR 30 2021 001816-0	Código 34.2 - Exame formal de Cumprimento de Exigência Técnica (71) INSTITUTO NACIONAL DE TECNOLOGIA (BR/RJ)
(21) BR 30 2021 001906-0	Código 34.2 - Exame formal de Cumprimento de Exigência Técnica (71) NUTRIEX INDÚSTRIA DE NUTRACEUTICOS LTDA - ME (BR/GO) (74) MEIRE DA SILVA PRATES MIRANDA
(21) BR 30 2021 001935-3	Código 34.2 - Exame formal de Cumprimento de Exigência Técnica (71) ROGERIO DE OLIVEIRA VERA (BR/SP) (74) ANDRÉ JOÃO LACERDA DA SILVA
(21) BR 30 2021 001936-1	Código 34.2 - Exame formal de Cumprimento de Exigência Técnica (71) ROGERIO DE OLIVEIRA VERA (BR/SP) (74) ANDRÉ JOÃO LACERDA DA SILVA
(21) BR 30 2021 001937-0	Código 34.2 - Exame formal de Cumprimento de Exigência Técnica (71) ROGERIO DE OLIVEIRA VERA (BR/SP) (74) ANDRÉ JOÃO LACERDA DA SILVA
(21) BR 30 2021 001938-8	Código 34.2 - Exame formal de Cumprimento de Exigência Técnica (71) ROGERIO DE OLIVEIRA VERA (BR/SP) (74) ANDRÉ JOÃO LACERDA DA SILVA
(21) BR 30 2021 002021-1	Código 34.2 - Exame formal de Cumprimento de Exigência Técnica (71) LBM INDUSTRIA E COMERCIO DE CONFECÇÕES LTDA (BR/SC) (74) BRUNO EDUARDO BUDAL LOBO
(21) BR 30 2021 002023-8	Código 34.2 - Exame formal de Cumprimento de Exigência Técnica (71) LBM INDUSTRIA E COMERCIO DE CONFECÇÕES LTDA (BR/SC) (74) BRUNO EDUARDO BUDAL LOBO
(21) BR 30 2021 002027-0	Código 34.2 - Exame formal de Cumprimento de Exigência Técnica (71) SPEEDBIRD VEÍCULOS AÉREOS NÃO TRIPULADOS S/A (BR/SP) (74) KASZNAR LEONARDOS PROPRIEDADE INTELECTUAL
(21) BR 30 2021 002028-9	Código 34.2 - Exame formal de Cumprimento de Exigência Técnica (71) SPEEDBIRD VEÍCULOS AÉREOS NÃO TRIPULADOS S/A (BR/SP)

	(74) KASZNAR LEONARDOS PROPRIEDADE INTELECTUAL
(21) BR 30 2021 002031-9	Código 34.2 - Exame formal de Cumprimento de Exigência Técnica (71) SPEEDBIRD VEÍCULOS AÉREOS NÃO TRIPULADOS S/A (BR/SP) (74) KASZNAR LEONARDOS PROPRIEDADE INTELECTUAL
(21) BR 30 2021 002040-8	Código 34.2 - Exame formal de Cumprimento de Exigência Técnica (71) VALDINEI PEREIRA RAMOS (BR/PR)
(21) BR 30 2021 002041-6	Código 34.2 - Exame formal de Cumprimento de Exigência Técnica (71) VALDINEI PEREIRA RAMOS (BR/PR)
(21) BR 30 2021 002044-0	Código 34.2 - Exame formal de Cumprimento de Exigência Técnica (71) RUIMAR PEREIRA BOTELHO (BR/GO)
(21) BR 30 2021 002055-6	Código 34.2 - Exame formal de Cumprimento de Exigência Técnica (71) INDUSTRIA DE CALÇADOS VIA BEACH LTDA (BR/CE) (74) FRANCISCO LEITE DE OLIVEIRA FILHO
(21) BR 30 2021 002165-0	Código 34.2 - Exame formal de Cumprimento de Exigência Técnica (71) MICHEL TELLES PEREYRA FERRARI 22421996848 (BR/SP)
(21) BR 30 2021 002232-0	Código 34.2 - Exame formal de Cumprimento de Exigência Técnica (71) TAKEDA PHARMACEUTICAL COMPANY LIMITED (JP) (74) DANNEMANN, SIEMSEN, BIGLER & IPANEMA MOREIRA
(21) BR 30 2021 002379-2	Código 34.2 - Exame formal de Cumprimento de Exigência Técnica (71) ELITAMARA MORSOLETTO (BR/SP) ; MARIA APARECIDA VICENTE CANO (BR/SP) (74) MARCO ANTÔNIO DE OLIVEIRA
(21) BR 30 2021 002520-5	Código 34.2 - Exame formal de Cumprimento de Exigência Técnica (71) CANPACK S.A. (PL) (74) ANA CLAUDIA CHAVES RAMOS
(21) BR 30 2021 002522-1	Código 34.2 - Exame formal de Cumprimento de Exigência Técnica (71) CANPACK S.A. (PL) (74) ANA CLAUDIA CHAVES RAMOS
(21) BR 30 2021 002595-7	Código 34.2 - Exame formal de Cumprimento de Exigência Técnica (71) CANVA PTY LTD (AU) (74) MURTA GOYANES ADVOGADOS
(21) BR 30 2021 002598-1	Código 34.2 - Exame formal de Cumprimento de Exigência Técnica

	(71) DIAGEO BRANDS B.V. (NL) (74) DANNEMANN, SIEMSEN, BIGLER & IPANEMA MOREIRA
(21) BR 30 2021 003067-5	Código 34.2 - Exame formal de Cumprimento de Exigência Técnica (71) PIETRA PASIN 02685263039 (BR/PR) (74) Suprema Marcas e Patentes Ltda. ME
(21) BR 30 2021 003082-9	Código 34.2 - Exame formal de Cumprimento de Exigência Técnica (71) JURERÊ CAFFE COMÉRCIO DE ALIMENTOS LTDA. (BR/SC) (74) Peduti Sociedade de Advogados
(21) BR 30 2021 003116-7	Código 34.2 - Exame formal de Cumprimento de Exigência Técnica (71) DAVANTI TYRES LIMITED (GB) (74) HERRERO & ASSOCIADOS BRASIL PROPRIEDADE INTELECTUAL LTDA.
(21) BR 30 2021 003123-0	Código 34.2 - Exame formal de Cumprimento de Exigência Técnica (71) ROBERTO ESTEFANO (BR/SP) (74) CRUZEIRO NEWMARC PATENTES E MARCAS LTDA.
(21) BR 30 2021 003130-2	Código 34.2 - Exame formal de Cumprimento de Exigência Técnica (71) KHALIL BADAWI (LB) ; LUIS SEVILLANO (ES) (74) IGOR LEONARDO GUIMARÃES SIMÕES
(21) BR 30 2021 003131-0	Código 34.2 - Exame formal de Cumprimento de Exigência Técnica (71) KHALIL BADAWI (LB) ; LUIS SEVILLANO (ES) (74) IGOR LEONARDO GUIMARÃES SIMÕES
(21) BR 30 2021 003254-6	Código 34.2 - Exame formal de Cumprimento de Exigência Técnica (71) STORM SONDORS (US) (74) DANNEMANN, SIEMSEN, BIGLER & IPANEMA MOREIRA
(21) BR 30 2021 003870-6	Código 34.2 - Exame formal de Cumprimento de Exigência Técnica (71) CECCATO ITÁLIA COMÉRCIO DE SISTEMA DE LAVAGEM LTDA (BR/SP) (74) M E M CONSULTORIA EM MARKETING E PROPRIEDADE INTELECTUAL
(21) BR 30 2021 003871-4	Código 34.2 - Exame formal de Cumprimento de Exigência Técnica (71) CECCATO ITÁLIA COMÉRCIO DE SISTEMA DE LAVAGEM LTDA (BR/SP) (74) M E M CONSULTORIA EM MARKETING E PROPRIEDADE INTELECTUAL
(21) BR 30 2021 004112-0	Código 34.2 - Exame formal de Cumprimento de Exigência Técnica (71) BIOATIVUS GESTÃO DE MARCAS LTDA (BR/SP)
(21) BR 30 2021 004131-6	Código 34.2 - Exame formal de Cumprimento de Exigência Técnica (71) VALMIR APARECIDO LUIZ (BR/SP)

	(74) Quimera Marcas e Patentes Ltda
(21) BR 30 2021 004193-6	Código 34.2 - Exame formal de Cumprimento de Exigência Técnica (71) DOUGLAS CARVALHO (BR/SP)
(21) BR 30 2021 004194-4	Código 34.2 - Exame formal de Cumprimento de Exigência Técnica (71) DOUGLAS CARVALHO (BR/SP)
(21) BR 30 2021 004195-2	Código 34.2 - Exame formal de Cumprimento de Exigência Técnica (71) DOUGLAS CARVALHO (BR/SP)
(21) BR 30 2021 004215-0	Código 34.2 - Exame formal de Cumprimento de Exigência Técnica (71) KEYPROD (FR) (74) VILELA COELHO SOCIEDADE DE ADVOGADOS
(21) BR 30 2021 004255-0	Código 34.2 - Exame formal de Cumprimento de Exigência Técnica (71) GILBERTO FERRATTO BEZERRA (BR/MG)
(21) BR 30 2021 004339-4	Código 34.2 - Exame formal de Cumprimento de Exigência Técnica (71) MARCIA ALEXANDRE SILVÉRIO (BR/PR) (74) FELIPE FELIMAN CAMARGO
(21) BR 30 2021 004345-9	Código 34.2 - Exame formal de Cumprimento de Exigência Técnica (71) TOP MAGICO LTDA (BR/MG) (74) SÂMIA BATISTA AMIN (NOME ANTERIOR SÂMIA AMIN SANTOS)
(21) BR 30 2021 004350-5	Código 34.2 - Exame formal de Cumprimento de Exigência Técnica (71) FLEXBECK SOLUÇÕES CORPORATIVAS LTDA - ME (BR/PR) (74) RITTER ADVOGADOS
(21) BR 30 2021 004352-1	Código 34.2 - Exame formal de Cumprimento de Exigência Técnica (71) ADRIANO FRATONI BASTOS (BR/BA) (74) DIREÇÃO MARCAS E PATENTES LTDA
(21) BR 30 2021 004354-8	Código 34.2 - Exame formal de Cumprimento de Exigência Técnica (71) VÍTOR HUGO BICEGO GOMES RIBEIRO FERNEDA (BR/SP) (74) VILAGE MARCAS E PATENTES LTDA
(21) BR 30 2021 004366-1	Código 34.2 - Exame formal de Cumprimento de Exigência Técnica (71) VINÍCIUS HERNANDEZ LOPES LADIVEZ (BR/SP)
(21) BR 30 2021 004381-5	Código 34.2 - Exame formal de Cumprimento de Exigência Técnica (71) JURANDIR SILVA SANTANA JÚNIOR (BR/PE)

(21) BR 30 2021 004387-4	Código 34.2 - Exame formal de Cumprimento de Exigência Técnica (71) INDUTAR TECNO METAL LTDA (BR/RS) (74) GILSON ALMEIDA DA MOTTA
(21) BR 30 2021 004389-0	Código 34.2 - Exame formal de Cumprimento de Exigência Técnica (71) CIRO KANDI TANIGUCHI ONUKI (BR/PR)
(21) BR 30 2021 004390-4	Código 34.2 - Exame formal de Cumprimento de Exigência Técnica (71) PROTCONTROL ENGENHARIA E COMERCIO LTDA - EPP (BR/SP) (74) LANDUALDO DE SOUSA
(21) BR 30 2021 004391-2	Código 34.2 - Exame formal de Cumprimento de Exigência Técnica (71) PROTCONTROL ENGENHARIA E COMERCIO LTDA - EPP (BR/SP) (74) LANDUALDO DE SOUSA
(21) BR 30 2021 004392-0	Código 34.2 - Exame formal de Cumprimento de Exigência Técnica (71) DAIWA-INDUSTRIA E COMERCIO IMPORTAÇÃO E EXPORTAÇÃO LTDA (BR/SP) (74) LIA E BARBOSA SOCIEDADE DE ADVOGADOS
(21) BR 30 2021 004393-9	Código 34.2 - Exame formal de Cumprimento de Exigência Técnica (71) DAIWA-INDUSTRIA E COMERCIO IMPORTAÇÃO E EXPORTAÇÃO LTDA (BR/SP) (74) LIA E BARBOSA SOCIEDADE DE ADVOGADOS
(21) BR 30 2021 004423-4	Código 34.2 - Exame formal de Cumprimento de Exigência Técnica (71) PERASSOLI COMERCIO, INDUSTRIA, EXPORTACAO E IMPORTACAO LTDA (BR/SC) (74) CERUMAR SERVIÇOS EM PROPRIEDADE INTELECTUAL LTDA EPP
(21) BR 30 2021 004425-0	Código 34.2 - Exame formal de Cumprimento de Exigência Técnica (71) MARILDO PARISE (BR/RS) (74) CREAÇÃO DE MARCAS E PATENTES LTDA.
(21) BR 30 2021 004426-9	Código 34.2 - Exame formal de Cumprimento de Exigência Técnica (71) PERASSOLI COMERCIO, INDUSTRIA, EXPORTACAO E IMPORTACAO LTDA (BR/SC) (74) CERUMAR SERVIÇOS EM PROPRIEDADE INTELECTUAL LTDA EPP
(21) BR 30 2021 004429-3	Código 34.2 - Exame formal de Cumprimento de Exigência Técnica (71) USINAGEM FERNANDEZ LTDA. (BR/SP) (74) IMPERATUS PROPRIEDADE INDUSTRIAL LTDA
(21) BR 30 2021 004435-8	Código 34.2 - Exame formal de Cumprimento de Exigência Técnica

	(71) KINCCAL - KAIANA INDÚSTRIA DE COMPONENTES E CALÇADOS LTDA (BR/CE) (74) FRANCISCO LEITE DE OLIVEIRA FILHO
(21) BR 30 2021 004436-6	Código 34.2 - Exame formal de Cumprimento de Exigência Técnica (71) GIVI S.P.A. (IT) (74) EDMUNDO BRUNNER ASSESSORIA EM PROPRIEDADE INDUSTRIAL LTDA
(21) BR 30 2021 004438-2	Código 34.2 - Exame formal de Cumprimento de Exigência Técnica (71) KINCCAL - KAIANA INDÚSTRIA DE COMPONENTES E CALÇADOS LTDA (BR/CE) (74) FRANCISCO LEITE DE OLIVEIRA FILHO
(21) BR 30 2021 004439-0	Código 34.2 - Exame formal de Cumprimento de Exigência Técnica (71) KINCCAL - KAIANA INDÚSTRIA DE COMPONENTES E CALÇADOS LTDA (BR/CE) (74) FRANCISCO LEITE DE OLIVEIRA FILHO
(21) BR 30 2021 004443-9	Código 34.2 - Exame formal de Cumprimento de Exigência Técnica (71) RAIANY ALI ARMINIO BAGLI (BR/SP) (74) VILAGE MARCAS E PATENTES LTDA
(21) BR 30 2021 004444-7	Código 34.2 - Exame formal de Cumprimento de Exigência Técnica (71) GIESECKE+DEVRIENT MOBILE SECURITY GMBH (DE) (74) Matos & Associados - Advogados
(21) BR 30 2021 004446-3	Código 34.2 - Exame formal de Cumprimento de Exigência Técnica (71) RAIANY ALI ARMINIO BAGLI (BR/SP) (74) VILAGE MARCAS E PATENTES LTDA
(21) BR 30 2021 004477-3	Código 34.2 - Exame formal de Cumprimento de Exigência Técnica (71) VALNERI BOCCHI (BR/SC) (74) BIANCA GABRIELA GOMES
(21) BR 30 2021 004481-1	Código 34.2 - Exame formal de Cumprimento de Exigência Técnica (71) OFICINA 021 (BR/RJ)
(21) BR 30 2021 004487-0	Código 34.2 - Exame formal de Cumprimento de Exigência Técnica (71) PLESTIN PLASTICOS ESTAMPADOS INDUSTRIAIS LTDA (BR/SP) (74) RUBENS DOS SANTOS FILHO
(21) BR 30 2021 004490-0	Código 34.2 - Exame formal de Cumprimento de Exigência Técnica (71) PLESTIN PLASTICOS ESTAMPADOS INDUSTRIAIS LTDA (BR/SP)

(74) RUBENS DOS SANTOS FILHO

(21) BR 30 2021 004493-5

Código 34.2 - Exame formal de Cumprimento de Exigência Técnica

(71) RAIANY ALI ARMINIO BAGLI (BR/SP)

(74) VILAGE MARCAS E PATENTES LTDA

(21) BR 30 2021 004497-8

Código 34.2 - Exame formal de Cumprimento de Exigência Técnica

(71) RAIANY ALI ARMINIO BAGLI (BR/SP)

(74) VILAGE MARCAS E PATENTES LTDA

(21) BR 30 2021 004499-4

Código 34.2 - Exame formal de Cumprimento de Exigência Técnica

(71) RAIANY ALI ARMINIO BAGLI (BR/SP)

(74) VILAGE MARCAS E PATENTES LTDA

(21) BR 32 2021 004412-1

Código 34.2 - Exame formal de Cumprimento de Exigência Técnica

(71) HYPER ICE, INC. (US)

(74) DANIEL ADVOGADOS (ALT.DE DANIEL & CIA)



Código 35 - Arquivamento do Pedido – Art. 216 § 2º e Art. 106 § 3º da LPI

Arquivado definitivamente o pedido de registro de desenho industrial, uma vez que não foi apresentada a procuração devida no prazo de 60 (sessenta) dias contados da prática do primeiro ato da parte no processo ou não houve manifestação do depositante quanto à exigência formulada.

(21) BR 30 2021 001952-3

Código 35 - Arquivamento do Pedido – Art. 216 § 2º e Art. 106 § 3º da LPI

(22) 03/05/2021

(44) 14/12/2021

(52) 06-01

(54) CONFIGURAÇÃO APLICADA A/EM BANCO

(71) MAIRA CRISTINA LEAL ROCHA 06023701671 (BR/MG)

(72) MAIRA CRISTINA LEAL ROCHA

Pedido arquivado definitivamente com base no § 3º do art. 106 da LPI, por não ter sido apresentada petição de cumprimento da exigência publicada na RPI 2646, de 21/09/2021.

(21) BR 30 2021 002450-0

Código 35 - Arquivamento do Pedido – Art. 216 § 2º e Art. 106 § 3º da LPI

(22) 31/05/2021

(30) 01/12/2020 EM 008304844-0001; 26/05/2021 EM 008552491-0001;

26/05/2021 EM 008552491-0002

(44) 14/12/2021

(52) 23-08

(54) CONFIGURAÇÃO APLICADA A/EM RECIPIENTE

(71) RECKITT BENCKISER LLC (US)

(72) WEIXIN CHEN; KARIN DÜLKER; CHAOQIN GUO; JUNHO JOO; ROGER ZAMBRANO

(74) DI BLASI, PARENTE & ADVOGADOS ASSOCIADOS

Pedido arquivado definitivamente com base no § 3º do art. 106 da LPI, por não ter sido apresentada petição de cumprimento da exigência publicada na RPI 2646, de 21/09/2021.

(21) BR 30 2021 004111-1

Código 35 - Arquivamento do Pedido – Art. 216 § 2º e Art. 106 § 3º da LPI

(22) 29/08/2021

(44) 14/12/2021

(52) 32-00

(54) PADRÃO ORNAMENTAL APLICADO A/EM TECIDO

(71) M'HAMED YASSIN RAJIV DA GLORIA (BR/RJ)

(72) M'HAMED YASSIN RAJIV DA GLORIA

Pedido arquivado definitivamente com base no § 3º do art. 106 da LPI, por não ter sido apresentada petição de cumprimento da exigência publicada na RPI 2646, de 21/09/2021.

(21) BR 30 2021 004153-7 Código 35 - Arquivamento do Pedido – Art. 216 § 2º e Art. 106 § 3º da LPI
(22) 01/09/2021
(44) 14/12/2021
(52) 30-06
(54) CONFIGURAÇÃO APLICADA A/EM CASA/CAMA DE CACHORRO
(71) THIAGO SILVEIRA CASTANHO (BR/SP)
(72) THIAGO SILVEIRA CASTANHO
Arquivamento

(21) BR 30 2021 004154-5 Código 35 - Arquivamento do Pedido – Art. 216 § 2º e Art. 106 § 3º da LPI
(22) 01/09/2021
(44) 14/12/2021
(52) 14-03
(54) CONFIGURAÇÃO APLICADA A/EM ROTEADOR
(71) SHORELINE COMERCIO E IMPORTAÇÃO LTDA (BR/MG)
(72) LEONARDO MENDES DE OLIVEIRA
(74) MATHEUS RAINERY DOS SANTOS
Arquivamento



Código 37 - Recurso Contra o Indeferimento

Notificação de interposição de recurso ao Presidente do INPI contra o indeferimento do pedido de registro de desenho industrial, objetivando o reexame da matéria. Desta data corre o prazo de 60 (sessenta) dias para apresentação de contrarrazões por qualquer interessado. Poderá ser requerida cópia do recurso com o peticionamento do serviço 824 - cópia reprográfica simples.

(21) BR 30 2021 002359-8

Código 37 - Recurso Contra o Indeferimento

(22) 26/05/2021

(71) INCESA IND. DE COMPONENTES ELÉTRICOS LTDA (BR/SP)

(74) CINTIA LOURENÇO MOSSO

Recurso contra o indeferimento: Pet. (WB) 870210112254, de 3/12/2021.

(21) BR 30 2021 002361-0

Código 37 - Recurso Contra o Indeferimento

(22) 26/05/2021

(71) INCESA IND. DE COMPONENTES ELÉTRICOS LTDA (BR/SP)

(74) CINTIA LOURENÇO MOSSO

Recurso contra o indeferimento: Pet. (WB) 870210111924, de 2/12/2021.



Código 39 - Concessão do Registro

Concessão do registro de desenho industrial. O certificado de registro está disponível no portal do INPI. Desta data corre o prazo de 5 (cinco) anos para interposição de nulidade administrativa por qualquer interessado (Art.113 § 1º da LPI). Os efeitos da concessão serão suspensos caso o pedido de nulidade seja interposto no prazo de 60 (sessenta) dias, contados da data da concessão.

(11) BR 30 2021 000237-0

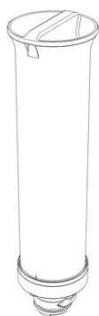

Código 39 - Concessão do Registro

(22) 19/01/2021

(15) 14/12/2021

(45) 14/12/2021

(52) 23-01

(54) CONFIGURAÇÃO APLICADA A/EM CARTUCHO DE FILTRO

(73) ELECTROLUX DO BRASIL S.A. (BR/PR)

(72) VINICIUS WEINERT

(74) DI BLASI, PARENTE & ASSOCIADOS PROPRIEDADE INDUSTRIAL LTDA

Prazo de validade: 10 (dez) anos contados a partir de 19/01/2021, mediante o recolhimento da taxa quinquenal de manutenção (Artigos 119 e 120 da LPI) e observadas as demais condições legais.

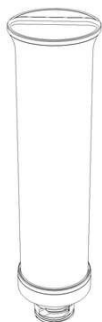

(11) BR 30 2021 000263-9



Código 39 - Concessão do Registro

(22) 21/01/2021

(15) 14/12/2021

(45) 14/12/2021

(52) 02-04

(54) CONFIGURAÇÃO APLICADA A/EM TÊNIS

(73) KIDY BIRIGUI CALÇADOS INDUSTRIA E COMERCIO LTDA (BR/SP)

(72) CLÁUDIO GOMES DOS SANTOS

(74) DAVID DO NASCIMENTO ADVOGADOS ASSOCIADOS

Prazo de validade: 10 (dez) anos contados a partir de 21/01/2021, mediante o recolhimento da taxa quinquenal de manutenção (Artigos 119 e 120 da LPI) e observadas as demais condições legais.



(11) BR 30 2021 000265-5

Código 39 - Concessão do Registro

(22) 21/01/2021

(15) 14/12/2021

(45) 14/12/2021

(52) 32-00

(54) PADRÃO ORNAMENTAL APLICADO A/EM SUBSTRATO TIPO CAMUFLAGEM

(73) A51 DEVELOPMENT, LLC (US)

(72) PAUL YATSKO

(74) Clarke, Modet Propriedade Intelectual Ltda.

Prazo de validade: 10 (dez) anos contados a partir de 21/01/2021, mediante o recolhimento da taxa quinquenal de manutenção (Artigos 119 e 120 da LPI) e observadas as demais condições legais.

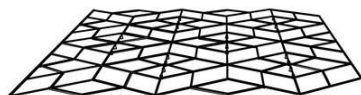

(11) BR 30 2021 000438-0

Código 39 - Concessão do Registro

(22) 04/02/2021

(15) 14/12/2021

(45) 14/12/2021

(52) 26-05

(54) PADRÃO ORNAMENTAL APLICADO A/EM LUMINÁRIA

(73) GUILHERME ANADÃO LEANDRIN (BR/SP)

(72) ANA HELENA PAULINO FERREIRA

(74) BDFA - Advogados

Prazo de validade: 10 (dez) anos contados a partir de 04/02/2021, mediante o recolhimento da taxa quinquenal de manutenção (Artigos 119 e 120 da LPI) e observadas as demais condições legais.

(11) BR 30 2021 000517-4

Código 39 - Concessão do Registro

(22) 09/02/2021

(15) 14/12/2021

(30) 22/09/2020 EP 008175632-0001

(45) 14/12/2021

(52) 24-04

(54) CONFIGURAÇÃO APLICADA A/EM INALADOR

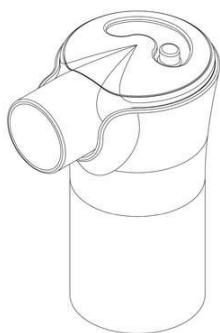

(73) WEIHAI SHENGJIE MEDICAL TECHNOLOGY CO., LTD (CN)

(72) PEIFANG CONG; XIAOLEI FAN

(74) LEÃO PROPRIEDADE INTELECTUAL

Prazo de validade: 10 (dez) anos contados a partir de 09/02/2021, mediante o recolhimento da taxa quinquenal de manutenção (Artigos 119 e 120 da LPI) e observadas as demais condições legais.

(11) BR 30 2021 001531-5



Código 39 - Concessão do Registro

(22) 09/04/2021

(15) 14/12/2021

(30) 30/12/2020 CN 2020308182945

(45) 14/12/2021

(52) 12-09

(54) CONFIGURAÇÃO APLICADA A/EM RETROESCAVADEIRA

(73) JIANGSU XCMG CONSTRUCTION MACHINERY RESEARCH INSTITUTE LTD. (CN)

(72) GENG YANBO; ZHANG YIMIN; SHEN SICHENG

(74) Marcelo Brizolara de Freitas

Prazo de validade: 10 (dez) anos contados a partir de 09/04/2021, mediante o recolhimento da taxa quinquenal de manutenção (Artigos 119 e 120 da LPI) e observadas as demais condições legais.



(11) BR 30 2021 001806-3



Código 39 - Concessão do Registro

(22) 27/04/2021

(15) 14/12/2021

(45) 14/12/2021

(52) 07-04

(54) CONFIGURAÇÃO APLICADA EM SUPORTE DE FILTRO PARA CAFÉ

(73) FERNANDO ANTÔNIO CAVALCANTI DE ALBUQUERQUE SÁ (BR/PE)

(72) FERNANDO ANTÔNIO CAVALCANTI DE ALBUQUERQUE SÁ

(74) TICIANO TORRES GADELHA

Prazo de validade: 10 (dez) anos contados a partir de 27/04/2021, mediante o recolhimento da taxa quinquenal de manutenção (Artigos 119 e 120 da LPI) e observadas as demais condições legais.

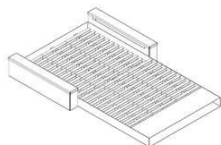

(11) BR 30 2021 001943-4

Código 39 - Concessão do Registro

(22) 03/05/2021

(15) 14/12/2021

(45) 14/12/2021

(52) 23-06 , 06-11

(54) CONFIGURAÇÃO APLICADA A TAPETE

(73) SOCIEDADE CARITATIVA E LITERÁRIA SÃO FRANCISCO DE ASSIS
ZONA NORTE (BR/RS)(72) ISABELLA ISNARDO GUSMÃO; PATRÍCIA PASQUALI DOTTO; MIGUEL
ANTONIO PELIZAN; FRANCISCA MORAIS ADDORPrazo de validade: 10 (dez) anos contados a partir de 03/05/2021, mediante o
recolhimento da taxa quinquenal de manutenção (Artigos 119 e 120 da LPI) e
observadas as demais condições legais.

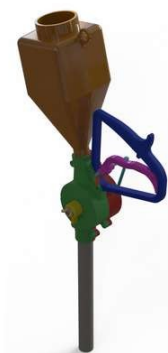
(11) BR 30 2021 002042-4

Código 39 - Concessão do Registro

(22) 07/05/2021

(15) 14/12/2021

(45) 14/12/2021

(52) 08-05

(54) CONFIGURAÇÃO APLICADA EM APLICADOR DE HERBICIDAS

(73) ERIK ANDERSON DE FREITAS (BR/SP)

(72) ERIK ANDERSON DE FREITAS

(74) Solução Comercial Assessoria Ltda.

Prazo de validade: 10 (dez) anos contados a partir de 07/05/2021, mediante o
recolhimento da taxa quinquenal de manutenção (Artigos 119 e 120 da LPI) e
observadas as demais condições legais.

(11) BR 30 2021 002094-7

Código 39 - Concessão do Registro

(22) 12/05/2021

(15) 14/12/2021

(45) 14/12/2021

(52) 21-01

(54) CONFIGURAÇÃO APLICADA A/EM BONECO

(73) SILVIA REJANE DOS SANTOS GONÇALVES (BR/SC)

(72) IVO RONALDO COSTA GONÇALVES

Prazo de validade: 10 (dez) anos contados a partir de 12/05/2021, mediante o
recolhimento da taxa quinquenal de manutenção (Artigos 119 e 120 da LPI) e
observadas as demais condições legais.

(11) BR 30 2021 002146-3

Código 39 - Concessão do Registro

(22) 14/05/2021

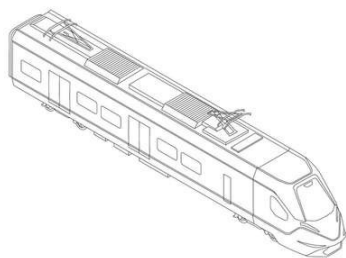

(15) 14/12/2021

(30) 18/11/2020 RU 2020505594

(45) 14/12/2021

(52) 12-03

(54) CONFIGURAÇÃO APLICADA A/EM VAGÃO

(73) JOINT STOCK COMPANY «TRANSMASHHOLDING» (RU)

(72) KRISTINA OLEKSIIVNA DUBININA; MIKHAIL ANATOLEVICH ROZHKOV;
EVGENII GEORGIEVICH MASLOV

(74) PAULO DE TARSO CASTRO BRANDÃO

Prazo de validade: 10 (dez) anos contados a partir de 14/05/2021, mediante o recolhimento da taxa quinquenal de manutenção (Artigos 119 e 120 da LPI) e observadas as demais condições legais.

(11) BR 30 2021 002148-0

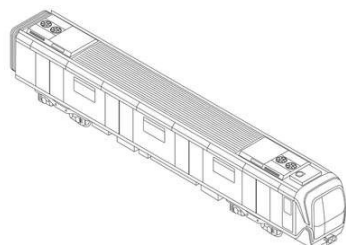

Código 39 - Concessão do Registro

(22) 14/05/2021

(15) 14/12/2021

(30) 18/11/2020 RU 2020505596

(45) 14/12/2021

(52) 12-03

(54) CONFIGURAÇÃO APLICADA A/EM CARRO CONTROLE DE METRÔ

(73) JOINT STOCK COMPANY «TRANSMASHHOLDING» (RU)

(72) KRISTINA OLEKSIIVNA DUBININA; MIKHAIL ANATOLEVICH ROZHKOV;
EVGENII GEORGIEVICH MASLOV

(74) PAULO DE TARSO CASTRO BRANDÃO

Prazo de validade: 10 (dez) anos contados a partir de 14/05/2021, mediante o recolhimento da taxa quinquenal de manutenção (Artigos 119 e 120 da LPI) e observadas as demais condições legais.

(11) BR 30 2021 002149-8

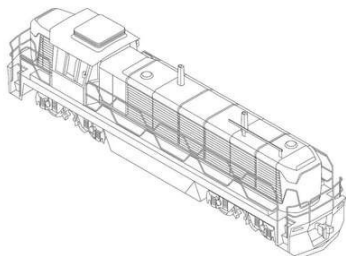

Código 39 - Concessão do Registro

(22) 14/05/2021

(15) 14/12/2021

(30) 18/11/2020 RU 2020505595

(45) 14/12/2021

(52) 12-03

(54) CONFIGURAÇÃO APLICADA A/EM LOCOMOTIVA DE MANOBRA

(73) JOINT STOCK COMPANY «TRANSMASHHOLDING» (RU)

(72) KRISTINA OLEKSIIVNA DUBININA; MIKHAIL ANATOLEVICH ROZHKOV;
EVGENII GEORGIEVICH MASLOV

(74) PAULO DE TARSO CASTRO BRANDÃO

Prazo de validade: 10 (dez) anos contados a partir de 14/05/2021, mediante o recolhimento da taxa quinquenal de manutenção (Artigos 119 e 120 da LPI) e observadas as demais condições legais.

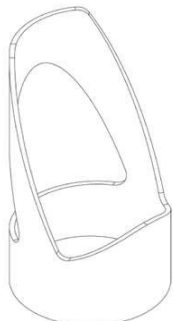

(11) BR 30 2021 002163-3

Código 39 - Concessão do Registro

(22) 17/05/2021

(15) 14/12/2021

(30) 03/12/2020 AU 202016556

(45) 14/12/2021

(52) 14-06

(54) CONFIGURAÇÃO APLICADA EM SUPORTE PARA DISPOSITIVO ELETRÔNICO

(73) JASON BROWN (AU)

(72) JASON BROWN

(74) DANNEMANN, SIEMSEN, BIGLER & IPANEMA MOREIRA

Prazo de validade: 10 (dez) anos contados a partir de 17/05/2021, mediante o recolhimento da taxa quinquenal de manutenção (Artigos 119 e 120 da LPI) e observadas as demais condições legais.

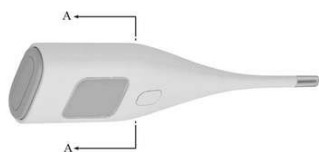
(11) BR 30 2021 002444-6

Código 39 - Concessão do Registro

(22) 31/05/2021

(15) 14/12/2021

(30) 02/12/2020 JP 2020-025961

(45) 14/12/2021

(52) 10-04

(54) CONFIGURAÇÃO APLICADA A/EM TERMÔMETRO ELETRÔNICO

(73) OMRON HEALTHCARE CO., LTD. (JP)

(72) MINORU FUJINO; TSUYOSHI OGIHARA

(74) KASZNAR LEONARDOS PROPRIEDADE INTELECTUAL

Prazo de validade: 10 (dez) anos contados a partir de 31/05/2021, mediante o recolhimento da taxa quinquenal de manutenção (Artigos 119 e 120 da LPI) e observadas as demais condições legais.

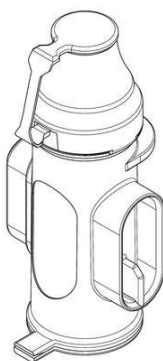
(11) BR 30 2021 002488-8

Código 39 - Concessão do Registro

(22) 01/06/2021

(15) 14/12/2021

(30) 02/12/2020 US 29/760,618

(45) 14/12/2021

(52) 24-01

(54) CONFIGURAÇÃO APLICADA A/EM DISPOSITIVO DE ANÁLISE POR SOPRO

(73) TERAHERTZ GROUP LTD. (IL)

(72) REGINA AHARONOV-NADBORNÝ; YANIV MAYDAR; ERAN GABBAI; RAVIV ANGEL; NAOR BARUCH

(74) DI BLASI, PARENTE & ADVOGADOS ASSOCIADOS

Prazo de validade: 10 (dez) anos contados a partir de 01/06/2021, mediante o recolhimento da taxa quinquenal de manutenção (Artigos 119 e 120 da LPI) e observadas as demais condições legais.

(11) BR 30 2021 002489-6

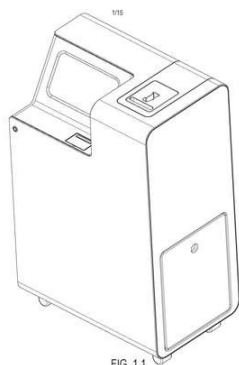

FIG. 1.1

Código 39 - Concessão do Registro

(22) 01/06/2021

(15) 14/12/2021

(30) 02/12/2020 US 29/760,620; 02/12/2020 US 29/760,622

(45) 14/12/2021

(52) 24-01

(54) CONFIGURAÇÃO APLICADA A/EM ANALISADOR POR SOPRO

(73) TERAHERTZ GROUP LTD. (IL)

(72) REGINA AHARONOV-NADBORNÝ; YANIV MAYDAR; ERAN GABBAI;

RAVIV ANGEL; NAOR BARUCH; TZVI GADASI; EITAN NEEMAN

(74) DI BLASI, PARENTE & ADVOGADOS ASSOCIADOS

Prazo de validade: 10 (dez) anos contados a partir de 01/06/2021, mediante o recolhimento da taxa quinquenal de manutenção (Artigos 119 e 120 da LPI) e observadas as demais condições legais.

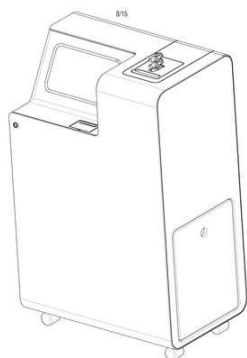

(11) BR 30 2021 002515-9



Código 39 - Concessão do Registro

(22) 02/06/2021

(15) 14/12/2021

(30) 02/12/2020 US 29/760,548

(45) 14/12/2021

(52) 28-03

(54) CONFIGURAÇÃO APLICADA A/EM ALISADOR DE CABELOS

(73) CONAIR CORPORATION (US)

(72) KRISTEN L. HINDS

(74) DANNEMANN, SIEMSEN, BIGLER & IPANEMA MOREIRA

Prazo de validade: 10 (dez) anos contados a partir de 02/06/2021, mediante o recolhimento da taxa quinquenal de manutenção (Artigos 119 e 120 da LPI) e observadas as demais condições legais.

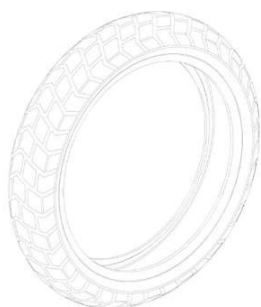

(11) BR 30 2021 004031-0

Código 39 - Concessão do Registro

(22) 23/08/2021

(15) 14/12/2021

(30) 03/03/2021 IN 340128-001

(45) 14/12/2021

(52) 12-15

(54) CONFIGURAÇÃO APLICADA A/EM PNEU

(73) CEAT LIMITED (IN)

(72) MS. PALAK PATEL

(74) PERANDIN SOCIEDADE DE ADVOGADOS

Prazo de validade: 10 (dez) anos contados a partir de 23/08/2021, mediante o recolhimento da taxa quinquenal de manutenção (Artigos 119 e 120 da LPI) e observadas as demais condições legais.

(11) BR 30 2021 004032-8

Código 39 - Concessão do Registro

(22) 23/08/2021

(15) 14/12/2021

(30) 03/03/2021 IN 340129-001

(45) 14/12/2021

(52) 12-15

(54) CONFIGURAÇÃO APLICADA A/EM PNEU

(73) CEAT LIMITED (IN)

(72) MS. PALAK PATEL

(74) PERANDIN SOCIEDADE DE ADVOGADOS

Prazo de validade: 10 (dez) anos contados a partir de 23/08/2021, mediante o recolhimento da taxa quinquenal de manutenção (Artigos 119 e 120 da LPI) e observadas as demais condições legais.

(11) BR 30 2021 004061-1

Código 39 - Concessão do Registro

(22) 25/08/2021

(15) 14/12/2021

(45) 14/12/2021

(52) 06-04

(54) CONFIGURAÇÃO APLICADA A/EM CRISTALEIRA

(73) MOREIRA COMERCIO DE MOVEIS ONLINE EIRELI (BR/SP)

(72) RENAN BERSI

(74) BEERRE ASSESSORIA EMPRESARIAL LTDA

Prazo de validade: 10 (dez) anos contados a partir de 25/08/2021, mediante o recolhimento da taxa quinquenal de manutenção (Artigos 119 e 120 da LPI) e observadas as demais condições legais.

(11) BR 30 2021 004084-0



Código 39 - Concessão do Registro

(22) 26/08/2021

(15) 14/12/2021

(45) 14/12/2021

(52) 07-02

(54) CONFIGURAÇÃO APLICADA A/EM PANELA DE PRESSÃO

(73) FABIANA MARIA DA SILVA (BR/SP) ; NELSON MARIANO DE SOUZA JUNIOR (BR/SP)

(72) FABIANA MARIA DA SILVA; NELSON MARIANO DE SOUZA JUNIOR

Prazo de validade: 10 (dez) anos contados a partir de 26/08/2021, mediante o recolhimento da taxa quinquenal de manutenção (Artigos 119 e 120 da LPI) e observadas as demais condições legais.

(11) BR 30 2021 004085-9



Código 39 - Concessão do Registro

(22) 26/08/2021

(15) 14/12/2021

(45) 14/12/2021

(52) 28-03

(54) CONFIGURAÇÃO APLICADA A/EM ESQUADRO

(73) RAQUELE ANDRELI DE OLIVEIRA PANUCI LAMONICA (BR/PR)

(72) RAQUELE ANDRELI DE OLIVEIRA PANUCI LAMONICA

(74) DIREÇÃO MARCAS E PATENTES LTDA

Prazo de validade: 10 (dez) anos contados a partir de 26/08/2021, mediante o recolhimento da taxa quinquenal de manutenção (Artigos 119 e 120 da LPI) e observadas as demais condições legais.

(11) BR 30 2021 004086-7



Código 39 - Concessão do Registro

(22) 26/08/2021

(15) 14/12/2021

(45) 14/12/2021

(52) 02-04

(54) CONFIGURAÇÃO APLICADA A/EM CALÇADO

(73) SCALENO CALÇADOS EIRELI (BR/MG)

(72) RIVALDO CAETANO DE AZEVEDO

(74) DAIMOND MARCAS E PATENTES LTDA

Prazo de validade: 10 (dez) anos contados a partir de 26/08/2021, mediante o recolhimento da taxa quinquenal de manutenção (Artigos 119 e 120 da LPI) e observadas as demais condições legais.

(11) BR 30 2021 004087-5

Código 39 - Concessão do Registro





(22) 26/08/2021

(15) 14/12/2021

(45) 14/12/2021

(52) 02-04

(54) CONFIGURAÇÃO APLICADA A/EM CHINELO

(73) SCALENO CALÇADOS EIRELI (BR/MG)

(72) RIVALDO CAETANO DE AZEVEDO

(74) DAIMOND MARCAS E PATENTES LTDA

Prazo de validade: 10 (dez) anos contados a partir de 26/08/2021, mediante o recolhimento da taxa quinquenal de manutenção (Artigos 119 e 120 da LPI) e observadas as demais condições legais.

(11) BR 30 2021 004118-9

Código 39 - Concessão do Registro

(22) 30/08/2021

(15) 14/12/2021

(45) 14/12/2021

(52) 03-01

(54) CONFIGURAÇÃO APLICADA A/EM ESTOJOS PARA INSTRUMENTO MUSICAL

(73) GUSTAVO HENRIQUE PEREIRA (BR/SP)

(72) GUSTAVO HENRIQUE PEREIRA

(74) DANIEL HENRIQUE BOVO

Prazo de validade: 10 (dez) anos contados a partir de 30/08/2021, mediante o recolhimento da taxa quinquenal de manutenção (Artigos 119 e 120 da LPI) e observadas as demais condições legais.

(11) BR 30 2021 004120-0

Código 39 - Concessão do Registro

(22) 30/08/2021

(15) 14/12/2021

(45) 14/12/2021

(52) 26-05

(54) CONFIGURAÇÃO APLICADA A/EM LUMINÁRIA

(73) KINCCAL - KAIANA INDÚSTRIA DE COMPONENTES E CALÇADOS LTDA (BR/CE)

(72) EDIMAR LANDIM DA CRUZ

(74) FRANCISCO LEITE DE OLIVEIRA FILHO

Prazo de validade: 10 (dez) anos contados a partir de 30/08/2021, mediante o recolhimento da taxa quinquenal de manutenção (Artigos 119 e 120 da LPI) e observadas as demais condições legais.

(11) BR 30 2021 004122-7

Código 39 - Concessão do Registro



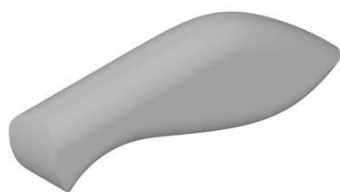

(22) 30/08/2021

(15) 14/12/2021

(45) 14/12/2021

(52) 07-03

(54) CONFIGURAÇÃO APLICADA A/EM CABO PARA FACA.

(73) ANTÔNIO CARLOS MARTINS GUERRA (BR/SP)

(72) ANTÔNIO CARLOS MARTINS GUERRA

(74) VILAGE MARCAS E PATENTES LTDA

Prazo de validade: 10 (dez) anos contados a partir de 30/08/2021, mediante o recolhimento da taxa quinquenal de manutenção (Artigos 119 e 120 da LPI) e observadas as demais condições legais.

(11) BR 30 2021 004123-5

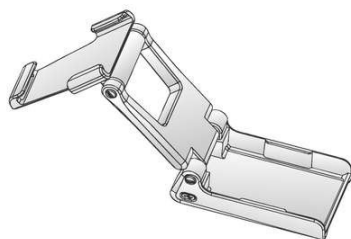

Código 39 - Concessão do Registro

(22) 30/08/2021

(15) 14/12/2021

(45) 14/12/2021

(52) 14-06

(54) CONFIGURAÇÃO APLICADA EM SUPORTE PARA DISPOSITIVOS ELETRÔNICOS

(73) AKIYAMA S.A. - INDUSTRIA E COMERCIO DE EQUIPAMENTOS ELETRONICOS E SISTEMAS (BR/PR)

(72) MATHEUS VON BIVENICZKO TOMIO

(74) RITTER E MORAES PROPRIEDADE INTELECTUAL S/S

Prazo de validade: 10 (dez) anos contados a partir de 30/08/2021, mediante o recolhimento da taxa quinquenal de manutenção (Artigos 119 e 120 da LPI) e observadas as demais condições legais.

(11) BR 30 2021 004124-3

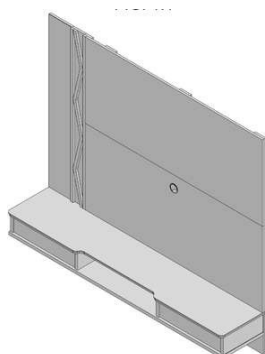

Código 39 - Concessão do Registro

(22) 30/08/2021

(15) 14/12/2021

(45) 14/12/2021

(52) 06-04

(54) CONFIGURAÇÃO APLICADA A/EM PAINEL.

(73) EDSON NOSSA JUNIOR (BR/SP)

(72) EDSON NOSSA JUNIOR

(74) VILAGE MARCAS E PATENTES LTDA

Prazo de validade: 10 (dez) anos contados a partir de 30/08/2021, mediante o recolhimento da taxa quinquenal de manutenção (Artigos 119 e 120 da LPI) e observadas as demais condições legais.

(11) BR 30 2021 004126-0

Código 39 - Concessão do Registro



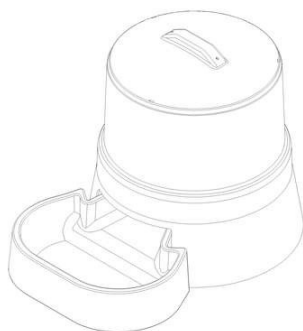

(22) 30/08/2021
 (15) 14/12/2021
 (45) 14/12/2021
 (52) 30-03
 (54) CONFIGURAÇÃO APLICADA A/EM ALIMENTADOR PARA CÃES E GATOS
 (73) JOÃO RODRIGUES PASCHOAL FILHO (BR/SP) ; WAGNER CRUZ PIRES (BR/SP)
 (72) JOÃO RODRIGUES PASCHOAL FILHO; WAGNER CRUZ PIRES
 (74) São Paulo Marcas e Patentes Ltda.
 Prazo de validade: 10 (dez) anos contados a partir de 30/08/2021, mediante o recolhimento da taxa quinquenal de manutenção (Artigos 119 e 120 da LPI) e observadas as demais condições legais.

(11) BR 30 2021 004129-4



Código 39 - Concessão do Registro
 (22) 30/08/2021
 (15) 14/12/2021
 (45) 14/12/2021
 (52) 06-01
 (54) CONFIGURAÇÃO APLICADA EM SOFÁ
 (73) DIRCE AYACO HASSUNUMA (BR/PR)
 (72) DIRCE AYACO HASSUNUMA
 Prazo de validade: 10 (dez) anos contados a partir de 30/08/2021, mediante o recolhimento da taxa quinquenal de manutenção (Artigos 119 e 120 da LPI) e observadas as demais condições legais.

(11) BR 30 2021 004135-9

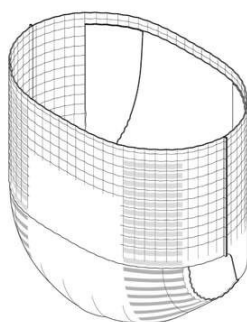

Código 39 - Concessão do Registro
 (22) 31/08/2021
 (15) 14/12/2021
 (45) 14/12/2021
 (52) 02-01
 (54) CONFIGURAÇÃO APLICADA A/EM FRALDA
 (73) UNICHARM CORPORATION (JP)
 (72) SHIMPEI NAITO; NORIYUKI KURITA
 (74) DANNEMANN, SIEMSEN, BIGLER & IPANEMA MOREIRA
 Prazo de validade: 10 (dez) anos contados a partir de 31/08/2021, mediante o recolhimento da taxa quinquenal de manutenção (Artigos 119 e 120 da LPI) e observadas as demais condições legais.



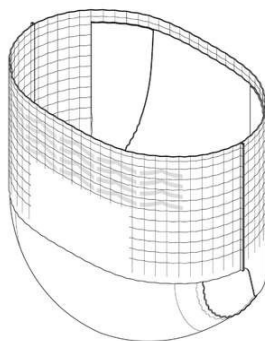
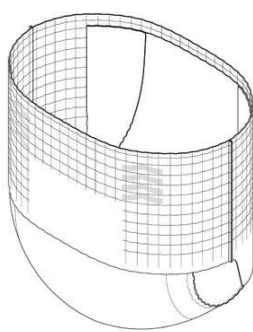

(11) BR 30 2021 004141-3

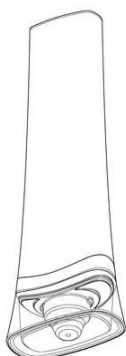

Código 39 - Concessão do Registro

(22) 31/08/2021

(15) 14/12/2021

(30) 08/03/2021 US 29/773,169

(45) 14/12/2021

(52) 09-01

(54) CONFIGURAÇÃO APLICADA A/EM RECIPIENTE

(73) COLGATE-PALMOLIVE COMPANY (US)

(72) SCOTT BECKERMAN; RENEE MARIE RIETHMILLER

(74) CLARKE, MODET PROPRIEDADE INTELECTUAL LTDA.

Prazo de validade: 10 (dez) anos contados a partir de 31/08/2021, mediante o recolhimento da taxa quinquenal de manutenção (Artigos 119 e 120 da LPI) e observadas as demais condições legais.

(11) BR 30 2021 004148-0

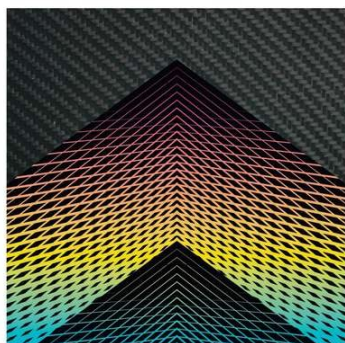

Código 39 - Concessão do Registro

(22) 01/09/2021

(15) 14/12/2021

(45) 14/12/2021

(52) 32-00

(54) PADRÃO ORNAMENTAL APLICADO A/EM RAQUETE

(73) FRATEX CONFECÇÃO LTDA. (BR/SP)

(72) VINICIUS SAES

(74) FLAVIA MANSUR MURAD SCHAAL

Prazo de validade: 10 (dez) anos contados a partir de 01/09/2021, mediante o recolhimento da taxa quinquenal de manutenção (Artigos 119 e 120 da LPI) e observadas as demais condições legais.

(11) BR 30 2021 004155-3

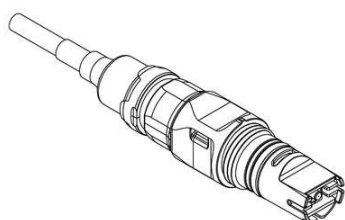

Código 39 - Concessão do Registro

(22) 01/09/2021

(15) 14/12/2021

(45) 14/12/2021

(52) 14-02

(54) CONFIGURAÇÃO APLICADA A/EM CONETOR DE CABO ÓPTICO

(73) FURUKAWA ELECTRIC LATAM S.A. (BR/PR)



(72) MARCELA CARNEIRO LOPES; THIAGO DECONTO VIEIRA; RENATO FLÁVIO CRUZ; LUCAS GABRIEL CHAVES

(74) KASZNAR LEONARDOS PROPRIEDADE INTELECTUAL

Prazo de validade: 10 (dez) anos contados a partir de 01/09/2021, mediante o recolhimento da taxa quinquenal de manutenção (Artigos 119 e 120 da LPI) e observadas as demais condições legais.

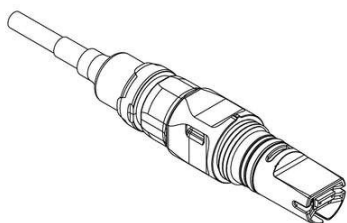

(11) BR 30 2021 004158-8



Código 39 - Concessão do Registro

(22) 01/09/2021

(15) 14/12/2021

(45) 14/12/2021

(52) 21-01

(54) CONFIGURAÇÃO APLICADA A/EM COELHO

(73) TATIANA BEZERRA FOGACA 88077403204 (BR/RO)

(72) TATIANA BEZERRA FOGAÇA

(74) VILAGE MARCAS E PATENTES LTDA

Prazo de validade: 10 (dez) anos contados a partir de 01/09/2021, mediante o recolhimento da taxa quinquenal de manutenção (Artigos 119 e 120 da LPI) e observadas as demais condições legais.



(11) BR 30 2021 004163-4

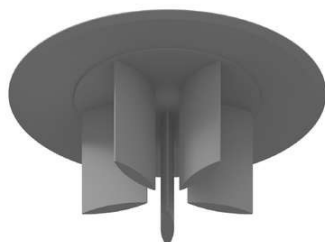

Código 39 - Concessão do Registro

(22) 01/09/2021

(15) 14/12/2021

(45) 14/12/2021

(52) 06-03

(54) CONFIGURAÇÃO APLICADA A/EM MESA

(73) VCS COMÉRCIO E DESIGN DE MÓVEIS LTDA. (BR/ES)

(72) VIVIAN COSER SETTE FERRAÇO

(74) FLÁVIA SANGIORGI DALLA BERNARDINA



Prazo de validade: 10 (dez) anos contados a partir de 01/09/2021, mediante o recolhimento da taxa quinquenal de manutenção (Artigos 119 e 120 da LPI) e observadas as demais condições legais.

(11) BR 30 2021 004164-2



Código 39 - Concessão do Registro

(22) 01/09/2021

(15) 14/12/2021

(45) 14/12/2021

(52) 23-06

(54) CONFIGURAÇÃO APLICADA A/EM BANHEIRA

(73) VCS COMÉRCIO E DESIGN DE MÓVEIS LTDA. (BR/ES)

(72) VIVIAN COSER SETTE FERRAÇO

(74) FLÁVIA SANGIORGI DALLA BERNARDINA

Prazo de validade: 10 (dez) anos contados a partir de 01/09/2021, mediante o recolhimento da taxa quinquenal de manutenção (Artigos 119 e 120 da LPI) e observadas as demais condições legais.

(11) BR 30 2021 004165-0



Código 39 - Concessão do Registro

(22) 01/09/2021

(15) 14/12/2021

(45) 14/12/2021

(52) 25-02

(54) CONFIGURAÇÃO APLICADA A/EM COBOGÓ

(73) VCS COMÉRCIO E DESIGN DE MÓVEIS LTDA. (BR/ES)

(72) VIVIAN COSER SETTE FERRAÇO

(74) FLÁVIA SANGIORGI DALLA BERNARDINA

Prazo de validade: 10 (dez) anos contados a partir de 01/09/2021, mediante o recolhimento da taxa quinquenal de manutenção (Artigos 119 e 120 da LPI) e observadas as demais condições legais.

(11) BR 30 2021 004166-9



Código 39 - Concessão do Registro

(22) 01/09/2021

(15) 14/12/2021

(45) 14/12/2021

(52) 06-03

(54) CONFIGURAÇÃO APLICADA A/EM MESA

(73) VCS COMÉRCIO E DESIGN DE MÓVEIS LTDA. (BR/ES)

(72) VIVIAN COSER SETTE FERRAÇO

(74) FLÁVIA SANGIORGI DALLA BERNARDINA

Prazo de validade: 10 (dez) anos contados a partir de 01/09/2021, mediante o recolhimento da taxa quinquenal de manutenção (Artigos 119 e 120 da LPI) e



observadas as demais condições legais.

(11) BR 30 2021 004167-7



Código 39 - Concessão do Registro

(22) 01/09/2021

(15) 14/12/2021

(45) 14/12/2021

(52) 06-03

(54) CONFIGURAÇÃO APLICADA A/EM MESA

(73) VCS COMÉRCIO E DESIGN DE MÓVEIS LTDA. (BR/ES)

(72) VIVIAN COSER SETTE FERRAÇO

(74) FLÁVIA SANGIORGI DALLA BERNARDINA

Prazo de validade: 10 (dez) anos contados a partir de 01/09/2021, mediante o recolhimento da taxa quinquenal de manutenção (Artigos 119 e 120 da LPI) e observadas as demais condições legais.

(11) BR 30 2021 004170-7

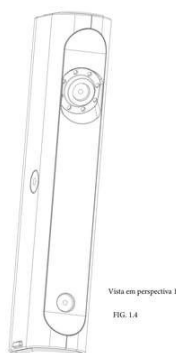

Código 39 - Concessão do Registro

(22) 02/09/2021

(15) 14/12/2021

(30) 05/08/2021 CN CN202130506247.1

(45) 14/12/2021

(52) 14-02

(54) CONFIGURAÇÃO APLICADA A/EM SCANNER

(73) SHENZHEN JIMUYIDA TECHNOLOGY CO. LTD (CN)

(72) YONG DING; WEI LUO; YING LI; YUNQIANG LI; SHILANG ZHANG

(74) EMILIO COLLADO LOPEZ

Prazo de validade: 10 (dez) anos contados a partir de 02/09/2021, mediante o recolhimento da taxa quinquenal de manutenção (Artigos 119 e 120 da LPI) e observadas as demais condições legais.

(11) BR 30 2021 004181-2



Código 39 - Concessão do Registro

(22) 02/09/2021

(15) 14/12/2021

(45) 14/12/2021

(52) 32-00

(54) PADRÃO ORNAMENTAL APLICADO A/EM TECIDO

(73) SIOMARA CAICO BITTENCOURT (BR/BA)

(72) SIOMARA CAICO BITTENCOURT

(74) DIREÇÃO MARCAS E PATENTES LTDA

Prazo de validade: 10 (dez) anos contados a partir de 02/09/2021, mediante o recolhimento da taxa quinquenal de manutenção (Artigos 119 e 120 da LPI) e observadas as demais condições legais.

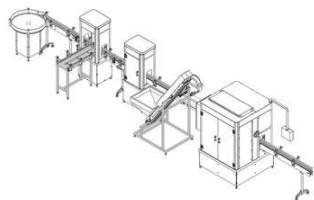

(11) BR 30 2021 005606-2

Código 39 - Concessão do Registro

(22) 09/11/2021

(15) 14/12/2021

(45) 14/12/2021

(52) 15-10

(54) CONFIGURAÇÃO APLICADA A/EM MÁQUINA ENVASADORA

(73) FORZA ENGENHARIA - TECNOLOGIA INDUSTRIAL LTDA (BR/MG)

(72) CARLOS HENRIQUE ROCHA

(74) ALINE ALVES GARCIA

Prazo de validade: 10 (dez) anos contados a partir de 09/11/2021, mediante o recolhimento da taxa quinquenal de manutenção (Artigos 119 e 120 da LPI) e observadas as demais condições legais.

(11) BR 30 2021 005670-4

FIG. 1.1

Código 39 - Concessão do Registro

(22) 12/11/2021

(15) 14/12/2021

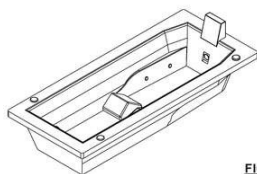
(45) 14/12/2021

(52) 23-03

(54) CONFIGURAÇÃO APLICADA A/EM BANHEIRA

(73) RIO PISCINAS MARCAS E PATENTES EIRELI (BR/RJ)

(72) KAREN FERREIRA CUSTODIO REZENDE

(74) Portfolio Marcas e Patentes Ltda.

Prazo de validade: 10 (dez) anos contados a partir de 12/11/2021, mediante o recolhimento da taxa quinquenal de manutenção (Artigos 119 e 120 da LPI) e observadas as demais condições legais.

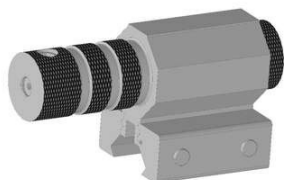
(11) BR 30 2021 005697-6

Código 39 - Concessão do Registro

(22) 12/11/2021

(15) 14/12/2021

(45) 14/12/2021

(52) 22-04 , 22-05

(54) CONFIGURAÇÃO APLICADA A/EM MIRA LASER

(73) RYLLER MACIEL DE ALMEIDA (BR/RJ)

(72) RYLLER MACIEL DE ALMEIDA

Prazo de validade: 10 (dez) anos contados a partir de 12/11/2021, mediante o recolhimento da taxa quinquenal de manutenção (Artigos 119 e 120 da LPI) e observadas as demais condições legais.

(11) BR 30 2021 005817-0

Código 39 - Concessão do Registro



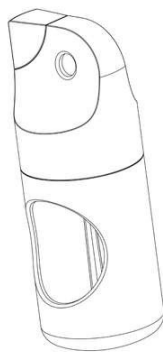

(22) 22/11/2021
 (15) 14/12/2021
 (45) 14/12/2021
 (52) 30-11
 (54) CONFIGURAÇÃO APLICADA A/EM DISPENSADOR DE SACOS DE EXCREMENTOS DE ANIMAIS
 (73) JING ZHANG (CN)
 (72) JING ZHANG
 (74) MARCELO DREON

Prazo de validade: 10 (dez) anos contados a partir de 22/11/2021, mediante o recolhimento da taxa quinquenal de manutenção (Artigos 119 e 120 da LPI) e observadas as demais condições legais.

(11) BR 30 2021 005818-9

Código 39 - Concessão do Registro
 (22) 22/11/2021
 (15) 14/12/2021
 (45) 14/12/2021
 (52) 08-06
 (54) CONFIGURAÇÃO APLICADA A/EM PUXADOR
 (73) ALBERTO AVETTI (BR/RS)
 (72) ALBERTO AVETTI
 (74) PEDRO RENATO KAWSKI

Prazo de validade: 10 (dez) anos contados a partir de 22/11/2021, mediante o recolhimento da taxa quinquenal de manutenção (Artigos 119 e 120 da LPI) e observadas as demais condições legais.

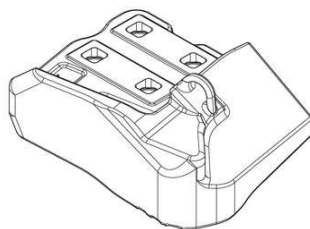
(11) BR 30 2021 005819-7

Código 39 - Concessão do Registro
 (22) 22/11/2021
 (15) 14/12/2021
 (30) 03/06/2021 US US 29/786,985
 (45) 14/12/2021
 (52) 15-04
 (54) CONFIGURAÇÃO APLICADA A/EM DEFLETOR DE CAÇAMBA
 (73) CATERPILLAR INC. (US)
 (72) NATHAN R. BJERKE; MICHAEL TANCIN; ERIC T. SINN
 (74) SOERENSEN GARCIA ADVOGADOS ASSOCIADOS

Prazo de validade: 10 (dez) anos contados a partir de 22/11/2021, mediante o recolhimento da taxa quinquenal de manutenção (Artigos 119 e 120 da LPI) e observadas as demais condições legais.

(11) BR 30 2021 005820-0

Código 39 - Concessão do Registro





(22) 22/11/2021
 (15) 14/12/2021
 (45) 14/12/2021
 (52) 07-02
 (54) CONFIGURAÇÃO APLICADA A/EM BATEDEIRA
 (73) PROGÁS INDÚSTRIA METALÚRGICA LTDA (BR/RS)
 (72) CRISTIAO DE MESQUITA DA SILVA
 (74) CAPELLA & VELOSO ADVOGADOS ASSOCIADOS

Prazo de validade: 10 (dez) anos contados a partir de 22/11/2021, mediante o recolhimento da taxa quinquenal de manutenção (Artigos 119 e 120 da LPI) e observadas as demais condições legais.

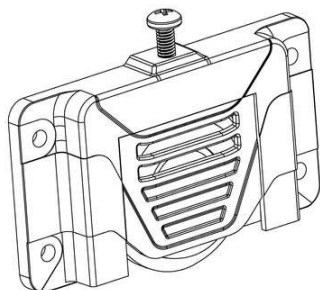
(11) BR 30 2021 005821-9

Código 39 - Concessão do Registro
 (22) 22/11/2021
 (15) 14/12/2021
 (45) 14/12/2021
 (52) 12-05
 (54) CONFIGURAÇÃO APLICADA A/EM ROLDANA
 (73) ALTERNATIVA COMPONENTES LTDA (BR/RS)
 (72) RENAN LUIZ DALL AGNOL
 (74) CAPELLA & VELOSO ADVOGADOS ASSOCIADOS

Prazo de validade: 10 (dez) anos contados a partir de 22/11/2021, mediante o recolhimento da taxa quinquenal de manutenção (Artigos 119 e 120 da LPI) e observadas as demais condições legais.

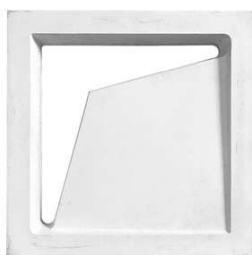
(11) BR 30 2021 005822-7

Código 39 - Concessão do Registro
 (22) 22/11/2021
 (15) 14/12/2021
 (45) 14/12/2021
 (52) 25-01 , 25-02
 (54) CONFIGURAÇÃO APLICADA A/EM COBOGÓ
 (73) MUNO ACABAMENTOS LTDA ME (BR/GO)
 (72) LARISSA MAFFRA FERRO

Prazo de validade: 10 (dez) anos contados a partir de 22/11/2021, mediante o recolhimento da taxa quinquenal de manutenção (Artigos 119 e 120 da LPI) e observadas as demais condições legais.

(11) BR 30 2021 005823-5

Código 39 - Concessão do Registro
 (22) 22/11/2021
 (15) 14/12/2021
 (45) 14/12/2021



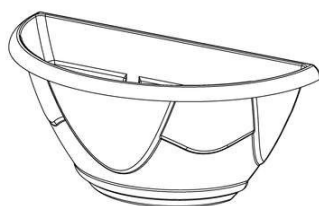

(52) 11-02

(54) CONFIGURAÇÃO APLICADA A/EM VASO

(73) JOSÉ FREIRE GONÇALVES (BR/SC)

(72) JOSÉ FREIRE GONÇALVES

(74) MÁRIO DE ALMEIDA MARCAS E PATENTES SOCIEDADE SIMPLES

Prazo de validade: 10 (dez) anos contados a partir de 22/11/2021, mediante o recolhimento da taxa quinquenal de manutenção (Artigos 119 e 120 da LPI) e observadas as demais condições legais.

(11) BR 30 2021 005824-3

FIGURA 1.1

Código 39 - Concessão do Registro

(22) 22/11/2021

(15) 14/12/2021

(45) 14/12/2021

(52) 02-04

(54) CONFIGURAÇÃO APLICADA A/EM CALÇADO

(73) TERRA E ÁGUA INDÚSTRIA DE CALÇADOS LTDA. (BR/RS)

(72) KATIUSKA LUANA SINHOR TRAMONTINA

(74) CAPELLA & VELOSO ADVOGADOS ASSOCIADOS

Prazo de validade: 10 (dez) anos contados a partir de 22/11/2021, mediante o recolhimento da taxa quinquenal de manutenção (Artigos 119 e 120 da LPI) e observadas as demais condições legais.

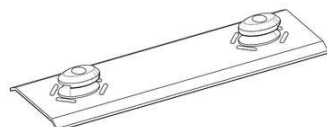
(11) BR 30 2021 005826-0

Código 39 - Concessão do Registro

(22) 22/11/2021

(15) 14/12/2021

(30) 24/05/2021 ZA F2021/00557

(45) 14/12/2021

(52) 08-08

(54) CONFIGURAÇÃO APLICADA A/EM FIXADOR DE PAINEL DE TELA

(73) MULTOTEC MANUFACTURING (PTY) LIMITED (ZA)

(72) BRADLEY MARTIN SCHMITT; ISAAC BARLOW

(74) DAVID DO NASCIMENTO ADVOGADOS ASSOCIADOS

Prazo de validade: 10 (dez) anos contados a partir de 22/11/2021, mediante o recolhimento da taxa quinquenal de manutenção (Artigos 119 e 120 da LPI) e observadas as demais condições legais.

(11) BR 30 2021 005828-6

Código 39 - Concessão do Registro

(22) 22/11/2021

(15) 14/12/2021

(45) 14/12/2021

(52) 25-01



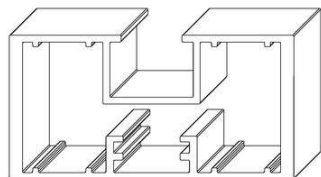

(54) CONFIGURAÇÃO APLICADA A/EM PERFIL
(73) EDER CORDON MEHES CONSULTORIA (BR/SP)
(72) EDER CORDON MEHES
(74) BEERRE ASSESSORIA EMPRESARIAL LTDA

Prazo de validade: 10 (dez) anos contados a partir de 22/11/2021, mediante o recolhimento da taxa quinquenal de manutenção (Artigos 119 e 120 da LPI) e observadas as demais condições legais.

(11) BR 30 2021 005830-8

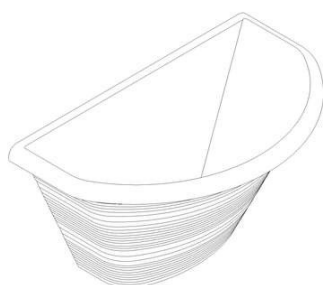

Código 39 - Concessão do Registro

(22) 22/11/2021
(15) 14/12/2021
(45) 14/12/2021
(52) 11-02
(54) CONFIGURAÇÃO APLICADA A/EM VASO DE JARDIM
(73) ATLAS S.A. (BR/RS)
(72) DANTE BETTANIN
(74) LEÃO PROPRIEDADE INTELECTUAL

Prazo de validade: 10 (dez) anos contados a partir de 22/11/2021, mediante o recolhimento da taxa quinquenal de manutenção (Artigos 119 e 120 da LPI) e observadas as demais condições legais.

(11) BR 30 2021 005834-0

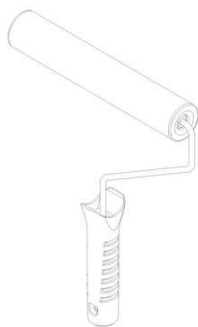

Código 39 - Concessão do Registro

(22) 22/11/2021
(15) 14/12/2021
(45) 14/12/2021
(52) 08-05
(54) CONFIGURAÇÃO APLICADA A/EM ROLO PARA PINTURA
(73) ATLAS S.A. (BR/RS)
(72) DANTE BETTANIN
(74) LEÃO PROPRIEDADE INTELECTUAL

Prazo de validade: 10 (dez) anos contados a partir de 22/11/2021, mediante o recolhimento da taxa quinquenal de manutenção (Artigos 119 e 120 da LPI) e observadas as demais condições legais.



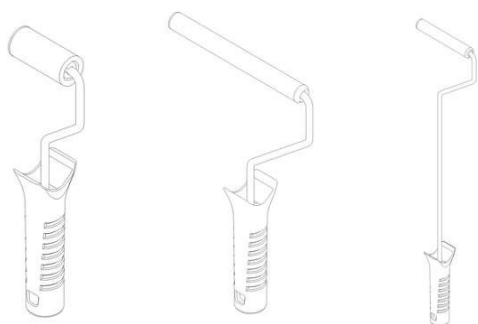

(11) BR 30 2021 005836-7

Código 39 - Concessão do Registro

(22) 22/11/2021

(15) 14/12/2021

(45) 14/12/2021

(52) 10-05

(54) CONFIGURAÇÃO APLICADA A/EM CONECTOR

(73) IVO CECCHIN (BR/RS)

(72) IVO CECCHIN

(74) STOCK MARCAS E PATENTES LTDA - ME

Prazo de validade: 10 (dez) anos contados a partir de 22/11/2021, mediante o recolhimento da taxa quinquenal de manutenção (Artigos 119 e 120 da LPI) e observadas as demais condições legais.

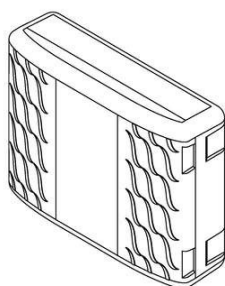
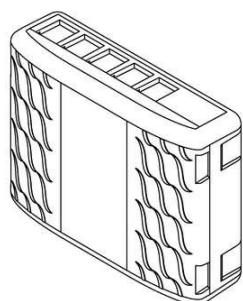
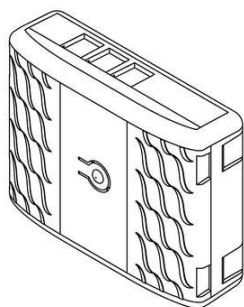

(11) BR 30 2021 005840-5

Código 39 - Concessão do Registro

(22) 22/11/2021

(15) 14/12/2021

(45) 14/12/2021

(52) 20-02

(54) CONFIGURAÇÃO APLICADA A/EM QUIOSQUE DE VENDAS

(73) PRISCILA CASSIA DA SILVA DE SOUZA BRINQUEDOS - ME (BR/SP)

(72) PRISCILA CASSIA DA SILVA DE SOUZA

(74) MODAL MARCAS E PATENTES LTDA.

Prazo de validade: 10 (dez) anos contados a partir de 22/11/2021, mediante o recolhimento da taxa quinquenal de manutenção (Artigos 119 e 120 da LPI) e observadas as demais condições legais.

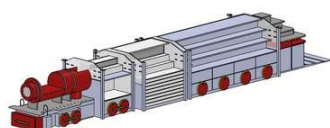

(11) BR 30 2021 005841-3

Código 39 - Concessão do Registro

(22) 22/11/2021

(15) 14/12/2021

(45) 14/12/2021

(52) 08-05

(54) CONFIGURAÇÃO APLICADA A/EM NIVELADOR

(73) ATLAS S.A. (BR/RS)

(72) DANTE BETTANIN

(74) LEÃO PROPRIEDADE INTELECTUAL

Prazo de validade: 10 (dez) anos contados a partir de 22/11/2021, mediante o recolhimento da taxa quinquenal de manutenção (Artigos 119 e 120 da LPI) e observadas as demais condições legais.

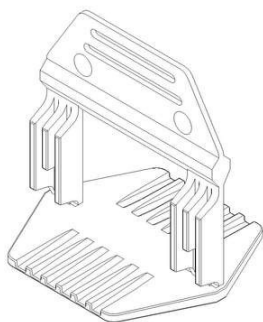

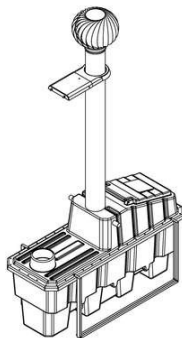
(11) BR 30 2021 005843-0

Código 39 - Concessão do Registro

(22) 22/11/2021

(15) 14/12/2021

(45) 14/12/2021

(52) 25-03

(54) CONFIGURAÇÃO APLICADA A/EM BANHEIRO ECOLÓGICO

(73) PROTOTYPE INDUSTRIA E COMERCIO DE EQUIPAMENTOS ELETRONICOS E PLASTICOS EIRELI (BR/SP)

(72) RICARDO DE ARAUJO REZENDE

(74) ABM ASSESSORIA BRASILEIRA DE MARCAS LTDA.

Prazo de validade: 10 (dez) anos contados a partir de 22/11/2021, mediante o recolhimento da taxa quinquenal de manutenção (Artigos 119 e 120 da LPI) e observadas as demais condições legais.

(11) BR 30 2021 005845-6

Código 39 - Concessão do Registro

(22) 22/11/2021

(15) 14/12/2021

(45) 14/12/2021

(52) 11-01

(54) CONFIGURAÇÃO APLICADA A/EM BRACELETE

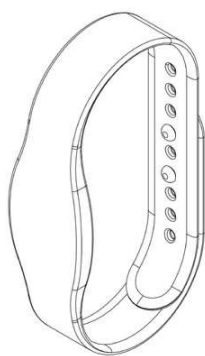

(73) E ENERGY INDÚSTRIA DE PRODUTOS MAGNÉTICOS LTDA (BR/PR)

(72) DANIEL BOLONHESE

(74) EDMILA ADRIANA DENIG

Prazo de validade: 10 (dez) anos contados a partir de 22/11/2021, mediante o recolhimento da taxa quinquenal de manutenção (Artigos 119 e 120 da LPI) e observadas as demais condições legais.

(11) BR 30 2021 005846-4

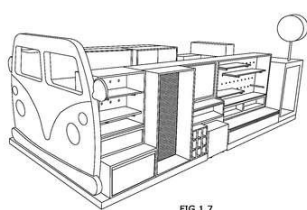

FIG.1.7

Código 39 - Concessão do Registro

(22) 22/11/2021

(15) 14/12/2021

(45) 14/12/2021

(52) 20-02

(54) CONFIGURAÇÃO APLICADA A/EM EXPOSITOR

(73) WORLD COLORS BRASIL LTDA (BR/SP)

(72) VANIA CRISTINA CASTILHO MESTRINER

(74) BEERRE ASSESSORIA EMPRESARIAL LTDA

Prazo de validade: 10 (dez) anos contados a partir de 22/11/2021, mediante o recolhimento da taxa quinquenal de manutenção (Artigos 119 e 120 da LPI) e observadas as demais condições legais.

(11) BR 30 2021 005849-9

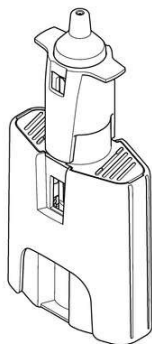

Código 39 - Concessão do Registro

(22) 23/11/2021

(15) 14/12/2021

(30) 11/06/2021 EM 008574297-0001

(45) 14/12/2021

(52) 24-04

(54) CONFIGURAÇÃO APLICADA A/EM VAPORIZADOR NASAL

(73) APTAR FRANCE SAS (FR)

(72) MATTHIEU BAILLET

(74) GEORGE AFONDOPULOS JUNIOR

Prazo de validade: 10 (dez) anos contados a partir de 23/11/2021, mediante o recolhimento da taxa quinquenal de manutenção (Artigos 119 e 120 da LPI) e observadas as demais condições legais.

(11) BR 30 2021 005850-2

Código 39 - Concessão do Registro

(22) 23/11/2021

(15) 14/12/2021

(30) 11/06/2021 EM 008574297-0002

(45) 14/12/2021

(52) 24-04



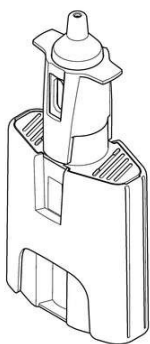

(54) CONFIGURAÇÃO APLICADA A/EM VAPORIZADOR NASAL

(73) APTAR FRANCE SAS (FR)

(72) MATTHIEU BAILLET

(74) GEORGE AFONDOPULOS JUNIOR

Prazo de validade: 10 (dez) anos contados a partir de 23/11/2021, mediante o recolhimento da taxa quinquenal de manutenção (Artigos 119 e 120 da LPI) e observadas as demais condições legais.

(11) BR 30 2021 005853-7

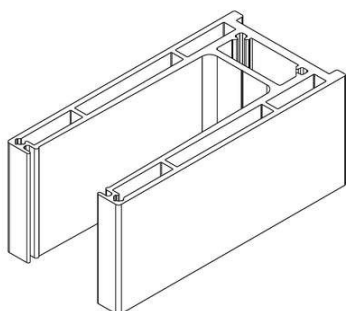

Código 39 - Concessão do Registro

(22) 23/11/2021

(15) 14/12/2021

(45) 14/12/2021

(52) 25-01

(54) CONFIGURAÇÃO APLICADA A/EM PERFIL

(73) FELICIO TADEU BRAGANTE (BR/SP)

(72) FELICIO TADEU BRAGANTE

(74) BEERRE ASSESSORIA EMPRESARIAL LTDA

Prazo de validade: 10 (dez) anos contados a partir de 23/11/2021, mediante o recolhimento da taxa quinquenal de manutenção (Artigos 119 e 120 da LPI) e observadas as demais condições legais.

(11) BR 30 2021 005855-3

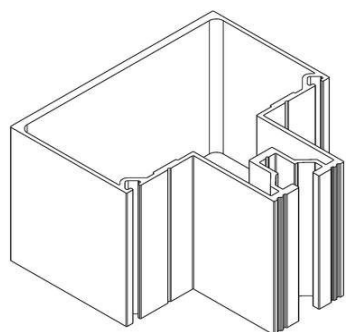

Código 39 - Concessão do Registro

(22) 23/11/2021

(15) 14/12/2021

(45) 14/12/2021

(52) 25-01

(54) CONFIGURAÇÃO APLICADA A/EM PERFIL

(73) FELICIO TADEU BRAGANTE (BR/SP)

(72) FELICIO TADEU BRAGANTE

(74) BEERRE ASSESSORIA EMPRESARIAL LTDA

Prazo de validade: 10 (dez) anos contados a partir de 23/11/2021, mediante o recolhimento da taxa quinquenal de manutenção (Artigos 119 e 120 da LPI) e observadas as demais condições legais.

(11) BR 30 2021 005856-1

Código 39 - Concessão do Registro

(22) 23/11/2021

(15) 14/12/2021

(45) 14/12/2021

(52) 10-06

(54) CONFIGURAÇÃO APLICADA A/EM POSTE DE SINALIZAÇÃO

(73) IMOBITARGET COMUNICAÇÃO VISUAL LTDA (BR/RS)



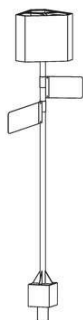

(72) DANIEL DA COSTA SILVA

(74) PATAMAR MARCAS E PATENTES LTDA

Prazo de validade: 10 (dez) anos contados a partir de 23/11/2021, mediante o recolhimento da taxa quinquenal de manutenção (Artigos 119 e 120 da LPI) e observadas as demais condições legais.



(11) BR 30 2021 005858-8



Código 39 - Concessão do Registro

(22) 23/11/2021

(15) 14/12/2021

(45) 14/12/2021

(52) 12-16

(54) CONFIGURAÇÃO APLICADA A/EM RODA AUTOMOTIVA

(73) CLAUDINEI APARECIDO DA COSTA (BR/SP)

(72) CLAUDINEI APARECIDO DA COSTA

(74) JAIR SILVA DE ANDRADE

Prazo de validade: 10 (dez) anos contados a partir de 23/11/2021, mediante o recolhimento da taxa quinquenal de manutenção (Artigos 119 e 120 da LPI) e observadas as demais condições legais.

(11) BR 30 2021 005859-6

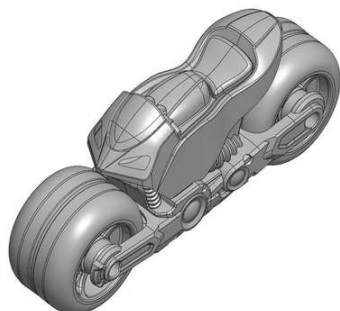

Código 39 - Concessão do Registro

(22) 23/11/2021

(15) 14/12/2021

(45) 14/12/2021

(52) 21-01

(54) CONFIGURAÇÃO APLICADA A/EM BRINQUEDO

(73) BS TOYS INDUSTRIA E COMERCIO DE BRINQUEDOS LTDA (BR/SP)

(72) MARCOS ERNICA

Prazo de validade: 10 (dez) anos contados a partir de 23/11/2021, mediante o recolhimento da taxa quinquenal de manutenção (Artigos 119 e 120 da LPI) e observadas as demais condições legais.

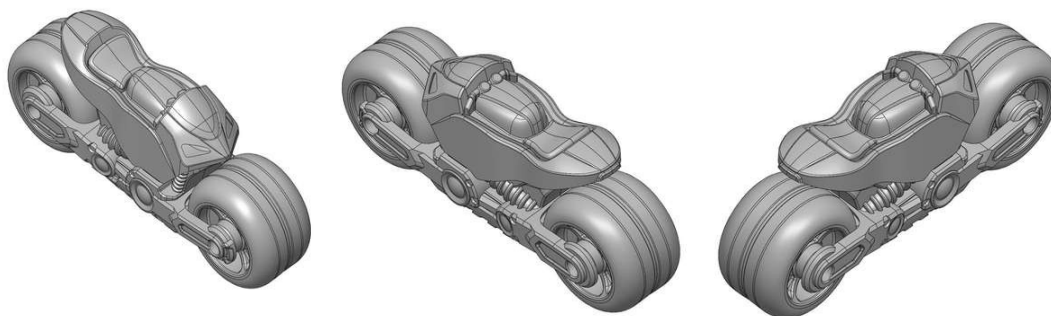
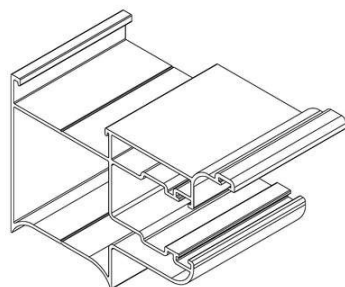

**(11) BR 30 2021 005861-8**

Código 39 - Concessão do Registro

(22) 23/11/2021

(15) 14/12/2021

(45) 14/12/2021

(52) 25-01

(54) CONFIGURAÇÃO APLICADA A/EM PERFIL

(73) FELICIO TADEU BRAGANTE (BR/SP)

(72) FELICIO TADEU BRAGANTE

(74) BEERRE ASSESSORIA EMPRESARIAL LTDA

Prazo de validade: 10 (dez) anos contados a partir de 23/11/2021, mediante o recolhimento da taxa quinquenal de manutenção (Artigos 119 e 120 da LPI) e observadas as demais condições legais.

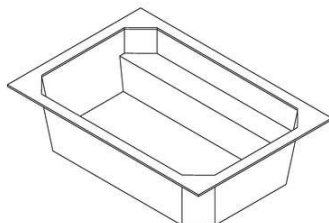
(11) BR 30 2021 005863-4

Código 39 - Concessão do Registro

(22) 23/11/2021

(15) 14/12/2021

(45) 14/12/2021

(52) 25-03

(54) CONFIGURAÇÃO APLICADA A/EM PISCINA

(73) RIO PISCINAS MARCAS E PATENTES EIRELI (BR/RJ)

(72) KAREN FERREIRA CUSTODIO REZENDE

(74) Portfolio Marcas e Patentes Ltda.

Prazo de validade: 10 (dez) anos contados a partir de 23/11/2021, mediante o recolhimento da taxa quinquenal de manutenção (Artigos 119 e 120 da LPI) e observadas as demais condições legais.

(11) BR 30 2021 005864-2

Código 39 - Concessão do Registro

(22) 23/11/2021

(15) 14/12/2021

(45) 14/12/2021

(52) 03-01

(54) CONFIGURAÇÃO APLICADA A/EM BOLSA

(73) SIMBIOSE INDÚSTRIA E COMÉRCIO DE FERTILIZANTES E INSUMOS





MICROBIOLÓGICOS LTDA (BR/RS)

(72) MARCELO DE GODOY OLIVEIRA

(74) AUDITA ASSESSORIA EMPRESARIAL LTDA.

Prazo de validade: 10 (dez) anos contados a partir de 23/11/2021, mediante o recolhimento da taxa quinquenal de manutenção (Artigos 119 e 120 da LPI) e observadas as demais condições legais.

(11) BR 30 2021 005865-0

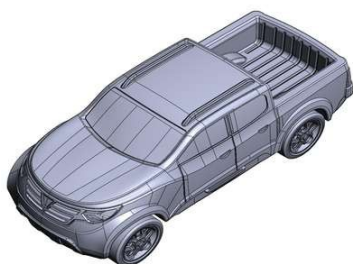

Código 39 - Concessão do Registro

(22) 23/11/2021

(15) 14/12/2021

(45) 14/12/2021

(52) 21-01

(54) CONFIGURAÇÃO APLICADA A/EM BRINQUEDOS

(73) BS TOYS INDUSTRIA E COMERCIO DE BRINQUEDOS LTDA (BR/SP)

(72) MARCOS ERNICA

Prazo de validade: 10 (dez) anos contados a partir de 23/11/2021, mediante o recolhimento da taxa quinquenal de manutenção (Artigos 119 e 120 da LPI) e observadas as demais condições legais.

(11) BR 30 2021 005866-9

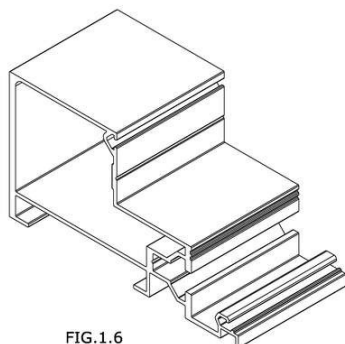

FIG.1.6

Código 39 - Concessão do Registro

(22) 23/11/2021

(15) 14/12/2021

(45) 14/12/2021

(52) 25-01

(54) CONFIGURAÇÃO APLICADA A/EM PERFIL

(73) FELICIO TADEU BRAGANTE (BR/SP)

(72) FELICIO TADEU BRAGANTE

(74) BEERRE ASSESSORIA EMPRESARIAL LTDA

Prazo de validade: 10 (dez) anos contados a partir de 23/11/2021, mediante o recolhimento da taxa quinquenal de manutenção (Artigos 119 e 120 da LPI) e observadas as demais condições legais.

(11) BR 30 2021 005867-7



Código 39 - Concessão do Registro

(22) 23/11/2021

(15) 14/12/2021

(45) 14/12/2021

(52) 15-03

(54) CONFIGURAÇÃO APLICADA A/EM CARRETA AGRÍCOLA

(73) STARA S/A. INDUSTRIA DE IMPLEMENTOS AGRÍCOLAS (BR/RS)

(72) ÁTILA STAPELBROEK TRENNEPOHL



(74) ARARIPE & ASSOCIADOS

Prazo de validade: 10 (dez) anos contados a partir de 23/11/2021, mediante o recolhimento da taxa quinquenal de manutenção (Artigos 119 e 120 da LPI) e observadas as demais condições legais.

(11) BR 30 2021 005868-5

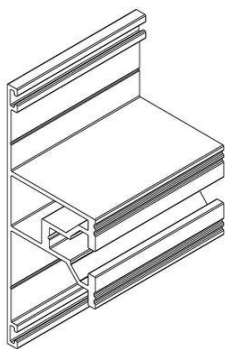

Código 39 - Concessão do Registro

(22) 23/11/2021

(15) 14/12/2021

(45) 14/12/2021

(52) 25-01

(54) CONFIGURAÇÃO APLICADA A/EM PERFIL

(73) FELICIO TADEU BRAGANTE (BR/SP)

(72) FELICIO TADEU BRAGANTE

(74) BEERRE ASSESSORIA EMPRESARIAL LTDA

Prazo de validade: 10 (dez) anos contados a partir de 23/11/2021, mediante o recolhimento da taxa quinquenal de manutenção (Artigos 119 e 120 da LPI) e observadas as demais condições legais.

(11) BR 30 2021 005870-7

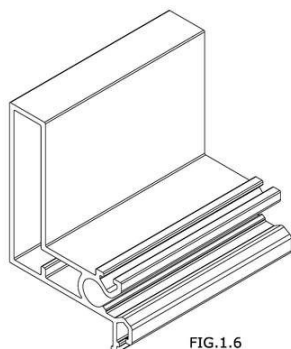

FIG.1.6

Código 39 - Concessão do Registro

(22) 23/11/2021

(15) 14/12/2021

(45) 14/12/2021

(52) 25-01

(54) CONFIGURAÇÃO APLICADA A/EM PERFIL

(73) FELICIO TADEU BRAGANTE (BR/SP)

(72) FELICIO TADEU BRAGANTE

(74) BEERRE ASSESSORIA EMPRESARIAL LTDA

Prazo de validade: 10 (dez) anos contados a partir de 23/11/2021, mediante o recolhimento da taxa quinquenal de manutenção (Artigos 119 e 120 da LPI) e observadas as demais condições legais.

(11) BR 30 2021 005871-5



Código 39 - Concessão do Registro

(22) 23/11/2021

(15) 14/12/2021

(45) 14/12/2021

(52) 15-03

(54) CONFIGURAÇÃO APLICADA A/EM CARRETA AGRÍCOLA

(73) STARA S/A. INDUSTRIA DE IMPLEMENTOS AGRÍCOLAS (BR/RS)

(72) ÁTILA STAPELBROEK TRENNEPOHL

(74) ARARIPE & ASSOCIADOS

Prazo de validade: 10 (dez) anos contados a partir de 23/11/2021, mediante o



recolhimento da taxa quinquenal de manutenção (Artigos 119 e 120 da LPI) e observadas as demais condições legais.

(11) BR 30 2021 005873-1

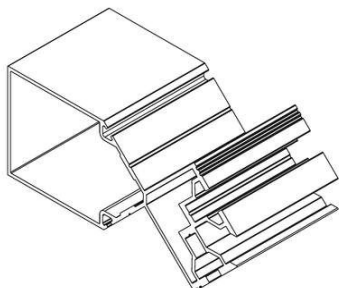

Código 39 - Concessão do Registro

(22) 23/11/2021

(15) 14/12/2021

(45) 14/12/2021

(52) 25-01

(54) CONFIGURAÇÃO APLICADA A/EM PERFIL

(73) FELICIO TADEU BRAGANTE (BR/SP)

(72) FELICIO TADEU BRAGANTE

(74) BEERRE ASSESSORIA EMPRESARIAL LTDA

Prazo de validade: 10 (dez) anos contados a partir de 23/11/2021, mediante o recolhimento da taxa quinquenal de manutenção (Artigos 119 e 120 da LPI) e observadas as demais condições legais.

(11) BR 30 2021 005874-0

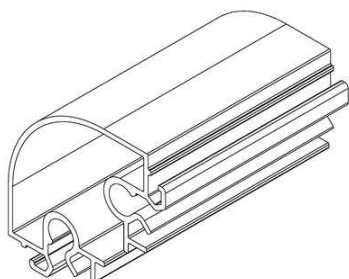

Código 39 - Concessão do Registro

(22) 23/11/2021

(15) 14/12/2021

(45) 14/12/2021

(52) 25-01

(54) CONFIGURAÇÃO APLICADA A/EM PERFIL

(73) FELICIO TADEU BRAGANTE (BR/SP)

(72) FELICIO TADEU BRAGANTE

(74) BEERRE ASSESSORIA EMPRESARIAL LTDA

Prazo de validade: 10 (dez) anos contados a partir de 23/11/2021, mediante o recolhimento da taxa quinquenal de manutenção (Artigos 119 e 120 da LPI) e observadas as demais condições legais.

(11) BR 30 2021 005875-8

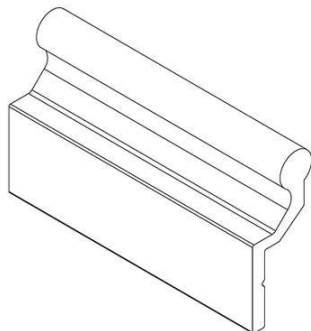

Código 39 - Concessão do Registro

(22) 23/11/2021

(15) 14/12/2021

(45) 14/12/2021

(52) 25-01

(54) CONFIGURAÇÃO APLICADA A/EM PERFIL

(73) FELICIO TADEU BRAGANTE (BR/SP)

(72) FELICIO TADEU BRAGANTE

(74) BEERRE ASSESSORIA EMPRESARIAL LTDA

Prazo de validade: 10 (dez) anos contados a partir de 23/11/2021, mediante o recolhimento da taxa quinquenal de manutenção (Artigos 119 e 120 da LPI) e observadas as demais condições legais.

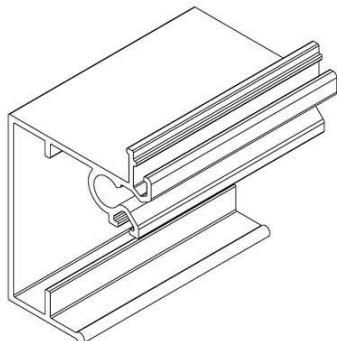

(11) BR 30 2021 005876-6

Código 39 - Concessão do Registro

(22) 23/11/2021

(15) 14/12/2021

(45) 14/12/2021

(52) 25-01

(54) CONFIGURAÇÃO APLICADA A/EM PERFIL

(73) FELICIO TADEU BRAGANTE (BR/SP)

(72) FELICIO TADEU BRAGANTE

(74) BEERRE ASSESSORIA EMPRESARIAL LTDA

Prazo de validade: 10 (dez) anos contados a partir de 23/11/2021, mediante o recolhimento da taxa quinquenal de manutenção (Artigos 119 e 120 da LPI) e observadas as demais condições legais.

(11) BR 30 2021 005877-4

Código 39 - Concessão do Registro

(22) 23/11/2021

(15) 14/12/2021

(45) 14/12/2021

(52) 07-02

(54) CONFIGURAÇÃO APLICADA A/EM UTENSÍLIO GRANULADOR

(73) WILSON ROBERTO DOS SANTOS (BR/SP)

(72) WILSON ROBERTO DOS SANTOS

(74) JORGE ROBERTO INNOCÊNCIO DA COSTA

Prazo de validade: 10 (dez) anos contados a partir de 23/11/2021, mediante o recolhimento da taxa quinquenal de manutenção (Artigos 119 e 120 da LPI) e observadas as demais condições legais.

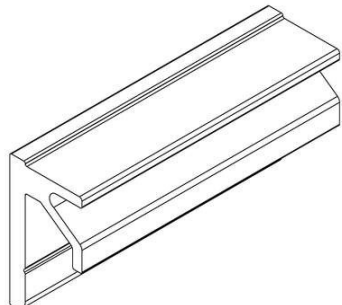
(11) BR 30 2021 005878-2

Código 39 - Concessão do Registro

(22) 23/11/2021

(15) 14/12/2021

(45) 14/12/2021

(52) 25-01

(54) CONFIGURAÇÃO APLICADA A/EM PERFIL

(73) FELICIO TADEU BRAGANTE (BR/SP)

(72) FELICIO TADEU BRAGANTE

(74) BEERRE ASSESSORIA EMPRESARIAL LTDA

Prazo de validade: 10 (dez) anos contados a partir de 23/11/2021, mediante o recolhimento da taxa quinquenal de manutenção (Artigos 119 e 120 da LPI) e observadas as demais condições legais.

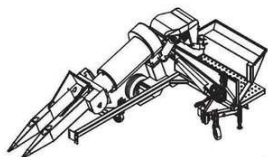

(11) BR 30 2021 005879-0

Código 39 - Concessão do Registro

(22) 23/11/2021

(15) 14/12/2021

(45) 14/12/2021

(52) 08-03 , 15-03

(54) CONFIGURAÇÃO APLICADA A/EM COLHEDORA

(73) ANA BEATRIZ ROSSATO SIQUEIRA (BR/SP)

(72) ANA BEATRIZ ROSSATO SIQUEIRA

(74) JORGE ROBERTO INNOCÊNCIO DA COSTA

Prazo de validade: 10 (dez) anos contados a partir de 23/11/2021, mediante o recolhimento da taxa quinquenal de manutenção (Artigos 119 e 120 da LPI) e observadas as demais condições legais.

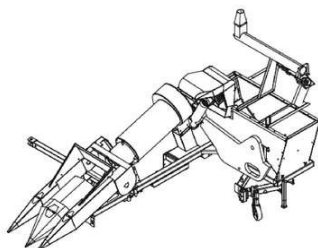
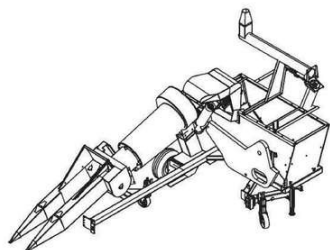

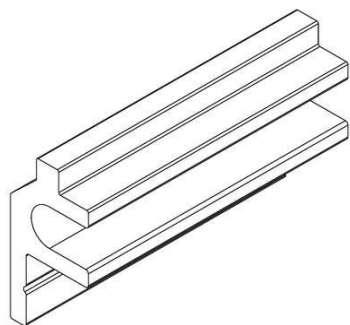
(11) BR 30 2021 005880-4

Código 39 - Concessão do Registro

(22) 23/11/2021

(15) 14/12/2021

(45) 14/12/2021

(52) 25-01

(54) CONFIGURAÇÃO APLICADA A/EM PERFIL

(73) FELICIO TADEU BRAGANTE (BR/SP)

(72) FELICIO TADEU BRAGANTE

(74) BEERRE ASSESSORIA EMPRESARIAL LTDA

Prazo de validade: 10 (dez) anos contados a partir de 23/11/2021, mediante o recolhimento da taxa quinquenal de manutenção (Artigos 119 e 120 da LPI) e observadas as demais condições legais.

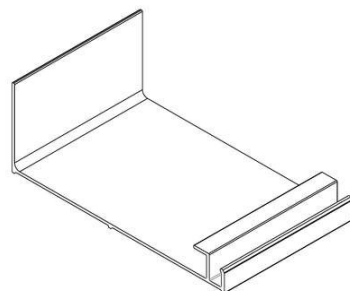
(11) BR 30 2021 005881-2

Código 39 - Concessão do Registro

(22) 23/11/2021

(15) 14/12/2021

(45) 14/12/2021

(52) 25-01

(54) CONFIGURAÇÃO APLICADA A/EM PERFIL

(73) FELICIO TADEU BRAGANTE (BR/SP)

(72) FELICIO TADEU BRAGANTE

(74) BEERRE ASSESSORIA EMPRESARIAL LTDA



Prazo de validade: 10 (dez) anos contados a partir de 23/11/2021, mediante o recolhimento da taxa quinquenal de manutenção (Artigos 119 e 120 da LPI) e observadas as demais condições legais.

(11) BR 30 2021 005883-9



Código 39 - Concessão do Registro

(22) 23/11/2021

(15) 14/12/2021

(30) 25/05/2021 JP 2021-010946; 25/05/2021 JP 2021-010947

(45) 14/12/2021

(52) 12-08

(54) CONFIGURAÇÃO APLICADA A/EM AUTOMÓVEL

(73) TOYOTA JIDOSHA KABUSHIKI KAISHA (JP)

(72) CHUNG WOO LEE; ROBERT SEIJI MOCHIZUKI; BYUNG HYUN YOO;
KENGO IWANAGA; YEONGMIN KONG

(74) CLARKE, MODET PROPRIEDADE INTELECTUAL LTDA.

Prazo de validade: 10 (dez) anos contados a partir de 23/11/2021, mediante o recolhimento da taxa quinquenal de manutenção (Artigos 119 e 120 da LPI) e observadas as demais condições legais.



(11) BR 30 2021 005884-7

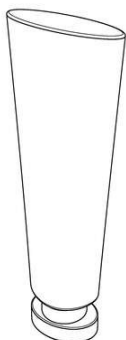

Código 39 - Concessão do Registro

(22) 23/11/2021

(15) 14/12/2021

(45) 14/12/2021

(52) 09-01

(54) CONFIGURAÇÃO APLICADA A/EM FRASCO COM TAMPA

(73) GIOVANNA BRIGOLLA BERNART (BR/PR)

(72) GIOVANNA BRIGOLLA BERNART

(74) JOAQUIM CALHEIROS DE MORAIS

Prazo de validade: 10 (dez) anos contados a partir de 23/11/2021, mediante o recolhimento da taxa quinquenal de manutenção (Artigos 119 e 120 da LPI) e observadas as demais condições legais.

(11) BR 30 2021 005885-5

Código 39 - Concessão do Registro

(22) 23/11/2021

(15) 14/12/2021

(45) 14/12/2021

(52) 09-01



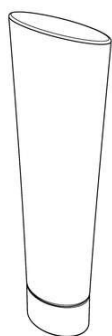

(54) CONFIGURAÇÃO APLICADA A/EM FRASCO COM TAMPA

(73) GIOVANNA BRIGOLLA BERNART (BR/PR)

(72) GIOVANNA BRIGOLLA BERNART

(74) JOAQUIM CALHEIROS DE MORAIS

Prazo de validade: 10 (dez) anos contados a partir de 23/11/2021, mediante o recolhimento da taxa quinquenal de manutenção (Artigos 119 e 120 da LPI) e observadas as demais condições legais.

(11) BR 30 2021 005887-1



Código 39 - Concessão do Registro

(22) 24/11/2021

(15) 14/12/2021

(45) 14/12/2021

(52) 06-04

(54) CONFIGURAÇÃO APLICADA A/EM ADEGA

(73) RAFAEL SOUZA DA CRUZ (BR/SP)

(72) RAFAEL SOUZA DA CRUZ

(74) EDUARDA COLLA

Prazo de validade: 10 (dez) anos contados a partir de 24/11/2021, mediante o recolhimento da taxa quinquenal de manutenção (Artigos 119 e 120 da LPI) e observadas as demais condições legais.

(11) BR 30 2021 005888-0

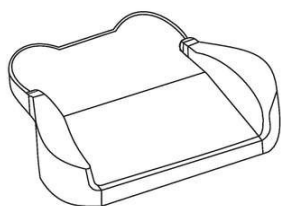

Código 39 - Concessão do Registro

(22) 24/11/2021

(15) 14/12/2021

(45) 14/12/2021

(52) 06-06 , 06-99

(54) CONFIGURAÇÃO APLICADA A/EM ENCOSTO

(73) FATIMA DANIELA GONÇALVES MARTINS (BR/SP)

(72) FATIMA DANIELA GONÇALVES MARTINS

(74) JUSCELINA SOUZA DA SILVA

Prazo de validade: 10 (dez) anos contados a partir de 24/11/2021, mediante o recolhimento da taxa quinquenal de manutenção (Artigos 119 e 120 da LPI) e observadas as demais condições legais.

(11) BR 30 2021 005890-1

Código 39 - Concessão do Registro

(22) 24/11/2021

(15) 14/12/2021

(45) 14/12/2021

(52) 06-01

(54) CONFIGURAÇÃO APLICADA A/EM ASSENTO

(73) FATIMA DANIELA GONÇALVES MARTINS (BR/SP)



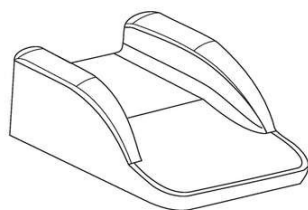

(72) FATIMA DANIELA GONÇALVES MARTINS

(74) JUSCELINA SOUZA DA SILVA

Prazo de validade: 10 (dez) anos contados a partir de 24/11/2021, mediante o recolhimento da taxa quinquenal de manutenção (Artigos 119 e 120 da LPI) e observadas as demais condições legais.

(11) BR 30 2021 005892-8

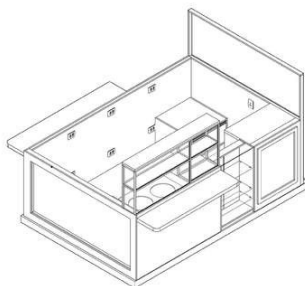

Código 39 - Concessão do Registro

(22) 24/11/2021

(15) 14/12/2021

(45) 14/12/2021

(52) 20-02

(54) CONFIGURAÇÃO APLICADA A/EM QUIOSQUE

(73) 360 BAR CWB LTDA - ME (BR/PR)

(72) MARIA LÚCIA DE SOUZA

(74) RUBENS DOS SANTOS FILHO

Prazo de validade: 10 (dez) anos contados a partir de 24/11/2021, mediante o recolhimento da taxa quinquenal de manutenção (Artigos 119 e 120 da LPI) e observadas as demais condições legais.

(11) BR 30 2021 005893-6



Código 39 - Concessão do Registro

(22) 24/11/2021

(15) 14/12/2021

(45) 14/12/2021

(52) 12-15

(54) CONFIGURAÇÃO APLICADA A/EM PNEU

(73) SOCIEDADE MICHELIN DE PARTICIPAÇÕES, INDÚSTRIA E COMÉRCIO LTDA. (BR/RJ)

(72) ARMANDO MORO PANES JUNIOR

(74) SIQUEIRA CASTRO ADVOGADOS

Prazo de validade: 10 (dez) anos contados a partir de 24/11/2021, mediante o recolhimento da taxa quinquenal de manutenção (Artigos 119 e 120 da LPI) e observadas as demais condições legais.

(11) BR 30 2021 005894-4

Código 39 - Concessão do Registro

(22) 24/11/2021

(15) 14/12/2021

(45) 14/12/2021

(52) 12-15

(54) CONFIGURAÇÃO APLICADA A/EM PNEU

(73) SOCIEDADE MICHELIN DE PARTICIPAÇÕES, INDÚSTRIA E COMÉRCIO LTDA. (BR/RJ)





(72) ARMANDO MORO PANES JUNIOR

(74) SIQUEIRA CASTRO ADVOGADOS

Prazo de validade: 10 (dez) anos contados a partir de 24/11/2021, mediante o recolhimento da taxa quinquenal de manutenção (Artigos 119 e 120 da LPI) e observadas as demais condições legais.

(11) BR 30 2021 005896-0

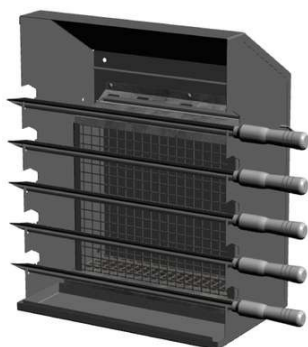

Código 39 - Concessão do Registro

(22) 24/11/2021

(15) 14/12/2021

(45) 14/12/2021

(52) 07-04

(54) CONFIGURAÇÃO APLICADA A/EM CHURRASQUEIRA

(73) FRANCISCO CRISTIANO LUZ DE AVILA (BR/RS)

(72) FRANCISCO CRISTIANO LUZ DE AVILA

(74) AILTON DA SILVA

Prazo de validade: 10 (dez) anos contados a partir de 24/11/2021, mediante o recolhimento da taxa quinquenal de manutenção (Artigos 119 e 120 da LPI) e observadas as demais condições legais.

(11) BR 30 2021 005898-7

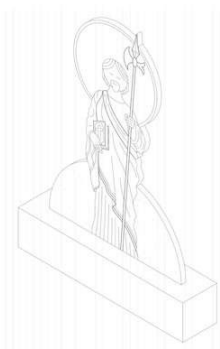

Código 39 - Concessão do Registro

(22) 24/11/2021

(15) 14/12/2021

(45) 14/12/2021

(52) 26-05

(54) CONFIGURAÇÃO APLICADA A/EM LUMINÁRIA

(73) OFICINA 021 (BR/RJ)

(72) FELIPE CRIVELLA; RENATA PEREIRA; RODRIGO GURGEL

Prazo de validade: 10 (dez) anos contados a partir de 24/11/2021, mediante o recolhimento da taxa quinquenal de manutenção (Artigos 119 e 120 da LPI) e observadas as demais condições legais.

(11) BR 30 2021 005899-5

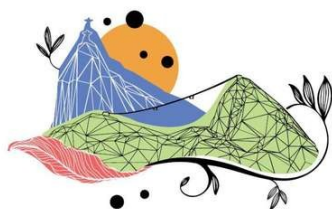

Código 39 - Concessão do Registro

(22) 24/11/2021

(15) 14/12/2021

(45) 14/12/2021

(52) 32-00

(54) PADRÃO ORNAMENTAL APLICADO A/EM SACOLA

(73) OFICINA 021 (BR/RJ)

(72) FELIPE CRIVELLA; RENATA PEREIRA; RODRIGO GURGEL



Prazo de validade: 10 (dez) anos contados a partir de 24/11/2021, mediante o recolhimento da taxa quinquenal de manutenção (Artigos 119 e 120 da LPI) e observadas as demais condições legais.

(11) BR 30 2021 005900-2



Código 39 - Concessão do Registro

(22) 24/11/2021

(15) 14/12/2021

(45) 14/12/2021

(52) 32-00

(54) PADRÃO ORNAMENTAL APLICADO A/EM SACOLA

(73) OFICINA 021 (BR/RJ)

(72) FELIPE CRIVELLA; RODRIGO GURGEL; RENATA PEREIRA

Prazo de validade: 10 (dez) anos contados a partir de 24/11/2021, mediante o recolhimento da taxa quinquenal de manutenção (Artigos 119 e 120 da LPI) e observadas as demais condições legais.

(11) BR 30 2021 005904-5

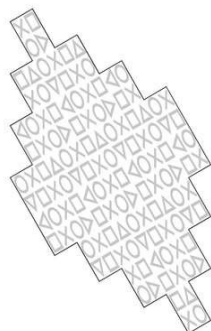

Código 39 - Concessão do Registro

(22) 24/11/2021

(15) 14/12/2021

(30) 01/06/2021 JP 2021-011664

(45) 14/12/2021

(52) 05-06

(54) CONFIGURAÇÃO APLICADA A/EM FOLHAS DE MATERIAL

(73) SONY INTERACTIVE ENTERTAINMENT INC. (JP)

(72) SATOSHI AOYAGI

(74) KASZNAR LEONARDOS PROPRIEDADE INTELECTUAL

Prazo de validade: 10 (dez) anos contados a partir de 24/11/2021, mediante o recolhimento da taxa quinquenal de manutenção (Artigos 119 e 120 da LPI) e observadas as demais condições legais.

(11) BR 30 2021 005906-1

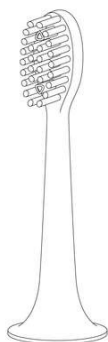

Código 39 - Concessão do Registro

(22) 24/11/2021

(15) 14/12/2021

(30) 25/05/2021 EM 008552905

(45) 14/12/2021

(52) 04-02

(54) CONFIGURAÇÃO APLICADA A/EM CABEÇA DE ESCOVA DE DENTE

(73) UNILEVER IP HOLDINGS B.V. (PB)

(72) WENJIE LIN; SAIHONG SHENG

(74) CAROLINA NAKATA

Prazo de validade: 10 (dez) anos contados a partir de 24/11/2021, mediante o



recolhimento da taxa quinquenal de manutenção (Artigos 119 e 120 da LPI) e observadas as demais condições legais.

(11) BR 30 2021 005907-0



Código 39 - Concessão do Registro

(22) 24/11/2021

(15) 14/12/2021

(45) 14/12/2021

(52) 07-04

(54) CONFIGURAÇÃO APLICADA A/EM CHURRASQUEIRA

(73) FRANCISCO CRISTIANO LUZ DE AVILA (BR/RS)

(72) FRANCISCO CRISTIANO LUZ DE AVILA

(74) AILTON DA SILVA

Prazo de validade: 10 (dez) anos contados a partir de 24/11/2021, mediante o recolhimento da taxa quinquenal de manutenção (Artigos 119 e 120 da LPI) e observadas as demais condições legais.

(11) BR 30 2021 005908-8

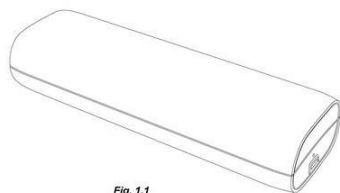

Código 39 - Concessão do Registro

(22) 24/11/2021

(15) 14/12/2021

(30) 25/05/2021 EM 008552152

(45) 14/12/2021

(52) 03-01

(54) CONFIGURAÇÃO APLICADA A/EM ESTOJO DE ESCOVA DE DENTE

(73) UNILEVER IP HOLDINGS B.V. (PB)

(72) XIAOXIN CAI

(74) CAROLINA NAKATA

Prazo de validade: 10 (dez) anos contados a partir de 24/11/2021, mediante o recolhimento da taxa quinquenal de manutenção (Artigos 119 e 120 da LPI) e observadas as demais condições legais.

(11) BR 30 2021 005910-0

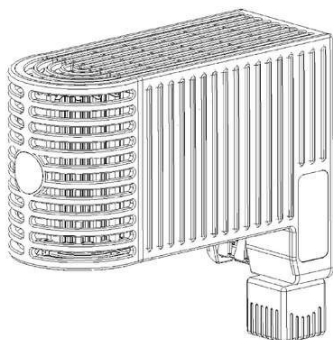

Código 39 - Concessão do Registro

(22) 24/11/2021

(15) 14/12/2021

(30) 17/08/2021 EM 008653695

(45) 14/12/2021

(52) 23-03

(54) CONFIGURAÇÃO APLICADA A/EM AQUECEDOR DE CONVECÇÃO.

(73) STEGO-HOLDING GMBH (DE)

(72) WALDEMAR PETROV; SUSANNE VOGT; ELMAR MANGOLD

(74) ANTÔNIO MAURÍCIO PEDRAS ARNAUD

Prazo de validade: 10 (dez) anos contados a partir de 24/11/2021, mediante o



recolhimento da taxa quinquenal de manutenção (Artigos 119 e 120 da LPI) e observadas as demais condições legais.

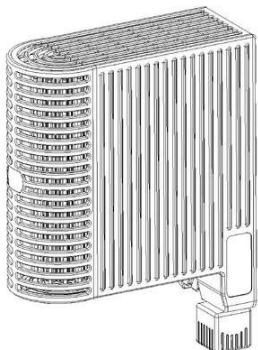

(11) BR 30 2021 005913-4



Código 39 - Concessão do Registro

(22) 24/11/2021

(15) 14/12/2021

(45) 14/12/2021

(52) 07-04

(54) CONFIGURAÇÃO APLICADA A/EM FORNO

(73) FRANCISCO CRISTIANO LUZ DE AVILA (BR/RS)

(72) FRANCISCO CRISTIANO LUZ DE AVILA

(74) AILTON DA SILVA

Prazo de validade: 10 (dez) anos contados a partir de 24/11/2021, mediante o recolhimento da taxa quinquenal de manutenção (Artigos 119 e 120 da LPI) e observadas as demais condições legais.

(11) BR 30 2021 005914-2



Código 39 - Concessão do Registro

(22) 24/11/2021

(15) 14/12/2021

(30) 25/05/2021 EM 008551055

(45) 14/12/2021

(52) 04-02

(54) CONFIGURAÇÃO APLICADA A/EM ESCOVA DE DENTE

(73) UNILEVER IP HOLDINGS B.V. (PB)

(72) MINGZHE ZHAN; BENJAMIN SEAN DAVEY

(74) CAROLINA NAKATA

Prazo de validade: 10 (dez) anos contados a partir de 24/11/2021, mediante o recolhimento da taxa quinquenal de manutenção (Artigos 119 e 120 da LPI) e observadas as demais condições legais.

(11) BR 30 2021 005915-0

Código 39 - Concessão do Registro

(22) 24/11/2021

(15) 14/12/2021





(45) 14/12/2021
 (52) 12-11
 (54) CONFIGURAÇÃO APLICADA A/EM BAÚ PARA MOTOCICLETA
 (73) GIVI S.P.A. (IT)
 (72) VISENZI GIUSEPPE
 (74) EDMUNDO BRUNNER ASSESSORIA EM PROPRIEDADE INDUSTRIAL LTDA

Prazo de validade: 10 (dez) anos contados a partir de 24/11/2021, mediante o recolhimento da taxa quinquenal de manutenção (Artigos 119 e 120 da LPI) e observadas as demais condições legais.

(11) BR 30 2021 005916-9

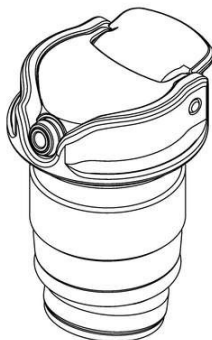

Código 39 - Concessão do Registro
 (22) 24/11/2021
 (15) 14/12/2021
 (45) 14/12/2021
 (52) 09-07
 (54) CONFIGURAÇÃO APLICADA A/EM FECHAMENTO PARA RECIPIENTE
 (73) PMI SOUTH AMERICA CONSUMER GOODS, LTDA. (BR/RJ)
 (72) ALEX MONTEIRO BOTELHO
 (74) DANNEMANN, SIEMSEN, BIGLER & IPANEMA MOREIRA

Prazo de validade: 10 (dez) anos contados a partir de 24/11/2021, mediante o recolhimento da taxa quinquenal de manutenção (Artigos 119 e 120 da LPI) e observadas as demais condições legais.

(11) BR 30 2021 005917-7

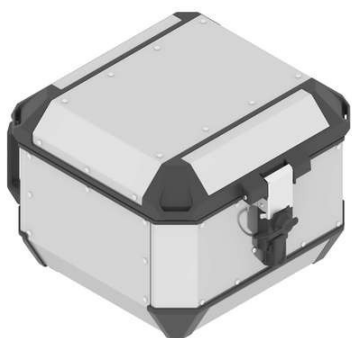

Código 39 - Concessão do Registro
 (22) 24/11/2021
 (15) 14/12/2021
 (45) 14/12/2021
 (52) 12-11
 (54) CONFIGURAÇÃO APLICADA A/EM BAÚ PARA MOTOCICLETA
 (73) GIVI S.P.A. (IT)
 (72) VISENZI GIUSEPPE
 (74) EDMUNDO BRUNNER ASSESSORIA EM PROPRIEDADE INDUSTRIAL LTDA

Prazo de validade: 10 (dez) anos contados a partir de 24/11/2021, mediante o recolhimento da taxa quinquenal de manutenção (Artigos 119 e 120 da LPI) e observadas as demais condições legais.

(11) BR 30 2021 005918-5

Código 39 - Concessão do Registro
 (22) 24/11/2021
 (15) 14/12/2021





(45) 14/12/2021

(52) 12-11

(54) CONFIGURAÇÃO APLICADA A/EM BAÚ PARA MOTOCICLETA

(73) GIVI S.P.A. (IT)

(72) VISENZI GIUSEPPE

(74) EDMUNDO BRUNNER ASSESSORIA EM PROPRIEDADE INDUSTRIAL LTDA

Prazo de validade: 10 (dez) anos contados a partir de 24/11/2021, mediante o recolhimento da taxa quinquenal de manutenção (Artigos 119 e 120 da LPI) e observadas as demais condições legais.

(11) BR 30 2021 005919-3



Código 39 - Concessão do Registro

(22) 24/11/2021

(15) 14/12/2021

(30) 25/05/2021 EM 008551055

(45) 14/12/2021

(52) 04-02

(54) CONFIGURAÇÃO APLICADA A/EM CABO DE ESCOVA DE DENTE

(73) UNILEVER IP HOLDINGS B.V. (PB)

(72) MINGZHE ZHAN; BENJAMIN SEAN DAVEY

(74) CAROLINA NAKATA

Prazo de validade: 10 (dez) anos contados a partir de 24/11/2021, mediante o recolhimento da taxa quinquenal de manutenção (Artigos 119 e 120 da LPI) e observadas as demais condições legais.

(11) BR 30 2021 005921-5

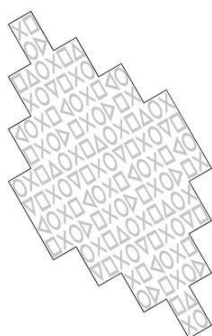

Código 39 - Concessão do Registro

(22) 24/11/2021

(15) 14/12/2021

(30) 01/06/2021 JP 2021-011665

(45) 14/12/2021

(52) 05-05

(54) CONFIGURAÇÃO APLICADA A/EM FOLHA DE MATERIAL

(73) SONY INTERACTIVE ENTERTAINMENT INC. (JP)

(72) SATOSHI AOYAGI

(74) KASZNAR LEONARDOS PROPRIEDADE INTELECTUAL

Prazo de validade: 10 (dez) anos contados a partir de 24/11/2021, mediante o recolhimento da taxa quinquenal de manutenção (Artigos 119 e 120 da LPI) e observadas as demais condições legais.

(11) BR 30 2021 005924-0

Código 39 - Concessão do Registro

(22) 24/11/2021





(15) 14/12/2021
(30) 22/06/2021 US 29/796,019
(45) 14/12/2021
(52) 12-15
(54) CONFIGURAÇÃO APLICADA A/EM PNEUMÁTICO
(73) THE GOODYEAR TIRE & RUBBER COMPANY (US)
(72) PAUL BRYAN MAXWELL; CHERYL LYNN HACKATHORN; MARTIN FELLER
(74) DANIEL ADVOGADOS (ALT.DE DANIEL & CIA)

Prazo de validade: 10 (dez) anos contados a partir de 24/11/2021, mediante o recolhimento da taxa quinquenal de manutenção (Artigos 119 e 120 da LPI) e observadas as demais condições legais.

(11) BR 30 2021 005925-8

Código 39 - Concessão do Registro

(22) 24/11/2021
(15) 14/12/2021
(30) 09/06/2021 US 29/787,841
(45) 14/12/2021
(52) 12-15
(54) CONFIGURAÇÃO APLICADA A/EM PNEUMÁTICO
(73) THE GOODYEAR TIRE & RUBBER COMPANY (US)
(72) SHAUN PATRICK FOX; JONATHAN JAMES SHONDEL; TRAVIS LYNN HOLLABAUGH; DAVID MICHAEL HOWARD
(74) DANIEL ADVOGADOS (ALT.DE DANIEL & CIA)

Prazo de validade: 10 (dez) anos contados a partir de 24/11/2021, mediante o recolhimento da taxa quinquenal de manutenção (Artigos 119 e 120 da LPI) e observadas as demais condições legais.

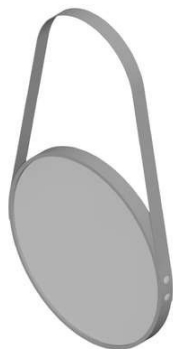
(11) BR 30 2021 005926-6

Código 39 - Concessão do Registro

(22) 24/11/2021
(15) 14/12/2021
(45) 14/12/2021
(52) 06-07
(54) CONFIGURAÇÃO APLICADA A/EM ESPELHO.
(73) RODRIGO BASAGLIA (BR/SP)
(72) RODRIGO BASAGLIA
(74) VILAGE MARCAS E PATENTES LTDA

Prazo de validade: 10 (dez) anos contados a partir de 24/11/2021, mediante o recolhimento da taxa quinquenal de manutenção (Artigos 119 e 120 da LPI) e observadas as demais condições legais.



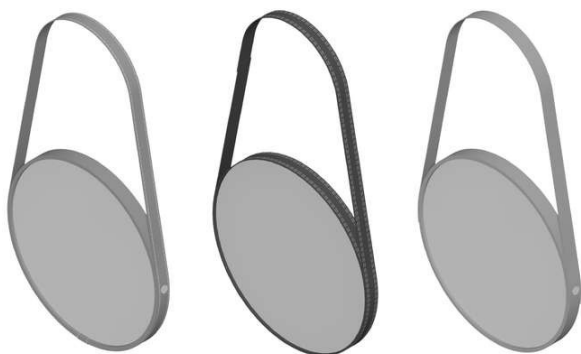

(11) BR 30 2021 005927-4

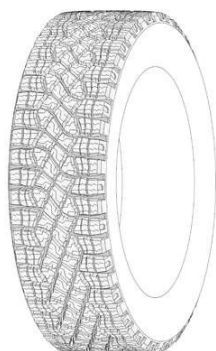

Código 39 - Concessão do Registro

(22) 24/11/2021

(15) 14/12/2021

(30) 17/06/2021 US 29/795,238

(45) 14/12/2021

(52) 12-15

(54) CONFIGURAÇÃO APLICADA A/EM PNEUMÁTICO

(73) THE GOODYEAR TIRE & RUBBER COMPANY (US)

(72) BRIAN DAVID DIGMAN; MARK ALAN CSEPE; BRETT ALAN BOGNER;
VINCENT JOHN CONDE MARANAN

(74) DANIEL ADVOGADOS (ALT.DE DANIEL & CIA)

Prazo de validade: 10 (dez) anos contados a partir de 24/11/2021, mediante o recolhimento da taxa quinquenal de manutenção (Artigos 119 e 120 da LPI) e observadas as demais condições legais.

(11) BR 30 2021 005928-2

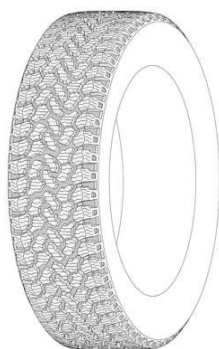

Código 39 - Concessão do Registro

(22) 24/11/2021

(15) 14/12/2021

(30) 11/06/2021 US 29/794,319

(45) 14/12/2021

(52) 12-15

(54) CONFIGURAÇÃO APLICADA A/EM PNEUMÁTICO

(73) THE GOODYEAR TIRE & RUBBER COMPANY (US)

(72) CHRISTOPHER BYRON DAVIS; JONATHAN JAMES SHONDEL;
HARRISON ANTHONY BRIGGS; MARK ANTHONY CANANKAMP; ANDREW
JOHN NORWOOD; RICHARD MARK WIELAND

(74) DANIEL ADVOGADOS (ALT.DE DANIEL & CIA)

Prazo de validade: 10 (dez) anos contados a partir de 24/11/2021, mediante o recolhimento da taxa quinquenal de manutenção (Artigos 119 e 120 da LPI) e observadas as demais condições legais.

(11) BR 30 2021 005929-0

Código 39 - Concessão do Registro

(22) 24/11/2021



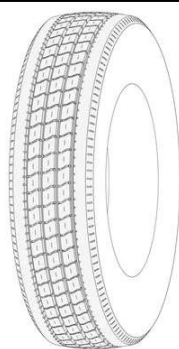

(15) 14/12/2021

(30) 10/06/2021 US 29/794,120

(45) 14/12/2021

(52) 12-15

(54) CONFIGURAÇÃO APLICADA A/EM PNEUMÁTICO

(73) THE GOODYEAR TIRE & RUBBER COMPANY (US)

(72) DAVID MICHAEL PRIBULA; DEREK JOHN BECKER

(74) DANIEL ADVOGADOS (ALT.DE DANIEL & CIA)

Prazo de validade: 10 (dez) anos contados a partir de 24/11/2021, mediante o recolhimento da taxa quinquenal de manutenção (Artigos 119 e 120 da LPI) e observadas as demais condições legais.

(11) BR 30 2021 005930-4



Código 39 - Concessão do Registro

(22) 24/11/2021

(15) 14/12/2021

(30) 25/05/2021 EM 008552889

(45) 14/12/2021

(52) 04-02

(54) CONFIGURAÇÃO APLICADA A/EM ESCOVA DE DENTE

(73) UNILEVER IP HOLDINGS B.V. (PB)

(72) MINGZHE ZHAN; BENJAMIN SEAN DAVEY; WENJIE LIN; SAIHONG SHENG

(74) CAROLINA NAKATA

Prazo de validade: 10 (dez) anos contados a partir de 24/11/2021, mediante o recolhimento da taxa quinquenal de manutenção (Artigos 119 e 120 da LPI) e observadas as demais condições legais.

(11) BR 30 2021 005933-9



Código 39 - Concessão do Registro

(22) 24/11/2021

(15) 14/12/2021

(45) 14/12/2021

(52) 17-03

(54) CONFIGURAÇÃO APLICADA A/EM VIOLÃO

(73) JEAN LUCAS FERNANDES COELHO (BR/AM)

(72) JEAN LUCAS FERNANDES COELHO

Prazo de validade: 10 (dez) anos contados a partir de 24/11/2021, mediante o recolhimento da taxa quinquenal de manutenção (Artigos 119 e 120 da LPI) e observadas as demais condições legais.

(11) BR 30 2021 005935-5

Código 39 - Concessão do Registro

(22) 25/11/2021



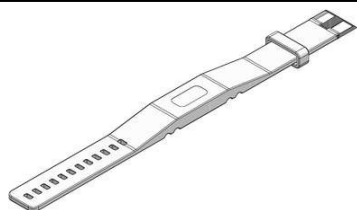

(15) 14/12/2021

(45) 14/12/2021

(52) 10-02

(54) CONFIGURAÇÃO APLICADA A/EM PULSEIRA MAGNÉTICA

(73) INFRA QUANTIC COMERCIO DE ARTIGOS ELETRONICOS LTDA (BR/PR)

(72) RAIMUNDO ENEAS CARNEIRO JUNIOR

(74) AGP - Assessoria Empresarial Ltda

Prazo de validade: 10 (dez) anos contados a partir de 25/11/2021, mediante o recolhimento da taxa quinquenal de manutenção (Artigos 119 e 120 da LPI) e observadas as demais condições legais.

(11) BR 30 2021 005936-3

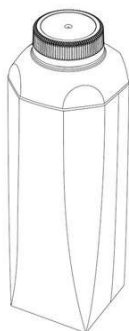

Código 39 - Concessão do Registro

(22) 25/11/2021

(15) 14/12/2021

(30) 27/05/2021 EM 008552715

(45) 14/12/2021

(52) 09-03

(54) CONFIGURAÇÃO APLICADA A/EM EMBALAGEM

(73) TETRA LAVAL HOLDINGS & FINANCE S.A. (CH)

(72) KRISTIAN JACOBSSON

(74) ARIBONI, FABBRI E SCHMIDT SOCIEDADE DE ADVOGADOS

Prazo de validade: 10 (dez) anos contados a partir de 25/11/2021, mediante o recolhimento da taxa quinquenal de manutenção (Artigos 119 e 120 da LPI) e observadas as demais condições legais.

(11) BR 30 2021 005940-1

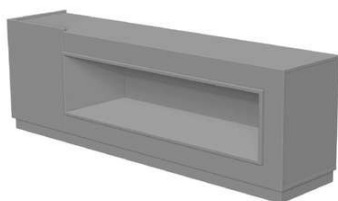

Código 39 - Concessão do Registro

(22) 25/11/2021

(15) 14/12/2021

(45) 14/12/2021

(52) 06-03

(54) CONFIGURAÇÃO APLICADA A/EM RACK

(73) MABNER ZOCCAL ARSUFFI (BR/SP)

(72) MABNER ZOCCAL ARSUFFI

(74) EDUARDA COLLA

Prazo de validade: 10 (dez) anos contados a partir de 25/11/2021, mediante o recolhimento da taxa quinquenal de manutenção (Artigos 119 e 120 da LPI) e observadas as demais condições legais.

(11) BR 30 2021 005941-0

Código 39 - Concessão do Registro

(22) 25/11/2021

(15) 14/12/2021



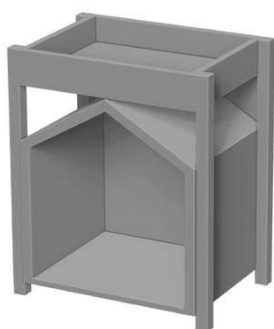

(45) 14/12/2021

(52) 06-03

(54) CONFIGURAÇÃO APLICADA A/EM APARADOR

(73) MABNER ZOCCAL ARSUFFI (BR/SP)

(72) MABNER ZOCCAL ARSUFFI

(74) EDUARDA COLLA

Prazo de validade: 10 (dez) anos contados a partir de 25/11/2021, mediante o recolhimento da taxa quinquenal de manutenção (Artigos 119 e 120 da LPI) e observadas as demais condições legais.

(11) BR 30 2021 005942-8



Código 39 - Concessão do Registro

(22) 25/11/2021

(15) 14/12/2021

(45) 14/12/2021

(52) 06-03

(54) CONFIGURAÇÃO APLICADA A/EM MESA DE CENTRO

(73) MABNER ZOCCAL ARSUFFI (BR/SP)

(72) MABNER ZOCCAL ARSUFFI

(74) EDUARDA COLLA

Prazo de validade: 10 (dez) anos contados a partir de 25/11/2021, mediante o recolhimento da taxa quinquenal de manutenção (Artigos 119 e 120 da LPI) e observadas as demais condições legais.

(11) BR 30 2021 005943-6

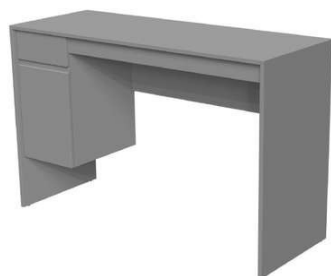

Código 39 - Concessão do Registro

(22) 25/11/2021

(15) 14/12/2021

(45) 14/12/2021

(52) 06-03

(54) CONFIGURAÇÃO APLICADA A/EM ESCRIVANINHA

(73) MABNER ZOCCAL ARSUFFI (BR/SP)

(72) MABNER ZOCCAL ARSUFFI

(74) EDUARDA COLLA

Prazo de validade: 10 (dez) anos contados a partir de 25/11/2021, mediante o recolhimento da taxa quinquenal de manutenção (Artigos 119 e 120 da LPI) e observadas as demais condições legais.

(11) BR 30 2021 005944-4

Código 39 - Concessão do Registro

(22) 25/11/2021

(15) 14/12/2021

(45) 14/12/2021

(52) 06-04





(54) CONFIGURAÇÃO APLICADA A/EM CÔMODA
(73) MABNER ZOCCAL ARSUFFI (BR/SP)
(72) MABNER ZOCCAL ARSUFFI
(74) EDUARDA COLLA

Prazo de validade: 10 (dez) anos contados a partir de 25/11/2021, mediante o recolhimento da taxa quinquenal de manutenção (Artigos 119 e 120 da LPI) e observadas as demais condições legais.

(11) BR 30 2021 005945-2



Código 39 - Concessão do Registro
(22) 25/11/2021
(15) 14/12/2021
(45) 14/12/2021
(52) 06-03
(54) CONFIGURAÇÃO APLICADA A/EM APARADOR
(73) MABNER ZOCCAL ARSUFFI (BR/SP)
(72) MABNER ZOCCAL ARSUFFI
(74) EDUARDA COLLA

Prazo de validade: 10 (dez) anos contados a partir de 25/11/2021, mediante o recolhimento da taxa quinquenal de manutenção (Artigos 119 e 120 da LPI) e observadas as demais condições legais.

(11) BR 30 2021 005946-0

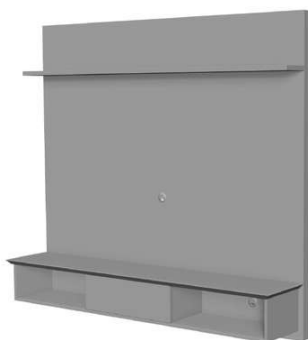

Código 39 - Concessão do Registro
(22) 25/11/2021
(15) 14/12/2021
(45) 14/12/2021
(52) 06-06
(54) CONFIGURAÇÃO APLICADA A/EM PAINEL
(73) MABNER ZOCCAL ARSUFFI (BR/SP)
(72) MABNER ZOCCAL ARSUFFI
(74) EDUARDA COLLA

Prazo de validade: 10 (dez) anos contados a partir de 25/11/2021, mediante o recolhimento da taxa quinquenal de manutenção (Artigos 119 e 120 da LPI) e observadas as demais condições legais.

(11) BR 30 2021 005949-5

Código 39 - Concessão do Registro
(22) 25/11/2021
(15) 14/12/2021
(45) 14/12/2021
(52) 02-04
(54) CONFIGURAÇÃO APLICADA A/EM CALÇADO
(73) JOEY INDÚSTRIA E COMÉRCIO DE CALÇADOS EIRELI (BR/SP)



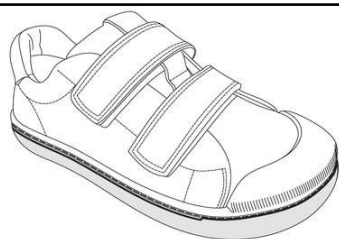

(72) SCOTT GORDON MCINERNEY

(74) CLARKE, MODET PROPRIEDADE INTELECTUAL LTDA.

Prazo de validade: 10 (dez) anos contados a partir de 25/11/2021, mediante o recolhimento da taxa quinquenal de manutenção (Artigos 119 e 120 da LPI) e observadas as demais condições legais.

(11) BR 30 2021 005952-5

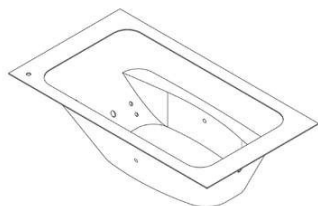

Código 39 - Concessão do Registro

(22) 25/11/2021

(15) 14/12/2021

(45) 14/12/2021

(52) 23-06

(54) CONFIGURAÇÃO APLICADA A/EM BANHEIRA

(73) EDSON PINTO DOS REIS LTDA (BR/MG)

(72) EDSON PINTO DOS REIS

(74) M E M CONSULTORIA EM MARKETING E PROPRIEDADE INTELECTUAL

Prazo de validade: 10 (dez) anos contados a partir de 25/11/2021, mediante o recolhimento da taxa quinquenal de manutenção (Artigos 119 e 120 da LPI) e observadas as demais condições legais.

(11) BR 30 2021 005953-3

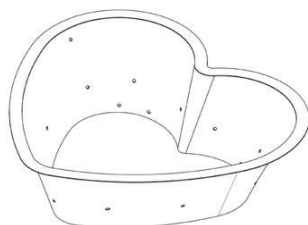

Código 39 - Concessão do Registro

(22) 25/11/2021

(15) 14/12/2021

(45) 14/12/2021

(52) 23-06

(54) CONFIGURAÇÃO APLICADA A/EM BANHEIRA

(73) EDSON PINTO DOS REIS LTDA (BR/MG)

(72) EDSON PINTO DOS REIS

(74) M E M CONSULTORIA EM MARKETING E PROPRIEDADE INTELECTUAL

Prazo de validade: 10 (dez) anos contados a partir de 25/11/2021, mediante o recolhimento da taxa quinquenal de manutenção (Artigos 119 e 120 da LPI) e observadas as demais condições legais.

(11) BR 30 2021 005954-1

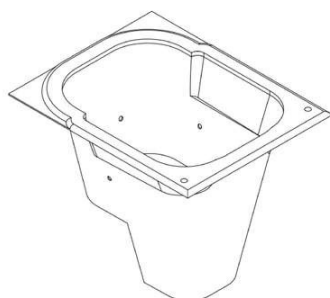

Código 39 - Concessão do Registro

(22) 25/11/2021

(15) 14/12/2021

(45) 14/12/2021

(52) 23-06

(54) CONFIGURAÇÃO APLICADA A/EM BANHEIRA

(73) EDSON PINTO DOS REIS LTDA (BR/MG)

(72) EDSON PINTO DOS REIS

(74) M E M CONSULTORIA EM MARKETING E PROPRIEDADE INTELECTUAL

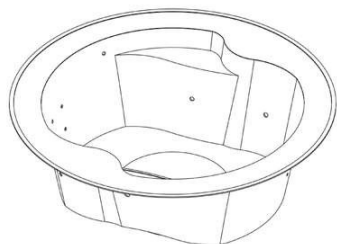

Prazo de validade: 10 (dez) anos contados a partir de 25/11/2021, mediante o recolhimento da taxa quinquenal de manutenção (Artigos 119 e 120 da LPI) e observadas as demais condições legais.

(11) BR 30 2021 005955-0

Código 39 - Concessão do Registro

(22) 25/11/2021

(15) 14/12/2021

(45) 14/12/2021

(52) 23-06

(54) CONFIGURAÇÃO APLICADA A/EM BANHEIRA

(73) EDSON PINTO DOS REIS LTDA (BR/MG)

(72) EDSON PINTO DOS REIS

(74) M E M CONSULTORIA EM MARKETING E PROPRIEDADE INTELECTUAL

Prazo de validade: 10 (dez) anos contados a partir de 25/11/2021, mediante o recolhimento da taxa quinquenal de manutenção (Artigos 119 e 120 da LPI) e observadas as demais condições legais.

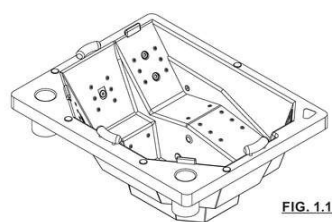
(11) BR 30 2021 005956-8

Código 39 - Concessão do Registro

(22) 25/11/2021

(15) 14/12/2021

(45) 14/12/2021

(52) 23-06

(54) CONFIGURAÇÃO APLICADA A/EM BANHEIRA

(73) RIO PISCINAS MARCAS E PATENTES EIRELI (BR/RJ)

(72) KAREN FERREIRA CUSTODIO REZENDE

(74) Portfolio Marcas e Patentes Ltda.

Prazo de validade: 10 (dez) anos contados a partir de 25/11/2021, mediante o recolhimento da taxa quinquenal de manutenção (Artigos 119 e 120 da LPI) e observadas as demais condições legais.

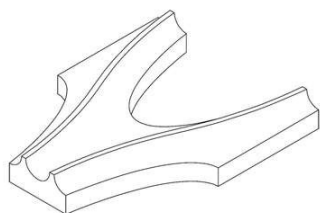
(11) BR 30 2021 005958-4

Código 39 - Concessão do Registro

(22) 25/11/2021

(15) 14/12/2021

(45) 14/12/2021

(52) 25-01

(54) CONFIGURAÇÃO APLICADA A/EM REVESTIMENTO

(73) PETRA REVEST LTDA (BR/PR)

(72) GIOVANI FORMENTINI

Prazo de validade: 10 (dez) anos contados a partir de 25/11/2021, mediante o recolhimento da taxa quinquenal de manutenção (Artigos 119 e 120 da LPI) e observadas as demais condições legais.

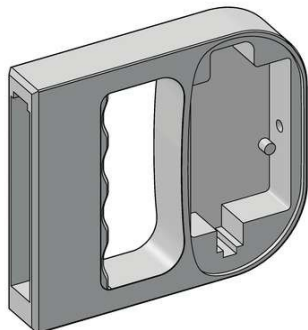

(11) BR 30 2021 005959-2

Código 39 - Concessão do Registro

(22) 25/11/2021

(15) 14/12/2021

(45) 14/12/2021

(52) 10-04

(54) CONFIGURAÇÃO APLICADA A/EM CAIXA DE DINAMÔMETRO

(73) ALFREDO PORTELLA MARQUES (BR/SP)

(72) ALFREDO PORTELLA MARQUES

(74) JOAQUIM CALHEIROS DE MORAIS

Prazo de validade: 10 (dez) anos contados a partir de 25/11/2021, mediante o recolhimento da taxa quinquenal de manutenção (Artigos 119 e 120 da LPI) e observadas as demais condições legais.

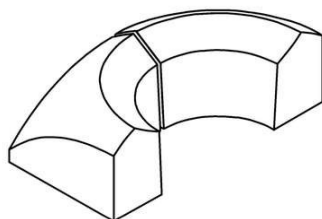
(11) BR 30 2021 005960-6

Código 39 - Concessão do Registro

(22) 25/11/2021

(15) 14/12/2021

(45) 14/12/2021

(52) 25-01

(54) CONFIGURAÇÃO APLICADA A/EM REVESTIMENTO

(73) PETRA REVEST LTDA (BR/PR)

(72) GIOVANI FORMENTINI

Prazo de validade: 10 (dez) anos contados a partir de 25/11/2021, mediante o recolhimento da taxa quinquenal de manutenção (Artigos 119 e 120 da LPI) e observadas as demais condições legais.

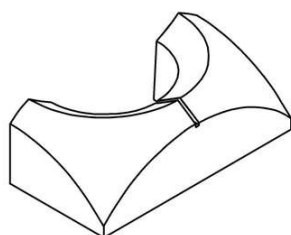

(11) BR 30 2021 005961-4

Código 39 - Concessão do Registro

(22) 25/11/2021

(15) 14/12/2021

(45) 14/12/2021

(52) 32-00

(54) PADRÃO ORNAMENTAL APLICADO A/EM EMBALAGEM

(73) BRAZIL FAST FOOD CORP (BR/RJ)

(72) ANA PAULA SILVEIRA DA MOTA

(74) BARIL & ADVOGADOS ASSOCIADOS





Prazo de validade: 10 (dez) anos contados a partir de 25/11/2021, mediante o recolhimento da taxa quinquenal de manutenção (Artigos 119 e 120 da LPI) e observadas as demais condições legais.

(11) BR 30 2021 005962-2

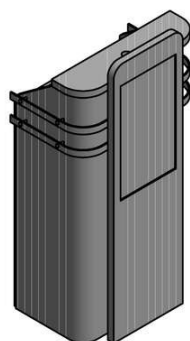

Código 39 - Concessão do Registro

(22) 25/11/2021

(15) 14/12/2021

(45) 14/12/2021

(52) 06-06

(54) CONFIGURAÇÃO APLICADA A/EM GUICHÊ

(73) G. SOUZA PORTELA - EPP (BR/PA)

(72) GILSON SOUZA PORTELA

(74) GIL MARCAS & PATENTES - EIRELI

Prazo de validade: 10 (dez) anos contados a partir de 25/11/2021, mediante o recolhimento da taxa quinquenal de manutenção (Artigos 119 e 120 da LPI) e observadas as demais condições legais.

(11) BR 30 2021 005964-9



Código 39 - Concessão do Registro

(22) 25/11/2021

(15) 14/12/2021

(45) 14/12/2021

(52) 06-01

(54) CONFIGURAÇÃO APLICADA A/EM BANQUETA

(73) JADERSON DE ALMEIDA (BR/SC)

(72) JADERSON DE ALMEIDA

Prazo de validade: 10 (dez) anos contados a partir de 25/11/2021, mediante o recolhimento da taxa quinquenal de manutenção (Artigos 119 e 120 da LPI) e observadas as demais condições legais.

(11) BR 30 2021 005965-7

Código 39 - Concessão do Registro

(22) 25/11/2021

(15) 14/12/2021

(45) 14/12/2021

(52) 06-01

(54) CONFIGURAÇÃO APLICADA A/EM CADEIRA

(73) JADERSON DE ALMEIDA (BR/SC)

(72) JADERSON DE ALMEIDA





Prazo de validade: 10 (dez) anos contados a partir de 25/11/2021, mediante o recolhimento da taxa quinquenal de manutenção (Artigos 119 e 120 da LPI) e observadas as demais condições legais.

(11) BR 30 2021 005967-3



Código 39 - Concessão do Registro

(22) 25/11/2021

(15) 14/12/2021

(45) 14/12/2021

(52) 06-01

(54) CONFIGURAÇÃO APLICADA A/EM CADEIRA

(73) JADERSON DE ALMEIDA (BR/SC)

(72) JADERSON DE ALMEIDA

Prazo de validade: 10 (dez) anos contados a partir de 25/11/2021, mediante o recolhimento da taxa quinquenal de manutenção (Artigos 119 e 120 da LPI) e observadas as demais condições legais.

(11) BR 30 2021 005968-1



Código 39 - Concessão do Registro

(22) 25/11/2021

(15) 14/12/2021

(45) 14/12/2021

(52) 23-04

(54) CONFIGURAÇÃO APLICADA A/EM VENTILADOR

(73) JADERSON DE ALMEIDA (BR/SC)

(72) JADERSON DE ALMEIDA

Prazo de validade: 10 (dez) anos contados a partir de 25/11/2021, mediante o recolhimento da taxa quinquenal de manutenção (Artigos 119 e 120 da LPI) e observadas as demais condições legais.

(11) BR 30 2021 005969-0

Código 39 - Concessão do Registro

(22) 25/11/2021

(15) 14/12/2021

(45) 14/12/2021

(52) 32-00

(54) PADRÃO ORNAMENTAL APLICADO A/EM RÓTULO

(73) BRAZIL FAST FOOD CORP (BR/RJ)

(72) ANA PAULA SILVEIRA DA MOTA

(74) BARIL & ADVOGADOS ASSOCIADOS





Prazo de validade: 10 (dez) anos contados a partir de 25/11/2021, mediante o recolhimento da taxa quinquenal de manutenção (Artigos 119 e 120 da LPI) e observadas as demais condições legais.

(11) BR 30 2021 005970-3



Código 39 - Concessão do Registro

(22) 25/11/2021

(15) 14/12/2021

(45) 14/12/2021

(52) 10-04

(54) CONFIGURAÇÃO APLICADA A/EM DINAMÔMETRO

(73) ALFREDO PORTELLA MARQUES (BR/SP)

(72) ALFREDO PORTELLA MARQUES

(74) JOAQUIM CALHEIROS DE MORAIS

Prazo de validade: 10 (dez) anos contados a partir de 25/11/2021, mediante o recolhimento da taxa quinquenal de manutenção (Artigos 119 e 120 da LPI) e observadas as demais condições legais.

(11) BR 30 2021 005971-1



Código 39 - Concessão do Registro

(22) 25/11/2021

(15) 14/12/2021

(45) 14/12/2021

(52) 32-00

(54) PADRÃO ORNAMENTAL APLICADO A/EM JOGO DE TABULEIRO

(73) UNIVERSIDADE FEDERAL DO RECONCAVO DA BAHIA - UFRB (BR/BA)

(72) PAULO CEZAR ARCHANJO DE MELO; CRISTIANE AGRA PIMENTEL;

MARIANE FRANCIS SOUZA BEZERRA DA SILVA; LARA CAMILA NERY VIEIRA

Prazo de validade: 10 (dez) anos contados a partir de 25/11/2021, mediante o recolhimento da taxa quinquenal de manutenção (Artigos 119 e 120 da LPI) e observadas as demais condições legais.

(11) BR 30 2021 005972-0

Código 39 - Concessão do Registro

(22) 25/11/2021

(15) 14/12/2021

(45) 14/12/2021

(52) 31-00

(54) CONFIGURAÇÃO APLICADA A/EM DEPENADEIRA DE AVES

(73) AUZA AUTOMACAO INDUSTRIA E COMERCIO LTDA EPP. (BR/SP)



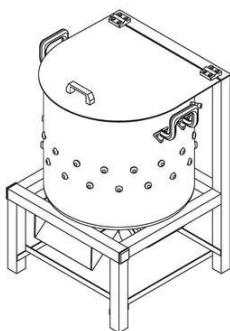

(72) ROBSON OLIVER TARQUINO AUZA

(74) PERITO ASSESSORIA DA PROPRIEDADE INDUSTRIAL LTDA

Prazo de validade: 10 (dez) anos contados a partir de 25/11/2021, mediante o recolhimento da taxa quinquenal de manutenção (Artigos 119 e 120 da LPI) e observadas as demais condições legais.

(11) BR 30 2021 005974-6

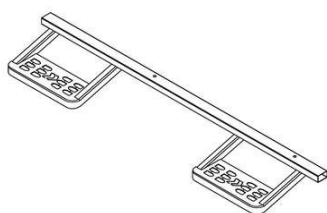

Código 39 - Concessão do Registro

(22) 25/11/2021

(15) 14/12/2021

(45) 14/12/2021

(52) 12-16

(54) CONFIGURAÇÃO APLICADA A/EM DEGRAU LATERAL PARA VEÍCULO

(73) ERM ACESSORIOS AUTOMOTIVOS EIRELI (BR/SP)

(72) EDERSON RODRIGO MODENEZZI

(74) REJANE RETAMOSO MOREIRA

Prazo de validade: 10 (dez) anos contados a partir de 25/11/2021, mediante o recolhimento da taxa quinquenal de manutenção (Artigos 119 e 120 da LPI) e observadas as demais condições legais.

(11) BR 32 2021 005796-7

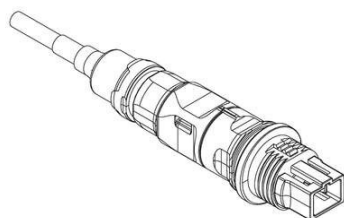

Código 39 - Concessão do Registro

(22) 01/09/2021

(15) 14/12/2021

(45) 14/12/2021

(52) 14-02

(54) CONFIGURAÇÃO APLICADA A/EM CONECTOR DE CABO ÓPTICO

(62) BR 30 2021 004155-3 01/09/2021

(73) FURUKAWA ELECTRIC LATAM S.A. (BR/PR)

(72) MARCELA CARNEIRO LOPES; THIAGO DECONTO VIEIRA; RENATO FLÁVIO CRUZ; LUCAS GABRIEL CHAVES

(74) KASZNAR LEONARDOS PROPRIEDADE INTELECTUAL

Prazo de validade: 10 (dez) anos contados a partir de 01/09/2021, mediante o recolhimento da taxa quinquenal de manutenção (Artigos 119 e 120 da LPI) e observadas as demais condições legais.



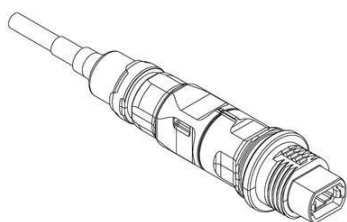

(11) BR 32 2021 005798-3

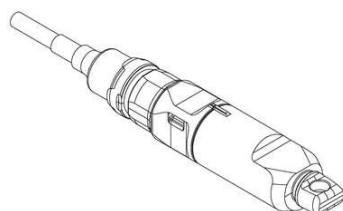

Código 39 - Concessão do Registro

(22) 01/09/2021

(15) 14/12/2021

(45) 14/12/2021

(52) 14-02

(54) CONFIGURAÇÃO APLICADA A/EM CONECTOR DE CABO ÓPTICO

(62) BR 30 2021 004155-3 01/09/2021

(73) FURUKAWA ELECTRIC LATAM S.A. (BR/PR)

(72) MARCELA CARNEIRO LOPES; THIAGO DECONTO VIEIRA; RENATO FLÁVIO CRUZ; LUCAS GABRIEL CHAVES

(74) KASZNAR LEONARDOS PROPRIEDADE INTELECTUAL

Prazo de validade: 10 (dez) anos contados a partir de 01/09/2021, mediante o recolhimento da taxa quinquenal de manutenção (Artigos 119 e 120 da LPI) e observadas as demais condições legais.

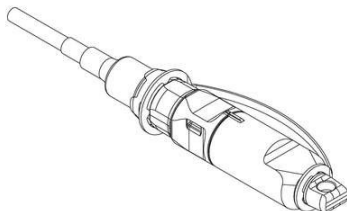

(11) BR 32 2021 005832-7



Código 39 - Concessão do Registro

(22) 24/08/2021

(15) 14/12/2021

(30) 25/02/2021 WO DM/213459

(45) 14/12/2021

(52) 09-01

(54) CONFIGURAÇÃO APLICADA A/EM GARRAFA

(62) BR 30 2021 004042-5 24/08/2021

(73) MCCORMICK & COMPANY, INCORPORATED (US)

(72) MORGAN LE ROUX; OLIVIER RATTIN

(74) LUIZ LEONARDOS & ADVOGADOS

Prazo de validade: 10 (dez) anos contados a partir de 24/08/2021, mediante o recolhimento da taxa quinquenal de manutenção (Artigos 119 e 120 da LPI) e observadas as demais condições legais.





(11) BR 32 2021 005835-1



Código 39 - Concessão do Registro

(22) 18/10/2021

(15) 14/12/2021

(45) 14/12/2021

(52) 06-01

(54) CONFIGURAÇÃO APLICADA A/EM SOFÁ

(62) BR 30 2021 005104-4 18/10/2021

(73) PAULO CELSO CARDOSO BACCHI (US)

(72) PAULO CELSO CARDOSO BACCHI

(74) JEFFERSON DE ARAUJO SERAFIM

Prazo de validade: 10 (dez) anos contados a partir de 18/10/2021, mediante o recolhimento da taxa quinquenal de manutenção (Artigos 119 e 120 da LPI) e observadas as demais condições legais.



Código 39.5 - Notificação de Requerimento de Exame de Mérito

Notificação de Requerimento de Exame de Mérito, quanto aos aspectos de novidade e de originalidade, formulado pelo Titular do Registro

(11) BR 30 2012 002385-8	Código 39.5 - Notificação de Requerimento de Exame de Mérito (15) 18/06/2013 (73) MAURICIO BALBINOT (BR/RS) (74) Sko Oyarzabal Marcas E Patentes S/S Ltda Referente à GRU 29409231943750398 protocolo 870210112988 de 06/12/2021. Interessado: MAURICIO BALBINOT
(11) BR 30 2013 000450-3	Código 39.5 - Notificação de Requerimento de Exame de Mérito (15) 17/06/2014 (73) PISANI PLÁSTICOS S/A (BR/RS) (74) SKO OYARZABAL MARCAS E PATENTES S/A LTDA Referente à GRU 29409231943579460 protocolo 870210111528 de 01/12/2021. Interessado: PISANI PLÁSTICOS S.A.
(11) BR 30 2013 003285-0	Código 39.5 - Notificação de Requerimento de Exame de Mérito (15) 23/11/2021 (73) SAMSUNG ELECTRONICS CO.,LTD (KR) (74) TINOCO SOARES & FILHO LTDA Referente à GRU 29409231943341749 protocolo 870210109556 de 26/11/2021. Interessado: SAMSUNG ELECTRONICS CO., LTD
(11) BR 30 2021 001638-9	Código 39.5 - Notificação de Requerimento de Exame de Mérito (15) 16/11/2021 (73) FIBRACEM TELEINFORMÁTICA LTDA (BR/PR) (74) ALCION BUBNIAK Referente à GRU 29409231942889449 protocolo 870210111599 de 01/12/2021. Interessado: FIBRACEM TELEINFORMÁTICA LTDA
(11) BR 30 2021 002509-4	Código 39.5 - Notificação de Requerimento de Exame de Mérito (15) 05/10/2021 (73) STELLA IMPORTAÇÃO E EXPORTAÇÃO DE LUMINÁRIAS LTDA (BR/RS) (74) SKO OYARZÁBAL MARCAS E PATENTES SOCIEDADE SIMPLES LTDA. Referente à GRU 29409231943207686 protocolo 870210109030 de 25/11/2021. Interessado: STELLA IMPORTAÇÃO E EXPORTAÇÃO DE LUMINÁRIAS LTDA
(11) BR 30 2021 002621-0	Código 39.5 - Notificação de Requerimento de Exame de Mérito (15) 05/10/2021 (73) STELLA IMPORTAÇÃO E EXPORTAÇÃO DE LUMINÁRIAS LTDA (BR/RS)



(74) SKO OYARZÁBAL MARCAS E PATENTES SOCIEDADE SIMPLES LTDA.
Referente à GRU 29409231943207570 protocolo 870210109026 de 25/11/2021.
Interessado: STELLA IMPORTAÇÃO E EXPORTAÇÃO DE LUMINÁRIAS LTDA

(11) BR 30 2021 002688-0

Código 39.5 - Notificação de Requerimento de Exame de Mérito
(15) 05/10/2021
(73) STELLA IMPORTAÇÃO E EXPORTAÇÃO DE LUMINÁRIAS LTDA (BR/RS)
(74) SKO OYARZÁBAL MARCAS E PATENTES SOCIEDADE SIMPLES LTDA.
Referente à GRU 29409231943208933 protocolo 870210109045 de 25/11/2021.
Interessado: STELLA IMPORTAÇÃO E EXPORTAÇÃO DE LUMINÁRIAS LTDA

(11) BR 30 2021 002783-6

Código 39.5 - Notificação de Requerimento de Exame de Mérito
(15) 20/07/2021
(73) ARISTANI CARLOS ANGONESE (BR/PR)
(74) AGP - Assessoria Empresarial Ltda
Referente à GRU 29409231943059512 protocolo 870210111668 de 01/12/2021.
Interessado: ARISTANI CARLOS ANGONESE

(11) BR 30 2021 002801-8

Código 39.5 - Notificação de Requerimento de Exame de Mérito
(15) 19/10/2021
(73) MAURICIO BALBINOT (BR/RS)
(74) SKO OYARZÁBAL MARCAS E PATENTES SOCIEDADE SIMPLES LTDA.
Referente à GRU 29409231943634673 protocolo 870210113994 de 08/12/2021.
Interessado: MAURICIO BALBINOT

(11) BR 30 2021 002954-5

Código 39.5 - Notificação de Requerimento de Exame de Mérito
(15) 05/10/2021
(73) STELLA IMPORTAÇÃO E EXPORTAÇÃO DE LUMINÁRIAS LTDA (BR/RS)
(74) SKO OYARZÁBAL MARCAS E PATENTES SOCIEDADE SIMPLES LTDA.
Referente à GRU 29409231943208054 protocolo 870210109041 de 25/11/2021.
Interessado: STELLA IMPORTAÇÃO E EXPORTAÇÃO DE LUMINÁRIAS LTDA

(11) BR 30 2021 003213-9

Código 39.5 - Notificação de Requerimento de Exame de Mérito
(15) 24/08/2021
(73) CASIO KEISANKI KABUSHIKI KAISHA D.B.A. CASIO COMPUTER CO., LTD. (JP)
(74) DANNEMANN, SIEMSEN, BIGLER & IPANEMA MOREIRA
Referente à GRU 29409231943476806 protocolo 870210111219 de 30/11/2021.
Interessado: CASIO KEISANKI KABUSHIKI KAISHA D.B.A. CASIO COMPUTER CO., LTD.

(11) BR 30 2021 004592-3

Código 39.5 - Notificação de Requerimento de Exame de Mérito
(15) 13/10/2021
(73) RANCHO CUPIM LTDA (BR/SC)



Referente à GRU 29409231943426540 protocolo 870210110138 de 28/11/2021.
Interessado: RANCHO CUPIM LTDA

(11) BR 30 2021 005294-6

Código 39.5 - Notificação de Requerimento de Exame de Mérito
(15) 23/11/2021
(73) CARLOS SASAKI (BR/SP)
(74) VILAGE MARCAS E PATENTES LTDA
Referente à GRU 29409231943451951 protocolo 870210110416 de 29/11/2021.
Interessado: CARLOS SASAKI

(11) BR 30 2021 005324-1

Código 39.5 - Notificação de Requerimento de Exame de Mérito
(15) 23/11/2021
(73) CHEMPER IMPORTAÇÃO E EXPORTAÇÃO EIRELI (BR/GO)
(74) VILAGE MARCAS E PATENTES LTDA
Referente à GRU 29409231943451994 protocolo 870210110782 de 29/11/2021.
Interessado: CHEMPER IMPORTAÇÃO E EXPORTAÇÃO EIRELI

(11) BR 30 2021 005391-8

Código 39.5 - Notificação de Requerimento de Exame de Mérito
(15) 23/11/2021
(73) CHEMPER IMPORTAÇÃO E EXPORTAÇÃO EIRELI (BR/GO)
(74) VILAGE MARCAS E PATENTES LTDA
Referente à GRU 29409231943452036 protocolo 870210110792 de 29/11/2021.
Interessado: CHEMPER IMPORTAÇÃO E EXPORTAÇÃO EIRELI

(11) BR 30 2021 005434-5

Código 39.5 - Notificação de Requerimento de Exame de Mérito
(15) 23/11/2021
(73) MÓVEIS BELA LTDA (BR/SP)
(74) VILAGE MARCAS E PATENTES LTDA
Referente à GRU 29409231943773274 protocolo 870210113116 de 06/12/2021.
Interessado: MÓVEIS BELA LTDA

(11) DI 7001363-2

Código 39.5 - Notificação de Requerimento de Exame de Mérito
(15) 09/11/2010
(73) MAURICIO BALBINOT (BR/RS)
(74) JOÃO CASSIANO BAIROS OYARZÁBAL
Referente à GRU 29409231943750452 protocolo 870210112983 de 06/12/2021.
Interessado: MAURICIO BALBINOT



Código 40 - Publicação do Parecer de Mérito

Notificação da emissão do parecer de mérito conforme previsto no Art. 111 da LPI.
Poderá ser requerida cópia do parecer.

(11) BR 30 2017 002476-9

Código 40 - Publicação do Parecer de Mérito

(15) 08/05/2018

(73) WESTROCK, CELULOSE, PAPEL E EMBALAGENS LTDA. (BR/SP)

(74) Sko Oyarzábal Marcas e Patentes Sociedade Simples Ltda.

Não foram identificadas anterioridades: o registro atende o artigo 95 da LPI.

(11) BR 30 2020 001998-9

Código 40 - Publicação do Parecer de Mérito

(15) 02/06/2020

(73) STELLA IMPORTAÇÃO E EXPORTAÇÃO DE LUMINÁRIAS LTDA. (BR/RS)

(74) SKO OYARZÁBAL MARCAS E PATENTES SOCIEDADE SIMPLES LTDA.

Não foram identificadas anterioridades: o registro atende o artigo 95 da LPI.

(11) DI 7101268-0

Código 40 - Publicação do Parecer de Mérito

(15) 24/04/2012

(73) Conci Turismo e Eventos Ltda (BR/RS)

(74) Acerti - Marcas e Patentes Ltda

Não foram identificadas anterioridades: o registro atende o artigo 95 da LPI.

Código 41 - Nulidade Administrativa

Notificação ao titular do Registro de instauração de processo administrativo de nulidade. Desta data corre o prazo de 60 (sessenta) dias para eventual contestação do titular (Art. 114 da LPI). Se interposto o pedido de nulidade no prazo de 60 (sessenta) dias contados da data da concessão, os efeitos do registro serão suspensos (Art. 113 § 2º). Poderá ser requerida cópia do processo de nulidade pelo peticionamento da GRU 824 - Cópia reprográfica simples.

(11) BR 30 2016 004328-0

Código 41 - Nulidade Administrativa
(15) 12/09/2017
(73) CLEBER LUIS DA RÉ (BR/RS)
(74) LUIZ FERNANDO CAMPOS STOCK
Processo Administrativo de Nulidade instaurado por requerimento de terceiros através da Pet. (wb) 870210108271, de 23/11/2021. Interessado(s): TORRALBA INDÚSTRIA E COMÉRCIO EIRELI. Procurador(es): Pedro Renato Kawski.

(11) BR 30 2018 002991-7

Código 41 - Nulidade Administrativa
(15) 29/10/2019
(73) EMERSON CHARLES WEISER (BR/RS)
(74) SAULO MURARI CALAZANS
Processo Administrativo de Nulidade instaurado por requerimento de terceiros através da Pet. (wb) 870210112825, de 04/12/2021. Interessado(s): CANTAGALLO PRODUTOS ALIMENTÍCIOS LTDA. Procurador(es): Hugo Crivilim Agudo. Fica sobrestado o exame do Processo Administrativo de Nulidade de terceiros, publicado na RPI 2656, de 30/11/2021, Interessado(s): REDÊNE METALÚRGICA LTDA, para que seja instruído concomitantemente com este Processo Administrativo de Nulidade de terceiros.

(11) BR 30 2020 005528-4

Código 41 - Nulidade Administrativa
(15) 28/09/2021
(73) METAL HEART GROUP OF COMPANIES (ZA)
(74) Dannemann, Siemsen, Bigler & Ipanema Moreira
Processo Administrativo de Nulidade instaurado por requerimento de terceiros através da Pet. (wb) 870210108789, de 24/11/2021, ficando suspensos os efeitos da concessão, de acordo com o parágrafo 2º do artigo 113 da Lei 9279/96. Interessado(s): SBPR SISTEMA BRASILEIRO DE PROTEÇÃO RESPIRATÓRIA LTDA. Procurador(es): Luiz Roberto Longo Brito Silva.

(11) BR 30 2021 001557-9

Código 41 - Nulidade Administrativa
(15) 05/10/2021
(73) ILDO ANTÔNIO SIMON (BR/SC)
(74) NIRCE IVETE FASSINI
Processo Administrativo de Nulidade instaurado por requerimento de terceiros



através da Pet. (wb) 870210111155, de 30/11/2021, ficando suspensos os efeitos da concessão, de acordo com o parágrafo 2º do artigo 113 da Lei 9279/96.
Interessado(s): MK ELETRODOMESTICOS MONDIAL S.A.Procurador(es):
Vandré Cavalcante Bittencourt Torres.

(11) BR 30 2021 002262-1

Código 41 - Nulidade Administrativa
(15) 28/09/2021
(73) ESTÂNCIA INDÚSTRIA E COMÉRCIO DE BEBIDAS MINERAIS NATURAIS LTDA ME (BR/RS)
(74) INFINITY IP SOLUTIONS
Processo Administrativo de Nulidade instaurado por requerimento de terceiros através da Pet. (wb) 870210110154, de 28/11/2021, ficando suspensos os efeitos da concessão, de acordo com o parágrafo 2º do artigo 113 da Lei 9279/96.
Interessado(s): AGUARELA DO MUNDO - ÁGUAS DE NASCENTE,
S.A.Procurador(es): Deborah D'arc Camargo Mariano.



Código 44 - Extinção - Art. 119 inciso III da LPI

Notificação da extinção do registro de desenho industrial pela falta de pagamento da retribuição prevista nos Arts. 108 e 120 da LPI.

(11) BR 30 2016 000684-9

Código 44 - Extinção - Art. 119 inciso III da LPI

(15) 06/06/2017

(73) SIDINEI CARLOS DE AZEVEDO METALURGICA (BR/PR)

(74) ESTHEFANY CAROLINA DE CASTRO

Registro extinto a contar de 23/02/2021.

(11) BR 30 2016 000700-4

Código 44 - Extinção - Art. 119 inciso III da LPI

(15) 26/09/2017

(73) PAULO CELSO CARDOSO BACCHI (BR/SP)

(74) João Batista Valverde

Registro extinto a contar de 24/02/2021.

(11) BR 30 2016 000710-1

Código 44 - Extinção - Art. 119 inciso III da LPI

(15) 05/09/2017

(73) GRENDENE S.A. (BR/CE)

(74) Remer Villaça & Nogueira Assessoria e Consultoria de Prop. Intelectual S/S Ltda.

Registro extinto a contar de 24/02/2021.

(11) BR 30 2016 000712-8

Código 44 - Extinção - Art. 119 inciso III da LPI

(15) 05/09/2017

(73) GRENDENE S.A. (BR/CE)

(74) Remer Villaça & Nogueira Assessoria e Consultoria de Prop. Intelectual S/S Ltda.

Registro extinto a contar de 24/02/2021.

(11) BR 30 2016 000713-6

Código 44 - Extinção - Art. 119 inciso III da LPI

(15) 05/09/2017

(73) GRENDENE S.A. (BR/CE)

(74) Remer Villaça & Nogueira Assessoria e Consultoria de Prop. Intelectual S/S Ltda.

Registro extinto a contar de 24/02/2021.

(11) BR 30 2016 000715-2

Código 44 - Extinção - Art. 119 inciso III da LPI

(15) 05/09/2017

(73) GRENDENE S.A. (BR/CE)

(74) Remer Villaça & Nogueira Assessoria e Consultoria de Prop. Intelectual S/S Ltda.

Registro extinto a contar de 24/02/2021.

(11) BR 30 2016 000716-0

Código 44 - Extinção - Art. 119 inciso III da LPI
(15) 06/06/2017
(73) RICARDO ROMERO PIRES (BR/SP)
(74) Village Marcas e Patentes Ltda
Registro extinto a contar de 24/02/2021.

(11) BR 30 2016 000717-9

Código 44 - Extinção - Art. 119 inciso III da LPI
(15) 05/09/2017
(73) GRENDENE S.A. (BR/CE)
(74) Remer Villaça & Nogueira Assessoria e Consultoria de Prop. Intelectual S/S Ltda.
Registro extinto a contar de 24/02/2021.

(11) BR 30 2016 000721-7

Código 44 - Extinção - Art. 119 inciso III da LPI
(15) 26/09/2017
(73) GRENDENE S.A. (BR/CE)
(74) Remer Villaça & Nogueira Assessoria e Consultoria de Prop. Intelectual S/S Ltda.
Registro extinto a contar de 24/02/2021.

(11) BR 30 2016 000724-1

Código 44 - Extinção - Art. 119 inciso III da LPI
(15) 05/09/2017
(73) GRENDENE S.A. (BR/CE)
(74) Remer Villaça & Nogueira Assessoria e Consultoria de Prop. Intelectual S/S Ltda.
Registro extinto a contar de 24/02/2021.

(11) BR 30 2016 000728-4

Código 44 - Extinção - Art. 119 inciso III da LPI
(15) 05/09/2017
(73) GRENDENE S.A. (BR/CE)
(74) Remer Villaça & Nogueira Assessoria e Consultoria de Prop. Intelectual S/S Ltda.
Registro extinto a contar de 24/02/2021.

(11) BR 30 2016 000731-4

Código 44 - Extinção - Art. 119 inciso III da LPI
(15) 02/05/2018
(73) GRENDENE S.A. (BR/CE)
(74) Remer Villaça & Nogueira Assessoria e Consultoria de Prop. Intelectual S/S Ltda.
Registro extinto a contar de 24/02/2021.

(11) BR 30 2016 000732-2

Código 44 - Extinção - Art. 119 inciso III da LPI



	(15) 02/05/2018 (73) PAULO CELSO CARDOSO BACCHI (BR/SP) (74) João Batista Valverde Registro extinto a contar de 24/02/2021.
(11) BR 30 2016 000736-5	Código 44 - Extinção - Art. 119 inciso III da LPI (15) 02/05/2018 (73) GRENDENE S.A. (BR/CE) (74) Remer Villaça & Nogueira Assessoria e Consultoria de Prop. Intelectual S/S Ltda. Registro extinto a contar de 24/02/2021.
(11) BR 30 2016 000738-1	Código 44 - Extinção - Art. 119 inciso III da LPI (15) 04/09/2018 (73) SERVIÇO NACIONAL DE APRENDIZAGEM INDUSTRIAL - SENAI. (BR/RS) ; BHIO SUPPLY INDÚSTRIA E COMÉRCIO DE EQUIPAMENTOS MÉDICOS LTDA (BR/RS) ; MJM PRODUTOS FARMACEUTICOS E DE RADIOPROTEÇÃO LTDA (BR/RS) (74) PAP Marcas e Patentes Ltda. Registro extinto a contar de 24/02/2021.
(11) BR 30 2016 000740-3	Código 44 - Extinção - Art. 119 inciso III da LPI (15) 06/06/2017 (73) MAPED (FR) (74) ANA PAULA SANTOS CELIDONIO Registro extinto a contar de 25/02/2021.
(11) BR 30 2016 000753-5	Código 44 - Extinção - Art. 119 inciso III da LPI (15) 05/09/2017 (73) LG ELECTRONICS INC. (KR) (74) Dannemann, Siemsen, Bigler & Ipanema Moreira Registro extinto a contar de 25/02/2021.
(11) BR 30 2016 000758-6	Código 44 - Extinção - Art. 119 inciso III da LPI (15) 27/06/2017 (73) BARRETO LONCARCCI INDUSTRIA DE MOVEIS LTDA (BR/SP) (74) Beerre Assessoria Empresarial Ltda.(Alt. de Beerre Assessoria Emp. S/C.LTDA.) Registro extinto a contar de 25/02/2021.
(11) BR 30 2016 000772-1	Código 44 - Extinção - Art. 119 inciso III da LPI (15) 28/08/2018 (73) CVS PHARMACY, INC. (US) (74) Dannemann, Siemsen, Bigler & Ipanema Moreira



Registro extinto a contar de 27/02/2021.

(11) BR 30 2016 000787-0

Código 44 - Extinção - Art. 119 inciso III da LPI
(15) 02/01/2018
(73) GE SLEEPING TECHNOLOGIES LTD (IL)
(74) Licks Advogados
Registro extinto a contar de 27/02/2021.

(11) BR 30 2016 000788-8

Código 44 - Extinção - Art. 119 inciso III da LPI
(15) 05/09/2017
(73) FRANCK ERIC BLAVIGNAC (BR/PR)
(74) Pacheco e Advogados Associados
Registro extinto a contar de 27/02/2021.

(11) BR 30 2016 000789-6

Código 44 - Extinção - Art. 119 inciso III da LPI
(15) 06/06/2017
(73) THE GOODYEAR TIRE & RUBBER COMPANY (US)
(74) Daniel Advogados (Alt.de Daniel & Cia)
Registro extinto a contar de 27/02/2021.

(11) BR 30 2016 000792-6

Código 44 - Extinção - Art. 119 inciso III da LPI
(15) 05/09/2017
(73) AFONSO VANDINELI RODRIGUES (BR/PR) ; GILENO HUMBERTO AMARAL TOCCI DE PAIVA PEREIRA (BR/PR)
(74) Paulo Gustavo Zanetti Morais Badan
Registro extinto a contar de 27/02/2021.

(11) BR 30 2016 000794-2

Código 44 - Extinção - Art. 119 inciso III da LPI
(15) 05/09/2017
(73) OIAPOK INDÚSTRIA E COMÉRCIO DE MÓVEIS E PRODUTOS ERGONÔMICOS LTDA (BR/RS)
(74) GILBERTO LUIS DA SILVEIRA
Registro extinto a contar de 01/03/2021.

(11) BR 30 2016 000795-0

Código 44 - Extinção - Art. 119 inciso III da LPI
(15) 17/07/2018
(73) EVERTON JONSSON MARECO (BR/PR)
Registro extinto a contar de 01/03/2021.

(11) BR 30 2016 000796-9

Código 44 - Extinção - Art. 119 inciso III da LPI
(15) 24/04/2018
(73) OIAPOK INDÚSTRIA E COMÉRCIO DE MÓVEIS E PRODUTOS ERGONÔMICOS LTDA (BR/RS)
(74) GILBERTO LUIS DA SILVEIRA



Registro extinto a contar de 01/03/2021.

(11) BR 30 2016 000807-8

Código 44 - Extinção - Art. 119 inciso III da LPI
(15) 05/09/2017
(73) GREEN RIDE LTD. (IL)
(74) WILSON PINHEIRO JABUR
Registro extinto a contar de 01/03/2021.

(11) DI 6100310-7

Código 44 - Extinção - Art. 119 inciso III da LPI
(15) 26/02/2002
(73) CARTIER CREATION STUDIO S.A (CH)
(74) NELLIE ANNE DAIEL-SHORES
Registro extinto a contar de 24/02/2021.

(11) DI 6100354-9

Código 44 - Extinção - Art. 119 inciso III da LPI
(15) 05/06/2001
(73) MICROSOFT MOBILE OY (FI)
(74) DANIEL ADVOGADOS
Registro extinto a contar de 24/02/2021.

(11) DI 6100848-6

Código 44 - Extinção - Art. 119 inciso III da LPI
(15) 09/10/2001
(73) Johnson & Johnson (US)
(74) DANNEMANN, SIEMSEN, BIGLER & IPANEMA MOREIRA
Registro extinto a contar de 23/02/2021.

(11) DI 6600412-8

Código 44 - Extinção - Art. 119 inciso III da LPI
(15) 11/04/2006
(73) Seiko Epson Kabushiki Kaisha (Also Trading As Seiko Epson Corporation)
(JP)
(74) Nellie Anne Daniel-Shores
Registro extinto a contar de 23/02/2021.

(11) DI 6600413-6

Código 44 - Extinção - Art. 119 inciso III da LPI
(15) 11/04/2006
(73) Robert Bosch Gmbh (DE)
(74) Dannemann, Siemens, Bigler & Ipanema Moreira
Registro extinto a contar de 23/02/2021.

(11) DI 6600418-7

Código 44 - Extinção - Art. 119 inciso III da LPI
(15) 21/11/2006
(73) Microsoft Corporation (US)
(74) Di Blasi, Parente, S. G. & Associados
Registro extinto a contar de 23/02/2021.



(11) DI 6600424-1	Código 44 - Extinção - Art. 119 inciso III da LPI (15) 21/11/2006 (73) Microsoft Corporation (US) (74) Di Blasi, Parente, S. G. & Associados Registro extinto a contar de 23/02/2021.
(11) DI 6600513-2	Código 44 - Extinção - Art. 119 inciso III da LPI (15) 18/07/2006 (73) Microsoft Corporation (US) (74) Di Blasi, Parente, S. G. & Associados Registro extinto a contar de 25/02/2021.
(11) DI 6600514-0	Código 44 - Extinção - Art. 119 inciso III da LPI (15) 18/07/2006 (73) Microsoft Corporation (US) (74) Di Blasi, Parente, S. G. & Associados Registro extinto a contar de 25/02/2021.
(11) DI 7100492-0	Código 44 - Extinção - Art. 119 inciso III da LPI (15) 18/12/2012 (73) Flávio Pasquali (BR/SC) ; Carlos Pasquali (BR/SC) (74) Caciano Ricardo de David Registro extinto a contar de 23/02/2021.
(11) DI 7100495-5	Código 44 - Extinção - Art. 119 inciso III da LPI (15) 09/04/2013 (73) Paulo Eduardo Dubiel de Souza (BR/DF) Registro extinto a contar de 23/02/2021.
(11) DI 7100501-3	Código 44 - Extinção - Art. 119 inciso III da LPI (15) 30/08/2011 (73) ATLAS S.A. (BR/RS) (74) LEÃO PROPRIEDADE INTELECTUAL Registro extinto a contar de 24/02/2021.
(11) DI 7100505-6	Código 44 - Extinção - Art. 119 inciso III da LPI (15) 10/04/2012 (73) Odair Tognato (BR/SP) (74) CELSO DE CARVALHO MELLO Registro extinto a contar de 24/02/2021.
(11) DI 7100632-0	Código 44 - Extinção - Art. 119 inciso III da LPI (15) 04/10/2011

(73) 3M INNOVATIVE PROPERTIES COMPANY (US)

(74) ALEXANDRE FUKUDA YAMASHITA

Registro extinto a contar de 24/02/2021.

(11) DI 7100638-9

Código 44 - Extinção - Art. 119 inciso III da LPI

(15) 23/08/2011

(73) MARISIO DONIZETE DAS GRAÇAS FREIRE ROBERTO (BR/SP)

(74) BEERRE ASSESSORIA EMPRESARIAL LTDA

Registro extinto a contar de 25/02/2021.

(11) DI 7100639-7

Código 44 - Extinção - Art. 119 inciso III da LPI

(15) 23/08/2011

(73) MARISIO DONIZETE DAS GRAÇAS FREIRE ROBERTO (BR/SP)

(74) BEERRE ASSESSORIA EMPRESARIAL LTDA

Registro extinto a contar de 25/02/2021.

(11) DI 7100641-9

Código 44 - Extinção - Art. 119 inciso III da LPI

(15) 04/10/2011

(73) KYUNG DONG NAVIEN CO., LTD (KR)

(74) CITY PATENTES E MARCAS LTDA

Registro extinto a contar de 25/02/2021.

(11) DI 7100642-7

Código 44 - Extinção - Art. 119 inciso III da LPI

(15) 23/08/2011

(73) BIOFLORENCE IND. E COM. DE ARTEFATOS PLASTICOS LTDA -EPP

(BR/SP) ; BIOFLORENCE IND. E COM. DE ARTEFATOS PLASTICOS LTDA

-EPP (BR/SP)

(74) SOMARCA ASSESSORIA EMPRESARIAL S/C LTDA

Registro extinto a contar de 25/02/2021.

(11) DI 7100649-4

Código 44 - Extinção - Art. 119 inciso III da LPI

(15) 11/12/2012

(73) Adilson Carlos Gomes (BR/PR)

(74) Paulo Gustavo Zanetti Moraes Badan

Registro extinto a contar de 26/02/2021.

(11) DI 7100650-8

Código 44 - Extinção - Art. 119 inciso III da LPI

(15) 22/01/2013

(73) Adilson Carlos Gomes (BR/PR)

(74) Paulo Gustavo Zanetti Moraes Badan

Registro extinto a contar de 26/02/2021.

(11) DI 7100651-6

Código 44 - Extinção - Art. 119 inciso III da LPI

(15) 13/09/2011



(73) Grendene S.A (BR/CE)
(74) Custódio de Almeida & Cia
Registro extinto a contar de 26/02/2021.

(11) DI 7100655-9 Código 44 - Extinção - Art. 119 inciso III da LPI
(15) 12/07/2011
(73) ARTEZERSE MARCHELLI FARIA (BR/SP)
(74) SOLUÇÃO COMERCIAL ASSESSORIA LTDA
Registro extinto a contar de 26/02/2021.

(11) DI 7100656-7 Código 44 - Extinção - Art. 119 inciso III da LPI
(15) 12/07/2011
(73) KENZO (FR)
(74) ARTUR FRANCISCO SCHAAL
Registro extinto a contar de 26/02/2021.

(11) DI 7100663-0 Código 44 - Extinção - Art. 119 inciso III da LPI
(15) 04/10/2011
(73) LG ELECTRONICS INC. (KR)
(74) DAVID DO NASCIMENTO ADVOGADOS ASSOCIADOS
Registro extinto a contar de 26/02/2021.

(11) DI 7100667-2 Código 44 - Extinção - Art. 119 inciso III da LPI
(15) 01/11/2011
(73) LG ELECTRONICS INC. (KR)
(74) DAVID DO NASCIMENTO ADVOGADOS ASSOCIADOS
Registro extinto a contar de 26/02/2021.

(11) DI 7100670-2 Código 44 - Extinção - Art. 119 inciso III da LPI
(15) 16/11/2011
(73) IOLANDA LESCH PELISSONI (BR/SP)
(74) MIRANDA, LYNCH & KNEBLEWSKI LTDA
Registro extinto a contar de 01/03/2021.

(11) DI 7101142-0 Código 44 - Extinção - Art. 119 inciso III da LPI
(15) 12/11/2013
(73) Massino Amenduni Gresele (IT)
(74) Momsen, Leonardos & Cia
Registro extinto a contar de 24/02/2021.

(11) DI 7101144-7 Código 44 - Extinção - Art. 119 inciso III da LPI
(15) 11/12/2012
(73) Braun GMBH (DE)
(74) Vieira de Mello Advogados



Registro extinto a contar de 24/02/2021.

(11) DI 7101146-3 Código 44 - Extinção - Art. 119 inciso III da LPI
(15) 19/01/2016
(73) The Sun Products Corporation (US)
(74) Dannemann, Siemsen, Bigler & Ipanema Moreira
Registro extinto a contar de 24/02/2021.

(11) DI 7101147-1 Código 44 - Extinção - Art. 119 inciso III da LPI
(15) 11/09/2012
(73) The Sun Products Corporation (US)
(74) Dannemann, Siemsen, Bigler & Ipanema Moreira
Registro extinto a contar de 24/02/2021.

(11) DI 7101157-9 Código 44 - Extinção - Art. 119 inciso III da LPI
(15) 27/11/2012
(73) Microsoft Corporation (US)
(74) Di Blasi, Parente, Vaz e Dias & Al.
Registro extinto a contar de 25/02/2021.

(11) DI 7101158-7 Código 44 - Extinção - Art. 119 inciso III da LPI
(15) 27/11/2012
(73) Microsoft Corporation (US)
(74) Di Blasi, Parente, Vaz e Dias & Al
Registro extinto a contar de 25/02/2021.

(11) DI 7101159-5 Código 44 - Extinção - Art. 119 inciso III da LPI
(15) 10/04/2012
(73) Microsoft Corporation (US)
(74) Di Blasi, Parente, Vaz e Dias & Al.
Registro extinto a contar de 25/02/2021.

(11) DI 7101160-9 Código 44 - Extinção - Art. 119 inciso III da LPI
(15) 27/11/2012
(73) Microsoft Corporation (US)
(74) Di Blasi, Parente, Vaz e Dias & Al
Registro extinto a contar de 25/02/2021.

(11) DI 7101163-3 Código 44 - Extinção - Art. 119 inciso III da LPI
(15) 23/09/2014
(73) Rocky Cheng (CN)
(74) Momsen, Leonardos & Cia
Registro extinto a contar de 26/02/2021.



(11) DI 7101171-4	Código 44 - Extinção - Art. 119 inciso III da LPI (15) 17/04/2012 (73) Honda Motor Co., Ltd (JP) (74) Dannemann, Siemsen, Bigler & Ipanema Moreira Registro extinto a contar de 26/02/2021.
(11) DI 7101173-0	Código 44 - Extinção - Art. 119 inciso III da LPI (15) 03/04/2012 (73) Honda Motor Co., Ltd. (JP) (74) Dannemann, Siemsen, Bigler & Ipanema Moreira Registro extinto a contar de 26/02/2021.
(11) DI 7101174-9	Código 44 - Extinção - Art. 119 inciso III da LPI (15) 03/04/2012 (73) Honda Motor Co., Ltd. (JP) (74) Dannemann, Siemsen, Bigler & Ipanema Moreira Registro extinto a contar de 26/02/2021.
(11) DI 7101175-7	Código 44 - Extinção - Art. 119 inciso III da LPI (15) 28/04/2015 (73) Honda Motor Co., Ltd. (JP) (74) Dannemann, Siemsen, Bigler & Ipanema Moreira Registro extinto a contar de 26/02/2021.
(11) DI 7101176-5	Código 44 - Extinção - Art. 119 inciso III da LPI (15) 03/04/2012 (73) Honda Motor Co., Ltd. (JP) (74) Dannemann, Siemsen, Bigler & Ipanema Moreira Registro extinto a contar de 26/02/2021.
(11) DI 7101177-3	Código 44 - Extinção - Art. 119 inciso III da LPI (15) 24/04/2012 (73) Honda Motor Co., Ltd. (JP) (74) Dannemann, Siemsen, Bigler & Ipanema Moreira Registro extinto a contar de 26/02/2021.
(11) DI 7101178-1	Código 44 - Extinção - Art. 119 inciso III da LPI (15) 17/04/2012 (73) Honda Motor Co., Ltd (JP) (74) Dannemann, Siemsen, Bigler & Ipanema Moreira Registro extinto a contar de 26/02/2021.
(11) DI 7101179-0	Código 44 - Extinção - Art. 119 inciso III da LPI (15) 28/02/2012

(73) William Thomas Mistler (US)
(74) Orlando de Souza
Registro extinto a contar de 26/02/2021.

(11) DI 7101180-3 Código 44 - Extinção - Art. 119 inciso III da LPI
(15) 24/04/2012
(73) Honda Motor Co., Ltd (JP)
(74) Dannemann, Siemsen, Bigler & Ipanema Moreira
Registro extinto a contar de 26/02/2021.

(11) DI 7101181-1 Código 44 - Extinção - Art. 119 inciso III da LPI
(15) 03/04/2012
(73) Honda Motor Co., Ltd. (JP)
(74) Dannemann, Siemsen, Bigler & Ipanema Moreira
Registro extinto a contar de 01/03/2021.

(11) DI 7101182-0 Código 44 - Extinção - Art. 119 inciso III da LPI
(15) 14/02/2012
(73) Microsoft Corporation (US)
(74) Di Blasi, Parente, Vaz e Dias & Al.
Registro extinto a contar de 01/03/2021.

(11) DI 7101183-8 Código 44 - Extinção - Art. 119 inciso III da LPI
(15) 14/02/2012
(73) Microsoft Corporation (US)
(74) Di Blasi, Parente, Vaz e Dias & Al.
Registro extinto a contar de 01/03/2021.

(11) DI 7101184-6 Código 44 - Extinção - Art. 119 inciso III da LPI
(15) 13/03/2012
(73) Microsoft Corporation (US)
(74) Di Blasi, Parente, Vaz e Dias & Al.
Registro extinto a contar de 01/03/2021.

(11) DI 7101185-4 Código 44 - Extinção - Art. 119 inciso III da LPI
(15) 11/09/2012
(73) Microsoft Corporation (US)
(74) Di Blasi, Parente & Ass. Prop. Ind. Ltda
Registro extinto a contar de 01/03/2021.

(11) DI 7101190-0 Código 44 - Extinção - Art. 119 inciso III da LPI
(15) 17/04/2012
(73) Honda Motor Co., Ltd. (JP)
(74) Dannemann, Siemsen, Bigler & Ipanema Moreira



Registro extinto a contar de 01/03/2021.

(11) DI 7101191-9

Código 44 - Extinção - Art. 119 inciso III da LPI
(15) 17/04/2012
(73) Honda Motor Co., Ltd. (JP)
(74) Dannemann, Siemsen, Bigler & Ipanema Moreira
Registro extinto a contar de 01/03/2021.

(11) DI 7101192-7

Código 44 - Extinção - Art. 119 inciso III da LPI
(15) 03/04/2012
(73) Honda Motor Co., Ltd. (JP)
(74) Dannemann, Siemsen, Bigler & Ipanema Moreira
Registro extinto a contar de 01/03/2021.

(11) DI 7101193-5

Código 44 - Extinção - Art. 119 inciso III da LPI
(15) 03/04/2012
(73) Honda Motor Co., Ltd. (JP)
(74) Dannemann, Siemsen, Bigler & Ipanema Moreira
Registro extinto a contar de 01/03/2021.

(11) DI 7101194-3

Código 44 - Extinção - Art. 119 inciso III da LPI
(15) 03/04/2012
(73) Honda Motor Co., Ltd. (JP)
(74) Dannemann, Siemsen, Bigler & Ipanema Moreira
Registro extinto a contar de 01/03/2021.

(11) DI 7101195-1

Código 44 - Extinção - Art. 119 inciso III da LPI
(15) 27/03/2012
(73) Honda Motor Co., Ltd. (JP)
(74) Dannemann, Siemsen, Bigler & Ipanema Moreira
Registro extinto a contar de 01/03/2021.

(11) DI 7102468-9

Código 44 - Extinção - Art. 119 inciso III da LPI
(15) 29/11/2011
(73) RECKITT & COLMAN (OVERSEAS) HEALTH LIMITED (GB)
(74) DI BLASI, PARENTE, VAZ E DIAS & AI.
Registro extinto a contar de 24/02/2021.



Código 46 - Prorrogação

Prorrogada a vigência do registro de desenho industrial por solicitação do titular.

(11) BR 30 2012 006511-9

Código 46 - Prorrogação

(22) 18/12/2012

(15) 29/10/2013

(45) 29/10/2013

(52) 03-01

(54) CONFIGURAÇÃO APLICADA EM ESTOJO

(73) ISMAEL HILÁRIO CABRAL (BR/SP)

(72) ISMAEL HILÁRIO CABRAL

(74) CRIMARK ASSESSORIA EMPRESARIAL LTDA

Prorrogado de 19/12/2022 a 18/12/2027 (3º Período).

(11) DI 5900267-0

Código 46 - Prorrogação

(22) 06/01/1999

(15) 15/08/2000

(45) 15/08/2000

(54) Configuração aplicada à Boné

(73) Empresa Brasileira de Correios e Telégrafos - ECT (BR/DF)

(72) Geber Simões Machado

Prorrogado de 07/01/2019 a 06/01/2024 (5º Período).

(11) DI 5900650-1

Código 46 - Prorrogação

(22) 11/03/1999

(15) 08/03/2000

(45) 08/03/2000

(54) Conjunto de Cerdas para uma Escova de Dentes

(73) Johnson & Johnson (US)

(72) Alan G. Trojanowski

(74) DANNEMANN, SIEMSEN, BIGLER & IPANEMA MOREIRA

Prorrogado de 12/03/2019 a 11/03/2024 (5º Período).

(11) DI 5901025-8

Código 46 - Prorrogação

(22) 25/05/1999

(15) 23/11/1999

(45) 23/11/1999

(54) CONFIGURAÇÃO APLICADA EM MESA PARA PASSAR ROUPAS

(73) Ivanor Scotton (BR/RS) ; Clainor Luiz Scotton (BR/RS) ; Sirlei Lorenzi (BR/RJ)

(72) Ivanor Scotton; Clainor Luiz Scotton; Sirlei Lorenzi

(74) Pap Cons. em Marcas e Patentes Ltda S/C



Prorrogado de 26/05/2019 a 25/05/2024 (5º Período).

(11) DI 5901551-9

Código 46 - Prorrogação
(22) 10/08/1999
(15) 21/12/1999
(45) 21/12/1999
(52) 15.00
(54) CONFIGURAÇÃO APLICADA EM COLHEDEIRA DE GRÃOS
(73) Luiz Henrique Bertino (BR/SP)
(72) Luiz Henrique Bertino
(74) MARCIA FERREIRA GOMES
Prorrogado de 11/08/2019 a 10/08/2024 (5º Período).

(11) DI 5901552-7

Código 46 - Prorrogação
(22) 10/08/1999
(15) 21/12/1999
(45) 21/12/1999
(52) 15.00
(54) CONFIGURAÇÃO APLICADA EM COLHEDEIRA DE GRÃOS
(73) Luiz Henrique Bertino (BR/SP)
(72) Luiz Henrique Bertino
(74) MARCIA FERREIRA GOMES
Prorrogado de 11/08/2019 a 10/08/2024 (5º Período).

(11) DI 5901796-1

Código 46 - Prorrogação
(22) 26/08/1999
(15) 31/10/2000
(45) 31/10/2000
(52) 29.06
(54) CONFIGURAÇÃO APLICADA EM BANHEIRA INFANTIL
(73) Indústria e Comércio de Plásticos Cajovil Ltda (BR/SC)
(72) Vilson Mario Gomes
(74) King's Marcas e Patentes Ltda-ME
Prorrogado de 27/08/2019 a 26/08/2024 (5º Período).

(11) DI 5902598-0

Código 46 - Prorrogação
(22) 18/11/1999
(15) 18/04/2000
(45) 18/04/2000
(52) 19.01
(54) CONFIGURAÇÃO APLICADA EM CONJUNTO DE BANDEJAS PARA DOCUMENTOS, CORRESPONDÊNCIAS E SIMILARES, COM PORTA-LÁPIS
(73) Plasútil Indústria e Comércio de Plásticos Ltda (BR/SP)
(72) Marco Antônio Pereira da Silva



(74) Símbolo Marcas e Patentes Ltda.
Prorrogado de 19/11/2019 a 18/11/2024 (5º Período).

(11) DI 5902791-6 Código 46 - Prorrogação
(22) 23/12/1999
(15) 07/11/2000
(45) 07/11/2000
(54) CONFIGURAÇÃO DE CERDAS PARA UMA ESCOVA DE DENTES
(73) Johnson & Johnson (US)
(72) Horace C. Klein
(74) DANNEMANN, SIEMSEN, BIGLER & IPANEMA MOREIRA
Prorrogado de 24/12/2019 a 23/12/2024 (5º Período).

(11) DI 6000605-6 Código 46 - Prorrogação
(22) 10/04/2000
(15) 26/12/2000
(45) 26/12/2000
(52) 11.24
(54) CONFIGURAÇÃO APLICADA EM FAROL
(73) Indústrias Arteb S.A (BR/SP)
(72) Carlos Ferreira Bernardo
(74) Victor Andreas Quaglio
Prorrogado de 11/04/2020 a 10/04/2025 (5º Período).

(11) DI 6001185-8 Código 46 - Prorrogação
(22) 22/05/2000
(15) 22/05/2001
(45) 22/05/2001
(54) CONFIGURAÇÃO APLICADA EM PLACA DE ACABAMENTO PARA
TOMADAS E INTERRUPTORES
(73) Sadi Antonio Pezzi (BR/RS)
(72) Sadi Antonio Pezzi
(74) Britânia Marcas e Patentes S/C Ltda
Prorrogado de 23/05/2020 a 22/05/2025 (5º Período).

(11) DI 6001253-6 Código 46 - Prorrogação
(22) 22/05/2000
(15) 26/06/2001
(45) 26/06/2001
(52) 12.03
(54) CONFIGURAÇÃO APLICADA EM CONJUNTO DE PLACAS DE
ACABAMENTO PARA TOMADAS E INTERRUPTORES
(73) SADI ANTONIO PEZZI (BR/RS)
(72) Sadi Antonio Pezzi



(74) Britânia Marcas e Patentes S/C Ltda
Prorrogado de 23/05/2020 a 22/05/2025 (5º Período).

(11) DI 6001682-5

Código 46 - Prorrogação
(22) 15/05/2000
(15) 27/03/2001
(45) 27/03/2001
(54) CONFIGURAÇÃO APLICADA EM CHUVEIRO
(73) Cláudio Lourenço Lorenzetti (BR/SP)
(72) Claudio Lourenço Lorenzetti
(74) DANNEMANN , SIEMSEN , BIGLER & IPANEMA MOREIRA
Prorrogado de 16/05/2020 a 15/05/2025 (5º Período).

(11) DI 6003298-7

Código 46 - Prorrogação
(22) 12/12/2000
(15) 03/07/2001
(45) 03/07/2001
(54) CONFIGURAÇÃO APLICADA EM BALDE
(73) Edson Donizetti Begnani (BR/SP)
(72) Edson Donizetti Begnani
(74) Símbolo Marcas e Patentes Ltda.
Prorrogado de 13/12/2020 a 12/12/2025 (5º Período).

(11) DI 6003299-5

Código 46 - Prorrogação
(22) 12/12/2000
(15) 03/07/2001
(45) 03/07/2001
(54) CONFIGURAÇÃO APLICADA EM PORTA SABÃO, ESPONJA E
DETERGENTE
(73) Edson Donizetti Begnani (BR/SP)
(72) Edson Donizetti Begnani
(74) Símbolo Marcas e Patentes Ltda.
Prorrogado de 13/12/2020 a 12/12/2025 (5º Período).

(11) DI 6100161-9

Código 46 - Prorrogação
(22) 05/02/2001
(15) 30/04/2002
(45) 30/04/2002
(54) MOTOCICLETA
(73) Honda Giken Kogyo Kabushiki Kaisha (JP)
(72) Haruo Shimada; Terukazu Kumagai
(74) DANNEMANN, SIEMSEN, BIGLER & IPANEMA MOREIRA
Prorrogado de 06/02/2021 a 05/02/2026 (5º Período).



(11) DI 6100233-0	Código 46 - Prorrogação (22) 09/02/2001 (15) 10/07/2001 (45) 10/07/2001 (54) CONFIGURAÇÃO APLICADA EM VENTILADOR (73) Omar Soubhia (BR/SP) ; Sleman Soubhia (BR/SP) (72) Omar Soubhia (74) Geisler Chbane Bosso Prorrogado de 10/02/2021 a 09/02/2026 (5º Período).
(11) DI 6100307-7	Código 46 - Prorrogação (22) 23/02/2001 (15) 10/07/2001 (45) 10/07/2001 (54) CONFIGURAÇÃO APLICADA EM CORTADOR DE GRAMA (73) Honda Giken Kogyo Kabushiki Kaisha (JP) (72) Joji Maeda Prorrogado de 24/02/2021 a 23/02/2026 (5º Período).
(11) DI 6101495-8	Código 46 - Prorrogação (22) 06/07/2001 (15) 09/10/2001 (45) 09/10/2001 (54) CONFIGURAÇÃO APLICADA EM TRICICLO INFANTIL (73) Magic Toys do Brasil Ind. E Com. LTDA (BR/SP) (72) Joaquim Matias de Oliveira (74) MOMSEN, LEONARDOS & CIA. Prorrogado de 07/07/2021 a 06/07/2026 (5º Período).
(11) DI 6103111-9	Código 46 - Prorrogação (22) 06/12/2001 (15) 15/10/2002 (45) 15/10/2002 (54) CONFIGURAÇÃO APLICADA EM TRATOR (73) Deere & Company (US) (72) Benjamin Michael Witte; Robert James Recker; Mervin P. Kizlyk; Barrie Lloyd Smith; Daniel G. Niebuhr; Michael Owen Youngblood; Gary Allen Vandenbark; Ryan C. Libler; Kevin Augustin; Curt Jensen; James Arthur Nagorcka (74) MOMSEN, LEONARDOS & CIA. Prorrogado de 07/12/2021 a 06/12/2026 (5º Período).
(11) DI 6103112-7	Código 46 - Prorrogação (22) 06/12/2001 (15) 30/04/2002

(45) 30/04/2002
(54) CONFIGURAÇÃO APLICADA EM CAÇAMBA DE CARGA
(73) Deere & Company (US)
(72) Benjamin Michael Witte; Robert James Recker; Mervin P. Kizlyk; Barrie Lloyd Smith; Daniel G. Niebuhr; Michael Owen Youngblood; Gary Allen Vandenbark; Ryan C. Libler; Kevin Augustin; Curt Jensen; James Arthur Nagorcka
(74) MOMSEN, LEONARDOS & CIA.
Prorrogado de 07/12/2021 a 06/12/2026 (5º Período).

(11) DI 6103179-8 Código 46 - Prorrogação
(22) 03/12/2001
(15) 12/11/2002
(45) 12/11/2002
(54) "CONFIGURAÇÃO APLICADA EM CONJUNTO DE TALHERES"
(73) Di Solle Cutelaria Ltda (BR/RS)
(72) Pedro Luis Tomazini
(74) Capella & Veloso Advogados Associados
Prorrogado de 04/12/2021 a 03/12/2026 (5º Período).

(11) DI 6103219-0 Código 46 - Prorrogação
(22) 28/11/2001
(15) 23/04/2002
(45) 23/04/2002
(54) COFIGURAÇÃO APLICADA EM FRASCO PARA MARCADORES
(73) CORALI CAMPOS SAMPAIO SUBIROS (BR/SP)
(72) Corali Campos Sampaio Subiros
(74) Piramidy Registro de Marcas e Patentes S/C Ltda.
Prorrogado de 29/11/2021 a 28/11/2026 (5º Período).

(11) DI 6103276-0 Código 46 - Prorrogação
(22) 12/12/2001
(15) 07/05/2002
(45) 07/05/2002
(54) CONFIGURAÇÃO APLICADA EM COADOR COM BASE ONDULADA
(73) Dart Industries Inc. (US)
(72) Anita Suk Ping Liu
(74) MOMSEN, LEONARDOS & CIA.
Prorrogado de 13/12/2021 a 12/12/2026 (5º Período).

(11) DI 6103277-8 Código 46 - Prorrogação
(22) 12/11/2001
(15) 14/05/2002
(45) 14/05/2002
(54) CONFIGURAÇÃO APLICADA A CABO PARA PANELA

(73) La Termoplastic F.B.M. S.r.l. (IT)
(72) Marco Munari
(74) ADVOCACIA PIETRO ARIBONI S/C
Prorrogado de 13/11/2021 a 12/11/2026 (5º Período).

(11) DI 6103336-7 Código 46 - Prorrogação
(22) 21/12/2001
(15) 09/07/2002
(45) 09/07/2002
(54) CONFIGURAÇÃO EM FRASCO PARA EMBALAGEM
(73) Flavia Neix Mosca (BR/SP)
(72) Flavia Neix Mosca
(74) Remarca - Registro de Marcas e Patentes S/C Ltda.
Prorrogado de 22/12/2021 a 21/12/2026 (5º Período).

(11) DI 6103427-4 Código 46 - Prorrogação
(22) 12/12/2001
(15) 04/06/2002
(45) 04/06/2002
(54) CONFIGURAÇÃO APLICADA EM TROCADOR DE CALOR
(73) Ana Paula Araújo Melvino (BR/SP)
(72) Ana Paula Araújo Melvino
Prorrogado de 13/12/2021 a 12/12/2026 (5º Período).

(11) DI 6103481-9 Código 46 - Prorrogação
(22) 20/12/2001
(15) 27/08/2002
(45) 27/08/2002
(54) CONFIGURAÇÃO APLICADA A AUTOMÓVEL
(73) Ferrari S.p.A. (IT)
(72) Lorenzo Ramaciotti
(74) ADVOCACIA PIETRO ARIBONI S/C
Prorrogado de 21/12/2021 a 20/12/2026 (5º Período).

(11) DI 6103482-7 Código 46 - Prorrogação
(22) 20/12/2001
(15) 09/07/2002
(45) 09/07/2002
(54) CONFIGURAÇÃO APLICADA A AUTOMÓVEL DE BRINQUEDO
(73) Ferrari S.p.A. (IT)
(72) Lorenzo Ramaciotti
(74) ADVOCACIA PIETRO ARIBONI S/C
Prorrogado de 21/12/2021 a 20/12/2026 (5º Período).



(11) DI 6103542-4 Código 46 - Prorrogação
(22) 19/11/2001
(15) 04/06/2002
(45) 04/06/2002
(54) CONFIGURAÇÕES APLICADAS EM CESTO TELADO E RESPECTIVA TAMPA
(73) Edson Donizetti Begnani (BR/SP)
(72) Edson Donizetti Begnani
(74) Símbolo Marcas e Patentes Ltda.
Prorrogado de 20/11/2021 a 19/11/2026 (5º Período).

(11) DI 6103554-8 Código 46 - Prorrogação
(22) 28/12/2001
(15) 08/10/2002
(45) 08/10/2002
(54) CONFIGURAÇÃO APLICADA EM TORNEIRA
(73) Duratex S.A (BR/SP)
(72) Marco Antonio Milleo
(74) Ivan Caetano Diniz de Mello
Prorrogado de 29/12/2021 a 28/12/2026 (5º Período).

(11) DI 6103555-6 Código 46 - Prorrogação
(22) 28/12/2001
(15) 21/05/2002
(45) 21/05/2002
(54) CONFIGURAÇÃO APLICADA EM BICA, CANOPLA E VOLANTE
(73) Duratex S.A (BR/SP)
(72) Marco Antonio Milleo
(74) Ivan Caetano Diniz de Mello
Prorrogado de 29/12/2021 a 28/12/2026 (5º Período).

(11) DI 6201495-1 Código 46 - Prorrogação
(22) 22/05/2002
(15) 15/04/2003
(45) 15/04/2003
(54) CONFIGURAÇÃO ORNAMENTAL APLICADA A POTE
(73) Sanremo S/A (BR/RS)
(72) Sergio Marques Dias
(74) D'Mark-RF Assessoria Empresarial
Prorrogado de 23/05/2022 a 22/05/2027 (5º Período).

(11) DI 6203260-7 Código 46 - Prorrogação
(22) 18/10/2002
(15) 05/03/2003



(45) 05/03/2003
(54) CONFIGURAÇÃO APLICADA EM MICROTERMINAL
(73) Telemática Sistemas Inteligentes Ltda (BR/SP)
(72) CARLOS ALBERTO CASAGRANDE
(74) Rubens dos Santos Filho
Prorrogado de 19/10/2022 a 18/10/2027 (5º Período).

(11) DI 6203597-5

Código 46 - Prorrogação
(22) 29/10/2002
(15) 18/03/2003
(45) 18/03/2003
(54) CONFIGURAÇÃO INTRODUZIDA EM POLTRONA
(73) Alessandro Franco Jordão (BR/SP)
(72) Alessandro Franco Jordão
(74) Paulo Rogério de Almeida
Prorrogado de 30/10/2022 a 29/10/2027 (5º Período).

(11) DI 6401100-3

Código 46 - Prorrogação
(22) 31/03/2004
(15) 22/06/2004
(45) 22/06/2004
(54) CONFIGURAÇÃO APLICADA EM SANDÁLIA
(73) GRENDENE S.A. (BR/CE)
(72) EDSON MATSUO
(74) Custódio de Almeida & Cia
Prorrogado de 01/04/2019 a 31/03/2024 (4º Período).

(11) DI 6401981-0

Código 46 - Prorrogação
(22) 14/06/2004
(15) 31/08/2004
(45) 31/08/2004
(54) "CONFIGURAÇÃO APLICADA EM ENVELOPE JANELADO"
(73) JOSÉ PEDRO MATTA NETO (BR/SP)
(72) JOSÉ PEDRO MATTA NETO
(74) Maria do Rosário de Lima
Prorrogado de 15/06/2019 a 14/06/2024 (4º Período).

(11) DI 6401982-9

Código 46 - Prorrogação
(22) 14/06/2004
(15) 21/12/2004
(45) 21/12/2004
(54) "CONFIGURAÇÃO APLICADA EM ENVELOPE GRANDE"
(73) JOSÉ PEDRO MATTA NETO (BR/SP)
(72) JOSÉ PEDRO MATTA NETO



(74) Maria do Rosário de Lima
Prorrogado de 15/06/2019 a 14/06/2024 (4º Período).

(11) DI 6402225-0

Código 46 - Prorrogação
(22) 05/07/2004
(15) 14/09/2004
(45) 14/09/2004
(54) "CONFIGURAÇÃO APLICADA EM FRUTEIRA VERSÁTIL"
(73) MARCOS ANTONIO PEDROSO (BR/SP)
(72) MARCOS ANTONIO PEDROSO
(74) Beerre Assessoria Empresarial Ltda
Prorrogado de 06/07/2019 a 05/07/2024 (4º Período).

(11) DI 6402228-5

Código 46 - Prorrogação
(22) 05/07/2004
(15) 14/09/2004
(45) 14/09/2004
(54) "CONFIGURAÇÃO APLICADA EM FRUTEIRA DE CONTORNO QUADRADO"
(73) MARCOS ANTONIO PEDROSO (BR/SP)
(72) MARCOS ANTONIO PEDROSO
(74) Beerre Assessoria Empresarial Ltda
Prorrogado de 06/07/2019 a 05/07/2024 (4º Período).

(11) DI 6403197-7

Código 46 - Prorrogação
(22) 24/08/2004
(15) 09/11/2004
(45) 09/11/2004
(54) "CONFIGURAÇÃO APLICADA EM PERFIL"
(73) HYDRO ALUMÍNIO ACRO S/A (BR/SP)
(72) JORGE LUIS BRAZUSHI DE FREITAS
(74) Excel Marcas e Patentes S/C Ltda
Prorrogado de 25/08/2019 a 24/08/2024 (4º Período).

(11) DI 6403317-1

Código 46 - Prorrogação
(22) 10/09/2004
(15) 07/12/2004
(45) 07/12/2004
(54) "CONFIGURAÇÃO APLICADA EM TAMANCO"
(73) GRENDENE S.A (BR/CE)
(72) VOLNEI TADEU DAL MAGRO
(74) Custódio de Almeida & Cia
Prorrogado de 11/09/2019 a 10/09/2024 (4º Período).



(11) DI 6403415-1	Código 46 - Prorrogação (22) 27/09/2004 (15) 07/12/2004 (45) 07/12/2004 (54) CONFIGURAÇÃO APLICADA EM SANDÁLIA (73) ALPARGATAS S.A. (BR/SP) (72) LEANDRO GHETI KAO (74) MURTA GOYANES ADVOGADOS Prorrogado de 28/09/2019 a 27/09/2024 (4º Período).
(11) DI 6403416-0	Código 46 - Prorrogação (22) 27/09/2004 (15) 07/12/2004 (45) 07/12/2004 (54) CONFIGURAÇÃO APLICADA EM SANDÁLIA (73) ALPARGATAS S.A. (BR/SP) (72) LEANDRO GHETI KAO (74) MURTA GOYANES ADVOGADOS Prorrogado de 28/09/2019 a 27/09/2024 (4º Período).
(11) DI 6403467-4	Código 46 - Prorrogação (22) 24/09/2004 (15) 14/12/2004 (45) 14/12/2004 (54) "CONFIGURAÇÃO APLICADA EM COLCHÃO ANTI-REFLUXO" (73) LUCIANO RADUAN DIAS (BR/SP) (72) LUCIANO RADUAN DIAS (74) Logos Marcas e Patentes S/S Ltda Prorrogado de 25/09/2019 a 24/09/2024 (4º Período).
(11) DI 6403939-0	Código 46 - Prorrogação (22) 29/10/2004 (15) 11/01/2005 (45) 11/01/2005 (54) "ENCHIMENTO" (73) ZANDER BENITO COCHONI (BR/SP) (72) ZANDER BENITO COCHONI (74) Vilage Marcas & Patentes S/C Ltda Prorrogado de 30/10/2019 a 29/10/2024 (4º Período).
(11) DI 6404066-6	Código 46 - Prorrogação (22) 10/11/2004 (15) 25/01/2005 (45) 25/01/2005

(54) "CONFIGURAÇÃO APLICADA NA CARCAÇA CENTRAL PARA TURBO ALIMENTADOR"

(73) MIGUEL DELL'AGLI (BR/SP)

(72) MIGUEL DELL'AGLI

(74) Símbolo Marcas e Patentes Ltda

Prorrogado de 11/11/2019 a 10/11/2024 (4º Período).

(11) DI 6404075-5

Código 46 - Prorrogação

(22) 10/11/2004

(15) 21/06/2005

(45) 21/06/2005

(54) CONFIGURAÇÃO APLICADA NA CARCAÇA CENTRAL PARA TURBO ALIMENTADOR

(73) Miguel Dell'Agli (BR/SP)

(72) Miguel Dell ' Agli

(74) Símbolo Marcas e Patentes Ltda

Prorrogado de 11/11/2019 a 10/11/2024 (4º Período).

(11) DI 6404076-3

Código 46 - Prorrogação

(22) 10/11/2004

(15) 25/01/2005

(45) 25/01/2005

(54) "CONFIGURAÇÃO APLICADA NA CARCAÇA CENTRAL PARA TURBO ALIMENTADOR"

(73) MIGUEL DELL'AGLI (BR/SP)

(72) MIGUEL DELL'AGLI

(74) Símbolo Marcas e Patentes Ltda

Prorrogado de 11/11/2019 a 10/11/2024 (4º Período).

(11) DI 6404571-4

Código 46 - Prorrogação

(22) 14/12/2004

(15) 29/03/2005

(45) 29/03/2005

(54) PADRÃO ORNAMENTAL APLICADO EM TECIDO

(73) AUNDE BRASIL S/A (BR/SP)

(72) José Roberto Ferro

(74) Aguinaldo Moreira

Prorrogado de 15/12/2019 a 14/12/2024 (4º Período).

(11) DI 6501354-9

Código 46 - Prorrogação

(22) 18/04/2005

(15) 22/11/2005

(45) 22/11/2005

(54) CONFIGURAÇÃO ORNAMENTAL APLICADA EM CÚPULA DE



HIDRÔMETRO

(73) Fae - Ferragens e Aparelhos Elétricos S/A (BR/CE)

(72) Aparecido Rocha; Augusto Celio Reinaldo de Aguiar; Romilton Neres Santana

(74) Wettor Bureau de Apoio Emp. S/C LTDA

Prorrogado de 19/04/2020 a 18/04/2025 (4º Período).

(11) DI 6501355-7

Código 46 - Prorrogação

(22) 18/04/2005

(15) 22/11/2005

(45) 22/11/2005

(54) CONFIGURAÇÃO ORNAMENTAL APLICADA EM RELOJOARIA DE HIDRÔMETRO

(73) Fae - Ferragens e Aparelhos Elétricos S/A (BR/CE)

(72) Aparecido Rocha; Augusto Celio Reinaldo de Aguiar; Romilton Neres Santana

(74) Wettor Bureau de Apoio Emp. S/C LTDA

Prorrogado de 19/04/2020 a 18/04/2025 (4º Período).

(11) DI 6501506-1

Código 46 - Prorrogação

(22) 29/04/2005

(15) 28/06/2005

(45) 28/06/2005

(54) CONFIGURAÇÃO APLICADA EM RESERVATÓRIO DE DISTRIBUIDOR DE INSUMOS AGRÍCOLAS E CONGÊNERES

(73) Marchesan Implementos e Máquinas Agrícolas Tatu S/A (BR/SP)

(72) João Carlos Marchesan

(74) DANNEMANN , SIEMSEN , BIGLER & IPANEMA MOREIRA

Prorrogado de 30/04/2020 a 29/04/2025 (4º Período).

(11) DI 6502475-3

Código 46 - Prorrogação

(22) 05/07/2005

(15) 22/11/2005

(45) 22/11/2005

(54) CONFIGURAÇÃO APLICADA EM GARRAFA

(73) Engarrafamento Pitú Ltda (BR/PE)

(72) Fernando Mont'elberto da Rocha Fernandes

(74) ADVOCACIA PIETRO ARIBONI S/C

Prorrogado de 06/07/2020 a 05/07/2025 (4º Período).

(11) DI 6503044-3

Código 46 - Prorrogação

(22) 18/08/2005

(15) 01/03/2006

(45) 01/03/2006

(54) CONFIGURAÇÃO APLICADA EM CONJUNTO PARA FECHAMENTO DE POTES

(73) Acrilex Tintas Especiais S.A (BR/SP)

(72) Takaaki Kobashi

(74) Mauricio Darré

Prorrogado de 19/08/2020 a 18/08/2025 (4º Período).

(11) DI 6503388-4

Código 46 - Prorrogação

(22) 06/09/2005

(15) 29/11/2005

(45) 29/11/2005

(54) CONFIGURAÇÃO APLICADA EM IMPLEMENTO AGRÍCOLA PARA ARRANCAR TOUCEIRAS.

(73) Luiz Henrique Bertino (BR/SP)

(72) Luiz Henrique Bertino

(74) Marcas Marcantes e Patentes Ltda

Prorrogado de 07/09/2020 a 06/09/2025 (4º Período).

(11) DI 6503390-6

Código 46 - Prorrogação

(22) 26/09/2005

(15) 06/12/2005

(45) 06/12/2005

(54) CONFIGURAÇÃO APLICADA EM PERFIL DE CANTO

(73) Antônio Carlos Daniele (BR/SC)

(72) Antônio Carlos Daniele

(74) Sandro Wunderlich

Prorrogado de 27/09/2020 a 26/09/2025 (4º Período).

(11) DI 6503540-2

Código 46 - Prorrogação

(22) 29/09/2005

(15) 14/03/2006

(45) 14/03/2006

(54) CONFIGURAÇÃO APLICADA A CAPOTA FRONTAL PARA MOTOCICLETA

(73) Honda Motor CO., LTD (JP)

(72) Kyohei Ueda; Kazuyuki Tachibana; Marcelo Masanori Nagata

(74) Dannemann , Siemsen, Bigler & Ipanema Moreira

Prorrogado de 30/09/2020 a 29/09/2025 (4º Período).

(11) DI 6503567-4

Código 46 - Prorrogação

(22) 20/09/2005

(15) 29/11/2005

(45) 29/11/2005

(54) CONFIGURAÇÃO APLICADA EM RESPIRADOR PURIFICADOR

(73) Alberí Folmer (BR/PR)



(72) Alberí Folmer
(74) Senior's Marcas e Patentes Ltda
Prorrogado de 21/09/2020 a 20/09/2025 (4º Período).

(11) DI 6503900-9 Código 46 - Prorrogação
(22) 17/10/2005
(15) 20/12/2005
(45) 20/12/2005
(54) CONFIGURAÇÃO APLICADA EM REDUTOR DE ENGRENAGENS
(73) Sew-Eurodrive GMBH & Co. KG (DE)
(72) Hans-Jürgen Lannoch
(74) Dannemann, Siemsen, Bigler & Ipanema Moreira
Prorrogado de 18/10/2020 a 17/10/2025 (4º Período).

(11) DI 6504298-0 Código 46 - Prorrogação
(22) 09/11/2005
(15) 02/05/2006
(45) 02/05/2006
(54) CONFIGURAÇÃO APLICADA EM SUPORTE PARA ESCOVA DE DENTES E OUTROS
(73) Gino Leonello Corazzari Neto (BR/SP)
(72) Gino Leonello Corazzari Neto
(74) José Edis Rodrigues
Prorrogado de 10/11/2020 a 09/11/2025 (4º Período).

(11) DI 6504659-5 Código 46 - Prorrogação
(22) 05/12/2005
(15) 14/03/2006
(45) 14/03/2006
(54) CONFIGURAÇÃO APLICADA EM MÁQUINA ETIQUETADORA MANUAL
(73) Tiberê Antônio Lanzarini (BR/SC)
(72) Tiberê Antônio Lanzarini
(74) Santa Cruz Consultoria em Marcas & Patentes LTDA
Prorrogado de 06/12/2020 a 05/12/2025 (4º Período).

(11) DI 6504891-1 Código 46 - Prorrogação
(22) 27/12/2005
(15) 21/03/2006
(45) 21/03/2006
(54) CONFIGURAÇÃO APLICADA EM SUPORTE PARA ROLO DE PINTURA
(73) Tranquilo Tessaro (BR/RS)
(72) Tranquilo Tessaro
(74) Avan Assessoria de Comunicação Ltda
Prorrogado de 28/12/2020 a 27/12/2025 (4º Período).



(11) DI 6601294-5 Código 46 - Prorrogação
(22) 05/04/2006
(15) 18/07/2006
(45) 18/07/2006
(54) CONFIGURAÇÃO ORNAMENTAL APLICADA EM TALHERES
(73) Di Solle Cutelaria Ltda (BR/RS)
(72) Pedro Luis Tomazini
(74) Capella & Veloso Advogados Associados
Prorrogado de 06/04/2021 a 05/04/2026 (4º Período).

(11) DI 6602561-3 Código 46 - Prorrogação
(22) 28/06/2006
(15) 21/11/2006
(45) 21/11/2006
(52) 25-01
(54) CONFIGURAÇÃO APLICADA EM PERFIL
(73) Wellington Germano de Queiroz (BR/SP)
(72) Wellington Germano de Queiroz
(74) José Luiz Espíndola
Prorrogado de 29/06/2021 a 28/06/2026 (4º Período).

(11) DI 6602603-2 Código 46 - Prorrogação
(22) 28/06/2006
(15) 21/11/2006
(45) 21/11/2006
(52) 25-01
(54) CONFIGURAÇÃO APLICADA EM PERFIL
(73) Wellington Germano de Queiroz (BR/SP)
(72) Wellington Germano de Queiroz
(74) Rodrigo da Silva Araujo Cabral
Prorrogado de 29/06/2021 a 28/06/2026 (4º Período).

(11) DI 6602604-0 Código 46 - Prorrogação
(22) 28/06/2006
(15) 21/11/2006
(45) 21/11/2006
(52) 25-01
(54) CONFIGURAÇÃO APLICADA EM PERFIL
(73) Wellington Germano de Queiroz (BR/SP)
(72) Wellington Germano de Queiroz
(74) José Luiz Espíndola
Prorrogado de 29/06/2021 a 28/06/2026 (4º Período).



(11) DI 6602971-6	Código 46 - Prorrogação (22) 11/04/2006 (15) 28/11/2006 (45) 28/11/2006 (52) 09-01 (54) CONFIGURAÇÃO APLICADA EM RECIPIENTE (73) Denise Chaves Novaes (BR/MG) (72) Denise Chaves Novaes (74) Minasmarca & Patente Ltda Prorrogado de 12/04/2021 a 11/04/2026 (4º Período).
(11) DI 6603013-7	Código 46 - Prorrogação (22) 14/08/2006 (15) 28/11/2006 (45) 28/11/2006 (52) 09-09 (54) CONFIGURAÇÃO APLICADA EM CESTO TELADO TIPO PAPELEIRA COM BASE E PEGA LATERAL (73) Nely Cristina Braidotti (BR/SP) (72) Nely Cristina Braidotti (74) Símbolo Marcas e Patentes Ltda Prorrogado de 15/08/2021 a 14/08/2026 (4º Período).
(11) DI 6603420-5	Código 46 - Prorrogação (22) 22/09/2006 (15) 26/12/2006 (45) 26/12/2006 (52) 02-04 (54) CONFIGURAÇÃO APLICADA EM SANDÁLIA. (73) Grendene S.A. (BR/CE) (72) Volnei Tadeu Dal Magro (74) Custódio de Almeida & Cia Prorrogado de 23/09/2021 a 22/09/2026 (4º Período).
(11) DI 6603673-9	Código 46 - Prorrogação (22) 04/10/2006 (15) 30/01/2007 (45) 30/01/2007 (52) 15-05 (54) CONFIGURAÇÃO APLICADA A LAVADORA ELÉTRICA DE ALTA PRESSÃO. (73) NORDTECH MÁQUINAS E MOTORES LTDA (BR/PR) ; NORDTECH MÁQUINAS E MOTORES LTDA (BR/PR) (72) Marcelo Augusto Milan da Silva

(74) Carlos Eduardo Leme de Jesus
Prorrogado de 05/10/2021 a 04/10/2026 (4º Período).

(11) DI 6603675-5

Código 46 - Prorrogação
(22) 29/09/2006
(15) 18/12/2007
(45) 18/12/2007
(52) 12-16
(54) ALAVANCA PARA CÂMBIO DE MARCHA
(73) Sila do Brasil LTDA (BR/MG)
(72) Fabio Alexandre Sacioto
(74) Minasmarca & Patente LTDA - API/1604
Prorrogado de 30/09/2021 a 29/09/2026 (4º Período).

(11) DI 6603949-5

Código 46 - Prorrogação
(22) 22/09/2006
(15) 30/01/2007
(45) 30/01/2007
(52) 15-09
(54) CONFIGURAÇÃO APLICADA EM DISCO DE FIXAÇÃO
(73) José Roberto Loureiro (BR/SP) ; José Carlos Simone (BR/SP)
(72) José Roberto Loureiro; José Carlos Simone
(74) Maria do Rosário de Lima
Prorrogado de 23/09/2021 a 22/09/2026 (4º Período).

(11) DI 6604237-2

Código 46 - Prorrogação
(22) 06/12/2006
(15) 24/04/2007
(45) 24/04/2007
(52) 24-02
(54) DISPOSITIVO DE LANCETA.
(73) Becton, Dickinson And Company (US)
(72) Bradley Wilkinson
(74) NELLIE ANNE DAIEL-SHORES
Prorrogado de 07/12/2021 a 06/12/2026 (4º Período).

(11) DI 6604241-0

Código 46 - Prorrogação
(22) 01/12/2006
(15) 24/04/2007
(45) 24/04/2007
(52) 04-02
(54) CONFIGURAÇÃO APLICADA EM ESCOVA DE DENTES.
(73) Colgate-Palmolive Company (US)
(72) Al A. Sprosta; Wen Jin Xi; Tau Dai



(74) Momsen, Leonardos & Cia
Prorrogado de 02/12/2021 a 01/12/2026 (4º Período).

(11) DI 6604247-0

Código 46 - Prorrogação
(22) 01/12/2006
(15) 24/04/2007
(45) 24/04/2007
(52) 04-02
(54) CONFIGURAÇÃO APLICADA EM ESCOVA DE DENTES.
(73) Colgate-Palmolive Company (US)
(72) Al A. Sprosta; Wen Jin Xi; Tau Dai
(74) Momsen, Leonardos & Cia
Prorrogado de 02/12/2021 a 01/12/2026 (4º Período).

(11) DI 6604248-8

Código 46 - Prorrogação
(22) 01/12/2006
(15) 24/04/2007
(45) 24/04/2007
(52) 04-02
(54) CONFIGURAÇÃO APLICADA EM ESCOVA DE DENTES.
(73) Colgate-Palmolive Company (US)
(72) Al A. Sprosta; Wen Jin Xi; Tau Dai
(74) Momsen, Leonardos & Cia
Prorrogado de 02/12/2021 a 01/12/2026 (4º Período).

(11) DI 6604341-7

Código 46 - Prorrogação
(22) 22/11/2006
(15) 03/04/2007
(45) 03/04/2007
(52) 07-03
(54) CONFIGURAÇÃO ORNAMENTAL APLICADA EM CONJUNTO DE TALHERES
(73) Di Solle Cutelaria Ltda (BR/RS)
(72) Pedro Luis Tomazini
(74) Capella & Veloso Advogados Associados
Prorrogado de 23/11/2021 a 22/11/2026 (4º Período).

(11) DI 6604568-1

Código 46 - Prorrogação
(22) 22/11/2006
(15) 03/04/2007
(45) 03/04/2007
(52) 07-03
(54) CONFIGURAÇÃO ORNAMENTAL APLICADA EM CONJUNTO DE TALHERES



(73) Di Solle Cutelaria Ltda (BR/RS)
(72) Pedro Luis Tomazini
(74) Capella & Veloso Advogados Associados OAB/RS 57.357
Prorrogado de 23/11/2021 a 22/11/2026 (4º Período).

(11) DI 6604610-6

Código 46 - Prorrogação
(22) 01/12/2006
(15) 21/02/2007
(45) 21/02/2007
(52) 08-06
(54) CONFIGURAÇÃO APLICADA EM PUXADOR
(73) Marcio Rodrigo Cusin (BR/RS)
(72) Marcio Rodrigo Cusin
Prorrogado de 02/12/2021 a 01/12/2026 (4º Período).

(11) DI 6604824-9

Código 46 - Prorrogação
(22) 08/12/2006
(15) 17/04/2007
(45) 17/04/2007
(52) 24-03
(54) CONFIGURAÇÃO APLICADA EM ELEMENTO DENTAL IMPLANTÁVEL
COM AR MORSE INTERNO E PLATAFORMA EXPANDIDA
(73) Rodolfo Cândia Alba Junior (BR/SP)
(72) Rodolfo Cândia Alba Junior; Douglas Cândido Figueira
(74) Maria do Rosário de Lima
Prorrogado de 09/12/2021 a 08/12/2026 (4º Período).

(11) DI 6604825-7

Código 46 - Prorrogação
(22) 08/12/2006
(15) 17/04/2007
(45) 17/04/2007
(52) 24-03
(54) CONFIGURAÇÃO APLICADA EM ELEMENTO DENTAL IMPLANTÁVEL
COM AR MORSE INTERNO
(73) Rodolfo Cândia Alba Junior (BR/SP)
(72) Rodolfo Cândia Alba Junior; Douglas Cândido Figueira
(74) Maria do Rosário de Lima
Prorrogado de 09/12/2021 a 08/12/2026 (4º Período).

(11) DI 6604831-1

Código 46 - Prorrogação
(22) 21/12/2006
(15) 13/05/2008
(45) 13/05/2008
(52) 30-99



(54) CONFIGURAÇÃO APLICADA EM MASTIGADOR COMESTÍVEL PARA ANIMAIS

(73) Mars, Incorporated (US)

(72) Allan A. Torney; Andrea Crowley; Oi Wun Lee; Tiffany L. Bierer; Emine Unlu; Neil Willcocks; Eric Knittweis; Peter Sebastian Slusarczyk

(74) Veirano e Advogados Associados

Prorrogado de 22/12/2021 a 21/12/2026 (4º Período).

(11) DI 6604832-0

Código 46 - Prorrogação

(22) 21/12/2006

(15) 13/05/2008

(45) 13/05/2008

(52) 30-99

(54) CONFIGURAÇÃO APLICADA EM MASTIGADOR COMESTÍVEL PARA ANIMAIS

(73) Mars, Incorporated (US)

(72) Allan A. Torney; Andrea Crowley; Oi Wun Lee; Tiffany L. Bierer; Emine Unlu; Neil Willcocks; Eric Knittweis; Peter Sebastian Slusarczyk

(74) Veirano e Advogados Associados

Prorrogado de 22/12/2021 a 21/12/2026 (4º Período).

(11) DI 6604833-8

Código 46 - Prorrogação

(22) 21/12/2006

(15) 14/08/2007

(45) 14/08/2007

(52) 30-99

(54) CONFIGURAÇÃO APLICADA EM MASTIGADOR COMESTÍVEL PARA ANIMAIS

(73) Mars, Incorporated (US)

(72) Andrea Crowley; Oi Wun Lee; Peter Sebastian Slusarczyk; Allan A. Torney; Tiffany L. Bierer; Emine Unlu; Neil Willcocks; Eric Knittweis

(74) Veirano e Advogados Associados

Prorrogado de 22/12/2021 a 21/12/2026 (4º Período).

(11) DI 6604903-2

Código 46 - Prorrogação

(22) 18/12/2006

(15) 12/06/2007

(45) 12/06/2007

(52) 23-01 , 23-02

(54) CONFIGURAÇÃO APLICADA EM DUCHA PARA BANHO

(73) Duchacorona Ltda (BR/SE)

(72) Helio Tommaso

(74) Alexandre Fukuda Yamashita

Prorrogado de 19/12/2021 a 18/12/2026 (4º Período).



(11) DI 6604921-0

Código 46 - Prorrogação
(22) 15/12/2006
(15) 31/07/2007
(45) 31/07/2007
(52) 01-01
(54) CONFIGURAÇÃO APLICADA EM BARRA DE DOCE
(73) Mars, Incorporated (US)
(72) Sue Wilson; Lauren Brooking; Lisa McWilliams; Phil Jenkins
(74) Veirano e Advogados Associados
Prorrogado de 16/12/2021 a 15/12/2026 (4º Período).

(11) DI 6604954-7

Código 46 - Prorrogação
(22) 15/12/2006
(15) 20/05/2008
(45) 20/05/2008
(52) 01-01
(54) CONFIGURAÇÃO APLICADA EM BARRA DE DOCE
(73) Mars, Incorporated (US)
(72) Sue Wilson; Lauren Brooking; Phil Jenkins; Lisa McWilliams
(74) Veirano e Advogados Associados
Prorrogado de 16/12/2021 a 15/12/2026 (4º Período).

(11) DI 6604960-1

Código 46 - Prorrogação
(22) 24/11/2006
(15) 12/06/2007
(45) 12/06/2007
(52) 07-06
(54) CONFIGURAÇÃO APLICADA EM SALEIRO
(73) Nely Cristina Braidotti (BR/SP)
(72) Nely Cristina Braidotti
(74) Símbolo Marcas e Patentes Ltda
Prorrogado de 25/11/2021 a 24/11/2026 (4º Período).

(11) DI 6604983-0

Código 46 - Prorrogação
(22) 27/11/2006
(15) 12/06/2007
(45) 12/06/2007
(52) 07-01
(54) CONFIGURAÇÃO APLICADA EM JARRA E RESPECTIVA TAMPA
(73) Nely Cristina Braidotti (BR/SP)
(72) Nely Cristina Braidotti
(74) Símbolo Marcas e Patentes Ltda
Prorrogado de 28/11/2021 a 27/11/2026 (4º Período).



(11) DI 6604985-7

Código 46 - Prorrogação
(22) 27/11/2006
(15) 12/06/2007
(45) 12/06/2007
(52) 07-06 , 07-07
(54) CONFIGURAÇÃO APLICADA EM PORTA-PÃO
(73) Nely Cristina Braidotti (BR/SP)
(72) Nely Cristina Braidotti
(74) Símbolo Marcas e Patentes Ltda
Prorrogado de 28/11/2021 a 27/11/2026 (4º Período).

(11) DI 6604986-5

Código 46 - Prorrogação
(22) 27/11/2006
(15) 12/06/2007
(45) 12/06/2007
(52) 07-01
(54) CONFIGURAÇÃO APLICADA EM CONJUNTO DE TIGELAS OVAIS COM TAMPAS E PEGAS DE FLOR
(73) Nely Cristina Braidotti (BR/SP)
(72) Nely Cristina Braidotti
(74) Símbolo Marcas e Patentes Ltda
Prorrogado de 28/11/2021 a 27/11/2026 (4º Período).

(11) DI 6604994-6

Código 46 - Prorrogação
(22) 22/11/2006
(15) 12/06/2007
(45) 12/06/2007
(52) 07-01
(54) CONFIGURAÇÃO APLICADA EM XÍCARA COM PIRES
(73) Nely Cristina Braidotti (BR/SP)
(72) Nely Cristina Braidotti
(74) Símbolo Marcas e Patentes Ltda
Prorrogado de 23/11/2021 a 22/11/2026 (4º Período).

(11) DI 6605071-5

Código 46 - Prorrogação
(22) 13/12/2006
(15) 06/05/2008
(45) 06/05/2008
(52) 12-16 , 15-01
(54) CONFIGURAÇÃO APLICADA EM DISPOSITIVO DE Mergulho para acionamento do mecanismo de mudança de marchas
(73) Sila do Brasil Ltda (BR/MG)
(72) Fabio Alexandre Sacioto



(74) Minasmarca & Patente Ltda
Prorrogado de 14/12/2021 a 13/12/2026 (4º Período).

(11) DI 6605155-0

Código 46 - Prorrogação
(22) 29/12/2006
(15) 19/06/2007
(45) 19/06/2007
(52) 07-06 , 09-03
(54) CONFIGURAÇÃO APLICADA EM RECIPIENTE EM FORMA DE PIMENTA
(73) Dart Industries Inc. (US)
(72) Famia E. Ablo
(74) Momsen, Leonardos & Cia.
Prorrogado de 30/12/2021 a 29/12/2026 (4º Período).

(11) DI 6605163-0

Código 46 - Prorrogação
(22) 26/12/2006
(15) 19/06/2007
(45) 19/06/2007
(52) 12-15
(54) BANDA DE RODAGEM PARA PNEUMÁTICO
(73) The Goodyear Tire & Rubber Company (US)
(72) Veronique Marie-Jose Herbeuval; Paul Welbes; Christian Labbe; William Urbano Villamizar
(74) NELLIE ANNE DAIEL-SHORES
Prorrogado de 27/12/2021 a 26/12/2026 (4º Período).

(11) DI 6605276-9

Código 46 - Prorrogação
(22) 04/12/2006
(15) 14/08/2007
(45) 14/08/2007
(52) 07-02
(54) CONFIGURAÇÃO APLICADA EM FOGÃO
(73) ELECTROLUX DO BRASIL S.A. (BR/PR)
(72) GUSTAVO EUGENIO MONTEIRO SINDEAUX
(74) MOMSEN, LEONARDOS & CIA.
Prorrogado de 05/12/2021 a 04/12/2026 (4º Período).

(11) DI 6701909-9

Código 46 - Prorrogação
(22) 22/06/2007
(15) 15/01/2008
(45) 15/01/2008
(54) CONFIGURAÇÃO APLICADA EM PISCINA COM ESCADA
(73) CARLOS ALBERTO BREANCINI (BR/SC)
(72) CARLOS ALBERTO BREANCINI



(74) SANTA CRUZ CONSULTORIA EM MARCAS & PATENTES LTDA
Prorrogado de 23/06/2022 a 22/06/2027 (4º Período).

(11) DI 6703338-5

Código 46 - Prorrogação
(22) 01/06/2007
(15) 17/06/2008
(45) 17/06/2008
(52) 03-01
(54) CONFIGURAÇÃO APLICADA EM BOLSA FEMININA
(73) Fabiola Andrade Zvirblis (BR/SP)
(72) Fabiola Andrade Zvirblis
(74) TINOCO SOARES & FILHO LTDA
Prorrogado de 02/06/2022 a 01/06/2027 (4º Período).

(11) DI 7100498-0

Código 46 - Prorrogação
(22) 23/02/2011
(15) 11/12/2012
(45) 11/12/2012
(52) 15-99
(54) CONFIGURAÇÃO APLICADA EM PEÇA PARA TURBINA DE MÁQUINA
PARA JATEAMENTO
(73) Cmv Construções Mecanicas Ltda (BR/RS)
(72) José Fernando Diehl Vieira
(74) Marpa Consultoria & Assessoria Empresarial Ltda
Prorrogado de 24/02/2021 a 23/02/2026 (3º Período).

(11) DI 7100500-5

Código 46 - Prorrogação
(22) 23/02/2011
(15) 11/12/2012
(45) 11/12/2012
(52) 15-99
(54) CONFIGURAÇÃO APLICADA EM PEÇA PARA TURBINA DE MÁQUINA
PARA JATEAMENTO
(73) Cmv Construções Mecanicas Ltda (BR/RS)
(72) José Fernando Diehl Vieira
(74) Marpa Consultoria & Assessoria Empresarial Ltda
Prorrogado de 24/02/2021 a 23/02/2026 (3º Período).



Código 47 - Petição Não Conhecida

Não conhecimento da petição apresentada em virtude do disposto nos Arts. 218 ou 219 da LPI.

(11) BR 30 2021 003811-0

Código 47 - Petição Não Conhecida

(22) 12/08/2021

(15) 31/08/2021

(71) STELLA IMPORTAÇÃO E EXPORTAÇÃO DE LUMINÁRIAS LTDA (BR/RS)

(74) SKO OYARZÁBAL MARCAS E PATENTES SOCIEDADE SIMPLES LTDA.

Referente à GRU 29409231942967180 protocolo 870210106911 de 19/11/2021.

Interessado: STELLA IMPORTAÇÃO E EXPORTAÇÃO DE LUMINÁRIAS LTDA.

Petição não conhecida por ausência de pagamento conforme artigo 218 inciso I e artigo 219 inciso III.



Código 47.1 - Petição Prejudicada

Prejudicada a petição apresentada, conforme informações do complemento do despacho

(21) BR 30 2021 003701-7

Código 47.1 - Petição Prejudicada

(22) 06/08/2021

(71) VALESCA MEZZOMO (BR/DF)

(74) CLEBER BRANDAO DA COSTA

Petição 870210112745 de 03/12/2021 prejudicada, uma vez que não foi explicitado no documento de procuração os poderes para solicitar a retirada, desistência ou, no caso, renúncia do registro.



Código 47.3 - Petição Deferida

Deferida a petição apresentada, conforme informações do complemento do despacho.

(11) BR 30 2012 004881-8 Código 47.3 - Petição Deferida
(71) CMPC TISSUE S.A (CL)
(74) MARIA PIA CARVALHO GUERRA
Deferida a petição, com vistas à constituição de procurador. Em referência à petição número 870160079627, de 28/12/2016.

(11) BR 30 2013 000220-9 Código 47.3 - Petição Deferida
(71) CMPC TISSUE S.A. (CL)
(74) MARIA PIA CARVALHO GUERRA
Deferida a petição, com vistas à constituição de procurador. Em referência à petição número 870160079633, de 28/12/2016.

(11) BR 30 2013 000221-7 Código 47.3 - Petição Deferida
(71) CMPC TISSUE S.A. (CL)
(74) MARIA PIA CARVALHO GUERRA
Deferida a petição, com vistas à constituição de procurador. Em referência à petição número 870160079634, de 28/12/2016.

(11) BR 30 2013 001741-9 Código 47.3 - Petição Deferida
(71) CMPC TISSUE S.A. (CL)
(74) MARIA PIA CARVALHO GUERRA
Deferida a petição, com vistas à constituição de procurador. Em referência à petição número 870160079640, de 28/12/2016.

(11) BR 30 2013 001742-7 Código 47.3 - Petição Deferida
(71) CMPC TISSUE S.A. (CL)
(74) MARIA PIA CARVALHO GUERRA
Deferida a petição, com vistas à constituição de procurador. Em referência à petição número 870160079650, de 28/12/2016.

(11) BR 30 2013 001743-5 Código 47.3 - Petição Deferida
(71) CMPC TISSUE S.A. (CL)
(74) MARIA PIA CARVALHO GUERRA
Deferida a petição, com vistas à constituição de procurador. Em referência à petição número 870160079651, de 28/12/2016.

(21) BR 30 2013 005269-9 Código 47.3 - Petição Deferida
(71) PATRICK NASCIMENTO DA SILVA (BR/SP)



Deferida a petição, com vistas à apresentação do documento de prioridade unionista, no que se refere aos aspectos formais. Em referência à petição número 870160078886, de 23/12/2016.

(11) BR 30 2014 001022-0

Código 47.3 - Petição Deferida

(71) CMPC TISSUE S.A. (CL)

(74) MARIA PIA CARVALHO GUERRA

Deferida a petição, com vistas à constituição de procurador. Em referência à petição número 870160079657, de 28/12/2016.

(11) BR 30 2014 001023-9

Código 47.3 - Petição Deferida

(71) CMPC TISSUE S.A. (CL)

(74) MARIA PIA CARVALHO GUERRA

Deferida a petição, com vistas à constituição de procurador. Em referência à petição número 870160079660, de 28/12/2016.

(11) BR 30 2016 000404-8

Código 47.3 - Petição Deferida

(71) NIKE INNOVATE C.V. (US)

(74) ANTÔNIO MAURÍCIO PEDRAS ARNAUD

Deferida a petição, com vistas à apresentação do documento de cessão da prioridade unionista, no que se refere aos aspectos formais. Em referência ao protocolo nº 870160014184, de 15/04/2016.

(11) BR 30 2016 001256-3

Código 47.3 - Petição Deferida

(71) FOSTAG FORMENBAU AG (CH)

(74) Maria Aparecida Pereira Gonçalves

Deferida a petição, com vistas à apresentação do documento de prioridade unionista, no que se refere aos aspectos formais. Em referência ao protocolo nº 870160019176, de 11/05/2016.

(11) BR 30 2016 004341-8

Código 47.3 - Petição Deferida

(71) SCANIA CV AB (SE)

(74) Daniel Advogados (Alt.de Daniel & Cia)

Deferida a petição, com vistas à apresentação do documento de prioridade unionista, no que se refere aos aspectos formais. Em referência à petição número 870160078956, de 26/12/2016.

(11) BR 30 2016 004372-8

Código 47.3 - Petição Deferida

(71) SCANIA CV AB (SE)

(74) Daniel Advogados (Alt.de Daniel & Cia)

Deferida a petição, com vistas à apresentação do documento de prioridade unionista, no que se refere aos aspectos formais. Em referência à petição número 870160065454, de 07/11/2016.



-
- (11) BR 30 2016 004374-4** Código 47.3 - Petição Deferida
(71) SCANIA CV AB (SE)
(74) Daniel Advogados (Alt.de Daniel & Cia)
Deferida a petição, com vistas à apresentação do documento de prioridade unionista, no que se refere aos aspectos formais. Em referência à petição número 870160079508, de 27/12/2016.
-
- (11) BR 30 2016 004375-2** Código 47.3 - Petição Deferida
(71) SCANIA CV AB (SE)
(74) Daniel Advogados (Alt.de Daniel & Cia)
Deferida a petição, com vistas à apresentação do documento de prioridade unionista, no que se refere aos aspectos formais. Em referência à petição número 870160065217, de 07/11/2016.
-
- (11) BR 30 2016 004463-5** Código 47.3 - Petição Deferida
(71) SCANIA CV AB (SE)
(74) Daniel Advogados (Alt.de Daniel & Cia)
Deferida a petição, com vistas à apresentação do documento de prioridade unionista, no que se refere aos aspectos formais. Em referência à petição número 870160075600, de 14/12/2016.
-
- (11) BR 30 2016 004464-3** Código 47.3 - Petição Deferida
(71) SCANIA CV AB (SE)
(74) Daniel Advogados (Alt.de Daniel & Cia)
Deferida a petição, com vistas à apresentação do documento de prioridade unionista, no que se refere aos aspectos formais. Em referência à petição número 870160079922, de 29/12/2016.
-
- (11) BR 30 2016 004486-4** Código 47.3 - Petição Deferida
(71) SCANIA CV AB (SE)
(74) Daniel Advogados (Alt.de Daniel & Cia)
Deferida a petição, com vistas à apresentação do documento de prioridade unionista, no que se refere aos aspectos formais. Em referência à petição número 870160079620, de 28/12/2016.
-
- (11) BR 30 2016 004487-2** Código 47.3 - Petição Deferida
(71) SCANIA CV AB (SE)
(74) Daniel Advogados (Alt.de Daniel & Cia)
Deferida a petição, com vistas à apresentação do documento de prioridade unionista, no que se refere aos aspectos formais. Em referência à petição número 870160077962, de 21/12/2016.
-
- (11) BR 30 2016 004488-0** Código 47.3 - Petição Deferida
(71) SCANIA CV AB (SE)

(74) Daniel Advogados (Alt.de Daniel & Cia)

Deferida a petição, com vistas à apresentação do documento de prioridade unionista, no que se refere aos aspectos formais. Em referência à petição número 870160077225, de 20/12/2016.

(11) BR 30 2016 004489-9

Código 47.3 - Petição Deferida

(71) SCANIA CV AB (SE)

(74) Daniel Advogados (Alt.de Daniel & Cia)

Deferida a petição, com vistas à apresentação do documento de prioridade unionista, no que se refere aos aspectos formais. Em referência à petição número 870160076922, de 19/12/2016.

(11) BR 30 2016 004490-2

Código 47.3 - Petição Deferida

(71) SCANIA CV AB (SE)

(74) Daniel Advogados (Alt.de Daniel & Cia)

Deferida a petição, com vistas à apresentação do documento de prioridade unionista, no que se refere aos aspectos formais. Em referência à petição número 870160077696, de 21/12/2016.

(11) BR 30 2016 004491-0

Código 47.3 - Petição Deferida

(71) SCANIA CV AB (SE)

(74) Daniel Advogados (Alt.de Daniel & Cia)

Deferida a petição, com vistas à apresentação do documento de prioridade unionista, no que se refere aos aspectos formais. Em referência à petição número 870160075597, de 14/12/2016.

(11) BR 30 2016 004495-3

Código 47.3 - Petição Deferida

(71) SCANIA CV AB (SE)

(74) Daniel Advogados (Alt.de Daniel & Cia)

Deferida a petição, com vistas à apresentação do documento de prioridade unionista, no que se refere aos aspectos formais. Em referência à petição número 870160079080, de 26/12/2016.

(11) BR 30 2016 004496-1

Código 47.3 - Petição Deferida

(71) SCANIA CV AB (SE)

(74) Daniel Advogados (Alt.de Daniel & Cia)

Deferida a petição, com vistas à apresentação do documento de prioridade unionista, no que se refere aos aspectos formais. Em referência à petição número 870160076920, de 19/12/2016.

(11) BR 30 2016 004499-6

Código 47.3 - Petição Deferida

(71) SCANIA CV AB (SE)

(74) Daniel Advogados (Alt.de Daniel & Cia)

Deferida a petição, com vistas à apresentação do documento de prioridade



unionista, no que se refere aos aspectos formais. Em referência à petição número 870160075730, de 15/12/2016.

(11) BR 30 2016 004500-3

Código 47.3 - Petição Deferida
(71) SCANIA CV AB (SE)
(74) Daniel Advogados (Alt.de Daniel & Cia)
Deferida a petição, com vistas à apresentação do documento de prioridade unionista, no que se refere aos aspectos formais. Em referência à petição número 870160079282, de 27/12/2016.

(11) BR 30 2016 004502-0

Código 47.3 - Petição Deferida
(71) SCANIA CV AB (SE)
(74) Daniel Advogados (Alt.de Daniel & Cia)
Deferida a petição, com vistas à apresentação do documento de prioridade unionista, no que se refere aos aspectos formais. Em referência à petição número 870160075731, de 15/12/2016.

(11) BR 30 2016 004504-6

Código 47.3 - Petição Deferida
(71) SCANIA CV AB (SE)
(74) Daniel Advogados (Alt.de Daniel & Cia)
Deferida a petição, com vistas à apresentação do documento de prioridade unionista, no que se refere aos aspectos formais. Em referência à petição número 870160077221, de 20/12/2016.

(11) BR 30 2016 004511-9

Código 47.3 - Petição Deferida
(71) SCANIA CV AB (SE)
(74) Daniel Advogados (Alt.de Daniel & Cia)
Deferida a petição, com vistas à apresentação do documento de prioridade unionista, no que se refere aos aspectos formais. Em referência à petição número 870160079959, de 29/12/2016.

(11) BR 30 2016 004513-5

Código 47.3 - Petição Deferida
(71) SCANIA CV AB (SE)
(74) Daniel Advogados (Alt.de Daniel & Cia)
Deferida a petição, com vistas à apresentação do documento de prioridade unionista, no que se refere aos aspectos formais. Em referência à petição número 870160077222, de 20/12/2016.

(11) BR 30 2016 004515-1

Código 47.3 - Petição Deferida
(71) SCANIA CV AB (SE)
(74) Daniel Advogados (Alt.de Daniel & Cia)
Deferida a petição, com vistas à apresentação do documento de prioridade unionista, no que se refere aos aspectos formais. Em referência à petição número 870160077929, de 21/12/2016.



-
- (11) BR 30 2016 004516-0** Código 47.3 - Petição Deferida
(71) SCANIA CV AB (SE)
(74) Daniel Advogados (Alt.de Daniel & Cia)
Deferida a petição, com vistas à apresentação do documento de prioridade unionista, no que se refere aos aspectos formais. Em referência à petição número 870160075728, de 15/12/2016.
-
- (11) BR 30 2016 004520-8** Código 47.3 - Petição Deferida
(71) SCANIA CV AB (SE)
(74) Daniel Advogados (Alt.de Daniel & Cia)
Deferida a petição, com vistas à apresentação do documento de prioridade unionista, no que se refere aos aspectos formais. Em referência à petição número 870160075475, de 14/12/2016.
-
- (11) BR 30 2016 004521-6** Código 47.3 - Petição Deferida
(71) SCANIA CV AB (SE)
(74) Daniel Advogados (Alt.de Daniel & Cia)
Deferida a petição, com vistas à apresentação do documento de prioridade unionista, no que se refere aos aspectos formais. Em referência à petição número 870160079948, de 29/12/2016.
-
- (11) BR 30 2016 004523-2** Código 47.3 - Petição Deferida
(71) SCANIA CV AB (SE)
(74) Daniel Advogados (Alt.de Daniel & Cia)
Deferida a petição, com vistas à apresentação do documento de prioridade unionista, no que se refere aos aspectos formais. Em referência à petição número 870160080347, de 30/12/2016.
-
- (11) BR 30 2016 004524-0** Código 47.3 - Petição Deferida
(71) SCANIA CV AB (SE)
(74) Daniel Advogados (Alt.de Daniel & Cia)
Deferida a petição, com vistas à apresentação do documento de prioridade unionista, no que se refere aos aspectos formais. Em referência à petição número 870160079621, de 28/12/2016.
-
- (11) BR 30 2016 004525-9** Código 47.3 - Petição Deferida
(71) SCANIA CV AB (SE)
(74) Daniel Advogados (Alt.de Daniel & Cia)
Deferida a petição, com vistas à apresentação do documento de prioridade unionista, no que se refere aos aspectos formais. Em referência à petição número 870160079145, de 26/12/2016.
-
- (11) BR 30 2016 004527-5** Código 47.3 - Petição Deferida

	(71) SCANIA CV AB (SE) (74) Daniel Advogados (Alt.de Daniel & Cia) Deferida a petição, com vistas à apresentação do documento de prioridade unionista, no que se refere aos aspectos formais. Em referência à petição número 870160079148, de 26/12/2016.
(11) BR 30 2016 004528-3	Código 47.3 - Petição Deferida (71) SCANIA CV AB (SE) (74) Daniel Advogados (Alt.de Daniel & Cia) Deferida a petição, com vistas à apresentação do documento de prioridade unionista, no que se refere aos aspectos formais. Em referência à petição número 870160079283, de 27/12/2016.
(11) BR 30 2016 004530-5	Código 47.3 - Petição Deferida (71) SCANIA CV AB (SE) (74) Daniel Advogados (Alt.de Daniel & Cia) Deferida a petição, com vistas à apresentação do documento de prioridade unionista, no que se refere aos aspectos formais. Em referência à petição número 870160079582, de 28/12/2016.
(11) BR 30 2016 004531-3	Código 47.3 - Petição Deferida (71) SCANIA CV AB (SE) (74) Daniel Advogados (Alt.de Daniel & Cia) Deferida a petição, com vistas à apresentação do documento de prioridade unionista, no que se refere aos aspectos formais. Em referência à petição número 870160079506, de 27/12/2016.
(11) BR 30 2016 004532-1	Código 47.3 - Petição Deferida (71) SCANIA CV AB (SE) (74) Daniel Advogados (Alt.de Daniel & Cia) Deferida a petição, com vistas à apresentação do documento de prioridade unionista, no que se refere aos aspectos formais. Em referência à petição número 870160079962, de 29/12/2016.
(11) BR 30 2016 004533-0	Código 47.3 - Petição Deferida (71) SCANIA CV AB (SE) (74) Daniel Advogados (Alt.de Daniel & Cia) Deferida a petição, com vistas à apresentação do documento de prioridade unionista, no que se refere aos aspectos formais. Em referência à petição número 870160079581, de 28/12/2016.
(11) BR 30 2016 004534-8	Código 47.3 - Petição Deferida (71) SCANIA CV AB (SE) (74) Daniel Advogados (Alt.de Daniel & Cia)

Deferida a petição, com vistas à apresentação do documento de prioridade unionista, no que se refere aos aspectos formais. Em referência à petição número 870160079943, de 29/12/2016.

(11) BR 30 2016 004535-6

Código 47.3 - Petição Deferida

(71) SCANIA CV AB (SE)

(74) Daniel Advogados (Alt.de Daniel & Cia)

Deferida a petição, com vistas à apresentação do documento de prioridade unionista, no que se refere aos aspectos formais. Em referência à petição número 870160077692, de 21/12/2016.

(11) BR 30 2016 004536-4

Código 47.3 - Petição Deferida

(71) SCANIA CV AB (SE)

(74) Daniel Advogados (Alt.de Daniel & Cia)

Deferida a petição, com vistas à apresentação do documento de prioridade unionista, no que se refere aos aspectos formais. Em referência à petição número 870160079575, de 28/12/2016.

(11) BR 30 2016 004537-2

Código 47.3 - Petição Deferida

(71) SCANIA CV AB (SE)

(74) Daniel Advogados (Alt.de Daniel & Cia)

Deferida a petição, com vistas à apresentação do documento de prioridade unionista, no que se refere aos aspectos formais. Em referência à petição número 870160079578, de 28/12/2016.

(11) BR 30 2016 004538-0

Código 47.3 - Petição Deferida

(71) SCANIA CV AB (SE)

(74) Daniel Advogados (Alt.de Daniel & Cia)

Deferida a petição, com vistas à apresentação do documento de prioridade unionista, no que se refere aos aspectos formais. Em referência à petição número 870160080341, de 30/12/2016.

(11) BR 30 2016 004539-9

Código 47.3 - Petição Deferida

(71) SCANIA CV AB (SE)

(74) Daniel Advogados (Alt.de Daniel & Cia)

Deferida a petição, com vistas à apresentação do documento de prioridade unionista, no que se refere aos aspectos formais. Em referência à petição número 870160079933, de 29/12/2016.

(11) BR 30 2016 004540-2

Código 47.3 - Petição Deferida

(71) SCANIA CV AB (SE)

(74) Daniel Advogados (Alt.de Daniel & Cia)

Deferida a petição, com vistas à apresentação do documento de prioridade unionista, no que se refere aos aspectos formais. Em referência à petição



número 870160080346, de 30/12/2016.

(11) BR 30 2016 004542-9

Código 47.3 - Petição Deferida

(71) SCANIA CV AB (SE)

(74) Daniel Advogados (Alt.de Daniel & Cia)

Deferida a petição, com vistas à apresentação do documento de prioridade unionista, no que se refere aos aspectos formais. Em referência à petição número 870160079280, de 27/12/2016.

(11) BR 30 2016 004545-3

Código 47.3 - Petição Deferida

(71) SCANIA CV AB (SE)

(74) Daniel Advogados (Alt.de Daniel & Cia)

Deferida a petição, com vistas à apresentação do documento de prioridade unionista, no que se refere aos aspectos formais. Em referência à petição número 870160079941, de 29/12/2016.

(11) BR 30 2016 004546-1

Código 47.3 - Petição Deferida

(71) SCANIA CV AB (SE)

(74) Daniel Advogados (Alt.de Daniel & Cia)

Deferida a petição, com vistas à apresentação do documento de prioridade unionista, no que se refere aos aspectos formais. Em referência à petição número 870160079923, de 29/12/2016.

(11) BR 30 2016 004547-0

Código 47.3 - Petição Deferida

(71) SCANIA CV AB (SE)

(74) Daniel Advogados (Alt.de Daniel & Cia)

Deferida a petição, com vistas à apresentação do documento de prioridade unionista, no que se refere aos aspectos formais. Em referência à petição número 870160080339, de 30/12/2016.

(11) BR 30 2016 004549-6

Código 47.3 - Petição Deferida

(71) SCANIA CV AB (SE)

(74) Daniel Advogados (Alt.de Daniel & Cia)

Deferida a petição, com vistas à apresentação do documento de prioridade unionista, no que se refere aos aspectos formais. Em referência à petição número 870160079935, de 29/12/2016.

(11) BR 30 2016 004551-8

Código 47.3 - Petição Deferida

(71) SCANIA CV AB (SE)

(74) Daniel Advogados (Alt.de Daniel & Cia)

Deferida a petição, com vistas à apresentação do documento de prioridade unionista, no que se refere aos aspectos formais. Em referência à petição número 870160079949, de 29/12/2016.



-
- (11) BR 30 2016 004552-6** Código 47.3 - Petição Deferida
(71) SCANIA CV AB (SE)
(74) Daniel Advogados (Alt.de Daniel & Cia)
Deferida a petição, com vistas à apresentação do documento de prioridade unionista, no que se refere aos aspectos formais. Em referência à petição número 870160079946, de 29/12/2016.
-
- (11) BR 30 2016 004554-2** Código 47.3 - Petição Deferida
(71) SCANIA CV AB (SE)
(74) Daniel Advogados (Alt.de Daniel & Cia)
Deferida a petição, com vistas à apresentação do documento de prioridade unionista, no que se refere aos aspectos formais. Em referência à petição número 870160079931, de 29/12/2016.
-
- (11) BR 30 2016 004568-2** Código 47.3 - Petição Deferida
(71) SCANIA CV AB (SE)
(74) Daniel Advogados (Alt.de Daniel & Cia)
Deferida a petição, com vistas à apresentação do documento de prioridade unionista, no que se refere aos aspectos formais. Em referência à petição número 870160075915, de 15/12/2016.
-
- (11) BR 30 2016 004576-3** Código 47.3 - Petição Deferida
(71) SCANIA CV AB (SE)
(74) Daniel Advogados (Alt.de Daniel & Cia)
Deferida a petição, com vistas à apresentação do documento de prioridade unionista, no que se refere aos aspectos formais. Em referência à petição número 870160075729, de 15/12/2016.
-
- (11) BR 30 2016 004578-0** Código 47.3 - Petição Deferida
(71) SCANIA CV AB (SE)
(74) Daniel Advogados (Alt.de Daniel & Cia)
Deferida a petição, com vistas à apresentação do documento de prioridade unionista, no que se refere aos aspectos formais. Em referência à petição número 870160079281, de 27/12/2016.
-
- (11) BR 30 2016 004579-8** Código 47.3 - Petição Deferida
(71) SCANIA CV AB (SE)
(74) Daniel Advogados (Alt.de Daniel & Cia)
Deferida a petição, com vistas à apresentação do documento de prioridade unionista, no que se refere aos aspectos formais. Em referência à petição número 870160080340, de 30/12/2016.
-
- (11) BR 30 2016 004622-0** Código 47.3 - Petição Deferida
(71) LEXINGTON INTERNATIONAL, LLC (US)

(74) JOÃO MARCOS SILVEIRA

Deferida a petição, com vistas à apresentação do documento de prioridade unionista, no que se refere aos aspectos formais. Em referência à petição número 870160079425, de 27/12/2016.

(11) BR 30 2016 004888-6

Código 47.3 - Petição Deferida

(71) SONY INTERACTIVE ENTERTAINMENT INC. (JP)

(74) KASZNAR LEONARDOS PROPRIEDADE INTELECTUAL

Deferida a petição, com vistas à apresentação do documento de prioridade unionista, no que se refere aos aspectos formais. Em referência à petição número 870160079607, de 28/12/2016.

(11) BR 30 2016 004893-2

Código 47.3 - Petição Deferida

(71) SONY INTERACTIVE ENTERTAINMENT INC. (JP)

(74) KASZNAR LEONARDOS PROPRIEDADE INTELECTUAL

Deferida a petição, com vistas à apresentação do documento de prioridade unionista, no que se refere aos aspectos formais. Em referência à petição número 870160079609, de 28/12/2016.

(11) BR 30 2016 005031-7

Código 47.3 - Petição Deferida

(71) NORTH AMERICAN COFFEE PARTNERSHIP (US)

(74) Dannemann, Siemsen, Bigler & Ipanema Moreira

Deferida a petição, com vistas à apresentação do documento de prioridade unionista, no que se refere aos aspectos formais. Em referência à petição número 870160078951, de 26/12/2016.

(11) BR 30 2016 005146-1

Código 47.3 - Petição Deferida

(71) BAYER HEALTHCARE LLC (US)

(74) Vieira de Mello Advogados

Deferida a petição, com vistas à apresentação do documento de prioridade unionista, no que se refere aos aspectos formais. Em referência à petição número 870160079344, de 27/12/2016.

(11) BR 30 2016 005153-4

Código 47.3 - Petição Deferida

(71) BAYER HEALTHCARE LLC (US) ; ORALABS INC. (US)

(74) Vieira de Mello Advogados

Deferida a petição, com vistas à apresentação do documento de prioridade unionista, no que se refere aos aspectos formais. Em referência à petição número 870160079438, de 27/12/2016.

(11) BR 30 2016 005158-5

Código 47.3 - Petição Deferida

(71) BAYER HEALTHCARE LLC (US)

(74) Vieira de Mello Advogados

Deferida a petição, com vistas à apresentação do documento de prioridade



unionista, no que se refere aos aspectos formais. Em referência à petição número 870160079346, de 27/12/2016.

(11) BR 30 2016 005162-3

Código 47.3 - Petição Deferida
(71) BAYER HEALTHCARE LLC (US) ; ORALABS INC. (US)
(74) Vieira de Mello Advogados
Deferida a petição, com vistas à apresentação do documento de prioridade unionista, no que se refere aos aspectos formais. Em referência à petição número 870160079341, de 27/12/2016.

(11) BR 30 2016 005266-2

Código 47.3 - Petição Deferida
(71) KOHLER MIRA LIMITED (GB)
(74) Hugo Silva & Maldonado Propriedade Intelectual Sociedade Civil S/C Ltda.
Deferida a petição, com vistas à apresentação do documento de prioridade unionista, no que se refere aos aspectos formais. Em referência à petição número 870160078900, de 23/12/2016.

(11) BR 30 2016 005267-0

Código 47.3 - Petição Deferida
(71) KOHLER MIRA LIMITED (GB)
(74) Hugo Silva & Maldonado Propriedade Intelectual Sociedade Civil S/C Ltda.
Deferida a petição, com vistas à apresentação do documento de prioridade unionista, no que se refere aos aspectos formais. Em referência à petição número 870160078890, de 23/12/2016.

(11) BR 30 2016 005268-9

Código 47.3 - Petição Deferida
(71) KOHLER MIRA LIMITED (GB)
(74) Hugo Silva & Maldonado Propriedade Intelectual Sociedade Civil S/C Ltda.
Deferida a petição, com vistas à apresentação do documento de prioridade unionista, no que se refere aos aspectos formais. Em referência à petição número 870160078891, de 23/12/2016.

(11) BR 30 2016 005271-9

Código 47.3 - Petição Deferida
(71) KOHLER MIRA LIMITED (GB)
(74) Hugo Silva & Maldonado Propriedade Intelectual Sociedade Civil S/C Ltda.
Deferida a petição, com vistas à apresentação do documento de prioridade unionista, no que se refere aos aspectos formais. Em referência à petição número 870160078895, de 23/12/2016.

(11) BR 30 2016 005272-7

Código 47.3 - Petição Deferida
(71) KOHLER MIRA LIMITED (GB)
(74) Hugo Silva & Maldonado Propriedade Intelectual Sociedade Civil S/C Ltda.
Deferida a petição, com vistas à apresentação do documento de prioridade unionista, no que se refere aos aspectos formais. Em referência à petição número 870160078899, de 23/12/2016.



(11) BR 30 2016 005273-5	Código 47.3 - Petição Deferida (71) KOHLER MIRA LIMITED (GB) (74) Hugo Silva & Maldonado Propriedade Intelectual Sociedade Civil S/C Ltda. Deferida a petição, com vistas à apresentação do documento de prioridade unionista, no que se refere aos aspectos formais. Em referência à petição número 870160078897, de 23/12/2016.
(11) BR 30 2016 005338-3	Código 47.3 - Petição Deferida (71) ROCKWELL ARCHITECTURE, PLANNING AND DESIGN, P.C. (US) (74) KASZNAR LEONARDOS PROPRIEDADE INTELECTUAL Deferida a petição, com vistas à apresentação do documento de prioridade unionista, no que se refere aos aspectos formais. Em referência à petição número 870160079013, de 26/12/2016.
(11) BR 30 2016 005352-9	Código 47.3 - Petição Deferida (71) KOHLER MIRA LIMITED (GB) (74) Hugo Silva & Maldonado Propriedade Intelectual Sociedade Civil S/C Ltda. Deferida a petição, com vistas à apresentação do documento de prioridade unionista, no que se refere aos aspectos formais. Em referência à petição número 870160078882, de 23/12/2016.
(11) BR 30 2016 005355-3	Código 47.3 - Petição Deferida (71) KOHLER MIRA LIMITED (GB) (74) Hugo Silva & Maldonado Propriedade Intelectual Sociedade Civil S/C Ltda. Deferida a petição, com vistas à apresentação do documento de prioridade unionista, no que se refere aos aspectos formais. Em referência à petição número 870160078879, de 23/12/2016.
(11) BR 30 2016 005356-1	Código 47.3 - Petição Deferida (71) KOHLER MIRA LIMITED (GB) (74) Hugo Silva & Maldonado Propriedade Intelectual Sociedade Civil S/C Ltda. Deferida a petição, com vistas à apresentação do documento de prioridade unionista, no que se refere aos aspectos formais. Em referência à petição número 870160078880, de 23/12/2016.
(11) BR 30 2016 005360-0	Código 47.3 - Petição Deferida (71) SOCIETE BIC (FR) (74) Ana Paula Santos Celidonio Deferida a petição, com vistas à apresentação do documento de prioridade unionista, no que se refere aos aspectos formais. Em referência à petição número 870160079253, de 27/12/2016.
(11) BR 30 2016 005361-8	Código 47.3 - Petição Deferida

(71) SOCIETE BIC (FR)

(74) Ana Paula Santos Celidonio

Deferida a petição, com vistas à apresentação do documento de prioridade unionista, no que se refere aos aspectos formais. Em referência à petição número 870160079248, de 27/12/2016.

(11) DI 6605005-7

Código 47.3 - Petição Deferida

(71) SAVERGLASS (FR)

(74) MATOS & ASSOCIADOS - ADVOGADOS

Deferida a petição, com vistas à constituição de procurador. Em referência à petição número 870160075025, de 13/12/2016.

(11) DI 6605006-5

Código 47.3 - Petição Deferida

(71) SAVERGLASS (FR)

(74) MATOS & ASSOCIADOS - ADVOGADOS

Deferida a petição, com vistas à constituição de procurador. Em referência à petição número 870160075017, de 13/12/2016.

(11) DI 6605008-1

Código 47.3 - Petição Deferida

(71) SAVERGLASS (FR)

(74) MATOS & ASSOCIADOS - ADVOGADOS

Deferida a petição, com vistas à constituição de procurador. Em referência à petição número 870160075022, de 13/12/2016.

(11) DI 6605009-0

Código 47.3 - Petição Deferida

(71) SAVERGLASS (FR)

(74) MATOS & ASSOCIADOS - ADVOGADOS

Deferida a petição, com vistas à constituição de procurador. Em referência à petição número 870160075008, de 13/12/2016.

(11) DI 6605176-2

Código 47.3 - Petição Deferida

(71) SAVERGLASS (FR)

(74) MATOS & ASSOCIADOS - ADVOGADOS

Deferida a petição, com vistas à constituição de procurador. Em referência à petição número 870160075005, de 13/12/2016.

(11) DI 6605177-0

Código 47.3 - Petição Deferida

(71) SAVERGLASS (FR)

(74) MATOS & ASSOCIADOS - ADVOGADOS

Deferida a petição, com vistas à constituição de procurador. Em referência à petição número 870160074999, de 13/12/2016.

(11) DI 6805185-9

Código 47.3 - Petição Deferida

(71) FLAVIO PEDRO BASSO (BR/RS)



(74) AMANDA ROSSI PEREIRA

Deferida a petição, com vistas à constituição de procurador. Em referência à petição número 870200123762, de 01/10/2020.

(11) DI 7000843-4

Código 47.3 - Petição Deferida

(71) CMPC TISSUE S.A. (CL)

(74) MARIA PIA CARVALHO GUERRA

Deferida a petição, com vistas à constituição de procurador. Em referência à petição número 870160079661, de 28/12/2016.

(11) DI 7004010-9

Código 47.3 - Petição Deferida

(71) CMPC TISSUE S.A. (CL)

(74) MARIA PIA CARVALHO GUERRA

Deferida a petição, com vistas à constituição de procurador. Em referência à petição número 870160079666, de 28/12/2016.

(11) DI 7004011-7

Código 47.3 - Petição Deferida

(71) CMPC TISSUE S.A. (CL)

(74) MARIA PIA CARVALHO GUERRA

Deferida a petição, com vistas à constituição de procurador. Em referência à petição número 870160079668, de 28/12/2016.

(11) DI 7004179-2

Código 47.3 - Petição Deferida

(71) CMPC TISSUE S.A. (CL)

(74) MARIA PIA CARVALHO GUERRA

Deferida a petição, com vistas à constituição de procurador. Em referência à petição número 870160079669, de 28/12/2016.

(11) DI 7004733-2

Código 47.3 - Petição Deferida

(71) CMPC TISSUE S.A. (CL)

(74) MARIA PIA CARVALHO GUERRA

Deferida a petição, com vistas à constituição de procurador. Em referência à petição número 870160079670, de 28/12/2016.



Código 47.5 - Petição Indeferida

Indeferida a petição apresentada, conforme informações do complemento do despacho. Desta data corre o prazo de 60 (sessenta) dias para eventual recurso do interessado

(21) BR 30 2021 002165-0

Código 47.5 - Petição Indeferida

(71) MICHEL TELLES PEREYRA FERRARI 22421996848 (BR/SP)

Petição com protocolo 870210068533 de 28/07/2021 foi indeferida por não ser usada a correta Guia de Recolhimento da União, segundo o item 3.7 do Manual de Desenhos Industriais. Como a exigência diversa, publicada na RPI 2648, não foi respondida tempestivamente, não foi possível aproveitar o ato da parte, conforme artigo 220 da Lei 9.279 de 14 de maio de 1996.



Código 49 - Perda de Prioridade

Perda da prioridade reivindicada por não atender às disposições previstas no Art. 99 da LPI.

(21) BR 30 2021 002915-4

Código 49 - Perda de Prioridade

(22) 23/06/2021

(71) ZHEJIANG ORIENT GENE BIOTECH CO.,LTD (CN)

(74) APEX INTELLECTUAL PROPERTY SERVICOS ADMINISTRATIVOS LTDA



Código 56 - Transferência Deferida

Notificação do deferimento da transferência requerida.

(11) BR 30 2013 005169-2 Código 56 - Transferência Deferida
(22) 10/10/2013
(15) 19/04/2016
(71) UD TRUCKS CORPORATION (JP)
(74) PAULO DE TARSO CASTRO BRANDÃO
Transferência deferida de Volvo Lastvagnar AB, conforme petição número 870210112603, de 03/12/2021.

(11) BR 30 2013 005170-6 Código 56 - Transferência Deferida
(22) 10/10/2013
(15) 16/02/2016
(71) UD TRUCKS CORPORATION (JP)
(74) PAULO DE TARSO CASTRO BRANDÃO
Transferência deferida de Volvo Lastvagnar AB, conforme petição número 870210112597, de 03/12/2021.

(11) BR 30 2013 005171-4 Código 56 - Transferência Deferida
(22) 10/10/2013
(15) 16/02/2016
(71) UD TRUCKS CORPORATION (JP)
(74) PAULO DE TARSO CASTRO BRANDÃO
Transferência deferida de Volvo Lastvagnar AB, conforme petição número 870210112510, de 03/12/2021.

(11) BR 30 2013 005172-2 Código 56 - Transferência Deferida
(22) 10/10/2013
(15) 24/11/2015
(71) UD TRUCKS CORPORATION (JP)
(74) PAULO DE TARSO CASTRO BRANDÃO
Transferência deferida de Volvo Lastvagnar AB, conforme petição número 870210112527, de 03/12/2021.

(11) BR 30 2013 005173-0 Código 56 - Transferência Deferida
(22) 10/10/2013
(15) 16/02/2016
(71) UD TRUCKS CORPORATION (JP)
(74) PAULO DE TARSO CASTRO BRANDÃO
Transferência deferida de Volvo Lastvagnar AB, conforme petição número 870210112703, de 03/12/2021.

(11) BR 30 2013 005175-7 Código 56 - Transferência Deferida
(22) 10/10/2013
(15) 16/02/2016
(71) UD TRUCKS CORPORATION (JP)
(74) PAULO DE TARSO CASTRO BRANDÃO
Transferência deferida de Volvo Lastvagnar AB, conforme petição número 870210112593, de 03/12/2021.

(11) BR 30 2013 005176-5 Código 56 - Transferência Deferida
(22) 10/10/2013
(15) 16/02/2016
(71) UD TRUCKS CORPORATION (JP)
(74) PAULO DE TARSO CASTRO BRANDÃO
Transferência deferida de Volvo Lastvagnar AB, conforme petição número 870210112609, de 03/12/2021.

(11) BR 30 2013 005177-3 Código 56 - Transferência Deferida
(22) 10/10/2013
(15) 16/02/2016
(71) UD TRUCKS CORPORATION (JP)
(74) PAULO DE TARSO CASTRO BRANDÃO
Transferência deferida de Volvo Lastvagnar AB, conforme petição número 870210112534, de 03/12/2021.

(11) BR 30 2013 005179-0 Código 56 - Transferência Deferida
(22) 10/10/2013
(15) 16/02/2016
(71) UD TRUCKS CORPORATION (JP)
(74) PAULO DE TARSO CASTRO BRANDÃO
Transferência deferida de Volvo Lastvagnar AB, conforme petição número 870210112543, de 03/12/2021.

(11) BR 30 2013 005182-0 Código 56 - Transferência Deferida
(22) 10/10/2013
(15) 16/02/2016
(71) UD TRUCKS CORPORATION (JP)
(74) PAULO DE TARSO CASTRO BRANDÃO
Transferência deferida de Volvo Lastvagnar AB, conforme petição número 870210112616, de 03/12/2021.

(11) BR 30 2013 005183-8 Código 56 - Transferência Deferida
(22) 10/10/2013
(15) 16/02/2016



(71) UD TRUCKS CORPORATION (JP)
(74) PAULO DE TARSO CASTRO BRANDÃO
Transferência deferida de Volvo Lastvagnar AB, conforme petição número 870210112585, de 03/12/2021.

(11) BR 30 2013 005186-2 Código 56 - Transferência Deferida
(22) 10/10/2013
(15) 16/02/2016
(71) UD TRUCKS CORPORATION (JP)
(74) PAULO DE TARSO CASTRO BRANDÃO
Transferência deferida de Volvo Lastvagnar AB, conforme petição número 870210112551, de 03/12/2021.

(11) BR 30 2013 005187-0 Código 56 - Transferência Deferida
(22) 10/10/2013
(15) 19/04/2016
(71) UD TRUCKS CORPORATION (JP)
(74) PAULO DE TARSO CASTRO BRANDÃO
Transferência deferida de Volvo Lastvagnar AB, conforme petição número 870210112559, de 03/12/2021.

(11) BR 30 2013 005195-1 Código 56 - Transferência Deferida
(22) 10/10/2013
(15) 16/02/2016
(71) UD TRUCKS CORPORATION (JP)
(74) PAULO DE TARSO CASTRO BRANDÃO
Transferência deferida de Volvo Lastvagnar AB, conforme petição número 870210112628, de 03/12/2021.

(11) BR 30 2013 005198-6 Código 56 - Transferência Deferida
(22) 10/10/2013
(15) 16/02/2016
(71) UD TRUCKS CORPORATION (JP)
(74) PAULO DE TARSO CASTRO BRANDÃO
Transferência deferida de Volvo Lastvagnar AB, conforme petição número 870210112650, de 03/12/2021.

(11) BR 30 2013 005200-1 Código 56 - Transferência Deferida
(22) 10/10/2013
(15) 24/11/2015
(71) UD TRUCKS CORPORATION (JP)
(74) PAULO DE TARSO CASTRO BRANDÃO
Transferência deferida de Volvo Lastvagnar AB, conforme petição número 870210112638, de 03/12/2021.



(11) BR 30 2013 005203-6 Código 56 - Transferência Deferida
(22) 10/10/2013
(15) 19/04/2016
(71) UD TRUCKS CORPORATION (JP)
(74) PAULO DE TARSO CASTRO BRANDÃO
Transferência deferida de Volvo Lastvagnar AB, conforme petição número 870210112670, de 03/12/2021.

(11) BR 30 2013 005205-2 Código 56 - Transferência Deferida
(22) 10/10/2013
(15) 16/02/2016
(71) UD TRUCKS CORPORATION (JP)
(74) PAULO DE TARSO CASTRO BRANDÃO
Transferência deferida de Volvo Lastvagnar AB, conforme petição número 870210112663, de 03/12/2021.

(11) BR 30 2013 005206-0 Código 56 - Transferência Deferida
(22) 10/10/2013
(15) 16/02/2016
(71) UD TRUCKS CORPORATION (JP)
(74) PAULO DE TARSO CASTRO BRANDÃO
Transferência deferida de Volvo Lastvagnar AB, conforme petição número 870210112687, de 03/12/2021.

(11) BR 30 2013 005207-9 Código 56 - Transferência Deferida
(22) 10/10/2013
(15) 16/02/2016
(71) UD TRUCKS CORPORATION (JP)
(74) PAULO DE TARSO CASTRO BRANDÃO
Transferência deferida de Volvo Lastvagnar AB, conforme petição número 870210112694, de 03/12/2021.

(11) BR 30 2013 005208-7 Código 56 - Transferência Deferida
(22) 10/10/2013
(15) 16/02/2016
(71) UD TRUCKS CORPORATION (JP)
(74) PAULO DE TARSO CASTRO BRANDÃO
Transferência deferida de Volvo Lastvagnar AB, conforme petição número 870210112680, de 03/12/2021.

(11) BR 30 2017 003635-0 Código 56 - Transferência Deferida
(22) 21/08/2017
(15) 15/05/2018



(71) BIOMA COMÉRCIO DE MÓVEIS LTDA. (BR/SP)
(74) FATIMA MARIA FELISONI PRADO
Transferência deferida de Total Home Comércio de Móveis Eireli, conforme
petição número 870210111788, de 02/12/2021.

(11) BR 30 2017 003638-4

Código 56 - Transferência Deferida
(22) 21/08/2017
(15) 11/09/2018
(71) BIOMA COMÉRCIO DE MÓVEIS LTDA. (BR/SP)
(74) FATIMA MARIA FELISONI PRADO
Transferência deferida de Total Home Comércio de Móveis Eireli, conforme
petição número 870210111789, de 02/12/2021.

(11) BR 30 2017 003640-6

Código 56 - Transferência Deferida
(22) 21/08/2017
(15) 05/02/2019
(71) BIOMA COMÉRCIO DE MÓVEIS LTDA. (BR/SP)
(74) FATIMA MARIA FELISONI PRADO
Transferência deferida de Total Home Comércio de Móveis Eireli, conforme
petição número 870210111791, de 02/12/2021.

(11) BR 30 2019 002856-5

Código 56 - Transferência Deferida
(22) 28/06/2019
(15) 11/02/2020
(71) BIOMA COMÉRCIO DE MÓVEIS LTDA. (BR/SP)
(74) FATIMA MARIA FELISONI PRADO
Transferência deferida de Total Home Comércio de Móveis Eireli, conforme
petição número 870210111792, de 02/12/2021.

(11) BR 30 2019 002857-3

Código 56 - Transferência Deferida
(22) 28/06/2019
(15) 11/02/2020
(71) BIOMA COMÉRCIO DE MÓVEIS LTDA. (BR/SP)
(74) FATIMA MARIA FELISONI PRADO
Transferência deferida de Total Home Comércio de Móveis Eireli, conforme
petição número 870210111793, de 02/12/2021.

(11) BR 30 2019 002858-1

Código 56 - Transferência Deferida
(22) 28/06/2019
(15) 11/02/2020
(71) BIOMA COMÉRCIO DE MÓVEIS LTDA. (BR/SP)
(74) FATIMA MARIA FELISONI PRADO
Transferência deferida de Total Home Comércio de Móveis Eireli, conforme
petição número 870210111795, de 02/12/2021.



(11) BR 30 2019 002859-0 Código 56 - Transferência Deferida
(22) 28/06/2019
(15) 11/02/2020
(71) BIOMA COMÉRCIO DE MÓVEIS LTDA. (BR/SP)
(74) FATIMA MARIA FELISONI PRADO
Transferência deferida de Total Home Comércio de Móveis Eireli, conforme
petição número 870210111797, de 02/12/2021.

(11) BR 30 2020 000615-1 Código 56 - Transferência Deferida
(22) 11/02/2020
(15) 17/03/2020
(71) BIOMA COMÉRCIO DE MÓVEIS LTDA. (BR/SP)
(74) FATIMA MARIA FELISONI PRADO
Transferência deferida de Total Home Comércio de Móveis Eireli, conforme
petição número 870210111798, de 02/12/2021.

(11) BR 30 2021 003413-1 Código 56 - Transferência Deferida
(22) 20/07/2021
(15) 17/08/2021
(71) BIOMA COMÉRCIO DE MÓVEIS LTDA. (BR/SP)
(74) FATIMA MARIA FELISONI PRADO
Transferência deferida de Total Home Comércio de Móveis Eireli, conforme
petição número 870210111799, de 02/12/2021.

(11) BR 30 2021 003414-0 Código 56 - Transferência Deferida
(22) 20/07/2021
(15) 17/08/2021
(71) BIOMA COMÉRCIO DE MÓVEIS LTDA. (BR/SP)
(74) FATIMA MARIA FELISONI PRADO
Transferência deferida de Total Home Comércio de Móveis Eireli, conforme
petição número 870210111800, de 02/12/2021.

(11) BR 30 2021 003415-8 Código 56 - Transferência Deferida
(22) 20/07/2021
(15) 17/08/2021
(71) BIOMA COMÉRCIO DE MÓVEIS LTDA. (BR/SP)
(74) FATIMA MARIA FELISONI PRADO
Transferência deferida de Total Home Comércio de Móveis Eireli, conforme
petição número 870210111801, de 02/12/2021.

(11) BR 30 2021 003417-4 Código 56 - Transferência Deferida
(22) 20/07/2021
(15) 17/08/2021



(71) BIOMA COMÉRCIO DE MÓVEIS LTDA. (BR/SP)
(74) FATIMA MARIA FELISONI PRADO
Transferência deferida de Total Home Comércio de Móveis Eireli, conforme
petição número 870210111802, de 02/12/2021.

(11) BR 30 2021 003418-2

Código 56 - Transferência Deferida
(22) 20/07/2021
(15) 17/08/2021
(71) BIOMA COMÉRCIO DE MÓVEIS LTDA. (BR/SP)
(74) FATIMA MARIA FELISONI PRADO
Transferência deferida de Total Home Comércio de Móveis Eireli, conforme
petição número 870210111803, de 02/12/2021.

(11) BR 30 2021 003419-0

Código 56 - Transferência Deferida
(22) 20/07/2021
(15) 17/08/2021
(71) BIOMA COMÉRCIO DE MÓVEIS LTDA. (BR/SP)
(74) FATIMA MARIA FELISONI PRADO
Transferência deferida de Total Home Comércio de Móveis Eireli, conforme
petição número 870210111805, de 02/12/2021.

(21) BR 30 2021 004093-0

Código 56 - Transferência Deferida
(22) 27/08/2021
(71) BIOMA COMÉRCIO DE MÓVEIS LTDA. (BR/SP)
(74) FATIMA MARIA FELISONI PRADO
Transferência deferida de Total Home Comércio de Móveis Eireli, conforme
petição número 870210111806, de 02/12/2021.

(21) BR 30 2021 004094-8

Código 56 - Transferência Deferida
(22) 27/08/2021
(71) BIOMA COMÉRCIO DE MÓVEIS LTDA. (BR/SP)
(74) FATIMA MARIA FELISONI PRADO
Transferência deferida de Total Home Comércio de Móveis Eireli, conforme
petição número 870210111808, de 02/12/2021.

(11) DI 5700505-2

Código 56 - Transferência Deferida
(22) 28/02/1997
(15) 24/03/1998
(71) UNILEVER IP HOLDINGS B.V. (NL)
(74) RICARDO AMARAL REMER
Transferência deferida de Unilever N.V., conforme petição número
870210001647, de 07/01/2021.

(11) DI 5801450-0

Código 56 - Transferência Deferida



(22) 21/08/1998
(15) 18/01/2000
(71) UNILEVER IP HOLDINGS B.V. (NL)
(74) RICARDO AMARAL REMER
Transferência deferida de Unilever N.V., conforme petição número 870210001682, de 07/01/2021.

(11) DI 6801387-6

Código 56 - Transferência Deferida
(22) 10/04/2008
(15) 06/01/2009
(71) GLOBAL VISION INDÚSTRIA E COMÉRCIO LTDA. (BR/PR)
(74) MARCOS AURÉLIO DE JESUS
Transferência deferida de WRM Indústria e Comércio Ltda. , conforme petição número 870210111866, de 02/12/2021.

(11) DI 6803852-6

Código 56 - Transferência Deferida
(22) 01/09/2008
(15) 22/09/2009
(71) PRIMOMÁQUINAS RESÍDUOS INDUSTRIAIS EIRELI (BR/SP)
(74) DIFUSÃO MARCAS E PATENTES LTDA.
Transferência deferida de Faet S/A, conforme petição número 870210112326, de 03/12/2021.

(11) DI 6803954-9

Código 56 - Transferência Deferida
(22) 10/09/2008
(15) 22/09/2009
(71) PRIMOMÁQUINAS RESÍDUOS INDUSTRIAIS EIRELI (BR/SP)
(74) DIFUSÃO MARCAS E PATENTES LTDA.
Transferência deferida de Faet S/A, conforme petição número 870210112327, de 03/12/2021.

(11) DI 6803976-0

Código 56 - Transferência Deferida
(22) 16/09/2008
(15) 13/10/2009
(71) PRIMOMÁQUINAS RESÍDUOS INDUSTRIAIS EIRELI (BR/SP)
(74) DIFUSÃO MARCAS E PATENTES LTDA.
Transferência deferida de Faet S/A, conforme petição número 870210112316, de 03/12/2021.



Código 62 - Alteração de Sede Deferida

Notificação do deferimento da alteração de Sede requerida.

(11) BR 30 2015 004087-4	Código 62 - Alteração de Sede Deferida (22) 31/08/2015 (15) 27/09/2016 (71) VOLKSWAGEN AKTIENGESELLSCHAFT (DE) (74) DANNEMANN, SIEMSEN, BIGLER & IPANEMA MOREIRA, PROPRIEDADE INDUSTRIAL LTDA. Alteração de sede deferida, conforme petição número 870210113788, de 07/12/2021.
(11) BR 30 2015 004103-0	Código 62 - Alteração de Sede Deferida (22) 01/09/2015 (15) 04/10/2016 (71) VOLKSWAGEN AKTIENGESELLSCHAFT (DE) (74) DANNEMANN, SIEMSEN, BIGLER & IPANEMA MOREIRA, PROPRIEDADE INDUSTRIAL LTDA. Alteração de sede deferida, conforme petição número 870210113780, de 07/12/2021.
(11) BR 30 2015 004229-0	Código 62 - Alteração de Sede Deferida (22) 11/09/2015 (15) 11/10/2016 (71) VOLKSWAGEN AKTIENGESELLSCHAFT (DE) (74) DANNEMANN, SIEMSEN, BIGLER & IPANEMA MOREIRA, PROPRIEDADE INDUSTRIAL LTDA. Alteração de sede deferida, conforme petição número 870210113778, de 07/12/2021.
(11) BR 30 2015 004369-5	Código 62 - Alteração de Sede Deferida (22) 21/09/2015 (15) 25/04/2017 (71) VOLKSWAGEN AKTIENGESELLSCHAFT (DE) (74) DANNEMANN, SIEMSEN, BIGLER & IPANEMA MOREIRA, PROPRIEDADE INDUSTRIAL LTDA. Alteração de sede deferida, conforme petição número 870210113792, de 07/12/2021.
(11) BR 30 2016 000103-0	Código 62 - Alteração de Sede Deferida (22) 14/01/2016 (15) 12/09/2017



(71) VOLKSWAGEN AKTIENGESELLSCHAFT (DE)

(74) Dannemann, Siemsen, Bigler & Ipanema Moreira

Alteração de sede deferida, conforme petição número 870210113785, de 07/12/2021.



Código 65 - Desistência de Pedido Homologada

Homologada a desistência do pedido de registro de desenho industrial, com base no art. 51 da Lei 9.784/99.

(21) BR 30 2021 006040-0

Código 65 - Desistência de Pedido Homologada

(22) 29/11/2021

(71) IVÂNIO ANGELO ARIOLI (BR/RS)

(74) NORBERTO PARDELHAS DE BARCELLOS

Homologada a desistência do pedido de desenho industrial 302021006040-0, com base no art. 51 da Lei 9.784/99, mediante a protocolização da petição 870210110440 de 29/11/2021.



Código 71 - Despacho Anulado

Anulado o despacho, por ter sido indevido, conforme indicado no complemento.

(21) BR 30 2020 005720-1

Código 71 - Despacho Anulado

(22) 30/11/2020

(71) T.A.G MEDICAL DEVICES - AGRICULTURE COOPERATIVE LTD. (IL)

(74) ASTHERI PROPRIEDADE INTELECTUAL E INOVAÇÃO

Referente RPI: 2650 - Cód. 34, Publicado: 19/10/2021, por ter sido indevido. A exigência com o mesmo teor já havia sido publicada na RPI 2648.

(21) BR 30 2020 005722-8

Código 71 - Despacho Anulado

(22) 01/12/2020

(71) ELTON LUIS MATOS (BR/RS)

(74) DAIANE PINOS DE MORAES

Referente RPI: 2650 - Cód. 34, Publicado: 19/10/2021. Despacho anulado por ter sido publicado com erro.

