

Revista da
**Propriedade
Industrial**

Nº 2662
11 de Janeiro de 2022

Patentes
Seção VI





REPÚBLICA FEDERATIVA DO BRASIL

Presidente

Jair Bolsonaro

MINISTÉRIO DA ECONOMIA

Ministro da Economia

Paulo Roberto Nunes Guedes

INSTITUTO NACIONAL DA PROPRIEDADE INDUSTRIAL

Presidente

Claudio Vilar Furtado

De conformidade com a Lei nº 5.648 de 11 de dezembro de 1970, esta é a publicação oficial do Instituto Nacional da Propriedade Industrial, órgão vinculado ao Ministério da Economia, República Federativa do Brasil, que publica todos os seus atos, despachos e decisões relativos ao sistema de propriedade industrial no Brasil, compreendendo Marcas e Patentes, bem como os referentes a contratos de Transferência de Tecnologia e assuntos correlatos, além dos que dizem respeito ao registro de programas de computador como direito autoral.

As established by Law nº 5.648 of december 11, 1970, this is the official publication of the National Institute of Industrial Property, an office under the Ministry of Economy, Federative Republic of Brazil, which publishes all its official acts, orders and decisions regarding the industrial property system in Brazil, comprising Trademarks and Patents, as well as those referring to Technology Transfer agreements and related matters, besides those regarding software registering as copyright.

D'après la Loi nº 5.648 du 11 décembre 1970, celle-ci est la publication officielle de l'Institut National de la Propriété Industrielle, un office lié au Ministère de l'Économie, République Fédérative du Brésil, qui publie tous ses actes, ordres et décisions concernant le système de la propriété industrielle au Brésil, y compris marques et brevets, aussi que ceux référents aux contrats de transfert de technologie et des sujets afférents, en outre que ceux se rapportant à l'enregistrement des programmes d'ordinateur comme droit d'auteur.

Según establece la Ley nº 5.648 de 11 diciembre 1970, esta es la publicación oficial del Instituto Nacional de la Propiedad Industrial, oficina vinculada al Ministerio de la Economía, República Federativa del Brasil, que publica todos sus actos, ordenes y decisiones referentes al sistema de propiedad industrial en Brasil, comprendendo marcas y patentes así que los referentes a contratos de transferencia de tecnologia y asuntos corelacionados, además de los referentes al registro de programas de ordenador como derecho de autor.

Laut Gezets Nr. 5.648 vom 11. dezember 1970, ist dies das Amtsblatt des Nationalen Instituts für gewerbliches Eigentum (INPI), eines Organs des Bundesministerium für Wirtschaft, der Bundesrepublik Brasilien, welches alle Amtshandlungen, Beschlüsse und Entscheidungen über gewerbliches Eigentum in Brasilien, einschliesslich Warenzeichen und Patente, ebenso wie auch Übertragungsverträge von Technologie und Computerprogramme als Urheberrecht veröffentlicht.



DIRETORIA DE PATENTES, PROGRAMAS DE COMPUTADOR e TOPOGRAFIAS DE CIRCUITOS INTEGRADOS - DIRPA

PATENTES

**PEDIDOS E CONCESSÕES:
PATENTE DE INVENÇÃO
MODELO DE UTILIDADE
CERTIFICADO DE ADIÇÃO DE INVENÇÃO**



Índice Geral:

Código Presidência - Recurso	7
Código 100 - Recurso conhecido e provido. Reformada a Decisão recorrida e deferido o pedido.....	7
Código 103 - Recurso conhecido e provido. Desarquivada a petição.....	16
Código 104 - Recurso conhecido e provido. Reformada a Decisão recorrida.....	17
Código 111 - Recurso conhecido e negado provimento. Mantido o indeferimento do pedido.....	19
Código 115 - Recurso conhecido e negado provimento. Mantida a Decisão recorrida.....	26
Código 120 - Tome Conhecimento do Parecer Técnico.....	27
Código 121 - Exigência.....	28
Código 130 - Recurso Prejudicado.....	30
Código 131 - Recurso Não Conhecido.....	32
Código Presidência - Nulidade	33
Código 200 - Processo administrativo de Nulidade conhecido e provido. Declarada a Nulidade da Patente.....	33
Código 201 - Processo administrativo de Nulidade conhecido, negado provimento. Mantida a concessão da Patente..	34
Código 204 - Processo administrativo de Nulidade conhecido, provido parcialmente. Mantida a concessão da Patente.	36
Código 205 - Intimação para manifestação por parte do titular e do requerente.....	37
Código Pedido Internacional PCT/BR Designado ou Eleito	39
Código 1.1 - Publicação Internacional – PCT. Apresentação de petição de requerimento de entrada na fase nacional. ...	39
Código 1.3 - Notificação - Fase Nacional - PCT.....	116
Código 1.3.1 - Retificação.....	176
Código 1.3.4 - Decisão Anulada.....	177
Código 1.5 - Exigências Diversas.....	178
Código 1.5.3 - Exigência Anulada.....	191
Código Depósito	192
Código 2.1 - Pedido de Patente ou Certificado de Adição de Invenção depositado.....	192
Código 2.4 - Notificação de Depósito do Pedido Dividido - Art 26 inciso I da LPI.....	209
Código 2.5 - Exigência - Art. 21 da LPI.....	214
Código 2.10 - Requerimento de Pedido de Patente ou Certificado de Adição de Invenção.....	247
Código Publicação do Pedido	268
Código 3.1 - Publicação do Pedido de Patente ou de Certificado de Adição de Invenção.....	268
Código 3.2 - Publicação Antecipada.....	311
Código 3.6 - Publicação do Pedido Arquivado Definitivamente - Art. 216 §2º e Art. 17 §2º da LPI.....	318
Código 3.8 - Retificação.....	320
Código Pedido de Exame	324
Código 4.3 - Desarquivamento - Art. 33 parágrafo único da LPI.....	324
Código Exigências Técnicas e Formais	325
Código 6.1 - Exigência Técnica.....	325
Código 6.6.1 - Exigência Formal - art. 38 (I) da Lei 13.123/2015.....	334
Código 6.7 - Outras Exigências.....	335
Código 6.9 - Publicação Anulada.....	336
Código 6.21 - Exigência preliminar - pedidos com buscas realizadas por outros Escritórios de Patentes.....	337
Código 6.22 - Exigência preliminar - pedidos sem buscas realizadas por outros Escritórios de Patentes.....	338
Código 6.23 - Exigência preliminar - pedidos com buscas realizadas por outros Escritórios de Patentes.....	341
Código Ciência de Parecer	369
Código 7.1 - Conhecimento de Parecer Técnico.....	369
Código 7.2 - Publicação Anulada.....	379
Código Anuidade do Pedido	380
Código 8.6 - Arquivamento - Art. 86 da LPI.....	380
Código 8.7 - Restauração.....	401
Código 8.8 - Despacho Anulado.....	408
Código 8.11 - Manutenção do Arquivamento.....	409
Código Decisão	426
Código 9.1 - Deferimento.....	426



Código 9.1.4 - Retificação.....	464
Código 9.2 - Indeferimento.....	467
Código 9.2.1 - Decisão Anulada.....	478
Código 9.2.2 - Publicação Anulada.....	479
Código 9.2.4 - Manutenção do Indeferimento.....	480
Código Arquivamento.....	493
Código 11.1 - Arquivamento - Art. 33 da LPI.....	493
Código 11.1.1 - Arquivamento definitivo - Art. 33 da LPI.....	496
Código 11.2 - Arquivamento - Art. 36 §1º da LPI.....	499
Código 11.4 - Arquivamento - Art. 38 § 2º da LPI.....	505
Código 11.11 - Arquivamento - Art. 17 § 2º da LPI.....	510
Código 11.12 - Art. 26 parágrafo único da LPI.....	511
Código 11.14 - Publicação Anulada.....	512
Código 11.20 - Manutenção do arquivamento.....	513
Código Recurso.....	514
Código 12.2 - Recurso Contra o Indeferimento.....	514
Código 12.3 - Recurso Contra o Arquivamento.....	524
Código 12.6 - Outros Recursos.....	525
Código Outros Referentes a Despachos.....	527
Código 15.7 - Petição não Conhecida.....	527
Código 15.10 - Mudança de Natureza.....	528
Código 15.11 - Alteração de Classificação.....	529
Código 15.12 - Renumeração.....	531
Código 15.21 - Numeração Anulada.....	532
Código 15.22.2 - Devolução de Prazo por falha de Sistema.....	534
Código Concessão de Patente e Certificado de Adição de Invenção.....	535
Código 16.1 - Concessão de Patente ou Certificado de Adição de Invenção.....	535
Código 16.3 - Retificação.....	669
Código 16.4 - Concessão Anulada.....	673
Código Nulidade Administrativa.....	674
Código 17.1 - Notificação de Interposição de Nulidade Administrativa.....	674
Código Caducidade.....	676
Código 18.1 - Notificação de Pedido de Caducidade.....	676
Código Extinção de Patente e Certificado de Adição de Invenção.....	677
Código 21.1 - Extinção - Art. 78 inciso I da LPI.....	677
Código 21.6 - Extinção da patente para fins da restauração nos termos do art. 87 da LPI.....	682
Código 21.8 - Despacho Anulado.....	708
Código Outros Referentes a Patentes/Certificados de Adição de Invenção.....	709
Código 22.12 - Oferta de Licença de Patente.....	709
Código 22.15 - Patente "SUB JUDICE".....	710
Código Anuidade de Patente.....	711
Código 24.4 - Restauração.....	711
Código 24.10 - Manutenção da Extinção - Art. 78 inciso IV da LPI.....	712
Código Anotação de Alteração de nome e/ou sede, de Transferência e de Limitação ou Ônus de Pedido, Patente e Certificado de Adição de Invenção.....	731
Código 25.1 - Transferência Deferida.....	731
Código 25.2 - Transferência Indeferida.....	743
Código 25.3 - Transferência em Exigência.....	744
Código 25.4 - Alteração de Nome Deferida.....	747
Código 25.5 - Alteração de Nome Indeferida.....	754
Código 25.6 - Alteração de Nome em Exigência.....	755
Código 25.7 - Alteração de Sede Deferida.....	757
Código 25.12 - Publicação Anulada.....	761
Código Códigos para Trâmite Prioritário.....	767
Código 28.10.1 - Notificação de requerimento de trâmite prioritário de depositante idoso.....	767
Código 28.10.4 - Notificação de requerimento de trâmite prioritário de depositante MEI, ME ou EPP.....	767
Código 28.10.11 - Notificação de requerimento de trâmite prioritário de tecnologia verde.....	768



Código 28.10.12 - Notificação de requerimento de trâmite prioritário de tecnologia para tratamento de saúde.....	768
Código 28.10.32 - Notificação de requerimento de trâmite prioritário de PPH.....	769
Código 28.21 - Exigência formal de trâmite prioritário.....	769
Código 28.22 - Requerimento de trâmite prioritário encaminhado para confirmação tecnológica.....	770
Código 28.30 - Trâmite prioritário admitido.....	772
Código 28.40 - Trâmite prioritário não admitido.....	773



Código Presidência - Recurso**Código 100 - Recurso conhecido e provido. Reformada a Decisão recorrida e deferido o pedido**

(21) BR 11 2012 021439-0 A2 Código 100 - Recurso conhecido e provido. Reformada a Decisão recorrida e deferido o pedido
(22) 25/02/2011
(71) CADBURY UK LIMITED (GB)
Recorrente: O depositante.
Despacho: Recurso conhecido e provido. Reformada a decisão recorrida e deferido o pedido. Desta data corre o prazo de 60 (sessenta) dias para o pagamento da retribuição para expedição da Carta-Patente. [100]

(21) BR 11 2014 002947-4 A2 Código 100 - Recurso conhecido e provido. Reformada a Decisão recorrida e deferido o pedido
(22) 08/08/2012
(71) GLENORE QUEENSLAND LIMITED (AU)
Recorrente: O depositante.
Despacho: Recurso conhecido e provido. Reformada a decisão recorrida e deferido o pedido. Desta data corre o prazo de 60 (sessenta) dias para o pagamento da retribuição para expedição da Carta-Patente. [100]

(21) BR 11 2014 003376-5 A2 Código 100 - Recurso conhecido e provido. Reformada a Decisão recorrida e deferido o pedido
(22) 15/06/2012
(71) Wieland-Werke AG (DE)
Recorrente: O depositante.
Despacho: Recurso conhecido e provido. Reformada a decisão recorrida e deferido o pedido. Desta data corre o prazo de 60 (sessenta) dias para o pagamento da retribuição para expedição da Carta-Patente. [100]

(21) BR 11 2014 008910-8 A2 Código 100 - Recurso conhecido e provido. Reformada a Decisão recorrida e deferido o pedido
(22) 10/10/2012
(71) NATIONAL OILWELL DHT, L.P. (US)
Recorrente: O depositante.
Despacho: Recurso conhecido e provido. Reformada a decisão recorrida e deferido o pedido. Desta data corre o prazo de 60 (sessenta) dias para o pagamento da retribuição para expedição da Carta-Patente. [100]

-
- (21) BR 12 2017 020958-2 A2** Código 100 - Recurso conhecido e provido. Reformada a Decisão recorrida e deferido o pedido
(22) 08/05/2008
(62) PI 0811727-6 08/05/2008
(71) MONSANTO TECHNOLOGY LLC (US)
Recorrente: O depositante.
Despacho: Recurso conhecido e provido. Reformada a decisão recorrida e deferido o pedido. Desta data corre o prazo de 60 (sessenta) dias para o pagamento da retribuição para expedição da Carta-Patente. [100]
-
- (21) BR 12 2020 013239-6 A2** Código 100 - Recurso conhecido e provido. Reformada a Decisão recorrida e deferido o pedido
(22) 05/11/2004
(62) PI 0416262-5 05/11/2004
(71) ROCHE GLYCART AG (CH)
Recorrente: O depositante.
Despacho: Recurso conhecido e provido. Reformada a decisão recorrida e deferido o pedido. Desta data corre o prazo de 60 (sessenta) dias para o pagamento da retribuição para expedição da Carta-Patente. [100]
-
- (21) BR 20 2014 005246-7 U2** Código 100 - Recurso conhecido e provido. Reformada a Decisão recorrida e deferido o pedido
(22) 07/03/2014
(71) CARLOS ALBERTO DE AGRELA RODRIGUES CAMPANARIO (BR/SP)
Recorrente: O depositante.
Despacho: Recurso conhecido e provido. Reformada a decisão recorrida e deferido o pedido. Desta data corre o prazo de 60 (sessenta) dias para o pagamento da retribuição para expedição da Carta-Patente. [100]
-
- (21) BR 20 2020 000649-0 U2** Código 100 - Recurso conhecido e provido. Reformada a Decisão recorrida e deferido o pedido
(22) 10/01/2020
(71) CLAUDEMIR BOSCO (BR/SP)
Recorrente: O depositante.
Despacho: Recurso conhecido e provido. Reformada a decisão recorrida e deferido o pedido. Desta data corre o prazo de 60 (sessenta) dias para o pagamento da retribuição para expedição da Carta-Patente. [100]
-
- (21) BR 20 2020 007226-4 U2** Código 100 - Recurso conhecido e provido. Reformada a Decisão recorrida e deferido o pedido
(22) 11/04/2020
(71) FLÁVIO ALEXANDRE SOARES (BR/MG)

Recorrente: O depositante.

Despacho: Recurso conhecido e provido. Reformada a decisão recorrida e deferido o pedido. Desta data corre o prazo de 60 (sessenta) dias para o pagamento da retribuição para expedição da Carta-Patente. [100]

(21) BR 20 2020 011196-0 U2

Código 100 - Recurso conhecido e provido. Reformada a Decisão recorrida e deferido o pedido

(22) 03/06/2020

(71) TC PEÇAS E EQUIPAMENTOS PARA AGROINDÚSTRIA LTDA ME (BR/SC)

Recorrente: O depositante.

Despacho: Recurso conhecido e provido. Reformada a decisão recorrida e deferido o pedido. Desta data corre o prazo de 60 (sessenta) dias para o pagamento da retribuição para expedição da Carta-Patente. [100]

(21) MU 8403681-8 U2

Código 100 - Recurso conhecido e provido. Reformada a Decisão recorrida e deferido o pedido

(22) 03/08/2004

(71) Imply Tecnologia Eletrônica Ltda. (BR/RS)

Recorrente: O depositante.

Despacho: Recurso conhecido e provido. Reformada a decisão recorrida e deferido o pedido. Desta data corre o prazo de 60 (sessenta) dias para o pagamento da retribuição para expedição da Carta-Patente. [100]

(21) MU 8701375-4 U2

Código 100 - Recurso conhecido e provido. Reformada a Decisão recorrida e deferido o pedido

(22) 14/08/2007

(71) Urbano Arno Bracht (BR/SC)

Recorrente: O depositante.

Despacho: Recurso conhecido e provido. Reformada a decisão recorrida e deferido o pedido. Desta data corre o prazo de 60 (sessenta) dias para o pagamento da retribuição para expedição da Carta-Patente. [100]

(21) PI 0406168-3 A2

Código 100 - Recurso conhecido e provido. Reformada a Decisão recorrida e deferido o pedido

(22) 09/12/2004

(71) Fundação Oswaldo Cruz (BR/RJ) ; Universidade Federal do Rio de Janeiro (BR/RJ)

Recorrente: O depositante.

Despacho: Recurso conhecido e provido. Reformada a decisão recorrida e deferido o pedido. Desta data corre o prazo de 60 (sessenta) dias para o pagamento da retribuição para expedição da Carta-Patente. [100]



(21) PI 0413561-0 A2	<p>Código 100 - Recurso conhecido e provido. Reformada a Decisão recorrida e deferido o pedido (22) 22/07/2004 (71) Pioneer Corporation (JP) Recorrente: O depositante. Despacho: Recurso conhecido e provido. Reformada a decisão recorrida e deferido o pedido. Desta data corre o prazo de 60 (sessenta) dias para o pagamento da retribuição para expedição da Carta-Patente. [100]</p>
(21) PI 0511543-4 A2	<p>Código 100 - Recurso conhecido e provido. Reformada a Decisão recorrida e deferido o pedido (22) 17/05/2005 (71) F. Hoffmann-LA Roche AG. (CH) Recorrente: O depositante. Despacho: Recurso conhecido e provido. Reformada a decisão recorrida e deferido o pedido. Desta data corre o prazo de 60 (sessenta) dias para o pagamento da retribuição para expedição da Carta-Patente. [100]</p>
(21) PI 0605942-2 A2	<p>Código 100 - Recurso conhecido e provido. Reformada a Decisão recorrida e deferido o pedido (22) 22/12/2006 (71) L´Oreal (FR) Recorrente: O depositante. Despacho: Recurso conhecido e provido. Reformada a decisão recorrida e deferido o pedido. Desta data corre o prazo de 60 (sessenta) dias para o pagamento da retribuição para expedição da Carta-Patente. [100]</p>
(21) PI 0607427-8 A2	<p>Código 100 - Recurso conhecido e provido. Reformada a Decisão recorrida e deferido o pedido (22) 09/02/2006 (71) NIPPON STEEL CORPORATION (JP) Recorrente: O depositante. Despacho: Recurso conhecido e provido. Reformada a decisão recorrida e deferido o pedido. Desta data corre o prazo de 60 (sessenta) dias para o pagamento da retribuição para expedição da Carta-Patente. [100]</p>
(21) PI 0607998-9 A2	<p>Código 100 - Recurso conhecido e provido. Reformada a Decisão recorrida e deferido o pedido (22) 09/03/2006 (71) ANGLO CORPORATE SERVICES SOUTH AFRICA (PROPRIETARY) LIMITED (ZA) Recorrente: O depositante. Despacho: Recurso conhecido e provido. Reformada a decisão recorrida e</p>

deferido o pedido. Desta data corre o prazo de 60 (sessenta) dias para o pagamento da retribuição para expedição da Carta-Patente. [100]

(21) PI 0608067-7 A2

Código 100 - Recurso conhecido e provido. Reformada a Decisão recorrida e deferido o pedido
 (22) 28/02/2006
 (71) LTS Lohmann Therapie-Systeme AG (DE)
 Recorrente: O depositante.
 Despacho: Recurso conhecido e provido. Reformada a decisão recorrida e deferido o pedido. Desta data corre o prazo de 60 (sessenta) dias para o pagamento da retribuição para expedição da Carta-Patente. [100]

(21) PI 0616946-5 A2

Código 100 - Recurso conhecido e provido. Reformada a Decisão recorrida e deferido o pedido
 (22) 19/09/2006
 (71) SCANIA CV AB (SE)
 Recorrente: O depositante.
 Despacho: Recurso conhecido e provido. Reformada a decisão recorrida e deferido o pedido. Desta data corre o prazo de 60 (sessenta) dias para o pagamento da retribuição para expedição da Carta-Patente. [100]

(21) PI 0619570-9 A2

Código 100 - Recurso conhecido e provido. Reformada a Decisão recorrida e deferido o pedido
 (22) 11/12/2006
 (71) DSM IP Assets B.V. (NL)
 Recorrente: O depositante.
 Despacho: Recurso conhecido e provido. Reformada a decisão recorrida e deferido o pedido. Desta data corre o prazo de 60 (sessenta) dias para o pagamento da retribuição para expedição da Carta-Patente. [100]

(21) PI 0701442-2 A2

Código 100 - Recurso conhecido e provido. Reformada a Decisão recorrida e deferido o pedido
 (22) 13/04/2007
 (71) Jorge Rui de Freitas Espirito Santo (BR/SP)
 Recorrente: O depositante.
 Despacho: Recurso conhecido e provido. Reformada a decisão recorrida e deferido o pedido. Desta data corre o prazo de 60 (sessenta) dias para o pagamento da retribuição para expedição da Carta-Patente. [100]

(21) PI 0707776-9 A2

Código 100 - Recurso conhecido e provido. Reformada a Decisão recorrida e deferido o pedido
 (22) 13/02/2007
 (71) Novatorque,INC. (US)



Recorrente: O depositante.

Despacho: Recurso conhecido e provido. Reformada a decisão recorrida e deferido o pedido. Desta data corre o prazo de 60 (sessenta) dias para o pagamento da retribuição para expedição da Carta-Patente. [100]

(21) PI 0708594-0 A2

Código 100 - Recurso conhecido e provido. Reformada a Decisão recorrida e deferido o pedido

(22) 05/03/2007

(71) Ricoh Company, Ltd. (JP)

Recorrente: O depositante.

Despacho: Recurso conhecido e provido. Reformada a decisão recorrida e deferido o pedido. Desta data corre o prazo de 60 (sessenta) dias para o pagamento da retribuição para expedição da Carta-Patente. [100]

(21) PI 0719373-4 A2

Código 100 - Recurso conhecido e provido. Reformada a Decisão recorrida e deferido o pedido

(22) 16/11/2007

(71) Imperial Tobacco Canada Limited (CA)

Recorrente: O depositante.

Despacho: Recurso conhecido e provido. Reformada a decisão recorrida e deferido o pedido. Desta data corre o prazo de 60 (sessenta) dias para o pagamento da retribuição para expedição da Carta-Patente. [100]

(21) PI 0719819-1 A2

Código 100 - Recurso conhecido e provido. Reformada a Decisão recorrida e deferido o pedido

(22) 04/10/2007

(71) GUARDIAN GLASS, LLC (US)

Recorrente: O depositante.

Despacho: Recurso conhecido e provido. Reformada a decisão recorrida e deferido o pedido. Desta data corre o prazo de 60 (sessenta) dias para o pagamento da retribuição para expedição da Carta-Patente. [100]

(21) PI 0808665-6 A2

Código 100 - Recurso conhecido e provido. Reformada a Decisão recorrida e deferido o pedido

(22) 10/03/2008

(71) Monsanto Technology LLC (US)

Recorrente: O depositante.

Despacho: Recurso conhecido e provido. Reformada a decisão recorrida e deferido o pedido. Desta data corre o prazo de 60 (sessenta) dias para o pagamento da retribuição para expedição da Carta-Patente. [100]

(21) PI 0808716-4 A2

Código 100 - Recurso conhecido e provido. Reformada a Decisão recorrida e deferido o pedido



(22) 10/03/2008

(71) Monsanto Technology LLC (US)

Recorrente: O depositante.

Despacho: Recurso conhecido e provido. Reformada a decisão recorrida e deferido o pedido. Desta data corre o prazo de 60 (sessenta) dias para o pagamento da retribuição para expedição da Carta-Patente. [100]

(21) PI 0812115-0 A2

Código 100 - Recurso conhecido e provido. Reformada a Decisão recorrida e deferido o pedido

(22) 14/05/2008

(71) Schwan-Stabilo Cosmetics GMBH & CO. (DE)

Recorrente: O depositante.

Despacho: Recurso conhecido e provido. Reformada a decisão recorrida e deferido o pedido. Desta data corre o prazo de 60 (sessenta) dias para o pagamento da retribuição para expedição da Carta-Patente. [100]

(21) PI 0812486-8 A2

Código 100 - Recurso conhecido e provido. Reformada a Decisão recorrida e deferido o pedido

(22) 16/05/2008

(71) Adisseo France S.A.S (FR)

Recorrente: O depositante.

Despacho: Recurso conhecido e provido. Reformada a decisão recorrida e deferido o pedido. Desta data corre o prazo de 60 (sessenta) dias para o pagamento da retribuição para expedição da Carta-Patente. [100]

(21) PI 0813187-2 A2

Código 100 - Recurso conhecido e provido. Reformada a Decisão recorrida e deferido o pedido

(22) 25/06/2008

(71) FIRMENICH SA (CH)

Recorrente: O depositante.

Despacho: Recurso conhecido e provido. Reformada a decisão recorrida e deferido o pedido. Desta data corre o prazo de 60 (sessenta) dias para o pagamento da retribuição para expedição da Carta-Patente. [100]

(21) PI 0814690-0 A2

Código 100 - Recurso conhecido e provido. Reformada a Decisão recorrida e deferido o pedido

(22) 07/07/2008

(71) Basf SE (DE)

Recorrente: O depositante.

Despacho: Recurso conhecido e provido. Reformada a decisão recorrida e deferido o pedido. Desta data corre o prazo de 60 (sessenta) dias para o pagamento da retribuição para expedição da Carta-Patente. [100]



-
- (21) PI 0817147-5 A2** Código 100 - Recurso conhecido e provido. Reformada a Decisão recorrida e deferido o pedido
(22) 31/10/2008
(71) L'OREAL (FR)
Recorrente: O depositante.
Despacho: Recurso conhecido e provido. Reformada a decisão recorrida e deferido o pedido. Desta data corre o prazo de 60 (sessenta) dias para o pagamento da retribuição para expedição da Carta-Patente. [100]
-
- (21) PI 0817853-4 A2** Código 100 - Recurso conhecido e provido. Reformada a Decisão recorrida e deferido o pedido
(22) 08/04/2008
(71) Danisco Us Inc. (US)
Recorrente: O depositante.
Despacho: Recurso conhecido e provido. Reformada a decisão recorrida e deferido o pedido. Desta data corre o prazo de 60 (sessenta) dias para o pagamento da retribuição para expedição da Carta-Patente. [100]
-
- (21) PI 0819184-0 A2** Código 100 - Recurso conhecido e provido. Reformada a Decisão recorrida e deferido o pedido
(22) 03/11/2008
(71) Danisco US Inc. (US)
Recorrente: O depositante.
Despacho: Recurso conhecido e provido. Reformada a decisão recorrida e deferido o pedido. Desta data corre o prazo de 60 (sessenta) dias para o pagamento da retribuição para expedição da Carta-Patente. [100]
-
- (21) PI 0819418-1 A2** Código 100 - Recurso conhecido e provido. Reformada a Decisão recorrida e deferido o pedido
(22) 09/12/2008
(71) ARCHER-DANIELS-MIDLAND COMPANY. (US)
Recorrente: O depositante.
Despacho: Recurso conhecido e provido. Reformada a decisão recorrida e deferido o pedido. Desta data corre o prazo de 60 (sessenta) dias para o pagamento da retribuição para expedição da Carta-Patente. [100]
-
- (21) PI 0819802-0 A2** Código 100 - Recurso conhecido e provido. Reformada a Decisão recorrida e deferido o pedido
(22) 23/10/2008
(71) E.I. DU PONT DE NEMOURS AND COMPANY (US)
Recorrente: O depositante.
Despacho: Recurso conhecido e provido. Reformada a decisão recorrida e deferido o pedido. Desta data corre o prazo de 60 (sessenta) dias para o

pagamento da retribuição para expedição da Carta-Patente. [100]

(21) PI 0819873-0 A2

Código 100 - Recurso conhecido e provido. Reformada a Decisão recorrida e deferido o pedido

(22) 28/11/2008

(71) BAYER INTELLECTUAL PROPERTY GMBH (DE)

Recorrente: O depositante.

Despacho: Recurso conhecido e provido. Reformada a decisão recorrida e deferido o pedido. Desta data corre o prazo de 60 (sessenta) dias para o pagamento da retribuição para expedição da Carta-Patente. [100]

(21) PI 0920049-5 A2

Código 100 - Recurso conhecido e provido. Reformada a Decisão recorrida e deferido o pedido

(22) 12/10/2009

(71) Valeo Systemes Thermiques (FR)

Recorrente: O depositante.

Despacho: Recurso conhecido e provido. Reformada a decisão recorrida e deferido o pedido. Desta data corre o prazo de 60 (sessenta) dias para o pagamento da retribuição para expedição da Carta-Patente. [100]

(21) PI 0924831-5 A2

Código 100 - Recurso conhecido e provido. Reformada a Decisão recorrida e deferido o pedido

(22) 08/05/2009

(71) OVIVO LUXEMBOURG S.A.R.L (LU)

Recorrente: O depositante.

Despacho: Recurso conhecido e provido. Reformada a decisão recorrida e deferido o pedido. Desta data corre o prazo de 60 (sessenta) dias para o pagamento da retribuição para expedição da Carta-Patente. [100]

(21) PI 1011182-4 A2

Código 100 - Recurso conhecido e provido. Reformada a Decisão recorrida e deferido o pedido

(22) 30/06/2010

(71) Stopinc Aktiengesellschaft (CH)

Recorrente: O depositante.

Despacho: Recurso conhecido e provido. Reformada a decisão recorrida e deferido o pedido. Desta data corre o prazo de 60 (sessenta) dias para o pagamento da retribuição para expedição da Carta-Patente. [100]



Código 103 - Recurso conhecido e provido. Desarquivada a petição

(21) BR 10 2017 012438-0 A2	<p>Código 103 - Recurso conhecido e provido. Desarquivada a petição (22) 12/06/2017 (71) CNH INDUSTRIAL AMERICA LLC (US) ; AUTONOMOUS SOLUTIONS, INC. (US) Recorrente: O depositante. Despacho: Recurso conhecido e provido. Desarquivada a petição e determino o prosseguimento do exame do pedido. [103]</p>
(21) BR 11 2020 006712-1 A2	<p>Código 103 - Recurso conhecido e provido. Desarquivada a petição (22) 04/10/2018 (71) FASHION CHEMICALS GMBH & CO. KG (DE) ; JEFFREY T. LANGLEY (US) ; KAY M. MCCOY (US) ; PAUL C. MEREDITH (US) Recorrente: O depositante. Despacho: Recurso conhecido e provido. Desarquivada a petição e determino o prosseguimento do exame do pedido. [103]</p>
(21) BR 20 2017 013164-0 U2	<p>Código 103 - Recurso conhecido e provido. Desarquivada a petição (22) 19/06/2017 (71) MZF4 FIOS TÉCNICOS E UTILIDADES LTDA. (BR/SP) Recorrente: O depositante. Despacho: Recurso conhecido e provido. Desarquivada a petição e determino o prosseguimento do exame do pedido. [103]</p>



Código 104 - Recurso conhecido e provido. Reformada a Decisão recorrida.

(21) BR 10 2012 015857-4 A2	Código 104 - Recurso conhecido e provido. Reformada a Decisão recorrida. (22) 11/06/2012 (71) PAULO ROBERTO DA SILVA LIMA (BR/PB) Recorrente: O depositante. Despacho: Recurso conhecido e provido. Reformada a decisão recorrida. [104]
(21) BR 10 2016 029729-0 A2	Código 104 - Recurso conhecido e provido. Reformada a Decisão recorrida. (22) 16/12/2016 (71) BERTOLINI CONSTRUÇÃO NAVAL DA AMAZÔNIA LTDA (BR/AM) Recorrente: O depositante. Despacho: Recurso conhecido e provido. Reformada a decisão recorrida. [104]
(21) BR 11 2012 014110-4 A2	Código 104 - Recurso conhecido e provido. Reformada a Decisão recorrida. (22) 03/12/2010 (71) Barrick Gold Corporation (CA) Recorrente: O depositante. Despacho: Recurso conhecido e provido. Reformada a decisão recorrida. [104]
(21) BR 11 2012 033478-6 A2	Código 104 - Recurso conhecido e provido. Reformada a Decisão recorrida. (22) 20/05/2011 (71) ETHICON ENDO-SURGERY, INC. (US) Recorrente: O depositante. Despacho: Recurso conhecido e provido. Reformada a decisão recorrida. [104]
(21) BR 11 2013 006256-8 A2	Código 104 - Recurso conhecido e provido. Reformada a Decisão recorrida. (22) 12/09/2011 (71) NOKIA TECHNOLOGIES OY (FI) Recorrente: O depositante. Despacho: Recurso conhecido e provido. Reformada a decisão recorrida. [104]
(21) BR 11 2014 016646-3 A8	Código 104 - Recurso conhecido e provido. Reformada a Decisão recorrida. (22) 07/01/2013 (71) GLYMPSE INC. (US) Recorrente: O depositante. Despacho: Recurso conhecido e provido. Reformada a decisão recorrida. [104]
(21) BR 11 2014 017258-7 A8	Código 104 - Recurso conhecido e provido. Reformada a Decisão recorrida. (22) 10/01/2013

(71) INGRAIN, INC. (US)

Recorrente: O depositante.

Despacho: Recurso conhecido e provido. Reformada a decisão recorrida. [104]

(21) BR 11 2014 017923-9 A8

Código 104 - Recurso conhecido e provido. Reformada a Decisão recorrida.

(22) 22/01/2013

(71) SOUTH DAKOTA STATE UNIVERSITY (US)

Recorrente: O depositante.

Despacho: Recurso conhecido e provido. Reformada a decisão recorrida. [104]

(21) BR 11 2014 018184-5 A2

Código 104 - Recurso conhecido e provido. Reformada a Decisão recorrida.

(22) 30/01/2013

(71) WEATHERFORD TECHNOLOGY HOLDINGS, LLC (US)

Recorrente: O depositante.

Despacho: Recurso conhecido e provido. Reformada a decisão recorrida. [104]

(21) BR 11 2016 011161-3 A2

Código 104 - Recurso conhecido e provido. Reformada a Decisão recorrida.

(22) 18/11/2014

(71) FULLGREEN LTD (GB)

Recorrente: O depositante.

Despacho: Recurso conhecido e provido. Reformada a decisão recorrida. [104]

(21) BR 11 2020 008835-8 A2

Código 104 - Recurso conhecido e provido. Reformada a Decisão recorrida.

(22) 22/03/2018

(71) THE UNIVERSITY OF NORTH CAROLINA AT CHAPEL HILL (US)

Recorrente: O depositante.

Despacho: Recurso conhecido e provido. Reformada a decisão recorrida. [104]

(21) BR 11 2020 011780-3 A2

Código 104 - Recurso conhecido e provido. Reformada a Decisão recorrida.

(22) 18/09/2018

(71) BAYER AKTIENGESELLSCHAFT (DE)

Recorrente: O depositante.

Despacho: Recurso conhecido e provido. Reformada a decisão recorrida. [104]

(21) PI 0818177-2

Código 104 - Recurso conhecido e provido. Reformada a Decisão recorrida.

(22) 03/10/2008

(71) The Curators Of The University Of Missouri (US)

Recorrente: O depositante.

Despacho: Recurso conhecido e provido. Reformada a decisão recorrida. [104]



Código 111 - Recurso conhecido e negado provimento. Mantido o indeferimento do pedido

(21) BR 10 2020 007634-5 A2	Código 111 - Recurso conhecido e negado provimento. Mantido o indeferimento do pedido (22) 16/04/2020 (71) JOSÉ PAPILE (BR/SP) Recorrente: O depositante. Despacho: Recurso conhecido e negado provimento. Mantido o indeferimento do pedido. [111]
(21) BR 10 2020 008276-0 A2	Código 111 - Recurso conhecido e negado provimento. Mantido o indeferimento do pedido (22) 25/04/2020 (71) SCHULZ TRIDAPALLI DESENVOLVIMENTO DE PRODUTOS LTDA - ME (BR/SC) Recorrente: O depositante. Despacho: Recurso conhecido e negado provimento. Mantido o indeferimento do pedido. [111]
(21) BR 11 2013 010140-7 A2	Código 111 - Recurso conhecido e negado provimento. Mantido o indeferimento do pedido (22) 26/10/2011 (71) LUOSSAVAARA-KIIRUNAVAARA AB (SE) Recorrente: O depositante. Despacho: Recurso conhecido e negado provimento. Mantido o indeferimento do pedido. [111]
(21) BR 11 2013 010173-3 A2	Código 111 - Recurso conhecido e negado provimento. Mantido o indeferimento do pedido (22) 26/10/2011 (71) LUOSSAVAARA-KIIRUNAVAARA AB (SE) Recorrente: O depositante. Despacho: Recurso conhecido e negado provimento. Mantido o indeferimento do pedido. [111]
(21) BR 11 2013 010315-9 A2	Código 111 - Recurso conhecido e negado provimento. Mantido o indeferimento do pedido (22) 26/10/2011 (71) Luossavaara-Kiirunavaara AB (SE) Recorrente: O depositante.



Despacho: Recurso conhecido e negado provimento. Mantido o indeferimento do pedido. [111]

(21) BR 11 2013 032135-0 A2 Código 111 - Recurso conhecido e negado provimento. Mantido o indeferimento do pedido
 (22) 12/06/2012
 (71) NUOVA SIMA S.P.A. (IT)
 Recorrente: O depositante.
 Despacho: Recurso conhecido e negado provimento. Mantido o indeferimento do pedido. [111]

(21) BR 11 2013 032149-0 A2 Código 111 - Recurso conhecido e negado provimento. Mantido o indeferimento do pedido
 (22) 15/06/2012
 (71) BARRICK GOLD CORPORATION (CA)
 Recorrente: O depositante.
 Despacho: Recurso conhecido e negado provimento. Mantido o indeferimento do pedido. [111]

(21) BR 11 2014 001968-1 A2 Código 111 - Recurso conhecido e negado provimento. Mantido o indeferimento do pedido
 (22) 25/07/2012
 (71) JFE Steel Corporation (JP)
 Recorrente: O depositante.
 Despacho: Recurso conhecido e negado provimento. Mantido o indeferimento do pedido. [111]

(21) BR 11 2018 006074-7 A2 Código 111 - Recurso conhecido e negado provimento. Mantido o indeferimento do pedido
 (22) 23/09/2016
 (71) BIOMARIN PHARMACEUTICAL INC. (US)
 Recorrente: O depositante.
 Despacho: Recurso conhecido e negado provimento. Mantido o indeferimento do pedido. [111]

(21) BR 11 2018 067896-1 A2 Código 111 - Recurso conhecido e negado provimento. Mantido o indeferimento do pedido
 (22) 09/03/2017
 (71) GYROSCOPE THERAPEUTICS LIMITED (GB)
 Recorrente: O depositante.
 Despacho: Recurso conhecido e negado provimento. Mantido o indeferimento do pedido. [111]



(21) BR 12 2019 025237-8 A2	<p>Código 111 - Recurso conhecido e negado provimento. Mantido o indeferimento do pedido (22) 19/05/2010 (62) PI 1007855-0 19/05/2010 (71) CELGENE CORPORATION (US) Recorrente: O depositante. Despacho: Recurso conhecido e negado provimento. Mantido o indeferimento do pedido. [111]</p>
(21) BR 20 2015 010840-6 U2	<p>Código 111 - Recurso conhecido e negado provimento. Mantido o indeferimento do pedido (22) 12/05/2015 (71) CARLOS ALBERTO DE AGRELA RODRIGUES CAMPANÁRIO (BR/SP) Recorrente: O depositante. Despacho: Recurso conhecido e negado provimento. Mantido o indeferimento do pedido. [111]</p>
(21) BR 20 2018 006971-9 U2	<p>Código 111 - Recurso conhecido e negado provimento. Mantido o indeferimento do pedido (22) 06/04/2018 (71) BIOTER PROTEÇÃO AMBIENTAL LTDA (BR/SC) Recorrente: O depositante. Despacho: Recurso conhecido e negado provimento. Mantido o indeferimento do pedido. [111]</p>
(21) MU 8402327-9 U2	<p>Código 111 - Recurso conhecido e negado provimento. Mantido o indeferimento do pedido (22) 28/09/2004 (71) Hewitt Equipamentos Ltda (BR/SP) Recorrente: O depositante. Despacho: Recurso conhecido e negado provimento. Mantido o indeferimento do pedido. [111]</p>
(21) PI 0502556-7 A2	<p>Código 111 - Recurso conhecido e negado provimento. Mantido o indeferimento do pedido (22) 27/06/2005 (71) MICROSOFT TECHNOLOGY LICENSING, LLC (US) Recorrente: O depositante. Despacho: Recurso conhecido e negado provimento. Mantido o indeferimento do pedido. [111]</p>
(21) PI 0508305-2 A2	<p>Código 111 - Recurso conhecido e negado provimento. Mantido o indeferimento do pedido</p>



(22) 03/03/2005
 (71) Straub Medical AG (CH)
 Recorrente: O depositante.
 Despacho: Recurso conhecido e negado provimento. Mantido o indeferimento do pedido. [111]

(21) PI 0617868-5 A2 Código 111 - Recurso conhecido e negado provimento. Mantido o indeferimento do pedido
 (22) 27/10/2006
 (71) QUALCOMM INCORPORATED (US)
 Recorrente: O depositante.
 Despacho: Recurso conhecido e negado provimento. Mantido o indeferimento do pedido. [111]

(21) PI 0617905-3 A2 Código 111 - Recurso conhecido e negado provimento. Mantido o indeferimento do pedido
 (22) 26/10/2006
 (71) Qualcomm Incorporated (US)
 Recorrente: O depositante.
 Despacho: Recurso conhecido e negado provimento. Mantido o indeferimento do pedido. [111]

(21) PI 0617922-3 A2 Código 111 - Recurso conhecido e negado provimento. Mantido o indeferimento do pedido
 (22) 24/10/2006
 (71) Prostor Systems, INC (US)
 Recorrente: O depositante.
 Despacho: Recurso conhecido e negado provimento. Mantido o indeferimento do pedido. [111]

(21) PI 0618280-1 A2 Código 111 - Recurso conhecido e negado provimento. Mantido o indeferimento do pedido
 (22) 07/11/2006
 (71) Qualcomm Incorporated (US)
 Recorrente: O depositante.
 Despacho: Recurso conhecido e negado provimento. Mantido o indeferimento do pedido. [111]

(21) PI 0619451-6 A2 Código 111 - Recurso conhecido e negado provimento. Mantido o indeferimento do pedido
 (22) 27/10/2006
 (71) NOKIA TECHNOLOGIES OY (FI)
 Recorrente: O depositante.



Despacho: Recurso conhecido e negado provimento. Mantido o indeferimento do pedido. [111]

(21) PI 0620169-5 A2 Código 111 - Recurso conhecido e negado provimento. Mantido o indeferimento do pedido
 (22) 20/12/2006
 (71) SAVANT SYSTEMS, INC. (US)
 Recorrente: O depositante.
 Despacho: Recurso conhecido e negado provimento. Mantido o indeferimento do pedido. [111]

(21) PI 0620598-4 A2 Código 111 - Recurso conhecido e negado provimento. Mantido o indeferimento do pedido
 (22) 19/12/2006
 (71) Canon Kabushiki Kaisha (JP)
 Recorrente: O depositante.
 Despacho: Recurso conhecido e negado provimento. Mantido o indeferimento do pedido. [111]

(21) PI 0709510-4 A2 Código 111 - Recurso conhecido e negado provimento. Mantido o indeferimento do pedido
 (22) 19/04/2007
 (71) CHIESI FARMACEUTICI S.P.A (IT)
 Recorrente: O depositante.
 Despacho: Recurso conhecido e negado provimento. Mantido o indeferimento do pedido. [111]

(21) PI 0807040-7 A2 Código 111 - Recurso conhecido e negado provimento. Mantido o indeferimento do pedido
 (22) 24/01/2008
 (71) Specialty Fertilizer Products, LLC (US)
 Recorrente: O depositante.
 Despacho: Recurso conhecido e negado provimento. Mantido o indeferimento do pedido. [111]

(21) PI 0807757-6 A2 Código 111 - Recurso conhecido e negado provimento. Mantido o indeferimento do pedido
 (22) 06/02/2008
 (71) Danisco US INC., Genecor Division (US)
 Recorrente: O depositante.
 Despacho: Recurso conhecido e negado provimento. Mantido o indeferimento do pedido. [111]



(21) PI 0808686-9 A2	<p>Código 111 - Recurso conhecido e negado provimento. Mantido o indeferimento do pedido (22) 06/03/2008 (71) M-I L.L.C (US) Recorrente: O depositante. Despacho: Recurso conhecido e negado provimento. Mantido o indeferimento do pedido. [111]</p>
-----------------------------	---

(21) PI 0811727-6 A2	<p>Código 111 - Recurso conhecido e negado provimento. Mantido o indeferimento do pedido (22) 08/05/2008 (71) Monsanto Technology LLC (US) Recorrente: O depositante. Despacho: Recurso conhecido e negado provimento. Mantido o indeferimento do pedido. [111]</p>
-----------------------------	---

(21) PI 0814864-3 A2	<p>Código 111 - Recurso conhecido e negado provimento. Mantido o indeferimento do pedido (22) 01/08/2008 (71) L'Oreal (FR) ; SOCIÉTÉ DES PRODUITS NESTLÉ S.A. (CH) Recorrente: O depositante. Despacho: Recurso conhecido e negado provimento. Mantido o indeferimento do pedido. [111]</p>
-----------------------------	---

(21) PI 0816012-0 A2	<p>Código 111 - Recurso conhecido e negado provimento. Mantido o indeferimento do pedido (22) 23/09/2008 (71) LESAFFRE ET COMPAGNIE (FR) Recorrente: O depositante. Despacho: Recurso conhecido e negado provimento. Mantido o indeferimento do pedido. [111]</p>
-----------------------------	---

(21) PI 0820089-0 A2	<p>Código 111 - Recurso conhecido e negado provimento. Mantido o indeferimento do pedido (22) 10/12/2008 (71) MONSANTO TECHNOLOGY LLC (US) Recorrente: O depositante. Despacho: Recurso conhecido e negado provimento. Mantido o indeferimento do pedido. [111]</p>
-----------------------------	---

(21) PI 0821131-0 A2	<p>Código 111 - Recurso conhecido e negado provimento. Mantido o indeferimento do pedido (22) 13/12/2008</p>
-----------------------------	---



(71) VANDA PHARMACEUTICALS, INC. (US)

Recorrente: O depositante.

Despacho: Recurso conhecido e negado provimento. Mantido o indeferimento do pedido. [111]

(21) PI 1001779-8 A2

Código 111 - Recurso conhecido e negado provimento. Mantido o indeferimento do pedido

(22) 22/06/2010

(71) DIETER PAUL WEEGE (BR/SC)

Recorrente: O depositante.

Despacho: Recurso conhecido e negado provimento. Mantido o indeferimento do pedido. [111]

(21) PI 1004587-2 A2

Código 111 - Recurso conhecido e negado provimento. Mantido o indeferimento do pedido

(22) 11/11/2010

(71) Deere & Company (US)

Recorrente: O depositante.

Despacho: Recurso conhecido e negado provimento. Mantido o indeferimento do pedido. [111]



Código 115 - Recurso conhecido e negado provimento. Mantida a Decisão recorrida.

(21) BR 12 2020 010654-9 A2 Código 115 - Recurso conhecido e negado provimento. Mantida a Decisão recorrida.
 (22) 08/04/2011
 (62) BR 11 2012 025347-6 08/04/2011
 (73) VOICEAGE CORPORATION (CA)
 Recorrente: O depositante.
 Despacho: Recurso conhecido e negado o provimento. Mantida a decisão recorrida. [115]

(21) BR 12 2021 007279-5 A2 Código 115 - Recurso conhecido e negado provimento. Mantida a Decisão recorrida.
 (22) 03/10/2006
 (62) PI 0616682-2 03/10/2006
 (73) NIPPON SHINYAKU CO., LTD. (JP)
 Recorrente: O depositante.
 Despacho: Recurso conhecido e negado o provimento. Mantida a decisão recorrida. [115]

(21) BR 12 2021 011603-2 A2 Código 115 - Recurso conhecido e negado provimento. Mantida a Decisão recorrida.
 (22) 22/02/2011
 (62) BR 11 2012 021130-7 22/02/2011
 (73) ABB B.V. (NL)
 Recorrente: O depositante.
 Despacho: Recurso conhecido e negado o provimento. Mantida a decisão recorrida. [115]

(21) BR 12 2021 015019-2 A2 Código 115 - Recurso conhecido e negado provimento. Mantida a Decisão recorrida.
 (22) 27/04/2012
 (62) BR 11 2013 027500-6 27/04/2012
 (73) SELECTA BIOSCIENCES, INC. (US)
 Recorrente: O depositante.
 Despacho: Recurso conhecido e negado o provimento. Mantida a decisão recorrida. [115]



Código 120 - Tome Conhecimento do Parecer Técnico

A cópia do parecer poderá ser obtida através do endereço eletrônico www.inpi.gov.br - No Acesso rápido - Faça uma busca - Patente. Para acessar, cadastre-se no Portal do INPI e use login e senha.

(21) BR 11 2020 008987-7 A2	Código 120 - Tome Conhecimento do Parecer Técnico (22) 02/11/2018 (71) BRAINCARE DESENVOLVIMENTO E INOVAÇÃO TECNOLÓGICA S.A. (BR/SP) Recorrente: O depositante. Despacho: Tome conhecimento do parecer técnico e se manifeste no prazo de 60 (sessenta) dias. [120]
(21) BR 12 2017 000579-0 A2	Código 120 - Tome Conhecimento do Parecer Técnico (22) 06/11/2009 (62) PI 0920926-3 06/11/2009 (71) KLOX TECHNOLOGIES INC. (CA) Recorrente: O depositante. Despacho: Tome conhecimento do parecer técnico e se manifeste no prazo de 60 (sessenta) dias. [120]
(21) BR 20 2018 008836-5 U2	Código 120 - Tome Conhecimento do Parecer Técnico (22) 30/04/2018 (71) CHAKAL IND. E COM. IMP. E EXP. DE METAIS LTDA ME (BR/MG) Recorrente: O depositante. Despacho: Tome conhecimento do parecer técnico e se manifeste no prazo de 60 (sessenta) dias. [120]
(21) PI 0603563-9 A2	Código 120 - Tome Conhecimento do Parecer Técnico (22) 14/08/2006 (71) Mineração Jundu Ltda (BR/SP) Recorrente: O depositante. Despacho: Tome conhecimento do parecer técnico e se manifeste no prazo de 60 (sessenta) dias. [120]



Código 121 - Exigência

A cópia do parecer poderá ser obtida através do endereço eletrônico www.inpi.gov.br - No Acesso rápido - Faça uma busca - Patente. Para acessar, cadastre-se no Portal do INPI e use login e senha.

(21) BR 11 2019 007454-6 A2	Código 121 - Exigência (22) 11/09/2017 (71) UBER TECHNOLOGIES, INC. (US) Recorrente: O depositante. Despacho: Cumpra as exigências do parecer no prazo de 60 (sessenta) dias. [121]
(21) PI 0611817-8 A2	Código 121 - Exigência (22) 06/06/2006 (71) SAINT-GOBAIN CERAMICS & PLASTICS, INC. (US) Recorrente: O depositante. Despacho: Cumpra as exigências do parecer no prazo de 60 (sessenta) dias. [121]
(21) PI 0701398-1 A2	Código 121 - Exigência (22) 07/05/2007 (71) Embrapa - Empresa Brasileira de Pesquisa Agropecuária (BR/DF) Recorrente: O depositante. Despacho: Cumpra as exigências do parecer no prazo de 60 (sessenta) dias. [121]
(21) PI 0720401-9 A2	Código 121 - Exigência (22) 12/12/2007 (71) Saint-Gobain Ceramics & Plastics, INC. (US) Recorrente: O depositante. Despacho: Cumpra as exigências do parecer no prazo de 60 (sessenta) dias. [121]
(21) PI 0802052-3 A2	Código 121 - Exigência (22) 19/03/2008 (71) Universidade Estadual de Campinas - Unicamp (BR/SP) ; Natura Inovação e Tecnologia de Produtos Ltda. (BR/SP) ; UFBA - Universidade Federal da Bahia (BR/BA) Recorrente: O depositante. Despacho: Cumpra as exigências do parecer no prazo de 60 (sessenta) dias. [121]



(21) PI 0921699-5 A8

Código 121 - Exigência

(22) 30/10/2009

(71) Natura Cosméticos S.A. (BR/SP)

Recorrente: O depositante.

Despacho: Cumpra as exigências do parecer no prazo de 60 (sessenta) dias.

[121]



Código 130 - Recurso Prejudicado

(21) BR 11 2013 012777-5 A2	<p>Código 130 - Recurso Prejudicado (22) 24/11/2011 (71) Total Raffinage Marketing (FR) ; Dow Global Technologies LLC (US) Prejudicado o recurso publicado na RPI 2555 de 24/12/2019, por perda de objeto, já que o pedido foi definitivamente arquivado por falta de pagamento de retribuição anual, sendo a notificação de tal ato efetuada na RPI 2662, de 11/1/2021. [130]</p>
(21) BR 11 2014 012849-9 A8	<p>Código 130 - Recurso Prejudicado (22) 29/11/2012 (71) ELI LILLY AND COMPANY (US) Prejudicado o recurso publicado na RPI 2581 de 23/06/2020, por perda de objeto, já que o pedido foi definitivamente arquivado por falta de pagamento de retribuição anual, sendo a notificação de tal ato efetuada na RPI 2660, de 28/12/2021. [130]</p>
(21) MU 8802759-7 U2	<p>Código 130 - Recurso Prejudicado (22) 28/11/2008 (71) ASPER JATO INDÚSTRIA E COMÉRCIO EIRELI – EPP (BR/SP) Prejudicado o recurso publicado na RPI 2408 de 01/03/2017, por perda de objeto, já que o pedido foi definitivamente arquivado por falta de pagamento de retribuição anual, sendo a notificação de tal ato efetuada na RPI 2660, de 28/12/2021. [130]</p>
(21) PI 0518665-0 A2	<p>Código 130 - Recurso Prejudicado (22) 30/11/2005 (71) ALCON INC. (CH) Prejudicado o recurso publicado na RPI 2479 de 10/07/2018, por perda de objeto, já que o pedido foi definitivamente arquivado por falta de pagamento de retribuição anual, sendo a notificação de tal ato efetuada na RPI 2660, de 28/12/2021. [130]</p>
(21) PI 0719552-4 A2	<p>Código 130 - Recurso Prejudicado (22) 29/11/2007 (71) BONGIOVI ACOUSTICS, LLC. (US) Prejudicado o recurso publicado na RPI 2585 de 21/07/2020, por perda de objeto, já que o pedido foi definitivamente arquivado por falta de pagamento de retribuição anual, sendo a notificação de tal ato efetuada na RPI 2660, de</p>



28/12/2021. [130]

(21) PI 0721052-3 A2

Código 130 - Recurso Prejudicado

(22) 30/11/2007

(71) IDEAL INDUSTRIES LIGHTING LLC (US)

Prejudicado o recurso publicado na RPI 2496 de 06/11/2018, por perda de objeto, já que o pedido foi definitivamente arquivado por falta de pagamento de retribuição anual, sendo a notificação de tal ato efetuada na RPI 2660, de 28/12/2021. [130]

(21) PI 0819337-1 A2

Código 130 - Recurso Prejudicado

(22) 14/11/2008

(71) Clariant Finance (BVI) Limited (VG)

Prejudicado o recurso publicado na RPI 2394 de 22/11/2016, por perda de objeto, já que o pedido foi definitivamente arquivado por falta de pagamento de retribuição anual, sendo a notificação de tal ato efetuada na RPI 2660, de 28/12/2021. [130]

(21) PI 0819457-2 A2

Código 130 - Recurso Prejudicado

(22) 25/11/2008

(71) Shell Internationale Research Maatschappij B.V. (NL)

Prejudicado o recurso publicado na RPI 2441 de 17/07/2017, por perda de objeto, já que o pedido foi definitivamente arquivado por falta de pagamento de retribuição anual, sendo a notificação de tal ato efetuada na RPI 2660, de 28/12/2021. [130]

(21) PI 0921308-2 A2

Código 130 - Recurso Prejudicado

(22) 18/11/2009

(71) RES USA, LLC. (US)

Prejudicado o recurso publicado na RPI 2477 de 26/06/2018, por perda de objeto, já que o pedido foi definitivamente arquivado por falta de pagamento de retribuição anual, sendo a notificação de tal ato efetuada na RPI 2660, de 28/12/2021. [130]



Código 131 - Recurso Não Conhecido

(21) BR 10 2016 020340-6 A2	Código 131 - Recurso Não Conhecido (22) 02/09/2016 (71) UNIVERSIDADE FEDERAL RURAL DO RIO DE JANEIRO (BR/RJ) De acordo com o artigo 219 inciso II da lei 9.279/1996 o recurso de nº 870210116384 de 15/12/2021 é não conhecido por não possuir fundamentação legal. [131]
(21) BR 11 2012 009803-9 A2	Código 131 - Recurso Não Conhecido (22) 26/10/2010 (71) FUNDO DE DEFESA DA CITRICULTURA - FUNDECITRUS (BR/SP) ; INSTITUTO VALENCIANO DE INVESTIGACIONES AGRARIAS (ES) De acordo com o artigo 219 inciso III da lei 9.279/1996 o recurso de nº 870210101857 de 04/11/2021 é não conhecido por estar desacompanhada do comprovante de pagamento da retribuição correspondente. [131]
(21) BR 11 2018 069444-4 A2	Código 131 - Recurso Não Conhecido (22) 24/03/2017 (71) ELGAN PHARMA LTD (IL) Recorrente: O depositante. Despacho: De acordo com o artigo 219 inciso II da Lei 9.279/1996 o recurso interposto através da petição 870210117904 de 17/12/2021, é não conhecido por não haver previsão legal.[131]
(21) PI 0306685-1 A2	Código 131 - Recurso Não Conhecido (22) 21/05/2003 (71) Kenji Kangawa (JP) ; Daiichi Sankyo Company, Limited (JP) Recorrente: O depositante. Despacho: De acordo com o artigo 219 inciso II da Lei 9.279/1996 o recurso interposto através da petição 870210117564 de 17/12/2021, é não conhecido por não haver previsão legal.[131]

Código Presidência - Nulidade

Código 200 - Processo administrativo de Nulidade conhecido e provido. Declarada a Nulidade da Patente.

(11) BR 10 2016 008709-0 B1	Código 200 - Processo administrativo de Nulidade conhecido e provido. Declarada a Nulidade da Patente. (45) 12/01/2021 (73) JOSE CARLOS CAMPOS RIBEIROS (BR/RJ) Requerente da Nulidade: AGRICOPEL COMÉRCIO DE DERIVADOS DE PETROLEO LTDA Decisão: Nulidade conhecida e provida. Anulado o privilégio. [200]
(11) PI 1102734-7 B1	Código 200 - Processo administrativo de Nulidade conhecido e provido. Declarada a Nulidade da Patente. (45) 29/09/2020 (73) RODOLFO CÂNDIA ALBA JUNIOR (BR/SP) Requerente da Nulidade: JJGC INDÚSTRIA E COMÉRCIO DE MATERIAIS DENTÁRIOS S.A. Decisão: Nulidade conhecida e provida. Anulado o privilégio. [200]



Código 201 - Processo administrativo de Nulidade conhecido, negado provimento. Mantida a concessão da Patente.

(11) BR 10 2013 025159-3 B1	Código 201 - Processo administrativo de Nulidade conhecido, negado provimento. Mantida a concessão da Patente. (45) 14/07/2020 (73) CNH INDUSTRIAL AMERICA LLC (US) Requerente da Nulidade: STARA S/A INDÚSTRIA DE IMPLEMENTOS AGRÍCOLAS. Decisão: Nulidade conhecida e negado o provimento. Mantida a concessão do privilégio. [201]
(11) BR 10 2015 028514-0 B1	Código 201 - Processo administrativo de Nulidade conhecido, negado provimento. Mantida a concessão da Patente. (45) 20/10/2020 (73) CNH INDUSTRIAL AMERICA LLC (US) Requerente da Nulidade: STARA S/A INDÚSTRIA DE IMPLEMENTOS AGRÍCOLAS Decisão: Nulidade conhecida e negado o provimento. Mantida a concessão do privilégio. [201]
(11) BR 10 2018 013081-1 B1	Código 201 - Processo administrativo de Nulidade conhecido, negado provimento. Mantida a concessão da Patente. (45) 27/10/2020 (73) PICOLOTO INDUSTRIA MECÂNICA LTDA (BR/SC) Requerente da Nulidade: VANTEC - INDÚSTRIA DE MÁQUINAS LTDA Decisão: Nulidade conhecida e negado o provimento. Mantida a concessão do privilégio. [201]
(11) BR 11 2012 026703-5 B1	Código 201 - Processo administrativo de Nulidade conhecido, negado provimento. Mantida a concessão da Patente. (45) 07/04/2020 (73) Synthes GMBH (CH) Requerente da Nulidade: MATERIALISE NV Decisão: Nulidade conhecida e negado o provimento. Mantida a concessão do privilégio. [201]
(11) BR 12 2019 020753-4 B8	Código 201 - Processo administrativo de Nulidade conhecido, negado provimento. Mantida a concessão da Patente. (45) 09/06/2020 (62) PI 0812172-9 21/05/2008 (73) BAYER INTELLECTUAL PROPERTY GMBH (DE) Requerente da Nulidade: LIMA & FEIGELSON SOCIEDADE DE ADVOGADOS Decisão: Nulidade conhecida e negado o provimento. Mantida a concessão do



privilégio. [201]

(11) MU 9102132-4 Y1

Código 201 - Processo administrativo de Nulidade conhecido, negado provimento. Mantida a concessão da Patente.

(45) 21/08/2018

(73) AMAURI SLOMPO DOS SANTOS (BR/PR)

Requerente da Nulidade: JOSÉ CARLOS CECCHI Decisão: Nulidade conhecida e negado o provimento. Mantida a concessão do privilégio. [201]

(11) PI 0812172-9 B8

Código 201 - Processo administrativo de Nulidade conhecido, negado provimento. Mantida a concessão da Patente.

(45) 03/03/2020

(73) BAYER INTELLECTUAL PROPERTY GMBH (DE)

Requerente da Nulidade: LIMA & FEIGELSON SOCIEDADE DE ADVOGADOS
Decisão: Nulidade conhecida e negado o provimento. Mantida a concessão do privilégio. [201]



Código 204 - Processo administrativo de Nulidade conhecido, provido parcialmente. Mantida a concessão da Patente.

(11) BR 11 2012 025203-8 B1	<p>Código 204 - Processo administrativo de Nulidade conhecido, provido parcialmente. Mantida a concessão da Patente.</p> <p>(45) 26/11/2019</p> <p>(73) MERAL, INC. (US)</p> <p>Requerente da Nulidade: OURO FINO SAÚDE ANIMAL LTDA. Decisão: Nulidade conhecida e provida parcialmente. Mantida a concessão do privilégio com o apostilamento assinalado no parecer técnico. [204]</p>
(11) BR 20 2014 014439-6 Y1	<p>Código 204 - Processo administrativo de Nulidade conhecido, provido parcialmente. Mantida a concessão da Patente.</p> <p>(45) 06/10/2020</p> <p>(73) SEMEATO S/A INDÚSTRIA E COMÉRCIO (BR/RS)</p> <p>Requerente da Nulidade: STARA S/A INDÚSTRIA DE IMPLEMENTOS AGRÍCOLAS. Decisão: Nulidade conhecida e provida parcialmente. Mantida a concessão do privilégio com o apostilamento assinalado no parecer técnico. [204]</p>



Código 205 - Intimação para manifestação por parte do titular e do requerente

A cópia do parecer de intimação poderá ser obtida através do endereço eletrônico www.inpi.gov.br - No Acesso rápido - Faça uma busca - Patente. Para acessar, cadastre-se no Portal do INPI e use login e senha.

(11) BR 10 2015 012494-5 B1	Código 205 - Intimação para manifestação por parte do titular e do requerente (45) 29/12/2020 (73) MARCHESAN IMPLEMENTOS E MÁQUINAS AGRÍCOLAS TATÚ S.A. (BR/SP) Requerente da Nulidade: SEMEATO S/A INDÚSTRIA E COMÉRCIO Despacho: Intimação para manifestação por parte do Titular e do Requerente no prazo comum de 60 (sessenta) dias. [205]
(11) BR 11 2014 023873-1 B1	Código 205 - Intimação para manifestação por parte do titular e do requerente (45) 02/02/2021 (73) UPM-KYMMENE CORPORATION (FI) Requerente da Nulidade: OTTO BANHO LICKS Despacho: Intimação para manifestação por parte do Titular e do Requerente no prazo comum de 60 (sessenta) dias. [205]
(11) BR 11 2015 002815-2 B1	Código 205 - Intimação para manifestação por parte do titular e do requerente (45) 28/04/2020 (73) INTERNATIONAL PAPER COMPANY (US) Requerente da Nulidade: FERNANDO SEIXAS Despacho: Intimação para manifestação por parte do Titular e do Requerente no prazo comum de 60 (sessenta) dias. [205]
(11) BR 11 2019 020725-2 B1	Código 205 - Intimação para manifestação por parte do titular e do requerente (45) 05/05/2020 (73) DRYLOCK TECHNOLOGIES NV (BE) Requerente da Nulidade: ONTEX BV Despacho: Intimação para manifestação por parte do Titular e do Requerente no prazo comum de 60 (sessenta) dias. [205]
(11) PI 0823671-2 B1	Código 205 - Intimação para manifestação por parte do titular e do requerente (45) 29/09/2020 (73) ELECTROLUX DO BRASIL S.A. (BR/PR) Requerente da Nulidade: WHIRLPOOL S.A. Despacho: Intimação para manifestação por parte do Titular e do Requerente no prazo comum de 60 (sessenta) dias. [205]





Código Pedido Internacional PCT/BR Designado ou Eleito**Código 1.1 - Publicação Internacional – PCT. Apresentação de petição de requerimento de entrada na fase nacional**

Comunicação da publicação internacional do pedido internacional nos termos do Tratado de Cooperação em matéria de Patentes – PCT e da apresentação de petição de requerimento de entrada na fase nacional. Documento publicado disponível no endereço eletrônico <http://www.wipo.int/pct/en> do sistema PATENTSCOPE® Search Service da Organização Mundial de Propriedade Intelectual – OMPI.

(21) BR 11 2021 012654-6	Código 1.1 - Publicação Internacional – PCT. Apresentação de petição de requerimento de entrada na fase nacional (30) 27/04/2020 US 63/016,155; 02/06/2020 US 63/033,445; 17/07/2020 US 16/932,636 (51) C07K 16/28 (2006.01), A61P 31/14 (2006.01), A61K 31/46 (2006.01) (86) PCT US2021/029096 de 26/04/2021 (87) WO 2021/222069 de 04/11/2021
(21) BR 11 2021 021916-1	Código 1.1 - Publicação Internacional – PCT. Apresentação de petição de requerimento de entrada na fase nacional (30) 02/05/2019 US 62/841,969 (51) A61B 17/80 (2006.01), A61F 2/28 (2006.01), A61B 17/00 (2006.01), A61F 2/30 (2006.01), B29K 23/00 (2006.01) (86) PCT US2020/031050 de 01/05/2020 (87) WO 2020/223641 de 05/11/2020
(21) BR 11 2021 022123-9	Código 1.1 - Publicação Internacional – PCT. Apresentação de petição de requerimento de entrada na fase nacional (30) 01/06/2020 US 63/032,830 (51) A63B 21/065 (2006.01), A63B 21/00 (2006.01), A63B 21/06 (2006.01), A63B 23/00 (2006.01), A63B 23/04 (2006.01) (86) PCT US2021/035222 de 01/06/2021 (87) WO 2021/247552 de 09/12/2021
(21) BR 11 2021 026430-2	Código 1.1 - Publicação Internacional – PCT. Apresentação de petição de requerimento de entrada na fase nacional (30) 28/06/2019 JP 2019-121359 (51) C22C 13/00 (2006.01), C22C 13/02 (2006.01), B23K 35/26 (2006.01) (86) PCT JP2020/023190 de 12/06/2020 (87) WO 2020/262040 de 30/12/2020



(21) BR 11 2021 026433-7	<p>Código 1.1 - Publicação Internacional – PCT. Apresentação de petição de requerimento de entrada na fase nacional</p> <p>(30) 28/06/2019 US 62/868,457; 30/06/2019 US 16/458,116</p> <p>(51) A61B 90/98 (2006.01)</p> <p>(86) PCT IB2020/055747 de 18/06/2020</p> <p>(87) WO 2020/261072 de 30/12/2020</p>
---------------------------------	--

(21) BR 11 2021 026435-3	<p>Código 1.1 - Publicação Internacional – PCT. Apresentação de petição de requerimento de entrada na fase nacional</p> <p>(30) 26/06/2019 US 62/866,813</p> <p>(51) F16F 15/123 (2006.01), F16F 15/126 (2006.01), F16F 15/127 (2006.01)</p> <p>(86) PCT US2020/039810 de 26/06/2020</p> <p>(87) WO 2020/264287 de 30/12/2020</p>
---------------------------------	---

(21) BR 11 2021 026437-0	<p>Código 1.1 - Publicação Internacional – PCT. Apresentação de petição de requerimento de entrada na fase nacional</p> <p>(30) 01/07/2019 US 62/869.234; 18/11/2019 US 62/936.888</p> <p>(51) F16L 25/00 (2006.01), C08L 83/00 (2006.01)</p> <p>(86) PCT US2020/040454 de 01/07/2020</p> <p>(87) WO 2021/003243 de 07/01/2021</p>
---------------------------------	--

(21) BR 11 2021 026438-8	<p>Código 1.1 - Publicação Internacional – PCT. Apresentação de petição de requerimento de entrada na fase nacional</p> <p>(30) 28/06/2019 US 62/868,457; 30/06/2019 US 16/458,118</p> <p>(51) A61B 90/98 (2006.01)</p> <p>(86) PCT IB2020/055750 de 18/06/2020</p> <p>(87) WO 2020/261073 de 30/12/2020</p>
---------------------------------	--

(21) BR 11 2021 026439-6	<p>Código 1.1 - Publicação Internacional – PCT. Apresentação de petição de requerimento de entrada na fase nacional</p> <p>(30) 28/06/2019 US 62/868,483; 27/11/2019 US 62/941,381</p> <p>(51) A61K 39/12 (2006.01)</p> <p>(86) PCT US2020/039846 de 26/06/2020</p> <p>(87) WO 2020/264312 de 30/12/2020</p>
---------------------------------	--

(21) BR 11 2021 026443-4	<p>Código 1.1 - Publicação Internacional – PCT. Apresentação de petição de requerimento de entrada na fase nacional</p> <p>(30) 28/06/2019 US 62/868,457; 30/06/2019 US 16/458,119</p> <p>(51) A61B 17/115 (2006.01), A61B 17/072 (2006.01)</p> <p>(86) PCT IB2020/055658 de 17/06/2020</p> <p>(87) WO 2020/261047 de 30/12/2020</p>
---------------------------------	--



(21) BR 11 2021 026445-0	Código 1.1 - Publicação Internacional – PCT. Apresentação de petição de requerimento de entrada na fase nacional (30) 27/06/2019 US 62/867,695; 27/06/2019 US 62/867,734; 27/06/2019 US 62/867,736 (51) C07J 43/00 (2006.01), C07J 63/00 (2006.01), A61K 31/58 (2006.01), A61K 31/56 (2006.01), A61P 25/00 (2006.01), C07J 1/00 (2006.01), C07J 7/00 (2006.01), C07J 9/00 (2006.01), C07J 17/00 (2006.01), C07J 21/00 (2006.01), C07J 41/00 (2006.01) (86) PCT US2020/040164 de 29/06/2020 (87) WO 2020/264512 de 30/12/2020
(21) BR 11 2021 026446-9	Código 1.1 - Publicação Internacional – PCT. Apresentação de petição de requerimento de entrada na fase nacional (30) 28/06/2019 US 16/456,734 (51) A61B 17/072 (2006.01) (86) PCT IB2020/054839 de 21/05/2020 (87) WO 2020/260974 de 30/12/2020
(21) BR 11 2021 026447-7	Código 1.1 - Publicação Internacional – PCT. Apresentação de petição de requerimento de entrada na fase nacional (30) 27/06/2019 US 62/867,646; 27/06/2019 US 62/867,662; 27/06/2019 US 62/867,657 (51) C07J 43/00 (2006.01), C07J 7/00 (2006.01), C07J 1/00 (2006.01), C07J 63/00 (2006.01), C07J 67/00 (2006.01), A61K 31/58 (2006.01), A61K 31/57 (2006.01), A61K 31/573 (2006.01), A61P 25/00 (2006.01), C07J 13/00 (2006.01), C07J 15/00 (2006.01), C07J 21/00 (2006.01), C07J 31/00 (2006.01), C07J 41/00 (2006.01), C07J 51/00 (2006.01), C07J 53/00 (2006.01), C07J 71/00 (2006.01), C07C 13/00 (2006.01) (86) PCT US2020/040119 de 29/06/2020 (87) WO 2020/264495 de 30/12/2020
(21) BR 11 2021 026449-3	Código 1.1 - Publicação Internacional – PCT. Apresentação de petição de requerimento de entrada na fase nacional (30) 05/07/2019 EP 19184815.9 (51) A61K 31/4425 (2006.01), A61P 21/00 (2006.01), A61K 31/198 (2006.01), A61K 31/405 (2006.01), A61K 38/00 (2006.01) (86) PCT EP2020/068773 de 03/07/2020 (87) WO 2021/004913 de 14/01/2021
(21) BR 11 2021 026450-7	Código 1.1 - Publicação Internacional – PCT. Apresentação de petição de requerimento de entrada na fase nacional (30) 28/06/2019 EP 19183200.5 (51) B60R 1/06 (2006.01)

	(86) PCT EP2020/067931 de 25/06/2020 (87) WO 2020/260521 de 30/12/2020
--	---

(21) BR 11 2021 026451-5	Código 1.1 - Publicação Internacional – PCT. Apresentação de petição de requerimento de entrada na fase nacional (30) 28/06/2019 US 62/868,457; 30/06/2019 US 16/458,112 (51) A61B 90/98 (2006.01) (86) PCT IB2020/055746 de 18/06/2020 (87) WO 2020/261071 de 30/12/2020
---------------------------------	---

(21) BR 11 2021 026452-3	Código 1.1 - Publicação Internacional – PCT. Apresentação de petição de requerimento de entrada na fase nacional (30) 28/06/2019 US 62/868,457; 30/06/2019 US 16/458,115 (51) A61B 17/115 (2006.01), H01M 10/42 (2006.01), A61B 17/072 (2006.01) (86) PCT IB2020/055659 de 17/06/2020 (87) WO 2020/261048 de 30/12/2020
---------------------------------	---

(21) BR 11 2021 026453-1	Código 1.1 - Publicação Internacional – PCT. Apresentação de petição de requerimento de entrada na fase nacional (30) 28/06/2019 US 62/868,457; 30/06/2019 US 16/458,106 (51) A61B 17/04 (2006.01), A61B 90/98 (2006.01), A61B 17/072 (2006.01), A61B 17/122 (2006.01), A61B 17/128 (2006.01), A61B 90/90 (2006.01), A61B 50/30 (2006.01) (86) PCT IB2020/055742 de 18/06/2020 (87) WO 2020/261069 de 30/12/2020
---------------------------------	--

(21) BR 11 2021 026454-0	Código 1.1 - Publicação Internacional – PCT. Apresentação de petição de requerimento de entrada na fase nacional (30) 09/07/2019 EP 19185344.9 (51) H04W 48/06 (2006.01), H04W 28/02 (2006.01), H04W 48/08 (2006.01), H04W 76/18 (2006.01), H04W 88/18 (2006.01) (86) PCT JP2020/025504 de 29/06/2020 (87) WO 2021/006090 de 14/01/2021
---------------------------------	---

(21) BR 11 2021 026455-8	Código 1.1 - Publicação Internacional – PCT. Apresentação de petição de requerimento de entrada na fase nacional (30) 27/06/2019 US 62/867,480; 03/04/2020 US 63/004,673; 14/05/2020 US 63/025,148 (51) C04B 7/44 (2006.01) (86) PCT US2020/040171 de 29/06/2020 (87) WO 2020/264516 de 30/12/2020
---------------------------------	--

(21) BR 11 2021 026456-6	Código 1.1 - Publicação Internacional – PCT. Apresentação de petição de
---------------------------------	---



requerimento de entrada na fase nacional
 (30) 28/06/2019 US 62/868,457; 30/06/2019 US 16/458,111
 (51) A61B 17/072 (2006.01), A61B 90/98 (2006.01)
 (86) PCT IB2020/055731 de 18/06/2020
 (87) WO 2020/261065 de 30/12/2020

(21) BR 11 2021 026457-4 Código 1.1 - Publicação Internacional – PCT. Apresentação de petição de requerimento de entrada na fase nacional
 (30) 28/06/2019 US 62/868,385
 (51) H04W 72/12 (2006.01)
 (86) PCT EP2020/068036 de 26/06/2020
 (87) WO 2020/260590 de 30/12/2020

(21) BR 11 2021 026460-4 Código 1.1 - Publicação Internacional – PCT. Apresentação de petição de requerimento de entrada na fase nacional
 (30) 28/06/2019 US 62/868,457; 30/06/2019 US 16/458,122
 (51) A61B 90/98 (2006.01), A61B 17/04 (2006.01), A61B 17/072 (2006.01), A61B 17/122 (2006.01), A61B 17/128 (2006.01), A61B 90/90 (2006.01)
 (86) PCT IB2020/055740 de 18/06/2020
 (87) WO 2020/261068 de 30/12/2020

(21) BR 11 2021 026461-2 Código 1.1 - Publicação Internacional – PCT. Apresentação de petição de requerimento de entrada na fase nacional
 (51) C08L 23/06 (2006.01), C08K 7/22 (2006.01)
 (86) PCT CN2019/094237 de 01/07/2019
 (87) WO 2021/000227 de 07/01/2021

(21) BR 11 2021 026462-0 Código 1.1 - Publicação Internacional – PCT. Apresentação de petição de requerimento de entrada na fase nacional
 (30) 27/06/2019 US 62/867,618
 (51) C07J 63/00 (2006.01), C07J 61/00 (2006.01), A61P 25/24 (2006.01), A61K 31/58 (2006.01)
 (86) PCT US2020/040153 de 29/06/2020
 (87) WO 2020/264509 de 30/12/2020

(21) BR 11 2021 026463-9 Código 1.1 - Publicação Internacional – PCT. Apresentação de petição de requerimento de entrada na fase nacional
 (30) 29/06/2019 US 62/868,881
 (51) A61K 31/343 (2006.01), A61K 31/55 (2006.01), A61K 33/00 (2006.01), A61P 25/00 (2006.01), A61P 43/00 (2006.01)
 (86) PCT US2020/040081 de 29/06/2020
 (87) WO 2021/003086 de 07/01/2021



(21) BR 11 2021 026464-7	Código 1.1 - Publicação Internacional – PCT. Apresentação de petição de requerimento de entrada na fase nacional (30) 28/06/2019 CN 201910579768.1 (51) H04W 72/12 (2006.01) (86) PCT CN2020/098092 de 24/06/2020 (87) WO 2020/259581 de 30/12/2020
(21) BR 11 2021 026465-5	Código 1.1 - Publicação Internacional – PCT. Apresentação de petição de requerimento de entrada na fase nacional (30) 28/06/2019 US 62/868,457; 30/06/2019 US 16/458,121 (51) A61B 17/115 (2006.01), A61B 90/98 (2006.01), A61B 90/96 (2006.01) (86) PCT IB2020/055723 de 18/06/2020 (87) WO 2020/261063 de 30/12/2020
(21) BR 11 2021 026466-3	Código 1.1 - Publicação Internacional – PCT. Apresentação de petição de requerimento de entrada na fase nacional (30) 28/06/2019 CN PCT/CN2019/093507 (51) A61Q 11/00 (2006.01), A61K 8/19 (2006.01), A61K 8/60 (2006.01), A61K 8/34 (2006.01) (86) PCT US2020/070186 de 25/06/2020 (87) WO 2020/264570 de 30/12/2020
(21) BR 11 2021 026467-1	Código 1.1 - Publicação Internacional – PCT. Apresentação de petição de requerimento de entrada na fase nacional (30) 28/06/2019 CN 201910578518.6 (51) H04W 28/02 (2006.01), H04W 24/04 (2006.01) (86) PCT CN2020/097790 de 23/06/2020 (87) WO 2020/259511 de 30/12/2020
(21) BR 11 2021 026468-0	Código 1.1 - Publicação Internacional – PCT. Apresentação de petição de requerimento de entrada na fase nacional (30) 28/06/2019 JP 2019-121563 (51) A61K 9/20 (2006.01), A61K 9/16 (2006.01), A61P 19/02 (2006.01), A61K 31/5415 (2006.01), A61P 25/04 (2006.01), A61P 29/00 (2006.01) (86) PCT JP2020/025252 de 26/06/2020 (87) WO 2020/262618 de 30/12/2020
(21) BR 11 2021 026469-8	Código 1.1 - Publicação Internacional – PCT. Apresentação de petição de requerimento de entrada na fase nacional (30) 28/06/2019 US 62/868,457; 30/06/2019 US 16/458,125 (51) A61B 17/072 (2006.01), A61B 90/98 (2006.01) (86) PCT IB2020/055713 de 18/06/2020 (87) WO 2020/261059 de 30/12/2020



(21) BR 11 2021 026470-1	<p>Código 1.1 - Publicação Internacional – PCT. Apresentação de petição de requerimento de entrada na fase nacional</p> <p>(30) 27/06/2019 FR FR1907051</p> <p>(51) A61K 8/9789 (2006.01), A61K 36/31 (2006.01), A61P 17/02 (2006.01), A61P 17/04 (2006.01), A61P 17/06 (2006.01), A61P 17/10 (2006.01), A61Q 19/08 (2006.01)</p> <p>(86) PCT EP2020/068070 de 26/06/2020</p> <p>(87) WO 2020/260611 de 30/12/2020</p>
(21) BR 11 2021 026471-0	<p>Código 1.1 - Publicação Internacional – PCT. Apresentação de petição de requerimento de entrada na fase nacional</p> <p>(30) 27/06/2019 GB 1909280.8</p> <p>(51) A61M 37/00 (2006.01), A61K 9/00 (2006.01), A61K 38/00 (2006.01)</p> <p>(86) PCT GB2020/051541 de 25/06/2020</p> <p>(87) WO 2020/260882 de 30/12/2020</p>
(21) BR 11 2021 026472-8	<p>Código 1.1 - Publicação Internacional – PCT. Apresentação de petição de requerimento de entrada na fase nacional</p> <p>(30) 28/06/2019 US 16/456,744</p> <p>(51) A61B 17/072 (2006.01), A61B 17/29 (2006.01), A61B 17/00 (2006.01), A61B 90/00 (2006.01)</p> <p>(86) PCT IB2020/055660 de 17/06/2020</p> <p>(87) WO 2020/261049 de 30/12/2020</p>
(21) BR 11 2021 026474-4	<p>Código 1.1 - Publicação Internacional – PCT. Apresentação de petição de requerimento de entrada na fase nacional</p> <p>(30) 27/06/2019 FI 20195566</p> <p>(51) G01F 23/28 (2006.01)</p> <p>(86) PCT FI2020/050441 de 22/06/2020</p> <p>(87) WO 2020/260757 de 30/12/2020</p>
(21) BR 11 2021 026475-2	<p>Código 1.1 - Publicação Internacional – PCT. Apresentação de petição de requerimento de entrada na fase nacional</p> <p>(51) H04W 36/04 (2006.01)</p> <p>(86) PCT CN2019/095479 de 10/07/2019</p> <p>(87) WO 2021/003715 de 14/01/2021</p>
(21) BR 11 2021 026476-0	<p>Código 1.1 - Publicação Internacional – PCT. Apresentação de petição de requerimento de entrada na fase nacional</p> <p>(30) 28/06/2019 US 62/868,210</p> <p>(51) A61K 8/36 (2006.01), A61K 8/362 (2006.01), A61K 8/365 (2006.01), A61K 8/368 (2006.01), A61K 8/37 (2006.01), A61K 8/44 (2006.01), A61K 8/46</p>



(2006.01), A61Q 5/06 (2006.01), A61Q 5/10 (2006.01)

(86) PCT US2020/039759 de 26/06/2020

(87) WO 2020/264257 de 30/12/2020

(21) BR 11 2021 026477-9

Código 1.1 - Publicação Internacional – PCT. Apresentação de petição de requerimento de entrada na fase nacional

(30) 06/08/2019 US 62/883,519

(51) C12N 9/26 (2006.01), C12N 9/34 (2006.01), C12N 9/28 (2006.01), C12N 9/30 (2006.01), C12N 9/52 (2006.01), C12N 9/58 (2006.01), C12N 9/42

(2006.01), C12N 15/62 (2006.01), C12P 7/10 (2006.01), C12P 21/02 (2006.01), C12N 9/36 (2006.01)

(86) PCT US2020/043432 de 24/07/2020

(87) WO 2021/025872 de 11/02/2021

(21) BR 11 2021 026480-9

Código 1.1 - Publicação Internacional – PCT. Apresentação de petição de requerimento de entrada na fase nacional

(30) 28/06/2019 US 62/868,190

(51) A61L 31/04 (2006.01), C08G 18/10 (2006.01), C08G 18/22 (2006.01)

(86) PCT US2020/039621 de 25/06/2020

(87) WO 2020/264161 de 30/12/2020

(21) BR 11 2021 026481-7

Código 1.1 - Publicação Internacional – PCT. Apresentação de petição de requerimento de entrada na fase nacional

(30) 28/06/2019 US 16/456,764

(51) A61B 17/072 (2006.01), A61B 17/00 (2006.01), A61B 17/29 (2006.01)

(86) PCT IB2020/055423 de 09/06/2020

(87) WO 2020/261018 de 30/12/2020

(21) BR 11 2021 026482-5

Código 1.1 - Publicação Internacional – PCT. Apresentação de petição de requerimento de entrada na fase nacional

(30) 28/06/2019 JP 2019-122012

(51) G05B 23/02 (2006.01)

(86) PCT JP2020/021298 de 29/05/2020

(87) WO 2020/261875 de 30/12/2020

(21) BR 11 2021 026483-3

Código 1.1 - Publicação Internacional – PCT. Apresentação de petição de requerimento de entrada na fase nacional

(30) 15/07/2019 CN 20190635633.2

(51) A61K 9/08 (2006.01), A61K 47/10 (2006.01), A61K 31/396 (2006.01), A61P 35/00 (2006.01)

(86) PCT CN2020/101870 de 14/07/2020

(87) WO 2021/008520 de 21/01/2021



(21) BR 11 2021 026484-1	<p>Código 1.1 - Publicação Internacional – PCT. Apresentação de petição de requerimento de entrada na fase nacional</p> <p>(30) 28/06/2019 US 62/868,806; 23/03/2020 US 62/993,597</p> <p>(51) C12N 9/12 (2006.01)</p> <p>(86) PCT US2020/039994 de 26/06/2020</p> <p>(87) WO 2020/264429 de 30/12/2020</p>
(21) BR 11 2021 026485-0	<p>Código 1.1 - Publicação Internacional – PCT. Apresentação de petição de requerimento de entrada na fase nacional</p> <p>(30) 28/06/2019 US 62/868,457; 30/06/2019 US 16/458,108</p> <p>(51) A61B 17/072 (2006.01)</p> <p>(86) PCT IB2020/055729 de 18/06/2020</p> <p>(87) WO 2020/261064 de 30/12/2020</p>
(21) BR 11 2021 026486-8	<p>Código 1.1 - Publicação Internacional – PCT. Apresentação de petição de requerimento de entrada na fase nacional</p> <p>(30) 28/06/2019 KR 10-2019-0077999</p> <p>(51) C12P 13/12 (2006.01), C12N 15/67 (2006.01), C12N 15/77 (2006.01), C12N 9/02 (2006.01)</p> <p>(86) PCT KR2020/008415 de 26/06/2020</p> <p>(87) WO 2020/263043 de 30/12/2020</p>
(21) BR 11 2021 026487-6	<p>Código 1.1 - Publicação Internacional – PCT. Apresentação de petição de requerimento de entrada na fase nacional</p> <p>(30) 01/07/2019 CN 201910583893.X</p> <p>(51) C07D 261/04 (2006.01), C07D 275/02 (2006.01), C07D 261/12 (2006.01), C07D 417/12 (2006.01), C07D 413/12 (2006.01), A01N 43/80 (2006.01), A01P 7/04 (2006.01), A01P 7/02 (2006.01)</p> <p>(86) PCT CN2020/099384 de 30/06/2020</p> <p>(87) WO 2021/000867 de 07/01/2021</p>
(21) BR 11 2021 026488-4	<p>Código 1.1 - Publicação Internacional – PCT. Apresentação de petição de requerimento de entrada na fase nacional</p> <p>(30) 28/06/2019 FR FR1907113</p> <p>(51) A61K 8/04 (2006.01), A61K 8/92 (2006.01), A61K 8/31 (2006.01), A61K 8/81 (2006.01), A61K 8/02 (2006.01), A61Q 5/06 (2006.01), A61Q 1/00 (2006.01)</p> <p>(86) PCT EP2020/068143 de 26/06/2020</p> <p>(87) WO 2020/260659 de 30/12/2020</p>
(21) BR 11 2021 026489-2	<p>Código 1.1 - Publicação Internacional – PCT. Apresentação de petição de requerimento de entrada na fase nacional</p> <p>(30) 26/06/2019 US 16/453.834; 16/01/2020 US 16/745.232</p>



	<p>(51) F25D 13/02 (2006.01), B65G 1/02 (2006.01), B65G 1/06 (2006.01), B65G 1/20 (2006.01), F25D 17/00 (2006.01), F25D 17/06 (2006.01), F25D 17/08 (2006.01)</p> <p>(86) PCT US2020/039930 de 26/06/2020</p> <p>(87) WO 2020/264377 de 30/12/2020</p>
(21) BR 11 2021 026490-6	<p>Código 1.1 - Publicação Internacional – PCT. Apresentação de petição de requerimento de entrada na fase nacional</p> <p>(30) 28/06/2019 US 16/456,798</p> <p>(51) A61B 50/33 (2006.01), A61B 50/20 (2006.01), A61B 50/00 (2006.01), A61L 2/26 (2006.01), A61B 50/30 (2006.01)</p> <p>(86) PCT IB2020/055419 de 09/06/2020</p> <p>(87) WO 2020/261015 de 30/12/2020</p>
(21) BR 11 2021 026492-2	<p>Código 1.1 - Publicação Internacional – PCT. Apresentação de petição de requerimento de entrada na fase nacional</p> <p>(30) 28/06/2019 US 62/868,615</p> <p>(51) A61K 9/107 (2006.01), A61K 31/00 (2006.01), A61K 38/00 (2006.01), A61K 47/26 (2006.01)</p> <p>(86) PCT US2020/039827 de 26/06/2020</p> <p>(87) WO 2020/264300 de 30/12/2020</p>
(21) BR 11 2021 026494-2	<p>Código 1.1 - Publicação Internacional – PCT. Apresentação de petição de requerimento de entrada na fase nacional</p> <p>(30) 28/06/2019 US 16/456,792</p> <p>(51) A61B 17/072 (2006.01)</p> <p>(86) PCT IB2020/055382 de 08/06/2020</p> <p>(87) WO 2020/261007 de 30/12/2020</p>
(21) BR 11 2021 026495-7	<p>Código 1.1 - Publicação Internacional – PCT. Apresentação de petição de requerimento de entrada na fase nacional</p> <p>(30) 28/06/2019 EP 19183448.0</p> <p>(51) A41D 27/24 (2006.01), A41D 1/06 (2006.01), D05B 93/00 (2006.01)</p> <p>(86) PCT EP2020/068276 de 29/06/2020</p> <p>(87) WO 2020/260703 de 30/12/2020</p>
(21) BR 11 2021 026496-5	<p>Código 1.1 - Publicação Internacional – PCT. Apresentação de petição de requerimento de entrada na fase nacional</p> <p>(30) 02/07/2019 US 62/869,851; 02/07/2019 US 62/869,777; 08/11/2019 US 62/932,786; 08/11/2019 US 62/932,934</p> <p>(51) A61M 5/142 (2006.01), A61M 5/155 (2006.01), A61M 5/20 (2006.01), A61M 5/315 (2006.01), A61M 5/32 (2006.01), A61M 5/145 (2006.01), A61M 5/168 (2006.01), A61M 5/24 (2006.01), A61M 5/31 (2006.01), A61M 39/24 (2006.01)</p>



	(86) PCT US2020/040729 de 02/07/2020 (87) WO 2021/003409 de 07/01/2021
(21) BR 11 2021 026498-1	Código 1.1 - Publicação Internacional – PCT. Apresentação de petição de requerimento de entrada na fase nacional (30) 28/06/2019 CN 201910587419.4; 26/12/2019 CN 201911386062.X (51) C07D 471/04 (2006.01), C07D 519/00 (2006.01), A61K 31/5377 (2006.01), A61K 31/437 (2006.01), A61P 35/00 (2006.01) (86) PCT CN2020/098159 de 24/06/2020 (87) WO 2020/259601 de 30/12/2020
(21) BR 11 2021 026499-0	Código 1.1 - Publicação Internacional – PCT. Apresentação de petição de requerimento de entrada na fase nacional (30) 28/06/2019 US 62/867,951 (51) A61K 47/36 (2006.01), A61K 31/357 (2006.01), A61K 47/20 (2006.01), A61K 47/28 (2006.01), A61K 9/00 (2006.01), A61K 9/107 (2006.01), A61P 1/00 (2006.01), A61P 31/04 (2006.01), A61P 35/00 (2006.01), C07D 493/18 (2006.01) (86) PCT CA2020/050885 de 26/06/2020 (87) WO 2020/257936 de 30/12/2020
(21) BR 11 2021 026501-5	Código 1.1 - Publicação Internacional – PCT. Apresentação de petição de requerimento de entrada na fase nacional (30) 28/06/2019 US 62/868,457; 30/06/2019 US 16/458,114 (51) A61B 17/072 (2006.01) (86) PCT IB2020/055739 de 18/06/2020 (87) WO 2020/261067 de 30/12/2020
(21) BR 11 2021 026502-3	Código 1.1 - Publicação Internacional – PCT. Apresentação de petição de requerimento de entrada na fase nacional (30) 29/08/2019 EP 19382734.2 (51) A61P 31/14 (2006.01), C12N 7/02 (2006.01), A61K 39/12 (2006.01) (86) PCT EP2019/076174 de 27/09/2019 (87) WO 2021/037387 de 04/03/2021
(21) BR 11 2021 026504-0	Código 1.1 - Publicação Internacional – PCT. Apresentação de petição de requerimento de entrada na fase nacional (30) 27/08/2019 JP 2019-154359; 27/08/2019 JP 2019-154252 (51) C21D 9/08 (2006.01), C22C 38/00 (2006.01), C22C 38/54 (2006.01) (86) PCT JP2020/030828 de 13/08/2020 (87) WO 2021/039431 de 04/03/2021
(21) BR 11 2021 026505-8	Código 1.1 - Publicação Internacional – PCT. Apresentação de petição de

	requerimento de entrada na fase nacional (30) 27/06/2019 US 16/454,838 (51) G08G 5/00 (2006.01), G08G 5/04 (2006.01), B64D 45/04 (2006.01) (86) PCT US2020/070188 de 25/06/2020 (87) WO 2021/042096 de 04/03/2021
(21) BR 11 2021 026506-6	Código 1.1 - Publicação Internacional – PCT. Apresentação de petição de requerimento de entrada na fase nacional (30) 28/06/2019 US 62/868,184 (51) A61K 31/65 (2006.01), A61K 31/704 (2006.01), A61K 9/127 (2006.01) (86) PCT US2020/039620 de 25/06/2020 (87) WO 2020/264160 de 30/12/2020
(21) BR 11 2021 026507-4	Código 1.1 - Publicação Internacional – PCT. Apresentação de petição de requerimento de entrada na fase nacional (30) 28/06/2019 US 62/868,457; 30/06/2019 US 16/458,103 (51) A61B 90/98 (2006.01), A61B 17/072 (2006.01), A61B 50/30 (2006.01), A61J 1/00 (2006.01), G06K 7/00 (2006.01), A61B 90/00 (2006.01), A61B 17/00 (2006.01), A61B 17/068 (2006.01), A61B 17/29 (2006.01) (86) PCT IB2020/055715 de 18/06/2020 (87) WO 2020/261060 de 30/12/2020
(21) BR 11 2021 026508-2	Código 1.1 - Publicação Internacional – PCT. Apresentação de petição de requerimento de entrada na fase nacional (30) 27/06/2019 EP 19305861.7 (51) C01B 33/193 (2006.01) (86) PCT EP2020/067464 de 23/06/2020 (87) WO 2020/260262 de 30/12/2020
(21) BR 11 2021 026509-0	Código 1.1 - Publicação Internacional – PCT. Apresentação de petição de requerimento de entrada na fase nacional (30) 01/07/2019 CN 201910583893.X (51) C07D 261/04 (2006.01), C07D 275/02 (2006.01), C07D 261/12 (2006.01), C07D 417/12 (2006.01), C07D 413/12 (2006.01), A01N 43/80 (2006.01), A01P 7/04 (2006.01), A01P 7/02 (2006.01) (86) PCT CN2020/099377 de 30/06/2020 (87) WO 2021/000865 de 07/01/2021
(21) BR 11 2021 026512-0	Código 1.1 - Publicação Internacional – PCT. Apresentação de petição de requerimento de entrada na fase nacional (30) 25/06/2019 US 62/866,590 (51) G06Q 40/08 (2006.01), G06Q 40/04 (2006.01), G06Q 40/06 (2006.01) (86) PCT US2020/039709 de 25/06/2020

(87) WO 2020/264224 de 30/12/2020

(21) BR 11 2021 026513-9

Código 1.1 - Publicação Internacional – PCT. Apresentação de petição de requerimento de entrada na fase nacional

(30) 28/06/2019 US 62/868,457; 30/06/2019 US 16/458,120

(51) A61B 17/072 (2006.01), A61B 90/98 (2006.01)

(86) PCT IB2020/055699 de 18/06/2020

(87) WO 2020/261058 de 30/12/2020

(21) BR 11 2021 026514-7

Código 1.1 - Publicação Internacional – PCT. Apresentação de petição de requerimento de entrada na fase nacional

(30) 26/06/2019 US 62/866,938

(51) A61P 25/16 (2006.01), A61P 25/28 (2006.01), A61K 31/202 (2006.01), A61K 31/685 (2006.01), A61K 31/201 (2006.01), A61K 31/14 (2006.01), A61K 31/20 (2006.01), A61P 25/00 (2006.01)

(86) PCT US2020/039860 de 26/06/2020

(87) WO 2020/264324 de 30/12/2020

(21) BR 11 2021 026516-3

Código 1.1 - Publicação Internacional – PCT. Apresentação de petição de requerimento de entrada na fase nacional

(30) 12/07/2019 US 62/873,243

(51) C08G 18/72 (2006.01), C09J 175/12 (2006.01), C08G 18/42 (2006.01), C08G 18/46 (2006.01), B32B 27/36 (2006.01), B32B 27/40 (2006.01), C08G 18/38 (2006.01), C08G 63/12 (2006.01)

(86) PCT US2020/041123 de 08/07/2020

(87) WO 2021/011248 de 21/01/2021

(21) BR 11 2021 026517-1

Código 1.1 - Publicação Internacional – PCT. Apresentação de petição de requerimento de entrada na fase nacional

(30) 28/06/2019 US 62/868,609; 17/07/2019 US 62/875,407; 30/09/2019 US 62/908,153; 06/12/2019 US 62/944,834; 17/12/2019 US 62/948,968; 09/01/2020 US 62/958,980; 23/01/2020 US 62/964,955; 18/06/2020 US 63/040,891

(51) A61K 31/40 (2006.01), A61K 31/4015 (2006.01), A61K 31/423 (2006.01), C07D 207/273 (2006.01), C07D 263/57 (2006.01), C07D 471/04 (2006.01)

(86) PCT US2020/040125 de 29/06/2020

(87) WO 2020/264499 de 30/12/2020

(21) BR 11 2021 026518-0

Código 1.1 - Publicação Internacional – PCT. Apresentação de petição de requerimento de entrada na fase nacional

(51) H04L 1/16 (2006.01)

(86) PCT CN2019/094974 de 08/07/2019

(87) WO 2021/003630 de 14/01/2021



(21) BR 11 2021 026519-8	Código 1.1 - Publicação Internacional – PCT. Apresentação de petição de requerimento de entrada na fase nacional (30) 28/06/2019 US 62/868,457; 30/06/2019 US 16/458,105 (51) A61B 17/072 (2006.01), A61B 90/90 (2006.01), A61B 90/98 (2006.01) (86) PCT IB2020/055692 de 18/06/2020 (87) WO 2020/261056 de 30/12/2020
(21) BR 11 2021 026520-1	Código 1.1 - Publicação Internacional – PCT. Apresentação de petição de requerimento de entrada na fase nacional (30) 28/06/2019 AU 2019902307 (51) A61L 31/06 (2006.01), A61L 31/14 (2006.01), C08G 18/48 (2006.01), C08G 18/32 (2006.01), C08G 18/34 (2006.01), C08G 18/42 (2006.01), C08G 18/75 (2006.01), C08J 3/075 (2006.01), C08J 5/18 (2006.01), A61F 6/04 (2006.01) (86) PCT AU2020/050671 de 27/06/2020 (87) WO 2020/257880 de 30/12/2020
(21) BR 11 2021 026521-0	Código 1.1 - Publicação Internacional – PCT. Apresentação de petição de requerimento de entrada na fase nacional (30) 28/06/2019 KR 10-2019-0077998 (51) C12P 13/12 (2006.01), C12N 15/70 (2006.01), C12N 15/77 (2006.01), C07K 14/34 (2006.01) (86) PCT KR2020/008412 de 26/06/2020 (87) WO 2020/263041 de 30/12/2020
(21) BR 11 2021 026522-8	Código 1.1 - Publicação Internacional – PCT. Apresentação de petição de requerimento de entrada na fase nacional (30) 02/07/2019 US 62/869,622; 02/07/2019 EP 19183862.2 (51) G10L 19/008 (2006.01), H04S 7/00 (2006.01) (86) PCT EP2020/068380 de 30/06/2020 (87) WO 2021/001358 de 07/01/2021
(21) BR 11 2021 026524-4	Código 1.1 - Publicação Internacional – PCT. Apresentação de petição de requerimento de entrada na fase nacional (30) 26/06/2019 AU 2019902235 (51) B67D 1/04 (2006.01), B67D 1/08 (2006.01), B65D 35/22 (2006.01), B65D 35/28 (2006.01), B65D 35/46 (2006.01), B65D 77/06 (2006.01) (86) PCT AU2020/050664 de 26/06/2020 (87) WO 2020/257873 de 30/12/2020
(21) BR 11 2021 026525-2	Código 1.1 - Publicação Internacional – PCT. Apresentação de petição de requerimento de entrada na fase nacional (30) 01/07/2019 NO 20190828 (51) E21B 41/00 (2006.01), E21B 43/017 (2006.01), F16L 1/26 (2006.01)

(86) PCT EP2020/025302 de 25/06/2020

(87) WO 2021/001056 de 07/01/2021

(21) BR 11 2021 026526-0

Código 1.1 - Publicação Internacional – PCT. Apresentação de petição de requerimento de entrada na fase nacional

(30) 22/07/2019 EP 19187529.3

(51) C07D 403/12 (2006.01), C07D 407/14 (2006.01), C07D 409/14 (2006.01), C07D 413/14 (2006.01), C07D 417/14 (2006.01), A01N 43/54 (2006.01)

(86) PCT EP2020/070463 de 20/07/2020

(87) WO 2021/013799 de 28/01/2021

(21) BR 11 2021 026527-9

Código 1.1 - Publicação Internacional – PCT. Apresentação de petição de requerimento de entrada na fase nacional

(30) 28/06/2019 US 62/868,457; 30/06/2019 US 16/458,110

(51) A61B 17/072 (2006.01), A61B 90/90 (2006.01), A61B 90/98 (2006.01), A61B 90/94 (2006.01), A61B 90/96 (2006.01), A61B 50/31 (2006.01)

(86) PCT IB2020/055695 de 18/06/2020

(87) WO 2020/261057 de 30/12/2020

(21) BR 11 2021 026531-7

Código 1.1 - Publicação Internacional – PCT. Apresentação de petição de requerimento de entrada na fase nacional

(30) 28/06/2019 CN 201910572091.9

(51) C07D 403/14 (2006.01), C07D 403/04 (2006.01), C07D 239/48 (2006.01), C07D 487/04 (2006.01), A61K 31/506 (2006.01), A61P 1/04 (2006.01), A61P 3/10 (2006.01), A61P 11/00 (2006.01), A61P 17/06 (2006.01), A61P 25/28 (2006.01), A61P 27/02 (2006.01), A61P 35/00 (2006.01), A61P 37/00 (2006.01)

(86) PCT CN2020/098105 de 24/06/2020

(87) WO 2020/259584 de 30/12/2020

(21) BR 11 2021 026532-5

Código 1.1 - Publicação Internacional – PCT. Apresentação de petição de requerimento de entrada na fase nacional

(30) 26/06/2019 US 62/866,884

(51) C09K 8/524 (2006.01), E21B 37/06 (2006.01)

(86) PCT US2020/039486 de 25/06/2020

(87) WO 2020/264071 de 30/12/2020

(21) BR 11 2021 026533-3

Código 1.1 - Publicação Internacional – PCT. Apresentação de petição de requerimento de entrada na fase nacional

(30) 27/06/2019 US 16/454,492

(51) C09D 5/44 (2006.01), C09D 133/06 (2006.01), C08F 220/36 (2006.01), C08F 220/58 (2006.01), C08L 61/32 (2006.01), C09D 201/02 (2006.01), C08K 5/3492 (2006.01)

(86) PCT US2020/040051 de 29/06/2020



(87) WO 2020/264468 de 30/12/2020

(21) BR 11 2021 026534-1

Código 1.1 - Publicação Internacional – PCT. Apresentação de petição de requerimento de entrada na fase nacional

(30) 28/06/2019 US 62/868,829

(51) G01N 21/64 (2006.01), H01L 27/146 (2006.01)

(86) PCT US2020/039868 de 26/06/2020

(87) WO 2020/264331 de 30/12/2020

(21) BR 11 2021 026535-0

Código 1.1 - Publicação Internacional – PCT. Apresentação de petição de requerimento de entrada na fase nacional

(30) 24/06/2019 US 62/865,951

(51) H04N 19/122 (2006.01), H04N 19/109 (2006.01), H04N 19/503 (2006.01), H04N 19/186 (2006.01), H04N 19/176 (2006.01), H04N 19/44 (2006.01)

(86) PCT KR2020/008233 de 24/06/2020

(87) WO 2020/262962 de 30/12/2020

(21) BR 11 2021 026537-6

Código 1.1 - Publicação Internacional – PCT. Apresentação de petição de requerimento de entrada na fase nacional

(30) 28/06/2019 US 16/456,433

(51) D21H 17/06 (2006.01), B65D 65/40 (2006.01), D21H 17/14 (2006.01), D21H 17/24 (2006.01), D21H 17/00 (2006.01), D21H 19/36 (2006.01), D21H 27/10 (2006.01)

(86) PCT IB2020/056138 de 29/06/2020

(87) WO 2020/261246 de 30/12/2020

(21) BR 11 2021 026538-4

Código 1.1 - Publicação Internacional – PCT. Apresentação de petição de requerimento de entrada na fase nacional

(30) 27/06/2019 US 16/454,515

(51) C09D 5/44 (2006.01), C08F 220/36 (2006.01), C08L 61/32 (2006.01), C09D 133/06 (2006.01), C09D 201/02 (2006.01), C08K 5/205 (2006.01), C08K 5/3492 (2006.01), C08K 5/521 (2006.01)

(86) PCT US2020/040055 de 29/06/2020

(87) WO 2020/264471 de 30/12/2020

(21) BR 11 2021 026540-6

Código 1.1 - Publicação Internacional – PCT. Apresentação de petição de requerimento de entrada na fase nacional

(30) 28/06/2019 IT 102019000010422

(51) B05B 13/02 (2006.01), B05B 16/00 (2006.01), B28B 11/04 (2006.01), B28D 1/00 (2006.01), C04B 41/45 (2006.01), B65G 57/30 (2006.01), B65G 59/06 (2006.01)

(86) PCT IB2020/056016 de 25/06/2020

(87) WO 2020/261172 de 30/12/2020



(21) BR 11 2021 026542-2	Código 1.1 - Publicação Internacional – PCT. Apresentação de petição de requerimento de entrada na fase nacional (30) 28/06/2019 US 62/868,295 (51) C12P 7/06 (2006.01), C12P 13/04 (2006.01), C12P 13/08 (2006.01), C12N 15/67 (2006.01), C12N 15/63 (2006.01) (86) PCT US2020/038884 de 22/06/2020 (87) WO 2020/263722 de 30/12/2020
(21) BR 11 2021 026543-0	Código 1.1 - Publicação Internacional – PCT. Apresentação de petição de requerimento de entrada na fase nacional (30) 04/07/2019 IN 201941026827; 16/08/2019 US 62/887,887; 05/06/2020 US 16/894,542 (51) H04L 1/18 (2006.01) (86) PCT US2020/036666 de 08/06/2020 (87) WO 2021/003001 de 07/01/2021
(21) BR 11 2021 026544-9	Código 1.1 - Publicação Internacional – PCT. Apresentação de petição de requerimento de entrada na fase nacional (30) 24/06/2019 US 62/865,949 (51) H04N 19/122 (2006.01), H04N 19/11 (2006.01), H04N 19/593 (2006.01), H04N 19/186 (2006.01), H04N 19/176 (2006.01) (86) PCT KR2020/008234 de 24/06/2020 (87) WO 2020/262963 de 30/12/2020
(21) BR 11 2021 026545-7	Código 1.1 - Publicação Internacional – PCT. Apresentação de petição de requerimento de entrada na fase nacional (30) 04/07/2019 EP 19184436.4 (51) A01N 43/80 (2006.01), A01N 57/20 (2006.01), A01P 13/00 (2006.01) (86) PCT EP2020/068003 de 26/06/2020 (87) WO 2021/001273 de 07/01/2021
(21) BR 11 2021 026549-0	Código 1.1 - Publicação Internacional – PCT. Apresentação de petição de requerimento de entrada na fase nacional (30) 28/06/2019 US 16/455,952 (51) A61B 17/06 (2006.01), A61L 17/00 (2006.01), A61B 17/04 (2006.01), A61B 17/00 (2006.01) (86) PCT IB2020/055543 de 12/06/2020 (87) WO 2020/261033 de 30/12/2020
(21) BR 11 2021 026550-3	Código 1.1 - Publicação Internacional – PCT. Apresentação de petição de requerimento de entrada na fase nacional (30) 01/07/2019 NO 20190819

(51) E21B 17/18 (2006.01), F16L 39/00 (2006.01)
 (86) PCT EP2020/025309 de 01/07/2020
 (87) WO 2021/001059 de 07/01/2021

(21) BR 11 2021 026551-1

Código 1.1 - Publicação Internacional – PCT. Apresentação de petição de requerimento de entrada na fase nacional
 (30) 28/06/2019 JP 2019-121874
 (51) A61P 3/00 (2006.01), A61P 3/04 (2006.01), A61P 9/00 (2006.01), A61P 9/04 (2006.01), A61P 9/10 (2006.01), A61P 13/12 (2006.01), A61P 21/00 (2006.01), A61P 21/06 (2006.01), A61P 25/00 (2006.01), A61P 25/08 (2006.01), A61P 25/14 (2006.01), A61P 25/16 (2006.01), A61P 25/28 (2006.01), A61P 27/02 (2006.01), A61P 35/00 (2006.01), A61P 43/00 (2006.01), A23L 33/175 (2006.01), A61K 31/197 (2006.01), A61K 31/198 (2006.01)
 (86) PCT JP2020/023600 de 16/06/2020
 (87) WO 2020/262114 de 30/12/2020

(21) BR 11 2021 026552-0

Código 1.1 - Publicação Internacional – PCT. Apresentação de petição de requerimento de entrada na fase nacional
 (30) 21/08/2019 EP 19192926.4
 (51) A61M 15/00 (2006.01), G16H 20/10 (2006.01)
 (86) PCT EP2020/071931 de 04/08/2020
 (87) WO 2021/032471 de 25/02/2021

(21) BR 11 2021 026553-8

Código 1.1 - Publicação Internacional – PCT. Apresentação de petição de requerimento de entrada na fase nacional
 (51) H04W 74/08 (2006.01)
 (86) PCT CN2019/093811 de 28/06/2019
 (87) WO 2020/258279 de 30/12/2020

(21) BR 11 2021 026554-6

Código 1.1 - Publicação Internacional – PCT. Apresentação de petição de requerimento de entrada na fase nacional
 (30) 28/06/2019 CN 201910572272.1; 27/12/2019 CN 201911375262.5
 (51) A61K 31/438 (2006.01), C07D 471/10 (2006.01), A61P 1/08 (2006.01), A61P 11/06 (2006.01), A61P 11/14 (2006.01), A61P 25/06 (2006.01), A61P 25/22 (2006.01), A61P 25/24 (2006.01)
 (86) PCT CN2020/098460 de 28/06/2020
 (87) WO 2020/259675 de 30/12/2020

(21) BR 11 2021 026555-4

Código 1.1 - Publicação Internacional – PCT. Apresentação de petição de requerimento de entrada na fase nacional
 (30) 09/07/2019 JP 2019-127601
 (51) C21D 8/10 (2006.01), C22C 38/00 (2006.01), C22C 38/60 (2006.01)
 (86) PCT JP2020/023143 de 12/06/2020



(87) WO 2021/005959 de 14/01/2021

(21) BR 11 2021 026556-2 Código 1.1 - Publicação Internacional – PCT. Apresentação de petição de requerimento de entrada na fase nacional
(30) 28/06/2019 CN 201910578620.6; 28/02/2020 CN 202010129623.4; 18/06/2020 CN 202010561350.0
(51) C07D 471/02 (2006.01), A61K 31/444 (2006.01), A61P 43/00 (2006.01), A61P 7/02 (2006.01), A61P 11/00 (2006.01), A61P 9/00 (2006.01)
(86) PCT CN2020/098412 de 28/06/2020
(87) WO 2020/259668 de 30/12/2020

(21) BR 11 2021 026558-9 Código 1.1 - Publicação Internacional – PCT. Apresentação de petição de requerimento de entrada na fase nacional
(30) 28/06/2019 US 62/868,215
(51) B01D 21/00 (2006.01), B01D 21/24 (2006.01), B03B 5/62 (2006.01), B03D 1/14 (2006.01), B03D 1/24 (2006.01)
(86) PCT IB2020/056139 de 29/06/2020
(87) WO 2020/261247 de 30/12/2020

(21) BR 11 2021 026559-7 Código 1.1 - Publicação Internacional – PCT. Apresentação de petição de requerimento de entrada na fase nacional
(30) 17/07/2019 AU 2019902518
(51) A61K 31/353 (2006.01), A61K 9/02 (2006.01), A61K 39/395 (2006.01), A61P 35/00 (2006.01)
(86) PCT AU2020/050730 de 16/07/2020
(87) WO 2021/007618 de 21/01/2021

(21) BR 11 2021 026561-9 Código 1.1 - Publicação Internacional – PCT. Apresentação de petição de requerimento de entrada na fase nacional
(30) 28/06/2019 KR 10-2019-0077776; 13/01/2020 KR 10-2020-0004386; 13/01/2020 KR 10-2020-0004379; 08/06/2020 KR 10-2020-0069219
(51) A61K 38/17 (2006.01), A61P 1/16 (2006.01)
(86) PCT KR2020/008479 de 29/06/2020
(87) WO 2020/263063 de 30/12/2020

(21) BR 11 2021 026562-7 Código 1.1 - Publicação Internacional – PCT. Apresentação de petição de requerimento de entrada na fase nacional
(30) 20/09/2019 US 62/903,108; 01/10/2019 US 62/909,014
(51) C12Q 1/6816 (2006.01)
(86) PCT US2020/051646 de 18/09/2020
(87) WO 2021/055864 de 25/03/2021

(21) BR 11 2021 026564-3 Código 1.1 - Publicação Internacional – PCT. Apresentação de petição de



	requerimento de entrada na fase nacional (30) 01/07/2019 EP 19183719.4; 12/05/2020 EP 20174202.0 (51) A61K 31/573 (2006.01), A61K 47/02 (2006.01), A61K 47/36 (2006.01), A61P 27/02 (2006.01), A61K 47/10 (2006.01), A61K 47/12 (2006.01), A61K 47/18 (2006.01), A61K 47/22 (2006.01) (86) PCT EP2020/068398 de 30/06/2020 (87) WO 2021/001366 de 07/01/2021
(21) BR 11 2021 026565-1	Código 1.1 - Publicação Internacional – PCT. Apresentação de petição de requerimento de entrada na fase nacional (30) 05/08/2019 EP 19189963.2 (51) A61K 39/102 (2006.01), A61K 39/104 (2006.01), A61P 11/00 (2006.01), A61K 47/00 (2006.01) (86) PCT EP2020/071760 de 03/08/2020 (87) WO 2021/023691 de 11/02/2021
(21) BR 11 2021 026566-0	Código 1.1 - Publicação Internacional – PCT. Apresentação de petição de requerimento de entrada na fase nacional (30) 01/07/2019 US 62/869,464; 30/06/2020 US 16/916,642 (51) E21B 43/16 (2006.01), E21B 33/12 (2006.01), E21B 41/02 (2006.01) (86) PCT US2020/040477 de 01/07/2020 (87) WO 2021/003260 de 07/01/2021
(21) BR 11 2021 026567-8	Código 1.1 - Publicação Internacional – PCT. Apresentação de petição de requerimento de entrada na fase nacional (30) 28/06/2019 US 62/868,457; 30/06/2019 US 16/458,109 (51) A61B 17/115 (2006.01), A61B 17/072 (2006.01) (86) PCT IB2020/055656 de 17/06/2020 (87) WO 2020/261045 de 30/12/2020
(21) BR 11 2021 026573-2	Código 1.1 - Publicação Internacional – PCT. Apresentação de petição de requerimento de entrada na fase nacional (30) 02/07/2019 IT 102019000010710; 10/10/2019 CN 201910959713.3 (51) B65G 49/04 (2006.01), B65G 47/252 (2006.01), B62D 65/18 (2006.01), B05C 3/10 (2006.01) (86) PCT CN2020/099955 de 02/07/2020 (87) WO 2021/000919 de 07/01/2021
(21) BR 11 2021 026574-0	Código 1.1 - Publicação Internacional – PCT. Apresentação de petição de requerimento de entrada na fase nacional (30) 22/07/2019 EP 19305969.8 (51) H04N 19/593 (2006.01), H04N 19/463 (2006.01), H04N 19/42 (2006.01) (86) PCT US2020/040471 de 01/07/2020

(87) WO 2021/015935 de 28/01/2021

(21) BR 11 2021 026575-9 Código 1.1 - Publicação Internacional – PCT. Apresentação de petição de requerimento de entrada na fase nacional
(30) 01/07/2019 US 62/869,263
(51) A61K 38/26 (2006.01), A61P 3/08 (2006.01), A61P 3/06 (2006.01), A61P 3/04 (2006.01), A61P 1/16 (2006.01)
(86) PCT EP2020/068411 de 30/06/2020
(87) WO 2021/001374 de 07/01/2021

(21) BR 11 2021 026576-7 Código 1.1 - Publicação Internacional – PCT. Apresentação de petição de requerimento de entrada na fase nacional
(30) 18/07/2019 GB 1910289.6
(51) F16L 1/16 (2006.01), F16L 1/20 (2006.01)
(86) PCT EP2020/070355 de 17/07/2020
(87) WO 2021/009372 de 21/01/2021

(21) BR 11 2021 026577-5 Código 1.1 - Publicação Internacional – PCT. Apresentação de petição de requerimento de entrada na fase nacional
(30) 01/07/2019 US 62/869,310
(51) E04B 1/82 (2006.01), E04B 9/00 (2006.01), E04C 2/16 (2006.01)
(86) PCT US2020/040425 de 01/07/2020
(87) WO 2021/003219 de 07/01/2021

(21) BR 11 2021 026578-3 Código 1.1 - Publicação Internacional – PCT. Apresentação de petição de requerimento de entrada na fase nacional
(30) 28/06/2019 US 62/868,569
(51) A23J 1/00 (2006.01), A23J 3/00 (2006.01), A23L 33/10 (2006.01), A23P 10/40 (2006.01), C07K 1/14 (2006.01), C11B 1/00 (2006.01), C12N 1/00 (2006.01), C12N 1/12 (2006.01), C12P 21/00 (2006.01)
(86) PCT IB2020/056137 de 29/06/2020
(87) WO 2020/261245 de 30/12/2020

(21) BR 11 2021 026579-1 Código 1.1 - Publicação Internacional – PCT. Apresentação de petição de requerimento de entrada na fase nacional
(30) 28/06/2019 US 62/868,343; 28/06/2019 US 62/868,589; 30/12/2019 US 62/954,837
(51) C12N 1/12 (2006.01), C12M 1/00 (2006.01), C12M 1/04 (2006.01), C12M 1/36 (2006.01)
(86) PCT IB2020/056135 de 29/06/2020
(87) WO 2020/261244 de 30/12/2020

(21) BR 11 2021 026580-5 Código 1.1 - Publicação Internacional – PCT. Apresentação de petição de



	requerimento de entrada na fase nacional (30) 28/06/2019 CN 201910577909.6 (51) A61K 47/68 (2006.01), A61P 35/00 (2006.01) (86) PCT CN2020/094767 de 05/06/2020 (87) WO 2020/259258 de 30/12/2020
(21) BR 11 2021 026581-3	Código 1.1 - Publicação Internacional – PCT. Apresentação de petição de requerimento de entrada na fase nacional (30) 28/06/2019 US 16/456,634 (51) E21B 41/02 (2006.01), C23C 28/00 (2006.01), B05D 5/08 (2006.01), B05D 7/16 (2006.01), B05D 3/02 (2006.01), B05D 3/10 (2006.01) (86) PCT US2020/039863 de 26/06/2020 (87) WO 2020/264326 de 30/12/2020
(21) BR 11 2021 026582-1	Código 1.1 - Publicação Internacional – PCT. Apresentação de petição de requerimento de entrada na fase nacional (30) 03/07/2019 NO 20190833 (51) E21B 34/02 (2006.01) (86) PCT NO2020/050178 de 24/06/2020 (87) WO 2021/002758 de 07/01/2021
(21) BR 11 2021 026583-0	Código 1.1 - Publicação Internacional – PCT. Apresentação de petição de requerimento de entrada na fase nacional (30) 28/06/2019 US 62/868,317 (51) A61N 1/05 (2006.01), A61B 5/0482 (2006.01), A61B 5/11 (2006.01), A61F 2/72 (2006.01), A61F 4/00 (2006.01), A61N 1/36 (2006.01) (86) PCT US2020/039809 de 26/06/2020 (87) WO 2020/264286 de 30/12/2020
(21) BR 11 2021 026584-8	Código 1.1 - Publicação Internacional – PCT. Apresentação de petição de requerimento de entrada na fase nacional (51) G10L 17/18 (2006.01), G10L 17/02 (2006.01), G10L 17/04 (2006.01) (86) PCT JP2019/027304 de 10/07/2019 (87) WO 2021/005741 de 14/01/2021
(21) BR 11 2021 026585-6	Código 1.1 - Publicação Internacional – PCT. Apresentação de petição de requerimento de entrada na fase nacional (51) C08F 20/56 (2006.01) (86) PCT CN2019/095231 de 09/07/2019 (87) WO 2021/003663 de 14/01/2021
(21) BR 11 2021 026586-4	Código 1.1 - Publicação Internacional – PCT. Apresentação de petição de requerimento de entrada na fase nacional



(30) 28/06/2019 GB 1909302.0; 25/10/2019 GB 1915549.8
 (51) B05B 7/00 (2006.01)
 (86) PCT GB2020/051569 de 29/06/2020
 (87) WO 2020/260906 de 30/12/2020

(21) BR 11 2021 026587-2

Código 1.1 - Publicação Internacional – PCT. Apresentação de petição de requerimento de entrada na fase nacional
 (30) 01/07/2019 FR FR1907258
 (51) B65H 75/14 (2006.01)
 (86) PCT EP2020/068546 de 01/07/2020
 (87) WO 2021/001436 de 07/01/2021

(21) BR 11 2021 026588-0

Código 1.1 - Publicação Internacional – PCT. Apresentação de petição de requerimento de entrada na fase nacional
 (30) 03/12/2019 RU 2019139213
 (51) G21C 11/08 (2006.01), F16L 59/12 (2006.01)
 (86) PCT RU2019/001054 de 31/12/2019
 (87) WO 2021/112713 de 10/06/2021

(21) BR 11 2021 026589-9

Código 1.1 - Publicação Internacional – PCT. Apresentação de petição de requerimento de entrada na fase nacional
 (30) 03/07/2019 NO 20190835
 (51) E21B 34/02 (2006.01)
 (86) PCT NO2020/050177 de 24/06/2020
 (87) WO 2021/002757 de 07/01/2021

(21) BR 11 2021 026590-2

Código 1.1 - Publicação Internacional – PCT. Apresentação de petição de requerimento de entrada na fase nacional
 (30) 03/12/2019 RU 2019139212
 (51) G21C 11/08 (2006.01), F16L 59/12 (2006.01)
 (86) PCT RU2020/000029 de 24/01/2020
 (87) WO 2021/112714 de 10/06/2021

(21) BR 11 2021 026591-0

Código 1.1 - Publicação Internacional – PCT. Apresentação de petição de requerimento de entrada na fase nacional
 (30) 01/07/2019 US 16/458,957
 (51) B65D 1/02 (2006.01), B65D 25/34 (2006.01), B65D 85/84 (2006.01), B05B 11/00 (2006.01)
 (86) PCT US2020/040448 de 01/07/2020
 (87) WO 2021/003237 de 07/01/2021

(21) BR 11 2021 026592-9

Código 1.1 - Publicação Internacional – PCT. Apresentação de petição de requerimento de entrada na fase nacional



(30) 20/12/2019 US 62/951,780
 (51) B01L 3/00 (2006.01), B01J 19/00 (2006.01)
 (86) PCT US2020/065889 de 18/12/2020
 (87) WO 2021/127357 de 24/06/2021

(21) BR 11 2021 026593-7 Código 1.1 - Publicação Internacional – PCT. Apresentação de petição de requerimento de entrada na fase nacional
 (30) 01/07/2019 EP 19305896.3
 (51) G06Q 10/08 (2006.01)
 (86) PCT EP2020/068303 de 29/06/2020
 (87) WO 2021/001325 de 07/01/2021

(21) BR 11 2021 026595-3 Código 1.1 - Publicação Internacional – PCT. Apresentação de petição de requerimento de entrada na fase nacional
 (30) 13/03/2020 RU 2020110765
 (51) G21C 9/016 (2006.01)
 (86) PCT RU2020/000766 de 29/12/2020
 (87) WO 2021/182997 de 16/09/2021

(21) BR 11 2021 026596-1 Código 1.1 - Publicação Internacional – PCT. Apresentação de petição de requerimento de entrada na fase nacional
 (30) 18/03/2020 RU 2020111301
 (51) G21C 9/016 (2006.01)
 (86) PCT RU2020/000763 de 29/12/2020
 (87) WO 2021/188005 de 23/09/2021

(21) BR 11 2021 026597-0 Código 1.1 - Publicação Internacional – PCT. Apresentação de petição de requerimento de entrada na fase nacional
 (30) 28/06/2019 US 62/868,820
 (51) A61K 31/4166 (2006.01), A61K 9/00 (2006.01), A61P 43/00 (2006.01)
 (86) PCT US2020/040198 de 29/06/2020
 (87) WO 2020/264531 de 30/12/2020

(21) BR 11 2021 026598-8 Código 1.1 - Publicação Internacional – PCT. Apresentação de petição de requerimento de entrada na fase nacional
 (30) 07/04/2020 US 63/006,668
 (51) G16B 30/20 (2006.01), G16B 20/20 (2006.01)
 (86) PCT US2021/026242 de 07/04/2021
 (87) WO 2021/207403 de 14/10/2021

(21) BR 11 2021 026599-6 Código 1.1 - Publicação Internacional – PCT. Apresentação de petição de requerimento de entrada na fase nacional
 (30) 20/03/2020 RU 2020111692



(51) G21C 9/016 (2006.01), G21C 13/10 (2006.01)
 (86) PCT RU2020/000764 de 29/12/2020
 (87) WO 2021/188006 de 23/09/2021

(21) BR 11 2021 026601-1 Código 1.1 - Publicação Internacional – PCT. Apresentação de petição de requerimento de entrada na fase nacional
 (30) 05/07/2019 EP 19184762.3
 (51) A47J 36/32 (2006.01), A47J 37/12 (2006.01)
 (86) PCT EP2020/068105 de 26/06/2020
 (87) WO 2021/004816 de 14/01/2021

(21) BR 11 2021 026603-8 Código 1.1 - Publicação Internacional – PCT. Apresentação de petição de requerimento de entrada na fase nacional
 (30) 18/03/2020 RU 2020111299
 (51) G21C 9/016 (2006.01)
 (86) PCT RU2020/000765 de 29/12/2020
 (87) WO 2021/188007 de 23/09/2021

(21) BR 11 2021 026604-6 Código 1.1 - Publicação Internacional – PCT. Apresentação de petição de requerimento de entrada na fase nacional
 (30) 12/07/2019 DE 10 2019 118 893.8; 12/07/2019 DE 10 2019 118 894.6
 (51) C07C 277/08 (2006.01), C07C 279/14 (2006.01), A23K 20/142 (2006.01)
 (86) PCT EP2020/067842 de 25/06/2020
 (87) WO 2021/008846 de 21/01/2021

(21) BR 11 2021 026605-4 Código 1.1 - Publicação Internacional – PCT. Apresentação de petição de requerimento de entrada na fase nacional
 (30) 01/07/2019 US 62/869,347
 (51) E21B 33/03 (2006.01), E21B 34/02 (2006.01), E21B 47/001 (2006.01), E21B 43/013 (2006.01)
 (86) PCT US2020/040460 de 01/07/2020
 (87) WO 2021/003247 de 07/01/2021

(21) BR 11 2021 026606-2 Código 1.1 - Publicação Internacional – PCT. Apresentação de petição de requerimento de entrada na fase nacional
 (30) 20/03/2020 RU 2020111695
 (51) G21C 9/016 (2006.01)
 (86) PCT RU2020/000767 de 29/12/2020
 (87) WO 2021/188008 de 23/09/2021

(21) BR 11 2021 026607-0 Código 1.1 - Publicação Internacional – PCT. Apresentação de petição de requerimento de entrada na fase nacional
 (30) 28/06/2019 US 62/868,489



	(51) H01L 27/146 (2006.01), G02B 13/00 (2006.01) (86) PCT US2020/040025 de 28/06/2020 (87) WO 2020/264454 de 30/12/2020
(21) BR 11 2021 026608-9	Código 1.1 - Publicação Internacional – PCT. Apresentação de petição de requerimento de entrada na fase nacional (30) 25/09/2019 EP 19199445.8 (51) B29C 59/02 (2006.01), B64C 21/10 (2006.01), F15D 1/12 (2006.01), F15D 1/00 (2006.01) (86) PCT EP2020/075170 de 09/09/2020 (87) WO 2021/058280 de 01/04/2021
(21) BR 11 2021 026610-0	Código 1.1 - Publicação Internacional – PCT. Apresentação de petição de requerimento de entrada na fase nacional (30) 06/09/2019 JP 2019-162500 (51) D06F 39/00 (2006.01) (86) PCT JP2020/029863 de 04/08/2020 (87) WO 2021/044789 de 11/03/2021
(21) BR 11 2021 026611-9	Código 1.1 - Publicação Internacional – PCT. Apresentação de petição de requerimento de entrada na fase nacional (30) 04/07/2019 BR BR102019013936-6 (51) A61K 8/9783 (2006.01), A61Q 7/02 (2006.01), A61Q 17/00 (2006.01), A61Q 19/08 (2006.01), A61K 36/18 (2006.01) (86) PCT BR2020/050244 de 03/07/2020 (87) WO 2021/000037 de 07/01/2021
(21) BR 11 2021 026612-7	Código 1.1 - Publicação Internacional – PCT. Apresentação de petição de requerimento de entrada na fase nacional (51) H04W 72/14 (2006.01), H04W 76/14 (2006.01) (86) PCT CN2020/070709 de 07/01/2020 (87) WO 2021/138807 de 15/07/2021
(21) BR 11 2021 026613-5	Código 1.1 - Publicação Internacional – PCT. Apresentação de petição de requerimento de entrada na fase nacional (51) H04W 76/19 (2006.01) (86) PCT CN2019/121846 de 29/11/2019 (87) WO 2021/102879 de 03/06/2021
(21) BR 11 2021 026614-3	Código 1.1 - Publicação Internacional – PCT. Apresentação de petição de requerimento de entrada na fase nacional (30) 28/06/2019 US 62/867,918 (51) B32B 27/30 (2006.01), B32B 27/08 (2006.01), B32B 27/20 (2006.01)

(86) PCT US2020/038935 de 22/06/2020
 (87) WO 2020/263737 de 30/12/2020

(21) BR 11 2021 026615-1 Código 1.1 - Publicação Internacional – PCT. Apresentação de petição de requerimento de entrada na fase nacional
 (30) 29/08/2019 EP 19194277.0
 (51) B03D 1/008 (2006.01), B03D 1/01 (2006.01)
 (86) PCT EP2020/074040 de 28/08/2020
 (87) WO 2021/038017 de 04/03/2021

(21) BR 11 2021 026616-0 Código 1.1 - Publicação Internacional – PCT. Apresentação de petição de requerimento de entrada na fase nacional
 (30) 03/07/2019 US 62/870,447
 (51) A61K 9/00 (2006.01), A61K 31/00 (2006.01), A61K 47/12 (2006.01), A61K 47/26 (2006.01), A61P 3/00 (2006.01)
 (86) PCT US2020/040513 de 01/07/2020
 (87) WO 2021/003277 de 07/01/2021

(21) BR 11 2021 026617-8 Código 1.1 - Publicação Internacional – PCT. Apresentação de petição de requerimento de entrada na fase nacional
 (30) 07/08/2019 EP 19190621.3
 (51) C07C 303/44 (2006.01), C07C 309/04 (2006.01)
 (86) PCT EP2020/071271 de 28/07/2020
 (87) WO 2021/023582 de 11/02/2021

(21) BR 11 2021 026618-6 Código 1.1 - Publicação Internacional – PCT. Apresentação de petição de requerimento de entrada na fase nacional
 (30) 28/06/2019 CN 201910579671.0
 (51) C07D 487/04 (2006.01), A61K 31/519 (2006.01), A61P 35/00 (2006.01)
 (86) PCT CN2020/098611 de 28/06/2020
 (87) WO 2020/259703 de 30/12/2020

(21) BR 11 2021 026619-4 Código 1.1 - Publicação Internacional – PCT. Apresentação de petição de requerimento de entrada na fase nacional
 (30) 12/07/2019 EP 19186161.6; 18/03/2020 EP 20163926.7
 (51) A23J 3/14 (2006.01), A23J 3/22 (2006.01), A23J 3/26 (2006.01)
 (86) PCT EP2020/069649 de 10/07/2020
 (87) WO 2021/009075 de 21/01/2021

(21) BR 11 2021 026620-8 Código 1.1 - Publicação Internacional – PCT. Apresentação de petição de requerimento de entrada na fase nacional
 (51) C07D 487/04 (2006.01), C07D 519/00 (2006.01), C07D 471/04 (2006.01), A61K 31/519 (2006.01), A61P 35/00 (2006.01)



	(86) PCT CN2020/112034 de 28/08/2020 (87) WO 2020/259724 de 30/12/2020
(21) BR 11 2021 026621-6	Código 1.1 - Publicação Internacional – PCT. Apresentação de petição de requerimento de entrada na fase nacional (30) 28/06/2019 US 16/456,301 (51) F02D 41/00 (2006.01), F02N 11/04 (2006.01), F02D 29/06 (2006.01), F02B 75/00 (2006.01), F02B 71/02 (2006.01), F02B 71/00 (2006.01), F02B 63/04 (2006.01), F02D 41/40 (2006.01), F02N 11/00 (2006.01), F02P 5/15 (2006.01) (86) PCT IB2020/000742 de 29/06/2020 (87) WO 2020/260957 de 30/12/2020
(21) BR 11 2021 026624-0	Código 1.1 - Publicação Internacional – PCT. Apresentação de petição de requerimento de entrada na fase nacional (30) 03/07/2019 EP 19184056.0 (51) C07D 403/04 (2006.01), C07D 498/10 (2006.01) (86) PCT EP2020/068317 de 30/06/2020 (87) WO 2021/001328 de 07/01/2021
(21) BR 11 2021 026626-7	Código 1.1 - Publicação Internacional – PCT. Apresentação de petição de requerimento de entrada na fase nacional (30) 28/06/2019 US 62/868,368 (51) G01R 23/16 (2006.01), G01R 23/165 (2006.01), G01R 31/34 (2006.01) (86) PCT US2020/040137 de 29/06/2020 (87) WO 2020/264503 de 30/12/2020
(21) BR 11 2021 026628-3	Código 1.1 - Publicação Internacional – PCT. Apresentação de petição de requerimento de entrada na fase nacional (30) 05/07/2019 US 62/870,930; 16/08/2019 US 62/888,302; 02/07/2020 US 16/920,331 (51) H04L 5/00 (2006.01) (86) PCT US2020/040844 de 04/07/2020 (87) WO 2021/007137 de 14/01/2021
(21) BR 11 2021 026629-1	Código 1.1 - Publicação Internacional – PCT. Apresentação de petição de requerimento de entrada na fase nacional (30) 17/07/2019 FR FR1908077; 02/07/2020 FR FR2007000 (51) A61F 2/16 (2006.01) (86) PCT EP2020/069763 de 13/07/2020 (87) WO 2021/009125 de 21/01/2021
(21) BR 11 2021 026631-3	Código 1.1 - Publicação Internacional – PCT. Apresentação de petição de requerimento de entrada na fase nacional

(30) 05/07/2019 EP 19184793.8
(51) E21B 10/36 (2006.01)
(86) PCT EP2020/068753 de 03/07/2020
(87) WO 2021/004909 de 14/01/2021

(21) BR 11 2021 026633-0

Código 1.1 - Publicação Internacional – PCT. Apresentação de petição de requerimento de entrada na fase nacional
(30) 12/07/2019 US 62/873,794
(51) A61M 25/00 (2006.01), A61M 39/08 (2006.01), A61B 1/00 (2006.01), A61B 1/07 (2006.01)
(86) PCT US2020/041692 de 10/07/2020
(87) WO 2021/011408 de 21/01/2021

(21) BR 11 2021 026635-6

Código 1.1 - Publicação Internacional – PCT. Apresentação de petição de requerimento de entrada na fase nacional
(30) 28/06/2019 US 16/456,301
(51) F02B 71/00 (2006.01), F02B 63/04 (2006.01), F02B 71/02 (2006.01), F02D 29/06 (2006.01), F02B 75/00 (2006.01), F02D 41/00 (2006.01), F02D 41/40 (2006.01), F02N 11/00 (2006.01), F02N 11/04 (2006.01), F02P 5/15 (2006.01)
(86) PCT IB2020/058067 de 28/08/2020
(87) WO 2020/261251 de 30/12/2020

(21) BR 11 2021 026636-4

Código 1.1 - Publicação Internacional – PCT. Apresentação de petição de requerimento de entrada na fase nacional
(30) 09/07/2019 EP 19185225.0
(51) C07H 21/00 (2006.01), B01D 15/36 (2006.01), C07H 21/02 (2006.01), C07H 21/04 (2006.01)
(86) PCT EP2020/068922 de 06/07/2020
(87) WO 2021/004977 de 14/01/2021

(21) BR 11 2021 026637-2

Código 1.1 - Publicação Internacional – PCT. Apresentação de petição de requerimento de entrada na fase nacional
(30) 28/06/2019 DE 10 2019 209 511.9
(51) B02C 4/02 (2006.01), B02C 4/28 (2006.01), B02C 4/30 (2006.01), B02C 4/32 (2006.01)
(86) PCT EP2020/067541 de 23/06/2020
(87) WO 2020/260308 de 30/12/2020

(21) BR 11 2021 026639-9

Código 1.1 - Publicação Internacional – PCT. Apresentação de petição de requerimento de entrada na fase nacional
(30) 28/06/2019 DE 10 2019 209 514.3
(51) B02C 4/02 (2006.01), B02C 4/40 (2006.01), B02C 25/00 (2006.01)
(86) PCT EP2020/067540 de 23/06/2020



(87) WO 2020/260307 de 30/12/2020

(21) BR 11 2021 026640-2

Código 1.1 - Publicação Internacional – PCT. Apresentação de petição de requerimento de entrada na fase nacional

(30) 15/07/2019 IN 201941028335; 10/07/2020 US 16/946,901

(51) H04L 5/00 (2006.01), H04W 74/00 (2006.01)

(86) PCT US2020/070262 de 13/07/2020

(87) WO 2021/011954 de 21/01/2021

(21) BR 11 2021 026641-0

Código 1.1 - Publicação Internacional – PCT. Apresentação de petição de requerimento de entrada na fase nacional

(30) 02/07/2019 US 62/869,788

(51) A61K 9/127 (2006.01), A61K 38/17 (2006.01), A61P 25/00 (2006.01), A61P 25/28 (2006.01), C12N 15/11 (2006.01), C12N 15/113 (2006.01)

(86) PCT US2020/040721 de 02/07/2020

(87) WO 2021/003403 de 07/01/2021

(21) BR 11 2021 026642-9

Código 1.1 - Publicação Internacional – PCT. Apresentação de petição de requerimento de entrada na fase nacional

(30) 02/07/2019 US 62/869,958; 28/10/2019 US PCT/US2019/058375

(51) B01J 19/08 (2006.01), C12M 1/42 (2006.01), C12N 13/00 (2006.01)

(86) PCT US2020/040784 de 02/07/2020

(87) WO 2021/003451 de 07/01/2021

(21) BR 11 2021 026643-7

Código 1.1 - Publicação Internacional – PCT. Apresentação de petição de requerimento de entrada na fase nacional

(30) 12/07/2019 EP 19186002.2

(51) A61K 9/08 (2006.01), A61K 38/21 (2006.01), A61K 39/395 (2006.01), A61K 47/18 (2006.01), A61K 9/00 (2006.01), C07K 16/32 (2006.01)

(86) PCT EP2020/069494 de 10/07/2020

(87) WO 2021/009020 de 21/01/2021

(21) BR 11 2021 026644-5

Código 1.1 - Publicação Internacional – PCT. Apresentação de petição de requerimento de entrada na fase nacional

(30) 24/07/2019 RU PCT/RU2019/000519

(51) B03D 1/004 (2006.01), B03D 1/016 (2006.01), B03D 1/02 (2006.01), B03D 1/01 (2006.01)

(86) PCT EP2020/070957 de 24/07/2020

(87) WO 2021/013991 de 28/01/2021

(21) BR 11 2021 026648-8

Código 1.1 - Publicação Internacional – PCT. Apresentação de petição de requerimento de entrada na fase nacional

(30) 30/07/2019 EP 19189236.3; 17/09/2019 DE 10 2019 214 138.2



	(51) C07B 37/04 (2006.01), C07B 43/04 (2006.01), C07D 213/127 (2006.01), C07D 217/24 (2006.01), C07D 409/04 (2006.01), C07F 15/04 (2006.01) (86) PCT EP2020/069898 de 14/07/2020 (87) WO 2021/018572 de 04/02/2021
(21) BR 11 2021 026651-8	Código 1.1 - Publicação Internacional – PCT. Apresentação de petição de requerimento de entrada na fase nacional (30) 02/07/2019 AU 2019902343 (51) C07K 16/30 (2006.01), A61K 39/395 (2006.01), A61K 51/10 (2006.01), A61P 13/12 (2006.01), A61P 35/00 (2006.01), G01N 33/534 (2006.01), G01N 33/574 (2006.01) (86) PCT AU2020/050689 de 02/07/2020 (87) WO 2021/000017 de 07/01/2021
(21) BR 11 2021 026653-4	Código 1.1 - Publicação Internacional – PCT. Apresentação de petição de requerimento de entrada na fase nacional (51) G01N 21/35 (2006.01), G01N 21/552 (2006.01), G01N 21/65 (2006.01) (86) PCT IT2019/000062 de 30/07/2019 (87) WO 2021/019581 de 04/02/2021
(21) BR 11 2021 026654-2	Código 1.1 - Publicação Internacional – PCT. Apresentação de petição de requerimento de entrada na fase nacional (51) A61F 13/15 (2006.01), A61F 13/56 (2006.01) (86) PCT JP2019/034291 de 30/08/2019 (87) WO 2021/038876 de 04/03/2021
(21) BR 11 2021 026655-0	Código 1.1 - Publicação Internacional – PCT. Apresentação de petição de requerimento de entrada na fase nacional (30) 12/07/2019 EP 19186063.4 (51) H01F 27/32 (2006.01), H01F 38/26 (2006.01), H01F 38/30 (2006.01), H01F 38/36 (2006.01), H01F 41/12 (2006.01) (86) PCT EP2020/066667 de 17/06/2020 (87) WO 2021/008799 de 21/01/2021
(21) BR 11 2021 026656-9	Código 1.1 - Publicação Internacional – PCT. Apresentação de petição de requerimento de entrada na fase nacional (30) 16/07/2019 US 16/513,059 (51) G06Q 20/24 (2006.01), G06Q 30/06 (2006.01) (86) PCT US2020/070278 de 15/07/2020 (87) WO 2021/011964 de 21/01/2021
(21) BR 11 2021 026657-7	Código 1.1 - Publicação Internacional – PCT. Apresentação de petição de requerimento de entrada na fase nacional

(30) 01/07/2019 KR 10-2019-0078729
 (51) A61K 8/19 (2006.01), A61K 8/36 (2006.01), A61Q 11/00 (2006.01)
 (86) PCT KR2020/008335 de 26/06/2020
 (87) WO 2021/002637 de 07/01/2021

(21) BR 11 2021 026658-5

Código 1.1 - Publicação Internacional – PCT. Apresentação de petição de requerimento de entrada na fase nacional
 (30) 12/07/2019 US 62/873,600
 (51) F01N 3/28 (2006.01), F01N 3/10 (2006.01), F01N 3/20 (2006.01), F01N 3/021 (2006.01), F01N 3/08 (2006.01), B01D 53/94 (2006.01), B01J 37/02 (2006.01), B01J 23/42 (2006.01), B01J 23/14 (2006.01)
 (86) PCT US2020/041297 de 09/07/2020
 (87) WO 2021/011272 de 21/01/2021

(21) BR 11 2021 026660-7

Código 1.1 - Publicação Internacional – PCT. Apresentação de petição de requerimento de entrada na fase nacional
 (30) 31/12/2019 US 62/956,083; 10/01/2020 US 62/959,681
 (51) G01N 15/14 (2006.01)
 (86) PCT US2020/070951 de 22/12/2020
 (87) WO 2021/138633 de 08/07/2021

(21) BR 11 2021 026662-3

Código 1.1 - Publicação Internacional – PCT. Apresentação de petição de requerimento de entrada na fase nacional
 (30) 10/09/2019 US 62/898,401
 (51) A61K 31/405 (2006.01), A61K 31/519 (2006.01)
 (86) PCT US2020/050150 de 10/09/2020
 (87) WO 2021/050692 de 18/03/2021

(21) BR 11 2021 026663-1

Código 1.1 - Publicação Internacional – PCT. Apresentação de petição de requerimento de entrada na fase nacional
 (30) 02/07/2019 AU 2019902344
 (51) C07K 16/30 (2006.01), A61K 39/395 (2006.01), A61K 51/10 (2006.01), A61P 13/08 (2006.01), A61P 35/00 (2006.01), G01N 33/534 (2006.01), G01N 33/574 (2006.01)
 (86) PCT AU2020/050690 de 02/07/2020
 (87) WO 2021/000018 de 07/01/2021

(21) BR 11 2021 026664-0

Código 1.1 - Publicação Internacional – PCT. Apresentação de petição de requerimento de entrada na fase nacional
 (30) 28/06/2019 US 16/457,586
 (51) H04N 21/258 (2006.01), H04N 21/2343 (2006.01), H04N 5/45 (2006.01), G11B 27/02 (2006.01), H04N 1/387 (2006.01), G06K 9/00 (2006.01), H04N 21/234 (2006.01), H04N 21/44 (2006.01), H04N 21/4728 (2006.01)



	(86) PCT US2020/038174 de 17/06/2020 (87) WO 2020/263655 de 30/12/2020
--	---

(21) BR 11 2021 026666-6	Código 1.1 - Publicação Internacional – PCT. Apresentação de petição de requerimento de entrada na fase nacional (30) 19/07/2019 EP 19187195.3 (51) H05B 6/06 (2006.01) (86) PCT EP2020/070067 de 15/07/2020 (87) WO 2021/013661 de 28/01/2021
---------------------------------	--

(21) BR 11 2021 026667-4	Código 1.1 - Publicação Internacional – PCT. Apresentação de petição de requerimento de entrada na fase nacional (30) 06/08/2019 IT 102019000014091 (51) E05D 5/04 (2006.01), E05F 1/12 (2006.01), E05F 3/20 (2006.01) (86) PCT EP2020/071322 de 28/07/2020 (87) WO 2021/023587 de 11/02/2021
---------------------------------	---

(21) BR 11 2021 026668-2	Código 1.1 - Publicação Internacional – PCT. Apresentação de petição de requerimento de entrada na fase nacional (30) 02/07/2019 US 62/870,020; 29/04/2020 US 63/017,547 (51) C07D 213/64 (2006.01), C07D 213/69 (2006.01), C07D 213/70 (2006.01) (86) PCT US2020/040566 de 01/07/2020 (87) WO 2021/003310 de 07/01/2021
---------------------------------	--

(21) BR 11 2021 026669-0	Código 1.1 - Publicação Internacional – PCT. Apresentação de petição de requerimento de entrada na fase nacional (30) 28/06/2019 US 62/868,158 (51) A61N 1/04 (2006.01), A61N 1/36 (2006.01) (86) PCT US2020/039802 de 26/06/2020 (87) WO 2020/264280 de 30/12/2020
---------------------------------	---

(21) BR 11 2021 026670-4	Código 1.1 - Publicação Internacional – PCT. Apresentação de petição de requerimento de entrada na fase nacional (30) 03/07/2019 US 62/870,254; 27/08/2019 US 62/892,130; 08/10/2019 US 62/912,337 (51) G01N 22/00 (2006.01) (86) PCT IB2020/056289 de 03/07/2020 (87) WO 2021/001796 de 07/01/2021
---------------------------------	---

(21) BR 11 2021 026671-2	Código 1.1 - Publicação Internacional – PCT. Apresentação de petição de requerimento de entrada na fase nacional (30) 12/07/2019 EP 19185902.4 (51) H05B 6/06 (2006.01)
---------------------------------	---



(86) PCT EP2020/067985 de 26/06/2020
 (87) WO 2021/008855 de 21/01/2021

(21) BR 11 2021 026672-0

Código 1.1 - Publicação Internacional – PCT. Apresentação de petição de requerimento de entrada na fase nacional
 (30) 19/07/2019 US 62/876,413; 03/04/2020 US 63/004,664
 (51) C12Q 1/6813 (2006.01), C12Q 1/6837 (2006.01), C12Q 1/689 (2006.01)
 (86) PCT EP2020/070308 de 17/07/2020
 (87) WO 2021/013736 de 28/01/2021

(21) BR 11 2021 026673-9

Código 1.1 - Publicação Internacional – PCT. Apresentação de petição de requerimento de entrada na fase nacional
 (30) 02/08/2019 US 16/529,899
 (51) G01J 3/46 (2006.01), G01J 3/02 (2006.01)
 (86) PCT US2020/043673 de 27/07/2020
 (87) WO 2021/025884 de 11/02/2021

(21) BR 11 2021 026674-7

Código 1.1 - Publicação Internacional – PCT. Apresentação de petição de requerimento de entrada na fase nacional
 (51) B01J 41/07 (2006.01), B01J 39/05 (2006.01), B01J 39/07 (2006.01), B01J 39/18 (2006.01), B01J 41/12 (2006.01), B01J 47/04 (2006.01), C07C 67/56 (2006.01), C07C 69/14 (2006.01)
 (86) PCT CN2019/094706 de 04/07/2019
 (87) WO 2021/000318 de 07/01/2021

(21) BR 11 2021 026675-5

Código 1.1 - Publicação Internacional – PCT. Apresentação de petição de requerimento de entrada na fase nacional
 (30) 29/10/2019 US 62/927,624; 17/12/2019 US 62/949,392
 (51) A61F 2/24 (2006.01), A61B 17/04 (2006.01)
 (86) PCT IB2020/060044 de 27/10/2020
 (87) WO 2021/084407 de 06/05/2021

(21) BR 11 2021 026676-3

Código 1.1 - Publicação Internacional – PCT. Apresentação de petição de requerimento de entrada na fase nacional
 (30) 25/07/2019 EP 19188440.2
 (51) G07F 11/00 (2006.01), G07F 11/16 (2006.01), G07F 11/72 (2006.01), G07F 9/10 (2006.01)
 (86) PCT IB2020/056671 de 16/07/2020
 (87) WO 2021/014281 de 28/01/2021

(21) BR 11 2021 026677-1

Código 1.1 - Publicação Internacional – PCT. Apresentação de petição de requerimento de entrada na fase nacional
 (30) 23/12/2019 US 62/952,821



(51) G03F 7/00 (2006.01), G03F 7/004 (2006.01), G03F 7/038 (2006.01), G03F 7/075 (2006.01), G01N 15/14 (2006.01), G01N 33/483 (2006.01)
(86) PCT US2020/066438 de 21/12/2020
(87) WO 2021/133735 de 01/07/2021

(21) BR 11 2021 026678-0 Código 1.1 - Publicação Internacional – PCT. Apresentação de petição de requerimento de entrada na fase nacional
(30) 08/07/2019 US 62/871,253
(51) G10L 19/00 (2006.01), G10L 19/002 (2006.01)
(86) PCT CA2020/050944 de 07/07/2020
(87) WO 2021/003570 de 14/01/2021

(21) BR 11 2021 026680-1 Código 1.1 - Publicação Internacional – PCT. Apresentação de petição de requerimento de entrada na fase nacional
(30) 02/07/2019 US 62/869,771
(51) C08J 3/22 (2006.01), C08L 23/08 (2006.01)
(86) PCT US2020/040223 de 30/06/2020
(87) WO 2021/003117 de 07/01/2021

(21) BR 11 2021 026682-8 Código 1.1 - Publicação Internacional – PCT. Apresentação de petição de requerimento de entrada na fase nacional
(30) 02/07/2019 US 62/869,662
(51) C07D 471/04 (2006.01), C07D 519/00 (2006.01), A61P 35/00 (2006.01), A61K 31/519 (2006.01)
(86) PCT US2020/040299 de 30/06/2020
(87) WO 2021/003157 de 07/01/2021

(21) BR 11 2021 026687-9 Código 1.1 - Publicação Internacional – PCT. Apresentação de petição de requerimento de entrada na fase nacional
(30) 04/07/2019 EP 19184515.5
(51) C07D 471/04 (2006.01), C07D 495/04 (2006.01), C07D 513/04 (2006.01), A61P 35/00 (2006.01), A61K 31/437 (2006.01), A61K 31/444 (2006.01)
(86) PCT EP2020/068574 de 01/07/2020
(87) WO 2021/001453 de 07/01/2021

(21) BR 11 2021 026689-5 Código 1.1 - Publicação Internacional – PCT. Apresentação de petição de requerimento de entrada na fase nacional
(30) 04/07/2019 NL 2023435
(51) E21B 17/10 (2006.01), E21B 17/01 (2006.01)
(86) PCT NL2020/050437 de 03/07/2020
(87) WO 2021/002752 de 07/01/2021

(21) BR 11 2021 026695-0 Código 1.1 - Publicação Internacional – PCT. Apresentação de petição de



	requerimento de entrada na fase nacional (30) 04/07/2019 SE 1950843-1 (51) D21H 11/18 (2006.01), C08L 1/02 (2006.01), D21C 9/00 (2006.01), D21D 1/00 (2006.01), D21D 5/00 (2006.01), D21H 21/18 (2006.01), D21H 21/52 (2006.01) (86) PCT IB2020/056160 de 30/06/2020 (87) WO 2021/001751 de 07/01/2021
(21) BR 11 2021 026696-8	Código 1.1 - Publicação Internacional – PCT. Apresentação de petição de requerimento de entrada na fase nacional (30) 03/07/2019 EP 19184093.3 (51) C07D 333/38 (2006.01), A01N 43/10 (2006.01), A01P 1/00 (2006.01), A01N 53/00 (2006.01) (86) PCT EP2020/068324 de 30/06/2020 (87) WO 2021/001331 de 07/01/2021
(21) BR 11 2021 026697-6	Código 1.1 - Publicação Internacional – PCT. Apresentação de petição de requerimento de entrada na fase nacional (30) 24/04/2020 US 63/015,259 (51) G03F 7/00 (2006.01), G03F 7/027 (2006.01), G03F 7/038 (2006.01), G03F 7/075 (2006.01), C12Q 1/68 (2006.01), G01N 21/00 (2006.01) (86) PCT EP2021/060196 de 20/04/2021 (87) WO 2021/214037 de 28/10/2021
(21) BR 11 2021 026700-0	Código 1.1 - Publicação Internacional – PCT. Apresentação de petição de requerimento de entrada na fase nacional (30) 18/07/2019 EP PCT/EP2019/069342 (51) G01N 15/02 (2006.01), G01N 30/00 (2006.01) (86) PCT EP2020/070344 de 17/07/2020 (87) WO 2021/009368 de 21/01/2021
(21) BR 11 2021 026701-8	Código 1.1 - Publicação Internacional – PCT. Apresentação de petição de requerimento de entrada na fase nacional (30) 27/01/2020 US 62/966,351 (51) C12Q 1/6806 (2006.01), C12Q 1/6834 (2006.01), C12N 15/10 (2006.01) (86) PCT US2021/014919 de 25/01/2021 (87) WO 2021/154648 de 05/08/2021
(21) BR 11 2021 026702-6	Código 1.1 - Publicação Internacional – PCT. Apresentação de petição de requerimento de entrada na fase nacional (30) 05/08/2019 JP 2019-143474 (51) A01P 7/00 (2006.01), A01P 13/00 (2006.01), A01N 47/06 (2006.01), A01N 47/34 (2006.01), A01N 25/00 (2006.01), A01N 25/02 (2006.01), A01N 43/28

(2006.01), A01N 43/40 (2006.01), A01N 43/56 (2006.01)

(86) PCT JP2020/028744 de 27/07/2020

(87) WO 2021/024836 de 11/02/2021

(21) BR 11 2021 026703-4

Código 1.1 - Publicação Internacional – PCT. Apresentação de petição de requerimento de entrada na fase nacional

(30) 30/07/2019 FR FR1908643

(51) A23L 27/20 (2006.01), C07C 45/80 (2006.01), C07C 45/83 (2006.01), C07C 47/58 (2006.01), C07C 47/575 (2006.01), C12P 7/24 (2006.01)

(86) PCT EP2020/071485 de 30/07/2020

(87) WO 2021/019001 de 04/02/2021

(21) BR 11 2021 026704-2

Código 1.1 - Publicação Internacional – PCT. Apresentação de petição de requerimento de entrada na fase nacional

(30) 03/02/2020 US 62/969,440

(51) C12Q 1/6806 (2006.01)

(86) PCT US2021/016228 de 02/02/2021

(87) WO 2021/158556 de 12/08/2021

(21) BR 11 2021 026705-0

Código 1.1 - Publicação Internacional – PCT. Apresentação de petição de requerimento de entrada na fase nacional

(30) 09/07/2019 US 62/872,225; 25/06/2020 US 16/912,660

(51) H04N 19/117 (2006.01), H04N 19/132 (2006.01), H04N 19/182 (2006.01), H04N 19/59 (2006.01), H04N 19/70 (2006.01), H04N 19/82 (2006.01)

(86) PCT US2020/039824 de 26/06/2020

(87) WO 2021/007048 de 14/01/2021

(21) BR 11 2021 026709-3

Código 1.1 - Publicação Internacional – PCT. Apresentação de petição de requerimento de entrada na fase nacional

(30) 01/07/2019 US 62/869,397

(51) C08K 3/013 (2006.01), C09C 1/02 (2006.01), C09C 1/30 (2006.01), C09C 1/40 (2006.01), C09D 7/62 (2006.01), C09C 1/42 (2006.01), C09C 3/00 (2006.01), C09C 3/08 (2006.01), C09C 3/10 (2006.01), C09C 3/12 (2006.01)

(86) PCT US2020/040343 de 30/06/2020

(87) WO 2021/003182 de 07/01/2021

(21) BR 11 2021 026710-7

Código 1.1 - Publicação Internacional – PCT. Apresentação de petição de requerimento de entrada na fase nacional

(30) 30/06/2019 US 62/868,919; 25/09/2019 US 62/905,749; 07/04/2020 US 63/006,637; 26/06/2020 US 16/914,182

(51) C01B 25/01 (2006.01), F27B 9/02 (2006.01), F27B 9/16 (2006.01), C01B 25/12 (2006.01)

(86) PCT US2020/040191 de 29/06/2020



(87) WO 2021/003111 de 07/01/2021

(21) BR 11 2021 026712-3

Código 1.1 - Publicação Internacional – PCT. Apresentação de petição de requerimento de entrada na fase nacional

(30) 02/07/2019 SE 1950829-0

(51) B01D 46/00 (2006.01), B01D 46/12 (2006.01)

(86) PCT EP2020/068629 de 02/07/2020

(87) WO 2021/001470 de 07/01/2021

(21) BR 11 2021 026713-1

Código 1.1 - Publicação Internacional – PCT. Apresentação de petição de requerimento de entrada na fase nacional

(30) 09/07/2019 EP 19185147.6

(51) C01F 11/44 (2006.01), B01D 9/00 (2006.01), B01F 15/06 (2006.01), B01F 7/00 (2006.01), B01F 7/18 (2006.01)

(86) PCT EP2020/069342 de 09/07/2020

(87) WO 2021/005146 de 14/01/2021

(21) BR 11 2021 026715-8

Código 1.1 - Publicação Internacional – PCT. Apresentação de petição de requerimento de entrada na fase nacional

(30) 12/07/2019 US 62/873,552; 25/06/2020 US 16/912,114

(51) H04B 7/06 (2006.01), H04B 7/12 (2006.01)

(86) PCT US2020/039892 de 26/06/2020

(87) WO 2021/011176 de 21/01/2021

(21) BR 11 2021 026717-4

Código 1.1 - Publicação Internacional – PCT. Apresentação de petição de requerimento de entrada na fase nacional

(30) 04/07/2019 GB 1909659.3

(51) A61K 31/382 (2006.01), A61K 31/498 (2006.01), A61K 45/06 (2006.01), A61P 31/04 (2006.01), A61P 33/06 (2006.01), A61P 33/12 (2006.01), C07D 241/44 (2006.01)

(86) PCT GB2020/051610 de 03/07/2020

(87) WO 2021/001661 de 07/01/2021

(21) BR 11 2021 026718-2

Código 1.1 - Publicação Internacional – PCT. Apresentação de petição de requerimento de entrada na fase nacional

(30) 11/07/2019 US 62/872,824

(51) A01N 25/06 (2006.01), A01N 57/20 (2006.01)

(86) PCT EP2020/069237 de 08/07/2020

(87) WO 2021/005103 de 14/01/2021

(21) BR 11 2021 026719-0

Código 1.1 - Publicação Internacional – PCT. Apresentação de petição de requerimento de entrada na fase nacional

(51) H04W 72/04 (2006.01)



(86) PCT CN2019/109284 de 30/09/2019

(87) WO 2021/062580 de 08/04/2021

(21) BR 11 2021 026720-4

Código 1.1 - Publicação Internacional – PCT. Apresentação de petição de requerimento de entrada na fase nacional

(30) 02/07/2019 KR 10-2019-0079470; 26/11/2019 KR 10-2019-0153760;

27/03/2020 KR 10-2020-0037711

(51) C12N 15/113 (2006.01), A61K 39/39 (2006.01), A61K 39/12 (2006.01), A61P 31/12 (2006.01), A61P 35/00 (2006.01), A61K 39/00 (2006.01)

(86) PCT KR2020/008623 de 01/07/2020

(87) WO 2021/002688 de 07/01/2021

(21) BR 11 2021 026721-2

Código 1.1 - Publicação Internacional – PCT. Apresentação de petição de requerimento de entrada na fase nacional

(30) 24/07/2019 US 62/878,244

(51) C04B 16/02 (2006.01), B28C 5/40 (2006.01), C04B 28/02 (2006.01)

(86) PCT CA2020/050379 de 11/03/2020

(87) WO 2021/012036 de 28/01/2021

(21) BR 11 2021 026723-9

Código 1.1 - Publicação Internacional – PCT. Apresentação de petição de requerimento de entrada na fase nacional

(30) 03/07/2019 US 62/870,456; 20/12/2019 US 62/951,608

(51) B01D 29/23 (2006.01), B01D 29/54 (2006.01), B01D 29/58 (2006.01), B01D 35/027 (2006.01), B01D 35/147 (2006.01)

(86) PCT US2020/040752 de 02/07/2020

(87) WO 2021/003430 de 07/01/2021

(21) BR 11 2021 026724-7

Código 1.1 - Publicação Internacional – PCT. Apresentação de petição de requerimento de entrada na fase nacional

(30) 12/07/2019 US 62/873,836; 10/07/2020 US 16/926,164

(51) H04W 72/04 (2006.01)

(86) PCT US2020/041732 de 11/07/2020

(87) WO 2021/011429 de 21/01/2021

(21) BR 11 2021 026725-5

Código 1.1 - Publicação Internacional – PCT. Apresentação de petição de requerimento de entrada na fase nacional

(30) 11/09/2019 EP 19196747.0

(51) B29B 9/08 (2006.01), B29B 9/12 (2006.01), B29B 9/16 (2006.01), C08J 3/22 (2006.01), C08K 5/13 (2006.01)

(86) PCT EP2020/074965 de 07/09/2020

(87) WO 2021/048061 de 18/03/2021

(21) BR 11 2021 026726-3

Código 1.1 - Publicação Internacional – PCT. Apresentação de petição de



requerimento de entrada na fase nacional

(30) 07/08/2019 EP 19190499.4

(51) C07C 303/06 (2006.01), C07C 309/04 (2006.01)

(86) PCT EP2020/071272 de 28/07/2020

(87) WO 2021/023583 de 11/02/2021

(21) BR 11 2021 026727-1

Código 1.1 - Publicação Internacional – PCT. Apresentação de petição de requerimento de entrada na fase nacional

(30) 05/07/2019 JP 2019-125830

(51) H04W 16/28 (2006.01), H04W 28/04 (2006.01), H04W 28/16 (2006.01)

(86) PCT JP2020/016109 de 10/04/2020

(87) WO 2021/005859 de 14/01/2021

(21) BR 11 2021 026728-0

Código 1.1 - Publicação Internacional – PCT. Apresentação de petição de requerimento de entrada na fase nacional

(30) 03/07/2019 US 62/870,621; 19/09/2019 US 16/576,556

(51) H04L 29/06 (2006.01), H04L 1/16 (2006.01)

(86) PCT US2020/040578 de 01/07/2020

(87) WO 2021/003318 de 07/01/2021

(21) BR 11 2021 026729-8

Código 1.1 - Publicação Internacional – PCT. Apresentação de petição de requerimento de entrada na fase nacional

(30) 02/07/2019 US 62/869,847

(51) B26D 7/01 (2006.01), B26D 7/06 (2006.01), B26D 7/02 (2006.01), B26D 3/16 (2006.01), B26D 1/16 (2006.01), B23D 47/04 (2006.01), B26D 5/00 (2006.01)

(86) PCT US2020/040111 de 29/06/2020

(87) WO 2021/003093 de 07/01/2021

(21) BR 11 2021 026730-1

Código 1.1 - Publicação Internacional – PCT. Apresentação de petição de requerimento de entrada na fase nacional

(30) 09/07/2019 EP 1909822.7

(51) C11D 1/66 (2006.01), C11D 3/386 (2006.01), C11D 1/83 (2006.01), C11D 11/00 (2006.01)

(86) PCT GB2020/051634 de 08/07/2020

(87) WO 2021/005360 de 14/01/2021

(21) BR 11 2021 026733-6

Código 1.1 - Publicação Internacional – PCT. Apresentação de petição de requerimento de entrada na fase nacional

(30) 03/07/2019 EP 19382566.8

(51) A61K 31/225 (2006.01), A61P 25/28 (2006.01), A61K 38/06 (2006.01)

(86) PCT EP2020/068604 de 02/07/2020

(87) WO 2021/001464 de 07/01/2021



(21) BR 11 2021 026734-4	<p>Código 1.1 - Publicação Internacional – PCT. Apresentação de petição de requerimento de entrada na fase nacional</p> <p>(30) 10/07/2019 US 62/872,554; 09/07/2020 US 16/946,870</p> <p>(51) H04W 56/00 (2006.01)</p> <p>(86) PCT US2020/070255 de 10/07/2020</p> <p>(87) WO 2021/007597 de 14/01/2021</p>
(21) BR 11 2021 026735-2	<p>Código 1.1 - Publicação Internacional – PCT. Apresentação de petição de requerimento de entrada na fase nacional</p> <p>(30) 02/07/2019 EP 19183848.1</p> <p>(51) C08K 9/04 (2006.01), C08K 3/04 (2006.01), C08K 3/22 (2006.01), C08K 5/372 (2006.01), B60C 1/00 (2006.01), C08L 9/06 (2006.01)</p> <p>(86) PCT EP2020/066887 de 18/06/2020</p> <p>(87) WO 2021/001156 de 07/01/2021</p>
(21) BR 11 2021 026736-0	<p>Código 1.1 - Publicação Internacional – PCT. Apresentação de petição de requerimento de entrada na fase nacional</p> <p>(30) 01/07/2019 EP 19183625.3</p> <p>(51) G06K 9/00 (2006.01), G06K 9/62 (2006.01)</p> <p>(86) PCT EP2020/068265 de 29/06/2020</p> <p>(87) WO 2021/001318 de 07/01/2021</p>
(21) BR 11 2021 026737-9	<p>Código 1.1 - Publicação Internacional – PCT. Apresentação de petição de requerimento de entrada na fase nacional</p> <p>(30) 06/08/2019 JP 2019-144883; 01/07/2020 JP 2020-114417</p> <p>(51) C01B 6/21 (2006.01), C01B 3/00 (2006.01)</p> <p>(86) PCT JP2020/030034 de 05/08/2020</p> <p>(87) WO 2021/025068 de 11/02/2021</p>
(21) BR 11 2021 026738-7	<p>Código 1.1 - Publicação Internacional – PCT. Apresentação de petição de requerimento de entrada na fase nacional</p> <p>(30) 12/07/2019 US 62/873,251</p> <p>(51) C08G 18/08 (2006.01), B32B 7/12 (2006.01), C08G 18/40 (2006.01), C08G 18/42 (2006.01), C08G 18/46 (2006.01), C08G 18/48 (2006.01), C09J 175/06 (2006.01)</p> <p>(86) PCT US2020/041331 de 09/07/2020</p> <p>(87) WO 2021/011284 de 21/01/2021</p>
(21) BR 11 2021 026739-5	<p>Código 1.1 - Publicação Internacional – PCT. Apresentação de petição de requerimento de entrada na fase nacional</p> <p>(30) 03/07/2019 US 62/870,413; 02/07/2020 US 16/919,677</p> <p>(51) A61K 31/505 (2006.01), A61K 31/5365 (2006.01), A61K 31/675 (2006.01),</p>



A61K 31/683 (2006.01), A61K 31/7068 (2006.01), A61P 31/18 (2006.01)
(86) PCT EP2020/068913 de 03/07/2020
(87) WO 2021/001568 de 07/01/2021

(21) BR 11 2021 026740-9

Código 1.1 - Publicação Internacional – PCT. Apresentação de petição de requerimento de entrada na fase nacional
(30) 05/07/2019 DE 102019118268.9
(51) A22C 21/00 (2006.01)
(86) PCT EP2020/067496 de 23/06/2020
(87) WO 2021/004778 de 14/01/2021

(21) BR 11 2021 026742-5

Código 1.1 - Publicação Internacional – PCT. Apresentação de petição de requerimento de entrada na fase nacional
(30) 01/07/2019 US 62/869,187; 01/08/2019 EP 19189509.3
(51) B29C 45/14 (2006.01), B29C 37/00 (2006.01), B29C 48/12 (2006.01), B29C 70/52 (2006.01)
(86) PCT EP2020/067466 de 23/06/2020
(87) WO 2021/001210 de 07/01/2021

(21) BR 11 2021 026745-0

Código 1.1 - Publicação Internacional – PCT. Apresentação de petição de requerimento de entrada na fase nacional
(30) 01/07/2019 EP 19183702.0
(51) B29C 41/14 (2006.01), A61B 42/10 (2006.01), B41M 5/00 (2006.01), A41D 19/04 (2006.01), B41M 1/40 (2006.01)
(86) PCT EP2020/068559 de 01/07/2020
(87) WO 2021/001442 de 07/01/2021

(21) BR 11 2021 026747-6

Código 1.1 - Publicação Internacional – PCT. Apresentação de petição de requerimento de entrada na fase nacional
(30) 09/07/2019 US 62/872,056; 11/07/2019 US 62/873,099
(51) A23C 1/08 (2006.01), A23C 1/00 (2006.01), A23C 3/00 (2006.01), A23C 3/04 (2006.01), A23C 9/15 (2006.01), A23C 9/18 (2006.01), A61K 35/20 (2006.01), A61K 9/19 (2006.01), A61K 9/22 (2006.01), A61K 9/52 (2006.01)
(86) PCT CA2020/050952 de 09/07/2020
(87) WO 2021/003575 de 14/01/2021

(21) BR 11 2021 026749-2

Código 1.1 - Publicação Internacional – PCT. Apresentação de petição de requerimento de entrada na fase nacional
(30) 01/07/2019 EP 19183703.8
(51) C08K 5/00 (2006.01), C08K 5/12 (2006.01), C08K 5/3432 (2006.01), A61D 19/00 (2006.01), A61L 31/16 (2006.01), A41D 19/00 (2006.01)
(86) PCT EP2020/068568 de 01/07/2020
(87) WO 2021/001449 de 07/01/2021



(21) BR 11 2021 026751-4	Código 1.1 - Publicação Internacional – PCT. Apresentação de petição de requerimento de entrada na fase nacional (30) 03/07/2019 US 62/870,143 (51) A01N 37/40 (2006.01), A01N 43/36 (2006.01), A01N 43/90 (2006.01), A01N 47/38 (2006.01), A01N 43/40 (2006.01), A01N 25/04 (2006.01), A01N 25/30 (2006.01), A01P 13/02 (2006.01), A01N 25/32 (2006.01) (86) PCT EP2020/067928 de 25/06/2020 (87) WO 2021/001265 de 07/01/2021
(21) BR 11 2021 026752-2	Código 1.1 - Publicação Internacional – PCT. Apresentação de petição de requerimento de entrada na fase nacional (30) 02/07/2019 CN 201910591280.0 (51) C07K 19/00 (2006.01), C12N 15/62 (2006.01), C12N 15/63 (2006.01), A61K 38/36 (2006.01), A61P 7/04 (2006.01) (86) PCT CN2020/097911 de 24/06/2020 (87) WO 2021/000767 de 07/01/2021
(21) BR 11 2021 026753-0	Código 1.1 - Publicação Internacional – PCT. Apresentação de petição de requerimento de entrada na fase nacional (30) 03/07/2019 US 62/870,261 (51) E21B 47/18 (2006.01), E21B 47/06 (2006.01), E21B 34/10 (2006.01) (86) PCT US2020/040602 de 02/07/2020 (87) WO 2021/003333 de 07/01/2021
(21) BR 11 2021 026757-3	Código 1.1 - Publicação Internacional – PCT. Apresentação de petição de requerimento de entrada na fase nacional (30) 03/07/2019 US 62/870.296 (51) A43B 7/36 (2006.01), A43B 7/00 (2006.01), A43B 7/32 (2006.01), A43B 13/04 (2006.01), A43B 13/12 (2006.01), A43B 13/38 (2006.01), A43B 17/00 (2006.01) (86) PCT US2020/040763 de 02/07/2020 (87) WO 2021/003436 de 07/01/2021
(21) BR 11 2021 026760-3	Código 1.1 - Publicação Internacional – PCT. Apresentação de petição de requerimento de entrada na fase nacional (30) 17/07/2019 IT 102019000012096 (51) A45C 11/18 (2006.01), A45C 1/06 (2006.01) (86) PCT EP2020/069951 de 15/07/2020 (87) WO 2021/009200 de 21/01/2021
(21) BR 11 2021 026761-1	Código 1.1 - Publicação Internacional – PCT. Apresentação de petição de requerimento de entrada na fase nacional

	(30) 26/07/2019 US 62/879,307 (51) C07K 14/705 (2006.01), C12N 9/00 (2006.01), C12N 1/18 (2006.01), C12P 7/06 (2006.01), C12R 1/865 (2006.01) (86) PCT US2020/042384 de 16/07/2020 (87) WO 2021/021458 de 04/02/2021
(21) BR 11 2021 026762-0	Código 1.1 - Publicação Internacional – PCT. Apresentação de petição de requerimento de entrada na fase nacional (30) 03/07/2019 CN PCT/CN2019/094601 (51) C07D 261/04 (2006.01), C07D 413/10 (2006.01), C07D 413/12 (2006.01), C07D 413/04 (2006.01), C07D 417/10 (2006.01), A61K 31/42 (2006.01) (86) PCT CN2020/093887 de 02/06/2020 (87) WO 2021/000684 de 07/01/2021
(21) BR 11 2021 026764-6	Código 1.1 - Publicação Internacional – PCT. Apresentação de petição de requerimento de entrada na fase nacional (30) 02/07/2019 FR FR1907335 (51) B23K 26/066 (2006.01), B23K 26/067 (2006.01), B23K 26/382 (2006.01), B05B 1/14 (2006.01), B23K 26/0622 (2006.01) (86) PCT FR2020/051147 de 01/07/2020 (87) WO 2021/001628 de 07/01/2021
(21) BR 11 2021 026765-4	Código 1.1 - Publicação Internacional – PCT. Apresentação de petição de requerimento de entrada na fase nacional (30) 12/07/2019 US 62/873,775; 15/11/2019 US 16/685,946 (51) G06F 3/01 (2006.01), G06F 3/0488 (2006.01), G06F 3/038 (2006.01), G06F 3/16 (2006.01), G10L 15/22 (2006.01), G10L 15/24 (2006.01) (86) PCT US2020/041499 de 10/07/2020 (87) WO 2021/011331 de 21/01/2021
(21) BR 11 2021 026768-9	Código 1.1 - Publicação Internacional – PCT. Apresentação de petição de requerimento de entrada na fase nacional (30) 19/07/2019 US 62/876,245 (51) H04W 36/00 (2006.01) (86) PCT SE2020/050739 de 17/07/2020 (87) WO 2021/015658 de 28/01/2021
(21) BR 11 2021 026769-7	Código 1.1 - Publicação Internacional – PCT. Apresentação de petição de requerimento de entrada na fase nacional (30) 23/12/2019 US 62/952,799; 23/12/2019 US 62/952,866 (51) C12Q 1/6869 (2006.01) (86) PCT US2020/066547 de 22/12/2020 (87) WO 2021/133768 de 01/07/2021

(21) BR 11 2021 026770-0	<p>Código 1.1 - Publicação Internacional – PCT. Apresentação de petição de requerimento de entrada na fase nacional</p> <p>(30) 01/07/2019 NL 2023415</p> <p>(51) B66C 1/10 (2006.01), B66C 13/08 (2006.01)</p> <p>(86) PCT NL2020/050434 de 01/07/2020</p> <p>(87) WO 2021/002749 de 07/01/2021</p>
(21) BR 11 2021 026773-5	<p>Código 1.1 - Publicação Internacional – PCT. Apresentação de petição de requerimento de entrada na fase nacional</p> <p>(30) 17/09/2019 KR 10-2019-0114103</p> <p>(51) G06Q 20/36 (2006.01), G06Q 20/06 (2006.01), G06Q 20/10 (2006.01), G06Q 20/02 (2006.01), G06Q 20/40 (2006.01)</p> <p>(86) PCT KR2020/003327 de 10/03/2020</p> <p>(87) WO 2021/054553 de 25/03/2021</p>
(21) BR 11 2021 026774-3	<p>Código 1.1 - Publicação Internacional – PCT. Apresentação de petição de requerimento de entrada na fase nacional</p> <p>(30) 05/07/2019 FR 1907537</p> <p>(51) C07C 259/06 (2006.01), A61K 31/165 (2006.01), A61P 25/04 (2006.01), A61P 25/22 (2006.01), A61P 25/24 (2006.01)</p> <p>(86) PCT FR2020/051190 de 06/07/2020</p> <p>(87) WO 2021/005294 de 14/01/2021</p>
(21) BR 11 2021 026775-1	<p>Código 1.1 - Publicação Internacional – PCT. Apresentação de petição de requerimento de entrada na fase nacional</p> <p>(30) 05/08/2019 EP 19189964.0</p> <p>(51) A61K 9/08 (2006.01), A61K 39/102 (2006.01), A61K 47/02 (2006.01), A61K 47/10 (2006.01), A61K 47/26 (2006.01), A61P 11/00 (2006.01), A61P 31/04 (2006.01), A61K 9/00 (2006.01)</p> <p>(86) PCT EP2020/071761 de 03/08/2020</p> <p>(87) WO 2021/023692 de 11/02/2021</p>
(21) BR 11 2021 026777-8	<p>Código 1.1 - Publicação Internacional – PCT. Apresentação de petição de requerimento de entrada na fase nacional</p> <p>(30) 02/07/2019 US 62/869,616</p> <p>(51) C12Q 1/06 (2006.01), A23K 10/18 (2006.01), A61K 35/74 (2006.01), A23K 50/60 (2006.01), A61K 35/741 (2006.01), A01K 67/02 (2006.01), A01K 67/027 (2006.01)</p> <p>(86) PCT IL2020/050742 de 02/07/2020</p> <p>(87) WO 2021/001834 de 07/01/2021</p>
(21) BR 11 2021 026784-0	<p>Código 1.1 - Publicação Internacional – PCT. Apresentação de petição de</p>



	requerimento de entrada na fase nacional (51) C09J 11/08 (2006.01), C09J 133/02 (2006.01), C09J 125/02 (2006.01), C09J 125/04 (2006.01), C09J 123/10 (2006.01), C08F 220/18 (2006.01), C08F 222/06 (2006.01) (86) PCT CN2019/095739 de 12/07/2019 (87) WO 2021/007692 de 21/01/2021
(21) BR 11 2021 026785-9	Código 1.1 - Publicação Internacional – PCT. Apresentação de petição de requerimento de entrada na fase nacional (30) 03/07/2019 US 62/870,248 (51) G01R 29/08 (2006.01), G01W 1/10 (2006.01) (86) PCT US2020/040660 de 02/07/2020 (87) WO 2021/003367 de 07/01/2021
(21) BR 11 2021 026786-7	Código 1.1 - Publicação Internacional – PCT. Apresentação de petição de requerimento de entrada na fase nacional (30) 12/07/2019 US 62/873,257 (51) B32B 27/36 (2006.01), B32B 27/40 (2006.01), C08G 63/12 (2006.01), C08G 18/36 (2006.01), C08G 18/38 (2006.01), C08G 18/42 (2006.01), C08G 18/48 (2006.01), C08G 18/66 (2006.01), C08G 18/72 (2006.01), C08G 18/46 (2006.01), C09J 175/12 (2006.01) (86) PCT US2020/040956 de 07/07/2020 (87) WO 2021/011222 de 21/01/2021
(21) BR 11 2021 026788-3	Código 1.1 - Publicação Internacional – PCT. Apresentação de petição de requerimento de entrada na fase nacional (30) 09/07/2019 CN PCT/CN2019/095181 (51) C07K 16/12 (2006.01), A61P 31/04 (2006.01) (86) PCT CN2020/100592 de 07/07/2020 (87) WO 2021/004446 de 14/01/2021
(21) BR 11 2021 026789-1	Código 1.1 - Publicação Internacional – PCT. Apresentação de petição de requerimento de entrada na fase nacional (30) 03/07/2019 US 62/870,403; 03/01/2020 US 62/957,011 (51) C12Q 1/34 (2006.01), A61K 38/47 (2006.01) (86) PCT US2020/040828 de 03/07/2020 (87) WO 2021/003469 de 07/01/2021
(21) BR 11 2021 026790-5	Código 1.1 - Publicação Internacional – PCT. Apresentação de petição de requerimento de entrada na fase nacional (30) 06/08/2019 EP 19382686.4; 02/09/2019 EP 19382744.1 (51) C07D 239/48 (2006.01), A61P 3/10 (2006.01), A61P 3/00 (2006.01), A61K 31/505 (2006.01)

(86) PCT US2020/044394 de 31/07/2020

(87) WO 2021/025975 de 11/02/2021

(21) BR 11 2021 026791-3

Código 1.1 - Publicação Internacional – PCT. Apresentação de petição de requerimento de entrada na fase nacional

(30) 05/07/2019 IT 102019000010956

(51) F24F 1/03 (2006.01), F24F 13/20 (2006.01), F24F 7/08 (2006.01), F24F 12/00 (2006.01), F24F 110/68 (2006.01)

(86) PCT EP2020/068615 de 02/07/2020

(87) WO 2021/004867 de 14/01/2021

(21) BR 11 2021 026792-1

Código 1.1 - Publicação Internacional – PCT. Apresentação de petição de requerimento de entrada na fase nacional

(30) 01/07/2019 US 16/458,216

(51) A61B 17/00 (2006.01), A61B 17/115 (2006.01), A61B 17/32 (2006.01), A61B 17/34 (2006.01), A61B 1/04 (2006.01), A61B 34/30 (2006.01)

(86) PCT BR2020/050145 de 29/04/2020

(87) WO 2021/000032 de 07/01/2021

(21) BR 11 2021 026793-0

Código 1.1 - Publicação Internacional – PCT. Apresentação de petição de requerimento de entrada na fase nacional

(30) 01/07/2019 EP 19305897.1

(51) A61M 5/31 (2006.01), A61M 5/50 (2006.01)

(86) PCT EP2020/068188 de 29/06/2020

(87) WO 2021/001291 de 07/01/2021

(21) BR 11 2021 026795-6

Código 1.1 - Publicação Internacional – PCT. Apresentação de petição de requerimento de entrada na fase nacional

(30) 26/02/2020 US 62/981,866

(51) C12Q 1/6806 (2006.01)

(86) PCT US2021/019410 de 24/02/2021

(87) WO 2021/173666 de 02/09/2021

(21) BR 11 2021 026796-4

Código 1.1 - Publicação Internacional – PCT. Apresentação de petição de requerimento de entrada na fase nacional

(30) 26/07/2019 US 62/879,080

(51) B01J 4/00 (2006.01), B01J 7/02 (2006.01)

(86) PCT IB2020/056652 de 15/07/2020

(87) WO 2021/019347 de 04/02/2021

(21) BR 11 2021 026797-2

Código 1.1 - Publicação Internacional – PCT. Apresentação de petição de requerimento de entrada na fase nacional

(30) 02/07/2019 EP 19183974.5



	(51) A23C 9/00 (2006.01), A23C 9/13 (2006.01), A61K 35/74 (2006.01) (86) PCT US2020/040516 de 01/07/2020 (87) WO 2021/003280 de 07/01/2021
(21) BR 11 2021 026798-0	Código 1.1 - Publicação Internacional – PCT. Apresentação de petição de requerimento de entrada na fase nacional (30) 12/07/2019 US 62/873,470; 08/07/2020 US 16/923,238 (51) A61M 39/16 (2006.01), A61L 2/18 (2006.01), A61M 39/20 (2006.01) (86) PCT US2020/041312 de 09/07/2020 (87) WO 2021/011278 de 21/01/2021
(21) BR 11 2021 026800-6	Código 1.1 - Publicação Internacional – PCT. Apresentação de petição de requerimento de entrada na fase nacional (30) 23/12/2019 US 62/952,799; 23/12/2019 US 62/952,866 (51) C12Q 1/6806 (2006.01), C12Q 1/6869 (2006.01) (86) PCT US2020/066549 de 22/12/2020 (87) WO 2021/133770 de 01/07/2021
(21) BR 11 2021 026802-2	Código 1.1 - Publicação Internacional – PCT. Apresentação de petição de requerimento de entrada na fase nacional (30) 02/07/2019 US 62/869,939 (51) A61B 5/15 (2006.01), A61B 5/154 (2006.01), A61M 25/00 (2006.01) (86) PCT EP2020/068569 de 01/07/2020 (87) WO 2021/001450 de 07/01/2021
(21) BR 11 2021 026805-7	Código 1.1 - Publicação Internacional – PCT. Apresentação de petição de requerimento de entrada na fase nacional (30) 03/07/2019 US 62/870,230 (51) A61N 1/00 (2006.01), A61N 1/05 (2006.01), A61N 1/18 (2006.01), A61N 1/36 (2006.01), A61N 1/372 (2006.01) (86) PCT US2020/040288 de 30/06/2020 (87) WO 2021/003151 de 07/01/2021
(21) BR 11 2021 026806-5	Código 1.1 - Publicação Internacional – PCT. Apresentação de petição de requerimento de entrada na fase nacional (30) 12/07/2019 GB 1910038.7 (51) A61B 6/02 (2006.01), A61B 6/00 (2006.01) (86) PCT GB2020/051483 de 19/06/2020 (87) WO 2021/009476 de 21/01/2021
(21) BR 11 2021 026807-3	Código 1.1 - Publicação Internacional – PCT. Apresentação de petição de requerimento de entrada na fase nacional (30) 02/07/2019 EP 19315055.4

(51) D01D 5/34 (2006.01), D01F 8/00 (2006.01), B33Y 70/00 (2006.01), B29D 11/00 (2006.01), D01F 1/10 (2006.01)
 (86) PCT EP2020/068457 de 01/07/2020
 (87) WO 2021/001398 de 07/01/2021

(21) BR 11 2021 026808-1

Código 1.1 - Publicação Internacional – PCT. Apresentação de petição de requerimento de entrada na fase nacional
 (30) 03/07/2019 CH 00877/19
 (51) H01J 37/34 (2006.01), C23C 14/34 (2006.01), H01J 37/32 (2006.01), C23C 14/32 (2006.01)
 (86) PCT EP2020/068828 de 03/07/2020
 (87) WO 2021/001536 de 07/01/2021

(21) BR 11 2021 026809-0

Código 1.1 - Publicação Internacional – PCT. Apresentação de petição de requerimento de entrada na fase nacional
 (30) 08/07/2019 IN 201911027191
 (51) A61K 31/395 (2006.01), C07D 417/14 (2006.01), C07D 513/04 (2006.01), A61P 3/00 (2006.01), A61P 3/06 (2006.01), A61P 3/10 (2006.01), A61P 5/50 (2006.01)
 (86) PCT IB2020/055911 de 23/06/2020
 (87) WO 2021/005436 de 14/01/2021

(21) BR 11 2021 026810-3

Código 1.1 - Publicação Internacional – PCT. Apresentação de petição de requerimento de entrada na fase nacional
 (30) 08/07/2019 FR FR1907576
 (51) B64C 1/14 (2006.01), B64D 25/08 (2006.01)
 (86) PCT EP2020/069041 de 06/07/2020
 (87) WO 2021/005021 de 14/01/2021

(21) BR 11 2021 026811-1

Código 1.1 - Publicação Internacional – PCT. Apresentação de petição de requerimento de entrada na fase nacional
 (30) 01/07/2019 US 62/869,216
 (51) H01H 47/00 (2006.01), F16P 3/12 (2006.01), B25J 9/16 (2006.01), G05B 19/4061 (2006.01)
 (86) PCT US2020/040281 de 30/06/2020
 (87) WO 2021/003148 de 07/01/2021

(21) BR 11 2021 026812-0

Código 1.1 - Publicação Internacional – PCT. Apresentação de petição de requerimento de entrada na fase nacional
 (30) 02/07/2019 EP 19184015.6
 (51) A61K 51/04 (2006.01), A61P 35/00 (2006.01), A61K 103/00 (2006.01), A61K 103/30 (2006.01)
 (86) PCT EP2020/068386 de 30/06/2020



(87) WO 2021/001360 de 07/01/2021

(21) BR 11 2021 026813-8 Código 1.1 - Publicação Internacional – PCT. Apresentação de petição de requerimento de entrada na fase nacional
(30) 03/07/2019 AU 2019902359
(51) B03C 1/02 (2006.01), B03C 1/00 (2006.01)
(86) PCT AU2020/050694 de 02/07/2020
(87) WO 2021/000020 de 07/01/2021

(21) BR 11 2021 026814-6 Código 1.1 - Publicação Internacional – PCT. Apresentação de petição de requerimento de entrada na fase nacional
(51) H04W 76/00 (2006.01), H04W 36/00 (2006.01)
(86) PCT CN2019/106777 de 19/09/2019
(87) WO 2021/051357 de 25/03/2021

(21) BR 11 2021 026815-4 Código 1.1 - Publicação Internacional – PCT. Apresentação de petição de requerimento de entrada na fase nacional
(30) 01/07/2019 US 62/869,233; 11/09/2019 US 62/898,967
(51) A61K 9/00 (2006.01), A61K 9/06 (2006.01), A61K 31/175 (2006.01), A61K 38/00 (2006.01), A61K 39/00 (2006.01), A61K 39/395 (2006.01)
(86) PCT US2020/040430 de 01/07/2020
(87) WO 2021/003223 de 07/01/2021

(21) BR 11 2021 026816-2 Código 1.1 - Publicação Internacional – PCT. Apresentação de petição de requerimento de entrada na fase nacional
(30) 20/09/2019 JP 2019-170960
(51) D06F 39/00 (2006.01), D06F 39/12 (2006.01)
(86) PCT JP2020/032544 de 28/08/2020
(87) WO 2021/054082 de 25/03/2021

(21) BR 11 2021 026817-0 Código 1.1 - Publicação Internacional – PCT. Apresentação de petição de requerimento de entrada na fase nacional
(30) 01/07/2019 US 62/869,393; 13/03/2020 US 62/989,275
(51) B32B 25/12 (2006.01), B32B 5/02 (2006.01), C08C 19/06 (2006.01), C08G 63/81 (2006.01)
(86) PCT US2020/040527 de 01/07/2020
(87) WO 2021/003289 de 07/01/2021

(21) BR 11 2021 026820-0 Código 1.1 - Publicação Internacional – PCT. Apresentação de petição de requerimento de entrada na fase nacional
(30) 03/07/2019 EP 19184218.6
(51) C07D 471/04 (2006.01), C07D 519/00 (2006.01), A61P 25/00 (2006.01), A61P 25/28 (2006.01), A61P 29/00 (2006.01), A61P 35/00 (2006.01), A61K



31/4985 (2006.01), A61K 9/20 (2006.01), A61K 9/48 (2006.01)
 (86) PCT EP2020/068320 de 30/06/2020
 (87) WO 2021/001330 de 07/01/2021

(21) BR 11 2021 026822-7 Código 1.1 - Publicação Internacional – PCT. Apresentação de petição de requerimento de entrada na fase nacional
 (30) 02/07/2019 US 62/869,618
 (51) A23L 27/30 (2006.01), A23L 33/21 (2006.01), A23L 2/60 (2006.01)
 (86) PCT IL2020/050725 de 30/06/2020
 (87) WO 2021/001820 de 07/01/2021

(21) BR 11 2021 026823-5 Código 1.1 - Publicação Internacional – PCT. Apresentação de petição de requerimento de entrada na fase nacional
 (30) 01/07/2019 US 62/869,069
 (51) A61B 5/0295 (2006.01), A61B 5/053 (2006.01), A61B 5/0408 (2006.01)
 (86) PCT US2020/040233 de 30/06/2020
 (87) WO 2021/003122 de 07/01/2021

(21) BR 11 2021 026824-3 Código 1.1 - Publicação Internacional – PCT. Apresentação de petição de requerimento de entrada na fase nacional
 (30) 11/07/2019 EP 19185652.5
 (51) A23L 33/21 (2006.01), A23L 33/15 (2006.01), A23L 33/16 (2006.01), A23L 33/00 (2006.01), A61P 3/04 (2006.01)
 (86) PCT EP2020/069188 de 08/07/2020
 (87) WO 2021/005088 de 14/01/2021

(21) BR 11 2021 026825-1 Código 1.1 - Publicação Internacional – PCT. Apresentação de petição de requerimento de entrada na fase nacional
 (30) 03/07/2019 CN 201921027974.3
 (51) F21S 9/02 (2006.01), F21S 10/04 (2006.01), F21V 23/00 (2006.01), F21V 14/00 (2006.01), F21Y 115/10 (2006.01)
 (86) PCT CN2020/078746 de 11/03/2020
 (87) WO 2021/000596 de 07/01/2021

(21) BR 11 2021 026826-0 Código 1.1 - Publicação Internacional – PCT. Apresentação de petição de requerimento de entrada na fase nacional
 (30) 03/07/2019 US 62/870,588
 (51) H04N 7/32 (1995.01), H04N 19/105 (2006.01), H04N 19/114 (2006.01), H04N 19/159 (2006.01), H04N 19/169 (2006.01)
 (86) PCT US2020/040775 de 02/07/2020
 (87) WO 2021/003446 de 07/01/2021

(21) BR 11 2021 026829-4 Código 1.1 - Publicação Internacional – PCT. Apresentação de petição de



	<p>requerimento de entrada na fase nacional (30) 15/08/2019 EP PCT/EP2019/071921 (51) C07D 405/04 (2006.01), C07D 405/14 (2006.01), C07D 413/14 (2006.01), C07D 417/14 (2006.01), A61P 29/00 (2006.01), A61K 31/4192 (2006.01) (86) PCT EP2020/072865 de 14/08/2020 (87) WO 2021/028570 de 18/02/2021</p>
(21) BR 11 2021 026831-6	<p>Código 1.1 - Publicação Internacional – PCT. Apresentação de petição de requerimento de entrada na fase nacional (30) 03/07/2019 US 62/870,232; 05/05/2020 US 63/020,177; 08/05/2020 US 63/021,826 (51) A61K 38/00 (2006.01), A61K 39/00 (2006.01), A61K 39/395 (2006.01), C07K 7/06 (2006.01), C07K 16/18 (2006.01), C12N 15/13 (2006.01) (86) PCT US2020/040642 de 02/07/2020 (87) WO 2021/003357 de 07/01/2021</p>
(21) BR 11 2021 026832-4	<p>Código 1.1 - Publicação Internacional – PCT. Apresentação de petição de requerimento de entrada na fase nacional (30) 02/07/2019 US 62/869,907; 14/11/2019 US 62/935,507; 13/04/2020 US 63/009,385 (51) C12N 15/86 (2006.01), C12N 15/90 (2006.01), C12N 15/11 (2006.01), A61K 48/00 (2006.01) (86) PCT US2020/040756 de 02/07/2020 (87) WO 2021/003432 de 07/01/2021</p>
(21) BR 11 2021 026835-9	<p>Código 1.1 - Publicação Internacional – PCT. Apresentação de petição de requerimento de entrada na fase nacional (30) 31/07/2019 JP 2019-141627 (51) C07H 15/256 (2006.01), A23L 27/00 (2006.01), C12N 15/09 (2006.01) (86) PCT JP2020/029271 de 30/07/2020 (87) WO 2021/020516 de 04/02/2021</p>
(21) BR 11 2021 026837-5	<p>Código 1.1 - Publicação Internacional – PCT. Apresentação de petição de requerimento de entrada na fase nacional (30) 06/08/2019 EP 19315085.1 (51) C07D 401/04 (2006.01), C07D 401/10 (2006.01), C07D 405/04 (2006.01), C07D 409/04 (2006.01), C07D 417/04 (2006.01), C07D 471/04 (2006.01), C07D 401/14 (2006.01), C07D 405/14 (2006.01), A61P 25/30 (2006.01), A61P 29/02 (2006.01), A61K 31/4427 (2006.01), A61K 31/444 (2006.01) (86) PCT EP2020/072128 de 06/08/2020 (87) WO 2021/023813 de 11/02/2021</p>
(21) BR 11 2021 026838-3	<p>Código 1.1 - Publicação Internacional – PCT. Apresentação de petição de</p>



requerimento de entrada na fase nacional

(30) 02/07/2019 FR 19/07321

(51) G02C 1/06 (2006.01), G02C 5/00 (2006.01), B29D 12/02 (2006.01), G02C 5/18 (2006.01), B29C 65/00 (2006.01)

(86) PCT FR2020/051158 de 02/07/2020

(87) WO 2021/001632 de 07/01/2021

(21) BR 11 2021 026839-1

Código 1.1 - Publicação Internacional – PCT. Apresentação de petição de requerimento de entrada na fase nacional

(30) 03/07/2019 JP 2019-124750

(51) A61K 45/00 (2006.01), A61P 31/16 (2006.01), A61K 31/196 (2006.01), A61K 31/215 (2006.01), A61K 31/351 (2006.01), A61K 31/5383 (2006.01)

(86) PCT JP2020/025652 de 30/06/2020

(87) WO 2021/002355 de 07/01/2021

(21) BR 11 2021 026843-0

Código 1.1 - Publicação Internacional – PCT. Apresentação de petição de requerimento de entrada na fase nacional

(30) 01/07/2019 US 62/869,102

(51) G01N 3/08 (2006.01), G01N 3/40 (2006.01), G01N 3/56 (2006.01)

(86) PCT IL2020/050731 de 01/07/2020

(87) WO 2021/001824 de 07/01/2021

(21) BR 11 2021 026846-4

Código 1.1 - Publicação Internacional – PCT. Apresentação de petição de requerimento de entrada na fase nacional

(30) 01/07/2019 GB 1909432.5

(51) G01F 22/00 (2006.01), G01F 23/00 (2006.01), G01F 23/296 (2006.01), F17C 1/00 (2006.01), F17C 13/00 (2006.01), B67D 1/00 (2006.01), G01M 3/32 (2006.01), G06Q 10/08 (2006.01)

(86) PCT GB2020/051577 de 01/07/2020

(87) WO 2021/001649 de 07/01/2021

(21) BR 11 2021 026848-0

Código 1.1 - Publicação Internacional – PCT. Apresentação de petição de requerimento de entrada na fase nacional

(30) 06/08/2019 DE 10 2019 121 195.6

(51) C08G 59/40 (2006.01), C08K 5/55 (2006.01)

(86) PCT EP2020/071371 de 29/07/2020

(87) WO 2021/023593 de 11/02/2021

(21) BR 11 2021 026850-2

Código 1.1 - Publicação Internacional – PCT. Apresentação de petição de requerimento de entrada na fase nacional

(51) H04W 40/02 (2006.01)

(86) PCT CN2019/105794 de 12/09/2019

(87) WO 2021/046825 de 18/03/2021



(21) BR 11 2021 026852-9	<p>Código 1.1 - Publicação Internacional – PCT. Apresentação de petição de requerimento de entrada na fase nacional</p> <p>(30) 03/07/2019 US 62/870,336; 03/01/2020 US 62/957,027</p> <p>(51) C12N 15/86 (2006.01), A61P 31/16 (2006.01), A61K 38/47 (2006.01)</p> <p>(86) PCT US2020/040827 de 03/07/2020</p> <p>(87) WO 2021/003468 de 07/01/2021</p>
(21) BR 11 2021 026853-7	<p>Código 1.1 - Publicação Internacional – PCT. Apresentação de petição de requerimento de entrada na fase nacional</p> <p>(30) 01/07/2019 EP 19305897.1</p> <p>(51) A61M 5/31 (2006.01), A61M 5/50 (2006.01), B65D 41/32 (2006.01)</p> <p>(86) PCT EP2020/068189 de 29/06/2020</p> <p>(87) WO 2021/001292 de 07/01/2021</p>
(21) BR 11 2021 026854-5	<p>Código 1.1 - Publicação Internacional – PCT. Apresentação de petição de requerimento de entrada na fase nacional</p> <p>(30) 02/07/2019 US 62/870,043; 16/01/2020 US 62/962,114</p> <p>(51) A61K 31/01 (2006.01), A61K 31/045 (2006.01), A61K 31/352 (2006.01)</p> <p>(86) PCT US2020/040614 de 02/07/2020</p> <p>(87) WO 2021/003341 de 07/01/2021</p>
(21) BR 11 2021 026855-3	<p>Código 1.1 - Publicação Internacional – PCT. Apresentação de petição de requerimento de entrada na fase nacional</p> <p>(30) 22/08/2019 EP 19193114.6</p> <p>(51) B01J 20/16 (2006.01), B01J 20/18 (2006.01), B01J 20/28 (2006.01), B01J 20/30 (2006.01), C02F 1/28 (2006.01), B01J 39/14 (2006.01)</p> <p>(86) PCT EP2020/073128 de 18/08/2020</p> <p>(87) WO 2021/032754 de 25/02/2021</p>
(21) BR 11 2021 026857-0	<p>Código 1.1 - Publicação Internacional – PCT. Apresentação de petição de requerimento de entrada na fase nacional</p> <p>(30) 12/07/2019 US 62/873,521</p> <p>(51) C05C 9/00 (2006.01)</p> <p>(86) PCT IB2020/056346 de 06/07/2020</p> <p>(87) WO 2021/009611 de 21/01/2021</p>
(21) BR 11 2021 026859-6	<p>Código 1.1 - Publicação Internacional – PCT. Apresentação de petição de requerimento de entrada na fase nacional</p> <p>(30) 03/07/2019 US 62/870,096; 03/07/2019 US 62/870,100; 14/11/2019 US 62/935,283; 20/11/2019 US 62/937,884; 20/11/2019 US 62/937,885</p> <p>(51) A61K 33/20 (2006.01), A61P 17/00 (2006.01)</p> <p>(86) PCT IB2020/056277 de 02/07/2020</p>



(87) WO 2021/001789 de 07/01/2021

(21) BR 11 2021 026861-8 Código 1.1 - Publicação Internacional – PCT. Apresentação de petição de requerimento de entrada na fase nacional
 (30) 05/07/2019 EP 19184781.3
 (51) C07D 213/81 (2006.01), A01N 43/40 (2006.01)
 (86) PCT EP2020/068893 de 03/07/2020
 (87) WO 2021/004968 de 14/01/2021

(21) BR 11 2021 026863-4 Código 1.1 - Publicação Internacional – PCT. Apresentação de petição de requerimento de entrada na fase nacional
 (30) 01/07/2019 US 62/869,305
 (51) H05B 6/76 (2006.01), E01C 19/08 (2006.01), E01C 19/10 (2006.01), H05B 6/78 (2006.01)
 (86) PCT US2020/040464 de 01/07/2020
 (87) WO 2021/003250 de 07/01/2021

(21) BR 11 2021 026864-2 Código 1.1 - Publicação Internacional – PCT. Apresentação de petição de requerimento de entrada na fase nacional
 (30) 03/07/2019 EP 19184249.1
 (51) A61J 1/20 (2006.01)
 (86) PCT IB2020/056266 de 02/07/2020
 (87) WO 2021/001786 de 07/01/2021

(21) BR 11 2021 026866-9 Código 1.1 - Publicação Internacional – PCT. Apresentação de petição de requerimento de entrada na fase nacional
 (30) 02/07/2019 US 62/869,781; 02/07/2019 US 62/869,808
 (51) C12N 9/12 (2006.01), A61K 48/00 (2006.01)
 (86) PCT US2020/040770 de 02/07/2020
 (87) WO 2021/003442 de 07/01/2021

(21) BR 11 2021 026868-5 Código 1.1 - Publicação Internacional – PCT. Apresentação de petição de requerimento de entrada na fase nacional
 (30) 04/07/2019 AU 2019902376; 31/03/2020 AU 2020900981
 (51) C05F 1/00 (2006.01), C05F 1/02 (2006.01), C05G 1/00 (2006.01), C05G 3/00 (2006.01), C05G 5/00 (2006.01), C05B 1/02 (2006.01), C05B 1/04 (2006.01), C05B 17/00 (2006.01), C05B 13/02 (2006.01), C05B 7/00 (2006.01), C10B 57/06 (2006.01), C10B 53/02 (2006.01), C10B 57/14 (2006.01), C05F 11/02 (2006.01)
 (86) PCT AU2020/050701 de 03/07/2020
 (87) WO 2021/000023 de 07/01/2021

(21) BR 11 2021 026871-5 Código 1.1 - Publicação Internacional – PCT. Apresentação de petição de



requerimento de entrada na fase nacional

(30) 05/08/2019 EP 19189935.0

(51) C08J 3/12 (2006.01), C08L 39/06 (2006.01), C12H 1/056 (2006.01), B01J 2/20 (2006.01), B29B 9/06 (2006.01)

(86) PCT EP2020/071842 de 04/08/2020

(87) WO 2021/023726 de 11/02/2021

(21) BR 11 2021 026872-3

Código 1.1 - Publicação Internacional – PCT. Apresentação de petição de requerimento de entrada na fase nacional

(30) 04/07/2019 EP 19184485.1; 11/10/2019 EP 19202756.3

(51) A01N 37/02 (2006.01), A23K 20/158 (2006.01), A01P 1/00 (2006.01), A01P 3/00 (2006.01)

(86) PCT EP2020/069029 de 06/07/2020

(87) WO 2021/001578 de 07/01/2021

(21) BR 11 2021 026874-0

Código 1.1 - Publicação Internacional – PCT. Apresentação de petição de requerimento de entrada na fase nacional

(30) 03/07/2019 EP 19184170.9; 10/01/2020 EP 20151306.6

(51) H04W 76/14 (2006.01)

(86) PCT EP2020/063382 de 13/05/2020

(87) WO 2021/001086 de 07/01/2021

(21) BR 11 2021 026875-8

Código 1.1 - Publicação Internacional – PCT. Apresentação de petição de requerimento de entrada na fase nacional

(30) 05/07/2019 US 62/870,892

(51) H04N 19/70 (2006.01), H04N 19/44 (2006.01), H04N 19/46 (2006.01), H04N 19/105 (2006.01)

(86) PCT US2020/037780 de 15/06/2020

(87) WO 2021/006998 de 14/01/2021

(21) BR 11 2021 026876-6

Código 1.1 - Publicação Internacional – PCT. Apresentação de petição de requerimento de entrada na fase nacional

(30) 01/07/2019 US 62/869.389

(51) A61K 31/7084 (2006.01), A61K 45/06 (2006.01), A61P 35/00 (2006.01)

(86) PCT US2020/040515 de 01/07/2020

(87) WO 2021/003279 de 07/01/2021

(21) BR 11 2021 026877-4

Código 1.1 - Publicação Internacional – PCT. Apresentação de petição de requerimento de entrada na fase nacional

(30) 12/08/2019 EP PCT/EP2019/071616; 13/02/2020 DE 10 2020 103 820.8

(51) C08K 5/5317 (2006.01), C08K 5/5357 (2006.01), C07F 9/38 (2006.01), C08K 5/5353 (2006.01), C07F 9/40 (2006.01)

(86) PCT EP2020/072665 de 12/08/2020



(87) WO 2021/028496 de 18/02/2021

(21) BR 11 2021 026878-2 Código 1.1 - Publicação Internacional – PCT. Apresentação de petição de requerimento de entrada na fase nacional
(30) 02/07/2019 FR FR1907344
(51) A01K 11/00 (2006.01)
(86) PCT EP2020/068678 de 02/07/2020
(87) WO 2021/001481 de 07/01/2021

(21) BR 11 2021 026880-4 Código 1.1 - Publicação Internacional – PCT. Apresentação de petição de requerimento de entrada na fase nacional
(30) 02/07/2019 CN 201910591589.X
(51) H04W 28/16 (2006.01)
(86) PCT CN2020/095459 de 10/06/2020
(87) WO 2021/000709 de 07/01/2021

(21) BR 11 2021 026882-0 Código 1.1 - Publicação Internacional – PCT. Apresentação de petição de requerimento de entrada na fase nacional
(30) 03/07/2019 US 62/870,267
(51) A61L 2/10 (2006.01), A61L 2/24 (2006.01), G06F 3/041 (2006.01), G06F 1/16 (2006.01), F21V 23/04 (2006.01)
(86) PCT US2020/040508 de 01/07/2020
(87) WO 2021/003276 de 07/01/2021

(21) BR 11 2021 026883-9 Código 1.1 - Publicação Internacional – PCT. Apresentação de petição de requerimento de entrada na fase nacional
(51) A47K 10/36 (2006.01), A47K 10/38 (2006.01)
(86) PCT SE2019/051083 de 30/10/2019
(87) WO 2021/086239 de 06/05/2021

(21) BR 11 2021 026885-5 Código 1.1 - Publicação Internacional – PCT. Apresentação de petição de requerimento de entrada na fase nacional
(30) 03/07/2019 US 16/502,954
(51) A61F 2/44 (2006.01), A61F 2/30 (2006.01)
(86) PCT IB2020/055426 de 09/06/2020
(87) WO 2021/001709 de 07/01/2021

(21) BR 11 2021 026886-3 Código 1.1 - Publicação Internacional – PCT. Apresentação de petição de requerimento de entrada na fase nacional
(30) 02/07/2019 DE 10 2019 209 660.3; 23/10/2019 DE 10 2019 216 261.4
(51) B21B 45/02 (2006.01)
(86) PCT EP2020/067681 de 24/06/2020
(87) WO 2021/001239 de 07/01/2021



(21) BR 11 2021 026887-1	Código 1.1 - Publicação Internacional – PCT. Apresentação de petição de requerimento de entrada na fase nacional (30) 22/07/2019 EP 19187617.6 (51) C07D 487/10 (2006.01), C07D 487/08 (2006.01), C07D 487/04 (2006.01), C07D 471/10 (2006.01), C07D 471/08 (2006.01), C07D 401/14 (2006.01), C07D 401/12 (2006.01), A61K 31/497 (2006.01), A61K 31/444 (2006.01), A61K 31/438 (2006.01), A61K 31/407 (2006.01), A61P 11/00 (2006.01), A61P 29/00 (2006.01) (86) PCT EP2020/070547 de 21/07/2020 (87) WO 2021/013830 de 28/01/2021
(21) BR 11 2021 026888-0	Código 1.1 - Publicação Internacional – PCT. Apresentação de petição de requerimento de entrada na fase nacional (30) 01/07/2019 CN 201910584420.1 (51) A01H 5/00 (2006.01), C07K 14/415 (2006.01), C12N 15/29 (2006.01), C12N 15/63 (2006.01), C12N 5/04 (2006.01) (86) PCT CN2020/099619 de 01/07/2020 (87) WO 2021/000878 de 07/01/2021
(21) BR 11 2021 026890-1	Código 1.1 - Publicação Internacional – PCT. Apresentação de petição de requerimento de entrada na fase nacional (30) 08/07/2019 US 62/871,457; 01/06/2020 US 63/033,109 (51) C07K 16/12 (2006.01), C07K 14/195 (2006.01) (86) PCT US2020/041082 de 07/07/2020 (87) WO 2021/007260 de 14/01/2021
(21) BR 11 2021 026891-0	Código 1.1 - Publicação Internacional – PCT. Apresentação de petição de requerimento de entrada na fase nacional (30) 26/07/2019 EP 19382646.8 (51) A01N 63/00 (2006.01), A61K 35/74 (2006.01), C12N 1/20 (2006.01), C12R 1/07 (2006.01) (86) PCT EP2020/071144 de 27/07/2020 (87) WO 2021/018841 de 04/02/2021
(21) BR 11 2021 026893-6	Código 1.1 - Publicação Internacional – PCT. Apresentação de petição de requerimento de entrada na fase nacional (30) 03/07/2019 US 16/503,256 (51) H04N 7/10 (2006.01), G06Q 40/00 (2006.01), H04N 7/025 (2006.01) (86) PCT US2020/039688 de 25/06/2020 (87) WO 2021/003060 de 07/01/2021
(21) BR 11 2021 026894-4	Código 1.1 - Publicação Internacional – PCT. Apresentação de petição de requerimento de entrada na fase nacional

(30) 15/07/2019 EP 19186187.1
 (51) C23C 22/06 (2006.01), C08G 18/10 (2006.01), C08G 18/72 (2006.01), C08L 75/04 (2006.01), C09D 175/04 (2006.01), C23C 22/08 (2006.01), C23C 22/36 (2006.01), C08G 18/12 (2006.01), C09D 5/08 (2006.01), C08G 18/79 (2006.01), C08L 75/12 (2006.01), C23C 22/34 (2006.01), C08G 18/08 (2006.01), C08G 18/32 (2006.01), C08G 18/28 (2006.01), C08G 18/70 (2006.01), C08G 18/80 (2006.01)
 (86) PCT EP2020/069922 de 15/07/2020
 (87) WO 2021/009186 de 21/01/2021

(21) BR 11 2021 026896-0

Código 1.1 - Publicação Internacional – PCT. Apresentação de petição de requerimento de entrada na fase nacional
 (30) 19/07/2019 US 62/876,028
 (51) A01D 41/16 (2006.01), A01D 41/14 (2006.01)
 (86) PCT IB2020/056411 de 08/07/2020
 (87) WO 2021/014254 de 28/01/2021

(21) BR 11 2021 026897-9

Código 1.1 - Publicação Internacional – PCT. Apresentação de petição de requerimento de entrada na fase nacional
 (30) 30/07/2019 EP 19189240.5
 (51) D04H 3/14 (2006.01), D04H 3/147 (2006.01), D04H 3/018 (2006.01), D01D 5/22 (2006.01), D01D 5/092 (2006.01), D01D 5/098 (2006.01), D01D 5/32 (2006.01), D01F 8/06 (2006.01), D01D 5/34 (2006.01), D01D 13/00 (2006.01)
 (86) PCT EP2020/069127 de 07/07/2020
 (87) WO 2021/018525 de 04/02/2021

(21) BR 11 2021 026899-5

Código 1.1 - Publicação Internacional – PCT. Apresentação de petição de requerimento de entrada na fase nacional
 (30) 09/07/2019 EP 19185088.2
 (51) C07D 498/04 (2006.01), C07D 513/04 (2006.01), C07D 519/00 (2006.01), A61K 31/5383 (2006.01), A61P 25/00 (2006.01), A61K 31/542 (2006.01)
 (86) PCT EP2020/069074 de 07/07/2020
 (87) WO 2021/005034 de 14/01/2021

(21) BR 11 2021 026900-2

Código 1.1 - Publicação Internacional – PCT. Apresentação de petição de requerimento de entrada na fase nacional
 (51) B60W 20/17 (2006.01), B60K 6/46 (2006.01), B60W 10/06 (2006.01), B60W 10/30 (2006.01)
 (86) PCT IB2019/000673 de 02/07/2019
 (87) WO 2021/001672 de 07/01/2021

(21) BR 11 2021 026901-0

Código 1.1 - Publicação Internacional – PCT. Apresentação de petição de requerimento de entrada na fase nacional



(30) 01/08/2019 US 16/528,909
(51) B23B 27/16 (2006.01)
(86) PCT IL2020/050811 de 22/07/2020
(87) WO 2021/019528 de 04/02/2021

(21) BR 11 2021 026902-9 Código 1.1 - Publicação Internacional – PCT. Apresentação de petição de requerimento de entrada na fase nacional
(30) 05/07/2019 CN 201910606221.6
(51) H04W 74/08 (2006.01)
(86) PCT CN2020/100269 de 03/07/2020
(87) WO 2021/004404 de 14/01/2021

(21) BR 11 2021 026909-6 Código 1.1 - Publicação Internacional – PCT. Apresentação de petição de requerimento de entrada na fase nacional
(30) 16/08/2019 EP 19192182.4
(51) B65D 5/66 (2006.01), B65D 85/10 (2006.01)
(86) PCT EP2020/072868 de 14/08/2020
(87) WO 2021/032619 de 25/02/2021

(21) BR 11 2021 026911-8 Código 1.1 - Publicação Internacional – PCT. Apresentação de petição de requerimento de entrada na fase nacional
(30) 11/07/2019 FR 1907777
(51) B60C 1/00 (2006.01), B60C 5/14 (2006.01), B60C 9/18 (2006.01), B60C 9/20 (2006.01), B60C 11/00 (2006.01), B60C 19/08 (2006.01), B60C 15/06 (2006.01)
(86) PCT FR2020/051201 de 07/07/2020
(87) WO 2021/005301 de 14/01/2021

(21) BR 11 2021 026912-6 Código 1.1 - Publicação Internacional – PCT. Apresentação de petição de requerimento de entrada na fase nacional
(30) 23/07/2019 FR FR1908339
(51) B60C 9/18 (2006.01), B60C 9/20 (2006.01), B60C 9/00 (2006.01)
(86) PCT FR2020/051205 de 07/07/2020
(87) WO 2021/014065 de 28/01/2021

(21) BR 11 2021 026913-4 Código 1.1 - Publicação Internacional – PCT. Apresentação de petição de requerimento de entrada na fase nacional
(51) A61F 13/15 (2006.01), A61F 13/62 (2006.01)
(86) PCT JP2019/034282 de 30/08/2019
(87) WO 2021/038874 de 04/03/2021

(21) BR 11 2021 026915-0 Código 1.1 - Publicação Internacional – PCT. Apresentação de petição de requerimento de entrada na fase nacional



(30) 03/07/2019 US 62/870,223
 (51) C01G 49/02 (2006.01), C01G 49/04 (2006.01), D06B 1/02 (2006.01)
 (86) PCT US2020/040805 de 03/07/2020
 (87) WO 2021/003460 de 07/01/2021

(21) BR 11 2021 026916-9 Código 1.1 - Publicação Internacional – PCT. Apresentação de petição de requerimento de entrada na fase nacional
 (30) 03/07/2019 US 62/870,413
 (51) A61K 31/505 (2006.01), A61K 31/5365 (2006.01), A61K 31/675 (2006.01), A61K 31/683 (2006.01), A61K 31/7068 (2006.01), A61P 31/18 (2006.01)
 (86) PCT EP2020/068734 de 02/07/2020
 (87) WO 2021/001508 de 07/01/2021

(21) BR 11 2021 026919-3 Código 1.1 - Publicação Internacional – PCT. Apresentação de petição de requerimento de entrada na fase nacional
 (30) 02/07/2019 US 16/460,496
 (51) B07B 1/46 (2006.01)
 (86) PCT US2020/040734 de 02/07/2020
 (87) WO 2021/003414 de 07/01/2021

(21) BR 11 2021 026920-7 Código 1.1 - Publicação Internacional – PCT. Apresentação de petição de requerimento de entrada na fase nacional
 (30) 02/07/2019 US 16/460,764
 (51) B07B 1/28 (2006.01), B07B 1/46 (2006.01), B07B 1/48 (2006.01), B07B 13/16 (2006.01)
 (86) PCT US2020/040696 de 02/07/2020
 (87) WO 2021/003390 de 07/01/2021

(21) BR 11 2022 000001-4 Código 1.1 - Publicação Internacional – PCT. Apresentação de petição de requerimento de entrada na fase nacional
 (30) 16/07/2019 AT A 50642/2019
 (51) B24D 5/06 (2006.01)
 (86) PCT AT2020/060266 de 09/07/2020
 (87) WO 2021/007603 de 21/01/2021

(21) BR 11 2022 000003-0 Código 1.1 - Publicação Internacional – PCT. Apresentação de petição de requerimento de entrada na fase nacional
 (30) 01/07/2019 US 62/869,235
 (51) D21C 3/20 (2006.01), C04B 24/04 (2006.01), C08F 22/26 (2006.01)
 (86) PCT US2020/040221 de 30/06/2020
 (87) WO 2021/003115 de 07/01/2021

(21) BR 11 2022 000004-9 Código 1.1 - Publicação Internacional – PCT. Apresentação de petição de



requerimento de entrada na fase nacional

(30) 05/07/2019 US 62/870,938

(51) C07K 14/47 (2006.01), A61P 35/04 (2006.01), C07K 14/82 (2006.01)

(86) PCT US2020/040889 de 06/07/2020

(87) WO 2021/007158 de 14/01/2021

(21) BR 11 2022 000005-7

Código 1.1 - Publicação Internacional – PCT. Apresentação de petição de requerimento de entrada na fase nacional

(30) 03/07/2019 US 62/870,629

(51) A61P 35/00 (2006.01), C07K 7/00 (2006.01), C12N 15/12 (2006.01), A61K 38/10 (2006.01), A61K 38/12 (2006.01)

(86) PCT JP2020/024869 de 24/06/2020

(87) WO 2021/002265 de 07/01/2021

(21) BR 11 2022 000007-3

Código 1.1 - Publicação Internacional – PCT. Apresentação de petição de requerimento de entrada na fase nacional

(30) 03/07/2019 US 62/870,246

(51) B01D 17/02 (2006.01), B01D 21/00 (2006.01), B01D 24/06 (2006.01), B01D 45/08 (2006.01), C02F 3/12 (2006.01)

(86) PCT US2020/040588 de 02/07/2020

(87) WO 2021/003326 de 07/01/2021

(21) BR 11 2022 000008-1

Código 1.1 - Publicação Internacional – PCT. Apresentação de petição de requerimento de entrada na fase nacional

(30) 29/08/2019 DK PA201901018

(51) G01N 27/06 (2006.01), G01N 21/25 (2006.01), G01N 33/04 (2006.01)

(86) PCT IB2020/055064 de 28/05/2020

(87) WO 2021/038315 de 04/03/2021

(21) BR 11 2022 000012-0

Código 1.1 - Publicação Internacional – PCT. Apresentação de petição de requerimento de entrada na fase nacional

(30) 05/07/2019 EP 19184760.7

(51) B03C 3/08 (2006.01), B03C 3/12 (2006.01), B03C 3/41 (2006.01), B03C 3/47 (2006.01), B03C 3/02 (2006.01)

(86) PCT IB2020/056240 de 02/07/2020

(87) WO 2021/005463 de 14/01/2021

(21) BR 11 2022 000014-6

Código 1.1 - Publicação Internacional – PCT. Apresentação de petição de requerimento de entrada na fase nacional

(30) 09/07/2019 US 62/872,017; 07/07/2020 US 16/922,137

(51) A61M 5/24 (2006.01), F16F 1/00 (2006.01)

(86) PCT US2020/041124 de 08/07/2020

(87) WO 2021/007279 de 14/01/2021



(21) BR 11 2022 000017-0	Código 1.1 - Publicação Internacional – PCT. Apresentação de petição de requerimento de entrada na fase nacional (30) 05/07/2019 EP 19184763.1 (51) B03C 3/06 (2006.01), B03C 3/12 (2006.01), B03C 3/41 (2006.01), B03C 3/49 (2006.01), B03C 3/02 (2006.01) (86) PCT IB2020/056241 de 02/07/2020 (87) WO 2021/005464 de 14/01/2021
(21) BR 11 2022 000018-9	Código 1.1 - Publicação Internacional – PCT. Apresentação de petição de requerimento de entrada na fase nacional (30) 03/07/2019 DE 10 2019 117 961.0 (51) F16D 65/18 (2006.01), A63C 17/14 (2006.01), B60B 3/00 (2006.01), B60K 7/00 (2006.01), F16D 55/28 (2006.01), F16D 55/32 (2006.01) (86) PCT DE2020/100452 de 28/05/2020 (87) WO 2021/000985 de 07/01/2021
(21) BR 11 2022 000019-7	Código 1.1 - Publicação Internacional – PCT. Apresentação de petição de requerimento de entrada na fase nacional (30) 04/07/2019 CN PCT/CN2019/094749; 05/12/2019 CN PCT/CN2019/123268; 09/05/2020 CN PCT/CN2020/089498 (51) C07D 471/00 (2006.01), C07D 487/00 (2006.01), C07D 487/04 (2006.01), C07D 487/02 (2006.01), A61K 31/517 (2006.01), A61K 31/519 (2006.01), A61K 31/437 (2006.01), A61P 35/00 (2006.01) (86) PCT CN2020/100037 de 03/07/2020 (87) WO 2021/000925 de 07/01/2021
(21) BR 11 2022 000020-0	Código 1.1 - Publicação Internacional – PCT. Apresentação de petição de requerimento de entrada na fase nacional (30) 05/07/2019 EP 19184680.7; 17/04/2020 EP 20170224.8 (51) A61K 39/00 (2006.01), A61K 39/12 (2006.01), A61K 38/00 (2006.01) (86) PCT GB2020/051592 de 03/07/2020 (87) WO 2021/005338 de 14/01/2021
(21) BR 11 2022 000021-9	Código 1.1 - Publicação Internacional – PCT. Apresentação de petição de requerimento de entrada na fase nacional (30) 05/07/2019 EP 19184751.6 (51) A47J 36/32 (2006.01), A47J 37/06 (2006.01) (86) PCT EP2020/068711 de 02/07/2020 (87) WO 2021/004899 de 14/01/2021
(21) BR 11 2022 000023-5	Código 1.1 - Publicação Internacional – PCT. Apresentação de petição de requerimento de entrada na fase nacional

	(30) 17/07/2019 EP 19186844.7 (51) D21C 9/00 (2006.01), D21H 17/36 (2006.01) (86) PCT EP2020/069743 de 13/07/2020 (87) WO 2021/009114 de 21/01/2021
(21) BR 11 2022 000024-3	Código 1.1 - Publicação Internacional – PCT. Apresentação de petição de requerimento de entrada na fase nacional (30) 12/07/2019 US 62/873,473; 09/07/2020 US 16/925,078 (51) H04B 7/155 (2006.01), H04W 88/04 (2006.01), G06F 1/20 (2006.01), H04B 7/06 (2006.01) (86) PCT US2020/041516 de 10/07/2020 (87) WO 2021/011339 de 21/01/2021
(21) BR 11 2022 000025-1	Código 1.1 - Publicação Internacional – PCT. Apresentação de petição de requerimento de entrada na fase nacional (30) 09/07/2019 EP 19185119.5 (51) B23K 26/00 (2006.01), B23K 26/24 (2006.01), B23K 103/04 (2006.01) (86) PCT EP2020/068715 de 02/07/2020 (87) WO 2021/004900 de 14/01/2021
(21) BR 11 2022 000026-0	Código 1.1 - Publicação Internacional – PCT. Apresentação de petição de requerimento de entrada na fase nacional (30) 10/07/2019 US 62/872,515; 21/02/2020 US 62/979,835 (51) A61K 9/00 (2006.01), A61K 39/395 (2006.01), C07K 1/22 (2006.01) (86) PCT US2020/041571 de 10/07/2020 (87) WO 2021/007504 de 14/01/2021
(21) BR 11 2022 000027-8	Código 1.1 - Publicação Internacional – PCT. Apresentação de petição de requerimento de entrada na fase nacional (30) 01/08/2019 US 62/881,685 (51) A61K 38/16 (2006.01), A61P 3/10 (2006.01) (86) PCT US2020/043988 de 29/07/2020 (87) WO 2021/021877 de 04/02/2021
(21) BR 11 2022 000028-6	Código 1.1 - Publicação Internacional – PCT. Apresentação de petição de requerimento de entrada na fase nacional (30) 04/07/2019 CN 201910599270.1 (51) H04L 1/16 (2006.01) (86) PCT CN2020/098132 de 24/06/2020 (87) WO 2021/000783 de 07/01/2021
(21) BR 11 2022 000029-4	Código 1.1 - Publicação Internacional – PCT. Apresentação de petição de requerimento de entrada na fase nacional

(30) 12/07/2019 IT 102019000011640
(51) A61M 1/10 (2006.01), A61M 1/12 (2006.01)
(86) PCT IB2020/056544 de 13/07/2020
(87) WO 2021/009651 de 21/01/2021

(21) BR 11 2022 000030-8

Código 1.1 - Publicação Internacional – PCT. Apresentação de petição de requerimento de entrada na fase nacional
(30) 22/07/2019 EP 19187552.5
(51) B60C 1/00 (2006.01), C08L 7/00 (2006.01), C08L 9/00 (2006.01), C08K 5/18 (2006.01), C08K 5/3437 (2006.01), C08K 5/39 (2006.01), C08K 5/40 (2006.01), C08K 5/41 (2006.01), C08K 3/06 (2006.01), C08K 5/31 (2006.01), C08K 5/44 (2006.01)
(86) PCT EP2020/066835 de 17/06/2020
(87) WO 2021/013438 de 28/01/2021

(21) BR 11 2022 000031-6

Código 1.1 - Publicação Internacional – PCT. Apresentação de petição de requerimento de entrada na fase nacional
(30) 23/07/2019 JP 2019-135531
(51) G05B 13/02 (2006.01), C21B 5/00 (2006.01)
(86) PCT JP2020/026064 de 02/07/2020
(87) WO 2021/014923 de 28/01/2021

(21) BR 11 2022 000036-7

Código 1.1 - Publicação Internacional – PCT. Apresentação de petição de requerimento de entrada na fase nacional
(30) 05/08/2019 EP 19382680.7
(51) C07D 487/04 (2006.01), A61P 35/00 (2006.01), A61K 31/55 (2006.01)
(86) PCT US2020/044718 de 03/08/2020
(87) WO 2021/026059 de 11/02/2021

(21) BR 11 2022 000037-5

Código 1.1 - Publicação Internacional – PCT. Apresentação de petição de requerimento de entrada na fase nacional
(30) 02/07/2019 EP PCT/EP2019/025206
(51) C12N 1/12 (2006.01)
(86) PCT EP2020/025308 de 01/07/2020
(87) WO 2021/001058 de 07/01/2021

(21) BR 11 2022 000039-1

Código 1.1 - Publicação Internacional – PCT. Apresentação de petição de requerimento de entrada na fase nacional
(30) 22/07/2019 FI 20195647
(51) C10M 105/04 (2006.01), H01B 3/22 (2006.01), H01M 10/613 (2006.01), C10N 20/00 (2006.01), C10N 30/08 (2006.01), C10N 30/00 (2006.01), C10N 40/14 (2006.01), C10N 40/16 (2006.01), C10N 70/00 (2006.01)
(86) PCT EP2020/070608 de 22/07/2020



(87) WO 2021/013860 de 28/01/2021

(21) BR 11 2022 000040-5 Código 1.1 - Publicação Internacional – PCT. Apresentação de petição de requerimento de entrada na fase nacional
(30) 22/07/2019 JP 2019-134742
(51) C21C 5/30 (2006.01), C21C 1/02 (2006.01), C21C 5/46 (2006.01)
(86) PCT JP2020/025979 de 02/07/2020
(87) WO 2021/014918 de 28/01/2021

(21) BR 11 2022 000041-3 Código 1.1 - Publicação Internacional – PCT. Apresentação de petição de requerimento de entrada na fase nacional
(30) 02/07/2019 US 62/869,681
(51) A61K 38/10 (2006.01), A61K 31/546 (2006.01), A61K 35/74 (2006.01), A61K 38/08 (2006.01), A61P 31/04 (2006.01), C07D 513/04 (2006.01), C07K 7/06 (2006.01), C07K 7/08 (2006.01), C12N 1/20 (2006.01)
(86) PCT CA2020/050921 de 02/07/2020
(87) WO 2021/000046 de 07/01/2021

(21) BR 11 2022 000042-1 Código 1.1 - Publicação Internacional – PCT. Apresentação de petição de requerimento de entrada na fase nacional
(30) 11/07/2019 CN 201910627999.5; 30/09/2019 CN 201910944877.9
(51) G02B 7/02 (2006.01), G02B 13/00 (2006.01)
(86) PCT CN2020/089525 de 11/05/2020
(87) WO 2021/004148 de 14/01/2021

(21) BR 11 2022 000047-2 Código 1.1 - Publicação Internacional – PCT. Apresentação de petição de requerimento de entrada na fase nacional
(30) 04/07/2019 GB 1909655.1
(51) G01N 33/50 (2006.01), C12N 5/071 (2006.01), C12N 5/00 (2006.01)
(86) PCT GB2020/051607 de 03/07/2020
(87) WO 2021/001660 de 07/01/2021

(21) BR 11 2022 000048-0 Código 1.1 - Publicação Internacional – PCT. Apresentação de petição de requerimento de entrada na fase nacional
(30) 27/08/2019 IT 102019000015069
(51) B01J 21/12 (2006.01), B01J 27/20 (2006.01), B01J 21/18 (2006.01), B01J 35/02 (2006.01), B01J 37/03 (2006.01), B01J 37/08 (2006.01), C07C 11/167 (2006.01), C07C 33/025 (2006.01), B01J 23/10 (2006.01)
(86) PCT IB2020/057922 de 25/08/2020
(87) WO 2021/038434 de 04/03/2021

(21) BR 11 2022 000051-0 Código 1.1 - Publicação Internacional – PCT. Apresentação de petição de requerimento de entrada na fase nacional



	(30) 11/07/2019 EP 19185690.5; 06/07/2020 US 16/921,483 (51) A01N 47/16 (2006.01), A01N 31/06 (2006.01), A01N 25/00 (2006.01), A01P 17/00 (2006.01) (86) PCT EP2020/069543 de 10/07/2020 (87) WO 2021/005206 de 14/01/2021
(21) BR 11 2022 000052-9	Código 1.1 - Publicação Internacional – PCT. Apresentação de petição de requerimento de entrada na fase nacional (30) 09/07/2019 JP 2019-127602 (51) C21D 8/10 (2006.01), C22C 38/00 (2006.01), C22C 38/60 (2006.01) (86) PCT JP2020/023144 de 12/06/2020 (87) WO 2021/005960 de 14/01/2021
(21) BR 11 2022 000054-5	Código 1.1 - Publicação Internacional – PCT. Apresentação de petição de requerimento de entrada na fase nacional (30) 31/07/2019 FR FR1908749 (51) A41G 5/00 (2006.01) (86) PCT EP2020/071446 de 29/07/2020 (87) WO 2021/018985 de 04/02/2021
(21) BR 11 2022 000056-1	Código 1.1 - Publicação Internacional – PCT. Apresentação de petição de requerimento de entrada na fase nacional (30) 05/07/2019 US 62/871,059 (51) A61B 5/06 (2006.01), A61B 90/00 (2006.01) (86) PCT US2020/040353 de 30/06/2020 (87) WO 2021/007077 de 14/01/2021
(21) BR 11 2022 000057-0	Código 1.1 - Publicação Internacional – PCT. Apresentação de petição de requerimento de entrada na fase nacional (30) 09/07/2019 DE 10 2019 118 534.3 (51) F16K 1/20 (2006.01), F16K 27/02 (2006.01), B65D 90/58 (2006.01), B67D 3/04 (2006.01) (86) PCT EP2020/068852 de 03/07/2020 (87) WO 2021/004951 de 14/01/2021
(21) BR 11 2022 000058-8	Código 1.1 - Publicação Internacional – PCT. Apresentação de petição de requerimento de entrada na fase nacional (30) 23/08/2019 EP 19193286.2 (51) A24F 40/20 (2006.01), A24F 40/50 (2006.01), A24F 40/53 (2006.01), A24D 1/20 (2006.01), A24F 40/465 (2006.01) (86) PCT EP2020/064693 de 27/05/2020 (87) WO 2021/037403 de 04/03/2021

(21) BR 11 2022 000059-6	Código 1.1 - Publicação Internacional – PCT. Apresentação de petição de requerimento de entrada na fase nacional (30) 08/07/2019 EP 19184926.4 (51) B21D 43/28 (2006.01), D06H 7/00 (2006.01), D06H 7/24 (2006.01), B26D 5/22 (2006.01), B26D 5/00 (2006.01), B26D 7/06 (2006.01) (86) PCT EP2020/068999 de 06/07/2020 (87) WO 2021/005004 de 14/01/2021
(21) BR 11 2022 000060-0	Código 1.1 - Publicação Internacional – PCT. Apresentação de petição de requerimento de entrada na fase nacional (30) 05/07/2019 KR 10-2019-0081578; 03/07/2020 KR 10-2020-0082062 (51) D01F 8/14 (2006.01), D01D 5/08 (2006.01), D02G 3/48 (2006.01), B60C 9/00 (2006.01) (86) PCT KR2020/008738 de 03/07/2020 (87) WO 2021/006561 de 14/01/2021
(21) BR 11 2022 000061-8	Código 1.1 - Publicação Internacional – PCT. Apresentação de petição de requerimento de entrada na fase nacional (30) 01/07/2019 US 62/869,050 (51) C12N 5/07 (2006.01) (86) PCT US2020/040359 de 30/06/2020 (87) WO 2021/003188 de 07/01/2021
(21) BR 11 2022 000062-6	Código 1.1 - Publicação Internacional – PCT. Apresentação de petição de requerimento de entrada na fase nacional (30) 15/07/2019 US 62/874,374 (51) A61B 8/00 (2006.01) (86) PCT US2020/041783 de 13/07/2020 (87) WO 2021/011458 de 21/01/2021
(21) BR 11 2022 000064-2	Código 1.1 - Publicação Internacional – PCT. Apresentação de petição de requerimento de entrada na fase nacional (30) 04/07/2019 CN PCT/CN2019/094634 (51) C07D 401/14 (2006.01), C07D 413/14 (2006.01), C07D 471/04 (2006.01), C07D 473/00 (2006.01), C07D 498/04 (2006.01), A61K 31/437 (2006.01), A61K 31/444 (2006.01), A61K 31/506 (2006.01), A61K 31/52 (2006.01), A61K 31/5377 (2006.01), A61K 31/538 (2006.01), A61K 31/675 (2006.01), A61P 35/00 (2006.01) (86) PCT CN2020/100134 de 03/07/2020 (87) WO 2021/000935 de 07/01/2021
(21) BR 11 2022 000066-9	Código 1.1 - Publicação Internacional – PCT. Apresentação de petição de requerimento de entrada na fase nacional

(30) 22/07/2019 EP 19187615.0
 (51) G16H 50/20 (2006.01), G16H 50/50 (2006.01)
 (86) PCT EP2020/070717 de 22/07/2020
 (87) WO 2021/013902 de 28/01/2021

(21) BR 11 2022 000070-7

Código 1.1 - Publicação Internacional – PCT. Apresentação de petição de requerimento de entrada na fase nacional
 (30) 01/07/2019 US 62/869,112; 25/10/2019 US 62/925,997; 14/04/2020 US 63/009,863; 05/06/2020 US 16/894,618
 (51) A01N 59/00 (2006.01), A01N 33/12 (2006.01), A01N 25/30 (2006.01)
 (86) PCT US2020/040577 de 01/07/2020
 (87) WO 2021/003317 de 07/01/2021

(21) BR 11 2022 000071-5

Código 1.1 - Publicação Internacional – PCT. Apresentação de petição de requerimento de entrada na fase nacional
 (30) 10/07/2019 US 62/872,498; 17/07/2019 EP 19186739.9
 (51) B01F 5/10 (2006.01), B01F 5/02 (2006.01), B01F 5/00 (2006.01)
 (86) PCT EP2020/069673 de 10/07/2020
 (87) WO 2021/005242 de 14/01/2021

(21) BR 11 2022 000073-1

Código 1.1 - Publicação Internacional – PCT. Apresentação de petição de requerimento de entrada na fase nacional
 (51) C08L 67/00 (2006.01), C08L 71/02 (2006.01)
 (86) PCT CN2019/095209 de 09/07/2019
 (87) WO 2021/003659 de 14/01/2021

(21) BR 11 2022 000074-0

Código 1.1 - Publicação Internacional – PCT. Apresentação de petição de requerimento de entrada na fase nacional
 (30) 04/07/2019 US US62/870,675
 (51) A01C 7/04 (2006.01)
 (86) PCT BR2020/050239 de 01/07/2020
 (87) WO 2021/000035 de 07/01/2021

(21) BR 11 2022 000075-8

Código 1.1 - Publicação Internacional – PCT. Apresentação de petição de requerimento de entrada na fase nacional
 (30) 05/07/2019 KR 10-2019-0081416
 (51) G16H 30/40 (2006.01), A61B 5/00 (2006.01), G16H 50/70 (2006.01), G06N 20/00 (2006.01)
 (86) PCT KR2020/008502 de 30/06/2020
 (87) WO 2021/006522 de 14/01/2021

(21) BR 11 2022 000081-2

Código 1.1 - Publicação Internacional – PCT. Apresentação de petição de requerimento de entrada na fase nacional



	(30) 09/01/2020 SE 2050010-4 (51) D21F 9/00 (2006.01), D21F 11/14 (2006.01) (86) PCT EP2020/087280 de 18/12/2020 (87) WO 2021/140014 de 15/07/2021
(21) BR 11 2022 000084-7	Código 1.1 - Publicação Internacional – PCT. Apresentação de petição de requerimento de entrada na fase nacional (51) C09J 4/00 (2006.01), C09J 133/08 (2006.01) (86) PCT CN2019/096517 de 18/07/2019 (87) WO 2021/007847 de 21/01/2021
(21) BR 11 2022 000087-1	Código 1.1 - Publicação Internacional – PCT. Apresentação de petição de requerimento de entrada na fase nacional (30) 31/07/2019 IT 102019000013446 (51) A01N 25/04 (2006.01), A01N 43/653 (2006.01), A01N 43/54 (2006.01), A01N 59/20 (2006.01), A01N 37/34 (2006.01), A01P 3/00 (2006.01) (86) PCT IB2020/057138 de 29/07/2020 (87) WO 2021/019452 de 04/02/2021
(21) BR 11 2022 000090-1	Código 1.1 - Publicação Internacional – PCT. Apresentação de petição de requerimento de entrada na fase nacional (30) 09/07/2019 US US 16/505,802 (51) E21B 34/10 (2006.01), E21B 43/12 (2006.01) (86) PCT US2020/040095 de 29/06/2020 (87) WO 2021/007059 de 14/01/2021
(21) BR 11 2022 000091-0	Código 1.1 - Publicação Internacional – PCT. Apresentação de petição de requerimento de entrada na fase nacional (30) 05/07/2019 FR 1907526 (51) A62C 33/04 (2006.01) (86) PCT EP2020/068666 de 02/07/2020 (87) WO 2021/004883 de 14/01/2021
(21) BR 11 2022 000092-8	Código 1.1 - Publicação Internacional – PCT. Apresentação de petição de requerimento de entrada na fase nacional (30) 04/07/2019 US 16/503,519; 18/03/2020 US 16/822,245 (51) A45C 7/00 (2006.01), B65D 33/16 (2006.01), B65D 33/24 (2006.01), B65D 33/25 (2006.01) (86) PCT US2020/026284 de 02/04/2020 (87) WO 2021/002906 de 07/01/2021
(21) BR 11 2022 000094-4	Código 1.1 - Publicação Internacional – PCT. Apresentação de petição de requerimento de entrada na fase nacional

	(30) 05/07/2019 EP 19184790.4 (51) H04N 19/102 (2006.01), H04N 19/117 (2006.01), H04N 19/12 (2006.01), H04N 19/124 (2006.01), H04N 19/13 (2006.01), H04N 19/157 (2006.01), H04N 19/176 (2006.01), H04N 19/463 (2006.01), H04N 19/70 (2006.01) (86) PCT EP2020/068672 de 02/07/2020 (87) WO 2021/004887 de 14/01/2021
(21) BR 11 2022 000095-2	Código 1.1 - Publicação Internacional – PCT. Apresentação de petição de requerimento de entrada na fase nacional (30) 31/07/2019 JP 2019-140876 (51) C08L 29/04 (2006.01), C08L 101/00 (2006.01), C08L 101/12 (2006.01), B29C 33/72 (2006.01), C08K 3/00 (2006.01) (86) PCT JP2020/019834 de 19/05/2020 (87) WO 2021/019873 de 04/02/2021
(21) BR 11 2022 000097-9	Código 1.1 - Publicação Internacional – PCT. Apresentação de petição de requerimento de entrada na fase nacional (51) E21B 49/08 (2006.01), G01N 27/447 (2006.01) (86) PCT IB2019/000867 de 11/07/2019 (87) WO 2021/005396 de 14/01/2021
(21) BR 11 2022 000098-7	Código 1.1 - Publicação Internacional – PCT. Apresentação de petição de requerimento de entrada na fase nacional (30) 04/07/2019 FR FR1907453 (51) B65G 47/14 (2006.01) (86) PCT EP2020/068699 de 02/07/2020 (87) WO 2021/001490 de 07/01/2021
(21) BR 11 2022 000100-2	Código 1.1 - Publicação Internacional – PCT. Apresentação de petição de requerimento de entrada na fase nacional (30) 13/08/2019 DE 10 2019 005 669.8 (51) B61L 25/02 (2006.01), B61L 3/06 (2006.01), B61B 3/00 (2006.01), B66C 13/18 (2006.01) (86) PCT EP2020/025334 de 15/07/2020 (87) WO 2021/028069 de 18/02/2021
(21) BR 11 2022 000102-9	Código 1.1 - Publicação Internacional – PCT. Apresentação de petição de requerimento de entrada na fase nacional (30) 16/07/2019 IT 102019000011859 (51) A47D 1/02 (2006.01), A47D 1/00 (2006.01), A47D 1/10 (2006.01) (86) PCT IB2020/056342 de 06/07/2020 (87) WO 2021/009609 de 21/01/2021

(21) BR 11 2022 000103-7	Código 1.1 - Publicação Internacional – PCT. Apresentação de petição de requerimento de entrada na fase nacional (30) 16/07/2019 IT 102019000011862 (51) A47D 1/00 (2006.01), A47D 1/10 (2006.01), A47D 1/02 (2006.01) (86) PCT IB2020/056343 de 06/07/2020 (87) WO 2021/009610 de 21/01/2021
(21) BR 11 2022 000104-5	Código 1.1 - Publicação Internacional – PCT. Apresentação de petição de requerimento de entrada na fase nacional (30) 04/07/2019 IT 102019000010917 (51) A61M 16/08 (2006.01), A61M 16/20 (2006.01) (86) PCT IB2020/056247 de 02/07/2020 (87) WO 2021/001777 de 07/01/2021
(21) BR 11 2022 000105-3	Código 1.1 - Publicação Internacional – PCT. Apresentação de petição de requerimento de entrada na fase nacional (30) 29/08/2019 US 16/555,927 (51) G06F 9/50 (2006.01), G06F 15/78 (2006.01), G06F 8/41 (2006.01) (86) PCT US2020/037117 de 11/06/2020 (87) WO 2021/040836 de 04/03/2021
(21) BR 11 2022 000106-1	Código 1.1 - Publicação Internacional – PCT. Apresentação de petição de requerimento de entrada na fase nacional (30) 05/07/2019 CN 201910606117.7 (51) H04W 92/00 (2006.01), H04W 92/04 (2006.01), H04W 24/02 (2006.01) (86) PCT CN2020/100161 de 03/07/2020 (87) WO 2021/004393 de 14/01/2021
(21) BR 11 2022 000107-0	Código 1.1 - Publicação Internacional – PCT. Apresentação de petição de requerimento de entrada na fase nacional (30) 08/07/2019 EP 19184976.9 (51) C08J 11/06 (2006.01), B29B 17/02 (2006.01), C08L 23/06 (2006.01), C08L 23/10 (2006.01) (86) PCT EP2020/068985 de 06/07/2020 (87) WO 2021/004999 de 14/01/2021
(21) BR 11 2022 000108-8	Código 1.1 - Publicação Internacional – PCT. Apresentação de petição de requerimento de entrada na fase nacional (30) 05/07/2019 DE 10 2019 118 223.9 (51) F28D 1/04 (2006.01), F28D 20/00 (2006.01), F24T 10/30 (2006.01) (86) PCT EP2020/068821 de 03/07/2020 (87) WO 2021/004937 de 14/01/2021

(21) BR 11 2022 000109-6	Código 1.1 - Publicação Internacional – PCT. Apresentação de petição de requerimento de entrada na fase nacional (30) 04/07/2019 US 62/870,711 (51) C07D 231/56 (2006.01), C07D 235/12 (2006.01), C07D 249/18 (2006.01), C07D 271/06 (2006.01), C07D 277/22 (2006.01), C07D 413/04 (2006.01), A01N 43/647 (2006.01), A01N 43/78 (2006.01), A01N 43/82 (2006.01) (86) PCT IL2020/050732 de 01/07/2020 (87) WO 2021/001825 de 07/01/2021
(21) BR 11 2022 000110-0	Código 1.1 - Publicação Internacional – PCT. Apresentação de petição de requerimento de entrada na fase nacional (30) 05/07/2019 US 16/503,719 (51) B65G 17/36 (2006.01) (86) PCT US2020/038370 de 18/06/2020 (87) WO 2021/007009 de 14/01/2021
(21) BR 11 2022 000111-8	Código 1.1 - Publicação Internacional – PCT. Apresentação de petição de requerimento de entrada na fase nacional (30) 10/07/2019 DE 10 2019 210 217.4 (51) C01B 32/05 (2006.01), C09C 1/56 (2006.01) (86) PCT EP2020/069292 de 08/07/2020 (87) WO 2021/005124 de 14/01/2021
(21) BR 11 2022 000112-6	Código 1.1 - Publicação Internacional – PCT. Apresentação de petição de requerimento de entrada na fase nacional (51) A61F 13/534 (2006.01), A61L 15/58 (2006.01), A61L 15/60 (2006.01) (86) PCT US2019/041539 de 12/07/2019 (87) WO 2021/010940 de 21/01/2021
(21) BR 11 2022 000113-4	Código 1.1 - Publicação Internacional – PCT. Apresentação de petição de requerimento de entrada na fase nacional (30) 08/07/2019 US 62/871,526 (51) C07C 257/10 (2006.01), A61K 31/415 (2006.01), C07B 31/00 (2006.01), C07C 259/12 (2006.01), C07D 231/14 (2006.01) (86) PCT US2020/040958 de 07/07/2020 (87) WO 2021/007190 de 14/01/2021
(21) BR 11 2022 000114-2	Código 1.1 - Publicação Internacional – PCT. Apresentação de petição de requerimento de entrada na fase nacional (30) 11/07/2019 US 62/872,879 (51) C09D 11/02 (2006.01) (86) PCT US2020/041392 de 09/07/2020 (87) WO 2021/007422 de 14/01/2021

(21) BR 11 2022 000115-0 Código 1.1 - Publicação Internacional – PCT. Apresentação de petição de requerimento de entrada na fase nacional
 (30) 16/07/2019 CN 201910641253.X
 (51) H04L 29/08 (2006.01), H04L 12/917 (2013.01)
 (86) PCT CN2020/102496 de 16/07/2020
 (87) WO 2021/008595 de 21/01/2021

(21) BR 11 2022 000117-7 Código 1.1 - Publicação Internacional – PCT. Apresentação de petição de requerimento de entrada na fase nacional
 (30) 05/07/2019 PT 115632; 08/07/2019 EP 19185065.0
 (51) A61K 9/16 (2006.01), A61K 9/20 (2006.01), A61K 47/26 (2006.01), A61K 47/38 (2006.01), A61K 31/506 (2006.01), A61P 9/12 (2006.01)
 (86) PCT IB2020/056304 de 03/07/2020
 (87) WO 2021/005478 de 14/01/2021

(21) BR 11 2022 000119-3 Código 1.1 - Publicação Internacional – PCT. Apresentação de petição de requerimento de entrada na fase nacional
 (30) 20/08/2019 EP 19192555.1
 (51) A23D 9/013 (2006.01), A23G 1/36 (2006.01), A23G 3/40 (2006.01)
 (86) PCT EP2020/073083 de 18/08/2020
 (87) WO 2021/032731 de 25/02/2021

(21) BR 11 2022 000120-7 Código 1.1 - Publicação Internacional – PCT. Apresentação de petição de requerimento de entrada na fase nacional
 (30) 05/07/2019 US 62/870,926
 (51) A61K 35/17 (2006.01), A61K 38/20 (2006.01), A61K 45/06 (2006.01)
 (86) PCT US2020/040723 de 02/07/2020
 (87) WO 2021/007109 de 14/01/2021

(21) BR 11 2022 000122-3 Código 1.1 - Publicação Internacional – PCT. Apresentação de petição de requerimento de entrada na fase nacional
 (30) 08/07/2019 EP 19000325.1; 20/09/2019 EP 19198813.8
 (51) C07K 7/08 (2006.01), C07K 14/81 (2006.01), A61K 38/08 (2006.01), G01N 33/543 (2006.01)
 (86) PCT EP2020/069298 de 08/07/2020
 (87) WO 2021/005125 de 14/01/2021

(21) BR 11 2022 000123-1 Código 1.1 - Publicação Internacional – PCT. Apresentação de petição de requerimento de entrada na fase nacional
 (51) C08J 11/08 (2006.01)
 (86) PCT IB2019/055874 de 10/07/2019
 (87) WO 2021/005402 de 14/01/2021



(21) BR 11 2022 000124-0 Código 1.1 - Publicação Internacional – PCT. Apresentação de petição de requerimento de entrada na fase nacional
(30) 05/07/2019 CZ PV 2019-447
(51) C09D 5/00 (2006.01)
(86) PCT CZ2020/000020 de 26/05/2020
(87) WO 2021/004557 de 14/01/2021

(21) BR 11 2022 000125-8 Código 1.1 - Publicação Internacional – PCT. Apresentação de petição de requerimento de entrada na fase nacional
(30) 19/07/2019 US 16/517,217
(51) H04B 7/0413 (2006.01), H04L 27/26 (2006.01)
(86) PCT US2020/038186 de 17/06/2020
(87) WO 2021/015896 de 28/01/2021

(21) BR 11 2022 000126-6 Código 1.1 - Publicação Internacional – PCT. Apresentação de petição de requerimento de entrada na fase nacional
(30) 05/08/2019 US 62/883,071
(51) F02D 13/06 (2006.01), F01L 13/00 (2006.01), F02D 17/02 (2006.01)
(86) PCT IB2020/057372 de 04/08/2020
(87) WO 2021/024186 de 11/02/2021

(21) BR 11 2022 000129-0 Código 1.1 - Publicação Internacional – PCT. Apresentação de petição de requerimento de entrada na fase nacional
(30) 19/07/2019 US 62/876,444; 16/07/2020 US 16/947,073
(51) H04W 72/02 (2006.01), H04W 72/12 (2006.01)
(86) PCT US2020/070295 de 17/07/2020
(87) WO 2021/016638 de 28/01/2021

(21) BR 11 2022 000130-4 Código 1.1 - Publicação Internacional – PCT. Apresentação de petição de requerimento de entrada na fase nacional
(30) 05/07/2019 FR 1907530
(51) A01B 59/041 (2006.01), A01B 59/06 (2006.01), A01B 59/00 (2006.01)
(86) PCT EP2020/068677 de 02/07/2020
(87) WO 2021/004888 de 14/01/2021

(21) BR 11 2022 000132-0 Código 1.1 - Publicação Internacional – PCT. Apresentação de petição de requerimento de entrada na fase nacional
(30) 05/07/2019 CZ PV 2019-446
(51) C04B 28/00 (2006.01), C08L 19/00 (2006.01)
(86) PCT CZ2020/000019 de 26/05/2020
(87) WO 2021/004556 de 14/01/2021

(21) BR 11 2022 000133-9	<p>Código 1.1 - Publicação Internacional – PCT. Apresentação de petição de requerimento de entrada na fase nacional</p> <p>(30) 05/07/2019 EP 19184742.5</p> <p>(51) C07K 14/435 (2006.01), A61K 39/00 (2006.01)</p> <p>(86) PCT GB2020/051594 de 03/07/2020</p> <p>(87) WO 2021/005339 de 14/01/2021</p>
(21) BR 11 2022 000134-7	<p>Código 1.1 - Publicação Internacional – PCT. Apresentação de petição de requerimento de entrada na fase nacional</p> <p>(51) A61F 13/15 (2006.01)</p> <p>(86) PCT JP2019/034279 de 30/08/2019</p> <p>(87) WO 2021/038872 de 04/03/2021</p>
(21) BR 11 2022 000135-5	<p>Código 1.1 - Publicação Internacional – PCT. Apresentação de petição de requerimento de entrada na fase nacional</p> <p>(30) 05/07/2019 CZ PV 2019-445</p> <p>(51) C04B 16/08 (2006.01), C04B 28/26 (2006.01), C08J 9/224 (2006.01), C08J 9/236 (2006.01)</p> <p>(86) PCT CZ2020/000018 de 26/05/2020</p> <p>(87) WO 2021/004555 de 14/01/2021</p>
(21) BR 11 2022 000137-1	<p>Código 1.1 - Publicação Internacional – PCT. Apresentação de petição de requerimento de entrada na fase nacional</p> <p>(30) 05/07/2019 EP 19184782.1</p> <p>(51) A23C 9/127 (2006.01), A23C 9/12 (2006.01)</p> <p>(86) PCT EP2020/068117 de 26/06/2020</p> <p>(87) WO 2021/004817 de 14/01/2021</p>
(21) BR 11 2022 000138-0	<p>Código 1.1 - Publicação Internacional – PCT. Apresentação de petição de requerimento de entrada na fase nacional</p> <p>(30) 24/07/2019 DE 10 2019 005 133.5</p> <p>(51) A23C 3/033 (2006.01), A01J 9/04 (2006.01), A23C 3/037 (2006.01), F25B 29/00 (2006.01)</p> <p>(86) PCT EP2020/000130 de 10/07/2020</p> <p>(87) WO 2021/013377 de 28/01/2021</p>
(21) BR 11 2022 000141-0	<p>Código 1.1 - Publicação Internacional – PCT. Apresentação de petição de requerimento de entrada na fase nacional</p> <p>(51) D01F 6/04 (2006.01), D03D 15/00 (2006.01), D01D 5/088 (2006.01), D01D 5/098 (2006.01)</p> <p>(86) PCT KR2019/018558 de 27/12/2019</p> <p>(87) WO 2021/132768 de 01/07/2021</p>



(21) BR 11 2022 000142-8

Código 1.1 - Publicação Internacional – PCT. Apresentação de petição de requerimento de entrada na fase nacional

(30) 26/07/2019 AU 2019902672

(51) A61P 35/00 (2006.01), A61K 39/00 (2006.01)

(86) PCT GB2020/051791 de 24/07/2020

(87) WO 2021/019222 de 04/02/2021



Código 1.3 - Notificação - Fase Nacional - PCT

Notificação da entrada na fase nacional brasileira do pedido internacional de patente depositado nos termos do Tratado de Cooperação em Matéria de Patentes – PCT. O prazo para requerimento do pedido de exame, conforme art. 33 da Lei nº 9.279/96, é de 36 (trinta e seis) meses contado da data do depósito internacional.

(21) BR 11 2012 006004-0 A2	Código 1.3 - Notificação - Fase Nacional - PCT (22) 16/09/2010 (30) 16/09/2009 US 61/243.138 (51) B05B 1/00 (2006.01), B23P 17/04 (2006.01) (54) SISTEMA DE BAIONETA PARA BICOS DE PULVERIZAÇÃO (71) STA-RITE INDUSTRIES, LLC (US) (72) TREVOR WILLIAM BARTLETT SWAN (85) 16/03/2012 (86) PCT US2010/049135 de 16/09/2010 (87) WO 2011/035035 de 24/03/2011
(21) BR 11 2012 025005-1 A2	Código 1.3 - Notificação - Fase Nacional - PCT (22) 14/02/2011 (30) 30/03/2010 US 61/319,021; 08/12/2010 US 12/963,585 (51) A63F 13/12 (2000.01), G06F 3/01 (2006.01), G06F 1/16 (2006.01) (54) "MÉTODO PARA AUMENTAR O CARÁTER DE REALIDADE PARA MANTER E EXIBIR A CONSCIÊNCIA DE UM OBSERVADOR " (71) SONY COMPUTER ENTERTAINMENT INC (JP) (72) THOMAS MILLER; GEORGE WEISING (85) 01/10/2012 (86) PCT US2011/024792 de 14/02/2011 (87) WO 2011/123192 de 06/10/2011
(21) BR 11 2012 029911-5 A2	Código 1.3 - Notificação - Fase Nacional - PCT (22) 10/05/2011 (30) 25/05/2010 US 12/786701 (51) C08F 4/652 (2006.01), C08F 4/654 (2006.01), C08F 4/655 (2006.01), C08F 4/656 (2006.01), C08F 10/02 (2006.01) (54) COMPONENTE PARA CATALISADOR SÓLIDO, SISTEMA DE CATALISADOR, MÉTODO PARA PREPARAR UM COMPONENTE SÓLIDO DE CATALISADOR, E, PROCESSO PARA POLIMERIZAR OU COPOLIMERIZAR ETILENO (71) BASF CORPORATION (US) (72) MAIN CHANG; THOMAS GAROFF (85) 23/11/2012 (86) PCT US2011/035900 de 10/05/2011

(87) WO 2011/149656 de 01/12/2011

(21) BR 11 2015 005439-0 A2

Código 1.3 - Notificação - Fase Nacional - PCT

(22) 12/09/2013

(30) 12/09/2012 US 61/699,976; 11/10/2012 US 61/712,385; 14/03/2013 US 13/828,353; 15/03/2013 US 13/836,115

(51) C12P 7/16 (2006.01), B01D 21/26 (2006.01), C12M 1/26 (2006.01), C12M 1/00 (2006.01), C12P 7/06 (2006.01)

(54) MÉTODO PARA RECUPERAR UM PRODUTO ALCOÓLICO DE UM CALDO DE FERMENTAÇÃO E SISTEMA

(71) BUTAMAX ADVANCED BIOFUELS LLC (US)

(72) STEPHANE FRANCOIS BAZZANA; ADAM BERNFELD; BRIAN MICHAEL ROESCH; JAMES TIMOTHY CRONIN; KEITH H. BURLEW; RAYMOND RICHARD ZOLANDZ; MICHAEL CHARLES GRADY; JOSEPH J. ZAHER

(85) 11/03/2015

(86) PCT US2013/059340 de 12/09/2013

(87) WO 2014/043288 de 20/03/2014

(21) BR 11 2019 019126-7 A2

Código 1.3 - Notificação - Fase Nacional - PCT

(22) 02/03/2018

(30) 13/03/2017 WO PCT/IB2018/051328

(51) F03G 6/00 (2006.01), F01K 11/02 (2006.01), F01K 23/10 (2006.01), F01K 27/00 (2006.01)

(54) SISTEMA E MÉTODOS PARA INTEGRAÇÃO DE GERADORES DE VAPOR POR CONCENTRAÇÃO SOLAR EM PLANTA DE GERAÇÃO DE ENERGIA ELÉTRICA DE CICLO RANKINE.

(71) MARCO ANTONIO DE MIRANDA CARVALHO (BR/RJ)

(72) MARCO ANTONIO DE MIRANDA CARVALHO

(85) 13/09/2019

(86) PCT IB2018/051328 de 02/03/2018

(87) WO 2018/167597 de 20/09/2018

(21) BR 11 2020 008400-0 A2

Código 1.3 - Notificação - Fase Nacional - PCT

(22) 06/03/2020

(30) 02/07/2019 KR 10-2019-0079697

(51) C21D 8/06 (2006.01), C21D 9/573 (2006.01)

(54) FIO DE AÇO QUE PRECISA DE RETIDÃO QUE TEM QUALIDADE DE RETIDÃO EXCELENTE E MÉTODO PARA FABRICAR UM FIO DE AÇO QUE PRECISA DE RETIDÃO TENDO QUALIDADE DE RETIDÃO EXCELENTE

(71) HONGDUK INDUSTRIAL CO., LTD. (KR)

(72) PYEONG YEOL PARK; GI HWAN KIM

(85) 28/04/2020

(86) PCT KR2020/003182 de 06/03/2020



(87) WO 2021/002560 de 07/01/2021

(21) BR 11 2020 010350-0 A2 Código 1.3 - Notificação - Fase Nacional - PCT
(22) 27/07/2018
(51) A21C 9/06 (2006.01), A21C 9/08 (2006.01), A21C 11/00 (2006.01)
(54) DISPOSITIVO PARA PREPARAR EMPANADAS
(71) ALEJANDRA ISABEL SALDAÑA GARZA (US)
(72) ALEJANDRA ISABEL SALDAÑA GARZA
(85) 24/05/2020
(86) PCT US2018/044181 de 27/07/2018
(87) WO 2019/112651 de 13/06/2019

(21) BR 11 2020 019160-4 A2 Código 1.3 - Notificação - Fase Nacional - PCT
(22) 22/03/2019
(30) 22/03/2018 GB 1804621.9
(51) A61K 47/14 (2006.01), A61K 9/00 (2006.01), A61K 9/14 (2006.01), A61K 9/16 (2006.01), A61K 31/4439 (2006.01)
(54) FORMULAÇÃO
(71) BCM SPECIALS LIMITED (GB)
(72) ROBERT ARTHUR SHERRY; JOHN GERARD BARFIELD; WENG SAM TANG
(85) 23/09/2020
(86) PCT GB2019/050823 de 22/03/2019
(87) WO 2019/180456 de 26/09/2019

(21) BR 11 2020 021270-9 A2 Código 1.3 - Notificação - Fase Nacional - PCT
(22) 16/04/2019
(30) 16/04/2018 GB 1806193.7
(51) A61B 18/18 (2006.01)
(54) APLICADOR DE MICRO-ONDAS PARA COLO UTERINO
(71) EMBLATION LIMITED (GB)
(72) GARY BEALE; EAMON MCERLEAN; MATTHEW DONALD KIDD; SHAILESH JOSHI
(85) 16/10/2020
(86) PCT GB2019/051079 de 16/04/2019
(87) WO 2019/202307 de 24/10/2019

(21) BR 11 2021 009214-5 A2 Código 1.3 - Notificação - Fase Nacional - PCT
(22) 18/02/2020
(30) 18/02/2019 BR BR102019003283-9
(51) H02J 50/00 (2006.01), H02J 50/20 (2006.01)
(54) SISTEMA E MÉTODO PARA OTIMIZAÇÃO DE CAPTURA DE ONDAS ELETROMAGNÉTICAS



(71) IBBX INOVAÇÃO EM SISTEMAS DE SOFTWARE E HARDWARE LTDA
(BR/SP)
(72) LUIS FERNANDO PIGOSO DESTRO; WILLIAM NORBERTO ALOISE;
VANDERLEI GONÇALVES
(85) 12/05/2021
(86) PCT BR2020/050046 de 18/02/2020
(87) WO 2020/168404 de 27/08/2020

(21) BR 11 2021 010535-2 A2

Código 1.3 - Notificação - Fase Nacional - PCT
(22) 17/03/2020
(30) 30/06/2019 CN 201910581690.7
(51) B60T 13/74 (2006.01)
(54) SISTEMA DE ASSISTÊNCIA À FRENAGEM, MÉTODO DE FRENAGEM E VEÍCULO ELÉTRICO
(71) HUAWEI TECHNOLOGIES CO., LTD. (CN)
(72) FENGYU LIU; ZHUOFAN YING; XIAOKANG LIU
(85) 31/05/2021
(86) PCT CN2020/079771 de 17/03/2020
(87) WO 2021/000601 de 07/01/2021

(21) BR 11 2021 012667-8 A2

Código 1.3 - Notificação - Fase Nacional - PCT
(22) 27/12/2019
(30) 27/12/2018 US 62/785,660
(51) C07K 14/725 (2006.01), C07K 14/74 (2006.01), C07K 16/00 (2006.01), C12N 15/10 (2006.01), C12Q 1/6806 (2006.01)
(54) PROTEÍNAS DE LIGAÇÃO ANTI-PD-1 E MÉTODOS DE USO DESTAS
(71) GIGAGEN, INC. (US)
(72) DAVID SCOTT JOHNSON; ADAM SHULTZ ADLER; RENA AVIVA MIZRAHI; YOONG WEARN LIM; MICHAEL ASENSIO
(85) 25/06/2021
(86) PCT US2019/068824 de 27/12/2019
(87) WO 2020/140088 de 02/07/2020

(21) BR 11 2021 014645-8 A2

Código 1.3 - Notificação - Fase Nacional - PCT
(22) 29/01/2020
(30) 29/01/2019 US 62/798,357
(51) C12N 15/113 (2006.01), A61K 31/713 (2006.01), A61K 31/4545 (2006.01), C12N 5/10 (2006.01)
(54) MÉTODO DE EDIÇÃO DE GENES
(71) UNIVERSITY OF WASHINGTON (US)
(72) DAVID W. RUSSELL; FRANCOISE J. HAESELEER; DHWANIL DALWADI
(85) 26/07/2021
(86) PCT US2020/015550 de 29/01/2020



(87) WO 2020/160071 de 06/08/2020

(21) BR 11 2021 015056-0 A2 Código 1.3 - Notificação - Fase Nacional - PCT
(22) 30/01/2020
(30) 30/01/2019 US 62/798,927
(51) C07K 16/22 (2006.01), C07K 16/28 (2006.01), A61P 43/00 (2006.01)
(54) INIBIDORES ESPECÍFICOS DE COMPLEXOS LTBP DE TGF-BETA E USOS DOS MESMOS
(71) SCHOLAR ROCK, INC. (US)
(72) THOMAS SCHURPF; JUSTIN W. JACKSON; GEORGE CORICOR; ABHISHEK DATTA; STEFAN WAWERSIK; CHRISTOPHER LITTLEFIELD; ADAM FOGEL; FREDERICK STREICH JR.; CAITLIN STEIN; JULIA MCCREARY; MATTHEW SALOTTO
(85) 30/07/2021
(86) PCT US2020/015915 de 30/01/2020
(87) WO 2020/160291 de 06/08/2020

(21) BR 11 2021 015098-6 A2 Código 1.3 - Notificação - Fase Nacional - PCT
(22) 30/01/2020
(30) 01/02/2019 US 62/800,283; 06/03/2019 US 62/814,745
(51) A61K 31/662 (2006.01), A61K 31/015 (2006.01), A61K 31/66 (2006.01), C07F 9/38 (2006.01)
(54) INIBIDORES DE ENPP1 E MÉTODOS DE MODULAÇÃO DA RESPOSTA IMUNE
(71) THE BOARD OF TRUSTEES OF THE LELAND STANFORD JUNIOR UNIVERSITY (US)
(72) LINGYIN LI; MARK SMITH; JACQUELINE ANN CAROZZA; VOLKER BOEHNERT
(85) 30/07/2021
(86) PCT US2020/015968 de 30/01/2020
(87) WO 2020/160333 de 06/08/2020

(21) BR 11 2021 015109-5 A2 Código 1.3 - Notificação - Fase Nacional - PCT
(22) 31/01/2020
(30) 30/01/2019 CN PCT/CN2019/073962; 16/01/2020 CN 202010048593.4
(51) A61K 47/54 (2006.01), A61K 47/64 (2006.01), A61K 47/65 (2006.01), A61P 35/00 (2006.01), A61P 37/02 (2006.01)
(54) CONJUGADO DE FÁRMACO-LIGANTE DUPLO E USO DO MESMO
(71) COHERENT BIOPHARMA (SUZHOU), LIMITED (CN)
(72) BAOHUA ROBERT HUANG; WEI TAN; JIAN DAI; ZHONGBO WANG; XIAODONG LIU; XINLI HU; XUEYUAN XIE; JUN SHAO
(85) 30/07/2021
(86) PCT CN2020/074117 de 31/01/2020
(87) WO 2020/156513 de 06/08/2020



Exigência cumprida protocolo 870210111488.

(21) BR 11 2021 015110-9 A2 Código 1.3 - Notificação - Fase Nacional - PCT
(22) 31/01/2020
(30) 01/02/2019 US 62/800,361; 25/06/2019 US 62/866,540; 31/01/2020 US 16/779,349
(51) A61K 33/00 (2006.01), A61K 33/06 (2006.01), A61K 33/08 (2006.01), A61K 33/26 (2006.01), A61K 33/30 (2006.01), A61P 9/12 (2006.01), A61P 21/00 (2006.01), A61K 31/18 (2006.01), A61P 9/08 (2006.01)
(54) COMPOSIÇÕES DE NITRATO POTENCIALIZADAS E MÉTODOS DE USO
(71) THERMOLIFE INTERNATIONAL, LLC (US)
(72) ALEXANDROS NIKOLAIDIS; RONALD KRAMER
(85) 30/07/2021
(86) PCT US2020/016274 de 31/01/2020
(87) WO 2020/160509 de 06/08/2020
Exigência cumprida protocolo 8702101114749.

(21) BR 11 2021 015218-0 A2 Código 1.3 - Notificação - Fase Nacional - PCT
(22) 04/02/2020
(30) 05/02/2019 US 62/801,504; 13/01/2020 US 62/960,633
(51) C05C 5/00 (2006.01), C05C 3/00 (2006.01), C05F 11/08 (2006.01), C12N 1/20 (2006.01)
(54) CONSISTÊNCIA APRIMORADA DE RENDIMENTO DE CULTURA ATRAVÉS DE FIXAÇÃO BIOLÓGICA DE NITROGÊNIO
(71) PIVOT BIO, INC. (US)
(72) MARK REISINGER; ERNEST SANDERS; KARSTEN TEMME
(85) 02/08/2021
(86) PCT US2020/016471 de 04/02/2020
(87) WO 2020/163251 de 13/08/2020

(21) BR 11 2021 015519-8 A2 Código 1.3 - Notificação - Fase Nacional - PCT
(22) 10/02/2020
(30) 08/02/2019 EP 19382092.5
(51) C07K 5/08 (2006.01), A61K 8/64 (2006.01), A61K 9/00 (2006.01), A61K 9/06 (2006.01), A61K 9/107 (2006.01), A61K 47/10 (2006.01), A61Q 19/00 (2006.01), A61Q 19/08 (2006.01), C07K 5/10 (2006.01), C07K 7/06 (2006.01), C07K 5/113 (2006.01)
(54) COMPOSTO, COMBINAÇÃO DE UM COMPOSTO, COMPOSIÇÃO, USO DE UM COMPOSTO, E, MÉTODO DE TRATAMENTO E/OU CUIDADO COSMÉTICO NÃO TERAPÊUTICO DA PELE, CABELO, UNHAS E/OU MEMBRANAS MUCOSAS
(71) LUBRIZOL ADVANCED MATERIALS, INC. (US)
(72) MAURICIO VALERIO; CONSUELO GARCÍA HERNÁNDEZ; NÚRIA



ALMIÑANA; ALBERT SOLEY
(85) 06/08/2021
(86) PCT IB2020/051021 de 10/02/2020
(87) WO 2020/161683 de 13/08/2020

(21) BR 11 2021 015541-4 A2 Código 1.3 - Notificação - Fase Nacional - PCT
(22) 08/02/2019
(51) G06K 7/10 (2006.01), A01K 11/00 (2006.01)
(54) LEITOR DE ETIQUETA ELETRÔNICA DE ANIMAL
(71) ALLFLEX AUSTRALIA PTY LTD (AU)
(72) BENJAMIN THOMAS JOHN WILKINSON; AARON JOHN WOODLAND;
BRIAN ANTONY CLAYTON
(85) 06/08/2021
(86) PCT AU2019/050092 de 08/02/2019
(87) WO 2020/160587 de 13/08/2020

(21) BR 11 2021 016232-1 A2 Código 1.3 - Notificação - Fase Nacional - PCT
(22) 20/05/2020
(30) 05/07/2019 EP 19184617.9
(51) G02B 5/08 (2006.01), G02B 5/30 (2006.01), G02B 27/01 (2006.01), B32B
17/10 (2006.01), C03C 17/36 (2006.01), C03C 17/34 (2006.01), C03C 27/10
(2006.01)
(54) MONTAGEM DE PROJEÇÃO PARA UM HEAD-UP DISPLAY (HUD) COM
RADIAÇÃO P-POLARIZADA
(71) SAINT-GOBAIN GLASS FRANCE (FR)
(72) KLAUS FISCHER; JAN HAGEN
(85) 17/08/2021
(86) PCT EP2020/064022 de 20/05/2020
(87) WO 2021/004685 de 14/01/2021

(21) BR 11 2021 016728-5 A2 Código 1.3 - Notificação - Fase Nacional - PCT
(22) 27/02/2020
(30) 27/02/2019 US 62/811,521; 03/04/2019 US 62/828,990; 12/11/2019 US
62/934,478; 16/01/2020 US 62/962,140
(51) C07K 14/47 (2006.01), C07K 14/46 (2006.01), C07K 14/465 (2006.01),
C12N 1/36 (2006.01), A61P 37/04 (2006.01), A61P 35/00 (2006.01)
(54) BACTÉRIAS IMUNOSTIMULATÓRIAS PROJETADAS PARA COLONIZAR
TUMORES, RESIDENTES EM TUMORES CÉLULAS IMUNOLÓGICAS E O
MICROAMBIENTE TUMORAL
(71) ACTYM THERAPEUTICS, INC. (US)
(72) CHRISTOPHER D. THANOS; LAURA HIX GLICKMAN; JUSTIN SKOBLE;
ALEXANDRE CHARLES MICHEL IANNELLO; HAIXING KEHOE
(85) 24/08/2021
(86) PCT US2020/020240 de 27/02/2020



(87) WO 2020/176809 de 03/09/2020

(21) BR 11 2021 017020-0 A2 Código 1.3 - Notificação - Fase Nacional - PCT
(22) 27/02/2020
(30) 28/02/2019 IN 201911007935
(51) A01N 43/00 (2006.01), A01N 53/00 (2006.01), A01N 47/40 (2006.01)
(54) COMPOSIÇÃO INSECTICIDA SINERGÉTICA QUE COMPREENDE COMPOSTO DE AVERMECTINA
(71) WILLOWOOD CHEMICALS PRIVATE LIMITED (IN)
(72) PARIKSHIT MUNDHRA; JITENDRA MOHAN
(85) 27/08/2021
(86) PCT IN2020/050180 de 27/02/2020
(87) WO 2020/174498 de 03/09/2020

(21) BR 11 2021 018442-2 A2 Código 1.3 - Notificação - Fase Nacional - PCT
(22) 20/03/2020
(30) 22/03/2019 US 62/822,124
(51) C07K 16/28 (2006.01), C07K 16/30 (2006.01), A61P 35/00 (2006.01), C07K 16/40 (2006.01)
(54) ANTICORPOS MULTIESPECÍFICOS EGFR X CD28
(71) REGENERON PHARMACEUTICALS, INC. (US)
(72) DIMITRIS SKOKOS; ANDREW J. MURPHY; GEORGE D. YANCOPOULOS; LAURIC HABER; CHIA-YANG LIN
(85) 16/09/2021
(86) PCT US2020/023857 de 20/03/2020
(87) WO 2020/198009 de 01/10/2020

(21) BR 11 2021 018858-4 A2 Código 1.3 - Notificação - Fase Nacional - PCT
(22) 18/03/2020
(30) 25/03/2019 CN 201910229379.6
(51) A61K 31/47 (2006.01), A61P 35/00 (2006.01)
(54) CHIAURANIBE PARA TRATAMENTO DE CÂNCER DE PULMÃO DE CÉLULAS PEQUENAS
(71) SHENZHEN CHIPSCREEN BIOSCIENCES CO., LTD. (CN)
(72) XIANPING LU; SONG SHAN; DESI PAN; ZHIQIANG NING
(85) 22/09/2021
(86) PCT CN2020/079822 de 18/03/2020
(87) WO 2020/192506 de 01/10/2020

(21) BR 11 2021 019032-5 A2 Código 1.3 - Notificação - Fase Nacional - PCT
(22) 09/04/2020
(30) 10/04/2019 US 62/831,870
(51) C07K 14/47 (2006.01), C12N 15/86 (2006.01), C12N 15/864 (2006.01),



A61K 48/00 (2006.01)
 (54) VETORES DE FATOR H E USOS DOS MESMOS
 (71) UNIVERSITY OF MASSACHUSETTS (US)
 (72) GUANGPING GAO; JUN XIE
 (85) 23/09/2021
 (86) PCT US2020/027452 de 09/04/2020
 (87) WO 2020/210480 de 15/10/2020

(21) BR 11 2021 019127-5 A2

Código 1.3 - Notificação - Fase Nacional - PCT
 (22) 25/03/2020
 (30) 26/03/2019 US 62/824,066
 (51) A61K 31/7105 (2006.01), A61K 31/711 (2006.01), A61K 31/713 (2006.01),
 A61K 35/76 (2006.01), A61K 48/00 (2006.01), A61P 21/02 (2006.01)
 (54) COMPOSIÇÕES E MÉTODOS PARA TRATAR DISTÚRBIOS
 NEURODEGENERATIVOS
 (71) RUTGERS, THE STATE UNIVERSITY OF NEW JERSEY (US) ;
 SILAGENE, INC. (US)
 (72) SAMUEL IAN GUNDERSON; RAFAL GORACZNIK
 (85) 24/09/2021
 (86) PCT US2020/024554 de 25/03/2020
 (87) WO 2020/198270 de 01/10/2020
 Exigência cumprida protocolo 870210122321.

(21) BR 11 2021 019797-4 A2

Código 1.3 - Notificação - Fase Nacional - PCT
 (22) 02/04/2020
 (30) 03/04/2019 US 62/828,696
 (51) C12M 1/00 (2006.01), C12M 1/26 (2006.01), C12M 1/34 (2006.01), C12M
 3/00 (2006.01), C12M 3/06 (2006.01), C12N 5/02 (2006.01), C12N 5/06
 (1990.01)
 (54) SISTEMAS DE CULTURA DE CÉLULAS E USOS DOS MESMOS
 (71) FLASKWORKS, LLC (US)
 (72) SHASHI K. MURTHY
 (85) 01/10/2021
 (86) PCT US2020/026386 de 02/04/2020
 (87) WO 2020/206121 de 08/10/2020

(21) BR 11 2021 020265-0 A2

Código 1.3 - Notificação - Fase Nacional - PCT
 (22) 08/04/2020
 (30) 10/04/2019 US 62/831,979; 10/04/2019 US 62/831,969; 01/11/2019 US
 62/929,381; 01/11/2019 US 62/929,401; 29/03/2020 US 63/001,388
 (51) C07K 16/28 (2006.01), A61K 39/00 (2006.01)
 (54) MÉTODO PARA TRATAR UMA MALIGNIDADE HEMATOLÓGICA E
 MOLÉCULA DE LIGAÇÃO CD123 X CD3 PARA O USO NO TRATAMENTO DE
 UMA MALIGNIDADE HEMATOLÓGICA DE UM INDIVÍDUO



(71) MACROGENICS, INC. (US)
 (72) JAN KENNETH DAVIDSON; IAN LENT; KRISHNAN SAMPATHKUMAR;
 RALPH FROMAN ALDERSON; ROSS LA MOTTE-MOHS; JON MARC
 WIGGINTON
 (85) 08/10/2021
 (86) PCT US2020/027140 de 08/04/2020
 (87) WO 2020/210277 de 15/10/2020

(21) BR 11 2021 020668-0 A2

Código 1.3 - Notificação - Fase Nacional - PCT
 (22) 17/04/2020
 (30) 17/04/2019 US 62/835,425; 17/04/2019 US 62/835,432; 02/03/2020 US
 62/984,161; 02/03/2020 US 62/984,173
 (51) C12N 15/86 (2006.01), C07K 14/005 (2006.01), C07K 14/47 (2006.01),
 A61K 47/00 (2006.01), A61K 9/51 (2006.01), A61K 35/12 (2006.01), A61K 38/00
 (2006.01), A61K 39/12 (2006.01), B82Y 5/00 (2006.01)
 (54) COMPOSIÇÕES DE EXOSSOMOS E AAV
 (71) CODIAK BIOSCIENCES, INC. (US)
 (72) AARON NOYES; RUSSELL E. MCCONNELL; KE XU; JONATHAN FINN
 (85) 15/10/2021
 (86) PCT US2020/028849 de 17/04/2020
 (87) WO 2020/215010 de 22/10/2020
 Exigência cumprida protocolo 870210121870.

(21) BR 11 2021 021223-0 A2

Código 1.3 - Notificação - Fase Nacional - PCT
 (22) 25/04/2019
 (51) C12M 1/34 (2006.01), C12M 1/42 (2006.01), C12M 1/00 (2006.01), C12M
 1/02 (2006.01), C12Q 1/02 (2006.01)
 (54) MÉTODO, DISPOSITIVO E APARELHO PARA CARACTERIZAR UMA
 CULTURA COMPREENDENDO MICROALGAS, MEIO DE ARMAZENAMENTO
 DE DADOS, SISTEMA E CONJUNTO
 (71) TOTALENERGIES SE (FR)
 (72) BERTRAND SEGUES; CECILIA SAMBUSITI; PATRICK
 BALDONI-ANDREY
 (85) 22/10/2021
 (86) PCT IB2019/000586 de 25/04/2019
 (87) WO 2020/217078 de 29/10/2020

(21) BR 11 2021 021231-0 A2

Código 1.3 - Notificação - Fase Nacional - PCT
 (22) 07/04/2020
 (30) 22/04/2019 US 16/390,122
 (51) G10K 11/162 (2006.01), H01F 27/33 (2006.01), H01F 37/00 (2006.01),
 H01F 5/02 (2006.01), G10K 11/168 (2006.01)
 (54) BLINDAGEM DE SOM DE PAREDE DUPLA DOTADA DE PAINÉIS DE
 ABSORÇÃO ACÚSTICA MODULARES PARA UM REATOR DE NÚCLEO DE



AR
 (71) TRENCH LIMITED (CA)
 (72) MOHAMMAD SADEGH GHOLAMI; SEAN ALVES
 (85) 22/10/2021
 (86) PCT US2020/026985 de 07/04/2020
 (87) WO 2020/219259 de 29/10/2020

(21) BR 11 2021 021942-0 A2 Código 1.3 - Notificação - Fase Nacional - PCT
 (22) 04/05/2020
 (30) 02/05/2019 US 62/842,169
 (51) H04L 5/00 (2006.01)
 (54) MÉTODO IMPLEMENTADO EM UM DISPOSITIVO SEM FIO, MÉTODO IMPLEMENTADO EM UM NÓ DE REDE, DISPOSITIVO SEM FIO E NÓ DE REDE
 (71) TELEFONAKTIEBOLAGET LM ERICSSON (PUBL) (SE)
 (72) RAVIKIRAN NORRY; AJIT NIMBALKER
 (85) 29/10/2021
 (86) PCT SE2020/050447 de 04/05/2020
 (87) WO 2020/222699 de 05/11/2020

(21) BR 11 2021 021951-0 A2 Código 1.3 - Notificação - Fase Nacional - PCT
 (22) 01/05/2020
 (30) 01/05/2019 GB 1906127.4
 (51) G01N 33/50 (2006.01), C12Q 1/6897 (2006.01), C12N 5/0783 (2006.01)
 (54) ENSAIOS
 (71) IMMUTEP S.A.S. (FR)
 (72) FRÉDÉRIC TRIEBEL; CHRYSTELLE BRIGNONE; MATHIEU ANGIN
 (85) 01/11/2021
 (86) PCT EP2020/062206 de 01/05/2020
 (87) WO 2020/221924 de 05/11/2020

(21) BR 11 2021 021961-7 A2 Código 1.3 - Notificação - Fase Nacional - PCT
 (22) 01/05/2020
 (30) 02/05/2019 US 62/842,366
 (51) F17C 1/04 (2006.01)
 (54) CILINDRO DE GÁS À BASE DE FORRO POLIMÉRICO COM PERMEABILIDADE REDUZIDA
 (71) AGILITY FUEL SYSTEMS LLC (US)
 (72) MICHAEL GREGORY VOLKMER; DUSTIN JOSEPH JOHN; CHAD ALVIN CEDERBERG; DAVID NEIL MORGAN; JOHN DAVID MAKINSON
 (85) 01/11/2021
 (86) PCT US2020/031104 de 01/05/2020
 (87) WO 2020/223666 de 05/11/2020



(21) BR 11 2021 021965-0 A2	Código 1.3 - Notificação - Fase Nacional - PCT (22) 30/04/2020 (30) 02/05/2019 FR FR1904602 (51) A61K 31/137 (2006.01), A61K 47/36 (2006.01), A61K 9/00 (2006.01), A61P 27/02 (2006.01) (54) COMPOSIÇÃO À BASE DE GOMA GELANA E FENILEFRINA, MÉTODO DE PRODUÇÃO E USO COMO PRODUTO OFTÁLMICO (71) UNITHER PHARMACEUTICALS (FR) (72) PIERRE-LOUIS DESTRUÉL; VINCENT BOUDY; NI ZENG; NATHALIE MIGNET; MARC MAURY (85) 01/11/2021 (86) PCT EP2020/061979 de 30/04/2020 (87) WO 2020/221839 de 05/11/2020
(21) BR 11 2021 021976-5 A2	Código 1.3 - Notificação - Fase Nacional - PCT (22) 27/04/2020 (30) 02/05/2019 US 62/841,967 (51) G16H 50/20 (2006.01), G16H 20/10 (2006.01), G16H 20/30 (2006.01), G16H 20/70 (2006.01), G16H 40/60 (2006.01) (54) MÉTODOS E SISTEMAS PARA FORNECER REMÉDIO PERSONALIZADO A UM PACIENTE (71) CLOSED LOOP MEDICINE LTD (GB) (72) PAUL GOLDSMITH; HAKIM ADAM YADI; ANDREW JOHN MCGLASHAN RICHARDS; FELICITY KATE SARTAIN; DAVID COX; DAVID O'REGAN (85) 01/11/2021 (86) PCT GB2020/051027 de 27/04/2020 (87) WO 2020/221993 de 05/11/2020
(21) BR 11 2021 021983-8 A2	Código 1.3 - Notificação - Fase Nacional - PCT (22) 22/04/2020 (30) 03/05/2019 US 62/842,597; 05/07/2019 US 62/870,848 (51) B01J 23/887 (2006.01), B01J 23/755 (2006.01), C01B 3/02 (2006.01), C01B 3/16 (2006.01), C01B 3/22 (2006.01), C01B 3/32 (2006.01), C01B 3/38 (2006.01), C07C 1/24 (2006.01) (54) CATALISADOR E MÉTODO PARA PRODUZIR H ₂ POR REFORMA A VAPOR DE UM MATERIAL CARBONOSO, USO DO CATALISADOR, E, PROCESSO PARA PRODUZIR HIDROGÊNIO (H ₂) A PARTIR DE UM MATERIAL CARBONOSO (71) GOLU HYDROGEN TECHNOLOGIES INC. (CA) (72) INDER PAL SINGH; SHRADHA SINGH; MYKOLA KONDRATENKO; ZHIYONG LI (85) 01/11/2021 (86) PCT CA2020/050525 de 22/04/2020

(87) WO 2020/223793 de 12/11/2020

(21) BR 11 2021 021996-0 A2

Código 1.3 - Notificação - Fase Nacional - PCT

(22) 03/05/2020

(30) 03/05/2019 US 62/843,190; 31/05/2019 US 62/855,828; 28/06/2019 US 62/868,262; 06/11/2019 US 62/931,669; 06/12/2019 US 62/944,903

(51) A61K 31/573 (2006.01), A61K 38/34 (2006.01), A61K 35/17 (2006.01)

(54) MÉTODOS PARA ADMINISTRAÇÃO DE IMUNOTERAPIA COM RECEPTORES DE ANTÍGENO QUIMÉRICO

(71) KITE PHARMA, INC. (US)

(72) RAJUL JAIN; REMUS VEZAN

(85) 01/11/2021

(86) PCT US2020/031231 de 03/05/2020

(87) WO 2020/227177 de 12/11/2020

(21) BR 11 2021 022179-4 A2

Código 1.3 - Notificação - Fase Nacional - PCT

(22) 29/06/2020

(30) 02/07/2019 ES P 201930611

(51) G08B 13/06 (2006.01), G08B 29/18 (2006.01), G08B 25/10 (2006.01), G08B 29/06 (2006.01)

(54) PERIFÉRICO PARA UMA INSTALAÇÃO DE SISTEMA DE ALARME

(71) VERISURE SÀRL (CH)

(72) DANIEL KRISTENSSON; MIKAEL HANSSON

(85) 04/11/2021

(86) PCT EP2020/068233 de 29/06/2020

(87) WO 2021/001308 de 07/01/2021

(21) BR 11 2021 022208-1 A2

Código 1.3 - Notificação - Fase Nacional - PCT

(22) 06/05/2020

(30) 06/05/2019 AU 2019901540

(51) A61K 31/7088 (2006.01), A61K 31/7125 (2006.01), A61K 31/7115 (2006.01), A61K 31/712 (2006.01), C12N 15/113 (2006.01), A61P 21/00 (2006.01)

(54) MÉTODOS PARA TRATAMENTO DE Distrofia Muscular Usando Oligonucleotídeos Inibidores para CD49D

(71) ANTISENSE THERAPEUTICS LTD (AU)

(72) GEORGE TACHAS

(85) 05/11/2021

(86) PCT AU2020/050445 de 06/05/2020

(87) WO 2020/223762 de 12/11/2020

(21) BR 11 2021 022270-7 A2

Código 1.3 - Notificação - Fase Nacional - PCT

(22) 06/05/2020



(30) 06/05/2019 US 62/843,624
 (51) A61K 31/00 (2006.01), A61K 31/7105 (2006.01)
 (54) MATERIAIS E MÉTODOS PARA TRATAR DEGENERANÇA MACULAR RELACIONADA À IDADE
 (71) THE REGENTS OF THE UNIVERSITY OF CALIFORNIA (US)
 (72) HOWARD J. FEDEROFF; SUDHAKAR RAJA SUBRAMANIAM; SONALI NASHINE; M. CRISTINA KENNEY
 (85) 05/11/2021
 (86) PCT US2020/031610 de 06/05/2020
 (87) WO 2020/227366 de 12/11/2020

(21) BR 11 2021 022282-0 A2 Código 1.3 - Notificação - Fase Nacional - PCT
 (22) 05/05/2020
 (30) 07/05/2019 IT 102019000006581
 (51) B65C 9/22 (2006.01)
 (54) MÉTODO DE ROTULAGEM DE RECIPIENTES REUTILIZÁVEIS E MÁQUINA DE ROTULAGEM RELACIONADA
 (71) SACMI VERONA S.P.A. (IT)
 (72) MAURIZIO PEDERCINI; DANIELE MAZZUCCO
 (85) 05/11/2021
 (86) PCT IB2020/054245 de 05/05/2020
 (87) WO 2020/225725 de 12/11/2020

(21) BR 11 2021 022496-3 A2 Código 1.3 - Notificação - Fase Nacional - PCT
 (22) 07/05/2020
 (30) 10/05/2019 US 62/845,980
 (51) G01R 35/00 (2006.01), G01R 35/02 (2006.01)
 (54) SISTEMA E MÉTODO DE CALIBRAÇÃO, E, DISPOSITIVO ELETRÔNICO
 (71) WESTINGHOUSE ELECTRIC COMPANY LLC (US)
 (72) TIMOTHY S. MEYERS; DANIEL G. GRUBER; MARK A. BARTELS; KENNETH J. SWIDWA
 (85) 09/11/2021
 (86) PCT US2020/031758 de 07/05/2020
 (87) WO 2020/231717 de 19/11/2020

(21) BR 11 2021 022558-7 A2 Código 1.3 - Notificação - Fase Nacional - PCT
 (22) 29/06/2020
 (30) 03/07/2019 JP 2019-124817
 (51) C01B 39/26 (2006.01), C01B 39/46 (2006.01)
 (54) MÉTODO PARA PRODUZIR UMA ZEÓLITA
 (71) MITSUI MINING & SMELTING CO., LTD. (JP)
 (72) YUICHI SENOO; KATSUHIKO HAYASHI; JUNKI TOMITA; TAKAHIRO KOGAWA; AKIHIRO KANNO
 (85) 10/11/2021



(86) PCT JP2020/025524 de 29/06/2020

(87) WO 2021/002324 de 07/01/2021

(21) BR 11 2021 022741-5 A2

Código 1.3 - Notificação - Fase Nacional - PCT

(22) 19/11/2019

(30) 16/05/2019 US PCT/US2019/032731

(51) G01N 33/50 (2006.01), G01N 27/12 (2006.01)

(54) BIOSSENSOR DE RECEPTOR DE ETILENO

(71) STRELLA BIOTECHNOLOGY INC. (US) ; KATHERINE KONSTANTIN SIZOV (US)

(72) KATHERINE KONSTANTIN SIZOV

(85) 11/11/2021

(86) PCT US2019/062253 de 19/11/2019

(87) WO 2020/231466 de 19/11/2020

(21) BR 11 2021 022743-1 A2

Código 1.3 - Notificação - Fase Nacional - PCT

(22) 12/05/2020

(30) 19/09/2019 KR 10-2019-0115487; 27/04/2020 KR 10-2020-0050855

(51) B26D 5/22 (2006.01), B26D 7/06 (2006.01), B26D 3/00 (2006.01)

(54) DISPOSITIVO DE FRAGMENTAÇÃO DE POLÍMERO HIDROGEL SUPERABSORVENTE

(71) LG CHEM, LTD. (KR)

(72) HEECHANG WOO

(85) 11/11/2021

(86) PCT KR2020/006215 de 12/05/2020

(87) WO 2021/054564 de 25/03/2021

(21) BR 11 2021 022744-0 A2

Código 1.3 - Notificação - Fase Nacional - PCT

(22) 19/05/2020

(30) 22/05/2019 US 62/851,153

(51) C07D 307/48 (2006.01)

(54) PROCESSO PARA A PRODUÇÃO DE FURFURAL

(71) SHELL INTERNATIONALE RESEARCH MAATSCHAPPIJ B.V. (NL)

(72) JEAN-PAUL ANDRE MARIE JOSEPH GHISLAIN LANGE; JUBEN NEMCHAND CHHEDA

(85) 11/11/2021

(86) PCT EP2020/063976 de 19/05/2020

(87) WO 2020/234303 de 26/11/2020

(21) BR 11 2021 022747-4 A2

Código 1.3 - Notificação - Fase Nacional - PCT

(22) 12/05/2020

(30) 13/05/2019 EP 19174082.8

(51) A61K 49/00 (2006.01), C07D 471/18 (2006.01), A61K 39/00 (2006.01),



C07K 7/52 (2006.01), C07K 16/28 (2006.01), C07D 209/14 (2006.01), C07D 403/12 (2006.01), C07D 417/14 (2006.01)
 (54) CORANTES DE CIANINA MODIFICADOS E CONJUGADOS DOS MESMOS
 (71) BRACCO IMAGING SPA (IT)
 (72) FRANCESCO BLASI; CHIARA BRIOSCHI; FEDERICA BUONSANTI; LUIGI MIRAGOLI; ROBERTA NAPOLITANO; LAURA ORIO; LORENA PIZZUTO; GIOVANNI VALBUSA
 (85) 11/11/2021
 (86) PCT EP2020/063114 de 12/05/2020
 (87) WO 2020/229438 de 19/11/2020

(21) BR 11 2021 022753-9 A2

Código 1.3 - Notificação - Fase Nacional - PCT
 (22) 04/05/2020
 (30) 16/05/2019 IT 102019000006907
 (51) A61Q 15/00 (2006.01), A61K 8/67 (2006.01), A61K 8/73 (2006.01), A61K 8/19 (2006.01), A61K 8/27 (2006.01), A61K 8/891 (2006.01), A61K 8/34 (2006.01), A61K 8/37 (2006.01), A61K 8/92 (2006.01)
 (54) COMPOSIÇÃO DESODORANTE
 (71) HULKA S.R.L. (IT)
 (72) GIORGIO PANIN
 (85) 11/11/2021
 (86) PCT EP2020/062259 de 04/05/2020
 (87) WO 2020/229209 de 19/11/2020

(21) BR 11 2021 022759-8 A2

Código 1.3 - Notificação - Fase Nacional - PCT
 (22) 29/04/2020
 (30) 21/05/2019 EP 19175716.0
 (51) C07H 1/08 (2006.01), C07H 3/06 (2006.01), A61K 31/702 (2006.01), C12P 19/14 (2006.01), A23L 5/00 (2006.01), A23L 29/30 (2006.01), A23L 33/21 (2006.01), A23L 33/00 (2006.01)
 (54) MÉTODO PARA PURIFICAR UM OLIGOSSACARÍDEO DE INTERESSE A PARTIR DE UM CALDO DE FERMENTAÇÃO
 (71) CHR. HANSEN HMO GMBH (DE)
 (72) STEFAN JENNEWEIN; JAN HENRIK KRAHN; MARKUS HELFRICH
 (85) 11/11/2021
 (86) PCT EP2020/061888 de 29/04/2020
 (87) WO 2020/233958 de 26/11/2020

(21) BR 11 2021 022763-6 A2

Código 1.3 - Notificação - Fase Nacional - PCT
 (22) 30/05/2019
 (51) A61K 31/22 (2006.01), C07C 69/675 (2006.01), A61P 25/00 (2006.01)
 (54) GLICERIL TRIS(BETA-HIDROXIBUTIRATO) E ATAQUES ISQUÊMICOS TRANSITÓRIOS NEURONAIS



(71) NEUROENERGY VENTURES, INC. (US)

(72) SAMI HASHIM

(85) 11/11/2021

(86) PCT US2019/034592 de 30/05/2019

(87) WO 2020/242478 de 03/12/2020

(21) BR 11 2021 022769-5 A2

Código 1.3 - Notificação - Fase Nacional - PCT

(22) 29/04/2020

(30) 15/05/2019 IN 201941019448

(51) A61K 9/52 (2006.01), A61J 3/07 (2006.01)

(54) PROCESSO PARA PREPARAR CÁPSULAS DE INVÓLUCRO DURO CHEIAS COM REVESTIMENTOS À BASE DE COPOLÍMERO DE (MET)ACRILATO COM UMA MÁQUINA DE ENCHIMENTO DE CÁPSULAS

(71) EVONIK OPERATIONS GMBH (DE)

(72) VINAY JAIN; ASHISH GUHA; SHRADDHA JOSHI; FELIX HOFMANN; BETTINA HÖLZER; HANS BÄR

(85) 12/11/2021

(86) PCT EP2020/061872 de 29/04/2020

(87) WO 2020/229178 de 19/11/2020

(21) BR 11 2021 022770-9 A2

Código 1.3 - Notificação - Fase Nacional - PCT

(22) 13/05/2019

(51) C07D 261/04 (2006.01), A01N 43/80 (2006.01), A01P 7/04 (2006.01)

(54) FORMA DE CRISTAL TERMOESTÁVEL DE ALTA PUREZA DO COMPOSTO 3-ISOXAZOLIDINONA SUBSTITUÍDO, MÉTODO DE PREPARAÇÃO PARA O MESMO E APLICAÇÃO DO MESMO

(71) ZHEJIANG ZHUJI UNITED CHEMICALS CO., LTD. (CN)

(72) BANGCH CHEN; BAOCHUAN GUAN; QIUJU SHENG; HONGWEI ZHANG; XIANBO XU; YONGLIN ZHANG; XIAOYAN XU; HAIPING MU; ZHUOYA ZHANG

(85) 12/11/2021

(86) PCT CN2019/086559 de 13/05/2019

(87) WO 2020/227875 de 19/11/2020

(21) BR 11 2021 022776-8 A2

Código 1.3 - Notificação - Fase Nacional - PCT

(22) 15/04/2020

(30) 15/05/2019 CN 201910402735.X

(51) H04R 9/06 (2006.01)

(54) ALTO-FALANTE E DISPOSITIVO TERMINAL.

(71) VIVO MOBILE COMMUNICATION CO., LTD. (CN)

(72) GUOZHU JIANG; LIFENG LONG

(85) 12/11/2021

(86) PCT CN2020/084915 de 15/04/2020



(87) WO 2020/228472 de 19/11/2020

(21) BR 11 2021 022779-2 A2 Código 1.3 - Notificação - Fase Nacional - PCT
(22) 28/05/2019
(51) G06T 7/00 (2006.01)
(54) DISPOSITIVO DE PROCESSAMENTO DE INFORMAÇÕES, MÉTODO DE PROCESSAMENTO DE INFORMAÇÕES E MÍDIA DE REGISTRO
(71) NEC CORPORATION (JP)
(72) YOSHINORI KODA
(85) 12/11/2021
(86) PCT JP2019/021159 de 28/05/2019
(87) WO 2020/240715 de 03/12/2020

(21) BR 11 2021 022780-6 A2 Código 1.3 - Notificação - Fase Nacional - PCT
(22) 28/02/2020
(30) 22/05/2019 JP 2019-095934
(51) A23D 9/00 (2006.01), A23G 1/36 (2006.01), A23G 9/48 (2006.01)
(54) COMPOSIÇÃO DE ÓLEO E GORDURA PARA SOBREMESA CONGELADA E CHOCOLATES PARA SOBREMESA CONGELADA
(71) FUJI OIL HOLDINGS INC. (JP)
(72) MAKIKO KOJIMA; YUKAKO YOKOHIGASHI; MAI SAKAMOTO; TOMOMI NAKA
(85) 12/11/2021
(86) PCT JP2020/008322 de 28/02/2020
(87) WO 2020/235170 de 26/11/2020

(21) BR 11 2021 022783-0 A2 Código 1.3 - Notificação - Fase Nacional - PCT
(22) 20/05/2020
(30) 21/05/2019 US 62/851,064; 19/05/2020 US 16/878,436
(51) H04N 19/117 (2006.01), H04N 19/136 (2006.01), H04N 19/176 (2006.01), H04N 19/82 (2006.01)
(54) SIMPLIFICAÇÃO DE CÁLCULO DE VALOR DE RECORTE PARA FILTROS DE MALHA ADAPTATIVOS
(71) QUALCOMM INCORPORATED (US)
(72) NAN HU; VADIM SEREGIN; MARTA KARCZEWICZ
(85) 12/11/2021
(86) PCT US2020/033711 de 20/05/2020
(87) WO 2020/236878 de 26/11/2020

(21) BR 11 2021 022791-1 A2 Código 1.3 - Notificação - Fase Nacional - PCT
(22) 15/05/2020
(30) 17/05/2019 US 62/849,509
(51) C12M 1/22 (2006.01), C12M 1/00 (2006.01), C12M 1/04 (2006.01)



(54) PLACA DE CULTURA, E, MÉTODO PARA DETERMINAR A PRESENÇA OU AUSÊNCIA DE ORGANISMOS MICROBIANOS EM UMA AMOSTRA
(71) IDEXX LABORATORIES, INC. (US)
(72) DANIEL HOWARD BRODER; SCOTT W. WAGNER
(85) 12/11/2021
(86) PCT US2020/033058 de 15/05/2020
(87) WO 2020/236552 de 26/11/2020

(21) BR 11 2021 022848-9 A2

Código 1.3 - Notificação - Fase Nacional - PCT
(22) 26/06/2020
(30) 03/07/2019 FR 1907082
(51) B64C 27/00 (2006.01), G01H 1/00 (2006.01)
(54) DISPOSITIVO DE DETECÇÃO DA APROXIMAÇÃO DE UM ESTADO DE ANÉIS DE VÓRTICES, AERÓDINO DE ASA ROTATIVA COMPREENDENDO O REFERIDO DISPOSITIVO E MÉTODO ASSOCIADO
(71) ETAT FRANCAIS REPRESENTÉ PAR LE DELEGUE GENERAL DE L'ARMEMENT (FR) ; OFFICE NATIONAL D'ETUDES ET DE RECHERCHES AÉROSPATIALES (ONERA) (FR)
(72) BINET, LAURENT; PEZET, STÉPHANE; PRUNEL, MARC
(85) 12/11/2021
(86) PCT IB2020/056053 de 26/06/2020
(87) WO 2021/001734 de 07/01/2021

(21) BR 11 2021 023433-0 A2

Código 1.3 - Notificação - Fase Nacional - PCT
(22) 12/12/2019
(30) 24/05/2019 US 62/852,796; 07/06/2019 US 16/435,075
(51) G06F 7/509 (2006.01), G06F 7/499 (2006.01)
(54) ADICIONADOR DE PONTO FLUTUANTE DE MÚLTIPLAS ENTRADAS
(71) GOOGLE LLC (US)
(72) HSIN-JUNG YANG; ANDREW EVERETT PHELPS
(85) 22/11/2021
(86) PCT US2019/065956 de 12/12/2019
(87) WO 2020/242526 de 03/12/2020

(21) BR 11 2021 023434-9 A2

Código 1.3 - Notificação - Fase Nacional - PCT
(22) 28/05/2019
(51) G01V 1/16 (2006.01), G01V 1/18 (2006.01)
(54) SENSOR SÍSMICO E MÉTODOS RELACIONADOS COM O MESMO
(71) ROSNEFT OIL COMPANY (RU) ; BP EXPLORATION OPERATING COMPANY LIMITED (GB)
(72) MATHIAS CONTANT
(85) 22/11/2021
(86) PCT RU2019/000371 de 28/05/2019



(87) WO 2020/242336 de 03/12/2020

(21) BR 11 2021 023438-1 A2 Código 1.3 - Notificação - Fase Nacional - PCT
(22) 23/05/2020
(30) 23/05/2019 US 62/852,220
(51) G01N 33/68 (2006.01), C07K 16/06 (2006.01), G01N 27/447 (2006.01), G01N 30/00 (2006.01)
(54) CARACTERIZAÇÃO DE VARIANTES DE CARGA ESPECÍFICA DE DOMÍNIO DE ANTICORPOS
(71) REGENERON PHARMACEUTICALS, INC. (US)
(72) SOPHIA LIU; JENNIFER NGUYEN; MICHAEL ROSCONI; ERICA PYLES
(85) 22/11/2021
(86) PCT US2020/034429 de 23/05/2020
(87) WO 2020/237230 de 26/11/2020

(21) BR 11 2021 023440-3 A2 Código 1.3 - Notificação - Fase Nacional - PCT
(22) 20/05/2020
(30) 22/05/2019 US 62/851,369; 15/05/2020 US 16/875,505
(51) B23D 45/16 (2006.01), B23D 47/12 (2006.01), B26B 25/00 (2006.01), A22B 5/20 (2006.01), A22C 17/00 (2006.01)
(54) FERRAMENTA OPERADA POR ENERGIA
(71) BETTCHER INDUSTRIES, INC. (US)
(72) ROBERT MILLER; BERNARD J. ESAREY
(85) 22/11/2021
(86) PCT US2020/033777 de 20/05/2020
(87) WO 2020/236918 de 26/11/2020

(21) BR 11 2021 023441-1 A2 Código 1.3 - Notificação - Fase Nacional - PCT
(22) 29/05/2020
(30) 04/06/2019 EP 19178193.9
(51) B29B 17/02 (2006.01), B29B 17/04 (2006.01), B29K 1/00 (2006.01), B29K 105/12 (2006.01)
(54) PROCESSO PARA O FORNECIMENTO DE UM MATERIAL DE PARTIDA PREPARADO QUE APRESENTA CELULOSE COM UMA DISTRIBUIÇÃO DE COMPRIMENTO DE FIBRA PREDETERMINADA
(71) LENZING AKTIENGESELLSCHAFT (AT)
(72) RICHARD HERCHL; CHRISTIAN WEILACH
(85) 22/11/2021
(86) PCT EP2020/065045 de 29/05/2020
(87) WO 2020/245056 de 10/12/2020

(21) BR 11 2021 023442-0 A2 Código 1.3 - Notificação - Fase Nacional - PCT
(22) 18/05/2020



(30) 22/05/2019 EP 19175840.8; 06/02/2020 EP 20155772.5
 (51) G06Q 10/08 (2006.01)
 (54) RASTREAMENTO DE PRODUTOS
 (71) BAYER AKTIENGESELLSCHAFT (DE)
 (72) CHRISTOF BACKHAUS; KATHARINA BERGER; UWE SCHENKEL;
 JÜRGEN SCHMIDT; WALTER SPETH; KLAUS GLISMANN; ERIC WILLMS;
 MARKUS STORZ; ARNE WENDT; GREGORY JAMES DIBBLE; RICHARD
 FUECHTENBUSCH
 (85) 22/11/2021
 (86) PCT EP2020/063750 de 18/05/2020
 (87) WO 2020/234209 de 26/11/2020

(21) BR 11 2021 023445-4 A2

Código 1.3 - Notificação - Fase Nacional - PCT
 (22) 22/05/2020
 (30) 22/05/2019 CN 201910427881.8; 22/05/2019 CN 201910427849.X
 (51) A61K 31/5377 (2006.01), A61K 31/4545 (2006.01), A61K 31/496 (2006.01),
 A61P 35/04 (2006.01), A61P 35/00 (2006.01)
 (54) COMPOSIÇÃO FARMACÊUTICA DO COMPOSTO DE PIRIDINA AMINA E
 APLICAÇÃO DA MESMA EM CÂNCER DE PULMÃO DE CÉLULAS NÃO
 PEQUENAS ROS1-POSITIVO
 (71) CHIA TAI TIANQING PHARMACEUTICAL GROUP CO., LTD. (CN)
 (72) SU, NAN; LU, XIFENG; DONG, LIHUI; ZHOU, HAO; LI, XINLU; HE,
 XIONGXIONG; JIANG, BO; ZHAO, XIANDONG; DONG, PING; ZHAO, ZEKAI;
 WANG, HONGYUN; YANG, TIE; JIA, JIAOJIAO; CHEN, JIE; ZHANG, XIQUAN;
 WANG, XUNQIANG
 (85) 22/11/2021
 (86) PCT CN2020/091827 de 22/05/2020
 (87) WO 2020/233710 de 26/11/2020

(21) BR 11 2021 023476-4 A2

Código 1.3 - Notificação - Fase Nacional - PCT
 (22) 27/06/2019
 (51) F16D 69/02 (2006.01), C22C 21/06 (2006.01), F16D 65/12 (2006.01)
 (54) REVESTIMENTOS FRICCIONAIS PARA DISCOS DE FREIO DE
 ALUMÍNIO
 (71) TMD FRICTION SERVICES GMBH (DE)
 (72) DIRK WELP
 (85) 22/11/2021
 (86) PCT EP2019/067261 de 27/06/2019
 (87) WO 2020/259844 de 30/12/2020

(21) BR 11 2021 023715-1 A2

Código 1.3 - Notificação - Fase Nacional - PCT
 (22) 26/06/2020
 (30) 03/07/2019 EP 19184212.9
 (51) B22D 41/56 (2006.01)



(54) DISPOSITIVO PARA MANIPULAR, PREFERENCIALMENTE, UM TUBO DE FUNDIÇÃO EM UM DISPOSITIVO DE TROCA NO BICO DE UM VASO METALÚRGICO

(71) REFRACTORY INTELLECTUAL PROPERTY GMBH & CO. KG (AT)

(72) RAPHAEL RENGGLI

(85) 25/11/2021

(86) PCT EP2020/068094 de 26/06/2020

(87) WO 2021/001279 de 07/01/2021

(21) BR 11 2021 023750-0 A2

Código 1.3 - Notificação - Fase Nacional - PCT

(22) 19/06/2020

(30) 20/06/2019 US 62/864,002

(51) A61K 31/137 (2006.01), A61K 31/132 (2006.01), A61P 37/02 (2006.01)

(54) COMPOSTOS PARA TRATAMENTO DE DOENÇAS PD-L1

(71) CHEMOCENTRYX, INC. (US)

(72) VIENGHAM MALATHONG; PINGCHEN FAN; CHRISTOPHER LANGE;

VENKAT REDDY MALI; DARREN J. MCMURTRIE; SREENIVAS PUNNA;

HOWARD S. ROTH; RAJINDER SINGH; JU YANG; PENGLIE ZHANG

(85) 25/11/2021

(86) PCT US2020/038586 de 19/06/2020

(87) WO 2020/257549 de 24/12/2020

(21) BR 11 2021 023751-8 A2

Código 1.3 - Notificação - Fase Nacional - PCT

(22) 02/06/2020

(30) 04/06/2019 US 62/856,990; 01/06/2020 US 16/889,540

(51) H04W 36/18 (2006.01)

(54) TROCA DE CAPACIDADE DE EQUIPAMENTO DE USUÁRIO

MELHORADA DURANTE HANDOVER DE FAZER ANTES DE PAUSAR MELHORADO

(71) QUALCOMM INCORPORATED (US)

(72) PRASAD REDDY KADIRI; ALBERTO RICO ALVARINO; UMESH PHUYAL;

ARASH MIRBAGHERI; MASATO KITAZOE

(85) 25/11/2021

(86) PCT US2020/035698 de 02/06/2020

(87) WO 2020/247369 de 10/12/2020

(21) BR 11 2021 023754-2 A2

Código 1.3 - Notificação - Fase Nacional - PCT

(22) 26/05/2020

(30) 27/05/2019 EP 19176761.5

(51) C13K 1/02 (2006.01), C13K 13/00 (2006.01), C08L 97/00 (2006.01), C08B 37/00 (2006.01), C08H 8/00 (2006.01), D21C 3/04 (2006.01)

(54) PROCESSO PARA HIDROLISAR PELO MENOS PARTE DA

HEMICELULOSE E PELO MENOS PARTE DA CELULOSE DE UM MATERIAL SÓLIDO PARTICULADO, E, USO DE HIDRÓLISE ÁCIDA



(71) AVANTIUM KNOWLEDGE CENTRE B.V. (NL)
(72) JAGDEEP SINGH; MARTIJN KERSBULCK; BENJAMIN MCKAY;
GERARDUS JOHANNES MARIA GRUTER
(85) 25/11/2021
(86) PCT EP2020/064514 de 26/05/2020
(87) WO 2020/239730 de 03/12/2020

(21) BR 11 2021 023755-0 A2

Código 1.3 - Notificação - Fase Nacional - PCT
(22) 04/06/2020
(30) 07/06/2019 US 62/858,867; 03/06/2020 US 16/892,086
(51) H04W 72/12 (2006.01)
(54) SINALIZAÇÃO E PROCESSAMENTO DE CONCESSÃO SENSÍVEL AO TRÁFEGO
(71) QUALCOMM INCORPORATED (US)
(72) JAY KUMAR SUNDARARAJAN; WANSHI CHEN; YELIZ TOKGOZ; NAGA BHUSHAN; PRASHANTH HARIDAS HANDE; KRISHNA KIRAN MUKKAVILLI
(85) 25/11/2021
(86) PCT US2020/036057 de 04/06/2020
(87) WO 2020/247583 de 10/12/2020

(21) BR 11 2021 023766-6 A2

Código 1.3 - Notificação - Fase Nacional - PCT
(22) 28/06/2019
(51) A61K 8/34 (2006.01), A61K 8/41 (2006.01), A61K 8/46 (2006.01), A61Q 5/02 (2006.01), A61Q 5/12 (2006.01)
(54) COMPOSIÇÕES COSMÉTICAS E MÉTODO DE TRATAMENTO DOS CABELOS
(71) L'OREAL (FR)
(72) JOÃO PAULO DUARTE GUIMARÃES; CARLOS GRANADOS CONTRERAS; ISAAC ENG TING LEE
(85) 25/11/2021
(86) PCT BR2019/050240 de 28/06/2019
(87) WO 2020/257889 de 30/12/2020

(21) BR 11 2021 023769-0 A2

Código 1.3 - Notificação - Fase Nacional - PCT
(22) 29/05/2020
(30) 29/05/2019 EP 19177252.4; 01/10/2019 EP 19200872.0; 17/04/2020 EP 20170243.8
(51) C07K 14/415 (2006.01), C12N 15/82 (2006.01)
(54) GENE PARA PARTENOGÊNESE
(71) KEYGENE N.V. (PB)
(72) CHARLES JOSEPH UNDERWOOD; DIANA RIGOLA; PETER JOHANNES VAN DIJK; RIK HUBERTUS MARTINUS OP DEN CAMP; MICHAEL ERIC SCHRANZ; CATHARINA ADRIANA VIJVERBERG
(85) 25/11/2021



(86) PCT EP2020/064991 de 29/05/2020

(87) WO 2020/239984 de 03/12/2020

(21) BR 11 2021 023770-4 A2

Código 1.3 - Notificação - Fase Nacional - PCT

(22) 29/05/2020

(30) 31/05/2019 KR 10-2019-0064665

(51) C07D 413/10 (2006.01), C07D 413/06 (2006.01), C07D 417/14 (2006.01), A61K 31/454 (2006.01), A61K 31/5377 (2006.01), A61K 31/444 (2006.01), A61K 31/517 (2006.01), A61K 31/4245 (2006.01), A61K 31/427 (2006.01), A61P 35/00 (2006.01)

(54) COMPOSTOS DE DERIVADO DE 1,3,4-OXADIAZOL COMO INIBIDOR DE HISTONA DESACETILASE 6 E A COMPOSIÇÃO FARMACÊUTICA QUE COMPREENDE OS MESMOS

(71) CHONG KUN DANG PHARMACEUTICAL CORP. (KR)

(72) CHANG SIK LEE; JUNG TAEK OH; HOKEUN YUN; HYESEUNG SONG; HYUNJIN MICHAEL KIM

(85) 25/11/2021

(86) PCT IB2020/055109 de 29/05/2020

(87) WO 2020/240492 de 03/12/2020

(21) BR 11 2021 023771-2 A2

Código 1.3 - Notificação - Fase Nacional - PCT

(22) 27/05/2020

(30) 27/05/2019 EP 19176827.4

(51) G16H 50/50 (2006.01)

(54) MÉTODO DE IDENTIFICAÇÃO DE UMA ZONA ALVO OPERÁVEL CIRURGICAMENTE NO CÉREBRO DE UM PACIENTE EPILÉPTICO

(71) INSTITUT NATIONAL DE LA SANTÉ ET DE LA RECHERCHE MÉDICALE (FR) ; UNIVERSITÉ D'AIX-MARSEILLE (AMU) (FR)

(72) SORAAN; VIKTOR JIRSA

(85) 25/11/2021

(86) PCT EP2020/064759 de 27/05/2020

(87) WO 2020/239869 de 03/12/2020

(21) BR 11 2021 023772-0 A2

Código 1.3 - Notificação - Fase Nacional - PCT

(22) 18/06/2020

(30) 19/06/2019 EP 19181301.3

(51) A01N 25/04 (2006.01), A01N 25/22 (2006.01), A01N 25/30 (2006.01), A01N 37/50 (2006.01), A01N 43/40 (2006.01), A01N 43/54 (2006.01), A01N 43/88 (2006.01), A01P 3/00 (2006.01)

(54) SUSPENSÃO AQUOSA, E, PROCESSO PARA PREPARAR UMA SUSPENSÃO AQUOSA

(71) BASF SE (DE)

(72) MARKUS KALT; JOACHIM BENTELE; JANINE RUDE; DORIS KREMZOW-GRAW



(85) 25/11/2021
(86) PCT EP2020/066988 de 18/06/2020
(87) WO 2020/254505 de 24/12/2020

(21) BR 11 2021 023775-5 A2 Código 1.3 - Notificação - Fase Nacional - PCT
(22) 29/05/2020
(30) 03/06/2019 FI 20195465; 03/09/2019 FI 20195728
(51) H04N 19/70 (2006.01), H04N 19/119 (2006.01), H04N 19/174 (2006.01),
H04N 19/55 (2006.01)
(54) UM APARELHO, UM MÉTODO E UM PROGRAMA DE COMPUTADOR
PARA CODIFICAÇÃO E DECODIFICAÇÃO DE VÍDEO
(71) NOKIA TECHNOLOGIES OY (FI)
(72) MISKA HANNUKSELA
(85) 25/11/2021
(86) PCT FI2020/050367 de 29/05/2020
(87) WO 2020/245498 de 10/12/2020

(21) BR 11 2021 023776-3 A2 Código 1.3 - Notificação - Fase Nacional - PCT
(22) 21/05/2020
(30) 30/05/2019 US 62/854.742; 19/05/2020 US 16/878.264
(51) A61M 39/16 (2006.01), A61M 39/26 (2006.01)
(54) DESINFECÇÃO AUTOMÁTICA DE UM CONECTOR DE DISPOSITIVO DE
ACESSO VASCULAR
(71) BECTON, DICKINSON AND COMPANY (US)
(72) S. RAY ISAACSON; GEORGE MANSOUR; BRIAN TANNER; HE BAI;
SOPHIA LIJUN WANG; SHAUN STALEY
(85) 25/11/2021
(86) PCT US2020/033964 de 21/05/2020
(87) WO 2020/242877 de 03/12/2020

(21) BR 11 2021 023777-1 A2 Código 1.3 - Notificação - Fase Nacional - PCT
(22) 25/06/2020
(30) 25/06/2019 EP 19182337.6
(51) B65B 55/02 (2006.01), B67C 3/22 (2006.01), B65B 7/28 (2006.01)
(54) INSTALAÇÃO PARA O ENCHIMENTO E O FECHAMENTO DE LATAS
SOB CONDIÇÕES HIGIÊNICAS
(71) HYGENTILE AG (CH)
(72) ANDREAS KUNZMANN
(85) 25/11/2021
(86) PCT EP2020/067776 de 25/06/2020
(87) WO 2020/260432 de 30/12/2020

(21) BR 11 2021 023778-0 A2 Código 1.3 - Notificação - Fase Nacional - PCT



(22) 23/05/2020
(30) 26/05/2019 GB 1907442.6; 29/10/2019 GB 1915647.0; 22/11/2019 GB 1917080.2
(51) B65D 47/08 (2006.01), B65D 50/06 (2006.01)
(54) FECHO
(71) OBRIST CLOSURES SWITZERLAND GMBH (CH)
(72) PATRICK SCHMIDT; RAINER SCHAWO
(85) 25/11/2021
(86) PCT EP2020/064343 de 23/05/2020
(87) WO 2020/239643 de 03/12/2020

(21) BR 11 2021 023779-8 A2

Código 1.3 - Notificação - Fase Nacional - PCT
(22) 31/03/2020
(30) 30/05/2019 CN 201910459715.6
(51) A61K 39/39 (2006.01), A61K 39/25 (2006.01), A61P 37/04 (2006.01), A61P 31/22 (2006.01)
(54) PREPARAÇÃO DE MICRO/NANO ADJUVANTE DE RISEDRONATO DE ZINCO E USO DA MESMA COMO ADJUVANTE DE VACINA
(71) XIAMEN UNIVERSITY (CN) ; XIAMEN INNOVAX BIOTECH CO., LTD. (CN)
(72) QINJIAN ZHAO; XIAOFEN HUANG; YIKE LI; MEIFENG NIE; SIYI CHEN; NINGSHAO XIA
(85) 25/11/2021
(86) PCT CN2020/082443 de 31/03/2020
(87) WO 2020/238394 de 03/12/2020

(21) BR 11 2021 023780-1 A2

Código 1.3 - Notificação - Fase Nacional - PCT
(22) 05/06/2020
(30) 07/06/2019 EP 19179072.4
(51) C07D 405/14 (2006.01), C07D 405/04 (2006.01), C07D 405/10 (2006.01), A61P 31/20 (2006.01), A61P 31/18 (2006.01), A61K 31/4433 (2006.01), A61K 31/4439 (2006.01), A61P 35/00 (2006.01)
(54) IMUNOMODULADORES HETEROCÍCLICOS COMO INIBIDOR DE PONTO DE VERIFICAÇÃO PDL1
(71) JANSSEN SCIENCES IRELAND UNLIMITED COMPANY (IE)
(72) DAVID CRAIG MC GOWAN; EDGAR JACOBY
(85) 25/11/2021
(86) PCT EP2020/065646 de 05/06/2020
(87) WO 2020/245372 de 10/12/2020

(21) BR 11 2021 023782-8 A2

Código 1.3 - Notificação - Fase Nacional - PCT
(22) 27/05/2020
(30) 27/05/2019 US 62/853,123
(51) C12N 15/867 (2006.01), C07K 14/15 (2006.01), A61P 35/00 (2006.01)



(54) VETORES, MÉTODOS DE PREPARAÇÃO DE CÉLULAS T PARA IMUNOTERAPIA, POPULAÇÕES DE CÉLULAS T EXPANDIDAS E MÉTODOS PARA TRATAR DE UM PACIENTE COM CÂNCER E PARA ELICITAR UMA RESPOSTA IMUNE

(71) IMMATICS US, INC. (US)

(72) MELINDA MATA; MAMTA KALRA; YANNICK BULLIARD

(85) 25/11/2021

(86) PCT US2020/034639 de 27/05/2020

(87) WO 2020/243134 de 03/12/2020

(21) BR 11 2021 023863-8 A2

Código 1.3 - Notificação - Fase Nacional - PCT

(22) 04/06/2019

(51) C09D 175/04 (2006.01), C08G 18/08 (2006.01)

(54) DISPERSÃO AQUOSA DE POLIURETANO SENSÍVEL AO CALOR, MÉTODO PARA PREPARAR A DISPERSÃO AQUOSA DE POLIURETANO SENSÍVEL AO CALOR, ARTIGO DE COURO SINTÉTICO, E, REVESTIMENTO

(71) DOW GLOBAL TECHNOLOGIES LLC (US)

(72) YUNLONG GUO; XIANGYANG TAI; YANLI FENG; YI ZHANG

(85) 26/11/2021

(86) PCT CN2019/089962 de 04/06/2019

(87) WO 2020/243899 de 10/12/2020

(21) BR 11 2021 023866-2 A2

Código 1.3 - Notificação - Fase Nacional - PCT

(22) 19/05/2020

(30) 30/05/2019 US 62/854,827

(51) H04N 19/44 (2006.01)

(54) GERENCIAMENTO DE IMAGEM DE REFERÊNCIA EM CODIFICAÇÃO DE VÍDEO EM CAMADAS

(71) HUAWEI TECHNOLOGIES CO., LTD. (CN)

(72) YE-KUI WANG; FNU HENDRY

(85) 26/11/2021

(86) PCT US2020/033595 de 19/05/2020

(87) WO 2020/242827 de 03/12/2020

(21) BR 11 2021 023870-0 A2

Código 1.3 - Notificação - Fase Nacional - PCT

(22) 27/05/2020

(30) 31/05/2019 US 16/428,582

(51) F28D 7/16 (2006.01), F28F 9/00 (2006.01), F28F 9/013 (2006.01)

(54) TROCADOR DE CALOR HELICOIDALMENTE DEFLETIDO

(71) LUMMUS TECHNOLOGY LLC (US)

(72) ERIC DREW MACEDO; RICHARD JOHN JIBB; SHERIF ELSAYED; MELANIE O'SULLIVAN

(85) 26/11/2021

(86) PCT US2020/034659 de 27/05/2020



(87) WO 2020/243146 de 03/12/2020

(21) BR 11 2021 023871-9 A2 Código 1.3 - Notificação - Fase Nacional - PCT
(22) 21/05/2020
(30) 27/05/2019 IT 102019000007380
(51) D04B 15/14 (2006.01), D04B 15/32 (2006.01)
(54) UNIDADE DE RETENÇÃO DE AGULHA PARA UMA MÁQUINA DE TEAR CIRCULAR
(71) SANTONI S.P.A. (IT)
(72) STEFANO RIZZI; MARCO ANDREOLI; ANDREA LONATI
(85) 26/11/2021
(86) PCT IB2020/054838 de 21/05/2020
(87) WO 2020/240363 de 03/12/2020

(21) BR 11 2021 023872-7 A2 Código 1.3 - Notificação - Fase Nacional - PCT
(22) 03/06/2020
(30) 06/06/2019 DE 10 2019 115 265.8
(51) B01D 63/02 (2006.01), B01D 61/18 (2006.01), C02F 3/12 (2006.01)
(54) FILTRO DE MEMBRANA
(71) MEMBION GMBH (DE)
(72) DIRK VOLMERING; KLAUS VOSSENKAUL
(85) 26/11/2021
(86) PCT EP2020/065343 de 03/06/2020
(87) WO 2020/245195 de 10/12/2020

(21) BR 11 2021 023874-3 A2 Código 1.3 - Notificação - Fase Nacional - PCT
(22) 29/05/2020
(30) 29/05/2019 EP 19177274.8
(51) A23L 33/21 (2006.01), A23L 33/00 (2006.01)
(54) MÉTODOS NÃO TERAPÊUTICOS DE REDUÇÃO OU PREVENÇÃO DA FERMENTAÇÃO PROTEOLÍTICA NO TRATO GASTROINTESTINAL, DE REDUÇÃO DAS PROTEOBACTÉRIAS E DE REDUÇÃO DE ÁCIDOS GRAXOS DE CADEIA CURTA RAMIFICADOS (BSCFA) NO TRATO GASTROINTESTINAL
(71) N.V. NUTRICIA (NL)
(72) JAN KNOL; KAOUTHER BEN AMOR
(85) 26/11/2021
(86) PCT EP2020/065019 de 29/05/2020
(87) WO 2020/239996 de 03/12/2020

(21) BR 11 2021 024025-0 A2 Código 1.3 - Notificação - Fase Nacional - PCT
(22) 26/05/2020
(30) 31/05/2019 CN 201910473363.X



(51) H04B 7/06 (2006.01)
 (54) MÉTODO PARA TRANSMITIR RELATÓRIO DE INFORMAÇÕES DE ESTADO DE CANAL CSI, TERMINAL E DISPOSITIVO DE REDE.
 (71) VIVO MOBILE COMMUNICATION CO., LTD. (CN)
 (72) SHI, YUAN; SONG, YANG
 (85) 29/11/2021
 (86) PCT CN2020/092365 de 26/05/2020
 (87) WO 2020/238906 de 03/12/2020

(21) BR 11 2021 024029-2 A2

Código 1.3 - Notificação - Fase Nacional - PCT
 (22) 03/06/2020
 (30) 13/06/2019 SE 1950700-3
 (51) F04D 29/30 (2006.01), F02B 37/00 (2006.01)
 (54) IMPULSOR DE COMPRESSOR CENTRÍFUGO PARA UM DISPOSITIVO DE CARREGAMENTO DE UM MOTOR DE COMBUSTÃO INTERNA
 (71) SCANIA CV AB (SE)
 (72) JANAKIRAMAN THIYAGARAJAN; CARL FREDRIKSSON; LARSSON PER-INGE
 (85) 29/11/2021
 (86) PCT SE2020/050558 de 03/06/2020
 (87) WO 2020/251448 de 17/12/2020

(21) BR 11 2021 024031-4 A2

Código 1.3 - Notificação - Fase Nacional - PCT
 (22) 01/06/2020
 (30) 03/06/2019 FI 20190042; 05/07/2019 FI 20190054
 (51) A61B 6/04 (2006.01), A61G 15/02 (2006.01), A61G 7/005 (2006.01), A61B 6/00 (2006.01), A61B 6/14 (2006.01), A61B 6/03 (2006.01)
 (54) APARELHO DE GERAÇÃO DE IMAGENS DE TOMOGRAFIA COMPUTADORIZADA
 (71) PLANMECA OY (FI)
 (72) TOMMI SYRJÄLÄ; TIMO JOKINEN; TIMO ELONEN
 (85) 29/11/2021
 (86) PCT FI2020/050373 de 01/06/2020
 (87) WO 2020/245501 de 10/12/2020

(21) BR 11 2021 024042-0 A2

Código 1.3 - Notificação - Fase Nacional - PCT
 (22) 28/05/2020
 (30) 03/06/2019 EP 19177919.8
 (51) G07D 7/00 (2006.01), G07D 7/12 (2006.01), G07D 7/20 (2006.01), G07D 7/0043 (2006.01), G07D 7/0047 (2006.01)
 (54) DOCUMENTO DE TEXTO CERTIFICADO
 (71) SICPA HOLDING SA (CH)
 (72) ERIC DECOUX
 (85) 29/11/2021



(86) PCT EP2020/064812 de 28/05/2020

(87) WO 2020/245024 de 10/12/2020

(21) BR 11 2021 024046-2 A2

Código 1.3 - Notificação - Fase Nacional - PCT

(22) 29/05/2020

(30) 31/05/2019 AU 2019901877

(51) A61M 5/32 (2006.01)

(54) PROTEÇÃO DE AGULHA E CONJUNTO DA AGULHA DE SEGURANÇA INCLUINDO A MESMA

(71) METIER MEDICAL LIMITED (AU)

(72) HOWELLS, GRANT RAYMOND; MINIX, LARRY; NIESIOBEDZKI, KRZYSZTOF

(85) 29/11/2021

(86) PCT AU2020/050545 de 29/05/2020

(87) WO 2020/237319 de 03/12/2020

(21) BR 11 2021 024051-9 A2

Código 1.3 - Notificação - Fase Nacional - PCT

(22) 04/06/2020

(30) 04/06/2019 US 62/856,795

(51) H01F 1/00 (2006.01), H01F 1/42 (2006.01), G01N 24/10 (2006.01), G01R 33/30 (2006.01), G01R 33/60 (2006.01), G07D 7/04 (2006.01), G07D 7/206 (2006.01)

(54) IDENTIFICAÇÃO E AUTENTICAÇÃO ÚNICA DE PRODUTOS

(71) EVONIK OPERATIONS GMBH (DE)

(72) NORBERT WINDHAB; KEVIN BURTON; PAUL JOSEPH SPENCER; JESSICA MÜLLER-ALBERS; ANDREA ENGEL; PETER NIEPOTH; RÜDIGER ALEXOWSKY; JULIA LYUBINA; CHRISTOPH BRÜCHER; CARSTEN DENTLER; ANDREAS KARAU

(85) 29/11/2021

(86) PCT EP2020/065502 de 04/06/2020

(87) WO 2020/245280 de 10/12/2020

(21) BR 11 2021 024052-7 A2

Código 1.3 - Notificação - Fase Nacional - PCT

(22) 06/12/2019

(30) 30/05/2019 KR 10-2019-0064076

(51) H01L 33/22 (2006.01), H01L 33/38 (2006.01), H01L 33/62 (2006.01), H01L 33/32 (2006.01)

(54) DIODO EMISSOR DE LUZ VERTICAL

(71) SEOUL VIOSYS CO., LTD. (KR)

(72) JOON HEE LEE

(85) 29/11/2021

(86) PCT KR2019/017222 de 06/12/2019

(87) WO 2020/241993 de 03/12/2020



(21) BR 11 2021 024054-3 A2	Código 1.3 - Notificação - Fase Nacional - PCT (22) 29/05/2020 (30) 31/05/2019 PT 115557 (51) A61K 9/00 (2006.01), A61K 9/20 (2006.01), A61K 31/13 (2006.01), A61K 31/445 (2006.01), A61P 25/28 (2006.01) (54) COMPOSIÇÕES FARMACÊUTICAS DE COMBINAÇÃO DE DOSE FIXA DE LIBERAÇÃO IMEDIATA, SEUS MÉTODOS E USOS. (71) TECNIMEDE, SOCIEDADE TÉCNICO-MEDICINAL, SA (PT) (72) MARIA CATARINA OLIVEIRA MACHUCO ESTEVENS; RICARDO MANUEL SILVA MARQUES DA COSTA; JOÃO PEDRO SILVA SERRA; AUGUSTO EUGÉNIO PARDAL FILIPE (85) 29/11/2021 (86) PCT IB2020/055137 de 29/05/2020 (87) WO 2020/240505 de 03/12/2020
(21) BR 11 2021 024071-3 A2	Código 1.3 - Notificação - Fase Nacional - PCT (22) 22/05/2020 (30) 03/06/2019 FI 20195465 (51) H04N 19/176 (2006.01), H04N 19/119 (2006.01), H04N 19/70 (2006.01), H04N 19/174 (2006.01) (54) UM APARELHO E UM MÉTODO PARA CODIFICAÇÃO E DECODIFICAÇÃO DE VÍDEO (71) NOKIA TECHNOLOGIES OY (FI) (72) MISKA HANNUKSELA (85) 29/11/2021 (86) PCT FI2020/050344 de 22/05/2020 (87) WO 2020/245497 de 10/12/2020
(21) BR 11 2021 024075-6 A2	Código 1.3 - Notificação - Fase Nacional - PCT (22) 11/06/2020 (30) 14/06/2019 US 62/861,362; 06/01/2020 US 62/957,366 (51) A61C 19/06 (2006.01) (54) KIT PARA APLICAÇÃO DE COMPOSIÇÕES DE EMULSÃO (71) THE PROCTER & GAMBLE COMPANY (US) (72) MICHAEL DAVID CURTIS; JENNIFER MARIE HASSE; NIRANJAN RAMJI; PAUL ALBERT SAGEL; JOE LEON WASHINGTON III; LAURA ASHLEY WILLIS (85) 29/11/2021 (86) PCT US2020/070137 de 11/06/2020 (87) WO 2020/252504 de 17/12/2020
(21) BR 11 2021 024076-4 A2	Código 1.3 - Notificação - Fase Nacional - PCT (22) 27/05/2020 (30) 31/05/2019 GB 1907783.3

(51) B01D 17/02 (2006.01), B01D 17/04 (2006.01)
 (54) UNIDADE DE RECUPERAÇÃO DE GORDURA
 (71) FOG FELLOW DESIGNS LTD. (GB)
 (72) MALCOLM CHRISTOPHER HIGGINS
 (85) 29/11/2021
 (86) PCT GB2020/051274 de 27/05/2020
 (87) WO 2020/240172 de 03/12/2020

(21) BR 11 2021 024081-0 A2

Código 1.3 - Notificação - Fase Nacional - PCT
 (22) 02/06/2020
 (30) 03/06/2019 FI 20190042; 05/07/2019 FI 20190054
 (51) A61B 6/04 (2006.01), A61B 6/03 (2006.01), A61G 13/02 (2006.01), A61G 15/02 (2006.01), A61G 7/005 (2006.01), A61B 6/14 (2006.01)
 (54) APARELHO DE GERAÇÃO DE IMAGENS
 (71) PLANMECA OY (FI)
 (72) TOMMI SYRJÄLÄ; TIMO JOKINEN; TIMO ELONEN; TIMO MÜLLER
 (85) 29/11/2021
 (86) PCT FI2020/050380 de 02/06/2020
 (87) WO 2020/249858 de 17/12/2020

(21) BR 11 2021 024082-9 A2

Código 1.3 - Notificação - Fase Nacional - PCT
 (22) 16/03/2020
 (30) 31/05/2019 KR 10-2019-0064725; 19/07/2019 KR 10-2019-0087766; 03/09/2019 KR 10-2019-0108733; 09/01/2020 KR 10-2020-0002991
 (51) G06F 1/16 (2006.01)
 (54) DISPOSITIVO DE COMUNICAÇÃO PORTÁTIL INCLUINDO MEMBRO DE VEDAÇÃO
 (71) SAMSUNG ELECTRONICS CO., LTD (KR)
 (72) JUNGWON PARK; YOUNGMIN KANG; SUNGHUN KIM; YUNSIK KIM; JINGOOK KIM; CHIJOON KIM; HYOSUNG LA; SUMAN LEE; SEUNGJOON LEE; SEUNGWHEE CHOI; JUNYOUNG CHOI
 (85) 29/11/2021
 (86) PCT KR2020/003606 de 16/03/2020
 (87) WO 2020/242025 de 03/12/2020

(21) BR 11 2021 024092-6 A2

Código 1.3 - Notificação - Fase Nacional - PCT
 (22) 12/06/2020
 (30) 13/06/2019 US 62/860,847; 09/07/2019 EP 19185152.6
 (51) G01V 9/00 (2006.01)
 (54) MÉTODO PARA DETERMINAR AS PROPRIEDADES DE FLUIDO DE HIDROCARBONETOS
 (71) SHELL INTERNATIONALE RESEARCH MAATSCHAPPIJ B.V. (NL)
 (72) LESLIE OWURAKU BAKSMATY; RAM RATAN RATNAKAR; BIROL DINDORUK



(85) 29/11/2021
(86) PCT US2020/037412 de 12/06/2020
(87) WO 2020/252246 de 17/12/2020

(21) BR 11 2021 024093-4 A2 Código 1.3 - Notificação - Fase Nacional - PCT
(22) 12/05/2020
(30) 31/05/2019 US 62/855,162
(51) D01F 8/02 (2006.01)
(54) FIBRAS CELULÓSICAS MODIFICADAS
(71) BAST FIBRE TECHNOLOGIES INC (CA)
(72) JASON DAVID FINNIS; AMIN POURMOHAMMADBAGHER
(85) 29/11/2021
(86) PCT CA2020/050643 de 12/05/2020
(87) WO 2020/237347 de 03/12/2020

(21) BR 11 2021 024099-3 A2 Código 1.3 - Notificação - Fase Nacional - PCT
(22) 29/05/2020
(30) 29/05/2019 IN 201921021312
(51) A61K 9/20 (2006.01), A61K 31/40 (2006.01)
(54) COMPOSIÇÃO FARMACÊUTICA PARA DIABETES MELLITUS
(71) ABBOTT HEALTHCARE PVT. LTD. (IN)
(72) PATIL, VIJAYKUMAR; PATIL, MANISHA; VERMA, RAJAN; PILLAI, RAVIRAJ
(85) 29/11/2021
(86) PCT IN2020/050480 de 29/05/2020
(87) WO 2020/240594 de 03/12/2020

(21) BR 11 2021 024116-7 A2 Código 1.3 - Notificação - Fase Nacional - PCT
(22) 29/05/2020
(30) 31/05/2019 CN 201910471672.3; 08/11/2019 CN 201911089490.6;
20/05/2020 CN 202010432710.7
(51) C07D 403/12 (2006.01), C07D 413/14 (2006.01), C07D 413/12 (2006.01),
C07D 417/12 (2006.01), C07D 417/04 (2006.01), C07D 513/04 (2006.01), A61P
29/00 (2006.01)
(54) COMPOSTO BICÍCLICO COMO INIBIDOR DE RIP-1 QUINASE E
APLICAÇÃO DO MESMO
(71) MEDSHINE DISCOVERY INC. (CN)
(72) WEI WEI; PENG LI; HAIYING HE; SHUHUI CHEN
(85) 29/11/2021
(86) PCT CN2020/093280 de 29/05/2020
(87) WO 2020/239074 de 03/12/2020

(21) BR 11 2021 024119-1 A2 Código 1.3 - Notificação - Fase Nacional - PCT



(22) 27/05/2020
(30) 31/05/2019 US 62/855.307
(51) B65D 33/25 (2006.01)
(54) EMBALAGEM REFECHÁVEL QUE INCLUI PRENDEDOR DE AUTOACOPLAMENTO E PROCESSO PARA PRODUZIR A MESMA
(71) 3M INNOVATIVE PROPERTIES COMPANY (US)
(72) MICHAEL R. GORMAN; RYAN M. LUEPKE; THOMAS R. LALIBERTE; RANDALL L. ALBERG; TIMOTHY P. PARISEAU; DYLAN T. COSGROVE; SCOTT M. NIEMI; ALEX P. BEANE; RICHARD L. PELOQUIN; JACKSON T. SHULMAN; KEITH A. TRIEBOLD; DYLAN J.V. SHALLBETTER
(85) 29/11/2021
(86) PCT IB2020/055049 de 27/05/2020
(87) WO 2020/240448 de 03/12/2020

(21) BR 11 2021 024122-1 A2 Código 1.3 - Notificação - Fase Nacional - PCT
(22) 27/05/2020
(30) 31/05/2019 US 16/427,864
(51) G06K 19/077 (2006.01)
(54) DISPOSITIVO DE RFID
(71) COMPOSECURE LLC (US)
(72) ADAM LOWE
(85) 30/11/2021
(86) PCT US2020/034661 de 27/05/2020
(87) WO 2020/243148 de 03/12/2020

(21) BR 11 2021 024123-0 A2 Código 1.3 - Notificação - Fase Nacional - PCT
(22) 24/06/2020
(30) 28/06/2019 CN 201910577525.4
(51) B61C 17/04 (2006.01)
(54) DISPOSITIVO DE MESA DE INSTRUMENTOS DE VEÍCULO E VEÍCULO
(71) BYD COMPANY LIMITED (CN)
(72) LUJUN LI; YUBIN WANG; KUNZHOU LI; SHIHUA LI; XUEBING YE
(85) 30/11/2021
(86) PCT CN2020/098148 de 24/06/2020
(87) WO 2020/259596 de 30/12/2020

(21) BR 11 2021 024124-8 A2 Código 1.3 - Notificação - Fase Nacional - PCT
(22) 01/06/2020
(30) 31/05/2019 US 62/855,506
(51) A61K 35/76 (2006.01), A61K 38/44 (2006.01), A61K 48/00 (2006.01), A61P 3/00 (2006.01), C12N 9/02 (2006.01), C12N 15/52 (2006.01)
(54) EXPRESSÃO OTIMIZADA DE FENILALANINA HIDROXILASE
(71) AMERICAN GENE TECHNOLOGIES INTERNATIONAL INC. (US)
(72) TYLER LAHUSEN; LINGZHI XIAO; C. DAVID PAUZA



(85) 30/11/2021
(86) PCT US2020/035584 de 01/06/2020
(87) WO 2020/243717 de 03/12/2020

(21) BR 11 2021 024128-0 A2 Código 1.3 - Notificação - Fase Nacional - PCT
(22) 06/07/2020
(30) 09/07/2019 EP 19185298.7
(51) A61K 9/20 (2006.01), A61J 3/00 (2006.01), A61J 3/10 (2006.01)
(54) MÉTODOS PARA FABRICAR UM TABLETE E UM POLÍMERO ESTABILIZADO, TABLETE, MISTURA DE TABLETE-POLÍMERO, E, USO DE UM TABLETE
(71) BASF SE (DE)
(72) YEAN YIK GEOERG; THOMAS GEORG GFROERER; HOLGER RUCKDAESCHEL; SHYAM SUNDAR SATHYANARAYANA; LOTHAR SEIDEMANN; HEINZ HERBST
(85) 30/11/2021
(86) PCT EP2020/069016 de 06/07/2020
(87) WO 2021/005011 de 14/01/2021

(21) BR 11 2021 024131-0 A2 Código 1.3 - Notificação - Fase Nacional - PCT
(22) 29/05/2020
(30) 31/05/2019 CN 201910454977.3; 02/08/2019 CN 201910706239.3; 25/10/2019 CN 201910997078.8; 16/12/2019 CN 201911291561.0
(51) C07D 487/04 (2006.01), C07D 403/00 (2006.01), A61P 35/00 (2006.01), A61P 29/00 (2006.01), A61P 37/06 (2006.01), A61P 19/02 (2006.01), A61P 25/00 (2006.01), A61K 31/395 (2006.01)
(54) DERIVADO DE ANEL INIBIDOR DE BTK, MÉTODO DE PREPARAÇÃO PARA O MESMO E APLICAÇÃO FARMACÊUTICA DO MESMO
(71) HAISCO PHARMACEUTICALS PTE. LTD. (SG)
(72) CHEN ZHANG; YUTING LIAO; JIANMIN WANG; GUOZHI ZHU; FEI YE; PINGMING TANG; XIAOGANG CHEN; ZHENGANG HUANG; SHOUTAO WU; YAO LI; PANGKE YAN
(85) 30/11/2021
(86) PCT CN2020/093455 de 29/05/2020
(87) WO 2020/239103 de 03/12/2020

(21) BR 11 2021 024133-7 A2 Código 1.3 - Notificação - Fase Nacional - PCT
(22) 07/06/2019
(51) H04W 74/08 (2006.01), H04L 1/18 (2006.01)
(54) RETRANSMISSÃO ADAPTATIVA PARA UM PROCEDIMENTO DE ACESSO ALEATÓRIO
(71) QUALCOMM INCORPORATED (US)
(72) JING LEI; WANSHI CHEN; JOSEPH BINAMIRA SORIAGA; LINHAI HE; RUIMING ZHENG; SEYONG PARK; YIQING CAO; NAGA BHUSHAN



(85) 30/11/2021
(86) PCT CN2019/090449 de 07/06/2019
(87) WO 2020/243977 de 10/12/2020

(21) BR 11 2021 024134-5 A2 Código 1.3 - Notificação - Fase Nacional - PCT
(22) 29/06/2020
(30) 02/07/2019 DE 10 2019 117 843.6
(51) B60S 1/16 (2006.01), B60S 1/08 (2006.01), H01H 19/58 (2006.01)
(54) MOTOR DE LIMPADOR E MÉTODO PARA A PRODUÇÃO DO MESMO
(71) VALEO SYSTÈMES D'ESSUYAGE (FR)
(72) HARALD SCHOENECK
(85) 30/11/2021
(86) PCT EP2020/068203 de 29/06/2020
(87) WO 2021/001299 de 07/01/2021

(21) BR 11 2021 024135-3 A2 Código 1.3 - Notificação - Fase Nacional - PCT
(22) 20/08/2019
(30) 19/06/2019 US 16/446,383
(51) G01V 1/38 (2006.01)
(54) SISTEMA E MÉTODO PARA DETECTAR OBJETO NO FUNDO DO MAR
(71) MAGSEIS FF LLC (US)
(72) GRAHAM GILLOTT
(85) 30/11/2021
(86) PCT US2019/047244 de 20/08/2019
(87) WO 2020/256758 de 24/12/2020

(21) BR 11 2021 024138-8 A2 Código 1.3 - Notificação - Fase Nacional - PCT
(22) 31/05/2019
(51) G16H 20/10 (2006.01), G16H 20/17 (2006.01)
(54) SISTEMA PARA ADMINISTRAÇÃO SUPERVISIONADA
ELETRONICAMENTE DE UMA COMPOSIÇÃO FARMACÊUTICA
(71) CELON PHARMA S.A. (PL)
(72) MACIEJ WIECZOREK; ARTUR WIECZOREK; EWA TRATKIEWICZ;
MACIEJ MAJSTRUK
(85) 30/11/2021
(86) PCT EP2019/064243 de 31/05/2019
(87) WO 2020/239243 de 03/12/2020

(21) BR 11 2021 024139-6 A2 Código 1.3 - Notificação - Fase Nacional - PCT
(22) 02/07/2020
(30) 04/07/2019 CN 201910600229.1
(51) C07D 471/06 (2006.01), A61K 31/506 (2006.01), A61P 35/00 (2006.01),
A61P 35/02 (2006.01)



(54) COMPOSTO DE FÓRMULA GERAL (I) OU UM SAL FARMACEUTICAMENTE ACEITÁVEL DO MESMO
 (71) WIGEN BIOMEDICINE TECHNOLOGY (SHANGHAI) CO., LTD. (CN)
 (72) YULI XIE; GANG CAO; HOUXING FAN
 (85) 30/11/2021
 (86) PCT CN2020/099916 de 02/07/2020
 (87) WO 2021/000912 de 07/01/2021

(21) BR 11 2021 024141-8 A2 Código 1.3 - Notificação - Fase Nacional - PCT
 (22) 31/05/2019
 (51) A61M 15/00 (2006.01), A61B 5/00 (2006.01), A61K 9/00 (2006.01)
 (54) INALADOR PARA ADMINISTRAÇÃO PARENTERAL SUPERVISIONADA ELETRONICAMENTE DE UMA COMPOSIÇÃO FARMACÊUTICA
 (71) CELON PHARMA S.A. (PL)
 (72) MACIEJ WIECZOREK; ARTUR WIECZOREK; EWA TRATKIEWICZ; MACIEJ MAJSTRUK
 (85) 30/11/2021
 (86) PCT EP2019/064244 de 31/05/2019
 (87) WO 2020/239244 de 03/12/2020

(21) BR 11 2021 024144-2 A2 Código 1.3 - Notificação - Fase Nacional - PCT
 (22) 05/06/2020
 (30) 07/06/2019 US 62/858,628
 (51) C09J 201/00 (2006.01), B62D 29/00 (2006.01), B62D 25/00 (2006.01)
 (54) DISPOSITIVO PARA REFORÇAR UMA CAVIDADE
 (71) ZEPHYROS, INC. (US)
 (72) HENRY E. RICHARDSON
 (85) 30/11/2021
 (86) PCT US2020/036385 de 05/06/2020
 (87) WO 2020/247794 de 10/12/2020

(21) BR 11 2021 024145-0 A2 Código 1.3 - Notificação - Fase Nacional - PCT
 (22) 02/06/2020
 (30) 03/06/2019 FI 20190042; 05/07/2019 FI 20190054
 (51) A61B 6/04 (2006.01), A61G 13/02 (2006.01), A61G 15/02 (2006.01), A61G 7/00 (2006.01)
 (54) APARELHO DE GERAÇÃO DE IMAGENS DE TOMOGRAFIA COMPUTADORIZADA
 (71) PLANMECA OY (FI)
 (72) KARI MALMÉN
 (85) 30/11/2021
 (86) PCT FI2020/050379 de 02/06/2020
 (87) WO 2020/249857 de 17/12/2020



(21) BR 11 2021 024147-7 A2	Código 1.3 - Notificação - Fase Nacional - PCT (22) 04/06/2020 (30) 05/06/2019 US 62/857,734 (51) B01D 15/42 (2006.01), B01D 15/36 (2006.01), B01D 15/20 (2006.01), B01J 20/34 (2006.01), C07K 1/18 (2006.01) (54) MÉTODOS PARA LIMPAR UM MATERIAL DE CROMATOGRAFIA DE TROCA IÔNICA PARA REUTILIZAÇÃO E PARA PURIFICAR UM POLIPEPTÍDEO (71) GENENTECH, INC. (US) (72) MARC L. WONG; DONNA F. QUICHO; JASON A. BROWN; JOSEFINE K. PERSSON; AMY LIM (85) 30/11/2021 (86) PCT US2020/036126 de 04/06/2020 (87) WO 2020/247634 de 10/12/2020
(21) BR 11 2021 024148-5 A2	Código 1.3 - Notificação - Fase Nacional - PCT (22) 03/06/2020 (30) 03/06/2019 US 62/856,453 (51) G06Q 10/04 (2006.01), G06Q 10/06 (2006.01) (54) MÉTODO E SISTEMA PARA MONTAR UM PADRÃO E CORTAR E APLICAR UMA PELÍCULA A UM VEÍCULO, E, MEIO LEGÍVEL POR COMPUTADOR NÃO TRANSITÓRIO (71) EASTMAN PERFORMANCE FILMS, LLC (US) (72) JAMES YANCY FARROW; CATHERINE DELPHINE WILLIAMS; AARON LESLIE REEVES; RICHARD ANTHONY DILL; DARRELL LYNN REED; BILL REIMER; JAKE HERBERLIE; JAMES VANDERNOOT; NICK MIKULEC; JASON BUTLER; BECKY GANDILLON (85) 30/11/2021 (86) PCT US2020/035908 de 03/06/2020 (87) WO 2020/247486 de 10/12/2020
(21) BR 11 2021 024152-3 A2	Código 1.3 - Notificação - Fase Nacional - PCT (22) 07/06/2019 (51) H04W 16/18 (2006.01), H04W 16/32 (2006.01), H04W 24/10 (2006.01), H04W 72/04 (2006.01) (54) TERMINAL, MÉTODO DE COMUNICAÇÃO E SISTEMA DE COMUNICAÇÃO (71) NTT DOCOMO, INC. (JP) (72) HIDEAKI TAKAHASHI; KAZUAKI TAKEDA; TIANYANG MIN (85) 30/11/2021 (86) PCT JP2019/022733 de 07/06/2019 (87) WO 2020/246024 de 10/12/2020

(21) BR 11 2021 024154-0 A2 Código 1.3 - Notificação - Fase Nacional - PCT
(22) 25/06/2020
(30) 28/06/2019 EP 19183349.0
(51) G08G 5/00 (2006.01), G08G 5/04 (2006.01), G08G 5/06 (2006.01)
(54) ARRANJO DE SUPORTE DE AEROPORTO, MÉTODO IMPLEMENTADO EM UM ARRANJO DE SUPORTE DE AEROPORTO, E, MEIO LEGÍVEL POR COMPUTADOR NÃO TRANSITÓRIO
(71) ADB SAFEGATE SWEDEN AB (SE)
(72) PETER HÅKANSSON
(85) 30/11/2021
(86) PCT EP2020/067811 de 25/06/2020
(87) WO 2020/260452 de 30/12/2020

(21) BR 11 2021 024158-2 A2 Código 1.3 - Notificação - Fase Nacional - PCT
(22) 01/06/2020
(30) 03/06/2019 US 16/430,383
(51) F04B 43/08 (2006.01), A61J 1/20 (2006.01), B65B 3/12 (2006.01), B65B 55/02 (2006.01), F04B 49/06 (2006.01)
(54) APARELHO COM BASE EM BOMBA PERISTÁLTICA E MÉTODO PARA A DISPENSAÇÃO CONTROLADA DE FLUIDOS
(71) VANRX PHARMASYSTEMS INC. (CA)
(72) MARCIN CICHY; CARLOS ALBERTO DIAZ GUERRERO
(85) 30/11/2021
(86) PCT CA2020/050749 de 01/06/2020
(87) WO 2020/243824 de 10/12/2020

(21) BR 11 2021 024162-0 A2 Código 1.3 - Notificação - Fase Nacional - PCT
(22) 28/05/2020
(30) 31/05/2019 US 62/855,649; 12/07/2019 US 16/510,756
(51) G06F 9/50 (2006.01)
(54) REDUÇÃO DE INTERFERÊNCIA DE CACHE COM BASE EM USO DE PROCESSADOR PREVISTO
(71) NETFLIX, INC. (US)
(72) BENOIT ROSTYKUS; GABRIEL HARTMANN
(85) 30/11/2021
(86) PCT US2020/034943 de 28/05/2020
(87) WO 2020/243318 de 03/12/2020

(21) BR 11 2021 024164-7 A2 Código 1.3 - Notificação - Fase Nacional - PCT
(22) 19/06/2019
(30) 11/06/2019 US 16/437,551
(51) A61M 15/08 (2006.01), A61M 37/00 (2006.01), B67D 7/70 (2006.01), A61M 11/00 (2006.01)



(54) DISPOSITIVO E MÉTODO PARA DISTRIBUIR FLUIDO DE UM RECIPIENTE PARA UMA CAVIDADE NASAL
 (71) NEOSINUS HEALTH INC (US)
 (72) KASHIF MAZHAR; MAGDA R. PUGH; MICHAEL JOHN CLARE
 (85) 30/11/2021
 (86) PCT US2019/037910 de 19/06/2019
 (87) WO 2020/251594 de 17/12/2020

(21) BR 11 2021 024169-8 A2

Código 1.3 - Notificação - Fase Nacional - PCT
 (22) 14/06/2019
 (51) A45D 1/12 (2006.01), A45D 1/04 (2006.01), A45D 1/06 (2006.01), A45D 2/00 (2006.01), A45D 1/00 (2006.01)
 (54) DISPOSITIVO PARA MODELAR CABELO
 (71) JAPHAM GROUP LIMITED (GB)
 (72) ALFREDO DEBENEDICTIS; JANUSZ LUCIEN HOLLAND; MARK CHRISTOPHER HUGHES; MARTIN MALCOLM HARRIS; JAMES ROBERT NELSON
 (85) 30/11/2021
 (86) PCT EP2019/065773 de 14/06/2019
 (87) WO 2019/238961 de 19/12/2019

(21) BR 11 2021 024170-1 A2

Código 1.3 - Notificação - Fase Nacional - PCT
 (22) 19/06/2020
 (30) 21/06/2019 US 62/864,829
 (51) A01N 59/00 (2006.01), A01N 33/12 (2006.01), A01P 1/00 (2006.01)
 (54) CONTROLE PROBIÓTICO E QUÍMICO DE BIOFILMES
 (71) DIVERSEY, INC. (US)
 (72) XIAOBAO LI; BRET GLEMOCKI; DALE GRINSTEAD; KENNETH ROACH; DAVID LIMBAUGH
 (85) 30/11/2021
 (86) PCT US2020/038630 de 19/06/2020
 (87) WO 2020/257578 de 24/12/2020

(21) BR 11 2021 024171-0 A2

Código 1.3 - Notificação - Fase Nacional - PCT
 (22) 12/06/2020
 (30) 13/06/2019 US 62/860,827; 09/07/2019 EP 19185139.3
 (51) G01V 9/00 (2006.01)
 (54) MÉTODOS PARA DETERMINAR UMA PRESENÇA DE HIDROCARBONETOS EM RESERVATÓRIO E PARA DETERMINAR UM RESERVATÓRIO DE HIDROCARBONETO ÚNICO TENDO UMA EXSUDAÇÃO DE HIDROCARBONETO
 (71) SHELL INTERNATIONALE RESEARCH MAATSCHAPPIJ B.V. (NL)
 (72) LESLIE OWURAKU BAKSMATY; RAM RATAN RATNAKAR; BIROL DINDORUK



(85) 30/11/2021
(86) PCT US2020/037411 de 12/06/2020
(87) WO 2020/252245 de 17/12/2020

(21) BR 11 2021 024178-7 A2 Código 1.3 - Notificação - Fase Nacional - PCT
(22) 18/06/2020
(30) 28/06/2019 DE 10 2019 004 557.2
(51) B60L 7/10 (2006.01), B60L 7/22 (2006.01)
(54) VEÍCULO
(71) MAN TRUCK & BUS SE (DE)
(72) STEFAN FRIES; MICHAEL BERNATH
(85) 30/11/2021
(86) PCT EP2020/066854 de 18/06/2020
(87) WO 2020/260112 de 30/12/2020

(21) BR 11 2021 024180-9 A2 Código 1.3 - Notificação - Fase Nacional - PCT
(22) 12/06/2020
(30) 12/06/2019 NL 2023294; 27/01/2020 NL 2024761
(51) B65D 81/20 (2006.01), B65D 85/34 (2006.01), B65D 85/50 (2006.01)
(54) EMBALAGEM PARA CONSERVAÇÃO DE PRODUTOS HORTIFRUTÍCOLAS DE RESPIRAÇÃO E MÉTODO
(71) PERFO TEC B.V. (NL)
(72) BASTIAAN RINKE ANTONY GROENEWEG; PAULUS JOSEPHUS BENEDICTUS MARIA VAN DE LOO
(85) 30/11/2021
(86) PCT NL2020/050376 de 12/06/2020
(87) WO 2020/251358 de 17/12/2020

(21) BR 11 2021 024187-6 A2 Código 1.3 - Notificação - Fase Nacional - PCT
(22) 02/04/2020
(30) 07/06/2019 JP 2019-107454
(51) H04N 19/126 (2006.01), H04N 19/176 (2006.01), H04N 19/186 (2006.01), H04N 19/46 (2006.01)
(54) DISPOSITIVO DE CODIFICAÇÃO DE IMAGEM, DISPOSITIVO DE DECODIFICAÇÃO DE IMAGEM, MÉTODO E PROGRAMA
(71) CANON KABUSHIKI KAISHA (JP)
(72) MASATO SHIMA
(85) 30/11/2021
(86) PCT JP2020/015216 de 02/04/2020
(87) WO 2020/246125 de 10/12/2020

(21) BR 11 2021 024189-2 A2 Código 1.3 - Notificação - Fase Nacional - PCT
(22) 12/06/2020



(30) 13/06/2019 GB 1908528.1
 (51) C12P 19/04 (2006.01), A61K 39/09 (2006.01), C12P 21/00 (2006.01)
 (54) MÉTODO PARA SINTETIZAR UM POLISSACARÍDEO DE RAMNOSE, PRODUTO, POLISSACARÍDEOS ESTREPTOCÓCICO SINTÉTICO E DE RAMNOSE ESTREPTOCÓCICO SINTÉTICO, GLICOCONJUGADOS ESTREPTOCÓCICO E DE RAMNOSE ESTREPTOCÓCICO, COMPOSIÇÃO OU VACINA IMUNOGÊNICA, CÉLULA HOSPEDEIRA BACTERIANA, E, KIT DE PARTES
 (71) UNIVERSITY OF DUNDEE (GB)
 (72) HELGE DORFMUELLER
 (85) 30/11/2021
 (86) PCT EP2020/066314 de 12/06/2020
 (87) WO 2020/249737 de 17/12/2020

(21) BR 11 2021 024190-6 A2 Código 1.3 - Notificação - Fase Nacional - PCT
 (22) 07/06/2020
 (30) 06/06/2019 CN 201910493114.7
 (51) H04L 12/721 (2013.01), H04L 12/741 (2013.01)
 (54) MÉTODO E APARELHO DE ENVIO DE PACOTE BIER
 (71) HUAWEI TECHNOLOGIES CO., LTD. (CN)
 (72) JINGRONG XIE; YANG XIA; YISONG LIU
 (85) 30/11/2021
 (86) PCT CN2020/094791 de 07/06/2020
 (87) WO 2020/244651 de 10/12/2020

(21) BR 11 2021 024193-0 A2 Código 1.3 - Notificação - Fase Nacional - PCT
 (22) 01/06/2020
 (30) 03/06/2019 FI 20190042
 (51) A61B 6/04 (2006.01), A61B 6/03 (2006.01), A61G 13/02 (2006.01), A61G 15/02 (2006.01), A61G 7/005 (2006.01)
 (54) APARELHO DE GERAÇÃO DE IMAGENS DE TOMOGRAFIA COMPUTADORIZADA
 (71) PLANMECA OY (FI)
 (72) TOMMI SYRJÄLÄ; LAURI SEPPÄLÄ; TIMO MÜLLER; KARI MALMÉN
 (85) 30/11/2021
 (86) PCT FI2020/050372 de 01/06/2020
 (87) WO 2020/245500 de 10/12/2020

(21) BR 11 2021 024194-9 A2 Código 1.3 - Notificação - Fase Nacional - PCT
 (22) 29/05/2020
 (30) 31/05/2019 US 62/855,740
 (51) A01N 43/54 (2006.01), A61K 31/505 (2006.01)
 (54) FORMULAÇÃO DE LIBERAÇÃO MODIFICADA DE UM COMPOSTO DE PIRIMIDINILAMINO-PIRAZOL E MÉTODOS DE TRATAMENTO



(71) DENALI THERAPEUTICS INC. (US)
 (72) HARISH RAVIVARAPU; TRAVIS REMARCHUK; ANANTHA SUDHAKAR;
 BRADLEY K. WONG
 (85) 30/11/2021
 (86) PCT US2020/035413 de 29/05/2020
 (87) WO 2020/243635 de 03/12/2020

(21) BR 11 2021 024195-7 A2

Código 1.3 - Notificação - Fase Nacional - PCT
 (22) 03/06/2020
 (30) 26/06/2019 SE 1950785-4
 (51) D21C 11/00 (2006.01), D21C 1/02 (2006.01), D21C 1/04 (2006.01), C08B
 1/00 (2006.01), C08B 16/00 (2006.01)
 (54) MÉTODO PARA EXTRAIR HEMICELULOSE DE MATERIAL
 LIGNOCELULÓSICO
 (71) VALMET AB (SE)
 (72) LARI LAMMI; JOUNI KARVONEN; SUSANNA MINNAAR; HUNPHREY
 LANDMAN; BERDINE COETZEE; JOHANN WAUTS
 (85) 30/11/2021
 (86) PCT SE2020/050557 de 03/06/2020
 (87) WO 2020/263153 de 30/12/2020

(21) BR 11 2021 024200-7 A2

Código 1.3 - Notificação - Fase Nacional - PCT
 (22) 04/06/2020
 (30) 06/06/2019 FR 1906039
 (51) B60C 15/024 (2006.01), B60C 9/20 (2006.01), B60C 15/06 (2006.01),
 B60C 9/02 (2006.01)
 (54) PNEU QUE TEM UM REFORÇO DE COROA CONSTITUÍDO DE DUAS
 CAMADAS DE COROA FUNCIONAIS E PAREDES LATERAIS OTIMIZADAS
 (71) COMPAGNIE GENERALE DES ETABLISSEMENTS MICHELIN (FR)
 (72) OREL FOURNIER; SÉBASTIEN NOEL; LUC BESTGEN; JEAN-LUC
 GUERBERT-JUBERT
 (85) 30/11/2021
 (86) PCT EP2020/065418 de 04/06/2020
 (87) WO 2020/245241 de 10/12/2020

(21) BR 11 2021 024207-4 A2

Código 1.3 - Notificação - Fase Nacional - PCT
 (22) 04/06/2020
 (30) 06/06/2019 FR 1906040
 (51) B60C 13/00 (2006.01), B60C 9/02 (2006.01), B60C 15/00 (2006.01), B60C
 15/024 (2006.01), B60C 9/20 (2006.01), B60C 15/06 (2006.01)
 (54) PNEU QUE TEM PAREDES LATERAIS OTIMIZADAS E UM REFORÇO
 DE COROA CONSTITUÍDO DE DUAS CAMADAS DE COROA FUNCIONAIS E
 UMA CAMADA DE ELEMENTOS DE REFORÇO CIRCUNFERENCIAIS
 (71) COMPAGNIE GENERALE DES ETABLISSEMENTS MICHELIN (FR)



(72) HICHEM REHAB; SÉBASTIEN NOEL; LUC BESTGEN; PATRICK DAYET
 (85) 30/11/2021
 (86) PCT EP2020/065420 de 04/06/2020
 (87) WO 2020/245242 de 10/12/2020

(21) BR 11 2021 024218-0 A2

Código 1.3 - Notificação - Fase Nacional - PCT
 (22) 20/05/2020
 (30) 05/06/2019 US 62/857,466
 (51) C08F 8/44 (2006.01), C08F 212/02 (2006.01), C08F 220/06 (2006.01),
 C08F 210/02 (2006.01), C08F 220/36 (2006.01)
 (54) MÉTODO PARA FABRICAR UM IONÔMERO DE METAL, E, IONÔMERO
 DE METAL
 (71) DOW GLOBAL TECHNOLOGIES LLC (US)
 (72) XUE CHEN; STEPHEN KING
 (85) 30/11/2021
 (86) PCT US2020/033706 de 20/05/2020
 (87) WO 2020/247173 de 10/12/2020

(21) BR 11 2021 024251-1 A2

Código 1.3 - Notificação - Fase Nacional - PCT
 (22) 11/06/2020
 (30) 13/06/2019 US 62/860,826
 (51) A61K 8/02 (2006.01), A61Q 11/00 (2006.01), D01D 5/04 (2006.01), D01D
 10/00 (2006.01), D01F 1/00 (2006.01)
 (54) PROCESSO PARA A PRODUÇÃO DE UMA ESTRUTURA FIBROSA
 (71) THE PROCTER & GAMBLE COMPANY (US)
 (72) DANA ELIZABETH HARTSIG; CHRISTOPHER ROBERT LYMAN;
 MELISSA CHERIE PAYNE; ANTHONY EDWARD REED; JEANETTE MARIE
 SWARTZ
 (85) 01/12/2021
 (86) PCT US2020/070135 de 11/06/2020
 (87) WO 2020/252502 de 17/12/2020

(21) BR 11 2021 024253-8 A2

Código 1.3 - Notificação - Fase Nacional - PCT
 (22) 11/06/2020
 (30) 13/06/2019 US 62/860,802
 (51) A61K 8/02 (2006.01), A61K 8/73 (2006.01), A61K 8/81 (2006.01), A61K
 8/86 (2006.01), A61Q 11/00 (2006.01), D01F 2/28 (2006.01), D01F 4/00
 (2006.01)
 (54) BOLSAS DE CONTENÇÃO COMPREENDENDO AGENTES ATIVOS
 PARA TRATAMENTO BUCAL
 (71) THE PROCTER & GAMBLE COMPANY (US)
 (72) PAUL ALBERT SAGEL
 (85) 01/12/2021
 (86) PCT US2020/070133 de 11/06/2020



(87) WO 2020/252500 de 17/12/2020

(21) BR 11 2021 024255-4 A2 Código 1.3 - Notificação - Fase Nacional - PCT
(22) 11/06/2020
(30) 13/06/2019 US 62/860,824
(51) A61K 8/02 (2006.01), A61K 8/81 (2006.01), A61K 8/73 (2006.01), A61K 8/27 (2006.01), A61K 8/20 (2006.01), A61K 8/55 (2006.01), A61Q 11/00 (2006.01)
(54) KITS COMPREENDENDO COMPOSIÇÕES PARA TRATAMENTO BUCAL DE DOSE UNITÁRIA
(71) THE PROCTER & GAMBLE COMPANY (US)
(72) PAUL ALBERT SAGEL; GREGORY T. JONES; PETER MIDDLETON; NATOSHA PARNELL; MELISSA CHERIE PAYNE; JEANETTE MARIE SWARTZ; MIN MAO
(85) 01/12/2021
(86) PCT US2020/070134 de 11/06/2020
(87) WO 2020/252501 de 17/12/2020

(21) BR 11 2021 024257-0 A2 Código 1.3 - Notificação - Fase Nacional - PCT
(22) 11/06/2020
(30) 14/06/2019 US 62/861,357; 06/01/2020 US 62/957,363
(51) A61C 19/06 (2006.01)
(54) DISPOSITIVO PARA APLICAÇÃO DE COMPOSIÇÕES DE EMULSÃO
(71) THE PROCTER & GAMBLE COMPANY (US)
(72) MICHAEL DAVID CURTIS; JENNIFER MARIE HASSE; NIRANJAN RAMJI; PAUL ALBERT SAGEL; JOE LEON WASHINGTON III; LAURA ASHLEY WILLIS
(85) 01/12/2021
(86) PCT US2020/070136 de 11/06/2020
(87) WO 2020/252503 de 17/12/2020

(21) BR 11 2021 024260-0 A2 Código 1.3 - Notificação - Fase Nacional - PCT
(22) 12/05/2020
(30) 01/07/2019 US 16/458,288
(51) G06K 9/00 (2006.01), G06K 9/62 (2006.01)
(54) DETECÇÃO DE MUDANÇA DE TRANSIÇÃO QUANTIZADA PARA RECONHECIMENTO DE ATIVIDADE
(71) EVERSEEN LIMITED (IE)
(72) DAN PESCARU; COSMIN CERNAZANU-GLAVAN; VASILE GUI
(85) 01/12/2021
(86) PCT IB2020/054488 de 12/05/2020
(87) WO 2021/001702 de 07/01/2021

(21) BR 11 2021 024261-9 A2 Código 1.3 - Notificação - Fase Nacional - PCT



(22) 19/06/2020
(30) 20/06/2019 EP 19181452.4; 13/12/2019 EP 19216237.8
(51) A23N 12/08 (2006.01), A23N 12/12 (2006.01)
(54) SISTEMA PARA TORREFAÇÃO DE GRÃOS DE CAFÉ
(71) SOCIÉTÉ DES PRODUITS NESTLÉ S.A. (CH)
(72) JOËL MOREND; STEFANO CECCAROLI; FLAVIEN FLORENT DUBIEF;
THOMAS RUDI S. DEGREEF; BEN VAN DYCK; RIEN DENISE M. LEMMENS;
MICHIEL ALEXANDER CELIS; CHRISTOPHE VAN BAVINCHOVE
(85) 01/12/2021
(86) PCT EP2020/067201 de 19/06/2020
(87) WO 2020/254635 de 24/12/2020

(21) BR 11 2021 024263-5 A2 Código 1.3 - Notificação - Fase Nacional - PCT
(22) 02/06/2020
(30) 03/06/2019 EP 19177998.2
(51) A01P 13/00 (2006.01), A01N 25/00 (2006.01), A01N 25/04 (2006.01), A01N
41/10 (2006.01), A01N 43/80 (2006.01), A01N 43/56 (2006.01), A01N 47/06
(2006.01), A01N 41/00 (2006.01), A01N 43/90 (2006.01), A01N 37/42 (2006.01)
(54) COMBINAÇÕES ADJUVANTES COMO ACELERADORES DE
ABSORÇÃO FOLIAR PARA COMPOSIÇÕES HERBICIDAS
(71) BAYER AKTIENGESELLSCHAFT (DE)
(72) ARIANNA MARTELLETTI
(85) 01/12/2021
(86) PCT EP2020/065148 de 02/06/2020
(87) WO 2020/245088 de 10/12/2020

(21) BR 11 2021 024266-0 A2 Código 1.3 - Notificação - Fase Nacional - PCT
(22) 11/06/2020
(30) 14/06/2019 CN PCT/CN2019/091325
(51) A61K 8/9789 (2006.01), A61K 8/60 (2006.01), A61K 8/73 (2006.01), A61K
8/44 (2006.01), A61K 8/365 (2006.01), A61K 8/34 (2006.01), A61P 1/02
(2006.01), A61Q 11/00 (2006.01)
(54) COMPOSIÇÕES PARA TRATAMENTO BUCAL SEM ENXÁGUE
(71) THE PROCTER & GAMBLE COMPANY (US)
(72) ROSS STRAND; YANG SU; YUNMING SHI; XIAOXIAO LI; GUANNAN
WANG
(85) 01/12/2021
(86) PCT CN2020/095578 de 11/06/2020
(87) WO 2020/249042 de 17/12/2020

(21) BR 11 2021 024267-8 A2 Código 1.3 - Notificação - Fase Nacional - PCT
(22) 05/06/2020
(30) 05/06/2019 EP 19178498.2
(51) A24B 3/04 (2006.01), F26B 11/02 (2006.01), F26B 11/04 (2006.01), F26B



11/06 (2006.01), F26B 25/00 (2006.01), F26B 25/12 (2006.01)
(54) SECADOR PARA MATERIAL HERBÁCEO COM AQUECIMENTO DE ACESSO
(71) PHILIP MORRIS PRODUCTS S.A. (CH)
(72) PIERRE BUFFAT; STEFAN LAUENSTEIN
(85) 01/12/2021
(86) PCT EP2020/065642 de 05/06/2020
(87) WO 2020/245368 de 10/12/2020

(21) BR 11 2021 024268-6 A2

Código 1.3 - Notificação - Fase Nacional - PCT
(22) 18/05/2020
(30) 01/07/2019 US 16/458,291
(51) G06T 7/215 (2006.01), G06T 7/246 (2006.01), G06T 7/11 (2006.01), G06T 7/194 (2006.01), G06T 7/277 (2006.01), G06T 7/143 (2006.01), G06T 7/174 (2006.01), G06T 7/254 (2006.01)
(54) REPRESENTAÇÃO E EXTRAÇÃO DE MOVIMENTO EM CAMADAS EM VÍDEOS DE CÂMERA ESTÁTICA MONOCULAR
(71) EVERSEEN LIMITED (IE)
(72) VASILE GUI; DAN PESCARU; COSMIN CERNAZANU-GLAVAN
(85) 01/12/2021
(86) PCT IB2020/054687 de 18/05/2020
(87) WO 2021/001703 de 07/01/2021

(21) BR 11 2021 024271-6 A2

Código 1.3 - Notificação - Fase Nacional - PCT
(22) 11/06/2020
(30) 14/06/2019 CN PCT/CN2019/091294
(51) A61K 8/72 (2006.01), A61Q 11/00 (2006.01)
(54) COMPOSIÇÕES PARA TRATAMENTO BUCAL SEM ENXÁGUE
(71) THE PROCTER & GAMBLE COMPANY (US)
(72) ROSS STRAND; YANG SU; YUNMING SHI; THANIGAIVEL SHANMUGAM; GUANNAN WANG; XIAOXIAO LI
(85) 01/12/2021
(86) PCT CN2020/095575 de 11/06/2020
(87) WO 2020/249040 de 17/12/2020

(21) BR 11 2021 024272-4 A2

Código 1.3 - Notificação - Fase Nacional - PCT
(22) 05/06/2020
(30) 05/06/2019 US 62/857,559; 04/06/2020 US 16/893,347
(51) B01D 35/143 (2006.01), B01D 46/00 (2006.01), B01D 46/42 (2006.01)
(54) SISTEMAS E MÉTODOS DE MONITORAMENTO DE FILTRAÇÃO DE MÚLTIPLAS ZONAS
(71) DONALDSON COMPANY, INC. (US)
(72) DANNY W. MILLER
(85) 01/12/2021



(86) PCT US2020/036413 de 05/06/2020

(87) WO 2020/247813 de 10/12/2020

(21) BR 11 2021 024274-0 A2

Código 1.3 - Notificação - Fase Nacional - PCT

(22) 11/06/2020

(30) 14/06/2019 CN PCT/CN2019/091272

(51) A61K 8/72 (2006.01), A61Q 11/00 (2006.01)

(54) COMPOSIÇÕES PARA TRATAMENTO BUCAL SEM ENXÁGUE

(71) THE PROCTER & GAMBLE COMPANY (US)

(72) ROSS STRAND; YANG SU; YUNMING SHI; THANIGAIVEL

SHANMUGAM; XIAOWEI LI; GUANNAN WANG

(85) 01/12/2021

(86) PCT CN2020/095595 de 11/06/2020

(87) WO 2020/249045 de 17/12/2020

(21) BR 11 2021 024275-9 A2

Código 1.3 - Notificação - Fase Nacional - PCT

(22) 02/06/2020

(30) 03/06/2019 EP 19177958.6

(51) F03D 1/06 (2006.01)

(54) ANTEPARO PARA UMA LÂMINA DE TURBINA EÓLICA E MÉTODO PARA
INSTALAR UM ANTEPARO EM UMA LÂMINA DE TURBINA EÓLICA

(71) LM WIND POWER A/S (DK)

(72) KIM ANSHOLM RASMUSSEN; CHRISTIAN BRØNDUM GJERLEVSEN;

BRIAN KARSBÆK; SVEN BARLEV

(85) 01/12/2021

(86) PCT EP2020/065232 de 02/06/2020

(87) WO 2020/245124 de 10/12/2020

(21) BR 11 2021 024279-1 A2

Código 1.3 - Notificação - Fase Nacional - PCT

(22) 12/05/2020

(30) 01/07/2019 US 16/458,286

(51) G06K 9/00 (2006.01), G06K 9/62 (2006.01)

(54) SISTEMAS E MÉTODOS PARA DETERMINAR AÇÕES REALIZADAS
POR OBJETOS DENTRO DE IMAGENS

(71) EVERSEEN LIMITED (IE)

(72) MICHAEL TEICHNER; BOGDAN CIUBOTARU

(85) 01/12/2021

(86) PCT IB2020/054486 de 12/05/2020

(87) WO 2021/001701 de 07/01/2021

(21) BR 11 2021 024280-5 A2

Código 1.3 - Notificação - Fase Nacional - PCT

(22) 05/06/2020

(30) 05/06/2019 EP 19178497.4



(51) A24B 3/04 (2006.01), F26B 11/04 (2006.01), F26B 11/02 (2006.01), F26B 25/00 (2006.01), F26B 11/06 (2006.01)
 (54) SECADOR PARA MATERIAL HERBÁCEO COM UM COLETOR EM FORMA DE CANAL
 (71) PHILIP MORRIS PRODUCTS S.A. (CH)
 (72) IGOR BOTTACCO; PIERRE BUFFAT; STEFAN LAUENSTEIN
 (85) 01/12/2021
 (86) PCT EP2020/065664 de 05/06/2020
 (87) WO 2020/245386 de 10/12/2020

(21) BR 11 2021 024283-0 A2

Código 1.3 - Notificação - Fase Nacional - PCT
 (22) 27/05/2020
 (30) 04/06/2019 US 62/857,152
 (51) H04N 19/105 (2006.01), H04N 19/30 (2006.01)
 (54) CODIFICADOR, DECODIFICADOR E MÉTODOS CORRESPONDENTES
 (71) HUAWEI TECHNOLOGIES CO., LTD. (CN)
 (72) JIANLE CHEN; FNU HENDRY; YE-KUI WANG
 (85) 01/12/2021
 (86) PCT US2020/034741 de 27/05/2020
 (87) WO 2020/186275 de 17/09/2020

(21) BR 11 2021 024285-6 A2

Código 1.3 - Notificação - Fase Nacional - PCT
 (22) 03/06/2020
 (30) 03/06/2019 GB 1907882.3
 (51) C12N 15/86 (2006.01), A61K 38/17 (2006.01), C07K 14/705 (2006.01), C07K 14/47 (2006.01), C12N 15/864 (2006.01), A61K 48/00 (2006.01)
 (54) VETORES AAV COM PROMOTOR DA PROTEÍNA ZERO DA MIELINA E USOS DOS MESMOS PARA TRATAR DOENÇAS ASSOCIADAS A CÉLULAS DE SCHWANN COMO DOENÇA DE CHARCOT MARIE TOOTH
 (71) THE CYPRUS FOUNDATION FOR MUSCULAR DYSTROPHY RESEARCH (CY)
 (72) KLEOPAS KLEOPA; ALEXIA KAGIAVA; NATASA SCHIZA; IRENE SARGIANNIDOU
 (85) 01/12/2021
 (86) PCT EP2020/065312 de 03/06/2020
 (87) WO 2020/245169 de 10/12/2020

(21) BR 11 2021 024286-4 A2

Código 1.3 - Notificação - Fase Nacional - PCT
 (22) 01/07/2019
 (51) C09D 183/07 (2006.01), C09D 5/02 (2006.01), C09D 133/00 (2006.01)
 (54) DISPERSÃO AQUOSA, PROCESSO, E, COMPOSIÇÃO DE REVESTIMENTO AQUOSO
 (71) DOW GLOBAL TECHNOLOGIES LLC (US) ; ROHM AND HAAS COMPANY (US) ; DOW SILICONES CORPORATION (US)



(72) WENKE MIAO; YUEHAN HU; TAO WANG; CAIFENG WANG; XIANGTING DONG; SHAOGUANG FENG; ZHIHUA LIU

(85) 01/12/2021

(86) PCT CN2019/094185 de 01/07/2019

(87) WO 2021/000218 de 07/01/2021

(21) BR 11 2021 024289-9 A2

Código 1.3 - Notificação - Fase Nacional - PCT

(22) 29/05/2020

(30) 11/06/2019 US 62/860,100

(51) A61B 5/02 (2006.01), A61B 5/04 (2006.01), A61B 8/12 (2006.01), A61M 25/02 (2006.01)

(54) SISTEMA INTRAVENOSO INCLUINDO BOMBA, DISPOSITIVO DE ACESSO VASCULAR E DISPOSITIVO DE FIXAÇÃO E MÉTODOS DOS MESMOS

(71) BARD ACCESS SYSTEMS, INC. (US)

(72) DANIEL B. BLANCHARD; TODD P. MCFARLAND; GLADE HAROLD HOWELL

(85) 01/12/2021

(86) PCT US2020/035371 de 29/05/2020

(87) WO 2020/251786 de 17/12/2020

(21) BR 11 2021 024290-2 A2

Código 1.3 - Notificação - Fase Nacional - PCT

(22) 25/06/2020

(30) 28/06/2019 US 62/867,907

(51) A61Q 11/00 (2006.01), A61K 8/19 (2006.01), A61K 8/20 (2006.01)

(54) COMPOSIÇÕES DENTIFRÍCIAS COMPREENDENDO ÍONS DE ESTANHO

(71) THE PROCTER & GAMBLE COMPANY (US)

(72) ARIF ALI BAIG; TAMMY BAKER; SAMUEL JAMES ST. JOHN

(85) 01/12/2021

(86) PCT US2020/070179 de 25/06/2020

(87) WO 2020/264563 de 30/12/2020

(21) BR 11 2021 024291-0 A2

Código 1.3 - Notificação - Fase Nacional - PCT

(22) 03/07/2020

(30) 05/07/2019 EP 19184817.5

(51) A61K 31/4425 (2006.01), A61P 21/00 (2006.01), A61K 31/198 (2006.01), A61K 31/405 (2006.01), A61K 38/00 (2006.01), A61K 33/06 (2006.01), A61K 33/14 (2006.01), A23L 33/00 (2006.01), A23L 33/105 (2006.01), A61K 36/48 (2006.01)

(54) COMPOSIÇÕES E MÉTODOS QUE USAM TRIGONELINA E MINERAIS PARA PREVENÇÃO OU TRATAMENTO DE CONDIÇÕES OU DISTÚRBIOS NO MÚSCULO ESQUELÉTICO

(71) SOCIÉTÉ DES PRODUITS NESTLÉ S.A. (CH)



(72) JEROME FEIGE; MATHIEU MEMBREZ; VINCENZO SORRENTINO;
STEFAN CHRISTEN; MARIA PILAR GINER; SOFIA MOCO

(85) 01/12/2021

(86) PCT EP2020/068775 de 03/07/2020

(87) WO 2021/004915 de 14/01/2021

(21) BR 11 2021 024296-1 A2

Código 1.3 - Notificação - Fase Nacional - PCT

(22) 02/06/2020

(30) 03/06/2019 US 62/856.317

(51) F16C 11/04 (2006.01), F16C 17/10 (2006.01), F16C 27/02 (2006.01), F16C 33/10 (2006.01), F16C 33/14 (2006.01), F16C 33/08 (2006.01)

(54) MANCAL FLANGEADO, MONTAGEM E MÉTODO DE FABRICAÇÃO E USO DO MESMO

(71) SAINT-GOBAIN PERFORMANCE PLASTICS PAMPUS GMBH (DE)

(72) THOMAS GREINWALD; RENE K. STOLZENBERGER; DANIEL PILZ

(85) 01/12/2021

(86) PCT EP2020/065238 de 02/06/2020

(87) WO 2020/245129 de 10/12/2020

(21) BR 11 2021 024297-0 A2

Código 1.3 - Notificação - Fase Nacional - PCT

(22) 24/06/2020

(30) 03/07/2019 EP 19184162.6

(51) C08F 4/651 (2006.01), C08F 110/06 (2006.01), C08F 4/654 (2006.01)

(54) COMPONENTE DE CATALISADOR PARA A POLIMERIZAÇÃO DE OLEFINAS, CATALISADOR, E, PROCESSO PARA A (CO)POLIMERIZAÇÃO DE OLEFINAS

(71) BASSELL POLIOLEFINE ITALIA S.R.L. (IT)

(72) ALESSANDRO MIGNOGNA; DARIO LIGUORI; GIAMPIERO MORINI

(85) 01/12/2021

(86) PCT EP2020/067640 de 24/06/2020

(87) WO 2021/001232 de 07/01/2021

(21) BR 11 2021 024298-8 A2

Código 1.3 - Notificação - Fase Nacional - PCT

(22) 15/04/2020

(30) 24/06/2019 CN 201910548773.6

(51) H05K 1/14 (2006.01), H05K 3/36 (2006.01)

(54) CONJUNTO DE PLACA DE CIRCUITO IMPRESSO E TERMINAL.

(71) VIVO MOBILE COMMUNICATION CO., LTD. (CN)

(72) TANG, HOXUN

(85) 01/12/2021

(86) PCT CN2020/084935 de 15/04/2020

(87) WO 2020/259016 de 30/12/2020



(21) BR 11 2021 024300-3 A2	Código 1.3 - Notificação - Fase Nacional - PCT (22) 12/12/2019 (30) 03/06/2019 US 62/856,404 (51) C07D 215/233 (2006.01), A61K 31/47 (2006.01), A61P 35/00 (2006.01) (54) FORMAS DE SAIS CRISTALINAS DE UM INIBIDOR DE QUINASE (71) EXELIXIS, INC. (US) (72) FRENEL DEMORIN; KHALID SHAH; SAGAR SHAKYA; PETER WONG; COURTNEY S. JOHNSON; MELANIE JANELLE BEVILL; STEPHAN D. PARENT (85) 01/12/2021 (86) PCT US2019/065980 de 12/12/2019 (87) WO 2020/247019 de 10/12/2020
(21) BR 11 2021 024301-1 A2	Código 1.3 - Notificação - Fase Nacional - PCT (22) 28/06/2019 (51) E21B 43/16 (2006.01), E21B 43/20 (2006.01) (54) SISTEMA E MÉTODO PARA EXTRAÇÃO DE HIDROCARBONETOS DE FORMAÇÕES PERMEÁVEIS SUBTERRÂNEAS POR INJEÇÃO DE FORMULAÇÃO AQUOSA ELETROENERGIZADA, FORMULAÇÃO AQUOSA ELETROENERGIZADA E EQUIPAMENTO DE ELETROENERGIZAÇÃO CORRESPONDENTES (71) CHARLES ADRIANO DUVOISIN (BR/SC) ; FÁBIO EDUARDO BAGGIO (BR/PR) (72) FÁBIO EDUARDO BAGGIO; CHARLES ADRIANO DUVOISIN (85) 01/12/2021 (86) PCT BR2019/050239 de 28/06/2019 (87) WO 2020/257888 de 30/12/2020
(21) BR 11 2021 024304-6 A2	Código 1.3 - Notificação - Fase Nacional - PCT (22) 25/06/2020 (30) 28/06/2019 US 62/867,906 (51) A61K 8/19 (2006.01), A61K 8/34 (2006.01), A61Q 11/00 (2006.01) (54) COMPOSIÇÕES PARA TRATAMENTO BUCAL COMPREENDENDO ÍONS DE ESTANHO (71) THE PROCTER & GAMBLE COMPANY (US) (72) ARIF ALI BAIG; TAMMY BAKER; WILLIAM MICHAEL GLANDORF; SAMUEL JAMES ST. JOHN (85) 01/12/2021 (86) PCT US2020/070178 de 25/06/2020 (87) WO 2020/264562 de 30/12/2020
(21) BR 11 2021 024306-2 A2	Código 1.3 - Notificação - Fase Nacional - PCT (22) 10/06/2020 (30) 14/06/2019 JP 2019-111490

(51) C03C 27/12 (2006.01), B60J 1/00 (2006.01), B60J 1/02 (2006.01), B60K 35/00 (2006.01), G02B 27/01 (2006.01)
 (54) PELÍCULA DE CAMADA INTERMEDIÁRIA PARA VIDRO LAMINADO, ROLO E VIDRO LAMINADO
 (71) SEKISUI CHEMICAL CO., LTD (JP)
 (72) JUN ISHIDA; HIROMITSU NISHINO
 (85) 01/12/2021
 (86) PCT JP2020/022879 de 10/06/2020
 (87) WO 2020/250939 de 17/12/2020

(21) BR 11 2021 024308-9 A2

Código 1.3 - Notificação - Fase Nacional - PCT
 (22) 02/06/2020
 (30) 03/06/2019 US 16/430,125
 (51) G06F 40/109 (2006.01), G06F 7/00 (2006.01), G06F 40/126 (2006.01), G06K 15/02 (2006.01), G06T 11/00 (2006.01), H04N 5/00 (2006.01)
 (54) TÉCNICAS PARA RENDERIZAÇÃO DE TEXTO USANDO CORREÇÃO DE FONTE
 (71) NETFLIX, INC. (US)
 (72) PEDRO NAVARRO
 (85) 01/12/2021
 (86) PCT US2020/035779 de 02/06/2020
 (87) WO 2020/247406 de 10/12/2020

(21) BR 11 2021 024311-9 A2

Código 1.3 - Notificação - Fase Nacional - PCT
 (22) 30/06/2020
 (30) 01/07/2019 EP 19183653.5
 (51) C07K 14/81 (2006.01), A23L 33/135 (2006.01), A61K 31/702 (2006.01), A61K 35/745 (2006.01), C12N 1/20 (2006.01), C12R 1/01 (2006.01)
 (54) PRODUÇÃO DE SERPINA
 (71) SOCIÉTÉ DES PRODUITS NESTLÉ S.A. (CH)
 (72) STÉPHANE DUBOUX; MIREILLE GOLLIARD; MICHIEL KLEEREBEZEM
 (85) 01/12/2021
 (86) PCT EP2020/068400 de 30/06/2020
 (87) WO 2021/001368 de 07/01/2021

(21) BR 11 2021 024312-7 A2

Código 1.3 - Notificação - Fase Nacional - PCT
 (22) 02/06/2020
 (30) 05/06/2019 EP 19020363.8
 (51) B65H 5/08 (2006.01), B65H 29/68 (2006.01)
 (54) FREIO DE SUCÇÃO, TRANSPORTADOR DE FOLHAS COM TAL FREIO DE SUCÇÃO E MÉTODO DE APLICAÇÃO DE UMA FORÇA DE FRENAGEM A UMA FOLHA DE MATERIAL EM MOVIMENTO
 (71) BOBST MEX SA (CH)
 (72) YANN DELLEY; STEVEN STOJANOVIC-ROTH; JEAN-CLAUDE



REBEAUD

(85) 01/12/2021

(86) PCT EP2020/065218 de 02/06/2020

(87) WO 2020/245116 de 10/12/2020

(21) BR 11 2021 024316-0 A2

Código 1.3 - Notificação - Fase Nacional - PCT

(22) 11/06/2020

(30) 11/06/2019 US 62/859,948; 09/06/2020 US 16/897,049

(51) H04N 19/70 (2006.01), H04N 19/82 (2006.01), H04N 19/91 (2006.01)

(54) CODIFICAÇÃO DE ÍNDICES DE CORTE PARA FILTRO DE MALHA ADAPTATIVO EM CODIFICAÇÃO DE VÍDEO

(71) QUALCOMM INCORPORATED (US)

(72) NAN HU; VADIM SEREGIN; HILMI ENES EGILMEZ; MARTA KARCZEWICZ

(85) 01/12/2021

(86) PCT US2020/037217 de 11/06/2020

(87) WO 2020/252154 de 17/12/2020

(21) BR 11 2021 024319-4 A2

Código 1.3 - Notificação - Fase Nacional - PCT

(22) 01/06/2020

(30) 03/06/2019 FI 20190042; 05/07/2019 FI 20190054; 13/12/2019 FI 20196081; 13/12/2019 US 16/714,337

(51) A61B 6/03 (2006.01), A61B 6/04 (2006.01), A61B 6/00 (2006.01), A61B 6/14 (2006.01)

(54) APARELHO DE GERAÇÃO DE IMAGENS DE TOMOGRAFIA COMPUTADORIZADA ODONTOLÓGICA OU MÉDICA

(71) PLANMECA OY (FI)

(72) LAURI SEPPÄLÄ; TIMO MÜLLER; TOMMI SYRJÄLÄ

(85) 01/12/2021

(86) PCT FI2020/050375 de 01/06/2020

(87) WO 2020/245502 de 10/12/2020

(21) BR 11 2021 024321-6 A2

Código 1.3 - Notificação - Fase Nacional - PCT

(22) 08/04/2020

(30) 03/06/2019 FI 20190042; 05/07/2019 FI 20190054; 13/12/2019 FI 20196081; 13/12/2019 US 16/714337

(51) A61B 6/03 (2006.01), A61B 6/04 (2006.01), A61B 6/00 (2006.01), A61B 6/08 (2006.01), A61B 6/14 (2006.01)

(54) APARELHO DE GERAÇÃO DE IMAGENS DE RAIOS-X ODONTOLÓGICAS OU MÉDICAS

(71) PLANMECA OY (FI)

(72) AAPO KYTÖNEN; TOMMI HUOMO; HARRI KARPPI

(85) 01/12/2021

(86) PCT EP2020/060100 de 08/04/2020



(87) WO 2020/254006 de 24/12/2020

(21) BR 11 2021 024323-2 A2 Código 1.3 - Notificação - Fase Nacional - PCT
(22) 03/06/2019
(51) E04H 4/14 (2006.01), E04H 4/00 (2006.01)
(54) CONTENTOR EXTENSÍVEL PARA FLUIDOS COM VOLUME DE
CONTENÇÃO E DIMENSÕES VARIÁVEIS
(71) LUCIANA CHRISTINA MANFRINATO CAMBRIA (BR/PR)
(72) LUCIANA CHRISTINA MANFRINATO CAMBRIA
(85) 01/12/2021
(86) PCT BR2019/050200 de 03/06/2019
(87) WO 2020/243800 de 10/12/2020

(21) BR 11 2021 024325-9 A2 Código 1.3 - Notificação - Fase Nacional - PCT
(22) 25/06/2020
(30) 27/06/2019 EP 19182797.1
(51) C07D 417/12 (2006.01), C07D 417/14 (2006.01), A61P 13/00 (2006.01),
A61P 25/00 (2006.01), A61P 29/00 (2006.01), A61P 31/00 (2006.01), A61K
31/427 (2006.01)
(54) ANÁLOGOS DE
3-(5-METIL-1,3-TIAZOL-2-IL)-N-((1R)-1-[2-(TRIFLUORO-METIL)PIRIMIDIN-5-IL]ETIL}BENZAMIDA
(71) BAYER AKTIENGESELLSCHAFT (DE) ; BAYER PHARMA
AKTIENGESELLSCHAFT (DE)
(72) ANTJE ROTTMANN; OLIVER MARTIN FISCHER; KAI THEDE; SIMON
ANTHONY HERBERT; URSULA GANZER; ANDREA ROTGERI; ELISABETH
POOK
(85) 01/12/2021
(86) PCT EP2020/067828 de 25/06/2020
(87) WO 2020/260463 de 30/12/2020

(21) BR 11 2021 024327-5 A2 Código 1.3 - Notificação - Fase Nacional - PCT
(22) 12/06/2020
(30) 14/06/2019 EP 19180240.4
(51) C07D 231/12 (2006.01), C07D 235/18 (2006.01), C07D 207/337 (2006.01),
C07D 249/08 (2006.01), C07D 249/06 (2006.01), C07D 471/04 (2006.01), C07D
261/08 (2006.01), A61K 31/40 (2006.01), A61K 31/405 (2006.01), A61K 31/4164
(2006.01), A61K 31/42 (2006.01), A61K 31/437 (2006.01), A61P 25/28
(2006.01), A61P 29/00 (2006.01), A61P 33/00 (2006.01)
(54) INIBIDORES HETEROAROMÁTICOS DE ASTACINA PROTEINASES
(71) VIVORYON THERAPEUTICS N.V. (DE)
(72) DANIEL RAMSBECK; KATHRIN TAN; DAGMAR SCHLENZIG; MIRKO
BUCHHOLZ; HOLGER CYNIS; STEPHAN SCHILLING
(85) 01/12/2021



(86) PCT EP2020/066352 de 12/06/2020

(87) WO 2020/249760 de 17/12/2020

(21) BR 11 2021 024330-5 A2

Código 1.3 - Notificação - Fase Nacional - PCT

(22) 02/06/2020

(30) 03/06/2019 US 62/856,605

(51) C07D 403/04 (2006.01), A61P 35/00 (2006.01), A61P 35/02 (2006.01), A61K 31/506 (2006.01)

(54) SAIS CRISTALINOS NÃO HIGROSCÓPICOS DE UM COMPOSTO DE PIRAZOL, E COMPOSIÇÕES FARMACÊUTICAS E USO DOS MESMOS

(71) BIOTHERYX, INC. (US)

(72) ROBERT SULLIVAN

(85) 01/12/2021

(86) PCT US2020/035654 de 02/06/2020

(87) WO 2020/247345 de 10/12/2020

(21) BR 11 2021 024336-4 A2

Código 1.3 - Notificação - Fase Nacional - PCT

(22) 12/05/2020

(30) 12/06/2019 US 62/860,430; 28/02/2020 US 16/805,332

(51) H04L 5/00 (2006.01)

(54) TÉCNICAS PARA ALOCAÇÃO DE RECURSOS BASEADA EM SUB-BANDA PARA NR-U

(71) QUALCOMM INCORPORATED (US)

(72) JING SUN; XIAOXIA ZHANG

(85) 02/12/2021

(86) PCT US2020/032482 de 12/05/2020

(87) WO 2020/251713 de 17/12/2020

(21) BR 11 2021 024341-0 A2

Código 1.3 - Notificação - Fase Nacional - PCT

(22) 05/06/2020

(30) 10/06/2019 US 62/859,604; 04/06/2020 US 16/892,670

(51) H04W 74/08 (2006.01), H04W 74/00 (2006.01)

(54) CONSIDERAÇÕES DE PROJETO PARA UMA RESPOSTA DE ACESSO ALEATÓRIO PARA UM PROCEDIMENTO DE ACESSO ALEATÓRIO DE DUAS ETAPAS

(71) QUALCOMM INCORPORATED (US)

(72) JING LEI; WANSHI CHEN; LINHAI HE

(85) 02/12/2021

(86) PCT US2020/036354 de 05/06/2020

(87) WO 2020/251853 de 17/12/2020

(21) BR 11 2021 024346-1 A2

Código 1.3 - Notificação - Fase Nacional - PCT

(22) 09/06/2020



(30) 11/06/2019 US 16/438,359
 (51) H04N 5/232 (2006.01), H04N 5/235 (2006.01)
 (54) SISTEMAS E MÉTODOS PARA CONTROLAR DEFINIÇÕES DE EXPOSIÇÃO COM BASE EM CARACTERÍSTICAS DE MOVIMENTO ASSOCIADAS A UM SENSOR DE IMAGEM
 (71) QUALCOMM INCORPORATED (US)
 (72) LOIC FRANCOIS SEGAPELLI; WENBIN WANG; ZUGUANG XIAO
 (85) 02/12/2021
 (86) PCT US2020/036815 de 09/06/2020
 (87) WO 2020/251945 de 17/12/2020

(21) BR 11 2021 024348-8 A2

Código 1.3 - Notificação - Fase Nacional - PCT
 (22) 12/06/2019
 (51) H04W 72/04 (2006.01)
 (54) COEXISTÊNCIA DE CANAL FÍSICO DE CONTROLE DE DOWNLINK PARA DIFERENTES CATEGORIAS DE EQUIPAMENTO DO USUÁRIO
 (71) QUALCOMM INCORPORATED (US)
 (72) HUILIN XU; PETER PUI LOK ANG; RENQIU WANG; KRISHNA KIRAN MUKKAVILLI; TINGFANG JI; JOSEPH BINAMIRA SORIAGA; YELIZ TOKGOZ; WANSI CHEN; YUWEI REN; JING LEI
 (85) 02/12/2021
 (86) PCT CN2019/090840 de 12/06/2019
 (87) WO 2020/248151 de 17/12/2020

(21) BR 11 2021 024350-0 A2

Código 1.3 - Notificação - Fase Nacional - PCT
 (22) 06/03/2020
 (30) 05/06/2019 JP 2019-105449
 (51) F16K 27/02 (2006.01), F16K 31/02 (2006.01), H01L 41/09 (2006.01), H02N 2/04 (2006.01)
 (54) ATUADOR PIEZOELÉTRICO, VÁLVULA PIEZOELÉTRICA E MÉTODO DE FABRICAÇÃO DE ATUADOR PIEZOELÉTRICO
 (71) SATAKE CORPORATION (JP) ; MECHANO TRANSFORMER CORPORATION (JP)
 (72) TAKAFUMI ITO; TADASHI MATSUSHITA; TOSHIRO HIGUCHI; SZE KEAT CHEE; KUNIO EBIHARA; TOSHITADA HIRATA
 (85) 02/12/2021
 (86) PCT JP2020/009798 de 06/03/2020
 (87) WO 2020/246090 de 10/12/2020

(21) BR 11 2021 024352-6 A2

Código 1.3 - Notificação - Fase Nacional - PCT
 (22) 05/06/2020
 (30) 07/06/2019 DK PA 2019 00698; 30/09/2019 DK PA 2019 70610; 30/09/2019 DK PA 2019 70611; 30/09/2019 DK PA 2019 70612
 (51) A61K 9/00 (2006.01), A61K 31/465 (2006.01)



(54) COMPOSIÇÃO DE SACHÊ DE NICOTINA, PRODUTO DE SACHÊ DE NICOTINA ORAL, E MÉTODO PARA FABRICAR O PRODUTO DE SACHÊ DE NICOTINA ORAL

(71) NCP NEXTGEN A/S (DK)

(72) MY LY LAO STAHL; HEIDI ZIEGLER BRUUN; BRUNO PROVSTGAARD NIELSEN; BINE HARE JAKOBSEN

(85) 02/12/2021

(86) PCT DK2020/050159 de 05/06/2020

(87) WO 2020/244721 de 10/12/2020

(21) BR 11 2021 024353-4 A2

Código 1.3 - Notificação - Fase Nacional - PCT

(22) 05/06/2020

(30) 07/06/2019 DK PA 2019 00698; 30/09/2019 DK PA 2019 70610; 30/09/2019 DK PA 2019 70611; 30/09/2019 DK PA 2019 70612

(51) A61K 9/00 (2006.01), A61K 31/465 (2006.01)

(54) COMPOSIÇÃO DE BOLSA DE NICOTINA, PRODUTO DE NICOTINA EM BOLSA ORAL E MÉTODO PARA FABRICAR UM PRODUTO EM BOLSA ORAL

(71) NCP NEXTGEN A/S (DK)

(72) MY LY LAO STAHL; HEIDI ZIEGLER BRUUN; BRUNO PROVSTGAARD NIELSEN; JESPER NEERGAARD; BINE HARE JAKOBSEN

(85) 02/12/2021

(86) PCT DK2020/050160 de 05/06/2020

(87) WO 2020/244722 de 10/12/2020

(21) BR 11 2021 024354-2 A2

Código 1.3 - Notificação - Fase Nacional - PCT

(22) 05/06/2020

(30) 07/06/2019 DK PA 2019 00698; 30/09/2019 DK PA 2019 70612; 30/09/2019 DK PA 2019 70610; 30/09/2019 DK PA 2019 70611

(51) A61K 9/00 (2006.01), A61K 31/465 (2006.01)

(54) PRODUTO EM BOLSA ORAL E MÉTODO PARA FABRICAR UM PRODUTO EM BOLSA ORAL

(71) NCP NEXTGEN A/S (DK)

(72) MY LY LAO STAHL; HEIDI ZIEGLER BRUUN; BRUNO PROVSTGAARD NIELSEN; JESPER NEERGAARD; BINE HARE JAKOBSEN

(85) 02/12/2021

(86) PCT DK2020/050161 de 05/06/2020

(87) WO 2020/244723 de 10/12/2020

(21) BR 11 2021 024355-0 A2

Código 1.3 - Notificação - Fase Nacional - PCT

(22) 04/12/2019

(30) 04/06/2019 ES P201930501

(51) B01D 3/38 (2006.01)

(54) MÉTODO PARA A ELIMINAÇÃO DE ODORES EM MATERIAIS

PLÁSTICOS RECICLADOS E SISTEMA PARA A ELIMINAÇÃO DE ODORES



EM MATERIAIS PLÁSTICOS RECICLADOS COM O QUAL É EXECUTADO O MÉTODO

(71) UNIVERSIDAD DE ALICANTE (ES)

(72) ANDRÉS FULLANA FONT; ANDREA CABANES GIL

(85) 02/12/2021

(86) PCT ES2019/070824 de 04/12/2019

(87) WO 2020/245476 de 10/12/2020

(21) BR 11 2021 024356-9 A2

Código 1.3 - Notificação - Fase Nacional - PCT

(22) 02/06/2020

(30) 04/06/2019 EP 19178184.8

(51) G01N 29/22 (2006.01), G01N 21/17 (2006.01), G01N 29/24 (2006.01), G01N 29/34 (2006.01), G01N 29/46 (2006.01), G01N 29/11 (2006.01), G01N 29/30 (2006.01), C21D 8/02 (2006.01), C21D 9/46 (2006.01), C21D 11/00 (2006.01)

(54) MÉTODO E ARRANJO PARA ESTIMAR PROPRIEDADE MATERIAL DE OBJETO POR MEIO DE EQUIPAMENTO DE MEDIÇÃO LASER ULTRASSÔNICO (LUS)

(71) SSAB TECHNOLOGY AB (SE)

(72) MIKAEL MALMSTRÖM

(85) 02/12/2021

(86) PCT EP2020/065142 de 02/06/2020

(87) WO 2020/245082 de 10/12/2020

(21) BR 11 2021 024367-4 A2

Código 1.3 - Notificação - Fase Nacional - PCT

(22) 30/06/2020

(30) 01/07/2019 US 62/869,208

(51) G01K 7/00 (2006.01), G01N 25/18 (2006.01), A61B 5/01 (2006.01), G01K 13/02 (2006.01)

(54) APARELHOS, SISTEMAS E MÉTODOS PARA INTERROGAÇÃO TÉRMICA NÃO INVASIVA

(71) THERMASENSE CORP. (US)

(72) ALI R. ROGHANIZAD

(85) 02/12/2021

(86) PCT US2020/040266 de 30/06/2020

(87) WO 2021/003140 de 07/01/2021

(21) BR 21 2021 019384-2 U2

Código 1.3 - Notificação - Fase Nacional - PCT

(22) 28/03/2019

(51) B65D 41/34 (2006.01), B65D 55/16 (2006.01)

(54) DISPOSITIVO DE FECHAMENTO DESTINADO A SER FIXADO AO GARGALO DE UM RECIPIENTE E CONJUNTO QUE INCLUI O DITO RECIPIENTE

(71) BETAPACK, S.A.U. (ES)



(72) JAVIER BERROA GARCÍA

(85) 28/09/2021

(86) PCT ES2019/070211 de 28/03/2019

(87) WO 2020/193821 de 01/10/2020



Código 1.3.1 - Retificação

Retificação da notificação de entrada na fase nacional – PCT por ter sido efetuada com incorreção.

(21) BR 11 2014 020834-4 A8

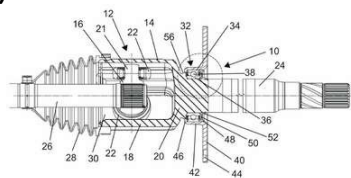

Código 1.3.1 - Retificação

(22) 21/02/2013

(30) 24/02/2012 US 13/404,091

(51) B60K 17/24 (2006.01)

(54) SISTEMA DE MANCAL DE APOIO

(71) NTN BEARING CORPORATION OF AMERICA (US)

(72) BRADLEY KETCHEL; CHRISTOPHER KATKE; NORO YUICHIRO

(85) 25/08/2014

(86) PCT US2013/027047 de 21/02/2013

(87) WO 2013/126516 de 29/08/2013

Foi retificada a publicação 1.3 da RPI 2470 de 08/05/2018 em relação ao item 71 da mesma, tendo em vista a solicitação contida na petição nº 860140179120.



Código 1.3.4 - Decisão Anulada

Anulação da decisão da notificação de entrada na fase nacional por ter sido indevida. (A toda publicação que envolva anulação de ato ou despacho caberá justificativa no processo administrativo.)

(21) BR 11 2021 022091-7 A2

Código 1.3.4 - Decisão Anulada

(22) 05/05/2020

(30) 06/05/2019 SE 1950537-9

(51) B21C 23/14 (2006.01), B21C 25/02 (2006.01), B29C 48/35 (2006.01)

(54) DISPOSITIVO DE EXTRUSÃO E/OU PULTRUSÃO E MÉTODO PARA
PRODUZIR UM PRODUTO DE PERFIL

(71) RELIEFED AB (SE)

(72) MARK JANSSON KRAGH

(85) 03/11/2021

(86) PCT SE2020/050451 de 05/05/2020

(87) WO 2020/226556 de 12/11/2020

Anulada a publicação código 1.3 na RPI nº 2660 de 28/12/2021 por ter sido indevida.

Código 1.5 - Exigências Diversas

Suspensão do andamento de entrada na fase nacional brasileira do pedido internacional de patente depositado nos termos do Tratado de Cooperação em matéria de Patentes – PCT que, para sua instrução regular, aguardará, pelo prazo de 60 (sessenta) dias, o atendimento da exigência formulada. Caso a exigência não tenha sido explicitada no despacho na RPI, o interessado poderá obter o parecer através do endereço eletrônico www.inpi.gov.br - No Acesso rápido - Faça uma busca – Patente. Para acessar, cadastre-se no Portal do INPI e use login e senha.

(21) BR 11 2012 029914-0	Código 1.5 - Exigências Diversas (22) 26/05/2011 (71) SELECTA BIOSCIENCES, INC (US) (86) PCT US2011/038200 de 26/05/2011 (87) WO 2011/150249 de 01/12/2011 Apresentar a folha 4/4 dos desenhos.
(21) BR 11 2021 020471-7	Código 1.5 - Exigências Diversas (22) 30/03/2020 (71) UNILEVER IP HOLDINGS B.V. (PB) (86) PCT EP2020/058965 de 30/03/2020 (87) WO 2020/207843 de 15/10/2020 Apresentar a tradução simples da folha de rosto da certidão de depósito da prioridade EP 19168966.0 de 12/04/2019 ou declaração contendo, obrigatoriamente, todos os dados identificadores desta conforme o Art. 15 da Portaria 39/2021.
(21) BR 11 2021 020487-3	Código 1.5 - Exigências Diversas (22) 30/03/2020 (71) OSSIUM HEALTH, INC. (US) (86) PCT US2020/025778 de 30/03/2020 (87) WO 2020/214400 de 22/10/2020 Apresentar, em até 60 (sessenta) dias, tradução completa do pedido, adaptada à norma vigente, conforme consta no depósito internacional inicial PCT/US2020/025778 de 30/03/2020, pois a mesma não foi apresentada até o momento.
(21) BR 11 2021 021092-0 A2	Código 1.5 - Exigências Diversas (22) 22/04/2020 (71) THE REGENTS OF THE UNIVERSITY OF CALIFORNIA (US) (86) PCT US2020/029386 de 22/04/2020 (87) WO 2020/219592 de 29/10/2020



Com base na Portaria 405 de 21/12/2020, solicita-se que seja apresentado, em até 60 (sessenta) dias, novo conteúdo de listagem de sequência pois o conteúdo apresentado na petição nº 870210112958 de 06/12/2021 possui informações divergentes ao pedido em questão no campo 110 e ausência do campo obrigatório 140, 141, 150 e 151

(21) BR 11 2021 021281-7

Código 1.5 - Exigências Diversas

(22) 23/04/2020

(71) JOINT STOCK COMPANY BIOCAD (RU)

(86) PCT RU2020/050080 de 23/04/2020

(87) WO 2020/218951 de 29/10/2020

Com base na Portaria 405 de 21/12/2020, solicita-se que seja apresentado, em até 60 (sessenta) dias, novo conteúdo de listagem de sequência pois o conteúdo apresentado na petição nº 870210103475 de 09/11/2021 possui informações divergentes do pedido em questão no campo <110>, formato de data errado no campo <151> e ausência do campo obrigatório <140>/<141> uma vez que o depositante já possuía o número do pedido no Brasil no momento do peticionamento da mesma.

(21) BR 11 2021 021706-1

Código 1.5 - Exigências Diversas

(22) 01/05/2020

(71) KARYOPHARM THERAPEUTICS INC (US)

(86) PCT US2020/031124 de 01/05/2020

(87) WO 2020/223678 de 05/11/2020

Favor efetuar, em até 60 (sessenta) dias, o pagamento de GRU código de serviço 260 para a regularização do pedido, conforme Art 2º §1º da Resolução 189/2017 e Nota de Esclarecimento publicada na RPI 2421 de 30/05/2017, uma vez que a petição nº 870210116658 de 16/12/2021 apresenta documentos referentes à dois serviços diversos (apresentação da tradução do pedido e apresentação dos dados da prioridade) tendo sido paga somente uma retribuição. Deverá ser paga mais 1 (uma) GRU código de serviço 260 e a GRU código de serviço 207 referente à resposta desta exigência.

(21) BR 11 2021 021941-2

Código 1.5 - Exigências Diversas

(22) 01/05/2020

(71) THE UNIVERSITY OF QUEENSLAND (AU)

(86) PCT AU2020/050431 de 01/05/2020

(87) WO 2020/220087 de 05/11/2020

Apresentar a tradução simples da folha de rosto da certidão de depósito da prioridade AU 201901473 de 01/05/2019 ou declaração contendo, obrigatoriamente, todos os dados identificadores desta conforme o Art. 15 da Portaria 39/2021. A tradução apresentada é um formulário da OMPI que confirma o recebimento da prioridade e não possui todos os dados



identificadores necessários dessa prioridade.

(21) BR 11 2021 021979-0

Código 1.5 - Exigências Diversas

(22) 04/05/2020

(71) SPECIFIC BIOLOGICS INC. (CA) ; THE UNIVERSITY OF WESTERN ONTARIO (GENOMICS) (CA)

(86) PCT IB2020/054229 de 04/05/2020

(87) WO 2020/225719 de 12/11/2020

Apresentar, em até 60 (sessenta) dias, procuração referente ao depositante THE UNIVERSITY OF WESTERN ONTARIO (GENOMICS) adaptada à norma vigente, conforme consta no depósito internacional inicial PCT/IB2020/054229 de 04/05/2020 pois não houve apresentação da mesma até o momento.

(21) BR 11 2021 021984-6

Código 1.5 - Exigências Diversas

(22) 01/05/2020

(71) CELLPHIRE, INC. (US)

(86) PCT US2020/031172 de 01/05/2020

(87) WO 2020/227149 de 12/11/2020

Apresentar a tradução simples da folha de rosto da certidão de depósito das prioridades US 62/843,061 de 03/05/2019 e US 62/936,122 de 15/11/2019 ou declaração contendo, obrigatoriamente, todos os dados identificadores destas conforme o Art. 15 da Portaria 39/2021. O documento apresentado não está traduzido.

(21) BR 11 2021 022155-7

Código 1.5 - Exigências Diversas

(22) 23/03/2020

(71) SCHOTT AG (DE) ; SCHOTT FLAT GLASS CR, S.R.O. (CZ)

(86) PCT EP2020/057925 de 23/03/2020

(87) WO 2020/224847 de 12/11/2020

Apresentar novas folhas referentes aos desenhos do pedido, uma vez que o conjunto apresentado tem páginas numeradas incorretamente.

(21) BR 11 2021 022219-7

Código 1.5 - Exigências Diversas

(22) 08/05/2020

(71) BIOGEN MA INC. (US)

(86) PCT US2020/032070 de 08/05/2020

(87) WO 2020/227618 de 12/11/2020

Exigências:1 - Apresentar a tradução simples da folha de rosto da certidão de depósito da prioridade US 62/845,160 de 08/05/2019 ou declaração contendo, obrigatoriamente, todos os dados identificadores desta conforme o Art. 15 da Portaria 39/2021. O documento apresentado não está traduzido e a declaração não contem os dados da prioridade.2 - Com base na Portaria 405 de 21/12/2020, solicita-se que seja apresentado, em até 60 (sessenta) dias, novo



conteúdo de listagem de sequência nos moldes da Portaria 405 de 21/12/2020, pois o conteúdo da listagem apresentada na petição nº 870210112672 de 03/12/2021 possui campos divergentes do pedido em questão. O campo 110 indica o depositante que excluído durante a fase internacional.

(21) BR 11 2021 022253-7

Código 1.5 - Exigências Diversas

(22) 06/05/2020

(71) NATIVE MICROBIALS, INC. (US)

(86) PCT US2020/031724 de 06/05/2020

(87) WO 2020/227442 de 12/11/2020

Com base na Portaria 405 de 21/12/2020, solicita-se que seja apresentado, em até 60 (sessenta) dias, novo conteúdo de listagem de sequência nos moldes da Portaria 405 de 21/12/2020, pois o conteúdo da listagem apresentada na petição nº 870210114061 de 08/12/2021 possui campo (110) divergente do pedido em questão.

(21) BR 11 2021 022265-0

Código 1.5 - Exigências Diversas

(22) 19/05/2020

(71) OPTIMA CONSUMER GMBH (DE)

(86) PCT EP2020/063925 de 19/05/2020

(87) WO 2020/234281 de 26/11/2020

Apresentar a tradução simples da folha de rosto da certidão de depósito da prioridade DE 102019207587.8 de 23/05/2019 ou declaração contendo, obrigatoriamente, todos os dados identificadores desta conforme o Art. 15 da Portaria 39/2021. O documento apresentado não está traduzido e a declaração não contém os dados da prioridade.

(21) BR 11 2021 022269-3

Código 1.5 - Exigências Diversas

(22) 23/03/2020

(71) AQUASOLUTION CORPORATION (JP)

(86) PCT JP2020/012689 de 23/03/2020

(87) WO 2020/241005 de 03/12/2020

Apresentar a tradução simples da folha de rosto da certidão de depósito das prioridades JP 2019-101050 de 30/05/2019 e JP2020-013568 de 30/01/2020 ou declaração contendo, obrigatoriamente, todos os dados identificadores destas conforme o Art. 15 da Portaria 39/2021. Os documentos apresentados não estão traduzido e as declarações não contêm os dados identificadores das prioridades.

(21) BR 11 2021 022278-2

Código 1.5 - Exigências Diversas

(22) 26/02/2020

(71) HOWMET AEROSPACE INC. (US)

(86) PCT US2020/019799 de 26/02/2020



(87) WO 2020/242549 de 03/12/2020

Apresentar a tradução simples da folha de rosto da certidão de depósito da prioridade US 62/852,496 de 24/05/2019 ou declaração contendo, obrigatoriamente, todos os dados identificadores desta conforme o Art. 15 da Portaria 39/2021. O documento apresentado não está traduzido e a declaração não contem os dados da prioridade.

(21) BR 11 2021 022285-5

Código 1.5 - Exigências Diversas

(22) 12/06/2020

(71) DOMINION AESTHETIC TECHNOLOGIES, INC. (US)

(86) PCT US2020/037550 de 12/06/2020

(87) WO 2020/252354 de 17/12/2020

Apresentar a tradução simples da folha de rosto da certidão de depósito da prioridade US 62/861,293 de 13/06/2019 ou declaração contendo, obrigatoriamente, todos os dados identificadores desta conforme o Art. 15 da Portaria 39/2021. O documento apresentado não está traduzido e a declaração não contem os dados da prioridade.

(21) BR 11 2021 022737-7

Código 1.5 - Exigências Diversas

(22) 15/07/2019

(71) HUAWEI TECHNOLOGIES CO., LTD. (CN)

(86) PCT CN2019/096055 de 15/07/2019

(87) WO 2020/228126 de 19/11/2020

Favor efetuar, em até 60 (sessenta) dias, o pagamento de GRU código de serviço 260 para a regularização do pedido, conforme Art 2º §1º da Resolução 189/2017 e Nota de Esclarecimento publicada na RPI 2421 de 30/05/2017, uma vez que a petição nº 870210112386 de 03/12/2021 apresenta documentos referentes à dois serviços diversos (apresentação da tradução do pedido e apresentação de modificações nas reivindicações) tendo sido paga somente uma retribuição. Deverá ser paga mais 1 (uma) GRU código de serviço 260 e a GRU código de serviço 207 referente à resposta desta exigência.

(21) BR 11 2021 022740-7

Código 1.5 - Exigências Diversas

(22) 12/05/2020

(71) MANITOU BF (FR)

(86) PCT FR2020/050785 de 12/05/2020

(87) WO 2020/245518 de 10/12/2020

Apresentar a tradução simples da folha de rosto da certidão de depósito da prioridade FR 1905870 de 03/06/2019 ou declaração contendo, obrigatoriamente, todos os dados identificadores desta conforme o Art. 15 da Portaria 39/2021. O documento apresentado não está traduzido.

(21) BR 11 2021 022742-3

Código 1.5 - Exigências Diversas



(22) 15/05/2020

(71) SANOFI (FR)

(86) PCT IB2020/054642 de 15/05/2020

(87) WO 2020/230106 de 19/11/2020

Apresentar a tradução simples da folha de rosto da certidão de depósito das prioridades US 62/848,659 de 16/05/2019 e EP 19306310.4 de 08/10/2019 ou declaração contendo, obrigatoriamente, todos os dados identificadores destas conforme o Art. 15 da Portaria 39/2021. O documento apresentado não está traduzido.

(21) BR 11 2021 022748-2

Código 1.5 - Exigências Diversas

(22) 29/01/2020

(71) ARRIS ENTERPRISES LLC (US)

(86) PCT US2020/015625 de 29/01/2020

(87) WO 2020/180423 de 10/09/2020

Apresentar a tradução simples da folha de rosto da certidão de depósito da prioridade US 16/292,133 de 04/03/2019 ou declaração contendo, obrigatoriamente, todos os dados identificadores desta conforme o Art. 15 da Portaria 39/2021. O documento apresentado não está traduzido.

(21) BR 11 2021 022752-0

Código 1.5 - Exigências Diversas

(22) 19/06/2020

(71) SOCIÉTÉ DES PRODUITS NESTLÉ S.A. (CH)

(86) PCT EP2020/067251 de 19/06/2020

(87) WO 2020/254664 de 24/12/2020

1) Apresentar a tradução simples da folha de rosto da certidão de depósito da prioridade EP 19181529,9 de 20/06/2019 ou declaração contendo, obrigatoriamente, todos os dados identificadores desta conforme o Art. 15 da Portaria 39/2021. O documento apresentado não está traduzido. 2) Apresentar, em até 60 (sessenta) dias, documentos comprobatórios que expliquem e regularizem a divergência no nome do inventor constante na publicação internacional WO/2020/067251 de 19/06/2020 como CLAIRE BOUTRY constante no formulário da petição inicial nº 870210104559 de 11/11/2021 como CLAIRE REGARD (BOUTRY) uma vez que não houve envio de documento comprovando que os nome correto do inventor é o declarado na entrada nacional.

(21) BR 11 2021 022755-5

Código 1.5 - Exigências Diversas

(22) 15/05/2020

(71) BAYER CROPSCIENCE LP (US)

(86) PCT US2020/033018 de 15/05/2020

(87) WO 2020/232316 de 19/11/2020

Apresentar a tradução simples da folha de rosto da certidão de depósito da prioridade US 62/848,533 de 15/05/2019 ou declaração contendo,



obrigatoriamente, todos os dados identificadores desta conforme o Art. 15 da Portaria 39/2021. O documento apresentado não está traduzido.

(21) BR 11 2021 022757-1

Código 1.5 - Exigências Diversas

(22) 07/04/2020

(71) QURE BIOTECHNOLOGY (SHANGHAI) CO., LTD. (CN)

(86) PCT CN2020/083570 de 07/04/2020

(87) WO 2020/228447 de 19/11/2020

Com base na Portaria 56 de 27/12/2021, solicita-se que seja apresentado, em até 60 (sessenta) dias, novo conteúdo de listagem de sequência pois o conteúdo apresentado na petição nº 870210115507 de 15/12/2021 não possui todos os campos obrigatórios informados, não constando o campo <140>/<141>.

(21) BR 11 2021 022758-0

Código 1.5 - Exigências Diversas

(22) 29/05/2020

(71) CELGENE CORPORATION (US)

(86) PCT US2020/035043 de 29/05/2020

(87) WO 2020/243379 de 03/12/2020

Apresentar a tradução simples da folha de rosto da certidão de depósito da prioridade US 62/855,619 de 31/05/2019 ou declaração contendo, obrigatoriamente, todos os dados identificadores desta conforme o Art. 15 da Portaria 39/2021. O documento apresentado não está traduzido.

(21) BR 11 2021 022777-6

Código 1.5 - Exigências Diversas

(22) 15/05/2020

(71) INVENTIO AG (CH)

(86) PCT EP2020/063661 de 15/05/2020

(87) WO 2020/234172 de 26/11/2020

Apresentar a tradução simples da folha de rosto da certidão de depósito da prioridade EP 19175138.7 de 17/05/2019 ou declaração contendo, obrigatoriamente, todos os dados identificadores desta conforme o Art. 15 da Portaria 39/2021. O documento apresentado não está traduzido.

(21) BR 11 2021 022781-4

Código 1.5 - Exigências Diversas

(22) 18/06/2020

(71) GUARDIAN GLASS, LLC (US)

(86) PCT IB2020/055734 de 18/06/2020

(87) WO 2020/255032 de 24/12/2020

Apresentar, em até 60 (sessenta) dias, nova folha do resumo ou página 1 do relatório descritivo adaptada ao Art. 22 inciso I da Instrução Normativa 31/2013 uma vez que o título do resumo apresentado na petição nº 870210104698 de 12/11/2021 é divergente do título do relatório descritivo enviado



(21) BR 11 2021 022784-9	<p>Código 1.5 - Exigências Diversas (22) 14/05/2020 (71) TYME, INC. (US) (86) PCT US2020/032847 de 14/05/2020 (87) WO 2020/232227 de 19/11/2020</p> <p>Apresentar a tradução simples da folha de rosto da certidão de depósito da prioridade US 62/847,570 de 14/05/2019 ou declaração contendo, obrigatoriamente, todos os dados identificadores desta conforme o Art. 15 da Portaria 39/2021. A tradução apresentada não possui todos os dados identificadores necessários.</p>
(21) BR 11 2021 022787-3	<p>Código 1.5 - Exigências Diversas (22) 14/05/2020 (71) GOODPACK IBC (SINGAPORE) PTE. LTD. (SG) (86) PCT IB2020/000378 de 14/05/2020 (87) WO 2020/234641 de 26/11/2020</p> <p>Favor efetuar, em até 60 (sessenta) dias, o pagamento de GRU código de serviço 260 para a regularização do pedido, conforme Art 2º §1º da Resolução 189/2017 e Nota de Esclarecimento publicada na RPI 2421 de 30/05/2017, uma vez que a petição nº 870210114703 de 09/12/2021 apresenta documentos referentes à dois serviços diversos (apresentação da tradução do pedido e apresentação de modificações nas reivindicações) tendo sido paga somente uma retribuição. Deverá ser paga mais 1 (uma) GRU código de serviço 260 e a GRU código de serviço 207 referente à resposta desta exigência.</p>
(21) BR 11 2021 022792-0	<p>Código 1.5 - Exigências Diversas (22) 15/05/2020 (71) BLUE PRISM LIMITED (GB) (86) PCT GB2020/051200 de 15/05/2020 (87) WO 2020/229843 de 19/11/2020</p> <p>Apresentar a tradução simples da folha de rosto da certidão de depósito da prioridade US 16/413,679 de 16/05/2019 ou declaração contendo, obrigatoriamente, todos os dados identificadores desta conforme o Art. 15 da Portaria 39/2021. O documento apresentado não está traduzido.</p>
(21) BR 11 2021 024106-0	<p>Código 1.5 - Exigências Diversas (22) 07/05/2020 (71) BRITISH TELECOMMUNICATIONS PUBLIC LIMITED COMPANY (GB) (86) PCT EP2020/062657 de 07/05/2020 (87) WO 2020/249327 de 17/12/2020</p> <p>Apresentar a tradução simples da folha de rosto da certidão de depósito da prioridade EP 19179354.6 de 11/06/2019 ou declaração contendo, obrigatoriamente, todos os dados identificadores desta conforme o Art. 15 da</p>



Portaria 39/2021.

(21) BR 11 2021 024108-6

Código 1.5 - Exigências Diversas

(22) 29/05/2020

(71) IKENA ONCOLOGY, INC. (US)

(86) PCT US2020/035098 de 29/05/2020

(87) WO 2020/243415 de 03/12/2020

Apresentar a tradução simples da folha de rosto da certidão de depósito das prioridades US 62/855,082 de 31/05/2019, US 62/928,931 de 31/10/2019, US 62/944,567 de 06/12/2019 e US 62/025,219 de 15/05/2019 ou declaração contendo, obrigatoriamente, todos os dados identificadores destas conforme o Art. 15 da Portaria 39/2021. O documento apresentado não está traduzido.

(21) BR 11 2021 024109-4

Código 1.5 - Exigências Diversas

(22) 29/05/2020

(71) INTERCEPT PHARMACEUTICALS, INC. (US) ; LEIGH MACCONELL (US) ; RICHARD PENCEK (US)

(86) PCT US2020/035353 de 29/05/2020

(87) WO 2020/243590 de 03/12/2020

Apresentar a tradução simples da folha de rosto da certidão de depósito da prioridade US 62/854,859 de 30/05/2019 ou declaração contendo, obrigatoriamente, todos os dados identificadores desta conforme o Art. 15 da Portaria 39/2021. A tradução apresentada não possui todos os dados identificadores necessários.

(21) BR 11 2021 024111-6

Código 1.5 - Exigências Diversas

(22) 29/05/2020

(71) QUEST DIAGNOSTICS INVESTMENTS LLC (US)

(86) PCT US2020/035233 de 29/05/2020

(87) WO 2020/243503 de 03/12/2020

Apresentar a tradução simples da folha de rosto da certidão de depósito da prioridade US 62/855,863 de 31/05/2019 ou declaração contendo, obrigatoriamente, todos os dados identificadores desta conforme o Art. 15 da Portaria 39/2021. O documento apresentado não está traduzido.

(21) BR 11 2021 024112-4

Código 1.5 - Exigências Diversas

(22) 03/06/2020

(71) JIANGSU HENGRUI MEDICINE CO., LTD. (CN) ; SHANGHAI HENGRUI PHARMACEUTICAL CO., LTD. (CN)

(86) PCT CN2020/094154 de 03/06/2020

(87) WO 2020/244544 de 10/12/2020

Apresentar a tradução simples da folha de rosto da certidão de depósito da prioridade CN 201910480579.9 de 31/05/2019 ou declaração contendo,



obrigatoriamente, todos os dados identificadores desta conforme o Art. 15 da Portaria 39/2021. O documento apresentado não está traduzido.

(21) BR 11 2021 024117-5

Código 1.5 - Exigências Diversas

(22) 12/06/2020

(71) JANSSEN PHARMACEUTICA N.V. (BE)

(86) PCT EP2020/066405 de 12/06/2020

(87) WO 2020/249802 de 17/12/2020

Apresentar a tradução simples da folha de rosto da certidão de depósito da prioridade US 62/861,681 de 14/06/2019 ou declaração contendo, obrigatoriamente, todos os dados identificadores desta conforme o Art. 15 da Portaria 39/2021. O documento apresentado não está traduzido.

(21) BR 11 2021 024125-6

Código 1.5 - Exigências Diversas

(22) 24/06/2020

(71) PHILIP MORRIS PRODUCTS S.A. (CH)

(86) PCT EP2020/067706 de 24/06/2020

(87) WO 2020/260392 de 30/12/2020

Apresentar a tradução simples da folha de rosto da certidão de depósito da prioridade EP 1918210.8 de 24/06/2019 ou declaração contendo, obrigatoriamente, todos os dados identificadores desta conforme o Art. 15 da Portaria 39/2021. O documento apresentado não está traduzido.

(21) BR 11 2021 024129-9

Código 1.5 - Exigências Diversas

(22) 26/06/2020

(71) NOVELIS INC. (US)

(86) PCT US2020/039792 de 26/06/2020

(87) WO 2020/264273 de 30/12/2020

Apresentar a tradução simples da folha de rosto da certidão de depósito da prioridade US 62/867,718 de 27/06/2019 ou declaração contendo, obrigatoriamente, todos os dados identificadores desta conforme o Art. 15 da Portaria 39/2021. O documento apresentado não está traduzido.

(21) BR 11 2021 024160-4

Código 1.5 - Exigências Diversas

(22) 25/05/2020

(71) BASF SE (DE)

(86) PCT EP2020/064383 de 25/05/2020

(87) WO 2020/244947 de 10/12/2020

Apresentar, em até 60 (sessenta) dias, documentos comprobatórios que expliquem e regularizem a divergência nos nomes dos inventores constantes na publicação internacional WO/2020/244947 de 10/12/2020 como JONATHAN D B FAY, JACOB TYLER MICHALAK e CALVIN T PEELER e os constantes no formulário da petição inicial nº 870210101302 de 03/11/2021 como JONATHAN



FAY, JACOB MICHALAK e CALVIN PEELER uma vez que não houve envio de documento comprovando que os nome correto do inventor é o declarado na entrada nacional.

(21) BR 11 2021 024172-8

Código 1.5 - Exigências Diversas

(22) 21/07/2020

(71) ERBE ELEKTROMEDIZIN GMBH (DE)

(86) PCT EP2020/070580 de 21/07/2020

(87) WO 2021/013847 de 28/01/2021

Apresentar a tradução simples da folha de rosto da certidão de depósito da prioridade EP 19187863,6 de 23/07/2019 ou declaração contendo, obrigatoriamente, todos os dados identificadores desta conforme o Art. 15 da Portaria 39/2021. O documento apresentado não está traduzido.

(21) BR 11 2021 024176-0

Código 1.5 - Exigências Diversas

(22) 25/06/2020

(71) BOEHRINGER INGELHEIM INTERNATIONAL GMBH (DE)

(86) PCT US2020/039477 de 25/06/2020

(87) WO 2020/264065 de 30/12/2020

Apresentar a tradução simples da folha de rosto da certidão de depósito das prioridades US 62/867,253 de 27/06/2019 e US 63/013,022 de 21/04/2020 ou declaração contendo, obrigatoriamente, todos os dados identificadores destas conforme o Art. 15 da Portaria 39/2021. O documento apresentado não está traduzido.

(21) BR 11 2021 024340-2

Código 1.5 - Exigências Diversas

(22) 18/05/2020

(71) CATERPILLAR INC. (US)

(86) PCT US2020/033346 de 18/05/2020

(87) WO 2020/251726 de 17/12/2020

Apresentar a tradução simples da folha de rosto da certidão de depósito da prioridade US 16/436,209 de 10/06/2019 ou declaração contendo, obrigatoriamente, todos os dados identificadores desta conforme o Art. 15 da Portaria 39/2021. O documento IB 304 não serve para comprovação de titularidade da prioridade, ele é apenas relativo à informação de que a cópia oficial da mesma foi enviada para a OMPI e a declaração apresentada não possui todos os dados solicitados pela legislação.

(21) BR 11 2021 024349-6

Código 1.5 - Exigências Diversas

(22) 04/06/2020

(71) JANSSEN BIOTECH, INC. (US)

(86) PCT IB2020/055278 de 04/06/2020

(87) WO 2020/245766 de 10/12/2020



Apresentar a tradução simples da folha de rosto da certidão de depósito das prioridades US 62/856,997 de 04/06/2019 e US 62/993,259 de 23/03/2020 ou declaração contendo, obrigatoriamente, todos os dados identificadores destas conforme o Art. 15 da Portaria 39/2021. O documento apresentado não está traduzido.

(21) BR 11 2021 024363-1

Código 1.5 - Exigências Diversas

(22) 03/06/2020

(71) GLAXOSMITHKLINE BIOLOGICALS S.A. (BE)

(86) PCT EP2020/065366 de 03/06/2020

(87) WO 2020/245207 de 10/12/2020

Apresentar a tradução simples da folha de rosto da certidão de depósito das prioridades US 62/857,490 de 05/06/2019 e US 62/966,170 de 27/01/2020 ou declaração contendo, obrigatoriamente, todos os dados identificadores destas conforme o Art. 15 da Portaria 39/2021. O documento apresentado não está traduzido.

(21) BR 11 2021 024365-8

Código 1.5 - Exigências Diversas

(22) 03/06/2020

(71) SYNGENTA CROP PROTECTION AG (CH)

(86) PCT US2020/035876 de 03/06/2020

(87) WO 2020/247465 de 10/12/2020

Com base na Portaria 405 de 21/12/2020, solicita-se que seja apresentado, em até 60 (sessenta) dias, novo conteúdo de listagem de sequência Com base na Portaria 56 de 27/12/2021, pois o conteúdo apresentado na petição nº 870210111920 de 02/12/2021 possui informações divergentes do pedido em questão e data fora do formato padrão; também deverá ser incluído na resposta o campo <140>/<141> uma vez que o depositante já possui o número do pedido no Brasil.

(21) BR 21 2021 019654-0

Código 1.5 - Exigências Diversas

(22) 11/05/2020

(71) ATLAS COPCO AIRPOWER, NAAMLOZE VENNOOTSCHAP (BE)

(86) PCT IB2020/054432 de 11/05/2020

(87) WO 2020/250054 de 17/12/2020

Apresentar a tradução simples da folha de rosto da certidão de depósito das prioridades BE 2019/5375 de 12/06/2019, BE 2019/5376 de 12/06/2019, BE 2019/5377 de 12/06/2019 e BE 2020/5176 de 13/03/2020 ou declaração contendo, obrigatoriamente, todos os dados identificadores destas conforme o Art. 15 da Portaria 39/2021. Os documentos apresentados não estão traduzido e as declarações não contêm os dados identificadores das prioridades.

(21) BR 21 2021 021305-3

Código 1.5 - Exigências Diversas



(22) 23/04/2020

(71) MARKUS BARD (CH)

(86) PCT EP2020/061397 de 23/04/2020

(87) WO 2020/216871 de 29/10/2020

Apresentar a tradução simples da folha de rosto da certidão de depósito da prioridade CH 00553/19 de 25/04/2019 ou declaração contendo, obrigatoriamente, todos os dados identificadores desta conforme o Art. 15 da Portaria 39/2021. O documento apresentado não está traduzido e a declaração não contém os dados da prioridade.



Código 1.5.3 - Exigência Anulada

Anulação da exigência por ter sido indevida. (A toda publicação que envolva anulação de ato ou despacho caberá justificativa no processo administrativo.)

(21) BR 11 2021 018858-4 A2	Código 1.5.3 - Exigência Anulada (22) 18/03/2020 (71) SHENZHEN CHIPSCREEN BIOSCIENCES CO., LTD. (CN) (86) PCT CN2020/079822 de 18/03/2020 (87) WO 2020/192506 de 01/10/2020 Anulada a publicação código 1.5 na RPI nº 2656 de 30/11/2021 por ter sido indevida.
(21) BR 11 2021 019396-0 A2	Código 1.5.3 - Exigência Anulada (22) 27/03/2020 (71) OERLIKON AM GMBH (DE) (86) PCT EP2020/058761 de 27/03/2020 (87) WO 2020/193763 de 01/10/2020 Anulada a publicação código 1.5 na RPI nº 2658 de 14/12/2021 por ter sido indevida.
(21) BR 11 2021 020278-1	Código 1.5.3 - Exigência Anulada (22) 08/04/2019 (71) THE UNIVERSITY OF BIRMINGHAM (GB) ; GUANGZHOU INSTITUTES OF BIOMEDICINE AND HEALTH, CHINESE ACADEMY OF SCIENCES (CN) (86) PCT CN2019/081767 de 08/04/2019 (87) WO 2020/206594 de 15/10/2020 Anulada a publicação código 1.5 na RPI nº 2658 de 14/12/2021 por ter sido indevida.
(21) BR 11 2021 021733-9 A2	Código 1.5.3 - Exigência Anulada (22) 29/04/2019 (71) BEIJING XIAOMI MOBILE SOFTWARE CO., LTD. (CN) (86) PCT CN2019/085037 de 29/04/2019 (87) WO 2020/220214 de 05/11/2020 Anulada a publicação código 1.5 na RPI nº 2661 de 04/01/2022 por ter sido indevida.



Código Depósito**Código 2.1 - Pedido de Patente ou Certificado de Adição de Invenção depositado**

Pedido de Patente ou Certificado de adição de invenção protocolizado. O pedido será mantido em sigilo durante 18 (dezoito) meses a contar da data da prioridade mais antiga. Decorrido esse prazo, será publicado para conhecimento público. O depositante pode, porém, requerer a antecipação da publicação. O prazo de sigilo de 18 (dezoito) meses para o pedido de Certificado de Adição de Invenção é contado da data do depósito do pedido principal. Quando houver ocorrido a publicação do pedido principal, o pedido de Certificado de Adição de Invenção será imediatamente publicado. Os depósitos são designados de acordo com a natureza requerida: Invenção, Modelo de Utilidade e Certificado de Adição de Invenção. Os pedidos depositados através do PCT são notificados no subitem 1.1.

(21) BR 10 2021 008008-6 Código 2.1 - Pedido de Patente ou Certificado de Adição de Invenção depositado
(22) 27/04/2021
(71) MANOEL ARMANDO AZEVEDO DOS SANTOS (BR/SP)

(21) BR 10 2021 009073-1 Código 2.1 - Pedido de Patente ou Certificado de Adição de Invenção depositado
(22) 10/05/2021
(71) TMD FRICTION SERVICES GMBH (DE)

(21) BR 10 2021 012351-6 Código 2.1 - Pedido de Patente ou Certificado de Adição de Invenção depositado
(22) 22/06/2021
(71) SAULO SANTOS BORGES (BR/SE)

(21) BR 10 2021 012724-4 Código 2.1 - Pedido de Patente ou Certificado de Adição de Invenção depositado
(22) 25/06/2021
(71) PETRÓLEO BRASILEIRO S.A. - PETROBRAS (BR/RJ) ; INSTITUTO TECNOLÓGICO DE AERONÁUTICA - ITA (BR/SP)

(21) BR 10 2021 013839-4 Código 2.1 - Pedido de Patente ou Certificado de Adição de Invenção depositado
(22) 13/07/2021
(71) UNIVERSIDADE DE SÃO PAULO - USP (BR/SP)



(21) BR 10 2021 014282-0 Código 2.1 - Pedido de Patente ou Certificado de Adição de Invenção depositado
(22) 20/07/2021
(71) UNIVERSIDADE FEDERAL DE SERGIPE (BR/SE)

(21) BR 10 2021 015133-1 Código 2.1 - Pedido de Patente ou Certificado de Adição de Invenção depositado
(22) 30/07/2021
(71) SAVENCIA SA (FR)

(21) BR 10 2021 015590-6 Código 2.1 - Pedido de Patente ou Certificado de Adição de Invenção depositado
(22) 06/08/2021
(71) UNIVERSIDADE FEDERAL DO PARÁ (BR/PA)

(21) BR 10 2021 016243-0 Código 2.1 - Pedido de Patente ou Certificado de Adição de Invenção depositado
(22) 17/08/2021
(71) RENE FRANCISCO BOSCHI GONÇALVES (BR/SP)

(21) BR 10 2021 016251-1 Código 2.1 - Pedido de Patente ou Certificado de Adição de Invenção depositado
(22) 17/08/2021
(71) UNIVERSIDADE FEDERAL DA BAHIA (BR/BA) ; UNIVERSIDADE FEDERAL DE SANTA CATARINA (BR/SC)

(21) BR 10 2021 016578-2 Código 2.1 - Pedido de Patente ou Certificado de Adição de Invenção depositado
(22) 20/08/2021
(71) DEERE & COMPANY (US)

(21) BR 10 2021 016854-4 Código 2.1 - Pedido de Patente ou Certificado de Adição de Invenção depositado
(22) 25/08/2021
(71) GRUPO BIMBO, S.A.B. DE C.V. (MX)

(21) BR 10 2021 017254-1 Código 2.1 - Pedido de Patente ou Certificado de Adição de Invenção depositado
(22) 31/08/2021
(71) MATATAKITOYO TOOL CO., LTD. (TW)

(21) BR 10 2021 017605-9 Código 2.1 - Pedido de Patente ou Certificado de Adição de Invenção depositado



	(22) 03/09/2021 (71) VALE S.A. (BR/RJ) ; UNIVERSIDADE DE SÃO PAULO - USP, (BR/SP)
--	--

(21) BR 10 2021 018292-0	Código 2.1 - Pedido de Patente ou Certificado de Adição de Invenção depositado (22) 15/09/2021 (71) SPCM SA (FR)
---------------------------------	--

(21) BR 10 2021 018455-8	Código 2.1 - Pedido de Patente ou Certificado de Adição de Invenção depositado (22) 16/09/2021 (71) HALLIBURTON ENERGY SERVICES, INC. (US)
---------------------------------	--

(21) BR 10 2021 018952-5	Código 2.1 - Pedido de Patente ou Certificado de Adição de Invenção depositado (22) 23/09/2021 (71) UNIVERSIDADE FEDERAL DO MARANHÃO (BR/MA)
---------------------------------	--

(21) BR 10 2021 019891-5	Código 2.1 - Pedido de Patente ou Certificado de Adição de Invenção depositado (22) 04/10/2021 (71) THERASKIN FARMACÊUTICA LTDA. (BR/SP)
---------------------------------	--

(21) BR 10 2021 020123-1	Código 2.1 - Pedido de Patente ou Certificado de Adição de Invenção depositado (22) 06/10/2021 (71) TE CONNECTIVITY BRASIL INDÚSTRIA DE ELETRÔNICOS LTDA. (BR/SP)
---------------------------------	---

(21) BR 10 2021 020124-0	Código 2.1 - Pedido de Patente ou Certificado de Adição de Invenção depositado (22) 06/10/2021 (71) DEERE & COMPANY (US)
---------------------------------	--

(21) BR 10 2021 020125-8	Código 2.1 - Pedido de Patente ou Certificado de Adição de Invenção depositado (22) 06/10/2021 (71) PETRÓLEO BRASILEIRO S.A. - PETROBRAS (BR/RJ)
---------------------------------	--

(21) BR 10 2021 020128-2	Código 2.1 - Pedido de Patente ou Certificado de Adição de Invenção depositado (22) 06/10/2021
---------------------------------	---



(71) UNIVERSIDADE FEDERAL DE PELOTAS (BR/RS)

(21) BR 10 2021 020129-0 Código 2.1 - Pedido de Patente ou Certificado de Adição de Invenção depositado
(22) 06/10/2021
(71) DEON - IMPERMEABILIZAÇÕES LTDA - EPP (BR/SC)

(21) BR 10 2021 020133-9 Código 2.1 - Pedido de Patente ou Certificado de Adição de Invenção depositado
(22) 06/10/2021
(71) PETRÓLEO BRASILEIRO S.A. - PETROBRAS (BR/RJ) ; UNIVERSIDADE ESTADUAL PAULISTA "JULIO DE MESQUITA FILHO" - UNESP (BR/SP)

(21) BR 10 2021 020136-3 Código 2.1 - Pedido de Patente ou Certificado de Adição de Invenção depositado
(22) 06/10/2021
(71) PETRÓLEO BRASILEIRO S.A. - PETROBRAS (BR/RJ)

(21) BR 10 2021 020138-0 Código 2.1 - Pedido de Patente ou Certificado de Adição de Invenção depositado
(22) 06/10/2021
(71) JOAO PAULO BORGES ARRAES 70565032178 (BR/GO)

(21) BR 10 2021 020140-1 Código 2.1 - Pedido de Patente ou Certificado de Adição de Invenção depositado
(22) 07/10/2021
(71) CIA DE SANEAMENTO BASICO DO ESTADO DE SAO PAULO SABESP (BR/SP)

(21) BR 10 2021 020146-0 Código 2.1 - Pedido de Patente ou Certificado de Adição de Invenção depositado
(22) 07/10/2021
(71) SU, CHIEN-CHUNG (TW)

(21) BR 10 2021 020150-9 Código 2.1 - Pedido de Patente ou Certificado de Adição de Invenção depositado
(22) 07/10/2021
(71) FUNDACAO DE ENSINO SUPERIOR DO VALE DO SAPUCAI (BR/MG)

(21) BR 10 2021 020153-3 Código 2.1 - Pedido de Patente ou Certificado de Adição de Invenção depositado
(22) 07/10/2021



(71) ERBE ELEKTROMEDIZIN GMBH (DE)

(21) BR 10 2021 020158-4 Código 2.1 - Pedido de Patente ou Certificado de Adição de Invenção depositado
(22) 07/10/2021
(71) TOYOTA JIDOSHA KABUSHIKI KAISHA (JP)

(21) BR 10 2021 020177-0 Código 2.1 - Pedido de Patente ou Certificado de Adição de Invenção depositado
(22) 07/10/2021
(71) VANDERLEI SALVADOR BAGNATO (BR/SP) ; EVOTECH IMPORTAÇÃO E EXPORTAÇÃO DE EQUIPAMTOS MEDICO ODONTOLÓGICOS LTDA (BR/SP)

(21) BR 10 2021 020178-9 Código 2.1 - Pedido de Patente ou Certificado de Adição de Invenção depositado
(22) 07/10/2021
(71) ASSOCIAÇÃO PRUDENTINA DE EDUCAÇÃO E CULTURA APEC (BR/SP)

(21) BR 10 2021 020193-2 Código 2.1 - Pedido de Patente ou Certificado de Adição de Invenção depositado
(22) 07/10/2021
(71) IHARABRAS S.A. INDUSTRIAS QUÍMICAS (BR/SP)

(21) BR 10 2021 020202-5 Código 2.1 - Pedido de Patente ou Certificado de Adição de Invenção depositado
(22) 07/10/2021
(71) UNIVERSIDADE FEDERAL DE SÃO PAULO - UNIFESP (BR/SP) ; SOLABIA BIOTECNOLOGICA LTDA (BR/PR) ; SHANGAI PECHOIN BIOTECH CO., LTD (CN)

(21) BR 10 2021 020212-2 Código 2.1 - Pedido de Patente ou Certificado de Adição de Invenção depositado
(22) 07/10/2021
(71) UNIVERSIDADE DE SÃO PAULO - USP (BR/SP)

(21) BR 10 2021 020219-0 Código 2.1 - Pedido de Patente ou Certificado de Adição de Invenção depositado
(22) 07/10/2021
(71) GRAKO ENGENHARIA LTDA. (BR/RS)

(21) BR 10 2021 020223-8 Código 2.1 - Pedido de Patente ou Certificado de Adição de Invenção



	depositado (22) 07/10/2021 (71) PETRÓLEO BRASILEIRO S.A. - PETROBRAS (BR/RJ)
--	--

(21) BR 10 2021 020243-2	Código 2.1 - Pedido de Patente ou Certificado de Adição de Invenção depositado (22) 08/10/2021 (71) ERBE ELEKTROMEDIZIN GMBH (DE)
---------------------------------	---

(21) BR 10 2021 020270-0	Código 2.1 - Pedido de Patente ou Certificado de Adição de Invenção depositado (22) 08/10/2021 (71) COMPANHIA DE ELETRICIDADE DO ESTADO DA BAHIA-COELBA (BR/BA) ; SERVICIO NACIONAL DE APRENDIZAGEM INDUSTRIAL (BR/BA)
---------------------------------	--

(21) BR 10 2021 020274-2	Código 2.1 - Pedido de Patente ou Certificado de Adição de Invenção depositado (22) 08/10/2021 (71) VALE S.A. (BR/RJ)
---------------------------------	---

(21) BR 10 2021 020286-6	Código 2.1 - Pedido de Patente ou Certificado de Adição de Invenção depositado (22) 08/10/2021 (71) UNIVERSIDADE FEDERAL RURAL DE PERNAMBUCO (BR/PE)
---------------------------------	--

(21) BR 10 2021 020291-2	Código 2.1 - Pedido de Patente ou Certificado de Adição de Invenção depositado (22) 08/10/2021 (71) ASSOCIAÇÃO PRUDENTINA DE EDUCAÇÃO E CULTURA APEC (BR/SP)
---------------------------------	--

(21) BR 10 2021 020292-0	Código 2.1 - Pedido de Patente ou Certificado de Adição de Invenção depositado (22) 08/10/2021 (71) AB PLAST MANUFATURADOS PLASTICOS LTDA (BR/SC)
---------------------------------	---

(21) BR 10 2021 020296-3	Código 2.1 - Pedido de Patente ou Certificado de Adição de Invenção depositado (22) 08/10/2021 (71) OLEON NV (BE)
---------------------------------	---

(21) BR 10 2021 020301-3	Código 2.1 - Pedido de Patente ou Certificado de Adição de Invenção depositado
---------------------------------	--



	(22) 08/10/2021 (71) UNIVERSIDADE FEDERAL DE SANTA MARIA (BR/RS)
--	---

(21) BR 10 2021 020312-9	Código 2.1 - Pedido de Patente ou Certificado de Adição de Invenção depositado (22) 08/10/2021 (71) ARCELORMITTAL BRASIL S.A (BR/ES)
---------------------------------	--

(21) BR 10 2021 020333-1	Código 2.1 - Pedido de Patente ou Certificado de Adição de Invenção depositado (22) 08/10/2021 (71) BR GOODS CONFECÇÃO LTDA ME (BR/SP)
---------------------------------	--

(21) BR 10 2021 020376-5	Código 2.1 - Pedido de Patente ou Certificado de Adição de Invenção depositado (22) 11/10/2021 (71) SHANGHAI NORMAL UNIVERSITY (CN)
---------------------------------	---

(21) BR 10 2021 020393-5	Código 2.1 - Pedido de Patente ou Certificado de Adição de Invenção depositado (22) 11/10/2021 (71) DEERE & COMPANY (US)
---------------------------------	--

(21) BR 10 2021 020397-8	Código 2.1 - Pedido de Patente ou Certificado de Adição de Invenção depositado (22) 11/10/2021 (71) DEERE & COMPANY (US)
---------------------------------	--

(21) BR 10 2021 020427-3	Código 2.1 - Pedido de Patente ou Certificado de Adição de Invenção depositado (22) 11/10/2021 (71) JOÃO BATISTA ALVES BIANCHI (BR/SP)
---------------------------------	--

(21) BR 10 2021 020430-3	Código 2.1 - Pedido de Patente ou Certificado de Adição de Invenção depositado (22) 11/10/2021 (71) DEERE & COMPANY (US)
---------------------------------	--

(21) BR 10 2021 020438-9	Código 2.1 - Pedido de Patente ou Certificado de Adição de Invenção depositado (22) 11/10/2021 (71) LIGHT - SERVIÇOS DE ELETRICIDADE S/A (BR/RJ) ; UNIVERSIDADE
---------------------------------	---



FEDERAL DE CAMPINA GRANDE - UFCG (BR/PB)

- (21) BR 10 2021 020440-0** Código 2.1 - Pedido de Patente ou Certificado de Adição de Invenção depositado
(22) 11/10/2021
(71) MARCHESAN IMPLEMENTOS E MÁQUINAS AGRÍCOLAS TATU S/A (BR/SP)
-
- (21) BR 10 2021 020455-9** Código 2.1 - Pedido de Patente ou Certificado de Adição de Invenção depositado
(22) 11/10/2021
(71) MARCIO JOSÉ PINTO (BR/SP)
-
- (21) BR 10 2021 020456-7** Código 2.1 - Pedido de Patente ou Certificado de Adição de Invenção depositado
(22) 11/10/2021
(71) MINAS NORTE INDUSTRIA E COMERCIO DE PRODUTOS DE EPS LTDA (BR/MG)
-
- (21) BR 10 2021 021321-3** Código 2.1 - Pedido de Patente ou Certificado de Adição de Invenção depositado
(22) 23/10/2021
(71) SOLEA BRASIL OLEOS VEGETAIS LTDA. (BR/MG) ; SENAI - SERVIÇO NACIONAL DE APRENDIZAGEM INDUSTRIAL DEPARTAMENTO REGIONAL DE MATO GROSSO DO SUL (BR/MS)
-
- (21) BR 10 2021 022359-6** Código 2.1 - Pedido de Patente ou Certificado de Adição de Invenção depositado
(22) 08/11/2021
(71) VALE S.A. (BR/RJ)
-
- (21) BR 10 2021 022364-2** Código 2.1 - Pedido de Patente ou Certificado de Adição de Invenção depositado
(22) 08/11/2021
(71) RAIMUNDO SUZENITO BRANDÃO (BR/CE)
-
- (21) BR 10 2021 022374-0** Código 2.1 - Pedido de Patente ou Certificado de Adição de Invenção depositado
(22) 08/11/2021
(71) MARCHESAN IMPLEMENTOS E MÁQUINAS AGRÍCOLAS TATU S/A (BR/SP)
-
- (21) BR 10 2021 022383-9** Código 2.1 - Pedido de Patente ou Certificado de Adição de Invenção

	depositado (22) 08/11/2021 (71) TAMA GROUP (IL)
(21) BR 10 2021 022406-1	Código 2.1 - Pedido de Patente ou Certificado de Adição de Invenção depositado (22) 08/11/2021 (71) UNIVERSIDADE ESTADUAL DE CAMPINAS - UNICAMP (BR/SP) ; PADTEC S.A. (BR/SP)
(21) BR 10 2021 022541-6	Código 2.1 - Pedido de Patente ou Certificado de Adição de Invenção depositado (22) 09/11/2021 (71) MARILZA ELEOTÉRIO DE BARCELOS SILVA (BR/MS)
(21) BR 10 2021 022969-1	Código 2.1 - Pedido de Patente ou Certificado de Adição de Invenção depositado (22) 16/11/2021 (71) S&C ELECTRIC COMPANY (US)
(21) BR 10 2021 022976-4	Código 2.1 - Pedido de Patente ou Certificado de Adição de Invenção depositado (22) 16/11/2021 (71) S&C ELECTRIC COMPANY (US)
(21) BR 10 2021 022986-1	Código 2.1 - Pedido de Patente ou Certificado de Adição de Invenção depositado (22) 16/11/2021 (71) UNIVERSIDADE FEDERAL DE SANTA CATARINA (BR/SC)
(21) BR 10 2021 023044-4	Código 2.1 - Pedido de Patente ou Certificado de Adição de Invenção depositado (22) 17/11/2021 (71) ACUMULADORES MOURA S/A (BR/PE)
(21) BR 10 2021 023714-7	Código 2.1 - Pedido de Patente ou Certificado de Adição de Invenção depositado (22) 25/11/2021 (71) BIOIN BIOTECNOLOGIA LTDA (BR/RS)
(21) BR 10 2021 023759-7	Código 2.1 - Pedido de Patente ou Certificado de Adição de Invenção depositado (22) 25/11/2021

(71) UNIVERSIDADE FEDERAL RURAL DO SEMI-ARIDO - UFERSA (BR/RN)

(21) BR 10 2021 023761-9 Código 2.1 - Pedido de Patente ou Certificado de Adição de Invenção depositado
(22) 25/11/2021
(71) UNIVERSIDADE FEDERAL DE MINAS GERAIS (BR/MG)

(21) BR 10 2021 023819-4 Código 2.1 - Pedido de Patente ou Certificado de Adição de Invenção depositado
(22) 25/11/2021
(71) MARCOS SCHERER (BR/SP)

(21) BR 10 2021 023826-7 Código 2.1 - Pedido de Patente ou Certificado de Adição de Invenção depositado
(22) 26/11/2021
(71) UNIVERSIDADE FEDERAL DE ALAGOAS (BR/AL)

(21) BR 10 2021 023828-3 Código 2.1 - Pedido de Patente ou Certificado de Adição de Invenção depositado
(22) 26/11/2021
(71) ALVARO ALFREDO RISSO (BR/SP)

(21) BR 10 2021 023880-1 Código 2.1 - Pedido de Patente ou Certificado de Adição de Invenção depositado
(22) 26/11/2021
(71) HULU, LLC (US)

(21) BR 10 2021 023891-7 Código 2.1 - Pedido de Patente ou Certificado de Adição de Invenção depositado
(22) 26/11/2021
(71) DEERE & COMPANY (US)

(21) BR 10 2021 023977-8 Código 2.1 - Pedido de Patente ou Certificado de Adição de Invenção depositado
(22) 26/11/2021
(71) PETRÓLEO BRASILEIRO S.A. - PETROBRAS (BR/RJ) ; FACULDADES CATOLICAS (BR/RJ)

(21) BR 10 2021 023999-9 Código 2.1 - Pedido de Patente ou Certificado de Adição de Invenção depositado
(22) 29/11/2021
(71) NORWOOD INDUSTRIES INC. (CA)



(21) BR 10 2021 024009-1	Código 2.1 - Pedido de Patente ou Certificado de Adição de Invenção depositado (22) 29/11/2021 (71) MARCELO OLIVEIRA TERRA (BR/SP)
(21) BR 10 2021 024062-8	Código 2.1 - Pedido de Patente ou Certificado de Adição de Invenção depositado (22) 29/11/2021 (71) HUAWEI TECHNOLOGIES CO., LTD. (CN)
(21) BR 10 2021 024066-0	Código 2.1 - Pedido de Patente ou Certificado de Adição de Invenção depositado (22) 29/11/2021 (71) SIMON, S.A.U. (ES)
(21) BR 10 2021 024070-9	Código 2.1 - Pedido de Patente ou Certificado de Adição de Invenção depositado (22) 29/11/2021 (71) SIMON, S.A.U. (ES)
(21) BR 10 2021 024078-4	Código 2.1 - Pedido de Patente ou Certificado de Adição de Invenção depositado (22) 29/11/2021 (71) WESTINGHOUSE AIR BRAKE TECHNOLOGIES CORPORATION (US)
(21) BR 10 2021 024085-7	Código 2.1 - Pedido de Patente ou Certificado de Adição de Invenção depositado (22) 29/11/2021 (71) L. C. DA CRUZ JUNIOR & CIA LTDA (BR/PR)
(21) BR 13 2021 018703-3	Código 2.1 - Pedido de Patente ou Certificado de Adição de Invenção depositado (22) 20/09/2021 (61) BR 11 2021 018267-5 13/03/2020 (71) CHROMA COLOR CORPORATION (US)
(21) BR 13 2021 020220-2	Código 2.1 - Pedido de Patente ou Certificado de Adição de Invenção depositado (22) 07/10/2021 (61) BR 10 2019 021454-6 11/10/2019 (71) CARLOS ALBERTO NASCIMENTO CRUZ (BR/RS)



(21) BR 13 2021 024068-6	Código 2.1 - Pedido de Patente ou Certificado de Adição de Invenção depositado (22) 29/11/2021 (61) BR 10 2019 015357-1 25/07/2019 (71) THALES LARA RABELO (BR/MG)
(21) BR 20 2017 023328-1	Código 2.1 - Pedido de Patente ou Certificado de Adição de Invenção depositado (22) 28/10/2017 (71) ADALBERTO DA SILVA SOUZA JÚNIOR (BR/SE)
(21) BR 20 2021 003982-0	Código 2.1 - Pedido de Patente ou Certificado de Adição de Invenção depositado (22) 02/03/2021 (71) RUSSER BRASIL LTDA (BR/SP)
(21) BR 20 2021 003989-8	Código 2.1 - Pedido de Patente ou Certificado de Adição de Invenção depositado (22) 02/03/2021 (71) RUSSER BRASIL LTDA (BR/SP)
(21) BR 20 2021 006479-5	Código 2.1 - Pedido de Patente ou Certificado de Adição de Invenção depositado (22) 05/04/2021 (71) SORTZEN ENGENHARIA DE MATERIAIS LTDA (BR/RJ)
(21) BR 20 2021 008050-2	Código 2.1 - Pedido de Patente ou Certificado de Adição de Invenção depositado (22) 27/04/2021 (71) MARCIEL RIBEIRO DA SILVA (BR/SP)
(21) BR 20 2021 009570-4	Código 2.1 - Pedido de Patente ou Certificado de Adição de Invenção depositado (22) 17/05/2021 (71) FABRIZIO CAPECCI (BR/SP) ; LAYS DE ALMEIDA SCHULTZ (BR/SP)
(21) BR 20 2021 013748-2	Código 2.1 - Pedido de Patente ou Certificado de Adição de Invenção depositado (22) 12/07/2021 (71) LAEDSON LIMA DE PAULA (BR/MA)

(21) BR 20 2021 018923-7	Código 2.1 - Pedido de Patente ou Certificado de Adição de Invenção depositado (22) 22/09/2021 (71) KLAUS SIEBJE (BR/PR) ; MATHIAS SIEBJE MANCINELLI (BR/SC) ; WERNER SIEBJE MANCINELLI (BR/SC)
(21) BR 20 2021 018937-7	Código 2.1 - Pedido de Patente ou Certificado de Adição de Invenção depositado (22) 22/09/2021 (71) JOSE VITOR ESTEVAM DE SIQUEIRA (BR/SP)
(21) BR 20 2021 019971-2	Código 2.1 - Pedido de Patente ou Certificado de Adição de Invenção depositado (22) 05/10/2021 (71) ZIPTEK INDUSTRIA E COMERCIO DE PLASTICOS LTDA EPP (BR/SP)
(21) BR 20 2021 020004-4	Código 2.1 - Pedido de Patente ou Certificado de Adição de Invenção depositado (22) 05/10/2021 (71) RAUL JOSÉ LEANDRO - ME (BR/MG)
(21) BR 20 2021 020022-2	Código 2.1 - Pedido de Patente ou Certificado de Adição de Invenção depositado (22) 05/10/2021 (71) AMG - COMÉRCIO E REPRESENTAÇÃO DE EQUIPAMENTOS LTDA. (BR/PR)
(21) BR 20 2021 020061-3	Código 2.1 - Pedido de Patente ou Certificado de Adição de Invenção depositado (22) 05/10/2021 (71) WADI NICOLA MANSOUR (BR/PE)
(21) BR 20 2021 020078-8	Código 2.1 - Pedido de Patente ou Certificado de Adição de Invenção depositado (22) 06/10/2021 (71) KYODDAI COM E IND DE INSTRUMENTOS MUSICAIS LTDA (BR/SP)
(21) BR 20 2021 020085-0	Código 2.1 - Pedido de Patente ou Certificado de Adição de Invenção depositado (22) 06/10/2021 (71) D. HENNIPMAN FILHO EIRELI (BR/PR)
(21) BR 20 2021 020088-5	Código 2.1 - Pedido de Patente ou Certificado de Adição de Invenção



depositado
 (22) 06/10/2021
 (71) ANA CLAUDIA MORALE CRAVEIRO FERNANDES ANSELMO
 72205253115 (BR/DF)

(21) BR 20 2021 020097-4 Código 2.1 - Pedido de Patente ou Certificado de Adição de Invenção
 depositado
 (22) 06/10/2021
 (71) PAULO BRISIGHELLI SCHAEFER (BR/SC)

(21) BR 20 2021 020122-9 Código 2.1 - Pedido de Patente ou Certificado de Adição de Invenção
 depositado
 (22) 06/10/2021
 (71) AMANDA SIMÃO DE PUGAS SANTOS (BR/SP) ; LILIAN DA SILVA
 SANTOS AZEVEDO (BR/SP)

(21) BR 20 2021 020156-3 Código 2.1 - Pedido de Patente ou Certificado de Adição de Invenção
 depositado
 (22) 07/10/2021
 (71) PERFIL ALUMINIO DO BRASIL S.A (BR/ES)

(21) BR 20 2021 020166-0 Código 2.1 - Pedido de Patente ou Certificado de Adição de Invenção
 depositado
 (22) 07/10/2021
 (71) PERFIL ALUMINIO DO BRASIL S.A (BR/ES)

(21) BR 20 2021 020196-2 Código 2.1 - Pedido de Patente ou Certificado de Adição de Invenção
 depositado
 (22) 07/10/2021
 (71) WILLIAM THOMAS DA SILVEIRA DA ROCHA (BR/RS)

(21) BR 20 2021 020246-2 Código 2.1 - Pedido de Patente ou Certificado de Adição de Invenção
 depositado
 (22) 08/10/2021
 (71) LUCIANO DARCI DE SOUZA (BR/MG)

(21) BR 20 2021 020261-6 Código 2.1 - Pedido de Patente ou Certificado de Adição de Invenção
 depositado
 (22) 08/10/2021
 (71) ESB SERVIÇOS LTDA (BR/SC) ; CHRISTIAN LUVIZETTO BARCK
 (BR/RS) ; VINICIUS ASSUMPÇÃO SAVARIS (BR/RS)

(21) BR 20 2021 020321-3 Código 2.1 - Pedido de Patente ou Certificado de Adição de Invenção



	depositado (22) 08/10/2021 (71) MAICO GEIZON BELLINI DOS SANTOS (BR/SC) ; ANA CAROLINA NOGUEIRA BIENTINEZ BASILE (BR/SC)
(21) BR 20 2021 020341-8	Código 2.1 - Pedido de Patente ou Certificado de Adição de Invenção depositado (22) 08/10/2021 (71) SOLAR GROUP DO BRASIL LTDA (BR/SP)
(21) BR 20 2021 020350-7	Código 2.1 - Pedido de Patente ou Certificado de Adição de Invenção depositado (22) 08/10/2021 (71) RAFAEL PEIXOTO SPERDUTO (BR/RJ)
(21) BR 20 2021 020371-0	Código 2.1 - Pedido de Patente ou Certificado de Adição de Invenção depositado (22) 11/10/2021 (71) NATALIO PROSPERI CAMPOS (BR/MG)
(21) BR 20 2021 020403-1	Código 2.1 - Pedido de Patente ou Certificado de Adição de Invenção depositado (22) 11/10/2021 (71) MAGELLAN HOME-GOODS, LTD. (US)
(21) BR 20 2021 022032-0	Código 2.1 - Pedido de Patente ou Certificado de Adição de Invenção depositado (22) 03/11/2021 (71) LAERTE JOSE DE CUSSATTI (BR/RS)
(21) BR 20 2021 022241-2	Código 2.1 - Pedido de Patente ou Certificado de Adição de Invenção depositado (22) 05/11/2021 (71) NELY CRISTINA BRAIDOTTI (BR/SP)
(21) BR 20 2021 022243-9	Código 2.1 - Pedido de Patente ou Certificado de Adição de Invenção depositado (22) 05/11/2021 (71) NELY CRISTINA BRAIDOTTI (BR/SP)
(21) BR 20 2021 022266-8	Código 2.1 - Pedido de Patente ou Certificado de Adição de Invenção depositado (22) 05/11/2021

(71) FRANCISCO MARCHINI FORJAZ (BR/SP)

(21) BR 20 2021 023505-0 Código 2.1 - Pedido de Patente ou Certificado de Adição de Invenção depositado
 (22) 23/11/2021
 (71) GICÉLIO CUSTÓDIO DE TOLEDO JUNIOR (BR/SP)

(21) BR 20 2021 023531-0 Código 2.1 - Pedido de Patente ou Certificado de Adição de Invenção depositado
 (22) 23/11/2021
 (71) INACIR TANCON (BR/SC)

(21) BR 20 2021 023612-0 Código 2.1 - Pedido de Patente ou Certificado de Adição de Invenção depositado
 (22) 24/11/2021
 (71) ORLANDO PIRES DE SOUZA NETO (BR/SC)

(21) BR 20 2021 023633-2 Código 2.1 - Pedido de Patente ou Certificado de Adição de Invenção depositado
 (22) 24/11/2021
 (71) MARIA CRISTINA DE MATTOS (BR/RS)

(21) BR 20 2021 023929-3 Código 2.1 - Pedido de Patente ou Certificado de Adição de Invenção depositado
 (22) 26/11/2021
 (71) NELSON JOSÉ CAMOLESI (BR/SP)

(21) BR 20 2021 023973-0 Código 2.1 - Pedido de Patente ou Certificado de Adição de Invenção depositado
 (22) 26/11/2021
 (71) RICARDO RIBEIRO MOTA (BR/BA)

(21) BR 20 2021 023980-3 Código 2.1 - Pedido de Patente ou Certificado de Adição de Invenção depositado
 (22) 27/11/2021
 (71) JOÃO MARCUS OLIVEIRA GUERRA (BR/AM)

(21) BR 20 2021 023982-0 Código 2.1 - Pedido de Patente ou Certificado de Adição de Invenção depositado
 (22) 28/11/2021
 (71) ERICSON MARQUES DA SILVA (BR/AL) ; BENÍCIO DE OLIVEIRA ROMÃO (BR/AL)



(21) BR 20 2021 023993-5 Código 2.1 - Pedido de Patente ou Certificado de Adição de Invenção depositado
(22) 29/11/2021
(71) VANDERLAN DE OLIVEIRA ROCHA (BR/SP)

(21) BR 20 2021 023998-6 Código 2.1 - Pedido de Patente ou Certificado de Adição de Invenção depositado
(22) 29/11/2021
(71) JOÃO FERREIRA GUERRA JUNIOR ME (BR/MG)



Código 2.4 - Notificação de Depósito do Pedido Dividido - Art 26 inciso I da LPI

Notificação de pedido dividido de um pedido de patente depositado anteriormente. Em relação ao pedido original, o pedido dividido tem a mesma data de depósito e, se for o caso, o correspondente benefício da prioridade reivindicada. O pedido dividido é considerado como estando na mesma fase processual do pedido original.

(21) BR 12 2021 025287-4 A2	Código 2.4 - Notificação de Depósito do Pedido Dividido - Art 26 inciso I da LPI (22) 26/06/2020 (62) BR 11 2021 023675-9 26/06/2020 (71) JOHNSON MATTHEY PUBLIC LIMITED COMPANY (GB)
(21) BR 12 2021 025424-9 A2	Código 2.4 - Notificação de Depósito do Pedido Dividido - Art 26 inciso I da LPI (22) 25/06/2015 (62) BR 11 2016 030570-1 25/06/2015 (71) FMC CORPORATION (US)
(21) BR 12 2021 025600-4 A2	Código 2.4 - Notificação de Depósito do Pedido Dividido - Art 26 inciso I da LPI (22) 05/10/2016 (62) BR 11 2018 007625-2 05/10/2016 (71) THE GLOBAL ALLIANCE FOR TB DRUG DEVELOPMENT, INC. (US)
(21) BR 12 2021 025741-8 A2	Código 2.4 - Notificação de Depósito do Pedido Dividido - Art 26 inciso I da LPI (22) 11/01/2019 (62) BR 11 2020 018338-5 11/01/2019 (71) LAITRAM, L.L.C. (US)
(21) BR 12 2021 025745-0 A2	Código 2.4 - Notificação de Depósito do Pedido Dividido - Art 26 inciso I da LPI (22) 28/10/2015 (62) BR 10 2015 027387-8 28/10/2015 (71) ADMA BIOLOGICS, INC. (US)
(21) BR 12 2021 025776-0 A2	Código 2.4 - Notificação de Depósito do Pedido Dividido - Art 26 inciso I da LPI (22) 21/03/2011 (62) BR 11 2012 023661-0 21/03/2011 (71) BOSTON BIOMEDICAL, INC. (US)
(21) BR 12 2021 025803-1 A2	Código 2.4 - Notificação de Depósito do Pedido Dividido - Art 26 inciso I da LPI (22) 14/10/2014 (62) BR 11 2016 007622-2 14/10/2014



(71) SEATTLE GENETICS, INC. (US)

(21) BR 12 2021 025825-2 A2 Código 2.4 - Notificação de Depósito do Pedido Dividido - Art 26 inciso I da LPI
 (22) 14/03/2011
 (62) BR 11 2012 023654-7 14/03/2011
 (71) DAIICHI SANKYO COMPANY, LIMITED (JP)

(21) BR 12 2021 025828-7 A2 Código 2.4 - Notificação de Depósito do Pedido Dividido - Art 26 inciso I da LPI
 (22) 30/03/2016
 (62) BR 11 2017 019914-9 30/03/2016
 (71) PFIZER INC. (US)

(21) BR 12 2021 025834-1 A2 Código 2.4 - Notificação de Depósito do Pedido Dividido - Art 26 inciso I da LPI
 (22) 21/12/2018
 (62) BR 11 2020 012196-7 21/12/2018
 (71) FLEXIBLE STEEL LACING COMPANY (US)

(21) BR 12 2021 025861-9 A2 Código 2.4 - Notificação de Depósito do Pedido Dividido - Art 26 inciso I da LPI
 (22) 19/06/2015
 (62) BR 11 2016 029605-2 19/06/2015
 (71) GILEAD SCIENCES, INC. (US)

(21) BR 12 2021 025869-4 A2 Código 2.4 - Notificação de Depósito do Pedido Dividido - Art 26 inciso I da LPI
 (22) 16/03/2016
 (62) BR 11 2017 015906-6 16/03/2016
 (71) AMAL THERAPEUTICS SA (CH)

(21) BR 12 2021 025957-7 A2 Código 2.4 - Notificação de Depósito do Pedido Dividido - Art 26 inciso I da LPI
 (22) 03/02/2017
 (62) BR 11 2018 015410-5 03/02/2017
 (71) DENALI THERAPEUTICS INC. (US)

(21) BR 12 2021 026017-6 A2 Código 2.4 - Notificação de Depósito do Pedido Dividido - Art 26 inciso I da LPI
 (22) 03/12/2013
 (62) BR 11 2015 013017-8 03/12/2013
 (71) CIVITAS THERAPEUTICS, INC. (US)

(21) BR 12 2021 026024-9 A2 Código 2.4 - Notificação de Depósito do Pedido Dividido - Art 26 inciso I da LPI
 (22) 04/11/2016
 (62) BR 11 2018 008999-0 04/11/2016
 (71) SOLUTION SEEKER AS (NO)



(21) BR 12 2021 026039-7 A2	Código 2.4 - Notificação de Depósito do Pedido Dividido - Art 26 inciso I da LPI (22) 15/12/2017 (62) BR 11 2019 012164-1 15/12/2017 (71) TATE & LYLE INGREDIENTS AMERICAS LLC (US)
(21) BR 12 2021 026074-5 A2	Código 2.4 - Notificação de Depósito do Pedido Dividido - Art 26 inciso I da LPI (22) 13/03/2014 (62) BR 11 2015 022390-7 13/03/2014 (71) NEURODERM LTD (IL)
(21) BR 12 2021 026111-3 A2	Código 2.4 - Notificação de Depósito do Pedido Dividido - Art 26 inciso I da LPI (22) 10/03/2016 (62) BR 11 2017 020109-7 10/03/2016 (71) PROTI-FARM R & D B.V. (NL)
(21) BR 12 2021 026144-0 A2	Código 2.4 - Notificação de Depósito do Pedido Dividido - Art 26 inciso I da LPI (22) 16/10/2014 (62) BR 11 2016 008218-4 16/10/2014 (71) CUMMINS FILTRATION IP, INC. (US)
(21) BR 12 2021 026167-9 A2	Código 2.4 - Notificação de Depósito do Pedido Dividido - Art 26 inciso I da LPI (22) 21/06/2006 (62) PI 0611993-0 21/06/2006 (71) ARRAY BIOPHARMA, INC. (US) ; ASTRAZENECA AB (SE)
(21) BR 12 2021 026169-5 A2	Código 2.4 - Notificação de Depósito do Pedido Dividido - Art 26 inciso I da LPI (22) 09/12/2011 (62) BR 11 2013 014265-0 09/12/2011 (71) THE TRUSTEES OF THE UNIVERSITY OF PENNSYLVANIA (US)
(21) BR 12 2021 026173-3 A2	Código 2.4 - Notificação de Depósito do Pedido Dividido - Art 26 inciso I da LPI (22) 09/12/2011 (62) BR 11 2013 014265-0 09/12/2011 (71) THE TRUSTEES OF THE UNIVERSITY OF PENNSYLVANIA (US)
(21) BR 12 2021 026243-8 A2	Código 2.4 - Notificação de Depósito do Pedido Dividido - Art 26 inciso I da LPI (22) 20/08/2012 (62) BR 11 2014 003651-9 20/08/2012 (71) BIODELIVERY SCIENCES INTERNATIONAL, INC. (US)
(21) BR 12 2021 026254-3 A2	Código 2.4 - Notificação de Depósito do Pedido Dividido - Art 26 inciso I da LPI (22) 04/06/2013 (62) BR 10 2013 013754-5 04/06/2013



	(71) MAN TRUCK & BUS AG (DE)
--	------------------------------

(21) BR 12 2021 026288-8 A2	Código 2.4 - Notificação de Depósito do Pedido Dividido - Art 26 inciso I da LPI (22) 10/02/2017 (62) BR 11 2018 016349-0 10/02/2017 (71) MERCK SHARP & DOHME CORP. (US)
------------------------------------	---

(21) BR 12 2021 026358-2 A2	Código 2.4 - Notificação de Depósito do Pedido Dividido - Art 26 inciso I da LPI (22) 13/02/2019 (62) BR 11 2020 015394-0 13/02/2019 (71) DOLBY LABORATORIES LICENSING CORPORATION (US)
------------------------------------	--

(21) BR 12 2021 026419-8 A2	Código 2.4 - Notificação de Depósito do Pedido Dividido - Art 26 inciso I da LPI (22) 27/11/2009 (62) PI 0922305-3 27/11/2009 (71) SANOFI (FR)
------------------------------------	---

(21) BR 12 2021 026432-5 A2	Código 2.4 - Notificação de Depósito do Pedido Dividido - Art 26 inciso I da LPI (22) 09/12/2009 (62) PI 0922736-9 09/12/2009 (71) CTI BIOPHARMA CORP. (US)
------------------------------------	--

(21) BR 12 2021 026442-2 A2	Código 2.4 - Notificação de Depósito do Pedido Dividido - Art 26 inciso I da LPI (22) 18/05/2012 (62) BR 11 2013 030456-1 18/05/2012 (71) HANMI PHARM. CO., LTD. (KR)
------------------------------------	--

(21) BR 12 2021 026458-9 A2	Código 2.4 - Notificação de Depósito do Pedido Dividido - Art 26 inciso I da LPI (22) 14/08/2013 (62) BR 11 2014 032096-9 14/08/2013 (71) SAMSUNG ELECTRONICS CO., LTD. (KR)
------------------------------------	---

(21) BR 12 2021 026459-7 A2	Código 2.4 - Notificação de Depósito do Pedido Dividido - Art 26 inciso I da LPI (22) 13/03/2014 (62) BR 11 2015 023835-1 13/03/2014 (71) PRC-DESOTO INTERNATIONAL, INC. (US)
------------------------------------	--

(21) BR 12 2021 026491-0 A2	Código 2.4 - Notificação de Depósito do Pedido Dividido - Art 26 inciso I da LPI (22) 11/10/2016 (62) BR 11 2018 073863-8 11/10/2016 (71) SYMRISE AG (DE)
------------------------------------	--

(21) BR 12 2021 026500-3 A2 Código 2.4 - Notificação de Depósito do Pedido Dividido - Art 26 inciso I da LPI
 (22) 25/09/2017
 (62) BR 11 2019 010131-4 25/09/2017
 (71) EIRION THERAPEUTICS, INC. (US)

(21) BR 12 2021 026511-9 A2 Código 2.4 - Notificação de Depósito do Pedido Dividido - Art 26 inciso I da LPI
 (22) 27/11/2017
 (62) BR 11 2019 008489-4 27/11/2017
 (71) EISAI R&D MANAGEMENT CO., LTD. (JP)

(21) BR 12 2021 026515-1 A2 Código 2.4 - Notificação de Depósito do Pedido Dividido - Art 26 inciso I da LPI
 (22) 03/01/2013
 (62) BR 11 2014 015725-1 03/01/2013
 (71) OIL STATES INDUSTRIES, INC. (US)

(21) BR 12 2021 026548-8 A2 Código 2.4 - Notificação de Depósito do Pedido Dividido - Art 26 inciso I da LPI
 (22) 10/12/2013
 (62) BR 11 2015 012238-8 10/12/2013
 (71) MEDIMMUNE LIMITED (GB)



Código 2.5 - Exigência - Art. 21 da LPI

O pedido protocolizado não atende formalmente ao disposto no art. 19 da Lei nº 9.279/96, e/ou às demais disposições quanto à sua forma. Fica o requerente obrigado a sanar, em 30 (trinta) dias a contar desta data, as exigências estabelecidas. O interessado deverá obter o parecer através do endereço eletrônico www.inpi.gov.br>Acesso Rápido>Buscaweb. Para cumprir a exigência, protocole a petição de cumprimento: GRU (código 206 - Cumprimento de exigência formal preliminar) isenta de retribuição, acompanhada dos documentos corrigidos de acordo com o parecer. Não sendo a exigência cumprida com a apresentação da documentação correspondente no prazo acima, o depósito não será aceito e sua numeração será anulada conforme norma vigente.

(21) BR 10 2021 006204-5

Código 2.5 - Exigência - Art. 21 da LPI

(22) 30/03/2021

(71) V.R.FERNANDES EPP (BR/SP)

Teor da exigência disponível no parecer (pdf) - acesse: Buscaweb no Portal do INPI. Prazo para cumprimento - 30 (Trinta) dias corridos contados do 1º dia útil após essa publicação (não confunda o prazo de 30 dias, com 1 mês ou com 31 dias). Protocole a petição de cumprimento - Guia de Recolhimento da União (GRU) de código 206 (Cumprimento de exigência formal preliminar) + documentos corrigidos, de acordo com o parecer. O pedido com exigência não cumprida ou cumprida fora do prazo não será aceito e terá sua numeração anulada.

(21) BR 10 2021 010803-7

Código 2.5 - Exigência - Art. 21 da LPI

(22) 02/06/2021

(71) THALITA MORAIS CANAVIEIRA (BR/SP)

Teor da exigência disponível no parecer (pdf) - acesse: Buscaweb no Portal do INPI. Prazo para cumprimento - 30 (Trinta) dias corridos contados do 1º dia útil após essa publicação (não confunda o prazo de 30 dias, com 1 mês ou com 31 dias). Protocole a petição de cumprimento - Guia de Recolhimento da União (GRU) de código 206 (Cumprimento de exigência formal preliminar) + documentos corrigidos, de acordo com o parecer. O pedido com exigência não cumprida ou cumprida fora do prazo não será aceito e terá sua numeração anulada.

(21) BR 10 2021 016225-2

Código 2.5 - Exigência - Art. 21 da LPI

(22) 17/08/2021

(71) UNIVERSIDADE ESTADUAL DE PONTA GROSSA (BR/PR)

Teor da exigência disponível no parecer (pdf) - acesse: Buscaweb no Portal do INPI. Prazo para cumprimento - 30 (Trinta) dias corridos contados do 1º dia útil após essa publicação (não confunda o prazo de 30 dias, com 1 mês ou com 31

dias). Protocole a petição de cumprimento - Guia de Recolhimento da União (GRU) de código 206 (Cumprimento de exigência formal preliminar) + documentos corrigidos, de acordo com o parecer. O pedido com exigência não cumprida ou cumprida fora do prazo não será aceito e terá sua numeração anulada.

(21) BR 10 2021 017419-6

Código 2.5 - Exigência - Art. 21 da LPI

(22) 01/09/2021

(71) SERVIÇO NACIONAL DE APRENDIZAGEM INDUSTRIAL (BR/BA)

Teor da exigência disponível no parecer (pdf) - acesse: Buscaweb no Portal do INPI. Prazo para cumprimento - 30 (Trinta) dias corridos contados do 1º dia útil após essa publicação (não confunda o prazo de 30 dias, com 1 mês ou com 31 dias). Protocole a petição de cumprimento - Guia de Recolhimento da União (GRU) de código 206 (Cumprimento de exigência formal preliminar) + documentos corrigidos, de acordo com o parecer. O pedido com exigência não cumprida ou cumprida fora do prazo não será aceito e terá sua numeração anulada.

(21) BR 10 2021 019088-4

Código 2.5 - Exigência - Art. 21 da LPI

(22) 24/09/2021

(71) UNIVERSIDADE FEDERAL DE SERGIPE (BR/SE)

Teor da exigência disponível no parecer (pdf) - acesse: Buscaweb no Portal do INPI. Prazo para cumprimento - 30 (Trinta) dias corridos contados do 1º dia útil após essa publicação (não confunda o prazo de 30 dias, com 1 mês ou com 31 dias). Protocole a petição de cumprimento - Guia de Recolhimento da União (GRU) de código 206 (Cumprimento de exigência formal preliminar) + documentos corrigidos, de acordo com o parecer. O pedido com exigência não cumprida ou cumprida fora do prazo não será aceito e terá sua numeração anulada.

(21) BR 10 2021 020126-6

Código 2.5 - Exigência - Art. 21 da LPI

(22) 06/10/2021

(71) UNIVERSIDADE FEDERAL DE MINAS GERAIS (BR/MG)

Teor da exigência disponível no parecer (pdf) - acesse: Buscaweb no Portal do INPI. Prazo para cumprimento - 30 (Trinta) dias corridos contados do 1º dia útil após essa publicação (não confunda o prazo de 30 dias, com 1 mês ou com 31 dias). Protocole a petição de cumprimento - Guia de Recolhimento da União (GRU) de código 206 (Cumprimento de exigência formal preliminar) + documentos corrigidos, de acordo com o parecer. O pedido com exigência não cumprida ou cumprida fora do prazo não será aceito e terá sua numeração anulada.

(21) BR 10 2021 020127-4

Código 2.5 - Exigência - Art. 21 da LPI



(22) 06/10/2021

(71) UNIVERSIDADE DE SÃO PAULO - USP (BR/SP) ; UNIVERSIDADE ESTADUAL PAULISTA JÚLIO DE MESQUITA FILHO ? UNESP (BR/SP) ; INSTITUTO DE PESQUISAS TECNOLÓGICAS DO ESTADO DE SÃO PAULO - IPT (BR/SP)

Teor da exigência disponível no parecer (pdf) - acesse: Buscaweb no Portal do INPI. Prazo para cumprimento - 30 (Trinta) dias corridos contados do 1º dia útil após essa publicação (não confunda o prazo de 30 dias, com 1 mês ou com 31 dias). Protocole a petição de cumprimento - Guia de Recolhimento da União (GRU) de código 206 (Cumprimento de exigência formal preliminar) + documentos corrigidos, de acordo com o parecer. O pedido com exigência não cumprida ou cumprida fora do prazo não será aceito e terá sua numeração anulada.

(21) BR 10 2021 020132-0

Código 2.5 - Exigência - Art. 21 da LPI

(22) 06/10/2021

(71) VALERIA APARECIDA CANDIDA 076171077640 (BR/MG)

Teor da exigência disponível no parecer (pdf) - acesse: Buscaweb no Portal do INPI. Prazo para cumprimento - 30 (Trinta) dias corridos contados do 1º dia útil após essa publicação (não confunda o prazo de 30 dias, com 1 mês ou com 31 dias). Protocole a petição de cumprimento - Guia de Recolhimento da União (GRU) de código 206 (Cumprimento de exigência formal preliminar) + documentos corrigidos, de acordo com o parecer. O pedido com exigência não cumprida ou cumprida fora do prazo não será aceito e terá sua numeração anulada.

(21) BR 10 2021 020155-0

Código 2.5 - Exigência - Art. 21 da LPI

(22) 07/10/2021

(71) ALAN MEDEIROS DA COSTA SILVA (BR/PB)

Teor da exigência disponível no parecer (pdf) - acesse: Buscaweb no Portal do INPI. Prazo para cumprimento - 30 (Trinta) dias corridos contados do 1º dia útil após essa publicação (não confunda o prazo de 30 dias, com 1 mês ou com 31 dias). Protocole a petição de cumprimento - Guia de Recolhimento da União (GRU) de código 206 (Cumprimento de exigência formal preliminar) + documentos corrigidos, de acordo com o parecer. O pedido com exigência não cumprida ou cumprida fora do prazo não será aceito e terá sua numeração anulada.

(21) BR 10 2021 020171-1

Código 2.5 - Exigência - Art. 21 da LPI

(22) 07/10/2021

(71) ORLANDO VIEIRA ALVES (BR/SP)

Teor da exigência disponível no parecer (pdf) - acesse: Buscaweb no Portal do INPI. Prazo para cumprimento - 30 (Trinta) dias corridos contados do 1º dia útil após essa publicação (não confunda o prazo de 30 dias, com 1 mês ou com 31



dias). Protocole a petição de cumprimento - Guia de Recolhimento da União (GRU) de código 206 (Cumprimento de exigência formal preliminar) + documentos corrigidos, de acordo com o parecer. O pedido com exigência não cumprida ou cumprida fora do prazo não será aceito e terá sua numeração anulada.

(21) BR 10 2021 020215-7

Código 2.5 - Exigência - Art. 21 da LPI

(22) 07/10/2021

(71) BALDONI PRODUTOS NATURAIS COMERCIO INDUSTRIA LTDA. ME (BR/SP)

Teor da exigência disponível no parecer (pdf) - acesse: Buscaweb no Portal do INPI. Prazo para cumprimento - 30 (Trinta) dias corridos contados do 1º dia útil após essa publicação (não confunda o prazo de 30 dias, com 1 mês ou com 31 dias). Protocole a petição de cumprimento - Guia de Recolhimento da União (GRU) de código 206 (Cumprimento de exigência formal preliminar) + documentos corrigidos, de acordo com o parecer. O pedido com exigência não cumprida ou cumprida fora do prazo não será aceito e terá sua numeração anulada.

(21) BR 10 2021 020242-4

Código 2.5 - Exigência - Art. 21 da LPI

(22) 08/10/2021

(71) UNIVERSIDADE FEDERAL DO SUL E SUDESTE DO PARÁ (BR/PA)

Teor da exigência disponível no parecer (pdf) - acesse: Buscaweb no Portal do INPI. Prazo para cumprimento - 30 (Trinta) dias corridos contados do 1º dia útil após essa publicação (não confunda o prazo de 30 dias, com 1 mês ou com 31 dias). Protocole a petição de cumprimento - Guia de Recolhimento da União (GRU) de código 206 (Cumprimento de exigência formal preliminar) + documentos corrigidos, de acordo com o parecer. O pedido com exigência não cumprida ou cumprida fora do prazo não será aceito e terá sua numeração anulada.

(21) BR 10 2021 020248-3

Código 2.5 - Exigência - Art. 21 da LPI

(22) 08/10/2021

(71) UNIVERSIDADE FEDERAL DE RONDONOPOLIS (BR/MT)

Teor da exigência disponível no parecer (pdf) - acesse: Buscaweb no Portal do INPI. Prazo para cumprimento - 30 (Trinta) dias corridos contados do 1º dia útil após essa publicação (não confunda o prazo de 30 dias, com 1 mês ou com 31 dias). Protocole a petição de cumprimento - Guia de Recolhimento da União (GRU) de código 206 (Cumprimento de exigência formal preliminar) + documentos corrigidos, de acordo com o parecer. O pedido com exigência não cumprida ou cumprida fora do prazo não será aceito e terá sua numeração anulada.



-
- (21) BR 10 2021 020259-9** Código 2.5 - Exigência - Art. 21 da LPI
(22) 08/10/2021
(71) ATIVA TECNOLOGIA (BR/MG)
Teor da exigência disponível no parecer (pdf) - acesse: Buscaweb no Portal do INPI. Prazo para cumprimento - 30 (Trinta) dias corridos contados do 1º dia útil após essa publicação (não confunda o prazo de 30 dias, com 1 mês ou com 31 dias). Protocole a petição de cumprimento - Guia de Recolhimento da União (GRU) de código 206 (Cumprimento de exigência formal preliminar) + documentos corrigidos, de acordo com o parecer. O pedido com exigência não cumprida ou cumprida fora do prazo não será aceito e terá sua numeração anulada.
-
- (21) BR 10 2021 020362-5** Código 2.5 - Exigência - Art. 21 da LPI
(22) 09/10/2021
(71) MARCOS ANTONIO PRADO (BR/SP)
Teor da exigência disponível no parecer (pdf) - acesse: Buscaweb no Portal do INPI. Prazo para cumprimento - 30 (Trinta) dias corridos contados do 1º dia útil após essa publicação (não confunda o prazo de 30 dias, com 1 mês ou com 31 dias). Protocole a petição de cumprimento - Guia de Recolhimento da União (GRU) de código 206 (Cumprimento de exigência formal preliminar) + documentos corrigidos, de acordo com o parecer. O pedido com exigência não cumprida ou cumprida fora do prazo não será aceito e terá sua numeração anulada.
-
- (21) BR 10 2021 020363-3** Código 2.5 - Exigência - Art. 21 da LPI
(22) 10/10/2021
(71) GUSTAVO BRAZ CARNEIRO (BR/SC)
Teor da exigência disponível no parecer (pdf) - acesse: Buscaweb no Portal do INPI. Prazo para cumprimento - 30 (Trinta) dias corridos contados do 1º dia útil após essa publicação (não confunda o prazo de 30 dias, com 1 mês ou com 31 dias). Protocole a petição de cumprimento - Guia de Recolhimento da União (GRU) de código 206 (Cumprimento de exigência formal preliminar) + documentos corrigidos, de acordo com o parecer. O pedido com exigência não cumprida ou cumprida fora do prazo não será aceito e terá sua numeração anulada.
-
- (21) BR 10 2021 020366-8** Código 2.5 - Exigência - Art. 21 da LPI
(22) 11/10/2021
(71) JANDEL COELHO JARDIM (BR/RJ)
Teor da exigência disponível no parecer (pdf) - acesse: Buscaweb no Portal do INPI. Prazo para cumprimento - 30 (Trinta) dias corridos contados do 1º dia útil após essa publicação (não confunda o prazo de 30 dias, com 1 mês ou com 31 dias). Protocole a petição de cumprimento - Guia de Recolhimento da União (GRU) de código 206 (Cumprimento de exigência formal preliminar) +

documentos corrigidos, de acordo com o parecer. O pedido com exigência não cumprida ou cumprida fora do prazo não será aceito e terá sua numeração anulada.

(21) BR 10 2021 020428-1

Código 2.5 - Exigência - Art. 21 da LPI

(22) 11/10/2021

(71) FUNDAÇÃO UNIVERSIDADE ESTADUAL DO CEARÁ - FUNECE (BR/CE)
; UNIVERSIDADE FEDERAL DO CEARÁ - UFC (BR/CE)

Teor da exigência disponível no parecer (pdf) - acesse: Buscaweb no Portal do INPI. Prazo para cumprimento - 30 (Trinta) dias corridos contados do 1º dia útil após essa publicação (não confunda o prazo de 30 dias, com 1 mês ou com 31 dias). Protocole a petição de cumprimento - Guia de Recolhimento da União (GRU) de código 206 (Cumprimento de exigência formal preliminar) + documentos corrigidos, de acordo com o parecer. O pedido com exigência não cumprida ou cumprida fora do prazo não será aceito e terá sua numeração anulada.

(21) BR 10 2021 020444-3

Código 2.5 - Exigência - Art. 21 da LPI

(22) 11/10/2021

(71) UNIVERSIDADE FEDERAL DE PELOTAS (BR/RS)

Teor da exigência disponível no parecer (pdf) - acesse: Buscaweb no Portal do INPI. Prazo para cumprimento - 30 (Trinta) dias corridos contados do 1º dia útil após essa publicação (não confunda o prazo de 30 dias, com 1 mês ou com 31 dias). Protocole a petição de cumprimento - Guia de Recolhimento da União (GRU) de código 206 (Cumprimento de exigência formal preliminar) + documentos corrigidos, de acordo com o parecer. O pedido com exigência não cumprida ou cumprida fora do prazo não será aceito e terá sua numeração anulada.

(21) BR 10 2021 022317-0

Código 2.5 - Exigência - Art. 21 da LPI

(22) 08/11/2021

(71) MARCOS SAHEKI (BR/SP)

Teor da exigência disponível no parecer (pdf) - acesse: Buscaweb no Portal do INPI. Prazo para cumprimento - 30 (Trinta) dias corridos contados do 1º dia útil após essa publicação (não confunda o prazo de 30 dias, com 1 mês ou com 31 dias). Protocole a petição de cumprimento - Guia de Recolhimento da União (GRU) de código 206 (Cumprimento de exigência formal preliminar) + documentos corrigidos, de acordo com o parecer. O pedido com exigência não cumprida ou cumprida fora do prazo não será aceito e terá sua numeração anulada.

(21) BR 10 2021 022371-5

Código 2.5 - Exigência - Art. 21 da LPI

(22) 08/11/2021



(71) TAISE VERGINIA TELLES (BR/RS)

Teor da exigência disponível no parecer (pdf) - acesse: Buscaweb no Portal do INPI. Prazo para cumprimento - 30 (Trinta) dias corridos contados do 1º dia útil após essa publicação (não confunda o prazo de 30 dias, com 1 mês ou com 31 dias). Protocole a petição de cumprimento - Guia de Recolhimento da União (GRU) de código 206 (Cumprimento de exigência formal preliminar) + documentos corrigidos, de acordo com o parecer. O pedido com exigência não cumprida ou cumprida fora do prazo não será aceito e terá sua numeração anulada.

(21) BR 10 2021 022386-3

Código 2.5 - Exigência - Art. 21 da LPI

(22) 08/11/2021

(71) BEATRIZ FERNANDA PASTORIO (BR/SP)

Teor da exigência disponível no parecer (pdf) - acesse: Buscaweb no Portal do INPI. Prazo para cumprimento - 30 (Trinta) dias corridos contados do 1º dia útil após essa publicação (não confunda o prazo de 30 dias, com 1 mês ou com 31 dias). Protocole a petição de cumprimento - Guia de Recolhimento da União (GRU) de código 206 (Cumprimento de exigência formal preliminar) + documentos corrigidos, de acordo com o parecer. O pedido com exigência não cumprida ou cumprida fora do prazo não será aceito e terá sua numeração anulada.

(21) BR 10 2021 022398-7

Código 2.5 - Exigência - Art. 21 da LPI

(22) 08/11/2021

(71) EDWARD F. BLACKBURN JR. (US) ; LOURENÇO DUQUE ESTRADA DE BARROS (BR/RJ)

Teor da exigência disponível no parecer (pdf) - acesse: Buscaweb no Portal do INPI. Prazo para cumprimento - 30 (Trinta) dias corridos contados do 1º dia útil após essa publicação (não confunda o prazo de 30 dias, com 1 mês ou com 31 dias). Protocole a petição de cumprimento - Guia de Recolhimento da União (GRU) de código 206 (Cumprimento de exigência formal preliminar) + documentos corrigidos, de acordo com o parecer. O pedido com exigência não cumprida ou cumprida fora do prazo não será aceito e terá sua numeração anulada.

(21) BR 10 2021 022409-6

Código 2.5 - Exigência - Art. 21 da LPI

(22) 08/11/2021

(71) GENERAL ELECTRIC COMPANY (US)

Teor da exigência disponível no parecer (pdf) - acesse: Buscaweb no Portal do INPI. Prazo para cumprimento - 30 (Trinta) dias corridos contados do 1º dia útil após essa publicação (não confunda o prazo de 30 dias, com 1 mês ou com 31 dias). Protocole a petição de cumprimento - Guia de Recolhimento da União (GRU) de código 206 (Cumprimento de exigência formal preliminar) + documentos corrigidos, de acordo com o parecer. O pedido com exigência não



cumprida ou cumprida fora do prazo não será aceito e terá sua numeração anulada.

(21) BR 10 2021 022420-7

Código 2.5 - Exigência - Art. 21 da LPI

(22) 08/11/2021

(71) GOODRICH ACTUATION SYSTEMS LIMITED (GB)

Teor da exigência disponível no parecer (pdf) - acesse: Buscaweb no Portal do INPI. Prazo para cumprimento - 30 (Trinta) dias corridos contados do 1º dia útil após essa publicação (não confunda o prazo de 30 dias, com 1 mês ou com 31 dias). Protocole a petição de cumprimento - Guia de Recolhimento da União (GRU) de código 206 (Cumprimento de exigência formal preliminar) + documentos corrigidos, de acordo com o parecer. O pedido com exigência não cumprida ou cumprida fora do prazo não será aceito e terá sua numeração anulada.

(21) BR 10 2021 022422-3

Código 2.5 - Exigência - Art. 21 da LPI

(22) 08/11/2021

(71) LOPES & MACHADO CONSULTORES ASSOCIADOS LTDA (BR/MG) ; THOMÁS VALENTE DE OLIVEIRA (BR/MG) ; JOÉLCIO COSME CARVALHO ERVILHA (BR/DF)

Teor da exigência disponível no parecer (pdf) - acesse: Buscaweb no Portal do INPI. Prazo para cumprimento - 30 (Trinta) dias corridos contados do 1º dia útil após essa publicação (não confunda o prazo de 30 dias, com 1 mês ou com 31 dias). Protocole a petição de cumprimento - Guia de Recolhimento da União (GRU) de código 206 (Cumprimento de exigência formal preliminar) + documentos corrigidos, de acordo com o parecer. O pedido com exigência não cumprida ou cumprida fora do prazo não será aceito e terá sua numeração anulada.

(21) BR 10 2021 022425-8

Código 2.5 - Exigência - Art. 21 da LPI

(22) 08/11/2021

(71) UNIVERSIDADE FEDERAL RURAL DE PERNAMBUCO (BR/PE)

Teor da exigência disponível no parecer (pdf) - acesse: Buscaweb no Portal do INPI. Prazo para cumprimento - 30 (Trinta) dias corridos contados do 1º dia útil após essa publicação (não confunda o prazo de 30 dias, com 1 mês ou com 31 dias). Protocole a petição de cumprimento - Guia de Recolhimento da União (GRU) de código 206 (Cumprimento de exigência formal preliminar) + documentos corrigidos, de acordo com o parecer. O pedido com exigência não cumprida ou cumprida fora do prazo não será aceito e terá sua numeração anulada.

(21) BR 10 2021 022426-6

Código 2.5 - Exigência - Art. 21 da LPI

(22) 08/11/2021



(71) UNIVERSIDADE FEDERAL DO RIO DE JANEIRO (BR/RJ) ;
UNIVERSIDADE FEDERAL DE SERGIPE (BR/SE) ; LA JOLLA INSTITUTE
FOR IMMUNOLOGY (US)

Teor da exigência disponível no parecer (pdf) - acesse: Buscaweb no Portal do INPI. Prazo para cumprimento - 30 (Trinta) dias corridos contados do 1º dia útil após essa publicação (não confunda o prazo de 30 dias, com 1 mês ou com 31 dias). Protocole a petição de cumprimento - Guia de Recolhimento da União (GRU) de código 206 (Cumprimento de exigência formal preliminar) + documentos corrigidos, de acordo com o parecer. O pedido com exigência não cumprida ou cumprida fora do prazo não será aceito e terá sua numeração anulada.

(21) BR 10 2021 022430-4

Código 2.5 - Exigência - Art. 21 da LPI

(22) 08/11/2021

(71) FERNANDO LEONARDO PEREIRA (BR/SP) ; FÁBIO MATTA LEONARDO PEREIRA (BR/SP) ; GERSON RIBEIRO BRANDÃO (BR/SP) ; MAURO BITTENCOURT LINHARES DOS SANTOS (BR/SP) ; OSVALDO TADEU CAMARGO BRANDÃO (BR/SP)

Teor da exigência disponível no parecer (pdf) - acesse: Buscaweb no Portal do INPI. Prazo para cumprimento - 30 (Trinta) dias corridos contados do 1º dia útil após essa publicação (não confunda o prazo de 30 dias, com 1 mês ou com 31 dias). Protocole a petição de cumprimento - Guia de Recolhimento da União (GRU) de código 206 (Cumprimento de exigência formal preliminar) + documentos corrigidos, de acordo com o parecer. O pedido com exigência não cumprida ou cumprida fora do prazo não será aceito e terá sua numeração anulada.

(21) BR 10 2021 022441-0

Código 2.5 - Exigência - Art. 21 da LPI

(22) 08/11/2021

(71) CHARLES WILLIAN CAETANO COSTA (BR/MG)

Teor da exigência disponível no parecer (pdf) - acesse: Buscaweb no Portal do INPI. Prazo para cumprimento - 30 (Trinta) dias corridos contados do 1º dia útil após essa publicação (não confunda o prazo de 30 dias, com 1 mês ou com 31 dias). Protocole a petição de cumprimento - Guia de Recolhimento da União (GRU) de código 206 (Cumprimento de exigência formal preliminar) + documentos corrigidos, de acordo com o parecer. O pedido com exigência não cumprida ou cumprida fora do prazo não será aceito e terá sua numeração anulada.

(21) BR 10 2021 022444-4

Código 2.5 - Exigência - Art. 21 da LPI

(22) 08/11/2021

(71) VENIK INDUSTRIA E COMERCIO DE ARTIGOS DE COURO LTDA (BR/CE)

Teor da exigência disponível no parecer (pdf) - acesse: Buscaweb no Portal do



INPI. Prazo para cumprimento - 30 (Trinta) dias corridos contados do 1º dia útil após essa publicação (não confunda o prazo de 30 dias, com 1 mês ou com 31 dias). Protocole a petição de cumprimento - Guia de Recolhimento da União (GRU) de código 206 (Cumprimento de exigência formal preliminar) + documentos corrigidos, de acordo com o parecer. O pedido com exigência não cumprida ou cumprida fora do prazo não será aceito e terá sua numeração anulada.

(21) BR 10 2021 022446-0

Código 2.5 - Exigência - Art. 21 da LPI

(22) 09/11/2021

(71) JOAO ITALO MACHADO FOGACA (BR/SC)

Teor da exigência disponível no parecer (pdf) - acesse: Buscaweb no Portal do INPI. Prazo para cumprimento - 30 (Trinta) dias corridos contados do 1º dia útil após essa publicação (não confunda o prazo de 30 dias, com 1 mês ou com 31 dias). Protocole a petição de cumprimento - Guia de Recolhimento da União (GRU) de código 206 (Cumprimento de exigência formal preliminar) + documentos corrigidos, de acordo com o parecer. O pedido com exigência não cumprida ou cumprida fora do prazo não será aceito e terá sua numeração anulada.

(21) BR 10 2021 022453-3

Código 2.5 - Exigência - Art. 21 da LPI

(22) 09/11/2021

(71) GUILHERME PORTELA COELHO (BR/RS)

Teor da exigência disponível no parecer (pdf) - acesse: Buscaweb no Portal do INPI. Prazo para cumprimento - 30 (Trinta) dias corridos contados do 1º dia útil após essa publicação (não confunda o prazo de 30 dias, com 1 mês ou com 31 dias). Protocole a petição de cumprimento - Guia de Recolhimento da União (GRU) de código 206 (Cumprimento de exigência formal preliminar) + documentos corrigidos, de acordo com o parecer. O pedido com exigência não cumprida ou cumprida fora do prazo não será aceito e terá sua numeração anulada.

(21) BR 10 2021 022454-1

Código 2.5 - Exigência - Art. 21 da LPI

(22) 09/11/2021

(71) SIDNEI BORGES DOS SANTOS (BR/MT)

Teor da exigência disponível no parecer (pdf) - acesse: Buscaweb no Portal do INPI. Prazo para cumprimento - 30 (Trinta) dias corridos contados do 1º dia útil após essa publicação (não confunda o prazo de 30 dias, com 1 mês ou com 31 dias). Protocole a petição de cumprimento - Guia de Recolhimento da União (GRU) de código 206 (Cumprimento de exigência formal preliminar) + documentos corrigidos, de acordo com o parecer. O pedido com exigência não cumprida ou cumprida fora do prazo não será aceito e terá sua numeração anulada.



(21) BR 10 2021 022455-0	<p>Código 2.5 - Exigência - Art. 21 da LPI (22) 09/11/2021 (71) ARIEL APELBAUM (BR/RJ) Teor da exigência disponível no parecer (pdf) - acesse: Buscaweb no Portal do INPI. Prazo para cumprimento - 30 (Trinta) dias corridos contados do 1º dia útil após essa publicação (não confunda o prazo de 30 dias, com 1 mês ou com 31 dias). Protocole a petição de cumprimento - Guia de Recolhimento da União (GRU) de código 206 (Cumprimento de exigência formal preliminar) + documentos corrigidos, de acordo com o parecer. O pedido com exigência não cumprida ou cumprida fora do prazo não será aceito e terá sua numeração anulada.</p>
(21) BR 10 2021 022844-0	<p>Código 2.5 - Exigência - Art. 21 da LPI (22) 12/11/2021 (71) INSTITUTO FEDERAL DE EDUCAÇÃO, CIÊNCIA E TECNOLOGIA DO SUDESTE DE MINAS (BR/MG) Teor da exigência disponível no parecer (pdf) - acesse: Buscaweb no Portal do INPI. Prazo para cumprimento - 30 (Trinta) dias corridos contados do 1º dia útil após essa publicação (não confunda o prazo de 30 dias, com 1 mês ou com 31 dias). Protocole a petição de cumprimento - Guia de Recolhimento da União (GRU) de código 206 (Cumprimento de exigência formal preliminar) + documentos corrigidos, de acordo com o parecer. O pedido com exigência não cumprida ou cumprida fora do prazo não será aceito e terá sua numeração anulada.</p>
(21) BR 10 2021 023661-2	<p>Código 2.5 - Exigência - Art. 21 da LPI (22) 24/11/2021 (71) MÁRCIO XAVIER GONTIJO JÚNIOR (BR/MG) Teor da exigência disponível no parecer (pdf) - acesse: Buscaweb no Portal do INPI. Prazo para cumprimento - 30 (Trinta) dias corridos contados do 1º dia útil após essa publicação (não confunda o prazo de 30 dias, com 1 mês ou com 31 dias). Protocole a petição de cumprimento - Guia de Recolhimento da União (GRU) de código 206 (Cumprimento de exigência formal preliminar) + documentos corrigidos, de acordo com o parecer. O pedido com exigência não cumprida ou cumprida fora do prazo não será aceito e terá sua numeração anulada.</p>
(21) BR 10 2021 023783-0	<p>Código 2.5 - Exigência - Art. 21 da LPI (22) 25/11/2021 (71) MAXI RUBBER INDÚSTRIAS QUÍMICAS LTDA (BR/SP) Teor da exigência disponível no parecer (pdf) - acesse: Buscaweb no Portal do INPI. Prazo para cumprimento - 30 (Trinta) dias corridos contados do 1º dia útil após essa publicação (não confunda o prazo de 30 dias, com 1 mês ou com 31</p>



dias). Protocole a petição de cumprimento - Guia de Recolhimento da União (GRU) de código 206 (Cumprimento de exigência formal preliminar) + documentos corrigidos, de acordo com o parecer. O pedido com exigência não cumprida ou cumprida fora do prazo não será aceito e terá sua numeração anulada.

(21) BR 10 2021 023787-2

Código 2.5 - Exigência - Art. 21 da LPI

(22) 25/11/2021

(71) SACMI COOPERATIVA MECCANICI IMOLA SOCIETA' COOPERATIVA (IT)

Teor da exigência disponível no parecer (pdf) - acesse: Buscaweb no Portal do INPI. Prazo para cumprimento - 30 (Trinta) dias corridos contados do 1º dia útil após essa publicação (não confunda o prazo de 30 dias, com 1 mês ou com 31 dias). Protocole a petição de cumprimento - Guia de Recolhimento da União (GRU) de código 206 (Cumprimento de exigência formal preliminar) + documentos corrigidos, de acordo com o parecer. O pedido com exigência não cumprida ou cumprida fora do prazo não será aceito e terá sua numeração anulada.

(21) BR 10 2021 023795-3

Código 2.5 - Exigência - Art. 21 da LPI

(22) 25/11/2021

(71) MEYN FOOD PROCESSING TECHNOLOGY B.V. (NL)

Teor da exigência disponível no parecer (pdf) - acesse: Buscaweb no Portal do INPI. Prazo para cumprimento - 30 (Trinta) dias corridos contados do 1º dia útil após essa publicação (não confunda o prazo de 30 dias, com 1 mês ou com 31 dias). Protocole a petição de cumprimento - Guia de Recolhimento da União (GRU) de código 206 (Cumprimento de exigência formal preliminar) + documentos corrigidos, de acordo com o parecer. O pedido com exigência não cumprida ou cumprida fora do prazo não será aceito e terá sua numeração anulada.

(21) BR 10 2021 023797-0

Código 2.5 - Exigência - Art. 21 da LPI

(22) 25/11/2021

(71) HYPERA S.A. (BR/SP)

Teor da exigência disponível no parecer (pdf) - acesse: Buscaweb no Portal do INPI. Prazo para cumprimento - 30 (Trinta) dias corridos contados do 1º dia útil após essa publicação (não confunda o prazo de 30 dias, com 1 mês ou com 31 dias). Protocole a petição de cumprimento - Guia de Recolhimento da União (GRU) de código 206 (Cumprimento de exigência formal preliminar) + documentos corrigidos, de acordo com o parecer. O pedido com exigência não cumprida ou cumprida fora do prazo não será aceito e terá sua numeração anulada.



-
- (21) BR 10 2021 023802-0** Código 2.5 - Exigência - Art. 21 da LPI
(22) 25/11/2021
(71) CLEMILSON PEREIRA DA CUNHA (BR/CE)
Teor da exigência disponível no parecer (pdf) - acesse: Buscaweb no Portal do INPI. Prazo para cumprimento - 30 (Trinta) dias corridos contados do 1º dia útil após essa publicação (não confunda o prazo de 30 dias, com 1 mês ou com 31 dias). Protocole a petição de cumprimento - Guia de Recolhimento da União (GRU) de código 206 (Cumprimento de exigência formal preliminar) + documentos corrigidos, de acordo com o parecer. O pedido com exigência não cumprida ou cumprida fora do prazo não será aceito e terá sua numeração anulada.
-
- (21) BR 10 2021 023827-5** Código 2.5 - Exigência - Art. 21 da LPI
(22) 26/11/2021
(71) INNOVAR PESQUISA E DESENVOLVIMENTO EXPERIMENTAL LTDA (BR/BA)
Teor da exigência disponível no parecer (pdf) - acesse: Buscaweb no Portal do INPI. Prazo para cumprimento - 30 (Trinta) dias corridos contados do 1º dia útil após essa publicação (não confunda o prazo de 30 dias, com 1 mês ou com 31 dias). Protocole a petição de cumprimento - Guia de Recolhimento da União (GRU) de código 206 (Cumprimento de exigência formal preliminar) + documentos corrigidos, de acordo com o parecer. O pedido com exigência não cumprida ou cumprida fora do prazo não será aceito e terá sua numeração anulada.
-
- (21) BR 10 2021 023978-6** Código 2.5 - Exigência - Art. 21 da LPI
(22) 26/11/2021
(71) PETRÓLEO BRASILEIRO S.A. - PETROBRAS (BR/RJ) ; UNIVERSIDADE FEDERAL DO ESPÍRITO SANTO - UFES (BR/ES)
Teor da exigência disponível no parecer (pdf) - acesse: Buscaweb no Portal do INPI. Prazo para cumprimento - 30 (Trinta) dias corridos contados do 1º dia útil após essa publicação (não confunda o prazo de 30 dias, com 1 mês ou com 31 dias). Protocole a petição de cumprimento - Guia de Recolhimento da União (GRU) de código 206 (Cumprimento de exigência formal preliminar) + documentos corrigidos, de acordo com o parecer. O pedido com exigência não cumprida ou cumprida fora do prazo não será aceito e terá sua numeração anulada.
-
- (21) BR 10 2021 023979-4** Código 2.5 - Exigência - Art. 21 da LPI
(22) 27/11/2021
(71) PETRÓLEO BRASILEIRO S.A. - PETROBRAS (BR/RJ) ; UNIVERSIDADE FEDERAL DE MINAS GERAIS - UFMG (BR/MG)
Teor da exigência disponível no parecer (pdf) - acesse: Buscaweb no Portal do INPI. Prazo para cumprimento - 30 (Trinta) dias corridos contados do 1º dia útil

após essa publicação (não confunda o prazo de 30 dias, com 1 mês ou com 31 dias). Protocole a petição de cumprimento - Guia de Recolhimento da União (GRU) de código 206 (Cumprimento de exigência formal preliminar) + documentos corrigidos, de acordo com o parecer. O pedido com exigência não cumprida ou cumprida fora do prazo não será aceito e terá sua numeração anulada.

(21) BR 10 2021 023990-5

Código 2.5 - Exigência - Art. 21 da LPI

(22) 29/11/2021

(71) PETRÓLEO BRASILEIRO S.A. - PETROBRAS (BR/RJ)

Teor da exigência disponível no parecer (pdf) - acesse: Buscaweb no Portal do INPI. Prazo para cumprimento - 30 (Trinta) dias corridos contados do 1º dia útil após essa publicação (não confunda o prazo de 30 dias, com 1 mês ou com 31 dias). Protocole a petição de cumprimento - Guia de Recolhimento da União (GRU) de código 206 (Cumprimento de exigência formal preliminar) + documentos corrigidos, de acordo com o parecer. O pedido com exigência não cumprida ou cumprida fora do prazo não será aceito e terá sua numeração anulada.

(21) BR 10 2021 023996-4

Código 2.5 - Exigência - Art. 21 da LPI

(22) 29/11/2021

(71) UNIVERSIDADE FEDERAL DO RIO GRANDE DO NORTE (BR/RN) ;
UNIVERSIDADE FEDERAL DA PARAÍBA (BR/PB)

Teor da exigência disponível no parecer (pdf) - acesse: Buscaweb no Portal do INPI. Prazo para cumprimento - 30 (Trinta) dias corridos contados do 1º dia útil após essa publicação (não confunda o prazo de 30 dias, com 1 mês ou com 31 dias). Protocole a petição de cumprimento - Guia de Recolhimento da União (GRU) de código 206 (Cumprimento de exigência formal preliminar) + documentos corrigidos, de acordo com o parecer. O pedido com exigência não cumprida ou cumprida fora do prazo não será aceito e terá sua numeração anulada.

(21) BR 10 2021 024053-9

Código 2.5 - Exigência - Art. 21 da LPI

(22) 29/11/2021

(71) LUCAS SAURA (BR/SP)

Teor da exigência disponível no parecer (pdf) - acesse: Buscaweb no Portal do INPI. Prazo para cumprimento - 30 (Trinta) dias corridos contados do 1º dia útil após essa publicação (não confunda o prazo de 30 dias, com 1 mês ou com 31 dias). Protocole a petição de cumprimento - Guia de Recolhimento da União (GRU) de código 206 (Cumprimento de exigência formal preliminar) + documentos corrigidos, de acordo com o parecer. O pedido com exigência não cumprida ou cumprida fora do prazo não será aceito e terá sua numeração anulada.



(21) BR 10 2021 024069-5	<p>Código 2.5 - Exigência - Art. 21 da LPI (22) 29/11/2021 (71) INNOVAR PESQUISA E DESENVOLVIMENTO EXPERIMENTAL LTDA (BR/BA)</p> <p>Teor da exigência disponível no parecer (pdf) - acesse: Buscaweb no Portal do INPI. Prazo para cumprimento - 30 (Trinta) dias corridos contados do 1º dia útil após essa publicação (não confunda o prazo de 30 dias, com 1 mês ou com 31 dias). Protocole a petição de cumprimento - Guia de Recolhimento da União (GRU) de código 206 (Cumprimento de exigência formal preliminar) + documentos corrigidos, de acordo com o parecer. O pedido com exigência não cumprida ou cumprida fora do prazo não será aceito e terá sua numeração anulada.</p>
(21) BR 10 2021 024118-7	<p>Código 2.5 - Exigência - Art. 21 da LPI (22) 29/11/2021 (71) GORKI VALLE ARAUJO CARVALHO (BR/MG) ; VLADIMIR VALLE DE CARVALHO (BR/MG)</p> <p>Teor da exigência disponível no parecer (pdf) - acesse: Buscaweb no Portal do INPI. Prazo para cumprimento - 30 (Trinta) dias corridos contados do 1º dia útil após essa publicação (não confunda o prazo de 30 dias, com 1 mês ou com 31 dias). Protocole a petição de cumprimento - Guia de Recolhimento da União (GRU) de código 206 (Cumprimento de exigência formal preliminar) + documentos corrigidos, de acordo com o parecer. O pedido com exigência não cumprida ou cumprida fora do prazo não será aceito e terá sua numeração anulada.</p>
(21) BR 12 2021 024626-2 A2	<p>Código 2.5 - Exigência - Art. 21 da LPI (22) 19/12/2017 (71) LTS LOHMANN THERAPIE-SYSTEME AG (DE)</p> <p>Teor da exigência disponível no parecer (pdf) - acesse: Buscaweb no Portal do INPI. Prazo para cumprimento - 30 (Trinta) dias corridos contados do 1º dia útil após essa publicação (não confunda o prazo de 30 dias, com 1 mês ou com 31 dias). Protocole a petição de cumprimento - Guia de Recolhimento da União (GRU) de código 206 (Cumprimento de exigência formal preliminar) + documentos corrigidos, de acordo com o parecer. O pedido com exigência não cumprida ou cumprida fora do prazo não será aceito e terá sua numeração anulada. Dividido do PCT 11 2019 010466-6</p>
(21) BR 12 2021 024691-2 A2	<p>Código 2.5 - Exigência - Art. 21 da LPI (22) 07/04/2015 (71) NOVARTIS AG (CH) ; THE TRUSTEES OF THE UNIVERSITY OF PENNSYLVANIA (US)</p> <p>Teor da exigência disponível no parecer (pdf) - acesse: Buscaweb no Portal do</p>



INPI. Prazo para cumprimento - 30 (Trinta) dias corridos contados do 1º dia útil após essa publicação (não confunda o prazo de 30 dias, com 1 mês ou com 31 dias). Protocole a petição de cumprimento - Guia de Recolhimento da União (GRU) de código 206 (Cumprimento de exigência formal preliminar) + documentos corrigidos, de acordo com o parecer. O pedido com exigência não cumprida ou cumprida fora do prazo não será aceito e terá sua numeração anulada. Dividido do PCT 11 2016 022798-0

(21) BR 12 2021 024709-9 A2

Código 2.5 - Exigência - Art. 21 da LPI

(22) 27/01/2017

(71) NATIONAL UNIVERSITY CORPORATION HOKKAIDO UNIVERSITY (JP) ; MOCHIDA PHARMACEUTICAL CO., LTD. (JP)

Teor da exigência disponível no parecer (pdf) - acesse: Buscaweb no Portal do INPI. Prazo para cumprimento - 30 (Trinta) dias corridos contados do 1º dia útil após essa publicação (não confunda o prazo de 30 dias, com 1 mês ou com 31 dias). Protocole a petição de cumprimento - Guia de Recolhimento da União (GRU) de código 206 (Cumprimento de exigência formal preliminar) + documentos corrigidos, de acordo com o parecer. O pedido com exigência não cumprida ou cumprida fora do prazo não será aceito e terá sua numeração anulada. Dividido do PCT 11 2018 069060-0

(21) BR 12 2021 024711-0 A2

Código 2.5 - Exigência - Art. 21 da LPI

(22) 18/04/2018

(71) ALLOGENE THERAPEUTICS, INC. (US)

Teor da exigência disponível no parecer (pdf) - acesse: Buscaweb no Portal do INPI. Prazo para cumprimento - 30 (Trinta) dias corridos contados do 1º dia útil após essa publicação (não confunda o prazo de 30 dias, com 1 mês ou com 31 dias). Protocole a petição de cumprimento - Guia de Recolhimento da União (GRU) de código 206 (Cumprimento de exigência formal preliminar) + documentos corrigidos, de acordo com o parecer. O pedido com exigência não cumprida ou cumprida fora do prazo não será aceito e terá sua numeração anulada. Dividido do PCT 11 2019 021857-2

(21) BR 12 2021 024825-7 A2

Código 2.5 - Exigência - Art. 21 da LPI

(22) 04/11/2011

(71) ACADEMIA SINICA (TW)

Teor da exigência disponível no parecer (pdf) - acesse: Buscaweb no Portal do INPI. Prazo para cumprimento - 30 (Trinta) dias corridos contados do 1º dia útil após essa publicação (não confunda o prazo de 30 dias, com 1 mês ou com 31 dias). Protocole a petição de cumprimento - Guia de Recolhimento da União (GRU) de código 206 (Cumprimento de exigência formal preliminar) + documentos corrigidos, de acordo com o parecer. O pedido com exigência não cumprida ou cumprida fora do prazo não será aceito e terá sua numeração

anulada. Dividido do PCT 11 2013 011198-4

(21) BR 12 2021 025411-7 A2

Código 2.5 - Exigência - Art. 21 da LPI

(22) 16/06/2017

(71) NUSEED PTY LTD. (AU)

Teor da exigência disponível no parecer (pdf) - acesse: Buscaweb no Portal do INPI. Prazo para cumprimento - 30 (Trinta) dias corridos contados do 1º dia útil após essa publicação (não confunda o prazo de 30 dias, com 1 mês ou com 31 dias). Protocole a petição de cumprimento - Guia de Recolhimento da União (GRU) de código 206 (Cumprimento de exigência formal preliminar) + documentos corrigidos, de acordo com o parecer. O pedido com exigência não cumprida ou cumprida fora do prazo não será aceito e terá sua numeração anulada. Dividido do PCT 11 2018 076314-4

(21) BR 12 2021 025830-9 A8

Código 2.5 - Exigência - Art. 21 da LPI

(22) 12/03/2015

(71) NEURODERM LTD (IL)

Teor da exigência disponível no parecer (pdf) - acesse: Buscaweb no Portal do INPI. Prazo para cumprimento - 30 (Trinta) dias corridos contados do 1º dia útil após essa publicação (não confunda o prazo de 30 dias, com 1 mês ou com 31 dias). Protocole a petição de cumprimento - Guia de Recolhimento da União (GRU) de código 206 (Cumprimento de exigência formal preliminar) + documentos corrigidos, de acordo com o parecer. O pedido com exigência não cumprida ou cumprida fora do prazo não será aceito e terá sua numeração anulada. Dividido do PCT 11 2016 021034-4

(21) BR 12 2021 025940-2 A2

Código 2.5 - Exigência - Art. 21 da LPI

(22) 20/10/2015

(71) ARYSTA LIFESCIENCE BENELUX SPRL (BE)

Teor da exigência disponível no parecer (pdf) - acesse: Buscaweb no Portal do INPI. Prazo para cumprimento - 30 (Trinta) dias corridos contados do 1º dia útil após essa publicação (não confunda o prazo de 30 dias, com 1 mês ou com 31 dias). Protocole a petição de cumprimento - Guia de Recolhimento da União (GRU) de código 206 (Cumprimento de exigência formal preliminar) + documentos corrigidos, de acordo com o parecer. O pedido com exigência não cumprida ou cumprida fora do prazo não será aceito e terá sua numeração anulada. Dividido do PCT 11 2017 008245-4

(21) BR 12 2021 026113-0 A2

Código 2.5 - Exigência - Art. 21 da LPI

(22) 10/08/2010

(71) GENZYME CORPORATION (US)

Teor da exigência disponível no parecer (pdf) - acesse: Buscaweb no Portal do INPI. Prazo para cumprimento - 30 (Trinta) dias corridos contados do 1º dia útil



após essa publicação (não confunda o prazo de 30 dias, com 1 mês ou com 31 dias). Protocole a petição de cumprimento - Guia de Recolhimento da União (GRU) de código 206 (Cumprimento de exigência formal preliminar) + documentos corrigidos, de acordo com o parecer. O pedido com exigência não cumprida ou cumprida fora do prazo não será aceito e terá sua numeração anulada. Dividido do PCT 11 2012 005423-6

(21) BR 12 2021 026131-8 A2

Código 2.5 - Exigência - Art. 21 da LPI

(22) 30/07/2014

(71) BIONTECH AG (DE) ; GANYMED PHARMACEUTICALS AG (DE) ; TRON - TRANSLATIONALE ONKOLOGIE AN DER UNIVERSITÄTSMEDIZIN DER JOHANNES GUTENBERG-UNIVERSITÄT MAINZ GEMEINNÜTZIGE GMBH (DE)

Teor da exigência disponível no parecer (pdf) - acesse: Buscaweb no Portal do INPI. Prazo para cumprimento - 30 (Trinta) dias corridos contados do 1º dia útil após essa publicação (não confunda o prazo de 30 dias, com 1 mês ou com 31 dias). Protocole a petição de cumprimento - Guia de Recolhimento da União (GRU) de código 206 (Cumprimento de exigência formal preliminar) + documentos corrigidos, de acordo com o parecer. O pedido com exigência não cumprida ou cumprida fora do prazo não será aceito e terá sua numeração anulada. Dividido do PCT 11 2016 002000-6

(21) BR 12 2021 026497-0 A2

Código 2.5 - Exigência - Art. 21 da LPI

(22) 12/10/2016

(71) NIHON NOHYAKU CO., LTD. (JP)

Teor da exigência disponível no parecer (pdf) - acesse: Buscaweb no Portal do INPI. Prazo para cumprimento - 30 (Trinta) dias corridos contados do 1º dia útil após essa publicação (não confunda o prazo de 30 dias, com 1 mês ou com 31 dias). Protocole a petição de cumprimento - Guia de Recolhimento da União (GRU) de código 206 (Cumprimento de exigência formal preliminar) + documentos corrigidos, de acordo com o parecer. O pedido com exigência não cumprida ou cumprida fora do prazo não será aceito e terá sua numeração anulada. Dividido do PCT 11 2018 002180-6

(21) BR 12 2021 026794-4 A2

Código 2.5 - Exigência - Art. 21 da LPI

(22) 02/12/2005

(71) TRIPHASE RESEARCH AND DEVELOPMENT I CORP (CA) ; DANA-FARBER CANCER INSTITUTE, INC. (US)

Teor da exigência disponível no parecer (pdf) - acesse: Buscaweb no Portal do INPI. Prazo para cumprimento - 30 (Trinta) dias corridos contados do 1º dia útil após essa publicação (não confunda o prazo de 30 dias, com 1 mês ou com 31 dias). Protocole a petição de cumprimento - Guia de Recolhimento da União (GRU) de código 206 (Cumprimento de exigência formal preliminar) + documentos corrigidos, de acordo com o parecer. O pedido com exigência não



cumprida ou cumprida fora do prazo não será aceito e terá sua numeração anulada. Dividido do PI 0517135-0

(21) BR 13 2021 018180-9

Código 2.5 - Exigência - Art. 21 da LPI

(22) 13/09/2021

(71) JEFERSON DE OLIVEIRA (BR/SC)

Teor da exigência disponível no parecer (pdf) - acesse: Buscaweb no Portal do INPI. Prazo para cumprimento - 30 (Trinta) dias corridos contados do 1º dia útil após essa publicação (não confunda o prazo de 30 dias, com 1 mês ou com 31 dias). Protocole a petição de cumprimento - Guia de Recolhimento da União (GRU) de código 206 (Cumprimento de exigência formal preliminar) + documentos corrigidos, de acordo com o parecer. O pedido com exigência não cumprida ou cumprida fora do prazo não será aceito e terá sua numeração anulada.

(21) BR 13 2021 020373-0

Código 2.5 - Exigência - Art. 21 da LPI

(22) 11/10/2021

(71) ORLANDO PIRES DE SOUZA NETO (BR/SC)

Teor da exigência disponível no parecer (pdf) - acesse: Buscaweb no Portal do INPI. Prazo para cumprimento - 30 (Trinta) dias corridos contados do 1º dia útil após essa publicação (não confunda o prazo de 30 dias, com 1 mês ou com 31 dias). Protocole a petição de cumprimento - Guia de Recolhimento da União (GRU) de código 206 (Cumprimento de exigência formal preliminar) + documentos corrigidos, de acordo com o parecer. O pedido com exigência não cumprida ou cumprida fora do prazo não será aceito e terá sua numeração anulada.

(21) BR 13 2021 023805-3

Código 2.5 - Exigência - Art. 21 da LPI

(22) 25/11/2021

(71) UNIVERSIDADE FEDERAL DE MINAS GERAIS (BR/MG) ; ODONTO TECH PESQUISA E INOVAÇÃO LTDA. (BR/MG)

Teor da exigência disponível no parecer (pdf) - acesse: Buscaweb no Portal do INPI. Prazo para cumprimento - 30 (Trinta) dias corridos contados do 1º dia útil após essa publicação (não confunda o prazo de 30 dias, com 1 mês ou com 31 dias). Protocole a petição de cumprimento - Guia de Recolhimento da União (GRU) de código 206 (Cumprimento de exigência formal preliminar) + documentos corrigidos, de acordo com o parecer. O pedido com exigência não cumprida ou cumprida fora do prazo não será aceito e terá sua numeração anulada.

(21) BR 20 2020 024650-5

Código 2.5 - Exigência - Art. 21 da LPI

(22) 02/12/2020

(71) UNIVERSIDADE DA INTEGRAÇÃO INTERNACIONAL DA LUSOFONIA



AFRO-BRASILEIRA (UNILAB) (BR/CE) ; NATÁLIA SANTOS DE ALMEIDA (BR/CE)

Teor da exigência disponível no parecer (pdf) - acesse: Buscaweb no Portal do INPI. Prazo para cumprimento - 30 (Trinta) dias corridos contados do 1º dia útil após essa publicação (não confunda o prazo de 30 dias, com 1 mês ou com 31 dias). Protocole a petição de cumprimento - Guia de Recolhimento da União (GRU) de código 206 (Cumprimento de exigência formal preliminar) + documentos corrigidos, de acordo com o parecer. O pedido com exigência não cumprida ou cumprida fora do prazo não será aceito e terá sua numeração anulada.

(21) BR 20 2021 006035-8

Código 2.5 - Exigência - Art. 21 da LPI

(22) 29/03/2021

(71) P. DOS S. GUIMARAES ME (BR/BA)

Teor da exigência disponível no parecer (pdf) - acesse: Buscaweb no Portal do INPI. Prazo para cumprimento - 30 (Trinta) dias corridos contados do 1º dia útil após essa publicação (não confunda o prazo de 30 dias, com 1 mês ou com 31 dias). Protocole a petição de cumprimento - Guia de Recolhimento da União (GRU) de código 206 (Cumprimento de exigência formal preliminar) + documentos corrigidos, de acordo com o parecer. O pedido com exigência não cumprida ou cumprida fora do prazo não será aceito e terá sua numeração anulada.

(21) BR 20 2021 007940-7

Código 2.5 - Exigência - Art. 21 da LPI

(22) 27/04/2021

(71) ANDRÉ GISKARD AQUINO DA SILVA (BR/RN) ; SSCOSTA CONSULTORIA E SERVICOS DE PETROLEO ME (BR/RN) ; JG - PETRÓLEO (BR/RN)

Teor da exigência disponível no parecer (pdf) - acesse: Buscaweb no Portal do INPI. Prazo para cumprimento - 30 (Trinta) dias corridos contados do 1º dia útil após essa publicação (não confunda o prazo de 30 dias, com 1 mês ou com 31 dias). Protocole a petição de cumprimento - Guia de Recolhimento da União (GRU) de código 206 (Cumprimento de exigência formal preliminar) + documentos corrigidos, de acordo com o parecer. O pedido com exigência não cumprida ou cumprida fora do prazo não será aceito e terá sua numeração anulada.

(21) BR 20 2021 008884-8

Código 2.5 - Exigência - Art. 21 da LPI

(22) 06/05/2021

(71) TANIA DOS SANTOS (BR/RJ)

Teor da exigência disponível no parecer (pdf) - acesse: Buscaweb no Portal do INPI. Prazo para cumprimento - 30 (Trinta) dias corridos contados do 1º dia útil após essa publicação (não confunda o prazo de 30 dias, com 1 mês ou com 31 dias). Protocole a petição de cumprimento - Guia de Recolhimento da União



(GRU) de código 206 (Cumprimento de exigência formal preliminar) + documentos corrigidos, de acordo com o parecer. O pedido com exigência não cumprida ou cumprida fora do prazo não será aceito e terá sua numeração anulada.

(21) BR 20 2021 013216-2

Código 2.5 - Exigência - Art. 21 da LPI

(22) 03/07/2021

(71) FRANCISCO ALBUQUERQUE DA SILVA (BR/SC)

Teor da exigência disponível no parecer (pdf) - acesse: Buscaweb no Portal do INPI. Prazo para cumprimento - 30 (Trinta) dias corridos contados do 1º dia útil após essa publicação (não confunda o prazo de 30 dias, com 1 mês ou com 31 dias). Protocole a petição de cumprimento - Guia de Recolhimento da União (GRU) de código 206 (Cumprimento de exigência formal preliminar) + documentos corrigidos, de acordo com o parecer. O pedido com exigência não cumprida ou cumprida fora do prazo não será aceito e terá sua numeração anulada.

(21) BR 20 2021 016069-7

Código 2.5 - Exigência - Art. 21 da LPI

(22) 13/08/2021

(71) EVTRIP BRASIL LTDA (BR/MG)

Teor da exigência disponível no parecer (pdf) - acesse: Buscaweb no Portal do INPI. Prazo para cumprimento - 30 (Trinta) dias corridos contados do 1º dia útil após essa publicação (não confunda o prazo de 30 dias, com 1 mês ou com 31 dias). Protocole a petição de cumprimento - Guia de Recolhimento da União (GRU) de código 206 (Cumprimento de exigência formal preliminar) + documentos corrigidos, de acordo com o parecer. O pedido com exigência não cumprida ou cumprida fora do prazo não será aceito e terá sua numeração anulada.

(21) BR 20 2021 018283-6

Código 2.5 - Exigência - Art. 21 da LPI

(22) 15/09/2021

(71) DIEGO ARIEL DE LIMA (BR/RN) ; RODRIGO NOGUEIRA DE CODES (BR/RN) ; LANA LACERDA DE LIMA (BR/RN) ; UNIVERSIDADE FEDERAL RURAL DO SEMI-ÁRIDO ? UFERSA (BR/RN)

Teor da exigência disponível no parecer (pdf) - acesse: Buscaweb no Portal do INPI. Prazo para cumprimento - 30 (Trinta) dias corridos contados do 1º dia útil após essa publicação (não confunda o prazo de 30 dias, com 1 mês ou com 31 dias). Protocole a petição de cumprimento - Guia de Recolhimento da União (GRU) de código 206 (Cumprimento de exigência formal preliminar) + documentos corrigidos, de acordo com o parecer. O pedido com exigência não cumprida ou cumprida fora do prazo não será aceito e terá sua numeração anulada.



-
- (21) BR 20 2021 019992-5** Código 2.5 - Exigência - Art. 21 da LPI
(22) 05/10/2021
(71) MÉRE LANDER MOURA LINS (BR/AL)
Teor da exigência disponível no parecer (pdf) - acesse: Buscaweb no Portal do INPI. Prazo para cumprimento - 30 (Trinta) dias corridos contados do 1º dia útil após essa publicação (não confunda o prazo de 30 dias, com 1 mês ou com 31 dias). Protocole a petição de cumprimento - Guia de Recolhimento da União (GRU) de código 206 (Cumprimento de exigência formal preliminar) + documentos corrigidos, de acordo com o parecer. O pedido com exigência não cumprida ou cumprida fora do prazo não será aceito e terá sua numeração anulada.
-
- (21) BR 20 2021 020006-0** Código 2.5 - Exigência - Art. 21 da LPI
(22) 05/10/2021
(71) UNIVERSIDADE FEDERAL DA BAHIA (BR/BA)
Teor da exigência disponível no parecer (pdf) - acesse: Buscaweb no Portal do INPI. Prazo para cumprimento - 30 (Trinta) dias corridos contados do 1º dia útil após essa publicação (não confunda o prazo de 30 dias, com 1 mês ou com 31 dias). Protocole a petição de cumprimento - Guia de Recolhimento da União (GRU) de código 206 (Cumprimento de exigência formal preliminar) + documentos corrigidos, de acordo com o parecer. O pedido com exigência não cumprida ou cumprida fora do prazo não será aceito e terá sua numeração anulada.
-
- (21) BR 20 2021 020010-9** Código 2.5 - Exigência - Art. 21 da LPI
(22) 05/10/2021
(71) UNIVERSIDADE DO ESTADO DO RIO DE JANEIRO (BR/RJ)
Teor da exigência disponível no parecer (pdf) - acesse: Buscaweb no Portal do INPI. Prazo para cumprimento - 30 (Trinta) dias corridos contados do 1º dia útil após essa publicação (não confunda o prazo de 30 dias, com 1 mês ou com 31 dias). Protocole a petição de cumprimento - Guia de Recolhimento da União (GRU) de código 206 (Cumprimento de exigência formal preliminar) + documentos corrigidos, de acordo com o parecer. O pedido com exigência não cumprida ou cumprida fora do prazo não será aceito e terá sua numeração anulada.
-
- (21) BR 20 2021 020016-8** Código 2.5 - Exigência - Art. 21 da LPI
(22) 05/10/2021
(71) LUIS EDUARDO DA CUNHA FERRO (BR/RJ)
Teor da exigência disponível no parecer (pdf) - acesse: Buscaweb no Portal do INPI. Prazo para cumprimento - 30 (Trinta) dias corridos contados do 1º dia útil após essa publicação (não confunda o prazo de 30 dias, com 1 mês ou com 31 dias). Protocole a petição de cumprimento - Guia de Recolhimento da União (GRU) de código 206 (Cumprimento de exigência formal preliminar) +

documentos corrigidos, de acordo com o parecer. O pedido com exigência não cumprida ou cumprida fora do prazo não será aceito e terá sua numeração anulada.

(21) BR 20 2021 020052-4

Código 2.5 - Exigência - Art. 21 da LPI

(22) 05/10/2021

(71) PALIGGO COMERCIO E CONSULTORIA UNIPESSOAL LTDA (BR/RJ)

Teor da exigência disponível no parecer (pdf) - acesse: Buscaweb no Portal do INPI. Prazo para cumprimento - 30 (Trinta) dias corridos contados do 1º dia útil após essa publicação (não confunda o prazo de 30 dias, com 1 mês ou com 31 dias). Protocole a petição de cumprimento - Guia de Recolhimento da União (GRU) de código 206 (Cumprimento de exigência formal preliminar) + documentos corrigidos, de acordo com o parecer. O pedido com exigência não cumprida ou cumprida fora do prazo não será aceito e terá sua numeração anulada.

(21) BR 20 2021 020068-0

Código 2.5 - Exigência - Art. 21 da LPI

(22) 05/10/2021

(71) GUILHERME FERREIRA ARAÚJO CRUVINEL (BR/MG)

Teor da exigência disponível no parecer (pdf) - acesse: Buscaweb no Portal do INPI. Prazo para cumprimento - 30 (Trinta) dias corridos contados do 1º dia útil após essa publicação (não confunda o prazo de 30 dias, com 1 mês ou com 31 dias). Protocole a petição de cumprimento - Guia de Recolhimento da União (GRU) de código 206 (Cumprimento de exigência formal preliminar) + documentos corrigidos, de acordo com o parecer. O pedido com exigência não cumprida ou cumprida fora do prazo não será aceito e terá sua numeração anulada.

(21) BR 20 2021 020074-5

Código 2.5 - Exigência - Art. 21 da LPI

(22) 06/10/2021

(71) AAEN INDÚSTRIA E COMÉRCIO DE ARTIGOS ESPORTIVOS LTDA - ME (BR/SP)

Teor da exigência disponível no parecer (pdf) - acesse: Buscaweb no Portal do INPI. Prazo para cumprimento - 30 (Trinta) dias corridos contados do 1º dia útil após essa publicação (não confunda o prazo de 30 dias, com 1 mês ou com 31 dias). Protocole a petição de cumprimento - Guia de Recolhimento da União (GRU) de código 206 (Cumprimento de exigência formal preliminar) + documentos corrigidos, de acordo com o parecer. O pedido com exigência não cumprida ou cumprida fora do prazo não será aceito e terá sua numeração anulada.

(21) BR 20 2021 020092-3

Código 2.5 - Exigência - Art. 21 da LPI

(22) 06/10/2021



(71) GINO KOPP (BR/PR)

Teor da exigência disponível no parecer (pdf) - acesse: Buscaweb no Portal do INPI. Prazo para cumprimento - 30 (Trinta) dias corridos contados do 1º dia útil após essa publicação (não confunda o prazo de 30 dias, com 1 mês ou com 31 dias). Protocole a petição de cumprimento - Guia de Recolhimento da União (GRU) de código 206 (Cumprimento de exigência formal preliminar) + documentos corrigidos, de acordo com o parecer. O pedido com exigência não cumprida ou cumprida fora do prazo não será aceito e terá sua numeração anulada.

(21) BR 20 2021 020104-0

Código 2.5 - Exigência - Art. 21 da LPI

(22) 06/10/2021

(71) ANSELMO FRANCISCO RIBEIRO (BR/SP)

Teor da exigência disponível no parecer (pdf) - acesse: Buscaweb no Portal do INPI. Prazo para cumprimento - 30 (Trinta) dias corridos contados do 1º dia útil após essa publicação (não confunda o prazo de 30 dias, com 1 mês ou com 31 dias). Protocole a petição de cumprimento - Guia de Recolhimento da União (GRU) de código 206 (Cumprimento de exigência formal preliminar) + documentos corrigidos, de acordo com o parecer. O pedido com exigência não cumprida ou cumprida fora do prazo não será aceito e terá sua numeração anulada.

(21) BR 20 2021 020173-3

Código 2.5 - Exigência - Art. 21 da LPI

(22) 07/10/2021

(71) ANTONIO CARLOS SFORZA (BR/SP)

Teor da exigência disponível no parecer (pdf) - acesse: Buscaweb no Portal do INPI. Prazo para cumprimento - 30 (Trinta) dias corridos contados do 1º dia útil após essa publicação (não confunda o prazo de 30 dias, com 1 mês ou com 31 dias). Protocole a petição de cumprimento - Guia de Recolhimento da União (GRU) de código 206 (Cumprimento de exigência formal preliminar) + documentos corrigidos, de acordo com o parecer. O pedido com exigência não cumprida ou cumprida fora do prazo não será aceito e terá sua numeração anulada.

(21) BR 20 2021 020174-1

Código 2.5 - Exigência - Art. 21 da LPI

(22) 07/10/2021

(71) DINOXX IND. E COM. DE PRODUTOS EM AÇO INOX LTDA-ME (BR/SP)

Teor da exigência disponível no parecer (pdf) - acesse: Buscaweb no Portal do INPI. Prazo para cumprimento - 30 (Trinta) dias corridos contados do 1º dia útil após essa publicação (não confunda o prazo de 30 dias, com 1 mês ou com 31 dias). Protocole a petição de cumprimento - Guia de Recolhimento da União (GRU) de código 206 (Cumprimento de exigência formal preliminar) + documentos corrigidos, de acordo com o parecer. O pedido com exigência não cumprida ou cumprida fora do prazo não será aceito e terá sua numeração



anulada.

(21) BR 20 2021 020221-7

Código 2.5 - Exigência - Art. 21 da LPI

(22) 07/10/2021

(71) LAURO TREVISOL (BR/SP)

Teor da exigência disponível no parecer (pdf) - acesse: Buscaweb no Portal do INPI. Prazo para cumprimento - 30 (Trinta) dias corridos contados do 1º dia útil após essa publicação (não confunda o prazo de 30 dias, com 1 mês ou com 31 dias). Protocole a petição de cumprimento - Guia de Recolhimento da União (GRU) de código 206 (Cumprimento de exigência formal preliminar) + documentos corrigidos, de acordo com o parecer. O pedido com exigência não cumprida ou cumprida fora do prazo não será aceito e terá sua numeração anulada.

(21) BR 20 2021 020224-1

Código 2.5 - Exigência - Art. 21 da LPI

(22) 07/10/2021

(71) ALEXANDRE JORGE SILVA BORGES 01370250762 (BR/RJ)

Teor da exigência disponível no parecer (pdf) - acesse: Buscaweb no Portal do INPI. Prazo para cumprimento - 30 (Trinta) dias corridos contados do 1º dia útil após essa publicação (não confunda o prazo de 30 dias, com 1 mês ou com 31 dias). Protocole a petição de cumprimento - Guia de Recolhimento da União (GRU) de código 206 (Cumprimento de exigência formal preliminar) + documentos corrigidos, de acordo com o parecer. O pedido com exigência não cumprida ou cumprida fora do prazo não será aceito e terá sua numeração anulada.

(21) BR 20 2021 020267-5

Código 2.5 - Exigência - Art. 21 da LPI

(22) 08/10/2021

(71) INSTITUTO FEDERAL DE EDUCACAO CIENCIA E TECNOLOGIA DO TOCANTINS (BR/TO) ; INSTITUTO FEDERAL DE EDUCAÇÃO, CIÊNCIA E TECNOLOGIA DO MARANHÃO (BR/MA)

Teor da exigência disponível no parecer (pdf) - acesse: Buscaweb no Portal do INPI. Prazo para cumprimento - 30 (Trinta) dias corridos contados do 1º dia útil após essa publicação (não confunda o prazo de 30 dias, com 1 mês ou com 31 dias). Protocole a petição de cumprimento - Guia de Recolhimento da União (GRU) de código 206 (Cumprimento de exigência formal preliminar) + documentos corrigidos, de acordo com o parecer. O pedido com exigência não cumprida ou cumprida fora do prazo não será aceito e terá sua numeração anulada.

(21) BR 20 2021 020306-0

Código 2.5 - Exigência - Art. 21 da LPI

(22) 08/10/2021

(71) ÍRIS FREIRE DOS SANTOS (BR/SP)



Teor da exigência disponível no parecer (pdf) - acesse: Buscaweb no Portal do INPI. Prazo para cumprimento - 30 (Trinta) dias corridos contados do 1º dia útil após essa publicação (não confunda o prazo de 30 dias, com 1 mês ou com 31 dias). Protocole a petição de cumprimento - Guia de Recolhimento da União (GRU) de código 206 (Cumprimento de exigência formal preliminar) + documentos corrigidos, de acordo com o parecer. O pedido com exigência não cumprida ou cumprida fora do prazo não será aceito e terá sua numeração anulada.

(21) BR 20 2021 020316-7

Código 2.5 - Exigência - Art. 21 da LPI

(22) 08/10/2021

(71) ONDAS DO SOL USINA SOLAR LTDA (BR/MG)

Teor da exigência disponível no parecer (pdf) - acesse: Buscaweb no Portal do INPI. Prazo para cumprimento - 30 (Trinta) dias corridos contados do 1º dia útil após essa publicação (não confunda o prazo de 30 dias, com 1 mês ou com 31 dias). Protocole a petição de cumprimento - Guia de Recolhimento da União (GRU) de código 206 (Cumprimento de exigência formal preliminar) + documentos corrigidos, de acordo com o parecer. O pedido com exigência não cumprida ou cumprida fora do prazo não será aceito e terá sua numeração anulada.

(21) BR 20 2021 020365-5

Código 2.5 - Exigência - Art. 21 da LPI

(22) 10/10/2021

(71) JULIANO MENIN (BR/SC)

Teor da exigência disponível no parecer (pdf) - acesse: Buscaweb no Portal do INPI. Prazo para cumprimento - 30 (Trinta) dias corridos contados do 1º dia útil após essa publicação (não confunda o prazo de 30 dias, com 1 mês ou com 31 dias). Protocole a petição de cumprimento - Guia de Recolhimento da União (GRU) de código 206 (Cumprimento de exigência formal preliminar) + documentos corrigidos, de acordo com o parecer. O pedido com exigência não cumprida ou cumprida fora do prazo não será aceito e terá sua numeração anulada.

(21) BR 20 2021 020370-1

Código 2.5 - Exigência - Art. 21 da LPI

(22) 11/10/2021

(71) E-FORTE INDUSTRIA E COMERCIO DE ARTEFATOS DE CIMENTO LTDA ME (BR/BA)

Teor da exigência disponível no parecer (pdf) - acesse: Buscaweb no Portal do INPI. Prazo para cumprimento - 30 (Trinta) dias corridos contados do 1º dia útil após essa publicação (não confunda o prazo de 30 dias, com 1 mês ou com 31 dias). Protocole a petição de cumprimento - Guia de Recolhimento da União (GRU) de código 206 (Cumprimento de exigência formal preliminar) + documentos corrigidos, de acordo com o parecer. O pedido com exigência não cumprida ou cumprida fora do prazo não será aceito e terá sua numeração



anulada.

(21) BR 20 2021 020420-1

Código 2.5 - Exigência - Art. 21 da LPI

(22) 11/10/2021

(71) ADRIANO DOS SANTOS LINHARES (BR/MG)

Teor da exigência disponível no parecer (pdf) - acesse: Buscaweb no Portal do INPI. Prazo para cumprimento - 30 (Trinta) dias corridos contados do 1º dia útil após essa publicação (não confunda o prazo de 30 dias, com 1 mês ou com 31 dias). Protocole a petição de cumprimento - Guia de Recolhimento da União (GRU) de código 206 (Cumprimento de exigência formal preliminar) + documentos corrigidos, de acordo com o parecer. O pedido com exigência não cumprida ou cumprida fora do prazo não será aceito e terá sua numeração anulada.

(21) BR 20 2021 021336-7

Código 2.5 - Exigência - Art. 21 da LPI

(22) 25/10/2021

(71) GALA - IBB INDÚSTRIA BRASILEIRA DE BRINQUEDOS E EMBALAGENS LTDA (BR/MS)

Teor da exigência disponível no parecer (pdf) - acesse: Buscaweb no Portal do INPI. Prazo para cumprimento - 30 (Trinta) dias corridos contados do 1º dia útil após essa publicação (não confunda o prazo de 30 dias, com 1 mês ou com 31 dias). Protocole a petição de cumprimento - Guia de Recolhimento da União (GRU) de código 206 (Cumprimento de exigência formal preliminar) + documentos corrigidos, de acordo com o parecer. O pedido com exigência não cumprida ou cumprida fora do prazo não será aceito e terá sua numeração anulada.

(21) BR 20 2021 021946-2

Código 2.5 - Exigência - Art. 21 da LPI

(22) 30/10/2021

(71) MARCUS ALEXANDRE DE MELLO (BR/SP)

Teor da exigência disponível no parecer (pdf) - acesse: Buscaweb no Portal do INPI. Prazo para cumprimento - 30 (Trinta) dias corridos contados do 1º dia útil após essa publicação (não confunda o prazo de 30 dias, com 1 mês ou com 31 dias). Protocole a petição de cumprimento - Guia de Recolhimento da União (GRU) de código 206 (Cumprimento de exigência formal preliminar) + documentos corrigidos, de acordo com o parecer. O pedido com exigência não cumprida ou cumprida fora do prazo não será aceito e terá sua numeração anulada.

(21) BR 20 2021 021949-7

Código 2.5 - Exigência - Art. 21 da LPI

(22) 31/10/2021

(71) VICENTE JESUS DE PAULA LOPES (BR/MG)

Teor da exigência disponível no parecer (pdf) - acesse: Buscaweb no Portal do



INPI. Prazo para cumprimento - 30 (Trinta) dias corridos contados do 1º dia útil após essa publicação (não confunda o prazo de 30 dias, com 1 mês ou com 31 dias). Protocole a petição de cumprimento - Guia de Recolhimento da União (GRU) de código 206 (Cumprimento de exigência formal preliminar) + documentos corrigidos, de acordo com o parecer. O pedido com exigência não cumprida ou cumprida fora do prazo não será aceito e terá sua numeração anulada.

(21) BR 20 2021 021954-3

Código 2.5 - Exigência - Art. 21 da LPI

(22) 01/11/2021

(71) LINTEC-IXON INDUSTRIA E COMERCIO DE MAQUINAS E EQUIPAMENTOS LTDA. (BR/RS)

Teor da exigência disponível no parecer (pdf) - acesse: Buscaweb no Portal do INPI. Prazo para cumprimento - 30 (Trinta) dias corridos contados do 1º dia útil após essa publicação (não confunda o prazo de 30 dias, com 1 mês ou com 31 dias). Protocole a petição de cumprimento - Guia de Recolhimento da União (GRU) de código 206 (Cumprimento de exigência formal preliminar) + documentos corrigidos, de acordo com o parecer. O pedido com exigência não cumprida ou cumprida fora do prazo não será aceito e terá sua numeração anulada.

(21) BR 20 2021 021995-0

Código 2.5 - Exigência - Art. 21 da LPI

(22) 01/11/2021

(71) MARCELO FRANCISCO GIRONI (BR)

Teor da exigência disponível no parecer (pdf) - acesse: Buscaweb no Portal do INPI. Prazo para cumprimento - 30 (Trinta) dias corridos contados do 1º dia útil após essa publicação (não confunda o prazo de 30 dias, com 1 mês ou com 31 dias). Protocole a petição de cumprimento - Guia de Recolhimento da União (GRU) de código 206 (Cumprimento de exigência formal preliminar) + documentos corrigidos, de acordo com o parecer. O pedido com exigência não cumprida ou cumprida fora do prazo não será aceito e terá sua numeração anulada.

(21) BR 20 2021 022001-0

Código 2.5 - Exigência - Art. 21 da LPI

(22) 02/11/2021

(71) TEG ENERGIA COMÉRCIO E IMPORTAÇÃO DE PEÇAS EIRELI (BR/MT)

Teor da exigência disponível no parecer (pdf) - acesse: Buscaweb no Portal do INPI. Prazo para cumprimento - 30 (Trinta) dias corridos contados do 1º dia útil após essa publicação (não confunda o prazo de 30 dias, com 1 mês ou com 31 dias). Protocole a petição de cumprimento - Guia de Recolhimento da União (GRU) de código 206 (Cumprimento de exigência formal preliminar) + documentos corrigidos, de acordo com o parecer. O pedido com exigência não cumprida ou cumprida fora do prazo não será aceito e terá sua numeração



anulada.

(21) BR 20 2021 022002-9

Código 2.5 - Exigência - Art. 21 da LPI

(22) 02/11/2021

(71) JOSE RAIMUNDO SOARES DE SOUZA (BR/SP)

Teor da exigência disponível no parecer (pdf) - acesse: Buscaweb no Portal do INPI. Prazo para cumprimento - 30 (Trinta) dias corridos contados do 1º dia útil após essa publicação (não confunda o prazo de 30 dias, com 1 mês ou com 31 dias). Protocole a petição de cumprimento - Guia de Recolhimento da União (GRU) de código 206 (Cumprimento de exigência formal preliminar) + documentos corrigidos, de acordo com o parecer. O pedido com exigência não cumprida ou cumprida fora do prazo não será aceito e terá sua numeração anulada.

(21) BR 20 2021 022004-5

Código 2.5 - Exigência - Art. 21 da LPI

(22) 03/11/2021

(71) MARCELINO OZANO BORASCHI (BR/SP)

Teor da exigência disponível no parecer (pdf) - acesse: Buscaweb no Portal do INPI. Prazo para cumprimento - 30 (Trinta) dias corridos contados do 1º dia útil após essa publicação (não confunda o prazo de 30 dias, com 1 mês ou com 31 dias). Protocole a petição de cumprimento - Guia de Recolhimento da União (GRU) de código 206 (Cumprimento de exigência formal preliminar) + documentos corrigidos, de acordo com o parecer. O pedido com exigência não cumprida ou cumprida fora do prazo não será aceito e terá sua numeração anulada.

(21) BR 20 2021 022019-3

Código 2.5 - Exigência - Art. 21 da LPI

(22) 03/11/2021

(71) INSTITUTO AGRONÔMICO - IAC (BR/SP) ; MECSUN INSTALAÇÃO DE EQUIPAMENTOS INDUSTRIAIS (BR/SP)

Teor da exigência disponível no parecer (pdf) - acesse: Buscaweb no Portal do INPI. Prazo para cumprimento - 30 (Trinta) dias corridos contados do 1º dia útil após essa publicação (não confunda o prazo de 30 dias, com 1 mês ou com 31 dias). Protocole a petição de cumprimento - Guia de Recolhimento da União (GRU) de código 206 (Cumprimento de exigência formal preliminar) + documentos corrigidos, de acordo com o parecer. O pedido com exigência não cumprida ou cumprida fora do prazo não será aceito e terá sua numeração anulada.

(21) BR 20 2021 022020-7

Código 2.5 - Exigência - Art. 21 da LPI

(22) 03/11/2021

(71) MARIZA VILA ROCHA DOS SANTOS 88905845134 (BR/DF)

Teor da exigência disponível no parecer (pdf) - acesse: Buscaweb no Portal do



INPI. Prazo para cumprimento - 30 (Trinta) dias corridos contados do 1º dia útil após essa publicação (não confunda o prazo de 30 dias, com 1 mês ou com 31 dias). Protocole a petição de cumprimento - Guia de Recolhimento da União (GRU) de código 206 (Cumprimento de exigência formal preliminar) + documentos corrigidos, de acordo com o parecer. O pedido com exigência não cumprida ou cumprida fora do prazo não será aceito e terá sua numeração anulada.

(21) BR 20 2021 022053-3

Código 2.5 - Exigência - Art. 21 da LPI

(22) 03/11/2021

(71) JAQUELINY CORINA ORTENNEY DO NASCIMENTO (BR/SP)

Teor da exigência disponível no parecer (pdf) - acesse: Buscaweb no Portal do INPI. Prazo para cumprimento - 30 (Trinta) dias corridos contados do 1º dia útil após essa publicação (não confunda o prazo de 30 dias, com 1 mês ou com 31 dias). Protocole a petição de cumprimento - Guia de Recolhimento da União (GRU) de código 206 (Cumprimento de exigência formal preliminar) + documentos corrigidos, de acordo com o parecer. O pedido com exigência não cumprida ou cumprida fora do prazo não será aceito e terá sua numeração anulada.

(21) BR 20 2021 022074-6

Código 2.5 - Exigência - Art. 21 da LPI

(22) 03/11/2021

(71) RICARDO DUMMER PIRES (BR/RS)

Teor da exigência disponível no parecer (pdf) - acesse: Buscaweb no Portal do INPI. Prazo para cumprimento - 30 (Trinta) dias corridos contados do 1º dia útil após essa publicação (não confunda o prazo de 30 dias, com 1 mês ou com 31 dias). Protocole a petição de cumprimento - Guia de Recolhimento da União (GRU) de código 206 (Cumprimento de exigência formal preliminar) + documentos corrigidos, de acordo com o parecer. O pedido com exigência não cumprida ou cumprida fora do prazo não será aceito e terá sua numeração anulada.

(21) BR 20 2021 022102-5

Código 2.5 - Exigência - Art. 21 da LPI

(22) 04/11/2021

(71) RODOAXLE SOLUÇÕES PARA IMPLEMENTOS RODOVIÁRIOS EIRELI - EPP (BR/SP)

Teor da exigência disponível no parecer (pdf) - acesse: Buscaweb no Portal do INPI. Prazo para cumprimento - 30 (Trinta) dias corridos contados do 1º dia útil após essa publicação (não confunda o prazo de 30 dias, com 1 mês ou com 31 dias). Protocole a petição de cumprimento - Guia de Recolhimento da União (GRU) de código 206 (Cumprimento de exigência formal preliminar) + documentos corrigidos, de acordo com o parecer. O pedido com exigência não cumprida ou cumprida fora do prazo não será aceito e terá sua numeração



anulada.

(21) BR 20 2021 022259-5

Código 2.5 - Exigência - Art. 21 da LPI

(22) 05/11/2021

(71) SOFTWISE POLITECNICA COM E SERV. LTDA (BR/SP)

Teor da exigência disponível no parecer (pdf) - acesse: Buscaweb no Portal do INPI. Prazo para cumprimento - 30 (Trinta) dias corridos contados do 1º dia útil após essa publicação (não confunda o prazo de 30 dias, com 1 mês ou com 31 dias). Protocole a petição de cumprimento - Guia de Recolhimento da União (GRU) de código 206 (Cumprimento de exigência formal preliminar) + documentos corrigidos, de acordo com o parecer. O pedido com exigência não cumprida ou cumprida fora do prazo não será aceito e terá sua numeração anulada.

(21) BR 20 2021 022262-5

Código 2.5 - Exigência - Art. 21 da LPI

(22) 05/11/2021

(71) SOLIDEX AMBIENTAL IND. E COM. PRODUTOS ALIMENTÍCIOS LTDA (BR/PR)

Teor da exigência disponível no parecer (pdf) - acesse: Buscaweb no Portal do INPI. Prazo para cumprimento - 30 (Trinta) dias corridos contados do 1º dia útil após essa publicação (não confunda o prazo de 30 dias, com 1 mês ou com 31 dias). Protocole a petição de cumprimento - Guia de Recolhimento da União (GRU) de código 206 (Cumprimento de exigência formal preliminar) + documentos corrigidos, de acordo com o parecer. O pedido com exigência não cumprida ou cumprida fora do prazo não será aceito e terá sua numeração anulada.

(21) BR 20 2021 022273-0

Código 2.5 - Exigência - Art. 21 da LPI

(22) 05/11/2021

(71) DÉBORA RODRIGUES (BR/SP)

Teor da exigência disponível no parecer (pdf) - acesse: Buscaweb no Portal do INPI. Prazo para cumprimento - 30 (Trinta) dias corridos contados do 1º dia útil após essa publicação (não confunda o prazo de 30 dias, com 1 mês ou com 31 dias). Protocole a petição de cumprimento - Guia de Recolhimento da União (GRU) de código 206 (Cumprimento de exigência formal preliminar) + documentos corrigidos, de acordo com o parecer. O pedido com exigência não cumprida ou cumprida fora do prazo não será aceito e terá sua numeração anulada.

(21) BR 20 2021 022284-6

Código 2.5 - Exigência - Art. 21 da LPI

(22) 05/11/2021

(71) OTÁVIO HENRIQUE ILHA CAMPOS (BR/RJ)

Teor da exigência disponível no parecer (pdf) - acesse: Buscaweb no Portal do



INPI. Prazo para cumprimento - 30 (Trinta) dias corridos contados do 1º dia útil após essa publicação (não confunda o prazo de 30 dias, com 1 mês ou com 31 dias). Protocole a petição de cumprimento - Guia de Recolhimento da União (GRU) de código 206 (Cumprimento de exigência formal preliminar) + documentos corrigidos, de acordo com o parecer. O pedido com exigência não cumprida ou cumprida fora do prazo não será aceito e terá sua numeração anulada.

(21) BR 20 2021 023981-1

Código 2.5 - Exigência - Art. 21 da LPI

(22) 27/11/2021

(71) GUILHERME CORDEIRO MECCA (BR/SP)

Teor da exigência disponível no parecer (pdf) - acesse: Buscaweb no Portal do INPI. Prazo para cumprimento - 30 (Trinta) dias corridos contados do 1º dia útil após essa publicação (não confunda o prazo de 30 dias, com 1 mês ou com 31 dias). Protocole a petição de cumprimento - Guia de Recolhimento da União (GRU) de código 206 (Cumprimento de exigência formal preliminar) + documentos corrigidos, de acordo com o parecer. O pedido com exigência não cumprida ou cumprida fora do prazo não será aceito e terá sua numeração anulada.

(21) BR 20 2021 023991-9

Código 2.5 - Exigência - Art. 21 da LPI

(22) 29/11/2021

(71) ENDSERV INSPEÇÃO DE EQUIPAMENTOS E MATERIAIS LTDA ME (BR/ES)

Teor da exigência disponível no parecer (pdf) - acesse: Buscaweb no Portal do INPI. Prazo para cumprimento - 30 (Trinta) dias corridos contados do 1º dia útil após essa publicação (não confunda o prazo de 30 dias, com 1 mês ou com 31 dias). Protocole a petição de cumprimento - Guia de Recolhimento da União (GRU) de código 206 (Cumprimento de exigência formal preliminar) + documentos corrigidos, de acordo com o parecer. O pedido com exigência não cumprida ou cumprida fora do prazo não será aceito e terá sua numeração anulada.

(21) BR 20 2021 024002-0

Código 2.5 - Exigência - Art. 21 da LPI

(22) 29/11/2021

(71) CARLOS EDUARDO MOMBLANCH DA MOTTA (BR/PR)

Teor da exigência disponível no parecer (pdf) - acesse: Buscaweb no Portal do INPI. Prazo para cumprimento - 30 (Trinta) dias corridos contados do 1º dia útil após essa publicação (não confunda o prazo de 30 dias, com 1 mês ou com 31 dias). Protocole a petição de cumprimento - Guia de Recolhimento da União (GRU) de código 206 (Cumprimento de exigência formal preliminar) + documentos corrigidos, de acordo com o parecer. O pedido com exigência não cumprida ou cumprida fora do prazo não será aceito e terá sua numeração



anulada.



Código 2.10 - Requerimento de Pedido de Patente ou Certificado de Adição de Invenção

Notificação de requerimento de pedido de patente ou certificado de adição de invenção. Será realizado o exame formal a fim de verificação do Art. 19 da Lei nº 9.279/96 e IN 031/2013.

(21) BR 10 2021 026594-9 Código 2.10 - Requerimento de Pedido de Patente ou Certificado de Adição de Invenção
(22) 28/12/2021
(71) DEERE & COMPANY (US)
Número de Protocolo '870210121168' em 28/12/2021 11:10 (WB)

(21) BR 10 2021 026600-7 Código 2.10 - Requerimento de Pedido de Patente ou Certificado de Adição de Invenção
(22) 28/12/2021
(71) DEERE & COMPANY (US)
Número de Protocolo '870210121188' em 28/12/2021 11:32 (WB)

(21) BR 10 2021 026602-3 Código 2.10 - Requerimento de Pedido de Patente ou Certificado de Adição de Invenção
(22) 28/12/2021
(71) WILIAM DONISETE DE PAULA (BR/SP) ; IDAGENE APARECIDA CESTARI (BR/SP) ; MARCO ANTONIO GUTIERREZ (BR/SP)
Número de Protocolo '870210121196' em 28/12/2021 11:38 (WB)

(21) BR 10 2021 026609-0 Código 2.10 - Requerimento de Pedido de Patente ou Certificado de Adição de Invenção
(22) 28/12/2021
(71) PRYSMIAN S.P.A. (IT)
Número de Protocolo '870210121211' em 28/12/2021 12:03 (WB)

(21) BR 10 2021 026627-9 Código 2.10 - Requerimento de Pedido de Patente ou Certificado de Adição de Invenção
(22) 28/12/2021
(71) UNIVERSIDADE FEDERAL DE MINAS GERAIS (BR/MG) ; FUNDAÇÃO EDUCACIONAL DE CRICIÚMA - FUCRI (BR/SC) ; UNIVERSIDADE FEDERAL DE SANTA CATARINA - UFSC (BR/SC)
Número de Protocolo '870210121280' em 28/12/2021 14:39 (WB)

(21) BR 10 2021 026630-9 Código 2.10 - Requerimento de Pedido de Patente ou Certificado de Adição de Invenção
(22) 28/12/2021



	(71) NEWTESC TECNOLOGIA E COMERCIO EIRELLI EPP (BR/SP) Número de Protocolo '870210121287' em 28/12/2021 14:45 (WB)
(21) BR 10 2021 026634-1	Código 2.10 - Requerimento de Pedido de Patente ou Certificado de Adição de Invenção (22) 28/12/2021 (71) URION TECNOLOGIA E SISTEMAS EIRELI ME (BR/SP) Número de Protocolo '870210121300' em 28/12/2021 14:56 (WB)
(21) BR 10 2021 026638-4	Código 2.10 - Requerimento de Pedido de Patente ou Certificado de Adição de Invenção (22) 28/12/2021 (71) FUNDACAO CPQD - CENTRO DE PESQUISA E DESENVOLVIMENTO EM TELECOMUNICACOES (BR/SP) Número de Protocolo '870210121307' em 28/12/2021 15:03 (WB)
(21) BR 10 2021 026645-7	Código 2.10 - Requerimento de Pedido de Patente ou Certificado de Adição de Invenção (22) 28/12/2021 (71) UNIVERSIDADE FEDERAL DO MARANHÃO (BR/MA) Número de Protocolo '870210121336' em 28/12/2021 15:46 (WB)
(21) BR 10 2021 026646-5	Código 2.10 - Requerimento de Pedido de Patente ou Certificado de Adição de Invenção (22) 28/12/2021 (71) UNIVERSIDADE FEDERAL DE MINAS GERAIS (BR/MG) ; UNIVERSIDADE ESTADUAL DE CAMPINAS - UNICAMP (BR/SP) Número de Protocolo '870210121337' em 28/12/2021 15:47 (WB)
(21) BR 10 2021 026647-3	Código 2.10 - Requerimento de Pedido de Patente ou Certificado de Adição de Invenção (22) 28/12/2021 (71) BLUECOM SOLUÇÕES DE CONECTIVIDADE E INFORMATICA LTDA (BR/RJ) Número de Protocolo '870210121345' em 28/12/2021 15:56 (WB)
(21) BR 10 2021 026649-0	Código 2.10 - Requerimento de Pedido de Patente ou Certificado de Adição de Invenção (22) 28/12/2021 (71) GRENDENE S.A. (BR/CE) Número de Protocolo '870210121350' em 28/12/2021 15:59 (WB)
(21) BR 10 2021 026650-3	Código 2.10 - Requerimento de Pedido de Patente ou Certificado de Adição de

	Invenção (22) 28/12/2021 (71) ROBERTO WAGNER SIMÃO IERCK (BR/SP) Número de Protocolo '870210121352' em 28/12/2021 16:02 (WB)
(21) BR 10 2021 026659-7	Código 2.10 - Requerimento de Pedido de Patente ou Certificado de Adição de Invenção (22) 28/12/2021 (71) BAYOU HOLDCO, INC. (US) Número de Protocolo '870210121378' em 28/12/2021 16:39 (WB)
(21) BR 10 2021 026679-1	Código 2.10 - Requerimento de Pedido de Patente ou Certificado de Adição de Invenção (22) 28/12/2021 (71) HORA DA REDACAO FRANQUEADORA LTDA (BR/RJ) Número de Protocolo '870210121455' em 28/12/2021 18:46 (WB)
(21) BR 10 2021 026681-3	Código 2.10 - Requerimento de Pedido de Patente ou Certificado de Adição de Invenção (22) 28/12/2021 (71) UNIVERSIDADE FEDERAL DE CAMPINA GRANDE - PB (BR/PB) Número de Protocolo '870210121461' em 28/12/2021 19:06 (WB)
(21) BR 10 2021 026685-6	Código 2.10 - Requerimento de Pedido de Patente ou Certificado de Adição de Invenção (22) 28/12/2021 (71) TESTE (BR/AC) Número de Protocolo '870210121480' em 28/12/2021 22:14 (WB)
(21) BR 10 2021 026686-4	Código 2.10 - Requerimento de Pedido de Patente ou Certificado de Adição de Invenção (22) 28/12/2021 (71) INOVARE EMPREENDIMENTOS LTDA (BR/RJ) ; FAGNER RODRIGO RACKI BUBIAK (BR/RJ) Número de Protocolo '870210121481' em 28/12/2021 22:43 (WB)
(21) BR 10 2021 026688-0	Código 2.10 - Requerimento de Pedido de Patente ou Certificado de Adição de Invenção (22) 29/12/2021 (71) TOOLS4TOOLS SOLUCOES INDUSTRIAIS LTDA (BR/RS) Número de Protocolo '870210121500' em 29/12/2021 09:09 (WB)
(21) BR 10 2021 026690-2	Código 2.10 - Requerimento de Pedido de Patente ou Certificado de Adição de

	Invenção (22) 29/12/2021 (71) NELSON FORMENTINI (BR/RS) Número de Protocolo '870210121509' em 29/12/2021 09:29 (WB)
(21) BR 10 2021 026691-0	Código 2.10 - Requerimento de Pedido de Patente ou Certificado de Adição de Invenção (22) 29/12/2021 (71) DIOGINES LACERDA NIEKAWA (BR/PR) ; ANTONILDO FERREIRA MAGALHÃES JUNIO (BR/SP) ; DOUGLAS FELIPE (BR/MS) Número de Protocolo '870210121511' em 29/12/2021 09:29 (WB)
(21) BR 10 2021 026692-9	Código 2.10 - Requerimento de Pedido de Patente ou Certificado de Adição de Invenção (22) 29/12/2021 (71) PETRÓLEO BRASILEIRO S.A. - PETROBRAS (BR/RJ) ; UNIVERSIDADE FEDERAL DO RIO DE JANEIRO - UFRJ (BR/RJ) Número de Protocolo '870210121512' em 29/12/2021 09:29 (WB)
(21) BR 10 2021 026693-7	Código 2.10 - Requerimento de Pedido de Patente ou Certificado de Adição de Invenção (22) 29/12/2021 (71) UNIVERSIDADE FEDERAL DA PARAIBA (BR/PB) Número de Protocolo '870210121515' em 29/12/2021 09:32 (WB)
(21) BR 10 2021 026694-5	Código 2.10 - Requerimento de Pedido de Patente ou Certificado de Adição de Invenção (22) 29/12/2021 (71) UNIVERSIDADE FEDERAL DE SERGIPE (BR/SE) Número de Protocolo '870210121517' em 29/12/2021 09:40 (WB)
(21) BR 10 2021 026698-8	Código 2.10 - Requerimento de Pedido de Patente ou Certificado de Adição de Invenção (22) 29/12/2021 (71) PETRÓLEO BRASILEIRO S.A. - PETROBRAS (BR/RJ) Número de Protocolo '870210121531' em 29/12/2021 10:04 (WB)
(21) BR 10 2021 026699-6	Código 2.10 - Requerimento de Pedido de Patente ou Certificado de Adição de Invenção (22) 29/12/2021 (71) BLUE OCEAN ENGENHARIA LTDA (BR/SP) Número de Protocolo '870210121536' em 29/12/2021 10:11 (WB)

(21) BR 10 2021 026706-2	<p>Código 2.10 - Requerimento de Pedido de Patente ou Certificado de Adição de Invenção (22) 29/12/2021 (71) RODRIGO BORGES TORRES (BR/MG) ; GIOVANNA CARLA PEREIRA CARVALHO (BR/MG) Número de Protocolo '870210121566' em 29/12/2021 11:11 (WB)</p>
(21) BR 10 2021 026707-0	<p>Código 2.10 - Requerimento de Pedido de Patente ou Certificado de Adição de Invenção (22) 29/12/2021 (71) UNIVERSIDADE FEDERAL DE SERGIPE (BR/SE) Número de Protocolo '870210121571' em 29/12/2021 11:22 (WB)</p>
(21) BR 10 2021 026714-3	<p>Código 2.10 - Requerimento de Pedido de Patente ou Certificado de Adição de Invenção (22) 29/12/2021 (71) OPTIONLINE EDITORA EIRELI (BR/SP) ; OPTIONLINE SERVIÇOS DE INFORMAÇÃO LTDA - EPP (BR/SP) ; OPTIONLINE LLC (US) Número de Protocolo '870210121590' em 29/12/2021 11:59 (WB)</p>
(21) BR 10 2021 026716-0	<p>Código 2.10 - Requerimento de Pedido de Patente ou Certificado de Adição de Invenção (22) 29/12/2021 (71) UNIVERSIDADE FEDERAL DE MINAS GERAIS (BR/MG) ; SOCIEDADE BENEFICENTE ISRAELITA BRASILEIRA HOSPITAL ALBERT EINSTEIN (BR/SP) Número de Protocolo '870210121597' em 29/12/2021 12:25 (WB)</p>
(21) BR 10 2021 026731-3	<p>Código 2.10 - Requerimento de Pedido de Patente ou Certificado de Adição de Invenção (22) 29/12/2021 (71) DRÄGERWERK AG & CO. KGAA (DE) Número de Protocolo '870210121635' em 29/12/2021 13:56 (WB)</p>
(21) BR 10 2021 026744-5	<p>Código 2.10 - Requerimento de Pedido de Patente ou Certificado de Adição de Invenção (22) 29/12/2021 (71) DEERE & COMPANY (US) Número de Protocolo '870210121674' em 29/12/2021 14:50 (WB)</p>
(21) BR 10 2021 026746-1	<p>Código 2.10 - Requerimento de Pedido de Patente ou Certificado de Adição de Invenção (22) 29/12/2021</p>



	(71) UNIVERSIDADE FEDERAL DE CAMPINA GRANDE - PB (BR/PB) Número de Protocolo '870210121678' em 29/12/2021 14:53 (WB)
--	---

(21) BR 10 2021 026748-8	Código 2.10 - Requerimento de Pedido de Patente ou Certificado de Adição de Invenção (22) 29/12/2021 (71) UNIVERSIDADE FEDERAL DE CAMPINA GRANDE - PB (BR/PB) Número de Protocolo '870210121683' em 29/12/2021 15:00 (WB)
---------------------------------	--

(21) BR 10 2021 026755-0	Código 2.10 - Requerimento de Pedido de Patente ou Certificado de Adição de Invenção (22) 29/12/2021 (71) JUAN ERNESTO DE LA PUENTE DE LA PUENTE (MX) Número de Protocolo '870210121712' em 29/12/2021 15:34 (WB)
---------------------------------	--

(21) BR 10 2021 026756-9	Código 2.10 - Requerimento de Pedido de Patente ou Certificado de Adição de Invenção (22) 29/12/2021 (71) DEERE & COMPANY (US) Número de Protocolo '870210121714' em 29/12/2021 15:37 (WB)
---------------------------------	---

(21) BR 10 2021 026759-3	Código 2.10 - Requerimento de Pedido de Patente ou Certificado de Adição de Invenção (22) 29/12/2021 (71) BAYOU HOLDCO, INC. (US) Número de Protocolo '870210121731' em 29/12/2021 16:05 (WB)
---------------------------------	--

(21) BR 10 2021 026767-4	Código 2.10 - Requerimento de Pedido de Patente ou Certificado de Adição de Invenção (22) 29/12/2021 (71) UNIVERSIDADE FEDERAL DA PARAIBA (BR/PB) Número de Protocolo '870210121754' em 29/12/2021 16:31 (WB)
---------------------------------	--

(21) BR 10 2021 026778-0	Código 2.10 - Requerimento de Pedido de Patente ou Certificado de Adição de Invenção (22) 29/12/2021 (71) TCF - TRADE CENTER FARM INDÚSTRIA E COMÉRCIO DE MÁQUINAS AGRÍCOLAS LTDA - ME (BR/SP) Número de Protocolo '870210121792' em 29/12/2021 17:18 (WB)
---------------------------------	---

(21) BR 10 2021 026780-1	Código 2.10 - Requerimento de Pedido de Patente ou Certificado de Adição de Invenção (22) 29/12/2021
---------------------------------	---



	(71) BUCCI ALBERTO (IT) Número de Protocolo '870210121799' em 29/12/2021 17:23 (WB)
--	--

(21) BR 10 2021 026799-2	Código 2.10 - Requerimento de Pedido de Patente ou Certificado de Adição de Invenção (22) 29/12/2021 (71) COMISSÃO NACIONAL DE ENERGIA NUCLEAR (BR/RJ) Número de Protocolo '870210121848' em 29/12/2021 18:49 (WB)
---------------------------------	---

(21) BR 10 2021 026801-8	Código 2.10 - Requerimento de Pedido de Patente ou Certificado de Adição de Invenção (22) 29/12/2021 (71) UNIVERSIDADE FEDERAL DE CAMPINA GRANDE - PB (BR/PB) Número de Protocolo '870210121856' em 29/12/2021 20:08 (WB)
---------------------------------	--

(21) BR 10 2021 026804-2	Código 2.10 - Requerimento de Pedido de Patente ou Certificado de Adição de Invenção (22) 29/12/2021 (71) LINDERSON ALVES DA SILVA (BR/MG) Número de Protocolo '870210121866' em 29/12/2021 23:25 (WB)
---------------------------------	---

(21) BR 10 2021 026818-2	Código 2.10 - Requerimento de Pedido de Patente ou Certificado de Adição de Invenção (22) 30/12/2021 (71) MILTON FERREIRA FILHO (BR/RJ) ; RONILSON AGNALDO MORENO (BR/SP) Número de Protocolo '870210121933' em 30/12/2021 10:42 (WB)
---------------------------------	--

(21) BR 10 2021 026819-0	Código 2.10 - Requerimento de Pedido de Patente ou Certificado de Adição de Invenção (22) 30/12/2021 (71) ERBE ELEKTROMEDIZIN GMBH (DE) Número de Protocolo '870210121940' em 30/12/2021 10:58 (WB)
---------------------------------	--

(21) BR 10 2021 026821-2	Código 2.10 - Requerimento de Pedido de Patente ou Certificado de Adição de Invenção (22) 30/12/2021 (71) UNIVERSIDADE FEDERAL DO RIO GRANDE DO SUL (BR/RS) Número de Protocolo '870210121948' em 30/12/2021 11:11 (WB)
---------------------------------	--

(21) BR 10 2021 026827-1	Código 2.10 - Requerimento de Pedido de Patente ou Certificado de Adição de Invenção (22) 30/12/2021
---------------------------------	---



	(71) INSTITUTO FEDERAL DE EDUCAÇÃO, CIÊNCIA E TECNOLOGIA DE GOIÁS (BR/GO) Número de Protocolo '870210121970' em 30/12/2021 11:47 (WB)
(21) BR 10 2021 026830-1	Código 2.10 - Requerimento de Pedido de Patente ou Certificado de Adição de Invenção (22) 30/12/2021 (71) UNIVERSIDADE FEDERAL RURAL DE PERNAMBUCO (BR/PE) Número de Protocolo '870210122007' em 30/12/2021 12:29 (WB)
(21) BR 10 2021 026836-0	Código 2.10 - Requerimento de Pedido de Patente ou Certificado de Adição de Invenção (22) 30/12/2021 (71) SAMSUNG ELETRÔNICA DA AMAZÔNIA LTDA. (BR/SP) Número de Protocolo '870210122029' em 30/12/2021 13:44 (WB)
(21) BR 10 2021 026840-9	Código 2.10 - Requerimento de Pedido de Patente ou Certificado de Adição de Invenção (22) 30/12/2021 (71) ROSEMOUNT AEROSPACE INC. (US) Número de Protocolo '870210122047' em 30/12/2021 14:13 (WB)
(21) BR 10 2021 026841-7	Código 2.10 - Requerimento de Pedido de Patente ou Certificado de Adição de Invenção (22) 30/12/2021 (71) NOZOMI NETWORKS SAGL (CH) Número de Protocolo '870210122050' em 30/12/2021 14:16 (WB)
(21) BR 10 2021 026842-5	Código 2.10 - Requerimento de Pedido de Patente ou Certificado de Adição de Invenção (22) 30/12/2021 (71) CHARLES ADRIANO DUVOISIN (BR/SC) ; FERNANDO DE MENDONÇA (BR/SP) Número de Protocolo '870210122051' em 30/12/2021 14:16 (WB)
(21) BR 10 2021 026844-1	Código 2.10 - Requerimento de Pedido de Patente ou Certificado de Adição de Invenção (22) 30/12/2021 (71) MMA MOTO MECANICA ARGENTINA S.A. (AR) Número de Protocolo '870210122056' em 30/12/2021 14:27 (WB)
(21) BR 10 2021 026845-0	Código 2.10 - Requerimento de Pedido de Patente ou Certificado de Adição de Invenção

	(22) 30/12/2021 (71) MMA MOTO MECANICA ARGENTINA S.A. (AR) Número de Protocolo '870210122058' em 30/12/2021 14:30 (WB)
(21) BR 10 2021 026847-6	Código 2.10 - Requerimento de Pedido de Patente ou Certificado de Adição de Invenção (22) 30/12/2021 (71) MMA MOTO MECANICA ARGENTINA S.A. (AR) Número de Protocolo '870210122063' em 30/12/2021 14:32 (WB)
(21) BR 10 2021 026849-2	Código 2.10 - Requerimento de Pedido de Patente ou Certificado de Adição de Invenção (22) 30/12/2021 (71) DEERE & COMPANY (US) Número de Protocolo '870210122070' em 30/12/2021 14:38 (WB)
(21) BR 10 2021 026862-0	Código 2.10 - Requerimento de Pedido de Patente ou Certificado de Adição de Invenção (22) 30/12/2021 (71) UNIVERSIDADE FEDERAL RURAL DO SEMI-ARIDO - UFERSA (BR/RN) Número de Protocolo '870210122120' em 30/12/2021 15:31 (WB)
(21) BR 10 2021 026865-4	Código 2.10 - Requerimento de Pedido de Patente ou Certificado de Adição de Invenção (22) 30/12/2021 (71) CICERO JUNIOR PEREIRA PINHEIRO (BR/SP) Número de Protocolo '870210122124' em 30/12/2021 15:36 (WB)
(21) BR 10 2021 026867-0	Código 2.10 - Requerimento de Pedido de Patente ou Certificado de Adição de Invenção (22) 30/12/2021 (71) SÉRGIO CORREIA DE CARVALHO (BR/SP) Número de Protocolo '870210122132' em 30/12/2021 15:43 (WB)
(21) BR 10 2021 026870-0	Código 2.10 - Requerimento de Pedido de Patente ou Certificado de Adição de Invenção (22) 30/12/2021 (71) UNIVERSIDADE FEDERAL RURAL DO SEMI-ARIDO - UFERSA (BR/RN) Número de Protocolo '870210122145' em 30/12/2021 16:01 (WB)
(21) BR 10 2021 026879-4	Código 2.10 - Requerimento de Pedido de Patente ou Certificado de Adição de Invenção (22) 30/12/2021

	(71) UNIVERSIDADE FEDERAL DE CAMPINA GRANDE - PB (BR/PB) Número de Protocolo '870210122190' em 30/12/2021 16:49 (WB)
(21) BR 10 2021 026898-0	Código 2.10 - Requerimento de Pedido de Patente ou Certificado de Adição de Invenção (22) 30/12/2021 (71) PETRÓLEO BRASILEIRO S.A. - PETROBRAS (BR/RJ) Número de Protocolo '870210122253' em 30/12/2021 18:32 (WB)
(21) BR 10 2021 026903-0	Código 2.10 - Requerimento de Pedido de Patente ou Certificado de Adição de Invenção (22) 30/12/2021 (71) IBBX INOVAÇÃO EM SISTEMAS DE SOFTWARE E HARDWARE LTDA (BR/SP) Número de Protocolo '870210122265' em 30/12/2021 19:04 (WB)
(21) BR 10 2021 026904-9	Código 2.10 - Requerimento de Pedido de Patente ou Certificado de Adição de Invenção (22) 30/12/2021 (71) PETRÓLEO BRASILEIRO S.A. - PETROBRAS (BR/RJ) Número de Protocolo '870210122266' em 30/12/2021 19:12 (WB)
(21) BR 10 2021 026905-7	Código 2.10 - Requerimento de Pedido de Patente ou Certificado de Adição de Invenção (22) 30/12/2021 (71) CAMILA ALVES REIMBERG (BR/SP) ; CELSO DE OLIVEIRA (BR/SP) Número de Protocolo '870210122267' em 30/12/2021 19:12 (WB)
(21) BR 10 2021 026907-3	Código 2.10 - Requerimento de Pedido de Patente ou Certificado de Adição de Invenção (22) 30/12/2021 (71) UNIVERSIDADE FEDERAL DE SERGIPE (BR/SE) Número de Protocolo '870210122288' em 30/12/2021 22:00 (WB)
(21) BR 10 2021 026908-1	Código 2.10 - Requerimento de Pedido de Patente ou Certificado de Adição de Invenção (22) 30/12/2021 (71) UNIVERSIDADE FEDERAL DO PARÁ (BR/PA) Número de Protocolo '870210122293' em 30/12/2021 22:39 (WB)
(21) BR 10 2021 026914-6	Código 2.10 - Requerimento de Pedido de Patente ou Certificado de Adição de Invenção (22) 31/12/2021

	(71) BIOMCROP BIOTECNOLOGIA AGRÍCOLA LTDA. (BR/SP) Número de Protocolo '870210122327' em 31/12/2021 11:15 (WB)
(21) BR 10 2021 026917-0	Código 2.10 - Requerimento de Pedido de Patente ou Certificado de Adição de Invenção (22) 31/12/2021 (71) UNIVERSIDADE FEDERAL DE CAMPINA GRANDE - PB (BR/PB) Número de Protocolo '870210122333' em 31/12/2021 12:48 (WB)
(21) BR 10 2021 026918-9	Código 2.10 - Requerimento de Pedido de Patente ou Certificado de Adição de Invenção (22) 31/12/2021 (71) UNIVERSIDADE FEDERAL FLUMINENSE (BR/RJ) ; FRANCELINA DE QUEIROZ FELIPE DA CRUZ (BR/RJ) ; ANA LETÍCIA FELIPE DA CRUZ (BR/RJ) ; EULER SÁNCHEZ OCAMPO (BR/RJ) Número de Protocolo '870210122335' em 31/12/2021 13:50 (WB)
(21) BR 10 2022 000006-9	Código 2.10 - Requerimento de Pedido de Patente ou Certificado de Adição de Invenção (22) 03/01/2022 (71) AURIVALDO MELIM (BR/MT) Número de Protocolo '870220000092' em 03/01/2022 11:27 (WB)
(21) BR 10 2022 000011-5	Código 2.10 - Requerimento de Pedido de Patente ou Certificado de Adição de Invenção (22) 03/01/2022 (71) TOYOTA JIDOSHA KABUSHIKI KAISHA (JP) Número de Protocolo '870220000116' em 03/01/2022 12:27 (WB)
(21) BR 10 2022 000015-8	Código 2.10 - Requerimento de Pedido de Patente ou Certificado de Adição de Invenção (22) 03/01/2022 (71) CAN-FITE BIOPHARMA LTD. (IL) Número de Protocolo '870220000140' em 03/01/2022 13:21 (WB)
(21) BR 10 2022 000016-6	Código 2.10 - Requerimento de Pedido de Patente ou Certificado de Adição de Invenção (22) 03/01/2022 (71) UNIVERSIDADE FEDERAL DO PARANA (BR/PR) Número de Protocolo '870220000143' em 03/01/2022 13:24 (WB)
(21) BR 10 2022 000022-0	Código 2.10 - Requerimento de Pedido de Patente ou Certificado de Adição de Invenção



	(22) 03/01/2022 (71) HALLIBURTON ENERGY SERVICES, INC. (US) Número de Protocolo '870220000187' em 03/01/2022 14:15 (WB)
--	---

(21) BR 10 2022 000034-4	Código 2.10 - Requerimento de Pedido de Patente ou Certificado de Adição de Invenção (22) 03/01/2022 (71) HUANG PO-CHUN (TH) Número de Protocolo '870220000228' em 03/01/2022 15:13 (WB)
---------------------------------	---

(21) BR 10 2022 000035-2	Código 2.10 - Requerimento de Pedido de Patente ou Certificado de Adição de Invenção (22) 03/01/2022 (71) LEANDRO BERTOLINO (BR/SC) Número de Protocolo '870220000230' em 03/01/2022 15:15 (WB)
---------------------------------	--

(21) BR 10 2022 000038-7	Código 2.10 - Requerimento de Pedido de Patente ou Certificado de Adição de Invenção (22) 03/01/2022 (71) HUANG PO-CHUN (TH) Número de Protocolo '870220000266' em 03/01/2022 15:49 (WB)
---------------------------------	---

(21) BR 10 2022 000045-0	Código 2.10 - Requerimento de Pedido de Patente ou Certificado de Adição de Invenção (22) 03/01/2022 (71) RADEMAKS BENTO DE OLIVEIRA (BR/SP) Número de Protocolo '870220000292' em 03/01/2022 16:12 (WB)
---------------------------------	---

(21) BR 10 2022 000050-6	Código 2.10 - Requerimento de Pedido de Patente ou Certificado de Adição de Invenção (22) 03/01/2022 (71) RUBENS STEINER (BR/MG) Número de Protocolo '870220000309' em 03/01/2022 16:38 (WB)
---------------------------------	---

(21) BR 10 2022 000055-7	Código 2.10 - Requerimento de Pedido de Patente ou Certificado de Adição de Invenção (22) 03/01/2022 (71) GETULIO GOMES CARDIM (BR/SP) Número de Protocolo '870220000356' em 03/01/2022 17:34 (WB)
---------------------------------	---

(21) BR 10 2022 000068-9	Código 2.10 - Requerimento de Pedido de Patente ou Certificado de Adição de Invenção (22) 03/01/2022
---------------------------------	---



	(71) WALTER LUIZ ALVES DA SILVA 07707485890 (BR/SP) ; BIRRER BEBIDAS CONCENTRADAS LTDA (BR/SP) Número de Protocolo '870220000421' em 03/01/2022 19:56 (WB)
(21) BR 10 2022 000069-7	Código 2.10 - Requerimento de Pedido de Patente ou Certificado de Adição de Invenção (22) 03/01/2022 (71) JONAB FREITAS DA CUNHA (BR/CE) Número de Protocolo '870220000423' em 03/01/2022 20:15 (WB)
(21) BR 12 2021 026623-9 A2	Código 2.10 - Requerimento de Pedido de Patente ou Certificado de Adição de Invenção (22) 24/04/2020 (62) BR 11 2021 021913-7 24/04/2020 (71) SAMSUNG ELECTRONICS CO., LTD. (KR) Número de Protocolo '870210121265' em 28/12/2021 14:16 (WB)
(21) BR 12 2021 026625-5 A2	Código 2.10 - Requerimento de Pedido de Patente ou Certificado de Adição de Invenção (22) 03/02/2016 (62) BR 11 2017 016483-3 03/02/2016 (71) EDEN RESEARCH PLC. (GB) Número de Protocolo '870210121270' em 28/12/2021 14:26 (WB)
(21) BR 12 2021 026652-2 A2	Código 2.10 - Requerimento de Pedido de Patente ou Certificado de Adição de Invenção (22) 17/10/2012 (62) BR 11 2014 007007-5 17/10/2012 (71) F. HOFFMANN-LA ROCHE AG (CH) Número de Protocolo '870210121359' em 28/12/2021 16:14 (WB)
(21) BR 12 2021 026661-1 A8	Código 2.10 - Requerimento de Pedido de Patente ou Certificado de Adição de Invenção (22) 15/01/2010 (62) PI 1006812-0 15/01/2010 (71) EXELIXIS, INC. (US) Número de Protocolo '870210121383' em 28/12/2021 16:46 (WB)
(21) BR 12 2021 026665-4 A2	Código 2.10 - Requerimento de Pedido de Patente ou Certificado de Adição de Invenção (22) 21/06/2013 (62) BR 11 2014 032338-0 21/06/2013 (71) INTRA-CELLULAR THERAPIES, INC. (US)

Número de Protocolo '870210121395' em 28/12/2021 16:58 (WB)

(21) BR 12 2021 026683-2 A2 Código 2.10 - Requerimento de Pedido de Patente ou Certificado de Adição de Invenção
(22) 29/06/2012
(62) BR 11 2013 033175-5 29/06/2012
(71) NGM BIOPHARMACEUTICALS, INC. (US)
Número de Protocolo '870210121467' em 28/12/2021 19:18 (WB)

(21) BR 12 2021 026684-0 A2 Código 2.10 - Requerimento de Pedido de Patente ou Certificado de Adição de Invenção
(22) 21/12/2018
(62) BR 11 2020 013078-8 21/12/2018
(71) NICOVENTURES TRADING LIMITED (GB)
Número de Protocolo '870210121472' em 28/12/2021 19:41 (WB)

(21) BR 12 2021 026732-4 A2 Código 2.10 - Requerimento de Pedido de Patente ou Certificado de Adição de Invenção
(22) 09/07/2010
(62) BR 11 2012 000517-0 09/07/2010
(71) HISTOGEN, INC. (US)
Número de Protocolo '870210121636' em 29/12/2021 13:56 (WB)

(21) BR 12 2021 026741-3 A2 Código 2.10 - Requerimento de Pedido de Patente ou Certificado de Adição de Invenção
(22) 09/08/2018
(62) BR 10 2018 016299-3 09/08/2018
(71) DOW AGROSCIENCES LLC (US)
Número de Protocolo '870210121670' em 29/12/2021 14:45 (WB)

(21) BR 12 2021 026743-0 A2 Código 2.10 - Requerimento de Pedido de Patente ou Certificado de Adição de Invenção
(22) 18/10/2017
(62) BR 11 2019 008032-5 18/10/2017
(71) SAGE THERAPEUTICS, INC. (US)
Número de Protocolo '870210121673' em 29/12/2021 14:49 (WB)

(21) BR 12 2021 026758-8 A2 Código 2.10 - Requerimento de Pedido de Patente ou Certificado de Adição de Invenção
(22) 20/12/2011
(62) BR 11 2013 015602-3 20/12/2011
(71) NOVARTIS AG (CH)
Número de Protocolo '870210121722' em 29/12/2021 15:48 (WB)



(21) BR 12 2021 026763-4 A2 Código 2.10 - Requerimento de Pedido de Patente ou Certificado de Adição de Invenção
 (22) 27/03/2018
 (62) BR 11 2019 020211-0 27/03/2018
 (71) TESARO, INC. (US)
 Número de Protocolo '870210121740' em 29/12/2021 16:15 (WB)

(21) BR 12 2021 026771-5 A2 Código 2.10 - Requerimento de Pedido de Patente ou Certificado de Adição de Invenção
 (22) 24/05/2019
 (62) BR 11 2020 002018-4 24/05/2019
 (71) S.C. JOHNSON & SON, INC. (US)
 Número de Protocolo '870210121771' em 29/12/2021 16:48 (WB)

(21) BR 12 2021 026772-3 A2 Código 2.10 - Requerimento de Pedido de Patente ou Certificado de Adição de Invenção
 (22) 14/06/2019
 (62) BR 11 2020 025279-4 14/06/2019
 (71) REGENERON PHARMACEUTICALS, INC. (US)
 Número de Protocolo '870210121772' em 29/12/2021 16:49 (WB)

(21) BR 12 2021 026776-6 A2 Código 2.10 - Requerimento de Pedido de Patente ou Certificado de Adição de Invenção
 (22) 27/02/2015
 (62) BR 11 2016 019938-3 27/02/2015
 (71) ALTRIA CLIENT SERVICES LLC (US)
 Número de Protocolo '870210121787' em 29/12/2021 17:09 (WB)

(21) BR 12 2021 026779-0 A2 Código 2.10 - Requerimento de Pedido de Patente ou Certificado de Adição de Invenção
 (22) 16/10/2015
 (62) BR 11 2017 007912-7 16/10/2015
 (71) ILLUMINA CAMBRIDGE LIMITED (GB)
 Número de Protocolo '870210121797' em 29/12/2021 17:22 (WB)

(21) BR 12 2021 026781-2 A2 Código 2.10 - Requerimento de Pedido de Patente ou Certificado de Adição de Invenção
 (22) 16/10/2015
 (62) BR 11 2017 007912-7 16/10/2015
 (71) ILLUMINA CAMBRIDGE LIMITED (GB)
 Número de Protocolo '870210121803' em 29/12/2021 17:24 (WB)



(21) BR 12 2021 026782-0 A2 Código 2.10 - Requerimento de Pedido de Patente ou Certificado de Adição de Invenção
 (22) 29/06/2018
 (62) BR 11 2020 000229-1 29/06/2018
 (71) INVENTPRISE, LLC (US)
 Número de Protocolo '870210121804' em 29/12/2021 17:24 (WB)

(21) BR 12 2021 026783-9 A2 Código 2.10 - Requerimento de Pedido de Patente ou Certificado de Adição de Invenção
 (22) 17/03/2017
 (62) BR 11 2018 068784-7 17/03/2017
 (71) SUN PHARMACEUTICAL INDUSTRIES LTD. (IN)
 Número de Protocolo '870210121806' em 29/12/2021 17:25 (WB)

(21) BR 12 2021 026787-1 A2 Código 2.10 - Requerimento de Pedido de Patente ou Certificado de Adição de Invenção
 (22) 19/04/2017
 (62) BR 11 2018 071851-3 19/04/2017
 (71) BAYER CROPSCIENCE AKTIENGESELLSCHAFT (DE)
 Número de Protocolo '870210121817' em 29/12/2021 17:40 (WB)

(21) BR 12 2021 026834-7 A2 Código 2.10 - Requerimento de Pedido de Patente ou Certificado de Adição de Invenção
 (22) 24/04/2009
 (62) PI 0910622-7 24/04/2009
 (71) TAKEDA PHARMACEUTICAL COMPANY LIMITED (JP) ; BIOVERATIV THERAPEUTICS, INC. (US)
 Número de Protocolo '870210122024' em 30/12/2021 13:28 (WB)

(21) BR 12 2021 026851-7 A8 Código 2.10 - Requerimento de Pedido de Patente ou Certificado de Adição de Invenção
 (22) 22/03/2013
 (62) BR 11 2014 023387-0 22/03/2013
 (71) HOSPICES CIVILS DE LYON (FR) ; BIOMERIEUX (FR)
 Número de Protocolo '870210122079' em 30/12/2021 14:45 (WB)

(21) BR 12 2021 026856-8 A2 Código 2.10 - Requerimento de Pedido de Patente ou Certificado de Adição de Invenção
 (22) 30/07/2014
 (62) BR 11 2016 002356-0 30/07/2014
 (71) BECTON, DICKINSON AND COMPANY (US)
 Número de Protocolo '870210122091' em 30/12/2021 15:02 (WB)



(21) BR 12 2021 026860-6 A2 Código 2.10 - Requerimento de Pedido de Patente ou Certificado de Adição de Invenção
 (22) 14/10/2010
 (62) BR 11 2012 008821-1 14/10/2010
 (71) ACORDA THERAPEUTICS, INC. (US)
 Número de Protocolo '870210122114' em 30/12/2021 15:25 (WB)

(21) BR 12 2021 026869-0 A2 Código 2.10 - Requerimento de Pedido de Patente ou Certificado de Adição de Invenção
 (22) 11/10/2012
 (62) BR 11 2014 009053-0 11/10/2012
 (71) ABBVIE INC. (US)
 Número de Protocolo '870210122142' em 30/12/2021 15:57 (WB)

(21) BR 12 2021 026881-9 A2 Código 2.10 - Requerimento de Pedido de Patente ou Certificado de Adição de Invenção
 (22) 12/05/2008
 (62) PI 0810631-2 12/05/2008
 (71) ACORDA THERAPEUTICS, INC. (US)
 Número de Protocolo '870210122195' em 30/12/2021 16:53 (WB)

(21) BR 12 2021 026884-3 A2 Código 2.10 - Requerimento de Pedido de Patente ou Certificado de Adição de Invenção
 (22) 04/12/2015
 (62) BR 11 2017 011636-7 04/12/2015
 (71) EXTRUDE TO FILL, LLC (US)
 Número de Protocolo '870210122207' em 30/12/2021 17:11 (WB)

(21) BR 12 2021 026889-4 A2 Código 2.10 - Requerimento de Pedido de Patente ou Certificado de Adição de Invenção
 (22) 28/11/2017
 (62) BR 11 2019 010222-1 28/11/2017
 (71) CENSA PHARMACEUTICALS INC. (US)
 Número de Protocolo '870210122223' em 30/12/2021 17:31 (WB)

(21) BR 12 2021 026892-4 A2 Código 2.10 - Requerimento de Pedido de Patente ou Certificado de Adição de Invenção
 (22) 28/09/2012
 (62) BR 11 2014 007721-5 28/09/2012
 (71) VERTEX PHARMACEUTICALS INCORPORATED (US)
 Número de Protocolo '870210122229' em 30/12/2021 17:47 (WB)

(21) BR 12 2021 026895-9 A8 Código 2.10 - Requerimento de Pedido de Patente ou Certificado de Adição de



	Invenção (22) 14/03/2014 (62) BR 11 2015 021983-7 14/03/2014 (71) PLEXXIKON, INC. (US) Número de Protocolo '870210122240' em 30/12/2021 18:06 (WB)
(21) BR 12 2021 026910-6 A2	Código 2.10 - Requerimento de Pedido de Patente ou Certificado de Adição de Invenção (22) 01/02/2013 (62) BR 10 2013 002599-2 01/02/2013 (71) DOW AGROSCIENCES LLC (US) Número de Protocolo '870210122309' em 31/12/2021 09:51 (WB)
(21) BR 12 2022 000002-9 A2	Código 2.10 - Requerimento de Pedido de Patente ou Certificado de Adição de Invenção (22) 18/10/2017 (62) BR 11 2019 008069-4 18/10/2017 (71) SAGE THERAPEUTICS, INC. (US) Número de Protocolo '870220000048' em 03/01/2022 10:03 (WB)
(21) BR 12 2022 000010-0 A2	Código 2.10 - Requerimento de Pedido de Patente ou Certificado de Adição de Invenção (22) 20/05/2016 (62) BR 11 2017 024548-5 20/05/2016 (71) QUANTUM-SI INCORPORATED (US) Número de Protocolo '870220000115' em 03/01/2022 12:23 (WB)
(21) BR 12 2022 000033-9 A2	Código 2.10 - Requerimento de Pedido de Patente ou Certificado de Adição de Invenção (22) 03/01/2019 (62) BR 11 2020 013602-6 03/01/2019 (71) CQENS TECHNOLOGIES INC. (US) Número de Protocolo '870220000225' em 03/01/2022 15:07 (WB)
(21) BR 12 2022 000063-0 A2	Código 2.10 - Requerimento de Pedido de Patente ou Certificado de Adição de Invenção (22) 23/02/2017 (62) BR 10 2017 003826-2 23/02/2017 (71) ETHICON, INC (US) Número de Protocolo '870220000398' em 03/01/2022 18:38 (WB)
(21) BR 12 2022 000065-7 A2	Código 2.10 - Requerimento de Pedido de Patente ou Certificado de Adição de Invenção

	(22) 23/02/2017 (62) BR 10 2017 003826-2 23/02/2017 (71) ETHICON, INC (US) Número de Protocolo '870220000402' em 03/01/2022 19:02 (WB)
--	---

(21) BR 20 2021 026622-3	Código 2.10 - Requerimento de Pedido de Patente ou Certificado de Adição de Invenção (22) 28/12/2021 (71) RODRIGO LOZAN (BR/SP) Número de Protocolo '870210121262' em 28/12/2021 14:09 (WB)
---------------------------------	--

(21) BR 20 2021 026708-4	Código 2.10 - Requerimento de Pedido de Patente ou Certificado de Adição de Invenção (22) 29/12/2021 (71) LINDOMAR PEDRO PIVOTTO (BR/RS) Número de Protocolo '870210121574' em 29/12/2021 11:33 (WB)
---------------------------------	---

(21) BR 20 2021 026711-4	Código 2.10 - Requerimento de Pedido de Patente ou Certificado de Adição de Invenção (22) 29/12/2021 (71) RONALDO PEDROZA (BR/SP) Número de Protocolo '870210121579' em 29/12/2021 11:43 (WB)
---------------------------------	--

(21) BR 20 2021 026722-0	Código 2.10 - Requerimento de Pedido de Patente ou Certificado de Adição de Invenção (22) 29/12/2021 (71) RONALDO PEDROZA (BR/SP) Número de Protocolo '870210121614' em 29/12/2021 13:04 (WB)
---------------------------------	--

(21) BR 20 2021 026750-5	Código 2.10 - Requerimento de Pedido de Patente ou Certificado de Adição de Invenção (22) 29/12/2021 (71) WHIRLPOOL CORPORATION (US) Número de Protocolo '870210121692' em 29/12/2021 15:12 (WB)
---------------------------------	---

(21) BR 20 2021 026766-1	Código 2.10 - Requerimento de Pedido de Patente ou Certificado de Adição de Invenção (22) 29/12/2021 (71) MOMENTIVE PERFORMANCE MATERIALS, INC. (US) Número de Protocolo '870210121753' em 29/12/2021 16:30 (WB)
---------------------------------	---

(21) BR 20 2021 026803-0	Código 2.10 - Requerimento de Pedido de Patente ou Certificado de Adição de Invenção
---------------------------------	--



	(22) 29/12/2021 (71) ANDRESSA RUTHELLEN FAGUNDES DE MELO (BR/DF) Número de Protocolo '870210121859' em 29/12/2021 20:52 (WB)
(21) BR 20 2021 026833-1	Código 2.10 - Requerimento de Pedido de Patente ou Certificado de Adição de Invenção (22) 30/12/2021 (71) ECOMAIS EFICIENCIA ENERGETICA LTDA (BR/SP) Número de Protocolo '870210122015' em 30/12/2021 12:50 (WB)
(21) BR 20 2021 026858-7	Código 2.10 - Requerimento de Pedido de Patente ou Certificado de Adição de Invenção (22) 30/12/2021 (71) UNIVERSIDADE FEDERAL RURAL DO SEMI-ARIDO - UFERSA (BR/RN) Número de Protocolo '870210122105' em 30/12/2021 15:19 (WB)
(21) BR 20 2021 026873-0	Código 2.10 - Requerimento de Pedido de Patente ou Certificado de Adição de Invenção (22) 30/12/2021 (71) JOÃO MARQUES FERNANDES (BR/MG) Número de Protocolo '870210122163' em 30/12/2021 16:22 (WB)
(21) BR 20 2021 026906-0	Código 2.10 - Requerimento de Pedido de Patente ou Certificado de Adição de Invenção (22) 30/12/2021 (71) LEVON TOPDJIAN FILHO (BR/AM) Número de Protocolo '870210122275' em 30/12/2021 20:46 (WB)
(21) BR 20 2021 026921-4	Código 2.10 - Requerimento de Pedido de Patente ou Certificado de Adição de Invenção (22) 31/12/2021 (71) ALLHART HERBERT HEINRICH GRAF VON KOENIGSMARCK (BR/RJ) Número de Protocolo '870210122340' em 31/12/2021 15:27 (WB)
(21) BR 20 2022 000013-7	Código 2.10 - Requerimento de Pedido de Patente ou Certificado de Adição de Invenção (22) 03/01/2022 (71) EDUARDO DE FREITAS CARNEIRO (BR/CE) Número de Protocolo '870220000128' em 03/01/2022 12:47 (WB)
(21) BR 20 2022 000032-3	Código 2.10 - Requerimento de Pedido de Patente ou Certificado de Adição de Invenção (22) 03/01/2022

(71) NATALIA RODOVALHO XAVIER (BR/MG)
 Número de Protocolo '870220000219' em 03/01/2022 15:04 (WB)

(21) BR 20 2022 000043-9 Código 2.10 - Requerimento de Pedido de Patente ou Certificado de Adição de Invenção
 (22) 03/01/2022
 (71) RAUL JOSÉ LEANDRO - ME (BR/MG)
 Número de Protocolo '870220000288' em 03/01/2022 16:11 (WB)

(21) BR 20 2022 000044-7 Código 2.10 - Requerimento de Pedido de Patente ou Certificado de Adição de Invenção
 (22) 03/01/2022
 (71) RODRIGO DA SILVA CALDERONI (BR/SP)
 Número de Protocolo '870220000291' em 03/01/2022 16:12 (WB)

(21) BR 20 2022 000046-3 Código 2.10 - Requerimento de Pedido de Patente ou Certificado de Adição de Invenção
 (22) 03/01/2022
 (71) RAUL JOSÉ LEANDRO - ME (BR/MG)
 Número de Protocolo '870220000295' em 03/01/2022 16:19 (WB)

(21) BR 20 2022 000049-8 Código 2.10 - Requerimento de Pedido de Patente ou Certificado de Adição de Invenção
 (22) 03/01/2022
 (71) ELVIRA ANNAMARIA IMPROTA (BR/SP)
 Número de Protocolo '870220000305' em 03/01/2022 16:32 (WB)

(21) BR 20 2022 000067-6 Código 2.10 - Requerimento de Pedido de Patente ou Certificado de Adição de Invenção
 (22) 03/01/2022
 (71) ANA FLÁVIA FERRO BERNARDO (BR/PE)
 Número de Protocolo '870220000412' em 03/01/2022 19:23 (WB)



Código Publicação do Pedido**Código 3.1 - Publicação do Pedido de Patente ou de Certificado de Adição de Invenção**

Publicação do pedido depositado (Art. 30 da Lei nº 9.279/96), podendo ser adquirido o folheto com o relatório descritivo, reivindicações, desenhos e resumo do pedido, por quem se interessar, através do endereço eletrônico www.inpi.gov.br - No Acesso rápido - Faça uma busca – Patente. Para acessar, cadastre-se no Portal do INPI e use login e senha. Não sendo o exame requerido, pelo depositante ou qualquer interessado, no prazo de 36 (trinta e seis) meses do depósito, o pedido será arquivado. Publicado o arquivamento do pedido, poderá ser requerido, no prazo de 60 (sessenta) dias, o seu desarquivamento. Não sendo requerido o desarquivamento no prazo anteriormente citado, o pedido será considerado definitivamente arquivado.

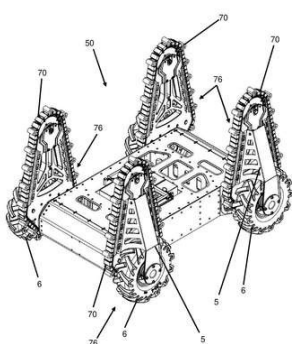
(21) BR 10 2020 013081-1 A2

Código 3.1 - Publicação do Pedido de Patente ou de Certificado de Adição de Invenção

(22) 26/06/2020

(51) B60F 5/00 (2006.01)

(54) SISTEMA DE CONTROLE DE TRAÇÃO PASSIVO APLICADO A UM VEÍCULO HÍBRIDO

(71) VALE S.A. (BR/RJ) ; UNIVERSIDADE FEDERAL DO RIO DE JANEIRO - UFRJ (BR/RJ)

(72) MAÍRA DOS SANTOS BERNARDO; EVELYN SOARES BARBOSA; FERNANDO CESAR LIZARRALDE; HENRIQUE DUARTE FARIA; RAMON ROMANKEVICIUS COSTA; RAPHAEL PEREIRA DE FIGUEIREDO DA SILVA; RICARDO HALFELD ROSADAS DE ANDRADE; THALES HENRIQUES DA SILVA; GUSTAVO MEDEIROS FREITAS; ANDRÉ STANZANI FRANCA; FELIPE RIBEIRO DA FONSECA; FILIPE AUGUSTO SANTOS ROCHA; GUSTAVO PESSIN

(21) BR 10 2020 013084-6 A2

Código 3.1 - Publicação do Pedido de Patente ou de Certificado de Adição de Invenção

(22) 26/06/2020

(51) A61L 2/10 (2006.01), A61L 9/20 (2006.01), H05B 41/02 (2006.01)

(52) A61L 2/10, A61L 9/20, H05B 41/02

(54) LUMINÁRIA GERMICIDA COM LÂMPADA UVC E ACIONAMENTO REMOTO

(71) MANTEC AR CONDICIONADO LTDA (BR/RJ)

(72) LEONARD SCHENK MEINE



(21) BR 10 2020 013089-7 A2	<p>Código 3.1 - Publicação do Pedido de Patente ou de Certificado de Adição de Invenção</p> <p>(22) 26/06/2020</p> <p>(51) G01V 3/18 (2006.01), E21B 49/00 (2006.01)</p> <p>(52) G01V 3/18, E21B 49/00</p> <p>(54) UM PROCESSO ESCALÁVEL PARA DETECÇÃO DE HIDRATOS EM POÇOS DE PETRÓLEO UTILIZANDO ABORDAGENS PVT E IA</p> <p>(71) LUCAS GOUVEIA OMENA LOPES (BR/AL) ; JOSUÉ DOMINGOS DA SILVA NETO (BR/AL) ; EDUARDO DA SILVA PARANHOS SOBRINHO (BR/AL) ; WILLIAM WAGNER MATOS LIRA (BR/AL) ; THALES MIRANDA DE ALMEIDA VIEIRA (BR/AL) ; EDUARDO TOLEDO DE LIMA JUNIOR (BR/AL) ; THIAGO BARBOSA DA SILVA (BR/AL) ; FÁBIO MARTINS GONÇALVES FERREIRA (BR/AL) ; JOÃO PAULO NOGUEIRA DE ARAÚJO (BR/AL) ; HÉLVIO DE FARIAS COSTA PEIXOTO (BR/AL) ; WEVERTON MARQUES DA SILVA (BR/AL)</p> <p>(72) LUCAS GOUVEIA OMENA LOPES; WEVERTON MARQUES DA SILVA; EDUARDO DA SILVA PARANHOS SOBRINHO; JOÃO PAULO NOGUEIRA DE ARAÚJO; HÉLVIO DE FARIAS COSTA PEIXOTO; FÁBIO MARTINS GONÇALVES FERREIRA; THIAGO BARBOSA DA SILVA; JOSUÉ DOMINGOS DA SILVA NETO; WILLIAM WAGNER MATOS LIRA; EDUARDO TOLEDO DE LIMA JUNIOR; THALES MIRANDA DE ALMEIDA VIEIRA</p>
(21) BR 10 2020 013099-4 A2	<p>Código 3.1 - Publicação do Pedido de Patente ou de Certificado de Adição de Invenção</p> <p>(22) 26/06/2020</p> <p>(51) H04M 3/51 (2006.01), G06Q 10/06 (2006.01)</p> <p>(52) H04M 3/51, G06Q 10/06</p> <p>(54) PLATAFORMA DE COMUNICAÇÃO, PESQUISA, PERCEPÇÃO DE SENTIMENTO, PROSPECÇÃO E VENDAS COM BIGDATA GEO</p> <p>(71) REGIS RENZI (BR/SP)</p> <p>(72) REGIS RENZI</p>
(21) BR 10 2020 013106-0 A2	<p>Código 3.1 - Publicação do Pedido de Patente ou de Certificado de Adição de Invenção</p> <p>(22) 26/06/2020</p> <p>(51) A23B 7/16 (2006.01), A23P 20/10 (2006.01)</p> <p>(52) A23B 7/16, A23P 20/105, A23P 20/10</p> <p>(54) REVESTIMENTO À BASE DE GOMA ARÁBICA E ÓLEO ESSENCIAL PARA PROTEÇÃO DE FRUTOS PÓS-COLHEITA, PROCESSO E PRODUTO</p> <p>(71) UNIVERSIDADE FEDERAL DA PARAIBA (BR/PB)</p> <p>(72) EVANDRO LEITE DE SOUZA; GIOVANNA ALENCAR LUNDGREN; JOSEAN FECHINE TAVARES; WILLIE ANDERSON DOS SANTOS VIEIRA; MARCOS PAZ SARAIVA CÂMARA</p>



(21) BR 10 2020 013108-7 A2



Fruto e caroço do fruto da

Código 3.1 - Publicação do Pedido de Patente ou de Certificado de Adição de Invenção

(22) 26/06/2020

(51) A61K 36/889 (2006.01), A61P 39/00 (2006.01)

(54) USO DO EXTRATO DO CAROÇO DE AÇAÍ PARA TRATAMENTO DE ASTENIA ASSOCIADA AO ENVELHECIMENTO

(71) UNIVERSIDADE DO ESTADO DO RIO DE JANEIRO (BR/RJ)

(72) ROBERTO SOARES DE MOURA; ANGELA DE CASTRO RESENDE; CRISTIANE AGUIAR DA COSTA; DAYANE TEIXEIRA OGNIBENE; GRAZIELE FREITAS DE BEM; RICARDO DE ANDRADE SOARES; BEATRIZ CARDOSO DE OLIVEIRA

(21) BR 10 2020 013145-1 A2

Código 3.1 - Publicação do Pedido de Patente ou de Certificado de Adição de Invenção

(22) 26/06/2020

(51) A01N 1/02 (2006.01)

(52) A01N 1/0252

(54) CANISTER PARA CONGELAMENTO RÁPIDO DE SÊMEN DE CÃES E PEIXES

(71) UNIVERSIDADE FEDERAL DE LAVRAS (BR/MG) ; FUNDAÇÃO DE AMPARO À PESQUISA DE MINAS GERAIS (BR/MG)

(72) LUIS DAVID SOLIS MURGAS; GILMARA JUNQUEIRA MACHADO; KIANNE SILVA MONTEIRO; NAIARA CRISTINA MOTTA

(21) BR 10 2020 013154-0 A2

Código 3.1 - Publicação do Pedido de Patente ou de Certificado de Adição de Invenção

(22) 26/06/2020

(51) A01D 45/10 (2006.01), A01D 45/00 (2006.01)

(52) A01D 45/10, A01D 45/003

(54) DISCO DE CORTE PARA UM CONJUNTO DE CORTE DE BASE DE MÁQUINAS AGRÍCOLAS E COLHEITADEIRA AGRÍCOLA

(71) CNH INDUSTRIAL BRASIL LTDA. (BR/MG)

(72) ALAN PATRICK DOS SANTOS; DAENIO CLEODOLPHI; JOÃO AUGUSTO MARCOLIN LUCCA; GIULIANO DA COSTA MAESTRO

(21) BR 10 2020 013161-3 A2

Código 3.1 - Publicação do Pedido de Patente ou de Certificado de Adição de Invenção

(22) 26/06/2020

(51) F16C 41/04 (2006.01), B65G 43/02 (2006.01)

(52) F16C 41/04, B65G 43/02

(54) SISTEMA DE MONITORAMENTO DE ROLOS DE UM TRANSPORTADOR DE CORREIA

(71) METSO BRASIL INDUSTRIA E COMÉRCIO LTDA. (BR/SP)



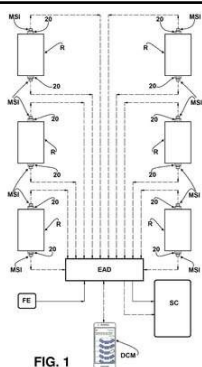

(72) RODRIGO COSTA SALES; JONNI ANDERSON PAIVA DE MOURA

(21) BR 10 2020 013190-7 A2

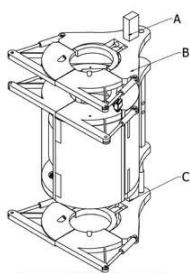

ITEM	QTD	DESCRIÇÃO
A	1	PLACA SUPERIOR
B	1	PLACA INFERIOR
C	1	PLACA INSPEÇÃO

Figura 1 - Representação esquemática do sistema de limpeza, remoção, coleta e inspeção acoplado a estrutura tubular.

Código 3.1 - Publicação do Pedido de Patente ou de Certificado de Adição de Invenção

(22) 26/06/2020

(51) B08B 9/02 (2006.01), B08B 9/023 (2006.01)

(52) B08B 9/02, B08B 9/023

(54) SISTEMA AUTOMATIZADO PARA LIMPEZA E INSPEÇÃO ASSISTIDA DE ESTRUTURAS TUBULARES OFFSHORE PARA REMOÇÃO E COLETA DE RESÍDUOS DE BIOINCRUSTAÇÃO

(71) UNIVERSIDADE FEDERAL FLUMINENSE (BR/RJ) ; EULER SÁNCHEZ OCAMPO (BR/RJ) ; MOSCHEN & OLIVEIRA SOLUÇÕES AMBIENTAIS LTDA ME (BR/RJ) ; FÁBIO SENA AGUIAR (BR/RJ)

(72) NEWTON NARCISO PEREIRA; EULER SÁNCHEZ OCAMPO; CONNY CERAI FERREIRA; MATHEUS SYX VASCONCELOS; ÉRIC DE OLIVEIRA GABRIEL; FERNANDO VITOR DE ABREU MOSCHEN; FÁBIO SENA AGUIAR

(21) BR 10 2020 013191-5 A2



Código 3.1 - Publicação do Pedido de Patente ou de Certificado de Adição de Invenção

(22) 26/06/2020

(51) E05B 77/00 (2006.01)

(54) MECANISMO PARA ABERTURA AUTOMÁTICA DE PORTAS DE CAÇAMBAS DE VEÍCULOS AUTOMOTIVOS

(71) HUGO VALENTINO GERVASIO (BR/SP)

(72) HUGO VALENTIM GERVASIO

(21) BR 10 2020 013192-3 A2

Código 3.1 - Publicação do Pedido de Patente ou de Certificado de Adição de Invenção

(22) 26/06/2020

(51) A01C 15/16 (2006.01), A01C 15/06 (2006.01)

(52) A01C 15/16, A01C 15/06

(54) DISTRIBUIDOR DE FERTILIZANTE SÓLIDO PARA EQUIPAMENTOS

AGRÍCOLAS, E EQUIPAMENTO AGRÍCOLA DOTADO DE DISTRIBUIDOR DE



FERTILIZANTE SÓLIDO

(66) BR 10 2019 023244-7 05/11/2019

(71) MARCHESAN IMPLEMENTOS E MÁQUINAS AGRÍCOLAS TATU S/A (BR/SP)

(72) JOSÉ LUIZ ALBERTO MARCHESAN; SEBASTIÃO ANTONIO JACOMINE; LUIZ GONZAGA DE SANTI LOUREIRO

(21) BR 10 2020 013195-8 A2

Código 3.1 - Publicação do Pedido de Patente ou de Certificado de Adição de Invenção

(22) 26/06/2020

(51) B60Q 1/00 (2006.01), B60Q 1/32 (2006.01), B60Q 1/48 (2006.01)

(52) B60Q 1/00, B60Q 1/32, B60Q 1/48

(54) IMPLEMENTO RODOVIÁRIO, SISTEMA E PROCESSO DE ILUMINAÇÃO AUXILIAR DE TRABALHO PARA IMPLEMENTO RODOVIÁRIO

(66) BR 10 2019 013358-9 27/06/2019

(71) RANDON S/A IMPLEMENTOS E PARTICIPAÇÕES (BR/RS)

(72) LEONARDO KNOLLER ADOMILLI

(21) BR 10 2020 013202-4 A2

Código 3.1 - Publicação do Pedido de Patente ou de Certificado de Adição de Invenção

(22) 26/06/2020

(51) G01N 15/08 (2006.01)

(52) G01N 15/08, G01N 15/0806

(54) PERMEÂMETRO CONTÍNUO DE CARGA CONSTANTE E DECRESCENTE PARA DETERMINAÇÃO DE CONDUTIVIDADE HIDRÁULICA EM MEIOS POROSOS

(71) UNIVERSIDADE FEDERAL RURAL DE PERNAMBUCO (BR/PE)

(72) BRIVALDO GOMES DE ALMEIDA; CERES DUARTE GUEDES CABRAL DE ALMEIDA; EDSON MARLON DA SILVA SANTOS; ANGELO JAMIL MAIA; TALMO HENRIQUE DOS SANTOS SILVA

(21) BR 10 2020 013219-9 A2

Código 3.1 - Publicação do Pedido de Patente ou de Certificado de Adição de Invenção

(22) 26/06/2020

(51) E21B 41/00 (2006.01), E21B 47/001 (2006.01), G06F 9/455 (2006.01), G01V 11/00 (2006.01)

(54) MÉTODO PARA A IDENTIFICAÇÃO DE PADRÕES GEOLÓGICOS E DE PERFURAÇÃO NO ESPAÇO UNIDIMENSIONAL VIA FUNÇÕES PERIÓDICAS ORTOGONAIS APLICADAS AOS DADOS DE PARÂMETROS DE PERFURAÇÃO

(71) PETRÓLEO BRASILEIRO S.A. - PETROBRAS (BR/RJ)

(72) CARLOS EDUARDO DIAS RORIZ

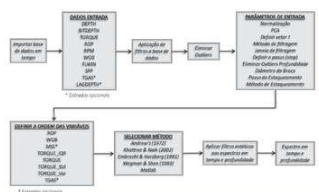

(21) BR 10 2020 013230-0 A2

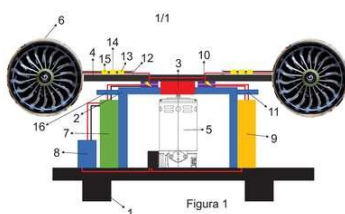

Código 3.1 - Publicação do Pedido de Patente ou de Certificado de Adição de Invenção

(22) 26/06/2020

(51) F03D 9/11 (2006.01)

(54) SISTEMA DE GERAÇÃO DE ENERGIA ELÉTRICA LIMPA DE ROTAÇÃO COM TURBINAS EDF

(71) MESAQUE SOUZA FERNANDES (BR/DF)

(72) MESAQUE SOUZA FERNANDES; HUDSON MOURA DE ALBUQUERQUE

(21) BR 10 2020 013231-8 A2

Código 3.1 - Publicação do Pedido de Patente ou de Certificado de Adição de Invenção

(22) 26/06/2020

(51) A61K 8/92 (2006.01), A61K 8/97 (2006.01), A61K 8/19 (2006.01), A61Q 13/00 (2006.01)

(52) A61K 8/922, A61K 8/97, A61K 8/19, A61Q 13/00

(54) COMPOSIÇÃO PARA OBTENÇÃO DE FRAGRÂNCIA

(71) NORBERT STEININGER (BR/PR)

(72) NORBERT STEININGER

(21) BR 10 2020 013240-7 A2

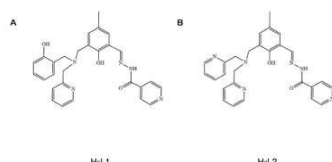

Código 3.1 - Publicação do Pedido de Patente ou de Certificado de Adição de Invenção

(22) 26/06/2020

(51) C07D 213/86 (2006.01), C07D 401/14 (2006.01), C07D 401/10 (2006.01), C07F 1/08 (2006.01), A61K 31/44 (2006.01), A61P 35/00 (2006.01), A61P 31/10 (2006.01)

(54) LIGANTES BINUCLEANTES FENÓLICOS, COMPOSTOS METÁLICOS BINUCLEARES, COMPOSIÇÃO MÉDICO-VETERINÁRIA, PROCESSOS DE SÍNTESE DE LIGANTES BINUCLEANTES, PROCESSO DE SÍNTESE DE COMPOSTOS BINUCLEARES, MÉTODO DE TRATAMENTO DE NEOPLASIAS E DOENÇAS FÚNGICAS E USO

(71) FACULDADES CATOLICAS (BR/RJ) ; UNIVERSIDADE FEDERAL DO RIO DE JANEIRO - UFRJ (BR/RJ)

(72) NICOLÁS ADRIÁN REY; MARCOS DIAS PEREIRA; JESICA PAOLA RADA ARIAS; RAFAELA DOS SANTOS MORAES FRANCISCO; ZEINAB GHASEMISHAHRESTANI; ANDRÉ LUIS SOUZA DOS SANTOS

(21) BR 10 2020 013242-3 A2

Código 3.1 - Publicação do Pedido de Patente ou de Certificado de Adição de Invenção

(22) 26/06/2020

(51) C09K 8/72 (2006.01), E21B 43/27 (2006.01)

(52) C09K 8/72, E21B 43/27



(54) FORMULAÇÃO ÁCIDA E PROCESSO PARA PRÉ-TRATAMENTO EM AMBIENTE DE FLUIDO DE BASE NÃO AQUOSA
 (71) PETRÓLEO BRASILEIRO S.A. - PETROBRAS (BR/RJ)
 (72) ALEXANDRE ZACARIAS IGNACIO PEREIRA; FRANCILEIDE GOMES DA COSTA; NILSON JOSE DENADAI; FRANCISCO FABIO TEIXEIRA LIMA; FLAVIO BITTENCOURT DA CRUZ; THIAGO JUDSON LIMA DE OLIVEIRA; PEDRO ROCHA TAVARES

(21) BR 10 2020 013250-4 A2



Figura 6a

Código 3.1 - Publicação do Pedido de Patente ou de Certificado de Adição de Invenção

(22) 26/06/2020

(51) C08L 33/12 (2006.01), C08F 2/04 (2006.01), C08F 2/06 (2006.01), B82Y 40/00 (2006.01)

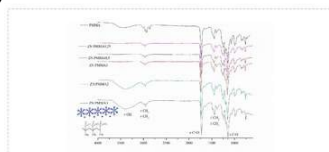
(52) C08L 33/12, C08J 2333/12, C08F 2/04, C08F 2/06, B82Y 40/00, C08L 2203/02

(54) POLIMERIZAÇÃO IN SITU LIVRE DE SOLVENTES PARA A OBTENÇÃO DE NANOCOMPÓSITOS TERMOESTÁVEIS DE HIDRÓXIDOS DUPLOS LAMELARES E POLÍMERO COM APLICAÇÃO FARMACÊUTICA

(71) UNIVERSIDADE FEDERAL DE PERNAMBUCO (BR/PE)

(72) JOSÉ LAMARTINE SOARES SOBRINHO; AMANDA DAMASCENO LEÃO; KÁTIA APARECIDA DA SILVA AQUINO; LINDOMAR AVELINO DA SILVA; JABSON HERBER PROFIRO DE OLIVEIRA; MÔNICA FELTS DE LA ROCA SOARES

(21) BR 10 2020 013253-9 A2

Código 3.1 - Publicação do Pedido de Patente ou de Certificado de Adição de Invenção

(22) 27/06/2020

(51) A01N 65/40 (2006.01), A01N 25/04 (2006.01), A01P 7/04 (2006.01)

(52) A01N 65/40, A01N 25/04

(54) EMULSÃO À BASE DE EUTERPE OLERACEA MART. COM ATIVIDADE LARVICIDA

(71) UNIVERSIDADE FEDERAL DE PERNAMBUCO (BR/PE) ;

UNIVERSIDADE FEDERAL DO VALE DO SÃO FRANCISCO (BR/PE) ;

FUNDAÇÃO UNIVERSIDADE DO AMAZONAS (BR/AM)

(72) PEDRO JOSÉ ROLIM NETO; LARISSA ARAÚJO ROLIM; ROSALI MARIA FERREIRA DA SILVA; IVONE ANTONIA DE SOUZA; KEYLA EMANUELLE RAMOS DE HOLANDA; STÉFANI FERREIRA DE OLIVEIRA; RÔMULO CARLOS DANTAS DA CRUZ; RAÍRA JUSTINO OLIVEIRA COSTA; NIÉDJA FELICIANO DE FRANÇA; MARCILENE SOUZA DA SILVA; EMANUELLE MARIA DA SILVA

(21) BR 10 2020 013264-4 A2

Código 3.1 - Publicação do Pedido de Patente ou de Certificado de Adição de Invenção



	<p>(22) 28/06/2020 (51) C07C 29/09 (2006.01), C07C 29/76 (2006.01), C12P 7/18 (2006.01), A23L 27/30 (2006.01) (52) C07C 29/09, C07C 29/095, C07C 29/76, C12P 7/18, A23L 27/34 (54) PROCESSO CONTÍNUO DE PURIFICAÇÃO DE XILITOL BIOTECNOLÓGICO (71) UNIVERSIDADE ESTADUAL DE CAMPINAS - UNICAMP (BR/SP) (72) MARCUS BRUNO SOARES FORTE; BERNARDO SOARES CARDOSO; YARA PEREIRA CERCEAU ALVES</p>
(21) BR 10 2020 013265-2 A2	<p>Código 3.1 - Publicação do Pedido de Patente ou de Certificado de Adição de Invenção (22) 29/06/2020 (51) A61K 36/746 (2006.01), C12P 1/04 (2006.01), A23L 33/135 (2006.01), A61K 8/9789 (2006.01) (54) EXTRATOS ENRIQUECIDOS DE COMPOSTOS FENÓLICOS TOTAIS E FLAVONOIDES OBTIDOS A PARTIR DA CASCA E MISTURA DE CASCA E SEMENTES DE NONI (MORINDA CITRIFOLIA L.) SUBMETIDAS À PROCESSO FERMENTATIVO (71) UNIVERSIDADE FEDERAL DE SERGIPE (BR/SE) (72) LUCIANA CRISTINA LINS DE AQUINO SANTANA; SIMONE APARECIDA DE LIMA SCARAMUSSA; CARLOS RENATO VIEIRA DO NASCIMENTO</p>
(21) BR 10 2020 013267-9 A2	<p>Código 3.1 - Publicação do Pedido de Patente ou de Certificado de Adição de Invenção (22) 29/06/2020 (51) A41D 13/11 (2006.01) (52) A41D 13/11 (54) IDENTIFICADOR VISUAL DE SATURAÇÃO DE UMIDADE APLICADO EM MASCARA RESPIRATÓRIA (71) MARCELO PEREIRA NUNES (BR/SP) (72) MARCELO PEREIRA NUNES</p>
(21) BR 10 2020 013268-7 A2	<p>Código 3.1 - Publicação do Pedido de Patente ou de Certificado de Adição de Invenção (22) 29/06/2020 (51) C07D 407/10 (2006.01), C07D 407/12 (2006.01), B01J 31/02 (2006.01), C07B 39/00 (2006.01), C07C 17/093 (2006.01), C07C 17/013 (2006.01) (52) C07D 407/10, C07D 407/12, B01J 31/0204, B01J 31/0249, B01J 31/0215, C07B 39/00, C07C 17/093, C07C 17/013 (54) TIOUREIA ÉTER COROA DE USO COMO CATALISADOR DE TRANSFERÊNCIA DE FASE PARA FLUORAÇÃO NUCLEOFÍLICA (71) UNIVERSIDADE FEDERAL DE SÃO JOÃO DEL REI (BR/MG); FUNDAÇÃO DE AMPARO À PESQUISA DO ESTADO DE MINAS GERAIS</p>



(BR/MG)

(72) JOSEFREDO RODRIGUEZ PLIEGO JUNIOR; ELLEN VASCONCELOS D? ALESSANDRO

(21) BR 10 2020 013270-9 A2

Código 3.1 - Publicação do Pedido de Patente ou de Certificado de Adição de Invenção

(22) 29/06/2020

(51) C02F 9/00 (2006.01), G06Q 40/08 (2006.01), E03B 7/02 (2006.01), G01L 7/00 (2006.01), F17D 5/02 (2006.01)

(52) C02F 9/00, G06Q 40/08, E03B 7/02, G01L 7/00, F17D 5/02

(54) MÉTODO PARA OTIMIZAÇÃO DE SISTEMAS DE TRATAMENTO DE RESÍDUOS INDUSTRIAIS LÍQUIDOS AQUOSOS E DE DISTRIBUIÇÃO DE ÁGUA INTEGRADOS.

(71) SERVIÇO NACIONAL DE APRENDIZAGEM INDUSTRIAL. (BR/BA) ; COMPANHIA DE SANEAMENTO DO PARANÁ (BR/PR)

(72) RONALD GERVASONI; MARIANA ESPÍNDOLA DE SOUZA; GIANCARLO LUPATINI; FELIPE OWCZARZAK DE MELLO E SILVA; JAILSON SILVERIO PENA; GUSTAVO RAFAEL COLLERE POSSETTI; EDNA DOS SANTOS ALMEIDA; FÁBIO VILLAS BÔAS MATTOS; KATIA GÓES MACÊDO DE OLIVEIRA; ADRIANO SOUZA LEÃO; CRISTINA CARVALHO; LEONARDO OLIVEIRA SANTOS DE SANTANA; EWERTON EMMANUEL DA SILVA CALIXTO; FERNANDO LUIZ PELLEGRINI PESSOA

(21) BR 10 2020 013276-8 A2

Código 3.1 - Publicação do Pedido de Patente ou de Certificado de Adição de Invenção

(22) 29/06/2020

(51) A61K 9/107 (2006.01), A61K 47/52 (2006.01)

(54) MICROEMULSÃO-GEL OBTIDA IN SITU A PARTIR DE FILMES DE HIDROXIPROPILMETILCELULOSE CONTENDO ZIDOVUDINA

(71) UNIVERSIDADE FEDERAL DE SERGIPE (BR/SE)

(72) GUILHERME RODOLFO SOUZA DE ARAUJO; ANA AMÉLIA MOREIRA LIRA; ROGÉRIA DE SOUZA NUNES; VICTOR HUGO VITORINO SARMENTO; DANIELLE GOMES SANTANA; LUIZ ANDRÉ SANTOS SILVA; ELIZABETH TING; DANILO CESAR GALINDO BEDOR; JOSE WELLITHOM VITURINO DA SILVA; DAVI PEREIRA DE SANTANA; LEILA BASTOS LEAL

(21) BR 10 2020 013280-6 A2

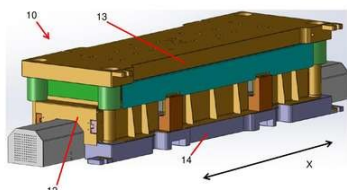

Código 3.1 - Publicação do Pedido de Patente ou de Certificado de Adição de Invenção

(22) 29/06/2020

(51) B21D 5/10 (2006.01), B21D 51/10 (2006.01), B21C 37/06 (2006.01)

(54) EQUIPAMENTO E PROCESSO DE FABRICAÇÃO DE EIXO VEICULAR E EIXO VEICULAR

(66) BR 10 2019 013355-4 27/06/2019

(71) CASTERTECH FUNDIÇÃO E TECNOLOGIA LTDA (BR/RS)



(72) RODRIGO MALACARNE; LEANDRO PASQUALOTTO; EDUARDO CARRARO

(21) BR 10 2020 013294-6 A2

Código 3.1 - Publicação do Pedido de Patente ou de Certificado de Adição de Invenção
 (22) 29/06/2020
 (51) A61K 36/48 (2006.01), A61P 31/22 (2006.01)
 (54) FORMULAÇÕES TÓPICAS CONTENDO POLISSACARÍDEO SULFATADO DE ADENANTHERA PAVONINA COM EFEITO ANTI-HERPÉTICO E SEU PROCESSO DE PRODUÇÃO
 (71) UNIVERSIDADE ESTADUAL DE LONDRINA (BR/PR)
 (72) ARCELINA PACHECO CUNHA; AUDREY ALESANDRA STINGHEN GARCIA LONNI; CARLOS MITIHIKO NOZAWA; DANIELE ZENDRINI RECHENCHOSKI; KAROLINE FONTANA AGOSTINHO; LIGIA CARLA FACCI GALHARDI; NAGILA MARIA PONTES SILVA RICARDO; ROSA ELISA CARVALHO LINHARES

(21) BR 10 2020 013300-4 A2

Código 3.1 - Publicação do Pedido de Patente ou de Certificado de Adição de Invenção
 (22) 29/06/2020
 (51) G09B 19/00 (2006.01), G06Q 10/06 (2006.01)
 (52) G09B 19/0038, G06Q 10/06
 (54) SISTEMA INTEGRADO PARA GESTÃO NO ESPORTE
 (71) EDUARDO AMBRÓSIO BARROSO (BR/ES)
 (72) EDUARDO AMBRÓSIO BARROSO

(21) BR 10 2020 013301-2 A2

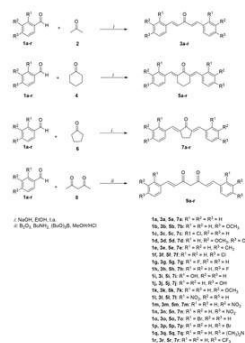

Código 3.1 - Publicação do Pedido de Patente ou de Certificado de Adição de Invenção
 (22) 29/06/2020
 (51) A61K 36/9066 (2006.01), A61K 35/74 (2006.01), C07C 49/255 (2006.01)
 (54) ASSOCIAÇÃO DE ANÁLOGOS DE CURCUMINA COM MYCOBACTERIUM BOVIS BCG RECOMBINANTE PARA TRATAMENTO DE CÂNCER DE PELE MELANOMA
 (71) UNIVERSIDADE FEDERAL DE PELOTAS (BR/RS)
 (72) FABIANA KOMMLING SEIXAS; TIAGO VEIRAS COLLARES; VICTORIA MASCARENHAS BORBA; CLAUDIO MARTIN PEREIRA DE PEREIRA; BRUNA SILVEIRA PACHECO; FERNANDA SEVERO SABEDRA SOUSA; ISADORA ANDRÉ ROSA LOPES; TAÍS POLETTI

(21) BR 10 2020 013306-3 A2

Código 3.1 - Publicação do Pedido de Patente ou de Certificado de Adição de Invenção





(22) 29/06/2020
 (51) C22B 1/00 (2006.01), B02B 1/08 (2006.01)
 (54) PROCESSO PARA SECAGEM DE MINÉRIOS COM APLICAÇÃO DE RADIAÇÃO INFRAVERMELHA
 (71) UNIVERSIDADE FEDERAL FLUMINENSE (BR/RJ) ; EULER SÁNCHEZ OCAMPO (BR/RJ)
 (72) NEWTON NARCISO PEREIRA; EULER SANCHEZ OCAMPO

(21) BR 10 2020 013331-4 A2



Código 3.1 - Publicação do Pedido de Patente ou de Certificado de Adição de Invenção
 (22) 29/06/2020
 (51) A61K 47/59 (2006.01), A61K 31/635 (2006.01), A61K 31/505 (2006.01), A61K 31/573 (2006.01), A61P 27/02 (2006.01)
 (54) IMPLANTES INTRAOCULARES CONSTITUÍDOS DE POLIURETANO, SULFAMETOXAZOL, TRIMETOPRIMA E ACETATO DE DEXAMETASONA DESTINADOS AO TRATAMENTO DA TOXOPLASMOSE OCULAR
 (71) UNIVERSIDADE FEDERAL DE OURO PRETO - UFOP (BR/MG) ; UNIVERSIDADE DO ESTADO DE MINAS GERAIS - UEMG (BR/MG)
 (72) GISELE RODRIGUES DA SILVA; LUCCAS MOREIRA PINTO; ELIANE AYRES

(21) BR 10 2020 013334-9 A2

Código 3.1 - Publicação do Pedido de Patente ou de Certificado de Adição de Invenção
 (22) 29/06/2020
 (51) B65D 85/804 (2006.01), B65D 47/06 (2006.01), B65D 51/28 (2006.01)
 (52) B65D 85/804, B65D 85/8067, B65D 85/8052, B65D 47/06, B65D 51/28, B65D 51/2807, B65D 51/2828, B65D 51/2885
 (54) TAMPA DISPENSADORA
 (71) FERNANDO RIBERTI NAZARETH (BR/SP)
 (72) FERNANDO RIBERTI NAZARETH; SILVIO PAES DA SILVA

(21) BR 10 2020 013355-1 A2

Código 3.1 - Publicação do Pedido de Patente ou de Certificado de Adição de Invenção
 (22) 29/06/2020
 (51) H01F 27/02 (2006.01), H01F 27/06 (2006.01)
 (52) H01F 27/02, H01F 27/06
 (54) TRANSFORMADOR PARA REDES AÉREAS DE DISTRIBUIÇÃO COM INVÓLUCRO PARA A MONTAGEM DE COMPONENTES ELETRÔNICOS DE MONITORAMENTO
 (71) WEG EQUIPAMENTOS ELÉTRICOS S/A (BR/SC)
 (72) MARCOS ROBERTO SILVESTRI; GUILHERME TREVISANI; UBIRATAN



JORGE VIEIRA DE MOURA JÚNIOR

- (21) BR 10 2020 013361-6 A2** Código 3.1 - Publicação do Pedido de Patente ou de Certificado de Adição de Invenção
(22) 29/06/2020
(51) A61K 8/34 (2006.01), A61K 8/81 (2006.01), A61Q 5/00 (2006.01)
(52) A61K 8/345, A61K 8/817, A61Q 5/00
(54) COMPOSIÇÃO COSMÉTICA CONDICIONANTE AQUOSA, PRODUTOS COSMÉTICOS, MÉTODO DE REPARO E PROTEÇÃO DAS PROPRIEDADES DO CABELO, E, USO DE UM PRODUTO COSMÉTICO
(71) OXITENO S.A. INDÚSTRIA E COMÉRCIO (BR/SP)
(72) VICENTE GOMES OLIVEIRA; JACQUELINE MOREIRA DE MORAIS; CAMILA DE FÁTIMA OLIVEIRA; RAFAELA PEPINELI; TALISON ALVARENGA DOS SANTOS; ANDRÉ OLIVA DE PALMA; CRISTIANE APARECIDA FURTADO CANTO
-
- (21) BR 10 2020 013378-0 A2** Código 3.1 - Publicação do Pedido de Patente ou de Certificado de Adição de Invenção
(22) 29/06/2020
(51) A61K 38/39 (2006.01), A61K 45/06 (2006.01)
(52) A61K 38/39, A61K 45/06
(54) PROCESSO DE INCORPORAÇÃO DE FATOR DE CRESCIMENTO EM MATRIZ DE ALGINATO PARA RECELULARIZAÇÃO DE VÁLVULA CARDÍACA
(71) UNIVERSIDADE FEDERAL DO ESPÍRITO SANTO - UFES (BR/ES)
(72) BRENO VALENTIM NOGUEIRA; ANA LUIZA RESENDE PIRES; RAQUEL AHNERT AGUIAR; TADEU ÉRITON CALIMAN ZANARDO; GABRIEL HENRIQUE TAUFNER
-
- (21) BR 10 2020 013394-2 A2** Código 3.1 - Publicação do Pedido de Patente ou de Certificado de Adição de Invenção
(22) 30/06/2020
(51) G05B 23/02 (2006.01), G06N 5/04 (2006.01), G06N 20/20 (2006.01)
(52) G05B 23/0218, G05B 23/0205, G06N 5/047, G06N 20/20
(54) INTELIGÊNCIA ARTIFICIAL APLICADA A MANUTENÇÃO PREVENTIVA E PREDICATIVA, ANÁLISES OPERACIONAIS DE SISTEMAS FERROVIÁRIOS, OUTROS MEIOS DE TRANSPORTES E SISTEMA DE COMUNICAÇÃO BASEADO NOS TRILHOS COMO MEIO DE PROPAGAÇÃO.
(71) FERNANDO BERLINCK DUTRA VAZ (BR/PE)
(72) FERNANDO BERLINCK DUTRA VAZ
-
- (21) BR 10 2020 013417-5 A2** Código 3.1 - Publicação do Pedido de Patente ou de Certificado de Adição de Invenção
(22) 30/06/2020

(51) G01M 13/028 (2006.01), G06N 3/04 (2006.01), G06N 3/08 (2006.01)
(52) G01M 13/028, G06N 3/04, G06N 3/08
(54) MÉTODO DE CLASSIFICAÇÃO DE FALHAS DE EQUIPAMENTOS ROTATIVOS POR MEIO DE REDE NEURAL CONVOLUCIONAL
(71) SERVIÇO NACIONAL DE APRENDIZAGEM INDUSTRIAL. (BR/BA)
(72) ROBERTO MACEDO DE SOUZA; HERMAN AUGUSTO LEPIKSON; ERICK GIOVANI SPERANDIO NASCIMENTO; UBATAN ALMEIDA MIRANDA; WENISTEN JOSE DANTAS DA SILVA

(21) BR 10 2020 013429-9 A2

Código 3.1 - Publicação do Pedido de Patente ou de Certificado de Adição de Invenção
(22) 30/06/2020
(51) A23L 27/10 (2006.01), A23B 7/02 (2006.01)
(52) A23L 27/10, A23B 7/02
(54) TEMPERO SECO A BASE DE PUPUNHA
(71) INSTITUTO FEDERAL DE EDUCAÇÃO CIÊNCIA E TECNOLOGIA DO PARÁ (BR/PA)
(72) SUELY CRISTINA GOMES DE LIMA; JESSICA BRITO MARTINS; IONA TAYLI SOUZA DE SOUZA; JOSÉ ODINEY DOS SANTOS SOUSA; LUCAS FELIPE ARAUJO DE SOUZA

(21) BR 10 2020 013440-0 A2

Código 3.1 - Publicação do Pedido de Patente ou de Certificado de Adição de Invenção
(22) 30/06/2020
(51) G01N 21/78 (2006.01), G01N 21/77 (2006.01)
(52) G01N 21/78, G01N 2021/7763
(54) EXTRATOR DE BASES NITROGENADAS VOLÁTEIS TOTAIS E MÉTODO DE EXTRAÇÃO
(71) UNIVERSIDADE FEDERAL DE VIÇOSA (BR/MG)
(72) NELSON DE ABREU DELVAUX JÚNIOR; ANDRE FERNANDO DE OLIVEIRA; MARIA ELIANA LOPES RIBEIRO DE QUEIROZ; ANTÔNIO AUGUSTO NEVES; FERNANDA FERNANDES HELENO

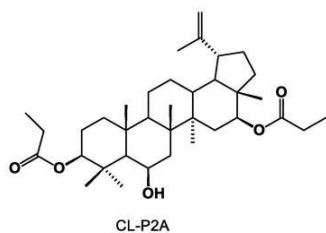
(21) BR 10 2020 013443-4 A2

Código 3.1 - Publicação do Pedido de Patente ou de Certificado de Adição de Invenção
(22) 30/06/2020
(51) C07C 69/013 (2006.01), A61K 31/231 (2006.01), A61P 29/00 (2006.01)
(54) PROCESSO DE OBTENÇÃO DO COMPOSTO 6SS-HIDROXI-3SS,16SS-DIPROPIONILOXILUP-20(29)-ENO (CL-P2A) E SUA UTILIZAÇÃO COMO AGENTE ANALGÉSICO.
(71) UNIVERSIDADE FEDERAL DO CEARÁ (BR/CE)
(72) JAIR MAFEZOLI; FRANCISCO GERALDO BARBOSA; CARLOS JOSÉ ALVES DA SILVA FILHO; ANDRÉ LUIZ DE OLIVEIRA CAPISTRANO; HELLÍADA VASCONCELOS CHAVES; GERARDO CRISTINO FILHO;



VICENTE DE PAULO TEIXEIRA PINTO; KARUZA MARIA ALVES PEREIRA; NYLANE MARIA NUNES DE ALENCAR; TAMIRIS DE FÁTIMA GOEBEL DE SOUZA; LIVIANE MARIA ALVES RABELO; MARIA ELISABETE AMARAL DE MORAES; RAQUEL CARVALHO MONTENEGRO; JULIO PAULINO DANIEL; DYANE ROCHA ARAGÃO; NAYARA ALVES DE SOUSA; JORDÂNIA MARQUES DE OLIVEIRA FREIRE; MANOEL VIEIRA DO NASCIMENTO JUNIOR; MARIA JULIANE PASSOS; TIAGO SAMPAIO DOS REIS; LUANA RODRIGUES PORTELA; MIRNA MARQUES BEZERRA BRAYNER; JOSÉ JACKSON DO NASCIMENTO COSTA

(21) BR 10 2020 013453-1 A2

Código 3.1 - Publicação do Pedido de Patente ou de Certificado de Adição de Invenção

(22) 30/06/2020

(51) G01N 31/22 (2006.01), F02D 28/00 (2006.01)

(52) G01N 31/22, F02D 28/00

(54) DISPOSITIVO LEITOR DO MAPA DE TORQUE E DO GÁS NOX AUTOMOTIVO PARA MOTORES CICLO DIESEL.

(71) CELSO DE SOUZA CORSINO (BR/SP)

(72) CELSO DE SOUZA CORSINO

(21) BR 10 2020 013455-8 A2

FONTE DE VARIACÃO	GL	SQ	QM
Tratamentos	3	21.7 e+04	72.3 e+03
Erro	36	41.8 e+02	116.194
F =	623		
(p) =	< 0.0001		
Ensaio 1 (1g/500mL H ₂ O) - Tempo Médio (min)	209.3		
Ensaio 2 (1g/250mL H ₂ O) - Tempo Médio (min)	169.2		
Ensaio 3 (5g/500mL H ₂ O) - Tempo Médio (min)	106		
Ensaio 4 (20g/1000mL H ₂ O) - Tempo Médio (min)	15		
Talaks:	Diferença	Q	(p)
Médias (1 a 2) =	41	12	< 0.01
Médias (1 a 3) =	104	31	< 0.01
Médias (1 a 4) =	195.2	57.2647	< 0.01
Médias (2 a 3) =	63.6	18.658	< 0.01
Médias (2 a 4) =	154.5	45.3248	< 0.01
Médias (3 a 4) =	90.9	26.6668	< 0.01

Código 3.1 - Publicação do Pedido de Patente ou de Certificado de Adição de Invenção

(22) 30/06/2020

(51) A01N 65/18 (2006.01), A01P 7/00 (2006.01)

(54) CARRAPATICIDA DE BASE NATURAL ORIUNDO DE JATROPHA GOSSYPIIFOLIA

(71) INSTITUTO FEDERAL DE EDUCAÇÃO CIÊNCIA E TECNOLOGIA DO PARÁ (BR/PA)

(72) MAURO ANDRÉ DAMASCENO DE MELO; CRISTOVAM GUERREIRO DINIZ; THIAGO DE OLIVEIRA PINTO

(21) BR 10 2020 013462-0 A2

Código 3.1 - Publicação do Pedido de Patente ou de Certificado de Adição de Invenção

(22) 30/06/2020

(51) A61F 2/50 (2006.01), A43B 17/03 (2006.01), A61F 5/14 (2006.01)

(52) A61F 2/50, A43B 17/03, A61F 5/14

(54) DISPOSITIVO E SEU PROCESSO DE FABRICAÇÃO EM MANUFATURA ADITIVA PARA USO ORTOPÉDICO

(71) UNIVERSIDADE ESTADUAL DA PARAIBA (BR/PB)

(72) MARLEM OLIVEIRA MOREIRA; DIOGO PONTES COSTA; RENATA DE SOUZA COELHO SOARES



(21) BR 10 2020 013472-8 A2 Código 3.1 - Publicação do Pedido de Patente ou de Certificado de Adição de Invenção
 (22) 30/06/2020
 (51) B25J 9/06 (2006.01), B25J 13/02 (2006.01), B63G 8/00 (2006.01)
 (52) B25J 9/06, B25J 13/02, B63G 8/00
 (54) ROBÔ DE SUBMERSÃO COM CARACTERÍSTICAS ANTROPOMÓRFICAS COM FEEDBACK SENSORIAL E CONTROLE POR REALIDADE VIRTUAL E AUMENTADA
 (71) A A NETTO VASCONCELOS DE MELO - INDUSTRIAS (BR/PR)
 (72) ALEXANDER DE MELO

(21) BR 10 2020 013474-4 A2 Código 3.1 - Publicação do Pedido de Patente ou de Certificado de Adição de Invenção
 (22) 30/06/2020
 (51) C12N 1/22 (2006.01), C12N 1/20 (2006.01), C12N 3/00 (2006.01), C12R 1/07 (2006.01)
 (54) COMPOSIÇÃO DE MEIO DE CULTURA À BASE DE SORGO SACARINO PARA A PRODUÇÃO DE BIOMASSA, ESPOROS E ENDOTOXINAS POR BACILLUS THURINGIENSIS
 (71) UNIVERSIDADE FEDERAL RURAL DE PERNAMBUCO (BR/PE) ; INSTITUTO AGRONÔMICO DE PERNAMBUCO (BR/PE)
 (72) MILLER DA COSTA LIMA BATISTA E SILVA; ANA LÚCIA FIGUEIREDO PORTO; RAQUEL PEDROSA BEZERRA; JOSE DE PAULA OLIVEIRA; LIANE MARIA DE ALMEIDA CASTRO MARANHÃO; JOSE MANOEL WANDERLEY DUARTE NETO; GILVANDA RIBEIRO DA SILVA

(21) BR 10 2020 013476-0 A2 Código 3.1 - Publicação do Pedido de Patente ou de Certificado de Adição de Invenção
 (22) 30/06/2020
 (51) E21B 34/06 (2006.01)
 (52) E21B 34/06
 (54) TRAVAMENTO ELETROMAGNETO-MECÂNICO APLICADO À VÁLVULA DE SEGURANÇA DE SUBSUPERFÍCIE
 (71) OURO NEGRO TECNOLOGIAS EM EQUIPAMENTOS INDUSTRIAIS S/A (BR/RJ)
 (72) FELIPE GHERREN NOEL; GIANCARLO VILELA DE FARIA; LEONARDO GONÇALVES CANDIDO GOMES; RICARDO NAOYUKI ALVES DE MORAES SAWAGUCHI

(21) BR 10 2020 013477-9 A2 Código 3.1 - Publicação do Pedido de Patente ou de Certificado de Adição de Invenção
 (22) 30/06/2020
 (51) B09B 3/00 (2006.01)



(52) B09B 3/0083
(54) APERFEIÇOAMENTOS INTRODUZIDOS EM RECICLADORA DE RESÍDUOS ORGÂNICOS
(71) TOPEMA COZINHAS PROFISSIONAIS INDÚSTRIA E COMÉRCIO LTDA. (BR/SP)
(72) NELSON FERRAZ CURY

(21) BR 10 2020 013479-5 A2 Código 3.1 - Publicação do Pedido de Patente ou de Certificado de Adição de Invenção
(22) 30/06/2020
(51) A22C 21/00 (2006.01), C07H 15/06 (2006.01)
(52) A22C 21/0061, C07H 15/06
(54) USO DE SOFOROLIPIOS DE STARMERELLA DURANTE A LAVAGEM DE CARÇAÇAS PARA REDUÇÃO MICROBIANA APÓS A ETAPA DE EVISCERAÇÃO DE FRANGOS DE CORTE
(71) UNIVERSIDADE ESTADUAL DE LONDRINA (BR/PR)
(72) MARIA ANTONIA PEDRINE COLABONE CELLIGOI; VICTÓRIA AKEMI ITAKURA SILVEIRA; CHRISTIANE APARECIDA URZEDO QUEIROZ FREITAS

(21) BR 10 2020 013481-7 A2 Código 3.1 - Publicação do Pedido de Patente ou de Certificado de Adição de Invenção
(22) 30/06/2020
(51) A01N 63/22 (2006.01), A01P 3/00 (2006.01)
(52) A01N 63/22
(54) COMPOSIÇÃO BIOFUNGICIDA COMPREENDENDO BACILLUS VELEZENSIS
(71) UNIVERSIDADE ESTADUAL DE LONDRINA (BR/PR)
(72) ADMILTON GONÇALVES DE OLIVEIRA JUNIOR; ALLAN YUKIO HIGASHI; GUSTAVO MANOEL TEIXEIRA; LEANDRO SIMÕES AZEREDO GONÇALVES; MARIA ISABEL BALBI PENA; MARIA LUIZA ABREU DE JESUS; MIRELA MOSELA; ROSIANA BERTÊ; ULISSES DE PADUA PEREIRA

(21) BR 10 2020 013482-5 A2 Código 3.1 - Publicação do Pedido de Patente ou de Certificado de Adição de Invenção
(22) 30/06/2020
(51) B01J 19/00 (2006.01)
(52) B01F 11/0283, B01J 19/008, B01J 2219/00018, B01J 2219/00033
(54) SISTEMA DE PRÉ-TRATAMENTO CONTÍNUO DE MATERIAIS LIGNOCELULÓSICOS COM CAVITAÇÃO HIDRODINÂMICA E ADAPTAÇÃO DO SISTEMA DE CAVITAÇÃO A TANQUES DE MISTURA
(71) UNIVERSIDADE DE SÃO PAULO - USP (BR/SP)
(72) RULY TERAN HILARES; JÚLIO CÉSAR DOS SANTOS; CARINA ALINE PRADO; SILVIO SILVERIO DA SILVA; RAFAELA MEDEIROS DIONIZIO



(21) BR 10 2020 013487-6 A2	<p>Código 3.1 - Publicação do Pedido de Patente ou de Certificado de Adição de Invenção</p> <p>(22) 01/07/2020</p> <p>(51) C02F 11/00 (2006.01), C02F 11/06 (2006.01), C02F 1/46 (2006.01), C02F 1/463 (2006.01), C02F 1/465 (2006.01), C02F 1/467 (2006.01)</p> <p>(52) C02F 11/006, C02F 11/06, C02F 11/004, C02F 1/46, C02F 1/463, C02F 1/465, C02F 1/467</p> <p>(54) PROCESSO INDUSTRIAL DE REMOÇÃO DE CONTAMINANTES EM EFLUENTES INDUSTRIAIS</p> <p>(71) VEGOOR TECNOLOGIA APLICADA PESQUISA DESENVOLVIMENTO E ANALISES QUIMICAS LTDA. (BR/PR) ; GERA MARANHÃO - GERADORA DE ENERGIA DO MARANHÃO S.A. (BR/MA)</p> <p>(72) HELENA MARIA WILHELM; PAULO DE OLIVEIRA FERNANDES; CAMILA STEFFENS; CARLOS ALBERTO DOS SANTOS PEREIRA; MARCO ANTONIO BARRETO PINTO</p>
(21) BR 10 2020 013488-4 A2	<p>Código 3.1 - Publicação do Pedido de Patente ou de Certificado de Adição de Invenção</p> <p>(22) 01/07/2020</p> <p>(51) H02K 7/18 (2006.01), H02K 1/06 (2006.01), F03B 13/10 (2006.01)</p> <p>(52) H02K 7/18, H02K 1/06, F03B 13/10</p> <p>(54) GERAÇÃO DE POTÊNCIA PARA COMPLETAÇÕES MULTIFÁSICAS SEM FIO</p> <p>(71) SCHLUMBERGER TECHNOLOGY B.V. (NL) ; TOTAL E&P DO BRASIL LTDA. (BR/RJ)</p> <p>(72) YANN DUFOUR; ALI BIN ALSHEIKH; BENOIT DEVILLE; STEPHEN DYER</p>
(21) BR 10 2020 013490-6 A2	<p>Código 3.1 - Publicação do Pedido de Patente ou de Certificado de Adição de Invenção</p> <p>(22) 01/07/2020</p> <p>(51) G01N 21/77 (2006.01)</p> <p>(52) G01N 21/77</p> <p>(54) DETECÇÃO DE PIRÓGENOS MICROBIANOS USANDO AMEBÓCITOS DE LARVAS DE INSETOS</p> <p>(71) UNIVERSIDADE ESTADUAL DE LONDRINA (BR/PR)</p> <p>(72) GERSON NAKAZATO; ALANA ELKE DO NASCIMENTO CORRÊA; LUCIANO APARECIDO PANAGIO; MARCELLY CHUE GONÇALVES; RENATA KATSUKO TAKAYAMA KOBAYASHI; RICARDO SERGIO COUTO DE ALMEIDA; TATIANY MONIQUE NUNES</p>
(21) BR 10 2020 013493-0 A2	<p>Código 3.1 - Publicação do Pedido de Patente ou de Certificado de Adição de Invenção</p> <p>(22) 01/07/2020</p>



(51) D21H 11/12 (2006.01), D21C 3/02 (2006.01), D21C 3/04 (2006.01), D21C 9/14 (2006.01), D21C 9/16 (2006.01)

(52) D21H 11/12, D21C 3/02, D21C 3/04, D21C 9/14, D21C 9/16

(54) PROCESSO DE FABRICAÇÃO DE PAPEL UTILIZANDO CELULOSE PRODUZIDA A PARTIR DA FIBRA DE SISAL (AGAVE SISALANA)

(71) SVIERSZCZ & KRAUSE HOLDING E PARTICIPAÇÕES LTDA. (BR/SP)

(72) PAULO RENATO OLIVEIRA SVIERSZCZ

(21) BR 10 2020 013494-9 A2

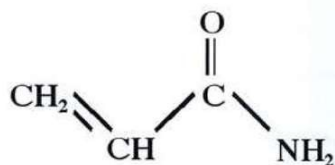

Código 3.1 - Publicação do Pedido de Patente ou de Certificado de Adição de Invenção

(22) 01/07/2020

(51) A61K 47/30 (2006.01), A61K 9/00 (2006.01), A61P 35/00 (2006.01), G01T 1/04 (2006.01)

(52) A61K 47/30, A61K 9/00, A61P 35/00, G01T 1/04

(54) GEL POLÍMERO PARA DOSIMETRIA E CONTROLE DE QUALIDADE EM EQUIPAMENTOS E FONTES EMISSORAS DE RADIAÇÕES IONIZANTES

(71) JOÃO HENRIQUE HAMANN DA SILVA (BR/PR)

(72) JOÃO HENRIQUE HAMANN DA SILVA

(21) BR 10 2020 013507-4 A2

Código 3.1 - Publicação do Pedido de Patente ou de Certificado de Adição de Invenção

(22) 01/07/2020

(51) H02S 20/25 (2006.01), H02S 20/23 (2006.01), F24S 25/50 (2006.01), F24S 40/10 (2006.01)

(52) H02S 20/25, H02S 20/23, F24S 25/50, F24S 40/10

(54) SISTEMA DE VEDAÇÃO APLICADO ENTRE PAINÉIS FOTOVOLTAICOS PARA FORMAÇÃO DE COBERTURA ESTANQUE

(71) CARLOS ROBERTO CRAVEIRO FILHO (BR/SP)

(72) CARLOS ORBERTO CRAVEIRO FILHO

(21) BR 10 2020 013509-0 A2

Código 3.1 - Publicação do Pedido de Patente ou de Certificado de Adição de Invenção

(22) 01/07/2020

(51) A01K 1/06 (2006.01), A01K 15/04 (2006.01)

(52) A01K 1/0613, A01K 15/04

(54) CALÇO PARA TRAVAMENTO DE HASTE MÓVEL APLICADO À CANZIL

(71) DASILVEIRA SOUTH AMERICA LTDA (BR/SC)

(72) JOHN ALVERNAZ DA SILVEIRA

(21) BR 10 2020 013512-0 A2

Código 3.1 - Publicação do Pedido de Patente ou de Certificado de Adição de Invenção

(22) 01/07/2020



(51) F24S 70/10 (2006.01), F24S 70/16 (2006.01), F24S 70/12 (2006.01), C23C 4/134 (2006.01), F24S 70/225 (2006.01), F24S 70/25 (2006.01)

(52) F24S 70/10, F24S 70/16, F24S 70/12, C23C 4/134, F24S 70/225, F24S 70/25

(54) SUPERFÍCIE DE ABSORÇÃO SELETIVA A BASE DE ILMENITA PARA COLETORES SOLARES TÉRMICOS

(71) UNIVERSIDADE FEDERAL DE CAMPINA GRANDE - PB (BR/PB) ;
UNIVERSIDADE FEDERAL DA PARAÍBA (BR/PB)

(72) GUSTAVO CÉSAR PAMPLONA DE SOUSA; KELLY CRISTIANE GOMES DA SILVA; WANDERLEY FERREIRA DE AMORIM JÚNIOR; RAIMUNDO NONATO CALAZANS DUARTE

(21) BR 10 2020 013515-5 A2

Código 3.1 - Publicação do Pedido de Patente ou de Certificado de Adição de Invenção

(22) 01/07/2020

(51) A23J 1/14 (2006.01), C12R 1/865 (2006.01)

(52) A23J 1/148, C12R 1/865

(54) ENRIQUECIMENTO PROTEICO DE SEMENTES DE JACA POR FERMENTAÇÃO SEMISSÓLIDA

(71) UNIVERSIDADE FEDERAL DE CAMPINA GRANDE - PB (BR/PB)

(72) ANA PAULA MOISÉS DE SOUSA; JACIARA DANTAS COSTA; ANA REGINA NASCIMENTO CAMPOS; JOSIVANDA PALMEIRA GOMES; ANTONIO DANIEL BURITI DE MACEDO; ALEXANDRE JOSÉ DE MELO QUEIROZ; RENATO ALEXANDRE COSTA DE SANTANA

(21) BR 10 2020 013526-0 A2

Código 3.1 - Publicação do Pedido de Patente ou de Certificado de Adição de Invenção

(22) 01/07/2020

(51) B03D 1/004 (2006.01), B03D 1/001 (2006.01)

(52) B03D 1/004, B03D 1/001

(54) USO DE UM NOVO AGENTE DEPRESSOR DE MINERAIS DE FERRO NUM PROCESSO DE FLOTAÇÃO E SUAS OUTRAS POTENCIAIS APLICAÇÕES

(71) EBP - EMPRESA BRASILEIRA PELLETS (BR/SP) ; FUNDAÇÃO GORCEIX (BR/MG)

(72) FERNANDO JOSÉ GOMES; RENATO LUIZ RODRIGUES; ROBERTO FELIPE GOMES; GABRIEL VILLAS BOAS

(21) BR 10 2020 013529-5 A2

Código 3.1 - Publicação do Pedido de Patente ou de Certificado de Adição de Invenção

(22) 01/07/2020

(54) MÉTODO E SISTEMA DE TESTES E AVALIAÇÃO DE

VULNERABILIDADES EM DIVERSAS CAMADAS PARA SISTEMAS DE INTERNET DAS COISAS



(71) FUNDAÇÃO CPQD - CENTRO DE PESQUISA E DESENVOLVIMENTO EM TELECOMUNICAÇÕES (BR/SP)
 (72) SÉRGIO LUÍS RIBEIRO

(21) BR 10 2020 013537-6 A2

Código 3.1 - Publicação do Pedido de Patente ou de Certificado de Adição de Invenção
 (22) 01/07/2020
 (51) A61C 1/07 (2006.01), A61C 17/20 (2006.01), A61C 3/03 (2006.01)
 (52) A61C 1/07, A61C 17/20, A61C 3/03
 (54) DISPOSITIVO PARA REDUZIR A FORMAÇÃO DE AEROSSOL EM APARELHOS DE PONTAS ULTRASSÔNICAS E SÔNICAS.
 (71) DESTINAR DISTRIBUIDORA LTDA (BR/SP)
 (72) BIANCA UEHARA TRAVA; BRAULIO UEHARA TRAVA; GLAUCIA DA SILVA FREITAS PRIMON; JOÃO HENRIQUE DO PRADO; LUIS FRANCISCO BONETTI; LUIZ FELIPE NARDIN BARRETA; MAURÍCIO ENRIQUE STOCKL CORTES; MILTON BORGES FILHO

(21) BR 10 2020 013538-4 A2

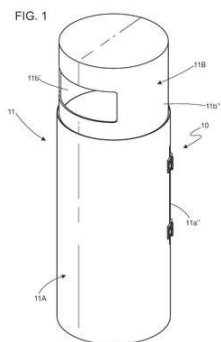

Código 3.1 - Publicação do Pedido de Patente ou de Certificado de Adição de Invenção
 (22) 01/07/2020
 (51) A47K 5/12 (2006.01)
 (54) DISPENSADOR DE PRODUTOS LÍQUIDOS PARA HIGIENIZAÇÃO
 (71) LUIZ FERNANDO KARASAWA IMAI (BR/SP)
 (72) LUIZ FERNANDO KARASAWA IMAI

(21) BR 10 2020 013542-2 A2

Código 3.1 - Publicação do Pedido de Patente ou de Certificado de Adição de Invenção
 (22) 01/07/2020
 (51) B60R 21/12 (2006.01)
 (52) B60R 21/12
 (54) DISPOSITIVO AUTOMOTIVO DE SEGURANÇA CONTRA FURTOS ASSALTOS E DOENÇAS TRANSMITIDAS POR CONTATO
 (71) ROBSON GIL ROCHA (BR/PR)
 (72) ROBSON GIL ROCHA

(21) BR 10 2020 013552-0 A2

Código 3.1 - Publicação do Pedido de Patente ou de Certificado de Adição de Invenção
 (22) 01/07/2020
 (51) A61K 36/185 (2006.01), A61K 131/00 (2006.01)
 (54) PROCESSO DE OBTENÇÃO DE EXTRATO DE SEMENTE DE MARACUJÁ E USO DO EXTRATO EM FORMULAÇÕES DE USO TÓPICO





A



(71) UNIVERSIDADE ESTADUAL DE CAMPINAS - UNICAMP (BR/SP)
 (72) GISLÁINE CORRÊA DA SILVA; CARLA BEATRIZ GRESPAN BOTTOLI

(21) BR 10 2020 013556-2 A2

Código 3.1 - Publicação do Pedido de Patente ou de Certificado de Adição de Invenção

(22) 01/07/2020

(51) G06T 15/20 (2006.01), G09B 9/00 (2006.01)

(52) G06T 15/205, G09B 9/003

(54) MÉTODO E SISTEMA DE SIMULAÇÃO EM AMBIENTE DIGITAL

(71) UNIVERSIDADE FEDERAL DE SANTA MARIA (BR/RS) ; EXÉRCITO BRASILEIRO - DEPARTAMENTO DE CIÊNCIA E TECNOLOGIA (BR/DF) ; UNIVERSIDADE FEDERAL DO RIO GRANDE DO SUL (BR/RS)

(72) RAUL CERETTA NUNES; LISANDRA MANZONI FONTOURA; MATEUS BECK RUTZIG; LUÍS ALVARO DE LIMA SILVA; CESAR TADEU POZZER; JOÃO BAPTISTA DOS SANTOS MARTINS; ANDREI PICCININI LEGG; OSMAR MARCHI DOS SANTOS; SIMONE REGINA CEOLIN; EDISON PIGNATON DE FREITAS

(21) BR 10 2020 013567-8 A2

Código 3.1 - Publicação do Pedido de Patente ou de Certificado de Adição de Invenção

(22) 01/07/2020

(51) G01N 11/00 (2006.01), F17C 9/00 (2006.01), G05D 9/02 (2006.01), F17C 5/02 (2006.01)

(52) G01N 11/00, F17C 9/00, G05D 9/02, F17C 5/02

(54) MÉTODO DE ABASTECIMENTO AUTOMÁTICO DE NITROGÊNIO LÍQUIDO EM MÚLTIPLOS TANQUES CRIOGÊNICOS APLICADO A UM VEÍCULO DE LEVITAÇÃO MAGNÉTICA

(71) UNIVERSIDADE FEDERAL DO RIO DE JANEIRO (BR/RJ)
 (72) FELIPE DOS SANTOS COSTA; FERNANDO AUGUSTO DE NORONHA CASTRO PINTO; RICHARD MAGDALENA STEPHAN

(21) BR 10 2020 013568-6 A2

Código 3.1 - Publicação do Pedido de Patente ou de Certificado de Adição de Invenção

(22) 01/07/2020

(51) C12N 1/14 (2006.01), E04F 15/20 (2006.01), C12R 1/645 (2006.01)

(54) MICOCOMPÓSITOS DE RESÍDUOS AGRÍCOLAS CONTENDO ADITIVOS DE ORIGEM MINERAL, PROCESSO DE OBTENÇÃO E USO



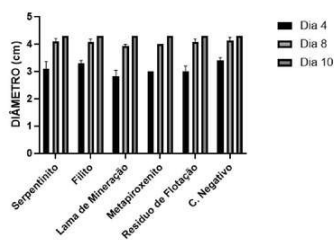

(71) UNIVERSIDADE FEDERAL DE MINAS GERAIS (BR/MG) ; CENTRO FEDERAL DE EDUCAÇÃO TECNOLÓGICA DE MINAS GERAIS - CEFET/MG (BR/MG)

(72) LUZ ALBA BALLEEN SIERRA; ARISTÓTELES GÓES-NETO; OTTAVIO RAUL DOMENICO RIBERTI CARMIGNANO; FERNANDA BADOTTI

(21) BR 10 2020 013570-8 A2

Código 3.1 - Publicação do Pedido de Patente ou de Certificado de Adição de Invenção

(22) 01/07/2020

(51) E04B 2/96 (2006.01), E06B 3/54 (2006.01)

(52) E04B 2/96, E06B 3/54

(54) DISPOSITIVO PARA CONEXÃO DE TRAVESSAS METÁLICAS DE PAINÉIS DE VIDROS E ESTRUTURA PARA PAINÉIS DE VIDROS

(71) ANTONIO BENEDITO CARDOSO (BR/SP) ; LEONARDO DE ALBUQUERQUE MARANHÃO (BR/SP) ; GERALDO FORNESA (BR/SC)

(72) LEONARDO DE ALBUQUERQUE MARANHÃO; ANTONIO BENEDITO CARDOSO; GERALDO FORNESA

(21) BR 10 2020 013572-4 A2

Código 3.1 - Publicação do Pedido de Patente ou de Certificado de Adição de Invenção

(22) 01/07/2020

(51) B01J 31/16 (2006.01), C07C 6/02 (2006.01), C07C 6/04 (2006.01), C07F 15/00 (2006.01), B01J 31/22 (2006.01)

(52) B01J 31/1666, C07C 6/02, C07C 6/04, B01J 2231/54, B01J 2531/821, C07F 15/0046, B01J 31/2278

(54) CATALISADORES E PROCESSO DE OBTENÇÃO DE ESTIRENOS SUBSTITUÍDOS

(71) UNIVERSIDADE FEDERAL DE MINAS GERAIS (BR/MG)

(72) EDUARDO NICOLAU DOS SANTOS; JESUS ALBERTO AVENDAÑO VILLARREAL; FÁBIO GODOY DELOLO; ARTUR VICARI GRANATO

(21) BR 10 2020 013578-3 A2

Código 3.1 - Publicação do Pedido de Patente ou de Certificado de Adição de Invenção

(22) 02/07/2020

(51) C08L 63/00 (2006.01), C08L 23/08 (2006.01), F41H 5/02 (2006.01), F41H 5/04 (2006.01), F41H 5/06 (2006.01), F41H 5/08 (2006.01)

(52) C08L 63/00, C08L 23/08, F41H 5/02, F41H 5/0428, F41H 5/0485, F41H 5/06, F41H 5/08

(54) OTIMIZAÇÃO DE SISTEMA DE BLINDAGEM MULTICAMADAS DE COMPÓSITO DE MATRIZ EPÓXI COM FIBRA DO FRUTO DA CALOTROPIS GIGANTEA

(71) ARTUR CAMPOSO PEREIRA (BR/RJ) ; SERGIO NEVES MONTEIRO



(BR/RJ) ; ULISSES OLIVEIRA COSTA (BR/RJ)
 (72) SERGIO NEVES MONTEIRO; ULISSES OLIVEIRA COSTA; ARTUR CAMPOSO PEREIRA

(21) BR 10 2020 013579-1 A2

Código 3.1 - Publicação do Pedido de Patente ou de Certificado de Adição de Invenção
 (22) 02/07/2020
 (51) C08L 63/00 (2006.01), C08J 5/04 (2006.01), B32B 27/38 (2006.01), F41H 5/02 (2006.01), F41H 5/04 (2006.01), F41H 5/06 (2006.01), F41H 5/08 (2006.01)
 (52) C08L 63/00, C08J 5/048, B32B 27/38, C08J 5/045, F41H 5/02, F41H 5/0428, F41H 5/0485, F41H 5/06, F41H 5/08
 (54) OTIMIZAÇÃO DE SISTEMA DE BLINDAGEM MULTICAMADAS DE COMPÓSITO DE MATRIZ EPÓXI COM FIBRA DO FRUTO DA CALOTROPIS GIGANTEA FUNCIONALIZADA COM ÓXIDO DE GRAFENO
 (71) ARTUR CAMPOSO PEREIRA (BR/RJ) ; SERGIO NEVES MONTEIRO (BR/RJ) ; ULISSES OLIVEIRA COSTA (BR/RJ)
 (72) SERGIO NEVES MONTEIRO; ULISSES OLIVEIRA COSTA; ARTUR CAMPOSO PEREIRA

(21) BR 10 2020 013584-8 A2

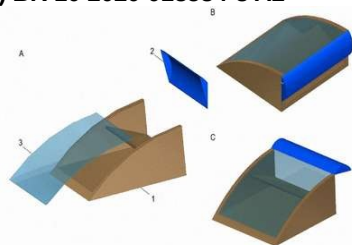

Código 3.1 - Publicação do Pedido de Patente ou de Certificado de Adição de Invenção
 (22) 02/07/2020
 (51) B60R 9/00 (2006.01), B60P 9/00 (2006.01)
 (54) AEROFOLIO PARA ARREFECIMENTO DA CARGA NO TRANSPORTE DE ANIMAIS VIVOS
 (71) UNIVERSIDADE FEDERAL DO CEARÁ (BR/CE)
 (72) JOSÉ ANTONIO DELFINO BARBOSA FILHO; NÍTALO ANDRÉ FARIAS MACHADO; DANIEL GURGEL PINHEIRO

(21) BR 10 2020 013588-0 A2

Código 3.1 - Publicação do Pedido de Patente ou de Certificado de Adição de Invenção
 (22) 02/07/2020
 (51) E01C 9/00 (2006.01), E01C 15/00 (2006.01), H02S 20/10 (2006.01)
 (52) E01C 9/00, E01C 15/00, H02S 20/10
 (54) ROTA TECNOLÓGICA PARA FABRICAÇÃO DE PAVIMENTO DE CONCRETO COM A INCORPORAÇÃO DE CÉLULAS FOTOVOLTAICAS PARA TRÁFEGO DE VEÍCULOS E PEDESTRES COM INCORPORAÇÃO DE GERAÇÃO DE ENERGIA ELÉTRICA
 (71) UNIVERSIDADE FEDERAL DA INTEGRAÇÃO LATINO-AMERICANA (BR/PR)
 (72) OSWALDO HIDEO ANDO JUNIOR; THAYCE LUAN SOUZA BASTOS;



BRUNO VENSON DE SOUZA

(21) BR 10 2020 013598-8 A2 Código 3.1 - Publicação do Pedido de Patente ou de Certificado de Adição de Invenção
 (22) 02/07/2020
 (51) A01N 43/16 (2006.01), A01P 3/00 (2006.01)
 (52) A01N 43/16
 (54) USO DE BERGENINA, COMPOSIÇÃO ANTIMICROBIANA E MÉTODOS PARA RETARDAR E PARA PREVENIR O CRESCIMENTO FÚNGICO EM PLANTAS
 (71) UNIVERSIDADE ESTADUAL DE FEIRA DE SANTANA (BR/BA) ; COMISSÃO EXECUTIVA DO PLANO DA LAVOURA CACAUEIRA - CEPLAC (BR/DF)
 (72) SANDRA APARECIDA DE ASSIS; PRISCILA DE ANDRADE GONÇALVES; EDNA DORA MARTINS NEWMAN LUZ; MANOELITO COELHO DOS SANTOS JUNIOR; CLAYTON QUEIROZ ALVES

(21) BR 10 2020 013604-6 A2 Código 3.1 - Publicação do Pedido de Patente ou de Certificado de Adição de Invenção
 (22) 02/07/2020
 (51) C10L 7/04 (2006.01), B01J 13/00 (2006.01), C10L 1/00 (2006.01), C08F 251/02 (2006.01), C08L 1/02 (2006.01)
 (52) C10L 7/04, B01J 13/0052, C10L 1/00, C08F 251/02, C08L 1/02
 (54) ÁLCOOL GEL A BASE DE HIDROXIETIL-METILCELULOSE COMO AGENTE PRECURSOR, PROCESSO E PRODUTO
 (71) UNIVERSIDADE FEDERAL DA PARAIBA (BR/PB)
 (72) IVALDO DE ARAÚJO GOMES; RIANN DE QUEIROZ NÓBREGA; PAULO ROMERO DE ARAUJO MARIZ; FRANCIKELLY CARNEIRO DA SILVA; ELCIANE DA SILVA NOBREGA; MARIA RAYANNE LIMA DE MORAES

(21) BR 10 2020 013606-2 A2 Código 3.1 - Publicação do Pedido de Patente ou de Certificado de Adição de Invenção
 (22) 02/07/2020
 (51) A47J 37/07 (2006.01)
 (52) A47J 37/07, A47J 2037/0777
 (54) CHURRASQUEIRA MODULAR PARA APOIO EM SUPERFÍCIES E SISTEMA DE AJUSTES, PARA A PREPARAÇÃO DE DIFERENTES ALIMENTOS SIMULTANEAMENTE
 (71) LIANA HELENA CONTE (BR/RS)
 (72) LIANA HELENA CONTE

(21) BR 10 2020 013610-0 A2 Código 3.1 - Publicação do Pedido de Patente ou de Certificado de Adição de Invenção



(22) 02/07/2020

(51) A61F 2/78 (2006.01)

(52) A61F 2/78

(54) CAPA PARA PRÓTESE DE MEMBROS INFERIORES E SUPERIORES DE FORMATO ARREDONDADO E EM ALTO RELEVO

(71) INSTITUTO NACIONAL DE TECNOLOGIA (BR/RJ)

(72) JÚLIO C. AUGUSTO DA SILVA; DIEGO DOS SANTOS COSTA; SHIRLEY P. DOS SANTOS; LILIANE CAMPOS RIBEIRO; GUILHERME TEIXEIRA DE VASCONCELOS; MARCOS HENRIQUE GARAMVÖLGYI E SILVA

(21) BR 10 2020 013625-9 A2

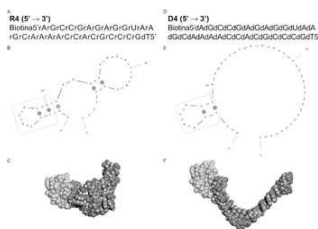

Código 3.1 - Publicação do Pedido de Patente ou de Certificado de Adição de Invenção

(22) 02/07/2020

(51) C12N 15/115 (2006.01), A61K 39/395 (2006.01), A61K 31/7125 (2006.01), G01N 33/574 (2006.01)

(54) APTÂMERO MODIFICADO, SISTEMA APTAIMUNOLÓGICO, PAINEL APTAIMUNOLÓGICO, KIT, MÉTODO E USO NO DIAGNÓSTICO DE CÂNCER DE PRÓSTATA

(71) UNIVERSIDADE FEDERAL DE UBERLÂNDIA (BR/MG) ; IMUNOSCAN ENGENHARIA MOLECULAR LTDA (BR/MG)

(72) LUIZ RICARDO GOULART FILHO; VIVIAN ALONSO GOULART; ALINE GOMES DE SOUZA; KARINA MARANGONI; ESTHER CAMPOS FERNÁNDEZ; EMÍLIA REZENDE VAZ

(21) BR 10 2020 013629-1 A2

Código 3.1 - Publicação do Pedido de Patente ou de Certificado de Adição de Invenção

(22) 02/07/2020

(51) C09K 11/06 (2006.01)

(52) C09K 11/06

(54) MÉTODO DE PREPARAÇÃO DE CARBON DOTS DA CERA DE PRÓPOLIS VERMELHA DE ALAGOAS E USOS DO MESMO

(71) UNIVERSIDADE FEDERAL DE ALAGOAS (BR/AL)

(72) LEONARDO SOBREIRA RODRIGUES; LIGIA MARIA MANZINE COSTA; ADRIANA SANTOS RIBEIRO; CAMILA BRAGA DORNELAS; TICIANO GOMES DO NASCIMENTO; JOSEALDO TONHOLO; RODÓLFO ELLESON DOS SANTOS ARRUDA; EMANUELLY CAROLYNE MARQUES DE FARIAS NANES

(21) BR 10 2020 013631-3 A2

Código 3.1 - Publicação do Pedido de Patente ou de Certificado de Adição de Invenção

(22) 02/07/2020

(51) A01G 9/029 (2006.01)

(52) A01G 9/0291

(54) TUBETES BIODEGRADÁVEIS E COMPOSTÁVEIS PRODUZIDOS A



PARTIR DE RESÍDUOS AGROINDUSTRIAIS

(71) CLAUDIO ROCHA BASTOS (BR/RJ)

(72) CLAUDIO ROCHA BASTOS

(21) BR 10 2020 013639-9 A2

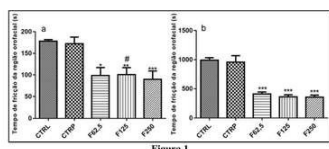

Código 3.1 - Publicação do Pedido de Patente ou de Certificado de Adição de Invenção

(22) 02/07/2020

(51) A61K 36/24 (2006.01), A61P 23/02 (2006.01)

(54) PRODUTO FARMACÊUTICO E ODONTOLÓGICO COM ATIVIDADE ANALGÉSICA E ANESTÉSICA

(71) UNIVERSIDADE ESTADUAL DA PARAIBA (BR/PB) ; FACENE-FAMENE (BR/PB)

(72) ANA CLÁUDIA DANTAS DE MEDEIROS; RONIERY DE OLIVEIRA COSTA; JOÃO WALTER DE SOUZA DA SILVEIRA; JOÃO VINÍCIUS BARBOSA ROBERTO; VANDA LÚCIA DOS SANTOS

(21) BR 10 2020 013643-7 A2



Código 3.1 - Publicação do Pedido de Patente ou de Certificado de Adição de Invenção

(22) 02/07/2020

(51) G08G 7/02 (2006.01)

(54) SISTEMA DE SINALIZAÇÃO E COMUNICAÇÃO ENTRE VEÍCULOS

(71) CELSO OLIVANDO BERTO (BR/MG)

(72) CELSO OLIVANDO BERTO

(21) BR 10 2020 013646-1 A2

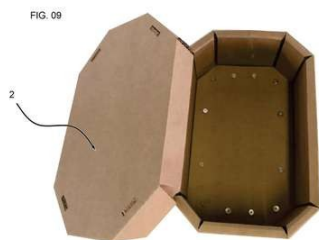

Código 3.1 - Publicação do Pedido de Patente ou de Certificado de Adição de Invenção

(22) 02/07/2020

(51) A01K 1/03 (2006.01), A01K 1/02 (2006.01), A61G 17/007 (2006.01), B65D 5/00 (2006.01), B65D 5/42 (2006.01)

(52) A01K 1/03, A01K 1/0245, A61G 17/0073, B65D 5/00, B65D 5/42

(54) PROCESSO DE MONTAGEM DE UMA CAIXA ORGANIZADORA E RESPECTIVA CAIXA ORGANIZADORA

(71) ALLAN RODRIGO CONTREIRAS DE OLIVEIRA. (BR/RS)

(72) ALLAN RODRIGO CONTREIRAS DE OLIVEIRA

(21) BR 10 2020 023664-4 A2

Código 3.1 - Publicação do Pedido de Patente ou de Certificado de Adição de Invenção

(22) 19/11/2020

(30) 02/07/2020 US 63/047,550; 23/07/2020 US 63/055,458

(51) A61K 31/352 (2006.01), A61K 31/07 (2006.01), A61P 29/00 (2006.01)



(54) COMPOSIÇÕES COMPREENDENDO CANABIDIOL E FLAVONONAS
 (71) YUZU LLC (US)
 (72) NICOLA MICHAEL SPIRTOS; CHAD BREY

(21) BR 10 2021 001828-3 A2 Código 3.1 - Publicação do Pedido de Patente ou de Certificado de Adição de Invenção
 (22) 29/01/2021
 (30) 26/06/2020 US US 16/912,788
 (51) G06F 9/455 (2006.01)
 (52) G06F 9/45533
 (54) TECNOLOGIA PARA MOVER DADOS ENTRE MÁQUINAS VIRTUAIS SEM CÓPIAS
 (71) INTEL CORPORATION (US)
 (72) VEDVYAS SHANBHOGUE; DODDABALLAPUR JAYASIMHA; RAGHU KONDAPALLI

(21) BR 10 2021 001834-8 A2 Código 3.1 - Publicação do Pedido de Patente ou de Certificado de Adição de Invenção
 (22) 29/01/2021
 (30) 26/06/2020 US US 16/913,541
 (54) SISTEMA DE CONTROLE DE REDE, APARELHO SEMICONDUTOR, APARELHO DE COMPUTAÇÃO E MÉTODO DE CONTROLE DE REDE AUTOMATIZADO
 (71) INTEL CORPORATION (US)
 (72) JAVIER TUREK; IGNACIO ALVAREZ; DAVID GONZALEZ AGUIRRE; JAVIER FELIP LEON; JAVIER PEREZ-RAMIREZ

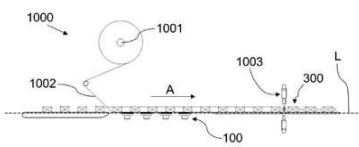
(21) BR 10 2021 007833-2 A2 Código 3.1 - Publicação do Pedido de Patente ou de Certificado de Adição de Invenção

 (22) 26/04/2021
 (30) 29/06/2020 EP 20382573.2
 (51) B65B 11/30 (2006.01), B65B 51/10 (2006.01)
 (54) MÁQUINA DE EMBALAGEM HORIZONTAL
 (71) ULMA PACKAGING TECHNOLOGICAL CENTER, S.COOP. (ES)
 (72) ARITZ MURGIA MENDIZABAL; MIGUEL ÁNGEL UGARTE INZA

(21) BR 10 2021 009720-5 A2 Código 3.1 - Publicação do Pedido de Patente ou de Certificado de Adição de Invenção
 (22) 19/05/2021
 (30) 05/06/2020 US 16/893,819
 (51) A01C 5/06 (2006.01)
 (52) A01C 5/062



(54) SISTEMA E DISPOSITIVO PARA APLICAÇÃO DE FORÇA
DESCENDENTE VARIÁVEL
(71) DEERE & COMPANY (US)
(72) RANDALL A. MARO

(21) BR 10 2021 010568-2 A2 Código 3.1 - Publicação do Pedido de Patente ou de Certificado de Adição de Invenção
(22) 31/05/2021
(30) 02/07/2020 US 16/919,651
(51) A01D 57/01 (2006.01)
(52) A01D 57/01
(54) CABEÇOTE DE COLHEITADEIRA, CONJUNTO DE CARRETEL, E, MÉTODO PARA USAR O CONJUNTO
(71) DEERE & COMPANY (US)
(72) MICHAEL W. MOSSMAN

(21) BR 10 2021 010579-8 A2 Código 3.1 - Publicação do Pedido de Patente ou de Certificado de Adição de Invenção
(22) 31/05/2021
(30) 01/07/2020 US 16/918,293
(51) A01B 79/00 (2006.01)
(52) A01B 79/005
(54) MÁQUINA AGRÍCOLA MÓVEL, E, MÉTODO PARA CONTROLAR UMA MÁQUINA AGRÍCOLA MÓVEL
(71) DEERE & COMPANY (US) ; IOWA STATE UNIVERSITY RESEARCH FOUNDATION, INC. (US)
(72) CARY S. HUBNER; MATTHEW J. DARR; JUSTIN BORGSTADT; JOHN P. JUST

(21) BR 10 2021 010662-0 A2 Código 3.1 - Publicação do Pedido de Patente ou de Certificado de Adição de Invenção
(22) 01/06/2021
(30) 05/06/2020 EP 20178455.0
(51) B65D 53/04 (2006.01), B65D 41/04 (2006.01), B65D 43/02 (2006.01), B65D 51/16 (2006.01)
(52) B65D 53/04, B65D 41/045, B65D 43/0231, B65D 51/1661
(54) TAMPAS COM FUNÇÃO DE SEGURANÇA PARA PREVENÇÃO DE PRESSÃO EXCESSIVA
(71) LANXESS DEUTSCHLAND GMBH (DE)
(72) ERASMUS VOGL; MARCUS TAUPP

(21) BR 10 2021 011031-7 A2 Código 3.1 - Publicação do Pedido de Patente ou de Certificado de Adição de Invenção



(22) 07/06/2021
 (30) 29/06/2020 US 63/045,308
 (51) A01D 41/127 (2006.01)
 (52) A01D 41/127
 (54) MÉTODOS DE MEDIDA DE RESÍDUO DURANTE COLHEITA
 (71) AGCO CORPORATION (US)
 (72) TRESA SUNIL; RUSSEL H. GOLLNICK

(21) BR 10 2021 011648-0 A2

Código 3.1 - Publicação do Pedido de Patente ou de Certificado de Adição de Invenção
 (22) 15/06/2021
 (30) 02/07/2020 EP 20183715.0
 (51) B65D 73/00 (2006.01), B65D 5/42 (2006.01), B65D 5/54 (2006.01)
 (52) B65D 73/0085, B65D 5/4208, B65D 5/54
 (54) PACOTE COM VISIBILIDADE PARA ELEMENTOS DE ARMAZENAMENTO DE ENERGIA
 (71) VARTA MICROBATTERY GMBH (DE) ; VARTA CONSUMER BATTERIES GMBH CO. KGAA (DE)
 (72) OTTO HESSEL; DIETMAR KÖHNLEIN; WERNER REGNER

(21) BR 10 2021 011678-1 A2

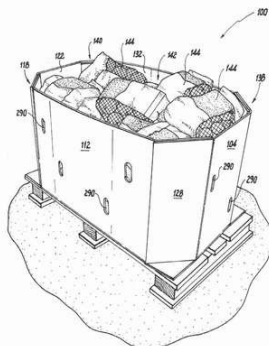

Código 3.1 - Publicação do Pedido de Patente ou de Certificado de Adição de Invenção
 (22) 16/06/2021
 (30) 16/06/2020 US 16/902,758
 (51) B65D 5/32 (2006.01), B65D 19/06 (2006.01), B65D 5/42 (2006.01)
 (52) B65D 5/32, B65D 19/06, B65D 5/4266, B65D 5/4295, B65D 2519/00273, B65D 2519/00502
 (54) BANDEJA OCTOGONAL COM CANTOS DE QUATRO CAMADAS
 (71) WESTROCK SHARED SERVICES, LLC (US)
 (72) JONATHAN T. BEALES

(21) BR 10 2021 011867-9 A2

Código 3.1 - Publicação do Pedido de Patente ou de Certificado de Adição de Invenção
 (22) 17/06/2021
 (30) 24/06/2020 US 16/910,524
 (51) B01D 53/04 (2006.01)
 (52) B01D 53/0431, B01D 2259/401, B01D 2259/402, B01D 2259/403, B01D 2259/41
 (54) RECIPIENTE DE ADSORÇÃO DE FLUXO RADIAL COM UM DISPOSITIVO DE CARREGAMENTO INTEGRADO
 (71) AIR PRODUCTS AND CHEMICALS, INC (US)
 (72) MICAH S. KIFFER; WILLIAM ERIC KARLSON



(21) BR 10 2021 012039-8 A2 Código 3.1 - Publicação do Pedido de Patente ou de Certificado de Adição de Invenção
 (22) 18/06/2021
 (30) 02/07/2020 IT 102020000016015
 (51) H01R 13/533 (2006.01), H01R 9/24 (2006.01)
 (52) H01R 13/533, H01R 9/24
 (54) GRUPO DE CONECTOR ELÉTRICO DOTADO DE VÁLVULA DE RESPIRO INTEGRADA E RELATIVO MÉTODO DE PRODUÇÃO E MONTAGEM, EM PARTICULAR PARA O CAMPO AUTOMOTIVO
 (71) MARELLI EUROPE S.P.A. (IT)
 (72) ADRIANO PLAZIO; RAZVAN-VASILE DEJI; DAVIDE MAGGIONI

(21) BR 10 2021 012200-5 A2 Código 3.1 - Publicação do Pedido de Patente ou de Certificado de Adição de Invenção
 (22) 21/06/2021
 (30) 24/06/2020 EP 20181876.2
 (51) C08G 65/327 (2006.01), C08J 9/00 (2006.01), C08K 5/11 (2006.01), C08L 75/04 (2006.01), C09D 175/04 (2006.01), D06N 3/00 (2006.01), C08G 18/08 (2006.01)
 (52) C08G 65/327, C08J 9/0023, C08J 9/0038, C08K 5/11, C08L 75/04, C09D 175/04, D06N 3/0095, C08G 18/0866
 (54) USO DE TENSOATIVOS ANIÔNICOS DE CADEIA LONGA BICAUDAIS COMO ADITIVOS, DISPERSÃO DE POLÍMERO AQUOSO, PROCESSO PARA PRODUZIR UM REVESTIMENTO DE POLÍMERO POROSO, REVESTIMENTO DE POLÍMERO POROSO E ARTIGOS DE USO DIÁRIO
 (71) EVONIK OPERATIONS GMBH (DE)
 (72) MICHAEL KLOSTERMANN; KAI-OLIVER FELDMANN; JAN MARIAN VON HOF; SINA ARNOLD; MARVIN JANSEN

(21) BR 10 2021 012354-0 A2 Código 3.1 - Publicação do Pedido de Patente ou de Certificado de Adição de Invenção
 (22) 22/06/2021
 (30) 29/06/2020 JP 2020-111528
 (51) B62D 65/18 (2006.01)
 (52) B62D 65/18
 (54) SISTEMA DE TRANSPORTE DE PEÇAS DE TRABALHO, PLATAFORMA SOBRE O PISO, PLATAFORMA SOB O PISO, E MÉTODO DE TRANSPORTE DE PEÇAS DE TRABALHO
 (71) TOYOTA JIDOSHA KABUSHIKI KAISHA (JP)
 (72) HIROTA MIYAKE; HIROMITSU ABE; KUNJI MORIMOTO; ATSUSHI NAKAGAMI

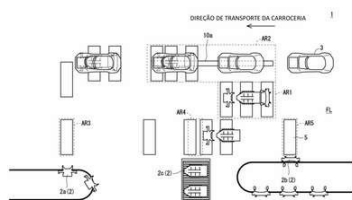

(21) BR 10 2021 012512-8 A2 Código 3.1 - Publicação do Pedido de Patente ou de Certificado de Adição de Invenção
(22) 24/06/2021
(30) 01/07/2020 JP 2020-114026
(51) A61F 9/08 (2006.01)
(52) A61F 9/08
(54) DISPOSITIVO DE PROCESSAMENTO DE INFORMAÇÃO, MÉTODO DE PROCESSAMENTO DE INFORMAÇÃO E SISTEMA DE PROCESSAMENTO DE INFORMAÇÃO
(71) TOYOTA JIDOSHA KABUSHIKI KAISHA (JP)
(72) SHUHEI YAMAMOTO; YURIKA TANAKA; SATOSHI KOMAMINE; HIDEO HASEGAWA; TOMOYA MATSUBARA; IBUKI SHIMADA; KEISUKE SHOJI

(21) BR 10 2021 012696-5 A2 Código 3.1 - Publicação do Pedido de Patente ou de Certificado de Adição de Invenção
(22) 25/06/2021
(30) 30/06/2020 US 16/916,411
(51) D21H 11/10 (2006.01), D21H 21/16 (2006.01), D21H 21/18 (2006.01), D21H 21/20 (2006.01), D21H 17/37 (2006.01)
(52) D21H 11/10, D21H 21/16, D21H 21/18, D21H 21/20, D21H 17/375
(54) MATERIAIS À BASE DE CELULOSE APRIMORADOS E RECIPIENTES PRODUZIDOS A PARTIR DOS MESMOS
(71) INTERNATIONAL PAPER COMPANY (US)
(72) SADAKAT HUSSAIN; JAMES D. REGEL

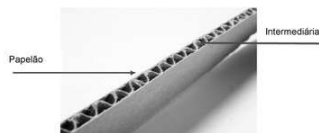

(21) BR 10 2021 012730-9 A2 Código 3.1 - Publicação do Pedido de Patente ou de Certificado de Adição de Invenção
(22) 27/06/2021
(30) 01/07/2020 CN 202010622941.4; 07/07/2020 EP 20 184 551.8
(51) G02B 6/24 (2006.01), G02B 6/44 (2006.01)
(52) G02B 6/24, G02B 6/44
(54) MÓDULO DE FIBRA ÓPTICA, KIT DE MÓDULOS DE FIBRA ÓPTICA E PAINEL DE INTERCONEXÃO ÓPTICO
(71) ROSENBERGER HOCHFREQUENZTECHNIK GMBH & CO. KG (DE)
(72) DR. RER. NAT. BENJAMIN WEIGAND; HARALD JUNGBAECK; GABRIEL CENATO DOS SANTOS SILVA; LUCIMAR RODOLFO SILVEIRA; MONIQUE PAULA JARDIM GARCIA; DANIEL CUNHA CAVALCANTE; MIN MA; DARSHAN SURESH PATELL; CHUNSHENG LI; JIWEI SUN; HUIYONG SUN; NORBERT PAUL BOCKISCH; CHRISTIAN GOLDHAMMER; NICO LEHMANN; RONNY MEES; SILKE NOTHDURFT; DENISE SELINA NOTHEGGER

(21) BR 10 2021 012737-6 A2 Código 3.1 - Publicação do Pedido de Patente ou de Certificado de Adição de



Invenção

(22) 28/06/2021

(30) 30/06/2020 IT 202020000003778

(51) A21C 5/00 (2006.01)

(52) A21C 5/00

(54) CONJUNTO DE CORTE PARA MISTURAS PARA USO ALIMENTÍCIO

(71) MINIPAN S.R.L. (IT)

(72) ALESSANDRO LANDI; MARCO FOSSA

(21) BR 10 2021 012750-3 A2

Código 3.1 - Publicação do Pedido de Patente ou de Certificado de Adição de Invenção

(22) 28/06/2021

(30) 30/06/2020 US 63/046,112

(51) A01B 71/02 (2006.01)

(52) A01B 71/02

(54) SISTEMA PARA AJUSTAR O POSICIONAMENTO LATERAL DE UM CONJUNTO DE RODA DE UM IMPLEMENTO AGRÍCOLA E CONJUNTOS DE RODA E IMPLEMENTOS RELACIONADOS

(71) CNH INDUSTRIAL AMERICA LLC (US)

(72) AUSTIN JOSEPH MCLUCKIE; JOAO AUGUSTO BELLO DE CARVALHO; MONTE DEKAM; ARUN SANTOSH SEETAMSETTI

(21) BR 10 2021 012757-0 A2

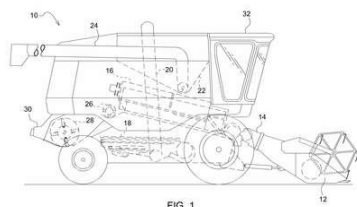

Código 3.1 - Publicação do Pedido de Patente ou de Certificado de Adição de Invenção

(22) 28/06/2021

(30) 30/06/2020 IN 202021027750

(51) A01B 63/20 (2006.01), A01D 34/01 (2006.01)

(54) CONJUNTO DE ENGRENAGENS

(71) DEERE & COMPANY (US)

(72) REGINALD M. BINDL; PRASHANT M. JUNDALE; JAVIER JOSE PEREZ

(21) BR 10 2021 012820-8 A2

Código 3.1 - Publicação do Pedido de Patente ou de Certificado de Adição de Invenção

(22) 28/06/2021

(30) 29/06/2020 US 16/915,326

(51) G06N 3/04 (2006.01), G05B 23/02 (2006.01)

(52) G06N 3/04, H04L 69/22, G05B 23/02

(54) MÉTODO PARA PREVISÃO DO ESTADO DE SAÚDE DE REDES DISTRIBUÍDAS ATRAVÉS DE REDES NEURAIS ARTIFICIAIS

(71) NOZOMI NETWORKS SAGL (CH)

(72) ANDREA CARCANO; MORENO CARULLO



(21) BR 10 2021 012848-8 A2

Código 3.1 - Publicação do Pedido de Patente ou de Certificado de Adição de Invenção

(22) 28/06/2021

(30) 30/06/2020 US 63/045,986; 07/06/2021 US 17/340,253

(51) B60C 11/00 (2006.01), B60C 1/00 (2006.01), B60C 11/03 (2006.01), B60C 27/02 (2006.01), C08L 9/06 (2006.01)

(52) B60C 11/0066, B60C 1/0016, B60C 2011/0355, B60C 2200/04, B60C 27/0246, C08L 9/06

(54) UM PNEU TENDO UMA CAPA DA BANDA DE RODAGEM COM VÁRIAS CAMADAS

(71) THE GOODYEAR TIRE & RUBBER COMPANY (US)

(72) CLAUDE CHARLES JACOBY; OLIVIER FRANCIS BINDNER; FABIEN OCAMPO; SÉBASTIEN MORIN; SABINE CHANTAL GABRIEL; VIRIGINE SCHWINN; THOMAS CHARLES PIERRE ROLAND

(21) BR 10 2021 013063-6 A2

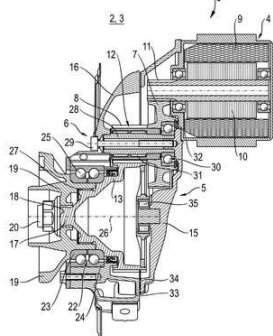

Código 3.1 - Publicação do Pedido de Patente ou de Certificado de Adição de Invenção

(22) 30/06/2021

(30) 02/07/2020 DE 10 2020 117 438.1

(51) B60K 7/00 (2006.01), B60K 17/14 (2006.01)

(54) VEÍCULO MOTORIZADO E MÓDULO DE ACIONAMENTO

(71) DR. ING. H.C. F. PORSCHE AKTIENGESELLSCHAFT (DE)

(72) HAGEN HÖLSCHER; ACHIM SCHULZ; GARY AVERY; GERHARD SPENGLER; TOBIAS REICHLÉ

(21) BR 10 2021 013068-7 A2

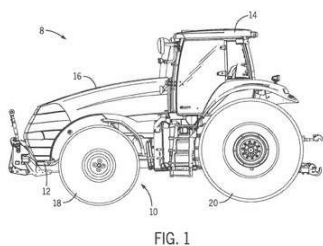

Código 3.1 - Publicação do Pedido de Patente ou de Certificado de Adição de Invenção

(22) 01/07/2021

(30) 02/07/2020 US 63/047,343

(51) B62D 7/06 (2006.01)

(54) SISTEMA DE SUSPENSÃO LINEAR INDEPENDENTE

(71) CNH INDUSTRIAL AMERICA LLC (US)

(72) MICHAEL JENSEN; THOMAS T. YI

(21) BR 20 2020 013097-3 U2

Código 3.1 - Publicação do Pedido de Patente ou de Certificado de Adição de Invenção

(22) 26/06/2020

(51) F24H 3/08 (2006.01)

(54) TROCADOR DE CALOR RADIAL

(71) VOSSER INDÚSTRIA E COMÉRCIO DE GERADORES DE CALOR LTDA (BR/PR)

(72) GENOR MOSER



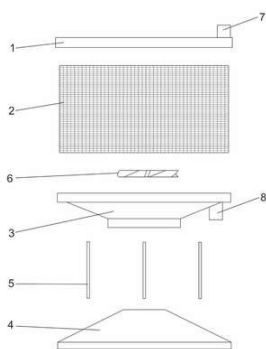

(21) BR 20 2020 013101-5 U2



Figura 1

Código 3.1 - Publicação do Pedido de Patente ou de Certificado de Adição de Invenção

(22) 26/06/2020

(51) A41C 1/14 (2006.01)

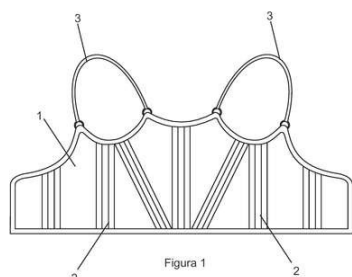
(54) DISPOSIÇÃO CONSTRUTIVA APLICADA EM MODELADOR TORÁCICO

(71) SUELEN FRANCISCO CRUZ (BR/RS)

(72) SUELEN FRANCISCO CRUZ

(21) BR 20 2020 013104-0 U2

Fig. 1

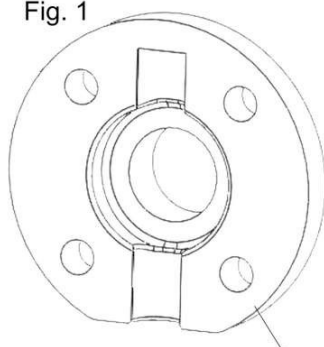

Código 3.1 - Publicação do Pedido de Patente ou de Certificado de Adição de Invenção

(22) 26/06/2020

(51) F16K 1/22 (2006.01), F16K 27/02 (2006.01)

(54) DISPOSIÇÃO CONSTRUTIVA APLICADA EM FLANGE PARA VÁLVULA BORBOLETA SANITÁRIA

(71) VORAX INDUSTRIA E COMERCIO DE PRODUTOS METALURGICOS LTDA ME (BR/RS)

(72) VALDEMIR DOS SANTOS BENEDITO

(21) BR 20 2020 013110-4 U2

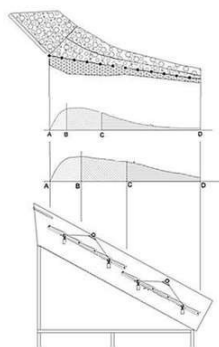

Código 3.1 - Publicação do Pedido de Patente ou de Certificado de Adição de Invenção

(22) 26/06/2020

(51) B07B 1/46 (2006.01)

(54) DISPOSIÇÃO INTRODUZIDA EM PENEIRA VIBRATÓRIA DE ALTA FREQUÊNCIA E DE ALTA CAPACIDADE POR VIA ÚMIDA E/OU SECA E SEU PROCESSO DE PENEIRAMENTO

(71) DJM EMPREENDIMENTOS MINERAIS E CONSULTORIA EM ENGENHARIA LTDA. (BR/MG) ; LUIZ WAGNER VELOSO REIS (BR/MG)

(72) LUIZ WAGNER VELOSO REIS; JEFFERSON JANUÁRIO MENDES

(21) BR 20 2020 013125-2 U2

Código 3.1 - Publicação do Pedido de Patente ou de Certificado de Adição de



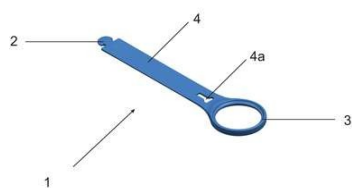

Invenção

(22) 26/06/2020

(51) B65D 23/10 (2006.01)

(54) DISPOSIÇÃO APLICADA À ALÇA PARA GARRAFAS

(71) NELY CRISTINA BRAIDOTTI (BR/SP)

(72) NELY CRISTINA BRAIDOTTI

(21) BR 20 2020 013149-0 U2

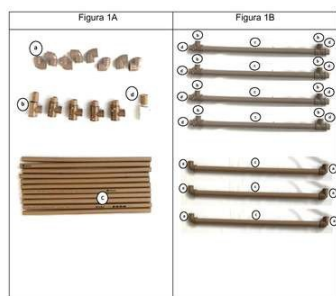

Código 3.1 - Publicação do Pedido de Patente ou de Certificado de Adição de

Invenção

(22) 26/06/2020

(51) A61G 7/05 (2006.01)

(54) EQUIPAMENTO DE PROTEÇÃO ADICIONAL A EQUIPE DE SAÚDE

(71) FUNDAÇÃO UNIVERSIDADE FEDERAL DO PAMPA (BR/RS)

(72) GIULIA ALESSANDRA WIGGERS PEÇANHA; FRANCK MACIEL PEÇANHA

(21) BR 20 2020 013172-4 U2

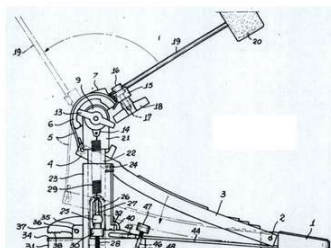

Código 3.1 - Publicação do Pedido de Patente ou de Certificado de Adição de

Invenção

(22) 26/06/2020

(51) G10D 13/11 (2006.01)

(54) DISPOSITIVO DE PEDAL E ACIONADOR DE BAQUETE PARA CAJÓN

(71) NESTOR CUNHA LELLIS VERSIEUX (BR/MG)

(72) NESTOR CUNHA LELLIS VERSIEUX

(21) BR 20 2020 013183-0 U2

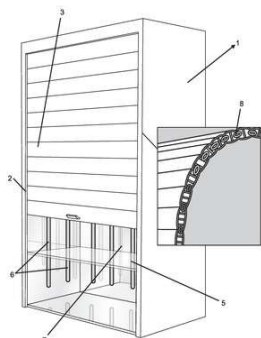

Código 3.1 - Publicação do Pedido de Patente ou de Certificado de Adição de

Invenção

(22) 26/06/2020

(51) A61L 9/20 (2006.01)

(54) DISPOSIÇÃO APLICADA EM CABINE SANITIZADORA PARA PRODUTOS DIVERSOS

(71) GUSTAVO PACHECO NUNES (BR/SP) ; MARCOS VILELA PENIDO (BR/SP) ; FELIPE HENRIQUE DA SILVA (BR/SP) ; ANA MARIA LALANJI (BR/SP)

(72) GUSTAVO PACHECO NUNES; MARCOS VILELA PENIDO; FELIPE HENRIQUE DA SILVA; ANA MARIA LALANJI

(21) BR 20 2020 013223-2 U2

Código 3.1 - Publicação do Pedido de Patente ou de Certificado de Adição de

Invenção

(22) 26/06/2020





(51) E04H 17/20 (2006.01)
 (54) ESTACA PARA CERCAMENTO EM CONCRETO PROTENDIDO AUTO ADENSÁVEL
 (71) PREMOBRAS - PREMOLDADOS BRASILEIROS LTDA (BR/ES)
 (72) JOSÉ LÚCIO SOARES

(21) BR 20 2020 013226-7 U2

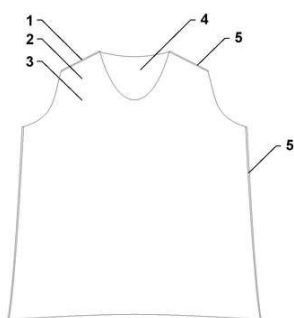

Código 3.1 - Publicação do Pedido de Patente ou de Certificado de Adição de Invenção
 (22) 26/06/2020
 (51) A41D 13/12 (2006.01)
 (54) DISPOSIÇÃO INTRODUZIDA EM VESTIMENTA PARA PACIENTES DEBILITADOS
 (71) ANDREA BOUTTO PEREIRA DA COSTA (BR/RJ)
 (72) ANDREA BOUTTO PEREIRA DA COSTA

(21) BR 20 2020 013284-4 U2

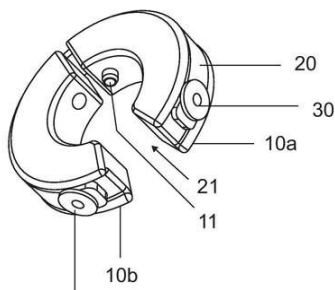

Código 3.1 - Publicação do Pedido de Patente ou de Certificado de Adição de Invenção
 (22) 29/06/2020
 (51) A01C 5/04 (2006.01)
 (54) DISPOSITIVO PARA REGULAGEM DO AFASTAMENTO LATERAL DAS RODAS LIMITADORAS DE PROFUNDIDADE EM RELAÇÃO AOS DISCOS DUPLOS DE SEMENTE
 (71) STARA S/A INDÚSTRIA DE IMPLEMENTOS AGRÍCOLAS (BR/RS)
 (72) ÁTILA STAPELBROEK TRENNEPOHL

(21) BR 20 2020 013298-4 U2

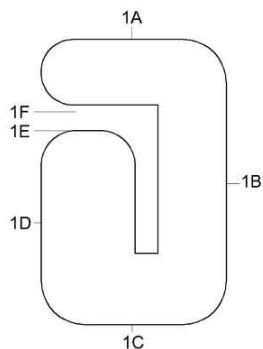

Código 3.1 - Publicação do Pedido de Patente ou de Certificado de Adição de Invenção
 (22) 29/06/2020
 (51) E03B 11/00 (2006.01)
 (54) TRAVA PARA TAMPA DE CAIXA D'ÁGUA
 (71) SENDPAX VIAGENS LTDA (BR/AC)
 (72) EDSON ALENCAR PEREIRA

(21) BR 20 2020 013299-2 U2

Código 3.1 - Publicação do Pedido de Patente ou de Certificado de Adição de Invenção



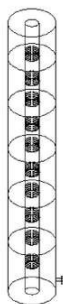

Invenção
 (22) 29/06/2020
 (51) C02F 1/52 (2006.01)
 (54) FLOCULADOR DE CILINDROS CONCÊNTRICOS E FLUXO MULTIDIRECIONAL
 (71) CLÁUDIO PARRELA TOSTES (BR/MG)
 (72) CLAUDIO PARRELA TOSTES

(21) BR 20 2020 013312-3 U2

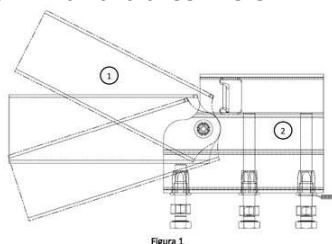

Código 3.1 - Publicação do Pedido de Patente ou de Certificado de Adição de Invenção
 (22) 29/06/2020
 (51) F21V 21/26 (2006.01)
 (54) SUPORTE DE AJUSTE ÂNGULO PARA LUMINÁRIAS
 (71) INDÚSTRIA SANTA CLARA S/A (BR/MG)
 (72) MAURO DE ALMEIDA QUEIROZ

(21) BR 20 2020 013385-9 U2

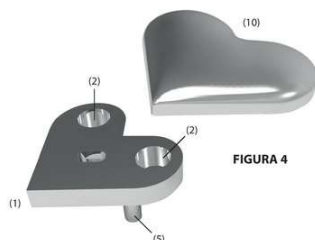

Código 3.1 - Publicação do Pedido de Patente ou de Certificado de Adição de Invenção
 (22) 30/06/2020
 (51) A43B 23/24 (2006.01), A44C 1/00 (2006.01)
 (54) DISPOSITIVO INTERCAMBIÁVEL DE ADORNO PARA CALÇADOS E ACESSÓRIOS DE VESTUÁRIO, COM SISTEMA PRÓPRIO DE TRAVAMENTO
 (71) CVA COMÉRCIO DE CALÇADOS VESTUÁRIO E ACESSÓRIOS LTDA (BR/SP)
 (72) MICHELLE ROCHA MIMICA; JULIA MARINGONI DE ANDRADE FARIA; RENATO JENNE MIMICA

(21) BR 20 2020 013388-3 U2



Código 3.1 - Publicação do Pedido de Patente ou de Certificado de Adição de Invenção
 (22) 30/06/2020
 (51) A61M 16/06 (2006.01)
 (54) VÁLVULA CONFIGURÁVEL PARA USO EM VENTILAÇÃO NÃO-INVASIVA
 (71) ASSOCIAÇÃO PRÓ-ENSINO EM SANTA CRUZ DO SUL (BR/RS) ; OWNTEC SOLUÇÕES EM ENGENHARIA LTDA (BR/RS)
 (72) ANDREIA ROSANE DE MOURA VALIM; DULCIANE NUNES PAIVA; CARLOS FERNANDO DRUMOND DORNELLES; ANDREA LUCIA GONÇALVES DA SILVA; RAFAEL KIRST; LITIELE EVELIN WAGNER; JEFERSON LUIS HENZ RITTER; LUIZ ANTONIO BARBIERI



(21) BR 20 2020 013409-0 U2

† Lança Extensiva de Pulverização



Código 3.1 - Publicação do Pedido de Patente ou de Certificado de Adição de Invenção

(22) 30/06/2020

(51) B05B 9/01 (2006.01)

(54) PISTOLA DE PULVERIZAÇÃO COM PONTEIRA DE VÁLVULA SPRAY AEROSSOL OU PISTOLA DE PULVERIZAÇÃO COM LANÇA EXPANSIVA COM PONTEIRA DE VÁLVULA SPRAY AEROSSOL

(71) JOAO EUGENIO FRANCO CALDAS (BR/DF)

(72) JOAO EUGENIO FRANCO CALDAS

(21) BR 20 2020 013434-0 U2

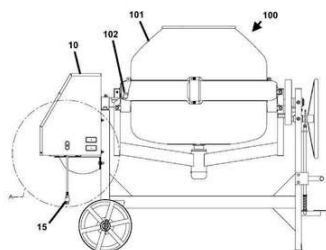

Código 3.1 - Publicação do Pedido de Patente ou de Certificado de Adição de Invenção

(22) 30/06/2020

(51) B28C 7/02 (2006.01)

(54) BETONEIRA DOTADA POR DISPOSITIVO DE LEITURA DE TENSÃO ELÉTRICA E DISPOSITIVO PARA CONTAGEM E MONITORAMENTO DO TEMPO DE USO

(71) CSM - COMPONENTES SISTEMAS E MÁQUINAS PARA CONSTRUÇÃO LTDA (BR/SC)

(72) RENATO RABOCH

(21) BR 20 2020 013435-9 U2

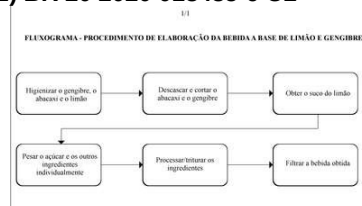

Código 3.1 - Publicação do Pedido de Patente ou de Certificado de Adição de Invenção

(22) 30/06/2020

(51) A23L 2/38 (2006.01)

(54) BEBIDA A BASE DE LIMÃO E GENGIBRE

(71) LUIS EDUARDO FERREIRA KINUGAWA (BR/SP)

(72) LUIS EDUARDO FERREIRA KINUGAWA

(21) BR 20 2020 013444-8 U2

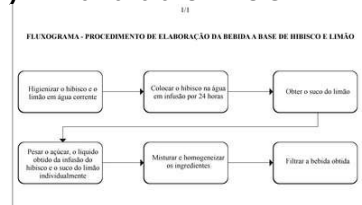

Código 3.1 - Publicação do Pedido de Patente ou de Certificado de Adição de Invenção

(22) 30/06/2020

(51) A23L 2/38 (2006.01)

(54) BEBIDA A BASE DE HIBISCO E LIMÃO

(71) LUIS EDUARDO FERREIRA KINUGAWA (BR/SP)

(72) LUIS EDUARDO FERREIRA KINUGAWA

(21) BR 20 2020 013445-6 U2

Código 3.1 - Publicação do Pedido de Patente ou de Certificado de Adição de



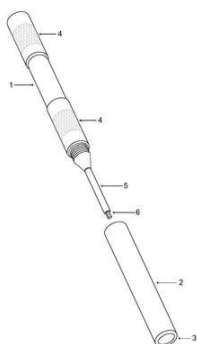

Invenção

(22) 30/06/2020

(51) A61C 13/12 (2006.01)

(54) CHAVE ODONTOLÓGICA

(71) JEAN WELINGTHON KRAFT GALLEGO (BR/PR)

(72) JEAN WELINGTON KRAFT GALLEGO

(21) BR 20 2020 013452-9 U2

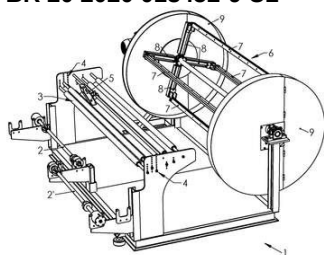

Código 3.1 - Publicação do Pedido de Patente ou de Certificado de Adição de Invenção

(22) 30/06/2020

(51) B65H 54/10 (2006.01), B65H 18/08 (2006.01)

(54) DISPOSIÇÃO CONSTRUTIVA EM DESBOBINADEIRA VARIÁVEL AUTOMÁTICA

(71) PREVEMAX CONFECÇÕES PLÁSTICAS LTDA (BR/SC)

(72) JIMMY ROGER CASTILHOS TELES

(21) BR 20 2020 013489-8 U2

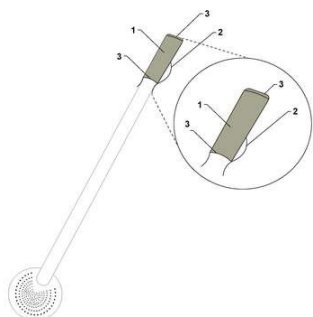

Código 3.1 - Publicação do Pedido de Patente ou de Certificado de Adição de Invenção

(22) 01/07/2020

(51) A47G 19/22 (2006.01)

(54) DISPOSIÇÃO APLICADA EM PROTETOR INDIVIDUAL PARA BOMBA DE CHIMARRÃO

(71) ELAINE CARLET (BR/SC)

(72) ELAINE CARLET

(21) BR 20 2020 013517-7 U2

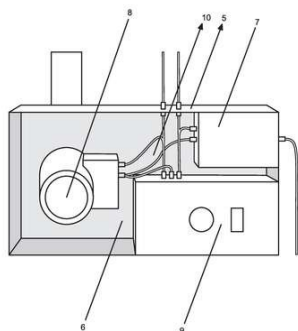

Código 3.1 - Publicação do Pedido de Patente ou de Certificado de Adição de Invenção

(22) 01/07/2020

(51) A47K 3/28 (2006.01)

(54) DISPOSITIVO COM SISTEMA DE ACIONAMENTO DO CHUVEIRO COM OS PÉS

(71) DENIS SOARES DA SILVA (BR/SP) ; CARINE MORAES NOGUEIRA CRUZ (BR/SP)

(72) DENIS SOARES DA SILVA; CARINE MORAES NOGUEIRA DA CRUZ

(21) BR 20 2020 013532-0 U2

Código 3.1 - Publicação do Pedido de Patente ou de Certificado de Adição de Invenção



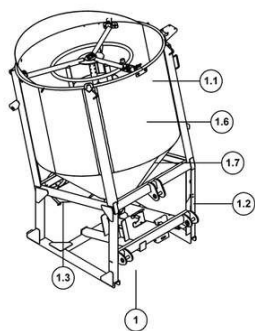

(22) 01/07/2020
 (51) A01C 1/08 (2006.01)
 (54) DISPOSIÇÃO CONSTRUTIVA APLICADA EM EQUIPAMENTO DESTINADO AO TRATAMENTO DE SEMENTES
 (71) ANTÔNIO ALBERI DE MATTOS (BR/RS)
 (72) ANTÔNIO ALBERI DE MATTOS

(21) BR 20 2020 013548-7 U2

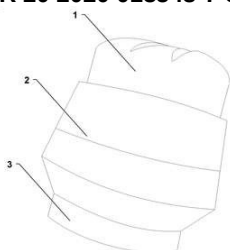

Código 3.1 - Publicação do Pedido de Patente ou de Certificado de Adição de Invenção
 (22) 01/07/2020
 (51) F02B 29/00 (2006.01)
 (52) F02B 29/00
 (54) DISPOSIÇÃO CONSTRUTIVA APLICADA EM DIFUSOR DE AR PARA MOTORES DE COMBUSTÃO
 (71) NELYMEIRE DE PAULA - ME (BR/PR)
 (72) JAN ADONIS MARCHIORATO

(21) BR 20 2020 013553-3 U2



Código 3.1 - Publicação do Pedido de Patente ou de Certificado de Adição de Invenção
 (22) 01/07/2020
 (51) A45C 13/28 (2006.01)
 (54) APERFEIÇOAMENTOS INTRODUZIDOS EM PRESILHA UTILIZADA EM MALAS, MOCHILAS, SACOLAS, ESTOJOS, PREFERENCIALMENTE ESTOJOS PARA INSTRUMENTOS MÚSICAIS, E ASSEMELHADOS
 (71) MARCUS CEZAR KLAUTAU BONNA (BR/SP)
 (72) MARCUS CEZAR KLAUTAU BONNA

(21) BR 20 2020 013565-7 U2

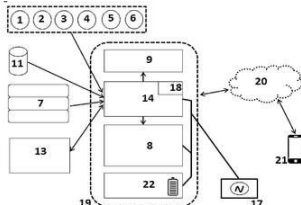

Código 3.1 - Publicação do Pedido de Patente ou de Certificado de Adição de Invenção
 (22) 01/07/2020
 (51) G01F 23/18 (2006.01)
 (54) KIT DIDÁTICO PARA MEDIÇÃO E TELEMETRIA DE GASES POLUENTES
 (71) MISSÃO SALESIANA DE MATO GROSSO (BR/MS)
 (72) WILKER WEILER; FERNANDO JORGE CORREA MAGALHÃES FILHO

(21) BR 20 2020 013569-0 U2

Código 3.1 - Publicação do Pedido de Patente ou de Certificado de Adição de



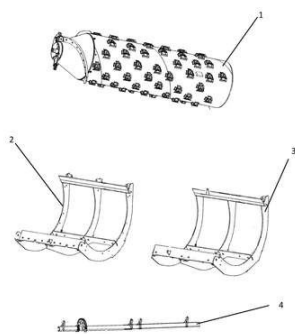

Invenção
 (22) 01/07/2020
 (51) A01D 33/04 (2006.01), B07B 1/15 (2006.01)
 (54) SEPARADOR AJUSTÁVEL PARA COLHEITADEIRAS AXIAIS
 (71) ELAIR DE ALMEIDA PARISOTTO (BR/PI)
 (72) ELAIR DE ALMEIDA PARISOTTO

(21) BR 20 2020 013592-4 U2

Código 3.1 - Publicação do Pedido de Patente ou de Certificado de Adição de Invenção
 (22) 02/07/2020
 (51) G01R 31/00 (2006.01)
 (52) G01R 31/00
 (54) DISPOSITIVO DE ANÁLISE E MONITORAMENTO DE TRANSFORMADORES DE POTÊNCIA IMERSOS EM ÓLEO ISOLANTE
 (71) UNIVERSIDADE FEDERAL DE GOIÁS (BR/GO) ; INSTITUTO FEDERAL DE EDUCAÇÃO, CIÊNCIA E TECNOLOGIA DE GOIÁS-IFG (BR/GO)
 (72) GEYVERSON TEIXEIRA DE PAULA; CACILDA DE JESUS RIBEIRO; LEONARDO DA CUNHA BRITO; RAILSON RODRIGUES LEITE; FELIPE RESENDE DE CARVALHO SOUSA; ANDRÉ PEREIRA MARQUES

(21) BR 20 2020 013596-7 U2

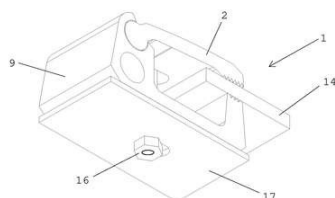

Código 3.1 - Publicação do Pedido de Patente ou de Certificado de Adição de Invenção
 (22) 02/07/2020
 (51) F24S 25/634 (2006.01)
 (54) DISPOSIÇÃO INTRODUZIDA EM GRAMPO DE FIXAÇÃO DE PLACAS DE INSTALAÇÕES FOTOVOLTAICAS
 (71) LUIZ CARLOS BEZERRA (BR/SP)
 (72) LUIZ CARLOS BEZERRA

(21) BR 20 2020 013600-9 U2

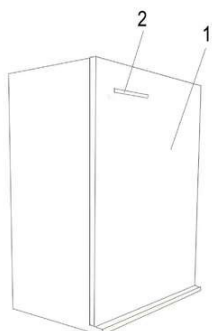

Código 3.1 - Publicação do Pedido de Patente ou de Certificado de Adição de Invenção
 (22) 02/07/2020
 (51) G09B 23/04 (2006.01)
 (54) DISPOSIÇÃO APLICADA A HEMISFÉRIO DO GLOBO TERRESTRE PARA O ENSINO DE SEMELHANÇA DE TRIÂNGULOS
 (71) UNIVERSIDADE TECNOLÓGICA FEDERAL DO PARANÁ (BR/PR)
 (72) SANI DE CARVALHO RUTZ DA SILVA; FÁBIO BORGES; LÚCIA VIRGÍNIA MAMCASZ VIGINHESKI



(21) BR 20 2020 013628-9 U2

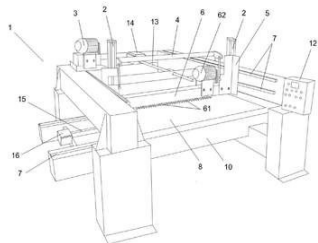

Código 3.1 - Publicação do Pedido de Patente ou de Certificado de Adição de Invenção

(22) 02/07/2020

(51) B23B 39/16 (2006.01)

(54) APERFEIÇOAMENTO APLICADO EM FURADEIRA MÚLTIPLA DE MESA

(71) SUL PENEIRAS E FURAÇÕES LTDA (BR/SC)

(72) REINALDO LAUE

(21) BR 20 2020 013635-1 U2



Código 3.1 - Publicação do Pedido de Patente ou de Certificado de Adição de Invenção

(22) 02/07/2020

(51) A61L 9/00 (2006.01)

(54) DISPOSIÇÃO INTRODUZIDA EM CABINE DE PULVERIZAÇÃO OU NEBULIZAÇÃO DE UMA SOLUÇÃO AQUOSA DESINFETANTE

(71) NORBERTO DIAS (BR/SP)

(72) NORBERTO DIAS

(21) BR 20 2020 013638-6 U2



Código 3.1 - Publicação do Pedido de Patente ou de Certificado de Adição de Invenção

(22) 02/07/2020

(51) A61C 7/04 (2006.01)

(54) ALICATE ORTODONTICO E CHAVE PARA TORQUE EM FIOS QUADRADOS E RETANGULARES

(71) ELBERTH NOGUEIRA BERNARDES (BR/MG)

(72) ELBERTH NOGUEIRA BERNARDES

(21) BR 20 2020 013640-8 U2

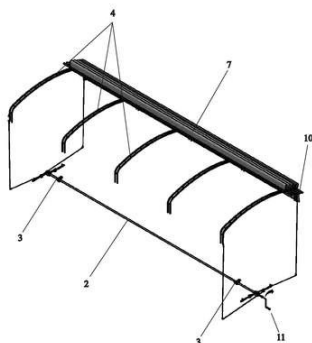

Código 3.1 - Publicação do Pedido de Patente ou de Certificado de Adição de Invenção

(22) 02/07/2020

(51) B60P 7/04 (2006.01)

(54) ENLONADOR PARA COBERTURA E PROTEÇÃO DE CARGA SOBRE CARROCERIAS DE VEÍCULOS AUTOMOTORES

(71) TARIKE YASUHIKO HOSHINO (BR/PR)

(72) TARIKE YASUHIKO HOSHINO; TADASHI HOSHINO

(21) BR 20 2020 013641-6 U2

Código 3.1 - Publicação do Pedido de Patente ou de Certificado de Adição de



Invenção

(22) 02/07/2020

(54) CONTATOR DE TELE GESTÃO.

(71) STIELETRÔNICA S.A. (BR/RJ)

(72) CAIO ANTONIO BORGES DE ALCANTARA

(21) BR 20 2020 013652-1 U2

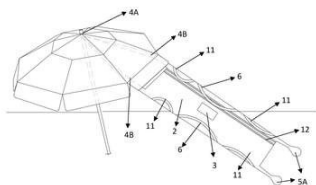

Código 3.1 - Publicação do Pedido de Patente ou de Certificado de Adição de Invenção

(22) 02/07/2020

(51) A45F 4/02 (2006.01)

(54) CAPA MULTIFUNCIONAL PARA GUARDA-SOL

(71) GABRIEL MOHALLEM CHUCRE (BR/MG)

(72) GABRIEL MOHALLEM CHUCRE



Código 3.2 - Publicação Antecipada

Publicação do pedido depositado, a requerimento do depositante. Aplicam-se as disposições do subitem 3.1.

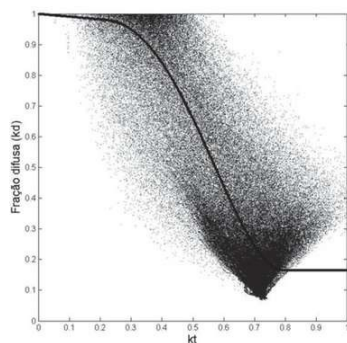
(21) BR 10 2020 026316-1 A2

Código 3.2 - Publicação Antecipada

(22) 21/12/2020

(51) G01J 1/02 (2006.01), G01J 1/42 (2006.01)

(52) G01J 1/02, G01J 1/42

(54) ESTAÇÃO SOLARIMÉTRICA AUTÔNOMA DE BAIXO CUSTO

(71) PETRÓLEO BRASILEIRO S.A. - PETROBRAS (BR/RJ) ; INSTITUTO DE TECNOLOGIA PARA O DESENVOLVIMENTO- LACTEC (BR/PR)

(72) LUIZ FERNANDO ALMEIDA FONTENELE; HUGO TAVARES VIEIRA GOUVEIA; GELSON LUIZ CARNEIRO; PAULO HENRIQUE FERNANDES FERREIRA; RODRIGO DIAS; VILSON RODRIGO MOGNON; BRUNO MARCHESI; CLEBER ONOFRE INACIO; CARLOS ADEMAR PURIM

(21) BR 10 2021 000062-7 A2

Código 3.2 - Publicação Antecipada

(22) 04/01/2021

(51) A23K 10/30 (2006.01), A23K 40/30 (2006.01)

(52) A23K 10/30, A23K 40/30

(54) PROCESSO DE PRODUÇÃO DA ALFAFA PELETIZADA E SUAS GRANULOMETRIAS

(71) CATARINA SABAINI 31466886897 (BR/SP)

(72) CATARINA SABAINI; REGIS FERNANDO BETINI

(21) BR 10 2021 008922-9 A2

Código 3.2 - Publicação Antecipada

(22) 07/05/2021

(51) C11D 1/34 (2006.01), C11D 1/12 (2006.01), C11D 1/40 (2006.01), C11D 3/02 (2006.01)

(52) C11D 1/345, C11D 1/12, C11D 1/40, C11D 3/02

(54) COMPOSIÇÃO PARA PRODUTO DETERGENTE SANEANTE EM PÓ

(71) AQUILA INDÚSTRIA DE PRODUTOS QUÍMICOS LTDA. (BR/RS)

(72) Sigilo de Autor, conforme solicitado e com base no artigo 6º, § 4º da LPI; Sigilo de Autor, conforme solicitado e com base no artigo 6º, § 4º da LPI

(21) BR 10 2021 009493-1 A2

Código 3.2 - Publicação Antecipada

(22) 14/05/2021

(51) A47K 13/10 (2006.01)

(52) A47K 13/105

(54) CONFIGURAÇÃO APLICADA EM DISPOSITIVO ELETRO-ELETRÔNICO



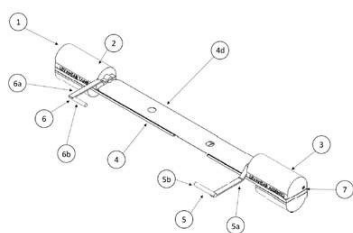

PARA AUTOMAÇÃO DE TAMPA DE VASO SANITÁRIO
 (71) GUSTAVO FERNANDES GODOY ALMEIDA (BR/PE)
 (72) GUSTAVO FERNANDES GODOY ALMEIDA

(21) BR 10 2021 012416-4 A2

Código 3.2 - Publicação Antecipada

(22) 23/06/2021

(51) C08L 91/06 (2006.01)

(52) C08L 91/06

(54) MISTURA PARA VELA VEGETAL E VEGANA DE CERA DE COCO T 02

(71) ELISA T.M.S.DELATORE (BR/SP)

(72) ELISA TEREZA MOLIZANE DE SOUZA DELATORE

(21) BR 10 2021 016719-0 A2

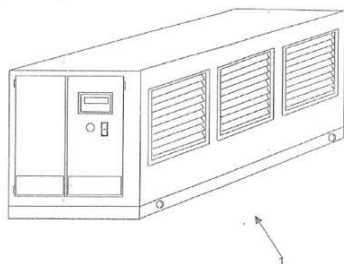

Código 3.2 - Publicação Antecipada

(22) 24/08/2021

(51) H02K 53/00 (2006.01), H02N 11/00 (2006.01)

(52) H02K 53/00, H02N 11/00

(54) SISTEMA GERADOR DE ENERGIA AUTOSSUSTENTÁVEL

(71) JONAS GARCIA (BR/PR) ; EDMUNDO DE ASSIS NOGUEIRA (BR/MG)

(72) EDMUNDO DE ASSIS NOGUEIRA

(21) BR 10 2021 017246-0 A2

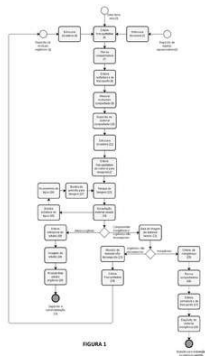

Código 3.2 - Publicação Antecipada

(22) 31/08/2021

(51) C05F 17/00 (2006.01), C05F 9/00 (2006.01), C05F 3/00 (2006.01)

(52) C05F 17/00, C05F 9/00, C05F 3/00

(54) INSTALAÇÃO E PROCESSO PARA A PRODUÇÃO DE ADUBO ORGÂNICO

(71) PARICE TENEDINI (BR/RS) ; LUIZ ANTÔNIO RODRIGUES LEMOS

(BR/RS) ; CRISTIANO PEREIRA MATTOS (BR/RS) ; NELCIR LUIZ

MAGAGNIN (BR/RS)

(72) PARICE TENEDINI; LUIZ ANTÔNIO RODRIGUES LEMOS; CRISTIANO

PEREIRA MATTOS; NELCIR LUIZ MAGAGNIN

(21) BR 10 2021 017717-9 A2

Código 3.2 - Publicação Antecipada

(22) 06/09/2021

(51) G09B 17/02 (2006.01), B42D 19/00 (2006.01)

(54) DISPOSITIVO PARA REDUZIR O ESFORÇO EXCESSIVO DOS OLHOS DURANTE O ATO DE LER

(71) CESIOMAR CARNEIRO DE ALMEIDA JÚNIOR (BR/GO) ; CESIOMAR



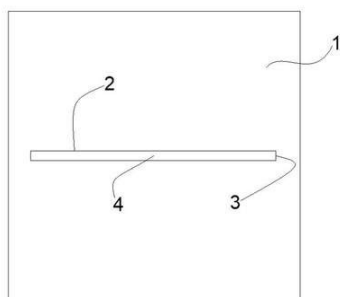

CARNEIRO DE ALMEIDA JUNIOR 00145982130 (BR/GO)
(72) CESIOMAR CARNEIRO DE ALMEIDA JÚNIOR

(21) BR 10 2021 018103-6 A2

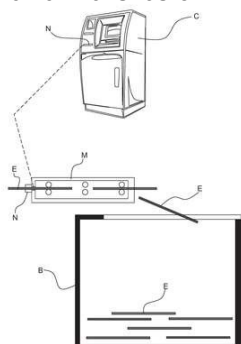

Código 3.2 - Publicação Antecipada
(22) 13/09/2021
(51) G07D 11/00 (2006.01), G07D 11/18 (2006.01), G07F 19/00 (2006.01), G07D 11/125 (2006.01)
(52) G07D 11/0096, G07D 11/18, G07F 19/202, G07D 11/125
(54) DISPOSITIVO DE SEGURANÇA PARA CAIXA ELETRÔNICO
(71) FABIANO DE GODOY (BR/SP)
(72) FABIANO DE GODOY

(21) BR 10 2021 018314-4 A2

Código 3.2 - Publicação Antecipada
(22) 15/09/2021
(51) B29B 7/00 (2006.01), B29B 7/48 (2006.01), B29B 7/82 (2006.01), B29B 7/92 (2006.01), B29B 9/06 (2006.01), B29B 9/14 (2006.01), B29C 48/00 (2006.01), B29C 48/04 (2006.01), C08J 5/00 (2006.01), C08J 5/04 (2006.01), C08L 1/02 (2006.01), B29K 1/00 (2006.01)
(52) B29B 7/007, B29B 7/48, B29B 7/826, B29B 7/92, B29B 9/06, B29B 9/14, B29C 48/022, B29C 48/04, C08J 5/00, C08J 5/045, C08L 1/02, B29K 2001/00, C08J 2301/02, C08K 2201/005
(54) COMPÓSITO POLIMÉRICO OBTIDO A PARTIR DE PELLETS DE FIBRAS NATURAIS DE RESÍDUOS DA EXTRAÇÃO DA PUPUNHA (BACTRIS GASIPAES) E DO SISAL (AGAVE SISALANA), SEU PROCESSO DE OBTENÇÃO E PELLETS DE FIBRAS NATURAIS DE RESÍDUOS DA EXTRAÇÃO DA PUPUNHA (BACTRIS GASIPAES) E DO SISAL (AGAVE SISALANA)
(71) TRL9 TECH - PESQUISA E DESENVOLVIMENTO EXPERIMENTAL EM CIÊNCIAS FÍSICAS E NATURAIS LTDA (BR/BA)
(72) ANA CLARA DE CARVALHO POLKOWSKI; RODRIGO DENIZARTE DE OLIVEIRA POLKOWSKI

(21) BR 10 2021 020137-1 A2

Código 3.2 - Publicação Antecipada
(22) 06/10/2021
(51) H01R 39/04 (2006.01), H05K 11/02 (2006.01)
(52) H01R 39/04, H05K 11/02



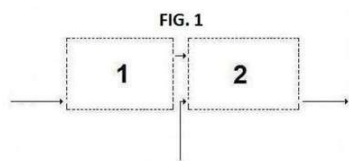

(54) COMUTADOR ELETRÔNICO, AGREGADO A UM BANCO DE CAPACITORES, PARA CONTROLE DA TENSÃO E CORRENTE ELÉTRICA NA ENTRADA ACC DO EQUIPAMENTO DE ÁUDIO E/OU VÍDEO, INSTALADO EM VEÍCULO AUTOMOTOR

(71) JOAO PAULO BORGES ARRAES 70565032178 (BR/GO)

(72) WILSON TEIXEIRA ARRAES; JOÃO PAULO BORGES ARRAES

(21) BR 10 2021 020723-0 A2

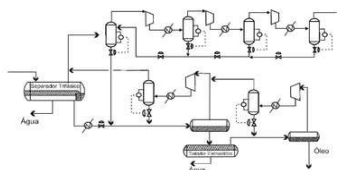

Código 3.2 - Publicação Antecipada

(22) 15/10/2021

(51) E21B 37/00 (2006.01)

(52) E21B 37/00

(54) PROCESSO DE REMOÇÃO DE DEPÓSITOS PARAFÍNICOS EM TUBULAÇÕES DE ESCOAMENTO DE PETRÓLEO

(71) GIOVANI CAVALCANTI NUNES (BR/RJ)

(72) GIOVANI CAVALCANTI NUNES

(21) BR 10 2021 020944-5 A2



Código 3.2 - Publicação Antecipada

(22) 19/10/2021

(51) G08B 5/22 (2006.01), G08B 25/10 (2006.01), B60L 8/00 (2006.01)

(52) G08B 5/223, G08B 25/10, B60L 8/003

(54) INTERCOMUNICADOR DE VÍDEO E AUDIO PARA O INTERIOR DAS CABINES DE TELEFÉRICOS USANDO PAINÉL SOLAR

(71) RUI MANUEL DIAS FERREIRA (BR/SC)

(72) RUI MANUEL DIAS FERREIRA

(21) BR 10 2021 021007-9 A2

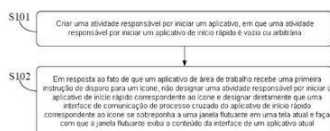

Código 3.2 - Publicação Antecipada

(22) 20/10/2021

(30) 04/03/2021 CN 202110240904.1

(51) G06F 3/0488 (2006.01)

(52) G06F 3/0488

(54) MÉTODO PARA INICIAR INTERFACE DE APLICATIVO E DISPOSITIVO RELACIONADO

(71) AUTOCHIPS INC. (CN)

(72) LIANGFU WANG

(21) BR 10 2021 022287-5 A2

Código 3.2 - Publicação Antecipada

(22) 05/11/2021

(51) C04B 22/06 (2006.01), C04B 22/00 (2006.01), B28C 7/02 (2006.01), B28C 7/00 (2006.01), C04B 40/00 (2006.01)



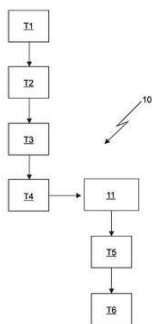

(52) C04B 22/062, C04B 22/0013, B28C 7/022, B28C 7/0038, C04B 40/0032, C04B 40/0075

(54) PROCESSO DE PRODUÇÃO DE ADITIVO REDUTOR DE TEMPERATURA DE SINTERIZAÇÃO DE MASSAS CERÂMICAS, COMPOSIÇÃO E PRODUTO RESULTANTE

(71) ALEXANDRE MIRANDA SALGUEIRO (BR/SP)

(72) ALEXANDRE MIRANDA SALGUEIRO

(21) BR 10 2021 023565-9 A2

Código 3.2 - Publicação Antecipada

(22) 23/11/2021

(51) A61K 8/00 (2006.01), A61K 8/92 (2006.01), A61K 8/46 (2006.01), A61K 8/89 (2006.01), A61K 8/67 (2006.01), A61Q 5/02 (2006.01)

(52) A61K 8/00, A61K 8/922, A61K 8/463, A61K 8/89, A61K 8/673, A61Q 5/02

(54) FORMULAÇÃO PARA SHAMPOO LÍQUIDO

(71) KHENE COSMETICOS EIRELI (BR/MG)

(72) NÁDIA JUNIA ALMEIDA DE SOUZA

(21) BR 20 2021 006644-5 U2

Código 3.2 - Publicação Antecipada

(22) 07/04/2021

(51) B65D 1/22 (2006.01)

(52) B65D 1/22

(54) DISPOSIÇÃO CONSTRUTIVA APLICADA EM CAIXA

(71) MPLASTIC STORE DISTRIBUIDORA DE ARTEFATOS PLASTICOS E METALICOS EIRELI - EPP (BR/SP)

(72) CLAUDIO ROBERTO MORAES

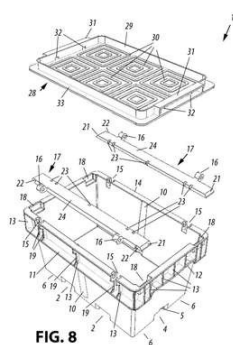

(21) BR 20 2021 009473-2 U2

Código 3.2 - Publicação Antecipada

(22) 14/05/2021

(51) A47K 13/10 (2006.01)

(52) A47K 13/10

(54) DISPOSITIVO ELETRO-ELETRÔNICO PARA AUTOMAÇÃO DE TAMPA DE VASO SANITÁRIO

(71) GUSTAVO FERNANDES GODOY ALMEIDA (BR/PE)

(72) GUSTAVO FERNANDES GODOY ALMEIDA

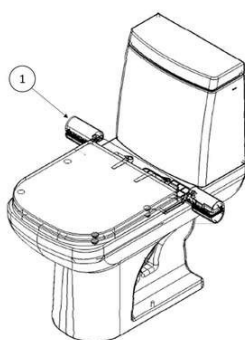

(21) BR 20 2021 012862-9 U2

Código 3.2 - Publicação Antecipada

(22) 28/06/2021

(51) A61H 23/02 (2006.01)



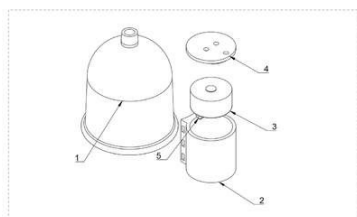

(52) A61H 23/02
 (54) MASSAGEADOR VIBRATÓRIO ACOPLADO EM VENTOSA TERAPÊUTICA
 (71) BRENO SANTIAGO SILVANO (BR/PA) ; WIGNA JACOME BISPO SILVANO (BR/PA)
 (72) BRENO SANTIAGO SILVANO

(21) BR 20 2021 014565-5 U2

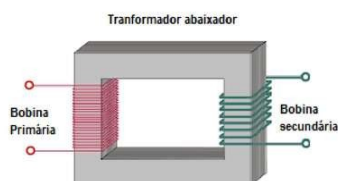

Código 3.2 - Publicação Antecipada
 (22) 23/07/2021
 (51) H01F 27/28 (2006.01)
 (52) H01F 27/28
 (54) DISPOSIÇÃO CONSTRUTIVA DE UM TRANSFORMADOR DE ALTA PARA BAIXA TENSÃO, SEM USO DE COMPONENTES ELETRÔNICOS
 (71) VITAL GONÇALVES DE REZENDE (BR/MG)
 (72) VITAL GONÇALVES DE REZENDE

(21) BR 20 2021 015551-0 U2

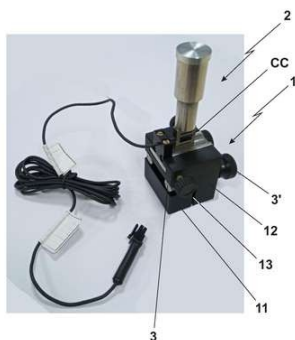

Código 3.2 - Publicação Antecipada
 (22) 06/08/2021
 (51) B60J 1/17 (2006.01)
 (52) B60J 1/17
 (54) DISPOSIÇÃO CONSTRUTIVA INTRODUZIDA EM DISPOSITIVO DE VERIFICAÇÃO DA FORÇA DO SISTEMA ANTIESMAGAMENTO EM VIDROS ELÉTRICOS AUTOMOTIVOS
 (71) TURY DO BRASIL INDÚSTRIA E COMÉRCIO LTDA (BR/SP) ; VIT CONSULTORIA EMPRESARIAL LTDA (BR/MS)
 (72) SILVESTRO TURI

(21) BR 20 2021 015575-8 U2

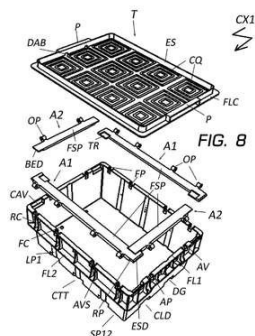

Código 3.2 - Publicação Antecipada
 (22) 06/08/2021
 (51) B65D 21/00 (2006.01), B65D 21/02 (2006.01), B65D 85/00 (2006.01)
 (54) DISPOSIÇÕES CONSTRUTIVAS APLICADAS EM CAIXAS
 (71) MPLASTIC STORE DISTRIBUIDORA DE ARTEFATOS PLASTICOS E METALICOS EIRELI - EPP (BR/SP)
 (72) CLAUDIO ROBERTO MORAES

(21) BR 20 2021 017839-1 U2

Código 3.2 - Publicação Antecipada
 (22) 09/09/2021
 (51) B28D 7/04 (2006.01), B28D 1/04 (2006.01)



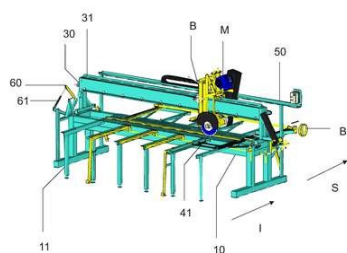

(52) B28D 7/04, B28D 1/04
 (54) EQUIPAMENTO PARA CORTE DE PLACAS DE PEDRAS
 (71) COSME PEREIRA DE BRITO (BR/BA)
 (72) COSME PEREIRA DE BRITO

(21) BR 20 2021 019775-2 U2

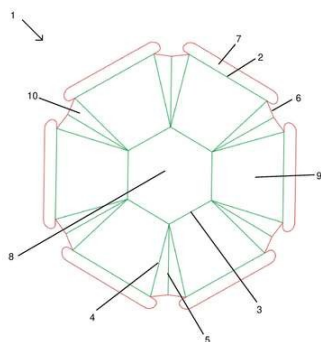

Código 3.2 - Publicação Antecipada
 (22) 01/10/2021
 (51) B65D 5/10 (2006.01), B65D 5/32 (2006.01), A01K 61/60 (2006.01)
 (54) DISPOSIÇÃO CONSTRUTIVA APLICADA EM EMBALAGEM
 (71) LUIZ ANTÔNIO SILVEIRA (BR/SP) ; ANDRÉ LUIZ RODRIGUES DE SOUZA (BR/SP)
 (72) LUIZ ANTÔNIO SILVEIRA; ANDRÉ LUIZ RODRIGUES DE SOUZA

(21) BR 20 2021 020995-5 U2

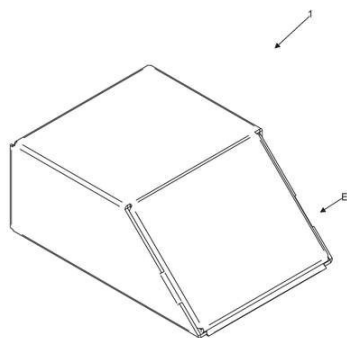

Código 3.2 - Publicação Antecipada
 (22) 19/10/2021
 (51) B65F 1/16 (2006.01)
 (52) B65F 1/16
 (54) DISPOSIÇÃO APLICADA EM COLETOR DE RESÍDUOS DE VIDRO QUEBRADO
 (71) OLGA NEGER DA SILVA (BR/PR) ; DIEGO HENRIQUE DA SILVA OLIVEIRA (BR/PR)
 (72) DIEGO HENRIQUE DA SILVA OLIVEIRA; OLGA NEGER DA SILVA

(21) BR 20 2021 023382-1 U2

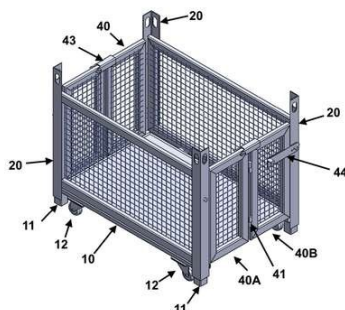

Código 3.2 - Publicação Antecipada
 (22) 22/11/2021
 (51) B62B 3/02 (2006.01)
 (52) B62B 3/025
 (54) DISPOSIÇÃO CONSTRUTIVA EM EMBALAGEM RÍGIDA DOTADA POR SISTEMA DE DESMONTAGEM E DOBRAMENTO
 (71) SABRINA GOMES MALLMANN (BR/RS)
 (72) SABRINA GOMES MALLMANN



Código 3.6 - Publicação do Pedido Arquivado Definitivamente - Art. 216 §2º e Art. 17 §2º da LPI

Publicação de pedido definitivamente arquivado devido à não apresentação de procuração ou devido à apresentação de um pedido posterior, encerrada a instância administrativa. Pode ser adquirido o folheto com o relatório descritivo, reivindicações, desenhos e resumo do pedido, por quem se interessar, através do endereço eletrônico www.inpi.gov.br - No Acesso rápido - Faça uma busca – Patente. Para acessar, cadastre-se no Portal do INPI e use login e senha.

(21) BR 10 2014 003034-4 A2	Código 3.6 - Publicação do Pedido Arquivado Definitivamente - Art. 216 §2º e Art. 17 §2º da LPI (22) 07/02/2014 (30) 08/02/2013 TW 102202961 (51) A45C 5/00 (2006.01) (54) MALA COM CAPA PROTETORA (71) LAI, CHIA-HUNG (TW) ; CRYSTAL LUGGAGE INTERNATIONAL CO., LTD (CN) (72) TANG, TING TING
(21) BR 10 2020 013389-6 A2	Código 3.6 - Publicação do Pedido Arquivado Definitivamente - Art. 216 §2º e Art. 17 §2º da LPI (22) 30/06/2020 (51) G07F 5/00 (2006.01), G06Q 20/20 (2006.01) (52) G07F 5/00, G06Q 20/20 (54) SISTEMA DE COBRANÇA DE TARIFA DE TRANSPORTE COLETIVO (71) CITTAMOBIL TECNOLOGIA EM DESENVOLVIMENTO LTDA (BR/SP) (72) RICARDO SILVEIRA WERNECK
(21) BR 10 2020 013430-2 A2	Código 3.6 - Publicação do Pedido Arquivado Definitivamente - Art. 216 §2º e Art. 17 §2º da LPI (22) 30/06/2020 (51) C12M 1/26 (2006.01) (54) APARELHO PARA COLETAR ESPOROS FÚNGICOS DA ATMOSFERA, MÉTODO PARA COLETAR ESPOROS FÚNGICOS DA ATMOSFERA UTILIZANDO O DITO APARELHO E UM SISTEMA DE ALERTA DE DOENÇAS UTILIZANDO O DITO APARELHO (71) UPL CORPORATION LIMITED (MU) ; UPL DO BRASIL INDUSTRIA E COMERCIO DE INSUMOS AGROPECUARIOS S.A. (BR/SP) (72) AYRTON BERGER NETO; SERGIO TADEU DECARO JUNIOR; RUBENS AMORIM; RAFAEL HENRIQUE ALVES PEREIRA
(21) BR 10 2020 013483-3 A2	Código 3.6 - Publicação do Pedido Arquivado Definitivamente - Art. 216 §2º e

Art. 17 §2º da LPI

(22) 30/06/2020

(51) B60H 3/00 (2006.01)

(54) DISPOSITIVO DE CONTROLE DE FLUXO DE AR APLICADO EM SISTEMA DE RENOVAÇÃO DE AR PARA VEÍCULOS DE TRANSPORTE COLETIVO

(71) VMG AIRES INDUSTRIA E COMERCIO DE CLIMATIZAÇÃO LTDA. (BR/SC)

(72) Sigilo de Autor, conforme solicitado e com base no artigo 6º, § 4º da LPI; Sigilo de Autor, conforme solicitado e com base no artigo 6º, § 4º da LPI; Sigilo de Autor, conforme solicitado e com base no artigo 6º, § 4º da LPI; Sigilo de Autor, conforme solicitado e com base no artigo 6º, § 4º da LPI; Sigilo de Autor, conforme solicitado e com base no artigo 6º, § 4º da LPI

(21) BR 10 2020 013617-8 A2

Código 3.6 - Publicação do Pedido Arquivado Definitivamente - Art. 216 §2º e Art. 17 §2º da LPI

(22) 02/07/2020

(51) C08L 3/02 (2006.01), C08L 3/04 (2006.01), C08B 31/00 (2006.01), C08F 251/00 (2006.01), C08K 5/00 (2006.01)

(52) C08L 3/02, C08L 3/04, C08B 31/00, C08F 251/00, B01J 2220/68, C08L 2203/14, C08K 5/0058

(54) COMPOSIÇÃO QUE COMPREENDE UM POLIMÉRICO SUPER ABSORVENTE E UMA ESPUMA E UM MÉTODO DE CULTIVO DE SEMENTES OU MUDAS COM A APLICAÇÃO DA REFERIDA COMPOSIÇÃO

(71) UPL DO BRASIL INDUSTRIA E COMERCIO DE INSUMOS AGROPECUARIOS S.A. (BR/SP) ; UPL CORPORATION LIMITED (MU)

(72) CARLOS EDUARDO FABRI; GILSON APARECIDO HERMENEGILDO OLIVEIRA; LUIZ HENRIQUE MARCANDALLI



Código 3.8 - Retificação

Retificação da publicação do pedido por ter sido efetuada com incorreção que não impossibilita sua identificação. Tal publicação não implica na alteração da data de publicação do pedido de patente e nos prazos decorrentes da mesma.

(21) BR 10 2016 005002-2 A8

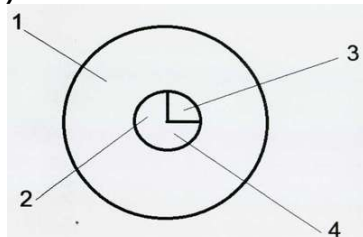

Código 3.8 - Retificação

(22) 17/02/2016

(51) C12Q 1/18 (2006.01)

(52) C12Q 1/18

(54) TÉCNICA DE AVALIAÇÃO DO PERCENTUAL DE EFICIÊNCIA E QUALIDADE DE PRODUTOS DESINFETANTES

(71) INSTITUTO FEDERAL DE EDUCAÇÃO, CIÊNCIA E TECNOLOGIA DE RONDÔNIA (BR/RO)

(72) RENATO ANDRÉ ZAN

Referente à RPI 2519 de 16/04/2019, quanto ao item (72).

(21) BR 10 2016 005035-9 A8

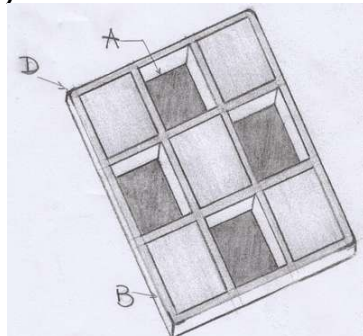

Código 3.8 - Retificação

(22) 07/03/2016

(51) A47B 91/12 (2006.01)

(52) A47B 91/12

(54) CALÇO DE ENCAIXE PARA MÓVEIS

(71) GLEICE COUTINHO GUIMARÃES (BR/MG)

(72) EDUARDO BRUNO DE ARAUJO SILVEIRA; GLEICE COUTINHO GUIMARÃES

Referente à RPI 2466 de 10/04/2018, quanto ao item (71).

(21) BR 10 2016 005177-0 A8

Código 3.8 - Retificação

(22) 09/03/2016

(51) H04K 1/00 (2006.01)

(54) MÉTODO PARA REALIZAÇÃO DE UM PROTOCOLO DE RECONCILIAÇÃO DE CHAVES BASEADO EM COMPARTILHAMENTO DE SINAIS E USO

(66) BR 10 2015 005906-0 17/03/2015

(71) UNIVERSIDADE FEDERAL DE MINAS GERAIS (BR/MG)

(72) JEROEN ANTONIUS MARIA VAN DE GRAAF; VLADIMIR PORTELA PARENTE

Referente à RPI 2436 de 12/09/2017, quanto ao item (54).

(21) BR 10 2016 005183-5 A8

Código 3.8 - Retificação

(22) 09/03/2016





(51) B62J 1/08 (2006.01)
 (52) B62J 1/08
 (54) ACOPLAMENTO FIXO APLICADO EM SELIM
 (71) TÉRCIO CAPARRÓS DE PAIVA (BR/SP)
 (72) TÉRCIO CAPARRÓS DE PAIVA
 Referente à RPI 2436 de 12/09/2017, quanto ao item (54).

(21) BR 10 2016 005202-5 A8
 MQDIFALIPAAEIRALGSGSGFGLTVANHIRAGRDGSGSGQVFYFK
 DMYSWLADGSGSGEFYHTLVKSRRLNGTGSGSQDIFALIPAAEI
 RALGSGSGFGLTVANHIRAGRDGSGSGQVFYFKDMYSWLADG
 SGSGFYHTLVKSRRLNGTGSGSQDIFALIPAAEIRALGSGSGFGL
 TVANHIRAGRDGSGSGQVFYFKDMYSWLADGSGSGEFYHTLVKS
 RRLNGT

Código 3.8 - Retificação
 (22) 09/03/2016
 (51) C12N 15/62 (2006.01), G01N 33/53 (2006.01), A61K 39/00 (2006.01),
 A61K 38/16 (2006.01), A61P 33/12 (2006.01)
 (54) PROTEÍNA MULTIEPITOPO RECOMBINANTE E SEU PROCESSO DE
 OBTENÇÃO PARA USO NO DIAGNÓSTICO DE ESQUISTOSSOMOSE
 (71) UNIVERSIDADE FEDERAL DE SÃO JOÃO DEL REI (BR/MG)
 (72) DÉBORA DE OLIVEIRA LOPES; ALEXSANDRO SOBREIRA GALDINO;
 LAÍS MOREIRA NOGUEIRA; DANIEL SILVA DIAS; APARECIDA FERNANDES
 RIBEIRO; FLÁVIO MARTINS DE OLIVEIRA; MARCELO DONIZETE LOPES;
 MARIA JACIARA FERREIRA TRINDADE
 Referente à RPI 2597 de 13/10/2020, quanto ao item (54).

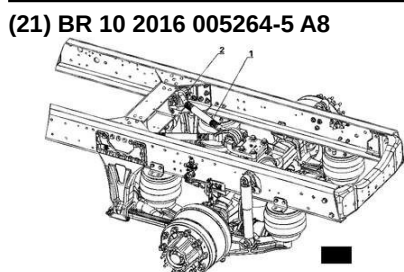

Código 3.8 - Retificação
 (22) 09/03/2016
 (51) B60G 7/02 (2006.01), B60G 1/00 (2006.01), B60G 9/02 (2006.01)
 (54) SISTEMA DE FIXAÇÃO DA BARRA DE REAÇÃO EM SUPORTE DE
 SUSPENSÃO VEICULAR
 (71) CASTERTECH FUNDIÇÃO E TECNOLOGIA LTDA (BR/RS)
 (72) ANDRE KALISZ; EDUARDO CARRARO; ROBSON FERNANDES NETTO
 Referente à RPI 2436 de 12/09/2017, quanto ao item (71).



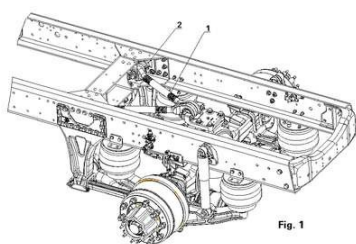
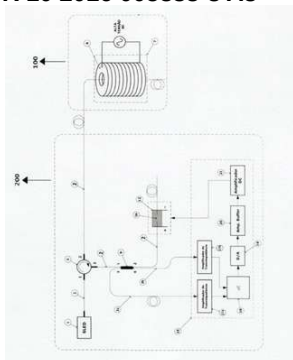

Fig. 1

(21) BR 10 2016 005383-8 A8



Código 3.8 - Retificação

(22) 11/03/2016

(51) G01R 19/00 (2006.01), G01R 15/00 (2006.01)

(54) MÓDULO SENSOR ÓPTICO E SISTEMA DE INTERROGAÇÃO PARA MEDIDA E MONITORAMENTO DE ALTA TENSÃO

(71) UNIVERSIDADE ESTADUAL DE CAMPINAS - UNICAMP (BR/SP)

(72) ALEX DANTE; ELNATAN CHAGAS FERREIRA

Referente à RPI 2437 de 19/09/2017, quanto ao item (71).

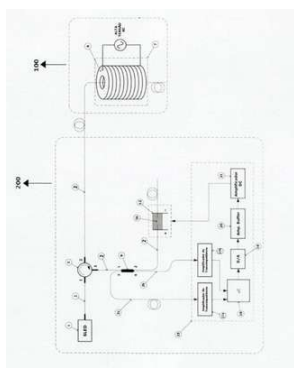

(21) BR 10 2016 005498-2 A8

Código 3.8 - Retificação

(22) 11/03/2016

(51) A63B 29/02 (2006.01)

(52) A63B 29/024

(54) DISPOSITIVO EXPANSIVO MÓVEL PARA FUROS E USO

(71) UNIVERSIDADE FEDERAL DE MINAS GERAIS (BR/MG)

(72) FELIPE CELSO LINHARES FERREIRA; EDUARDO ROMEIRO FILHO

Referente à RPI 2437 de 19/09/2017, quanto ao item (54).

(21) BR 10 2016 005583-0 A8

Código 3.8 - Retificação

(22) 18/02/2016

(51) B43L 21/04 (2006.01)

(52) B43L 21/04

(54) SUPORTES DE PILOTOS E APAGADOR PARA SALAS DE AULA

(71) UNIVERSIDADE ESTADUAL DE SANTA CRUZ (BR/BA)

(72) AFONSO HENRIQUES

Referente à RPI 2461 de 06/03/2018, quanto ao item (71).



(21) BR 12 2019 000505-2 A8

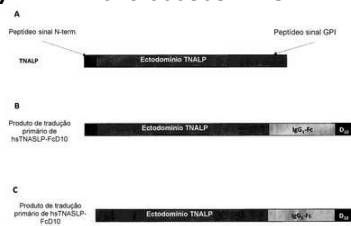

Código 3.8 - Retificação

(22) 12/05/2008

(30) 11/05/2007 US 60/917,589

(51) C12N 15/55 (2006.01), A61K 38/46 (2006.01), A61P 19/08 (2006.01), C12N 15/85 (2006.01), C12N 5/10 (2006.01), C12N 9/16 (2006.01)

(54) FOSFATASE ALCALINA DIRECIONADA AO OSSO, KITS E MÉTODOS DE SEU USO

(62) PI 0811198-7 12/05/2008

(71) ALEXION PHARMACEUTICALS, INC. (US)

(72) PHILIPPE CRINE; GUY BOILEAU; THOMAS P. LOISEL; ISABELLE LEMIRE; PIERRE LEONARD; ROBERT HEFT; HAL LANDY

Referente ao código 3.1 publicado na RPI2658 de 14/12/2021 relativo ao campo INID (54) Título. Considerem-se os dados atuais.



(21) BR 20 2021 008532-6 U8

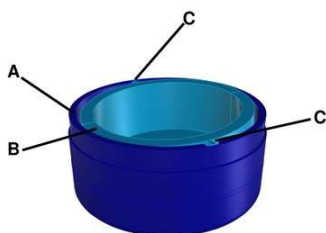

Código 3.8 - Retificação

(22) 02/05/2021

(51) F25D 3/08 (2006.01), B65D 81/38 (2006.01), A47J 41/00 (2006.01)

(52) F25D 3/08, B65D 81/3837, A47J 41/0044

(54) RECIPIENTE TÉRMICO PARA UMA GARRAFA DE CERVEJA

(71) PAULO MARCELO DA SILVEIRA LOPES (BR/RJ)

(72) PAULO MARCELO DA SILVEIRA LOPES

Referente ao código 3.2 publicado na RPI2660 de 28/12/2021 relativo ao campo INID (57) Resumo. Considerem-se os dados atuais.



Código Pedido de Exame**Código 4.3 - Desarquivamento - Art. 33 parágrafo único da LPI.**

Desarquivado o pedido arquivado por falta de pedido de exame (subitem 11.1), para prosseguir seu andamento.

(21) BR 10 2018 015175-4 A2	Código 4.3 - Desarquivamento - Art. 33 parágrafo único da LPI. (22) 25/07/2018 (71) FUNDAÇÃO UNIVERSIDADE DE BRASÍLIA (BR/DF) ; UNIVERSIDADE FEDERAL DE GOIÁS (BR/GO)
(21) BR 20 2018 012215-6 U2	Código 4.3 - Desarquivamento - Art. 33 parágrafo único da LPI. (22) 15/06/2018 (71) SERGIO SANCHES DE OLIVEIRA (BR/SP)
(21) BR 20 2018 012219-9 U2	Código 4.3 - Desarquivamento - Art. 33 parágrafo único da LPI. (22) 15/06/2018 (71) SERGIO SANCHES DE OLIVEIRA (BR/SP)
(21) BR 20 2018 015010-9 U2	Código 4.3 - Desarquivamento - Art. 33 parágrafo único da LPI. (22) 23/07/2018 (71) CLAYVERT DE FARIA SOARES (BR/RJ)



Código Exigências Técnicas e Formais

Código 6.1 - Exigência Técnica

Suspensão do andamento do pedido de patente que, para instrução regular, aguardará o atendimento ou contestação das exigências formuladas. O depositante poderá obter o parecer através do endereço eletrônico www.inpi.gov.br - No Acesso rápido – Faça uma busca - Patente. Para acessar, cadastre-se no Portal do INPI e use login e senha. A não manifestação do depositante no prazo de 90 (noventa) dias desta data acarretará o arquivamento definitivo do pedido.

(21) BR 10 2013 014372-3 A2	Código 6.1 - Exigência Técnica (22) 10/06/2013 (71) CLAUBERTE JOSUÉ NUNES (BR/BA)
(21) BR 10 2013 020747-0 A2	Código 6.1 - Exigência Técnica (22) 14/08/2013 (71) BAKER HUGHES ENERGY TECHNOLOGY UK LIMITED (GB)
(21) BR 10 2013 022353-0 A2	Código 6.1 - Exigência Técnica (22) 02/09/2013 (71) SACOR SIDEROTÉCNICA S/A (BR/RJ)
(21) BR 10 2013 033107-4 A2	Código 6.1 - Exigência Técnica (22) 20/12/2013 (71) HUBBELL INCORPORATED (US)
(21) BR 10 2014 017987-9 A2	Código 6.1 - Exigência Técnica (22) 22/07/2014 (71) EBAX INDÚSTRIA E COMÉRCIO LTDA (BR/SP)
(21) BR 10 2015 025403-2 A2	Código 6.1 - Exigência Técnica (22) 05/10/2015 (71) UNIVERSIDADE TECNOLÓGICA FEDERAL DO PARANÁ (BR/PR)
(21) BR 10 2015 025668-0 A2	Código 6.1 - Exigência Técnica (22) 08/10/2015 (71) FUNDAÇÃO UNIVERSIDADE DE BRASÍLIA (BR/DF)
(21) BR 10 2016 000725-9 A2	Código 6.1 - Exigência Técnica (22) 13/01/2016 (71) EZTECH TECNOLOGIA E AUTOMAÇÃO LTDA. (BR/RJ)



(21) BR 10 2016 006334-5 A2	<p>Código 6.1 - Exigência Técnica (22) 22/03/2016 (71) INSTITUTO FEDERAL DE EDUCAÇÃO, CIÊNCIA E TECNOLOGIA DE SANTA CATARINA (BR/SC) ; UNIVERSIDADE FEDERAL DE SANTA CATARINA (BR/SC) ; DMI - DIAGNÓSTICO MÉDICO POR IMAGEM LTDA (BR/SC)</p>
(21) BR 10 2016 008285-4 A2	<p>Código 6.1 - Exigência Técnica (22) 14/04/2016 (71) CENTRO DE TECNOLOGIA MINERAL (BR/RJ) ; INSTITUTO NACIONAL DE TECNOLOGIA (BR/RJ)</p>
(21) BR 10 2016 013574-5 A2	<p>Código 6.1 - Exigência Técnica (22) 13/06/2016 (71) FUNDACAO CPQD - CENTRO DE PESQUISA E DESENVOLVIMENTO EM TELECOMUNICACOES (BR/SP) ; PETRÓLEO BRASILEIRO S.A. - PETROBRAS (BR/RJ)</p>
(21) BR 10 2017 012174-7 A2	<p>Código 6.1 - Exigência Técnica (22) 08/06/2017 (71) UNIVERSIDADE FEDERAL DO CEARÁ (BR/CE)</p>
(21) BR 10 2018 016392-2 A2	<p>Código 6.1 - Exigência Técnica (22) 10/08/2018 (71) PAULO KIRSCHNER JUNIOR (BR/SP) ; JOÃO ERNESTO FIGUEIREDO (BR/SP)</p>
(21) BR 10 2019 003084-4 A2	<p>Código 6.1 - Exigência Técnica (22) 14/02/2019 (71) CNH INDUSTRIAL AMERICA LLC (US)</p>
(21) BR 11 2012 027509-7 A8	<p>Código 6.1 - Exigência Técnica (22) 28/04/2011 (71) ASTEX THERAPEUTICS LIMITED (GB)</p>
(21) BR 11 2013 020023-5 A2	<p>Código 6.1 - Exigência Técnica (22) 17/02/2012 (71) INTUITIVE SURGICAL OPERATIONS, INC. (US)</p>
(21) BR 11 2013 022702-8 A2	<p>Código 6.1 - Exigência Técnica (22) 08/03/2012</p>



(71) W.R. GRACE & CO.-CONN. (US)

(21) BR 11 2013 024473-9 A2 Código 6.1 - Exigência Técnica
 (22) 16/12/2011
 (71) WEG EQUIPAMENTOS ELÉTRICOS S.A. (BR/SC)

(21) BR 11 2013 026603-1 A8 Código 6.1 - Exigência Técnica
 (22) 13/04/2012
 (71) INFOBIONIC, INC. (US)

(21) BR 11 2013 030473-1 A2 Código 6.1 - Exigência Técnica
 (22) 23/05/2012
 (71) Klinikum Rechts der Isar der Technischen Universität München (DE)

(21) BR 11 2013 030708-0 A2 Código 6.1 - Exigência Técnica
 (22) 01/06/2012
 (71) NUCLETRON OPERATIONS B.V. (NL)

(21) BR 11 2014 002472-3 A2 Código 6.1 - Exigência Técnica
 (22) 10/08/2012
 (71) NISSAN CHEMICAL INDUSTRIES LTD (JP)

(21) BR 11 2014 012892-8 A8 Código 6.1 - Exigência Técnica
 (22) 29/11/2012
 (71) PEROSPHERE INC. (US)

(21) BR 11 2014 013745-5 A2 Código 6.1 - Exigência Técnica
 (22) 10/12/2012
 (71) INSTITUT PASTEUR (FR)

(21) BR 11 2014 014413-3 A8 Código 6.1 - Exigência Técnica
 (22) 06/12/2012
 (71) KONINKLIJKE PHILIPS N.V. (NL)

(21) BR 11 2014 022451-0 A8 Código 6.1 - Exigência Técnica
 (22) 11/03/2013
 (71) MERCK PATENT GMBH (DE)

(21) BR 11 2014 027352-9 A2 Código 6.1 - Exigência Técnica
 (22) 17/12/2012
 (71) NEW MARKET PHARMACEUTICALS (US)



(21) BR 11 2014 029513-1 A2	Código 6.1 - Exigência Técnica (22) 23/05/2013 (71) CAREFUSION 303, INC. (US)
(21) BR 11 2015 004190-6 A2	Código 6.1 - Exigência Técnica (22) 02/09/2013 (71) DAIICHI SANKYO COMPANY, LIMITED (JP)
(21) BR 11 2015 007522-3 A2	Código 6.1 - Exigência Técnica (22) 01/10/2013 (71) F. HOFFMANN - LA ROCHE AG (CH)
(21) BR 11 2015 007840-0 A2	Código 6.1 - Exigência Técnica (22) 12/11/2013 (71) AKZO NOBEL CHEMICALS INTERNATIONAL B.V. (NL)
(21) BR 11 2015 014752-6 A2	Código 6.1 - Exigência Técnica (22) 20/12/2013 (71) PLEXXIKON, INC. (US)
(21) BR 11 2015 016549-4 A2	Código 6.1 - Exigência Técnica (22) 31/10/2014 (71) HEWLETT-PACKARD DEVELOPMENT COMPANY, L.P. (US)
(21) BR 11 2015 018449-9 A2	Código 6.1 - Exigência Técnica (22) 29/01/2014 (71) CODEXIS, INC (US)
(21) BR 11 2015 022223-4 A2	Código 6.1 - Exigência Técnica (22) 10/03/2014 (71) PERITECH PHARMA LTD. (IL)
(21) BR 11 2015 025474-8 A2	Código 6.1 - Exigência Técnica (22) 09/04/2014 (71) PHOTOCURE ASA (NO)
(21) BR 11 2015 026805-6 A2	Código 6.1 - Exigência Técnica (22) 08/05/2014 (71) CLENE NANOMEDICINE, INC. (US)
(21) BR 11 2015 027253-3 A2	Código 6.1 - Exigência Técnica (22) 28/04/2014



(71) TYPHONIX AS (NO)

(21) BR 11 2015 029869-9 A2 Código 6.1 - Exigência Técnica
(22) 18/06/2014
(71) INTEL CORPORATION (US)

(21) BR 11 2015 030046-4 A2 Código 6.1 - Exigência Técnica
(22) 03/06/2014
(71) PROFENSE, LLC (US)

(21) BR 11 2015 030924-0 A2 Código 6.1 - Exigência Técnica
(22) 10/06/2014
(71) SAGEM DEFENSE SECURITE (FR) ; AIRBUS HELICOPTERS (FR)

(21) BR 11 2016 004754-0 A2 Código 6.1 - Exigência Técnica
(22) 29/04/2015
(71) AIR PRODUCTS AND CHEMICALS, INC (US)

(21) BR 11 2016 006414-3 A2 Código 6.1 - Exigência Técnica
(22) 19/08/2014
(71) SIEMENS AKTIENGESELLSCHAFT (DE)

(21) BR 11 2016 011681-0 A2 Código 6.1 - Exigência Técnica
(22) 08/05/2014
(71) SIEMENS AKTIENGESELLSCHAFT (DE)

(21) BR 11 2016 016041-0 A2 Código 6.1 - Exigência Técnica
(22) 25/11/2014
(71) INTERDIGITAL CE PATENT HOLDINGS (FR)

(21) BR 11 2016 019848-4 A2 Código 6.1 - Exigência Técnica
(22) 26/02/2015
(71) M/S. CAN IMAGE MEDIA TECH (IN)

(21) BR 11 2016 022592-9 A8 Código 6.1 - Exigência Técnica
(22) 13/02/2015
(71) ARCELORMITTAL (LU)

(21) BR 11 2016 025651-4 A2 Código 6.1 - Exigência Técnica
(22) 02/05/2015
(71) GARY DAVID MCKNIGHT (US) ; RANDALL LINWOOD RAYBORN (US) ;
DAVID BRUCE PARKER (US) ; WEI XU (US) ; RAYMOND PATRICK PERKINS



(US) ; ZEHUI YANG (CN)

(21) BR 11 2016 028271-0 A2 Código 6.1 - Exigência Técnica
(22) 26/06/2015
(71) TE CONNECTIVITY CORPORATION (US)

(21) BR 11 2016 028299-0 A2 Código 6.1 - Exigência Técnica
(22) 01/06/2015
(71) YORK POTASH LTD. (GB)

(21) BR 11 2017 000006-7 A2 Código 6.1 - Exigência Técnica
(22) 07/09/2015
(71) S.A. LHOIST RECHERCHE ET DEVELOPPEMENT (BE)

(21) BR 11 2017 001444-0 A2 Código 6.1 - Exigência Técnica
(22) 25/08/2015
(71) F. HOFFMANN-LA ROCHE AG (CH)

(21) BR 11 2017 006352-2 A2 Código 6.1 - Exigência Técnica
(22) 29/09/2015
(71) RHODIA OPERATIONS (FR)

(21) BR 11 2017 008229-2 A2 Código 6.1 - Exigência Técnica
(22) 19/10/2015
(71) NOVA CHEMICALS (INTERNATIONAL) S.A. (CH)

(21) BR 11 2017 011561-1 A2 Código 6.1 - Exigência Técnica
(22) 03/12/2015
(71) RUDY GALLE (BE) ; BERNARD LOOTENS (BE) ; MARNIX MOENS (BE)

(21) BR 11 2017 011755-0 A2 Código 6.1 - Exigência Técnica
(22) 04/12/2015
(71) EXTRUDE TO FILL, LLC (US)

(21) BR 11 2017 011781-9 A8 Código 6.1 - Exigência Técnica
(22) 14/12/2015
(71) LINCO FOOD SYSTEMS A/S (DK)

(21) BR 11 2017 012247-2 A2 Código 6.1 - Exigência Técnica
(22) 10/12/2015
(71) DOLBY LABORATORIES LICENSING CORPORATION (US)



(21) BR 11 2017 015300-9 A2	Código 6.1 - Exigência Técnica (22) 15/01/2015 (71) ECOLAB USA INC. (US)
(21) BR 11 2017 015847-7 A2	Código 6.1 - Exigência Técnica (22) 04/02/2016 (71) HUNTSMAN ADVANCED MATERIALS LICENSING (SWITZERLAND) GMBH (CH)
(21) BR 11 2017 016441-8 A2	Código 6.1 - Exigência Técnica (22) 08/02/2016 (71) BASF SE (DE)
(21) BR 11 2017 016761-1 A2	Código 6.1 - Exigência Técnica (22) 08/02/2016 (71) NATUREX SA (FR)
(21) BR 11 2017 019309-4 A2	Código 6.1 - Exigência Técnica (22) 30/03/2016 (71) SOCIÉTÉ DES PRODUITS NESTLÉ S.A. (CH)
(21) BR 11 2017 020446-0 A2	Código 6.1 - Exigência Técnica (22) 11/03/2016 (71) MITSUBISHI CHEMICAL CORPORATION (JP)
(21) BR 11 2017 022023-7 A2	Código 6.1 - Exigência Técnica (22) 13/04/2016 (71) TRICOYA TECHNOLOGIES LTD (GB)
(21) BR 11 2018 001002-2 A2	Código 6.1 - Exigência Técnica (22) 18/07/2016 (71) NEXT SCIENCE IP HOLDINGS PTY LTD (AU)
(21) BR 11 2018 003354-5 A2	Código 6.1 - Exigência Técnica (22) 22/08/2016 (71) GENERAL ELECTRIC COMPANY (US)
(21) BR 11 2018 003854-7 A2	Código 6.1 - Exigência Técnica (22) 01/09/2016 (71) CHEVRON PHILLIPS CHEMICAL COMPANY LP (US)
(21) BR 11 2018 003920-9 A2	Código 6.1 - Exigência Técnica



	(22) 30/08/2016 (71) PROPRIETECT L.P. (CA)
(21) BR 11 2018 009325-4 A8	Código 6.1 - Exigência Técnica (22) 10/11/2016 (71) CHR. HANSEN NATURAL COLORS A/S (DK)
(21) BR 11 2018 009467-6 A2	Código 6.1 - Exigência Técnica (22) 11/11/2016 (71) FLEXIBLE STEEL LACING COMPANY (US)
(21) BR 11 2018 011958-0 A2	Código 6.1 - Exigência Técnica (22) 13/12/2016 (71) SAINT-GOBAIN GLASS FRANCE (FR)
(21) BR 11 2018 069095-3 A2	Código 6.1 - Exigência Técnica (22) 28/03/2016 (71) DOW GLOBAL TECHNOLOGIES LLC (US)
(21) BR 11 2018 069323-5 A2	Código 6.1 - Exigência Técnica (22) 30/03/2016 (71) DOW GLOBAL TECHNOLOGIES LLC (US)
(21) BR 11 2018 077514-2 A2	Código 6.1 - Exigência Técnica (22) 28/06/2017 (71) THE GILLETTE COMPANY LLC (US)
(21) BR 11 2019 021622-7 A2	Código 6.1 - Exigência Técnica (22) 10/04/2018 (71) CHEVRON PHILLIPS CHEMICAL COMPANY LP (US)
(21) BR 11 2020 007530-2 A2	Código 6.1 - Exigência Técnica (22) 05/10/2018 (71) FEDDEM GMBH & CO. KG (DE)
(21) BR 11 2020 012803-1 A2	Código 6.1 - Exigência Técnica (22) 27/12/2018 (71) PENN COLOR, INC. (US)
(21) BR 12 2021 002798-6 A2	Código 6.1 - Exigência Técnica (22) 06/05/2011 (62) BR 11 2012 028265-4 06/05/2011



(71) THE UNIVERSITY OF NORTH CAROLINA AT CHAPEL HILL (US)

(21) BR 12 2021 019192-1 A2 Código 6.1 - Exigência Técnica
(22) 14/10/2013
(62) BR 11 2015 008191-6 14/10/2013
(71) GENOMATICA, INC. (US)

(21) BR 12 2021 019908-6 A2 Código 6.1 - Exigência Técnica
(22) 27/08/2013
(62) BR 11 2015 004089-6 27/08/2013
(71) GENOMATICA, INC. (US)



Código 6.6.1 - Exigência Formal - art. 38 (I) da Lei 13.123/2015

Informe se houve acesso ao patrimônio genético nacional, conforme o art. 38 (I) da Lei 13.123/2015. Para Declaração Positiva de Acesso, gerar uma Guia de Recolhimento da União (GRU) de código 264. Caso a exigência não seja cumprida em até 60 (sessenta) dias, será considerado pelo INPI que não houve acesso ao patrimônio genético nacional.

(21) BR 11 2012 029562-4 A2	Código 6.6.1 - Exigência Formal - art. 38 (I) da Lei 13.123/2015 (22) 24/05/2011 (71) Abbott Products Operations AG (CH)
(21) BR 11 2013 006400-5 A2	Código 6.6.1 - Exigência Formal - art. 38 (I) da Lei 13.123/2015 (22) 19/09/2011 (71) TECHNOPHAGE, INVESTIGAÇÃO E DESENVOLVIMENTO EM BIOTECNOLOGIA, SA (PT)
(21) BR 11 2013 010772-3 A2	Código 6.6.1 - Exigência Formal - art. 38 (I) da Lei 13.123/2015 (22) 15/11/2010 (71) INTERGRAPH TECHNOLOGIES COMPANY (US)
(21) BR 11 2013 027616-9 A2	Código 6.6.1 - Exigência Formal - art. 38 (I) da Lei 13.123/2015 (22) 24/04/2012 (71) MANNATECH, INCORPORATED (US) ; UNIVERSITY OF SOUTH AUSTRALIA (AU)
(21) BR 11 2014 021102-7 A2	Código 6.6.1 - Exigência Formal - art. 38 (I) da Lei 13.123/2015 (22) 21/02/2013 (71) TORAY INDUSTRIES, INC (JP)



Código 6.7 - Outras Exigências

Suspensão do andamento do pedido de patente para que seja feita a instrução regular do pedido de patente. O depositante poderá obter o parecer através do endereço eletrônico www.inpi.gov.br - No Acesso rápido – Faça uma busca - Patente. Para acessar, cadastre-se no Portal do INPI e use login e senha. A não manifestação do depositante no prazo de 90 (noventa) dias desta data acarretará o arquivamento definitivo do pedido.

(21) BR 11 2015 029891-5 A2

Código 6.7 - Outras Exigências

(22) 30/05/2014

(71) RICOH COMPANY, LTD. (JP)



Código 6.9 - Publicação Anulada

Anulação da publicação da exigência por ter sido indevida.

(21) BR 11 2014 020193-5 A8

Código 6.9 - Publicação Anulada

(22) 13/02/2013

(71) C&D ZODIAC, INC. (US)

Anulada a publicação código 6.1 na RPI nº 2635 de 06/07/2021 por ter sido indevida.

(21) BR 13 2015 007370-3 E2

Código 6.9 - Publicação Anulada

(22) 01/04/2015

(61) BR 10 2014 023352-0 19/09/2014

(71) GRANENERGIA INVESTIMENTOS S.A. (BR/RJ)

Anulada a publicação código 6.22 na RPI nº 2660 de 28/12/2021 por ter sido indevida.



Código 6.21 - Exigência preliminar - pedidos com buscas realizadas por outros Escritórios de Patentes

Suspensão do andamento do pedido de patente que, para instrução regular, aguardará o atendimento ou contestação das exigências formuladas. O depositante poderá obter o parecer através do endereço eletrônico www.inpi.gov.br - Acesso rápido - Faça uma busca - Patente. Para acessar, cadastre-se no Portal do INPI e use login e senha. A não manifestação do depositante no prazo de 90 (noventa) dias desta data acarretará o arquivamento definitivo do pedido.

(21) BR 10 2013 004902-6 A2	Código 6.21 - Exigência preliminar - pedidos com buscas realizadas por outros Escritórios de Patentes (22) 28/02/2013 (51) A61B 17/50 (2006.01), A61N 5/06 (2006.01), A61K 9/00 (2006.01), A61K 9/51 (2006.01), B82Y 5/00 (2006.01), A61B 18/20 (2006.01), A61Q 19/00 (2006.01), A61K 8/00 (2006.01) (71) SIENNA BIOPHARMACEUTICALS, INC. (US)
(21) BR 11 2016 003406-6 A2	Código 6.21 - Exigência preliminar - pedidos com buscas realizadas por outros Escritórios de Patentes (22) 19/08/2014 (51) A61B 17/072 (2006.01) (71) ETHICON ENDO-SURGERY, LLC (PR)
(21) BR 11 2016 019892-1 A2	Código 6.21 - Exigência preliminar - pedidos com buscas realizadas por outros Escritórios de Patentes (22) 31/12/2013 (51) A45D 29/00 (2006.01) (71) FINAILS OY (FI)



Código 6.22 - Exigência preliminar - pedidos sem buscas realizadas por outros Escritórios de Patentes

Suspensão do andamento do pedido de patente que, para instrução regular, aguardará o atendimento ou contestação das exigências formuladas. O depositante poderá obter o parecer através do endereço eletrônico www.inpi.gov.br - Acesso rápido - Faça uma busca - Patente. Para acessar, cadastre-se no Portal do INPI e use login e senha. A não manifestação do depositante no prazo de 90 (noventa) dias desta data acarretará o arquivamento definitivo do pedido.

(21) BR 10 2012 020732-0 A2	Código 6.22 - Exigência preliminar - pedidos sem buscas realizadas por outros Escritórios de Patentes (22) 17/08/2012 (51) G06K 7/01 (2006.01) (71) PROCOMP AMAZÔNIA INDÚSTRIA ELETRÔNICA LTDA. (BR/AM)
(21) BR 10 2012 029105-3 A2	Código 6.22 - Exigência preliminar - pedidos sem buscas realizadas por outros Escritórios de Patentes (22) 14/11/2012 (51) A61F 9/08 (2006.01), G02F 2/00 (2006.01) (71) CENTRO DE TECNOLOGIA DA INFORMAÇÃO RENATO ARCHER - CTI (BR/SP)
(21) BR 10 2013 021067-6 A2	Código 6.22 - Exigência preliminar - pedidos sem buscas realizadas por outros Escritórios de Patentes (22) 16/08/2013 (51) H01R 4/38 (2006.01), H01B 3/47 (2006.01) (71) ELETROPAULO METROPOLITANA ELETRICIDADE DE SÃO PAULO S.A E KRJ INDÚSTRIA E COMÉRCIO LTDA. (BR/SP)
(21) BR 10 2014 018579-8 A2	Código 6.22 - Exigência preliminar - pedidos sem buscas realizadas por outros Escritórios de Patentes (22) 28/07/2014 (51) E05B 49/00 (2006.01) (71) ELOY BRANCO GRAMINHO (BR/SP)
(21) BR 10 2014 021737-1 A2	Código 6.22 - Exigência preliminar - pedidos sem buscas realizadas por outros Escritórios de Patentes (22) 02/09/2014 (51) A61F 2/00 (2006.01), A61F 2/04 (2006.01) (71) MEDCENTER COMERCIO E ASSISTÊNCIA TÉCNICA LTDA (BR/PE) ; INSTITUTO VILAR EIRELI (BR/PE)



(21) BR 10 2014 026213-0 A2 Código 6.22 - Exigência preliminar - pedidos sem buscas realizadas por outros Escritórios de Patentes
 (22) 21/10/2014
 (51) G06Q 50/26 (2006.01), G08B 21/22 (2006.01), G08B 25/01 (2006.01), H04M 11/04 (2006.01)
 (71) INSTITUTO NACIONAL DE TECNOLOGIA PREVENTIVA - INTP S/A (BR/ES)

(21) BR 10 2015 004176-4 A2 Código 6.22 - Exigência preliminar - pedidos sem buscas realizadas por outros Escritórios de Patentes
 (22) 26/02/2015
 (51) A61B 17/34 (2006.01)
 (71) BHIO SUPPLY INDÚSTRIA E COMÉRCIO DE EQUIPAMENTOS MÉDICOS LTDA (BR/RS) ; IJP INSTITUTO DE VIDEOCIRURGIA AVANÇADA JACQUES PERISSAT LTDA - ME (BR/PR)

(21) BR 10 2015 005397-5 A2 Código 6.22 - Exigência preliminar - pedidos sem buscas realizadas por outros Escritórios de Patentes
 (22) 11/03/2015
 (51) A61B 17/58 (2006.01)
 (71) HEXAGON INDUSTRIA E COMÉRCIO DE IMPLANTES ORTOPÉDICOS LTDA (BR/SP)

(21) BR 10 2015 007066-7 A2 Código 6.22 - Exigência preliminar - pedidos sem buscas realizadas por outros Escritórios de Patentes
 (22) 23/03/2015
 (51) H03F 1/30 (2006.01)
 (71) INSTITUTO FEDERAL DE EDUCAÇÃO, CIÊNCIA E TECNOLOGIA DO PIAUÍ (BR/PI)

(21) BR 10 2015 010302-6 A2 Código 6.22 - Exigência preliminar - pedidos sem buscas realizadas por outros Escritórios de Patentes
 (22) 06/05/2015
 (51) H02G 1/02 (2006.01), H02G 7/05 (2006.01), E04H 12/18 (2006.01)
 (71) UNIVERSIDADE FEDERAL DE UBERLÂNDIA (BR/MG) ; CEMIG DISTRIBUIÇÃO S.A. (BR/MG)

(21) BR 10 2015 032822-2 A2 Código 6.22 - Exigência preliminar - pedidos sem buscas realizadas por outros Escritórios de Patentes
 (22) 29/12/2015
 (71) UNIVERSIDADE FEDERAL DE SANTA MARIA (BR/RS) ; ELETRO ZAGONEL LTDA (BR/SC)



(21) BR 10 2016 000254-0 A2	<p>Código 6.22 - Exigência preliminar - pedidos sem buscas realizadas por outros Escritórios de Patentes</p> <p>(22) 06/01/2016</p> <p>(51) F25B 25/00 (2006.01)</p> <p>(71) EMBRACO INDÚSTRIA DE COMPRESSORES E SOLUÇÕES EM REFRIGERAÇÃO LTDA (BR/SC)</p>
(21) BR 10 2016 020038-5 A2	<p>Código 6.22 - Exigência preliminar - pedidos sem buscas realizadas por outros Escritórios de Patentes</p> <p>(22) 30/08/2016</p> <p>(51) F26B 5/04 (2006.01), B01J 2/02 (2006.01), F26B 5/00 (2006.01), B01D 1/20 (2006.01)</p> <p>(71) UNIVERSIDADE ESTADUAL DE CAMPINAS - UNICAMP (BR/SP)</p>
(21) BR 10 2016 023749-1 A2	<p>Código 6.22 - Exigência preliminar - pedidos sem buscas realizadas por outros Escritórios de Patentes</p> <p>(22) 11/10/2016</p> <p>(51) F23G 5/08 (2006.01), A21B 1/52 (2006.01)</p> <p>(71) PAULO FERNANDO RODRIGUES CAVALEIRO (BR/SP)</p>
(21) BR 10 2016 027339-0 A2	<p>Código 6.22 - Exigência preliminar - pedidos sem buscas realizadas por outros Escritórios de Patentes</p> <p>(22) 22/11/2016</p> <p>(51) F26B 3/04 (2006.01), G08B 17/06 (2006.01), A23B 9/08 (2006.01)</p> <p>(71) EGÍDIO ALEXANDRE NERUNG (BR/RS)</p>



Código 6.23 - Exigência preliminar - pedidos com buscas realizadas por outros Escritórios de Patentes

Suspensão do andamento do pedido de patente que, para instrução regular, aguardará o atendimento ou contestação das exigências formuladas. O depositante poderá obter o parecer através do endereço eletrônico www.inpi.gov.br - Acesso rápido - Faça uma busca - Patente. Para acessar, cadastre-se no Portal do INPI e use login e senha. A não manifestação do depositante no prazo de 90 (noventa) dias desta data acarretará o arquivamento definitivo do pedido.

(21) BR 11 2017 020809-1 A2	Código 6.23 - Exigência preliminar - pedidos com buscas realizadas por outros Escritórios de Patentes (22) 10/03/2017 (51) A41D 1/04 (2006.01), A41D 15/00 (2006.01) (71) PFANNER SCHUTZBEKLEIDUNG GMBH (AT)
(21) BR 11 2018 000199-6 A2	Código 6.23 - Exigência preliminar - pedidos com buscas realizadas por outros Escritórios de Patentes (22) 03/05/2017 (51) A41D 13/12 (2006.01) (71) O&M HALYARD INTERNATIONAL UNLIMITED COMPANY (IE)
(21) BR 11 2018 069899-7 A2	Código 6.23 - Exigência preliminar - pedidos com buscas realizadas por outros Escritórios de Patentes (22) 27/03/2017 (51) A61B 17/072 (2006.01), A61B 17/00 (2006.01), A61B 90/00 (2006.01), A61B 17/29 (2006.01) (71) ETHICON LLC (US)
(21) BR 11 2018 069962-4 A2	Código 6.23 - Exigência preliminar - pedidos com buscas realizadas por outros Escritórios de Patentes (22) 04/07/2017 (51) A61M 5/145 (2006.01), A61M 5/24 (2006.01), A61M 5/315 (2006.01) (71) F. HOFFMANN-LA ROCHE AG (CH)
(21) BR 11 2018 069971-3 A2	Código 6.23 - Exigência preliminar - pedidos com buscas realizadas por outros Escritórios de Patentes (22) 06/07/2017 (51) A61M 5/168 (2006.01), A61M 5/142 (2006.01), A61M 5/172 (2006.01) (71) F. HOFFMANN-LA ROCHE AG (CH)
(21) BR 11 2018 069978-0 A2	Código 6.23 - Exigência preliminar - pedidos com buscas realizadas por outros Escritórios de Patentes



	(22) 28/03/2017 (51) A61B 17/00 (2006.01), A61B 5/021 (2006.01), A61B 5/022 (2006.01) (71) PATRICK JAMES LYNCH (US) ; TREVOR ALAN GILILLAND (US) ; JAMES RYAN GIELEN (US)
(21) BR 11 2018 070010-0 A2	Código 6.23 - Exigência preliminar - pedidos com buscas realizadas por outros Escritórios de Patentes (22) 28/03/2017 (51) A61B 17/115 (2006.01), A61B 17/072 (2006.01) (71) ETHICON LLC (US)
(21) BR 11 2018 070011-8 A2	Código 6.23 - Exigência preliminar - pedidos com buscas realizadas por outros Escritórios de Patentes (22) 28/03/2017 (51) A61B 17/072 (2006.01), A61B 17/11 (2006.01), A61B 17/115 (2006.01) (71) ETHICON, INC. (US)
(21) BR 11 2018 070015-0 A2	Código 6.23 - Exigência preliminar - pedidos com buscas realizadas por outros Escritórios de Patentes (22) 27/09/2017 (51) A45D 40/06 (2006.01) (71) QUALIPAC (FR)
(21) BR 11 2018 070016-9 A2	Código 6.23 - Exigência preliminar - pedidos com buscas realizadas por outros Escritórios de Patentes (22) 30/03/2017 (51) A61B 17/32 (2006.01), A61B 17/29 (2006.01) (71) ETHICON LLC (US)
(21) BR 11 2018 070046-0 A2	Código 6.23 - Exigência preliminar - pedidos com buscas realizadas por outros Escritórios de Patentes (22) 03/04/2017 (51) A61M 5/46 (2006.01), A61M 5/32 (2006.01), A61M 5/315 (2006.01) (71) NOVOSANIS (BE)
(21) BR 11 2018 070052-5 A2	Código 6.23 - Exigência preliminar - pedidos com buscas realizadas por outros Escritórios de Patentes (22) 30/03/2017 (51) A61H 7/00 (2006.01), A61H 15/00 (2006.01) (71) KONINKLIJKE PHILIPS N.V. (NL)
(21) BR 11 2018 070053-3 A2	Código 6.23 - Exigência preliminar - pedidos com buscas realizadas por outros Escritórios de Patentes

	(22) 27/03/2017 (51) A61B 17/115 (2006.01) (71) ETHICON LLC (US)
--	--

(21) BR 11 2018 070054-1 A2	Código 6.23 - Exigência preliminar - pedidos com buscas realizadas por outros Escritórios de Patentes (22) 28/03/2017 (51) A61B 17/115 (2006.01) (71) ETHICON LLC (US)
------------------------------------	---

(21) BR 11 2018 070059-2 A2	Código 6.23 - Exigência preliminar - pedidos com buscas realizadas por outros Escritórios de Patentes (22) 27/03/2017 (51) A61B 17/064 (2006.01), A61B 17/072 (2006.01), A61B 17/115 (2006.01), A61B 17/00 (2006.01), A61B 90/00 (2006.01), A61B 17/29 (2006.01) (71) ETHICON LLC (US)
------------------------------------	---

(21) BR 11 2018 070066-5 A2	Código 6.23 - Exigência preliminar - pedidos com buscas realizadas por outros Escritórios de Patentes (22) 30/03/2017 (51) A61B 17/115 (2006.01), A61B 17/072 (2006.01) (71) ETHICON LLC (US)
------------------------------------	--

(21) BR 11 2018 070071-1 A2	Código 6.23 - Exigência preliminar - pedidos com buscas realizadas por outros Escritórios de Patentes (22) 28/03/2017 (51) A61B 17/072 (2006.01), A61B 17/29 (2006.01), A61B 17/00 (2006.01) (71) ETHICON LLC (US)
------------------------------------	---

(21) BR 11 2018 070074-6 A2	Código 6.23 - Exigência preliminar - pedidos com buscas realizadas por outros Escritórios de Patentes (22) 29/03/2017 (51) A61B 17/115 (2006.01) (71) ETHICON LLC (US)
------------------------------------	---

(21) BR 11 2018 070080-0 A2	Código 6.23 - Exigência preliminar - pedidos com buscas realizadas por outros Escritórios de Patentes (22) 29/03/2017 (51) A61B 17/072 (2006.01) (71) ETHICON LLC (US)
------------------------------------	---

(21) BR 11 2018 070083-5 A2	Código 6.23 - Exigência preliminar - pedidos com buscas realizadas por outros Escritórios de Patentes
------------------------------------	---



	(22) 27/03/2017 (51) A61B 17/135 (2006.01), A61B 17/072 (2006.01) (71) ETHICON LLC (US)
(21) BR 11 2018 070085-1 A2	Código 6.23 - Exigência preliminar - pedidos com buscas realizadas por outros Escritórios de Patentes (22) 30/03/2017 (51) A61B 17/32 (2006.01), A61B 18/14 (2006.01) (71) ETHICON LLC (US)
(21) BR 11 2018 070087-8 A2	Código 6.23 - Exigência preliminar - pedidos com buscas realizadas por outros Escritórios de Patentes (22) 29/03/2017 (51) A61B 17/072 (2006.01) (71) ETHICON LLC (US)
(21) BR 11 2018 070098-3 A2	Código 6.23 - Exigência preliminar - pedidos com buscas realizadas por outros Escritórios de Patentes (22) 31/03/2017 (51) A61M 31/00 (2006.01), A61B 17/00 (2006.01), A61B 17/34 (2006.01), A61M 5/178 (2006.01) (71) MERIT MEDICAL SYSTEMS, INC. (US)
(21) BR 11 2018 070100-9 A2	Código 6.23 - Exigência preliminar - pedidos com buscas realizadas por outros Escritórios de Patentes (22) 30/03/2017 (51) A61B 17/115 (2006.01), A61B 17/072 (2006.01) (71) ETHICON LLC (US)
(21) BR 11 2018 070101-7 A2	Código 6.23 - Exigência preliminar - pedidos com buscas realizadas por outros Escritórios de Patentes (22) 28/03/2017 (51) A61B 17/072 (2006.01) (71) ETHICON LLC (US)
(21) BR 11 2018 070102-5 A2	Código 6.23 - Exigência preliminar - pedidos com buscas realizadas por outros Escritórios de Patentes (22) 27/03/2017 (51) A61B 17/072 (2006.01), A61B 17/115 (2006.01) (71) ETHICON LLC (US)
(21) BR 11 2018 070114-9 A2	Código 6.23 - Exigência preliminar - pedidos com buscas realizadas por outros Escritórios de Patentes

	(22) 31/03/2017 (51) A61M 39/06 (2006.01) (71) JOLINE GMBH & CO. KG (DE)
--	--

(21) BR 11 2018 070128-9 A2	Código 6.23 - Exigência preliminar - pedidos com buscas realizadas por outros Escritórios de Patentes (22) 29/03/2017 (51) A61B 17/072 (2006.01) (71) ETHICON LLC (US)
------------------------------------	---

(21) BR 11 2018 070129-7 A2	Código 6.23 - Exigência preliminar - pedidos com buscas realizadas por outros Escritórios de Patentes (22) 27/03/2017 (51) A61B 17/072 (2006.01) (71) ETHICON LLC (US)
------------------------------------	---

(21) BR 11 2018 077130-9 A2	Código 6.23 - Exigência preliminar - pedidos com buscas realizadas por outros Escritórios de Patentes (22) 08/08/2017 (51) A61M 5/14 (2006.01), A61M 5/142 (2006.01), A61M 5/172 (2006.01), A61M 5/30 (2006.01) (71) F. HOFFMANN-LA ROCHE AG (CH)
------------------------------------	--

(21) BR 11 2018 077270-4 A2	Código 6.23 - Exigência preliminar - pedidos com buscas realizadas por outros Escritórios de Patentes (22) 29/03/2017 (51) A61B 17/00 (2006.01) (71) SHANGHAI MICROPORT MEDBOT (GROUP) CO., LTD. (CN)
------------------------------------	--

(21) BR 11 2018 077319-0 A2	Código 6.23 - Exigência preliminar - pedidos com buscas realizadas por outros Escritórios de Patentes (22) 28/06/2017 (51) A61B 17/115 (2006.01) (71) NORWEGIAN UNIVERSITY OF SCIENCE AND TECHNOLOGY (NTNU) (NO)
------------------------------------	---

(21) BR 11 2018 077374-3 A2	Código 6.23 - Exigência preliminar - pedidos com buscas realizadas por outros Escritórios de Patentes (22) 30/06/2017 (51) A61F 2/46 (2006.01), A61B 17/88 (2006.01), A61L 31/00 (2006.01) (71) TEKNIMED (FR)
------------------------------------	--

(21) BR 11 2018 077428-6 A2	Código 6.23 - Exigência preliminar - pedidos com buscas realizadas por outros
------------------------------------	---



	Escritórios de Patentes (22) 19/07/2017 (51) A61M 27/00 (2006.01), A61B 17/50 (2006.01), A61M 1/00 (2006.01), A61B 17/00 (2006.01) (71) WOO YOUNG MEDICAL CO., LTD. (KP)
(21) BR 11 2018 077438-3 A2	Código 6.23 - Exigência preliminar - pedidos com buscas realizadas por outros Escritórios de Patentes (22) 17/05/2017 (51) A61M 5/34 (2006.01) (71) EMMANUEL MASTORAKIS (MC)
(21) BR 11 2018 077459-6 A2	Código 6.23 - Exigência preliminar - pedidos com buscas realizadas por outros Escritórios de Patentes (22) 07/07/2017 (51) A61F 2/00 (2006.01), A61B 17/06 (2006.01), A61B 17/04 (2006.01), D02J 3/02 (2006.01), A61L 17/10 (2006.01), B29C 45/18 (2006.01), A61B 17/00 (2006.01), B29L 31/00 (2006.01) (71) DONGBANG MEDICAL CO., LTD. (KR)
(21) BR 11 2018 077484-7 A2	Código 6.23 - Exigência preliminar - pedidos com buscas realizadas por outros Escritórios de Patentes (22) 03/07/2017 (51) A61B 17/135 (2006.01) (71) TERUMO KABUSHIKI KAISHA (JP)
(21) BR 11 2018 077494-4 A2	Código 6.23 - Exigência preliminar - pedidos com buscas realizadas por outros Escritórios de Patentes (22) 27/06/2017 (51) A61B 17/32 (2006.01), A61B 17/29 (2006.01) (71) ETHICON LLC (US)
(21) BR 11 2019 000054-2 A2	Código 6.23 - Exigência preliminar - pedidos com buscas realizadas por outros Escritórios de Patentes (22) 03/05/2017 (51) A45D 34/00 (2006.01) (71) JOHNSON & JOHNSON CONSUMER INC. (US)
(21) BR 11 2019 000101-8 A2	Código 6.23 - Exigência preliminar - pedidos com buscas realizadas por outros Escritórios de Patentes (22) 03/07/2017 (51) A47G 1/00 (2006.01), G03B 15/03 (2006.01), A47G 1/02 (2006.01), F21V 33/00 (2006.01), G02B 5/08 (2006.01), G02B 27/00 (2006.01), F21W 131/302

	(2006.01) (71) KONINKLIJKE PHILIPS N.V. (NL)
--	---

(21) BR 11 2019 000177-8 A2	Código 6.23 - Exigência preliminar - pedidos com buscas realizadas por outros Escritórios de Patentes (22) 22/06/2017 (51) A61F 13/02 (2006.01) (71) FRANCISCO SELVA SARZO (ES)
------------------------------------	--

(21) BR 11 2019 000183-2 A2	Código 6.23 - Exigência preliminar - pedidos com buscas realizadas por outros Escritórios de Patentes (22) 04/07/2017 (51) A45D 1/06 (2006.01), A45D 1/04 (2006.01) (71) SEB S.A. (FR)
------------------------------------	---

(21) BR 11 2019 000193-0 A2	Código 6.23 - Exigência preliminar - pedidos com buscas realizadas por outros Escritórios de Patentes (22) 04/07/2017 (51) A45D 1/06 (2006.01) (71) SEB S.A. (FR)
------------------------------------	--

(21) BR 11 2019 000267-7 A2	Código 6.23 - Exigência preliminar - pedidos com buscas realizadas por outros Escritórios de Patentes (22) 07/07/2017 (51) A61F 5/56 (2006.01) (71) TONGUE LAB EUROPE LTD. (GB)
------------------------------------	--

(21) BR 11 2019 000342-8 A2	Código 6.23 - Exigência preliminar - pedidos com buscas realizadas por outros Escritórios de Patentes (22) 07/07/2017 (51) A45D 19/00 (2006.01), A45D 34/00 (2006.01), A45D 7/00 (2006.01) (71) CLICS, LLC (US)
------------------------------------	--

(21) BR 11 2019 000498-0 A2	Código 6.23 - Exigência preliminar - pedidos com buscas realizadas por outros Escritórios de Patentes (22) 12/07/2017 (51) A61F 7/00 (2006.01), A61F 7/02 (2006.01) (71) DERMAPHARM AG (DE)
------------------------------------	--

(21) BR 11 2019 000502-1 A2	Código 6.23 - Exigência preliminar - pedidos com buscas realizadas por outros Escritórios de Patentes (22) 12/07/2017 (51) A61F 7/00 (2006.01), A61F 7/02 (2006.01)
------------------------------------	---



(71) DERMAPHARM AG (DE)

(21) BR 11 2019 000518-8 A2 Código 6.23 - Exigência preliminar - pedidos com buscas realizadas por outros Escritórios de Patentes
 (22) 11/07/2017
 (51) A61F 13/49 (2006.01), A61F 13/494 (2006.01), A61F 13/496 (2006.01)
 (71) A&AT UK LIMITED (GB)

(21) BR 11 2019 000522-6 A2 Código 6.23 - Exigência preliminar - pedidos com buscas realizadas por outros Escritórios de Patentes
 (22) 12/07/2017
 (51) A47L 13/254 (2006.01), A47L 13/257 (2006.01), A47L 13/46 (2006.01)
 (71) 3M INNOVATIVE PROPERTIES COMPANY (US)

(21) BR 11 2019 000526-9 A2 Código 6.23 - Exigência preliminar - pedidos com buscas realizadas por outros Escritórios de Patentes
 (22) 27/06/2017
 (51) A61B 17/3211 (2006.01)
 (71) SHANGHAI YISI MEDICAL TECHNOLOGY CO., LTD. (CN) ; YISI (SUZHOU) MEDICAL TECHNOLOGY CO., LTD. (CN)

(21) BR 11 2019 001470-5 A2 Código 6.23 - Exigência preliminar - pedidos com buscas realizadas por outros Escritórios de Patentes
 (22) 21/07/2017
 (51) A61M 11/00 (2006.01)
 (71) CHIESI FARMACEUTICI S.P.A. (IT)

(21) BR 11 2019 001481-0 A2 Código 6.23 - Exigência preliminar - pedidos com buscas realizadas por outros Escritórios de Patentes
 (22) 25/07/2017
 (51) A61B 17/22 (2006.01), A61M 1/00 (2006.01)
 (71) NEURAVI LIMITED (IE)

(21) BR 11 2019 001533-7 A2 Código 6.23 - Exigência preliminar - pedidos com buscas realizadas por outros Escritórios de Patentes
 (22) 28/07/2017
 (51) A61B 90/50 (2006.01), A61B 34/30 (2006.01)
 (71) TOM THYS (BE) ; ANDRÉ THYS (BE) ; ANDY THYS (BE)

(21) BR 11 2019 001546-9 A2 Código 6.23 - Exigência preliminar - pedidos com buscas realizadas por outros Escritórios de Patentes
 (22) 21/07/2017
 (51) A63B 21/072 (2006.01)



(71) Y BELL GROUP PTY LTD (AU)

(21) BR 11 2019 001587-6 A2 Código 6.23 - Exigência preliminar - pedidos com buscas realizadas por outros Escritórios de Patentes
(22) 27/06/2017
(51) A61B 17/072 (2006.01)
(71) SHANGHAI YISI MEDICAL TECHNOLOGY CO., LTD. (CN) ; YISI (SUZHOU) MEDICAL TECHNOLOGY CO., LTD. (CN)

(21) BR 11 2019 001591-4 A2 Código 6.23 - Exigência preliminar - pedidos com buscas realizadas por outros Escritórios de Patentes
(22) 18/05/2017
(51) A63H 17/395 (2006.01), A63H 17/40 (2006.01), A63H 17/41 (2006.01)
(71) SONY INTERACTIVE ENTERTAINMENT INC. (JP)

(21) BR 11 2019 001592-2 A2 Código 6.23 - Exigência preliminar - pedidos com buscas realizadas por outros Escritórios de Patentes
(22) 25/01/2017
(51) A61F 2/28 (2006.01)
(71) BIOCOEN CO., LTD. (KR) ; YOUGUN WON (KR)

(21) BR 11 2019 001667-8 A2 Código 6.23 - Exigência preliminar - pedidos com buscas realizadas por outros Escritórios de Patentes
(22) 20/07/2017
(51) A61F 5/44 (2006.01), A61F 5/451 (2006.01), A61F 5/453 (2006.01), A61F 13/45 (2006.01)
(71) PUREWICK CORPORATION (US)

(21) BR 11 2019 001746-1 A2 Código 6.23 - Exigência preliminar - pedidos com buscas realizadas por outros Escritórios de Patentes
(22) 28/07/2017
(51) A63B 23/20 (2006.01)
(71) RENOVIA, INC. (US)

(21) BR 11 2019 001876-0 A2 Código 6.23 - Exigência preliminar - pedidos com buscas realizadas por outros Escritórios de Patentes
(22) 03/08/2017
(51) A47J 31/36 (2006.01), A47J 31/06 (2006.01)
(71) KONINKLIJKE DOUWE EGBERTS B.V. (NL)

(21) BR 11 2019 001895-6 A2 Código 6.23 - Exigência preliminar - pedidos com buscas realizadas por outros Escritórios de Patentes
(22) 03/08/2017



	(51) A47J 31/36 (2006.01), A47J 31/06 (2006.01) (71) KONINKLIJKE DOUWE EGBERTS B.V. (NL)
(21) BR 11 2019 001929-4 A2	Código 6.23 - Exigência preliminar - pedidos com buscas realizadas por outros Escritórios de Patentes (22) 01/08/2017 (51) B44D 3/12 (2006.01), B65D 21/00 (2006.01), B65D 21/02 (2006.01), B65D 25/00 (2006.01), B65D 43/02 (2006.01), B65D 43/03 (2006.01) (71) KW CONTAINER (US)
(21) BR 11 2019 001937-5 A2	Código 6.23 - Exigência preliminar - pedidos com buscas realizadas por outros Escritórios de Patentes (22) 03/08/2017 (51) A47J 31/36 (2006.01), A47J 31/06 (2006.01), B65D 85/804 (2006.01) (71) KONINKLIJKE DOUWE EGBERTS B.V. (NL)
(21) BR 11 2019 001940-5 A2	Código 6.23 - Exigência preliminar - pedidos com buscas realizadas por outros Escritórios de Patentes (22) 22/06/2017 (51) A61M 5/148 (2006.01), A61M 5/168 (2006.01), G01N 21/84 (2006.01) (71) F. HOFFMANN-LA ROCHE AG (CH)
(21) BR 11 2019 001947-2 A2	Código 6.23 - Exigência preliminar - pedidos com buscas realizadas por outros Escritórios de Patentes (22) 03/08/2017 (51) A47J 31/36 (2006.01), A47J 31/06 (2006.01), B65D 85/804 (2006.01) (71) KONINKLIJKE DOUWE EGBERTS B.V. (NL)
(21) BR 11 2019 001961-8 A2	Código 6.23 - Exigência preliminar - pedidos com buscas realizadas por outros Escritórios de Patentes (22) 08/08/2017 (51) B65D 75/58 (2006.01), B65D 85/804 (2006.01), A47J 31/40 (2006.01), A47J 31/36 (2006.01), A47J 31/34 (2006.01) (71) SOCIÉTÉ DES PRODUITS NESTLÉ S.A. (CH)
(21) BR 11 2019 001981-2 A2	Código 6.23 - Exigência preliminar - pedidos com buscas realizadas por outros Escritórios de Patentes (22) 01/09/2017 (51) A47J 31/36 (2006.01), A47J 31/52 (2006.01) (71) SOCIÉTÉ DES PRODUITS NESTLÉ S.A. (CH)
(21) BR 11 2019 002004-7 A2	Código 6.23 - Exigência preliminar - pedidos com buscas realizadas por outros Escritórios de Patentes

	(22) 03/08/2017 (51) A47J 31/36 (2006.01), A47J 31/06 (2006.01), B65D 85/804 (2006.01) (71) KONINKLIJKE DOUWE EGBERTS B.V. (NL)
(21) BR 11 2019 002013-6 A2	Código 6.23 - Exigência preliminar - pedidos com buscas realizadas por outros Escritórios de Patentes (22) 03/08/2017 (51) A47J 31/36 (2006.01), A47J 31/06 (2006.01), B65D 85/804 (2006.01) (71) KONINKLIJKE DOUWE EGBERTS B.V. (NL)
(21) BR 11 2019 002015-2 A2	Código 6.23 - Exigência preliminar - pedidos com buscas realizadas por outros Escritórios de Patentes (22) 18/08/2017 (51) A61M 5/158 (2006.01), A61M 39/26 (2006.01), A61M 5/142 (2006.01), A61M 39/10 (2006.01) (71) F. HOFFMANN-LA ROCHE AG (CH)
(21) BR 11 2019 002057-8 A2	Código 6.23 - Exigência preliminar - pedidos com buscas realizadas por outros Escritórios de Patentes (22) 30/05/2017 (51) A61F 2/30 (2006.01), A61F 2/32 (2006.01), A61F 2/34 (2006.01), A61F 2/36 (2006.01), A61F 2/46 (2006.01) (71) HIP INNOVATION TECHNOLOGY, LLC (US)
(21) BR 11 2019 002067-5 A2	Código 6.23 - Exigência preliminar - pedidos com buscas realizadas por outros Escritórios de Patentes (22) 03/08/2017 (51) A47J 31/36 (2006.01), A47J 31/06 (2006.01), B65D 85/804 (2006.01) (71) KONINKLIJKE DOUWE EGBERTS B.V. (NL)
(21) BR 11 2019 002082-9 A2	Código 6.23 - Exigência preliminar - pedidos com buscas realizadas por outros Escritórios de Patentes (22) 31/01/2017 (51) A61M 25/00 (2006.01), A61M 25/06 (2006.01), A61M 5/32 (2006.01), A61M 39/06 (2006.01) (71) POLY MEDICURE LIMITED (IN)
(21) BR 11 2019 002141-8 A2	Código 6.23 - Exigência preliminar - pedidos com buscas realizadas por outros Escritórios de Patentes (22) 26/09/2017 (51) A61F 11/08 (2006.01), B26B 21/40 (2006.01), B26B 19/38 (2006.01), H04R 1/10 (2006.01) (71) KONINKLIJKE PHILIPS N.V. (NL)



(21) BR 11 2019 002143-4 A2	<p>Código 6.23 - Exigência preliminar - pedidos com buscas realizadas por outros Escritórios de Patentes (22) 31/07/2017 (51) A47F 3/04 (2006.01), G01V 8/20 (2006.01), G06Q 10/08 (2006.01), A47F 10/02 (2006.01) (71) AHT COOLING SYSTEMS GMBH (AT)</p>
(21) BR 11 2019 002218-0 A2	<p>Código 6.23 - Exigência preliminar - pedidos com buscas realizadas por outros Escritórios de Patentes (22) 02/08/2017 (51) A61F 7/00 (2006.01), A61F 7/02 (2006.01) (71) KONINKLIJKE PHILIPS N.V. (NL)</p>
(21) BR 11 2019 002228-7 A2	<p>Código 6.23 - Exigência preliminar - pedidos com buscas realizadas por outros Escritórios de Patentes (22) 25/07/2017 (51) B65D 85/804 (2006.01) (71) BISIO PROGETTI S.P.A. (IT)</p>
(21) BR 11 2019 002240-6 A2	<p>Código 6.23 - Exigência preliminar - pedidos com buscas realizadas por outros Escritórios de Patentes (22) 25/07/2017 (51) B65D 85/804 (2006.01) (71) BISIO PROGETTI S.P.A. (IT)</p>
(21) BR 11 2019 002274-0 A2	<p>Código 6.23 - Exigência preliminar - pedidos com buscas realizadas por outros Escritórios de Patentes (22) 08/08/2017 (51) A61M 25/10 (2006.01) (71) C.R. BARD, INC. (US)</p>
(21) BR 11 2019 002306-2 A2	<p>Código 6.23 - Exigência preliminar - pedidos com buscas realizadas por outros Escritórios de Patentes (22) 21/11/2017 (51) A61F 13/49 (2006.01) (71) UNICHARM CORPORATION (JP)</p>
(21) BR 11 2019 002317-8 A2	<p>Código 6.23 - Exigência preliminar - pedidos com buscas realizadas por outros Escritórios de Patentes (22) 05/07/2017 (51) A61F 13/494 (2006.01), A61F 13/15 (2006.01), A61F 13/49 (2006.01) (71) UNICHARM CORPORATION (JP)</p>



(21) BR 11 2019 002388-7 A2	Código 6.23 - Exigência preliminar - pedidos com buscas realizadas por outros Escritórios de Patentes (22) 05/09/2017 (51) A61F 13/08 (2006.01), A61F 5/01 (2006.01) (71) SIGVARIS AG (CH)
(21) BR 11 2019 002399-2 A2	Código 6.23 - Exigência preliminar - pedidos com buscas realizadas por outros Escritórios de Patentes (22) 05/09/2017 (51) A61F 13/08 (2006.01), A61F 5/30 (2006.01), A61F 5/01 (2006.01) (71) SIGVARIS AG (CH)
(21) BR 11 2019 002408-5 A2	Código 6.23 - Exigência preliminar - pedidos com buscas realizadas por outros Escritórios de Patentes (22) 07/08/2017 (51) B41J 2/175 (2006.01) (71) SEIKO EPSON CORPORATION (JP)
(21) BR 11 2019 002411-5 A2	Código 6.23 - Exigência preliminar - pedidos com buscas realizadas por outros Escritórios de Patentes (22) 08/08/2017 (51) A45D 27/29 (2006.01) (71) KONINKLIJKE PHILIPS N.V. (NL)
(21) BR 11 2019 002454-9 A2	Código 6.23 - Exigência preliminar - pedidos com buscas realizadas por outros Escritórios de Patentes (22) 08/09/2017 (51) B65D 41/48 (2006.01), B65D 47/08 (2006.01), B65D 47/24 (2006.01), B65D 85/72 (2006.01), B65D 81/26 (2006.01), B65D 55/02 (2006.01), B65D 51/18 (2006.01) (71) CREANOVA UNIVERSAL CLOSURES LTD. (GB)
(21) BR 11 2019 002522-7 A2	Código 6.23 - Exigência preliminar - pedidos com buscas realizadas por outros Escritórios de Patentes (22) 24/08/2017 (51) F16B 5/06 (2006.01), F16B 21/08 (2006.01) (71) APLIX (FR)
(21) BR 11 2019 002539-1 A2	Código 6.23 - Exigência preliminar - pedidos com buscas realizadas por outros Escritórios de Patentes (22) 04/08/2017 (51) A41C 3/00 (2006.01), A41C 3/12 (2006.01)

(71) SEXY BACK BRA, LLC (US)

(21) BR 11 2019 002567-7 A2 Código 6.23 - Exigência preliminar - pedidos com buscas realizadas por outros Escritórios de Patentes
 (22) 07/08/2017
 (51) A44B 18/00 (2006.01)
 (71) 3M INNOVATIVE PROPERTIES COMPANY (US)

(21) BR 11 2019 002590-1 A2 Código 6.23 - Exigência preliminar - pedidos com buscas realizadas por outros Escritórios de Patentes
 (22) 14/12/2017
 (51) A61M 39/04 (2006.01), A61M 39/26 (2006.01), A61M 39/10 (2006.01)
 (71) INDUSTRIE BORLA S.P.A. (IT)

(21) BR 11 2019 002603-7 A2 Código 6.23 - Exigência preliminar - pedidos com buscas realizadas por outros Escritórios de Patentes
 (22) 09/08/2017
 (51) B67B 3/18 (2006.01), B67B 3/10 (2006.01), B67B 3/16 (2006.01)
 (71) BALL CORPORATION (US)

(21) BR 11 2019 002617-7 A2 Código 6.23 - Exigência preliminar - pedidos com buscas realizadas por outros Escritórios de Patentes
 (22) 16/01/2017
 (51) A61B 10/02 (2006.01), A61B 10/00 (2006.01), A61M 1/00 (2006.01), A61M 5/32 (2006.01)
 (71) SAGA SURGICAL AB (SE)

(21) BR 11 2019 002644-4 A2 Código 6.23 - Exigência preliminar - pedidos com buscas realizadas por outros Escritórios de Patentes
 (22) 10/08/2017
 (51) A61F 5/00 (2006.01)
 (71) EUROMEDICAL S.R.L. (IT)

(21) BR 11 2019 002651-7 A2 Código 6.23 - Exigência preliminar - pedidos com buscas realizadas por outros Escritórios de Patentes
 (22) 11/08/2017
 (51) A61F 2/46 (2006.01), A61F 2/30 (2006.01)
 (71) ULRICH GMBH & CO.KG (DE)

(21) BR 11 2019 002765-3 A2 Código 6.23 - Exigência preliminar - pedidos com buscas realizadas por outros Escritórios de Patentes
 (22) 10/08/2017
 (51) A63F 13/828 (2006.01), A63F 13/46 (2006.01), A63F 13/61 (2006.01),



	A63F 13/25 (2006.01), A63F 3/06 (2006.01) (71) FRANK S. MAGGIO (US)
(21) BR 11 2019 002839-0 A2	Código 6.23 - Exigência preliminar - pedidos com buscas realizadas por outros Escritórios de Patentes (22) 08/08/2017 (51) B67B 3/20 (2006.01) (71) AROL S.P.A. (IT)
(21) BR 11 2019 003005-0 A2	Código 6.23 - Exigência preliminar - pedidos com buscas realizadas por outros Escritórios de Patentes (22) 16/08/2017 (51) F16L 55/17 (2006.01), F16L 55/172 (2006.01), F16L 55/168 (2006.01) (71) JAN DIRK JOHANNES VAN DEN BERG (ZA)
(21) BR 11 2019 003049-2 A2	Código 6.23 - Exigência preliminar - pedidos com buscas realizadas por outros Escritórios de Patentes (22) 14/08/2017 (51) A61B 17/80 (2006.01), A61B 17/70 (2006.01) (71) DEPUY SYNTHES PRODUCTS, INC. (US)
(21) BR 11 2019 003059-0 A2	Código 6.23 - Exigência preliminar - pedidos com buscas realizadas por outros Escritórios de Patentes (22) 16/08/2017 (51) B65D 83/44 (2006.01) (71) ROCEP LUSOL HOLDINGS LIMITED (GB)
(21) BR 11 2019 003083-2 A2	Código 6.23 - Exigência preliminar - pedidos com buscas realizadas por outros Escritórios de Patentes (22) 18/08/2017 (51) A61M 25/06 (2006.01), A61M 39/06 (2006.01) (71) B. BRAUN MELSUNGEN AG (DE)
(21) BR 11 2019 003089-1 A2	Código 6.23 - Exigência preliminar - pedidos com buscas realizadas por outros Escritórios de Patentes (22) 21/07/2017 (51) A47J 37/06 (2006.01), A47J 37/12 (2006.01) (71) SEB S.A. (FR)
(21) BR 11 2019 003093-0 A2	Código 6.23 - Exigência preliminar - pedidos com buscas realizadas por outros Escritórios de Patentes (22) 11/08/2017 (51) A61F 2/46 (2006.01)

(71) JOINT INNOVATION TECHNOLOGY, LLC (US)

(21) BR 11 2019 003107-3 A2 Código 6.23 - Exigência preliminar - pedidos com buscas realizadas por outros Escritórios de Patentes
 (22) 17/08/2017
 (51) A61F 13/00 (2006.01), A61L 15/00 (2006.01), C12Q 1/37 (2006.01)
 (71) MICROARRAY LIMITED (GB)

(21) BR 11 2019 003113-8 A2 Código 6.23 - Exigência preliminar - pedidos com buscas realizadas por outros Escritórios de Patentes
 (22) 03/08/2017
 (51) A61B 17/22 (2006.01), A61B 17/221 (2006.01), A61M 25/10 (2006.01)
 (71) NEURAVI LIMITED (IE)

(21) BR 11 2019 003153-7 A2 Código 6.23 - Exigência preliminar - pedidos com buscas realizadas por outros Escritórios de Patentes
 (22) 17/08/2017
 (51) A61M 5/315 (2006.01)
 (71) NISHA SAWHNEY (US) ; SHIV KUMAR SINGH (GB)

(21) BR 11 2019 003187-1 A2 Código 6.23 - Exigência preliminar - pedidos com buscas realizadas por outros Escritórios de Patentes
 (22) 15/08/2017
 (51) B42D 25/36 (2006.01), B42D 25/30 (2006.01), B42D 25/324 (2006.01), B42D 25/351 (2006.01), B41M 3/14 (2006.01)
 (71) VISUAL PHYSICS, LLC (US)

(21) BR 11 2019 003221-5 A2 Código 6.23 - Exigência preliminar - pedidos com buscas realizadas por outros Escritórios de Patentes
 (22) 31/07/2017
 (51) A44B 19/00 (2006.01)
 (71) CARLOS FERNÁNDEZ VERDÚ (ES)

(21) BR 11 2019 003230-4 A2 Código 6.23 - Exigência preliminar - pedidos com buscas realizadas por outros Escritórios de Patentes
 (22) 21/08/2017
 (51) B67D 1/04 (2006.01), B67D 1/12 (2006.01), B65D 83/66 (2006.01), B65D 83/14 (2006.01)
 (71) ARDAGH MP GROUP NETHERLANDS B.V. (NL)

(21) BR 11 2019 003235-5 A2 Código 6.23 - Exigência preliminar - pedidos com buscas realizadas por outros Escritórios de Patentes
 (22) 08/08/2017



	(51) B65D 71/06 (2006.01), B65D 19/06 (2006.01) (71) DOW GLOBAL TECHNOLOGIES LLC (US)
--	--

(21) BR 11 2019 003404-8 A2	Código 6.23 - Exigência preliminar - pedidos com buscas realizadas por outros Escritórios de Patentes (22) 09/08/2017 (51) A61M 11/04 (2006.01), A61M 15/06 (2006.01), A24F 47/00 (2006.01) (71) NICOVENTURES TRADING LIMITED (GB)
------------------------------------	---

(21) BR 11 2019 003444-7 A2	Código 6.23 - Exigência preliminar - pedidos com buscas realizadas por outros Escritórios de Patentes (22) 31/08/2017 (51) A61F 13/494 (2006.01), A61F 13/49 (2006.01), A61F 13/496 (2006.01), A61F 13/15 (2006.01), A61L 15/22 (2006.01) (71) KIMBERLY-CLARK WORLDWIDE, INC. (US)
------------------------------------	---

(21) BR 11 2019 003461-7 A2	Código 6.23 - Exigência preliminar - pedidos com buscas realizadas por outros Escritórios de Patentes (22) 22/08/2017 (51) A61B 17/00 (2006.01), A44C 7/00 (2006.01) (71) GORAN REIL (US)
------------------------------------	--

(21) BR 11 2019 003488-9 A2	Código 6.23 - Exigência preliminar - pedidos com buscas realizadas por outros Escritórios de Patentes (22) 12/10/2017 (51) A47G 21/18 (2006.01) (71) TETRA LAVAL HOLDINGS & FINANCE S.A. (CH)
------------------------------------	--

(21) BR 11 2019 003535-4 A2	Código 6.23 - Exigência preliminar - pedidos com buscas realizadas por outros Escritórios de Patentes (22) 24/08/2017 (51) A61M 5/24 (2006.01), A61M 5/28 (2006.01), A61M 5/31 (2006.01), A61M 5/315 (2006.01) (71) F. HOFFMANN-LA ROCHE AG (CH)
------------------------------------	---

(21) BR 11 2019 003574-5 A2	Código 6.23 - Exigência preliminar - pedidos com buscas realizadas por outros Escritórios de Patentes (22) 22/09/2017 (51) A45D 34/00 (2006.01), A45D 34/04 (2006.01), A45D 40/20 (2006.01) (71) APTAR FRANCE SAS (FR)
------------------------------------	---

(21) BR 11 2019 003583-4 A2	Código 6.23 - Exigência preliminar - pedidos com buscas realizadas por outros Escritórios de Patentes
------------------------------------	---



	(22) 28/08/2017 (51) A46B 9/04 (2006.01), A46D 1/00 (2006.01) (71) COLGATE-PALMOLIVE COMPANY (US)
(21) BR 11 2019 003591-5 A2	Código 6.23 - Exigência preliminar - pedidos com buscas realizadas por outros Escritórios de Patentes (22) 23/08/2017 (51) A61H 7/00 (2006.01) (71) SUN SCIENTIFIC, INC. (US)
(21) BR 11 2019 003619-9 A2	Código 6.23 - Exigência preliminar - pedidos com buscas realizadas por outros Escritórios de Patentes (22) 25/08/2017 (51) A61B 17/32 (2006.01), H01L 41/09 (2006.01) (71) ETHICON LLC (US)
(21) BR 11 2019 003635-0 A2	Código 6.23 - Exigência preliminar - pedidos com buscas realizadas por outros Escritórios de Patentes (22) 01/08/2017 (51) B65H 19/22 (2006.01), B65H 18/02 (2006.01), B65H 18/14 (2006.01), B65H 19/26 (2006.01) (71) UNITED CONVERTING S.R.L. (IT)
(21) BR 11 2019 003640-7 A2	Código 6.23 - Exigência preliminar - pedidos com buscas realizadas por outros Escritórios de Patentes (22) 17/08/2017 (51) A46B 15/00 (2006.01), A61C 17/16 (2006.01), A61C 17/22 (2006.01) (71) KOLIBREE SAS (FR)
(21) BR 11 2019 003643-1 A2	Código 6.23 - Exigência preliminar - pedidos com buscas realizadas por outros Escritórios de Patentes (22) 24/08/2017 (51) A61B 17/32 (2006.01), H01L 41/09 (2006.01) (71) ETHICON LLC (US)
(21) BR 11 2019 003754-3 A2	Código 6.23 - Exigência preliminar - pedidos com buscas realizadas por outros Escritórios de Patentes (22) 30/08/2017 (51) B65D 47/06 (2006.01), B65D 47/12 (2006.01), B65D 77/06 (2006.01), B65D 5/74 (2006.01), B67D 1/12 (2006.01) (71) SCHOLLE IPN CORPORATION (US)
(21) BR 11 2019 003771-3 A2	Código 6.23 - Exigência preliminar - pedidos com buscas realizadas por outros



	Escritórios de Patentes (22) 25/08/2017 (51) C10G 3/00 (2006.01), C10G 65/04 (2006.01), C10G 45/58 (2006.01), C10L 10/12 (2006.01), C10L 10/14 (2006.01) (71) NESTE OYJ (FI)
(21) BR 11 2019 003899-0 A2	Código 6.23 - Exigência preliminar - pedidos com buscas realizadas por outros Escritórios de Patentes (22) 05/09/2017 (51) B65D 85/46 (2006.01), B26D 7/26 (2006.01), B31B 50/25 (2006.01), B31B 50/20 (2006.01), B31B 120/00 (2006.01) (71) NUOVA SIMA S.P.A. (IT)
(21) BR 11 2019 003990-2 A2	Código 6.23 - Exigência preliminar - pedidos com buscas realizadas por outros Escritórios de Patentes (22) 21/09/2017 (51) F16L 37/098 (2006.01) (71) VOSS AUTOMOTIVE GMBH (DE)
(21) BR 11 2019 003997-0 A2	Código 6.23 - Exigência preliminar - pedidos com buscas realizadas por outros Escritórios de Patentes (22) 15/08/2017 (51) B41N 1/14 (2006.01), B41C 1/10 (2006.01), G03F 7/00 (2006.01), G03F 7/004 (2006.01) (71) FUJIFILM CORPORATION (JP)
(21) BR 11 2019 004115-0 A2	Código 6.23 - Exigência preliminar - pedidos com buscas realizadas por outros Escritórios de Patentes (22) 24/08/2017 (51) C10L 1/223 (2006.01), C10L 10/00 (2006.01), C10L 10/06 (2006.01) (71) TUNAP GMBH & CO. KG (DE)
(21) BR 11 2019 004224-5 A2	Código 6.23 - Exigência preliminar - pedidos com buscas realizadas por outros Escritórios de Patentes (22) 28/08/2017 (51) C10M 145/14 (2006.01), C08F 220/18 (2006.01), C08F 290/04 (2006.01) (71) EVONIK OIL ADDITIVES GMBH (DE)
(21) BR 11 2019 004281-4 A2	Código 6.23 - Exigência preliminar - pedidos com buscas realizadas por outros Escritórios de Patentes (22) 04/09/2017 (51) C10G 47/02 (2006.01), C10G 47/14 (2006.01) (71) BP P.L.C. (GB)

(21) BR 11 2019 004293-8 A2	Código 6.23 - Exigência preliminar - pedidos com buscas realizadas por outros Escritórios de Patentes (22) 29/08/2017 (51) B31F 1/07 (2006.01), B31B 50/88 (2006.01) (71) BERHALTER AG (CH)
(21) BR 11 2019 004404-3 A2	Código 6.23 - Exigência preliminar - pedidos com buscas realizadas por outros Escritórios de Patentes (22) 06/09/2017 (51) C07C 217/58 (2006.01), C07C 215/50 (2006.01) (71) METABOLIC TECHNOLOGIES, INC. (US)
(21) BR 11 2019 004452-3 A2	Código 6.23 - Exigência preliminar - pedidos com buscas realizadas por outros Escritórios de Patentes (22) 08/09/2017 (51) C10G 21/27 (2006.01), C10G 29/20 (2006.01), C10L 3/10 (2006.01) (71) SCHÜLKE & MAYR GMBH (DE)
(21) BR 11 2019 004520-1 A2	Código 6.23 - Exigência preliminar - pedidos com buscas realizadas por outros Escritórios de Patentes (22) 07/09/2017 (51) C07C 317/46 (2006.01), A61K 31/235 (2006.01), A61P 1/16 (2006.01), A61P 9/10 (2006.01), A61P 25/02 (2006.01), A61P 29/00 (2006.01), A61P 37/02 (2006.01), A61P 43/00 (2006.01) (71) TAKEDA PHARMACEUTICAL COMPANY LIMITED (JP)
(21) BR 11 2019 004601-1 A2	Código 6.23 - Exigência preliminar - pedidos com buscas realizadas por outros Escritórios de Patentes (22) 06/09/2017 (51) B01J 29/06 (2006.01), B01J 29/40 (2006.01), B01J 29/65 (2006.01), B01J 29/70 (2006.01), C01B 39/02 (2006.01), C07C 1/24 (2006.01), C07C 5/25 (2006.01), C07C 5/27 (2006.01), C07C 11/00 (2006.01), C07C 11/08 (2006.01), C07C 11/09 (2006.01) (71) TOTAL RESEARCH & TECHNOLOGY FELUY (BE) ; IFP ENERGIES NOUVELLES (FR)
(21) BR 11 2019 004650-0 A2	Código 6.23 - Exigência preliminar - pedidos com buscas realizadas por outros Escritórios de Patentes (22) 08/09/2017 (51) C07C 4/16 (2006.01), C07C 4/18 (2006.01), C07C 15/04 (2006.01) (71) LINDE AKTIENGESELLSCHAFT (DE)

(21) BR 11 2019 004656-9 A2	<p>Código 6.23 - Exigência preliminar - pedidos com buscas realizadas por outros Escritórios de Patentes (22) 11/09/2017 (51) B01J 8/02 (2006.01), C07B 35/02 (2006.01) (71) INTENSICHEM GROUP LIMITED (GB)</p>
(21) BR 11 2019 004670-4 A2	<p>Código 6.23 - Exigência preliminar - pedidos com buscas realizadas por outros Escritórios de Patentes (22) 12/09/2017 (51) B01J 19/00 (2006.01), F01N 9/00 (2006.01), G01M 15/04 (2006.01) (71) CATAGEN LIMITED (GB)</p>
(21) BR 11 2019 004762-0 A2	<p>Código 6.23 - Exigência preliminar - pedidos com buscas realizadas por outros Escritórios de Patentes (22) 13/09/2017 (51) C10J 3/46 (2006.01), C10K 1/00 (2006.01), C10K 1/32 (2006.01), C10K 1/10 (2006.01), C10K 1/04 (2006.01), C10K 3/02 (2006.01) (71) 8 RIVERS CAPITAL, LLC (US)</p>
(21) BR 11 2019 004796-4 A2	<p>Código 6.23 - Exigência preliminar - pedidos com buscas realizadas por outros Escritórios de Patentes (22) 25/09/2017 (51) B65D 75/58 (2006.01) (71) DOW GLOBAL TECHNOLOGIES LLC (US)</p>
(21) BR 11 2019 004837-5 A2	<p>Código 6.23 - Exigência preliminar - pedidos com buscas realizadas por outros Escritórios de Patentes (22) 19/09/2017 (51) C10M 175/00 (2006.01), C08F 110/02 (2006.01), C08F 210/02 (2006.01), C08F 2/00 (2006.01), C08F 2/01 (2006.01), C08F 10/02 (2006.01) (71) DOW GLOBAL TECHNOLOGIES LLC (US)</p>
(21) BR 11 2019 004839-1 A2	<p>Código 6.23 - Exigência preliminar - pedidos com buscas realizadas por outros Escritórios de Patentes (22) 14/09/2017 (51) A24F 47/00 (2006.01), A24D 1/00 (2006.01) (71) PHILIP MORRIS PRODUCTS S.A. (CH)</p>
(21) BR 11 2019 004845-6 A2	<p>Código 6.23 - Exigência preliminar - pedidos com buscas realizadas por outros Escritórios de Patentes (22) 21/09/2017 (51) C07F 9/6558 (2006.01), A61K 31/675 (2006.01), A61P 9/00 (2006.01) (71) IDORSIA PHARMACEUTICALS LTD (CH)</p>



(21) BR 11 2019 004846-4 A2	Código 6.23 - Exigência preliminar - pedidos com buscas realizadas por outros Escritórios de Patentes (22) 27/09/2017 (51) B65D 30/08 (2006.01), B65D 30/20 (2006.01), B65D 30/24 (2006.01), B65D 47/06 (2006.01), B65D 75/58 (2006.01), B65D 75/00 (2006.01), B65D 75/56 (2006.01) (71) DOW GLOBAL TECHNOLOGIES LLC (US)
(21) BR 11 2019 004860-0 A2	Código 6.23 - Exigência preliminar - pedidos com buscas realizadas por outros Escritórios de Patentes (22) 12/09/2017 (51) C07C 229/28 (2006.01), A61K 31/195 (2006.01), A61P 25/04 (2006.01), A61P 25/06 (2006.01), A61P 29/00 (2006.01) (71) SICHUAN HAISCO PHARMACEUTICAL CO., LTD. (CN)
(21) BR 11 2019 004866-9 A2	Código 6.23 - Exigência preliminar - pedidos com buscas realizadas por outros Escritórios de Patentes (22) 12/09/2017 (51) B65B 55/12 (2006.01), A61J 1/00 (2006.01), A61L 2/24 (2006.01), B65B 3/04 (2006.01) (71) VANRX PHARMASYSTEMS INC. (CA)
(21) BR 11 2019 004960-6 A2	Código 6.23 - Exigência preliminar - pedidos com buscas realizadas por outros Escritórios de Patentes (22) 14/09/2017 (51) C07C 33/035 (2006.01), C07H 15/10 (2006.01) (71) GENOMATICA, INC. (US)
(21) BR 11 2019 004972-0 A2	Código 6.23 - Exigência preliminar - pedidos com buscas realizadas por outros Escritórios de Patentes (22) 02/08/2017 (51) B65D 90/34 (2006.01) (71) THORWESTEN VENT GMBH (DE)
(21) BR 11 2019 005003-5 A2	Código 6.23 - Exigência preliminar - pedidos com buscas realizadas por outros Escritórios de Patentes (22) 15/09/2017 (51) B65G 15/60 (2006.01) (71) BRUKS ROCKWOOD, LLC (US)
(21) BR 11 2019 005017-5 A2	Código 6.23 - Exigência preliminar - pedidos com buscas realizadas por outros Escritórios de Patentes



	(22) 15/09/2017 (51) B01J 13/06 (2006.01), C08L 61/28 (2006.01), C08L 75/02 (2006.01), C08L 33/08 (2006.01), C08L 33/26 (2006.01), C08L 5/00 (2006.01) (71) INTERNATIONAL FLAVORS & FRAGRANCES INC. (US)
(21) BR 11 2019 005026-4 A2	Código 6.23 - Exigência preliminar - pedidos com buscas realizadas por outros Escritórios de Patentes (22) 15/09/2017 (51) B65D 43/16 (2006.01), B65D 47/08 (2006.01) (71) CSP TECHNOLOGIES, INC. (US)
(21) BR 11 2019 005028-0 A2	Código 6.23 - Exigência preliminar - pedidos com buscas realizadas por outros Escritórios de Patentes (22) 15/09/2017 (51) C07C 51/09 (2006.01), C07C 51/12 (2006.01), C07C 59/06 (2006.01), C07C 67/08 (2006.01), C07C 67/54 (2006.01), C07C 69/675 (2006.01) (71) JOHNSON MATTHEY DAVY TECHNOLOGIES LIMITED (GB)
(21) BR 11 2019 005088-4 A2	Código 6.23 - Exigência preliminar - pedidos com buscas realizadas por outros Escritórios de Patentes (22) 22/09/2017 (51) C10M 145/34 (2006.01), C10M 145/36 (2006.01) (71) DOW GLOBAL TECHNOLOGIES LLC (US)
(21) BR 11 2019 005141-4 A2	Código 6.23 - Exigência preliminar - pedidos com buscas realizadas por outros Escritórios de Patentes (22) 28/09/2017 (51) B65D 81/34 (2006.01) (71) KELLOGG COMPANY (US)
(21) BR 11 2019 005210-0 A2	Código 6.23 - Exigência preliminar - pedidos com buscas realizadas por outros Escritórios de Patentes (22) 10/10/2017 (51) B31D 5/00 (2006.01) (71) SEALED AIR CORPORATION (US) (US)
(21) BR 11 2019 005272-0 A2	Código 6.23 - Exigência preliminar - pedidos com buscas realizadas por outros Escritórios de Patentes (22) 22/09/2017 (51) F16K 11/087 (2006.01) (71) FMC KONGSBERG SUBSEA AS (NO)
(21) BR 11 2019 005282-8 A2	Código 6.23 - Exigência preliminar - pedidos com buscas realizadas por outros

	Escritórios de Patentes (22) 15/09/2017 (51) C10G 1/08 (2006.01), C10G 1/00 (2006.01), B01J 8/24 (2006.01), B01J 23/70 (2006.01) (71) LUMMUS TECHNOLOGY LLC (US)
(21) BR 11 2019 005288-7 A2	Código 6.23 - Exigência preliminar - pedidos com buscas realizadas por outros Escritórios de Patentes (22) 14/09/2017 (51) C10G 11/18 (2006.01), C10G 11/02 (2006.01), B01J 8/26 (2006.01), B01J 8/00 (2006.01), B01J 29/40 (2006.01) (71) LUMMUS TECHNOLOGY LLC (US)
(21) BR 11 2019 005332-8 A2	Código 6.23 - Exigência preliminar - pedidos com buscas realizadas por outros Escritórios de Patentes (22) 21/09/2017 (51) C10L 1/196 (2006.01), C10L 10/00 (2006.01) (71) THE LUBRIZOL CORPORATION (US)
(21) BR 11 2019 005444-8 A2	Código 6.23 - Exigência preliminar - pedidos com buscas realizadas por outros Escritórios de Patentes (22) 18/09/2017 (51) B01J 8/02 (2006.01), B01J 8/00 (2006.01) (71) TOTAL RAFFINAGE CHIMIE (FR)
(21) BR 11 2019 005445-6 A2	Código 6.23 - Exigência preliminar - pedidos com buscas realizadas por outros Escritórios de Patentes (22) 18/09/2017 (51) B01J 8/02 (2006.01), B01D 33/067 (2006.01), B01D 29/11 (2006.01), B01D 29/44 (2006.01) (71) TOTAL RAFFINAGE CHIMIE (FR)
(21) BR 11 2019 005446-4 A2	Código 6.23 - Exigência preliminar - pedidos com buscas realizadas por outros Escritórios de Patentes (22) 22/09/2017 (51) B65D 19/44 (2006.01), B65D 85/48 (2006.01) (71) LK LAB S.R.L. (IT)
(21) BR 11 2019 005611-4 A2	Código 6.23 - Exigência preliminar - pedidos com buscas realizadas por outros Escritórios de Patentes (22) 13/09/2017 (51) B65D 25/14 (2006.01) (71) MAUSER-WERKE GMBH (DE)

(21) BR 11 2019 005619-0 A2	<p>Código 6.23 - Exigência preliminar - pedidos com buscas realizadas por outros Escritórios de Patentes (22) 21/09/2017 (51) F16K 3/18 (2006.01), F16K 3/00 (2006.01), F16K 3/02 (2006.01), F16K 3/14 (2006.01), F16K 3/30 (2006.01) (71) DAYCO IP HOLDINGS, LLC (US)</p>
(21) BR 11 2019 005634-3 A2	<p>Código 6.23 - Exigência preliminar - pedidos com buscas realizadas por outros Escritórios de Patentes (22) 11/09/2017 (51) A24F 47/00 (2006.01) (71) NICOVENTURES TRADING LIMITED (GB)</p>
(21) BR 11 2019 005797-8 A2	<p>Código 6.23 - Exigência preliminar - pedidos com buscas realizadas por outros Escritórios de Patentes (22) 21/09/2017 (51) A24F 47/00 (2006.01) (71) RAI STRATEGIC HOLDINGS, INC. (US)</p>
(21) BR 11 2019 005838-9 A2	<p>Código 6.23 - Exigência preliminar - pedidos com buscas realizadas por outros Escritórios de Patentes (22) 17/10/2017 (51) B67D 7/74 (2006.01), B60S 5/02 (2006.01), B67D 7/04 (2006.01), B67D 7/14 (2006.01), B67D 7/22 (2006.01), B67D 7/34 (2006.01), G06F 3/0481 (2006.01) (71) WAYNE FUELING SYSTEMS LLC (US)</p>
(21) BR 11 2019 006097-9 A2	<p>Código 6.23 - Exigência preliminar - pedidos com buscas realizadas por outros Escritórios de Patentes (22) 16/10/2017 (51) B65D 83/30 (2006.01), B65D 83/46 (2006.01) (71) DOW GLOBAL TECHNOLOGIES LLC (US)</p>
(21) BR 11 2019 006114-2 A2	<p>Código 6.23 - Exigência preliminar - pedidos com buscas realizadas por outros Escritórios de Patentes (22) 05/10/2017 (51) B65D 5/02 (2006.01), B65D 5/42 (2006.01), B31B 50/00 (2006.01), B31B 50/26 (2006.01), B31B 50/74 (2006.01) (71) MAYR-MELNHOF KARTON AG (AT)</p>
(21) BR 11 2019 006122-3 A2	<p>Código 6.23 - Exigência preliminar - pedidos com buscas realizadas por outros Escritórios de Patentes</p>



	(22) 27/09/2017 (51) B65D 30/08 (2006.01), B65B 43/46 (2006.01), B65B 51/14 (2006.01), B65B 51/30 (2006.01), B65D 33/01 (2006.01), B65B 1/22 (2006.01), B65B 1/28 (2006.01), B65D 30/24 (2006.01), B65D 30/18 (2006.01) (71) WINDMÖLLER & HÖLSCHER KG (DE)
(21) BR 11 2019 006123-1 A2	Código 6.23 - Exigência preliminar - pedidos com buscas realizadas por outros Escritórios de Patentes (22) 18/09/2017 (51) B65B 31/00 (2006.01), B65B 31/10 (2006.01), B65B 55/02 (2006.01) (71) MEXICHEM FLUOR S.A. DE C.V. (MX)
(21) BR 11 2019 006163-0 A2	Código 6.23 - Exigência preliminar - pedidos com buscas realizadas por outros Escritórios de Patentes (22) 29/09/2017 (51) C10J 3/84 (2006.01), C10J 3/06 (2006.01), C10J 3/24 (2006.01), C10J 3/40 (2006.01) (71) EXPANDER ENERGY INC. (CA) ; AIR TECHNIC S.R.O. (CZ)
(21) BR 11 2019 006197-5 A2	Código 6.23 - Exigência preliminar - pedidos com buscas realizadas por outros Escritórios de Patentes (22) 13/09/2017 (51) A24F 47/00 (2006.01) (71) NICOVENTURES TRADING LIMITED (GB)
(21) BR 11 2019 006208-4 A2	Código 6.23 - Exigência preliminar - pedidos com buscas realizadas por outros Escritórios de Patentes (22) 04/10/2017 (51) B65D 51/28 (2006.01), B65D 41/62 (2006.01), B65D 47/08 (2006.01) (71) MJN U.S. HOLDINGS LLC (US)
(21) BR 11 2019 006226-2 A2	Código 6.23 - Exigência preliminar - pedidos com buscas realizadas por outros Escritórios de Patentes (22) 28/09/2017 (51) C07C 29/132 (2006.01), C07C 29/60 (2006.01), C07C 31/20 (2006.01) (71) SHELL INTERNATIONALE RESEARCH MAATSCHAPPIJ B.V. (NL)
(21) BR 11 2019 006251-3 A2	Código 6.23 - Exigência preliminar - pedidos com buscas realizadas por outros Escritórios de Patentes (22) 27/09/2017 (51) B01J 23/755 (2006.01), B01J 25/02 (2006.01), B01J 35/00 (2006.01), B01J 35/02 (2006.01), B01J 35/04 (2006.01), B01J 35/10 (2006.01), B01J 19/00 (2006.01), B01J 23/16 (2006.01), B01J 23/70 (2006.01), C07C 31/02 (2006.01),

	C07C 1/20 (2006.01) (71) EVONIK OPERATIONS GMBH (DE)
(21) BR 11 2019 006310-2 A2	Código 6.23 - Exigência preliminar - pedidos com buscas realizadas por outros Escritórios de Patentes (22) 29/09/2017 (51) C07C 29/76 (2006.01), C07C 31/30 (2006.01) (71) EASYL (FR)
(21) BR 11 2019 006319-6 A2	Código 6.23 - Exigência preliminar - pedidos com buscas realizadas por outros Escritórios de Patentes (22) 29/09/2017 (51) C10L 10/00 (2006.01), C10L 1/16 (2006.01) (71) SHELL INTERNATIONALE RESEARCH MAATSCHAPPIJ B.V. (NL)
(21) BR 11 2019 006337-4 A2	Código 6.23 - Exigência preliminar - pedidos com buscas realizadas por outros Escritórios de Patentes (22) 29/09/2017 (51) C07C 255/42 (2006.01), C07C 255/41 (2006.01), C07C 255/35 (2006.01), C07C 253/30 (2006.01), C07D 241/04 (2006.01), A61K 31/496 (2006.01) (71) OZCHELA INC. (KR)
(21) BR 11 2019 006364-1 A2	Código 6.23 - Exigência preliminar - pedidos com buscas realizadas por outros Escritórios de Patentes (22) 27/09/2017 (51) C10L 1/185 (2006.01), C10L 10/10 (2006.01), C10L 10/12 (2006.01) (71) NESTE OYJ (FI)
(21) BR 11 2019 006392-7 A2	Código 6.23 - Exigência preliminar - pedidos com buscas realizadas por outros Escritórios de Patentes (22) 29/09/2017 (51) B65G 33/14 (2006.01), B65G 33/26 (2006.01) (71) WAMGROUP S.P.A. (IT)
(21) BR 11 2019 006515-6 A2	Código 6.23 - Exigência preliminar - pedidos com buscas realizadas por outros Escritórios de Patentes (22) 19/10/2017 (51) C10G 9/36 (2006.01), C10G 9/20 (2006.01), F28F 1/00 (2006.01), B01D 53/22 (2006.01), B01J 8/00 (2006.01), B01D 71/02 (2006.01), C01B 3/50 (2006.01), C07C 7/144 (2006.01), F16L 9/02 (2006.01) (71) NOVA CHEMICALS (INTERNATIONAL) S.A. (CH)
(21) BR 11 2019 006570-9 A2	Código 6.23 - Exigência preliminar - pedidos com buscas realizadas por outros

Escritórios de Patentes

(22) 04/10/2017

(51) B01J 13/02 (2006.01), B01J 13/06 (2006.01), B01J 13/12 (2006.01), B01J 13/20 (2006.01), A61K 9/16 (2006.01), C08L 67/03 (2006.01), A61K 9/51

(2006.01), A61K 8/11 (2006.01), C11D 3/50 (2006.01)

(71) BASF SE (DE)

(21) BR 11 2019 006680-2 A2

Código 6.23 - Exigência preliminar - pedidos com buscas realizadas por outros Escritórios de Patentes

(22) 22/09/2017

(51) B01J 37/02 (2006.01), B01J 23/00 (2006.01), B01J 23/58 (2006.01), B01J 23/63 (2006.01), B01D 53/94 (2006.01), B01J 35/04 (2006.01), B01J 37/00

(2006.01)

(71) JOHNSON MATTHEY PUBLIC LIMITED COMPANY (GB)

(21) BR 11 2019 006705-1 A2

Código 6.23 - Exigência preliminar - pedidos com buscas realizadas por outros Escritórios de Patentes

(22) 22/09/2017

(51) B01J 37/02 (2006.01), B01J 20/02 (2006.01), B01J 23/58 (2006.01), B01J 23/63 (2006.01), B01D 53/94 (2006.01), B01J 35/04 (2006.01), B01J 37/00

(2006.01), B01J 23/00 (2006.01)

(71) JOHNSON MATTHEY PUBLIC LIMITED COMPANY (GB)

(21) BR 11 2019 006825-2 A2

Código 6.23 - Exigência preliminar - pedidos com buscas realizadas por outros Escritórios de Patentes

(22) 26/09/2017

(51) B01J 37/03 (2006.01), B01J 37/04 (2006.01), B01J 37/08 (2006.01), B01J 23/00 (2006.01), B01J 23/887 (2006.01), C07C 205/00 (2006.01), C07C 255/00

(2006.01)

(71) INEOS EUROPE AG (CH)



Código Ciência de Parecer**Código 7.1 - Conhecimento de Parecer Técnico**

Suspensa o andamento do pedido para que o depositante se manifeste, no prazo de 90 (noventa) dias desta data, quanto ao contido no parecer técnico. O parecer pode ser obtido através do endereço eletrônico www.inpi.gov.br - No Acesso rápido – Faça uma busca - Patente. Para acessar, cadastre-se no Portal do INPI e use login e senha. A não manifestação ou a manifestação considerada improcedente acarretará a manutenção do posicionamento técnico anterior.

(21) BR 10 2012 017597-5 A2	Código 7.1 - Conhecimento de Parecer Técnico (22) 16/07/2012 (71) Robert Bosch Limitada (BR/SP)
(21) BR 10 2012 019167-9 A2	Código 7.1 - Conhecimento de Parecer Técnico (22) 31/07/2012 (71) Companhia Piratininga de Força e Luz - CPFL (BR/SP) ; Instituto de Tecnologia Para o Desenvolvimento - Lactec (BR/PR)
(21) BR 10 2013 018675-9 A8	Código 7.1 - Conhecimento de Parecer Técnico (22) 22/07/2013 (71) FRIGELAR COMÉRCIO E INDÚSTRIA LTDA. (BR/RS)
(21) BR 10 2013 023283-1 A2	Código 7.1 - Conhecimento de Parecer Técnico (22) 11/09/2013 (71) LIMELocker LAVANDERIA E SERVIÇOS LTDA (BR/SP)
(21) BR 10 2013 026396-6 A2	Código 7.1 - Conhecimento de Parecer Técnico (22) 14/10/2013 (71) UNIVERSIDADE FEDERAL DO PARANÁ (BR/PR)
(21) BR 10 2014 019992-6 A8	Código 7.1 - Conhecimento de Parecer Técnico (22) 12/08/2014 (71) SICPA BRASIL IND. DE TINTAS E SISTEMAS LTDA (BR/RJ)
(21) BR 10 2014 022526-9 A2	Código 7.1 - Conhecimento de Parecer Técnico (22) 11/09/2014 (71) TECNOLOGIA BANCARIA S.A. (BR/SP) ; JHJ CONSTRUÇÃO CIVIL LTDA (BR/PR)
(21) BR 10 2015 010298-4 A2	Código 7.1 - Conhecimento de Parecer Técnico



	(22) 06/05/2015 (71) LUMILIGHT DO BRASIL LTDA ME (BR/PE)
(21) BR 10 2015 012996-3 A2	Código 7.1 - Conhecimento de Parecer Técnico (22) 03/06/2015 (71) UNIVERSIDADE FEDERAL DO CEARÁ (BR/CE)
(21) BR 10 2015 017609-0 A2	Código 7.1 - Conhecimento de Parecer Técnico (22) 23/07/2015 (71) BASLER ELECTRIC COMPANY (US)
(21) BR 10 2015 025828-3 A2	Código 7.1 - Conhecimento de Parecer Técnico (22) 09/10/2015 (71) MILTON LUIZ HORN VIEIRA (BR/SC)
(21) BR 10 2015 027652-4 A2	Código 7.1 - Conhecimento de Parecer Técnico (22) 30/10/2015 (71) FERNANDO LUIS ENDERLE (BR/SC)
(21) BR 10 2016 007767-2 A2	Código 7.1 - Conhecimento de Parecer Técnico (22) 07/04/2016 (71) IHARABRAS S.A. INDÚSTRIAS QUÍMICAS (BR/SP)
(21) BR 10 2016 014588-0 A2	Código 7.1 - Conhecimento de Parecer Técnico (22) 10/06/2016 (71) UNIVERSIDADE FEDERAL DA PARAÍBA (BR/PB)
(21) BR 10 2016 016747-7 A2	Código 7.1 - Conhecimento de Parecer Técnico (22) 20/07/2016 (71) UNIVERSIDADE ESTADUAL DO MARANHÃO (BR/MA)
(21) BR 10 2016 019280-3 A2	Código 7.1 - Conhecimento de Parecer Técnico (22) 19/08/2016 (71) MINELO PARTICIPAÇÕES E ADMINISTRAÇÃO DE BENS LTDA. (BR/PR)
(21) BR 10 2016 021930-2 A2	Código 7.1 - Conhecimento de Parecer Técnico (22) 23/09/2016 (71) DNC INDUSTRIAL CAMPINAS LTDA - ME (BR/SP)
(21) BR 10 2016 023087-0 A2	Código 7.1 - Conhecimento de Parecer Técnico (22) 04/10/2016 (71) UNIVERSIDADE FEDERAL DO CEARÁ (BR)

(21) BR 10 2016 024073-5 A2	Código 7.1 - Conhecimento de Parecer Técnico (22) 14/10/2016 (66) BR 10 2015 026538-7 20/10/2015 (71) MINELO PARTICIPAÇÕES E ADMINISTRAÇÃO DE BENS LTDA. (BR/PR)
(21) BR 10 2016 027945-3 A2	Código 7.1 - Conhecimento de Parecer Técnico (22) 29/11/2016 (71) CTAA CENTRO DE TECNOLOGIAS EM AGRONEGOCIOS LTDA ME (BR/PR)
(21) BR 10 2017 006691-6 A2	Código 7.1 - Conhecimento de Parecer Técnico (22) 31/03/2017 (71) GIUSEPPE BETTI (BR/SP)
(21) BR 10 2020 025353-0 A2	Código 7.1 - Conhecimento de Parecer Técnico (22) 11/12/2020 (71) SRS SERVIÇOS RELACIONADOS A SAUDE LTDA (BR/SP)
(21) BR 10 2021 010133-4 A2	Código 7.1 - Conhecimento de Parecer Técnico (22) 25/05/2021 (71) SENJU METAL INDUSTRY CO., LTD. (JP)
(21) BR 11 2013 007205-9 A2	Código 7.1 - Conhecimento de Parecer Técnico (22) 30/09/2011 (71) SAMSUNG ELECTRONICS CO., LTD (KR)
(21) BR 11 2013 010524-0 A2	Código 7.1 - Conhecimento de Parecer Técnico (22) 05/10/2011 (71) ABBVIE IRELAND UNLIMITED COMPANY (BM)
(21) BR 11 2014 007675-8 A2	Código 7.1 - Conhecimento de Parecer Técnico (22) 10/10/2012 (71) AMPIO PHARMACEUTICALS, INC. (US)
(21) BR 11 2014 014137-1 A8	Código 7.1 - Conhecimento de Parecer Técnico (22) 12/12/2012 (71) LTS LOHMANN THERAPIE-SYSTEME AG (DE)
(21) BR 11 2015 019990-9 A2	Código 7.1 - Conhecimento de Parecer Técnico (22) 24/02/2014 (71) SAINT-GOBAIN GLASS FRANCE (FR)



(21) BR 11 2015 020084-2 A2	Código 7.1 - Conhecimento de Parecer Técnico (22) 24/02/2014 (71) ASHLEY DIANA BLACK INTERNATIONAL HOLDINGS, LLC (US)
<hr/>	
(21) BR 11 2015 022530-6 A2	Código 7.1 - Conhecimento de Parecer Técnico (22) 13/03/2014 (71) COOPER TECHNOLOGIES COMPANY (US)
<hr/>	
(21) BR 11 2015 023345-7 A2	Código 7.1 - Conhecimento de Parecer Técnico (22) 26/02/2014 (71) QUALCOMM INCORPORATED (US)
<hr/>	
(21) BR 11 2015 023678-2 A2	Código 7.1 - Conhecimento de Parecer Técnico (22) 17/03/2014 (71) SCORRBOARD, LLC (US)
<hr/>	
(21) BR 11 2015 027632-6 A2	Código 7.1 - Conhecimento de Parecer Técnico (22) 09/05/2014 (71) CNH INDUSTRIAL AMERICA LLC (US)
<hr/>	
(21) BR 11 2015 029727-7 A2	Código 7.1 - Conhecimento de Parecer Técnico (22) 22/09/2015 (71) XIAOMI INC. (CN)
<hr/>	
(21) BR 11 2015 032202-6 A2	Código 7.1 - Conhecimento de Parecer Técnico (22) 24/09/2015 (71) XIAOMI INC. (CN)
<hr/>	
(21) BR 11 2015 033068-1 A2	Código 7.1 - Conhecimento de Parecer Técnico (22) 01/07/2014 (71) CREDENCE MEDSYSTEMS INC. (US)
<hr/>	
(21) BR 11 2016 007928-0 A2	Código 7.1 - Conhecimento de Parecer Técnico (22) 27/11/2013 (71) MEDIATEK INC. (CN)
<hr/>	
(21) BR 11 2016 009884-6 A2	Código 7.1 - Conhecimento de Parecer Técnico (22) 30/10/2014 (71) BRITISH AMERICAN TOBACCO (INVESTMENTS) LIMITED (GB)
<hr/>	
(21) BR 11 2016 015318-9 A2	Código 7.1 - Conhecimento de Parecer Técnico

	(22) 15/12/2014 (71) VERILY LIFE SCIENCES LLC (US)
(21) BR 11 2016 027601-9 A2	Código 7.1 - Conhecimento de Parecer Técnico (22) 08/06/2015 (71) IMERYS MINERALS LIMITED (GB)
(21) BR 11 2017 003123-0 A2	Código 7.1 - Conhecimento de Parecer Técnico (22) 12/08/2015 (71) ARTURO SOLIS HERRERA (MX)
(21) BR 11 2017 014343-7 A2	Código 7.1 - Conhecimento de Parecer Técnico (22) 30/12/2015 (71) YNSECT (FR)
(21) BR 11 2017 015209-6 A2	Código 7.1 - Conhecimento de Parecer Técnico (22) 15/01/2016 (71) DSM IP ASSETS B.V. (NL)
(21) BR 11 2017 016718-2 A2	Código 7.1 - Conhecimento de Parecer Técnico (22) 10/02/2016 (71) DSM IP ASSETS B.V. (NL)
(21) BR 11 2017 017941-5 A2	Código 7.1 - Conhecimento de Parecer Técnico (22) 19/02/2016 (71) TATE & LYLE INGREDIENTS AMERICAS LLC (US)
(21) BR 11 2017 018368-4 A2	Código 7.1 - Conhecimento de Parecer Técnico (22) 22/04/2016 (71) CUREVAC AG (DE)
(21) BR 11 2017 019470-8 A2	Código 7.1 - Conhecimento de Parecer Técnico (22) 08/04/2016 (71) DUPONT NUTRITION USA, INC. (US)
(21) BR 11 2017 019714-6 A2	Código 7.1 - Conhecimento de Parecer Técnico (22) 04/03/2016 (71) ROTAM AGROCHEM INTERNATIONAL COMPANY LIMITED (CN)
(21) BR 11 2017 020531-9 A2	Código 7.1 - Conhecimento de Parecer Técnico (22) 23/03/2015 (71) FOOD COMPOUNDS B.V. (NL)



(21) BR 11 2017 020721-4 A2	Código 7.1 - Conhecimento de Parecer Técnico (22) 23/03/2016 (71) MITSUBISHI CHEMICAL CORPORATION (JP)
(21) BR 11 2017 021656-6 A2	Código 7.1 - Conhecimento de Parecer Técnico (22) 08/04/2016 (71) N.V. NUTRICIA (NL)
(21) BR 11 2017 022011-3 A2	Código 7.1 - Conhecimento de Parecer Técnico (22) 13/04/2016 (71) TRICOYA TECHNOLOGIES LTD (GB)
(21) BR 11 2017 024060-2 A2	Código 7.1 - Conhecimento de Parecer Técnico (22) 11/05/2016 (71) MULTIBIND BIOTEC GMBH (DE)
(21) BR 11 2017 024148-0 A2	Código 7.1 - Conhecimento de Parecer Técnico (22) 09/05/2016 (71) CRODA, INC. (US)
(21) BR 11 2017 024451-9 A2	Código 7.1 - Conhecimento de Parecer Técnico (22) 09/05/2016 (71) ZYMTRONIX, INC. (US)
(21) BR 11 2018 001430-3 A2	Código 7.1 - Conhecimento de Parecer Técnico (22) 06/07/2016 (71) EVONIK OIL ADDITIVES GMBH (DE)
(21) BR 11 2018 003323-5 A2	Código 7.1 - Conhecimento de Parecer Técnico (22) 08/09/2016 (71) DOW GLOBAL TECHNOLOGIES LLC (US)
(21) BR 11 2018 006492-0 A2	Código 7.1 - Conhecimento de Parecer Técnico (22) 30/09/2016 (71) BRASKEM S.A. (BR/BA) ; UNIVERSIDADE FEDERAL DO RIO DE JANEIRO (BR/RJ)
(21) BR 11 2018 007572-8 A2	Código 7.1 - Conhecimento de Parecer Técnico (22) 10/10/2016 (71) SYNGENTA PARTICIPATIONS AG (CH)



(21) BR 11 2018 010951-7 A2	Código 7.1 - Conhecimento de Parecer Técnico (22) 29/11/2016 (71) REED ELECTRONICS AG (CH)
(21) BR 11 2018 014654-4 A2	Código 7.1 - Conhecimento de Parecer Técnico (22) 18/01/2017 (71) PROBI AB (SE)
(21) BR 11 2018 072256-1 A2	Código 7.1 - Conhecimento de Parecer Técnico (22) 22/07/2016 (71) HEWLETT-PACKARD DEVELOPMENT COMPANY, L.P. (US)
(21) BR 11 2018 076803-0 A2	Código 7.1 - Conhecimento de Parecer Técnico (22) 03/07/2017 (71) INTERNATIONAL FLAVORS & FRAGRANCES INC. (US)
(21) BR 11 2018 077476-6 A2	Código 7.1 - Conhecimento de Parecer Técnico (22) 21/06/2017 (71) NIKKO CHEMICALS CO., LTD. (JP) ; NIPPON SURFACTANT INDUSTRIES CO., LTD. (JP) ; COSMOS TECHNICAL CENTER CO., LTD. (JP)
(21) BR 11 2019 004077-3 A2	Código 7.1 - Conhecimento de Parecer Técnico (22) 31/08/2017 (71) FULCRUM GLOBAL TECHNOLOGIES INC (US)
(21) BR 11 2019 015891-0 A2	Código 7.1 - Conhecimento de Parecer Técnico (22) 02/02/2018 (71) AMTIXBIO CO., LTD. (KR)
(21) BR 11 2020 001918-6 A2	Código 7.1 - Conhecimento de Parecer Técnico (22) 27/06/2018 (71) UBER TECHNOLOGIES, INC. (US)
(21) BR 11 2020 005124-1 A2	Código 7.1 - Conhecimento de Parecer Técnico (22) 13/09/2018 (71) HBI BRANDED APPAREL ENTERPRISES, LLC (US)
(21) BR 11 2020 008754-8 A2	Código 7.1 - Conhecimento de Parecer Técnico (22) 27/11/2019 (71) INDUSTRIAL FLOW SOLUTIONS OPERATING, LLC (US)
(21) BR 11 2020 013692-1 A2	Código 7.1 - Conhecimento de Parecer Técnico



	(22) 08/02/2019 (71) GUARDIAN GLASS, LLC (US)
--	--

(21) BR 12 2017 012058-1 A2	Código 7.1 - Conhecimento de Parecer Técnico (22) 14/03/2014 (62) BR 11 2015 019747-7 14/03/2014 (71) INTEL CORPORATION (US)
------------------------------------	---

(21) BR 12 2017 012936-8 A2	Código 7.1 - Conhecimento de Parecer Técnico (22) 18/06/2014 (62) BR 11 2015 029869-9 18/06/2014 (71) INTEL CORPORATION (US)
------------------------------------	---

(21) BR 12 2017 013543-0 A2	Código 7.1 - Conhecimento de Parecer Técnico (22) 29/07/2014 (62) BR 11 2016 003865-7 29/07/2014 (71) INTEL CORPORATION (US)
------------------------------------	---

(21) BR 12 2017 026913-5 A2	Código 7.1 - Conhecimento de Parecer Técnico (22) 14/03/2014 (62) BR 11 2015 023053-9 14/03/2014 (71) BEULAHWORKS, LLC (US)
------------------------------------	--

(21) BR 12 2020 007931-2 A2	Código 7.1 - Conhecimento de Parecer Técnico (22) 15/01/2014 (62) BR 11 2015 017064-1 15/01/2014 (71) DOLBY LABORATORIES LICENSING CORPORATION (US) ; DOLBY INTERNATIONAL AB (NL)
------------------------------------	--

(21) BR 12 2020 007932-0 A2	Código 7.1 - Conhecimento de Parecer Técnico (22) 15/01/2014 (62) BR 11 2015 017064-1 15/01/2014 (71) DOLBY LABORATORIES LICENSING CORPORATION (US) ; DOLBY INTERNATIONAL AB (NL)
------------------------------------	--

(21) BR 12 2020 013590-5 A2	Código 7.1 - Conhecimento de Parecer Técnico (22) 18/12/2014 (62) BR 11 2016 014949-1 18/12/2014 (71) DOLBY LABORATORIES LICENSING CORPORATION (US)
------------------------------------	--

(21) BR 12 2020 013603-0 A2	Código 7.1 - Conhecimento de Parecer Técnico (22) 18/12/2014 (62) BR 11 2016 014949-1 18/12/2014
------------------------------------	--



(71) DOLBY LABORATORIES LICENSING CORPORATION (US)

(21) BR 12 2021 002469-3 A2 Código 7.1 - Conhecimento de Parecer Técnico
 (22) 10/06/2013
 (62) BR 10 2013 014372-3 10/06/2013
 (71) CLAUBERTE JOSUÉ NUNES (BR/BA)

(21) BR 12 2021 021487-5 A2 Código 7.1 - Conhecimento de Parecer Técnico
 (22) 12/09/2013
 (62) BR 11 2015 005456-0 12/09/2013
 (71) FRAUNHOFER-GESELLSCHAFT ZUR FÖRDERUNG DER ANGEWANDTEN FORSCHUNG E. V. (DE)

(21) BR 12 2021 021494-8 A2 Código 7.1 - Conhecimento de Parecer Técnico
 (22) 12/09/2013
 (62) BR 11 2015 005456-0 12/09/2013
 (71) FRAUNHOFER-GESELLSCHAFT ZUR FÖRDERUNG DER ANGEWANDTEN FORSCHUNG E. V. (DE)

(21) BR 12 2021 021500-6 A2 Código 7.1 - Conhecimento de Parecer Técnico
 (22) 12/09/2013
 (62) BR 11 2015 005456-0 12/09/2013
 (71) FRAUNHOFER-GESELLSCHAFT ZUR FÖRDERUNG DER ANGEWANDTEN FORSCHUNG E. V. (DE)

(21) BR 12 2021 022040-9 A2 Código 7.1 - Conhecimento de Parecer Técnico
 (22) 04/07/2014
 (62) BR 11 2016 000072-2 04/07/2014
 (71) INTEGRA MEDICAL INC. (CA)

(21) BR 12 2021 024705-6 A2 Código 7.1 - Conhecimento de Parecer Técnico
 (22) 01/06/2016
 (62) BR 11 2017 019995-5 01/06/2016
 (71) FMC CORPORATION (US)

(21) BR 20 2019 023932-3 U2 Código 7.1 - Conhecimento de Parecer Técnico
 (22) 13/11/2019
 (71) EMBALANDO REPRESENTAÇÃO, SERVIÇOS E COMÉRCIO LTDA ME (BR/SP)

(21) PI 0707312-7 A2 Código 7.1 - Conhecimento de Parecer Técnico
 (22) 24/01/2007



(71) Shanghai Hengrui Pharmaceutical Co., LTD. (CN)

(21) PI 1104176-5 A8

Código 7.1 - Conhecimento de Parecer Técnico

(22) 18/07/2011

(71) UNIVERSIDADE FEDERAL DO PARA (BR/PA)



Código 7.2 - Publicação Anulada

Anulada a publicação por ter sido indevida.

(21) BR 11 2014 010591-0 A2 Código 7.2 - Publicação Anulada
(22) 05/11/2012
(71) PIERRE FABRE MEDICAMENT (FR)
Anulada a publicação código 7.1 na RPI nº 2640 de 10/08/2021 por ter sido indevida.

(21) BR 11 2019 024773-4 A2 Código 7.2 - Publicação Anulada
(22) 22/05/2018
(71) CHEVRON PHILLIPS CHEMICAL COMPANY LP (US)



Código Anuidade do Pedido**Código 8.6 - Arquivamento - Art. 86 da LPI**

Arquivado o pedido por falta de pagamento da retribuição anual dentro do prazo ou por não cumprimento de exigência de complementação de pagamento da retribuição. Desta data corre o prazo de 3 (três) meses para o depositante requerer a restauração do andamento do pedido por meio do peticionamento eletrônico ou do formulário modelo FQ002 acompanhado dos comprovantes referentes ao pagamento da restauração e conforme o caso: da cópia do pagamento correspondente a retribuição anual paga fora do prazo; do pagamento correspondente a retribuição anual em débito; ou do pagamento correspondente a complementação no valor da retribuição adicional de que trata o art. 84º § 2º da Lei nº 9.279/96.

(21) BR 10 2013 005759-2 A2	Código 8.6 - Arquivamento - Art. 86 da LPI (22) 11/03/2013 (71) CIA. FERROLIGAS MINAS GERAIS - MINASLIGAS (BR/MG) ; INSTITUTO DE PESQUISAS TECNOLÓGICAS DO EST. S. PAULO S/A IPT (BR/SP) Referente à 9ª anuidade.
(21) BR 10 2013 006052-6 A8	Código 8.6 - Arquivamento - Art. 86 da LPI (22) 14/03/2013 (71) SILVIO CESAR CORRÊA (BR/RS) Referente à 9ª anuidade.
(21) BR 10 2014 005607-6 A2	Código 8.6 - Arquivamento - Art. 86 da LPI (22) 11/03/2014 (71) MESSIER - BUGATTI - DOWTY (FR) Referente à 8ª anuidade.
(21) BR 10 2014 005862-1 A2	Código 8.6 - Arquivamento - Art. 86 da LPI (22) 13/03/2014 (71) BABCOCK & WILCOX POWER GENERATION GROUP, INC. (US) Referente à 8ª anuidade.
(21) BR 10 2015 005733-4 A2	Código 8.6 - Arquivamento - Art. 86 da LPI (22) 16/03/2015 (71) HITACHI, LTD. (JP) Referente à 7ª anuidade.
(21) BR 10 2015 005988-4 A2	Código 8.6 - Arquivamento - Art. 86 da LPI



	(22) 18/03/2015 (71) AKTIEBOLAGET SKF (SE) Referente à 7ª anuidade.
(21) BR 10 2015 006157-9 A2	Código 8.6 - Arquivamento - Art. 86 da LPI (22) 19/03/2015 (71) GLAUCIO ROBERTO FERNANDES ROCHA (BR/PR) Referente à 7ª anuidade.
(21) BR 10 2015 006295-8 A2	Código 8.6 - Arquivamento - Art. 86 da LPI (22) 20/03/2015 (71) FORD GLOBAL TECHNOLOGIES, LLC. (US) Referente à 7ª anuidade.
(21) BR 10 2016 005482-6 A2	Código 8.6 - Arquivamento - Art. 86 da LPI (22) 11/03/2016 (71) FORD GLOBAL TECHNOLOGIES, LLC (US) Referente à 6ª anuidade.
(21) BR 10 2016 005637-3 A2	Código 8.6 - Arquivamento - Art. 86 da LPI (22) 15/03/2016 (71) JORGE DANIEL ELIZARDE (BR/PR) Referente à 6ª anuidade.
(21) BR 10 2016 005642-0 A2	Código 8.6 - Arquivamento - Art. 86 da LPI (22) 15/03/2016 (71) FORD GLOBAL TECHNOLOGIES, LLC (US) Referente à 6ª anuidade.
(21) BR 10 2016 005704-3 A2	Código 8.6 - Arquivamento - Art. 86 da LPI (22) 16/03/2016 (71) UNIVERSIDADE ESTADUAL PAULISTA JULIO DE MESQUITA FILHO (BR/SP) Referente à 6ª anuidade.
(21) BR 10 2016 005785-0 A2	Código 8.6 - Arquivamento - Art. 86 da LPI (22) 16/03/2016 (71) THYSSENKRUPP INDUSTRIAL SOLUTIONS AG (DE) ; THYSSENKRUPP AG (DE) Referente à 6ª anuidade.
(21) BR 10 2016 005787-6 A2	Código 8.6 - Arquivamento - Art. 86 da LPI (22) 16/03/2016

	(71) FORD GLOBAL TECHNOLOGIES, LLC (US) Referente à 6ª anuidade.
(21) BR 10 2016 005971-2 A2	Código 8.6 - Arquivamento - Art. 86 da LPI (22) 17/03/2016 (71) FABIO CAMILO DEMONER (BR/PR) Referente à 6ª anuidade.
(21) BR 10 2016 006127-0 A2	Código 8.6 - Arquivamento - Art. 86 da LPI (22) 21/03/2016 (71) NILBIO PEREIRA PORTELA JÚNIOR (BR/CE) Referente à 6ª anuidade.
(21) BR 10 2016 006148-2 A8	Código 8.6 - Arquivamento - Art. 86 da LPI (22) 21/03/2016 (71) UNIVERSIDADE FEDERAL DE PERNAMBUCO - UFPE (BR/PE) Referente à 6ª anuidade.
(21) BR 10 2017 004956-6 A2	Código 8.6 - Arquivamento - Art. 86 da LPI (22) 13/03/2017 (71) UNIVERSIDADE ESTADUAL PAULISTA JULIO DE MESQUITA FILHO (BR/SP) Referente à 5ª anuidade.
(21) BR 10 2017 005072-6 A2	Código 8.6 - Arquivamento - Art. 86 da LPI (22) 14/03/2017 (71) UNIVERSIDADE FEDERAL DE PERNAMBUCO (BR/PE) Referente à 5ª anuidade.
(21) BR 10 2017 005074-2 A2	Código 8.6 - Arquivamento - Art. 86 da LPI (22) 14/03/2017 (71) GISELE MARIA RUARO ZANCHET (BR/SP) Referente à 5ª anuidade.
(21) BR 10 2017 005136-6 A2	Código 8.6 - Arquivamento - Art. 86 da LPI (22) 14/03/2017 (71) ALTAVE INDÚSTRIA, COMÉRCIO E EXPORTAÇÃO DE AERONAVES LTDA - ME (BR/SP) Referente à 5ª anuidade.
(21) BR 10 2017 005149-8 A2	Código 8.6 - Arquivamento - Art. 86 da LPI (22) 14/03/2017 (71) TELEDYNE INSTRUMENTS, INC. (US)



Referente à 5ª anuidade.

(21) BR 10 2017 005222-2 A2 Código 8.6 - Arquivamento - Art. 86 da LPI
(22) 15/03/2017
(71) HAMILTON SUNDSTRAND CORPORATION (US)
Referente à 5ª anuidade.

(21) BR 10 2017 005224-9 A2 Código 8.6 - Arquivamento - Art. 86 da LPI
(22) 15/03/2017
(71) HAMILTON SUNDSTRAND CORPORATION (US)
Referente à 5ª anuidade.

(21) BR 10 2017 005321-0 A2 Código 8.6 - Arquivamento - Art. 86 da LPI
(22) 16/03/2017
(71) FUNDAÇÃO UNIVERSIDADE DE PASSO FUNDO (BR/RS)
Referente à 5ª anuidade.

(21) BR 10 2017 005401-2 A2 Código 8.6 - Arquivamento - Art. 86 da LPI
(22) 16/03/2017
(71) AETHRA SISTEMAS AUTOMOTIVOS S/A (BR/MG)
Referente à 5ª anuidade.

(21) BR 10 2017 005412-8 A2 Código 8.6 - Arquivamento - Art. 86 da LPI
(22) 17/03/2017
(71) CEMBRE S.P.A. (IT)
Referente à 5ª anuidade.

(21) BR 10 2017 005434-9 A2 Código 8.6 - Arquivamento - Art. 86 da LPI
(22) 17/03/2017
(71) ASSOCIAÇÃO PRÓ-ENSINO EM SANTA CRUZ DO SUL (BR/RS)
Referente à 5ª anuidade.

(21) BR 10 2017 005439-0 A2 Código 8.6 - Arquivamento - Art. 86 da LPI
(22) 17/03/2017
(71) CRISTIANE HELENA VELONI RIBEIRO FORNEL - ME (BR/SP)
Referente à 5ª anuidade.

(21) BR 10 2017 005445-4 A2 Código 8.6 - Arquivamento - Art. 86 da LPI
(22) 17/03/2017
(71) UNIVERSIDADE FEDERAL DE PERNAMBUCO (BR/PE) ;
UNIVERSIDADE DE PERNAMBUCO (BR/PE) ; UNIVERSIDADE FEDERAL DO
VALE DO SÃO FRANCISCO (BR/PE)



Referente à 5ª anuidade.

(21) BR 10 2017 005552-3 A2 Código 8.6 - Arquivamento - Art. 86 da LPI
(22) 20/03/2017
(71) TOYOTA JIDOSHA KABUSHIKI KAISHA (JP)
Referente à 5ª anuidade.

(21) BR 10 2017 005676-7 A2 Código 8.6 - Arquivamento - Art. 86 da LPI
(22) 20/03/2017
(71) TOYOTA JIDOSHA KABUSHIKI KAISHA (JP)
Referente à 5ª anuidade.

(21) BR 10 2017 005698-8 A2 Código 8.6 - Arquivamento - Art. 86 da LPI
(22) 21/03/2017
(71) CALÇADOS BEIRA RIO S/A (BR/RS)
Referente à 5ª anuidade.

(21) BR 10 2017 005723-2 A2 Código 8.6 - Arquivamento - Art. 86 da LPI
(22) 21/03/2017
(71) DILNEI JOÃO DA ROSA (BR/SC)
Referente à 5ª anuidade.

(21) BR 10 2018 004832-5 A2 Código 8.6 - Arquivamento - Art. 86 da LPI
(22) 12/03/2018
(71) GENERAL ELECTRIC COMPANY (US)
Referente à 4ª anuidade.

(21) BR 10 2018 005035-4 A2 Código 8.6 - Arquivamento - Art. 86 da LPI
(22) 14/03/2018
(71) CONPROL CONSTRUÇÕES E PROJETOS LTDA. (BR/RS) ; ENRIQUE
EDUARDO ORMEZZANO (BR/RS)
Referente à 4ª anuidade.

(21) BR 10 2018 005206-3 A2 Código 8.6 - Arquivamento - Art. 86 da LPI
(22) 15/03/2018
(71) CARLOS MAURÍCIO MARGARITELLI (BR/SP)
Referente à 4ª anuidade.

(21) BR 10 2018 005324-8 A2 Código 8.6 - Arquivamento - Art. 86 da LPI
(22) 16/03/2018
(71) HÉLIO MAKOTO HATISUKA (BR/SP)
Referente à 4ª anuidade.



(21) BR 10 2018 005333-7 A2	Código 8.6 - Arquivamento - Art. 86 da LPI (22) 17/03/2018 (71) ANTONIO LUIZ DOS SANTOS (BR/SP) Referente à 4ª anuidade.
(21) BR 10 2018 005491-0 A2	Código 8.6 - Arquivamento - Art. 86 da LPI (22) 20/03/2018 (71) MARCIO NUNES DA SILVA (BR/SP) ; GISLAINE DRSKA TEIXEIRA DA SILCA (BR/SP) Referente à 4ª anuidade.
(21) BR 10 2018 005495-3 A2	Código 8.6 - Arquivamento - Art. 86 da LPI (22) 20/03/2018 (71) MARCIO NUNES DA SILVA (BR/SP) ; GISLAINE DRSKA TEIXEIRA DA SILCA (BR/SP) Referente à 4ª anuidade.
(21) BR 10 2018 005501-1 A2	Código 8.6 - Arquivamento - Art. 86 da LPI (22) 20/03/2018 (71) MARCIO NUNES DA SILVA (BR/SP) ; GISLAINE DRSKA TEIXEIRA DA SILCA (BR/SP) Referente à 4ª anuidade.
(21) BR 10 2018 005543-7 A2	Código 8.6 - Arquivamento - Art. 86 da LPI (22) 21/03/2018 (71) UNIVERSIDADE FEDERAL DE CAMPINA GRANDE - PB (BR/PB) Referente à 4ª anuidade.
(21) BR 10 2018 076246-0 A2	Código 8.6 - Arquivamento - Art. 86 da LPI (22) 17/12/2018 (71) OLIMPIO DE ALMEIDA (BR/PR) ; NELSON RODRIGUES DA SILVA (BR/PR) Referente à 3ª anuidade.
(21) BR 10 2019 003214-6 A2	Código 8.6 - Arquivamento - Art. 86 da LPI (22) 17/02/2019 (71) NELSON RODRIGUES DA SILVA (BR/PR) Referente à 3ª anuidade.
(21) BR 11 2013 010772-3 A2	Código 8.6 - Arquivamento - Art. 86 da LPI (22) 15/11/2010 (71) INTERGRAPH TECHNOLOGIES COMPANY (US)



Referente às 9ª, 10ª e 11ª anuidades.

(21) BR 11 2013 023633-7 A2 Código 8.6 - Arquivamento - Art. 86 da LPI
 (22) 16/03/2012
 (71) NIPPON STEEL CORPORATION (JP)
 Referente à 10ª anuidade.

(21) BR 11 2013 023792-9 A2 Código 8.6 - Arquivamento - Art. 86 da LPI
 (22) 16/03/2012
 (71) NIPPON STEEL CORPORATION (JP)
 Referente à 10ª anuidade.

(21) BR 11 2013 023859-3 A2 Código 8.6 - Arquivamento - Art. 86 da LPI
 (22) 16/03/2012
 (71) INSTITUT PASTEUR (FR) ; CENTRE NATIONAL DE LA RECHERCHE SCIENTIFIQUE (CNRS) (FR) ; UNIVERSITE PARIS-SUD 11 (FR)
 Referente à 10ª anuidade.

(21) BR 11 2014 010238-4 A2 Código 8.6 - Arquivamento - Art. 86 da LPI
 (22) 04/03/2013
 (71) LUMINATOR HOLDING L.P. (US)
 Referente à 9ª anuidade.

(21) BR 11 2014 023442-6 A2 Código 8.6 - Arquivamento - Art. 86 da LPI
 (22) 18/03/2013
 (71) THE NIPPON SIGNAL CO., LTD (JP)
 Referente à 9ª anuidade.

(21) BR 11 2014 023970-3 A2 Código 8.6 - Arquivamento - Art. 86 da LPI
 (22) 18/03/2013
 (71) THE NIPPON SIGNAL CO., LTD (JP)
 Referente à 9ª anuidade.

(21) BR 11 2014 024231-3 A8 Código 8.6 - Arquivamento - Art. 86 da LPI
 (22) 11/03/2013
 (71) SANCILIO & COMPANY, INC. (US)
 Referente à 9ª anuidade.

(21) BR 11 2014 024612-2 A8 Código 8.6 - Arquivamento - Art. 86 da LPI
 (22) 15/03/2013
 (71) THE UNIVERSITY OF NORTH CAROLINA AT CHAPEL HILL (US) ;
 VANDERBILT UNIVERSITY (US)



Referente à 9ª anuidade.

(21) BR 11 2014 025730-2 A2 Código 8.6 - Arquivamento - Art. 86 da LPI
 (22) 15/03/2013
 (71) BAYER CROPSCIENCE LP (US)
 Referente à 9ª anuidade.

(21) BR 11 2014 026487-2 A2 Código 8.6 - Arquivamento - Art. 86 da LPI
 (22) 14/03/2013
 (71) DOW GLOBAL TECHNOLOGIES LLC (US)
 Referente à 9ª anuidade.

(21) BR 11 2015 001636-7 A2 Código 8.6 - Arquivamento - Art. 86 da LPI
 (22) 12/03/2013
 (71) DONNA J. BREZINSKI (US)
 Referente à 9ª anuidade.

(21) BR 11 2015 007136-8 A2 Código 8.6 - Arquivamento - Art. 86 da LPI
 (22) 15/03/2013
 (71) VANDERBILT UNIVERSITY (US)
 Referente à 9ª anuidade.

(21) BR 11 2015 018716-1 A2 Código 8.6 - Arquivamento - Art. 86 da LPI
 (22) 11/03/2014
 (71) INTEL CORPORATION (US)
 Referente à 8ª anuidade.

(21) BR 11 2015 019685-3 A2 Código 8.6 - Arquivamento - Art. 86 da LPI
 (22) 14/02/2014
 (71) BECKMAN COULTER, INC. (US)
 Referente à 8ª anuidade.

(21) BR 11 2015 019776-0 A2 Código 8.6 - Arquivamento - Art. 86 da LPI
 (22) 14/03/2014
 (71) BRAINTREE LABORATORIES, INC. (US)
 Referente à 8ª anuidade.

(21) BR 11 2015 020542-9 A2 Código 8.6 - Arquivamento - Art. 86 da LPI
 (22) 10/03/2014
 (71) JOHANSON3 LTD. (GB)
 Referente à 8ª anuidade.



(21) BR 11 2015 021000-7 A2	Código 8.6 - Arquivamento - Art. 86 da LPI (22) 13/03/2014 (71) ALLERGAN, INC. (US) Referente à 8ª anuidade.
<hr/>	
(21) BR 11 2015 021880-6 A2	Código 8.6 - Arquivamento - Art. 86 da LPI (22) 13/03/2014 (71) NOVARTIS AG (CH) ; SYNTHETIC GENOMICS, INC. (US) Referente à 8ª anuidade.
<hr/>	
(21) BR 11 2015 021952-7 A2	Código 8.6 - Arquivamento - Art. 86 da LPI (22) 13/03/2014 (71) FISHER CONTROLS INTERNATIONAL LLC (US) Referente à 8ª anuidade.
<hr/>	
(21) BR 11 2015 022013-4 A2	Código 8.6 - Arquivamento - Art. 86 da LPI (22) 11/03/2013 (71) VOLVO TRUCK CORPORATION (SE) Referente à 9ª anuidade.
<hr/>	
(21) BR 11 2015 022187-4 A2	Código 8.6 - Arquivamento - Art. 86 da LPI (22) 13/03/2014 (71) SRI INTERNATIONAL (US) Referente à 8ª anuidade.
<hr/>	
(21) BR 11 2015 022241-2 A2	Código 8.6 - Arquivamento - Art. 86 da LPI (22) 05/03/2014 (71) CAREFUSION 303, INC. (US) Referente à 8ª anuidade.
<hr/>	
(21) BR 11 2015 022407-5 A2	Código 8.6 - Arquivamento - Art. 86 da LPI (22) 18/03/2014 (71) TATA MOTORS LIMITED (IN) Referente à 8ª anuidade.
<hr/>	
(21) BR 11 2015 022453-9 A2	Código 8.6 - Arquivamento - Art. 86 da LPI (22) 13/03/2014 (71) SRI INTERNATIONAL (US) Referente à 8ª anuidade.
<hr/>	
(21) BR 11 2015 022509-8 A2	Código 8.6 - Arquivamento - Art. 86 da LPI (22) 14/03/2014 (71) GRÜNENTHAL GMBH (DE)



Referente à 8ª anuidade.

(21) BR 11 2015 022523-3 A2 Código 8.6 - Arquivamento - Art. 86 da LPI
 (22) 11/03/2014
 (71) CHILDREN'S HEALTHCARE OF ATLANTA, INC. (US)
 Referente à 8ª anuidade.

(21) BR 11 2015 022524-1 A2 Código 8.6 - Arquivamento - Art. 86 da LPI
 (22) 14/03/2014
 (71) OAKWOOD LABORATORIES (US)
 Referente à 8ª anuidade.

(21) BR 11 2015 022612-4 A2 Código 8.6 - Arquivamento - Art. 86 da LPI
 (22) 13/03/2014
 (71) E. I. DU PONT DE NEMOURS AND COMPANY (US)
 Referente à 8ª anuidade.

(21) BR 11 2015 022775-9 A2 Código 8.6 - Arquivamento - Art. 86 da LPI
 (22) 14/03/2014
 (71) FISHER CONTROLS INTERNATIONAL LLC (US)
 Referente à 8ª anuidade.

(21) BR 11 2015 022778-3 A2 Código 8.6 - Arquivamento - Art. 86 da LPI
 (22) 13/03/2014
 (71) CELLECTIS (FR)
 Referente à 8ª anuidade.

(21) BR 11 2015 022985-9 A2 Código 8.6 - Arquivamento - Art. 86 da LPI
 (22) 14/03/2014
 (71) OAKWOOD LABORATORIES, LLC (US)
 Referente à 8ª anuidade.

(21) BR 11 2015 023160-8 A2 Código 8.6 - Arquivamento - Art. 86 da LPI
 (22) 11/03/2014
 (71) FISHER CONTROLS INTERNATIONAL LLC (US)
 Referente à 8ª anuidade.

(21) BR 11 2015 023205-1 A2 Código 8.6 - Arquivamento - Art. 86 da LPI
 (22) 13/03/2014
 (71) TAKEDA VACCINES, INC. (US)
 Referente à 8ª anuidade.



(21) BR 11 2015 023214-0 A8	Código 8.6 - Arquivamento - Art. 86 da LPI (22) 17/03/2014 (71) VERSEON CORPORATION (US) Referente à 8ª anuidade.
(21) BR 11 2015 023264-7 A8	Código 8.6 - Arquivamento - Art. 86 da LPI (22) 17/03/2014 (71) THE CHILDREN'S HOSPITAL OF PHILADELPHIA (US) Referente à 8ª anuidade.
(21) BR 11 2015 023395-3 A8	Código 8.6 - Arquivamento - Art. 86 da LPI (22) 13/03/2014 (71) PALMER LABS, LLC (US) ; 8 RIVERS CAPITAL, LLC (US) Referente à 8ª anuidade.
(21) BR 11 2015 023451-8 A2	Código 8.6 - Arquivamento - Art. 86 da LPI (22) 13/03/2014 (71) LALLEMAND HUNGARY LIQUIDITY MANAGEMENT LLC (HU) Referente à 8ª anuidade.
(21) BR 11 2015 023492-5 A2	Código 8.6 - Arquivamento - Art. 86 da LPI (22) 14/03/2014 (71) CRISTAL INORGANIC CHEMICALS SWITZERLAND LTD. (CH) Referente à 8ª anuidade.
(21) BR 11 2015 023834-3 A2	Código 8.6 - Arquivamento - Art. 86 da LPI (22) 13/03/2014 (71) PRC-DESOTO INTERNATIONAL, INC. (US) Referente à 8ª anuidade.
(21) BR 11 2015 023836-0 A2	Código 8.6 - Arquivamento - Art. 86 da LPI (22) 13/03/2014 (71) PRC-DESOTO INTERNATIONAL, INC. (US) Referente à 8ª anuidade.
(21) BR 11 2015 023837-8 A2	Código 8.6 - Arquivamento - Art. 86 da LPI (22) 13/03/2014 (71) PRC-DESOTO INTERNATIONAL, INC. (US) Referente à 8ª anuidade.
(21) BR 11 2015 023900-5 A2	Código 8.6 - Arquivamento - Art. 86 da LPI (22) 12/03/2014 (71) KONINKLIJKE PHILIPS N.V. (PB)

Referente à 8ª anuidade.

(21) BR 11 2015 024429-7 A2 Código 8.6 - Arquivamento - Art. 86 da LPI
(22) 18/02/2014
(71) MITSUBISHI HEAVY INDUSTRIES, LTD. (JP)
Referente à 8ª anuidade.

(21) BR 11 2015 024673-7 A2 Código 8.6 - Arquivamento - Art. 86 da LPI
(22) 07/03/2014
(71) FMC KONGSBERG SUBSEA AS (NO)
Referente à 8ª anuidade.

(21) BR 11 2015 028486-8 A2 Código 8.6 - Arquivamento - Art. 86 da LPI
(22) 19/03/2014
(71) SLIM DRILLING SERVIÇOS DE PERFURAÇÃO S.A (BR/MG)
Referente à 8ª anuidade.

(21) BR 11 2015 031392-2 A2 Código 8.6 - Arquivamento - Art. 86 da LPI
(22) 11/03/2015
(71) PHILIPS LIGHTING HOLDING B.V. (NL)
Referente à 7ª anuidade.

(21) BR 11 2016 019077-7 A2 Código 8.6 - Arquivamento - Art. 86 da LPI
(22) 12/03/2015
(71) HFI INNOVATION INC. (CN)
Referente à 7ª anuidade.

(21) BR 11 2016 020521-9 A2 Código 8.6 - Arquivamento - Art. 86 da LPI
(22) 17/03/2015
(71) MITSUBISHI HEAVY INDUSTRIES, LTD. (JP)
Referente à 7ª anuidade.

(21) BR 11 2016 021406-4 A2 Código 8.6 - Arquivamento - Art. 86 da LPI
(22) 18/03/2015
(71) BASF SE (DE)
Referente à 7ª anuidade.

(21) BR 11 2016 021434-0 A2 Código 8.6 - Arquivamento - Art. 86 da LPI
(22) 19/03/2014
(71) HUAWEI TECHNOLOGIES CO., LTD. (CN)
Referente à 8ª anuidade.



(21) BR 11 2016 021437-4 A8	Código 8.6 - Arquivamento - Art. 86 da LPI (22) 19/03/2014 (71) HUAWEI TECHNOLOGIES CO., LTD. (CN) Referente à 8ª anuidade.
(21) BR 11 2016 021554-0 A8	Código 8.6 - Arquivamento - Art. 86 da LPI (22) 18/03/2015 (71) INDUCTOHEAT, INC. (US) Referente à 7ª anuidade.
(21) BR 11 2016 021594-0 A2	Código 8.6 - Arquivamento - Art. 86 da LPI (22) 19/03/2015 (71) SCHLUMBERGER TECHNOLOGY B.V. (NL) Referente à 7ª anuidade.
(21) BR 11 2016 025167-9 A2	Código 8.6 - Arquivamento - Art. 86 da LPI (22) 11/03/2015 (71) SAINT-GOBAIN GLASS FRANCE (FR) Referente à 7ª anuidade.
(21) BR 11 2017 017878-8 A2	Código 8.6 - Arquivamento - Art. 86 da LPI (22) 18/03/2016 (71) TORAY INDUSTRIES, INC. (JP) Referente à 6ª anuidade.
(21) BR 11 2017 018461-3 A2	Código 8.6 - Arquivamento - Art. 86 da LPI (22) 11/03/2016 (71) NOVOZYMES A/S (DK) Referente à 6ª anuidade.
(21) BR 11 2017 019354-0 A2	Código 8.6 - Arquivamento - Art. 86 da LPI (22) 18/03/2016 (71) KNORR-BREMSE SYSTEME FUER NUTZFAHRZEUGE GMBH (DE) Referente à 6ª anuidade.
(21) BR 11 2017 019378-7 A2	Código 8.6 - Arquivamento - Art. 86 da LPI (22) 17/03/2016 (71) ZEALAND PHARMA A/S (DK) ; BOEHRINGER INGELHEIM INTERNATIONAL GMBH (DE) Referente à 6ª anuidade.
(21) BR 11 2017 019680-8 A2	Código 8.6 - Arquivamento - Art. 86 da LPI (22) 16/03/2016

	(71) ECOLE POLYTECHNIQUE FEDERALE DE LAUSANNE (EPFL) (CH) Referente à 6ª anuidade.
--	---

(21) BR 11 2017 019686-7 A2	Código 8.6 - Arquivamento - Art. 86 da LPI (22) 17/03/2016 (71) SWIMC LLC (US) Referente à 6ª anuidade.
------------------------------------	--

(21) BR 11 2017 020089-9 A2	Código 8.6 - Arquivamento - Art. 86 da LPI (22) 18/03/2016 (71) NIPPON STEEL CORPORATION (JP) Referente à 6ª anuidade.
------------------------------------	---

(21) BR 11 2017 020090-2 A2	Código 8.6 - Arquivamento - Art. 86 da LPI (22) 16/03/2016 (71) NISSHIN STEEL CO., LTD (JP) Referente à 6ª anuidade.
------------------------------------	---

(21) BR 11 2017 020617-0 A2	Código 8.6 - Arquivamento - Art. 86 da LPI (22) 18/03/2016 (71) MITSUBISHI HEAVY INDUSTRIES, LTD. (JP) Referente à 6ª anuidade.
------------------------------------	--

(21) BR 11 2017 021072-0 A2	Código 8.6 - Arquivamento - Art. 86 da LPI (22) 30/03/2016 (71) VISCOFAN TECHNOLOGY (SUZHOU) CO., LTD. (CN) Referente à 6ª anuidade.
------------------------------------	---

(21) BR 11 2017 022913-7 A2	Código 8.6 - Arquivamento - Art. 86 da LPI (22) 18/03/2016 (71) INTERDIGITAL CE PATENT HOLDINGS (FR) Referente à 6ª anuidade.
------------------------------------	--

(21) BR 11 2018 015327-3 A2	Código 8.6 - Arquivamento - Art. 86 da LPI (22) 20/03/2017 (71) SCANIA CV AB (SE) Referente à 5ª anuidade.
------------------------------------	---

(21) BR 11 2018 016611-1 A2	Código 8.6 - Arquivamento - Art. 86 da LPI (22) 11/03/2016 (71) PURE SAFETY GROUP, INC. (US) Referente à 6ª anuidade.
------------------------------------	--

(21) BR 11 2018 016971-4 A2	Código 8.6 - Arquivamento - Art. 86 da LPI (22) 13/03/2017 (71) NIPPON STEEL CORPORATION (JP) Referente à 5ª anuidade.
(21) BR 11 2018 067506-7 A2	Código 8.6 - Arquivamento - Art. 86 da LPI (22) 14/03/2017 (71) DODUCO CONTACTS AND REFINING GMBH (DE) Referente à 5ª anuidade.
(21) BR 11 2018 067726-4 A2	Código 8.6 - Arquivamento - Art. 86 da LPI (22) 17/03/2017 (71) STICHTING WAGENINGEN RESEARCH (NL) Referente à 5ª anuidade.
(21) BR 11 2018 068168-7 A2	Código 8.6 - Arquivamento - Art. 86 da LPI (22) 14/03/2017 (71) XAAR TECHNOLOGY LIMITED (GB) Referente à 5ª anuidade.
(21) BR 11 2018 068342-6 A2	Código 8.6 - Arquivamento - Art. 86 da LPI (22) 11/03/2017 (71) THE UNITED STATES OF AMERICA, AS REPRESENTED BY THE SECRETARY, DEPARTMENT OF HEALTH AND HUMAN SERVICES (US) ; THE JOHNS HOPKINS UNIVERSITY (US) Referente à 5ª anuidade.
(21) BR 11 2018 068548-8 A2	Código 8.6 - Arquivamento - Art. 86 da LPI (22) 15/03/2017 (71) TENNECO INC. (US) Referente à 5ª anuidade.
(21) BR 11 2018 068569-0 A2	Código 8.6 - Arquivamento - Art. 86 da LPI (22) 15/03/2017 (71) SHELL INTERNATIONALE RESEARCH MAATSCHAPPIJ B.V. (NL) Referente à 5ª anuidade.
(21) BR 11 2018 068624-7 A2	Código 8.6 - Arquivamento - Art. 86 da LPI (22) 16/03/2017 (71) NIPPON STEEL CORPORATION (JP) Referente à 5ª anuidade.



(21) BR 11 2018 068642-5 A2	Código 8.6 - Arquivamento - Art. 86 da LPI (22) 15/03/2017 (71) INDENA S.P.A (IT) Referente à 5ª anuidade.
(21) BR 11 2018 068689-1 A2	Código 8.6 - Arquivamento - Art. 86 da LPI (22) 14/03/2017 (71) TOTAL MARKETING SERVICES (FR) ; DOW GLOBAL TECHNOLOGIES LLC (US) Referente à 5ª anuidade.
(21) BR 11 2018 068691-3 A2	Código 8.6 - Arquivamento - Art. 86 da LPI (22) 15/03/2017 (71) TOTAL MARKETING SERVICES (FR) ; DOW GLOBAL TECHNOLOGIES LLC (US) Referente à 5ª anuidade.
(21) BR 11 2018 068713-8 A2	Código 8.6 - Arquivamento - Art. 86 da LPI (22) 18/03/2016 (71) DOW GLOBAL TECHNOLOGIES LLC (US) ; ROHM AND HAAS COMPANY (US) Referente à 6ª anuidade.
(21) BR 11 2018 068847-9 A2	Código 8.6 - Arquivamento - Art. 86 da LPI (22) 13/03/2017 (71) MASTERCARD INTERNATIONAL INCORPORATED (US) Referente à 5ª anuidade.
(21) BR 11 2018 068855-0 A2	Código 8.6 - Arquivamento - Art. 86 da LPI (22) 15/03/2017 (71) OMEGATRI AS (NO) Referente à 5ª anuidade.
(21) BR 11 2018 068895-9 A2	Código 8.6 - Arquivamento - Art. 86 da LPI (22) 21/03/2017 (71) QUALCOMM INCORPORATED (US) Referente à 5ª anuidade.
(21) BR 11 2018 068928-9 A2	Código 8.6 - Arquivamento - Art. 86 da LPI (22) 21/03/2017 (71) QUALCOMM INCORPORATED (US) Referente à 5ª anuidade.

(21) BR 11 2018 068958-0 A2	Código 8.6 - Arquivamento - Art. 86 da LPI (22) 21/03/2017 (71) KONINKLIJKE PHILIPS N.V. (NL) Referente à 5ª anuidade.
(21) BR 11 2018 068985-8 A2	Código 8.6 - Arquivamento - Art. 86 da LPI (22) 17/03/2017 (71) ROTORK UK LIMITED (GB) Referente à 5ª anuidade.
(21) BR 11 2018 069019-8 A2	Código 8.6 - Arquivamento - Art. 86 da LPI (22) 21/03/2017 (71) NOVOMER, INC. (US) Referente à 5ª anuidade.
(21) BR 11 2018 069085-6 A2	Código 8.6 - Arquivamento - Art. 86 da LPI (22) 20/03/2017 (71) RELIANCE INDUSTRIES LIMITED (IN) Referente à 5ª anuidade.
(21) BR 11 2018 069127-5 A2	Código 8.6 - Arquivamento - Art. 86 da LPI (22) 15/03/2017 (71) ETHICON, INC. (US) Referente à 5ª anuidade.
(21) BR 11 2018 069208-5 A2	Código 8.6 - Arquivamento - Art. 86 da LPI (22) 17/03/2017 (71) LEONARDO S.P.A. (IT) Referente à 5ª anuidade.
(21) BR 11 2018 069255-7 A2	Código 8.6 - Arquivamento - Art. 86 da LPI (22) 21/03/2017 (71) MONSANTO TECHNOLOGY LLC (US) Referente à 5ª anuidade.
(21) BR 11 2018 069319-7 A2	Código 8.6 - Arquivamento - Art. 86 da LPI (22) 21/03/2017 (71) GENERAL ELECTRIC COMPANY (US) Referente à 5ª anuidade.
(21) BR 11 2018 069337-5 A2	Código 8.6 - Arquivamento - Art. 86 da LPI

	(22) 21/03/2017 (71) NOVOMER, INC. (US) Referente à 5ª anuidade.
(21) BR 11 2018 069502-5 A2	Código 8.6 - Arquivamento - Art. 86 da LPI (22) 21/03/2017 (71) ZUME, INC. (US) Referente à 5ª anuidade.
(21) BR 11 2018 069687-0 A2	Código 8.6 - Arquivamento - Art. 86 da LPI (22) 13/03/2017 (71) QUALCOMM INCORPORATED (US) Referente à 5ª anuidade.
(21) BR 11 2018 070538-1 A2	Código 8.6 - Arquivamento - Art. 86 da LPI (22) 13/03/2017 (71) QUALCOMM INCORPORATED (US) Referente à 5ª anuidade.
(21) BR 11 2018 071005-9 A2	Código 8.6 - Arquivamento - Art. 86 da LPI (22) 17/03/2017 (71) QUALCOMM INCORPORATED (US) Referente à 5ª anuidade.
(21) BR 11 2018 071030-0 A2	Código 8.6 - Arquivamento - Art. 86 da LPI (22) 13/03/2017 (71) QUALCOMM INCORPORATED (US) Referente à 5ª anuidade.
(21) BR 11 2018 071256-6 A2	Código 8.6 - Arquivamento - Art. 86 da LPI (22) 16/03/2017 (71) MITSUBISHI HEAVY INDUSTRIES, LTD. (JP) Referente à 5ª anuidade.
(21) BR 11 2018 076665-8 A2	Código 8.6 - Arquivamento - Art. 86 da LPI (22) 19/03/2018 (71) LG ELECTRONICS INC. (KR) Referente à 4ª anuidade.
(21) BR 11 2019 002449-2 A2	Código 8.6 - Arquivamento - Art. 86 da LPI (22) 22/03/2017 (71) SHOUGANG GROUP CO., LTD. (CN)

Referente à 4ª anuidade.

(21) BR 11 2019 017777-9 A2 Código 8.6 - Arquivamento - Art. 86 da LPI
(22) 15/03/2018
(71) NIPPON STEEL CORPORATION (JP)
Referente à 4ª anuidade.

(21) BR 11 2019 018145-8 A2 Código 8.6 - Arquivamento - Art. 86 da LPI
(22) 15/03/2017
(71) NIPPON STEEL CORPORATION (JP)
Referente à 5ª anuidade.

(21) BR 11 2019 018415-5 A2 Código 8.6 - Arquivamento - Art. 86 da LPI
(22) 14/03/2018
(71) NIPPON STEEL CORPORATION (JP)
Referente à 4ª anuidade.

(21) BR 11 2019 018695-6 A2 Código 8.6 - Arquivamento - Art. 86 da LPI
(22) 20/03/2018
(71) NIPPON STEEL CORPORATION (JP)
Referente à 4ª anuidade.

(21) BR 11 2019 018868-1 A2 Código 8.6 - Arquivamento - Art. 86 da LPI
(22) 13/03/2018
(71) TVS MOTOR COMPANY LIMITED (IN)
Referente à 4ª anuidade.

(21) BR 11 2019 018890-8 A2 Código 8.6 - Arquivamento - Art. 86 da LPI
(22) 16/03/2018
(71) NIPPON STEEL CORPORATION (JP)
Referente à 4ª anuidade.

(21) BR 11 2019 018900-9 A2 Código 8.6 - Arquivamento - Art. 86 da LPI
(22) 16/03/2018
(71) NIPPON STEEL CORPORATION (JP)
Referente à 4ª anuidade.

(21) BR 11 2019 019829-6 A2 Código 8.6 - Arquivamento - Art. 86 da LPI
(22) 20/03/2018
(71) FUJIFILM CORPORATION (JP)
Referente à 4ª anuidade.



(21) BR 11 2019 020044-4 A2	Código 8.6 - Arquivamento - Art. 86 da LPI (22) 21/03/2018 (71) BRIDGESTONE BANDAG, LLC (US) Referente à 4ª anuidade.
<hr/>	
(21) BR 11 2019 020613-2 A2	Código 8.6 - Arquivamento - Art. 86 da LPI (22) 21/03/2018 (71) GUANGDONG OPPO MOBILE TELECOMMUNICATIONS CORP., LTD. (CN) Referente à 4ª anuidade.
<hr/>	
(21) BR 11 2019 020838-0 A2	Código 8.6 - Arquivamento - Art. 86 da LPI (22) 14/03/2018 (71) BRASKEM AMERICA, INC. (US) Referente à 4ª anuidade.
<hr/>	
(21) BR 11 2020 004216-1 A2	Código 8.6 - Arquivamento - Art. 86 da LPI (22) 14/03/2018 (71) SMC CORPORATION (JP) Referente à 4ª anuidade.
<hr/>	
(21) BR 20 2015 031652-1 U2	Código 8.6 - Arquivamento - Art. 86 da LPI (22) 17/12/2015 (71) MARCELO FERNANDES HERMANN (BR/PR) Referente às 4ª, 5ª e 6ª anuidades.
<hr/>	
(21) BR 20 2016 005641-7 U2	Código 8.6 - Arquivamento - Art. 86 da LPI (22) 15/03/2016 (71) ALBEA SERVICES (FR) Referente à 6ª anuidade.
<hr/>	
(21) BR 20 2016 025790-0 U2	Código 8.6 - Arquivamento - Art. 86 da LPI (22) 04/11/2016 (71) ARTHUR HENRIQUE RODRIGUES SANCHES (BR/SP) Referente às 3ª, 4ª e 5ª anuidades.
<hr/>	
(21) BR 20 2018 005204-2 U2	Código 8.6 - Arquivamento - Art. 86 da LPI (22) 15/03/2018 (71) GERSON KUHN (BR/SP) ; ANA CRISTINA COSTA E SOUSA DE AYALA BOAVENTURA THOMPSON (BR/SP) Referente à 4ª anuidade.
<hr/>	
(21) PI 0808398-3 A2	Código 8.6 - Arquivamento - Art. 86 da LPI

(22) 19/03/2008

(71) OMYA INTERNATIONAL AG (CH)

Referente à 14ª anuidade.

(21) PI 0906246-7 A8

Código 8.6 - Arquivamento - Art. 86 da LPI

(22) 16/03/2009

(71) L'OREAL (FR)

Referente à 13ª anuidade.

(21) PI 0908989-6 A2

Código 8.6 - Arquivamento - Art. 86 da LPI

(22) 20/03/2009

(71) Faculdade de Ciências e Tecnologia da Universidade Nova de Lisboa (PT)

Referente à 13ª anuidade.

(21) PI 1009473-3 A2

Código 8.6 - Arquivamento - Art. 86 da LPI

(22) 16/03/2010

(71) PPG Europe B.V (NL)

Referente à 12ª anuidade.

(21) PI 1009518-7 A8

Código 8.6 - Arquivamento - Art. 86 da LPI

(22) 11/03/2010

(71) BAKER HUGHES INCORPORATED (US)

Referente à 12ª anuidade.



Código 8.7 - Restauração

Notificação quanto à restauração do andamento do pedido.

(21) BR 10 2013 025838-5 A2	Código 8.7 - Restauração (22) 07/10/2013 (71) COMISSÃO NACIONAL DE ENERGIA NUCLEAR (BR/RJ) ; FAPESP-FUNDAÇÃO DE AMPARO À PESQUISA DO ESTADO DE SÃO PAULO (BR/SP)
(21) BR 10 2014 003416-1 A8	Código 8.7 - Restauração (22) 13/02/2014 (71) UNIVERSIDADE FEDERAL DE PERNAMBUCO - UFPE (BR/PE) ; UNIVERSIDADE FEDERAL RURAL DE PERNAMBUCO - UFRPE (BR/PE)
(21) BR 10 2014 030429-0 A2	Código 8.7 - Restauração (22) 04/12/2014 (71) INSTITUTO DE PESQUISAS TECNOLÓGICAS DO ESTADO DE SÃO PAULO S/A (BR/SP) ; ELEKEIROZ S.A. (BR/SP)
(21) BR 10 2014 032045-8 A2	Código 8.7 - Restauração (22) 19/12/2014 (71) INSTITUTO DE PESQUISAS TECNOLÓGICAS DO ESTADOS DE SÃO PAULO S/A (BR/SP)
(21) BR 10 2014 032046-6 A2	Código 8.7 - Restauração (22) 19/12/2014 (71) INSTITUTO DE PESQUISAS TECNOLÓGICAS DO ESTADO DE SÃO PAULO S/A (BR/SP)
(21) BR 10 2015 032226-7 A2	Código 8.7 - Restauração (22) 22/12/2015 (71) UNIVERSIDADE FEDERAL DE PERNAMBUCO - UFPE (BR/PE) ; UNIVERSIDADE FEDERAL RURAL DE PERNAMBUCO (BR/PE)
(21) BR 10 2016 024486-2 A2	Código 8.7 - Restauração (22) 20/10/2016 (71) EDILAINE DA SILVA DE OLIVEIRA MELLO (BR/SP)
(21) BR 10 2016 029285-9 A2	Código 8.7 - Restauração (22) 14/12/2016 (71) UNIVERSIDADE FEDERAL DO ESPIRITO SANTO (BR)

(21) BR 10 2016 029799-0 A2	Código 8.7 - Restauração (22) 19/12/2016 (71) UNIVERSIDADE FEDERAL DO PARÁ (BR/PA) ; UNIVERSIDADE DO ESTADO DO PARÁ (BR/PA)
------------------------------------	---

(21) BR 10 2016 030300-1 A2	Código 8.7 - Restauração (22) 22/12/2016 (71) UNIVERSIDADE FEDERAL DE PERNAMBUCO (BR/PE)
------------------------------------	--

(21) BR 10 2016 030768-6 A2	Código 8.7 - Restauração (22) 28/12/2016 (71) IPT INSTITUTO DE PESQUISAS TECNOLÓGICAS DO EST. S.PAULO S/A (BR/SP)
------------------------------------	---

(21) BR 10 2017 000131-8 A2	Código 8.7 - Restauração (22) 04/01/2017 (71) JOÃO BATISTA ALVES (BR/GO)
------------------------------------	--

(21) BR 10 2017 000495-3 A2	Código 8.7 - Restauração (22) 10/01/2017 (71) UNIVERSIDADE FEDERAL DE PERNAMBUCO (BR/PE)
------------------------------------	--

(21) BR 10 2017 028542-1 A2	Código 8.7 - Restauração (22) 29/12/2017 (71) UNIVERSIDADE FEDERAL DA PARAIBA (BR/PB)
------------------------------------	---

(21) BR 10 2017 028650-9 A2	Código 8.7 - Restauração (22) 29/12/2017 (71) UNIVERSIDADE FEDERAL DA PARAIBA (BR/PB)
------------------------------------	---

(21) BR 10 2018 007496-2 A2	Código 8.7 - Restauração (22) 13/04/2018 (71) UNIVERSIDADE FEDERAL DE PERNAMBUCO (BR/PE)
------------------------------------	--

(21) BR 10 2018 008064-4 A2	Código 8.7 - Restauração (22) 20/04/2018 (71) UNIVERSIDADE FEDERAL DE PERNAMBUCO (BR/PE)
------------------------------------	--

(21) BR 10 2018 014996-2 A2	Código 8.7 - Restauração (22) 23/07/2018 (71) UNIVERSIDADE FEDERAL DE PERNAMBUCO (BR/PE)
------------------------------------	--

(21) BR 10 2018 015723-0 A2	Código 8.7 - Restauração (22) 31/07/2018 (71) UNIVERSIDADE FEDERAL DE PERNAMBUCO (BR/PE)
------------------------------------	--

(21) BR 10 2018 016646-8 A2	Código 8.7 - Restauração (22) 15/08/2018 (71) UNIVERSIDADE FEDERAL DE PERNAMBUCO (BR/PE) ; ASSOCIAÇÃO INSTITUTO DE TECNOLOGIA DE PERNAMBUCO - ITEP/OS (BR/PE)
------------------------------------	---

(21) BR 10 2018 016684-0 A2	Código 8.7 - Restauração (22) 15/08/2018 (71) UNIVERSIDADE FEDERAL DE PERNAMBUCO (BR/PE) ; FUNDAÇÃO UNIVERSIDADE FEDERAL DO PIAUÍ (BR/PI)
------------------------------------	---

(21) BR 10 2018 016876-2 A2	Código 8.7 - Restauração (22) 17/08/2018 (71) UNIVERSIDADE FEDERAL DE PERNAMBUCO (BR/PE) ; UNIVERSIDADE FEDERAL DO RIO GRANDE DO NORTE - UFRN (BR/RN)
------------------------------------	---

(21) BR 10 2018 017102-0 A2	Código 8.7 - Restauração (22) 21/08/2018 (71) UNIVERSIDADE FEDERAL DE PERNAMBUCO (BR/PE)
------------------------------------	--

(21) BR 10 2018 017187-9 A2	Código 8.7 - Restauração (22) 22/08/2018 (71) UNIVERSIDADE FEDERAL DE PERNAMBUCO (BR/PE)
------------------------------------	--

(21) BR 10 2018 067992-9 A2	Código 8.7 - Restauração (22) 06/09/2018 (71) UNIVERSIDADE FEDERAL DE PERNAMBUCO (BR/PE)
------------------------------------	--

(21) BR 10 2018 068199-0 A2	Código 8.7 - Restauração (22) 10/09/2018 (71) UNIVERSIDADE FEDERAL DE PERNAMBUCO (BR/PE)
------------------------------------	--

(21) BR 10 2018 068520-1 A2	Código 8.7 - Restauração (22) 12/09/2018 (71) ONOFRE MAURICIO DE MOURA (BR/PB)
------------------------------------	--

(21) BR 10 2018 069288-7 A2	Código 8.7 - Restauração (22) 21/09/2018
------------------------------------	---

	(71) UNIVERSIDADE FEDERAL DE PERNAMBUCO (BR/PE) ; UNIVERSIDADE FEDERAL RURAL DE PERNAMBUCO (BR/PE)
--	---

(21) BR 10 2018 070455-9 A2	Código 8.7 - Restauração (22) 04/10/2018 (71) UNIVERSIDADE FEDERAL DE PERNAMBUCO (BR/PE)
------------------------------------	--

(21) BR 10 2018 071663-8 A2	Código 8.7 - Restauração (22) 22/10/2018 (71) UNIVERSIDADE FEDERAL DE PERNAMBUCO (BR/PE)
------------------------------------	--

(21) BR 10 2018 072133-0 A2	Código 8.7 - Restauração (22) 26/10/2018 (71) PATRÍCIA APARECIDA KUN (BR/PR)
------------------------------------	--

(21) BR 10 2018 072713-3 A2	Código 8.7 - Restauração (22) 05/11/2018 (71) UNIVERSIDADE FEDERAL DO ESPÍRITO SANTO - UFES (BR/ES)
------------------------------------	---

(21) BR 10 2018 072899-7 A2	Código 8.7 - Restauração (22) 07/11/2018 (71) FUNDAÇÃO UNIVERSIDADE DE BRASÍLIA (BR/DF) ; UNIVERSIDADE FEDERAL DO PARÁ (BR/PA)
------------------------------------	---

(21) BR 10 2018 073625-6 A2	Código 8.7 - Restauração (22) 16/11/2018 (71) FUNDAÇÃO UNIVERSIDADE DE BRASÍLIA (BR/DF) ; USINORTE USINAGEM LTDA (BR/SP)
------------------------------------	---

(21) BR 10 2018 073629-9 A2	Código 8.7 - Restauração (22) 16/11/2018 (71) FUNDAÇÃO UNIVERSIDADE DE BRASÍLIA (BR/DF)
------------------------------------	---

(21) BR 10 2018 073701-5 A2	Código 8.7 - Restauração (22) 16/11/2018 (71) UNIVERSIDADE FEDERAL DE PERNAMBUCO (BR/PE)
------------------------------------	--

(21) BR 10 2018 075134-4 A2	Código 8.7 - Restauração (22) 04/12/2018 (71) SHARISE BEATRIZ ROBERTO (BR/PR)
------------------------------------	---

(21) BR 10 2018 075313-4 A2	Código 8.7 - Restauração
------------------------------------	--------------------------

	(22) 06/12/2018 (71) UNIFEI - UNIVERSIDADE FEDERAL DE ITAJUBÁ (BR/MG)
(21) BR 10 2018 075813-6 A2	Código 8.7 - Restauração (22) 12/12/2018 (71) BIANCA VITORIA SCHUTA BODANESE (BR/PR)
(21) BR 10 2018 076583-3 A2	Código 8.7 - Restauração (22) 19/12/2018 (71) UNIVERSIDADE FEDERAL FLUMINENSE (BR/RJ)
(21) BR 11 2017 015848-5 A2	Código 8.7 - Restauração (22) 15/01/2016 (71) BRASKEM AMERICA, INC. (US)
(21) BR 11 2017 015999-6 A2	Código 8.7 - Restauração (22) 29/01/2016 (71) BRASKEM AMERICA, INC. (US)
(21) BR 11 2018 011479-0 A2	Código 8.7 - Restauração (22) 22/12/2016 (71) PHILIP MORRIS PRODUCTS S.A. (CH)
(21) BR 11 2020 010646-1 A2	Código 8.7 - Restauração (22) 11/12/2018 (71) WAYNE FUELING SYSTEMS SWEDEN AB (SE)
(21) BR 11 2020 012539-3 A2	Código 8.7 - Restauração (22) 21/12/2018 (71) ELKEM ASA (NO)
(21) BR 11 2020 012580-6 A2	Código 8.7 - Restauração (22) 21/12/2018 (71) ELKEM ASA (NO)
(21) BR 11 2020 012656-0 A2	Código 8.7 - Restauração (22) 12/12/2018 (71) JEMYLL LIMITED (GB)
(21) BR 11 2020 012685-3 A2	Código 8.7 - Restauração (22) 21/12/2018 (71) ELKEM ASA (NO)



(21) BR 11 2020 012707-8 A2	Código 8.7 - Restauração (22) 21/12/2018 (71) ELKEM ASA (NO)
(21) BR 11 2020 013404-0 A2	Código 8.7 - Restauração (22) 28/12/2018 (71) SILGAN DISPENSING SYSTEMS CORPORATION (US)
(21) BR 11 2020 013408-2 A2	Código 8.7 - Restauração (22) 28/12/2018 (71) SILGAN DISPENSING SYSTEMS CORPORATION (US)
(21) BR 11 2020 014048-1 A2	Código 8.7 - Restauração (22) 09/01/2019 (71) UNIVERSIDADE FEDERAL DE PERNAMBUCO (BR/PE) ; UNIVERSIDADE DO PORTO (PT)
(21) BR 20 2016 000413-1 U8	Código 8.7 - Restauração (22) 08/01/2016 (71) MIGUEL HUMBERTO NOER (BR/RS) ; MARCIO LUIZ NEUVALD SILVA (BR/RS)
(21) BR 20 2016 000415-8 U8	Código 8.7 - Restauração (22) 08/01/2016 (71) MÁRCIO LUIZ NEUVALD SILVA (BR/RS) ; MIGUEL HUMBERTO NOER (BR/RS)
(21) BR 20 2016 000428-0 U2	Código 8.7 - Restauração (22) 08/01/2016 (71) MIGUEL HUMBERTO NOER (BR/RS) ; MÁRCIO LUIZ NEUVALD SILVA (BR/RS)
(21) BR 20 2016 001378-5 U2	Código 8.7 - Restauração (22) 21/01/2016 (71) MIGUEL HUMBERTO NOER (BR/RS) ; MÁRCIO LUIZ NEUVALD SILVA (BR/RS)
(21) BR 20 2018 004716-2 U2	Código 8.7 - Restauração (22) 09/03/2018 (71) ALESSANDRA GOMES (BR/PR)



(21) BR 20 2018 012226-1 U2	Código 8.7 - Restauração (22) 15/06/2018 (71) RICARDO CLODOALDO GLORIA (BR/SP) ; GERVÁSIO ALVES DE MELO (BR/SP)
(21) BR 20 2018 013953-9 U2	Código 8.7 - Restauração (22) 09/07/2018 (71) FLAVIO MARÇAL BOABAID (BR/SC)
(21) BR 20 2018 014204-1 U2	Código 8.7 - Restauração (22) 12/07/2018 (71) MYLANNE CARLA VIEIRA AMORIM GATO (BR/AL)
(21) BR 20 2018 014936-4 U2	Código 8.7 - Restauração (22) 20/07/2018 (71) UNIVERSIDADE FEDERAL FLUMINENSE (BR/RJ)
(21) BR 20 2018 015185-7 U2	Código 8.7 - Restauração (22) 25/07/2018 (71) EDILSON OLIVEIRA DOS SANTOS (BR/PR)
(21) BR 20 2018 015810-0 U2	Código 8.7 - Restauração (22) 02/08/2018 (71) UNIVERSIDADE ESTADUAL DE MONTES CLAROS - UNIMONTES (BR/MG)
(21) BR 20 2018 076080-2 U2	Código 8.7 - Restauração (22) 14/12/2018 (71) MICHEL PRADO (BR/SP)
(21) MU 8902932-1 U2	Código 8.7 - Restauração (22) 23/12/2009 (71) Cesar Menotti da Silva (BR/MG) ; Denilson Nelson de Souza (BR/MG)



Código 8.8 - Despacho Anulado

Anulação do despacho por ter sido indevido. (A toda publicação que envolva anulação de ato ou despacho caberá justificativa no processo administrativo.)

(21) BR 10 2017 008657-7 A2

Código 8.8 - Despacho Anulado

(22) 26/04/2017

(71) UNIVERSIDADE FEDERAL DE VIÇOSA (BR/MG) ; FUNDAÇÃO DE AMPARO À PESQUISA DO ESTADO DE MINAS GERAIS (BR/MG)

Anulada a publicação código 8.6 na RPI nº 2622 de 06/04/2021 por ter sido indevida.



Código 8.11 - Manutenção do Arquivamento

Mantido o arquivamento do pedido uma vez que não foi requerida a restauração nos termos do disposto no art. 87 da Lei nº 9.279/96, encerrando a instância administrativa.

(21) BR 10 2015 030393-9 A2	Código 8.11 - Manutenção do Arquivamento (22) 03/12/2015 (71) IMICRODATA CORPORATION (US) Referente ao despacho 8.6 da RPI 2647 de 28/09/2021.
(21) BR 10 2015 030394-7 A2	Código 8.11 - Manutenção do Arquivamento (22) 03/12/2015 (71) SCANIA CV AB (SE) Referente ao despacho 8.6 da RPI 2647 de 28/09/2021.
(21) BR 10 2016 028457-0 A2	Código 8.11 - Manutenção do Arquivamento (22) 02/12/2016 (71) INSTITUTO FEDERAL DE EDUCAÇÃO CIÊNCIA E TECNOLOGIA DO AMAZONAS (BR/AM) Referente ao despacho 8.6 da RPI 2647 de 28/09/2021.
(21) BR 10 2017 025243-4 A2	Código 8.11 - Manutenção do Arquivamento (22) 24/11/2017 (71) THE GOODYEAR TIRE & RUBBER COMPANY (US) Referente ao despacho 8.6 da RPI 2647 de 28/09/2021.
(21) BR 10 2017 025293-0 A2	Código 8.11 - Manutenção do Arquivamento (22) 24/11/2017 (71) FUNDAÇÃO UNIVERSIDADE DE BRASÍLIA/CENTRO DE APOIO AO DESENVOLVIMENTO TECNOLÓGICO (BR/DF) ; UNIVERSIDADE FEDERAL DO PARA (BR/PA) Referente ao despacho 8.6 da RPI 2647 de 28/09/2021.
(21) BR 10 2018 004718-3 A2	Código 8.11 - Manutenção do Arquivamento (22) 09/03/2018 (71) ANDRÉ SEIKE (BR/SP) Referente ao despacho 8.6 da RPI 2647 de 28/09/2021.
(21) BR 10 2018 007229-3 A2	Código 8.11 - Manutenção do Arquivamento (22) 10/04/2018 (71) TOYOTA JIDOSHA KABUSHIKI KAISHA (JP)



Referente ao despacho 8.6 da RPI 2647 de 28/09/2021.

(21) BR 10 2018 008573-5 A2 Código 8.11 - Manutenção do Arquivamento
(22) 27/04/2018
(71) AUSTHEA CORP. DESENVOLVIMENTO E COMERCIO DE EQUIPAMENTOS E FERTILIZANTES LTDA-ME (BR/SP)
Referente ao despacho 8.6 da RPI 2647 de 28/09/2021.

(21) BR 10 2018 012441-2 A2 Código 8.11 - Manutenção do Arquivamento
(22) 18/06/2018
(71) GE AVIATION SYSTEMS LIMITED (GB)
Referente ao despacho 8.6 da RPI 2647 de 28/09/2021.

(21) BR 10 2018 012723-3 A2 Código 8.11 - Manutenção do Arquivamento
(22) 21/06/2018
(71) TOYOTA JIDOSHA KABUSHIKI KAISHA (JP)
Referente ao despacho 8.6 da RPI 2647 de 28/09/2021.

(21) BR 10 2018 012869-8 A2 Código 8.11 - Manutenção do Arquivamento
(22) 21/06/2018
(71) MATHEUS ANDRADE MARIANI INDÚSTRIA E COMÉRCIO ME (BR/SC)
Referente ao despacho 8.6 da RPI 2647 de 28/09/2021.

(21) BR 10 2018 013097-8 A2 Código 8.11 - Manutenção do Arquivamento
(22) 26/06/2018
(71) GE AVIATION SYSTEMS LLC (US)
Referente ao despacho 8.6 da RPI 2647 de 28/09/2021.

(21) BR 10 2018 013098-6 A2 Código 8.11 - Manutenção do Arquivamento
(22) 26/06/2018
(71) FLAVIO PIETROBON COSTA (BR/SE) ; SERGIO XAUD CRESCENTE (BR/SE)
Em virtude do arquivamento publicado na RPI 2646 de 21-09-2021 e considerando ausência de manifestação dentro dos prazos legais, informo que cabe ser mantido o arquivamento do pedido de patente, conforme o disposto no artigo 12, da resolução 113/2013.

(21) BR 10 2018 013857-0 A2 Código 8.11 - Manutenção do Arquivamento
(22) 05/07/2018
(71) NELSON GUILHERME BARDINI (BR/SP)
Referente ao despacho 8.6 da RPI 2647 de 28/09/2021.

(21) BR 10 2018 014120-1 A2 Código 8.11 - Manutenção do Arquivamento



(22) 11/07/2018
 (71) SCANIA CV AB (SE)
 Referente ao despacho 8.6 da RPI 2647 de 28/09/2021.

(21) BR 10 2018 014211-9 A2 Código 8.11 - Manutenção do Arquivamento
 (22) 12/07/2018
 (71) SPECTRUM BRANDS, INC. (US)
 Referente ao despacho 8.6 da RPI 2647 de 28/09/2021.

(21) BR 10 2018 014584-3 A2 Código 8.11 - Manutenção do Arquivamento
 (22) 17/07/2018
 (71) CHIRLLE APARECIDA DA SILVA (BR/SP) ; RICARDO CARVALHO ROQUE (BR/SP)
 Referente ao despacho 8.6 da RPI 2647 de 28/09/2021.

(21) BR 10 2018 014588-6 A2 Código 8.11 - Manutenção do Arquivamento
 (22) 17/07/2018
 (71) LUSAINVEST BRASIL RECUPERADORA DE ATIVOS LTDA. (BR/SP)
 Referente ao despacho 8.6 da RPI 2647 de 28/09/2021.

(21) BR 10 2018 014607-6 A2 Código 8.11 - Manutenção do Arquivamento
 (22) 17/07/2018
 (71) VALDEIR DOS SANTOS PEREIRA (BR/MG) ; ROSELI APARECIDA CARDOSO VIEIRA E MEDEIROS (BR/MG)
 Referente ao despacho 8.6 da RPI 2647 de 28/09/2021.

(21) BR 10 2018 014636-0 A2 Código 8.11 - Manutenção do Arquivamento
 (22) 18/07/2018
 (71) ELIAS DOS SANTOS JÚNIOR (BR/SP)
 Referente ao despacho 8.6 da RPI 2647 de 28/09/2021.

(21) BR 10 2018 014699-8 A2 Código 8.11 - Manutenção do Arquivamento
 (22) 18/07/2018
 (71) CLAUDIO EDUARDO ARAUJO (BR/GO)
 Referente ao despacho 8.6 da RPI 2647 de 28/09/2021.

(21) BR 10 2018 014852-4 A2 Código 8.11 - Manutenção do Arquivamento
 (22) 20/07/2018
 (71) EVAFEST INDÚSTRIA E COMÉRCIO EIRELI - EPP (BR/SP)
 Referente ao despacho 8.6 da RPI 2647 de 28/09/2021.

(21) BR 10 2018 015006-5 A2 Código 8.11 - Manutenção do Arquivamento
 (22) 23/07/2018



(71) TOYOTA JIDOSHA KABUSHIKI KAISHA (JP)
Referente ao despacho 8.6 da RPI 2647 de 28/09/2021.

(21) BR 10 2018 015101-0 A2 Código 8.11 - Manutenção do Arquivamento
(22) 24/07/2018
(71) METAL NOET S.R.L. (AR)
Referente ao despacho 8.6 da RPI 2647 de 28/09/2021.

(21) BR 10 2018 015214-9 A2 Código 8.11 - Manutenção do Arquivamento
(22) 25/07/2018
(71) MACDON INDUSTRIES LTD. (CA)
Referente ao despacho 8.6 da RPI 2647 de 28/09/2021.

(21) BR 10 2018 015258-0 A2 Código 8.11 - Manutenção do Arquivamento
(22) 26/07/2018
(71) TAYLOR-LISTUG, INC. D/B/A TAYLOR GUITARS (US)
Referente ao despacho 8.6 da RPI 2647 de 28/09/2021.

(21) BR 10 2018 015301-3 A2 Código 8.11 - Manutenção do Arquivamento
(22) 26/07/2018
(71) VALEO SYSTEMES D'ESSUYAGE (FR)
Referente ao despacho 8.6 da RPI 2647 de 28/09/2021.

(21) BR 10 2018 015708-6 A2 Código 8.11 - Manutenção do Arquivamento
(22) 31/07/2018
(71) TOYOTA JIDOSHA KABUSHIKI KAISHA (JP)
Referente ao despacho 8.6 da RPI 2647 de 28/09/2021.

(21) BR 10 2018 016015-0 A2 Código 8.11 - Manutenção do Arquivamento
(22) 06/08/2018
(71) WESTROCK SHARED SERVICES, LLC (US)
Referente ao despacho 8.6 da RPI 2647 de 28/09/2021.

(21) BR 10 2018 016169-5 A2 Código 8.11 - Manutenção do Arquivamento
(22) 08/08/2018
(71) TOYOTA JIDOSHA KABUSHIKI KAISHA (JP)
Referente ao despacho 8.6 da RPI 2647 de 28/09/2021.

(21) BR 10 2018 016181-4 A2 Código 8.11 - Manutenção do Arquivamento
(22) 08/08/2018
(71) VALEO SYSTÈMES D'ESSUYAGE (FR)
Referente ao despacho 8.6 da RPI 2647 de 28/09/2021.



(21) BR 10 2018 016263-2 A2 Código 8.11 - Manutenção do Arquivamento
 (22) 09/08/2018
 (71) ETHICON, INC (US)
 Referente ao despacho 8.6 da RPI 2647 de 28/09/2021.

(21) BR 10 2018 016585-2 A2 Código 8.11 - Manutenção do Arquivamento
 (22) 14/08/2018
 (71) TOYOTA JIDOSHA KABUSHIKI KAISHA (JP)
 Referente ao despacho 8.6 da RPI 2647 de 28/09/2021.

(21) BR 10 2018 016901-7 A2 Código 8.11 - Manutenção do Arquivamento
 (22) 17/08/2018
 (71) KLAUS BARTELMUSS (AT)
 Referente ao despacho 8.6 da RPI 2647 de 28/09/2021.

(21) BR 10 2018 016922-0 A2 Código 8.11 - Manutenção do Arquivamento
 (22) 17/08/2018
 (71) GAPLAST GMBH (DE)
 Referente ao despacho 8.6 da RPI 2647 de 28/09/2021.

(21) BR 10 2018 017048-1 A2 Código 8.11 - Manutenção do Arquivamento
 (22) 20/08/2018
 (71) CLAVERHAM LIMITED (GB)
 Referente ao despacho 8.6 da RPI 2647 de 28/09/2021.

(21) BR 10 2018 067571-0 A2 Código 8.11 - Manutenção do Arquivamento
 (22) 03/09/2018
 (71) JOHNSON & JOHNSON VISION CARE, INC. (US)
 Referente ao despacho 8.6 da RPI 2647 de 28/09/2021.

(21) BR 10 2018 067579-6 A2 Código 8.11 - Manutenção do Arquivamento
 (22) 03/09/2018
 (71) ETHICON, INC (US)
 Referente ao despacho 8.6 da RPI 2647 de 28/09/2021.

(21) BR 10 2018 067651-2 A2 Código 8.11 - Manutenção do Arquivamento
 (22) 03/09/2018
 (71) BEIJING HANERGY SOLAR POWER INVESTMENT CO., LTD. (CN)
 Referente ao despacho 8.6 da RPI 2647 de 28/09/2021.

(21) BR 10 2018 068085-4 A2 Código 8.11 - Manutenção do Arquivamento



	(22) 06/09/2018 (71) ALSTOM TRANSPORT TECHNOLOGIES (FR) Referente ao despacho 8.6 da RPI 2647 de 28/09/2021.
(21) BR 10 2018 068425-6 A2	Código 8.11 - Manutenção do Arquivamento (22) 12/09/2018 (71) ETHICON, INC (US) Referente ao despacho 8.6 da RPI 2647 de 28/09/2021.
(21) BR 10 2018 068500-7 A2	Código 8.11 - Manutenção do Arquivamento (22) 12/09/2018 (71) INTERDIGITAL CE PATENT HOLDINGS (FR) Referente ao despacho 8.6 da RPI 2647 de 28/09/2021.
(21) BR 10 2018 069094-9 A2	Código 8.11 - Manutenção do Arquivamento (22) 19/09/2018 (71) EVAFEST INDÚSTRIA E COMÉRCIO EIRELI - EPP (BR/SP) Referente ao despacho 8.6 da RPI 2647 de 28/09/2021.
(21) BR 10 2018 069234-8 A2	Código 8.11 - Manutenção do Arquivamento (22) 21/09/2018 (71) IFP ENERGIES NOUVELLES (FR) Referente ao despacho 8.6 da RPI 2647 de 28/09/2021.
(21) BR 10 2018 069322-0 A2	Código 8.11 - Manutenção do Arquivamento (22) 21/09/2018 (71) CNH INDUSTRIAL AMERICA LLC (US) Referente ao despacho 8.6 da RPI 2647 de 28/09/2021.
(21) BR 10 2018 069765-0 A2	Código 8.11 - Manutenção do Arquivamento (22) 27/09/2018 (71) SERGIO MURILO (BR/TO) Referente ao despacho 8.6 da RPI 2647 de 28/09/2021.
(21) BR 10 2018 069892-3 A2	Código 8.11 - Manutenção do Arquivamento (22) 27/09/2018 (71) IFP ENERGIES NOUVELLES (FR) Referente ao despacho 8.6 da RPI 2647 de 28/09/2021.
(21) BR 10 2018 070432-0 A2	Código 8.11 - Manutenção do Arquivamento (22) 04/10/2018 (71) LEANDRO CARNEIRO DA SILVA (BR/SP)

Referente ao despacho 8.6 da RPI 2647 de 28/09/2021.

(21) BR 10 2018 070849-0 A2 Código 8.11 - Manutenção do Arquivamento
 (22) 10/10/2018
 (71) FERNANDO MARQUES VALENTE JUNIOR (BR/SP)
 Referente ao despacho 8.6 da RPI 2647 de 28/09/2021.

(21) BR 10 2018 072390-1 A2 Código 8.11 - Manutenção do Arquivamento
 (22) 30/10/2018
 (71) ERIC AGUIAR WITTLICH (BR/SP)
 Referente ao despacho 8.6 da RPI 2647 de 28/09/2021.

(21) BR 10 2018 072481-9 A2 Código 8.11 - Manutenção do Arquivamento
 (22) 31/10/2018
 (71) DAVINCI II CSJ, LLC (US)
 Referente ao despacho 8.6 da RPI 2647 de 28/09/2021.

(21) BR 10 2018 072863-6 A2 Código 8.11 - Manutenção do Arquivamento
 (22) 07/11/2018
 (71) RICARDO FALCÃO LOVATO - ME (BR/PR)
 Referente ao despacho 8.6 da RPI 2647 de 28/09/2021.

(21) BR 11 2012 004976-3 A2 Código 8.11 - Manutenção do Arquivamento
 (22) 06/09/2010
 (71) Lifescan Scotland Limited (GB)
 Referente ao despacho 8.6 da RPI 2647 de 28/09/2021.

(21) BR 11 2012 007515-2 A2 Código 8.11 - Manutenção do Arquivamento
 (22) 28/09/2010
 (71) Sharp Kabushiki Kaisha (JP)
 Referente ao despacho 8.6 da RPI 2647 de 28/09/2021.

(21) BR 11 2012 009732-6 A2 Código 8.11 - Manutenção do Arquivamento
 (22) 25/10/2010
 (71) F. Hoffmann-La Roche Ag (CH)
 Referente ao despacho 8.6 da RPI 2647 de 28/09/2021.

(21) BR 11 2012 011134-5 A2 Código 8.11 - Manutenção do Arquivamento
 (22) 02/11/2010
 (71) BRISTOL-MYERS SQUIBB COMPANY (US)
 Referente ao despacho 8.6 da RPI 2647 de 28/09/2021.



(21) BR 11 2012 013311-0 A2	Código 8.11 - Manutenção do Arquivamento (22) 01/12/2010 (71) EADS SOGERMA (FR) Referente ao despacho 8.6 da RPI 2647 de 28/09/2021.
(21) BR 11 2012 013554-6 A2	Código 8.11 - Manutenção do Arquivamento (22) 01/12/2010 (71) KONINKLIJKE PHILIPS N.V (NL) Referente ao despacho 8.6 da RPI 2647 de 28/09/2021.
(21) BR 11 2012 020149-2 A2	Código 8.11 - Manutenção do Arquivamento (22) 12/02/2010 (71) Alcatel Lucent (FR) Referente ao despacho 8.6 da RPI 2647 de 28/09/2021.
(21) BR 11 2013 002533-6 A2	Código 8.11 - Manutenção do Arquivamento (22) 29/07/2011 (71) MACROGENICS, INC (US) Referente ao despacho 8.6 da RPI 2647 de 28/09/2021.
(21) BR 11 2013 012777-5 A2	Código 8.11 - Manutenção do Arquivamento (22) 24/11/2011 (71) Total Raffinage Marketing (FR) ; Dow Global Technologies LLC (US) Referente ao despacho 8.6 da RPI 2647 de 28/09/2021.
(21) BR 11 2014 013640-8 A8	Código 8.11 - Manutenção do Arquivamento (22) 05/12/2012 (71) TRELIS BIOSCIENCE, LLC (US) Referente ao despacho 8.6 da RPI 2647 de 28/09/2021.
(21) BR 11 2014 013733-1 A8	Código 8.11 - Manutenção do Arquivamento (22) 06/12/2012 (71) FACEBOOK, INC. (US) Referente ao despacho 8.6 da RPI 2647 de 28/09/2021.
(21) BR 11 2015 004749-1 A2	Código 8.11 - Manutenção do Arquivamento (22) 06/12/2013 (71) COMPAGNIE GENERALE DES ETABLISSEMENTS MICHELIN (FR) Referente ao despacho 8.6 da RPI 2647 de 28/09/2021.
(21) BR 11 2015 012380-5 A2	Código 8.11 - Manutenção do Arquivamento (22) 02/12/2013 (71) NOVARTIS AG (CH) ; SYNTHETIC GENOMICS, INC. (US)



Referente ao despacho 8.6 da RPI 2647 de 28/09/2021.

(21) BR 11 2015 012715-0 A2 Código 8.11 - Manutenção do Arquivamento
 (22) 03/12/2013
 (71) ABALTA TECHNOLOGIES, INC. (US)
 Referente ao despacho 8.6 da RPI 2647 de 28/09/2021.

(21) BR 11 2015 012821-1 A2 Código 8.11 - Manutenção do Arquivamento
 (22) 04/12/2013
 (71) BAKER HUGHES INCORPORATED (US)
 Referente ao despacho 8.6 da RPI 2647 de 28/09/2021.

(21) BR 11 2015 012966-8 A2 Código 8.11 - Manutenção do Arquivamento
 (22) 06/12/2013
 (71) INVENTIO AG (CH)
 Referente ao despacho 8.6 da RPI 2647 de 28/09/2021.

(21) BR 11 2015 012968-4 A2 Código 8.11 - Manutenção do Arquivamento
 (22) 02/12/2013
 (71) DANISCO US INC. (US)
 Referente ao despacho 8.6 da RPI 2647 de 28/09/2021.

(21) BR 11 2015 013121-2 A2 Código 8.11 - Manutenção do Arquivamento
 (22) 05/12/2013
 (71) BARUCH S. BLUMBERG INSTITUTE (US) ; DREXEL UNIVERSITY (US)
 Referente ao despacho 8.6 da RPI 2647 de 28/09/2021.

(21) BR 11 2015 013266-9 A2 Código 8.11 - Manutenção do Arquivamento
 (22) 02/12/2013
 (71) INVENTIO AG (CH)
 Referente ao despacho 8.6 da RPI 2647 de 28/09/2021.

(21) BR 11 2015 014323-7 A2 Código 8.11 - Manutenção do Arquivamento
 (22) 03/12/2013
 (71) INVENTIO AG (CH)
 Referente ao despacho 8.6 da RPI 2647 de 28/09/2021.

(21) BR 11 2015 015122-1 A2 Código 8.11 - Manutenção do Arquivamento
 (22) 03/12/2013
 (71) NEC CORPORATION (JP)
 Referente ao despacho 8.6 da RPI 2647 de 28/09/2021.



(21) BR 11 2015 020799-5 A2	Código 8.11 - Manutenção do Arquivamento (22) 05/12/2013 (71) LG ELECTRONICS INC. (KR) Referente ao despacho 8.6 da RPI 2647 de 28/09/2021.
(21) BR 11 2016 010999-6 A2	Código 8.11 - Manutenção do Arquivamento (22) 02/12/2014 (71) NIPPON STEEL CORPORATION (JP) Referente ao despacho 8.6 da RPI 2647 de 28/09/2021.
(21) BR 11 2016 011765-4 A2	Código 8.11 - Manutenção do Arquivamento (22) 24/11/2014 (71) KONINKLIJKE PHILIPS N.V. (NL) Referente ao despacho 8.6 da RPI 2647 de 28/09/2021.
(21) BR 11 2016 012406-5 A2	Código 8.11 - Manutenção do Arquivamento (22) 01/12/2014 (71) JOHNSON MATTHEY PUBLIC LIMITED COMPANY (GB) Referente ao despacho 8.6 da RPI 2647 de 28/09/2021.
(21) BR 11 2016 012527-4 A2	Código 8.11 - Manutenção do Arquivamento (22) 02/12/2014 (71) MASTERCARD INTERNATIONAL INCORPORATED (US) Referente ao despacho 8.6 da RPI 2647 de 28/09/2021.
(21) BR 11 2016 013099-5 A2	Código 8.11 - Manutenção do Arquivamento (22) 05/12/2014 (71) BAKER HUGHES INCORPORATED. (US) Referente ao despacho 8.6 da RPI 2647 de 28/09/2021.
(21) BR 11 2016 013625-0 A2	Código 8.11 - Manutenção do Arquivamento (22) 03/12/2014 (71) UNIVERSIDAD NACIONAL AUTÓNOMA DE MÉXICO (MX) Referente ao despacho 8.6 da RPI 2647 de 28/09/2021.
(21) BR 11 2016 015074-0 A2	Código 8.11 - Manutenção do Arquivamento (22) 02/12/2014 (71) MASTERCARD INTERNATIONAL INCORPORATED (US) Referente ao despacho 8.6 da RPI 2647 de 28/09/2021.
(21) BR 11 2017 009972-1 A2	Código 8.11 - Manutenção do Arquivamento (22) 04/12/2015 (71) OZO INNOVATIONS LTD (GB)



Referente ao despacho 8.6 da RPI 2647 de 28/09/2021.

(21) BR 11 2017 011194-2 A2 Código 8.11 - Manutenção do Arquivamento
 (22) 24/11/2015
 (71) GEBO PACKAGING SOLUTIONS ITALY S.R.L. (IT)
 Referente ao despacho 8.6 da RPI 2647 de 28/09/2021.

(21) BR 11 2017 011254-0 A2 Código 8.11 - Manutenção do Arquivamento
 (22) 02/12/2015
 (71) AKZO NOBEL CHEMICALS INTERNATIONAL B.V. (NL)
 Referente ao despacho 8.6 da RPI 2647 de 28/09/2021.

(21) BR 11 2017 011275-2 A2 Código 8.11 - Manutenção do Arquivamento
 (22) 01/12/2015
 (71) NOVOZYMES A/S (DK)
 Referente ao despacho 8.6 da RPI 2647 de 28/09/2021.

(21) BR 11 2017 011407-0 A2 Código 8.11 - Manutenção do Arquivamento
 (22) 01/12/2015
 (71) DENSO CORPORATION (JP)
 Referente ao despacho 8.6 da RPI 2647 de 28/09/2021.

(21) BR 11 2017 011531-0 A2 Código 8.11 - Manutenção do Arquivamento
 (22) 01/12/2015
 (71) REZOLUTE, INC. (US)
 Referente ao despacho 8.6 da RPI 2647 de 28/09/2021.

(21) BR 11 2017 011693-6 A2 Código 8.11 - Manutenção do Arquivamento
 (22) 01/12/2015
 (71) EXXONMOBIL CHEMICAL PATENTS INC. (US) ; HENKEL AG & CO. -
 KGAA (DE)
 Referente ao despacho 8.6 da RPI 2647 de 28/09/2021.

(21) BR 11 2017 012594-3 A2 Código 8.11 - Manutenção do Arquivamento
 (22) 03/12/2015
 (71) KONINKLIJKE PHILIPS N.V. (NL)
 Referente ao despacho 8.6 da RPI 2647 de 28/09/2021.

(21) BR 11 2017 016869-3 A2 Código 8.11 - Manutenção do Arquivamento
 (22) 04/12/2015
 (71) SIG TECHNOLOGY AG (CH)
 Referente ao despacho 8.6 da RPI 2647 de 28/09/2021.



(21) BR 11 2018 008604-5 A2 Código 8.11 - Manutenção do Arquivamento
(22) 06/12/2016
(71) VALMET AB (SE)
Referente ao despacho 8.6 da RPI 2647 de 28/09/2021.

(21) BR 11 2018 009295-9 A8 Código 8.11 - Manutenção do Arquivamento
(22) 02/12/2016
(71) SOCIÉTÉ DES PRODUITS NESTLÉ S.A. (CH)
Referente ao despacho 8.6 da RPI 2647 de 28/09/2021.

(21) BR 11 2018 009642-3 A2 Código 8.11 - Manutenção do Arquivamento
(22) 01/12/2016
(71) KIMBERLY-CLARK WORLDWIDE, INC. (US)
Referente ao despacho 8.6 da RPI 2647 de 28/09/2021.

(21) BR 11 2018 010679-8 A8 Código 8.11 - Manutenção do Arquivamento
(22) 24/11/2016
(71) UNIVERSITY OF SASKATCHEWAN (CA)
Referente ao despacho 8.6 da RPI 2647 de 28/09/2021.

(21) BR 11 2018 010928-2 A2 Código 8.11 - Manutenção do Arquivamento
(22) 02/12/2016
(71) CHAMPIONX USA INC. (US)
Referente ao despacho 8.6 da RPI 2647 de 28/09/2021.

(21) BR 11 2018 010979-7 A2 Código 8.11 - Manutenção do Arquivamento
(22) 24/11/2016
(71) MITSUBISHI HEAVY INDUSTRIES, LTD. (JP)
Referente ao despacho 8.6 da RPI 2647 de 28/09/2021.

(21) BR 11 2018 011065-5 A2 Código 8.11 - Manutenção do Arquivamento
(22) 01/12/2016
(71) SYNGENTA PARTICIPATIONS AG (CH)
Referente ao despacho 8.6 da RPI 2647 de 28/09/2021.

(21) BR 11 2018 011118-0 A2 Código 8.11 - Manutenção do Arquivamento
(22) 02/12/2016
(71) CHAMPIONX USA INC. (US)
Referente ao despacho 8.6 da RPI 2647 de 28/09/2021.

(21) BR 11 2018 011141-4 A2 Código 8.11 - Manutenção do Arquivamento



(22) 04/12/2015
 (71) GREEN CROSS GENOME CORPORATION (KR)
 Referente ao despacho 8.6 da RPI 2647 de 28/09/2021.

(21) BR 11 2018 067647-0 A2 Código 8.11 - Manutenção do Arquivamento
 (22) 24/11/2016
 (71) GALA INDUSTRIES, INC. (US)
 Referente ao despacho 8.6 da RPI 2647 de 28/09/2021.

(21) BR 11 2019 000069-0 A2 Código 8.11 - Manutenção do Arquivamento
 (22) 28/05/2018
 (71) ASAHI KOHSAN CORPORATION (JP)
 Em virtude do arquivamento publicado na RPI 2646 de 21-09-2021 e considerando ausência de manifestação dentro dos prazos legais, informo que cabe ser mantido o arquivamento do pedido de patente, conforme o disposto no artigo 12, da resolução 113/2013.

(21) BR 11 2019 001155-2 A2 Código 8.11 - Manutenção do Arquivamento
 (22) 17/10/2018
 (71) BIOMEDICAL RESEARCH INSTITUTE CO., LTD. (JP)
 Em virtude do arquivamento publicado na RPI 2646 de 21-09-2021 e considerando ausência de manifestação dentro dos prazos legais, informo que cabe ser mantido o arquivamento do pedido de patente, conforme o disposto no artigo 12, da resolução 113/2013.

(21) BR 11 2019 003039-5 A2 Código 8.11 - Manutenção do Arquivamento
 (22) 31/05/2018
 (71) KONINKLIJKE PHILIPS N.V. (NL)
 Em virtude do arquivamento publicado na RPI 2646 de 21-09-2021 e considerando ausência de manifestação dentro dos prazos legais, informo que cabe ser mantido o arquivamento do pedido de patente, conforme o disposto no artigo 12, da resolução 113/2013.

(21) BR 11 2019 007892-4 A2 Código 8.11 - Manutenção do Arquivamento
 (22) 29/11/2017
 (71) HALLIBURTON ENERGY SERVICES, INC. (US)
 Em virtude do arquivamento publicado na RPI 2646 de 21-09-2021 e considerando ausência de manifestação dentro dos prazos legais, informo que cabe ser mantido o arquivamento do pedido de patente, conforme o disposto no artigo 12, da resolução 113/2013.

(21) BR 11 2019 009851-8 A2 Código 8.11 - Manutenção do Arquivamento
 (22) 30/11/2017



(71) NIPPON STEEL CORPORATION (JP)

Em virtude do arquivamento publicado na RPI 2646 de 21-09-2021 e considerando ausência de manifestação dentro dos prazos legais, informo que cabe ser mantido o arquivamento do pedido de patente, conforme o disposto no artigo 12, da resolução 113/2013.

(21) BR 11 2019 010589-1 A2

Código 8.11 - Manutenção do Arquivamento

(22) 25/11/2016

(71) AUTO DRIVE SOLUTIONS S.L. (ES)

Em virtude do arquivamento publicado na RPI 2646 de 21-09-2021 e considerando ausência de manifestação dentro dos prazos legais, informo que cabe ser mantido o arquivamento do pedido de patente, conforme o disposto no artigo 12, da resolução 113/2013.

(21) BR 11 2019 010695-2 A2

Código 8.11 - Manutenção do Arquivamento

(22) 29/11/2017

(71) NORMA GERMANY GMBH (DE)

Em virtude do arquivamento publicado na RPI 2646 de 21-09-2021 e considerando ausência de manifestação dentro dos prazos legais, informo que cabe ser mantido o arquivamento do pedido de patente, conforme o disposto no artigo 12, da resolução 113/2013.

(21) BR 11 2019 013442-5 A2

Código 8.11 - Manutenção do Arquivamento

(22) 04/06/2018

(71) GROW SOLUTIONS TECH LLC (US)

Em virtude do arquivamento publicado na RPI 2646 de 21-09-2021 e considerando ausência de manifestação dentro dos prazos legais, informo que cabe ser mantido o arquivamento do pedido de patente, conforme o disposto no artigo 12, da resolução 113/2013.

(21) BR 11 2019 024482-4 A2

Código 8.11 - Manutenção do Arquivamento

(22) 27/11/2017

(71) I.MER CO., LTD. (JP)

Em virtude do arquivamento publicado na RPI 2646 de 21-09-2021 e considerando ausência de manifestação dentro dos prazos legais, informo que cabe ser mantido o arquivamento do pedido de patente, conforme o disposto no artigo 12, da resolução 113/2013.

(21) BR 11 2020 001919-4 A2

Código 8.11 - Manutenção do Arquivamento

(22) 28/07/2018

(71) IAIN PETER WILLIAM FYFE, IAIN (AU)

Referente ao despacho 8.6 da RPI 2647 de 28/09/2021.



(21) BR 11 2020 012573-3 A2	Código 8.11 - Manutenção do Arquivamento (22) 04/12/2018 (71) KINDEVA DRUG DELIVERY L.P. (US) Referente ao despacho 8.6 da RPI 2647 de 28/09/2021.
<hr/>	
(21) BR 20 2016 028413-4 U2	Código 8.11 - Manutenção do Arquivamento (22) 02/12/2016 (71) CROACIA MOVIMENTACAO DE CARGAS EIRELI ME (BR/PR) Referente ao despacho 8.6 da RPI 2647 de 28/09/2021.
<hr/>	
(21) BR 20 2017 026329-6 U2	Código 8.11 - Manutenção do Arquivamento (22) 06/12/2017 (71) GAPAPE - COMÉRCIO ARTIGOS DE TECNOLOGIA LTDA. (BR/SP) Referente ao despacho 8.6 da RPI 2647 de 28/09/2021.
<hr/>	
(21) BR 20 2018 009333-4 U2	Código 8.11 - Manutenção do Arquivamento (22) 08/05/2018 (71) PAULO HENRIQUE MELLO GONÇALVES COSTA (BR/RJ) ; KARLA DE SOUZA FERREIRA (BR/RJ) Referente ao despacho 8.6 da RPI 2647 de 28/09/2021.
<hr/>	
(21) BR 20 2018 013736-6 U2	Código 8.11 - Manutenção do Arquivamento (22) 04/07/2018 (71) FABIANO DOS SANTOS BORGES (BR/MG) ; RAFAEL ANDRADE FERREIRA (BR/MG) Referente ao despacho 8.6 da RPI 2647 de 28/09/2021.
<hr/>	
(21) BR 20 2018 013746-3 U2	Código 8.11 - Manutenção do Arquivamento (22) 04/07/2018 (71) ANNELISE MARIA GODOY (BR/SP) Referente ao despacho 8.6 da RPI 2647 de 28/09/2021.
<hr/>	
(21) BR 20 2018 013762-5 U2	Código 8.11 - Manutenção do Arquivamento (22) 04/07/2018 (71) ROSIRIS CONCEIÇÃO FAGUNDES DE OLIVEIRA CAIO (BR/SP) Referente ao despacho 8.6 da RPI 2647 de 28/09/2021.
<hr/>	
(21) BR 20 2018 013814-1 U2	Código 8.11 - Manutenção do Arquivamento (22) 05/07/2018 (71) MARCUS AUGUSTO RIGO (BR/RS) Referente ao despacho 8.6 da RPI 2647 de 28/09/2021.
<hr/>	
(21) BR 20 2018 013864-8 U2	Código 8.11 - Manutenção do Arquivamento



	(22) 05/07/2018 (71) LUCIR GIORDANI (BR/RS) Referente ao despacho 8.6 da RPI 2647 de 28/09/2021.
--	--

(21) BR 20 2018 070531-3 U2	Código 8.11 - Manutenção do Arquivamento (22) 05/10/2018 (71) EDUARDO DA SILVA COMÉRCIO E MANUTENÇÃO DE MÁQUINAS - ME (BR/SP) Referente ao despacho 8.6 da RPI 2647 de 28/09/2021.
------------------------------------	---

(21) BR 20 2018 070749-9 U2	Código 8.11 - Manutenção do Arquivamento (22) 08/10/2018 (71) MAFRA & PAGANUCCI LTDA ME (BR/SP) Referente ao despacho 8.6 da RPI 2647 de 28/09/2021.
------------------------------------	---

(21) BR 20 2018 073718-5 U2	Código 8.11 - Manutenção do Arquivamento (22) 18/11/2018 (71) CARNEIRO INDÚSTRIA E COMÉRCIO DE METAIS SANITÁRIOS LTDA (BR/SP) Referente ao despacho 8.6 da RPI 2647 de 28/09/2021.
------------------------------------	---

(21) PI 0504834-6 A2	Código 8.11 - Manutenção do Arquivamento (22) 24/11/2005 (71) MICROSOFT TECHNOLOGY LICENSING, LLC (US) Referente ao despacho 8.6 da RPI 2647 de 28/09/2021.
-----------------------------	--

(21) PI 0719396-3 A2	Código 8.11 - Manutenção do Arquivamento (22) 06/12/2007 (71) B-TERA CORP (US) Referente ao despacho 8.6 da RPI 2647 de 28/09/2021.
-----------------------------	--

(21) PI 0922555-2 A2	Código 8.11 - Manutenção do Arquivamento (22) 04/12/2009 (71) EURO-CELTIQUE S.A. (LU) Referente ao despacho 8.6 da RPI 2647 de 28/09/2021.
-----------------------------	---

(21) PI 0922589-7 A2	Código 8.11 - Manutenção do Arquivamento (22) 03/12/2009 (71) AGFA NV (BE) Referente ao despacho 8.6 da RPI 2647 de 28/09/2021.
-----------------------------	--

(21) PI 1006429-0 A2	Código 8.11 - Manutenção do Arquivamento (22) 13/04/2010
-----------------------------	---



(71) UNILEVER N.V. (NL)

Referente ao despacho 8.6 da RPI 2647 de 28/09/2021.



Código Decisão**Código 9.1 - Deferimento**

Deferido o pedido de patente. Desta data corre o prazo de 60 (sessenta) dias para o pagamento da retribuição para expedição da carta-patente conforme a Resolução 72/2013. O pagamento desta retribuição poderá ainda ser efetuado dentro de 30 (trinta) dias subsequentes, independente de notificação na RPI, mediante pagamento de retribuição específica. O não pagamento da retribuição nos prazos acima determinados acarretará o arquivamento definitivo do pedido.

(21) BR 10 2012 006153-8 A8 Código 9.1 - Deferimento
(22) 19/03/2012
(54) Sistema de lubrificação para um dispositivo de transferência de potência, e, veículo
(71) Deere & Company (US)

(21) BR 10 2012 008710-3 A2 Código 9.1 - Deferimento
(22) 13/04/2012
(54) EQUIPAMENTO EMISSOR DE LED OU LASER E PROCESSO DE CONTROLE DE PYTHIUM SPP
(71) UNIVERSIDADE DE SÃO PAULO - USP (BR/SP) ; UNIVERSIDADE ESTADUAL PAULISTA - UNESP (BR/SP)

(21) BR 10 2012 021043-6 A2 Código 9.1 - Deferimento
(22) 22/08/2012
(54) COMPOSIÇÃO À BASE DE ÓLEO VEGETAL DERIVADO DO FRUTO DE ESPÉCIE DO GÊNERO EUTERPE, SEU PROCESSO DE OBTENÇÃO E SUAS APLICAÇÕES EM TERAPIAS FOTODINÂMICAS
(71) Fundação Universidade Federal do Acre (BR/AC) ; FUNDAÇÃO UNIVERSIDADE DE BRASÍLIA (BR/DF)

(21) BR 10 2012 021998-0 A2 Código 9.1 - Deferimento
(22) 31/08/2012
(54) SISTEMA DE ACIONAMENTO ELETROMECÂNICO PARA TELECOMANDO E AUTOMAÇÃO DAS OPERAÇÕES DE UM RELIGADOR MONOFÁSICO
(71) Cemig Distribuição S.A. (BR/MG)

(21) BR 10 2012 024124-2 A2 Código 9.1 - Deferimento
(22) 24/09/2012
(54) UNIDADE DE ENGRENAGEM E UM MÉTODO PARA CONTROLE DE UMA BOMBA DE LUBRIFICAÇÃO DE UMA UNIDADE DE ENGRENAGEM



(71) MOVENTAS GEARS OY (FI)

(21) BR 10 2012 029163-0 A2 Código 9.1 - Deferimento
(22) 13/11/2012
(54) USO DO ÓLEO DE CAFÉ TORRADO DA ESPÉCIE COFFEE ARÁBICA
(71) UNIVERSIDADE ESTADUAL DE CAMPINAS - UNICAMP (BR/SP) ;
INSTITUTO AGRONÔMICO DE CAMPINAS (BR/SP) ; LINAX COMÉRCIO DE
ÓLEOS ESSENCIAIS LTDA. (BR/SP)

(21) BR 10 2012 030753-7 A8 Código 9.1 - Deferimento
(22) 03/12/2012
(54) APARATO E SISTEMA DE MONITORAÇÃO DE CHAVES
SECCIONADORAS
(71) CEMIG DISTRIBUIÇÃO S.A. (BR/MG) ; FUNDAÇÃO CPQD (BR/SP)

(21) BR 10 2013 007586-8 A2 Código 9.1 - Deferimento
(22) 28/03/2013
(54) REFLETOR DE SINAL CELULAR 3G PARA MODEM USB
(71) JOSÉ SENDESKI NETO (BR/PR)

(21) BR 10 2013 007649-0 A2 Código 9.1 - Deferimento
(22) 28/03/2013
(54) TRANSMISSÃO DE VEÍCULO
(71) HONDA MOTOR CO., LTD. (JP)

(21) BR 10 2013 012829-5 A2 Código 9.1 - Deferimento
(22) 23/05/2013
(54) Tensionador de correia para veículos automotores e transmissão por
correia
(71) Mercedes-Benz do Brasil Ltda (BR/SP)

(21) BR 10 2013 013383-3 A2 Código 9.1 - Deferimento
(22) 29/05/2013
(54) GALPÃO COM ISOLAMENTO TERMO-ACÚSTICO PARA TESTES DE
LOCOMOTIVAS
(71) AVEN ENGENHARIA LTDA (BR/MG)

(21) BR 10 2013 013697-2 A8 Código 9.1 - Deferimento
(22) 03/06/2013
(54) Método para gerenciar a interação de múltiplas telas de exibição e
dispositivo para expandir uma área de exibição.
(71) SAMSUNG ELETRÔNICA DA AMAZÔNIA LTDA. (BR/SP)



(21) BR 10 2013 014921-7 A2	Código 9.1 - Deferimento (22) 14/06/2013 (54) CONJUNTO DE EIXO (71) MERITOR TECHNOLOGY, LLC (US)
(21) BR 10 2013 015772-4 A2	Código 9.1 - Deferimento (22) 21/06/2013 (54) DISCO DIAGRAMA DIGITAL E SEU SISTEMA DE FUNCIONAMENTO (71) DALTON ALEXANDRE DA SILVA (BR/SC)
(21) BR 10 2013 027703-7 A2	Código 9.1 - Deferimento (22) 29/10/2013 (54) SISTEMA DE OTIMIZAÇÃO DE ESTABILIDADE DE SISTEMA DE ENERGIA ELÉTRICA (71) THE BOEING COMPANY (US)
(21) BR 10 2014 005847-8 A2	Código 9.1 - Deferimento (22) 13/03/2014 (54) BARRAMENTO PARA CONEXÃO DE DISJUNTORES (71) GL ELETRO-ELETRÔNICOS LTDA (BR/SP)
(21) BR 10 2014 007242-0 A2	Código 9.1 - Deferimento (22) 26/03/2014 (54) DISPOSITIVO TÉRMICO (71) VETCO GRAY SCANDINAVIA.AS (NO)
(21) BR 10 2014 007559-3 A2	Código 9.1 - Deferimento (22) 28/03/2014 (54) SISTEMA PARA ACIONAMENTO EXTERNO DE OPERAÇÃO DA GAVETA EXTRAÍVEL DE UM CCM COM DISPOSITIVO AUTÔNOMO DE SEGURANÇA ACOPLADO À PORTA (71) MELQUISEDEC FRANCISQUINI (BR/SP)
(21) BR 10 2014 008191-7 A2	Código 9.1 - Deferimento (22) 04/04/2014 (54) MONTAGENS E MÉTODOS PARA MANUSEIO, TRANSPORTE E/OU POSICIONAMENTO DE PEÇAS COMPONENTES (71) EMBRAER S.A. (BR/SP)
(21) BR 10 2014 020066-5 A2	Código 9.1 - Deferimento (22) 13/08/2014 (54) MÉTODO PARA DISTRIBUIR A ENERGIA ENTRE PELO MENOS UM PRIMEIRO FREIO E PELO MENOS UM SEGUNDO FREIO E SISTEMA PARA



DISTRIBUIR A ENERGIA ENTRE PELO MENOS UM FREIO DIANTEIRO E PELO MENOS UM FREIO TRASEIRO
(71) THE BOEING COMPANY (US)

(21) BR 10 2014 025712-8 A2 Código 9.1 - Deferimento
(22) 15/10/2014
(54) SISTEMA E MÉTODO PARA GERENCIAR O CICLO DE VIDA DE FIXADORES DE UM PRODUTO COMPOSTO DE UMA PLURALIDADE DE PARTES COMPONENTES
(71) THE BOEING COMPANY (US)

(21) BR 10 2014 025871-0 A2 Código 9.1 - Deferimento
(22) 16/10/2014
(54) DISPOSITIVO DE FIXAÇÃO E DISPOSITIVO DE FORMAÇÃO DE IMAGEM
(71) RICOH COMPANY, LTD. (JP)

(21) BR 10 2014 026317-9 A2 Código 9.1 - Deferimento
(22) 22/10/2014
(54) SISTEMA E MÉTODO DE INSTALAÇÃO DE DUTOS ENTERRADOS
(71) PETRÓLEO BRASILEIRO S. A. - PETROBRAS (BR/RJ) ; PONTIFÍCIA UNIVERSIDADE CATÓLICA DO RIO DE JANEIRO - PUC-RIO (BR/RJ)

(21) BR 10 2014 030213-1 A2 Código 9.1 - Deferimento
(22) 03/12/2014
(54) TRANSFORMADOR DE CORRENTE COM NÚCLEO DE LÂMINAS DE GRÃOS ORIENTADOS COM PONTE DE DESVIO DE FLUXO MAGNÉTICO UTILIZADO EM DISPOSITIVO DE INTERRUPTOR
(71) WEG DRIVES & CONTROLS - AUTOMAÇÃO LTDA (BR/SC)

(21) BR 10 2014 032373-2 A2 Código 9.1 - Deferimento
(22) 23/12/2014
(54) PROCESSO DE OBTENÇÃO DE CARBONO VÍTREO, EM SISTEMA FECHADO DE CARBONIZAÇÃO QUE NÃO PERMITE A ENTRADA DE AR ATMOSFÉRICO OU OUTRO GÁS, QUE INDEPENDE DA UTILIZAÇÃO DE SISTEMAS DE VÁCUO OU DE GASES INERTES
(71) INSTITUTO DE ESTUDOS AVANÇADOS - IEAV (BR/SP)

(21) BR 10 2014 032550-6 A2 Código 9.1 - Deferimento
(22) 23/12/2014
(54) PROCESSO DE OBTENÇÃO DO EXTRATO ETANÓLICO DAS SEMENTES COM ENDOCARPO DE ABACATE, COMPOSIÇÕES INSETICIDAS E USO DAS MESMAS



(71) UNIVERSIDADE ESTADUAL PAULISTA "JÚLIO DE MESQUITA FILHO" - UNESP (BR/SP) ; UNIVERSIDADE DE SÃO PAULO - USP (BR/SP) ; FUNDAÇÃO UNIVERSIDADE FEDERAL DE SÃO CARLOS (BR/SP)

(21) BR 10 2015 002798-2 A2 Código 9.1 - Deferimento
(22) 09/02/2015
(54) MÉTODO PARA A DETECÇÃO DE FALHA EM UMA REDE ELÉTRICA E DISPOSITIVO PARA DETECTAR FALHA EM UMA REDE ELÉTRICA
(71) SCHNEIDER ELECTRIC INDUSTRIES SAS (FR)

(21) BR 10 2015 003365-6 A2 Código 9.1 - Deferimento
(22) 13/02/2015
(54) MÉTODO DE CONTROLE HIERÁRQUICO E ADAPTATIVO DE TENSÃO, USO DO MESMO EM REDES ELÉTRICAS INTELIGENTES "SMART GRID", E SISTEMA DE CONTROLE HIERÁRQUICO E ADAPTATIVO EM REDES ELÉTRICAS INTELIGENTES
(71) UNIVERSIDADE FEDERAL DE SANTA MARIA (BR/RS) ; COMPANHIA ESTADUAL DE DISTRIBUIÇÃO DE ENERGIA ELÉTRICA - CEEE-D (BR/RS)

(21) BR 10 2015 009686-0 A2 Código 9.1 - Deferimento
(22) 29/04/2015
(54) MÓDULO DE CORTE E RELIGAMENTO PARA MEDIDOR DE ENERGIA ELÉTRICA DE BAIXA TENSÃO
(71) Ecil Informática Indústria e Comércio Ltda (BR/SP) ; EDP SÃO PAULO DISTRIBUIÇÃO DE ENERGIA S/A (BR/SP)

(21) BR 10 2015 009749-2 A2 Código 9.1 - Deferimento
(22) 29/04/2015
(54) CONTACTOR ELÉTRICO
(71) JOHNSON ELECTRIC INTERNATIONAL AG (CH)

(21) BR 10 2015 013951-9 A2 Código 9.1 - Deferimento
(22) 12/06/2015
(54) COMUTADOR LONGITUDINAL, PARA SISTEMA DE MUDANÇA DE POSIÇÃO E TRAVAMENTO NO CONTATO ELÉTRICO
(71) RIOTRAFO LTDA (BR/SP)

(21) BR 10 2015 016756-3 A2 Código 9.1 - Deferimento
(22) 13/07/2015
(54) SISTEMA E PROCESSO DE PROTEÇÃO CONTRA PROBLEMAS DE CONECTIVIDADE, ATAQUES DDoS E FALHA DE HARDWARE
(71) THOMAS AUGUSTO DEBIASI GANDINI (BR/RS) ; ANDREI ORTOLAN (BR/RS)



(21) BR 10 2015 017809-3 A2	Código 9.1 - Deferimento (22) 27/07/2015 (54) MÉTODO PARA IDENTIFICAÇÃO DA PROPORÇÃO DE ÁGUA DE INJEÇÃO E/OU DE ÁGUA DE FORMAÇÃO EM UMA DETERMINADA QUANTIDADE DE ÁGUA DE PRODUÇÃO EM PROCESSOS DE RECUPERAÇÃO SECUNDÁRIA (71) PETRÓLEO BRASILEIRO S.A. - PETROBRAS (BR/RJ)
<hr/>	
(21) BR 10 2015 024667-6 A2	Código 9.1 - Deferimento (22) 25/09/2015 (54) DISPOSITIVO ATENUADOR DE PRESSÃO INTERNA PARA MÁQUINAS ELÉTRICAS GIRANTES APTAS A OPERAR EM ATMOSFERAS EXPLOSIVAS E MÁQUINA ELÉTRICA GIRANTE (71) WEG EQUIPAMENTOS ELÉTRICOS S.A. (BR/SC)
<hr/>	
(21) BR 10 2015 025180-7 A2	Código 9.1 - Deferimento (22) 01/10/2015 (54) AMOSTRADOR PASSIVO, PROCESSO PARA A OBTENÇÃO DO BIOSORVENTE DE POLUENTES ATMOSFÉRICOS E SEU USO (71) UNIVERSIDADE FEDERAL DO RIO GRANDE DO NORTE (BR/RN) ; UNIVERSIDADE DO ESTADO DO RIO GRANDE DO NORTE - UERN (BR/RN)
<hr/>	
(21) BR 10 2015 026649-9 A2	Código 9.1 - Deferimento (22) 21/10/2015 (54) APARELHO PARA FORMAR UMA VEDAÇÃO ENTRE UM DISJUNTOR E UM GABINETE (71) ABB INC. (US)
<hr/>	
(21) BR 10 2015 031296-2 A2	Código 9.1 - Deferimento (22) 14/12/2015 (54) DISPOSITIVO PARA MEDIÇÃO DIRETA DO ESTADO DE CARGA DE CÉLULAS DE BATERIAS ATRAVÉS DA RESISTÊNCIA ELÉTRICA DO INVÓLUCRO (71) FUNDAÇÃO PARQUE TECNOLÓGICO ITAIPU - BRASIL (BR/PR)
<hr/>	
(21) BR 10 2016 000110-2 A2	Código 9.1 - Deferimento (22) 05/01/2016 (54) APARATO DE DESLOCAMENTO INSTANTÂNEO DE DISJUNTOR EM CAIXA MOLDADA (71) LSIS CO., LTD. (KR)
<hr/>	
(21) BR 10 2016 022548-5 A2	Código 9.1 - Deferimento



	(22) 28/09/2016 (54) MATRIZ MAGNÉTICA ONDULADA PARA SEPARADOR MAGNÉTICO DE ALTA INTENSIDADE (71) JOSÉ PANCRÁCIO RIBEIRO (BR/MG)
(21) BR 10 2016 027167-3 A2	Código 9.1 - Deferimento (22) 21/11/2016 (54) ?MÉTODO DE DETECÇÃO SELETIVA DE HIDROGÊNIO E USO? (71) UNIVERSIDADE FEDERAL DE MINAS GERAIS (BR/MG) ; FUNDAÇÃO DE AMPARO À PESQUISA DO ESTADO DE MINAS GERAIS ? FAPEMIG (BR/MG) ; FAPEMIG - FUNDAÇÃO DE AMPARO A PESQUISA DO ESTADO DE MINAS GERAIS (BR/MG) ; FAPEMIG - FUNDAÇÃO DE AMPARO A PESQUISA DO ESTADO DE MINAS GERAIS (BR/MG)
(21) BR 10 2017 002252-8 A2	Código 9.1 - Deferimento (22) 02/02/2017 (54) FOTOPROTETOR COM ÓLEO DE BABAÇU (71) UNIVERSIDADE ESTADUAL DO MARANHÃO (BR/MA)
(21) BR 10 2017 012140-2 A2	Código 9.1 - Deferimento (22) 08/06/2017 (54) SISTEMA E MÉTODO DE CONTROLE AGRÍCOLA (71) CNH INDUSTRIAL AMERICA LLC (US) ; AUTONOMOUS SOLUTIONS, INC. (US)
(21) BR 10 2018 011540-5 A2	Código 9.1 - Deferimento (22) 07/06/2018 (54) FILTRO CONDENSADOR AUTOMÁTICO (71) SERGIO LUIZ PAZOTTO (BR/SP)
(21) BR 10 2019 022710-9 A2	Código 9.1 - Deferimento (22) 30/10/2019 (54) SUPORTE UNIVERSAL PARA IMPLEMENTOS ESPORTIVOS (71) MARCOS FERNANDO LUIZ (BR/SC)
(21) BR 10 2021 006677-6 A2	Código 9.1 - Deferimento (22) 07/04/2021 (54) LIXADEIRA DE CINTA COM MESA VERTICAL E HORIZONTAL DESLOCÁVEIS E ALINHAMENTO ANGULAR DA LIXA (71) DS-MAQ MANUTENÇÃO E SOLUÇÕES EM MÁQUINAS LTDA (BR/SP)
(21) BR 10 2021 012622-1 A2	Código 9.1 - Deferimento (22) 25/06/2021



	(54) ESTAÇÃO MÓVEL DE LÂMPADAS ULTRAVIOLETAS PARA CONTROLE MICROBIOLÓGICO AJUSTÁVEL DO AR AMBIENTE E DE SUPERFÍCIES CRÍTICAS (71) FISHILER PIMENTEL ZITENFELD CARDIA (BR/ES)
--	---

(21) BR 11 2012 006931-4 A2	Código 9.1 - Deferimento (22) 04/10/2010 (54) MÉTODOS DE EXPLORAÇÃO DE HIDROCARBONETOS NO INTERIOR DE VOLUME PREDETERMINADO DA TERRA CONTENDO CARACTERÍSTICAS ESTRUTURAIS E ESTRATIGRÁFICAS CONDUCENTES À GERAÇÃO, À MIGRAÇÃO, À ACUMULAÇÃO OU À PRESENÇA DOS REFERIDOS HIDROCARBONETOS (71) BP Corporation North America Inc. (US)
------------------------------------	--

(21) BR 11 2012 009014-3 A2	Código 9.1 - Deferimento (22) 30/09/2010 (54) CONJUGAÇÃO DE POLISSACARÍDEOS STAPHYLOCOCCUS AUREUS TIPO 5 E TIPO 8 (71) Novartis Ag (CH)
------------------------------------	--

(21) BR 11 2012 014573-8 A2	Código 9.1 - Deferimento (22) 14/12/2010 (54) SEÇÃO DE ESCOVA PARA UMA ESCOVA DE DENTES ELÉTRICA (71) BRAUN GMBH (DE)
------------------------------------	--

(21) BR 11 2012 018969-7 A2	Código 9.1 - Deferimento (22) 15/12/2010 (54) DISPOSIÇÃO ELETROCIRÚRGICA (71) ERBE ELEKTROMEDIZIN GMBH (DE)
------------------------------------	--

(21) BR 11 2012 022935-4 A2	Código 9.1 - Deferimento (22) 31/03/2010 (54) COMPOSIÇÃO DE HIGIENE ORAL (71) Colgate-Palmolive Company (US)
------------------------------------	---

(21) BR 11 2012 028066-0 A2	Código 9.1 - Deferimento (22) 27/04/2011 (54) APARELHO E MÉTODOS PARA AUTENTICAR REDE SEM FIO (71) Apple Inc. (US)
------------------------------------	---

(21) BR 11 2013 003773-3 A2	Código 9.1 - Deferimento (22) 30/08/2011 (54) PRODUTO MOLDADO COM INTRODUÇÃO DE FILME
------------------------------------	---

(71) Yazaki Corporation (JP) ; SANWA SCREEN CO., LTD. (JP)

(21) BR 11 2013 004503-5 A2 Código 9.1 - Deferimento
(22) 30/08/2011
(54) Antagonistas de receptor de 5ht2b, seu uso, composição farmacêutica e seu processo de preparação
(71) JANSSEN PHARMACEUTICA NV (BE)

(21) BR 11 2013 006858-2 A2 Código 9.1 - Deferimento
(22) 19/11/2010
(54) COMPOSIÇÃO POLIOLEFÍNICA TERMOPLÁSTICA, PROCESSO PARA PREPARAR UM ARTIGO TERMOFORMADO E ARTIGO TERMOFORMADO
(71) DOW GLOBAL TECHNOLOGIES LLC (US) ; HP PELZER HOLDING GMBH (DE)

(21) BR 11 2013 007389-6 A2 Código 9.1 - Deferimento
(22) 30/09/2011
(54) DERIVADO DE 1,2,4-TRIAZOLONA, SUBSTÂNCIA E COMPOSIÇÃO FARMACÊUTICA
(71) TAISHO PHARMACEUTICAL CO., LTD. (JP)

(21) BR 11 2013 007781-6 A2 Código 9.1 - Deferimento
(22) 29/09/2011
(54) MÉTODO IMPLEMENTADO POR COMPUTADOR PARA PROCESSAR DADOS RELACIONADOS COM SAÚDE PRIVADA EM UM PLACAR NUMÉRICO ADEQUADO PARA PUBLICAÇÃO E SISTEMA DE MONITORAMENTO DE SAÚDE
(71) DACADOO AG (CH)

(21) BR 11 2013 008767-6 A2 Código 9.1 - Deferimento
(22) 10/04/2013
(54) Processo para preparação de um copolímero de (met)acrilato contendo grupos amônio quaternário através de polimerização de radical livre em solução
(71) Evonik Röhm GMBH (DE)

(21) BR 11 2013 011514-9 A2 Código 9.1 - Deferimento
(22) 09/11/2011
(54) USO DE UM OLIGÔMERO DE POLIÉSTER ALIFÁTICO, MÉTODO DE PREPARAÇÃO DE UM POLI(BUTILENO SUCCINATO), OLIGÔMERO DE POLI(BUTILENO SUCCINATO), COMPOSIÇÕES POLIMÉRICAS, MÉTODO DE PREPARAÇÃO DE UMA COMPOSIÇÃO POLIMÉRICA, USO DE UMA COMPOSIÇÃO POLIMÉRICA E ARTIGO PLÁSTICO
(71) FAURECIA INTERIEUR INDUSTRIE (FR)



(21) BR 11 2013 014275-8 A2	Código 9.1 - Deferimento (22) 07/12/2011 (54) DISPOSITIVO ELETRÔNICO E TERMINAL ELETRÔNICO (71) COMPAGNIE INDUSTRIELLE ET FINANCIERE D'INGENIERIE - INGENICO (FR)
(21) BR 11 2013 015257-5 A2	Código 9.1 - Deferimento (22) 15/12/2011 (54) EMBALAGEM E SISTEMAS DE ENTREGA DE VÁLVULA CARDÍACA PROTÉTICA (71) EDWARDS LIFESCIENCES CORPORATION (US)
(21) BR 11 2013 017411-0 A2	Código 9.1 - Deferimento (22) 06/01/2012 (54) TERAPIAS À BASE DE LIGANTE DE RECEPTOR QUIMIOSSENSORIAL (71) ANJI PHARMA (US) LLC (US)
(21) BR 11 2013 017960-0 A2	Código 9.1 - Deferimento (22) 11/01/2012 (54) MÉTODO E SISTEMA PARA DETERMINAR CORREÇÕES DE RELÓGIO DE SATÉLITE (71) DEERE & COMPANY (US)
(21) BR 11 2013 023539-0 A2	Código 9.1 - Deferimento (22) 14/03/2012 (54) COMPOSTO, COMPOSIÇÃO FARMACÊUTICA, COMBINAÇÃO DE UM COMPOSTO, USO DE UM COMPOSTO E DISPOSITIVO (71) CHIESI FARMACEUTICI S.P.A. (IT)
(21) BR 11 2014 001642-9 A2	Código 9.1 - Deferimento (22) 02/08/2012 (54) Fenil-3-aza-biciclo[3.1.0]hex-3-il-metanonas, seu uso, composição farmacêutica ou medicamento e combinação (71) BOEHRINGER INGELHEIM INTERNATIONAL GMBH (DE)
(21) BR 11 2014 003906-2 A2	Código 9.1 - Deferimento (22) 21/08/2012 (54) COMPOSTOS DE PIRIDAZINONA COMO INIBIDORES DA ENZIMA D-AMINOÁCIDO OXIDASE (DAAO), SEU PROCESSO DE PREPARAÇÃO, COMPOSIÇÕES FARMACÊUTICAS E COMBINAÇÕES COMPREENDENDO OS MESMOS E COMPOSTOS INTERMEDIÁRIOS (71) TAKEDA PHARMACEUTICAL COMPANY LIMITED (JP)



(21) BR 11 2014 004310-8 A2	Código 9.1 - Deferimento (22) 20/08/2012 (54) Composto de pirimidina inibidor da enzima fosfodiesterase 10, composição farmacêutica, uso de um composto (71) MERCK SHARP & DOHME CORP. (US)
(21) BR 11 2014 005235-2 A2	Código 9.1 - Deferimento (22) 07/09/2012 (54) COMPOSTO HETEROCÍCLICO, COMPOSIÇÃO FARMACÊUTICA, USO DO COMPOSTO HETEROCÍCLICO PARA MANUFATURA DE UM MEDICAMENTO PARA PREVENIR E/OU TRATAR UMA DOENÇA NEUROLÓGICA CENTRAL, E, MÉTODO PARA PRODUIR UM COMPOSTO HETEROCÍCLICO (71) OTSUKA PHARMACEUTICAL CO., LTD. (JP)
(21) BR 11 2014 007594-8 A2	Código 9.1 - Deferimento (22) 28/03/2013 (54) CATETER SÍNCRONO MULTIPOLAR PARA ABLAÇÃO POR RADIOFREQUÊNCIA DA ARTÉRIA PULMONAR (71) PULNOVO MEDICAL (WUXI) CO., LTD. (CN)
(21) BR 11 2014 013039-6 A8	Código 9.1 - Deferimento (22) 15/11/2012 (54) APARELHO DE DISPARO DO DISPOSITIVO DE COMUTAÇÃO (71) SIEMENS AKTIENGESELLSCHAFT (DE)
(21) BR 11 2014 015224-1 A8	Código 9.1 - Deferimento (22) 20/12/2012 (54) DISPOSITIVO E MÉTODO PARA A DETERMINAÇÃO DE PELO MENOS UM PARÂMETRO DE REFRAÇÃO OCULAR OBJETIVA DE UM SUJEITO DE FUNÇÃO DE UMA PLURALIDADE DE DIREÇÕES DO OLHAR (71) ESSILOR INTERNATIONAL (FR)
(21) BR 11 2014 016106-2 A8	Código 9.1 - Deferimento (22) 28/12/2011 (54) MÉTODO E APARELHO PARA FORNECIMENTO DE SERVIÇO DE NAVEGAÇÃO INCLUINDO COMUNICAÇÃO DE INFORMAÇÃO DE ELEVAÇÃO E/OU ORIENTAÇÃO VERTICAL (71) INTEL CORPORATION (US)
(21) BR 11 2014 017229-3 A8	Código 9.1 - Deferimento (22) 10/01/2013

	(54) ÁCIDO NUCLEICO RECOMBINANTE, CASSETTE DE EXPRESSÃO, VETOR, CÉLULA HOSPEDEIRA RECOMBINANTE, MÉTODO DE PRODUÇÃO DA COLAGENASE I OU II, COLAGENASE I OU II, COMPOSIÇÃO FARMACÊUTICA, E MÉTODO DE PRODUÇÃO DE UM PRODUTO DE DROGA (71) AUXILIUM INTERNATIONAL HOLDINGS, INC (US)
(21) BR 11 2014 018864-5 A8	Código 9.1 - Deferimento (22) 05/02/2013 (54) SISTEMA DE CATEGORIZAÇÃO DE RESULTADO DE PESQUISA E MÉTODO IMPLEMENTADO POR COMPUTADOR (71) GOOGLE LLC (US)
(21) BR 11 2014 022726-8 A2	Código 9.1 - Deferimento (22) 15/11/2012 (54) MÉTODO DE EXECUÇÃO DE UMA INSTRUÇÃO DE MÁQUINA EM UMA UNIDADE DE PROCESSAMENTO CENTRAL, MEIO LEGÍVEL POR COMPUTADOR E SISTEMA DE COMPUTADOR (71) INTERNATIONAL BUSINESS MACHINES CORPORATION (US)
(21) BR 11 2014 024899-0 A8	Código 9.1 - Deferimento (22) 03/04/2013 (54) DISPOSITIVO DE PROTEÇÃO CONTRA RAIOS (71) ARIANEGROUP SAS (FR)
(21) BR 11 2014 025789-2 A8	Código 9.1 - Deferimento (22) 08/04/2013 (54) APARELHO DE REFRIGERAÇÃO (71) DAIKIN INDUSTRIES, LTD. (JP)
(21) BR 11 2014 026040-0 A2	Código 9.1 - Deferimento (22) 17/04/2013 (54) COMPRIMIDO DE LIBERAÇÃO SUSTENTADA QUE CONTÉM LEVODROPROPIZINA (71) KOREA UNITED PHARM. INC. (KR)
(21) BR 11 2014 026952-1 A8	Código 9.1 - Deferimento (22) 30/04/2013 (54) DERIVADOS DE AMINOPIRIMIDINA PIRAZOL E COMPOSIÇÃO QUE OS COMPREENDE (71) GENENTECH, INC. (US)
(21) BR 11 2014 027067-8 A2	Código 9.1 - Deferimento



	(22) 03/05/2013 (54) MÉTODO PARA QUANTIFICAR ANISOTROPIA DE DIFUSÃO MICROSCÓPICA E/OU DIFUSIVIDADE MÉDIA EM UM MATERIAL; E USO DE UM MÉTODO (71) CR DEVELOPMENT AB (SE)
--	---

(21) BR 11 2014 029709-6 A2	Código 9.1 - Deferimento (22) 30/05/2013 (54) COMPOSTO, COMPOSIÇÃO FARMACÊUTICA, COMBINAÇÃO, PRODUTO, E, USO DE UM COMPOSTO (71) ASTEX THERAPEUTICS LIMITED (GB)
------------------------------------	---

(21) BR 11 2014 029800-9 A2	Código 9.1 - Deferimento (22) 29/05/2013 (54) SAIS DE AMÔNIO QUATERNÁRIO N-(HALOMETIL) COMO AGENTES TERAPÊUTICOS (71) UNIVERSIDAD DE CALDAS (CO) ; THE BOARD OF TRUSTEES OF ILLINOIS STATE UNIVERSITY (US) ; UNIVERSIDAD DE ANTIOQUIA (CO)
------------------------------------	---

(21) BR 11 2014 030611-7 A2	Código 9.1 - Deferimento (22) 07/06/2013 (54) SISTEMA E MÉTODO DE MONITORAMENTO E CONTROLE DE VOLUME DE ULTRAFILTRAÇÃO DURANTE DIÁLISE PERITONEAL USANDO BIOEMPEDÂNCIA SEGMENTAR (71) FRESENIUS MEDICAL CARE HOLDINGS, INC. (US)
------------------------------------	---

(21) BR 11 2014 031215-0 A2	Código 9.1 - Deferimento (22) 14/06/2013 (54) CARTUCHO, CARTUCHO DE PROCESSO E APARELHO DE FORMAÇÃO DE IMAGENS ELETROFOTOGRAFICAS (71) CANON KABUSHIKI KAISHA (JP)
------------------------------------	---

(21) BR 11 2015 000884-4 A2	Código 9.1 - Deferimento (22) 06/09/2013 (54) APARELHO DE FORMAÇÃO DE IMAGEM, E CARTUCHO DE PROCESSO (71) CANON KABUSHIKI KAISHA (JP)
------------------------------------	--

(21) BR 11 2015 001157-8 A2	Código 9.1 - Deferimento (22) 19/07/2013 (54) MÉTODO PARA AUMENTAR O SUCESSO DA IMPLANTAÇÃO EM FERTILIZAÇÃO ASSISTIDA (71) MATRICELAB INNOVE (FR)
------------------------------------	--



(21) BR 11 2015 003626-0 A2	<p>Código 9.1 - Deferimento (22) 28/08/2012 (54) Sistema de interface gráfica de usuário, método e meio de armazenamento correspondente. (71) GLOWBL (FR)</p>
(21) BR 11 2015 003749-6 A2	<p>Código 9.1 - Deferimento (22) 23/08/2013 (54) SISTEMA DE FIXAÇÃO ÓSSEA (71) SYNTHES GMBH (CH)</p>
(21) BR 11 2015 004590-1 A2	<p>Código 9.1 - Deferimento (22) 10/09/2013 (54) IMPRESSORA DE JATO DE TINTA OU UMA CABEÇA DE IMPRESSÃO PARA UMA IMPRESSORA DE JATO DE TINTA, E, MÉTODOS PARA COBRIR UMA PLURALIDADE DE BOCAIS DE IMPRESSÃO E PARA OPERAR UMA IMPRESSORA DE JATO DE TINTA OU UMA CABEÇA DE IMPRESSÃO PARA UMA IMPRESSORA DE JATO DE TINTA (71) LINX PRINTING TECHNOLOGIES LTD (GB)</p>
(21) BR 11 2015 004911-7 A2	<p>Código 9.1 - Deferimento (22) 03/09/2013 (54) SISTEMA PARA CONTROLE DE VEÍCULO MOTORIZADO, DISPOSITIVO DE CONTROLE PARA UM SISTEMA DE CONTROLE DE VEÍCULO, VEÍCULO, E, MÉTODO PARA CONTROLAR UM SISTEMA DE VEÍCULO MOTORIZADO (71) JAGUAR LAND ROVER LIMITED (GB)</p>
(21) BR 11 2015 010397-9 A2	<p>Código 9.1 - Deferimento (22) 02/10/2013 (54) VEÍCULO E APARELHO DE CONTROLE PARA UM VEÍCULO (71) TOYOTA JIDOSHA KABUSHIKI KAISHA (JP)</p>
(21) BR 11 2015 016240-1 A2	<p>Código 9.1 - Deferimento (22) 10/01/2014 (54) Método de formação de uma gravação digital sobre uma superfície” (71) CERALOC INNOVATION AB (SE)</p>
(21) BR 11 2015 016911-2 A2	<p>Código 9.1 - Deferimento (22) 23/01/2014 (54) TIADIAZOL, ANÁLOGOS DOS MESMOS E MÉTODOS DE TRATAMENTO DE CONDIÇÕES RELACIONADAS À DEFICIÊNCIA DE SMN</p>



(71) NOVARTIS AG (CH)

(21) BR 11 2015 017064-1 A2 Código 9.1 - Deferimento
(22) 15/01/2014
(54) MÉTODO, MEIO LEGÍVEL EM COMPUTADOR E APARELHO PARA OTIMIZAR O NÍVEL DE INTENSIDADE DO SOM E A FAIXA DINÂMICA ATRAVÉS DE DISPOSITIVOS DE REPRODUÇÃO DIFERENTES
(71) DOLBY LABORATORIES LICENSING CORPORATION (US) ; DOLBY INTERNATIONAL AB (NL)

(21) BR 11 2015 017386-1 A2 Código 9.1 - Deferimento
(22) 24/01/2014
(54) SISTEMA DE ORIENTAÇÃO E VIGILÂNCIA DE TRÁFEGO
(71) ROGER ANDRÉ EILERTSEN (NO)

(21) BR 11 2015 018466-9 A2 Código 9.1 - Deferimento
(22) 30/01/2014
(54) DISPOSITIVO PARA O RECONHECIMENTO DE MANIPULAÇÕES NÃO AUTORIZADAS DO ESTADO DO SISTEMA DE UMA UNIDADE DE CONTROLE E REGULAGEM E USINA DE TECNOLOGIA NUCLEAR
(71) FRAMATOME GMBH (DE)

(21) BR 11 2015 020337-0 A2 Código 9.1 - Deferimento
(22) 10/03/2014
(54) MÉTODO PARA A DETECÇÃO DE ANISOTROPIA DE PERMEABILIDADE, E ARTIGO DE MANUFATURA
(71) SCHLUMBERGER TECHNOLOGY B.V. (NL)

(21) BR 11 2015 021668-4 A2 Código 9.1 - Deferimento
(22) 07/03/2014
(54) AGONISTA DE RECEPTOR β 2-ADRENÉRGICO PARA MELHORAR A CORRESPONDÊNCIA DE COR DE PELE DE CICATRIZ
(71) UNIVERSITY OF LEICESTER (GB)

(21) BR 11 2015 021983-7 A8 Código 9.1 - Deferimento
(22) 14/03/2014
(54) COMPOSTOS HETEROCÍCLICOS, COMPOSIÇÕES FARMACÊUTICAS QUE OS COMPREENDEM E USOS DOS MESMOS
(71) PLEXXIKON, INC. (US)

(21) BR 11 2015 022113-0 A2 Código 9.1 - Deferimento
(22) 29/03/2013
(54) RECIPIENTE DE SUPRIMENTO DE REVELADOR



(71) CANON KABUSHIKI KAISHA (JP)

(21) BR 11 2015 023053-9 A2 Código 9.1 - Deferimento
(22) 14/03/2014
(54) SISTEMA PARA CAPTURA DE CONHECIMENTO E DESCOBERTA E PROCESSO PARA REPRESENTAR DADOS EM UMA REDE DE COMPUTADOR
(71) BEULAHWORKS, LLC (US)

(21) BR 11 2015 023235-3 A2 Código 9.1 - Deferimento
(22) 20/03/2014
(54) CIRCUITO COMPENSAÇÃO MAGNÉTICA; SISTEMA DE PROSPECÇÃO ELETROMAGNÉTICA ATIVO DE COMPENSADOR; RECEPTOR EM COMPENSADO; MÉTODO PARA COMPENSAR A SAÍDA DE UM SENSOR MAGNÉTICO
(71) VALE S/A (BR/RJ)

(21) BR 11 2015 023325-2 A2 Código 9.1 - Deferimento
(22) 14/03/2014
(54) MÉTODO PARA GERAR AÇÚCARES A PARTIR DE UMA BIOMASSA LIGNOCELULÓSICA
(71) EDENIQ, INC. (US)

(21) BR 11 2015 023613-8 A8 Código 9.1 - Deferimento
(22) 18/03/2014
(54) COMPOSIÇÃO DE POLÍMERO HIDROSSOLÚVEL PROCESSÁVEL POR FUSÃO, PROCESSO DE PREPARAÇÃO E PROCESSO DE EXTRUSÃO E OU MOLDAGEM DA MESMA
(71) PETER MORRIS RESEARCH AND DEVELOPMENT LIMITED (GB)

(21) BR 11 2015 024019-4 A2 Código 9.1 - Deferimento
(22) 20/03/2014
(54) GERADOR DE IMÃ
(71) MITSUBA CORPORATION (JP)

(21) BR 11 2015 024037-2 A2 Código 9.1 - Deferimento
(22) 17/03/2014
(54) CONTROLADOR DE NIVELADOR DE VOLUME E MÉTODO DE CONTROLE
(71) DOLBY LABORATORIES LICENSING CORPORATION (US)

(21) BR 11 2015 024961-2 A2 Código 9.1 - Deferimento
(22) 26/04/2013



(54) DISPOSITIVO RECEPTOR DE POTÊNCIA, DISPOSITIVO DE ASSISTÊNCIA PARA ESTACIONAMENTO, SISTEMA DE TRANSFERÊNCIA DE POTÊNCIA E DISPOSITIVO TRANSMISSOR DE POTÊNCIA
(71) TOYOTA JIDOSHA KABUSHIKI KAISHA (JP)

(21) BR 11 2015 026199-0 A2 Código 9.1 - Deferimento
(22) 14/04/2014
(54) DISPOSITIVO DE COLETA DE FLUIDO BIOLÓGICO E SISTEMA DE SEPARAÇÃO DE FLUIDO BIOLÓGICO
(71) BECTON, DICKINSON AND COMPANY (US)

(21) BR 11 2015 026252-0 A2 Código 9.1 - Deferimento
(22) 14/04/2014
(54) DISPOSITIVO DE COLETA DE FLUIDO BIOLÓGICO E SISTEMA DE COLETA E TESTE DE FLUIDO BIOLÓGICO
(71) BECTON, DICKINSON AND COMPANY (US)

(21) BR 11 2015 026626-6 A2 Código 9.1 - Deferimento
(22) 17/04/2014
(54) DISPOSIÇÃO DE BARRAMENTO E UMA BLINDAGEM PARA A MESMA
(71) ABB SCHWEIZ AG (CH)

(21) BR 11 2015 028337-3 A2 Código 9.1 - Deferimento
(22) 16/05/2014
(54) APARELHO DE PROCESSAMENTO DE ÁUDIO, MÉTODO DE PROCESSAMENTO DE ÁUDIO, E, PRODUTO DE PROGRAMA DE COMPUTADOR
(71) KONINKLIJKE PHILIPS N.V. (NL)

(21) BR 11 2015 028502-3 A2 Código 9.1 - Deferimento
(22) 11/06/2013
(54) MICRORGANISMO PRODUTOR DE L-ISOLEUCINA E MÉTODO PARA A PRODUÇÃO DE L-ISOLEUCINA UTILIZANDO O MESMO
(71) CJ CHEILJEDANG CORPORATION (KR)

(21) BR 11 2015 029675-0 A2 Código 9.1 - Deferimento
(22) 07/05/2014
(54) MÉTODO E SISTEMA DE CONTROLE DE DISPARO PARA CONTROLE DE DISPARO CONTRA ALVOS AÉREOS
(71) BAE SYSTEMS BOFORS AB (SE)

(21) BR 11 2015 029923-7 A2 Código 9.1 - Deferimento
(22) 21/05/2014



(54) DISPOSITIVO DE EXIBIÇÃO DE VISTAS MÚLTIPLAS, E DISPOSITIVO DE MÃO

(71) KONINKLIJKE PHILIPS N.V. (NL)

(21) BR 11 2015 030215-7 A2

Código 9.1 - Deferimento

(22) 05/06/2014

(54) Saco de filtro de lâminas e método de instalar o saco de filtro de lâminas

(71) SEFAR BDH INC. (CA)

(21) BR 11 2015 030587-3 A2

Código 9.1 - Deferimento

(22) 03/06/2014

(54) PROCESSO DE DETERMINAÇÃO DE PELO MENOS UM VALOR DE UM PARÂMETRO DE PERSONALIZAÇÃO PARA UM EQUIPAMENTO DE COMPENSAÇÃO VISUAL

(71) ESSILOR INTERNATIONAL (FR)

(21) BR 11 2015 031178-4 A2

Código 9.1 - Deferimento

(22) 23/06/2014

(54) APARELHO E MÉTODO PARA GERAR UM FORMATO ESPECTRAL ADAPTATIVO DE RUÍDO DE CONFORTO

(71) FRAUNHOFER-GESELLSCHAFT ZUR FÖRDERUNG DER ANGEWANDTEN FORSCHUNG E.V. (DE)

(21) BR 11 2015 031180-6 A2

Código 9.1 - Deferimento

(22) 23/06/2014

(54) APARELHO E MÉTODO PARA DESVANECIMENTO DE SINAL APERFEIÇOADO PARA SISTEMAS DE CODIFICAÇÃO DE ÁUDIO COMUTAÇÃO DURANTE OCULTAÇÃO DE ERROS

(71) FRAUNHOFER- GESELLSCHAFT ZUR FÖRDERUNG DER ANGEWANDTEN FORSCHUNG E.V. (DE)

(21) BR 11 2015 031939-4 A2

Código 9.1 - Deferimento

(22) 17/06/2014

(54) APARELHO, SISTEMA E MÉTODO PARA PROCESSAR INFORMAÇÕES E PROGRAMA PARA O MESMO

(71) CANON KABUSHIKI KAISHA (JP)

(21) BR 11 2015 032057-0 A2

Código 9.1 - Deferimento

(22) 15/07/2014

(54) ARTIGO PARA FUMAR QUE COMPREENDE UM INVÓLUCRO DISPOSTO SOBRE A COLUNA DE TABACO, MÉTODO QUE COMPREENDE A LIGAÇÃO DE PARTÍCULAS DE MATERIAL FUNCIONAL E UM BRANQUEADOR EM UM LIGANTE POLIMÉRICO, E INVÓLUCRO PARA UM



	ARTIGO PARA FUMAR (71) PHILIP MORRIS PRODUCTS S.A. (CH)
(21) BR 11 2015 032139-9 A2	Código 9.1 - Deferimento (22) 16/07/2014 (54) SISTEMA DE FRENAGEM DE EMERGÊNCIA DE AERONAVE, MÉTODO DE OPERAÇÃO DO SISTEMA E CONJUNTO DE ALAVANCA DE FREIO DE EMERGÊNCIA/ESTACIONAMENTO DE AERONAVE (71) HONDA PATENTS & TECHNOLOGIES NORTH AMERICA, LLC (US)
(21) BR 11 2015 032445-2 A2	Código 9.1 - Deferimento (22) 19/06/2014 (54) COMPONENTE SEMICONDUTOR ORGÂNICO (71) HELIATEK GMBH (DE)
(21) BR 11 2015 032571-8 A8	Código 9.1 - Deferimento (22) 14/07/2014 (54) ARTIGO PARA FUMAR E INVÓLUCRO DE ARTIGO PARA FUMAR (71) PHILIP MORRIS PRODUCTS S.A. (CH)
(21) BR 11 2015 032886-5 A2	Código 9.1 - Deferimento (22) 26/06/2014 (54) DISPOSITIVO PARA O AJUSTE DE UMA PRESSÃO DE FLUIDOS EM RELAÇÃO A UMA PRESSÃO CIRCUNDANTE (71) HYDAC TECHNOLOGY GMBH (DE)
(21) BR 11 2016 000265-2 A2	Código 9.1 - Deferimento (22) 08/07/2014 (54) SISTEMA PARA A DETERMINAÇÃO DE UMA POSIÇÃO ANGULAR DE UM MOTOR SÍNCRONO E MÉTODO PARA A COMPENSAÇÃO DO ERRO DE POSIÇÃO DE UM ACIONADOR DE MOTOR (71) MAGNETEK, INC. (US)
(21) BR 11 2016 000822-7 A2	Código 9.1 - Deferimento (22) 18/07/2014 (54) REAGENTE, DISPOSITIVO DE AQUECIMENTO E MÉTODO DE AQUECIMENTO (71) CLEAN PLANET INC. (JP)
(21) BR 11 2016 000990-8 A2	Código 9.1 - Deferimento (22) 15/07/2014 (54) MÉTODO E UNIDADE DE PROCESSAMENTO DO SINAL PARA MAPEAMENTO DE UMA VARIEDADE DE CANAIS DE ENTRADA DE UMA



CONFIGURAÇÃO DO CANAL DE ENTRADA PARA CANAIS DE SAÍDA DE
 UMA CONFIGURAÇÃO DO CANAL DE SAÍDA
 (71) FRAUNHOFER-GESELLSCHAFT ZUR FÖRDERUNG DER
 ANGEWANDTEN FORSCHUNG E.V. (DE)

(21) BR 11 2016 002189-4 A2 Código 9.1 - Deferimento
 (22) 19/03/2014
 (54) MÉTODO PARA ARMAZENAMENTO EM LONGO PRAZO DE RESÍDUOS
 DE COMBUSTÍVEL NUCLEAR
 (71) JOINT STOCK COMPANY AKME ENGINEERING (RU)

(21) BR 11 2016 002808-2 A2 Código 9.1 - Deferimento
 (22) 04/11/2014
 (54) Método para tratamento de água em um lago flutuante e sistema de lago
 flutuante artificial
 (71) CRYSTAL LAGOONS (CURACAO) B.V. (CW)

(21) BR 11 2016 002898-8 A8 Código 9.1 - Deferimento
 (22) 13/08/2014
 (54) PROCESSO PARA RECUPERAR ENXOFRE A PARTIR DE SULFURETO
 DE HIDROGÊNIO CONTENDO UM FLUXO DE GÁS E APARELHO PARA
 RECUPERAR ENXOFRE A PARTIR DE UM GÁS CONTENDO SULFURETO
 DE HIDROGÊNIO
 (71) LINDE AKTIENGESELLSCHAFT (DE)

(21) BR 11 2016 004320-0 A2 Código 9.1 - Deferimento
 (22) 02/09/2014
 (54) BIOSSENSOR, SISTEMA, KIT, MÉTODOS DE DETERMINAÇÃO OU DE
 IDENTIFICAÇÃO E DE QUANTIFICAÇÃO DE UMA CONCENTRAÇÃO DE
 AMÔNIA OU ÍON AMÔNIO, DE DIAGNÓSTICO DE UMA DOENÇA
 METABÓLICA EM UM SUJEITO, DE DETERMINAÇÃO DA RESPOSTA DO
 PACIENTE A UMA TERAPIA, DE FABRICAÇÃO DE UM BIOSSENSOR, DE UM
 SISTEMA OU DE QUALQUER TIRA DE TESTE E DE DETECÇÃO DA
 PRESENÇA, AUSÊNCIA, OU QUANTIDADE DE AMINOÁCIDOS EM UMA
 AMOSTRA, E, TIRA DE TESTE
 (71) UNIVERSITY OF MARYLAND, COLLEGE PARK (US) ; CHILDREN'S
 NATIONAL MEDICAL CENTER (US) ; THE UNITED STATES OF AMERICA, AS
 REPRESENTED BY THE SECRETARY, DEPARTMENT OF HEALTH AND
 HUMAN SERVICES, OFFICE OF TECHNOLOGY TRANSFER, NATIONAL
 INSTITUTES OF HEALTH (US)

(21) BR 11 2016 004570-0 A8 Código 9.1 - Deferimento
 (22) 01/09/2014



(54) CONJUNTO DE CONEXÃO VEDADA
(71) GETINGE LA CALHENE (FR)

(21) BR 11 2016 006271-0 A2 Código 9.1 - Deferimento
(22) 24/09/2014
(54) DISPOSITIVO DE VENTILADOR, ELEMENTO DE BLOQUEIO PARA A FIXAÇÃO DE UM DISPOSITIVO DE VENTILADOR EM UMA SEÇÃO DE PAREDE, E DISPOSITIVO DE VENTILADOR PARA A CONEXÃO COM UM ELEMENTO DE BLOQUEIO
(71) STEGO-HOLDING GMBH (DE)

(21) BR 11 2016 006335-0 A2 Código 9.1 - Deferimento
(22) 24/09/2014
(54) MÉTODO PARA PRODUZIR MACARRÃO INSTANTÂNEO SECO QUE COMPREENDE SECAGEM EM DUAS ETAPAS
(71) NISSIN FOODS HOLDINGS CO., LTD. (JP)

(21) BR 11 2016 009023-3 A2 Código 9.1 - Deferimento
(22) 13/11/2014
(54) MÉTODO PARA CONTROLAR UM TREM DE FORÇA HÍBRIDO EM UM VEÍCULO
(71) SCANIA CV AB (SE)

(21) BR 11 2016 010099-9 A2 Código 9.1 - Deferimento
(22) 22/01/2014
(54) SISTEMA E MÉTODO
(71) HALLIBURTON ENERGY SERVICES, INC (US)

(21) BR 11 2016 011555-4 A2 Código 9.1 - Deferimento
(22) 24/11/2014
(54) MÉTODO E SISTEMA PARA DEFINIR E PREDIZER TRAJETÓRIA DE AERONAVES
(71) THE BOEING COMPANY (US)

(21) BR 11 2016 012137-6 A2 Código 9.1 - Deferimento
(22) 26/11/2014
(54) Processo para produzir um copolímero de impacto de propileno
(71) W. R. GRACE & CO.-CONN (US)

(21) BR 11 2016 014949-1 A2 Código 9.1 - Deferimento
(22) 18/12/2014
(54) GERAÇÃO DE ÁUDIO BINAURAL EM RESPOSTA A ÁUDIO DE MÚLTIPLOS CANAIS AO USAR PELO MENOS UMA REDE DE RETARDO DE



FEEDBACK

(71) DOLBY LABORATORIES LICENSING CORPORATION (US)

(21) BR 11 2016 015049-0 A2

Código 9.1 - Deferimento

(22) 05/02/2015

(54) CONSTRUÇÃO DE MAPA EM UM VEÍCULO

(71) SCANIA CV AB (SE)

(21) BR 11 2016 015313-8 A2

Código 9.1 - Deferimento

(22) 26/12/2014

(54) APARELHO DE DUPLICAÇÃO DE POTÊNCIA E MÉTODO DE CONTROLE DE DUPLICAÇÃO DE POTÊNCIA PARA UM SISTEMA DE ALTA TENSÃO EM CORRENTE CONTÍNUA

(71) HYOSUNG HEAVY INDUSTRIES CORPORATION (KR)

(21) BR 11 2016 016803-8 A2

Código 9.1 - Deferimento

(22) 20/01/2015

(54) VÁLVULA DE GAVETA E ASPIRADOR COMPREENDENDO A VÁLVULA DE GAVETA

(71) DAYCO IP HOLDINGS, LLC (US)

(21) BR 11 2016 018452-1 A2

Código 9.1 - Deferimento

(22) 12/02/2015

(54) VASO SANGUÍNEO ARTIFICIAL.

(71) TORAY INDUSTRIES, INC. (JP)

(21) BR 11 2016 018477-7 A2

Código 9.1 - Deferimento

(22) 11/02/2015

(54) APARELHO

(71) CORNELL UNIVERSITY (US)

(21) BR 11 2016 018803-9 A2

Código 9.1 - Deferimento

(22) 09/02/2015

(54) DISPOSITIVO DE GESTÃO DAS VIAS AÉREAS E MÉTODO DE FORMAR UM MANGUITO INFLÁVEL PARA O DISPOSITIVO

(71) RONALD CRAIG WIGHT (SG)

(21) BR 11 2016 019583-3 A2

Código 9.1 - Deferimento

(22) 03/02/2015

(54) COPOLÍMERO DE PROPILENO HETEROFÁSICO, PROCESSO PARA PREPARAÇÃO DE UM COPOLÍMERO DE PROPILENO HETEROFÁSICO, E, ARTIGO

(71) BOREALIS AG (AT)



(21) BR 11 2016 020351-8 A2 Código 9.1 - Deferimento
 (22) 27/01/2015
 (54) ?MÉTODO PARA OTIMIZAR O TEMPO DE LIGAÇÃO DE UM GIROSCÓPIO DE CORIOLIS E GIROSCÓPIO DE CORIOLIS?
 (71) NORTHROP GRUMMAN LITEF GMBH. (DE)

(21) BR 11 2016 020848-0 A2 Código 9.1 - Deferimento
 (22) 17/02/2015
 (54) MÉTODO DOMÉSTICO DE TRATAMENTO DE TECIDO
 (71) UNILEVER IP HOLDINGS B.V. (PB)

(21) BR 11 2016 021082-4 A2 Código 9.1 - Deferimento
 (22) 12/03/2015
 (54) COMPARTIMENTO UTILITÁRIO ANTI-FURTO
 (71) HUBBELL INCORPORATED (US)

(21) BR 11 2016 021218-5 A2 Código 9.1 - Deferimento
 (22) 14/03/2015
 (54) APERFEIÇOAMENTOS EM OU RELACIONADOS A ESFERAS DESODORANTES
 (71) OBRIST CLOSURES SWITZERLAND GMBH (CH)

(21) BR 11 2016 024112-6 A8 Código 9.1 - Deferimento
 (22) 02/04/2015
 (54) MONTAGEM DE CONECTOR ASSÉPTICO, MONTAGEM DE TRANSFERÊNCIA DE FLUIDO, MÉTODO PARA TRANSFERIR FLUIDO ASSEPTICAMENTE E MÉTODO PARA FORMAR UMA CONEXÃO ASSÉPTICA
 (71) ADVANCED SCIENTIFICS, INC. (US)

(21) BR 11 2016 026283-2 A2 Código 9.1 - Deferimento
 (22) 07/10/2014
 (54) ?APARELHO E MÉTODO DE PANNING DA AMPLITUDE DE ATENUAÇÃO DA BANDA?
 (71) FRAUNHOFER-GESELLSCHAFT ZUR FÖRDERUNG DER ANGEWANDTEN FORSCHUNG E.V. (DE)

(21) BR 11 2016 027588-8 A2 Código 9.1 - Deferimento
 (22) 12/05/2015
 (54) DISPOSITIVO PARA APLICAÇÃO DE COMPOSIÇÃO PARA TRATAMENTO DE PELE
 (71) JOHNSON & JOHNSON CONSUMER INC. (US)



(21) BR 11 2016 029714-8 A2	Código 9.1 - Deferimento (22) 29/05/2015 (54) SISTEMA DE CÂMERAS MÚLTIPLAS QUE USA ÓPTICA DOBRADA LIVRE DE ARTEFATOS DE INCLINAÇÃO E PARALAXE (71) QUALCOMM INCORPORATED (US)
(21) BR 11 2016 030930-8 A8	Código 9.1 - Deferimento (22) 30/06/2015 (54) Compostos, composições herbicidas, mistura herbicida e método para controle do crescimento de vegetação indesejável (71) FMC CORPORATION (US)
(21) BR 11 2016 030955-3 A8	Código 9.1 - Deferimento (22) 30/06/2015 (54) DISPOSITIVO INALADOR (71) SYQE MEDICAL LTD. (IL)
(21) BR 11 2017 000324-4 A2	Código 9.1 - Deferimento (22) 26/06/2015 (54) USO DE UMA CALHA VIBRATÓRIA PARA TRANSPORTE DE PRODUTOS DISPOSTOS À MANEIRA DE TELHAS (71) SYNTEGON PACKAGING SYSTEMS AG (CH)
(21) BR 11 2017 001003-8 A2	Código 9.1 - Deferimento (22) 13/07/2015 (54) PROCESSO E DISPOSITIVO PARA ATAR EMBUTIDOS NUM CORDÃO DE EMBUTIDOS (71) INOTEC GMBH MASCHINENENTWICKLUNG UND VERTRIEB (DE)
(21) BR 11 2017 001744-0 A2	Código 9.1 - Deferimento (22) 07/04/2015 (54) UNIDADE DE CONTROLE DA UNIDADE SUBSTITUÍVEL PELO CLIENTE (CRUM), E APARELHO (71) HEWLETT-PACKARD DEVELOPMENT COMPANY, L.P. (US)
(21) BR 11 2017 003077-2 A2	Código 9.1 - Deferimento (22) 14/08/2015 (54) MEIO DE FILTRAÇÃO GRANULAR, MÉTODO DE PREPARAR O MESMO, MÉTODO DE REMOVER IMPUREZAS DE UM FLUIDO, FILTRO E MÉTODO DE PREPARAR UM SISTEMA DE FILTRAÇÃO (71) HALOSOURCE, INC. (US)



(21) BR 11 2017 003641-0 A2	Código 9.1 - Deferimento (22) 20/08/2015 (54) PALHETA DIFUSORA, MOTOR DE TURBINA, E, MÉTODO PARA FABRICAR UMA PALHETA DIFUSORA. (71) SAFRAN AIRCRAFT ENGINES (FR) ; SAFRAN (FR)
<hr/>	
(21) BR 11 2017 005298-9 A2	Código 9.1 - Deferimento (22) 21/09/2015 (54) PROCESSO E DISPOSITIVO PARA PRODUÇÃO DE UM CONTORNO DE GARGALO OTIMIZADO EM PREFORMAS (71) MAHIR AKTAS (TR)
<hr/>	
(21) BR 11 2017 005410-8 A2	Código 9.1 - Deferimento (22) 14/12/2015 (54) COMPOSTOS DE URACILA CONTENDO ANEL DE ISOXAZOLINA E OS USOS DOS MESMOS (71) SHENYANG SINOCHEM AGROCHEMICALS R&D CO., LTD. (CN)
<hr/>	
(21) BR 11 2017 005703-4 A2	Código 9.1 - Deferimento (22) 26/10/2015 (54) SISTEMA DE CROMATOGRAFIA, MÉTODO PARA A SEPARAÇÃO DE UMA AMOSTRA, MÉTODO PARA A ANÁLISE DE UMA AMOSTRA E MÉTODO PARA A ANÁLISE AQUIRAL-QUIRAL (71) F. HOFFMANN-LA ROCHE AG (CH)
<hr/>	
(21) BR 11 2017 005934-7 A2	Código 9.1 - Deferimento (22) 21/09/2015 (54) ESTRUTURAS DE PELÍCULA ELÁSTICA À BASE DE POLIOLEFINA, LAMINADOS E MÉTODOS DAS MESMAS (71) DOW GLOBAL TECHNOLOGIES LLC (US)
<hr/>	
(21) BR 11 2017 006466-9 A2	Código 9.1 - Deferimento (22) 23/09/2015 (54) MÉTODO PARA OPTIMIZAR A POSIÇÃO DE UMALENTE ÓPTICA EM UMALENTE EM BRUTO (71) ESSILOR INTERNATIONAL (FR)
<hr/>	
(21) BR 11 2017 008394-9 A2	Código 9.1 - Deferimento (22) 21/10/2015 (54) APARELHO E MÉTODO PARA DOBRAR (71) CURT G. JOA, INC. (US)
<hr/>	
(21) BR 11 2017 009223-9 A2	Código 9.1 - Deferimento



	(22) 02/11/2015 (54) DISPOSITIVO PARA A PRODUÇÃO DE UM PRODUTO E MÉTODO DE PRODUÇÃO DE UM PRODUTO DESEJADO A PARTIR DE UM SUBSTRATO (71) BIOCHEMINSIGHTS, INC. (US)
(21) BR 11 2017 010573-0 A2	Código 9.1 - Deferimento (22) 20/11/2015 (54) APARELHO, SISTEMA E MÉTODO PARA PREPARAÇÃO DE UMA BEBIDA DE CAFÉ (71) KONINKLIJKE DOUWE EGBERTS B.V. (NL)
(21) BR 11 2017 010966-2 A2	Código 9.1 - Deferimento (22) 25/11/2015 (54) BATERIA RECARREGÁVEL DE ALTA DENSIDADE DE ENERGIA COM LIMITADOR DE CORRENTE INTERNA E INTERRUPTOR E MÉTODO PARA INTERROMPER A CORRENTE DENTRO DE UMA BATERIA (71) AMERICAN LITHIUM ENERGY CORPORATION (US)
(21) BR 11 2017 011013-0 A2	Código 9.1 - Deferimento (22) 17/11/2015 (54) DISPOSITIVO INTEGRADO ADAPTADO PARA ATUAR EM CONJUNTO COM UM DISPOSITIVO DE TRANSPORTE PRINCIPAL, SISTEMA, LINHA DE FIAÇÃO E MÉTODO DE TRABALHO DE UMA LINHA DE FIAÇÃO (71) MARZOLI MACHINES TEXTILE S.R.L. (IT)
(21) BR 11 2017 012902-7 A2	Código 9.1 - Deferimento (22) 28/09/2015 (54) COMPOSIÇÃO AQUOSA DE REVESTIMENTO, PROCESSO DE PREPARAÇÃO DE UMA COMPOSIÇÃO AQUOSA COMPOSIÇÃO AQUOSA DE REVESTIMENTO, PROCESSO DE PREPARAÇÃO DE UMA COMPOSIÇÃO AQUOSA DE REVESTIMENTO, E, MÉTODO PARA PROLONGAR O TEMPO DE ABERTURA DE UMA COMPOSIÇÃO AQUOSA DE REVESTIMENTO (71) TATIANA ALMEIDA SILVEIRA (BR/RJ)
(21) BR 11 2017 014058-6 A2	Código 9.1 - Deferimento (22) 21/04/2015 (54) TANQUE DE TINTA PARA UMA IMPRESSORA A JATO DE TINTA E SISTEMA DE RECARGA DE TINTA (71) HEWLETT-PACKARD DEVELOPMENT COMPANY, L.P. (US)
(21) BR 11 2017 014962-1 A2	Código 9.1 - Deferimento (22) 23/04/2015

	(54) CARTUCHO DE MATERIAL DE IMPRESSÃO E MÉTODO DE AUTORIZAÇÃO DE UM CARTUCHO DE MATERIAL DE IMPRESSÃO A SER INSTALADO EM UMA IMPRESSORA (71) HEWLETT-PACKARD DEVELOPMENT COMPANY, L.P. (US)
--	---

(21) BR 11 2017 017627-0 A2	Código 9.1 - Deferimento (22) 19/02/2016 (54) PROCESSO PARA PRODUÇÃO DE UMA COMPOSIÇÃO. (71) BASF SE (DE)
-----------------------------	--

(21) BR 11 2017 017629-7 A2	Código 9.1 - Deferimento (22) 19/02/2016 (54) PROCESSO PARA PRODUÇÃO DE UMA COMPOSIÇÃO. (71) BASF SE (DE)
-----------------------------	--

(21) BR 11 2017 019355-8 A2	Código 9.1 - Deferimento (22) 07/03/2016 (54) PACOTE DE PORÇÃO PARA A PREPARAÇÃO DE BEBIDAS (71) MELITTA SINGLE PORTIONS GMBH & CO. KG (DE)
-----------------------------	--

(21) BR 11 2017 021486-5 A2	Código 9.1 - Deferimento (22) 21/04/2016 (54) MÉTODO PARA TRATAR SULFETO DE HIDROGÊNIO EM UMA CORRENTE (71) CHAMPIONX USA INC. (US)
-----------------------------	--

(21) BR 11 2017 022155-1 A2	Código 9.1 - Deferimento (22) 18/04/2016 (54) MÉTODO DE CONECTAR MECANICAMENTE UM CONECTOR A UM PRIMEIRO OBJETO e DISPOSITIVO CONECTOR PARA SER CONECTADO A UMA ABERTURA DE UM PRIMEIRO OBJETO (71) WOODWELDING AG (CH)
-----------------------------	--

(21) BR 11 2017 023012-7 A2	Código 9.1 - Deferimento (22) 28/04/2016 (54) CONECTOR DE EXTREMIDADE PARA TERMINAÇÃO DE CORPO DE TUBULAÇÃO FLEXÍVEL E MÉTODO PARA TERMINAÇÃO DE CORPO DE TUBULAÇÃO FLEXÍVEL UTILIZANDO O MESMO (71) BAKER HUGHES ENERGY TECHNOLOGY UK LIMITED (GB)
-----------------------------	--

(21) BR 11 2017 023606-0 A2	Código 9.1 - Deferimento (22) 09/06/2016 (54) ELEMENTO DE VERTIMENTO PARA UMA EMBALAGEM E EMBALAGEM
-----------------------------	---

	COMPÓSITA QUE TEM TAL ELEMENTO DE VERTIMENTO (71) SIG TECHNOLOGY AG (CH)
(21) BR 11 2017 024102-1 A2	Código 9.1 - Deferimento (22) 09/05/2016 (54) FORMULAÇÃO BIOESTIMULANTE PARA MELHORAR O CRESCIMENTO DE PLANTAS E USOS DA MESMA (71) SEA6 ENERGY PVT. LTD. (IN)
(21) BR 11 2017 024619-8 A2	Código 9.1 - Deferimento (22) 17/05/2016 (54) TRATAMENTO DE TECIDOS E TÊXTEIS. (71) NIKWAX LIMITED (GB)
(21) BR 11 2017 024885-9 A2	Código 9.1 - Deferimento (22) 02/11/2015 (54) CONJUNTO MULTICAMADAS, TUBO MULTICAMADAS, PROCESSO PARA A FABRICAÇÃO DO TUBO MULTICAMADAS, TUBO MULTICAMADAS CONJUGADO DE CAMPO, PROCESSO PARA A FABRICAÇÃO DO TUBO MULTICAMADAS CONJUGADO DE CAMPO, E, USO DE UM TUBO MULTICAMADAS E DE UM TUBO MULTICAMADAS DE CONJUGADO DE CAMPO (71) SOLVAY SPECIALTY POLYMERS ITALY S.P.A. (IT)
(21) BR 11 2017 025149-3 A2	Código 9.1 - Deferimento (22) 27/05/2016 (54) PROCESSO PARA REFINAR ÓLEO DE GLICERÍDEO QUE COMPREENDE UM TRATAMENTO DE SAL DE AMÔNIO QUATERNÁRIO BÁSICO (71) EVONIK OPERATIONS GMBH (DE)
(21) BR 11 2017 026640-7 A2	Código 9.1 - Deferimento (22) 24/11/2016 (54) TROCADOR ROTATIVO (71) TIPMAN CO., LTD. (JP)
(21) BR 11 2018 000361-1 A2	Código 9.1 - Deferimento (22) 08/07/2016 (54) PROCESSO PARA PRODUZIR COMPOSTOS DE HIDROXIETIL PIPERAZINA (71) DOW GLOBAL TECHNOLOGIES LLC (US)
(21) BR 11 2018 003807-5 A2	Código 9.1 - Deferimento



	(22) 16/08/2016 (54) CONJUNTO DE BRAÇADEIRA DE FLUTUAÇÃO (71) ADVANCED INSULATION LIMITED (GB)
(21) BR 11 2018 006226-0 A2	Código 9.1 - Deferimento (22) 28/09/2016 (54) COMPOSIÇÃO DE POLIPROPILENO, E, ARTIGO AUTOMOTIVO. (71) BOREALIS AG (AT)
(21) BR 11 2018 006950-7 A2	Código 9.1 - Deferimento (22) 28/10/2016 (54) SOLUÇÃO AQUOSA, MÉTODO PARA CONTROLAR O CRESCIMENTO DE PELO MENOS UM MICRORGANISMO E MÉTODO PARA IMPEDIR OU DIMINUIR A VELOCIDADE DE DETERIORAÇÃO DE UM PRODUTO, MATERIAL, OU MEIO CAUSADA POR MICRORGANISMO (71) BUCKMAN LABORATORIES INTERNATIONAL, INC (US)
(21) BR 11 2018 007628-7 A2	Código 9.1 - Deferimento (22) 04/11/2016 (54) ?UNIDADE DE EMPACOTAMENTO, PREVENTOR DE ERUPÇÃO EM ANEL (BOP) E DISPOSITIVO? (71) HYDRIL USA DISTRIBUTION LLC (US)
(21) BR 11 2018 009454-4 A2	Código 9.1 - Deferimento (22) 11/11/2016 (54) Folha pré-formada, conjunto de pelo menos duas folhas pré-formadas, artigo resistente à balística e uso da folha pré-formada (71) DSM IP ASSETS B.V. (NL)
(21) BR 11 2018 010585-6 A2	Código 9.1 - Deferimento (22) 24/05/2018 (54) Composições de betume compreendendo lignina, uso de uma composição de betume compreendendo lignina, camada de vedação e composição de asfalto (71) INBICON A/S (DK)
(21) BR 11 2018 010856-1 A2	Código 9.1 - Deferimento (22) 01/12/2016 (54) CONJUNTO DE PAINÉIS QUE COMPREENDEM UM DISPOSITIVO DE TRAVAMENTO MECÂNICO (71) VÄLINGE INNOVATION AB (SE)
(21) BR 11 2018 011102-3 A2	Código 9.1 - Deferimento



	(22) 02/12/2016 (54) EMULSÕES AQUOSAS CONTENDO COPOLÍMEROS DE ETILENO ACETATO DE VINILA, PROCESSO DE PREPARAÇÃO DOS MESMOS E SUA UTILIZAÇÃO COMO ADITIVOS ANTIGELIFICANTES DE ÓLEOS EM BRUTO (71) VERSALIS S.P.A. (IT) ; ENI S.P.A. (IT)
(21) BR 11 2018 011253-4 A2	Código 9.1 - Deferimento (22) 02/12/2016 (54) ?MÁQUINA DE MOLDAGEM, E, MÉTODO PARA MOLDAR UMA PEÇA? (71) EXTRUDE TO FILL, LLC (US)
(21) BR 11 2018 011444-8 A2	Código 9.1 - Deferimento (22) 06/06/2018 (54) Filme de múltiplas camadas, e artigo (71) DOW GLOBAL TECHNOLOGIES LLC (US)
(21) BR 11 2018 012311-0 A2	Código 9.1 - Deferimento (22) 16/11/2016 (54) MÉTODO PARA FABRICAÇÃO DE UM TUBO DE METAL (71) SANDVIK MATERIALS TECHNOLOGY DEUTSCHLAND GMBH (DE)
(21) BR 11 2018 012507-5 A2	Código 9.1 - Deferimento (22) 19/12/2016 (54) PROCESSO PARA PRODUÇÃO DE UMA ESPUMA DE POLIURETANO, E, ESPUMA. (71) SHELL INTERNATIONALE RESEARCH MAATSCHAPPIJ B.V. (NL)
(21) BR 11 2018 013249-7 A2	Código 9.1 - Deferimento (22) 08/12/2016 (54) MÉTODO DE PREPARAÇÃO DE COMPOSTOS DE CARBOXILATO DEPIRIDIL PIRAZOLIDINONA (71) SHENYANG SINOCHEM AGROCHEMICALS R&D CO., LTD. (CN)
(21) BR 11 2018 013870-3 A2	Código 9.1 - Deferimento (22) 07/01/2017 (54) Sistema de barreira e método de controlar um dispositivo dentro de um sistema de barreira (71) THI TOTAL HEALTHCARE INNOVATION GMBH (AT) ; GIORGIO ROSATI (IT) ; PAUL GRUBER (AT) ; RICHARD NICKL (AT) ; DAVID LEE CARGILLE (US)
(21) BR 11 2018 014473-8 A2	Código 9.1 - Deferimento (22) 17/01/2017



	(54) TAMPA DE DESINFECÇÃO PARA CONECTOR SEM AGULHA IV (71) BECTON, DICKINSON AND COMPANY (US)
(21) BR 11 2018 015326-5 A2	Código 9.1 - Deferimento (22) 16/02/2017 (54) COMPOSIÇÃO AQUOSA LIVRE DE SULFATO PARA HIGIENE PESSOAL E USO DE TAIS COMPOSIÇÕES (71) RHODIA OPERATIONS (FR)
(21) BR 11 2018 015499-7 A2	Código 9.1 - Deferimento (22) 16/02/2017 (54) COMPOSIÇÃO AQUOSA LIVRE DE SULFATO PARA CUIDADOS PESSOAIS E USO DE TAIS COMPOSIÇÕES (71) RHODIA OPERATIONS (FR)
(21) BR 11 2018 015557-8 A2	Código 9.1 - Deferimento (22) 16/02/2017 (54) COMPOSIÇÕES DE CUIDADOS PESSOAIS AQUOSA SEM SULFATO E USO DE TAIS COMPOSIÇÕES (71) RHODIA OPERATIONS (FR)
(21) BR 11 2018 015897-6 A2	Código 9.1 - Deferimento (22) 02/02/2017 (54) COMPOSIÇÕES E MÉTODOS PARA PROCEDIMENTOS DE CUIDADOS COM A PELE INVASIVOS E NÃO INVASIVOS (71) ALASTIN SKINCARE, INC. (US)
(21) BR 11 2018 016104-7 A2	Código 9.1 - Deferimento (22) 02/02/2017 (54) COMPOSIÇÃO PARA POLIMENTO A AR DA SUPERFÍCIE DO TECIDO DENTAL DURO, E, FERRAMENTA PARA POLIMENTO DENTAL A AR. (71) PRODUITS DENTAIRE PIERRE ROLLAND (FR)
(21) BR 11 2018 071378-3 A2	Código 9.1 - Deferimento (22) 15/05/2017 (54) COMPOSIÇÃO DE LIMPEZA ANTIMICROBIANA E USO DE UMA COMPOSIÇÃO DE LIMPEZA ANTIMICROBIANA (71) UNILEVER IP HOLDINGS B.V. (PB)
(21) BR 11 2018 075805-1 A2	Código 9.1 - Deferimento (22) 17/06/2016 (54) LÂMINA RASPADORA DE CORREIA TRANSPORTADORA E MONTAGEM DE CORREIA TRANSPORTADORA PARA TRANSPORTAR MATERIAL ENTRE



LOCALIZAÇÕES

(71) SANDVIK INTELLECTUAL PROPERTY AB (SE)

(21) BR 11 2019 001802-6 A2	Código 9.1 - Deferimento (22) 18/07/2017 (54) COMPOSIÇÃO ANTIMICROBIANA SINÉRGICA E MÉTODO PARA INIBIR O CRESCIMENTO DE MALASSEZIA FURFUR (71) UNILEVER IP HOLDINGS B.V. (PB)
(21) BR 11 2019 012120-0 A2	Código 9.1 - Deferimento (22) 11/08/2017 (54) COMPOSIÇÃO PARA HIGIENE BUCAL COM ALTO TEOR DE ÁGUA E USO DA MESMA (71) COLGATE-PALMOLIVE COMPANY (US)
(21) BR 11 2019 012369-5 A2	Código 9.1 - Deferimento (22) 11/08/2017 (54) COMPOSIÇÃO PARA HIGIENE BUCAL COM ALTO TEOR DE ÁGUA E USO DA MESMA (71) COLGATE-PALMOLIVE COMPANY (US)
(21) BR 11 2019 012374-1 A2	Código 9.1 - Deferimento (22) 11/08/2017 (54) COMPOSIÇÃO PARA HIGIENE BUCAL E USO DESTA (71) COLGATE-PALMOLIVE COMPANY (US)
(21) BR 11 2019 012467-5 A2	Código 9.1 - Deferimento (22) 11/08/2017 (54) COMPOSIÇÃO PARA HIGIENE BUCAL E USO DA MESMA (71) COLGATE-PALMOLIVE COMPANY (US)
(21) BR 11 2019 013379-8 A2	Código 9.1 - Deferimento (22) 26/03/2018 (54) MÉTODO IMPLEMENTADO POR COMPUTADOR PARA CONSENSO COM BASE EM PROTOCOLO DE CONFIANÇA E SISTEMA IMPLEMENTADO POR COMPUTADOR (71) ADVANCED NEW TECHNOLOGIES CO., LTD. (KY)
(21) BR 11 2019 022586-2 A2	Código 9.1 - Deferimento (22) 27/04/2018 (54) ELEMENTOS DE PENEIRAMENTO, MÉTODOS DE FABRICAÇÃO E COMPOSIÇÕES TERMOPLÁSTICAS DOS MESMOS (71) DERRICK CORPORATION (US)

(21) BR 11 2019 024399-2 A2	Código 9.1 - Deferimento (22) 21/05/2018 (54) SISTEMA PARA COLETAR INFORMAÇÕES DE INJEÇÃO (71) CREDENCE MEDSYSTEMS INC. (US)
(21) BR 11 2020 004427-0 A2	Código 9.1 - Deferimento (22) 24/09/2018 (54) MÉTODO PARA PRODUZIR GRÃOS DE CAFÉ TORRADOS EMPREGANDO GLICOSIDASES (71) SOCIÉTÉ DES PRODUITS NESTLÉ S.A. (CH)
(21) BR 11 2021 012043-2 A2	Código 9.1 - Deferimento (22) 17/12/2019 (54) DISPOSITIVO DE REGENERAÇÃO ÓSSEA GUIADA E PROCESSO DE FABRICAÇÃO DE UM DISPOSITIVO (71) ZIRBONE (FR)
(21) BR 11 2021 012366-0 A2	Código 9.1 - Deferimento (22) 15/01/2020 (54) MÉTODO E DISPOSITIVO DE CODIFICAÇÃO DE IMAGEM UTILIZANDO SINALIZADOR DE SATO DE TRANSFORMADA (71) LG ELECTRONICS INC. (KR)
(21) BR 12 2017 020299-5 A2	Código 9.1 - Deferimento (22) 20/10/2014 (54) MÉTODO E APARELHO PARA DECODIFICAR UMA REPRESENTAÇÃO DE CAMPO SONORO DE ÁUDIO AMBISONICS PARA A REPRODUÇÃO DE ÁUDIO COM O USO DE CONFIGURAÇÕES 2D (62) BR 11 2016 009209-0 20/10/2014 (71) DOLBY INTERNATIONAL AB (NL)
(21) BR 12 2020 002424-0 A2	Código 9.1 - Deferimento (22) 31/10/2013 (54) COMPOSIÇÃO DE POLIISOCIANATO, E, MÉTODO DE FABRICAÇÃO DE UM POLÍMERO DE ISOCIANATO (62) BR 11 2015 006288-1 31/10/2013 (71) ASAHI KASEI CHEMICALS CORPORATION (JP)
(21) BR 12 2020 005667-3 A2	Código 9.1 - Deferimento (22) 19/12/2013 (54) MÉTODO PARA AUMENTAR A EFICIÊNCIA DO USO DE NITROGÊNIO, TAXA DE CRESCIMENTO, BIOMASSA, VIGOR, RENDIMENTO DE



SEMENTES, CAPACIDADE FOTOSSINTÉTICA E/OU TOLERÂNCIA AO ESTRESSE ABIÓTICO DE UMA PLANTA E CONSTRUÇÃO DE ÁCIDO NUCLEICO

(62) BR 11 2015 015577-4 19/12/2013

(71) EVOGENE LTD. (IL)

(21) BR 12 2020 013143-8 A2

Código 9.1 - Deferimento

(22) 02/12/2011

(54) DISPOSITIVO E MÉTODO DE PROCESSAMENTO DE IMAGEM

(62) BR 11 2013 013516-6 02/12/2011

(71) SONY CORPORATION (JP)

(21) BR 12 2020 014484-0 A2

Código 9.1 - Deferimento

(22) 07/12/2011

(54) MÉTODO PARA DETERMINAR UMA PROPRIEDADE DESCONHECIDA DE UM FLUIDO DE RESERVATÓRIO

(62) BR 11 2013 014023-2 07/12/2011

(71) HALLIBURTON ENERGY SERVICES, INC. (US)

(21) BR 12 2020 019185-6 A2

Código 9.1 - Deferimento

(22) 23/01/2014

(54) TIADIAZOL, SEUS ANÁLOGOS, SEUS USOS, COMBINAÇÃO, E COMPOSIÇÃO FARMACÊUTICA

(62) BR 11 2015 016911-2 23/01/2014

(71) NOVARTIS AG (CH)

(21) BR 12 2021 002178-3 A2

Código 9.1 - Deferimento

(22) 07/06/2013

(54) USO DE COMPOSTOS INIBIDORES DE PIRIMIDINIL TIROSINA QUINASE OU DE UMA COMPOSIÇÃO FARMACÊUTICA QUE OS COMPREENDE

(62) BR 11 2014 030655-9 07/06/2013

(71) BIOGEN MA INC. (US) ; SUNESIS PHARMACEUTICALS, INC. (US)

(21) BR 12 2021 008583-8 A2

Código 9.1 - Deferimento

(22) 11/01/2011

(54) CODIFICADOR DE ÁUDIO, DECODIFICADOR DE ÁUDIO, MÉTODO DE CODIFICAÇÃO E INFORMAÇÃO DE ÁUDIO, E MÉTODO DE DECODIFICAÇÃO DE UMA INFORMAÇÃO DE ÁUDIO QUE UTILIZA UMA TABELA HASH QUE DESCREVE TANTO VALORES DE ESTADO SIGNIFICATIVOS COMO LIMITES DE INTERVALO

(62) BR 11 2012 017256-5 11/01/2011

(71) FRAUNHOFER-GESELLSCHAFT ZUR FÖRDERUNG DER



ANGEWANDTEN FORSCHUNG E.V. (DE)

(21) BR 12 2021 011683-0 A2 Código 9.1 - Deferimento
(22) 09/07/2012
(54) PROCESSO E DISPOSITIVO DE CODIFICAÇÃO POR TRANSFORMADA DE UM SINAL ÁUDIO-DIGITAL UTILIZANDO JANELAS DE PONDERAÇÃO DE ANÁLISE APLICADAS A TRAMAS DE AMOSTRAS
(62) BR 11 2014 000611-3 09/07/2012
(71) ORANGE (FR)

(21) BR 12 2021 011692-0 A2 Código 9.1 - Deferimento
(22) 09/07/2012
(54) PROCESSO E DISPOSITIVO DE DECODIFICAÇÃO POR TRANSFORMADA DE UM SINAL ÁUDIO-DIGITAL, UTILIZANDO JANELAS DE PONDERAÇÃO DE SÍNTESE APLICADAS A TRAMAS DE AMOSTRAS
(62) BR 11 2014 000611-3 09/07/2012
(71) ORANGE (FR)

(21) BR 12 2021 012448-5 A2 Código 9.1 - Deferimento
(22) 15/01/2020
(54) MÉTODO DE DECODIFICAÇÃO DE UMA IMAGEM REALIZADO POR UM APARELHO DE DECODIFICAÇÃO, MÉTODO DE CODIFICAÇÃO DE UMA IMAGEM REALIZADO POR UM APARELHO DE CODIFICAÇÃO, APARELHO DE DECODIFICAÇÃO PARA DECODIFICAÇÃO DE IMAGEM, APARELHO DE CODIFICAÇÃO PARA CODIFICAÇÃO DE IMAGEM E MÍDIA DE ARMAZENAMENTO DIGITAL LEGÍVEL POR COMPUTADOR NÃO TRANSITÓRIA
(62) BR 11 2021 012366-0 15/01/2020
(71) LG ELECTRONICS INC. (KR)

(21) BR 12 2021 012456-6 A2 Código 9.1 - Deferimento
(22) 15/01/2020
(54) MÉTODO DE DECODIFICAÇÃO DE UMA IMAGEM REALIZADO POR UM APARELHO DE DECODIFICAÇÃO, MÉTODO DE CODIFICAÇÃO DE UMA IMAGEM REALIZADO POR UM APARELHO DE CODIFICAÇÃO, APARELHO DE DECODIFICAÇÃO PARA DECODIFICAÇÃO DE IMAGEM, APARELHO DE CODIFICAÇÃO PARA CODIFICAÇÃO DE IMAGEM E MÍDIA DE ARMAZENAMENTO DIGITAL LEGÍVEL POR COMPUTADOR NÃO TRANSITÓRIA
(62) BR 11 2021 012366-0 15/01/2020
(71) LG ELECTRONICS INC. (KR)

(21) BR 12 2021 017582-9 A2 Código 9.1 - Deferimento



	(22) 14/08/2013 (54) APARELHO DE DETECÇÃO, MÉTODO DE DETECÇÃO, APARELHO DE TUBULAÇÃO E MÉTODO DE FORMAÇÃO DE UM APARELHO DE TUBULAÇÃO (62) BR 10 2013 020747-0 14/08/2013 (71) GE OIL & GAS UK LIMITED (GB)
(21) BR 20 2016 017734-6 U2	Código 9.1 - Deferimento (22) 29/07/2016 (54) DISPOSIÇÃO INTRODUZIDA EM EMBALAGEM DESTACAVEL PARA O TRANSPORTE DE PRODUTOS ALIMENTÍCIOS (71) CARLOS ROBERTO DE BORBA (BR/RS)
(21) BR 20 2016 017819-9 U2	Código 9.1 - Deferimento (22) 01/08/2016 (54) PÊNIS ARTIFICIAL DE SILICONE PARA HOMENS TRANSEXUAIS (71) STEVAN QUEIROZ BEZERRA (BR/SP)
(21) BR 20 2016 019100-4 U2	Código 9.1 - Deferimento (22) 17/08/2016 (54) CAPA PARA EMBALAGEM RETORNÁVEL (71) EDUARDO ROVAI DE OLIVEIRA (BR/SP)
(21) BR 20 2016 020471-8 U2	Código 9.1 - Deferimento (22) 05/09/2016 (54) APLICADOR PARA PRODUTO DE COSMÉTICA (71) ALBEA SERVICES (FR)
(21) BR 20 2019 024045-3 U2	Código 9.1 - Deferimento (22) 14/11/2019 (54) APERFEIÇOAMENTO EM PISO PARA INSTALAÇÕES DE GALPÕES AVIÁRIOS (71) PISANI PLÁSTICOS S.A. (BR/RS)
(21) PI 0718523-5 A2	Código 9.1 - Deferimento (22) 08/11/2007 (54) Forma de dosagem, e, método para preparar a forma de dosagem (71) Abbott Gmbh & Co. KG (DE) ; Novartis AG (CH)
(21) PI 0811404-8 A2	Código 9.1 - Deferimento (22) 07/11/2008 (54) MÉTODO PARA PRODUZIR UMA PLANTA COM TEOR DE AÇÚCAR DA FRUTA AUMENTADO

(71) JAPAN SCIENCE AND TECHNOLOGY AGENCY (JP)

(21) PI 0812013-7 A8 Código 9.1 - Deferimento
(22) 23/05/2008
(54) FORMULAÇÕES PARA ADMINISTRAÇÃO ORAL DE AGENTES TERAPÊUTICOS E MÉTODOS RELACIONADOS
(71) The University Of British Columbia (CA)

(21) PI 0906447-8 A2 Código 9.1 - Deferimento
(22) 12/02/2009
(54) MÉTODO DE PREPARAR METANOL, E, REATOR DE METANOL PARA USO NO MESMO
(71) HALDOR TOPSØE A/S (DK)

(21) PI 0913026-8 A2 Código 9.1 - Deferimento
(22) 26/05/2009
(54) SAIS E POLIMEROS DE UM COMPOSTO DE TETRACICLINA
(71) Paratek Pharmaceuticals, INC. (US)

(21) PI 0922345-2 A2 Código 9.1 - Deferimento
(22) 03/12/2009
(54) COMPOSTO, MÉTODOS PARA ESTABILIZAR UMA CÉLULA ANIMAL ISOLADA IN VITRO E PARA MANTER A SOBREVIVÊNCIA DA CÉLULA, E, POPULAÇÃO DE CÉLULAS ISOLADAS
(71) THE SCRIPPS RESEARCH INSTITUTE (US)

(21) PI 0922736-9 A8 Código 9.1 - Deferimento
(22) 09/12/2009
(54) SAL DE CITRATO DE
11-(2-PIRROLIDIN-1-IL-ETÓXI)-14,19-DIOXA-5,7,26-TRIAZA-TETRACICLO
[19.3.1.1(2,6).1(8,12)]
HEPTACOSA-1(25),2(26),3,5,8,10,12(27),16,21,23-DECAENO
(71) CTI BIOPHARMA CORP. (US)

(21) PI 1007161-0 A2 Código 9.1 - Deferimento
(22) 27/01/2010
(54) COMPOSIÇÃO FARMACÊUTICA ORAL SÓLIDA, E, PROCESSO PARA PREPARAR UMA COMPOSIÇÃO
(71) UCB BIOPHARMA SRL (BE)

(21) PI 1100002-3 A2 Código 9.1 - Deferimento
(22) 03/01/2011
(54) SISTEMA REGULADOR DE PRESSÃO DE DISPARO PARA ARMAS NÃO



LETAIS

(71) HERNANI DA SILVA OLIVEIRA FILHO (BR/SP)

(21) PI 1102055-5 A2

Código 9.1 - Deferimento

(22) 30/09/2011

(54) DISPOSITIVO PARA DESFIBRILAÇÃO CARDÍACA MULTIDIRECIONAL
COM CHAVEAMENTO OTIMIZADO; MÉTODO E SUA UTILIZAÇÃO

(71) UNIVERSIDADE ESTADUAL DE CAMPINAS - UNICAMP (BR/SP)



Código 9.1.4 - Retificação

Retificação da publicação de deferimento por ter sido efetuada com incorreção. Tal publicação não implica na alteração da data do deferimento e nos prazos decorrentes da mesma.

(21) BR 11 2013 033448-7 A2 Código 9.1.4 - Retificação
(22) 29/06/2012
(54) MÉTODO PARA PRODUZIR UMA PROTEÍNA RECOMBINANTE COM UM PADRÃO DE GLICOSILAÇÃO SEMELHANTE AO DE HUMANO
(71) SIGMA-ALDRICH CO. LLC (US)
A notificação de deferimento foi efetuada com incorreção no Quadro 1 .

(21) BR 11 2014 014526-1 A8 Código 9.1.4 - Retificação
(22) 17/12/2012
(54) CULTURA BIOLOGICAMENTE PURA, COMPOSIÇÃO, MÉTODO PARA TRATAR SEMENTES, E, SEMENTES
(71) NOVOZYMES BIOAG A/S (DK) ; NOVOZYMES BIOLOGICALS, INC. (US)
A notificação de deferimento foi efetuada com incorreção no Quadro 1.

(21) BR 11 2015 018017-5 A2 Código 9.1.4 - Retificação
(22) 28/01/2014
(54) DESCODIFICADOR PARA A GERAÇÃO DE UM SINAL ÁUDIO DE FREQUÊNCIA MELHORADA, MÉTODO DE DESCODIFICAÇÃO, CODIFICADOR PARA A GERAÇÃO DE UM SINAL CODIFICADO E MÉTODO DE CODIFICAÇÃO COM INFORMAÇÃO LATERAL DE SELEÇÃO COMPACTA
(71) FRAUNHOFER-GESELLSCHAFT ZUR FÖRDERUNG DER ANGEWANDTEN FORSCHUNG E.V. (DE)
O presente pedido teve um parecer de deferimento notificado na RPI nº 2651 de 26/10/2021, tendo sido constatado que esta notificação foi efetuada com incorreções na indicação dos Desenhos e do Resumo, assim, concluiu-se pela RETIFICAÇÃO do parecer de deferimento, devendo integrar a Carta Patente o que constam no Quadro 1 deste parecer.

(21) BR 11 2016 029931-0 A2 Código 9.1.4 - Retificação
(22) 22/05/2015
(54) PACOTE DE CIGARROS
(71) FOCKE & CO. (GMBH & CO. KG) (DE)
Retificação da publicação de deferimento por ter sido efetuada com incorreção. Tal publicação não implica na alteração da data do deferimento e nos prazos decorrentes da mesma.

(21) BR 11 2017 019262-4 A2 Código 9.1.4 - Retificação



(22) 11/03/2016

(54) PROCESSO PARA A RECUPERAÇÃO SELETIVA DE PELO MENOS UM METAL A PARTIR DE UM MATERIAL CONTENDO O METAL, PROCESSO PARA A RECUPERAÇÃO SELETIVA DE PELO MENOS UM ELEMENTO DO GRUPO DOS CALCÓFILOS (“CPM”) A PARTIR DE UM MATERIAL CONTENDO O CPM E UM OU MAIS ELEMENTOS DO GRUPO DOS NÃO CALCÓFILOS (“NCE”), E ELEMENTO DO GRUPO DOS CALCÓFILOS

(71) CURTIN UNIVERSITY (AU)

Retificação da publicação de deferimento por ter sido efetuada com incorreção. Tal publicação não implica na alteração da data do deferimento e nos prazos decorrentes da mesma.

(21) BR 11 2017 020500-9 A2

Código 9.1.4 - Retificação

(22) 25/03/2016

(54) APARELHO DE MONTAGEM DE ENCAIXAMENTO PARA MONTAR UM ENCAIXAMENTO ABERTO PARA EMBALAGEM FLEXÍVEL E APLICADOR DE ENCAIXAMENTO

(71) PROAMPAC INTERMEDIATE, INC. (US)

Retificação da publicação de deferimento por ter sido efetuada com incorreção. Tal publicação não implica na alteração da data do deferimento e nos prazos decorrentes da mesma.

(21) BR 11 2018 015771-6 A2

Código 9.1.4 - Retificação

(22) 23/01/2017

(54) PROCESSO DE PIRÓLISE RÁPIDA CATALÍTICA APERFEIÇOADA PARA PREPARAR PRODUTOS QUÍMICOS

(71) ANELLOTECH, INC. (US)

Foi constatado que a notificação 9.1 foi efetuada com incorreções, notadamente com relação ao texto que define a matéria que se pleiteia proteção no presente pedido.

(21) BR 12 2021 013183-0 A2

Código 9.1.4 - Retificação

(22) 16/10/2014

(54) MISTURA DE PESTICIDAS, MÉTODOS PARA PROTEÇÃO DE VEGETAIS, DE CONTROLE DE INSETOS E DE PROTEÇÃO DE MATERIAL DE PROPAGAÇÃO VEGETAL, USO DE UMA MISTURA E COMPOSIÇÃO PESTICIDA

(62) BR 11 2016 008526-4 16/10/2014

(71) BASF AGROCHEMICAL PRODUCTS B.V. (NL)

Referência: RPI 2659 de 21.12.2021 - Código 9.1

(21) BR 12 2021 013196-1 A2

Código 9.1.4 - Retificação

(22) 16/10/2014



(54) MISTURA DE PESTICIDAS, MÉTODOS PARA PROTEÇÃO DE VEGETAIS, DE CONTROLE DE INSETOS E DE PROTEÇÃO DE MATERIAL DE PROPAGAÇÃO VEGETAL, USO DE UMA MISTURA E COMPOSIÇÃO PESTICIDA

(62) BR 11 2016 008526-4 16/10/2014

(71) BASF AGROCHEMICAL PRODUCTS B.V. (NL)

Referência: RPI 2659 de 21.12.2021 - Código 9.1

(21) BR 20 2016 000214-7 U2

Código 9.1.4 - Retificação

(22) 06/01/2016

(54) MESA TRANSPORTADORA COMPACTA PARA PALETIZADORA

(71) TRIMAQ EQUIPAMENTOS E SERVIÇOS LTDA EPP (BR/PR)

Retificação do deferimento notificado na RPI 2659 de 21/12/2021.



Código 9.2 - Indeferimento

Indeferido o pedido por não atender aos requisitos legais, conforme parecer técnico que pode ser obtido através do endereço eletrônico www.inpi.gov.br - No Acesso rápido - Faça uma busca – Patente. Para acessar, cadastre-se no Portal do INPI e use login e senha. Desta data corre o prazo de 60 (sessenta) dias para eventual recurso do depositante. No caso de pedido de certificado de adição indeferido por não ter o mesmo conceito inventivo, o depositante poderá, no prazo de recurso, requerer a sua transformação em pedido de patente de invenção ou modelo de utilidade, nos termos do Art. 76 § 4º da Lei nº 9.279/96.

(21) BR 10 2012 019712-0 A2	Código 9.2 - Indeferimento (22) 07/08/2012 (54) LEITOR BIOMÉTRICO PORTÁTIL COM TRÊS FORMAS DE COMUNICAÇÃO SEM FIO E SISTEMA DE ENCRIPTAÇÃO E DESENCRIPTAÇÃO DE ARQUIVOS (71) Célio Márcio Soares Ferreira (BR/MG) ; SEVA ENGENHARIA ELETRÔNICA S.A (BR/MG)
(21) BR 10 2012 021507-1 A2	Código 9.2 - Indeferimento (22) 27/08/2012 (54) PLANTA PILOTO PARA PRODUÇÃO DE MÓDULOS FOTOVOLTAICOS COM TECNOLOGIA NACIONAL (71) COMPANHIA ESTADUAL DE GERAÇÃO E TRANSMISSÃO DE ENERGIA ELÉTRICA CEEE- GT (BR/RS) ; ELETROSUL CENTRAIS ELÉTRICAS S.A (BR/SC) ; UNIÃO BRASILEIRA DE EDUCAÇÃO E ASSISTÊNCIA-MANTENEDORA DA PUC RS (BR/RS)
(21) BR 10 2013 013357-4 A2	Código 9.2 - Indeferimento (22) 23/04/2013 (54) APLICADOR DE CURATIVOS E FITAS ADESIVAS PARA OUTRAS FINALIDADES (71) JOSÉ LUIZ DE SOUZA NETO (BR/RN) ; RICARDO WAGNER DA COSTA MOREIRA (BR/RN) ; JAYME DE OLIVEIRA JUNIOR (BR/RN)
(21) BR 10 2013 026074-6 A2	Código 9.2 - Indeferimento (22) 09/10/2013 (54) ANTICORPOS MONOCLONAIS E MÉTODOS DE DETECÇÃO PARA ENZIMAS QUE CONFEREM RESISTÊNCIA À FOSFINOTRICIN-N-ACETIL TRANSFERASE (71) DOW AGROSCIENCES LLC (US)
(21) BR 10 2014 005962-8 A2	Código 9.2 - Indeferimento



	(22) 13/03/2014 (54) PROCESSO DE REGENERAÇÃO DE ÓLEO, SISTEMA INTEGRADO E REMOTO DE REGENERAÇÃO DE ÓLEO, E SEU USO EM SITES DE MINERAÇÃO (71) ANALUB PURIFICAÇÃO DE LUBRIFICANTES LTDA. (BR/MG)
--	---

(21) BR 10 2014 012437-3 A2	Código 9.2 - Indeferimento (22) 22/05/2014 (54) PROCESSO DE PURIFICAÇÃO E USO DA METALOPROTEASE BMOOMPalfa-I (71) UNIVERSIDADE FEDERAL DE UBERLÂNDIA (BR/MG) ; FUNDAÇÃO DE AMPARO À PESQUISA DO ESTADO DE MINAS GERAIS - FAPEMIG (BR/MG)
------------------------------------	---

(21) BR 10 2014 015604-6 A2	Código 9.2 - Indeferimento (22) 24/06/2014 (54) MÁQUINA UNIVERSAL DE ENSAIOS REOLÓGICOS E MECÂNICOS (71) GISELE CASTRO FONTANELLA PILEGGI (BR/SP)
------------------------------------	--

(21) BR 10 2015 007748-3 A2	Código 9.2 - Indeferimento (22) 07/04/2015 (54) PROCESSO DE PRODUÇÃO DE AMÊNDOA DE CACAU TORRADA, TRITURADA E ADOÇADA COM INGREDIENTES ADOÇANTES, NATURAIS E ARTIFICIAIS, E PRODUTO RESULTANTE (71) MÃE TERRA PRODUTOS NATURAIS LTDA. (BR/SP)
------------------------------------	--

(21) BR 10 2015 019560-5 A2	Código 9.2 - Indeferimento (22) 14/08/2015 (54) EQUIPAMENTO PARA SER UTILIZADO EM DIVERSAS FUNÇÕES, TAIS COMO LAVAR E SECAR OS PÉS, CALÇAR E VESTIR MEIAS, AFIVELAR E LUSTRAR SAPATOS, SENTAR PARA FACILITAR O BANHO, COMODIDADE E SEGURANÇA PARA A COLUNA ENTRE OUTRAS (71) ANACLETO NELSON SANTOS DA CUNHA (BR/SC)
------------------------------------	---

(21) BR 10 2015 020713-1 A2	Código 9.2 - Indeferimento (22) 27/08/2015 (54) COLCHÃO COM ESTRUTURA ARTICULÁVEL EM DOIS EIXOS PARA EMPREGO EM CAMA HOSPITALAR (71) PABLO BORGES DE ABREU (BR/SP) ; JOÃO BOSCO DA SILVA ANANIAS (BR/SP) ; ERALDO COSTA SAMPAIO (BR/SP)
------------------------------------	--

(21) BR 10 2016 002842-6 A2	Código 9.2 - Indeferimento (22) 11/02/2016 (54) IOGURTE CAPRINO ADICIONADO DE PRESBÍTICO E GELEIA DE
------------------------------------	--



	MANGA (71) UNIVERSIDADE FEDERAL DO CEARA (BR)
--	--

(21) BR 10 2016 013081-6 A2	Código 9.2 - Indeferimento (22) 07/06/2016 (54) MALETA DE TRANSPORTE DE PORTA-FILTRO PARA COLETA DE MATERIAL PARTICULADO EM DUTOS E CHAMINÉS (71) ELISEU ESMANHOTO (BR/PR)
------------------------------------	---

(21) BR 10 2017 001841-5 A2	Código 9.2 - Indeferimento (22) 30/01/2017 (54) COMPOSIÇÃO COSMÉTICA PARA CLAREAMENTO ESTÉTICO DA PELE, CONTENDO A FRUTA MANGOSTIM, PROCESSO DE FABRICAÇÃO DE COMPOSIÇÃO E USO DA COMPOSIÇÃO (71) ROSANE GEHLEN OLIVEIRA (BR/SP)
------------------------------------	---

(21) BR 10 2017 001864-4 A2	Código 9.2 - Indeferimento (22) 30/01/2017 (54) COMPOSTO QUÍMICO ÚTIL PARA REDUÇÃO DO VOLUME E/OU ALISAMENTO DE CABELOS, PROCESSO DE OBTENÇÃO DO COMPOSTO, SOLUÇÃO ÚTIL PARA REDUÇÃO DO VOLUME E ALISAMENTO DE CABELOS, PROCESSO DE OBTENÇÃO DE SOLUÇÃO, FORMULAÇÃO DE PRODUTO REDUTOR DE VOLUME E/OU ALISANTE PARA OS CABELOS (71) BRUNO FELIPE MARTINS - ME (BR/SP)
------------------------------------	--

(21) BR 10 2018 011471-9 A2	Código 9.2 - Indeferimento (22) 06/06/2018 (54) PROCESSO PARA OBTENÇÃO DE ARGAMASSA COM POLÍMERO E AGREGADOS E PRODUTO ASSIM OBTIDO (71) INSTITUTO FEDERAL DE EDUCAÇÃO CIÊNCIA E TECNOLOGIA DO ESPIRITO SANTO (BR/ES)
------------------------------------	--

(21) BR 10 2019 024838-6 A2	Código 9.2 - Indeferimento (22) 25/11/2019 (54) SISTEMA E MÉTODO DE PREVISÃO MULTIRREGIONAL DE CARGA DE CURTO PRAZO (71) PETRÓLEO BRASILEIRO S.A. - PETROBRAS (BR/RJ) ; UNIVERSIDADE FEDERAL DE SANTA MARIA - UFSM (BR/RS)
------------------------------------	---

(21) BR 10 2020 007040-1 A2	Código 9.2 - Indeferimento (22) 08/04/2020 (54) CONFORMAÇÃO ADAPTATIVA DE FÔRMA INCORPORADA AO CONCRETO
------------------------------------	---

(71) EASY FAST ENGENHARIA E ARTEFATOS LTDA - EPP (BR/MG)

(21) BR 11 2012 001016-6 A2 Código 9.2 - Indeferimento
 (22) 19/07/2010
 (54) COMPOSIÇÃO ORAL ANTIBACTERIANA
 (71) Klox Technologies Inc. (CA)

(21) BR 11 2012 003739-0 A2 Código 9.2 - Indeferimento
 (22) 13/08/2010
 (54) IMUNOCONJUGADOS, POLINUCLEOTÍDEO, MICROORGANISMO TRANSGÊNICO, MÉTODO PARA PRODUZIR O IMUNOCONJUGADO, COMPOSIÇÃO E USOS DO IMUNOCONJUGADO E DA COMPOSIÇÃO
 (71) ROCHE GLYCART AG (CH)

(21) BR 11 2012 007420-2 A2 Código 9.2 - Indeferimento
 (22) 19/09/2010
 (54) MÉTODO E APARELHO PARA ACESSAR PROTOCOLO DE INTERNET/REDE PRIVADA VIRTUAL DE CAMADA-3 PELA REDE PRIVADA VIRTUAL DE CAMADA-2.
 (71) Zte Corporation (CN)

(21) BR 11 2013 003350-9 A2 Código 9.2 - Indeferimento
 (22) 10/08/2011
 (54) MÉTODOS E APARELHOS PARA LIMITAR RELATÓRIO DE MEDIÇÕES DE CÉLULA VIZINHA
 (71) BLACKBERRY LIMITED (CA)

(21) BR 11 2013 008949-0 A2 Código 9.2 - Indeferimento
 (22) 10/10/2011
 (54) APARELHO E MÉTODO PARA DETECÇÃO DE FALHA E DETERMINAÇÃO DE LOCALIZAÇÃO
 (71) HOWARD UNIVERSITY (US) ; SAN DIEGO GAS & ELECTRIC COMPANY (US)

(21) BR 11 2013 013083-0 A2 Código 9.2 - Indeferimento
 (22) 29/11/2011
 (54) MÉTODOS PARA TRANSPORTAR UM COMPOSTO, PARA AUMENTAR EXPOSIÇÃO DO CNS A UM COMPOSTO, PARA DIMINUIR A DEPURAÇÃO DE UM COMPOSTO, PARA AUMENTAR A RETENÇÃO NO CNS DE UM COMPOSTO, PARA OTIMIZAR A FARMACOCINÉTICA, PARA TRATAR UM DISTÚRBO NEUROLÓGICO EM UM MAMÍFERO, PARA DESENVOLVER UM ANTICORPO, ANTICORPO, FRAGMENTO DE ANTICORPO, ANTICORPO MULTIESPECÍFICO E USO DE UM ANTICORPO



(71) GENENTECH, INC. (US)

(21) BR 11 2013 016203-1 A2 Código 9.2 - Indeferimento
 (22) 04/07/2011
 (54) MÉTODO PARA A DETERMINAÇÃO DE CRITÉRIO DE HANDOVER EM UM SISTEMA DE COMUNICAÇÃO SEM FIO CELULAR
 (71) HUAWEI TECHNOLOGIES CO., LTD. (CN)

(21) BR 11 2013 023006-1 A8 Código 9.2 - Indeferimento
 (22) 30/09/2011
 (54) FORMULAÇÕES DE SUSPENSÕES NÃO AQUOSAS DE ANTICORPOS DE ALTA CONCENTRAÇÃO E VISCOSIDADE REDUZIDA
 (71) JANSSEN BIOTECH, INC. (US)

(21) BR 11 2014 012533-3 A2 Código 9.2 - Indeferimento
 (22) 21/11/2012
 (54) MÉTODO DE FERTILIZAÇÃO IN VITRO COM ATRASO DE TRANSFERÊNCIA DE EMBRIÃO E USO DE CÉLULAS MONONUCLEARES DE SANGUE PERIFÉRICO
 (71) MEZADATA MEDICAL IP HOLDING LLP (US)

(21) BR 11 2014 019304-5 A8 Código 9.2 - Indeferimento
 (22) 17/01/2013
 (54) ALOJAMENTO DE CAIXA DE CÂMBIO, UNIDADE DE CAIXA DE CÂMBIO COM TAL ALOJAMENTO DE CAIXA DE CÂMBIO E MOTOR DE ENGRENAGENS COM TAL UNIDADE DE CAIXA DE CÂMBIO
 (71) SIEMENS AKTIENGESELLSCHAFT (DE)

(21) BR 11 2014 021388-7 A2 Código 9.2 - Indeferimento
 (22) 28/02/2013
 (54) COMPOSIÇÕES PARA A ALTERAÇÃO DE MICROBIOTA E PARA O TRATAMENTO DE OBESIDADE, KIT, E USOS
 (71) ETHICON ENDO-SURGERY, INC. (US) ; THE GENERAL HOSPITAL CORPORATION D/B/A MASSACHUSETTS GENERAL HOSPITAL (US)

(21) BR 11 2014 021664-9 A8 Código 9.2 - Indeferimento
 (22) 01/03/2013
 (54) DISPOSIÇÃO DE SENSOR DE POSIÇÃO ROTACIONAL PARA CAPTAR A POSIÇÃO ROTACIONAL DE UM MEMBRO GIRATÓRIO E MEMBRO GIRATÓRIO
 (71) ELSTER WATER METERING LIMITED (GB)

(21) BR 11 2014 028838-0 A2 Código 9.2 - Indeferimento



	(22) 20/05/2013 (54) USOS DE UM ANTICORPO, MÉTODO PARA FAZER UM ANTICORPO E ANTICORPOS (71) GENENTECH, INC. (US)
--	--

(21) BR 11 2015 006848-0 A2	Código 9.2 - Indeferimento (22) 26/09/2013 (54) FORMULAÇÃO FARMACÊUTICA, MÉTODO DE INDUÇÃO DE PERDA DE PESO, MÉTODO DE REDUÇÃO DE GORDURA CORPORAL, MÉTODO DE REDUÇÃO DE INGESTA DE COMIDA, MÉTODO PARA MELHORAR HOMEOSTASE DE GLICOSE E MÉTODO PARA PREVENIR UM AUMENTO DO ÍNDICE DE MASSA CORPORAL DE UM PACIENTE NORMAL, PRÉ-OBESO, OBESO OU OBESO MÓRBIDO (71) THE CHILDREN'S MEDICAL CENTER CORPORATION (US) ; THE MASSACHUSETTS GENERAL HOSPITAL (US)
------------------------------------	--

(21) BR 11 2015 023151-9 A2	Código 9.2 - Indeferimento (22) 14/03/2014 (54) SISTEMAS E MÉTODOS PARA ANÁLISE DE DISPOSITIVO MÓVEL DE ÁCIDOS NUCLÉICOS E PROTEÍNAS (71) NANOBIOSYM, INC (US)
------------------------------------	---

(21) BR 11 2016 004937-3 A2	Código 9.2 - Indeferimento (22) 15/07/2014 (54) "PROCESSO PARA A PREPARAÇÃO DE UMA PEÇA EM AÇO COM UM REVESTIMENTO METÁLICO ANTI-CORROSÃO" (71) THYSSENKRUPP STEEL EUROPE AG (DE)
------------------------------------	--

(21) BR 11 2016 006226-4 A2	Código 9.2 - Indeferimento (22) 03/10/2014 (54) SOLUÇÕES LÍQUIDAS QUE CONTÊM NANOBOLHA (71) EBED HOLDINGS INC. (CA)
------------------------------------	--

(21) BR 11 2016 008164-1 A2	Código 9.2 - Indeferimento (22) 17/10/2014 (54) FORMAS DE SAL E CRISTAL DE INIBIDOR DE PLK-4 (71) UNIVERSITY HEALTH NETWORK (CA)
------------------------------------	---

(21) BR 11 2016 008278-8 A2	Código 9.2 - Indeferimento (22) 03/10/2014 (54) TRATAMENTO PARA CÂNCER PANCREÁTICO (71) UNIVERSITY HEALTH NETWORK (CA)
------------------------------------	---



(21) BR 11 2016 009925-7 A2	Código 9.2 - Indeferimento (22) 04/11/2014 (54) MÉTODO E SISTEMA PARA O TRATAMENTO DE PELO MENOS UMA FASE, SÓLIDA E/OU LÍQUIDA, DE UM FLUXO LÍQUIDO BOMBEÁVEL; E USO DE UM SISTEMA (71) ARC AROMA PURE AB (SE)
(21) BR 11 2016 013434-6 A2	Código 9.2 - Indeferimento (22) 03/12/2014 (54) MÉTODO PARA DETERMINAR AS TENSÕES DE SUPRIMENTO DE UMA CARGA, E, CARGA (71) SIEMENS AKTIENGESELLSCHAFT (DE)
(21) BR 11 2016 014184-9 A2	Código 9.2 - Indeferimento (22) 15/12/2014 (54) SISTEMA E MÉTODO PARA O FORNECIMENTO ININTERRUPTO DE ENERGIA PARA UM DISPOSITIVO POE (71) BTU RESEARCH LLC (US)
(21) BR 11 2016 015319-7 A2	Código 9.2 - Indeferimento (22) 30/12/2014 (54) SEPARAÇÕES DE SÓLIDO-LÍQUIDO COM UM FILTRO POR PRESSÃO GIRATÓRIO SEM SECAGEM (71) BP CORPORATION NORTH AMERICA INC. (US)
(21) BR 11 2016 025893-2 A2	Código 9.2 - Indeferimento (22) 07/05/2015 (54) RECIPIENTE PLÁSTICO CAPAZ DE RETORTA, E MOLDE PARA MOLDAGEM POR INJEÇÃO DE UM RECIPIENTE PLÁSTICO CAPAZ DE RETORTA (71) MILACRON LLC (US)
(21) BR 11 2016 030918-9 A2	Código 9.2 - Indeferimento (22) 01/07/2015 (54) BANDEJA DE FARMÁCIA PARA VERIFICAÇÃO VISUAL (71) CVS PHARMACY, INC. (US)
(21) BR 11 2017 004058-1 A2	Código 9.2 - Indeferimento (22) 22/09/2015 (54) ADESIVO DE POLIURETANO DE CURA POR UMIDADE ESTÁVEL À ARMAZENAGEM COM FORMAÇÃO DE ADESIVO RÁPIDA EM VIDRO (71) SIKA TECHNOLOGY AG (CH)

(21) BR 11 2017 014098-5 A2	Código 9.2 - Indeferimento (22) 30/12/2015 (54) MÉTODOS DE ISOLAMENTO DE PLAQUETAS (71) ANTHROGENESIS CORPORATION (US)
<hr/>	
(21) BR 11 2018 010119-2 A2	Código 9.2 - Indeferimento (22) 08/12/2016 (54) USO DE 1,3-DIGLICERÍDEO EM UMA COMPOSIÇÃO TÓPICA PARA IMPEDIR O ENFRAQUECIMENTO DA BARREIRA DA PELE (71) PIERRE FABRE DERMO-COSMETIQUE (FR)
<hr/>	
(21) BR 11 2018 071885-8 A2	Código 9.2 - Indeferimento (22) 21/06/2017 (54) COMPOSIÇÕES HERBICIDAS LÍQUIDAS CONTENDO SAL DE SULFONIL UREIA E LÍTIO (71) BATTELLE UK LIMITED (GB) ; MITSUI AGRISCIENCE INTERNATIONAL S.A./N.V. (IE)
<hr/>	
(21) BR 12 2019 019002-0 A2	Código 9.2 - Indeferimento (22) 10/10/2017 (54) COMPOSTOS DE PIRAZOLO[1,5-A]PIRIDINA SUBSTITUÍDOS COMO INIBIDORES DA RET CINASE, COMPOSIÇÃO FARMACÊUTICA, PROCESSO DE FABRICAÇÃO E USO (62) BR 11 2019 007144-0 10/10/2017 (71) ARRAY BIOPHARMA, INC. (US)
<hr/>	
(21) BR 12 2020 003078-0 A2	Código 9.2 - Indeferimento (22) 01/02/2013 (54) SISTEMA PARA CONTROLAR UMA AERONAVE E MÉTODO IMPLEMENTADO EM COMPUTADOR (62) BR 10 2013 002536-4 01/02/2013 (71) ROSEMOUNT AEROSPACE INC. (US)
<hr/>	
(21) BR 12 2020 017601-6 A2	Código 9.2 - Indeferimento (22) 08/09/2014 (54) MÉTODO EM UM CODIFICADOR DE ÁUDIO PARA A QUANTIZAÇÃO DE PARÂMETROS RELATIVOS À CODIFICAÇÃO PARAMÉTRICA ESPACIAL DE SINAIS DE ÁUDIO, MEIO LEGÍVEL POR COMPUTADOR, CODIFICADOR DE ÁUDIO, MÉTODO EM UM DECODIFICADOR DE ÁUDIO PARA A DESQUANTIZAÇÃO DE PARÂMETROS QUANTIZADOS RELATIVOS À CODIFICAÇÃO PARAMÉTRICA ESPACIAL DE SINAIS DE ÁUDIO, DECODIFICADOR DE ÁUDIO E SISTEMA DE CODIFICAÇÃO/DECODIFICAÇÃO



	(62) BR 11 2016 005192-0 08/09/2014 (71) DOLBY INTERNATIONAL AB (NL)
(21) BR 12 2020 021178-4 A2	Código 9.2 - Indeferimento (22) 04/04/2012 (54) MOLÉCULA DE ÁCIDO NUCLEICO RECOMBINANTE, VETOR, CÉLULA HOSPEDEIRA, POLIPEPTÍDEO RECOMBINANTE E SEU MÉTODO DE PRODUÇÃO, COMPOSIÇÃO, MÉTODOS PARA CONTROLAR OU MATAR UMA POPULAÇÃO DE PRAGAS, PARA PROTEGER UMA PLANTA DE UMA PRAGA, E PARA AUMENTAR O RENDIMENTO EM UMA PLANTA (62) BR 11 2013 025665-6 04/04/2012 (71) ATHENIX CORP. (US)
(21) BR 12 2021 016122-4 A2	Código 9.2 - Indeferimento (22) 22/12/2009 (54) COMPOSIÇÕES E USOS DAS MESMAS (62) PI 0923403-9 22/12/2009 (71) AEGIS THERAPEUTICS, LLC (US)
(21) BR 12 2021 016604-8 A2	Código 9.2 - Indeferimento (22) 13/03/2013 (54) USO DE UM HEPARINOIDE INTERAGINDO COM FATOR DE PLAQUETA 4 (62) BR 11 2014 028094-0 13/03/2013 (71) CANTEX PHARMACEUTICALS, INC. (US)
(21) BR 12 2021 021110-8 A2	Código 9.2 - Indeferimento (22) 18/04/2013 (54) MONOCLORIDRATO DE ANAMORELINA, COMPOSIÇÃO FARMACÊUTICA, MÉTODO PARA PRODUZIR UMA FORMA DE DOSAGEM FARMACÊUTICA E FORMA DE DOSAGEM FARMACÊUTICA ORAL (62) BR 11 2014 025972-0 18/04/2013 (71) HELSINN HEALTHCARE SA (CH)
(21) BR 12 2021 022367-0 A2	Código 9.2 - Indeferimento (22) 26/04/2012 (54) COMPOSIÇÃO PARA A LIBERAÇÃO CONTROLADA DE FÁRMACO (62) BR 11 2013 027844-7 26/04/2012 (71) KOREA UNITED PHARM. INC. (KR)
(21) BR 20 2016 020608-7 U2	Código 9.2 - Indeferimento (22) 06/09/2016 (54) DISPOSIÇÃO CONTRUTIVA APLICADA EM RECIPIENTE DE DOIS



	BICOS (71) MARISA MARIA KIENEN (BR/RS)
(21) BR 20 2016 021538-8 U2	Código 9.2 - Indeferimento (22) 19/09/2016 (54) DISPOSIÇÃO CONSTRUTIVA APLICADA EM TAMPA PARA ACOMODAÇÃO DA ABA DE ABERTURA DO SELO DE SEGURANÇA (71) EDUARDO JOSÉ JODAS (BR/SP)
(21) BR 20 2019 024452-1 U2	Código 9.2 - Indeferimento (22) 20/11/2019 (54) DISPOSIÇÃO CONSTRUTIVA APLICADA EM CÍRCULO CROMÁTICO PARA IDENTIFICAÇÃO DO FUNDO DA PELE HUMANA (71) SARA MIRANDA DA SILVA E SILVA 04037662140 (BR/GO)
(21) BR 20 2020 019085-2 U2	Código 9.2 - Indeferimento (22) 23/09/2020 (54) APERFEIÇOAMENTO APLICADO EM TAÇA PARA O ENVASE DE BEBIDAS EM DOSE INDIVIDUAL (71) TOBIAS BERTUSSI (BR/RS)
(21) PI 0612498-4 A8	Código 9.2 - Indeferimento (22) 26/06/2006 (54) DERIVADOS DE QUINOLINA COMO AGENTES ANTIBACTERIANOS (71) JANSSEN PHARMACEUTICA N. V. (BE)
(21) PI 0906049-9 A8	Código 9.2 - Indeferimento (22) 12/03/2009 (54) MÉTODO PARA DETERMINAR SE UM CÂNCER EM UM PACIENTE É RESISTENTE AO TRATAMENTO COM UM AGENTE ANTIMITÓTICO, MÉTODO PARA TRATAR UM PACIENTE COM CÂNCER QUE É RESISTENTE AO AGENTE ANTIMITÓTICO E MÉTODO DE TRATAMENTO (71) GENENTECH, INC. (US)
(21) PI 1007163-6 A2	Código 9.2 - Indeferimento (22) 26/01/2010 (54) COMPACTAÇÃO DE QUADRO PARA CODIFICAÇÃO DE VÍDEO (71) INTERDIGITAL VC HOLDINGS, INC. (US)
(21) PI 1100256-5 A2	Código 9.2 - Indeferimento (22) 21/02/2011 (54) MÉTODO PARA RESSELEÇÃO DE CÉLULAS POR UM EQUIPAMENTO DE USUÁRIO MÓVEL, EQUIPAMENTO DE USUÁRIO MÓVEL (UE), MEIO DE



ARMAZENAMENTO LEGÍVEL POR COMPUTADOR NÃO TRANSITÓRIO E
APARELHO CONFIGURÁVEL PARA OPERAÇÃO EM UM EQUIPAMENTO DE
USUÁRIO MÓVEL
(71) Apple Inc (US)



Código 9.2.1 - Decisão Anulada

Anulação da decisão de indeferimento do pedido por ter sido indevida. (A toda publicação que envolva anulação de ato ou despacho caberá justificativa no processo administrativo.)

(21) BR 11 2014 009755-0 A2 Código 9.2.1 - Decisão Anulada
(22) 18/10/2012
(54) TRATAMENTO DE CÂNCER COM INIBIDORES DE QUINASE TOR
(71) SIGNAL PHARMACEUTICALS, LLC (US)
Anulada a publicação código 9.2 na RPI nº 2658 de 14/12/2021 por ter sido indevida.

(21) BR 11 2017 014875-7 A2 Código 9.2.1 - Decisão Anulada
(22) 18/01/2016
(54) USO DE UM PROMOTOR DE RUTÊNIO EM UM PROCESSO DE CARBONILAÇÃO DE ÓXIDO DE FOSFINA
(71) LYONDELLBASELL ACETYLS, LLC. (US)
Anulada a publicação código 9.2 na RPI nº 2658 de 14/12/2021 por ter sido indevida.

(21) BR 11 2017 019995-5 A2 Código 9.2.1 - Decisão Anulada
(22) 01/06/2016
(54) COMPOSTO, COMPOSIÇÃO, MISTURA HERBICIDA E MÉTODO DE CONTROLE DO CRESCIMENTO DE VEGETAÇÃO
(71) FMC CORPORATION (US)
Anulada a publicação código 9.2 na RPI nº 2659 de 21/12/2021 por ter sido indevida.



Código 9.2.2 - Publicação Anulada

Anulada a publicação de indeferimento por ter sido indevida.

(21) PI 0500181-1 A2

Código 9.2.2 - Publicação Anulada

(22) 21/01/2005

(54) SOLUÇÃO MULTIMÍDIA PARA CONSULTÓRIOS ODONTOLÓGICOS

(71) Walter Tom (BR/SP)

Anulada a publicação código 9.2 na RPI nº 1947 de 29/04/2008 por ter sido indevida.



Código 9.2.4 - Manutenção do Indeferimento

Mantido o indeferimento uma vez que não foi apresentado recurso dentro do prazo legal.

(21) BR 10 2012 018719-1 A2	Código 9.2.4 - Manutenção do Indeferimento (22) 27/07/2012 (54) DISPOSIÇÃO APLICADA EM VÁLVULA CARTUCHO DE 3/3 VIAS E SISTEMA DE FUNCIONAMENTO (71) Medal Metalúrgica Dalla Lana Ltda (BR/SC) MANTIDO O INDEFERIMENTO UMA VEZ QUE NÃO FOI APRESENTADO RECURSO DENTRO DO PRAZO LEGAL
(21) BR 10 2013 018002-5 A2	Código 9.2.4 - Manutenção do Indeferimento (22) 08/07/2013 (54) COMPOSTO ALIMENTAR BIOATIVO PARA REDUÇÃO DE COLESTEROLEMIA, TRIGLICERIDEMIA E GLICEMIA (71) UNIVERSIDADE FEDERAL DE MATO GROSSO DO SUL (BR/MS) MANTIDO O INDEFERIMENTO UMA VEZ QUE NÃO FOI APRESENTADO RECURSO DENTRO DO PRAZO LEGAL.MANTIDO O INDEFERIMENTO UMA VEZ QUE NÃO FOI APRESENTADO RECURSO DENTRO DO PRAZO LEGAL.
(21) BR 10 2014 010732-0 A2	Código 9.2.4 - Manutenção do Indeferimento (22) 25/04/2014 (54) SISTEMA PARA RECUPERAÇÃO DE LIMONENO POR DESTILAÇÃO DE ÁGUAS RESIDUAIS OU LICORES DA FÁBRICA DE SUCO CÍTRICO (71) CITROTEC INDÚSTRIA E COMÉRCIO LTDA (BR/SP) MANTIDO O INDEFERIMENTO UMA VEZ QUE NÃO FOI APRESENTADO RECURSO DENTRO DO PRAZO LEGAL
(21) BR 10 2014 031481-4 A8	Código 9.2.4 - Manutenção do Indeferimento (22) 16/12/2014 (54) COMPOSIÇÃO FARMACÊUTICA COM ATIVIDADE ANALGÉSICA À BASE DE UMA TOXINA DE ARANHA, PROTEÍNA DE FUSÃO, VETOR DE EXPRESSÃO DESSA TOXINA E USOS (71) FUNDAÇÃO EZEQUIEL DIAS (BR/MG) ; FUNDAÇÃO DE AMPARO À PESQUISA DO ESTADO DE MINAS GERAIS - FAPEMIG (BR/MG) ; SANTA CASA DE MISERICÓRDIA DE BELO HORIZONTE (BR/MG) ; UNIVERSIDADE FEDERAL DE MINAS GERAIS (BR/MG) MANTIDO O INDEFERIMENTO UMA VEZ QUE NÃO FOI APRESENTADO RECURSO DENTRO DO PRAZO LEGAL
(21) BR 10 2014 032678-2 A2	Código 9.2.4 - Manutenção do Indeferimento



(22) 26/12/2014
 (54) PRODUTO TIPO "HAMBÚRGUER" DE FÍGADO BOVINO
 (71) UNIVERSIDADE FEDERAL DE PERNAMBUCO - UFPE (BR/PE)
 MANTIDO O INDEFERIMENTO UMA VEZ QUE NÃO FOI APRESENTADO
 RECURSO DENTRO DO PRAZO LEGAL.MANTIDO O INDEFERIMENTO UMA
 VEZ QUE NÃO FOI APRESENTADO RECURSO DENTRO DO PRAZO LEGAL.

(21) BR 10 2015 008887-6 A2 Código 9.2.4 - Manutenção do Indeferimento
 (22) 09/04/2015
 (54) SONDA PARA A RETIRADA DE AMOSTRAS DE SOLOS A DIFERENTES
 PROFUNDIDADES
 (71) UNIVERSIDADE ESTADUAL DE SANTA CRUZ (BR/BA)
 MANTIDO O INDEFERIMENTO UMA VEZ QUE NÃO FOI APRESENTADO
 RECURSO DENTRO DO PRAZO LEGAL

(21) BR 10 2015 015941-2 A8 Código 9.2.4 - Manutenção do Indeferimento
 (22) 01/07/2015
 (54) SIMULADOR PARA A ANÁLISE DE DESGASTE EM PRÓTESE DE
 ARTICULAÇÃO DE QUADRIL
 (71) Universidade Estadual Paulista Julio de Mesquita Filho (BR/SP)
 MANTIDO O INDEFERIMENTO UMA VEZ QUE NÃO FOI APRESENTADO
 RECURSO DENTRO DO PRAZO LEGAL

(21) BR 10 2015 016710-5 A2 Código 9.2.4 - Manutenção do Indeferimento
 (22) 06/07/2015
 (54) KIT DE DIAGNÓSTICO PARA A GLICEMIA (GLICOTESTE)
 (71) UNIVERSIDADE FEDERAL DO MARANHÃO (BR)
 MANTIDO O INDEFERIMENTO UMA VEZ QUE NÃO FOI APRESENTADO
 RECURSO DENTRO DO PRAZO LEGAL

(21) BR 10 2015 018073-0 A2 Código 9.2.4 - Manutenção do Indeferimento
 (22) 29/07/2015
 (54) PROCESSO PARA OBTENÇÃO DE EMBUTIDO A BASE DE CARNE DE
 CODORNA, E PRODUTO ASSIM OBTIDO
 (71) INSTITUTO FEDERAL DE EDUCAÇÃO, CIÊNCIA E TECNOLOGIA
 BAIANO (BR/BA)
 MANTIDO O INDEFERIMENTO UMA VEZ QUE NÃO FOI APRESENTADO
 RECURSO DENTRO DO PRAZO LEGAL.MANTIDO O INDEFERIMENTO UMA
 VEZ QUE NÃO FOI APRESENTADO RECURSO DENTRO DO PRAZO LEGAL.

(21) BR 10 2015 030704-7 A2 Código 9.2.4 - Manutenção do Indeferimento
 (22) 08/12/2015
 (54) PROCESSO DE TRATAMENTO EM SUPERFÍCIE DE PRÓTESE E



IMPLANTE DENTÁRIO

(71) ULISSES TAVARES DA SILVA NETO (BR/SP) ; NILTON DE BORTOLI JUNIOR (BR/SP)

MANTIDO O INDEFERIMENTO UMA VEZ QUE NÃO FOI APRESENTADO RECURSO DENTRO DO PRAZO LEGAL

(21) BR 10 2016 008109-2 A2

Código 9.2.4 - Manutenção do Indeferimento

(22) 12/04/2016

(54) COMPOSIÇÃO FARMACÊUTICA E USO DA MESMA

(71) UNIVERSIDADE FEDERAL DO RIO DE JANEIRO (BR/RJ)

MANTIDO O INDEFERIMENTO UMA VEZ QUE NÃO FOI APRESENTADO RECURSO DENTRO DO PRAZO LEGAL

(21) BR 10 2016 010710-5 A2

Código 9.2.4 - Manutenção do Indeferimento

(22) 12/05/2016

(54) PROTEÇÃO CONTRA INCLUSÃO DE RAIZ EM TUBO DE SUBSUPERFÍCIE PARA IRRIGAÇÃO POR GOTEJAMENTO

(71) A.I. INNOVATIONS N.V. (US)

MANTIDO O INDEFERIMENTO UMA VEZ QUE NÃO FOI APRESENTADO RECURSO DENTRO DO PRAZO LEGAL. MANTIDO O INDEFERIMENTO UMA VEZ QUE NÃO FOI APRESENTADO RECURSO DENTRO DO PRAZO LEGAL.

(21) BR 10 2016 018434-7 A2

Código 9.2.4 - Manutenção do Indeferimento

(22) 10/08/2016

(54) FORMULAÇÕES FARMACÊUTICAS SEMISSÓLIDAS À BASE DE PEPEROMIA PELLUCIDA PARA O TRATAMENTO ANTIMICROBIANO

(71) UNIVERSIDADE FEDERAL DE PERNAMBUCO - UFPE (BR/PE)

MANTIDO O INDEFERIMENTO UMA VEZ QUE NÃO FOI APRESENTADO RECURSO DENTRO DO PRAZO LEGAL

(21) BR 10 2016 029445-2 A2

Código 9.2.4 - Manutenção do Indeferimento

(22) 15/12/2016

(54) LONA PLÁSTICA PARA COBERTURA DE SOLO RECONDICIONADA PELO USO DE NANOMATERIAIS

(71) SERVIÇO NACIONAL DE APRENDIZAGEM INDUSTRIAL (BR/CE) ; PLÁSTICO CEARENSE LTDA (BR/CE)

MANTIDO O INDEFERIMENTO UMA VEZ QUE NÃO FOI APRESENTADO RECURSO DENTRO DO PRAZO LEGAL

(21) BR 10 2016 029452-5 A2

Código 9.2.4 - Manutenção do Indeferimento

(22) 15/12/2016

(54) SUPLEMENTO NUTRICIONAL PARA MELHORIA DA QUALIDADE DOS CASCOS E PÊLOS DE EQUINOS



(71) TS SUPLEMENTAÇÃO ANIMAL LTDA ME (BR/SP)
 MANTIDO O INDEFERIMENTO UMA VEZ QUE NÃO FOI APRESENTADO RECURSO DENTRO DO PRAZO LEGAL.MANTIDO O INDEFERIMENTO UMA VEZ QUE NÃO FOI APRESENTADO RECURSO DENTRO DO PRAZO LEGAL.

(21) BR 10 2019 012182-3 A2

Código 9.2.4 - Manutenção do Indeferimento
 (22) 13/06/2019
 (54) SISTEMA E MÉTODO DE MONITORAMENTO DE ASSISTÊNCIA TÉCNICA PARA EQUIPAMENTOS
 (71) JOSÉ CARLOS COELHO (BR/SC)
 MANTIDO O INDEFERIMENTO UMA VEZ QUE NÃO FOI APRESENTADO RECURSO DENTRO DO PRAZO LEGAL

(21) BR 10 2020 020839-0 A2

Código 9.2.4 - Manutenção do Indeferimento
 (22) 09/10/2020
 (54) EQUIPAMENTO DE LIOFILIZAÇÃO DE LEITE HUMANO EM AMBIENTE ESTÉRIL
 (71) MARIO LIZENOR DA COSTA (BR/SP)
 MANTIDO O INDEFERIMENTO UMA VEZ QUE NÃO FOI APRESENTADO RECURSO DENTRO DO PRAZO LEGAL.MANTIDO O INDEFERIMENTO UMA VEZ QUE NÃO FOI APRESENTADO RECURSO DENTRO DO PRAZO LEGAL.

(21) BR 11 2012 015910-0 A2

Código 9.2.4 - Manutenção do Indeferimento
 (22) 07/12/2010
 (54) SISTEMAS DE TELEFONE CELULAR COM SUPORTE PARA CONVERSÃO DE CHAMADAS DE VOZ PARA SESSÕES DE DADOS
 (71) APPLE INC. (US)
 MANTIDO O INDEFERIMENTO UMA VEZ QUE NÃO FOI APRESENTADO RECURSO DENTRO DO PRAZO LEGAL

(21) BR 11 2012 017805-9 A2

Código 9.2.4 - Manutenção do Indeferimento
 (22) 21/12/2010
 (54) MÉTODO PARA O PROCESSAMENTO DE UMA SOLICITAÇÃO DE APLICATIVOS DE SERVIÇO, SERVIDOR DE APLICATIVOS E SISTEMA PARA O PROCESSAMENTO DE UMA SOLICITAÇÃO DE APLICATIVOS DE SERVIÇO
 (71) ZTE CORPORATION (CN)
 MANTIDO O INDEFERIMENTO UMA VEZ QUE NÃO FOI APRESENTADO RECURSO DENTRO DO PRAZO LEGAL

(21) BR 11 2012 027544-5 A2

Código 9.2.4 - Manutenção do Indeferimento
 (22) 09/12/2010
 (54) VAGÃO DE CARGA FERROVIÁRIA



(71) CSR YANGTZE CO., LTD (CN)
 MANTIDO O INDEFERIMENTO UMA VEZ QUE NÃO FOI APRESENTADO
 RECURSO DENTRO DO PRAZO LEGAL

(21) BR 11 2012 028000-7 A2 Código 9.2.4 - Manutenção do Indeferimento
 (22) 18/05/2011
 (54) COMPOSIÇÕES E MÉTODOS PARA TRATAMENTO DE DOENÇAS
 AUTOIMUNES E OUTRAS
 (71) Cerulean Pharma Inc. (US)
 MANTIDO O INDEFERIMENTO UMA VEZ QUE NÃO FOI APRESENTADO
 RECURSO DENTRO DO PRAZO LEGAL

(21) BR 11 2013 005756-4 A2 Código 9.2.4 - Manutenção do Indeferimento
 (22) 08/09/2011
 (54) USO DE CÉLULAS T DE MEMÓRIA CENTRAL ANTIPARTÍCULAS
 ESTRANHAS PARA TRATAMENTO ANTIPARTÍCULA/LINFOMA
 (71) YEDA RESEARCH AND DEVELOPMENT CO. LTD (IL)
 MANTIDO O INDEFERIMENTO UMA VEZ QUE NÃO FOI APRESENTADO
 RECURSO DENTRO DO PRAZO LEGAL

(21) BR 11 2013 023428-8 A2 Código 9.2.4 - Manutenção do Indeferimento
 (22) 08/03/2012
 (54) OFERTA DE NEGÓCIOS SOCIAIS COM BASE EM ATIVIDADES DE
 CONEXÕES EM UM SISTEMA DE LIGAÇÃO EM REDE SOCIAL
 (71) FACEBOOK, INC. (US)
 MANTIDO O INDEFERIMENTO UMA VEZ QUE NÃO FOI APRESENTADO
 RECURSO DENTRO DO PRAZO LEGAL

(21) BR 11 2013 025799-7 A2 Código 9.2.4 - Manutenção do Indeferimento
 (22) 06/04/2012
 (54) PRODUTO, E, USO DE COMPOSIÇÕES IMUNOGÊNICAS
 (71) IMMUNE DESIGN CORP (US)
 MANTIDO O INDEFERIMENTO UMA VEZ QUE NÃO FOI APRESENTADO
 RECURSO DENTRO DO PRAZO LEGAL

(21) BR 11 2013 033693-5 A2 Código 9.2.4 - Manutenção do Indeferimento
 (22) 27/06/2012
 (54) SISTEMA E MÉTODO PARA IMPLEMENTAR UM SERVIÇO DE
 ARMAZENAMENTO DE DADOS EXPANSÍVEL
 (71) AMAZON TECHNOLOGIES, INC. (US)
 MANTIDO O INDEFERIMENTO UMA VEZ QUE NÃO FOI APRESENTADO
 RECURSO DENTRO DO PRAZO LEGAL



(21) BR 11 2014 001030-7 A2	Código 9.2.4 - Manutenção do Indeferimento (22) 13/07/2012 (54) ANTICORPOS ANTI-RECEPTOR ALFA DE FOLATO E USOS DESTES (71) EISAI R&D MANAGEMENT CO., LTD. (JP) MANTIDO O INDEFERIMENTO UMA VEZ QUE NÃO FOI APRESENTADO RECURSO DENTRO DO PRAZO LEGAL
<hr/>	
(21) BR 11 2014 009406-3 A2	Código 9.2.4 - Manutenção do Indeferimento (22) 18/10/2012 (54) USO DE DERIVADOS DE AVERMECTINA PARA AUMENTAR A BIODISPONIBILIDADE E EFICÁCIA DE LACTONAS MACROCÍCLICAS (71) THE ROYAL INSTITUTION FOR THE ADVANCEMENT OF LEARNING/ MCGILL UNIVERSITY (CA) ; INSTITUT NATIONAL DE RECHERCHE POUR L'AGRICULTURE, L'ALIMENTATION ET L'ENVIRONNEMENT (FR) MANTIDO O INDEFERIMENTO UMA VEZ QUE NÃO FOI APRESENTADO RECURSO DENTRO DO PRAZO LEGAL
<hr/>	
(21) BR 11 2014 012165-6 A2	Código 9.2.4 - Manutenção do Indeferimento (22) 21/11/2012 (54) VARIANTE DE UM POLIPEPTÍDEO GH61, POLINUCLEOTÍDEO ISOLADO, CÉLULA HOSPEDEIRA RECOMBINANTE, MÉTODO PARA PRODUÇÃO DE UMA VARIANTE DE UM POLIPEPTÍDEO GH61, PROCESSOS PARA DEGRADAÇÃO OU CONVERSÃO DE UM MATERIAL CELULÓSICO, PARA PRODUÇÃO DE UM PRODUTO DE FERMENTAÇÃO, E PARA FERMENTAÇÃO DE UM MATERIAL CELULÓSICO, COMPOSIÇÃO ENZIMÁTICA, FORMULAÇÃO DE CALDO COMPLETO, OU COMPOSIÇÃO DE CULTURA CELULAR, COMPOSIÇÃO DETERGENTE, E MÉTODO DE LIMPEZA OU LAVAGEM DE UMA SUPERFÍCIE DURA OU ROUPA. (71) NOVOZYMES, INC. (US) ; NOVOZYMES A/S (DK) MANTIDO O INDEFERIMENTO UMA VEZ QUE NÃO FOI APRESENTADO RECURSO DENTRO DO PRAZO LEGAL
<hr/>	
(21) BR 11 2014 015602-6 A8	Código 9.2.4 - Manutenção do Indeferimento (22) 13/11/2012 (54) ESTRUTURA DE SUPORTE DE SUSPENSÃO (71) HONDA MOTOR CO., LTD. (JP) MANTIDO O INDEFERIMENTO UMA VEZ QUE NÃO FOI APRESENTADO RECURSO DENTRO DO PRAZO LEGAL
<hr/>	
(21) BR 11 2014 015981-5 A2	Código 9.2.4 - Manutenção do Indeferimento (22) 11/01/2012 (54) SISTEMA E MÉTODO PARA COMUNICAÇÃO SEM FIO (71) SHENZHEN HAC TELECOM TECHNOLOGY CO., LTD. (CN)



MANTIDO O INDEFERIMENTO UMA VEZ QUE NÃO FOI APRESENTADO RECURSO DENTRO DO PRAZO LEGAL

(21) BR 11 2014 016389-8 A8 Código 9.2.4 - Manutenção do Indeferimento
(22) 16/01/2013
(54) COMPOSIÇÕES E USO DAS MESMAS PARA O TRATAMENTO DE DISTÚRBIOS E DOENÇAS HEPÁTICAS
(71) ELIZABETH MCKENNA (US)
MANTIDO O INDEFERIMENTO UMA VEZ QUE NÃO FOI APRESENTADO RECURSO DENTRO DO PRAZO LEGAL

(21) BR 11 2014 017544-6 A2 Código 9.2.4 - Manutenção do Indeferimento
(22) 16/01/2012
(54) FITOCOMPOSIÇÃO PARA O TRATAMENTO DE DORES RELACIONADAS COM DOENÇAS DAS ARTICULAÇÕES
(71) HÉCTOR DE JESÚS VÉLEZ-RIVERA (MX)
MANTIDO O INDEFERIMENTO UMA VEZ QUE NÃO FOI APRESENTADO RECURSO DENTRO DO PRAZO LEGAL

(21) BR 11 2014 028312-5 A2 Código 9.2.4 - Manutenção do Indeferimento
(22) 13/05/2013
(54) SISTEMA E MÉTODO DE MONITORAMENTO DE ENERGIA
(71) GRID20/20, INC. (US)
MANTIDO O INDEFERIMENTO UMA VEZ QUE NÃO FOI APRESENTADO RECURSO DENTRO DO PRAZO LEGAL

(21) BR 11 2015 007268-2 A2 Código 9.2.4 - Manutenção do Indeferimento
(22) 01/10/2013
(54) COMPOSIÇÕES DE AGLUTINANTE DE POLIFENOL MODIFICADO E MÉTODOS PARA A FABRICAÇÃO E USO DAS MESMAS
(71) GEORGIA-PACIFIC CHEMICALS LLC (US)
MANTIDO O INDEFERIMENTO UMA VEZ QUE NÃO FOI APRESENTADO RECURSO DENTRO DO PRAZO LEGAL

(21) BR 11 2015 007457-0 A2 Código 9.2.4 - Manutenção do Indeferimento
(22) 24/10/2013
(54) MISTURAS DE PIGMENTOS AZO FIBRORREATIVOS, SUA PREPARAÇÃO E SEU USO
(71) DYSTAR COLOURS DISTRIBUTION GMBH (DE)
MANTIDO O INDEFERIMENTO UMA VEZ QUE NÃO FOI APRESENTADO RECURSO DENTRO DO PRAZO LEGAL

(21) BR 11 2015 022178-5 A8 Código 9.2.4 - Manutenção do Indeferimento



(22) 14/03/2014
 (54) MÉTODO E APARELHO PARA FORMAR UM GARGALO ROSQUEADO EM UMA GARRAFA METÁLICA
 (71) BALL CORPORATION (US)
 MANTIDO O INDEFERIMENTO UMA VEZ QUE NÃO FOI APRESENTADO RECURSO DENTRO DO PRAZO LEGAL

(21) BR 11 2015 022754-6 A2 Código 9.2.4 - Manutenção do Indeferimento
 (22) 05/03/2014
 (54) CONCENTRADOR DE MEDULA ÓSSEA
 (71) DEPUY SYNTHES PRODUCTS, INC. (US)
 MANTIDO O INDEFERIMENTO UMA VEZ QUE NÃO FOI APRESENTADO RECURSO DENTRO DO PRAZO LEGAL

(21) BR 11 2015 027517-6 A2 Código 9.2.4 - Manutenção do Indeferimento
 (22) 05/05/2014
 (54) MEMBRO DE VEDAÇÃO E APARELHO DE MOLDAGEM DE ALIMENTO
 (71) GEA FOOD SOLUTIONS BAKEL B.V. (NL)
 MANTIDO O INDEFERIMENTO UMA VEZ QUE NÃO FOI APRESENTADO RECURSO DENTRO DO PRAZO LEGAL. MANTIDO O INDEFERIMENTO UMA VEZ QUE NÃO FOI APRESENTADO RECURSO DENTRO DO PRAZO LEGAL.

(21) BR 11 2016 002161-4 A8 Código 9.2.4 - Manutenção do Indeferimento
 (22) 29/07/2014
 (54) SISTEMA DE CAMADAS DE UM SUBSTRATO TRANSPARENTE, BEM COMO PROCESSO PARA PRODUÇÃO DE UM SISTEMA DE CAMADAS
 (71) BÜHLER ALZENAU GMBH (DE)
 MANTIDO O INDEFERIMENTO UMA VEZ QUE NÃO FOI APRESENTADO RECURSO DENTRO DO PRAZO LEGAL

(21) BR 11 2016 002835-0 A2 Código 9.2.4 - Manutenção do Indeferimento
 (22) 12/08/2014
 (54) PLANTAS QUE POSSUEM TOLERÂNCIA APRIMORADA A HERBICIDAS
 (71) BASF AGRO B.V. (NL)
 MANTIDO O INDEFERIMENTO UMA VEZ QUE NÃO FOI APRESENTADO RECURSO DENTRO DO PRAZO LEGAL

(21) BR 11 2016 005616-7 A2 Código 9.2.4 - Manutenção do Indeferimento
 (22) 15/09/2014
 (54) COMBINAÇÕES DE COMPOSTO ATIVO
 (71) BAYER CROPS SCIENCE AKTIENGESELLSCHAFT (DE)
 MANTIDO O INDEFERIMENTO UMA VEZ QUE NÃO FOI APRESENTADO RECURSO DENTRO DO PRAZO LEGAL



(21) BR 11 2016 006984-6 A2	Código 9.2.4 - Manutenção do Indeferimento (22) 26/09/2014 (54) ACELERADOR DE SOLIDIFICAÇÃO PARA ALIMENTO GORDUROSO (71) FUJI OIL HOLDINGS INC. (JP) MANTIDO O INDEFERIMENTO UMA VEZ QUE NÃO FOI APRESENTADO RECURSO DENTRO DO PRAZO LEGAL.MANTIDO O INDEFERIMENTO UMA VEZ QUE NÃO FOI APRESENTADO RECURSO DENTRO DO PRAZO LEGAL.
(21) BR 11 2017 008746-4 A2	Código 9.2.4 - Manutenção do Indeferimento (22) 28/10/2015 (54) COMPOSIÇÃO HERBICIDA QUE CONTÉM PENOXSULAM (71) FMC (CHINA) INVESTMENT CO., LTD. (CN) MANTIDO O INDEFERIMENTO UMA VEZ QUE NÃO FOI APRESENTADO RECURSO DENTRO DO PRAZO LEGAL
(21) BR 11 2018 000879-6 A2	Código 9.2.4 - Manutenção do Indeferimento (22) 06/07/2016 (54) TROCADOR DE CALOR COM ALETAS COMPREENDENDO PERSIANAS (71) VALEO SYSTEMES THERMIQUES (FR) MANTIDO O INDEFERIMENTO UMA VEZ QUE NÃO FOI APRESENTADO RECURSO DENTRO DO PRAZO LEGAL
(21) BR 11 2019 009784-8 A2	Código 9.2.4 - Manutenção do Indeferimento (22) 15/11/2016 (54) TRANSPORTADOR CONFIGURADO PARA CARREGAR E TRANSPORTAR UM LEITO DE MATERIAL ATRAVÉS DE UMA FORNALHA DE SINTERIZAÇÃO E EQUIPAMENTO DE SINTERIZAÇÃO (71) OUTOTEC (FINLAND) OY (FI) MANTIDO O INDEFERIMENTO UMA VEZ QUE NÃO FOI APRESENTADO RECURSO DENTRO DO PRAZO LEGAL
(21) BR 13 2019 012361-2 E2	Código 9.2.4 - Manutenção do Indeferimento (22) 17/06/2019 (54) COLUNA SEPARADORA DE IMPUREZAS COM SISTEMA ROTATIVO, PARA USO EM GRÃOS, SEMENTES E OUTROS PRODUTOS PROVENIENTES DOS PROCESSOS PRODUTIVOS DA AGRICULTURA E DA INDÚSTRIA EM GERAL (71) ALCOBERING CONSULTORIA EM REVESTIMENTO DE SEMENTES LTDA - ME (BR/SP) MANTIDO O INDEFERIMENTO UMA VEZ QUE NÃO FOI APRESENTADO RECURSO DENTRO DO PRAZO LEGAL.MANTIDO O INDEFERIMENTO UMA VEZ QUE NÃO FOI APRESENTADO RECURSO DENTRO DO PRAZO LEGAL.

(21) BR 20 2015 007797-7 U2 Código 9.2.4 - Manutenção do Indeferimento
 (22) 08/04/2015
 (54) DISPOSITIVO PARA MÁQUINA DE DEPENAR
 (71) LUIZ ANTONIO RASSELLI (BR/MG)
 MANTIDO O INDEFERIMENTO UMA VEZ QUE NÃO FOI APRESENTADO RECURSO DENTRO DO PRAZO LEGAL

(21) BR 20 2016 005718-9 U2 Código 9.2.4 - Manutenção do Indeferimento
 (22) 16/03/2016
 (54) DISPOSITIVO PARA MONITORAMENTO DE ASSENTOS PARA RECÉM-NASCIDOS E CRIANÇAS EM VEÍCULOS AUTOMOTORES
 (71) FERNANDO MALVEZZI (BR/SP)
 MANTIDO O INDEFERIMENTO UMA VEZ QUE NÃO FOI APRESENTADO RECURSO DENTRO DO PRAZO LEGAL

(21) BR 20 2016 007841-0 U2 Código 9.2.4 - Manutenção do Indeferimento
 (22) 08/04/2016
 (54) ESCUDO DE BRINQUEDO PROVIDO DE DUPLA FUNÇÃO
 (71) ALEXANDRE ROCHA MONTEIRO (BR/RS)
 MANTIDO O INDEFERIMENTO UMA VEZ QUE NÃO FOI APRESENTADO RECURSO DENTRO DO PRAZO LEGAL

(21) BR 20 2016 008524-7 U2 Código 9.2.4 - Manutenção do Indeferimento
 (22) 15/04/2016
 (54) DISPOSIÇÃO INTRODUZIDA EM CAIXA ESTENDIDA ACOPLADA EM VASO SANITÁRIO PARA REUSO DE ÁGUA
 (71) WILSON BATISTA (BR/SP)
 MANTIDO O INDEFERIMENTO UMA VEZ QUE NÃO FOI APRESENTADO RECURSO DENTRO DO PRAZO LEGAL

(21) BR 20 2016 011145-0 U2 Código 9.2.4 - Manutenção do Indeferimento
 (22) 17/05/2016
 (54) DISPOSIÇÃO CONSTRUTIVA APLICADA EM FIXADOR DE NUMERAÇÃO DE IDENTIFICAÇÃO EM CORRIDAS
 (71) ENIO DARCY BOSIO (BR/SP)
 MANTIDO O INDEFERIMENTO UMA VEZ QUE NÃO FOI APRESENTADO RECURSO DENTRO DO PRAZO LEGAL

(21) BR 20 2016 014219-4 U2 Código 9.2.4 - Manutenção do Indeferimento
 (22) 17/06/2016
 (54) DISPOSITIVO QUEIMADOR DE CÉDULAS EM CASSETES DE ATM
 (71) AMAURI SLOMPO DOS SANTOS (BR/PR)



MANTIDO O INDEFERIMENTO UMA VEZ QUE NÃO FOI APRESENTADO RECURSO DENTRO DO PRAZO LEGAL

(21) BR 20 2016 021838-7 U2 Código 9.2.4 - Manutenção do Indeferimento
 (22) 22/09/2016
 (54) DISPOSIÇÕES APLICADAS EM TELHA METÁLICA COM PROTEÇÃO ACÚSTICA E TÉRMICA
 (71) MEGAPERFIL INDUSTRIA E COMERCIO LTDA (BR/PR)
 MANTIDO O INDEFERIMENTO UMA VEZ QUE NÃO FOI APRESENTADO RECURSO DENTRO DO PRAZO LEGAL

(21) BR 20 2016 025213-5 U2 Código 9.2.4 - Manutenção do Indeferimento
 (22) 27/10/2016
 (54) MÁQUINA DE VENDA PARA SACHÊS DE CONDIMENTOS
 (71) MARCIO FERREIRA (BR/RS)
 MANTIDO O INDEFERIMENTO UMA VEZ QUE NÃO FOI APRESENTADO RECURSO DENTRO DO PRAZO LEGAL

(21) BR 20 2016 027644-1 U2 Código 9.2.4 - Manutenção do Indeferimento
 (22) 24/11/2016
 (54) DISPOSIÇÃO CONSTRUTIVA INTRODUZIDA EM PISCINA DE FIBRA DE VIDRO
 (71) IGUI WORLDWIDE PISCINAS LTDA (BR/SP)
 MANTIDO O INDEFERIMENTO UMA VEZ QUE NÃO FOI APRESENTADO RECURSO DENTRO DO PRAZO LEGAL

(21) BR 20 2016 029735-0 U2 Código 9.2.4 - Manutenção do Indeferimento
 (22) 16/12/2016
 (54) CAIXA SELETIVA E COLETORA DE ROLOS DE PAPELÃO DE RESÍDUOS DE EMBALAGENS
 (71) ANA LAURA MARQUES DE LIMA FERREIRA (BR/PE)
 MANTIDO O INDEFERIMENTO UMA VEZ QUE NÃO FOI APRESENTADO RECURSO DENTRO DO PRAZO LEGAL

(21) BR 20 2019 007757-9 U2 Código 9.2.4 - Manutenção do Indeferimento
 (22) 16/04/2019
 (54) MOCHILA DE HIDRATAÇÃO ESPORTIVA COM SISTEMA ÚNICO DE FECHO/ABERTURA RÁPIDA
 (71) DANIEL BENDER (BR/SC) ; LUIZ FELIPE FERREIRA CALAFIORI VIANI (BR/SC)
 MANTIDO O INDEFERIMENTO UMA VEZ QUE NÃO FOI APRESENTADO RECURSO DENTRO DO PRAZO LEGAL



(21) BR 20 2019 022481-4 U2	Código 9.2.4 - Manutenção do Indeferimento (22) 25/10/2019 (54) EQUIPAMENTO COMPACTO DE TRATAMENTO DE ESGOTO COM AERAÇÃO (71) SANDRO TESSARI (BR/SC) MANTIDO O INDEFERIMENTO UMA VEZ QUE NÃO FOI APRESENTADO RECURSO DENTRO DO PRAZO LEGAL
(21) BR 20 2020 017418-0 U2	Código 9.2.4 - Manutenção do Indeferimento (22) 26/08/2020 (54) DISPOSIÇÃO CONSTRUTIVA EM CONTRAPESO PARA MÁQUINAS DE TRANSPORTE VERTICAL DE CARGAS (71) PCR METALURGICA LTDA (BR/RS) MANTIDO O INDEFERIMENTO UMA VEZ QUE NÃO FOI APRESENTADO RECURSO DENTRO DO PRAZO LEGAL
(21) PI 0408779-8 A2	Código 9.2.4 - Manutenção do Indeferimento (22) 23/03/2004 (54) USO DE COMPOSIÇÕES, COMPOSIÇÃO IMUNOGÊNICA E KIT (71) Wyeth (US) MANTIDO O INDEFERIMENTO UMA VEZ QUE NÃO FOI APRESENTADO RECURSO DENTRO DO PRAZO LEGAL
(21) PI 0610123-2 A2	Código 9.2.4 - Manutenção do Indeferimento (22) 15/05/2006 (54) COMPOSIÇÃO FARMACÊUTICA, KIT E UTILIZAÇÃO DE UMA COMPOSIÇÃO (71) ADVANCED SCIENTIFIC DEVELOPMENTS (MA) MANTIDO O INDEFERIMENTO UMA VEZ QUE NÃO FOI APRESENTADO RECURSO DENTRO DO PRAZO LEGAL
(21) PI 0614647-3 A2	Código 9.2.4 - Manutenção do Indeferimento (22) 03/08/2006 (54) PEPTÍDEOS E COMPOSTOS QUE SE LIGAM A UM RECEPTOR (71) Johnson & Johnson (US) MANTIDO O INDEFERIMENTO UMA VEZ QUE NÃO FOI APRESENTADO RECURSO DENTRO DO PRAZO LEGAL
(21) PI 0720861-8 A2	Código 9.2.4 - Manutenção do Indeferimento (22) 26/12/2007 (54) MÉTODOS E VETORES PARA GERAR IMUNOGLOBULINAS ASIALILADAS (71) Centocor Ortho Biotech Inc. (US)

MANTIDO O INDEFERIMENTO UMA VEZ QUE NÃO FOI APRESENTADO RECURSO DENTRO DO PRAZO LEGAL

(21) PI 1000425-4 A2

Código 9.2.4 - Manutenção do Indeferimento

(22) 23/02/2010

(54) MÉTODO DE OBTENÇÃO DE MICELAS POLIMÉRICAS COMPLEXADAS COM RADIONUCLÍDEOS, RADIOCOLÓIDES E SEUS USOS

(71) UNIVERSIDADE DE SÃO PAULO - USP (BR/SP) ; CNEN - COMISSÃO NACIONAL DE ENERGIA NUCLEAR (BR/RJ)

MANTIDO O INDEFERIMENTO UMA VEZ QUE NÃO FOI APRESENTADO RECURSO DENTRO DO PRAZO LEGAL

(21) PI 1006757-4 A2

Código 9.2.4 - Manutenção do Indeferimento

(22) 31/03/2010

(54) MÉTODO PARA DETECÇÃO E CARACTERIZAÇÃO DE UMA CEPA DE CLOSTRIDIUM DIFFICILE TOXINOGENICA EM UMA AMOSTRA, CARTUCHO DE AMPLIFICAÇÃO DE SISTEMA FECHADO, E KIT PARA EXECUÇÃO DOS MÉTODOS

(71) KONINKLIJKE PHILIPS N.V. (NL)

MANTIDO O INDEFERIMENTO UMA VEZ QUE NÃO FOI APRESENTADO RECURSO DENTRO DO PRAZO LEGAL

(21) PI 1012502-7 A2

Código 9.2.4 - Manutenção do Indeferimento

(22) 24/11/2010

(54) PROCESSO DE OBTENÇÃO DE GEL, COMPLEXOS COM HIDROXIAPATITA E/OU CERÂMICA ÓSSEA, FILMES, ESPONJAS E MICROCRISTAIS RICOS EM FIBRAS DE COLÁGENO TIPO I PURO

(71) Universidade estadual de Campinas - UNICAMP (BR/SP)

MANTIDO O INDEFERIMENTO UMA VEZ QUE NÃO FOI APRESENTADO RECURSO DENTRO DO PRAZO LEGAL

(21) PI 1106737-3 A2

Código 9.2.4 - Manutenção do Indeferimento

(22) 26/10/2011

(54) PROTEÍNA LEMA DE LEPTOSPIRA SPP. PARA USO COMO IMUNOBIOLOGICO

(71) UNIVERSIDADE FEDERAL DE PELOTAS (BR/RS)

MANTIDO O INDEFERIMENTO UMA VEZ QUE NÃO FOI APRESENTADO RECURSO DENTRO DO PRAZO LEGAL



Código Arquivamento

Código 11.1 - Arquivamento - Art. 33 da LPI

Arquivado o pedido por falta de pagamento do requerimento do pedido de exame no prazo previsto no Art. 33 da Lei nº 9.279/96. Desta data corre o prazo de 60 (sessenta) dias para o depositante requerer o desarquivamento, através do pagamento da retribuição específica de desarquivamento (GRU com código de serviço 209) e do pagamento do pedido de exame (GRU com código de serviço 203, 204, 205, 284 ou 285, de acordo com a natureza específica do pedido), sob pena de arquivamento definitivo de acordo com o Parágrafo único do Art. 33 da Lei nº 9.279/96

(21) BR 10 2016 026706-4 A2	Código 11.1 - Arquivamento - Art. 33 da LPI (22) 15/11/2016 (71) EDUARDO VARELA (BR/RJ)
(21) BR 10 2018 070202-5 A2	Código 11.1 - Arquivamento - Art. 33 da LPI (22) 01/10/2018 (71) ALEX SANDRO MIOTTO (BR/RS) ; EVERTON GIRARDI DOS SANTOS (BR/RS)
(21) BR 10 2018 070252-1 A2	Código 11.1 - Arquivamento - Art. 33 da LPI (22) 01/10/2018 (71) PINHALENSE S/A MÁQUINAS AGRÍCOLAS (BR/SP)
(21) BR 10 2018 070322-6 A2	Código 11.1 - Arquivamento - Art. 33 da LPI (22) 02/10/2018 (66) BR 10 2017 021107-0 02/10/2017 (71) GABRIEL LEITE RIBEIRO BUENO SANTOS (BR/SP) ; FÁBIO LEITE RIBEIRO BUENO SANTOS (BR/SP) ; GUSTAVO NIERO MOREAU (BR/SP)
(21) BR 10 2018 070326-9 A2	Código 11.1 - Arquivamento - Art. 33 da LPI (22) 02/10/2018 (71) MARCELO TERRA WHITE (BR/SP)
(21) BR 10 2018 070436-2 A2	Código 11.1 - Arquivamento - Art. 33 da LPI (22) 04/10/2018 (71) HIMEV INDUSTRIA E COMERCIO DE MAQUINAS E VEICULOS (BR/SC)
(21) BR 11 2019 007491-0 A2	Código 11.1 - Arquivamento - Art. 33 da LPI (22) 26/09/2017



(71) ABUS AUGUST BREMICKER SÖHNE KG (DE)

(21) BR 11 2020 004857-7 A2 Código 11.1 - Arquivamento - Art. 33 da LPI
(22) 03/10/2018
(71) JAPAN TOBACCO, INC. (JP)

(21) BR 11 2020 005518-2 A2 Código 11.1 - Arquivamento - Art. 33 da LPI
(22) 02/10/2018
(71) STUDIENGESELLSCHAFT KOHLE MBH (DE)

(21) BR 11 2020 005604-9 A2 Código 11.1 - Arquivamento - Art. 33 da LPI
(22) 03/10/2018
(71) CASALE SA (CH)

(21) BR 11 2020 006150-6 A2 Código 11.1 - Arquivamento - Art. 33 da LPI
(22) 04/10/2018
(71) SUIGENERIS FARMACOSMETICS, S.L. (ES)

(21) BR 11 2020 006356-8 A2 Código 11.1 - Arquivamento - Art. 33 da LPI
(22) 03/10/2018
(71) NOVOZYMES A/S (DK)

(21) BR 11 2020 006466-1 A2 Código 11.1 - Arquivamento - Art. 33 da LPI
(22) 01/10/2018
(71) SAINT-GOBAIN WEBER (FR)

(21) BR 11 2020 006609-5 A2 Código 11.1 - Arquivamento - Art. 33 da LPI
(22) 02/10/2018
(71) BOARD OF REGENTS, THE UNIVERSITY OF TEXAS SYSTEM (US)

(21) BR 11 2020 006658-3 A2 Código 11.1 - Arquivamento - Art. 33 da LPI
(22) 01/10/2018
(71) MELINTA THERAPEUTICS, INC. (US)

(21) BR 11 2020 006685-0 A2 Código 11.1 - Arquivamento - Art. 33 da LPI
(22) 02/10/2018
(71) SEWATECH APS (DK)

(21) BR 11 2020 006891-8 A2 Código 11.1 - Arquivamento - Art. 33 da LPI
(22) 03/10/2018
(71) EMULATE THERAPEUTICS, INC. (US)



(21) BR 11 2020 007727-5 A2	Código 11.1 - Arquivamento - Art. 33 da LPI (22) 03/10/2018 (71) INTERDIGITAL VC HOLDINGS, INC. (US)
<hr/>	
(21) BR 11 2020 007947-2 A2	Código 11.1 - Arquivamento - Art. 33 da LPI (22) 02/10/2018 (71) KOITO MANUFACTURING CO., LTD. (JP)
<hr/>	
(21) BR 11 2020 008480-8 A2	Código 11.1 - Arquivamento - Art. 33 da LPI (22) 03/10/2018 (71) TELEFONAKTIEBOLAGET LM ERICSSON (PUBL) (SE)
<hr/>	
(21) BR 20 2018 070186-5 U2	Código 11.1 - Arquivamento - Art. 33 da LPI (22) 01/10/2018 (71) ALLAN RODRIGO REIN (BR/PR)
<hr/>	
(21) BR 20 2018 070381-7 U2	Código 11.1 - Arquivamento - Art. 33 da LPI (22) 03/10/2018 (71) CASAMOB - INDUSTRIA E COMERCIO LTDA (BR/SP)



Código 11.1.1 - Arquivamento definitivo - Art. 33 da LPI

Arquivado definitivamente o pedido uma vez que não foi requerido o desarquivamento.

(21) BR 10 2017 023957-8 A2	<p>Código 11.1.1 - Arquivamento definitivo - Art. 33 da LPI (22) 07/11/2017 (71) SERVIÇO NACIONAL DE APRENDIZAGEM INDUSTRIAL (BR/CE) ; TORRES COMERCIO E PROCESSAMENTO DE PRODS NATURAIS S.A (BR/CE)</p> <p>O pedido de exame para esse pedido, de acordo com o art. 33 da LPI; Portaria INPI PR nº 120 de 16/03/2020, Portaria INPI PR nº 161 de 13/04/2020; Portaria INPI PR nº 166 de 27/04/2020; Portaria INPI PR nº 179 de 11/05/2020 e Portaria INPI nº 334 de 24/09/2020, possuía prazo para ser requerido até 04/02/2021. Na RPI 2615 de 17/02/2021 foi publicado o despacho 11.1 de arquivamento de acordo com o art. 33 da LPI. O pagamento da solicitação de desarquivamento e do pedido de exame, de acordo com o parágrafo único do art. 33 da LPI, possuía prazo para ser requerida até 18/04/2021. Houve tempestivamente o pagamento a menor do pedido de exame e desarquivamento, sendo publicado uma exigência 6.7 de complementação publicada na RPI 2625 de 27/04/2021. Apresentou, dentro do prazo, manifestação a exigência 6.7 de complementação do pedido de exame e desarquivamento com a petição 870210064349 de 15/07/2021. Na análise da manifestação verificou-se que o cumprimento de exigência foi a menor e que também a petição de depósito precisava ser complementada. Foi publicado uma nova exigência 6.7 de complementação na RPI 2648 de 05/10/2021. Em verificação do Fale Conosco nº 987825, observou-se que a complementação da petição de depósito já havia sido realizada junto a petição 870180124739 de 03/09/2018. Foi feito a vinculação da complementação da petição de depósito, porém ainda permaneceu a necessidade de complementação da petição 870210064349 de 15/07/2021. Não apresentou manifestação a exigência 6.7 de complementação da petição de cumprimento de exigência, que possuía prazo até 03/01/2022. Dessa forma o pedido será arquivado definitivamente, de acordo com art. 2º da Instrução Normativa INPI/DIRPA Nº 03 de 30/09/2016 e § 1º do art. 36 da Lei 9.279 de 14/05/1996. Observa-se que não constam esclarecimentos ou pedidos de devolução de prazo apresentados até o momento.</p>
(21) BR 10 2018 014292-5 A2	<p>Código 11.1.1 - Arquivamento definitivo - Art. 33 da LPI (22) 13/07/2018 (71) HORIBA, LTD. (JP)</p>
(21) BR 10 2018 014332-8 A2	<p>Código 11.1.1 - Arquivamento definitivo - Art. 33 da LPI</p>



	(22) 13/07/2018 (71) OVIDIO RICHARD CRNKOVIC (BR/SP)
(21) BR 10 2018 014608-4 A2	Código 11.1.1 - Arquivamento definitivo - Art. 33 da LPI (22) 17/07/2018 (71) FIBRIA CELULOSE S.A. (BR/SP)
(21) BR 10 2018 014708-0 A2	Código 11.1.1 - Arquivamento definitivo - Art. 33 da LPI (22) 18/07/2018 (71) ISRAEL JOSÉ DA PAZ (BR/SP)
(21) BR 10 2018 014783-8 A2	Código 11.1.1 - Arquivamento definitivo - Art. 33 da LPI (22) 19/07/2018 (71) DURA AUTOMOTIVE HOLDINGS U.K., LTD (GB)
(21) BR 11 2019 020278-1 A2	Código 11.1.1 - Arquivamento definitivo - Art. 33 da LPI (22) 18/07/2018 (71) PHENEX-FXR GMBH (DE)
(21) BR 11 2020 000428-6 A2	Código 11.1.1 - Arquivamento definitivo - Art. 33 da LPI (22) 16/07/2018 (71) CABEAU, INC. (US)
(21) BR 11 2020 000891-5 A2	Código 11.1.1 - Arquivamento definitivo - Art. 33 da LPI (22) 18/07/2018 (71) CARPENTER TECHNOLOGY CORPORATION (US)
(21) BR 11 2020 000963-6 A2	Código 11.1.1 - Arquivamento definitivo - Art. 33 da LPI (22) 18/07/2018 (71) SENESENCE LIFE SCIENCES PTE. LTD. (SG)
(21) BR 11 2020 000973-3 A2	Código 11.1.1 - Arquivamento definitivo - Art. 33 da LPI (22) 18/07/2018 (71) AGC INC. (JP) ; AGC GLASS EUROPE (BE) ; AGC FLAT GLASS NORTH AMERICA, INC. (US) ; AGC VIDROS DO BRASIL LTDA. (BR/SP)
(21) BR 11 2020 000987-3 A2	Código 11.1.1 - Arquivamento definitivo - Art. 33 da LPI (22) 17/07/2018 (71) BAYER S.A (BR/SP)
(21) BR 11 2020 001032-4 A2	Código 11.1.1 - Arquivamento definitivo - Art. 33 da LPI (22) 16/07/2018

(71) MASSACHUSETTS INSTITUTE OF TECHNOLOGY (US)

(21) BR 11 2020 001074-0 A2 Código 11.1.1 - Arquivamento definitivo - Art. 33 da LPI
 (22) 19/07/2018
 (71) HOFFMAN TECHNOLOGIES, INC. (US)

(21) BR 11 2020 001285-8 A2 Código 11.1.1 - Arquivamento definitivo - Art. 33 da LPI
 (22) 19/07/2018
 (71) BUCK INSTITUTE FOR RESEARCH ON AGING (US) ; THE REGENTS OF THE UNIVERSITY OF CALIFORNIA (US) ; THE J. DAVID GLADSTONE INSTITUTES (US)

(21) BR 13 2018 014490-0 E2 Código 11.1.1 - Arquivamento definitivo - Art. 33 da LPI
 (22) 16/07/2018
 (71) USINA TERMELÉTRICA NORTE FLUMINENSE S/A (BR/RJ) ; JOSÉ ATÍLIO FRITZ FIDEL ROCCO (BR/SP) ; RENATO PRADO DE OLIVEIRA JUNIOR (BR/SP) ; ANTONIO GONÇALVES FRUTUOSO (BR/SP) ; MARIA AUXILIADORA SILVA DE OLIVEIRA (BR/SP)

(21) BR 20 2018 014634-9 U2 Código 11.1.1 - Arquivamento definitivo - Art. 33 da LPI
 (22) 18/07/2018
 (71) TONI MARCOS APARECIDO DA SILVA-ME (BR/MG)

(21) BR 20 2018 014721-3 U2 Código 11.1.1 - Arquivamento definitivo - Art. 33 da LPI
 (22) 19/07/2018
 (71) JOELINI INDÚSTRIA DE PRODUTOS PLÁSTICOS E METAIS LTDA (BR/PR)



Código 11.2 - Arquivamento - Art. 36 §1º da LPI

Arquivado definitivamente o pedido de patente, uma vez que não foi respondida a exigência formulada.

(21) BR 10 2012 031804-0 A2	Código 11.2 - Arquivamento - Art. 36 §1º da LPI (22) 13/12/2012 (71) CASCO DO BRASIL LTDA (BR/SP)
<hr/>	
(21) BR 10 2012 033825-4 A2	Código 11.2 - Arquivamento - Art. 36 §1º da LPI (22) 28/12/2012 (71) SAMSUNG ELETRÔNICA DA AMAZÔNIA LTDA. (BR/SP)
<hr/>	
(21) BR 10 2014 012625-2 A2	Código 11.2 - Arquivamento - Art. 36 §1º da LPI (22) 26/05/2014 (71) JOSÉ IGNACIO GARRIDO SILVEIRA (ES)
<hr/>	
(21) BR 10 2014 019874-1 A8	Código 11.2 - Arquivamento - Art. 36 §1º da LPI (22) 11/08/2014 (71) JEFERSON RODRIGO GATTI (BR/SC)
<hr/>	
(21) BR 10 2015 019968-6 A2	Código 11.2 - Arquivamento - Art. 36 §1º da LPI (22) 19/08/2015 (71) THE TRUSTEES FOR THE TIME BEING OF THE PHILIP EDWARD LAWRENCE RISI TRUST (ZA)
<hr/>	
(21) BR 10 2016 013813-2 A2	Código 11.2 - Arquivamento - Art. 36 §1º da LPI (22) 15/06/2016 (71) UNIVERSIDADE FEDERAL FLUMINENSE (BR/RJ) ; UNIVERSIDADE FEDERAL DO ESPÍRITO SANTO (BR/ES)
<hr/>	
(21) BR 10 2016 013863-9 A2	Código 11.2 - Arquivamento - Art. 36 §1º da LPI (22) 15/06/2016 (71) UNIVERSIDADE FEDERAL DE PELOTAS (BR/RS)
<hr/>	
(21) BR 10 2016 027559-8 A2	Código 11.2 - Arquivamento - Art. 36 §1º da LPI (22) 24/11/2016 (71) UNIVERSIDADE FEDERAL DE ITAJUBÁ (BR/MG)
<hr/>	
(21) BR 10 2017 005275-3 A2	Código 11.2 - Arquivamento - Art. 36 §1º da LPI (22) 15/03/2017 (71) LQB LABORATÓRIO QUÍMICO BRASILEIRO – INDÚSTRIA E



COMÉRCIO EIRELI - EPP (BR/SP)

- | | |
|------------------------------------|--|
| (21) BR 10 2017 006742-4 A2 | Código 11.2 - Arquivamento - Art. 36 §1º da LPI
(22) 31/03/2017
(71) BEIERSDORF AG (DE) |
| (21) BR 10 2017 013204-8 A2 | Código 11.2 - Arquivamento - Art. 36 §1º da LPI
(22) 19/06/2017
(71) BEIERSDORF AG (DE) |
| (21) BR 10 2017 013209-9 A2 | Código 11.2 - Arquivamento - Art. 36 §1º da LPI
(22) 19/06/2017
(71) BEIERSDORF AG (DE) |
| (21) BR 10 2017 021579-2 A2 | Código 11.2 - Arquivamento - Art. 36 §1º da LPI
(22) 09/10/2017
(71) BEIERSDORF AG (DE) |
| (21) BR 11 2012 007273-0 A2 | Código 11.2 - Arquivamento - Art. 36 §1º da LPI
(22) 21/04/2011
(71) SAT (SURFACE ALUMINIUM TECHNOLOGIES) S.R.L. (IT) |
| (21) BR 11 2013 024965-0 A2 | Código 11.2 - Arquivamento - Art. 36 §1º da LPI
(22) 29/03/2012
(71) NEUROVIVE PHARMACEUTICAL AB (SE) |
| (21) BR 11 2013 024974-9 A2 | Código 11.2 - Arquivamento - Art. 36 §1º da LPI
(22) 29/03/2012
(71) NEUROVIVE PHARMACEUTICAL AB (SE) |
| (21) BR 11 2014 018192-6 A8 | Código 11.2 - Arquivamento - Art. 36 §1º da LPI
(22) 22/01/2013
(71) PFIZER INC (US) ; EPIC SCIENCES, INC. (US) |
| (21) BR 11 2014 023332-2 A8 | Código 11.2 - Arquivamento - Art. 36 §1º da LPI
(22) 22/07/2013
(71) PRESIDENT AND FELLOWS OF HARVARD COLLEGE (US) |
| (21) BR 11 2016 027146-7 A2 | Código 11.2 - Arquivamento - Art. 36 §1º da LPI
(22) 14/05/2015
(71) TOBACCO RESEARCH AND DEVELOPMENT INSTITUTE (PROPRIETARY) LIMITED (ZA) |

(21) BR 11 2017 000867-0 A2	Código 11.2 - Arquivamento - Art. 36 §1º da LPI (22) 10/07/2015 (71) SOCIÉTÉ DES PRODUITS NESTLÉ S.A. (CH)
<hr/>	
(21) BR 11 2017 003858-7 A2	Código 11.2 - Arquivamento - Art. 36 §1º da LPI (22) 27/08/2015 (71) SO YEON PARK (KR)
<hr/>	
(21) BR 11 2017 007098-7 A2	Código 11.2 - Arquivamento - Art. 36 §1º da LPI (22) 06/10/2015 (71) GRAPHIC PACKAGING INTERNATIONAL, LLC (US)
<hr/>	
(21) BR 11 2017 015487-0 A2	Código 11.2 - Arquivamento - Art. 36 §1º da LPI (22) 20/01/2016 (71) XOC PHARMACEUTICALS, INC. (US)
<hr/>	
(21) BR 11 2017 016260-1 A2	Código 11.2 - Arquivamento - Art. 36 §1º da LPI (22) 15/02/2017 (71) MODERN MEADOW, INC. (US)
<hr/>	
(21) BR 11 2017 016263-6 A2	Código 11.2 - Arquivamento - Art. 36 §1º da LPI (22) 15/02/2017 (71) MODERN MEADOW, INC. (US)
<hr/>	
(21) BR 11 2018 000217-8 A2	Código 11.2 - Arquivamento - Art. 36 §1º da LPI (22) 14/07/2016 (71) CELATOR PHARMACEUTICALS, INC. (US)
<hr/>	
(21) BR 11 2018 010671-2 A8	Código 11.2 - Arquivamento - Art. 36 §1º da LPI (22) 23/11/2016 (71) INCEPT, LLC (US)
<hr/>	
(21) BR 11 2018 014069-4 A2	Código 11.2 - Arquivamento - Art. 36 §1º da LPI (22) 12/01/2017 (71) UNIVERSITY OF SOUTHERN CALIFORNIA (US)
<hr/>	
(21) BR 11 2018 015198-0 A2	Código 11.2 - Arquivamento - Art. 36 §1º da LPI (22) 10/01/2017 (71) S.C. JOHNSON & SON, INC. (US)
<hr/>	
(21) BR 11 2018 016358-9 A2	Código 11.2 - Arquivamento - Art. 36 §1º da LPI



	(22) 10/02/2017 (71) ASAHI KASEI KABUSHIKI KAISHA (JP)
(21) BR 11 2018 017349-5 A2	Código 11.2 - Arquivamento - Art. 36 §1º da LPI (22) 27/02/2017 (71) SOLVAY SPECIALTY POLYMERS USA, LLC (US)
(21) BR 11 2018 068811-8 A2	Código 11.2 - Arquivamento - Art. 36 §1º da LPI (22) 17/03/2017 (71) URSAPHARM ARZNEIMITTEL GMBH (DE)
(21) BR 11 2018 068838-0 A2	Código 11.2 - Arquivamento - Art. 36 §1º da LPI (22) 17/03/2017 (71) 3-D MATRIX, LTD. (JP)
(21) BR 11 2018 068939-4 A2	Código 11.2 - Arquivamento - Art. 36 §1º da LPI (22) 17/03/2017 (71) 3-D MATRIX, LTD. (JP)
(21) BR 11 2018 068941-6 A2	Código 11.2 - Arquivamento - Art. 36 §1º da LPI (22) 17/03/2017 (71) 3-D MATRIX, LTD. (JP)
(21) BR 11 2018 069291-3 A2	Código 11.2 - Arquivamento - Art. 36 §1º da LPI (22) 30/03/2017 (71) LINNEA SA (CH)
(21) BR 11 2018 069860-1 A2	Código 11.2 - Arquivamento - Art. 36 §1º da LPI (22) 28/03/2017 (71) TO PHARMACEUTICALS LLC (US)
(21) BR 11 2018 071356-2 A2	Código 11.2 - Arquivamento - Art. 36 §1º da LPI (22) 24/03/2017 (71) BEIERSDORF AG (DE)
(21) BR 11 2018 071518-2 A2	Código 11.2 - Arquivamento - Art. 36 §1º da LPI (22) 21/04/2017 (71) RECEPTOR HOLDINGS, INC. (US)
(21) BR 11 2018 071906-4 A2	Código 11.2 - Arquivamento - Art. 36 §1º da LPI (22) 02/05/2017 (71) BASF SE (DE)

(21) BR 11 2018 072379-7 A2	Código 11.2 - Arquivamento - Art. 36 §1º da LPI (22) 22/05/2017 (71) UNILEVER NV (NL)
(21) BR 11 2018 072391-6 A2	Código 11.2 - Arquivamento - Art. 36 §1º da LPI (22) 03/05/2017 (71) INTERNATIONAL FLAVORS & FRAGRANCES INC. (US)
(21) BR 11 2018 072898-5 A2	Código 11.2 - Arquivamento - Art. 36 §1º da LPI (22) 20/04/2017 (71) GC CORPORATION (JP)
(21) BR 11 2018 073399-7 A2	Código 11.2 - Arquivamento - Art. 36 §1º da LPI (22) 09/05/2017 (71) UNILEVER NV (NL)
(21) BR 11 2018 074627-4 A2	Código 11.2 - Arquivamento - Art. 36 §1º da LPI (22) 24/04/2017 (71) DOW GLOBAL TECHNOLOGIES LLC (US) ; ROHM AND HAAS COMPANY (US) ; DOW BRASIL SUDESTE INDUSTRIAL LTDA. (BR/SP)
(21) BR 11 2018 074660-6 A2	Código 11.2 - Arquivamento - Art. 36 §1º da LPI (22) 01/06/2017 (71) UNILEVER NV (NL)
(21) BR 11 2018 074896-0 A2	Código 11.2 - Arquivamento - Art. 36 §1º da LPI (22) 24/05/2017 (71) NATURA COSMÉTICOS S.A. (BR/SP)
(21) BR 11 2018 074947-8 A2	Código 11.2 - Arquivamento - Art. 36 §1º da LPI (22) 02/06/2017 (71) KAO CORPORATION (JP)
(21) BR 11 2019 001559-0 A2	Código 11.2 - Arquivamento - Art. 36 §1º da LPI (22) 25/07/2017 (71) INSTITUT CURIE (FR) ; ECOLE SUPERIEURE DE PHYSIQUE ET DE CHIMIE INDUSTRIELLE (ESPCI) (FR) ; ECOLE NATIONALE SUPERIEURE DE CHIMIE DE PARIS (ENSCP) (FR) ; CENTRE NATIONAL DE LA RECHERCHE SCIENTIFIQUE (FR) ; CEMAG CARE (FR)
(21) BR 11 2019 004228-8 A2	Código 11.2 - Arquivamento - Art. 36 §1º da LPI

	(22) 01/09/2017 (71) COLOPLAST A/S (DK)
--	--

(21) BR 11 2019 009066-5 A2	Código 11.2 - Arquivamento - Art. 36 §1º da LPI (22) 17/10/2017 (71) UNILEVER IP HOLDINGS B.V. (PB)
------------------------------------	---

(21) BR 11 2019 011210-3 A2	Código 11.2 - Arquivamento - Art. 36 §1º da LPI (22) 29/11/2017 (71) BASF SE (DE)
------------------------------------	---

(21) BR 11 2019 017064-2 A2	Código 11.2 - Arquivamento - Art. 36 §1º da LPI (22) 08/03/2017 (71) DENTSPLY SIRONA INC. (US) ; DEGUDENT GMBH (DE)
------------------------------------	---

(21) BR 11 2019 017295-5 A2	Código 11.2 - Arquivamento - Art. 36 §1º da LPI (22) 30/11/2017 (71) EPYGON (FR)
------------------------------------	--

(21) BR 11 2020 009444-7 A2	Código 11.2 - Arquivamento - Art. 36 §1º da LPI (22) 30/11/2017 (71) DOSTA, ANATOLI D. (BY)
------------------------------------	---

(21) PI 0621811-3 A2	Código 11.2 - Arquivamento - Art. 36 §1º da LPI (22) 12/07/2006 (71) Itrec B.V. (NL)
-----------------------------	--



Código 11.4 - Arquivamento - Art. 38 § 2º da LPI

Arquivado definitivamente o pedido de patente, uma vez que não foi comprovado o pagamento da retribuição de expedição da carta-patente.

(21) BR 10 2014 009016-9 A2	Código 11.4 - Arquivamento - Art. 38 § 2º da LPI (22) 14/04/2014 (71) MRA SYSTEMS, LLC (US)
(21) BR 10 2015 014285-4 A2	Código 11.4 - Arquivamento - Art. 38 § 2º da LPI (22) 17/06/2015 (71) VALDECIR JOSE COSTA (BR/SP)
(21) BR 10 2016 009708-8 A8	Código 11.4 - Arquivamento - Art. 38 § 2º da LPI (22) 29/04/2016 (71) STEERING SOLUTIONS IP HOLDING CORPORATION (US)
(21) BR 11 2013 002822-0 A2	Código 11.4 - Arquivamento - Art. 38 § 2º da LPI (22) 05/08/2011 (71) Qualcomm Incorporated (US)
(21) BR 11 2013 008402-2 A2	Código 11.4 - Arquivamento - Art. 38 § 2º da LPI (22) 23/05/2011 (71) TELEFONAKTIEBOLAGET LM ERICSSON (PUBL) (SE)
(21) BR 11 2014 009327-0 A2	Código 11.4 - Arquivamento - Art. 38 § 2º da LPI (22) 08/10/2012 (71) KONINKLIJKE PHILIPS N.V. (NL)
(21) BR 11 2014 013050-7 A8	Código 11.4 - Arquivamento - Art. 38 § 2º da LPI (22) 12/11/2012 (71) KONINKLIJKE PHILIPS N.V. (PB)
(21) BR 11 2014 015683-2 A8	Código 11.4 - Arquivamento - Art. 38 § 2º da LPI (22) 11/12/2012 (71) KONINKLIJKE PHILIPS N.V. (NL)
(21) BR 11 2014 022944-9 A2	Código 11.4 - Arquivamento - Art. 38 § 2º da LPI (22) 15/03/2013 (71) THE SKYLIFE COMPANY, INC. (US)
(21) BR 11 2014 028409-1 A2	Código 11.4 - Arquivamento - Art. 38 § 2º da LPI



	(22) 14/05/2013 (71) DEPUY SYNTHES PRODUCTS , LLC (US)
(21) BR 11 2014 030606-0 A8	Código 11.4 - Arquivamento - Art. 38 § 2º da LPI (22) 17/05/2013 (71) QUALCOMM INCORPORATED (US)
(21) BR 11 2015 000486-5 A2	Código 11.4 - Arquivamento - Art. 38 § 2º da LPI (22) 17/06/2013 (71) SMC KABUSHIKI KAISHA (JP)
(21) BR 11 2015 001037-7 A2	Código 11.4 - Arquivamento - Art. 38 § 2º da LPI (22) 18/07/2013 (71) MAHLE International GmbH (DE)
(21) BR 11 2015 006604-6 A2	Código 11.4 - Arquivamento - Art. 38 § 2º da LPI (22) 25/09/2013 (71) DRYLOCK TECHNOLOGIES, N.V. (BE)
(21) BR 11 2015 006837-5 A2	Código 11.4 - Arquivamento - Art. 38 § 2º da LPI (22) 27/09/2013 (71) EMERSON PROCESS MANAGEMENT REGULATOR TECHNOLOGIES, INC. (US)
(21) BR 11 2015 012903-0 A2	Código 11.4 - Arquivamento - Art. 38 § 2º da LPI (22) 03/12/2013 (71) MYLAN INC. (US)
(21) BR 11 2015 013611-7 A2	Código 11.4 - Arquivamento - Art. 38 § 2º da LPI (22) 18/12/2013 (71) MERCK SHARP & DOHME CORP. (US)
(21) BR 11 2015 015071-3 A2	Código 11.4 - Arquivamento - Art. 38 § 2º da LPI (22) 15/01/2014 (71) SERGE V. MONROS (US)
(21) BR 11 2015 018013-2 A2	Código 11.4 - Arquivamento - Art. 38 § 2º da LPI (22) 20/01/2014 (71) ARKEMA INC. (US)
(21) BR 11 2015 020615-8 A2	Código 11.4 - Arquivamento - Art. 38 § 2º da LPI (22) 10/03/2014



(71) JOHANSON3 LTD. (GB)

(21) BR 11 2015 022268-4 A2 Código 11.4 - Arquivamento - Art. 38 § 2º da LPI
(22) 29/01/2014
(71) ROBERT BOSCH GMBH (DE)

(21) BR 11 2015 022929-8 A2 Código 11.4 - Arquivamento - Art. 38 § 2º da LPI
(22) 14/03/2014
(71) SCOTT HEALTH & SAFETY LTD (GB)

(21) BR 11 2015 027278-9 A2 Código 11.4 - Arquivamento - Art. 38 § 2º da LPI
(22) 14/05/2014
(71) JTG AND PARTNERS PTY LTD (AU)

(21) BR 11 2015 029295-0 A8 Código 11.4 - Arquivamento - Art. 38 § 2º da LPI
(22) 21/05/2014
(71) 3M INNOVATIVE PROPERTIES COMPANY (US)

(21) BR 11 2015 032665-0 A8 Código 11.4 - Arquivamento - Art. 38 § 2º da LPI
(22) 23/05/2014
(71) BSN MEDICAL, INC. (US)

(21) BR 11 2016 008427-6 A2 Código 11.4 - Arquivamento - Art. 38 § 2º da LPI
(22) 16/10/2014
(71) SVMTECH, LLC (US)

(21) BR 11 2016 020127-2 A2 Código 11.4 - Arquivamento - Art. 38 § 2º da LPI
(22) 26/02/2015
(71) ETHICON, INC. (US)

(21) BR 11 2016 027006-1 A2 Código 11.4 - Arquivamento - Art. 38 § 2º da LPI
(22) 19/06/2015
(71) PHILIP MORRIS PRODUCTS S.A. (CH)

(21) BR 11 2017 005409-4 A2 Código 11.4 - Arquivamento - Art. 38 § 2º da LPI
(22) 18/09/2015
(71) FRIESLANDCAMPINA NEDERLAND B.V. (NL)

(21) BR 11 2017 008300-0 A2 Código 11.4 - Arquivamento - Art. 38 § 2º da LPI
(22) 09/10/2015
(71) 3M INNOVATIVE PROPERTIES COMPANY (US)



(21) BR 11 2017 021159-9 A2	Código 11.4 - Arquivamento - Art. 38 § 2º da LPI (22) 08/04/2016 (71) SYNTHOS S.A. (PL)
(21) BR 11 2017 021222-6 A2	Código 11.4 - Arquivamento - Art. 38 § 2º da LPI (22) 08/04/2016 (71) SYNTHOS S.A. (PL)
(21) BR 11 2017 022475-5 A2	Código 11.4 - Arquivamento - Art. 38 § 2º da LPI (22) 19/04/2016 (71) MAGNA EXTERIORS (BOHEMIA) S.R.O. (CZ) ; AURA - ENGINEERING HRANICE S.R.O. (CZ)
(21) BR 11 2017 023955-8 A2	Código 11.4 - Arquivamento - Art. 38 § 2º da LPI (22) 04/05/2016 (71) THE SIAM CEMENT PUBLIC COMPANY LIMITED (TH)
(21) BR 11 2017 024371-7 A2	Código 11.4 - Arquivamento - Art. 38 § 2º da LPI (22) 11/05/2016 (71) WACKER CHEMICAL CORPORATION (US)
(21) BR 11 2017 026491-9 A2	Código 11.4 - Arquivamento - Art. 38 § 2º da LPI (22) 10/06/2016 (71) AREVA NP (FR)
(21) BR 11 2017 027799-9 A2	Código 11.4 - Arquivamento - Art. 38 § 2º da LPI (22) 30/06/2016 (71) INDUSTRIE DE NORA S.P.A. (IT)
(21) BR 11 2018 001556-3 A2	Código 11.4 - Arquivamento - Art. 38 § 2º da LPI (22) 22/07/2016 (71) INDUSTRIE DE NORA S.P.A. (IT)
(21) BR 11 2018 006594-3 A2	Código 11.4 - Arquivamento - Art. 38 § 2º da LPI (22) 07/06/2016 (71) POSCO (KR)
(21) BR 12 2014 012788-0 A2	Código 11.4 - Arquivamento - Art. 38 § 2º da LPI (22) 20/06/2011 (62) BR 11 2012 033253-8 20/06/2011 (71) HANMI SCIENCE CO., LTD. (KR)

(21) BR 12 2020 003378-9 A2

Código 11.4 - Arquivamento - Art. 38 § 2º da LPI

(22) 19/08/2014

(62) BR 11 2016 003442-2 19/08/2014

(71) REG LIFE SCIENCES, LLC (US)



Código 11.11 - Arquivamento - Art. 17 § 2º da LPI

Arquivado definitivamente o pedido de patente, uma vez que foi efetuado depósito posterior nos termos do Art. 17 § 2º da Lei nº 9.279/96.

(21) BR 20 2020 022856-6

Código 11.11 - Arquivamento - Art. 17 § 2º da LPI

(22) 10/11/2020

(71) DIEGO MADALENO (BR/SP)

Prioridade interna no BR202021021920-9



Código 11.12 - Art. 26 parágrafo único da LPI

Arquivado o pedido, uma vez que o requerimento de divisão está em desacordo com o disposto no Art. 26 da Lei nº 9.279/96. Desta data corre o prazo de 60 (sessenta) dias para eventual recurso ao depositante.

(21) BR 12 2021 025866-0 A2

Código 11.12 - Art. 26 parágrafo único da LPI

(22) 18/04/2012

(62) BR 11 2013 027391-7 18/04/2012

(71) CHIESI FARMACEUTICI S.P.A. (IT)

Dividido do PCT 11 2013 027391-7



Código 11.14 - Publicação Anulada

Anulada a publicação de arquivamento do pedido por ter sido indevida.

(21) PI 0610333-2 A2

Código 11.14 - Publicação Anulada

(22) 25/04/2006

(71) GRÜNENTHAL GMBH (DE)

Anulada a publicação código 11.2 na RPI nº 2661 de 04/01/2022 por ter sido indevida.



Código 11.20 - Manutenção do arquivamento

Mantido o arquivamento do pedido, uma vez que não foi requerido o recurso no prazo estabelecido.

(21) BR 12 2021 020281-8 A2

Código 11.20 - Manutenção do arquivamento

(22) 15/08/2011

(71) NOKIA SOLUTIONS AND NETWORKS OY (FI)



Código Recurso

Código 12.2 - Recurso Contra o Indeferimento

Notificação de interposição de recurso ao Presidente do INPI contra o indeferimento do pedido de patente ou do certificado de adição de invenção, objetivando o reexame da matéria. Desta data corre o prazo de 60 (sessenta) dias para apresentação de contrarrazões por qualquer interessado. O depositante poderá obter cópia do recurso através do endereço eletrônico www.inpi.gov.br - No Acesso rápido – Faça uma busca - Patente. Para acessar, cadastre-se no Portal do INPI e use login e senha.

(21) BR 10 2012 020348-0 A2	Código 12.2 - Recurso Contra o Indeferimento (22) 14/08/2012 (71) FUNDAÇÃO EZEQUIEL DIAS - FUNED (BR/MG) ; FUNDAÇÃO DE AMPARO À PESQUISA DO ESTADO DE MINAS GERAIS - FAPEMIG (BR/MG) ; UNIVERSIDADE FEDERAL DE MINAS GERAIS - UFMG (BR/MG)
(21) BR 10 2013 017769-5 A2	Código 12.2 - Recurso Contra o Indeferimento (22) 26/06/2013 (71) FUNDAÇÃO UNIVERSIDADE FEDERAL DE SÃO CARLOS (BR/SP)
(21) BR 10 2013 032746-8 A2	Código 12.2 - Recurso Contra o Indeferimento (22) 19/12/2013 (71) EUZENI DA SILVA 25607681866 (BR/SP)
(21) BR 10 2014 002008-0 A2	Código 12.2 - Recurso Contra o Indeferimento (22) 27/01/2014 (71) Fundação Universidade Federal de São Carlos (BR/SP) ; Universidade Federa do Piauí (BR/PI) ; Universidade Estadual Paulista "Julio de Mesquita Filho" - UNESP (BR/SP)
(21) BR 10 2014 004917-7 A2	Código 12.2 - Recurso Contra o Indeferimento (22) 28/02/2014 (71) SAINT-GLOBAIN DO BRASIL PRODUTOS INDUSTRIAIS E PARA CONSTRUÇÃO LTDA (BR/SP)
(21) BR 10 2014 005097-3 A2	Código 12.2 - Recurso Contra o Indeferimento (22) 05/03/2014 (71) TECNOQUIMA ASSESSORIA E REPRESENTAÇÕES LTDA (BR/SP)
(21) BR 10 2014 009138-6 A2	Código 12.2 - Recurso Contra o Indeferimento



	(22) 15/04/2014 (71) UNIVERSIDADE DE SÃO PAULO-USP (BR/SP)
(21) BR 10 2014 009139-4 A2	Código 12.2 - Recurso Contra o Indeferimento (22) 15/04/2014 (71) UNIVERSIDADE DE SÃO PAULO - USP (BR/SP)
(21) BR 10 2014 019714-1 A2	Código 12.2 - Recurso Contra o Indeferimento (22) 31/07/2014 (71) UNIVERSIDADE FEDERAL DO PARÁ (BR/PA) ; ASSOCIAÇÃO CULTURAL E EDUCACIONAL DO PARÁ (BR/PA)
(21) BR 10 2015 028946-4 A2	Código 12.2 - Recurso Contra o Indeferimento (22) 18/11/2015 (71) ADEZAN INDUSTRIA DE EMBALAGENS E SERVIÇOS LTDA (BR/SP)
(21) BR 10 2015 029049-7 A2	Código 12.2 - Recurso Contra o Indeferimento (22) 19/11/2015 (71) UNIVERSIDADE FEDERAL DO RIO GRANDE DO NORTE (BR)
(21) BR 10 2015 032152-0 A2	Código 12.2 - Recurso Contra o Indeferimento (22) 21/12/2015 (71) MEYN FOOD PROCESSING TECHNOLOGY B.V. (NL)
(21) BR 10 2016 006825-8 A2	Código 12.2 - Recurso Contra o Indeferimento (22) 28/03/2016 (71) TENARIS COILED TUBES, LLC (US)
(21) BR 10 2016 017150-4 A2	Código 12.2 - Recurso Contra o Indeferimento (22) 25/07/2016 (71) CASALE EQUIPAMENTOS LTDA (BR/SP)
(21) BR 10 2016 019619-1 A2	Código 12.2 - Recurso Contra o Indeferimento (22) 25/08/2016 (71) UNIVERSIDADE FEDERAL DE PERNAMBUCO (BR/PE)
(21) BR 10 2016 019758-9 A2	Código 12.2 - Recurso Contra o Indeferimento (22) 25/08/2016 (71) EMERSON CORDEIRO DE OLIVEIRA (BR/MS)
(21) BR 10 2021 007563-5 A2	Código 12.2 - Recurso Contra o Indeferimento (22) 20/04/2021



	(71) DINARTE BENITES BARBOSA (BR/RS)
--	--------------------------------------

(21) BR 11 2012 023506-0 A2	Código 12.2 - Recurso Contra o Indeferimento (22) 17/03/2011 (71) Forte Iq B.V. (NL)
------------------------------------	--

(21) BR 11 2012 025697-1 A2	Código 12.2 - Recurso Contra o Indeferimento (22) 04/05/2011 (71) CREATIVE TOYS LLC (US)
------------------------------------	--

(21) BR 11 2012 026937-2 A2	Código 12.2 - Recurso Contra o Indeferimento (22) 21/04/2011 (71) Biotest AG (DE)
------------------------------------	---

(21) BR 11 2012 031084-4 A2	Código 12.2 - Recurso Contra o Indeferimento (22) 07/06/2011 (71) SYNGENTA PARTICIPATIONS AG (CH)
------------------------------------	---

(21) BR 11 2012 031284-7 A2	Código 12.2 - Recurso Contra o Indeferimento (22) 08/06/2011 (71) ELECTRONICS AND TELECOMMUNICATIONS RESEARCH INSTITUTE (KR)
------------------------------------	--

(21) BR 11 2013 000481-9 A2	Código 12.2 - Recurso Contra o Indeferimento (22) 08/07/2011 (71) BONAC CORPORATION (JP)
------------------------------------	--

(21) BR 11 2013 004851-4 A2	Código 12.2 - Recurso Contra o Indeferimento (22) 23/08/2011 (71) EVOGENE LTD. (IL)
------------------------------------	---

(21) BR 11 2013 009117-7 A2	Código 12.2 - Recurso Contra o Indeferimento (22) 20/10/2011 (71) MEDIVATION TECHNOLOGIES, INC. (US)
------------------------------------	--

(21) BR 11 2013 015675-9 A2	Código 12.2 - Recurso Contra o Indeferimento (22) 20/12/2011 (71) SBC VIRBAC LIMITED (CN)
------------------------------------	---

(21) BR 11 2013 019469-3 A2	Código 12.2 - Recurso Contra o Indeferimento (22) 30/01/2012 (71) PETROLIAM NASIONAL BERHAD (PETRONAS) (MY) ; NGLTECH SDN.
------------------------------------	--



BHD (MY)

(21) BR 11 2013 020539-3 A2 Código 12.2 - Recurso Contra o Indeferimento
(22) 15/08/2011
(71) WISTA LABORATORIES LTD. (SG)

(21) BR 11 2013 020620-9 A2 Código 12.2 - Recurso Contra o Indeferimento
(22) 14/02/2012
(71) CONCERT PHARMACEUTICALS, INC. (US)

(21) BR 11 2013 020734-5 A2 Código 12.2 - Recurso Contra o Indeferimento
(22) 17/02/2012
(71) THE TRUSTEES OF THE UNIVERSITY OF PENNSYLVANIA (US)

(21) BR 11 2013 022495-9 A2 Código 12.2 - Recurso Contra o Indeferimento
(22) 02/03/2012
(71) GRÜNENTHAL GMBH (DE)

(21) BR 11 2013 022946-2 A2 Código 12.2 - Recurso Contra o Indeferimento
(22) 08/03/2012
(71) SIGNATURE THERAPEUTICS, INC. (US)

(21) BR 11 2013 024457-7 A2 Código 12.2 - Recurso Contra o Indeferimento
(22) 27/09/2011
(71) CESA ALLIANCE S.A. (LU)

(21) BR 11 2013 026680-5 A2 Código 12.2 - Recurso Contra o Indeferimento
(22) 15/08/2012
(71) RESEARCH FOUNDATION OF THE CITY UNIVERSITY OF NEW YORK (US)

(21) BR 11 2013 027391-7 A2 Código 12.2 - Recurso Contra o Indeferimento
(22) 18/04/2012
(71) CHIESI FARMACEUTICI S.P.A. (IT)

(21) BR 11 2013 029180-0 A2 Código 12.2 - Recurso Contra o Indeferimento
(22) 20/05/2011
(71) IMIDUS TECHNOLOGIES, INC (US)

(21) BR 11 2014 000002-6 A2 Código 12.2 - Recurso Contra o Indeferimento
(22) 28/06/2012
(71) AKER SOLUTIONS AS (NO)



(21) BR 11 2014 008177-8 A2	Código 12.2 - Recurso Contra o Indeferimento (22) 08/02/2013 (71) SAINT-GOBAIN GLASS FRANCE (FR)
(21) BR 11 2014 011919-8 A2	Código 12.2 - Recurso Contra o Indeferimento (22) 16/11/2012 (71) GUSTAVO ANDRÉS BRAVO CORDERO (CL)
(21) BR 11 2014 017091-6 A2	Código 12.2 - Recurso Contra o Indeferimento (22) 11/01/2013 (71) CJ CHEILJEDANG CORPORATION (KR)
(21) BR 11 2014 019279-0 A2	Código 12.2 - Recurso Contra o Indeferimento (22) 08/03/2013 (71) POLYNT COMPOSITES USA INC. (US)
(21) BR 11 2014 022627-0 A8	Código 12.2 - Recurso Contra o Indeferimento (22) 14/03/2013 (71) MALLINCKRODT HOSPITAL PRODUCTS IP LIMITED (IE)
(21) BR 11 2014 023760-3 A8	Código 12.2 - Recurso Contra o Indeferimento (22) 25/03/2013 (71) DILAFOR AB (SE)
(21) BR 11 2014 025791-4 A2	Código 12.2 - Recurso Contra o Indeferimento (22) 17/04/2013 (71) SANYO CHEMICAL INDUSTRIES, LTD. (JP) ; SANYO CHEMICAL INDUSTRIES, LTD. (JP)
(21) BR 11 2014 026149-0 A2	Código 12.2 - Recurso Contra o Indeferimento (22) 25/04/2013 (71) ADISSEO FRANCE S.A.S. (FR)
(21) BR 11 2014 027095-3 A2	Código 12.2 - Recurso Contra o Indeferimento (22) 02/05/2013 (71) SCANIA CV AB (SE)
(21) BR 11 2014 027283-2 A2	Código 12.2 - Recurso Contra o Indeferimento (22) 03/05/2013 (71) DSM IP ASSETS B.V. (NL)



(21) BR 11 2014 030713-0 A2	Código 12.2 - Recurso Contra o Indeferimento (22) 09/06/2013 (71) LANZATECH NEW ZEALAND LIMITED (NZ)
(21) BR 11 2014 030846-2 A2	Código 12.2 - Recurso Contra o Indeferimento (22) 11/06/2013 (71) NOVOZYMES A / S (DK)
(21) BR 11 2015 004643-6 A2	Código 12.2 - Recurso Contra o Indeferimento (22) 15/10/2012 (71) PHARMAZZ, INC. (US) ; MIDWESTERN UNIVERSITY (US)
(21) BR 11 2015 015743-2 A2	Código 12.2 - Recurso Contra o Indeferimento (22) 30/12/2013 (71) LINDE ENGINEERING NORTH AMERICA, INC. (US)
(21) BR 11 2015 018625-4 A2	Código 12.2 - Recurso Contra o Indeferimento (22) 04/02/2014 (71) SERES THERAPEUTICS, INC. (US)
(21) BR 11 2015 022785-6 A2	Código 12.2 - Recurso Contra o Indeferimento (22) 14/03/2014 (71) EPIZYME, INC. (US)
(21) BR 11 2016 006974-9 A2	Código 12.2 - Recurso Contra o Indeferimento (22) 01/10/2014 (71) FUJI OIL HOLDINGS INC. (JP)
(21) BR 11 2016 007469-6 A2	Código 12.2 - Recurso Contra o Indeferimento (22) 18/10/2013 (71) DOW GLOBAL TECHNOLOGIES LLC (US)
(21) BR 11 2016 007999-0 A2	Código 12.2 - Recurso Contra o Indeferimento (22) 09/10/2014 (71) NUTRITION SCIENCES N.V. (BE)
(21) BR 11 2016 023164-3 A2	Código 12.2 - Recurso Contra o Indeferimento (22) 18/03/2015 (71) FPINNOVATIONS (CA)
(21) BR 11 2016 026038-4 A2	Código 12.2 - Recurso Contra o Indeferimento (22) 06/05/2015



	(71) SOLVAY ACETOW GMBH (DE)
(21) BR 11 2016 026394-4 A8	Código 12.2 - Recurso Contra o Indeferimento (22) 18/05/2015 (71) SOLVAY SA (BE)
(21) BR 11 2016 026512-2 A2	Código 12.2 - Recurso Contra o Indeferimento (22) 15/05/2015 (71) VERSALIS S.P.A. (IT)
(21) BR 11 2016 029671-0 A2	Código 12.2 - Recurso Contra o Indeferimento (22) 29/06/2015 (71) DOW GLOBAL TECHNOLOGIES LLC (US)
(21) BR 11 2017 001230-8 A2	Código 12.2 - Recurso Contra o Indeferimento (22) 23/07/2015 (71) DOW CHEMICAL IMEA GMBH (CH) ; NUTRITION & BIOSCIENCES USA 1, LLC (US)
(21) BR 11 2017 009282-4 A2	Código 12.2 - Recurso Contra o Indeferimento (22) 28/10/2015 (71) BASF SE (DE)
(21) BR 11 2017 013676-7 A2	Código 12.2 - Recurso Contra o Indeferimento (22) 18/12/2015 (71) DOW AGROSCIENCES LLC (US)
(21) BR 11 2017 014351-8 A2	Código 12.2 - Recurso Contra o Indeferimento (22) 31/12/2015 (71) YISSUM RESEARCH DEVELOPMENT COMPANY OF THE HEBREW UNIVERSITY OF JERUSALEM LTD. (IL)
(21) BR 11 2017 017193-7 A2	Código 12.2 - Recurso Contra o Indeferimento (22) 03/02/2016 (71) SYNGENTA PARTICIPATIONS AG (CH)
(21) BR 11 2017 022643-0 A2	Código 12.2 - Recurso Contra o Indeferimento (22) 22/04/2016 (71) ENDURO TAGS PTY LTD (AU)
(21) BR 11 2017 027794-8 A2	Código 12.2 - Recurso Contra o Indeferimento (22) 16/06/2016



	(71) DOW GLOBAL TECHNOLOGIES LLC (US)
(21) BR 11 2018 006766-0 A2	Código 12.2 - Recurso Contra o Indeferimento (22) 26/10/2016 (71) OXYDATOR IVS (DK)
(21) BR 11 2018 006811-0 A2	Código 12.2 - Recurso Contra o Indeferimento (22) 06/10/2016 (71) REGENTS OF THE UNIVERSITY OF MINNESOTA (US)
(21) BR 11 2018 008361-5 A2	Código 12.2 - Recurso Contra o Indeferimento (22) 25/10/2016 (71) GLAXOSMITHKLINE CONSUMER HEALTHCARE HOLDINGS (US) LLC (US)
(21) BR 11 2019 000996-5 A2	Código 12.2 - Recurso Contra o Indeferimento (22) 18/07/2016 (71) RPC BRAMLAGE GMBH (DE)
(21) BR 11 2019 027341-7 A2	Código 12.2 - Recurso Contra o Indeferimento (22) 20/06/2018 (71) ARCHER DANIELS MIDLAND COMPANY (US)
(21) BR 12 2020 006129-4 A2	Código 12.2 - Recurso Contra o Indeferimento (22) 20/04/2012 (62) BR 11 2013 027229-5 20/04/2012 (71) WYETH LLC (US)
(21) BR 12 2020 012411-3 A2	Código 12.2 - Recurso Contra o Indeferimento (22) 15/02/2016 (62) BR 11 2017 017172-4 15/02/2016 (71) SAMSUNG ELECTRONICS CO., LTD. (KR)
(21) BR 12 2020 017131-6 A2	Código 12.2 - Recurso Contra o Indeferimento (22) 30/01/2009 (62) PI 0906972-0 30/01/2009 (71) HISTOGEN, INC. (US)
(21) BR 12 2020 018579-1 A2	Código 12.2 - Recurso Contra o Indeferimento (22) 13/01/2014 (62) BR 11 2015 016644-0 13/01/2014 (71) IMPOSSIBLE FOODS INC. (US)



(21) BR 12 2020 018598-8 A2	Código 12.2 - Recurso Contra o Indeferimento (22) 13/01/2014 (62) BR 11 2015 016644-0 13/01/2014 (71) IMPOSSIBLE FOODS INC. (US)
(21) BR 12 2020 022844-0 A2	Código 12.2 - Recurso Contra o Indeferimento (22) 26/12/2012 (62) BR 11 2014 016080-5 26/12/2012 (71) EVOGENE LTD. (IL)
(21) BR 12 2020 025492-0 A2	Código 12.2 - Recurso Contra o Indeferimento (22) 22/10/2010 (62) BR 11 2012 009278-2 22/10/2010 (71) TECHNIP N-POWER (FR)
(21) BR 12 2021 001638-0 A2	Código 12.2 - Recurso Contra o Indeferimento (22) 28/03/2012 (62) BR 11 2013 025006-2 28/03/2012 (71) ALNYLAM PHARMACEUTICALS, INC. (US)
(21) BR 12 2021 006134-3 A2	Código 12.2 - Recurso Contra o Indeferimento (22) 26/11/2014 (62) BR 10 2014 029476-7 26/11/2014 (71) UPL LIMITED (GI)
(21) BR 12 2021 015231-4 A2	Código 12.2 - Recurso Contra o Indeferimento (22) 12/03/2013 (62) BR 11 2014 028819-4 12/03/2013 (71) PURECIRCLE SDN BHD (MY) ; THE COCA-COLA COMPANY (US)
(21) BR 12 2021 015574-7 A2	Código 12.2 - Recurso Contra o Indeferimento (22) 11/06/2012 (62) BR 11 2013 031819-8 11/06/2012 (71) MERSANA THERAPEUTICS, INC. (US)
(21) BR 20 2014 018343-0 U2	Código 12.2 - Recurso Contra o Indeferimento (22) 25/07/2014 (71) DONISETE DA SILVA (BR/MG)
(21) BR 20 2016 009152-2 U2	Código 12.2 - Recurso Contra o Indeferimento (22) 25/04/2016



	(71) BOLT COMERCIO DE MATERIAL DE CONSUMO LTDA EPP (BR/AM)
--	--

(21) BR 20 2016 012298-3 U2	Código 12.2 - Recurso Contra o Indeferimento (22) 30/05/2016 (71) DANIEL LEONARDO WHITE (BR/SP)
------------------------------------	---

(21) BR 20 2016 013409-4 Y1	Código 12.2 - Recurso Contra o Indeferimento (22) 10/06/2016 (71) MAURÍCIO CAMPELO DO MONTE (BR/RJ)
------------------------------------	---

(21) BR 20 2016 023466-8 U2	Código 12.2 - Recurso Contra o Indeferimento (22) 07/10/2016 (71) BYBECKER INDUSTRIA COMERCIO IMPORTACAO E EXPORTACAO DE MAQUINAS E EQUIPAMENTOS LTDA (BR/RS)
------------------------------------	---

(21) BR 20 2020 014628-4 U2	Código 12.2 - Recurso Contra o Indeferimento (22) 17/07/2020 (71) ERIC MENDONÇA DA SILVEIRA (BR/RS)
------------------------------------	---

(21) PI 0811796-9 A2	Código 12.2 - Recurso Contra o Indeferimento (22) 26/06/2008 (71) STATENS SERUM INSTITUT (DK)
-----------------------------	---

(21) PI 0908129-1 A2	Código 12.2 - Recurso Contra o Indeferimento (22) 10/02/2009 (71) FERRING INTERNATIONAL CENTER S.A. (CH)
-----------------------------	--

(21) PI 0923505-1 A2	Código 12.2 - Recurso Contra o Indeferimento (22) 14/12/2009 (71) NEODRILL AS (NO)
-----------------------------	--

(21) PI 1104113-7 A2	Código 12.2 - Recurso Contra o Indeferimento (22) 10/10/2011 (71) GENERAL ELECTRIC COMPANY (US)
-----------------------------	---

Código 12.3 - Recurso Contra o Arquivamento

Notificação de interposição de recurso ao Presidente do INPI contra o arquivamento do pedido de patente, objetivando o reexame da matéria. Desta data corre o prazo de 60 (sessenta) dias para apresentação de contrarrazões por qualquer interessado. O depositante poderá obter cópia do recurso através do endereço eletrônico www.inpi.gov.br - No Acesso rápido – Faça uma busca - Patente. Para acessar, cadastre-se no Portal do INPI e use login e senha.

(21) BR 10 2014 016365-4 A2 Código 12.3 - Recurso Contra o Arquivamento
(22) 01/07/2014
(71) PETROLEO BRASILEIRO S. A. - PETROBRAS (BR/RJ)

(21) BR 10 2017 000851-7 A2 Código 12.3 - Recurso Contra o Arquivamento
(22) 16/01/2017
(71) CELESC DISTRIBUIÇÃO S.A. (BR/SC)

(21) BR 10 2017 001132-1 A2 Código 12.3 - Recurso Contra o Arquivamento
(22) 19/01/2017
(71) CELESC DISTRIBUIÇÃO S.A. (BR/SC)

(21) BR 12 2021 017052-5 A2 Código 12.3 - Recurso Contra o Arquivamento
(22) 20/05/2008
(62) BR 12 2021 006634-5 20/05/2008
(71) F. HOFFMANN-LA ROCHE AG (CH)

(21) BR 12 2021 020555-8 A2 Código 12.3 - Recurso Contra o Arquivamento
(22) 29/05/2015
(62) BR 11 2016 028123-3 29/05/2015
(71) CARGILL, INCORPORATED (US)

(21) BR 20 2018 002412-0 U2 Código 12.3 - Recurso Contra o Arquivamento
(22) 05/02/2018
(71) LUIZ PAULO SOUZA FONSECA (BR/RJ)



Código 12.6 - Outros Recursos

Notificação de interposição de recurso ao Presidente do INPI contra a decisão proferida pela DIRPA, objetivando o reexame da matéria. Desta data corre o prazo de 60 (sessenta) dias para apresentação de contrarrazões por qualquer interessado. O depositante poderá obter cópia do recurso através do endereço eletrônico www.inpi.gov.br - No Acesso rápido – Faça uma busca - Patente. Para acessar, cadastre-se no Portal do INPI e use login e senha.

(21) BR 11 2014 028050-9 A2	Código 12.6 - Outros Recursos (22) 06/05/2013 (71) ABYSSUS MARINE SERVICES AS (NO) Recurso: 870210118101 - 20/12/2021
(21) BR 11 2021 003879-5 A2	Código 12.6 - Outros Recursos (22) 03/10/2019 (71) FRONIUS INTERNATIONAL GMBH (AT) Recurso: 870210120529 - 24/12/2021
(21) BR 11 2021 010793-2 A2	Código 12.6 - Outros Recursos (22) 05/12/2019 (71) WASHINGTON UNIVERSITY (US) Recurso: 870210117395 - 17/12/2021
(21) BR 11 2021 011416-5	Código 12.6 - Outros Recursos (22) 15/01/2019 (71) DEHARDE GMBH (DE) Recurso: 870210121351 - 28/12/2021
(21) BR 11 2021 016237-2 A2	Código 12.6 - Outros Recursos (22) 17/02/2020 (71) NATIONAL SCIENTIFIC AND TECHNICAL RESEARCH COUNCIL - ARGENTINA (CONICET) (AR) Recurso: 870210118272 - 20/12/2021
(21) BR 11 2021 016587-8 A2	Código 12.6 - Outros Recursos (22) 24/02/2020 (71) AQUERO CANADA LTD. (CA) Recurso: 870210121694 - 29/12/2021
(21) BR 12 2021 006400-8 A2	Código 12.6 - Outros Recursos (22) 01/04/2010

(62) PI 1004215-6 01/04/2010

(71) FRAUNHOFER-GESELLSCHAFT ZUR FÖRDERUNG DER
ANGEWANDTEN FORSCHUNG E.V. (DE)

Recurso: 870210116317 - 15/12/2021



Código Outros Referentes a Despachos

Código 15.7 - Petição não Conhecida

(21) BR 10 2021 013114-4	Código 15.7 - Petição não Conhecida (22) 01/07/2021 (71) CENTRO FEDERAL DE EDUCAÇÃO TECNOLÓGICA DE MINAS GERAIS (BR/MG) ; COORDENAÇÃO DE APERFEIÇOAMENTO DE PESSOAL DE NÍVEL SUPERIOR (BR/DF) Relativo a petição 870210107002 de 19/11/2021 apresentada fora do prazo.
(21) BR 10 2021 013301-5	Código 15.7 - Petição não Conhecida (22) 05/07/2021 (71) RICARDO OLIVEIRA ASSIS (BR/MG) Relativo a petição 870210106119 de 17/11/2021 apresentada fora do prazo.
(21) BR 20 2021 013567-6	Código 15.7 - Petição não Conhecida (22) 09/07/2021 (71) WENER MAIA (BR/PR) Não conhecida a petição nº 800210450777 de 21/12/2021 em virtude do disposto no Art. 219, inciso II da LPI



Código 15.10 - Mudança de Natureza

Mudada a natureza e alterado o número do pedido.

(21) BR 10 2013 019808-0

Código 15.10 - Mudança de Natureza

(22) 02/08/2013

(54) DISPOSITIVO DE SUSTENTAÇÃO E MOVIMENTAÇÃO DA TAMPA
TRASEIRA VEICULAR

(71) FCA FIAT CHRYSLER AUTOMÓVEIS BRASIL LTDA (BR/MG)

Pedido renumerado devido a mudança de natureza de BR102013019808-0
para BR202013019808-6.

(21) BR 10 2015 026802-5

Código 15.10 - Mudança de Natureza

(22) 22/10/2015

(54) PALHETA FIXADORA DO BICO DO CONJUNTO ESTRUTURAL DO
SUPORTE DE SELINS

(71) TÉRCIO CAPARRÓS DE PAIVA (BR/SP)

Pedido renumerado devido a mudança de natureza de BR102015026802-5
para BR202015026802-0.



Código 15.11 - Alteração de Classificação

Alterada a classificação do pedido para melhor adequação.

(21) BR 10 2016 006334-5 A2	Código 15.11 - Alteração de Classificação (22) 22/03/2016 (51) A61K 49/18 (2006.01), A61K 49/00 (2006.01), C01G 49/08 (2006.01), A61K 49/06 (2006.01), A61K 9/08 (2006.01), A61K 31/295 (2006.01), A61K 31/74 (2006.01), B82Y 5/00 (2006.01), B82Y 25/00 (2006.01) As Classificações Anteriores eram: C09D 101/02 , C08K 9/00 , C08L 1/02 , A61K 49/18 , A61K 49/00 , C01G 49/08
(21) BR 11 2017 027362-4 A2	Código 15.11 - Alteração de Classificação (22) 24/06/2016 (51) B65B 61/18 (2006.01), B32B 3/20 (2006.01), B65D 75/58 (2006.01) As Classificações Anteriores eram: B65B 61/18 , B29C 47/00 , B29C 47/26 , B32B 3/20 , B65D 75/58
(21) BR 11 2018 068824-0 A2	Código 15.11 - Alteração de Classificação (22) 16/03/2017 (51) H04L 27/26 (2006.01), H04L 5/00 (2006.01), H04W 16/10 (2006.01), H04W 72/04 (2006.01) A Classificação Anterior era: H04L 5/00
(21) BR 11 2018 069990-0 A2	Código 15.11 - Alteração de Classificação (22) 14/12/2016 (51) B29C 48/00 (2006.01), B29C 48/09 (2006.01), B29C 48/13 (2006.01) As Classificações Anteriores eram: B29C 47/12 , B29C 49/00
(21) BR 11 2019 004077-3 A2	Código 15.11 - Alteração de Classificação (22) 31/08/2017 (51) G06F 16/27 (2006.01), G06F 16/25 (2006.01), G06Q 10/10 (2006.01) A Classificação Anterior era: G06F 17/30
(21) BR 11 2019 013379-8 A2	Código 15.11 - Alteração de Classificação (22) 26/03/2018 (51) G06F 11/14 (2006.01), H04L 29/08 (2006.01) A Classificação Anterior era: G06F 17/30
(21) BR 20 2016 024979-7 U2	Código 15.11 - Alteração de Classificação (22) 25/10/2016 (51) A22C 21/00 (2006.01), B65G 47/52 (2006.01)



A Classificação Anterior era: B65G 47/52



Código 15.12 - Renumeração

Alterada a numeração por ter sido numerado indevidamente.

(21) BR 20 2021 019776-0

Código 15.12 - Renumeração

(22) 01/10/2021

(71) MÁQUINAS TECNOMAQ LTDA. (BR/RS)

Pedido renumerado de BR202021019776-0 para BR102021019776-5.



Código 15.21 - Numeração Anulada

Anulada a numeração do pedido de patente ou certificado de adição de invenção. A documentação ficará a disposição do depositante ou seu procurador pelo prazo de 180 dias desta publicação. A documentação não retirada será descartada.

(21) BR 10 2021 011244-1	Código 15.21 - Numeração Anulada (22) 10/06/2021 (71) TASSIO GIL MAIA VIANA (BR/BA) ; NIBITS DIGITAL LTDA (BR/BA) Pedido com Numeração Anulada tendo em vista falta de cumprimento de exigência formal
(21) BR 10 2021 025114-0	Código 15.21 - Numeração Anulada (22) 14/12/2021 (71) TESTE (BR/AC) Pedido com Numeração Anulada tendo em vista falta de pagamento ou pagamento posterior à data de protocolo da Guia de Recolhimento da União relativa ao serviço solicitado
(21) BR 10 2021 025120-4	Código 15.21 - Numeração Anulada (22) 15/12/2021 (71) TESTE (BR/AC) Pedido com Numeração Anulada tendo em vista falta de pagamento ou pagamento posterior à data de protocolo da Guia de Recolhimento da União relativa ao serviço solicitado
(21) BR 20 2021 017721-2	Código 15.21 - Numeração Anulada (22) 07/09/2021 (71) RONALDO PAULINO DA SILVA FILHO (BR/PE) Pedido com Numeração Anulada tendo em vista falta de cumprimento de exigência formal
(21) BR 20 2021 019725-6	Código 15.21 - Numeração Anulada (22) 01/10/2021 (71) MANOEL ANTONINO NUNES (BR/PE) Pedido com Numeração Anulada tendo em vista falta de cumprimento de exigência formal
(21) BR 20 2021 019912-7	Código 15.21 - Numeração Anulada (22) 04/10/2021 (71) MARCELO LINHARES GATTI (BR/RJ) Pedido com Numeração Anulada tendo em vista falta de cumprimento de



exigência formal



Código 15.22.2 - Devolução de Prazo por falha de Sistema

Notificação de devolução de prazo de acordo com comunicado publicada na RPI ou disponibilizado no site do INPI. Essa notificação visa a sinalização de que o pedido foi contemplado em algum caso de devolução de prazo já decidido pelo INPI e também a sinalização aos sistemas internos para situações de exceção na execução de rotinas automáticas.

(21) BR 10 2018 071871-1 A2	Código 15.22.2 - Devolução de Prazo por falha de Sistema (22) 24/10/2018 (71) ALEXANDRE CESAR TENORIO (BR/SP) Tendo em vista a Portaria INPI PR n° 120 de 16/03/2020, Portaria INPI PR n° 161 de 13/04/2020; Portaria INPI PR n° 166 de 27/04/2020 e Portaria INPI PR n° 179 de 11/05/2020, quanto a suspensão dos prazos vencidos entre 16/03/2020 a 31/05/2020, e Portaria INPI n° 334 de 24/09/2020, quanto aos prazos vencidos entre 16/09/2020 a 25/09/2020, devolve-se o prazo nesse pedido com relação a solicitação do pedido de exame.
(21) BR 10 2018 073167-0 A2	Código 15.22.2 - Devolução de Prazo por falha de Sistema (22) 09/11/2018 (71) CENTRO FEDERAL DE EDUCAÇÃO TECNOLÓGICA DE MINAS GERAIS (BR/MG) Tendo em vista a Portaria INPI PR n° 120 de 16/03/2020, Portaria INPI PR n° 161 de 13/04/2020; Portaria INPI PR n° 166 de 27/04/2020 e Portaria INPI PR n° 179 de 11/05/2020, quanto a suspensão dos prazos vencidos entre 16/03/2020 a 31/05/2020, e Portaria INPI n° 334 de 24/09/2020, quanto aos prazos vencidos entre 16/09/2020 a 25/09/2020, devolve-se o prazo nesse pedido com relação a solicitação do pedido de exame.
(21) BR 11 2021 012236-2 A2	Código 15.22.2 - Devolução de Prazo por falha de Sistema (22) 20/12/2018 (71) EP MINERALS, LLC (US) Tendo em vista a Portaria INPI PR n° 120 de 16/03/2020, Portaria INPI PR n° 161 de 13/04/2020; Portaria INPI PR n° 166 de 27/04/2020 e Portaria INPI PR n° 179 de 11/05/2020, quanto a suspensão dos prazos vencidos entre 16/03/2020 a 31/05/2020, e Portaria INPI n° 334 de 24/09/2020, quanto aos prazos vencidos entre 16/09/2020 a 25/09/2020, devolve-se o prazo nesse pedido com relação a solicitação do pedido de exame.



Código Concessão de Patente e Certificado de Adição de Invenção

Código 16.1 - Concessão de Patente ou Certificado de Adição de Invenção

Expedição da carta-patente ou do certificado de adição de invenção. O título acha-se à disposição do interessado no setor competente do INPI. Desta data corre o prazo de 6 (seis) meses para interposição de nulidade administrativa por qualquer interessado (Art. 51 da Lei nº 9.279/96). O certificado de adição é acessório da patente, tem a data final de vigência desta e a acompanha para todos os efeitos legais. As Cartas Patentes ou Certificados de Adição de Invenção concedidos de acordo com o Artigo 38 da Lei 9.279/96, por ocasião da expedição da Carta Patente, podem ser acessadas através do endereço eletrônico www.inpi.gov.br - No Acesso rápido – Faça uma busca - Patente. Para acessar, cadastre-se no Portal do INPI e use login e senha.

(11) BR 10 2012 006810-9 B1	Código 16.1 - Concessão de Patente ou Certificado de Adição de Invenção (22) 27/03/2012 (43) 07/04/2015 (51) B60P 3/035 (2006.01) (54) CONTAINER ALVEOLAR DE BAIXO CENTRO DE GRAVIDADE PARA LOGÍSTICA E TRANSPORTE DE BOBINAS (73) Luiz Armando Carneiro (BR/MG) (72) Luiz Armando Carneiro Prazo de Validade: 20 (vinte) anos contados a partir de 27/03/2012, observadas as condições legais.
(11) BR 10 2012 007970-4 B1	Código 16.1 - Concessão de Patente ou Certificado de Adição de Invenção (22) 05/04/2012 (30) 05/04/2011 US 61/472,109; 25/04/2011 US 13/093,722 (43) 07/01/2014 (51) H04W 12/00 (2006.01) (54) APARELHOS E MÉTODOS PARA ARMAZENAMENTO DE CLIENTES DE ACESSO ELETRÔNICO (73) APPLE INC. (US) (72) DAVID T. HAGGERTY; JERROLD VON HAUCK; KEVIN MCLAUGHLIN Prazo de Validade: 20 (vinte) anos contados a partir de 05/04/2012, observadas as condições legais.
(11) BR 10 2012 008298-5 B1	Código 16.1 - Concessão de Patente ou Certificado de Adição de Invenção (22) 02/03/2012 (30) 07/03/2011 US 13/041,905 (43) 01/07/2014 (51) H01Q 1/24 (2006.01), H01Q 5/00 (2006.01)



(54) SISTEMA DE ANTENA SINTONIZÁVEL COM DIVERSIDADE DE RECEPTOR

(73) Apple Inc (US)

(72) Nanbo Jin; Mattia Pascolini; Matt A. Mow; Robert W. Schlub; Ruben Caballero

Prazo de Validade: 20 (vinte) anos contados a partir de 02/03/2012, observadas as condições legais.

(11) BR 10 2012 015138-3 B1

Código 16.1 - Concessão de Patente ou Certificado de Adição de Invenção

(22) 19/06/2012

(30) 22/06/2011 JP 2011-138186

(43) 09/07/2013

(51) H04N 9/73 (2006.01)

(54) CÂMERA DE TELEVISÃO

(73) HITACHI KOKUSAI ELECTRIC INC. (JP)

(72) Noriyasu Okada

Prazo de Validade: 20 (vinte) anos contados a partir de 19/06/2012, observadas as condições legais.

(11) BR 10 2012 015863-9 B1

Código 16.1 - Concessão de Patente ou Certificado de Adição de Invenção

(22) 27/06/2012

(43) 07/04/2015

(51) G02B 6/26 (2006.01), G02B 6/38 (2006.01), H01B 17/60 (2006.01)

(54) APARATO DE ACOPLAMENTO ÓPTICO PARA SENSORIAMENTO EM ALTA TENSÃO

(73) CPqD - Fundação Centro de Pesquisa e Desenvolvimento em Telecomunicações (BR/SP) ; CEMIG DISTRIBUIÇÃO S.A. (BR/MG)

(72) LIVIA RIBEIRO ALVES; JOÃO BATISTA ROSOLEM; CARLOS ALEXANDRE MEIRELLES DO NASCIMENTO; CLÁUDIO ANTÔNIO HORTÊNCIO; EDSON WILSON BEZERRA; GLAUCO CESAR CRYSTAL PEREIRA SIMÕES; FABIO RENATO BASSAN; MAURISSONE FERREIRA GUIMARÃES; GIOVANI CEZAR LUIZ DE SOUZA; CLAUDIO FLORIDIA

Prazo de Validade: 20 (vinte) anos contados a partir de 27/06/2012, observadas as condições legais.

(11) BR 10 2012 016417-5 B1

Código 16.1 - Concessão de Patente ou Certificado de Adição de Invenção

(22) 03/07/2012

(43) 05/08/2014

(51) A61B 17/16 (2006.01)

(54) FRESA MULTILAMINAR SEQUENCIAL PARA MODELAR EXTREMIDADES DE OSSOS

(73) UNIVERSIDADE DE SÃO PAULO - USP (BR/SP)

(72) BENEDITO DE MORAES PURQUERIO; CARLOS ALBERTO FORTULAN; RENAN BOTEGA



Prazo de Validade: 20 (vinte) anos contados a partir de 03/07/2012, observadas as condições legais.

(11) BR 10 2012 027833-2 B1 Código 16.1 - Concessão de Patente ou Certificado de Adição de Invenção
 (22) 30/10/2012
 (43) 29/10/2014
 (51) G01N 33/46 (2006.01)
 (54) DISPOSITIVO CLASSIFICADOR DE MADEIRA E MÉTODO DE CLASSIFICAÇÃO DE MADEIRA
 (73) UNIVERSIDADE DE SÃO PAULO - USP (BR/SP)
 (72) CARLITO CALIL JUNIOR; CARLITO CALIL NETO
 Prazo de Validade: 20 (vinte) anos contados a partir de 30/10/2012, observadas as condições legais.

(11) BR 10 2012 029070-7 B1 Código 16.1 - Concessão de Patente ou Certificado de Adição de Invenção
 (22) 13/11/2012
 (30) 17/11/2011 JP 2011-251464
 (43) 14/10/2014
 (51) H04N 1/44 (2006.01), G06F 3/12 (2006.01), G06F 21/10 (2006.01), G06F 21/60 (2006.01)
 (54) Dispositivo de gerenciamento, sistema de processamento de informações, método de gerenciamento e meio de armazenamento
 (73) CANON KABUSHIKI KAISHA (JP)
 (72) HIDEO ASAHARA
 Prazo de Validade: 20 (vinte) anos contados a partir de 13/11/2012, observadas as condições legais.

(11) BR 10 2013 000187-2 B1 Código 16.1 - Concessão de Patente ou Certificado de Adição de Invenção
 (22) 03/01/2013
 (30) 04/01/2012 US 13/343,106
 (43) 12/05/2015
 (51) B21J 15/02 (2006.01), B21J 15/32 (2006.01), B23P 17/00 (2006.01)
 (54) FERRAMENTA DE REBITAGEM E MÉTODO PARA DAR FORMA A UM REBITE
 (73) THE BOEING COMPANY (US)
 (72) Branko Sarh; David H. Amirehteshami; Rodney S. Wright; Harinder S. Oberoi
 Prazo de Validade: 20 (vinte) anos contados a partir de 03/01/2013, observadas as condições legais.

(11) BR 10 2013 000832-0 B1 Código 16.1 - Concessão de Patente ou Certificado de Adição de Invenção
 (22) 11/01/2013
 (30) 13/01/2012 JP 2012-004985; 06/03/2012 WO PCT/JP2012/055652



	<p>(43) 26/11/2013 (51) H04W 16/14 (2006.01), H04W 72/08 (2006.01), H04W 72/04 (2006.01) (54) SISTEMA DE COMUNICAÇÃO SEM FIO E DISPOSITIVO DE RECEPTOR (73) HITACHI KOKUSAI ELECTRIC INC. (JP) (72) Masayuki Takekawa; Keigo Hasegawa; Seishi Sasaki; Keat Beng Toh Prazo de Validade: 20 (vinte) anos contados a partir de 11/01/2013, observadas as condições legais.</p>
(11) BR 10 2013 000834-6 B1	<p>Código 16.1 - Concessão de Patente ou Certificado de Adição de Invenção (22) 11/01/2013 (30) 13/01/2012 JP 2012-004783; 08/06/2012 JP 2012-130682 (43) 26/11/2013 (51) H04W 16/04 (2006.01), H04W 72/04 (2006.01), H04W 16/14 (2006.01), H04W 88/08 (2006.01) (54) MÉTODO DE USO DE CANAL, SISTEMA DE COMUNICAÇÃO SEM FIO MULTICANAL E ESTAÇÃO BASE (73) HITACHI KOKUSAI ELECTRIC INC. (JP) (72) Keigo Hasegawa; Masayuki Takekawa; Keat Beng Toh Prazo de Validade: 20 (vinte) anos contados a partir de 11/01/2013, observadas as condições legais.</p>
(11) BR 10 2013 002322-1 B1	<p>Código 16.1 - Concessão de Patente ou Certificado de Adição de Invenção (22) 30/01/2013 (30) 30/01/2012 US 61/592,219; 07/01/2013 US 13/735,400 (43) 08/10/2013 (51) B30B 9/00 (2006.01), D21C 9/18 (2006.01) (54) Prensa lavadora de suspensão de polpa, e método para lavar e desidratar uma suspensão de polpa (73) ANDRITZ INC. (US) (72) GREG HALLAS; Todd S. Grace Prazo de Validade: 20 (vinte) anos contados a partir de 30/01/2013, observadas as condições legais.</p>
(11) BR 10 2013 004708-2 B1	<p>Código 16.1 - Concessão de Patente ou Certificado de Adição de Invenção (22) 27/02/2013 (30) 29/02/2012 JP 2012-044348; 20/09/2012 JP 2012-207368 (43) 25/08/2015 (51) F02M 35/024 (2006.01), F02M 35/16 (2006.01) (54) DISPOSITIVO DE ADMISSÃO (73) HONDA MOTOR CO., LTD. (JP) (72) YOSHINOBU OZAKI; AKIHIKO HAMAZAKI Prazo de Validade: 20 (vinte) anos contados a partir de 27/02/2013, observadas as condições legais.</p>

(11) BR 10 2013 004719-8 B1 Código 16.1 - Concessão de Patente ou Certificado de Adição de Invenção
 (22) 27/02/2013
 (30) 29/02/2012 JP 2012-042743
 (43) 02/05/2017
 (51) B60K 5/12 (2006.01), F01P 7/12 (2006.01), F02F 1/36 (2006.01)
 (54) ESTRUTURA DE APOIO PARA MOTOR DE COMBUSTÃO INTERNA REFRIGERADO À ÁGUA
 (73) HONDA MOTOR CO., LTD. (JP)
 (72) YOSHIHIRO KITADA; AKIHIRO IIDA
 Prazo de Validade: 20 (vinte) anos contados a partir de 27/02/2013, observadas as condições legais.

(11) BR 10 2013 007856-5 B1 Código 16.1 - Concessão de Patente ou Certificado de Adição de Invenção
 (22) 01/04/2013
 (30) 30/03/2012 US 13/436,355
 (43) 16/06/2015
 (51) B64C 23/06 (2006.01)
 (54) SISTEMA DE ALETA PARA UMA AERONAVE E MÉTODO DE MELHORAR O DESEMPENHO DE UMA AERONAVE
 (73) The Boeing Company (US)
 (72) Dino L. Roman; John Charles Vassberg; Douglas M. Friedman; Adam P. Malachowski; Cristopher A. Vegter
 Prazo de Validade: 20 (vinte) anos contados a partir de 01/04/2013, observadas as condições legais.

(11) BR 10 2013 008158-2 B1 Código 16.1 - Concessão de Patente ou Certificado de Adição de Invenção
 (22) 20/03/2013
 (30) 28/03/2012 JP 2012-074779
 (43) 23/06/2015
 (51) F01N 3/28 (2006.01)
 (54) SISTEMA DE ESCAPE PARA VEÍCULOS DO TIPO DE MONTAR EM SELIM
 (73) HONDA MOTOR CO., LTD. (JP)
 (72) ATSUSHI KOBAYASHI; TAKASHI YAMAMOTO
 Prazo de Validade: 20 (vinte) anos contados a partir de 20/03/2013, observadas as condições legais.

(11) BR 10 2013 008817-0 B1 Código 16.1 - Concessão de Patente ou Certificado de Adição de Invenção
 (22) 11/04/2013
 (30) 13/04/2012 EP 12164131.0
 (43) 23/06/2015
 (51) B23B 37/00 (2006.01), B24B 1/04 (2006.01)
 (54) PROCESSO E DISPOSITIVO PARA TRABALHO DE ACABAMENTO DE



UMA SUPERFÍCIE DE PEÇA A TRABALHAR

(73) SUPFINA GRIESHABER GMBH & CO. KG (DE)

(72) OLIVER HILDEBRANDT

Prazo de Validade: 20 (vinte) anos contados a partir de 11/04/2013, observadas as condições legais.

(11) BR 10 2013 013811-8 B1

Código 16.1 - Concessão de Patente ou Certificado de Adição de Invenção

(22) 04/06/2013

(30) 13/07/2012 DE 10 2012 013 906.3

(43) 23/06/2015

(51) B62D 21/02 (2006.01)

(54) Veículo de carga pesada com uma estrutura da armação de suporte

(73) MAN TRUCK & BUS AG (DE)

(72) STEVE SATTLER; JÜRGEN HINTEREDER

Prazo de Validade: 20 (vinte) anos contados a partir de 04/06/2013, observadas as condições legais.

(11) BR 10 2013 014694-3 B1

Código 16.1 - Concessão de Patente ou Certificado de Adição de Invenção

(22) 12/06/2013

(30) 12/06/2012 JP 2012-132555; 20/02/2013 JP 2013-031065

(43) 11/08/2015

(51) B41J 29/00 (2006.01), G06F 3/12 (2006.01), G06K 15/00 (2006.01), G06F 21/00 (2006.01)

(54) SISTEMA DE PROCESSAMENTO DE INFORMAÇÃO, MÉTODO DE PROCESSAMENTO DE INFORMAÇÃO E MEIO DE GRAVAÇÃO

(73) RICOH COMPANY, LTD. (JP)

(72) TAKAYORI NISHIDA

Prazo de Validade: 20 (vinte) anos contados a partir de 12/06/2013, observadas as condições legais.

(11) BR 10 2013 021176-1 B1

Código 16.1 - Concessão de Patente ou Certificado de Adição de Invenção

(22) 19/08/2013

(30) 21/08/2012 JP 2012-182494

(43) 09/12/2014

(51) B60R 16/02 (2006.01)

(54) CIRCUITO DE DETECÇÃO DE CORRENTE DE FUGA, APARELHO SEMICONDUTOR, APARELHO DE ILUMINAÇÃO DE LED, E VEÍCULO

(73) ROHM CO., LTD. (JP) ; HONDA MOTOR CO., LTD. (JP)

(72) KOUJI MYAMOTO; MASAAKI NAKAYAMA; AKIRA AOKI; MASAHARU ANDO; YOSUKE TSUCHIYA; KOJI OKAMOTO

Prazo de Validade: 20 (vinte) anos contados a partir de 19/08/2013, observadas as condições legais.



(11) BR 10 2013 021260-1 B1	<p>Código 16.1 - Concessão de Patente ou Certificado de Adição de Invenção (22) 20/08/2013 (43) 28/07/2015 (51) G01N 21/53 (2006.01) (54) SISTEMA PARA AVALIAÇÃO COLORIMÉTRICA DA DENSIDADE DA FUMAÇA DE MOTORES A DIESEL E FONTES ESTACIONÁRIAS (73) GIANFRANCO BRASIL (BR/SC) (72) GIANFRANCO BRASIL Prazo de Validade: 20 (vinte) anos contados a partir de 20/08/2013, observadas as condições legais.</p>
(11) BR 10 2013 022220-8 B1	<p>Código 16.1 - Concessão de Patente ou Certificado de Adição de Invenção (22) 30/08/2013 (30) 09/11/2012 DE 10 2012 022 066 5 (43) 15/12/2015 (51) B62D 59/04 (2006.01) (54) UNIDADE DE ANEXAÇÃO PARA ACIONAMENTO AUXILIAR E TEMPORÁRIO DE UM VEÍCULO E VEÍCULO COM DITA UNIDADE DE ANEXAÇÃO (73) MAN TRUCK & BUS AG (DE) (72) MARKUS THEOBALD Prazo de Validade: 20 (vinte) anos contados a partir de 30/08/2013, observadas as condições legais.</p>
(11) BR 10 2013 022607-6 B1	<p>Código 16.1 - Concessão de Patente ou Certificado de Adição de Invenção (22) 04/09/2013 (43) 04/08/2015 (51) E21B 34/06 (2006.01), E21B 43/02 (2006.01) (54) FERRAMENTA DE FUNDO DE POÇO E MÉTODO DE MOVER FLUIDO ATRAVÉS DE UMA FERRAMENTA DE FUNDO DE POÇO (73) BAKER HUGHES INCORPORATED (US) (72) YING QING XU Prazo de Validade: 20 (vinte) anos contados a partir de 04/09/2013, observadas as condições legais.</p>
(11) BR 10 2013 026036-3 B1	<p>Código 16.1 - Concessão de Patente ou Certificado de Adição de Invenção (22) 09/10/2013 (43) 25/08/2015 (51) H03M 13/27 (2006.01) (54) ARQUITETURA DE CIRCUITO E MÉTODO PARA ENTRELACAMENTO DE BITS EM FLUXO DE DADOS PARALELO (73) PADTEC S/A (BR/SP) (72) Luiz Juberto Rossi de Jesus; Érico Nunes Ferreira Bastos Prazo de Validade: 20 (vinte) anos contados a partir de 09/10/2013, observadas as condições legais.</p>

as condições legais.

(11) BR 10 2013 026555-1 B1 Código 16.1 - Concessão de Patente ou Certificado de Adição de Invenção
 (22) 15/10/2013
 (30) 18/10/2012 DE 102012020443.4
 (43) 30/09/2014
 (51) F01N 13/10 (2006.01), F02B 39/00 (2006.01)
 (54) TUBULAÇÃO DE EXAUSTÃO PARA UM MOTOR DE COMBUSTÃO INTERNA, EM PARTICULAR EM VEÍCULOS A MOTOR E VEÍCULO
 (73) MAN TRUCK & BUS AG (DE)
 (72) MANFRED GREINER
 Prazo de Validade: 20 (vinte) anos contados a partir de 15/10/2013, observadas as condições legais.

(11) BR 10 2013 027038-5 B1 Código 16.1 - Concessão de Patente ou Certificado de Adição de Invenção
 (22) 21/10/2013
 (43) 25/08/2015
 (51) F04D 25/08 (2006.01), F04D 29/00 (2006.01)
 (54) VENTILADOR DE TETO E MÓDULO ACESSÓRIO PARA VENTILADOR DE TETO
 (73) ÍNDIO DA COSTA LICENSING LTDA. (BR/RJ)
 (72) LUIZ AUGUSTO DE SIQUEIRA ÍNDIO DA COSTA; FELIPPE MORAIS BICUDO
 Prazo de Validade: 20 (vinte) anos contados a partir de 21/10/2013, observadas as condições legais.

(11) BR 10 2013 027906-4 B1 Código 16.1 - Concessão de Patente ou Certificado de Adição de Invenção
 (22) 30/10/2013
 (30) 31/10/2012 US 13/665,664
 (43) 21/10/2014
 (51) B23P 11/00 (2006.01)
 (54) EMENDA DE CIRCUNFERÊNCIA PARA UNIR ESTRUTURAS DE CARÇAÇA E MÉTODO DE UNIR UMA ESTRUTURA DE CARÇAÇA
 (73) THE BOEING COMPANY (US)
 (72) PAUL DIEP; BERNHARD DOPKER
 Prazo de Validade: 20 (vinte) anos contados a partir de 30/10/2013, observadas as condições legais.

(11) BR 10 2013 033285-2 B1 Código 16.1 - Concessão de Patente ou Certificado de Adição de Invenção
 (22) 23/12/2013
 (43) 01/09/2015
 (51) C02F 1/52 (2006.01)
 (54) PROCESSO DE TRATAMENTO DE ÁGUA RESIDUAL DO PROCESSO



DE FABRICAÇÃO DE ÁCIDO FOSFÓRICO E FERTILIZANTES

(73) DAVINCCI LOURENÇO DE ALMEIDA (BR/SP)

(72) DAVINCI LOURENÇO DE ALMEIDA

Prazo de Validade: 20 (vinte) anos contados a partir de 23/12/2013, observadas as condições legais.

(11) BR 10 2014 000925-6 B1

Código 16.1 - Concessão de Patente ou Certificado de Adição de Invenção

(22) 14/01/2014

(30) 15/01/2013 US 61/752,512; 19/12/2013 US 14/133,712

(43) 23/12/2014

(51) B60K 15/03 (2006.01)

(54) ACOPLAMENTO DE ESTRUTURA DE SUPORTE DE RESERVATÓRIO MOLDADO E TANQUE DE COMBUSTÍVEL

(73) TI AUTOMOTIVE TECHNOLOGY CENTER GMBH (DE)

(72) ALBERT J. BOECKER; ANDREAS W. DOBMAIER; PATRICK GMUEND; PETER GRAUER; GERRIT A. MICHAELIS; MATTHIAS B. OLBRICH; ALEX EHLER

Prazo de Validade: 20 (vinte) anos contados a partir de 14/01/2014, observadas as condições legais.

(11) BR 10 2014 003222-3 B1

Código 16.1 - Concessão de Patente ou Certificado de Adição de Invenção

(22) 11/02/2014

(30) 28/02/2013 US 13/779,829

(43) 08/12/2015

(51) F03D 7/04 (2006.01), F01D 5/12 (2006.01)

(54) MÉTODO E SISTEMA PARA CONTROLAR UMA TURBINA DE VENTO

(73) GENERAL ELECTRIC COMPANY (US)

(72) ANDREAS HERRIG; SASKIA GERARDA HONHOFF

Prazo de Validade: 20 (vinte) anos contados a partir de 11/02/2014, observadas as condições legais.

(11) BR 10 2014 004548-1 B1

Código 16.1 - Concessão de Patente ou Certificado de Adição de Invenção

(22) 26/02/2014

(43) 06/02/2018

(51) C01B 33/22 (2006.01), C01B 33/32 (2006.01), B01J 21/16 (2006.01), C10G 3/00 (2006.01), C05D 5/00 (2006.01), C05B 11/04 (2006.01)

(54) FIBRAS DE AMIANTO MODIFICADAS, PROCESSO DE OBTENÇÃO E APLICAÇÕES

(73) UNIVERSIDADE FEDERAL DE VIÇOSA (BR/MG) ; UNIVERSIDADE FEDERAL DE MINAS GERAIS (BR/MG)

(72) ANA PAULA DE CARVALHO TEIXEIRA; ELEONICE MOREIRA SANTOS; JULIANA CRISTINA TRISTÃO; ANGÉLICA FONSECA PINTO VIEIRA; MARIHUS ALTOÉ BALDOTTO; ROCHEL MONTERO LAGO

Prazo de Validade: 20 (vinte) anos contados a partir de 26/02/2014, observadas



as condições legais.

(11) BR 10 2014 009448-2 B1 Código 16.1 - Concessão de Patente ou Certificado de Adição de Invenção
(22) 17/04/2014
(43) 10/11/2015
(51) E01F 9/553 (2006.01)
(54) ELEMENTO REFLETIVO ENCAPSULADO EM TACHA DE SINALIZAÇÃO HORIZONTAL EM RODOVIAS E CONGÊNERES
(73) VALCIR FABRIS (BR/SP)
(72) VALCIR FABRIS
Prazo de Validade: 20 (vinte) anos contados a partir de 17/04/2014, observadas as condições legais.

(11) BR 10 2014 009675-2 B1 Código 16.1 - Concessão de Patente ou Certificado de Adição de Invenção
(22) 23/04/2014
(43) 10/02/2016
(51) E03B 11/06 (2006.01)
(54) Equipamento para desentasse e transferência de galões de 20L de água mineral
(73) FRANCISCO HENRIQUE HISSA SAMPAIO (BR/CE)
(72) FRANCISCO HENRIQUE HISSA SAMPAIO
Prazo de Validade: 20 (vinte) anos contados a partir de 23/04/2014, observadas as condições legais.

(11) BR 10 2014 010138-1 B1 Código 16.1 - Concessão de Patente ou Certificado de Adição de Invenção
(22) 28/04/2014
(30) 16/05/2013 DE 10 2013 008 367.2
(43) 05/12/2017
(51) F02M 27/04 (2006.01), F02M 27/02 (2006.01), F02B 3/00 (2006.01)
(54) MÉTODO PARA OPERAR UM MOTOR DE COMBUSTÃO INTERNA A DIESEL
(73) MAN TRUCK & BUS AG (DE)
(72) DIETER ROTHE
Prazo de Validade: 20 (vinte) anos contados a partir de 28/04/2014, observadas as condições legais.

(11) BR 10 2014 010262-0 B1 Código 16.1 - Concessão de Patente ou Certificado de Adição de Invenção
(22) 29/04/2014
(43) 08/12/2015
(51) F16K 49/00 (2006.01), F24H 1/50 (2006.01), H05B 1/00 (2006.01)
(54) AQUECEDOR ELÉTRICO DE TORNEIRA
(73) DURATEX S.A. (BR/SP)
(72) RÉGIS DE CARVALHO ROMERA



Prazo de Validade: 20 (vinte) anos contados a partir de 29/04/2014, observadas as condições legais.

(11) BR 10 2014 014713-6 B1 Código 16.1 - Concessão de Patente ou Certificado de Adição de Invenção
 (22) 16/06/2014
 (30) 04/10/2013 DE 10 2013 016 569.5
 (43) 10/02/2016
 (51) B60W 20/00 (2006.01), B60W 10/06 (2006.01), B60W 10/08 (2006.01)
 (54) MÉTODO DE OPERAÇÃO PARA UM ACIONAMENTO HÍBRIDO DE UM VEÍCULO E VEÍCULO, ESPECIALMENTE VEÍCULO COMERCIAL
 (73) MAN TRUCK & BUS AG (DE)
 (72) ANDREAS GESER; DR. STEFAN KERSCHL; GÖTZ VON ESEBECK
 Prazo de Validade: 20 (vinte) anos contados a partir de 16/06/2014, observadas as condições legais.

(11) BR 10 2014 016335-2 B1 Código 16.1 - Concessão de Patente ou Certificado de Adição de Invenção
 (22) 01/07/2014
 (43) 10/02/2016
 (51) H04B 10/2543 (2006.01), G02F 1/01 (2006.01), G01J 11/00 (2006.01)
 (54) MÉTODO PARA OTIMIZAÇÃO MULTIDIMENSIONAL DE UM FILTRO ÓPTICO PARA TRANSMISSORES DE ALTAS TAXAS
 (73) FUNDACAO CPQD - CENTRO DE PESQUISA E DESENVOLVIMENTO EM TELECOMUNICACOES (BR/SP)
 (72) VALERY NOBL ROZENTAL; LUIS HENRIQUE HECKER DE CARVALHO; JACKLYN DIAS REIS; NEIL GUERRERO GONZÁLEZ
 Prazo de Validade: 20 (vinte) anos contados a partir de 01/07/2014, observadas as condições legais.

(11) BR 10 2014 017177-0 B1 Código 16.1 - Concessão de Patente ou Certificado de Adição de Invenção
 (22) 11/07/2014
 (43) 16/02/2016
 (51) E21B 10/46 (2006.01)
 (54) BROCA PARA PERFURAÇÃO DE POÇOS DE PETRÓLEO DE GRANDE PROFUNDIDADE EM ROCHAS COMPETENTES
 (73) PETRÓLEO BRASILEIRO S.A. - PETROBRAS (BR/RJ)
 (72) ERICK SLIS RAGGIO SANTOS; HENRIQUE MIRANDA MENDES; CLEMENTE JOSÉ DE CASTRO GONÇALVES
 Prazo de Validade: 20 (vinte) anos contados a partir de 11/07/2014, observadas as condições legais.

(11) BR 10 2014 020471-7 B1 Código 16.1 - Concessão de Patente ou Certificado de Adição de Invenção
 (22) 20/08/2014
 (30) 18/12/2013 KR 10-2013-0158099



(43) 22/12/2015

(51) B60R 21/36 (2006.01), B60R 21/34 (2006.01), B60R 21/00 (2006.01)

(54) AIRBAG DE PEDESTRE PARA UM VEÍCULO

(73) HYUNDAI MOTOR COMPANY (KR) ; KIA MOTORS CORP. (JP)

(72) JAE HO CHOI

Prazo de Validade: 20 (vinte) anos contados a partir de 20/08/2014, observadas as condições legais.

(11) BR 10 2014 020794-5 B1

Código 16.1 - Concessão de Patente ou Certificado de Adição de Invenção

(22) 22/08/2014

(30) 03/09/2013 US 61/872,988; 25/11/2013 US 14/088,549

(43) 19/04/2016

(51) F02C 6/08 (2006.01), B64D 13/08 (2006.01)

(54) PACOTE DE UM SISTEMA DE CONTROLE AMBIENTAL, E, AERONAVE

(73) HAMILTON SUNDSTRAND CORPORATION (US)

(72) LOUIS J. BRUNO; THOMAS M. ZYWIAK; DIANE G. DREW

Prazo de Validade: 20 (vinte) anos contados a partir de 22/08/2014, observadas as condições legais.

(11) BR 10 2014 022995-7 B1

Código 16.1 - Concessão de Patente ou Certificado de Adição de Invenção

(22) 17/09/2014

(43) 10/05/2016

(51) F24F 7/007 (2006.01)

(54) VENTILADOR COM CÂMARA CENTRAL, PARA SISTEMA DE CONCENTRAÇÃO E DIRECIONAMENTO DO FLUXO DE AR

(73) MARCOS JOSÉ GELEZOGLO (BR/SP)

(72) MARCOS JOSÉ GELEZOGLO

Prazo de Validade: 20 (vinte) anos contados a partir de 17/09/2014, observadas as condições legais.

(11) BR 10 2014 023089-0 B1

Código 16.1 - Concessão de Patente ou Certificado de Adição de Invenção

(22) 17/09/2014

(30) 18/09/2013 US 61/879449; 12/02/2014 US 14/178463

(43) 26/04/2016

(51) B64C 7/00 (2006.01)

(54) MASTRO DE DRENO, E, MÉTODO PARA FAZER UM MASTRO DE DRENO

(73) GOODRICH CORPORATION (US)

(72) CHARLES A. LEE; KYLE H. DEIWERT; MICHAEL J. GIAMATI

Prazo de Validade: 20 (vinte) anos contados a partir de 17/09/2014, observadas as condições legais.

(11) BR 10 2014 023478-0 B1

Código 16.1 - Concessão de Patente ou Certificado de Adição de Invenção



(22) 22/09/2014
 (30) 20/09/2013 DE 10 2013 218 957.5
 (43) 08/09/2015
 (51) C08L 77/06 (2006.01), C08K 3/16 (2006.01), B32B 1/08 (2006.01)
 (54) COMPOSIÇÃO DE MOLDAGEM À BASE DE UMA COPOLIAMIDA PARCIALMENTE AROMÁTICA, E PEÇA MOLDADA
 (73) EVONIK DEGUSSA GMBH (DE)
 (72) JASMIN NITSCHKE; HARALD HÄGER; SEBASTIAN GEERKENS; FRANZ-ERICH BAUMANN; REINHARD BEUTH
 Prazo de Validade: 20 (vinte) anos contados a partir de 22/09/2014, observadas as condições legais.

(11) BR 10 2014 026002-1 B1 Código 16.1 - Concessão de Patente ou Certificado de Adição de Invenção
 (22) 17/10/2014
 (30) 18/10/2013 US 14/057,147
 (43) 24/05/2016
 (51) C11B 9/00 (2006.01), C11D 3/50 (2006.01)
 (54) PROPIONATOS DE 3-(CICLOEX-1-EN-1-ILA) E SEUS USOS EM COMPOSIÇÕES DE PERFUME
 (73) INTERNATIONAL FLAVORS & FRAGRANCES INC. (US)
 (72) ANTHONY T. LEVORSE, JR; NICOLE L. GIFFEN
 Prazo de Validade: 20 (vinte) anos contados a partir de 17/10/2014, observadas as condições legais.

(11) BR 10 2014 026921-5 B1 Código 16.1 - Concessão de Patente ou Certificado de Adição de Invenção
 (22) 28/10/2014
 (30) 05/12/2013 US 14/097845
 (43) 21/07/2015
 (51) B64F 5/00 (2006.01)
 (54) APARELHO, E, MÉTODO PARA LIMPAR UMA ESTRUTURA DE AERONAVE
 (73) THE BOEING COMPANY (US)
 (72) Richard Philip Topf; Steve Esparza; Martin Hanna Guirguis; Raul Tomuta; Angelica Davancens; Steven E. Drenth
 Prazo de Validade: 20 (vinte) anos contados a partir de 28/10/2014, observadas as condições legais.

(11) BR 10 2014 027158-9 B1 Código 16.1 - Concessão de Patente ou Certificado de Adição de Invenção
 (22) 30/10/2014
 (43) 24/05/2016
 (51) H02J 1/04 (2006.01)
 (54) SISTEMA E MÉTODO PARA IMPEDIR A UTILIZAÇÃO DE EQUIPAMENTOS ELETRÔNICOS PROIBIDOS EM ÁREAS RESTRITAS
 (73) FUNDAÇÃO UNIVERSIDADE DE CAXIAS DO SUL (BR/RS)



(72) Sigilo de Autor, conforme solicitado e com base no artigo 6º, § 4º da LPI;
Sigilo de Autor, conforme solicitado e com base no artigo 6º, § 4º da LPI
Prazo de Validade: 20 (vinte) anos contados a partir de 30/10/2014, observadas as condições legais.

(11) BR 10 2014 027883-4 B1 Código 16.1 - Concessão de Patente ou Certificado de Adição de Invenção
(22) 07/11/2014
(43) 27/12/2016
(51) B60R 5/00 (2006.01)
(54) DISPOSITIVO PARA ORGANIZAÇÃO DE CARGA EM BAGAGEIRO DE ÔNIBUS E PROCESSO DE CARREGAMENTO E DESCARREGAMENTO DE BAGAGEIRO DE ÔNIBUS
(73) MARCOPOLO S.A. (BR/RS)
(72) EDSON DALLE MOLLE MANIERI
Prazo de Validade: 20 (vinte) anos contados a partir de 07/11/2014, observadas as condições legais.

(11) BR 10 2014 028350-1 B1 Código 16.1 - Concessão de Patente ou Certificado de Adição de Invenção
(22) 14/11/2014
(30) 15/11/2013 FR 1361178
(43) 26/04/2016
(51) B64D 47/04 (2006.01), B64D 47/02 (2006.01), F21S 41/657 (2006.01)
(54) SISTEMA ÓTICO DE ILUMINAÇÃO PARA AERONAVE
(73) ZODIAC AERO ELECTRIC (FR)
(72) EDOUARD BONNEFOUS; CHRISTIAN TSAO; FRÉDÉRIC DRATZ
Prazo de Validade: 20 (vinte) anos contados a partir de 14/11/2014, observadas as condições legais.

(11) BR 10 2014 029659-0 B1 Código 16.1 - Concessão de Patente ou Certificado de Adição de Invenção
(22) 27/11/2014
(43) 28/06/2016
(51) G10K 11/16 (2006.01), F04B 39/00 (2006.01)
(54) FILTRO ACÚSTICO DE SUCÇÃO E LINHA DE SUCÇÃO INCLUINDO FILTRO ACÚSTICO DE SUCÇÃO
(73) EMBRACO INDÚSTRIA DE COMPRESSORES E SOLUÇÕES EM REFRIGERAÇÃO LTDA (BR/SC)
(72) Ricardo Dagnoluzzo Brancher; Dietmar Erich Bernhard Lilie; Andre Ricardo Popinhak; Fabian Fagotti
Prazo de Validade: 20 (vinte) anos contados a partir de 27/11/2014, observadas as condições legais.

(11) BR 10 2014 030715-0 B1 Código 16.1 - Concessão de Patente ou Certificado de Adição de Invenção
(22) 08/12/2014



	(30) 10/12/2013 GB 1321787.2 (43) 23/08/2016 (51) H01H 33/666 (2006.01) (54) APARELHO DE COMUTAÇÃO (73) TAVRIDA ELECTRIC HOLDING AG (CH) (72) ALEXEY CHALY; VLADIMIR ANAN'IN; ALEXANDER DUSHENKO Prazo de Validade: 20 (vinte) anos contados a partir de 08/12/2014, observadas as condições legais.
(11) BR 10 2014 031793-7 B1	Código 16.1 - Concessão de Patente ou Certificado de Adição de Invenção (22) 18/12/2014 (43) 21/06/2016 (51) E04H 6/12 (2006.01) (54) ESTACIONAMENTO VERTICAL DUPLO INDEPENDENTE PARA VEÍCULOS (73) STRAUHS EQUIPAMENTOS E FUNDIÇÃO LTDA (BR/SC) (72) MARCEL STRAUHS FERREIRA Prazo de Validade: 20 (vinte) anos contados a partir de 18/12/2014, observadas as condições legais.
(11) BR 10 2015 000450-8 B1	Código 16.1 - Concessão de Patente ou Certificado de Adição de Invenção (22) 08/01/2015 (30) 10/01/2014 GB 1400402.2 (43) 22/09/2015 (51) G01R 31/08 (2006.01), G01R 31/12 (2006.01) (54) ARRANJO DE TESTE, MÓDULO SENSOR, E, MÉTODO PARA DETECTAR A LOCALIZAÇÃO DE UMA FALHA DE ISOLAMENTO EM UMA INSTALAÇÃO (73) VIPER INNOVATIONS LIMITED (GB) (72) PAUL ROBERT OVERTON Prazo de Validade: 20 (vinte) anos contados a partir de 08/01/2015, observadas as condições legais.
(11) BR 10 2015 003059-2 B1	Código 16.1 - Concessão de Patente ou Certificado de Adição de Invenção (22) 11/02/2015 (30) 15/02/2014 DE 10 2014 002 102.5 (43) 15/12/2015 (51) D01H 4/10 (2006.01) (54) ROTOR DE FIAÇÃO DE EXTREMIDADE ABERTA (73) SAURER GERMANY GMBH & CO. KG (DE) (72) HEINZ-GEORG WASSENHOVEN Prazo de Validade: 20 (vinte) anos contados a partir de 11/02/2015, observadas as condições legais.

(11) BR 10 2015 005886-1 B1 Código 16.1 - Concessão de Patente ou Certificado de Adição de Invenção
 (22) 17/03/2015
 (30) 18/03/2014 DE 102014103704.9
 (43) 08/03/2016
 (51) C10L 9/08 (2006.01), B01J 19/24 (2006.01), C10L 5/44 (2006.01), C10J 3/44 (2006.01)
 (54) DISPOSITIVO PARA O TRATAMENTO INDEPENDENTE DO LOCAL DE BIOMASSA
 (73) AVA-CO2 SCHWEIZ AG (CH)
 (72) JAN VYSKOCIL; STEPAN KUSCHE
 Prazo de Validade: 20 (vinte) anos contados a partir de 17/03/2015, observadas as condições legais.

(11) BR 10 2015 010635-1 B1 Código 16.1 - Concessão de Patente ou Certificado de Adição de Invenção
 (22) 11/05/2015
 (30) 15/05/2014 US 61/993,513; 20/04/2015 US 14/690,505
 (43) 12/07/2016
 (51) D21C 7/06 (2006.01)
 (54) CONJUNTO DE ALOJAMENTO DE AJUSTE PARA UM MECANISMO DE FIXAÇÃO E SUPORTE PARA UM ALIMENTADOR ROTATIVO QUE AJUSTA O MECANISMO DE UM ALIMENTADOR ROTATIVO, MECANISMO DE FIXAÇÃO E DE SUPORTE PARA UM MOTOR DE ENGRENAGENS DO ALIMENTADOR ROTATIVO E ALOJAMENTO DE AJUSTE OCO PARA UM ALIMENTADOR ROTATIVO
 (73) ANDRITZ INC. (US)
 (72) KEITH VOGEL; THOMAS SULLIVAN
 Prazo de Validade: 20 (vinte) anos contados a partir de 11/05/2015, observadas as condições legais.

(11) BR 10 2015 011450-8 B1 Código 16.1 - Concessão de Patente ou Certificado de Adição de Invenção
 (22) 19/05/2015
 (30) 20/05/2014 EP 14169028.9
 (43) 14/02/2018
 (51) F16N 39/04 (2006.01), F16H 57/04 (2006.01)
 (54) UNIDADE DE ENGRENAGEM E MÉTODO PARA AQUECER ÓLEO LUBRIFICANTE DE UMA UNIDADE DE ENGRENAGEM
 (73) MOVENTAS GEARS OY (FI)
 (72) KOPONEN, MIKKO; VUOLLE-APIALA, TUOMAS
 Prazo de Validade: 20 (vinte) anos contados a partir de 19/05/2015, observadas as condições legais.

(11) BR 10 2015 016622-2 B1 Código 16.1 - Concessão de Patente ou Certificado de Adição de Invenção
 (22) 10/07/2015



(43) 28/11/2017

(51) A23B 4/10 (2006.01), A23L 13/20 (2006.01), A23L 33/00 (2006.01)

(54) PROCESSO DE OBTENÇÃO DE PETISCO A BASE DE CARNE DE PORCO PARA PREPARO EM FORNO MICROONDAS E PRODUTO FINAL

(73) VALDEMIR ZAGO (BR/PR)

(72) VALDEMIR ZAGO

Prazo de Validade: 20 (vinte) anos contados a partir de 10/07/2015, observadas as condições legais.

(11) BR 10 2015 017374-1 B1

Código 16.1 - Concessão de Patente ou Certificado de Adição de Invenção

(22) 21/07/2015

(30) 22/07/2014 AT A581/2014; 15/06/2015 AT A380/2015

(43) 26/01/2016

(51) D21B 1/32 (2006.01)

(54) MÉTODO PARA PREPARAR UMA SUBSTÂNCIA CONTENDO FIBRAS

(73) PGA PUTZ-GRANITZER-ANLAGENBAU GESELLSCHAFT M.B.H. (AT)

(72) CHRISTIAN STIRN

Prazo de Validade: 20 (vinte) anos contados a partir de 21/07/2015, observadas as condições legais.

(11) BR 10 2015 018507-3 B1

Código 16.1 - Concessão de Patente ou Certificado de Adição de Invenção

(22) 31/07/2015

(30) 08/08/2014 US 14/454,780

(43) 10/02/2016

(51) A61M 25/09 (2006.01), D02G 3/44 (2006.01)

(54) CONJUNTO DE FIO-GUIA E SISTEMA DE CATETER E FIO-GUIA DIRECIONÁVEL

(73) DEPUY SYNTHES PRODUCTS, INC. (US)

(72) JUAN LORENZO

Prazo de Validade: 20 (vinte) anos contados a partir de 31/07/2015, observadas as condições legais.

(11) BR 10 2015 018850-1 B1

Código 16.1 - Concessão de Patente ou Certificado de Adição de Invenção

(22) 06/08/2015

(43) 27/02/2018

(51) A23B 7/005 (2006.01)

(54) PROCESSO DE OBTENÇÃO DE BIOMASSA DE FRUTA-PÃO E SEU USO

(73) UNIVERSIDADE FEDERAL DO ESTADO DO RIO DE JANEIRO - UNIRIO (BR/RJ) ; UNIVERSIDADE FEDERAL FLUMINENSE (BR/RJ)

(72) MARCIA BARRETO DA SILVA FEIJÓ; IRIS LENG RUBER GONÇALVES TEIXEIRA DE ALMEIDA

Prazo de Validade: 20 (vinte) anos contados a partir de 06/08/2015, observadas as condições legais.



as condições legais.

(11) BR 10 2015 019085-9 B1 Código 16.1 - Concessão de Patente ou Certificado de Adição de Invenção
(22) 10/08/2015
(43) 14/02/2017
(51) B01D 5/00 (2006.01), F28B 9/00 (2006.01), F28B 9/08 (2006.01)
(54) SISTEMA DE CONDENSAÇÃO TURBULENTA COM MÚLTIPLOS DEFLETORES PARA CONDENSADOR BAROMÉTRICO
(73) FERNANDO LAURIA DARCIE (BR/SP) ; JOSÉ GERALDO DARCIE (BR/SP) ; PAULO ROBERTO DALBEN (BR/SP)
(72) FERNANDO LAURIA DARCIE; JOSÉ GERALDO DARCIE; PAULO ROBERTO DALBEN
Prazo de Validade: 20 (vinte) anos contados a partir de 10/08/2015, observadas as condições legais.

(11) BR 10 2015 019678-4 B1 Código 16.1 - Concessão de Patente ou Certificado de Adição de Invenção
(22) 17/08/2015
(43) 21/02/2017
(51) G09B 23/28 (2006.01)
(54) MANEQUIM DE TREINAMENTO DE PUNÇÃO VENOSA PARA ESTUDANTES DE MEDICINA VETERINÁRIA
(73) OTAVIO LUIS DE OLIVEIRA HENRIQUE PAULO (BR/SP)
(72) OTAVIO LUIS DE OLIVEIRA HENRIQUE PAULO
Prazo de Validade: 20 (vinte) anos contados a partir de 17/08/2015, observadas as condições legais.

(11) BR 10 2015 020745-0 B1 Código 16.1 - Concessão de Patente ou Certificado de Adição de Invenção
(22) 27/08/2015
(30) 07/10/2014 KR 10-2014-0135110
(43) 24/05/2016
(51) H01M 4/70 (2006.01), H01M 10/02 (2006.01)
(54) BATERIA RECARREGÁVEL
(73) SAMSUNG SDI CO., LTD. (KR)
(72) SANG-KYOON PARK; YONG-CHUL SEO; SEUNG-HO KWAK; JOONG-HEON KIM
Prazo de Validade: 20 (vinte) anos contados a partir de 27/08/2015, observadas as condições legais.

(11) BR 10 2015 024034-1 B1 Código 16.1 - Concessão de Patente ou Certificado de Adição de Invenção
(22) 17/09/2015
(43) 21/03/2017
(51) B23B 27/00 (2006.01), F16L 15/00 (2006.01)
(54) SISTEMA E MÉTODO AUTOMÁTICOS DE MEDIÇÃO E USINAGEM DE



EXTREMIDADE DE ELEMENTOS TUBULARES

(73) VALLOUREC SOLUÇÕES TUBULARES DO BRASIL S.A. (BR/MG)

(72) JÚLIO MARCIO SILVEIRA DA SILVA; MARCELO JARDIM DE SOUZA;

FELIPE LEAL CARVALHO; GUSTAVO ALVES PINHEIRO; ANDRÉ RICARDO

DE SOUZA E SÁ

Prazo de Validade: 20 (vinte) anos contados a partir de 17/09/2015, observadas as condições legais.

(11) BR 10 2015 024747-8 B1

Código 16.1 - Concessão de Patente ou Certificado de Adição de Invenção

(22) 25/09/2015

(30) 26/09/2014 EP 14 186 503.0

(43) 02/08/2016

(51) A61F 2/07 (2006.01), A61F 2/24 (2006.01)

(54) DISPOSITIVO IMPLANTÁVEL PARA TRATAR REGURGITAÇÃO DE VÁLVULA MITRAL

(73) MEDIRA AG (CH)

(72) EMILIA KAWA; MARCOS CENTOLA

Prazo de Validade: 20 (vinte) anos contados a partir de 25/09/2015, observadas as condições legais.

(11) BR 10 2015 026658-8 B1

Código 16.1 - Concessão de Patente ou Certificado de Adição de Invenção

(22) 21/10/2015

(30) 23/10/2014 US 62/067,701; 30/01/2015 US 14/610,626

(43) 26/04/2016

(51) A61B 17/04 (2006.01), A61F 2/08 (2006.01)

(54) Conjunto de âncora para ancorar um tendão ao osso

(73) DEPUY SYNTHES PRODUCTS, INC. (US)

(72) DAVID R. DIDUCH; MARK H. GETELMAN; JAMES J. MAHONEY; JACOB A. MARKS; GEROME MILLER; MATTHEW J. RAVENSCROFT; MEHMET Z.

SENGUN; HOWARD C. TANG; PAUL P. WEITZEL; GREGORY R. WHITTAKER

Prazo de Validade: 20 (vinte) anos contados a partir de 21/10/2015, observadas as condições legais.

(11) BR 10 2015 026738-0 B1

Código 16.1 - Concessão de Patente ou Certificado de Adição de Invenção

(22) 21/10/2015

(30) 23/10/2014 US 62/067,701; 30/01/2015 US 14/610,602

(43) 26/04/2016

(51) A61F 2/08 (2006.01)

(54) Conjunto de âncora para ancorar um tendão a um osso

(73) DEPUY SYNTHES PRODUCTS, INC. (US)

(72) DAVID R. DIDUCH; MARK H. GETELMAN; JACOB A. MARKS; GEROME MILLER; MATTHEW J. RAVENSCROFT; MEHMET Z. SENGUN; HOWARD C.

TANG; PAUL P. WEITZEL; GREGORY R. WHITTAKER

Prazo de Validade: 20 (vinte) anos contados a partir de 21/10/2015, observadas



as condições legais.

(11) BR 10 2015 026825-4 B1 Código 16.1 - Concessão de Patente ou Certificado de Adição de Invenção
(22) 22/10/2015
(30) 23/10/2014 US 62/067,701; 30/01/2015 US 14/610,618
(43) 26/04/2016
(51) A61F 2/08 (2006.01), A61M 25/00 (2006.01)
(54) FERRAMENTA DE CONDUÇÃO DE ÂNCORA E SISTEMA DE ANCORAMENTO DE TENDÃO
(73) DEPUY SYNTHES PRODUCTS, INC. (US)
(72) DAVID R. DIDUCH; MARK H. GETELMAN; JACOB A. MARKS; GEROME MILLER; MATTHEW J. RAVENSCROFT; MEHMET Z. SENGUN; HOWARD C. TANG; GREGORY R. WHITTAKER
Prazo de Validade: 20 (vinte) anos contados a partir de 22/10/2015, observadas as condições legais.

(11) BR 10 2015 029524-3 B1 Código 16.1 - Concessão de Patente ou Certificado de Adição de Invenção
(22) 25/11/2015
(30) 02/12/2014 JP 2014-244061
(43) 09/08/2016
(51) F02M 37/00 (2006.01), F02M 37/10 (2006.01)
(54) APARELHO DE FORNECIMENTO DE COMBUSTÍVEL
(73) KEIHIN CORPORATION (JP)
(72) TOSHIHIKO NAITO
Prazo de Validade: 20 (vinte) anos contados a partir de 25/11/2015, observadas as condições legais.

(11) BR 10 2015 031686-0 B1 Código 16.1 - Concessão de Patente ou Certificado de Adição de Invenção
(22) 17/12/2015
(30) 31/12/2014 US 62/098,493; 18/11/2015 US 14/944,805
(43) 14/02/2017
(51) G01G 19/04 (2006.01)
(54) SISTEMA DE MONITORAMENTO DE CARGA ÚTIL PARA VEÍCULO DE REBOQUE E MÉTODO PARA MONITORAR A CARGA ÚTIL DE UM VEÍCULO DE REBOQUE
(73) ZEIT - COMERCIO E MONTAGEM DE EQUIPAMENTOS ELETRÔNICOS LTDA (BR/PR)
(72) SIDARTA FORNARI BELTRAMIN
Prazo de Validade: 20 (vinte) anos contados a partir de 17/12/2015, observadas as condições legais.

(11) BR 10 2015 032731-5 B1 Código 16.1 - Concessão de Patente ou Certificado de Adição de Invenção
(22) 28/12/2015



(30) 29/12/2014 KR 10-2014-0192542
 (43) 20/09/2016
 (51) D06F 58/20 (2006.01), D06F 58/24 (2006.01)
 (54) APARATO DE TRATAMENTO DE ROUPAS
 (73) LG ELECTRONICS INC. (KR)
 (72) BYEONGJO RYOO; DAEYUN PARK; YONGJU LEE
 Prazo de Validade: 20 (vinte) anos contados a partir de 28/12/2015, observadas as condições legais.

(11) BR 10 2015 032840-0 B1 Código 16.1 - Concessão de Patente ou Certificado de Adição de Invenção
 (22) 29/12/2015
 (43) 04/07/2017
 (51) F16C 7/06 (2006.01), F25B 1/02 (2006.01), F01B 1/01 (2006.01)
 (54) BIELA DE HASTE BI-PARTIDA TELESCÓPICA PARA COMPRESSORES ALTERNATIVOS E MÉTODO DE MONTAGEM DE BIELA DE HASTE BI-PARTIDA TELESCÓPICA EM COMPRESSORES ALTERNATIVOS
 (73) EMBRACO INDÚSTRIA DE COMPRESSORES E SOLUÇÕES EM REFRIGERAÇÃO LTDA (BR/SC)
 (72) JOÃO VICTOR LINDROTH; MOISES ALVES DE OLIVEIRA; OSIMAR APARECIDO DE OLIVEIRA; GERSON DE ARAÚJO; ADILSON LUIZ MANKE
 Prazo de Validade: 20 (vinte) anos contados a partir de 29/12/2015, observadas as condições legais.

(11) BR 10 2016 004742-0 B1 Código 16.1 - Concessão de Patente ou Certificado de Adição de Invenção
 (22) 03/03/2016
 (43) 05/09/2017
 (51) B65B 5/04 (2006.01), B65B 7/02 (2006.01), B65B 25/02 (2006.01), B65B 11/04 (2006.01), A22C 21/00 (2006.01)
 (54) EMBALADORA DE FRANGOS ROBOTIZADA
 (73) TECMAES TECNOLOGIA DE MÁQUINAS ESPECIAIS LTDA. (BR/SP)
 (72) ADALBERTO APARECIDO PEREZ
 Prazo de Validade: 20 (vinte) anos contados a partir de 03/03/2016, observadas as condições legais.

(11) BR 10 2016 005200-9 B1 Código 16.1 - Concessão de Patente ou Certificado de Adição de Invenção
 (22) 09/03/2016
 (43) 12/09/2017
 (51) F26B 3/06 (2006.01), F26B 23/10 (2006.01), F26B 11/22 (2006.01), F26B 11/20 (2006.01), F23D 1/00 (2006.01), F26B 3/24 (2006.01)
 (54) SECADOR DE MATERIAL GRANULADO POR FLUXO DE AR SECO
 (73) ASSOCIAÇÃO PARANAENSE DE CULTURA - APC (BR/PR)
 (72) ROBERTO FRANCISO DA SILVA; Maria Cristina Vasconcellos; EDVALDO ANTONIO RIBEIRO ROSA
 Prazo de Validade: 20 (vinte) anos contados a partir de 09/03/2016, observadas as condições legais.



as condições legais.

(11) BR 10 2016 009248-5 B1 Código 16.1 - Concessão de Patente ou Certificado de Adição de Invenção
 (22) 26/04/2016
 (43) 31/10/2017
 (51) B21D 5/12 (2006.01)
 (54) APARELHOS DE CONFORMAÇÃO, PEÇA TUBULAR, PROCESSO DE CONFORMAÇÃO POR CLINCHING CONTÍNUO COM CAVIDADE CENTRAL E USOS
 (73) UNIVERSIDADE FEDERAL DE MINAS GERAIS (BR/MG)
 (72) PAULO ROBERTO CETLIN; ALISSON DUARTE DA SILVA; LUCAS TAVARES PEGORARO; PEDRO HENRIQUE RODRIGUES PEREIRA; MARIA TERESA PAULINO AGUILAR
 Prazo de Validade: 20 (vinte) anos contados a partir de 26/04/2016, observadas as condições legais.

(11) BR 10 2016 012495-6 B1 Código 16.1 - Concessão de Patente ou Certificado de Adição de Invenção
 (22) 01/06/2016
 (30) 03/06/2015 US 14/729,971
 (43) 06/12/2016
 (51) A01D 46/08 (2006.01)
 (54) ARRANJO DE GUIA DE ENVOLTÓRIO
 (73) DEERE & COMPANY (US)
 (72) JUSTIN E. HUMMEL; KEVIN J. GOERING
 Prazo de Validade: 20 (vinte) anos contados a partir de 01/06/2016, observadas as condições legais.

(11) BR 10 2016 013629-6 B1 Código 16.1 - Concessão de Patente ou Certificado de Adição de Invenção
 (22) 13/06/2016
 (30) 22/01/2016 US 15/004,052
 (43) 01/08/2017
 (51) A01D 46/247 (2006.01)
 (54) APANHADOR DE FRUTAS
 (73) APICHAT SUKRUANGSAP (TH)
 (72) APICHAT SUKRUANGSAP
 Prazo de Validade: 20 (vinte) anos contados a partir de 13/06/2016, observadas as condições legais.

(11) BR 10 2016 015939-3 B1 Código 16.1 - Concessão de Patente ou Certificado de Adição de Invenção
 (22) 08/07/2016
 (30) 24/07/2015 JP 2015-146628
 (43) 31/01/2017
 (51) F16B 5/04 (2006.01), B23K 11/20 (2006.01), B23K 11/11 (2006.01)



(54) ESTRUTURA DE UNIÃO DE MATERIAL DIFERENTE E MÉTODO DE PRODUÇÃO DE CORPO UNIDO DE MATERIAL DIFERENTE

(73) TOYOTA JIDOSHA KABUSHIKI KAISHA (JP)

(72) TSUYOSHI IZUHARA

Prazo de Validade: 20 (vinte) anos contados a partir de 08/07/2016, observadas as condições legais.

(11) BR 10 2016 015941-5 B1

Código 16.1 - Concessão de Patente ou Certificado de Adição de Invenção

(22) 08/07/2016

(30) 10/07/2015 FR 15 01473

(43) 24/01/2017

(51) G05D 1/08 (2006.01)

(54) SISTEMA E MÉTODO DE PILOTO AUTOMÁTICO

(73) DASSAULT AVIATION (FR)

(72) ARNAUD TURPIN; NICOLAS LE CORRE

Prazo de Validade: 20 (vinte) anos contados a partir de 08/07/2016, observadas as condições legais.

(11) BR 10 2016 017838-0 B1

Código 16.1 - Concessão de Patente ou Certificado de Adição de Invenção

(22) 01/08/2016

(30) 14/10/2015 US 14/882,645

(43) 30/05/2017

(51) F16B 41/00 (2006.01), F16B 35/04 (2006.01), F16B 37/04 (2006.01), F16B 47/00 (2006.01), F16J 15/04 (2006.01)

(54) APARELHO E MÉTODO PARA VEDAR UM FIXADOR

(73) THE BOEING COMPANY (US)

(72) WEIDONG SONG; DANIEL JOSEPH PERRON

Prazo de Validade: 20 (vinte) anos contados a partir de 01/08/2016, observadas as condições legais.

(11) BR 10 2016 022478-0 B1

Código 16.1 - Concessão de Patente ou Certificado de Adição de Invenção

(22) 28/09/2016

(43) 02/05/2018

(51) B27D 1/10 (2006.01), B27D 5/00 (2006.01), B27C 1/00 (2006.01)

(54) MÁQUINA REFILADORA DE FITAS DE BORDA

(73) NELSON DA SILVA (BR/SC)

(72) NELSON DA SILVA

Prazo de Validade: 20 (vinte) anos contados a partir de 28/09/2016, observadas as condições legais.

(11) BR 10 2016 023090-0 B1

Código 16.1 - Concessão de Patente ou Certificado de Adição de Invenção

(22) 04/10/2016

(43) 02/05/2018



(51) G09B 23/10 (2006.01), B29K 83/00 (2006.01)
(54) PROCESSO PARA A FABRICAÇÃO DE MOLDES DE SILICONE, MOLDES DE SILICONE, E USO DOS MOLDES DE SILICONE
(73) UNIVERSIDADE DE SÃO PAULO - USP (BR/SP)
(72) BENEDITO DE MORAES PURQUERIO; CARLOS ALBERTO FORTULAN; VICTOR TAMASSIA NOPPENY; LETÍCIA HATSUE MAKI
Prazo de Validade: 20 (vinte) anos contados a partir de 04/10/2016, observadas as condições legais.

(11) BR 10 2016 023781-5 B1

Código 16.1 - Concessão de Patente ou Certificado de Adição de Invenção
(22) 13/10/2016
(30) 15/10/2015 US 62/242,216; 29/04/2016 US 15/143,172
(43) 25/04/2017
(51) B08B 1/04 (2006.01), B05C 19/04 (2006.01)
(54) ESCOVA PARA LIBERAR SUBSTÂNCIA GLUTINOSA A PEÇA DE TRABALHO E MÉTODO PARA USAR A ESCOVA PARA LIBERAR UMA SUBSTÂNCIA GLUTINOSA A UMA PEÇA DE TRABALHO
(73) THE BOEING COMPANY (US)
(72) ANGELICA DAVANCENS
Prazo de Validade: 20 (vinte) anos contados a partir de 13/10/2016, observadas as condições legais.

(11) BR 10 2016 025050-1 B1

Código 16.1 - Concessão de Patente ou Certificado de Adição de Invenção
(22) 26/10/2016
(30) 20/11/2015 FR 1561186
(43) 30/05/2017
(51) F16L 37/084 (2006.01), F16L 37/088 (2006.01), F16L 37/096 (2006.01), F16L 21/08 (2006.01)
(54) ACOPLAMENTO DE TUBOS FIXO COM CONEXÃO AUTOMÁTICA
(73) A. RAYMOND ET CIE (FR)
(72) JÉROME CHAUPIN; FRÉDÉRIC POGGI
Prazo de Validade: 20 (vinte) anos contados a partir de 26/10/2016, observadas as condições legais.

(11) BR 10 2016 028179-2 B1

Código 16.1 - Concessão de Patente ou Certificado de Adição de Invenção
(22) 30/11/2016
(43) 19/09/2017
(51) A61C 11/00 (2006.01), A61B 17/68 (2006.01)
(54) PRÓTESE TOTAL DE ARTICULAÇÃO TEMPOROMANDIBULAR
(73) MARCELO GIMENEZ (BR/SP)
(72) MARCELO GIMENEZ
Prazo de Validade: 20 (vinte) anos contados a partir de 30/11/2016, observadas as condições legais.



(11) BR 10 2018 075832-2 B1	<p>Código 16.1 - Concessão de Patente ou Certificado de Adição de Invenção (22) 12/12/2018 (30) 17/02/2018 US 15/898,472 (43) 08/10/2019 (51) B60R 22/18 (2006.01) (54) APARELHO E SISTEMA DE RESTRIÇÃO DE SEGURANÇA (73) AMI INDUSTRIES, INC. (US) (72) GARRETT ORDERS Prazo de Validade: 20 (vinte) anos contados a partir de 12/12/2018, observadas as condições legais.</p>
(11) BR 11 2012 002126-5 B1	<p>Código 16.1 - Concessão de Patente ou Certificado de Adição de Invenção (22) 12/04/2011 (30) 13/04/2010 JP 2010-092120 (51) H04B 10/272 (2006.01), H04L 12/12 (2006.01), H04Q 11/00 (2006.01), H04J 14/02 (2006.01) (54) APARELHO DE CONTROLE PARA UM APARELHO DE TERMINAÇÃO DE LINHA ÓPTICA DO LADO DA ESTAÇÃO, APARELHO DE TERMINAÇÃO DE LINHA ÓPTICA DO LADO DA ESTAÇÃO, APARELHO DE CONTROLE PARA APARELHO DE TERMINAÇÃO DE LINHA ÓPTICA DO LADO DO USUÁRIO, APARELHO DE TERMINAÇÃO DE LINHA ÓPTICA DO LADO DO USUÁRIO, SISTEMA DE COMUNICAÇÃO ÓPTICA, E, MÉTODO DE COMUNICAÇÃO (73) MITSUBISHI ELECTRIC CORPORATION (JP) (72) Hiroaki Mukai; Masaki Tanaka; Daisuke Ito Prazo de Validade: 20 (vinte) anos contados a partir de 12/04/2011, observadas as condições legais. Patente concedida conforme ADI 5.529/DF, que determina a alteração do prazo de concessão.</p>
(11) BR 11 2012 006158-5 B1	<p>Código 16.1 - Concessão de Patente ou Certificado de Adição de Invenção (22) 16/09/2010 (30) 04/12/2009 US 12/631,400; 04/12/2009 US 12/631,379; 04/12/2009 US 12/631,412 (51) F02G 5/00 (2006.01) (54) SISTEMA DE MOTOR DE CALOR OPERATIVO PARA EXECUTAR UM CICLO TERMODINÂMICO E MÉTODO PARA CONVERTER ENERGIA TÉRMICA EM ENERGIA MECÂNICA PELO USO DE UM FLUIDO DE TRABALHO (73) ECHOGEN POWER SYSTEMS, INC. (US) (72) STEPHEN HOSTLER; JASON D. MILLER; BRIAN F. HUME; TIMOTHY JAMES HELD Prazo de Validade: 20 (vinte) anos contados a partir de 16/09/2010, observadas as condições legais. Patente concedida conforme ADI 5.529/DF, que determina a alteração do prazo de concessão.</p>

(11) BR 11 2012 006498-3 B1	<p>Código 16.1 - Concessão de Patente ou Certificado de Adição de Invenção (22) 22/09/2010 (30) 22/09/2009 FR 0956499 (51) F03B 13/18 (2006.01), F03B 13/20 (2006.01) (54) DISPOSITIVO DE CONVERSÃO DE ENERGIA MECÂNICA DE UMA ONDA DE UMA EXTENSÃO DE ÁGUA, TAL COMO UM MAR, EM ENERGIA (73) D2M CONSULTANTS (FR) ; COMPAGNIE ENGRENAGES ET REDUCTEURS-MESSIAN-DURAND (FR) (72) PIERRE ARMAND THOMAS; FABRICE LESSARD Prazo de Validade: 20 (vinte) anos contados a partir de 22/09/2010, observadas as condições legais. Patente concedida conforme ADI 5.529/DF, que determina a alteração do prazo de concessão.</p>
(11) BR 11 2012 006972-1 B1	<p>Código 16.1 - Concessão de Patente ou Certificado de Adição de Invenção (22) 17/02/2011 (51) H04B 10/2513 (2006.01), H04B 10/079 (2006.01), H04B 10/61 (2006.01), H04L 27/26 (2006.01) (54) ESTIMADOR DE DISPERSÃO CROMÁTICA E MÉTODO PARA ESTIMAR UMA DISPERSÃO CROMÁTICA (73) Huawei Technologies Co., LTD. (CN) (72) Nebojsa Stojanovic Prazo de Validade: 20 (vinte) anos contados a partir de 17/02/2011, observadas as condições legais. Patente concedida conforme ADI 5.529/DF, que determina a alteração do prazo de concessão.</p>
(11) BR 11 2012 008923-4 B1	<p>Código 16.1 - Concessão de Patente ou Certificado de Adição de Invenção (22) 03/09/2010 (30) 16/10/2009 US 12/580,847 (51) A61F 13/51 (2006.01), B32B 3/30 (2006.01), A61F 13/49 (2006.01), B32B 5/14 (2006.01) (54) CORRESPONDÊNCIA DE COMPONENTES DE ARTIGO ABSORVENTE PARA UMA APARÊNCIA UNIFORME (73) KIMBERLY-CLARK WORLDWIDE, INC. (US) (72) MARCILLE FAYE RUMAN; MATTHEW BOYD LAKE; HERA NICHOLE LINN Prazo de Validade: 20 (vinte) anos contados a partir de 03/09/2010, observadas as condições legais. Patente concedida conforme ADI 5.529/DF, que determina a alteração do prazo de concessão.</p>
(11) BR 11 2012 013810-3 B1	<p>Código 16.1 - Concessão de Patente ou Certificado de Adição de Invenção (22) 10/12/2010 (30) 10/12/2009 US 61/285,470 (51) C07C 255/43 (2006.01), C07D 211/08 (2006.01), C07D 265/30 (2006.01),</p>



A61K 31/277 (2006.01), A61P 25/28 (2006.01)

(54) COMPOSTOS AGENTES DE LIGAÇÃO A AMILOIDE, COMPOSIÇÃO FARMACÊUTICA QUE OS COMPREENDE E SEUS USOS

(73) THE REGENTS OF THE UNIVERSITY OF CALIFORNIA (US)

(72) JERRY YANG; EMMANUEL A. THEODORAKIS

Prazo de Validade: 20 (vinte) anos contados a partir de 10/12/2010, observadas as condições legais. Patente concedida conforme ADI 5.529/DF, que determina a alteração do prazo de concessão.

(11) BR 11 2012 016963-7 B1

Código 16.1 - Concessão de Patente ou Certificado de Adição de Invenção

(22) 16/12/2010

(30) 11/01/2010 EP 10290009.9

(51) H04L 1/00 (2006.01), H04L 1/16 (2006.01), H04L 5/00 (2006.01), H04L 27/26 (2006.01)

(54) INFORMAÇÕES DE RETORNO EM UMA REDE DE TELECOMUNICAÇÕES SEM FIO MULTI-PORTADORA

(73) Alcatel Lucent (FR)

(72) Matthew P. J. Baker; SARAH BOUMENDIL; Shin Horng Wong

Prazo de Validade: 20 (vinte) anos contados a partir de 16/12/2010, observadas as condições legais. Patente concedida conforme ADI 5.529/DF, que determina a alteração do prazo de concessão.

(11) BR 11 2012 019374-0 B1

Código 16.1 - Concessão de Patente ou Certificado de Adição de Invenção

(22) 03/02/2011

(30) 03/02/2010 US 61/301,019

(51) A61K 9/50 (2006.01), A61K 31/135 (2006.01)

(54) COMPOSIÇÃO FARMACÊUTICA ORAL E USO DE UM AGENTE ATIVO PARA A PREPARAÇÃO DE UMA COMPOSIÇÃO FARMACÊUTICA ORAL PARA O TRATAMENTO DE DOENÇAS NEURODEGENERATIVAS

(73) Pharma Two B LTD. (IL)

(72) NURIT LIVNAH; ITSCHAK LAMENSDORF; TOMER MADMON; YORAM SELA

Prazo de Validade: 20 (vinte) anos contados a partir de 03/02/2011, observadas as condições legais. Patente concedida conforme ADI 5.529/DF, que determina a alteração do prazo de concessão.

(11) BR 11 2012 020189-1 B1

Código 16.1 - Concessão de Patente ou Certificado de Adição de Invenção

(22) 26/01/2011

(30) 04/02/2010 ES p201000131

(51) F03D 7/02 (2006.01)

(54) FREIO MECÂNICO PARA TURBINA EÓLICA

(73) GAMESA INNOVATION & TECHNOLOGY, S.L. (ES)

(72) CÉSAR DÍAZ DE CERIO GARCÍA DE MENDAZA; ANGEL FERNANDEZ GARCIA



Prazo de Validade: 20 (vinte) anos contados a partir de 26/01/2011, observadas as condições legais. Patente concedida conforme ADI 5.529/DF, que determina a alteração do prazo de concessão.

(11) BR 11 2012 021345-8 B1

Código 16.1 - Concessão de Patente ou Certificado de Adição de Invenção
(22) 25/02/2011
(30) 26/02/2010 IN 435/DEL/2010; 09/03/2010 IN 532/DEL/2010
(51) C07D 319/12 (2006.01)
(54) PROCESSO PARA A PREPARAÇÃO DE L-LACTÍDEO
(73) Council Of Scientific & Industrial Research (IN)
(72) Bhaskar Bhairavnath Idage; SUSHEELA BHASKAR IDAGE; Sivaram Swaminathan

Prazo de Validade: 20 (vinte) anos contados a partir de 25/02/2011, observadas as condições legais. Patente concedida conforme ADI 5.529/DF, que determina a alteração do prazo de concessão.

(11) BR 11 2012 021582-5 B1

Código 16.1 - Concessão de Patente ou Certificado de Adição de Invenção
(22) 02/03/2011
(30) 03/03/2010 US 12/716,810
(51) H04M 1/656 (2006.01), H04M 3/42 (2006.01)
(54) SISTEMA E MÉTODO PARA GRAVAR SESSÕES DE CHAMADA TELEFÔNICA EM UMA REDE DE TELEFONIA
(73) CALABRIO, INC. (US)
(72) James Paul Martin II; Mike Maciej

Prazo de Validade: 20 (vinte) anos contados a partir de 02/03/2011, observadas as condições legais. Patente concedida conforme ADI 5.529/DF, que determina a alteração do prazo de concessão.

(11) BR 11 2012 021713-5 B1

Código 16.1 - Concessão de Patente ou Certificado de Adição de Invenção
(22) 27/01/2011
(30) 19/02/2010 GB 10 02889.2
(51) B64D 11/00 (2006.01), H04B 7/185 (2006.01)
(54) SISTEMA DE RÁDIO DE AERONAVE
(73) THALES HOLDINGS UK PLC (GB)
(72) Geoffrey James Akwei Baddoo; Michael Naylor; Andrew Peter Myers

Prazo de Validade: 20 (vinte) anos contados a partir de 27/01/2011, observadas as condições legais. Patente concedida conforme ADI 5.529/DF, que determina a alteração do prazo de concessão.

(11) BR 11 2012 021889-1 B1

Código 16.1 - Concessão de Patente ou Certificado de Adição de Invenção
(22) 04/03/2011
(30) 02/03/2010 GB 1003395.9; 10/11/2010 GB 1018996.7
(51) C07D 213/75 (2006.01), C07D 239/42 (2006.01), C07D 471/04 (2006.01),



C07D 401/12 (2006.01), C07D 405/12 (2006.01), C07D 409/12 (2006.01), C07D 493/04 (2006.01), A61K 31/437 (2006.01), A61K 31/4409 (2006.01), A61K 31/4433 (2006.01), A61K 31/443 (2006.01), A61K 31/4436 (2006.01), A61K 31/505 (2006.01), A61P 1/00 (2006.01), A61P 9/00 (2006.01)

(54) COMPOSTOS DE AMIDAS HETEROCÍCLICAS E COMPOSIÇÃO QUE AS COMPREENDE PARA A PREVENÇÃO OU O TRATAMENTO DE DOENÇAS OCULARES

(73) PH PHARMA CO., LTD. (KR)

(72) DIRK LEYSEN; OLIVIER DEFERT; NADZEYA KAVAL; PETRA BLOM; SANDRO BOLAND

Prazo de Validade: 20 (vinte) anos contados a partir de 04/03/2011, observadas as condições legais. Patente concedida conforme ADI 5.529/DF, que determina a alteração do prazo de concessão.

(11) BR 11 2012 022696-7 B1

Código 16.1 - Concessão de Patente ou Certificado de Adição de Invenção

(22) 01/03/2011

(30) 05/03/2010 JP 2010-049361

(51) G06F 3/048 (2006.01)

(54) APARELHO DE EXIBIÇÃO, APARELHO DE FORMAÇÃO DE IMAGEM E MÉTODO

(73) Ricoh Company, LTD. (JP)

(72) Motoyuki Katsumata

Prazo de Validade: 20 (vinte) anos contados a partir de 01/03/2011, observadas as condições legais. Patente concedida conforme ADI 5.529/DF, que determina a alteração do prazo de concessão.

(11) BR 11 2012 024872-3 B1

Código 16.1 - Concessão de Patente ou Certificado de Adição de Invenção

(22) 29/03/2011

(30) 29/03/2010 EP 10305317.9

(51) A61K 39/00 (2006.01), C07K 14/11 (2006.01), C07K 14/145 (2006.01), C07K 14/44 (2006.01)

(54) COMPOSIÇÕES FARMACÊUTICAS COMPREENDENDO UM POLIPEPTÍDEO CONTENDO PELO MENOS UM MOTIVO CXXC E ANTÍGENOS HETERÓLOGOS E SEUS USOS

(73) INSERM (INSTITUT NATIONAL DE LA SANTE ET DE LA RECHERCHE MEDICALE) (FR) ; UNIVERSITE PIERRE ET MARIE CURIE (PARIS 6) (FR) ; Assistance Publique Hopitaux de Paris (FR) ; CONSEJO NACIONAL DE INVESTIGACIONES CIENTIFICAS Y TECNICAS (CONICET) (AR) ; Universidad Catolica de Cordoba (UCC) (AR) ; CENTRE NATIONAL DE LA RECHERCHE SCIENTIFIQUE - CNRS (FR)

(72) David Klatzmann; Eliane Piaggio; Hugo Lujan

Prazo de Validade: 20 (vinte) anos contados a partir de 29/03/2011, observadas as condições legais. Patente concedida conforme ADI 5.529/DF, que determina a alteração do prazo de concessão.



-
- (11) BR 11 2012 025307-7 B1** Código 16.1 - Concessão de Patente ou Certificado de Adição de Invenção
(22) 05/04/2011
(30) 05/04/2010 US 61/320,847; 26/07/2010 US 61/367,498; 01/10/2010 KR 10-2010-0095956
(51) H04N 19/48 (2006.01), H04N 19/523 (2006.01), H04N 19/59 (2006.01), H04N 19/80 (2006.01), G06F 17/17 (2006.01)
(54) MÉTODO DE INTERPOLAR UMA IMAGEM, EQUIPAMENTO PARA INTERPOLAR UMA IMAGEM, E MEIO DE GRAVAÇÃO LEGÍVEL POR COMPUTADOR
(73) SAMSUNG ELECTRONICS CO., LTD. (KR)
(72) Elena Alshina; Alexander Alshin; Nikolay Shlyakhov; Byeong-Doo Choi; Yoon-Mi Hong; Woo-Jin Han; Tammy Lee
Prazo de Validade: 20 (vinte) anos contados a partir de 05/04/2011, observadas as condições legais. Patente concedida conforme ADI 5.529/DF, que determina a alteração do prazo de concessão.
-
- (11) BR 11 2012 025309-3 B1** Código 16.1 - Concessão de Patente ou Certificado de Adição de Invenção
(22) 05/04/2011
(30) 05/04/2010 US 61/320,847; 07/07/2010 KR 10-2010-0065468
(51) H04N 19/117 (2006.01), H04N 19/119 (2006.01), H04N 19/122 (2006.01), H04N 19/14 (2006.01), H04N 19/154 (2006.01), H04N 19/157 (2006.01), H04N 19/176 (2006.01), H04N 19/46 (2006.01), H04N 19/82 (2006.01), H04N 19/86 (2006.01), H04N 19/96 (2006.01)
(54) MÉTODO DE CODIFICAR UM VÍDEO MEDIANTE REALIZAÇÃO DE FILTRAÇÃO EM MALHA COM BASE NAS UNIDADES DE CODIFICAÇÃO, MÉTODO DE DECODIFICAR UM VÍDEO MEDIANTE REALIZAÇÃO DE FILTRAÇÃO EM MALHA COM BASE NAS UNIDADES DE CODIFICAÇÃO, EQUIPAMENTO DE CODIFICAÇÃO DE VÍDEO PARA CODIFICAR UM VÍDEO MEDIANTE REALIZAÇÃO DE FILTRAÇÃO EM MALHA COM BASE NAS UNIDADES DE CODIFICAÇÃO, EQUIPAMENTO DE DECODIFICAÇÃO DE VÍDEO PARA DECODIFICAR UM VÍDEO MEDIANTE REALIZAÇÃO DE FILTRAÇÃO EM MALHA COM BASE NAS UNIDADES DE CODIFICAÇÃO, E MEIO DE GRAVAÇÃO LEGÍVEL POR COMPUTADOR.
(73) SAMSUNG ELECTRONICS CO., LTD. (KR)
(72) TAMMY LEE; WOO-JIN HAN; BYEONG-DOO CHOI
Prazo de Validade: 20 (vinte) anos contados a partir de 05/04/2011, observadas as condições legais. Patente concedida conforme ADI 5.529/DF, que determina a alteração do prazo de concessão.
-
- (11) BR 11 2012 025728-5 B1** Código 16.1 - Concessão de Patente ou Certificado de Adição de Invenção
(22) 08/04/2011
(30) 09/04/2010 US 61/322,578; 18/05/2010 US 61/345,837
(51) C07K 16/18 (2006.01), C07K 16/46 (2006.01), G01N 33/53 (2006.01),

C12N 5/12 (2006.01), G01N 33/15 (2006.01)

(54) ANTICORPOS ISOLADOS OU FRAGMENTOS QUE SE LIGAM A ST2 HUMANO SOLÚVEL, HIBRIDOMA, KIT, BEM COMO MÉTODOS PARA QUANTIFICAÇÃO DE UM NÍVEL DE ST2 SOLÚVEL HUMANO EM UMA AMOSTRA DE UM INDIVÍDUO, E PARA A PREDIÇÃO DO RISCO DE MORTE DENTRO DE UM ANO EM UM INDIVÍDUO

(73) Critical Care Diagnostics, Inc. (US)

(72) James V. Snider

Prazo de Validade: 20 (vinte) anos contados a partir de 08/04/2011, observadas as condições legais. Patente concedida conforme ADI 5.529/DF, que determina a alteração do prazo de concessão.

(11) BR 11 2012 026552-0 B1

Código 16.1 - Concessão de Patente ou Certificado de Adição de Invenção

(22) 10/01/2011

(30) 16/04/2010 US 61/324,929; 17/05/2010 DE 10 2010 020 737.3

(51) H01J 37/305 (2006.01), H01J 37/12 (2006.01), C23C 14/32 (2006.01)

(54) ALVO PARA UMA FONTE ARC COM UM PRIMEIRO CORPO DE UM MATERIAL A SER VAPORIZADO

(73) OERLIKON TRADING AG, TRÜBBACH (CH)

(72) SIEGFRIED KRASSNITZER; JUERG HAGMANN

Prazo de Validade: 20 (vinte) anos contados a partir de 10/01/2011, observadas as condições legais. Patente concedida conforme ADI 5.529/DF, que determina a alteração do prazo de concessão.

(11) BR 11 2012 026946-1 B1

Código 16.1 - Concessão de Patente ou Certificado de Adição de Invenção

(22) 25/04/2011

(30) 28/04/2010 JP 2010-103487; 01/10/2010 JP 2010-223903

(51) H04W 52/02 (2006.01), H04W 72/04 (2006.01), H04L 5/00 (2006.01)

(54) SISTEMA DE COMUNICAÇÃO MÓVEL, ESTAÇÃO BASE, E, TERMINAL MÓVEL

(73) MITSUBISHI ELECTRIC CORPORATION (JP)

(72) MIHO MAEDA; MITSURU MOCHIZUKI

Prazo de Validade: 20 (vinte) anos contados a partir de 25/04/2011, observadas as condições legais. Patente concedida conforme ADI 5.529/DF, que determina a alteração do prazo de concessão.

(11) BR 11 2012 027586-0 B1

Código 16.1 - Concessão de Patente ou Certificado de Adição de Invenção

(22) 28/04/2011

(30) 28/04/2010 US 61/328,856; 27/04/2011 US 13/095,479

(51) H04W 24/10 (2006.01), H04W 36/00 (2006.01)

(54) GERENCIAMENTO DE INFORMAÇÕES DE RELAÇÃO DE VIZINHOS

(73) QUALCOMM INCORPORATED (US)

(72) ANDREI DRAGOS RADULESCU; DINO FLORE; OSOK SONG

Prazo de Validade: 20 (vinte) anos contados a partir de 28/04/2011, observadas



as condições legais. Patente concedida conforme ADI 5.529/DF, que determina a alteração do prazo de concessão.

(11) BR 11 2012 027894-0 B1

Código 16.1 - Concessão de Patente ou Certificado de Adição de Invenção

(22) 29/04/2011

(30) 30/04/2010 CN 201010169429.5

(51) H04L 1/00 (2006.01), H04L 5/00 (2006.01), H04W 24/10 (2006.01), H04W 72/04 (2006.01)

(54) MÉTODO DE TRANSMISSÃO DE INFORMAÇÕES E EQUIPAMENTO DE USUÁRIO

(73) Huawei Technologies Co., Ltd. (CN)

(72) YAN CHENG; YONGXIA LV

Prazo de Validade: 20 (vinte) anos contados a partir de 29/04/2011, observadas as condições legais. Patente concedida conforme ADI 5.529/DF, que determina a alteração do prazo de concessão.

(11) BR 11 2012 028009-0 B1

Código 16.1 - Concessão de Patente ou Certificado de Adição de Invenção

(22) 03/05/2011

(30) 03/05/2010 US 61/330,852; 16/08/2010 US 61/374,169; 02/05/2011 US 13/099,210

(51) H04L 5/00 (2006.01), H04B 7/0413 (2006.01), H04B 7/06 (2006.01)

(54) MÉTODOS E APARELHOS PARA COMUNICAÇÃO LTE SEM FIO, E MEMÓRIA LEGÍVEL POR COMPUTADOR

(73) Qualcomm Incorporated (US)

(72) Xiliang Luo; Tao Luo; Hao Xu; Wanshi Chen; Xiaoxia Zhang; Peter Gaal; Juan Montojo

Prazo de Validade: 20 (vinte) anos contados a partir de 03/05/2011, observadas as condições legais. Patente concedida conforme ADI 5.529/DF, que determina a alteração do prazo de concessão.

(11) BR 11 2012 029905-0 B1

Código 16.1 - Concessão de Patente ou Certificado de Adição de Invenção

(22) 25/05/2011

(30) 25/05/2010 CN 201010182027.9

(51) C07H 17/08 (2006.01), A61K 31/7048 (2006.01), A61P 31/04 (2006.01), A61P 31/10 (2006.01), C12P 19/62 (2006.01)

(54) LEVOCARRIMICINA, COMPOSIÇÕES FARMACÊUTICA, MÉTODOS DE PREPARAÇÃO E USO DOS MESMOS

(73) SHENYANG FUYANG PHARMACEUTICAL TECHNOLOGY CO., LTD. (CN)

(72) YANG JIANG; YUYOU HAO

Prazo de Validade: 20 (vinte) anos contados a partir de 25/05/2011, observadas as condições legais. Patente concedida conforme ADI 5.529/DF, que determina a alteração do prazo de concessão.



-
- (11) BR 11 2012 030156-0 B1** Código 16.1 - Concessão de Patente ou Certificado de Adição de Invenção
(22) 27/05/2011
(30) 27/05/2010 US 61/349,029; 07/04/2011 US 13/081,725
(51) G09B 19/24 (2006.01)
(54) TESTE E INSPEÇÃO VIRTUAL DE UM CONJUNTO SOLDADO VIRTUAL
(73) LINCOLN GLOBAL, INC. (US)
(72) MATTHEW WAYNE WALLACE; CARL PETERS
Prazo de Validade: 20 (vinte) anos contados a partir de 27/05/2011, observadas as condições legais. Patente concedida conforme ADI 5.529/DF, que determina a alteração do prazo de concessão.
-
- (11) BR 11 2012 033220-1 B1** Código 16.1 - Concessão de Patente ou Certificado de Adição de Invenção
(22) 24/05/2011
(30) 23/06/2010 US 12/822,081
(51) H04R 1/40 (2006.01)
(54) COMPOSTOS ANÁLOGOS DE ARIL ESFINGOSINA 1-FOSFATO BICÍCLICA, E SUA COMPOSIÇÃO FARMACÊUTICA
(73) GOOGLE TECHNOLOGY HOLDINGS LLC (US)
(72) ROBERT A. ZUREK; KEVIN BASTYR; PLAMEN IVANOV; JOEL A. CLARK
Prazo de Validade: 20 (vinte) anos contados a partir de 24/05/2011, observadas as condições legais. Patente concedida conforme ADI 5.529/DF, que determina a alteração do prazo de concessão.
-
- (11) BR 11 2012 033788-2 B1** Código 16.1 - Concessão de Patente ou Certificado de Adição de Invenção
(22) 31/05/2011
(30) 15/06/2010 CN 201010208033.7
(51) H04L 29/08 (2006.01), G06F 16/16 (2006.01), G06F 16/23 (2006.01), G06F 16/2455 (2006.01), G06F 16/438 (2006.01), G06F 16/48 (2006.01)
(54) MÉTODO, EQUIPAMENTO DE USUÁRIO, SERVIDOR E SISTEMA DE COMUNICAÇÃO PARA ATUALIZAR UM ARQUIVO DE METADADOS
(73) HUAWEI TECHNOLOGIES CO., LTD. (CN)
(72) Shaobo Zhang
Prazo de Validade: 20 (vinte) anos contados a partir de 31/05/2011, observadas as condições legais. Patente concedida conforme ADI 5.529/DF, que determina a alteração do prazo de concessão.
-
- (11) BR 11 2013 000495-9 B1** Código 16.1 - Concessão de Patente ou Certificado de Adição de Invenção
(22) 06/07/2011
(30) 08/07/2010 US 61/362,562
(51) H01F 27/04 (2006.01), H01F 27/36 (2006.01), H01B 17/26 (2006.01), H05K 9/00 (2006.01)
(54) DISPOSITIVO DE BLINDAGEM DE ALTA TENSÃO E SISTEMA DE ISOLAMENTO DE ALTA TENSÃO

(73) ABB SCHWEIZ AG (CH)

(72) MATS BERGLUND; UNO GÄFVERT; RALF HARTINGS; TOR LANERYD; TOMMY L. LARSSON; Joachim Schiessling; Peter Astrand

Prazo de Validade: 20 (vinte) anos contados a partir de 06/07/2011, observadas as condições legais. Patente concedida conforme ADI 5.529/DF, que determina a alteração do prazo de concessão.

(11) BR 11 2013 001020-7 B1

Código 16.1 - Concessão de Patente ou Certificado de Adição de Invenção
(22) 13/07/2011

(30) 15/07/2010 US 61/364,551; 12/07/2011 US 13/181,002

(51) A61B 5/145 (2006.01), A61M 25/00 (2006.01), A61M 25/06 (2006.01)

(54) SISTEMA DE CATETER INTRAVENOSO

(73) Becton, Dickinson And Company (US)

(72) JONATHAN KARL BURKHOLZ

Prazo de Validade: 20 (vinte) anos contados a partir de 13/07/2011, observadas as condições legais. Patente concedida conforme ADI 5.529/DF, que determina a alteração do prazo de concessão.

(11) BR 11 2013 001180-7 B1

Código 16.1 - Concessão de Patente ou Certificado de Adição de Invenção
(22) 18/07/2011

(30) 16/07/2010 US 61/399,781; 06/09/2010 GB 1014715.5

(51) G01N 33/543 (2006.01), G01N 33/566 (2006.01), G01N 33/68 (2006.01), C07K 14/705 (2006.01)

(54) COMPOSIÇÃO CELULAR, COMPLEXO E MÉTODOS IN VITRO DE IDENTIFICAÇÃO DE COMPOSTOS QUE SÃO LIGANTES ORTOSTÉRICOS OU ALOSTÉRICOS DE UM GPCR E QUE SÃO CAPAZES DE SE LIGAR A UM ESTADO CONFORMACIONAL ATIVO DO DITO GPCR E DE CAPTURAR UM GPCR EM UM ESTADO CONFORMACIONAL ATIVO

(73) VRIJE UNIVERSITEIT BRUSSEL (BE) ; VIB VZW (BE) ; THE BOARD OF TRUSTEES OF THE LELAND STANFORD JUNIOR UNIVERSITY (US)

(72) Jan Steyaert; Els Pardon; SØREN RASMUSSEN; Juan Fung; Brian Kobilka; Toon Laeremans

Prazo de Validade: 20 (vinte) anos contados a partir de 18/07/2011, observadas as condições legais. Patente concedida conforme ADI 5.529/DF, que determina a alteração do prazo de concessão.

(11) BR 11 2013 001392-3 B1

Código 16.1 - Concessão de Patente ou Certificado de Adição de Invenção
(22) 01/06/2011

(30) 27/07/2010 CN 201010240485.3

(51) H04W 36/08 (2006.01)

(54) MÉTODO E APARELHO PARA TRANSFERÊNCIA DE CÉLULA EM UM SISTEMA DE COMUNICAÇÃO, ESTAÇÃO BASE, E, MEIO DE ARMAZENAMENTO NÃO-TRANSITÓRIO LEGÍVEL POR COMPUTADOR

(73) SONY CORPORATION (JP)



(72) YUXIN WEI

Prazo de Validade: 20 (vinte) anos contados a partir de 01/06/2011, observadas as condições legais. Patente concedida conforme ADI 5.529/DF, que determina a alteração do prazo de concessão.

(11) BR 11 2013 002947-1 B1

Código 16.1 - Concessão de Patente ou Certificado de Adição de Invenção

(22) 15/07/2011

(30) 16/08/2010 CN 201010259081.9

(51) H04B 7/06 (2006.01), H04L 25/03 (2006.01)

(54) MÉTODO PARA ENVIAR INFORMAÇÃO DE CANAL, TERMINAL MÓVEL, ESTAÇÃO DE BASE E SISTEMA DE LTE-A

(73) G+ COMMUNICATIONS LLC (US)

(72) Yijian Chen; Yu Ngok Li; Jun Xu; Shupeng Li; Junfeng Zhang

Prazo de Validade: 20 (vinte) anos contados a partir de 15/07/2011, observadas as condições legais. Patente concedida conforme ADI 5.529/DF, que determina a alteração do prazo de concessão.

(11) BR 11 2013 003416-5 B1

Código 16.1 - Concessão de Patente ou Certificado de Adição de Invenção

(22) 29/07/2011

(30) 14/08/2010 DE 1020100343226

(51) C09K 11/80 (2006.01), C09K 11/79 (2006.01), C09K 11/59 (2006.01), C09K 11/00 (2006.01)

(54) LUMINÓFORO DE SILICATO COM SUPERFÍCIE MODIFICADA

(73) SEOUL SEMICONDUCTOR CO. LTD. (KR) ; LITEC-LP GMBH (DE)

(72) CHUNG, HOON LEE; WALTER, TEWS; DETLEF, STARICK; GUNDULA, ROTH

Prazo de Validade: 20 (vinte) anos contados a partir de 29/07/2011, observadas as condições legais. Patente concedida conforme ADI 5.529/DF, que determina a alteração do prazo de concessão.

(11) BR 11 2013 007367-5 B1

Código 16.1 - Concessão de Patente ou Certificado de Adição de Invenção

(22) 21/03/2011

(30) 28/09/2010 CN 201010501341.9

(51) H04W 36/30 (2006.01)

(54) MÉTODO DE NOTIFICAÇÃO DE COMUTAÇÃO DE INFORMAÇÃO E ESTAÇÃO BASE

(73) ZTE CORPORATION (CN)

(72) Zhongming Chen; Yada Huang

Prazo de Validade: 20 (vinte) anos contados a partir de 21/03/2011, observadas as condições legais. Patente concedida conforme ADI 5.529/DF, que determina a alteração do prazo de concessão.

(11) BR 11 2013 007530-9 B1

Código 16.1 - Concessão de Patente ou Certificado de Adição de Invenção



(22) 21/03/2011

(30) 28/09/2010 CN 201010503349.9

(51) H04W 36/30 (2006.01), H04L 5/00 (2006.01)

(54) MÉTODO, TERMINAL E SISTEMA PARA RELATAR RESULTADOS DE MEDIÇÃO ADICIONAIS

(73) ZTE CORPORATION (CN)

(72) ZHONGMING CHEN; YADA HUANG

Prazo de Validade: 20 (vinte) anos contados a partir de 21/03/2011, observadas as condições legais. Patente concedida conforme ADI 5.529/DF, que determina a alteração do prazo de concessão.

(11) BR 11 2013 007542-2 B1

Código 16.1 - Concessão de Patente ou Certificado de Adição de Invenção

(22) 14/02/2011

(30) 29/09/2010 US 12/893,835

(51) H04L 29/08 (2006.01), H04W 48/16 (2006.01), H04W 84/12 (2006.01)

(54) MÉTODO PARA SELEÇÃO DE REDE E APARELHO PARA SELECIONAR REDES

(73) BLACKBERRY LIMITED (CA)

(72) Michael Montemurro; Stephen McCann

Prazo de Validade: 20 (vinte) anos contados a partir de 14/02/2011, observadas as condições legais. Patente concedida conforme ADI 5.529/DF, que determina a alteração do prazo de concessão.

(11) BR 11 2013 007668-2 B1

Código 16.1 - Concessão de Patente ou Certificado de Adição de Invenção

(22) 08/09/2011

(30) 30/09/2010 US 12/894,438

(51) H04B 3/54 (2006.01), H04L 9/06 (2006.01)

(54) MÉTODO REALIZADO POR UMA UNIDADE DE PROCESSAMENTO DE SUBESTAÇÃO E SISTEMA PARA AUTENTICAÇÃO DE FONTES DE COMUNICAÇÃO

(73) LANDIS+GYR TECHNOLOGIES, LLC (US)

(72) DAMIAN BONICATTO

Prazo de Validade: 20 (vinte) anos contados a partir de 08/09/2011, observadas as condições legais. Patente concedida conforme ADI 5.529/DF, que determina a alteração do prazo de concessão.

(11) BR 11 2013 008750-1 B1

Código 16.1 - Concessão de Patente ou Certificado de Adição de Invenção

(22) 14/10/2011

(30) 14/10/2010 US 61/393,045

(51) G01V 1/133 (2006.01), B06B 1/18 (2006.01)

(54) APARELHO PARA USO EM FUNDO DE POÇO E MÉTODO DE DETERMINAÇÃO DE PROPRIEDADE DE FORMAÇÃO

(73) BAKER HUGHES INCORPORATED (US)

(72) DWIGHT W. SWETT; James V. Leggett III; Mark S. Solly



Prazo de Validade: 20 (vinte) anos contados a partir de 14/10/2011, observadas as condições legais. Patente concedida conforme ADI 5.529/DF, que determina a alteração do prazo de concessão.

(11) BR 11 2013 010259-4 B1 Código 16.1 - Concessão de Patente ou Certificado de Adição de Invenção
 (22) 27/09/2011
 (30) 29/10/2010 DE 10 2010 043 151.6
 (51) H04L 7/04 (2006.01), H04L 27/00 (2006.01)
 (54) TRANSMISSOR DE DADOS E RECEPTOR DE DADOS
 (73) FRAUNHOFER GESELLSCHAFT ZUR FÖRDERUNG DER ANGEWANDTEN FORSCHUNG E.V. (DE)
 (72) KILIAN, GERD; TASCH, ANDREAS; BERNHARD, JOSEF
 Prazo de Validade: 20 (vinte) anos contados a partir de 27/09/2011, observadas as condições legais. Patente concedida conforme ADI 5.529/DF, que determina a alteração do prazo de concessão.

(11) BR 11 2013 010750-2 B1 Código 16.1 - Concessão de Patente ou Certificado de Adição de Invenção
 (22) 01/11/2011
 (30) 01/11/2010 US 12/916.852
 (51) H04B 3/54 (2006.01)
 (54) MÉTODO E SISTEMA PARA DETECÇÃO E ATRIBUIÇÃO DE PERÍODO DE SÍMBOLO VARIÁVEL
 (73) LANDIS+GYR TECHNOLOGIES, LLC (US)
 (72) DAMIAN BONICATTO; STUART HAUG
 Prazo de Validade: 20 (vinte) anos contados a partir de 01/11/2011, observadas as condições legais. Patente concedida conforme ADI 5.529/DF, que determina a alteração do prazo de concessão.

(11) BR 11 2013 010763-4 B1 Código 16.1 - Concessão de Patente ou Certificado de Adição de Invenção
 (22) 17/11/2011
 (30) 22/11/2010 JP 2010-260509; 30/05/2011 JP 2011-120886
 (51) C25B 9/00 (2006.01), C02F 1/46 (2006.01), C25B 1/26 (2006.01), C25B 11/10 (2006.01)
 (54) SISTEMAS E MÉTODOS DE ELETRÓLISE DE ÁGUA DO MAR
 (73) MITSUBISHI HEAVY INDUSTRIES ENVIRONMENTAL & CHEMICAL ENGINEERING CO., LTD. (JP)
 (72) HIROSHI MIZUTANI; HIROYUKI TAKANAMI; TATSUYA MATSUMURA; KENJI NAKAMURA; TAKASHI IKE
 Prazo de Validade: 20 (vinte) anos contados a partir de 17/11/2011, observadas as condições legais. Patente concedida conforme ADI 5.529/DF, que determina a alteração do prazo de concessão.

(11) BR 11 2013 011600-5 B1 Código 16.1 - Concessão de Patente ou Certificado de Adição de Invenção



(22) 09/11/2011
 (30) 10/11/2010 US 61/412,273; 13/10/2011 US 61/546,613
 (51) C07D 401/14 (2006.01), C07D 403/12 (2006.01), C07D 403/14 (2006.01),
 C07D 405/14 (2006.01), C07D 413/14 (2006.01), A61K 31/506 (2006.01), A61P
 25/16 (2006.01)
 (54) DERIVADOS DE PIRAZOL AMINOPIRIMIDINA, SEU USO E
 COMPOSIÇÃO QUE OS COMPREENDE
 (73) GENENTECH, INC. (US)
 (72) CHARLES BAKER-GLENN; DANIEL JON BURDICK; MARK CHAMBERS;
 HUIFEN CHEN; ANTHONY ESTRADA; ZACHARY KEVIN SWEENEY; BRYAN
 K. CHAN
 Prazo de Validade: 20 (vinte) anos contados a partir de 09/11/2011, observadas
 as condições legais. Patente concedida conforme ADI 5.529/DF, que determina
 a alteração do prazo de concessão.

(11) BR 11 2013 013382-1 B1

Código 16.1 - Concessão de Patente ou Certificado de Adição de Invenção
 (22) 30/11/2011
 (30) 30/11/2010 US 61/418,312
 (51) H04W 48/20 (2006.01)
 (54) MÉTODO EM UM DISPOSITIVO DE TELECOMUNICAÇÕES CELULAR
 SEM FIO, DISPOSITIVO DE TELECOMUNICAÇÕES CELULAR SEM FIO E
 MEIO DE ARMAZENAMENTO QUE PODE SER LIDO EM COMPUTADOR
 (73) BLACKBERRY LIMITED (CA)
 (72) RAGHAVENDRA MAGADI RANGAIAH; DAVID PHILIP HOLE; JOHANNA
 LISA DWYER
 Prazo de Validade: 20 (vinte) anos contados a partir de 30/11/2011, observadas
 as condições legais. Patente concedida conforme ADI 5.529/DF, que determina
 a alteração do prazo de concessão.

(11) BR 11 2013 013685-5 B1

Código 16.1 - Concessão de Patente ou Certificado de Adição de Invenção
 (22) 05/12/2011
 (30) 03/12/2010 CN 201010579552.4
 (51) H04W 76/40 (2006.01), H04W 8/26 (2006.01)
 (54) MÉTODO E APARELHO PARA TRANSMISSÃO DE DADOS, MÉTODO DE
 PROCESSAMENTO DE DADOS E TERMINAL
 (73) HUAWEI TECHNOLOGIES CO., LTD. (CN)
 (72) YANG ZHAO; MING FANG
 Prazo de Validade: 20 (vinte) anos contados a partir de 05/12/2011, observadas
 as condições legais. Patente concedida conforme ADI 5.529/DF, que determina
 a alteração do prazo de concessão.

(11) BR 11 2013 017570-2 B1

Código 16.1 - Concessão de Patente ou Certificado de Adição de Invenção
 (22) 20/01/2012
 (30) 24/01/2011 EP 11151876.7



(51) C07D 403/12 (2006.01), C07D 407/12 (2006.01), C07D 409/12 (2006.01), A61K 31/4155 (2006.01), A61P 29/00 (2006.01)
 (54) COMPOSTO PIRAZOL E SEU USO NO TRATAMENTO DE ASMA
 (73) GB007, INC. (US)
 (72) RALF ANDERSKEWITZ; DOMNIC MARTYRES; THORSTEN OOST; WOLFGANG RIST; PETER SEITHER
 Prazo de Validade: 20 (vinte) anos contados a partir de 20/01/2012, observadas as condições legais.

(11) BR 11 2013 017793-4 B1

Código 16.1 - Concessão de Patente ou Certificado de Adição de Invenção
 (22) 11/01/2011
 (51) H04L 5/00 (2006.01), H04W 72/04 (2006.01), H04L 27/26 (2006.01), H04W 88/06 (2006.01)
 (54) MÉTODOS, APARELHOS E MEIOS LEGÍVEIS POR COMPUTADOR PARA SINALIZAÇÃO DE PORTADORAS NÃO ADJACENTES EM UM SISTEMA SEM FIO DE BANDA LARGA DE MÚLTIPLAS PORTADORAS
 (73) NOKIA SOLUTIONS AND NETWORKS OY (FI)
 (72) ALEXANDER SAYENKO; KEIICHI KUBOTA
 Prazo de Validade: 20 (vinte) anos contados a partir de 11/01/2011, observadas as condições legais. Patente concedida conforme ADI 5.529/DF, que determina a alteração do prazo de concessão.

(11) BR 11 2013 019641-6 B1

Código 16.1 - Concessão de Patente ou Certificado de Adição de Invenção
 (22) 02/02/2012
 (30) 04/02/2011 US 61/439,378; 16/02/2011 EP 11154653.7
 (51) A01N 43/22 (2006.01), A01N 51/00 (2006.01), A01N 57/14 (2006.01), A01N 63/00 (2006.01), A01P 7/04 (2006.01), A01N 55/10 (2006.01), A01N 25/02 (2006.01), A01N 25/04 (2006.01), A01N 49/00 (2006.01), A01N 25/00 (2006.01), A01N 55/00 (2006.01)
 (54) MÉTODO PARA CONTROLAR INSETOS, COMPOSIÇÃO LÍQUIDA E MÉTODO PARA PREPARAÇÃO DA COMPOSIÇÃO LÍQUIDA
 (73) BASF SE (DE)
 (72) CLAUDE TARANTA; JAMES W. AUSTIN; SUSANNE STUTZ; CLARK D. KLEIN; EGON WEINMÜLLER; HELMUT MÜLLER
 Prazo de Validade: 20 (vinte) anos contados a partir de 02/02/2012, observadas as condições legais.

(11) BR 11 2013 019942-3 B1

Código 16.1 - Concessão de Patente ou Certificado de Adição de Invenção
 (22) 24/02/2012
 (30) 25/02/2011 KR 10-2011-0016981
 (51) C07D 403/04 (2006.01), C07D 401/04 (2006.01), A61K 31/506 (2006.01), A61P 1/00 (2006.01)
 (54) USO DE COMPOSTO OU DE SEU SAL FARMACEUTICAMENTE ACEITÁVEL, COMPOSIÇÃO FARMACÊUTICA, COMPOSTOS OU SEUS SAIS



FARMACEUTICAMENTE ACEITÁVEIS E RESPECTIVOS PROCESSOS DE PREPARAÇÃO

(73) YUHAN CORPORATION (KR)

(72) HYUN-JOO LEE; DONG-HOON KIM; TAE-KYUN KIM; YOUNG-AE YOON; JAE YONG SIM; MYUNG-HUN CHA; EUN-JUNG JUNG; KYOUNG-KYU AHN; TAI-AU LEE

Prazo de Validade: 20 (vinte) anos contados a partir de 24/02/2012, observadas as condições legais.

(11) BR 11 2013 021549-6 B1

Código 16.1 - Concessão de Patente ou Certificado de Adição de Invenção
(22) 24/02/2012

(30) 25/02/2011 US 61/446,732; 02/03/2011 US 61/448,542

(51) C07D 403/04 (2006.01), A61K 31/416 (2006.01), A61P 29/00 (2006.01)

(54) PROCESSOS PARA PREPARAÇÃO DE FORMA CRISTALINA ANIDRA, PARA PREPARAÇÃO DE COMPOSIÇÃO FARMACÊUTICA E PARA PREPARAÇÃO DE FORMA DE DOSAGEM, FORMA CRISTALINA NÃO SOLVATADA ANIDRA, COMPOSIÇÃO FARMACÊUTICA, FORMA DE DOSAGEM, USO DA REFERIDA FORMA CRISTALINA E SOLVATO

(73) ARENA PHARMACEUTICALS, INC. (US)

(72) ANTHONY C. BLACKBURN; SANGDON HAN; ROBERT M. JONES; ANTONIO GARRIDO MONTALBAN; BIMAN B. PAL; JAIMIE KARYN RUETER

Prazo de Validade: 20 (vinte) anos contados a partir de 24/02/2012, observadas as condições legais.

(11) BR 11 2013 022939-0 B1

Código 16.1 - Concessão de Patente ou Certificado de Adição de Invenção
(22) 07/03/2012

(30) 07/03/2011 JP 2011-049571; 08/03/2011 JP 2011-050807

(51) C07H 17/04 (2006.01), A61K 31/7048 (2006.01)

(54) PROCESSO PARA PRODUZIR UMA COMPOSIÇÃO PARTICULADA

(73) HAYASHIBARA CO., LTD. (JP)

(72) TAKASHI SHIBUYA; SEISUKE IZAWA; TOMOYUKI NISHIMOTO; SHIGEHARU FUKUDA; TOSHIO MIYAKE

Prazo de Validade: 20 (vinte) anos contados a partir de 07/03/2012, observadas as condições legais.

(11) BR 11 2013 023048-7 B1

Código 16.1 - Concessão de Patente ou Certificado de Adição de Invenção
(22) 13/03/2012

(30) 15/03/2011 JP 2011-056031

(51) C07D 205/04 (2006.01), A61K 31/426 (2006.01), A61K 31/4402 (2006.01), A61K 31/4545 (2006.01), A61K 31/495 (2006.01), A61K 31/496 (2006.01), A61K 31/505 (2006.01), A61K 31/506 (2006.01), A61K 31/5377 (2006.01), A61K 31/551 (2006.01), A61P 1/02 (2006.01), A61P 1/04 (2006.01), A61P 1/16 (2006.01), A61P 3/04 (2006.01), A61P 3/10 (2006.01), A61P 9/00 (2006.01), A61P 9/10 (2006.01), A61P 9/12 (2006.01), A61P 11/00 (2006.01), A61P 11/06



(2006.01), A61P 13/12 (2006.01), A61P 17/00 (2006.01), A61P 17/04 (2006.01), A61P 17/06 (2006.01), A61P 19/02 (2006.01), A61P 19/06 (2006.01), A61P 21/00 (2006.01), A61P 25/00 (2006.01), A61P 25/04 (2006.01), A61P 25/28 (2006.01), A61P 27/02 (2006.01), A61P 29/00 (2006.01), A61P 37/00 (2006.01), A61P 37/02 (2006.01), A61P 37/06 (2006.01), A61P 43/00 (2006.01), C07D 211/26 (2006.01), C07D 211/46 (2006.01), C07D 211/56 (2006.01), C07D 211/58 (2006.01), C07D 211/62 (2006.01), C07D 213/38 (2006.01), C07D 213/74 (2006.01), C07D 213/79 (2006.01), C07D 213/80 (2006.01), C07D 213/81 (2006.01), C07D 217/06 (2006.01), C07D 217/22 (2006.01), C07D 237/20 (2006.01), C07D 239/34 (2006.01), C07D 239/42 (2006.01), C07D 239/48 (2006.01), C07D 241/04 (2006.01), C07D 241/20 (2006.01), C07D 243/08 (2006.01), C07D 277/20 (2006.01), C07D 277/42 (2006.01), C07D 277/44 (2006.01), C07D 277/46 (2006.01), C07D 277/56 (2006.01), C07D 277/62 (2006.01), C07D 295/08 (2006.01), C07D 295/18 (2006.01), C07D 295/20 (2006.01), C07D 295/22 (2006.01), C07D 307/24 (2006.01), C07D 309/04 (2006.01), C07D 309/06 (2006.01), C07D 309/08 (2006.01), C07D 309/14 (2006.01), C07D 401/04 (2006.01), C07D 401/06 (2006.01), C07D 401/12 (2006.01), C07D 401/14 (2006.01), C07D 403/04 (2006.01), C07D 403/12 (2006.01), C07D 403/14 (2006.01), C07D 405/04 (2006.01), C07D 405/06 (2006.01), C07D 405/12 (2006.01), C07D 405/14 (2006.01), C07D 409/12 (2006.01), C07D 413/04 (2006.01), C07D 413/12 (2006.01), C07D 413/14 (2006.01), C07D 417/12 (2006.01), C07D 471/04 (2006.01), C07D 471/10 (2006.01), C07D 487/04 (2006.01), C07D 487/08 (2006.01), C07D 487/10 (2006.01), C07D 495/04 (2006.01), C07D 513/04 (2006.01)

(54) COMPOSTOS DE GUANIDINA OU UM SAL DOS MESMOS, COMPOSIÇÃO FARMACÊUTICA COMPREENDENDO OS DITOS COMPOSTOS E USO DOS MESMOS PARA TRATAR NEFROPATIA DIABÉTICA OU EDEMA MACULAR DIABÉTICO

(73) ASTELLAS PHARMA INC. (JP)

(72) KOUSEI YOSHIHARA; DAISUKE SUZUKI; SUSUMU YAMAKI; HIROYOSHI YAMADA; HISASHI MIHARA; NORIO SEKI

Prazo de Validade: 20 (vinte) anos contados a partir de 13/03/2012, observadas as condições legais.

(11) BR 11 2013 023689-2 B1

Código 16.1 - Concessão de Patente ou Certificado de Adição de Invenção

(22) 16/03/2012

(30) 18/03/2011 US 61/454,289

(51) A61K 31/505 (2006.01), A61K 31/497 (2006.01), C07D 401/00 (2006.01)

(54) PIRIMIDINA CICLO-HEXILA COMO MODULADOR DE RECEPTOR GLICOCORTICOIDE

(73) CORCEPT THERAPEUTICS, INC (US)

(72) CLARK ROBIN; HYND, GEORGE; RAY, NICHOLAS; SAJAD, MOHAMMAD

Prazo de Validade: 20 (vinte) anos contados a partir de 16/03/2012, observadas



as condições legais.

(11) BR 11 2013 023774-0 B1 Código 16.1 - Concessão de Patente ou Certificado de Adição de Invenção
(22) 16/03/2012
(30) 18/03/2011 US 61/454,034; 25/01/2012 US 61/590,711
(51) A61K 31/55 (2006.01)
(54) INIBIDORES DE GLICOSILCERAMIDA SINTASE
(73) GENZYME CORPORATION (US)
(72) ELYSE BOURQUE; CASSANDRA CELATKA; BRADFORD HIRTH;
MARKUS METZ; ZHONG ZHAO; RENATO SKERLJ; YIBIN XIANG;
KATHERINE JANCISICS; JOHN MARSHALL; SENG CHENG; RONALD
SCHEULE; MARIO CABRERA-SALAZAR; ANDREW GOOD
Prazo de Validade: 20 (vinte) anos contados a partir de 16/03/2012, observadas
as condições legais.

(11) BR 11 2013 024401-1 B1 Código 16.1 - Concessão de Patente ou Certificado de Adição de Invenção
(22) 23/03/2012
(30) 23/03/2011 US 61/466,684; 18/11/2011 US 61/561,763; 26/01/2012 US
61/591,129
(51) A61K 9/22 (2006.01), A61K 9/26 (2006.01)
(54) COMPOSIÇÃO FARMACÊUTICA SÓLIDA ORAL COMPREENDENDO UM
INGREDIENTE ATIVO ESTIMULANTE DO SISTEMA NERVOSO CENTRAL E
O USO TERAPÊUTICO DA MESMA
(73) IRONSHORE PHARMACEUTICALS & DEVELOPMENT, INC. (KY)
(72) DAVID LICKRISH; FENG ZHANG
Prazo de Validade: 20 (vinte) anos contados a partir de 23/03/2012, observadas
as condições legais.

(11) BR 11 2013 025133-6 B1 Código 16.1 - Concessão de Patente ou Certificado de Adição de Invenção
(22) 28/03/2012
(30) 30/03/2011 US 13/075,582
(51) E21B 47/13 (2006.01), E21B 47/16 (2006.01), H04W 40/12 (2006.01),
H04W 84/18 (2006.01)
(54) MODEM SEM FIO PARA COMUNICAÇÃO EM UMA REDE MÉTODO
PARA DETERMINAR UM CAMINHO PARACOMUNICAR USANDO MODEMS
SEM FIO
(73) PRAD RESEARCH AND DEVELOPMENT LIMITED (VG)
(72) CARLOS MERINO
Prazo de Validade: 20 (vinte) anos contados a partir de 28/03/2012, observadas
as condições legais.

(11) BR 11 2013 026305-9 B1 Código 16.1 - Concessão de Patente ou Certificado de Adição de Invenção
(22) 19/04/2012



(30) 20/04/2011 US 61/477,332; 20/04/2011 EP 11163215.4

(51) A61C 8/00 (2006.01)

(54) CONJUNTO DE COMPONENTES DENTÁRIOS MACHO, CONJUNTO DE COMPONENTES DENTÁRIOS FÊMEA E CONJUNTO DE COMPONENTES DENTÁRIOS

(73) DENTSPLY IH AB (SE)

(72) MATTIAS DAHLSTRÖM; ANDERS HALLDIN

Prazo de Validade: 20 (vinte) anos contados a partir de 19/04/2012, observadas as condições legais.

(11) BR 11 2013 027100-0 B1

Código 16.1 - Concessão de Patente ou Certificado de Adição de Invenção

(22) 09/03/2012

(30) 21/04/2011 US 13/091,409

(51) H04B 3/46 (2006.01)

(54) SISTEMA E MÉTODO EXECUTADO POR APARELHO DE PROCESSAMENTO DE DADOS PARA COMUNICAR DADOS ATRAVÉS DE UMA REDE DE ENERGIA ELÉTRICA

(73) LANDIS+GYR TECHNOLOGIES, LLC (US)

(72) BRYCE JOHNSON; PAUL VIRDEN

Prazo de Validade: 20 (vinte) anos contados a partir de 09/03/2012, observadas as condições legais.

(11) BR 11 2013 032080-0 B1

Código 16.1 - Concessão de Patente ou Certificado de Adição de Invenção

(22) 14/06/2012

(30) 14/06/2011 KR 10-2011-0057692; 14/06/2011 KR 10-2011-0057691

(51) A61N 1/32 (2006.01), A61N 1/06 (2006.01), A61H 39/08 (2006.01)

(54) APARELHO DE TRATAMENTO DE PELE

(73) JONG JU NA (KR) ; JEONG GU GWAK (KR)

(72) JONG JU NA; JEONG GU GWAK

Prazo de Validade: 20 (vinte) anos contados a partir de 14/06/2012, observadas as condições legais.

(11) BR 11 2014 000014-0 B1

Código 16.1 - Concessão de Patente ou Certificado de Adição de Invenção

(22) 01/07/2011

(51) F03D 9/00 (2006.01), E04H 6/02 (2006.01), E04H 15/02 (2006.01), H02S 10/10 (2006.01), H02S 10/40 (2006.01), H02S 20/32 (2006.01), H02S 30/20 (2006.01)

(54) SISTEMA PORTÁTIL DE GERAÇÃO DE ENERGIA SOLAR E ACIONADO PELO VENTO

(73) LYNN A. MILLER (US)

(72) LYNN A. MILLER

Prazo de Validade: 20 (vinte) anos contados a partir de 01/07/2011, observadas as condições legais. Patente concedida conforme ADI 5.529/DF, que determina



a alteração do prazo de concessão.

- (11) BR 11 2014 001020-0 B1** Código 16.1 - Concessão de Patente ou Certificado de Adição de Invenção
(22) 10/07/2012
(30) 20/07/2011 US 61/509,599
(51) A61B 5/053 (2006.01)
(54) DISPOSITIVO QUE PODE SER UTILIZADO SOBRE O CORPO E MÉTODO DE SUA FABRICAÇÃO
(73) KONINKLIJKE PHILIPS N.V. (PB)
(72) MARTIN OUWERKER; JOANNE HENRIËTTE DESIRÉE MONIQUE WESTERINK
Prazo de Validade: 20 (vinte) anos contados a partir de 10/07/2012, observadas as condições legais.
-
- (11) BR 11 2014 001868-5 B1** Código 16.1 - Concessão de Patente ou Certificado de Adição de Invenção
(22) 25/07/2012
(30) 26/07/2011 GB 1112893.1; 08/02/2012 GB 1202127.5
(51) B01J 13/14 (2006.01), A01N 25/28 (2006.01), A61K 9/50 (2006.01), A61K 47/69 (2006.01), B82Y 5/00 (2006.01), C08B 37/16 (2006.01), C08G 83/00 (2006.01), C09B 69/10 (2006.01), C11D 17/00 (2006.01), A61K 35/12 (2006.01)
(54) Cápsulas supramoleculares, método para preparação das referidas cápsulas e método não-terapêutico de distribuir um componente a um local
(73) CAMBRIDGE ENTERPRISE LIMITED (GB)
(72) OREN ALEXANDER SCHERMAN; ROGER COULSTON; CHRISTOPHER ABELL; JING ZHANG
Prazo de Validade: 20 (vinte) anos contados a partir de 25/07/2012, observadas as condições legais.
-
- (11) BR 11 2014 003950-0 B1** Código 16.1 - Concessão de Patente ou Certificado de Adição de Invenção
(22) 24/08/2012
(30) 24/08/2011 US 61/526,881; 25/08/2011 US 61/527,371
(51) C12N 1/00 (2006.01), C12N 1/20 (2006.01)
(54) USO DE CEPAS DE BACILLUS ISOLADAS PRODUTORAS DE ENZIMA E ALIMENTAÇÃO DE UM ANIMAL
(73) DUPONT NUTRITION BIOSCIENCES APS. (DK)
(72) MARI ELLEN DAVIS; JUSTIN SAWALL; ANTHONY NEUMANN; GREG SIRAGUSA; LUIS ROMERO
Prazo de Validade: 20 (vinte) anos contados a partir de 24/08/2012, observadas as condições legais.
-
- (11) BR 11 2014 008821-7 B1** Código 16.1 - Concessão de Patente ou Certificado de Adição de Invenção
(22) 15/10/2012
(30) 14/10/2011 GB 1117871.2

(51) F16H 3/089 (2006.01)
(54) TRANSMISSÃO
(73) KHALIL ABU AL RUBB (QA)
(72) KHALIL ABU AL RUBB
Prazo de Validade: 20 (vinte) anos contados a partir de 15/10/2012, observadas as condições legais.

(11) BR 11 2014 009459-4 B1 Código 16.1 - Concessão de Patente ou Certificado de Adição de Invenção
(22) 18/10/2012
(30) 20/10/2011 US 61/549,536
(51) A61B 5/15 (2006.01), A61B 5/153 (2006.01)
(54) CARTUCHO DE COLETA DE FLUIDO CONFIGURADO PARA USO COM UM SUPORTE DE AGULHA PARA COLETA DE UMA AMOSTRA DE FLUIDO E MÉTODO DE COLETA DE UMA AMOSTRA DE SANGUE
(73) BECTON, DICKINSON AND COMPANY (US)
(72) NEO KEVIN WEI LI; KUAN CHEE MUN
Prazo de Validade: 20 (vinte) anos contados a partir de 18/10/2012, observadas as condições legais.

(11) BR 11 2014 010095-0 B1 Código 16.1 - Concessão de Patente ou Certificado de Adição de Invenção
(22) 16/10/2012
(30) 28/10/2011 US 13/284,022
(51) A61B 5/05 (2006.01)
(54) TONÔMETRO DE APLANAÇÃO E MÉTODO PARA MEDIAÇÃO DA PRESSÃO INTRA OCULAR
(73) LIGHTTOUCH, LLC (US)
(72) JOHN M MAGGIANO; STEVEN E MAURATH; MICHAEL MOEWE
Prazo de Validade: 20 (vinte) anos contados a partir de 16/10/2012, observadas as condições legais.

(11) BR 11 2014 010313-5 B1 Código 16.1 - Concessão de Patente ou Certificado de Adição de Invenção
(22) 25/10/2012
(30) 18/11/2011 FR 1160506
(51) B62D 21/15 (2006.01), B60K 5/12 (2006.01)
(54) DISPOSITIVO PARA PROTEÇÃO DO MOTOR TÉRMICO
(73) PEUGEOT CITROEN AUTOMOBILES SA (FR)
(72) SÉBASTIEN DURAND
Prazo de Validade: 20 (vinte) anos contados a partir de 25/10/2012, observadas as condições legais.

(11) BR 11 2014 010649-5 B1 Código 16.1 - Concessão de Patente ou Certificado de Adição de Invenção
(22) 03/11/2011
(51) H04L 12/58 (2006.01), H04L 29/08 (2006.01), H04L 29/06 (2006.01), H04M



1/725 (2006.01)

(54) INTERFACE DE COMUNICAÇÃO, MÉTODO DE COMUNICAÇÃO, E MEMÓRIA

(73) GLOWBL (FR)

(72) MATHIEU NICOLAS LABEY

Prazo de Validade: 20 (vinte) anos contados a partir de 03/11/2011, observadas as condições legais. Patente concedida conforme ADI 5.529/DF, que determina a alteração do prazo de concessão.

(11) BR 11 2014 011055-7 B1

Código 16.1 - Concessão de Patente ou Certificado de Adição de Invenção

(22) 05/11/2012

(30) 08/11/2011 EP 11188333.6

(51) C07D 487/04 (2006.01), A61K 31/519 (2006.01), A61P 3/10 (2006.01), A61P 9/10 (2006.01), A61P 27/06 (2006.01)

(54) NOVOS DERIVADOS DE [1,2,3]TRIAZOLO[4,5-D]PIRIMIDINA

(73) F.HOFFMANN-LA ROCHE AG (CH)

(72) JEAN-MICHEL ADAM; CATERINA BISSANTZ; UWE GREETHER; ATSUSHI KIMBARA; MATTHIAS NETTEKOVEN; STEPHAN ROEVER; MARK ROGERS-EVAN

Prazo de Validade: 20 (vinte) anos contados a partir de 05/11/2012, observadas as condições legais.

(11) BR 11 2014 011073-5 B1

Código 16.1 - Concessão de Patente ou Certificado de Adição de Invenção

(22) 16/11/2012

(30) 16/11/2011 US 13/297,304; 15/11/2012 US 13/677,859

(51) H01Q 1/12 (2006.01)

(54) ADAPTADOR DE ANTENA

(73) COMMSCOPE TECHNOLOGIES LLC (US)

(72) CHRISTOPHER HILLS; ALEXANDER THOMSON; CLAUDIO BIANCOTTO; DONALD GARDNER

Prazo de Validade: 20 (vinte) anos contados a partir de 16/11/2012, observadas as condições legais.

(11) BR 11 2014 011850-7 B1

Código 16.1 - Concessão de Patente ou Certificado de Adição de Invenção

(22) 28/11/2012

(30) 29/11/2011 US 61/564,753

(51) C07D 239/42 (2006.01), C07D 239/48 (2006.01), A61K 31/505 (2006.01)

(54) DERIVADOS DE AMINOPIRIMIDINA, SEUS USOS, E COMPOSIÇÃO FARMACÊUTICA

(73) GENENTECH, INC. (US)

(72) CHARLES BAKER-GLENN; MARK CHAMBERS; BRYAN K. CHAN; HUIFEN CHEN; ANTHONY ESTRADA; DANIEL SHORE; ZACHARY SWEENEY

Prazo de Validade: 20 (vinte) anos contados a partir de 28/11/2012, observadas



as condições legais.

(11) BR 11 2014 012414-0 B1 Código 16.1 - Concessão de Patente ou Certificado de Adição de Invenção
(22) 21/11/2012
(30) 25/11/2011 EP 11190789.5; 07/12/2011 EP 11192301.7
(51) C07D 471/04 (2006.01), A61K 31/506 (2006.01), A61P 9/00 (2006.01)
(54) PROCESSOS PARA PREPARAR 5-FLÚOR-1H-PIRAZOLOPIRIDINAS SUBSTITUÍDAS
(73) ADVERIO PHARMA GMBH (DE)
(72) PETER FEY; ALFONS GRUNENBERG; DONALD BIERER
Prazo de Validade: 20 (vinte) anos contados a partir de 21/11/2012, observadas as condições legais.

(11) BR 11 2014 012634-8 B1 Código 16.1 - Concessão de Patente ou Certificado de Adição de Invenção
(22) 14/11/2012
(30) 29/11/2011 US 61/564,366
(51) A61B 5/053 (2006.01), A44C 5/24 (2006.01), A61B 5/00 (2006.01)
(54) DISPOSITIVO DETECTOR, E MÉTODO PARA APERTAR E POSICIONAR UM DISPOSITIVO DETECTOR EM UM LADO VOLAR DE UM PULSO DE UM CORPO HUMANO OU ANIMAL
(73) KONINKLIJKE PHILIPS N.V. (PB)
(72) MARTIN OUWERKERK
Prazo de Validade: 20 (vinte) anos contados a partir de 14/11/2012, observadas as condições legais.

(11) BR 11 2014 013839-7 B1 Código 16.1 - Concessão de Patente ou Certificado de Adição de Invenção
(22) 06/12/2012
(30) 08/12/2011 EP 11306630.2
(51) G02C 7/10 (2006.01)
(54) MÉTODO PARA DETERMINAR A CONFIGURAÇÃO DE MEIO DE FILTRAÇÃO INTERFERENTE PARA UM DISPOSITIVO ÓPTICO E MÉTODO DE FABRICAÇÃO DE UMALENTE ÓPTICA
(73) ESSILOR INTERNATIONAL (FR) ; SORBONNE UNIVERSITE (FR)
(72) DENIS COHEN-TANNOUDJI; CORALIE BARRAU; THIERRY PIERRE VILLETTE; JOSÉ-ALAIN SAHEL; SERGE PICAUD; EMILIE ARNAULT
Prazo de Validade: 20 (vinte) anos contados a partir de 06/12/2012, observadas as condições legais.

(11) BR 11 2014 014005-7 B1 Código 16.1 - Concessão de Patente ou Certificado de Adição de Invenção
(22) 13/12/2012
(30) 13/12/2011 JP 2011-272756
(51) F25B 1/00 (2006.01)
(54) APARELHO DE REFRIGERAÇÃO



(73) DAIKIN INDUSTRIES, LTD. (JP)
 (72) YUKAKO KANAZAWA; JUNICHI SHIMODA; TATSUYA MAKINO;
 SHOUHEI MIYATANI; TOSHIHIKO TAKAYAMA
 Prazo de Validade: 20 (vinte) anos contados a partir de 13/12/2012, observadas
 as condições legais.

(11) BR 11 2014 014557-1 B1

Código 16.1 - Concessão de Patente ou Certificado de Adição de Invenção
 (22) 19/12/2012
 (30) 20/12/2011 JP 2011-278427; 28/03/2012 JP 2012-074660
 (51) F25B 39/04 (2006.01), F25B 1/00 (2006.01), F25B 39/00 (2006.01)
 (54) APARELHO DE REFRIGERAÇÃO
 (73) DAIKIN INDUSTRIES, LTD (JP)
 (72) TAKAYUKI SETOGUCHI; KEISUKE TANIMOTO; NORIYUKI OKUDA;
 TAKAMUNE OKUI; JUNICHI SHIMODA; TSUYOSHI YAMADA
 Prazo de Validade: 20 (vinte) anos contados a partir de 19/12/2012, observadas
 as condições legais.

(11) BR 11 2014 014855-4 B1

Código 16.1 - Concessão de Patente ou Certificado de Adição de Invenção
 (22) 20/12/2012
 (30) 20/12/2011 US 61/577,720; 30/11/2012 US 61/731,891
 (51) C08F 210/18 (2006.01)
 (54) PROCESSO DE POLIMERIZAÇÃO EM SOLUÇÃO PARA FORMAR UM
 INTERPOLÍMERO DE ETILENO/a-OLEFINA/POLIENO NÃO CONJUGADO
 (73) DOW GLOBAL TECHNOLOGIES LLC (US)
 (72) COLIN LIPISHAN; THOMAS W KARJALA; LIAM P SPENCER; JERZY
 KLOSIN; MICHAEL L. SMITH
 Prazo de Validade: 20 (vinte) anos contados a partir de 20/12/2012, observadas
 as condições legais.

(11) BR 11 2014 016808-3 B1

Código 16.1 - Concessão de Patente ou Certificado de Adição de Invenção
 (22) 11/07/2012
 (30) 06/01/2012 US 13/345,135; 06/01/2012 US PCT/US2012/020548;
 18/05/2012 US 61/649,171
 (51) A61K 31/155 (2006.01), A61K 31/343 (2006.01), A61K 31/36 (2006.01),
 A61K 31/381 (2006.01), A61K 31/40 (2006.01), A61K 31/341 (2006.01), A61K
 31/41 (2006.01), A61K 31/53 (2006.01), A61P 3/00 (2006.01)
 (54) USO DE UM COMPOSTO DE BIGUANIDA PARA A FABRICAÇÃO DE UM
 MEDICAMENTO PARA BAIXAR OS NÍVEIS DE GLICOSE NO SANGUE E
 PARA O TRATAMENTO DE UM DISTÚRBIO DO METABOLISMO DE GLICOSE
 (73) ANJI PHARMA (US) LLC (US)
 (72) ALAIN D. BARON; MARK S. FINEMAN; NIGEL R.A. BEELEY
 Prazo de Validade: 20 (vinte) anos contados a partir de 11/07/2012, observadas
 as condições legais.



(11) BR 11 2014 018294-9 B1	<p>Código 16.1 - Concessão de Patente ou Certificado de Adição de Invenção</p> <p>(22) 24/01/2013</p> <p>(30) 26/01/2012 US 61/591,115</p> <p>(51) C12N 15/82 (2006.01)</p> <p>(54) MÉTODO PARA PRODUZIR UMA PLANTA, CASSETE DE EXPRESSÃO, E, CÉLULA BACTERIANA</p> <p>(73) NORFOLK PLANT SCIENCES, LTD. (GB)</p> <p>(72) CATHERINE MARTIN; EUGENIO BUTELLI</p> <p>Prazo de Validade: 20 (vinte) anos contados a partir de 24/01/2013, observadas as condições legais.</p>
------------------------------------	--

(11) BR 11 2014 019587-0 B1	<p>Código 16.1 - Concessão de Patente ou Certificado de Adição de Invenção</p> <p>(22) 08/02/2013</p> <p>(30) 08/02/2012 US 61/596,708</p> <p>(51) A61F 13/02 (2006.01)</p> <p>(54) SISTEMA DE CURATIVO</p> <p>(73) NEODYNE BIOSCIENCES, INC. (US)</p> <p>(72) JASPER JACKSON; WILLIAM R. BEASLEY; JOHN A. ZEPEDA; RICHARD T. CALIGARIS</p> <p>Prazo de Validade: 20 (vinte) anos contados a partir de 08/02/2013, observadas as condições legais.</p>
------------------------------------	--

(11) BR 11 2014 021250-3 B1	<p>Código 16.1 - Concessão de Patente ou Certificado de Adição de Invenção</p> <p>(22) 27/02/2013</p> <p>(30) 27/02/2012 US 61/603,853; 02/07/2012 US 61/667,108; 27/02/2013 US 13/779,543</p> <p>(51) G03B 15/00 (2006.01)</p> <p>(54) SISTEMA DE IMAGEAMENTO DE 360°</p> <p>(73) OVIO TECHNOLOGIES, INC. (US)</p> <p>(72) GREGORY PAUL MUELLER; TED GAGLIANO; CHARLES KREUSER; KENNETH D. SALTER</p> <p>Prazo de Validade: 20 (vinte) anos contados a partir de 27/02/2013, observadas as condições legais.</p>
------------------------------------	---

(11) BR 11 2014 021312-7 B1	<p>Código 16.1 - Concessão de Patente ou Certificado de Adição de Invenção</p> <p>(22) 25/04/2013</p> <p>(30) 25/04/2012 JP 2012-099762</p> <p>(51) G01B 15/02 (2006.01), C23C 2/06 (2006.01), C23C 2/28 (2006.01), G01N 23/207 (2006.01)</p> <p>(54) MÉTODO E APARELHO PARA DETERMINAÇÃO DA ESPESSURA DA FASE DE LIGA Fe-Zn DE UMA CHAPA DE AÇO GALVANIZADA POR IMERSÃO A QUENTE</p> <p>(73) NIPPON STEEL CORPORATION (JP)</p>
------------------------------------	---



(72) MAKOTO NAKAZAWA

Prazo de Validade: 20 (vinte) anos contados a partir de 25/04/2013, observadas as condições legais.

(11) BR 11 2014 021993-1 B1

Código 16.1 - Concessão de Patente ou Certificado de Adição de Invenção

(22) 25/02/2013

(30) 05/03/2012 US 61/606,713; 20/03/2012 US 61/613,195; 06/07/2012 US 61/668,628

(51) C12Q 1/68 (2006.01), C12N 15/11 (2006.01), G01N 33/50 (2006.01), G01N 33/58 (2006.01)

(54) MÉTODOS E KITS PARA DETECÇÃO DE UMA VARIAÇÃO DE NUCLEOTÍDEO EM UMA SEQUÊNCIA DE ÁCIDO NUCLEICO ALVO ATRAVÉS DE UM ENSAIO DE PTOCE

(73) SEEGENE, INC. (KR)

(72) JONG YOON CHUN; YOUNG JO LEE

Prazo de Validade: 20 (vinte) anos contados a partir de 25/02/2013, observadas as condições legais.

(11) BR 11 2014 022196-0 B1

Código 16.1 - Concessão de Patente ou Certificado de Adição de Invenção

(22) 25/03/2013

(30) 20/04/2012 DE 102012103490.7

(51) H01H 9/00 (2006.01)

(54) TRANSFORMADOR DE DISTRIBUIÇÃO PARA A REGULAGEM DE VOLTAGEM DE REDES LOCAIS

(73) MASCHINENFABRIK REINHAUSEN GMBH (DE)

(72) CHRISTIAN HAMMER; MARTIN PANKOFER; ROLF STREMPER; ALFRED BIERINGER; ANDREAS STOCKER

Prazo de Validade: 20 (vinte) anos contados a partir de 25/03/2013, observadas as condições legais.

(11) BR 11 2014 023266-0 B1

Código 16.1 - Concessão de Patente ou Certificado de Adição de Invenção

(22) 07/03/2013

(30) 19/03/2012 JP 2012-062780; 19/03/2012 JP 2012-062781

(51) F16H 57/04 (2006.01), F16H 47/06 (2006.01)

(54) DISPOSITIVO DETRANSMISSÃO DE POTÊNCIA

(73) SUMITOMO HEAVY INDUSTRIES, LTD (JP)

(72) KAZUHISA ABE

Prazo de Validade: 20 (vinte) anos contados a partir de 07/03/2013, observadas as condições legais.

(11) BR 11 2014 023454-0 B1

Código 16.1 - Concessão de Patente ou Certificado de Adição de Invenção

(22) 15/03/2013

(30) 23/03/2012 US 61/614,834



(51) G01N 27/12 (2006.01)
 (54) SENSOR DE GÁS ETILENO, MÉTODO DE CAPTAÇÃO DE ETILENO E MÉTODO DE PRODUÇÃO DE UM SENSOR
 (73) MASSACHUSETTS INSTITUTE OF TECHNOLOGY (US)
 (72) TIMOTHY M. SWAGER; BIRGIT ESSER; JAN M. SCHNORR
 Prazo de Validade: 20 (vinte) anos contados a partir de 15/03/2013, observadas as condições legais.

(11) BR 11 2014 024454-5 B1

Código 16.1 - Concessão de Patente ou Certificado de Adição de Invenção
 (22) 08/04/2013
 (30) 11/04/2012 IT MI2012A000578; 20/04/2012 US 61/636,208
 (51) G01M 17/02 (2006.01), G01M 17/03 (2006.01)
 (54) MÉTODO E APARELHO PARA CONTROLAR PNEUS EM UMA LINHA DE PRODUÇÃO
 (73) PIRELLI TYRE S.P.A. (IT)
 (72) VINCENZO BOFFA; GIANNI MANCINI; FILIPPO MOLINARI
 Prazo de Validade: 20 (vinte) anos contados a partir de 08/04/2013, observadas as condições legais.

(11) BR 11 2014 024567-3 B1

Código 16.1 - Concessão de Patente ou Certificado de Adição de Invenção
 (22) 03/04/2013
 (30) 04/04/2012 FR 1253108
 (51) F01D 5/14 (2006.01)
 (54) PÁ DE ROTOR PARA TURBOMÁQUINA , DISCO COM PÁS EM UMA ÚNICA PEÇA , ROTORES DE COMPRESSOR E DE VENTONHA
 (73) SNECMA (FR)
 (72) VINCENT PAUL GABRIEL PERROT; JULIEN COINTE; JEAN-FRANÇOIS RIOS
 Prazo de Validade: 20 (vinte) anos contados a partir de 03/04/2013, observadas as condições legais.

(11) BR 11 2014 025463-0 B1

Código 16.1 - Concessão de Patente ou Certificado de Adição de Invenção
 (22) 11/04/2013
 (30) 12/04/2012 US 61/623,151; 14/05/2012 US 61/646,637; 19/10/2012 US 61/716,292; 19/10/2012 US 61/716,315; 19/10/2012 US 61/716,326; 31/10/2012 US 61/720,803; 31/10/2012 US 61/720,846; 31/10/2012 US 61/720,829; 05/12/2012 US 13/706,127; 14/12/2012 US 61/737,411
 (51) A61F 2/07 (2006.01)
 (54) Endoprótese visceral desramificada
 (73) SANFORD HEALTH (US)
 (72) PATRICK W. KELLY
 Prazo de Validade: 20 (vinte) anos contados a partir de 11/04/2013, observadas as condições legais.



-
- (11) BR 11 2014 025519-9 B1** Código 16.1 - Concessão de Patente ou Certificado de Adição de Invenção
(22) 12/03/2013
(30) 13/04/2012 US 61/623,711
(51) C12N 9/12 (2006.01)
(54) Escherichia coli RECOMBINANTE E MÉTODO PARA PRODUÇÃO DE UMA AMIDA GRAXA
(73) GENOMATICA, INC. (US)
(72) JASON J. LUTES; STEPHEN DELCARDAYRE
Prazo de Validade: 20 (vinte) anos contados a partir de 12/03/2013, observadas as condições legais.
-
- (11) BR 11 2014 025792-2 B1** Código 16.1 - Concessão de Patente ou Certificado de Adição de Invenção
(22) 18/04/2013
(30) 18/04/2012 US 61/635,007; 16/04/2013 US 13/864,018
(51) F02M 25/00 (2006.01), F28D 7/02 (2006.01)
(54) TROCADOR DE CALOR PARA A TRANSFERÊNCIA DE CALOR ENTRE FLUIDOS
(73) KENNIETH NEAL (US) ; EUGENE NEAL (US)
(72) KENNIETH NEAL; EUGENE NEAL; ERIC WILDERSON
Prazo de Validade: 20 (vinte) anos contados a partir de 18/04/2013, observadas as condições legais.
-
- (11) BR 11 2014 026200-4 B1** Código 16.1 - Concessão de Patente ou Certificado de Adição de Invenção
(22) 22/04/2013
(30) 23/04/2012 US 61/637,108; 25/04/2012 US 61/638,029
(51) G03B 17/12 (2006.01)
(54) CÂMERA DE TELEFONE CELULAR E SUPORTE DE AMOSTRA
(73) GREINER BIO-ONE NORTH AMERICA, INC. (US)
(72) GLAUCO R. SOUZA; JIANBO CHEN
Prazo de Validade: 20 (vinte) anos contados a partir de 22/04/2013, observadas as condições legais.
-
- (11) BR 11 2014 026272-1 B1** Código 16.1 - Concessão de Patente ou Certificado de Adição de Invenção
(22) 22/04/2013
(30) 25/04/2012 IN 1317/MUM/2012
(51) A61B 17/58 (2006.01), A61B 17/84 (2006.01), A61B 17/80 (2006.01)
(54) DISPOSITIVOS DE FECHAMENTO DO ESTERNO E DE APROXIMAÇÃO DE COSTELAS
(73) AJAY K. PATIL (IN)
(72) AJAY K. PATIL
Prazo de Validade: 20 (vinte) anos contados a partir de 22/04/2013, observadas as condições legais.

(11) BR 11 2014 026374-4 B1	<p>Código 16.1 - Concessão de Patente ou Certificado de Adição de Invenção (22) 30/04/2013 (30) 04/05/2012 US 13/464,508 (51) G01N 21/15 (2006.01), G01N 21/64 (2006.01) (54) SENSOR ÓTICO E MÉTODO (73) ECOLAB USA INC (US) (72) EUGENE TOKHTUEV; CHRISTOPHER J. OWEN; ANATOLY SKIRDA; WILLIAM M. CHRISTENSEN Prazo de Validade: 20 (vinte) anos contados a partir de 30/04/2013, observadas as condições legais.</p>
(11) BR 11 2014 026580-1 B1	<p>Código 16.1 - Concessão de Patente ou Certificado de Adição de Invenção (22) 25/04/2013 (30) 25/04/2012 EP 12 165517.9; 20/12/2012 EP 12 198766.3 (51) C12N 1/20 (2006.01), C12N 9/12 (2006.01) (54) CEPA DE STREPTOCOCCUS THERMOPHILUS, COMPOSIÇÃO, USOS DAS MESMAS, PRODUTO DE LEITE FERMENTADO, SEUS MÉTODOS DE PRODUÇÃO E MÉTODO PARA A TRIAGEM E ISOLAMENTO DE UMA CEPA DE STREPTOCOCCUS THERMOPHILUS COM GENE GLCK MUTADO (73) CHR. HANSEN A/S (DK) (72) ERIC JOHANSEN; KIM IB SOERENSEN; MIRJANA CURIC-BAWDEN; METTE PIA JUNGE Prazo de Validade: 20 (vinte) anos contados a partir de 25/04/2013, observadas as condições legais.</p>
(11) BR 11 2014 026929-7 B1	<p>Código 16.1 - Concessão de Patente ou Certificado de Adição de Invenção (22) 17/06/2013 (30) 18/06/2012 US 13/525,395 (51) G01N 33/00 (2006.01), G01N 31/22 (2006.01), G01N 21/78 (2006.01) (54) MÉTODO PARA MEDIR AGENTE TENSOATIVO EM UM PRIMEIRO LÍQUIDO (73) NALCO COMPANY (US) (72) VIVIANE PACHECO E SILVA; LUIZ WANDERLAY BRATFISCH PACE; EDMIR CARONE JUNIOR Prazo de Validade: 20 (vinte) anos contados a partir de 17/06/2013, observadas as condições legais.</p>
(11) BR 11 2014 027094-5 B1	<p>Código 16.1 - Concessão de Patente ou Certificado de Adição de Invenção (22) 30/04/2013 (30) 01/05/2012 JP 2012-104572; 27/12/2012 JP 2012-286025; 30/01/2013 JP 2013-015719 (51) G03G 9/087 (2006.01), G03G 9/08 (2006.01) (54) TONER, DESENVOLVEDOR, APARELHO DE FORMAÇÃO DE IMAGEM,</p>



PARTÍCULAS, MÉTODO PARA PRODUZIR TONER E MÉTODO PARA PRODUZIR PARTÍCULAS

(73) RICOH COMPANY, LTD. (JP)

(72) KEIKO OSAKA; CHIAKI TANAKA; MASAKI WATANABE

Prazo de Validade: 20 (vinte) anos contados a partir de 30/04/2013, observadas as condições legais.

(11) BR 11 2014 028300-1 B1

Código 16.1 - Concessão de Patente ou Certificado de Adição de Invenção
(22) 10/05/2013

(30) 15/05/2012 KR 10-2012-0051323

(51) G06F 3/01 (2006.01), G06F 3/14 (2006.01), G06F 3/048 (2006.01), H04B 1/40 (2006.01)

(54) MÉTODO DE OPERAÇÃO DE UMA UNIDADE DE EXIBIÇÃO E TERMINAL SUPORTANDO O MESMO

(73) SAMSUNG ELECTRONICS CO., LTD. (KR)

(72) EUN YOUNG PARK; CHUNG-KYU LEE; PILL SUN SONG

Prazo de Validade: 20 (vinte) anos contados a partir de 10/05/2013, observadas as condições legais.

(11) BR 11 2014 028431-8 B1

Código 16.1 - Concessão de Patente ou Certificado de Adição de Invenção
(22) 11/05/2013

(30) 11/05/2012 JP 2012-108972

(51) A61K 31/445 (2006.01), A61K 31/57 (2006.01), A61K 31/7048 (2006.01), A61K 9/16 (2006.01), A61P 29/00 (2006.01), A61K 47/02 (2006.01), A61K 47/26 (2006.01)

(54) NANOPÓ DE COMPOSTO ORGÂNICO, MÉTODO PARA PRODUZIR O MESMO E SUSPENSÃO

(73) ACTIVUS PHARMA CO., LTD. (JP)

(72) TAKAHIRO TADA; KAZUHIRO KAGAMI; SHIRO YOKOTA

Prazo de Validade: 20 (vinte) anos contados a partir de 11/05/2013, observadas as condições legais.

(11) BR 11 2014 028916-6 B1

Código 16.1 - Concessão de Patente ou Certificado de Adição de Invenção
(22) 20/05/2013

(30) 19/05/2012 US 61/649,253

(51) A61K 9/00 (2006.01), A61M 25/00 (2006.01), A61M 27/00 (2006.01)

(54) DISPOSITIVO MÉDICO

(73) TARIS BIOMEDICAL LLC (US)

(72) HEEJIN LEE; HONG LINH HO DUC

Prazo de Validade: 20 (vinte) anos contados a partir de 20/05/2013, observadas as condições legais.

(11) BR 11 2014 029085-7 B1

Código 16.1 - Concessão de Patente ou Certificado de Adição de Invenção



(22) 23/05/2012

(51) G02B 6/00 (2006.01)

(54) PAINEL DE ILUMINAÇÃO DE SUPERFÍCIE, PERFIL ESPAÇADOR E MÉTODO DE FABRICAÇÃO DE UM PAINEL DE ILUMINAÇÃO DE VIDRO

(73) AGC GLASS EUROPE (BE)

(72) PATRICK AYOUB; CARMELO DADO

Prazo de Validade: 20 (vinte) anos contados a partir de 23/05/2012, observadas as condições legais.

(11) BR 11 2014 029523-9 B1

Código 16.1 - Concessão de Patente ou Certificado de Adição de Invenção

(22) 23/05/2013

(30) 31/05/2012 FR 1255020

(51) F01D 5/14 (2006.01), F04D 29/32 (2006.01), F04D 29/66 (2006.01)

(54) PÁ DE VENTILADOR PARA TURBORREATOR DE AVIÃO, VENTILADOR DE TURBORREATOR DE AVIÃO, E, TURBORREATOR DE AVIÃO

(73) SNECMA (FR)

(72) HANNA REISS; ADRIEN BISCAY; BENOIT FAYARD; LAURENT JABLONSKI; DAMIEN MERLOT

Prazo de Validade: 20 (vinte) anos contados a partir de 23/05/2013, observadas as condições legais.

(11) BR 11 2014 029701-0 B1

Código 16.1 - Concessão de Patente ou Certificado de Adição de Invenção

(22) 28/05/2013

(30) 28/05/2012 SE 1250540.0

(51) D21C 3/02 (2006.01), C08B 9/00 (2006.01), C13K 13/00 (2006.01), D21C 11/00 (2006.01)

(54) PROCESSO PARA FABRICAÇÃO DE POLPA DE DISSOLUÇÃO, LICOR, E, POLPA

(73) LENZING AKTIENGESELLSCHAFT (AT) ; SÖDRA SKOGSÄGARNA EKONOMISK FÖRENING (SE)

(72) JOHANNES BOGREN; JIM PARKVAAS; GABRIELE SCHILD; ANDREA BORGARDS

Prazo de Validade: 20 (vinte) anos contados a partir de 28/05/2013, observadas as condições legais.

(11) BR 11 2014 029736-3 B1

Código 16.1 - Concessão de Patente ou Certificado de Adição de Invenção

(22) 27/05/2013

(30) 31/05/2012 JP 2012-124819

(51) C09D 167/00 (2006.01), B05D 7/14 (2006.01), B05D 7/24 (2006.01), B32B 15/09 (2006.01), B65D 25/14 (2006.01), C09D 7/00 (2006.01), C09D 161/06 (2006.01), C09D 161/20 (2006.01)

(54) COMPOSIÇÃO DE REVESTIMENTO, PLACA DE METAL REVESTIDA, RECIPIENTE DE METAL, E, FECHO DE METAL

(73) TOYO SEIKAN GROUP HOLDINGS, LTD (JP) ; VALSPAR ROCK CO.,



LTD. (JP)

(72) Naoyuki Takagi; Keizou Kanzaki; Nobuaki Sano; Mayumi Arai

Prazo de Validade: 20 (vinte) anos contados a partir de 27/05/2013, observadas as condições legais.

(11) BR 11 2014 030835-7 B1

Código 16.1 - Concessão de Patente ou Certificado de Adição de Invenção

(22) 14/06/2013

(30) 15/06/2012 DE 10 2012 011 890.2

(51) A61K 31/405 (2006.01), A61K 31/455 (2006.01), A61P 35/00 (2006.01), A61K 9/00 (2006.01)

(54) COMPOSIÇÃO CONTENDO ÁCIDO NICOTÍNICO E/OU NICOTINAMIDA E/OU TRIPTOFANO, E USO DA MESMA

(73) CONARIS RESEARCH INSTITUTE AG (DE)

(72) GEORG WAETZIG; DIRK SEEGERT

Prazo de Validade: 20 (vinte) anos contados a partir de 14/06/2013, observadas as condições legais.

(11) BR 11 2014 031635-0 B1

Código 16.1 - Concessão de Patente ou Certificado de Adição de Invenção

(22) 19/06/2013

(30) 19/06/2012 US 61/661,559

(51) C07F 9/6561 (2006.01), A61K 31/675 (2006.01), A61P 31/04 (2006.01), C07F 9/60 (2006.01)

(54) DERIVADOS DE PRÓ-FÁRMACO DE

(E)-N-METIL-N-(3-METILBENZOFURAN-2-IL)

METIL)-3-(7-OXO-5,6,7,8-TETRAIDRO-1,8-NAFTIRINDIN-3-IL) ACRILAMIDA

(73) DEBIOPHARM INTERNATIONAL SA (CH)

(72) JOHN, J. PARTRIDGE; JOHN, COLUCCI; YVES, GAREAU; MICHEL, THERIEN; ROBERT, ZAMBONI; BARRY, HAFKIN; ANTHONY, MARFAT; HELMI, ZAGHDANE

Prazo de Validade: 20 (vinte) anos contados a partir de 19/06/2013, observadas as condições legais.

(11) BR 11 2014 031887-5 B1

Código 16.1 - Concessão de Patente ou Certificado de Adição de Invenção

(22) 24/06/2013

(30) 25/06/2012 FR 1255996

(51) G01D 5/22 (2006.01), G01D 18/00 (2006.01)

(54) MÉTODO E DISPOSITIVO DE MONITORIZAÇÃO DE UM SENSOR, CADEIA DE MEDIÇÃO, E, MEIO DE ARMAZENAMENTO LEGÍVEL POR COMPUTADOR

(73) SNECMA (FR)

(72) VINCENT CABRET; CÉDRIK DJELASSI

Prazo de Validade: 20 (vinte) anos contados a partir de 24/06/2013, observadas as condições legais.



(11) BR 11 2014 031903-0 B1	<p>Código 16.1 - Concessão de Patente ou Certificado de Adição de Invenção (22) 11/06/2013 (30) 20/06/2012 FR 1201751 (51) F02C 9/28 (2006.01), F02C 9/44 (2006.01) (54) MÉTODO PARA AJUSTAR UM VALOR DE PONTO DE REGULAGEM, E, USO (73) SNECMA (FR) (72) HICHEM BELGHAGI; SYLVAIN CLERMONTÉ; LAURENCE GARIN Prazo de Validade: 20 (vinte) anos contados a partir de 11/06/2013, observadas as condições legais.</p>
(11) BR 11 2014 032234-1 B1	<p>Código 16.1 - Concessão de Patente ou Certificado de Adição de Invenção (22) 20/06/2013 (30) 20/06/2012 US 61/662,259 (51) F04D 29/18 (2006.01) (54) IMPELIDOR ANTIFRAGMENTAÇÃO E MÉTODO PARA FORMAR UM IMPELIDOR ANTIFRAGMENTAÇÃO (73) PHILADELPHIA MIXING SOLUTIONS, LTD. (US) (72) ROBERT W. HIGBEE; WOJCIECH WYCZALKOWSKI; JASON J. GIACOMELLI Prazo de Validade: 20 (vinte) anos contados a partir de 20/06/2013, observadas as condições legais.</p>
(11) BR 11 2014 032238-4 B1	<p>Código 16.1 - Concessão de Patente ou Certificado de Adição de Invenção (22) 19/06/2013 (30) 20/06/2012 US 61/662,224 (51) G01N 15/08 (2006.01) (54) APARELHO CONFIGURADO PARA MEDIR CONDUTIVIDADE HIDRÁULICA COM O USO DE PENETRAÇÃO EM FURO DE SONDAGEM E APARELHO PARA MEDIR CONDUTIVIDADE HIDRÁULICA DO SOLO EM UM FURO DE SONDAGEM FEITO NO SOLO EM UMA LOCALIZAÇÃO A SER TESTADA (73) J.R. SIMPLOT COMPANY (US) (72) BROCK BROWN; RON HAGER; GRANT J. WILLIAMS Prazo de Validade: 20 (vinte) anos contados a partir de 19/06/2013, observadas as condições legais.</p>
(11) BR 11 2015 000216-1 B1	<p>Código 16.1 - Concessão de Patente ou Certificado de Adição de Invenção (22) 22/10/2014 (30) 14/05/2014 CN 201410203339.1 (51) G06F 9/48 (2006.01) (54) MÉTODO E DISPOSITIVO DE PROCESSAMENTO PARA UM PROGRAMA DE APLICATIVO</p>



(73) XIAOMI INC. (CN)
 (72) WENJUN WANG; JUN YUAN; QIWU HUANG; WEI HAN
 Prazo de Validade: 20 (vinte) anos contados a partir de 22/10/2014, observadas as condições legais.

(11) BR 11 2015 000529-2 B1 Código 16.1 - Concessão de Patente ou Certificado de Adição de Invenção
 (22) 12/07/2013
 (30) 12/07/2012 US 61/671,041
 (51) A61M 15/00 (2006.01)
 (54) INALADOR DE PÓ SECO
 (73) MANNKIND CORPORATION (US)
 (72) CHAD C. SMUTNEY; BENOIT ADAMO; BRENDAN F. LAURENZI; P. SPENCER KINSEY
 Prazo de Validade: 20 (vinte) anos contados a partir de 12/07/2013, observadas as condições legais.

(11) BR 11 2015 000976-0 B1 Código 16.1 - Concessão de Patente ou Certificado de Adição de Invenção
 (22) 08/07/2013
 (30) 19/07/2012 US 13/553070
 (51) A61B 5/02 (2006.01), A61B 5/08 (2006.01), A61B 5/087 (2006.01), A61B 5/097 (2006.01)
 (54) SISTEMA E MÉTODO PARA MONITORAMENTO DE RESPIRAÇÃO
 (73) LINSHOM MANAGEMENT, LLC (US)
 (72) DORON FELDMAN; JERROLD LERMAN; RONEN FELDMAN; JOHN MOSER; URI FELDMAN
 Prazo de Validade: 20 (vinte) anos contados a partir de 08/07/2013, observadas as condições legais.

(11) BR 11 2015 001455-0 B1 Código 16.1 - Concessão de Patente ou Certificado de Adição de Invenção
 (22) 19/07/2013
 (30) 24/07/2012 DE 10 2012 106 708.2
 (51) B30B 9/24 (2006.01)
 (54) ELO DE CORRENTE, CORRENTE DE SUPORTE E DISPOSITIVO DE SUPORTE
 (73) Nordischer Maschinenbau Rud. Baader GmbH + Co. KG (DE)
 (72) Reinhard Evers
 Prazo de Validade: 20 (vinte) anos contados a partir de 19/07/2013, observadas as condições legais.

(11) BR 11 2015 001869-6 B1 Código 16.1 - Concessão de Patente ou Certificado de Adição de Invenção
 (22) 30/07/2013
 (30) 30/07/2012 JP 2012-168677
 (51) F04C 23/02 (2006.01), F04B 39/00 (2006.01), F04C 29/00 (2006.01)



(54) MÁQUINA GIRATÓRIA E COMPRESSOR

(73) DAIKIN INDUSTRIES, LTD. (JP)

(72) YASUHIRO MURAKAMI

Prazo de Validade: 20 (vinte) anos contados a partir de 30/07/2013, observadas as condições legais.

(11) BR 11 2015 003185-4 B1

Código 16.1 - Concessão de Patente ou Certificado de Adição de Invenção

(22) 09/08/2013

(30) 15/08/2012 DE 10 2012 214 531.1

(51) D21F 3/10 (2006.01)

(54) CILINDRO DE ASPIRAÇÃO PARA UMA MÁQUINA DESTINADA À FABRICAÇÃO E/OU PROCESSAMENTO DE UM ROLO DE PAPEL, CARTOLINA OU PAPEL DE SEDA

(73) VOITH PATENT GMBH (DE)

(72) ERKELENZ MARC; HONOLD JOCHEN

Prazo de Validade: 20 (vinte) anos contados a partir de 09/08/2013, observadas as condições legais.

(11) BR 11 2015 003893-0 B1

Código 16.1 - Concessão de Patente ou Certificado de Adição de Invenção

(22) 19/07/2013

(30) 31/08/2012 EP 12182606.9

(51) G07C 9/00 (2006.01)

(54) MÉTODO DE FECHADURA ELETRÔNICA E FECHADURA ELETRÔNICA

(73) INVENTIO AG (CH)

(72) KILIAN SCHUSTER

Prazo de Validade: 20 (vinte) anos contados a partir de 19/07/2013, observadas as condições legais.

(11) BR 11 2015 004660-6 B1

Código 16.1 - Concessão de Patente ou Certificado de Adição de Invenção

(22) 29/08/2013

(30) 04/09/2012 JP 2012-194255

(51) F04D 17/04 (2006.01)

(54) VENTILADOR DE CIRCULAÇÃO CRUZADA

(73) DAIKIN INDUSTRIES, LTD. (JP)

(72) SATOSHI NAKAI; HIDESHI TANAKA; YOSHINORI KAGAWA; KAZUHIRO MATSUMOTO; KAZUYA NISHIMURA

Prazo de Validade: 20 (vinte) anos contados a partir de 29/08/2013, observadas as condições legais.

(11) BR 11 2015 007976-8 B1

Código 16.1 - Concessão de Patente ou Certificado de Adição de Invenção

(22) 16/10/2013

(30) 17/10/2012 KR 10-2012-0115505

(51) G06F 16/951 (2006.01), G06F 3/0481 (2006.01), G06F 3/0488 (2006.01),



G06F 3/14 (2006.01), G06F 40/166 (2006.01)

(54) MÉTODO PARA EDITAR UM DOCUMENTO USANDO UM APLICATIVO DE PROCESSAMENTO DE TEXTO EM UM DISPOSITIVO ELETRÔNICO, DISPOSITIVO ELETRÔNICO, MEIO DE GRAVAÇÃO LEGÍVEL POR COMPUTADOR TANGÍVEL

(73) SAMSUNG ELECTRONICS CO., LTD. (KR)

(72) YOUNG-CHEOL KANG

Prazo de Validade: 20 (vinte) anos contados a partir de 16/10/2013, observadas as condições legais.

(11) BR 11 2015 009030-3 B1

Código 16.1 - Concessão de Patente ou Certificado de Adição de Invenção

(22) 09/10/2013

(30) 22/10/2012 US 13/657,553

(51) A61B 17/32 (2006.01)

(54) INSTRUMENTO CIRÚRGICO ULTRASSÔNICO ARTICULÁVEL, INSTRUMENTO CIRÚRGICO E INSTRUMENTO CIRÚRGICO ROBÓTICO

(73) ETHICON ENDO-SURGERY, INC. (US)

(72) WILLIAM A. OLSON; DANIEL W. PRICE; KEVIN L. HOUSER; JEFFREY D. MESSERLY; FOSTER B. STULEN

Prazo de Validade: 20 (vinte) anos contados a partir de 09/10/2013, observadas as condições legais.

(11) BR 11 2015 010634-0 B1

Código 16.1 - Concessão de Patente ou Certificado de Adição de Invenção

(22) 08/11/2013

(30) 14/11/2012 US 13/676,225

(51) G01V 9/00 (2006.01), G01N 33/24 (2006.01), E21B 49/02 (2006.01), E21B 49/08 (2006.01)

(54) APARELHO E MÉTODO PARA ESTIMATIVA DE PROPRIEDADE DE FORMAÇÃO TERRESTRE

(73) BAKER HUGHES INCORPORATED (US)

(72) FRANCISCO GALVAN- SANCHEZ; OLUFEMI A. ADEGBOLA; CHRIS MORGAN; GIGI ZHANG; MATTHIAS MEISTER

Prazo de Validade: 20 (vinte) anos contados a partir de 08/11/2013, observadas as condições legais.

(11) BR 11 2015 011479-2 B1

Código 16.1 - Concessão de Patente ou Certificado de Adição de Invenção

(22) 18/11/2013

(30) 19/11/2012 US 61/728,091; 15/03/2013 US 13/833,002

(51) B01D 46/24 (2006.01)

(54) CARTUCHO DE FILTRO, CONJUNTO DE FILTRO E MÉTODO DE FORMAR UM CARTUCHO DE FILTRO

(73) DONALDSON COMPANY, INC. (US)

(72) STEVEN CAMPBELL; STEVEN SCOTT GIESEKE; ANDREW L. ALBITZ

Prazo de Validade: 20 (vinte) anos contados a partir de 18/11/2013, observadas as condições legais.



as condições legais.

(11) BR 11 2015 011892-5 B1 Código 16.1 - Concessão de Patente ou Certificado de Adição de Invenção
(22) 14/12/2013
(30) 14/02/2012 US 13/714,610
(51) G06N 7/00 (2006.01)
(54) MÉTODO EM UM SISTEMA DE APRENDIZADO DE MÁQUINA E APARELHO DE APRENDIZADO DE MÁQUINA
(73) MICROSOFT TECHNOLOGY LICENSING, LLC (US)
(72) REINHARD SEBASTIAN BERNHARD NOWOZIN; PO-LING LOH
Prazo de Validade: 20 (vinte) anos contados a partir de 14/12/2013, observadas as condições legais.

(11) BR 11 2015 011935-2 B1 Código 16.1 - Concessão de Patente ou Certificado de Adição de Invenção
(22) 14/12/2013
(30) 14/12/2012 US 13/714,413
(51) H04L 29/08 (2006.01), G06F 3/06 (2006.01), G06F 21/60 (2006.01), H04L 29/06 (2006.01)
(54) MÉTODO, SISTEMA E MEIO DE ARMAZENAMENTO PARA COMPATIVELMENTE ESTENDER O TAMANHO DE TOKEN DE OFFLOAD
(73) MICROSOFT TECHNOLOGY LICENSING, LLC (US)
(72) DUSTIN L. GREEN
Prazo de Validade: 20 (vinte) anos contados a partir de 14/12/2013, observadas as condições legais.

(11) BR 11 2015 011962-0 B1 Código 16.1 - Concessão de Patente ou Certificado de Adição de Invenção
(22) 25/11/2013
(30) 26/11/2012 DE 10 2012 221 520.4
(51) C23C 22/34 (2006.01), C23C 22/74 (2006.01), C09D 5/08 (2006.01), C23C 18/12 (2006.01), C09D 7/00 (2006.01), C09D 103/14 (2006.01), C09D 105/00 (2006.01), C09D 105/06 (2006.01), B05D 7/14 (2006.01), B05D 7/16 (2006.01)
(54) MÉTODO PARA REVESTIR SUPERFÍCIES METÁLICAS DE SUBSTRATOS
(73) CHEMETALL GMBH (DE)
(72) DANIEL WASSERFALLEN; MICHAEL SCHWAMB; ALIAKSANDR FRENKEL; VERA SOTKE; WOLFGANG BREMSER; MARTIN DROLL; OLIVER SEEWALD; RON EILINGHOFF; STEPHANIE GEROLD; EVGENIJA NIESEN; LARS SCHACHTSIEK; MANUEL TRAUT
Prazo de Validade: 20 (vinte) anos contados a partir de 25/11/2013, observadas as condições legais.

(11) BR 11 2015 012183-7 B1 Código 16.1 - Concessão de Patente ou Certificado de Adição de Invenção
(22) 23/10/2013



(30) 28/11/2012 DE 10 2012 221 809.2
 (51) C01B 3/00 (2006.01)
 (54) UTILIZAÇÃO DE UMA MISTURA LÍQUIDA À TEMPERATURA AMBIENTE CONTENDO DOIS OU MAIS COMPOSTOS SELECIONADOS A PARTIR DE ISÔMEROS DE BENZILTOLUENO OU DIBENZILTOLUENO, MÉTODO PARA A PROVISÃO PELO MENOS PARCIAL DE UM CONSUMIDOR COM HIDROGÊNIO, DISPOSITIVO E VEÍCULO AUTOMOTOR
 (73) HYDROGENIOUS TECHNOLOGIES GMBH (DE)
 (72) JENNIFER DUNGS; DANIEL TEICHMANN; NICOLE BRÜCKNER; ANDREAS BÖSMANN; PETER WASSERSCHIED
 Prazo de Validade: 20 (vinte) anos contados a partir de 23/10/2013, observadas as condições legais.

(11) BR 11 2015 014531-0 B1 Código 16.1 - Concessão de Patente ou Certificado de Adição de Invenção
 (22) 11/12/2013
 (30) 21/12/2012 EP 12199272.1
 (51) G07C 9/00 (2006.01)
 (54) MÉTODO DE INFORMAÇÃO DE COMANDO, SISTEMA DE INFORMAÇÃO DE COMANDO E MEIO DE ARMAZENAMENTO
 (73) INVENTIO AG (CH)
 (72) HANS BLÖCHLE; KILIAN SCHUSTER
 Prazo de Validade: 20 (vinte) anos contados a partir de 11/12/2013, observadas as condições legais.

(11) BR 11 2015 015197-3 B1 Código 16.1 - Concessão de Patente ou Certificado de Adição de Invenção
 (22) 24/12/2013
 (30) 28/12/2012 US 61/746,819
 (51) G02B 27/00 (2006.01)
 (54) MÉTODO PARA A FABRICAÇÃO PRODUÇÃO DE ARTIGO ÓPTICO, MÉTODO PARA OBTER UM ARTIGO ÓPTICO CORTADO E ARTIGO ÓPTICO
 (73) ESSILOR INTERNATIONAL (FR)
 (72) GÉRALD FOURNAND
 Prazo de Validade: 20 (vinte) anos contados a partir de 24/12/2013, observadas as condições legais.

(11) BR 11 2015 016449-8 B1 Código 16.1 - Concessão de Patente ou Certificado de Adição de Invenção
 (22) 17/01/2014
 (30) 18/01/2013 JP 2013-007732
 (51) A61F 13/15 (2006.01), A61F 13/49 (2006.01)
 (54) ARTIGO ABSORVENTE E MÉTODO DE PRODUÇÃO DO MESMO
 (73) UNICHARM CORPORATION (JP)
 (72) HIROKI GODA; SHINICHI ISHIKAWA; RYOTA KAWAMORI; KENGO OCHI
 Prazo de Validade: 20 (vinte) anos contados a partir de 17/01/2014, observadas as condições legais.



as condições legais.

-
- (11) BR 11 2015 016544-3 B1** Código 16.1 - Concessão de Patente ou Certificado de Adição de Invenção
 (22) 09/01/2014
 (30) 11/01/2013 US 61/751,508
 (51) B01L 3/00 (2006.01)
 (54) SISTEMA E BANDEJA PARA PROCESSAMENTO DE AMOSTRAS POR UMA PLATAFORMA ROBÓTICA
 (73) REGENERON PHARMACEUTICALS, INC. (US)
 (72) Rostislav Chernomorsky; Nicholas Gale; Sam Cichon
 Prazo de Validade: 20 (vinte) anos contados a partir de 09/01/2014, observadas as condições legais.
-
- (11) BR 11 2015 016935-0 B1** Código 16.1 - Concessão de Patente ou Certificado de Adição de Invenção
 (22) 15/01/2013
 (51) F02C 1/00 (2006.01)
 (54) MOTOR DE TURBINA A GÁS, E, MÉTODO PARA FORNECER PROTEÇÃO CONTRA FOGO PARA UMA UNIDADE DE POTÊNCIA AUXILIAR
 (73) UNITED TECHNOLOGIES CORPORATION (US)
 (72) CHUNG WONG; JACK V. VITALE; OMAR I. OSORIO; DAIH-YEOU CHEN
 Prazo de Validade: 20 (vinte) anos contados a partir de 15/01/2013, observadas as condições legais.
-
- (11) BR 11 2015 017010-2 B1** Código 16.1 - Concessão de Patente ou Certificado de Adição de Invenção
 (22) 27/02/2013
 (30) 21/01/2013 SG 201300504-6
 (51) B63B 21/04 (2006.01), B63B 22/04 (2006.01)
 (54) SISTEMA PARA ACOPLAR DUAS ESTRUTURAS FLUTUANTES
 (73) KEPPEL OFFSHORE & MARINE TECHNOLOGY CENTRE PTE LTD (SG)
 (72) AMIT JAIN; ANIS ALTAF HUSSAIN; AZIZ AMIRALI MERCHANT
 Prazo de Validade: 20 (vinte) anos contados a partir de 27/02/2013, observadas as condições legais.
-
- (11) BR 11 2015 017103-6 B1** Código 16.1 - Concessão de Patente ou Certificado de Adição de Invenção
 (22) 18/01/2014
 (30) 21/01/2013 US 13/746,000
 (51) G06F 9/38 (2006.01), G06F 9/345 (2006.01)
 (54) MÉTODO E APARELHO PARA CANCELAR SOLICITAÇÕES DE PRÉ-BUSCA DE DADOS PARA UM LOOP
 (73) QUALCOMM INCORPORATED (US)
 (72) MATTHEW M. GILBERT
 Prazo de Validade: 20 (vinte) anos contados a partir de 18/01/2014, observadas as condições legais.



(11) BR 11 2015 017331-4 B1 Código 16.1 - Concessão de Patente ou Certificado de Adição de Invenção
 (22) 22/01/2014
 (30) 23/01/2013 EP 13305078.1
 (51) C07D 413/14 (2006.01), A61K 31/4245 (2006.01), A61K 31/4196 (2006.01), A61K 31/497 (2006.01), A61P 35/00 (2006.01)
 (54) COMPOSTOS DE FORMULA I, FORMA CRISTALINA, USO DOS COMPOSTOS, COMBINAÇÃO E COMPOSIÇÃO
 (73) ASTRAZENECA AB (SE)
 (72) BERNARD CHRISTOPHE BARLAAM; DAVID BERRY; BENEDICTE DELOUVRIE; CRAIG STEVEN HARRIS; CHRISTINE MARIE PAUL LAMBERT-VAN DER BREMPT; GILLES OUVRY; GARY PATRICK REID; GARY PETER TOMKINSON
 Prazo de Validade: 20 (vinte) anos contados a partir de 22/01/2014, observadas as condições legais.

(11) BR 11 2015 017517-1 B1 Código 16.1 - Concessão de Patente ou Certificado de Adição de Invenção
 (22) 09/02/2014
 (30) 08/03/2013 US 13/791,627
 (51) C01B 33/14 (2006.01)
 (54) MÉTODO PARA A PRODUÇÃO DE SÍLICA COLOIDAL COM ALTO TEOR DE SÓLIDOS
 (73) ECOLAB USA INC. (US)
 (72) JANE B WONG SHING; ZHI CHEN; DENIS MACDONALD; RONALD S. DOLES; WEN BAI; RAYMOND D. MILLER JR.
 Prazo de Validade: 20 (vinte) anos contados a partir de 09/02/2014, observadas as condições legais.

(11) BR 11 2015 017803-0 B1 Código 16.1 - Concessão de Patente ou Certificado de Adição de Invenção
 (22) 31/01/2014
 (30) 01/02/2013 US 13/757,236
 (51) A61F 9/00 (2006.01), A61F 9/009 (2006.01)
 (54) INTERFACE DE PACIENTE BIRRADIAL
 (73) ALCON, INC. (CH)
 (72) ILYA GOLDSHLEGER; JEREMY DONG; TIBOR JUHASZ; WESLEY LUMMIS; FERENC RAKSI
 Prazo de Validade: 20 (vinte) anos contados a partir de 31/01/2014, observadas as condições legais.

(11) BR 11 2015 017892-8 B1 Código 16.1 - Concessão de Patente ou Certificado de Adição de Invenção
 (22) 01/02/2013
 (51) H01M 10/48 (2006.01), G01R 31/36 (2006.01), H02J 7/00 (2006.01)
 (54) SISTEMA DE BATERIA
 (73) TOYOTA JIDOSHA KABUSHIKI KAISHA (JP)



(72) HIROYUKI KAIYA; KENJI TAKAHASHI; YUJI NISHI; HIROKI TASHIRO
Prazo de Validade: 20 (vinte) anos contados a partir de 01/02/2013, observadas as condições legais.

(11) BR 11 2015 018361-1 B1 Código 16.1 - Concessão de Patente ou Certificado de Adição de Invenção
(22) 20/02/2014
(30) 20/02/2013 GB 1303003.6; 13/03/2013 GB 1304488.8; 02/04/2013 GB 1305908.4; 30/08/2013 GB 1315457.0
(51) B41F 17/22 (2006.01), B41F 33/00 (2006.01), B41F 31/16 (2006.01), B41F 31/20 (2006.01)
(54) RECIPIENTE
(73) CROWN PACKAGING TECHNOLOGY, INC. (US)
(72) GRAHAME HUGHES; KATHERINE ROSELAAR
Prazo de Validade: 20 (vinte) anos contados a partir de 20/02/2014, observadas as condições legais.

(11) BR 11 2015 018654-8 B1 Código 16.1 - Concessão de Patente ou Certificado de Adição de Invenção
(22) 08/03/2013
(30) 07/02/2013 CN 201320071058.6
(51) H01M 2/04 (2006.01)
(54) COBERTURA SUPERIOR DE UM ARMAZENADOR INTELIGENTE DE BATERIA
(73) ZHANGZHOU HUAWEI POWER SUPPLY TECHNOLOGY CO., LTD. (CN)
(72) ZHIMIN KE; WEIXIN CAI
Prazo de Validade: 20 (vinte) anos contados a partir de 08/03/2013, observadas as condições legais.

(11) BR 11 2015 018699-8 B1 Código 16.1 - Concessão de Patente ou Certificado de Adição de Invenção
(22) 04/02/2014
(30) 08/02/2013 US 13/763,161
(51) A61B 17/072 (2006.01)
(54) CONJUNTO DE ATUADOR DE EXTREMIDADE PARA USO COM UM INSTRUMENTO CIRÚRGICO
(73) ETHICON ENDO-SURGERY, INC. (US)
(72) FREDERICK E. SHELTON IV; JEFFREY S. SWAYZE; KATHERINE J. SCHMID
Prazo de Validade: 20 (vinte) anos contados a partir de 04/02/2014, observadas as condições legais.

(11) BR 11 2015 019020-0 B1 Código 16.1 - Concessão de Patente ou Certificado de Adição de Invenção
(22) 12/03/2014
(30) 14/03/2013 US 13/828,634
(51) D21C 11/10 (2006.01), D21C 11/08 (2006.01), D21C 11/00 (2006.01)



(54) PROCESSO PARA RECUPERAÇÃO DE CALOR DO LICOR NEGRO FRACO EM UM PROCESSO DE POLPAÇÃO DE MADEIRA

(73) VEOLIA WATER TECHNOLOGIES, INC. (US)

(72) MICHAEL BEGLEY

Prazo de Validade: 20 (vinte) anos contados a partir de 12/03/2014, observadas as condições legais.

(11) BR 11 2015 019099-5 B1

Código 16.1 - Concessão de Patente ou Certificado de Adição de Invenção
(22) 10/02/2014

(30) 15/02/2013 US 13/768,972

(51) G06F 11/36 (2006.01), G06F 9/44 (2006.01)

(54) MÉTODO IMPLEMENTADO POR COMPUTADOR PARA GERAR UMA PILHA DE CHAMADAS ASSÍNCRONAS E SISTEMA DE COMPUTADOR

(73) MICROSOFT TECHNOLOGY LICENSING, LLC (US)

(72) LUCIAN WISCHIK; ERIC FEIVESON

Prazo de Validade: 20 (vinte) anos contados a partir de 10/02/2014, observadas as condições legais.

(11) BR 11 2015 019409-5 B1

Código 16.1 - Concessão de Patente ou Certificado de Adição de Invenção
(22) 13/02/2014

(30) 13/02/2013 US 61/764,476; 13/02/2014 US 14/179,871; 13/02/2014 US 14/179,942

(51) H03M 13/11 (2006.01), H03M 13/03 (2006.01)

(54) PROJETO DE LDPC UTILIZANDO CONSTRUÇÕES QUASE-CÍCLICAS E PERFURAÇÃO PARA ALTA TAXA, ALTO PARALELISMO, E PISO DE ERRO BAIXO

(73) QUALCOMM INCORPORATED (US)

(72) THOMAS J. RICHARDSON

Prazo de Validade: 20 (vinte) anos contados a partir de 13/02/2014, observadas as condições legais.

(11) BR 11 2015 019484-2 B1

Código 16.1 - Concessão de Patente ou Certificado de Adição de Invenção
(22) 13/02/2014

(30) 15/02/2013 US 61/765,209

(51) A01C 7/00 (2006.01)

(54) APARELHO PARA MEDIR E TRATAR GRÂNULOS AGRÍCOLAS

(73) BAYER CROPSCIENCE INC. (CA) ; AG GROWTH INTERNATIONAL (CA)

(72) DANICK JOSEPH BARDI; ROBERT REEKIE; TIMOTHY STRYDHORST; DALTON CRAIG MANN

Prazo de Validade: 20 (vinte) anos contados a partir de 13/02/2014, observadas as condições legais.

(11) BR 11 2015 019543-1 B1

Código 16.1 - Concessão de Patente ou Certificado de Adição de Invenção



(22) 20/02/2014
 (30) 20/02/2013 US 61/767,115
 (51) G10L 19/025 (2006.01)
 (54) APARELHO PARA CODIFICAR UM SINAL DE ÁUDIO, DESCODIFICADOR PARA DESCODIFICAR UM SINAL DE ÁUDIO, MÉTODO PARA CODIFICAR E MÉTODO PARA DESCODIFICAR UM SINAL DE ÁUDIO
 (73) FRAUNHOFER-GESELLSCHAFT ZUR FÖRDERUNG DER ANGEWANDTEN FORSCHUNG E.V. (DE)
 (72) Christian HELMRICH; Jérémie Lecomte; Goran Markovic; Markus Schnell; Bernd Edler; Stefan Reuschl
 Prazo de Validade: 20 (vinte) anos contados a partir de 20/02/2014, observadas as condições legais.

(11) BR 11 2015 019731-0 B1

Código 16.1 - Concessão de Patente ou Certificado de Adição de Invenção
 (22) 19/02/2014
 (30) 20/02/2013 EP 13155926.2
 (51) H02H 3/00 (2006.01), G01R 31/327 (2006.01), H02H 3/04 (2006.01), H02H 7/26 (2006.01), H02H 1/00 (2006.01)
 (54) MÉTODO PARA TESTAR VÁRIOS DISPOSITIVOS PROTETORES DISTRIBUÍDOS ESPECIALMENTE DE UMA REDE ALIMENTADORA DE ENERGIA, SISTEMA DE TESTE E DISPOSITIVO DE CONTROLE
 (73) OMICRON ELECTRONICS GMBH (AT)
 (72) THOMAS HENSLER; STEFAN SCHWABE
 Prazo de Validade: 20 (vinte) anos contados a partir de 19/02/2014, observadas as condições legais.

(11) BR 11 2015 020134-2 B1

Código 16.1 - Concessão de Patente ou Certificado de Adição de Invenção
 (22) 03/09/2013
 (30) 21/02/2013 US 61/767,461; 30/08/2013 US 14/015,834
 (51) G10L 19/07 (2006.01), G10L 19/005 (2006.01)
 (54) MÉTODO, MEMÓRIA LEGÍVEL POR COMPUTADOR E APARELHO PARA DETERMINAR UM CONJUNTO DE FATORES DE INTERPOLAÇÃO
 (73) QUALCOMM INCORPORATED (US)
 (72) VIVEK RAJENDRAN; SUBASINGHA SHAMINDA SUBASINGHA; VENKATESH KRISHNAN
 Prazo de Validade: 20 (vinte) anos contados a partir de 03/09/2013, observadas as condições legais.

(11) BR 11 2015 020200-4 B1

Código 16.1 - Concessão de Patente ou Certificado de Adição de Invenção
 (22) 06/02/2015
 (30) 29/01/2015 KR 10-2015-0014127
 (51) G09F 9/00 (2006.01)
 (54) DISPOSITIVO DE EXIBIÇÃO TRANSPARENTE
 (73) LG ELECTRONICS INC.. (KR)



(72) JONGMIN PARK; JAEHO AN; HYEONJUN KIM

Prazo de Validade: 20 (vinte) anos contados a partir de 06/02/2015, observadas as condições legais.

(11) BR 11 2015 020311-6 B1

Código 16.1 - Concessão de Patente ou Certificado de Adição de Invenção

(22) 14/02/2014

(30) 15/03/2013 US 13/839.881

(51) C11D 1/66 (2006.01), C11D 3/20 (2006.01)

(54) COMPOSIÇÃO DE LIMPEZA DE PELE, COMPOSIÇÃO DE LIMPEZA, E, LENÇO

(73) KIMBERLY-CLARK WORLDWIDE, INC. (US)

(72) Kelly Laura Wolff; Christopher V. Decker; SCOTT W. WENZEL; COREY THOMAS CUNNINGHAM

Prazo de Validade: 20 (vinte) anos contados a partir de 14/02/2014, observadas as condições legais.

(11) BR 11 2015 020528-3 B1

Código 16.1 - Concessão de Patente ou Certificado de Adição de Invenção

(22) 25/02/2014

(30) 25/02/2013 US 61/769,157; 21/02/2014 US 14/187,057

(51) G06F 15/173 (2006.01), H04W 84/18 (2006.01), H04W 92/02 (2006.01)

(54) MÉTODO E EQUIPAMENTO PARA REDE DE INTERNET DAS COISAS, E MEMÓRIA LEGÍVEL POR COMPUTADOR

(73) QUALCOMM INCORPORATED (US)

(72) MOHAMMED ATATUR RAHMAN SHUMAN; AMIT GOEL; SANDEEP SHARMA; BINITA GUPTA; ASHUTOSH AGGARWAL

Prazo de Validade: 20 (vinte) anos contados a partir de 25/02/2014, observadas as condições legais.

(11) BR 11 2015 020765-0 B1

Código 16.1 - Concessão de Patente ou Certificado de Adição de Invenção

(22) 20/02/2014

(30) 20/02/2013 GB 1302997.0

(51) C05G 3/00 (2006.01)

(54) REVESTIMENTO DE FERTILIZANTE CONTENDO MICRONUTRIENTES

(73) YARA UK LIMITED (GB)

(72) WARD, STUART CHARLES; BUTLER, VICTORIA ANNE; OBRESTAD, TORSTEIN; TANDE, TERJE

Prazo de Validade: 20 (vinte) anos contados a partir de 20/02/2014, observadas as condições legais.

(11) BR 11 2015 020916-5 B1

Código 16.1 - Concessão de Patente ou Certificado de Adição de Invenção

(22) 10/03/2014

(30) 12/03/2013 US 61/776,828; 07/03/2014 US 14/201,484

(51) A45D 19/00 (2006.01), A45D 24/22 (2006.01)



(54) APARELHO MASSAGEADOR DE CABEÇA E LAVADOR DE CABELO PULVERIZADOR COMBINADO E MÉTODO

(73) ROSALINE FRASER (US)

(72) ROSALINE FRASER; BEN FELDMAN; THOMAS HARRISON

Prazo de Validade: 20 (vinte) anos contados a partir de 10/03/2014, observadas as condições legais.

(11) BR 11 2015 021199-2 B1

Código 16.1 - Concessão de Patente ou Certificado de Adição de Invenção
(22) 03/03/2014

(30) 07/03/2013 US 13/788,616; 08/03/2013 US 13/790,125; 08/03/2013 US 13/790,160

(51) C12Q 1/04 (2006.01), G01N 33/68 (2006.01)

(54) MÉTODO PARA DETERMINAR SE UMA INFEÇÃO É BACTERIANA E/OU VIRAL, E DISPOSITIVO DE FLUXO LATERAL PARA DETECÇÃO DE UM ANALITO EM UMA AMOSTRA

(73) RAPID PATHOGEN SCREENING, INC. (US)

(72) ROBERT P. SAMBURSKY; ROBERT W. VANDINE; UMA MANESH BABU; PETER CONDON

Prazo de Validade: 20 (vinte) anos contados a partir de 03/03/2014, observadas as condições legais.

(11) BR 11 2015 021667-6 B1

Código 16.1 - Concessão de Patente ou Certificado de Adição de Invenção
(22) 10/02/2014

(30) 05/03/2013 US 13/786,076

(51) E21B 4/02 (2006.01), E21B 7/06 (2006.01)

(54) MOTOR DE FURO ABAIXO PARA PERFURAÇÃO DIRECIONAL

(73) NATIONAL OILWELL VARCO, L.P. (US)

(72) NICHOLAS RYAN MARCHAND; JONATHAN RYAN PRILL

Prazo de Validade: 20 (vinte) anos contados a partir de 10/02/2014, observadas as condições legais.

(11) BR 11 2015 021994-2 B1

Código 16.1 - Concessão de Patente ou Certificado de Adição de Invenção
(22) 12/03/2014

(30) 15/03/2013 GB 1304717.0

(51) D21H 11/08 (2006.01), D21H 11/18 (2006.01), D21H 21/18 (2006.01)

(54) PRODUTO DE PAPEL E PROCESSO DE PREPARAÇÃO DO MESMO

(73) IMERYS MINERALS LIMITED (GB)

(72) JOHN CLAUDE HUSBAND; PER SVENDING

Prazo de Validade: 20 (vinte) anos contados a partir de 12/03/2014, observadas as condições legais.

(11) BR 11 2015 022248-0 B1

Código 16.1 - Concessão de Patente ou Certificado de Adição de Invenção
(22) 14/03/2014



(30) 14/03/2013 US 61/782,377
 (51) C05G 5/00 (2006.01), C05F 11/00 (2006.01)
 (54) PROCESSO PARA FORMAÇÃO DE UM GRÂNULO DO FERTILIZANTE DE FOSFATO COMPACTADO
 (73) THE MOSAIC COMPANY (US)
 (72) LAWRENCE ALAN PEACOCK; DAN M. FROELICH
 Prazo de Validade: 20 (vinte) anos contados a partir de 14/03/2014, observadas as condições legais.

(11) BR 11 2015 022323-0 B1

Código 16.1 - Concessão de Patente ou Certificado de Adição de Invenção
 (22) 13/03/2014
 (30) 14/03/2013 JP 2013-052237
 (51) A23L 27/20 (2006.01), A23L 27/00 (2006.01)
 (54) COMPOSIÇÃO QUE CONFERE SABOR, CONDIMENTO, E, MÉTODO DE PRODUÇÃO DE UM ALIMENTO OU BEBIDA
 (73) AJINOMOTO CO., INC. (JP)
 (72) SACHI HIRAI; HIDEYO YOSHIDA
 Prazo de Validade: 20 (vinte) anos contados a partir de 13/03/2014, observadas as condições legais.

(11) BR 11 2015 022398-2 B1

Código 16.1 - Concessão de Patente ou Certificado de Adição de Invenção
 (22) 14/03/2014
 (30) 14/03/2013 US 61/782,395
 (51) A61K 31/4178 (2006.01), A61K 9/28 (2006.01)
 (54) COMPRIMIDO DE ONDANSETRONA E PREPARAÇÃO FARMACÊUTICA EMBALADA
 (73) REDHILL BIOPHARMA LTD. (IL)
 (72) REZA FATHI; GILEAD RADAY
 Prazo de Validade: 20 (vinte) anos contados a partir de 14/03/2014, observadas as condições legais.

(11) BR 11 2015 022414-8 B1

Código 16.1 - Concessão de Patente ou Certificado de Adição de Invenção
 (22) 14/03/2014
 (30) 15/03/2013 EP 13159620.7
 (51) A24B 15/24 (2006.01)
 (54) MÉTODO PARA REDUÇÃO DA QUANTIDADE DE PELO MENOS UMA 4-(METILNITROSAMINA)-1-(3-PIRIDIL)-1-BUTANONA (NNK) LIGADA À MATRIZ EM MATERIAL DE TABACO E MATERIAL DE TABACO
 (73) PHILIP MORRIS PRODUCTS S.A. (CH)
 (72) GERHARD LANG; IRFAN GUNDUZ; ALINE VUARNOZ-BIZE
 Prazo de Validade: 20 (vinte) anos contados a partir de 14/03/2014, observadas as condições legais.



(11) BR 11 2015 022746-5 B1	<p>Código 16.1 - Concessão de Patente ou Certificado de Adição de Invenção (22) 10/03/2014 (30) 14/03/2013 US 61/781,170; 20/08/2013 US 13/970,670 (51) F01D 1/02 (2006.01) (54) MOTOR DE TURBINA A GÁS, SEÇÃO DE TURBINA DE UM MOTOR, E, MÉTODO PARA FORNECER UMA PORÇÃO DE UM MOTOR DE TURBINA A GÁS (73) UNITED TECHNOLOGIES CORPORATION (US) ; MTU AERO ENGINES AG (DE) (72) Bruce L. Morin; Detlef Korte Prazo de Validade: 20 (vinte) anos contados a partir de 10/03/2014, observadas as condições legais.</p>
(11) BR 11 2015 022748-1 B1	<p>Código 16.1 - Concessão de Patente ou Certificado de Adição de Invenção (22) 12/03/2013 (51) B24D 3/14 (2006.01), B24D 5/02 (2006.01), B24B 53/07 (2006.01), B24D 5/14 (2006.01) (54) ARTIGO ABRASIVO LIGADO COMPREENDENDO PARTÍCULAS ABRASIVAS CONFORMADAS (73) 3M INNOVATIVE PROPERTIES COMPANY (US) (72) WALTER FLASCHBERGER; ANDREA VERONIKA KIRSCHNER Prazo de Validade: 20 (vinte) anos contados a partir de 12/03/2013, observadas as condições legais.</p>
(11) BR 11 2015 022927-1 B1	<p>Código 16.1 - Concessão de Patente ou Certificado de Adição de Invenção (22) 21/02/2014 (30) 14/03/2013 DE 10 2013 004 486.3 (51) A61F 2/00 (2006.01) (54) IMPLANTE CIRÚRGICO (73) JOHNSON & JOHNSON MEDICAL GMBH (DE) (72) VOLKER HARMS; SUSAN COOPER; DAJANA KAISER; CHRISTOPH WALTHER Prazo de Validade: 20 (vinte) anos contados a partir de 21/02/2014, observadas as condições legais.</p>
(11) BR 11 2015 022976-0 B1	<p>Código 16.1 - Concessão de Patente ou Certificado de Adição de Invenção (22) 14/03/2014 (30) 15/03/2013 US 61/793,707 (51) A23L 2/60 (2006.01), C07H 3/02 (2006.01) (54) COMPOSIÇÃO ADOÇANTE, SEUS USOS, PRODUTO ALIMENTÍCIO OU BEBIDA, E ADOÇANTE DE MESA (73) TATE & LYLE INGREDIENTS AMERICAS LLC (US) (72) RYAN D. WOODYER; JASON C. COHEN; JOHN R. BRIDGES; MICHAEL D. HARRISON; YUQING ZHOU</p>



Prazo de Validade: 20 (vinte) anos contados a partir de 14/03/2014, observadas as condições legais.

(11) BR 11 2015 023701-0 B1 Código 16.1 - Concessão de Patente ou Certificado de Adição de Invenção
 (22) 14/03/2014
 (30) 15/03/2013 US 13/844,048
 (51) A61K 35/14 (2006.01), A61K 39/00 (2006.01)
 (54) MOLÉCULA DE ÁCIDO NUCLÉICO E CASSETTE DE EXPRESSÃO COMPREENDENDO A REFERIDA MOLÉCULA
 (73) CITY OF HOPE (US)
 (72) STEPHEN FORMAN; ARMEN MARDIROS
 Prazo de Validade: 20 (vinte) anos contados a partir de 14/03/2014, observadas as condições legais.

(11) BR 11 2015 024229-4 B1 Código 16.1 - Concessão de Patente ou Certificado de Adição de Invenção
 (22) 22/04/2014
 (30) 26/04/2013 DE 10 2013 207 677.0
 (51) F01D 17/00 (2006.01), F02B 37/18 (2006.01)
 (54) TURBOALIMENTADOR DE GÁS DE EXAUSTÃO QUE APRESENTA UM SISTEMA DE WASTEGATE
 (73) CONTINENTAL AUTOMOTIVE GMBH (DE)
 (72) GEORG MEHNE; IVO SANDOR; CHRISTOPH SPARRER
 Prazo de Validade: 20 (vinte) anos contados a partir de 22/04/2014, observadas as condições legais.

(11) BR 11 2015 025092-0 B1 Código 16.1 - Concessão de Patente ou Certificado de Adição de Invenção
 (22) 04/04/2014
 (30) 05/04/2013 US 61/809,019; 10/09/2013 US 61/875,959
 (51) G10L 19/008 (2006.01), G10L 19/20 (2006.01), G10L 19/04 (2006.01)
 (54) Sistema de processamento de áudio e método para processar um fluxo de bits de áudio
 (73) DOLBY INTERNATIONAL AB (NL)
 (72) KRISTOFER KJOERLING; HEIKO PURNHAGEN; LARS VILLEMOS
 Prazo de Validade: 20 (vinte) anos contados a partir de 04/04/2014, observadas as condições legais.

(11) BR 11 2015 025754-2 B1 Código 16.1 - Concessão de Patente ou Certificado de Adição de Invenção
 (22) 10/04/2014
 (30) 10/04/2013 US 61/810,375
 (51) C09D 163/00 (2006.01), C09D 7/00 (2006.01)
 (54) COMPOSIÇÃO DE REVESTIMENTO PARA PROTEGER UM SUBSTRATO DE AÇO DE PERMEAÇÃO DE H2S
 (73) SWIMC LLC (US)



(72) Owen H. Decker; George William O'Dell; Kurt A. Kirby; Lingyun He
 Prazo de Validade: 20 (vinte) anos contados a partir de 10/04/2014, observadas as condições legais.

(11) BR 11 2015 025953-7 B1 Código 16.1 - Concessão de Patente ou Certificado de Adição de Invenção
 (22) 10/04/2014
 (30) 10/04/2013 US 61/810,412
 (51) A61F 5/01 (2006.01)
 (54) DISPOSITIVO ARTICULADO DE TALA, MÉTODO DE INVERSÃO DA DIREÇÃO ANGULAR DA FORÇA APLICADA POR UM CONJUNTO DE ARTICULAÇÃO E CONJUNTO DE ARTICULAÇÃO
 (73) ULTRAFLEX SYSTEMS, INC. (US)
 (72) MARK DEHARDE
 Prazo de Validade: 20 (vinte) anos contados a partir de 10/04/2014, observadas as condições legais.

(11) BR 11 2015 026316-0 B1 Código 16.1 - Concessão de Patente ou Certificado de Adição de Invenção
 (22) 26/03/2014
 (30) 17/04/2013 JP 2013-086357
 (51) H01L 33/50 (2006.01), H01L 33/58 (2006.01), H01L 33/60 (2006.01), C09K 11/00 (2006.01), C09K 11/08 (2006.01), C09K 11/80 (2006.01)
 (54) DISPOSITIVO EMISSOR DE LUZ
 (73) NICHIA CORPORATION (JP) ; KOITO MANUFACTURING CO., LTD. (JP)
 (72) KUNIHITO SUGIMOTO; KEISUKE SEJIKI; TSUKASA TOKIDA; SHINPEI MAEDA
 Prazo de Validade: 20 (vinte) anos contados a partir de 26/03/2014, observadas as condições legais.

(11) BR 11 2015 026532-4 B1 Código 16.1 - Concessão de Patente ou Certificado de Adição de Invenção
 (22) 22/04/2014
 (30) 22/04/2013 AT A 50272/2013
 (51) B41K 1/02 (2006.01), B41K 1/06 (2006.01), B41K 1/38 (2006.01), B41K 1/40 (2006.01)
 (54) SUPORTE DE PLACAS DE UM CARIMBO DE AUTOENTINTAMENTO, CARIMBO DE AUTOENTINTAMENTO, PROCESSO PARA A PRODUÇÃO DE UM SUPORTE DE PLACAS E PROCESSO PARA A PRODUÇÃO DE UM CARIMBO DE AUTOENTINTAMENTO
 (73) COLOP STEMPERLERZEUGUNG SKOPEK GESELLSCHAFT M.B.H. & CO. KG (AT)
 (72) ERNST FABER
 Prazo de Validade: 20 (vinte) anos contados a partir de 22/04/2014, observadas as condições legais.



(11) BR 11 2015 026856-0 B1	<p>Código 16.1 - Concessão de Patente ou Certificado de Adição de Invenção (22) 16/05/2014 (30) 31/05/2013 SE 1350667-0 (51) H01M 2/34 (2006.01), H01M 10/0525 (2006.01), H01M 10/42 (2006.01), H01M 10/44 (2006.01) (54) CÉLULA DE BATERIA, BATERIA COMPREENDENDO TAL CÉLULA E MÉTODO PARA FABRICAÇÃO DE CÉLULA DE BATERIA (73) SCANIA CV AB (SE) (72) PONTUS SVENS Prazo de Validade: 20 (vinte) anos contados a partir de 16/05/2014, observadas as condições legais.</p>
(11) BR 11 2015 026887-0 B1	<p>Código 16.1 - Concessão de Patente ou Certificado de Adição de Invenção (22) 05/09/2013 (51) F01L 3/02 (2006.01) (54) MÉTODO DE PRODUÇÃO DE UMA SEDE DE VÁLVULA (73) TPR CO., LTD. (JP) (72) YOSHIO KOYAMA; SHOHTAROH HARA Prazo de Validade: 20 (vinte) anos contados a partir de 05/09/2013, observadas as condições legais.</p>
(11) BR 11 2015 027149-9 B1	<p>Código 16.1 - Concessão de Patente ou Certificado de Adição de Invenção (22) 19/05/2014 (30) 21/05/2013 EP 13168613.1 (51) A61M 11/00 (2006.01), A61M 15/00 (2006.01), A61M 15/06 (2006.01), A24F 47/00 (2006.01) (54) SISTEMA GERADOR DE AEROSSOL QUE COMPREENDE UMA FONTE DE COMPOSTO DE MELHORAMENTO DE DISTRIBUIÇÃO E UMA FONTE DE MEDICAMENTO (73) PHILIP MORRIS PRODUCTS S.A. (CH) (72) ALEXANDRE MALGAT Prazo de Validade: 20 (vinte) anos contados a partir de 19/05/2014, observadas as condições legais.</p>
(11) BR 11 2015 027175-8 B1	<p>Código 16.1 - Concessão de Patente ou Certificado de Adição de Invenção (22) 30/04/2014 (30) 30/04/2013 US 13/873,882 (51) G06F 21/31 (2006.01), H04L 9/32 (2006.01) (54) MÉTODO PARA SINCRONIZAR UM CONJUNTO DE CREDENCIAIS DE SENHA ENTRE UM SERVIÇO DE ORIGEM E UM SERVIÇO ALVO, E DISPOSITIVO DE ARMAZENAMENTO LEGÍVEL POR COMPUTADOR (73) MICROSOFT TECHNOLOGY LICENSING, LLC (US) (72) JONATHAN M. LUK; ARIEL N. GORDON; RAMAN N. CHIKKAMAGALUR; ZIAD ELMALKI; SERGII GUBENKO; GIRISH CHANDER; ANANDHI</p>



SOMASEKARAN; MURLI D. SATAGOPAN

Prazo de Validade: 20 (vinte) anos contados a partir de 30/04/2014, observadas as condições legais.

(11) BR 11 2015 027634-2 B1

Código 16.1 - Concessão de Patente ou Certificado de Adição de Invenção

(22) 01/05/2014

(30) 03/05/2013 US 61/819,108

(51) E21B 7/12 (2006.01)

(54) CARRETÉIS DE FLUXO CAPAZES DE MPD

(73) AMERIFORGE GROUP INC. (US)

(72) JUSTIN FRACZEK; ROLAND KENNEDY; RANDY ARTHION; ALEX GIDMAN

Prazo de Validade: 20 (vinte) anos contados a partir de 01/05/2014, observadas as condições legais.

(11) BR 11 2015 027711-0 B1

Código 16.1 - Concessão de Patente ou Certificado de Adição de Invenção

(22) 07/05/2014

(30) 10/05/2013 EP 13382175.1

(51) D21H 21/40 (2006.01), B41M 3/14 (2006.01), B24D 15/00 (2006.01), D21H 21/42 (2006.01), D21H 21/48 (2006.01), B41M 5/24 (2006.01)

(54) MÉTODO PARA DOTAR UM DOCUMENTO DE SEGURANÇA DE UM RECURSO DE SEGURANÇA, E, DOCUMENTO DE SEGURANÇA

(73) FÁBRICA NACIONAL DE MONEDA Y TIMBRE - REAL CASA DE LA MONEDA (ES)

(72) ANTONIO OLMOS; MAURIZIO LAZZERINI; VICENTE GARCÍA JUEZ

Prazo de Validade: 20 (vinte) anos contados a partir de 07/05/2014, observadas as condições legais.

(11) BR 11 2015 027751-9 B1

Código 16.1 - Concessão de Patente ou Certificado de Adição de Invenção

(22) 02/05/2014

(30) 03/05/2013 US 61/819,179; 30/05/2013 US 61/828,950

(51) E21B 43/16 (2006.01), E21B 43/12 (2006.01), C09K 8/58 (2006.01)

(54) MÉTODO DE USAR UM CANHÃO COM UMA ESTRUTURA DE SUPORTE INTERNA DEGRADAVEL ALOJADA EM UM TRANSPORTADOR TUBULAR, MÉTODO PARA COMPLETAR UM POÇO EM UM CAMPO DE PETRÓLEO, E CANHÃO

(73) SCHLUMBERGER TECHNOLOGY B.V. (NL)

(72) CHARLES VAN PETEGEM; ALEKSEY BARYKIN; PHILIP KOKEL; MICHAEL J. BERTOJA; JUAN PABLO GUERRA

Prazo de Validade: 20 (vinte) anos contados a partir de 02/05/2014, observadas as condições legais.

(11) BR 11 2015 027989-9 B1

Código 16.1 - Concessão de Patente ou Certificado de Adição de Invenção



(22) 06/05/2014
(30) 06/05/2013 PT 106928
(51) E05F 15/60 (2006.01)
(54) SISTEMA DE LEVITAÇÃO MAGNÉTICA PARA PORTAS E JANELAS
(73) HIPERJANELAS LDA (PT)
(72) Rui Fernando Branco Teixeira; Carla Sofia Carvalho da Rocha; Senen Lanceros Méndez; Manuel Vítor Gomes Correia
Prazo de Validade: 20 (vinte) anos contados a partir de 06/05/2014, observadas as condições legais.

(11) BR 11 2015 028130-3 B1

Código 16.1 - Concessão de Patente ou Certificado de Adição de Invenção
(22) 12/05/2014
(30) 13/05/2013 FR 13 54277
(51) E21B 41/08 (2006.01), E21B 17/01 (2006.01)
(54) DISPOSITIVO DE ANCORAGEM DE UM SUPORTE DE CALEIRAS DE UMA INSTALAÇÃO FUNDO-SUPERFÍCIE, INSTALAÇÃO DE LIGAÇÕES FUNDO-SUPERFÍCIE E MÉTODO DE MODIFICAÇÃO DAS TENSÕES
(73) SAIPEM S.A. (FR)
(72) FRANÇOIS RÉGIS PIONETTI
Prazo de Validade: 20 (vinte) anos contados a partir de 12/05/2014, observadas as condições legais.

(11) BR 11 2015 028915-0 B1

Código 16.1 - Concessão de Patente ou Certificado de Adição de Invenção
(22) 21/05/2014
(30) 23/05/2013 FR 1354626
(51) E21B 17/042 (2006.01)
(54) CONJUNTO PARA A PRODUÇÃO DE UMA LIGAÇÃO ROSCADA E LIGAÇÃO ROSCADA
(73) VALLOUREC OIL AND GAS FRANCE (FR) ; NIPPON STEEL CORPORATION (JP)
(72) PIERRE BERNARD MARTIN; SÉBASTIEN COLIN; XAVIER MENCAGLIA; KARINE RUFFIN
Prazo de Validade: 20 (vinte) anos contados a partir de 21/05/2014, observadas as condições legais.

(11) BR 11 2015 029289-5 B1

Código 16.1 - Concessão de Patente ou Certificado de Adição de Invenção
(22) 30/05/2014
(30) 23/06/2013 US 13/924,591
(51) G06F 13/40 (2006.01)
(54) SISTEMAS E MÉTODOS PARA VERIFICAÇÃO DE ENDEREÇO DE RETORNO DE PROCEDIMENTO
(73) INTEL CORPORATION (US)
(72) GIDEON GERZON; JARED W. STARK; GAL DISKIN
Prazo de Validade: 20 (vinte) anos contados a partir de 30/05/2014, observadas as condições legais.



as condições legais.

(11) BR 11 2015 029325-5 B1 Código 16.1 - Concessão de Patente ou Certificado de Adição de Invenção
(22) 19/05/2014
(30) 28/05/2013 JP 2013-111903
(51) F21S 8/00 (2006.01), F21S 2/00 (2006.01), F21Y 101/00 (2006.01)
(54) LÂMPADA DE VEÍCULO
(73) HONDA MOTOR CO., LTD. (JP)
(72) AKIRA YAMADA; SHUNSUKE IWAO; KOJI UEDA; RYO CHIJIMATSU
Prazo de Validade: 20 (vinte) anos contados a partir de 19/05/2014, observadas as condições legais.

(11) BR 11 2015 029901-6 B1 Código 16.1 - Concessão de Patente ou Certificado de Adição de Invenção
(22) 29/04/2014
(30) 13/06/2013 DE 102013210990.3
(51) F01D 9/02 (2006.01), F01D 25/12 (2006.01)
(54) TURBOCOMPRESSOR DE GÁS DE EXAUSTÃO
(73) CONTINENTAL AUTOMOTIVE GMBH (DE)
(72) HOLGER FÄTH; MARC HILLER; IVO SANDOR
Prazo de Validade: 20 (vinte) anos contados a partir de 29/04/2014, observadas as condições legais.

(11) BR 11 2015 029930-0 B1 Código 16.1 - Concessão de Patente ou Certificado de Adição de Invenção
(22) 12/06/2014
(30) 28/06/2013 US 13/931,544
(51) G06F 9/38 (2006.01)
(54) PARES DE IMPOSIÇÃO DE ORDEM DE INSTRUÇÃO DE INSTRUÇÕES, PROCESSADORES, MÉTODOS E SISTEMAS
(73) INTEL CORPORATION (US)
(72) MARTIN G. DIXON; WILLIAM, C. RASH; YAZMIN A. SANTIAGO
Prazo de Validade: 20 (vinte) anos contados a partir de 12/06/2014, observadas as condições legais.

(11) BR 11 2015 030410-9 B1 Código 16.1 - Concessão de Patente ou Certificado de Adição de Invenção
(22) 16/05/2014
(30) 04/06/2013 FI 20135620
(51) B66C 1/40 (2006.01), G01G 19/14 (2006.01), G01G 23/01 (2006.01), A01G 23/00 (2006.01)
(54) MÉTODO EM UM SISTEMA DE PESAGEM E DISPOSIÇÃO DE UM SISTEMA DE PESAGEM
(73) PONSSE OYJ (FI)
(72) ALEKSI KIVI
Prazo de Validade: 20 (vinte) anos contados a partir de 16/05/2014, observadas



as condições legais.

(11) BR 11 2015 030827-9 B1 Código 16.1 - Concessão de Patente ou Certificado de Adição de Invenção
 (22) 11/06/2013
 (51) B62D 65/02 (2006.01), B62D 21/12 (2006.01), B62D 27/06 (2006.01)
 (54) MEMBRO TRANSVERSAL PARA UM VEÍCULO; VEÍCULO E MÉTODO PARA MONTAR UM COMPONENTE EM UMA LONGARINA DE CHASSI LONGITUDINAL DE UM VEÍCULO
 (73) VOLVO TRUCK CORPORATION (SE)
 (72) GÖRAN LEVIN; BENGT KÖLQVIST
 Prazo de Validade: 20 (vinte) anos contados a partir de 11/06/2013, observadas as condições legais.

(11) BR 11 2015 030936-4 B1 Código 16.1 - Concessão de Patente ou Certificado de Adição de Invenção
 (22) 06/06/2014
 (30) 12/06/2013 BE 2013/00415
 (51) A23B 7/06 (2006.01), A23B 7/04 (2006.01)
 (54) MÉTODO PARA PREPARAR PEDAÇOS DE LEGUMES ULTRACONGELADOS, DE PREFERÊNCIA, PEDAÇOS DE BATATAS COMO BATATAS FRITAS, PEDAÇO DE LEGUME, PEDAÇO DE PARA FRITAR, E UTILIZAÇÃO DE UM PEDAÇO DE LEGUME
 (73) XINIR BVBA (BE) ; 24HOURNAMES.COM NV (BE) ; BRAMMIES BVBA (BE)
 (72) BART LAMAIRE; JOSE LAMAIRE; BRAM LAMAIRE
 Prazo de Validade: 20 (vinte) anos contados a partir de 06/06/2014, observadas as condições legais.

(11) BR 11 2015 031415-5 B1 Código 16.1 - Concessão de Patente ou Certificado de Adição de Invenção
 (22) 12/06/2014
 (30) 21/06/2013 FR 1355942
 (51) F02C 7/32 (2006.01), F02C 7/36 (2006.01), B01D 50/00 (2006.01), F01D 25/12 (2006.01), B64D 33/00 (2006.01), F01M 13/04 (2006.01)
 (54) CAIXA DE ACESSÓRIOS DE TURBOMÁQUINA EQUIPADA COM UM SEPARADOR DE AR/ÓLEO
 (73) HISPANO-SUIZA (FR)
 (72) STÉPHANE PRUNERA-USACH; BORIS MORELLI; JORDANE PELTIER
 Prazo de Validade: 20 (vinte) anos contados a partir de 12/06/2014, observadas as condições legais.

(11) BR 11 2015 031695-6 B1 Código 16.1 - Concessão de Patente ou Certificado de Adição de Invenção
 (22) 20/06/2014
 (30) 25/06/2013 US 13/926,204
 (51) G06F 3/01 (2006.01)



(54) MÉTODO DE RECEBIMENTO DE UMA SELEÇÃO DE UM ELEMENTO DE INTERFACE DE USUÁRIO, MEIO LEGÍVEL POR COMPUTADOR E SISTEMA DE COMPUTAÇÃO

(73) MICROSOFT TECHNOLOGY LICENSING, LLC (US)

(72) MORGAN KOLYA VENABLE; BERNARD JAMES KERR; VAIBHAV THUKRAL; DAVID NISTER

Prazo de Validade: 20 (vinte) anos contados a partir de 20/06/2014, observadas as condições legais.

(11) BR 11 2015 032163-1 B1

Código 16.1 - Concessão de Patente ou Certificado de Adição de Invenção

(22) 21/05/2014

(30) 28/06/2013 EP 13425092.7

(51) G05D 16/20 (2006.01)

(54) SISTEMA DE CONTROLE PARA CONTROLADORES DE PRESSÃO EM ÁREAS DE RISCO DE EXPLOSÃO

(73) AUTOMA - S.R.L. (IT)

(72) GIORGIO GIORGETTI; LORENZO MEME´

Prazo de Validade: 20 (vinte) anos contados a partir de 21/05/2014, observadas as condições legais.

(11) BR 11 2015 032623-4 B1

Código 16.1 - Concessão de Patente ou Certificado de Adição de Invenção

(22) 01/07/2014

(30) 03/07/2013 GB 1311888.0

(51) C07D 409/12 (2006.01), C07D 409/14 (2006.01), C07D 413/14 (2006.01), C07D 417/14 (2006.01), A61K 31/427 (2006.01), A61K 31/422 (2006.01), A61P 5/30 (2006.01)

(54) COMPOSTO, COMPOSIÇÃO FARMACÊUTICA, COMBINAÇÃO, E, USO DE UM COMPOSTO

(73) GLAXOSMITHKLINE INTELLECTUAL PROPERTY DEVELOPMENT LIMITED (GB)

(72) SEBASTIEN ANDRE CAMPOS; JOHN DAVID HARLING; AFJAL HUSSAIN MIAH; IAN EDWARD DAVID SMITH

Prazo de Validade: 20 (vinte) anos contados a partir de 01/07/2014, observadas as condições legais.

(11) BR 11 2015 032675-7 B1

Código 16.1 - Concessão de Patente ou Certificado de Adição de Invenção

(22) 28/06/2013

(51) F04D 3/00 (2006.01), F04D 29/54 (2006.01), F04D 29/68 (2006.01)

(54) BOMBA DE PROPULSOR PARA BOMBEAR LÍQUIDO

(73) XYLEM IP MANAGEMENT S.A.R.L. (LU)

(72) JÖRGEN BURMAN

Prazo de Validade: 20 (vinte) anos contados a partir de 28/06/2013, observadas as condições legais.



(11) BR 11 2015 032697-8 B1	<p>Código 16.1 - Concessão de Patente ou Certificado de Adição de Invenção (22) 27/06/2014 (30) 28/06/2013 ES P201330978 (51) C11D 1/83 (2006.01), C11D 3/44 (2006.01), C11D 17/04 (2006.01), C11D 17/08 (2006.01) (54) COMPOSIÇÃO DETERGENTE LÍQUIDA (73) KAO CORPORATION, S.A. (ES) (72) CARMEN M^a PEY GUTIÉRREZ; BLANCA NOGUÉS LÓPES Prazo de Validade: 20 (vinte) anos contados a partir de 27/06/2014, observadas as condições legais.</p>
(11) BR 11 2015 032730-3 B1	<p>Código 16.1 - Concessão de Patente ou Certificado de Adição de Invenção (22) 27/06/2014 (30) 05/07/2013 EP 13175236.2 (51) H05B 47/10 (2006.01), H04L 29/08 (2006.01), H04M 1/725 (2006.01), H04W 84/20 (2006.01), H04W 76/14 (2006.01) (54) MÉTODO PARA OPERAR UM DISPOSITIVO DE COMUNICAÇÃO, DISPOSITIVO DE COMUNICAÇÃO, LUMINÁRIA E REDE DE COMUNICAÇÃO (73) PHILIPS LIGHTING HOLDING B.V. (NL) (72) OSCAR GARCIA MORCHON Prazo de Validade: 20 (vinte) anos contados a partir de 27/06/2014, observadas as condições legais.</p>
(11) BR 11 2015 032792-3 B1	<p>Código 16.1 - Concessão de Patente ou Certificado de Adição de Invenção (22) 01/07/2013 (51) F02M 63/00 (2006.01), F02M 37/00 (2006.01), F16K 17/04 (2006.01), F02M 63/02 (2006.01) (54) SISTEMA DE INJEÇÃO HIDRÁULICO E VEÍCULO COMPREENDENDO O SISTEMA DE INJEÇÃO HIDRÁULICO (73) VOLVO TRUCK CORPORATION (SE) (72) SERGI YUDANOV Prazo de Validade: 20 (vinte) anos contados a partir de 01/07/2013, observadas as condições legais.</p>
(11) BR 11 2015 032807-5 B1	<p>Código 16.1 - Concessão de Patente ou Certificado de Adição de Invenção (22) 01/07/2014 (30) 03/07/2013 US 61/842,961; 09/07/2013 US 61/843,986 (51) A61F 13/20 (2006.01), A61F 13/15 (2006.01) (54) MÉTODO DE FORMAÇÃO DE UM COMPÓSITO ABSORVENTE PARA INCORPORAÇÃO EM UM ARTIGO ABSORVENTE DESCARTÁVEL (73) DSG TECHNOLOGY HOLDINGS LTD. (VG) (72) ANDREW WRIGHT; EUGENIO VARONA; ANNE SMID; DENNIS SMID Prazo de Validade: 20 (vinte) anos contados a partir de 01/07/2014, observadas</p>



as condições legais.

(11) BR 11 2015 033017-7 B1 Código 16.1 - Concessão de Patente ou Certificado de Adição de Invenção
(22) 01/07/2014
(30) 02/07/2013 DE 102013106957.6; 21/11/2013 DE 102013112891.2;
21/02/2014 DE 102014102306.4; 27/03/2014 DE 102014104344.8
(51) B65D 41/17 (2006.01), B65D 41/04 (2006.01), B65D 1/02 (2006.01)
(54) RECIPIENTE DE VIDRO OU DE PLÁSTICO DURO
(73) SILGAN HOLDINGS INC. (US)
(72) ROBERT FINK; HANS-PETER HEIN; HELMUT KLEMM; ANDREAS
MANIERA; LUDWIG KRAMER
Prazo de Validade: 20 (vinte) anos contados a partir de 01/07/2014, observadas
as condições legais.

(11) BR 11 2016 000777-8 B1 Código 16.1 - Concessão de Patente ou Certificado de Adição de Invenção
(22) 30/06/2014
(30) 19/07/2013 EP 13306039.2
(51) A61B 10/00 (2006.01), A61B 10/02 (2006.01)
(54) DISPOSITIVO DE CONTROLE PARA CONTROLAR UMA UNIDADE DE
BIÓPSIA, E, SISTEMA DE BIÓPSIA
(73) KONINKLIJKE PHILIPS N.V. (NL)
(72) ANDERS RICKARD GUNEE; PER MATTIAS MYRMAN
Prazo de Validade: 20 (vinte) anos contados a partir de 30/06/2014, observadas
as condições legais.

(11) BR 11 2016 001035-3 B1 Código 16.1 - Concessão de Patente ou Certificado de Adição de Invenção
(22) 18/07/2014
(30) 07/08/2013 EP 13179579.1
(51) B24B 53/12 (2006.01), B24D 18/00 (2006.01)
(54) FERRAMENTA DE DESBASTE E MÉTODO PARA A PRODUÇÃO DA
MESMA
(73) REISHAUER AG (CH)
(72) Christoph Rudolf; Florian Hänni
Prazo de Validade: 20 (vinte) anos contados a partir de 18/07/2014, observadas
as condições legais.

(11) BR 11 2016 001863-0 B1 Código 16.1 - Concessão de Patente ou Certificado de Adição de Invenção
(22) 31/07/2013
(51) B62J 23/00 (2006.01)
(54) CONSTRUÇÃO DE COBERTURA DE CHASSI DE MOTOCICLETA
(73) HONDA MOTOR CO., LTD. (JP)
(72) AKIKO ISHIKAWA; TARO NISHIMOTO; KAZUNORI YOSHIMURA; AYUMU
TSUJI



Prazo de Validade: 20 (vinte) anos contados a partir de 31/07/2013, observadas as condições legais.

(11) BR 11 2016 001985-7 B1 Código 16.1 - Concessão de Patente ou Certificado de Adição de Invenção
 (22) 06/08/2014
 (30) 06/08/2013 EP 13179437.2
 (51) B01L 99/00 (2006.01), B08B 3/10 (2006.01), B08B 9/00 (2006.01), B04B 5/04 (2006.01), G01N 35/00 (2006.01), G01N 35/04 (2006.01), B04B 11/04 (2006.01), G01N 33/80 (2006.01), G01N 35/02 (2006.01), B01L 3/02 (2006.01), B03C 1/28 (2006.01), G01N 33/543 (2006.01)
 (54) CENTRÍFUGA, MÉTODO PARA CENTRIFUGAR UMA UNIDADE DE VASO DE REAÇÃO, E, MÉTODO PARA TESTE PARALELO POR MEIO DE SEPARAÇÃO DE GEL
 (73) YANTAI AUSBIO LABORATORIES CO., LTD. (CN)
 (72) WOLFGANG MANN; Zhaoqiang WANG
 Prazo de Validade: 20 (vinte) anos contados a partir de 06/08/2014, observadas as condições legais.

(11) BR 11 2016 002103-7 B1 Código 16.1 - Concessão de Patente ou Certificado de Adição de Invenção
 (22) 29/07/2014
 (30) 30/07/2013 EP 13178526.3
 (51) A23J 1/10 (2006.01), A23J 3/30 (2006.01), C08H 1/06 (2006.01), A23L 33/17 (2006.01)
 (54) MÉTODO PARA A PRODUÇÃO DE MATERIAL QUERATINOSO HIDROLISADO ALTAMENTE DIGERÍVEL, E, USO DE UM MATERIAL QUERATINOSO HIDROLISADO ALTAMENTE DIGERÍVEL
 (73) TESSENDERLO GROUP NV (BE)
 (72) Romain Fillières; Marc Belmans; Frank Boers; Faye Maertens; Joeri Rogiers
 Prazo de Validade: 20 (vinte) anos contados a partir de 29/07/2014, observadas as condições legais.

(11) BR 11 2016 002108-8 B1 Código 16.1 - Concessão de Patente ou Certificado de Adição de Invenção
 (22) 29/07/2014
 (30) 30/07/2013 EP 13178511.5; 08/04/2014 EP 14163922.9
 (51) A23J 1/10 (2006.01), A23K 50/80 (2006.01), A23J 3/30 (2006.01), C08H 1/06 (2006.01)
 (54) MÉTODO PARA PRODUZIR MATERIAL QUERATINOSO DIGESTÍVEL, E, MATERIAL QUERATINOSO PARCIALMENTE INSOLÚVEL HIDROLISADO
 (73) TESSENDERLO CHEMIE N.V. (BE)
 (72) Romain Fillières; Philippe Blutel
 Prazo de Validade: 20 (vinte) anos contados a partir de 29/07/2014, observadas as condições legais.



-
- (11) BR 11 2016 003159-8 B1** Código 16.1 - Concessão de Patente ou Certificado de Adição de Invenção
(22) 14/08/2014
(30) 14/08/2013 US 13/966,831
(51) G06K 19/077 (2006.01), G09F 3/02 (2006.01)
(54) ETIQUETAS RFID COM INDÍCIOS IMPRESSOS DIGITALMENTE PARA COMBINAR COM CARACTERÍSTICAS DE APARÊNCIA DE MERCADORIA E MÉTODO
(73) AVERY DENNISON CORPORATION (US)
(72) IAN JAMES FORSTER
Prazo de Validade: 20 (vinte) anos contados a partir de 14/08/2014, observadas as condições legais.
-
- (11) BR 11 2016 004918-7 B1** Código 16.1 - Concessão de Patente ou Certificado de Adição de Invenção
(22) 04/09/2014
(30) 06/09/2013 FR 1358581
(51) F16H 57/04 (2006.01)
(54) CONJUNTO ROTATIVO QUE COMPREENDE UM ELEMENTO DE TRANSMISSÃO E UM SISTEMA DE DISTRIBUIÇÃO DE ÓLEO, CONJUNTO REDUTOR E TURBOMÁQUINA
(73) SNECMA (FR)
(72) MICHEL GILBERT ROLAND BRAULT; KÉVIN LEMARCHAND
Prazo de Validade: 20 (vinte) anos contados a partir de 04/09/2014, observadas as condições legais.
-
- (11) BR 11 2016 005205-6 B1** Código 16.1 - Concessão de Patente ou Certificado de Adição de Invenção
(22) 24/06/2014
(30) 09/09/2013 US 14/021,172
(51) E01F 13/00 (2006.01)
(54) APARELHO PARA LEVANTAR E TRANSFERIR LATERALMENTE UMA BARREIRA RODOVIÁRIA, APARELHO PARA LEVANTAR E TRANSFERIR UMA BARREIRA RODOVIÁRIA, E MÉTODO PARA LEVANTAR E TRANSFERIR UMA BARREIRA RODOVIÁRIA
(73) LINDSAY TRANSPORTATION SOLUTIONS, INC. (US)
(72) GERRIT A. DYKE
Prazo de Validade: 20 (vinte) anos contados a partir de 24/06/2014, observadas as condições legais.
-
- (11) BR 11 2016 005248-0 B1** Código 16.1 - Concessão de Patente ou Certificado de Adição de Invenção
(22) 01/07/2014
(30) 12/09/2013 US 14/025,608
(51) G06F 3/0488 (2006.01), G06F 9/455 (2006.01), G06F 21/53 (2006.01), G06F 21/57 (2006.01), H04W 4/00 (2006.01)
(54) DISPOSITIVO DE COMUNICAÇÃO MÓVEL E MÉTODO DE OPERAÇÃO

DO MESMO

(73) THE BOEING COMPANY (US)

(72) ALLON J. STERN

Prazo de Validade: 20 (vinte) anos contados a partir de 01/07/2014, observadas as condições legais.

(11) BR 11 2016 005324-9 B1

Código 16.1 - Concessão de Patente ou Certificado de Adição de Invenção

(22) 12/09/2014

(30) 13/09/2013 CH PCT/CH2013/000163

(51) C13B 20/00 (2006.01), B03D 1/14 (2006.01), C13B 20/16 (2006.01)

(54) MÉTODO E INSTALAÇÃO PARA PURIFICAÇÃO CONTÍNUA DE LÍQUIDO

(73) TETRA LAVAL HOLDINGS & FINANCE SA (CH)

(72) ANGELO CADEO; GUILLERMO FERNANDEZ

Prazo de Validade: 20 (vinte) anos contados a partir de 12/09/2014, observadas as condições legais.

(11) BR 11 2016 005365-6 B1

Código 16.1 - Concessão de Patente ou Certificado de Adição de Invenção

(22) 08/09/2014

(30) 10/09/2013 US 61/875,721; 05/09/2014 US 14/478,032

(51) G06F 13/42 (2006.01)

(54) HOSPEDEIRO, DISPOSITIVO E MÉTODO DE FUNCIONAMENTO DE UM HOSPEDEIRO DE CARTÃO MULTIMÍDIA EMBUTIDO (eMMC)

(73) QUALCOMM INCORPORATED (US)

(72) ASSAF SHACHAN; TOM YAHALOM; AVIAD ZACKS-SHTRAUSS

Prazo de Validade: 20 (vinte) anos contados a partir de 08/09/2014, observadas as condições legais.

(11) BR 11 2016 005448-2 B1

Código 16.1 - Concessão de Patente ou Certificado de Adição de Invenção

(22) 12/09/2014

(30) 12/09/2013 US 61/877,233; 12/09/2014 US 14/484,600

(51) E04H 5/12 (2006.01), E04H 12/00 (2006.01), E04H 12/18 (2006.01), F28F 9/00 (2006.01)

(54) METODO E APARELHO PARA MONTAGEM DE VENTONHA DE TORRE DE RESFRIAMENTO PARA REMOÇÃO A PARTIR DA PARTE INTERNA DA TORRE

(73) EVAPCO, INC. (US)

(72) DAVEY J. VADDER; JACOB P. MYERS

Prazo de Validade: 20 (vinte) anos contados a partir de 12/09/2014, observadas as condições legais.

(11) BR 11 2016 005901-8 B1

Código 16.1 - Concessão de Patente ou Certificado de Adição de Invenção

(22) 22/09/2014

(30) 24/09/2013 FR 1359183



(51) B64C 11/38 (2006.01), B64C 11/48 (2006.01), F15B 15/14 (2006.01)
 (54) CILINDRO HIDRÁULICO E MECANISMO DE CONTROLE DE PASSO DE
 UMA HÉLICE DE PASSO VARIÁVEL COMPREENDENDO TAL CILINDRO
 HIDRÁULICO
 (73) SNECMA (FR)
 (72) OLIVIER BELMONTE; AUGUSTIN CURLIER
 Prazo de Validade: 20 (vinte) anos contados a partir de 22/09/2014, observadas
 as condições legais.

(11) BR 11 2016 006911-0 B1

Código 16.1 - Concessão de Patente ou Certificado de Adição de Invenção
 (22) 01/10/2014
 (30) 04/10/2013 EP 13187321.8
 (51) D21H 27/26 (2006.01), D21H 19/06 (2006.01), D21H 19/08 (2006.01),
 D21H 19/16 (2006.01), D21H 19/82 (2006.01), D21H 25/04 (2006.01)
 (54) MÉTODO PARA FORMAR UM REVESTIMENTO LISO DE SUPERFÍCIE
 DECORATIVA, PRODUTO DE PAPEL OU PAPELÃO, E, USO DE UM
 PRODUTO DE PAPEL OU PAPELÃO
 (73) BASF SE (DE)
 (72) MICHELLE RICHERT; THOMAS BOLLE; ROLAND FLEURY
 Prazo de Validade: 20 (vinte) anos contados a partir de 01/10/2014, observadas
 as condições legais.

(11) BR 11 2016 007025-9 B1

Código 16.1 - Concessão de Patente ou Certificado de Adição de Invenção
 (22) 08/10/2014
 (30) 15/10/2013 US 61/891,182
 (51) B32B 27/40 (2006.01), C08G 18/09 (2006.01), C08G 18/42 (2006.01),
 C09J 175/06 (2006.01)
 (54) MÉTODO PARA PREPARAR UM LAMINADO E MISTURA ADESIVA
 (73) DOW GLOBAL TECHNOLOGIES LLC (US) ; ROHM AND HAAS
 COMPANY (US)
 (72) DANIELE VINCI; Mai Chen; THOMAS UDHAYASINGH; Thorsten Schmidt
 Prazo de Validade: 20 (vinte) anos contados a partir de 08/10/2014, observadas
 as condições legais.

(11) BR 11 2016 007538-2 B1

Código 16.1 - Concessão de Patente ou Certificado de Adição de Invenção
 (22) 06/10/2014
 (30) 09/10/2013 US 14/049,430
 (51) E21B 47/04 (2006.01), E21B 47/09 (2006.01)
 (54) MÉTODO E SISTEMA DE PERFURAÇÃO EM CIRCUITO FECHADO DE
 FUNDO DE POÇO COM MEDIÇÃO DE PROFUNDIDADE
 (73) BAKER HUGHES INCORPORATED. (US)
 (72) THOMAS KRUSPE; ROBERT A. ESTES; ROCCO DIFOGGIO; Francis
 Chad Hanak
 Prazo de Validade: 20 (vinte) anos contados a partir de 06/10/2014, observadas



as condições legais.

(11) BR 11 2016 007616-8 B1 Código 16.1 - Concessão de Patente ou Certificado de Adição de Invenção
(22) 01/10/2014
(30) 10/10/2013 FR 1359868
(51) F02C 7/06 (2006.01), F01M 11/02 (2006.01), F16N 21/00 (2006.01)
(54) DISPOSITIVO DE TRANSFERÊNCIA DE ÓLEO ENTRE DOIS REPOSITÓRIOS EM ROTAÇÃO UM EM RELAÇÃO AO OUTRO, E, TURBOMÁQUINA NOTADAMENTE PARA AERONAVE
(73) SNECMA (FR)
(72) OLIVIER BELMONTE; JÉRÉMY PHORLA LAO
Prazo de Validade: 20 (vinte) anos contados a partir de 01/10/2014, observadas as condições legais.

(11) BR 11 2016 007733-4 B1 Código 16.1 - Concessão de Patente ou Certificado de Adição de Invenção
(22) 07/10/2014
(30) 08/10/2013 EP 13187767.2
(51) A23L 29/269 (2006.01), A23L 2/54 (2006.01), A23P 10/40 (2006.01), A23P 30/40 (2006.01)
(54) COMPOSIÇÃO EM PÓ PARA PREPARAR UM PRODUTO ALIMENTÍCIO, E, MÉTODOS PARA PREPARAR UM PRODUTO ALIMENTÍCIO E PARA PREPARAR UMA COMPOSIÇÃO
(73) FRIESLANDCAMPINA NEDERLAND B.V. (NL)
(72) ALBERT THIJS POORTINGA; PAUL BASTIAAN VAN SEEVENTER; LUBEN NIKOLAEV ARNAUDOV; SIMEON DOBREV STOYANOV
Prazo de Validade: 20 (vinte) anos contados a partir de 07/10/2014, observadas as condições legais.

(11) BR 11 2016 007968-0 B1 Código 16.1 - Concessão de Patente ou Certificado de Adição de Invenção
(22) 07/10/2014
(30) 11/10/2013 FR 1359910
(51) F02C 7/32 (2006.01)
(54) CAIXA DE ACIONAMENTO DE ACESSÓRIOS PARA TURBOMÁQUINA
(73) HISPANO SUIZA (FR)
(72) JULIEN VIEL; STÉPHANE PRUNERA-USACH
Prazo de Validade: 20 (vinte) anos contados a partir de 07/10/2014, observadas as condições legais.

(11) BR 11 2016 008260-5 B1 Código 16.1 - Concessão de Patente ou Certificado de Adição de Invenção
(22) 16/10/2014
(30) 17/10/2013 DE 10 2013 221 107.4
(51) C23C 22/46 (2006.01), C23C 22/83 (2006.01), C10M 173/02 (2006.01)
(54) MÉTODO PARA PREPARAÇÃO DE CORPOS METÁLICOS MOLDADOS



PARA ENCRUAMENTO

(73) CHEMETALL GMBH (DE)

(72) BENJAMIN GÜTTLER; RALF SCHNEIDER; FRANK HOLLMANN; GORKA DE LUIS GARCIA; IÑAKI NIEVES QUINTANA; MARTIN ORBEN; NORBERT SCHWINKE-KRUSE

Prazo de Validade: 20 (vinte) anos contados a partir de 16/10/2014, observadas as condições legais.

(11) BR 11 2016 008366-0 B1

Código 16.1 - Concessão de Patente ou Certificado de Adição de Invenção

(22) 19/09/2014

(30) 20/09/2013 US 61/880,534; 19/09/2014 US 14/491,019

(51) B05C 11/10 (2006.01)

(54) UNIDADE DE BUFFER, MÉTODO DE TRANSFERÊNCIA DE PARTICULADO ADESIVO PARA UM APARELHO DE FUSÃO DE ADESIVO COM UMA UNIDADE DE BUFFER E SISTEMA DE ENCHIMENTO

(73) NORDSON CORPORATION (US)

(72) CHARLES P. GANZER; ENES RAMOSEVAC

Prazo de Validade: 20 (vinte) anos contados a partir de 19/09/2014, observadas as condições legais.

(11) BR 11 2016 008910-3 B1

Código 16.1 - Concessão de Patente ou Certificado de Adição de Invenção

(22) 20/10/2014

(30) 21/10/2013 IT VR2013A000231

(51) B62J 1/00 (2006.01), B62J 1/18 (2006.01), B62J 1/22 (2006.01), B62J 9/00 (2006.01)

(54) ELEMENTO DE SUPORTE PARA O CORPO HUMANO

(73) SELLE ROYAL S.P.A. (IT)

(72) BARBARA BIGOLIN; CLAUDIO CHECCHIN; MARCO MALFATTI

Prazo de Validade: 20 (vinte) anos contados a partir de 20/10/2014, observadas as condições legais.

(11) BR 11 2016 009024-1 B1

Código 16.1 - Concessão de Patente ou Certificado de Adição de Invenção

(22) 13/11/2014

(30) 21/11/2013 SE 1351381-7

(51) B60W 30/19 (2006.01), F16H 3/091 (2006.01), F16H 3/12 (2006.01), F16H 37/04 (2006.01)

(54) MÉTODO PARA MUDANÇA DE MARCHA EM UM VEÍCULO COM UM TREM DE FORÇA HÍBRIDO, TREM DE FORÇA HÍBRIDO PARA UM VEÍCULO, E, VEÍCULO

(73) SCANIA CV AB (SE)

(72) MATTIAS NILSSON; FREDRIK SUNDÉN; MATS LIWELL; AFRAM KOURIE

Prazo de Validade: 20 (vinte) anos contados a partir de 13/11/2014, observadas



as condições legais.

(11) BR 11 2016 009327-5 B1 Código 16.1 - Concessão de Patente ou Certificado de Adição de Invenção
(22) 16/10/2014
(30) 29/10/2013 EP 13190717.2
(51) C08L 77/00 (2006.01), C08L 77/02 (2006.01), C08L 77/06 (2006.01), C08G 18/60 (2006.01), C08G 18/80 (2006.01), C08J 9/02 (2006.01)
(54) COMPOSIÇÃO DE POLIAMIDA ESPUMÁVEL, SEU MÉTODO DE PRODUÇÃO, ESPUMA, SEU USO, E VEÍCULO MOTORIZADO
(73) PERFORMANCE POLYAMIDES, SAS (FR)
(72) JUNG HOON PARK; YEONG-CHOO L YU
Prazo de Validade: 20 (vinte) anos contados a partir de 16/10/2014, observadas as condições legais.

(11) BR 11 2016 009629-0 B1 Código 16.1 - Concessão de Patente ou Certificado de Adição de Invenção
(22) 23/10/2014
(30) 31/10/2013 EP 13191119.0
(51) A23G 4/10 (2006.01)
(54) GOMAS DE MASCAR MELHORADAS SEM AÇÚCAR E SEM GLICEROL, COMPREENENDO UM SISTEMA DE ADOÇANTE E MÉTODOS PARA PREPARAÇÃO DAS MESMAS
(73) SÜDZUCKER AKTIENGESELLSCHAFT MANNHEIM/OCHSENFURT (DE)
(72) TILLMANN DÖRR; BERND HASSLINGER
Prazo de Validade: 20 (vinte) anos contados a partir de 23/10/2014, observadas as condições legais.

(11) BR 11 2016 009762-9 B1 Código 16.1 - Concessão de Patente ou Certificado de Adição de Invenção
(22) 29/10/2014
(30) 29/10/2013 US 61/896.935
(51) H01M 4/86 (2006.01), H01L 31/0224 (2006.01), H01L 31/0236 (2006.01), H01L 31/024 (2006.01), H01L 31/06 (2006.01), H01L 29/00 (2006.01), H01M 14/00 (2006.01), H01M 8/22 (2006.01), H01M 4/90 (2006.01), H01M 4/92 (2006.01)
(54) DISPOSITIVO DE CONVERSÃO DE ENERGIA PARA CONVERSÃO DE ENERGIA QUÍMICA EM ELETRICIDADE
(73) QUSWAMI, INC. (US)
(72) JAWAHAR M. GIDWANI; ANDREW LAM; ATTILA HORVATH
Prazo de Validade: 20 (vinte) anos contados a partir de 29/10/2014, observadas as condições legais.

(11) BR 11 2016 009779-3 B1 Código 16.1 - Concessão de Patente ou Certificado de Adição de Invenção
(22) 11/11/2014
(30) 12/11/2013 US 14/078,157



(51) E21B 33/06 (2006.01), E21B 34/02 (2006.01)
 (54) SISTEMA DE PERFURAÇÃO SUBMARINO E SISTEMA DE FLUIDO PARA UM SISTEMA DE PERFURAÇÃO SUBMARINO
 (73) CAMERON INTERNATIONAL CORPORATION (US) ; SHELL OIL COMPANY (US)
 (72) EDWARD C. GAUDE; BRIAN MATTEUCCI; JOHANNES VAN WIJK
 Prazo de Validade: 20 (vinte) anos contados a partir de 11/11/2014, observadas as condições legais.

(11) BR 11 2016 009876-5 B1 Código 16.1 - Concessão de Patente ou Certificado de Adição de Invenção
 (22) 17/10/2014
 (30) 01/11/2013 JP 2013-228346
 (51) F02D 41/14 (2006.01), F01N 3/08 (2006.01), F01N 3/20 (2006.01)
 (54) SISTEMA DE CONTROLE DE MOTOR DE COMBUSTÃO INTERNA
 (73) TOYOTA JIDOSHA KABUSHIKI KAISHA (JP)
 (72) NORIHISA NAKAGAWA; SHUNTARO OKAZAKI; YUJI YAMAGUCHI
 Prazo de Validade: 20 (vinte) anos contados a partir de 17/10/2014, observadas as condições legais.

(11) BR 11 2016 009895-1 B1 Código 16.1 - Concessão de Patente ou Certificado de Adição de Invenção
 (22) 09/10/2014
 (30) 07/11/2013 US US14/074,387
 (51) E02F 9/28 (2006.01)
 (54) ADAPTADOR DE REBORDO E CONJUNTO DE PROTEÇÃO DE REBORDO DE CAÇAMBA
 (73) CATERPILLAR INC. (US)
 (72) PAULO SERGIO SCATAMBURLO
 Prazo de Validade: 20 (vinte) anos contados a partir de 09/10/2014, observadas as condições legais.

(11) BR 11 2016 010249-5 B1 Código 16.1 - Concessão de Patente ou Certificado de Adição de Invenção
 (22) 04/11/2014
 (30) 05/11/2013 US 14/072,377
 (51) B65D 1/02 (2006.01), B65D 1/42 (2006.01)
 (54) EMBALAGEM DE ENVASE A QUENTE
 (73) AMCOR RIGID PLASTICS USA, LLC (US)
 (72) TERRY D. PATCHEAK; DAVID DOWNING; FREDERICK C. BEUERLE; WALTER J. STRASSER; CHRISTOPHER HOWE; LUKE A. MAST
 Prazo de Validade: 20 (vinte) anos contados a partir de 04/11/2014, observadas as condições legais.

(11) BR 11 2016 010356-4 B1 Código 16.1 - Concessão de Patente ou Certificado de Adição de Invenção
 (22) 27/02/2014



(30) 06/11/2013 US 61/900,541
 (51) B44C 1/17 (2006.01), D06P 5/24 (2006.01), D06Q 1/00 (2006.01)
 (54) LAMINADOS DE TINTA DE SUBLIMAÇÃO DE CORANTE
 (73) AVERY DENNISON RETAIL INFORMATION SERVICES, LLC (US)
 (72) OSMAN N. TANRIKULU; JOSEPH DALEY
 Prazo de Validade: 20 (vinte) anos contados a partir de 27/02/2014, observadas as condições legais.

(11) BR 11 2016 010558-3 B1

Código 16.1 - Concessão de Patente ou Certificado de Adição de Invenção
 (22) 03/11/2014
 (30) 11/11/2013 KR 10-2013-0136015; 31/12/2013 KR 10-2013-0169374;
 06/01/2014 KR 10-2014-0001525
 (51) A47L 15/22 (2006.01), A47L 15/42 (2006.01)
 (54) MÁQUINA DE LAVAR LOUÇAS, E MÉTODO PARA CONTROLAR UMA MÁQUINA DE LAVAR LOUÇAS
 (73) SAMSUNG ELECTRONICS CO., LTD. (KR)
 (72) CHAN YOUNG PARK; CHANG WOOK LEE; SEUNG GEE HONG; SOO HYUNG YOO; MIN HO JUNG; SANG SOO CHOI
 Prazo de Validade: 20 (vinte) anos contados a partir de 03/11/2014, observadas as condições legais.

(11) BR 11 2016 010738-1 B1

Código 16.1 - Concessão de Patente ou Certificado de Adição de Invenção
 (22) 28/11/2014
 (30) 28/11/2013 EP 13194863.0
 (51) B42D 25/29 (2006.01), G06K 19/08 (2006.01), G09F 3/02 (2006.01)
 (54) Processo para produção de uma marcação de objeto para autenticação óptica de um objeto e conjunto com uma pluralidade de marcações de objeto
 (73) AUTHENTIC VISION GMBH (AT)
 (72) THOMAS WEISS
 Prazo de Validade: 20 (vinte) anos contados a partir de 28/11/2014, observadas as condições legais.

(11) BR 11 2016 010771-3 B1

Código 16.1 - Concessão de Patente ou Certificado de Adição de Invenção
 (22) 04/12/2014
 (30) 05/12/2013 EP 13195931.4
 (51) A24F 47/00 (2006.01)
 (54) Artigo e sistema gerador de aerossol aquecido e método para fumar ou consumir um artigo gerador de aerossol
 (73) PHILIP MORRIS PRODUCTS S.A. (CH)
 (72) ALEXANDRE MALGAT; STÉPHANE ROUDIER; ANA CAROLINA BORGES DE COURAÇA; FREDERIC LAVANCHY; CÉDRIC MEYER
 Prazo de Validade: 20 (vinte) anos contados a partir de 04/12/2014, observadas as condições legais.



-
- (11) BR 11 2016 011038-2 B1** Código 16.1 - Concessão de Patente ou Certificado de Adição de Invenção
(22) 17/12/2013
(51) E21B 44/00 (2006.01)
(54) MÉTODO PARA PERFURAR UM FURO DE POÇO, E, SISTEMA DE PERFURAÇÃO
(73) HALLIBURTON ENERGY SERVICES, INC. (US)
(72) ROBELLO SAMUEL
Prazo de Validade: 20 (vinte) anos contados a partir de 17/12/2013, observadas as condições legais.
-
- (11) BR 11 2016 011269-5 B1** Código 16.1 - Concessão de Patente ou Certificado de Adição de Invenção
(22) 25/11/2014
(30) 25/11/2013 US 61/908,458
(51) E02F 3/00 (2006.01), E02F 9/28 (2006.01)
(54) CAÇAMBA PARA O USO COM EQUIPAMENTO DE ESCAVAÇÃO
(73) ESCO GROUP LLC (US)
(72) ERIC L. BEWLEY; NOAH COWGILL; JOSEPH E. BLOMBERG
Prazo de Validade: 20 (vinte) anos contados a partir de 25/11/2014, observadas as condições legais.
-
- (11) BR 11 2016 011571-6 B1** Código 16.1 - Concessão de Patente ou Certificado de Adição de Invenção
(22) 14/11/2014
(30) 22/11/2013 US 14/087,383
(51) A61B 17/32 (2006.01)
(54) APARELHO PARA OPERAR EM TECIDO E MÉTODO DE FIXAÇÃO DE UM CONJUNTO DE EIXO A UM CONJUNTO DE CORPO DO REFERIDO APARELHO
(73) ETHICON ENDO-SURGERY, LLC (PR)
(72) FOSTER B. STULEN; DANIEL W. PRICE; CORY G. KIMBALL; TIMOTHY G. DIETZ; KEVIN L. HOUSER; WILLIAM E. CLEM
Prazo de Validade: 20 (vinte) anos contados a partir de 14/11/2014, observadas as condições legais.
-
- (11) BR 11 2016 011867-7 B1** Código 16.1 - Concessão de Patente ou Certificado de Adição de Invenção
(22) 27/11/2014
(30) 28/11/2013 KR 10-2013-0146013; 28/11/2013 KR 10-2013-0146014
(51) D06F 39/02 (2006.01)
(54) MÁQUINA DE LAVAR
(73) LG ELECTRONICS INC. (KR)
(72) MINGYU JO; DONGWON KIM
Prazo de Validade: 20 (vinte) anos contados a partir de 27/11/2014, observadas as condições legais.

(11) BR 11 2016 012590-8 B1	<p>Código 16.1 - Concessão de Patente ou Certificado de Adição de Invenção (22) 18/12/2014 (30) 31/12/2013 EP 13199916.1 (51) A24D 3/06 (2006.01), A24B 15/28 (2006.01) (54) ARTIGO PARA FUMAR COM MATERIAL DE DISTRIBUIÇÃO DE LÍQUIDO, FILTRO PARA ARTIGO PARA FUMAR, E COMPONENTE DE LIBERAÇÃO DE SABOR (73) PHILIP MORRIS PRODUCTS S.A. (CH) (72) CLEMENT BESSO; LAURENT LAVANANT Prazo de Validade: 20 (vinte) anos contados a partir de 18/12/2014, observadas as condições legais.</p>
(11) BR 11 2016 012677-7 B1	<p>Código 16.1 - Concessão de Patente ou Certificado de Adição de Invenção (22) 04/12/2014 (30) 06/12/2013 US 61/912,628 (51) A61M 5/31 (2006.01), A61M 5/315 (2006.01), A61M 5/32 (2006.01), A61M 5/34 (2006.01) (54) ENCAIXE PARA DISPENSADOR DE FLUIDO (73) GENENTECH, INC. (US) (72) LIONEL VEDRINE; ARIEL WAITZ Prazo de Validade: 20 (vinte) anos contados a partir de 04/12/2014, observadas as condições legais.</p>
(11) BR 11 2016 012684-0 B1	<p>Código 16.1 - Concessão de Patente ou Certificado de Adição de Invenção (22) 02/12/2014 (30) 03/12/2013 US 61/911,141; 04/12/2013 US 61/911,831; 04/12/2013 US 61/911,885; 06/01/2014 US 61/924,000 (51) G07D 7/00 (2006.01), B42D 25/29 (2006.01), B42D 25/333 (2006.01) (54) FOLHA OU DOCUMENTO DE SEGURANÇA DOTADO DE UMA OU MAIS MARCAS DE ÁGUA MELHORADAS (73) CRANE SECURITY TECHNOLOGIES, INC. (US) ; CRANE AB (SE) ; CRANE & CO., INC. (US) (72) WILLIAM BLAKE; JEFFREY BOODY; KRAIG M. BRIGHAM; JAMES CALLAHAN; PAUL F. COTE; MICHAEL DARROCH; MANISH JAIN; KARIN MORCK HAMILTON; GILES D. PRETT Prazo de Validade: 20 (vinte) anos contados a partir de 02/12/2014, observadas as condições legais.</p>
(11) BR 11 2016 013820-1 B1	<p>Código 16.1 - Concessão de Patente ou Certificado de Adição de Invenção (22) 08/12/2014 (30) 17/12/2013 US 14/109,013 (51) A61B 17/32 (2006.01) (54) APARELHO PARA OPERAR EM TECIDO</p>



(73) ETHICON ENDO-SURGERY, LLC (PR)

(72) CRAIG N. FALLER; ELIZABETH DEBENEDICTIS; MICHAEL R. LAMPING; TIMOTHY G. DIETZ; PATRICK A. WEIZMAN; JACOB S. GEE; JOHN B. SCHULTE; TYLOR C. MUHLENKAMP; DOUGLAS J. TURNER; ERIC B. SMITH; SEAN P. CONLON; RICHARD W. TIMM; JEFFREY D. MESSERLY; BRIAN D. BERTKE; WILLIAM D. KELLY

Prazo de Validade: 20 (vinte) anos contados a partir de 08/12/2014, observadas as condições legais.

(11) BR 11 2016 013930-5 B1

Código 16.1 - Concessão de Patente ou Certificado de Adição de Invenção
(22) 17/12/2014

(30) 18/12/2013 US 61/917,394

(51) A61M 16/00 (2006.01), A61L 2/00 (2006.01)

(54) SISTEMA DE FORNECIMENTO DE GÁS PARA FORNECER UM FLUXO DE GÁS RESPIRATÓRIO A UM PACIENTE, E, MÉTODO DE SANITIZAÇÃO DE UMA TRAJETÓRIA DE FLUXO DE GÁS DENTRO DE UM SISTEMA DE FORNECIMENTO DE GÁS

(73) KONINKLIJKE PHILIPS N.V. (NL)

(72) JOHN RAYMOND PUJOL; DAVID SCOTT ARNOLD; JOHN MICHAEL COSNEK; CHRISTOPHER RANDALL BAKER; MARK WILLIAM DIMATTEO

Prazo de Validade: 20 (vinte) anos contados a partir de 17/12/2014, observadas as condições legais.

(11) BR 11 2016 013956-9 B1

Código 16.1 - Concessão de Patente ou Certificado de Adição de Invenção
(22) 16/12/2014

(30) 17/12/2013 CN 201310693077.7

(51) A61F 2/966 (2006.01)

(54) Segundo conjunto de liberação para uso em um sistema de colocação, e sistema de colocação de stent

(73) MICROPORT ENDOVASCULAR (SHANGHAI) CO., LTD. (CN)

(72) ZHONGHUA LI; QING ZHU; YONGFENG ZHU; QIYI LUO; DINGGUO HUANG; QINGRU JI; BIAO LI

Prazo de Validade: 20 (vinte) anos contados a partir de 16/12/2014, observadas as condições legais.

(11) BR 11 2016 014125-3 B1

Código 16.1 - Concessão de Patente ou Certificado de Adição de Invenção
(22) 15/12/2014

(30) 16/12/2013 US 14/107,606

(51) C08G 18/48 (2006.01), C08G 18/75 (2006.01), C08G 18/71 (2006.01), C08G 18/10 (2006.01), C08G 18/16 (2006.01), C08G 18/22 (2006.01), C09J 175/08 (2006.01)

(54) PROCESSO PARA A PREPARAÇÃO DE POLÍMEROS DE POLIURETANO SILILADO E COMPOSIÇÃO DE POLÍMERO DE POLIURETANO SILILADO

(73) MOMENTIVE PERFORMANCE MATERIALS INC. (US)



(72) MISTY HUANG; VIKRAM KUMAR; THOMAS LIM; CONSTANTINE KONDOS; BRENDAN O'KEEFE

Prazo de Validade: 20 (vinte) anos contados a partir de 15/12/2014, observadas as condições legais.

(11) BR 11 2016 014185-7 B1

Código 16.1 - Concessão de Patente ou Certificado de Adição de Invenção

(22) 18/12/2014

(30) 19/12/2013 US 61/917,998

(51) A61F 13/532 (2006.01), A61F 13/42 (2006.01), A61F 13/53 (2006.01), A61F 13/534 (2006.01)

(54) ARTIGO ABSORVENTE

(73) THE PROCTER & GAMBLE COMPANY (US)

(72) LAVEETA JOSEPH

Prazo de Validade: 20 (vinte) anos contados a partir de 18/12/2014, observadas as condições legais.

(11) BR 11 2016 014397-3 B1

Código 16.1 - Concessão de Patente ou Certificado de Adição de Invenção

(22) 20/12/2013

(51) B60T 17/18 (2006.01), B60T 7/12 (2006.01), B60T 13/66 (2006.01)

(54) MÉTODO PARA CONTROLAR O SISTEMA DE FRENAGEM DE UM VEÍCULO

(73) VOLVO TRUCK CORPORATION (SE)

(72) LIONEL FARRÉS; FABRICE RANC

Prazo de Validade: 20 (vinte) anos contados a partir de 20/12/2013, observadas as condições legais.

(11) BR 11 2016 014849-5 B1

Código 16.1 - Concessão de Patente ou Certificado de Adição de Invenção

(22) 17/12/2014

(30) 23/12/2013 US 14/138,465

(51) A61B 17/064 (2006.01)

(54) GRAMPO CIRÚRGICO E CARTUCHO DE GRAMPOS

(73) ETHICON ENDO-SURGERY, LLC (PR)

(72) FREDERICK E. SHELTON IV; CHESTER O. III BAXTER; ADAM R. DUNKI-JACOBS; CHARLES J. SCHEIB; WILLIAM D. FOX; MICHAEL J. STOKES; JOHN R. DUGAN

Prazo de Validade: 20 (vinte) anos contados a partir de 17/12/2014, observadas as condições legais.

(11) BR 11 2016 014858-4 B1

Código 16.1 - Concessão de Patente ou Certificado de Adição de Invenção

(22) 17/12/2014

(30) 23/12/2013 US 14/138,505

(51) A61B 17/072 (2006.01)

(54) CONJUNTO DE CARTUCHO DE PRENDEDORES QUE COMPREENDEM



UM ELEMENTO DE DISPARO EXTENSÍVEL

(73) ETHICON ENDO-SURGERY, LLC (PR)

(72) FREDERICK E. SHELTON IV; CHESTER O. BAXTER III

Prazo de Validade: 20 (vinte) anos contados a partir de 17/12/2014, observadas as condições legais.

(11) BR 11 2016 014907-6 B1

Código 16.1 - Concessão de Patente ou Certificado de Adição de Invenção

(22) 19/12/2014

(30) 23/12/2013 EP 13199383.4

(51) A01N 43/00 (2006.01), C07C 255/57 (2006.01), C07C 237/42 (2006.01), C07C 237/44 (2006.01)

(54) COMPOSTOS INSETICIDAS, MÉTODO PARA CONTROLE DE INSETOS, ÁCAROS, NEMATÓDEOS OU MOLUSCOS, COMPOSIÇÃO INSETICIDA, ACARICIDA, NEMATICIDA OU MOLUSCICIDA E MÉTODO DE PROTEÇÃO DE PLANTAS ÚTEIS DE INSETOS, ÁCAROS, NEMATÓDEOS OU MOLUSCOS

(73) SYNGENTA PARTICIPATIONS AG (CH)

(72) THOMAS PITTERNA; ANDRÉ STOLLER; ANDREW EDMUNDS

Prazo de Validade: 20 (vinte) anos contados a partir de 19/12/2014, observadas as condições legais.

(11) BR 11 2016 014985-8 B1

Código 16.1 - Concessão de Patente ou Certificado de Adição de Invenção

(22) 23/12/2014

(30) 26/12/2013 US 14/140,681

(51) A61B 17/32 (2006.01)

(54) SISTEMA

(73) ETHICON ENDO-SURGERY, LLC (PR)

(72) MATTHEW L PARSONS'; ROMAN C. LOMELI; JOSEPH A. PETERSON; CORY G. KIMBALL; FOSTER B. STULEN; ASHVANI K. MADAN

Prazo de Validade: 20 (vinte) anos contados a partir de 23/12/2014, observadas as condições legais.

(11) BR 11 2016 015518-1 B1

Código 16.1 - Concessão de Patente ou Certificado de Adição de Invenção

(22) 23/12/2014

(30) 03/01/2014 US 61/923,342; 20/02/2014 EP 14155971.6

(51) C08L 27/06 (2006.01), C08K 5/101 (2006.01), C08K 5/12 (2006.01), C08J 3/18 (2006.01)

(54) COMPOSIÇÃO DE PLASTISOL À BASE DE PVC ISENTA DE FTALATOS PARA REVESTIMENTOS SUPERFICIAIS DECORATIVOS EXIBINDO BAIXA EMISSÃO DE VOC, MÉTODO PARA A PREPARAÇÃO DE PLASTISÓISDE PVC ISENTOS DE FTALATOS, MÉTODO PARA A PREPARAÇÃO DE UM REVESTIMENTO SUPERFICIAL DECORATIVO COM A COMPOSIÇÃO DE PLASTISOL DE PVC ISENTA DE FTALATOS, E, REVESTIMENTOSUPERFICIAL DECORATIVO



(73) TARKETT GDL (LU)

(72) DIEGO GOURDIN; DOMINIQUE ROBERT

Prazo de Validade: 20 (vinte) anos contados a partir de 23/12/2014, observadas as condições legais.

(11) BR 11 2016 015651-0 B1

Código 16.1 - Concessão de Patente ou Certificado de Adição de Invenção

(22) 11/06/2014

(51) H01H 50/30 (2006.01), H01H 3/60 (2006.01), H01H 71/50 (2006.01), H01H 50/54 (2006.01), H01H 1/50 (2006.01)

(54) DISPOSITIVO DE COMUTAÇÃO

(73) SIEMENS AKTIENGESELLSCHAFT (DE)

(72) MARTIN STEINBAUER; TOBIAS KEMPTNER; GÜNTER WIESENT

Prazo de Validade: 20 (vinte) anos contados a partir de 11/06/2014, observadas as condições legais.

(11) BR 11 2016 015698-6 B1

Código 16.1 - Concessão de Patente ou Certificado de Adição de Invenção

(22) 07/01/2015

(30) 09/01/2014 EP 14150650.1

(51) C05D 9/02 (2006.01), C05G 3/00 (2006.01), C05C 9/00 (2006.01)

(54) PROCESSO PARA PREPARAR UM FERTILIZANTE DE UREIA-ENXOFRE

(73) SHELL INTERNATIONALE RESEARCH MAATSCHAPPIJ B.V. (NL)

(72) CYRILLE PAUL ALLAIS; RAFAEL ALBERTO GARCIA MARTINEZ

Prazo de Validade: 20 (vinte) anos contados a partir de 07/01/2015, observadas as condições legais.

(11) BR 11 2016 016075-4 B1

Código 16.1 - Concessão de Patente ou Certificado de Adição de Invenção

(22) 20/01/2015

(30) 19/02/2014 US 61/941,536; 15/01/2015 US 14/597,370

(51) C11D 3/20 (2006.01), C11D 3/40 (2006.01), C11D 3/43 (2006.01), C11D 3/50 (2006.01)

(54) COMPOSIÇÃO COMPREENDENDO AGENTE DE BENEFÍCIO E SOLVENTE APRÓTICO

(73) MILLIKEN & COMPANY (US)

(72) EDUARDO TORRES; SANJEEV KUMAR DEY; JOHN DAVID BRUHNKE; GREGORY SCOT MIRACLE

Prazo de Validade: 20 (vinte) anos contados a partir de 20/01/2015, observadas as condições legais.

(11) BR 11 2016 016111-4 B1

Código 16.1 - Concessão de Patente ou Certificado de Adição de Invenção

(22) 12/01/2015

(30) 10/01/2014 US 61/925,789

(51) D04H 1/4218 (2006.01), B29C 70/08 (2006.01), B29C 70/20 (2006.01), D04H 1/4242 (2006.01), D04H 1/74 (2006.01), D04H 3/04 (2006.01)



(54) TECIDO UNIDIRECIONAL NÃO TRAMADO E COMPÓSITO REFORÇADO COM FIBRA

(73) OCV INTELLECTUAL CAPITAL, LLC (US)

(72) GEORG ADOLPHS; PATRICK MOIREAU; JEROME FRANCOIS; TOM WASSENBERG; DAVID HARTMAN; FRANK MACDONALD; PATRICK HALLER

Prazo de Validade: 20 (vinte) anos contados a partir de 12/01/2015, observadas as condições legais.

(11) BR 11 2016 016341-9 B1

Código 16.1 - Concessão de Patente ou Certificado de Adição de Invenção

(22) 29/01/2015

(30) 31/01/2014 JP 2014-017031; 18/07/2014 JP 2014-148350

(51) C09K 5/04 (2006.01), F25B 1/00 (2006.01)

(54) FLUIDO DE OPERAÇÃO PARA CICLO TÉRMICO, COMPOSIÇÃO PARA SISTEMA DE CICLO TÉRMICO E SISTEMA DE CICLO TÉRMICO

(73) AGC INC. (JP)

(72) MASATO FUKUSHIMA

Prazo de Validade: 20 (vinte) anos contados a partir de 29/01/2015, observadas as condições legais.

(11) BR 11 2016 016601-9 B1

Código 16.1 - Concessão de Patente ou Certificado de Adição de Invenção

(22) 13/01/2015

(30) 20/01/2014 US 61/929,341

(51) C10G 2/00 (2006.01)

(54) PROCESSO DE FLUXO CONTÍNUO PARA CONVERTER UMA MATÉRIA-PRIMA ORGÂNICA COM PONTO DE FLUIDEZ ALTO EM UM PRODUTO MELHORADO

(73) APPLIED RESEARCH ASSOCIATES, INC. (US)

(72) EDWARD N. COPPOLA; SANJAY NANA; CHARLES RED, JR.

Prazo de Validade: 20 (vinte) anos contados a partir de 13/01/2015, observadas as condições legais.

(11) BR 11 2016 016924-7 B1

Código 16.1 - Concessão de Patente ou Certificado de Adição de Invenção

(22) 30/01/2015

(30) 31/01/2014 JP 2014-016453; 31/01/2014 JP 2014-016454

(51) C03C 27/12 (2006.01), B32B 27/18 (2006.01), B32B 27/30 (2006.01)

(54) PELÍCULA INTERMEDIÁRIA PARA VIDRO LAMINADO, VIDRO LAMINADO E MÉTODO PARA INSTALAÇÃO DE VIDRO LAMINADO

(73) SEKISUI CHEMICAL CO., LTD (JP)

(72) KOUHEI YAMAGUCHI; MASAKI YAMAMOTO; DAISUKE NAKAJIMA; IZUMI MATSUMOTO

Prazo de Validade: 20 (vinte) anos contados a partir de 30/01/2015, observadas as condições legais.



(11) BR 11 2016 017162-4 B1	<p>Código 16.1 - Concessão de Patente ou Certificado de Adição de Invenção (22) 18/12/2014 (30) 26/02/2014 EP 14156862.6 (51) A24B 15/28 (2006.01), A24D 3/06 (2006.01) (54) ARTIGO PARA FUMAR, SEU FILTRO E COMPONENTE DE LIBERAÇÃO DE SABOR E MÉTODO DE PRODUÇÃO DE UM COMPONENTE DE LIBERAÇÃO DE SABOR (73) PHILIP MORRIS PRODUCTS S.A. (CH) (72) CLEMENT BESSO; LAURENT LAVANANT Prazo de Validade: 20 (vinte) anos contados a partir de 18/12/2014, observadas as condições legais.</p>
(11) BR 11 2016 017925-0 B1	<p>Código 16.1 - Concessão de Patente ou Certificado de Adição de Invenção (22) 06/02/2015 (30) 06/02/2014 FI 20145117 (51) D21H 17/16 (2006.01), D21H 17/17 (2006.01), D21H 17/24 (2006.01), D21H 17/31 (2006.01), D21H 21/16 (2006.01) (54) FORMULAÇÃO DE COLAGEM ESTABILIZADA (73) KEMIRA OYJ (FI) (72) REETTA STRENGELL; JUHA LINDFORS; SARI HYVÄRINEN; SAULI VUOTI Prazo de Validade: 20 (vinte) anos contados a partir de 06/02/2015, observadas as condições legais.</p>
(11) BR 11 2016 018655-9 B1	<p>Código 16.1 - Concessão de Patente ou Certificado de Adição de Invenção (22) 25/02/2014 (51) A61F 13/471 (2006.01), A61F 13/49 (2006.01), A61F 13/511 (2006.01) (54) LINHA DE PRODUTOS DE ARTIGO ABSORVENTE (73) KIMBERLY-CLARK WORLDWIDE, INC. (US) (72) RODNEY ALLAN BUTLER; KYLIE BROOKE BRIDGER; SCOTT KIRBY; ANDY THOMAS HAMMOND Prazo de Validade: 20 (vinte) anos contados a partir de 25/02/2014, observadas as condições legais.</p>
(11) BR 11 2016 019247-8 B1	<p>Código 16.1 - Concessão de Patente ou Certificado de Adição de Invenção (22) 10/02/2015 (30) 19/02/2014 US 14/183,856 (51) C09K 5/04 (2006.01), C07C 21/04 (2006.01) (54) COMBINAÇÃO DE HIDROCLOROFLUOROOLEFINAS E HIDROFLUOROOLEFINAS ESTABILIZADAS E COMPOSIÇÃO DE FLUIDO DE TRANSFERÊNCIA DE CALOR (73) ARKEMA INC. (US) (72) MAHER Y. ELSHEIKH; BENJAMIN BIN CHEN; BRETT L. VAN HORN; LAURENT ABBAS; SRI R. SESHADRI</p>



Prazo de Validade: 20 (vinte) anos contados a partir de 10/02/2015, observadas as condições legais.

(11) BR 11 2016 019548-5 B1 Código 16.1 - Concessão de Patente ou Certificado de Adição de Invenção
(22) 24/02/2014
(51) G08G 1/16 (2006.01), G01C 21/28 (2006.01)
(54) DISPOSITIVO DE CÁLCULO DE AUTO-LOCALIZAÇÃO E METODO DE CÁLCULO DE AUTO-LOCALIZAÇÃO
(73) NISSAN MOTOR CO. LTD. (JP)
(72) ICHIRO YAMAGUCHI; HIDEKAZU NISHIUCHI
Prazo de Validade: 20 (vinte) anos contados a partir de 24/02/2014, observadas as condições legais.

(11) BR 11 2016 020048-9 B1 Código 16.1 - Concessão de Patente ou Certificado de Adição de Invenção
(22) 25/02/2015
(30) 10/03/2014 NL 2012386
(51) A22C 21/00 (2006.01)
(54) DISPOSITIVO PARA MUDAR A ORIENTAÇÃO DE PRODUTOS DE ABATE, E MÉTODO PARA MUDAR A ORIENTAÇÃO DE PRODUTOS DE ABATE DURANTE A TRAJETÓRIA DE TRANSPORTE
(73) MAREL STORK POULTRY PROCESSING B.V. (NL)
(72) JOHANNES HENRICUS MARIA VAN MIL; ERIK HENDRIKUS WERNER PETERS; TIM SANDER RIJERSE
Prazo de Validade: 20 (vinte) anos contados a partir de 25/02/2015, observadas as condições legais.

(11) BR 11 2016 020882-0 B1 Código 16.1 - Concessão de Patente ou Certificado de Adição de Invenção
(22) 13/03/2015
(30) 14/03/2014 DE 10 2014 103 508.9
(51) A61M 39/24 (2006.01), A61M 39/22 (2006.01)
(54) DISPOSIÇÃO DE VÁLVULA E DISPOSITIVO FUNCIONAL MÉDICO
(73) FRESENIUS MEDICAL CARE DEUTSCHLAND GMBH (DE)
(72) MARTIN LAUER
Prazo de Validade: 20 (vinte) anos contados a partir de 13/03/2015, observadas as condições legais.

(11) BR 11 2016 020884-6 B1 Código 16.1 - Concessão de Patente ou Certificado de Adição de Invenção
(22) 10/03/2014
(51) G08G 1/16 (2006.01)
(54) DISPOSITIVO DE DETECÇÃO DE SINAL DE TRÂNSITO E MÉTODO DE DETECÇÃO DE SINAL DE TRÂNSITO
(73) NISSAN MOTOR CO. LTD. (JP)
(72) TAKAHIKO OKI; HIDEKAZU NISHIUCHI



Prazo de Validade: 20 (vinte) anos contados a partir de 10/03/2014, observadas as condições legais.

(11) BR 11 2016 020946-0 B1 Código 16.1 - Concessão de Patente ou Certificado de Adição de Invenção
(22) 11/03/2015
(30) 11/03/2014 GB 1404274.1
(51) B01D 69/08 (2006.01), B01D 71/70 (2006.01), C02F 3/12 (2006.01)
(54) REATOR DE BIOFILME AERADO POR MEMBRANA COMPREENDENDO UMA PLURALIDADE DE MEMBRANAS DE FIBRA OCA
(73) UNIVERSITY COLLEGE DUBLIN, NATIONAL UNIVERSITY OF IRELAND, DUBLIN (IE)
(72) EOIN CASEY; EOIN SYRON
Prazo de Validade: 20 (vinte) anos contados a partir de 11/03/2015, observadas as condições legais.

(11) BR 11 2016 022700-0 B1 Código 16.1 - Concessão de Patente ou Certificado de Adição de Invenção
(22) 02/04/2015
(30) 03/04/2014 EP 14163442.8; 05/09/2014 EP 14183823.5
(51) C07D 471/22 (2006.01), C07D 498/22 (2006.01), A61K 31/505 (2006.01), A61P 35/00 (2006.01)
(54) DERIVADOS DE PIRIDINA MACROCÍCLICOS E COMPOSIÇÃO FARMACÊUTICA QUE OS COMPREENDE
(73) JANSSEN PHARMACEUTICA NV (BE)
(72) GASTON STANISLAS MARCELLA DIELS; BRUNO SCHOENTJES; MATTHIAS LUC AIMÉ VERSELE; DIDIER JEAN-CLAUDE BERTHELOT; MARC WILLEMS; MARCEL VIELLEVOYE; FRANÇOIS MARIA SOMMEN; BERTHOLD WROBLOWSKI; LIEVEN MEERPOEL
Prazo de Validade: 20 (vinte) anos contados a partir de 02/04/2015, observadas as condições legais.

(11) BR 11 2016 023042-6 B1 Código 16.1 - Concessão de Patente ou Certificado de Adição de Invenção
(22) 02/04/2014
(51) G08G 1/16 (2006.01), B60W 40/08 (2006.01)
(54) APARELHO DE APRESENTAÇÃO DE INFORMAÇÕES DE VEÍCULO
(73) NISSAN MOTOR CO. LTD. (JP)
(72) AKIHIKO EBINA
Prazo de Validade: 20 (vinte) anos contados a partir de 02/04/2014, observadas as condições legais.

(11) BR 11 2016 023082-5 B1 Código 16.1 - Concessão de Patente ou Certificado de Adição de Invenção
(22) 18/03/2015
(30) 04/04/2014 CH 00528/14
(51) B65F 3/02 (2006.01), B60P 1/54 (2006.01), B66C 23/70 (2006.01)

(54) DISPOSITIVO DE IÇAMENTO APROPRIADO PARA A UTILIZAÇÃO SOBRE UM CAMINHÃO

(73) VILLIGER PUBLIC-SYSTEMS GMBH (CH)

(72) PAUL VILLIGER

Prazo de Validade: 20 (vinte) anos contados a partir de 18/03/2015, observadas as condições legais.

(11) BR 11 2016 023546-0 B1

Código 16.1 - Concessão de Patente ou Certificado de Adição de Invenção

(22) 09/04/2014

(51) B32B 27/32 (2006.01), B32B 7/08 (2006.01)

(54) FILME ORIENTADO, FILME COEXTRUDADO E FILME LAMINADO

(73) DOW GLOBAL TECHNOLOGIES LLC (US)

(72) YIJIAN LIN; MEHMET DEMIRORS; JIANPING PAN; XIAO B. YUN

Prazo de Validade: 20 (vinte) anos contados a partir de 09/04/2014, observadas as condições legais.

(11) BR 11 2016 024609-8 B1

Código 16.1 - Concessão de Patente ou Certificado de Adição de Invenção

(22) 04/05/2015

(30) 02/05/2014 US 61/987,530

(51) C08G 18/48 (2006.01), C08G 18/50 (2006.01), C08G 18/76 (2006.01), C08G 18/10 (2006.01), C08G 18/32 (2006.01), C08G 18/42 (2006.01), C08G 18/46 (2006.01), C09J 175/08 (2006.01)

(54) COMPOSIÇÃO DE ADESIVO, E, MÉTODO PARA LIGAR DOIS SUBSTRATOS

(73) ROHM AND HAAS COMPANY (US) ; DOW GLOBAL TECHNOLOGIES LLC (US)

(72) DAVID E. VIETTI; JOSEPH J. ZUPANCIC; JONATHAN BARRUS

Prazo de Validade: 20 (vinte) anos contados a partir de 04/05/2015, observadas as condições legais.

(11) BR 11 2016 025592-5 B1

Código 16.1 - Concessão de Patente ou Certificado de Adição de Invenção

(22) 23/04/2015

(30) 02/05/2014 US 61/987,873

(51) A42B 3/16 (2006.01)

(54) CONJUNTO DE FIXAÇÃO PARA PROTETOR AUDITIVO E DISPOSITIVO PROTETOR AUDITIVO

(73) 3M INNOVATIVE PROPERTIES COMPANY (US)

(72) HENRIK NORDIN; SIGVARD NILSSON; EMIL JÖNSSON

Prazo de Validade: 20 (vinte) anos contados a partir de 23/04/2015, observadas as condições legais.

(11) BR 11 2016 025622-0 B1

Código 16.1 - Concessão de Patente ou Certificado de Adição de Invenção

(22) 27/03/2015



(30) 06/05/2014 EP 14167215.4
(51) A23L 1/307 (1985.01), A23L 1/24 (1968.09)
(54) COMPOSIÇÃO NA FORMA DE UMA EMULSÃO DE ÓLEO EM ÁGUA, MÉTODO PARA PRODUIR UMA COMPOSIÇÃO E USO DE SEMENTE DE MOSTARDA BRANCA OU AMARELA TRITURADA
(73) UNILEVER IP HOLDINGS B.V. (PB)
(72) SUDARSHI TANUJA ANGELIQUE REGISMOND; ALEKSANDER ARIE RESZKA
Prazo de Validade: 20 (vinte) anos contados a partir de 27/03/2015, observadas as condições legais.

(11) BR 11 2016 025931-9 B1

Código 16.1 - Concessão de Patente ou Certificado de Adição de Invenção
(22) 30/04/2015
(30) 08/05/2014 EP 14167506.6; 05/08/2014 EP 14179846.2
(51) C11D 9/00 (2006.01), C11D 9/26 (2006.01)
(54) COMPOSIÇÃO DE BARRA DE SABÃO EXTRUDADA, BARRA E MÉTODO PARA INTENSIFICAR A TRANSPARÊNCIA DAS BARRAS DE SABÃO
(73) UNILEVER IP HOLDINGS B.V. (PB)
(72) RAFAEL ASTOLFI; JORGE LUIZ BASSO; SERGIO ROBERTO LEOPOLDINO
Prazo de Validade: 20 (vinte) anos contados a partir de 30/04/2015, observadas as condições legais.

(11) BR 11 2016 026226-3 B1

Código 16.1 - Concessão de Patente ou Certificado de Adição de Invenção
(22) 28/05/2015
(30) 04/06/2014 EP 14171133.3
(51) F16K 39/02 (2006.01), F16K 31/06 (2006.01)
(54) VÁLVULA SOLENOIDE
(73) DANFOSS A/S (DK)
(72) MICHAEL BIRKELUND
Prazo de Validade: 20 (vinte) anos contados a partir de 28/05/2015, observadas as condições legais.

(11) BR 11 2016 026419-3 B1

Código 16.1 - Concessão de Patente ou Certificado de Adição de Invenção
(22) 30/03/2015
(30) 15/05/2014 EP 14425058.6
(51) A21D 2/10 (2006.01), A21D 2/16 (2006.01), A21D 2/18 (2006.01), A21D 2/26 (2006.01), A21D 2/30 (2006.01), A21D 6/00 (2006.01), A21D 8/06 (2006.01), A21D 13/00 (2006.01)
(54) PROCESSO PARA A PRODUÇÃO DE UM PRODUTO DE PANIFICAÇÃO E PRODUTO DE PANIFICAÇÃO
(73) BARILLA G. E R. FRATELLI S.P.A. (IT)
(72) ROBERTO BUTTINI; CORRADO FERRARI; ALESSIO D'URSO



Prazo de Validade: 20 (vinte) anos contados a partir de 30/03/2015, observadas as condições legais.

(11) BR 11 2016 027204-8 B1 Código 16.1 - Concessão de Patente ou Certificado de Adição de Invenção
 (22) 19/05/2015
 (30) 21/05/2014 EP 14169279.8
 (51) A47J 31/36 (2006.01), A47J 31/46 (2006.01), A47J 31/56 (2006.01)
 (54) Aparelho de extração, sistema de preparação para preparar um produto de extração e método para operar um aparelho de extração
 (73) QBO COFFEE GMBH (CH)
 (72) TOBIAS CONRADY; CLAUDIO FOSCAN
 Prazo de Validade: 20 (vinte) anos contados a partir de 19/05/2015, observadas as condições legais.

(11) BR 11 2016 028450-0 B1 Código 16.1 - Concessão de Patente ou Certificado de Adição de Invenção
 (22) 03/06/2014
 (51) H03G 5/16 (2006.01), H04R 29/00 (2006.01), H04R 3/04 (2006.01)
 (54) MÉTODO PARA A DETERMINAÇÃO DE CORREÇÕES PARA UMA PLURALIDADE DE MICROFONES EM TESTE
 (73) INTEL CORPORATION (US)
 (72) PRZEMYSŁAW P. MAZIEWSKI
 Prazo de Validade: 20 (vinte) anos contados a partir de 03/06/2014, observadas as condições legais.

(11) BR 11 2016 028494-1 B1 Código 16.1 - Concessão de Patente ou Certificado de Adição de Invenção
 (22) 01/06/2015
 (30) 06/06/2014 EP 14171471.7
 (51) B03D 1/02 (2006.01), G01N 21/75 (2006.01), G01N 21/25 (2006.01), G01N 21/27 (2006.01)
 (54) Método de medida óptica de parâmetros de uma substância de flotação de espuma, sistema de células de flotação de espuma, uso do método ou do sistema
 (73) ABB SCHWEIZ AG (CH)
 (72) AXEL KRAMER; THOMAS ALFRED PAUL; LAURINDO DE SALLES LEAL FILHO; MARCO ROGERIO BARRIOS
 Prazo de Validade: 20 (vinte) anos contados a partir de 01/06/2015, observadas as condições legais.

(11) BR 11 2016 029854-3 B1 Código 16.1 - Concessão de Patente ou Certificado de Adição de Invenção
 (22) 08/06/2015
 (30) 19/06/2014 US 62/014,534; 02/02/2015 US 62/110,924
 (51) A01N 33/02 (2006.01), A01N 31/00 (2006.01)
 (54) COMPOSIÇÃO PARA ATRAIR PERCEVEJOS DE CAMA, MÉTODO PARA



TRATAR UM ARTIGO, MÉTODO PARA TRATAR UMA ÁREA INFESTADA COM PERCEVEJOS DE CAMA, ARMADILHA PARA CAPTURAR INSETOS E MÉTODO PARA TRATAR UMA ÁREA QUE ESTÁ EM RISCO DE CONTAMINAÇÃO COM PERCEVEJOS DE CAMA

(73) THE REGENTS OF THE UNIVERSITY OF MINNESOTA (US) ; ECOLAB USA INC. (US)

(72) JOELLE F. OLSON; STEPHEN A. KELLS; LEONARD M. VER VERS; ROGER MOON; YVONNE KILLEEN

Prazo de Validade: 20 (vinte) anos contados a partir de 08/06/2015, observadas as condições legais.

(11) BR 11 2016 030333-4 B1

Código 16.1 - Concessão de Patente ou Certificado de Adição de Invenção
(22) 03/06/2015

(30) 11/07/2014 DE 10 2014 109 768.8

(51) A47J 31/44 (2006.01)

(54) SISTEMA DE FERMENTAÇÃO, MÉTODO PARA PRODUZIR UMA BEBIDA FERMENTADA E CÁPSULA

(73) MELITTA SINGLE PORTIONS GMBH & CO. KG (DE)

(72) KATRIN HESSELBROCK; SVEN NEUHAUS; JAN PAHNKE; GEROLD SCHANDL; ANDREAS EBBECKE; FABIAN LAASCH; THOMAS WEBER

Prazo de Validade: 20 (vinte) anos contados a partir de 03/06/2015, observadas as condições legais.

(11) BR 11 2016 030868-9 B1

Código 16.1 - Concessão de Patente ou Certificado de Adição de Invenção
(22) 29/06/2015

(30) 30/06/2014 FR 1456130

(51) B65D 17/00 (2006.01), B21D 51/38 (2006.01)

(54) Tampa metálica para um corpo de recipiente, recipiente, processo para a fabricação de uma tampa e instalação para a fabricação de uma tampa metálica

(73) ARDAGH MP WEST FRANCE (FR)

(72) FABRICE LÉBOUCHER

Prazo de Validade: 20 (vinte) anos contados a partir de 29/06/2015, observadas as condições legais.

(11) BR 11 2017 001179-4 B1

Código 16.1 - Concessão de Patente ou Certificado de Adição de Invenção
(22) 20/07/2015

(30) 22/07/2014 US 62/027,430

(51) B65B 61/16 (2006.01), B65D 75/56 (2006.01), B65D 75/58 (2006.01), B65B 9/20 (2006.01), B65B 51/06 (2006.01), B65B 51/26 (2006.01), B65B 61/18 (2006.01)

(54) EMBALAGEM COM CABO QUE PODE SER FECHADA NOVAMENTE, MÉTODO E MÁQUINA PARA A PRODUÇÃO DESTA EMBALAGEM

(73) SOCIÉTÉ DES PRODUITS NESTLÉ S.A. (CH)

(72) RUSSELL A. LEEKER; ERICA CANAVESI



Prazo de Validade: 20 (vinte) anos contados a partir de 20/07/2015, observadas as condições legais.

(11) BR 11 2017 002434-9 B1

Código 16.1 - Concessão de Patente ou Certificado de Adição de Invenção
(22) 10/08/2015
(30) 15/08/2014 US US62/037,858; 19/08/2014 US US62/038,928
(51) B65D 65/40 (2006.01), C08J 5/18 (2006.01), C08L 27/08 (2006.01), C08L 23/08 (2006.01)
(54) UMA COMPOSIÇÃO, UMA PELÍCULA FEITA DA MESMA E UM ARTIGO INCLUINDO UMA PELÍCULA
(73) SK SARAN AMERICAS LLC (US)
(72) DOUGLAS E. BEYER; STEVEN R. JENKINS; KURT W. OLSON
Prazo de Validade: 20 (vinte) anos contados a partir de 10/08/2015, observadas as condições legais.

(11) BR 11 2017 003400-0 B1

Código 16.1 - Concessão de Patente ou Certificado de Adição de Invenção
(22) 26/08/2015
(30) 26/08/2014 US 62/042,236; 26/08/2015 US 14/836,591
(51) B65D 81/38 (2006.01), B65D 88/74 (2006.01), B65D 90/06 (2006.01)
(54) RECIPIENTE DE TRANSPORTE QUE TEM UMA CAMADA DE RETARDANTE DE CHAMA E UMA CAMADA DE BLOQUEIO TÉRMICO
(73) NOCHAR, INC. (US)
(72) DENNIS CAMPBELL; CARL GEHLHAUSEN
Prazo de Validade: 20 (vinte) anos contados a partir de 26/08/2015, observadas as condições legais.

(11) BR 11 2017 003811-0 B1

Código 16.1 - Concessão de Patente ou Certificado de Adição de Invenção
(22) 10/09/2015
(30) 22/09/2014 DE 10 2014 014 149.7
(51) D04C 3/14 (2006.01), B65H 59/38 (2006.01), B65H 63/02 (2006.01), D04C 3/48 (2006.01)
(54) SUPORTE DE BOBINA, SISTEMA DE MEDIÇÃO DA FORÇA DE TRAÇÃO, MÁQUINA DE ENTRANÇAR E MÉTODO PARA A MEDIÇÃO DA FORÇA DE TRAÇÃO
(73) MASCHINENFABRIK NIEHOFF GMBH & CO. KG (DE)
(72) HUBERT REINISCH; BERND MÜLLER; BERNHARD NÄGELE
Prazo de Validade: 20 (vinte) anos contados a partir de 10/09/2015, observadas as condições legais.

(11) BR 11 2017 004281-9 B1

Código 16.1 - Concessão de Patente ou Certificado de Adição de Invenção
(22) 05/08/2015
(30) 05/09/2014 EP 14183753.4
(51) C01C 1/04 (2006.01), C01B 3/02 (2006.01)



(54) PROCESSO PARA PRODUÇÃO DE AMÔNIA E DERIVADOS, EM PARTICULAR, UREIA

(73) CASALE SA (CH)

(72) GEOFFREY FREDERICK SKINNER; RAFFAELE OSTUNI

Prazo de Validade: 20 (vinte) anos contados a partir de 05/08/2015, observadas as condições legais.

(11) BR 11 2017 004520-6 B1

Código 16.1 - Concessão de Patente ou Certificado de Adição de Invenção
(22) 08/09/2015

(30) 08/09/2014 US 62/047,267

(51) C02F 3/10 (2006.01), C02F 3/12 (2006.01), C02F 3/20 (2006.01), C02F 3/30 (2006.01)

(54) MÓDULO DE TRATAMENTO DE ÁGUA, BIORREATOR E MÉTODO PARA TRATAMENTO DE ÁGUA

(73) FLUENCE WATER PRODUCTS AND INNOVATION LTD. (IL)

(72) RONEN-ITZHAK SHECHTER; EYTAN BARUCH LEVY; LIOR ESHED;

YARON BAR-TAL; TOMER SPECTOR; NOAM MORDECHAI SIEGEL

Prazo de Validade: 20 (vinte) anos contados a partir de 08/09/2015, observadas as condições legais.

(11) BR 11 2017 004840-0 B1

Código 16.1 - Concessão de Patente ou Certificado de Adição de Invenção
(22) 23/09/2015

(30) 26/09/2014 NL 2013532

(51) A22C 21/00 (2006.01), F16D 7/02 (2006.01), F16D 27/01 (2006.01)

(54) DISPOSITIVO PARA PROCESSAMENTO DE ANIMAIS DE ABATE, E, MÉTODO PARA PROCESSAMENTO DE ANIMAIS DE ABATE

(73) MAREL STORK POULTRY PROCESSING B.V. (NL)

(72) RENE JOHANNES THEODORUS JANSSEN; RICHARD JOZEF DE

SCHUTTER; ROGER PIERRE HUBERTUS MARIA CLAESSENS; TIM

PETRUS WILHELMUS JASPERS

Prazo de Validade: 20 (vinte) anos contados a partir de 23/09/2015, observadas as condições legais.

(11) BR 11 2017 006023-0 B1

Código 16.1 - Concessão de Patente ou Certificado de Adição de Invenção
(22) 01/12/2014

(51) F16H 25/20 (2006.01), B64C 13/28 (2006.01)

(54) CONJUNTO DE PARAFUSO, ATUADOR PARA UMA AERONAVE, E, MÉTODO PARA INDICAR UMA QUANTIDADE DE MOVIMENTO LIVRE

(73) GOODRICH ACTUATION SYSTEMS SAS (FR)

(72) THOMAS MOULON; RAPHAËL MEDINA

Prazo de Validade: 20 (vinte) anos contados a partir de 01/12/2014, observadas as condições legais.



(11) BR 11 2017 006513-4 B1	<p>Código 16.1 - Concessão de Patente ou Certificado de Adição de Invenção (22) 11/07/2016 (30) 30/07/2015 NL 2015246; 30/07/2015 US 62/198,905 (51) B29D 30/32 (2006.01) (54) Tambor de construção de pneu e um método para conformar componentes de pneu no dito tambor de construção de pneu (73) VMI HOLLAND B.V. (NL) (72) EVERT DOPPENBERG; GERRIT RODIJK; MARTIN DE GRAAF Prazo de Validade: 20 (vinte) anos contados a partir de 11/07/2016, observadas as condições legais.</p>
(11) BR 11 2017 007712-4 B1	<p>Código 16.1 - Concessão de Patente ou Certificado de Adição de Invenção (22) 17/12/2015 (30) 19/12/2014 FR 1462899 (51) C08F 20/06 (2006.01), C08F 2/01 (2006.01) (54) MÉTODO PARA A PRODUÇÃO CONTÍNUA DE POLÍMEROS ANIÔNICOS USANDO RADICAIS (73) COATEX (FR) (72) JEAN-MARC SUAOU; YVES MATTER; DOMINIQUE PEYCELON; JEAN-LUC DUBOIS Prazo de Validade: 20 (vinte) anos contados a partir de 17/12/2015, observadas as condições legais.</p>
(11) BR 11 2017 007950-0 B1	<p>Código 16.1 - Concessão de Patente ou Certificado de Adição de Invenção (22) 05/10/2015 (30) 20/10/2014 US 14/519,070 (51) B32B 7/00 (2006.01), B32B 7/02 (2006.01), B32B 7/04 (2006.01), B32B 7/06 (2006.01), B32B 7/12 (2006.01), B32B 27/00 (2006.01), B32B 27/06 (2006.01), B32B 27/08 (2006.01), B32B 27/28 (2006.01), B32B 27/30 (2006.01), B32B 27/32 (2006.01), B32B 27/34 (2006.01), B32B 1/00 (2006.01), B32B 1/02 (2006.01), B32B 3/00 (2006.01), B32B 3/02 (2006.01), B32B 3/06 (2006.01), B32B 3/30 (2006.01) (54) ESTRUTURA DE MÚLTIPLAS CAMADAS (73) DOW GLOBAL TECHNOLOGIES LLC (US) (72) NICOLAS C. MAZZOLA; JOÃO GARGALAKA JÚNIOR; JORGE CAMINERO GOMES; GIANNA BUASZCZYK Prazo de Validade: 20 (vinte) anos contados a partir de 05/10/2015, observadas as condições legais.</p>
(11) BR 11 2017 008466-0 B1	<p>Código 16.1 - Concessão de Patente ou Certificado de Adição de Invenção (22) 18/12/2014 (51) E21B 33/03 (2006.01), E21B 33/06 (2006.01) (54) MÉTODO E SISTEMA (73) HALLIBURTON ENERGY SERVICES, INC. (US)</p>



(72) ARASH HAGSHENAS; JOE E. HESS; ANDREW JOHN CUTHBERT
 Prazo de Validade: 20 (vinte) anos contados a partir de 18/12/2014, observadas as condições legais.

(11) BR 11 2017 010189-0 B1 Código 16.1 - Concessão de Patente ou Certificado de Adição de Invenção
 (22) 28/11/2014
 (51) H01B 3/44 (2006.01), C08L 27/18 (2006.01), C08L 23/06 (2006.01)
 (54) PROCESSO DE FORMAÇÃO DE ESPUMA DE UMA COMPOSIÇÃO DE POLIOLEFINA, ESPUMA, CABO E COMPOSIÇÃO FORMADORA DE ESPUMA
 (73) DOW GLOBAL TECHNOLOGIES LLC (US)
 (72) GANGWEI SUN; MOHAMED ESSEGHIR; XIAN MIN XU; CHESTER J. KMIEC
 Prazo de Validade: 20 (vinte) anos contados a partir de 28/11/2014, observadas as condições legais.

(11) BR 11 2017 012725-3 B1 Código 16.1 - Concessão de Patente ou Certificado de Adição de Invenção
 (22) 01/12/2015
 (30) 18/12/2014 US 14/575,019
 (51) B65G 17/08 (2006.01), B65G 17/30 (2006.01)
 (54) MÓDULOS DE CORREIA TRANSPORTADORA
 (73) LAITRAM, L.L.C. (US)
 (72) GILBERT J. MACLACHLAN
 Prazo de Validade: 20 (vinte) anos contados a partir de 01/12/2015, observadas as condições legais.

(11) BR 11 2017 012979-5 B1 Código 16.1 - Concessão de Patente ou Certificado de Adição de Invenção
 (22) 10/12/2015
 (30) 18/12/2014 US 14/574,500
 (51) A61B 17/00 (2006.01), A61B 17/072 (2006.01)
 (54) Conjunto de eixo de acionamento para uso com um instrumento cirúrgico
 (73) ETHICON LLC (US)
 (72) CHESTER O. BAXTER III; ADAM R. DUNKI-JACOBS; JEFFREY S. SWAYZE; DANIEL L. BABER; FREDERICK E. SHELTON IV
 Prazo de Validade: 20 (vinte) anos contados a partir de 10/12/2015, observadas as condições legais.

(11) BR 11 2017 014066-7 B1 Código 16.1 - Concessão de Patente ou Certificado de Adição de Invenção
 (22) 30/12/2015
 (30) 30/12/2014 CN 201410843677.1; 30/12/2014 CN 201420859250.6
 (51) A61B 17/068 (2006.01), A61B 17/94 (2006.01), A61B 17/3209 (2006.01)
 (54) APARELHO DE SUTURA E CORTE PARA CIRURGIA ENDOSCÓPICA
 (73) SUZHOU TOUCHSTONE INTERNATIONAL MEDICAL SCIENCE CO., LTD



(CN)

(72) WANGDONG CHEN; TUO SHU; YANPING YE

Prazo de Validade: 20 (vinte) anos contados a partir de 30/12/2015, observadas as condições legais.

(11) BR 11 2017 015443-9 B1

Código 16.1 - Concessão de Patente ou Certificado de Adição de Invenção

(22) 12/01/2016

(30) 23/01/2015 EP 15152224.0

(51) F22B 1/28 (2006.01), F22B 27/16 (2006.01)

(54) DISPOSITIVO PARA GERAR VAPOR D'ÁGUA, APARELHO GERADOR DE VAPOR D'ÁGUA, E MÉTODO DE COLETA DE INCRUSTAÇÃO EM UM DISPOSITIVO PARA GERAR VAPOR D'ÁGUA

(73) KONINKLIJKE PHILIPS N.V. (NL)

(72) ZHIFENG XU; MOHANKUMAR VALIYAMBATH KRISHNAN; YEN LENG PANG; MILIND VISHWAS DATE

Prazo de Validade: 20 (vinte) anos contados a partir de 12/01/2016, observadas as condições legais.

(11) BR 11 2017 015989-9 B1

Código 16.1 - Concessão de Patente ou Certificado de Adição de Invenção

(22) 21/01/2016

(30) 26/01/2015 US 62/107,600

(51) A01K 45/00 (2006.01), C12M 3/10 (2006.01)

(54) DISPOSITIVO DE COLETA ADAPTADO PARA COLETAR FLUIDO DE OVO

(73) ZOETIS SERVICES LLC (US)

(72) JOSEPH FEDEROWICZ; LOUIS PALLAY

Prazo de Validade: 20 (vinte) anos contados a partir de 21/01/2016, observadas as condições legais.

(11) BR 11 2017 016835-9 B1

Código 16.1 - Concessão de Patente ou Certificado de Adição de Invenção

(22) 14/01/2016

(30) 16/02/2015 DE 10 2015 001 825.6

(51) B66C 21/00 (2006.01), B66B 9/06 (2006.01), E21F 13/04 (2006.01)

(54) SISTEMA DE TRANSPORTE PARA A MINERAÇÃO A CÉU ABERTO

(73) THYSSENKRUPP INDUSTRIAL SOLUTIONS AG (DE) ; THYSSENKRUPP AG (DE)

(72) FRANZ WOLPERS; MATTHIAS SPANKE; BENJAMIN DONNER; WEI YE

Prazo de Validade: 20 (vinte) anos contados a partir de 14/01/2016, observadas as condições legais.

(11) BR 11 2017 019444-9 B1

Código 16.1 - Concessão de Patente ou Certificado de Adição de Invenção

(22) 20/03/2015

(51) H01B 7/282 (2006.01), H01B 7/285 (2006.01)



(54) CABO DE ALIMENTAÇÃO DE MÚLTIPLAS FASES

(73) PRYSMIAN S.P.A. (IT)

(72) CARL-JOHAN DALIN; BO JOHANSSON

Prazo de Validade: 20 (vinte) anos contados a partir de 20/03/2015, observadas as condições legais.

(11) BR 11 2017 020094-5 B1

Código 16.1 - Concessão de Patente ou Certificado de Adição de Invenção

(22) 19/04/2016

(30) 27/04/2015 US 62/153,477

(51) C07D 307/24 (2006.01), A01N 43/08 (2006.01), C07D 307/33 (2006.01)

(54) COMPOSTO, COMPOSIÇÕES HERBICIDAS, MISTURA DE HERBICIDA E MÉTODO PARA CONTROLAR O CRESCIMENTO DE VEGETAÇÃO INDESEJADA

(73) FMC CORPORATION (US)

(72) THOMAS MARTIN STEVENSON; ANDREW DUNCAN SATTERFIELD

Prazo de Validade: 20 (vinte) anos contados a partir de 19/04/2016, observadas as condições legais.

(11) BR 11 2017 021342-7 B1

Código 16.1 - Concessão de Patente ou Certificado de Adição de Invenção

(22) 30/04/2015

(51) D21H 17/20 (2006.01)

(54) PRODUTOS DE PAPEL TISSUE COM EXCIPIENTES COM ALTO TEOR DE CARBOIDRATOS

(73) KIMBERLY-CLARK WORLDWIDE, INC. (US)

(72) THOMAS GERARD SHANNON; BO SHI

Prazo de Validade: 20 (vinte) anos contados a partir de 30/04/2015, observadas as condições legais.

(11) BR 11 2017 023150-6 B1

Código 16.1 - Concessão de Patente ou Certificado de Adição de Invenção

(22) 27/04/2016

(30) 30/04/2015 GB 1507464.4

(51) C07D 403/12 (2006.01), C07D 401/12 (2006.01), C07D 409/12 (2006.01), C07D 413/12 (2006.01), C07D 417/12 (2006.01), A01N 43/58 (2006.01)

(54) COMPOSTO DE FÓRMULA I, COMPOSIÇÃO HERBICIDA, MÉTODO E USO DO MESMO

(73) SYNGENTA PARTICIPATIONS AG (CH)

(72) STEPHEN EDWARD SHANAHAN; TIMOTHY JEREMIAH CORNELIUS O'RIORDAN

Prazo de Validade: 20 (vinte) anos contados a partir de 27/04/2016, observadas as condições legais.

(11) BR 11 2017 024414-4 B1

Código 16.1 - Concessão de Patente ou Certificado de Adição de Invenção

(22) 27/05/2016



	<p>(30) 28/05/2015 US 62/167,850 (51) C08G 61/08 (2006.01), C08G 73/02 (2006.01), C08G 73/06 (2006.01) (54) PROCESSO PARA PRODUZIR UM POLÍMERO RETICULADO (73) DOW GLOBAL TECHNOLOGIES LLC (US) ; REGENTS OF THE UNIVERSITY OF MINNESOTA (US) (72) HENRY MARTINEZ; MARC A. HILLMYER; MEGAN MATTA; JEFFREY C. MUNRO; KIM L. WALTON Prazo de Validade: 20 (vinte) anos contados a partir de 27/05/2016, observadas as condições legais.</p>
(11) BR 11 2017 025930-3 B1	<p>Código 16.1 - Concessão de Patente ou Certificado de Adição de Invenção (22) 01/06/2016 (30) 01/06/2015 EP 15170026.7; 09/12/2015 EP 15198671.8 (51) A23D 9/013 (2006.01), C11B 3/02 (2006.01), C11B 3/12 (2006.01), C11C 3/02 (2006.01), C11C 3/10 (2006.01), C11B 3/00 (2006.01) (54) PROCESSO PARA PREPARAR UM ÓLEO DESODORIZADO (73) CARGILL, INCORPORATED (US) (72) FALK BRÜSE; FRANK HOLLANDER; GIJSBERTUS JOHANNES VAN ROSSUM Prazo de Validade: 20 (vinte) anos contados a partir de 01/06/2016, observadas as condições legais.</p>
(11) BR 11 2017 026363-7 B1	<p>Código 16.1 - Concessão de Patente ou Certificado de Adição de Invenção (22) 30/06/2016 (30) 24/07/2015 EP 15178287.7 (51) B66B 19/00 (2006.01), B66B 19/04 (2006.01), B66B 7/02 (2006.01), B66B 11/00 (2006.01) (54) Dispositivo de montagem e processo para a execução de um processo de instalação em um poço de elevador de uma instalação de elevador (73) INVENTIO AG (CH) (72) ERICH BÜTLER; PHILIPP ZIMMERLI; RAPHAEL BITZI; CHRISTIAN STUDER; ANDREA CAMBRUZZI Prazo de Validade: 20 (vinte) anos contados a partir de 30/06/2016, observadas as condições legais.</p>
(11) BR 11 2017 026711-0 B1	<p>Código 16.1 - Concessão de Patente ou Certificado de Adição de Invenção (22) 09/06/2016 (30) 11/06/2015 IT 102015000022912 (51) A01D 57/02 (2006.01), A01D 80/02 (2006.01), A01D 41/14 (2006.01) (54) CARRETEL TELESCÓPICO (73) STW S.R.L. (IT) (72) LIVIO BONGIOVANNI; LODOVICO ARMANDO Prazo de Validade: 20 (vinte) anos contados a partir de 09/06/2016, observadas as condições legais.</p>



as condições legais.

(11) BR 11 2017 026754-3 B1	<p>Código 16.1 - Concessão de Patente ou Certificado de Adição de Invenção (22) 30/06/2016 (30) 24/07/2015 EP 15178287.7 (51) B66B 19/00 (2006.01), B66B 19/04 (2006.01), B66B 7/02 (2006.01) (54) Dispositivo de montagem e processo para realização de um procedimento de instalação em um poço de elevador de um sistema de elevador (73) INVENTIO AG (CH) (72) ANDREA CAMBRUZZI; ERICH BÜTLER; PHILIPP ZIMMERLI; RAPHAEL BITZI; CHRISTIAN STUDER Prazo de Validade: 20 (vinte) anos contados a partir de 30/06/2016, observadas as condições legais.</p>
(11) BR 11 2017 027460-4 B1	<p>Código 16.1 - Concessão de Patente ou Certificado de Adição de Invenção (22) 12/05/2016 (30) 04/06/2015 US 14/730,549 (51) A23G 9/12 (2006.01), A23G 9/22 (2006.01), A23G 9/28 (2006.01), B01F 7/08 (2006.01), B02C 18/06 (2006.01) (54) MÁQUINA DE PROCESSAMENTO DE PRODUTO ALIMENTÍCIO RESFRIADO (73) BLENDTEC, INC. (US) (72) JOSEPH O. JACOBSEN; DAVID J. THROCKMORTON; THOMAS D. JR. DICKSON; DAVID Q. BYTHEWAY; BRADLEY S. MAXFIELD; EVAN J. BAUER Prazo de Validade: 20 (vinte) anos contados a partir de 12/05/2016, observadas as condições legais.</p>
(11) BR 11 2018 000230-5 B1	<p>Código 16.1 - Concessão de Patente ou Certificado de Adição de Invenção (22) 06/07/2015 (51) A61F 11/14 (2006.01), B29C 45/00 (2006.01), H04R 1/10 (2006.01) (54) Método para fabricar um anel de vedação, anel de vedação para um dispositivo acústico, dispositivo de proteção auditiva e conjunto de auscultadores de áudio (73) WIKMANSHYTTAN SAFETY AB (SE) (72) ARNE BACK; MARTIN BONNEVIER; PER MÖLLER Prazo de Validade: 20 (vinte) anos contados a partir de 06/07/2015, observadas as condições legais.</p>
(11) BR 11 2018 000481-2 B1	<p>Código 16.1 - Concessão de Patente ou Certificado de Adição de Invenção (22) 08/07/2016 (30) 10/07/2015 EP 15176280.4 (51) C07D 307/92 (2006.01), C07C 45/50 (2006.01), C07C 47/21 (2006.01), C07C 45/49 (2006.01), C07C 45/69 (2006.01)</p>



(54) PROCESSOS PARA PREPARAÇÃO DE COMPOSTOS E DE (-)-AMBROX (V)

(73) BASF SE (DE) ; RUPRECHT-KARLS-UNIVERSITÄT HEIDELBERG (DE)

(72) JULIA STRAUTMANN; STEFAN RUEDENAUER; CHRISTIAN REIN; MELANIE WEINGARTEN; ROCCO PACIELLO; WOLFGANG SIEGEL; MICHAEL BREUER; PETER HOFMANN; SEBASTIAN SCHMIDT

Prazo de Validade: 20 (vinte) anos contados a partir de 08/07/2016, observadas as condições legais.

(11) BR 11 2018 000495-2 B1

Código 16.1 - Concessão de Patente ou Certificado de Adição de Invenção

(22) 13/07/2016

(30) 14/07/2015 EP 15176672.2

(51) C08K 7/14 (2006.01), C08L 23/12 (2006.01)

(54) COMPÓSITO REFORÇADO COM FIBRAS, E, ARTIGO MOLDADO POR INJEÇÃO.

(73) BOREALIS AG (AT)

(72) MICHAEL JERABEK; WOLFGANG STOCKREITER; THOMAS LUMMERSTORFER

Prazo de Validade: 20 (vinte) anos contados a partir de 13/07/2016, observadas as condições legais.

(11) BR 11 2018 001259-9 B1

Código 16.1 - Concessão de Patente ou Certificado de Adição de Invenção

(22) 01/09/2016

(30) 02/09/2015 US 14/843,409

(51) A23L 29/30 (2006.01), A23L 2/56 (2006.01), A23L 2/60 (2006.01), A23L 27/00 (2006.01), A23L 27/20 (2006.01), A23L 27/30 (2006.01)

(54) SISTEMA AROMATIZANTE, PRODUTO DE IOGURTE E COMPOSIÇÃO DE BEBIDA DE PROTEÍNA

(73) GIVAUDAN SA (CH)

(72) PANCHALI CHAKRABORTY; HONGYANG LI; PABLO VICTOR KRAWEC; SUDARSHAN NADATHUR

Prazo de Validade: 20 (vinte) anos contados a partir de 01/09/2016, observadas as condições legais.

(11) BR 11 2018 001472-9 B1

Código 16.1 - Concessão de Patente ou Certificado de Adição de Invenção

(22) 11/08/2016

(30) 14/08/2015 EP 15181060.3

(51) C08L 23/12 (2006.01)

(54) COMPÓSITO, E, ARTIGO MOLDADO

(73) BOREALIS AG (AT)

(72) BÉLA PUKÁNSZKY; KAROLY RENNER; SZABOLCS KALMAR; THOMAS LUMMERSTORFER; HERMANN BRAUN; PETAR DOSHEV; MICHAEL JERABEK

Prazo de Validade: 20 (vinte) anos contados a partir de 11/08/2016, observadas as condições legais.



as condições legais.

(11) BR 11 2018 001839-2 B1 Código 16.1 - Concessão de Patente ou Certificado de Adição de Invenção
(22) 01/04/2016
(30) 29/07/2015 DE 10 2015 112 428.9
(51) B65D 17/50 (2006.01)
(54) TAMPA DE LATA
(73) GREGOR ANTON PIECH (AT)
(72) KLAUS THIELEN; EVA-MARIA THIELEN
Prazo de Validade: 20 (vinte) anos contados a partir de 01/04/2016, observadas as condições legais.

(11) BR 11 2018 002181-4 B1 Código 16.1 - Concessão de Patente ou Certificado de Adição de Invenção
(22) 30/08/2016
(30) 01/09/2015 EP 15183276.3
(51) C08G 59/18 (2006.01), C08G 59/50 (2006.01), C09D 163/00 (2006.01)
(54) COMPOSIÇÃO DE RESINA EPÓXI, REVESTIMENTO COMPREENDENDO A MESMA, COMPOSIÇÃO DE SECAGEM, COMPONENTE ENDURECEDOR, UTILIZAÇÃO DE AMINA E METODO PARA DILUIÇÃO DE ENDURECEDOR
(73) SIKA TECHNOLOGY AG (CH)
(72) EDIS KASEMI; ANDREAS KRAMER; URSULA STADELMANN; URS BURCKHARDT
Prazo de Validade: 20 (vinte) anos contados a partir de 30/08/2016, observadas as condições legais.

(11) BR 11 2018 003177-1 B1 Código 16.1 - Concessão de Patente ou Certificado de Adição de Invenção
(22) 10/08/2016
(30) 31/08/2015 US 62/212,161
(51) B32B 27/32 (2006.01), B32B 1/08 (2006.01), B32B 25/14 (2006.01)
(54) FILME DE MÚLTIPLAS CAMADAS E MÉTODO PARA FAZER O FILME DE MÚLTIPLAS CAMADAS
(73) DOW GLOBAL TECHNOLOGIES LLC (US)
(72) JONG YOUNG LEE; TERESA P. KARJALA
Prazo de Validade: 20 (vinte) anos contados a partir de 10/08/2016, observadas as condições legais.

(11) BR 11 2018 004274-9 B1 Código 16.1 - Concessão de Patente ou Certificado de Adição de Invenção
(22) 04/09/2015
(51) A61B 17/06 (2006.01)
(54) DISPOSITIVO DE SUTURA COMPÓSITO
(73) ETHICON, INC (US)
(72) JASON T. PERKINS; JESSE G. NAWROCKI; JASON HUFF; DAVID C. SR.



LINDH

Prazo de Validade: 20 (vinte) anos contados a partir de 04/09/2015, observadas as condições legais.

(11) BR 11 2018 004782-1 B1

Código 16.1 - Concessão de Patente ou Certificado de Adição de Invenção

(22) 12/09/2016

(30) 10/09/2015 EP 15075042.0

(51) F42B 5/16 (2006.01)

(54) CARGA DE PROJEÇÃO E MUNIÇÃO

(73) NEDERLANDSE ORGANISATIE VOOR TOEGEPAST-

NATUURWETENSCHAPPELIJK ONDERZOEK TNO (NL)

(72) CHRISTOFFEL ADRIANUS VAN DRIEL; DINESH RAVINDRE RAMLAL;

MARTIJN ZEBREGS; MICHIEL HANNES STRAATHOF

Prazo de Validade: 20 (vinte) anos contados a partir de 12/09/2016, observadas as condições legais.

(11) BR 11 2018 005055-5 B1

Código 16.1 - Concessão de Patente ou Certificado de Adição de Invenção

(22) 17/10/2016

(30) 20/10/2015 PL PL414414

(51) A24C 5/32 (2006.01), A24C 5/47 (2006.01)

(54) APARELHO E MÉTODO PARA CENTRALIZAÇÃO AXIAL DE ARTIGOS SIMILARES A UMA HASTE OU GRUPOS DE ARTIGOS SIMILARES A UMA HASTE DE COMPRIMENTOS IGUAIS OU VARIADOS E UNIDADE DE ETAPAS MÚLTIPLAS

(73) PHILIP MORRIS PRODUCTS S.A. (CH)

(72) RYSZARD DOMINIAK; ANDRZEJ BOLESŁAWSKI; MICHAŁ DEKA

Prazo de Validade: 20 (vinte) anos contados a partir de 17/10/2016, observadas as condições legais.

(11) BR 11 2018 005431-3 B1

Código 16.1 - Concessão de Patente ou Certificado de Adição de Invenção

(22) 20/04/2016

(30) 18/09/2015 US 62/220,844; 22/09/2015 US 62/222,101

(51) A01K 15/04 (2006.01), A01K 27/00 (2006.01), A01K 29/00 (2006.01)

(54) COLAR DE PROTEÇÃO PARA ANIMAL

(73) CSTECH US (US)

(72) CHAD GIBSON

Prazo de Validade: 20 (vinte) anos contados a partir de 20/04/2016, observadas as condições legais.

(11) BR 11 2018 006502-1 B1

Código 16.1 - Concessão de Patente ou Certificado de Adição de Invenção

(22) 29/09/2016

(30) 01/10/2015 US 62/235,684

(51) C07C 45/86 (2006.01), C07C 45/29 (2006.01), C07C 49/403 (2006.01),



C07C 35/08 (2006.01), B01J 29/00 (2006.01), B01J 27/18 (2006.01), B01J 23/38 (2006.01), B01J 35/02 (2006.01), B01J 37/08 (2006.01)
 (54) MÉTODO DE CONVERSÃO DE UM ÁLCOOL A UMA CETONA, CATALISADOR, E MÉTODO DE PRODUIR UM CATALISADOR
 (73) ADVANSIX RESINS & CHEMICALS LLC (US)
 (72) ALAN B. LEVY; SCOTT R. KEENAN; ROBERT RAJA; ARRAN M. GILL; MATTHEW E. POTTER; SIVAN A. VAN ASWEGEN
 Prazo de Validade: 20 (vinte) anos contados a partir de 29/09/2016, observadas as condições legais.

(11) BR 11 2018 007692-9 B1

Código 16.1 - Concessão de Patente ou Certificado de Adição de Invenção
 (22) 17/10/2016
 (30) 02/11/2015 FR 1560460
 (51) C07D 307/46 (2006.01)
 (54) PROCESSO DE PRODUÇÃO DE 5-HIDROXIMETILFURFURAL NA PRESENÇA DE CATALISADORES DA FAMÍLIA DE ÁCIDOS SULFÔNICOS HOMOGÊNEOS NA PRESENÇA DE PELO MENOS UM SOLVENTE POLAR APRÓTICO
 (73) IFP ENERGIES NOUVELLES (FR)
 (72) MYRIAM SOULEYMANOU; MARC JACQUIN; DAMIEN DELCROIX
 Prazo de Validade: 20 (vinte) anos contados a partir de 17/10/2016, observadas as condições legais.

(11) BR 11 2018 009578-8 B1

Código 16.1 - Concessão de Patente ou Certificado de Adição de Invenção
 (22) 14/11/2016
 (30) 17/11/2015 DE DE 10 2015 222 640.9
 (51) F16L 37/23 (2006.01), F16L 37/34 (2006.01)
 (54) ELEMENTO DE ACOPLAMENTO PARA ACOPLAMENTO PARA A CONEXÃO DE LINHAS DE MEIO DE PRESSÃO
 (73) U.M. GEWERBEIMMOBILIEN GMBH & CO. KG (DE)
 (72) KLAUS LAUFER; CHRISTOPH GINCZEK
 Prazo de Validade: 20 (vinte) anos contados a partir de 14/11/2016, observadas as condições legais.

(11) BR 11 2018 009651-2 B1

Código 16.1 - Concessão de Patente ou Certificado de Adição de Invenção
 (22) 10/11/2016
 (30) 13/11/2015 US 14/940,858
 (51) B26B 21/56 (2006.01), B26B 21/58 (2006.01)
 (54) LÂMINA DE BARBEAR OU DEPILAR
 (73) THE GILLETTE COMPANY LLC (US)
 (72) KENNETH JAMES SKROBIS; MING LAURA XU; YONGQING JU; BIN SHEN; MATTHEW ROBERT STONE
 Prazo de Validade: 20 (vinte) anos contados a partir de 10/11/2016, observadas as condições legais.



as condições legais.

(11) BR 11 2018 009813-2 B1	<p>Código 16.1 - Concessão de Patente ou Certificado de Adição de Invenção (22) 15/11/2016 (30) 17/11/2015 EP 15194963.3 (51) A21B 1/42 (2006.01), A21B 1/48 (2006.01), F27B 9/14 (2006.01) (54) MÉTODO PARA A OPERAÇÃO DE UM FORNO (73) GEA FOOD SOLUTIONS BAKEL B.V. (NL) (72) BEN KOP; MARCO VAN LIEROP; PAUL VERBRUGGEN Prazo de Validade: 20 (vinte) anos contados a partir de 15/11/2016, observadas as condições legais.</p>
(11) BR 11 2018 012717-5 B1	<p>Código 16.1 - Concessão de Patente ou Certificado de Adição de Invenção (22) 22/12/2016 (30) 25/12/2015 CN 201510998120.X (51) C07C 255/64 (2006.01) (54) COMPOSTO DE ÉTER DE MALONONITRILA OXIMA E USO DO MESMO (73) SHENYANG SINOCEM AGROCHEMICALS R&D CO., LTD. (CN) (72) XUEMING CHENG; LIXIN ZHANG; LIANG CHEN; QIN SUN; JUNLI LIU; ZHINIAN LI; JIE ZHAO; JINGBO XU; HONGFEI WU Prazo de Validade: 20 (vinte) anos contados a partir de 22/12/2016, observadas as condições legais.</p>
(11) BR 11 2018 014876-8 B1	<p>Código 16.1 - Concessão de Patente ou Certificado de Adição de Invenção (22) 29/07/2016 (30) 20/01/2016 IN 201621002075 (51) A47B 96/06 (2006.01) (54) PALETE PERSONALIZÁVEL (73) ASHEER KAPOOR (IN) (72) ASHEER KAPOOR Prazo de Validade: 20 (vinte) anos contados a partir de 29/07/2016, observadas as condições legais.</p>
(11) BR 11 2018 072494-7 B1	<p>Código 16.1 - Concessão de Patente ou Certificado de Adição de Invenção (22) 10/05/2016 (51) C07D 405/14 (2006.01), C07D 403/06 (2006.01), C07D 209/34 (2006.01), A61K 31/513 (2006.01), A61K 31/4192 (2006.01), A61P 31/18 (2006.01), A61P 31/12 (2006.01) (54) COMPOSTO DERIVADO DE ISATINA, E, USO DO COMPOSTO (73) FUNDAÇÃO OSWALDO CRUZ (BR/RJ) (72) NUBIA BOECHAT; MÔNICA MACEDO BASTOS; THIAGO MORENO LOPES E SOUZA; DÉBORA INÁCIO LEITE; ALICE MARIA ROLIM BERNARDINO</p>



Prazo de Validade: 20 (vinte) anos contados a partir de 10/05/2016, observadas as condições legais.

(11) BR 11 2019 001460-8 B1 Código 16.1 - Concessão de Patente ou Certificado de Adição de Invenção
 (22) 29/07/2016
 (51) F16L 37/36 (2006.01)
 (54) Acoplamento fêmea e conector rápido
 (73) FASTER S.R.L. (IT)
 (72) ROCCO FERRARA; ROBERTO SORBI; PAOLO RUSCONI
 Prazo de Validade: 20 (vinte) anos contados a partir de 29/07/2016, observadas as condições legais.

(11) BR 11 2019 012340-7 B1 Código 16.1 - Concessão de Patente ou Certificado de Adição de Invenção
 (22) 15/12/2017
 (30) 20/12/2016 US 62/436,533
 (51) A61K 31/505 (2006.01), C07D 239/28 (2006.01)
 (54) Forma A de citrato cristalino de 5-(2,4-diamino-pirimidin-5-iloxi)-4-isopropil-2-metoxi-benzenossulfonamida, bem como sua composição farmacêutica e usos
 (73) AFFERENT PHARMACEUTICALS, INC. (US)
 (72) PRABHA IBRAHIM; RONALD CHARLES HAWLEY; ANTHONY P. FORD; STEVEN A. SMITH
 Prazo de Validade: 20 (vinte) anos contados a partir de 15/12/2017, observadas as condições legais.

(11) BR 11 2019 015427-2 B1 Código 16.1 - Concessão de Patente ou Certificado de Adição de Invenção
 (22) 20/10/2017
 (30) 29/03/2017 US 15/472,932
 (51) G06F 11/30 (2006.01), G06F 11/34 (2006.01)
 (54) COLETA DE EVENTO DE HARDWARE SÍNCRONO
 (73) GOOGLE LLC (US)
 (72) THOMAS NORRIE; NAVEEN KUMAR
 Prazo de Validade: 20 (vinte) anos contados a partir de 20/10/2017, observadas as condições legais.

(11) BR 11 2019 021739-8 B1 Código 16.1 - Concessão de Patente ou Certificado de Adição de Invenção
 (22) 21/04/2017
 (51) A61K 8/29 (2006.01), A61K 8/26 (2006.01), A61K 8/25 (2006.01), A61K 8/03 (2006.01), A61Q 11/00 (2006.01)
 (54) COMPOSIÇÕES DENTIFRÍCIAS COM ESTÉTICA APRIMORADA
 (73) THE PROCTER & GAMBLE COMPANY (US)
 (72) ZHISHENG CHEN
 Prazo de Validade: 20 (vinte) anos contados a partir de 21/04/2017, observadas as condições legais.



as condições legais.

(11) BR 11 2020 016315-5 B1 Código 16.1 - Concessão de Patente ou Certificado de Adição de Invenção
(22) 29/03/2018
(51) A61K 8/19 (2006.01), A61K 8/44 (2006.01), A61K 8/27 (2006.01), A61K 8/21 (2006.01), A61Q 11/00 (2006.01)
(54) COMPOSIÇÕES PARA TRATAMENTO BUCAL PARA PROMOVER A SAÚDE DAS GENGIVAS
(73) THE PROCTER & GAMBLE COMPANY (US)
(72) ROSS STRAND; YUNMING SHI
Prazo de Validade: 20 (vinte) anos contados a partir de 29/03/2018, observadas as condições legais.

(11) BR 12 2016 007629-6 B1 Código 16.1 - Concessão de Patente ou Certificado de Adição de Invenção
(22) 17/04/2013
(30) 17/04/2012 US 61/625,583; 31/07/2012 US 61/678,028
(43) 27/08/2019
(51) A61J 15/00 (2006.01), A61M 25/02 (2006.01), A61M 16/00 (2006.01)
(54) SISTEMA DE PREENSÃO DE TUBO
(62) BR 11 2014 025672-1 17/04/2013
(73) FISHER & PAYKEL HEALTHCARE LIMITED (NZ)
(72) LAURENCE GULLIVER; CAROLINE GERALDINE HOPKINS; NEIL GRAY DUTHIE
Prazo de Validade: 20 (vinte) anos contados a partir de 17/04/2013, observadas as condições legais.

(11) BR 12 2018 075851-1 B1 Código 16.1 - Concessão de Patente ou Certificado de Adição de Invenção
(22) 15/11/2006
(30) 15/11/2005 US 60/736,289; 28/06/2006 US 60/817,019
(51) C07D 413/14 (2006.01), C07D 417/14 (2006.01), C07D 401/14 (2006.01), C07D 403/12 (2006.01), C07D 403/14 (2006.01), C07D 413/12 (2006.01), C07D 417/12 (2006.01), C07D 471/04 (2006.01), C07D 495/04 (2006.01), A61K 31/517 (2006.01), A61P 35/00 (2006.01)
(54) COMPOSTOS RELACIONADOS AO TRATAMENTO DE DOENÇA HIPERPROLIFERATIVA E PROCESSOS PARA PREPARAR COMPOSTOS
(62) PI 0618668-8 15/11/2006
(73) ARRAY BIOPHARMA INC. (US)
(72) QIAN ZHAO; FREDRIK P. MARMSATER; JULIE MARIE GRESCHUK; JOSEPH P. LYSSIKATOS
Prazo de Validade: 20 (vinte) anos contados a partir de 15/11/2006, observadas as condições legais. Patente concedida conforme ADI 5.529/DF, que determina a alteração do prazo de concessão.

(11) BR 12 2019 025755-8 B1	<p>Código 16.1 - Concessão de Patente ou Certificado de Adição de Invenção</p> <p>(22) 12/03/2013</p> <p>(30) 13/04/2012 US 61/623,711</p> <p>(51) C12N 9/12 (2006.01)</p> <p>(54) ESCHERICHIA COLI RECOMBINANTE E MÉTODO PARA PRODUÇÃO DE UMA AMIDA GRAXA</p> <p>(62) BR 11 2014 025519-9 12/03/2013</p> <p>(73) GENOMATICA, INC. (US)</p> <p>(72) JASON J. LUTES; STEPHEN DELCARDAYRE</p> <p>Prazo de Validade: 20 (vinte) anos contados a partir de 12/03/2013, observadas as condições legais.</p>
(11) BR 12 2019 027506-8 B1	<p>Código 16.1 - Concessão de Patente ou Certificado de Adição de Invenção</p> <p>(22) 21/12/2010</p> <p>(30) 21/12/2009 US 12/643,111</p> <p>(51) B01D 15/16 (2006.01), G01N 30/30 (2006.01), G01N 30/34 (2006.01)</p> <p>(54) Método para cromatografia unidimensional de um polímero poliolefinico</p> <p>(62) BR 11 2012 014245-3 21/12/2010</p> <p>(73) DOW GLOBAL TECHNOLOGIES LLC (US)</p> <p>(72) WILLIAM WINNIFORD; RONGJUAN CONG; THEODORE STOKICH; RANDY PELL; MATTHEW MILLER; ABHISHEK ROY; FREDDY VAN DAMME; ALEXANDER DEGROOT; JOHN LYONS; DAVID MEUNIER</p> <p>Prazo de Validade: 20 (vinte) anos contados a partir de 21/12/2010, observadas as condições legais. Patente concedida conforme ADI 5.529/DF, que determina a alteração do prazo de concessão.</p>
(11) BR 12 2020 000710-9 B1	<p>Código 16.1 - Concessão de Patente ou Certificado de Adição de Invenção</p> <p>(22) 15/06/2016</p> <p>(30) 15/06/2015 US 62/175,920; 18/09/2015 US 62/220,576; 18/01/2016 US 62/280,085</p> <p>(51) A01C 7/06 (2006.01), A01B 49/04 (2006.01), A01B 49/06 (2006.01), A01C 15/00 (2006.01), A01C 21/00 (2006.01)</p> <p>(54) DISPOSITIVO AGRÍCOLA</p> <p>(62) BR 11 2017 026944-9 15/06/2016</p> <p>(73) PRECISION PLANTING LLC (US)</p> <p>(72) IAN RADTKE; JASON STOLLER; BRIAN MCMAHON; MIKE STRNAD; DALE KOCH; MATT MORGAN; TRACY LEMAN; PAUL WILDERMUTH; JUSTIN KOCH</p> <p>Prazo de Validade: 20 (vinte) anos contados a partir de 15/06/2016, observadas as condições legais.</p>
(11) BR 12 2020 007335-7 B1	<p>Código 16.1 - Concessão de Patente ou Certificado de Adição de Invenção</p> <p>(22) 03/02/2012</p> <p>(30) 08/02/2011 US 61/440,588; 02/02/2012 US 13/364,898</p>



(51) H01L 51/52 (2006.01), H01L 51/44 (2006.01)
(54) MÉTODO PARA PREPARAR UM SUBSTRATO DE EXTRAÇÃO DE LUZ
(62) BR 11 2013 019679-3 03/02/2012
(73) VITRO FLAT GLASS LLC (US)
(72) SONGWEI LU
Prazo de Validade: 20 (vinte) anos contados a partir de 03/02/2012, observadas as condições legais.

(11) BR 12 2020 012406-7 B1 Código 16.1 - Concessão de Patente ou Certificado de Adição de Invenção
(22) 15/02/2016
(30) 13/02/2015 US 61/115,846; 04/02/2016 KR 10-2016-0014351
(51) H04L 27/26 (2006.01)
(54) APARELHO DE TRANSMISSÃO, E APARELHO RECEPTOR
(62) BR 11 2017 017172-4 15/02/2016
(73) SAMSUNG ELECTRONICS CO., LTD. (KR)
(72) JAE-HYEON BAE; YOUNG-HO OH; SUNG-HEE HWANG
Prazo de Validade: 20 (vinte) anos contados a partir de 15/02/2016, observadas as condições legais.

(11) BR 12 2020 013760-6 B1 Código 16.1 - Concessão de Patente ou Certificado de Adição de Invenção
(22) 05/04/2011
(30) 05/04/2010 US 61/320,847; 07/07/2010 KR 10-2010-0065468
(51) H04N 19/117 (2006.01), H04N 19/119 (2006.01), H04N 19/122 (2006.01), H04N 19/14 (2006.01), H04N 19/154 (2006.01), H04N 19/157 (2006.01), H04N 19/176 (2006.01), H04N 19/46 (2006.01), H04N 19/82 (2006.01), H04N 19/86 (2006.01), H04N 19/96 (2006.01)
(54) MÉTODO PARA DECODIFICAR UM VÍDEO ATRAVÉS FILTRAÇÃO EM MALHA COM BASE NAS UNIDADES DE CODIFICAÇÃO, E APARELHO DE DECODIFICAÇÃO DE VÍDEO PARA DECODIFICAR UM VÍDEO ATRAVÉS FILTRAÇÃO EM MALHA COM BASE EM UNIDADES DE CODIFICAÇÃO
(62) BR 11 2012 025309-3 05/04/2011
(73) SAMSUNG ELECTRONICS CO., LTD. (KR)
(72) TAMMY LEE; WOO-JIN HAN; BYEONG-DOO CHOI
Prazo de Validade: 20 (vinte) anos contados a partir de 05/04/2011, observadas as condições legais. Patente concedida conforme ADI 5.529/DF, que determina a alteração do prazo de concessão.

(11) BR 12 2020 013844-0 B1 Código 16.1 - Concessão de Patente ou Certificado de Adição de Invenção
(22) 18/11/2014
(30) 18/11/2013 US 14/082,978
(43) 08/09/2015
(51) E21B 19/16 (2006.01)
(54) MÉTODO PARA A SUSPENSÃO DE UMA COLUNA TUBULAR A PARTIR DE UMA COLUNA DE REVESTIMENTO, UMA COLUNA DE COBERTURA OU



UM CABEÇOTE DE POÇO

(62) BR 10 2014 028665-9 18/11/2014

(73) WEATHERFORD/LAMB, INC. (US)

(72) ROCKY A. TURLEY; ROBIN L. CAMPBELL; KARSTEN HEIDECKE;

GEORGE GIVENS

Prazo de Validade: 20 (vinte) anos contados a partir de 18/11/2014, observadas as condições legais.

(11) BR 12 2020 016108-6 B1

Código 16.1 - Concessão de Patente ou Certificado de Adição de Invenção

(22) 01/09/2011

(30) 20/09/2010 EP 10177630.0; 20/09/2010 US 12/885,731

(51) B65D 6/18 (2006.01)

(54) CAIXA DOBRÁVEL COM MEIOS DE TRAVA SEGUROS

(62) BR 11 2013 006605-9 01/09/2011

(73) IFCO SYSTEMS GMBH (DE)

(72) WOLFGANG ORGELDINGER

Prazo de Validade: 20 (vinte) anos contados a partir de 01/09/2011, observadas as condições legais. Patente concedida conforme ADI 5.529/DF, que determina a alteração do prazo de concessão.

(11) BR 12 2020 023808-9 B1

Código 16.1 - Concessão de Patente ou Certificado de Adição de Invenção

(22) 20/07/2011

(30) 28/07/2010 DE 10 2010 032 484.1

(51) C12P 19/44 (2006.01), A01N 43/16 (2006.01), C12R 1/385 (2006.01)

(54) CÉLULA BACTERIANA QUE É CAPAZ DE FORMAR PELO MENOS UM RAMNOLIPÍDEO DA FÓRMULA GERAL (I), PROCESSO PARA A PRODUÇÃO DE RAMNOLIPÍDEOS DA FÓRMULA GERAL (I), USO DE RAMNOLIPÍDEOS E VETOR

(62) BR 11 2013 002124-1 20/07/2011

(73) EVONIK OPERATIONS GMBH (DE)

(72) STEFFEN SCHAFFER; MIRJA WESSEL; ANJA THIESSENHUSEN;

NADINE STEIN

Prazo de Validade: 20 (vinte) anos contados a partir de 20/07/2011, observadas as condições legais. Patente concedida conforme ADI 5.529/DF, que determina a alteração do prazo de concessão.

(11) BR 12 2021 001276-8 B1

Código 16.1 - Concessão de Patente ou Certificado de Adição de Invenção

(22) 14/01/2011

(30) 14/01/2010 US 61/295,162; 14/01/2010 US 61/295,160; 26/02/2010 US 61/339,057; 27/02/2010 US 61/308,921; 27/02/2010 US 61/308,919; 06/05/2010 US 61/331,924

(51) C12N 15/82 (2006.01), C12N 9/10 (2006.01)

(54) MOLÉCULA DE DNA COMPREENDENDO ELEMENTOS REGULADORES DE PLANTAS



(62) BR 11 2012 019582-4 14/01/2011
(73) MONSANTO TECHNOLOGY LLC (US)
(72) STANISLAW FLASINSKI; CHARLES DIETRICH; WEI WU; ZHAOLONG LI;
BO-XING QIU; LIANG GUO; JAISHREE M. CHITTOOR
Prazo de Validade: 20 (vinte) anos contados a partir de 14/01/2011, observadas
as condições legais. Patente concedida conforme ADI 5.529/DF, que determina
a alteração do prazo de concessão.

(11) BR 12 2021 004152-0 B1 Código 16.1 - Concessão de Patente ou Certificado de Adição de Invenção
(22) 13/01/2011
(30) 14/01/2010 KR 10-2010-0003555
(51) H04N 19/105 (2006.01), H04N 19/119 (2006.01), H04N 19/122 (2006.01),
H04N 19/132 (2006.01), H04N 19/172 (2006.01), H04N 19/176 (2006.01), H04N
19/196 (2006.01), H04N 19/46 (2006.01), H04N 19/61 (2006.01)
(54) APARELHO PARA DECODIFICAR VÍDEO
(62) BR 11 2012 017407-0 13/01/2011
(73) SAMSUNG ELECTRONICS CO., LTD. (KR)
(72) IL-KOO KIM; JUNG-HYE MIN; HAE-KYUNG JUNG; SUN-IL LEE; MIN-SU
CHEON
Prazo de Validade: 20 (vinte) anos contados a partir de 13/01/2011, observadas
as condições legais. Patente concedida conforme ADI 5.529/DF, que determina
a alteração do prazo de concessão.

(11) BR 12 2021 004637-9 B1 Código 16.1 - Concessão de Patente ou Certificado de Adição de Invenção
(22) 05/04/2011
(30) 05/04/2010 US 61/320,847; 26/07/2010 US 61/367,498; 01/10/2010 KR
10-2010-0095956
(51) H04N 19/48 (2006.01), H04N 19/523 (2006.01), H04N 19/59 (2006.01),
H04N 19/80 (2006.01), G06F 17/17 (2006.01)
(54) APARELHO PARA INTERPOLAR UMA IMAGEM PARA INTER-PREDIÇÃO
(62) BR 11 2012 025307-7 05/04/2011
(73) SAMSUNG ELECTRONICS CO., LTD. (KR)
(72) ELENA ALSHINA; ALEXANDER ALSHIN; NIKOLAY SHLYAKHOV;
BYEONG-DOO CHOI; YOON-MI HONG; WOO-JIN HAN; TAMMY LEE
Prazo de Validade: 20 (vinte) anos contados a partir de 05/04/2011, observadas
as condições legais. Patente concedida conforme ADI 5.529/DF, que determina
a alteração do prazo de concessão.

(11) BR 12 2021 004640-9 B1 Código 16.1 - Concessão de Patente ou Certificado de Adição de Invenção
(22) 05/04/2011
(30) 05/04/2010 US 61/320,847; 26/07/2010 US 61/367,498; 01/10/2010 KR
10-2010-0095956
(51) H04N 19/48 (2006.01), H04N 19/523 (2006.01), H04N 19/59 (2006.01),
H04N 19/80 (2006.01), G06F 17/17 (2006.01)



(54) MÉTODO DE COMPENSAÇÃO DE MOVIMENTO

(62) BR 11 2012 025307-7 05/04/2011

(73) SAMSUNG ELECTRONICS CO., LTD. (KR)

(72) ELENA ALSHINA; ALEXANDER ALSHIN; NIKOLAY SHLYAKHOV;

BYEONG-DOO CHOI; YOON-MI HONG; WOO-JIN HAN; TAMMY LEE

Prazo de Validade: 20 (vinte) anos contados a partir de 05/04/2011, observadas as condições legais. Patente concedida conforme ADI 5.529/DF, que determina a alteração do prazo de concessão.

(11) BR 12 2021 004645-0 B1

Código 16.1 - Concessão de Patente ou Certificado de Adição de Invenção

(22) 05/04/2011

(30) 05/04/2010 US 61/320,847; 26/07/2010 US 61/367,498; 01/10/2010 KR 10-2010-0095956

(51) H04N 19/48 (2006.01), H04N 19/523 (2006.01), H04N 19/59 (2006.01), H04N 19/80 (2006.01), G06F 17/17 (2006.01)

(54) APARELHO PARA COMPENSAÇÃO DE MOVIMENTO

(62) BR 11 2012 025307-7 05/04/2011

(73) SAMSUNG ELECTRONICS CO., LTD. (KR)

(72) ELENA ALSHINA; ALEXANDER ALSHIN; NIKOLAY SHLYAKHOV;

BYEONG-DOO CHOI; YOON-MI HONG; WOO-JIN HAN; TAMMY LEE

Prazo de Validade: 20 (vinte) anos contados a partir de 05/04/2011, observadas as condições legais. Patente concedida conforme ADI 5.529/DF, que determina a alteração do prazo de concessão.

(11) BR 12 2021 004646-8 B1

Código 16.1 - Concessão de Patente ou Certificado de Adição de Invenção

(22) 05/04/2011

(30) 05/04/2010 US 61/320,847; 26/07/2010 US 61/367,498; 01/10/2010 KR 10-2010-0095956

(51) H04N 19/48 (2006.01), H04N 19/523 (2006.01), H04N 19/59 (2006.01), H04N 19/80 (2006.01), G06F 17/17 (2006.01)

(54) MÉTODO DE INTERPOLAÇÃO DE UMA IMAGEM PARA INTER-PREDIÇÃO

(62) BR 11 2012 025307-7 05/04/2011

(73) SAMSUNG ELECTRONICS CO., LTD. (KR)

(72) ELENA ALSHINA; ALEXANDER ALSHIN; NIKOLAY SHLYAKHOV;

BYEONG-DOO CHOI; YOON-MI HONG; WOO-JIN HAN; TAMMY LEE

Prazo de Validade: 20 (vinte) anos contados a partir de 05/04/2011, observadas as condições legais. Patente concedida conforme ADI 5.529/DF, que determina a alteração do prazo de concessão.

(11) BR 12 2021 005510-6 B1

Código 16.1 - Concessão de Patente ou Certificado de Adição de Invenção

(22) 25/06/2010

(30) 26/06/2009 JP 2009-151727; 26/06/2009 JP 2009-151728; 26/06/2009 JP 2009-151729



(51) C07D 241/20 (2006.01), A61K 31/4965 (2006.01), A61P 3/06 (2006.01), A61P 7/00 (2006.01), A61P 7/02 (2006.01), A61P 9/08 (2006.01), A61P 9/10 (2006.01), A61P 9/12 (2006.01), A61P 11/06 (2006.01), A61P 11/08 (2006.01), A61P 13/12 (2006.01), A61P 17/02 (2006.01), A61P 25/00 (2006.01), A61P 37/00 (2006.01), A61P 37/02 (2006.01), A61P 43/00 (2006.01)

(54) FORMA II DO CRISTAL DE 2-{4-[N-(5,6-DIFENILPIRAZIN-2-IL)-N-ISOPROPILAMINO]BUTILÓXI}-N- METILSULFONIL)ACETAMIDA E COMPOSIÇÃO FARMACÊUTICA

(62) PI 1015936-3 25/06/2010

(73) NIPPON SHINYAKU CO., LTD. (JP)

(72) HIDEYUKI ITOU; KOJI NAKAMICHI; TAKASHI TOSAKA

Prazo de Validade: 20 (vinte) anos contados a partir de 25/06/2010, observadas as condições legais. Patente concedida conforme ADI 5.529/DF, que determina a alteração do prazo de concessão.

(11) BR 12 2021 007420-8 B1

Código 16.1 - Concessão de Patente ou Certificado de Adição de Invenção

(22) 21/12/2011

(30) 22/12/2010 JP 2010-285529; 22/03/2011 JP 2011-062823

(51) A23L 7/113 (2006.01), A21C 11/16 (2006.01), A23L 7/109 (2006.01), A23P 30/20 (2006.01)

(54) PEÇA DE MATRIZ PARA A EXTRUSÃO DE UMA MASSA ALIMENTÍCIA

(62) BR 11 2013 014887-0 21/12/2011

(73) NISSIN FOODS HOLDINGS CO., LTD. (JP)

(72) MITSURU TANAKA; TATSUO YAMAYA; TAKUO NAKAZEKO; SHINICHI NAKAGAWA; MASAHIRO ODA

Prazo de Validade: 20 (vinte) anos contados a partir de 21/12/2011, observadas as condições legais. Patente concedida conforme ADI 5.529/DF, que determina a alteração do prazo de concessão.

(11) BR 12 2021 011002-6 B1

Código 16.1 - Concessão de Patente ou Certificado de Adição de Invenção

(22) 01/04/2016

(30) 02/04/2015 BR PCT/BR2015/050037; 23/12/2015 BR PCT/BR2015/050270

(51) A61K 8/46 (2006.01), A61Q 5/04 (2006.01), A61K 8/73 (2006.01), A61K 8/894 (2006.01)

(54) COMPOSIÇÃO COSMÉTICA DE CABELOS E PROCESSO PARA MOLDAR, ALTERAR O FORMATO OU CUIDAR DO CABELO

(62) BR 11 2017 020294-8 01/04/2016

(73) L'OREAL (FR)

(72) CAMILA MACIEL BIATO; ERIKA ALEGRIO JARQUE PETALI; BRUNO MAIKO SATO; SINTIA AGUIAR; LILIANE SILVESTRE DE ALMEIDA; SERGE RESTLE

Prazo de Validade: 20 (vinte) anos contados a partir de 01/04/2016, observadas as condições legais.



(11) BR 13 2012 030504-5 F1	<p>Código 16.1 - Concessão de Patente ou Certificado de Adição de Invenção (22) 30/11/2012 (43) 09/09/2014 (51) G01R 31/11 (2006.01) (54) SISTEMA DE MONITORAMENTO DE TUBOS FLEXÍVEIS POR REFLECTOMETRIA ELETROMAGNÉTICA (61) PI 1106805-1 20/10/2011 (73) TECHNIP BRASIL - ENGENHARIA, INSTALAÇÕES E APOIO MARÍTIMO LTDA. (BR/RJ) (72) Marcelo de Oliveira Gomes Prazo de Validade: 20 (vinte) anos contados a partir de 20/10/2011, observadas as condições legais.</p>
(11) BR 13 2014 003958-8 F1	<p>Código 16.1 - Concessão de Patente ou Certificado de Adição de Invenção (22) 20/02/2014 (43) 06/03/2018 (51) B02C 2/10 (2006.01), B02C 4/06 (2006.01), B02C 13/02 (2006.01), B02C 13/13 (2006.01) (54) APERFEIÇOAMENTOS EM MOINHO CENTRÍFUGO COMPACTO PARA GRÃOS OLEAGINOSOS OU ASSEMELHADOS (61) BR 10 2012 016506-6 04/07/2012 (73) MÁQUINAS VIEIRA INDÚSTRIA E COMÉRCIO LTDA ME. (BR/SP) (72) FLÁVIO AUGUSTO PAVANELLI Prazo de Validade: 20 (vinte) anos contados a partir de 04/07/2012, observadas as condições legais.</p>
(11) BR 13 2014 021871-7 F1	<p>Código 16.1 - Concessão de Patente ou Certificado de Adição de Invenção (22) 04/09/2014 (43) 31/07/2018 (51) A01C 11/02 (2006.01) (54) APERFEIÇOAMENTO INTRODUIDO EM PLANTADEIRA COM SISTEMA FLUTUANTE PARA PLANTIO E ADUBAÇÃO DE MUDAS ATRAVÉS DE DISPAROS VERTICAIS (61) BR 10 2013 026256-0 26/09/2013 (73) HDPLAN INDÚSTRIA E COMÉRCIO DE MÁQUINAS AGRICOLAS LTDA (BR/MS) (72) PEDRO DONIZETI DUARTE Prazo de Validade: 20 (vinte) anos contados a partir de 26/09/2013, observadas as condições legais.</p>
(11) BR 20 2013 032634-3 Y1	<p>Código 16.1 - Concessão de Patente ou Certificado de Adição de Invenção (22) 18/12/2013 (43) 25/08/2015 (51) B60R 21/11 (2006.01), B60R 19/02 (2006.01), B60R 9/00 (2006.01)</p>



(54) UNIÃO CENTRAL PARA ACESSÓRIOS DE VEÍCULOS
 (73) CCF INDÚSTRIA DE COMPONENTES AUTOMOTIVOS LTDA - ME
 (BR/RS)
 (72) EVERALDO ANTONIO CAPELETTI
 Prazo de Validade: 15 (quinze) anos contados a partir de 18/12/2013,
 observadas as condições legais. Patente concedida conforme ADI 5.529/DF,
 que determina a alteração do prazo de concessão.

(11) BR 20 2016 001018-2 Y1

Código 16.1 - Concessão de Patente ou Certificado de Adição de Invenção
 (22) 18/01/2016
 (43) 25/07/2017
 (51) B65B 9/15 (2006.01)
 (54) APERFEIÇOAMENTOS INTRODUZIDOS EM MÁQUINA ENFARDADEIRA
 (73) TECNOTOK INDUSTRIA DE MÁQUINAS LTDA. (BR/SC)
 (72) SILVIO LEITZKE
 Prazo de Validade: 15 (quinze) anos contados a partir de 18/01/2016,
 observadas as condições legais.

(11) BR 20 2016 011012-8 Y1

Código 16.1 - Concessão de Patente ou Certificado de Adição de Invenção
 (22) 16/05/2016
 (43) 28/11/2017
 (51) A47F 3/04 (2006.01)
 (54) DISPOSIÇÃO CONSTRUTIVA APLICADA EM BALCÃO EXPOSITOR
 REFRIGERADO
 (73) N S F INDÚSTRIA E COMÉRCIO DE EQUIPAMENTOS PARA
 INSTALAÇÕES COMERCIAIS LTDA (BR/SP)
 (72) DINIZ AMILCAR MATIAS FERNANDES
 Prazo de Validade: 15 (quinze) anos contados a partir de 16/05/2016,
 observadas as condições legais.

(11) BR 20 2016 012005-0 Y1

Código 16.1 - Concessão de Patente ou Certificado de Adição de Invenção
 (22) 25/05/2016
 (43) 12/12/2017
 (51) B65D 19/10 (2006.01), B65D 19/08 (2006.01), B65D 19/02 (2006.01)
 (54) CONFIGURAÇÃO APLICADA À GAIOLA PARA PALETE
 (73) LEANDRO NELSON SILVEIRA (BR/SC)
 (72) LEANDRO NELSON SILVEIRA
 Prazo de Validade: 15 (quinze) anos contados a partir de 25/05/2016,
 observadas as condições legais.

(11) BR 20 2016 018198-0 Y1

Código 16.1 - Concessão de Patente ou Certificado de Adição de Invenção
 (22) 08/08/2016
 (43) 27/02/2018



(51) B60K 17/26 (2006.01)
 (54) DISPOSIÇÃO INTRODUZIDA EM CONJUNTO DE ACIONAMENTO MECANICO PARA RODA LIVRE DE VEICULOS TERRESTRES COM TRAÇÃO 4X4
 (73) NIVALDO INACIO DOS SANTOS (BR/GO)
 (72) NIVALDO INACIO DOS SANTOS
 Prazo de Validade: 15 (quinze) anos contados a partir de 08/08/2016, observadas as condições legais.

(11) BR 20 2016 026929-1 Y1

Código 16.1 - Concessão de Patente ou Certificado de Adição de Invenção
 (22) 17/11/2016
 (43) 12/06/2018
 (51) A22C 17/08 (2006.01)
 (54) DISPOSIÇÃO CONSTRUTIVA APLICADA EM MÁQUINA LAVADORA DE SALAMES E SIMILARES
 (73) SOFFINOX ARTE E SOFISTICAÇÃO EM METAIS LTDA ME (BR/RS)
 (72) EZEQUIEL JOSUÉ RIZZARDO
 Prazo de Validade: 15 (quinze) anos contados a partir de 17/11/2016, observadas as condições legais.

(11) PI 0619475-3 B1

Código 16.1 - Concessão de Patente ou Certificado de Adição de Invenção
 (22) 29/11/2006
 (30) 06/12/2005 DE 10 2005 058 252.4; 31/10/2006 DE 10 2006 051 512.9
 (51) A61K 9/00 (2006.01), A61K 9/127 (2006.01), A61K 38/13 (2006.01)
 (54) COMPOSIÇÕES FARMACÊUTICAS NA FORMA DE LIPOSSOMAS COMPREENDENDO CICLOSPORINA A, SEU MÉTODO DE PREPARO E USOS
 (73) BREATH THERAPEUTICS GMBH (DE)
 (72) Manfred Keller; Aslihan Akkar
 Prazo de Validade: 20 (vinte) anos contados a partir de 29/11/2006, observadas as condições legais. Patente concedida conforme ADI 5.529/DF, que determina a alteração do prazo de concessão.

(11) PI 0807212-4 B1

Código 16.1 - Concessão de Patente ou Certificado de Adição de Invenção
 (22) 06/02/2008
 (30) 06/02/2007 GB 0702270.0; 06/02/2007 US 60/888,386
 (51) A61K 33/26 (2006.01), C07F 15/02 (2006.01), C07G 99/00 (2006.01), A61K 35/02 (2006.01), A61P 3/02 (2006.01), A61P 39/00 (2006.01), A61P 7/06 (2006.01)
 (54) PROCESSOS PARA PRODUZIR UM MATERIAL SÓLIDO DE ÍON METÁLICO DE POLI OXO-HIDRÓXI MODIFICADO POR LIGANTE, COMPOSIÇÕES PARA USO EM TERAPIA QUE COMPREENDE O MATERIAL SÓLIDO DE ÍON METÁLICO DE POLI OXOHIDRÓXI MODIFICADO POR LIGANTE E USO DAS COMPOSIÇÕES E USO DE UMACOMPOSIÇÃO



COMPREENDENDO UM MATERIAL SÓLIDO DE ÍON METÁLICO DE POLI OXO-HIDRÓXI MODIFICADO POR LIGANTE

(73) UNITED KINGDOM RESEARCH AND INNOVATION (GB)

(72) Jonathan Joseph Powell; SYLVAINÉ FRANCOISE ALINE BRUGGRABER; Dora Isabel Amaral Pereira; NUNO JORGE RODRIGUES FARIA

Prazo de Validade: 20 (vinte) anos contados a partir de 06/02/2008, observadas as condições legais. Patente concedida conforme ADI 5.529/DF, que determina a alteração do prazo de concessão.

(11) PI 0819847-0 B1

Código 16.1 - Concessão de Patente ou Certificado de Adição de Invenção

(22) 26/11/2008

(30) 27/11/2007 US 60/990,574; 04/09/2008 US 61/094,388

(51) C07D 249/12 (2006.01), C07D 235/28 (2006.01), A61P 19/06 (2006.01)

(54) COMPOSTOS E COMPOSIÇÕES

(73) ARDEA BIOSCIENCES, INC. (US)

(72) JEAN-LUC GIRARDET; Li-Tain Yeh; BARRY D. QUART; ESMIR GUNIC

Prazo de Validade: 20 (vinte) anos contados a partir de 26/11/2008, observadas as condições legais. Patente concedida conforme ADI 5.529/DF, que determina a alteração do prazo de concessão.

(11) PI 0906445-1 B1

Código 16.1 - Concessão de Patente ou Certificado de Adição de Invenção

(22) 26/01/2009

(30) 30/01/2008 DE 10 2008 000 185.6

(51) C10M 173/02 (2006.01), C10M 111/04 (2006.01), C10N 50/08 (2006.01), C10N 40/24 (2006.01)

(54) PROCESSO PARA A PREPARAÇÃO DE PEÇAS METÁLICAS EM BRUTO PARA MODELAR A FRIO ATRAVÉS DA APLICAÇÃO DE UMA CAMADA DE LUBRIFICANTE, COMPOSIÇÃO LUBRIFICANTE E REVESTIMENTO

(73) Chemetall GmbH (DE)

(72) Uwe Rau; Klaus-Dieter Nittel

Prazo de Validade: 20 (vinte) anos contados a partir de 26/01/2009, observadas as condições legais. Patente concedida conforme ADI 5.529/DF, que determina a alteração do prazo de concessão.

(11) PI 0907648-4 B1

Código 16.1 - Concessão de Patente ou Certificado de Adição de Invenção

(22) 29/01/2009

(30) 29/01/2008 US 61/062,901

(51) C07K 16/30 (2006.01), C07K 14/705 (2006.01), C07K 16/28 (2006.01), A61K 39/395 (2006.01), A61P 35/00 (2006.01), A61K 38/17 (2006.01), A61K 38/04 (2006.01)

(54) ANTICORPO ISOLADO HUMANIZADO, USOS DE UM ANTICORPO, MÉTODOS PARA PREPARAR UM ANTICORPO, PARA GERAR ANTICORPOS IMUNORREATIVOS COM SLC34A2 E PARA TRIAR OU IDENTIFICAR AGENTES OU COMPOSTOS QUE MODULAM SLC34A2, COMPOSIÇÕES,



ÁCIDO NUCLEICO ISOLADO, E, MICROORGANISMO HOSPEDEIRO
(73) INSTITUTE OF MOLECULAR BIOLOGY AND GENETICS NATIONAL ACADEMY OF SCIENCE OF UKRAINE (UA) ; LUDWIG INSTITUTE FOR CANCER RESEARCH LTD. (US) ; SLOAN KETTERING INSTITUTE FOR CANCER RESEARCH (US)

(72) GERD RITTER; BEATRICE YIN; ANNE MURRAY; GEORGE MARK; LLOYD OLD; KENNETH LLOYD; SERHIY SOUCHELNYTSKIY; Ivan Gout; VIKTOROVICH FILONENKO; RAMZIYA KIYAMOVA

Prazo de Validade: 20 (vinte) anos contados a partir de 29/01/2009, observadas as condições legais. Patente concedida conforme ADI 5.529/DF, que determina a alteração do prazo de concessão.

(11) PI 0908417-7 B1

Código 16.1 - Concessão de Patente ou Certificado de Adição de Invenção
(22) 25/02/2009

(30) 26/02/2008 JP 2008-045134; 01/10/2008 JP 2008-256755

(51) C07D 471/04 (2006.01), C07D 498/04 (2006.01), C07D 513/04 (2006.01), A61P 35/00 (2006.01), A61K 31/4355 (2006.01), A61K 31/4365 (2006.01), A61K 31/437 (2006.01)

(54) COMPOSTO, E, USO DO COMPOSTO

(73) Takeda Pharmaceutical Company Limited (JP)

(72) Nobuhiro Fujii; Shigeru Kondo; Yuya Oguro; SATOSHI SASAKI

Prazo de Validade: 20 (vinte) anos contados a partir de 25/02/2009, observadas as condições legais. Patente concedida conforme ADI 5.529/DF, que determina a alteração do prazo de concessão.

(11) PI 0914107-3 B1

Código 16.1 - Concessão de Patente ou Certificado de Adição de Invenção
(22) 01/07/2009

(30) 03/07/2008 GB 0812310.1

(51) C07D 207/08 (2006.01), C07D 207/48 (2006.01), C07D 211/32 (2006.01), C07D 211/94 (2006.01), C07D 211/96 (2006.01), C07D 307/12 (2006.01), C07D 309/04 (2006.01), C07D 307/26 (2006.01), C07D 309/12 (2006.01), C07D 335/02 (2006.01), C07D 401/06 (2006.01), C07D 405/06 (2006.01), C07D 409/06 (2006.01), C07D 413/06 (2006.01), C07D 491/18 (2006.01)

(54) COMPOSTO, COMPOSIÇÃO HERBICIDA E MÉTODO PARA CONTROLAR RELVAS E ERVAS DANINHAS EM CULTURAS DE PLANTAS ÚTEIS

(73) SYNGENTA LIMITED (GB)

(72) JOHN BENJAMIN TAYLOR; JEFFREY STEVEN WAILES; SARAH TARGETT; MANGALA GOVENKAR; RUSSEL VINER; STEPHANE ANDRÉ MARIE JEANMART; WILLIAM GUY WHITTINGHAM; CHRISTOPHER JOHN MATHEWS; MATTHEW ROBERT CORDINGLEY; CLAIRE JANET RUSSEL; MELLONEY TYTE

Prazo de Validade: 20 (vinte) anos contados a partir de 01/07/2009, observadas as condições legais. Patente concedida conforme ADI 5.529/DF, que determina



a alteração do prazo de concessão.

(11) PI 0922225-1 B1

Código 16.1 - Concessão de Patente ou Certificado de Adição de Invenção
(22) 07/12/2009

(30) 08/12/2008 US 61/120,587; 23/12/2008 US 61/140,514; 09/09/2009 US 61/240,979

(51) A61K 31/495 (2006.01)

(54) INIBIDORES DE SYK IMIDAZOPIRAZINA, COMPOSIÇÃO FARMACÊUTICA, E USO DO COMPOSTO

(73) GILEAD CONNECTICUT, INC. (US)

(72) Scott A. Mitchell; Kevin S. Currie; Peter A. Blomgren; Jeffrey E. Kropf;

Seung H. Lee; Jianjun Xu; Douglas G. Stafford; James P. Harding; ANTONIO J. BARBOSA, JR; ZHONGDONG ZHAO; David M. Armistead

Prazo de Validade: 20 (vinte) anos contados a partir de 07/12/2009, observadas as condições legais. Patente concedida conforme ADI 5.529/DF, que determina a alteração do prazo de concessão.

(11) PI 1012749-6 B1

Código 16.1 - Concessão de Patente ou Certificado de Adição de Invenção
(22) 06/05/2010

(30) 11/05/2009 EP 09159947.2; 11/05/2009 US 61/215,890; 20/01/2010 EP 10151155.8

(51) C07K 16/10 (2006.01), A61K 39/42 (2006.01)

(54) Anticorpo monoclonal humano, seu uso e seu método de produção, imunoconjugado, e composição farmacêutica

(73) JANSSEN VACCINES & PREVENTION B.V. (NL)

(72) MARK THROSBY; ROBERT HEINZ EDWARD FRIESEN; THEODORUS HENDRIKUS JACOBUS KWAKS; MANDY ANTONIA CATHARINA JONGENEELLEN; ADRIANUS QUIRINUS BAKKER; TIM BEAUMONT; MARK KWAKKENBOS; HERGEN SPITS

Prazo de Validade: 20 (vinte) anos contados a partir de 06/05/2010, observadas as condições legais. Patente concedida conforme ADI 5.529/DF, que determina a alteração do prazo de concessão.

(11) PI 1014063-8 B1

Código 16.1 - Concessão de Patente ou Certificado de Adição de Invenção
(22) 01/04/2010

(30) 01/04/2009 US 61/165,851

(51) H02J 7/00 (2006.01), H02J 7/35 (2006.01)

(54) MÉTODO DE ESTABILIZAR ENERGIA PROPORCIONADA POR UMA FONTE DE ENERGIA PARA UMA CARGA E SISTEMA PARA PROPORCIONAR FORÇA A UMA CARGA

(73) EAGLEPICHER TECHNOLOGIES, LLC (US)

(72) RANDY MOORE; RON NOWLIN; Viet Vu; MICHAEL PARROT; JEFF DERMOTT; GREGORY MILLER

Prazo de Validade: 20 (vinte) anos contados a partir de 01/04/2010, observadas



as condições legais. Patente concedida conforme ADI 5.529/DF, que determina a alteração do prazo de concessão.

(11) PI 1100823-7 B1

Código 16.1 - Concessão de Patente ou Certificado de Adição de Invenção

(22) 25/02/2011

(30) 30/12/2010 US 12/981,616

(43) 24/04/2013

(51) G06K 7/00 (2006.01), H04N 1/00 (2006.01)

(54) SISTEMA E MÉTODO AUTOMÁTICO PARA RASTREAMENTO E DECODIFICAÇÃO DE CÓDIGO DE BARRAS POR MEIO DE DISPOSITIVOS PORTÁTEIS EQUIPADOS COM CÂMERAS DIGITAIS

(73) SAMSUNG ELETRÔNICA DA AMAZÔNIA LTDA. (BR/SP)

(72) Gustavo de Almeida Neves; Eduardo Telmo Fonseca Santos; Eduardo Manuel de Freitas Jorge; Alberto Almeida de Azevedo Filho

Prazo de Validade: 20 (vinte) anos contados a partir de 25/02/2011, observadas as condições legais. Patente concedida conforme ADI 5.529/DF, que determina a alteração do prazo de concessão.

(11) PI 1101007-0 B1

Código 16.1 - Concessão de Patente ou Certificado de Adição de Invenção

(22) 01/03/2011

(43) 28/07/2015

(51) E03B 7/04 (2006.01), E03B 7/07 (2006.01)

(54) SISTEMA HIDRÁULICO PREDIAL, DE ÁGUA FRIA E QUENTE, COM DESVIO DE ÁGUA PARA CISTERNA NO MONOCOMANDO DO CHUVEIRO

(73) TODAS VÁLVULAS COMERCIO DE EQUIPAMENTOS LTDA EPP (BR/SC)

(72) CAMILA BRUCH SOUZA

Prazo de Validade: 20 (vinte) anos contados a partir de 01/03/2011, observadas as condições legais. Patente concedida conforme ADI 5.529/DF, que determina a alteração do prazo de concessão.

(11) PI 1103233-2 B1

Código 16.1 - Concessão de Patente ou Certificado de Adição de Invenção

(22) 21/07/2011

(30) 21/07/2010 US 61/366,505; 28/12/2010 US 12/980,232; 14/07/2011 US 13/183,023

(43) 05/12/2012

(51) H04W 8/26 (2006.01)

(54) APARELHO DE REDE PARA A RESERVA DE MÓDULOS DE IDENTIDADE DE ASSINANTE VIRTUAIS, APARELHO DE REDE PARA USO COM UMA ENTIDADE DE PONTO DE VENDA E UM SERVIÇO DE APROVISIONAMENTO DE MÓDULO DE IDENTIDADE DE ASSINANTE VIRTUAL, MÉTODO PARA A INTERMEDIÇÃO DE MÓDULOS DE IDENTIDADE DE ASSINANTE VIRTUAIS E MÉTODO PARA A DISTRIBUIÇÃO DE UM CLIENTE DE ACESSO

(73) APPLE INC. (US)



(72) David T. Haggerty; Jerrold Von Hauck; Stephan V. Schell; Arun G. Mathias
Prazo de Validade: 20 (vinte) anos contados a partir de 21/07/2011, observadas as condições legais. Patente concedida conforme ADI 5.529/DF, que determina a alteração do prazo de concessão.

(11) PI 1103246-4 B1

Código 16.1 - Concessão de Patente ou Certificado de Adição de Invenção

(22) 06/07/2011

(43) 23/07/2013

(51) A61B 5/103 (2006.01)

(54) ESTABILIZADOR DE CRÂNIOS E MÉTODO PARA MEDIÇÃO DE SUAS CARACTERÍSTICAS FÍSICAS

(73) UNIVERSIDADE DE SÃO PAULO - USP (BR/SP)

(72) MARIA GABRIELA HAYE BIAZEVIC; THAIS TORRALBO LOPEZ; LUIZ AIRTON SAAVEDRA DE PAIVA; EDGARD MICHEL CROSATO; ROBERTO BONUZZI

Prazo de Validade: 20 (vinte) anos contados a partir de 06/07/2011, observadas as condições legais. Patente concedida conforme ADI 5.529/DF, que determina a alteração do prazo de concessão.

(11) PI 1105132-9 B1

Código 16.1 - Concessão de Patente ou Certificado de Adição de Invenção

(22) 15/12/2011

(43) 19/11/2013

(51) H01R 13/52 (2006.01), H01R 13/64 (2006.01), H01R 13/447 (2006.01)

(54) TOMADA ELÉTRICA INTRINSICAMENTE SEGURA

(73) INSTITUTO DE PESQUISAS TECNOLÓGICAS DO EST.S.PAULO S/A IPT (BR/SP)

(72) ANDRÉ LUIZ GONÇALVES SCABBIA; ALEXANDRE COUTINHO; MARCO ANTONIO GOMIEIRO ORICOLLI; WOLFGANG LEOPOLD BAUER

Prazo de Validade: 20 (vinte) anos contados a partir de 15/12/2011, observadas as condições legais. Patente concedida conforme ADI 5.529/DF, que determina a alteração do prazo de concessão.

(11) PI 1106757-8 B1

Código 16.1 - Concessão de Patente ou Certificado de Adição de Invenção

(22) 30/09/2011

(30) 01/10/2010 US 61/388,801; 19/09/2011 US 13/235,525

(43) 21/07/2015

(51) H04W 52/36 (2006.01)

(54) MÉTODO DE EXECUTAR REPORTAÇÃO DE MARGEM DE SEGURANÇA DE POTÊNCIA E DISPOSITIVO DE COMUNICAÇÃO DISSO

(73) ACER INCORPORATED (TW)

(72) Chun-Yen Wang; Shiang-Jiun Lin; Tzu-Ming Lin; Chun-Chia Chen

Prazo de Validade: 20 (vinte) anos contados a partir de 30/09/2011, observadas as condições legais. Patente concedida conforme ADI 5.529/DF, que determina



a alteração do prazo de concessão.



Código 16.3 - Retificação

Retificação da publicação da concessão da patente por ter sido efetuada com incorreção que não impossibilita sua identificação. Tal publicação não implica na alteração da data de publicação da concessão da patente e nos prazos decorrentes da mesma.

(11) BR 10 2015 015020-2 B8	Código 16.3 - Retificação (22) 22/06/2015 (30) 24/06/2014 US 14/313,845 (45) 19/10/2021 (51) B60K 6/36 (2006.01), B60K 6/54 (2006.01) (54) Conjunto de cadeia cinemática modular (73) DEERE & COMPANY (US) (72) DWAYNE B. WATT; DETRICK G. WILLIAM; CECIL H. WISE, JR Ref. RPI 2650 de 19/10/2021 quanto ao endereço e ao inventor.
(11) BR 11 2013 009124-0 C8	Código 16.3 - Retificação (22) 12/10/2011 (30) 13/10/2010 EP 10187427.9 (45) 06/04/2021 (51) B01J 14/00 (2006.01), B01J 19/00 (2006.01), B01J 19/24 (2006.01), B01J 4/00 (2006.01), C07C 41/03 (2006.01), C08G 65/26 (2006.01) (54) PROCESSO E APARELHO PARA CONTINUAMENTE REAGIR ÓXIDO DE ALQUILENO LÍQUIDO COM UMA SUBSTÂNCIA LÍQUIDA COMPREENDENDO UM COMPOSTO ORGÂNICO COM UM OU MAIS ÁTOMOS DE HIDROGÊNIO ATIVOS E UM CATALISADOR SELECIONADO A PARTIR DE HIDRÓXIDOS DE METAL ÁLCALI E ALCOOLATOS DE METAL ÁLCALI (73) BUSS CHEMTECH AG (CH) (72) RUDOLF AIGNER; DAVID HIRSCH; ALFRED LAGNAZ Ref. RPI 2622 de 06/04/2021 quanto ao título.
(11) BR 11 2013 012100-9 B8	Código 16.3 - Retificação (22) 15/11/2011 (30) 16/11/2010 MX MX/a/2010/012479 (45) 09/11/2021 (51) A61K 31/24 (2006.01), A61K 31/80 (2006.01), A61K 38/43 (2006.01), A61P 1/00 (2006.01) (54) COMPOSIÇÃO OU FORMULAÇÃO FARMACÊUTICA ADAPTADA PARA ADMINISTRAÇÃO ORAL EM FORMA DE COMPRIMIDO, COMPRIMIDO REVESTIDO OU CÁPSULA PARA USO NO TRATAMENTO DE DISTÚRBIOS INTESTINAIS, E, PROCESSO PARA PREPARAR UMA COMPOSIÇÃO



FARMACÊUTICA

(73) POSI VISIONARY SOLUTIONS, LLP (GB)

(72) ROBERTO BERNARDO ESCUDERO; JOHN CLAUDE SAVOIR
VILBOEUF

Ref. RPI 2653 de 09/11/2021 quanto ao inventor.

(11) BR 11 2013 028422-6 B8

Código 16.3 - Retificação

(22) 03/05/2012

(30) 03/05/2011 US 61/482,171

(45) 30/11/2021

(51) A61K 31/4965 (2006.01), A61K 31/497 (2006.01), A61P 7/06 (2006.01)

(54) ATIVADORES DE PIRUVATO CINASE PARA USO EM TERAPIA

(73) AGIOS PHARMACEUTICALS, INC. (US)

(72) SHIN-SAN MICHAEL SU

Ref. RPI 2656 de 30/11/2021 quanto ao quadro reivindicatório.

(11) BR 11 2014 020542-6 B8

Código 16.3 - Retificação

(22) 22/02/2013

(30) 24/02/2012 US 13/403,989

(45) 16/11/2021

(51) E21B 49/08 (2006.01), E21B 47/06 (2006.01), E21B 47/103 (2006.01)

(54) Aparelho e método para determinar a pressão de saturação de um fluido

(73) SCHLUMBERGER TECHNOLOGY B.V. (NL)

(72) MATTHEW T. SULLIVAN; CHRISTOPHER HARRISON; ROBERT J.

SCHROEDER; AHMAD LATIFZAI; ELIZABETH SMYTHE; SHUNSUKE

FUKAGAWA; DOUGLAS W. GRANT

Ref. RPI 2654 de 16/11/2021 quanto aos inventores.

(11) BR 11 2015 015799-8 B8

Código 16.3 - Retificação

(22) 31/12/2013

(30) 31/12/2012 US 61/747,749; 30/12/2013 US 14/143,615

(45) 07/12/2021

(51) F16K 3/02 (2006.01), F16K 41/08 (2006.01)

(54) VÁLVULA DE GAVETA

(73) VETCO GRAY, INC. (US)

(72) JON B. KAHN; FABIO OKAMOTO TANAKA; RICK C. HUNTER

Referente ao despacho 16.1 publicado na RPI 2657 de 07.12.2021, quanto aos desenhos

(11) BR 11 2017 014193-0 B8

Código 16.3 - Retificação

(22) 21/01/2016

(30) 26/01/2015 EP 15152554.0

(45) 09/11/2021



(51) C08G 73/02 (2006.01), C08G 65/08 (2006.01)
(54) POLIÉTER AMINA SUBSTITUÍDA, E, USO DE UM POLIÉTER
SUBSTITUÍDO
(73) BASF SE (DE)
(72) SOPHIA EBERT; BJOERN LUDOLPH; BRIAN J. LOUGHNANE
Ref. RPI 2653 de 09/11/2021 quanto ao endereço.

(11) BR 11 2019 005085-0 B8 Código 16.3 - Retificação
(22) 28/09/2017
(30) 30/09/2016 DK PA 2016 00578
(45) 19/10/2021
(51) B01J 29/70 (2006.01), B01J 35/02 (2006.01), C01B 39/48 (2006.01), C07C
1/20 (2006.01), B01J 35/00 (2006.01)
(54) MATERIAIS CATALISADORES, MÉTODO PARA PRODUIR O MESMO,
CATALISADOR E PROCESSOS PARA PRODUIR HIDROCARBONETOS
(73) HALDOR TOPSØE A/S (DK)
(72) PABLO BEATO; STIAN SVELLE; DANIEL ROJO GAMA; ANDREA
MOLINO; KATARZYNA ANNA LUKASZUK; WEGARD SKISTAD
Ref. RPI 2650 de 19/10/2021 quanto ao quadro reivindicatório.

(11) C1 0604486-7 F8 Código 16.3 - Retificação
(22) 12/07/2010
(45) 08/09/2021
(51) B63B 35/00 (2006.01)
(54) MÉTODO DE OPERAÇÃO E EMBARCAÇÃO PARA APOIO A MERGULHO
RASO
(61) PI 0604486-7 15/09/2006
(73) SISTAC SISTEMAS DE ACESSO S.A. (BR/RJ)
(72) Mario Luiz Magalhães Gonçalves
Ref. RPI 2644 de 08/09/2021 quanto ao prazo de validade.

(11) PI 0610030-9 B8 Código 16.3 - Retificação
(22) 28/04/2006
(30) 28/04/2005 JP 2005-131161; 27/10/2005 JP 2005-312076
(45) 15/09/2020
(51) A01N 43/58 (2006.01), A01N 43/60 (2006.01), A61K 31/50 (2006.01), A61K
31/495 (2006.01), C07D 239/00 (2006.01), C07D 241/36 (2006.01), C07D
471/00 (2006.01), C07D 487/00 (2006.01), C07D 495/00 (2006.01), C07D
497/00 (2006.01)
(54) COMPOSTO, COMPOSIÇÃO FARMACÊUTICA, E, USO DE UM
COMPOSTO
(73) VIIV HEALTHCARE COMPANY (US) ; SHIONOGI & CO., LTD. (JP)
(72) Brian Alvin Johns; Takashi Kawasuji; teruhiko taishi; YOSHIYUKI TAODA
Retificação (Prazo de Validade: 20 (vinte) anos contados a partir de 28/04/2006,



observadas as condições legais. Patente concedida conforme ADI 5.529/DF, que determina a alteração do prazo de concessão)

(11) PI 0906550-4 B8

Código 16.3 - Retificação

(22) 08/04/2009

(30) 09/04/2008 US 61/123,530; 26/09/2008 US 61/194,271

(45) 30/11/2021

(51) G01N 33/50 (2006.01), G01N 33/564 (2006.01), G01N 33/569 (2006.01), C07K 14/705 (2006.01), C07K 16/28 (2006.01), A61P 37/02 (2006.01)

(54) ANTICORPO ANTI-TIGIT, USOS DE UM ANTICORPO ANTI-TIGIT E MÉTODOS IN VITRO PARA ESTIMULAR A INTERAÇÃO DE CD226-PVR E/OU A INTERAÇÃO DE CD96-PVR, PARA AUMENTAR OU ESTIMULAR A PROLIFERAÇÃO DE UMA CÉLULA T OU A LIBERAÇÃO DE CITOCINAS PROINFLAMATÓRIAS POR UMA CÉLULA DENDRÍTICA, PARA AUMENTAR OU ESTIMULAR A RESPOSTA IMUNE DE CÉLULA T E PARA AUMENTAR OU ESTIMULAR A PRODUÇÃO DE CITOCINAS PROINFLAMATÓRIAS POR UMA CÉLULA DENDRÍTICA

(73) GENENTECH, INC. (US)

(72) HILARY CLARK; DAN EATON; JANE L. GROGAN; JASON HACKNEY; KRISTIN D. HARDEN; LINO GONZALEZ JR.; XIN YU

Ref. RPI 2656 de 30/11/2021 quanto ao endereço.



Código 16.4 - Concessão Anulada

Anulada a concessão da patente por ter sido indevida.

(21) BR 10 2014 003686-5 B1

Código 16.4 - Concessão Anulada

(22) 17/02/2014

(51) A61K 31/4152 (2006.01), A61K 31/485 (2006.01), A61K 9/28 (2006.01),
A61P 29/00 (2006.01), A61P 25/00 (2006.01)

(54) COMPOSIÇÃO FARMACÊUTICA ORAL ESTÁVEL

(66) BR 10 2013 032395-0 16/12/2013

(73) HYPERA S.A. (BR/SP)

(72) IARA SILVIA BRAUER MANTOVANI; AMANDA JUNQUEIRA MANCILHA;
WALKER MAGALHÃES LAHMANN; HILTON OLIVEIRA DOS SANTOS FILHO;
CRISTIANO MARTINS VELOSO; RICARDO ALVES DE OLIVEIRA

Anulada a publicação código 16.1 na RPI nº 2660 de 28/12/2021 por ter sido
indevida.



Código Nulidade Administrativa

Código 17.1 - Notificação de Interposição de Nulidade Administrativa

Notificação, ao titular da patente, de instauração de processo administrativo de nulidade. Desta data corre o prazo de 60 (sessenta) dias para eventual contestação do titular (Art. 52 da Lei nº 9.279/96). O depositante poderá obter cópia da petição de nulidade através do endereço eletrônico www.inpi.gov.br - No Acesso rápido – Faça uma busca - Patente. Para acessar, cadastre-se no Portal do INPI e use login e senha.

(11) BR 10 2014 016318-2 B1	Código 17.1 - Notificação de Interposição de Nulidade Administrativa (45) 29/06/2021 (73) LEONARDO DE ALBUQUERQUE MARANHÃO (BR/PE) ; ANTONIO BENEDITO CARDOSO (BR/SP) Requerente da nulidade: PERFIL ALUMINIO DO BRASIL S.A - 870210094694 - 14/10/2021
(11) BR 10 2016 018946-2 B1	Código 17.1 - Notificação de Interposição de Nulidade Administrativa (45) 15/06/2021 (73) WELINTON DULLIUS (BR/SC) Requerente da nulidade: STARA S/A. INDUSTRIA DE IMPLEMENTOS AGRÍCOLAS - 870210116257 - 15/12/2021
(11) BR 10 2017 004972-8 B1	Código 17.1 - Notificação de Interposição de Nulidade Administrativa (45) 27/04/2021 (73) MÁQUINAS SAZI LTDA. (BR/RS) Requerente da nulidade:1) MASTER - EQUIPAMENTOS INDUSTRIAIS LTDA - 870210047602 - 26/5/2021; 2) MECSUL MÁQUINAS E EQUIPAMENTOS LTDA. - 870210082268 - 06/9/2021; 3) MÁQUINAS TECNOMAQ LTDA - 870210087368 - 22/9/2021
(11) BR 11 2015 003174-9 B1	Código 17.1 - Notificação de Interposição de Nulidade Administrativa (45) 22/06/2021 (73) ROBERT BOSCH AUTOMOTIVE STEERING GMBH (DE) Requerente da nulidade: JIMER RAMOS DA COSTA - 870210118639 - 20/12/2021
(11) BR 12 2019 024765-0 B1	Código 17.1 - Notificação de Interposição de Nulidade Administrativa (45) 15/06/2021 (62) BR 10 2015 003633-7 20/02/2015 (73) PLANTIUM S.A. (AR) Requerente da nulidade: STARA S/A. INDUSTRIA DE IMPLEMENTOS



AGRÍCOLAS - 870210116245 - 15/12/2021



Código Caducidade

Código 18.1 - Notificação de Pedido de Caducidade

Notificação, ao titular da patente, da instauração do processo de caducidade por falta de exploração por requerimento de terceiros e/ou de ofício. Desta data corre o prazo de 60 (sessenta) dias para manifestação do titular (Art. 81 da Lei nº 9.279/96).

(11) MU 8702435-7 Y1

Código 18.1 - Notificação de Pedido de Caducidade

(45) 08/03/2016

(73) Mateus André Meneguzzo (BR/RS)

Requerida caducidade por MÁQUINAS AGRÍCOLAS JACTO S.A por intermédio da petição nº 870200148975 de 26/11/2020.

(11) MU 9003044-3 Y1

Código 18.1 - Notificação de Pedido de Caducidade

(45) 06/06/2017

(73) Elísio Lioji Ajeka (BR/SP) ; ROGÉRIO DE FREITAS (BR/SP)

Requerida caducidade por CHAKAL IND. E COM. IMP. E EXP. DE METAIS LTDA ME por intermédio da petição nº 870210095016 de 14/010/2021.



Código Extinção de Patente e Certificado de Adição de Invenção**Código 21.1 - Extinção - Art. 78 inciso I da LPI**

Notificação da extinção da patente e seus certificados, se for o caso, pela expiração do prazo de vigência de proteção legal.

(11) MU 8400265-4 Y1	Código 21.1 - Extinção - Art. 78 inciso I da LPI (45) 30/12/2014 (73) JOSÉ SENDESKI NETO (BR/PR) PATENTE EXTINTA EM 30.12.2021
(11) MU 8402375-9 Y1	Código 21.1 - Extinção - Art. 78 inciso I da LPI (45) 30/12/2014 (73) EDSON DONIZETTI BEGNANI (BR/SP) PATENTE EXTINTA EM 30.12.2021
(11) MU 8502178-4 Y1	Código 21.1 - Extinção - Art. 78 inciso I da LPI (45) 23/12/2014 (73) MIGUEL HANNA (BR/SP) PATENTE EXTINTA EM 23.12.2021
(11) MU 8502377-9 Y1	Código 21.1 - Extinção - Art. 78 inciso I da LPI (45) 23/12/2014 (73) INDÚSTRIA E COMÉRCIO DE AUTO PEÇAS REI LTDA (BR/SP) PATENTE EXTINTA EM 23.12.2021
(11) MU 8601597-4 Y1	Código 21.1 - Extinção - Art. 78 inciso I da LPI (45) 30/12/2014 (73) MÁQUINAS SAZI LTDA (BR/RS) PATENTE EXTINTA EM 30.12.2021
(11) PI 0002650-6 B8	Código 21.1 - Extinção - Art. 78 inciso I da LPI (45) 27/12/2011 (73) F. Hoffmann-La Roche AG (CH) PATENTE EXTINTA EM 27.12.2021
(11) PI 0003867-9 B1	Código 21.1 - Extinção - Art. 78 inciso I da LPI (45) 27/12/2011 (73) Universidade Estadual de Campinas - UNICAMP (BR/SP) PATENTE EXTINTA EM 27.12.2021



(11) PI 0004833-0 B1	Código 21.1 - Extinção - Art. 78 inciso I da LPI (45) 27/12/2011 (73) Rohm and Haas Company (US) PATENTE EXTINTA EM 27.12.2021
(11) PI 0009872-8 B1	Código 21.1 - Extinção - Art. 78 inciso I da LPI (45) 27/12/2011 (73) PQ Sílicas UK Limited (GB) PATENTE EXTINTA EM 27.12.2021
(11) PI 0010940-1 B1	Código 21.1 - Extinção - Art. 78 inciso I da LPI (45) 27/12/2011 (73) BASF Coatings AG (DE) PATENTE EXTINTA EM 27.12.2021
(11) PI 0013500-3 B1	Código 21.1 - Extinção - Art. 78 inciso I da LPI (45) 27/12/2011 (73) China Petroleum & Chemical Corporation (CN) PATENTE EXTINTA EM 27.12.2021
(11) PI 0101207-0 B1	Código 21.1 - Extinção - Art. 78 inciso I da LPI (45) 27/12/2011 (73) Institut Français du Petrole (FR) PATENTE EXTINTA EM 27.12.2021
(11) PI 0106461-4 B1	Código 21.1 - Extinção - Art. 78 inciso I da LPI (45) 22/02/2011 (73) Petróleo Brasileiro S.A. - PETROBRÁS (BR/RJ) PATENTE EXTINTA EM 28.12.2021
(11) PI 0106503-3 B1	Código 21.1 - Extinção - Art. 78 inciso I da LPI (45) 19/10/2010 (73) Emerson Climate Technologies, Inc. (US) PATENTE EXTINTA EM 27.12.2021
(11) PI 0106510-6 B1	Código 21.1 - Extinção - Art. 78 inciso I da LPI (45) 11/08/2009 (73) Honda Giken Kogyo Kabushiki Kaisha (JP) PATENTE EXTINTA EM 27.12.2021
(11) PI 0106603-0 B1	Código 21.1 - Extinção - Art. 78 inciso I da LPI (45) 12/07/2011 (73) Optima do Brasil Máquinas de Embalagem Ltda. (BR/SP)

PATENTE EXTINTA EM 21.12.2021

(11) PI 0108266-3 B1 Código 21.1 - Extinção - Art. 78 inciso I da LPI
 (45) 27/12/2011
 (73) Rhodia Chimie (FR) ; Bouygues Travaux Publics (FR) ; Lafarge (FR)
 PATENTE EXTINTA EM 27.12.2021

(11) PI 0111470-0 B8 Código 21.1 - Extinção - Art. 78 inciso I da LPI
 (45) 12/07/2011
 (73) MDC Investment Holdings, Inc. (US)
 PATENTE EXTINTA EM 31.05.2021

(11) PI 0112298-3 B1 Código 21.1 - Extinção - Art. 78 inciso I da LPI
 (45) 28/12/2010
 (73) Robert Bosch GmbH (DE)
 PATENTE EXTINTA EM 29.12.2021

(11) PI 0113483-3 B1 Código 21.1 - Extinção - Art. 78 inciso I da LPI
 (45) 27/12/2011
 (73) E. Khashoggi Industries, LLC (US)
 PATENTE EXTINTA EM 27.12.2021

(11) PI 0114055-8 B1 Código 21.1 - Extinção - Art. 78 inciso I da LPI
 (45) 27/12/2011
 (73) ENTREMATIc BELGIUM N.V. (BE)
 PATENTE EXTINTA EM 27.12.2021

(11) PI 0114178-3 B1 Código 21.1 - Extinção - Art. 78 inciso I da LPI
 (45) 27/12/2011
 (73) LANXESS Deutschland GmbH (DE)
 PATENTE EXTINTA EM 27.12.2021

(11) PI 0115818-0 B1 Código 21.1 - Extinção - Art. 78 inciso I da LPI
 (45) 27/12/2011
 (73) N.V. Bekaert S.A. (BE)
 PATENTE EXTINTA EM 27.12.2021

(11) PI 0116399-0 B1 Código 21.1 - Extinção - Art. 78 inciso I da LPI
 (45) 09/03/2010
 (73) Saipem S.A. (FR)
 PATENTE EXTINTA EM 21.12.2021



(11) PI 0116550-0 B1	Código 21.1 - Extinção - Art. 78 inciso I da LPI (45) 16/11/2010 (73) Toyota Jidosha Kabushiki Kaisha (JP) PATENTE EXTINTA EM 27.12.2021
(11) PI 0116586-0 B1	Código 21.1 - Extinção - Art. 78 inciso I da LPI (45) 20/09/2011 (73) Sovoutri Societe Voultaine de Transformes Industriels (FR) PATENTE EXTINTA EM 26.12.2021
(11) PI 0116631-0 B1	Código 21.1 - Extinção - Art. 78 inciso I da LPI (45) 16/11/2010 (73) Toyota Jidosha Kabushiki Kaisha (JP) PATENTE EXTINTA EM 27.12.2021
(11) PI 0116632-8 B1	Código 21.1 - Extinção - Art. 78 inciso I da LPI (45) 16/11/2010 (73) Toyota Jidosha Kabushiki Kaisha (JP) PATENTE EXTINTA EM 27.12.2021
(11) PI 0116640-9 B1	Código 21.1 - Extinção - Art. 78 inciso I da LPI (45) 04/10/2011 (73) Nobel Biocare Services AG (CH) PATENTE EXTINTA EM 27.12.2021
(11) PI 0116729-4 B1	Código 21.1 - Extinção - Art. 78 inciso I da LPI (45) 20/09/2011 (73) Methanol Casale S.A. (CH) PATENTE EXTINTA EM 21.12.2021
(11) PI 9805382-5 B1	Código 21.1 - Extinção - Art. 78 inciso I da LPI (45) 27/12/2011 (73) Universidade Estadual de Campinas - UNICAMP (BR/SP) PATENTE EXTINTA EM 27.12.2021
(11) PI 9808196-9 B1	Código 21.1 - Extinção - Art. 78 inciso I da LPI (45) 27/12/2011 (73) Telefonaktiebolaget LM Ericsson (publ) (SE) PATENTE EXTINTA EM 27.12.2021
(11) PI 9813681-0 B1	Código 21.1 - Extinção - Art. 78 inciso I da LPI (45) 27/12/2011 (73) BASF SE (DE)

PATENTE EXTINTA EM 27.12.2021

(11) PI 9814785-4 B1 Código 21.1 - Extinção - Art. 78 inciso I da LPI
(45) 27/12/2011
(73) GOOGLE TECHNOLOGY HOLDINGS LLC (US)
PATENTE EXTINTA EM 27.12.2021

(11) PI 9816281-0 B1 Código 21.1 - Extinção - Art. 78 inciso I da LPI
(45) 27/12/2011
(62) PI 9802455-8 15/07/1998
(73) TLV Company, Limited (JP)
PATENTE EXTINTA EM 27.12.2021

(11) PI 9816334-5 B1 Código 21.1 - Extinção - Art. 78 inciso I da LPI
(45) 27/12/2011
(62) PI 9810439-0 16/06/1998
(73) Thomson Consumer Electronics, Inc. (US)
PATENTE EXTINTA EM 27.12.2021

(11) PI 9901410-6 B1 Código 21.1 - Extinção - Art. 78 inciso I da LPI
(45) 27/12/2011
(73) Samsung Electronics Co., Ltd. (KR)
PATENTE EXTINTA EM 27.12.2021



Código 21.6 - Extinção da patente para fins da restauração nos termos do art. 87 da LPI.

Extinção da patente por falta de pagamento da retribuição anual, por pagamento da retribuição anual fora do prazo ou por não cumprimento de exigência de complementação de pagamento da retribuição anual. Desta data corre o prazo de 3 (três) meses para o titular requerer a restauração da patente. A restauração deve ser requerida por meio do peticionamento eletrônico ou formulário FQ002, acompanhado dos comprovantes dos pagamentos correspondentes à restauração e a retribuição anual ou sua complementação no valor da retribuição adicional de que trata o art. 84º § 2º da Lei nº 9.279/96, sob pena da manutenção da extinção de acordo com o disposto no inciso IV do art. 78 da Lei nº 9.279/96.

(11) BR 10 2013 006179-4 B1 Código 21.6 - Extinção da patente para fins da restauração nos termos do art. 87 da LPI.
(45) 20/10/2020
(73) LUIS CARLOS BARROZO (BR/SP)
Referente à 9ª anuidade.

(11) BR 10 2013 006321-5 B1 Código 21.6 - Extinção da patente para fins da restauração nos termos do art. 87 da LPI.
(45) 28/01/2020
(73) Mayekawa MFG. Co., Ltd. (JP)
Referente à 9ª anuidade.

(11) BR 10 2014 005848-6 B1 Código 21.6 - Extinção da patente para fins da restauração nos termos do art. 87 da LPI.
(45) 22/12/2020
(73) UNITED STATES OF AMERICA, AS REPRESENTED BY THE SECRETARY OF AGRICULTURE (US) ; UNIVERSIDADE ESTADUAL PAULISTA JULIO DE MESQUITA FILHO (BR/SP)
Referente à 8ª anuidade.

(11) BR 10 2016 005511-3 B1 Código 21.6 - Extinção da patente para fins da restauração nos termos do art. 87 da LPI.
(45) 13/04/2021
(73) TATA CONSULTANCY SERVICES LIMITED (IN)
Referente à 6ª anuidade.

(11) BR 11 2012 022948-6 B1 Código 21.6 - Extinção da patente para fins da restauração nos termos do art. 87 da LPI.
(45) 26/05/2020
(73) Advanced Catheter Therapies, Inc. (US)



Referente à 11ª anuidade.

(11) BR 11 2012 023041-7 B1 Código 21.6 - Extinção da patente para fins da restauração nos termos do art. 87 da LPI.
 (45) 17/12/2019
 (73) Shell Internationale Research Maatschappij B.V. (NL)
 Referente à 11ª anuidade.

(11) BR 11 2012 023176-6 B1 Código 21.6 - Extinção da patente para fins da restauração nos termos do art. 87 da LPI.
 (45) 18/02/2020
 (73) BAKER HUGHES INCORPORATED (US)
 Referente à 11ª anuidade.

(11) BR 11 2012 023429-3 B1 Código 21.6 - Extinção da patente para fins da restauração nos termos do art. 87 da LPI.
 (45) 09/07/2019
 (73) SIEMENS AKTIENGESELLSCHAFT (DE)
 Referente à 12ª anuidade.

(11) BR 11 2012 023664-4 B1 Código 21.6 - Extinção da patente para fins da restauração nos termos do art. 87 da LPI.
 (45) 28/01/2020
 (73) Pfizer Inc. (US)
 Referente à 11ª anuidade.

(11) BR 11 2012 023708-0 B1 Código 21.6 - Extinção da patente para fins da restauração nos termos do art. 87 da LPI.
 (45) 20/10/2020
 (73) ALFA LAVAL CORPORATE AB (SE)
 Referente à 11ª anuidade.

(11) BR 11 2012 024114-1 B1 Código 21.6 - Extinção da patente para fins da restauração nos termos do art. 87 da LPI.
 (45) 09/02/2021
 (73) IDORSIA PHARMACEUTICALS LTD (CH)
 Referente à 11ª anuidade.

(11) BR 11 2012 028348-0 B1 Código 21.6 - Extinção da patente para fins da restauração nos termos do art. 87 da LPI.
 (45) 10/11/2020
 (73) Liberty Ammunition, Inc (US)
 Referente à 11ª anuidade.



(11) BR 11 2013 023038-0 B1	Código 21.6 - Extinção da patente para fins da restauração nos termos do art. 87 da LPI. (45) 03/09/2019 (73) KOWA COMPANY, LTD. (JP) Referente à 10ª anuidade.
<hr/>	
(11) BR 11 2013 023240-4 B1	Código 21.6 - Extinção da patente para fins da restauração nos termos do art. 87 da LPI. (45) 05/11/2019 (73) K-FEE SYSTEM GMBH (DE) Referente à 10ª anuidade.
<hr/>	
(11) BR 11 2013 024040-7 B1	Código 21.6 - Extinção da patente para fins da restauração nos termos do art. 87 da LPI. (45) 25/08/2020 (73) BAYER MATERIALSCIENCE LLC (US) Referente à 10ª anuidade.
<hr/>	
(11) BR 11 2013 024121-7 B1	Código 21.6 - Extinção da patente para fins da restauração nos termos do art. 87 da LPI. (45) 10/12/2019 (73) WAGENINGEN UNIVERSITEIT (NL) Referente à 10ª anuidade.
<hr/>	
(11) BR 11 2013 025399-1 B1	Código 21.6 - Extinção da patente para fins da restauração nos termos do art. 87 da LPI. (45) 13/10/2020 (73) SEPPELEC, S.L. (ES) Referente à 10ª anuidade.
<hr/>	
(11) BR 11 2013 025654-0 B1	Código 21.6 - Extinção da patente para fins da restauração nos termos do art. 87 da LPI. (45) 14/04/2020 (73) SIEMENS AKTIENGESELLSCHAFT (DE) Referente à 10ª anuidade.
<hr/>	
(11) BR 11 2013 028608-3 B1	Código 21.6 - Extinção da patente para fins da restauração nos termos do art. 87 da LPI. (45) 16/06/2020 (73) WABCO GMBH (DE) Referente à 10ª anuidade.

(11) BR 11 2013 028971-6 B1	<p>Código 21.6 - Extinção da patente para fins da restauração nos termos do art. 87 da LPI. (45) 29/09/2020 (73) MARITIME OFFSHORE GROUP GMBH (DE) Referente à 10ª anuidade.</p>
(11) BR 11 2014 002230-5 B1	<p>Código 21.6 - Extinção da patente para fins da restauração nos termos do art. 87 da LPI. (45) 07/07/2020 (73) BMA Braunschweigische Maschinenbauanstalt AG (DE) Referente à 9ª anuidade.</p>
(11) BR 11 2014 017682-5 B1	<p>Código 21.6 - Extinção da patente para fins da restauração nos termos do art. 87 da LPI. (45) 15/12/2020 (73) OWENS-BROCKWAY GLASS CONTAINER INC. (US) Referente à 9ª anuidade.</p>
(11) BR 11 2014 019393-2 B1	<p>Código 21.6 - Extinção da patente para fins da restauração nos termos do art. 87 da LPI. (45) 08/12/2020 (73) OWENS-BROCKWAY GLASS CONTAINER INC. (US) Referente à 9ª anuidade.</p>
(11) BR 11 2014 023408-6 B1	<p>Código 21.6 - Extinção da patente para fins da restauração nos termos do art. 87 da LPI. (45) 28/07/2020 (73) MAPAL FABRIK FÜR PRÄZISIONSWERKZEUGE DR. KRESS KG. (DE) Referente à 9ª anuidade.</p>
(11) BR 11 2014 024763-3 B1	<p>Código 21.6 - Extinção da patente para fins da restauração nos termos do art. 87 da LPI. (45) 24/11/2020 (73) BOBST MEX SA (CH) Referente à 9ª anuidade.</p>
(11) BR 11 2015 010786-9 B1	<p>Código 21.6 - Extinção da patente para fins da restauração nos termos do art. 87 da LPI. (45) 22/06/2021 (73) DELPHI INTERNATIONAL OPERATIONS LUXEMBOURG S.À.R.L. (LU) Referente à 9ª anuidade.</p>
(11) BR 11 2015 011596-9 B1	<p>Código 21.6 - Extinção da patente para fins da restauração nos termos do art.</p>



	87 da LPI. (45) 08/12/2020 (73) LOESCHE GMBH (DE) Referente à 8ª anuidade.
(11) BR 11 2015 020127-0 B1	Código 21.6 - Extinção da patente para fins da restauração nos termos do art. 87 da LPI. (45) 24/03/2020 (73) NAKANISHI INC. (JP) Referente à 8ª anuidade.
(11) BR 11 2015 020128-8 B1	Código 21.6 - Extinção da patente para fins da restauração nos termos do art. 87 da LPI. (45) 24/03/2020 (73) NAKANISHI INC. (JP) Referente à 8ª anuidade.
(11) BR 11 2015 021431-2 B1	Código 21.6 - Extinção da patente para fins da restauração nos termos do art. 87 da LPI. (45) 14/04/2020 (73) TOTAL RESEARCH & TECHNOLOGY FELUY (BE) Referente à 8ª anuidade.
(11) BR 11 2015 021533-5 B1	Código 21.6 - Extinção da patente para fins da restauração nos termos do art. 87 da LPI. (45) 26/05/2020 (73) PRC-DESOTO INTERNATIONAL, INC. (US) Referente à 8ª anuidade.
(11) BR 11 2015 022184-0 B1	Código 21.6 - Extinção da patente para fins da restauração nos termos do art. 87 da LPI. (45) 21/12/2021 (73) C.R. BARD, INC. (US) Referente à 8ª anuidade.
(11) BR 11 2015 022377-0 B8	Código 21.6 - Extinção da patente para fins da restauração nos termos do art. 87 da LPI. (45) 14/07/2020 (73) BRASKEM AMERICA, INC. (US) Referente à 8ª anuidade.
(11) BR 11 2015 022690-6 B1	Código 21.6 - Extinção da patente para fins da restauração nos termos do art. 87 da LPI.

	(45) 24/11/2020 (73) BRASKEM AMERICA, INC. (US) Referente à 8ª anuidade.
--	--

(11) BR 11 2015 022747-3 B1	Código 21.6 - Extinção da patente para fins da restauração nos termos do art. 87 da LPI. (45) 13/10/2020 (73) 3-D MATRIX, LTD. (JP) Referente à 8ª anuidade.
------------------------------------	---

(11) BR 11 2015 023208-6 B1	Código 21.6 - Extinção da patente para fins da restauração nos termos do art. 87 da LPI. (45) 02/02/2021 (73) MOOG INC. (US) Referente à 8ª anuidade.
------------------------------------	--

(11) BR 11 2015 023624-3 B1	Código 21.6 - Extinção da patente para fins da restauração nos termos do art. 87 da LPI. (45) 23/03/2021 (73) FISHER CONTROLS INTERNATIONAL LLC (US) Referente à 8ª anuidade.
------------------------------------	--

(11) BR 11 2015 023908-0 B1	Código 21.6 - Extinção da patente para fins da restauração nos termos do art. 87 da LPI. (45) 24/11/2020 (73) CELLUCOMP LIMITED (GB) Referente à 8ª anuidade.
------------------------------------	--

(11) BR 11 2016 010798-5 B1	Código 21.6 - Extinção da patente para fins da restauração nos termos do art. 87 da LPI. (45) 15/10/2019 (73) NIPPON STEEL NISSHIN CO., LTD. (JP) Referente à 8ª anuidade.
------------------------------------	---

(11) BR 11 2016 021371-8 B1	Código 21.6 - Extinção da patente para fins da restauração nos termos do art. 87 da LPI. (45) 01/12/2020 (73) LTS LOHMANN THERAPIE-SYSTEME AG (DE) Referente à 7ª anuidade.
------------------------------------	--

(11) BR 20 2013 006181-1 Y1	Código 21.6 - Extinção da patente para fins da restauração nos termos do art. 87 da LPI. (45) 14/03/2017
------------------------------------	---



	(73) OSVALDO HECTOR VACINALETTI (BR/SC) Referente à 9ª anuidade.
(11) BR 20 2013 006442-0 Y1	Código 21.6 - Extinção da patente para fins da restauração nos termos do art. 87 da LPI. (45) 24/12/2019 (73) FABIO MARCELO WEBER (BR/PR) Referente à 9ª anuidade.
(11) BR 20 2016 005625-5 Y1	Código 21.6 - Extinção da patente para fins da restauração nos termos do art. 87 da LPI. (45) 24/09/2020 (73) LEILA FARRET DA COSTA (BR/SC) Referente à 6ª anuidade.
(11) MU 8403085-2 Y1	Código 21.6 - Extinção da patente para fins da restauração nos termos do art. 87 da LPI. (45) 05/03/2014 (73) Matheus Sarcedo Sant'Anna (BR/SP) Referente à 17ª anuidade.
(11) MU 8600456-5 Y1	Código 21.6 - Extinção da patente para fins da restauração nos termos do art. 87 da LPI. (45) 06/01/2015 (73) DI SOLLE CUTELARIA LTDA (BR/RS) Referente à 16ª anuidade.
(11) MU 8900675-5 Y1	Código 21.6 - Extinção da patente para fins da restauração nos termos do art. 87 da LPI. (45) 11/04/2017 (73) PATRICIA SANCHES KERGES BUENO (BR/SP) Referente à 13ª anuidade.
(11) MU 9100522-1 Y1	Código 21.6 - Extinção da patente para fins da restauração nos termos do art. 87 da LPI. (45) 24/07/2018 (73) ALCIDES RODRIGUES (BR/SP) Referente à 11ª anuidade.
(11) PI 0006063-1 B1	Código 21.6 - Extinção da patente para fins da restauração nos termos do art. 87 da LPI. (45) 22/07/2014 (73) SANDISK IL LTD. (IL)

Referente à 22ª anuidade.

(11) PI 0009158-8 B1 Código 21.6 - Extinção da patente para fins da restauração nos termos do art. 87 da LPI.
(45) 17/09/2013
(73) Bioderm, Inc. (US)
Referente à 22ª anuidade.

(11) PI 0100876-5 B1 Código 21.6 - Extinção da patente para fins da restauração nos termos do art. 87 da LPI.
(45) 27/11/2012
(73) Sumitomo Chemical Company, Limited (JP)
Referente à 21ª anuidade.

(11) PI 0100953-2 B1 Código 21.6 - Extinção da patente para fins da restauração nos termos do art. 87 da LPI.
(45) 08/03/2016
(73) Schneider Electric Industries SAS (FR)
Referente à 21ª anuidade.

(11) PI 0109204-9 B1 Código 21.6 - Extinção da patente para fins da restauração nos termos do art. 87 da LPI.
(45) 27/11/2012
(73) FMC Corporation (US)
Referente à 21ª anuidade.

(11) PI 0109273-1 B1 Código 21.6 - Extinção da patente para fins da restauração nos termos do art. 87 da LPI.
(45) 03/09/2013
(73) Ergon, Incorporated (US)
Referente à 21ª anuidade.

(11) PI 0109337-1 B1 Código 21.6 - Extinção da patente para fins da restauração nos termos do art. 87 da LPI.
(45) 29/10/2013
(73) Sasol Technology (UK) Limited (GB)
Referente à 21ª anuidade.

(11) PI 0109368-1 B1 Código 21.6 - Extinção da patente para fins da restauração nos termos do art. 87 da LPI.
(45) 07/10/2014
(73) ALSTOM BELGIUM S.A (BE)
Referente à 21ª anuidade.



(11) PI 0109750-4 B1	Código 21.6 - Extinção da patente para fins da restauração nos termos do art. 87 da LPI. (45) 19/02/2013 (73) BAYER INTELLECTUAL PROPERTY GMBH (DE) Referente à 21ª anuidade.
(11) PI 0200810-6 B1	Código 21.6 - Extinção da patente para fins da restauração nos termos do art. 87 da LPI. (45) 03/11/2010 (73) Tamglass Ltd. Oy (FI) Referente à 20ª anuidade.
(11) PI 0200834-3 B1	Código 21.6 - Extinção da patente para fins da restauração nos termos do art. 87 da LPI. (45) 14/06/2011 (73) Bayer Aktiengesellschaft (DE) Referente à 20ª anuidade.
(11) PI 0208036-2 B1	Código 21.6 - Extinção da patente para fins da restauração nos termos do art. 87 da LPI. (45) 11/12/2018 (73) Vallourec Composants Automobiles Vitry (FR) Referente à 20ª anuidade.
(11) PI 0208103-2 B8	Código 21.6 - Extinção da patente para fins da restauração nos termos do art. 87 da LPI. (45) 14/02/2018 (73) DSM IP ASSETS B.V. (NL) Referente à 20ª anuidade.
(11) PI 0208137-7 B1	Código 21.6 - Extinção da patente para fins da restauração nos termos do art. 87 da LPI. (45) 26/07/2011 (73) Aloys Wobben (DE) Referente à 20ª anuidade.
(11) PI 0208138-5 B1	Código 21.6 - Extinção da patente para fins da restauração nos termos do art. 87 da LPI. (45) 22/02/2011 (73) Aloys Wobben (DE) Referente à 20ª anuidade.



(11) PI 0208209-8 B1	<p>Código 21.6 - Extinção da patente para fins da restauração nos termos do art. 87 da LPI. (45) 31/05/2011 (73) OETIKER SCHWEIZ AG (CH) Referente à 20ª anuidade.</p>
(11) PI 0209552-1 B1	<p>Código 21.6 - Extinção da patente para fins da restauração nos termos do art. 87 da LPI. (45) 10/05/2016 (73) Johnson & Johnson (US) Referente à 20ª anuidade.</p>
(11) PI 0300624-7 B1	<p>Código 21.6 - Extinção da patente para fins da restauração nos termos do art. 87 da LPI. (45) 09/08/2011 (73) Jost-Werke GmbH & Co. KG (DE) Referente à 19ª anuidade.</p>
(11) PI 0300764-2 B1	<p>Código 21.6 - Extinção da patente para fins da restauração nos termos do art. 87 da LPI. (45) 27/11/2012 (73) YKK Corporation (JP) Referente à 19ª anuidade.</p>
(11) PI 0303672-3 B1	<p>Código 21.6 - Extinção da patente para fins da restauração nos termos do art. 87 da LPI. (45) 12/05/2015 (73) Prysmian Cables & Systems Limited (GB) ; Prysmian Cavi e Sistemi Energia S.r.l. (IT) Referente à 19ª anuidade.</p>
(11) PI 0306729-7 B1	<p>Código 21.6 - Extinção da patente para fins da restauração nos termos do art. 87 da LPI. (45) 24/07/2012 (73) Atotech Deutschland GmbH (DE) Referente à 19ª anuidade.</p>
(11) PI 0308284-9 B1	<p>Código 21.6 - Extinção da patente para fins da restauração nos termos do art. 87 da LPI. (45) 03/04/2012 (73) Yamaha Hatsudoki Kabushiki Kaisha (JP) Referente à 19ª anuidade.</p>



(11) PI 0308360-8 B8	Código 21.6 - Extinção da patente para fins da restauração nos termos do art. 87 da LPI. (45) 14/11/2017 (73) Ethypharm (FR) ; Universite de Montreal (CA) Referente à 19ª anuidade.
(11) PI 0308376-4 B8	Código 21.6 - Extinção da patente para fins da restauração nos termos do art. 87 da LPI. (45) 10/03/2020 (73) PHILOGEN S.P.A. (IT) Referente à 19ª anuidade.
(11) PI 0308455-8 B1	Código 21.6 - Extinção da patente para fins da restauração nos termos do art. 87 da LPI. (45) 09/01/2018 (73) MAKHTESHIM CHEMICAL WORKS LTD. (IL) Referente à 19ª anuidade.
(11) PI 0308532-5 A8	Código 21.6 - Extinção da patente para fins da restauração nos termos do art. 87 da LPI. (45) 13/10/2015 (73) Dow Global Technologies INC. (US) Referente à 19ª anuidade.
(11) PI 0308755-7 B1	Código 21.6 - Extinção da patente para fins da restauração nos termos do art. 87 da LPI. (45) 15/09/2015 (73) DYSTAR COLOURS DISTRIBUTION GMBH (DE) Referente à 19ª anuidade.
(11) PI 0308791-3 B8	Código 21.6 - Extinção da patente para fins da restauração nos termos do art. 87 da LPI. (45) 08/01/2013 (73) OUTOTEC (FINLAND) OY (FI) Referente à 19ª anuidade.
(11) PI 0309437-5 B1	Código 21.6 - Extinção da patente para fins da restauração nos termos do art. 87 da LPI. (45) 10/09/2019 (73) Thomson Licensing S.A. (FR) Referente à 19ª anuidade.
(11) PI 0309523-1 B1	Código 21.6 - Extinção da patente para fins da restauração nos termos do art.

	87 da LPI. (45) 30/08/2016 (73) INTERDIGITAL CE PATENT HOLDINGS (FR) Referente à 19ª anuidade.
(11) PI 0400218-0 B1	Código 21.6 - Extinção da patente para fins da restauração nos termos do art. 87 da LPI. (45) 06/10/2015 (73) HONDA MOTOR CO. LTD. (JP) Referente à 18ª anuidade.
(11) PI 0400321-7 B1	Código 21.6 - Extinção da patente para fins da restauração nos termos do art. 87 da LPI. (45) 10/09/2013 (73) Deere & Company (US) Referente à 18ª anuidade.
(11) PI 0400725-5 B1	Código 21.6 - Extinção da patente para fins da restauração nos termos do art. 87 da LPI. (45) 13/10/2015 (73) ALC- Alergia Clínica Laboratorial e Comércio LTDA. (BR/SP) Referente à 18ª anuidade.
(11) PI 0408202-8 B8	Código 21.6 - Extinção da patente para fins da restauração nos termos do art. 87 da LPI. (45) 28/07/2015 (73) Johnson & Johnson Gmbh (DE) Referente à 18ª anuidade.
(11) PI 0408237-0 B1	Código 21.6 - Extinção da patente para fins da restauração nos termos do art. 87 da LPI. (45) 07/03/2017 (73) CUMMINS INC. (US) Referente à 18ª anuidade.
(11) PI 0408272-9 B1	Código 21.6 - Extinção da patente para fins da restauração nos termos do art. 87 da LPI. (45) 30/05/2017 (73) LG Electronics INC. (KR) Referente à 18ª anuidade.
(11) PI 0408384-9 B1	Código 21.6 - Extinção da patente para fins da restauração nos termos do art. 87 da LPI.

	(45) 11/11/2014 (73) BASF AKTIENGESELLSCHAFT (DE) Referente à 18ª anuidade.
(11) PI 0408419-5 B1	Código 21.6 - Extinção da patente para fins da restauração nos termos do art. 87 da LPI. (45) 28/07/2015 (73) Saipem S.A. (FR) Referente à 18ª anuidade.
(11) PI 0408451-9 B1	Código 21.6 - Extinção da patente para fins da restauração nos termos do art. 87 da LPI. (45) 20/06/2017 (73) STATOIL PETROLEUM AS (NO) Referente à 18ª anuidade.
(11) PI 0408617-1 B1	Código 21.6 - Extinção da patente para fins da restauração nos termos do art. 87 da LPI. (45) 28/07/2015 (73) Julius Blum GmbH (AT) Referente à 18ª anuidade.
(11) PI 0408740-2 B8	Código 21.6 - Extinção da patente para fins da restauração nos termos do art. 87 da LPI. (45) 19/12/2017 (73) Alfatech Medical Systems Ltd (IL) Referente à 18ª anuidade.
(11) PI 0409509-0 B1	Código 21.6 - Extinção da patente para fins da restauração nos termos do art. 87 da LPI. (45) 02/05/2017 (73) NIKE INNOVATE C.V. (US) Referente à 18ª anuidade.
(11) PI 0504916-4 B1	Código 21.6 - Extinção da patente para fins da restauração nos termos do art. 87 da LPI. (45) 25/07/2017 (73) Ricoh Company, Limited (JP) Referente à 17ª anuidade.
(11) PI 0507940-3 B1	Código 21.6 - Extinção da patente para fins da restauração nos termos do art. 87 da LPI. (45) 17/04/2018

	(73) CONSTELLIUM ISSOIRE (FR) Referente à 17ª anuidade.
(11) PI 0508156-4 B1	Código 21.6 - Extinção da patente para fins da restauração nos termos do art. 87 da LPI. (45) 14/07/2015 (73) Dow Global Technologies Inc. (US) Referente à 17ª anuidade.
(11) PI 0508210-2 B1	Código 21.6 - Extinção da patente para fins da restauração nos termos do art. 87 da LPI. (45) 05/04/2016 (73) Dow Global Technologies Inc. (US) Referente à 17ª anuidade.
(11) PI 0508332-0 B1	Código 21.6 - Extinção da patente para fins da restauração nos termos do art. 87 da LPI. (45) 09/12/2014 (73) W. R. GRACE & CO.- CONN. (US) Referente à 17ª anuidade.
(11) PI 0508664-7 B1	Código 21.6 - Extinção da patente para fins da restauração nos termos do art. 87 da LPI. (45) 03/04/2018 (73) GALLUS FERD. RÜESCH AG (CH) Referente à 17ª anuidade.
(11) PI 0508956-5 B1	Código 21.6 - Extinção da patente para fins da restauração nos termos do art. 87 da LPI. (45) 08/03/2016 (73) Scott Health & Safety Ltd (GB) Referente à 17ª anuidade.
(11) PI 0509260-4 B1	Código 21.6 - Extinção da patente para fins da restauração nos termos do art. 87 da LPI. (45) 22/11/2016 (73) Leonhard Kurz GMBH & CO. KG (DE) Referente à 17ª anuidade.
(11) PI 0509565-4 B1	Código 21.6 - Extinção da patente para fins da restauração nos termos do art. 87 da LPI. (45) 25/06/2019 (73) PROVENANCE ASSET GROUP LLC (US)

Referente à 17ª anuidade.

(11) PI 0511163-3 B1 Código 21.6 - Extinção da patente para fins da restauração nos termos do art. 87 da LPI.
(45) 10/02/2016
(73) SOCIÉTÉ DES PRODUITS NESTLÉ S.A. (CH)
Referente à 17ª anuidade.

(11) PI 0601069-5 B1 Código 21.6 - Extinção da patente para fins da restauração nos termos do art. 87 da LPI.
(45) 14/10/2014
(73) GM DOS REIS INDÚSTRIA E COMÉRCIO LTDA (BR/SP)
Referente à 16ª anuidade.

(11) PI 0608005-7 B1 Código 21.6 - Extinção da patente para fins da restauração nos termos do art. 87 da LPI.
(45) 27/09/2016
(73) Hewlett Packard Development Company, L. P. (US)
Referente à 16ª anuidade.

(11) PI 0608502-4 B1 Código 21.6 - Extinção da patente para fins da restauração nos termos do art. 87 da LPI.
(45) 12/04/2016
(73) BP CORPORATION NORTH AMERICA INC. (US)
Referente à 16ª anuidade.

(11) PI 0608504-0 B1 Código 21.6 - Extinção da patente para fins da restauração nos termos do art. 87 da LPI.
(45) 08/12/2015
(73) BP CORPORATION NORTH AMERICA INC. (US)
Referente à 16ª anuidade.

(11) PI 0608646-2 B1 Código 21.6 - Extinção da patente para fins da restauração nos termos do art. 87 da LPI.
(45) 24/11/2020
(73) SANDVIK INTELLECTUAL PROPERTY AB (SE)
Referente à 16ª anuidade.

(11) PI 0609328-0 B1 Código 21.6 - Extinção da patente para fins da restauração nos termos do art. 87 da LPI.
(45) 12/04/2016
(73) BP CORPORATION NORTH AMERICA INC. (US)
Referente à 16ª anuidade.



(11) PI 0609708-1 B8	Código 21.6 - Extinção da patente para fins da restauração nos termos do art. 87 da LPI. (45) 18/10/2016 (73) UNILEVER N.V (NL) Referente à 16ª anuidade.
(11) PI 0609840-1 B1	Código 21.6 - Extinção da patente para fins da restauração nos termos do art. 87 da LPI. (45) 03/10/2017 (73) FORD GLOBAL TECHNOLOGIES, LLC (US) Referente à 16ª anuidade.
(11) PI 0617627-5 B1	Código 21.6 - Extinção da patente para fins da restauração nos termos do art. 87 da LPI. (45) 03/07/2018 (73) AVERY DENNISON CORPORATION (US) Referente à 16ª anuidade.
(11) PI 0700828-7 B1	Código 21.6 - Extinção da patente para fins da restauração nos termos do art. 87 da LPI. (45) 04/10/2016 (73) Kabushiki Kaisha Kobe Seiko Sho (Kobe Steel, Ltd.) (JP) Referente à 15ª anuidade.
(11) PI 0700840-6 B1	Código 21.6 - Extinção da patente para fins da restauração nos termos do art. 87 da LPI. (45) 15/05/2018 (73) Böhler Edelstahl GMBH (AT) Referente à 15ª anuidade.
(11) PI 0700931-3 B1	Código 21.6 - Extinção da patente para fins da restauração nos termos do art. 87 da LPI. (45) 31/03/2020 (73) GENERAL ELECTRIC COMPANY (US) Referente à 15ª anuidade.
(11) PI 0702971-3 B1	Código 21.6 - Extinção da patente para fins da restauração nos termos do art. 87 da LPI. (45) 27/02/2018 (73) L'Oreal (FR) Referente à 15ª anuidade.



(11) PI 0708778-0 B1	<p>Código 21.6 - Extinção da patente para fins da restauração nos termos do art. 87 da LPI. (45) 07/04/2020 (73) INTERDIGITAL CE PATENT HOLDINGS (FR) Referente à 15ª anuidade.</p>
(11) PI 0708890-6 B1	<p>Código 21.6 - Extinção da patente para fins da restauração nos termos do art. 87 da LPI. (45) 15/05/2018 (73) Mitsubishi Heavy Industries , LTD (JP) Referente à 15ª anuidade.</p>
(11) PI 0708910-4 B1	<p>Código 21.6 - Extinção da patente para fins da restauração nos termos do art. 87 da LPI. (45) 09/07/2019 (73) PACKAGING TECHNOLOGY PARTICIPATION NETHERLANDS B.V. (NL) Referente à 15ª anuidade.</p>
(11) PI 0709117-6 B8	<p>Código 21.6 - Extinção da patente para fins da restauração nos termos do art. 87 da LPI. (45) 01/03/2016 (73) KUHN S.A. (FR) Referente à 15ª anuidade.</p>
(11) PI 0709144-3 B1	<p>Código 21.6 - Extinção da patente para fins da restauração nos termos do art. 87 da LPI. (45) 13/03/2018 (73) AKZO NOBEL CHEMICALS INTERNATIONAL B.V. (NL) Referente à 15ª anuidade.</p>
(11) PI 0709172-9 B1	<p>Código 21.6 - Extinção da patente para fins da restauração nos termos do art. 87 da LPI. (45) 08/05/2018 (73) RSIALARM, INC. (US) Referente à 15ª anuidade.</p>
(11) PI 0709319-5 B1	<p>Código 21.6 - Extinção da patente para fins da restauração nos termos do art. 87 da LPI. (45) 19/03/2019 (73) DOW GLOBAL TECHNOLOGIES INC. (US) Referente à 15ª anuidade.</p>
(11) PI 0709359-4 B1	<p>Código 21.6 - Extinção da patente para fins da restauração nos termos do art.</p>



	87 da LPI. (45) 07/05/2019 (73) HEWLETT - PACKARD DEVELOPMENT COMPANY, L. P. (US) Referente à 15ª anuidade.
(11) PI 0709479-5 B1	Código 21.6 - Extinção da patente para fins da restauração nos termos do art. 87 da LPI. (45) 29/05/2018 (73) DOW GLOBAL TECHNOLOGIES INC. (US) Referente à 15ª anuidade.
(11) PI 0709590-2 B1	Código 21.6 - Extinção da patente para fins da restauração nos termos do art. 87 da LPI. (45) 23/01/2018 (73) Uhde Inventa-Fischer AG (CH) Referente à 15ª anuidade.
(11) PI 0709918-5 B1	Código 21.6 - Extinção da patente para fins da restauração nos termos do art. 87 da LPI. (45) 12/02/2019 (73) CHEVRON U.S.A. INC. (US) Referente à 15ª anuidade.
(11) PI 0710017-5 B1	Código 21.6 - Extinção da patente para fins da restauração nos termos do art. 87 da LPI. (45) 06/08/2019 (73) GOOGLE TECHNOLOGY HOLDINGS LLC (US) Referente à 15ª anuidade.
(11) PI 0711377-3 B1	Código 21.6 - Extinção da patente para fins da restauração nos termos do art. 87 da LPI. (45) 14/01/2020 (73) BENDIX COMMERCIAL VEHICLE SYSTEMS LLC (US) Referente à 15ª anuidade.
(11) PI 0714067-3 B1	Código 21.6 - Extinção da patente para fins da restauração nos termos do art. 87 da LPI. (45) 07/05/2019 (73) RÖHM GMBH (DE) Referente à 15ª anuidade.
(11) PI 0715365-1 B1	Código 21.6 - Extinção da patente para fins da restauração nos termos do art. 87 da LPI.

	(45) 18/02/2020 (73) INTEL CORPORATION (US) Referente à 15ª anuidade.
(11) PI 0721441-3 B1	Código 21.6 - Extinção da patente para fins da restauração nos termos do art. 87 da LPI. (45) 30/10/2018 (73) STMICROELECTRONICS INTERNATIONAL N.V. (CH) Referente à 15ª anuidade.
(11) PI 0800628-8 B1	Código 21.6 - Extinção da patente para fins da restauração nos termos do art. 87 da LPI. (45) 14/03/2017 (73) IFP (FR) Referente à 14ª anuidade.
(11) PI 0802615-7 B1	Código 21.6 - Extinção da patente para fins da restauração nos termos do art. 87 da LPI. (45) 16/01/2018 (73) NIPPON STEEL CORPORATION (JP) Referente à 14ª anuidade.
(11) PI 0803093-6 B1	Código 21.6 - Extinção da patente para fins da restauração nos termos do art. 87 da LPI. (45) 26/03/2019 (73) TOYOTA JIDOSHA KABUSHIKI KAISHA (JP) Referente à 14ª anuidade.
(11) PI 0804501-1 B1	Código 21.6 - Extinção da patente para fins da restauração nos termos do art. 87 da LPI. (45) 15/09/2020 (73) HUAWEI TECHNOLOGIES CO., LTD. (CN) Referente à 14ª anuidade.
(11) PI 0808274-0 B1	Código 21.6 - Extinção da patente para fins da restauração nos termos do art. 87 da LPI. (45) 02/07/2019 (73) KANON LOADING EQUIPMENT B.V. (NL) Referente à 14ª anuidade.
(11) PI 0808816-0 B1	Código 21.6 - Extinção da patente para fins da restauração nos termos do art. 87 da LPI. (45) 06/03/2019

(73) Saint-Gobain Glass France (FR) ; Saint-Gobain Isover (FR)
Referente à 14ª anuidade.

(11) PI 0808868-3 B1 Código 21.6 - Extinção da patente para fins da restauração nos termos do art. 87 da LPI.
(45) 04/02/2020
(73) BRIDGESTONE CORPORATION (JP)
Referente à 14ª anuidade.

(11) PI 0808898-5 B1 Código 21.6 - Extinção da patente para fins da restauração nos termos do art. 87 da LPI.
(45) 31/12/2019
(73) SAGEM COMMUNICATIONS SAS (FR)
Referente à 14ª anuidade.

(11) PI 0808925-6 B1 Código 21.6 - Extinção da patente para fins da restauração nos termos do art. 87 da LPI.
(45) 19/02/2019
(73) TOYOTA JIDOSHA KABUSHIKI KAISHA (JP)
Referente à 14ª anuidade.

(11) PI 0808958-2 B1 Código 21.6 - Extinção da patente para fins da restauração nos termos do art. 87 da LPI.
(45) 05/11/2019
(73) Orica Explosives Technology PTY LTD. (AU)
Referente à 14ª anuidade.

(11) PI 0809029-7 B8 Código 21.6 - Extinção da patente para fins da restauração nos termos do art. 87 da LPI.
(45) 07/05/2019
(73) Echosens (FR)
Referente à 14ª anuidade.

(11) PI 0809072-6 B1 Código 21.6 - Extinção da patente para fins da restauração nos termos do art. 87 da LPI.
(45) 24/09/2019
(73) Saint-Gobain Emballage (FR) ; SAINT-GOBAIN GLASS FRANCE (FR)
Referente à 14ª anuidade.

(11) PI 0809153-6 B1 Código 21.6 - Extinção da patente para fins da restauração nos termos do art. 87 da LPI.
(45) 04/04/2017
(73) CONSTELLIUM ISSOIRE (FR)



Referente à 14ª anuidade.

(11) PI 0809228-1 B1 Código 21.6 - Extinção da patente para fins da restauração nos termos do art. 87 da LPI.
(45) 02/10/2018
(73) COMMONWEALTH SCIENTIFIC AND INDUSTRIAL RESEARCH ORGANISATION (AU) ; The Furukawa Battery CO., LTD. (JP)
Referente à 14ª anuidade.

(11) PI 0809252-4 B1 Código 21.6 - Extinção da patente para fins da restauração nos termos do art. 87 da LPI.
(45) 12/06/2018
(73) FMC KONGSBERG SUBSEA AS (NO)
Referente à 14ª anuidade.

(11) PI 0809608-2 B1 Código 21.6 - Extinção da patente para fins da restauração nos termos do art. 87 da LPI.
(45) 04/07/2017
(73) NIPPON STEEL CORPORATION (JP)
Referente à 14ª anuidade.

(11) PI 0809698-8 B1 Código 21.6 - Extinção da patente para fins da restauração nos termos do art. 87 da LPI.
(45) 17/07/2018
(73) Brita GMBH (DE)
Referente à 14ª anuidade.

(11) PI 0810193-0 B1 Código 21.6 - Extinção da patente para fins da restauração nos termos do art. 87 da LPI.
(45) 10/09/2019
(73) Jost-Werke Gmbh (DE)
Referente à 14ª anuidade.

(11) PI 0908915-2 B1 Código 21.6 - Extinção da patente para fins da restauração nos termos do art. 87 da LPI.
(45) 23/07/2019
(73) BRIDGESTONE CORPORATION (JP)
Referente à 13ª anuidade.

(11) PI 0908921-7 B1 Código 21.6 - Extinção da patente para fins da restauração nos termos do art. 87 da LPI.
(45) 23/01/2018
(73) JX NIPPON OIL & ENERGY CORPORATION (JP) ; JAPAN PETROLEUM



EXPLORATION CO., LTD. (JP) ; COSMO OIL CO., LTD. (JP) ; NIPPON STEEL ENGINEERING CO., LTD. (JP) ; JAPAN OIL, GAS AND METALS NATIONAL CORPORATION (JP) ; INPEX CORPORATION (JP)
 Referente à 13ª anuidade.

(11) PI 0908945-4 B1 Código 21.6 - Extinção da patente para fins da restauração nos termos do art. 87 da LPI.
 (45) 04/06/2019
 (73) Jost-Werke GMBH (DE)
 Referente à 13ª anuidade.

(11) PI 0908947-0 B1 Código 21.6 - Extinção da patente para fins da restauração nos termos do art. 87 da LPI.
 (45) 19/11/2019
 (73) Jost-Werke GMBH (DE)
 Referente à 13ª anuidade.

(11) PI 0909014-2 B1 Código 21.6 - Extinção da patente para fins da restauração nos termos do art. 87 da LPI.
 (45) 31/03/2020
 (73) TITANX ENGINE COOLING HOLDING AB (SE)
 Referente à 13ª anuidade.

(11) PI 0909127-0 B1 Código 21.6 - Extinção da patente para fins da restauração nos termos do art. 87 da LPI.
 (45) 05/11/2019
 (73) Dish Network LLC (US)
 Referente à 13ª anuidade.

(11) PI 0909146-7 B1 Código 21.6 - Extinção da patente para fins da restauração nos termos do art. 87 da LPI.
 (45) 23/01/2018
 (73) Japan Oil, Gas And Metals National Corporation (JP) ; Inpex Corporation (JP) ; Japan Petroleum Exploration CO., LTD (JP) ; Cosmo Oil CO. Ltd. (JP) ; NIPPON STEEL ENGINEERING CO., LTD. (JP) ; JX NIPPON OIL & ENERGY CORPORATION (JP)
 Referente à 13ª anuidade.

(11) PI 0909297-8 B1 Código 21.6 - Extinção da patente para fins da restauração nos termos do art. 87 da LPI.
 (45) 02/07/2019
 (73) Virginia Tech Intellectual Properties, Inc (US)
 Referente à 13ª anuidade.



(11) PI 0909741-4 B1	Código 21.6 - Extinção da patente para fins da restauração nos termos do art. 87 da LPI. (45) 25/06/2019 (73) SCHLUMBERGER HOLDINGS LIMITED (VG) Referente à 13ª anuidade.
(11) PI 0909826-7 B1	Código 21.6 - Extinção da patente para fins da restauração nos termos do art. 87 da LPI. (45) 19/03/2019 (73) CHIYODA CORPORATION (JP) Referente à 13ª anuidade.
(11) PI 0909828-3 B1	Código 21.6 - Extinção da patente para fins da restauração nos termos do art. 87 da LPI. (45) 22/05/2018 (73) DYSTAR COLOURS DISTRIBUTION GMBH (DE) Referente à 13ª anuidade.
(11) PI 0910074-1 B1	Código 21.6 - Extinção da patente para fins da restauração nos termos do art. 87 da LPI. (45) 10/09/2019 (73) FUJIFILM CORPORATION (JP) Referente à 13ª anuidade.
(11) PI 0910276-0 B1	Código 21.6 - Extinção da patente para fins da restauração nos termos do art. 87 da LPI. (45) 15/10/2019 (73) BRITISH-AMERICAN TOBACCO (INVESTMENTS) LIMITED. (GB) Referente à 13ª anuidade.
(11) PI 0910334-1 B1	Código 21.6 - Extinção da patente para fins da restauração nos termos do art. 87 da LPI. (45) 05/02/2019 (73) Japan Oil, Gas And Metals National Corporation (JP) ; INPEX CORPORATION (JP) ; JX NIPPON OIL & ENERGY CORPORATION (JP) ; JAPAN PETROLEUM EXPLORATION CO., LTD (JP) ; COSMO OIL CO. LTD. (JP) ; NIPPON STEEL ENGINEERING CO., LTD. (JP) ; CHIYODA CORPORATION (JP) Referente à 13ª anuidade.
(11) PI 0910386-4 B1	Código 21.6 - Extinção da patente para fins da restauração nos termos do art. 87 da LPI.

	(45) 19/11/2019 (73) ASM ASSEMBLY SYSTEMS SINGAPORE PTE. LTD. (SG) Referente à 13ª anuidade.
(11) PI 0911796-2 B1	Código 21.6 - Extinção da patente para fins da restauração nos termos do art. 87 da LPI. (45) 24/12/2019 (73) Total Raffinage Marketing (FR) Referente à 13ª anuidade.
(11) PI 0924636-3 B1	Código 21.6 - Extinção da patente para fins da restauração nos termos do art. 87 da LPI. (45) 02/04/2019 (73) PRYSMIAN S.P.A. (IT) Referente à 13ª anuidade.
(11) PI 1003666-0 B1	Código 21.6 - Extinção da patente para fins da restauração nos termos do art. 87 da LPI. (45) 14/07/2020 (73) DAIFUKU CO., LTD. (JP) ; HONDA MOTOR CO., LTD (JP) Referente à 12ª anuidade.
(11) PI 1006401-0 B1	Código 21.6 - Extinção da patente para fins da restauração nos termos do art. 87 da LPI. (45) 01/10/2019 (73) KONINKLIJKE PHILIPS N.V. (NL) Referente à 12ª anuidade.
(11) PI 1007642-5 B1	Código 21.6 - Extinção da patente para fins da restauração nos termos do art. 87 da LPI. (45) 17/09/2019 (73) GE AVIATION SYSTEMS LLC (US) Referente à 12ª anuidade.
(11) PI 1008511-4 B1	Código 21.6 - Extinção da patente para fins da restauração nos termos do art. 87 da LPI. (45) 02/06/2020 (73) Zf Friedrichshafen AG (DE) Referente à 12ª anuidade.
(11) PI 1009284-6 B8	Código 21.6 - Extinção da patente para fins da restauração nos termos do art. 87 da LPI. (45) 29/05/2018

(73) PAUL WURTH S.A. (LU)
Referente à 12ª anuidade.

(11) PI 1009384-2 B1 Código 21.6 - Extinção da patente para fins da restauração nos termos do art. 87 da LPI.
(45) 27/02/2018
(73) UNIVERSITY OF YORK (GB)
Referente à 12ª anuidade.

(11) PI 1009459-8 B8 Código 21.6 - Extinção da patente para fins da restauração nos termos do art. 87 da LPI.
(45) 10/03/2020
(73) PRAXAIR TECHNOLOGY, INC. (US)
Referente à 12ª anuidade.

(11) PI 1010000-8 B1 Código 21.6 - Extinção da patente para fins da restauração nos termos do art. 87 da LPI.
(45) 10/09/2019
(73) BASF SE (DE)
Referente à 12ª anuidade.

(11) PI 1011722-9 B1 Código 21.6 - Extinção da patente para fins da restauração nos termos do art. 87 da LPI.
(45) 24/12/2019
(73) Simplicity Works Europe, S.L. (ES)
Referente à 12ª anuidade.

(11) PI 1012327-0 B1 Código 21.6 - Extinção da patente para fins da restauração nos termos do art. 87 da LPI.
(45) 16/01/2018
(73) NIPPON STEEL CORPORATION (JP)
Referente à 12ª anuidade.

(11) PI 1014897-3 B1 Código 21.6 - Extinção da patente para fins da restauração nos termos do art. 87 da LPI.
(45) 07/07/2020
(73) NHK SPRING CO., LTD (JP)
Referente à 12ª anuidade.

(11) PI 1100958-6 B1 Código 21.6 - Extinção da patente para fins da restauração nos termos do art. 87 da LPI.
(45) 29/09/2020
(73) KACO GMBH + CO. KG (DE)



Referente à 11ª anuidade.

(11) PI 1101108-4 B1

Código 21.6 - Extinção da patente para fins da restauração nos termos do art. 87 da LPI.

(45) 04/02/2020

(73) Casio Computer CO., LTD. (JP)

Referente à 11ª anuidade.



Código 21.8 - Despacho Anulado

Anulação do despacho da extinção da patente por ter sido indevido. (A toda publicação que envolva anulação de ato ou despacho caberá justificativa no processo administrativo.)

(11) PI 0803799-0 B1

Código 21.8 - Despacho Anulado

(45) 27/10/2020

(73) UNIVERSIDADE ESTADUAL DE PONTA GROSSA (BR/PR) ;

UNIVERSIDADE ESTADUAL DO CENTRO OESTE - UNICENTRO (BR/PR)

Anulada a publicação código 21.6 na RPI nº 2655 de 23/11/2021 por ter sido indevida.



Código Outros Referentes a Patentes/Certificados de Adição de Invenção**Código 22.12 - Oferta de Licença de Patente**

Notificação de oferta de licença (ou renovação da mesma) para exploração da patente (Art. 64 § 1º da Lei nº 9.279/96). O interessado poderá obter cópia na íntegra das condições contratuais oferecidas pelo titular mediante solicitação através do peticionamento eletrônico ou formulário modelo FQ005.

(11) PI 1100518-1 B1

Código 22.12 - Oferta de Licença de Patente

(45) 04/04/2017

(51) G05B 15/02 (2006.01), E05F 15/70 (2006.01), B60J 1/20 (2006.01), B60J 1/17 (2006.01)

(54) DISPOSITIVO DE SEGURANÇA E PROCESSO DE AUTOMATIZAÇÃO VEICULAR MEDIANTE A VARIAÇÃO DA VELOCIDADE

(73) Fausto Ferrer Fróes (BR/MG) ; Marcelo Soares de Carvalho (BR/MG)

(72) Fausto Ferrer Fróes; Marcelo Soares de Carvalho

Referente à petição nº 870210081450 de 03.09.2021 - O interessado poderá obter cópia na íntegra das condições contratuais oferecidas pelo titular (Instrução Normativa nº 17/2013 item 8), mediante peticionamento eletrônico ao INPI - Obs: Consulta à Carta Patente poderá ser feita através do endereço eletrônico www.inpi.gov.br => No Acesso rápido => Busca Web => Patente. Para acessar, cadastre-se no Portal do INPI e use login e senha.

Código 22.15 - Patente “SUB JUDICE”

Notificação de ação judicial referente a patente.

(11) PI 0211379-1 B8

Código 22.15 - Patente “SUB JUDICE”

(45) 14/02/2018

(73) Genzyme Corporation (US) ; THE REGENTS OF THE UNIVERSITY OF MICHIGAN (US)

"INPI nº 52402.000121/2022-46 @ Origem: 4ª VARA FEDERAL CÍVEL DA SJDF (TRF1) Processo Nº: 1088996-39.2021.4.01.3400@ AÇÃO DE PROCEDIMENTO COMUM @ Autor: GENZYME CORPORATION e THE REGENTS OF THE UNIVERSITY OF MICHIGAN @ Réu(s): INPI - INSTITUTO NACIONAL DA PROPRIEDADE INDUSTRIAL"



Código Anuidade de Patente**Código 24.4 - Restauração**

Notificação quanto à restauração da patente.

(11) BR 10 2012 032446-6 B1	Código 24.4 - Restauração (45) 28/07/2020 (73) Laboratório Nacional de Computação Científica - LNCC (BR/RJ)
------------------------------------	---

(11) BR 10 2014 004991-6 B1	Código 24.4 - Restauração (45) 02/03/2021 (73) EMBRAPA - EMPRESA BRASILEIRA DE PESQUISA AGROPECUÁRIA (BR/DF)
------------------------------------	--

(11) BR 11 2016 012613-0 B1	Código 24.4 - Restauração (45) 03/08/2021 (73) DALIAN INSTITUTE OF CHEMICAL PHYSICS, CHINESE ACADEMY OF SCIENCES (CN)
------------------------------------	---

(11) PI 0619528-8 B1	Código 24.4 - Restauração (45) 23/07/2019 (73) ESSILOR INTERNATIONAL (FR)
-----------------------------	---

(11) PI 0622231-5 B8	Código 24.4 - Restauração (45) 07/05/2019 (73) NUCTECH COMPANY LIMITED (CN) ; TSINGHUA UNIVERSITY (CN)
-----------------------------	--

Código 24.10 - Manutenção da Extinção - Art. 78 inciso IV da LPI

-
- (11) BR 10 2012 030218-7 B1** Código 24.10 - Manutenção da Extinção - Art. 78 inciso IV da LPI
(45) 24/03/2020
(73) SERGIO CARLOS ZILIO (BR/SP)
Em virtude da extinção publicada na RPI 2646 de 21-09-2021 e considerando ausência de manifestação dentro dos prazos legais, informo que cabe ser mantida a extinção da patente e seus certificados, conforme o disposto no artigo 12, da resolução 113/2013.
-
- (11) BR 10 2014 029615-8 B1** Código 24.10 - Manutenção da Extinção - Art. 78 inciso IV da LPI
(45) 29/01/2019
(73) MARCOS NORALDINO MENDONÇA (BR/MG)
Em virtude da extinção publicada na RPI 2646 de 21-09-2021 e considerando ausência de manifestação dentro dos prazos legais, informo que cabe ser mantida a extinção da patente e seus certificados, conforme o disposto no artigo 12, da resolução 113/2013.
-
- (11) BR 10 2016 028163-6 B1** Código 24.10 - Manutenção da Extinção - Art. 78 inciso IV da LPI
(45) 17/04/2018
(73) VLEAF PARTICIPAÇÕES LTDA. (BR/SP)
Em virtude da extinção publicada na RPI 2646 de 21-09-2021 e considerando ausência de manifestação dentro dos prazos legais, informo que cabe ser mantida a extinção da patente e seus certificados, conforme o disposto no artigo 12, da resolução 113/2013.
-
- (11) BR 11 2012 012620-2 B1** Código 24.10 - Manutenção da Extinção - Art. 78 inciso IV da LPI
(45) 21/11/2017
(73) Fundacion Inasmet (ES)
Em virtude da extinção publicada na RPI 2646 de 21-09-2021 e considerando ausência de manifestação dentro dos prazos legais, informo que cabe ser mantida a extinção da patente e seus certificados, conforme o disposto no artigo 12, da resolução 113/2013.
-
- (11) BR 11 2012 012901-5 B1** Código 24.10 - Manutenção da Extinção - Art. 78 inciso IV da LPI
(45) 01/09/2020
(73) Jtekt Europe (FR)
Em virtude da extinção publicada na RPI 2646 de 21-09-2021 e considerando ausência de manifestação dentro dos prazos legais, informo que cabe ser mantida a extinção da patente e seus certificados, conforme o disposto no

artigo 12, da resolução 113/2013.

(11) BR 11 2012 013022-6 B1 Código 24.10 - Manutenção da Extinção - Art. 78 inciso IV da LPI
(45) 25/08/2020
(73) TELAIR INTERNATIONAL GMBH (DE)
Em virtude da extinção publicada na RPI 2646 de 21-09-2021 e considerando ausência de manifestação dentro dos prazos legais, informo que cabe ser mantida a extinção da patente e seus certificados, conforme o disposto no artigo 12, da resolução 113/2013.

(11) BR 11 2012 013475-2 B1 Código 24.10 - Manutenção da Extinção - Art. 78 inciso IV da LPI
(45) 03/11/2020
(73) COMPAGNIE GÉNÉRALE DES ETABLISSEMENTS MICHELIN (FR)
Em virtude da extinção publicada na RPI 2646 de 21-09-2021 e considerando ausência de manifestação dentro dos prazos legais, informo que cabe ser mantida a extinção da patente e seus certificados, conforme o disposto no artigo 12, da resolução 113/2013.

(11) BR 11 2012 013580-5 B1 Código 24.10 - Manutenção da Extinção - Art. 78 inciso IV da LPI
(45) 20/08/2019
(73) Mahle International Gmbh (DE)
Em virtude da extinção publicada na RPI 2646 de 21-09-2021 e considerando ausência de manifestação dentro dos prazos legais, informo que cabe ser mantida a extinção da patente e seus certificados, conforme o disposto no artigo 12, da resolução 113/2013.

(11) BR 11 2014 012519-8 B1 Código 24.10 - Manutenção da Extinção - Art. 78 inciso IV da LPI
(45) 27/08/2019
(73) ASahi KASEI CHEMICALS CORPORATION (JP)
Em virtude da extinção publicada na RPI 2646 de 21-09-2021 e considerando ausência de manifestação dentro dos prazos legais, informo que cabe ser mantida a extinção da patente e seus certificados, conforme o disposto no artigo 12, da resolução 113/2013.

(11) BR 11 2014 012915-0 B1 Código 24.10 - Manutenção da Extinção - Art. 78 inciso IV da LPI
(45) 10/03/2020
(73) SHELL INTERNATIONALE RESEARCH MAATSCHAPPIJ B.V. (NL)
Em virtude da extinção publicada na RPI 2646 de 21-09-2021 e considerando ausência de manifestação dentro dos prazos legais, informo que cabe ser mantida a extinção da patente e seus certificados, conforme o disposto no artigo 12, da resolução 113/2013.

(11) BR 11 2014 013026-4 B1 Código 24.10 - Manutenção da Extinção - Art. 78 inciso IV da LPI



(45) 27/10/2020

(73) EMERSON PROCESS MANAGEMENT REGULATOR TECHNOLOGIES, INC. (US)

Em virtude da extinção publicada na RPI 2646 de 21-09-2021 e considerando ausência de manifestação dentro dos prazos legais, informo que cabe ser mantida a extinção da patente e seus certificados, conforme o disposto no artigo 12, da resolução 113/2013.

(11) BR 11 2014 013337-9 B1

Código 24.10 - Manutenção da Extinção - Art. 78 inciso IV da LPI

(45) 15/10/2019

(73) ETHICON, INC. (US)

Em virtude da extinção publicada na RPI 2646 de 21-09-2021 e considerando ausência de manifestação dentro dos prazos legais, informo que cabe ser mantida a extinção da patente e seus certificados, conforme o disposto no artigo 12, da resolução 113/2013.

(11) BR 11 2014 014476-1 B1

Código 24.10 - Manutenção da Extinção - Art. 78 inciso IV da LPI

(45) 08/09/2020

(73) HEINZ BUSE (DE)

Em virtude da extinção publicada na RPI 2646 de 21-09-2021 e considerando ausência de manifestação dentro dos prazos legais, informo que cabe ser mantida a extinção da patente e seus certificados, conforme o disposto no artigo 12, da resolução 113/2013.

(11) BR 11 2015 003868-9 B1

Código 24.10 - Manutenção da Extinção - Art. 78 inciso IV da LPI

(45) 15/10/2019

(73) NIPPON STEEL CORPORATION (JP)

Em virtude da extinção publicada na RPI 2646 de 21-09-2021 e considerando ausência de manifestação dentro dos prazos legais, informo que cabe ser mantida a extinção da patente e seus certificados, conforme o disposto no artigo 12, da resolução 113/2013.

(11) BR 11 2015 011887-9 B1

Código 24.10 - Manutenção da Extinção - Art. 78 inciso IV da LPI

(45) 12/01/2021

(73) RICOH COMPANY, LTD. (JP)

Em virtude da extinção publicada na RPI 2646 de 21-09-2021 e considerando ausência de manifestação dentro dos prazos legais, informo que cabe ser mantida a extinção da patente e seus certificados, conforme o disposto no artigo 12, da resolução 113/2013.

(11) BR 20 2012 030211-5 Y1

Código 24.10 - Manutenção da Extinção - Art. 78 inciso IV da LPI

(45) 29/05/2018

(73) Edson Araujo Barbosa (BR/RS)



Em virtude da extinção publicada na RPI 2646 de 21-09-2021 e considerando ausência de manifestação dentro dos prazos legais, informo que cabe ser mantida a extinção da patente e seus certificados, conforme o disposto no artigo 12, da resolução 113/2013.

(11) BR 20 2013 030292-4 Y1

Código 24.10 - Manutenção da Extinção - Art. 78 inciso IV da LPI

(45) 26/12/2017

(73) PEDRO LUIZ NISSOLA (BR/RS)

Em virtude da extinção publicada na RPI 2646 de 21-09-2021 e considerando ausência de manifestação dentro dos prazos legais, informo que cabe ser mantida a extinção da patente e seus certificados, conforme o disposto no artigo 12, da resolução 113/2013.

(11) BR 21 2017 013052-7 Y1

Código 24.10 - Manutenção da Extinção - Art. 78 inciso IV da LPI

(45) 15/09/2020

(73) JUN DENG (CN)

Em virtude da extinção publicada na RPI 2646 de 21-09-2021 e considerando ausência de manifestação dentro dos prazos legais, informo que cabe ser mantida a extinção da patente e seus certificados, conforme o disposto no artigo 12, da resolução 113/2013.

(11) BR 21 2017 013053-5 Y1

Código 24.10 - Manutenção da Extinção - Art. 78 inciso IV da LPI

(45) 31/03/2020

(73) JUN DENG (CN)

Em virtude da extinção publicada na RPI 2646 de 21-09-2021 e considerando ausência de manifestação dentro dos prazos legais, informo que cabe ser mantida a extinção da patente e seus certificados, conforme o disposto no artigo 12, da resolução 113/2013.

(11) MU 8802670-1 Y1

Código 24.10 - Manutenção da Extinção - Art. 78 inciso IV da LPI

(45) 07/02/2017

(73) SANDRO SALVADOR SANDRONI (BR/RJ) ; GERALDO GUEDES ANDRADE (BR/SP)

Em virtude da extinção publicada na RPI 2646 de 21-09-2021 e considerando ausência de manifestação dentro dos prazos legais, informo que cabe ser mantida a extinção da patente e seus certificados, conforme o disposto no artigo 12, da resolução 113/2013.

(11) MU 8902684-5 Y1

Código 24.10 - Manutenção da Extinção - Art. 78 inciso IV da LPI

(45) 30/05/2017

(73) JONES ZAMBONIN (BR/RS)

Em virtude da extinção publicada na RPI 2646 de 21-09-2021 e considerando ausência de manifestação dentro dos prazos legais, informo que cabe ser



mantida a extinção da patente e seus certificados, conforme o disposto no artigo 12, da resolução 113/2013.

(11) PI 0105451-1 B1

Código 24.10 - Manutenção da Extinção - Art. 78 inciso IV da LPI

(45) 24/08/2010

(73) Petróleo Brasileiro S.A. - PETROBRÁS (BR/RJ)

Em virtude da extinção publicada na RPI 2646 de 21-09-2021 e considerando ausência de manifestação dentro dos prazos legais, informo que cabe ser mantida a extinção da patente e seus certificados, conforme o disposto no artigo 12, da resolução 113/2013.

(11) PI 0105965-3 B1

Código 24.10 - Manutenção da Extinção - Art. 78 inciso IV da LPI

(45) 05/10/2010

(73) Vale S.A. (BR/RJ)

Em virtude da extinção publicada na RPI 2646 de 21-09-2021 e considerando ausência de manifestação dentro dos prazos legais, informo que cabe ser mantida a extinção da patente e seus certificados, conforme o disposto no artigo 12, da resolução 113/2013.

(11) PI 0106765-6 B1

Código 24.10 - Manutenção da Extinção - Art. 78 inciso IV da LPI

(45) 12/08/2014

(73) Universidade Federal de Minas Gerais (BR/MG) ; Centro de Desenvolvimento da Tecnologia Nuclear (BR/MG)

Em virtude da extinção publicada na RPI 2646 de 21-09-2021 e considerando ausência de manifestação dentro dos prazos legais, informo que cabe ser mantida a extinção da patente e seus certificados, conforme o disposto no artigo 12, da resolução 113/2013.

(11) PI 0107854-2 B1

Código 24.10 - Manutenção da Extinção - Art. 78 inciso IV da LPI

(45) 30/06/2009

(73) Nord-Micro AG & Co. oHG (DE)

Em virtude da extinção publicada na RPI 2646 de 21-09-2021 e considerando ausência de manifestação dentro dos prazos legais, informo que cabe ser mantida a extinção da patente e seus certificados, conforme o disposto no artigo 12, da resolução 113/2013.

(11) PI 0115335-8 B1

Código 24.10 - Manutenção da Extinção - Art. 78 inciso IV da LPI

(45) 28/04/2015

(73) Halliburton Energy Services INC. (US)

Em virtude da extinção publicada na RPI 2646 de 21-09-2021 e considerando ausência de manifestação dentro dos prazos legais, informo que cabe ser mantida a extinção da patente e seus certificados, conforme o disposto no artigo 12, da resolução 113/2013.



(11) PI 0115757-4 B1 Código 24.10 - Manutenção da Extinção - Art. 78 inciso IV da LPI
(45) 06/05/2008
(73) Ortic AB (SE)
Em virtude da extinção publicada na RPI 2646 de 21-09-2021 e considerando ausência de manifestação dentro dos prazos legais, informo que cabe ser mantida a extinção da patente e seus certificados, conforme o disposto no artigo 12, da resolução 113/2013.

(11) PI 0115887-2 B1 Código 24.10 - Manutenção da Extinção - Art. 78 inciso IV da LPI
(45) 18/10/2011
(73) 3M Innovative Properties Company (US)
Em virtude da extinção publicada na RPI 2646 de 21-09-2021 e considerando ausência de manifestação dentro dos prazos legais, informo que cabe ser mantida a extinção da patente e seus certificados, conforme o disposto no artigo 12, da resolução 113/2013.

(11) PI 0116824-0 B1 Código 24.10 - Manutenção da Extinção - Art. 78 inciso IV da LPI
(45) 03/05/2011
(73) Prysmian Cavi e Sistemi Energia S.r.l. (IT)
Em virtude da extinção publicada na RPI 2646 de 21-09-2021 e considerando ausência de manifestação dentro dos prazos legais, informo que cabe ser mantida a extinção da patente e seus certificados, conforme o disposto no artigo 12, da resolução 113/2013.

(11) PI 0204902-3 B1 Código 24.10 - Manutenção da Extinção - Art. 78 inciso IV da LPI
(45) 07/08/2012
(73) Petróleo Brasileiro S.A. - PETROBRÁS (BR/RJ)
Em virtude da extinção publicada na RPI 2646 de 21-09-2021 e considerando ausência de manifestação dentro dos prazos legais, informo que cabe ser mantida a extinção da patente e seus certificados, conforme o disposto no artigo 12, da resolução 113/2013.

(11) PI 0214462-0 B1 Código 24.10 - Manutenção da Extinção - Art. 78 inciso IV da LPI
(45) 19/04/2016
(73) OUTOTEC OYJ (FI)
Em virtude da extinção publicada na RPI 2646 de 21-09-2021 e considerando ausência de manifestação dentro dos prazos legais, informo que cabe ser mantida a extinção da patente e seus certificados, conforme o disposto no artigo 12, da resolução 113/2013.

(11) PI 0214730-0 B1 Código 24.10 - Manutenção da Extinção - Art. 78 inciso IV da LPI
(45) 11/08/2015



(73) Sasol Technology (PTY) LTD (ZA)

Em virtude da extinção publicada na RPI 2646 de 21-09-2021 e considerando ausência de manifestação dentro dos prazos legais, informo que cabe ser mantida a extinção da patente e seus certificados, conforme o disposto no artigo 12, da resolução 113/2013.

(11) PI 0305394-6 B1

Código 24.10 - Manutenção da Extinção - Art. 78 inciso IV da LPI

(45) 14/06/2016

(73) GE OIL & GAS UK LIMITED (GB)

Em virtude da extinção publicada na RPI 2646 de 21-09-2021 e considerando ausência de manifestação dentro dos prazos legais, informo que cabe ser mantida a extinção da patente e seus certificados, conforme o disposto no artigo 12, da resolução 113/2013.

(11) PI 0311416-3 B1

Código 24.10 - Manutenção da Extinção - Art. 78 inciso IV da LPI

(45) 12/05/2015

(73) ACERGY FRANCE SAS (FR)

Em virtude da extinção publicada na RPI 2646 de 21-09-2021 e considerando ausência de manifestação dentro dos prazos legais, informo que cabe ser mantida a extinção da patente e seus certificados, conforme o disposto no artigo 12, da resolução 113/2013.

(11) PI 0315958-2 B8

Código 24.10 - Manutenção da Extinção - Art. 78 inciso IV da LPI

(45) 26/06/2018

(73) Suven Life Sciences Limited (IN)

Em virtude da extinção publicada na RPI 2646 de 21-09-2021 e considerando ausência de manifestação dentro dos prazos legais, informo que cabe ser mantida a extinção da patente e seus certificados, conforme o disposto no artigo 12, da resolução 113/2013.

(11) PI 0316532-9 B8

Código 24.10 - Manutenção da Extinção - Art. 78 inciso IV da LPI

(45) 31/07/2018

(73) JANSSEN PHARMACEUTICA N.V. (BE)

Em virtude da extinção publicada na RPI 2646 de 21-09-2021 e considerando ausência de manifestação dentro dos prazos legais, informo que cabe ser mantida a extinção da patente e seus certificados, conforme o disposto no artigo 12, da resolução 113/2013.

(11) PI 0316548-5 B1

Código 24.10 - Manutenção da Extinção - Art. 78 inciso IV da LPI

(45) 27/12/2016

(73) INTERDIGITAL CE PATENT HOLDINGS (FR)

Em virtude da extinção publicada na RPI 2646 de 21-09-2021 e considerando ausência de manifestação dentro dos prazos legais, informo que cabe ser



mantida a extinção da patente e seus certificados, conforme o disposto no artigo 12, da resolução 113/2013.

(11) PI 0316616-3 B8

Código 24.10 - Manutenção da Extinção - Art. 78 inciso IV da LPI

(45) 15/05/2018

(73) HISAMITSU PHARMACEUTICAL CO., INC. (JP)

Em virtude da extinção publicada na RPI 2646 de 21-09-2021 e considerando ausência de manifestação dentro dos prazos legais, informo que cabe ser mantida a extinção da patente e seus certificados, conforme o disposto no artigo 12, da resolução 113/2013.

(11) PI 0316618-0 B8

Código 24.10 - Manutenção da Extinção - Art. 78 inciso IV da LPI

(45) 24/12/2013

(73) Bridgestone Corporation (JP)

Em virtude da extinção publicada na RPI 2646 de 21-09-2021 e considerando ausência de manifestação dentro dos prazos legais, informo que cabe ser mantida a extinção da patente e seus certificados, conforme o disposto no artigo 12, da resolução 113/2013.

(11) PI 0316652-0 B1

Código 24.10 - Manutenção da Extinção - Art. 78 inciso IV da LPI

(45) 28/07/2015

(73) Hakko Corporation (JP)

Em virtude da extinção publicada na RPI 2646 de 21-09-2021 e considerando ausência de manifestação dentro dos prazos legais, informo que cabe ser mantida a extinção da patente e seus certificados, conforme o disposto no artigo 12, da resolução 113/2013.

(11) PI 0316656-2 B1

Código 24.10 - Manutenção da Extinção - Art. 78 inciso IV da LPI

(45) 07/08/2012

(73) Filtrona International Limited (GB)

Em virtude da extinção publicada na RPI 2646 de 21-09-2021 e considerando ausência de manifestação dentro dos prazos legais, informo que cabe ser mantida a extinção da patente e seus certificados, conforme o disposto no artigo 12, da resolução 113/2013.

(11) PI 0316848-4 B1

Código 24.10 - Manutenção da Extinção - Art. 78 inciso IV da LPI

(45) 02/07/2013

(73) Basf Aktiengesellschaft (DE)

Em virtude da extinção publicada na RPI 2646 de 21-09-2021 e considerando ausência de manifestação dentro dos prazos legais, informo que cabe ser mantida a extinção da patente e seus certificados, conforme o disposto no artigo 12, da resolução 113/2013.



(11) PI 0405301-0 B1	<p>Código 24.10 - Manutenção da Extinção - Art. 78 inciso IV da LPI (45) 23/09/2014 (73) ROHM AND HAAS COMPANY (US) ; SALVONA, LLC (US) Em virtude da extinção publicada na RPI 2646 de 21-09-2021 e considerando ausência de manifestação dentro dos prazos legais, informo que cabe ser mantida a extinção da patente e seus certificados, conforme o disposto no artigo 12, da resolução 113/2013.</p>
(11) PI 0417099-7 B1	<p>Código 24.10 - Manutenção da Extinção - Art. 78 inciso IV da LPI (45) 01/11/2016 (73) MWI Micro Wave Ignition Gmbh (DE) Em virtude da extinção publicada na RPI 2646 de 21-09-2021 e considerando ausência de manifestação dentro dos prazos legais, informo que cabe ser mantida a extinção da patente e seus certificados, conforme o disposto no artigo 12, da resolução 113/2013.</p>
(11) PI 0417226-4 B1	<p>Código 24.10 - Manutenção da Extinção - Art. 78 inciso IV da LPI (45) 04/08/2015 (73) Sulzer Metaplas GmbH (DE) Em virtude da extinção publicada na RPI 2646 de 21-09-2021 e considerando ausência de manifestação dentro dos prazos legais, informo que cabe ser mantida a extinção da patente e seus certificados, conforme o disposto no artigo 12, da resolução 113/2013.</p>
(11) PI 0417317-1 B1	<p>Código 24.10 - Manutenção da Extinção - Art. 78 inciso IV da LPI (45) 20/10/2015 (73) Dow Global Technologies INC. (US) Em virtude da extinção publicada na RPI 2646 de 21-09-2021 e considerando ausência de manifestação dentro dos prazos legais, informo que cabe ser mantida a extinção da patente e seus certificados, conforme o disposto no artigo 12, da resolução 113/2013.</p>
(11) PI 0417711-8 B1	<p>Código 24.10 - Manutenção da Extinção - Art. 78 inciso IV da LPI (45) 04/08/2015 (73) EPIROC ROCK DRILLS AKTIEBOLAG (SE) Em virtude da extinção publicada na RPI 2646 de 21-09-2021 e considerando ausência de manifestação dentro dos prazos legais, informo que cabe ser mantida a extinção da patente e seus certificados, conforme o disposto no artigo 12, da resolução 113/2013.</p>
(11) PI 0418454-8 B1	<p>Código 24.10 - Manutenção da Extinção - Art. 78 inciso IV da LPI (45) 29/12/2015 (73) 3M Innovative Properties Company - companhia americana (US)</p>



Em virtude da extinção publicada na RPI 2646 de 21-09-2021 e considerando ausência de manifestação dentro dos prazos legais, informo que cabe ser mantida a extinção da patente e seus certificados, conforme o disposto no artigo 12, da resolução 113/2013.

(11) PI 0505165-7 B1

Código 24.10 - Manutenção da Extinção - Art. 78 inciso IV da LPI

(45) 27/06/2017

(73) Unilever N.V (NL)

Em virtude da extinção publicada na RPI 2646 de 21-09-2021 e considerando ausência de manifestação dentro dos prazos legais, informo que cabe ser mantida a extinção da patente e seus certificados, conforme o disposto no artigo 12, da resolução 113/2013.

(11) PI 0516629-2 B8

Código 24.10 - Manutenção da Extinção - Art. 78 inciso IV da LPI

(45) 05/01/2016

(73) ANALYSES MESURES POLLUTIONS (A.M.P.) (FR)

Em virtude da extinção publicada na RPI 2646 de 21-09-2021 e considerando ausência de manifestação dentro dos prazos legais, informo que cabe ser mantida a extinção da patente e seus certificados, conforme o disposto no artigo 12, da resolução 113/2013.

(11) PI 0516634-9 B1

Código 24.10 - Manutenção da Extinção - Art. 78 inciso IV da LPI

(45) 07/03/2017

(73) NATIONAL-OILWELL DHT, L.P. (US)

Em virtude da extinção publicada na RPI 2646 de 21-09-2021 e considerando ausência de manifestação dentro dos prazos legais, informo que cabe ser mantida a extinção da patente e seus certificados, conforme o disposto no artigo 12, da resolução 113/2013.

(11) PI 0518711-7 B8

Código 24.10 - Manutenção da Extinção - Art. 78 inciso IV da LPI

(45) 16/10/2018

(73) ALCON INC. (CH)

Em virtude da extinção publicada na RPI 2646 de 21-09-2021 e considerando ausência de manifestação dentro dos prazos legais, informo que cabe ser mantida a extinção da patente e seus certificados, conforme o disposto no artigo 12, da resolução 113/2013.

(11) PI 0518740-0 B1

Código 24.10 - Manutenção da Extinção - Art. 78 inciso IV da LPI

(45) 28/06/2016

(73) SAINT-GOBAIN GLASS FRANCE (FR)

Em virtude da extinção publicada na RPI 2646 de 21-09-2021 e considerando ausência de manifestação dentro dos prazos legais, informo que cabe ser mantida a extinção da patente e seus certificados, conforme o disposto no



artigo 12, da resolução 113/2013.

(11) PI 0519305-2 B8

Código 24.10 - Manutenção da Extinção - Art. 78 inciso IV da LPI

(45) 01/11/2016

(73) SOLENIS TECHNOLOGIES CAYMAN, L.P. (CH)

Em virtude da extinção publicada na RPI 2646 de 21-09-2021 e considerando ausência de manifestação dentro dos prazos legais, informo que cabe ser mantida a extinção da patente e seus certificados, conforme o disposto no artigo 12, da resolução 113/2013.

(11) PI 0520726-6 B1

Código 24.10 - Manutenção da Extinção - Art. 78 inciso IV da LPI

(45) 12/04/2016

(73) PIRELLI TYRE S. P. A (IT)

Em virtude da extinção publicada na RPI 2646 de 21-09-2021 e considerando ausência de manifestação dentro dos prazos legais, informo que cabe ser mantida a extinção da patente e seus certificados, conforme o disposto no artigo 12, da resolução 113/2013.

(11) PI 0604953-2 B8

Código 24.10 - Manutenção da Extinção - Art. 78 inciso IV da LPI

(45) 21/02/2017

(73) Fundação Oswaldo Cruz (BR/RJ)

Em virtude da extinção publicada na RPI 2646 de 21-09-2021 e considerando ausência de manifestação dentro dos prazos legais, informo que cabe ser mantida a extinção da patente e seus certificados, conforme o disposto no artigo 12, da resolução 113/2013.

(11) PI 0604970-2 B8

Código 24.10 - Manutenção da Extinção - Art. 78 inciso IV da LPI

(45) 29/05/2018

(73) JOHNSON & JOHNSON (US)

Em virtude da extinção publicada na RPI 2646 de 21-09-2021 e considerando ausência de manifestação dentro dos prazos legais, informo que cabe ser mantida a extinção da patente e seus certificados, conforme o disposto no artigo 12, da resolução 113/2013.

(11) PI 0605000-0 B1

Código 24.10 - Manutenção da Extinção - Art. 78 inciso IV da LPI

(45) 30/06/2015

(73) Petroleo Brasileiro S.A. - PETROBRAS (BR/RJ)

Em virtude da extinção publicada na RPI 2646 de 21-09-2021 e considerando ausência de manifestação dentro dos prazos legais, informo que cabe ser mantida a extinção da patente e seus certificados, conforme o disposto no artigo 12, da resolução 113/2013.

(11) PI 0605004-2 B1

Código 24.10 - Manutenção da Extinção - Art. 78 inciso IV da LPI



(45) 24/04/2018

(73) PETROLEO BRASILEIRO S.A. - PETROBRAS (BR/RJ)

Em virtude da extinção publicada na RPI 2646 de 21-09-2021 e considerando ausência de manifestação dentro dos prazos legais, informo que cabe ser mantida a extinção da patente e seus certificados, conforme o disposto no artigo 12, da resolução 113/2013.

(11) PI 0619012-0 B1

Código 24.10 - Manutenção da Extinção - Art. 78 inciso IV da LPI

(45) 21/01/2014

(73) ANGLO OPERATIONS LIMITED (ZA)

Em virtude da extinção publicada na RPI 2646 de 21-09-2021 e considerando ausência de manifestação dentro dos prazos legais, informo que cabe ser mantida a extinção da patente e seus certificados, conforme o disposto no artigo 12, da resolução 113/2013.

(11) PI 0619044-8 B1

Código 24.10 - Manutenção da Extinção - Art. 78 inciso IV da LPI

(45) 03/09/2019

(73) KONINKLIJKE PHILIPS N.V. (NL)

Em virtude da extinção publicada na RPI 2646 de 21-09-2021 e considerando ausência de manifestação dentro dos prazos legais, informo que cabe ser mantida a extinção da patente e seus certificados, conforme o disposto no artigo 12, da resolução 113/2013.

(11) PI 0619402-8 B8

Código 24.10 - Manutenção da Extinção - Art. 78 inciso IV da LPI

(45) 23/07/2019

(73) TELEFONAKTIEBOLAGET LM ERICSSON (PUBL) (SE)

Em virtude da extinção publicada na RPI 2646 de 21-09-2021 e considerando ausência de manifestação dentro dos prazos legais, informo que cabe ser mantida a extinção da patente e seus certificados, conforme o disposto no artigo 12, da resolução 113/2013.

(11) PI 0619453-2 B1

Código 24.10 - Manutenção da Extinção - Art. 78 inciso IV da LPI

(45) 25/04/2017

(73) Snecma Propulsion Solide (FR)

Em virtude da extinção publicada na RPI 2646 de 21-09-2021 e considerando ausência de manifestação dentro dos prazos legais, informo que cabe ser mantida a extinção da patente e seus certificados, conforme o disposto no artigo 12, da resolução 113/2013.

(11) PI 0620487-2 B1

Código 24.10 - Manutenção da Extinção - Art. 78 inciso IV da LPI

(45) 01/11/2016

(73) Hewlett-Packard Development Company, L.P. (US)

Em virtude da extinção publicada na RPI 2646 de 21-09-2021 e considerando



ausência de manifestação dentro dos prazos legais, informo que cabe ser mantida a extinção da patente e seus certificados, conforme o disposto no artigo 12, da resolução 113/2013.

(11) PI 0718935-4 B1

Código 24.10 - Manutenção da Extinção - Art. 78 inciso IV da LPI

(45) 23/08/2016

(73) NIPPON STEEL CORPORATION (JP)

Em virtude da extinção publicada na RPI 2646 de 21-09-2021 e considerando ausência de manifestação dentro dos prazos legais, informo que cabe ser mantida a extinção da patente e seus certificados, conforme o disposto no artigo 12, da resolução 113/2013.

(11) PI 0719042-5 B1

Código 24.10 - Manutenção da Extinção - Art. 78 inciso IV da LPI

(45) 04/12/2018

(73) Uop LLC (US)

Em virtude da extinção publicada na RPI 2646 de 21-09-2021 e considerando ausência de manifestação dentro dos prazos legais, informo que cabe ser mantida a extinção da patente e seus certificados, conforme o disposto no artigo 12, da resolução 113/2013.

(11) PI 0719125-1 B1

Código 24.10 - Manutenção da Extinção - Art. 78 inciso IV da LPI

(45) 19/06/2018

(73) Knorr-Bremse Systeme Für Nutzfahrzeuge GMBH (DE)

Em virtude da extinção publicada na RPI 2646 de 21-09-2021 e considerando ausência de manifestação dentro dos prazos legais, informo que cabe ser mantida a extinção da patente e seus certificados, conforme o disposto no artigo 12, da resolução 113/2013.

(11) PI 0719127-8 B1

Código 24.10 - Manutenção da Extinção - Art. 78 inciso IV da LPI

(45) 26/02/2019

(73) Knorr-Bremse Systeme Für Nutzfahrzeuge GMBH (DE)

Em virtude da extinção publicada na RPI 2646 de 21-09-2021 e considerando ausência de manifestação dentro dos prazos legais, informo que cabe ser mantida a extinção da patente e seus certificados, conforme o disposto no artigo 12, da resolução 113/2013.

(11) PI 0719310-6 B1

Código 24.10 - Manutenção da Extinção - Art. 78 inciso IV da LPI

(45) 23/01/2018

(73) NIPPON STEEL CORPORATION (JP)

Em virtude da extinção publicada na RPI 2646 de 21-09-2021 e considerando ausência de manifestação dentro dos prazos legais, informo que cabe ser mantida a extinção da patente e seus certificados, conforme o disposto no artigo 12, da resolução 113/2013.



-
- (11) PI 0719678-4 B8** Código 24.10 - Manutenção da Extinção - Art. 78 inciso IV da LPI
(45) 19/11/2019
(73) ETHICON ENDO-SURGERY, INC. (US)
Em virtude da extinção publicada na RPI 2646 de 21-09-2021 e considerando ausência de manifestação dentro dos prazos legais, informo que cabe ser mantida a extinção da patente e seus certificados, conforme o disposto no artigo 12, da resolução 113/2013.
-
- (11) PI 0720026-9 B1** Código 24.10 - Manutenção da Extinção - Art. 78 inciso IV da LPI
(45) 30/04/2019
(73) Kite Gen Research S.R.L. (IT)
Em virtude da extinção publicada na RPI 2646 de 21-09-2021 e considerando ausência de manifestação dentro dos prazos legais, informo que cabe ser mantida a extinção da patente e seus certificados, conforme o disposto no artigo 12, da resolução 113/2013.
-
- (11) PI 0720148-6 B8** Código 24.10 - Manutenção da Extinção - Art. 78 inciso IV da LPI
(45) 26/02/2019
(73) KONINKLIJKE PHILIPS N.V. (NL)
Em virtude da extinção publicada na RPI 2646 de 21-09-2021 e considerando ausência de manifestação dentro dos prazos legais, informo que cabe ser mantida a extinção da patente e seus certificados, conforme o disposto no artigo 12, da resolução 113/2013.
-
- (11) PI 0720149-4 B8** Código 24.10 - Manutenção da Extinção - Art. 78 inciso IV da LPI
(45) 27/11/2018
(73) BRITISH AMERICAN TOBACCO (INVESTMENTS) LIMITED (GB)
Em virtude da extinção publicada na RPI 2646 de 21-09-2021 e considerando ausência de manifestação dentro dos prazos legais, informo que cabe ser mantida a extinção da patente e seus certificados, conforme o disposto no artigo 12, da resolução 113/2013.
-
- (11) PI 0721056-6 B8** Código 24.10 - Manutenção da Extinção - Art. 78 inciso IV da LPI
(45) 24/10/2017
(73) Sensors For Medicine And Science, Inc. (US)
Em virtude da extinção publicada na RPI 2646 de 21-09-2021 e considerando ausência de manifestação dentro dos prazos legais, informo que cabe ser mantida a extinção da patente e seus certificados, conforme o disposto no artigo 12, da resolução 113/2013.
-
- (11) PI 0721098-1 B1** Código 24.10 - Manutenção da Extinção - Art. 78 inciso IV da LPI
(45) 22/01/2019

(73) Rittal GmbH & Co. KG (DE)

Em virtude da extinção publicada na RPI 2646 de 21-09-2021 e considerando ausência de manifestação dentro dos prazos legais, informo que cabe ser mantida a extinção da patente e seus certificados, conforme o disposto no artigo 12, da resolução 113/2013.

(11) PI 0805291-3 B1

Código 24.10 - Manutenção da Extinção - Art. 78 inciso IV da LPI

(45) 29/12/2015

(73) TOP GRADE, S.L. (ES)

Em virtude da extinção publicada na RPI 2646 de 21-09-2021 e considerando ausência de manifestação dentro dos prazos legais, informo que cabe ser mantida a extinção da patente e seus certificados, conforme o disposto no artigo 12, da resolução 113/2013.

(11) PI 0819059-3 B1

Código 24.10 - Manutenção da Extinção - Art. 78 inciso IV da LPI

(45) 21/05/2019

(73) E.I. DU PONT DE NEMOURS AND COMPANY (US)

Em virtude da extinção publicada na RPI 2646 de 21-09-2021 e considerando ausência de manifestação dentro dos prazos legais, informo que cabe ser mantida a extinção da patente e seus certificados, conforme o disposto no artigo 12, da resolução 113/2013.

(11) PI 0819689-3 B1

Código 24.10 - Manutenção da Extinção - Art. 78 inciso IV da LPI

(45) 01/11/2016

(73) Societe Civile DLMR (FR)

Em virtude da extinção publicada na RPI 2646 de 21-09-2021 e considerando ausência de manifestação dentro dos prazos legais, informo que cabe ser mantida a extinção da patente e seus certificados, conforme o disposto no artigo 12, da resolução 113/2013.

(11) PI 0819690-7 B8

Código 24.10 - Manutenção da Extinção - Art. 78 inciso IV da LPI

(45) 30/07/2019

(73) THE REGENTS OF THE UNIVERSITY OF CALIFORNIA (US)

Em virtude da extinção publicada na RPI 2646 de 21-09-2021 e considerando ausência de manifestação dentro dos prazos legais, informo que cabe ser mantida a extinção da patente e seus certificados, conforme o disposto no artigo 12, da resolução 113/2013.

(11) PI 0819860-8 B1

Código 24.10 - Manutenção da Extinção - Art. 78 inciso IV da LPI

(45) 22/01/2019

(73) Philip Morris Products S.A. (CH)

Em virtude da extinção publicada na RPI 2646 de 21-09-2021 e considerando ausência de manifestação dentro dos prazos legais, informo que cabe ser



mantida a extinção da patente e seus certificados, conforme o disposto no artigo 12, da resolução 113/2013.

(11) PI 0820207-9 B1

Código 24.10 - Manutenção da Extinção - Art. 78 inciso IV da LPI
(45) 05/06/2018
(73) Total Petrochemicals Research Feluy (BE)

Em virtude da extinção publicada na RPI 2646 de 21-09-2021 e considerando ausência de manifestação dentro dos prazos legais, informo que cabe ser mantida a extinção da patente e seus certificados, conforme o disposto no artigo 12, da resolução 113/2013.

(11) PI 0821060-8 B1

Código 24.10 - Manutenção da Extinção - Art. 78 inciso IV da LPI
(45) 20/08/2019
(73) WITTENSTEIN SE (DE)

Em virtude da extinção publicada na RPI 2646 de 21-09-2021 e considerando ausência de manifestação dentro dos prazos legais, informo que cabe ser mantida a extinção da patente e seus certificados, conforme o disposto no artigo 12, da resolução 113/2013.

(11) PI 0821743-2 B8

Código 24.10 - Manutenção da Extinção - Art. 78 inciso IV da LPI
(45) 10/03/2020
(73) MERCK PATENT GESELLSCHAFT MIT BERSCHRÄNKTER HAFTUNG (DE)

Em virtude da extinção publicada na RPI 2646 de 21-09-2021 e considerando ausência de manifestação dentro dos prazos legais, informo que cabe ser mantida a extinção da patente e seus certificados, conforme o disposto no artigo 12, da resolução 113/2013.

(11) PI 0821810-2 B1

Código 24.10 - Manutenção da Extinção - Art. 78 inciso IV da LPI
(45) 09/10/2018
(73) EISENMANN SE (DE)

Em virtude da extinção publicada na RPI 2646 de 21-09-2021 e considerando ausência de manifestação dentro dos prazos legais, informo que cabe ser mantida a extinção da patente e seus certificados, conforme o disposto no artigo 12, da resolução 113/2013.

(11) PI 0904548-1 B1

Código 24.10 - Manutenção da Extinção - Art. 78 inciso IV da LPI
(45) 31/03/2020
(73) ERZINGER INDUSTRIA MECÂNICA LTDA (BR/SC)

Em virtude da extinção publicada na RPI 2646 de 21-09-2021 e considerando ausência de manifestação dentro dos prazos legais, informo que cabe ser mantida a extinção da patente e seus certificados, conforme o disposto no artigo 12, da resolução 113/2013.



-
- (11) PI 0904568-6 B1** Código 24.10 - Manutenção da Extinção - Art. 78 inciso IV da LPI
(45) 21/01/2020
(73) SPINDELFABRIK SUESSEN GMBH (DE)
Em virtude da extinção publicada na RPI 2646 de 21-09-2021 e considerando ausência de manifestação dentro dos prazos legais, informo que cabe ser mantida a extinção da patente e seus certificados, conforme o disposto no artigo 12, da resolução 113/2013.
-
- (11) PI 0904574-0 B1** Código 24.10 - Manutenção da Extinção - Art. 78 inciso IV da LPI
(45) 13/08/2019
(73) SCANIA CV AB (SE)
Em virtude da extinção publicada na RPI 2646 de 21-09-2021 e considerando ausência de manifestação dentro dos prazos legais, informo que cabe ser mantida a extinção da patente e seus certificados, conforme o disposto no artigo 12, da resolução 113/2013.
-
- (11) PI 0904751-4 B8** Código 24.10 - Manutenção da Extinção - Art. 78 inciso IV da LPI
(45) 28/05/2019
(73) VETCO GRAY, INC. (US)
Em virtude da extinção publicada na RPI 2646 de 21-09-2021 e considerando ausência de manifestação dentro dos prazos legais, informo que cabe ser mantida a extinção da patente e seus certificados, conforme o disposto no artigo 12, da resolução 113/2013.
-
- (11) PI 0921174-8 B1** Código 24.10 - Manutenção da Extinção - Art. 78 inciso IV da LPI
(45) 03/03/2020
(73) SOCIÉTÉ BIC (FR)
Em virtude da extinção publicada na RPI 2646 de 21-09-2021 e considerando ausência de manifestação dentro dos prazos legais, informo que cabe ser mantida a extinção da patente e seus certificados, conforme o disposto no artigo 12, da resolução 113/2013.
-
- (11) PI 0921186-1 B1** Código 24.10 - Manutenção da Extinção - Art. 78 inciso IV da LPI
(45) 06/02/2018
(73) TOTAL PETROCHEMICALS RESEARCH FELUY (BE)
Em virtude da extinção publicada na RPI 2646 de 21-09-2021 e considerando ausência de manifestação dentro dos prazos legais, informo que cabe ser mantida a extinção da patente e seus certificados, conforme o disposto no artigo 12, da resolução 113/2013.
-
- (11) PI 0921331-7 B1** Código 24.10 - Manutenção da Extinção - Art. 78 inciso IV da LPI
(45) 31/01/2017

(73) Natura Cosméticos S.A. (BR/SP)

Em virtude da extinção publicada na RPI 2646 de 21-09-2021 e considerando ausência de manifestação dentro dos prazos legais, informo que cabe ser mantida a extinção da patente e seus certificados, conforme o disposto no artigo 12, da resolução 113/2013.

(11) PI 0921396-1 B8

Código 24.10 - Manutenção da Extinção - Art. 78 inciso IV da LPI

(45) 04/02/2020

(73) ANEW OPTICS, INC. (US)

Em virtude da extinção publicada na RPI 2646 de 21-09-2021 e considerando ausência de manifestação dentro dos prazos legais, informo que cabe ser mantida a extinção da patente e seus certificados, conforme o disposto no artigo 12, da resolução 113/2013.

(11) PI 0921866-1 B1

Código 24.10 - Manutenção da Extinção - Art. 78 inciso IV da LPI

(45) 24/04/2019

(73) Inventio Aktiengesellschaft (CH)

Em virtude da extinção publicada na RPI 2646 de 21-09-2021 e considerando ausência de manifestação dentro dos prazos legais, informo que cabe ser mantida a extinção da patente e seus certificados, conforme o disposto no artigo 12, da resolução 113/2013.

(11) PI 0922830-6 B1

Código 24.10 - Manutenção da Extinção - Art. 78 inciso IV da LPI

(45) 13/08/2019

(73) JFE STEEL CORPORATION (JP)

Em virtude da extinção publicada na RPI 2646 de 21-09-2021 e considerando ausência de manifestação dentro dos prazos legais, informo que cabe ser mantida a extinção da patente e seus certificados, conforme o disposto no artigo 12, da resolução 113/2013.

(11) PI 0923052-1 B1

Código 24.10 - Manutenção da Extinção - Art. 78 inciso IV da LPI

(45) 06/02/2018

(73) HUNTSMAN INTERNATIONAL LLC (US)

Em virtude da extinção publicada na RPI 2646 de 21-09-2021 e considerando ausência de manifestação dentro dos prazos legais, informo que cabe ser mantida a extinção da patente e seus certificados, conforme o disposto no artigo 12, da resolução 113/2013.

(11) PI 0923202-8 B1

Código 24.10 - Manutenção da Extinção - Art. 78 inciso IV da LPI

(45) 30/07/2019

(73) DSM IP ASSETS B.V. (NL)

Em virtude da extinção publicada na RPI 2646 de 21-09-2021 e considerando ausência de manifestação dentro dos prazos legais, informo que cabe ser



mantida a extinção da patente e seus certificados, conforme o disposto no artigo 12, da resolução 113/2013.

(11) PI 1009163-7 B1

Código 24.10 - Manutenção da Extinção - Art. 78 inciso IV da LPI

(45) 07/01/2020

(73) CHAN LI MACHINERY CO., LTD (TW)

Em virtude da extinção publicada na RPI 2646 de 21-09-2021 e considerando ausência de manifestação dentro dos prazos legais, informo que cabe ser mantida a extinção da patente e seus certificados, conforme o disposto no artigo 12, da resolução 113/2013.

(11) PI 1105017-9 B1

Código 24.10 - Manutenção da Extinção - Art. 78 inciso IV da LPI

(45) 16/06/2020

(73) EMBRACO INDÚSTRIA DE COMPRESSORES E SOLUÇÕES E REFRIGERAÇÃO LTDA. (BR/SC)

Em virtude da extinção publicada na RPI 2646 de 21-09-2021 e considerando ausência de manifestação dentro dos prazos legais, informo que cabe ser mantida a extinção da patente e seus certificados, conforme o disposto no artigo 12, da resolução 113/2013.

(11) PI 9805316-7 B1

Código 24.10 - Manutenção da Extinção - Art. 78 inciso IV da LPI

(45) 18/10/2011

(73) HYDRO EXTRUSION LTDA. (BR/SP)

Em virtude da extinção publicada na RPI 2646 de 21-09-2021 e considerando ausência de manifestação dentro dos prazos legais, informo que cabe ser mantida a extinção da patente e seus certificados, conforme o disposto no artigo 12, da resolução 113/2013.



Código Anotação de Alteração de nome e/ou sede, de Transferência e de Limitação ou Ônus de Pedido, Patente e Certificado de Adição de Invenção**Código 25.1 - Transferência Deferida**

Notificação do deferimento da transferência requerida. Desta data corre o prazo de 60 (sessenta) dias para eventual recurso do interessado.

(11) BR 10 2013 018561-2 B1	Código 25.1 - Transferência Deferida (22) 19/07/2013 (45) 16/06/2020 (71) COMET DO BRASIL INVESTIMENTOS LTDA (BR/SP)
(11) BR 10 2015 017346-6 B1	Código 25.1 - Transferência Deferida (22) 21/07/2015 (45) 15/09/2020 (71) ROPER PLAST INDÚSTRIA E COMÉRCIO DE PLÁSTICO LTDA (BR/PR)
(21) BR 10 2018 003511-8 A2	Código 25.1 - Transferência Deferida (22) 23/02/2018 (71) CAMILO HEMERLY SIMONELLI (BR/ES) ; VALDIR ARTHUR CASTELLI (BR/ES)
(21) BR 10 2018 003949-0 A2	Código 25.1 - Transferência Deferida (22) 28/02/2018 (71) COMISSÃO NACIONAL DE ENERGIA NUCLEAR - CNEN (BR/RJ)
(21) BR 10 2019 024413-5 A2	Código 25.1 - Transferência Deferida (22) 19/11/2019 (71) MAURÍCIO CAMPELO DO MONTE (BR/PE)
(11) BR 11 2012 001654-7 B1	Código 25.1 - Transferência Deferida (22) 08/07/2010 (45) 13/07/2021 (71) APPLE INC. (US)
(11) BR 11 2012 004183-5 B1	Código 25.1 - Transferência Deferida (22) 25/08/2010 (45) 03/12/2019 (71) STRYKER EUROPEAN HOLDINGS III, LLC (US)
(11) BR 11 2012 013432-9 B1	Código 25.1 - Transferência Deferida



	(22) 30/11/2010 (45) 06/08/2019 (71) HALLIBURTON AS (NO)
(11) BR 11 2012 014291-7 B1	Código 25.1 - Transferência Deferida (22) 10/12/2010 (45) 23/06/2020 (71) SIGVARIS AG (CH)
(11) BR 11 2012 017601-3 B1	Código 25.1 - Transferência Deferida (22) 11/01/2011 (45) 02/03/2021 (71) NUOVA FAAC S.R.L. (IT)
(11) BR 11 2013 002100-4 B1	Código 25.1 - Transferência Deferida (22) 26/07/2011 (45) 19/06/2018 (73) DENIS CIMAF INC. (CA)
(11) BR 11 2013 015989-8 B1	Código 25.1 - Transferência Deferida (22) 22/12/2011 (45) 20/10/2020 (71) TRINSEO EUROPE GMBH (CH)
(11) BR 11 2013 025232-4 B1	Código 25.1 - Transferência Deferida (22) 30/03/2012 (45) 29/06/2021 (71) EMERGE, LLC. (US)
(11) BR 11 2013 025784-9 B1	Código 25.1 - Transferência Deferida (22) 28/03/2012 (45) 16/03/2021 (71) ALLERGAN BIOLOGICS LIMITED (GB)
(11) BR 11 2013 026953-7 B1	Código 25.1 - Transferência Deferida (22) 12/04/2012 (45) 10/11/2020 (71) ABB POWER GRIDS SWITZERLAND AG (CH)
(11) BR 11 2013 029169-9 B1	Código 25.1 - Transferência Deferida (22) 14/05/2012 (45) 28/09/2021

	(71) GSK BIOLOGICALS S.A. (BE)
--	--------------------------------

(21) BR 11 2013 030880-0 A2	Código 25.1 - Transferência Deferida (22) 04/06/2012 (71) TAKEDA PHARMACEUTICAL COMPANY LIMITED (JP)
------------------------------------	--

(11) BR 11 2014 003230-0 B1	Código 25.1 - Transferência Deferida (22) 09/11/2012 (45) 23/02/2021 (71) VERTEQUIP - EQUIPAMENTOS E TRABALHOS VERTICAIS, LDA. (PT)
------------------------------------	--

(11) BR 11 2014 015515-1 B8	Código 25.1 - Transferência Deferida (22) 18/12/2012 (45) 20/07/2021 (71) DUPONT SAFETY & CONSTRUCTION, INC. (US)
------------------------------------	--

(21) BR 11 2014 016930-6 A8	Código 25.1 - Transferência Deferida (22) 10/01/2013 (71) BASF SE (DE)
------------------------------------	--

(11) BR 11 2014 025310-2 B1	Código 25.1 - Transferência Deferida (22) 03/04/2013 (45) 15/12/2020 (71) TRINSEO EUROPE GMBH (CH)
------------------------------------	---

(11) BR 11 2014 030494-7 B1	Código 25.1 - Transferência Deferida (22) 03/06/2013 (45) 10/08/2021 (71) TRINSEO EUROPE GMBH (CH)
------------------------------------	---

(11) BR 11 2014 033052-2 B1	Código 25.1 - Transferência Deferida (22) 27/06/2013 (45) 21/09/2021 (71) SCHLUMBERGER TECHNOLOGY B.V. (NL)
------------------------------------	--

(11) BR 11 2015 001391-0 B1	Código 25.1 - Transferência Deferida (22) 16/07/2013 (45) 10/08/2021 (71) TRINSEO EUROPE GMBH (CH)
------------------------------------	---

(11) BR 11 2015 006028-5 B1	Código 25.1 - Transferência Deferida (22) 29/08/2013
------------------------------------	---

	(45) 09/03/2021 (71) KROMATIX SA (CH)
--	--

(21) BR 11 2015 008036-7 A2	Código 25.1 - Transferência Deferida (22) 11/10/2013 (71) ZOETIS SERVICES LLC (US)
------------------------------------	--

(11) BR 11 2015 011232-3 B1	Código 25.1 - Transferência Deferida (22) 17/12/2013 (45) 06/07/2021 (71) CHAMPIONX USA INC. (US)
------------------------------------	--

(11) BR 11 2015 011295-1 B1	Código 25.1 - Transferência Deferida (22) 11/11/2013 (45) 24/08/2021 (71) EMERGE, LLC. (US)
------------------------------------	--

(21) BR 11 2015 016533-8 A2	Código 25.1 - Transferência Deferida (22) 14/01/2014 (71) CHAMPIONX USA INC. (US)
------------------------------------	---

(11) BR 11 2015 021868-7 B1	Código 25.1 - Transferência Deferida (22) 14/03/2014 (45) 23/03/2021 (71) TRINSEO EUROPE GMBH (CH)
------------------------------------	---

(21) BR 11 2015 022250-1 A2	Código 25.1 - Transferência Deferida (22) 04/03/2014 (71) CHAMPIONX USA INC. (US)
------------------------------------	---

(21) BR 11 2015 022255-2 A2	Código 25.1 - Transferência Deferida (22) 05/03/2014 (71) CHAMPIONX USA INC. (US)
------------------------------------	---

(21) BR 11 2015 022928-0 A8	Código 25.1 - Transferência Deferida (22) 14/03/2014 (71) MUNICIPAL EMERGENCY SERVICES, INC. (US)
------------------------------------	---

(11) BR 11 2016 001074-4 B1	Código 25.1 - Transferência Deferida (22) 18/07/2014 (45) 06/07/2021 (71) TRINSEO EUROPE GMBH (CH)
------------------------------------	---



(21) BR 11 2016 002160-6 A2	Código 25.1 - Transferência Deferida (22) 29/07/2014 (71) CHAMPIONX USA INC. (US)
<hr/>	
(21) BR 11 2016 003716-2 A2	Código 25.1 - Transferência Deferida (22) 22/08/2014 (71) CHAMPIONX USA INC. (US)
<hr/>	
(11) BR 11 2016 008641-4 B1	Código 25.1 - Transferência Deferida (22) 17/10/2014 (45) 08/09/2021 (71) TRINSEO EUROPE GMBH (CH)
<hr/>	
(11) BR 11 2016 011798-0 B1	Código 25.1 - Transferência Deferida (22) 08/10/2014 (45) 23/11/2021 (71) CHAMPIONX USA INC. (US)
<hr/>	
(21) BR 11 2016 014102-4 A2	Código 25.1 - Transferência Deferida (22) 11/12/2014 (71) COVESTRO LLC (US) ; CHAMPIONX USA INC. (US)
<hr/>	
(21) BR 11 2016 016737-6 A2	Código 25.1 - Transferência Deferida (22) 21/01/2015 (71) ZOETIS SERVICES LLC (US)
<hr/>	
(21) BR 11 2016 020960-5 A2	Código 25.1 - Transferência Deferida (22) 20/03/2015 (71) JOHNSON CONTROLS METALS HOLDING LTD. & CO. KG (DE)
<hr/>	
(21) BR 11 2016 022134-6 A2	Código 25.1 - Transferência Deferida (22) 10/02/2015 (71) ALLERGAN LIMITED (GB)
<hr/>	
(21) BR 11 2016 022638-0 A2	Código 25.1 - Transferência Deferida (22) 24/03/2015 (71) CHAMPIONX USA INC. (US)
<hr/>	
(21) BR 11 2016 023148-1 A2	Código 25.1 - Transferência Deferida (22) 03/04/2015 (71) ZOETIS SERVICES LLC (US)

(21) BR 11 2016 023494-4 A2	Código 25.1 - Transferência Deferida (22) 09/04/2015 (71) DRS ACQUISITION LLC (US)
(21) BR 11 2016 026243-3 A8	Código 25.1 - Transferência Deferida (22) 12/05/2015 (71) GE HEALTHCARE BIO-SCIENCES AB (SE)
(21) BR 11 2016 029734-2 A2	Código 25.1 - Transferência Deferida (22) 07/04/2015 (71) BOSTON PHARMACEUTICALS INC. (US)
(21) BR 11 2017 001951-5 A2	Código 25.1 - Transferência Deferida (22) 29/07/2015 (71) CHAMPIONX USA INC. (US)
(21) BR 11 2017 005364-0 A2	Código 25.1 - Transferência Deferida (22) 13/10/2015 (71) 3PREX AG (CH)
(11) BR 11 2017 008861-4 B8	Código 25.1 - Transferência Deferida (22) 30/10/2015 (45) 26/01/2021 (71) CHAMPIONX USA INC. (US)
(21) BR 11 2017 013322-9 A2	Código 25.1 - Transferência Deferida (22) 28/12/2015 (71) CHAMPIONX USA INC. (US)
(11) BR 11 2017 014093-4 B1	Código 25.1 - Transferência Deferida (22) 28/12/2015 (45) 26/10/2021 (71) CHAMPIONX USA INC. (US)
(21) BR 11 2017 017404-9 A2	Código 25.1 - Transferência Deferida (22) 24/02/2016 (71) CHAMPIONX USA INC. (US)
(21) BR 11 2017 018657-8 A2	Código 25.1 - Transferência Deferida (22) 01/03/2016 (71) CHAMPIONX USA INC. (US)



(21) BR 11 2017 024120-0 A2 Código 25.1 - Transferência Deferida
(22) 12/05/2016
(71) CHAMPIONX USA INC. (US)

(21) BR 11 2017 024219-2 A2 Código 25.1 - Transferência Deferida
(22) 12/05/2016
(71) CHAMPIONX USA INC. (US)

(21) BR 11 2017 024229-0 A2 Código 25.1 - Transferência Deferida
(22) 11/05/2016
(71) CHAMPIONX USA INC. (US)

(21) BR 11 2017 026369-6 A2 Código 25.1 - Transferência Deferida
(22) 09/06/2016
(71) CHAMPIONX USA INC. (US)

(21) BR 11 2017 026998-8 A2 Código 25.1 - Transferência Deferida
(22) 16/06/2016
(71) CHAMPIONX USA INC. (US)

(21) BR 11 2017 027151-6 A2 Código 25.1 - Transferência Deferida
(22) 23/06/2016
(71) CHAMPIONX USA INC. (US)

(21) BR 11 2017 027610-0 A2 Código 25.1 - Transferência Deferida
(22) 24/06/2016
(71) CHAMPIONX USA INC. (US)

(21) BR 11 2017 028261-5 A2 Código 25.1 - Transferência Deferida
(22) 23/06/2016
(71) CHAMPIONX USA INC. (US)

(21) BR 11 2018 002467-8 A2 Código 25.1 - Transferência Deferida
(22) 04/08/2016
(71) CHAMPIONX USA INC. (US)

(21) BR 11 2018 002469-4 A2 Código 25.1 - Transferência Deferida
(22) 04/08/2016
(71) CHAMPIONX USA INC. (US)

(21) BR 11 2018 002476-7 A2 Código 25.1 - Transferência Deferida



	(22) 04/08/2016 (71) CHAMPIONX USA INC. (US)
(11) BR 11 2018 003968-3 B1	Código 25.1 - Transferência Deferida (22) 16/09/2016 (45) 09/11/2021 (71) KUHN-MONTANA INDÚSTRIA DE MÁQUINAS S.A. (BR/PR)
(21) BR 11 2018 006935-3 A2	Código 25.1 - Transferência Deferida (22) 05/10/2016 (71) DRS ACQUISITION LLC (US)
(21) BR 11 2018 009988-0 A8	Código 25.1 - Transferência Deferida (22) 18/11/2016 (71) CHAMPIONX USA INC. (US)
(21) BR 11 2018 013730-8 A2	Código 25.1 - Transferência Deferida (22) 06/01/2017 (71) CHAMPIONX USA INC. (US)
(21) BR 11 2018 013927-0 A2	Código 25.1 - Transferência Deferida (22) 06/01/2017 (71) CHAMPIONX USA INC. (US)
(21) BR 11 2018 015827-5 A2	Código 25.1 - Transferência Deferida (22) 03/02/2017 (71) CHAMPIONX USA INC. (US)
(21) BR 11 2018 017107-7 A2	Código 25.1 - Transferência Deferida (22) 23/02/2017 (71) CHAMPIONX USA INC. (US)
(21) BR 11 2018 017253-7 A2	Código 25.1 - Transferência Deferida (22) 24/02/2017 (71) CHAMPIONX USA INC. (US)
(21) BR 11 2018 067376-5 A2	Código 25.1 - Transferência Deferida (22) 09/03/2017 (71) KUHN-MONTANA INDÚSTRIA DE MÁQUINAS S.A. (BR/PR)
(21) BR 11 2018 067404-4 A2	Código 25.1 - Transferência Deferida (22) 24/02/2017



	(71) CHAMPIONX USA INC. (US)
(21) BR 11 2018 072795-4 A2	Código 25.1 - Transferência Deferida (22) 04/05/2017 (71) SOCIÉTÉ DES PRODUITS NESTLÉ S.A. (CH)
(21) BR 11 2018 076001-3 A2	Código 25.1 - Transferência Deferida (22) 20/06/2017 (71) ELLIPSES PHARMA LTD (GB)
(21) BR 11 2019 000989-2 A2	Código 25.1 - Transferência Deferida (22) 27/09/2017 (71) CHAMPIONX USA INC. (US)
(21) BR 11 2019 011040-2 A2	Código 25.1 - Transferência Deferida (22) 30/11/2017 (71) CHAMPIONX USA INC. (US)
(21) BR 11 2020 003198-4 A2	Código 25.1 - Transferência Deferida (22) 17/08/2018 (71) CHAMPIONX USA INC. (US)
(21) BR 11 2020 011769-2 A2	Código 25.1 - Transferência Deferida (22) 14/12/2018 (71) KOCH TECHNOLOGY SOLUTIONS UK LIMITED (GB)
(21) BR 11 2020 011898-2 A2	Código 25.1 - Transferência Deferida (22) 14/12/2018 (71) 2SEVENTY BIO, INC. (US)
(21) BR 12 2019 025500-8 A2	Código 25.1 - Transferência Deferida (22) 11/07/2007 (62) PI 0714399-0 11/07/2007 (71) PF CONSUMER HEALTHCARE 1 LLC (US)
(21) BR 12 2020 017044-1 A2	Código 25.1 - Transferência Deferida (22) 08/10/2016 (62) BR 11 2018 007159-5 08/10/2016 (71) RADIUS HEALTH, INC. (US) ; KINDEVA DRUG DELIVERY L.P. (US)
(11) BR 20 2013 001797-9 Y1	Código 25.1 - Transferência Deferida (22) 24/01/2013



	(45) 02/01/2019 (71) COMET DO BRASIL INVESTIMENTOS LTDA (BR/SP)
(21) BR 20 2020 024751-0	Código 25.1 - Transferência Deferida (22) 03/12/2020 (71) KUHN-MONTANA INDÚSTRIA DE MÁQUINAS S.A. (BR/PR)
(11) PI 0103386-7 B1	Código 25.1 - Transferência Deferida (22) 29/06/2001 (45) 04/09/2012 (73) MIRAN LEVY (BR/SP)
(11) PI 0311534-8 B1	Código 25.1 - Transferência Deferida (22) 29/05/2003 (45) 11/01/2011 (71) GILLES DENIS (CA) ; DENIS CIMAF INC. (CA)
(11) PI 0400110-9 B1	Código 25.1 - Transferência Deferida (22) 22/01/2004 (45) 23/06/2015 (73) ILLINOIS TOOL WORKS INC. (US)
(11) PI 0413922-4 B8	Código 25.1 - Transferência Deferida (22) 20/08/2004 (45) 28/08/2018 (71) ALLERGAN SALES, LLC (US)
(11) PI 0620792-8 B1	Código 25.1 - Transferência Deferida (22) 26/12/2006 (45) 06/02/2018 (73) ILLINOIS TOOL WORKS INC. (US)
(11) PI 0620912-2 B1	Código 25.1 - Transferência Deferida (22) 28/12/2006 (45) 06/02/2018 (73) ILLINOIS TOOL WORKS INC. (US)
(11) PI 0717173-0 B8	Código 25.1 - Transferência Deferida (22) 21/09/2007 (45) 26/12/2018 (71) DRS ACQUISITION LLC (US)

(21) PI 0717178-1 A2	Código 25.1 - Transferência Deferida (22) 21/09/2007 (71) DRS ACQUISITION LLC (US)
(11) PI 0800235-5 B1	Código 25.1 - Transferência Deferida (22) 10/01/2008 (45) 31/01/2017 (73) ALAMO GROUP (CANADA) INC. (CA)
(11) PI 0809579-5 B8	Código 25.1 - Transferência Deferida (22) 28/03/2008 (45) 08/09/2020 (71) WYETH LLC (US)
(21) PI 0818286-8 A2	Código 25.1 - Transferência Deferida (22) 10/10/2008 (71) TAKEDA PHARMACEUTICAL COMPANY LIMITED (JP)
(11) PI 0822510-9 B8	Código 25.1 - Transferência Deferida (22) 07/08/2008 (45) 01/12/2020 (71) YUXI WALVAX BIOTECHNOLOGY CO., LTD. (CN)
(11) PI 0923624-4 B8	Código 25.1 - Transferência Deferida (22) 18/12/2009 (45) 15/09/2020 (71) DRS ACQUISITION LLC (US)
(21) PI 0924534-0 A2	Código 25.1 - Transferência Deferida (22) 27/05/2009 (71) MALLINCKRODT PHARMA IP TRADING D.A.C. (IE)
(21) PI 1002959-1 A2	Código 25.1 - Transferência Deferida (22) 20/08/2010 (71) ALAMO GROUP (CANADA) INC. (CA)
(11) PI 1009236-6 B1	Código 25.1 - Transferência Deferida (22) 26/02/2010 (45) 04/07/2017 (73) ITALMATCH CHEMICALS GB LIMITED (GB)
(21) PI 1012777-1 A2	Código 25.1 - Transferência Deferida



(22) 04/06/2010

(71) VALEO CLIMATIZACION, S.A. (ES)

(11) PI 1012982-0 B1

Código 25.1 - Transferência Deferida

(22) 17/05/2010

(45) 20/04/2021

(71) ECHOSTAR TECHNOLOGIES L.L.C. (US)

(11) PI 1013259-7 B8

Código 25.1 - Transferência Deferida

(22) 26/05/2010

(45) 13/04/2021

(71) EXELIXIS, INC. (US)

(11) PI 1013431-0 B1

Código 25.1 - Transferência Deferida

(22) 14/04/2010

(45) 20/10/2020

(71) CORBION BIOTECH., INC. (US)

(21) PI 1102046-6 A2

Código 25.1 - Transferência Deferida

(22) 26/10/2011

(71) BETTER ENERGY LTDA (BR/RJ)



Código 25.2 - Transferência Indeferida

Notificação do indeferimento da transferência requerida. Desta data corre o prazo de 60 (sessenta) dias para eventual recurso do interessado.

(21) BR 11 2018 068476-7 A2

Código 25.2 - Transferência Indeferida

(22) 13/03/2017

(71) ECOLAB USA INC. (US)

Indeferido o pedido de transferência contido na petição 870210113934 de 07/12/2021, em virtude do arquivamento definitivo (11.2) publicado na RPI2660 de 28/12/2021.



Código 25.3 - Transferência em Exigência

Exigência referente ao pedido de transferência requerida. Desta data corre o prazo de 60 (sessenta) dias para cumprimento da exigência formulada, sob pena de indeferimento da transferência.

(11) BR 10 2013 020574-5 B1	<p>Código 25.3 - Transferência em Exigência (22) 13/08/2013 (45) 31/03/2020 (66) BR 10 2012 020800-8 20/08/2012 (71) UNIVERSIDADE FEDERAL DE MINAS GERAIS (BR/MG) ; FUNDAÇÃO DE AMPARO A PESQUISA DO ESTADO DE MINAS GERAIS - FAPEMIG (BR/MG)</p> <p>A fim de atender a transferência de parte dos direitos, requerida através da petição nº 870210073021 de 10/08/2021, é necessário apresentar documento que comprove que os representantes das cedentes tem poderes para realizarem tal ato. Além disso, é preciso apresentar a guia de cumprimento de exigência.</p>
(11) BR 10 2015 005704-0 B1	<p>Código 25.3 - Transferência em Exigência (22) 13/03/2015 (45) 07/02/2017 (73) WIRKLICH INDUSTRIA DE PLÁSTICOS LTDA. (BR/RS)</p>
(21) BR 10 2017 023175-5 A2	<p>Código 25.3 - Transferência em Exigência (22) 26/10/2017 (71) MEDLESS IMPLANTES HORMONAIS LTDA ME (BR/PR)</p> <p>A fim de atender a transferência, requerida através da petição nº 870210112521 de 03/12/2021, é necessário apresentar três guias de recolhimento, código 248, relativas as duas alterações de nome e a alteração de sede ocorridas antes da transferência. Além disso, é preciso apresentar a guia de cumprimento de exigência.</p>
(21) BR 10 2019 002995-1 A8	<p>Código 25.3 - Transferência em Exigência (22) 13/02/2019 (71) WIRKLICH INDUSTRIA DE PLÁSTICOS LTDA. (BR/RS)</p>
(21) BR 10 2019 004110-2 A2	<p>Código 25.3 - Transferência em Exigência (22) 27/02/2019 (71) UNIVERSIDADE FEDERAL DE MINAS GERAIS (BR/MG)</p> <p>A fim de atender a transferência de parte dos direitos, requerida através da petição nº 870210070783 de 03/08/2021, é necessário apresentar documento que comprove que o representante da cedente tem poderes para realizar tal</p>



ato. Além disso, é preciso apresentar a guia de cumprimento de exigência.

(11) BR 11 2016 005208-0 B1

Código 25.3 - Transferência em Exigência

(22) 05/09/2014

(45) 28/09/2021

(71) ERAN ROSINES (US)

A fim de atender a transferência, requerida através da petição nº 870210084069 de 13/09/2021, é necessário complementar o valor da guia de recolhimento, visto que a empresa cessionária não tem direito a tarifa reduzida. Além disso, é preciso apresentar a guia de cumprimento de exigência.

(21) BR 11 2018 076747-6 A2

Código 25.3 - Transferência em Exigência

(22) 20/06/2017

(71) ENERGY FRONTIER SOLUTIONS S.L. (ES)

A fim de atender a transferência, requerida através da petição nº 870210073124 de 10/08/2021, é necessário apresentar documento de cessão com o número do pedido a ser transferido. Além disso, é preciso apresentar a guia de cumprimento de exigência.

(21) BR 11 2021 010135-7 A2

Código 25.3 - Transferência em Exigência

(22) 30/11/2018

(71) DILCEM KIMYA VE DENISMANLIK ITH. IHR. SAN. TIC. LTD. STI (TR)

A fim de atender a transferência, requerida através da petição nº 870210073962 de 12/08/2021, é necessário apresentar documento notariado e com apostilamento ou legalização consular, tradução juramentada, além da guia de cumprimento de exigência.

(21) BR 20 2018 015464-3 U2

Código 25.3 - Transferência em Exigência

(22) 27/07/2018

(71) MEDLESS IMPLANTES HORMONAIIS LTDA ME (BR/PR)

A fim de atender a transferência, requerida através da petição nº 870210112541 de 03/12/2021, é necessário apresentar três guias de recolhimento, código 248, relativas as duas alterações de nome e a alteração de sede ocorridas antes da transferência. Além disso, é preciso apresentar a guia de cumprimento de exigência.

(11) MU 8901729-3 Y1

Código 25.3 - Transferência em Exigência

(22) 11/03/2009

(45) 06/02/2018

(73) LIGHT - SERVIÇOS DE ELETRICIDADE SOCIEDADE ANÔNIMA (BR/RJ)

A fim de atender a transferência de parte dos direitos, requerida através da petição nº 870210077878 de 24/08/2021, é necessário apresentar procuração em nome das três empresas interessadas. Além disso, é preciso apresentar a



guia de cumprimento de exigência.

(11) PI 0705621-4 B1

Código 25.3 - Transferência em Exigência

(22) 10/12/2007

(45) 09/04/2019

(71) NEXOLEUM BIODERIVADOS LTDA. (BR/SP)

A fim de atender a transferência de parte dos direitos, requerida através da petição nº 870210080936 de 01/09/2021, é necessário esclarecer a divergência entre o nome da empresa titular da patente ?NEXOLEUM BIODERIVADOS LTDA? e o nome da empresa que cedeu parte dos direitos ?NEXOLEUM BIODERIVADOS S.A.?. Caso tenha havido alteração de nome é preciso pagar a guia referente ao serviço, além da guia de cumprimento de exigência.



Código 25.4 - Alteração de Nome Deferida

Notificação do deferimento da alteração de nome requerida. Desta data corre o prazo de 60 (sessenta) dias para eventual recurso do interessado.

(11) BR 10 2013 016882-3 B1	Código 25.4 - Alteração de Nome Deferida (22) 28/06/2013 (45) 03/11/2021 (71) SAFRAN AEROTECHNICS SAS (FR)
<hr/>	
(11) BR 10 2014 005650-5 B1	Código 25.4 - Alteração de Nome Deferida (22) 12/03/2014 (45) 15/12/2020 (71) CLECIM (FR)
<hr/>	
(21) BR 10 2014 011788-1 A2	Código 25.4 - Alteração de Nome Deferida (22) 16/05/2014 (71) SAFRAN AEROTECHNICS SAS (FR)
<hr/>	
(11) BR 10 2015 006835-2 B1	Código 25.4 - Alteração de Nome Deferida (22) 26/03/2015 (45) 05/01/2021 (71) TITÂNIO DAS AMÉRICAS S/A (BR/PE)
<hr/>	
(21) BR 10 2015 011831-7 A2	Código 25.4 - Alteração de Nome Deferida (22) 22/05/2015 (71) BIOLOGICUS INDÚSTRIA E COMÉRCIO DE PRODUTOS NATURAIS S.A. (BR/PE)
<hr/>	
(11) BR 10 2020 014535-5 B1	Código 25.4 - Alteração de Nome Deferida (22) 16/07/2020 (45) 28/09/2021 (71) ABREVIA COMERCIO E SERVIÇOS LTDA (BR/SP)
<hr/>	
(11) BR 11 2012 002054-4 B1	Código 25.4 - Alteração de Nome Deferida (22) 29/07/2010 (45) 04/08/2020 (71) THE NORDAM GROUP LLC (US)
<hr/>	
(11) BR 11 2012 005193-8 B1	Código 25.4 - Alteração de Nome Deferida (22) 30/09/2009 (45) 22/10/2019



	(71) CLECIM SAS (FR)
(21) BR 11 2012 008213-2 A2	Código 25.4 - Alteração de Nome Deferida (22) 04/10/2010 (71) ISP INVESTMENTS LLC (US)
(11) BR 11 2012 015176-2 B1	Código 25.4 - Alteração de Nome Deferida (22) 24/12/2010 (45) 22/06/2021 (71) RAKUTEN GROUP, INC. (JP)
(11) BR 11 2012 019017-2 B1	Código 25.4 - Alteração de Nome Deferida (22) 26/01/2011 (45) 19/11/2019 (71) ROBERT BOSCH GMBH (DE) ; SYNTEGON PACKAGING TECHNOLOGY, LLC (US)
(11) BR 11 2012 021676-7 B1	Código 25.4 - Alteração de Nome Deferida (22) 01/04/2010 (45) 03/11/2020 (71) CLECIM SAS (FR)
(11) BR 11 2012 029300-1 B1	Código 25.4 - Alteração de Nome Deferida (22) 03/08/2010 (45) 21/11/2017 (73) CLECIM SAS (FR)
(11) BR 11 2012 033100-0 B1	Código 25.4 - Alteração de Nome Deferida (22) 28/06/2011 (45) 24/08/2021 (71) RAKUTEN GROUP, INC. (JP)
(11) BR 11 2013 005348-8 B1	Código 25.4 - Alteração de Nome Deferida (22) 12/10/2010 (45) 26/05/2020 (71) CLECIM SAS (FR)
(11) BR 11 2013 006709-8 B1	Código 25.4 - Alteração de Nome Deferida (22) 21/09/2011 (45) 22/10/2019 (71) LOESCH VERPACKUNGSTECHNIK GMBH + CO. KG. (DE)



(11) BR 11 2013 015742-9 B1	Código 25.4 - Alteração de Nome Deferida (22) 12/01/2011 (45) 29/12/2020 (71) CLECIM SAS (FR)
<hr/>	
(11) BR 11 2013 026134-0 B1	Código 25.4 - Alteração de Nome Deferida (22) 26/03/2012 (45) 01/06/2021 (71) OERLIKON SURFACE SOLUTIONS AG, TRÜBBACH (CH)
<hr/>	
(11) BR 11 2013 028438-2 B1	Código 25.4 - Alteração de Nome Deferida (22) 19/04/2012 (45) 21/07/2020 (71) LOESCH VERPACKUNGSTECHNIK GMBH + CO. KG. (DE)
<hr/>	
(11) BR 11 2013 030504-5 B1	Código 25.4 - Alteração de Nome Deferida (22) 27/01/2012 (45) 22/06/2021 (71) RAKUTEN GROUP, INC. (JP)
<hr/>	
(11) BR 11 2013 032692-1 B1	Código 25.4 - Alteração de Nome Deferida (22) 28/02/2013 (45) 19/01/2021 (71) RAKUTEN GROUP, INC. (JP)
<hr/>	
(11) BR 11 2013 033569-6 B1	Código 25.4 - Alteração de Nome Deferida (22) 21/03/2012 (45) 14/05/2019 (71) CLECIM SAS (FR)
<hr/>	
(21) BR 11 2014 024756-0 A8	Código 25.4 - Alteração de Nome Deferida (22) 03/04/2013 (71) CLECIM SAS (FR)
<hr/>	
(11) BR 11 2014 031096-3 B1	Código 25.4 - Alteração de Nome Deferida (22) 03/05/2013 (45) 03/11/2021 (71) CLECIM (FR)
<hr/>	
(11) BR 11 2015 008233-5 B1	Código 25.4 - Alteração de Nome Deferida (22) 11/10/2013 (45) 20/07/2021

(71) TEIJIN CARBON EUROPE GMBH (DE)

(21) BR 11 2015 019600-4 A2 Código 25.4 - Alteração de Nome Deferida
(22) 10/12/2013
(71) CLECIM SAS (FR)

(11) BR 11 2015 029261-5 B1 Código 25.4 - Alteração de Nome Deferida
(22) 25/06/2014
(45) 03/09/2019
(71) CLECIM (FR)

(21) BR 11 2016 011873-1 A2 Código 25.4 - Alteração de Nome Deferida
(22) 24/11/2014
(71) HUNT PEROVSKITE TECHNOLOGIES, L.L.C. (US)

(11) BR 11 2016 026976-4 B1 Código 25.4 - Alteração de Nome Deferida
(22) 15/05/2015
(45) 30/03/2021
(71) VEREIN DEUTSCHER ZEMENTWERKE E.V. (DE) ; KIMA PROCESS CONTROL GMBH (DE)

(21) BR 11 2017 004645-8 A2 Código 25.4 - Alteração de Nome Deferida
(22) 08/09/2015
(71) ARXADA, LLC (US)

(21) BR 11 2017 014210-4 A2 Código 25.4 - Alteração de Nome Deferida
(22) 30/12/2015
(71) TOUCHSTONE INTERNATIONAL MEDICAL SCIENCE CO., LTD. (CN)

(21) BR 11 2019 007946-7 A2 Código 25.4 - Alteração de Nome Deferida
(22) 18/10/2016
(71) GUARDIAN EUROPE S.A.R.L. (LU) ; GUARDIAN GLASS MANAGEMENT SERVICES S.P.C. (BH)

(21) BR 11 2019 007953-0 A2 Código 25.4 - Alteração de Nome Deferida
(22) 18/10/2016
(71) GUARDIAN GLASS, LLC (US) ; GUARDIAN GLASS MANAGEMENT SERVICES S.P.C. (BH)

(21) BR 11 2019 007955-6 A2 Código 25.4 - Alteração de Nome Deferida
(22) 18/10/2016
(71) GUARDIAN GLASS, LLC (US) ; GUARDIAN GLASS MANAGEMENT



SERVICES S.P.C. (BH)

(21) BR 11 2019 012378-4 A2 Código 25.4 - Alteração de Nome Deferida
 (22) 16/12/2016
 (71) GUARDIAN GLASS MANAGEMENT SERVICES S.P.C. (BH)

(21) BR 11 2019 020560-8 A2 Código 25.4 - Alteração de Nome Deferida
 (22) 09/04/2018
 (71) KETTENWULF BETRIEBS GMBH (DE)

(21) BR 11 2020 001276-9 A2 Código 25.4 - Alteração de Nome Deferida
 (22) 17/07/2018
 (71) CLECIM SAS (FR)

(21) BR 11 2020 003925-0 A2 Código 25.4 - Alteração de Nome Deferida
 (22) 29/08/2018
 (71) THE FYNDER GROUP, INC. (US)

(11) BR 12 2019 007443-7 B1 Código 25.4 - Alteração de Nome Deferida
 (22) 26/01/2011
 (45) 28/04/2020
 (62) BR 11 2012 019017-2 26/01/2011
 (71) ROBERT BOSCH GMBH (DE) ; SYNTEGON PACKAGING TECHNOLOGY, LLC (US)

(21) BR 12 2021 002473-1 A2 Código 25.4 - Alteração de Nome Deferida
 (22) 28/08/2010
 (62) BR 11 2012 004377-3 28/08/2010
 (71) GENZYME CORPORATION (US) ; ICAHN SCHOOL OF MEDICINE AT MOUNT SINAI (US)

(21) BR 12 2021 010460-3 A2 Código 25.4 - Alteração de Nome Deferida
 (22) 28/08/2010
 (62) BR 11 2012 004377-3 28/08/2010
 (71) GENZYME CORPORATION (US) ; ICAHN SCHOOL OF MEDICINE AT MOUNT SINAI (US)

(11) PI 0414749-9 B1 Código 25.4 - Alteração de Nome Deferida
 (22) 28/09/2004
 (45) 21/03/2017
 (73) CLECIM SAS (FR)



(11) PI 0722275-0 B1 Código 25.4 - Alteração de Nome Deferida
(22) 15/11/2007
(45) 21/05/2019
(71) CLECIM SAS (FR)

(11) PI 0800050-6 B8 Código 25.4 - Alteração de Nome Deferida
(22) 18/01/2008
(45) 10/09/2019
(71) JOHNSON & JOHNSON CONSUMER HOLDINGS FRANCE (FR)

(11) PI 0806561-6 B1 Código 25.4 - Alteração de Nome Deferida
(22) 09/01/2008
(45) 04/06/2019
(71) THE NORDAM GROUP LLC (US)

(11) PI 0818921-8 B1 Código 25.4 - Alteração de Nome Deferida
(22) 15/10/2008
(45) 26/03/2019
(71) KETTENWULF BETRIEBS GMBH (DE)

(11) PI 0821564-2 B1 Código 25.4 - Alteração de Nome Deferida
(22) 28/11/2008
(45) 09/04/2019
(71) CLECIM SAS (FR)

(21) PI 0822294-0 A2 Código 25.4 - Alteração de Nome Deferida
(22) 08/02/2008
(71) CLECIM SAS (FR)

(11) PI 0822662-8 B1 Código 25.4 - Alteração de Nome Deferida
(22) 08/05/2008
(45) 08/12/2020
(71) CLECIM SAS (FR)

(11) PI 0823221-0 B1 Código 25.4 - Alteração de Nome Deferida
(22) 14/11/2008
(45) 09/04/2019
(71) CLECIM SAS (FR)

(11) PI 0823283-0 B1 Código 25.4 - Alteração de Nome Deferida
(22) 14/11/2008
(45) 14/05/2019



(71) CLECIM SAS (FR)

(11) PI 0919792-3 B1 Código 25.4 - Alteração de Nome Deferida
(22) 14/10/2009
(45) 10/03/2020
(71) HITACHI ASTEMO, LTD. (JP)

(11) PI 0924259-7 B1 Código 25.4 - Alteração de Nome Deferida
(22) 13/03/2009
(45) 24/03/2020
(71) CLECIM SAS (FR)

(11) PI 0924316-0 B1 Código 25.4 - Alteração de Nome Deferida
(22) 02/02/2009
(45) 08/09/2020
(71) CLECIM SAS (FR)

(11) PI 0924954-0 B1 Código 25.4 - Alteração de Nome Deferida
(22) 28/05/2009
(45) 26/11/2019
(71) CLECIM SAS (FR)

(11) PI 1011216-2 B1 Código 25.4 - Alteração de Nome Deferida
(22) 17/05/2010
(45) 09/03/2021
(71) MONETORNOW LTD (GB)



Código 25.5 - Alteração de Nome Indeferida

Notificação do indeferimento da alteração de nome requerida. Desta data corre o prazo de 60 (sessenta) dias para eventual recurso do interessado.

(21) BR 10 2020 000792-0 A2

Código 25.5 - Alteração de Nome Indeferida

(22) 14/01/2020

(71) UNIVERSIDADE TECNOLÓGICA FEDERAL DO PARANÁ (BR/PR) ;
INSTITUTO AGRONÔMICO DO PARANÁ - IAPAR (BR/PR)



Código 25.6 - Alteração de Nome em Exigência

Exigência referente ao pedido de alteração de nome requerida. Desta data corre o prazo de 60 (sessenta) dias para cumprimento da exigência formulada, sob pena de indeferimento da alteração.

(21) BR 11 2015 001592-1 A8	Código 25.6 - Alteração de Nome em Exigência (22) 25/07/2013 (71) THERANOS IP COMPANY, LLC (US) A fim de atender a alteração de nome requerida através da petição 870210077259 de AA/23/08/2021 é necessário anexar mais uma GRU 248 referente a alteração de sede analisada e esclarecer a divergência entre o endereço do depositante ?LABRADOR DIAGNOSTICS LLC? constante no formulário e na documentação apresentada.
(11) BR 11 2015 005028-0 B1	Código 25.6 - Alteração de Nome em Exigência (22) 06/09/2013 (45) 15/12/2020 (71) THERANOS IP COMPANY, LLC (US) A fim de atender a alteração de nome requerida através da petição 870210077260 de 23/08/2021 é necessário anexar mais uma GRU 248 referente a alteração de sede analisada e esclarecer a divergência entre o endereço do depositante ?LABRADOR DIAGNOSTICS LLC? constante no formulário e na documentação apresentada.
(21) BR 11 2017 001420-3 A2	Código 25.6 - Alteração de Nome em Exigência (22) 10/07/2015 (71) HANSA MEDICAL AB (SE) A fim de atender a alteração de nome requerida através da petição nº 870210073633, de 12/08/2021, é necessário apresentar documento notariado e com apostilamento ou legalização consular. Além disso, é preciso apresentar a guia de cumprimento de exigência.
(21) BR 11 2017 017284-4 A2	Código 25.6 - Alteração de Nome em Exigência (22) 12/02/2016 (71) HANSA MEDICAL AB (SE) A fim de atender a alteração de nome requerida através da petição nº 870210073636, de 12/08/2021, é necessário apresentar documento notariado e com apostilamento ou legalização consular, além da guia de cumprimento de exigência.
(21) BR 11 2017 017286-0 A2	Código 25.6 - Alteração de Nome em Exigência (22) 12/02/2016



(71) HANSA MEDICAL AB (SE)

A fim de atender a alteração de nome requerida através da petição nº 870210073638, de 12/08/2021, é necessário apresentar documento notariado e com apostilamento ou legalização consular, além da guia de cumprimento de exigência.

(21) BR 12 2021 012219-9 A2

Código 25.6 - Alteração de Nome em Exigência

(22) 13/04/2016

(62) BR 11 2017 018775-2 13/04/2016

(71) GANYMED PHARMACEUTICALS GMBH (DE) ; TRON -
TRANSLATIONALE ONKOLOGIE AN DER UNIVERSITÄTSMEDIZIN DER
JOHANNES GUTENBERG UNIVERSITÄT MAINZ GGMBH (DE)

A fim de atender a alteração de nome requerida através da petição nº 870210068556, de 28/07/2021, é necessário apresentar documento que evidencie a alteração de nome solicitada. Além disso, é preciso apresentar a guia de cumprimento de exigência.



Código 25.7 - Alteração de Sede Deferida

Notificação do deferimento da alteração de Sede requerida. Desta data corre o prazo de 60 (sessenta) dias para eventual recurso do interessado.

(21) BR 10 2021 003370-3 A2	Código 25.7 - Alteração de Sede Deferida (22) 23/02/2021 (71) BUNGE ALIMENTOS S/A (BR/SC)
------------------------------------	---

(21) BR 10 2021 013945-5	Código 25.7 - Alteração de Sede Deferida (22) 15/07/2021 (71) ALACER INDÚSTRIA ELETRÔNICA LTDA. (BR/SP)
---------------------------------	---

(21) BR 11 2012 028408-8 A2	Código 25.7 - Alteração de Sede Deferida (22) 06/05/2011 (71) THE REGENTS OF THE UNIVERSITY OF CALIFORNIA (US) ; BRUIN BIOMETRICS, LLC (US)
------------------------------------	---

(11) BR 11 2013 009365-0 B1	Código 25.7 - Alteração de Sede Deferida (22) 18/10/2011 (45) 26/10/2021 (71) RAQUALIA PHARMA INC. (JP)
------------------------------------	--

(11) BR 11 2013 018727-1 B1	Código 25.7 - Alteração de Sede Deferida (22) 23/12/2011 (45) 19/10/2021 (71) OERLIKON SURFACE SOLUTIONS AG, PFÄFFIKON (CH)
------------------------------------	--

(11) BR 11 2013 021974-2 B1	Código 25.7 - Alteração de Sede Deferida (22) 27/02/2012 (45) 20/10/2020 (71) TELEON HOLDING B.V. (NL)
------------------------------------	---

(11) BR 11 2014 019542-0 B1	Código 25.7 - Alteração de Sede Deferida (22) 14/02/2013 (45) 30/11/2021 (71) NETZSCH PUMPEN & SYSTEME GMBH (DE)
------------------------------------	---

(11) BR 11 2014 020401-2 B1	Código 25.7 - Alteração de Sede Deferida (22) 19/02/2013 (45) 21/09/2021 (71) CCR TECHNOLOGIES, LTD. (CA)
------------------------------------	--



(11) BR 11 2014 030180-8 B1	Código 25.7 - Alteração de Sede Deferida (22) 20/05/2014 (45) 21/12/2021 (71) MARZOCCHI POMPE S.P.A. (IT)
(21) BR 11 2014 030405-0 A2	Código 25.7 - Alteração de Sede Deferida (22) 22/04/2013 (71) GATES CORPORATION (US)
(21) BR 11 2015 023207-8 A8	Código 25.7 - Alteração de Sede Deferida (22) 17/03/2014 (71) VIROPHARMA BIOLOGICS LLC (US)
(21) BR 11 2016 012388-3 A2	Código 25.7 - Alteração de Sede Deferida (22) 28/11/2014 (71) METSO OUTOTEC FINLAND OY (FI)
(11) BR 11 2016 014931-9 B1	Código 25.7 - Alteração de Sede Deferida (22) 12/01/2015 (45) 05/10/2021 (71) METSO OUTOTEC FINLAND OY (FI)
(21) BR 11 2016 018633-8 A2	Código 25.7 - Alteração de Sede Deferida (22) 20/02/2015 (71) CANCER RESEARCH TECHNOLOGY LIMITED (GB) ; EMORY UNIVERSITY (US) ; IP2IPO INNOVATIONS LIMITED (GB)
(21) BR 11 2017 000640-5 A2	Código 25.7 - Alteração de Sede Deferida (22) 14/07/2015 (71) MEDIMMUNE, LLC (US) ; DAVIDE CORTI (CH) ; ANTONIO LANZAVECCHIA (CH)
(21) BR 11 2018 017060-7 A2	Código 25.7 - Alteração de Sede Deferida (22) 01/04/2016 (71) APALENE TECHNOLOGY CO., LTD. (HANGZHOU) (CN)
(21) BR 11 2019 008917-9 A2	Código 25.7 - Alteração de Sede Deferida (22) 31/01/2017 (71) HEWLETT-PACKARD DEVELOPMENT COMPANY, L.P. (US)
(21) BR 11 2021 001980-4 A2	Código 25.7 - Alteração de Sede Deferida



	(22) 02/08/2019 (71) GENZYME CORPORATION (US)
--	--

(21) BR 11 2021 006896-1 A2	Código 25.7 - Alteração de Sede Deferida (22) 11/10/2019 (71) DXCOVER LIMITED (GB)
------------------------------------	--

(11) BR 20 2013 033775-2 Y1	Código 25.7 - Alteração de Sede Deferida (22) 04/09/2013 (45) 20/10/2020 (71) TM MÁQUINAS E TECNOLOGIA LTDA (BR/MG)
------------------------------------	--

(11) MU 8701616-8 Y1	Código 25.7 - Alteração de Sede Deferida (22) 03/09/2007 (45) 26/01/2016 (73) BRASFELT LTDA (BR/MG)
-----------------------------	--

(11) PI 0403956-4 B1	Código 25.7 - Alteração de Sede Deferida (22) 03/02/2004 (45) 06/01/2015 (73) JOHNSON CONTROLS COMPONENTS GMBH & CO. KG (DE)
-----------------------------	---

(11) PI 0814792-2 B1	Código 25.7 - Alteração de Sede Deferida (22) 22/09/2008 (45) 02/04/2019 (71) RELADYNE RELIABILITY SERVICES INC. (US)
-----------------------------	--

(21) PI 0910850-5 A2	Código 25.7 - Alteração de Sede Deferida (22) 21/04/2009 (71) The Regents Of The University Of California (US) ; OTONOMY, INC (US)
-----------------------------	--

(11) PI 1008719-2 B1	Código 25.7 - Alteração de Sede Deferida (22) 17/02/2010 (45) 07/01/2020 (71) TELEON HOLDING B.V. (NL)
-----------------------------	---

(21) PI 1103204-9 A2	Código 25.7 - Alteração de Sede Deferida (22) 03/06/2011 (71) EUROFARMA LABORATÓRIOS S.A (BR/SP)
-----------------------------	--

(21) PI 1103205-7 A2	Código 25.7 - Alteração de Sede Deferida (22) 03/06/2011
-----------------------------	---



(71) EUROFARMA LABORATÓRIOS S.A. (BR/SP)



Código 25.12 - Publicação Anulada

Anulada a publicação de qualquer um dos subitens anteriores por ter sido efetuada com incorreção.

(11) BR 10 2014 002821-8 B1 Código 25.12 - Publicação Anulada
(22) 05/02/2014
(45) 17/11/2020
(71) GENERAL ELECTRIC COMPANY (US)
Anulada a publicação código 25.1 na RPI nº 2637 de 20/07/2021 por ter sido indevida.

(11) BR 10 2015 022662-4 B1 Código 25.12 - Publicação Anulada
(22) 11/09/2015
(45) 18/05/2021
(71) AGRIVALLE BRASIL INDUSTRIA E COMÉRCIO DE PRODUTOS AGRÍCOLAS LTDA (BR/SP)
Anulada a publicação código 25.4 na RPI nº 2637 de 20/07/2021 por ter sido indevida.

(11) BR 10 2015 032948-2 B1 Código 25.12 - Publicação Anulada
(22) 30/12/2015
(45) 01/12/2020
(71) GENERAL ELECTRIC COMPANY (US)
Anulada a publicação código 25.1 na RPI nº 2637 de 20/07/2021 por ter sido indevida.

(11) BR 10 2016 000207-9 B1 Código 25.12 - Publicação Anulada
(22) 06/01/2016
(45) 26/01/2021
(71) GENERAL ELECTRIC COMPANY (US)
Anulada a publicação código 25.1 na RPI nº 2637 de 20/07/2021 por ter sido indevida.

(11) BR 10 2016 003195-8 B1 Código 25.12 - Publicação Anulada
(22) 16/02/2016
(45) 26/01/2021
(71) GENERAL ELECTRIC COMPANY (US)
Anulada a publicação código 25.1 na RPI nº 2637 de 20/07/2021 por ter sido indevida.

(21) BR 10 2016 004088-4 A2 Código 25.12 - Publicação Anulada



(22) 25/02/2016

(71) GENERAL ELECTRIC COMPANY (US)

Anulada a publicação código 25.1 na RPI nº 2646 de 21/09/2021 por ter sido indevida.

(21) BR 10 2016 004249-6 A2

Código 25.12 - Publicação Anulada

(22) 26/02/2016

(71) GENERAL ELECTRIC COMPANY (US)

Anulada a publicação código 25.1 na RPI nº 2646 de 21/09/2021 por ter sido indevida.

(21) BR 10 2016 007569-6 A8

Código 25.12 - Publicação Anulada

(22) 06/04/2016

(71) GENERAL ELECTRIC COMPANY (US)

Anulada a publicação código 25.1 na RPI nº 2646 de 21/09/2021 por ter sido indevida.

(21) BR 10 2020 012764-0 A2

Código 25.12 - Publicação Anulada

(22) 22/06/2020

(71) TOTH TECNOLOGIA E INOVAÇÃO LTDA (BR/SC)

Anulada a publicação código 25.1 na RPI nº 2648 de 05/10/2021 por ter sido indevida.

(11) BR 11 2012 004567-9 B1

Código 25.12 - Publicação Anulada

(22) 02/08/2010

(45) 20/08/2019

(71) JOHNSON CONTROLS COMPONENTS GMBH & CO. KG (DE)

Anulada a publicação código 25.1 na RPI nº 2637 de 20/07/2021 por ter sido indevida.

(11) BR 11 2012 005396-5 B1

Código 25.12 - Publicação Anulada

(22) 20/08/2010

(45) 02/07/2019

(71) JOHNSON CONTROLS COMPONENTS GMBH & CO. KG (DE)

Anulada a publicação código 25.1 na RPI nº 2637 de 20/07/2021 por ter sido indevida.

(11) BR 11 2012 030492-5 B1

Código 25.12 - Publicação Anulada

(22) 17/05/2011

(45) 11/02/2020

(71) JOHNSON CONTROLS COMPONENTS GMBH & CO. KG (DE)

Anulada a publicação código 25.1 na RPI nº 2637 de 20/07/2021 por ter sido indevida.



(11) BR 11 2013 010190-3 B1 Código 25.12 - Publicação Anulada
 (22) 20/10/2011
 (45) 31/12/2019
 (71) AEQUUS PHARMACEUTICALS INC. (CA)
 Anulada a publicação código 25.1 na RPI nº 2633 de 22/06/2021 por ter sido indevida.

(11) BR 11 2016 017206-0 B1 Código 25.12 - Publicação Anulada
 (22) 23/01/2015
 (45) 28/08/2018
 (71) HUAWEI DEVICE (SHENZHEN) CO., LTD. (CN)
 Anulada a publicação código 25.1 na RPI nº 2637 de 20/07/2021 por ter sido indevida.

(11) BR 11 2016 019716-0 B1 Código 25.12 - Publicação Anulada
 (22) 09/02/2015
 (45) 10/09/2019
 (71) HUAWEI DEVICE (SHENZHEN) CO., LTD. (CN)
 Anulada a publicação código 25.1 na RPI nº 2637 de 20/07/2021 por ter sido indevida.

(11) BR 11 2017 007756-6 B1 Código 25.12 - Publicação Anulada
 (22) 14/10/2014
 (45) 10/11/2020
 (71) HUAWEI TECHNOLOGIES CO., LTD. (CN)
 Anulada a publicação código 25.1 na RPI nº 2637 de 20/07/2021 por ter sido indevida.

(21) BR 11 2019 001392-0 A2 Código 25.12 - Publicação Anulada
 (22) 24/07/2017
 (71) OVALA, INC. (US)
 Anulada a publicação código 25.1 na RPI nº 2661 de 04/01/2022 por ter sido indevida.

(21) BR 11 2019 001393-8 A2 Código 25.12 - Publicação Anulada
 (22) 24/07/2017
 (71) OVALA, INC. (US)
 Anulada a publicação código 25.1 na RPI nº 2661 de 04/01/2022 por ter sido indevida.

(21) BR 11 2019 014860-4 A2 Código 25.12 - Publicação Anulada
 (22) 31/01/2018



(71) LUDWIG-MAXIMILIANS-UNIVERSITÄT MÜNCHEN (DE)
 Anulada a publicação código 25.1 na RPI nº 2648 de 05/10/2021 por ter sido indevida.

(21) BR 11 2019 021770-3 A2 Código 25.12 - Publicação Anulada
 (22) 12/04/2018
 (71) HUNT PEROVSKITE TECHNOLOGIES, L.L.C. (US)
 Anulada a publicação código 25.1 na RPI nº 2661 de 04/01/2022 por ter sido indevida.

(21) BR 11 2019 025625-3 A2 Código 25.12 - Publicação Anulada
 (22) 06/06/2018
 (71) VERRICA PHARMACEUTICALS, INC. (US)
 Anulada a publicação código 25.7 na RPI nº 2648 de 05/10/2021 por ter sido indevida.

(21) BR 12 2020 003002-0 A2 Código 25.12 - Publicação Anulada
 (22) 16/01/2014
 (62) BR 11 2015 017005-6 16/01/2014
 (71) REG LIFE SCIENCES, LLC (US)
 Anulada a publicação código 25.1 na RPI nº 2649 de 13/10/2021 por ter sido indevida.

(11) PI 0408594-9 B1 Código 25.12 - Publicação Anulada
 (22) 01/12/2004
 (45) 14/04/2015
 (73) Ims Gear GMBH (DE) ; JOHNSON CONTROLS COMPONENTS GMBH & CO. KG (DE)
 Anulada a publicação código 25.1 na RPI nº 2637 de 20/07/2021 por ter sido indevida.

(11) PI 0609429-5 B8 Código 25.12 - Publicação Anulada
 (22) 23/03/2006
 (45) 22/06/2021
 (71) OCULUS INNOVATIVE SCIENCES, INC. (US)
 Anulada a publicação código 25.1 na RPI nº 2637 de 20/07/2021 por ter sido indevida.

(11) PI 0609711-1 B8 Código 25.12 - Publicação Anulada
 (22) 23/03/2006
 (45) 15/09/2020
 (71) OCULUS INNOVATIVE SCIENCES, INC. (US)
 Anulada a publicação código 25.1 na RPI nº 2637 de 20/07/2021 por ter sido indevida.



indevida.

(11) PI 0610901-2 B1

Código 25.12 - Publicação Anulada

(22) 02/05/2006

(45) 16/04/2019

(71) OCULUS INNOVATIVE SCIENCES, INC. (US)

Anulada a publicação código 25.1 na RPI nº 2637 de 20/07/2021 por ter sido indevida.

(21) PI 0706671-6 A2

Código 25.12 - Publicação Anulada

(22) 22/01/2007

(71) OCULUS INNOVATIVE SCIENCES, INC (US)

Anulada a publicação código 25.1 na RPI nº 2648 de 05/10/2021 por ter sido indevida.

(11) PI 0706676-7 B8

Código 25.12 - Publicação Anulada

(22) 22/01/2007

(45) 10/03/2020

(71) OCULUS INNOVATIVE SCIENCES, INC. (US)

Anulada a publicação código 25.1 na RPI nº 2637 de 20/07/2021 por ter sido indevida.

(21) PI 0706677-5 A2

Código 25.12 - Publicação Anulada

(22) 22/01/2007

(71) OCULUS INNOVATIVE SCIENCES, INC. (US)

Anulada a publicação código 25.1 na RPI nº 2648 de 05/10/2021 por ter sido indevida.

(11) PI 0808856-0 B8

Código 25.12 - Publicação Anulada

(22) 13/03/2008

(45) 19/01/2021

(71) OCULUS INNOVATIVE SCIENCES, INC. (US)

Anulada a publicação código 25.1 na RPI nº 2637 de 20/07/2021 por ter sido indevida.

(11) PI 1005671-8 B1

Código 25.12 - Publicação Anulada

(22) 24/06/2010

(45) 07/05/2019

(71) JOHNSON CONTROLS COMPONENTS GMBH & CO. KG (DE)

Anulada a publicação código 25.1 na RPI nº 2637 de 20/07/2021 por ter sido indevida.

(21) PI 1011886-1 A2

Código 25.12 - Publicação Anulada



(22) 15/06/2010

(71) OCULUS INNOVATIVE SCIENCES, INC. (US)

Anulada a publicação código 25.1 na RPI nº 2648 de 05/10/2021 por ter sido indevida.

(11) PI 1105612-6 B1

Código 25.12 - Publicação Anulada

(22) 06/12/2011

(45) 07/07/2020

(71) RANDON S/A IMPLEMENTOS E PARTICIPAÇÕES (BR/RS)

Anulada a publicação código 25.1 na RPI nº 2632 de 15/06/2021 por ter sido indevida.



Código Códigos para Trâmite Prioritário

Código 28.10.1 - Notificação de requerimento de trâmite prioritário de depositante idoso

Notifica o requerimento de trâmite prioritário de depositante idoso para os processos de patente listados. A admissão condiciona-se ao atendimento da legislação específica.

(21) BR 10 2014 031970-0 A2 Código 28.10.1 - Notificação de requerimento de trâmite prioritário de depositante idoso
(22) 19/12/2014
Notificação de requerimento de trâmite prioritário de idoso, conforme protocolo 870210119712, de 22/12/2021

(21) BR 10 2021 011619-6 Código 28.10.1 - Notificação de requerimento de trâmite prioritário de depositante idoso
(22) 15/06/2021
Notificação de requerimento de trâmite prioritário de idoso, conforme protocolo 870210118291, de 20/12/2021

Código 28.10.4 - Notificação de requerimento de trâmite prioritário de depositante MEI, ME ou EPP

Notifica o requerimento de trâmite prioritário de depositante de depositante MEI, ME ou EPP para os processos de patente listados. A admissão condiciona-se ao atendimento da legislação específica.

(21) BR 11 2018 015733-3 A2 Código 28.10.4 - Notificação de requerimento de trâmite prioritário de depositante MEI, ME ou EPP
(22) 21/02/2017
Notificação de requerimento de trâmite prioritário de depositante ME conforme protocolo 870210120926, de 27/12/2021

(21) BR 20 2021 016554-0 Código 28.10.4 - Notificação de requerimento de trâmite prioritário de depositante MEI, ME ou EPP
(22) 20/08/2021
Notificação de requerimento de trâmite prioritário de depositante ME conforme protocolo 870210120891, de 27/12/2021.



Código 28.10.11 - Notificação de requerimento de trâmite prioritário de tecnologia verde

Notifica o requerimento de trâmite prioritário de tecnologia verde para os processos de patente listados. A admissão condiciona-se ao atendimento da legislação específica.

(21) BR 10 2019 003056-9 A2 Código 28.10.11 - Notificação de requerimento de trâmite prioritário de tecnologia verde
(22) 14/02/2019
Notificação de requerimento de trâmite prioritário de tecnologia verde, conforme protocolo 870210120847, de 27/12/2021

(21) BR 10 2019 027262-7 A2 Código 28.10.11 - Notificação de requerimento de trâmite prioritário de tecnologia verde
(22) 19/12/2019
Notificação de requerimento de trâmite prioritário de tecnologia verde, conforme protocolo 870210118506, de 20/12/2021.

(21) BR 10 2021 022930-6 Código 28.10.11 - Notificação de requerimento de trâmite prioritário de tecnologia verde
(22) 16/11/2021
Notificação de requerimento de trâmite prioritário de tecnologia verde, conforme protocolo 870210121820, de 29/12/2021

Código 28.10.12 - Notificação de requerimento de trâmite prioritário de tecnologia para tratamento de saúde

Notifica o requerimento de trâmite prioritário de tecnologia para tratamento de saúde para os processos de patente listados. A admissão condiciona-se ao atendimento da legislação específica.

(21) BR 10 2020 016831-2 A2 Código 28.10.12 - Notificação de requerimento de trâmite prioritário de tecnologia para tratamento de saúde
(22) 18/08/2020
Notificação de requerimento de trâmite prioritário de tecnologia pra tratamento de Saúde/COVID-19, conforme protocolo 870210119456, de 22/12/2021

(21) BR 11 2017 019785-5 A2 Código 28.10.12 - Notificação de requerimento de trâmite prioritário de tecnologia para tratamento de saúde



(22) 30/03/2016

Notificação de requerimento de trâmite prioritário de depositante de tecnologia para tratamento de saúde conforme protocolo 870210119570, de 22/12/2021

(21) BR 11 2020 013018-4 A2

Código 28.10.12 - Notificação de requerimento de trâmite prioritário de tecnologia para tratamento de saúde

(22) 31/12/2018

Notificação de requerimento de trâmite prioritário de depositante de tecnologia para tratamento de saúde conforme protocolo 870210120887, de 27/12/2021.

(21) BR 11 2020 021779-4 A2

Código 28.10.12 - Notificação de requerimento de trâmite prioritário de tecnologia para tratamento de saúde

(22) 26/04/2019

Notificação de requerimento de trâmite prioritário de depositante de tecnologia para tratamento de saúde conforme protocolo 870210121387, de 28/12/2021

Código 28.10.32 - Notificação de requerimento de trâmite prioritário de PPH

Notifica o requerimento de trâmite prioritário para os processos de patente listados. A admissão condiciona-se ao atendimento da legislação específica.

(21) BR 10 2018 074735-5 A2

Código 28.10.32 - Notificação de requerimento de trâmite prioritário de PPH

(22) 29/11/2018

Notificação de requerimento de trâmite prioritário de PPH conforme protocolo 870210096699, de 20/10/2021.

Código 28.21 - Exigência formal de trâmite prioritário

Notifica os requisitos formais para trâmite prioritário que não foram atendidos. O requerente tem o prazo de 60 (sessenta) dias para sanear as irregularidades apontadas através do código de serviço 206, descrição do objeto: “cumprimento do exame formal para trâmite prioritário”.

(21) BR 10 2021 011619-6

Código 28.21 - Exigência formal de trâmite prioritário

(22) 15/06/2021

Para o requerimento de trâmite prioritário efetuado através da petição nº 870210118291, de 20/12/2021, atender as condições formais, o interessado deve cumprir ao disposto no art. 3º, inciso II, da Portaria INPI PR nº 247, de 22/06/20, publicada na RPI nº 2582, de 30/06/20, e manifestar-se através do código de serviço 206 no prazo de 60 dias, sob pena de inadmissão.



Especificamente, o requerimento de exame através da guia 203.

Código 28.22 - Requerimento de trâmite prioritário encaminhado para confirmação tecnológica.

Notifica que as condições formais para o trâmite prioritário dos processos listados foram atendidas, mas é necessário confirmar a tecnologia. A admissão do trâmite prioritário condiciona-se a confirmação de que a tecnologia atende a legislação específica.

(21) BR 10 2019 003056-9 A2

Código 28.22 - Requerimento de trâmite prioritário encaminhado para confirmação tecnológica.

(22) 14/02/2019

A petição nº 870210120847, de 27/12/2021, foi encaminhada para confirmação da tecnologia, conforme estipulado pelo art. 9º, da Instrução Normativa DIRPA nº 2, de 26/06/20, publicada na RPI nº 2582, de 30/06/20. A admissão do trâmite prioritário está condicionada a adequação da matéria do processo às condições estipuladas na Portaria INPI PR nº 247, de 22/06/20, publicada na RPI nº 2582, de 30/06/20.

(21) BR 10 2019 027262-7 A2

Código 28.22 - Requerimento de trâmite prioritário encaminhado para confirmação tecnológica.

(22) 19/12/2019

A petição nº 870210118506, de 20/12/2021, foi encaminhada para confirmação da tecnologia, conforme estipulado pelo art. 9º, da Instrução Normativa DIRPA nº 2, de 26/06/20, publicada na RPI nº 2582, de 30/06/20. A admissão do trâmite prioritário está condicionada a adequação da matéria do processo às condições estipuladas na Portaria INPI PR nº 247, de 22/06/20, publicada na RPI nº 2582, de 30/06/20.

(21) BR 10 2020 016831-2 A2

Código 28.22 - Requerimento de trâmite prioritário encaminhado para confirmação tecnológica.

(22) 18/08/2020

A petição nº 870210119456, de 22/12/2021, foi encaminhada para confirmação da tecnologia, conforme estipulado pelo art. 9º, da Instrução Normativa DIRPA nº 2, de 26/06/20, publicada na RPI nº 2582, de 30/06/20. A admissão do trâmite prioritário está condicionada a adequação da matéria do processo às condições estipuladas na Portaria INPI PR nº 247, de 22/06/20, publicada na RPI nº 2582, de 30/06/20.



(21) BR 10 2021 022930-6	<p>Código 28.22 - Requerimento de trâmite prioritário encaminhado para confirmação tecnológica.</p> <p>(22) 16/11/2021</p> <p>A petição nº 870210121820, de 29/12/2021, foi encaminhada para confirmação da tecnologia, conforme estipulado pelo art. 9º, da Instrução Normativa DIRPA nº 2, de 26/06/20, publicada na RPI nº 2582, de 30/06/20. A admissão do trâmite prioritário está condicionada a adequação da matéria do processo às condições estipuladas na Portaria INPI PR nº 247, de 22/06/20, publicada na RPI nº 2582, de 30/06/20.</p>
<hr/>	
(21) BR 11 2017 019785-5 A2	<p>Código 28.22 - Requerimento de trâmite prioritário encaminhado para confirmação tecnológica.</p> <p>(22) 30/03/2016</p> <p>A petição nº 870210119570, de 22/12/2021, foi encaminhada para confirmação da tecnologia, conforme estipulado pelo art. 9º, da Instrução Normativa DIRPA nº 2, de 26/06/20, publicada na RPI nº 2582, de 30/06/20. A admissão do trâmite prioritário está condicionada a adequação da matéria do processo às condições estipuladas na Portaria INPI PR nº 247, de 22/06/20, publicada na RPI nº 2582, de 30/06/20.</p>
<hr/>	
(21) BR 11 2020 013018-4 A2	<p>Código 28.22 - Requerimento de trâmite prioritário encaminhado para confirmação tecnológica.</p> <p>(22) 31/12/2018</p> <p>A petição nº 870210120887, de 27/12/2021, foi encaminhada para confirmação da tecnologia, conforme estipulado pelo art. 9º, da Instrução Normativa DIRPA nº 2, de 26/06/20, publicada na RPI nº 2582, de 30/06/20. A admissão do trâmite prioritário está condicionada a adequação da matéria do processo às condições estipuladas na Portaria INPI PR nº 247, de 22/06/20, publicada na RPI nº 2582, de 30/06/20.</p>
<hr/>	
(21) BR 11 2020 021779-4 A2	<p>Código 28.22 - Requerimento de trâmite prioritário encaminhado para confirmação tecnológica.</p> <p>(22) 26/04/2019</p> <p>A petição nº 870210121387, de 28/12/2021, foi encaminhada para confirmação da tecnologia, conforme estipulado pelo art. 9º, da Instrução Normativa DIRPA nº 2, de 26/06/20, publicada na RPI nº 2582, de 30/06/20. A admissão do trâmite prioritário está condicionada a adequação da matéria do processo às condições estipuladas na Portaria INPI PR nº 247, de 22/06/20, publicada na RPI nº 2582, de 30/06/20.</p>



Código 28.30 - Trâmite prioritário admitido

Notifica a admissão do trâmite prioritário ao processo de patente em toda a esfera administrativa do INPI.

(21) BR 10 2020 019899-8 A2	Código 28.30 - Trâmite prioritário admitido (22) 29/09/2020 Admitido o trâmite prioritário requerido através da petição nº 870210116185, de 15/12/21, haja vista que atende ao disposto no art. 12, da Portaria INPI PR nº 247, de 22/06/20, publicada na RPI nº 2582, de 30/06/20
(21) BR 10 2020 024380-2 A2	Código 28.30 - Trâmite prioritário admitido (22) 30/11/2020 Admitido o trâmite prioritário requerido através da petição nº 870210113407, de 06/12/2021, haja vista que atende ao disposto no art. 13, da Portaria INPI PR nº 247, de 22/06/20, publicada na RPI nº 2582, de 30/06/20.
(21) BR 10 2021 018859-6 A2	Código 28.30 - Trâmite prioritário admitido (22) 22/09/2021 Admitido o trâmite prioritário requerido através da petição nº 870210104404, de 11/11/2021, haja vista que a exigência formulada na RPI nº 2655, de 23/11/2021, foi cumprida através da petição nº 870210114238, de 08/12/2021, atendendo ao disposto no art. 5º, da Portaria INPI PR nº 247, de 22/06/20, publicada na RPI nº 2582, de 30/06/20.
(21) BR 11 2013 029932-0 A2	Código 28.30 - Trâmite prioritário admitido (22) 21/05/2012 Admitido o trâmite prioritário requerido através da petição nº 870210115144, de 10/12/2021, haja vista que atende ao disposto no art. 12, da Portaria INPI PR nº 247, de 22/06/20, publicada na RPI nº 2582, de 30/06/20.
(21) BR 11 2015 005817-5 A2	Código 28.30 - Trâmite prioritário admitido (22) 20/09/2013 - Admitido o trâmite prioritário requerido através da petição nº 870210119452, de 22/12/2021, haja vista que atende ao disposto no art. 12, da Portaria INPI PR nº 247, de 22/06/20, publicada na RPI nº 2582, de 30/06/20.
(21) BR 11 2018 068816-9 A2	Código 28.30 - Trâmite prioritário admitido (22) 05/01/2017 Concedido o trâmite prioritário requerido através da petição nº 870210091016, de 01/10/2021, haja vista que a exigência formulada na RPI 2649, de 13/10/2021, foi cumprida através da petição nº 870210115024, de 01/12/2021, atendendo ao disposto nos artigos 3º e 4º da Portaria INPI PR nº 404, de



21/12/20, publicada na RPI 2608, de 29/12/20.

(21) BR 11 2020 012377-3 A2

Código 28.30 - Trâmite prioritário admitido

(22) 02/10/2018

Concedido o trâmite prioritário requerido através da petição nº 870210092815, de 07/10/2021, haja vista que a exigência formulada na RPI 2650, de 19/10/2021, foi cumprida através da petição nº 870210117613, de 17/12/2021, atendendo ao disposto nos artigos 3º e 4º da Portaria INPI PR nº 404, de 21/12/20, publicada na RPI 2608, de 29/12/20.

(21) BR 11 2020 013141-5 A2

Código 28.30 - Trâmite prioritário admitido

(22) 28/12/2018

Admitido o trâmite prioritário requerido através da petição nº 870210119845, de 23/12/2021, haja vista que atende ao disposto no art. 12, da Portaria INPI PR nº 247, de 22/06/20, publicada na RPI nº 2582, de 30/06/20.

(21) BR 20 2020 011583-4 U2

Código 28.30 - Trâmite prioritário admitido

(22) 09/06/2020

Admitido o trâmite prioritário requerido através da petição nº 870210119164, de 21/12/2021, haja vista que atende ao disposto no art. 17, da Portaria INPI PR nº 247, de 22/06/20, publicada na RPI nº 2582, de 30/06/20.

(21) BR 20 2021 014017-3 U2

Código 28.30 - Trâmite prioritário admitido

(22) 16/07/2021

Admitido o trâmite prioritário requerido através da petição nº 870210078498, de 25/08/2021, haja vista que a exigência formulada na RPI nº 2649, de 13/10/2021, foi cumprida através da petição nº 870210090197, de 30/09/2021, atendendo ao disposto no art. 13, da Portaria INPI PR nº 247, de 22/06/20, publicada na RPI nº 2582, de 30/06/20.

(21) BR 20 2021 021475-4

Código 28.30 - Trâmite prioritário admitido

(22) 26/10/2021

Admitido o trâmite prioritário requerido através da petição nº 870210100685, de 29/10/21, haja vista que atende ao disposto no art. 13, da Portaria INPI PR nº 247, de 22/06/20, publicada na RPI nº 2582, de 30/06/20

Código 28.40 - Trâmite prioritário não admitido

Notifica que requerimento de trâmite prioritário dos processos listados não foi admitido pelos motivos descritos.



(21) BR 10 2019 003056-9 A2	Código 28.40 - Trâmite prioritário não admitido (22) 14/02/2019 Não foi admitido o trâmite prioritário requerido através da petição nº 870210120847, de 27/12/2021, haja vista que a matéria do processo não enquadra-se no exigido pelo art. 11, da Portaria INPI PR nº 247, de 22/06/20, publicada na RPI nº 2582, de 30/06/20.
(21) BR 10 2020 003898-2 A2	Código 28.40 - Trâmite prioritário não admitido (22) 27/02/2020 Não foi admitido o trâmite prioritário requerido através da petição nº 870210088940, de 27/09/2021, haja vista que não atendeu à exigência formulada na RPI nº 2649, de 13/10/2021, no prazo estipulado no art. 22, da Portaria INPI PR nº 247, de 22/06/20, publicada na RPI nº 2582, de 30/06/20.
(21) BR 10 2021 004303-2 A2	Código 28.40 - Trâmite prioritário não admitido (22) 08/03/2021 Não foi admitido o trâmite prioritário requerido através da petição nº 870210115978, de 15/12/2021, haja vista que a matéria do processo não enquadra-se no exigido pelo art. 12, da Portaria INPI PR nº 247, de 22/06/20, publicada na RPI nº 2582, de 30/06/20.

