

Revista da  
**Propriedade  
Industrial**

Nº 2671  
15 de Março de 2022

**Desenho Industrial**  
Seção III





**REPÚBLICA FEDERATIVA DO BRASIL**

Presidente

**Jair Bolsonaro**

**MINISTÉRIO DA ECONOMIA**

Ministro da Economia

**Paulo Roberto Nunes Guedes**

**INSTITUTO NACIONAL DA PROPRIEDADE INDUSTRIAL**

Presidente

**Claudio Vilar Furtado**

---

**De conformidade com a Lei nº 5.648 de 11 de dezembro de 1970, esta é a publicação oficial do Instituto Nacional da Propriedade Industrial, órgão vinculado ao Ministério da Economia, República Federativa do Brasil, que publica todos os seus atos, despachos e decisões relativos ao sistema de propriedade industrial no Brasil, compreendendo Marcas e Patentes, bem como os referentes a contratos de Transferência de Tecnologia e assuntos correlatos, além dos que dizem respeito ao registro de programas de computador como direito autoral.**

As established by Law nº 5.648 of december 11, 1970, this is the official publication of the National Institute of Industrial Property, an office under the Ministry of Economy, Federative Republic of Brazil, which publishes all its official acts, orders and decisions regarding the industrial property system in Brazil, comprising Trademarks and Patents, as well as those referring to Technology Transfer agreements and related matters, besides those regarding software registering as copyright.

D'après la Loi nº 5.648 du 11 décembre 1970, celle-ci est la publication officielle de l'Institut National de la Propriété Industrielle, un office lié au Ministère de l'Économie, République Fédérative du Brésil, qui publie tous ses actes, ordres et décisions concernant le système de la propriété industrielle au Brésil, y compris marques et brevets, aussi que ceux référents aux contrats de transfert de technologie et des sujets afférents, en outre que ceux se rapportant à l'enregistrement des programmes d'ordinateur comme droit d'auteur.

Según establece la Ley nº 5.648 de 11 diciembre 1970, esta es la publicación oficial del Instituto Nacional de la Propiedad Industrial, oficina vinculada al Ministerio de la Economía, República Federativa del Brasil, que publica todos sus actos, ordenes y decisiones referentes al sistema de propiedad industrial en Brasil, comprendiendo marcas y patentes así que los referentes a contratos de transferencia de tecnología y asuntos corelacionados, además de los referentes al registro de programas de ordenador como derecho de autor.

Laut Gezets Nr. 5.648 vom 11. dezember 1970, ist dies das Amtsblatt des Nationalen Instituts für gewerbliches Eigentum (INPI), eines Organs des Bundesministerium für Wirtschaft, der Bundesrepublik Brasilien, welches alle Amtshandlungen, Beschlüsse und Entscheidungen über gewerbliches Eigentum in Brasilien, einschliesslich Warenzeichen und Patente, ebenso wie auch Übertragungsverträge von Technologie und Computerprogramme als Urheberrecht veröffentlicht.



# DIRETORIA DE MARCAS, DESENHO INDUSTRIAL E INDICAÇÕES GEOGRÁFICAS

DESENHO INDUSTRIAL

## **PEDIDO DE REGISTRO DE DESENHO INDUSTRIAL PEDIDO DIVIDIDO DE UM PEDIDO DE REGISTRO DE DESENHO INDUSTRIAL ANTERIORMENTE DEPOSITADO**



# Índice Geral:

Código 30 - Exigência – Art. 103 da LPI.....	5
Código 31 - Notificação de Depósito.....	15
Código 32 - Notificação do Depósito Com Requerimento de Sigilo.....	37
Código 33.1 - Pedido Inexistente.....	38
Código 34 - Exigência - Art. 106 § 3º da LPI.....	41
Código 34.2 - Exame formal de Cumprimento de Exigência Técnica.....	67
Código 35 - Arquivamento do Pedido – Art. 216 § 2º e Art. 106 § 3º da LPI.....	72
Código 38 - Outros Recursos.....	77
Código 39 - Concessão do Registro.....	78
Código 41 - Nulidade Administrativa.....	110
Código 42 - Extinção - Art. 119 inciso I da LPI.....	111
Código 44 - Extinção - Art. 119 inciso III da LPI.....	112
Código 46 - Prorrogação.....	123
Código 47.3 - Petição Deferida.....	141
Código 53 - Notificação de Decisão Judicial.....	149
Código 53.7 - Pedido Julgado Procedente - Registro Declarado Nulo.....	150
Código 55 - Exigências Diversas.....	154
Código 56 - Transferência Deferida.....	156
Código 59 - Alteração de Nome Deferida.....	160
Código 62 - Alteração de Sede Deferida.....	164
Código 71 - Despacho Anulado.....	168



**Código 30 - Exigência – Art. 103 da LPI**

O pedido não atende formalmente ao disposto no art. 103 da LPI e/ou às demais disposições quanto à sua forma, tendo sido recebido provisoriamente. A não manifestação do depositante no prazo de 5 (cinco) dias desta data, acarretará na inexistência do Pedido.

---

**(21) BR 30 2022 000949-0**

Código 30 - Exigência – Art. 103 da LPI

(22) 25/02/2022

(71) ELETRO COMERCIAL ENERGILUZ LTDA. ME (BR/SC)

(74) PRIMEIRO MUNDO DO BRASIL MARCAS E PATENTES - AMILTO  
MANFREDI

O título informado no formulário não está de acordo com o item 4.2.3 do Manual de Desenhos Industriais. Apresente esclarecimento alterando o título, para que conste apenas umas das expressões abaixo. Pedidos de registro de desenhos industriais tridimensionais, deverão ter o título iniciado pela expressão CONFIGURAÇÃO APLICADA A/EM... e deverá indicar o objeto representado nos desenhos ou fotografias. Ex.: Configuração aplicada a/em mesa. Pedidos de registro de desenhos industriais bidimensionais, deverão ter o título iniciado pela expressão PADRÃO ORNAMENTAL APLICADO A/EM... e deverá indicar o produto a que será aplicado o padrão representado nos desenhos ou fotografias. Ex.: Padrão ornamental aplicado a/em embalagem. Caso tenham sido apresentados relatório descritivo e reivindicação observe que o título nestes documentos deverá ser idêntico ao da petição de depósito. Para cumprir esta exigência utilize a GRU 104 (isenta). O prazo é de 5 dias, iniciados a partir do primeiro dia útil após esta publicação (art. 103 da LPI).

---

**(21) BR 30 2022 000950-4**

Código 30 - Exigência – Art. 103 da LPI

(22) 25/02/2022

(71) ELETRO COMERCIAL ENERGILUZ LTDA. ME (BR/SC)

(74) PRIMEIRO MUNDO DO BRASIL MARCAS E PATENTES - AMILTO  
MANFREDI

O título informado no formulário não está de acordo com o item 4.2.3 do Manual de Desenhos Industriais. Apresente esclarecimento alterando o título, para que conste apenas umas das expressões abaixo. Pedidos de registro de desenhos industriais tridimensionais, deverão ter o título iniciado pela expressão CONFIGURAÇÃO APLICADA A/EM... e deverá indicar o objeto representado nos desenhos ou fotografias. Ex.: Configuração aplicada a/em mesa. Pedidos de registro de desenhos industriais bidimensionais, deverão ter o título iniciado pela expressão PADRÃO ORNAMENTAL APLICADO A/EM... e deverá indicar o produto a que será aplicado o padrão representado nos desenhos ou fotografias. Ex.: Padrão ornamental aplicado a/em embalagem. Caso tenham sido apresentados relatório descritivo e reivindicação observe que o título nestes documentos deverá ser idêntico ao da petição de depósito. Para cumprir esta

---

exigência utilize a GRU 104 (isenta). O prazo é de 5 dias, iniciados a partir do primeiro dia útil após esta publicação (art. 103 da LPI).

---

**(21) BR 30 2022 000952-0**

Código 30 - Exigência – Art. 103 da LPI

(22) 25/02/2022

(71) ELETRO COMERCIAL ENERGILUZ LTDA. ME (BR/SC)

(74) PRIMEIRO MUNDO DO BRASIL MARCAS E PATENTES - AMILTO MANFREDI

O título informado no formulário não está de acordo com o item 4.2.3 do Manual de Desenhos Industriais. Apresente esclarecimento alterando o título, para que conste apenas umas das expressões abaixo. Pedidos de registro de desenhos industriais tridimensionais, deverão ter o título iniciado pela expressão CONFIGURAÇÃO APLICADA A/EM... e deverá indicar o objeto representado nos desenhos ou fotografias. Ex.: Configuração aplicada a/em mesa. Pedidos de registro de desenhos industriais bidimensionais, deverão ter o título iniciado pela expressão PADRÃO ORNAMENTAL APLICADO A/EM... e deverá indicar o produto a que será aplicado o padrão representado nos desenhos ou fotografias. Ex.: Padrão ornamental aplicado a/em embalagem. Caso tenham sido apresentados relatório descritivo e reivindicação observe que o título nestes documentos deverá ser idêntico ao da petição de depósito. Para cumprir esta exigência utilize a GRU 104 (isenta). O prazo é de 5 dias, iniciados a partir do primeiro dia útil após esta publicação (art. 103 da LPI).

---

**(21) BR 30 2022 000954-7**

Código 30 - Exigência – Art. 103 da LPI

(22) 25/02/2022

(71) ELETRO COMERCIAL ENERGILUZ LTDA. ME (BR/SC)

(74) PRIMEIRO MUNDO DO BRASIL MARCAS E PATENTES - AMILTO MANFREDI

O título informado no formulário não está de acordo com o item 4.2.3 do Manual de Desenhos Industriais. Apresente esclarecimento alterando o título, para que conste apenas umas das expressões abaixo. Pedidos de registro de desenhos industriais tridimensionais, deverão ter o título iniciado pela expressão CONFIGURAÇÃO APLICADA A/EM... e deverá indicar o objeto representado nos desenhos ou fotografias. Ex.: Configuração aplicada a/em mesa. Pedidos de registro de desenhos industriais bidimensionais, deverão ter o título iniciado pela expressão PADRÃO ORNAMENTAL APLICADO A/EM... e deverá indicar o produto a que será aplicado o padrão representado nos desenhos ou fotografias. Ex.: Padrão ornamental aplicado a/em embalagem. Caso tenham sido apresentados relatório descritivo e reivindicação observe que o título nestes documentos deverá ser idêntico ao da petição de depósito. Para cumprir esta exigência utilize a GRU 104 (isenta). O prazo é de 5 dias, iniciados a partir do primeiro dia útil após esta publicação (art. 103 da LPI).

---

**(21) BR 30 2022 000956-3**

Código 30 - Exigência – Art. 103 da LPI



---

(22) 25/02/2022

(71) ELETRO COMERCIAL ENERGILUZ LTDA. ME (BR/SC)

(74) PRIMEIRO MUNDO DO BRASIL MARCAS E PATENTES - AMILTO  
MANFREDI

O título informado no formulário não está de acordo com o item 4.2.3 do Manual de Desenhos Industriais. Apresente esclarecimento alterando o título, para que conste apenas umas das expressões abaixo. Pedidos de registro de desenhos industriais tridimensionais, deverão ter o título iniciado pela expressão CONFIGURAÇÃO APLICADA A/EM... e deverá indicar o objeto representado nos desenhos ou fotografias. Ex.: Configuração aplicada a/em mesa. Pedidos de registro de desenhos industriais bidimensionais, deverão ter o título iniciado pela expressão PADRÃO ORNAMENTAL APLICADO A/EM... e deverá indicar o produto a que será aplicado o padrão representado nos desenhos ou fotografias. Ex.: Padrão ornamental aplicado a/em embalagem. Caso tenham sido apresentados relatório descritivo e reivindicação observe que o título nestes documentos deverá ser idêntico ao da petição de depósito. Para cumprir esta exigência utilize a GRU 104 (isenta). O prazo é de 5 dias, iniciados a partir do primeiro dia útil após esta publicação (art. 103 da LPI).

---

**(21) BR 30 2022 000960-1**

Código 30 - Exigência – Art. 103 da LPI

(22) 25/02/2022

(71) ELETRO COMERCIAL ENERGILUZ LTDA. ME (BR/SC)

(74) PRIMEIRO MUNDO DO BRASIL MARCAS E PATENTES - AMILTO  
MANFREDI

O título informado no formulário não está de acordo com o item 4.2.3 do Manual de Desenhos Industriais. Apresente esclarecimento alterando o título, para que conste apenas umas das expressões abaixo. Pedidos de registro de desenhos industriais tridimensionais, deverão ter o título iniciado pela expressão CONFIGURAÇÃO APLICADA A/EM... e deverá indicar o objeto representado nos desenhos ou fotografias. Ex.: Configuração aplicada a/em mesa. Pedidos de registro de desenhos industriais bidimensionais, deverão ter o título iniciado pela expressão PADRÃO ORNAMENTAL APLICADO A/EM... e deverá indicar o produto a que será aplicado o padrão representado nos desenhos ou fotografias. Ex.: Padrão ornamental aplicado a/em embalagem. Caso tenham sido apresentados relatório descritivo e reivindicação observe que o título nestes documentos deverá ser idêntico ao da petição de depósito. Para cumprir esta exigência utilize a GRU 104 (isenta). O prazo é de 5 dias, iniciados a partir do primeiro dia útil após esta publicação (art. 103 da LPI).

---

**(21) BR 30 2022 000963-6**

Código 30 - Exigência – Art. 103 da LPI

(22) 25/02/2022

(71) ELETRO COMERCIAL ENERGILUZ LTDA. ME (BR/SC)

(74) PRIMEIRO MUNDO DO BRASIL MARCAS E PATENTES - AMILTO  
MANFREDI



---

O título informado no formulário não está de acordo com o item 4.2.3 do Manual de Desenhos Industriais. Apresente esclarecimento alterando o título, para que conste apenas umas das expressões abaixo. Pedidos de registro de desenhos industriais tridimensionais, deverão ter o título iniciado pela expressão CONFIGURAÇÃO APLICADA A/EM... e deverá indicar o objeto representado nos desenhos ou fotografias. Ex.: Configuração aplicada a/em mesa. Pedidos de registro de desenhos industriais bidimensionais, deverão ter o título iniciado pela expressão PADRÃO ORNAMENTAL APLICADO A/EM... e deverá indicar o produto a que será aplicado o padrão representado nos desenhos ou fotografias. Ex.: Padrão ornamental aplicado a/em embalagem. Caso tenham sido apresentados relatório descritivo e reivindicação observe que o título nestes documentos deverá ser idêntico ao da petição de depósito. Para cumprir esta exigência utilize a GRU 104 (isenta). O prazo é de 5 dias, iniciados a partir do primeiro dia útil após esta publicação (art. 103 da LPI).

---

**(21) BR 30 2022 000964-4**

Código 30 - Exigência – Art. 103 da LPI

(22) 25/02/2022

(71) ELETRO COMERCIAL ENERGILUZ LTDA. ME (BR/SC)

(74) PRIMEIRO MUNDO DO BRASIL MARCAS E PATENTES - AMILTO MANFREDI

O título informado no formulário não está de acordo com o item 4.2.3 do Manual de Desenhos Industriais. Apresente esclarecimento alterando o título, para que conste apenas umas das expressões abaixo. Pedidos de registro de desenhos industriais tridimensionais, deverão ter o título iniciado pela expressão CONFIGURAÇÃO APLICADA A/EM... e deverá indicar o objeto representado nos desenhos ou fotografias. Ex.: Configuração aplicada a/em mesa. Pedidos de registro de desenhos industriais bidimensionais, deverão ter o título iniciado pela expressão PADRÃO ORNAMENTAL APLICADO A/EM... e deverá indicar o produto a que será aplicado o padrão representado nos desenhos ou fotografias. Ex.: Padrão ornamental aplicado a/em embalagem. Caso tenham sido apresentados relatório descritivo e reivindicação observe que o título nestes documentos deverá ser idêntico ao da petição de depósito. Para cumprir esta exigência utilize a GRU 104 (isenta). O prazo é de 5 dias, iniciados a partir do primeiro dia útil após esta publicação (art. 103 da LPI).

---

**(21) BR 30 2022 000966-0**

Código 30 - Exigência – Art. 103 da LPI

(22) 25/02/2022

(71) ELETRO COMERCIAL ENERGILUZ LTDA. ME (BR/SC)

(74) PRIMEIRO MUNDO DO BRASIL MARCAS E PATENTES - AMILTO MANFREDI

O título informado no formulário não está de acordo com o item 4.2.3 do Manual de Desenhos Industriais. Apresente esclarecimento alterando o título, para que conste apenas umas das expressões abaixo. Pedidos de registro de desenhos industriais tridimensionais, deverão ter o título iniciado pela expressão



---

CONFIGURAÇÃO APLICADA A/EM... e deverá indicar o objeto representado nos desenhos ou fotografias. Ex.: Configuração aplicada a/em mesa. Pedidos de registro de desenhos industriais bidimensionais, deverão ter o título iniciado pela expressão PADRÃO ORNAMENTAL APLICADO A/EM... e deverá indicar o produto a que será aplicado o padrão representado nos desenhos ou fotografias. Ex.: Padrão ornamental aplicado a/em embalagem. Caso tenham sido apresentados relatório descritivo e reivindicação observe que o título nestes documentos deverá ser idêntico ao da petição de depósito. Para cumprir esta exigência utilize a GRU 104 (isenta). O prazo é de 5 dias, iniciados a partir do primeiro dia útil após esta publicação (art. 103 da LPI).

---

**(21) BR 30 2022 000969-5**

Código 30 - Exigência – Art. 103 da LPI

(22) 25/02/2022

(71) ELETRO COMERCIAL ENERGILUZ LTDA. ME (BR/SC)

(74) PRIMEIRO MUNDO DO BRASIL MARCAS E PATENTES - AMILTO MANFREDI

O título informado no formulário não está de acordo com o item 4.2.3 do Manual de Desenhos Industriais. Apresente esclarecimento alterando o título, para que conste apenas umas das expressões abaixo. Pedidos de registro de desenhos industriais tridimensionais, deverão ter o título iniciado pela expressão CONFIGURAÇÃO APLICADA A/EM... e deverá indicar o objeto representado nos desenhos ou fotografias. Ex.: Configuração aplicada a/em mesa. Pedidos de registro de desenhos industriais bidimensionais, deverão ter o título iniciado pela expressão PADRÃO ORNAMENTAL APLICADO A/EM... e deverá indicar o produto a que será aplicado o padrão representado nos desenhos ou fotografias. Ex.: Padrão ornamental aplicado a/em embalagem. Caso tenham sido apresentados relatório descritivo e reivindicação observe que o título nestes documentos deverá ser idêntico ao da petição de depósito. Para cumprir esta exigência utilize a GRU 104 (isenta). O prazo é de 5 dias, iniciados a partir do primeiro dia útil após esta publicação (art. 103 da LPI).

---

**(21) BR 30 2022 000972-5**

Código 30 - Exigência – Art. 103 da LPI

(22) 25/02/2022

(71) ELETRO COMERCIAL ENERGILUZ LTDA. ME (BR/SC)

(74) PRIMEIRO MUNDO DO BRASIL MARCAS E PATENTES - AMILTO MANFREDI

O título informado no formulário não está de acordo com o item 4.2.3 do Manual de Desenhos Industriais. Apresente esclarecimento alterando o título, para que conste apenas umas das expressões abaixo. Pedidos de registro de desenhos industriais tridimensionais, deverão ter o título iniciado pela expressão CONFIGURAÇÃO APLICADA A/EM... e deverá indicar o objeto representado nos desenhos ou fotografias. Ex.: Configuração aplicada a/em mesa. Pedidos de registro de desenhos industriais bidimensionais, deverão ter o título iniciado pela expressão PADRÃO ORNAMENTAL APLICADO A/EM... e deverá indicar o



---

produto a que será aplicado o padrão representado nos desenhos ou fotografias. Ex.: Padrão ornamental aplicado a/em embalagem. Caso tenham sido apresentados relatório descritivo e reivindicação observe que o título nestes documentos deverá ser idêntico ao da petição de depósito. Para cumprir esta exigência utilize a GRU 104 (isenta). O prazo é de 5 dias, iniciados a partir do primeiro dia útil após esta publicação (art. 103 da LPI).

---

**(21) BR 30 2022 000974-1**

Código 30 - Exigência – Art. 103 da LPI

(22) 25/02/2022

(71) ELETRO COMERCIAL ENERGILUZ LTDA. ME (BR/SC)

(74) PRIMEIRO MUNDO DO BRASIL MARCAS E PATENTES - AMILTO MANFREDI

O título informado no formulário não está de acordo com o item 4.2.3 do Manual de Desenhos Industriais. Apresente esclarecimento alterando o título, para que conste apenas umas das expressões abaixo. Pedidos de registro de desenhos industriais tridimensionais, deverão ter o título iniciado pela expressão CONFIGURAÇÃO APLICADA A/EM... e deverá indicar o objeto representado nos desenhos ou fotografias. Ex.: Configuração aplicada a/em mesa. Pedidos de registro de desenhos industriais bidimensionais, deverão ter o título iniciado pela expressão PADRÃO ORNAMENTAL APLICADO A/EM... e deverá indicar o produto a que será aplicado o padrão representado nos desenhos ou fotografias. Ex.: Padrão ornamental aplicado a/em embalagem. Caso tenham sido apresentados relatório descritivo e reivindicação observe que o título nestes documentos deverá ser idêntico ao da petição de depósito. Para cumprir esta exigência utilize a GRU 104 (isenta). O prazo é de 5 dias, iniciados a partir do primeiro dia útil após esta publicação (art. 103 da LPI).

---

**(21) BR 30 2022 000975-0**

Código 30 - Exigência – Art. 103 da LPI

(22) 25/02/2022

(71) ELETRO COMERCIAL ENERGILUZ LTDA. ME (BR/SC)

(74) PRIMEIRO MUNDO DO BRASIL MARCAS E PATENTES - AMILTO MANFREDI

O título informado no formulário não está de acordo com o item 4.2.3 do Manual de Desenhos Industriais. Apresente esclarecimento alterando o título, para que conste apenas umas das expressões abaixo. Pedidos de registro de desenhos industriais tridimensionais, deverão ter o título iniciado pela expressão CONFIGURAÇÃO APLICADA A/EM... e deverá indicar o objeto representado nos desenhos ou fotografias. Ex.: Configuração aplicada a/em mesa. Pedidos de registro de desenhos industriais bidimensionais, deverão ter o título iniciado pela expressão PADRÃO ORNAMENTAL APLICADO A/EM... e deverá indicar o produto a que será aplicado o padrão representado nos desenhos ou fotografias. Ex.: Padrão ornamental aplicado a/em embalagem. Caso tenham sido apresentados relatório descritivo e reivindicação observe que o título nestes documentos deverá ser idêntico ao da petição de depósito. Para cumprir esta



---

exigência utilize a GRU 104 (isenta). O prazo é de 5 dias, iniciados a partir do primeiro dia útil após esta publicação (art. 103 da LPI).

---

**(21) BR 30 2022 000977-6**

Código 30 - Exigência – Art. 103 da LPI

(22) 25/02/2022

(71) ELETRO COMERCIAL ENERGILUZ LTDA. ME (BR/SC)

(74) PRIMEIRO MUNDO DO BRASIL MARCAS E PATENTES - AMILTO MANFREDI

O título informado no formulário não está de acordo com o item 4.2.3 do Manual de Desenhos Industriais. Apresente esclarecimento alterando o título, para que conste apenas umas das expressões abaixo. Pedidos de registro de desenhos industriais tridimensionais, deverão ter o título iniciado pela expressão CONFIGURAÇÃO APLICADA A/EM... e deverá indicar o objeto representado nos desenhos ou fotografias. Ex.: Configuração aplicada a/em mesa. Pedidos de registro de desenhos industriais bidimensionais, deverão ter o título iniciado pela expressão PADRÃO ORNAMENTAL APLICADO A/EM... e deverá indicar o produto a que será aplicado o padrão representado nos desenhos ou fotografias. Ex.: Padrão ornamental aplicado a/em embalagem. Caso tenham sido apresentados relatório descritivo e reivindicação observe que o título nestes documentos deverá ser idêntico ao da petição de depósito. Para cumprir esta exigência utilize a GRU 104 (isenta). O prazo é de 5 dias, iniciados a partir do primeiro dia útil após esta publicação (art. 103 da LPI).

---

**(21) BR 30 2022 000999-7**

Código 30 - Exigência – Art. 103 da LPI

(22) 02/03/2022

(71) LUCAS CARDOSO DA SILVA EIRELI (BR/SP)

(74) Magister Marcas e Patentes S/C Ltda.

A página que contém a figura 1.8 não está numerada. Apresente novo jogo de figuras completo com a numeração corrigida, sem alteração da matéria apresentada no depósito, observando as especificações do item 4.2.11 do Manual de Desenhos Industriais: os desenhos ou fotografias deverão ser apresentados dentro de margens de no mínimo 3 cm, em folhas brancas no formato A4, numeradas sequencialmente no centro da margem superior indicando o número da folha e o número total de folhas, separados por uma barra oblíqua. Exemplo: 1/4, 2/4, 3/4 e 4/4. Para cumprir esta exigência utilize a GRU 104 (isenta). O prazo é de 5 dias, iniciados a partir do primeiro dia útil após esta publicação (art. 103 da LPI).

---

**(21) BR 30 2022 001004-9**

Código 30 - Exigência – Art. 103 da LPI

(22) 02/03/2022

(71) EURO MATIC S/A CONSULTORIA EM JOGOS E DIVERSÕES ELETRÔNICOS (BR/SP)

(74) PIENEGONDA, MOREIRA & ASSOCIADOS LTDA

A figura da página 3/7 e 4/7 não está numerada conforme o padrão solicitado.



---

Apresente novo jogo de figuras sem alteração da matéria apresentada no depósito e com numeração das figuras corrigida, observando as especificações do item 4.2.11 do Manual de Desenhos Industriais. As vistas dos desenhos ou fotografias deverão ser numerados sequencialmente em conformidade com o padrão de dois algarismos: Fig. 1.1, Fig. 1.2, Fig. 1.3, Fig. 1.4. Não serão admitidas outras formas de numeração, como o padrão de um algarismo (1, 2, 3...), numeração alfanumérica (1A, 1B, 1C...) e caracteres isolados (A, B, C...) Cada vista do desenho ou fotografia deverá apresentada em uma folha, individualmente, numerada sequencialmente no centro da margem superior indicando o número da folha e o número total de folhas, separados por uma barra oblíqua. Exemplo: 1/4, 2/4, 3/4 e 4/4. Caso tenha sido apresentado relatório, deverá ser reapresentado com a numeração das figuras corrigida seguindo as disposições do item 4.2.9 do Manual de Desenhos Industriais. Para cumprir esta exigência utilize a GRU 104 (isenta). O prazo é de 5 dias, iniciados a partir do primeiro dia útil após esta publicação (art. 103 da LPI).

---

**(21) BR 30 2022 001012-0**

Código 30 - Exigência – Art. 103 da LPI

(22) 02/03/2022

(71) ANDERSON CUANI (BR/SP)

(74) ABM ASSESSORIA BRASILEIRA DE MARCAS LTDA.

O jogo de figuras apresentado sinaliza um total de 7 folhas, mas termina na folha 9/7. Apresente novo jogo de figuras com a numeração das páginas corrigida, sem alteração da matéria apresentada no depósito, observando as especificações do item 4.2.11 do Manual de Desenhos Industriais: os desenhos ou fotografias deverão ser apresentados dentro de margens de no mínimo 3 cm, em folhas brancas no formato A4, numeradas sequencialmente no centro da margem superior indicando o NÚMERO DA FOLHA E O NÚMERO TOTAL DE FOLHAS, separados por uma barra oblíqua. Exemplo: 1/4, 2/4, 3/4 e 4/4. Para cumprir esta exigência utilize a GRU 104 (isenta). O prazo é de 5 dias, iniciados a partir do primeiro dia útil após esta publicação (art. 103 da LPI).

---

**(21) BR 30 2022 001017-0**

Código 30 - Exigência – Art. 103 da LPI

(22) 03/03/2022

(71) INDÚSTRIA DE PIAS GHELPLUS LTDA. (BR/PR)

A página de relatório não está numerada. De acordo com as especificações constantes no item 4.2.9 do Manual de Desenhos Industriais as folhas do relatório descritivo e da reivindicação deverão apresentar o texto em espaço duplo, na cor preta, dentro de margens de no mínimo 3 cm, em folhas brancas no formato A4, numeradas sequencialmente no centro da margem superior indicando o número da folha e o número total de folhas, separados por uma barra oblíqua. Exemplo: 1/3, 2/3 e 3/3. Para cumprir esta exigência utilize a GRU 104 (isenta). O prazo é de 5 dias, iniciados a partir do primeiro dia útil após esta publicação (art. 103 da LPI).



- 
- (21) BR 30 2022 001018-9** Código 30 - Exigência – Art. 103 da LPI  
(22) 03/03/2022  
(71) INDÚSTRIA DE PIAS GHELPLUS LTDA. (BR/PR)  
A página de relatório não está numerada. De acordo com as especificações constantes no item 4.2.9 do Manual de Desenhos Industriais as folhas do relatório descritivo e da reivindicação deverão apresentar o texto em espaço duplo, na cor preta, dentro de margens de no mínimo 3 cm, em folhas brancas no formato A4, numeradas sequencialmente no centro da margem superior indicando o número da folha e o número total de folhas, separados por uma barra oblíqua. Exemplo: 1/3, 2/3 e 3/3. Para cumprir esta exigência utilize a GRU 104 (isenta). O prazo é de 5 dias, iniciados a partir do primeiro dia útil após esta publicação (art. 103 da LPI).
- 
- (21) BR 30 2022 001019-7** Código 30 - Exigência – Art. 103 da LPI  
(22) 03/03/2022  
(71) INDÚSTRIA DE PIAS GHELPLUS LTDA. (BR/PR)  
A página de relatório não está numerada. De acordo com as especificações constantes no item 4.2.9 do Manual de Desenhos Industriais as folhas do relatório descritivo e da reivindicação deverão apresentar o texto em espaço duplo, na cor preta, dentro de margens de no mínimo 3 cm, em folhas brancas no formato A4, numeradas sequencialmente no centro da margem superior indicando o número da folha e o número total de folhas, separados por uma barra oblíqua. Exemplo: 1/3, 2/3 e 3/3. Para cumprir esta exigência utilize a GRU 104 (isenta). O prazo é de 5 dias, iniciados a partir do primeiro dia útil após esta publicação (art. 103 da LPI).
- 
- (21) BR 30 2022 001020-0** Código 30 - Exigência – Art. 103 da LPI  
(22) 03/03/2022  
(71) INDÚSTRIA DE PIAS GHELPLUS LTDA. (BR/PR)  
A página de relatório não está numerada. De acordo com as especificações constantes no item 4.2.9 do Manual de Desenhos Industriais as folhas do relatório descritivo e da reivindicação deverão apresentar o texto em espaço duplo, na cor preta, dentro de margens de no mínimo 3 cm, em folhas brancas no formato A4, numeradas sequencialmente no centro da margem superior indicando o número da folha e o número total de folhas, separados por uma barra oblíqua. Exemplo: 1/3, 2/3 e 3/3. Para cumprir esta exigência utilize a GRU 104 (isenta). O prazo é de 5 dias, iniciados a partir do primeiro dia útil após esta publicação (art. 103 da LPI).
- 
- (21) BR 30 2022 001022-7** Código 30 - Exigência – Art. 103 da LPI  
(22) 03/03/2022  
(71) INDÚSTRIA DE PIAS GHELPLUS LTDA. (BR/PR)  
O jogo de figuras apresentado sinaliza um total de 7 folhas, mas termina na folha 6/7. Apresente novo jogo de figuras com a numeração das páginas corrigida, sem

---

alteração da matéria apresentada no depósito, observando as especificações do item 4.2.11 do Manual de Desenhos Industriais: os desenhos ou fotografias deverão ser apresentados dentro de margens de no mínimo 3 cm, em folhas brancas no formato A4, numeradas sequencialmente no centro da margem superior indicando o NÚMERO DA FOLHA E O NÚMERO TOTAL DE FOLHAS, separados por uma barra oblíqua. Exemplo: 1/4, 2/4, 3/4 e 4/4. Para cumprir esta exigência utilize a GRU 104 (isenta). O prazo é de 5 dias, iniciados a partir do primeiro dia útil após esta publicação (art. 103 da LPI).

---

(21) BR 30 2022 001023-5

Código 30 - Exigência – Art. 103 da LPI

(22) 03/03/2022

(71) INDÚSTRIA DE PIAS GHELPLUS LTDA. (BR/PR)

O jogo de figuras apresentado sinaliza um total de 7 folhas, mas termina na folha 6/7. Apresente novo jogo de figuras com a numeração das páginas corrigida, sem alteração da matéria apresentada no depósito, observando as especificações do item 4.2.11 do Manual de Desenhos Industriais: os desenhos ou fotografias deverão ser apresentados dentro de margens de no mínimo 3 cm, em folhas brancas no formato A4, numeradas sequencialmente no centro da margem superior indicando o NÚMERO DA FOLHA E O NÚMERO TOTAL DE FOLHAS, separados por uma barra oblíqua. Exemplo: 1/4, 2/4, 3/4 e 4/4. Para cumprir esta exigência utilize a GRU 104 (isenta). O prazo é de 5 dias, iniciados a partir do primeiro dia útil após esta publicação (art. 103 da LPI).



**Código 31 - Notificação de Depósito**

Notificação de depósito de pedido de registro de desenho industrial. O pedido segue para a etapa de exame técnico.

---

**(21) BR 30 2022 000591-6** Código 31 - Notificação de Depósito  
(22) 08/02/2022  
(71) PINCÉIS ROMA LTDA (BR/RS)  
(72) FAVARINO TESSARO  
(74) AGERPI - MARCAS E PATENTES LTDA  
Notificação de depósito (Protocolo: 870220011090 UF: WB Data: 08/02/2022  
Hora: 14:49)

---

**(21) BR 30 2022 000604-1** Código 31 - Notificação de Depósito  
(22) 09/02/2022  
(71) ROMAR MOVEIS LTDA (BR/SP)  
(72) EDIVALDO JOSÉ ROMÃO  
(74) PLAY MARCAS E PATENTES LTDA  
Notificação de depósito (Protocolo: 870220011387 UF: WB Data: 09/02/2022  
Hora: 12:51)

---

**(21) BR 30 2022 000616-5** Código 31 - Notificação de Depósito  
(22) 09/02/2022  
(71) EVANDRO SABATKE (BR/SC)  
(72) EVANDRO SABATKE  
Notificação de depósito (Protocolo: 870220011554 UF: WB Data: 09/02/2022  
Hora: 16:40)

---

**(21) BR 30 2022 000670-0** Código 31 - Notificação de Depósito  
(22) 10/02/2022  
(71) SETTEN IND. E COM. DE EQUIPAMENTOS - EIRELI (BR/SP)  
(72) PEPIJN VAN SETTEN  
Notificação de depósito (Protocolo: 870220012069 UF: WB Data: 10/02/2022  
Hora: 21:26)

---

**(21) BR 30 2022 000699-8** Código 31 - Notificação de Depósito  
(22) 11/02/2022  
(71) IGREJA UNIVERSAL DO REINO DE DEUS (BR/SP)  
(72) DANIEL WALTER GRIMM TROTTA; SAMUEL MOSCARDI SPROCATTI  
(74) RAFAEL DE FIGUEIREDO SILVA PINHEIRO  
Notificação de depósito (Protocolo: 870220012586 UF: WB Data: 11/02/2022  
Hora: 18:49)



---

<b>(21) BR 30 2022 000948-2</b>	Código 31 - Notificação de Depósito (22) 25/02/2022 (71) BEIJING KUAIMAJIABIAN TECHNOLOGY CO., LTD. (CN) (72) DAOYU WANG; XIAOSHUANG BAI; ZIYANG ZHENG; XINGYI WANG; HUI SUN (74) Licks Advogados Notificação de depósito (Protocolo: 870220017053 UF: WB Data: 25/02/2022 Hora: 13:29)
<b>(21) BR 30 2022 000955-5</b>	Código 31 - Notificação de Depósito (22) 25/02/2022 (71) EDSON PINTO DOS REIS LTDA (BR/MG) (72) EDSON PINTO DOS REIS (74) M E M CONSULTORIA EM MARKETING E PROPRIEDADE INTELECTUAL Notificação de depósito (Protocolo: 870220017105 UF: WB Data: 25/02/2022 Hora: 14:28)
<b>(21) BR 30 2022 000957-1</b>	Código 31 - Notificação de Depósito (22) 25/02/2022 (71) ESTIVAL IMPORTAÇÃO EXPORTAÇÃO LTDA (BR/SP) (72) MARCELO KANAIAMA LEMOS (74) EDEMILSON PEREIRA LIMA Notificação de depósito (Protocolo: 870220017115 UF: WB Data: 25/02/2022 Hora: 14:34)
<b>(21) BR 30 2022 000958-0</b>	Código 31 - Notificação de Depósito (22) 25/02/2022 (71) EDSON PINTO DOS REIS LTDA (BR/MG) (72) EDSON PINTO DOS REIS (74) M E M CONSULTORIA EM MARKETING E PROPRIEDADE INTELECTUAL Notificação de depósito (Protocolo: 870220017116 UF: WB Data: 25/02/2022 Hora: 14:34)
<b>(21) BR 30 2022 000959-8</b>	Código 31 - Notificação de Depósito (22) 25/02/2022 (71) EDSON PINTO DOS REIS LTDA (BR/MG) (72) EDSON PINTO DOS REIS (74) M E M CONSULTORIA EM MARKETING E PROPRIEDADE INTELECTUAL Notificação de depósito (Protocolo: 870220017120 UF: WB Data: 25/02/2022 Hora: 14:38)
<b>(21) BR 30 2022 000961-0</b>	Código 31 - Notificação de Depósito (22) 25/02/2022 (71) EDSON PINTO DOS REIS LTDA (BR/MG)

---



---

(72) EDSON PINTO DOS REIS  
(74) M E M CONSULTORIA EM MARKETING E PROPRIEDADE INTELECTUAL  
Notificação de depósito (Protocolo: 870220017132 UF: WB Data: 25/02/2022  
Hora: 14:47)

---

**(21) BR 30 2022 000962-8**

Código 31 - Notificação de Depósito  
(22) 25/02/2022  
(71) DEXOWL (BE)  
(72) ETIENNE BOUILLON  
(74) DANNEMANN, SIEMSEN, BIGLER & IPANEMA MOREIRA  
Notificação de depósito (Protocolo: 870220017133 UF: WB Data: 25/02/2022  
Hora: 14:47)

---

**(21) BR 30 2022 000965-2**

Código 31 - Notificação de Depósito  
(22) 25/02/2022  
(71) MILK - INDÚSTRIA E COMÉRCIO DE BRINQUEDOS LTDA (BR/SP)  
(72) DIOGO SILVEIRA LEITE  
(74) MARCELO DOMINGOS  
Notificação de depósito (Protocolo: 870220017161 UF: WB Data: 25/02/2022  
Hora: 15:07)

---

**(21) BR 30 2022 000967-9**

Código 31 - Notificação de Depósito  
(22) 25/02/2022  
(71) BEIJING BYTEDANCE NETWORK TECHNOLOGY CO., LTD. (CN)  
(72) YUJIE LI; ZIYUN QI; NA SUN; XINYI LI  
(74) Licks Advogados  
Notificação de depósito (Protocolo: 870220017165 UF: WB Data: 25/02/2022  
Hora: 15:08)

---

**(21) BR 30 2022 000968-7**

Código 31 - Notificação de Depósito  
(22) 25/02/2022  
(71) MILK - INDÚSTRIA E COMÉRCIO DE BRINQUEDOS LTDA (BR/SP)  
(72) DIOGO SILVEIRA LEITE  
(74) MARCELO DOMINGOS  
Notificação de depósito (Protocolo: 870220017169 UF: WB Data: 25/02/2022  
Hora: 15:13)

---

**(21) BR 30 2022 000970-9**

Código 31 - Notificação de Depósito  
(22) 25/02/2022  
(71) MILK - INDÚSTRIA E COMÉRCIO DE BRINQUEDOS LTDA (BR/SP)  
(72) DIOGO SILVEIRA LEITE  
(74) MARCELO DOMINGOS  
Notificação de depósito (Protocolo: 870220017176 UF: WB Data: 25/02/2022  
Hora: 15:21)



---

<b>(21) BR 30 2022 000971-7</b>	Código 31 - Notificação de Depósito (22) 25/02/2022 (71) EDSON PINTO DOS REIS LTDA (BR/MG) (72) EDSON PINTO DOS REIS (74) M E M CONSULTORIA EM MARKETING E PROPRIEDADE INTELECTUAL Notificação de depósito (Protocolo: 870220017181 UF: WB Data: 25/02/2022 Hora: 15:24)
<b>(21) BR 30 2022 000973-3</b>	Código 31 - Notificação de Depósito (22) 25/02/2022 (71) MILK - INDÚSTRIA E COMÉRCIO DE BRINQUEDOS LTDA (BR/SP) (72) DIOGO SILVEIRA LEITE (74) MARCELO DOMINGOS Notificação de depósito (Protocolo: 870220017187 UF: WB Data: 25/02/2022 Hora: 15:28)
<b>(21) BR 30 2022 000976-8</b>	Código 31 - Notificação de Depósito (22) 25/02/2022 (71) EPICARE, LTD. (US) (72) EVAN J. PHILIPS (74) JULIO GUIDI LIMA DA ROCHA Notificação de depósito (Protocolo: 870220017209 UF: WB Data: 25/02/2022 Hora: 15:40)
<b>(21) BR 30 2022 000978-4</b>	Código 31 - Notificação de Depósito (22) 25/02/2022 (71) EDSON PINTO DOS REIS LTDA (BR/MG) (72) EDSON PINTO DOS REIS (74) M E M CONSULTORIA EM MARKETING E PROPRIEDADE INTELECTUAL Notificação de depósito (Protocolo: 870220017222 UF: WB Data: 25/02/2022 Hora: 15:49)
<b>(21) BR 30 2022 000979-2</b>	Código 31 - Notificação de Depósito (22) 25/02/2022 (71) EDSON PINTO DOS REIS LTDA (BR/MG) (72) EDSON PINTO DOS REIS (74) M E M CONSULTORIA EM MARKETING E PROPRIEDADE INTELECTUAL Notificação de depósito (Protocolo: 870220017235 UF: WB Data: 25/02/2022 Hora: 15:56)
<b>(21) BR 30 2022 000980-6</b>	Código 31 - Notificação de Depósito (22) 25/02/2022 (71) SIDEL PARTICIPATIONS (FR)

---

---

(72) DANIEL SPIESSER  
(74) Ariboni, Fabbri e Schmidt Sociedade de Advogados  
Notificação de depósito (Protocolo: 870220017237 UF: WB Data: 25/02/2022  
Hora: 15:57)

---

**(21) BR 30 2022 000981-4** Código 31 - Notificação de Depósito  
(22) 25/02/2022  
(71) EDSON PINTO DOS REIS LTDA (BR/MG)  
(72) EDSON PINTO DOS REIS  
(74) M E M CONSULTORIA EM MARKETING E PROPRIEDADE INTELECTUAL  
Notificação de depósito (Protocolo: 870220017245 UF: WB Data: 25/02/2022  
Hora: 16:01)

---

**(21) BR 30 2022 000982-2** Código 31 - Notificação de Depósito  
(22) 25/02/2022  
(71) EDSON PINTO DOS REIS LTDA (BR/MG)  
(72) EDSON PINTO DOS REIS  
(74) M E M CONSULTORIA EM MARKETING E PROPRIEDADE INTELECTUAL  
Notificação de depósito (Protocolo: 870220017252 UF: WB Data: 25/02/2022  
Hora: 16:04)

---

**(21) BR 30 2022 000983-0** Código 31 - Notificação de Depósito  
(22) 25/02/2022  
(71) BEIJING BYTEDANCE NETWORK TECHNOLOGY CO., LTD. (CN)  
(72) YUJIE LI; ZIYUN QI; NA SUN; XINYI LI  
(74) Licks Advogados  
Notificação de depósito (Protocolo: 870220017254 UF: WB Data: 25/02/2022  
Hora: 16:06)

---

**(21) BR 30 2022 000984-9** Código 31 - Notificação de Depósito  
(22) 25/02/2022  
(71) EDSON PINTO DOS REIS LTDA (BR/MG)  
(72) EDSON PINTO DOS REIS  
(74) M E M CONSULTORIA EM MARKETING E PROPRIEDADE INTELECTUAL  
Notificação de depósito (Protocolo: 870220017263 UF: WB Data: 25/02/2022  
Hora: 16:11)

---

**(21) BR 30 2022 000985-7** Código 31 - Notificação de Depósito  
(22) 25/02/2022  
(71) NELY CRISTINA BRAIDOTTI (BR/SP)  
(72) NELY CRISTINA BRAIDOTTI  
(74) VILELA COELHO SOCIEDADE DE ADVOGADOS  
Notificação de depósito (Protocolo: 870220017283 UF: WB Data: 25/02/2022  
Hora: 16:18)



---

**(21) BR 30 2022 000986-5** Código 31 - Notificação de Depósito  
(22) 25/02/2022  
(71) NELY CRISTINA BRAIDOTTI (BR/SP)  
(72) NELY CRISTINA BRAIDOTTI  
(74) VILELA COELHO SOCIEDADE DE ADVOGADOS  
Notificação de depósito (Protocolo: 870220017287 UF: WB Data: 25/02/2022  
Hora: 16:21)

---

**(21) BR 30 2022 000987-3** Código 31 - Notificação de Depósito  
(22) 25/02/2022  
(71) NELY CRISTINA BRAIDOTTI (BR/SP)  
(72) NELY CRISTINA BRAIDOTTI  
(74) VILELA COELHO SOCIEDADE DE ADVOGADOS  
Notificação de depósito (Protocolo: 870220017301 UF: WB Data: 25/02/2022  
Hora: 16:24)

---

**(21) BR 30 2022 000988-1** Código 31 - Notificação de Depósito  
(22) 25/02/2022  
(71) NELY CRISTINA BRAIDOTTI (BR/SP)  
(72) NELY CRISTINA BRAIDOTTI  
(74) VILELA COELHO SOCIEDADE DE ADVOGADOS  
Notificação de depósito (Protocolo: 870220017303 UF: WB Data: 25/02/2022  
Hora: 16:27)

---

**(21) BR 30 2022 000989-0** Código 31 - Notificação de Depósito  
(22) 25/02/2022  
(71) NELY CRISTINA BRAIDOTTI (BR/SP)  
(72) NELY CRISTINA BRAIDOTTI  
(74) VILELA COELHO SOCIEDADE DE ADVOGADOS  
Notificação de depósito (Protocolo: 870220017307 UF: WB Data: 25/02/2022  
Hora: 16:29)

---

**(21) BR 30 2022 000990-3** Código 31 - Notificação de Depósito  
(22) 25/02/2022  
(71) PACAMI GMBH (DE)  
(72) CARL MIELAU  
(74) DEMAREST - ALMEIDA ROTENBERG E BOSCOLI - SOCIEDADE DE  
ADVOGADOS  
Notificação de depósito (Protocolo: 870220017327 UF: WB Data: 25/02/2022  
Hora: 16:42)

---

**(21) BR 30 2022 000991-1** Código 31 - Notificação de Depósito  
(22) 25/02/2022



---

(71) PACAMI GMBH (DE)  
(72) CARL MIELAU  
(74) DEMAREST - ALMEIDA ROTENBERG E BOSCOLI - SOCIEDADE DE  
ADVOGADOS  
Notificação de depósito (Protocolo: 870220017329 UF: WB Data: 25/02/2022  
Hora: 16:43)

---

**(21) BR 30 2022 000992-0** Código 31 - Notificação de Depósito  
(22) 25/02/2022  
(71) SHERLEM MARA ROCHA (BR/ES)  
(72) SHERLEM MARA ROCHA  
(74) ABM ASSESSORIA BRASILEIRA DE MARCAS LTDA.  
Notificação de depósito (Protocolo: 870220017402 UF: WB Data: 25/02/2022  
Hora: 17:28)

---

**(21) BR 30 2022 000993-8** Código 31 - Notificação de Depósito  
(22) 25/02/2022  
(71) SWIFTSURE INNOVATIONS INC. (CA)  
(72) DEANNE MCCARTHY; CHRISTOPHER GILLESPIE; KATHRYN ATWELL;  
JOEL IRONSTONE; MATTHEW ASSELIN  
(74) LEONOR MAGALHÃES PERES GALVÃO  
Notificação de depósito (Protocolo: 870220017420 UF: WB Data: 25/02/2022  
Hora: 17:52)

---

**(21) BR 30 2022 000994-6** Código 31 - Notificação de Depósito  
(22) 25/02/2022  
(71) WAVE TECNOLOGIA EM EMBALAGENS ESPECIAIS LTDA (BR/PR)  
(72) LAERCIO STANGE WARMELING  
(74) PAULO GUSTAVO ZANETTI MORAIS BADAN  
Notificação de depósito (Protocolo: 870220017425 UF: WB Data: 25/02/2022  
Hora: 17:57)

---

**(21) BR 30 2022 000996-2** Código 31 - Notificação de Depósito  
(22) 28/02/2022  
(71) MAGENTA HAZE PTY LTD (AU)  
(72) PETER COCCIARDI  
(74) RODRIGO AFFONSO DE OURO PRETO SANTOS  
Notificação de depósito (Protocolo: 870220017555 UF: WB Data: 28/02/2022  
Hora: 09:44)

---

**(21) BR 30 2022 000997-0** Código 31 - Notificação de Depósito  
(22) 28/02/2022  
(71) ELTON LUIS GILDO & CIA LTDA (BR/SP)  
(72) ELTON LUIS GILDO



---

(74) IMPERATUS PROPRIEDADE INDUSTRIAL LTDA  
Notificação de depósito (Protocolo: 870220017564 UF: WB Data: 28/02/2022  
Hora: 12:33)

---

**(21) BR 30 2022 000998-9** Código 31 - Notificação de Depósito  
(22) 28/02/2022  
(71) ELTON LUIS GILDO & CIA LTDA (BR/SP)  
(72) ELTON LUIS GILDO  
(74) IMPERATUS PROPRIEDADE INDUSTRIAL LTDA  
Notificação de depósito (Protocolo: 870220017567 UF: WB Data: 28/02/2022  
Hora: 12:51)

---

**(21) BR 30 2022 001000-6** Código 31 - Notificação de Depósito  
(22) 02/03/2022  
(71) SÉRGIO BOLSI (BR/PR)  
(72) SERGIO BOLSI  
(74) AGP - Assessoria Empresarial Ltda  
Notificação de depósito (Protocolo: 870220017711 UF: WB Data: 02/03/2022  
Hora: 14:40)

---

**(21) BR 30 2022 001001-4** Código 31 - Notificação de Depósito  
(22) 02/03/2022  
(71) EURO MATIC S/A CONSULTORIA EM JOGOS E DIVERSÕES  
ELETRÔNICOS (BR/SP)  
(72) JOSÉ MOISÉS DEIAB  
(74) PIENEGONDA, MOREIRA & ASSOCIADOS LTDA  
Notificação de depósito (Protocolo: 870220017727 UF: WB Data: 02/03/2022  
Hora: 15:21)

---

**(21) BR 30 2022 001002-2** Código 31 - Notificação de Depósito  
(22) 02/03/2022  
(71) EURO MATIC S/A CONSULTORIA EM JOGOS E DIVERSÕES  
ELETRÔNICOS (BR/SP)  
(72) JOSÉ MOISÉS DEIAB  
(74) PIENEGONDA, MOREIRA & ASSOCIADOS LTDA  
Notificação de depósito (Protocolo: 870220017730 UF: WB Data: 02/03/2022  
Hora: 15:24)

---

**(21) BR 30 2022 001003-0** Código 31 - Notificação de Depósito  
(22) 02/03/2022  
(71) AROMASIL - INDÚSTRIA, COMÉRCIO E DISTRIBUIÇÃO LTDA (BR/SP)  
(72) MAURIVON BORGES DA SILVA  
(74) VILAGE MARCAS E PATENTES LTDA  
Notificação de depósito (Protocolo: 870220017733 UF: WB Data: 02/03/2022)



---

Hora: 15:25)

---

**(21) BR 30 2022 001005-7** Código 31 - Notificação de Depósito  
(22) 02/03/2022  
(71) EURO MATIC S/A CONSULTORIA EM JOGOS E DIVERSÕES  
ELETRÔNICOS (BR/SP)  
(72) JOSÉ MOISÉS DEIAB  
(74) PIENEGONDA, MOREIRA & ASSOCIADOS LTDA  
Notificação de depósito (Protocolo: 870220017739 UF: WB Data: 02/03/2022  
Hora: 15:29)

---

**(21) BR 30 2022 001006-5** Código 31 - Notificação de Depósito  
(22) 02/03/2022  
(71) VULCABRAS - CE, CALÇADOS E ARTIGOS ESPORTIVOS S.A. (BR/CE)  
(72) MARCELO HENNEMANN  
(74) DAVID DO NASCIMENTO ADVOGADOS ASSOCIADOS  
Notificação de depósito (Protocolo: 870220017742 UF: WB Data: 02/03/2022  
Hora: 15:33)

---

**(21) BR 30 2022 001007-3** Código 31 - Notificação de Depósito  
(22) 02/03/2022  
(71) PABLO ALEJANDRO OUBIÑA (AR)  
(72) PABLO ALEJANDRO OUBIÑA  
(74) VILAGE MARCAS E PATENTES LTDA  
Notificação de depósito (Protocolo: 870220017751 UF: WB Data: 02/03/2022  
Hora: 15:41)

---

**(21) BR 30 2022 001008-1** Código 31 - Notificação de Depósito  
(22) 02/03/2022  
(71) VULCABRAS - CE, CALÇADOS E ARTIGOS ESPORTIVOS S.A. (BR/CE)  
(72) MARCELO HENNEMANN  
(74) DAVID DO NASCIMENTO ADVOGADOS ASSOCIADOS  
Notificação de depósito (Protocolo: 870220017752 UF: WB Data: 02/03/2022  
Hora: 15:41)

---

**(21) BR 30 2022 001009-0** Código 31 - Notificação de Depósito  
(22) 02/03/2022  
(71) VULCABRAS - CE, CALÇADOS E ARTIGOS ESPORTIVOS S.A. (BR/CE)  
(72) MARCELO HENNEMANN  
(74) DAVID DO NASCIMENTO ADVOGADOS ASSOCIADOS  
Notificação de depósito (Protocolo: 870220017756 UF: WB Data: 02/03/2022  
Hora: 15:47)

---

**(21) BR 30 2022 001010-3** Código 31 - Notificação de Depósito

---



---

(22) 02/03/2022

(71) ROTOBRINQ INDÚSTRIA E COMÉRCIO DE BRINQUEDOS LTDA (BR/SP)

(72) ALEXSANDRO MAGDANELLO

(74) MARCELO DOMINGOS

Notificação de depósito (Protocolo: 870220017806 UF: WB Data: 02/03/2022  
Hora: 16:55)

---

**(21) BR 30 2022 001011-1**

Código 31 - Notificação de Depósito

(22) 02/03/2022

(71) ROTOBRINQ INDÚSTRIA E COMÉRCIO DE BRINQUEDOS LTDA (BR/SP)

(72) ALEXSANDRO MAGDANELLO

(74) MARCELO DOMINGOS

Notificação de depósito (Protocolo: 870220017811 UF: WB Data: 02/03/2022  
Hora: 17:01)

---

**(21) BR 30 2022 001013-8**

Código 31 - Notificação de Depósito

(22) 02/03/2022

(71) ELISANGELA DE SOUSA RAMOS COSTA 93061269134 (BR/GO)

(72) REGINALDO CORDEIRO DA COSTA

Notificação de depósito (Protocolo: 870220017824 UF: WB Data: 02/03/2022  
Hora: 17:22)

---

**(21) BR 30 2022 001014-6**

Código 31 - Notificação de Depósito

(22) 02/03/2022

(71) FABIANO DA SILVA MORAES (BR/ES)

(72) FABIANO DA SILVA MORAES

(74) FERNANDA ROSA PICOSSE

Notificação de depósito (Protocolo: 870220017833 UF: WB Data: 02/03/2022  
Hora: 17:33)

---

**(21) BR 30 2022 001015-4**

Código 31 - Notificação de Depósito

(22) 02/03/2022

(71) CRISTIANE BARROZO RIBEIRO (BR/SP)

(72) CRISTIANE BARROZO RIBEIRO

(74) FERNANDA ROSA PICOSSE

Notificação de depósito (Protocolo: 870220017841 UF: WB Data: 02/03/2022  
Hora: 17:45)

---

**(21) BR 30 2022 001016-2**

Código 31 - Notificação de Depósito

(22) 02/03/2022

(71) MATHEUS ZAULI SANCHES (BR/SP)

(72) MATHEUS ZAULI SANCHES

(74) FERNANDA ROSA PICOSSE

Notificação de depósito (Protocolo: 870220017853 UF: WB Data: 02/03/2022)



---

Hora: 18:07)

---

**(21) BR 30 2022 001021-9** Código 31 - Notificação de Depósito  
(22) 03/03/2022  
(71) INDÚSTRIA DE PIAS GHELPLUS LTDA. (BR/PR)  
(72) DAIR SABEDOT  
Notificação de depósito (Protocolo: 870220018066 UF: WB Data: 03/03/2022  
Hora: 13:40)

---

**(21) BR 30 2022 001024-3** Código 31 - Notificação de Depósito  
(22) 03/03/2022  
(71) INDÚSTRIA DE PIAS GHELPLUS LTDA. (BR/PR)  
(72) DAIR SABEDOT  
Notificação de depósito (Protocolo: 870220018078 UF: WB Data: 03/03/2022  
Hora: 13:57)

---

**(21) BR 30 2022 001025-1** Código 31 - Notificação de Depósito  
(22) 03/03/2022  
(71) INFORTEL COMERCIO E DISTRIBUIDORA DE MATERIAIS ELETRICOS  
TELEFONIA INFORMATICA E COMUNICACAO LTDA EPP (BR/RS)  
(72) JOCEMAR NICLODI  
Notificação de depósito (Protocolo: 870220018095 UF: WB Data: 03/03/2022  
Hora: 14:20)

---

**(21) BR 30 2022 001026-0** Código 31 - Notificação de Depósito  
(22) 03/03/2022  
(71) INFORTEL COMERCIO E DISTRIBUIDORA DE MATERIAIS ELETRICOS  
TELEFONIA INFORMATICA E COMUNICACAO LTDA EPP (BR/RS)  
(72) JOCEMAR NICLODI  
Notificação de depósito (Protocolo: 870220018104 UF: WB Data: 03/03/2022  
Hora: 14:41)

---

**(21) BR 30 2022 001027-8** Código 31 - Notificação de Depósito  
(22) 03/03/2022  
(71) GRENDENE S.A. (BR/CE)  
(72) SCHANA CENCI MARIN  
(74) REMER VILLAÇA & NOGUEIRA ASSESSORIA E CONSULTORIA DE  
PROP. INTELECTUAL S/S LTDA.  
Notificação de depósito (Protocolo: 870220018113 UF: WB Data: 03/03/2022  
Hora: 14:49)

---

**(21) BR 30 2022 001028-6** Código 31 - Notificação de Depósito  
(22) 03/03/2022  
(71) INFORTEL COMERCIO E DISTRIBUIDORA DE MATERIAIS ELETRICOS



---

TELEFONIA INFORMATICA E COMUNICACAO LTDA EPP (BR/RS)

(72) JOCEMAR NICLODI

Notificação de depósito (Protocolo: 870220018117 UF: WB Data: 03/03/2022

Hora: 14:51)

---

**(21) BR 30 2022 001029-4**

Código 31 - Notificação de Depósito

(22) 03/03/2022

(71) GRENDENE S.A. (BR/CE)

(72) SCHANA CENCI MARIN

(74) REMER VILLAÇA & NOGUEIRA ASSESSORIA E CONSULTORIA DE PROP. INTELECTUAL S/S LTDA.

Notificação de depósito (Protocolo: 870220018126 UF: WB Data: 03/03/2022

Hora: 15:02)

---

**(21) BR 30 2022 001030-8**

Código 31 - Notificação de Depósito

(22) 03/03/2022

(71) SAMSUNG ELECTRONICS CO., LTD. (KR)

(72) JINIE RYU; HAESUNG PARK; JISEUNG SONG; HYOKSU CHOI; INSHIK KIM; SEUNGHO JANG

(74) DANIEL ADVOGADOS (ALT.DE DANIEL & CIA)

Notificação de depósito (Protocolo: 870220018194 UF: WB Data: 03/03/2022

Hora: 16:50)

---

**(21) BR 30 2022 001031-6**

Código 31 - Notificação de Depósito

(22) 03/03/2022

(71) SAMSUNG ELECTRONICS CO., LTD. (KR)

(72) HYOKSU CHOI; HEESUN KIM; INSHIK KIM

(74) DANIEL ADVOGADOS (ALT.DE DANIEL & CIA)

Notificação de depósito (Protocolo: 870220018209 UF: WB Data: 03/03/2022

Hora: 16:58)

---

**(21) BR 30 2022 001032-4**

Código 31 - Notificação de Depósito

(22) 03/03/2022

(71) TRAMONTINA S/A CUTELARIA (BR/RS)

(72) MARCOS ANTONIO GRESPAN

(74) CREAÇÃO MARCAS E PATENTES LTDA.

Notificação de depósito (Protocolo: 870220018216 UF: WB Data: 03/03/2022

Hora: 17:03)

---

**(21) BR 30 2022 001033-2**

Código 31 - Notificação de Depósito

(22) 03/03/2022

(71) BELASUL COMÉRCIO, IMPORTAÇÃO, EXPORTAÇÃO DE MÓVEIS E COSMÉTICOS LTDA. (BR/RS)

(72) MARCO AURÉLIO BORGES LOSS



---

(74) EVERTON VICTÓRIO PIRES  
Notificação de depósito (Protocolo: 870220018226 UF: WB Data: 03/03/2022  
Hora: 17:12)

---

**(21) BR 30 2022 001034-0** Código 31 - Notificação de Depósito  
(22) 03/03/2022  
(71) TRAMONTINA S/A CUTELARIA (BR/RS)  
(72) MARCOS ANTONIO GRESPAN  
(74) CREAÇÃO DE MARCAS E PATENTES LTDA.  
Notificação de depósito (Protocolo: 870220018227 UF: WB Data: 03/03/2022  
Hora: 17:13)

---

**(21) BR 30 2022 001035-9** Código 31 - Notificação de Depósito  
(22) 03/03/2022  
(71) TRAMONTINA S/A CUTELARIA (BR/RS)  
(72) MARCOS ANTONIO GRESPAN  
(74) CREAÇÃO DE MARCAS E PATENTES LTDA.  
Notificação de depósito (Protocolo: 870220018233 UF: WB Data: 03/03/2022  
Hora: 17:19)

---

**(21) BR 30 2022 001036-7** Código 31 - Notificação de Depósito  
(22) 03/03/2022  
(71) TRAMONTINA S/A CUTELARIA (BR/RS)  
(72) MARCOS ANTONIO GRESPAN  
(74) CREAÇÃO DE MARCAS E PATENTES LTDA.  
Notificação de depósito (Protocolo: 870220018239 UF: WB Data: 03/03/2022  
Hora: 17:24)

---

**(21) BR 30 2022 001037-5** Código 31 - Notificação de Depósito  
(22) 03/03/2022  
(71) LIFECORE FITNESS, INC. (US)  
(72) ROGER DEAN BATES; MARCO AURELIO GROTTE  
(74) MSANTOS PROPRIEDADE INTELECTUAL LTDA- EPP-  
Notificação de depósito (Protocolo: 870220018260 UF: WB Data: 03/03/2022  
Hora: 17:52)

---

**(21) BR 30 2022 001038-3** Código 31 - Notificação de Depósito  
(22) 03/03/2022  
(71) LIFECORE FITNESS, INC. (US)  
(72) ROGER DEAN BATES; MARCO AURELIO GROTTE  
(74) MSANTOS PROPRIEDADE INTELECTUAL LTDA- EPP-  
Notificação de depósito (Protocolo: 870220018261 UF: WB Data: 03/03/2022  
Hora: 17:52)



---

<b>(21) BR 30 2022 001039-1</b>	Código 31 - Notificação de Depósito (22) 03/03/2022 (71) LIFECORE FITNESS, INC. (US) (72) ROGER DEAN BATES; MARCO AURELIO GROTT (74) MSANTOS PROPRIEDADE INTELECTUAL LTDA- EPP- Notificação de depósito (Protocolo: 870220018262 UF: WB Data: 03/03/2022 Hora: 17:52)
<b>(21) BR 30 2022 001040-5</b>	Código 31 - Notificação de Depósito (22) 03/03/2022 (71) BEIJING ZITIAO NETWORK TECHNOLOGY CO., LTD. (CN) (72) BOWEN YANG (74) Licks Advogados Notificação de depósito (Protocolo: 870220018267 UF: WB Data: 03/03/2022 Hora: 17:59)
<b>(21) BR 30 2022 001041-3</b>	Código 31 - Notificação de Depósito (22) 03/03/2022 (71) CABINET HEALTH P.B.C. (US) (72) RUSSELL ELIOT GONG; ACHAL APURVA PATEL (74) BHERING ADVOGADOS ( NOME ANTERIOR BHERING ASSESSORIA S/C LTDA.) Notificação de depósito (Protocolo: 870220018272 UF: WB Data: 03/03/2022 Hora: 18:07)
<b>(21) BR 30 2022 001042-1</b>	Código 31 - Notificação de Depósito (22) 03/03/2022 (71) BEIJING ZITIAO NETWORK TECHNOLOGY CO., LTD. (CN) (72) BOWEN YANG (74) Licks Advogados Notificação de depósito (Protocolo: 870220018282 UF: WB Data: 03/03/2022 Hora: 18:29)
<b>(21) BR 30 2022 001043-0</b>	Código 31 - Notificação de Depósito (22) 04/03/2022 (71) BEI ZOU (CN) (72) BEI ZOU (74) CAROLINA MACHADO CALHEIROS Notificação de depósito (Protocolo: 870220018324 UF: WB Data: 04/03/2022 Hora: 05:59)
<b>(21) BR 30 2022 001044-8</b>	Código 31 - Notificação de Depósito (22) 04/03/2022 (71) GUANGDONG HUANENGDA ELECTRICAL APPLIANCES CO.,LTD. (CN)

---

---

(72) MINXUN HUANG

(74) CAROLINA MACHADO CALHEIROS

Notificação de depósito (Protocolo: 870220018325 UF: WB Data: 04/03/2022  
Hora: 06:15)

---

**(21) BR 30 2022 001045-6**

Código 31 - Notificação de Depósito

(22) 04/03/2022

(71) ALFABRINK COMÉRCIO DE BRINQUEDOS E SERVIÇOS EIRELI EPP  
(BR/SP)

(72) IRENILDO NEVES DA ROCHA

(74) A PROVINCIA MARCAS E PATENTES LTDA.

Notificação de depósito (Protocolo: 870220018337 UF: WB Data: 04/03/2022  
Hora: 08:25)

---

**(21) BR 30 2022 001046-4**

Código 31 - Notificação de Depósito

(22) 04/03/2022

(71) HIDROLIGHT DO BRASIL S.A. (BR/SC)

(72) NICOLAU DE OLIVEIRA FLOR; JOEL FELIPE PLENTZ

(74) SAMUEL CLAUDINO SIMÕES

Notificação de depósito (Protocolo: 870220018349 UF: WB Data: 04/03/2022  
Hora: 09:02)

---

**(21) BR 30 2022 001047-2**

Código 31 - Notificação de Depósito

(22) 04/03/2022

(71) HIDROLIGHT DO BRASIL S.A. (BR/SC)

(72) NICOLAU DE OLIVEIRA FLOR; JOEL FELIPE PLENTZ

(74) SAMUEL CLAUDINO SIMÕES

Notificação de depósito (Protocolo: 870220018351 UF: WB Data: 04/03/2022  
Hora: 09:16)

---

**(21) BR 30 2022 001048-0**

Código 31 - Notificação de Depósito

(22) 04/03/2022

(71) HIDROLIGHT DO BRASIL S.A. (BR/SC)

(72) JOEL FELIPE PLENTZ; NICOLAU DE OLIVEIRA FLOR

(74) SAMUEL CLAUDINO SIMÕES

Notificação de depósito (Protocolo: 870220018356 UF: WB Data: 04/03/2022  
Hora: 09:27)

---

**(21) BR 30 2022 001049-9**

Código 31 - Notificação de Depósito

(22) 04/03/2022

(71) HIDROLIGHT DO BRASIL S.A. (BR/SC)

(72) NICOLAU DE OLIVEIRA FLOR; JUSSARA DE ARAUJO SILVA

(74) SAMUEL CLAUDINO SIMÕES

Notificação de depósito (Protocolo: 870220018370 UF: WB Data: 04/03/2022



---

Hora: 10:08)

---

**(21) BR 30 2022 001050-2**

Código 31 - Notificação de Depósito  
(22) 04/03/2022  
(71) HIDROLIGHT DO BRASIL S.A. (BR/SC)  
(72) NICOLAU DE OLIVEIRA FLOR; JUSSARA DE ARAUJO SILVA  
(74) SAMUEL CLAUDINO SIMÕES  
Notificação de depósito (Protocolo: 870220018375 UF: WB Data: 04/03/2022  
Hora: 10:20)

---

**(21) BR 30 2022 001051-0**

Código 31 - Notificação de Depósito  
(22) 04/03/2022  
(71) MISTY MORNING HOLDINGS LTD. (BS)  
(72) ALEXANDRE ROQUE DE CARVALHO  
(74) DIEGO MAHAUT DUARTE PEREIRA  
Notificação de depósito (Protocolo: 870220018385 UF: WB Data: 04/03/2022  
Hora: 10:45)

---

**(21) BR 30 2022 001053-7**

Código 31 - Notificação de Depósito  
(22) 04/03/2022  
(71) AGN GROUP BRASIL EIRELI - EPP (BR/PE)  
(72) ARTHUR BRAINNER OLIVEIRA DA SILVA  
Notificação de depósito (Protocolo: 870220018391 UF: WB Data: 04/03/2022  
Hora: 10:55)

---

**(21) BR 30 2022 001054-5**

Código 31 - Notificação de Depósito  
(22) 04/03/2022  
(71) MISTY MORNING HOLDINGS LTD. (BS)  
(72) ANA CLÁUDIA SILVEIRA GONÇALVES  
(74) DIEGO MAHAUT DUARTE PEREIRA  
Notificação de depósito (Protocolo: 870220018395 UF: WB Data: 04/03/2022  
Hora: 10:57)

---

**(21) BR 30 2022 001055-3**

Código 31 - Notificação de Depósito  
(22) 04/03/2022  
(71) CASA MOVEIS - INDUSTRIA DE MOVEIS - EIRELI (BR/SP)  
(72) OSVALDO GOLÇALVES CANEIRA  
(74) EDUARDA COLLA  
Notificação de depósito (Protocolo: 870220018405 UF: WB Data: 04/03/2022  
Hora: 11:12)

---

**(21) BR 30 2022 001056-1**

Código 31 - Notificação de Depósito  
(22) 04/03/2022  
(71) ELIANE CRISTINA MENSATO - EPP (BR/SP)



---

(72) ELIANE CRISTINA MENSATO  
(74) SUL AMÉRICA MARCAS E PATENTES LTDA.  
Notificação de depósito (Protocolo: 870220018408 UF: WB Data: 04/03/2022  
Hora: 11:16)

---

**(21) BR 30 2022 001057-0** Código 31 - Notificação de Depósito  
(22) 04/03/2022  
(71) ELIANE CRISTINA MENSATO - EPP (BR/SP)  
(72) ELIANE CRISTINA MENSATO  
(74) SUL AMÉRICA MARCAS E PATENTES LTDA.  
Notificação de depósito (Protocolo: 870220018419 UF: WB Data: 04/03/2022  
Hora: 11:31)

---

**(21) BR 30 2022 001061-8** Código 31 - Notificação de Depósito  
(22) 04/03/2022  
(71) HIDROLIGHT DO BRASIL S.A. (BR/SC)  
(72) NICOLAU DE OLIVEIRA FLOR; JOEL FELIPE PLENTZ  
(74) SAMUEL CLAUDINO SIMÕES  
Notificação de depósito (Protocolo: 870220018451 UF: WB Data: 04/03/2022  
Hora: 12:33)

---

**(21) BR 30 2022 001062-6** Código 31 - Notificação de Depósito  
(22) 04/03/2022  
(71) CLAUDINEI APARECIDO DA COSTA (BR/SP)  
(72) CLAUDINEI APARECIDO DA COSTA  
(74) JAIR SILVA DE ANDRADE  
Notificação de depósito (Protocolo: 870220018490 UF: WB Data: 04/03/2022  
Hora: 13:37)

---

**(21) BR 30 2022 001063-4** Código 31 - Notificação de Depósito  
(22) 04/03/2022  
(71) CASA MOVEIS - INDUSTRIA DE MOVEIS - EIRELI (BR/SP)  
(72) OSVALDO GOLÇALVES CANEIRA  
(74) EDUARDA COLLA  
Notificação de depósito (Protocolo: 870220018503 UF: WB Data: 04/03/2022  
Hora: 13:47)

---

**(21) BR 30 2022 001064-2** Código 31 - Notificação de Depósito  
(22) 04/03/2022  
(71) CASA MOVEIS - INDUSTRIA DE MOVEIS - EIRELI (BR/SP)  
(72) OSVALDO GOLÇALVES CANEIRA  
(74) EDUARDA COLLA  
Notificação de depósito (Protocolo: 870220018511 UF: WB Data: 04/03/2022  
Hora: 13:53)



---

**(21) BR 30 2022 001065-0** Código 31 - Notificação de Depósito  
(22) 04/03/2022  
(71) CASA MOVEIS - INDUSTRIA DE MOVEIS - EIRELI (BR/SP)  
(72) OSVALDO GOLÇALVES CANEIRA  
(74) EDUARDA COLLA  
Notificação de depósito (Protocolo: 870220018516 UF: WB Data: 04/03/2022  
Hora: 13:59)

---

**(21) BR 30 2022 001066-9** Código 31 - Notificação de Depósito  
(22) 04/03/2022  
(71) HIZHO COMÉRCIO IMPORTAÇÃO E EXPORTAÇÃO LTDA. (BR/SP)  
(72) SHUBIN LI  
(74) ORG. MÉRITO MARCAS E PATENTES LTDA.  
Notificação de depósito (Protocolo: 870220018521 UF: WB Data: 04/03/2022  
Hora: 14:05)

---

**(21) BR 30 2022 001067-7** Código 31 - Notificação de Depósito  
(22) 04/03/2022  
(71) CASA MOVEIS - INDUSTRIA DE MOVEIS - EIRELI (BR/SP)  
(72) OSVALDO GOLÇALVES CANEIRA  
(74) EDUARDA COLLA  
Notificação de depósito (Protocolo: 870220018523 UF: WB Data: 04/03/2022  
Hora: 14:07)

---

**(21) BR 30 2022 001068-5** Código 31 - Notificação de Depósito  
(22) 04/03/2022  
(71) JORGE PITEL DA ROSA - ME (BR/SP)  
(72) JORGE PITEL DA ROSA  
(74) MODAL MARCAS E PATENTES LTDA.  
Notificação de depósito (Protocolo: 870220018525 UF: WB Data: 04/03/2022  
Hora: 14:11)

---

**(21) BR 30 2022 001069-3** Código 31 - Notificação de Depósito  
(22) 04/03/2022  
(71) HIZHO COMÉRCIO IMPORTAÇÃO E EXPORTAÇÃO LTDA. (BR/SP)  
(72) SHUBIN LI  
(74) ORG. MÉRITO MARCAS E PATENTES LTDA.  
Notificação de depósito (Protocolo: 870220018536 UF: WB Data: 04/03/2022  
Hora: 14:26)

---

**(21) BR 30 2022 001070-7** Código 31 - Notificação de Depósito  
(22) 04/03/2022  
(71) CORTAG INDUSTRIA E COMERCIO LTDA (BR/SP)



---

(72) CARLOS MANOEL GUARDIA  
(74) Licks Advogados  
Notificação de depósito (Protocolo: 870220018581 UF: WB Data: 04/03/2022  
Hora: 14:59)

---

**(21) BR 30 2022 001071-5** Código 31 - Notificação de Depósito  
(22) 04/03/2022  
(71) MILHA NAUTICA EIRELI (BR/PR)  
(72) LINCON RAFAEL BERNARDIDE OLIVEIRA  
(74) FELIPE FELIMAN CAMARGO  
Notificação de depósito (Protocolo: 870220018591 UF: WB Data: 04/03/2022  
Hora: 15:12)

---

**(21) BR 30 2022 001073-1** Código 31 - Notificação de Depósito  
(22) 04/03/2022  
(71) MILHA NAUTICA EIRELI (BR/PR)  
(72) LINCON RAFAEL BERNARDIDE OLIVEIRA  
(74) FELIPE FELIMAN CAMARGO  
Notificação de depósito (Protocolo: 870220018597 UF: WB Data: 04/03/2022  
Hora: 15:17)

---

**(21) BR 30 2022 001074-0** Código 31 - Notificação de Depósito  
(22) 04/03/2022  
(71) CASA MOVEIS - INDUSTRIA DE MOVEIS - EIRELI (BR/SP)  
(72) OSVALDO GOLÇALVES CANEIRA  
(74) EDUARDA COLLA  
Notificação de depósito (Protocolo: 870220018659 UF: WB Data: 04/03/2022  
Hora: 16:07)

---

**(21) BR 30 2022 001075-8** Código 31 - Notificação de Depósito  
(22) 04/03/2022  
(71) RMX COMÉRCIO ELETRÔNICO DE MÁQUINA E EQUIPAMENTOS LTDA  
(BR/SP)  
(72) RAÍ JUNIOR MARTINS BORGES  
(74) CÁSSIA ALCANTARA CATAPANI  
Notificação de depósito (Protocolo: 870220018668 UF: WB Data: 04/03/2022  
Hora: 16:16)

---

**(21) BR 30 2022 001076-6** Código 31 - Notificação de Depósito  
(22) 04/03/2022  
(71) COBOGO MATERIAIS DE CONSTRUCAO EIRELI - ME (BR/SP)  
(72) RENATO DE MORAES RUBIO  
(74) JOSÉ DOMINGOS DE LIMA FILHO  
Notificação de depósito (Protocolo: 870220018706 UF: WB Data: 04/03/2022)



---

Hora: 16:49)

---

**(21) BR 30 2022 001077-4**

Código 31 - Notificação de Depósito  
(22) 04/03/2022  
(71) LEANDRO SANTOS NUNES (BR/SP)  
(72) LEANDRO SANTOS NUNES  
(74) BEERRE ASSESSORIA EMPRESARIAL LTDA  
Notificação de depósito (Protocolo: 870220018730 UF: WB Data: 04/03/2022  
Hora: 17:08)

---

**(21) BR 30 2022 001078-2**

Código 31 - Notificação de Depósito  
(22) 04/03/2022  
(71) CARRERA REPRESENTAÇÕES LTDA - ME (BR/RS)  
(72) DIOGO BONAZZA DOS ANJOS  
(74) LUANA KLAUS  
Notificação de depósito (Protocolo: 870220018736 UF: WB Data: 04/03/2022  
Hora: 17:13)

---

**(21) BR 30 2022 001079-0**

Código 31 - Notificação de Depósito  
(22) 04/03/2022  
(71) TWITTER, INC. (US)  
(72) JOSHUA MUNSCH; BRANDEN THORNTON; LUCYNÉ BABAYAN; SEAN THOMPSON; GRAYDEN POPER  
(74) DANNEMANN, SIEMSEN, BIGLER & IPANEMA MOREIRA  
Notificação de depósito (Protocolo: 870220018765 UF: WB Data: 04/03/2022  
Hora: 17:37)

---

**(21) BR 30 2022 001081-2**

Código 31 - Notificação de Depósito  
(22) 04/03/2022  
(71) DENISE CRISTINA FOSSÁ (BR/SC)  
(72) DENISE CRISTINA FOSSÁ  
Notificação de depósito (Protocolo: 870220018783 UF: WB Data: 04/03/2022  
Hora: 17:54)

---

**(21) BR 30 2022 001082-0**

Código 31 - Notificação de Depósito  
(22) 04/03/2022  
(71) BRITÂNIA ELETRODOMÉSTICOS S.A. (BR/PR)  
(72) CESAR EDUARDO ISAACSON BUFFARA  
(74) Licks Advogados  
Notificação de depósito (Protocolo: 870220018789 UF: WB Data: 04/03/2022  
Hora: 17:57)

---

**(21) BR 30 2022 001083-9**

Código 31 - Notificação de Depósito  
(22) 04/03/2022



---

(71) FRANCCINO MOVEIS LTDA (BR/MG)  
(72) ISAAC ALBERICO PINTO FRANCINO  
(74) DAIMOND MARCAS E PATENTES LTDA  
Notificação de depósito (Protocolo: 870220018792 UF: WB Data: 04/03/2022  
Hora: 17:57)

---

**(21) BR 30 2022 001084-7**

Código 31 - Notificação de Depósito  
(22) 04/03/2022  
(71) DENISE CRISTINA FOSSÁ (BR/SC)  
(72) DENISE CRISTINA FOSSÁ  
Notificação de depósito (Protocolo: 870220018795 UF: WB Data: 04/03/2022  
Hora: 18:00)

---

**(21) BR 30 2022 001085-5**

Código 31 - Notificação de Depósito  
(22) 04/03/2022  
(71) FRANCCINO MOVEIS LTDA (BR/MG)  
(72) ISAAC ALBERICO PINTO FRANCINO  
(74) DAIMOND MARCAS E PATENTES LTDA  
Notificação de depósito (Protocolo: 870220018796 UF: WB Data: 04/03/2022  
Hora: 18:03)

---

**(21) BR 30 2022 001086-3**

Código 31 - Notificação de Depósito  
(22) 04/03/2022  
(71) DENISE CRISTINA FOSSÁ (BR/SC)  
(72) DENISE CRISTINA FOSSÁ  
Notificação de depósito (Protocolo: 870220018798 UF: WB Data: 04/03/2022  
Hora: 18:03)

---

**(21) BR 30 2022 001087-1**

Código 31 - Notificação de Depósito  
(22) 04/03/2022  
(71) FRANCCINO MOVEIS LTDA (BR/MG)  
(72) ISAAC ALBERICO PINTO FRANCINO  
(74) DAIMOND MARCAS E PATENTES LTDA  
Notificação de depósito (Protocolo: 870220018803 UF: WB Data: 04/03/2022  
Hora: 18:07)

---

**(21) BR 30 2022 001088-0**

Código 31 - Notificação de Depósito  
(22) 04/03/2022  
(71) FRANCCINO MOVEIS LTDA (BR/MG)  
(72) ISAAC ALBERICO PINTO FRANCINO  
(74) DAIMOND MARCAS E PATENTES LTDA  
Notificação de depósito (Protocolo: 870220018806 UF: WB Data: 04/03/2022  
Hora: 18:10)



---

**(21) BR 30 2022 001089-8** Código 31 - Notificação de Depósito  
(22) 04/03/2022  
(71) FRANCCINO MOVEIS LTDA (BR/MG)  
(72) ISAAC ALBERICO PINTO FRANCINO  
(74) DAIMOND MARCAS E PATENTES LTDA  
Notificação de depósito (Protocolo: 870220018812 UF: WB Data: 04/03/2022  
Hora: 18:13)

---

**(21) BR 30 2022 001090-1** Código 31 - Notificação de Depósito  
(22) 04/03/2022  
(71) FRANCCINO MOVEIS LTDA (BR/MG)  
(72) ISAAC ALBERICO PINTO FRANCINO  
(74) DAIMOND MARCAS E PATENTES LTDA  
Notificação de depósito (Protocolo: 870220018816 UF: WB Data: 04/03/2022  
Hora: 18:16)

---

**(21) BR 32 2022 001072-6** Código 31 - Notificação de Depósito  
(22) 15/12/2021  
(71) ADEMIR KLOSSOWSKI (BR/PR)  
(72) ADEMIR KLOSSOWSKI  
(74) Seniors Marcas e Patentes S/C Ltda.  
Notificação de depósito (Protocolo: 870220018595 UF: WB Data: 04/03/2022  
Hora: 15:16)

---

**(21) BR 32 2022 001080-7** Código 31 - Notificação de Depósito  
(22) 07/10/2021  
(71) PAULO CELSO CARDOSO BACCHI (US)  
(72) PAULO CELSO CARDOSO BACCHI  
(74) JEFFERSON DE ARAUJO SERAFIM  
Notificação de depósito (Protocolo: 870220018778 UF: WB Data: 04/03/2022  
Hora: 17:48)



### Código 32 - Notificação do Depósito Com Requerimento de Sigilo

Notificação de depósito de pedido de registro de desenho industrial com requerimento de sigilo. Tendo sido requerido o sigilo na forma do Art. 106 § 1º o processamento do pedido será suspenso pelo prazo de 180 (cento e oitenta) dias. Vencido este prazo, o pedido será encaminhado para exame técnico. O depositante poderá solicitar a retirada do pedido dentro do prazo de 90 (noventa) dias contados da data do depósito. A retirada do pedido sem que o mesmo tenha produzido qualquer efeito dará prioridade ao depósito imediatamente posterior.

---

**(21) BR 30 2022 000995-4** Código 32 - Notificação do Depósito Com Requerimento de Sigilo  
(22) 25/02/2022  
(71) FLENDER GMBH (DE)  
(72) SEBASTIAN VAN DE LOCHT  
(74) DANNEMANN, SIEMSEN, BIGLER & IPANEMA MOREIRA  
Notificação de depósito de pedido em sigilo (Protocolo: 870220017503 UF: WB  
Data: 25/02/2022 Hora: 20:16)

---

**(21) BR 30 2022 001058-8** Código 32 - Notificação do Depósito Com Requerimento de Sigilo  
(22) 04/03/2022  
(71) ROMA JENSEN COMÉRCIO E INDÚSTRIA LTDA. (BR/SP)  
(72) GUSTAVO JENSEN  
(74) TINOCO SOARES SOCIEDADE DE ADVOGADOS  
Notificação de depósito de pedido em sigilo (Protocolo: 870220018422 UF: WB  
Data: 04/03/2022 Hora: 11:34)

---

**(21) BR 30 2022 001059-6** Código 32 - Notificação do Depósito Com Requerimento de Sigilo  
(22) 04/03/2022  
(71) STELLA IMPORTAÇÃO E EXPORTAÇÃO DE LUMINÁRIAS LTDA (BR/RS)  
(72) LISANDRO HENRIQUE BERLITZ  
(74) SKO OYARZÁBAL MARCAS E PATENTES SOCIEDADE SIMPLES LTDA.  
Notificação de depósito de pedido em sigilo (Protocolo: 870220018426 UF: WB  
Data: 04/03/2022 Hora: 11:40)

---

**(21) BR 30 2022 001060-0** Código 32 - Notificação do Depósito Com Requerimento de Sigilo  
(22) 04/03/2022  
(71) ROMA JENSEN COMÉRCIO E INDÚSTRIA LTDA. (BR/SP)  
(72) GUSTAVO JENSEN  
(74) TINOCO SOARES SOCIEDADE DE ADVOGADOS  
Notificação de depósito de pedido em sigilo (Protocolo: 870220018428 UF: WB  
Data: 04/03/2022 Hora: 11:42)



**Código 33.1 - Pedido Inexistente**

Pedido considerado inexistente, conforme o art. 103 da Lei 9279/96, por não atender formalmente ao disposto no art. 101.

---

<b>(21) BR 30 2022 000631-9</b>	Código 33.1 - Pedido Inexistente (22) 10/02/2022 (71) GUILHERME HOLTZ GUERREIRO - ME (BR/SP) (74) RODRIGO HOLTZ GUERREIRO Pedido de registro de desenho industrial considerado inexistente nos termos do artigo 103 da LPI, tendo em vista não ter sido apresentado cumprimento de exigência preliminar,
<b>(21) BR 30 2022 000632-7</b>	Código 33.1 - Pedido Inexistente (22) 10/02/2022 (71) GUILHERME HOLTZ GUERREIRO - ME (BR/SP) (74) RODRIGO HOLTZ GUERREIRO Pedido de registro de desenho industrial considerado inexistente nos termos do artigo 103 da LPI, tendo em vista não ter sido apresentado cumprimento de exigência preliminar,
<b>(21) BR 30 2022 000633-5</b>	Código 33.1 - Pedido Inexistente (22) 10/02/2022 (71) GUILHERME HOLTZ GUERREIRO - ME (BR/SP) (74) RODRIGO HOLTZ GUERREIRO Pedido de registro de desenho industrial considerado inexistente nos termos do artigo 103 da LPI, tendo em vista não ter sido apresentado cumprimento de exigência preliminar,
<b>(21) BR 30 2022 000636-0</b>	Código 33.1 - Pedido Inexistente (22) 10/02/2022 (71) GUILHERME HOLTZ GUERREIRO - ME (BR/SP) (74) RODRIGO HOLTZ GUERREIRO Pedido de registro de desenho industrial considerado inexistente nos termos do artigo 103 da LPI, tendo em vista não ter sido apresentado cumprimento de exigência preliminar,
<b>(21) BR 30 2022 000639-4</b>	Código 33.1 - Pedido Inexistente (22) 10/02/2022 (71) GUILHERME HOLTZ GUERREIRO - ME (BR/SP) (74) RODRIGO HOLTZ GUERREIRO Pedido de registro de desenho industrial considerado inexistente nos termos do artigo 103 da LPI, tendo em vista não ter sido apresentado cumprimento de

---



---

exigência preliminar,

---

**(21) BR 30 2022 000641-6**

Código 33.1 - Pedido Inexistente

(22) 10/02/2022

(71) GUILHERME HOLTZ GUERREIRO - ME (BR/SP)

(74) RODRIGO HOLTZ GUERREIRO

Pedido de registro de desenho industrial considerado inexistente nos termos do artigo 103 da LPI, tendo em vista não ter sido apresentado cumprimento de exigência preliminar,

---

**(21) BR 30 2022 000642-4**

Código 33.1 - Pedido Inexistente

(22) 10/02/2022

(71) GUILHERME HOLTZ GUERREIRO - ME (BR/SP)

(74) RODRIGO HOLTZ GUERREIRO

Pedido de registro de desenho industrial considerado inexistente nos termos do artigo 103 da LPI, tendo em vista não ter sido apresentado cumprimento de exigência preliminar,

---

**(21) BR 30 2022 000643-2**

Código 33.1 - Pedido Inexistente

(22) 10/02/2022

(71) GUILHERME HOLTZ GUERREIRO - ME (BR/SP)

(74) RODRIGO HOLTZ GUERREIRO

Pedido de registro de desenho industrial considerado inexistente nos termos do artigo 103 da LPI, tendo em vista não ter sido apresentado cumprimento de exigência preliminar,

---

**(21) BR 30 2022 000645-9**

Código 33.1 - Pedido Inexistente

(22) 10/02/2022

(71) GUILHERME HOLTZ GUERREIRO - ME (BR/SP)

(74) RODRIGO HOLTZ GUERREIRO

Pedido de registro de desenho industrial considerado inexistente nos termos do artigo 103 da LPI, tendo em vista não ter sido apresentado cumprimento de exigência preliminar,

---

**(21) BR 30 2022 000646-7**

Código 33.1 - Pedido Inexistente

(22) 10/02/2022

(71) GUILHERME HOLTZ GUERREIRO - ME (BR/SP)

(74) RODRIGO HOLTZ GUERREIRO

Pedido de registro de desenho industrial considerado inexistente nos termos do artigo 103 da LPI, tendo em vista não ter sido apresentado cumprimento de exigência preliminar,

---

**(21) BR 30 2022 000647-5**

Código 33.1 - Pedido Inexistente

(22) 10/02/2022



---

(71) GUILHERME HOLTZ GUERREIRO - ME (BR/SP)

(74) RODRIGO HOLTZ GUERREIRO

Pedido de registro de desenho industrial considerado inexistente nos termos do artigo 103 da LPI, tendo em vista não ter sido apresentado cumprimento de exigência preliminar,

---

**(21) BR 30 2022 000648-3**

Código 33.1 - Pedido Inexistente

(22) 10/02/2022

(71) GUILHERME HOLTZ GUERREIRO - ME (BR/SP)

(74) RODRIGO HOLTZ GUERREIRO

Pedido de registro de desenho industrial considerado inexistente nos termos do artigo 103 da LPI, tendo em vista não ter sido apresentado cumprimento de exigência preliminar,

---

**(21) BR 30 2022 000649-1**

Código 33.1 - Pedido Inexistente

(22) 10/02/2022

(71) GUILHERME HOLTZ GUERREIRO - ME (BR/SP)

(74) RODRIGO HOLTZ GUERREIRO

Pedido de registro de desenho industrial considerado inexistente nos termos do artigo 103 da LPI, tendo em vista não ter sido apresentado cumprimento de exigência preliminar,

---

**(21) BR 30 2022 000677-7**

Código 33.1 - Pedido Inexistente

(22) 11/02/2022

(71) ART PISCINAS LTDA ME (BR/SC)

(74) GIOVANI GIUSEPPE BERTAN

Pedido de registro de desenho industrial considerado inexistente nos termos do artigo 103 da LPI, tendo em vista não ter sido apresentado cumprimento de exigência preliminar,



**Código 34 - Exigência - Art. 106 § 3º da LPI**

Suspensão do andamento do pedido de registro de desenho industrial que, para instrução regular, aguardará o atendimento ou contestação das exigências formuladas. A não manifestação do depositante no prazo de 60 (sessenta) dias desta data acarretará o arquivamento definitivo do pedido.

---

**(21) BR 30 2016 002064-7**

Código 34 - Exigência - Art. 106 § 3º da LPI

(22) 16/05/2016

(71) RTI LOCAÇÕES EIRELI - EPP (BR/RS)

(74) D' Mark Registros de Marcas e Patentes S/S Ltda.

Com base no Comunicado publicado na RPI nº 2523, de 14/05/2019, e no Comunicado publicado na RPI 2560, de 28/01/2020, formula-se a seguinte exigência com fulcro no Manual de Desenhos Industriais - 1ª revisão (doravante Manual), acessível em

<http://manualdedi.inpi.gov.br/projects/manual-de-desenho-industrial/wiki/>. [1] As figuras não estão correspondentes entre si. Nas figuras 1.3 e 1.4 o módulo da direita está mais baixo que o da esquerda, desalinhado. Na figura 3.4 o módulo da direita está desconectado do da esquerda porque as linhas da estrutura estão afastadas, desencontradas. Na figura 4.3 as linhas da base do objeto seguem desencontradas. Na figura 5.1 observa-se que o objeto é dividido em três vãos tanto no sentido longitudinal, quanto no transversal: é possível ver 4 pilares em cada sentido, um em cada extremidade e dois no meio, equidistantes; na figura 5.2 a representação está correta, mas na figura 5.3 foram representados apenas 2 módulos. Em atenção ao item 5.6 do Manual, apresente, para cada variação, novo conjunto de figuras formado pelas vistas ortogonais (frontal, posterior, laterais, superior e inferior), além de pelo menos uma perspectiva do objeto, correspondentes entre si e mostrando o mesmo objeto do depósito. As figuras devem estar preferencialmente na mesma escala para permitir a comparação das proporções dos objetos de uma vista para outra. Adeque a numeração das figuras conforme o item 5.9 do Manual. As figuras não podem ter as indicações de linhas e números: ainda que seja apresentado relatório descritivo, não é permitido fazer referência a essas indicações. [2] De acordo com o item 4.2.11 do Manual, cada figura deve ser apresentada em uma folha individualmente. Apresente cada figura em uma folha, adequando a numeração conforme item 4.2.11 do Manual. [3] Conforme item 5.6.1 do Manual, as figuras devem ter contraste, nitidez e resolução gráfica suficientes para a plena compreensão do desenho requerido: apresente as figuras com qualidade adequada, utilizando traços precisos e resolução mínima de 300 DPI. [4] Ao serem apresentadas todas as vistas necessárias (como mencionado no item [1] desta exigência), a apresentação de relatório descritivo e de reivindicação não é obrigatória para este pedido. Por terem sido apresentados no depósito, devem fazer parte do certificado, como determina o art. 107 da LPI. Para isso, precisam atender às condições estabelecidas pelo INPI, ou seja, devem ser apresentados conforme

modelos do Manual. Reapresente os documentos corrigidos. No relatório descritivo coloque: a indicação da numeração da folha (1/1); abaixo coloque a indicação do documento (Relatório Descritivo); abaixo, coloque o título; abaixo, a frase padrão (O presente relatório descritivo faz referência aos desenhos, anexos, assim indicados:); na sequência coloque a legenda das figuras informando apenas o número da figura e a vista que ela representa (ex.: figura 1.1 - perspectiva; figura 1.2 vista anterior, etc.). Na reivindicação coloque, na parte superior, a numeração da folha; abaixo coloque a indicação do documento (Reivindicação); abaixo, coloque o título; abaixo, a frase padrão (Reivindica-se o registro do desenho industrial e suas variações conforme representado no conjunto de figuras e apresentado no relatório descritivo, ambos em anexo). NÃO SÃO ADMITIDOS textos que não estejam contidos nos modelos. Não é permitido descrever a forma do objeto, materiais de fabricação, vantagens técnicas ou funcionais. Não numere linhas ou parágrafos. Caso não tenha interesse em reapresentar os documentos corrigidos, apresente esclarecimentos no cumprimento da exigência informando que abdica deles, sem prejuízo para o pedido. [5] O item 4.2.3 do Manual determina que para pedidos de registro de desenhos industriais tridimensionais o título deve ser iniciado pela expressão ? configuração aplicada em?. Além disso, conforme item 5.7, o título do pedido deve indicar o objeto de maneira breve, clara e concisa: altere o título para configuração aplicada em estrutura para galpão OU configuração aplicada em estrutura para cobertura, a fim de descrever corretamente o objeto requerido, que não é uma cobertura em si. No relatório descritivo, na reivindicação e na petição de cumprimento de exigência (GRU 105) o título deve ser informado corretamente, completo: configuração aplicada em estrutura para galpão OU configuração aplicada em estrutura para cobertura. [6] Com fulcro no item 5.8 do Manual, a classificação do pedido foi alterada de ofício para 25-03 - casas, garagens e outros edifícios, a fim de se adequar ao objeto requerido.

(21) BR 30 2016 005795-8

Código 34 - Exigência - Art. 106 § 3º da LPI

(22) 14/12/2016

(71) MAN TRUCK & BUS AG (DE)

(74) Bhering Advogados ( nome anterior Bhering Assessoria S/C Ltda.)

Com base no Comunicado publicado na RPI nº 2523, de 14/05/2019, e no Comunicado publicado na RPI 2560, de 28/01/2020, formula-se a seguinte exigência com fulcro no Manual de Desenhos Industriais - 1ª revisão (doravante Manual), acessível em

<http://manualdedi.inpi.gov.br/projects/manual-de-desenho-industrial/wiki/> [1] Por terem sido apresentadas todas as vistas necessárias, a apresentação de relatório descritivo e de reivindicação não é obrigatória para este pedido. Por terem sido apresentados no depósito, devem fazer parte do certificado, como determina o art. 107 da LPI. Para isso, precisam atender às condições estabelecidas pelo INPI, ou seja, devem ser apresentados conforme modelos do Manual.

Reapresente os documentos corrigidos. No relatório descritivo coloque: a



indicação da numeração da folha (1/1); abaixo coloque a indicação do documento (Relatório Descritivo); abaixo, coloque o título; abaixo, a frase padrão (O presente relatório descritivo faz referência aos desenhos, anexos, assim indicados:); na sequência coloque a legenda das figuras informando apenas o número da figura e a vista que ela representa, sem mencionar título ou fazer referência à variação (ex.: figura 1.1 - perspectiva; figura 1.2 vista anterior, etc.). Na reivindicação coloque, na parte superior, a numeração da folha; abaixo coloque a indicação do documento (Reivindicação); abaixo, coloque o título; abaixo, a frase padrão (Reivindica-se o registro do desenho industrial e suas variações conforme representado no conjunto de figuras e apresentado no relatório descritivo, ambos em anexo). NÃO SÃO ADMITIDOS textos que não estejam contidos nos modelos. Não é permitido descrever a forma do objeto, materiais de fabricação, vantagens técnicas ou funcionais. Não numere linhas ou parágrafos. Caso não tenha interesse em reapresentar os documentos corrigidos, apresente esclarecimentos no cumprimento da exigência informando que abdica deles, sem prejuízo para o pedido.

(21) BR 30 2016 005796-6

Código 34 - Exigência - Art. 106 § 3º da LPI

(22) 14/12/2016

(71) MAN TRUCK & BUS AG (DE)

(74) Bhering Advogados ( nome anterior Bhering Assessoria S/C Ltda.)

Com base no Comunicado publicado na RPI nº 2523, de 14/05/2019, e no Comunicado publicado na RPI 2560, de 28/01/2020, formula-se a seguinte exigência com fulcro no Manual de Desenhos Industriais - 1ª revisão (doravante Manual), acessível em

<http://manualdedi.inpi.gov.br/projects/manual-de-desenho-industrial/wiki/> [1]

Conforme item 5.6 do Manual, após o depósito, a configuração inicial do desenho industrial requerido não pode sofrer acréscimos ou alterações, ressalvadas as correções requeridas por meio de exigência direcionada aos desenhos ou fotografias do pedido e as modificações requeridas pelo depositante, antes do primeiro exame técnico, destinadas à correção de irregularidades nas figuras e / ou melhor visualização do objeto. Ao cumprir a exigência o requerente apresentou objeto diferente do apresentado no depósito, configurando alteração de matéria: na figura 1.3 do recurso, que deveria corresponder à vista posterior do 1º objeto, mostrado na figura 1.1 da petição 870170006506, de 30/01/2017, foi suprimido o ressaltado no vidro, que seguia o contorno do mesmo. Revise o conjunto de figuras fazendo as correções indicadas e quaisquer outras que sejam necessárias para que as imagens representem o mesmo objeto apresentado no depósito e sejam coerentes entre si. [2] Por terem sido apresentadas todas as vistas necessárias, a apresentação de relatório descritivo e de reivindicação não é obrigatória para este pedido. Por terem sido apresentados no depósito, devem fazer parte do certificado, como determina o art. 107 da LPI. Para isso, precisam atender às condições estabelecidas pelo INPI, ou seja, devem ser apresentados conforme modelos do Manual. Reapresente os documentos corrigidos. No



---

relatório descritivo coloque: a indicação da numeração da folha (1/1); abaixo coloque a indicação do documento (Relatório Descritivo); abaixo, coloque o título; abaixo, a frase padrão (O presente relatório descritivo faz referência aos desenhos, anexos, assim indicados:); na sequência coloque a legenda das figuras informando apenas o número da figura e a vista que ela representa, sem mencionar título ou fazer referência à variação (ex.: figura 1.1 - perspectiva; figura 1.2 vista anterior, etc.). Na reivindicação coloque, na parte superior, a numeração da folha; abaixo coloque a indicação do documento (Reivindicação); abaixo, coloque o título; abaixo, a frase padrão (Reivindica-se o registro do desenho industrial e suas variações conforme representado no conjunto de figuras e apresentado no relatório descritivo, ambos em anexo). NÃO SÃO ADMITIDOS textos que não estejam contidos nos modelos. Não é permitido descrever a forma do objeto, materiais de fabricação, vantagens técnicas ou funcionais. Não numere linhas ou parágrafos. Caso não tenha interesse em reapresentar os documentos corrigidos, apresente esclarecimentos no cumprimento da exigência informando que abdica deles, sem prejuízo para o pedido.

---

(21) BR 30 2016 005798-2

Código 34 - Exigência - Art. 106 § 3º da LPI

(22) 14/12/2016

(71) MAN TRUCK & BUS AG (DE)

(74) Bhering Advogados ( nome anterior Bhering Assessoria S/C Ltda.)

Com base no Comunicado publicado na RPI nº 2523, de 14/05/2019, e no Comunicado publicado na RPI 2560, de 28/01/2020, formula-se a seguinte exigência com fulcro no Manual de Desenhos Industriais - 1ª revisão (doravante Manual), acessível em

<http://manualdedi.inpi.gov.br/projects/manual-de-desenho-industrial/wiki/> [1] Por terem sido apresentadas todas as vistas necessárias, a apresentação de relatório descritivo e de reivindicação não é obrigatória para este pedido. Por terem sido apresentados no depósito, devem fazer parte do certificado, como determina o art. 107 da LPI. Para isso, precisam atender às condições estabelecidas pelo INPI, ou seja, devem ser apresentados conforme modelos do Manual.

Reapresente os documentos corrigidos. No relatório descritivo coloque: a indicação da numeração da folha (1/1); abaixo coloque a indicação do documento (Relatório Descritivo); abaixo, coloque o título; abaixo, a frase padrão (O presente relatório descritivo faz referência aos desenhos, anexos, assim indicados:); na sequência coloque a legenda das figuras informando apenas o número da figura e a vista que ela representa, sem mencionar título ou fazer referência à variação (ex.: figura 1.1 - perspectiva; figura 1.2 vista anterior, etc.). Na reivindicação coloque, na parte superior, a numeração da folha; abaixo coloque a indicação do documento (Reivindicação); abaixo, coloque o título; abaixo, a frase padrão (Reivindica-se o registro do desenho industrial e suas variações conforme representado no conjunto de figuras e apresentado no relatório descritivo, ambos em anexo). NÃO SÃO ADMITIDOS textos que não



---

estejam contidos nos modelos. Não é permitido descrever a forma do objeto, materiais de fabricação, vantagens técnicas ou funcionais. Não numere linhas ou parágrafos. Caso não tenha interesse em rerepresentar os documentos corrigidos, apresente esclarecimentos no cumprimento da exigência informando que abdica deles, sem prejuízo para o pedido.

---

(21) BR 30 2021 002078-5

Código 34 - Exigência - Art. 106 § 3º da LPI

(22) 11/05/2021

(71) RICARDO GABRIEL DANYALGIL (BR/PE)

(74) ANA PAULA MAZZEI DOS SANTOS LEITE

[1]- De acordo com o item 3.7.1 do Manual de Desenhos Industriais, cada desenho ou fotografia deverá ser apresentado em uma folha, individualmente, com dimensões, contraste, nitidez e resolução gráfica suficientes para a plena compreensão do desenho industrial requerido, sem hachuras, molduras, sombras ou reflexos que comprometam a visualização de sua configuração, dentro de margens de no mínimo 3 cm, em folhas brancas no formato A4. Rerepresentar os desenhos em folhas do tamanho especificado. [2]- De acordo com o item 3.7.2 do Manual de Desenhos Industriais, ao apresentar todas as vistas do objeto, o relatório e a reivindicação apresentados neste pedido passarão a não ser obrigatórios. Com base no art. 107 da LPI, por terem sido apresentados, estes documentos deverão constar do Certificado de Registro de Desenho Industrial e, para tal, deverão atender às condições estabelecidas pelo INPI, como previsto no art. 101 da mesma Lei. Reapresente o relatório e a reivindicação exatamente conforme modelos constantes na seção "Modelos" do Manual, excluindo dos mesmos o parágrafo "As figuras 1.1, 1.2, 1.3, 1.4, 1.5, 1.6 e 1.7 não fazem parte do escopo de proteção deste registro de desenho industrial.". Caso não tenha interesse em rerepresentar os documentos corrigidos conforme solicitado, o requerente deverá declarar, no cumprimento desta exigência, que abdica da inclusão dos mesmos no Certificado.

---

(21) BR 30 2021 005416-7

Código 34 - Exigência - Art. 106 § 3º da LPI

(22) 02/11/2021

(71) RYLLER MACIEL DE ALMEIDA (BR/RJ)

[1]- De acordo com o item 5.6 do Manual de Desenhos Industriais, os desenhos ou fotografias deverão revelar a configuração do objeto de maneira coerente e consistente em todas as vistas. As figuras apresentadas trazem incoerências entre o mostrado na(s) perspectiva(s) e nas demais vistas: nas figs. 1.4 e 1.5, somente foram representados os pequenos detalhes cilíndricos na lateral de um dos lados do objeto, quando, pelas demais vistas, eles estão presentes em ambos os lados. Harmonizar as vistas ortogonais com a(s) perspectiva(s) apresentada(s), ou vice-versa, corrigindo todas as inconsistências entre as figuras, fazendo as correções indicadas e quaisquer outras que sejam necessárias para que as imagens apresentem coerência entre si.



---

**(21) BR 30 2021 005753-0**

Código 34 - Exigência - Art. 106 § 3º da LPI

(22) 18/11/2021

(71) LEY SWIMWEAR EIRELI (BR/RJ)

(74) MARIANA DE CARVALHO E BARBOSA

A exigência anteriormente formulada não foi cumprida satisfatoriamente. o mostrado na fig. 1.1 não corresponde com o inicialmente apresentado, além de ter sido representado elementos não reivindicados, como a modelo. Portanto, baseado nas figuras apresentadas no ato do depósito, solicita-se novamente: [1]- O pedido apresenta duas configurações para o objeto, "fechado" (figs. 1.1 e 2.1) e "aberto" (figs. 1.2 e 2.2). De acordo com o item 5.6 do Manual de Desenhos Industriais, nos pedidos de registro de configuração aplicada a objeto tridimensional, os desenhos ou fotografias deverão representar o desenho industrial de maneira clara e suficiente, em conformidade com o parágrafo único do art. 104 da LPI, por meio de uma perspectiva e das vistas ortogonais que se fizerem necessárias à caracterização do objeto requerido (anterior, posterior, laterais, superior e inferior). Caso queira requerer proteção para ambas as configurações, apresentar pelo menos uma perspectiva e todas as vistas ortogonais de cada uma delas, agrupadas e numeradas sequencialmente, uma após a outra. Opcionalmente, pode-se optar por apresentar apenas uma das configurações mostradas. [2]- De acordo com o item 3.7.2 do Manual de Desenhos Industriais, ao apresentar todas as vistas do objeto, o relatório apresentado neste pedido passará a não ser obrigatório. Com base no art. 107 da LPI, por ter sido apresentado, este documento deverá constar do Certificado de Registro de Desenho Industrial e, para tal, deverá atender às condições estabelecidas pelo INPI, como previsto no art. 101 da mesma Lei. Reapresente o relatório exatamente conforme modelo constante na seção "Modelos" do Manual. Caso não tenha interesse em reapresentar o documento corrigido conforme solicitado, o requerente deverá declarar, no cumprimento desta exigência, que abdica da inclusão do mesmo no Certificado.

---

**(21) BR 30 2021 005767-0**

Código 34 - Exigência - Art. 106 § 3º da LPI

(22) 18/11/2021

(71) I LOVE BABY EIRELI (BR/PR)

(74) MARIANA PIOVEZANI MORETI

[1]- De acordo com os itens 3.7.2 e 3.7.3 do Manual de Desenhos Industriais, o relatório e a reivindicação apresentados neste pedido não são obrigatórios. Com base no art. 107 da LPI, por terem sido apresentados, estes documentos deverão constar do Certificado de Registro de Desenho Industrial e, para tal, deverão atender às condições estabelecidas pelo INPI, como previsto no art. 101 da mesma Lei. Reapresente o relatório e a reivindicação com o título corrigido. Caso não tenha interesse em reapresentar os documentos corrigidos conforme solicitado, o requerente deverá declarar, no cumprimento desta exigência, que abdica da inclusão dos mesmos no Certificado.

- 
- (21) BR 30 2021 005838-3** Código 34 - Exigência - Art. 106 § 3º da LPI  
(22) 22/11/2021  
(71) ATLAS S.A. (BR/RS)  
(74) LEÃO PROPRIEDADE INTELECTUAL  
Exigência formulada com fulcro no Manual de Desenhos Industriais - 1ª revisão (doravante Manual), acessível em <http://manualdedi.inpi.gov.br/projects/manual-de-desenho-industrial/wiki/>. [1]  
reapresente a folha da figura 3.2 devidamente numerada (16/21) como determina o item 4.2.11 do Manual.
- 
- (21) BR 30 2021 005842-1** Código 34 - Exigência - Art. 106 § 3º da LPI  
(22) 22/11/2021  
(71) ATLAS S.A. (BR/RS)  
(74) LEÃO PROPRIEDADE INTELECTUAL  
Exigência formulada com fulcro no Manual de Desenhos Industriais - 1ª revisão (doravante Manual), acessível em <http://manualdedi.inpi.gov.br/projects/manual-de-desenho-industrial/wiki/>. [1]  
reapresente a folha da figura 3.2 devidamente numerada (16/21) como determina o item 4.2.11 do Manual.
- 
- (21) BR 30 2021 005932-0** Código 34 - Exigência - Art. 106 § 3º da LPI  
(22) 24/11/2021  
(71) JOSÉ DOMINGUEZ (BR/SP)  
(74) FERNANDO PEREIRA TORRES GALINDO JUNIOR  
[1]- De acordo com os itens 3.7.2 e 3.7.3 do Manual de Desenhos Industriais, o relatório e a reivindicação apresentados neste pedido não são obrigatórios. Com base no art. 107 da LPI, por terem sido apresentados, estes documentos deverão constar do Certificado de Registro de Desenho Industrial e, para tal, deverão atender às condições estabelecidas pelo INPI, como previsto no art. 101 da mesma Lei. Reapresente o relatório e a reivindicação exatamente conforme modelos constantes na seção "Modelos" do Manual, com o título corrigido (Configuração aplicada em suporte de conector elétrico). Caso não tenha interesse em reapresentar os documentos corrigidos conforme solicitado, o requerente deverá declarar, no cumprimento desta exigência, que abdica da inclusão dos mesmos no Certificado.
- 
- (21) BR 30 2022 000600-9** Código 34 - Exigência - Art. 106 § 3º da LPI  
(22) 09/02/2022  
(71) DOCOL METAIS SANITÁRIOS LTDA. (BR/SC)  
(74) DANNEMANN, SIEMSEN, BIGLER & IPANEMA MOREIRA  
Com base no Manual de Desenhos Industriais, formulam-se as seguintes exigências:[1] Segundo o item 5.7 do manual, o título do pedido deverá indicar o objeto do registro de maneira breve, clara e concisa. Apresente novo título que descreva brevemente o objeto, como por exemplo ?Configuração aplicada a/em

---

torneira?.

---

**(21) BR 30 2022 000750-1**

Código 34 - Exigência - Art. 106 § 3º da LPI

(22) 15/02/2022

(71) MÓVEIS BELO INDUSTRIA E COMERCIO LTDA EPP (BR/PR)

(74) DEBORA MAGALY SILVA

Exigência formulada com fulcro no Manual de Desenhos Industriais - 1ª revisão (doravante Manual), acessível em

<<http://manualdedi.inpi.gov.br/projects/manual-de-desenho-industrial/wiki/>>. [1]

Os desenhos ou fotografias deverão ser numerados sequencialmente usando-se um padrão de dois algarismos, como determina o item 5.9 do Manual.

Reapresente as figuras numeradas corretamente: como foram apresentadas 7 figuras de um único objeto a numeração deve ser figura 1.1, figura 1.2, figura 1.3, figura 1.4, figura 1.5, figura 1.6 e figura 1.7. A numeração das folhas deve ser mantida (1/7, 2/7, etc.) [2] Com fulcro no item 5.8 do Manual a classificação foi alterada de ofício para 06-01 - assentos -, a fim de se adequar ao objeto requerido.

---

**(21) BR 30 2022 000751-0**

Código 34 - Exigência - Art. 106 § 3º da LPI

(22) 15/02/2022

(71) MÓVEIS BELO INDUSTRIA E COMERCIO LTDA EPP (BR/PR)

(74) DEBORA MAGALY SILVA

Exigência formulada com fulcro no Manual de Desenhos Industriais - 1ª revisão (doravante Manual), acessível em

<http://manualdedi.inpi.gov.br/projects/manual-de-desenho-industrial/wiki/>. [1] Os desenhos ou fotografias deverão ser numerados sequencialmente usando-se um padrão de dois algarismos, como determina o item 5.9 do Manual. Reapresente as figuras numeradas corretamente: como foram apresentadas 7 figuras de um único objeto a numeração deve ser figura 1.1, figura 1.2, figura 1.3, figura 1.4, figura 1.5, figura 1.6 e figura 1.7. A numeração das folhas deve ser mantida (1/7, 2/7, etc.) [2] Com fulcro no item 5.8 do Manual a classificação foi alterada de ofício para 06-01 - assentos -, a fim de se adequar ao objeto requerido.

---

**(21) BR 30 2022 000754-4**

Código 34 - Exigência - Art. 106 § 3º da LPI

(22) 15/02/2022

(71) MARIANA DE MELLO BUENO PIRAJÁ (BR/MG)

Exigência formulada com fulcro no Manual de Desenhos Industriais - 1ª revisão (doravante Manual), acessível em

<http://manualdedi.inpi.gov.br/projects/manual-de-desenho-industrial/wiki/>. [1] As figuras não estão correspondentes entre si: na figura 1.1 faltou representar a aresta formada pela interseção do plano vertical com o plano horizontal que forma a base; na figura 1.1, na junção do pé com o tampo a linha vertical interna do pé não vai até o topo, e sim acaba na parte inferior do tampo, diferentemente do mostrado nas vistas laterais (figuras 1.4 e 1.5). Revise todo o conjunto de



---

figuras, fazendo as correções indicadas e quaisquer outras que sejam necessárias para que as imagens apresentem coerência entre si, em atenção ao item 5.6 do Manual. [2] De acordo com o item 5.6 c/c itens 3.7.2 e 3.7.3 do Manual, por terem sido apresentadas todas as vistas do objeto, o relatório descritivo não é obrigatório para este pedido. Com base no art. 107 da LPI, por ter sido apresentado, este documento deverá constar do certificado. Para tal, deve atender às condições estabelecidas pelo INPI, como previsto no art. 101 da mesma lei. Reapresente o relatório corrigido: retire a legenda da figura 1.8, pois somente foram apresentadas 7 figuras. Caso não tenha interesse em reapresentar o documento corrigido, o requerente deverá declarar no cumprimento desta exigência que abdica dele: isso ensejará sua não inclusão no certificado por infringência ao art. 101 da LPI, sem prejuízos para o pedido.

---

**(21) BR 30 2022 000755-2**

Código 34 - Exigência - Art. 106 § 3º da LPI

(22) 15/02/2022

(71) WILSON ROBERTO BERGAMO (BR/SP) ; MARCOS ERNICA (BR/SP) ;  
CLAUDIR POLETTO (BR/SP)

Exigência formulada com fulcro no Manual de Desenhos Industriais - 1ª revisão (doravante Manual), acessível em

<http://manualdedi.inpi.gov.br/projects/manual-de-desenho-industrial/wiki/>. [1] As figuras não estão ortogonais, estão com as proporções muito distorcidas, especialmente as figuras 1.2 e 1.3. Em atenção ao item 5.6 do Manual apresente novo conjunto de figuras formado pelas vistas ortogonais (frontal, posterior, laterais, superior e inferior), além de pelo menos uma perspectiva, fazendo as correções indicadas e quaisquer outras que sejam necessárias para que as imagens representem o mesmo objeto apresentado no depósito e sejam coerentes entre si. Apesar de serem fotografias espera-se que as distorções sejam minimizadas. [2] De acordo com os itens 4.2.11 do Manual, as folhas de figuras não podem conter molduras, linhas delimitadoras, marcas, logotipos, marcas d'água, timbres, rubricas, assinaturas e outras informações desta natureza. Além disso, conforme determina o item 5.6.2 do Manual os desenhos ou fotografias não podem conter marcas ou logotipos representados na configuração do desenho industrial requerido, ainda que a reprodução do sinal marcário seja parcial. Apresente as figuras sem textos ou sinal marcário.

---

**(21) BR 30 2022 000756-0**

Código 34 - Exigência - Art. 106 § 3º da LPI

(22) 15/02/2022

(71) WILSON ROBERTO BERGAMO (BR/SP) ; MARCOS ERNICA (BR/SP) ;  
CLAUDIR POLETTO (BR/SP)

Exigência formulada com fulcro no Manual de Desenhos Industriais - 1ª revisão (doravante Manual), acessível em

<http://manualdedi.inpi.gov.br/projects/manual-de-desenho-industrial/wiki/>. [1] Conforme item 5.6.1 do Manual, as figuras devem ter contraste, nitidez e resolução gráfica suficientes para a plena compreensão do desenho requerido.



---

As figuras apresentadas estão com qualidade insatisfatória que impede a perfeita visualização das formas do objeto: estão com baixa resolução, linhas e contornos imprecisos. Reapresente as figuras com qualidade adequada, utilizando traços precisos e resolução mínima de 300 DPI.

---

**(21) BR 30 2022 000761-7**

Código 34 - Exigência - Art. 106 § 3º da LPI

(22) 15/02/2022

(71) BOMIX INDÚSTRIA DE EMBALAGENS LTDA (BR/BA)

(74) LUIZ LEONARDOS & ADVOGADOS

Exigência formulada com fulcro no Manual de Desenhos Industriais - 1ª revisão (doravante Manual), acessível em

<http://manualdedi.inpi.gov.br/projects/manual-de-desenho-industrial/wiki/>. [1] As figuras não estão correspondentes entre si. As proporções do objeto na figura 1.6 não condizem com o mostrado nas demais figuras: o fundo está bem menor e as laterais mais inclinadas; na figura 1.7 não estão representadas as linhas de delimitação dos cantos arredondados do objeto, representadas nas demais. Revise todo o conjunto de figuras, fazendo as correções indicadas e quaisquer outras que sejam necessárias para que as imagens apresentem coerência entre si, em atenção ao item 5.6 do Manual. [2] Com fulcro no item 5.8 do Manual foi excluída a classe 09-02, por não ser apropriada ao objeto, mantendo-se apenas a classe 09-01.

---

**(21) BR 30 2022 000767-6**

Código 34 - Exigência - Art. 106 § 3º da LPI

(22) 15/02/2022

(71) LEANDRO CARDOSO DE VASCONCELOS (BR/SP)

(74) VILAGE MARCAS E PATENTES LTDA

Exigência formulada com fulcro no Manual de Desenhos Industriais - 1ª revisão (doravante Manual), acessível em

<http://manualdedi.inpi.gov.br/projects/manual-de-desenho-industrial/wiki/>. [1] Os objetos apresentados no pedido não guardam entre si as mesmas características distintivas preponderantes. Por força do art. 104 da LPI, com apoio no item 5.5 do Manual, o pedido deverá ser dividido. Cada pedido dividido trata-se de um novo depósito: veja os itens 2.2 e 5.6 do Manual. [2] Apresente no pedido original o objeto mostrado nas figuras 1.1 a 1.8. Adeque a numeração das folhas de figuras conforme item 4.2.11 do Manual. [3] Apresente em um 1º pedido dividido o objeto mostrado nas figuras 2.1 a 2.8. Adeque a numeração das folhas de figuras e das figuras conforme itens 4.2.11 e 5.9 do Manual, respectivamente.

---

**(21) BR 30 2022 000771-4**

Código 34 - Exigência - Art. 106 § 3º da LPI

(22) 15/02/2022

(71) LINKEDOOR SERVICOS DIGITAIS LTDA (BR/RJ)

Exigência formulada com fulcro no Manual de Desenhos Industriais - 1ª revisão (doravante Manual), acessível em

<http://manualdedi.inpi.gov.br/projects/manual-de-desenho-industrial/wiki/>. [1] Por



terem sido apresentadas todas as figuras necessárias, a apresentação de relatório descritivo e de reivindicação não é obrigatória para este pedido, conforme itens 3.7.2, 3.7.3 e 5.6 do Manual. Por terem sido apresentados, devem fazer parte do certificado, como determina o art. 107 da LPI. Para isso, precisam atender às condições estabelecidas pelo INPI, ou seja, devem ser apresentados fielmente conforme modelos do Manual. Reapresente o relatório descritivo corrigido: coloque, na parte superior, a numeração de folha (1/1); abaixo coloque a indicação do documento (Relatório descritivo), seguida do título e da frase padrão (O presente relatório descritivo faz referência aos desenhos anexos, assim indicados:); na sequência, coloque a legenda das figuras conforme mostrada no modelo (ex.: figura 1.1 - vista frontal, figura 1.2 - vista posterior, etc.). Não são admitidos textos que não estejam previstos nos modelos. Caso não tenha interesse em reapresentar o documento corrigido, o requerente deverá apresentar no cumprimento desta exigência uma declaração dizendo que abdica dele: isso ensejará sua não inclusão no certificado por infringência ao art. 101 da LPI, sem prejuízos para o pedido. Nesta situação é necessário que o requerente declare, pois não é possível excluir o documento de ofício, por força do art. 107 da LPI, como explicado acima. Se o requerente abdicar do relatório, é necessário que abdique também da reivindicação: apesar de a apresentada estar correta, faz menção ao relatório. [2] Em atenção ao item 5.8 do Manual esclareça se a classe 03-01 está realmente correta ou se a 06-04 seria mais apropriada.

(21) BR 30 2022 000772-2

Código 34 - Exigência - Art. 106 § 3º da LPI

(22) 16/02/2022

(71) FELIPE ZORZETO BITTENCOURT (BR/DF)

(74) IAGO FARIAS LORA

Exigência formulada com fulcro no Manual de Desenhos Industriais - 1ª revisão (doravante Manual), acessível em

<http://manualdedi.inpi.gov.br/projects/manual-de-desenho-industrial/wiki/>. [1]

Conforme item 5.6.1 do Manual, as figuras devem ter contraste, nitidez e resolução gráfica suficientes para a plena compreensão do desenho requerido. As figuras apresentadas estão com qualidade insatisfatória, o que impede a perfeita visualização das formas do objeto: estão com baixa resolução, linhas tremidas e imprecisas. Reapresente as figuras com qualidade adequada, utilizando traços precisos e resolução mínima de 300 DPI. [2] Por terem sido apresentadas todas as figuras necessárias, a apresentação de relatório descritivo e de reivindicação não é obrigatória para este pedido, conforme itens 3.7.2, 3.7.3 e 5.6 do Manual. Por terem sido apresentados, devem fazer parte do certificado, como determina o art. 107 da LPI. Para isso, precisam atender às condições estabelecidas pelo INPI, ou seja, devem ser apresentados fielmente conforme modelos do Manual. Reapresente os documentos corrigidos. No relatório descritivo deve ser mencionado se estão sendo apresentados desenhos ou fotografias, conforme o caso de cada pedido, portanto, como foram apresentados desenhos, altere a frase abaixo do título: O presente relatório descritivo faz



---

referência aos desenhos, anexos, assim indicados. Na reivindicação deve ser informado se é ou não o caso de ter variação ou variações: como no caso específico do presente pedido há variações, corrija a frase abaixo do título: Reivindica-se o registro do desenho industrial e suas variações conforme representado no conjunto de figuras e apresentado no relatório descritivo, ambos em anexo. Caso não tenha interesse em reapresentar os documentos corrigidos, o requerente deverá apresentar no cumprimento desta exigência uma declaração dizendo que abdica deles: isso ensejará sua não inclusão no certificado por infringência ao art. 101 da LPI, sem prejuízos para o pedido. Nesta situação é necessário que o requerente declare, pois não é possível excluir os documentos de ofício, por força do art. 107 da LPI, como explicado acima.

---

**(21) BR 30 2022 000775-7**

Código 34 - Exigência - Art. 106 § 3º da LPI

(22) 16/02/2022

(71) ANTONIO AUGUSTO ZIELONKA BIAZZETTO (BR/PR)

Exigência formulada com fulcro no Manual de Desenhos Industriais - 1ª revisão (doravante Manual), acessível em

<<http://manualdedi.inpi.gov.br/projects/manual-de-desenho-industrial/wiki/>>. [1]

Reapresente a figura 1.1 corrigida: bem próximo à figura há a indicação duplicada da numeração da figura e da folha da figura. [2] Com fulcro no item 5.8 do Manual foi excluída a classe 06-99, por não ser apropriada ao objeto, mantendo-se apenas a classe 06-01.

---

**(21) BR 30 2022 000777-3**

Código 34 - Exigência - Art. 106 § 3º da LPI

(22) 16/02/2022

(71) UNIVERSIDADE FEDERAL DO RIO GRANDE DO SUL (BR/RS)

Exigência formulada com fulcro no Manual de Desenhos Industriais - 1ª revisão (doravante Manual), acessível em

<http://manualdedi.inpi.gov.br/projects/manual-de-desenho-industrial/wiki/>. [1] As

declarações informadas no relatório descritivo são excludentes: ou são apresentadas vistas mostrando o objeto em que o padrão será aplicado (declaração contida no item 3.7.2.1 b do Manual) ou são apresentadas apenas as vistas planificadas do padrão, sem representar o objeto onde será aplicado (declaração contida no item 3.7.2.2 b do Manual). Portanto, apenas esta última declaração deve ser mantida no relatório descritivo: reapresente o documento corrigido. [2] Em pedidos de padrões ornamentais é obrigatório incluir a reivindicação. Apresente o documento conforme modelo do Manual: coloque, na parte superior, a numeração da folha; abaixo coloque a indicação do documento (Reivindicação); abaixo, o título; depois a frase padrão (Reivindica-se o registro do desenho industrial conforme representado no conjunto de figuras e apresentado no relatório descritivo, ambos em anexo); por último coloque a declaração contida no item 3.7.2.2 b do Manual (a mesma que deve ser mantida no relatório): As vistas do padrão ornamental aplicado ao objeto foram omitidas. [3] Com fulcro no item 5.8 do Manual a classificação foi alterada de ofício para



---

32-00 - símbolos gráficos e logotipos, padrões de superfície, ornamentações, a fim de se adequar ao objeto requerido.

---

**(21) BR 30 2022 000778-1**

Código 34 - Exigência - Art. 106 § 3º da LPI

(22) 16/02/2022

(71) FIBRACEM TELEINFORMÁTICA LTDA (BR/PR)

(74) ALCION BUBNIAK

De acordo com o item 5.8, do Manual de desenho industrial, indicar campo de aplicação que esclareça a área de utilização do objeto, preferencialmente de acordo com a Classificação de Locarno. O título se refere a suporte, termo muito amplo, uma vez que há várias classes com o termo "suporte", que não inclui a classe 14-99.

---

**(21) BR 30 2022 000779-0**

Código 34 - Exigência - Art. 106 § 3º da LPI

(22) 16/02/2022

(71) UNIVERSIDADE FEDERAL DO RIO GRANDE DO SUL (BR/RS)

Exigência formulada com fulcro no Manual de Desenhos Industriais - 1ª revisão (doravante Manual), acessível em

<http://manualdedi.inpi.gov.br/projects/manual-de-desenho-industrial/wiki/>. [1] As

declarações informadas no relatório descritivo são excludentes: ou são apresentadas vistas mostrando o objeto em que o padrão será aplicado

(declaração contida no item 3.7.2.1 b do Manual) ou são apresentadas apenas as vistas planificadas do padrão, sem representar o objeto onde será aplicado

(declaração contida no item 3.7.2.2 b do Manual). Portanto, apenas esta última

declaração deve ser mantida no relatório descritivo: reapresente o documento

corrigido. [2] Em pedidos de padrões ornamentais é obrigatório incluir a

reivindicação. Apresente o documento conforme modelo do Manual: coloque, na parte superior, a numeração da folha; abaixo coloque a indicação do documento

(Reivindicação); abaixo, o título; depois a frase padrão (Reivindica-se o registro

do desenho industrial conforme representado no conjunto de figuras e

apresentado no relatório descritivo, ambos em anexo); por último coloque a

declaração contida no item 3.7.2.2 b do Manual (a mesma que deve ser mantida no relatório): As vistas do padrão ornamental aplicado ao objeto foram omitidas.

[3] Com fulcro no item 5.8 do Manual a classificação foi alterada de ofício para

32-00 - símbolos gráficos e logotipos, padrões de superfície, ornamentações, a fim de se adequar ao objeto requerido.

---

**(21) BR 30 2022 000780-3**

Código 34 - Exigência - Art. 106 § 3º da LPI

(22) 16/02/2022

(71) UNIVERSIDADE FEDERAL DO RIO GRANDE DO SUL (BR/RS)

Exigência formulada com fulcro no Manual de Desenhos Industriais - 1ª revisão (doravante Manual), acessível em

<http://manualdedi.inpi.gov.br/projects/manual-de-desenho-industrial/wiki/>. [1] As

declarações informadas no relatório descritivo são excludentes: ou são



---

apresentadas vistas mostrando o objeto em que o padrão será aplicado (declaração contida no item 3.7.2.1 b do Manual) ou são apresentadas apenas as vistas planejadas do padrão, sem representar o objeto onde será aplicado (declaração contida no item 3.7.2.2 b do Manual). Portanto, apenas esta última declaração deve ser mantida no relatório descritivo: reapresente o documento corrigido. [2] Em pedidos de padrões ornamentais é obrigatório incluir a reivindicação. Apresente o documento conforme modelo do Manual: coloque, na parte superior, a numeração da folha; abaixo coloque a indicação do documento (Reivindicação); abaixo, o título; depois a frase padrão (Reivindica-se o registro do desenho industrial conforme representado no conjunto de figuras e apresentado no relatório descritivo, ambos em anexo); por último coloque a declaração contida no item 3.7.2.2 b do Manual (a mesma que deve ser mantida no relatório): As vistas do padrão ornamental aplicado ao objeto foram omitidas. [3] Com fulcro no item 5.8 do Manual a classificação foi alterada de ofício para 32-00 - símbolos gráficos e logotipos, padrões de superfície, ornamentações, a fim de se adequar ao objeto requerido.

---

**(21) BR 30 2022 000781-1**

Código 34 - Exigência - Art. 106 § 3º da LPI

(22) 16/02/2022

(71) EDNEI LOPES (BR/SP) ; JOÃO ANTONIO MARSON (BR/SP) ; SILVIO HIDEO ISHIZAWA (BR/SP)

(74) MARCELO GOZELOTO

Conforme item 5.6.1 do Manual de Desenhos Industriais, cada desenho ou fotografia deverá ser apresentado com dimensões adequadas, nitidez e resolução gráfica suficientes para a plena compreensão do desenho industrial requerido, observado o mínimo de 300 dpi. Apresentar figuras com melhor qualidade.

---

**(21) BR 30 2022 000791-9**

Código 34 - Exigência - Art. 106 § 3º da LPI

(22) 16/02/2022

(71) RAFAEL NASCIMENTO ERNICA (BR/SP)

Conforme item 5.6.6 do Manual de Desenhos Industriais, as figuras do pedido devem mostrar o objeto em sua forma montada. A figura 1.11 apresentam vista explodida para visualização de detalhes de montagem e devem ser retiradas do pedido.

---

**(21) BR 30 2022 000799-4**

Código 34 - Exigência - Art. 106 § 3º da LPI

(22) 17/02/2022

(71) YURI YONASHIRO DOS REIS (BR/SP)

(74) MARCO ANTONIO ROCHA MACHADO

O relatório deverá atender às condições estabelecidas pelo INPI, conforme art. 101 da Lei 9279/96. Para tal, reapresente o texto e a formatação do relatório descritivo fielmente conforme modelo na seção Modelos do Manual de Desenhos Industriais. Os modelos encontram-se acessíveis em



---

<http://manualdedi.inpi.gov.br/projects/manual-de-desenho-industrial/wiki#Modelos>. Se a figura 1.5 é a frontal, a posterior deveria ser a oposta, fig. 1.7. Revisar e corrigir as remissões. Conforme item 5.6 do Manual de Desenhos Industriais, reapresentar o jogo de figuras incluindo todas as vistas do objeto: perspectiva e ortogonais frontal, posterior, laterais, superior e inferior, necessárias para a suficiência descritiva do objeto do depósito. Todas as vistas estão perspectivadas. Reduzir o efeito do ponto de fuga das fotografias. Conforme item 5.6 do Manual de Desenhos Industriais, os desenhos ou fotografias deverão revelar a configuração do objeto de maneira coerente e consistente em todas as vistas. Para tanto, proceda com as seguintes correções. As figuras 1.3 e 1.4 estão rebatidas quando comparadas com as demais vistas.

---

**(21) BR 30 2022 000801-0**

Código 34 - Exigência - Art. 106 § 3º da LPI

(22) 17/02/2022

(71) CINTIA PINHEIRO TETZNER (BR/SP)

Conforme item 5.6.1 do Manual de Desenhos Industriais, cada desenho ou fotografia deverá ser apresentado com dimensões adequadas, nitidez e resolução gráfica suficientes para a plena compreensão do desenho industrial requerido, observado o mínimo de 300 dpi. Apresentar figuras com melhor qualidade, já que nas figuras 1.5 a 1.8 e 1.9 há linhas incompletas. Conforme item 5.7 do Manual de Desenhos Industriais, alterar título do pedido para "Configuração aplicada a purificador". O título do pedido deve ser claro, conciso e não deve incluir especificações técnicas.

---

**(21) BR 30 2022 000805-2**

Código 34 - Exigência - Art. 106 § 3º da LPI

(22) 17/02/2022

(71) CROCS, INC. (US)

(74) Felsberg e Pedretti Advogados e Consultores Legais

Retirar marcas/símbolo das figuras 1.3, 1.6 e 1.7. Conforme o item 5.6.2 do Manual de Desenhos Industriais, os desenhos não deverão trazer marcas, logotipos ou símbolos representados na configuração do desenho industrial requerido, ainda que a reprodução do sinal marcário tenha sido parcial. De acordo com o item 4.2.11 do Manual, as folhas de figuras não podem conter molduras, linhas delimitadoras, marcas, logotipos, marcas d'água, timbres, rubricas, assinaturas e outras informações desta natureza: as figuras devem ser apresentadas sem os textos (fig. 1.6).

---

**(21) BR 30 2022 000806-0**

Código 34 - Exigência - Art. 106 § 3º da LPI

(22) 17/02/2022

(71) ENKOTEC A/S (DK)

(74) DANNEMANN, SIEMSEN, BIGLER & IPANEMA MOREIRA

Conforme item 5.6.1 do Manual de Desenhos Industriais, apresentar novo jogo de figuras removendo o excesso de hachuras. O excesso de hachuras nas figuras prejudica a compreensão da forma do objeto. Observar para não excluir



---

linhas que compõem as formas do objeto.

---

**(21) BR 30 2022 000807-9**

Código 34 - Exigência - Art. 106 § 3º da LPI

(22) 17/02/2022

(71) MINASGPLAST INDÚSTRIA E COMÉRCIO DE PLÁSTICOS LTDA (BR/MG)

(74) RAMOS E ASSOCIADOS LTDA

Conforme item 5.6.1 do Manual de Desenhos Industriais, cada desenho ou fotografia deverá ser apresentado com dimensões adequadas, nitidez e resolução gráfica suficientes para a plena compreensão do desenho industrial requerido, observado o mínimo de 300 dpi. Apresentar figuras com melhor qualidade, já que todas as figuras estão imprecisas e com linhas serrilhadas. Conforme item 5.9 do Manual de Desenhos Industriais, numerar as figuras de acordo com o padrão fig. 1.1, fig. 1.2, fig. 1.3, fig. 1.4, fig. 1.5, fig. 1.6 e fig. 1.7. Corrigir as legendas das páginas 9/18 a 18/18.

---

**(21) BR 30 2022 000814-1**

Código 34 - Exigência - Art. 106 § 3º da LPI

(22) 17/02/2022

(71) CLEBER LUIS DA RÉ (BR/RS)

(74) STOCK MARCAS E PATENTES LTDA - ME

Não foi possível identificar diferenças entre os dois objetos, senão a cor, que não é protegida. Portanto, se houver diferenças, esclarecê-las. Se não houver, a numeração das figuras deve ser sequencial, Conforme item 5.9 do Manual de Desenhos Industriais, de acordo com o padrão fig. 1.1, fig. 1.2, fig. 1.3, fig. 1.4, fig. 1.5, fig. 1.6 e fig. 1.7....fig. 1.14.

---

**(21) BR 30 2022 000820-6**

Código 34 - Exigência - Art. 106 § 3º da LPI

(22) 18/02/2022

(71) MOLESKINE S.R.L. (IT)

(74) DANNEMANN, SIEMSEN, BIGLER & IPANEMA MOREIRA

Conforme as regras do item 5.5 do Manual de Desenhos Industriais e condições previstas no art. 104 da LPI, quais sejam: i) devem ter a mesma finalidade; ii) devem compartilhar da mesma característica distintiva preponderante. Manter no pedido atual apenas as vistas do objeto da figura 1.1 a 1.7. Os demais objetos não compartilham as mesmas características distintivas preponderantes e devem ser retirados do pedido atual. Caso haja interesse, apresentar, num pedido dividido, todas as vistas do objeto da fig. 2.1 a 2.7. Adequar relatório, reivindicação, numeração de página e figuras. Conforme item 5.6 do Manual de Desenhos Industriais, os desenhos ou fotografias deverão revelar a configuração do objeto de maneira coerente e consistente em todas as vistas. Para tanto, proceda com as seguintes correções. A fig. 1.1 revelou na tampa linhas paralelas em toda a borda superior, enquanto nas figuras 1.2, 1.3, 1.4, 1.6 e 1.7 não. Corrigir desenhos.

---

**(21) BR 30 2022 000822-2**

Código 34 - Exigência - Art. 106 § 3º da LPI



---

(22) 18/02/2022

(71) IGLOOCOMPANY PTE. LTD (SG)

(74) DAVID DO NASCIMENTO ADVOGADOS ASSOCIADOS

Foram apresentadas duas versões do mesmo objeto, uma com a tranca aberta e outra fechada. Se houver interesse em manter as duas versões, todas as 7 vistas de cada versão devem ser apresentadas, em atenção ao item 5.6 do Manual de Desenhos Industriais. Primeiramente todas as vistas da tranca fechada e, após, todas as vistas da versão aberta. Adequar relatório descritivo. Conforme item 5.6.1 do Manual de Desenhos Industriais, cada desenho deverá ser apresentado com dimensões adequadas, nitidez e resolução gráfica suficientes para a plena compreensão do desenho industrial requerido, observado o mínimo de 300 dpi. Apresentar figuras com melhor qualidade, já que as linhas estão serrilhadas.

---

**(21) BR 30 2022 000824-9**

Código 34 - Exigência - Art. 106 § 3º da LPI

(22) 18/02/2022

(71) FONSECA NEHRING & CIA LTDA (BR/PR)

(74) LUCIANE MANOEL COLOSIO

De acordo com as figuras, se a vista superior é a fig. 1.3, a figura 1.4, por lógica espacial, é a vista inferior. Dentre as figuras 1.5 a 1.8, apontar quais são a frontal e posterior.

---

**(21) BR 30 2022 000825-7**

Código 34 - Exigência - Art. 106 § 3º da LPI

(22) 18/02/2022

(71) FONSECA NEHRING & CIA LTDA (BR/PR)

(74) LUCIANE MANOEL COLOSIO

De acordo com as figuras, se a vista superior é a fig. 1.3, a figura 1.4, por lógica espacial, é a vista inferior. Dentre as figuras 1.5 a 1.8, apontar quais são a frontal e posterior.

---

**(21) BR 30 2022 000827-3**

Código 34 - Exigência - Art. 106 § 3º da LPI

(22) 18/02/2022

(71) HARMAN INTERNATIONAL INDUSTRIES, INCORPORATED (US)

(74) EDUARDO LOURENÇO GUEDES SERRÃO DE OTERO

Conforme item 5.6.1 do Manual de Desenhos Industriais, cada desenho ou fotografia deverá ser apresentado com dimensões adequadas, nitidez e resolução gráfica suficientes para a plena compreensão do desenho industrial requerido, observado o mínimo de 300 dpi. Apresentar figuras com melhor qualidade, já que, por exemplo, as figuras inferior e superior estão pixeladas e com linhas soltas contíguas às rodas. Em geral as fotografias estão muito escurecidas, impossibilitando perceber os detalhes do objeto. Todas as vistas posteriores e laterais estão perspectivas. Em atenção ao item 5.6 e visando a suficiência descritiva, apresentá-las na forma ortogonal.

---

**(21) BR 30 2022 000832-0**

Código 34 - Exigência - Art. 106 § 3º da LPI



---

(22) 19/02/2022

(71) TOVAR JOSE PINTO GOMES (BR/PR)

Segundo os critérios definidos no item. 5.4.2 do Manual de Desenho Industrial, os objetos apresentados no pedido suscitaram dúvidas quanto à ornamentalidade. Dessa forma, conforme dispõe o item 5.3 do Manual de Desenho Industrial, apresentar os devidos esclarecimentos sobre onde os aspectos ornamentais do objeto são encontrados e imagens (ilustrações, fotografias, desenhos esquemáticos, etc). demonstrando onde e como esse objeto é utilizado. Esses esclarecimentos devem vir fora do conjunto original de figuras.

---

**(21) BR 30 2022 000833-8**

Código 34 - Exigência - Art. 106 § 3º da LPI

(22) 19/02/2022

(71) TOVAR JOSE PINTO GOMES (BR/PR)

Segundo os critérios definidos no item. 5.4.2 do Manual de Desenho Industrial, os objetos apresentados no pedido suscitaram dúvidas quanto à ornamentalidade. Dessa forma, conforme dispõe o item 5.3 do Manual de Desenho Industrial, apresentar os devidos esclarecimentos sobre onde os aspectos ornamentais do objeto são encontrados e imagens (ilustrações, fotografias, desenhos esquemáticos, etc). demonstrando onde e como esse objeto é utilizado. Esses esclarecimentos devem vir fora do conjunto original de figuras.

---

**(21) BR 30 2022 000838-9**

Código 34 - Exigência - Art. 106 § 3º da LPI

(22) 21/02/2022

(71) RM NEGÓCIOS E ASSESSORIA EMPRESARIAL LTDA (BR/RJ)

Conforme item 5.6 do Manual de Desenhos Industriais, as fotografias deverão revelar a configuração do objeto de maneira coerente e consistente em todas as vistas. Para tanto, proceda com as seguintes correções. Todas as figuras devem representar o objeto na mesma posição em todas as vistas. Por exemplo, as alças estão em posições distintas em todas as vistas. Corrigir as figuras.

---

**(21) BR 30 2022 000840-0**

Código 34 - Exigência - Art. 106 § 3º da LPI

(22) 21/02/2022

(71) APTAR FRANCE SAS (FR)

(74) GEORGE AFONDOPULOS JUNIOR

Conforme item 5.6.1 do Manual de Desenhos Industriais, cada desenho ou fotografia deverá ser apresentado com dimensões adequadas, nitidez e resolução gráfica suficientes para a plena compreensão do desenho industrial requerido, observado o mínimo de 300 dpi. A qualidade das figuras da Prioridade está melhor que a do depósito. Apresentar figuras com melhor qualidade.

---

**(21) BR 30 2022 000841-9**

Código 34 - Exigência - Art. 106 § 3º da LPI

(22) 21/02/2022



---

(71) LUNA INJECT INJEÇÃO DE TERMOPLASTICOS LTDA. (BR/RS)

(74) AGERPI - MARCAS E PATENTES LTDA

Conforme as regras do item 5.5 do Manual de Desenhos Industriais e condições previstas no art. 104 da LPI, quais sejam: i) devem ter a mesma finalidade; ii) devem compartilhar da mesma característica distintiva preponderante. Manter no pedido atual apenas as vistas do objeto da figura 1.1 a 1.8. Os demais objetos não compartilham as mesmas características distintivas preponderantes e devem ser retirados do pedido atual. Caso haja interesse, apresentar, num pedido dividido, todas as vistas do objeto da fig. 2.1 a 2.8. Adequar relatório, reivindicação, numeração de página e figuras.

---

**(21) BR 30 2022 000845-1**

Código 34 - Exigência - Art. 106 § 3º da LPI

(22) 21/02/2022

(71) DAIKIN INDUSTRIES LTD. (JP)

(74) Ariboni, Fabbri e Schmidt Sociedade de Advogados

Conforme item 5.6 do Manual de Desenhos Industriais, reapresentar o jogo de figuras incluindo todas as vistas da versão com a aleta aberta do objeto: perspectiva e ortogonais frontal, posterior, laterais, superior e inferior, necessárias para a suficiência descritiva do objeto do depósito. Alternativamente, faculta-se a exclusão da atual figura 1.8. Adequar relatório descritivo

---

**(21) BR 30 2022 000851-6**

Código 34 - Exigência - Art. 106 § 3º da LPI

(22) 21/02/2022

(71) DAIKIN INDUSTRIES LTD. (JP)

(74) Ariboni, Fabbri e Schmidt Sociedade de Advogados

A figura 1.8 revela um segundo objeto no pedido. Conforme item 5.6 do Manual de Desenhos Industriais, reapresentar o jogo de figuras incluindo todas as vistas do objeto da fig. 1.8: perspectiva e ortogonais frontal, posterior, laterais, superior e inferior, necessárias para a suficiência descritiva do objeto do depósito. Conforme item 5.9 do Manual de Desenhos Industriais, numerar as figuras do objeto principal de acordo com o padrão 1.1, 1.2, 1.3 etc. As figuras de variações configurativas devem ser numeradas no padrão: 2.1, 2.2, 2.3... e etc. Adequar relatório descritivo.

---

**(21) BR 30 2022 000852-4**

Código 34 - Exigência - Art. 106 § 3º da LPI

(22) 21/02/2022

(71) DAIKIN INDUSTRIES LTD. (JP)

(74) Ariboni, Fabbri e Schmidt Sociedade de Advogados

Conforme item 5.6 do Manual de Desenhos Industriais, reapresentar o jogo de figuras incluindo todas as vistas da versão com a aleta aberta do objeto: perspectiva e ortogonais frontal, posterior, laterais, superior e inferior, necessárias para a suficiência descritiva do objeto do depósito. Alternativamente, faculta-se a exclusão da atual figura 1.8. Adequar relatório descritivo.



---

**(21) BR 30 2022 000857-5**

Código 34 - Exigência - Art. 106 § 3º da LPI

(22) 21/02/2022

(71) RODRIGO DA COSTA GOMES (BR/PR)

(74) CLAUDEMIR ELIAS CALHEIROS

[1] O pedido foi apresentado contendo as seguintes figuras: 1.1 é a vista anterior; a figura 1.2 é a vista posterior; a figura 1.3 é a vista lateral esquerda; a figura 1.4 é a vista lateral direita; a figura 1.5 é a vista superior; e, por fim, a figura 1.6 é a perspectiva. Em atenção ao item 5.5 do Manual, apresente novo conjunto de figuras formado pelas vistas anteriormente apresentadas (anterior, posterior, laterais, superior, perspectiva), bem como a vista inferior faltante. Renumere as figuras e as folhas de figuras de acordo com a nova vista apresentada. Providencie ainda a rerepresentação do relatório descritivo com os devidos ajustes.[2] De acordo com o item 5.5.4 do Manual, as figuras meramente ilustrativas são aquelas que revelam o objeto requerido, representado por linhas contínuas, e revelam também elementos meramente ilustrativos que não fazem parte da reivindicação do pedido, representados por linhas tracejadas. Portanto, a figura 1.6 não é qualificada como ilustrativa, conforme descrito no relatório descritivo. Assim sendo, em conformidade com o item 5.9, retifique a legenda dessa figura no relatório descritivo para ?Fig. 1.6 - Perspectiva?.

---

**(21) BR 30 2022 000868-0**

Código 34 - Exigência - Art. 106 § 3º da LPI

(22) 22/02/2022

(71) F. HOFFMANN-LA ROCHE AG (CH)

(74) CAROLINA NAKATA

De acordo com o item 4.2.11 do Manual, as folhas de figuras não podem conter molduras, linhas delimitadoras, marcas, logotipos, marcas d'água, timbres, rubricas, assinaturas e outras informações desta natureza: as figuras devem ser apresentadas sem os textos. Retirar marcas/símbolo das figuras. Conforme o item 5.6.2 do Manual de Desenhos Industriais, os desenhos ou fotografias não deverão trazer marcas, logotipos ou símbolos representados na configuração do desenho industrial requerido, ainda que a reprodução do sinal marcário tenha sido parcial. Com dois procedimentos acima, os objetos das figuras 1.1 a 1.4 e fig. 5.1 a 5.7 restarão idênticos a o objeto das figuras 2.1 a 2.3. Portanto, basta apresentar as atuais figuras 2.1 a 2.3, procedendo com as correções solicitadas, incluindo as vistas ortogonais laterais, superior e inferior (considerar que as figuras 5.3 a 5.6 não foram consideradas suficientes na qualidade) em atenção ao item 5.6 do manual de desenho industrial. Igualmente, incluir as vistas faltantes dos objetos das figuras 2.1e 4.1. Adequar numeração de figuras e páginas.

---

**(21) BR 30 2022 000869-9**

Código 34 - Exigência - Art. 106 § 3º da LPI

(22) 22/02/2022

(71) LUCAS SINEFONTI MOLETI (BR/SP)

(74) LUCAS MALDONADO DIZ LATINI

O relatório e a reivindicação deverão atender às condições estabelecidas pelo INPI, conforme art. 101 da Lei 9279/96. Para tal, reapresente o texto e a formatação do relatório descritivo e da reivindicação fielmente conforme modelo na seção Modelos do Manual de Desenhos Industriais. Os modelos encontram-se acessíveis em <http://manualdedi.inpi.gov.br/projects/manual-de-desenho-industrial/wiki#Modelos>. Caso não haja interesse em reapresentar relatório descritivo e reivindicação corrigidos, o requerente deverá declarar, no cumprimento desta exigência, que abdica dos mesmos. A remissão da vista inferior do objeto da figura 3.1 está incorreta. Correto: "A vista inferior foi omitida por ser espelhada à figura 1.2." Retirar marcas/símbolo das figuras. Conforme o item 5.6.2 do Manual de Desenhos Industriais, os desenhos ou fotografias não deverão trazer marcas, logotipos ou símbolos representados na configuração do desenho industrial requerido, ainda que a reprodução do sinal marcário tenha sido parcial. Conforme as regras do item 5.5 do Manual de Desenhos Industriais e condições previstas no art. 104 da LPI, quais sejam: i) devem ter a mesma finalidade; ii) devem compartilhar da mesma característica distintiva preponderante. Manter no pedido atual apenas as vistas do objeto da figura 1.1 a 2.7. Os demais objetos não compartilham as mesmas características distintivas preponderantes e devem ser retirados do pedido atual. Caso haja interesse, apresentar, num pedido dividido, todas as vistas do objeto da fig. 3.1 a 3.2. Neste último, incluir as vistas ortogonais frontal, posterior e laterais, necessárias para a suficiência descritiva do objeto do depósito, em atenção ao item 5.6 do manual. Adequar o título do pedido dividido para que seja coerente com o objeto do depósito, relatório, reivindicação, numeração de página e figuras. Conforme item 5.9 do Manual de Desenhos Industriais, numerar as figuras do atual pedido de acordo com o padrão fig. 1.1 a 1.14.

---

**(21) BR 30 2022 000871-0**

Código 34 - Exigência - Art. 106 § 3º da LPI

(22) 22/02/2022

(71) RODRIGO DA COSTA GOMES (BR/PR)

(74) CLAUDEMIR ELIAS CALHEIROS

Foram apresentadas 2 versões/cores do mesmo objeto. Conforme item 5.6 do Manual de Desenhos Industriais, as fotografias deverão revelar a configuração do objeto de maneira coerente e consistente em todas as vistas. Para tanto, proceda com as seguintes correções. Ou substitua a figura 1.7 por outra com o objeto preto e vermelho, como as demais, ou incluir a perspectiva nas cores preto e vermelho e, após, incluir todas as vistas do objeto com a cor preta. Daí serão, no total, 14 figuras, com numeração fig. 1.1 a 1.14, de acordo com item 5.9 do manual.

---

**(21) BR 30 2022 000874-5**

Código 34 - Exigência - Art. 106 § 3º da LPI

(22) 22/02/2022

(71) AURÉLIO OLIVEIRA DA FONTOURA (BR/PR)



---

(74) SEMAPA MARCAS E PATENTES EIRELI.

Os desenhos revelaram o objeto com linhas tracejadas. Não ficou claro se o escopo de proteção se refere à acendalha ou se para a embalagem dela. Se as linhas tracejadas forem picotes na embalagem, poderia permanecer no pedido, mas o título deve ser alterado para "Configuração aplicada em embalagem", em atenção ao item 5.7 do manual. Se não for embalagem, neste caso as linhas tracejadas devem ser preenchidas com linhas contínuas e uniformes, em atenção ao item 5.11.1 do Manual de Desenhos Industriais

---

**(21) BR 30 2022 000875-3**

Código 34 - Exigência - Art. 106 § 3º da LPI

(22) 22/02/2022

(71) DART INDUSTRIES INC. (US)

(74) KASZNAR LEONARDOS PROPRIEDADE INTELECTUAL

Reapresentar relatório descritivo e reivindicação incluindo a declaração por omissão de vistas do objeto. Conforme item 3.7.2.2 (a) e os modelos nos anexos do Manual de Desenhos Industriais, caso o pedido de registro de desenho industrial refira-se a objeto ou produto que possua vistas simétricas ou espelhadas, o relatório descritivo e reivindicação deverão incluir, a seguinte declaração: "A vistas lateral direita foi omitida por ser espelhada à figura 1.7." e "A vista lateral direita foi omitida por ser espelhada à figura 2.7."

---

**(21) BR 30 2022 000879-6**

Código 34 - Exigência - Art. 106 § 3º da LPI

(22) 22/02/2022

(71) KINDER DESIGN MOVEIS INFANTIS LTDA ME (BR/SP)

(74) Mauro Braga Assessoria Empresarial Ltda.

Conforme item 5.6 do Manual de Desenhos Industriais, os desenhos ou fotografias deverão revelar a configuração do objeto de maneira coerente e consistente em todas as vistas. Para tanto, proceda com as seguintes correções. As vistas ortogonais revelam as bordas do assento e pés arredondados, enquanto a perspectiva revela bordas duras. A padronagem amadeirada do assento da fig. 1.6 é distinta do da figura 1.1. Corrigir e harmonizar desenhos.

---

**(21) BR 30 2022 000880-0**

Código 34 - Exigência - Art. 106 § 3º da LPI

(22) 22/02/2022

(71) KINDER DESIGN MOVEIS INFANTIS LTDA ME (BR/SP)

(74) Mauro Braga Assessoria Empresarial Ltda.

Conforme item 5.6 do Manual de Desenhos Industriais, os desenhos ou fotografias deverão revelar a configuração do objeto de maneira coerente e consistente em todas as vistas. Para tanto, proceda com as seguintes correções. As vistas ortogonais revelam as bordas do assento e pés arredondados, enquanto a perspectiva revela bordas duras. A padronagem amadeirada do assento da fig. 1.6 é distinta do da figura 1.1. Corrigir e harmonizar desenhos.

---

**(21) BR 30 2022 000881-8**

Código 34 - Exigência - Art. 106 § 3º da LPI



---

(22) 22/02/2022

(71) KINDER DESIGN MOVEIS INFANTIS LTDA ME (BR/SP)

(74) Mauro Braga Assessoria Empresarial Ltda.

Conforme item 5.6 do Manual de Desenhos Industriais, os desenhos ou fotografias deverão revelar a configuração do objeto de maneira coerente e consistente em todas as vistas. Para tanto, proceda com as seguintes correções. As vistas ortogonais revelam as bordas do assento e pés arredondados, enquanto a perspectiva revela bordas duras. A padronagem amadeirada do assento da fig. 1.6 é distinta do da figura 1.1. Corrigir e harmonizar desenhos.

---

**(21) BR 30 2022 000892-3**

Código 34 - Exigência - Art. 106 § 3º da LPI

(22) 23/02/2022

(71) REGIS LUIZ SABIÁ DE MOURA (BR/CE)

(74) BRENO SILVA CORREA

O relatório e a reivindicação deverão atender às condições estabelecidas pelo INPI, conforme art. 101 da Lei 9279/96. Para tal, reapresente o texto e a formatação do relatório descritivo e da reivindicação fielmente conforme modelo na seção Modelos do Manual de Desenhos Industriais. Os modelos encontram-se acessíveis em <http://manualdedi.inpi.gov.br/projects/manual-de-desenho-industrial/wiki#Modelos>. Excluir campo de aplicação e resumo por não haver previsão desses documentos no manual de desenho industrial. Conforme item 5.7 do Manual de Desenhos Industriais, alterar título do pedido para "Configuração aplicada a xxx". O título do pedido deve denominar apenas um objeto de maneira clara e concisa. Adequar relatório e reivindicação. Conforme item 5.6 do Manual de Desenhos Industriais, reapresentar o jogo de figuras incluindo todas as vistas do objeto: perspectiva e ortogonais frontal, posterior, laterais, superior e inferior, necessárias para a suficiência descritiva do objeto do depósito. De acordo com o item 4.2.11 do Manual, as folhas de figuras não podem conter molduras, linhas delimitadoras, marcas, logotipos, marcas d'água, timbres, rubricas, assinaturas e outras informações desta natureza: as figuras devem ser apresentadas sem dimensões da fig. 1.1. Conforme item 5.6 do Manual de Desenhos Industriais, reapresentar o jogo de figuras incluindo as vistas ortogonais frontal, posterior, laterais, superior e inferior, necessárias para a suficiência descritiva do objeto do depósito. Conforme item 5.6 do Manual de Desenhos Industriais, os desenhos deverão revelar a configuração do objeto de maneira coerente e consistente em todas as vistas. Para tanto, proceda com as seguintes correções. A fig. 1.3 revelou objeto com a cor vermelha. Se desejar manter essa versão no pedido, incluir todas as vistas do objeto: perspectiva e ortogonais frontal, posterior, laterais, superior e inferior, necessárias para a suficiência descritiva do objeto do depósito. Neste caso, serão 14 figuras no total (7 vistas da versão em traço e 7 vistas da versão vermelha), com a numeração sequencial da fig. 1.1 a 1.14. Ou, alternativamente, basta excluir a figura 1.3 do pedido.



---

**(21) BR 30 2022 000896-6**

Código 34 - Exigência - Art. 106 § 3º da LPI

(22) 23/02/2022

(71) REGIS LUIZ SABIÁ DE MOURA (BR/CE)

(74) BRENO SILVA CORREA

O relatório e a reivindicação deverão atender às condições estabelecidas pelo INPI, conforme art. 101 da Lei 9279/96. Para tal, reapresente o texto e a formatação do relatório descritivo e da reivindicação fielmente conforme modelo na seção Modelos do Manual de Desenhos Industriais. Os modelos encontram-se acessíveis em <http://manualdedi.inpi.gov.br/projects/manual-de-desenho-industrial/wiki#Modelos>. Excluir campo de aplicação e resumo por não haver previsão desses documentos no manual de desenho industrial. Conforme item 5.7 do Manual de Desenhos Industriais, alterar título do pedido para "Configuração aplicada a xxx". O título do pedido deve denominar apenas um objeto de maneira clara e concisa. Adequar relatório e reivindicação. Conforme item 5.6 do Manual de Desenhos Industriais, reapresentar o jogo de figuras incluindo todas as vistas do objeto: perspectiva e ortogonais frontal, posterior, laterais, superior e inferior, necessárias para a suficiência descritiva do objeto do depósito. De acordo com o item 4.2.11 do Manual, as folhas de figuras não podem conter molduras, linhas delimitadoras, marcas, logotipos, marcas d'água, timbres, rubricas, assinaturas e outras informações desta natureza: as figuras devem ser apresentadas sem dimensões da fig. 1.1. Conforme item 5.6 do Manual de Desenhos Industriais, reapresentar o jogo de figuras incluindo as vistas ortogonais frontal, posterior, laterais, superior e inferior, necessárias para a suficiência descritiva do objeto do depósito. Conforme item 5.6 do Manual de Desenhos Industriais, os desenhos deverão revelar a configuração do objeto de maneira coerente e consistente em todas as vistas. Para tanto, proceda com as seguintes correções. A fig. 1.3 revelou objeto com a cor vermelha. Se desejar manter essa versão no pedido, incluir todas as vistas do objeto: perspectiva e ortogonais frontal, posterior, laterais, superior e inferior, necessárias para a suficiência descritiva do objeto do depósito. Neste caso, serão 14 figuras no total (7 vistas da versão em traço e 7 vistas da versão vermelha), com a numeração sequencial da fig. 1.1 a 1.14. Ou, alternativamente, basta excluir a figura 1.3 do pedido.

---

**(21) BR 30 2022 000898-2**

Código 34 - Exigência - Art. 106 § 3º da LPI

(22) 23/02/2022

(71) BBG, S.A. (PT)

(74) VILAGE MARCAS E PATENTES LTDA

As figuras 1.4 a 1.7; 2.4 a 2.7; 3.4 a 3.7; 4.4 a 4.7; 5.4 a 5.7; 6.4 a 6.7; 7.4 a 7.7; 8.4 a 8.7, 9.4 a 9.7; 10.4 a 10.7; 11.4 a 11.7 e 12.4 a 12.7 revelaram vistas em corte. Se desejar manter as figuras em corte no pedido, incluir em cada uma delas a legenda: "figura x.x - vista em corte". Conforme item 5.6 do Manual de Desenhos Industriais, reapresentar o jogo de figuras incluindo todas as vistas de cada um dos objetos: perspectiva e ortogonais frontal, posterior, laterais, superior

---

e inferior, necessárias para a suficiência descritiva do objeto do depósito.

---

**(21) BR 30 2022 000902-4**

Código 34 - Exigência - Art. 106 § 3º da LPI

(22) 23/02/2022

(71) JOAO SERGIO VICENTE (BR/SP)

Conforme item 5.7 do Manual de Desenhos Industriais, alterar título do pedido para "Configuração aplicada em calça". O título do pedido deve denominar apenas um objeto de maneira clara e concisa. Adequar relatório e reivindicação. Conforme item 5.6 do Manual de Desenhos Industriais, reapresentar o jogo de figuras incluindo toda as vista em perspectiva necessária para a suficiência descritiva do objeto do depósito. De acordo com o item 4.2.11 do Manual, as folhas de figuras não podem conter molduras, linhas delimitadoras, marcas, logotipos, marcas d'água, timbres, rubricas, assinaturas e detalhes construtivos: as figuras devem ser apresentadas sem as descrições (fig. 1.5 e 1.6). Conforme item 5.6 do Manual de Desenhos Industriais, os desenhos ou fotografias deverão revelar a configuração do objeto de maneira coerente e consistente em todas as vistas. Para tanto, proceda com as seguintes correções. A fig. 1.6 não representou adequadamente a bainha, como pode ser observado nas demais vistas. A fig. 1.5 não representou o detalhe da costura observado na fig. 1.1. Revisar e corrigir figuras.

---

**(21) BR 30 2022 000909-1**

Código 34 - Exigência - Art. 106 § 3º da LPI

(22) 23/02/2022

(71) KINDER DESIGN MOVEIS INFANTIS LTDA ME (BR/SP)

(74) Mauro Braga Assessoria Empresarial Ltda.

[1] O título do pedido deve indicar o objeto de maneira breve, clara e concisa, sem usar palavras ou expressões irrelevantes, desnecessárias ou que denotem vantagens práticas, especificações técnicas ou termos meramente qualificativos, conforme item 5.6 do Manual. Desse modo, altere o título para: Configuração aplicada em espelho.[2] Além disso, providencie também a retificação do relatório descritivo e da reivindicação .[3] Por fim, tendo em vista a apresentação de todas as figuras necessárias à compreensão do objeto, faculta-se ainda ao depositante a não apresentação do relatório descritivo e da reivindicação retificados. Contudo, caso não tenha interesse em reapresentar os documentos corrigidos, o requerente deverá declarar no cumprimento desta exigência que abdica dos mesmos, o que ensejará sua não inclusão no certificado por infringência ao art. 101 da LPI, sem prejuízos para o pedido.

---

**(21) BR 32 2020 005908-8**

Código 34 - Exigência - Art. 106 § 3º da LPI

(22) 24/09/2020

(62) BR 30 2020 004428-2 24/09/2020

(71) ANA PAULA SANTOS DAL BELLO (BR/PR)

(74) ALCION BUBNIAK

[1]- De acordo com o item 5.6 do Manual de Desenhos Industriais, os desenhos



---

ou fotografias deverão revelar a configuração do objeto de maneira coerente e consistente em todas as vistas. As figuras apresentadas trazem incoerências entre o mostrado nas figuras originalmente depositadas no pedido mãe e as mostradas na petição de cumprimento de exigência: as figs. 1.1, 1.2 e 1.7 foram representadas espelhadas com relação ao eixo vertical, enquanto as figs. 2.1 a 2.7 não encontram correspondência como o mostrado na fig. 2.3 do depósito inicial. Harmonizar as figuras com o apresentado no ato do depósito do pedido BR302020004428-2, corrigindo todas as inconsistências entre as figuras, fazendo as correções indicadas e quaisquer outras que sejam necessárias para que as imagens apresentem coerência entre si.

---

**(21) BR 32 2021 002698-0**

Código 34 - Exigência - Art. 106 § 3º da LPI

(22) 24/03/2017

(62) BR 30 2017 001325-2 24/03/2017

(71) VALDECIR PISSALDO (BR/SP)

(74) Toledo Corrêa Marcas e Patentes S/C Ltda.

[1]- De acordo com o item 5.6.1 do Manual de Desenhos Industriais, os desenhos ou fotografias deverão apresentar resolução gráfica suficiente para a plena compreensão do desenho industrial requerido. Reapresentar a figura 1.7 com melhor definição, objetivando uma perfeita visualização de todos os detalhes do objeto, respeitando a resolução mínima de 300dpi. [2]- Reapresente a reivindicação exatamente conforme modelo constante na seção "Modelos" do Manual de Desenhos Industriais.

---

**(21) BR 32 2021 002700-6**

Código 34 - Exigência - Art. 106 § 3º da LPI

(22) 24/03/2017

(62) BR 30 2017 001325-2 24/03/2017

(71) VALDECIR PISSALDO (BR/SP)

(74) Toledo Corrêa Marcas e Patentes S/C Ltda.

[1]- Reapresente a reivindicação exatamente conforme modelo constante na seção "Modelos" do Manual de Desenhos Industriais.



**Código 34.2 - Exame formal de Cumprimento de Exigência Técnica**

Exame preliminar de petição de cumprimento de exigência técnica. Conferência relativa à apresentação, tempestividade e pagamento.

<b>(21) BR 30 2018 053888-9</b>	Código 34.2 - Exame formal de Cumprimento de Exigência Técnica (71) AURIVANDO DE FREITAS SILVA (BR/SP) (74) MIKHAIL FREIRE FIGUEIREDO
<b>(21) BR 30 2020 002449-4</b>	Código 34.2 - Exame formal de Cumprimento de Exigência Técnica (71) HONEYWELL INTERNATIONAL INC. (US) (74) City Patentes e Marcas Ltda.
<b>(21) BR 30 2021 000038-5</b>	Código 34.2 - Exame formal de Cumprimento de Exigência Técnica (71) SATAKE CORPORATION (JP) (74) Tavares Propriedade Intelectual Ltda. (alt. de Tavares & Companhia Ltda)
<b>(21) BR 30 2021 000150-0</b>	Código 34.2 - Exame formal de Cumprimento de Exigência Técnica (71) SERRA AZUL AGUA MINERAL NATURAL LTDA (BR/RJ) (74) ALEXANDRE MAGNO SICA
<b>(21) BR 30 2021 000345-7</b>	Código 34.2 - Exame formal de Cumprimento de Exigência Técnica (71) TIFFANY AND COMPANY (US) (74) EDUARDO LOURENÇO GUEDES SERRÃO DE OTERO
<b>(21) BR 30 2021 000509-3</b>	Código 34.2 - Exame formal de Cumprimento de Exigência Técnica (71) JOÃO E MARIA PARTICIPAÇÕES E INVESTIMENTOS LTDA (BR/SP) (74) Camilla Soares
<b>(21) BR 30 2021 000652-9</b>	Código 34.2 - Exame formal de Cumprimento de Exigência Técnica (71) MARCIO HENRIQUE NIGRO (BR/SP) ; CARONETAS CARONAS INTELIGENTES LTDA ME (BR/SP)
<b>(21) BR 30 2021 000724-0</b>	Código 34.2 - Exame formal de Cumprimento de Exigência Técnica (71) RECREATIVOS FRANCO, S.A. (ES) (74) PINHEIRO NETO ADVOGADOS
<b>(21) BR 30 2021 000725-8</b>	Código 34.2 - Exame formal de Cumprimento de Exigência Técnica (71) HABASIT ITALIANA S.P.A., CESANO BOSCONI, R & D PLASTICS, ZWEIGNIEDERLASSUNG REINACH / BL (SCHWEIZ) (CH) (74) Nascimento Advogados
<b>(21) BR 30 2021 000816-5</b>	Código 34.2 - Exame formal de Cumprimento de Exigência Técnica



---

	(71) LECAVALIER CELLARS, LLC (US) (74) DANNEMANN, SIEMSEN, BIGLER & IPANEMA MOREIRA
<b>(21) BR 30 2021 000884-0</b>	Código 34.2 - Exame formal de Cumprimento de Exigência Técnica (71) MPUSA, LLC (US) (74) Clarke, Modet Propriedade Intelectual Ltda.
<b>(21) BR 30 2021 000970-6</b>	Código 34.2 - Exame formal de Cumprimento de Exigência Técnica (71) NEXCORP SERVIÇOS E TELECOMUNICAÇÕES LTDA (BR/MG) (74) EULER COSTA BENFICA
<b>(21) BR 30 2021 000990-0</b>	Código 34.2 - Exame formal de Cumprimento de Exigência Técnica (71) JOSÉ ROBERTO GESUALDO (BR/MG) (74) MAGALHÃES & ASSOCIADOS LTDA.
<b>(21) BR 30 2021 001025-9</b>	Código 34.2 - Exame formal de Cumprimento de Exigência Técnica (71) MARCOPOLO S.A (BR/RS) (74) Remer Villaça & Nogueira Assessoria e Consultoria de Prop. Intelectual S/S Ltda.
<b>(21) BR 30 2021 001140-9</b>	Código 34.2 - Exame formal de Cumprimento de Exigência Técnica (71) QUILI AQUARIOS E COMERCIO DE ANIMAIS LTDA (BR/MG) (74) EULER COSTA BENFICA
<b>(21) BR 30 2021 001240-5</b>	Código 34.2 - Exame formal de Cumprimento de Exigência Técnica (71) LIGA TEX INDUSTRIA E COMERCIO DE ARGAMASSA LTDA - ME (BR/SP) (74) IMPERATUS PROPRIEDADE INDUSTRIAL LTDA
<b>(21) BR 30 2021 001983-3</b>	Código 34.2 - Exame formal de Cumprimento de Exigência Técnica (71) COSA NOSTRA INK LTDA (BR/SP) (74) PATRICIA LAZARIN GONZALEZ
<b>(21) BR 30 2021 002232-0</b>	Código 34.2 - Exame formal de Cumprimento de Exigência Técnica (71) TAKEDA PHARMACEUTICAL COMPANY LIMITED (JP) (74) DANNEMANN, SIEMSEN, BIGLER & IPANEMA MOREIRA
<b>(21) BR 30 2021 002522-1</b>	Código 34.2 - Exame formal de Cumprimento de Exigência Técnica (71) CANPACK S.A. (PL) (74) ANA CLAUDIA CHAVES RAMOS
<b>(21) BR 30 2021 002896-4</b>	Código 34.2 - Exame formal de Cumprimento de Exigência Técnica (71) TURIBIO, TURIBIO E LOCIKS ARQUITETURA E DESIGN LTDA. (BR/DF) (74) HENRIQUE HARUKI ARAKE CAVALCANTE

---

<b>(21) BR 30 2021 003130-2</b>	Código 34.2 - Exame formal de Cumprimento de Exigência Técnica (71) KHALIL BADAWI (LB) ; LUIS SEVILLANO (ES) (74) IGOR LEONARDO GUIMARÃES SIMÕES
<b>(21) BR 30 2021 003131-0</b>	Código 34.2 - Exame formal de Cumprimento de Exigência Técnica (71) KHALIL BADAWI (LB) ; LUIS SEVILLANO (ES) (74) IGOR LEONARDO GUIMARÃES SIMÕES
<b>(21) BR 30 2021 004171-5</b>	Código 34.2 - Exame formal de Cumprimento de Exigência Técnica (71) ANALENI INDUSTRIA E COMERCIO DE ARTIGOS DE ALUMINIOS LTDA EPP (BR/SP) (74) JULIANA APARECIDA ROCHA REQUENA
<b>(21) BR 30 2021 004342-4</b>	Código 34.2 - Exame formal de Cumprimento de Exigência Técnica (71) GAVRIELI BRANDS LLC (US) (74) KASZNAR LEONARDOS PROPRIEDADE INTELECTUAL
<b>(21) BR 30 2021 004369-6</b>	Código 34.2 - Exame formal de Cumprimento de Exigência Técnica (71) GAVRIELI BRANDS LLC (US) (74) KASZNAR LEONARDOS PROPRIEDADE INTELECTUAL
<b>(21) BR 30 2021 004370-0</b>	Código 34.2 - Exame formal de Cumprimento de Exigência Técnica (71) GAVRIELI BRANDS LLC (US) (74) KASZNAR LEONARDOS PROPRIEDADE INTELECTUAL
<b>(21) BR 30 2021 004371-8</b>	Código 34.2 - Exame formal de Cumprimento de Exigência Técnica (71) MONOBÔ - TECNOLOGIA, DESIGN & MÚSICA LTDA ME (BR/PR)
<b>(21) BR 30 2021 004372-6</b>	Código 34.2 - Exame formal de Cumprimento de Exigência Técnica (71) GAVRIELI BRANDS LLC (US) (74) KASZNAR LEONARDOS PROPRIEDADE INTELECTUAL
<b>(21) BR 30 2021 004374-2</b>	Código 34.2 - Exame formal de Cumprimento de Exigência Técnica (71) MONOBÔ - TECNOLOGIA, DESIGN & MÚSICA LTDA ME (BR/PR)
<b>(21) BR 30 2021 004376-9</b>	Código 34.2 - Exame formal de Cumprimento de Exigência Técnica (71) GAVRIELI BRANDS LLC (US) (74) KASZNAR LEONARDOS PROPRIEDADE INTELECTUAL
<b>(21) BR 30 2021 004377-7</b>	Código 34.2 - Exame formal de Cumprimento de Exigência Técnica (71) MONOBÔ - TECNOLOGIA, DESIGN & MÚSICA LTDA ME (BR/PR)
<b>(21) BR 30 2021 004387-4</b>	Código 34.2 - Exame formal de Cumprimento de Exigência Técnica (71) INDUTAR TECNO METAL LTDA (BR/RS)

---

	(74) GILSON ALMEIDA DA MOTTA
--	------------------------------

---

(21) BR 30 2021 004388-2	Código 34.2 - Exame formal de Cumprimento de Exigência Técnica (71) GAVRIELI BRANDS LLC (US) (74) KASZNAR LEONARDOS PROPRIEDADE INTELECTUAL
--------------------------	---------------------------------------------------------------------------------------------------------------------------------------------------

---

(21) BR 30 2021 004389-0	Código 34.2 - Exame formal de Cumprimento de Exigência Técnica (71) CIRO KANDI TANIGUCHI ONUKI (BR/PR)
--------------------------	-----------------------------------------------------------------------------------------------------------

---

(21) BR 30 2021 004392-0	Código 34.2 - Exame formal de Cumprimento de Exigência Técnica (71) DAIWA-INDUSTRIA E COMERCIO IMPORTAÇÃO E EXPORTAÇÃO LTDA (BR/SP) (74) LIA E BARBOSA SOCIEDADE DE ADVOGADOS
--------------------------	-------------------------------------------------------------------------------------------------------------------------------------------------------------------------------------

---

(21) BR 30 2021 004444-7	Código 34.2 - Exame formal de Cumprimento de Exigência Técnica (71) GIESECKE+DEVRIENT MOBILE SECURITY GMBH (DE) (74) Matos & Associados - Advogados
--------------------------	-----------------------------------------------------------------------------------------------------------------------------------------------------------

---

(21) BR 30 2021 004483-8	Código 34.2 - Exame formal de Cumprimento de Exigência Técnica (71) TEC VIDRO IND. COM. SERV. TÉCNICOS LTDA. (BR/SP) (74) Proind Marcas e Patentes Ltda
--------------------------	---------------------------------------------------------------------------------------------------------------------------------------------------------------

---

(21) BR 30 2021 004487-0	Código 34.2 - Exame formal de Cumprimento de Exigência Técnica (71) PLESTIN PLASTICOS ESTAMPADOS INDUSTRIAIS LTDA (BR/SP) (74) RUBENS DOS SANTOS FILHO
--------------------------	--------------------------------------------------------------------------------------------------------------------------------------------------------------

---

(21) BR 30 2021 004490-0	Código 34.2 - Exame formal de Cumprimento de Exigência Técnica (71) PLESTIN PLASTICOS ESTAMPADOS INDUSTRIAIS LTDA (BR/SP) (74) RUBENS DOS SANTOS FILHO
--------------------------	--------------------------------------------------------------------------------------------------------------------------------------------------------------

---

(21) BR 30 2021 004607-5	Código 34.2 - Exame formal de Cumprimento de Exigência Técnica (71) GABRIEL MACHADO PASSOS ME (BR/CE)
--------------------------	----------------------------------------------------------------------------------------------------------

---

(21) BR 30 2021 004745-4	Código 34.2 - Exame formal de Cumprimento de Exigência Técnica (71) UNIVERSIDADE FEDERAL DE MATO GROSSO DO SUL (BR/MS)
--------------------------	---------------------------------------------------------------------------------------------------------------------------

---

(21) BR 30 2021 004765-9	Código 34.2 - Exame formal de Cumprimento de Exigência Técnica (71) RA ARTIGOS PARA SAUDE LTDA ME (BR/SP) (74) PRÓSPERA MARCAS E PATENTES
--------------------------	-------------------------------------------------------------------------------------------------------------------------------------------------

---

(21) BR 30 2021 004922-8	Código 34.2 - Exame formal de Cumprimento de Exigência Técnica (71) RENAN CLEBER DA SILVA (BR/SP)
--------------------------	------------------------------------------------------------------------------------------------------



**Código 35 - Arquivamento do Pedido – Art. 216 § 2º e Art. 106 § 3º da LPI**

Arquivado definitivamente o pedido de registro de desenho industrial, uma vez que não foi apresentada a procuração devida no prazo de 60 (sessenta) dias contados da prática do primeiro ato da parte no processo ou não houve manifestação do depositante quanto à exigência formulada.

---

**(21) BR 30 2017 004998-2** Código 35 - Arquivamento do Pedido – Art. 216 § 2º e Art. 106 § 3º da LPI  
(22) 08/11/2017  
(44) 15/03/2022  
(52) 14-04  
(54) PADRÃO ORNAMENTAL APLICADO A/EM INTERFACE GRÁFICA  
(71) NU PAGAMENTOS S.A. (BR/SP)  
(72) DAVID VÉLEZ OSORNO  
(74) DANNEMANN, SIEMSEN, BIGLER & IPANEMA MOREIRA  
Pedido arquivado definitivamente com base no § 3º do art. 106 da LPI, por não ter sido apresentada petição de cumprimento da exigência publicada na RPI 2652, de 03/11/2021.

---

**(21) BR 30 2021 001015-1** Código 35 - Arquivamento do Pedido – Art. 216 § 2º e Art. 106 § 3º da LPI  
(22) 10/03/2021  
(44) 15/03/2022  
(52) 11-02  
(54) CONFIGURAÇÃO APLICADA A/EM ESCULTURA EM PAREDE  
(71) MARIO SERGIO LOPOMO (BR/SP)  
(72) MARIO SERGIO LOPOMO  
(74) MARK-SE REGISTRO DE MARCAS  
Arquivamento

---

**(21) BR 30 2021 002053-0** Código 35 - Arquivamento do Pedido – Art. 216 § 2º e Art. 106 § 3º da LPI  
(22) 10/05/2021  
(44) 15/03/2022  
(52) 12-11  
(54) CONFIGURAÇÃO APLICADA A/EM TRICICLO  
(71) YEH CHI CHENG (BR/SP)  
(72) YEH CHI CHENG  
(74) São Paulo Marcas e Patentes Ltda.  
Pedido arquivado definitivamente com base no § 3º do art. 106 da LPI, por não ter sido apresentada petição de cumprimento da exigência publicada na RPI 2658, de 14/12/2021.

---

**(21) BR 30 2021 002062-9** Código 35 - Arquivamento do Pedido – Art. 216 § 2º e Art. 106 § 3º da LPI  
(22) 10/05/2021  
(44) 15/03/2022



---

(52) 03-01  
(54) CONFIGURAÇÃO APLICADA A/EM BOLSA  
(71) MICHELLE SCHEIDEGGER DE AGUIAR MENDES PAIVA (BR/RS)  
(72) MICHELLE SCHEIDEGGER DE AGUIAR MENDES PAIVA; KAYO PAIVA DA SILVA; ROSA LUCIANE MENDONÇA VICENTE  
(74) GILBERTO LUIS DA SILVEIRA  
Arquivamento

---

**(21) BR 30 2021 002431-4** Código 35 - Arquivamento do Pedido – Art. 216 § 2º e Art. 106 § 3º da LPI  
(22) 28/05/2021  
(44) 15/03/2022  
(52) 06-09  
(54) CONFIGURAÇÃO APLICADA A/EM TRAVESSEIRO ORTOPÉDICO TOPSONO MAX  
(71) RA ARTIGOS PARA SAUDE LTDA ME (BR/SP)  
(72) RAPHAEL JOSE COIMBRA DE ARAUJO  
(74) PRÓSPERA MARCAS E PATENTES  
Pedido arquivado definitivamente com base no § 3º do art. 106 da LPI, por não ter sido apresentada petição de cumprimento da exigência publicada na RPI 2658, de 14/12/2021.

---

**(21) BR 30 2021 002616-3** Código 35 - Arquivamento do Pedido – Art. 216 § 2º e Art. 106 § 3º da LPI  
(22) 09/06/2021  
(44) 15/03/2022  
(52) 09-01  
(54) CONFIGURAÇÃO APLICADA A/EM GARRAFA DE BEBIDAS  
(71) FABIANO PINTO (BR/SC)  
(72) FABIANO PINTO  
(74) LUCAS MAGNESKI  
Pedido arquivado definitivamente com base no § 3º do art. 106 da LPI, por não ter sido apresentada petição de cumprimento da exigência publicada na RPI 2658, de 14/12/2021.

---

**(21) BR 30 2021 002617-1** Código 35 - Arquivamento do Pedido – Art. 216 § 2º e Art. 106 § 3º da LPI  
(22) 09/06/2021  
(44) 15/03/2022  
(52) 09-01  
(54) CONFIGURAÇÃO APLICADA A/EM GARRAFA PARA BEBIDAS  
(71) FABIANO PINTO (BR/SC)  
(72) FABIANO PINTO  
(74) LUCAS MAGNESKI  
Pedido arquivado definitivamente com base no § 3º do art. 106 da LPI, por não ter sido apresentada petição de cumprimento da exigência publicada na RPI 2658, de 14/12/2021.



---

**(21) BR 30 2021 004104-9** Código 35 - Arquivamento do Pedido – Art. 216 § 2º e Art. 106 § 3º da LPI  
(22) 27/08/2021  
(44) 15/03/2022  
(52) 07-04  
(54) CONFIGURAÇÃO APLICADA A/EM APARELHO PARA FAZER CHURROS  
(71) DECOR-ÚTIL INDÚSTRIA E COMÉRCIO LTDA. (BR/SP)  
(72) Sigilo de Autor, conforme solicitado e com base no artigo 6º, § 4º da LPI  
(74) IVANILDA MARIA DE OLIVEIRA  
Pedido arquivado definitivamente com base no § 3º do art. 106 da LPI, por não ter sido apresentada petição de cumprimento da exigência publicada na RPI 2658, de 14/12/2021.

---

**(21) BR 30 2021 004110-3** Código 35 - Arquivamento do Pedido – Art. 216 § 2º e Art. 106 § 3º da LPI  
(22) 28/08/2021  
(44) 15/03/2022  
(52) 26-05  
(54) CONFIGURAÇÃO APLICADA A/EM LUMINÁRIA  
(71) VINICIUS MIRANDA PATITUCCI (BR/PR)  
(72) VINICIUS MIRANDA PATITUCCI  
Pedido arquivado definitivamente com base no § 3º do art. 106 da LPI, por não ter sido apresentada petição de cumprimento da exigência publicada na RPI 2658, de 14/12/2021.

---

**(21) BR 30 2021 004150-2** Código 35 - Arquivamento do Pedido – Art. 216 § 2º e Art. 106 § 3º da LPI  
(22) 01/09/2021  
(44) 15/03/2022  
(52) 07-03  
(54) CONFIGURAÇÃO APLICADA A/EM CABO DE FACA  
(71) C2Y PATRIMONIAL & CONSULTORIA EIRELI (BR/SC)  
(72) FERNANDO NERI FERNANDES  
(74) Rogério de Souza  
Arquivamento

---

**(21) BR 30 2021 004151-0** Código 35 - Arquivamento do Pedido – Art. 216 § 2º e Art. 106 § 3º da LPI  
(22) 01/09/2021  
(44) 15/03/2022  
(52) 07-03  
(54) CONFIGURAÇÃO APLICADA A/EM CABO DE FACA  
(71) C2Y PATRIMONIAL & CONSULTORIA EIRELI (BR/SC)  
(72) FERNANDO NERI FERNANDES  
(74) Rogério de Souza  
Arquivamento



---

<b>(21) BR 30 2021 004152-9</b>	Código 35 - Arquivamento do Pedido – Art. 216 § 2º e Art. 106 § 3º da LPI (22) 01/09/2021 (44) 15/03/2022 (52) 07-03 (54) CONFIGURAÇÃO APLICADA A/EM CABO DE FACA (71) C2Y PATRIMONIAL & CONSULTORIA EIRELI (BR/SC) (72) FERNANDO NERI FERNANDES (74) Rogério de Souza Arquivamento
<b>(21) BR 30 2021 004178-2</b>	Código 35 - Arquivamento do Pedido – Art. 216 § 2º e Art. 106 § 3º da LPI (22) 02/09/2021 (44) 15/03/2022 (52) 10-05 (54) CONFIGURAÇÃO APLICADA A/EM GABINETE PARA OSCILOSCÓPIO (71) DMA INDÚSTRIA E TECNOLOGIA LTDA EPP (BR/SP) (72) DANIEL MENDES ADELINO Arquivamento
<b>(21) BR 30 2021 005848-0</b>	Código 35 - Arquivamento do Pedido – Art. 216 § 2º e Art. 106 § 3º da LPI (22) 23/11/2021 (44) 15/03/2022 (52) 06-03 (54) CONFIGURAÇÃO APLICADA A/EM APARADOR (71) LUCIANO TEIXEIRA GAIO (BR/SP) (72) LUCIANO TEIXEIRA GAIO Pedido arquivado definitivamente com base no § 3º do art. 106 da LPI, por não ter sido apresentada petição de cumprimento da exigência publicada na RPI 2658, de 14/12/2021.
<b>(21) BR 30 2021 005931-2</b>	Código 35 - Arquivamento do Pedido – Art. 216 § 2º e Art. 106 § 3º da LPI (22) 24/11/2021 (44) 15/03/2022 (52) 13-03 (54) CONFIGURAÇÃO APLICADA A/EM SUPORTE DE CONECTOR HUB PARA CONEXÃO DE CABOS ELÉTRICOS DE BAIXA TENSÃO (71) JOSÉ DOMINGUEZ (BR/SP) (72) JOSÉ DOMINGUEZ (74) FERNANDO PEREIRA TORRES GALINDO JUNIOR Arquivamento
<b>(21) BR 30 2021 005947-9</b>	Código 35 - Arquivamento do Pedido – Art. 216 § 2º e Art. 106 § 3º da LPI (22) 25/11/2021 (44) 15/03/2022

---

(52) 22-01

(54) CONFIGURAÇÃO APLICADA A/EM EXTENSOR PARA CARREGADOR DE PISTOLA

(71) THIAGO SOFFIATTI SOUZA (BR/SC)

(72) THIAGO SOFFIATTI SOUZA

Arquivamento

---

**(21) BR 30 2021 005963-0**

Código 35 - Arquivamento do Pedido – Art. 216 § 2º e Art. 106 § 3º da LPI

(22) 25/11/2021

(44) 15/03/2022

(52) 06-01

(54) CONFIGURAÇÃO APLICADA A/EM CADEIRA

(71) JADERSON DE ALMEIDA (BR/SC)

(72) JADERSON DE ALMEIDA

Pedido arquivado definitivamente com base no § 3º do art. 106 da LPI, por não ter sido apresentada petição de cumprimento da exigência publicada na RPI 2658, de 14/12/2021.

---

**(21) BR 32 2021 004116-5**

Código 35 - Arquivamento do Pedido – Art. 216 § 2º e Art. 106 § 3º da LPI

(22) 10/05/2021

(44) 15/03/2022

(52) 02-02

(54) CONFIGURAÇÃO APLICADA A/EM VESTUÁRIO

(62) BR 30 2021 002062-9 10/05/2021

(71) MICHELLE SCHEIDEGGER DE AGUIAR MENDES PAIVA (BR/RS)

(72) MICHELLE SCHEIDEGGER DE AGUIAR MENDES PAIVA; KAYO PAIVA DA SILVA; ROSA LUCIANE MENDONÇA VICENTE

(74) GILBERTO LUIS DA SILVEIRA

Arquivamento



### Código 38 - Outros Recursos

Notificação de interposição de recurso ao Presidente do INPI contra a decisão proferida pela Diretoria, objetivando o reexame da matéria. Desta data corre o prazo de 60 (sessenta) dias para apresentação de contrarrazões por qualquer Interessado. Poderá ser requerida cópia do recurso com o peticionamento do serviço 824 - cópia reprográfica simples.

---

(21) BR 30 2021 004978-3

Código 38 - Outros Recursos

(22) 07/10/2021

(71) DART INDUSTRIES INC. (US)

(74) KASZNAR LEONARDOS PROPRIEDADE INTELECTUAL

Recurso contra a perda de prioridade: Pet. (WB) 870220018478, de 4/3/2022.



### Código 39 - Concessão do Registro

Concessão do registro de desenho industrial. O certificado de registro está disponível no portal do INPI. Desta data corre o prazo de 5 (cinco) anos para interposição de nulidade administrativa por qualquer interessado (Art.113 § 1º da LPI ). Os efeitos da concessão serão suspensos caso o pedido de nulidade seja interposto no prazo de 60 (sessenta) dias, contados da data da concessão.

(11) BR 30 2017 001535-2



Código 39 - Concessão do Registro

(22) 06/04/2017

(15) 15/03/2022

(45) 15/03/2022

(52) 11-01

(54) CONFIGURAÇÃO APLICADA A/EM PULSEIRA.

(73) DANIEL BOLONHESE (BR/PR)

(72) DANIEL BOLONHESE

(74) Vilage Marcas e Patentes Ltda

Prazo de validade: 10 (dez) anos contados a partir de 06/04/2017, mediante o recolhimento da taxa quinquenal de manutenção (Artigos 119 e 120 da LPI) e observadas as demais condições legais.

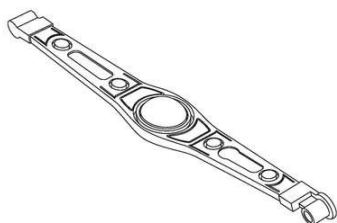

(11) BR 30 2020 003437-6

1/7

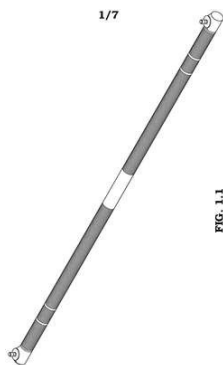

FIG. 1.1

Código 39 - Concessão do Registro

(22) 05/08/2020

(15) 15/03/2022

(30) 05/02/2020 US 29/723,270

(45) 15/03/2022

(52) 21-02

(54) CONFIGURAÇÃO APLICADA A/EM CABO DE BARRA

(73) INTERACTIVE STRENGTH, INC. (US)

(72) YVES ALBERT BEHAR; TRENT WARD; WILLIAM STUART; ANDREA LOCATELLI; JÓN REYR JÓHANNESON; KARIM EL KATCHA

(74) Hugo Silva & Maldonado Propriedade Intelectual Sociedade Civil S/C Ltda.

Prazo de validade: 10 (dez) anos contados a partir de 05/08/2020, mediante o recolhimento da taxa quinquenal de manutenção (Artigos 119 e 120 da LPI) e observadas as demais condições legais.

(11) BR 30 2021 001123-9

Código 39 - Concessão do Registro





(22) 15/03/2021  
 (15) 15/03/2022  
 (30) 14/12/2020 WO WIPO100151  
 (45) 15/03/2022  
 (52) 12-16  
 (54) CONFIGURAÇÃO APLICADA A/EM PLACA DE DEGRAU  
 (73) DAF TRUCKS N.V. (NL)  
 (72) BART VAN LOTRINGEN  
 (74) DAVID DO NASCIMENTO ADVOGADOS ASSOCIADOS

Prazo de validade: 10 (dez) anos contados a partir de 15/03/2021, mediante o recolhimento da taxa quinquenal de manutenção (Artigos 119 e 120 da LPI) e observadas as demais condições legais.

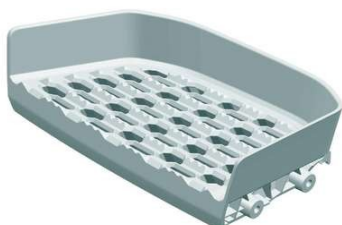

**(11) BR 30 2021 002001-7**



Código 39 - Concessão do Registro

(22) 06/05/2021  
 (15) 15/03/2022  
 (30) 06/11/2020 US 29/757,546  
 (45) 15/03/2022  
 (52) 24-04  
 (54) CONFIGURAÇÃO APLICADA A/EM SISTEMA DE TERAPIA TÉRMICA  
 (73) RECOVERX, LLC. (US)  
 (72) ALEXANDER JOSEPH AGUIAR; DANIEL ROYAL EVANS; TREVOR KERTH  
 (74) Clarke, Modet Propriedade Intelectual Ltda.

Prazo de validade: 10 (dez) anos contados a partir de 06/05/2021, mediante o recolhimento da taxa quinquenal de manutenção (Artigos 119 e 120 da LPI) e observadas as demais condições legais.

**(11) BR 30 2021 002102-1**

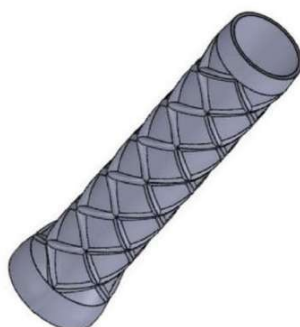

Código 39 - Concessão do Registro

(22) 12/05/2021  
 (15) 15/03/2022  
 (45) 15/03/2022  
 (52) 21-02  
 (54) CONFIGURAÇÃO APLICADA A/EM PUNHO PARA CABO DE RAQUETES  
 (73) ALESSANDRO DEBESAITIS DA SILVA (BR/RS)  
 (72) ALESSANDRO DEBESAITIS DA SILVA  
 (74) ANDRE LUIZ VARELLA ANDREOLI

Prazo de validade: 10 (dez) anos contados a partir de 12/05/2021, mediante o



---

recolhimento da taxa quinquenal de manutenção (Artigos 119 e 120 da LPI) e observadas as demais condições legais.

---

(11) BR 30 2021 002132-3



Código 39 - Concessão do Registro

(22) 14/05/2021

(15) 15/03/2022

(45) 15/03/2022

(52) 06-07

(54) CONFIGURAÇÃO APLICADA A/EM ESPELHOS E MOLDURAS

(73) TRYMAX INDUSTRIA E COMERCIO DE ARTEFATOS CIMENTICIOS EIRELI (BR/RS)

(72) RAUL ANIBAL PANOZZO

Prazo de validade: 10 (dez) anos contados a partir de 14/05/2021, mediante o recolhimento da taxa quinquenal de manutenção (Artigos 119 e 120 da LPI) e observadas as demais condições legais.

---

(11) BR 30 2021 002135-8



Código 39 - Concessão do Registro

(22) 14/05/2021

(15) 15/03/2022

(45) 15/03/2022

(52) 11-02

(54) CONFIGURAÇÃO APLICADA A/EM VASO DE FLOR

(73) TRYMAX INDUSTRIA E COMERCIO DE ARTEFATOS CIMENTICIOS EIRELI (BR/RS)

(72) RAUL ANIBAL PANOZZO

Prazo de validade: 10 (dez) anos contados a partir de 14/05/2021, mediante o recolhimento da taxa quinquenal de manutenção (Artigos 119 e 120 da LPI) e observadas as demais condições legais.

---

(11) BR 30 2021 002144-7

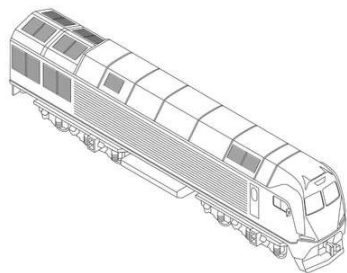

Código 39 - Concessão do Registro

(22) 14/05/2021

(15) 15/03/2022

(30) 18/11/2020 RU 2020505593

(45) 15/03/2022

(52) 12-03

(54) CONFIGURAÇÃO APLICADA A/EM CARRO LOCOMOTIVA

(73) JOINT STOCK COMPANY «TRANSMASHHOLDING» (RU)

(72) KRISTINA OLEKSIIVNA DUBININA; MIKHAIL ANATOLEVICH ROZHKOV; EVGENII GEORGIEVICH MASLOV

(74) PAULO DE TARSO CASTRO BRANDÃO

Prazo de validade: 10 (dez) anos contados a partir de 14/05/2021, mediante o



---

recolhimento da taxa quinquenal de manutenção (Artigos 119 e 120 da LPI) e observadas as demais condições legais.

---

(11) BR 30 2021 002581-7

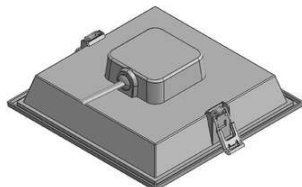

Código 39 - Concessão do Registro

(22) 07/06/2021

(15) 15/03/2022

(45) 15/03/2022

(52) 26-05

(54) CONFIGURAÇÃO APLICADA A/EM LUMINARIA

(73) STELLA IMPORTAÇÃO E EXPORTAÇÃO DE LUMINÁRIAS LTDA (BR/RS)

(72) LISANDRO HENRIQUE BERLITZ

(74) SKO OYARZÁBAL MARCAS E PATENTES SOCIEDADE SIMPLES LTDA.

Prazo de validade: 10 (dez) anos contados a partir de 07/06/2021, mediante o recolhimento da taxa quinquenal de manutenção (Artigos 119 e 120 da LPI) e observadas as demais condições legais.

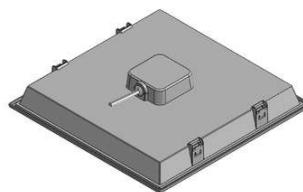
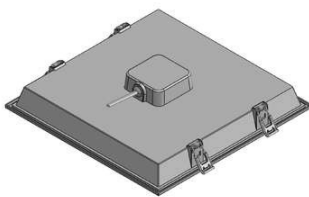
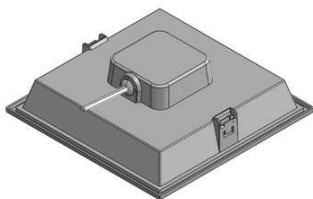

---

(11) BR 30 2021 003492-1



Código 39 - Concessão do Registro

(22) 26/07/2021

(15) 15/03/2022

(45) 15/03/2022

(52) 03-01

(54) CONFIGURAÇÃO APLICADA A/EM BAÚ

(73) ADRIANO CARDOSO (BR/SP)

(72) ADRIANO CARDOSO

(74) EDUARDA COLLA

Prazo de validade: 10 (dez) anos contados a partir de 26/07/2021, mediante o recolhimento da taxa quinquenal de manutenção (Artigos 119 e 120 da LPI) e observadas as demais condições legais.

---

(11) BR 30 2021 004068-9

Código 39 - Concessão do Registro

(22) 25/08/2021

(15) 15/03/2022

(45) 15/03/2022

(52) 14-06

(54) CONFIGURAÇÃO APLICADA A/EM SUPORTE PARA CELULAR

(73) ALFX COMPUTADORES LTDA (BR/SC)



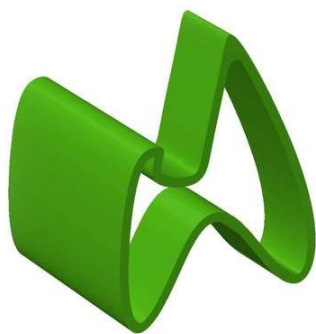

(72) ADRIANO LEAL DOS SANTOS

Prazo de validade: 10 (dez) anos contados a partir de 25/08/2021, mediante o recolhimento da taxa quinquenal de manutenção (Artigos 119 e 120 da LPI) e observadas as demais condições legais.

**(11) BR 30 2021 004127-8**

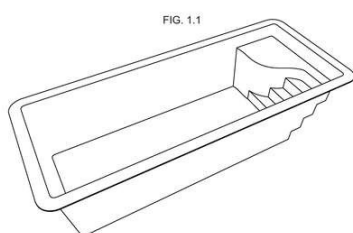

Código 39 - Concessão do Registro

(22) 30/08/2021

(15) 15/03/2022

(45) 15/03/2022

(52) 25-03

(54) CONFIGURAÇÃO APLICADA A/EM PISCINA

(73) NÚBIA DA SILVA MARTINS (BR/BA)

(72) NÚBIA DA SILVA MARTINS

(74) VILELA COELHO SOCIEDADE DE ADVOGADOS

Prazo de validade: 10 (dez) anos contados a partir de 30/08/2021, mediante o recolhimento da taxa quinquenal de manutenção (Artigos 119 e 120 da LPI) e observadas as demais condições legais.

**(11) BR 30 2021 004172-3**



Código 39 - Concessão do Registro

(22) 02/09/2021

(15) 15/03/2022

(45) 15/03/2022

(52) 14-05 , 14-03

(54) CONFIGURAÇÃO APLICADA A/EM DISPOSITIVO DE ARMAZENAMENTO E TRANSFERÊNCIA DE DADOS

(73) THE CLIMATE CORPORATION (US)

(72) SAMUEL RODRIGUEZ; JONGJIN KIM; WILL DARDEN; AARON PETERSDORF

(74) DANNEMANN, SIEMSEN, BIGLER & IPANEMA MOREIRA

Prazo de validade: 10 (dez) anos contados a partir de 02/09/2021, mediante o recolhimento da taxa quinquenal de manutenção (Artigos 119 e 120 da LPI) e observadas as demais condições legais.



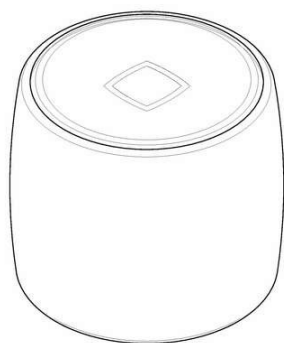

**(11) BR 30 2021 004177-4**

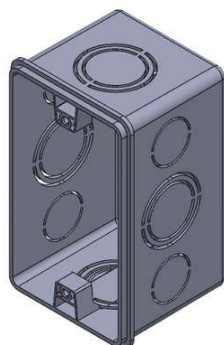

Código 39 - Concessão do Registro

(22) 02/09/2021

(15) 15/03/2022

(45) 15/03/2022

(52) 13-03

(54) CONFIGURAÇÃO APLICADA A/EM CAIXA DE PASSAGEM

(73) STELLA IMPORTAÇÃO E EXPORTAÇÃO DE LUMINÁRIAS LTDA (BR/RS)

(72) LISANDRO HENRIQUE BERLITZ

(74) SKO OYARZÁBAL MARCAS E PATENTES SOCIEDADE SIMPLES LTDA.

Prazo de validade: 10 (dez) anos contados a partir de 02/09/2021, mediante o recolhimento da taxa quinquenal de manutenção (Artigos 119 e 120 da LPI) e observadas as demais condições legais.

**(11) BR 30 2021 004183-9**



FIG. 1 1

Código 39 - Concessão do Registro

(22) 02/09/2021

(15) 15/03/2022

(45) 15/03/2022

(52) 09-03

(54) CONFIGURAÇÃO APLICADA A/EM EMBALAGEM PARA PRODUTOS DE PANIFICAÇÃO

(73) LUIZ CARLOS PRIESTER (BR/SP)

(72) LUIZ CARLOS PRIESTER

(74) Proind Marcas e Patentes Ltda

Prazo de validade: 10 (dez) anos contados a partir de 02/09/2021, mediante o recolhimento da taxa quinquenal de manutenção (Artigos 119 e 120 da LPI) e observadas as demais condições legais.

**(11) BR 30 2021 005729-8**

Código 39 - Concessão do Registro

(22) 17/11/2021

(15) 15/03/2022

(45) 15/03/2022

(52) 14-01

(54) CONFIGURAÇÃO APLICADA A/EM ESTRUTURA PARA ALTO-FALANTES





(73) LIANG YAOWEN (CN)  
 (72) LIANG YAOWEN  
 (74) MARCUS JULIUS ZANON

Prazo de validade: 10 (dez) anos contados a partir de 17/11/2021, mediante o recolhimento da taxa quinquenal de manutenção (Artigos 119 e 120 da LPI) e observadas as demais condições legais.

**(11) BR 30 2021 005778-6**



Código 39 - Concessão do Registro

(22) 18/11/2021  
 (15) 15/03/2022  
 (45) 15/03/2022  
 (52) 06-01  
 (54) CONFIGURAÇÃO APLICADA A/EM SOFÁ  
 (73) LIDER INDUSTRIA E COMERCIO DE ESTOFADOS LTDA (BR/MG)  
 (72) CÉLIA ALVES NOGUEIRA DE SOUSA  
 (74) DAIMOND MARCAS E PATENTES LTDA

Prazo de validade: 10 (dez) anos contados a partir de 18/11/2021, mediante o recolhimento da taxa quinquenal de manutenção (Artigos 119 e 120 da LPI) e observadas as demais condições legais.

**(11) BR 30 2021 005793-0**



Código 39 - Concessão do Registro

(22) 19/11/2021  
 (15) 15/03/2022  
 (45) 15/03/2022  
 (52) 23-01  
 (54) CONFIGURAÇÃO APLICADA A/EM TUBULAÇÃO PARA MEDIDORES  
 (73) JÚLIO CÉSAR DE OLIVEIRA SILVEIRA (BR/RJ)  
 (72) JÚLIO CÉSAR DE OLIVEIRA SILVEIRA  
 (74) KASZNAR LEONARDOS PROPRIEDADE INTELECTUAL

Prazo de validade: 10 (dez) anos contados a partir de 19/11/2021, mediante o recolhimento da taxa quinquenal de manutenção (Artigos 119 e 120 da LPI) e observadas as demais condições legais.

**(11) BR 30 2021 005829-4**

Código 39 - Concessão do Registro

(22) 22/11/2021  
 (15) 15/03/2022  
 (45) 15/03/2022  
 (52) 08-05  
 (54) CONFIGURAÇÃO APLICADA A/EM DESEMPENADEIRA  
 (73) ATLAS S.A. (BR/RS)



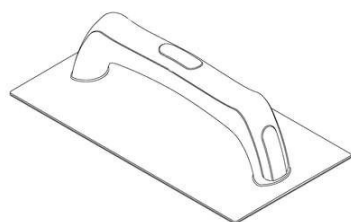

(72) DANTE BETTANIN

(74) LEÃO PROPRIEDADE INTELECTUAL

Prazo de validade: 10 (dez) anos contados a partir de 22/11/2021, mediante o recolhimento da taxa quinquenal de manutenção (Artigos 119 e 120 da LPI) e observadas as demais condições legais.

**(11) BR 30 2021 005837-5**



Código 39 - Concessão do Registro

(22) 22/11/2021

(15) 15/03/2022

(45) 15/03/2022

(52) 04-04

(54) CONFIGURAÇÃO APLICADA A/EM CABO PARA TRINCHA

(73) ATLAS S.A. (BR/RS)

(72) DANTE BETTANIN

(74) LEÃO PROPRIEDADE INTELECTUAL

Prazo de validade: 10 (dez) anos contados a partir de 22/11/2021, mediante o recolhimento da taxa quinquenal de manutenção (Artigos 119 e 120 da LPI) e observadas as demais condições legais.

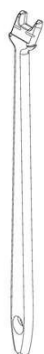

**(11) BR 30 2021 005851-0**



Código 39 - Concessão do Registro

(22) 23/11/2021

(15) 15/03/2022

(45) 15/03/2022

(52) 10-04

(54) CONFIGURAÇÃO APLICADA EM GONIÔMETRO

(73) RYLLER MACIEL DE ALMEIDA (BR/RJ)

(72) RYLLER MACIEL DE ALMEIDA

Prazo de validade: 10 (dez) anos contados a partir de 23/11/2021, mediante o recolhimento da taxa quinquenal de manutenção (Artigos 119 e 120 da LPI) e observadas as demais condições legais.

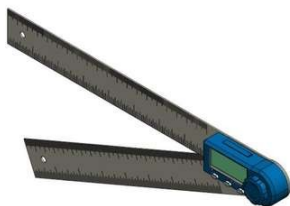

---

**(11) BR 30 2021 005852-9**

Código 39 - Concessão do Registro

(22) 23/11/2021

(15) 15/03/2022

(45) 15/03/2022

(52) 10-04

(54) CONFIGURAÇÃO APLICADA EM GONIÔMETRO

(73) RYLLER MACIEL DE ALMEIDA (BR/RJ)

(72) RYLLER MACIEL DE ALMEIDA

Prazo de validade: 10 (dez) anos contados a partir de 23/11/2021, mediante o recolhimento da taxa quinquenal de manutenção (Artigos 119 e 120 da LPI) e observadas as demais condições legais.

---

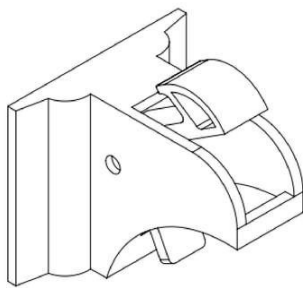
**(11) BR 30 2021 005920-7**

Código 39 - Concessão do Registro

(22) 24/11/2021

(15) 15/03/2022

(45) 15/03/2022

(52) 08-07

(54) CONFIGURAÇÃO APLICADA A/EM TRAVA PARA PORTAS

(73) I LOVE BABY EIRELI (BR/PR)

(72) RENAN BARBOSA SCALIANTE ROBERTO

(74) MARIANA PIOVEZANI MORETI

Prazo de validade: 10 (dez) anos contados a partir de 24/11/2021, mediante o recolhimento da taxa quinquenal de manutenção (Artigos 119 e 120 da LPI) e observadas as demais condições legais.

---

**(11) BR 30 2021 005948-7**

Código 39 - Concessão do Registro

(22) 25/11/2021

(15) 15/03/2022

(45) 15/03/2022

(52) 02-04

(54) CONFIGURAÇÃO APLICADA A/EM CALÇADO

(73) JOEY INDÚSTRIA E COMÉRCIO DE CALÇADOS EIRELI (BR/SP)

(72) SCOTT GORDON MCINERNEY

(74) CLARKE, MODET PROPRIEDADE INTELECTUAL LTDA.

Prazo de validade: 10 (dez) anos contados a partir de 25/11/2021, mediante o recolhimento da taxa quinquenal de manutenção (Artigos 119 e 120 da LPI) e observadas as demais condições legais.

---

**(11) BR 30 2021 005966-5**

Código 39 - Concessão do Registro

(22) 25/11/2021

(15) 15/03/2022

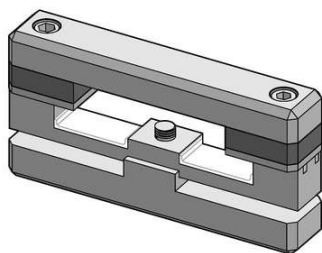

(45) 15/03/2022

(52) 10-04

(54) CONFIGURAÇÃO APLICADA A/EM CÉLULA DE CARGA

(73) ALFREDO PORTELLA MARQUES (BR/SP)

(72) ALFREDO PORTELLA MARQUES

(74) JOAQUIM CALHEIROS DE MORAIS

Prazo de validade: 10 (dez) anos contados a partir de 25/11/2021, mediante o recolhimento da taxa quinquenal de manutenção (Artigos 119 e 120 da LPI) e observadas as demais condições legais.

**(11) BR 30 2022 000749-8**



Código 39 - Concessão do Registro

(22) 15/02/2022

(15) 15/03/2022

(30) 30/08/2021 CN 202130569018.4

(45) 15/03/2022

(52) 12-08

(54) CONFIGURAÇÃO APLICADA A/EM AUTOMÓVEL

(73) BYD COMPANY LIMITED (CN)

(72) YUBO LIAN; WOLFGANG JOSEF EGGER; CHANGSHU SHANGGUAN; XU SUN; JIHAN FAN; YESE CHEN; YIRONG PAN

(74) RODRIGO AFFONSO DE OURO PRETO SANTOS

Prazo de validade: 10 (dez) anos contados a partir de 15/02/2022, mediante o recolhimento da taxa quinquenal de manutenção (Artigos 119 e 120 da LPI) e observadas as demais condições legais.

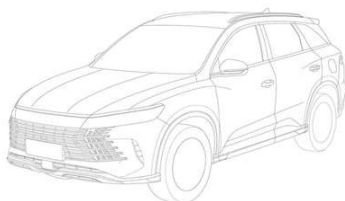

**(11) BR 30 2022 000758-7**

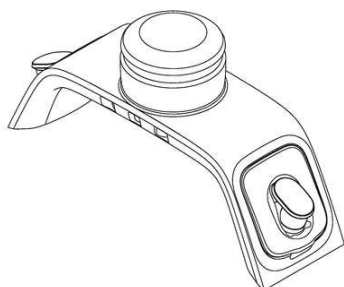

Código 39 - Concessão do Registro

(22) 15/02/2022

(15) 15/03/2022

(30) 31/08/2021 US 29/805,970

(45) 15/03/2022

(52) 12-16

(54) CONFIGURAÇÃO APLICADA A/EM ARCO DE SENSORES PARA VEÍCULO

(73) NURO, INC. (US)

(72) BENJAMIM WADE JULIAN; DANIEL HUNDT; ALEXANDER CHRIST; ROBIN NICHOLAS HUBBARD; BRIAN ALAN BAKER; NICHOLAS BARKLEY; BRYAN



---

THOMPSON

(74) KASZNAR LEONARDOS PROPRIEDADE INTELECTUAL

Prazo de validade: 10 (dez) anos contados a partir de 15/02/2022, mediante o recolhimento da taxa quinquenal de manutenção (Artigos 119 e 120 da LPI) e observadas as demais condições legais.

---

(11) BR 30 2022 000774-9



Código 39 - Concessão do Registro

(22) 16/02/2022

(15) 15/03/2022

(45) 15/03/2022

(52) 06-01

(54) CONFIGURAÇÃO APLICADA A/EM POLTRONA

(73) ANTONIO AUGUSTO ZIELONKA BIAZZETTO (BR/PR)

(72) ANTÔNIO AUGUSTO ZIELONKA BIAZZETTO

Prazo de validade: 10 (dez) anos contados a partir de 16/02/2022, mediante o recolhimento da taxa quinquenal de manutenção (Artigos 119 e 120 da LPI) e observadas as demais condições legais.

---

(11) BR 30 2022 000776-5



Código 39 - Concessão do Registro

(22) 16/02/2022

(15) 15/03/2022

(45) 15/03/2022

(52) 06-03

(54) CONFIGURAÇÃO APLICADA A/EM MESA

(73) ANTONIO AUGUSTO ZIELONKA BIAZZETTO (BR/PR)

(72) ANTÔNIO AUGUSTO ZIELONKA BIAZZETTO

Prazo de validade: 10 (dez) anos contados a partir de 16/02/2022, mediante o recolhimento da taxa quinquenal de manutenção (Artigos 119 e 120 da LPI) e observadas as demais condições legais.

---

(11) BR 30 2022 000782-0

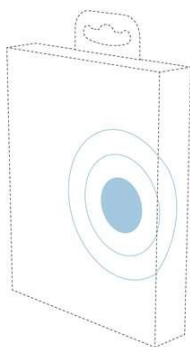

Código 39 - Concessão do Registro

(22) 16/02/2022

(15) 15/03/2022

(30) 17/08/2021 EM 008652069

(45) 15/03/2022

(52) 32-00

(54) PADRÃO ORNAMENTAL APLICADO A/EM EMBALAGEM

(73) UNILEVER IP HOLDINGS B.V. (PB)

(72) MELANIE ODETTE LILIANE BROWN; AKRITI MALHOTRA

(74) CAROLINA NAKATA

Prazo de validade: 10 (dez) anos contados a partir de 16/02/2022, mediante o



---

recolhimento da taxa quinquenal de manutenção (Artigos 119 e 120 da LPI) e observadas as demais condições legais.

---

(11) BR 30 2022 000783-8



Código 39 - Concessão do Registro  
(22) 16/02/2022  
(15) 15/03/2022  
(45) 15/03/2022  
(52) 21-01  
(54) CONFIGURAÇÃO APLICADA A/EM BRINQUEDO  
(73) RAFAEL NASCIMENTO ERNICA (BR/SP)  
(72) RAFAEL NASCIMENTO ERNICA

Prazo de validade: 10 (dez) anos contados a partir de 16/02/2022, mediante o recolhimento da taxa quinquenal de manutenção (Artigos 119 e 120 da LPI) e observadas as demais condições legais.

---

(11) BR 30 2022 000784-6



Código 39 - Concessão do Registro  
(22) 16/02/2022  
(15) 15/03/2022  
(30) 20/08/2021 JP 2021-017965  
(45) 15/03/2022  
(52) 12-11 , 21-01  
(54) CONFIGURAÇÃO APLICADA A/EM MOTOCICLETA  
(73) HONDA MOTOR CO., LTD. (JP)  
(72) TAKASHI WATANABE; KAZUYUKI TACHIBANA; WORAWIT CHAWALITNIMITKUL  
(74) DANNEMANN, SIEMSEN, BIGLER & IPANEMA MOREIRA

Prazo de validade: 10 (dez) anos contados a partir de 16/02/2022, mediante o recolhimento da taxa quinquenal de manutenção (Artigos 119 e 120 da LPI) e observadas as demais condições legais.

---

(11) BR 30 2022 000785-4



Código 39 - Concessão do Registro  
(22) 16/02/2022  
(15) 15/03/2022  
(45) 15/03/2022  
(52) 21-01  
(54) CONFIGURAÇÃO APLICADA A/EM BRINQUEDO  
(73) RAFAEL NASCIMENTO ERNICA (BR/SP)  
(72) RAFAEL NASCIMENTO ERNICA

Prazo de validade: 10 (dez) anos contados a partir de 16/02/2022, mediante o recolhimento da taxa quinquenal de manutenção (Artigos 119 e 120 da LPI) e observadas as demais condições legais.



---

**(11) BR 30 2022 000786-2**

Código 39 - Concessão do Registro

(22) 16/02/2022

(15) 15/03/2022

(45) 15/03/2022

(52) 21-01

(54) CONFIGURAÇÃO APLICADA A/EM BRINQUEDO

(73) RAFAEL NASCIMENTO ERNICA (BR/SP)

(72) RAFAEL NASCIMENTO ERNICA

Prazo de validade: 10 (dez) anos contados a partir de 16/02/2022, mediante o recolhimento da taxa quinquenal de manutenção (Artigos 119 e 120 da LPI) e observadas as demais condições legais.

---

**(11) BR 30 2022 000787-0**

Código 39 - Concessão do Registro

(22) 16/02/2022

(15) 15/03/2022

(45) 15/03/2022

(52) 21-01

(54) CONFIGURAÇÃO APLICADA A/EM BRINQUEDO

(73) RAFAEL NASCIMENTO ERNICA (BR/SP)

(72) RAFAEL NASCIMENTO ERNICA

Prazo de validade: 10 (dez) anos contados a partir de 16/02/2022, mediante o recolhimento da taxa quinquenal de manutenção (Artigos 119 e 120 da LPI) e observadas as demais condições legais.

---

**(11) BR 30 2022 000788-9**

Código 39 - Concessão do Registro

(22) 16/02/2022

(15) 15/03/2022

(45) 15/03/2022

(52) 21-01

(54) CONFIGURAÇÃO APLICADA A/EM BRINQUEDO

(73) RAFAEL NASCIMENTO ERNICA (BR/SP)

(72) RAFAEL NASCIMENTO ERNICA

Prazo de validade: 10 (dez) anos contados a partir de 16/02/2022, mediante o recolhimento da taxa quinquenal de manutenção (Artigos 119 e 120 da LPI) e observadas as demais condições legais.

---

**(11) BR 30 2022 000789-7**

Código 39 - Concessão do Registro

(22) 16/02/2022

(15) 15/03/2022



(45) 15/03/2022

(52) 21-01

(54) CONFIGURAÇÃO APLICADA A/EM BRINQUEDO

(73) RAFAEL NASCIMENTO ERNICA (BR/SP)

(72) RAFAEL NASCIMENTO ERNICA

Prazo de validade: 10 (dez) anos contados a partir de 16/02/2022, mediante o recolhimento da taxa quinquenal de manutenção (Artigos 119 e 120 da LPI) e observadas as demais condições legais.

**(11) BR 30 2022 000790-0**

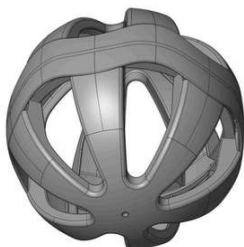

Código 39 - Concessão do Registro

(22) 16/02/2022

(15) 15/03/2022

(45) 15/03/2022

(52) 21-01

(54) CONFIGURAÇÃO APLICADA A/EM BRINQUEDO

(73) RAFAEL NASCIMENTO ERNICA (BR/SP)

(72) RAFAEL NASCIMENTO ERNICA

Prazo de validade: 10 (dez) anos contados a partir de 16/02/2022, mediante o recolhimento da taxa quinquenal de manutenção (Artigos 119 e 120 da LPI) e observadas as demais condições legais.

**(11) BR 30 2022 000792-7**

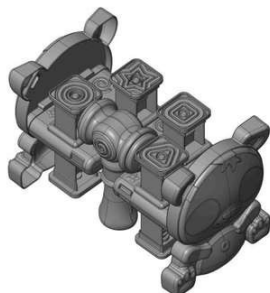

Código 39 - Concessão do Registro

(22) 16/02/2022

(15) 15/03/2022

(45) 15/03/2022

(52) 21-01

(54) CONFIGURAÇÃO APLICADA A/EM BRINQUEDO

(73) RAFAEL NASCIMENTO ERNICA (BR/SP)

(72) RAFAEL NASCIMENTO ERNICA

Prazo de validade: 10 (dez) anos contados a partir de 16/02/2022, mediante o recolhimento da taxa quinquenal de manutenção (Artigos 119 e 120 da LPI) e observadas as demais condições legais.

**(11) BR 30 2022 000793-5**

Código 39 - Concessão do Registro

(22) 16/02/2022

(15) 15/03/2022

(45) 15/03/2022

(52) 21-01

(54) CONFIGURAÇÃO APLICADA A/EM BRINQUEDO

(73) RAFAEL NASCIMENTO ERNICA (BR/SP)

(72) RAFAEL NASCIMENTO ERNICA





Prazo de validade: 10 (dez) anos contados a partir de 16/02/2022, mediante o recolhimento da taxa quinquenal de manutenção (Artigos 119 e 120 da LPI) e observadas as demais condições legais.

**(11) BR 30 2022 000794-3**



Código 39 - Concessão do Registro

(22) 16/02/2022

(15) 15/03/2022

(45) 15/03/2022

(52) 21-01

(54) CONFIGURAÇÃO APLICADA A/EM BRINQUEDO

(73) RAFAEL NASCIMENTO ERNICA (BR/SP)

(72) RAFAEL NASCIMENTO ERNICA

Prazo de validade: 10 (dez) anos contados a partir de 16/02/2022, mediante o recolhimento da taxa quinquenal de manutenção (Artigos 119 e 120 da LPI) e observadas as demais condições legais.

**(11) BR 30 2022 000796-0**



Código 39 - Concessão do Registro

(22) 16/02/2022

(15) 15/03/2022

(45) 15/03/2022

(52) 02-04

(54) CONFIGURAÇÃO APLICADA A/EM SAPATO

(73) CHRISTIANO JOSE JULIO (BR/PR)

(72) CHRISTIANO JOSE JULIO

(74) CALISTO VENDRAME SOBRINHO

Prazo de validade: 10 (dez) anos contados a partir de 16/02/2022, mediante o recolhimento da taxa quinquenal de manutenção (Artigos 119 e 120 da LPI) e observadas as demais condições legais.

**(11) BR 30 2022 000797-8**

Código 39 - Concessão do Registro

(22) 16/02/2022

(15) 15/03/2022

(45) 15/03/2022

(52) 02-04

(54) CONFIGURAÇÃO APLICADA A/EM SAPATO

(73) CHRISTIANO JOSE JULIO (BR/PR)

(72) CHRISTIANO JOSE JULIO





(74) CALISTO VENDRAME SOBRINHO

Prazo de validade: 10 (dez) anos contados a partir de 16/02/2022, mediante o recolhimento da taxa quinquenal de manutenção (Artigos 119 e 120 da LPI) e observadas as demais condições legais.

(11) BR 30 2022 000800-1



Fig. 1.4

Código 39 - Concessão do Registro

(22) 17/02/2022

(15) 15/03/2022

(45) 15/03/2022

(52) 08-06

(54) CONFIGURAÇÃO APLICADA A/EM PUXADOR

(73) TECNOFOIL - INDUSTRIA E COMERCIO DE ACESSORIOS PARA MOVEIS LTDA (BR/PR)

(72) SAULO SIMÃO JAHJAH

(74) Roberto Hudson Diniz

Prazo de validade: 10 (dez) anos contados a partir de 17/02/2022, mediante o recolhimento da taxa quinquenal de manutenção (Artigos 119 e 120 da LPI) e observadas as demais condições legais.

(11) BR 30 2022 000803-6



Código 39 - Concessão do Registro

(22) 17/02/2022

(15) 15/03/2022

(45) 15/03/2022

(52) 21-01

(54) CONFIGURAÇÃO APLICADA A/EM BRINQUEDO

(73) RAFAEL NASCIMENTO ERNICA (BR/SP)

(72) RAFAEL NASCIMENTO ERNICA

Prazo de validade: 10 (dez) anos contados a partir de 17/02/2022, mediante o recolhimento da taxa quinquenal de manutenção (Artigos 119 e 120 da LPI) e observadas as demais condições legais.





**(11) BR 30 2022 000804-4**

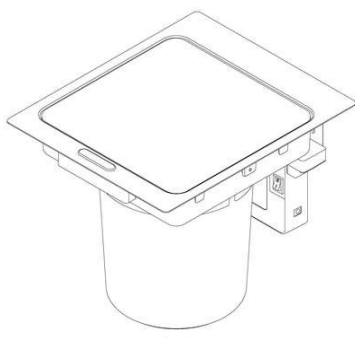

Código 39 - Concessão do Registro  
 (22) 17/02/2022  
 (15) 15/03/2022  
 (45) 15/03/2022  
 (52) 09-09  
 (54) CONFIGURAÇÃO APLICADA A/EM LIXEIRA  
 (73) TRAMONTINA TEEC S.A. (BR/RS)  
 (72) RICCARDO BIANCHI  
 (74) CREAÇÃO MARCAS E PATENTES LTDA.

Prazo de validade: 10 (dez) anos contados a partir de 17/02/2022, mediante o recolhimento da taxa quinquenal de manutenção (Artigos 119 e 120 da LPI) e observadas as demais condições legais.

**(11) BR 30 2022 000808-7**

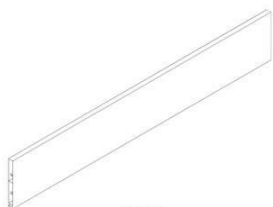

Fig. 1.1

Código 39 - Concessão do Registro  
 (22) 17/02/2022  
 (15) 15/03/2022  
 (45) 15/03/2022  
 (52) 06-06 , 25-01  
 (54) CONFIGURAÇÃO APLICADA A/EM PERFIL DE GAVETA  
 (73) BEAMARC PARTICIPACOES LIMITADA (BR/SP)  
 (72) ANDRÉ LUIZ COCCO URTADO  
 (74) CAROLINA NAKATA

Prazo de validade: 10 (dez) anos contados a partir de 17/02/2022, mediante o recolhimento da taxa quinquenal de manutenção (Artigos 119 e 120 da LPI) e observadas as demais condições legais.

**(11) BR 30 2022 000809-5**

Código 39 - Concessão do Registro  
 (22) 17/02/2022  
 (15) 15/03/2022  
 (45) 15/03/2022  
 (52) 06-06 , 25-01  
 (54) CONFIGURAÇÃO APLICADA A/EM PERFIL DE GAVETA  
 (73) BEAMARC PARTICIPACOES LIMITADA (BR/SP)



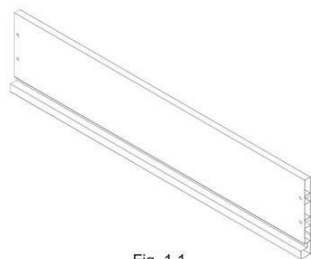

Fig. 1.1

(72) ANDRÉ LUIZ COCCO URTADO

(74) CAROLINA NAKATA

Prazo de validade: 10 (dez) anos contados a partir de 17/02/2022, mediante o recolhimento da taxa quinquenal de manutenção (Artigos 119 e 120 da LPI) e observadas as demais condições legais.

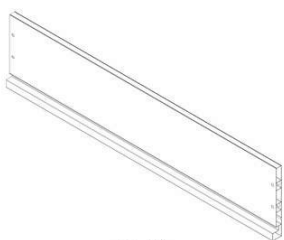

Fig. 2.1

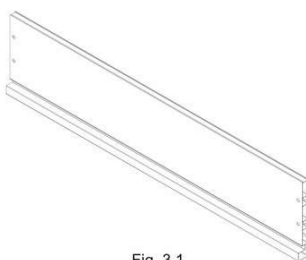

Fig. 3.1

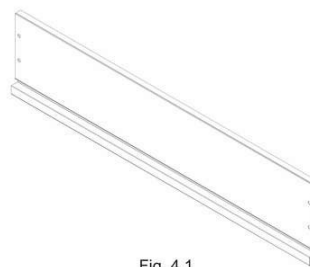

Fig. 4.1

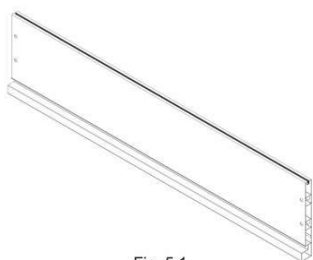

Fig. 5.1

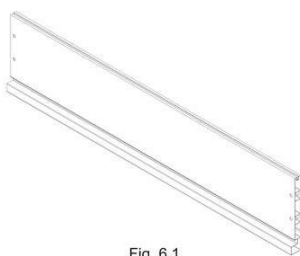

Fig. 6.1

**(11) BR 30 2022 000810-9**

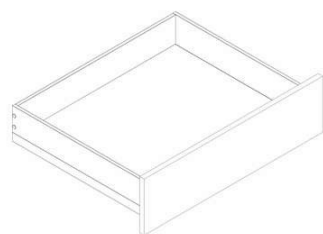

Fig. 1.1

Código 39 - Concessão do Registro

(22) 17/02/2022

(15) 15/03/2022

(45) 15/03/2022

(52) 06-06

(54) CONFIGURAÇÃO APLICADA A/EM GAVETA

(73) BEAMARC PARTICIPACOES LIMITADA (BR/SP)

(72) ANDRÉ LUIZ COCCO URTADO

(74) CAROLINA NAKATA

Prazo de validade: 10 (dez) anos contados a partir de 17/02/2022, mediante o recolhimento da taxa quinquenal de manutenção (Artigos 119 e 120 da LPI) e observadas as demais condições legais.

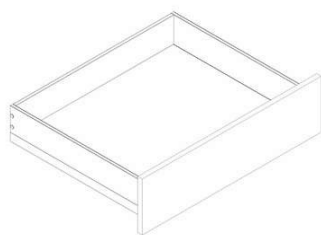

Fig. 2.1

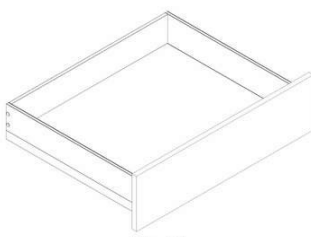

Fig. 3.1

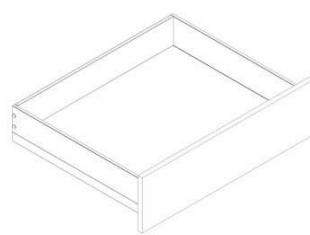

Fig. 4.1



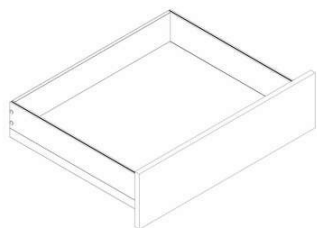

Fig. 5.1

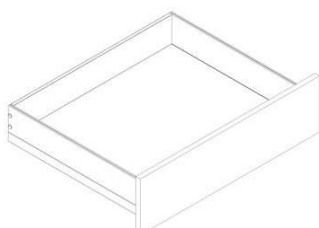

Fig. 6.1

**(11) BR 30 2022 000811-7**



Código 39 - Concessão do Registro

(22) 17/02/2022

(15) 15/03/2022

(45) 15/03/2022

(52) 06-01

(54) CONFIGURAÇÃO APLICADA A/EM POLTRONA

(73) PAULO CELSO CARDOSO BACCHI (US)

(72) PAULO CELSO CARDOSO BACCHI

(74) JEFFERSON DE ARAUJO SERAFIM

Prazo de validade: 10 (dez) anos contados a partir de 17/02/2022, mediante o recolhimento da taxa quinquenal de manutenção (Artigos 119 e 120 da LPI) e observadas as demais condições legais.

**(11) BR 30 2022 000812-5**



Código 39 - Concessão do Registro

(22) 17/02/2022

(15) 15/03/2022

(45) 15/03/2022

(52) 06-01

(54) CONFIGURAÇÃO APLICADA A/EM POLTRONA

(73) PAULO CELSO CARDOSO BACCHI (US)

(72) PAULO CELSO CARDOSO BACCHI

(74) JEFFERSON DE ARAUJO SERAFIM

Prazo de validade: 10 (dez) anos contados a partir de 17/02/2022, mediante o recolhimento da taxa quinquenal de manutenção (Artigos 119 e 120 da LPI) e observadas as demais condições legais.

**(11) BR 30 2022 000813-3**

Código 39 - Concessão do Registro

(22) 17/02/2022

(15) 15/03/2022

(45) 15/03/2022

(52) 06-03

(54) CONFIGURAÇÃO APLICADA A/EM MESA

(73) PAULO CELSO CARDOSO BACCHI (US)

(72) PAULO CELSO CARDOSO BACCHI





(74) JEFFERSON DE ARAUJO SERAFIM

Prazo de validade: 10 (dez) anos contados a partir de 17/02/2022, mediante o recolhimento da taxa quinquenal de manutenção (Artigos 119 e 120 da LPI) e observadas as demais condições legais.

**(11) BR 30 2022 000815-0**

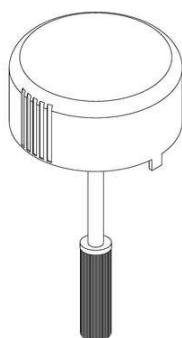

Código 39 - Concessão do Registro

(22) 17/02/2022

(15) 15/03/2022

(45) 15/03/2022

(52) 09-07

(54) CONFIGURAÇÃO APLICADA A/EM TAMPA COM TRAVA DE SEGURANÇA

(73) MCS BRASIL CLINICA MEDICA EIRELI (BR/SP)

(72) FELIPE PICCARONE GONÇALVES RIBEIRO

(74) BEERRE ASSESSORIA EMPRESARIAL LTDA

Prazo de validade: 10 (dez) anos contados a partir de 17/02/2022, mediante o recolhimento da taxa quinquenal de manutenção (Artigos 119 e 120 da LPI) e observadas as demais condições legais.

**(11) BR 30 2022 000821-4**



Código 39 - Concessão do Registro

(22) 18/02/2022

(15) 15/03/2022

(45) 15/03/2022

(52) 06-03

(54) CONFIGURAÇÃO APLICADA A/EM MESA DE CABECEIRA

(73) LOJAS RPM MOVEIS EIRELI (BR/SP)

(72) RENATO SOATES TEIXEIRA

Prazo de validade: 10 (dez) anos contados a partir de 18/02/2022, mediante o recolhimento da taxa quinquenal de manutenção (Artigos 119 e 120 da LPI) e observadas as demais condições legais.

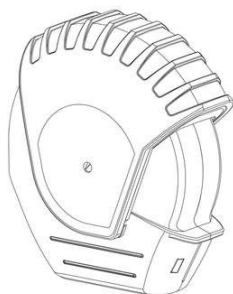

---

**(11) BR 30 2022 000823-0**

Código 39 - Concessão do Registro

(22) 18/02/2022

(15) 15/03/2022

(30) 05/10/2021 TR 2021/010522

(45) 15/03/2022

(52) 24-04

(54) CONFIGURAÇÃO APLICADA A/EM DISPOSITIVO DE INALAÇÃO

(73) NEUTEC INHALER ILAÇ SANAYI VE TICARET ANONIM SIRKETI (TR)

(72) MAHMUT BILGIÇ

(74) Ariboni, Fabbri e Schmidt Sociedade de Advogados

Prazo de validade: 10 (dez) anos contados a partir de 18/02/2022, mediante o recolhimento da taxa quinquenal de manutenção (Artigos 119 e 120 da LPI) e observadas as demais condições legais.

---

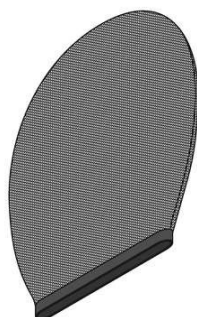
**(11) BR 30 2022 000826-5**

Código 39 - Concessão do Registro

(22) 18/02/2022

(15) 15/03/2022

(45) 15/03/2022

(52) 02-03

(54) CONFIGURAÇÃO APLICADA A/EM TOUCA

(73) DA MINHA COR IMPORTADORA E EXPORTADORA LTDA - ME (BR/SP)

(72) FERNANDO ROGÉRIO ÁRTICO MATTEDI; MAURÍCIO DELFINO EDUARDO

(74) SUL AMÉRICA MARCAS E PATENTES LTDA.

Prazo de validade: 10 (dez) anos contados a partir de 18/02/2022, mediante o recolhimento da taxa quinquenal de manutenção (Artigos 119 e 120 da LPI) e observadas as demais condições legais.

---

**(11) BR 30 2022 000828-1**

Código 39 - Concessão do Registro

(22) 18/02/2022

(15) 15/03/2022

(30) 20/08/2021 US 29/804,511

(45) 15/03/2022

(52) 14-01

(54) CONFIGURAÇÃO APLICADA A/EM COMPONENTE DE ÁUDIO

(73) HARMAN INTERNATIONAL INDUSTRIES, INCORPORATED (US)

(72) JUYOUNG KIM

(74) EDUARDO LOURENÇO GUEDES SERRÃO DE OTERO

Prazo de validade: 10 (dez) anos contados a partir de 18/02/2022, mediante o recolhimento da taxa quinquenal de manutenção (Artigos 119 e 120 da LPI) e observadas as demais condições legais.

---

**(11) BR 30 2022 000830-3**

Código 39 - Concessão do Registro

(22) 18/02/2022

(15) 15/03/2022

(30) 23/08/2021 CN 202130549108.7

(45) 15/03/2022

(52) 12-08

(54) CONFIGURAÇÃO APLICADA A/EM AUTOMÓVEL

(73) GREAT WALL MOTOR COMPANY LIMITED (CN)

(72) ZHIDI DUAN; JIA ZHAO; MING LI; CHUNQUAN GAO; CANCAN LIANG; LU REN; HONGJU GAO; BAOWANG LI; YAN HE; LIE MA

(74) PAULO DE TARSO CASTRO BRANDÃO

Prazo de validade: 10 (dez) anos contados a partir de 18/02/2022, mediante o recolhimento da taxa quinquenal de manutenção (Artigos 119 e 120 da LPI) e observadas as demais condições legais.

---

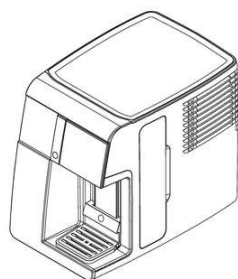
**(11) BR 30 2022 000839-7**

Código 39 - Concessão do Registro

(22) 21/02/2022

(15) 15/03/2022

(45) 15/03/2022

(52) 31-00

(54) CONFIGURAÇÃO APLICADA A/EM MÁQUINA DE BEBIDAS

(73) B. BLEND MÁQUINAS E BEBIDAS S.A. (BR/SP)

(72) ANDRIUS FRANCISCO REZENDE; VICTOR HENRIQUE FAGUNDES; LEONARDO KRIEGER GRANEMANN

(74) DANIEL ADVOGADOS (ALT.DE DANIEL &amp; CIA)

Prazo de validade: 10 (dez) anos contados a partir de 21/02/2022, mediante o recolhimento da taxa quinquenal de manutenção (Artigos 119 e 120 da LPI) e observadas as demais condições legais.

---

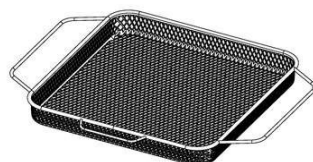
**(11) BR 30 2022 000843-5**

Código 39 - Concessão do Registro

(22) 21/02/2022

(15) 15/03/2022

(45) 15/03/2022

(52) 07-02

(54) CONFIGURAÇÃO APLICADA A/EM BANDEJA PARA FRITADEIRA

(73) MUELLER FOGÕES LTDA. (BR/SC)

(72) JOHN MÜLLER

(74) Licks Advogados

Prazo de validade: 10 (dez) anos contados a partir de 21/02/2022, mediante o recolhimento da taxa quinquenal de manutenção (Artigos 119 e 120 da LPI) e observadas as demais condições legais.



**(11) BR 30 2022 000853-2**

FIG. 1:  
Vista em pers.  
frontal, lateral e

Código 39 - Concessão do Registro

(22) 21/02/2022

(15) 15/03/2022

(30) 03/09/2021 JP 2021-019084

(45) 15/03/2022

(52) 12-11 , 21-01

(54) CONFIGURAÇÃO APLICADA A/EM MOTOCICLETA

(73) HONDA MOTOR CO., LTD. (JP)

(72) TAKESHI FUTAMATA; SHUNGO FUJII

(74) DANNEMANN, SIEMSEN, BIGLER & IPANEMA MOREIRA

Prazo de validade: 10 (dez) anos contados a partir de 21/02/2022, mediante o recolhimento da taxa quinquenal de manutenção (Artigos 119 e 120 da LPI) e observadas as demais condições legais.

**(11) BR 30 2022 000854-0**

Código 39 - Concessão do Registro

(22) 21/02/2022

(15) 15/03/2022

(30) 24/08/2021 US 29/804,949

(45) 15/03/2022

(52) 12-15

(54) CONFIGURAÇÃO APLICADA A/EM PNEUMÁTICO

(73) THE GOODYEAR TIRE & RUBBER COMPANY (US)

(72) LAC AN NGUYEN; NICHOLAS THOMAS SCHOEPPNER

(74) DANIEL ADVOGADOS (ALT.DE DANIEL & CIA)

Prazo de validade: 10 (dez) anos contados a partir de 21/02/2022, mediante o recolhimento da taxa quinquenal de manutenção (Artigos 119 e 120 da LPI) e observadas as demais condições legais.

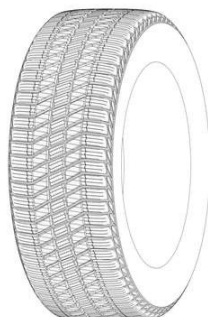
**(11) BR 30 2022 000855-9**

Código 39 - Concessão do Registro

(22) 21/02/2022

(15) 15/03/2022

(30) 30/08/2021 US 29/805,715

(45) 15/03/2022

(52) 12-15

(54) CONFIGURAÇÃO APLICADA A/EM PNEUMÁTICO

(73) THE GOODYEAR TIRE & RUBBER COMPANY (US)

(72) CHARLES JOSEPH ASHTON; JONATHAN JAMES SHONDEL

(74) DANIEL ADVOGADOS (ALT.DE DANIEL & CIA)

Prazo de validade: 10 (dez) anos contados a partir de 21/02/2022, mediante o recolhimento da taxa quinquenal de manutenção (Artigos 119 e 120 da LPI) e



---

observadas as demais condições legais.

---

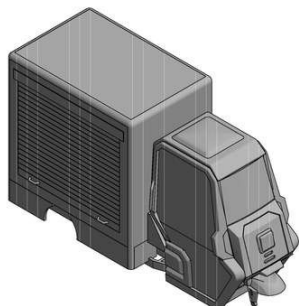
**(11) BR 30 2022 000860-5**

Código 39 - Concessão do Registro

(22) 22/02/2022

(15) 15/03/2022

(45) 15/03/2022

(52) 12-08

(54) CONFIGURAÇÃO APLICADA A/EM CARROCERIA

(73) VLADIMILSON REIS DE OLIVEIRA (BR/SP)

(72) VLADIMILSON REIS DE OLIVEIRA

(74) RAFAEL DAVI VASCONCELOS

Prazo de validade: 10 (dez) anos contados a partir de 22/02/2022, mediante o recolhimento da taxa quinquenal de manutenção (Artigos 119 e 120 da LPI) e observadas as demais condições legais.

---

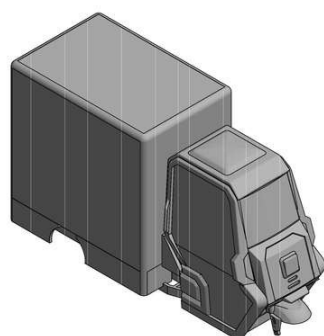
**(11) BR 30 2022 000861-3**

Código 39 - Concessão do Registro

(22) 22/02/2022

(15) 15/03/2022

(45) 15/03/2022

(52) 12-08

(54) CONFIGURAÇÃO APLICADA A/EM CARROCERIA

(73) VLADIMILSON REIS DE OLIVEIRA (BR/SP)

(72) VLADIMILSON REIS DE OLIVEIRA

(74) RAFAEL DAVI VASCONCELOS

Prazo de validade: 10 (dez) anos contados a partir de 22/02/2022, mediante o recolhimento da taxa quinquenal de manutenção (Artigos 119 e 120 da LPI) e observadas as demais condições legais.

---

**(11) BR 30 2022 000863-0**

Código 39 - Concessão do Registro

(22) 22/02/2022

(15) 15/03/2022

(45) 15/03/2022

(52) 07-02

(54) CONFIGURAÇÃO APLICADA A/EM SANDUICHEIRA

(73) MK ELETRODOMESTICOS MONDIAL S.A (BR/BA)

(72) JACQUES IVO KRAUSE

(74) VANDRÉ CAVALCANTE BITTENCOURT TORRES

Prazo de validade: 10 (dez) anos contados a partir de 22/02/2022, mediante o recolhimento da taxa quinquenal de manutenção (Artigos 119 e 120 da LPI) e observadas as demais condições legais.



---

**(11) BR 30 2022 000865-6**

Código 39 - Concessão do Registro

(22) 22/02/2022

(15) 15/03/2022

(45) 15/03/2022

(52) 07-02

(54) CONFIGURAÇÃO APLICADA A/EM SANDUICHEIRA

(73) MK ELETRODOMESTICOS MONDIAL S.A (BR/BA)

(72) JACQUES IVO KRAUSE

(74) VANDRÉ CAVALCANTE BITTENCOURT TORRES

Prazo de validade: 10 (dez) anos contados a partir de 22/02/2022, mediante o recolhimento da taxa quinquenal de manutenção (Artigos 119 e 120 da LPI) e observadas as demais condições legais.

---

**(11) BR 30 2022 000866-4**

Código 39 - Concessão do Registro

(22) 22/02/2022

(15) 15/03/2022

(30) 31/08/2021 US 29/805,909

(45) 15/03/2022

(52) 12-15

(54) CONFIGURAÇÃO APLICADA A/EM PNEUMÁTICO

(73) THE GOODYEAR TIRE &amp; RUBBER COMPANY (US)

(72) HIRAM WILLIAM UPHOUSE; NICHOLAS THOMAS SCHOEPPNER

(74) DANIEL ADVOGADOS (ALT.DE DANIEL &amp; CIA)

Prazo de validade: 10 (dez) anos contados a partir de 22/02/2022, mediante o recolhimento da taxa quinquenal de manutenção (Artigos 119 e 120 da LPI) e observadas as demais condições legais.

---

**(11) BR 30 2022 000872-9**

Código 39 - Concessão do Registro

(22) 22/02/2022

(15) 15/03/2022

(45) 15/03/2022

(52) 11-02

(54) CONFIGURAÇÃO APLICADA A/EM ESCULTURA DE PANTERA

(73) RICARDO NOÉ DE ANDRADE (BR/MG)

(72) RICARDO NOÉ DE ANDRADE

(74) GILBERTO DE SOUZA NETO

Prazo de validade: 10 (dez) anos contados a partir de 22/02/2022, mediante o recolhimento da taxa quinquenal de manutenção (Artigos 119 e 120 da LPI) e observadas as demais condições legais.

**(11) BR 30 2022 000873-7**

Código 39 - Concessão do Registro

(22) 22/02/2022

(15) 15/03/2022

(45) 15/03/2022

(52) 11-02

(54) CONFIGURAÇÃO APLICADA A/EM ESCULTURA DE PANTERA

(73) RICARDO NOÉ DE ANDRADE (BR/MG)

(72) RICARDO NOÉ DE ANDRADE

(74) GILBERTO DE SOUZA NETO

Prazo de validade: 10 (dez) anos contados a partir de 22/02/2022, mediante o recolhimento da taxa quinquenal de manutenção (Artigos 119 e 120 da LPI) e observadas as demais condições legais.

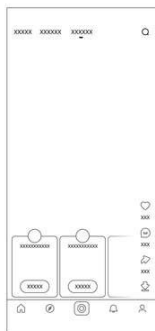
**(11) BR 30 2022 000882-6**

Código 39 - Concessão do Registro

(22) 22/02/2022

(15) 15/03/2022

(30) 03/11/2021 CN 202130720037.2

(45) 15/03/2022

(52) 14-04

(54) PADRÃO ORNAMENTAL APLICADO A/EM INTERFACE GRÁFICA DE USUÁRIO PARA TELA DE EXIBIÇÃO

(73) JOYO TECHNOLOGY PTE. LTD. (SG)

(72) JINGYU LI; XINKUN YANG

(74) DANIEL ADVOGADOS (ALT.DE DANIEL &amp; CIA)

Prazo de validade: 10 (dez) anos contados a partir de 22/02/2022, mediante o recolhimento da taxa quinquenal de manutenção (Artigos 119 e 120 da LPI) e observadas as demais condições legais.

**(11) BR 30 2022 000884-2**

Código 39 - Concessão do Registro

(22) 23/02/2022

(15) 15/03/2022

(45) 15/03/2022

(52) 06-03

(54) CONFIGURAÇÃO APLICADA A/EM ESCRIVANINHA.





(73) MAIC ROGER GONÇALVES CANEIRA (BR/SP)

(72) MAIC ROGER GONÇALVES CANEIRA

(74) VILAGE MARCAS E PATENTES LTDA

Prazo de validade: 10 (dez) anos contados a partir de 23/02/2022, mediante o recolhimento da taxa quinquenal de manutenção (Artigos 119 e 120 da LPI) e observadas as demais condições legais.

**(11) BR 30 2022 000885-0**



Código 39 - Concessão do Registro

(22) 23/02/2022

(15) 15/03/2022

(45) 15/03/2022

(52) 06-05

(54) CONFIGURAÇÃO APLICADA A/EM PENTEADEIRA.

(73) MAIC ROGER GONÇALVES CANEIRA (BR/SP)

(72) MAIC ROGER GONÇALVES CANEIRA

(74) VILAGE MARCAS E PATENTES LTDA

Prazo de validade: 10 (dez) anos contados a partir de 23/02/2022, mediante o recolhimento da taxa quinquenal de manutenção (Artigos 119 e 120 da LPI) e observadas as demais condições legais.

**(11) BR 30 2022 000886-9**



Código 39 - Concessão do Registro

(22) 23/02/2022

(15) 15/03/2022

(45) 15/03/2022

(52) 06-03

(54) CONFIGURAÇÃO APLICADA A/EM MESA DE CABECEIRA

(73) CARMEN LÚCIA MARQUES DO PRADO (BR/SP)

(72) CARMEN LÚCIA MARQUES DO PRADO

(74) EDUARDA COLLA

Prazo de validade: 10 (dez) anos contados a partir de 23/02/2022, mediante o recolhimento da taxa quinquenal de manutenção (Artigos 119 e 120 da LPI) e observadas as demais condições legais.



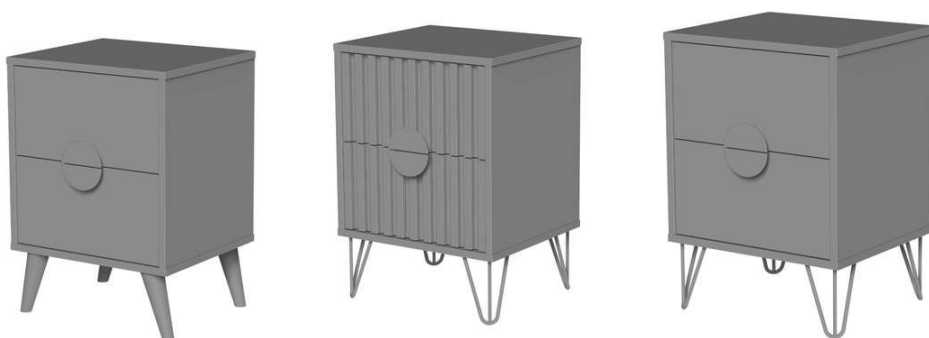

**(11) BR 30 2022 000887-7**

Código 39 - Concessão do Registro

(22) 23/02/2022

(15) 15/03/2022

(45) 15/03/2022

(52) 06-04

(54) CONFIGURAÇÃO APLICADA A/EM MESA DE CABECEIRA

(73) CARMEN LÚCIA MARQUES DO PRADO (BR/SP)

(72) CARMEN LÚCIA MARQUES DO PRADO

(74) EDUARDA COLLA

Prazo de validade: 10 (dez) anos contados a partir de 23/02/2022, mediante o recolhimento da taxa quinquenal de manutenção (Artigos 119 e 120 da LPI) e observadas as demais condições legais.



**(11) BR 30 2022 000888-5**

Código 39 - Concessão do Registro

(22) 23/02/2022

(15) 15/03/2022

(30) 24/08/2021 US 29/804,959

(45) 15/03/2022





(52) 12-15

(54) CONFIGURAÇÃO APLICADA A/EM PNEUMÁTICO

(73) THE GOODYEAR TIRE & RUBBER COMPANY (US)

(72) NICHOLAS THOMAS SCHOEPPNER; HANS-PETER GUEVARA  
LEOCADIO

(74) DANIEL ADVOGADOS (ALT.DE DANIEL & CIA)

Prazo de validade: 10 (dez) anos contados a partir de 23/02/2022, mediante o recolhimento da taxa quinquenal de manutenção (Artigos 119 e 120 da LPI) e observadas as demais condições legais.

(11) BR 30 2022 000891-5



Código 39 - Concessão do Registro

(22) 23/02/2022

(15) 15/03/2022

(45) 15/03/2022

(52) 06-01

(54) CONFIGURAÇÃO APLICADA A/EM POLTRONA

(73) LA TISSOT GERENCIAMENTO E LICENCIAMENTO DE MARCAS E  
PATENTES EIRELI. (BR/RS)

(72) LUIZ ANDRÉ TISSOT

(74) Custodio de Almeida & Cia.

Prazo de validade: 10 (dez) anos contados a partir de 23/02/2022, mediante o recolhimento da taxa quinquenal de manutenção (Artigos 119 e 120 da LPI) e observadas as demais condições legais.

(11) BR 30 2022 000897-4



Código 39 - Concessão do Registro

(22) 23/02/2022

(15) 15/03/2022

(45) 15/03/2022

(52) 21-01

(54) CONFIGURAÇÃO APLICADA A/EM BRINQUEDO

(73) WILSON ROBERTO BERGAMO (BR/SP) ; MARCOS ERNICA (BR/SP) ;  
CLAUDIR POLETTO (BR/SP)

(72) WILSON ROBERTO BERGAMO

Prazo de validade: 10 (dez) anos contados a partir de 23/02/2022, mediante o recolhimento da taxa quinquenal de manutenção (Artigos 119 e 120 da LPI) e observadas as demais condições legais.



**(11) BR 30 2022 000899-0**

Código 39 - Concessão do Registro

(22) 23/02/2022

(15) 15/03/2022

(45) 15/03/2022

(52) 21-01

(54) CONFIGURAÇÃO APLICADA A/EM BRINQUEDO

(73) WILSON ROBERTO BERGAMO (BR/SP) ; MARCOS ERNICA (BR/SP) ; CLAUDIR POLETTO (BR/SP)

(72) WILSON ROBERTO BERGAMO

Prazo de validade: 10 (dez) anos contados a partir de 23/02/2022, mediante o recolhimento da taxa quinquenal de manutenção (Artigos 119 e 120 da LPI) e observadas as demais condições legais.

**(11) BR 30 2022 000904-0**

Código 39 - Concessão do Registro

(22) 23/02/2022

(15) 15/03/2022

(30) 02/09/2021 US 29/806,416

(45) 15/03/2022

(52) 09-03

(54) CONFIGURAÇÃO APLICADA A/EM RECIPIENTE

(73) STASHER, INC. (US)

(72) ANGELO CARPINELLI

(74) DANIEL ADVOGADOS (ALT.DE DANIEL &amp; CIA)

Prazo de validade: 10 (dez) anos contados a partir de 23/02/2022, mediante o recolhimento da taxa quinquenal de manutenção (Artigos 119 e 120 da LPI) e observadas as demais condições legais.

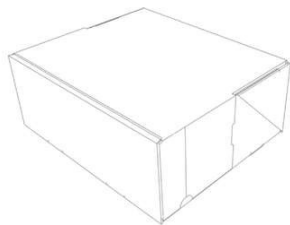

**(11) BR 30 2022 000906-7**

Código 39 - Concessão do Registro

(22) 23/02/2022

(15) 15/03/2022

(45) 15/03/2022

(52) 09-03

(54) CONFIGURAÇÃO APLICADA A/EM EMBALAGEM

(73) KLABIN S.A. (BR/SP)

(72) ANDERSON HENRIQUE CORDEIRO

(74) DANNEMANN, SIEMSEN, BIGLER &amp; IPANEMA MOREIRA

Prazo de validade: 10 (dez) anos contados a partir de 23/02/2022, mediante o recolhimento da taxa quinquenal de manutenção (Artigos 119 e 120 da LPI) e observadas as demais condições legais.

**(11) BR 30 2022 000908-3**

Código 39 - Concessão do Registro

(22) 23/02/2022

(15) 15/03/2022

(30) 24/08/2021 WO WIPO107896

(45) 15/03/2022

(52) 24-04

(54) CONFIGURAÇÃO APLICADA A/EM CHUPETA

(73) AH LICENSE APS (DK)

(72) HENRIK LARSEN

(74) KASZNAR LEONARDOS PROPRIEDADE INTELECTUAL

Prazo de validade: 10 (dez) anos contados a partir de 23/02/2022, mediante o recolhimento da taxa quinquenal de manutenção (Artigos 119 e 120 da LPI) e observadas as demais condições legais.

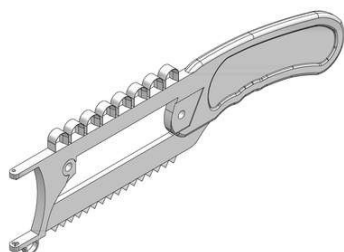
**(11) BR 30 2022 000910-5**

Código 39 - Concessão do Registro

(22) 23/02/2022

(15) 15/03/2022

(45) 15/03/2022

(52) 08-03

(54) CONFIGURAÇÃO APLICADA A/EM FACA

(73) LUCAS FELIPE LOPES LEITE (BR/SP)

(72) CLAUDIO ANTONIO DE MACEDO

(74) AGP - Assessoria Empresarial Ltda

Prazo de validade: 10 (dez) anos contados a partir de 23/02/2022, mediante o recolhimento da taxa quinquenal de manutenção (Artigos 119 e 120 da LPI) e observadas as demais condições legais.



(11) BR 32 2021 002757-0



Código 39 - Concessão do Registro

(22) 28/09/2020

(15) 15/03/2022

(45) 15/03/2022

(52) 25-01

(54) CONFIGURAÇÃO APLICADA A/EM ESPAÇADORES PARA PISO

(62) BR 30 2020 004526-2 28/09/2020

(73) FORTIPLÁS PLÁSTICOS LTDA. (BR/SC)

(72) VALMOR GESSER

(74) MÁRIO DE ALMEIDA MARCAS E PATENTES SOCIEDADE SIMPLES

Prazo de validade: 10 (dez) anos contados a partir de 28/09/2020, mediante o recolhimento da taxa quinquenal de manutenção (Artigos 119 e 120 da LPI) e observadas as demais condições legais.



### Código 41 - Nulidade Administrativa

Notificação ao titular do Registro de instauração de processo administrativo de nulidade. Desta data corre o prazo de 60 (sessenta) dias para eventual contestação do titular (Art. 114 da LPI). Se interposto o pedido de nulidade no prazo de 60 (sessenta) dias contados da data da concessão, os efeitos do registro serão suspensos (Art. 113 § 2º). Poderá ser requerida cópia do processo de nulidade pelo peticionamento da GRU 824 - Cópia reprográfica simples.

---

(11) BR 32 2021 004012-6

Código 41 - Nulidade Administrativa

(15) 04/01/2022

(62) BR 30 2021 000068-7 07/01/2021

(73) KONINKLIJKE PHILIPS N.V. (NL)

(74) DANIEL ADVOGADOS (ALT.DE DANIEL & CIA)

Processo Administrativo de Nulidade instaurado por requerimento de terceiros através da Pet. (wb) 870220018350, de 4/3/2022, ficando suspensos os efeitos da concessão, de acordo com o parágrafo 2º do artigo 113 da Lei 9279/96.

Interessado(s): MK ELETRODOMESTICOS MONDIAL S.A.Procurador(es):

Vandré Cavalcante Bittencourt Torres.



### **Código 42 - Extinção - Art. 119 inciso I da LPI**

Notificação da extinção do registro de desenho industrial, pela expiração do prazo de vigência de proteção legal ou da prorrogação.

---

**(11) DI 5700117-0**

Código 42 - Extinção - Art. 119 inciso I da LPI

(15) 04/04/2000

(73) KIMBERLY-CLARK BRASIL INDÚSTRIA E COMÉRCIO DE PRODUTOS DE HIGIENE LTDA. (BR/SP)

(74) KASZNAR LEONARDOS PROPRIEDADE INTELECTUAL

Registro extinto, a contar de 19/02/2022.



**Código 44 - Extinção - Art. 119 inciso III da LPI**

Notificação da extinção do registro de desenho industrial pela falta de pagamento da retribuição prevista nos Arts. 108 e 120 da LPI.

---

<b>(11) BR 30 2016 001931-2</b>	Código 44 - Extinção - Art. 119 inciso III da LPI (15) 24/10/2017 (73) PAULO CELSO CARDOSO BACCHI (BR/SP) (74) João Batista Valverde Registro extinto a contar de 10/05/2021.
<b>(11) BR 30 2016 001933-9</b>	Código 44 - Extinção - Art. 119 inciso III da LPI (15) 05/12/2017 (73) WESLEI DE OLIVEIRA AMORIM (BR/SP) (74) Luiz Fernando Alves Registro extinto a contar de 10/05/2021.
<b>(11) BR 30 2016 001934-7</b>	Código 44 - Extinção - Art. 119 inciso III da LPI (15) 08/08/2017 (73) PAULO CELSO CARDOSO BACCHI (BR/SP) (74) João Batista Valverde Registro extinto a contar de 10/05/2021.
<b>(11) BR 30 2016 001935-5</b>	Código 44 - Extinção - Art. 119 inciso III da LPI (15) 08/08/2017 (73) WESLEI DE OLIVEIRA AMORIM (BR/SP) (74) Luiz Fernando Alves Registro extinto a contar de 10/05/2021.
<b>(11) BR 30 2016 001936-3</b>	Código 44 - Extinção - Art. 119 inciso III da LPI (15) 02/05/2018 (73) PAULA ESTÉFANI SOUTO RAMOS MAGALHÃES TEIXEIRA (BR/MG) Registro extinto a contar de 10/05/2021.
<b>(11) BR 30 2016 001941-0</b>	Código 44 - Extinção - Art. 119 inciso III da LPI (15) 11/07/2017 (73) OWENS-ILLINOIS DO BRASIL, INDÚSTRIA E COMÉRCIO LTDA. (BR/SP) (74) MONTAURY PIMENTA, MACHADO & VIEIRA DE MELLO ADVOGADOS Registro extinto a contar de 10/05/2021.
<b>(11) BR 30 2016 001942-8</b>	Código 44 - Extinção - Art. 119 inciso III da LPI (15) 06/11/2018 (73) OWENS-ILLINOIS DO BRASIL, INDÚSTRIA E COMÉRCIO LTDA. (BR/SP)



---

(74) MONTAURY PIMENTA, MACHADO & VIEIRA DE MELLO ADVOGADOS  
Registro extinto a contar de 10/05/2021.

---

**(11) BR 30 2016 001943-6**

Código 44 - Extinção - Art. 119 inciso III da LPI  
(15) 08/08/2017  
(73) OWENS-ILLINOIS DO BRASIL, INDÚSTRIA E COMÉRCIO LTDA. (BR/SP)  
(74) MONTAURY PIMENTA, MACHADO & VIEIRA DE MELLO ADVOGADOS  
Registro extinto a contar de 10/05/2021.

---

**(11) BR 30 2016 001944-4**

Código 44 - Extinção - Art. 119 inciso III da LPI  
(15) 11/07/2017  
(73) OWENS-ILLINOIS DO BRASIL, INDÚSTRIA E COMÉRCIO LTDA. (BR/SP)  
(74) MONTAURY PIMENTA, MACHADO & VIEIRA DE MELLO ADVOGADOS  
Registro extinto a contar de 10/05/2021.

---

**(11) BR 30 2016 001945-2**

Código 44 - Extinção - Art. 119 inciso III da LPI  
(15) 27/08/2019  
(73) OWENS-ILLINOIS DO BRASIL, INDÚSTRIA E COMÉRCIO LTDA. (BR/SP)  
(74) SAULO MURARI CALAZANS  
Registro extinto a contar de 10/05/2021.

---

**(11) BR 30 2016 001947-9**

Código 44 - Extinção - Art. 119 inciso III da LPI  
(15) 03/10/2017  
(73) OWENS-ILLINOIS DO BRASIL, INDÚSTRIA E COMÉRCIO LTDA. (BR/SP)  
(74) MONTAURY PIMENTA, MACHADO & VIEIRA DE MELLO ADVOGADOS  
Registro extinto a contar de 10/05/2021.

---

**(11) BR 30 2016 001950-9**

Código 44 - Extinção - Art. 119 inciso III da LPI  
(15) 05/12/2017  
(73) GRENDENE S.A. (BR/CE)  
(74) Remer Villaça & Nogueira Assessoria e Consultoria de Prop. Intelectual S/S Ltda.  
Registro extinto a contar de 11/05/2021.

---

**(11) BR 30 2016 001951-7**

Código 44 - Extinção - Art. 119 inciso III da LPI  
(15) 06/03/2018  
(73) GRENDENE S.A. (BR/CE)  
(74) Remer Villaça & Nogueira Assessoria e Consultoria de Prop. Intelectual S/S Ltda.  
Registro extinto a contar de 11/05/2021.

---

**(11) BR 30 2016 001961-4**

Código 44 - Extinção - Art. 119 inciso III da LPI  
(15) 05/12/2017  
(73) LG ELECTRONICS INC. (KR)



---

(74) Dannemann, Siemsen, Bigler & Ipanema Moreira  
Registro extinto a contar de 11/05/2021.

---

**(11) BR 30 2016 001966-5**

Código 44 - Extinção - Art. 119 inciso III da LPI  
(15) 05/12/2017  
(73) LG ELECTRONICS INC. (KR)  
(74) Dannemann, Siemsen, Bigler & Ipanema Moreira  
Registro extinto a contar de 11/05/2021.

---

**(11) BR 30 2016 001967-3**

Código 44 - Extinção - Art. 119 inciso III da LPI  
(15) 18/07/2017  
(73) DEBORA LUCIA VALENTE DE OLIVEIRA (BR/SP)  
(74) Interação Marcas e Patentes Ltda. Me  
Registro extinto a contar de 11/05/2021.

---

**(11) BR 32 2016 004286-4**

Código 44 - Extinção - Art. 119 inciso III da LPI  
(15) 29/08/2017  
(62) BR 30 2016 001857-0 03/05/2016  
(73) ADIDAS AG (DE)  
(74) Bhering Advogados ( nome anterior Bhering Assessoria S/C Ltda.)  
Registro extinto a contar de 04/05/2021.

---

**(11) BR 32 2017 003397-3**

Código 44 - Extinção - Art. 119 inciso III da LPI  
(15) 06/02/2018  
(62) BR 30 2016 001950-9 10/05/2016  
(73) GRENDENE S.A. (BR/CE)  
(74) Remer Villaça & Nogueira Assessoria e Consultoria de Prop. Intelectual S/S Ltda.  
Registro extinto a contar de 11/05/2021.

---

**(11) BR 32 2017 003398-1**

Código 44 - Extinção - Art. 119 inciso III da LPI  
(15) 06/02/2018  
(62) BR 30 2016 001950-9 10/05/2016  
(73) GRENDENE S.A. (BR/CE)  
(74) Remer Villaça & Nogueira Assessoria e Consultoria de Prop. Intelectual S/S Ltda.  
Registro extinto a contar de 11/05/2021.

---

**(11) DI 6101281-5**

Código 44 - Extinção - Art. 119 inciso III da LPI  
(15) 14/08/2001  
(73) Luis Antonio Barbosa (BR/SP)  
(74) ORG. MÉRITO MARCAS E PATENTES LTDA.  
Registro extinto a contar de 08/05/2021.



---

<b>(11) DI 6101282-3</b>	Código 44 - Extinção - Art. 119 inciso III da LPI (15) 14/08/2001 (73) Luis Antonio Barbosa (BR/SP) (74) ORG. MÉRITO MARCAS E PATENTES LTDA. Registro extinto a contar de 08/05/2021.
<b>(11) DI 6601391-7</b>	Código 44 - Extinção - Art. 119 inciso III da LPI (15) 02/01/2007 (73) Kohler Co. (US) (74) Momsen, Leonardos & Cia. Registro extinto a contar de 09/05/2021.
<b>(11) DI 6601406-9</b>	Código 44 - Extinção - Art. 119 inciso III da LPI (15) 02/01/2007 (73) Kohler Co. (US) (74) Momsen, Leonardos & Cia. Registro extinto a contar de 09/05/2021.
<b>(11) DI 6601409-3</b>	Código 44 - Extinção - Art. 119 inciso III da LPI (15) 02/01/2007 (73) Kohler Co. (US) (74) Momsen, Leonardos & Cia. Registro extinto a contar de 09/05/2021.
<b>(11) DI 6601481-6</b>	Código 44 - Extinção - Art. 119 inciso III da LPI (15) 01/08/2006 (73) Companhia Metalúrgica Prada (BR/SP) (74) Sul América Marcas e Patentes Ltda Registro extinto a contar de 03/05/2021.
<b>(11) DI 6601482-4</b>	Código 44 - Extinção - Art. 119 inciso III da LPI (15) 18/07/2006 (73) Companhia Metalúrgica Prada (BR/SP) (74) Sul América Marcas e Patentes Ltda Registro extinto a contar de 03/05/2021.
<b>(11) DI 6601495-6</b>	Código 44 - Extinção - Art. 119 inciso III da LPI (15) 18/07/2006 (73) Fábrica de Artefatos de Látex Blowtex Ltda (BR/SP) (74) Remarca Reg de Marcas e Pat S/C Ltda Registro extinto a contar de 06/05/2021.
<b>(11) DI 6601496-4</b>	Código 44 - Extinção - Art. 119 inciso III da LPI (15) 02/01/2007

---

---

(73) Companhia Metalúrgica Prada (BR/SP)  
(74) Sul América Marcas e Patentes Ltda.  
Registro extinto a contar de 06/05/2021.

---

**(11) DI 6601499-9** Código 44 - Extinção - Art. 119 inciso III da LPI  
(15) 20/03/2007  
(73) 3M Innovative Properties Company (US)  
(74) Orlando de Souza  
Registro extinto a contar de 06/05/2021.

---

**(11) DI 6601557-0** Código 44 - Extinção - Art. 119 inciso III da LPI  
(15) 05/09/2006  
(73) Tigre S.A. - Tubos e Conexões (BR/SC)  
(74) Britânia Marcas e Patentes Ltda.  
Registro extinto a contar de 10/05/2021.

---

**(11) DI 6601563-4** Código 44 - Extinção - Art. 119 inciso III da LPI  
(15) 18/07/2006  
(73) KONINKLIJKE PHILIPS N.V. (NL)  
(74) DAVID DO NASCIMENTO ADVOGADOS ASSOCIADOS  
Registro extinto a contar de 05/05/2021.

---

**(11) DI 6601672-0** Código 44 - Extinção - Art. 119 inciso III da LPI  
(15) 17/10/2006  
(73) AIRTON BONASCHESKI SILVEIRA (BR/RS) ; CLEUFE CARLOS SARTORETTO (BR/RS)  
(74) ERNESTO LUIZ HOLDERBAUM - API 1123  
Registro extinto a contar de 09/05/2021.

---

**(11) DI 6601676-2** Código 44 - Extinção - Art. 119 inciso III da LPI  
(15) 21/11/2006  
(73) Grendene S.A (BR/CE)  
(74) Custódio de Almeida & Cia.  
Registro extinto a contar de 06/05/2021.

---

**(11) DI 6601792-0** Código 44 - Extinção - Art. 119 inciso III da LPI  
(15) 29/08/2006  
(73) Instaladora São Marcos Ltda (BR/RS)  
(74) City Patentes e Marcas Ltda  
Registro extinto a contar de 04/05/2021.

---

**(11) DI 6601861-7** Código 44 - Extinção - Art. 119 inciso III da LPI  
(15) 05/12/2006  
(73) Grendene S.A (BR/CE)



---

(74) Custódio de Almeida & Cia  
Registro extinto a contar de 06/05/2021.

---

**(11) DI 6601863-3** Código 44 - Extinção - Art. 119 inciso III da LPI  
(15) 29/08/2006  
(73) Alexandre José Bonfante (BR/SC)  
(74) D' MARK REGISTROS DE MARCAS E PATENTES LTDA.  
Registro extinto a contar de 06/05/2021.

---

**(11) DI 6601995-8** Código 44 - Extinção - Art. 119 inciso III da LPI  
(15) 05/09/2006  
(73) Grendene S.A (BR/CE)  
(74) Custódio de Almeida & Cia  
Registro extinto a contar de 03/05/2021.

---

**(11) DI 6602547-8** Código 44 - Extinção - Art. 119 inciso III da LPI  
(15) 10/04/2007  
(73) Bayari Holdings S/A (PA)  
(74) Rubens dos Santos Filho  
Registro extinto a contar de 06/05/2021.

---

**(11) DI 6602548-6** Código 44 - Extinção - Art. 119 inciso III da LPI  
(15) 10/04/2007  
(73) Bayari Holdings S/A (PA)  
(74) Rubens dos Santos Filho  
Registro extinto a contar de 06/05/2021.

---

**(11) DI 6602549-4** Código 44 - Extinção - Art. 119 inciso III da LPI  
(15) 10/04/2007  
(73) Bayari Holdings S/A (PA)  
(74) Rubens dos Santos Filho  
Registro extinto a contar de 06/05/2021.

---

**(11) DI 6602550-8** Código 44 - Extinção - Art. 119 inciso III da LPI  
(15) 10/04/2007  
(73) Bayari Holdings S/A (PA)  
(74) Rubens dos Santos Filho  
Registro extinto a contar de 06/05/2021.

---

**(11) DI 6602551-6** Código 44 - Extinção - Art. 119 inciso III da LPI  
(15) 03/04/2007  
(73) Bayari Holdings S/A (PA)  
(74) Rubens dos Santos Filho  
Registro extinto a contar de 06/05/2021.



---

<b>(11) DI 7101563-9</b>	Código 44 - Extinção - Art. 119 inciso III da LPI (15) 28/02/2012 (73) BETTANIN S.A. (BR/RS) (74) LEÃO PROPRIEDADE INTELECTUAL Registro extinto a contar de 03/05/2021.
<b>(11) DI 7101564-7</b>	Código 44 - Extinção - Art. 119 inciso III da LPI (15) 06/12/2011 (73) INDÚSTRIA METALÚRGICA MCA LTDA (BR/SP) (74) ICAMP MARCAS E PATENTES LTDA Registro extinto a contar de 03/05/2021.
<b>(11) DI 7101565-5</b>	Código 44 - Extinção - Art. 119 inciso III da LPI (15) 06/12/2011 (73) LG ELECTRONICS INC. (KR) (74) SÍMBOLO MARCAS E PATENTES LTDA Registro extinto a contar de 03/05/2021.
<b>(11) DI 7101566-3</b>	Código 44 - Extinção - Art. 119 inciso III da LPI (15) 29/11/2011 (73) LG ELECTRONICS INC (KR) (74) SÍMBOLO MARCAS E PATENTES LTDA Registro extinto a contar de 03/05/2021.
<b>(11) DI 7101567-1</b>	Código 44 - Extinção - Art. 119 inciso III da LPI (15) 03/04/2012 (73) MIGUEL DELL'AGLI (BR/SP) (74) SÍMBOLO MARCAS E PATENTES LTDA Registro extinto a contar de 03/05/2021.
<b>(11) DI 7101570-1</b>	Código 44 - Extinção - Art. 119 inciso III da LPI (15) 10/04/2012 (73) FÁBIO RENATO ELVIRA (BR/SP) (74) DIFUSÃO MARCAS E PATENTES LTDA. Registro extinto a contar de 04/05/2021.
<b>(11) DI 7101598-1</b>	Código 44 - Extinção - Art. 119 inciso III da LPI (15) 23/09/2014 (73) MKS EQUIPAMENTOS HIDRAULICOS LTDA (BR/SP) (74) SOMARCA ASSESSORIA EMPRESARIAL S/C LTDA Registro extinto a contar de 07/05/2021.
<b>(11) DI 7101599-0</b>	Código 44 - Extinção - Art. 119 inciso III da LPI

---

---

	(15) 27/11/2012 (73) MKS EQUIPAMENTOS HIDRAÚLICOS LTDA (BR/SP) (74) SOMARCA ASSESSORIA EMPRESARIAL S/C LTDA Registro extinto a contar de 07/05/2021.
<b>(11) DI 7102058-6</b>	Código 44 - Extinção - Art. 119 inciso III da LPI (15) 10/04/2012 (73) Nicolau Frederico Kempf (BR/PR) (74) Tillvitz Marcas e Patentes S/S Ltda Registro extinto a contar de 05/05/2021.
<b>(11) DI 7102059-4</b>	Código 44 - Extinção - Art. 119 inciso III da LPI (15) 10/04/2012 (73) NICOLAU FREDERICO KEMPF (BR/PR) (74) Tillvitz Marcas e Patentes S/S Ltda Registro extinto a contar de 05/05/2021.
<b>(11) DI 7102061-6</b>	Código 44 - Extinção - Art. 119 inciso III da LPI (15) 06/03/2012 (73) REXNORD BRASIL SISTEMAS DE TRANSMISSÃO E MOVIMENTAÇÃO LTDA. (BR/RS) (74) LEÃO PROPRIEDADE INTELECTUAL Registro extinto a contar de 05/05/2021.
<b>(11) DI 7102198-1</b>	Código 44 - Extinção - Art. 119 inciso III da LPI (15) 28/02/2012 (73) TECBRIL INDÚSTRIA QUÍMICA LTDA (BR/SP) (74) CAMELIER ADVOGADOS ASSOCIADOS Registro extinto, a contar de 07/06/2020.
<b>(11) DI 7102619-3</b>	Código 44 - Extinção - Art. 119 inciso III da LPI (15) 28/02/2012 (73) Grupo Seb do Brasil Produtos Domésticos Ltda (BR/SP) (74) Araripe & Associados Registro extinto a contar de 05/05/2021.
<b>(11) DI 7102621-5</b>	Código 44 - Extinção - Art. 119 inciso III da LPI (15) 13/02/2013 (73) Rubbermaid Commercial Products, LLC (US) (74) Nellie Anne Daniel-Shores Registro extinto a contar de 06/05/2021.
<b>(11) DI 7102626-6</b>	Código 44 - Extinção - Art. 119 inciso III da LPI (15) 18/12/2012

---

(73) Rockwell Automation Asia Pacific Business Center PTE. Ltd (SG)  
(74) Orlando de Souza  
Registro extinto a contar de 03/05/2021.

---

**(11) DI 7102809-9** Código 44 - Extinção - Art. 119 inciso III da LPI  
(15) 17/01/2012  
(73) Microsoft Corporation (US)  
(74) Di Blasi, Parente, Vaz e Dias & Al  
Registro extinto a contar de 04/05/2021.

---

**(11) DI 7102810-2** Código 44 - Extinção - Art. 119 inciso III da LPI  
(15) 18/12/2012  
(73) Microsoft Corporation (US)  
(74) Di Blasi, Parente, Vaz e Dias & Al.  
Registro extinto a contar de 04/05/2021.

---

**(11) DI 7102813-7** Código 44 - Extinção - Art. 119 inciso III da LPI  
(15) 17/01/2012  
(73) Microsoft Corporation (US)  
(74) Di Blasi, Parente, Vaz e Dias & Al  
Registro extinto a contar de 04/05/2021.

---

**(11) DI 7102840-4** Código 44 - Extinção - Art. 119 inciso III da LPI  
(15) 18/12/2012  
(73) S.C. Johnson & Son INC. (US)  
(74) Diego Goulart de Oliveira Vieira  
Registro extinto a contar de 05/05/2021.

---

**(11) DI 7102841-2** Código 44 - Extinção - Art. 119 inciso III da LPI  
(15) 18/12/2012  
(73) S.C. Johnson & Son, Inc. (US)  
(74) Diego Goulart de Oliveira Vieira  
Registro extinto a contar de 05/05/2021.

---

**(11) DI 7102847-1** Código 44 - Extinção - Art. 119 inciso III da LPI  
(15) 22/05/2012  
(73) Bridgestone Americas Tire Operations, LLC (US)  
(74) Dannemann, Siemsen, Bigler & Ipanema Moreira  
Registro extinto a contar de 07/05/2021.

---

**(11) DI 7102848-0** Código 44 - Extinção - Art. 119 inciso III da LPI  
(15) 17/04/2012  
(73) COMPAGNIE GENERALE DES ETABLISSEMENTS MICHELIN (FR)  
(74) GUERRA PROPRIEDADE INDUSTRIAL



---

Registro extinto a contar de 07/05/2021.

---

**(11) DI 7102849-8**

Código 44 - Extinção - Art. 119 inciso III da LPI  
(15) 13/11/2012  
(73) Bridgestone Americas Tire Operations, Llc (US)  
(74) Dannemann, Siemsen, Bigler & Ipanema Moreira  
Registro extinto a contar de 07/05/2021.

---

**(11) DI 7102850-1**

Código 44 - Extinção - Art. 119 inciso III da LPI  
(15) 17/04/2012  
(73) GEMALTO M2M GMBH (DE)  
(74) Dannemann, Siemsen, Bigler & Ipanema Moreira  
Registro extinto a contar de 07/05/2021.

---

**(11) DI 7102855-2**

Código 44 - Extinção - Art. 119 inciso III da LPI  
(15) 12/11/2013  
(73) Rubbermaid Commercial Products, LLC (US)  
(74) Nellie Anne Daniel-Shores  
Registro extinto a contar de 06/05/2021.

---

**(11) DI 7102859-5**

Código 44 - Extinção - Art. 119 inciso III da LPI  
(15) 18/12/2012  
(73) Microsoft Corporation (US)  
(74) Di Blasi, Parente, Vaz e Dias & Al  
Registro extinto a contar de 04/05/2021.

---

**(11) DI 7102860-9**

Código 44 - Extinção - Art. 119 inciso III da LPI  
(15) 18/12/2012  
(73) Microsoft Corporation (US)  
(74) Di Blasi, Parente, Vaz e Dias & Al  
Registro extinto a contar de 04/05/2021.

---

**(11) DI 7102861-7**

Código 44 - Extinção - Art. 119 inciso III da LPI  
(15) 18/12/2012  
(73) Panasonic Corporation (JP)  
(74) Diego Goulart de Oliveira Vieira  
Registro extinto a contar de 05/05/2021.

---

**(11) DI 7102862-5**

Código 44 - Extinção - Art. 119 inciso III da LPI  
(15) 27/03/2012  
(73) Gabriel Moreira Neves (BR/SP) ; Jonatan Patrick Rodrigues Gomes (BR/SP)  
; Vinícius de Oliveira (BR/SP) ; Fábio Osnei Santana (BR/SP) ; Ubiachara  
Lindberg Matos da Silva (BR/SP) ; Ubiachara Lindberg Matos da Silva (BR/PR)  
(74) Dannemann, Siemsen, Bigler & Ipanema Moreira



---

Registro extinto a contar de 03/05/2021.

---

**(11) DI 7102866-8**

Código 44 - Extinção - Art. 119 inciso III da LPI  
(15) 03/04/2012  
(73) Mielle Indústria e Comércio de Plásticos Ltda (BR/SP)  
(74) Vilage Marcas & Patentes S/S Ltda  
Registro extinto a contar de 11/05/2021.

---

**(11) DI 7102869-2**

Código 44 - Extinção - Art. 119 inciso III da LPI  
(15) 22/05/2012  
(73) ATI SANGYO EQUIPAMENTOS AVICOLAS LTDA EPP (BR/SP)  
(74) CELINO BENTO DE SOUZA  
Registro extinto a contar de 10/05/2021.

---

**(11) DI 7102871-4**

Código 44 - Extinção - Art. 119 inciso III da LPI  
(15) 27/03/2012  
(73) HONDA MOTOR CO., LTD (JP)  
(74) Dannemann, Siemsen, Bigler & Ipanema Moreira  
Registro extinto a contar de 10/05/2021.

---

**(11) DI 7102872-2**

Código 44 - Extinção - Art. 119 inciso III da LPI  
(15) 27/03/2012  
(73) Rieke Corporation (US)  
(74) Nellie Anne Daniel-Shores  
Registro extinto a contar de 10/05/2021.



**Código 46 - Prorrogação**

Prorrogada a vigência do registro de desenho industrial por solicitação do titular.

---

**(11) BR 30 2012 000953-7**

Código 46 - Prorrogação

(22) 02/03/2012

(15) 23/01/2018

(45) 23/01/2018

(52) 15-05

(54) CONFIGURAÇÃO APLICADA A LAVADORA DE ROUPAS

(73) MADSON ELETROMETALURGICA LTDA (BR/MG)

(72) Jason Cleomar Machado Junior

(74) Magalhaes &amp; Associados Ltda

Prorrogado de 03/03/2022 a 02/03/2027 (3º Período).

---

**(11) BR 30 2012 000959-6**

Código 46 - Prorrogação

(22) 02/03/2012

(15) 06/03/2018

(45) 06/03/2018

(52) 06-01

(54) "CONFIGURAÇÃO APLICADA EM MOBILIÁRIO DE JARDIM"

(73) Keter Plastic Ltd (IL)

(72) Liron Hartman; Yaacov Kurtz; Efraim Haimoff

(74) MOMSEN, LEONARDO &amp; CIA.

Prorrogado de 03/03/2022 a 02/03/2027 (3º Período).

---

**(11) BR 30 2012 000992-8**

Código 46 - Prorrogação

(22) 07/03/2012

(15) 03/07/2012

(45) 03/07/2012

(52) 09-03

(54) CONFIGURAÇÃO APLICADA EM EMBALAGEM DE MOSTRUÁRIO

(73) Kiss Nail Products, Inc. (US)

(72) Siyong Sung

(74) Solmark Asses. em Prop. Intelectual

Prorrogado de 08/03/2022 a 07/03/2027 (3º Período).

---

**(11) BR 30 2012 001005-5**

Código 46 - Prorrogação

(22) 07/03/2012

(15) 03/07/2012

(45) 03/07/2012

(52) 07-04

(54) CONFIGURAÇÃO APLICADA EM CURSOR PARA RALADOR MANUAL

---

(73) Dart Industries inc. (US)  
(72) Vincent Jalet  
(74) Momsen, Leonardos & Cia.  
Prorrogado de 08/03/2022 a 07/03/2027 (3º Período).

---

**(11) BR 30 2012 001006-3**

Código 46 - Prorrogação  
(22) 07/03/2012  
(15) 05/02/2013  
(45) 05/02/2013  
(52) 15-05  
(54) CONFIGURAÇÃO APLICADA EM LAVADORA DE LOUÇAS  
(73) Electrolux do Brasil S.A. (BR/PR)  
(72) Alexandre Barros Neves; Rafael Ricardo Raulino; Mayra Camargo Laska;  
Rafael Lourenço da Silva; Janaina Costa Gonçalves  
(74) Momsen, Leonardos & Cia.  
Prorrogado de 08/03/2022 a 07/03/2027 (3º Período).

---

**(11) BR 30 2012 001007-1**

Código 46 - Prorrogação  
(22) 07/03/2012  
(15) 05/02/2013  
(45) 05/02/2013  
(52) 07-02  
(54) CONFIGURAÇÃO APLICADA EM FOGÃO DE MESA  
(73) Electrolux do Brasil S.A. (BR/PR)  
(72) Alexandre Barros Neves; Rafael Ricardo Raulino; Renato Olandesi; Rafael  
Lourenço da Silva; Janaina Costa Gonçalves  
(74) Momsen, Leonardos & Cia.  
Prorrogado de 08/03/2022 a 07/03/2027 (3º Período).

---

**(11) BR 30 2012 001008-0**

Código 46 - Prorrogação  
(22) 07/03/2012  
(15) 03/07/2012  
(45) 03/07/2012  
(52) 07-04  
(54) CONFIGURAÇÃO APLICADA EM RALADOR MANUAL  
(73) Dart Industries Inc. (US)  
(72) Vincent Jalet  
(74) Momsen, Leonardos & Cia.  
Prorrogado de 08/03/2022 a 07/03/2027 (3º Período).

---

**(11) BR 30 2012 001022-5**

Código 46 - Prorrogação  
(22) 08/03/2012  
(15) 10/06/2014  
(45) 10/06/2014



---

(52) 11-02  
(54) CONFIGURAÇÃO APLICADA EM CORPO PARA TROFÉU  
(73) Industrias Vitoria Ltda (BR/SC)  
(72) Art. 6 § 4º da LPI Item 1.1 do Ato Normativo Nº: 161/2002  
(74) MARIA APARECIDA PEREIRA GONÇALVES  
Prorrogado de 09/03/2022 a 08/03/2027 (3º Período).

---

**(11) BR 30 2012 001149-3**

Código 46 - Prorrogação  
(22) 09/03/2012  
(15) 02/01/2013  
(45) 02/01/2013  
(52) 14-99  
(54) CONFIGURAÇÃO APLICADA EM DISPOSITIVO ELETRÔNICO PARA TELECOMUNICAÇÕES  
(73) Plantronics, Inc. (US)  
(72) Manoj Mistry; Casey Peterson; John Kelley; Stefan Gougherty  
(74) Guilherme de Mattos Abrantes  
Prorrogado de 10/03/2022 a 09/03/2027 (3º Período).

---

**(11) BR 30 2012 001150-7**

Código 46 - Prorrogação  
(22) 09/03/2012  
(15) 05/02/2013  
(45) 05/02/2013  
(52) 19-08  
(54) CONFIGURAÇÃO APLICADA A PADRÃO DE GRAVURA PARA LENÇOS UMEDECIDOS  
(73) KIMBERLY-CLARK WORLDWIDE, INC. (US)  
(72) LAWRENCE JAMES ROMANO III; LISA LARAE BUSHMAN; RENEE SUE BOOMS  
(74) PINHEIRO NETO ADVOGADOS  
Prorrogado de 10/03/2022 a 09/03/2027 (3º Período).

---

**(11) BR 30 2012 001151-5**

Código 46 - Prorrogação  
(22) 09/03/2012  
(15) 24/07/2018  
(45) 24/07/2018  
(52) 32-00  
(54) PADRÃO ORNAMENTAL APLICADO EM LENÇO  
(73) KIMBERLY-CLARK WORLDWIDE, INC. (US)  
(72) LAWRENCE JAMES ROMANO III; LISA LARAE BUSHMAN; RENEE SUE BOOMS  
(74) PINHEIRO NETO ADVOGADOS  
Prorrogado de 10/03/2022 a 09/03/2027 (3º Período).



---

**(11) BR 30 2012 001207-4** Código 46 - Prorrogação  
(22) 12/03/2012  
(15) 05/04/2016  
(45) 05/04/2016  
(52) 14-04  
(54) PADRÃO ORNAMENTAL APLICADO EM INTERFACE GRÁFICA  
(73) VISA INTERNATIONAL SERVICE ASSOCIATION (US)  
(72) KENNETH SIPPOLA; SONIA REED; JULIAN SCHMIDT  
(74) MOMSEN, LEONARDOS & CIA  
Prorrogado de 13/03/2022 a 12/03/2027 (3º Período).

---

**(11) BR 30 2012 001213-9** Código 46 - Prorrogação  
(22) 12/03/2012  
(15) 20/12/2016  
(45) 20/12/2016  
(52) 19-08  
(54) "CONFIGURAÇÃO APLICADA EM CARTÃO"  
(73) VISA INTERNATIONAL SERVICE ASSOCIATION (US)  
(72) SONIA REED; KENNETH SIPPOLA; JULIAN SCHMIDT  
(74) KASZNAR LEONARDOS PROPRIEDADE INTELECTUAL  
Prorrogado de 13/03/2022 a 12/03/2027 (3º Período).

---

**(11) BR 30 2012 001237-6** Código 46 - Prorrogação  
(22) 13/03/2012  
(15) 05/02/2013  
(45) 05/02/2013  
(52) 02-06  
(54) CONFIGURAÇÃO APLICADA A UMA LUVA.  
(73) Gripad Usa Llc (US)  
(72) Roy M. Eden  
(74) ADVOCACIA PIETRO ARIBONI S/C  
Prorrogado de 14/03/2022 a 13/03/2027 (3º Período).

---

**(11) BR 30 2012 001255-4** Código 46 - Prorrogação  
(22) 14/03/2012  
(15) 27/05/2014  
(45) 27/05/2014  
(52) 16-06  
(54) CONFIGURAÇÃO APLICADA EM LENTE DE CONTATO  
(73) BAUSCH & LOMB INCORPORATED (US)  
(72) Kevin J. Fahy  
(74) Momsen, Leonardos & Cia.  
Prorrogado de 15/03/2022 a 14/03/2027 (3º Período).



---

**(11) BR 30 2012 001292-9**

Código 46 - Prorrogação  
(22) 15/03/2012  
(15) 19/08/2014  
(45) 19/08/2014  
(52) 23-01  
(54) CONFIGURAÇÃO APLICADA EM TORNEIRA  
(73) DURATEX S.A. (BR/SP)  
(72) LAÉRCIO OLIVEIRA DE FIGUEIREDO  
(74) ANTONIO MAURICIO PEDRAS ARNAUD  
Prorrogado de 16/03/2022 a 15/03/2027 (3º Período).

---

**(11) BR 30 2012 001336-4**

Código 46 - Prorrogação  
(22) 19/03/2012  
(15) 19/08/2014  
(45) 19/08/2014  
(52) 24-02  
(54) CONFIGURAÇÃO APLICADA EM INSTRUMENTO MÉDICO  
(73) Karl Storz GmbH & Co.Kg (DE)  
(72) Rudi Campo; Frank Doll  
(74) Dannemann, Siemsen, Bigler & Ipanema Moreira  
Prorrogado de 20/03/2022 a 19/03/2027 (3º Período).

---

**(11) BR 30 2012 001393-3**

Código 46 - Prorrogação  
(22) 21/03/2012  
(15) 10/07/2012  
(45) 10/07/2012  
(52) 15-01  
(54) CONFIGURAÇÃO APLICADA EM MOTOR  
(73) Festo AG & CO. KG (DE)  
(72) Karoline Von Häfen  
(74) Dannemann, Siemsen, Bigler & Ipanema Moreira.  
Prorrogado de 22/03/2022 a 21/03/2027 (3º Período).

---

**(11) BR 30 2012 001413-1**

Código 46 - Prorrogação  
(22) 22/03/2012  
(15) 06/08/2013  
(45) 06/08/2013  
(52) 24-01  
(54) CONFIGURAÇÃO APLICADA A SUPORTE DE REAGENTES DE PEÇA ÚNICA.  
(73) Becton, Dickinson And Company (US)  
(72) Ammon David Lentz; Richard ST-Pierre; Dwight Livingston; Adam Bruce Steel  
(74) Hugo Silva & Maldonado Prop. Intelectual



---

Prorrogado de 23/03/2022 a 22/03/2027 (3º Período).

---

**(11) BR 30 2012 001415-8**

Código 46 - Prorrogação

(22) 22/03/2012

(15) 10/07/2012

(45) 10/07/2012

(52) 13-03

(54) CONFIGURAÇÃO APLICADA EM CONECTOR ELÉTRICO.

(73) Yazaki Corporation (JP)

(72) Toshifumi Suzuki

(74) Nellie D Shores

Prorrogado de 23/03/2022 a 22/03/2027 (3º Período).

---

**(11) BR 30 2012 001418-2**

Código 46 - Prorrogação

(22) 22/03/2012

(15) 10/07/2012

(45) 10/07/2012

(52) 23-04

(54) CONFIGURAÇÃO APLICADA EM APARELHO DE AR CONDICIONADO.

(73) Daikin Industries LTD (JP)

(72) Hiroko Kashimoto; Kaichi Tsuji

(74) Soerensen Garcia Advogados Associados

Prorrogado de 23/03/2022 a 22/03/2027 (3º Período).

---

**(11) BR 30 2012 001427-1**

Código 46 - Prorrogação

(22) 22/03/2012

(15) 05/02/2013

(45) 05/02/2013

(52) 24-02

(54) CONFIGURAÇÃO APLICADA EM INSTRUMENTO MÉDICO.

(73) Ethicon Endo-Surgery, INC (US)

(72) John V. Hunt; Cory G. Kimball

(74) DANNEMANN, SIEMSEN, BIGLER & IPANEMA MOREIRA

Prorrogado de 23/03/2022 a 22/03/2027 (3º Período).

---

**(11) BR 30 2012 001445-0**

Código 46 - Prorrogação

(22) 23/03/2012

(15) 05/02/2013

(45) 05/02/2013

(52) 24-02

(54) CONFIGURAÇÃO APLICADA EM INSTRUMENTO MÉDICO

(73) Ethicon Endo-Surgery, INC. (US)

(72) John V. Hunt; Cory G. Kimball; Gregory W. Johnson

(74) Dannemann, Siemsen, Bigler & Ipanema Moreira



---

Prorrogado de 24/03/2022 a 23/03/2027 (3º Período).

---

**(11) BR 30 2012 001446-8**

Código 46 - Prorrogação  
(22) 23/03/2012  
(15) 05/02/2013  
(45) 05/02/2013  
(52) 24-02  
(54) CONFIGURAÇÃO APLICADA EM INSTRUMENTO MÉDICO  
(73) Ethicon Endo-Surgery, INC. (US)  
(72) John V. Hunt; Cory G. Kimball  
(74) Dannemann, Siemsen, Bigler & Ipanema Moreira  
Prorrogado de 24/03/2022 a 23/03/2027 (3º Período).

---

**(11) BR 30 2012 001454-9**

Código 46 - Prorrogação  
(22) 23/03/2012  
(15) 05/02/2013  
(45) 05/02/2013  
(52) 10-04  
(54) CONFIGURAÇÃO APLICADA EM ALOJAMENTO DE MEDIDOR DE FLUXO  
(73) Micro Motion, Inc. (US)  
(72) Linda Robb; Gregory Treat Lanham; Christopher A. Werbach  
(74) Custódio De Almeida & Cia  
Prorrogado de 24/03/2022 a 23/03/2027 (3º Período).

---

**(11) BR 30 2012 001455-7**

Código 46 - Prorrogação  
(22) 23/03/2012  
(15) 05/02/2013  
(45) 05/02/2013  
(52) 10-04  
(54) CONFIGURAÇÃO APLICADA EM ALOJAMENTO DE MEDIDOR DE FLUXO  
(73) Micro Motion INC (US)  
(72) Linda Robb; Gregory Treat Lanham; Christopher A. Werbach  
(74) Custódio De Almeida & Cia  
Prorrogado de 24/03/2022 a 23/03/2027 (3º Período).

---

**(11) BR 30 2012 001456-5**

Código 46 - Prorrogação  
(22) 23/03/2012  
(15) 05/02/2013  
(45) 05/02/2013  
(52) 10-04  
(54) CONFIGURAÇÃO APLICADA EM ALOJAMENTO DE MEDIDOR DE FLUXO  
(73) Micro Motion, INC (US)  
(72) Linda Robb; Gregory Treat Lanham; Christopher A. Werbach  
(74) Custódio De Almeida & Cia



---

Prorrogado de 24/03/2022 a 23/03/2027 (3º Período).

---

**(11) BR 30 2012 001465-4**

Código 46 - Prorrogação

(22) 23/03/2012

(15) 05/02/2013

(45) 05/02/2013

(52) 15-05

(54) CONFIGURAÇÃO APLICADA EM DISPENSADOR DE INSUMOS PARA LAVADORAS DE ROUPAS

(73) Electrolux do Brasil S.A. (BR/PR)

(72) Vinícius M. Weinert; Charles Rodrigo Tessari

(74) Momsen, Leonardos & Cia.

Prorrogado de 24/03/2022 a 23/03/2027 (3º Período).

---

**(11) BR 30 2012 001468-9**

Código 46 - Prorrogação

(22) 23/03/2012

(15) 27/05/2014

(45) 27/05/2014

(52) 28-03

(54) CONFIGURAÇÃO APLICADA EM ESCOVA DE DENTES ELÉTRICA

(73) Omron Healthcare Co., Ltd (JP)

(72) Takashi Shigeno; Kazuya Andachi; Tamaki Ito

(74) Momsen, Leonardos & Cia.

Prorrogado de 24/03/2022 a 23/03/2027 (3º Período).

---

**(11) BR 30 2012 001469-7**

Código 46 - Prorrogação

(22) 23/03/2012

(15) 10/06/2014

(45) 10/06/2014

(52) 04-02

(54) "CONFIGURAÇÃO APLICADA EM ESCOVA DE DENTES ELÉTRICA"

(73) OMRON HEALTHCARE CO., LTD. (JP)

(72) TAKASHI SHIGENO; KAZUYA ANDACHI; TAMAKI ITO

(74) MOMSEN, LEONARDOS & CIA.

Prorrogado de 24/03/2022 a 23/03/2027 (3º Período).

---

**(11) BR 30 2012 001505-7**

Código 46 - Prorrogação

(22) 27/03/2012

(15) 05/02/2013

(45) 05/02/2013

(52) 12-08

(54) CONFIGURAÇÃO APLICADA A VEÍCULO

(73) Byd Company Limited (CN)

(72) Ka Dan; Jinyu Ye; Yubo Lian



---

(74) Maria Pia Carvalho Guerra  
Prorrogado de 28/03/2022 a 27/03/2027 (3º Período).

---

**(11) BR 30 2012 001526-0** Código 46 - Prorrogação  
(22) 28/03/2012  
(15) 05/02/2013  
(45) 05/02/2013  
(52) 28-03  
(54) CONFIGURAÇÃO APLICADA EM BARBEADOR  
(73) The Gillette Company (US)  
(72) Kevin James Wain; Christian Reber Wester  
(74) Vieira de Mello Advogados  
Prorrogado de 29/03/2022 a 28/03/2027 (3º Período).

---

**(11) BR 30 2012 001529-4** Código 46 - Prorrogação  
(22) 28/03/2012  
(15) 05/02/2013  
(45) 05/02/2013  
(52) 28-03  
(54) CONFIGURAÇÃO APLICADA EM BARBEADOR  
(73) The Gillette Company (US)  
(72) Kevin James Wain; Christian Reber Wester  
(74) Vieira De Mello Advogados  
Prorrogado de 29/03/2022 a 28/03/2027 (3º Período).

---

**(11) BR 30 2012 001552-9** Código 46 - Prorrogação  
(22) 29/03/2012  
(15) 11/06/2013  
(45) 11/06/2013  
(52) 28-03  
(54) CONFIGURAÇÃO APLICADA EM APARELHO DE BARBEAR  
(73) THE GILLETTE COMPANY (US)  
(72) Matthew Corey Cataudella  
(74) VIEIRA DE MELLO ADVOGADOS  
Prorrogado de 30/03/2022 a 29/03/2027 (3º Período).

---

**(11) BR 30 2012 001593-6** Código 46 - Prorrogação  
(22) 26/03/2012  
(15) 27/10/2015  
(45) 27/10/2015  
(52) 24-02  
(54) CONFIGURAÇÃO APLICADA EM INSTRUMENTO MÉDICO.  
(73) ETHICON ENDO-SURGERY, INC (US)  
(72) JOHN V. HUNT; CORY G. KIMBALL



---

(74) DANNEMANN, SIEMSEM, BIGLER & IPANEMA MOREIRA  
Prorrogado de 27/03/2022 a 26/03/2027 (3º Período).

---

**(11) BR 30 2012 002090-5** Código 46 - Prorrogação  
(22) 26/04/2012  
(15) 13/02/2013  
(45) 13/02/2013  
(52) 26-05  
(54) CONFIGURAÇÃO APLICADA EM DIODO EMISSOR DE LUZ  
(73) Nichia Corporation E Asahi Rubber Inc. (JP)  
(72) Koichi Amari; Tatsuya Yanamoto; Yuichi Okada; Takayuki Motoyanagi  
(74) Momsen, Leonardos & Cia  
Prorrogado de 27/04/2022 a 26/04/2027 (3º Período).

---

**(11) BR 30 2012 002145-6** Código 46 - Prorrogação  
(22) 30/04/2012  
(15) 06/03/2019  
(45) 06/03/2019  
(52) 12-08  
(54) CONFIGURAÇÃO APLICADA A AUTOMÓVEL.  
(73) Dr. Ing. H.C.F. Porsche Aktiengesellschaft (DE)  
(72) Hugh Robinson  
(74) LICKS ADVOGADOS  
Prorrogado de 01/05/2022 a 30/04/2027 (3º Período).

---

**(11) BR 30 2012 003995-9** Código 46 - Prorrogação  
(22) 06/08/2012  
(15) 02/02/2016  
(45) 02/02/2016  
(52) 02-01  
(54) CONFIGURAÇÃO APLICADA EM BOJO PARA SOUTIEN  
(73) MANOEL TRAJANO JUNQUEIRA DOS SANTOS (BR/CE)  
(72) Manoel Trajano Junqueira dos Santos  
(74) Wettor Bureau De Apoio Emp. S/S LTDA ME  
Prorrogado de 07/08/2022 a 06/08/2027 (3º Período).

---

**(11) BR 32 2015 005770-2** Código 46 - Prorrogação  
(22) 12/03/2012  
(15) 20/02/2018  
(45) 20/02/2018  
(52) 14-04  
(54) PADRÃO ORNAMENTAL APLICADO A/EM INTERFACE GRÁFICA  
(62) BR 30 2012 001207-4 12/03/2012  
(73) VISA INTERNATIONAL SERVICE ASSOCIATION (US)



---

(72) SONIA REED; KENNETH SIPPOLA; JULIAN SCHMIDT  
(74) KASZNAR LEONARDOS PROPRIEDADE INTELECTUAL  
Prorrogado de 13/03/2022 a 12/03/2027 (3º Período).

---

**(11) BR 32 2016 002370-3**

Código 46 - Prorrogação  
(22) 12/03/2012  
(15) 01/08/2017  
(45) 01/08/2017  
(52) 19-08  
(54) CONFIGURAÇÃO APLICADA A/EM CARTÃO  
(62) BR 30 2012 001213-9 12/03/2012  
(73) VISA INTERNATIONAL SERVICE ASSOCIATION (US)  
(72) SONIA REED; KENNETH SIPPOLA; JULIAN SCHMIDT  
(74) KASZNAR LEONARDOS PROPRIEDADE INTELECTUAL  
Prorrogado de 13/03/2022 a 12/03/2027 (3º Período).

---

**(11) BR 32 2016 002371-1**

Código 46 - Prorrogação  
(22) 12/03/2012  
(15) 30/01/2018  
(45) 30/01/2018  
(52) 19-08  
(54) CONFIGURAÇÃO APLICADA A/EM CARTÃO  
(62) BR 30 2012 001213-9 12/03/2012  
(73) VISA INTERNATIONAL SERVICE ASSOCIATION (US)  
(72) SONIA REED; KENNETH SIPPOLA; JULIAN SCHMIDT  
(74) KASZNAR LEONARDOS PROPRIEDADE INTELECTUAL  
Prorrogado de 13/03/2022 a 12/03/2027 (3º Período).

---

**(11) DI 6200430-1**

Código 46 - Prorrogação  
(22) 08/03/2002  
(15) 03/09/2002  
(45) 03/09/2002  
(54) CONFIGURAÇÃO APLICADA EM ESCOVA DE DENTES  
(73) Colgate-Palmolive Company (US)  
(72) Robert Moskovich; Kenneth Waguespack; ARMIN BAERTSCHI  
(74) Momsen, Leonardos & Cia  
Prorrogado de 09/03/2022 a 08/03/2027 (5º Período).

---

**(11) DI 6200432-8**

Código 46 - Prorrogação  
(22) 08/03/2002  
(15) 09/07/2002  
(45) 09/07/2002  
(54) CONFIGURAÇÃO APLICADA EM ESCOVA DE DENTES  
(73) Colgate-Palmolive Company (US)



---

(72) Robert Moskovich; Kenneth Waguespack; Armin Baertschi  
(74) Momsen , Leonardos & CIA  
Prorrogado de 09/03/2022 a 08/03/2027 (5º Período).

---

**(11) DI 6200500-6**

Código 46 - Prorrogação  
(22) 13/03/2002  
(15) 03/09/2002  
(45) 03/09/2002  
(54) CONFIGURAÇÃO APLICADA EM ESCOVA DE DENTES COM UMA COMBINAÇÃO DE FILAMENTOS E TUFOS ELASTOMÉRICOS  
(73) Colgate-Palmolive Company (US)  
(72) Douglas J. Hohlbein  
(74) Momsen, Leonardos & Cia.  
Prorrogado de 14/03/2022 a 13/03/2027 (5º Período).

---

**(11) DI 6200541-3**

Código 46 - Prorrogação  
(22) 12/03/2002  
(15) 02/07/2002  
(45) 02/07/2002  
(54) CONFIGURAÇÃO APLICADA EM REGISTRO E EM CONJUNTO DE REGISTRO E BICA MISTURADORA  
(73) DURATEX S.A (BR/SP)  
(72) ANA LÚCIA DE LIMA PONTES ORLOVITZ  
(74) Antônio Massinelli  
Prorrogado de 13/03/2022 a 12/03/2027 (5º Período).

---

**(11) DI 6200626-6**

Código 46 - Prorrogação  
(22) 25/03/2002  
(15) 16/07/2002  
(45) 16/07/2002  
(54) CONFIGURAÇÃO APLICADA A DISPENSADOR DE FRAGRÂNCIA  
(73) Chanel Sarl (CH)  
(72) Jacques Helleu  
(74) Di Blasi, Parente, S. G & Associados S/C  
Prorrogado de 26/03/2022 a 25/03/2027 (5º Período).

---

**(11) DI 6200628-2**

Código 46 - Prorrogação  
(22) 26/03/2002  
(15) 10/09/2002  
(45) 10/09/2002  
(54) CONFIGURAÇÃO APLICADA A CAMINHONETE  
(73) General Motors Corporation (US) ; Isuzu Motors Limited. (JP)  
(72) Keishi Hayashi; Mitsugu Masuda  
(74) Clarke Modet do Brasil Ltda.



---

Prorrogado de 27/03/2022 a 26/03/2027 (5º Período).

---

**(11) DI 6200630-4**

Código 46 - Prorrogação  
(22) 26/03/2002  
(15) 05/03/2003  
(45) 05/03/2003  
(54) PADRÃO ORNAMENTAL APLICADO EM PNEU  
(73) Bridgestone Corporation (JP)  
(72) Hidechika Kajikawa  
(74) Busco Marcas e Patentes  
Prorrogado de 27/03/2022 a 26/03/2027 (5º Período).

---

**(11) DI 6200640-1**

Código 46 - Prorrogação  
(22) 27/03/2002  
(15) 10/09/2002  
(45) 10/09/2002  
(54) CONFIGURAÇÃO APLICADA A CAMINHONETE  
(73) General Motors Corporation (US) ; Isuzu Motors Limited. (JP)  
(72) Keishi Hayashi; Mitsugu Masuda  
(74) Clarke Modet do Brasil Ltda  
Prorrogado de 28/03/2022 a 27/03/2027 (5º Período).

---

**(11) DI 6200805-6**

Código 46 - Prorrogação  
(22) 26/03/2002  
(15) 10/09/2002  
(45) 10/09/2002  
(54) DISPOSIÇÃO CONFIGURATIVA EM PAINEL CANELADO PARA REVESTIMENTO  
(73) EMPRESA BRASILEIRA DE CORREIOS E TELÉGRAFOS - ECT (BR/DF)  
(72) Edilson Robles Louzada  
Prorrogado de 27/03/2022 a 26/03/2027 (5º Período).

---

**(11) DI 6200941-9**

Código 46 - Prorrogação  
(22) 08/04/2002  
(15) 01/10/2002  
(45) 01/10/2002  
(54) DISPOSIÇÃO CONFIGURATIVA EM MÓDULO DE PASSAGEM DE DUTOS  
(73) Empresa Brasileira de Correios e Telegrafos - ECT (BR/DF)  
(72) Edilson Robles Louzada  
Prorrogado de 09/04/2022 a 08/04/2027 (5º Período).

---

**(11) DI 6201205-3**

Código 46 - Prorrogação  
(22) 02/05/2002  
(15) 29/10/2002



---

	(45) 29/10/2002 (54) DISPOSIÇÃO CONFIGURATIVA EM SUPORTE PARA PRODUTOS (73) EMPRESA BRASILEIRA DE CORREIOS E TELÉGRAFOS - ECT (BR/DF) (72) Edilson Robles Louzada Prorrogado de 03/05/2022 a 02/05/2027 (5º Período).
<b>(11) DI 6201206-1</b>	Código 46 - Prorrogação (22) 02/05/2002 (15) 29/10/2002 (45) 29/10/2002 (54) DISPOSIÇÃO CONFIGURATIVA EM MÓDULO DE ACESSIBILIDADE (73) EMPRESA BRASILEIRA DE CORREIOS E TELÉGRAFOS - ECT (BR/DF) (72) Edilson Robles Louzada Prorrogado de 03/05/2022 a 02/05/2027 (5º Período).
<b>(11) DI 6201256-8</b>	Código 46 - Prorrogação (22) 16/05/2002 (15) 15/10/2002 (45) 15/10/2002 (54) CONFIGURAÇÃO APLICADA EM GARRAFA (73) Societe Jas Hennessy & Co (FR) (72) Daniel Saksik (74) TRENCH ROSSI E WATANABE ADVOGADOS Prorrogado de 17/05/2022 a 16/05/2027 (5º Período).
<b>(11) DI 6201269-0</b>	Código 46 - Prorrogação (22) 13/05/2002 (15) 15/10/2002 (45) 15/10/2002 (54) CONFIGURAÇÃO APLICADA EM CAMISA GOLA PÓLO (73) EMPRESA BRASILEIRA DE CORREIOS E TELÉGRAFOS - ECT (BR/DF) (72) Josiane Sant'Ana Murari Prorrogado de 14/05/2022 a 13/05/2027 (5º Período).
<b>(11) DI 6201307-6</b>	Código 46 - Prorrogação (22) 07/05/2002 (15) 29/10/2002 (45) 29/10/2002 (54) CONFIGURAÇÃO APLICADA EM JALECO (73) Empresa Brasileira de Correios e Telegrafos - ECT (BR/DF) (72) Josiane Sant'Ana Murari Prorrogado de 08/05/2022 a 07/05/2027 (5º Período).
<b>(11) DI 6201380-7</b>	Código 46 - Prorrogação

---

---

(22) 22/05/2002  
(15) 15/10/2002  
(45) 15/10/2002  
(54) CONFIGURAÇÃO APLICADA EM SALOPETE  
(73) Empresa Brasileira de Correios e Telégrafos - ECT (BR/DF)  
(72) Josiane Sant'ana Murari  
Prorrogado de 23/05/2022 a 22/05/2027 (5º Período).

---

**(11) DI 6201932-5**

Código 46 - Prorrogação  
(22) 19/07/2002  
(15) 13/05/2003  
(45) 13/05/2003  
(54) CONFIGURAÇÕES APLICADAS EM ALÇA DE TROFÉU  
(73) INDUSTRIAS VITORIA LTDA (BR/SC)  
(72) IVAN KAESEMODEL  
(74) Maria Aparecida Pereira Gonçalves  
Prorrogado de 20/07/2022 a 19/07/2027 (5º Período).

---

**(11) DI 6203830-3**

Código 46 - Prorrogação  
(22) 02/12/2002  
(15) 25/03/2003  
(45) 25/03/2003  
(54) CONFIGURAÇÃO APLICADA EM LAVADORA DE ROUPAS  
(73) Mueller Eletrodomésticos S/A (BR/SC)  
(72) Walter Mueller  
(74) Paulo Afonso Pereira Cons. em Marcas e Patentes Ltda S/C  
Prorrogado de 03/12/2022 a 02/12/2027 (5º Período).

---

**(11) DI 6204260-2**

Código 46 - Prorrogação  
(22) 03/05/2002  
(15) 06/05/2003  
(45) 06/05/2003  
(54) "DISPOSIÇÃO CONFIGURATIVA APLICADA A EXPOSITOR" (PEDIDO DIVIDIDO DO DESENHO INDUSTRIAL 6201293-2, DEPOSITADO EM 03/05/2002))  
(62) DI 6201293-2 03/05/2002  
(73) EMPRESA BRASILEIRA DE CORREIOS E TELÉGRAFOS - ECT (BR/DF)  
(72) Edilson Robles Louzada  
Prorrogado de 04/05/2022 a 03/05/2027 (5º Período).

---

**(11) DI 6700431-8**

Código 46 - Prorrogação  
(22) 08/03/2007  
(15) 23/10/2007  
(45) 23/10/2007



---

(52) 23-04  
(54) PLACA DE VENTILAÇÃO DE ATIVOS VOLÁTEIS  
(73) S.C.JOHNSON & SON, INC. (US)  
(72) NATHAN WESTPHAL  
(74) NELLIE ANNE DANIEL-SHORES  
Prorrogado de 09/03/2022 a 08/03/2027 (4º Período).

---

**(11) DI 6700445-8**

Código 46 - Prorrogação  
(22) 21/03/2007  
(15) 09/10/2007  
(45) 09/10/2007  
(52) 12-08  
(54) CONFIGURAÇÃO APLICADA A AUTOMÓVEL  
(73) BYD COMPANY LIMITED (CN)  
(72) CHUANFU WANG; Yubo Lian  
(74) VEIRANO E ADVOGADOS ASSOCIADOS  
Prorrogado de 22/03/2022 a 21/03/2027 (4º Período).

---

**(11) DI 6700586-1**

Código 46 - Prorrogação  
(22) 23/03/2007  
(15) 14/08/2007  
(45) 14/08/2007  
(52) 24-02  
(54) CONFIGURAÇÃO APLICADA EM DISPOSITIVO PARA USO ODONTOLÓGICO  
(73) NAKANISHI INC. (JP)  
(72) TAKESHI KAGAWA  
(74) DANNEMANN, SIEMSEN, BIGLER & IPANEMA MOREIRA  
Prorrogado de 24/03/2022 a 23/03/2027 (4º Período).

---

**(11) DI 6700597-7**

Código 46 - Prorrogação  
(22) 08/03/2007  
(15) 23/10/2007  
(45) 23/10/2007  
(52) 03-01  
(54) CONFIGURAÇÃO APLICADA EM BAGAGEIRO  
(73) THULE SWEDEN AB (SE)  
(72) FRANK GRUNER  
(74) DANNEMANN, SIEMSEN, BIGLER & IPANEMA MOREIRA  
Prorrogado de 09/03/2022 a 08/03/2027 (4º Período).

---

**(11) DI 6700633-7**

Código 46 - Prorrogação  
(22) 26/03/2007  
(15) 06/05/2008



---

(45) 06/05/2008  
(52) 24-04  
(54) CONFIGURAÇÃO APLICADA EM DISPOSITIVO DE INALAÇÃO  
(73) GLAXO GROUP LIMITED (GB)  
(72) Philip William Farr  
(74) MOMSEN, LEONARDOS & CIA.  
Prorrogado de 27/03/2022 a 26/03/2027 (4º Período).

---

**(11) DI 6700850-0**

Código 46 - Prorrogação  
(22) 27/02/2007  
(15) 21/08/2007  
(45) 21/08/2007  
(52) 23-02  
(54) CONFIGURAÇÃO APLICADA EM PORTA-ESCOVAS DE DENTES  
(73) Nely Cristina Braidotti (BR/SP)  
(72) Nely Cristina Braidotti  
(74) Símbolo Marcas e Patentes Ltda  
Prorrogado de 28/02/2022 a 27/02/2027 (4º Período).

---

**(11) DI 6701039-3**

Código 46 - Prorrogação  
(22) 09/03/2007  
(15) 16/10/2007  
(45) 16/10/2007  
(52) 03-01  
(54) CONFIGURAÇÃO APLICADA EM MALOTE  
(73) Empresa Brasileira de Correios e Telégrafos - ECT (BR/DF)  
(72) João Carlos Wohlgemuth  
Prorrogado de 10/03/2022 a 09/03/2027 (4º Período).

---

**(11) DI 6701174-8**

Código 46 - Prorrogação  
(22) 13/03/2007  
(15) 30/10/2007  
(45) 30/10/2007  
(52) 02-01  
(54) CONFIGURAÇÃO APLICADA EM CAMISA  
(73) Empresa Brasileira de Correios e Telégrafos - ECT (BR/DF)  
(72) Liomar das Graças Peres  
Prorrogado de 14/03/2022 a 13/03/2027 (4º Período).

---

**(11) DI 6701182-9**

Código 46 - Prorrogação  
(22) 16/03/2007  
(15) 13/11/2007  
(45) 13/11/2007  
(52) 28-03



---

(54) CONFIGURAÇÃO APLICADA EM PENTE PARA MÁQUINA DE CORTAR CABELO

(73) Wahl Clipper Corporation (US)

(72) Bengie T. Phillips; Brian W. Smith; Edward Brill; Scott A. Melton; Robert N. Buck, Jr.; Michael K. Eddinger; Keith W. Dirks

(74) City Patentes e Marcas Ltda

Prorrogado de 17/03/2022 a 16/03/2027 (4º Período).

---

**(11) DI 6703498-5**

Código 46 - Prorrogação

(22) 13/03/2007

(15) 10/06/2008

(45) 10/06/2008

(52) 12-08 , 21-01

(54) CONFIGURAÇÃO APLICADA A AUTOMÓVEL

(73) VOLKSWAGEN AKTIENGESELLSCHAFT (DE)

(72) KLAUS BISCHOFF; MARC LICHTER; ANDREAS MINDT

(74) DANNEMANN, SIEMSEN, BIGLER & IPANEMA MOREIRA

Prorrogado de 14/03/2022 a 13/03/2027 (4º Período).

---

**(11) DI 6704324-0**

Código 46 - Prorrogação

(22) 16/10/2007

(15) 02/09/2008

(45) 02/09/2008

(52) 09-01

(54) CONFIGURAÇÃO APLICADA EM GARRAFA

(73) Convenção São Paulo Indústria de Bebidas e Conexos Ltda (BR/SP)

(72) Geraldo Cardoso Guitti

(74) Cruzeiro/Newmarc Patentes e Marcas Ltda.

Prorrogado de 17/10/2022 a 16/10/2027 (4º Período).



**Código 47.3 - Petição Deferida**

Deferida a petição apresentada, conforme informações do complemento do despacho.

---

**(11) BR 30 2016 000451-0** Código 47.3 - Petição Deferida  
(71) TYCO FIRE & SECURITY GMBH (CH)  
(74) GUERRA PROPRIEDADE INDUSTRIAL  
Deferida a petição, com vistas à apresentação do documento de prioridade unionista, no que se refere aos aspectos formais. Em referência ao protocolo nº 870160018716, de 09/05/2016.

---

**(11) BR 30 2016 000519-2** Código 47.3 - Petição Deferida  
(71) NIKE INNOVATE C.V. (US)  
(74) ANTÔNIO MAURÍCIO PEDRAS ARNAUD  
Deferida a petição, com vistas à apresentação do documento de prioridade unionista, no que se refere aos aspectos formais. Em referência ao protocolo nº 870160019393, de 12/05/2016.

---

**(11) BR 30 2016 000521-4** Código 47.3 - Petição Deferida  
(71) NIKE INNOVATE C.V. (US)  
(74) ANTÔNIO MAURÍCIO PEDRAS ARNAUD  
Deferida a petição, com vistas à apresentação do documento de prioridade unionista, no que se refere aos aspectos formais. Em referência ao protocolo nº 870160019395, de 12/05/2016.

---

**(11) BR 30 2016 000542-7** Código 47.3 - Petição Deferida  
(71) RECKITT BENCKISER (BRANDS) LIMITED (GB)  
(74) DI BLASI, PARENTE & ADVOGADOS ASSOCIADOS  
Deferida a petição, com vistas à apresentação do documento de prioridade unionista, no que se refere aos aspectos formais. Em referência ao protocolo nº 870160020080, de 13/05/2016.

---

**(11) BR 30 2016 000586-9** Código 47.3 - Petição Deferida  
(71) KONINKLIJKE PHILIPS N.V. (NL)  
(74) Daniel Advogados (Alt.de Daniel & Cia)  
Deferida a petição, com vistas à apresentação do documento de prioridade unionista, no que se refere aos aspectos formais. Em referência ao protocolo nº 870160020051, de 13/05/2016.

---

**(11) BR 30 2016 000822-1** Código 47.3 - Petição Deferida  
(71) NISSAN JIDOSHA KABUSHIKI KAISHA (NISSAN MOTOR CO., LTD.) (JP)  
(74) Daniel Advogados (Alt.de Daniel & Cia)



---

Deferida a petição, com vistas à apresentação do documento de prioridade unionista, no que se refere aos aspectos formais. Em referência ao protocolo nº 870160020058, de 13/05/2016.

---

**(11) BR 30 2016 001027-7**

Código 47.3 - Petição Deferida

(71) AVERY DENNISON RETAIL INFORMATION SERVICES, LLC (US)

(74) Vieira de Mello Advogados

Deferida a petição, com vistas à apresentação do documento de cessão dos autores, bem como da procuração. Em referência ao protocolo nº 870160019016, de 10/05/2016.

---

**(11) BR 30 2016 001030-7**

Código 47.3 - Petição Deferida

(71) AVERY DENNISON RETAIL INFORMATION SERVICES, LLC (US)

(74) Vieira de Mello Advogados

Deferida a petição, com vistas à apresentação do documento de cessão dos autores, bem como da procuração. Em referência ao protocolo nº 870160019024, de 10/05/2016.

---

**(11) BR 30 2016 001032-3**

Código 47.3 - Petição Deferida

(71) AVERY DENNISON RETAIL INFORMATION SERVICES, LLC (US)

(74) Vieira de Mello Advogados

Deferida a petição, com vistas à apresentação do documento de cessão dos autores, bem como da procuração. Em referência ao protocolo nº 870160019026, de 10/05/2016.

---

**(11) BR 30 2016 001283-0**

Código 47.3 - Petição Deferida

(71) TSINGHUA UNIVERSITY (CN) ; NUCTECH COMPANY LIMITED (CN)

(74) KASZNAR LEONARDOS PROPRIEDADE INTELECTUAL

Deferida a petição, com vistas à apresentação do documento de prioridade unionista, no que se refere aos aspectos formais. Em referência ao protocolo nº 870160018580, de 09/05/2016.

---

**(11) BR 30 2016 001320-9**

Código 47.3 - Petição Deferida

(71) L'OCCITANE INTERNATIONAL S.A. (LU)

(74) David do Nascimento Advogados Associados

Deferida a petição, com vistas à apresentação do documento de cessão da autora, bem como da procuração. Em referência ao protocolo nº 870160019237, de 11/05/2016.

---

**(11) BR 30 2016 001414-0**

Código 47.3 - Petição Deferida

(71) S.C. JOHNSON & SON, INC. (US)

(74) LIVIA HELAYEL

Deferida a petição, com vistas à apresentação do documento de prioridade unionista, no que se refere aos aspectos formais. Em referência ao protocolo nº



---

870160019695, de 12/05/2016.

---

**(11) BR 30 2016 001417-5**

Código 47.3 - Petição Deferida

(71) S.C. JOHNSON & SON, INC. (US)

(74) LÍVIA HELAYEL DE GONÇALVES PINTO

Deferida a petição, com vistas à apresentação do documento de prioridade unionista, no que se refere aos aspectos formais. Em referência ao protocolo nº 870160018958, de 10/05/2016.

---

**(11) BR 30 2021 005681-0**

Código 47.3 - Petição Deferida

(71) CABINET HEALTH P.B.C. (US)

(74) BHERING ADVOGADOS ( NOME ANTERIOR BHERING ASSESSORIA S/C LTDA.)

Deferida a petição no que se refere à verificação dos aspectos formais do documento de prioridade unionista apresentado. Em referência ao protocolo 870220000255 de 03/01/2022

---

**(21) BR 30 2021 005901-0**

Código 47.3 - Petição Deferida

(71) KPR U.S., LLC (US)

(74) CLARKE, MODET PROPRIEDADE INTELECTUAL LTDA.

Deferida a petição no que se refere à verificação dos aspectos formais do documento de prioridade unionista apresentado. Em referência ao protocolo 870220015548 de 22/02/2022

---

**(21) BR 30 2021 005902-9**

Código 47.3 - Petição Deferida

(71) KPR U.S., LLC (US)

(74) CLARKE, MODET PROPRIEDADE INTELECTUAL LTDA.

Deferida a petição no que se refere à verificação dos aspectos formais do documento de prioridade unionista apresentado. Em referência ao protocolo 870220015561 de 22/02/2022

---

**(21) BR 30 2021 005903-7**

Código 47.3 - Petição Deferida

(71) KPR U.S., LLC (US)

(74) CLARKE, MODET PROPRIEDADE INTELECTUAL LTDA.

Deferida a petição no que se refere à verificação dos aspectos formais do documento de prioridade unionista apresentado. Em referência ao protocolo 870220015566 de 22/02/2022

---

**(21) BR 30 2021 005905-3**

Código 47.3 - Petição Deferida

(71) KPR U.S., LLC (US)

(74) CLARKE, MODET PROPRIEDADE INTELECTUAL LTDA.

Deferida a petição no que se refere à verificação dos aspectos formais do documento de prioridade unionista apresentado. Em referência ao protocolo 870220015571 de 22/02/2022

---



---

<b>(21) BR 30 2021 005909-6</b>	Código 47.3 - Petição Deferida (71) KPR U.S., LLC (US) (74) CLARKE, MODET PROPRIEDADE INTELECTUAL LTDA. Deferida a petição no que se refere à verificação dos aspectos formais do documento de prioridade unionista apresentado. Em referência ao protocolo 870220015578 de 22/02/2022
<b>(21) BR 30 2021 005912-6</b>	Código 47.3 - Petição Deferida (71) KPR U.S., LLC (US) (74) CLARKE, MODET PROPRIEDADE INTELECTUAL LTDA. Deferida a petição no que se refere à verificação dos aspectos formais do documento de prioridade unionista apresentado. Em referência ao protocolo 870220015582 de 22/02/2022
<b>(21) BR 30 2021 005923-1</b>	Código 47.3 - Petição Deferida (71) OWENS-BROCKWAY GLASS CONTAINER INC. (US) (74) CLARKE, MODET PROPRIEDADE INTELECTUAL LTDA. Deferida a petição no que se refere à verificação dos aspectos formais do documento de prioridade unionista apresentado. Em referência ao protocolo 870220015590 de 22/02/2022
<b>(11) BR 30 2021 006035-3</b>	Código 47.3 - Petição Deferida (71) GCE GROUP AB (SE) (74) DANNEMANN, SIEMSEN, BIGLER & IPANEMA MOREIRA Deferida a petição no que se refere à verificação dos aspectos formais do documento de prioridade unionista apresentado. Em referência ao protocolo 870220015070 de 21/02/2022
<b>(11) BR 30 2021 006037-0</b>	Código 47.3 - Petição Deferida (71) GCE GROUP AB (SE) (74) DANNEMANN, SIEMSEN, BIGLER & IPANEMA MOREIRA Deferida a petição no que se refere à verificação dos aspectos formais do documento de prioridade unionista apresentado. Em referência ao protocolo 870220005977 de 24/02/2022
<b>(21) BR 30 2021 006044-2</b>	Código 47.3 - Petição Deferida (71) WAHL CLIPPER CORPORATION (US) (74) CITY PATENTES E MARCAS LTDA. Deferida a petição no que se refere à verificação dos aspectos formais do documento de prioridade unionista apresentado. Em referência ao protocolo 870210117006 de 16/12/2021
<b>(21) BR 30 2021 006063-9</b>	Código 47.3 - Petição Deferida

---

---

	(71) TWITTER, INC. (US) (74) DANNEMANN, SIEMSEN, BIGLER & IPANEMA MOREIRA Deferida a petição no que se refere à verificação dos aspectos formais do documento de prioridade unionista apresentado. Em referência ao protocolo 870220012571 de 11/02/2022
<b>(21) BR 30 2021 006114-7</b>	Código 47.3 - Petição Deferida (71) SIEMENS AKTIENGESELLSCHAFT (DE) (74) DANNEMANN, SIEMSEN, BIGLER & IPANEMA MOREIRA Deferida a petição no que se refere à verificação dos aspectos formais do documento de prioridade unionista apresentado. Em referência ao protocolo 870220015102 de 21/02/2022
<b>(21) BR 30 2021 006128-7</b>	Código 47.3 - Petição Deferida (71) CONAIR LLC (US) (74) DANNEMANN, SIEMSEN, BIGLER & IPANEMA MOREIRA Deferida a petição no que se refere à verificação dos aspectos formais do documento de prioridade unionista apresentado. Em referência ao protocolo 870220005981 de 24/01/2022
<b>(21) BR 30 2021 006157-0</b>	Código 47.3 - Petição Deferida (71) SAIETTA GROUP PLC (GB) (74) CAROLINA NAKATA Deferida a petição no que se refere à verificação dos aspectos formais do documento de prioridade unionista apresentado. Em referência ao protocolo 870220011842 de 10/02/2022
<b>(11) BR 30 2021 006159-7</b>	Código 47.3 - Petição Deferida (71) SAIETTA GROUP PLC (GB) (74) CAROLINA NAKATA Deferida a petição no que se refere à verificação dos aspectos formais do documento de prioridade unionista apresentado. Em referência ao protocolo 870220011851 de 10/02/2022
<b>(11) BR 30 2021 006160-0</b>	Código 47.3 - Petição Deferida (71) SAIETTA GROUP PLC (GB) (74) CAROLINA NAKATA Deferida a petição no que se refere à verificação dos aspectos formais do documento de prioridade unionista apresentado. Em referência ao protocolo 870220011876 de 10/02/2022
<b>(21) BR 30 2021 006234-8</b>	Código 47.3 - Petição Deferida (71) MCBRIDE PLC (GB) ; SMURFIT KAPPA CARTONMILLS SA (BE) (74) CLARKE, MODET PROPRIEDADE INTELECTUAL LTDA.



---

Deferida a petição no que se refere à verificação dos aspectos formais do documento de prioridade unionista apresentado. Em referência ao protocolo 870220019097 de 07/03/2022

---

**(11) BR 30 2021 006259-3**

Código 47.3 - Petição Deferida  
(71) KONINKLIJKE PHILIPS N.V. (NL)  
(74) HERRERO & ASSOCIADOS BRASIL PROPRIEDADE INTELECTUAL LTDA.  
Deferida a petição no que se refere à verificação dos aspectos formais do documento de prioridade unionista apresentado. Em referência ao protocolo 870220016813 de 24/02/2022

---

**(11) BR 30 2021 006260-7**

Código 47.3 - Petição Deferida  
(71) KONINKLIJKE PHILIPS N.V. (NL)  
(74) HERRERO & ASSOCIADOS BRASIL PROPRIEDADE INTELECTUAL LTDA.  
Deferida a petição no que se refere à verificação dos aspectos formais do documento de prioridade unionista apresentado. Em referência ao protocolo 870220016815 de 24/02/2022

---

**(21) BR 30 2021 006390-5**

Código 47.3 - Petição Deferida  
(71) RXD GLOBAL, LLC (US)  
(74) CLARKE, MODET PROPRIEDADE INTELECTUAL LTDA.  
Deferida a petição no que se refere à verificação dos aspectos formais do documento de procuração apresentado. Em referência ao protocolo 870220013139 de 14/02/2022

---

**(21) BR 30 2021 006393-0**

Código 47.3 - Petição Deferida  
(71) RXD GLOBAL, LLC (US)  
(74) CLARKE, MODET PROPRIEDADE INTELECTUAL LTDA.  
Deferida a petição no que se refere à verificação dos aspectos formais do documento de procuração apresentado. Em referência ao protocolo 870220013143 de 14/02/2022

---

**(21) BR 30 2021 006585-1**

Código 47.3 - Petição Deferida  
(71) MULTI-WING INTERNATIONAL A/S (DK)  
(74) SOERENSEN GARCIA ADVOGADOS ASSOCIADOS  
Deferida a petição no que se refere à verificação dos aspectos formais do documento de procuração apresentado. Em referência ao protocolo 870220007531 de 28/01/2022

---

**(21) BR 30 2021 006673-4**

Código 47.3 - Petição Deferida  
(71) SKY CP LIMITED (GB)  
(74) KASZNAR LEONARDOS PROPRIEDADE INTELECTUAL  
Deferida a petição no que se refere à verificação dos aspectos formais do documento de procuração apresentado. Em referência ao protocolo



---

870220016829 de 24/02/2022

---

**(11) BR 30 2021 006684-0**

Código 47.3 - Petição Deferida  
(71) NIDEC GLOBAL APPLIANCE BRASIL LTDA. (BR/SC)  
(74) DI BLASI, PARENTE & ASSOCIADOS PROPRIEDADE INDUSTRIAL LTDA  
Deferida a petição no que se refere à verificação dos aspectos formais do documento de procuração apresentado. Em referência ao protocolo 870220007849 de 28/01/2022

---

**(21) BR 30 2022 000037-0**

Código 47.3 - Petição Deferida  
(71) LOVEVERY, INC. (US)  
(74) CLARKE, MODET PROPRIEDADE INTELECTUAL LTDA.  
Deferida a petição no que se refere à verificação dos aspectos formais do documento de procuração apresentado. Em referência ao protocolo 870220019105 de 07/03/2022

---

**(21) BR 30 2022 000039-6**

Código 47.3 - Petição Deferida  
(71) GROUP LOTUS LIMITED (GB)  
(74) FRANCISCO CARLOS RODRIGUES SILVA  
Deferida a petição no que se refere à verificação dos aspectos formais do documento de procuração e de prioridade unionista apresentados. Em referência ao protocolo 870220017427 de 25/02/2022

---

**(11) BR 30 2022 000041-8**

Código 47.3 - Petição Deferida  
(71) GROUP LOTUS LIMITED (GB)  
(74) FRANCISCO CARLOS RODRIGUES SILVA  
Deferida a petição no que se refere à verificação dos aspectos formais do documento de procuração e de prioridade unionista apresentados. Em referência ao protocolo 870220017374 de 25/02/2022

---

**(11) BR 30 2022 000042-6**

Código 47.3 - Petição Deferida  
(71) GROUP LOTUS LIMITED (GB)  
(74) FRANCISCO CARLOS RODRIGUES SILVA  
Deferida a petição no que se refere à verificação dos aspectos formais do documento de procuração e de prioridade unionista apresentados. Em referência ao protocolo 870220017393 de 25/02/2022

---

**(21) BR 30 2022 000043-4**

Código 47.3 - Petição Deferida  
(71) GROUP LOTUS LIMITED (GB)  
(74) FRANCISCO CARLOS RODRIGUES SILVA  
Deferida a petição no que se refere à verificação dos aspectos formais do documento de procuração e de prioridade unionista apresentados. Em referência ao protocolo 870220017440 de 25/02/2022

---



---

<b>(11) BR 30 2022 000044-2</b>	Código 47.3 - Petição Deferida (71) GROUP LOTUS LIMITED (GB) (74) FRANCISCO CARLOS RODRIGUES SILVA Deferida a petição no que se refere à verificação dos aspectos formais do documento de procuração e de prioridade unionista apresentados. Em referência ao protocolo 870220017455 de 25/02/2022
<b>(21) BR 30 2022 000045-0</b>	Código 47.3 - Petição Deferida (71) GROUP LOTUS LIMITED (GB) (74) FRANCISCO CARLOS RODRIGUES SILVA Deferida a petição no que se refere à verificação dos aspectos formais do documento de procuração e de prioridade unionista apresentados. Em referência ao protocolo 870220017450 de 25/02/2022
<b>(21) BR 30 2022 000046-9</b>	Código 47.3 - Petição Deferida (71) GROUP LOTUS LIMITED (GB) (74) FRANCISCO CARLOS RODRIGUES SILVA Deferida a petição no que se refere à verificação dos aspectos formais do documento de procuração e de prioridade unionista apresentados. Em referência ao protocolo 870220017398 de 25/02/2022
<b>(11) DI 6200998-2</b>	Código 47.3 - Petição Deferida (71) Tecbril Indústria Química Ltda (BR/SP) (74) CAMELIER ADVOGADOS ASSOCIADOS Deferida a petição, com vistas à apresentação do documento de procuração. Em referência ao protocolo nº 870160020128, de 13/05/2016.
<b>(11) DI 6601934-6</b>	Código 47.3 - Petição Deferida (71) SAVERGLASS (FR) ; SAVERGLASS (FR) (74) MATOS & ASSOCIADOS - ADVOGADOS Deferida a petição, com vistas à apresentação do documento de procuração. Em referência ao protocolo nº 870160019467, de 12/05/2016.
<b>(11) DI 7102198-1</b>	Código 47.3 - Petição Deferida (71) TECBRIL INDÚSTRIA QUÍMICA LTDA (BR/SP) (74) CAMELIER ADVOGADOS ASSOCIADOS Deferida a petição, com vistas à apresentação do documento de procuração. Em referência ao protocolo nº 870160020136, de 13/05/2016.

### Código 53 - Notificação de Decisão Judicial

Notificação de decisão judicial referente ao registro.

---

**(11) BR 30 2019 002733-0**

Código 53 - Notificação de Decisão Judicial

(22) 24/06/2019

(15) 20/08/2019

(71) E-LED ILUMINAÇÃO EIRELI - ME (BR/SP)

(74) SANDRA LUISA CALDAS CORREIA

NOTIFICAÇÃO DE DECISÃO JUDICIAL REFERENTE AO REGISTRO INPI:

52402.004831/2021-64 Origem: 3ª VARA FEDERAL DE SANTO ANDRÉ (TRF3)

Ação Ordinária nº: 5002266-67.2021.4.03.6126 Autor: ESPAÇO DA LUZ EIRELI

Réus: E-LED ILUMINAÇÃO LTDA. E INPI Decisão: Concedo a antecipação da

tutela requerida pelo Autor, ante o direito incontroverso advindo desta sentença,

para suspender o registro até decisão final, mantendo-se os efeitos do acórdão

do agravo de instrumento



**Código 53.7 - Pedido Julgado Procedente - Registro Declarado Nulo**

Ação judicial transitada em julgado. Pedido de nulidade considerado procedente: tornados nulos os efeitos da concessão do registro.

---

**(11) BR 30 2017 002516-1** Código 53.7 - Pedido Julgado Procedente - Registro Declarado Nulo  
(22) 19/06/2017  
(15) 13/03/2018  
(73) SINALES SINALIZAÇÃO ESPÍRITO SANTO LTDA (BR/ES)  
(74) Vilage Marcas e Patentes Ltda  
NOTIFICAÇÃO DE DECISÃO JUDICIAL REFERENTE AO REGISTRO  
INPI:52402.008042/2018-05 Origem: 13 Vara Federal do Rio de Janeiro Ação  
Ordinária nº: 5037167-64.2018.4.02.5101/RJ. Autor: TRAFIT INDUSTRIA E  
COMERCIO LTDA; MARIO EUGENIO FLORES CARNEIRO. Réus: INPI -  
INSTITUTO NACIONAL DE PROPRIEDADE INDUSTRIAL; SINALES  
SINALIZACAO ESPIRITO SANTO LTDA. Decisão: "Ante o exposto, julgo  
PROCEDENTE o pedido autoral, na forma do art.487, inciso I, do Código de  
Processo Civil, para decretar a nulidade dos seguintes registros de desenho  
industrial, de titularidade da empresa ré: BR 30 2017 002516 1 Configuração  
aplicada a/em semáforo 19/06/2017; BR 30 2017 002519 6 Configuração  
aplicada a/em semáforo 19/06/2017; BR 30 2017 004605 3 Configuração  
aplicada a/em semáforo 18/10/2017; BR 30 2017 004607 0 Configuração  
aplicada a/em semáforo 18/10/2017; BR 30 2017 004606 1 Configuração  
aplicada a/em semáforo 18/10/2017; BR 30 2017 002517 0 Configuração  
aplicada a/em semáforo 19/06/2017."

---

**(11) BR 30 2017 002517-0** Código 53.7 - Pedido Julgado Procedente - Registro Declarado Nulo  
(22) 19/06/2017  
(15) 02/01/2018  
(73) SINALES SINALIZAÇÃO ESPÍRITO SANTO LTDA (BR/ES)  
(74) Vilage Marcas e Patentes Ltda  
NOTIFICAÇÃO DE DECISÃO JUDICIAL REFERENTE AO REGISTRO INPI:  
52402.008042/2018-05. Origem: 13ª Vara Federal do Rio de Janeiro. Ação  
Ordinária nº: 5037167-64.2018.4.02.5101/RJ. Autor: TRAFIT INDUSTRIA E  
COMERCIO LTDA; MARIO EUGENIO FLORES CARNEIRO. Réus: INPI -  
INSTITUTO NACIONAL DE PROPRIEDADE INDUSTRIAL; SINALES  
SINALIZACAO ESPIRITO SANTO LTDA. Decisão: "Ante o exposto, julgo  
PROCEDENTE o pedido autoral, na forma do art.487, inciso I, do Código de  
Processo Civil, para decretar a nulidade dos seguintes registros de desenho  
industrial, de titularidade da empresa ré: BR 30 2017 002516 1 Configuração  
aplicada a/em semáforo 19/06/2017; BR 30 2017 002519 6 Configuração  
aplicada a/em semáforo 19/06/2017; BR 30 2017 004605 3 Configuração  
aplicada a/em semáforo 18/10/2017; BR 30 2017 004607 0 Configuração  
aplicada a/em semáforo 18/10/2017; BR 30 2017 004606 1 Configuração



---

aplicada a/em semáforo 18/10/2017; BR 30 2017 002517 0 Configuração aplicada a/em semáforo 19/06/2017."

---

**(11) BR 30 2017 002519-6**

Código 53.7 - Pedido Julgado Procedente - Registro Declarado Nulo  
(22) 19/06/2017  
(15) 07/08/2018  
(73) SINALES SINALIZAÇÃO ESPÍRITO SANTO LTDA (BR/ES)  
(74) Vilage Marcas e Patentes Ltda  
NOTIFICAÇÃO DE DECISÃO JUDICIAL REFERENTE AO REGISTRO INPI: 52402.008042/2018-05. Origem: 13ª Vara Federal do Rio de Janeiro. Ação Ordinária nº: 5037167-64.2018.4.02.5101/RJ. Autor: TRAFIT INDUSTRIA E COMERCIO LTDA; MARIO EUGENIO FLORES CARNEIRO. Réus: INPI - INSTITUTO NACIONAL DE PROPRIEDADE INDUSTRIAL; SINALES SINALIZACAO ESPIRITO SANTO LTDA. Decisão: "Ante o exposto, julgo PROCEDENTE o pedido autoral, na forma do art.487, inciso I, do Código de Processo Civil, para decretar a nulidade dos seguintes registros de desenho industrial, de titularidade da empresa ré: BR 30 2017 002516 1 Configuração aplicada a/em semáforo 19/06/2017; BR 30 2017 002519 6 Configuração aplicada a/em semáforo 19/06/2017; BR 30 2017 004605 3 Configuração aplicada a/em semáforo 18/10/2017; BR 30 2017 004607 0 Configuração aplicada a/em semáforo 18/10/2017; BR 30 2017 004606 1 Configuração aplicada a/em semáforo 18/10/2017; BR 30 2017 002517 0 Configuração aplicada a/em semáforo 19/06/2017."

---

**(11) BR 30 2017 004605-3**

Código 53.7 - Pedido Julgado Procedente - Registro Declarado Nulo  
(22) 18/10/2017  
(15) 06/03/2018  
(73) SINALES SINALIZAÇÃO ESPÍRITO SANTO LTDA (BR/ES)  
(74) Vilage Marcas e Patentes Ltda  
NOTIFICAÇÃO DE DECISÃO JUDICIAL REFERENTE AO REGISTRO INPI: 52402.008042/2018-05. Origem: 13ª Vara Federal do Rio de Janeiro. Ação Ordinária nº: 5037167-64.2018.4.02.5101/RJ. Autor: TRAFIT INDUSTRIA E COMERCIO LTDA; MARIO EUGENIO FLORES CARNEIRO. Réus: INPI - INSTITUTO NACIONAL DE PROPRIEDADE INDUSTRIAL; SINALES SINALIZACAO ESPIRITO SANTO LTDA. Decisão: "Ante o exposto, julgo PROCEDENTE o pedido autoral, na forma do art.487, inciso I, do Código de Processo Civil, para decretar a nulidade dos seguintes registros de desenho industrial, de titularidade da empresa ré: BR 30 2017 002516 1 Configuração aplicada a/em semáforo 19/06/2017; BR 30 2017 002519 6 Configuração aplicada a/em semáforo 19/06/2017; BR 30 2017 004605 3 Configuração aplicada a/em semáforo 18/10/2017; BR 30 2017 004607 0 Configuração aplicada a/em semáforo 18/10/2017; BR 30 2017 004606 1 Configuração aplicada a/em semáforo 18/10/2017; BR 30 2017 002517 0 Configuração aplicada a/em semáforo 19/06/2017."



---

**(11) BR 30 2017 004606-1**

Código 53.7 - Pedido Julgado Procedente - Registro Declarado Nulo

(22) 18/10/2017

(15) 06/03/2018

(73) SINALES SINALIZAÇÃO ESPÍRITO SANTO LTDA (BR/ES)

(74) Vilage Marcas e Patentes Ltda

NOTIFICAÇÃO DE DECISÃO JUDICIAL REFERENTE AO REGISTRO INPI:

52402.008042/2018-05. Origem: 13ª Vara Federal do Rio de Janeiro. Ação Ordinária nº: 5037167-64.2018.4.02.5101/RJ. Autor: TRAFIT INDUSTRIA E COMERCIO LTDA; MARIO EUGENIO FLORES CARNEIRO. Réus: INPI - INSTITUTO NACIONAL DE PROPRIEDADE INDUSTRIAL; SINALES SINALIZACAO ESPIRITO SANTO LTDA. Decisão: "Ante o exposto, julgo PROCEDENTE o pedido autoral, na forma do art.487, inciso I, do Código de Processo Civil, para decretar a nulidade dos seguintes registros de desenho industrial, de titularidade da empresa ré: BR 30 2017 002516 1 Configuração aplicada a/em semáforo 19/06/2017; BR 30 2017 002519 6 Configuração aplicada a/em semáforo 19/06/2017; BR 30 2017 004605 3 Configuração aplicada a/em semáforo 18/10/2017; BR 30 2017 004607 0 Configuração aplicada a/em semáforo 18/10/2017; BR 30 2017 004606 1 Configuração aplicada a/em semáforo 18/10/2017; BR 30 2017 002517 0 Configuração aplicada a/em semáforo 19/06/2017."

---

**(11) BR 30 2017 004607-0**

Código 53.7 - Pedido Julgado Procedente - Registro Declarado Nulo

(22) 18/10/2017

(15) 06/03/2018

(73) SINALES SINALIZAÇÃO ESPÍRITO SANTO LTDA (BR/ES)

(74) Vilage Marcas e Patentes Ltda

NOTIFICAÇÃO DE DECISÃO JUDICIAL REFERENTE AO REGISTRO INPI:

52402.008042/2018-05. Origem: 13ª Vara Federal do Rio de Janeiro. Ação Ordinária nº: 5037167-64.2018.4.02.5101/RJ. Autor: TRAFIT INDUSTRIA E COMERCIO LTDA; MARIO EUGENIO FLORES CARNEIRO. Réus: INPI - INSTITUTO NACIONAL DE PROPRIEDADE INDUSTRIAL; SINALES SINALIZACAO ESPIRITO SANTO LTDA. Decisão: "Ante o exposto, julgo PROCEDENTE o pedido autoral, na forma do art.487, inciso I, do Código de Processo Civil, para decretar a nulidade dos seguintes registros de desenho industrial, de titularidade da empresa ré: BR 30 2017 002516 1 Configuração aplicada a/em semáforo 19/06/2017; BR 30 2017 002519 6 Configuração aplicada a/em semáforo 19/06/2017; BR 30 2017 004605 3 Configuração aplicada a/em semáforo 18/10/2017; BR 30 2017 004607 0 Configuração aplicada a/em semáforo 18/10/2017; BR 30 2017 004606 1 Configuração aplicada a/em semáforo 18/10/2017; BR 30 2017 002517 0 Configuração aplicada a/em semáforo 19/06/2017."



### Código 55 - Exigências Diversas

Exigência diversa formulada visando adequação ou cumprimento de disposições legais, conforme informações do complemento do despacho. O prazo para cumprimento é de 60 (sessenta) dias da data desta publicação.

---

**(21) BR 30 2020 004937-3**

Código 55 - Exigências Diversas

(22) 20/10/2020

(71) HARTEX FÁBRICA DE PRODUTOS EM ALUMÍNIO LTDA - ME (BR/PR)

(74) LEANDRO TAVARES DOS SANTOS

---

**(21) BR 30 2020 005046-0**

Código 55 - Exigências Diversas

(22) 24/10/2020

(71) HARTEX FÁBRICA DE PRODUTOS EM ALUMÍNIO LTDA - ME (BR/PR)

(74) LEANDRO TAVARES DOS SANTOS

Foi verificada a apresentação tempestiva de petição de cumprimento de exigência técnica (código de despacho nº 34) utilizando uma GRU de código de serviço nº 104 (guia isenta de retribuição). O correto cumprimento desta exigência se dá através da GRU de código de nº 105. Para possibilitar o andamento do pedido de registro, é necessário: [1] - gerar nova GRU código serviço nº 124; [2] - gerar e pagar nova GRU código serviço nº 105 (serviço relativo ao cumprimento de exigência código de despacho nº 34, conforme item 3.7 do Manual de Desenhos Industriais); [3] - protocolar, no sítio eletrônico do INPI, a GRU código serviço nº 124 gerada e enviar, como anexo a este protocolo, a GRU (Nosso Número) código serviço nº 105 paga e seu respectivo comprovante de pagamento. O cumprimento da exigência código de despacho nº 34 NÃO deverá ser reapresentado, e quaisquer documentações não solicitadas nesta exigência serão desconsideradas.

---

**(21) BR 30 2021 004851-5**

Código 55 - Exigências Diversas

(22) 30/09/2021

(71) ILUMINACIENCIA COMERCIO DE PRODUTOS DE ILUMINACAO E EFICIENCIA ENERGETICA LTDA (BR/SP)

(74) DANILO DE OLIVEIRA BEZERRA

Devido a falha não identificada no nosso sistema de peticionamento não foi possível baixar o arquivo do documento de procuração do pedido, impossibilitando a verificação da validade da assinatura eletrônica do mesmo. Foi feito contato com a equipe de TI e não houve solução para o caso, de forma que nos resta solicitar o reenvio da documentação através de exigência diversa. Para dar prosseguimento ao processo por gentileza Protocole uma GRU 124 - comprovação de recolhimento de retribuição. Esta GRU é isenta de pagamento e deverá ser corretamente associada ao processo em questão. Em anexo deve ser encaminhada a procuração. Cabe esclarecer que somente são aceitos instrumentos de mandato cujas assinaturas digitais tenham sido homologadas



---

por autoridade certificadora credenciada no âmbito da ICP-Brasil, conforme o disposto no art. 20, da Lei nº 11.419/06, no § 1º do art. 2º e o art. 3º do Decreto 3996, de 31/10/01. Este documento deve estar datado e ratificando atos anteriormente executados ou com data de assinatura igual ou anterior ao depósito do pedido de registro. A verificação de conformidade da assinatura poderá ser realizada no endereço <https://verificador.iti.gov.br>. Caso não seja possível assinar o documento digitalmente por meio de certificação digital emitida no âmbito da Infraestrutura de Chaves Públicas Brasileira (ICP-Brasil) apresente procuração com assinatura não eletrônica. Esta exigência deverá ser cumprida com a apresentação de uma GRU 124 - comprovação de recolhimento de retribuição no prazo de 60 dias, contados da data desta publicação.

---

(21) BR 30 2022 000994-6

Código 55 - Exigências Diversas

(22) 25/02/2022

(71) WAVE TECNOLOGIA EM EMBALAGENS ESPECIAIS LTDA (BR/PR)

(74) PAULO GUSTAVO ZANETTI MORAIS BADAN

Com base no item 4.2.8 do Manual de Desenhos Industriais solicita-se que se reapresente documento de procuração devidamente assinado, tendo em vista somente serem aceitos instrumentos de mandato cujas assinaturas digitais tenham sido homologadas por autoridade certificadora credenciada no âmbito da ICP-Brasil, conforme o disposto no art. 20, da Lei nº 11.419/06, no § 1º do art. 2º e o art. 3º do Decreto 3996, de 31/10/01. Este documento deve estar datado e ratificando atos anteriormente executados ou com data de assinatura igual ou anterior ao depósito do pedido de registro. Caso não seja possível assinar o documento digitalmente por meio de certificação digital emitida no âmbito da Infraestrutura de Chaves Públicas Brasileira (ICP-Brasil) apresente procuração com assinatura não eletrônica. A verificação de conformidade da assinatura deverá ser realizada no endereço <<https://verificador.iti.gov.br>> Esta exigência deverá ser cumprida com peticionamento de GRU de código de serviço 105.



**Código 56 - Transferência Deferida**

Notificação do deferimento da transferência requerida.

---

**(11) BR 30 2012 000982-0**

Código 56 - Transferência Deferida

(22) 06/03/2012

(15) 10/06/2014

(71) HEINZ-GLAS GMBH &amp; CO KGAA (DE)

(74) Matos &amp; Associados - Advogados

Transferência deferida de Saverglass, conforme petição nº 870220016583, de 24/02/2022.

---

**(11) BR 30 2012 000983-9**

Código 56 - Transferência Deferida

(22) 06/03/2012

(15) 17/06/2014

(71) HEINZ-GLAS GMBH &amp; CO KGAA (DE)

(74) Matos &amp; Associados - Advogados

Transferência deferida de Saverglass, conforme petição nº 870220016579, de 24/02/2022.

---

**(11) BR 30 2012 001528-6**

Código 56 - Transferência Deferida

(22) 28/03/2012

(15) 10/07/2012

(71) VITRA AG (CH)

(74) TRENCH ROSSI E WATANABE ADVOGADOS

Transferência deferida de Vitra Patente AG, conforme petição nº 870220013507, de 16/02/2022.

---

**(11) BR 30 2013 003501-8**

Código 56 - Transferência Deferida

(22) 18/07/2013

(15) 03/06/2014

(71) PHILIPPE STARCK (PT)

(74) RICARDO AMARAL REMER

Transferência deferida de Grendene S.A., conforme petição nº 870220017744, de 02/03/2022.

---

**(11) BR 30 2013 003502-6**

Código 56 - Transferência Deferida

(22) 18/07/2013

(15) 03/06/2014

(71) PHILIPPE STARCK (PT)

(74) RICARDO AMARAL REMER

Transferência deferida de Grendene S.A., conforme petição nº 870220017760, de 02/03/2022.

---

<b>(11) BR 30 2013 003503-4</b>	Código 56 - Transferência Deferida (22) 18/07/2013 (15) 17/06/2014 (71) PHILIPPE STARCK (PT) (74) RICARDO AMARAL REMER Transferência deferida de Grendene S.A., conforme petição nº 870220017767, de 02/03/2022.
<b>(11) BR 30 2013 003504-2</b>	Código 56 - Transferência Deferida (22) 18/07/2013 (15) 03/06/2014 (71) PHILIPPE STARCK (PT) (74) RICARDO AMARAL REMER Transferência deferida de Grendene S.A., conforme petição nº 870220017776, de 02/03/2022.
<b>(11) BR 30 2014 005136-9</b>	Código 56 - Transferência Deferida (22) 10/10/2014 (15) 10/05/2016 (71) ALLERGAN, INC. (US) (74) DAVID DO NASCIMENTO ADVOGADOS ASSOCIADOS Transferência deferida de Northwood Medical Innovation Limited, conforme petição nº 870210077391, de 23/08/2021.
<b>(11) BR 30 2014 005153-9</b>	Código 56 - Transferência Deferida (22) 13/10/2014 (15) 10/05/2016 (71) ALLERGAN, INC. (US) (74) DAVID DO NASCIMENTO ADVOGADOS ASSOCIADOS Transferência deferida de Northwood Medical Innovation Limited, conforme petição nº 870210077395, de 23/08/2021.
<b>(11) BR 30 2017 001847-5</b>	Código 56 - Transferência Deferida (22) 27/04/2017 (15) 02/05/2018 (71) PHILIPPE STARCK (PT) (74) Remer Villaça & Nogueira Assessoria e Consultoria de Prop. Intelectual S/S Ltda. Transferência deferida de Grendene S/A, conforme petição nº 870220015307, de 21/02/2022.
<b>(11) BR 30 2017 001856-4</b>	Código 56 - Transferência Deferida (22) 27/04/2017

---

	(15) 02/05/2018 (71) PHILIPPE STARCK (PT) (74) Remer Villaça & Nogueira Assessoria e Consultoria de Prop. Intelectual S/S Ltda. Transferência deferida de Grendene S/A, conforme petição nº 870220015318, de 21/02/2022.
<b>(11) BR 30 2017 001858-0</b>	Código 56 - Transferência Deferida (22) 27/04/2017 (15) 24/04/2018 (71) PHILIPPE STARCK (PT) (74) Remer Villaça & Nogueira Assessoria e Consultoria de Prop. Intelectual S/S Ltda. Transferência deferida de Grendene S/A, conforme petição nº 870220015324, de 21/02/2022.
<b>(11) BR 30 2017 001859-9</b>	Código 56 - Transferência Deferida (22) 27/04/2017 (15) 24/04/2018 (71) PHILIPPE STARCK (PT) (74) Remer Villaça & Nogueira Assessoria e Consultoria de Prop. Intelectual S/S Ltda. Transferência deferida de Grendene S/A, conforme petição nº 870220015333, de 21/02/2022.
<b>(11) BR 30 2017 001861-0</b>	Código 56 - Transferência Deferida (22) 27/04/2017 (15) 24/04/2018 (71) PHILIPPE STARCK (PT) (74) Remer Villaça & Nogueira Assessoria e Consultoria de Prop. Intelectual S/S Ltda. Transferência deferida de Grendene S/A, conforme petição nº 870220015336, de 21/02/2022.
<b>(11) DI 6802398-7</b>	Código 56 - Transferência Deferida (22) 27/03/2008 (15) 26/01/2010 (71) BOEHRINGER INGELHEIM ANIMAL HEALTH USA INC. (US) (74) DI BLASI, PARENTE, VAZ E DIAS & ASSOCIADOS LTDA. Transferência deferida de Merial, INC., conforme petição nº 870220011201, de 08/02/2022.
<b>(11) DI 6802399-5</b>	Código 56 - Transferência Deferida (22) 27/03/2008

---



---

(15) 26/01/2010

(71) BOEHRINGER INGELHEIM ANIMAL HEALTH USA INC. (US)

(74) DI BLASI, PARENTE, VAZ E DIAS & ASSOCIADOS LTDA.

Transferência deferida de Merial, INC., conforme petição nº 870220011196, de 08/02/2022.

---

**(11) DI 7105919-9**

Código 56 - Transferência Deferida

(22) 29/11/2011

(15) 30/10/2012

(71) VITRA AG (CH)

(74) TRENCH ROSSI E WATANABE ADVOGADOS

Transferência deferida de Vitra Patente AG, conforme petição nº 870220013508, de 16/02/2022.



**Código 59 - Alteração de Nome Deferida**

Notificação do deferimento da alteração de nome requerida.

---

<b>(11) BR 30 2012 003173-7</b>	Código 59 - Alteração de Nome Deferida (22) 27/06/2012 (15) 25/06/2013 (71) VANGUARD GESTÃO DE ATIVOS INTANGÍVEIS LTDA. (BR/SP) (74) PEZZUOL & ASSOCIADOS MARCAS E PATENTES LTDA. Nome alterado de ABJ Gestão de Ativos Intangíveis - Eireli , conforme petição nº 8702220014172, de 17/02/2022.
<b>(11) BR 30 2012 004074-4</b>	Código 59 - Alteração de Nome Deferida (22) 09/08/2012 (15) 27/05/2014 (71) VANGUARD GESTÃO DE ATIVOS INTANGÍVEIS LTDA. (BR/SP) (74) JOAO CARLOS SALATIEL E/OU IVO DE OLIVEIRA CARVALHO Nome alterado de ABJ Gestão de Ativos Intangíveis - Eireli , conforme petição nº 8702220014176, de 17/02/2022.
<b>(11) BR 30 2015 001726-0</b>	Código 59 - Alteração de Nome Deferida (22) 14/04/2015 (15) 28/06/2016 (71) VANGUARD GESTÃO DE ATIVOS INTANGÍVEIS LTDA. (BR/SP) (74) PEZZUOL & ASSOCIADOS MARCAS E PATENTES LTDA. Nome alterado de ABJ Gestão de Ativos Intangíveis - Eireli , conforme petição nº 8702220014181, de 17/02/2022.
<b>(11) BR 30 2015 001727-9</b>	Código 59 - Alteração de Nome Deferida (22) 14/04/2015 (15) 28/06/2016 (71) VANGUARD GESTÃO DE ATIVOS INTANGÍVEIS LTDA. (BR/SP) (74) PEZZUOL & ASSOCIADOS MARCAS E PATENTES LTDA. Nome alterado de ABJ Gestão de Ativos Intangíveis - Eireli , conforme petição nº 8702220014182, de 17/02/2022.
<b>(11) BR 30 2015 002922-6</b>	Código 59 - Alteração de Nome Deferida (22) 22/06/2015 (15) 09/08/2016 (71) POYNT, LLC (US) (74) DAVID DO NASCIMENTO Nome alterado de Poynt, Co., conforme petição nº 870210119147, de 21/12/2021.

---

<b>(11) BR 30 2016 005844-0</b>	Código 59 - Alteração de Nome Deferida (22) 16/12/2016 (15) 07/11/2017 (71) VANGUARD GESTÃO DE ATIVOS INTANGÍVEIS LTDA. (BR/SP) (74) Pezzuol & Associados Marcas e Patentes Ltda. Nome alterado de ABJ Gestão de Ativos Intangíveis - Eireli , conforme petição nº 8702220014184, de 17/02/2022.
<b>(11) BR 30 2016 005845-8</b>	Código 59 - Alteração de Nome Deferida (22) 16/12/2016 (15) 07/11/2017 (71) VANGUARD GESTÃO DE ATIVOS INTANGÍVEIS LTDA. (BR/SP) (74) Pezzuol & Associados Marcas e Patentes Ltda. Nome alterado de ABJ Gestão de Ativos Intangíveis - Eireli , conforme petição nº 8702220014187, de 17/02/2022.
<b>(11) BR 30 2017 000137-8</b>	Código 59 - Alteração de Nome Deferida (22) 13/01/2017 (15) 30/01/2018 (71) VANGUARD GESTÃO DE ATIVOS INTANGÍVEIS LTDA. (BR/SP) (74) Pezzuol & Associados Marcas e Patentes Ltda. Nome alterado de ABJ Gestão de Ativos Intangíveis - Eireli , conforme petição nº 8702220014189, de 17/02/2022.
<b>(11) BR 30 2017 000138-6</b>	Código 59 - Alteração de Nome Deferida (22) 13/01/2017 (15) 07/11/2017 (71) VANGUARD GESTÃO DE ATIVOS INTANGÍVEIS LTDA. (BR/SP) (74) Pezzuol & Associados Marcas e Patentes Ltda. Nome alterado de ABJ Gestão de Ativos Intangíveis - Eireli , conforme petição nº 8702220014191, de 17/02/2022.
<b>(11) BR 30 2018 001828-1</b>	Código 59 - Alteração de Nome Deferida (22) 04/05/2018 (15) 18/12/2018 (71) VANGUARD GESTÃO DE ATIVOS INTANGÍVEIS LTDA. (BR/SP) (74) Pezzuol & Associados Marcas e Patentes Ltda. Nome alterado de ABJ Gestão de Ativos Intangíveis - Eireli , conforme petição nº 8702220014198, de 17/02/2022.
<b>(11) BR 30 2020 006199-3</b>	Código 59 - Alteração de Nome Deferida (22) 23/12/2020 (15) 02/03/2021

---

---

(71) SHENZHEN JUDING MEDICAL CO., LTD. (CN)  
(74) VILAGE MARCAS E PATENTES LTDA.  
Nome alterado de Shenzhen Juding Medical Equipment Co., Ltd., conforme  
petição nº 870220017397, de 25/02/2022.

---

**(11) BR 30 2020 006201-9**

Código 59 - Alteração de Nome Deferida  
(22) 23/12/2020  
(15) 02/03/2021  
(71) SHENZHEN JUDING MEDICAL CO., LTD. (CN)  
(74) VILAGE MARCAS E PATENTES LTDA.  
Nome alterado de Shenzhen Juding Medical Equipment Co., Ltd., conforme  
petição nº 870220017381, de 25/02/2022.

---

**(11) BR 30 2021 001879-9**

Código 59 - Alteração de Nome Deferida  
(22) 28/04/2021  
(15) 22/03/2022  
(71) SHENZHEN SHOKZ CO., LTD. (CN)  
(74) Cesar Alexandre Leão Barcellos  
Nome alterado de Shenzhen Voxtech Co., Ltd., conforme petição nº  
870220015379, de 21/02/2022.

---

**(11) DI 7100496-3**

Código 59 - Alteração de Nome Deferida  
(22) 22/02/2011  
(15) 23/10/2012  
(71) VANGUARD GESTÃO DE ATIVOS INTANGÍVEIS LTDA. (BR/SP)  
(74) PEZZUOL & ASSOCIADOS MARCAS E PATENTES LTDA.  
Nome alterado de ABJ Gestão de Ativos Intangíveis - Eireli , conforme petição nº  
8702220014161, de 17/02/2022.

---

**(11) DI 7105757-9**

Código 59 - Alteração de Nome Deferida  
(22) 21/11/2011  
(15) 29/05/2012  
(71) VANGUARD GESTÃO DE ATIVOS INTANGÍVEIS LTDA. (BR/SP)  
(74) PEZZUOL & ASSOCIADOS MARCAS E PATENTES LTDA.  
Nome alterado de ABJ Gestão de Ativos Intangíveis - Eireli , conforme petição nº  
8702220014151, de 17/02/2022.

---

**(11) DI 7106011-1**

Código 59 - Alteração de Nome Deferida  
(22) 13/12/2011  
(15) 05/06/2012  
(71) VANGUARD GESTÃO DE ATIVOS INTANGÍVEIS LTDA. (BR/SP)  
(74) PEZZUOL & ASSOCIADOS MARCAS E PATENTES LTDA.  
Nome alterado de ABJ Gestão de Ativos Intangíveis - Eireli , conforme petição nº  
8702220014167, de 17/02/2022.





**Código 62 - Alteração de Sede Deferida**

Notificação do deferimento da alteração de Sede requerida.

---

<b>(11) BR 30 2012 003173-7</b>	Código 62 - Alteração de Sede Deferida (22) 27/06/2012 (15) 25/06/2013 (71) VANGUARD GESTÃO DE ATIVOS INTANGÍVEIS LTDA. (BR/SP) (74) PEZZUOL & ASSOCIADOS MARCAS E PATENTES LTDA. Nome alterado de ABJ Gestão de Ativos Intangíveis - Eireli , conforme petição nº 8702220014027, de 17/02/2022.
<b>(11) BR 30 2012 004074-4</b>	Código 62 - Alteração de Sede Deferida (22) 09/08/2012 (15) 27/05/2014 (71) VANGUARD GESTÃO DE ATIVOS INTANGÍVEIS LTDA. (BR/SP) (74) JOAO CARLOS SALATIEL E/OU IVO DE OLIVEIRA CARVALHO Alteração de sede deferida, conforme petição nº 8702220014031, de 17/02/2022.
<b>(11) BR 30 2015 001726-0</b>	Código 62 - Alteração de Sede Deferida (22) 14/04/2015 (15) 28/06/2016 (71) VANGUARD GESTÃO DE ATIVOS INTANGÍVEIS LTDA. (BR/SP) (74) PEZZUOL & ASSOCIADOS MARCAS E PATENTES LTDA. Alteração de sede deferida, conforme petição nº 8702220014034, de 17/02/2022.
<b>(11) BR 30 2015 001727-9</b>	Código 62 - Alteração de Sede Deferida (22) 14/04/2015 (15) 28/06/2016 (71) VANGUARD GESTÃO DE ATIVOS INTANGÍVEIS LTDA. (BR/SP) (74) PEZZUOL & ASSOCIADOS MARCAS E PATENTES LTDA. Alteração de sede deferida, conforme petição nº 870220014038, de 17/02/2022.
<b>(11) BR 30 2015 002922-6</b>	Código 62 - Alteração de Sede Deferida (22) 22/06/2015 (15) 09/08/2016 (71) POYNT, LLC (US) (74) DAVID DO NASCIMENTO Alteração de sede deferida, conforme petição nº 870210119154, de 21/12/2021.
<b>(11) BR 30 2016 005844-0</b>	Código 62 - Alteração de Sede Deferida (22) 16/12/2016 (15) 07/11/2017

---

(71) VANGUARD GESTÃO DE ATIVOS INTANGÍVEIS LTDA. (BR/SP)  
(74) Pezzuol & Associados Marcas e Patentes Ltda.  
Alteração de sede deferida, conforme petição nº 8702220014039, de 17/02/2022.

---

**(11) BR 30 2016 005845-8** Código 62 - Alteração de Sede Deferida  
(22) 16/12/2016  
(15) 07/11/2017  
(71) VANGUARD GESTÃO DE ATIVOS INTANGÍVEIS LTDA. (BR/SP)  
(74) Pezzuol & Associados Marcas e Patentes Ltda.  
Alteração de sede deferida, conforme petição nº 8702220014043, de 17/02/2022.

---

**(11) BR 30 2017 000137-8** Código 62 - Alteração de Sede Deferida  
(22) 13/01/2017  
(15) 30/01/2018  
(71) VANGUARD GESTÃO DE ATIVOS INTANGÍVEIS LTDA. (BR/SP)  
(74) Pezzuol & Associados Marcas e Patentes Ltda.  
Alteração de sede deferida, conforme petição nº 8702220014048, de 17/02/2022.

---

**(11) BR 30 2017 000138-6** Código 62 - Alteração de Sede Deferida  
(22) 13/01/2017  
(15) 07/11/2017  
(71) VANGUARD GESTÃO DE ATIVOS INTANGÍVEIS LTDA. (BR/SP)  
(74) Pezzuol & Associados Marcas e Patentes Ltda.  
Alteração de sede deferida, conforme petição nº 8702220014051, de 17/02/2022.

---

**(11) BR 30 2018 001828-1** Código 62 - Alteração de Sede Deferida  
(22) 04/05/2018  
(15) 18/12/2018  
(71) VANGUARD GESTÃO DE ATIVOS INTANGÍVEIS LTDA. (BR/SP)  
(74) Pezzuol & Associados Marcas e Patentes Ltda.  
Alteração de sede deferida, conforme petição nº 8702220014054, de 17/02/2022.

---

**(11) BR 30 2020 006199-3** Código 62 - Alteração de Sede Deferida  
(22) 23/12/2020  
(15) 02/03/2021  
(71) SHENZHEN JUDING MEDICAL CO., LTD. (CN)  
(74) VILAGE MARCAS E PATENTES LTDA.  
Alteração de sede deferida, conforme petição nº 870220017403, de 25/02/2022.

---

**(11) BR 30 2020 006201-9** Código 62 - Alteração de Sede Deferida  
(22) 23/12/2020  
(15) 02/03/2021  
(71) SHENZHEN JUDING MEDICAL CO., LTD. (CN)  
(74) VILAGE MARCAS E PATENTES LTDA.



---

Alteração de sede deferida, conforme petição nº 870220017410, de 25/02/2022.

---

**(11) DI 5901193-9**

Código 62 - Alteração de Sede Deferida  
(22) 09/07/1999  
(15) 04/07/2000  
(71) KIMBERLY-CLARK BRASIL INDÚSTRIA E COMÉRCIO DE PRODUTOS DE HIGIENE LTDA. (BR/SP)  
(74) KASZNAR LEONARDOS PROPRIEDADE INTELECTUAL  
Alteração de sede deferida, conforme petição nº 870220007812, de 28/01/2022.

---

**(11) DI 5901677-9**

Código 62 - Alteração de Sede Deferida  
(22) 30/08/1999  
(15) 08/03/2000  
(71) KIMBERLY-CLARK BRASIL INDÚSTRIA E COMÉRCIO DE PRODUTOS DE HIGIENE LTDA. (BR/SP)  
(74) KASZNAR LEONARDOS PROPRIEDADE INTELECTUAL  
Alteração de sede deferida, conforme petição nº 870220007758, de 28/01/2022.

---

**(11) DI 6200997-4**

Código 62 - Alteração de Sede Deferida  
(22) 30/04/2002  
(15) 12/11/2002  
(71) KIMBERLY-CLARK BRASIL INDÚSTRIA E COMÉRCIO DE PRODUTOS DE HIGIENE LTDA. (BR/SP)  
(74) KASZNAR LEONARDOS PROPRIEDADE INTELECTUAL  
Alteração de sede deferida, conforme petição nº 870220007796, de 28/01/2022.

---

**(11) DI 7100496-3**

Código 62 - Alteração de Sede Deferida  
(22) 22/02/2011  
(15) 23/10/2012  
(71) VANGUARD GESTÃO DE ATIVOS INTANGÍVEIS LTDA. (BR/SP)  
(74) PEZZUOL & ASSOCIADOS MARCAS E PATENTES LTDA.  
Alteração de sede deferida, conforme petição nº 8702220014012, de 17/02/2022.

---

**(11) DI 7105757-9**

Código 62 - Alteração de Sede Deferida  
(22) 21/11/2011  
(15) 29/05/2012  
(71) VANGUARD GESTÃO DE ATIVOS INTANGÍVEIS LTDA. (BR/SP)  
(74) PEZZUOL & ASSOCIADOS MARCAS E PATENTES LTDA.  
Alteração de sede deferida, conforme petição nº 8702220014020, de 17/02/2022.

---

**(11) DI 7106011-1**

Código 62 - Alteração de Sede Deferida  
(22) 13/12/2011  
(15) 05/06/2012  
(71) VANGUARD GESTÃO DE ATIVOS INTANGÍVEIS LTDA. (BR/SP)



---

(74) PEZZUOL & ASSOCIADOS MARCAS E PATENTES LTDA.

Alteração de sede deferida, conforme petição nº 8702220014024, de 17/02/2022.



### Código 71 - Despacho Anulado

Anulado o despacho, por ter sido indevido, conforme indicado no complemento.

---

**(21) BR 30 2021 005781-6**

Código 71 - Despacho Anulado

(22) 18/11/2021

(71) STAR FLEX CALCADOS LTDA (BR/MG)

(74) DAIMOND MARCAS E PATENTES LTDA

Referente RPI: 2670 - Cód. 34, Publicado: 08/03/2022, por ter sido indevido. O pedido será reexaminado.

---

**(11) BR 30 2021 006619-0**

Código 71 - Despacho Anulado

(22) 23/12/2021

(15) 22/03/2022

(71) DEXCO S.A. (BR/SP)

(74) Daniel Advogados (Alt.de Daniel & Cia)

Referente RPI: 2665 - Cód. 34, Publicado: 01/02/2022, por ter sido indevido.

