

Revista da
**Propriedade
Industrial**

Nº 2672
22 de Março de 2022

Desenho Industrial
Seção III





REPÚBLICA FEDERATIVA DO BRASIL

Presidente

Jair Bolsonaro

MINISTÉRIO DA ECONOMIA

Ministro da Economia

Paulo Roberto Nunes Guedes

INSTITUTO NACIONAL DA PROPRIEDADE INDUSTRIAL

Presidente

Claudio Vilar Furtado

De conformidade com a Lei nº 5.648 de 11 de dezembro de 1970, esta é a publicação oficial do Instituto Nacional da Propriedade Industrial, órgão vinculado ao Ministério da Economia, República Federativa do Brasil, que publica todos os seus atos, despachos e decisões relativos ao sistema de propriedade industrial no Brasil, compreendendo Marcas e Patentes, bem como os referentes a contratos de Transferência de Tecnologia e assuntos correlatos, além dos que dizem respeito ao registro de programas de computador como direito autoral.

As established by Law nº 5.648 of december 11, 1970, this is the official publication of the National Institute of Industrial Property, an office under the Ministry of Economy, Federative Republic of Brazil, which publishes all its official acts, orders and decisions regarding the industrial property system in Brazil, comprising Trademarks and Patents, as well as those referring to Technology Transfer agreements and related matters, besides those regarding software registering as copyright.

D'après la Loi nº 5.648 du 11 décembre 1970, celle-ci est la publication officielle de l'Institut National de la Propriété Industrielle, un office lié au Ministère de l'Économie, République Fédérative du Brésil, qui publie tous ses actes, ordres et décisions concernant le système de la propriété industrielle au Brésil, y compris marques et brevets, aussi que ceux référents aux contrats de transfert de technologie et des sujets afférents, en outre que ceux se rapportant à l'enregistrement des programmes d'ordinateur comme droit d'auteur.

Según establece la Ley nº 5.648 de 11 diciembre 1970, esta es la publicación oficial del Instituto Nacional de la Propiedad Industrial, oficina vinculada al Ministerio de la Economía, República Federativa del Brasil, que publica todos sus actos, ordenes y decisiones referentes al sistema de propiedad industrial en Brasil, comprendiendo marcas y patentes así que los referentes a contratos de transferencia de tecnología y asuntos corelacionados, además de los referentes al registro de programas de ordenador como derecho de autor.

Laut Gezets Nr. 5.648 vom 11. dezember 1970, ist dies das Amtsblatt des Nationalen Instituts für gewerbliches Eigentum (INPI), eines Organs des Bundesministerium für Wirtschaft, der Bundesrepublik Brasilien, welches alle Amtshandlungen, Beschlüsse und Entscheidungen über gewerbliches Eigentum in Brasilien, einschliesslich Warenzeichen und Patente, ebenso wie auch Übertragungsverträge von Technologie und Computerprogramme als Urheberrecht veröffentlicht.



DIRETORIA DE MARCAS, DESENHO INDUSTRIAL E INDICAÇÕES GEOGRÁFICAS

DESENHO INDUSTRIAL

PEDIDO DE REGISTRO DE DESENHO INDUSTRIAL PEDIDO DIVIDIDO DE UM PEDIDO DE REGISTRO DE DESENHO INDUSTRIAL ANTERIORMENTE DEPOSITADO



Índice Geral:

Código 205 - Intimação para manifestação por parte do titular e do requerente.....	5
Código 30 - Exigência – Art. 103 da LPI.....	6
Código 31 - Notificação de Depósito.....	16
Código 32 - Notificação do Depósito Com Requerimento de Sigilo.....	50
Código 33.1 - Pedido Inexistente.....	51
Código 34 - Exigência - Art. 106 § 3º da LPI.....	53
Código 34.2 - Exame formal de Cumprimento de Exigência Técnica.....	89
Código 35 - Arquivamento do Pedido – Art. 216 § 2º e Art. 106 § 3º da LPI.....	92
Código 36 - Indeferimento - Art. 106 § 4º da LPI.....	96
Código 39 - Concessão do Registro.....	97
Código 40 - Publicação do Parecer de Mérito.....	140
Código 42 - Extinção - Art. 119 inciso I da LPI.....	141
Código 44 - Extinção - Art. 119 inciso III da LPI.....	142
Código 46 - Prorrogação.....	153
Código 47 - Petição Não Conhecida.....	164
Código 47.1 - Petição Prejudicada.....	165
Código 47.3 - Petição Deferida.....	167
Código 47.6 - Petição Atendida.....	179
Código 53.1 - Pedido ou Registro Sub-Judice.....	180
Código 55 - Exigências Diversas.....	181
Código 56 - Transferência Deferida.....	185
Código 59 - Alteração de Nome Deferida.....	190
Código 62 - Alteração de Sede Deferida.....	191
Código 65 - Desistência de Pedido Homologada.....	193
Código 71 - Despacho Anulado.....	194
Código 73 - Retificação.....	195
Código 75 - Emissão de Fotocópia.....	196
Código 75.1 - Emissão de Cópia Oficial.....	198



Código 205 - Intimação para manifestação por parte do titular e do requerente

(11) BR 30 2020 005360-5

Código 205 - Intimação para manifestação por parte do titular e do requerente
(45) 08/12/2020

(73) D'DUZZAMIX DISTRIBUIDORA DE VARIEDADES LTDA (BR/SP)

(74) BEERRE ASSESSORIA EMPRESARIAL LTDA

PAN de terceiros: O(s) Titular(es): RODRIGO APARECIDO GARCIA COLLI e
Requerente(s): FABIANO CARLOS DE OLIVEIRA EPP/ Procurador(es): KARLA
EMANUELLE DE SÁ ALMEIDA, deverão tomar conhecimento do parecer técnico
que concluiu pela nulidade do registro, para se manifestarem no prazo de
sessenta dias. O parecer encontra-se disponibilizado para o titular através do
e-mail corporativo cgreg.desenho@inpi.gov.br



Código 30 - Exigência – Art. 103 da LPI

O pedido não atende formalmente ao disposto no art. 103 da LPI e/ou às demais disposições quanto à sua forma, tendo sido recebido provisoriamente. A não manifestação do depositante no prazo de 5 (cinco) dias desta data, acarretará na inexistência do Pedido.

(21) BR 30 2022 000735-8

Código 30 - Exigência – Art. 103 da LPI

(22) 14/02/2022

(71) MAURICIO TRENTIN (BR/SP)

(74) Clissie Bazan Corral Silva

Tendo em vista o cumprimento insatisfatório apresentado em resposta à publicação da RPI 2670 formula-se nova exigência preliminar. A apresentação das figuras não está de acordo com as especificações do item 4.2.11 do Manual de Desenhos Industriais. Apresente novo jogo de figuras completo, COM CADA VISTA DA FIGURA APRESENTADA EM UMA FOLHA, sem alteração da matéria apresentada no depósito. Cada desenho ou fotografia deverá ser apresentado em uma folha, INDIVIDUALMENTE, com dimensões adequadas e nitidez e resolução gráfica suficientes para a plena compreensão do desenho industrial requerido. As figuras deverão ser NUMERADAS SEQUENCIALMENTE EM CONFORMIDADE COM O PADRÃO DE DOIS ALGARISMOS: Fig. 1.1, Fig. 1.2, Fig. 1.3, Fig. 1.4. NÃO SERÃO ADMITIDAS outras formas de numeração, como o padrão de um algarismo (1, 2, 3), numeração alfanumérica (1A, 1B, 1C) e caracteres isolados (A, B, C). as folhas deverão ser numeradas sequencialmente no centro da margem superior indicando o número da folha e o número total de folhas, separados por uma barra oblíqua. Exemplo: 1/4, 2/4, 3/4 e 4/4. Caso tenha sido apresentado relatório, deverá ser reapresentado com a numeração das figuras corrigida seguindo as disposições do item 4.2.9 do Manual de Desenhos Industriais. Para cumprir esta exigência utilize a GRU 104 (isenta). O prazo é de 5 dias, iniciados a partir do primeiro dia útil após esta publicação (art. 103 da LPI).

(21) BR 30 2022 000743-9

Código 30 - Exigência – Art. 103 da LPI

(22) 14/02/2022

(71) MAURICIO TRENTIN (BR/SP)

(74) Clissie Bazan Corral Silva

Tendo em vista o cumprimento insatisfatório apresentado em resposta à publicação da RPI 2670 formula-se nova exigência preliminar. A apresentação das figuras não está de acordo com as especificações do item 4.2.11 do Manual de Desenhos Industriais. Apresente novo jogo de figuras completo, COM CADA VISTA DA FIGURA APRESENTADA EM UMA FOLHA, sem alteração da matéria apresentada no depósito. Cada desenho ou fotografia deverá ser apresentado em uma folha, INDIVIDUALMENTE, com dimensões adequadas e nitidez e resolução gráfica suficientes para a plena compreensão do desenho industrial

requerido. As figuras deverão ser NUMERADAS SEQUENCIALMENTE EM CONFORMIDADE COM O PADRÃO DE DOIS ALGARISMOS: Fig. 1.1, Fig. 1.2, Fig. 1.3, Fig. 1.4. NÃO SERÃO ADMITIDAS outras formas de numeração, como o padrão de um algarismo (1, 2, 3), numeração alfanumérica (1A, 1B, 1C) e caracteres isolados (A, B, C). as folhas deverão ser numeradas sequencialmente no centro da margem superior indicando o número da folha e o número total de folhas, separados por uma barra oblíqua. Exemplo: 1/4, 2/4, 3/4 e 4/4. Caso tenha sido apresentado relatório, deverá ser reapresentado com a numeração das figuras corrigida seguindo as disposições do item 4.2.9 do Manual de Desenhos Industriais.

(21) BR 30 2022 000745-5

Código 30 - Exigência – Art. 103 da LPI

(22) 14/02/2022

(71) MAURICIO TRENTIN (BR/SP)

(74) Clissie Bazan Corral Silva

Tendo em vista o cumprimento insatisfatório apresentado em resposta à publicação da RPI 2670 formula-se nova exigência preliminar. A apresentação das figuras não está de acordo com as especificações do item 4.2.11 do Manual de Desenhos Industriais. Apresente novo jogo de figuras completo, COM CADA VISTA DA FIGURA APRESENTADA EM UMA FOLHA, sem alteração da matéria apresentada no depósito. Cada desenho ou fotografia deverá ser apresentado em uma folha, INDIVIDUALMENTE, com dimensões adequadas e nitidez e resolução gráfica suficientes para a plena compreensão do desenho industrial requerido. As figuras deverão ser NUMERADAS SEQUENCIALMENTE EM CONFORMIDADE COM O PADRÃO DE DOIS ALGARISMOS: Fig. 1.1, Fig. 1.2, Fig. 1.3, Fig. 1.4. NÃO SERÃO ADMITIDAS outras formas de numeração, como o padrão de um algarismo (1, 2, 3), numeração alfanumérica (1A, 1B, 1C) e caracteres isolados (A, B, C). as folhas deverão ser numeradas sequencialmente no centro da margem superior indicando o número da folha e o número total de folhas, separados por uma barra oblíqua. Exemplo: 1/4, 2/4, 3/4 e 4/4. Caso tenha sido apresentado relatório, deverá ser reapresentado com a numeração das figuras corrigida seguindo as disposições do item 4.2.9 do Manual de Desenhos Industriais. Para cumprir esta exigência utilize a GRU 104 (isenta). O prazo é de 5 dias, iniciados a partir do primeiro dia útil após esta publicação (art. 103 da LPI).

(21) BR 30 2022 000752-8

Código 30 - Exigência – Art. 103 da LPI

(22) 15/02/2022

(71) MAURICIO TRENTIN (BR/SP)

(74) Clissie Bazan Corral Silva

Tendo em vista o cumprimento insatisfatório apresentado em resposta à publicação da RPI 2670 formula-se nova exigência preliminar. A apresentação das figuras não está de acordo com as especificações do item 4.2.11 do Manual de Desenhos Industriais. Apresente novo jogo de figuras completo, COM CADA



VISTA DA FIGURA APRESENTADA EM UMA FOLHA, sem alteração da matéria apresentada no depósito. Cada desenho ou fotografia deverá ser apresentado em uma folha, INDIVIDUALMENTE, com dimensões adequadas e nitidez e resolução gráfica suficientes para a plena compreensão do desenho industrial requerido. As figuras deverão ser NUMERADAS SEQUENCIALMENTE EM CONFORMIDADE COM O PADRÃO DE DOIS ALGARISMOS: Fig. 1.1, Fig. 1.2, Fig. 1.3, Fig. 1.4. NÃO SERÃO ADMITIDAS outras formas de numeração, como o padrão de um algarismo (1, 2, 3), numeração alfanumérica (1A, 1B, 1C) e caracteres isolados (A, B, C). as folhas deverão ser numeradas sequencialmente no centro da margem superior indicando o número da folha e o número total de folhas, separados por uma barra oblíqua. Exemplo: 1/4, 2/4, 3/4 e 4/4. Caso tenha sido apresentado relatório, deverá ser reapresentado com a numeração das figuras corrigida seguindo as disposições do item 4.2.9 do Manual de Desenhos Industriais. Para cumprir esta exigência utilize a GRU 104 (isenta). O prazo é de 5 dias, iniciados a partir do primeiro dia útil após esta publicação (art. 103 da LPI).

(21) BR 30 2022 000757-9

Código 30 - Exigência – Art. 103 da LPI

(22) 15/02/2022

(71) MAURICIO TRENTIN (BR/SP)

(74) Clissie Bazan Corral Silva

Tendo em vista o cumprimento insatisfatório apresentado em resposta à publicação da RPI 2670 formula-se nova exigência preliminar. Tendo em vista o requerente ter se antecipado e protocolado em 09/12/2020 (870200154912) cumprimento de exigência preliminar, será dado andamento ao processo. Reporta-se que tal procedimento se baseia no Art. 220, da LPI, em que se lê que o INPI aproveitará os atos das partes, sempre que possível, fazendo as exigências cabíveis. A apresentação das figuras não está de acordo com as especificações do item 4.2.11 do Manual de Desenhos Industriais. Apresente novo jogo de figuras completo, COM CADA VISTA DA FIGURA APRESENTADA EM UMA FOLHA, sem alteração da matéria apresentada no depósito. Cada desenho ou fotografia deverá ser apresentado em uma folha, INDIVIDUALMENTE, com dimensões adequadas e nitidez e resolução gráfica suficientes para a plena compreensão do desenho industrial requerido. As figuras deverão ser NUMERADAS SEQUENCIALMENTE EM CONFORMIDADE COM O PADRÃO DE DOIS ALGARISMOS: Fig. 1.1, Fig. 1.2, Fig. 1.3, Fig. 1.4. NÃO SERÃO ADMITIDAS outras formas de numeração, como o padrão de um algarismo (1, 2, 3), numeração alfanumérica (1A, 1B, 1C) e caracteres isolados (A, B, C). as folhas deverão ser numeradas sequencialmente no centro da margem superior indicando o número da folha e o número total de folhas, separados por uma barra oblíqua. Exemplo: 1/4, 2/4, 3/4 e 4/4. Caso tenha sido apresentado relatório, deverá ser reapresentado com a numeração das figuras corrigida seguindo as disposições do item 4.2.9 do Manual de Desenhos Industriais. Para cumprir esta exigência utilize a GRU 104 (isenta). O prazo é de 5



dias, iniciados a partir do primeiro dia útil após esta publicação (art. 103 da LPI).

(21) BR 30 2022 000760-9

Código 30 - Exigência – Art. 103 da LPI

(22) 15/02/2022

(71) MAURICIO TRENTIN (BR/SP)

(74) Clissie Bazan Corral Silva

Tendo em vista o cumprimento insatisfatório apresentado em resposta à publicação da RPI 2670 formula-se nova exigência preliminar. Tendo em vista o requerente ter se antecipado e protocolado em 09/12/2020 (870200154912) cumprimento de exigência preliminar, será dado andamento ao processo. Reporta-se que tal procedimento se baseia no Art. 220, da LPI, em que se lê que o INPI aproveitará os atos das partes, sempre que possível, fazendo as exigências cabíveis. A apresentação das figuras não está de acordo com as especificações do item 4.2.11 do Manual de Desenhos Industriais. Apresente novo jogo de figuras completo, COM CADA VISTA DA FIGURA APRESENTADA EM UMA FOLHA, sem alteração da matéria apresentada no depósito. Cada desenho ou fotografia deverá ser apresentado em uma folha, INDIVIDUALMENTE, com dimensões adequadas e nitidez e resolução gráfica suficientes para a plena compreensão do desenho industrial requerido. As figuras deverão ser NUMERADAS SEQUENCIALMENTE EM CONFORMIDADE COM O PADRÃO DE DOIS ALGARISMOS: Fig. 1.1, Fig. 1.2, Fig. 1.3, Fig. 1.4. NÃO SERÃO ADMITIDAS outras formas de numeração, como o padrão de um algarismo (1, 2, 3), numeração alfanumérica (1A, 1B, 1C) e caracteres isolados (A, B, C). as folhas deverão ser numeradas sequencialmente no centro da margem superior indicando o número da folha e o número total de folhas, separados por uma barra oblíqua. Exemplo: 1/4, 2/4, 3/4 e 4/4. Caso tenha sido apresentado relatório, deverá ser reapresentado com a numeração das figuras corrigida seguindo as disposições do item 4.2.9 do Manual de Desenhos Industriais. Para cumprir esta exigência utilize a GRU 104 (isenta). O prazo é de 5 dias, iniciados a partir do primeiro dia útil após esta publicação (art. 103 da LPI).

(21) BR 30 2022 000762-5

Código 30 - Exigência – Art. 103 da LPI

(22) 15/02/2022

(71) MAURICIO TRENTIN (BR/SP)

(74) Clissie Bazan Corral Silva

Tendo em vista o cumprimento insatisfatório apresentado em resposta à publicação da RPI 2670 formula-se nova exigência preliminar. Tendo em vista o requerente ter se antecipado e protocolado em 09/12/2020 (870200154912) cumprimento de exigência preliminar, será dado andamento ao processo. Reporta-se que tal procedimento se baseia no Art. 220, da LPI, em que se lê que o INPI aproveitará os atos das partes, sempre que possível, fazendo as exigências cabíveis. A apresentação das figuras não está de acordo com as especificações do item 4.2.11 do Manual de Desenhos Industriais. Apresente novo jogo de figuras completo, COM CADA VISTA DA FIGURA APRESENTADA



EM UMA FOLHA, sem alteração da matéria apresentada no depósito. Cada desenho ou fotografia deverá ser apresentado em uma folha, INDIVIDUALMENTE, com dimensões adequadas e nitidez e resolução gráfica suficientes para a plena compreensão do desenho industrial requerido. As figuras deverão ser NUMERADAS SEQUENCIALMENTE EM CONFORMIDADE COM O PADRÃO DE DOIS ALGARISMOS: Fig. 1.1, Fig. 1.2, Fig. 1.3, Fig. 1.4. NÃO SERÃO ADMITIDAS outras formas de numeração, como o padrão de um algarismo (1, 2, 3), numeração alfanumérica (1A, 1B, 1C) e caracteres isolados (A, B, C). as folhas deverão ser numeradas sequencialmente no centro da margem superior indicando o número da folha e o número total de folhas, separados por uma barra oblíqua. Exemplo: 1/4, 2/4, 3/4 e 4/4. Caso tenha sido apresentado relatório, deverá ser reapresentado com a numeração das figuras corrigida seguindo as disposições do item 4.2.9 do Manual de Desenhos Industriais. Para cumprir esta exigência utilize a GRU 104 (isenta). O prazo é de 5 dias, iniciados a partir do primeiro dia útil após esta publicação (art. 103 da LPI).

(21) BR 30 2022 000798-6

Código 30 - Exigência – Art. 103 da LPI

(22) 16/02/2022

(71) MESSTECHNIK COMÉRCIO E INSTRUMENTAÇÕES LTDA (BR/SC)

(74) PAULO ZAMBONI

Tendo em vista o cumprimento insatisfatório apresentado em resposta à publicação da RPI 2670 formula-se nova exigência preliminar. Apresente novas páginas de relatório, reivindicação (se houver) e de figuras, sem alteração da matéria, com numeração das páginas corrigida, observando as especificações constantes no item 4.2.9 do Manual de Desenhos Industriais. As folhas do relatório descritivo e da reivindicação deverão apresentar o texto em espaço duplo, na cor preta, dentro de margens de no mínimo 3 cm, em folhas brancas no formato A4, numeradas sequencialmente no centro da margem superior indicando o número da folha e o número total de folhas, separados por uma barra oblíqua. Exemplo: 1/2, 2/2. NÃO DEVEM SER APRESENTADAS FIGURAS NAS FOLHAS DO RELATÓRIO. Os desenhos ou fotografias deverão ser apresentados dentro de margens de no mínimo 3 cm, em folhas brancas no formato A4, numeradas sequencialmente no centro da margem superior indicando o número da folha e o número total de folhas, separados por uma barra oblíqua. Exemplo: 1/4, 2/4, 3/4 e 4/4. CADA VISTA DO DESENHO OU FOTOGRAFIA deverá ser apresentado em uma folha, individualmente. A NUMERAÇÃO DE PÁGINAS DE RELATÓRIO, REIVINDICAÇÃO (SE HOUVER) E FIGURAS NÃO SE CONFUNDE, DEVENDO SER INDEPENDENTE ENTRE SI. Ex: No caso de apresentação de pedido cujas páginas de relatório e figuras somarem 6 páginas, sendo 2 páginas de relatório que devem ser numeradas 1/2 e 2/2 e 4 páginas de figuras que devem ser numeradas 1/4, 2/4, 3/4, 4/4. As folhas do relatório e reivindicação DEVERÃO APRESENTAR APENAS TEXTO. As folhas das figuras NÃO DEVERÃO APRESENTAR TEXTO exceto a numeração de páginas e figuras. Para cumprir esta exigência utilize a GRU 104 (isenta). O prazo é de 5



dias, iniciados a partir do primeiro dia útil após esta publicação (art. 103 da LPI).

(21) BR 30 2022 000864-8

Código 30 - Exigência – Art. 103 da LPI

(22) 22/02/2022

(71) DIJOTA COMERCIO ONLINE LTDA (BR/SP)

Tendo em vista o cumprimento insatisfatório apresentado em resposta à publicação da RPI 2670 formula-se nova exigência preliminar. Apresente novas páginas de relatório, reivindicação (se houver) e de figuras, sem alteração da matéria, com numeração das páginas corrigida, observando as especificações constantes no item 4.2.9 do Manual de Desenhos Industriais. As folhas do relatório descritivo e da reivindicação deverão apresentar o texto em espaço duplo, na cor preta, dentro de margens de no mínimo 3 cm, em folhas brancas no formato A4, numeradas sequencialmente no centro da margem superior indicando o número da folha e o número total de folhas, separados por uma barra oblíqua. Exemplo: 1/2, 2/2. NÃO DEVEM SER APRESENTADAS FIGURAS NAS FOLHAS DO RELATÓRIO, elas DEVERÃO CONTER APENAS TEXTOS desenhos ou fotografias deverão ser apresentados dentro de margens de no mínimo 3 cm, em folhas brancas no formato A4, numeradas sequencialmente no centro da margem superior indicando o número da folha e o número total de folhas, separados por uma barra oblíqua. Exemplo: 1/4, 2/4, 3/4 e 4/4. CADA VISTA DO DESENHO OU FOTOGRAFIA deverá ser apresentado em uma folha, individualmente. A NUMERAÇÃO DE PÁGINAS DE RELATÓRIO, REIVINDICAÇÃO (SE HOUVER) E FIGURAS NÃO SE CONFUNDE, DEVENDO SER INDEPENDENTE ENTRE SI. Ex: No caso de apresentação de pedido cujas páginas de relatório e figuras somarem 6 páginas, sendo 2 páginas de relatório que devem ser numeradas 1/2 e 2/2 e 4 páginas de figuras que devem ser numeradas 1/4, 2/4, 3/4, 4/4. As folhas das figuras NÃO DEVERÃO APRESENTAR TEXTO exceto a numeração de páginas e figuras. Para cumprir esta exigência utilize a GRU 104 (isenta). O prazo é de 5 dias, iniciados a partir do primeiro dia útil após esta publicação (art. 103 da LPI).

(21) BR 30 2022 001094-4

Código 30 - Exigência – Art. 103 da LPI

(22) 07/03/2022

(71) DAPPER CALCADOS E ACESSORIOS LTDA. (BR/RS)

As páginas de figuras não estão numeradas. Apresente novo jogo de figuras sem alteração da matéria apresentada no depósito e com numeração das páginas de acordo com as especificações do item 4.2.11 do Manual de Desenhos Industriais. Os desenhos ou fotografias deverão ser apresentados dentro de margens de no mínimo 3 cm, em folhas brancas no formato A4, NUMERADAS SEQUENCIALMENTE NO CENTRO DA MARGEM SUPERIOR INDICANDO O NÚMERO DA FOLHA E O NÚMERO TOTAL DE FOLHAS, SEPARADOS POR UMA BARRA OBLÍQUA. EXEMPLO: 1/4, 2/4, 3/4 e 4/4. OS DESENHOS OU FOTOGRAFIAS DEVERÃO SER NUMERADOS SEQUENCIALMENTE EM CONFORMIDADE COM O PADRÃO DE DOIS ALGARISMOS: Fig. 1.1, Fig. 1.2,



Fig. 1.3, Fig. 1.4. NÃO SERÃO ADMITIDAS outras formas de numeração, como o padrão de um algarismo (1, 2, 3...), numeração alfanumérica (1A, 1B, 1C...) e caracteres isolados (A, B, C...) Para cumprir esta exigência utilize a GRU 104 (isenta). O prazo é de 5 dias, iniciados a partir do primeiro dia útil após esta publicação (art. 103 da LPI).

(21) BR 30 2022 001128-2

Código 30 - Exigência – Art. 103 da LPI

(22) 07/03/2022

(71) KATYA MANOELA KÖPSELL (BR/SC)

A apresentação das figuras não está de acordo com as especificações do item 4.2.11 do Manual de Desenhos Industriais. Apresente novo jogo de figuras completo, sem alteração da matéria apresentada no depósito. Os desenhos ou fotografias deverão ser apresentados dentro de margens de no mínimo 3 cm, em folhas brancas no formato A4, NUMERADAS SEQUENCIALMENTE no centro da margem superior indicando o número da folha e o número total de folhas, separados por uma barra oblíqua. Exemplo: 1/4, 2/4, 3/4 e 4/4. Os desenhos ou fotografias deverão ser NUMERADOS SEQUENCIALMENTE em conformidade com o padrão de dois algarismos, a saber: Fig. 1.1, Fig. 1.2, Fig. 1.3, Fig. 1.4. NÃO SERÃO ADMITIDAS outras formas de numeração, como o padrão de um algarismo (1, 2, 3...), numeração alfanumérica (1A, 1B, 1C...) e caracteres isolados (A, B, C...). CADA VISTA DO DESENHO OU FOTOGRAFIA deverá ser apresentado em uma folha, individualmente, com dimensões adequadas e nitidez e resolução gráfica suficientes para a plena compreensão do desenho industrial requerido, observado o mínimo de 300 dpi. NÃO SERÃO ADMITIDOS NAS FOLHAS DE DESENHOS OU FOTOGRAFIAS ELEMENTOS COMO MOLDURAS, linhas delimitadoras, marcas, logotipos, marcas d'água, timbres, rubricas, assinaturas e outras informações de mesma natureza. Para cumprir esta exigência utilize a GRU 104 (isenta). O prazo é de 5 dias, iniciados a partir do primeiro dia útil após esta publicação (art. 103 da LPI).

(21) BR 30 2022 001140-1

Código 30 - Exigência – Art. 103 da LPI

(22) 08/03/2022

(71) MARINA DE SALLES GOMES MACFARLAND (BR/SP)

(74) ANDRÉ MARSIGLIA SANTOS

A apresentação das figuras não está de acordo com as especificações do item 4.2.11 do Manual de Desenhos Industriais. Apresente novo jogo de figuras completo, sem alteração da matéria apresentada no depósito. Os desenhos ou fotografias deverão ser apresentados dentro de margens de no mínimo 3 cm, em folhas brancas no formato A4, NUMERADAS SEQUENCIALMENTE no centro da margem superior indicando o número da folha e o número total de folhas, separados por uma barra oblíqua. Exemplo: 1/4, 2/4, 3/4 e 4/4. Os desenhos ou fotografias deverão ser NUMERADOS SEQUENCIALMENTE em conformidade com o padrão de dois algarismos, a saber: Fig. 1.1, Fig. 1.2, Fig. 1.3, Fig. 1.4. NÃO SERÃO ADMITIDAS outras formas de numeração, como o padrão de um



algarismo (1, 2, 3...), numeração alfanumérica (1A, 1B, 1C...) e caracteres isolados (A, B, C...). CADA VISTA DO DESENHO OU FOTOGRAFIA deverá ser apresentado em uma folha, individualmente, com dimensões adequadas e nitidez e resolução gráfica suficientes para a plena compreensão do desenho industrial requerido, observado o mínimo de 300 dpi. NÃO SERÃO ADMITIDOS NAS FOLHAS DE DESENHOS OU FOTOGRAFIAS ELEMENTOS COMO MOLDURAS, linhas delimitadoras, marcas, logotipos, marcas d'água, timbres, rubricas, assinaturas e outras informações de mesma natureza. Para cumprir esta exigência utilize a GRU 104 (isenta). O prazo é de 5 dias, iniciados a partir do primeiro dia útil após esta publicação (art. 103 da LPI).

(21) BR 30 2022 001206-8

Código 30 - Exigência – Art. 103 da LPI

(22) 10/03/2022

(71) INSTITUTO FEDERAL DE EDUCACAO, CIENCIA E TECNOLOGIA DA PARAIBA (BR/PB)

O jogo de figuras apresentado sinaliza um total de 8 folhas, mas termina na folha 7/8. Apresente novo jogo de figuras com a numeração das páginas corrigida, sem alteração da matéria apresentada no depósito, observando as especificações do item 4.2.11 do Manual de Desenhos Industriais: os desenhos ou fotografias deverão ser apresentados dentro de margens de no mínimo 3 cm, em folhas brancas no formato A4, numeradas sequencialmente no centro da margem superior indicando o NÚMERO DA FOLHA E O NÚMERO TOTAL DE FOLHAS, separados por uma barra oblíqua. Exemplo: 1/4, 2/4, 3/4 e 4/4. Para cumprir esta exigência utilize a GRU 104 (isenta). O prazo é de 5 dias, iniciados a partir do primeiro dia útil após esta publicação (art. 103 da LPI).

(21) BR 30 2022 001207-6

Código 30 - Exigência – Art. 103 da LPI

(22) 10/03/2022

(71) UNIVERSIDADE FEDERAL DO RECONCAVO DA BAHIA - UFRB (BR/BA)

Corrigir a numeração da página que contém a figura 1.1. Apresente novo jogo de figuras completo com a numeração corrigida, sem alteração da matéria apresentada no depósito, observando as especificações do item 4.2.11 do Manual de Desenhos Industriais: os desenhos ou fotografias deverão ser apresentados dentro de margens de no mínimo 3 cm, em folhas brancas no formato A4, numeradas sequencialmente no centro da margem superior indicando o número da folha e o número total de folhas, separados por uma barra oblíqua. Exemplo: 1/4, 2/4, 3/4 e 4/4. Para cumprir esta exigência utilize a GRU 104 (isenta). O prazo é de 5 dias, iniciados a partir do primeiro dia útil após esta publicação (art. 103 da LPI).

(21) BR 30 2022 001244-0

Código 30 - Exigência – Art. 103 da LPI

(22) 11/03/2022

(71) CANTAGALLO PRODUTOS ALIMENTÍCIOS LTDA (BR/SP) ; INDÚSTRIA E COMÉRCIO DE MÓVEIS E MADEIRAS PRESIDENTE LTDA (BR/SP)



(74) HUGO CRIVILIM AGUDO

[1] A apresentação das figuras não está de acordo com as especificações do item 4.2.11 do Manual de Desenhos Industriais. Apresente novo jogo de figuras completo, sem alteração da matéria apresentada no depósito. Os desenhos ou fotografias deverão ser apresentados dentro de margens de no mínimo 3 cm, em folhas brancas no formato A4, NUMERADAS SEQUENCIALMENTE no centro da margem superior indicando o número da folha e o número total de folhas, separados por uma barra oblíqua. Exemplo: 1/4, 2/4, 3/4 e 4/4. Os desenhos ou fotografias deverão ser NUMERADOS SEQUENCIALMENTE em conformidade com o padrão de dois algarismos, a saber: Fig. 1.1, Fig. 1.2, Fig. 1.3, Fig. 1.4. NÃO SERÃO ADMITIDAS outras formas de numeração, como o padrão de um algarismo (1, 2, 3...), numeração alfanumérica (1A, 1B, 1C...) e caracteres isolados (A, B, C...). CADA VISTA DO DESENHO OU FOTOGRAFIA deverá ser apresentado em uma folha, individualmente, com dimensões adequadas e nitidez e resolução gráfica suficientes para a plena compreensão do desenho industrial requerido, observado o mínimo de 300 dpi. NÃO SERÃO ADMITIDOS NAS FOLHAS DE DESENHOS OU FOTOGRAFIAS ELEMENTOS COMO MOLDURAS, linhas delimitadoras, marcas, logotipos, marcas d'água, timbres, rubricas, assinaturas e outras informações de mesma natureza. [2] Deverá ser apresentada procuração para os dois depositantes do pedido. Para cumprir esta exigência utilize a GRU 104 (isenta). O prazo é de 5 dias, iniciados a partir do primeiro dia útil após esta publicação (art. 103 da LPI).

(21) BR 30 2022 001256-4

Código 30 - Exigência – Art. 103 da LPI

(22) 12/03/2022

(71) GISELI GOMES DOS SANTOS (BR/RJ)

[1] A apresentação das figuras não está de acordo com as especificações do item 4.2.11 do Manual de Desenhos Industriais. Apresente novo jogo de figuras completo, COM CADA VISTA DA FIGURA APRESENTADA EM UMA FOLHA, sem alteração da matéria apresentada no depósito. Cada desenho ou fotografia deverá ser apresentado em uma folha, INDIVIDUALMENTE, com dimensões adequadas e nitidez e resolução gráfica suficientes para a plena compreensão do desenho industrial requerido. As figuras deverão ser NUMERADAS SEQUENCIALMENTE EM CONFORMIDADE COM O PADRÃO DE DOIS ALGARISMOS: Fig. 1.1, Fig. 1.2, Fig. 1.3, Fig. 1.4. NÃO SERÃO ADMITIDAS outras formas de numeração, como o padrão de um algarismo (1, 2, 3), numeração alfanumérica (1A, 1B, 1C) e caracteres isolados (A, B, C). as folhas deverão ser numeradas sequencialmente no centro da margem superior indicando o número da folha e o número total de folhas, separados por uma barra oblíqua. Exemplo: 1/4, 2/4, 3/4 e 4/4. Caso tenha sido apresentado relatório, deverá ser reapresentado com a numeração das figuras corrigida seguindo as disposições do item 4.2.9 do Manual de Desenhos Industriais. [2] A apresentação do relatório deve seguir as disposições do item 4.2.9 do Manual de Desenhos Industriais. O modelo está disponível na seção "modelos" do referido



manual. Para cumprir esta exigência utilize a GRU 104 (isenta). O prazo é de 5 dias, iniciados a partir do primeiro dia útil após esta publicação (art. 103 da LPI).



Código 31 - Notificação de Depósito

Notificação de depósito de pedido de registro de desenho industrial. O pedido segue para a etapa de exame técnico.

(21) BR 30 2022 000498-7

Código 31 - Notificação de Depósito
(22) 02/02/2022
(71) VICTOR RAPHAEL SOUZA ARAUJO (BR/PE)
(72) MARÍLIA PRIMA
Notificação de depósito (Protocolo: 870220009210 UF: WB Data: 02/02/2022
Hora: 14:13)

(21) BR 30 2022 000726-9

Código 31 - Notificação de Depósito
(22) 14/02/2022
(71) JAIR SPERANDIO (BR/SC)
(72) JAIR SPERANDIO
(74) EULER COSTA BENFICA
Notificação de depósito (Protocolo: 870220012903 UF: WB Data: 14/02/2022
Hora: 15:04)

(21) BR 30 2022 000763-3

Código 31 - Notificação de Depósito
(22) 15/02/2022
(71) DANIELA SERVO (BR/RS)
(72) DANIELA SERVO
(74) FABIO GARCIA DA COSTA
Notificação de depósito (Protocolo: 870220013369 UF: WB Data: 15/02/2022
Hora: 16:24)

(21) BR 30 2022 000802-8

Código 31 - Notificação de Depósito
(22) 17/02/2022
(71) DLW INDUSTRIA DE COSMÉTICOS E PERFUMARIA LTDA (BR/PR)
(72) ANA PAULA NANDI CEZAR
(74) AUGUSTO CASSIANO ABEGG
Notificação de depósito (Protocolo: 870220014002 UF: WB Data: 17/02/2022
Hora: 11:19)

(21) BR 30 2022 000819-2

Código 31 - Notificação de Depósito
(22) 18/02/2022
(71) PASINATO IMPORTAÇÃO E EXPORTAÇÃO LTDA (BR/RS)
(72) MIGUEL PASINATO
(74) NATALICIO EDUARDO GROMOVSKI HENTZ
Notificação de depósito (Protocolo: 870220014418 UF: WB Data: 18/02/2022
Hora: 09:54)



(21) BR 30 2022 000829-0	Código 31 - Notificação de Depósito (22) 18/02/2022 (71) ESSENZA DESIGN INDUSTRIA DE MOVEIS LTDA (BR/RS) (72) PAULO SARTORI (74) ULIANA DALLA COSTA Notificação de depósito (Protocolo: 870220014538 UF: WB Data: 18/02/2022 Hora: 13:45)
(21) BR 30 2022 000836-2	Código 31 - Notificação de Depósito (22) 19/02/2022 (71) KONINKLIJKE PHILIPS N.V. (NL) (72) ROSHAN ALI HAKKIM PARAMBATHKANDI ABDULHAKKIM; KEVIN MARIO CORREIA; JOZEF WILLEBRORDUS VAN ROOSMALEN (74) HERRERO & ASSOCIADOS BRASIL PROPRIEDADE INTELECTUAL LTDA. Notificação de depósito (Protocolo: 870220014877 UF: WB Data: 19/02/2022 Hora: 20:04)
(21) BR 30 2022 000858-3	Código 31 - Notificação de Depósito (22) 22/02/2022 (71) ESSENZA DESIGN INDUSTRIA DE MOVEIS LTDA (BR/RS) (72) PAULO SARTORI (74) ULIANA DALLA COSTA Notificação de depósito (Protocolo: 870220015422 UF: WB Data: 22/02/2022 Hora: 10:08)
(21) BR 30 2022 000859-1	Código 31 - Notificação de Depósito (22) 22/02/2022 (71) ESSENZA DESIGN INDUSTRIA DE MOVEIS LTDA (BR/RS) (72) PAULO SARTORI (74) ULIANA DALLA COSTA Notificação de depósito (Protocolo: 870220015434 UF: WB Data: 22/02/2022 Hora: 10:30)
(21) BR 30 2022 000862-1	Código 31 - Notificação de Depósito (22) 22/02/2022 (71) ESSENZA DESIGN INDUSTRIA DE MOVEIS LTDA (BR/RS) (72) PAULO SARTORI (74) ULIANA DALLA COSTA Notificação de depósito (Protocolo: 870220015526 UF: WB Data: 22/02/2022 Hora: 13:14)
(21) BR 30 2022 000867-2	Código 31 - Notificação de Depósito (22) 22/02/2022

(71) ESSENZA DESIGN INDUSTRIA DE MOVEIS LTDA (BR/RS)
(72) PAULO SARTORI
(74) ULIANA DALLA COSTA
Notificação de depósito (Protocolo: 870220015551 UF: WB Data: 22/02/2022
Hora: 13:54)

(21) BR 30 2022 000876-1

Código 31 - Notificação de Depósito
(22) 22/02/2022
(71) ESSENZA DESIGN INDUSTRIA DE MOVEIS LTDA (BR/RS)
(72) PAULO SARTORI
(74) ULIANA DALLA COSTA
Notificação de depósito (Protocolo: 870220015736 UF: WB Data: 22/02/2022
Hora: 17:13)

(21) BR 30 2022 000877-0

Código 31 - Notificação de Depósito
(22) 22/02/2022
(71) ESSENZA DESIGN INDUSTRIA DE MOVEIS LTDA (BR/RS)
(72) PAULO SARTORI
(74) ULIANA DALLA COSTA
Notificação de depósito (Protocolo: 870220015755 UF: WB Data: 22/02/2022
Hora: 17:30)

(21) BR 30 2022 000878-8

Código 31 - Notificação de Depósito
(22) 22/02/2022
(71) PRACTICAL DESENVOLVIMENTO E COMÉRCIO DE PRODUTOS DE SAÚDE EIRELI EPP (BR/SP)
(72) ARTHUR CARVALHO PAIVA
(74) DÉBORA ARAUJO LOPES
Notificação de depósito (Protocolo: 870220015805 UF: WB Data: 22/02/2022
Hora: 18:55)

(21) BR 30 2022 000889-3

Código 31 - Notificação de Depósito
(22) 23/02/2022
(71) PATIO BRASIL INDUSTRIA E COMERCIO DE MOVEIS EIRELI (BR/MG)
(72) CRISTIANA CHAVES BRASIL SALOMÃO
(74) ABM ASSESSORIA BRASILEIRA DE MARCAS LTDA.
Notificação de depósito (Protocolo: 870220016005 UF: WB Data: 23/02/2022
Hora: 11:55)

(21) BR 30 2022 000924-5

Código 31 - Notificação de Depósito
(22) 24/02/2022
(71) THERMOS L.L.C. (US)
(72) DWAYNE BOROSKI; MARVIN LANE; TOBI OGUNRO; FREDDY ARANDA
(74) PAULO DE TARSO CASTRO BRANDÃO



Notificação de depósito (Protocolo: 870220016620 UF: WB Data: 24/02/2022
Hora: 14:29)

(21) BR 30 2022 000927-0

Código 31 - Notificação de Depósito
(22) 24/02/2022
(71) THERMOS L.L.C. (US)
(72) DWAYNE BOROSKI; MARVIN LANE; TOBI OGUNRO
(74) PAULO DE TARSO CASTRO BRANDÃO
Notificação de depósito (Protocolo: 870220016648 UF: WB Data: 24/02/2022
Hora: 15:10)

(21) BR 30 2022 000929-6

Código 31 - Notificação de Depósito
(22) 24/02/2022
(71) THERMOS L.L.C. (US)
(72) DWAYNE BOROSKI; MARVIN LANE
(74) PAULO DE TARSO CASTRO BRANDÃO
Notificação de depósito (Protocolo: 870220016799 UF: WB Data: 24/02/2022
Hora: 17:37)

(21) BR 30 2022 000930-0

Código 31 - Notificação de Depósito
(22) 24/02/2022
(71) THERMOS L.L.C. (US)
(72) DWAYNE BOROSKI; MARVIN LANE
(74) PAULO DE TARSO CASTRO BRANDÃO
Notificação de depósito (Protocolo: 870220016825 UF: WB Data: 24/02/2022
Hora: 18:13)

(21) BR 30 2022 000938-5

Código 31 - Notificação de Depósito
(22) 25/02/2022
(71) THERMOS L.L.C. (US)
(72) DWAYNE BOROSKI; MARVIN LANE; TOBI OGUNRO; FREDDY ARANDA
(74) PAULO DE TARSO CASTRO BRANDÃO
Notificação de depósito (Protocolo: 870220016904 UF: WB Data: 25/02/2022
Hora: 09:47)

(21) BR 30 2022 000939-3

Código 31 - Notificação de Depósito
(22) 25/02/2022
(71) THERMOS L.L.C. (US)
(72) DWAYNE BOROSKI; MARVIN LANE; TOBI OGUNRO; FREDDY ARANDA
(74) PAULO DE TARSO CASTRO BRANDÃO
Notificação de depósito (Protocolo: 870220016914 UF: WB Data: 25/02/2022
Hora: 10:06)

(21) BR 30 2022 000947-4

Código 31 - Notificação de Depósito



(22) 25/02/2022

(71) THERMOS L.L.C. (US)

(72) DWAYNE BOROSKI; MARVIN LANE; TOBI OGUNRO; FREDDY ARANDA

(74) PAULO DE TARSO CASTRO BRANDÃO

Notificação de depósito (Protocolo: 870220017051 UF: WB Data: 25/02/2022

Hora: 13:27)

(21) BR 30 2022 000951-2

Código 31 - Notificação de Depósito

(22) 25/02/2022

(71) THERMOS L.L.C. (US)

(72) DWAYNE BOROSKI

(74) PAULO DE TARSO CASTRO BRANDÃO

Notificação de depósito (Protocolo: 870220017080 UF: WB Data: 25/02/2022

Hora: 14:02)

(21) BR 30 2022 000953-9

Código 31 - Notificação de Depósito

(22) 25/02/2022

(71) THERMOS L.L.C. (US)

(72) DWAYNE BOROSKI; MARVIN LANE; TOBI OGUNRO

(74) PAULO DE TARSO CASTRO BRANDÃO

Notificação de depósito (Protocolo: 870220017094 UF: WB Data: 25/02/2022

Hora: 14:19)

(21) BR 30 2022 001091-0

Código 31 - Notificação de Depósito

(22) 07/03/2022

(71) JOSÉ FREIRE GONÇALVES (BR/SC)

(72) JOSÉ FREIRE GONÇALVES

(74) MÁRIO DE ALMEIDA MARCAS E PATENTES SOCIEDADE SIMPLES

Notificação de depósito (Protocolo: 870220018923 UF: WB Data: 07/03/2022

Hora: 08:19)

(21) BR 30 2022 001092-8

Código 31 - Notificação de Depósito

(22) 07/03/2022

(71) CNH INDUSTRIAL AMERICA LLC (US)

(72) MICHAEL BUCKMEIER; ADAM CALLIF; MATTHEW WILLIAM

GUNLOGSON; ERIC MICHAEL JACOBSTHAL; JAMES R. KEPPERS;

CHARLES O'CONNELL; JOHN PIPER; MITCHELL SANDEY

(74) ALEXANDRE FUKUDA YAMASHITA

Notificação de depósito (Protocolo: 870220018974 UF: WB Data: 07/03/2022

Hora: 09:52)

(21) BR 30 2022 001093-6

Código 31 - Notificação de Depósito

(22) 07/03/2022

(71) CNH INDUSTRIAL AMERICA LLC (US)



(72) ADAM CALLIF; ERIC MICHAEL JACOBSTHAL; DOUGLAS V. MONTGOMERY; CHARLES O'CONNELL; JOHN PIPER; NICHOLAS R. PEDERSON; MATTHEW WILLIAM GUNLOGSON; MICHAEL BUCKMEIER; JAMES R. KEPPERS; MITCHELL SANDEY
(74) ALEXANDRE FUKUDA YAMASHITA
Notificação de depósito (Protocolo: 870220018985 UF: WB Data: 07/03/2022
Hora: 10:01)

(21) BR 30 2022 001095-2 Código 31 - Notificação de Depósito
(22) 07/03/2022
(71) REYNALDO STAMATIS FILHO (BR/SP)
(72) REYNALDO STAMATIS FILHO
Notificação de depósito (Protocolo: 870220019021 UF: WB Data: 07/03/2022
Hora: 11:03)

(21) BR 30 2022 001096-0 Código 31 - Notificação de Depósito
(22) 07/03/2022
(71) TORCETEX INDÚSTRIA E COMÉRCIO LTDA (BR/SP)
(72) LUCIANA CARDOSO CRUZATO
(74) ICAMP MARCAS E PATENTES LTDA
Notificação de depósito (Protocolo: 870220019047 UF: WB Data: 07/03/2022
Hora: 11:36)

(21) BR 30 2022 001097-9 Código 31 - Notificação de Depósito
(22) 07/03/2022
(71) TORCETEX INDÚSTRIA E COMÉRCIO LTDA (BR/SP)
(72) LUCIANA CARDOSO CRUZATO
(74) ICAMP MARCAS E PATENTES LTDA
Notificação de depósito (Protocolo: 870220019112 UF: WB Data: 07/03/2022
Hora: 13:03)

(21) BR 30 2022 001098-7 Código 31 - Notificação de Depósito
(22) 07/03/2022
(71) PASCOALI E HEIKO ARQUITETURA LTDA (BR/PR)
(72) KAMILA PASCOALI MATOS; JULIANA HEIKO YAMADA MAURO
(74) MARCELA LOUISE LABRE
Notificação de depósito (Protocolo: 870220019126 UF: WB Data: 07/03/2022
Hora: 13:29)

(21) BR 30 2022 001099-5 Código 31 - Notificação de Depósito
(22) 07/03/2022
(71) TEQBALL HOLDING S.À.R.L (LU)
(72) VIKTOR DÉNES HUSZÁR; GÁBOR BORSÁNYI; GYÖRGY ZOLTÁN GATTYÁN



(74) CAROLINA NAKATA

Notificação de depósito (Protocolo: 870220019127 UF: WB Data: 07/03/2022

Hora: 13:30)

(21) BR 30 2022 001100-2

Código 31 - Notificação de Depósito

(22) 07/03/2022

(71) TEQBALL HOLDING S.À.R.L (LU)

(72) VIKTOR DÉNES HUSZÁR; GÁBOR BORSÁNYI; GYÖRGY ZOLTÁN
GATTYÁN

(74) CAROLINA NAKATA

Notificação de depósito (Protocolo: 870220019140 UF: WB Data: 07/03/2022

Hora: 13:46)

(21) BR 30 2022 001101-0

Código 31 - Notificação de Depósito

(22) 07/03/2022

(71) ANTÔNIO CARLOS RUFINO (BR/SP)

(72) ANTÔNIO CARLOS RUFINO

(74) RICIA MARCOS DA SILVA GAIO

Notificação de depósito (Protocolo: 870220019164 UF: WB Data: 07/03/2022

Hora: 14:12)

(21) BR 30 2022 001102-9

Código 31 - Notificação de Depósito

(22) 07/03/2022

(71) ANTÔNIO CARLOS RUFINO (BR/SP)

(72) ANTÔNIO CARLOS RUFINO

(74) RICIA MARCOS DA SILVA GAIO

Notificação de depósito (Protocolo: 870220019169 UF: WB Data: 07/03/2022

Hora: 14:16)

(21) BR 30 2022 001103-7

Código 31 - Notificação de Depósito

(22) 07/03/2022

(71) ANTÔNIO CARLOS RUFINO (BR/SP)

(72) ANTÔNIO CARLOS RUFINO

(74) RICIA MARCOS DA SILVA GAIO

Notificação de depósito (Protocolo: 870220019173 UF: WB Data: 07/03/2022

Hora: 14:19)

(21) BR 30 2022 001104-5

Código 31 - Notificação de Depósito

(22) 07/03/2022

(71) ANTÔNIO CARLOS RUFINO (BR/SP)

(72) ANTÔNIO CARLOS RUFINO

(74) RICIA MARCOS DA SILVA GAIO

Notificação de depósito (Protocolo: 870220019182 UF: WB Data: 07/03/2022

Hora: 14:27)



(21) BR 30 2022 001105-3 Código 31 - Notificação de Depósito
(22) 07/03/2022
(71) ANTÔNIO CARLOS RUFINO (BR/SP)
(72) ANTÔNIO CARLOS RUFINO
(74) RICIA MARCOS DA SILVA GAIO
Notificação de depósito (Protocolo: 870220019186 UF: WB Data: 07/03/2022
Hora: 14:31)

(21) BR 30 2022 001106-1 Código 31 - Notificação de Depósito
(22) 07/03/2022
(71) ANTÔNIO CARLOS RUFINO (BR/SP)
(72) ANTÔNIO CARLOS RUFINO
(74) RICIA MARCOS DA SILVA GAIO
Notificação de depósito (Protocolo: 870220019188 UF: WB Data: 07/03/2022
Hora: 14:33)

(21) BR 30 2022 001107-0 Código 31 - Notificação de Depósito
(22) 07/03/2022
(71) ANTÔNIO CARLOS RUFINO (BR/SP)
(72) ANTÔNIO CARLOS RUFINO
(74) RICIA MARCOS DA SILVA GAIO
Notificação de depósito (Protocolo: 870220019192 UF: WB Data: 07/03/2022
Hora: 14:36)

(21) BR 30 2022 001108-8 Código 31 - Notificação de Depósito
(22) 07/03/2022
(71) ANTÔNIO CARLOS RUFINO (BR/SP)
(72) ANTÔNIO CARLOS RUFINO
(74) RICIA MARCOS DA SILVA GAIO
Notificação de depósito (Protocolo: 870220019196 UF: WB Data: 07/03/2022
Hora: 14:41)

(21) BR 30 2022 001109-6 Código 31 - Notificação de Depósito
(22) 07/03/2022
(71) ANTÔNIO CARLOS RUFINO (BR/SP)
(72) ANTÔNIO CARLOS RUFINO
(74) RICIA MARCOS DA SILVA GAIO
Notificação de depósito (Protocolo: 870220019211 UF: WB Data: 07/03/2022
Hora: 14:49)

(21) BR 30 2022 001110-0 Código 31 - Notificação de Depósito
(22) 07/03/2022
(71) ANTÔNIO CARLOS RUFINO (BR/SP)



(72) ANTÔNIO CARLOS RUFINO
(74) RICIA MARCOS DA SILVA GAIO
Notificação de depósito (Protocolo: 870220019214 UF: WB Data: 07/03/2022
Hora: 14:52)

(21) BR 30 2022 001111-8 Código 31 - Notificação de Depósito
(22) 07/03/2022
(71) LOURENÇO STANGHERLIN (BR/RS)
(72) LOURENÇO STANGHERLIN
(74) STOCK MARCAS E PATENTES LTDA - ME
Notificação de depósito (Protocolo: 870220019242 UF: WB Data: 07/03/2022
Hora: 15:05)

(21) BR 30 2022 001112-6 Código 31 - Notificação de Depósito
(22) 07/03/2022
(71) CG FÁBRICA DE ARTEFATOS PLÁSTICOS LTDA (BR/SC)
(72) CLAYTON JOSÉ VIEIRA
(74) SANDRO WUNDERLICH
Notificação de depósito (Protocolo: 870220019253 UF: WB Data: 07/03/2022
Hora: 15:12)

(21) BR 30 2022 001113-4 Código 31 - Notificação de Depósito
(22) 07/03/2022
(71) UNIVERSIDADE FEDERAL DE SANTA CATARINA (BR/SC) ; BRASIL
QUÍMICA E MINERAÇÃO INDUSTRIAL LTDA (BR/RN)
(72) LUÍSA DOS SANTOS WAGNER; PAOLA SANTOS SALINES; MARÍLIA
MATOS GONÇALVES; CRISTIANO ALVES DA SILVA
Notificação de depósito (Protocolo: 870220019267 UF: WB Data: 07/03/2022
Hora: 15:18)

(21) BR 30 2022 001114-2 Código 31 - Notificação de Depósito
(22) 07/03/2022
(71) PROFILE DO BRASIL SOLUÇÕES EM EXTRUSÃO DE
TERMOPLÁSTICOS LTDA (BR/RS)
(72) OTÁVIO AUGUSTO ECCKER CHESINI
(74) MUMIR BAKKAR
Notificação de depósito (Protocolo: 870220019283 UF: WB Data: 07/03/2022
Hora: 15:29)

(21) BR 30 2022 001115-0 Código 31 - Notificação de Depósito
(22) 07/03/2022
(71) CESAR ALENCAR LOPES DOS SANTOS - ME (BR/RS)
(72) CESAR ALENCAR LOPES DOS SANTOS
(74) DIOGO MARTINS BOOS



Notificação de depósito (Protocolo: 870220019308 UF: WB Data: 07/03/2022
Hora: 15:44)

(21) BR 30 2022 001116-9

Código 31 - Notificação de Depósito
(22) 07/03/2022
(71) DIONE SILVA MACIEL (BR/MG)
(72) DIONE SILVA MACIEL
(74) CARLOS GERALDO FERREIRA
Notificação de depósito (Protocolo: 870220019333 UF: WB Data: 07/03/2022
Hora: 16:00)

(21) BR 30 2022 001117-7

Código 31 - Notificação de Depósito
(22) 07/03/2022
(71) CLEBER LUIS DA RÉ (BR/RS)
(72) CLEBER LUIZ DA RÉ
(74) STOCK MARCAS E PATENTES LTDA - ME
Notificação de depósito (Protocolo: 870220019335 UF: WB Data: 07/03/2022
Hora: 16:02)

(21) BR 30 2022 001118-5

Código 31 - Notificação de Depósito
(22) 07/03/2022
(71) JORGE PITEL DA ROSA - ME (BR/SP)
(72) JORGE PITEL DA ROSA
(74) MODAL MARCAS E PATENTES LTDA.
Notificação de depósito (Protocolo: 870220019338 UF: WB Data: 07/03/2022
Hora: 16:03)

(21) BR 30 2022 001119-3

Código 31 - Notificação de Depósito
(22) 07/03/2022
(71) CLEBER LUIS DA RÉ (BR/RS)
(72) CLEBER LUIZ DA RÉ
(74) STOCK MARCAS E PATENTES LTDA - ME
Notificação de depósito (Protocolo: 870220019382 UF: WB Data: 07/03/2022
Hora: 16:35)

(21) BR 30 2022 001120-7

Código 31 - Notificação de Depósito
(22) 07/03/2022
(71) TORCETEX INDÚSTRIA E COMÉRCIO LTDA (BR/SP)
(72) LUCIANA CARDOSO CRUZATO
(74) ICAMP MARCAS E PATENTES LTDA
Notificação de depósito (Protocolo: 870220019408 UF: WB Data: 07/03/2022
Hora: 16:53)

(21) BR 30 2022 001121-5

Código 31 - Notificação de Depósito



(22) 07/03/2022

(71) STARA S/A. INDUSTRIA DE IMPLEMENTOS AGRÍCOLAS (BR/RS)

(72) ÁTILA STAPELBROEK TRENNEPOHL

(74) ARARIPE & ASSOCIADOS

Notificação de depósito (Protocolo: 870220019437 UF: WB Data: 07/03/2022

Hora: 17:20)

(21) BR 30 2022 001122-3

Código 31 - Notificação de Depósito

(22) 07/03/2022

(71) HIZHO COMÉRCIO IMPORTAÇÃO E EXPORTAÇÃO LTDA. (BR/SP)

(72) SHUBIN LI

(74) ORG. MÉRITO MARCAS E PATENTES LTDA.

Notificação de depósito (Protocolo: 870220019440 UF: WB Data: 07/03/2022

Hora: 17:22)

(21) BR 30 2022 001123-1

Código 31 - Notificação de Depósito

(22) 07/03/2022

(71) HIZHO COMÉRCIO IMPORTAÇÃO E EXPORTAÇÃO LTDA. (BR/SP)

(72) SHUBIN LI

(74) ORG. MÉRITO MARCAS E PATENTES LTDA.

Notificação de depósito (Protocolo: 870220019462 UF: WB Data: 07/03/2022

Hora: 17:41)

(21) BR 30 2022 001124-0

Código 31 - Notificação de Depósito

(22) 07/03/2022

(71) CANON KABUSHIKI KAISHA (JP)

(72) HIROYUKI MUNETSUGU; MASAAKI SATO; SHINJIRO TOBA; YUICHI

FUKUI; GOSHI OZAKI; SOHTA SUGIMOTO; MITSUHIRO SATO

(74) LUIZ LEONARDOS & ADVOGADOS

Notificação de depósito (Protocolo: 870220019473 UF: WB Data: 07/03/2022

Hora: 17:58)

(21) BR 30 2022 001125-8

Código 31 - Notificação de Depósito

(22) 07/03/2022

(71) CANON KABUSHIKI KAISHA (JP)

(72) HIROYUKI MUNETSUGU; MASAAKI SATO; SHINJIRO TOBA; YUICHI

FUKUI; GOSHI OZAKI; SOHTA SUGIMOTO; MITSUHIRO SATO

(74) LUIZ LEONARDOS & ADVOGADOS

Notificação de depósito (Protocolo: 870220019480 UF: WB Data: 07/03/2022

Hora: 18:02)

(21) BR 30 2022 001126-6

Código 31 - Notificação de Depósito

(22) 07/03/2022

(71) CLEBER LUIS DA RÉ (BR/RS)



(72) CLEBER LUIZ DA RÉ
(74) STOCK MARCAS E PATENTES LTDA - ME
Notificação de depósito (Protocolo: 870220019488 UF: WB Data: 07/03/2022
Hora: 18:13)

(21) BR 30 2022 001127-4 Código 31 - Notificação de Depósito
(22) 07/03/2022
(71) CLEBER LUIS DA RÉ (BR/RS)
(72) CLEBER LUIZ DA RÉ
(74) STOCK MARCAS E PATENTES LTDA - ME
Notificação de depósito (Protocolo: 870220019492 UF: WB Data: 07/03/2022
Hora: 18:15)

(21) BR 30 2022 001129-0 Código 31 - Notificação de Depósito
(22) 07/03/2022
(71) CLEBER LUIS DA RÉ (BR/RS)
(72) CLEBER LUIZ DA RÉ
(74) STOCK MARCAS E PATENTES LTDA - ME
Notificação de depósito (Protocolo: 870220019514 UF: WB Data: 07/03/2022
Hora: 18:50)

(21) BR 30 2022 001130-4 Código 31 - Notificação de Depósito
(22) 07/03/2022
(71) MATOS STUDIO SERVICOS DE DESIGN LTDA (BR/PB)
(72) SERGIO JOSÉ DE MATOS
Notificação de depósito (Protocolo: 870220019565 UF: WB Data: 07/03/2022
Hora: 22:14)

(21) BR 30 2022 001131-2 Código 31 - Notificação de Depósito
(22) 08/03/2022
(71) PERMIT INDUSTRIA DE MAQUINAS E EQUIPAMENTOS LTDA (BR/SP)
(72) SERGIO LUIS DE CARVALHO
(74) EMILIO COLLADO LOPEZ
Notificação de depósito (Protocolo: 870220019572 UF: WB Data: 08/03/2022
Hora: 03:34)

(21) BR 30 2022 001132-0 Código 31 - Notificação de Depósito
(22) 08/03/2022
(71) CASA MOVEIS - INDUSTRIA DE MOVEIS - EIRELI (BR/SP)
(72) OSVALDO GOLÇALVES CANEIRA
(74) EDUARDA COLLA
Notificação de depósito (Protocolo: 870220019577 UF: WB Data: 08/03/2022
Hora: 08:40)



(21) BR 30 2022 001133-9 Código 31 - Notificação de Depósito
(22) 08/03/2022
(71) CASA MOVEIS - INDUSTRIA DE MOVEIS - EIRELI (BR/SP)
(72) OSVALDO GOLÇALVES CANEIRA
(74) EDUARDA COLLA
Notificação de depósito (Protocolo: 870220019579 UF: WB Data: 08/03/2022
Hora: 08:54)

(21) BR 30 2022 001134-7 Código 31 - Notificação de Depósito
(22) 08/03/2022
(71) CLEBER LUIS DA RÉ (BR/RS)
(72) CLEBER LUIS DA RÉ
(74) STOCK MARCAS E PATENTES LTDA - ME
Notificação de depósito (Protocolo: 870220019615 UF: WB Data: 08/03/2022
Hora: 10:42)

(21) BR 30 2022 001135-5 Código 31 - Notificação de Depósito
(22) 08/03/2022
(71) FRANCCINO MOVEIS LTDA (BR/MG)
(72) ISAAC ALBERICO PINTO FRANCINO
(74) DAIMOND MARCAS E PATENTES LTDA
Notificação de depósito (Protocolo: 870220019647 UF: WB Data: 08/03/2022
Hora: 11:41)

(21) BR 30 2022 001136-3 Código 31 - Notificação de Depósito
(22) 08/03/2022
(71) FRANCCINO MOVEIS LTDA (BR/MG)
(72) ISAAC ALBERICO PINTO FRANCINO
(74) DAIMOND MARCAS E PATENTES LTDA
Notificação de depósito (Protocolo: 870220019649 UF: WB Data: 08/03/2022
Hora: 11:44)

(21) BR 30 2022 001137-1 Código 31 - Notificação de Depósito
(22) 08/03/2022
(71) FRANCCINO MOVEIS LTDA (BR/MG)
(72) ISAAC ALBERICO PINTO FRANCINO
(74) DAIMOND MARCAS E PATENTES LTDA
Notificação de depósito (Protocolo: 870220019650 UF: WB Data: 08/03/2022
Hora: 11:47)

(21) BR 30 2022 001138-0 Código 31 - Notificação de Depósito
(22) 08/03/2022
(71) FRANCCINO MOVEIS LTDA (BR/MG)
(72) ISAAC ALBERICO PINTO FRANCINO



(74) DAIMOND MARCAS E PATENTES LTDA
Notificação de depósito (Protocolo: 870220019651 UF: WB Data: 08/03/2022
Hora: 11:50)

(21) BR 30 2022 001139-8 Código 31 - Notificação de Depósito
(22) 08/03/2022
(71) CLEBER LUIS DA RÉ (BR/RS)
(72) CLEBER LUIS DA RÉ
(74) STOCK MARCAS E PATENTES LTDA - ME
Notificação de depósito (Protocolo: 870220019659 UF: WB Data: 08/03/2022
Hora: 11:59)

(21) BR 30 2022 001141-0 Código 31 - Notificação de Depósito
(22) 08/03/2022
(71) GRENDENE S.A. (BR/CE)
(72) SCHANA CENCI MARIN
(74) REMER VILLAÇA & NOGUEIRA ASSESSORIA E CONSULTORIA DE
PROP. INTELECTUAL S/S LTDA.
Notificação de depósito (Protocolo: 870220019717 UF: WB Data: 08/03/2022
Hora: 14:22)

(21) BR 30 2022 001143-6 Código 31 - Notificação de Depósito
(22) 08/03/2022
(71) CLEBER LUIS DA RÉ (BR/RS)
(72) CLEBER LUIS DA RÉ
(74) STOCK MARCAS E PATENTES LTDA - ME
Notificação de depósito (Protocolo: 870220019744 UF: WB Data: 08/03/2022
Hora: 15:03)

(21) BR 30 2022 001144-4 Código 31 - Notificação de Depósito
(22) 08/03/2022
(71) MARCOPOLO S.A (BR/RS)
(72) PETRAS AMARAL SANTOS; ANDRÉ LUCENA PERONDI
(74) REMER VILLAÇA & NOGUEIRA ASSESSORIA E CONSULTORIA DE
PROP. INTELECTUAL S/S LTDA.
Notificação de depósito (Protocolo: 870220019745 UF: WB Data: 08/03/2022
Hora: 15:03)

(21) BR 30 2022 001145-2 Código 31 - Notificação de Depósito
(22) 08/03/2022
(71) CLEBER LUIS DA RÉ (BR/RS)
(72) CLEBER LUIS DA RÉ
(74) STOCK MARCAS E PATENTES LTDA - ME
Notificação de depósito (Protocolo: 870220019746 UF: WB Data: 08/03/2022



Hora: 15:05)

(21) BR 30 2022 001146-0

Código 31 - Notificação de Depósito

(22) 08/03/2022

(71) CESAR ALENCAR LOPES DOS SANTOS - ME (BR/RS)

(72) CESAR ALENCAR LOPES DOS SANTOS

(74) DIOGO MARTINS BOOS

Notificação de depósito (Protocolo: 870220019749 UF: WB Data: 08/03/2022

Hora: 15:15)

(21) BR 30 2022 001147-9

Código 31 - Notificação de Depósito

(22) 08/03/2022

(71) CLEBER LUIS DA RÉ (BR/RS)

(72) CLEBER LUIS DA RÉ

(74) STOCK MARCAS E PATENTES LTDA - ME

Notificação de depósito (Protocolo: 870220019757 UF: WB Data: 08/03/2022

Hora: 15:29)

(21) BR 30 2022 001148-7

Código 31 - Notificação de Depósito

(22) 08/03/2022

(71) THE GILLETTE COMPANY LLC (US)

(72) CHRISTOPHER RAMM

(74) TRENCH ROSSI E WATANABE ADVOGADOS (RJ)

Notificação de depósito (Protocolo: 870220019766 UF: WB Data: 08/03/2022

Hora: 15:45)

(21) BR 30 2022 001149-5

Código 31 - Notificação de Depósito

(22) 08/03/2022

(71) THE GILLETTE COMPANY LLC (US)

(72) CHRISTOPHER RAMM

(74) TRENCH ROSSI E WATANABE ADVOGADOS (RJ)

Notificação de depósito (Protocolo: 870220019767 UF: WB Data: 08/03/2022

Hora: 15:47)

(21) BR 30 2022 001150-9

Código 31 - Notificação de Depósito

(22) 08/03/2022

(71) GOEDERT LTDA (BR/SC)

(72) EVERTON LUIS GOEDERT

(74) POLI ADVOGADOS ASSOCIADOS

Notificação de depósito (Protocolo: 870220019768 UF: WB Data: 08/03/2022

Hora: 15:47)

(21) BR 30 2022 001151-7

Código 31 - Notificação de Depósito

(22) 08/03/2022



(71) THE GILLETTE COMPANY LLC (US)
(72) CHRISTOPHER RAMM
(74) TRENCH ROSSI E WATANABE ADVOGADOS (RJ)
Notificação de depósito (Protocolo: 870220019770 UF: WB Data: 08/03/2022
Hora: 15:49)

(21) BR 30 2022 001152-5 Código 31 - Notificação de Depósito
(22) 08/03/2022
(71) JORGE PITEL DA ROSA - ME (BR/SP)
(72) JORGE PITEL DA ROSA
(74) MODAL MARCAS E PATENTES LTDA.
Notificação de depósito (Protocolo: 870220019773 UF: WB Data: 08/03/2022
Hora: 15:53)

(21) BR 30 2022 001153-3 Código 31 - Notificação de Depósito
(22) 08/03/2022
(71) THE GILLETTE COMPANY LLC (US)
(72) CHRISTOPHER RAMM
(74) TRENCH ROSSI E WATANABE ADVOGADOS (RJ)
Notificação de depósito (Protocolo: 870220019780 UF: WB Data: 08/03/2022
Hora: 16:02)

(21) BR 30 2022 001154-1 Código 31 - Notificação de Depósito
(22) 08/03/2022
(71) CLEBER LUIS DA RÉ (BR/RS)
(72) CLEBER LUIS DA RÉ
(74) STOCK MARCAS E PATENTES LTDA - ME
Notificação de depósito (Protocolo: 870220019798 UF: WB Data: 08/03/2022
Hora: 16:19)

(21) BR 30 2022 001155-0 Código 31 - Notificação de Depósito
(22) 08/03/2022
(71) FRANCCINO MOVEIS LTDA (BR/MG)
(72) ISAAC ALBERICO PINTO FRANCINO
(74) DAIMOND MARCAS E PATENTES LTDA
Notificação de depósito (Protocolo: 870220019806 UF: WB Data: 08/03/2022
Hora: 16:28)

(21) BR 30 2022 001156-8 Código 31 - Notificação de Depósito
(22) 08/03/2022
(71) FRANCCINO MOVEIS LTDA (BR/MG)
(72) ISAAC ALBERICO PINTO FRANCINO
(74) DAIMOND MARCAS E PATENTES LTDA
Notificação de depósito (Protocolo: 870220019810 UF: WB Data: 08/03/2022



Hora: 16:31)

(21) BR 30 2022 001157-6

Código 31 - Notificação de Depósito
(22) 08/03/2022
(71) DUPONT SAFETY & CONSTRUCTION, INC. (US)
(72) JEFFREY ALAN HANKS; KEVIN KLEMMT; JESSE THOMPSON
(74) CAROLINA NAKATA
Notificação de depósito (Protocolo: 870220019811 UF: WB Data: 08/03/2022
Hora: 16:31)

(21) BR 30 2022 001158-4

Código 31 - Notificação de Depósito
(22) 08/03/2022
(71) FRANCCINO MOVEIS LTDA (BR/MG)
(72) ISAAC ALBERICO PINTO FRANCINO
(74) DAIMOND MARCAS E PATENTES LTDA
Notificação de depósito (Protocolo: 870220019812 UF: WB Data: 08/03/2022
Hora: 16:33)

(21) BR 30 2022 001159-2

Código 31 - Notificação de Depósito
(22) 08/03/2022
(71) FRANCCINO MOVEIS LTDA (BR/MG)
(72) ISAAC ALBERICO PINTO FRANCINO
(74) DAIMOND MARCAS E PATENTES LTDA
Notificação de depósito (Protocolo: 870220019815 UF: WB Data: 08/03/2022
Hora: 16:36)

(21) BR 30 2022 001160-6

Código 31 - Notificação de Depósito
(22) 08/03/2022
(71) FRANCCINO MOVEIS LTDA (BR/MG)
(72) ISAAC ALBERICO PINTO FRANCINO
(74) DAIMOND MARCAS E PATENTES LTDA
Notificação de depósito (Protocolo: 870220019822 UF: WB Data: 08/03/2022
Hora: 16:39)

(21) BR 30 2022 001161-4

Código 31 - Notificação de Depósito
(22) 08/03/2022
(71) FRANCCINO MOVEIS LTDA (BR/MG)
(72) ISAAC ALBERICO PINTO FRANCINO
(74) DAIMOND MARCAS E PATENTES LTDA
Notificação de depósito (Protocolo: 870220019825 UF: WB Data: 08/03/2022
Hora: 16:42)

(21) BR 30 2022 001162-2

Código 31 - Notificação de Depósito
(22) 08/03/2022



(71) DUPONT SAFETY & CONSTRUCTION, INC. (US)
(72) JEFFREY ALAN HANKS; KEVIN KLEMMT; JESSE THOMPSON
(74) CAROLINA NAKATA
Notificação de depósito (Protocolo: 870220019831 UF: WB Data: 08/03/2022
Hora: 16:48)

(21) BR 30 2022 001163-0

Código 31 - Notificação de Depósito
(22) 08/03/2022
(71) DUPONT SAFETY & CONSTRUCTION, INC. (US)
(72) JEFFREY ALAN HANKS; KEVIN KLEMMT; JESSE THOMPSON
(74) CAROLINA NAKATA
Notificação de depósito (Protocolo: 870220019839 UF: WB Data: 08/03/2022
Hora: 16:56)

(21) BR 30 2022 001164-9

Código 31 - Notificação de Depósito
(22) 08/03/2022
(71) CESAR ALENCAR LOPES DOS SANTOS - ME (BR/RS)
(72) CESAR ALENCAR LOPES DOS SANTOS
(74) DIOGO MARTINS BOOS
Notificação de depósito (Protocolo: 870220019840 UF: WB Data: 08/03/2022
Hora: 16:59)

(21) BR 30 2022 001165-7

Código 31 - Notificação de Depósito
(22) 08/03/2022
(71) CESAR ALENCAR LOPES DOS SANTOS - ME (BR/RS)
(72) CESAR ALENCAR LOPES DOS SANTOS
(74) DIOGO MARTINS BOOS
Notificação de depósito (Protocolo: 870220019844 UF: WB Data: 08/03/2022
Hora: 17:05)

(21) BR 30 2022 001166-5

Código 31 - Notificação de Depósito
(22) 08/03/2022
(71) DUPONT SAFETY & CONSTRUCTION, INC. (US)
(72) JEFFREY ALAN HANKS; KEVIN KLEMMT; JESSE THOMPSON
(74) CAROLINA NAKATA
Notificação de depósito (Protocolo: 870220019846 UF: WB Data: 08/03/2022
Hora: 17:06)

(21) BR 30 2022 001167-3

Código 31 - Notificação de Depósito
(22) 08/03/2022
(71) CESAR ALENCAR LOPES DOS SANTOS - ME (BR/RS)
(72) CESAR ALENCAR LOPES DOS SANTOS
(74) DIOGO MARTINS BOOS
Notificação de depósito (Protocolo: 870220019850 UF: WB Data: 08/03/2022



Hora: 17:14)

(21) BR 30 2022 001168-1

Código 31 - Notificação de Depósito
(22) 08/03/2022
(71) HIZHO COMÉRCIO IMPORTAÇÃO E EXPORTAÇÃO LTDA. (BR/SP)
(72) SHUBIN LI
(74) ORG. MÉRITO MARCAS E PATENTES LTDA.
Notificação de depósito (Protocolo: 870220019855 UF: WB Data: 08/03/2022
Hora: 17:23)

(21) BR 30 2022 001170-3

Código 31 - Notificação de Depósito
(22) 08/03/2022
(71) LEMON INC. (KY)
(72) ANTHONY PRIVITELLI; CHRIS WEIGELE; MICHAEL BUZINOVER
(74) Licks Advogados
Notificação de depósito (Protocolo: 870220019863 UF: WB Data: 08/03/2022
Hora: 17:35)

(21) BR 30 2022 001171-1

Código 31 - Notificação de Depósito
(22) 08/03/2022
(71) CLEBER LUIS DA RÉ (BR/RS)
(72) CLEBER LUIS DA RÉ
(74) STOCK MARCAS E PATENTES LTDA - ME
Notificação de depósito (Protocolo: 870220019864 UF: WB Data: 08/03/2022
Hora: 17:36)

(21) BR 30 2022 001172-0

Código 31 - Notificação de Depósito
(22) 08/03/2022
(71) MARIO NICOLI FILHO (BR/SP)
(72) MARIO NICOLI FILHO
(74) LUIZ FERNANDO VILLELA NOGUEIRA
Notificação de depósito (Protocolo: 870220019887 UF: WB Data: 08/03/2022
Hora: 18:28)

(21) BR 30 2022 001173-8

Código 31 - Notificação de Depósito
(22) 08/03/2022
(71) BOTICÁRIO PRODUTOS DE BELEZA LTDA. (BR/PR)
(72) LARISSA BARRETO ADAD
(74) ANDRÉ LUIS FLESCH BRETANHA JORGE
Notificação de depósito (Protocolo: 870220019903 UF: WB Data: 08/03/2022
Hora: 19:47)

(21) BR 30 2022 001174-6

Código 31 - Notificação de Depósito
(22) 09/03/2022



(71) UNIVERSIDADE FEDERAL DE MINAS GERAIS (BR/MG)
(72) RODRIGO DAMACENO DUTRA SANTOS; GLAUCINEI RODRIGUES CORRÊA
Notificação de depósito (Protocolo: 870220019915 UF: WB Data: 09/03/2022
Hora: 00:33)

(21) BR 30 2022 001175-4

Código 31 - Notificação de Depósito
(22) 09/03/2022
(71) SUPER BUGGY BRASIL LTDA (BR/RJ)
(72) JOÃO BATISTA DE OLIVEIRA VILA
(74) DIREÇÃO MARCAS E PATENTES LTDA
Notificação de depósito (Protocolo: 870220019942 UF: WB Data: 09/03/2022
Hora: 10:34)

(21) BR 30 2022 001176-2

Código 31 - Notificação de Depósito
(22) 09/03/2022
(71) SUPER BUGGY BRASIL LTDA (BR/RJ)
(72) JOÃO BATISTA DE OLIVEIRA VILA
(74) DIREÇÃO MARCAS E PATENTES LTDA
Notificação de depósito (Protocolo: 870220019946 UF: WB Data: 09/03/2022
Hora: 10:40)

(21) BR 30 2022 001177-0

Código 31 - Notificação de Depósito
(22) 09/03/2022
(71) CLEBER LUIS DA RÉ (BR/RS)
(72) CLEBER LUIS DA RÉ
(74) STOCK MARCAS E PATENTES LTDA - ME
Notificação de depósito (Protocolo: 870220019974 UF: WB Data: 09/03/2022
Hora: 11:31)

(21) BR 30 2022 001178-9

Código 31 - Notificação de Depósito
(22) 09/03/2022
(71) POLISPUMA INDUSTRIA E COMERCIO DE PECAS TECNICAS EM ESPUMA LTDA EPP (BR/SP)
(72) Sigilo de Autor, conforme solicitado e com base no artigo 6º, § 4º da LPI
(74) Scorpions Marcas e Patentes Ltda.- ME
Notificação de depósito (Protocolo: 870220019994 UF: WB Data: 09/03/2022
Hora: 12:58)

(21) BR 30 2022 001179-7

Código 31 - Notificação de Depósito
(22) 09/03/2022
(71) THE GOODYEAR TIRE & RUBBER COMPANY (US)
(72) HIRAM WILLIAM UPHOUSE
(74) DANIEL ADVOGADOS (ALT.DE DANIEL & CIA)



Notificação de depósito (Protocolo: 870220020039 UF: WB Data: 09/03/2022
Hora: 14:34)

(21) BR 30 2022 001180-0

Código 31 - Notificação de Depósito
(22) 09/03/2022
(71) MASTERKRAFT SOLUCOES EM EMBALAGENS EIRELI (BR/PR)
(72) OSÉIAS MAICON DOS SANTOS
(74) KALASHI MARCAS E PATENTES
Notificação de depósito (Protocolo: 870220020044 UF: WB Data: 09/03/2022
Hora: 14:39)

(21) BR 30 2022 001181-9

Código 31 - Notificação de Depósito
(22) 09/03/2022
(71) JOYO TECHNOLOGY PTE. LTD. (SG)
(72) JIN LIANG; CHANGRUI FENG
(74) DANIEL ADVOGADOS (ALT.DE DANIEL & CIA)
Notificação de depósito (Protocolo: 870220020045 UF: WB Data: 09/03/2022
Hora: 14:40)

(21) BR 30 2022 001182-7

Código 31 - Notificação de Depósito
(22) 09/03/2022
(71) CLEBER LUIS DA RÉ (BR/RS)
(72) CLEBER LUIS DA RÉ
(74) STOCK MARCAS E PATENTES LTDA - ME
Notificação de depósito (Protocolo: 870220020061 UF: WB Data: 09/03/2022
Hora: 15:08)

(21) BR 30 2022 001183-5

Código 31 - Notificação de Depósito
(22) 09/03/2022
(71) KRAH INDÚSTRIA E COMÉRCIO DE COMPONENTES ELETRÔNICOS
LTDA (BR/SC)
(72) RALPH DA ROCHA FELSMANN; GABRIEL ROMANOSKI; IURI STEFANI
BRANDT; JACKSON BANSEN
(74) MULPHA MARCAS E PATENTES
Notificação de depósito (Protocolo: 870220020063 UF: WB Data: 09/03/2022
Hora: 15:09)

(21) BR 30 2022 001184-3

Código 31 - Notificação de Depósito
(22) 09/03/2022
(71) COTIPLÁS INDÚSTRIA E COMÉRCIO DE ARTEFATOS PLÁSTICOS LTDA
(BR/SP)
(72) CARLOS ALBERTO BAZZO; PAULO ROBERTO BAZZO; LUIZ ANTÔNIO
BAZZO JUNIOR
(74) MARÍLIA CROZATTI



Notificação de depósito (Protocolo: 870220020076 UF: WB Data: 09/03/2022
Hora: 15:30)

(21) BR 30 2022 001185-1

Código 31 - Notificação de Depósito
(22) 09/03/2022
(71) KRAH INDÚSTRIA E COMÉRCIO DE COMPONENTES ELETRÔNICOS LTDA (BR/SC)
(72) RALPH DA ROCHA FELSMANN; GABRIEL ROMANOSKI; IURI STEFANI BRANDT; JACKSON BANSEN
(74) MULPHA MARCAS E PATENTES
Notificação de depósito (Protocolo: 870220020079 UF: WB Data: 09/03/2022
Hora: 15:33)

(21) BR 30 2022 001186-0

Código 31 - Notificação de Depósito
(22) 09/03/2022
(71) COTIPLÁS INDÚSTRIA E COMÉRCIO DE ARTEFATOS PLÁSTICOS LTDA (BR/SP)
(72) CARLOS ALBERTO BAZZO; PAULO ROBERTO BAZZO; LUIZ ANTÔNIO BAZZO JUNIOR
(74) MARÍLIA CROZATTI
Notificação de depósito (Protocolo: 870220020083 UF: WB Data: 09/03/2022
Hora: 15:38)

(21) BR 30 2022 001187-8

Código 31 - Notificação de Depósito
(22) 09/03/2022
(71) NEO RODAS S.A. (BR/PR)
(72) ALEXANDRE RAUEN ABAGE
(74) VASCO DA GAMA COELHO PEREIRA
Notificação de depósito (Protocolo: 870220020124 UF: WB Data: 09/03/2022
Hora: 16:38)

(21) BR 30 2022 001188-6

Código 31 - Notificação de Depósito
(22) 09/03/2022
(71) TANGLE TEEZER LIMITED (GB)
(72) JULIEN HADLEY; SHAUN PULFREY
(74) CUSTODIO DE ALMEIDA & CIA.
Notificação de depósito (Protocolo: 870220020136 UF: WB Data: 09/03/2022
Hora: 16:49)

(21) BR 30 2022 001189-4

Código 31 - Notificação de Depósito
(22) 09/03/2022
(71) NEO RODAS S.A. (BR/PR)
(72) ALEXANDRE RAUEN ABAGE
(74) VASCO DA GAMA COELHO PEREIRA



Notificação de depósito (Protocolo: 870220020137 UF: WB Data: 09/03/2022
Hora: 16:51)

(21) BR 30 2022 001190-8

Código 31 - Notificação de Depósito
(22) 09/03/2022
(71) COTIPLÁS INDÚSTRIA E COMÉRCIO DE ARTEFATOS PLÁSTICOS LTDA
(BR/SP)
(72) CARLOS ALBERTO BAZZO; PAULO ROBERTO BAZZO; LUIZ ANTÔNIO
BAZZO JUNIOR
(74) MARÍLIA CROZATTI
Notificação de depósito (Protocolo: 870220020143 UF: WB Data: 09/03/2022
Hora: 17:06)

(21) BR 30 2022 001191-6

Código 31 - Notificação de Depósito
(22) 09/03/2022
(71) COTIPLÁS INDÚSTRIA E COMÉRCIO DE ARTEFATOS PLÁSTICOS LTDA
(BR/SP)
(72) CARLOS ALBERTO BAZZO; PAULO ROBERTO BAZZO; LUIZ ANTÔNIO
BAZZO JUNIOR
(74) MARÍLIA CROZATTI
Notificação de depósito (Protocolo: 870220020150 UF: WB Data: 09/03/2022
Hora: 17:12)

(21) BR 30 2022 001192-4

Código 31 - Notificação de Depósito
(22) 09/03/2022
(71) TANGLE TEEZER LIMITED (GB)
(72) JULIEN HADLEY; SHAUN PULFREY
(74) CUSTODIO DE ALMEIDA & CIA.
Notificação de depósito (Protocolo: 870220020156 UF: WB Data: 09/03/2022
Hora: 17:18)

(21) BR 30 2022 001193-2

Código 31 - Notificação de Depósito
(22) 09/03/2022
(71) COTIPLÁS INDÚSTRIA E COMÉRCIO DE ARTEFATOS PLÁSTICOS LTDA
(BR/SP)
(72) CARLOS ALBERTO BAZZO; PAULO ROBERTO BAZZO; LUIZ ANTÔNIO
BAZZO JUNIOR
(74) MARÍLIA CROZATTI
Notificação de depósito (Protocolo: 870220020158 UF: WB Data: 09/03/2022
Hora: 17:19)

(21) BR 30 2022 001194-0

Código 31 - Notificação de Depósito
(22) 09/03/2022
(71) CLEBER LUIS DA RÉ (BR/RS)



(72) CLEBER LUIS DA RÉ
(74) STOCK MARCAS E PATENTES LTDA - ME
Notificação de depósito (Protocolo: 870220020171 UF: WB Data: 09/03/2022
Hora: 17:33)

(21) BR 30 2022 001195-9 Código 31 - Notificação de Depósito
(22) 09/03/2022
(71) TANGLE TEEZER LIMITED (GB)
(72) JULIEN HADLEY; SHAUN PULFREY
(74) CUSTODIO DE ALMEIDA & CIA.
Notificação de depósito (Protocolo: 870220020173 UF: WB Data: 09/03/2022
Hora: 17:35)

(21) BR 30 2022 001196-7 Código 31 - Notificação de Depósito
(22) 09/03/2022
(71) DUPONT SAFETY & CONSTRUCTION, INC. (US)
(72) JEFFREY ALAN HANKS; KEVIN KLEMMT; JESSE THOMPSON
(74) CAROLINA NAKATA
Notificação de depósito (Protocolo: 870220020193 UF: WB Data: 09/03/2022
Hora: 18:01)

(21) BR 30 2022 001197-5 Código 31 - Notificação de Depósito
(22) 09/03/2022
(71) DUPONT SAFETY & CONSTRUCTION, INC. (US)
(72) JEFFREY ALAN HANKS; KEVIN KLEMMT; JESSE THOMPSON
(74) CAROLINA NAKATA
Notificação de depósito (Protocolo: 870220020201 UF: WB Data: 09/03/2022
Hora: 18:16)

(21) BR 30 2022 001198-3 Código 31 - Notificação de Depósito
(22) 09/03/2022
(71) BRITÂNIA ELETRODOMÉSTICOS S.A. (BR/PR)
(72) CESAR EDUARDO ISAACSON BUFFARA
(74) Licks Advogados
Notificação de depósito (Protocolo: 870220020209 UF: WB Data: 09/03/2022
Hora: 18:30)

(21) BR 30 2022 001199-1 Código 31 - Notificação de Depósito
(22) 09/03/2022
(71) CLEBER LUIS DA RÉ (BR/RS)
(72) CLEBER LUIS DA RÉ
(74) STOCK MARCAS E PATENTES LTDA - ME
Notificação de depósito (Protocolo: 870220020220 UF: WB Data: 09/03/2022
Hora: 19:25)



(21) BR 30 2022 001200-9	Código 31 - Notificação de Depósito (22) 09/03/2022 (71) CLEBER LUIS DA RÉ (BR/RS) (72) CLEBER LUIS DA RÉ (74) STOCK MARCAS E PATENTES LTDA - ME Notificação de depósito (Protocolo: 870220020229 UF: WB Data: 09/03/2022 Hora: 20:41)
(21) BR 30 2022 001201-7	Código 31 - Notificação de Depósito (22) 10/03/2022 (71) VALDECIR JOSÉ DAS NEVES JUNIOR (BR/SP) (72) VALDECIR JOSÉ DAS NEVES JUNIOR (74) EDUARDA COLLA Notificação de depósito (Protocolo: 870220020243 UF: WB Data: 10/03/2022 Hora: 07:54)
(21) BR 30 2022 001202-5	Código 31 - Notificação de Depósito (22) 10/03/2022 (71) FLORENCE INDUSTRIAL E COMERCIAL LTDA. (BR/SP) (72) JOSE MARCOS BONI COSTA (74) NOBEL PROPRIEDADE INTELECTUAL LTDA - ME Notificação de depósito (Protocolo: 870220020277 UF: WB Data: 10/03/2022 Hora: 09:57)
(21) BR 30 2022 001203-3	Código 31 - Notificação de Depósito (22) 10/03/2022 (71) GIOVANI GALHARDO PASSATUTO (BR/SP) (72) GIOVANI GALHARDO PASSATUTO (74) EDUARDA COLLA Notificação de depósito (Protocolo: 870220020302 UF: WB Data: 10/03/2022 Hora: 10:49)
(21) BR 30 2022 001204-1	Código 31 - Notificação de Depósito (22) 10/03/2022 (71) RANDON S/A IMPLEMENTOS E PARTICIPAÇÕES (BR/RS) (72) RONICLEI GIACOMIN DOS SANTOS; LEONARDO KNOLLER ADOMILLI (74) REMER VILLAÇA & NOGUEIRA ASSESSORIA E CONSULTORIA DE PROP. INTELECTUAL S/S LTDA. Notificação de depósito (Protocolo: 870220020304 UF: WB Data: 10/03/2022 Hora: 10:58)
(21) BR 30 2022 001205-0	Código 31 - Notificação de Depósito (22) 10/03/2022

(71) E R S ESMERALDO (BR/SP)
(72) EDNA REGINA SOBOSLAI ESMERALDO
(74) MATHEUS RAINERY DOS SANTOS
Notificação de depósito (Protocolo: 870220020305 UF: WB Data: 10/03/2022
Hora: 11:00)

(21) BR 30 2022 001208-4

Código 31 - Notificação de Depósito
(22) 10/03/2022
(71) ISHIDA CO., LTD. (JP)
(72) MIKIO KISHIKAWA; RYO ICHIHASHI; KASUGAI TAKAHIDE; MICHIO NISHI
(74) Ariboni, Fabbri e Schmidt Sociedade de Advogados
Notificação de depósito (Protocolo: 870220020309 UF: WB Data: 10/03/2022
Hora: 11:07)

(21) BR 30 2022 001209-2

Código 31 - Notificação de Depósito
(22) 10/03/2022
(71) RANDON S/A IMPLEMENTOS E PARTICIPAÇÕES (BR/RS)
(72) RONICLEI GIACOMIN DOS SANTOS; LEONARDO KNOLLER ADOMILLI
(74) REMER VILLAÇA & NOGUEIRA ASSESSORIA E CONSULTORIA DE PROP. INTELECTUAL S/S LTDA.
Notificação de depósito (Protocolo: 870220020315 UF: WB Data: 10/03/2022
Hora: 11:17)

(21) BR 30 2022 001210-6

Código 31 - Notificação de Depósito
(22) 10/03/2022
(71) NITRONPLAST INDÚSTRIA E COMÉRCIO LTDA (BR/SP)
(72) RENATO NICOLLETTI FONSECA; RICARDO NICOLETTI FONSECA
(74) MAURO COSTA FERREIRA
Notificação de depósito (Protocolo: 870220020316 UF: WB Data: 10/03/2022
Hora: 11:18)

(21) BR 30 2022 001211-4

Código 31 - Notificação de Depósito
(22) 10/03/2022
(71) CLEBER LUIS DA RÉ (BR/RS)
(72) CLEBER LUIS DA RÉ
(74) STOCK MARCAS E PATENTES LTDA - ME
Notificação de depósito (Protocolo: 870220020317 UF: WB Data: 10/03/2022
Hora: 11:19)

(21) BR 30 2022 001212-2

Código 31 - Notificação de Depósito
(22) 10/03/2022
(71) NITRONPLAST INDÚSTRIA E COMÉRCIO LTDA (BR/SP)
(72) RENATO NICOLLETTI FONSECA; RICARDO NICOLETTI FONSECA
(74) MAURO COSTA FERREIRA



Notificação de depósito (Protocolo: 870220020318 UF: WB Data: 10/03/2022
Hora: 11:21)

(21) BR 30 2022 001213-0

Código 31 - Notificação de Depósito
(22) 10/03/2022
(71) NITRONPLAST INDÚSTRIA E COMÉRCIO LTDA (BR/SP)
(72) RENATO NICOLLETTI FONSECA; RICARDO NICOLETTI FONSECA
(74) MAURO COSTA FERREIRA
Notificação de depósito (Protocolo: 870220020324 UF: WB Data: 10/03/2022
Hora: 11:27)

(21) BR 30 2022 001214-9

Código 31 - Notificação de Depósito
(22) 10/03/2022
(71) NITRONPLAST INDÚSTRIA E COMÉRCIO LTDA (BR/SP)
(72) RENATO NICOLLETTI FONSECA; RICARDO NICOLETTI FONSECA
(74) MAURO COSTA FERREIRA
Notificação de depósito (Protocolo: 870220020326 UF: WB Data: 10/03/2022
Hora: 11:30)

(21) BR 30 2022 001215-7

Código 31 - Notificação de Depósito
(22) 10/03/2022
(71) RENOVUTIL LTDA (BR/PR)
(72) JORACI SIDNEI GRAZZIOLI
(74) IDEAL ASSESSORIA EMPRESARIAL S/C LTDA
Notificação de depósito (Protocolo: 870220020332 UF: WB Data: 10/03/2022
Hora: 11:44)

(21) BR 30 2022 001216-5

Código 31 - Notificação de Depósito
(22) 10/03/2022
(71) THE GOODYEAR TIRE & RUBBER COMPANY (US)
(72) SURAJ SADANANDA; JÉRÔME MARCEL GERMAIN DELU; PHILIPPE
JEAN-MARIE COTON
(74) DANIEL ADVOGADOS (ALT.DE DANIEL & CIA)
Notificação de depósito (Protocolo: 870220020340 UF: WB Data: 10/03/2022
Hora: 11:55)

(21) BR 30 2022 001217-3

Código 31 - Notificação de Depósito
(22) 10/03/2022
(71) JORGE PITEL DA ROSA - ME (BR/SP)
(72) JORGE PITEL DA ROSA
(74) MODAL MARCAS E PATENTES LTDA.
Notificação de depósito (Protocolo: 870220020352 UF: WB Data: 10/03/2022
Hora: 12:19)



(21) BR 30 2022 001218-1	Código 31 - Notificação de Depósito (22) 10/03/2022 (71) HIZHO COMÉRCIO IMPORTAÇÃO E EXPORTAÇÃO LTDA. (BR/SP) (72) SHUBIN LI (74) ORG. MÉRITO MARCAS E PATENTES LTDA. Notificação de depósito (Protocolo: 870220020372 UF: WB Data: 10/03/2022 Hora: 13:27)
(21) BR 30 2022 001219-0	Código 31 - Notificação de Depósito (22) 10/03/2022 (71) LUCAS FELIPE LOPES LEITE (BR/SP) (72) CLAUDIO ANTONIO DE MACEDO (74) AGP - Assessoria Empresarial Ltda Notificação de depósito (Protocolo: 870220020377 UF: WB Data: 10/03/2022 Hora: 13:35)
(21) BR 30 2022 001220-3	Código 31 - Notificação de Depósito (22) 10/03/2022 (71) PIPIZITO LTDA (BR/SC) (72) MAURICIO HENKES VILLAMIL; CAROLINE KAMKE DOROW (74) ANDRÉ GOSMANN Notificação de depósito (Protocolo: 870220020385 UF: WB Data: 10/03/2022 Hora: 13:56)
(21) BR 30 2022 001221-1	Código 31 - Notificação de Depósito (22) 10/03/2022 (71) PIPIZITO LTDA (BR/SC) (72) MAURICIO HENKES VILLAMIL; CAROLINE KAMKE DOROW (74) ANDRÉ GOSMANN Notificação de depósito (Protocolo: 870220020388 UF: WB Data: 10/03/2022 Hora: 14:02)
(21) BR 30 2022 001222-0	Código 31 - Notificação de Depósito (22) 10/03/2022 (71) COTIPLÁS INDÚSTRIA E COMÉRCIO DE ARTEFATOS PLÁSTICOS LTDA (BR/SP) (72) CARLOS ALBERTO BAZZO; PAULO ROBERTO BAZZO; LUIZ ANTÔNIO BAZZO JUNIOR (74) MARÍLIA CROZATTI Notificação de depósito (Protocolo: 870220020459 UF: WB Data: 10/03/2022 Hora: 15:11)
(21) BR 30 2022 001223-8	Código 31 - Notificação de Depósito (22) 10/03/2022

(71) AGN GROUP BRASIL EIRELI - EPP (BR/PE)
(72) ARTHUR BRAINNER OLIVEIRA DA SILVA
Notificação de depósito (Protocolo: 870220020476 UF: WB Data: 10/03/2022
Hora: 15:28)

(21) BR 30 2022 001224-6 Código 31 - Notificação de Depósito
(22) 10/03/2022
(71) COTIPLÁS INDÚSTRIA E COMÉRCIO DE ARTEFATOS PLÁSTICOS LTDA
(BR/SP)
(72) CARLOS ALBERTO BAZZO; PAULO ROBERTO BAZZO; LUIZ ANTÔNIO
BAZZO JUNIOR
(74) MARÍLIA CROZATTI
Notificação de depósito (Protocolo: 870220020497 UF: WB Data: 10/03/2022
Hora: 15:41)

(21) BR 30 2022 001225-4 Código 31 - Notificação de Depósito
(22) 10/03/2022
(71) JOSÉ FREIRE GONÇALVES (BR/SC)
(72) JOSÉ FREIRE GONÇALVES
(74) MÁRIO DE ALMEIDA MARCAS E PATENTES SOCIEDADE SIMPLES
Notificação de depósito (Protocolo: 870220020515 UF: WB Data: 10/03/2022
Hora: 15:54)

(21) BR 30 2022 001226-2 Código 31 - Notificação de Depósito
(22) 10/03/2022
(71) MISTY MORNING HOLDINGS LTD. (BS)
(72) PETER SIMON; PAULA RIBEIRO CORREIA
(74) DIEGO MAHAUT DUARTE PEREIRA
Notificação de depósito (Protocolo: 870220020604 UF: WB Data: 10/03/2022
Hora: 17:25)

(21) BR 30 2022 001227-0 Código 31 - Notificação de Depósito
(22) 10/03/2022
(71) ORVALHO DO SOL INDUSTRIA E COMÉRCIO LTDA - EPP (BR/SP)
(72) CAMILA CRISTIANE CARDOSO
(74) MODAL MARCAS E PATENTES LTDA.
Notificação de depósito (Protocolo: 870220020610 UF: WB Data: 10/03/2022
Hora: 17:34)

(21) BR 30 2022 001228-9 Código 31 - Notificação de Depósito
(22) 10/03/2022
(71) HUBLOT SA, GENÈVE (CH)
(72) RICARDO GUADALUPE
(74) DANNEMANN, SIEMSEN, BIGLER & IPANEMA MOREIRA



Notificação de depósito (Protocolo: 870220020612 UF: WB Data: 10/03/2022
Hora: 17:38)

(21) BR 30 2022 001229-7

Código 31 - Notificação de Depósito
(22) 10/03/2022
(71) CARLOS DE MORAES SANCHEZ (BR/RS)
(72) CARLOS DE MORAES SANCHEZ; AUGUSTINO LUIZ CANAL
(74) DANIEL TEIXEIRA ELOI SANTOS
Notificação de depósito (Protocolo: 870220020639 UF: WB Data: 10/03/2022
Hora: 18:18)

(21) BR 30 2022 001230-0

Código 31 - Notificação de Depósito
(22) 10/03/2022
(71) CLASSYS INC. (KR)
(72) JIN YONG KIM
(74) DANIEL ADVOGADOS (ALT.DE DANIEL & CIA)
Notificação de depósito (Protocolo: 870220020666 UF: WB Data: 10/03/2022
Hora: 19:37)

(21) BR 30 2022 001231-9

Código 31 - Notificação de Depósito
(22) 11/03/2022
(71) VULCABRAS - CE, CALÇADOS E ARTIGOS ESPORTIVOS S.A. (BR/CE)
(72) MARCELO HENNEMANN
(74) DAVID DO NASCIMENTO ADVOGADOS ASSOCIADOS
Notificação de depósito (Protocolo: 870220020744 UF: WB Data: 11/03/2022
Hora: 10:43)

(21) BR 30 2022 001232-7

Código 31 - Notificação de Depósito
(22) 11/03/2022
(71) VULCABRAS - CE, CALÇADOS E ARTIGOS ESPORTIVOS S.A. (BR/CE)
(72) MARCELO HENNEMANN
(74) DAVID DO NASCIMENTO ADVOGADOS ASSOCIADOS
Notificação de depósito (Protocolo: 870220020756 UF: WB Data: 11/03/2022
Hora: 10:57)

(21) BR 30 2022 001234-3

Código 31 - Notificação de Depósito
(22) 11/03/2022
(71) VULCABRAS - CE, CALÇADOS E ARTIGOS ESPORTIVOS S.A. (BR/CE)
(72) MARCELO HENNEMANN
(74) DAVID DO NASCIMENTO ADVOGADOS ASSOCIADOS
Notificação de depósito (Protocolo: 870220020762 UF: WB Data: 11/03/2022
Hora: 11:08)

(21) BR 30 2022 001235-1

Código 31 - Notificação de Depósito



(22) 11/03/2022
(71) GRENDENE S.A. (BR/CE)
(72) SCHANA CENCI MARIN
(74) REMER VILLAÇA & NOGUEIRA ASSESSORIA E CONSULTORIA DE PROP. INTELECTUAL S/S LTDA.
Notificação de depósito (Protocolo: 870220020769 UF: WB Data: 11/03/2022
Hora: 11:15)

(21) BR 30 2022 001236-0 Código 31 - Notificação de Depósito
(22) 11/03/2022
(71) VULCABRAS - CE, CALÇADOS E ARTIGOS ESPORTIVOS S.A. (BR/CE)
(72) MARCELO HENNEMANN
(74) DAVID DO NASCIMENTO ADVOGADOS ASSOCIADOS
Notificação de depósito (Protocolo: 870220020771 UF: WB Data: 11/03/2022
Hora: 11:17)

(21) BR 30 2022 001237-8 Código 31 - Notificação de Depósito
(22) 11/03/2022
(71) GRENDENE S.A. (BR/CE)
(72) SCHANA CENCI MARIN
(74) REMER VILLAÇA & NOGUEIRA ASSESSORIA E CONSULTORIA DE PROP. INTELECTUAL S/S LTDA.
Notificação de depósito (Protocolo: 870220020778 UF: WB Data: 11/03/2022
Hora: 11:27)

(21) BR 30 2022 001238-6 Código 31 - Notificação de Depósito
(22) 11/03/2022
(71) VULCABRAS - CE, CALÇADOS E ARTIGOS ESPORTIVOS S.A. (BR/CE)
(72) MARCELO HENNEMANN
(74) DAVID DO NASCIMENTO ADVOGADOS ASSOCIADOS
Notificação de depósito (Protocolo: 870220020779 UF: WB Data: 11/03/2022
Hora: 11:28)

(21) BR 30 2022 001239-4 Código 31 - Notificação de Depósito
(22) 11/03/2022
(71) VULCABRAS - CE, CALÇADOS E ARTIGOS ESPORTIVOS S.A. (BR/CE)
(72) MARCELO HENNEMANN
(74) DAVID DO NASCIMENTO ADVOGADOS ASSOCIADOS
Notificação de depósito (Protocolo: 870220020806 UF: WB Data: 11/03/2022
Hora: 11:49)

(21) BR 30 2022 001240-8 Código 31 - Notificação de Depósito
(22) 11/03/2022
(71) VULCABRAS - CE, CALÇADOS E ARTIGOS ESPORTIVOS S.A. (BR/CE)



(72) MARCELO HENNEMANN
(74) DAVID DO NASCIMENTO ADVOGADOS ASSOCIADOS
Notificação de depósito (Protocolo: 870220020819 UF: WB Data: 11/03/2022
Hora: 12:02)

(21) BR 30 2022 001241-6 Código 31 - Notificação de Depósito
(22) 11/03/2022
(71) S.B. PATENT HOLDING APS (DK)
(72) JAMES A.W. WOODS; STEFAN HARESKOV RASMUSSEN
(74) DANNEMANN, SIEMSEN, BIGLER & IPANEMA MOREIRA
Notificação de depósito (Protocolo: 870220020824 UF: WB Data: 11/03/2022
Hora: 12:11)

(21) BR 30 2022 001242-4 Código 31 - Notificação de Depósito
(22) 11/03/2022
(71) ORVALHO DO SOL INDUSTRIA E COMÉRCIO LTDA - EPP (BR/SP)
(72) CAMILA CRISTIANE CARDOSO
(74) MODAL MARCAS E PATENTES LTDA.
Notificação de depósito (Protocolo: 870220020859 UF: WB Data: 11/03/2022
Hora: 12:44)

(21) BR 30 2022 001243-2 Código 31 - Notificação de Depósito
(22) 11/03/2022
(71) HIZHO COMÉRCIO IMPORTAÇÃO E EXPORTAÇÃO LTDA. (BR/SP)
(72) SHUBIN LI
(74) ORG. MÉRITO MARCAS E PATENTES LTDA.
Notificação de depósito (Protocolo: 870220020896 UF: WB Data: 11/03/2022
Hora: 13:58)

(21) BR 30 2022 001245-9 Código 31 - Notificação de Depósito
(22) 11/03/2022
(71) TVS MOTOR COMPANY LIMITED (IN)
(72) VINAY CHANDRAKANT HARNE
(74) TRENCH ROSSI E WATANABE ADVOGADOS (RJ)
Notificação de depósito (Protocolo: 870220020964 UF: WB Data: 11/03/2022
Hora: 15:19)

(21) BR 30 2022 001246-7 Código 31 - Notificação de Depósito
(22) 11/03/2022
(71) BEIJING KUAIMAJIABIAN TECHNOLOGY CO., LTD. (CN)
(72) ZEYU LI
(74) Licks Advogados
Notificação de depósito (Protocolo: 870220020965 UF: WB Data: 11/03/2022
Hora: 15:21)



(21) BR 30 2022 001247-5 Código 31 - Notificação de Depósito
(22) 11/03/2022
(71) LUCIANO DARCI DE SOUZA (BR/MG)
(72) LUCIANO DARCI DE SOUZA
(74) EDEMILSON PEREIRA LIMA
Notificação de depósito (Protocolo: 870220020999 UF: WB Data: 11/03/2022
Hora: 15:41)

(21) BR 30 2022 001248-3 Código 31 - Notificação de Depósito
(22) 11/03/2022
(71) BAJAJ AUTO LIMITED (IN)
(72) ARUN KUMAR FRANCIS; MIHIR JOSHI; ASHWIN KRISHNAN; PRATIK BETKAR
(74) Do Nascimento Souza Advogados
Notificação de depósito (Protocolo: 870220021002 UF: WB Data: 11/03/2022
Hora: 15:42)

(21) BR 30 2022 001249-1 Código 31 - Notificação de Depósito
(22) 11/03/2022
(71) PAULO CELSO CARDOSO BACCHI (US)
(72) PAULO CELSO CARDOSO BACCHI
(74) JEFFERSON DE ARAUJO SERAFIM
Notificação de depósito (Protocolo: 870220021033 UF: WB Data: 11/03/2022
Hora: 16:05)

(21) BR 30 2022 001250-5 Código 31 - Notificação de Depósito
(22) 11/03/2022
(71) PAULO CELSO CARDOSO BACCHI (US)
(72) PAULO CELSO CARDOSO BACCHI
(74) JEFFERSON DE ARAUJO SERAFIM
Notificação de depósito (Protocolo: 870220021038 UF: WB Data: 11/03/2022
Hora: 16:08)

(21) BR 30 2022 001251-3 Código 31 - Notificação de Depósito
(22) 11/03/2022
(71) PAULO CELSO CARDOSO BACCHI (US)
(72) PAULO CELSO CARDOSO BACCHI
(74) JEFFERSON DE ARAUJO SERAFIM
Notificação de depósito (Protocolo: 870220021059 UF: WB Data: 11/03/2022
Hora: 16:23)

(21) BR 30 2022 001252-1 Código 31 - Notificação de Depósito
(22) 11/03/2022



(71) TEFAL (FR)
(72) SHIN AZUMI
(74) KASZNAR LEONARDOS PROPRIEDADE INTELECTUAL
Notificação de depósito (Protocolo: 870220021101 UF: WB Data: 11/03/2022
Hora: 16:49)

(21) BR 30 2022 001253-0

Código 31 - Notificação de Depósito
(22) 11/03/2022
(71) EBEG EMBALAGENS E DESCARTAVEIS EIRELI (BR/SP)
(72) SEBASTIÃO ELEUTÉRIO FILHO; CAIO CASTRO OLIVEIRA
(74) BEERRE ASSESSORIA EMPRESARIAL LTDA
Notificação de depósito (Protocolo: 870220021103 UF: WB Data: 11/03/2022
Hora: 16:52)

(21) BR 30 2022 001254-8

Código 31 - Notificação de Depósito
(22) 11/03/2022
(71) DYNA INDÚSTRIA E COMÉRCIO LTDA (BR/SP)
(72) HENRIQUE MONTE MOR SILVA; RAFAEL FELIPE ROSSETTE; DANIEL LUSTOSA GRANJA
(74) MAGALHÃES, NOGUEIRA SOCIEDADE DE ADVOGADOS
Notificação de depósito (Protocolo: 870220021158 UF: WB Data: 11/03/2022
Hora: 18:02)

(21) BR 32 2022 001169-2

Código 31 - Notificação de Depósito
(22) 06/12/2021
(71) ANDIS COMPANY (US)
(72) MARK PLESHEK; HEESUNG KIM; ANDREAS LUNDBÄCK; MARKUS STRIDSBERG; VIKTOR BERGLIN; KARL FORSBERG
(74) ARARIPE & ASSOCIADOS
Notificação de depósito (Protocolo: 870220019856 UF: WB Data: 08/03/2022
Hora: 17:24)



Código 32 - Notificação do Depósito Com Requerimento de Sigilo

Notificação de depósito de pedido de registro de desenho industrial com requerimento de sigilo. Tendo sido requerido o sigilo na forma do Art. 106 § 1º o processamento do pedido será suspenso pelo prazo de 180 (cento e oitenta) dias. Vencido este prazo, o pedido será encaminhado para exame técnico. O depositante poderá solicitar a retirada do pedido dentro do prazo de 90 (noventa) dias contados da data do depósito. A retirada do pedido sem que o mesmo tenha produzido qualquer efeito dará prioridade ao depósito imediatamente posterior.

(21) BR 30 2022 001142-8

Código 32 - Notificação do Depósito Com Requerimento de Sigilo

(22) 08/03/2022

(71) SARSTEDT AG & CO. KG (DE)

(72) OLAF BARSKI

(74) PAULO DE TARSO CASTRO BRANDÃO

Notificação de depósito de pedido em sigilo (Protocolo: 870220019736 UF: WB
Data: 08/03/2022 Hora: 14:54)

(21) BR 30 2022 001233-5

Código 32 - Notificação do Depósito Com Requerimento de Sigilo

(22) 11/03/2022

(71) ROMA JENSEN COMÉRCIO E INDÚSTRIA LTDA. (BR/SP)

(72) GUSTAVO JENSEN

(74) TINOCO SOARES SOCIEDADE DE ADVOGADOS

Notificação de depósito de pedido em sigilo (Protocolo: 870220020761 UF: WB
Data: 11/03/2022 Hora: 11:07)

(21) BR 30 2022 001255-6

Código 32 - Notificação do Depósito Com Requerimento de Sigilo

(22) 11/03/2022

(71) THE GILLETTE COMPANY LLC (US)

(72) CHRISTINE HALLEIN; SÖREN JAN WASOW; ZHOU PEI; ZHAO LONG;
LIM JIUNN HAUR

(74) TRENCH ROSSI E WATANABE ADVOGADOS (RJ)

Notificação de depósito de pedido em sigilo (Protocolo: 870220021160 UF: WB
Data: 11/03/2022 Hora: 18:06)



Código 33.1 - Pedido Inexistente

Pedido considerado inexistente, conforme o art. 103 da Lei 9279/96, por não atender formalmente ao disposto no art. 101.

(21) BR 30 2022 000722-6	Código 33.1 - Pedido Inexistente (22) 14/02/2022 (71) VK DRILLER EQUIPAMENTOS ELETRICOS LTDA (BR/SP) Pedido de registro de desenho industrial considerado inexistente nos termos do artigo 103 da LPI, tendo em vista não ter sido apresentado cumprimento de exigência preliminar,
(21) BR 30 2022 000724-2	Código 33.1 - Pedido Inexistente (22) 14/02/2022 (71) VERÔNICA DOS SANTOS RIBEIRO (BR/SP) ; MANOELA DE ASSUMPÇÃO GAZZE (BR/MG) ; VICTÓRIA PEREIRA MUNHOZ (BR/SP) Pedido de registro de desenho industrial considerado inexistente nos termos do artigo 103 da LPI, tendo em vista não ter sido apresentado cumprimento de exigência preliminar,
(21) BR 30 2022 000759-5	Código 33.1 - Pedido Inexistente (22) 15/02/2022 (71) VANESSA ELENA DA SILVA IMPROTA (BR/RJ) Pedido de registro de desenho industrial considerado inexistente nos termos do artigo 103 da LPI, tendo em vista não ter sido apresentado cumprimento de exigência preliminar,
(21) BR 30 2022 000764-1	Código 33.1 - Pedido Inexistente (22) 15/02/2022 (71) WILSON ROBERTO BERGAMO (BR/SP) ; MARCOS ERNICA (BR/SP) ; CLAUDIR POLETTO (BR/SP) Pedido de registro de desenho industrial considerado inexistente nos termos do artigo 103 da LPI, tendo em vista não ter sido apresentado cumprimento de exigência preliminar,
(21) BR 30 2022 000765-0	Código 33.1 - Pedido Inexistente (22) 15/02/2022 (71) CATIÚCIA DA SILVA BORGES (BR/RS) Pedido de registro de desenho industrial considerado inexistente nos termos do artigo 103 da LPI, tendo em vista não ter sido apresentado cumprimento de exigência preliminar,
(21) BR 30 2022 000816-8	Código 33.1 - Pedido Inexistente



(22) 17/02/2022

(71) RAFAEL GONÇALVES KOBAL (BR/SP)

Pedido de registro de desenho industrial considerado inexistente nos termos do artigo 103 da LPI, tendo em vista não ter sido apresentado cumprimento de exigência preliminar,

(21) BR 30 2022 000931-8

Código 33.1 - Pedido Inexistente

(22) 24/02/2022

(71) HENRIQUE DAHER BONACIN (BR/PR)

Pedido de registro de desenho industrial considerado inexistente nos termos do artigo 103 da LPI, tendo em vista não ter sido apresentado cumprimento de exigência preliminar,



Código 34 - Exigência - Art. 106 § 3º da LPI

Suspensão do andamento do pedido de registro de desenho industrial que, para instrução regular, aguardará o atendimento ou contestação das exigências formuladas. A não manifestação do depositante no prazo de 60 (sessenta) dias desta data acarretará o arquivamento definitivo do pedido.

(21) BR 30 2021 001695-8

Código 34 - Exigência - Art. 106 § 3º da LPI

(22) 20/04/2021

(71) BEIJING DAJIA INTERNET INFORMATION TECHNOLOGY CO., LTD. (CN)

(74) DANNEMANN, SIEMSEN, BIGLER & IPANEMA MOREIRA

Com base no Manual de Desenhos Industriais estabelecido pela Resolução 232/2019, bem como no Comunicado publicado na RPI Nº 2523 de 14/05/2019, formula-se a seguinte exigência:[1] De acordo com os itens 4.2.11 e 5.5.2 do Manual, as figuras não podem conter molduras, linhas delimitadoras, marcas, logotipos, marcas d'água, timbres, rubricas, assinaturas e outras informações desta natureza: apresente as figuras sem as logomarcas de redes sociais presentes nas figuras 1.1 e 2.1 do conjunto de figuras apresentado em cumprimento a exigência anterior.

(21) BR 30 2021 001791-1

Código 34 - Exigência - Art. 106 § 3º da LPI

(22) 26/04/2021

(71) PETNA COMÉRCIO DE ARTIGOS E ACESSÓRIOS PARA ANIMAIS DOMÉSTICOS LTDA. (BR/SC)

(74) DEMAREST - ALMEIDA ROTENBERG E BOSCOLI - SOCIEDADE DE ADVOGADOS

Com base no Manual de Desenhos Industriais, formulam-se as seguintes exigências: [1] A disposição das linhas verticais na figura 1.5 do último cumprimento de exigência não corresponde à figura 1.5 do ato do depósito. Na figura 1.5 do ato do depósito as linhas verticais são retas e estão mais próximas das extremidades do objeto. Segundo o item 5.6 do Manual de desenhos industriais, após o depósito, a configuração inicial do desenho industrial requerido não poderá sofrer acréscimos ou alterações, ressalvadas as correções requeridas por meio de exigência. Reapresentar o conjunto de figuras, corrigindo os erros apontados.

(21) BR 30 2021 001859-4

Código 34 - Exigência - Art. 106 § 3º da LPI

(22) 28/04/2021

(71) LUCIANA MARIA QUITERIA (BR/SP)

Com base no Manual de Desenhos Industriais estabelecido pela Resolução 232/2019, bem como no Comunicado publicado na RPI Nº 2523 de 14/05/2019, formula-se a seguinte exigência:Tendo em vista o cumprimento parcial das exigências anteriores, formula-se nova exigência nos seguintes termos:[1] O título do pedido deve indicar o objeto de maneira breve, clara e concisa, sem

usar palavras ou expressões irrelevantes, desnecessárias ou que denotem vantagens práticas, especificações técnicas ou termos meramente qualificativos, conforme item 5.6 do Manual. Altere o título para: CONFIGURAÇÃO APLICADA A/EM MÁQUINA PARA INJEÇÃO DE FIO CAPILARES. Efetue as devidas alterações relativas ao título no Relatório Descritivo.[2] Em atenção ao item 5.5 do Manual, apresente novo conjunto de figuras com todas as vistas ortogonais (frontal, posterior, laterais, superior e inferior), além de pelo menos uma perspectiva, tendo em vista que no atual conjunto não foram apresentadas as vistas inferior, posterior e em perspectiva do objeto. Observe que não serão admitidos nas folhas de desenhos ou fotografias elementos como molduras, linhas delimitadoras, marcas, logotipos, marcas d'água, timbres, rubricas, assinaturas e outras informações de mesma natureza, conforme item 4.2.11 do manual, assim sendo retire as linhas apontando números deixando somente o objeto.

(21) BR 30 2021 001876-4

Código 34 - Exigência - Art. 106 § 3º da LPI

(22) 28/04/2021

(71) ELC MANAGEMENT LLC (US)

(74) DANNEMANN, SIEMSEN, BIGLER & IPANEMA MOREIRA

Com base no Manual de Desenhos Industriais estabelecido pela Resolução 232/2019, bem como no Comunicado publicado na RPI Nº 2523 de 14/05/2019, formula-se a seguinte exigência: Tendo em vista o cumprimento parcial da exigência anterior, formula-se nova exigência nos seguintes termos:[1] Os objetos do pedido não guardam entre si as mesmas características distintivas preponderantes. Por força do art. 104 da LPI, com apoio no item 5.4 do Manual, o pedido deverá ser dividido. Cada pedido dividido trata-se de um novo depósito: veja os itens 2.2 e 5.4 do Manual. Mantenha no pedido original os objetos das figuras 1.1 a 1.8 do conjunto de figuras apresentado em cumprimento a exigência anteriormente formulada. As folhas de figuras devem ser devidamente renumeradas. Apresente em um 1º pedido dividido o objeto das figuras 2.1 a 2.8 do conjunto de figuras apresentado em cumprimento a exigência anteriormente formulada. As figuras e as folhas de figuras devem ser devidamente renumeradas.

(21) BR 30 2021 001878-0

Código 34 - Exigência - Art. 106 § 3º da LPI

(22) 28/04/2021

(71) UNE MASTER - GESTÃO DE FRANQUIAS LTDA (BR/RS)

(74) SERGIO LIPINSKI BRANDÃO JUNIOR

Com base no Manual de Desenhos Industriais estabelecido pela Resolução 232/2019, bem como no Comunicado publicado na RPI Nº 2523 de 14/05/2019, formula-se a seguinte exigência: Tendo em vista o cumprimento parcial da exigência anterior, formula-se nova exigência nos seguintes termos:[1] Em atendimento aos itens 4.2.9 e 4.2.10 do Manual de Desenho Industrial, reapresente Relatório Descritivo e Reivindicação de acordo com modelo previsto



no manual. Suprima o parágrafo sobre a omissão da vista da perspectiva inferior pois esta vista não é obrigatória e não seria simétrica a figura 1.1.

(21) BR 30 2021 001986-8

Código 34 - Exigência - Art. 106 § 3º da LPI

(22) 05/05/2021

(71) ESTÚDIO OBJ - INDÚSTRIA DE MÓVEIS E OBJETOS LTDA (BR/RJ)

(74) BERNARDO ERWES

Com base no Manual de Desenhos Industriais estabelecido pela Resolução 232/2019, bem como no Comunicado publicado na RPI Nº 2523 de 14/05/2019, formula-se a seguinte exigência: Tendo em vista o cumprimento parcial da exigência anterior, formula-se nova exigência nos seguintes termos: [1] Reapresente o conjunto original de figuras apresentadas no pedido inicial, sem alteração do objeto requerido. Em cumprimento a exigência anteriormente formulada o requerente apresentou novo conjunto de figuras onde alterou o objeto inicialmente reivindicado, suprimindo características ornamentais do encosto e do assento. Observe que deverá ainda suprimir as linhas indicadoras e os textos presentes nas folhas de figuras da petição inicial, deixando portanto somente o objeto requerido (cadeira) nas folhas de figuras. De acordo com os itens 4.2.11, 5.8 e 5.9 do Manual de Desenho Industrial. [2] Conforme item 5.5.1 do Manual, as figuras devem ter contraste, nitidez e resolução gráfica suficientes para a plena compreensão do desenho requerido. No conjunto de figuras apresentado no pedido inicial existem linhas serrilhadas; e problemas relacionados a contraste das imagens, prejudicando a compreensão dos detalhes do objeto. Reapresente as figuras com qualidade adequada, utilizando traços precisos, resolução mínima de 300 DPI, melhorando a relação de contraste e nitidez e removendo linhas que não fazem parte da configuração real do objeto.

(21) BR 30 2021 002315-6

Código 34 - Exigência - Art. 106 § 3º da LPI

(22) 26/05/2021

(71) ROGERIO DE OLIVEIRA VERA (BR/SP)

(74) ANDRÉ JOÃO LACERDA DA SILVA

Exigência formulada com fulcro no Manual de Desenhos Industriais - 1ª revisão (doravante Manual), acessível em <http://manualdedi.inpi.gov.br/projects/manual-de-desenho-industrial/wiki/>. [1] As figuras não estão correspondentes entre si: tudo que é visível nas vistas deve ser representado. Nas figuras 1.2, 1.3, 1.4 e 1.5, atrás da área curva, deveria ser representado o topo da área curva que fica atrás, prolongando-se a linha horizontal superior de uma extremidade a outra do objeto. Revise todo o conjunto de figuras, fazendo as correções indicadas e quaisquer outras que sejam necessárias para que as imagens apresentem coerência entre si, em atenção ao item 5.6 do Manual.

(21) BR 30 2021 002630-9

Código 34 - Exigência - Art. 106 § 3º da LPI

(22) 09/06/2021



(71) ANDERSON FLAVIO VIANA (BR/PR)

Com base no Manual de Desenhos Industriais estabelecido pela Resolução 232/2019, bem como no Comunicado publicado na RPI Nº 2523 de 14/05/2019, formula-se a seguinte exigência: Tendo em vista o cumprimento parcial da exigência anterior, formula-se nova exigência nos seguintes termos:[1] Reapresente o Relatório Descritivo e Reivindicação de acordo com os modelos previstos no Manual de Desenho Industrial. O texto deve ser estritamente como consta nos modelos, em atendimento aos itens 3.8.1, 3.8.2, 4.2.9 e 4.2.10, do Manual de Desenho Industrial.

(21) BR 30 2021 003107-8

Código 34 - Exigência - Art. 106 § 3º da LPI

(22) 05/07/2021

(71) RAFAEL JOSE LEAO TOMAZI 00620888156 (BR/SP)

Com base no Manual de Desenhos Industriais estabelecido pela Resolução 232/2019, bem como no Comunicado publicado na RPI Nº 2523 de 14/05/2019, formula-se a seguinte exigência: Tendo em vista o cumprimento parcial da exigência anterior, formula-se nova exigência nos seguintes termos:[1] Reapresente Relatório Descritivo de acordo com o modelo no previsto no item 4.2.9 do Manual de Desenho Industrial. Observe que o texto do relatório descritivo deverá seguir o modelo previsto no Manual. O relatório apresentado em cumprimento a exigência anteriormente formulada continha texto descrevendo o objeto que deverá ser suprimido, de acordo com o modelo previsto no Manual.

(21) BR 30 2021 003110-8

Código 34 - Exigência - Art. 106 § 3º da LPI

(22) 05/07/2021

(71) JEFFERSON FERNANDES DE OLIVEIRA (BR/SP)

Com base no Manual de Desenhos Industriais estabelecido pela Resolução 232/2019, bem como no Comunicado publicado na RPI Nº 2523 de 14/05/2019, formula-se a seguinte exigência: Tendo em vista o cumprimento parcial da exigência anterior, formula-se nova exigência nos seguintes termos:[1] Conforme item 5.5.1 do Manual, as figuras devem ter contraste, nitidez e resolução gráfica suficientes para a plena compreensão do desenho requerido. Na atual configuração há linhas serrilhadas, incompletas e trechos com baixa resolução. Reapresente as figuras com qualidade adequada, utilizando traços precisos e resolução mínima de 300 DPI.[2] De acordo com o item 5.5 do Manual de Desenho Industrial, reapresente o conjunto de figuras com objetivo de harmonizar as imagens do objeto tendo em vista que no atual conjunto a figura 1.6 mostra linhas sobrepostas além de mostrar o círculo central distorcido, em desacordo com a imagem apresentada na figura 1.3.

(21) BR 30 2021 003538-3

Código 34 - Exigência - Art. 106 § 3º da LPI

(22) 28/07/2021

(71) OLATUNJI BAMIDELE ADEOYE ALOBA-DA-ROCHA (BR/PE)

Com base no Manual de Desenhos Industriais estabelecido pela Resolução



232/2019, bem como no Comunicado publicado na RPI Nº 2523 de 14/05/2019, formula-se a seguinte exigência: Tendo em vista o cumprimento parcial da exigência anterior, formula-se nova exigência nos seguintes termos: [1] De acordo com o item 5.5 do Manual de Desenho Industrial, reapresente o conjunto de figuras com objetivo de harmonizar as vistas do objeto apresentado na petição inicial, tendo em vista que a representação das figuras 1.2 e 1.3 estão incorretas. Apresente outras vistas em perspectiva do objeto para melhor compreensão da forma do objeto em relação as demais vistas ortogonais. Observe que no conjunto de figuras apresentado em cumprimento a exigência anterior, o requerente inseriu uma figura meramente ilustrativa, porém tal figura não atende os critérios estabelecidos para figuras meramente ilustrativa (item 5.6.4 do Manual) e portanto deverá ser suprimida do conjunto de figuras. Efetue as devidas alterações no Relatório Descritivo e na Reivindicação observando o novo título corrigido na exigência anterior. [2] Conforme item 5.5.1 do Manual, as figuras devem ter contraste, nitidez e resolução gráfica suficientes para a plena compreensão do desenhorequerido. Reapresente as figuras do objeto reivindicado na petição inicial com qualidade adequada, utilizando traços precisos e resolução mínima de 300 DPI. Sugerimos utilizar a o mesmo tipo de representação em todas as figuras. O objeto deverá ser o mesmo reivindicado na petição inicial sob pena de incorrer em alteração de matéria. No conjunto de figuras apresentado em cumprimento de exigência anterior, o objeto foi alterado em relação aquele depositado no pedido inicial. Cumpra a exigência em relação ao objeto reivindicado no pedido original.

(21) BR 30 2021 003990-7

Código 34 - Exigência - Art. 106 § 3º da LPI

(22) 20/08/2021

(71) MONSANTO TECHNOLOGY LLC (US)

(74) MONTAURY PIMENTA, MACHADO & VIEIRA DE MELLO ADVOGADOS

[1] Na atual apresentação, protocolada sob a petição 870220012737 de 14/02/2022, ainda há hachuras que prejudicam a compreensão do objeto reivindicado, como observado nas figuras 1.1 a 1.5. [2] Conforme item 5.5.1 do Manual, as figuras devem ter contraste, nitidez e resolução gráfica suficientes para a plena compreensão do desenho requerido, sem hachuras, sombras ou reflexos que comprometam a visualização da configuração. Assim sendo, reapresente o conjunto completo de figuras, com a correção das imagens mencionadas, com qualidade adequada, utilizando traços precisos e resolução mínima de 300 DPI, sem hachuras.

(21) BR 30 2021 004073-5

Código 34 - Exigência - Art. 106 § 3º da LPI

(22) 25/08/2021

(71) METICULY COMPANY LIMITED (TH)

(74) Aguiar & Companhia S/C LTDA (Alterado para: Aguiar & Companhia Ltda)

Com base no item 4.2.5 do Manual, apresente o documento de prioridade, com o conjunto completo de figuras. Documentação acostada aos autos sob a pet



870210095192, de 15/10/2021, refere-se a documento de cessão do desenho industrial da prioridade reivindicada e não contém qualquer imagem do objeto reivindicado.

(21) BR 30 2021 005723-9

Código 34 - Exigência - Art. 106 § 3º da LPI

(22) 16/11/2021

(71) HONDA MOTOR CO., LTD. (JP)

(74) DANNEMANN, SIEMSEN, BIGLER & IPANEMA MOREIRA

Exigência formulada com fulcro no Manual de Desenhos Industriais - 1ª revisão (doravante Manual), acessível em

<http://manualdedi.inpi.gov.br/projects/manual-de-desenho-industrial/wiki/>. [1] As informações sobre o que está sendo requerido no pedido estão ambíguas. O título e a classe informados dizem que se pretende proteção para um veículo. No entanto, as figuras apresentadas revelam parte do veículo de maneira nítida e o restante bastante apagado, como que indicando elementos meramente ilustrativos não reivindicados, porém fora dos requisitos do Manual: de acordo com o item 5.6.4 os elementos meramente ilustrativos devem ser representados por linhas tracejadas, então seria necessário contornar toda a área clareada das imagens com linhas tracejadas para que as figuras apresentadas fossem consideradas meramente ilustrativas. Esclareça qual objeto está sendo reivindicado e faça os ajustes pertinentes: [1.1] Caso a proteção requerida seja, de fato, para um veículo, apresente novo conjunto de figuras formado pelas vistas ortogonais (frontal, posterior, laterais, superior e inferior), além de pelo menos uma perspectiva do veículo, em atenção ao item 5.6 do Manual. Tais figuras devem ter contraste, nitidez e resolução gráfica suficientes para a plena compreensão do desenho requerido, sem hachuras, sombras, reflexos, áreas borradas ou esbranquiçadas que comprometam a visualização da configuração, em atenção ao item 5.6.1 do Manual. Adeque a numeração das figuras e das folhas de figuras de acordo com os itens 5.9 e 4.2.11 do Manual, respectivamente. [1.2] Caso a proteção desejada seja apenas para a parte que foi representada mais escura, apresente novo conjunto de figuras formado pelas vistas ortogonais (frontal, posterior, laterais, superior e inferior), além de pelo menos uma perspectiva do objeto, em atenção ao item 5.6 do Manual. Tais figuras devem revelar apenas o objeto requerido e devem ter contraste, nitidez e resolução gráfica suficientes para a plena compreensão do desenho requerido, sem hachuras, sombras, reflexos, áreas borradas ou esbranquiçadas que comprometam a visualização da configuração, em atenção ao item 5.6.1 do Manual. Adeque a numeração das figuras e das folhas de figuras de acordo com os itens 5.9 e 4.2.11 do Manual, respectivamente. Adeque o título e a classe de acordo com o objeto, observando os itens 4.23, 5.7 e 5.8 do Manual. [2] Figuras meramente ilustrativas não são obrigatórias e são complementares às figuras solicitadas nos itens [1.1] e [1.2] desta exigência. Caso sejam apresentadas devem, obrigatoriamente, vir com legenda mencionando sua natureza, (exemplo: Fig. 1.8 - Figura meramente ilustrativa) tanto na figura, quanto no relatório



descritivo, em atenção ao item 5.10 do Manual. [3] Em caso de apresentação de figuras meramente ilustrativas é obrigatório apresentar relatório e reivindicação conforme modelos da seção MODELOS, observando também os itens 3.7.2 e 3.7.3 do Manual.

(21) BR 30 2021 005781-6

Código 34 - Exigência - Art. 106 § 3º da LPI

(22) 18/11/2021

(71) STAR FLEX CALCADOS LTDA (BR/MG)

(74) DAIMOND MARCAS E PATENTES LTDA

Exigência formulada com fulcro no Manual de Desenhos Industriais - 1ª revisão (doravante Manual), acessível em

<http://manualdedi.inpi.gov.br/projects/manual-de-desenho-industrial/wiki/>. [1] As figuras não estão correspondentes entre si: existem áreas coloridas de vermelho e azul nas figuras 1.1, 1.4, 1.6 e 1.7, mas nas figuras 1.2 e 1.3 estes elementos estão na cor cinza. Reapresente as figuras de modo que todas revelem o mesmo objeto (todas em cinza ou todas coloridas) e apresentem coerência entre si, em atenção ao item 5.6 do Manual.

(21) BR 30 2021 005806-5

Código 34 - Exigência - Art. 106 § 3º da LPI

(22) 19/11/2021

(71) AIRBNB, INC. (US)

(74) DANNEMANN, SIEMSEN, BIGLER & IPANEMA MOREIRA

Exigência formulada com fulcro no Manual de Desenhos Industriais - 1ª revisão (doravante Manual), acessível em

<http://manualdedi.inpi.gov.br/projects/manual-de-desenho-industrial/wiki/>. [1] As figuras apresentadas são todas meramente ilustrativas, nos termos do item 5.6.4 do Manual: o padrão requerido é representado por linhas contínuas e elementos meramente ilustrativos (elementos que não fazem parte da reivindicação do pedido) são representados por linhas tracejadas e, no caso do presente pedido, também com linha traço-ponto. Essas figuras não são obrigatórias. Caso sejam apresentadas, são de caráter complementar às figuras que revelem apenas o padrão requerido, como descrito no item 5.2.1 do Manual. Reapresente as figuras mostrando apenas os padrões requeridos, ou seja, o que está representado por linhas cheias; todos os elementos representados por linhas tracejadas e traço-ponto devem ser retirados. De acordo com o item 4.2.11 do Manual, as folhas de figuras não podem conter molduras, linhas delimitadoras, marcas, logotipos, marcas d'água, timbres, rubricas, assinaturas e outras informações desta natureza: as figuras devem ser apresentadas sem os textos. [2] Os padrões apresentados no pedido não guardam entre si as mesmas características distintivas preponderantes. Por força do art. 104 da LPI, com apoio no item 5.4 do Manual, o pedido deverá ser dividido. Cada pedido dividido trata-se de um novo depósito: veja os itens 2.2 e 5.5 do Manual. [3] Apresente no pedido original o padrão mostrado na figura 2.1. Adeque a numeração da folha de figura (1/1) e da figura (1.1) conforme itens 4.2.11 e 5.9 do Manual,



respectivamente. [4] Apresente em um 1º pedido dividido o padrão mostrado na figura 2.1. Adeque a numeração da folha de figura (1/1) e da figura (1.1) conforme itens 4.2.11 e 5.9 do Manual, respectivamente. [5] Apresente em um 2º pedido dividido o padrão mostrado na figura 3.1 que, após as correções, se tornará idêntico ao da figura 15.1. Adeque a numeração da folha de figura (1/1) e da figura (1.1) conforme itens 4.2.11 e 5.9 do Manual, respectivamente. [6] Apresente em um 3º pedido dividido os padrões mostrados nas figuras 4.1 e 5.1. Adeque a numeração das folhas de figura (1/2 e 2/2) e das figuras (1.1 e 2.1) conforme itens 4.2.11 e 5.9 do Manual, respectivamente. [7] Apresente em um 4º pedido dividido o padrão mostrado na figura 6.1. Adeque a numeração da folha de figura (1/1) e da figura (1.1) conforme itens 4.2.11 e 5.9 do Manual, respectivamente. [8] Apresente em um 5º pedido dividido o padrão mostrado na figura 7.1. Adeque a numeração da folha de figura (1/1) e da figura (1.1) conforme itens 4.2.11 e 5.9 do Manual, respectivamente. [9] Apresente em um 6º pedido dividido o padrão mostrado na figura 8.1. Adeque a numeração da folha de figura (1/1) e da figura (1.1) conforme itens 4.2.11 e 5.9 do Manual, respectivamente. [10] Apresente em um 7º pedido dividido os padrões mostrados nas figuras 9.1 e 13.1. Adeque a numeração das folhas de figura (1/2 e 2/2) e das figuras (1.1 e 2.1) conforme itens 4.2.11 e 5.9 do Manual, respectivamente. [11] Apresente em um 8º pedido dividido o padrão mostrado na figura 10.1. Adeque a numeração da folha de figura (1/1) e da figura (1.1) conforme itens 4.2.11 e 5.9 do Manual, respectivamente. [12] Apresente em um 9º pedido dividido os padrões mostrados nas figuras 11.1 e 12.1. Adeque a numeração das folhas de figura (1/2 e 2/2) e das figuras (1.1 e 2.1) conforme itens 4.2.11 e 5.9 do Manual, respectivamente. [13] Apresente em um 10º pedido dividido o padrão mostrado na figura 14.1. Adeque a numeração da folha de figura (1/1) e da figura (1.1) conforme itens 4.2.11 e 5.9 do Manual, respectivamente. [14] Após as correções o padrão da figura 1.1 resultará numa forma geométrica oblonga simples, passível de enquadramento no inciso II art. 100 da LPI como forma vulgar. Ainda assim, caso haja interesse, apresente em um 11º pedido dividido o padrão mostrado na figura 1.1. Adeque a numeração da folha de figura (1/1) e da figura (1.1) conforme itens 4.2.11 e 5.9 do Manual, respectivamente. [15] Caso deseje rerepresentar as figuras meramente ilustrativas, devem ter a legenda corrigida, conforme item 5.10 do Manual: figura 1.2 - figura meramente ilustrativa, figura 2.2 - figura meramente ilustrativa (quando houver um segundo padrão no pedido), sendo apresentadas na sequência do padrão correspondente. [16] Conforme item 5.2.1 do Manual, pedidos de padrão ornamental em que são apresentadas apenas as vistas planificadas devem conter relatório descritivo e reivindicação com declaração de omissão de vistas conforme disposto na letra "b" do item 3.7.2.2 do Manual. Além disso, se forem apresentadas figuras meramente ilustrativas os documentos deverão conter, também a declaração contida na letra "a" do item 3.7.2.1 do Manual. Apresente os documentos corrigidos.



(22) 19/11/2021

(71) AIRBNB, INC. (US)

(74) DANNEMANN, SIEMSEN, BIGLER & IPANEMA MOREIRA

Exigência formulada com fulcro no Manual de Desenhos Industriais - 1ª revisão

(doravante Manual), acessível em

<http://manualdedi.inpi.gov.br/projects/manual-de-desenho-industrial/wiki/>. [1] As figuras apresentadas são todas meramente ilustrativas, nos termos do item 5.6.4 do Manual: o padrão requerido é representado por linhas contínuas e elementos meramente ilustrativos (elementos que não fazem parte da reivindicação do pedido) são representados por linhas tracejadas e, no caso do presente pedido, também com linha traço-ponto. Essas figuras não são obrigatórias. Caso sejam apresentadas, são de caráter complementar às figuras que revelem apenas o padrão requerido, como descrito no item 5.2.1 do Manual. Reapresente as figuras mostrando apenas os padrões requeridos, ou seja, o que está representado por linhas cheias; todos os elementos representados por linhas tracejadas e traço-ponto devem ser retirados. Além disso, de acordo com o item 4.2.11 do Manual, as folhas de figuras não podem conter molduras, linhas delimitadoras, marcas, logotipos, marcas d'água, timbres, rubricas, assinaturas e outras informações desta natureza: as figuras devem ser apresentadas sem os textos. [2] Os padrões apresentados no pedido não guardam entre si as mesmas características distintivas preponderantes. Por força do art. 104 da LPI, com apoio no item 5.4 do Manual, o pedido deverá ser dividido. Cada pedido dividido trata-se de um novo depósito: veja os itens 2.2 e 5.5 do Manual. [3] Apresente no pedido original o padrão mostrado na figura 1.1. Adeque a numeração da folha de figura (1/1) conforme item 4.2.11 do Manual. [4] Apresente em um 1º pedido dividido o padrão mostrado na figura 3.1. Adeque a numeração da folha de figura (1/1) e da figura (1.1) conforme itens 4.2.11 e 5.9 do Manual, respectivamente. [5] Apresente em um 2º pedido dividido o padrão mostrado na figura 4.1. Adeque a numeração da folha de figura (1/1) e da figura (1.1) conforme itens 4.2.11 e 5.9 do Manual, respectivamente. [6] Apresente em um 3º pedido dividido o padrão mostrado na figura 5.1. Adeque a numeração da folha de figura (1/1) e da figura (1.1) conforme itens 4.2.11 e 5.9 do Manual, respectivamente. [7] Apresente em um 4º pedido dividido o padrão mostrado na figura 6.1. Adeque a numeração da folha de figura (1/1) e da figura (1.1) conforme itens 4.2.11 e 5.9 do Manual, respectivamente. [8] Após as correções o padrão da figura 2.1 resultará num retângulo com cantos arredondados, passível de enquadramento no inciso II art. 100 da LPI como forma vulgar. Ainda assim, caso haja interesse, apresente em um 5º pedido dividido o padrão mostrado na figura 2.1. Adeque a numeração da folha de figura (1/1) e da figura (1.1) conforme itens 4.2.11 e 5.9 do Manual, respectivamente. [9] Caso deseje reapresentar as figuras meramente ilustrativas, devem ter a legenda corrigida, conforme item 5.10 do Manual: figura 1.2 - figura meramente ilustrativa, sendo apresentadas na sequência do padrão correspondente. [10] Conforme item 5.2.1 do Manual, pedidos de padrão ornamental em que são apresentadas apenas as vistas planificadas devem



conter relatório descritivo e reivindicação com declaração de omissão de vistas conforme disposto na letra "b" do item 3.7.2.2 do Manual. Além disso, se forem apresentadas figuras meramente ilustrativas os documentos deverão conter, também a declaração contida na letra "a" do item 3.7.2.1 do Manual. Apresente os documentos corrigidos.

(21) BR 30 2021 005809-0

Código 34 - Exigência - Art. 106 § 3º da LPI

(22) 19/11/2021

(71) AIRBNB, INC. (US)

(74) DANNEMANN, SIEMSEN, BIGLER & IPANEMA MOREIRA

Exigência formulada com fulcro no Manual de Desenhos Industriais - 1ª revisão (doravante Manual), acessível em

<http://manualdedi.inpi.gov.br/projects/manual-de-desenho-industrial/wiki/>. [1] As figuras apresentadas são todas meramente ilustrativas, nos termos do item 5.6.4 do Manual: o padrão requerido é representado por linhas contínuas e elementos meramente ilustrativos (elementos que não fazem parte da reivindicação do pedido) são representados por linhas tracejadas e, no caso do presente pedido, também com linha traço-ponto. Essas figuras não são obrigatórias. Caso sejam apresentadas, são de caráter complementar às figuras que revelem apenas o padrão requerido, como descrito no item 5.2.1 do Manual. Reapresente as figuras mostrando apenas os padrões requeridos, ou seja, o que está representado por linhas cheias; todos os elementos representados por linhas tracejadas e traço-ponto devem ser retirados. De acordo com o item 4.2.11 do Manual, as folhas de figuras não podem conter molduras, linhas delimitadoras, marcas, logotipos, marcas d'água, timbres, rubricas, assinaturas e outras informações desta natureza: as figuras devem ser apresentadas sem os textos. [2] Os padrões apresentados no pedido não guardam entre si as mesmas características distintivas preponderantes. Por força do art. 104 da LPI, com apoio no item 5.4 do Manual, o pedido deverá ser dividido. Cada pedido dividido trata-se de um novo depósito: veja os itens 2.2 e 5.5 do Manual. [3] Apresente no pedido original os padrões das figuras 1.1, 1.3, 1.4, 1.5, 1.6 e 1.7. Adeque a numeração das folhas de figura (1/6, 2/6, etc.) e das figuras (1.1, 2.1, 3.1, etc.) conforme itens 4.2.11 e 5.9 do Manual, respectivamente. Cada figura mostra um padrão, então devem ser numerados como variações, não como se todas mostrassem o mesmo padrão. [4] A figura 1.2 mostra o mesmo padrão da figura 1.1, portanto deve ser retirada do pedido. Caso essa afirmação não proceda, esclareça quais são as diferenças entre os dois padrões e mantenha o padrão da figura 1.2 também no pedido original, fazendo os ajustes necessários. [5] Apresente em um 1º pedido dividido o padrão mostrado na figura 1.8. Adeque a numeração da folha de figura (1/1) e da figura (1.1) conforme itens 4.2.11 e 5.9 do Manual, respectivamente. [6] Apresente em um 2º pedido dividido os padrões mostrados nas figuras 1.9 e 1.10. Adeque a numeração das folhas de figura (1/2 e 2/2) e das figuras (1.1 e 2.1) conforme itens 4.2.11 e 5.9 do Manual, respectivamente. [7] Caso deseje reapresentar as figuras meramente ilustrativas,



devem ter a legenda corrigida, conforme item 5.10 do Manual: figura 1.2 - figura meramente ilustrativa, figura 2.2 - figura meramente ilustrativa, etc., sendo apresentadas na sequência do padrão correspondente. [8] Conforme item 5.2.1 do Manual, pedidos de padrão ornamental em que são apresentadas apenas as vistas planejadas devem conter relatório descritivo e reivindicação com declaração de omissão de vistas conforme disposto na letra "b" do item 3.7.2.2 do Manual. Além disso, se forem apresentadas figuras meramente ilustrativas os documentos deverão conter, também a declaração contida na letra "a" do item 3.7.2.1 do Manual. Apresente os documentos corrigidos.

(21) BR 30 2021 005901-0

Código 34 - Exigência - Art. 106 § 3º da LPI

(22) 24/11/2021

(71) KPR U.S., LLC (US)

(74) CLARKE, MODET PROPRIEDADE INTELECTUAL LTDA.

Conforme item 5.6.1 do Manual de Desenhos Industriais, apresentar novo jogo de figuras removendo o excesso de hachuras. O excesso de hachuras nas figuras prejudica a compreensão da forma do objeto. Observar para não excluir as linhas que compõem as formas do objeto.

(21) BR 30 2021 005902-9

Código 34 - Exigência - Art. 106 § 3º da LPI

(22) 24/11/2021

(71) KPR U.S., LLC (US)

(74) CLARKE, MODET PROPRIEDADE INTELECTUAL LTDA.

Conforme item 5.6.1 do Manual de Desenhos Industriais, apresentar novo jogo de figuras removendo o excesso de hachuras. O excesso de hachuras nas figuras prejudica a compreensão da forma do objeto. Observar para não excluir linhas que compõem as formas do objeto.

(21) BR 30 2021 005903-7

Código 34 - Exigência - Art. 106 § 3º da LPI

(22) 24/11/2021

(71) KPR U.S., LLC (US)

(74) CLARKE, MODET PROPRIEDADE INTELECTUAL LTDA.

Conforme item 5.6.1 do Manual de Desenhos Industriais, apresentar novo jogo de figuras removendo o excesso de hachuras. O excesso de hachuras nas figuras prejudica a compreensão da forma do objeto. Observar para não excluir linhas que compõem as formas do objeto.

(21) BR 30 2021 005905-3

Código 34 - Exigência - Art. 106 § 3º da LPI

(22) 24/11/2021

(71) KPR U.S., LLC (US)

(74) CLARKE, MODET PROPRIEDADE INTELECTUAL LTDA.

Conforme item 5.6.1 do Manual de Desenhos Industriais, apresentar novo jogo de figuras removendo o excesso de hachuras. O excesso de hachuras nas figuras prejudica a compreensão da forma do objeto. Observar para não excluir



linhas que compõem as formas do objeto.

(21) BR 30 2021 005909-6

Código 34 - Exigência - Art. 106 § 3º da LPI

(22) 24/11/2021

(71) KPR U.S., LLC (US)

(74) CLARKE, MODET PROPRIEDADE INTELECTUAL LTDA.

Conforme item 5.6.1 do Manual de Desenhos Industriais, apresentar novo jogo de figuras removendo o excesso de hachuras. O excesso de hachuras nas figuras prejudica a compreensão da forma do objeto. Observar para não excluir linhas que compõem as formas do objeto.

(21) BR 30 2021 005912-6

Código 34 - Exigência - Art. 106 § 3º da LPI

(22) 24/11/2021

(71) KPR U.S., LLC (US)

(74) CLARKE, MODET PROPRIEDADE INTELECTUAL LTDA.

Conforme item 5.6.1 do Manual de Desenhos Industriais, apresentar novo jogo de figuras removendo o excesso de hachuras. O excesso de hachuras nas figuras prejudica a compreensão da forma do objeto. Observar para não excluir linhas que compõem as formas do objeto. Conforme item 5.11.1 do Manual de Desenhos Industriais, as figuras devem mostrar o objeto em sua forma completa, apenas em traços regulares e contínuos. Todas as linhas tracejadas das figuras devem ser preenchidas de forma que os objetos estejam completamente representados. As linhas de interrupção (sinuosas) devem ser removidas e a forma do objeto deve ser ligadas/completadas de forma que subsista por si.

(21) BR 30 2021 006001-9

Código 34 - Exigência - Art. 106 § 3º da LPI

(22) 26/11/2021

(71) ELAINE CRISTINA FERNANDES DE SOUSA 05347932902 (BR/SC)

(74) RAFAEL DA SILVA WUNDERLICH

[1] DIVISÃO Os objetos do pedido não guardam entre si as mesmas características distintivas preponderantes. Por força do art. 104 da LPI, com apoio no item 5.4 do Manual, o pedido deverá ser dividido. Cada pedido dividido trata-se de um novo depósito: veja os itens 2.2 e 5.4 do Manual. [2] Mantenha no pedido original os objetos das figuras 1.1 e 1.2. As folhas de figuras devem ser devidamente renumeradas. Altere o título para: Configuração aplicada a/em maiô. [3] Apresente em um 1º pedido dividido o objeto das figuras 2.1 e 2.2. As figuras e as folhas de figuras devem ser devidamente renumeradas. Altere o título para: Configuração aplicada em blusa. Nesse pedido, solicita-se ainda a apresentação da blusa com as mangas desdobradas nas duas imagens. Além disso, conforme o item 5.5.2, os desenhos ou fotografias não deverão conter marcas ou logotipos representados na configuração do desenho industrial requerido, ainda que a reprodução do sinal tenha sido parcial. Desse modo, rerepresente a figura 2.2 com a exclusão do sinal marcário. [4] Apresente em um 2º pedido dividido o objeto das figuras 3.1 e 3.2. As figuras e as folhas de figuras



devem ser devidamente renumeradas. Altere o título para: Configuração aplicada a/em maiô. Além disso, conforme o item 5.5.2, os desenhos ou fotografias não deverão conter marcas ou logotipos representados na configuração do desenho industrial requerido, ainda que a reprodução do sinal tenha sido parcial. Desse modo, rerepresente a figura 3.1 com a exclusão do sinal marcário.[5] Apresente em um 3º pedido dividido a parte de cima, ou seja, o top, das figuras 4.1 e 4.2. As figuras e as folhas de figuras devem ser devidamente renumeradas. Altere o título para: Configuração aplicada a/em biquíni. Nesse pedido, solicita-se ainda a retirada do sinal marcário da figura 4.1, bem como da etiqueta com informações da figura 4.2, com base nos itens 4.2.11 e 5.5.2 do Manual. [6] Apresente em um 4º pedido dividido a parte de cima do biquíni, ou seja, o top, das figuras 5.1 e 5.2. As figuras e as folhas de figuras devem ser devidamente renumeradas. Altere o título para: Configuração aplicada a/em biquíni. Nesse pedido, solicita-se ainda a retirada do sinal marcário da figura 5.1, com base no item 5.5.2 do Manual. [7] Apresente em um 5º pedido dividido a parte de baixo do biquíni das figuras 4.1 e 4.2. As figuras e as folhas de figuras devem ser devidamente renumeradas. Altere o título para: Configuração aplicada a/em biquíni. [8] Apresente em um 6º pedido dividido a parte de baixo do biquíni das figuras 5.1 e 5.2. As figuras e as folhas de figuras devem ser devidamente renumeradas. Altere o título para: Configuração aplicada a/em biquíni.[9] RELATÓRIO E REIVINDICAÇÃO Por fim, tendo em vista a omissão de vistas, providencie a apresentação de relatório descritivo e de reivindicação para cada um dos pedidos, origem e divididos.

(21) BR 30 2021 006022-1

Código 34 - Exigência - Art. 106 § 3º da LPI

(22) 26/11/2021

(71) ZEVEX, INC. (US)

(74) BM&A PROPRIEDADE INTELECTUAL LTDA

Exigência formulada com fulcro no Manual de Desenhos Industriais - 1ª revisão (doravante Manual), acessível em

<http://manualdedi.inpi.gov.br/projects/manual-de-desenho-industrial/wiki/>. [1] A qualidade das figuras ainda não está satisfatória. Em algumas figuras ainda há linhas incompletas, que deveriam ser representadas por linhas contínuas porque revelam arestas vivas dos objetos. Nas figuras 2.2 a 2.7, por exemplo, a representação está correta. Em atenção ao item 5.6.1 do Manual apresente as figuras com qualidade adequada, utilizando traços precisos.

(21) BR 30 2021 006044-2

Código 34 - Exigência - Art. 106 § 3º da LPI

(22) 29/11/2021

(71) WAHL CLIPPER CORPORATION (US)

(74) CITY PATENTES E MARCAS LTDA.

Conforme item 5.11.1 do Manual de Desenhos Industriais, as figuras devem mostrar o objeto em sua forma completa, apenas em traços regulares e contínuos. Todas as linhas tracejadas das figuras devem ser preenchidas de forma que os objetos estejam completamente representados.

(21) BR 30 2021 006063-9

Código 34 - Exigência - Art. 106 § 3º da LPI

(22) 30/11/2021

(71) TWITTER, INC. (US)

(74) DANNEMANN, SIEMSEN, BIGLER & IPANEMA MOREIRA

Como as linhas tracejadas não estão reivindicadas na Prioridade e se trata de padrão bidimensional, não podendo se falar, portanto, em dissociabilidade das formas, as linhas tracejadas devem ser excluídas dos desenhos, sem prejuízo para a Prioridade e nem considerado alteração de matéria. Com base na atual apresentação do pedido, não foi possível identificar diferenças entre os seguintes padrões: 1- figs. 6.1, 7.1, 8.2, 9.1 e 9.3 / 2- fig. 2.1, 6.2, 7.2, 8.1 e 9.2 / 3- figs. 3.1 e 6.3 / 4- figs. 4.1 e 6.4 / 5- fig.s 5.1 e 6.5. Caso os padrões constituam, de fato, variações configurativas, esclarecer qual(is) elemento(s) da forma varia(m) de uma para a outra. Caso a forma plástica seja exatamente a mesma, manter no pedido apenas a figuras 2.1, 3.1, 4.1, 5.1, 6.1 e 6.2, observando as divisões a seguir. Conforme as regras do item 5.5 do Manual de Desenhos Industriais e condições previstas no art. 104 da LPI, quais sejam: i) devem ter a mesma finalidade; ii) devem compartilhar da mesma característica distintiva preponderante. Manter no pedido atual apenas os padrões das figuras 1.1 e 6.1, renumerando para fig. 1.1 e 2.1. Os demais padrões não compartilham as mesmas características distintivas preponderantes e devem ser retirados do pedido atual. Caso haja interesse, apresentar, num pedido dividido, o padrão da fig. 2.1. Caso haja interesse, apresentar, num pedido dividido, o padrão da fig. 3.1. Caso haja interesse, apresentar, num pedido dividido, o padrão da fig. 4.1. Caso haja interesse, apresentar, num pedido dividido, o padrão da fig. 5.1. Caso haja interesse, apresentar, num pedido dividido, o padrões das figs. 10.1 e 10.2, renumerando para fig. 1.1 e 2.1. Caso haja interesse, apresentar, num pedido dividido, o padrão da fig. 11.1. Caso haja interesse, apresentar, num pedido dividido, o padrão da fig. 12.1. Caso haja interesse, apresentar, num pedido dividido, o padrão da fig. 13.1. Caso haja interesse, apresentar, num pedido dividido, o padrão da fig. 14.1. Caso haja interesse, apresentar, num pedido dividido, o padrão da fig. 15.1. Adequar relatório, reivindicação, numeração de página e figuras. De acordo com o item 4.2.11 do Manual, as folhas de figuras não podem conter molduras, linhas delimitadoras, marcas, logotipos, marcas d'água, timbres, rubricas, assinaturas e outras informações desta natureza: as figuras devem ser apresentadas sem os textos.

(21) BR 30 2021 006093-0

Código 34 - Exigência - Art. 106 § 3º da LPI

(22) 30/11/2021

(71) CROCS, INC. (US)

(74) Felsberg e Pedretti Advogados e Consultores Legais

Os elementos meramente ilustrativos citados nos esclarecimentos do cumprimento da exigência, não se aplicam ao caso concreto. Os elementos meramente ilustrativos, desde que necessários à compreensão do objeto,

poderão ser apresentados de forma complementar e deverão vir após o conjunto de figuras do objeto. No caso concreto, as linhas tracejadas compõem o próprio objeto. As Prioridades Americanas muitas vezes apresentam linhas tracejadas, pois a organização responsável pela análise dos pedidos aceita depósitos de partes de objeto. Atualmente, no Brasil não se aceita o registro de partes de objeto, conforme pode ser observado no item 5.11.1 do manual de desenhos industriais. Baseado neste item, em consonância com o atual item 5.2.1 do mesmo regramento, foi solicitado e reitera-se o preenchimento das linhas tracejadas por linhas contínuas e uniformes. Com isso os atuais relatório descritivo e reivindicação restaram com os títulos incorretos e deverão ser corrigidos.

(21) BR 30 2021 006112-0

Código 34 - Exigência - Art. 106 § 3º da LPI

(22) 30/11/2021

(71) KLABIN S.A. (BR/SP)

(74) DANNEMANN, SIEMSEN, BIGLER & IPANEMA MOREIRA

Exigência formulada com fulcro no Manual de Desenhos Industriais - 1ª revisão (doravante Manual), acessível em

<http://manualdedi.inpi.gov.br/projects/manual-de-desenho-industrial/wiki/>. [1] As figuras seguem incorretas. Na figura 1.1 as abas acima da tampa têm uma linha horizontal de ponta a ponta no nível dos recortes superiores, mas nas figuras 1.3 e 1.5 esta linha não está representada; observa-se o mesmo nas figuras 2.3 e 2.5 quando comparadas com a 2.1; na figura 1.1 as abas acima da tampa têm uma linha dividindo-as ao meio, no sentido da espessura, como se fossem formadas por duas placas, diferente do mostrado na figura 1.6; nos chanfros das abas acima da tampa nas figuras 2.1, 2.2 e 2.4 deveria haver uma linha horizontal, pois são arestas vivas; na figura 2.1 observa-se que as protuberâncias mais altas nas abas acima da tampa são cobertas por uma peça curva que abraça toda a espessura das abas, diferentemente do que se observa na figura 2.6. Revise todo o conjunto de figuras, fazendo as correções indicadas e quaisquer outras que sejam necessárias para que as imagens apresentem coerência entre si, em atenção ao item 5.6 do Manual.

(21) BR 30 2021 006114-7

Código 34 - Exigência - Art. 106 § 3º da LPI

(22) 30/11/2021

(71) SIEMENS AKTIENGESELLSCHAFT (DE)

(74) DANNEMANN, SIEMSEN, BIGLER & IPANEMA MOREIRA

Conforme item 5.6.1 do Manual de Desenhos Industriais, cada desenho deverá ser apresentado com dimensões adequadas, nitidez e resolução gráfica suficientes para a plena compreensão do desenho industrial requerido, observado o mínimo de 300 dpi. Apresentar figuras 2.1 a 2.8 com melhor qualidade.

(21) BR 30 2021 006128-7

Código 34 - Exigência - Art. 106 § 3º da LPI



(22) 01/12/2021

(71) CONAIR LLC (US)

(74) DANNEMANN, SIEMSEN, BIGLER & IPANEMA MOREIRA

Conforme item 5.11.1 do Manual de Desenhos Industriais, as figuras devem mostrar o objeto em sua forma completa, apenas em traços regulares e contínuos. Todas as linhas tracejadas das figuras devem ser preenchidas de forma que os objetos estejam completamente representados. Conforme item 5.6.1 do Manual de Desenhos Industriais, apresentar novo jogo de figuras removendo o excesso de hachuras. O excesso de hachuras nas figuras prejudica a compreensão da forma do objeto. Observar para não excluir linhas que compõem as formas do objeto.

(21) BR 30 2021 006157-0

Código 34 - Exigência - Art. 106 § 3º da LPI

(22) 02/12/2021

(71) SAIETTA GROUP PLC (GB)

(74) CAROLINA NAKATA

Segundo os critérios definidos no item. 5.4.2 do Manual de Desenho Industrial, os objetos apresentados no pedido suscitaram dúvidas quanto à ornamentalidade. Dessa forma, conforme dispõe o item 5.3 do Manual de Desenho Industrial, apresentar os devidos esclarecimentos sobre onde os aspectos ornamentais do objeto são encontrados e imagens (ilustrações, fotografias, desenhos esquemáticos, etc). demonstrando onde e como esse objeto é utilizado. Esses esclarecimentos devem vir fora do conjunto original de figuras.

(21) BR 30 2021 006234-8

Código 34 - Exigência - Art. 106 § 3º da LPI

(22) 06/12/2021

(71) MCBRIDE PLC (GB) ; SMURFIT KAPPA CARTONMILLS SA (BE)

(74) CLARKE, MODET PROPRIEDADE INTELECTUAL LTDA.

O pedido foi apresentado contendo as seguintes figuras: 1.1 é a vista lateral direita; as figuras 1.2, 1.4 e 1.5 são perspectivas; a figura 1.3 é a vista superior e a figura 1.6 é a vista anterior. Em atenção ao item 5.5 do Manual, apresente novo conjunto completo de figuras formado pelas vistas anteriormente apresentadas, bem como as vistas ortogonais faltantes (posterior, lateral esquerda e inferior). Renuncie as figuras e as folhas de figuras de acordo com as novas vistas apresentadas. Providencie ainda a retificação do relatório descritivo. Em atenção aos itens 3.8.1, 3.8.2 e 5.5 do Manual, com a apresentação no cumprimento de exigência de todas as figuras necessárias à compreensão da forma, facultar-se ainda ao requerente a não reapresentação do relatório descritivo corrigido. No entanto, o requerente deverá declarar no cumprimento desta exigência que abdica do relatório e da reivindicação, o que ensejará sua não inclusão no certificado por infringência ao art. 101 da LPI, sem prejuízos para o pedido.

(21) BR 30 2021 006405-7

Código 34 - Exigência - Art. 106 § 3º da LPI



(22) 15/12/2021

(71) ADRIANA FARINA COMÉRCIO DE CALÇADOS E ACESSÓRIOS EIRELI
(BR/SP)

(74) PINHEIRO NETO ADVOGADOS

Exigência formulada com fulcro no Manual de Desenhos Industriais - 1ª revisão (doravante Manual), acessível em

<http://manualdedi.inpi.gov.br/projects/manual-de-desenho-industrial/wiki/>. [1] O título do pedido deve indicar o objeto de maneira breve, clara e concisa, como determina o item 5.7 do Manual. A fim de especificar corretamente o objeto requerido altere o título para: configuração aplicada em fivela para cinto. Caso discorde, argumente. [2] Figuras meramente ilustrativas não são obrigatórias no pedido, mas caso queira mantê-las no pedido elas deverão, obrigatoriamente, vir com legenda mencionando sua natureza, (exemplo: Fig. 1.8 - Figura meramente ilustrativa) tanto na figura, quanto no relatório descritivo, em atenção ao item 5.10 do Manual. Caso sejam mantidas, corrija relatório descritivo e reivindicação informando o novo título. Caso sejam retiradas, reapresente os documentos, além de corrigir o título, retire as legendas e as declarações referentes a estas figuras e corrija a numeração das folhas das figuras com base no novo total de folhas, conforme item 4.2.11 do Manual. Observe que na figura 1.9 existem elementos representados por linhas contínuas que deveriam estar com linhas tracejadas, pois não são parte do objeto requerido (espécie de anéis, um de cada lado). [3] As figuras não estão correspondentes entre si: na figura 1.3 o pino da fivela está na aba dobrada à esquerda, mas nas figuras 1.4 e 1.5 está em posição diferente; nas figuras 1.4 e 1.5 o pino está em posição diferente da mostrada nas figuras 1.6 e 1.7. As linhas que indicam costura devem ser mantidas tracejadas porque são, na verdade pesponto: na figura 1.9 há linhas de costura representadas com linhas cheias. Em atenção ao item 5.6 do Manual, revise o conjunto de figuras fazendo as correções indicadas e quaisquer outras que sejam necessárias para que as imagens representem o mesmo objeto apresentado no depósito e sejam coerentes entre si.

(21) BR 30 2021 006585-1

Código 34 - Exigência - Art. 106 § 3º da LPI

(22) 21/12/2021

(71) MULTI-WING INTERNATIONAL A/S (DK)

(74) SOERENSEN GARCIA ADVOGADOS ASSOCIADOS

Na documentação de prioridade unionista apresentada, não constam as figuras do pedido depositado no país de origem. Assim sendo, não é possível aferir sua conformidade com o pedido nacional. Com base no item 5.1.1 do Manual, solicita-se ao requerente a apresentação do documento de prioridade unionista completo, incluindo o jogo de figuras depositado no país de origem, com as imagens em alta qualidade.

(21) BR 30 2021 006711-0

Código 34 - Exigência - Art. 106 § 3º da LPI

(22) 31/12/2021



(71) JAIME TAVARES ALHEIROS NETO (BR/PE)

(74) VITORIA DO MONTE DE PAULA

[1] RELATÓRIO DESCRITIVO FORA DO PADRÃO Em atenção aos itens 3.8.1, 3.8.2 e 5.5 do Manual, por terem sido apresentadas todas as figuras necessárias à compreensão da forma, a apresentação de relatório descritivo não é obrigatória para este pedido. Com base no art. 107 da LPI, por ter sido apresentado, este documento deverá constar do certificado. Para tal, deverá atender às condições estabelecidas pelo INPI, como previsto no art. 101 da mesma lei. No relatório descritivo coloque, na parte superior, a numeração de folha (1/1); abaixo coloque a indicação do documento (Relatório descritivo), seguida do título e da frase padrão (O presente relatório descritivo faz referência aos desenhos anexos, assim indicados:); na sequência, coloque a legenda das figuras conforme mostrada no modelo (por exemplo: figura 1.1 - perspectiva; figura 1.2 - vista superior, etc.). Nenhum texto que não esteja previsto nos modelos é permitido.

[2] TÍTULO O título do pedido deve indicar o objeto de maneira breve, clara e concisa, sem usar palavras ou expressões irrelevantes, desnecessárias ou que denotem vantagens práticas, especificações técnicas ou termos meramente qualificativos, conforme item 5.6 do Manual. Altere o título para: Configuração aplicada a/em mobiliário urbano. Promova ainda os devidos ajustes no relatório descritivo quanto a esta informação..Com a apresentação de todas as imagens necessárias para a compreensão da forma reivindicada, faculta-se ao requerente a não apresentação do relatório corrigido. Contudo, deverá declarar no cumprimento desta exigência que abdica do mesmo, o que ensejará sua não inclusão no certificado por infringência ao art. 101 da LPI, sem prejuízos para o pedido.

LEGENDA NAS FOLHAS DE APRESENTAÇÃO Por fim, solicita-se ainda ao requerente que reapresente o jogo completo de imagens com a redação das legendas conforme padrão disposto no item 5.9 do Manual.

(21) BR 30 2022 000043-4

Código 34 - Exigência - Art. 106 § 3º da LPI

(22) 06/01/2022

(71) GROUP LOTUS LIMITED (GB)

(74) FRANCISCO CARLOS RODRIGUES SILVA

O pedido foi apresentado contendo as seguintes figuras: 1.1 e 1.2 são perspectivas; a figura 1.3 é a vista anterior; a figura 1.4 é a vista posterior; a figura 1.5 é a vista lateral direita; e, por fim, a figura 1.6 é a vista superior. Em atenção ao item 5.5 do Manual, apresente novo conjunto de figuras formado pelas vistas anteriormente apresentadas, bem como pelas vistas ortogonais faltantes (lateral esquerda e inferior), Renumere as figuras e as folhas de figuras de acordo com as novas vistas apresentadas.

(21) BR 30 2022 000045-0

Código 34 - Exigência - Art. 106 § 3º da LPI

(22) 06/01/2022

(71) GROUP LOTUS LIMITED (GB)

(74) FRANCISCO CARLOS RODRIGUES SILVA



O pedido foi apresentado contendo as seguintes figuras: 1.1 e 1.2 são perspectivas; a figura 1.3 é a vista anterior; a figura 1.4 é a vista lateral direita; a figura 1.5 é a vista lateral esquerda; a figura 1.6 é a vista inferior; e, por fim, a figura 1.7 é a vista superior. Em atenção ao item 5.5 do Manual, apresente novo conjunto de figuras formado pelas vistas anteriormente apresentadas, bem como a vista posterior faltante. Renumere as figuras e as folhas de figuras de acordo com as novas vistas apresentadas.

(21) BR 30 2022 000046-9

Código 34 - Exigência - Art. 106 § 3º da LPI

(22) 06/01/2022

(71) GROUP LOTUS LIMITED (GB)

(74) FRANCISCO CARLOS RODRIGUES SILVA

O pedido foi apresentado contendo as seguintes figuras: 1.1 é a vista frontal; a figura 1.2 é perspectiva; e a figura 1.3 é a vista superior. Em atenção ao item 5.5 do Manual, apresente novo conjunto de figuras formado pelas vistas anteriormente apresentadas, bem como as vistas ortogonais faltantes (a saber, posterior, lateral direita, lateral esquerda, inferior). Renumere as figuras e as folhas de figuras de acordo com as novas vistas apresentadas.

(21) BR 30 2022 000591-6

Código 34 - Exigência - Art. 106 § 3º da LPI

(22) 08/02/2022

(71) PINCÉIS ROMA LTDA (BR/RS)

(74) AGERPI - MARCAS E PATENTES LTDA

Conforme item 5.7 do Manual de Desenhos Industriais, alterar título do pedido para "Configuração aplicada a caixa de gordura". O título do pedido deve ser claro, conciso e não deve incluir especificações técnicas. Adequar relatório e reivindicação. De acordo com o item 3.7.1 do Manual de Desenhos Industriais, numerar as folhas de figuras consecutivamente, com algarismos arábicos, no centro da margem superior, indicando o número da folha e o número total de folhas separados por uma barra oblíqua. Ex.: num pedido com 3 folhas de figuras a numeração dessas folhas será 1/3, 2/3, 3/3. As figuras 1.9 a 1.16 estão com as páginas incorretas.

(21) BR 30 2022 000608-4

Código 34 - Exigência - Art. 106 § 3º da LPI

(22) 09/02/2022

(71) ESTRADA IMPLEMENTOS RODOVIARIOS LTDA (BR/RS)

(74) GUERRA PROPRIEDADE INDUSTRIAL

Com base no Manual de Desenhos Industriais, formulam-se as seguintes exigências:[1] Enquanto na figura 1.6 vemos quatro linhas curtas horizontais nas laterais, não observamos as mesmas na vista perspectiva (Figura 1.1). Além disso, a figura 1.1 apresenta duas linhas horizontais incompletas na face lateral do objeto. A linha incompleta superior não aparece nas figuras 1.4 e 1.5. Conforme item 5.6 do Manual, reapresente o conjunto de figuras de modo que as mesmas tenham traços precisos e contínuos. Adicionalmente, os desenhos



deverão revelar a configuração do objeto de maneira coerente e consistente em todas as vistas. Reapresente o conjunto de figuras, corrigindo os erros apontados de modo a harmonizar as vistas do objeto reivindicado.

(21) BR 30 2022 000616-5

Código 34 - Exigência - Art. 106 § 3º da LPI

(22) 09/02/2022

(71) EVANDRO SABATKE (BR/SC)

O título preenchido no formulário se refere à foto, mas as figuras revelam um móvel basculantes. Conforme item 5.7 do Manual de Desenhos Industriais, alterar título do pedido para "Configuração aplicada a xxx". Em que "xxx" deve denominar apenas um objeto de maneira clara e concisa. Só foram apresentadas perspectivas do objeto no pedido. Conforme item 5.6 do Manual de Desenhos Industriais, reapresentar o jogo de figuras incluindo todas as vistas do objeto: perspectiva e ortogonais frontal, posterior, laterais, superior e inferior, necessárias para a suficiência descritiva do objeto do depósito. A atual figura 2.4 revelou objeto na forma aberta. Se desejar manter essa representação, será necessário apresentar, igualmente, as vistas ortogonais frontal, posterior, laterais, superior e inferior. Conforme item 5.9 do Manual de Desenhos Industriais, numerar as figuras de acordo com o padrão fig. 1.1, fig. 1.2, fig. 1.3, fig. 1.4, fig. 1.5, fig. 1.6 e fig. 1.7.

(21) BR 30 2022 000670-0

Código 34 - Exigência - Art. 106 § 3º da LPI

(22) 10/02/2022

(71) SETTEN IND. E COM. DE EQUIPAMENTOS - EIRELI (BR/SP)

Exigência formulada com fulcro no Manual de Desenhos Industriais - 1ª revisão (doravante Manual), acessível em

<http://manualdedi.inpi.gov.br/projects/manual-de-desenho-industrial/wiki/>. [1] O objeto do pedido é tridimensional. O item 4.2.3 do Manual determina que para pedidos de registro de desenhos industriais tridimensionais o título deve ser iniciado pela expressão "configuração aplicada em?". Altere o título para: configuração aplicada em volante para tambor. O título deve ser preenchido completo na petição de cumprimento de exigência, no relatório descritivo e na reivindicação. [2] De acordo com o item 5.6.4 do Manual, figura meramente ilustrativa é aquela em que o objeto requerido é representado por linhas contínuas e elementos meramente ilustrativos (elementos que não façam parte da reivindicação do pedido) são representados por linhas tracejadas. Tais figuras não são obrigatórias no pedido. Caso queira manter a figura 1.8 é necessário corrigi-la: o objeto requerido deve ser representado por linhas contínuas e deve ser idêntico ao mostrado nas demais figuras (o apresentado está diferente, com detalhes vazados nas garras, por exemplo) e o tambor deve ser representado por linhas tracejadas, preferencialmente sem preenchimento de cor, para evitar ambiguidade sobre o que faz parte do objeto ou não. [3] A figura 1.9 não corresponde ao objeto das demais figuras e deve ser retirada do conjunto de figuras. [4] De acordo com o item 4.2.11 do Manual, as folhas de figuras não



podem conter molduras, linhas delimitadoras, marcas, logotipos, marcas d'água, timbres, rubricas, assinaturas e outras informações desta natureza. Reapresente a figura 1.1 corrigida: retire as linhas, círculos e números de referência. [5] Adeque a numeração das folhas de figuras ao novo total, de acordo com o item 4.2.11 do Manual. [6] Por ter sido apresentada figura meramente ilustrativa, é obrigatório apresentar relatório descritivo e reivindicação para este pedido, de acordo com os itens 5.6, 3.7.2 e 3.7.3 do Manual. Apresente estes dois documentos corrigidos conforme modelos da seção Modelos do Manual. No relatório coloque, na parte superior, a numeração de folha (1/1); abaixo coloque a indicação do documento (Relatório descritivo), seguida do título (configuração aplicada em volante para tambor) e da frase padrão (O presente relatório descritivo faz referência aos desenhos anexos, assim indicados); na sequência, coloque a legenda das figuras conforme mostrada no modelo (ex.: figura 1.1 - perspectiva; figura 1.2 - vista posterior, etc.); por último, a declaração referente ao escopo das figuras contida no item 3.7.2.1a do Manual, por exemplo: A figura 1.8 é meramente ilustrativa e não faz parte do escopo de proteção deste registro de desenho industrial. **NÃO SÃO ADMITIDOS TEXTOS QUE NÃO ESTEJAM PREVISTOS NO MODELO.** Na reivindicação coloque, na parte superior, a numeração de folha (1/1); abaixo coloque a indicação do documento (Reivindicação), seguida do título (configuração aplicada em volante para tambor) e, por último, da frase padrão (Reivindica-se o registro de desenho industrial conforme representado no conjunto de figuras e apresentado no relatório descritivo, ambos em anexo); por último, a declaração referente ao escopo das figuras contida no item 3.7.2.1a do Manual, por exemplo: A figura 1.8 é meramente ilustrativa e não faz parte do escopo de proteção deste registro de desenho industrial; **NÃO SÃO ADMITIDOS TEXTOS QUE NÃO ESTEJAM PREVISTOS NO MODELO.** [7] Caso não apresente a figura meramente ilustrativa, a apresentação do relatório e da reivindicação deixa de ser obrigatória. Com base no art. 107 da LPI, por terem sido apresentados no depósito, estes documento deverão constar do certificado. Para tal, devem atender às condições estabelecidas pelo INPI, como previsto no art. 101 da mesma lei. Nesta situação proceda com as correções do item [6] desta exigência, exceto a inclusão da declaração nos dois documentos. Caso não tenha interesse em reapresentar os documentos corrigidos, o requerente deverá declarar no cumprimento desta exigência que abdica dos mesmos, o que ensejará sua não inclusão no certificado por infringência ao art. 101 da LPI, sem prejuízos para o pedido. Atenção: só é permitido abdicar dos documentos se forem apresentadas as figuras obrigatórias - vistas ortogonais (frontal, posterior, laterais, superior e inferior), além de pelo menos uma perspectiva - sem incluir figura meramente ilustrativa. [8] Com fulcro no item 5.8 do Manual a classificação foi alterada de ofício para 8-06 - pegas, puxadores e dobradiças -, a fim de se adequar ao objeto requerido.



(22) 11/02/2022

(71) IGREJA UNIVERSAL DO REINO DE DEUS (BR/SP)

(74) RAFAEL DE FIGUEIREDO SILVA PINHEIRO

[1] Em atenção aos itens 3.8.1, 3.8.2 e 5.5 do Manual, por terem sido apresentadas todas as figuras necessárias à compreensão da forma, a apresentação de relatório descritivo não é obrigatória para este pedido. Com base no art. 107 da LPI, por ter sido apresentado, este documento deverá constar do certificado. Para tal, deverá atender às condições estabelecidas pelo INPI, como previsto no art. 101 da mesma lei. Reapresente o relatório conforme modelo na seção Modelos no Manual. [2] No relatório descritivo coloque, na parte superior, a numeração de folha (1/1); abaixo coloque a indicação do documento (Relatório descritivo), seguida do título e da frase padrão (O presente relatório descritivo faz referência aos desenhos anexos, assim indicados:); na sequência, coloque a legenda das figuras conforme mostrada no modelo (por exemplo: figura 1.1 - perspectiva; figura 1.2 - vista superior, etc.). Nenhum texto que não esteja previsto nos modelos é permitido. [3] Nas figuras 1.2, 1.4, 1.5 e 1.6, na representação da madeira e do estofado, há hachuras que atrapalham a compreensão dos aspectos ornamentais do objeto reivindicado. [4] Conforme item 5.5.1 do Manual, as figuras devem ter contraste, nitidez e resolução gráfica suficientes para a plena compreensão do desenho requerido, sem hachuras, sombras ou reflexos que comprometam a visualização da configuração. Desse modo, apresente as figuras 1.2, 1.4, 1.5 e 1.6 com qualidade adequada, utilizando traços precisos e resolução mínima de 300 DPI, sem hachuras.[5] Por fim, de acordo com o item 5.5.1 do Manual de Desenhos Industriais, apresente as figuras 1.1 a 1.5 em fundo absolutamente neutro. O fundo das figuras não pode apresentar nenhum tipo de objeto, padrão, textura, piso ou quinas de parede alheios ao objeto do pedido. [6] Pelo acima exposto, reapresente o conjunto completo de imagens com as alterações solicitadas.

(21) BR 30 2022 000701-3

Código 34 - Exigência - Art. 106 § 3º da LPI

(22) 12/02/2022

(71) MÁQUINAS AGRÍCOLAS JACTO S/A. (BR/SP)

(74) ROGER PAMPANA NICOLAU

Exigência formulada com fulcro no Manual de Desenhos Industriais - 1ª revisão (doravante Manual), acessível em

<http://manualdedi.inpi.gov.br/projects/manual-de-desenho-industrial/wiki/>. [1] De acordo com o item 4.2.11 do Manual, as folhas de figuras não podem conter molduras, linhas delimitadoras, marcas, logotipos, marcas d'água, timbres, rubricas, assinaturas e outras informações desta natureza: reapresente as figuras sem os textos. [2] Com fulcro no item 5.8 do Manual foi excluída a classe 15-03, por não ser apropriada ao objeto, mantendo-se apenas a classe 14-04. Observação sobre a procuração: o INPI não é o órgão responsável por direitos autorais e a legislação brasileira não prevê modelos industriais, apenas desenhos industriais. Não há necessidade de apresentar um novo documento.



(21) BR 30 2022 000702-1

Código 34 - Exigência - Art. 106 § 3º da LPI

(22) 12/02/2022

(71) MÁQUINAS AGRÍCOLAS JACTO S/A. (BR/SP)

(74) ROGER PAMPANA NICOLAU

Exigência formulada com fulcro no Manual de Desenhos Industriais - 1ª revisão (doravante Manual), acessível em

<http://manualdedi.inpi.gov.br/projects/manual-de-desenho-industrial/wiki/>. [1] De acordo com o item 4.2.11 do Manual, as folhas de figuras não podem conter molduras, linhas delimitadoras, marcas, logotipos, marcas d'água, timbres, rubricas, assinaturas e outras informações desta natureza: rerepresente as figuras sem os textos. [2] Com fulcro no item 5.8 do Manual foi excluída a classe 15-03, por não ser apropriada ao objeto, mantendo-se apenas a classe 14-04. Observação sobre a procuração: o INPI não é o órgão responsável por direitos autorais e a legislação brasileira não prevê modelos industriais, apenas desenhos industriais. Não há necessidade de apresentar um novo documento.

(21) BR 30 2022 000703-0

Código 34 - Exigência - Art. 106 § 3º da LPI

(22) 12/02/2022

(71) MÁQUINAS AGRÍCOLAS JACTO S/A. (BR/SP)

(74) ROGER PAMPANA NICOLAU

Exigência formulada com fulcro no Manual de Desenhos Industriais - 1ª revisão (doravante Manual), acessível em

<http://manualdedi.inpi.gov.br/projects/manual-de-desenho-industrial/wiki/>. [1] De acordo com o item 4.2.11 do Manual, as folhas de figuras não podem conter molduras, linhas delimitadoras, marcas, logotipos, marcas d'água, timbres, rubricas, assinaturas e outras informações desta natureza: rerepresente as figuras sem os textos. [2] Com fulcro no item 5.8 do Manual foi excluída a classe 15-03, por não ser apropriada ao objeto, mantendo-se apenas a classe 14-04. Observação sobre a procuração: o INPI não é o órgão responsável por direitos autorais e a legislação brasileira não prevê modelos industriais, apenas desenhos industriais. Não há necessidade de apresentar um novo documento.

(21) BR 30 2022 000704-8

Código 34 - Exigência - Art. 106 § 3º da LPI

(22) 12/02/2022

(71) MÁQUINAS AGRÍCOLAS JACTO S/A. (BR/SP)

(74) ROGER PAMPANA NICOLAU

Exigência formulada com fulcro no Manual de Desenhos Industriais - 1ª revisão (doravante Manual), acessível em

<http://manualdedi.inpi.gov.br/projects/manual-de-desenho-industrial/wiki/>. [1] De acordo com o item 4.2.11 do Manual, as folhas de figuras não podem conter molduras, linhas delimitadoras, marcas, logotipos, marcas d'água, timbres, rubricas, assinaturas e outras informações desta natureza: rerepresente as figuras sem os textos. [2] Com fulcro no item 5.8 do Manual foi excluída a classe 15-03,

por não ser apropriada ao objeto, mantendo-se apenas a classe 14-04.Observação sobre a procuração: o INPI não é o órgão responsável por direitos autorais e a legislação brasileira não prevê modelos industriais, apenas desenhos industriais. Não há necessidade de apresentar um novo documento.

(21) BR 30 2022 000705-6

Código 34 - Exigência - Art. 106 § 3º da LPI

(22) 12/02/2022

(71) MÁQUINAS AGRÍCOLAS JACTO S/A. (BR/SP)

(74) ROGER PAMPANA NICOLAU

Exigência formulada com fulcro no Manual de Desenhos Industriais - 1ª revisão (doravante Manual), acessível em

<http://manualdedi.inpi.gov.br/projects/manual-de-desenho-industrial/wiki/>. [1] De acordo com o item 4.2.11 do Manual, as folhas de figuras não podem conter molduras, linhas delimitadoras, marcas, logotipos, marcas d'água, timbres, rubricas, assinaturas e outras informações desta natureza: rerepresente as figuras sem os textos. [2] Com fulcro no item 5.8 do Manual foi excluída a classe 15-03, por não ser apropriada ao objeto, mantendo-se apenas a classe 14-04.Observação sobre a procuração: o INPI não é o órgão responsável por direitos autorais e a legislação brasileira não prevê modelos industriais, apenas desenhos industriais. Não há necessidade de apresentar um novo documento.

(21) BR 30 2022 000706-4

Código 34 - Exigência - Art. 106 § 3º da LPI

(22) 12/02/2022

(71) MÁQUINAS AGRÍCOLAS JACTO S/A. (BR/SP)

(74) ROGER PAMPANA NICOLAU

Exigência formulada com fulcro no Manual de Desenhos Industriais - 1ª revisão (doravante Manual), acessível em

<http://manualdedi.inpi.gov.br/projects/manual-de-desenho-industrial/wiki/>. [1] De acordo com o item 4.2.11 do Manual, as folhas de figuras não podem conter molduras, linhas delimitadoras, marcas, logotipos, marcas d'água, timbres, rubricas, assinaturas e outras informações desta natureza: rerepresente as figuras sem os textos. [2] Com fulcro no item 5.8 do Manual foi excluída a classe 15-03, por não ser apropriada ao objeto, mantendo-se apenas a classe 14-04.Observação sobre a procuração: o INPI não é o órgão responsável por direitos autorais e a legislação brasileira não prevê modelos industriais, apenas desenhos industriais. Não há necessidade de apresentar um novo documento.

(21) BR 30 2022 000707-2

Código 34 - Exigência - Art. 106 § 3º da LPI

(22) 12/02/2022

(71) MÁQUINAS AGRÍCOLAS JACTO S/A. (BR/SP)

(74) ROGER PAMPANA NICOLAU

Exigência formulada com fulcro no Manual de Desenhos Industriais - 1ª revisão (doravante Manual), acessível em

<http://manualdedi.inpi.gov.br/projects/manual-de-desenho-industrial/wiki/>. [1] De



acordo com o item 4.2.11 do Manual, as folhas de figuras não podem conter molduras, linhas delimitadoras, marcas, logotipos, marcas d'água, timbres, rubricas, assinaturas e outras informações desta natureza: rerepresente as figuras sem os textos. [2] Com fulcro no item 5.8 do Manual foi excluída a classe 15-03, por não ser apropriada ao objeto, mantendo-se apenas a classe 14-04. [3] Os padrões apresentados no pedido não guardam entre si as mesmas características distintivas preponderantes. Por força do art. 104 da LPI, com apoio no item 5.4 do Manual, o pedido deverá ser dividido. Cada pedido dividido trata-se de um novo depósito: veja os itens 2.2 e 5.5 do Manual. [3] Apresente no pedido original o padrão mostrado na figura 1.1. Adeque a numeração da folha de figura (1/1) conforme item 4.2.11 do Manual. [4] Apresente em um 1º pedido dividido o padrão mostrado na figura 2.1. Adeque a numeração da folha de figura (1/1) e da figura (1.1) conforme itens 4.2.11 e 5.9 do Manual, respectivamente. [5] Adeque o relatório descritivo e a reivindicação em cada pedido (original e dividido) em função da divisão. Observação sobre a procuração: o INPI não é o órgão responsável por direitos autorais e a legislação brasileira não prevê modelos industriais, apenas desenhos industriais. Não há necessidade de apresentar um novo documento.

(21) BR 30 2022 000708-0

Código 34 - Exigência - Art. 106 § 3º da LPI

(22) 12/02/2022

(71) MÁQUINAS AGRÍCOLAS JACTO S/A. (BR/SP)

(74) ROGER PAMPANA NICOLAU

Exigência formulada com fulcro no Manual de Desenhos Industriais - 1ª revisão (doravante Manual), acessível em

<http://manualdedi.inpi.gov.br/projects/manual-de-desenho-industrial/wiki/>. [1] De acordo com o item 4.2.11 do Manual, as folhas de figuras não podem conter molduras, linhas delimitadoras, marcas, logotipos, marcas d'água, timbres, rubricas, assinaturas e outras informações desta natureza: rerepresente as figuras sem os textos. [2] Com fulcro no item 5.8 do Manual foi excluída a classe 15-03, por não ser apropriada ao objeto, mantendo-se apenas a classe 14-04. Observação sobre a procuração: o INPI não é o órgão responsável por direitos autorais e a legislação brasileira não prevê modelos industriais, apenas desenhos industriais. Não há necessidade de apresentar um novo documento.

(21) BR 30 2022 000709-9

Código 34 - Exigência - Art. 106 § 3º da LPI

(22) 12/02/2022

(71) MÁQUINAS AGRÍCOLAS JACTO S/A. (BR/SP)

(74) ROGER PAMPANA NICOLAU

Exigência formulada com fulcro no Manual de Desenhos Industriais - 1ª revisão (doravante Manual), acessível em

<http://manualdedi.inpi.gov.br/projects/manual-de-desenho-industrial/wiki/>. [1] De acordo com o item 4.2.11 do Manual, as folhas de figuras não podem conter molduras, linhas delimitadoras, marcas, logotipos, marcas d'água, timbres,



rubricas, assinaturas e outras informações desta natureza: rerepresente as figuras sem os textos. [2] Com fulcro no item 5.8 do Manual foi excluída a classe 15-03, por não ser apropriada ao objeto, mantendo-se apenas a classe 14-04. Observação sobre a procuração: o INPI não é o órgão responsável por direitos autorais e a legislação brasileira não prevê modelos industriais, apenas desenhos industriais. Não há necessidade de apresentar um novo documento.

(21) BR 30 2022 000710-2

Código 34 - Exigência - Art. 106 § 3º da LPI

(22) 12/02/2022

(71) MÁQUINAS AGRÍCOLAS JACTO S/A. (BR/SP)

(74) ROGER PAMPANA NICOLAU

Exigência formulada com fulcro no Manual de Desenhos Industriais - 1ª revisão (doravante Manual), acessível em

<http://manualdedi.inpi.gov.br/projects/manual-de-desenho-industrial/wiki/>. [1] De acordo com o item 4.2.11 do Manual, as folhas de figuras não podem conter molduras, linhas delimitadoras, marcas, logotipos, marcas d'água, timbres, rubricas, assinaturas e outras informações desta natureza: rerepresente as figuras sem os textos. [2] Com fulcro no item 5.8 do Manual foi excluída a classe 15-03, por não ser apropriada ao objeto, mantendo-se apenas a classe 14-04. Observação sobre a procuração: o INPI não é o órgão responsável por direitos autorais e a legislação brasileira não prevê modelos industriais, apenas desenhos industriais. Não há necessidade de apresentar um novo documento.

(21) BR 30 2022 000711-0

Código 34 - Exigência - Art. 106 § 3º da LPI

(22) 12/02/2022

(71) MÁQUINAS AGRÍCOLAS JACTO S/A. (BR/SP)

(74) ROGER PAMPANA NICOLAU

Exigência formulada com fulcro no Manual de Desenhos Industriais - 1ª revisão (doravante Manual), acessível em

<http://manualdedi.inpi.gov.br/projects/manual-de-desenho-industrial/wiki/>. [1] De acordo com o item 4.2.11 do Manual, as folhas de figuras não podem conter molduras, linhas delimitadoras, marcas, logotipos, marcas d'água, timbres, rubricas, assinaturas e outras informações desta natureza: rerepresente a figura sem os textos. [2] Com fulcro no item 5.8 do Manual foi excluída a classe 15-03, por não ser apropriada ao objeto, mantendo-se apenas a classe 14-04. Observação sobre a procuração: o INPI não é o órgão responsável por direitos autorais e a legislação brasileira não prevê modelos industriais, apenas desenhos industriais. Não há necessidade de apresentar um novo documento.

(21) BR 30 2022 000712-9

Código 34 - Exigência - Art. 106 § 3º da LPI

(22) 12/02/2022

(71) MÁQUINAS AGRÍCOLAS JACTO S/A. (BR/SP)

(74) ROGER PAMPANA NICOLAU

Exigência formulada com fulcro no Manual de Desenhos Industriais - 1ª revisão



(doravante Manual), acessível em <http://manualdedi.inpi.gov.br/projects/manual-de-desenho-industrial/wiki/>. [1] De acordo com o item 4.2.11 do Manual, as folhas de figuras não podem conter molduras, linhas delimitadoras, marcas, logotipos, marcas d'água, timbres, rubricas, assinaturas e outras informações desta natureza: rerepresente as figuras sem os textos. [2] Com fulcro no item 5.8 do Manual foi excluída a classe 15-03, por não ser apropriada ao objeto, mantendo-se apenas a classe 14-04. Observação sobre a procuração: o INPI não é o órgão responsável por direitos autorais e a legislação brasileira não prevê modelos industriais, apenas desenhos industriais. Não há necessidade de apresentar um novo documento.

(21) BR 30 2022 000713-7

Código 34 - Exigência - Art. 106 § 3º da LPI

(22) 12/02/2022

(71) MÁQUINAS AGRÍCOLAS JACTO S/A. (BR/SP)

(74) ROGER PAMPANA NICOLAU

Exigência formulada com fulcro no Manual de Desenhos Industriais - 1ª revisão (doravante Manual), acessível em

<http://manualdedi.inpi.gov.br/projects/manual-de-desenho-industrial/wiki/>. [1] De acordo com o item 4.2.11 do Manual, as folhas de figuras não podem conter molduras, linhas delimitadoras, marcas, logotipos, marcas d'água, timbres, rubricas, assinaturas e outras informações desta natureza: rerepresente a figura sem os textos. [2] Com fulcro no item 5.8 do Manual foi excluída a classe 15-03, por não ser apropriada ao objeto, mantendo-se apenas a classe 14-04. Observação sobre a procuração: o INPI não é o órgão responsável por direitos autorais e a legislação brasileira não prevê modelos industriais, apenas desenhos industriais. Não há necessidade de apresentar um novo documento.

(21) BR 30 2022 000714-5

Código 34 - Exigência - Art. 106 § 3º da LPI

(22) 12/02/2022

(71) MÁQUINAS AGRÍCOLAS JACTO S/A. (BR/SP)

(74) ROGER PAMPANA NICOLAU

Exigência formulada com fulcro no Manual de Desenhos Industriais - 1ª revisão (doravante Manual), acessível em

<http://manualdedi.inpi.gov.br/projects/manual-de-desenho-industrial/wiki/>. [1] De acordo com o item 4.2.11 do Manual, as folhas de figuras não podem conter molduras, linhas delimitadoras, marcas, logotipos, marcas d'água, timbres, rubricas, assinaturas e outras informações desta natureza: rerepresente as figuras sem os textos. [2] Com fulcro no item 5.8 do Manual foi excluída a classe 15-03, por não ser apropriada ao objeto, mantendo-se apenas a classe 14-04. Observação sobre a procuração: o INPI não é o órgão responsável por direitos autorais e a legislação brasileira não prevê modelos industriais, apenas desenhos industriais. Não há necessidade de apresentar um novo documento.

(21) BR 30 2022 000715-3

Código 34 - Exigência - Art. 106 § 3º da LPI



(22) 12/02/2022

(71) MÁQUINAS AGRÍCOLAS JACTO S/A. (BR/SP)

(74) ROGER PAMPANA NICOLAU

Exigência formulada com fulcro no Manual de Desenhos Industriais - 1ª revisão

(doravante Manual), acessível em

<http://manualdedi.inpi.gov.br/projects/manual-de-desenho-industrial/wiki/>. [1] De

acordo com o item 4.2.11 do Manual, as folhas de figuras não podem conter

molduras, linhas delimitadoras, marcas, logotipos, marcas d'água, timbres,

rubricas, assinaturas e outras informações desta natureza: rerepresente as figuras

sem os textos. [2] Com fulcro no item 5.8 do Manual foi excluída a classe 15-03,

por não ser apropriada ao objeto, mantendo-se apenas a classe

14-04. Observação sobre a procuração: o INPI não é o órgão responsável por

direitos autorais e a legislação brasileira não prevê modelos industriais, apenas

desenhos industriais. Não há necessidade de apresentar um novo documento.

(21) BR 30 2022 000716-1

Código 34 - Exigência - Art. 106 § 3º da LPI

(22) 12/02/2022

(71) MÁQUINAS AGRÍCOLAS JACTO S/A. (BR/SP)

(74) ROGER PAMPANA NICOLAU

Exigência formulada com fulcro no Manual de Desenhos Industriais - 1ª revisão

(doravante Manual), acessível em

<http://manualdedi.inpi.gov.br/projects/manual-de-desenho-industrial/wiki/>. [1] De

acordo com o item 4.2.11 do Manual, as folhas de figuras não podem conter

molduras, linhas delimitadoras, marcas, logotipos, marcas d'água, timbres,

rubricas, assinaturas e outras informações desta natureza: rerepresente a figura

sem os textos e sem sinal marcário. [2] Com fulcro no item 5.8 do Manual foi

excluída a classe 15-03, por não ser apropriada ao objeto, mantendo-se apenas

a classe 14-04. Observação sobre a procuração: o INPI não é o órgão

responsável por direitos autorais e a legislação brasileira não prevê modelos

industriais, apenas desenhos industriais. Não há necessidade de apresentar um

novo documento.

(21) BR 30 2022 000717-0

Código 34 - Exigência - Art. 106 § 3º da LPI

(22) 12/02/2022

(71) MÁQUINAS AGRÍCOLAS JACTO S/A. (BR/SP)

(74) ROGER PAMPANA NICOLAU

Exigência formulada com fulcro no Manual de Desenhos Industriais - 1ª revisão

(doravante Manual), acessível em

<http://manualdedi.inpi.gov.br/projects/manual-de-desenho-industrial/wiki/>. [1] De

acordo com o item 4.2.11 do Manual, as folhas de figuras não podem conter

molduras, linhas delimitadoras, marcas, logotipos, marcas d'água, timbres,

rubricas, assinaturas e outras informações desta natureza: rerepresente as figuras

sem os textos e sem sinal marcário. [2] Com fulcro no item 5.8 do Manual foi

excluída a classe 15-03, por não ser apropriada ao objeto, mantendo-se apenas



a classe 14-04. [3] Os padrões apresentados no pedido não guardam entre si as mesmas características distintivas preponderantes. Por força do art. 104 da LPI, com apoio no item 5.4 do Manual, o pedido deverá ser dividido. Cada pedido dividido trata-se de um novo depósito: veja os itens 2.2 e 5.5 do Manual. [3] Apresente no pedido original os padrões mostrados nas figuras 1.1 e 3.1. Adeque a numeração das folhas de figura (1/2 e 2/2) e das figuras (1.1 e 2.1) conforme itens 4.2.11 e 5.9 do Manual, respectivamente. [4] Apresente em um 1º pedido dividido os padrões mostrados nas figuras 2.1 e 4.1.. Adeque a numeração das folhas de figura (1/2 e 2/2) e das figuras (1.1 e 2.1) conforme itens 4.2.11 e 5.9 do Manual, respectivamente. [5] Apresente em um 2º pedido dividido os padrões mostrados nas figuras 5.1 e 6.1. Adeque a numeração das folhas de figura (1/2 e 2/2) e das figuras (1.1 e 2.1) conforme itens 4.2.11 e 5.9 do Manual, respectivamente. [6] Adeque o relatório descritivo e a reivindicação em cada pedido (original e divididos) em função da divisão. Observação sobre a procuração: o INPI não é o órgão responsável por direitos autorais e a legislação brasileira não prevê modelos industriais, apenas desenhos industriais. Não há necessidade de apresentar um novo documento.

(21) BR 30 2022 000718-8

Código 34 - Exigência - Art. 106 § 3º da LPI

(22) 12/02/2022

(71) MÁQUINAS AGRÍCOLAS JACTO S/A. (BR/SP)

(74) ROGER PAMPANA NICOLAU

Exigência formulada com fulcro no Manual de Desenhos Industriais - 1ª revisão (doravante Manual), acessível em

<http://manualdedi.inpi.gov.br/projects/manual-de-desenho-industrial/wiki/>. [1] De acordo com o item 4.2.11 do Manual, as folhas de figuras não podem conter molduras, linhas delimitadoras, marcas, logotipos, marcas d'água, timbres, rubricas, assinaturas e outras informações desta natureza: rerepresente as figuras sem os textos. [2] Com fulcro no item 5.8 do Manual foi excluída a classe 15-03, por não ser apropriada ao objeto, mantendo-se apenas a classe 14-04. Observação sobre a procuração: o INPI não é o órgão responsável por direitos autorais e a legislação brasileira não prevê modelos industriais, apenas desenhos industriais. Não há necessidade de apresentar um novo documento.

(21) BR 30 2022 000913-0

Código 34 - Exigência - Art. 106 § 3º da LPI

(22) 23/02/2022

(71) STASHER, INC. (US)

(74) DANIEL ADVOGADOS (ALT.DE DANIEL & CIA)

Conforme item 5.6.1 do Manual de Desenhos Industriais, apresentar novo jogo de figuras removendo o excesso de hachuras. O excesso de hachuras nas figuras prejudica a compreensão da forma do objeto. Observar para não excluir linhas que compõem as formas do objeto.

(21) BR 30 2022 000921-0

Código 34 - Exigência - Art. 106 § 3º da LPI



(22) 24/02/2022

(71) COMÉRCIO E IMPORTAÇÃO SERTIC LTDA. (BR/SP)

(74) Francisco de Souza Ferreira Filho

O objeto apresentado no pedido se refere a um lápis. Conforme item 5.7 do Manual de Desenhos Industriais, alterar título do pedido para "Configuração aplicada a lápis". O título do pedido deve denominar o objeto de maneira clara e precisa. Adequar relatório e reivindicação.

(21) BR 30 2022 000928-8

Código 34 - Exigência - Art. 106 § 3º da LPI

(22) 24/02/2022

(71) HIZHO COMÉRCIO IMPORTAÇÃO E EXPORTAÇÃO LTDA. (BR/SP)

(74) ORG. MÉRITO MARCAS E PATENTES LTDA.

Conforme item 5.6 do Manual de Desenhos Industriais, os desenhos ou fotografias deverão revelar a configuração do objeto de maneira coerente e consistente em todas as vistas. Para tanto, proceda com as seguintes correções. O suporte cilíndrico do ajustador de altura da perspectiva está distinto daquele apresentado nas vistas laterais. O ajustador da fig. 1.2 revelou um círculo interno não observado na perspectiva. No mesmo suporte, há linhas deslocadas/soltas nas figuras 1.4 e 1.5. Corrigir desenhos.

(21) BR 30 2022 000932-6

Código 34 - Exigência - Art. 106 § 3º da LPI

(22) 24/02/2022

(71) HENRIQUE DAHER BONACIN (BR/PR)

Exigência formulada com fulcro no Manual de Desenhos Industriais - 1ª revisão (doravante Manual), acessível em

<http://manualdedi.inpi.gov.br/projects/manual-de-desenho-industrial/wiki/>. [1] O item 4.2.3 do Manual determina que para pedidos de registro de desenhos industriais tridimensionais o título deve ser iniciado pela expressão "configuração aplicada em?". Além disso, conforme item 5.7, o título do pedido deve indicar o objeto de maneira breve, clara e concisa, sem usar palavras ou expressões irrelevantes, desnecessárias ou que denotem vantagens práticas, especificações técnicas ou termos meramente qualificativos: altere o título para configuração aplicada em mordedor para ajuste de placas alinhadoras. No relatório descritivo, na reivindicação e na petição de cumprimento de exigência (GRU 105) o título deve ser informado corretamente, idêntico, completo: configuração aplicada em mordedor para ajuste de placas alinhadoras. [2] Por terem sido apresentadas todas as vistas necessárias, a apresentação de relatório descritivo e de reivindicação não é obrigatória para este pedido, conforme itens 3.7.2, 3.7.3 e 5.6 do Manual. Por terem sido apresentados no depósito, devem fazer parte do certificado, como determina o art. 107 da LPI. Para isso, precisam atender às condições estabelecidas pelo INPI, ou seja, devem ser apresentados conforme modelos do Manual. Reapresente os documentos corrigidos: informe o novo título. Caso não tenha interesse em reapresentar os documentos corrigidos, apresente esclarecimentos no cumprimento da exigência informando que abdica



deles, o que não acarretará prejuízo para o pedido. [3] Com fulcro no item 5.8 do Manual a classificação foi alterada de ofício para 24-99 - diversos -, que inclui aparelhos ortodônticos, a fim de se adequar ao objeto requerido.

(21) BR 30 2022 000933-4

Código 34 - Exigência - Art. 106 § 3º da LPI

(22) 24/02/2022

(71) HENRIQUE DAHER BONACIN (BR/PR)

Exigência formulada com fulcro no Manual de Desenhos Industriais - 1ª revisão (doravante Manual), acessível em

<http://manualdedi.inpi.gov.br/projects/manual-de-desenho-industrial/wiki/>. [1] O item 4.2.3 do Manual determina que para pedidos de registro de desenhos industriais tridimensionais o título deve ser iniciado pela expressão "configuração aplicada em?". Além disso, conforme item 5.7, o título do pedido deve indicar o objeto de maneira breve, clara e concisa, sem usar palavras ou expressões irrelevantes, desnecessárias ou que denotem vantagens práticas, especificações técnicas ou termos meramente qualificativos: altere o título para configuração aplicada em mordedor para ajuste de placas alinhadoras. No relatório descritivo, na reivindicação e na petição de cumprimento de exigência (GRU 105) o título deve ser informado corretamente, idêntico, completo: configuração aplicada em mordedor para ajuste de placas alinhadoras. [2] Por terem sido apresentadas todas as vistas necessárias, a apresentação de relatório descritivo e de reivindicação não é obrigatória para este pedido, conforme itens 3.7.2, 3.7.3 e 5.6 do Manual. Por terem sido apresentados no depósito, devem fazer parte do certificado, como determina o art. 107 da LPI. Para isso, precisam atender às condições estabelecidas pelo INPI, ou seja, devem ser apresentados conforme modelos do Manual. Reapresente os documentos corrigidos: informe o novo título. Caso não tenha interesse em reapresentar os documentos corrigidos, apresente esclarecimentos no cumprimento da exigência informando que abdica deles, o que não acarretará prejuízo para o pedido. [3] Com fulcro no item 5.8 do Manual a classificação foi alterada de ofício para 24-99 - diversos -, que inclui aparelhos ortodônticos, a fim de se adequar ao objeto requerido.

(21) BR 30 2022 000934-2

Código 34 - Exigência - Art. 106 § 3º da LPI

(22) 25/02/2022

(71) LADY-IV LOJA DE VARIEDADES LTDA (BR/SP)

Exigência formulada com fulcro no Manual de Desenhos Industriais - 1ª revisão (doravante Manual), acessível em

<http://manualdedi.inpi.gov.br/projects/manual-de-desenho-industrial/wiki/>. [1] As figuras não estão correspondentes entre si: nas figuras 1.2 e 2.2 o objeto parece plano, enquanto nas vistas laterais (figuras 1.3, 1.4, 2.3 e 2.4) está curvado; na figura 1.3 os bolsos inferiores, abaixo da faixa dupla horizontal, estão com as mesmas proporções da perspectiva (figura 1.1); o mesmo se observa quando comparamos as figuras 2.3 e 2.1. Revise todo o conjunto de figuras, fazendo as correções indicadas e quaisquer outras que sejam necessárias para que as



imagens apresentem coerência entre si, em atenção ao item 5.6 do Manual. [2] Por terem sido omitidas vistas espelhadas (vistas posteriores) é obrigatório apresentar relatório descritivo e reivindicação para este pedido, de acordo com os itens 5.6, 3.7.2 e 3.7.3 do Manual. Apresente estes dois documentos conforme modelos da seção Modelos doManual, ambos com a declaração referente à omissão de vistas contida no item 3.7.2.2a do Manual corrigida: As vistas posteriores foram omitidas por serem espelhadas às figuras 1.2 e 2.2.

(21) BR 30 2022 000935-0

Código 34 - Exigência - Art. 106 § 3º da LPI

(22) 25/02/2022

(71) LADY-IV LOJA DE VARIEDADES LTDA (BR/SP)

[1] Conforme item 5.5 do Manual de Desenhos Industriais, reapresentar o jogo de figuras, incluindo as vistas posterior, superior e inferior nas duas variações configurativas, necessária para a suficiência descritiva do objeto do depósito. Renumere as figuras e as folhas de figuras de acordo com as novas vistas apresentadas. Além disso, providencie ainda a retificação do relatório descritivo e da reivindicação.[2] Lembra-se também que, com a apresentação de todas as figuras necessárias à compreensão do objeto, fica facultada ao depositante a não apresentação do relatório descritivo e da reivindicação corrigidos. No entanto, caso não tenha interesse em reapresentar os documentos retificados, o requerente deverá declarar no cumprimento desta exigência que abdica dos mesmos, o que ensejará sua não inclusão no certificado por infringência ao art. 101 da LPI, sem prejuízos para o pedido.

(21) BR 30 2022 000936-9

Código 34 - Exigência - Art. 106 § 3º da LPI

(22) 25/02/2022

(71) LADY-IV LOJA DE VARIEDADES LTDA (BR/SP)

Exigência formulada com fulcro no Manual de Desenhos Industriais - 1ª revisão (doravante Manual), acessível em <http://manualdedi.inpi.gov.br/projects/manual-de-desenho-industrial/wiki/>. [1] As figuras não estão correspondentes entre si: nas figuras 1.2 e 2.2 o objeto parece plano, enquanto nas vistas laterais (figuras 1.3 e 2.3) está curvado; na figura 1.3 os bolsos estão com as mesmas proporções da perspectiva (figura 1.1); o mesmo se observa quando comparamos as figuras 2.3 e 2.1. Revise todo o conjunto de figuras, fazendo as correções indicadas e quaisquer outras que sejam necessárias para que as imagens apresentem coerência entre si, em atenção ao item 5.6 do Manual. [2] Por terem sido omitidas vistas espelhadas (vistas posteriores) é obrigatório apresentar relatório descritivo e reivindicação para este pedido, de acordo com os itens 5.6, 3.7.2 e 3.7.3 do Manual. Apresente estes dois documentos conforme modelos da seção Modelos doManual, ambos com as declarações referentes às omissões de vistas (contida no item 3.7.2.2a do Manual) corrigidas: As vistas posteriores foram omitidas por serem espelhadas às figuras 1.2 e 2.2; As vistas laterais direitas foram omitidas por serem espelhadas às figuras 1.3 e 2.3.



-
- (21) BR 30 2022 000957-1** Código 34 - Exigência - Art. 106 § 3º da LPI
(22) 25/02/2022
(71) ESTIVAL IMPORTAÇÃO EXPORTAÇÃO LTDA (BR/SP)
(74) EDEMILSON PEREIRA LIMA
[1] Primeiramente, providencie a correção do relatório descritivo, pois as legendas das figuras 1.7 e 1.8 estão incorretas. Na verdade, a figura 1.7 é a vista inferior e a figura 1.8 é a vista superior.[2] As figuras 1.1 e 1.2 apresentam detalhes ornamentais do objeto reivindicado fora de foco. Conforme item 5.5.1 do Manual, as figuras devem ter contraste, nitidez e resolução gráfica suficientes para a plena compreensão do desenho requerido. Desse modo, providencie imagens com foco mais nítido.[3] Por fim, as imagens não estão correspondentes entre si: as figuras 1.1, 1.2, 1.5 e 1.6 apresentam aparentemente a parte superior mais lisa. Contudo, na figura 1.8, a parte superior revela-se acolchoada. Revise todo o conjunto de figuras, fazendo as correções indicadas e quaisquer outras que sejam necessárias para que as imagens apresentem coerência entre si, em atenção ao item 5.5 do Manual.
-
- (21) BR 30 2022 000990-3** Código 34 - Exigência - Art. 106 § 3º da LPI
(22) 25/02/2022
(71) PACAMI GMBH (DE)
(74) DEMAREST - ALMEIDA ROTENBERG E BOSCOLI - SOCIEDADE DE ADVOGADOS
Conforme item 5.6.1 do Manual de Desenhos Industriais, cada desenho ou fotografia deverá ser apresentado com dimensões adequadas, nitidez e resolução gráfica suficientes para a plena compreensão do desenho industrial requerido, observado o mínimo de 300 dpi. Apresentar figuras com melhor qualidade, já que as atuais estão desfocadas.
-
- (21) BR 30 2022 000991-1** Código 34 - Exigência - Art. 106 § 3º da LPI
(22) 25/02/2022
(71) PACAMI GMBH (DE)
(74) DEMAREST - ALMEIDA ROTENBERG E BOSCOLI - SOCIEDADE DE ADVOGADOS
Conforme item 5.6.1 do Manual de Desenhos Industriais, cada desenho ou fotografia deverá ser apresentado com dimensões adequadas, nitidez e resolução gráfica suficientes para a plena compreensão do desenho industrial requerido, observado o mínimo de 300 dpi. Apresentar figuras com melhor qualidade, já que as atuais figuras estão desfocadas.
-
- (21) BR 30 2022 000996-2** Código 34 - Exigência - Art. 106 § 3º da LPI
(22) 28/02/2022
(71) MAGENTA HAZE PTY LTD (AU)
(74) RODRIGO AFFONSO DE OURO PRETO SANTOS

Conforme item 5.6.1 do Manual de Desenhos Industriais, cada desenho ou fotografia deverá ser apresentado com dimensões adequadas, nitidez e resolução gráfica suficientes para a plena compreensão do desenho industrial requerido, observado o mínimo de 300 dpi. Apresentar figuras com melhor qualidade. Conforme item 5.11.1 do Manual de Desenhos Industriais, as figuras devem mostrar o objeto em sua forma completa, apenas em traços regulares e contínuos. Todas as linhas tracejadas das figuras devem ser preenchidas de forma que os objetos estejam completamente representados. O relatório deverá atender às condições estabelecidas pelo INPI, conforme art. 101 da Lei 9279/96. Para tal, rerepresente o texto e a formatação do relatório descritivo fielmente conforme modelo na seção Modelos do Manual de Desenhos Industriais. Os modelos encontram-se acessíveis em <http://manualdedi.inpi.gov.br/projects/manual-de-desenho-industrial/wiki#Modelos>. Caso não haja interesse em rerepresentar relatório descritivo e reivindicação corrigidos, o requerente deverá declarar, no cumprimento desta exigência, que abdica dos mesmos, sem prejuízo para o pedido. As figuras 1.3 e 1.7, considerando as remissões das fig. 1.2 e 1.7, devem ser renomeadas para vista frontal e posterior, respectivamente.

(21) BR 30 2022 000997-0

Código 34 - Exigência - Art. 106 § 3º da LPI

(22) 28/02/2022

(71) ELTON LUIS GILDO & CIA LTDA (BR/SP)

(74) IMPERATUS PROPRIEDADE INDUSTRIAL LTDA

As figuras não estão correspondentes entre si: As figuras 1.2, 1.4, 1.5 apresentam um objeto com lados completamente lisos. Contudo, observando-se a vista lateral aparente e a vista frontal, a figura 1.1 revela um objeto com lados cobertos por cerâmica. Revise todo o conjunto de figuras, fazendo as correções indicadas e quaisquer outras que sejam necessárias para que as imagens apresentem coerência entre si, em atenção ao item 5.5 do Manual.

(21) BR 30 2022 001001-4

Código 34 - Exigência - Art. 106 § 3º da LPI

(22) 02/03/2022

(71) EURO MATIC S/A CONSULTORIA EM JOGOS E DIVERSÕES ELETRÔNICOS (BR/SP)

(74) PIENEGONDA, MOREIRA & ASSOCIADOS LTDA

[1] Com intuito de harmonizar o jogo de figuras, em atenção ao item 5.5 do Manual, apresente novo conjunto de figuras formado pelas vistas ortogonais anteriormente apresentadas, bem como mais uma perspectiva com representação em linha e sem o detalhe ampliado. [2] Caso queira manter o detalhe ampliado, o requerente deve apresentar a ampliação isolada numa folha com os contornos (círculo ou quadrado) delimitados por linha traço-ponto ou linhas tracejadas, com a devida referência em sua folha de apresentação à figura correspondente ao detalhe, informando inclusive na sua legenda, o número da figura correspondente ao detalhe ampliado (Ex.: Fig. 1.8 - Detalhe ampliado da



figura 1.7 (perspectiva)). Será necessário ainda acrescentar a legenda referente ao detalhe ampliado no relatório descritivo.[3] Vale destacar que o título do pedido deve indicar o objeto de maneira breve, clara e concisa, sem usar palavras ou expressões irrelevantes, desnecessárias ou que denotem vantagens práticas, especificações técnicas ou termos meramente qualificativos, conforme item 5.6 do Manual. Desse modo, altere o título para: configuração aplicada em: "Configuração aplicada a/em totem". Providencie ainda a correção do relatório descritivo e da reivindicação.[4] Por fim, de acordo com o item 5.7 do Manual de desenho industrial, indique campo de aplicação que esclareça a área de utilização do objeto, preferencialmente de acordo com a Classificação de Locarno.

(21) BR 30 2022 001002-2

Código 34 - Exigência - Art. 106 § 3º da LPI

(22) 02/03/2022

(71) EURO MATIC S/A CONSULTORIA EM JOGOS E DIVERSÕES
ELETRÔNICOS (BR/SP)

(74) PIENEGONDA, MOREIRA & ASSOCIADOS LTDA

[1] O título do pedido deve indicar o objeto de maneira breve, clara e concisa, sem usar palavras ou expressões irrelevantes, desnecessárias ou que denotem vantagens práticas, especificações técnicas ou termos meramente qualificativos, conforme item 5.6 do Manual. Desse modo, altere o título para: configuração aplicada em: "Configuração aplicada a/em totem". Providencie ainda a correção do relatório descritivo e da reivindicação quanto a esta informação.[2] No relatório descritivo, corrija ainda a legenda da figura 1.7 para ?Figura 1.7: perspectiva?, conforme item 5.9 do Manual.[3] Por fim, de acordo com o item 5.7 do Manual de desenho industrial, indique campo de aplicação que esclareça a área de utilização do objeto, preferencialmente de acordo com a Classificação de Locarno.

(21) BR 30 2022 001005-7

Código 34 - Exigência - Art. 106 § 3º da LPI

(22) 02/03/2022

(71) EURO MATIC S/A CONSULTORIA EM JOGOS E DIVERSÕES
ELETRÔNICOS (BR/SP)

(74) PIENEGONDA, MOREIRA & ASSOCIADOS LTDA

[1] TÍTULO O título do pedido deve indicar o objeto de maneira breve, clara e concisa, sem usar palavras ou expressões irrelevantes, desnecessárias ou que denotem vantagens práticas, especificações técnicas ou termos meramente qualificativos, conforme item 5.6 do Manual. Altere o título para: Configuração aplicada a/em totem. [2] LEGENDA NAS FOLHAS DE APRESENTAÇÃO Solicita-se ainda ao requerente que ajuste as legendas ao padrão disposto no item 5.9 do Manual, retificando no relatório descritivo a legenda de ?Figura 1.7: Vista completa? para ?Figura 1.7: Perspectiva?.[3] Com a apresentação de todas as imagens necessárias para a compreensão da forma reivindicada, faculta-se ao requerente a não apresentação do relatório com as correções indicadas.



Contudo, deverá declarar no cumprimento desta exigência que abdica do mesmo, o que ensejará sua não inclusão no certificado por infringência ao art. 101 da LPI, sem prejuízos para o pedido. [4] CLASSIFICAÇÃO Por fim, de acordo com o item 5.7 do Manual de desenho industrial, indique campo de aplicação que esclareça a área de utilização do objeto, preferencialmente de acordo com a Classificação de Locarno.

(21) BR 30 2022 001016-2

Código 34 - Exigência - Art. 106 § 3º da LPI

(22) 02/03/2022

(71) MATHEUS ZAULI SANCHES (BR/SP)

(74) FERNANDA ROSA PICOSSE

De acordo com o item 5.8, do Manual de desenho industrial, indicar campo de aplicação que esclareça a área de utilização do objeto, preferencialmente de acordo com a Classificação de Locarno. Não ficou compreendido se o objeto apresentado nos desenhos está corretamente adequado à classe 23-01. Esclarecer. Conforme item 5.6 do Manual de Desenhos Industriais, os desenhos ou fotografias deverão revelar a configuração do objeto de maneira coerente e consistente em todas as vistas. Para tanto, proceda com as seguintes correções. Considerando que as figuras 1.5 e 1.6 não demonstraram qualquer desnível na face superior do objeto, a segunda linha horizontal superior da fig. 1.2 não deveria existir, uma vez que não está coerente com a figura 1.1. Corrigir.



Código 34.2 - Exame formal de Cumprimento de Exigência Técnica

Exame preliminar de petição de cumprimento de exigência técnica. Conferência relativa à apresentação, tempestividade e pagamento.

(21) BR 30 2021 004798-5	Código 34.2 - Exame formal de Cumprimento de Exigência Técnica (71) RHAFEL TEIXEIRA (BR/GO)
(21) BR 30 2021 004941-4	Código 34.2 - Exame formal de Cumprimento de Exigência Técnica (71) RENAN CLEBER DA SILVA (BR/SP)
(21) BR 30 2021 005095-1	Código 34.2 - Exame formal de Cumprimento de Exigência Técnica (71) AURIANETE CAMBOIM DE MACENA (BR/SC) ; JACQUELINE MACENA (BR/SC)
(21) BR 30 2021 005706-9	Código 34.2 - Exame formal de Cumprimento de Exigência Técnica (71) PROTECFRAN DO BRASIL COMERCIO E INDUSTRIA METALURGICA - EIRELI (BR/SP) (74) JAIR MENDES
(21) BR 30 2021 005734-4	Código 34.2 - Exame formal de Cumprimento de Exigência Técnica (71) MANO LIMA PRODUÇÕES ARTÍSTICAS LTDA (BR/RS) (74) AGUINALDO DALBERTO
(21) BR 30 2021 005886-3	Código 34.2 - Exame formal de Cumprimento de Exigência Técnica (71) ÇUKUROVA MAKINA IMALAT VE TICARET ANONIM SIRKETI (TR) (74) VASCO DA GAMA COELHO PEREIRA
(21) BR 30 2021 005911-8	Código 34.2 - Exame formal de Cumprimento de Exigência Técnica (71) AGRAL INDUSTRIA E COMERCIO DE EQUIPAMENTOS ELETRONICOS LTDA (BR/RS) (74) MARPA CONSULTORIA E ASSESSORIA EMPRESARIAL LTDA.
(21) BR 30 2021 006017-5	Código 34.2 - Exame formal de Cumprimento de Exigência Técnica (71) GRUPO ROTOPLAS, S.A.B. DE C.V. (MX) (74) LEONOR MAGALHÃES PERES GALVÃO
(21) BR 30 2021 006049-3	Código 34.2 - Exame formal de Cumprimento de Exigência Técnica (71) PRIME PISCINAS LTDA (BR/RS) (74) MARPA CONSULTORIA E ASSESSORIA EMPRESARIAL LTDA.
(21) BR 30 2021 006126-0	Código 34.2 - Exame formal de Cumprimento de Exigência Técnica (71) CARLOS EDUARDO DE JESUS MONTEIRO (BR/SP)



	(74) VERA LUCIA CAMOEZI CASSAROTTI
(21) BR 30 2021 006130-9	Código 34.2 - Exame formal de Cumprimento de Exigência Técnica (71) CELSO FREDERICO SACHETO JUNIOR (BR/SP) ; CARLOS DE SOUZA RIBEIRO (BR/SP) (74) LUIZ FERNANDO ALVES
(21) BR 30 2021 006131-7	Código 34.2 - Exame formal de Cumprimento de Exigência Técnica (71) RYLLER MACIEL DE ALMEIDA (BR/RJ)
(21) BR 30 2021 006132-5	Código 34.2 - Exame formal de Cumprimento de Exigência Técnica (71) RYLLER MACIEL DE ALMEIDA (BR/RJ)
(21) BR 30 2021 006133-3	Código 34.2 - Exame formal de Cumprimento de Exigência Técnica (71) RYLLER MACIEL DE ALMEIDA (BR/RJ)
(21) BR 30 2021 006136-8	Código 34.2 - Exame formal de Cumprimento de Exigência Técnica (71) ALVES & FLORES LTDA ME (BR/PR) (74) SEMAPA MARCAS E PATENTES EIRELI.
(21) BR 30 2021 006138-4	Código 34.2 - Exame formal de Cumprimento de Exigência Técnica (71) COTIPLÁS INDÚSTRIA E COMÉRCIO DE ARTEFATOS PLÁSTICOS LTDA (BR/SP) (74) MARÍLIA CROZATTI
(21) BR 30 2021 006139-2	Código 34.2 - Exame formal de Cumprimento de Exigência Técnica (71) TOYAMA DO BRASIL MÁQUINAS LTDA. (BR/PR) (74) CARLOS EDUARDO LEME DE JESUS
(21) BR 30 2021 006146-5	Código 34.2 - Exame formal de Cumprimento de Exigência Técnica (71) KEITA INDÚSTRIA E COMÉRCIO LTDA - EPP (BR/SP) (74) ARIBONI, FABBRI E SCHMIDT SOCIEDADE DE ADVOGADOS
(21) BR 30 2021 006150-3	Código 34.2 - Exame formal de Cumprimento de Exigência Técnica (71) KEITA INDÚSTRIA E COMÉRCIO LTDA - EPP (BR/SP) (74) ARIBONI, FABBRI E SCHMIDT SOCIEDADE DE ADVOGADOS
(21) BR 30 2021 006162-7	Código 34.2 - Exame formal de Cumprimento de Exigência Técnica (71) COMFORT INDÚSTRIA E COMÉRCIO LTDA. (BR/MG) (74) Sérgio Zanella Coppi
(21) BR 30 2021 006164-3	Código 34.2 - Exame formal de Cumprimento de Exigência Técnica (71) JURANDIR SILVA SANTANA JÚNIOR (BR/PE)

(21) BR 30 2021 006166-0	Código 34.2 - Exame formal de Cumprimento de Exigência Técnica (71) FABRIMOVEIS INDUSTRIAL LTDA (BR/SP) ; ALESSANDRO CARLOS ROMERO PIRES (BR/SP)
(21) BR 30 2021 006168-6	Código 34.2 - Exame formal de Cumprimento de Exigência Técnica (71) SIMBIOSE INDÚSTRIA E COMÉRCIO DE FERTILIZANTES E INSUMOS MICROBIOLÓGICOS LTDA (BR/RS) (74) AUDITA ASSESSORIA EMPRESARIAL LTDA.
(21) BR 30 2021 006170-8	Código 34.2 - Exame formal de Cumprimento de Exigência Técnica (71) VIQUA INDUSTRIA DE PLASTICOS LTDA (BR/SC) (74) ANDRÉ GOSMANN
(21) BR 30 2021 006174-0	Código 34.2 - Exame formal de Cumprimento de Exigência Técnica (71) KONINKLIJKE PHILIPS N.V. (NL) (74) HERRERO & ASSOCIADOS BRASIL PROPRIEDADE INTELECTUAL LTDA.
(21) BR 30 2021 006179-1	Código 34.2 - Exame formal de Cumprimento de Exigência Técnica (71) VIQUA INDUSTRIA DE PLASTICOS LTDA (BR/SC) (74) ANDRÉ GOSMANN
(21) BR 30 2021 006197-0	Código 34.2 - Exame formal de Cumprimento de Exigência Técnica (71) CAIO - INDUSCAR INDÚSTRIA E COMÉRCIO DE CARROCERIAS LTDA. (BR/SP) (74) ORG. MÉRITO MARCAS E PATENTES LTDA.

Código 35 - Arquivamento do Pedido – Art. 216 § 2º e Art. 106 § 3º da LPI

Arquivado definitivamente o pedido de registro de desenho industrial, uma vez que não foi apresentada a procuração devida no prazo de 60 (sessenta) dias contados da prática do primeiro ato da parte no processo ou não houve manifestação do depositante quanto à exigência formulada.

(21) BR 30 2020 004449-5 Código 35 - Arquivamento do Pedido – Art. 216 § 2º e Art. 106 § 3º da LPI
(22) 24/09/2020
(30) 18/03/2020 US 29/728,459
(44) 22/03/2022
(52) 01-02
(54) CONFIGURAÇÃO APLICADA A/EM PEDAÇO DE BATATA FORMADA
(71) J.R. SIMPLOT COMPANY (US)
(72) DAVID BRUCE WALKER
(74) Clarke, Modet Propriedade Intelectual Ltda.
Arquivamento

(21) BR 30 2020 004966-7 Código 35 - Arquivamento do Pedido – Art. 216 § 2º e Art. 106 § 3º da LPI
(22) 21/10/2020
(44) 22/03/2022
(52) 22-01
(54) CONFIGURAÇÃO APLICADA A/EM COLDRE
(71) SAGGAZ INDUSTRIA E COMERCIO DE PRODUTOS DE PLASTICOS LTDA (BR/MS)
(72) ARTUR GEOVANI DA CUNHA
Arquivamento

(21) BR 30 2021 000526-3 Código 35 - Arquivamento do Pedido – Art. 216 § 2º e Art. 106 § 3º da LPI
(22) 09/02/2021
(44) 22/03/2022
(52) 07-10
(54) CONFIGURAÇÃO APLICADA A/EM COOLER
(71) JOÃO E MARIA PARTICIPAÇÕES E INVESTIMENTOS LTDA (BR/SP)
(72) SAMUEL MUNHOZ DA CRUZ
(74) Camilla Soares
Arquivamento

(21) BR 30 2021 001481-5 Código 35 - Arquivamento do Pedido – Art. 216 § 2º e Art. 106 § 3º da LPI
(22) 07/04/2021
(44) 22/03/2022
(52) 20-03
(54) CONFIGURAÇÃO APLICADA A/EM CILINDRO HOLOGRÁFICO.
(71) JOSÉ GABRIEL BRANCO TAVEIRA (BR/SP)



(72) JOSÉ GABRIEL BRANCO TAVEIRA
(74) Vilage Marcas e Patentes Ltda
Arquivamento

(21) BR 30 2021 001741-5 Código 35 - Arquivamento do Pedido – Art. 216 § 2º e Art. 106 § 3º da LPI
(22) 22/04/2021
(44) 22/03/2022
(52) 06-01
(54) CONFIGURAÇÃO APLICADA A/EM CADEIRA
(71) DELPHINE CLOTHILDE SANOIAN (BR/SP)
(72) DELPHINE CLOTHILDE SANOIAN
(74) LICKS ADVOGADOS
Arquivamento

(21) BR 30 2021 001753-9 Código 35 - Arquivamento do Pedido – Art. 216 § 2º e Art. 106 § 3º da LPI
(22) 23/04/2021
(44) 22/03/2022
(52) 25-01
(54) CONFIGURAÇÃO APLICADA A/EM REVESTIMENTO
(71) TRYMAX INDUSTRIA E COMERCIO DE ARTEFATOS CIMENTICIOS EIRELI (BR/RS)
(72) RAUL ANIBAL PANOZZO
Arquivamento

(21) BR 30 2021 006025-6 Código 35 - Arquivamento do Pedido – Art. 216 § 2º e Art. 106 § 3º da LPI
(22) 27/11/2021
(44) 22/03/2022
(52) 07-01
(54) CONFIGURAÇÃO APLICADA EM TAÇA
(71) CHAMPANHARIA GARIBALDI LTDA (BR/RS)
(72) MARCOS ALBERTO BOFF
(74) NATALICIO EDUARDO GROMOVSKI HENTZ
Pedido arquivado definitivamente com base no § 3º do art. 106 da LPI, por não ter sido apresentada petição de cumprimento da exigência publicada na RPI 2659, de 21/12/2021.

(21) BR 30 2021 006027-2 Código 35 - Arquivamento do Pedido – Art. 216 § 2º e Art. 106 § 3º da LPI
(22) 27/11/2021
(44) 22/03/2022
(52) 23-06
(54) CONFIGURAÇÃO APLICADA A/EM BANHEIRA
(71) EDSON PINTO DOS REIS LTDA (BR/MG)
(72) EDSON PINTO DOS REIS
(74) M E M CONSULTORIA EM MARKETING E PROPRIEDADE INTELECTUAL



Pedido arquivado definitivamente com base no § 3º do art. 106 da LPI, por não ter sido apresentada petição de cumprimento da exigência publicada na RPI 2659, de 21/12/2021.

(21) BR 30 2021 006028-0

Código 35 - Arquivamento do Pedido – Art. 216 § 2º e Art. 106 § 3º da LPI

(22) 27/11/2021

(44) 22/03/2022

(52) 23-06

(54) CONFIGURAÇÃO APLICADA A/EM BANHEIRA

(71) EDSON PINTO DOS REIS LTDA (BR/MG)

(72) EDSON PINTO DOS REIS

(74) M E M CONSULTORIA EM MARKETING E PROPRIEDADE INTELECTUAL

Pedido arquivado definitivamente com base no § 3º do art. 106 da LPI, por não ter sido apresentada petição de cumprimento da exigência publicada na RPI 2659, de 21/12/2021.

(21) BR 30 2021 006029-9

Código 35 - Arquivamento do Pedido – Art. 216 § 2º e Art. 106 § 3º da LPI

(22) 27/11/2021

(44) 22/03/2022

(52) 23-06

(54) CONFIGURAÇÃO APLICADA A/EM BANHEIRA

(71) EDSON PINTO DOS REIS LTDA (BR/MG)

(72) EDSON PINTO DOS REIS

(74) M E M CONSULTORIA EM MARKETING E PROPRIEDADE INTELECTUAL

Pedido arquivado definitivamente com base no § 3º do art. 106 da LPI, por não ter sido apresentada petição de cumprimento da exigência publicada na RPI 2659, de 21/12/2021.

(21) BR 30 2021 006033-7

Código 35 - Arquivamento do Pedido – Art. 216 § 2º e Art. 106 § 3º da LPI

(22) 29/11/2021

(44) 22/03/2022

(52) 09-05

(54) CONFIGURAÇÃO APLICADA A/EM EMBALAGEM

(71) VALDECIR DONIZETI DE SIQUEIRA (BR/SP)

(72) VALDECIR DONIZETE DE SIQUEIRA

(74) ANA PAULA BARBOSA NAHES

Pedido arquivado definitivamente com base no § 3º do art. 106 da LPI, por não ter sido apresentada petição de cumprimento da exigência publicada na RPI 2659, de 21/12/2021.

(21) BR 30 2021 006036-1

Código 35 - Arquivamento do Pedido – Art. 216 § 2º e Art. 106 § 3º da LPI

(22) 29/11/2021

(44) 22/03/2022

(52) 11-01



(54) CONFIGURAÇÃO APLICADA A/EM PINGENTE

(71) KATHYANNE REGINA VASCONCELLOS DE ANDRADE E SILVA (BR/SP)

(72) KATHYANNE REGINA VASCONCELLOS DE ANDRADE E SILVA

(74) DIREÇÃO MARCAS E PATENTES LTDA

Pedido arquivado definitivamente com base no § 3º do art. 106 da LPI, por não ter sido apresentada petição de cumprimento da exigência publicada na RPI 2659, de 21/12/2021.

(21) BR 30 2021 006038-8

Código 35 - Arquivamento do Pedido – Art. 216 § 2º e Art. 106 § 3º da LPI

(22) 29/11/2021

(44) 22/03/2022

(52) 12-08

(54) CONFIGURAÇÃO APLICADA A/EM VEÍCULO

(71) SUPER BUGGY BRASIL LTDA (BR/RJ)

(72) JOÃO BATISTA DE OLIVEIRA VILA

(74) DIREÇÃO MARCAS E PATENTES LTDA

Pedido arquivado definitivamente com base no § 3º do art. 106 da LPI, por não ter sido apresentada petição de cumprimento da exigência publicada na RPI 2659, de 21/12/2021.

(21) BR 30 2021 006039-6

Código 35 - Arquivamento do Pedido – Art. 216 § 2º e Art. 106 § 3º da LPI

(22) 29/11/2021

(44) 22/03/2022

(52) 12-08

(54) CONFIGURAÇÃO APLICADA A/EM VEÍCULO

(71) SUPER BUGGY BRASIL LTDA (BR/RJ)

(72) JOÃO BATISTA DE OLIVEIRA VILA

(74) DIREÇÃO MARCAS E PATENTES LTDA

Pedido arquivado definitivamente com base no § 3º do art. 106 da LPI, por não ter sido apresentada petição de cumprimento da exigência publicada na RPI 2659, de 21/12/2021.



Código 36 - Indeferimento - Art. 106 § 4º da LPI

Indeferido o pedido por não atender ao disposto no Art. 100 da LPI, conforme informado no complemento do despacho. Desta data corre o prazo de 60 (sessenta) dias para eventual recurso do depositante.

(21) BR 30 2021 004224-0

Código 36 - Indeferimento - Art. 106 § 4º da LPI

(22) 03/09/2021

(44) 22/03/2022

(52) 14-02

(54) CONFIGURAÇÃO APLICADA A/EM PLACA DE CIRCUITO IMPRESSO PARA INSTRUMENTOS MUSICAIS

(71) ZICO SCAPINELLO (BR/PR)

(72) ZICO SCAPINELLO

(74) PACHECO E ADVOGADOS ASSOCIADOS

objeto se enquadra no artigo 100 da lei 9.279/1996 . não é registrável como desenho industrial forma essencialmente determinada por questões técnicas ou funcionais. Razões: Placas de circuito impresso são usadas para soldar e interligar componentes eletrônicos, como se observa, inclusive, na figura do item 6 dos esclarecimentos na petição 870210107200. Os argumentos trazidos aos autos não foram capazes de convencer que a placa requerida será usada externamente e que, por isso, seria ornamental. No item 2.11 (deveria ser 2.12, mas foi numerado de maneira equivocada) dos esclarecimentos vemos o argumento de que o aspecto ornamental da referida placa se deve à distribuição em ziguezague dos orifícios, enquanto nos modelos tradicionais os furos são distribuídos de forma alinhada, lado a lado. Ora, tais furos devem ser posicionados para encaixe dos botões do instrumento, como se vê na imagem inserida no item 2.11. Ademais, o simples fato de mudar a posição dos furos não configura ornamentalidade. Portanto, indeferimos o presente pedido por infringência do inciso II do art. 100 da LPI, uma vez que entendemos que o objeto tem sua forma determinada essencialmente por considerações técnicas ou funcionais.



Código 39 - Concessão do Registro

Concessão do registro de desenho industrial. O certificado de registro está disponível no portal do INPI. Desta data corre o prazo de 5 (cinco) anos para interposição de nulidade administrativa por qualquer interessado (Art.113 § 1º da LPI). Os efeitos da concessão serão suspensos caso o pedido de nulidade seja interposto no prazo de 60 (sessenta) dias, contados da data da concessão.

(11) BR 30 2020 004220-4



Código 39 - Concessão do Registro

(22) 09/09/2020

(15) 22/03/2022

(30) 09/03/2020 US 29/727,128

(45) 22/03/2022

(52) 09-01

(54) CONFIGURAÇÃO APLICADA A/EM RECIPIENTE

(73) OWENS-BROCKWAY GLASS CONTAINER INC. (US)

(72) DOUGLAS LAIB; MICHAELA DIAL; NILS TIEMANN

(74) Clarke, Modet Propriedade Intelectual Ltda.

Prazo de validade: 10 (dez) anos contados a partir de 09/09/2020, mediante o recolhimento da taxa quinquenal de manutenção (Artigos 119 e 120 da LPI) e observadas as demais condições legais.

(11) BR 30 2020 005696-5



Código 39 - Concessão do Registro

(22) 30/11/2020

(15) 22/03/2022

(45) 22/03/2022

(52) 23-03

(54) CONFIGURAÇÃO APLICADA A/EM CALEFATOR COM FORNO COMBINADO

(73) FRANCISCO CRISTIANO LUZ DE AVILA (BR/RS)

(72) FRANCISCO CRISTIANO LUZ DE AVILA

(74) AILTON DA SILVA

Prazo de validade: 10 (dez) anos contados a partir de 30/11/2020, mediante o recolhimento da taxa quinquenal de manutenção (Artigos 119 e 120 da LPI) e observadas as demais condições legais.

(11) BR 30 2020 006053-9

Código 39 - Concessão do Registro

(22) 16/12/2020

(15) 22/03/2022

(30) 19/06/2020 US 29/738823

(45) 22/03/2022

(52) 28-03



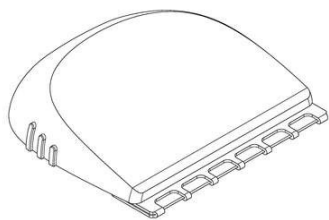

(54) CONFIGURAÇÃO APLICADA A/EM CARTUCHO DE LÂMINA DE BARBEAR OU DEPILAR

(73) THE GILLETTE COMPANY LLC (US)

(72) PHILIPP GOEDER; JONATHON ALBERT RIEHLE; JACK ANTHONY WASHINGTON

(74) TRENCH ROSSI E WATANABE ADVOGADOS (RJ)

Prazo de validade: 10 (dez) anos contados a partir de 16/12/2020, mediante o recolhimento da taxa quinquenal de manutenção (Artigos 119 e 120 da LPI) e observadas as demais condições legais.

(11) BR 30 2020 006224-8

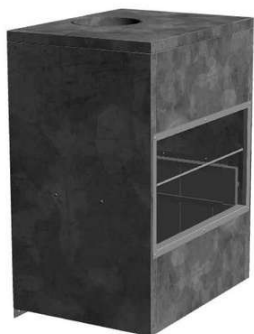

Código 39 - Concessão do Registro

(22) 28/12/2020

(15) 22/03/2022

(45) 22/03/2022

(52) 07-02

(54) CONFIGURAÇÃO APLICADA A/EM CHURRASQUEIRA

(73) FRANCISCO CRISTIANO LUZ DE AVILA (BR/RS)

(72) FRANCISCO CRISTIANO LUZ DE AVILA

(74) AILTON DA SILVA

Prazo de validade: 10 (dez) anos contados a partir de 28/12/2020, mediante o recolhimento da taxa quinquenal de manutenção (Artigos 119 e 120 da LPI) e observadas as demais condições legais.

(11) BR 30 2020 006259-0

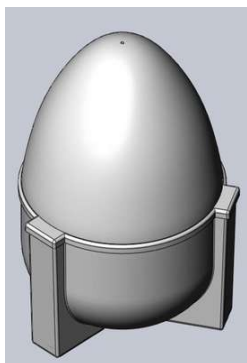

Código 39 - Concessão do Registro

(22) 30/12/2020

(15) 22/03/2022

(45) 22/03/2022

(52) 24-01

(54) CONFIGURAÇÃO APLICADA A/EM APARELHO DE DESINFECÇÃO ESTERILIZADOR

(73) FELIPE GUERRA ASSUMPCAO (BR/PR)

(72) FELIPE GUERRA ASSUMPCAO

(74) FERNANDO PREVIDI MOTTA

Prazo de validade: 10 (dez) anos contados a partir de 30/12/2020, mediante o recolhimento da taxa quinquenal de manutenção (Artigos 119 e 120 da LPI) e observadas as demais condições legais.

(11) BR 30 2021 000119-5

Código 39 - Concessão do Registro

(22) 12/01/2021

(15) 22/03/2022

(45) 22/03/2022





(52) 06-03
 (54) CONFIGURAÇÃO APLICADA A/EM MESA
 (73) MAICON JUNIO FARIA (BR/MG)
 (72) MAICON JUNIOR DE FARIA
 (74) VINÍCIUS SILVA DE OLIVEIRA

Prazo de validade: 10 (dez) anos contados a partir de 12/01/2021, mediante o recolhimento da taxa quinquenal de manutenção (Artigos 119 e 120 da LPI) e observadas as demais condições legais.

(11) BR 30 2021 000350-3

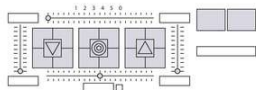

Código 39 - Concessão do Registro

(22) 28/01/2021
 (15) 22/03/2022
 (30) 28/07/2020 WO DM/209724
 (45) 22/03/2022
 (52) 32-00
 (54) PADRÃO ORNAMENTAL APLICADO A/EM CONTROLES DE PAINEL
 (73) GREGOR KOELJ (SI)
 (72) GREGOR KO?ELJ
 (74) EMILIO COLLADO LOPEZ

Prazo de validade: 10 (dez) anos contados a partir de 28/01/2021, mediante o recolhimento da taxa quinquenal de manutenção (Artigos 119 e 120 da LPI) e observadas as demais condições legais.

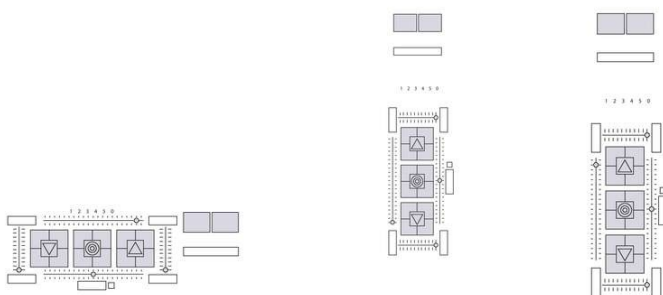

(11) BR 30 2021 000355-4

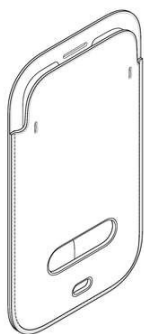

Código 39 - Concessão do Registro
 (22) 28/01/2021
 (15) 22/03/2022
 (30) 31/07/2020 US 29/744,904
 (45) 22/03/2022
 (52) 03-01
 (54) CONFIGURAÇÃO APLICADA A/EM CAPA
 (73) APPLE INC. (US)

(72) JODY AKANA; MOLLY ANDERSON; BARTLEY K. ANDRE; SHOTA AOYAGI; ANTHONY MICHAEL ASHCROFT; MARINE C. BATAILLE; JEREMY BATAILLOU; ABIDUR RAHMAN CHOWDHURY; CLARA GENEVIÈVE MARINE



COURTAIGNE; MARKUS DIEBEL; JONATHAN GOMEZ GARCIA; M. EVANS HANKEY; RICHARD P. HOWARTH; JONATHAN P. IVE; JULIAN JAEDE; PETER RUSSELL-CLARKE; DUNCAN ROBERT KERR; JOE SUNG-HO TAN; BENJAMIN ANDREW SHAFFER; EUGENE ANTONY WHANG; CLEMENT TISSANDIER

(74) DANNEMANN, SIEMSEN, BIGLER & IPANEMA MOREIRA

Prazo de validade: 10 (dez) anos contados a partir de 28/01/2021, mediante o recolhimento da taxa quinquenal de manutenção (Artigos 119 e 120 da LPI) e observadas as demais condições legais.

(11) BR 30 2021 000363-5

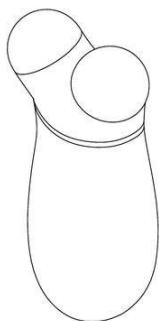

Código 39 - Concessão do Registro

(22) 28/01/2021

(15) 22/03/2022

(30) 29/07/2020 US 29/744,463

(45) 22/03/2022

(52) 28-03

(54) CONFIGURAÇÃO APLICADA A/EM DISPOSITIVO DE TONIFICAÇÃO DE PELE

(73) CAROL COLE COMPANY (US)

(72) TERA PETERSON

(74) MMV Agentes da Propriedade Industrial Ltda.

Prazo de validade: 10 (dez) anos contados a partir de 28/01/2021, mediante o recolhimento da taxa quinquenal de manutenção (Artigos 119 e 120 da LPI) e observadas as demais condições legais.

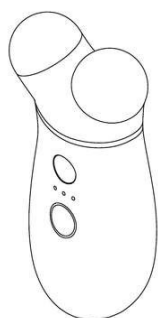

(11) BR 30 2021 000504-2



Código 39 - Concessão do Registro

(22) 09/02/2021

(15) 22/03/2022

(30) 13/08/2020 CN 202030459662.1

(45) 22/03/2022

(52) 14-04

(54) PADRÃO ORNAMENTAL APLICADO A/EM INTERFACE GRÁFICA

(73) BEIJING DAJIA INTERNET INFORMATION TECHNOLOGY CO., LTD. (CN)

(72) JINHUI GUO



(74) DANNEMANN, SIEMSEN, BIGLER & IPANEMA MOREIRA

Prazo de validade: 10 (dez) anos contados a partir de 09/02/2021, mediante o recolhimento da taxa quinquenal de manutenção (Artigos 119 e 120 da LPI) e observadas as demais condições legais.

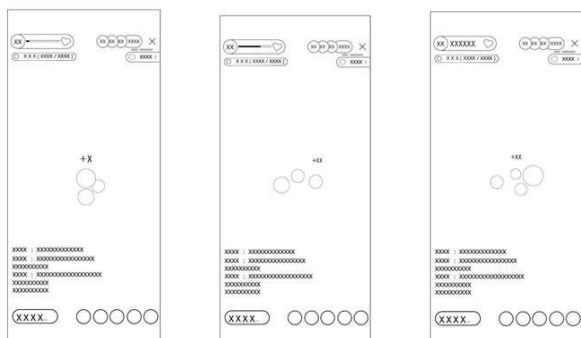

(11) BR 30 2021 000516-6

Código 39 - Concessão do Registro

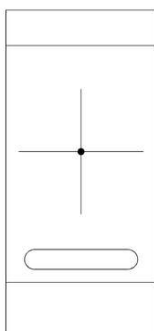

(22) 09/02/2021

(15) 22/03/2022

(30) 11/08/2020 JP JP2020-016843; 11/08/2020 JP JP2020-016842; 11/08/2020 JP JP2020-016844; 11/08/2020 JP JP2020-016846; 11/08/2020 JP JP2020-016845

(45) 22/03/2022

(52) 14-04

(54) PADRÃO ORNAMENTAL APLICADO A/EM INTERFACE GRÁFICA DE USUÁRIO

(73) BRIDGESTONE CORPORATION (JP)

(72) HIROSHI TAKADA; HITOMI HANAZAWA

(74) MMV Agentes da Propriedade Industrial Ltda.

Prazo de validade: 10 (dez) anos contados a partir de 09/02/2021, mediante o recolhimento da taxa quinquenal de manutenção (Artigos 119 e 120 da LPI) e observadas as demais condições legais.

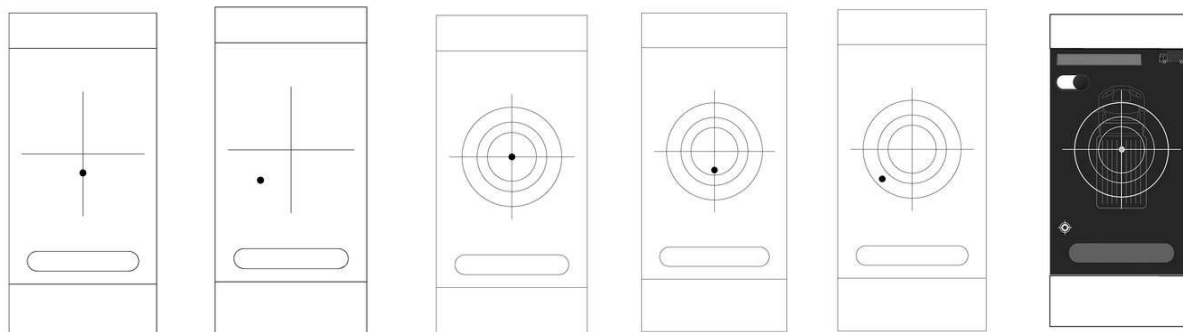

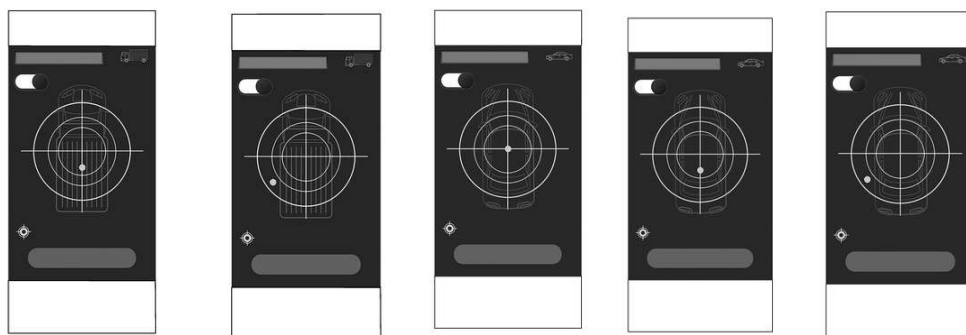
**(11) BR 30 2021 000519-0**

Código 39 - Concessão do Registro

(22) 09/02/2021

(15) 22/03/2022

(45) 22/03/2022

(52) 07-03 , 07-04

(54) CONFIGURAÇÃO APLICADA A/EM TALHER

(73) RODRIGO DA SILVA JOÃO AIDE (BR/RJ)

(72) RODRIGO DA SILVA JOÃO AIDE

(74) KIZZI STIGERT ORLANDO

Prazo de validade: 10 (dez) anos contados a partir de 09/02/2021, mediante o recolhimento da taxa quinquenal de manutenção (Artigos 119 e 120 da LPI) e observadas as demais condições legais.

**(11) BR 30 2021 000633-2**

Código 39 - Concessão do Registro

(22) 12/02/2021

(15) 22/03/2022

(45) 22/03/2022

(52) 06-01

(54) CONFIGURAÇÃO APLICADA A/EM ASSENTOS

(73) MATTHIEU SAMUEL HALBRONN (BR/SP)

(72) MATTHIEU SAMUEL HALBRONN

Prazo de validade: 10 (dez) anos contados a partir de 12/02/2021, mediante o recolhimento da taxa quinquenal de manutenção (Artigos 119 e 120 da LPI) e observadas as demais condições legais.



(11) BR 30 2021 001200-6



Código 39 - Concessão do Registro

(22) 19/03/2021

(15) 22/03/2022

(30) 25/09/2020 CN 202030577029.2

(45) 22/03/2022

(52) 14-04

(54) PADRÃO ORNAMENTAL APLICADO A/EM INTERFACE GRÁFICA

(73) BEIJING DAJIA INTERNET INFORMATION TECHNOLOGY CO., LTD. (CN)

(72) MENGJIE ZHAO; XINGJUN LI; XINKUN YANG; SHUAI WANG; YANAN LIANG

(74) DANNEMANN, SIEMSEN, BIGLER & IPANEMA MOREIRA

Prazo de validade: 10 (dez) anos contados a partir de 19/03/2021, mediante o recolhimento da taxa quinquenal de manutenção (Artigos 119 e 120 da LPI) e observadas as demais condições legais.



(11) BR 30 2021 001205-7



Código 39 - Concessão do Registro

(22) 19/03/2021

(15) 22/03/2022

(30) 21/09/2020 CN 202030561880.6

(45) 22/03/2022

(52) 14-04

(54) PADRÃO ORNAMENTAL APLICADO A/EM INTERFACE GRÁFICA

(73) BEIJING DAJIA INTERNET INFORMATION TECHNOLOGY CO., LTD. (CN)

(72) YING SHU

(74) Clarke, Modet Propriedade Intelectual Ltda.

Prazo de validade: 10 (dez) anos contados a partir de 19/03/2021, mediante o recolhimento da taxa quinquenal de manutenção (Artigos 119 e 120 da LPI) e observadas as demais condições legais.





(11) BR 30 2021 001210-3

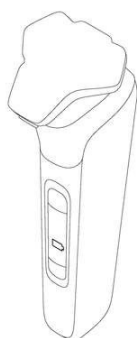

Código 39 - Concessão do Registro

(22) 19/03/2021

(15) 22/03/2022

(30) 22/10/2020 EM 008211759

(45) 22/03/2022

(52) 28-03

(54) CONFIGURAÇÃO APLICADA A/EM APARADOR DE PELOS

(73) KONINKLIJKE PHILIPS N.V. (NL)

(72) JOHANNES ANTONIUS JANSEN; RICCARDO VESCOVO

(74) DANIEL ADVOGADOS (ALT.DE DANIEL & CIA)

Prazo de validade: 10 (dez) anos contados a partir de 19/03/2021, mediante o recolhimento da taxa quinquenal de manutenção (Artigos 119 e 120 da LPI) e observadas as demais condições legais.

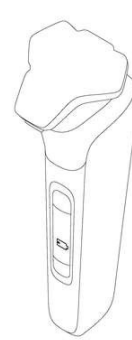
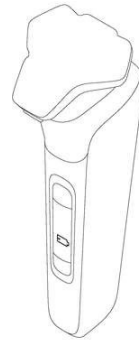
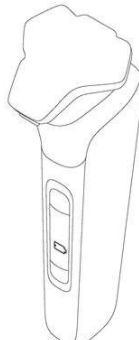
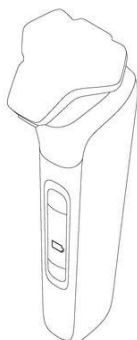
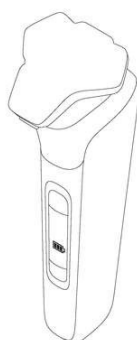
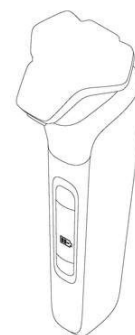
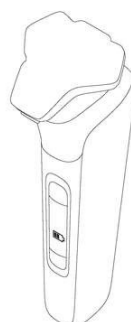
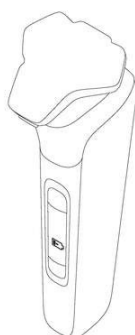
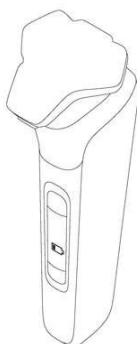
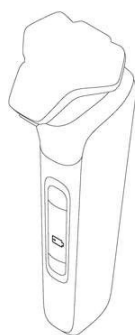



(11) BR 30 2021 001352-5

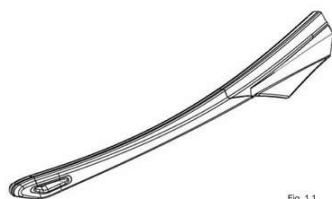

Fig. 1.1
Vista em perspectiva posterior

Código 39 - Concessão do Registro

(22) 26/03/2021

(15) 22/03/2022

(30) 29/09/2020 US 29/752,883

(45) 22/03/2022

(52) 16-06

(54) CONFIGURAÇÃO APLICADA A/EM HASTE DE OCULOS

(73) BRENT SHELDON (US)

(72) BRENT SHELDON; GUY BROUSSEAU JR.; MANUEL LÉVEILLÉ

(74) DANNEMANN, SIEMSEN, BIGLER & IPANEMA MOREIRA

Prazo de validade: 10 (dez) anos contados a partir de 26/03/2021, mediante o recolhimento da taxa quinquenal de manutenção (Artigos 119 e 120 da LPI) e observadas as demais condições legais.

(11) BR 30 2021 001691-5

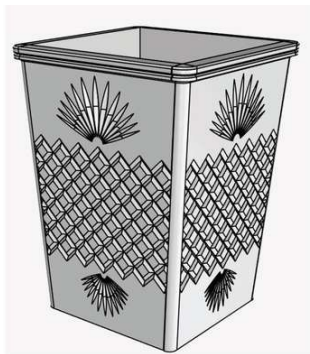

Código 39 - Concessão do Registro

(22) 20/04/2021

(15) 22/03/2022

(45) 22/03/2022

(52) 11-02

(54) CONFIGURAÇÃO APLICADA A/EM VASO DE FLOR

(73) TRYMAX INDUSTRIA E COMERCIO DE ARTEFATOS CIMENTICIOS EIRELI (BR/RS)

(72) RAUL ANIBAL PANOZZO

Prazo de validade: 10 (dez) anos contados a partir de 20/04/2021, mediante o recolhimento da taxa quinquenal de manutenção (Artigos 119 e 120 da LPI) e observadas as demais condições legais.

(11) BR 30 2021 001807-1

Código 39 - Concessão do Registro

(22) 27/04/2021

(15) 22/03/2022

(45) 22/03/2022

(52) 25-03

(54) CONFIGURAÇÃO APLICADA A/EM MIRANTE



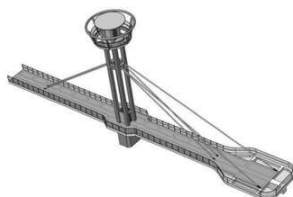

(73) MOACIR LUIZ BOGO (BR/SC)

(72) MOACIR LUIZ BOGO

(74) SANDRO WUNDERLICH

Prazo de validade: 10 (dez) anos contados a partir de 27/04/2021, mediante o recolhimento da taxa quinquenal de manutenção (Artigos 119 e 120 da LPI) e observadas as demais condições legais.

(11) BR 30 2021 001879-9



Código 39 - Concessão do Registro

(22) 28/04/2021

(15) 22/03/2022

(30) 20/11/2020 CN 202030709008.1

(45) 22/03/2022

(52) 14-01

(54) CONFIGURAÇÃO APLICADA A/EM FONE DE OUVIDO

(73) SHENZHEN SHOKZ CO., LTD. (CN)

(72) HAOFENG ZHANG; YONGJIAN LI; LEI ZHANG; LEI TANG; ZEYING ZHENG; YUNBIN CHEN

(74) Cesar Alexandre Leão Barcellos

Prazo de validade: 10 (dez) anos contados a partir de 28/04/2021, mediante o recolhimento da taxa quinquenal de manutenção (Artigos 119 e 120 da LPI) e observadas as demais condições legais.

(11) BR 30 2021 001999-0



Código 39 - Concessão do Registro

(22) 06/05/2021

(15) 22/03/2022

(45) 22/03/2022

(52) 25-01

(54) CONFIGURAÇÃO APLICADA A/EM MOLDURA

(73) TRYMAX INDUSTRIA E COMERCIO DE ARTEFATOS CIMENTICIOS EIRELI (BR/RS)

(72) RAUL ANIBAL PANOZZO

Prazo de validade: 10 (dez) anos contados a partir de 06/05/2021, mediante o recolhimento da taxa quinquenal de manutenção (Artigos 119 e 120 da LPI) e observadas as demais condições legais.

(11) BR 30 2021 002443-8

Código 39 - Concessão do Registro

(22) 31/05/2021

(15) 22/03/2022

(45) 22/03/2022

(52) 07-10



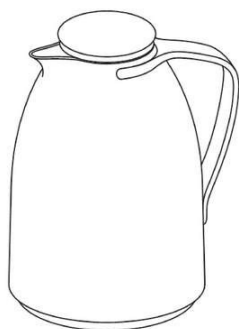

(54) CONFIGURAÇÃO APLICADA EM BULE TÉRMICO

(73) TERMOLAR S/A (BR/RS)

(72) SAMUEL LENGLER ABENTROTH

(74) MARPA CONSULTORIA E ASSESSORIA EMPRESARIAL LTDA.

Prazo de validade: 10 (dez) anos contados a partir de 31/05/2021, mediante o recolhimento da taxa quinquenal de manutenção (Artigos 119 e 120 da LPI) e observadas as demais condições legais.

(11) BR 30 2021 002655-4



Código 39 - Concessão do Registro

(22) 10/06/2021

(15) 22/03/2022

(45) 22/03/2022

(52) 09-07

(54) CONFIGURAÇÃO APLICADA A/EM TAMPA DE GARRAFA

(73) AMBEV S.A (BR/SP)

(72) JOSÉ VIRGÍLIO BRAGHETTO NETO; CAMILA RODINI LUIZ KAMMERER; DANIELLE MAEZON MAGALHÃES DE ALMEIDA; ANDERSON CORREA

(74) DANNEMANN, SIEMSEN, BIGLER & IPANEMA MOREIRA

Prazo de validade: 10 (dez) anos contados a partir de 10/06/2021, mediante o recolhimento da taxa quinquenal de manutenção (Artigos 119 e 120 da LPI) e observadas as demais condições legais.



(11) BR 30 2021 002809-3

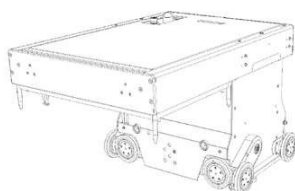

Código 39 - Concessão do Registro

(22) 17/06/2021

(15) 22/03/2022

(45) 22/03/2022

(52) 12-05

(54) CONFIGURAÇÃO APLICADA EM VEÍCULO DE ARMAZENAMENTO

(73) AUTOSTORE TECHNOLOGY AS (NO)

(72) TROND AUSTRHEIM

(74) KASZNAR LEONARDOS PROPRIEDADE INTELECTUAL

Prazo de validade: 10 (dez) anos contados a partir de 17/06/2021, mediante o recolhimento da taxa quinquenal de manutenção (Artigos 119 e 120 da LPI) e observadas as demais condições legais.

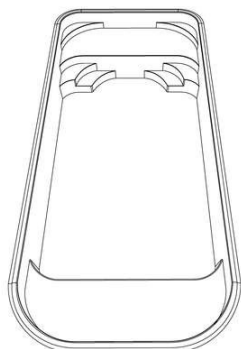

(11) BR 30 2021 002985-5

Código 39 - Concessão do Registro

(22) 28/06/2021

(15) 22/03/2022

(45) 22/03/2022

(52) 25-02

(54) CONFIGURAÇÃO APLICADA A/EM PISCINA COM BANCO

(73) CLAUDEMIR SANTORO (BR/DF)

(72) CLAUDEMIR SANTORO

(74) ANTONIO CARLOS LIMA DE MORAES

Prazo de validade: 10 (dez) anos contados a partir de 28/06/2021, mediante o recolhimento da taxa quinquenal de manutenção (Artigos 119 e 120 da LPI) e observadas as demais condições legais.

(11) BR 30 2021 002988-0

Código 39 - Concessão do Registro

(22) 28/06/2021

(15) 22/03/2022

(30) 16/04/2021 WO WIPO103965

(45) 22/03/2022

(52) 14-04

(54) PADRÃO ORNAMENTAL APLICADO A/EM INTERFACE GRÁFICA DE USUÁRIO PARA TELA DE DISPOSITIVO

(73) IMPACTIFY S.À.R.L. (LU)

(72) M. THOMAS AINA

(74) KASZNAR LEONARDOS PROPRIEDADE INTELECTUAL

Prazo de validade: 10 (dez) anos contados a partir de 28/06/2021, mediante o recolhimento da taxa quinquenal de manutenção (Artigos 119 e 120 da LPI) e observadas as demais condições legais.

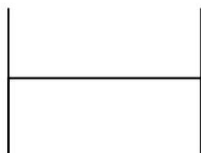

(11) BR 30 2021 003183-3

Código 39 - Concessão do Registro

(22) 08/07/2021

(15) 22/03/2022

(30) 18/01/2021 CN 202130034657.0

(45) 22/03/2022



(52) 32-00

(54) PADRÃO ORNAMENTAL APLICADO A/EM INTERFACE GRÁFICA

(73) BEIJING DAJIA INTERNET INFORMATION TECHNOLOGY CO., LTD. (CN)

(72) JINYU LIU; PING WANG; ENYAN XI

(74) CLARKE, MODET PROPRIEDADE INTELECTUAL LTDA.

Prazo de validade: 10 (dez) anos contados a partir de 08/07/2021, mediante o recolhimento da taxa quinquenal de manutenção (Artigos 119 e 120 da LPI) e observadas as demais condições legais.

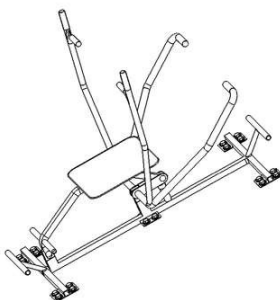
**(11) BR 30 2021 003188-4**

Código 39 - Concessão do Registro

(22) 08/07/2021

(15) 22/03/2022

(45) 22/03/2022

(52) 21-02

(54) CONFIGURAÇÃO APLICADA A/EM MÁQUINA PARA TREINO

(73) CARLOS RENÊ ANTUNES DUTRA (BR/RS)

(72) CARLOS RENE ANTUNES DUTRA; LUIS HENRIQUE ANTUNES DUTRA

Prazo de validade: 10 (dez) anos contados a partir de 08/07/2021, mediante o recolhimento da taxa quinquenal de manutenção (Artigos 119 e 120 da LPI) e observadas as demais condições legais.

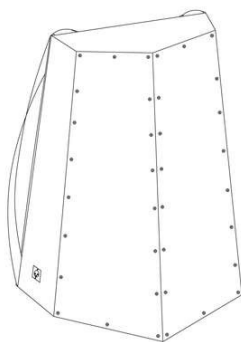
(11) BR 30 2021 003439-5

Código 39 - Concessão do Registro

(22) 21/07/2021

(15) 22/03/2022

(45) 22/03/2022

(52) 17-04

(54) CONFIGURAÇÃO APLICADA A/EM CAJON

(73) ROLANDO VALÉRIO PINHEIRO FERRO (BR/RJ)

(72) ROLANDO VALÉRIO PINHEIRO FERRO

(74) ABM Assessoria Brasileira de Marcas Ltda.

Prazo de validade: 10 (dez) anos contados a partir de 21/07/2021, mediante o recolhimento da taxa quinquenal de manutenção (Artigos 119 e 120 da LPI) e observadas as demais condições legais.



(11) BR 30 2021 003446-8

Código 39 - Concessão do Registro

(22) 22/07/2021

(15) 22/03/2022

(30) 25/01/2021 US 29/767,639

(45) 22/03/2022

(52) 12-15

(54) CONFIGURAÇÃO APLICADA A/EM PNEUMÁTICO

(73) THE GOODYEAR TIRE & RUBBER COMPANY (US)

(72) HANS-PETER GUEVARA LEOCADIO; KEVIN LEE BURNWORTH;
CHRISTOPHER BYRON DAVIS; JONATHAN JAMES SHONDEL

(74) DANIEL ADVOGADOS (ALT.DE DANIEL & CIA)

Prazo de validade: 10 (dez) anos contados a partir de 22/07/2021, mediante o recolhimento da taxa quinquenal de manutenção (Artigos 119 e 120 da LPI) e observadas as demais condições legais.

(11) BR 30 2021 003447-6

Código 39 - Concessão do Registro

(22) 22/07/2021

(15) 22/03/2022

(30) 10/02/2021 US 29/770,244

(45) 22/03/2022

(52) 12-15

(54) CONFIGURAÇÃO APLICADA A/EM PNEUMÁTICO

(73) THE GOODYEAR TIRE & RUBBER COMPANY (US)

(72) JONATHAN JAMES SHONDEL

(74) DANIEL ADVOGADOS (ALT.DE DANIEL & CIA)

Prazo de validade: 10 (dez) anos contados a partir de 22/07/2021, mediante o recolhimento da taxa quinquenal de manutenção (Artigos 119 e 120 da LPI) e observadas as demais condições legais.

(11) BR 30 2021 003520-0

Código 39 - Concessão do Registro

(22) 27/07/2021

(15) 22/03/2022

(30) 02/02/2021 CN 202130076471.1

(45) 22/03/2022

(52) 14-04

(54) PADRÃO ORNAMENTAL APLICADO A/EM INTERFACE GRÁFICA

(73) BEIJING DAJIA INTERNET INFORMATION TECHNOLOGY CO., LTD. (CN)

(72) JINGYU LI

(74) DANNEMANN, SIEMSEN, BIGLER & IPANEMA MOREIRA

Prazo de validade: 10 (dez) anos contados a partir de 27/07/2021, mediante o recolhimento da taxa quinquenal de manutenção (Artigos 119 e 120 da LPI) e

observadas as demais condições legais.

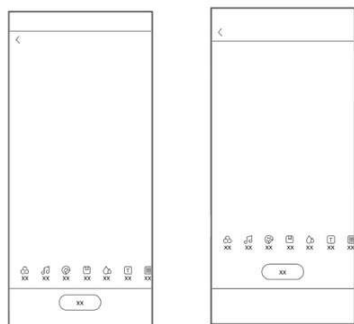

(11) BR 30 2021 003539-1



Código 39 - Concessão do Registro

(22) 28/07/2021

(15) 22/03/2022

(45) 22/03/2022

(52) 25-01

(54) CONFIGURAÇÃO APLICADA A/EM REVESTIMENTO DE PAREDE

(73) RERTHY REVESTIMENTOS EM RELEVO LTDA (BR/RJ)

(72) JANSEN DELGADO VICHY

(74) IGOR ALESSANDRO DANTAS DOS SANTOS

Prazo de validade: 10 (dez) anos contados a partir de 28/07/2021, mediante o recolhimento da taxa quinquenal de manutenção (Artigos 119 e 120 da LPI) e observadas as demais condições legais.

(11) BR 30 2021 004850-7

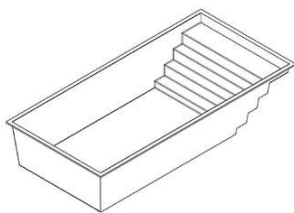

Código 39 - Concessão do Registro

(22) 30/09/2021

(15) 22/03/2022

(45) 22/03/2022

(52) 25-03

(54) CONFIGURAÇÃO APLICADA A/EM PISCINA

(73) DELCIO DE OLIVEIRA FILHO (BR/MG)

(72) DELCIO DE OLIVEIRA FILHO

(74) MARGARETH RODRIGUES PENA

Prazo de validade: 10 (dez) anos contados a partir de 30/09/2021, mediante o recolhimento da taxa quinquenal de manutenção (Artigos 119 e 120 da LPI) e observadas as demais condições legais.

(11) BR 30 2021 005464-7

Código 39 - Concessão do Registro

(22) 04/11/2021

(15) 22/03/2022

(30) 07/05/2021 DE 402021100435.1

(45) 22/03/2022





(52) 12-08 , 21-01
 (54) CONFIGURAÇÃO APLICADA A/EM AUTOMÓVEL
 (73) BAYERISCHE MOTOREN WERKE AKTIENGESELLSCHAFT (DE)
 (72) ANDERS THOGERSEN
 (74) DANNEMANN, SIEMSEN, BIGLER & IPANEMA MOREIRA

Prazo de validade: 10 (dez) anos contados a partir de 04/11/2021, mediante o recolhimento da taxa quinquenal de manutenção (Artigos 119 e 120 da LPI) e observadas as demais condições legais.

(11) BR 30 2021 005681-0

Código 39 - Concessão do Registro
 (22) 12/11/2021
 (15) 22/03/2022
 (30) 12/05/2021 US 29/783,354; 12/05/2021 US 29/783,356
 (45) 22/03/2022
 (52) 09-03
 (54) CONFIGURAÇÃO APLICADA A/EM RECIPIENTE PARA MEDICAMENTOS
 (73) CABINET HEALTH P.B.C. (US)
 (72) RUSSELL ELIOT GONG; ACHAL APURVA PATEL
 (74) BHERING ADVOGADOS (NOME ANTERIOR BHERING ASSESSORIA S/C LTDA.)

Prazo de validade: 10 (dez) anos contados a partir de 12/11/2021, mediante o recolhimento da taxa quinquenal de manutenção (Artigos 119 e 120 da LPI) e observadas as demais condições legais.

(11) BR 30 2021 006018-3

Código 39 - Concessão do Registro
 (22) 26/11/2021
 (15) 22/03/2022
 (45) 22/03/2022
 (52) 09-01
 (54) CONFIGURAÇÃO APLICADA A/EM FRASCO
 (73) MARCELO RODRIGUES TEIXEIRA (BR/PR)
 (72) MARCELO RODRIGUES TEIXEIRA
 (74) London Marcas e Patentes S/S Ltda.

Prazo de validade: 10 (dez) anos contados a partir de 26/11/2021, mediante o recolhimento da taxa quinquenal de manutenção (Artigos 119 e 120 da LPI) e observadas as demais condições legais.

(11) BR 30 2021 006019-1

Código 39 - Concessão do Registro
 (22) 26/11/2021
 (15) 22/03/2022
 (30) 31/05/2021 JP 202130329574.4





(45) 22/03/2022

(52) 02-01

(54) CONFIGURAÇÃO APLICADA A/EM FRALDA

(73) UNICHARM CORPORATION (JP)

(72) TATSUYA HASHIMOTO; KAIYO NAKAJIMA; SUGURU TANAKA; KAZUYA FUJIMOTO; HIKARI UDAKA

(74) DANNEMANN, SIEMSEN, BIGLER & IPANEMA MOREIRA

Prazo de validade: 10 (dez) anos contados a partir de 26/11/2021, mediante o recolhimento da taxa quinquenal de manutenção (Artigos 119 e 120 da LPI) e observadas as demais condições legais.



(11) BR 30 2021 006020-5



Código 39 - Concessão do Registro

(22) 26/11/2021

(15) 22/03/2022

(45) 22/03/2022

(52) 23-04

(54) CONFIGURAÇÃO APLICADA A/EM VENTILADOR

(73) MULTILASER INDUSTRIAL S.A. (BR/SP)

(72) ISAAC PEREIRA CARNEIRO

(74) BICUDO & SBORGIA PROPRIEDADE INTELECTUAL LTDA

Prazo de validade: 10 (dez) anos contados a partir de 26/11/2021, mediante o recolhimento da taxa quinquenal de manutenção (Artigos 119 e 120 da LPI) e observadas as demais condições legais.

(11) BR 30 2021 006023-0



Código 39 - Concessão do Registro

(22) 26/11/2021

(15) 22/03/2022

(45) 22/03/2022

(52) 15-03 , 23-01

(54) CONFIGURAÇÃO APLICADA A/EM LANÇA DOSADORA

(73) ERIK ANDERSON DE FREITAS (BR/SP)

(72) ERIK ANDERSON DE FREITAS

(74) SLC SOLUCAO ASSESSORIA EMPRESARIAL LTDA

Prazo de validade: 10 (dez) anos contados a partir de 26/11/2021, mediante o

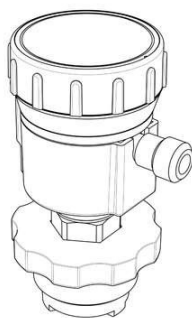

recolhimento da taxa quinquenal de manutenção (Artigos 119 e 120 da LPI) e observadas as demais condições legais.

(11) BR 30 2021 006035-3

Código 39 - Concessão do Registro
 (22) 29/11/2021
 (15) 22/03/2022
 (30) 31/05/2021 EP 008557490-0001
 (45) 22/03/2022
 (52) 23-01
 (54) CONFIGURAÇÃO APLICADA A/EM VÁLVULA
 (73) GCE GROUP AB (SE)
 (72) KAREL ZMEK
 (74) DANNEMANN, SIEMSEN, BIGLER & IPANEMA MOREIRA

Prazo de validade: 10 (dez) anos contados a partir de 29/11/2021, mediante o recolhimento da taxa quinquenal de manutenção (Artigos 119 e 120 da LPI) e observadas as demais condições legais.

(11) BR 30 2021 006037-0

FIG. 1.1
 Vista em perspectiva

Código 39 - Concessão do Registro
 (22) 29/11/2021
 (15) 22/03/2022
 (30) 31/05/2021 EP 008557474-0007
 (45) 22/03/2022
 (52) 10-05
 (54) CONFIGURAÇÃO APLICADA A/EM REGULADOR
 (73) GCE GROUP AB (SE)
 (72) KAREL ZMEK
 (74) DANNEMANN, SIEMSEN, BIGLER & IPANEMA MOREIRA

Prazo de validade: 10 (dez) anos contados a partir de 29/11/2021, mediante o recolhimento da taxa quinquenal de manutenção (Artigos 119 e 120 da LPI) e observadas as demais condições legais.

(11) BR 30 2021 006094-9

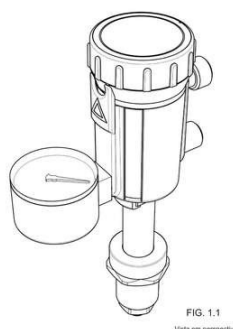
Código 39 - Concessão do Registro
 (22) 30/11/2021
 (15) 22/03/2022
 (30) 01/06/2021 US 29/786,630
 (45) 22/03/2022
 (52) 02-04
 (54) CONFIGURAÇÃO APLICADA A/EM CALÇADOS
 (73) CROCS, INC. (US)
 (72) STEFANO DEL BIONDI; FEDERICO FONGHER
 (74) Felsberg e Pedretti Advogados e Consultores Legais



Prazo de validade: 10 (dez) anos contados a partir de 30/11/2021, mediante o recolhimento da taxa quinquenal de manutenção (Artigos 119 e 120 da LPI) e observadas as demais condições legais.

(11) BR 30 2021 006096-5



Código 39 - Concessão do Registro
(22) 30/11/2021
(15) 22/03/2022
(30) 01/06/2021 US 29/786,641
(45) 22/03/2022
(52) 02-04
(54) CONFIGURAÇÃO APLICADA A/EM CALÇADOS
(73) CROCS, INC. (US)
(72) FEDERICO FONGHER

(74) Felsberg e Pedretti Advogados e Consultores Legais

Prazo de validade: 10 (dez) anos contados a partir de 30/11/2021, mediante o recolhimento da taxa quinquenal de manutenção (Artigos 119 e 120 da LPI) e observadas as demais condições legais.

(11) BR 30 2021 006103-1

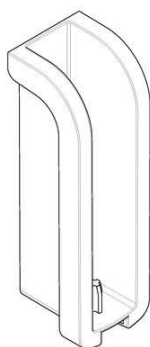

Código 39 - Concessão do Registro
(22) 30/11/2021
(15) 22/03/2022
(45) 22/03/2022
(52) 12-16
(54) CONFIGURAÇÃO APLICADA A/EM ACESSÓRIO PARA VEÍCULO DE CARGA
(73) GASPAS BALBINOT (BR/RS)
(72) GASPAS BALBINOT
(74) LEÃO PROPRIEDADE INTELECTUAL

Prazo de validade: 10 (dez) anos contados a partir de 30/11/2021, mediante o recolhimento da taxa quinquenal de manutenção (Artigos 119 e 120 da LPI) e observadas as demais condições legais.

(11) BR 30 2021 006106-6



Código 39 - Concessão do Registro
(22) 30/11/2021
(15) 22/03/2022
(30) 01/06/2021 US 29/786,626
(45) 22/03/2022
(52) 02-04
(54) CONFIGURAÇÃO APLICADA A/EM CALÇADOS
(73) CROCS, INC. (US)

(72) MICHAEL SARANTAKOS; FEDERICO FONGHER; ANDREA PAOLO



MARITAN

(74) Felsberg e Pedretti Advogados e Consultores Legais

Prazo de validade: 10 (dez) anos contados a partir de 30/11/2021, mediante o recolhimento da taxa quinquenal de manutenção (Artigos 119 e 120 da LPI) e observadas as demais condições legais.

(11) BR 30 2021 006159-7

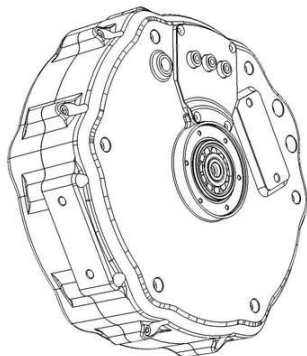

Código 39 - Concessão do Registro

(22) 02/12/2021

(15) 22/03/2022

(30) 03/06/2021 GB 6140581

(45) 22/03/2022

(52) 13-01

(54) CONFIGURAÇÃO APLICADA A/EM MOTOR ELÉTRICO

(73) SAIETTA GROUP PLC (GB)

(72) BENJAMIN CHARLES TOMS; STUART ROBERT JONES

(74) CAROLINA NAKATA

Prazo de validade: 10 (dez) anos contados a partir de 02/12/2021, mediante o recolhimento da taxa quinquenal de manutenção (Artigos 119 e 120 da LPI) e observadas as demais condições legais.

(11) BR 30 2021 006160-0

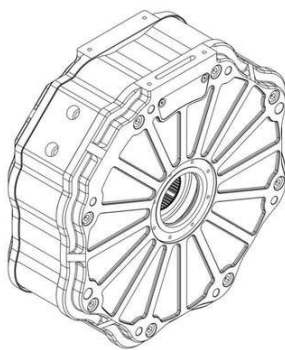

Código 39 - Concessão do Registro

(22) 02/12/2021

(15) 22/03/2022

(30) 03/06/2021 GB 6140583

(45) 22/03/2022

(52) 13-01

(54) CONFIGURAÇÃO APLICADA A/EM MOTOR ELÉTRICO

(73) SAIETTA GROUP PLC (GB)

(72) BENJAMIN CHARLES TOMS; STUART ROBERT JONES

(74) CAROLINA NAKATA

Prazo de validade: 10 (dez) anos contados a partir de 02/12/2021, mediante o recolhimento da taxa quinquenal de manutenção (Artigos 119 e 120 da LPI) e observadas as demais condições legais.

(11) BR 30 2021 006259-3

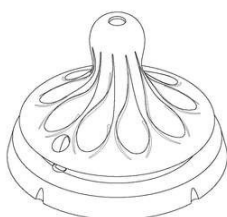

Código 39 - Concessão do Registro

(22) 07/12/2021

(15) 22/03/2022

(30) 23/06/2021 EM 008586622-0001; 23/06/2021 EM 008586622-0003

(45) 22/03/2022

(52) 07-01

(54) CONFIGURAÇÃO APLICADA A/EM BICO DE MAMADEIRA



(73) KONINKLIJKE PHILIPS N.V. (NL)
 (72) EMMA STINA KATARINA SANDBERG
 (74) HERRERO & ASSOCIADOS BRASIL PROPRIEDADE INTELECTUAL LTDA.
 Prazo de validade: 10 (dez) anos contados a partir de 07/12/2021, mediante o recolhimento da taxa quinquenal de manutenção (Artigos 119 e 120 da LPI) e observadas as demais condições legais.

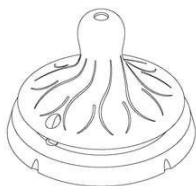

(11) BR 30 2021 006260-7



Código 39 - Concessão do Registro
 (22) 07/12/2021
 (15) 22/03/2022
 (30) 23/06/2021 EM 008586622-0002
 (45) 22/03/2022
 (52) 07-01
 (54) CONFIGURAÇÃO APLICADA A/EM BICO DE MAMADEIRA
 (73) KONINKLIJKE PHILIPS N.V. (NL)
 (72) EMMA STINA KATARINA SANDBERG
 (74) HERRERO & ASSOCIADOS BRASIL PROPRIEDADE INTELECTUAL LTDA.
 Prazo de validade: 10 (dez) anos contados a partir de 07/12/2021, mediante o recolhimento da taxa quinquenal de manutenção (Artigos 119 e 120 da LPI) e observadas as demais condições legais.

(11) BR 30 2021 006406-5



Código 39 - Concessão do Registro
 (22) 15/12/2021
 (15) 22/03/2022
 (45) 22/03/2022
 (52) 24-04
 (54) CONFIGURAÇÃO APLICADA A/EM FUNIL MENSTRUAL
 (73) DBEM CO LTDA (BR/SP)
 (72) ELISA CAROLINA MACHADO
 (74) ANDRÉ GOSMANN
 Prazo de validade: 10 (dez) anos contados a partir de 15/12/2021, mediante o recolhimento da taxa quinquenal de manutenção (Artigos 119 e 120 da LPI) e observadas as demais condições legais.

(11) BR 30 2021 006619-0

Código 39 - Concessão do Registro
 (22) 23/12/2021





(15) 22/03/2022
 (45) 22/03/2022
 (52) 23-06
 (54) CONFIGURAÇÃO APLICADA A/EM CUBA
 (73) DEXCO S.A. (BR/SP)
 (72) FELIPE DE BRAGA CASTRO
 (74) Daniel Advogados (Alt.de Daniel & Cia)

Prazo de validade: 10 (dez) anos contados a partir de 23/12/2021, mediante o recolhimento da taxa quinquenal de manutenção (Artigos 119 e 120 da LPI) e observadas as demais condições legais.

(11) BR 30 2021 006684-0

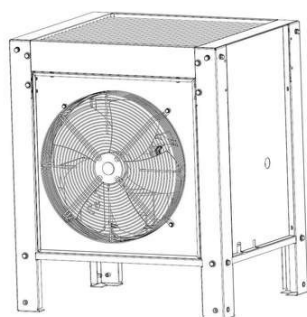

Código 39 - Concessão do Registro
 (22) 29/12/2021
 (15) 22/03/2022
 (45) 22/03/2022
 (52) 15-07
 (54) CONFIGURAÇÃO APLICADA A/EM UNIDADE CONDENSADORA
 (73) NIDEC GLOBAL APPLIANCE BRASIL LTDA. (BR/SC)
 (72) GUSTAVO FERNANDES MOREIRA; MARCOS HENRIQUE VILAS BOAS
 (74) DI BLASI, PARENTE & ASSOCIADOS PROPRIEDADE INDUSTRIAL LTDA

Prazo de validade: 10 (dez) anos contados a partir de 29/12/2021, mediante o recolhimento da taxa quinquenal de manutenção (Artigos 119 e 120 da LPI) e observadas as demais condições legais.

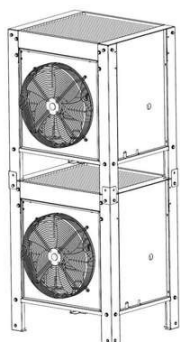

(11) BR 30 2022 000041-8

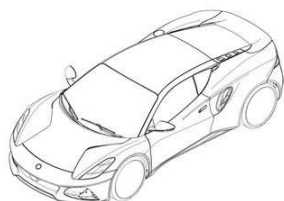

Código 39 - Concessão do Registro
 (22) 06/01/2022
 (15) 22/03/2022
 (30) 06/07/2021 GB 6147244
 (45) 22/03/2022
 (52) 12-08
 (54) CONFIGURAÇÃO APLICADA A/EM VEÍCULO AUTOMOTOR
 (73) GROUP LOTUS LIMITED (GB)
 (72) RUSSELL CAR
 (74) FRANCISCO CARLOS RODRIGUES SILVA



Prazo de validade: 10 (dez) anos contados a partir de 06/01/2022, mediante o recolhimento da taxa quinquenal de manutenção (Artigos 119 e 120 da LPI) e observadas as demais condições legais.

(11) BR 30 2022 000042-6

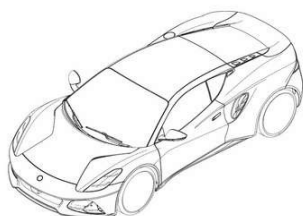

Código 39 - Concessão do Registro
(22) 06/01/2022
(15) 22/03/2022
(30) 06/07/2021 GB 6147257
(45) 22/03/2022
(52) 21-01
(54) CONFIGURAÇÃO APLICADA A/EM MINIATURA DE VEÍCULO AUTOMOTOR
(73) GROUP LOTUS LIMITED (GB)
(72) RUSSELL CARR
(74) FRANCISCO CARLOS RODRIGUES SILVA

Prazo de validade: 10 (dez) anos contados a partir de 06/01/2022, mediante o recolhimento da taxa quinquenal de manutenção (Artigos 119 e 120 da LPI) e observadas as demais condições legais.

(11) BR 30 2022 000044-2

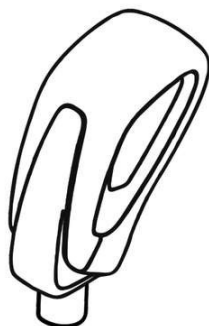

Código 39 - Concessão do Registro
(22) 06/01/2022
(15) 22/03/2022
(30) 06/07/2021 GB 6147240
(45) 22/03/2022
(52) 12-16
(54) CONFIGURAÇÃO APLICADA A/EM ALAVANCA DE ENGRENAGEM
(73) GROUP LOTUS LIMITED (GB)
(72) RUSSELL CARR
(74) FRANCISCO CARLOS RODRIGUES SILVA

Prazo de validade: 10 (dez) anos contados a partir de 06/01/2022, mediante o recolhimento da taxa quinquenal de manutenção (Artigos 119 e 120 da LPI) e observadas as demais condições legais.

(11) BR 30 2022 000604-1

Código 39 - Concessão do Registro
(22) 09/02/2022
(15) 22/03/2022
(45) 22/03/2022
(52) 06-03
(54) CONFIGURAÇÃO APLICADA A/EM MESA DE CABECEIRA
(73) ROMAR MOVEIS LTDA (BR/SP)
(72) EDIVALDO JOSÉ ROMÃO



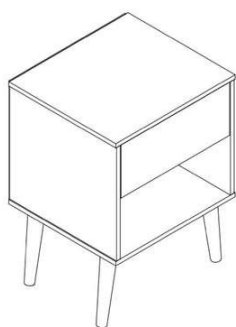

(74) PLAY MARCAS E PATENTES LTDA

Prazo de validade: 10 (dez) anos contados a partir de 09/02/2022, mediante o recolhimento da taxa quinquenal de manutenção (Artigos 119 e 120 da LPI) e observadas as demais condições legais.

(11) BR 30 2022 000653-0

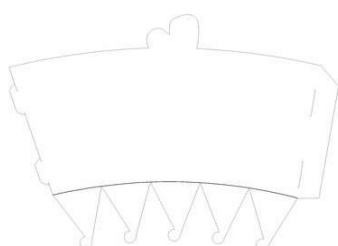

Código 39 - Concessão do Registro

(22) 10/02/2022

(15) 22/03/2022

(45) 22/03/2022

(52) 32-00

(54) PADRÃO ORNAMENTAL APLICADO A/EM CHAPA PARA EMBALAGEM

(73) GABRIELLY SANTOS MARTINS (BR/PR)

(72) GABRIELLY SANTOS MARTINS

(74) MARCELO UBIRATAM NARESSI MENEGATTI

Prazo de validade: 10 (dez) anos contados a partir de 10/02/2022, mediante o recolhimento da taxa quinquenal de manutenção (Artigos 119 e 120 da LPI) e observadas as demais condições legais.

(11) BR 30 2022 000912-1

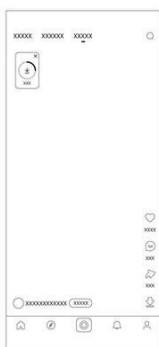

Código 39 - Concessão do Registro

(22) 23/02/2022

(15) 22/03/2022

(30) 01/11/2021 CN 202130716154.1

(45) 22/03/2022

(52) 14-04

(54) PADRÃO ORNAMENTAL APLICADO A/EM INTERFACE GRÁFICA DE USUÁRIO PARA TELA DE EXIBIÇÃO

(73) JOYO TECHNOLOGY PTE. LTD. (SG)

(72) JINGYU LI; YUNXIAO HAN

(74) DANIEL ADVOGADOS (ALT.DE DANIEL & CIA)

Prazo de validade: 10 (dez) anos contados a partir de 23/02/2022, mediante o recolhimento da taxa quinquenal de manutenção (Artigos 119 e 120 da LPI) e observadas as demais condições legais.

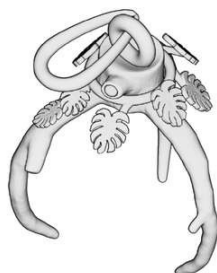

**(11) BR 30 2022 000918-0**

Código 39 - Concessão do Registro

(22) 24/02/2022

(15) 22/03/2022

(45) 22/03/2022

(52) 11-01

(54) CONFIGURAÇÃO APLICADA A/EM PINGENTE

(73) KATHYANNE REGINA VASCONCELLOS DE ANDRADE E SILVA (BR/SP)

(72) KATHYANNE REGINA VASCONCELLOS DE ANDRADE E SILVA

(74) DIREÇÃO MARCAS E PATENTES LTDA

Prazo de validade: 10 (dez) anos contados a partir de 24/02/2022, mediante o recolhimento da taxa quinquenal de manutenção (Artigos 119 e 120 da LPI) e observadas as demais condições legais.

(11) BR 30 2022 000919-9

Código 39 - Concessão do Registro

(22) 24/02/2022

(15) 22/03/2022

(45) 22/03/2022

(52) 11-01

(54) CONFIGURAÇÃO APLICADA A/EM PINGENTE

(73) KATHYANNE REGINA VASCONCELLOS DE ANDRADE E SILVA (BR/SP)

(72) KATHYANNE REGINA VASCONCELLOS DE ANDRADE E SILVA

(74) DIREÇÃO MARCAS E PATENTES LTDA

Prazo de validade: 10 (dez) anos contados a partir de 24/02/2022, mediante o recolhimento da taxa quinquenal de manutenção (Artigos 119 e 120 da LPI) e observadas as demais condições legais.

(11) BR 30 2022 000922-9

Código 39 - Concessão do Registro

(22) 24/02/2022

(15) 22/03/2022

(45) 22/03/2022

(52) 19-06

(54) CONFIGURAÇÃO APLICADA A/EM LÁPIS

(73) COMÉRCIO E IMPORTAÇÃO SERTIC LTDA. (BR/SP)





(72) ABDOH CHALOM

(74) Francisco de Souza Ferreira Filho

Prazo de validade: 10 (dez) anos contados a partir de 24/02/2022, mediante o recolhimento da taxa quinquenal de manutenção (Artigos 119 e 120 da LPI) e observadas as demais condições legais.

(11) BR 30 2022 000923-7



Código 39 - Concessão do Registro

(22) 24/02/2022

(15) 22/03/2022

(45) 22/03/2022

(52) 06-03

(54) CONFIGURAÇÃO APLICADA A/EM MESA

(73) PAULO CELSO CARDOSO BACCHI (US)

(72) PAULO CELSO CARDOSO BACCHI

(74) JEFFERSON DE ARAUJO SERAFIM

Prazo de validade: 10 (dez) anos contados a partir de 24/02/2022, mediante o recolhimento da taxa quinquenal de manutenção (Artigos 119 e 120 da LPI) e observadas as demais condições legais.

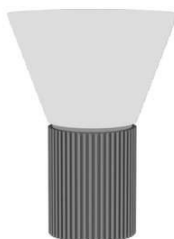
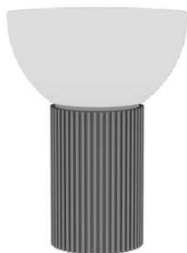

(11) BR 30 2022 000925-3



Código 39 - Concessão do Registro

(22) 24/02/2022

(15) 22/03/2022

(45) 22/03/2022

(52) 06-03

(54) CONFIGURAÇÃO APLICADA A/EM MESA

(73) PAULO CELSO CARDOSO BACCHI (US)

(72) PAULO CELSO CARDOSO BACCHI

(74) JEFFERSON DE ARAUJO SERAFIM

Prazo de validade: 10 (dez) anos contados a partir de 24/02/2022, mediante o recolhimento da taxa quinquenal de manutenção (Artigos 119 e 120 da LPI) e observadas as demais condições legais.



(11) BR 30 2022 000926-1

Fig. 1.1

Código 39 - Concessão do Registro

(22) 24/02/2022

(15) 22/03/2022

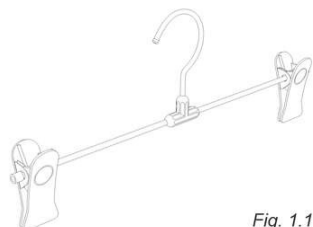
(45) 22/03/2022

(52) 06-08

(54) CONFIGURAÇÃO APLICADA A/EM CABIDE

(73) HIZHO COMÉRCIO IMPORTAÇÃO E EXPORTAÇÃO LTDA. (BR/SP)

(72) SHUBIN LI

(74) ORG. MÉRITO MARCAS E PATENTES LTDA.

Prazo de validade: 10 (dez) anos contados a partir de 24/02/2022, mediante o recolhimento da taxa quinquenal de manutenção (Artigos 119 e 120 da LPI) e observadas as demais condições legais.

(11) BR 30 2022 000937-7

FIG.1.6

Código 39 - Concessão do Registro

(22) 25/02/2022

(15) 22/03/2022

(45) 22/03/2022

(52) 02-04

(54) CONFIGURAÇÃO APLICADA A/EM PALMILHA

(73) DIEGO NASCIMENTO CINTRA (BR/SP)

(72) DIEGO NASCIMENTO CINTRA

(74) BEERRE ASSESSORIA EMPRESARIAL LTDA

Prazo de validade: 10 (dez) anos contados a partir de 25/02/2022, mediante o recolhimento da taxa quinquenal de manutenção (Artigos 119 e 120 da LPI) e observadas as demais condições legais.

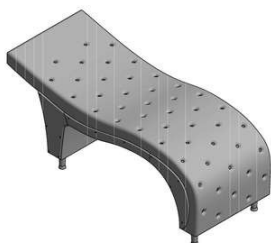
(11) BR 30 2022 000941-5

Código 39 - Concessão do Registro

(22) 25/02/2022

(15) 22/03/2022

(45) 22/03/2022

(52) 12-12

(54) CONFIGURAÇÃO APLICADA A/EM MACA

(73) MIRIAM MOTA COSMETICOS EIRELI - ME. (BR/MG)

(72) GUILHERME FREITAS DE ASSUNÇÃO ALVES

(74) RAFAEL DAVI VASCONCELOS

Prazo de validade: 10 (dez) anos contados a partir de 25/02/2022, mediante o recolhimento da taxa quinquenal de manutenção (Artigos 119 e 120 da LPI) e observadas as demais condições legais.

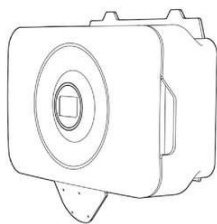

(11) BR 30 2022 000945-8

Código 39 - Concessão do Registro

(22) 25/02/2022

(15) 22/03/2022

(30) 16/09/2021 EP 008686950-0011; 16/09/2021 EP 008686950-0013;

16/09/2021 EP 008686950-0015

(45) 22/03/2022

(52) 13-02

(54) CONFIGURAÇÃO APLICADA A/EM CARREGADOR DE BATERIA

(73) SMA SOLAR TECHNOLOGY AG (DE)

(72) ALEXANDER BENN; CHRISTOF WETZEL

(74) DANNEMANN, SIEMSEN, BIGLER & IPANEMA MOREIRA

Prazo de validade: 10 (dez) anos contados a partir de 25/02/2022, mediante o recolhimento da taxa quinquenal de manutenção (Artigos 119 e 120 da LPI) e observadas as demais condições legais.

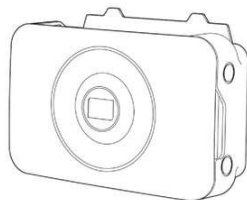
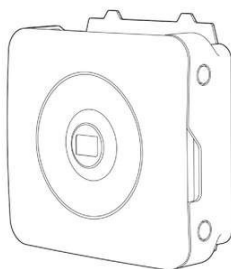
**(11) BR 30 2022 000946-6**

Código 39 - Concessão do Registro

(22) 25/02/2022

(15) 22/03/2022

(30) 16/09/2021 EP 008686950-0001; 16/09/2021 EP 008686950-0003;

16/09/2021 EP 008686950-0005; 16/09/2021 EP 008686950-0007

(45) 22/03/2022

(52) 13-02

(54) CONFIGURAÇÃO APLICADA A/EM INVERSOR

(73) SMA SOLAR TECHNOLOGY AG (DE)

(72) ALEXANDER BENN; CHRISTOF WETZEL

(74) DANNEMANN, SIEMSEN, BIGLER & IPANEMA MOREIRA

Prazo de validade: 10 (dez) anos contados a partir de 25/02/2022, mediante o recolhimento da taxa quinquenal de manutenção (Artigos 119 e 120 da LPI) e observadas as demais condições legais.

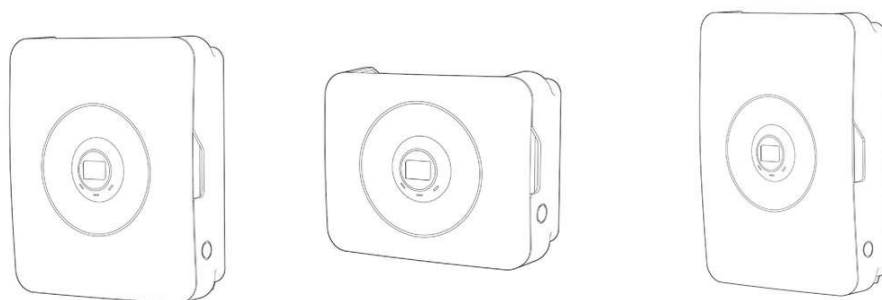
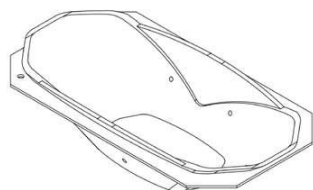

**(11) BR 30 2022 000955-5**

Código 39 - Concessão do Registro

(22) 25/02/2022

(15) 22/03/2022

(45) 22/03/2022

(52) 23-06

(54) CONFIGURAÇÃO APLICADA A/EM BANHEIRA

(73) EDSON PINTO DOS REIS LTDA (BR/MG)

(72) EDSON PINTO DOS REIS

(74) M E M CONSULTORIA EM MARKETING E PROPRIEDADE INTELECTUAL

Prazo de validade: 10 (dez) anos contados a partir de 25/02/2022, mediante o recolhimento da taxa quinquenal de manutenção (Artigos 119 e 120 da LPI) e observadas as demais condições legais.

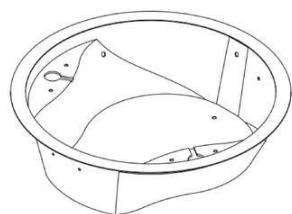
(11) BR 30 2022 000958-0

Código 39 - Concessão do Registro

(22) 25/02/2022

(15) 22/03/2022

(45) 22/03/2022

(52) 23-06

(54) CONFIGURAÇÃO APLICADA A/EM BANHEIRA

(73) EDSON PINTO DOS REIS LTDA (BR/MG)

(72) EDSON PINTO DOS REIS

(74) M E M CONSULTORIA EM MARKETING E PROPRIEDADE INTELECTUAL

Prazo de validade: 10 (dez) anos contados a partir de 25/02/2022, mediante o recolhimento da taxa quinquenal de manutenção (Artigos 119 e 120 da LPI) e observadas as demais condições legais.

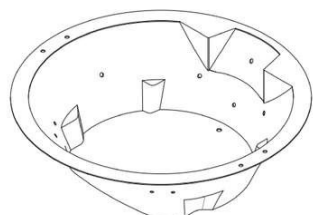
(11) BR 30 2022 000959-8

Código 39 - Concessão do Registro

(22) 25/02/2022

(15) 22/03/2022

(45) 22/03/2022

(52) 23-06

(54) CONFIGURAÇÃO APLICADA A/EM BANHEIRA

(73) EDSON PINTO DOS REIS LTDA (BR/MG)



(72) EDSON PINTO DOS REIS

(74) M E M CONSULTORIA EM MARKETING E PROPRIEDADE INTELECTUAL

Prazo de validade: 10 (dez) anos contados a partir de 25/02/2022, mediante o recolhimento da taxa quinquenal de manutenção (Artigos 119 e 120 da LPI) e observadas as demais condições legais.

(11) BR 30 2022 000961-0

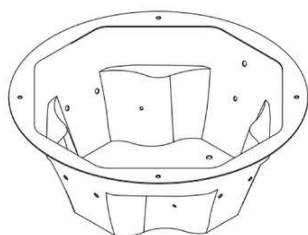

Código 39 - Concessão do Registro

(22) 25/02/2022

(15) 22/03/2022

(45) 22/03/2022

(52) 23-06

(54) CONFIGURAÇÃO APLICADA A/EM BANHEIRA

(73) EDSON PINTO DOS REIS LTDA (BR/MG)

(72) EDSON PINTO DOS REIS

(74) M E M CONSULTORIA EM MARKETING E PROPRIEDADE INTELECTUAL

Prazo de validade: 10 (dez) anos contados a partir de 25/02/2022, mediante o recolhimento da taxa quinquenal de manutenção (Artigos 119 e 120 da LPI) e observadas as demais condições legais.

(11) BR 30 2022 000962-8



Código 39 - Concessão do Registro

(22) 25/02/2022

(15) 22/03/2022

(30) 31/08/2021 EP 008668701-001

(45) 22/03/2022

(52) 09-01

(54) CONFIGURAÇÃO APLICADA A/EM GARRAFA

(73) DEXOWL (BE)

(72) ETIENNE BOUILLON

(74) DANNEMANN, SIEMSEN, BIGLER & IPANEMA MOREIRA

Prazo de validade: 10 (dez) anos contados a partir de 25/02/2022, mediante o recolhimento da taxa quinquenal de manutenção (Artigos 119 e 120 da LPI) e observadas as demais condições legais.

(11) BR 30 2022 000965-2

Código 39 - Concessão do Registro

(22) 25/02/2022

(15) 22/03/2022

(45) 22/03/2022

(52) 21-01

(54) CONFIGURAÇÃO APLICADA A/EM BONECA

(73) MILK - INDÚSTRIA E COMÉRCIO DE BRINQUEDOS LTDA (BR/SP)

(72) DIOGO SILVEIRA LEITE





(74) MARCELO DOMINGOS

Prazo de validade: 10 (dez) anos contados a partir de 25/02/2022, mediante o recolhimento da taxa quinquenal de manutenção (Artigos 119 e 120 da LPI) e observadas as demais condições legais.

(11) BR 30 2022 000968-7



Código 39 - Concessão do Registro

(22) 25/02/2022

(15) 22/03/2022

(45) 22/03/2022

(52) 21-01

(54) CONFIGURAÇÃO APLICADA A/EM BONECA

(73) MILK - INDÚSTRIA E COMÉRCIO DE BRINQUEDOS LTDA (BR/SP)

(72) DIOGO SILVEIRA LEITE

(74) MARCELO DOMINGOS

Prazo de validade: 10 (dez) anos contados a partir de 25/02/2022, mediante o recolhimento da taxa quinquenal de manutenção (Artigos 119 e 120 da LPI) e observadas as demais condições legais.

(11) BR 30 2022 000970-9



Código 39 - Concessão do Registro

(22) 25/02/2022

(15) 22/03/2022

(45) 22/03/2022

(52) 21-01

(54) CONFIGURAÇÃO APLICADA A/EM BRINQUEDO

(73) MILK - INDÚSTRIA E COMÉRCIO DE BRINQUEDOS LTDA (BR/SP)

(72) DIOGO SILVEIRA LEITE

(74) MARCELO DOMINGOS

Prazo de validade: 10 (dez) anos contados a partir de 25/02/2022, mediante o recolhimento da taxa quinquenal de manutenção (Artigos 119 e 120 da LPI) e observadas as demais condições legais.

(11) BR 30 2022 000971-7

Código 39 - Concessão do Registro

(22) 25/02/2022

(15) 22/03/2022

(45) 22/03/2022

(52) 23-06

(54) CONFIGURAÇÃO APLICADA A/EM BANHEIRA

(73) EDSON PINTO DOS REIS LTDA (BR/MG)



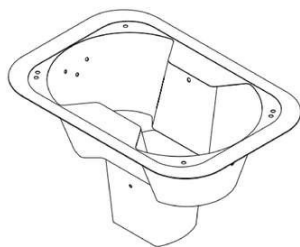

(72) EDSON PINTO DOS REIS

(74) M E M CONSULTORIA EM MARKETING E PROPRIEDADE INTELECTUAL

Prazo de validade: 10 (dez) anos contados a partir de 25/02/2022, mediante o recolhimento da taxa quinquenal de manutenção (Artigos 119 e 120 da LPI) e observadas as demais condições legais.

(11) BR 30 2022 000973-3



Código 39 - Concessão do Registro

(22) 25/02/2022

(15) 22/03/2022

(45) 22/03/2022

(52) 21-01

(54) CONFIGURAÇÃO APLICADA A/EM BRINQUEDO

(73) MILK - INDÚSTRIA E COMÉRCIO DE BRINQUEDOS LTDA (BR/SP)

(72) DIOGO SILVEIRA LEITE

(74) MARCELO DOMINGOS

Prazo de validade: 10 (dez) anos contados a partir de 25/02/2022, mediante o recolhimento da taxa quinquenal de manutenção (Artigos 119 e 120 da LPI) e observadas as demais condições legais.

(11) BR 30 2022 000976-8



Código 39 - Concessão do Registro

(22) 25/02/2022

(15) 22/03/2022

(45) 22/03/2022

(52) 28-03

(54) CONFIGURAÇÃO APLICADA A/EM DISPOSITIVO PARA CUIDADO DA PELE

(73) EPICARE, LTD. (US)

(72) EVAN J. PHILIPS

(74) JULIO GUIDI LIMA DA ROCHA

Prazo de validade: 10 (dez) anos contados a partir de 25/02/2022, mediante o recolhimento da taxa quinquenal de manutenção (Artigos 119 e 120 da LPI) e observadas as demais condições legais.

(11) BR 30 2022 000978-4

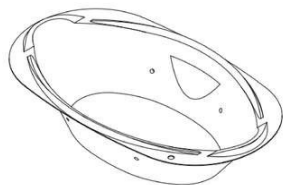

Código 39 - Concessão do Registro

(22) 25/02/2022

(15) 22/03/2022

(45) 22/03/2022

(52) 23-06

(54) CONFIGURAÇÃO APLICADA A/EM BANHEIRA

(73) EDSON PINTO DOS REIS LTDA (BR/MG)

(72) EDSON PINTO DOS REIS



(74) M E M CONSULTORIA EM MARKETING E PROPRIEDADE INTELECTUAL
Prazo de validade: 10 (dez) anos contados a partir de 25/02/2022, mediante o recolhimento da taxa quinquenal de manutenção (Artigos 119 e 120 da LPI) e observadas as demais condições legais.

(11) BR 30 2022 000979-2

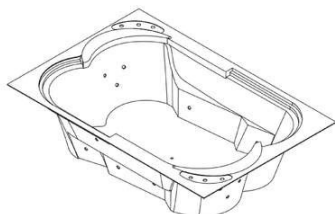

Código 39 - Concessão do Registro

(22) 25/02/2022

(15) 22/03/2022

(45) 22/03/2022

(52) 23-06

(54) CONFIGURAÇÃO APLICADA A/EM BANHEIRA

(73) EDSON PINTO DOS REIS LTDA (BR/MG)

(72) EDSON PINTO DOS REIS

(74) M E M CONSULTORIA EM MARKETING E PROPRIEDADE INTELECTUAL

Prazo de validade: 10 (dez) anos contados a partir de 25/02/2022, mediante o recolhimento da taxa quinquenal de manutenção (Artigos 119 e 120 da LPI) e observadas as demais condições legais.

(11) BR 30 2022 000980-6



Código 39 - Concessão do Registro

(22) 25/02/2022

(15) 22/03/2022

(30) 27/08/2021 EM 008665434-001; 27/08/2021 EM 008665434-002

(45) 22/03/2022

(52) 15-10

(54) CONFIGURAÇÃO APLICADA A/EM DEDO EJETOR DE ALIMENTADOR DE TAMPAS

(73) SIDEL PARTICIPATIONS (FR)

(72) DANIEL SPIESSER

(74) Ariboni, Fabbri e Schmidt Sociedade de Advogados

Prazo de validade: 10 (dez) anos contados a partir de 25/02/2022, mediante o recolhimento da taxa quinquenal de manutenção (Artigos 119 e 120 da LPI) e observadas as demais condições legais.

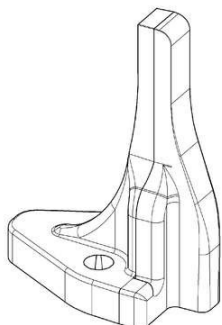

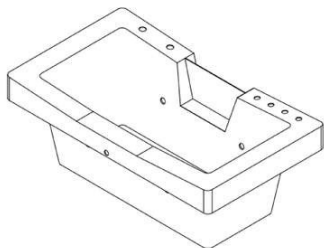
(11) BR 30 2022 000981-4

Código 39 - Concessão do Registro

(22) 25/02/2022

(15) 22/03/2022

(45) 22/03/2022

(52) 23-06

(54) CONFIGURAÇÃO APLICADA A/EM BANHEIRA

(73) EDSON PINTO DOS REIS LTDA (BR/MG)

(72) EDSON PINTO DOS REIS

(74) M E M CONSULTORIA EM MARKETING E PROPRIEDADE INTELECTUAL

Prazo de validade: 10 (dez) anos contados a partir de 25/02/2022, mediante o recolhimento da taxa quinquenal de manutenção (Artigos 119 e 120 da LPI) e observadas as demais condições legais.

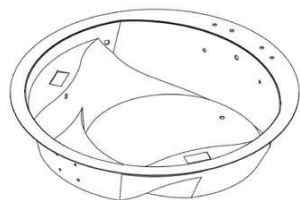
(11) BR 30 2022 000982-2

Código 39 - Concessão do Registro

(22) 25/02/2022

(15) 22/03/2022

(45) 22/03/2022

(52) 23-06

(54) CONFIGURAÇÃO APLICADA A/EM BANHEIRA

(73) EDSON PINTO DOS REIS LTDA (BR/MG)

(72) EDSON PINTO DOS REIS

(74) M E M CONSULTORIA EM MARKETING E PROPRIEDADE INTELECTUAL

Prazo de validade: 10 (dez) anos contados a partir de 25/02/2022, mediante o recolhimento da taxa quinquenal de manutenção (Artigos 119 e 120 da LPI) e observadas as demais condições legais.

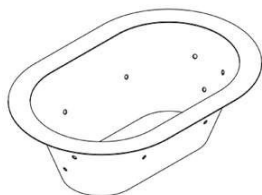
(11) BR 30 2022 000984-9

Código 39 - Concessão do Registro

(22) 25/02/2022

(15) 22/03/2022

(45) 22/03/2022

(52) 23-06

(54) CONFIGURAÇÃO APLICADA A/EM BANHEIRA

(73) EDSON PINTO DOS REIS LTDA (BR/MG)

(72) EDSON PINTO DOS REIS

(74) M E M CONSULTORIA EM MARKETING E PROPRIEDADE INTELECTUAL

Prazo de validade: 10 (dez) anos contados a partir de 25/02/2022, mediante o recolhimento da taxa quinquenal de manutenção (Artigos 119 e 120 da LPI) e observadas as demais condições legais.

(11) BR 30 2022 000985-7

Código 39 - Concessão do Registro

(22) 25/02/2022



(15) 22/03/2022

(45) 22/03/2022

(52) 23-06

(54) CONFIGURAÇÃO APLICADA A/EM BANHEIRA

(73) NELY CRISTINA BRAIDOTTI (BR/SP)

(72) NELY CRISTINA BRAIDOTTI

(74) VILELA COELHO SOCIEDADE DE ADVOGADOS

Prazo de validade: 10 (dez) anos contados a partir de 25/02/2022, mediante o recolhimento da taxa quinquenal de manutenção (Artigos 119 e 120 da LPI) e observadas as demais condições legais.

(11) BR 30 2022 000986-5

Código 39 - Concessão do Registro

(22) 25/02/2022

(15) 22/03/2022

(45) 22/03/2022

(52) 07-07

(54) CONFIGURAÇÃO APLICADA A/EM POTE

(73) NELY CRISTINA BRAIDOTTI (BR/SP)

(72) NELY CRISTINA BRAIDOTTI

(74) VILELA COELHO SOCIEDADE DE ADVOGADOS

Prazo de validade: 10 (dez) anos contados a partir de 25/02/2022, mediante o recolhimento da taxa quinquenal de manutenção (Artigos 119 e 120 da LPI) e observadas as demais condições legais.

(11) BR 30 2022 000987-3

Código 39 - Concessão do Registro

(22) 25/02/2022

(15) 22/03/2022

(45) 22/03/2022

(52) 07-07

(54) CONFIGURAÇÃO APLICADA A/EM SANDUICHEIRA

(73) NELY CRISTINA BRAIDOTTI (BR/SP)

(72) NELY CRISTINA BRAIDOTTI

(74) VILELA COELHO SOCIEDADE DE ADVOGADOS

Prazo de validade: 10 (dez) anos contados a partir de 25/02/2022, mediante o recolhimento da taxa quinquenal de manutenção (Artigos 119 e 120 da LPI) e observadas as demais condições legais.

(11) BR 30 2022 000988-1

Código 39 - Concessão do Registro

(22) 25/02/2022

(15) 22/03/2022

(45) 22/03/2022



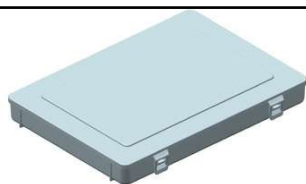

(52) 19-04
(54) CONFIGURAÇÃO APLICADA A/EM ORGANIZADOR DE DOCUMENTOS
(73) NELY CRISTINA BRAIDOTTI (BR/SP)
(72) NELY CRISTINA BRAIDOTTI
(74) VILELA COELHO SOCIEDADE DE ADVOGADOS
Prazo de validade: 10 (dez) anos contados a partir de 25/02/2022, mediante o recolhimento da taxa quinquenal de manutenção (Artigos 119 e 120 da LPI) e observadas as demais condições legais.

(11) BR 30 2022 000989-0



Código 39 - Concessão do Registro
(22) 25/02/2022
(15) 22/03/2022
(45) 22/03/2022
(52) 09-01
(54) CONFIGURAÇÃO APLICADA A/EM PORTA SABÃO EM PÓ
(73) NELY CRISTINA BRAIDOTTI (BR/SP)
(72) NELY CRISTINA BRAIDOTTI
(74) VILELA COELHO SOCIEDADE DE ADVOGADOS
Prazo de validade: 10 (dez) anos contados a partir de 25/02/2022, mediante o recolhimento da taxa quinquenal de manutenção (Artigos 119 e 120 da LPI) e observadas as demais condições legais.

(11) BR 30 2022 000992-0

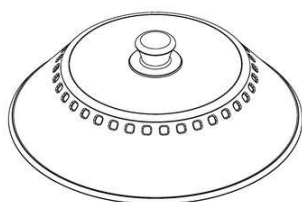

Código 39 - Concessão do Registro
(22) 25/02/2022
(15) 22/03/2022
(45) 22/03/2022
(52) 09-07
(54) CONFIGURAÇÃO APLICADA A/EM TAMPA
(73) SHERLEM MARA ROCHA (BR/ES)
(72) SHERLEM MARA ROCHA
(74) ABM ASSESSORIA BRASILEIRA DE MARCAS LTDA.
Prazo de validade: 10 (dez) anos contados a partir de 25/02/2022, mediante o recolhimento da taxa quinquenal de manutenção (Artigos 119 e 120 da LPI) e observadas as demais condições legais.

(11) BR 30 2022 000998-9

Código 39 - Concessão do Registro
(22) 28/02/2022
(15) 22/03/2022
(45) 22/03/2022
(52) 07-02
(54) CONFIGURAÇÃO APLICADA A/EM DEFUMADOR



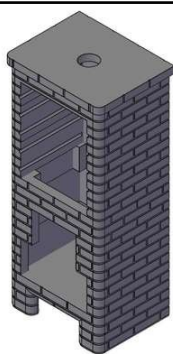

(73) ELTON LUIS GILDO & CIA LTDA (BR/SP)

(72) ELTON LUIS GILDO

(74) IMPERATUS PROPRIEDADE INDUSTRIAL LTDA

Prazo de validade: 10 (dez) anos contados a partir de 28/02/2022, mediante o recolhimento da taxa quinquenal de manutenção (Artigos 119 e 120 da LPI) e observadas as demais condições legais.

(11) BR 30 2022 001000-6

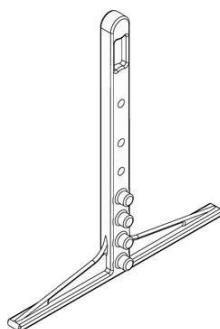

Código 39 - Concessão do Registro

(22) 02/03/2022

(15) 22/03/2022

(45) 22/03/2022

(52) 08-08

(54) CONFIGURAÇÃO APLICADA A/EM DIVISÓRIA DE AVIÁRIO

(73) SÉRGIO BOLSI (BR/PR)

(72) SERGIO BOLSI

(74) AGP - Assessoria Empresarial Ltda

Prazo de validade: 10 (dez) anos contados a partir de 02/03/2022, mediante o recolhimento da taxa quinquenal de manutenção (Artigos 119 e 120 da LPI) e observadas as demais condições legais.

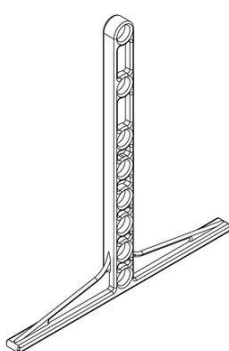
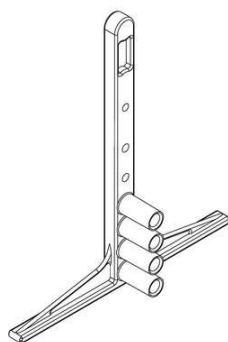

(11) BR 30 2022 001003-0

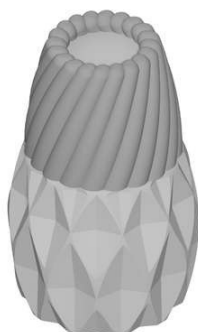

Código 39 - Concessão do Registro

(22) 02/03/2022

(15) 22/03/2022

(45) 22/03/2022

(52) 28-05

(54) CONFIGURAÇÃO APLICADA A/EM DIFUSOR DE AROMAS

(73) AROMASIL - INDÚSTRIA, COMÉRCIO E DISTRIBUIÇÃO LTDA (BR/SP)

(72) MAURIVON BORGES DA SILVA

(74) VILAGE MARCAS E PATENTES LTDA

Prazo de validade: 10 (dez) anos contados a partir de 02/03/2022, mediante o recolhimento da taxa quinquenal de manutenção (Artigos 119 e 120 da LPI) e observadas as demais condições legais.



(11) BR 32 2021 002826-6

Código 39 - Concessão do Registro

(22) 09/02/2021

(15) 22/03/2022

(45) 22/03/2022

(52) 21-01

(54) CONFIGURAÇÃO APLICADA A/EM CABEÇA DE BONECA

(62) BR 30 2021 000506-9 09/02/2021

(73) MILK - INDÚSTRIA E COMÉRCIO DE BRINQUEDOS LTDA (BR/SP)

(72) DIOGO SILVEIRA LEITE

(74) MARCELO DOMINGOS

Prazo de validade: 10 (dez) anos contados a partir de 09/02/2021, mediante o recolhimento da taxa quinquenal de manutenção (Artigos 119 e 120 da LPI) e observadas as demais condições legais.

(11) BR 32 2021 003127-5

Código 39 - Concessão do Registro

(22) 27/01/2021

(15) 22/03/2022

(30) 28/07/2020 US 29/744,235

(45) 22/03/2022

(52) 04-02

(54) CONFIGURAÇÃO APLICADA A/EM APLICADOR DE COSMÉTICO

(62) BR 30 2021 000338-4 27/01/2021

(73) ELC MANAGEMENT LLC (US)

(72) MARIA PORTIANSKY; JUDITH SHALVA WALETZKY; ANNA ZHAO; ALANA HAWAWINI; CAMILLA A. TAFT; MICHAEL CHERVASSI

(74) DANNEMANN, SIEMSEN, BIGLER & IPANEMA MOREIRA

Prazo de validade: 10 (dez) anos contados a partir de 27/01/2021, mediante o recolhimento da taxa quinquenal de manutenção (Artigos 119 e 120 da LPI) e observadas as demais condições legais.

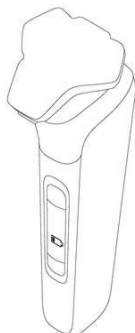
(11) BR 32 2021 004614-0

Código 39 - Concessão do Registro

(22) 19/03/2021

(15) 22/03/2022

(30) 22/10/2020 EM 008211759

(45) 22/03/2022

(52) 28-03

(54) CONFIGURAÇÃO APLICADA A/EM APARADOR DE PELOS

(62) BR 30 2021 001210-3 19/03/2021

(73) KONINKLIJKE PHILIPS N.V. (NL)

(72) JOHANNES ANTONIUS JANSEN; RICCARDO VESCOVO



(74) DANIEL ADVOGADOS (ALT.DE DANIEL & CIA)

Prazo de validade: 10 (dez) anos contados a partir de 19/03/2021, mediante o recolhimento da taxa quinzenal de manutenção (Artigos 119 e 120 da LPI) e observadas as demais condições legais.

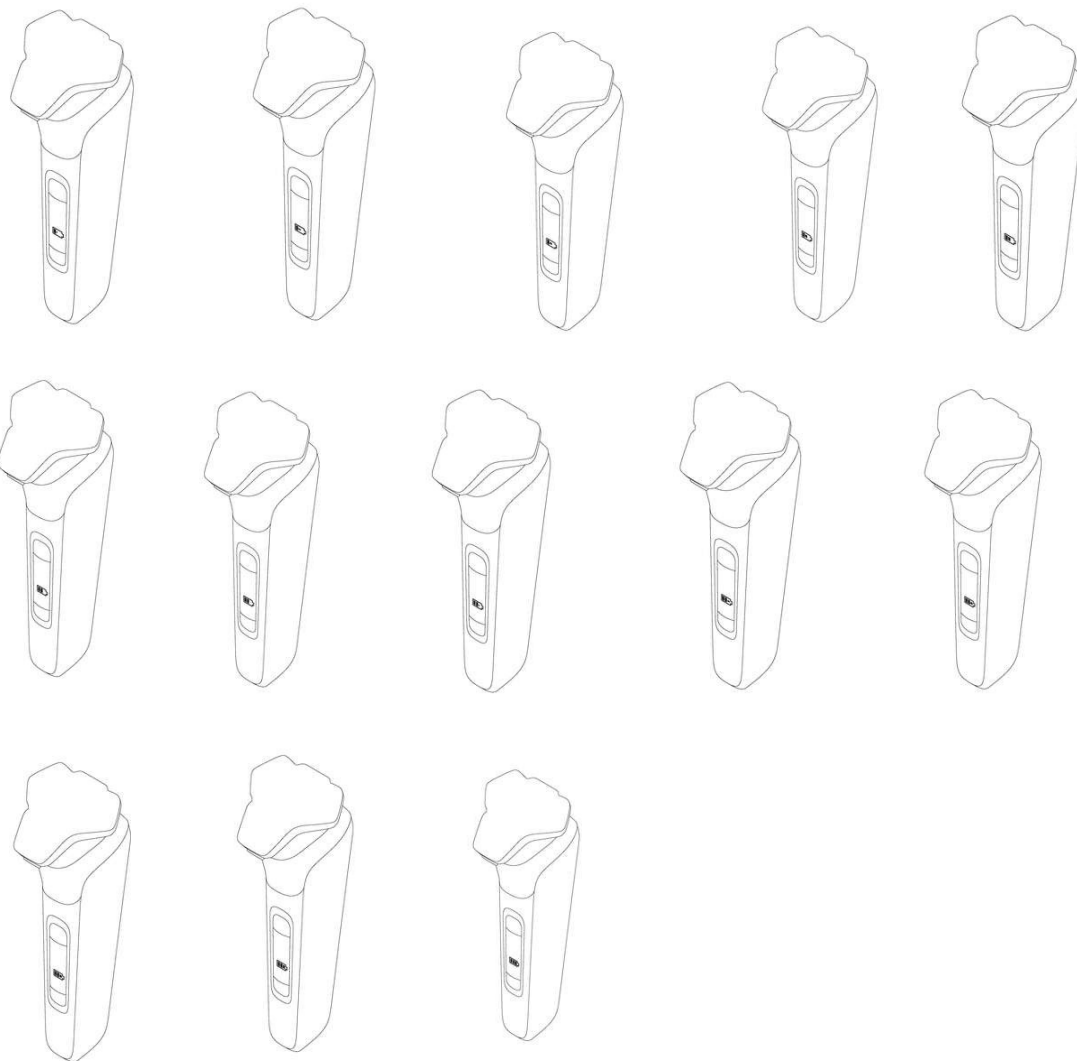

(11) BR 32 2022 000634-6

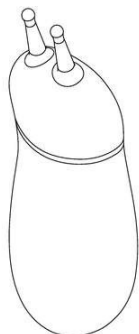

Código 39 - Concessão do Registro

(22) 28/01/2021

(15) 22/03/2022

(30) 29/07/2020 US 29/744,463

(45) 22/03/2022

(52) 28-03

(54) CONFIGURAÇÃO APLICADA A/EM DISPOSITIVO DE TONIFICAÇÃO DE PELE

(62) BR 30 2021 000363-5 28/01/2021

(73) CAROL COLE COMPANY (US)

(72) TERA PETERSON

(74) MMV AGENTES DA PROPRIEDADE INDUSTRIAL LTDA.

Prazo de validade: 10 (dez) anos contados a partir de 28/01/2021, mediante o



recolhimento da taxa quinquenal de manutenção (Artigos 119 e 120 da LPI) e observadas as demais condições legais.

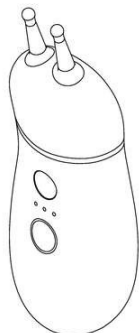

(11) BR 32 2022 000635-4

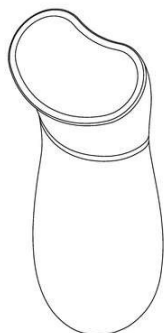

Código 39 - Concessão do Registro

(22) 28/01/2021

(15) 22/03/2022

(30) 29/07/2020 US 29/744,463

(45) 22/03/2022

(52) 28-03

(54) CONFIGURAÇÃO APLICADA A/EM DISPOSITIVO DE TONIFICAÇÃO DE PELE

(62) BR 30 2021 000363-5 28/01/2021

(73) CAROL COLE COMPANY (US)

(72) TERA PETERSON

(74) MMV AGENTES DA PROPRIEDADE INDUSTRIAL LTDA.

Prazo de validade: 10 (dez) anos contados a partir de 28/01/2021, mediante o recolhimento da taxa quinquenal de manutenção (Artigos 119 e 120 da LPI) e observadas as demais condições legais.

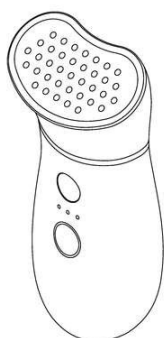

(11) BR 32 2022 000637-0

Código 39 - Concessão do Registro

(22) 28/01/2021

(15) 22/03/2022

(30) 29/07/2020 US 29/744,463

(45) 22/03/2022

(52) 28-03

(54) CONFIGURAÇÃO APLICADA A/EM DISPOSITIVO DE TONIFICAÇÃO DE



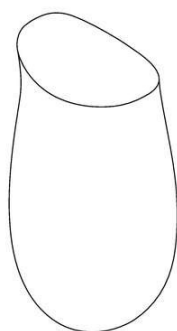

PELE

(62) BR 30 2021 000363-5 28/01/2021

(73) CAROL COLE COMPANY (US)

(72) TERA PETERSON

(74) MMV AGENTES DA PROPRIEDADE INDUSTRIAL LTDA.

Prazo de validade: 10 (dez) anos contados a partir de 28/01/2021, mediante o recolhimento da taxa quinquenal de manutenção (Artigos 119 e 120 da LPI) e observadas as demais condições legais.

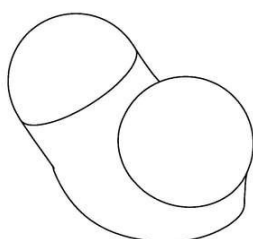
(11) BR 32 2022 000638-9

Código 39 - Concessão do Registro

(22) 28/01/2021

(15) 22/03/2022

(30) 29/07/2020 US 29/744,463

(45) 22/03/2022

(52) 28-03

(54) CONFIGURAÇÃO APLICADA A/EM DISPOSITIVO DE TONIFICAÇÃO DE PELE

(62) BR 30 2021 000363-5 28/01/2021

(73) CAROL COLE COMPANY (US)

(72) TERA PETERSON

(74) MMV AGENTES DA PROPRIEDADE INDUSTRIAL LTDA.

Prazo de validade: 10 (dez) anos contados a partir de 28/01/2021, mediante o recolhimento da taxa quinquenal de manutenção (Artigos 119 e 120 da LPI) e observadas as demais condições legais.

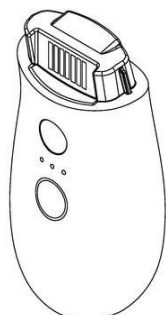
(11) BR 32 2022 000640-0

Código 39 - Concessão do Registro

(22) 28/01/2021

(15) 22/03/2022

(30) 29/07/2020 US 29/744,463

(45) 22/03/2022

(52) 28-03

(54) CONFIGURAÇÃO APLICADA A/EM DISPOSITIVO DE TONIFICAÇÃO DE PELE

(62) BR 30 2021 000363-5 28/01/2021

(73) CAROL COLE COMPANY (US)

(72) TERA PETERSON

(74) MMV AGENTES DA PROPRIEDADE INDUSTRIAL LTDA.

Prazo de validade: 10 (dez) anos contados a partir de 28/01/2021, mediante o recolhimento da taxa quinquenal de manutenção (Artigos 119 e 120 da LPI) e observadas as demais condições legais.

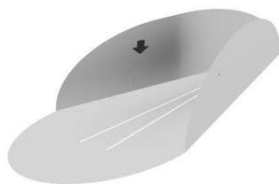

(11) BR 32 2022 000739-3

Código 39 - Concessão do Registro
(22) 09/02/2021
(15) 22/03/2022
(45) 22/03/2022
(52) 07-03 , 07-04
(54) CONFIGURAÇÃO APLICADA A/EM TALHER
(62) BR 30 2021 000519-0 09/02/2021
(73) RODRIGO DA SILVA JOÃO AIDE (BR/RJ)
(72) RODRIGO DA SILVA JOÃO AIDE
(74) KIZZI STIGERT ORLANDO

Prazo de validade: 10 (dez) anos contados a partir de 09/02/2021, mediante o recolhimento da taxa quinquenal de manutenção (Artigos 119 e 120 da LPI) e observadas as demais condições legais.

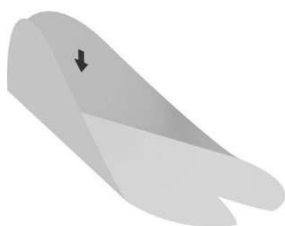
(11) BR 32 2022 000740-7

Código 39 - Concessão do Registro
(22) 09/02/2021
(15) 22/03/2022
(45) 22/03/2022
(52) 07-03 , 07-04
(54) CONFIGURAÇÃO APLICADA A/EM TALHER
(62) BR 30 2021 000519-0 09/02/2021
(73) RODRIGO DA SILVA JOÃO AIDE (BR/RJ)
(72) RODRIGO DA SILVA JOÃO AIDE
(74) KIZZI STIGERT ORLANDO

Prazo de validade: 10 (dez) anos contados a partir de 09/02/2021, mediante o recolhimento da taxa quinquenal de manutenção (Artigos 119 e 120 da LPI) e observadas as demais condições legais.

(11) BR 32 2022 000741-5

Código 39 - Concessão do Registro
(22) 09/02/2021
(15) 22/03/2022
(45) 22/03/2022
(52) 07-03 , 07-04
(54) CONFIGURAÇÃO APLICADA A/EM TALHER
(62) BR 30 2021 000519-0 09/02/2021
(73) RODRIGO DA SILVA JOÃO AIDE (BR/RJ)
(72) RODRIGO DA SILVA JOÃO AIDE
(74) KIZZI STIGERT ORLANDO

Prazo de validade: 10 (dez) anos contados a partir de 09/02/2021, mediante o recolhimento da taxa quinquenal de manutenção (Artigos 119 e 120 da LPI) e observadas as demais condições legais.

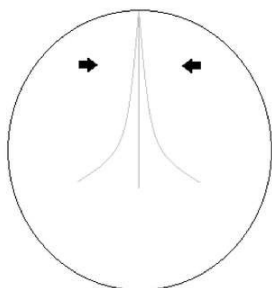

(11) BR 32 2022 000742-3

Código 39 - Concessão do Registro

(22) 09/02/2021

(15) 22/03/2022

(45) 22/03/2022

(52) 32-00

(54) PADRÃO ORNAMENTAL APLICADO A/EM LACRE PARA RECIPIENTES

(62) BR 30 2021 000523-9 09/02/2021

(73) RODRIGO DA SILVA JOÃO AIDE (BR/RJ)

(72) RODRIGO DA SILVA JOÃO AIDE

(74) KIZZI STIGERT ORLANDO

Prazo de validade: 10 (dez) anos contados a partir de 09/02/2021, mediante o recolhimento da taxa quinquenal de manutenção (Artigos 119 e 120 da LPI) e observadas as demais condições legais.

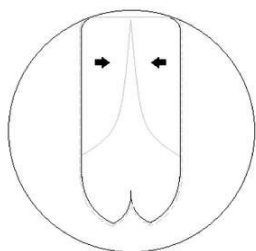
(11) BR 32 2022 000744-0

Código 39 - Concessão do Registro

(22) 09/02/2021

(15) 22/03/2022

(45) 22/03/2022

(52) 32-00

(54) PADRÃO ORNAMENTAL APLICADO A/EM LACRE PARA RECIPIENTES

(62) BR 30 2021 000523-9 09/02/2021

(73) RODRIGO DA SILVA JOÃO AIDE (BR/RJ)

(72) RODRIGO DA SILVA JOÃO AIDE

(74) KIZZI STIGERT ORLANDO

Prazo de validade: 10 (dez) anos contados a partir de 09/02/2021, mediante o recolhimento da taxa quinquenal de manutenção (Artigos 119 e 120 da LPI) e observadas as demais condições legais.

Código 40 - Publicação do Parecer de Mérito

Notificação da emissão do parecer de mérito conforme previsto no Art. 111 da LPI.
Poderá ser requerida cópia do parecer.

(11) BR 30 2014 000305-4

Código 40 - Publicação do Parecer de Mérito

(15) 12/01/2016

(73) CATERPILLAR INC. (US)

(74) SOERENSEN GARCIA ADVOGADOS ASSOCIADOS

Não foram identificadas anterioridades: o registro atende o artigo 95 da LPI.

(11) BR 30 2018 001354-9

Código 40 - Publicação do Parecer de Mérito

(15) 31/07/2018

(73) ADRIANA BARBIZAN RAUPP ALVES ASSMANN (BR/PR)

(74) Seniors Marcas e Patentes S/C Ltda.

Não foram identificadas anterioridades: o registro atende o artigo 95 da LPI.

(11) BR 30 2019 002439-0

Código 40 - Publicação do Parecer de Mérito

(15) 17/03/2020

(73) CARLOS LITI BERTOLDI (BR/SC)

(74) BIRATINI PEREIRA GOMES

Não foram identificadas anterioridades: o registro atende o artigo 95 da LPI.

Código 42 - Extinção - Art. 119 inciso I da LPI

Notificação da extinção do registro de desenho industrial, pela expiração do prazo de vigência de proteção legal ou da prorrogação.

(11) DI 5700118-9

Código 42 - Extinção - Art. 119 inciso I da LPI

(15) 29/02/2000

(73) KIMBERLY-CLARK BRASIL INDÚSTRIA E COMÉRCIO DE PRODUTOS DE HIGIENE LTDA. (BR/SP)

(74) KASZNAR LEONARDOS PROPRIEDADE INTELECTUAL

Registro extinto, a contar de 19/02/2022.



Código 44 - Extinção - Art. 119 inciso III da LPI

Notificação da extinção do registro de desenho industrial pela falta de pagamento da retribuição prevista nos Arts. 108 e 120 da LPI.

(11) BR 30 2016 001973-8	Código 44 - Extinção - Art. 119 inciso III da LPI (15) 08/08/2017 (73) SHRIRO AUSTRALIA PTY LIMITED (AU) (74) Dannemann, Siemsen, Bigler & Ipanema Moreira Registro extinto, a contar de 12/05/2021.
(11) BR 30 2016 001975-4	Código 44 - Extinção - Art. 119 inciso III da LPI (15) 08/08/2017 (73) WILSON CALZA JUNIOR (BR/SP) (74) Village Marcas e Patentes Ltda Registro extinto a contar de 12/05/2021.
(11) BR 30 2016 001976-2	Código 44 - Extinção - Art. 119 inciso III da LPI (15) 08/08/2017 (73) WILSON CALZA JUNIOR (BR/SP) (74) Village Marcas e Patentes Ltda Registro extinto a contar de 12/05/2021.
(11) BR 30 2016 001978-9	Código 44 - Extinção - Art. 119 inciso III da LPI (15) 08/08/2017 (73) WILSON CALZA JUNIOR (BR/SP) (74) Village Marcas e Patentes Ltda Registro extinto a contar de 12/05/2021.
(11) BR 30 2016 001983-5	Código 44 - Extinção - Art. 119 inciso III da LPI (15) 06/03/2018 (73) SHRIRO AUSTRALIA PTY LIMITED (AU) (74) Dannemann, Siemsen, Bigler & Ipanema Moreira Registro extinto, a contar de 13/05/2021.
(11) BR 30 2016 001984-3	Código 44 - Extinção - Art. 119 inciso III da LPI (15) 08/10/2019 (73) LAVAZZA PROFESSIONAL NORTH AMERICA, LLC (US) (74) Araripe & Associados Registro extinto a contar de 13/05/2021.
(11) BR 30 2016 001985-1	Código 44 - Extinção - Art. 119 inciso III da LPI (15) 08/08/2017



(73) EDUARDO GUSTAVO PEZZI BEDIN (BR/RS)

(74) Acerti Marcas e Patentes Ltda

Registro extinto a contar de 13/05/2021.

(11) BR 30 2016 001999-1

Código 44 - Extinção - Art. 119 inciso III da LPI

(15) 23/01/2018

(73) ROGER VIVIER S.P.A. (IT)

(74) Ariboni, Fabbri e Schmidt Sociedade de Advogados

Registro extinto a contar de 13/05/2021.

(11) BR 30 2016 002000-0

Código 44 - Extinção - Art. 119 inciso III da LPI

(15) 23/01/2018

(73) ROGER VIVIER S.P.A. (IT)

(74) Ariboni, Fabbri e Schmidt Sociedade de Advogados

Registro extinto a contar de 13/05/2021.

(11) BR 30 2016 002001-9

Código 44 - Extinção - Art. 119 inciso III da LPI

(15) 23/01/2018

(73) ROGER VIVIER S.P.A. (IT)

(74) Ariboni, Fabbri e Schmidt Sociedade de Advogados

Registro extinto a contar de 13/05/2021.

(11) BR 30 2016 002007-8

Código 44 - Extinção - Art. 119 inciso III da LPI

(15) 06/03/2018

(73) MARAL INDÚSTRIA E COMÉRCIO DE BRINQUEDOS LTDA. (BR/SC)

(74) King'S Marcas e Patentes Ltda.

Registro extinto a contar de 13/05/2021.

(11) BR 30 2016 002008-6

Código 44 - Extinção - Art. 119 inciso III da LPI

(15) 13/03/2018

(73) MARAL INDÚSTRIA E COMÉRCIO DE BRINQUEDOS LTDA. (BR/SC)

(74) King'S Marcas e Patentes Ltda.

Registro extinto a contar de 13/05/2021.

(11) BR 30 2016 002010-8

Código 44 - Extinção - Art. 119 inciso III da LPI

(15) 06/03/2018

(73) MARAL INDÚSTRIA E COMÉRCIO DE BRINQUEDOS LTDA. (BR/SC)

(74) King'S Marcas e Patentes Ltda.

Registro extinto a contar de 13/05/2021.

(11) BR 30 2016 002011-6

Código 44 - Extinção - Art. 119 inciso III da LPI

(15) 13/03/2018

(73) MARAL INDÚSTRIA E COMÉRCIO DE BRINQUEDOS LTDA. (BR/SC)

(74) King'S Marcas e Patentes Ltda.



Registro extinto a contar de 13/05/2021.

(11) BR 30 2016 002053-1

Código 44 - Extinção - Art. 119 inciso III da LPI
(15) 18/07/2017
(73) SAMSUNG ELECTRONICS CO., LTD. (KR)
(74) Daniel Advogados (Alt.de Daniel & Cia)
Registro extinto a contar de 14/05/2021.

(11) BR 30 2016 002054-0

Código 44 - Extinção - Art. 119 inciso III da LPI
(15) 18/07/2017
(73) SAMSUNG ELECTRONICS CO., LTD. (KR)
(74) Daniel Advogados (Alt.de Daniel & Cia)
Registro extinto, a contar de 14/05/2021.

(11) BR 30 2016 002061-2

Código 44 - Extinção - Art. 119 inciso III da LPI
(15) 15/08/2017
(73) LUCAS DOS SANTOS TEZZARI (BR/RO)
Registro extinto a contar de 17/05/2021.

(11) BR 30 2016 002065-5

Código 44 - Extinção - Art. 119 inciso III da LPI
(15) 18/07/2017
(73) SAGEMCOM BROADBAND SAS (FR)
(74) Tavares Propriedade Intelectual Ltda. (alt. de Tavares & Companhia Ltda)
Registro extinto a contar de 17/05/2021.

(11) BR 30 2016 002088-4

Código 44 - Extinção - Art. 119 inciso III da LPI
(15) 06/03/2018
(73) GRENDENE S.A. (BR/CE)
(74) Remer Villaça & Nogueira Assessoria e Consultoria de Prop. Intelectual S/S Ltda.
Registro extinto a contar de 18/05/2021.

(11) BR 30 2016 002093-0

Código 44 - Extinção - Art. 119 inciso III da LPI
(15) 06/03/2018
(73) GRENDENE S.A. (BR/CE)
(74) Remer Villaça & Nogueira Assessoria e Consultoria de Prop. Intelectual S/S Ltda.
Registro extinto a contar de 18/05/2021.

(11) BR 30 2016 002094-9

Código 44 - Extinção - Art. 119 inciso III da LPI
(15) 15/08/2017
(73) WYMA TECNOLOGIA LTDA. (BR/SP)
(74) Claudiney de Angelo
Registro extinto a contar de 18/05/2021.



(11) BR 30 2016 002098-1	Código 44 - Extinção - Art. 119 inciso III da LPI (15) 18/07/2017 (73) SANTUARIO NACIONAL DE NOSSA SENHORA DA CONCEIÇÃO APARECIDA (BR/SP) (74) José Edis Rodrigues Registro extinto a contar de 18/05/2021.
(11) BR 30 2016 002113-9	Código 44 - Extinção - Art. 119 inciso III da LPI (15) 13/03/2018 (73) CARLOS ALBERTO ANDOLFATTO (BR/SP) (74) VILELA COELHO SOCIEDADE DE ADVOGADOS Registro extinto a contar de 19/05/2021.
(11) BR 30 2016 002114-7	Código 44 - Extinção - Art. 119 inciso III da LPI (15) 26/06/2018 (73) CARLOS ALBERTO ANDOLFATTO (BR/SP) (74) VILELA COELHO SOCIEDADE DE ADVOGADOS Registro extinto a contar de 19/05/2021.
(11) BR 30 2016 002115-5	Código 44 - Extinção - Art. 119 inciso III da LPI (15) 18/07/2017 (73) VULCABRAS AZALEIA - RS, CALÇADOS E ARTIGOS ESPORTIVOS S/A (BR/RS) (74) SIQUEIRA CASTRO ADVOGADOS Registro extinto a contar de 19/05/2021.
(11) BR 30 2016 002116-3	Código 44 - Extinção - Art. 119 inciso III da LPI (15) 06/03/2018 (73) BRIDGESTONE AMERICAS TIRE OPERATIONS, LLC (US) (74) Dannemann, Siemsen, Bigler & Ipanema Moreira Registro extinto a contar de 19/05/2021.
(11) BR 30 2016 002130-9	Código 44 - Extinção - Art. 119 inciso III da LPI (15) 18/07/2017 (73) THE GOODYEAR TIRE & RUBBER COMPANY (US) (74) Daniel Advogados (Alt.de Daniel & Cia) Registro extinto a contar de 19/05/2021.
(11) BR 30 2016 002132-5	Código 44 - Extinção - Art. 119 inciso III da LPI (15) 06/03/2018 (73) WAGNER UHLMANN (BR/PR) (74) EDUARDO PEREIRA DA SILVA Registro extinto a contar de 19/05/2021.

(11) BR 30 2016 002134-1	Código 44 - Extinção - Art. 119 inciso III da LPI (15) 13/03/2018 (73) MARCELO SILVA BUSINHANI (BR/SP) (74) Rubens dos Santos Filho Registro extinto a contar de 19/05/2021.
(11) BR 30 2016 002143-0	Código 44 - Extinção - Art. 119 inciso III da LPI (15) 13/03/2018 (73) LEONARDO BERTASSI BORTOLOTTO (BR/RS) (74) Custodio de Almeida & Cia. Registro extinto a contar de 21/05/2021.
(11) BR 30 2016 002144-9	Código 44 - Extinção - Art. 119 inciso III da LPI (15) 18/07/2017 (73) LEONARDO BERTASSI BORTOLOTTO (BR/RS) (74) Custodio de Almeida & Cia. Registro extinto a contar de 21/05/2021.
(11) BR 30 2016 002153-8	Código 44 - Extinção - Art. 119 inciso III da LPI (15) 13/03/2018 (73) THEODOSIER PTY LTD (AU) (74) DI BLASI, PARENTE & ADVOGADOS ASSOCIADOS Registro extinto a contar de 21/05/2021.
(11) BR 30 2016 002196-1	Código 44 - Extinção - Art. 119 inciso III da LPI (15) 04/09/2018 (73) ROBERTO ZAGONEL (BR/SC) (74) NIRCE IVENTE FASSINI Registro extinto a contar de 20/05/2021.
(11) BR 32 2012 003555-7	Código 44 - Extinção - Art. 119 inciso III da LPI (15) 07/06/2016 (62) DI 7102639-8 12/05/2011 (73) THE PROCTER & GAMBLE COMPANY (US) (74) VIEIRA DE MELLO ADVOGADOS Registro extinto a contar de 13/05/2021.
(11) BR 32 2018 003864-1	Código 44 - Extinção - Art. 119 inciso III da LPI (15) 30/10/2018 (62) BR 30 2016 001984-3 12/05/2016 (73) LAVAZZA PROFESSIONAL NORTH AMERICA, LLC (US) (74) Araripe & Associados Registro extinto a contar de 13/05/2021.

(11) DI 6101312-9	Código 44 - Extinção - Art. 119 inciso III da LPI (15) 16/10/2001 (73) Electrolux do Brasil S/A (BR/PR) (74) Mega Marcas e Patentes S/C LTDA Registro extinto a contar de 18/05/2021.
(11) DI 6101317-0	Código 44 - Extinção - Art. 119 inciso III da LPI (15) 16/10/2001 (73) Itamaraty Indústria e Comércio S/A (BR/PR) (74) A Criativa Marcas e Patentes S/C Ltda. Registro extinto a contar de 19/05/2021.
(11) DI 6601544-8	Código 44 - Extinção - Art. 119 inciso III da LPI (15) 01/08/2006 (73) AMBEV S.A (BR/SP) (74) Dannemann, Siemsen, Bigler & Ipanema Moreira Registro extinto a contar de 12/05/2021.
(11) DI 6601564-2	Código 44 - Extinção - Art. 119 inciso III da LPI (15) 05/09/2006 (73) Companhia Metalúrgica Prada (BR/SP) (74) Sul América Marcas e Patentes Ltda. Registro extinto a contar de 12/05/2021.
(11) DI 6601565-0	Código 44 - Extinção - Art. 119 inciso III da LPI (15) 29/08/2006 (73) Companhia Metalúrgica Prada (BR/SP) (74) Sul América Marcas e Patentes Ltda Registro extinto a contar de 12/05/2021.
(11) DI 6601642-8	Código 44 - Extinção - Art. 119 inciso III da LPI (15) 25/07/2006 (73) 3M Innovative Properties Company (US) (74) Momsen, Leonardos & Cia Registro extinto a contar de 20/05/2021.
(11) DI 6601954-0	Código 44 - Extinção - Art. 119 inciso III da LPI (15) 29/08/2006 (73) Jaimar Edson Meneghel (BR/SC) (74) Silvio Caetano Registro extinto a contar de 19/05/2021.
(11) DI 7101859-0	Código 44 - Extinção - Art. 119 inciso III da LPI

	(15) 22/05/2012 (73) FABRIMAR S.A. IND. E COMÉRCIO (BR/RJ) (74) ANTONIO MAURICIO PEDRAS ARNAUD Registro extinto a contar de 13/05/2021.
(11) DI 7101863-8	Código 44 - Extinção - Art. 119 inciso III da LPI (15) 29/05/2012 (73) PLÁSTICOS PRADO INDÚSTRIA E COMERCIO DE PRODUTOS PARA AUTO LTDA. (BR/SP) (74) CADASTRO NACIONAL ASSESSORIA DA PROPRIEDADE INDUSTRIAL LTDA Registro extinto a contar de 14/05/2021.
(11) DI 7101872-7	Código 44 - Extinção - Art. 119 inciso III da LPI (15) 04/10/2011 (73) BETTANIN S.A. (BR/RS) (74) LEÃO PROPRIEDADE INTELECTUAL Registro extinto a contar de 17/05/2021.
(11) DI 7101885-9	Código 44 - Extinção - Art. 119 inciso III da LPI (15) 20/09/2011 (73) Tamir Shimizu (BR/SP) (74) FORTRADE BRASIL MARCAS E PATENTES S/S LTDA. Registro extinto a contar de 17/05/2021.
(11) DI 7101886-7	Código 44 - Extinção - Art. 119 inciso III da LPI (15) 20/09/2011 (73) MODELING SOLUTIONS, UNIPESSOAL, LIMITADA (PT) (74) JOSÉ CARLOS FERREIRA Registro extinto a contar de 17/05/2021.
(11) DI 7101894-8	Código 44 - Extinção - Art. 119 inciso III da LPI (15) 11/09/2012 (73) Paulo Ziober Junior (BR/PR) Registro extinto a contar de 18/05/2021.
(11) DI 7101895-6	Código 44 - Extinção - Art. 119 inciso III da LPI (15) 11/10/2011 (73) Paulo Ziober Junior (BR/PR) Registro extinto a contar de 18/05/2021.
(11) DI 7101900-6	Código 44 - Extinção - Art. 119 inciso III da LPI (15) 18/10/2011 (73) Móveis Ronipa Ltda (BR/ES)

(74) Unif Marcas e Patentes Ltda
Registro extinto a contar de 18/05/2021.

(11) DI 7101906-5 Código 44 - Extinção - Art. 119 inciso III da LPI
(15) 18/12/2012
(73) Grendene S.A (BR/CE)
(74) Custódio de Almeida & Cia
Registro extinto a contar de 19/05/2021.

(11) DI 7101909-0 Código 44 - Extinção - Art. 119 inciso III da LPI
(15) 18/10/2011
(73) Grendene S.A (BR/CE)
(74) Custódio de Almeida & Cia
Registro extinto a contar de 19/05/2021.

(11) DI 7101911-1 Código 44 - Extinção - Art. 119 inciso III da LPI
(15) 13/12/2011
(73) Grendene S.A (BR/CE)
(74) Custódio de Almeida & Cia
Registro extinto a contar de 19/05/2021.

(11) DI 7101917-0 Código 44 - Extinção - Art. 119 inciso III da LPI
(15) 13/12/2011
(73) Fumil Ltda (BR/MG)
(74) EDUARDO LIVIO DAIMOND
Registro extinto a contar de 20/05/2021.

(11) DI 7102628-2 Código 44 - Extinção - Art. 119 inciso III da LPI
(15) 18/12/2012
(73) Yonhee Chemical Co., Ltd (KR)
(74) Veirano e Advogados Associados
Registro extinto a contar de 13/05/2021.

(11) DI 7102629-0 Código 44 - Extinção - Art. 119 inciso III da LPI
(15) 18/12/2012
(73) Yonhee Chemical Co., Ltd (KR)
(74) Veirano e Advogados Associados
Registro extinto a contar de 13/05/2021.

(11) DI 7102631-2 Código 44 - Extinção - Art. 119 inciso III da LPI
(15) 15/05/2012
(73) MICROSOFT MOBILE OY (FI)
(74) DANIEL ADVOGADOS
Registro extinto a contar de 13/05/2021.



(11) DI 7102632-0 Código 44 - Extinção - Art. 119 inciso III da LPI
(15) 15/05/2012
(73) MICROSOFT MOBILE OY (FI)
(74) DANIEL ADVOGADOS
Registro extinto a contar de 13/05/2021.

(11) DI 7102633-9 Código 44 - Extinção - Art. 119 inciso III da LPI
(15) 15/05/2012
(73) MICROSOFT MOBILE OY (FI)
(74) DANIEL ADVOGADOS
Registro extinto a contar de 13/05/2021.

(11) DI 7102634-7 Código 44 - Extinção - Art. 119 inciso III da LPI
(15) 15/05/2012
(73) MICROSOFT MOBILE OY (FI)
(74) DANIEL ADVOGADOS
Registro extinto a contar de 13/05/2021.

(11) DI 7102637-1 Código 44 - Extinção - Art. 119 inciso III da LPI
(15) 27/08/2013
(73) MICROSOFT MOBILE OY (FI)
(74) DANIEL ADVOGADOS
Registro extinto a contar de 13/05/2021.

(11) DI 7102638-0 Código 44 - Extinção - Art. 119 inciso III da LPI
(15) 12/06/2012
(73) MICROSOFT MOBILE OY (FI)
(74) DANIEL ADVOGADOS
Registro extinto a contar de 13/05/2021.

(11) DI 7102639-8 Código 44 - Extinção - Art. 119 inciso III da LPI
(15) 18/12/2012
(73) The Procter & Gamble Company (US)
(74) Vieira de Mello Advogados
Registro extinto a contar de 13/05/2021.

(11) DI 7102640-1 Código 44 - Extinção - Art. 119 inciso III da LPI
(15) 10/04/2012
(73) The Procter & Gamble Company (US)
(74) Vieira de Mello Advogados
Registro extinto a contar de 13/05/2021.

(11) DI 7102651-7 Código 44 - Extinção - Art. 119 inciso III da LPI



(15) 12/11/2013
(73) KARL STORZ SE & CO. KG (DE)
(74) DANIEL ADVOGADOS
Registro extinto a contar de 17/05/2021.

(11) DI 7102652-5 Código 44 - Extinção - Art. 119 inciso III da LPI
(15) 28/02/2012
(73) KARL STORZ SE & CO. KG (DE)
(74) DANIEL ADVOGADOS
Registro extinto a contar de 17/05/2021.

(11) DI 7102653-3 Código 44 - Extinção - Art. 119 inciso III da LPI
(15) 28/02/2012
(73) KARL STORZ SE & CO. KG (DE)
(74) DANIEL ADVOGADOS
Registro extinto a contar de 17/05/2021.

(11) DI 7102654-1 Código 44 - Extinção - Art. 119 inciso III da LPI
(15) 28/02/2012
(73) KARL STORZ SE & CO. KG (DE)
(74) DANIEL ADVOGADOS
Registro extinto a contar de 17/05/2021.

(11) DI 7102655-0 Código 44 - Extinção - Art. 119 inciso III da LPI
(15) 28/02/2012
(73) KARL STORZ SE & CO. KG (DE)
(74) DANIEL ADVOGADOS
Registro extinto a contar de 17/05/2021.

(11) DI 7102656-8 Código 44 - Extinção - Art. 119 inciso III da LPI
(15) 07/02/2012
(73) KARL STORZ SE & CO. KG (DE)
(74) DANIEL ADVOGADOS
Registro extinto a contar de 17/05/2021.

(11) DI 7102659-2 Código 44 - Extinção - Art. 119 inciso III da LPI
(15) 17/01/2012
(73) KARL STORZ SE & CO. KG (DE)
(74) DANIEL ADVOGADOS
Registro extinto a contar de 17/05/2021.

(11) DI 7102660-6 Código 44 - Extinção - Art. 119 inciso III da LPI
(15) 27/03/2012
(73) KARL STORZ SE & CO. KG (DE)



(74) DANIEL ADVOGADOS
Registro extinto a contar de 17/05/2021.

(11) DI 7102661-4 Código 44 - Extinção - Art. 119 inciso III da LPI
(15) 27/03/2012
(73) KARL STORZ SE & CO. KG (DE)
(74) DANIEL ADVOGADOS
Registro extinto a contar de 17/05/2021.

(11) DI 7102662-2 Código 44 - Extinção - Art. 119 inciso III da LPI
(15) 17/01/2012
(73) KARL STORZ SE & CO. KG (DE)
(74) DANIEL ADVOGADOS
Registro extinto a contar de 17/05/2021.

(11) DI 7102798-0 Código 44 - Extinção - Art. 119 inciso III da LPI
(15) 20/03/2012
(73) Soci  t   Des Produits Nestl   S.A (CH)
(74) Soerensen Garcia Advogados Associados
Registro extinto a contar de 13/05/2021.

(11) DI 7103158-8 C  digo 44 - Extin  o - Art. 119 inciso III da LPI
(15) 06/03/2012
(73) REVESTALIC REVESTIMENTO METALICO LTDA EPP (BR/SP)
(74) MODAL MARCAS E PATENTES LTDA
Registro extinto a contar de 21/05/2021.



Código 46 - Prorrogação

Prorrogada a vigência do registro de desenho industrial por solicitação do titular.

(11) BR 30 2012 000794-1

Código 46 - Prorrogação

(22) 27/02/2012

(15) 07/08/2012

(45) 07/08/2012

(52) 23-01

(54) CONFIGURAÇÃO APLICADA EM VÁLVULA AUTOMÁTICA PARA CILINDRO DE GLP

(73) DRAVA METAIS LTDA (BR/SP)

(72) Mirko Hlebanja

(74) SOMOS MARCAS E PATENTES LTDA

Prorrogado de 28/02/2022 a 27/02/2027 (3º Período).

(11) BR 30 2012 000795-0

Código 46 - Prorrogação

(22) 27/02/2012

(15) 07/08/2012

(45) 07/08/2012

(52) 23-01

(54) CONFIGURAÇÃO APLICADA EM VÁLVULA AUTOMÁTICA PARA BOTIJÃO DE GLP

(73) DRAVA METAIS LTDA (BR/SP)

(72) Mirko Hlebanja

(74) SOMOS MARCAS E PATENTES LTDA

Prorrogado de 28/02/2022 a 27/02/2027 (3º Período).

(11) BR 30 2012 000798-4

Código 46 - Prorrogação

(22) 27/02/2012

(15) 24/05/2016

(45) 24/05/2016

(52) 10-06

(54) CONFIGURAÇÃO APLICADA EM APITO

(73) FOX 40 INTERNATIONAL INC. (CA)

(72) RONALD FOXCROFT; DAVID FOXCROFT; GRAHAM HILLS; STEPHEN ORZEL; KIRK MOSNA

(74) MOMSEN, LEONARDOS & CIA.

Prorrogado de 28/02/2022 a 27/02/2027 (3º Período).

(11) BR 30 2012 000869-7

Código 46 - Prorrogação

(22) 29/02/2012

(15) 05/02/2013



(45) 05/02/2013
(52) 23-02
(54) DISPENSADOR DE MATERIAL ABSORVENTE E TAMPO PARA TAL
DISPENSADOR
(73) ESSITY HYGIENE AND HEALTH AKTIEBOLAG (SE)
(72) Wilson Jr, Rodney A.; Siebel, Justin; Gonzales, Leo
(74) DANIEL ADVOGADOS
Prorrogado de 01/03/2022 a 28/02/2027 (3º Período).

(11) BR 30 2012 000922-7

Código 46 - Prorrogação
(22) 02/03/2012
(15) 05/11/2013
(45) 05/11/2013
(52) 09-07
(54) CONFIGURAÇÃO APLICADA EM TAMPA PARA RECIPIENTES DE
ADOÇANTE
(73) AMAURY CEZAR CRUZ COUTO (BR/PR)
(72) Amaury Cezar Cruz Couto
(74) Marcos Antonio Nunes
Prorrogado de 03/03/2022 a 02/03/2027 (3º Período).

(11) BR 30 2012 000976-6

Código 46 - Prorrogação
(22) 06/03/2012
(15) 07/08/2012
(45) 07/08/2012
(52) 09-07
(54) CONFIGURAÇÃO APLICADA EM TAMPA
(73) SS COMÉRCIO DE COSMÉTICOS E PRODUTOS DE HIGIENE PESSOAL
LTDA. (BR/SP)
(72) MARCOS EUGÊNIO VARGAS VEGA
(74) ALBERTO LUÍS CAMELIER DA SILVA
Prorrogado de 07/03/2022 a 06/03/2027 (3º Período).

(11) BR 30 2012 000982-0

Código 46 - Prorrogação
(22) 06/03/2012
(15) 10/06/2014
(45) 10/06/2014
(52) 09-01
(54) CONFIGURAÇÃO APLICADA A FRASCO
(73) HEINZ-GLAS GMBH & CO KGAA (DE)
(72) Catherine Lecetre; Christophe Blond
(74) Matos & Associados - Advogados
Prorrogado de 07/03/2022 a 06/03/2027 (3º Período).



(11) BR 30 2012 000983-9	Código 46 - Prorrogação (22) 06/03/2012 (15) 17/06/2014 (45) 17/06/2014 (52) 09-01 (54) CONFIGURAÇÃO APLICADA A FRASCO (73) HEINZ-GLAS GMBH & CO KGAA (DE) (72) Catherine Lecetre; Christophe Blond (74) Matos & Associados - Advogados Prorrogado de 07/03/2022 a 06/03/2027 (3º Período).
(11) BR 30 2012 001026-8	Código 46 - Prorrogação (22) 08/03/2012 (15) 17/06/2014 (45) 17/06/2014 (52) 23-01 (54) CONFIGURAÇÃO APLICADA A UMA VÁLVULA DE LIBERAÇÃO DE PRESSÃO RESIDUAL (73) SMC Kabushiki Kaisha (JP) (72) Masayuki Okitsu; Kazuhiro Matsushita (74) Flavia Salim Lopes Prorrogado de 09/03/2022 a 08/03/2027 (3º Período).
(11) BR 30 2012 001256-2	Código 46 - Prorrogação (22) 14/03/2012 (15) 09/05/2017 (45) 09/05/2017 (52) 10-04 (54) CONFIGURAÇÃO APLICADA EM PAINEL DE CONTROLE (73) OMRON CORPORATION (JP) (72) Zhang Nan; Mizue Takahito (74) DANNEMANN, SIEMSEM, BIGLER & IPANEMA MOREIRA Prorrogado de 15/03/2022 a 14/03/2027 (3º Período).
(11) BR 30 2012 001290-2	Código 46 - Prorrogação (22) 15/03/2012 (15) 19/08/2014 (45) 19/08/2014 (52) 13-03 (54) CONFIGURAÇÃO APLICADA EM ESPELHO PARA INTERRUPTORES (73) SCHNEIDER ELECTRIC BRASIL LTDA. (BR/SP) (72) MARCELO FRANCISCO DA SILVA (74) DAVID DO NASCIMENTO ADVOGADOS ASSOCIADOS Prorrogado de 16/03/2022 a 15/03/2027 (3º Período).

(11) BR 30 2012 001528-6	Código 46 - Prorrogação (22) 28/03/2012 (15) 10/07/2012 (45) 10/07/2012 (52) 06-01 (54) "CONFIGURAÇÃO APLICADA EM BANCO" (73) VITRA AG (CH) (72) Alberto Meda (74) TRENCH ROSSI E WATANABE ADVOGADOS Prorrogado de 29/03/2022 a 28/03/2027 (3º Período).
(11) BR 30 2012 001867-6	Código 46 - Prorrogação (22) 16/04/2012 (15) 24/05/2016 (45) 24/05/2016 (52) 09-01 (54) CONFIGURAÇÃO APLICADA EM FRASCO (73) SS COMÉRCIO DE COSMÉTICOS E PRODUTOS DE HIGIENE PESSOAL LTDA (BR/SP) (72) DANIEL CODATO (74) ALBERTO LUIS CAMELIER DA SILVA Prorrogado de 17/04/2022 a 16/04/2027 (3º Período).
(11) BR 30 2012 002192-8	Código 46 - Prorrogação (22) 03/05/2012 (15) 11/06/2013 (45) 11/06/2013 (52) 09-01 (54) CONFIGURACAO APLICADA A EMBALAGEM (73) Industria Comercio Produtos de Limpeza Girando Sol Ltda (BR/RS) (72) Roberto dos Santos Ilhescas (74) Guerra Propriedade Industrial Prorrogado de 04/05/2022 a 03/05/2027 (3º Período).
(11) BR 30 2012 002740-3	Código 46 - Prorrogação (22) 31/05/2012 (15) 14/10/2014 (45) 14/10/2014 (52) 09-09 (54) CONFIGURAÇÃO APLICADA EM CAIXA DE PASSAGEM PARA ESGOTO (73) CONEXTEC TUBOS E CONEXOES DE PVC LTDA EPP (BR/SP) (72) HAROLDO SEVERINO DA SILVA (74) Beerre Assessoria Empresarial LTDA



Prorrogado de 01/06/2022 a 31/05/2027 (3º Período).

(11) BR 30 2013 000229-2

Código 46 - Prorrogação
(22) 21/01/2013
(15) 04/11/2014
(45) 04/11/2014
(52) 12-08
(54) CONFIGURAÇÃO APLICADA EM VEÍCULO
(73) HYUNDAI MOTOR COMPANY (KR)
(72) KIM, SEUNG-JIM
(74) ICAMP MARCAS E PATENTES LTDA
Prorrogado de 22/01/2023 a 21/01/2028 (3º Período).

(11) DI 6200423-9

Código 46 - Prorrogação
(22) 05/03/2002
(15) 19/11/2002
(45) 19/11/2002
(54) CONFIGURAÇÃO APLICADA EM PASTILHA DE FREIO A DISCO
(73) HITACHI ASTEMO, LTD. (JP)
(72) Kenichi Fujii
(74) DANNEMANN, SIEMSEN, BIGLER & IPANEMA MOREIRA
Prorrogado de 06/03/2022 a 05/03/2027 (5º Período).

(11) DI 6200424-7

Código 46 - Prorrogação
(22) 05/03/2002
(15) 12/11/2002
(45) 12/11/2002
(54) CONFIGURAÇÃO APLICADA EM PASTILHA DE FREIO A DISCO PARA VEÍCULOS
(73) HITACHI ASTEMO, LTD. (JP)
(72) Kenichi Fujii
(74) DANNEMANN, SIEMSEN, BIGLER & IPANEMA MOREIRA
Prorrogado de 06/03/2022 a 05/03/2027 (5º Período).

(11) DI 6200425-5

Código 46 - Prorrogação
(22) 05/03/2002
(15) 12/11/2002
(45) 12/11/2002
(54) CONFIGURAÇÃO APLICADA EM CORPO PARA FREIO A DISCO DE VEÍCULOS
(73) HITACHI ASTEMO, LTD. (JP)
(72) Kenichi Fujii
(74) DANNEMANN, SIEMSEN, BIGLER & IPANEMA MOREIRA
Prorrogado de 06/03/2022 a 05/03/2027 (5º Período).



-
- (11) DI 6200971-0** Código 46 - Prorrogação
(22) 22/02/2002
(15) 22/04/2003
(45) 22/04/2003
(54) CONFIGURAÇÃO APLICADA EM PURIFICADOR E REFRIGERADOR DE ÁGUA
(73) ULFER ELEMENTOS FILTRANTES EIRELI (BR/SP)
(72) Moacyr Jesuino Domingues
(74) David do Nascimento
Prorrogado de 23/02/2022 a 22/02/2027 (5º Período).
-
- (11) DI 6204195-9** Código 46 - Prorrogação
(22) 26/12/2002
(15) 22/04/2003
(45) 22/04/2003
(54) CONFIGURAÇÃO APLICADA EM ELEMENTO REFRACTÁRIO DE ESTRUTURAÇÃO PARA CÂMARAS DE COMBUSTÃO OU SIMILARES
(73) Carlos Henrique da Silva Ferreira (BR/SP)
(72) Carlos Henrique da Silva Ferreira
(74) Darré & Moreira
Prorrogado de 27/12/2022 a 26/12/2027 (5º Período).
-
- (11) DI 6204196-7** Código 46 - Prorrogação
(22) 26/12/2002
(15) 22/04/2003
(45) 22/04/2003
(54) CONFIGURAÇÃO APLICADA EM ELEMENTO REFRACTÁRIO DE ESTRUTURAÇÃO PARA CÂMARAS DE COMBUSTÃO OU SIMILARES
(73) Carlos Henrique da Silva Ferreira (BR/SP)
(72) Carlos Henrique da Silva Ferreira
(74) Darré & Moreira
Prorrogado de 27/12/2022 a 26/12/2027 (5º Período).
-
- (11) DI 6204197-5** Código 46 - Prorrogação
(22) 26/12/2002
(15) 22/04/2003
(45) 22/04/2003
(54) CONFIGURAÇÃO APLICADA EM ELEMENTO REFRACTÁRIO DE ESTRUTURAÇÃO PARA CÂMARAS DE COMBUSTÃO OU SIMILARES
(73) Carlos Henrique da Silva Ferreira (BR/SP)
(72) Carlos Henrique da Silva Ferreira
(74) Darré & Moreira
Prorrogado de 27/12/2022 a 26/12/2027 (5º Período).

(11) DI 6204198-3 Código 46 - Prorrogação
(22) 26/12/2002
(15) 22/04/2003
(45) 22/04/2003
(54) CONFIGURAÇÃO APLICADA EM CÂMARA DE COMBUSTÃO PARA ALTO-FORNO DE SIDERÚRGICAS OU SIMILARES
(73) Carlos Henrique da Silva Ferreira (BR/SP)
(72) Carlos Henrique da Silva Ferreira
(74) Darré & Moreira
Prorrogado de 27/12/2022 a 26/12/2027 (5º Período).

(11) DI 6204199-1 Código 46 - Prorrogação
(22) 26/12/2002
(15) 22/04/2003
(45) 22/04/2003
(54) CONFIGURAÇÃO APLICADA EM CÂMARA DE COMBUSTÃO PARA ALTO-FORNO DE SIDERÚRGICAS OU SIMILARES
(73) Carlos Henrique da Silva Ferreira (BR/SP)
(72) Carlos Henrique da Silva Ferreira
(74) Darré & Moreira
Prorrogado de 27/12/2022 a 26/12/2027 (5º Período).

(11) DI 6204200-9 Código 46 - Prorrogação
(22) 26/12/2002
(15) 06/05/2003
(45) 06/05/2003
(54) CONFIGURAÇÃO APLICADA EM ELEMENTO REFRACTÁRIO DE ESTRUTURAÇÃO PARA CÂMARAS DE COMBUSTÃO OU SIMILARES
(73) Carlos Henrique da Silva Ferreira (BR/SP)
(72) CARLOS HENRIQUE DA SILVA FERREIRA
(74) Darré & Moreira
Prorrogado de 27/12/2022 a 26/12/2027 (5º Período).

(11) DI 6700411-3 Código 46 - Prorrogação
(22) 02/03/2007
(15) 07/08/2007
(45) 07/08/2007
(52) 21-01
(54) CONFIGURAÇÃO APLICADA EM TRICICLO INFANTIL
(73) MAGIC TOYS DO BRASIL IND. E COM. LTDA (BR/SP)
(72) JOAQUIM MATIAS DE OLIVEIRA
(74) MOMSEN, LEONARDOS & CIA
Prorrogado de 03/03/2022 a 02/03/2027 (4º Período).



(11) DI 6700450-4	Código 46 - Prorrogação (22) 22/03/2007 (15) 20/11/2007 (45) 20/11/2007 (52) 09-05 (54) CONFIGURAÇÃO APLICADA A EMBALAGEM (73) Reckitt Benckiser LLC (US) (72) PATRICK DEROUALT; FREDERIC MOREUX; VIKTORIA VARI; SEBASTIÃO GULARTE; BEATRIZ BORGES NEVES (74) DI BLASI, PARENTE & ASSOCIADOS PROPRIEDADE INDUSTRIAL LTDA Prorrogado de 23/03/2022 a 22/03/2027 (4º Período).
(11) DI 6700537-3	Código 46 - Prorrogação (22) 02/03/2007 (15) 26/12/2007 (45) 26/12/2007 (52) 09-09 (54) CONFIGURAÇÃO APLICADA EM LIXEIRA COLETIVA (73) DAVI FARIA SOARES (BR/PR) (72) DAVI FARIA SOARES (74) BRASIL SUL MARCAS E PATENTES S/C LTDA Prorrogado de 03/03/2022 a 02/03/2027 (4º Período).
(11) DI 6700538-1	Código 46 - Prorrogação (22) 02/03/2007 (15) 08/07/2008 (45) 08/07/2008 (52) 09-09 (54) CONFIGURAÇÃO APLICADA EM LIXEIRA COLETIVA (73) DAVI FARIA SOARES (BR/PR) (72) DAVI FARIA SOARES (74) BRASIL SUL MARCAS E PATENTES S/C LTDA Prorrogado de 03/03/2022 a 02/03/2027 (4º Período).
(11) DI 6700569-1	Código 46 - Prorrogação (22) 19/03/2007 (15) 19/05/2009 (45) 19/05/2009 (52) 24-04 (54) ABSORVENTE (73) ESSITY HYGIENE AND HEALTH AKTIEBOLAG (SE) (72) ANITA HARALDSSON HEDBRATT; MARIA GUSTIN BERGSTRÖM; SHADI YAZARLO-STAHN

(74) DANIEL ADVOGADOS
Prorrogado de 20/03/2022 a 19/03/2027 (4º Período).

(11) DI 6702680-0

Código 46 - Prorrogação
(22) 07/03/2007
(15) 15/07/2008
(45) 15/07/2008
(52) 03-01
(54) PADRÃO ORNAMENTAL APLICADO A UMA CAIXA
(73) ZKL, A.S. (CZ)
(72) VLADIMIR ING, VANSÁ
(74) ARARIPE & ASSOCIADOS
Prorrogado de 08/03/2022 a 07/03/2027 (4º Período).

(11) DI 6705150-2

Código 46 - Prorrogação
(22) 19/03/2007
(15) 28/10/2008
(45) 28/10/2008
(52) 24-04
(54) PADRÃO ORNAMENTAL PARA UMA SUPERFÍCIE ABSORVENTE
(PEDIDO DIVIDIDO DO DESENHO INDUSTRIAL DI 6700569-1 DEPOSITADO EM 19/03/2007)
(62) DI 6700569-1 19/03/2007
(73) ESSITY HYGIENE AND HEALTH AKTIEBOLAG (SE)
(72) HEDBRATT, ANITA HARALDSSON; BERGSTRÖM, MARIA GUSTIN;
YAZARLO-STAH, SHADI
(74) DANIEL ADVOGADOS
Prorrogado de 20/03/2022 a 19/03/2027 (4º Período).

(11) DI 6705151-0

Código 46 - Prorrogação
(22) 19/03/2007
(15) 28/10/2008
(45) 28/10/2008
(52) 24-04
(54) PADRÃO ORNAMENTAL PARA UMA SUPERFÍCIE ABSORVENTE
(PEDIDO DIVIDIDO DO DESENHO INDUSTRIAL DI 6700569-1 DEPOSITADO EM 19/03/2007)
(62) DI 6700569-1 19/03/2007
(73) ESSITY HYGIENE AND HEALTH AKTIEBOLAG (SE)
(72) HEDBRATT, ANITA HARALDSSON; BERGSTRÖM, MARIA GUSTIN;
YAZARLO-STAH, SHADI
(74) DANIEL ADVOGADOS
Prorrogado de 20/03/2022 a 19/03/2027 (4º Período).



(11) DI 6705152-9 Código 46 - Prorrogação
(22) 19/03/2007
(15) 28/10/2008
(45) 28/10/2008
(52) 24-04
(54) PADRÃO ORNAMENTAL PARA UMA SUPERFÍCIE ABSORVENTE
(PEDIDO DIVIDIDO DO DESENHO INDUSTRIAL DI 6700569-1 DEPOSITADO
EM 19/03/2007)
(62) DI 6700569-1 19/03/2007
(73) ESSITY HYGIENE AND HEALTH AKTIEBOLAG (SE)
(72) HEDBRATT, ANITA HARALDSSON; BERGSTRÖM, MARIA GUSTIN;
YAZARLO-STAH, SHADI
(74) DANIEL ADVOGADOS
Prorrogado de 20/03/2022 a 19/03/2027 (4º Período).

(11) DI 6705153-7 Código 46 - Prorrogação
(22) 19/03/2007
(15) 28/10/2008
(45) 28/10/2008
(52) 24-04
(54) PADRÃO ORNAMENTAL PARA UMA SUPERFÍCIE ABSORVENTE
(PEDIDO DIVIDIDO DO DESENHO INDUSTRIAL DI 6700569-1 DEPOSITADO
EM 19/03/2007)
(62) DI 6700569-1 19/03/2007
(73) ESSITY HYGIENE AND HEALTH AKTIEBOLAG (SE)
(72) HEDBRATT, ANITA HARALDSSON; BERGSTRÖM, MARIA GUSTIN;
YAZARLO-STAH, SHADI
(74) DANIEL ADVOGADOS
Prorrogado de 20/03/2022 a 19/03/2027 (4º Período).

(11) DI 7101838-7 Código 46 - Prorrogação
(22) 10/05/2011
(15) 18/10/2011
(45) 18/10/2011
(52) 19-08
(54) PADRÃO ORNAMENTAL APLICADO EM LATERAIS DE ÓRGÃOS
ELETRÔNICOS
(73) ELIANE FERNANDES BIM ME (BR/SP)
(72) ELIANE FERNANDES BIM
(74) ABM ASSESSORIA BRASILEIRA DE MARCAS LTDA
Prorrogado de 11/05/2021 a 10/05/2026 (3º Período).

(11) DI 7102057-8 Código 46 - Prorrogação
(22) 04/05/2011



(15) 10/04/2012

(45) 10/04/2012

(52) 24-02

(54) CONFIGURAÇÃO APLICADA EM SERINGA

(73) Fundação Assis Gurgacz (BR/PR)

(72) Adriana Romão

(74) Brasil Sul Marcas e Patentes S/C Ltda

Prorrogado de 05/05/2021 a 04/05/2026 (3º Período).



Código 47 - Petição Não Conhecida

Não conhecimento da petição apresentada em virtude do disposto nos Arts. 218 ou 219 da LPI.

(21) BR 30 2022 001049-9

Código 47 - Petição Não Conhecida

(22) 04/03/2022

(71) HIDROLIGHT DO BRASIL S.A. (BR/SC)

(74) SAMUEL CLAUDINO SIMÕES

Referente à petição 870220018697, por ter sido apresentado novo jogo de figuras com alteração da matéria inicialmente depositada, vedado pelo item 5.6 do manual de desenhos industriais.



Código 47.1 - Petição Prejudicada

Prejudicada a petição apresentada, conforme informações do complemento do despacho

(21) DI 5501572-7	Código 47.1 - Petição Prejudicada (22) 20/09/1995 (71) Kimberly Clark Kenko Indústria e Comércio Ltda (BR/SP) (74) Orlando de Souza Petição prejudicada, tendo em vista a extinção do registro, publicada na RPI 2667, de 15/02/2022. Em referência à petição nº 870220007717, de 28/01/2022.
(21) DI 5501573-5	Código 47.1 - Petição Prejudicada (22) 20/09/1995 (71) Kimberly Clark Kenko Indústria e Comércio Ltda (BR/SP) (74) Orlando de Souza Petição prejudicada, tendo em vista a extinção do registro, publicada na RPI 2667, de 15/02/2022. Em referência à petição nº 870220007721, de 28/01/2022.
(21) DI 5501574-3	Código 47.1 - Petição Prejudicada (22) 20/09/1995 (71) Kimberly Clark Kenko Indústria e Comércio Ltda (BR/SP) (74) Orlando de Souza Petição prejudicada, tendo em vista a extinção do registro, publicada na RPI 2667, de 15/02/2022. Em referência à petição nº 870220007722, de 28/01/2022.
(21) DI 5501575-1	Código 47.1 - Petição Prejudicada (22) 20/09/1995 (71) Kimberly Clark Kenko Indústria e Comércio Ltda (BR/SP) (74) Orlando de Souza Petição prejudicada, tendo em vista a extinção do registro, publicada na RPI 2667, de 15/02/2022. Em referência à petição nº 870220007726, de 28/01/2022.
(21) DI 5700117-0	Código 47.1 - Petição Prejudicada (22) 18/02/1997 (71) KIMBERLY-CLARK BRASIL INDÚSTRIA E COMÉRCIO DE PRODUTOS DE HIGIENE LTDA. (BR/SP) (74) KASZNAR LEONARDOS PROPRIEDADE INTELECTUAL Petição prejudicada, tendo em vista a publicação da extinção do registro, na RPI 2671, de 15/03/2022. Em referência à petição nº 870220007774, de 28/01/2022.
(21) DI 5700118-9	Código 47.1 - Petição Prejudicada (22) 18/02/1997



(71) KIMBERLY-CLARK BRASIL INDÚSTRIA E COMÉRCIO DE PRODUTOS DE HIGIENE LTDA. (BR/SP)

(74) KASZNAR LEONARDOS PROPRIEDADE INTELECTUAL

Petição prejudicada, tendo em vista a publicação da extinção do registro, na RPI 2672, de 22/03/2022. Em referência à petição nº 870220007763, de 28/01/2022.



Código 47.3 - Petição Deferida

Deferida a petição apresentada, conforme informações do complemento do despacho.

(11) BR 30 2012 004884-2	Código 47.3 - Petição Deferida (71) Volvo Lastvagnar AB (SE) (74) DANNEMANN, SIEMSEN, BIGLER & IPANEMA MOREIRA Deferida a petição, com vistas à apresentação do documento de procuração. Em referência ao protocolo nº 870160020899, de 18/05/2016.
(11) BR 30 2012 005065-0	Código 47.3 - Petição Deferida (71) VOLVO CONSTRUCTION EQUIPMENT AB (SE) (74) DANNEMANN, SIEMSEN, BIGLER & IPANEMA MOREIRA Deferida a petição, com vistas à apresentação do documento de procuração. Em referência ao protocolo nº 870160026907, de 09/06/2016.
(11) BR 30 2013 001215-8	Código 47.3 - Petição Deferida (71) TECBRIL INDÚSTRIA QUÍMICA LTDA (BR/SP) (74) ALBERTO LUÍS CAMELIER DA SILVA Deferida a petição, com vistas à apresentação do documento de procuração. Em referência ao protocolo nº 870160020151, de 13/05/2016.
(11) BR 30 2013 003785-1	Código 47.3 - Petição Deferida (71) VOLVO TRUCK CORPORATION (SE) (74) DANNEMANN, SIEMSEN, BIGLER & IPANEMA MOREIRA Deferida a petição, com vistas à apresentação do documento de procuração. Em referência ao protocolo nº 870160024468, de 31/05/2016.
(11) BR 30 2013 003878-5	Código 47.3 - Petição Deferida (71) HABTO OBJETOS LTDA (BR/RJ) Deferida a petição, com vistas à alteração de título. Em referência ao protocolo nº 870160022876, de 25/05/2016.
(11) BR 30 2014 004169-0	Código 47.3 - Petição Deferida (71) LUIZ CARLOS GASTALDO (BR/SP) (74) AGUINALDO MOREIRA MARCAS E PATENTES LTDA. - EPP Deferida a petição, com vistas à apresentação do documento de procuração. Em referência ao protocolo nº 870160024640, de 01/06/2016.
(11) BR 30 2015 001655-8	Código 47.3 - Petição Deferida (71) VIVIAN BLICK (GB) (74) DANIEL ADVOGADOS



Deferida a petição, com vistas à apresentação do documento de procuração. Em referência ao protocolo nº 870160021727, de 20/05/2016.

(11) BR 30 2016 000517-6

Código 47.3 - Petição Deferida

(71) NIKE INNOVATE C.V. (US)

(74) ANTÔNIO MAURÍCIO PEDRAS ARNAUD

Deferida a petição, com vistas à retificação de dados do autor. Em referência ao protocolo nº 870160026646, de 08/06/2016.

(11) BR 30 2016 000799-3

Código 47.3 - Petição Deferida

(71) THE PROCTER & GAMBLE COMPANY (US)

(74) Trench, Rossi e Watanabe Advogados

Deferida a petição, com vistas à apresentação do documento de prioridade unionista, no que se refere aos aspectos formais. Em referência ao protocolo nº 870160023714, de 30/05/2016.

(11) BR 30 2016 000800-0

Código 47.3 - Petição Deferida

(71) THE PROCTER & GAMBLE COMPANY (US)

(74) Trench, Rossi e Watanabe Advogados

Deferida a petição, com vistas à apresentação do documento de prioridade unionista, no que se refere aos aspectos formais. Em referência ao protocolo nº 870160023718, de 30/05/2016.

(11) BR 30 2016 000816-7

Código 47.3 - Petição Deferida

(71) NISSAN JIDOSHA KABUSHIKI KAISHA (NISSAN MOTOR CO., LTD.) (JP)

(74) Daniel Advogados (Alt.de Daniel & Cia)

Deferida a petição, com vistas à apresentação do documento de prioridade unionista, no que se refere aos aspectos formais. Em referência ao protocolo nº 870160022446, de 24/05/2016.

(11) BR 30 2016 000817-5

Código 47.3 - Petição Deferida

(71) NISSAN JIDOSHA KABUSHIKI KAISHA (NISSAN MOTOR CO., LTD.) (JP)

(74) Daniel Advogados (Alt.de Daniel & Cia)

Deferida a petição, com vistas à apresentação do documento de prioridade unionista, no que se refere aos aspectos formais. Em referência ao protocolo nº 870160021737, de 20/05/2016.

(11) BR 30 2016 000818-3

Código 47.3 - Petição Deferida

(71) NISSAN JIDOSHA KABUSHIKI KAISHA (NISSAN MOTOR CO., LTD.) (JP)

(74) Daniel Advogados (Alt.de Daniel & Cia)

Deferida a petição, com vistas à apresentação do documento de prioridade unionista, no que se refere aos aspectos formais. Em referência ao protocolo nº 870160023703, de 30/05/2016.



(11) BR 30 2016 000819-1	Código 47.3 - Petição Deferida (71) NISSAN JIDOSHA KABUSHIKI KAISHA (NISSAN MOTOR CO., LTD.) (JP) (74) Daniel Advogados (Alt.de Daniel & Cia) Deferida a petição, com vistas à apresentação do documento de prioridade unionista, no que se refere aos aspectos formais. Em referência ao protocolo nº 870160022440, de 24/05/2016.
(11) BR 30 2016 000830-2	Código 47.3 - Petição Deferida (71) UNILEVER IP HOLDINGS B.V. (PB) (74) JACQUES LABRUNIE Deferida a petição, com vistas à apresentação do documento de prioridade unionista, no que se refere aos aspectos formais. Em referência ao protocolo nº 870160022096, de 23/05/2016.
(11) BR 30 2016 000833-7	Código 47.3 - Petição Deferida (71) UNILEVER IP HOLDINGS B.V. (PB) (74) JACQUES LABRUNIE Deferida a petição, com vistas à apresentação do documento de prioridade unionista, no que se refere aos aspectos formais. Em referência ao protocolo nº 870160022108, de 23/05/2016.
(11) BR 30 2016 000841-8	Código 47.3 - Petição Deferida (71) UNILEVER IP HOLDINGS B.V. (PB) (74) JACQUES LABRUNIE Deferida a petição, com vistas à apresentação do documento de prioridade unionista, no que se refere aos aspectos formais. Em referência ao protocolo nº 870160022059, de 23/05/2016.
(11) BR 30 2016 000842-6	Código 47.3 - Petição Deferida (71) UNILEVER IP HOLDINGS B.V. (PB) (74) JACQUES LABRUNIE Deferida a petição, com vistas à apresentação do documento de prioridade unionista, no que se refere aos aspectos formais. Em referência ao protocolo nº 870160022071, de 23/05/2016.
(11) BR 30 2016 000845-0	Código 47.3 - Petição Deferida (71) UNILEVER IP HOLDINGS B.V. (PB) (74) JACQUES LABRUNIE Deferida a petição, com vistas à apresentação do documento de prioridade unionista, no que se refere aos aspectos formais. Em referência ao protocolo nº 870160022074, de 23/05/2016.
(11) BR 30 2016 000893-0	Código 47.3 - Petição Deferida (71) HARMAN INTERNATIONAL INDUSTRIES, INCORPORATED (US)



(74) EDUARDO LOURENÇO GUEDES SERRÃO DE OTERO

Deferida a petição, com vistas à apresentação do documento de prioridade unionista, no que se refere aos aspectos formais. Em referência ao protocolo nº 870160023484, de 27/05/2016.

(11) BR 30 2016 000894-9

Código 47.3 - Petição Deferida

(71) HARMAN INTERNATIONAL INDUSTRIES, INCORPORATED (US)

(74) EDUARDO LOURENÇO GUEDES SERRÃO DE OTERO

Deferida a petição, com vistas à apresentação do documento de prioridade unionista, no que se refere aos aspectos formais. Em referência ao protocolo nº 870160020081, de 13/05/2016.

(11) BR 30 2016 000971-6

Código 47.3 - Petição Deferida

(71) UNILEVER IP HOLDINGS B.V. (PB)

(74) Remer Villaça & Nogueira Assessoria e Consultoria de Prop. Intelectual S/S Ltda.

Deferida a petição, com vistas à apresentação do documento de prioridade unionista, no que se refere aos aspectos formais. Em referência ao protocolo nº 870160022878, de 25/05/2016.

(11) BR 30 2016 000977-5

Código 47.3 - Petição Deferida

(71) SONY COMPUTER ENTERTAINMENT INC. (JP)

(74) KASZNAR LEONARDOS PROPRIEDADE INTELECTUAL

Deferida a petição, com vistas à retificação de dados do autor. Em referência ao protocolo nº 870180016159, de 28/02/2018.

(11) BR 30 2016 000995-3

Código 47.3 - Petição Deferida

(71) SCANIA CV AB (SE)

(74) Daniel Advogados (Alt.de Daniel & Cia)

Deferida a petição, com vistas à apresentação do documento de prioridade unionista, no que se refere aos aspectos formais. Em referência ao protocolo nº 870160023757, de 30/05/2016.

(11) BR 30 2016 001027-7

Código 47.3 - Petição Deferida

(71) AVERY DENNISON RETAIL INFORMATION SERVICES, LLC (US)

(74) Vieira de Mello Advogados

Deferida a petição, com vistas à apresentação do documento de prioridade unionista, no que se refere aos aspectos formais. Em referência ao protocolo nº 870160026515, de 08/06/2016.

(11) BR 30 2016 001030-7

Código 47.3 - Petição Deferida

(71) AVERY DENNISON RETAIL INFORMATION SERVICES, LLC (US)

(74) Vieira de Mello Advogados

Deferida a petição, com vistas à apresentação do documento de prioridade



unionista, no que se refere aos aspectos formais. Em referência ao protocolo nº 870160026504, de 08/06/2016.

(11) BR 30 2016 001032-3

Código 47.3 - Petição Deferida
(71) AVERY DENNISON RETAIL INFORMATION SERVICES, LLC (US)
(74) Vieira de Mello Advogados
Deferida a petição, com vistas à apresentação do documento de prioridade unionista, no que se refere aos aspectos formais. Em referência ao protocolo nº 870160026522, de 08/06/2016.

(11) BR 30 2016 001071-4

Código 47.3 - Petição Deferida
(71) SCANIA CV AB (SE)
(74) Daniel Advogados (Alt.de Daniel & Cia)
Deferida a petição, com vistas à apresentação do documento de prioridade unionista, no que se refere aos aspectos formais. Em referência ao protocolo nº 870160023840, de 30/05/2016.

(11) BR 30 2016 001072-2

Código 47.3 - Petição Deferida
(71) SONY COMPUTER ENTERTAINMENT INC. (JP)
(74) KASZNAR LEONARDOS PROPRIEDADE INTELECTUAL
Deferida a petição, com vistas à apresentação do documento de prioridade unionista, no que se refere aos aspectos formais. Em referência ao protocolo nº 870160025700, de 06/06/2016.

(11) BR 30 2016 001089-7

Código 47.3 - Petição Deferida
(71) SCANIA CV AB (SE)
(74) Daniel Advogados (Alt.de Daniel & Cia)
Deferida a petição, com vistas à apresentação do documento de prioridade unionista, no que se refere aos aspectos formais. Em referência ao protocolo nº 870160021720, de 20/05/2016.

(11) BR 30 2016 001116-8

Código 47.3 - Petição Deferida
(71) NORTH AMERICA I.M.L. CONTAINERS (CA)
(74) Dannemann, Siemsen, Bigler & Ipanema Moreira
Deferida a petição, com vistas à apresentação do documento de prioridade unionista, no que se refere aos aspectos formais. Em referência ao protocolo nº 870160023719, de 30/05/2016.

(11) BR 30 2016 001237-7

Código 47.3 - Petição Deferida
(71) HUAWEI TECHNOLOGIES CO., LTD. (CN)
(74) Dannemann, Siemsen, Bigler & Ipanema Moreira
Deferida a petição, com vistas à apresentação do documento de prioridade unionista, no que se refere aos aspectos formais. Em referência ao protocolo nº 870160027021, de 09/06/2016.



(11) BR 30 2016 001302-0	Código 47.3 - Petição Deferida (71) SCANIA CV AB (SE) (74) Daniel Advogados (Alt.de Daniel & Cia) Deferida a petição, com vistas à apresentação do documento de prioridade unionista, no que se refere aos aspectos formais. Em referência ao protocolo nº 870160026333, de 07/06/2016.
(11) BR 30 2016 001308-0	Código 47.3 - Petição Deferida (71) SCANIA CV AB (SE) (74) Daniel Advogados (Alt.de Daniel & Cia) Deferida a petição, com vistas à apresentação do documento de prioridade unionista, no que se refere aos aspectos formais. Em referência ao protocolo nº 870160022484, de 24/05/2016.
(11) BR 30 2016 001314-4	Código 47.3 - Petição Deferida (71) SCANIA CV AB (SE) (74) Daniel Advogados (Alt.de Daniel & Cia) Deferida a petição, com vistas à apresentação do documento de prioridade unionista, no que se refere aos aspectos formais. Em referência ao protocolo nº 870160023761, de 30/05/2016.
(11) BR 30 2016 001316-0	Código 47.3 - Petição Deferida (71) SCANIA CV AB (SE) (74) Daniel Advogados (Alt.de Daniel & Cia) Deferida a petição, com vistas à apresentação do documento de prioridade unionista, no que se refere aos aspectos formais. Em referência ao protocolo nº 870160023753, de 30/05/2016.
(11) BR 30 2016 001317-9	Código 47.3 - Petição Deferida (71) SCANIA CV AB (SE) (74) Daniel Advogados (Alt.de Daniel & Cia) Deferida a petição, com vistas à apresentação do documento de prioridade unionista, no que se refere aos aspectos formais. Em referência ao protocolo nº 870160023751, de 30/05/2016.
(11) BR 30 2016 001318-7	Código 47.3 - Petição Deferida (71) SCANIA CV AB (SE) (74) Daniel Advogados (Alt.de Daniel & Cia) Deferida a petição, com vistas à apresentação do documento de prioridade unionista, no que se refere aos aspectos formais. Em referência ao protocolo nº 870160027057, de 09/06/2016.
(11) BR 30 2016 001319-5	Código 47.3 - Petição Deferida

	(71) SCANIA CV AB (SE) (74) Daniel Advogados (Alt.de Daniel & Cia) Deferida a petição, com vistas à apresentação do documento de prioridade unionista, no que se refere aos aspectos formais. Em referência ao protocolo nº 870160026535, de 08/06/2016.
(11) BR 30 2016 001321-7	Código 47.3 - Petição Deferida (71) SCANIA CV AB (SE) (74) Daniel Advogados (Alt.de Daniel & Cia) Deferida a petição, com vistas à apresentação do documento de prioridade unionista, no que se refere aos aspectos formais. Em referência ao protocolo nº 870160023758, de 30/05/2016.
(11) BR 30 2016 001375-6	Código 47.3 - Petição Deferida (71) KONINKLIJKE PHILIPS N.V. (NL) (74) Daniel Advogados (Alt.de Daniel & Cia) Deferida a petição, com vistas à apresentação do documento de prioridade unionista, no que se refere aos aspectos formais. Em referência ao protocolo nº 870160026909, de 09/06/2016.
(11) BR 30 2016 001377-2	Código 47.3 - Petição Deferida (71) CROWN PACKAGING TECHNOLOGY, INC. (US) (74) GUERRA PROPRIEDADE INDUSTRIAL Deferida a petição, com vistas à apresentação do documento de prioridade unionista, no que se refere aos aspectos formais. Em referência ao protocolo nº 870160026712, de 08/06/2016.
(11) BR 30 2016 001410-8	Código 47.3 - Petição Deferida (71) CARLOS MANOEL GUARDIA (BR/SP) (74) Itamarati Patentes e Marcas Ltda. Deferida a petição, com vistas à apresentação do documento de procuração. Em referência ao protocolo nº 870160025515, de 03/06/2016.
(11) BR 30 2016 001411-6	Código 47.3 - Petição Deferida (71) CARLOS MANOEL GUARDIA (BR/SP) (74) Itamarati Patentes e Marcas Ltda. Deferida a petição, com vistas à apresentação do documento de procuração. Em referência ao protocolo nº 870160025510, de 03/06/2016.
(11) BR 30 2016 001437-0	Código 47.3 - Petição Deferida (71) SCANIA CV AB (SE) (74) Daniel Advogados (Alt.de Daniel & Cia) Deferida a petição, com vistas à apresentação do documento de prioridade unionista, no que se refere aos aspectos formais. Em referência ao protocolo nº



870160022139, de 23/05/2016.

(11) BR 30 2016 001438-8

Código 47.3 - Petição Deferida

(71) SCANIA CV AB (SE)

(74) Daniel Advogados (Alt.de Daniel & Cia)

Deferida a petição, com vistas à apresentação do documento de prioridade unionista, no que se refere aos aspectos formais. Em referência ao protocolo nº 870160022090, de 23/05/2016.

(11) BR 30 2016 001440-0

Código 47.3 - Petição Deferida

(71) SCANIA CV AB (SE)

(74) Daniel Advogados (Alt.de Daniel & Cia)

Deferida a petição, com vistas à apresentação do documento de prioridade unionista, no que se refere aos aspectos formais. Em referência ao protocolo nº 870160025495, de 03/06/2016.

(11) BR 30 2016 001441-8

Código 47.3 - Petição Deferida

(71) SCANIA CV AB (SE)

(74) Daniel Advogados (Alt.de Daniel & Cia)

Deferida a petição, com vistas à apresentação do documento de prioridade unionista, no que se refere aos aspectos formais. Em referência ao protocolo nº 870160026331, de 07/06/2016.

(11) BR 30 2016 001479-5

Código 47.3 - Petição Deferida

(71) OWEN MUMFORD LTD (GB)

(74) GUERRA PROPRIEDADE INDUSTRIAL

Deferida a petição, com vistas à apresentação do documento de prioridade unionista, no que se refere aos aspectos formais. Em referência ao protocolo nº 870160020891, de 18/05/2016.

(11) BR 30 2016 001544-9

Código 47.3 - Petição Deferida

(71) PROLITEC, INC. (US)

(74) Daniel Advogados (Alt.de Daniel & Cia)

Deferida a petição, com vistas à apresentação do documento de prioridade unionista, no que se refere aos aspectos formais. Em referência ao protocolo nº 870160027115, de 09/06/2016.

(11) BR 30 2016 001693-3

Código 47.3 - Petição Deferida

(71) SONY INTERACTIVE ENTERTAINMENT INC. (JP)

(74) KASZNAR LEONARDOS PROPRIEDADE INTELECTUAL

Deferida a petição, com vistas à apresentação do documento de prioridade unionista, no que se refere aos aspectos formais. Em referência ao protocolo nº 870160025702, de 06/06/2016.



(11) BR 30 2016 001780-8	Código 47.3 - Petição Deferida (71) OMRON CORPORATION (JP) (74) KASZNAR LEONARDOS PROPRIEDADE INTELECTUAL Deferida a petição, com vistas à apresentação do documento de prioridade unionista, no que se refere aos aspectos formais. Em referência ao protocolo nº 870160026960, de 09/06/2016.
(11) BR 30 2016 001804-9	Código 47.3 - Petição Deferida (71) APL CARTONS (PTY) LTD (ZA) (74) LEONOR MAGALHÃES PERES GALVÃO DE BOTTON Deferida a petição, com vistas à apresentação do documento de procuração. Em referência ao protocolo nº 870160023566, de 27/05/2016.
(11) BR 30 2016 001816-2	Código 47.3 - Petição Deferida (71) PIRELLI TYRE S.P.A. (IT) (74) KASZNAR LEONARDOS PROPRIEDADE INTELECTUAL Deferida a petição, com vistas à apresentação do documento de prioridade unionista, no que se refere aos aspectos formais. Em referência ao protocolo nº 870160024207, de 31/05/2016.
(11) BR 30 2016 001817-0	Código 47.3 - Petição Deferida (71) PIRELLI TYRE S.P.A. (IT) (74) KASZNAR LEONARDOS PROPRIEDADE INTELECTUAL Deferida a petição, com vistas à apresentação do documento de prioridade unionista, no que se refere aos aspectos formais. Em referência ao protocolo nº 870160024204, de 31/05/2016.
(11) BR 30 2016 001840-5	Código 47.3 - Petição Deferida (71) KOHLER CO. (US) (74) Hugo Silva & Maldonado Propriedade Intelectual Sociedade Civil S/C Ltda. Deferida a petição, com vistas à apresentação do documento de prioridade unionista, no que se refere aos aspectos formais. Em referência ao protocolo nº 870160021824, de 20/05/2016.
(11) BR 30 2016 001873-1	Código 47.3 - Petição Deferida (71) SCANIA CV AB (SE) (74) Daniel Advogados (Alt.de Daniel & Cia) Deferida a petição, com vistas à apresentação do documento de prioridade unionista, no que se refere aos aspectos formais. Em referência ao protocolo nº 870160026373, de 07/06/2016.
(11) BR 30 2016 001876-6	Código 47.3 - Petição Deferida (71) SCANIA CV AB (SE) (74) Daniel Advogados (Alt.de Daniel & Cia)

Deferida a petição, com vistas à apresentação do documento de prioridade unionista, no que se refere aos aspectos formais. Em referência ao protocolo nº 870160026534, de 08/06/2016.

(11) BR 30 2016 001918-5

Código 47.3 - Petição Deferida

(71) SCANIA CV AB (SE)

(74) Daniel Advogados (Alt.de Daniel & Cia)

Deferida a petição, com vistas à apresentação do documento de prioridade unionista, no que se refere aos aspectos formais. Em referência ao protocolo nº 870160027122, de 09/06/2016.

(11) BR 30 2016 001998-3

Código 47.3 - Petição Deferida

(71) SUZUKI MOTOR CORPORATION (JP)

(74) MURTA GOYANES ADVOGADOS

Deferida a petição, com vistas à apresentação do documento de prioridade unionista, no que se refere aos aspectos formais. Em referência ao protocolo nº 870160023427, de 27/05/2016.

(11) BR 30 2016 002052-3

Código 47.3 - Petição Deferida

(71) SINTOKOGIO, LTD. (JP)

(74) Dannemann, Siemsen, Bigler & Ipanema Moreira

Deferida a petição, com vistas à apresentação do documento de prioridade unionista, no que se refere aos aspectos formais. Em referência ao protocolo nº 870160026446, de 07/06/2016.

(11) BR 30 2016 002055-8

Código 47.3 - Petição Deferida

(71) SOCIÉTÉ DES PRODUITS NESTLÉ S.A. (CH)

(74) KASZNAR LEONARDOS PROPRIEDADE INTELECTUAL

Deferida a petição, com vistas à apresentação do documento de procuração. Em referência ao protocolo nº 870160026955, de 09/06/2016.

(11) BR 30 2016 002077-9

Código 47.3 - Petição Deferida

(71) SCANIA CV AB (SE)

(74) Daniel Advogados (Alt.de Daniel & Cia)

Deferida a petição, com vistas à apresentação do documento de prioridade unionista, no que se refere aos aspectos formais. Em referência ao protocolo nº 870160027064, de 09/06/2016.

(11) BR 32 2016 001773-8

Código 47.3 - Petição Deferida

(71) PRYSMIAN S.P.A. (IT)

(74) KASZNAR LEONARDOS PROPRIEDADE INTELECTUAL

Deferida a petição, com vistas à apresentação do documento de procuração. Em referência ao protocolo nº 870160026920, de 09/06/2016.



(11) BR 32 2016 001774-6	Código 47.3 - Petição Deferida (71) PRYSMIAN S.P.A. (IT) (74) KASZNAR LEONARDOS PROPRIEDADE INTELECTUAL Deferida a petição, com vistas à apresentação do documento de procuração. Em referência ao protocolo nº 870160026923, de 09/06/2016.
(11) DI 6102032-0	Código 47.3 - Petição Deferida (71) Renato Edmundo Breda (BR/SP) (74) ALEXANDRE FUKUDA YAMASHITA Deferida a petição, com vistas à apresentação do documento de procuração. Em referência ao protocolo nº 870160024955, de 02/06/2016.
(11) DI 6102090-7	Código 47.3 - Petição Deferida (71) Renato Edmundo Breda (BR/SP) (74) ALEXANDRE FUKUDA YAMASHITA Deferida a petição, com vistas à apresentação do documento de procuração. Em referência ao protocolo nº 870160024958, de 02/06/2016.
(11) DI 6601736-0	Código 47.3 - Petição Deferida (71) DF World OF Spices Gmbh (DE) (74) BHERING ADVOGADOS Deferida a petição, com vistas à apresentação do documento de procuração. Em referência ao protocolo nº 870160020265, de 16/05/2016.
(11) DI 6701709-6	Código 47.3 - Petição Deferida (71) Luiz Carlos Gastaldo (BR/SP) (74) AGUINALDO MOREIRA MARCAS E PATENTES LTDA. - EPP Deferida a petição, com vistas à apresentação do documento de procuração. Em referência ao protocolo nº 870160024498, de 31/05/2016.
(11) DI 6701710-0	Código 47.3 - Petição Deferida (71) Luiz Carlos Gastaldo (BR/SP) (74) AGUINALDO MOREIRA Deferida a petição, com vistas à apresentação do documento de procuração. Em referência ao protocolo nº 870160024597, de 01/06/2016.
(11) DI 6702588-9	Código 47.3 - Petição Deferida (71) PONTALTI - INDÚSTRIA E COMÉRCIO DE RESÍDUOS DE MADEIRAS LTDA (BR/PR) (74) MARCOS ANTONIO NUNES Deferida a petição, com vistas à apresentação do documento de procuração. Em referência ao protocolo nº 870160027109, de 09/06/2016.



Código 47.6 - Petição Atendida

Atendida a petição apresentada, conforme informações do complemento do despacho

(11) BR 30 2021 004780-2	Código 47.6 - Petição Atendida (71) UNILEVER IP HOLDINGS B.V. (PB) (74) CAROLINA NAKATA Petição 870220016641 de 24/02/2022 atendida, para fins de cumprimento à Lei Nº 13.709 de 14 de agosto de 2018 (Lei Geral de Proteção de Dados Pessoais).
(11) BR 30 2021 004786-1	Código 47.6 - Petição Atendida (71) UNILEVER IP HOLDINGS B.V. (PB) (74) CAROLINA NAKATA Petição 870220016636 de 24/02/2022 atendida, para fins de cumprimento à Lei Nº 13.709 de 14 de agosto de 2018 (Lei Geral de Proteção de Dados Pessoais).
(11) BR 30 2021 004787-0	Código 47.6 - Petição Atendida (71) UNILEVER IP HOLDINGS B.V. (PB) (74) CAROLINA NAKATA Petição 870220016630 de 24/02/2022 atendida, para fins de cumprimento à Lei Nº 13.709 de 14 de agosto de 2018 (Lei Geral de Proteção de Dados Pessoais).
(11) BR 30 2021 004788-8	Código 47.6 - Petição Atendida (71) UNILEVER IP HOLDINGS B.V. (PB) (74) CAROLINA NAKATA Petição 870220016619 de 24/02/2022 atendida, para fins de cumprimento à Lei Nº 13.709 de 14 de agosto de 2018 (Lei Geral de Proteção de Dados Pessoais).
(11) BR 30 2021 004808-6	Código 47.6 - Petição Atendida (71) UNILEVER IP HOLDINGS B.V. (PB) (74) CAROLINA NAKATA Petição 870220016610 de 24/02/2022 atendida, para fins de cumprimento à Lei Nº 13.709 de 14 de agosto de 2018 (Lei Geral de Proteção de Dados Pessoais).
(11) BR 30 2021 004809-4	Código 47.6 - Petição Atendida (71) UNILEVER IP HOLDINGS B.V. (PB) (74) CAROLINA NAKATA Petição 870220016626 de 24/02/2022 atendida, para fins de cumprimento à Lei Nº 13.709 de 14 de agosto de 2018 (Lei Geral de Proteção de Dados Pessoais).



Código 53.1 - Pedido ou Registro Sub-Judice

Notificação de Ação Judicial referente ao registro.

(11) BR 30 2013 006036-5

Código 53.1 - Pedido ou Registro Sub-Judice

(22) 28/11/2013

(15) 15/12/2015

(71) PAULO CÉSAR CERAGIOLI (BR/SP)

(74) CITY PATENTES E MARCAS LTDA

NOTIFICAÇÃO DE AÇÃO JUDICIAL REFERENTE AO REGISTRO INPI:

52402.001812/2022-67 Origem: 31ª Vara Federal do Rio de Janeiro Ação

Ordinária nº: 5093866-70.2021.4.02.5101 Autor: TRUCKVAN INDÚSTRIA E

COMÉRCIO LTDARéus: PAULO CESAR CERAGIOLI e INPI - Instituto Nacional

da Propriedade Industrial REGISTRO SUB-JUDICE

(11) BR 30 2013 006037-3

Código 53.1 - Pedido ou Registro Sub-Judice

(22) 28/11/2013

(15) 18/02/2015

(71) PAULO CÉSAR CERAGIOLI (BR/SP)

(74) CITY PATENTES E MARCAS LTDA

NOTIFICAÇÃO DE AÇÃO JUDICIAL REFERENTE AO REGISTRO INPI:

52402.001812/2022-67 Origem: 31ª Vara Federal do Rio de Janeiro Ação

Ordinária nº: 5093866-70.2021.4.02.5101 Autor: TRUCKVAN INDÚSTRIA E

COMÉRCIO LTDARéus: PAULO CESAR CERAGIOLI e INPI - Instituto Nacional

da Propriedade Industrial REGISTRO SUB-JUDICE

Código 55 - Exigências Diversas

Exigência diversa formulada visando adequação ou cumprimento de disposições legais, conforme informações do complemento do despacho. O prazo para cumprimento é de 60 (sessenta) dias da data desta publicação.

(21) BR 30 2021 005411-6

Código 55 - Exigências Diversas

(22) 01/11/2021

(71) JACOBSEN ARQUITETURA LTDA (BR/SP)

(74) MURILO LELES MAGALHÃES

Foi verificada a apresentação tempestiva de petição de cumprimento de exigência técnica (código de despacho nº 34) utilizando uma GRU de código de serviço nº 104 (guia isenta de retribuição). O correto cumprimento desta exigência se dá através da GRU de código de nº 105. Para possibilitar o andamento do pedido de registro, é necessário: [1] - gerar nova GRU código serviço nº 124; [2] - gerar e pagar nova GRU código serviço nº 105 (serviço relativo ao cumprimento de exigência código de despacho nº 34, conforme item 3.7 do Manual de Desenhos Industriais); [3] - protocolar, no sítio eletrônico do INPI, a GRU código serviço nº 124 gerada e enviar, como anexo a este protocolo, a GRU (Nosso Número) código serviço nº 105 paga e seu respectivo comprovante de pagamento. O cumprimento da exigência código de despacho nº 34 NÃO deverá ser reapresentado, e quaisquer documentações não solicitadas nesta exigência serão desconsideradas.

(21) BR 30 2021 005609-7

Código 55 - Exigências Diversas

(22) 09/11/2021

(71) BUGGYMANIA IND COM VEICULOS LTDA (BR/CE)

Foi verificada a apresentação tempestiva de petição de cumprimento de exigência técnica (código de despacho nº 34) utilizando uma GRU de código de serviço nº 104 (guia isenta de retribuição). O correto cumprimento desta exigência se dá através da GRU de código de nº 105. Para possibilitar o andamento do pedido de registro, é necessário: [1] - gerar nova GRU código serviço nº 124; [2] - gerar e pagar nova GRU código serviço nº 105 (serviço relativo ao cumprimento de exigência código de despacho nº 34, conforme item 3.7 do Manual de Desenhos Industriais); [3] - protocolar, no sítio eletrônico do INPI, a GRU código serviço nº 124 gerada e enviar, como anexo a este protocolo, a GRU (Nosso Número) código serviço nº 105 paga e seu respectivo comprovante de pagamento. O cumprimento da exigência código de despacho nº 34 NÃO deverá ser reapresentado, e quaisquer documentações não solicitadas nesta exigência serão desconsideradas.

(21) BR 30 2021 006115-5

Código 55 - Exigências Diversas

(22) 30/11/2021

(71) REYFER CÁSSIO DOS REIS REZENDE (BR/MG)



Foi verificada a apresentação tempestiva de petição de cumprimento de exigência técnica (código de despacho nº 34) utilizando uma GRU de código de serviço nº 104 (guia isenta de retribuição). O correto cumprimento desta exigência se dá através da GRU de código de nº 105. Para possibilitar o andamento do pedido de registro, é necessário: [1] - gerar nova GRU código serviço nº 124; [2] - gerar e pagar nova GRU código serviço nº 105 (serviço relativo ao cumprimento de exigência código de despacho nº 34, conforme item 3.7 do Manual de Desenhos Industriais); [3] - protocolar, no sítio eletrônico do INPI, a GRU código serviço nº 124 gerada e enviar, como anexo a este protocolo, a GRU (Nosso Número) código serviço nº 105 paga e seu respectivo comprovante de pagamento. O cumprimento da exigência código de despacho nº 34 NÃO deverá ser reapresentado, e quaisquer documentações não solicitadas nesta exigência serão desconsideradas.

(21) BR 30 2021 006123-6

Código 55 - Exigências Diversas

(22) 01/12/2021

(71) JOSÉ CARLOS VICENTE (BR/SP)

(74) KARINA VASSIMON

Foi verificada a apresentação tempestiva de petição de cumprimento de exigência técnica (código de despacho nº 34) utilizando uma GRU de código de serviço nº 104 (guia isenta de retribuição). O correto cumprimento desta exigência se dá através da GRU de código de nº 105. Para possibilitar o andamento do pedido de registro, é necessário: [1] - gerar nova GRU código serviço nº 124; [2] - gerar e pagar nova GRU código serviço nº 105 (serviço relativo ao cumprimento de exigência código de despacho nº 34, conforme item 3.7 do Manual de Desenhos Industriais); [3] - protocolar, no sítio eletrônico do INPI, a GRU código serviço nº 124 gerada e enviar, como anexo a este protocolo, a GRU (Nosso Número) código serviço nº 105 paga e seu respectivo comprovante de pagamento. O cumprimento da exigência código de despacho nº 34 NÃO deverá ser reapresentado, e quaisquer documentações não solicitadas nesta exigência serão desconsideradas.

(21) BR 30 2021 006124-4

Código 55 - Exigências Diversas

(22) 01/12/2021

(71) EMPRESA BRASILEIRA DE CORREIOS E TELÉGRAFOS - ECT (BR/DF)

Foi verificada a apresentação tempestiva de petição de cumprimento de exigência técnica (código de despacho nº 34) utilizando uma GRU de código de serviço nº 104 (guia isenta de retribuição). O correto cumprimento desta exigência se dá através da GRU de código de nº 105. Para possibilitar o andamento do pedido de registro, é necessário: [1] - gerar nova GRU código serviço nº 124; [2] - gerar e pagar nova GRU código serviço nº 105 (serviço relativo ao cumprimento de exigência código de despacho nº 34, conforme item 3.7 do Manual de Desenhos Industriais); [3] - protocolar, no sítio eletrônico do INPI, a GRU código serviço nº 124 gerada e enviar, como anexo a este protocolo,



a GRU (Nosso Número) código serviço nº 105 paga e seu respectivo comprovante de pagamento. O cumprimento da exigência código de despacho nº 34 NÃO deverá ser reapresentado, e quaisquer documentações não solicitadas nesta exigência serão desconsideradas.

(21) BR 30 2021 006144-9

Código 55 - Exigências Diversas

(22) 01/12/2021

(71) WILSON ROBERTO BERGAMO (BR/SP) ; MARCOS ERNICA (BR/SP) ;
CLAUDIR POLETTO (BR/SP)

Foi verificada a apresentação tempestiva de petição de cumprimento de exigência técnica (código de despacho nº 34) utilizando uma GRU de código de serviço nº 104 (guia isenta de retribuição). O correto cumprimento desta exigência se dá através da GRU de código de nº 105. Para possibilitar o andamento do pedido de registro, é necessário: [1] - gerar nova GRU código serviço nº 124; [2] - gerar e pagar nova GRU código serviço nº 105 (serviço relativo ao cumprimento de exigência código de despacho nº 34, conforme item 3.7 do Manual de Desenhos Industriais); [3] - protocolar, no sítio eletrônico do INPI, a GRU código serviço nº 124 gerada e enviar, como anexo a este protocolo, a GRU (Nosso Número) código serviço nº 105 paga e seu respectivo comprovante de pagamento. O cumprimento da exigência código de despacho nº 34 NÃO deverá ser reapresentado, e quaisquer documentações não solicitadas nesta exigência serão desconsideradas.

(21) BR 30 2021 006153-8

Código 55 - Exigências Diversas

(22) 02/12/2021

(71) WILSON ROBERTO BERGAMO (BR/SP) ; MARCOS ERNICA (BR/SP) ;
CLAUDIR POLETTO (BR/SP)

Foi verificada a apresentação tempestiva de petição de cumprimento de exigência técnica (código de despacho nº 34) utilizando uma GRU de código de serviço nº 104 (guia isenta de retribuição). O correto cumprimento desta exigência se dá através da GRU de código de nº 105. Para possibilitar o andamento do pedido de registro, é necessário: [1] - gerar nova GRU código serviço nº 124; [2] - gerar e pagar nova GRU código serviço nº 105 (serviço relativo ao cumprimento de exigência código de despacho nº 34, conforme item 3.7 do Manual de Desenhos Industriais); [3] - protocolar, no sítio eletrônico do INPI, a GRU código serviço nº 124 gerada e enviar, como anexo a este protocolo, a GRU (Nosso Número) código serviço nº 105 paga e seu respectivo comprovante de pagamento. O cumprimento da exigência código de despacho nº 34 NÃO deverá ser reapresentado, e quaisquer documentações não solicitadas nesta exigência serão desconsideradas.

(21) BR 30 2021 006163-5

Código 55 - Exigências Diversas

(22) 02/12/2021

(71) WILSON ROBERTO BERGAMO (BR/SP) ; MARCOS ERNICA (BR/SP) ;



CLAUDIR POLETTO (BR/SP)

Foi verificada a apresentação tempestiva de petição de cumprimento de exigência técnica (código de despacho nº 34) utilizando uma GRU de código de serviço nº 104 (guia isenta de retribuição). O correto cumprimento desta exigência se dá através da GRU de código de nº 105. Para possibilitar o andamento do pedido de registro, é necessário: [1] - gerar nova GRU código serviço nº 124; [2] - gerar e pagar nova GRU código serviço nº 105 (serviço relativo ao cumprimento de exigência código de despacho nº 34, conforme item 3.7 do Manual de Desenhos Industriais); [3] - protocolar, no sítio eletrônico do INPI, a GRU código serviço nº 124 gerada e enviar, como anexo a este protocolo, a GRU (Nosso Número) código serviço nº 105 paga e seu respectivo comprovante de pagamento. O cumprimento da exigência código de despacho nº 34 NÃO deverá ser reapresentado, e quaisquer documentações não solicitadas nesta exigência serão desconsideradas.

(21) BR 30 2022 000763-3

Código 55 - Exigências Diversas

(22) 15/02/2022

(71) DANIELA SERVO (BR/RS)

(74) FABIO GARCIA DA COSTA

Com base no item 4.2.8 do Manual de Desenhos Industriais solicita-se que se reapresente documento de procuração devidamente assinado, tendo em vista somente serem aceitos instrumentos de mandato cujas assinaturas digitais tenham sido homologadas por autoridade certificadora credenciada no âmbito da ICP-Brasil, conforme o disposto no art. 20, da Lei nº 11.419/06, no § 1º do art. 2º e o art. 3º do Decreto 3996, de 31/10/01. Este documento deve estar datado e ratificando atos anteriormente executados ou com data de assinatura igual ou anterior ao depósito do pedido de registro. Caso não seja possível assinar o documento digitalmente por meio de certificação digital emitida no âmbito da Infraestrutura de Chaves Públicas Brasileira (ICP-Brasil) apresente procuração com assinatura não eletrônica. A verificação de conformidade da assinatura deverá ser realizada no endereço <<https://verificador.iti.gov.br>> Esta exigência deverá ser cumprida com peticionamento de GRU de código de serviço 105.



Código 56 - Transferência Deferida

Notificação do deferimento da transferência requerida.

(11) BR 30 2012 001328-3	Código 56 - Transferência Deferida (22) 19/03/2012 (15) 14/08/2012 (71) LIH PARTICIPAÇÕES SOCIETÁRIAS LTDA. (BR/PR) (74) LUIZ FERNANDO CAMPOS STOCK Transferência deferida de Massa Falida de Guerra S/A Implementos Rodoviários, conforme petição nº 870210077562, de 23/08/2021.
(11) BR 30 2012 001329-1	Código 56 - Transferência Deferida (22) 19/03/2012 (15) 14/08/2012 (71) LIH PARTICIPAÇÕES SOCIETÁRIAS LTDA. (BR/PR) (74) LUIZ FERNANDO CAMPOS STOCK Transferência deferida de Massa Falida de Guerra S/A Implementos Rodoviários, conforme petição nº 870210077566, de 23/08/2021.
(11) BR 30 2012 001330-5	Código 56 - Transferência Deferida (22) 19/03/2012 (15) 14/08/2012 (71) LIH PARTICIPAÇÕES SOCIETÁRIAS LTDA. (BR/PR) (74) LUIZ FERNANDO CAMPOS STOCK Transferência deferida de Massa Falida de Guerra S/A Implementos Rodoviários, conforme petição nº 870210077571, de 23/08/2021.
(11) BR 30 2012 001346-1	Código 56 - Transferência Deferida (22) 19/03/2012 (15) 14/08/2012 (71) LIH PARTICIPAÇÕES SOCIETÁRIAS LTDA. (BR/PR) (74) LUIZ FERNANDO CAMPOS STOCK Transferência deferida de Massa Falida de Guerra S/A Implementos Rodoviários, conforme petição nº 870210077576, de 23/08/2021.
(11) BR 30 2012 001354-2	Código 56 - Transferência Deferida (22) 20/03/2012 (15) 14/08/2012 (71) LIH PARTICIPAÇÕES SOCIETÁRIAS LTDA. (BR/PR) (74) LUIZ FERNANDO CAMPOS STOCK Transferência deferida de Massa Falida de Guerra S/A Implementos Rodoviários, conforme petição nº 870210077586, de 23/08/2021.

(11) BR 30 2012 003040-4	Código 56 - Transferência Deferida (22) 19/06/2012 (15) 25/06/2013 (71) LIH PARTICIPAÇÕES SOCIETÁRIAS LTDA. (BR/PR) (74) LUIZ FERNANDO CAMPOS STOCK Transferência deferida de Massa Falida de Guerra S/A Implementos Rodoviários, conforme petição nº 870210077610, de 23/08/2021.
(11) BR 30 2012 003914-2	Código 56 - Transferência Deferida (22) 01/08/2012 (15) 09/07/2013 (71) LIH PARTICIPAÇÕES SOCIETÁRIAS LTDA. (BR/PR) (74) LUIZ FERNANDO CAMPOS STOCK Transferência deferida de Massa Falida de Guerra S/A Implementos Rodoviários, conforme petição nº 870210077611, de 23/08/2021.
(11) BR 30 2012 004539-8	Código 56 - Transferência Deferida (22) 04/09/2012 (15) 12/03/2013 (71) LIH PARTICIPAÇÕES SOCIETÁRIAS LTDA. (BR/PR) (74) LUIZ FERNANDO CAMPOS STOCK Transferência deferida de Massa Falida de Guerra S/A Implementos Rodoviários, conforme petição nº 870210077616, de 23/08/2021.
(11) BR 30 2012 005515-6	Código 56 - Transferência Deferida (22) 23/10/2012 (15) 27/05/2014 (71) LIH PARTICIPAÇÕES SOCIETÁRIAS LTDA. (BR/PR) (74) LUIZ FERNANDO CAMPOS STOCK Transferência deferida de Massa Falida de Guerra S/A Implementos Rodoviários, conforme petição nº 870210077614, de 23/08/2021.
(11) BR 30 2013 005332-6	Código 56 - Transferência Deferida (22) 17/10/2013 (15) 22/12/2015 (71) LIH PARTICIPAÇÕES SOCIETÁRIAS LTDA. (BR/PR) (74) LUIZ FERNANDO CAMPOS STOCK Transferência deferida de Massa Falida de Guerra S/A Implementos Rodoviários, conforme petição nº 870210077783, de 24/08/2021.
(11) BR 30 2013 005333-4	Código 56 - Transferência Deferida (22) 17/10/2013 (15) 22/12/2015

(71) LIH PARTICIPAÇÕES SOCIETÁRIAS LTDA. (BR/PR)

(74) LUIZ FERNANDO CAMPOS STOCK

Transferência deferida de Massa Falida de Guerra S/A Implementos Rodoviários, conforme petição nº 870210077624, de 23/08/2021.

(11) BR 30 2013 005334-2

Código 56 - Transferência Deferida

(22) 17/10/2013

(15) 15/12/2015

(71) LIH PARTICIPAÇÕES SOCIETÁRIAS LTDA. (BR/PR)

(74) LUIZ FERNANDO CAMPOS STOCK

Transferência deferida de Massa Falida de Guerra S/A Implementos Rodoviários, conforme petição nº 870210077786, de 24/08/2021.

(11) BR 30 2013 005335-0

Código 56 - Transferência Deferida

(22) 17/10/2013

(15) 21/01/2015

(71) LIH PARTICIPAÇÕES SOCIETÁRIAS LTDA. (BR/PR)

(74) LUIZ FERNANDO CAMPOS STOCK

Transferência deferida de Massa Falida de Guerra S/A Implementos Rodoviários, conforme petição nº 870210077626, de 23/08/2021.

(11) BR 30 2013 005336-9

Código 56 - Transferência Deferida

(22) 17/10/2013

(15) 21/01/2015

(71) LIH PARTICIPAÇÕES SOCIETÁRIAS LTDA. (BR/PR)

(74) LUIZ FERNANDO CAMPOS STOCK

Transferência deferida de Massa Falida de Guerra S/A Implementos Rodoviários, conforme petição nº 870210077556, de 23/08/2021.

(11) BR 30 2013 005337-7

Código 56 - Transferência Deferida

(22) 17/10/2013

(15) 15/12/2015

(71) LIH PARTICIPAÇÕES SOCIETÁRIAS LTDA. (BR/PR)

(74) LUIZ FERNANDO CAMPOS STOCK

Transferência deferida de Massa Falida de Guerra S/A Implementos Rodoviários, conforme petição nº 870210077779, de 24/08/2021.

(11) BR 30 2013 005339-3

Código 56 - Transferência Deferida

(22) 17/10/2013

(15) 21/01/2015

(71) LIH PARTICIPAÇÕES SOCIETÁRIAS LTDA. (BR/PR)

(74) LUIZ FERNANDO CAMPOS STOCK

Transferência deferida de Massa Falida de Guerra S/A Implementos Rodoviários, conforme petição nº 870210077765, de 24/08/2021.



(11) BR 32 2015 001169-9	Código 56 - Transferência Deferida (22) 17/10/2013 (15) 18/07/2017 (62) BR 30 2013 005334-2 17/10/2013 (71) LIH PARTICIPAÇÕES SOCIETÁRIAS LTDA. (BR/PR) (74) LUIZ FERNANDO CAMPOS STOCK Transferência deferida de Massa Falida de Guerra S/A Implementos Rodoviários, conforme petição nº 870210077759, de 24/08/2021.
(11) DI 6304350-5	Código 56 - Transferência Deferida (22) 01/12/2003 (15) 28/09/2004 (71) LIH PARTICIPAÇÕES SOCIETÁRIAS LTDA. (BR/PR) (74) LUIZ FERNANDO CAMPOS STOCK Transferência deferida de Massa Falida de Guerra S/A Implementos Rodoviários, conforme petição nº 870210077772, de 24/08/2021.
(11) DI 6304393-9	Código 56 - Transferência Deferida (22) 01/12/2003 (15) 08/06/2004 (71) LIH PARTICIPAÇÕES SOCIETÁRIAS LTDA. (BR/PR) (74) LUIZ FERNANDO CAMPOS STOCK Transferência deferida de Massa Falida de Guerra S/A Implementos Rodoviários, conforme petição nº 870210077770, de 24/08/2021.
(11) DI 6700533-0	Código 56 - Transferência Deferida (22) 28/02/2007 (15) 23/10/2007 (71) ABB SCHWEIZ AG (CH) (74) DENNEMEYER & ASSOCIATES PROPRIEDADE INTELECTUAL LTDA Transferência deferida de ABB Technology Ltd., conforme petição nº 870220020486, de 10/03/2022.
(11) DI 6701593-0	Código 56 - Transferência Deferida (22) 15/05/2007 (15) 15/01/2008 (71) ABB SCHWEIZ AG (CH) (74) DENNEMEYER & ASSOCIATES PROPRIEDADE INTELECTUAL LTDA Transferência deferida de ABB Technology Ltd., conforme petição nº 870220020496, de 10/03/2022.
(11) DI 6801458-9	Código 56 - Transferência Deferida (22) 25/04/2008

(15) 23/09/2008

(71) LIVIA MARIA ROLIM DE OLIVEIRA SALEM (BR/SP)

(74) BRASNORTE MARCAS E PATENTES S/S EPP

Transferência deferida de Plásticos Novel do Nordeste Ltda., conforme petição nº 870180168951, de 28/12/2018.

(11) DI 6902339-5

Código 56 - Transferência Deferida

(22) 29/06/2009

(15) 14/12/2010

(71) LIH PARTICIPAÇÕES SOCIETÁRIAS LTDA. (BR/PR)

(74) LUIZ FERNANDO CAMPOS STOCK

Transferência deferida de Massa Falida de Guerra S/A Implementos Rodoviários, conforme petição nº 870210077767, de 24/08/2021.



Código 59 - Alteração de Nome Deferida

Notificação do deferimento da alteração de nome requerida.

(11) BR 30 2019 001747-4

Código 59 - Alteração de Nome Deferida

(22) 26/04/2019

(15) 16/07/2019

(71) GRIDSPERTISE LATAM S.A. (BR/RJ)

(74) KASZNAR LEONARDOS PROPRIEDADE INTELECTUAL

Nome alterado de Enel Tecnologia de Redes S.A., conforme petição nº 870210119208, de 21/12/2021.

(11) BR 30 2019 001749-0

Código 59 - Alteração de Nome Deferida

(22) 26/04/2019

(15) 16/07/2019

(71) GRIDSPERTISE LATAM S.A. (BR/RJ)

(74) KASZNAR LEONARDOS PROPRIEDADE INTELECTUAL

Nome alterado de Enel Tecnologia de Redes S.A., conforme petição nº 870210119205, de 21/12/2021.

(11) DI 6703580-9

Código 59 - Alteração de Nome Deferida

(22) 12/11/2007

(15) 20/05/2008

(71) CORTEVA AGRISCIENCE LLC (US)

(74) DANIEL ADVOGADOS

Nome alterado de Dow Agrosiences LLC, conforme petição nº 870220021214, de 13/03/2022.

(11) DI 6800474-5

Código 59 - Alteração de Nome Deferida

(22) 01/02/2008

(15) 05/08/2008

(71) CORTEVA AGRISCIENCE LLC (US)

(74) DANIEL ADVOGADOS

Nome alterado de Dow Agrosiences LLC, conforme petição nº 870220021213, de 13/03/2022.

Código 62 - Alteração de Sede Deferida

Notificação do deferimento da alteração de Sede requerida.

(11) BR 30 2020 004730-3	Código 62 - Alteração de Sede Deferida (22) 08/10/2020 (15) 20/04/2021 (71) SEB DO BRASIL PRODUTOS DOMÉSTICOS LTDA (BR/SP) (74) KASZNAR LEONARDOS PROPRIEDADE INTELECTUAL Alteração de sede deferida, conforme petição nº 870210063071, de 12/07/2021.
(11) DI 5901193-9	Código 62 - Alteração de Sede Deferida (22) 09/07/1999 (15) 04/07/2000 (71) KIMBERLY-CLARK BRASIL INDÚSTRIA E COMÉRCIO DE PRODUTOS DE HIGIENE LTDA. (BR/SP) (74) KASZNAR LEONARDOS PROPRIEDADE INTELECTUAL Alteração de sede deferida, conforme petição nº 870220007815, de 28/01/2022.
(11) DI 5901677-9	Código 62 - Alteração de Sede Deferida (22) 30/08/1999 (15) 08/03/2000 (71) KIMBERLY-CLARK BRASIL INDÚSTRIA E COMÉRCIO DE PRODUTOS DE HIGIENE LTDA. (BR/SP) (74) KASZNAR LEONARDOS PROPRIEDADE INTELECTUAL Alteração de sede deferida, conforme petição nº 870220007752, de 28/01/2022.
(11) DI 6200996-6	Código 62 - Alteração de Sede Deferida (22) 30/04/2002 (15) 26/11/2002 (71) KIMBERLY-CLARK BRASIL INDÚSTRIA E COMÉRCIO DE PRODUTOS DE HIGIENE LTDA. (BR/SP) (74) KASZNAR LEONARDOS PROPRIEDADE INTELECTUAL Alteração de sede deferida, conforme petição nº 870220007784, de 28/01/2022.
(11) DI 6200997-4	Código 62 - Alteração de Sede Deferida (22) 30/04/2002 (15) 12/11/2002 (71) KIMBERLY-CLARK BRASIL INDÚSTRIA E COMÉRCIO DE PRODUTOS DE HIGIENE LTDA. (BR/SP) (74) KASZNAR LEONARDOS PROPRIEDADE INTELECTUAL Alteração de sede deferida, conforme petição nº 870220007801, de 28/01/2022.

(11) DI 6700900-0

Código 62 - Alteração de Sede Deferida

(22) 16/02/2007

(15) 23/10/2007

(71) ALPARGATAS S.A. (BR/SP)

(74) MURTA GOYANES ADVOGADOS

Alteração de sede deferida, conforme petição nº 870220022117, de 15/03/2022.



Código 65 - Desistência de Pedido Homologada

Homologada a desistência do pedido de registro de desenho industrial, com base no art. 51 da Lei 9.784/99.

(21) BR 30 2022 000943-1

Código 65 - Desistência de Pedido Homologada

(22) 25/02/2022

(71) FLENDER GMBH (DE)

(74) DANNEMANN, SIEMSEN, BIGLER & IPANEMA MOREIRA

Homologada a desistência do pedido de desenho industrial, com base no art. 51 da Lei 9.784/99, mediante a protocolização da petição 870220018081 de 03/03/2022.

(21) BR 30 2022 001052-9

Código 65 - Desistência de Pedido Homologada

(22) 04/03/2022

(71) TWITTER, INC. (US)

(74) DANNEMANN, SIEMSEN, BIGLER & IPANEMA MOREIRA

Homologada a desistência do pedido de desenho industrial, com base no art. 51 da Lei 9.784/99, mediante a protocolização da petição 870220018696 de 04/03/2022.

Código 71 - Despacho Anulado

Anulado o despacho, por ter sido indevido, conforme indicado no complemento.

(21) BR 30 2020 004159-3

Código 71 - Despacho Anulado

(22) 04/09/2020

(71) DENIS ARANHA FERREIRA (BR/SP)

(74) DENIS ARANHA FERREIRA

Referente RPI: 2670 - Cód. 30, Publicado: 08/03/2022, por ter sido indevido, tendo em vista já ter sido publicado pedido inexistente na RPI 2667

(21) BR 30 2021 005457-4

Código 71 - Despacho Anulado

(22) 04/11/2021

(71) SAFESoft INDUSTRIA E COMERCIO DE EQUIPAMENTOS ELETRONICOS LTDA. (BR/PR)

(74) BWE MARCAS E PATENTES LTDA

Referente RPI: 2669 - Cód. 34, Publicado: 03/03/2022, por ter sido indevido.

(11) BR 30 2021 005464-7

Código 71 - Despacho Anulado

(22) 04/11/2021

(15) 22/03/2022

(71) BAYERISCHE MOTOREN WERKE AKTIENGESELLSCHAFT (DE)

(74) DANNEMANN, SIEMSEN, BIGLER & IPANEMA MOREIRA

Referente RPI: 2668 - Cód. 34, Publicado: 22/02/2022. A formulação da exigência foi indevida. Desse modo, o despacho anterior fica anulado para reexame da matéria.

(21) BR 30 2021 006548-7

Código 71 - Despacho Anulado

(22) 20/12/2021

(71) CNH INDUSTRIAL BRASIL LTDA. (BR/MG)

(74) ALEXANDRE FUKUDA YAMASHITA

Referente RPI: 2665 - Cód. 34, Publicado: 01/02/2022. Por ter sido publicado com erro.



Código 73 - Retificação

Retificação da publicação informada conforme complemento do despacho, por conter incorreção. Tal publicação não implica na alteração da data da decisão ou despacho e nos prazos em andamento.

(11) DI 6200996-6

Código 73 - Retificação

(22) 30/04/2002

(15) 26/11/2002

(45) 26/11/2002

(54) CONFIGURAÇÃO APLICADA EM ABSORVENTE

(71) KIMBERLY-CLARK BRASIL INDÚSTRIA E COMÉRCIO DE PRODUTOS DE HIGIENE LTDA. (BR/SP)

(72) Claudio Malagoni Buiatti; Luciana Mercer Cruz; Cassiano Fregapani Pereira

(74) KASZNAR LEONARDOS PROPRIEDADE INTELECTUAL

Referente RPI: 2667 - Cód. 62, Publicado: 15/02/2022, onde consta "conforme petição nº 870220007790", leia-se "conforme petição nº 870220007780".



Código 75 - Emissão de Fotocópia

Emitida a fotocópia requerida, conforme complemento do despacho.

(21) BR 30 2017 003456-0	Código 75 - Emissão de Fotocópia (71) MINER ENTERPRISES INC. (US) (74) ANA PAULA SANTOS CELIDONIO Disponibilizada em 09/03/2022 a fotocópia solicitada através da petição 870220010220.
(21) BR 30 2018 000386-1	Código 75 - Emissão de Fotocópia (71) ILLUMINA, INC. (US) (74) Dennemeyer & Associates Propriedade Intelectual Ltda Disponibilizada em 10/03/2022 a fotocópia solicitada através da petição 870220012279.
(21) BR 30 2019 002376-8	Código 75 - Emissão de Fotocópia (71) BALOLANDIA (BR/SP) (74) TAUANNA GONÇALVES VIANNA Disponibilizada em 10/03/2022 a fotocópia solicitada através da petição 870220013012.
(21) BR 30 2019 005799-9	Código 75 - Emissão de Fotocópia (71) CASIO KEISANKI KABUSHIKI KAISHA D.B.A. CASIO COMPUTER CO., LTD. (JP) (74) DANNEMANN, SIEMSEN, BIGLER & IPANEMA MOREIRA Disponibilizada em 28/02/2022 a fotocópia solicitada através da petição 870220011989.
(21) BR 30 2020 001226-7	Código 75 - Emissão de Fotocópia (71) CASIO KEISANKI KABUSHIKI KAISHA D.B.A. CASIO COMPUTER CO., LTD. (JP) (74) DANNEMANN, SIEMSEN, BIGLER & IPANEMA MOREIRA Disponibilizada em 28/02/2022 a fotocópia solicitada através da petição 870220011013.
(21) BR 30 2020 002982-8	Código 75 - Emissão de Fotocópia (71) CASIO KEISANKI KABUSHIKI KAISHA D.B.A. CASIO COMPUTER CO., LTD. (JP) (74) DANNEMANN, SIEMSEN, BIGLER & IPANEMA MOREIRA Disponibilizada em 28/02/2022 a fotocópia solicitada através da petição 870220011012.



(21) BR 30 2020 005745-7

Código 75 - Emissão de Fotocópia

(71) ERBER AKTIENGESELLSCHAFT (AT)

(74) DANNEMANN, SIEMSEN, BIGLER & IPANEMA MOREIRA

Disponibilizada em 10/03/2022 a fotocópia solicitada através da petição

870220011335.

(21) DI 6502111-8

Código 75 - Emissão de Fotocópia

(71) INDÚSTRIA DE PRODUTOS ALIMENTÍCIOS MAVALÉRIO LTDA (BR/SP)

(74) DANNEMANN, SIEMSEN, BIGLER & IPANEMA MOREIRA

Disponibilizada em 10/03/2022 a fotocópia solicitada através da petição

870220015956.

(21) DI 7002060-4

Código 75 - Emissão de Fotocópia

(71) Luis Maurício Haas (BR/RN)

(74) LUIZ RODRIGUES SILVA

Disponibilizada em 10/03/2022 a fotocópia solicitada através da petição

870220017995.



Código 75.1 - Emissão de Cópia Oficial

Emitida a Cópia Oficial requerida, conforme complemento do despacho

(21) BR 30 2021 001539-0	<p>Código 75.1 - Emissão de Cópia Oficial (71) WELCH ALLYN, INC. (US) (74) DANIEL ADVOGADOS (ALT.DE DANIEL & CIA) Conforme solicitação protocolada pela petição 870220008980 de 01/02/2022, foram disponibilizadas cópias oficiais pelo Delivery e pela plataforma WIPO-DAS. Para acessar o documento na plataforma da OMPI, verifique o e-mail enviado para o endereço cadastrado na referida petição.</p>
(21) BR 30 2021 004780-2	<p>Código 75.1 - Emissão de Cópia Oficial (71) UNILEVER IP HOLDINGS B.V. (PB) (74) CAROLINA NAKATA Conforme solicitação protocolada pela petição 870220014294 de 17/02/2022, foram disponibilizadas cópias oficiais pelo Delivery e pela plataforma WIPO-DAS. Para acessar o documento na plataforma da OMPI, verifique o e-mail enviado para o endereço cadastrado na referida petição.</p>
(21) BR 30 2021 004786-1	<p>Código 75.1 - Emissão de Cópia Oficial (71) UNILEVER IP HOLDINGS B.V. (PB) (74) CAROLINA NAKATA Conforme solicitação protocolada pela petição 870220014305 de 17/02/2022, foram disponibilizadas cópias oficiais pelo Delivery e pela plataforma WIPO-DAS. Para acessar o documento na plataforma da OMPI, verifique o e-mail enviado para o endereço cadastrado na referida petição.</p>
(21) BR 30 2021 004787-0	<p>Código 75.1 - Emissão de Cópia Oficial (71) UNILEVER IP HOLDINGS B.V. (PB) (74) CAROLINA NAKATA Conforme solicitação protocolada pela petição 870220014309 de 17/02/2022, foram disponibilizadas cópias oficiais pelo Delivery e pela plataforma WIPO-DAS. Para acessar o documento na plataforma da OMPI, verifique o e-mail enviado para o endereço cadastrado na referida petição.</p>
(21) BR 30 2021 004788-8	<p>Código 75.1 - Emissão de Cópia Oficial (71) UNILEVER IP HOLDINGS B.V. (PB) (74) CAROLINA NAKATA Conforme solicitação protocolada pela petição 870220014318 de 17/02/2022, foram disponibilizadas cópias oficiais pelo Delivery e pela plataforma WIPO-DAS. Para acessar o documento na plataforma da OMPI, verifique o e-mail enviado para o endereço cadastrado na referida petição.</p>



(21) BR 30 2021 004808-6

Código 75.1 - Emissão de Cópia Oficial

(71) UNILEVER IP HOLDINGS B.V. (PB)

(74) CAROLINA NAKATA

Conforme solicitação protocolada pela petição 870220014314 de 17/02/2022, foram disponibilizadas cópias oficiais pelo Delivery e pela plataforma WIPO-DAS. Para acessar o documento na plataforma da OMPI, verifique o e-mail enviado para o endereço cadastrado na referida petição.

(21) BR 30 2021 004809-4

Código 75.1 - Emissão de Cópia Oficial

(71) UNILEVER IP HOLDINGS B.V. (PB)

(74) CAROLINA NAKATA

Conforme solicitação protocolada pela petição 870220014312 de 17/02/2022, foram disponibilizadas cópias oficiais pelo Delivery e pela plataforma WIPO-DAS. Para acessar o documento na plataforma da OMPI, verifique o e-mail enviado para o endereço cadastrado na referida petição.

