

Revista da
**Propriedade
Industrial**

Nº 2675
12 de Abril de 2022

Desenho Industrial
Seção III





REPÚBLICA FEDERATIVA DO BRASIL

Presidente

Jair Bolsonaro

MINISTÉRIO DA ECONOMIA

Ministro da Economia

Paulo Roberto Nunes Guedes

INSTITUTO NACIONAL DA PROPRIEDADE INDUSTRIAL

Presidente

Claudio Vilar Furtado

De conformidade com a Lei nº 5.648 de 11 de dezembro de 1970, esta é a publicação oficial do Instituto Nacional da Propriedade Industrial, órgão vinculado ao Ministério da Economia, República Federativa do Brasil, que publica todos os seus atos, despachos e decisões relativos ao sistema de propriedade industrial no Brasil, compreendendo Marcas e Patentes, bem como os referentes a contratos de Transferência de Tecnologia e assuntos correlatos, além dos que dizem respeito ao registro de programas de computador como direito autoral.

As established by Law nº 5.648 of december 11, 1970, this is the official publication of the National Institute of Industrial Property, an office under the Ministry of Economy, Federative Republic of Brazil, which publishes all its official acts, orders and decisions regarding the industrial property system in Brazil, comprising Trademarks and Patents, as well as those referring to Technology Transfer agreements and related matters, besides those regarding software registering as copyright.

D'après la Loi nº 5.648 du 11 décembre 1970, celle-ci est la publication officielle de l'Institut National de la Propriété Industrielle, un office lié au Ministère de l'Économie, République Fédérative du Brésil, qui publie tous ses actes, ordres et décisions concernant le système de la propriété industrielle au Brésil, y compris marques et brevets, aussi que ceux référents aux contrats de transfert de technologie et des sujets afférents, en outre que ceux se rapportant à l'enregistrement des programmes d'ordinateur comme droit d'auteur.

Según establece la Ley nº 5.648 de 11 diciembre 1970, esta es la publicación oficial del Instituto Nacional de la Propiedad Industrial, oficina vinculada al Ministerio de la Economía, República Federativa del Brasil, que publica todos sus actos, ordenes y decisiones referentes al sistema de propiedad industrial en Brasil, comprendendo marcas y patentes así que los referentes a contratos de transferencia de tecnologia y asuntos corelacionados, además de los referentes al registro de programas de ordenador como derecho de autor.

Laut Gezets Nr. 5.648 vom 11. dezember 1970, ist dies das Amtsblatt des Nationalen Instituts für gewerbliches Eigentum (INPI), eines Organs des Bundesministerium für Wirtschaft, der Bundesrepublik Brasilien, welches alle Amtshandlungen, Beschlüsse und Entscheidungen über gewerbliches Eigentum in Brasilien, einschliesslich Warenzeichen und Patente, ebenso wie auch Übertragungsverträge von Technologie und Computerprogramme als Urheberrecht veröffentlicht.



DIRETORIA DE MARCAS, DESENHO INDUSTRIAL E INDICAÇÕES GEOGRÁFICAS

DESENHO INDUSTRIAL

PEDIDO DE REGISTRO DE DESENHO INDUSTRIAL PEDIDO DIVIDIDO DE UM PEDIDO DE REGISTRO DE DESENHO INDUSTRIAL ANTERIORMENTE DEPOSITADO



Índice Geral:

Código 121 - Exigência.....	5
Código 205 - Intimação para manifestação por parte do titular e do requerente.....	6
Código 30 - Exigência – Art. 103 da LPI.....	20
Código 31 - Notificação de Depósito.....	25
Código 32 - Notificação do Depósito Com Requerimento de Sigilo.....	49
Código 33.1 - Pedido Inexistente.....	50
Código 34 - Exigência - Art. 106 § 3º da LPI.....	52
Código 34.2 - Exame formal de Cumprimento de Exigência Técnica.....	92
Código 35 - Arquivamento do Pedido – Art. 216 § 2º e Art. 106 § 3º da LPI.....	100
Código 37 - Recurso Contra o Indeferimento.....	104
Código 39 - Concessão do Registro.....	105
Código 40 - Publicação do Parecer de Mérito.....	176
Código 41 - Nulidade Administrativa.....	178
Código 44 - Extinção - Art. 119 inciso III da LPI.....	181
Código 46 - Prorrogação.....	195
Código 46.2 - Exigência de complementação de quinquênio e/ou prorrogação – Art. 120 e 108 da LPI.....	210
Código 47.1 - Petição Prejudicada.....	211
Código 47.3 - Petição Deferida.....	212
Código 47.5 - Petição Indeferida.....	223
Código 49 - Perda de Prioridade.....	224
Código 49.1 - Sobrestamento por Perda de Prioridade.....	225
Código 53.1 - Pedido ou Registro Sub-Judice.....	226
Código 55 - Exigências Diversas.....	227
Código 56 - Transferência Deferida.....	228
Código 59 - Alteração de Nome Deferida.....	229
Código 62 - Alteração de Sede Deferida.....	236
Código 71 - Despacho Anulado.....	242



Código 121 - Exigência

(21) BR 30 2020 001250-0

Código 121 - Exigência

(22) 17/03/2020

(71) MOREIRA COMÉRCIO DE MÓVEIS ONLINE EIRELI (BR/SP)

(74) BEERRE ASSESSORIA EMPRESARIAL LTDA

?Deve o titular do registro comprovar que foi feita divulgação do registro BR 30 2020 001250-0 anterior ao registro apontado como anterioridade BR 30 2020 000948-7, no período alegado no depósito. Facultase ao requerente da nulidade, querendo, se manifestar também apresentando elementos de convicção que comprovem divulgação, com data comprovada?. Intimamos o titular e o requerente para se manifestarem no prazo de 60 dias de acordo com o art. 224 da LPI.

(21) BR 30 2020 003328-0

Código 121 - Exigência

(22) 30/07/2020

(71) INTERACTIVE STRENGTH, INC. (US)

(74) Hugo Silva & Maldonado Propriedade Intelectual Sociedade Civil S/C Ltda.

?Preste esclarecimentos quanto ao registro da prioridade unionista apresentada no recurso, se possível, apresentando cópia impressa do documento retirado da página do USPTO, na internet, contendo os dados e as figuras do documento nº US29/723,750, de 10/02/2020?.

Código 205 - Intimação para manifestação por parte do titular e do requerente

(11) BR 30 2018 055165-6	<p>Código 205 - Intimação para manifestação por parte do titular e do requerente (45) 05/02/2019 (73) FLORENCE INDUSTRIAL E COMERCIAL LTDA. (BR/SP) (74) JUSCELINA SOUZA DA SILVA PAN de terceiros: O(s) Titular(es): FLORENCE INDUSTRIAL E COMERCIAL LTDA. e Requerente(s): INDÚSTRIA E COMÉRCIO SANTA MARIA LTDA/ Procurador(es): Celino Bento de Souza, deverão tomar conhecimento do parecer técnico que concluiu pela nulidade do registro, para se manifestarem no prazo de sessenta dias. O parecer encontra-se disponibilizado para o titular através do e-mail corporativo cgreg.desenho@inpi.gov.br</p>
(11) BR 30 2018 055284-9	<p>Código 205 - Intimação para manifestação por parte do titular e do requerente (45) 12/02/2019 (73) FLORENCE INDUSTRIAL E COMERCIAL LTDA. (BR/SP) (74) JUSCELINA SOUZA DA SILVA PAN de terceiros: O(s) Titular(es): FLORENCE INDUSTRIAL E COMERCIAL LTDA. e Requerente(s): INDÚSTRIA E COMÉRCIO SANTA MARIA LTDA/ Procurador(es): Celino Bento de Souza, deverão tomar conhecimento do parecer técnico que concluiu pela nulidade do registro, para se manifestarem no prazo de sessenta dias. O parecer encontra-se disponibilizado para o titular através do e-mail corporativo cgreg.desenho@inpi.gov.br</p>
(11) BR 30 2018 055376-4	<p>Código 205 - Intimação para manifestação por parte do titular e do requerente (45) 12/02/2019 (73) FLORENCE INDUSTRIAL E COMERCIAL LTDA. (BR/SP) (74) JUSCELINA SOUZA DA SILVA PAN de terceiros: O(s) Titular(es): FLORENCE INDUSTRIAL E COMERCIAL LTDA. e Requerente(s): INDÚSTRIA E COMÉRCIO SANTA MARIA LTDA/ Procurador(es): Celino Bento de Souza, deverão tomar conhecimento do parecer técnico que concluiu pela nulidade do registro, para se manifestarem no prazo de sessenta dias. O parecer encontra-se disponibilizado para o titular através do e-mail corporativo cgreg.desenho@inpi.gov.br</p>
(11) BR 30 2018 055377-2	<p>Código 205 - Intimação para manifestação por parte do titular e do requerente (45) 12/02/2019 (73) FLORENCE INDUSTRIAL E COMERCIAL LTDA. (BR/SP) (74) JUSCELINA SOUZA DA SILVA PAN de terceiros: O(s) Titular(es): FLORENCE INDUSTRIAL E COMERCIAL LTDA e Requerente(s): INDÚSTRIA E COMÉRCIO SANTA MARIA LTDA /</p>



Procurador(es): Celino Bento de Souza, deverão tomar conhecimento do parecer técnico que concluiu pela nulidade do registro, para se manifestarem no prazo de sessenta dias. O parecer encontra-se disponibilizado para o titular através do e-mail corporativo cgreg.desenho@inpi.gov.br

(11) BR 30 2019 002721-6

Código 205 - Intimação para manifestação por parte do titular e do requerente
(45) 30/06/2020
(73) PEDRO HENRIQUE FIGUEIRA BOCATO (BR/PR)
(74) London Marcas e Patentes S/S Ltda.
PAN de terceiros: O(s) Titular(es): PEDRO HENRIQUE FIGUEIRA BOCATO e
Requerente(s): F. K. IMPORTAÇÃO E EXPORTAÇÃO LTDA/ Procurador(es):
YNGA DO BRASIL PATENTES E MARCAS LTDA, deverão tomar conhecimento
do parecer técnico que concluiu pela manutenção do registro, para se
manifestarem no prazo de sessenta dias. O parecer encontra-se disponibilizado
para o titular através do e-mail corporativo cgreg.desenho@inpi.gov.br

(11) BR 30 2019 004188-0

Código 205 - Intimação para manifestação por parte do titular e do requerente
(45) 19/11/2019
(73) CONTINENTE INOX LTDA. ME. (BR/SC)
(74) KLEYTON LEANDRO IUNG D'AVILA
PAN de terceiros: O(s) Titular(es): CONTINENTE INOX LTDA. ME. e
Requerente(s): INDÚSTRIA DE PIAS GHELPLUS LTDA / Procurador(es): Marcos
Antonio Nunes, deverão tomar conhecimento do parecer técnico que concluiu
pela nulidade do registro, para se manifestarem no prazo de sessenta dias. O
parecer encontra-se disponibilizado para o titular através do e-mail corporativo
cgreg.desenho@inpi.gov.br

(11) BR 30 2019 005019-6

Código 205 - Intimação para manifestação por parte do titular e do requerente
(45) 12/11/2019
(73) VANESSA GIOLO MAGRIN (BR/SP)
(74) Beerre Assessoria Empresarial Ltda.(Alt. de Beerre Assessoria Emp.
S/C.LTDA.)
PAN de terceiros: O(s) Titular(es): VANESSA GIOLO MAGRIN e Requerente(s):
TERRA BRASILIS SABONETES E COSMÉTICOS LTDA/ Procurador(es): Vasco
da Gama Coelho Pereira, deverão tomar conhecimento do parecer técnico que
concluiu pela nulidade do registro, para se manifestarem no prazo de sessenta
dias. O parecer encontra-se disponibilizado para o titular através do e-mail
corporativo cgreg.desenho@inpi.gov.br

(11) BR 30 2019 005029-3

Código 205 - Intimação para manifestação por parte do titular e do requerente
(45) 12/11/2019
(73) MOBLER - INDÚSTRIA E COMÉRCIO DE MÓVEIS E ESTOFADOS LTDA.
(BR/PR)
(74) LUCIANO SALVIATO



PAN de terceiros: O(s) Titular(es): BELAFLEX - INDÚSTRIA E COMÉRCIO DE MÓVEIS E ESTOFADOS LTDA-EPP e Requerente(s): FIORELLO & SANGALI LTDA/ Procurador(es): Alcion Bubniak, deverão tomar conhecimento do parecer técnico que concluiu pela manutenção do registro, para se manifestarem no prazo de sessenta dias. O parecer encontra-se disponibilizado para o titular através do e-mail corporativo cgrec.desenho@inpi.gov.br

(11) BR 30 2020 000739-5

Código 205 - Intimação para manifestação por parte do titular e do requerente
(45) 25/08/2020
(73) MAURICIO BALBINOT (BR/RS)
(74) SKO OYARZÁBAL MARCAS E PATENTES SOCIEDADE SIMPLES LTDA.
PAN de terceiros: O(s) Titular(es): MAURICIO BALBINOT e Requerente(s): SINALSUL INDÚSTRIA DE AUTO PEÇAS LTDA/ Procurador(es): Elizabete Pereira, deverão tomar conhecimento do parecer técnico que concluiu pela manutenção do registro, para se manifestarem no prazo de sessenta dias. O parecer encontra-se disponibilizado para o titular através do e-mail corporativo cgrec.desenho@inpi.gov.br

(11) BR 30 2020 000860-0

Código 205 - Intimação para manifestação por parte do titular e do requerente
(45) 24/03/2020
(73) EDINALDO PEREIRA DA SILVA (BR/PR)
(74) MARCOS ANTONIO NUNES
PAN de terceiros: O(s) Titular(es): EDINALDO PEREIRA DA SILVA e Requerente(s): F. K. IMPORTAÇÃO E EXPORTAÇÃO LTDA / Procurador(es): YNGA DO BRASIL PATENTES E MARCAS LTDA, deverão tomar conhecimento do parecer técnico que concluiu pela nulidade do registro, para se manifestarem no prazo de sessenta dias. O parecer encontra-se disponibilizado para o titular através do e-mail corporativo cgrec.desenho@inpi.gov.br

(11) BR 30 2020 002329-3

Código 205 - Intimação para manifestação por parte do titular e do requerente
(45) 30/06/2020
(73) NATHALIA SPINA (BR/SP)
(74) LANDUALDO DE SOUSA
PAN de terceiros: O(s) Titular(es): NATHALIA SPINA e Requerente(s): WINING TAYLORS, LLC/ Procurador(es): Carlos Cezar Cordeiro Pires, deverão tomar conhecimento do parecer técnico que concluiu pela nulidade do registro, para se manifestarem no prazo de sessenta dias. O parecer encontra-se disponibilizado para o titular através do e-mail corporativo cgrec.desenho@inpi.gov.br

(11) BR 30 2020 002926-7

Código 205 - Intimação para manifestação por parte do titular e do requerente
(45) 20/10/2020
(73) JORGE FERLIN (BR/PR)
(74) RAFAEL LUIZ RODRIGUES
PAN de terceiros: O(s) Titular(es): JORGE FERLIN e Requerente(s): WINING



TAYLORS, LLC / Procurador(es): Carlos Cezar Cordeiro Pires, deverão tomar conhecimento do parecer técnico que concluiu pela manutenção do registro, para se manifestarem no prazo de sessenta dias. O parecer encontra-se disponibilizado para o titular através do e-mail corporativo cgreg.desenho@inpi.gov.br

(11) BR 30 2020 003032-0

Código 205 - Intimação para manifestação por parte do titular e do requerente
(45) 23/03/2021
(73) BABYLISS FACO SPRL (BE)
(74) CRESIO PLACIDO DA CRUZ JÚNIOR
PAN de terceiros: O(s) Titular(es): BABYLISS FACO SPRL e Requerente(s): MK ELETRODOMESTICOS MONDIAL S.A / Procurador(es): Vandrê Cavalcante Bittencourt Torres, deverão tomar conhecimento do parecer técnico que concluiu pela manutenção do registro, para se manifestarem no prazo de sessenta dias. O parecer encontra-se disponibilizado para o titular através do e-mail corporativo cgreg.desenho@inpi.gov.br

(11) BR 30 2020 003035-4

Código 205 - Intimação para manifestação por parte do titular e do requerente
(45) 23/03/2021
(73) BABYLISS FACO SPRL (BE)
(74) CRESIO PLACIDO DA CRUZ JÚNIOR
PAN de terceiros: O(s) Titular(es): BABYLISS FACO SPRL e Requerente(s): MK ELETRODOMESTICOS MONDIAL S.A / Procurador(es): Vandrê Cavalcante Bittencourt Torres, deverão tomar conhecimento do parecer técnico que concluiu pela manutenção do registro, para se manifestarem no prazo de sessenta dias. O parecer encontra-se disponibilizado para o titular através do e-mail corporativo cgreg.desenho@inpi.gov.br

(11) BR 30 2020 003642-5

Código 205 - Intimação para manifestação por parte do titular e do requerente
(45) 01/09/2020
(73) SITMED EQUIPAMENTOS MÉDICOS LTDA (BR/RS)
(74) GUERRA PROPRIEDADE INDUSTRIAL
PAN de terceiros: O(s) Titular(es): SITMED EQUIPAMENTOS MÉDICOS LTDA e Requerente(s): Forza Indústria de Equipamentos Médicos Ltda/ Procurador(es): Forza Indústria de Equipamentos Médicos Ltda, deverão tomar conhecimento do parecer técnico que concluiu pela nulidade do registro, para se manifestarem no prazo de sessenta dias. O parecer encontra-se disponibilizado para o titular através do e-mail corporativo cgreg.desenho@inpi.gov.br

(11) BR 30 2020 004161-5

Código 205 - Intimação para manifestação por parte do titular e do requerente
(45) 06/10/2020
(73) GUANGDONG HUANENGDA ELECTRONIC APPLIANCES CO., LTD (CN)
(74) CAROLINA MACHADO CALHEIROS
PAN de terceiros: O(s) Titular(es): GUANGDONG HUANENGDA ELECTRONIC



APPLIANCES CO.,LTD e Requerente(s): MK ELETRODOMESTICOS MONDIAL S.A / Procurador(es): Vandr  Cavalcante Bittencourt Torres, dever o tomar conhecimento do parecer t cnico que concluiu pela nulidade do registro, para se manifestarem no prazo de sessenta dias. O parecer encontra-se disponibilizado para o titular atrav s do e-mail corporativo cgreg.desenho@inpi.gov.br

(11) BR 30 2020 004273-5

C digo 205 - Intima o para manifesta o por parte do titular e do requerente
(45) 23/03/2021
(73) MRPLAST DO BRASIL IND STRIA DE PL STICO E MATRIZES LTDA.
(BR/RS)
(74) ANDERSON ANDR  COLOMBO
PAN de terceiros: O(s) Titular(es): MRPLAST DO BRASIL IND STRIA DE PL STICO E MATRIZES LTDA. e Requerente(s): FK GRUPO S/A/
Procurador(es): S nia Maria de Almeida Moreira, dever o tomar conhecimento do parecer t cnico que concluiu pela nulidade do registro, para se manifestarem no prazo de sessenta dias. O parecer encontra-se disponibilizado para o titular atrav s do e-mail corporativo cgreg.desenho@inpi.gov.br

(11) BR 30 2020 004501-7

C digo 205 - Intima o para manifesta o por parte do titular e do requerente
(45) 20/10/2020
(73) JAIME SALVADOR LARINI (BR/PR)
(74) VINICIUS CARVALHO ROMERO
PAN de terceiros: O(s) Titular(es): JAIME SALVADOR LARINI e Requerente(s): KIDASEN IND STRIA E COM RCIO DE ANTENAS LTDA / Procurador(es): Marcelo Henrique Zanoni, dever o tomar conhecimento do parecer t cnico que concluiu pela nulidade do registro, para se manifestarem no prazo de sessenta dias. O parecer encontra-se disponibilizado para o titular atrav s do e-mail corporativo cgreg.desenho@inpi.gov.br

(11) BR 30 2020 004730-3

C digo 205 - Intima o para manifesta o por parte do titular e do requerente
(45) 20/04/2021
(73) SEB DO BRASIL PRODUTOS DOM STICOS LTDA (BR/SP)
(74) KASZNAR LEONARDOS PROPRIEDADE INTELECTUAL
PAN de terceiros: O(s) Titular(es): SEB DO BRASIL PRODUTOS DOM STICOS LTDA e Requerente(s): MK ELETRODOMESTICOS MONDIAL S.A /
Procurador(es): Vandr  Cavalcante Bittencourt Torres, dever o tomar conhecimento do parecer t cnico que concluiu pela manuten o do registro, para se manifestarem no prazo de sessenta dias. O parecer encontra-se disponibilizado para o titular atrav s do e-mail corporativo cgreg.desenho@inpi.gov.br

(11) BR 30 2020 005086-0

C digo 205 - Intima o para manifesta o por parte do titular e do requerente
(45) 11/05/2021
(73) FORZA IND STRIA DE EQUIPAMENTOS M DICOS LTDA (BR/RS)



PAN de terceiros: O(s) Titular(es): FORZA INDÚSTRIA DE EQUIPAMENTOS MÉDICOS LTDA e Requerente(s): SITMED EQUIPAMENTOS MÉDICOS LTDA/ Procurador(es): Alberto Jeronimo Guerra Neto, deverão tomar conhecimento do parecer técnico que concluiu pela nulidade do registro, para se manifestarem no prazo de sessenta dias. O parecer encontra-se disponibilizado para o titular através do e-mail corporativo cgrec.desenho@inpi.gov.br

(11) BR 30 2020 005156-4

Código 205 - Intimação para manifestação por parte do titular e do requerente
(45) 27/04/2021

(73) KONINKLIJKE PHILIPS N.V. (NL)

(74) DANIEL ADVOGADOS (ALT.DE DANIEL & CIA)

PAN de terceiros: O(s) Titular(es): KONINKLIJKE PHILIPS N.V. e Requerente(s): MK ELETRODOMESTICOS MONDIAL S.A / Procurador(es): Vandrê Cavalcante Bittencourt Torres, deverão tomar conhecimento do parecer técnico que concluiu pela nulidade do registro, para se manifestarem no prazo de sessenta dias. O parecer encontra-se disponibilizado para o titular através do e-mail corporativo cgrec.desenho@inpi.gov.br

(11) BR 30 2020 005518-7

Código 205 - Intimação para manifestação por parte do titular e do requerente
(45) 23/03/2021

(73) BABYLISS FACO SRL (BE)

(74) Dannemann, Siemsen, Bigler & Ipanema Moreira

PAN de terceiros: O(s) Titular(es): BABYLISS FACO SRL e Requerente(s): MK ELETRODOMESTICOS MONDIAL S.A / Procurador(es): Vandrê Cavalcante Bittencourt Torres, deverão tomar conhecimento do parecer técnico que concluiu pela manutenção do registro, para se manifestarem no prazo de sessenta dias. O parecer encontra-se disponibilizado para o titular através do e-mail corporativo cgrec.desenho@inpi.gov.br

(11) BR 30 2020 005520-9

Código 205 - Intimação para manifestação por parte do titular e do requerente
(45) 23/03/2021

(73) BABYLISS FACO SRL (BE)

(74) Dannemann, Siemsen, Bigler & Ipanema Moreira

PAN de terceiros: O(s) Titular(es): BABYLISS FACO SRL e Requerente(s): MK ELETRODOMESTICOS MONDIAL S.A / Procurador(es): Vandrê Cavalcante Bittencourt Torres, deverão tomar conhecimento do parecer técnico que concluiu pela manutenção do registro, para se manifestarem no prazo de sessenta dias. O parecer encontra-se disponibilizado para o titular através do e-mail corporativo cgrec.desenho@inpi.gov.br

(11) BR 30 2020 005541-1

Código 205 - Intimação para manifestação por parte do titular e do requerente
(45) 08/06/2021

(73) FORZA INDÚSTRIA DE EQUIPAMENTOS MÉDICOS LTDA (BR/RS)

PAN de terceiros: O(s) Titular(es): FORZA INDÚSTRIA DE EQUIPAMENTOS



MÉDICOS LTDA e Requerente(s): SITMED EQUIPAMENTOS MÉDICOS LTDA/
Procurador(es): Alberto Jeronimo Guerra Neto, deverão tomar conhecimento do parecer técnico que concluiu pela nulidade do registro, para se manifestarem no prazo de sessenta dias. O parecer encontra-se disponibilizado para o titular através do e-mail corporativo cgrec.desenho@inpi.gov.br

(11) BR 30 2020 006025-3

Código 205 - Intimação para manifestação por parte do titular e do requerente
(45) 09/02/2021
(73) SUMMIT COMÉRCIO IMPORTAÇÃO E EXPORTAÇÃO LTDA (BR/RS)
(74) MONTAURY PIMENTA, MACHADO & VIEIRA DE MELLO ADVOGADOS
PAN de terceiros: O(s) Titular(es): SUMMIT COMÉRCIO IMPORTAÇÃO E EXPORTAÇÃO LTDA e Requerente(s): TRAMONTINA S/A CUTELARIA/
Procurador(es): Guilherme Spiller, deverão tomar conhecimento do parecer técnico que concluiu pela manutenção do registro, para se manifestarem no prazo de sessenta dias. O parecer encontra-se disponibilizado para o titular através do e-mail corporativo cgrec.desenho@inpi.gov.br

(11) BR 30 2021 000233-7

Código 205 - Intimação para manifestação por parte do titular e do requerente
(45) 23/03/2021
(73) SIDNEI SOARES DOS SANTOS (BR/SP)
(74) Interação Marcas e Patentes Ltda
PAN de terceiros: O(s) Titular(es): SIDNEI SOARES DOS SANTOS e
Requerente(s): FLÁVIO DELEO NOREIKA / Procurador(es): CLAY ELLISON GOMES LEAL, deverão tomar conhecimento do parecer técnico que concluiu pela nulidade do registro, para se manifestarem no prazo de sessenta dias. O parecer encontra-se disponibilizado para o titular através do e-mail corporativo cgrec.desenho@inpi.gov.br

(11) BR 30 2021 000234-5

Código 205 - Intimação para manifestação por parte do titular e do requerente
(45) 23/03/2021
(73) CASSIO PISSETTI (BR/PR)
(74) MARCOS ANTONIO NUNES
PAN de terceiros: O(s) Titular(es): CASSIO PISSETTI e Requerente(s): SKYLIGHTS DO BRASIL INDUSTRIA E COMERCIO DEMATERIAIS PARA CONSTRUCAO CIVIL LTDA - EPP / Procurador(es): Carlos Eduardo Gomes da Silva, deverão tomar conhecimento do parecer técnico que concluiu pela nulidade do registro, para se manifestarem no prazo de sessenta dias. O parecer encontra-se disponibilizado para o titular através do e-mail corporativo cgrec.desenho@inpi.gov.br

(11) BR 30 2021 000305-8

Código 205 - Intimação para manifestação por parte do titular e do requerente
(45) 23/03/2021
(73) EBF INDUSTRIA E COMERCIO DE ARTEFATOS PLASTICOS LTDA
(BR/SP)



(74) ELIANE YACHOUH ABRÃO

PAN de terceiros: O(s) Titular(es): EBF INDUSTRIA E COMERCIO DE ARTEFATOS PLASTICOSLTDA e Requerente(s): MARLON BONILHA / Procurador(es): Yuri Yacischin da Cunha, deverão tomar conhecimento do parecer técnico que concluiu pela nulidade do registro, para se manifestarem no prazo de sessenta dias. O parecer encontra-se disponibilizado para o titular através do e-mail corporativo cgrec.desenho@inpi.gov.br

(11) BR 30 2021 000316-3

Código 205 - Intimação para manifestação por parte do titular e do requerente
(45) 23/03/2021

(73) RENATA TEIXEIRA SCHOOLA MEDEIROS (BR/SP)

(74) DIREÇÃO MARCAS E PATENTES LTDA

PAN de terceiros: O(s) Titular(es): RENATA TEIXEIRA SCHOOLA MEDEIROS e Requerente(s): Fátima Nasser Nouredini/ Procurador(es): Natália Almeida de Oliveira, deverão tomar conhecimento do parecer técnico que concluiu pela nulidade do registro, para se manifestarem no prazo de sessenta dias. O parecer encontra-se disponibilizado para o titular através do e-mail corporativo cgrec.desenho@inpi.gov.br

(11) BR 30 2021 000373-2

Código 205 - Intimação para manifestação por parte do titular e do requerente
(45) 23/03/2021

(73) JOSÉ WOICIK NETO (BR/PR)

(74) IDEAL ASSESSORIA EMPRESARIAL S/C LTDA

PAN de terceiros: O(s) Titular(es): JOSÉ WOICIK NETO e Requerente(s): CASSIO PISSETTI/ Procurador(es): Marcos Antonio Nunes, deverão tomar conhecimento do parecer técnico que concluiu pela nulidade do registro, para se manifestarem no prazo de sessenta dias. O parecer encontra-se disponibilizado para o titular através do e-mail corporativo cgrec.desenho@inpi.gov.br

(11) BR 30 2021 000429-1

Código 205 - Intimação para manifestação por parte do titular e do requerente
(45) 23/03/2021

(73) MINXUN HUANG (CN)

(74) CAROLINA MACHADO CALHEIROS

PAN de terceiros: O(s) Titular(es): MINXUN HUANG e Requerente(s): MK ELETRODOMESTICOS MONDIAL S.A / Procurador(es): Vandré Cavalcante Bittencourt Torres, deverão tomar conhecimento do parecer técnico que concluiu pela manutenção do registro, para se manifestarem no prazo de sessenta dias. O parecer encontra-se disponibilizado para o titular através do e-mail corporativo cgrec.desenho@inpi.gov.br

(11) BR 30 2021 000450-0

Código 205 - Intimação para manifestação por parte do titular e do requerente
(45) 23/03/2021

(73) LEONARDO BERTASSI BORTOLOTTI (BR/RS)

(74) Custodio de Almeida & Cia.



PAN de terceiros: O(s) Titular(es): LEONARDO BERTASSI BORTOLOTTO e
Requerente(s): BRASLUX INDUSTRIA DE AUTO PEÇAS LTDA / Procurador(es):
João Cassiano Bairros Oyarzábal, deverão tomar conhecimento do parecer
técnico que concluiu pela manutenção do registro, para se manifestarem no
prazo de sessenta dias. O parecer encontra-se disponibilizado para o titular
através do e-mail corporativo cgrec.desenho@inpi.gov.br

(11) BR 30 2021 000786-0

Código 205 - Intimação para manifestação por parte do titular e do requerente
(45) 20/04/2021
(73) MANOEL TORRES SOBRINHO (BR/SP)
(74) VILELA COELHO SOCIEDADE DE ADVOGADOS
PAN de terceiros: O(s) Titular(es): MANOEL TORRES SOBRINHO e
Requerente(s): ANTONIO CORDEIRO MODELAÇÃO/ Procurador(es): Ricardo
Serafim, deverão tomar conhecimento do parecer técnico que concluiu pela
nulidade do registro, para se manifestarem no prazo de sessenta dias. O parecer
encontra-se disponibilizado para o titular através do e-mail corporativo
cgrec.desenho@inpi.gov.br

(11) BR 30 2021 001254-5

Código 205 - Intimação para manifestação por parte do titular e do requerente
(45) 04/05/2021
(73) PAULO HENRIQUE CAPARELLI DA SILVA (BR/SP)
(74) MARCO ANTÔNIO DE OLIVEIRA
PAN de terceiros: O(s) Titular(es): PAULO HENRIQUE CAPARELLI DA SILVA e
Requerente(s): DOIS VINTÉNS COMÉRCIO DE VARIEDADES LTDA/
Procurador(es): Geisler Chbane Bosso, deverão tomar conhecimento do parecer
técnico que concluiu pela nulidade do registro, para se manifestarem no prazo de
sessenta dias. O parecer encontra-se disponibilizado para o titular através do
e-mail corporativo cgrec.desenho@inpi.gov.br

(11) BR 30 2021 001277-4

Código 205 - Intimação para manifestação por parte do titular e do requerente
(45) 13/07/2021
(73) WAHL CLIPPER CORPORATION (US)
(74) City Patentes e Marcas Ltda.
PAN de terceiros: O(s) Titular(es): WAHL CLIPPER CORPORATION e
Requerente(s): MK ELETRODOMESTICOS MONDIAL S.A / Procurador(es):
Vandré Cavalcante Bittencourt Torres, deverão tomar conhecimento do parecer
técnico que concluiu pela nulidade do registro, para se manifestarem no prazo de
sessenta dias. O parecer encontra-se disponibilizado para o titular através do
e-mail corporativo cgrec.desenho@inpi.gov.br

(11) BR 30 2021 001717-2

Código 205 - Intimação para manifestação por parte do titular e do requerente
(45) 29/06/2021
(73) NATHANAEL NALBERT DE SOUZA SIQUEIRA (BR/MG)
(74) TINOCO SOARES SOCIEDADE DE ADVOGADOS



PAN de terceiros: O(s) Titular(es): NATHANAEL NALBERT DE SOUZA SIQUEIRA e Requerente(s): RODRIGO DE JESUS BRAGA 088304968645/ Procurador(es): Diego Fernandes Lima, deverão tomar conhecimento do parecer técnico que concluiu pela manutenção do registro, para se manifestarem no prazo de sessenta dias. O parecer encontra-se disponibilizado para o titular através do e-mail corporativo cgrec.desenho@inpi.gov.br

(11) BR 30 2021 001719-9

Código 205 - Intimação para manifestação por parte do titular e do requerente
(45) 29/06/2021
(73) NATHANAEL NALBERT DE SOUZA SIQUEIRA (BR/MG)
(74) TINOCO SOARES SOCIEDADE DE ADVOGADOS
PAN de terceiros: O(s) Titular(es): NATHANAEL NALBERT DE SOUZA SIQUEIRA e Requerente(s): RODRIGO DE JESUS BRAGA/ Procurador(es): Diego Fernandes Lima, deverão tomar conhecimento do parecer técnico que concluiu pela nulidade do registro, para se manifestarem no prazo de sessenta dias. O parecer encontra-se disponibilizado para o titular através do e-mail corporativo cgrec.desenho@inpi.gov.br

(11) BR 30 2021 002470-5

Código 205 - Intimação para manifestação por parte do titular e do requerente
(45) 06/07/2021
(73) MADEIRAMADEIRA COMÉRCIO ELETRÔNICO S.A. (BR/PR)
(74) LICKS ADVOGADOS
PAN de terceiros: O(s) Titular(es): MADEIRAMADEIRA COMÉRCIO ELETRÔNICO S.A. e Requerente(s): Maic Roger Gonçalves Caneira/ Procurador(es): Geisler Chbane Bosso, deverão tomar conhecimento do parecer técnico que concluiu pela nulidade do registro, para se manifestarem no prazo de sessenta dias. O parecer encontra-se disponibilizado para o titular através do e-mail corporativo cgrec.desenho@inpi.gov.br

(11) BR 30 2021 002663-5

Código 205 - Intimação para manifestação por parte do titular e do requerente
(45) 20/07/2021
(73) DOCOL METAIS SANITÁRIOS LTDA. (BR/SC)
(74) DANNEMANN, SIEMSEN, BIGLER & IPANEMA MOREIRA
PAN de terceiros: O(s) Titular(es): DOCOL METAIS SANITÁRIOS LTDA. e Requerente(s): TRAMONTINA TEEC S.A./ Procurador(es): Guilherme Spiller, deverão tomar conhecimento do parecer técnico que concluiu pela nulidade do registro, para se manifestarem no prazo de sessenta dias. O parecer encontra-se disponibilizado para o titular através do e-mail corporativo cgrec.desenho@inpi.gov.br

(11) BR 30 2021 002802-6

Código 205 - Intimação para manifestação por parte do titular e do requerente
(45) 20/07/2021
(73) NEO RODAS S.A. (BR/PR)
(74) VASCO DA GAMA COELHO PEREIRA



PAN de terceiros: O(s) Titular(es): NEO RODAS S.A. e Requerente(s): Italspeed Automóvel Ltda/ Procurador(es): Aguinaldo Moreira, deverão tomar conhecimento do parecer técnico que concluiu pela nulidade do registro, para se manifestarem no prazo de sessenta dias. O parecer encontra-se disponibilizado para o titular através do e-mail corporativo cgrec.desenho@inpi.gov.br

(11) BR 30 2021 002803-4

Código 205 - Intimação para manifestação por parte do titular e do requerente
(45) 20/07/2021
(73) NEO RODAS S.A. (BR/PR)
(74) VASCO DA GAMA COELHO PEREIRA
PAN de terceiros: O(s) Titular(es): NEO RODAS S.A. e Requerente(s): ITALSPEED AUTOMOTIVE LTDA./ Procurador(es): Aguinaldo Moreira, deverão tomar conhecimento do parecer técnico que concluiu pela nulidade do registro, para se manifestarem no prazo de sessenta dias. O parecer encontra-se disponibilizado para o titular através do e-mail corporativo cgrec.desenho@inpi.gov.br

(11) BR 30 2021 002804-2

Código 205 - Intimação para manifestação por parte do titular e do requerente
(45) 20/07/2021
(73) NEO RODAS S.A. (BR/PR)
(74) VASCO DA GAMA COELHO PEREIRA
PAN de terceiros: O(s) Titular(es): NEO RODAS S.A. e Requerente(s): ITALSPEED AUTOMOTIVE LTDA. / Procurador(es): Aguinaldo Moreira, deverão tomar conhecimento do parecer técnico que concluiu pela nulidade do registro, para se manifestarem no prazo de sessenta dias. O parecer encontra-se disponibilizado para o titular através do e-mail corporativo cgrec.desenho@inpi.gov.br

(11) BR 30 2021 002805-0

Código 205 - Intimação para manifestação por parte do titular e do requerente
(45) 20/07/2021
(73) NEO RODAS S.A. (BR/PR)
(74) VASCO DA GAMA COELHO PEREIRA
PAN de terceiros: O(s) Titular(es): NEO RODAS S.A. e Requerente(s): ITALSPEED AUTOMOTIVE LTDA. / Procurador(es): Aguinaldo Moreira, deverão tomar conhecimento do parecer técnico que concluiu pela nulidade do registro, para se manifestarem no prazo de sessenta dias. O parecer encontra-se disponibilizado para o titular através do e-mail corporativo cgrec.desenho@inpi.gov.br

(11) BR 30 2021 002838-7

Código 205 - Intimação para manifestação por parte do titular e do requerente
(45) 20/07/2021
(73) MAURICIO BALBINOT (BR/RS)
(74) SKO OYARZÁBAL MARCAS E PATENTES SOCIEDADE SIMPLES LTDA.
PAN de terceiros: O(s) Titular(es): MAURICIO BALBINOT e Requerente(s):



SINALSUL INDÚSTRIA DE AUTO PEÇAS LTDA/ Procurador(es): Elizabete Pereira, deverão tomar conhecimento do parecer técnico que concluiu pela manutenção do registro, para se manifestarem no prazo de sessenta dias. O parecer encontra-se disponibilizado para o titular através do e-mail corporativo cgreg.desenho@inpi.gov.br

(11) BR 30 2021 002856-5

Código 205 - Intimação para manifestação por parte do titular e do requerente
(45) 20/07/2021
(73) 030 MARCAS E PATENTES LTDA (BR/SP)
(74) ALTIVO AQUINO MENEZES
PAN de terceiros: O(s) Titular(es): 030 MARCAS E PATENTES LTDA e
Requerente(s): CERVEJARIA PETROPOLIS S/A / Procurador(es): Celino Bento de Souza, deverão tomar conhecimento do parecer técnico que concluiu pela nulidade do registro, para se manifestarem no prazo de sessenta dias. O parecer encontra-se disponibilizado para o titular através do e-mail corporativo cgreg.desenho@inpi.gov.br

(11) BR 30 2021 002857-3

Código 205 - Intimação para manifestação por parte do titular e do requerente
(45) 20/07/2021
(73) 030 MARCAS E PATENTES LTDA (BR/SP)
(74) ALTIVO AQUINO MENEZES
PAN de terceiros: O(s) Titular(es): 030 MARCAS E PATENTES LTDA e
Requerente(s): Cervejaria Petrópolis S.A/ Procurador(es): Celino Bento de Souza, deverão tomar conhecimento do parecer técnico que concluiu pela nulidade do registro, para se manifestarem no prazo de sessenta dias. O parecer encontra-se disponibilizado para o titular através do e-mail corporativo cgreg.desenho@inpi.gov.br

(11) BR 32 2021 000029-9

Código 205 - Intimação para manifestação por parte do titular e do requerente
(45) 09/03/2021
(62) BR 30 2020 004774-5 09/10/2020
(73) KONINKLIJKE PHILIPS N.V. (NL)
(74) DANIEL ADVOGADOS (ALT.DE DANIEL & CIA)
PAN de terceiros: O(s) Titular(es): KONINKLIJKE PHILIPS N.V. e Requerente(s): MK ELETRODOMESTICOS MONDIAL S.A / Procurador(es): Vandré Cavalcante Bittencourt Torres, deverão tomar conhecimento do parecer técnico que concluiu pela manutenção do registro, para se manifestarem no prazo de sessenta dias. O parecer encontra-se disponibilizado para o titular através do e-mail corporativo cgreg.desenho@inpi.gov.br

(11) BR 32 2021 000030-2

Código 205 - Intimação para manifestação por parte do titular e do requerente
(45) 02/03/2021
(62) BR 30 2020 004774-5 09/10/2020
(73) KONINKLIJKE PHILIPS N.V. (NL)



(74) DANIEL ADVOGADOS (ALT.DE DANIEL & CIA)

PAN de terceiros: O(s) Titular(es): KONINKLIJKE PHILIPS N.V. e Requerente(s): MK ELETRODOMESTICOS MONDIAL S.A / Procurador(es): Vandré Cavalcante Bittencourt Torres, deverão tomar conhecimento do parecer técnico que concluiu pela manutenção do registro, para se manifestarem no prazo de sessenta dias. O parecer encontra-se disponibilizado para o titular através do e-mail corporativo cgreg.desenho@inpi.gov.br

(11) BR 32 2021 000031-0

Código 205 - Intimação para manifestação por parte do titular e do requerente
(45) 02/03/2021

(62) BR 30 2020 004774-5 09/10/2020

(73) KONINKLIJKE PHILIPS N.V. (NL)

(74) DANIEL ADVOGADOS (ALT.DE DANIEL & CIA)

PAN de terceiros: O(s) Titular(es): KONINKLIJKE PHILIPS N.V. e Requerente(s): MK ELETRODOMESTICOS MONDIAL S.A / Procurador(es): Vandré Cavalcante Bittencourt Torres, deverão tomar conhecimento do parecer técnico que concluiu pela manutenção do registro, para se manifestarem no prazo de sessenta dias. O parecer encontra-se disponibilizado para o titular através do e-mail corporativo cgreg.desenho@inpi.gov.br

(11) BR 32 2021 000032-9

Código 205 - Intimação para manifestação por parte do titular e do requerente
(45) 02/03/2021

(62) BR 30 2020 004772-9 09/10/2020

(73) KONINKLIJKE PHILIPS N.V. (NL)

(74) DANIEL ADVOGADOS (ALT.DE DANIEL & CIA)

PAN de terceiros: O(s) Titular(es): KONINKLIJKE PHILIPS N.V. e Requerente(s): MK ELETRODOMESTICOS MONDIAL S.A / Procurador(es): Vandré Cavalcante Bittencourt Torres, deverão tomar conhecimento do parecer técnico que concluiu pela manutenção do registro, para se manifestarem no prazo de sessenta dias. O parecer encontra-se disponibilizado para o titular através do e-mail corporativo cgreg.desenho@inpi.gov.br

(11) BR 32 2021 000033-7

Código 205 - Intimação para manifestação por parte do titular e do requerente
(45) 09/03/2021

(62) BR 30 2020 004769-9 09/10/2020

(73) KONINKLIJKE PHILIPS N.V. (NL)

(74) DANIEL ADVOGADOS (ALT.DE DANIEL & CIA)

PAN de terceiros: O(s) Titular(es): KONINKLIJKE PHILIPS N.V. e Requerente(s): MK ELETRODOMESTICOS MONDIAL S.A / Procurador(es): Vandré Cavalcante Bittencourt Torres, deverão tomar conhecimento do parecer técnico que concluiu pela manutenção do registro, para se manifestarem no prazo de sessenta dias. O parecer encontra-se disponibilizado para o titular através do e-mail corporativo cgreg.desenho@inpi.gov.br



(11) BR 32 2021 000035-3

Código 205 - Intimação para manifestação por parte do titular e do requerente
(45) 09/03/2021
(62) BR 30 2020 004769-9 09/10/2020
(73) KONINKLIJKE PHILIPS N.V. (NL)
(74) DANIEL ADVOGADOS (ALT.DE DANIEL & CIA)
PAN de terceiros: O(s) Titular(es): KONINKLIJKE PHILIPS N.V. e Requerente(s):
MK ELETRODOMESTICOS MONDIAL S.A / Procurador(es): Vandr  Cavalcante
Bittencourt Torres, dever  tomar conhecimento do parecer t cnico que concluiu
pela manuten o do registro, para se manifestarem no prazo de sessenta dias. O
parecer encontra-se disponibilizado para o titular atrav s do e-mail corporativo
cgreg.desenho@inpi.gov.br

(11) BR 32 2021 002563-1

Código 205 - Intima o para manifestação por parte do titular e do requerente
(45) 27/07/2021
(62) BR 30 2020 006171-3 23/12/2020
(73) WAHL CLIPPER CORPORATION (US)
(74) CITY PATENTES E MARCAS LTDA.
PAN de terceiros: O(s) Titular(es): WAHL CLIPPER CORPORATION e
Requerente(s): MK ELETRODOMESTICOS MONDIAL S.A / Procurador(es):
Vandr  Cavalcante Bittencourt Torres, dever  tomar conhecimento do parecer
t cnico que concluiu pela nulidade do registro, para se manifestarem no prazo de
sessenta dias. O parecer encontra-se disponibilizado para o titular atrav s do
e-mail corporativo cgreg.desenho@inpi.gov.br

(11) DI 7104068-4

Código 205 - Intima o para manifestação por parte do titular e do requerente
(45) 26/11/2013
(73) Petrobon & Cia Ltda (BR/RS)
(74) Dmark Registros de Marcas e Patentes S/S Ltda
PAN de terceiros: O(s) Titular(es): Petrobon & CIA LTDA e Requerente(s):
POLLYANA IND. E COM. DE MANGUEIRAS LTDA. / Procurador(es): Elsi Luisa
Parron Buiar, dever  tomar conhecimento do parecer t cnico que concluiu pela
manuten o do registro, para se manifestarem no prazo de sessenta dias. O
parecer encontra-se disponibilizado para o titular atrav s do e-mail corporativo
cgreg.desenho@inpi.gov.br



Código 30 - Exigência – Art. 103 da LPI

O pedido não atende formalmente ao disposto no art. 103 da LPI e/ou às demais disposições quanto à sua forma, tendo sido recebido provisoriamente. A não manifestação do depositante no prazo de 5 (cinco) dias desta data, acarretará na inexistência do Pedido.

(21) BR 30 2022 001401-0

Código 30 - Exigência – Art. 103 da LPI

(22) 18/03/2022

(71) CLAUDIOMAR JORGE KOGLIN (BR/PR)

Tendo em vista o cumprimento insatisfatório apresentado em resposta à publicação da RPI 2673 formula-se nova exigência preliminar. Apresente novas páginas de relatório, reivindicação (se houver) e de figuras, sem alteração da matéria, com numeração das páginas corrigida, observando as especificações constantes no item 4.2.9 do Manual de Desenhos Industriais. As folhas do relatório descritivo e da reivindicação deverão apresentar o texto em espaço duplo, na cor preta, dentro de margens de no mínimo 3 cm, em folhas brancas no formato A4, numeradas sequencialmente no centro da margem superior indicando o número da folha e o número total de folhas, separados por uma barra oblíqua. Exemplo: 1/2, 2/2. NÃO DEVEM SER APRESENTADAS FIGURAS NAS FOLHAS DO RELATÓRIO, elas DEVERÃO CONTER APENAS TEXTOS desenhos ou fotografias deverão ser apresentados dentro de margens de no mínimo 3 cm, em folhas brancas no formato A4, numeradas sequencialmente no centro da margem superior indicando o número da folha e o número total de folhas, separados por uma barra oblíqua. Exemplo: 1/4, 2/4, 3/4 e 4/4. CADA VISTA DO DESENHO OU FOTOGRAFIA deverá ser apresentado em uma folha, individualmente. A NUMERAÇÃO DE PÁGINAS DE RELATÓRIO, REIVINDICAÇÃO (SE HOUVER) E FIGURAS NÃO SE CONFUNDE, DEVENDO SER INDEPENDENTE ENTRE SI. Ex: No caso de apresentação de pedido cujas páginas de relatório e figuras somarem 6 páginas, sendo 2 páginas de relatório que devem ser numeradas 1/2 e 2/2 e 4 páginas de figuras que devem ser numeradas 1/4, 2/4, 3/4, 4/4. As folhas das figuras NÃO DEVERÃO APRESENTAR TEXTO exceto a numeração de páginas e figuras. Para cumprir esta exigência utilize a GRU 104 (isenta). O prazo é de 5 dias, iniciados a partir do primeiro dia útil após esta publicação (art. 103 da LPI).

(21) BR 30 2022 001551-2

Código 30 - Exigência – Art. 103 da LPI

(22) 28/03/2022

(71) ALIRIO SÁVIO DALSOCHIO (BR/SC)

(74) PAULO BASTOS

O título informado no formulário não está de acordo com o item 4.2.3 do Manual de Desenhos Industriais. Apresente esclarecimento alterando o título, para que conste apenas uma das expressões abaixo. Pedidos de registro de desenhos industriais tridimensionais, deverão ter o título iniciado pela expressão

CONFIGURAÇÃO APLICADA A/EM... e deverá indicar o objeto representado nos desenhos ou fotografias. Ex.: Configuração aplicada a/em mesa. Pedidos de registro de desenhos industriais bidimensionais, deverão ter o título iniciado pela expressão PADRÃO ORNAMENTAL APLICADO A/EM... e deverá indicar o produto a que será aplicado o padrão representado nos desenhos ou fotografias. Ex.: Padrão ornamental aplicado a/em embalagem. Caso tenham sido apresentados relatório descritivo e reivindicação observe que o título nestes documentos deverá ser idêntico ao da petição de depósito. Para cumprir esta exigência utilize a GRU 104 (isenta). O prazo é de 5 dias, iniciados a partir do primeiro dia útil após esta publicação (art. 103 da LPI).

(21) BR 30 2022 001565-2

Código 30 - Exigência – Art. 103 da LPI

(22) 28/03/2022

(71) JADIAEL RODRIGUES DA SILVA (BR/RO)

Apresente novas páginas de relatório, reivindicação (se houver) e de figuras, sem alteração da matéria, com numeração das páginas corrigida, observando as especificações constantes no item 4.2.9 do Manual de Desenhos Industriais. As folhas do relatório descritivo e da reivindicação deverão apresentar o texto em espaço duplo, na cor preta, dentro de margens de no mínimo 3 cm, em folhas brancas no formato A4, numeradas sequencialmente no centro da margem superior indicando o número da folha e o número total de folhas, separados por uma barra oblíqua. Exemplo: 1/2, 2/2. NÃO DEVEM SER APRESENTADAS FIGURAS NAS FOLHAS DO RELATÓRIO, elas DEVERÃO CONTER APENAS TEXTOS desenhos ou fotografias deverão ser apresentados dentro de margens de no mínimo 3 cm, em folhas brancas no formato A4, numeradas sequencialmente no centro da margem superior indicando o número da folha e o número total de folhas, separados por uma barra oblíqua. Exemplo: 1/4, 2/4, 3/4 e 4/4. CADA VISTA DO DESENHO OU FOTOGRAFIA deverá ser apresentado em uma folha, individualmente. A NUMERAÇÃO DE PÁGINAS DE RELATÓRIO, REIVINDICAÇÃO (SE HOUVER) E FIGURAS NÃO SE CONFUNDE, DEVENDO SER INDEPENDENTE ENTRE SI. Ex: No caso de apresentação de pedido cujas páginas de relatório e figuras somarem 6 páginas, sendo 2 páginas de relatório que devem ser numeradas 1/2 e 2/2 e 4 páginas de figuras que devem ser numeradas 1/4, 2/4, 3/4, 4/4. As folhas das figuras NÃO DEVERÃO APRESENTAR TEXTO exceto a numeração de páginas e figuras. Para cumprir esta exigência utilize a GRU 104 (isenta). O prazo é de 5 dias, iniciados a partir do primeiro dia útil após esta publicação (art. 103 da LPI).

(21) BR 30 2022 001580-6

Código 30 - Exigência – Art. 103 da LPI

(22) 28/03/2022

(71) KAIO CESAR DA SILVA ME (BR/GO)

(74) SAMUEL FRANCISCO DA SILVA SANTOS

O título informado no formulário não está de acordo com o item 4.2.3 do Manual de Desenhos Industriais. Apresente esclarecimento alterando o título, para que



conste apenas umas das expressões abaixo. Pedidos de registro de desenhos industriais tridimensionais, deverão ter o título iniciado pela expressão CONFIGURAÇÃO APLICADA A/EM... e deverá indicar o objeto representado nos desenhos ou fotografias. Ex.: Configuração aplicada a/em mesa. Pedidos de registro de desenhos industriais bidimensionais, deverão ter o título iniciado pela expressão PADRÃO ORNAMENTAL APLICADO A/EM... e deverá indicar o produto a que será aplicado o padrão representado nos desenhos ou fotografias. Ex.: Padrão ornamental aplicado a/em embalagem. Caso tenham sido apresentados relatório descritivo e reivindicação observe que o título nestes documentos deverá ser idêntico ao da petição de depósito. Para cumprir esta exigência utilize a GRU 104 (isenta). O prazo é de 5 dias, iniciados a partir do primeiro dia útil após esta publicação (art. 103 da LPI).

(21) BR 30 2022 001598-9

Código 30 - Exigência – Art. 103 da LPI

(22) 29/03/2022

(71) REBECA ACESSORIOS EIRELI - EPP (BR/SP)

(74) LUCAS ANDRIOLLI MIANUTI

Apresente novas páginas de relatório, reivindicação (se houver) e de figuras, sem alteração da matéria, com numeração das páginas corrigida, observando as especificações constantes no item 4.2.9 do Manual de Desenhos Industriais. As folhas do relatório descritivo e da reivindicação deverão apresentar o texto em espaço duplo, na cor preta, dentro de margens de no mínimo 3 cm, em folhas brancas no formato A4, numeradas sequencialmente no centro da margem superior indicando o número da folha e o número total de folhas, separados por uma barra oblíqua. Exemplo: 1/2, 2/2. **NÃO DEVEM SER APRESENTADAS FIGURAS NAS FOLHAS DO RELATÓRIO**, elas **DEVERÃO CONTER APENAS TEXTOS** desenhos ou fotografias deverão ser apresentados dentro de margens de no mínimo 3 cm, em folhas brancas no formato A4, numeradas sequencialmente no centro da margem superior indicando o número da folha e o número total de folhas, separados por uma barra oblíqua. Exemplo: 1/4, 2/4, 3/4 e 4/4. **CADA VISTA DO DESENHO OU FOTOGRAFIA** deverá ser apresentado em uma folha, individualmente. **A NUMERAÇÃO DE PÁGINAS DE RELATÓRIO, REIVINDICAÇÃO (SE HOUVER) E FIGURAS NÃO SE CONFUNDE, DEVENDO SER INDEPENDENTE ENTRE SI.** Ex: No caso de apresentação de pedido cujas páginas de relatório e figuras somarem 6 páginas, sendo 2 páginas de relatório que devem ser numeradas 1/2 e 2/2 e 4 páginas de figuras que devem ser numeradas 1/4, 2/4, 3/4, 4/4. **As folhas das figuras NÃO DEVERÃO APRESENTAR TEXTO** exceto a numeração de páginas e figuras. Para cumprir esta exigência utilize a GRU 104 (isenta). O prazo é de 5 dias, iniciados a partir do primeiro dia útil após esta publicação (art. 103 da LPI).

(21) BR 30 2022 001600-4

Código 30 - Exigência – Art. 103 da LPI

(22) 29/03/2022

(71) REBECA ACESSORIOS EIRELI - EPP (BR/SP)



(74) LUCAS ANDRIOLLI MIANUTI

Apresente novas páginas de relatório, reivindicação (se houver) e de figuras, sem alteração da matéria, com numeração das páginas corrigida, observando as especificações constantes no item 4.2.9 do Manual de Desenhos Industriais. As folhas do relatório descritivo e da reivindicação deverão apresentar o texto em espaço duplo, na cor preta, dentro de margens de no mínimo 3 cm, em folhas brancas no formato A4, numeradas sequencialmente no centro da margem superior indicando o número da folha e o número total de folhas, separados por uma barra oblíqua. Exemplo: 1/2, 2/2. NÃO DEVEM SER APRESENTADAS FIGURAS NAS FOLHAS DO RELATÓRIO, elas DEVERÃO CONTER APENAS TEXTOS desenhos ou fotografias deverão ser apresentados dentro de margens de no mínimo 3 cm, em folhas brancas no formato A4, numeradas sequencialmente no centro da margem superior indicando o número da folha e o número total de folhas, separados por uma barra oblíqua. Exemplo: 1/4, 2/4, 3/4 e 4/4. CADA VISTA DO DESENHO OU FOTOGRAFIA deverá ser apresentado em uma folha, individualmente. A NUMERAÇÃO DE PÁGINAS DE RELATÓRIO, REIVINDICAÇÃO (SE HOUVER) E FIGURAS NÃO SE CONFUNDE, DEVENDO SER INDEPENDENTE ENTRE SI. Ex: No caso de apresentação de pedido cujas páginas de relatório e figuras somarem 6 páginas, sendo 2 páginas de relatório que devem ser numeradas 1/2 e 2/2 e 4 páginas de figuras que devem ser numeradas 1/4, 2/4, 3/4, 4/4. As folhas das figuras NÃO DEVERÃO APRESENTAR TEXTO exceto a numeração de páginas e figuras. Para cumprir esta exigência utilize a GRU 104 (isenta). O prazo é de 5 dias, iniciados a partir do primeiro dia útil após esta publicação (art. 103 da LPI).

(21) BR 30 2022 001605-5

Código 30 - Exigência – Art. 103 da LPI

(22) 29/03/2022

(71) MATHEUS MORAES LIMA (BR/SP)

As figuras apresentadas não estão numeradas, estando em desacordo com as especificações do item 4.2.11 do manual de desenhos industriais. Apresente novo jogo de figuras, sem alteração da matéria apresentada no depósito, com numeração de acordo com as seguintes especificações: OS DESENHOS OU FOTOGRAFIAS DEVERÃO SER NUMERADOS SEQUENCIALMENTE EM CONFORMIDADE COM O PADRÃO DE DOIS ALGARISMOS: fig. 1.1, fig. 1.2, fig. 1.3, fig. 1.4. NÃO SERÃO ADMITIDAS outras formas de numeração, como o padrão de um algarismo (1, 2, 3...), numeração alfanumérica (1a, 1b, 1c...) E caracteres isolados (a, b, c...). CADA VISTA DO DESENHO OU FOTOGRAFIA deverá ser apresentada em uma folha, individualmente, NUMERADA SEQUENCIALMENTE NO CENTRO DA MARGEM SUPERIOR INDICANDO O NÚMERO DA FOLHA E O NÚMERO TOTAL DE FOLHAS, SEPARADOS POR UMA BARRA OBLÍQUA. Exemplo: 1/4, 2/4, 3/4 e 4/4. Caso tenha sido apresentado relatório, deverá ser reapresentado com a numeração das figuras corrigida seguindo as disposições do item 4.2.9 do Manual de Desenhos Industriais. Para cumprir esta exigência utilize a GRU 104 (isenta). O prazo é de 5



dias, iniciados a partir do primeiro dia útil após esta publicação (art. 103 da LPI).



Código 31 - Notificação de Depósito

Notificação de depósito de pedido de registro de desenho industrial. O pedido segue para a etapa de exame técnico.

(21) BR 30 2022 001316-1 Código 31 - Notificação de Depósito
(22) 15/03/2022
(71) MSS CLINICA DE DIAGNOSTICO POR IMAGEM LTDA (BR/SC)
(72) VILMAR CLEOCI SIVIERO
(74) LUANA KLAUS
Notificação de depósito (Protocolo: 870220022071 UF: WB Data: 15/03/2022
Hora: 11:15)

(21) BR 30 2022 001350-1 Código 31 - Notificação de Depósito
(22) 16/03/2022
(71) AVT STUDIO DESIGN LTDA (BR/RS)
(72) ALBERTO AVETTI
(74) PEDRO RENATO KAWSKI
Notificação de depósito (Protocolo: 870220022661 UF: WB Data: 16/03/2022
Hora: 16:42)

(21) BR 30 2022 001547-4 Código 31 - Notificação de Depósito
(22) 28/03/2022
(71) LOJAS RPM MOVEIS EIRELI (BR/SP)
(72) RENATO SOATES TEIXEIRA
Notificação de depósito (Protocolo: 870220026207 UF: WB Data: 28/03/2022
Hora: 08:11)

(21) BR 30 2022 001548-2 Código 31 - Notificação de Depósito
(22) 28/03/2022
(71) CHARLES BARROS COELHO (BR/PR)
(72) CHARLES BARROS COELHO
(74) DIREÇÃO MARCAS E PATENTES LTDA
Notificação de depósito (Protocolo: 870220026222 UF: WB Data: 28/03/2022
Hora: 08:50)

(21) BR 30 2022 001549-0 Código 31 - Notificação de Depósito
(22) 28/03/2022
(71) ROZIMEIRE CORTEZ DUQUE (BR/MG)
(72) ROZIMEIRE CORTES DUQUE
(74) MARIO FERRARESI NETO
Notificação de depósito (Protocolo: 870220026228 UF: WB Data: 28/03/2022
Hora: 08:58)



(21) BR 30 2022 001550-4 Código 31 - Notificação de Depósito
(22) 28/03/2022
(71) DOUGLAS CARVALHO (BR/SP)
(72) DOUGLAS CARVALHO
Notificação de depósito (Protocolo: 870220026236 UF: WB Data: 28/03/2022
Hora: 09:09)

(21) BR 30 2022 001552-0 Código 31 - Notificação de Depósito
(22) 28/03/2022
(71) WIER TECNOLOGIA PLASMA E OZÔNIO LTDA (BR/SC)
(72) BRUNO MENA CADORIN; CÉLIO TEODORICO DOS SANTOS;
GUILHERME DE SOUSA DE MELO; GUSTAVO LUIZ CASARIN
(74) MÁRIO DE ALMEIDA MARCAS E PATENTES SOCIEDADE SIMPLES
Notificação de depósito (Protocolo: 870220026309 UF: WB Data: 28/03/2022
Hora: 11:00)

(21) BR 30 2022 001553-9 Código 31 - Notificação de Depósito
(22) 28/03/2022
(71) WIER TECNOLOGIA PLASMA E OZÔNIO LTDA (BR/SC)
(72) BRUNO MENA CADORIN; CÉLIO TEODORICO DOS SANTOS;
GUILHERME DE SOUSA DE MELO; GUSTAVO LUIZ CASARIN
(74) MÁRIO DE ALMEIDA MARCAS E PATENTES SOCIEDADE SIMPLES
Notificação de depósito (Protocolo: 870220026318 UF: WB Data: 28/03/2022
Hora: 11:10)

(21) BR 30 2022 001554-7 Código 31 - Notificação de Depósito
(22) 28/03/2022
(71) NIKE INNOVATE C.V. (US)
(72) ERICK LOPEZ; BRIANNA VIZCAINO; CHARLOTTE HARRIS
(74) ANTÔNIO MAURÍCIO PEDRAS ARNAUD
Notificação de depósito (Protocolo: 870220026325 UF: WB Data: 28/03/2022
Hora: 11:17)

(21) BR 30 2022 001555-5 Código 31 - Notificação de Depósito
(22) 28/03/2022
(71) NIKE INNOVATE C.V. (US)
(72) ERICK LOPEZ; BRIANNA VIZCAINO; CHARLOTTE HARRIS
(74) ANTÔNIO MAURÍCIO PEDRAS ARNAUD
Notificação de depósito (Protocolo: 870220026326 UF: WB Data: 28/03/2022
Hora: 11:19)

(21) BR 30 2022 001556-3 Código 31 - Notificação de Depósito
(22) 28/03/2022



(71) WIER TECNOLOGIA PLASMA E OZÔNIO LTDA (BR/SC)
(72) BRUNO MENA CADORIN; CÉLIO TEODORICO DOS SANTOS;
GUILHERME DE SOUSA DE MELO; GUSTAVO LUIZ CASARIN
(74) MÁRIO DE ALMEIDA MARCAS E PATENTES SOCIEDADE SIMPLES
Notificação de depósito (Protocolo: 870220026328 UF: WB Data: 28/03/2022
Hora: 11:20)

(21) BR 30 2022 001557-1

Código 31 - Notificação de Depósito
(22) 28/03/2022
(71) NIKE INNOVATE C.V. (US)
(72) ERICK LOPEZ; BRIANNA VIZCAINO; CHARLOTTE HARRIS
(74) ANTÔNIO MAURÍCIO PEDRAS ARNAUD
Notificação de depósito (Protocolo: 870220026330 UF: WB Data: 28/03/2022
Hora: 11:20)

(21) BR 30 2022 001558-0

Código 31 - Notificação de Depósito
(22) 28/03/2022
(71) NIKE INNOVATE C.V. (US)
(72) ERICK LOPEZ; BRIANNA VIZCAINO; CHARLOTTE HARRIS
(74) ANTÔNIO MAURÍCIO PEDRAS ARNAUD
Notificação de depósito (Protocolo: 870220026331 UF: WB Data: 28/03/2022
Hora: 11:21)

(21) BR 30 2022 001559-8

Código 31 - Notificação de Depósito
(22) 28/03/2022
(71) EME FORROCRYL COMERCIO E INDÚSTRIA DE PLÁSTICOS LTDA
(BR/SP)
(72) FLÁVIO MARQUES DA SILVA
(74) MARCA 24 HORAS ASSESSORIA EM PROPR. INTELLECTUAL-VICTOR F.
DE PAULA
Notificação de depósito (Protocolo: 870220026334 UF: WB Data: 28/03/2022
Hora: 11:24)

(21) BR 30 2022 001560-1

Código 31 - Notificação de Depósito
(22) 28/03/2022
(71) LEGRAND AV INC. (US)
(72) ADAM MAVES; AARON GRULKOWSKI; TAESUK YANG; KEIRA KIM; MARK
PLUMMER; WYATT GRUNERUD; JUSTIN KOLZ
(74) CLARKE, MODET PROPRIEDADE INTELLECTUAL LTDA.
Notificação de depósito (Protocolo: 870220026345 UF: WB Data: 28/03/2022
Hora: 11:33)

(21) BR 30 2022 001561-0

Código 31 - Notificação de Depósito
(22) 28/03/2022



(71) LEGRAND AV INC. (US)
(72) ADAM MAVES; AARON GRULKOWSKI; TAESUK YANG; KEIRA KIM; MARK PLUMMER; WYATT GRUNERUD; JUSTIN KOLZ
(74) CLARKE, MODET PROPRIEDADE INTELECTUAL LTDA.
Notificação de depósito (Protocolo: 870220026365 UF: WB Data: 28/03/2022
Hora: 11:49)

(21) BR 30 2022 001564-4

Código 31 - Notificação de Depósito
(22) 28/03/2022
(71) LUIS ANTONIO MARIA (BR/SP)
(72) LUIS ANTONIO MARIA
(74) EDUARDA COLLA
Notificação de depósito (Protocolo: 870220026392 UF: WB Data: 28/03/2022
Hora: 12:28)

(21) BR 30 2022 001566-0

Código 31 - Notificação de Depósito
(22) 28/03/2022
(71) LUIS ANTONIO MARIA (BR/SP)
(72) LUIS ANTONIO MARIA
(74) EDUARDA COLLA
Notificação de depósito (Protocolo: 870220026398 UF: WB Data: 28/03/2022
Hora: 12:37)

(21) BR 30 2022 001567-9

Código 31 - Notificação de Depósito
(22) 28/03/2022
(71) PAULO CELSO CARDOSO BACCHI (US)
(72) PAULO CELSO CARDOSO BACCHI
(74) JEFFERSON DE ARAUJO SERAFIM
Notificação de depósito (Protocolo: 870220026409 UF: WB Data: 28/03/2022
Hora: 12:53)

(21) BR 30 2022 001568-7

Código 31 - Notificação de Depósito
(22) 28/03/2022
(71) COPOBRAS S/A. INDÚSTRIA E COMÉRCIO DE EMBALAGENS (BR/SC)
(72) MARCELO SCHLICKMANN
(74) RODRIGO MONTEIRO
Notificação de depósito (Protocolo: 870220026414 UF: WB Data: 28/03/2022
Hora: 12:58)

(21) BR 30 2022 001569-5

Código 31 - Notificação de Depósito
(22) 28/03/2022
(71) LEGRAND AV INC. (US)
(72) ADAM MAVES; AARON GRULKOWSKI; TAESUK YANG; KEIRA KIM; MARK PLUMMER; WYATT GRUNERUD; JUSTIN KOLZ



(74) CLARKE, MODET PROPRIEDADE INTELECTUAL LTDA.
Notificação de depósito (Protocolo: 870220026422 UF: WB Data: 28/03/2022
Hora: 13:22)

(21) BR 30 2022 001570-9 Código 31 - Notificação de Depósito
(22) 28/03/2022
(71) FERRAMENTAS FRANÇA LTDA - EPP (BR/PR)
(72) CLAUDINEI DE FRANÇA
(74) Absoluta Marcas e Patentes Eireli
Notificação de depósito (Protocolo: 870220026424 UF: WB Data: 28/03/2022
Hora: 13:26)

(21) BR 30 2022 001571-7 Código 31 - Notificação de Depósito
(22) 28/03/2022
(71) FERRAMENTAS FRANÇA LTDA - EPP (BR/PR)
(72) CLAUDINEI DE FRANÇA
(74) Absoluta Marcas e Patentes Eireli
Notificação de depósito (Protocolo: 870220026427 UF: WB Data: 28/03/2022
Hora: 13:32)

(21) BR 30 2022 001572-5 Código 31 - Notificação de Depósito
(22) 28/03/2022
(71) DANIELA BARBUIO THOMAZ COMERCIO DE ARTIGOS PLASTICOS ME
(BR/SP)
(72) DANIELA BARBUIO THOMAZ
(74) JOSE CARLOS PEREIRA BARROS
Notificação de depósito (Protocolo: 870220026441 UF: WB Data: 28/03/2022
Hora: 13:52)

(21) BR 30 2022 001573-3 Código 31 - Notificação de Depósito
(22) 28/03/2022
(71) DANIELA BARBUIO THOMAZ COMERCIO DE ARTIGOS PLASTICOS ME
(BR/SP)
(72) DANIELA BARBUIO THOMAZ
(74) JOSE CARLOS PEREIRA BARROS
Notificação de depósito (Protocolo: 870220026446 UF: WB Data: 28/03/2022
Hora: 13:55)

(21) BR 30 2022 001574-1 Código 31 - Notificação de Depósito
(22) 28/03/2022
(71) DANIELA BARBUIO THOMAZ COMERCIO DE ARTIGOS PLASTICOS ME
(BR/SP)
(72) DANIELA BARBUIO THOMAZ
(74) JOSE CARLOS PEREIRA BARROS



Notificação de depósito (Protocolo: 870220026447 UF: WB Data: 28/03/2022
Hora: 13:57)

(21) BR 30 2022 001575-0

Código 31 - Notificação de Depósito
(22) 28/03/2022
(71) DANIELA BARBUIO THOMAZ COMERCIO DE ARTIGOS PLASTICOS ME
(BR/SP)
(72) DANIELA BARBUIO THOMAZ
(74) JOSE CARLOS PEREIRA BARROS
Notificação de depósito (Protocolo: 870220026450 UF: WB Data: 28/03/2022
Hora: 13:59)

(21) BR 30 2022 001576-8

Código 31 - Notificação de Depósito
(22) 28/03/2022
(71) CHERY AUTOMOBILE CO., LTD. (CN)
(72) XINHUA GAO
(74) KASZNAR LEONARDOS PROPRIEDADE INTELECTUAL
Notificação de depósito (Protocolo: 870220026478 UF: WB Data: 28/03/2022
Hora: 14:14)

(21) BR 30 2022 001577-6

Código 31 - Notificação de Depósito
(22) 28/03/2022
(71) VENUS BY MARIA TASH, INC. (US)
(72) MARIA TASHJIAN
(74) CLARKE, MODET PROPRIEDADE INTELECTUAL LTDA.
Notificação de depósito (Protocolo: 870220026502 UF: WB Data: 28/03/2022
Hora: 14:39)

(21) BR 30 2022 001578-4

Código 31 - Notificação de Depósito
(22) 28/03/2022
(71) ROTHY'S, INC. (US)
(72) LA VION GIBSON; WILLIAM ROTH MARTIN; MATTHEW TAYLOR
(74) MMV AGENTES DA PROPRIEDADE INDUSTRIAL LTDA.
Notificação de depósito (Protocolo: 870220026529 UF: WB Data: 28/03/2022
Hora: 15:07)

(21) BR 30 2022 001579-2

Código 31 - Notificação de Depósito
(22) 28/03/2022
(71) EDSON NOSSA JUNIOR (BR/SP)
(72) EDSON NOSSA JUNIOR
(74) VILAGE MARCAS E PATENTES LTDA
Notificação de depósito (Protocolo: 870220026531 UF: WB Data: 28/03/2022
Hora: 15:09)



(21) BR 30 2022 001581-4 Código 31 - Notificação de Depósito
(22) 28/03/2022
(71) ANDRÉ LUÍS DE MENECH (BR/PR)
(72) ANDRE LUIS DE MENECH
(74) DEBORA MAGALY SILVA
Notificação de depósito (Protocolo: 870220026578 UF: WB Data: 28/03/2022
Hora: 15:56)

(21) BR 30 2022 001582-2 Código 31 - Notificação de Depósito
(22) 28/03/2022
(71) BEIJING ZITIAO NETWORK TECHNOLOGY CO., LTD. (CN)
(72) YONGZI ZHENG; QIHUI TANG
(74) Licks Advogados
Notificação de depósito (Protocolo: 870220026595 UF: WB Data: 28/03/2022
Hora: 16:11)

(21) BR 30 2022 001583-0 Código 31 - Notificação de Depósito
(22) 28/03/2022
(71) KAREN TARDIM LOPES (BR/SP)
(72) KAREN TARDIM LOPES
(74) EDEMILSON PEREIRA LIMA
Notificação de depósito (Protocolo: 870220026601 UF: WB Data: 28/03/2022
Hora: 16:16)

(21) BR 30 2022 001584-9 Código 31 - Notificação de Depósito
(22) 28/03/2022
(71) BEIJING ZITIAO NETWORK TECHNOLOGY CO., LTD. (CN)
(72) YONGZI ZHEN; QIHUI TANG
(74) Licks Advogados
Notificação de depósito (Protocolo: 870220026654 UF: WB Data: 28/03/2022
Hora: 16:59)

(21) BR 30 2022 001585-7 Código 31 - Notificação de Depósito
(22) 28/03/2022
(71) BEIJING ZITIAO NETWORK TECHNOLOGY CO., LTD. (CN)
(72) YONGZI ZHENG; QIHUI TANG
(74) Licks Advogados
Notificação de depósito (Protocolo: 870220026658 UF: WB Data: 28/03/2022
Hora: 17:03)

(21) BR 30 2022 001586-5 Código 31 - Notificação de Depósito
(22) 28/03/2022
(71) HIZHO COMÉRCIO IMPORTAÇÃO E EXPORTAÇÃO LTDA. (BR/SP)
(72) SHUBIN LI



(74) ORG. MÉRITO MARCAS E PATENTES LTDA.
Notificação de depósito (Protocolo: 870220026678 UF: WB Data: 28/03/2022
Hora: 17:18)

(21) BR 30 2022 001588-1 Código 31 - Notificação de Depósito
(22) 28/03/2022
(71) HIZHO COMÉRCIO IMPORTAÇÃO E EXPORTAÇÃO LTDA. (BR/SP)
(72) SHUBIN LI
(74) ORG. MÉRITO MARCAS E PATENTES LTDA.
Notificação de depósito (Protocolo: 870220026689 UF: WB Data: 28/03/2022
Hora: 17:29)

(21) BR 30 2022 001589-0 Código 31 - Notificação de Depósito
(22) 28/03/2022
(71) BEIJING ZITIAO NETWORK TECHNOLOGY CO., LTD. (CN)
(72) YONGZI ZHENG; QIHUI TANG
(74) Licks Advogados
Notificação de depósito (Protocolo: 870220026698 UF: WB Data: 28/03/2022
Hora: 17:35)

(21) BR 30 2022 001592-0 Código 31 - Notificação de Depósito
(22) 29/03/2022
(71) EDUARDO DE OLIVEIRA CHEQUETTI ME (BR/PR)
(72) EDUARDO DE OLIVEIRA CHEQUETTI
(74) DEBORA MAGALY SILVA
Notificação de depósito (Protocolo: 870220026835 UF: WB Data: 29/03/2022
Hora: 03:02)

(21) BR 30 2022 001593-8 Código 31 - Notificação de Depósito
(22) 29/03/2022
(71) EDUARDO DE OLIVEIRA CHEQUETTI ME (BR/PR)
(72) EDUARDO DE OLIVEIRA CHEQUETTI
(74) DEBORA MAGALY SILVA
Notificação de depósito (Protocolo: 870220026836 UF: WB Data: 29/03/2022
Hora: 03:08)

(21) BR 30 2022 001594-6 Código 31 - Notificação de Depósito
(22) 29/03/2022
(71) GRENDENE S.A. (BR/CE)
(72) SCHANA CENCI MARIN
(74) REMER VILLAÇA & NOGUEIRA ASSESSORIA E CONSULTORIA DE
PROP. INTELECTUAL S/S LTDA.
Notificação de depósito (Protocolo: 870220026873 UF: WB Data: 29/03/2022
Hora: 10:02)



(21) BR 30 2022 001595-4 Código 31 - Notificação de Depósito
(22) 29/03/2022
(71) GRENENE S.A. (BR/CE)
(72) SCHANA CENCI MARIN
(74) REMER VILLAÇA & NOGUEIRA ASSESSORIA E CONSULTORIA DE PROP. INTELECTUAL S/S LTDA.
Notificação de depósito (Protocolo: 870220026880 UF: WB Data: 29/03/2022
Hora: 10:14)

(21) BR 30 2022 001596-2 Código 31 - Notificação de Depósito
(22) 29/03/2022
(71) INDUSTRIA BANDEIRANTE EMBALAGENS E UTILIDADES PLÁSTICAS LTDA (BR/SP)
(72) HERALDO MONTAGNER
(74) TINOCO SOARES SOCIEDADE DE ADVOGADOS
Notificação de depósito (Protocolo: 870220026881 UF: WB Data: 29/03/2022
Hora: 10:17)

(21) BR 30 2022 001597-0 Código 31 - Notificação de Depósito
(22) 29/03/2022
(71) UP DENT IMPORTAÇÃO E EXPORTAÇÃO COMERCIAL LTDA (BR/SP)
(72) ADRIEL FELIPE DA SILVA
(74) MONTAÑÉS ALBUQUERQUE ADVOGADOS
Notificação de depósito (Protocolo: 870220026925 UF: WB Data: 29/03/2022
Hora: 11:34)

(21) BR 30 2022 001599-7 Código 31 - Notificação de Depósito
(22) 29/03/2022
(71) SÔNIA IKEIZUMI ALENCAR (BR/RS) ; MARIA JOSÉ FERREIRA (BR/SP)
(72) ANTÔNIO VANDERLEI DE ALENCAR; EDNEI WOHNATH
(74) Marca Brazil Marcas e Patentes Ltda
Notificação de depósito (Protocolo: 870220027034 UF: WB Data: 29/03/2022
Hora: 15:19)

(21) BR 30 2022 001603-9 Código 31 - Notificação de Depósito
(22) 29/03/2022
(71) ABROMOVICZ & ROPELATTO COMÉRCIO DE VIDROS LTDA - ME (BR/SC)
(72) RAFAEL ABROMOVICZ; PAULO FERNANDO ROPELATTO
(74) VINÍCIUS SILVA DE OLIVEIRA
Notificação de depósito (Protocolo: 870220027054 UF: WB Data: 29/03/2022
Hora: 15:41)



(21) BR 30 2022 001604-7 Código 31 - Notificação de Depósito
(22) 29/03/2022
(71) ABROMOVICZ & ROPELATTO COMÉRCIO DE VIDROS LTDA - ME
(BR/SC)
(72) RAFAEL ABROMIVICZ; PAULO FERNANDO ROPELATTO
(74) VINÍCIUS SILVA DE OLIVEIRA
Notificação de depósito (Protocolo: 870220027060 UF: WB Data: 29/03/2022
Hora: 15:54)

(21) BR 30 2022 001606-3 Código 31 - Notificação de Depósito
(22) 29/03/2022
(71) ABROMOVICZ & ROPELATTO COMÉRCIO DE VIDROS LTDA - ME
(BR/SC)
(72) RAFAEL ABROMIVICZ; PAULO FERNANDO ROPELATTO
(74) VINÍCIUS SILVA DE OLIVEIRA
Notificação de depósito (Protocolo: 870220027069 UF: WB Data: 29/03/2022
Hora: 16:01)

(21) BR 30 2022 001607-1 Código 31 - Notificação de Depósito
(22) 29/03/2022
(71) STASHER, INC. (US)
(72) ANGELO CARPINELLI
(74) DANIEL ADVOGADOS (ALT.DE DANIEL & CIA)
Notificação de depósito (Protocolo: 870220027084 UF: WB Data: 29/03/2022
Hora: 16:13)

(21) BR 30 2022 001608-0 Código 31 - Notificação de Depósito
(22) 29/03/2022
(71) STASHER, INC. (US)
(72) ANGELO CARPINELLI
(74) DANIEL ADVOGADOS (ALT.DE DANIEL & CIA)
Notificação de depósito (Protocolo: 870220027091 UF: WB Data: 29/03/2022
Hora: 16:19)

(21) BR 30 2022 001609-8 Código 31 - Notificação de Depósito
(22) 29/03/2022
(71) STASHER, INC. (US)
(72) ANGELO CARPINELLI
(74) DANIEL ADVOGADOS (ALT.DE DANIEL & CIA)
Notificação de depósito (Protocolo: 870220027097 UF: WB Data: 29/03/2022
Hora: 16:24)

(21) BR 30 2022 001610-1 Código 31 - Notificação de Depósito
(22) 29/03/2022



(71) STASHER, INC. (US)
(72) ANGELO CARPINELLI
(74) DANIEL ADVOGADOS (ALT.DE DANIEL & CIA)
Notificação de depósito (Protocolo: 870220027100 UF: WB Data: 29/03/2022
Hora: 16:28)

(21) BR 30 2022 001611-0

Código 31 - Notificação de Depósito
(22) 29/03/2022
(71) TECNOMETAL TANQUES LTDA (BR/GO)
(72) JUAN CARLOS MENDEZ SOARES
(74) ABM ASSESSORIA BRASILEIRA DE MARCAS LTDA.
Notificação de depósito (Protocolo: 870220027111 UF: WB Data: 29/03/2022
Hora: 16:43)

(21) BR 30 2022 001612-8

Código 31 - Notificação de Depósito
(22) 29/03/2022
(71) TELEFONICA, S.A. (ES)
(72) RAQUEL CAÑIZO PÉREZ
(74) DAVID DO NASCIMENTO ADVOGADOS ASSOCIADOS
Notificação de depósito (Protocolo: 870220027114 UF: WB Data: 29/03/2022
Hora: 16:44)

(21) BR 30 2022 001613-6

Código 31 - Notificação de Depósito
(22) 30/03/2022
(71) COSTAFORTE INDUSTRIA E COMERCIO DE EQUIPAMENTOS DE REFRIGERACAO LTDA (BR/PE)
(72) HENRIQUE BARBOZA DA COSTA
Notificação de depósito (Protocolo: 870220027256 UF: WB Data: 30/03/2022
Hora: 10:08)

(21) BR 30 2022 001614-4

Código 31 - Notificação de Depósito
(22) 30/03/2022
(71) COMPAGNIE GENERALE DES ETABLISSEMENTS MICHELIN (FR)
(72) SÉBASTIEN MOISAN; ROMAIN BERTHIER; MASAYOSHI NOMURA
(74) Guerra Advogados Associados
Notificação de depósito (Protocolo: 870220027269 UF: WB Data: 30/03/2022
Hora: 10:32)

(21) BR 30 2022 001615-2

Código 31 - Notificação de Depósito
(22) 30/03/2022
(71) FRANCISCO CRISTIANO LUZ DE AVILA (BR/RS)
(72) FRANCISCO CRISTIANO LUZ DE AVILA
(74) AILTON DA SILVA
Notificação de depósito (Protocolo: 870220027284 UF: WB Data: 30/03/2022)



Hora: 10:51)

(21) BR 30 2022 001617-9

Código 31 - Notificação de Depósito
(22) 30/03/2022
(71) HYPERA S.A. (BR/SP)
(72) TIAGO MOREIRA LISBOA; MIRELLA CILIANO BARBOZA
(74) DANIEL ADVOGADOS (ALT.DE DANIEL & CIA)
Notificação de depósito (Protocolo: 870220027301 UF: WB Data: 30/03/2022
Hora: 11:27)

(21) BR 30 2022 001618-7

Código 31 - Notificação de Depósito
(22) 30/03/2022
(71) RCA INDÚSTRIA DE BEBIDAS LTDA - EPP (BR/PA)
(72) LUIZ JOÃO DA MAIA
(74) GIL MARCAS & PATENTES - EIRELI
Notificação de depósito (Protocolo: 870220027378 UF: WB Data: 30/03/2022
Hora: 13:40)

(21) BR 30 2022 001620-9

Código 31 - Notificação de Depósito
(22) 30/03/2022
(71) HIZHO COMÉRCIO IMPORTAÇÃO E EXPORTAÇÃO LTDA. (BR/SP)
(72) SHUBIN LI
(74) ORG. MÉRITO MARCAS E PATENTES LTDA.
Notificação de depósito (Protocolo: 870220027397 UF: WB Data: 30/03/2022
Hora: 14:12)

(21) BR 30 2022 001621-7

Código 31 - Notificação de Depósito
(22) 30/03/2022
(71) HIZHO COMÉRCIO IMPORTAÇÃO E EXPORTAÇÃO LTDA. (BR/SP)
(72) SHUBIN LI
(74) ORG. MÉRITO MARCAS E PATENTES LTDA.
Notificação de depósito (Protocolo: 870220027426 UF: WB Data: 30/03/2022
Hora: 14:40)

(21) BR 30 2022 001622-5

Código 31 - Notificação de Depósito
(22) 30/03/2022
(71) KARLEN BIANCHI LOPES (BR/SP)
(72) KARLEN BIANCHI LOPES
(74) VILAGE MARCAS E PATENTES LTDA
Notificação de depósito (Protocolo: 870220027442 UF: WB Data: 30/03/2022
Hora: 15:02)

(21) BR 30 2022 001623-3

Código 31 - Notificação de Depósito
(22) 30/03/2022



(71) KARLEN BIANCHI LOPES (BR/SP)
(72) KARLEN BIANCHI LOPES
(74) VILAGE MARCAS E PATENTES LTDA
Notificação de depósito (Protocolo: 870220027457 UF: WB Data: 30/03/2022
Hora: 15:18)

(21) BR 30 2022 001624-1

Código 31 - Notificação de Depósito
(22) 30/03/2022
(71) KARLEN BIANCHI LOPES (BR/SP)
(72) KARLEN BIANCHI LOPES
(74) VILAGE MARCAS E PATENTES LTDA
Notificação de depósito (Protocolo: 870220027476 UF: WB Data: 30/03/2022
Hora: 15:39)

(21) BR 30 2022 001625-0

Código 31 - Notificação de Depósito
(22) 30/03/2022
(71) DIAGNÓSTICOS DA AMÉRICA S.A. (BR/SP)
(72) ANDERSON KOYAMA VIEIRA; CAMILA SIRIBELI; CLÁUDIA ALICE COHN;
FERNANDA TOTTERO; JAAKKO JOHANNES TAMMELA JUNIOR; LARISSA
FERREIRA CRUZ; WALMOR GEORGIO DE PAULA; RICARDO DOMINGOS DE
SOUSA
(74) CAROLINA NAKATA
Notificação de depósito (Protocolo: 870220027499 UF: WB Data: 30/03/2022
Hora: 16:07)

(21) BR 30 2022 001626-8

Código 31 - Notificação de Depósito
(22) 30/03/2022
(71) G. SOUZA PORTELA - EPP (BR/PA)
(72) GILSON SOUZA PORTELA
(74) GIL MARCAS & PATENTES - EIRELI
Notificação de depósito (Protocolo: 870220027531 UF: WB Data: 30/03/2022
Hora: 16:33)

(21) BR 30 2022 001627-6

Código 31 - Notificação de Depósito
(22) 30/03/2022
(71) INAYANA ANGELA SOARES ME (BR/SC)
(72) ANGELO APARECIDO SOARES
(74) SANDRO WUNDERLICH
Notificação de depósito (Protocolo: 870220027570 UF: WB Data: 30/03/2022
Hora: 16:58)

(21) BR 30 2022 001628-4

Código 31 - Notificação de Depósito
(22) 30/03/2022
(71) PLENITUDE DESIGN INDUSTRIA E COMERCIO DE ESTOFADOS LTDA



(BR/SP)

(72) ISABELA CRISTINA MONTEIRO TAMADA

(74) BEERRE ASSESSORIA EMPRESARIAL LTDA

Notificação de depósito (Protocolo: 870220027594 UF: WB Data: 30/03/2022

Hora: 17:20)

(21) BR 30 2022 001629-2

Código 31 - Notificação de Depósito

(22) 30/03/2022

(71) FELICIO TADEU BRAGANTE (BR/SP)

(72) FELICIO TADEU BRAGANTE

(74) BEERRE ASSESSORIA EMPRESARIAL LTDA

Notificação de depósito (Protocolo: 870220027610 UF: WB Data: 30/03/2022

Hora: 17:43)

(21) BR 30 2022 001630-6

Código 31 - Notificação de Depósito

(22) 30/03/2022

(71) FELICIO TADEU BRAGANTE (BR/SP)

(72) FELICIO TADEU BRAGANTE

(74) BEERRE ASSESSORIA EMPRESARIAL LTDA

Notificação de depósito (Protocolo: 870220027617 UF: WB Data: 30/03/2022

Hora: 17:54)

(21) BR 30 2022 001631-4

Código 31 - Notificação de Depósito

(22) 30/03/2022

(71) FELICIO TADEU BRAGANTE (BR/SP)

(72) FELICIO TADEU BRAGANTE

(74) BEERRE ASSESSORIA EMPRESARIAL LTDA

Notificação de depósito (Protocolo: 870220027624 UF: WB Data: 30/03/2022

Hora: 18:01)

(21) BR 30 2022 001632-2

Código 31 - Notificação de Depósito

(22) 30/03/2022

(71) FELICIO TADEU BRAGANTE (BR/SP)

(72) FELICIO TADEU BRAGANTE

(74) BEERRE ASSESSORIA EMPRESARIAL LTDA

Notificação de depósito (Protocolo: 870220027628 UF: WB Data: 30/03/2022

Hora: 18:08)

(21) BR 30 2022 001633-0

Código 31 - Notificação de Depósito

(22) 30/03/2022

(71) FELICIO TADEU BRAGANTE (BR/SP)

(72) FELICIO TADEU BRAGANTE

(74) BEERRE ASSESSORIA EMPRESARIAL LTDA

Notificação de depósito (Protocolo: 870220027632 UF: WB Data: 30/03/2022



Hora: 18:17)

(21) BR 30 2022 001634-9

Código 31 - Notificação de Depósito
(22) 30/03/2022
(71) FELICIO TADEU BRAGANTE (BR/SP)
(72) FELICIO TADEU BRAGANTE
(74) BEERRE ASSESSORIA EMPRESARIAL LTDA
Notificação de depósito (Protocolo: 870220027636 UF: WB Data: 30/03/2022
Hora: 18:25)

(21) BR 30 2022 001635-7

Código 31 - Notificação de Depósito
(22) 30/03/2022
(71) FELICIO TADEU BRAGANTE (BR/SP)
(72) FELICIO TADEU BRAGANTE
(74) BEERRE ASSESSORIA EMPRESARIAL LTDA
Notificação de depósito (Protocolo: 870220027640 UF: WB Data: 30/03/2022
Hora: 18:31)

(21) BR 30 2022 001636-5

Código 31 - Notificação de Depósito
(22) 31/03/2022
(71) CHANEL SARL (CH)
(72) MARIANNA NITSCH
(74) SOERENSEN GARCIA ADVOGADOS ASSOCIADOS
Notificação de depósito (Protocolo: 870220027683 UF: WB Data: 31/03/2022
Hora: 08:24)

(21) BR 30 2022 001637-3

Código 31 - Notificação de Depósito
(22) 31/03/2022
(71) PROTECOP (FR)
(72) PASCALE, JACQUELINE, MARIE, DOMINIQUE LE CARPENTIERDE
LEUSSE
(74) ALBERTO LUÍS CAMELIER DA SILVA
Notificação de depósito (Protocolo: 870220027691 UF: WB Data: 31/03/2022
Hora: 09:01)

(21) BR 30 2022 001638-1

Código 31 - Notificação de Depósito
(22) 31/03/2022
(71) HENRIQUE ESPINOSA CAJUELA (BR/SP)
(72) HENRIQUE ESPINOSA CAJUELA
(74) EDUARDA COLLA
Notificação de depósito (Protocolo: 870220027697 UF: WB Data: 31/03/2022
Hora: 09:15)

(21) BR 30 2022 001639-0

Código 31 - Notificação de Depósito



(22) 31/03/2022
(71) PROTECOP (FR)
(72) PASCALE, JACQUELINE, MARIE, DOMINIQUE LECARPENTIERDE
LEUSSE
(74) ALBERTO LUÍS CAMELIER DA SILVA
Notificação de depósito (Protocolo: 870220027712 UF: WB Data: 31/03/2022
Hora: 09:44)

(21) BR 30 2022 001640-3 Código 31 - Notificação de Depósito
(22) 31/03/2022
(71) PROTECOP (FR)
(72) PASCALE, JACQUELINE, MARIE, DOMINIQUE LE CARPENTIER DE
LEUSSE
(74) ALBERTO LUÍS CAMELIER DA SILVA
Notificação de depósito (Protocolo: 870220027717 UF: WB Data: 31/03/2022
Hora: 09:57)

(21) BR 30 2022 001641-1 Código 31 - Notificação de Depósito
(22) 31/03/2022
(71) AH LICENSE APS (DK)
(72) HENRIK LARSEN
(74) KASZNAR LEONARDOS PROPRIEDADE INTELECTUAL
Notificação de depósito (Protocolo: 870220027782 UF: WB Data: 31/03/2022
Hora: 11:41)

(21) BR 30 2022 001642-0 Código 31 - Notificação de Depósito
(22) 31/03/2022
(71) TERMOQUIMICA DE METAIS INDUSTRIA E COMÉRCIO LTDA (BR/GO)
(72) EVANDO FERREIRA DO AMARAL
(74) MARCUS VINICIUS FREIRE BANDEIRA DE ALMEIDA
Notificação de depósito (Protocolo: 870220027824 UF: WB Data: 31/03/2022
Hora: 13:32)

(21) BR 30 2022 001643-8 Código 31 - Notificação de Depósito
(22) 31/03/2022
(71) TERMOQUIMICA DE METAIS INDUSTRIA E COMÉRCIO LTDA (BR/GO)
(72) EVANDO FERREIRA DO AMARAL
(74) MARCUS VINICIUS FREIRE BANDEIRA DE ALMEIDA
Notificação de depósito (Protocolo: 870220027826 UF: WB Data: 31/03/2022
Hora: 13:33)

(21) BR 30 2022 001644-6 Código 31 - Notificação de Depósito
(22) 31/03/2022
(71) TERMOQUIMICA DE METAIS INDUSTRIA E COMÉRCIO LTDA (BR/GO)



(72) EVANDO FERREIRA DO AMARAL
(74) MARCUS VINICIUS FREIRE BANDEIRA DE ALMEIDA
Notificação de depósito (Protocolo: 870220027828 UF: WB Data: 31/03/2022
Hora: 13:34)

(21) BR 30 2022 001645-4 Código 31 - Notificação de Depósito
(22) 31/03/2022
(71) TERMOQUIMICA DE METAIS INDUSTRIA E COMÉRCIO LTDA (BR/GO)
(72) EVANDO FERREIRA DO AMARAL
(74) MARCUS VINICIUS FREIRE BANDEIRA DE ALMEIDA
Notificação de depósito (Protocolo: 870220027830 UF: WB Data: 31/03/2022
Hora: 13:35)

(21) BR 30 2022 001646-2 Código 31 - Notificação de Depósito
(22) 31/03/2022
(71) GRENDENE S.A. (BR/CE)
(72) SCHANA CENCI MARIN
(74) REMER VILLAÇA & NOGUEIRA ASSESSORIA E CONSULTORIA DE
PROP. INTELECTUAL S/S LTDA.
Notificação de depósito (Protocolo: 870220027831 UF: WB Data: 31/03/2022
Hora: 13:36)

(21) BR 30 2022 001647-0 Código 31 - Notificação de Depósito
(22) 31/03/2022
(71) TERMOQUIMICA DE METAIS INDUSTRIA E COMÉRCIO LTDA (BR/GO)
(72) EVANDO FERREIRA DO AMARAL
(74) MARCUS VINICIUS FREIRE BANDEIRA DE ALMEIDA
Notificação de depósito (Protocolo: 870220027854 UF: WB Data: 31/03/2022
Hora: 14:20)

(21) BR 30 2022 001648-9 Código 31 - Notificação de Depósito
(22) 31/03/2022
(71) ACQUABIOS IND E COM DE FILTROS PURIF LTDA (BR/RS)
(72) ADEMIR CONSTANCIO RECH
(74) LEÃO PROPRIEDADE INTELECTUAL
Notificação de depósito (Protocolo: 870220027879 UF: WB Data: 31/03/2022
Hora: 14:49)

(21) BR 30 2022 001649-7 Código 31 - Notificação de Depósito
(22) 31/03/2022
(71) LG ELECTRONICS INC. (KR)
(72) KYEONGCHUL CHO; YOUNGSOO HAN
(74) DANNEMANN, SIEMSEN, BIGLER & IPANEMA MOREIRA
Notificação de depósito (Protocolo: 870220027887 UF: WB Data: 31/03/2022



Hora: 14:58)

(21) BR 30 2022 001651-9 Código 31 - Notificação de Depósito
(22) 31/03/2022
(71) NEW PILATES FABRICACAO DE APARELHOS FISIOTERICOS LTDA
ME (BR/CE)
(72) DANTE ALVES TEIXEIRA
(74) WETTOR - BUREAU DE APOIO EMPRESARIAL S/S LTDA. ME
Notificação de depósito (Protocolo: 870220027930 UF: WB Data: 31/03/2022
Hora: 15:53)

(21) BR 30 2022 001652-7 Código 31 - Notificação de Depósito
(22) 31/03/2022
(71) EUROSETS S.R.L. (IT)
(72) PICCININI, MARCO; CALEFFI, LUCA
(74) VILELA COELHO SOCIEDADE DE ADVOGADOS
Notificação de depósito (Protocolo: 870220027931 UF: WB Data: 31/03/2022
Hora: 15:54)

(21) BR 30 2022 001653-5 Código 31 - Notificação de Depósito
(22) 31/03/2022
(71) SUPER73, INC. (US)
(72) JONATHAN KIKAWA; LEVI PRICE; IAN KOS
(74) KASZNAR LEONARDOS PROPRIEDADE INTELECTUAL
Notificação de depósito (Protocolo: 870220027932 UF: WB Data: 31/03/2022
Hora: 15:54)

(21) BR 30 2022 001654-3 Código 31 - Notificação de Depósito
(22) 31/03/2022
(71) BAYERISCHE MOTOREN WERKE AKTIENGESELLSCHAFT (DE)
(72) BOSON RUO-XIANG HUANG
(74) DANNEMANN, SIEMSEN, BIGLER & IPANEMA MOREIRA
Notificação de depósito (Protocolo: 870220027934 UF: WB Data: 31/03/2022
Hora: 15:58)

(21) BR 30 2022 001655-1 Código 31 - Notificação de Depósito
(22) 31/03/2022
(71) SUPER73, INC. (US)
(72) JONATHAN KIKAWA; LEVI PRICE; IAN KOS
(74) KASZNAR LEONARDOS PROPRIEDADE INTELECTUAL
Notificação de depósito (Protocolo: 870220027980 UF: WB Data: 31/03/2022
Hora: 16:34)

(21) BR 30 2022 001656-0 Código 31 - Notificação de Depósito



(22) 31/03/2022

(71) DIOGO MIGOTTO CARNEIRO (BR/SP)

(72) DIOGO MIGOTTO CARNEIRO

(74) ICAMP MARCAS E PATENTES LTDA

Notificação de depósito (Protocolo: 870220027987 UF: WB Data: 31/03/2022

Hora: 16:39)

(21) BR 30 2022 001657-8

Código 31 - Notificação de Depósito

(22) 31/03/2022

(71) SUPER73, INC. (US)

(72) JONATHAN KIKAWA; IAN CHAMBERS; IAN KOS

(74) KASZNAR LEONARDOS PROPRIEDADE INTELECTUAL

Notificação de depósito (Protocolo: 870220027998 UF: WB Data: 31/03/2022

Hora: 16:51)

(21) BR 30 2022 001658-6

Código 31 - Notificação de Depósito

(22) 31/03/2022

(71) UEBA DESIGN DE MÓVEIS LTDA ME (BR/SP)

(72) ANDREA PIROVANI PATRON CHAPIRA

(74) PERANDIN SOCIEDADE DE ADVOGADOS

Notificação de depósito (Protocolo: 870220028013 UF: WB Data: 31/03/2022

Hora: 17:06)

(21) BR 30 2022 001659-4

Código 31 - Notificação de Depósito

(22) 31/03/2022

(71) PLANMECA OY (FI)

(72) TONI LEINVUO

(74) KASZNAR LEONARDOS PROPRIEDADE INTELECTUAL

Notificação de depósito (Protocolo: 870220028014 UF: WB Data: 31/03/2022

Hora: 17:08)

(21) BR 30 2022 001660-8

Código 31 - Notificação de Depósito

(22) 31/03/2022

(71) VENUS BY MARIA TASH, INC. (US)

(72) MARIA TASHJIAN

(74) CLARKE, MODET PROPRIEDADE INTELECTUAL LTDA.

Notificação de depósito (Protocolo: 870220028018 UF: WB Data: 31/03/2022

Hora: 17:11)

(21) BR 30 2022 001661-6

Código 31 - Notificação de Depósito

(22) 31/03/2022

(71) PLENITUDE DESIGN INDUSTRIA E COMERCIO DE ESTOFADOS LTDA

(BR/SP)

(72) ISABELA CRISTINA MONTEIRO TAMADA



(74) BEERRE ASSESSORIA EMPRESARIAL LTDA
Notificação de depósito (Protocolo: 870220028026 UF: WB Data: 31/03/2022
Hora: 17:18)

(21) BR 30 2022 001662-4 Código 31 - Notificação de Depósito
(22) 31/03/2022
(71) FUNDAÇÃO UNIVERSIDADE REGIONAL DE BLUMENAU (BR/SC) ;
PAMPLONA ILUMINAÇÃO LTDA (BR/SC)
(72) JOHN SIAO
Notificação de depósito (Protocolo: 870220028042 UF: WB Data: 31/03/2022
Hora: 17:33)

(21) BR 30 2022 001663-2 Código 31 - Notificação de Depósito
(22) 31/03/2022
(71) HIZHO COMÉRCIO IMPORTAÇÃO E EXPORTAÇÃO LTDA. (BR/SP)
(72) SHUBIN LI
(74) ORG. MÉRITO MARCAS E PATENTES LTDA.
Notificação de depósito (Protocolo: 870220028068 UF: WB Data: 31/03/2022
Hora: 18:02)

(21) BR 30 2022 001664-0 Código 31 - Notificação de Depósito
(22) 31/03/2022
(71) NASCIMENTO & CARRIJO DE FRANCA LTDA ME (BR/SP)
(72) ALEXANDRE MAGNO DE MELO CARRIJO
(74) PEDRO CINTRA LEMOS OLIVIERI
Notificação de depósito (Protocolo: 870220028110 UF: WB Data: 31/03/2022
Hora: 21:38)

(21) BR 30 2022 001665-9 Código 31 - Notificação de Depósito
(22) 31/03/2022
(71) NASCIMENTO & CARRIJO DE FRANCA LTDA ME (BR/SP)
(72) ALEXANDRE MAGNO DE MELO CARRIJO
(74) PEDRO CINTRA LEMOS OLIVIERI
Notificação de depósito (Protocolo: 870220028112 UF: WB Data: 31/03/2022
Hora: 22:01)

(21) BR 30 2022 001666-7 Código 31 - Notificação de Depósito
(22) 31/03/2022
(71) NASCIMENTO & CARRIJO DE FRANCA LTDA ME (BR/SP)
(72) ALEXANDRE MAGNO DE MELO CARRIJO
(74) PEDRO CINTRA LEMOS OLIVIERI
Notificação de depósito (Protocolo: 870220028116 UF: WB Data: 31/03/2022
Hora: 22:18)



(21) BR 30 2022 001667-5 Código 31 - Notificação de Depósito
(22) 01/04/2022
(71) MAINETTI DO BRASIL COMERCIO LTDA (BR/SP)
(72) MICHAEL JONES
(74) VEIRANO ADVOGADOS
Notificação de depósito (Protocolo: 870220028173 UF: WB Data: 01/04/2022
Hora: 10:26)

(21) BR 30 2022 001668-3 Código 31 - Notificação de Depósito
(22) 01/04/2022
(71) GIOVANI GALHARDO PASSATUTO (BR/SP)
(72) GIOVANI GALHARDO PASSATUTO
(74) EDUARDA COLLA
Notificação de depósito (Protocolo: 870220028261 UF: WB Data: 01/04/2022
Hora: 12:36)

(21) BR 30 2022 001669-1 Código 31 - Notificação de Depósito
(22) 01/04/2022
(71) PARAGON WATER SYSTEMS, INC. (US)
(72) DAVID SWAIN; HARKIRAT SAHNI
(74) CITY PATENTES E MARCAS LTDA.
Notificação de depósito (Protocolo: 870220028265 UF: WB Data: 01/04/2022
Hora: 12:38)

(21) BR 30 2022 001670-5 Código 31 - Notificação de Depósito
(22) 01/04/2022
(71) GIOVANI GALHARDO PASSATUTO (BR/SP)
(72) GIOVANI GALHARDO PASSATUTO
(74) EDUARDA COLLA
Notificação de depósito (Protocolo: 870220028273 UF: WB Data: 01/04/2022
Hora: 12:49)

(21) BR 30 2022 001672-1 Código 31 - Notificação de Depósito
(22) 01/04/2022
(71) N J MATHEUS MAQUINAS E ARTEFATOS DE CIMENTO LTDA ME
(BR/PR)
(72) NITIELLY JENIFFER MATHEUS
(74) ALEXANDRE PIETRÂNGELO LIMA
Notificação de depósito (Protocolo: 870220028404 UF: WB Data: 01/04/2022
Hora: 15:31)

(21) BR 30 2022 001675-6 Código 31 - Notificação de Depósito
(22) 01/04/2022
(71) PAMELA CAMARINI CHAVES DOS SANTOS (BR/RJ)



(72) PAMELA CAMARINI CHAVES DOS SANTOS; NATHÁLIA FERNANDA DE AQUINO CABRAL

(74) PAULO RICARDO PEREIRA REBOLLA

Notificação de depósito (Protocolo: 870220028492 UF: WB Data: 01/04/2022

Hora: 20:11)

(21) BR 32 2022 001562-0

Código 31 - Notificação de Depósito

(22) 09/04/2021

(71) VIKING GROUP, INC. (US)

(72) SVETLANA SULEMA; MARTIN H. WORKMAN; ORI LEVIN; GUY LEVIN

(74) DANIEL ADVOGADOS (ALT.DE DANIEL & CIA)

Notificação de depósito (Protocolo: 870220026385 UF: WB Data: 28/03/2022

Hora: 12:16)

(21) BR 32 2022 001563-9

Código 31 - Notificação de Depósito

(22) 09/04/2021

(71) VIKING GROUP, INC. (US)

(72) SVETLANA SULEMA; MARTIN H. WORKMAN; ORI LEVIN; GUY LEVIN

(74) DANIEL ADVOGADOS (ALT.DE DANIEL & CIA)

Notificação de depósito (Protocolo: 870220026388 UF: WB Data: 28/03/2022

Hora: 12:23)

(21) BR 32 2022 001587-6

Código 31 - Notificação de Depósito

(22) 28/04/2021

(71) ELC MANAGEMENT LLC (US)

(72) LISA RENTZ HENRY; JOSEPH MERCURIO

(74) DANNEMANN, SIEMSEN, BIGLER & IPANEMA MOREIRA

Notificação de depósito (Protocolo: 870220026682 UF: WB Data: 28/03/2022

Hora: 17:20)

(21) BR 32 2022 001590-6

Código 31 - Notificação de Depósito

(22) 01/10/2021

(71) EMBRACO INDÚSTRIA DE COMPRESSORES E SOLUÇÕES EM REFRIGERAÇÃO LTDA. (BR/SC)

(72) MARCIO LUIS TREUK; DAVIDE SEIGNORET; GILBERTO DONIZETI DE SOUZA MELO

(74) DI BLASI, PARENTE & ASSOCIADOS PROPRIEDADE INDUSTRIAL LTDA

Notificação de depósito (Protocolo: 870220026763 UF: WB Data: 28/03/2022

Hora: 18:59)

(21) BR 32 2022 001591-4

Código 31 - Notificação de Depósito

(22) 10/12/2021

(71) ITENS COMERCIO DE ARTIGOS DE DECORACAO EIRELI (BR/SP)

(72) MARIANA AMARAL COSTA MACHADO; ANA CAROLINA HAFELI NEUTE



(74) JEFFERSON DE ARAUJO SERAFIM

Notificação de depósito (Protocolo: 870220026768 UF: WB Data: 28/03/2022

Hora: 19:17)

(21) BR 32 2022 001601-5

Código 31 - Notificação de Depósito

(22) 16/07/2021

(71) FALCON DISTRIBUIÇÃO, ARMAZENAMENTO E TRANSPORTES S.A.
(BR/SP)

(72) JOÃO LOBO JEVEAUX; ALAN CANO MUNHOZ; AMANDA RODRIGUES
DE OLIVEIRA; MATHEUS CALDERONI

(74) DANIEL ADVOGADOS (ALT.DE DANIEL & CIA)

Notificação de depósito (Protocolo: 870220027044 UF: WB Data: 29/03/2022

Hora: 15:28)

(21) BR 32 2022 001602-3

Código 31 - Notificação de Depósito

(22) 16/07/2021

(71) FALCON DISTRIBUIÇÃO, ARMAZENAMENTO E TRANSPORTES S.A.
(BR/SP)

(72) JOÃO LOBO JEVEAUX; ALAN CANO MUNHOZ; AMANDA RODRIGUES
DE OLIVEIRA; MATHEUS CALDERONI

(74) DANIEL ADVOGADOS (ALT.DE DANIEL & CIA)

Notificação de depósito (Protocolo: 870220027048 UF: WB Data: 29/03/2022

Hora: 15:30)

(21) BR 32 2022 001650-3

Código 31 - Notificação de Depósito

(22) 21/01/2022

(71) IVECO S.P.A. (IT)

(72) MARCO ARMIGLIATO; GIUSEPPE BRUNO; RAFFAELE VERGANO

(74) VAZ E DIAS ADVOGADOS & ASSOCIADOS

Notificação de depósito (Protocolo: 870220027907 UF: WB Data: 31/03/2022

Hora: 15:31)

(21) BR 32 2022 001671-6

Código 31 - Notificação de Depósito

(22) 22/12/2021

(71) ROBERTA OLIVEIRA HELIOTROPIO DE MATTOS (BR/SP) ; DANIELA
SABBAGH HADDAD (BR/SP)

(72) DANIELA SABBAGH HADDAD; ROBERTA OLIVEIRA HELIOTROPIO DE
MATTOS

(74) VIRGINIA GUILLIOD FAGURY BARROS MALUF

Notificação de depósito (Protocolo: 870220028394 UF: WB Data: 01/04/2022

Hora: 15:23)

(21) BR 32 2022 001673-2

Código 31 - Notificação de Depósito

(22) 22/12/2021



(71) ROBERTA OLIVEIRA HELIOTROPIO DE MATTOS (BR/SP) ; DANIELA SABBAGH HADDAD (BR/SP)

(72) DANIELA SABBAGH HADDAD; ROBERTA OLIVEIRA HELIOTROPIO DE MATTOS

(74) VIRGINIA GUILLIOD FAGURY BARROS MALUF

Notificação de depósito (Protocolo: 870220028406 UF: WB Data: 01/04/2022

Hora: 15:31)

(21) BR 32 2022 001674-0

Código 31 - Notificação de Depósito

(22) 22/12/2021

(71) ROBERTA OLIVEIRA HELIOTROPIO DE MATTOS (BR/SP) ; DANIELA SABBAGH HADDAD (BR/SP)

(72) DANIELA SABBAGH HADDAD; ROBERTA OLIVEIRA HELIOTROPIO DE MATTOS

(74) VIRGINIA GUILLIOD FAGURY BARROS MALUF

Notificação de depósito (Protocolo: 870220028412 UF: WB Data: 01/04/2022

Hora: 15:36)



Código 32 - Notificação do Depósito Com Requerimento de Sigilo

Notificação de depósito de pedido de registro de desenho industrial com requerimento de sigilo. Tendo sido requerido o sigilo na forma do Art. 106 § 1º o processamento do pedido será suspenso pelo prazo de 180 (cento e oitenta) dias. Vencido este prazo, o pedido será encaminhado para exame técnico. O depositante poderá solicitar a retirada do pedido dentro do prazo de 90 (noventa) dias contados da data do depósito. A retirada do pedido sem que o mesmo tenha produzido qualquer efeito dará prioridade ao depósito imediatamente posterior.

(21) BR 30 2022 001616-0

Código 32 - Notificação do Depósito Com Requerimento de Sigilo

(22) 30/03/2022

(71) YAMAHA HATSUDOKI KABUSHIKI KAISHA (JP)

(72) TAKESHI UMEMOTO; TOMONORI MIURA

(74) LUIZ LEONARDOS & ADVOGADOS

Notificação de depósito de pedido em sigilo (Protocolo: 870220027288 UF: WB

Data: 30/03/2022 Hora: 10:57)

(21) BR 30 2022 001619-5

Código 32 - Notificação do Depósito Com Requerimento de Sigilo

(22) 30/03/2022

(71) SARSTEDT AG & CO. KG (DE)

(72) OLAF BARSKI

(74) PAULO DE TARSO CASTRO BRANDÃO

Notificação de depósito de pedido em sigilo (Protocolo: 870220027390 UF: WB

Data: 30/03/2022 Hora: 13:52)



Código 33.1 - Pedido Inexistente

Pedido considerado inexistente, conforme o art. 103 da Lei 9279/96, por não atender formalmente ao disposto no art. 101.

(21) BR 30 2022 001326-9	Código 33.1 - Pedido Inexistente (22) 15/03/2022 (71) LEONARDO FERREIRA GUIMARÃES (BR/CE) Pedido de registro de desenho industrial considerado inexistente nos termos do artigo 103 da LPI, tendo em vista não ter sido apresentado cumprimento de exigência preliminar,
(21) BR 30 2022 001351-0	Código 33.1 - Pedido Inexistente (22) 16/03/2022 (71) SEDENIR FERNANDES (BR/DF) Pedido de registro de desenho industrial considerado inexistente nos termos do artigo 103 da LPI, tendo em vista não ter sido apresentado cumprimento de exigência preliminar,
(21) BR 30 2022 001399-4	Código 33.1 - Pedido Inexistente (22) 18/03/2022 (71) CLAUDIOMAR JORGE KOGLIN (BR/PR) Pedido de registro de desenho industrial considerado inexistente, tendo em vista o cumprimento de exigência preliminar ter sido apresentado após o vencimento do prazo estabelecido no Art.103 da LPI.
(21) BR 30 2022 001400-1	Código 33.1 - Pedido Inexistente (22) 18/03/2022 (71) CLAUDIOMAR JORGE KOGLIN (BR/PR) Pedido de registro de desenho industrial considerado inexistente, tendo em vista o cumprimento de exigência preliminar ter sido apresentado após o vencimento do prazo estabelecido no Art.103 da LPI.
(21) BR 30 2022 001402-8	Código 33.1 - Pedido Inexistente (22) 18/03/2022 (71) MARILENE FERNANDES DE BRITO ALMEIDA (BR/MG) (74) Elci Maria Teixeira Gonçalves Pedido de registro de desenho industrial considerado inexistente nos termos do artigo 103 da LPI, tendo em vista não ter sido apresentado cumprimento de exigência preliminar,
(21) BR 30 2022 001405-2	Código 33.1 - Pedido Inexistente (22) 18/03/2022



(71) M T IMPLEMENTOS RODOVIARIOS LTDA (BR/RS)

Pedido de registro de desenho industrial considerado inexistente nos termos do artigo 103 da LPI, tendo em vista não ter sido apresentado cumprimento de exigência preliminar,

(21) BR 30 2022 001411-7

Código 33.1 - Pedido Inexistente

(22) 19/03/2022

(71) THESTER QUEIROZ DE OLIVEIRA (BR/MG)

(74) MATUSALÉM MEDEIROS DE ABREU JÚNIOR (PRIORI)

Pedido de registro de desenho industrial considerado inexistente nos termos do artigo 103 da LPI, tendo em vista não ter sido apresentado cumprimento de exigência preliminar,



Código 34 - Exigência - Art. 106 § 3º da LPI

Suspensão do andamento do pedido de registro de desenho industrial que, para instrução regular, aguardará o atendimento ou contestação das exigências formuladas. A não manifestação do depositante no prazo de 60 (sessenta) dias desta data acarretará o arquivamento definitivo do pedido.

(21) BR 30 2021 001578-1

Código 34 - Exigência - Art. 106 § 3º da LPI

(22) 13/04/2021

(71) SANDRA CARLA FIORENTINI 29793885807 (BR/SP)

(74) AMINE PINHEIRO ABI ABIB

Conforme item 5.5 do Manual, após o depósito, a configuração inicial do desenho industrial requerido não pode sofrer acréscimos ou alterações, ressalvadas as correções requeridas por meio de exigência direcionada aos desenhos ou fotografias do pedido e as modificações requeridas pelo depositante, antes do primeiro exame técnico, destinadas à correção de irregularidades nas figuras e / ou melhor visualização do objeto. Ao cumprir a exigência o requerente apresentou objeto diferente do apresentado no depósito, configurando alteração de matéria: no caso, a mudança nos traços do desenho do unicórnio, apresentando-se algo completamente distinto ao protocolado no depósito do pedido. Revise todo o conjunto de figuras, fazendo as correções indicadas e quaisquer outras que sejam necessárias para que as imagens apresentem coerência entre si e representem o objeto do depósito.

(21) BR 30 2021 001653-2

Código 34 - Exigência - Art. 106 § 3º da LPI

(22) 16/04/2021

(71) FUNDAÇÃO UNIVERSIDADE DE BRASILIA (BR/DF)

[1] No cumprimento da exigência formulada exame formal protocolado na petição 870210048144 de 25/05/2021, o depositante protocolou na mesma folha a reivindicação e a figura 1.1. Além disso, não anexou aos autos a retificação do relatório descritivo para a natureza do pedido apresentado, no caso, tridimensional ou configuração aplicada. Assim sendo, solicita-se ao requerente o seguinte: [2] O relatório e a reivindicação deverão atender às condições estabelecidas pelo INPI, conforme art. 101 da Lei 9279/96. Para tal, rerepresente o texto e a formatação do relatório descritivo e da reivindicação fielmente conforme modelo na seção Modelos do Manual de Desenhos Industriais. Os modelos encontram-se acessíveis em <http://manualdedi.inpi.gov.br/projects/manual-de-desenho-industrial/wiki#Modelos>. Caso não haja interesse em rerepresentar relatório descritivo e reivindicação corrigidos, o requerente deverá declarar, no cumprimento desta exigência, que abdica dos mesmos. [3] Além disso, em atenção ao item 5.5 do Manual, apresente novo conjunto de figuras formado pelas vistas ortogonais (frontal, posterior, laterais, superior e inferior), além de pelo menos uma perspectiva. Renumere as figuras e as folhas de figuras de acordo com as novas imagens

apresentadas. Providencie ainda a devida correção das legendas no relatório descritivo.

(21) BR 30 2021 001677-0

Código 34 - Exigência - Art. 106 § 3º da LPI

(22) 19/04/2021

(71) WAVIN B.V. (NL)

(74) DAVID DO NASCIMENTO ADVOGADOS ASSOCIADOS

Como se trata de dois padrões ornamentais, a classe de Locarno foi alterada para 32-00. Observamos ainda que, por se tratar de dois padrões ornamentais diferentes, a numeração das figuras está incorreta - a figura inicialmente numerada como 1.2 deverá ser corrigida para 2.1, conforme explicado no item 5.5 do Manual de Desenhos Industriais. Faça esse ajuste na numeração das legendas tanto no conjunto de figuras como no relatório descritivo.

(21) BR 30 2021 001679-6

Código 34 - Exigência - Art. 106 § 3º da LPI

(22) 19/04/2021

(71) WAVIN B.V. (NL)

(74) DAVID DO NASCIMENTO ADVOGADOS ASSOCIADOS

[1] Os padrões ornamentais do pedido não guardam entre si as mesmas características distintivas preponderantes. Por força do art. 104 da LPI, com apoio no item 5.4 do Manual, o pedido deverá ser dividido. Cada pedido dividido trata-se de um novo depósito: veja os itens 2.2 e 5.5 do Manual. [2] Mantenha no pedido original o padrão ornamental da figura 1.1. As folhas de figuras devem ser devidamente renumeradas. [3] Apresente em um pedido dividido o padrão ornamental da figuras 1.2. As figuras e as folhas de figuras devem ser devidamente renumeradas.

(21) BR 30 2021 001801-2

Código 34 - Exigência - Art. 106 § 3º da LPI

(22) 26/04/2021

(71) TAKEDA PHARMACEUTICAL COMPANY LIMITED (JP)

(74) DANNEMANN, SIEMSEN, BIGLER & IPANEMA MOREIRA

[1] Os objetos do pedido não guardam entre si as mesmas características distintivas preponderantes. Por força do art. 104 da LPI, com apoio no item 5.4 do Manual, o pedido deverá ser dividido. Cada pedido dividido trata-se de um novo depósito: veja os itens 2.2 e 5.4 do Manual. [2] Mantenha no pedido original os objetos das figuras 1.1 a 1.2. As folhas de figuras devem ser devidamente renumeradas. [3] Apresente em um 1º pedido dividido o objeto da figuras 1.3. A figura e a folha de figuras devem ser devidamente renumeradas. [4] Apresente em um 2º pedido dividido o objeto da figura 1.4. A figura e a folha de figuras devem ser devidamente renumeradas. [5] Apresente em um 3º pedido dividido o objeto das figuras 1.5, 1.6 e 1.10. As figuras e as folhas de figuras devem ser devidamente renumeradas. [6] Apresente em um 4º pedido dividido o objeto da figura 1.7. A figura e a folha de figuras devem ser devidamente renumeradas. [7] Apresente em um 5º pedido dividido o objeto da figura 1.8. A figura e a folha de



figuras devem ser devidamente renumeradas.[8] Apresente em um 6º pedido dividido o objeto da figura 1.9. A figura e a folha de figuras devem ser devidamente renumeradas.[9] Apresente em um 7º pedido dividido o objeto da figura 1.11. A figura e a folha de figuras devem ser devidamente renumeradas.[10] Apresente em um 8º pedido dividido o objeto da figura 1.12. A figura e a folha de figuras devem ser devidamente renumeradas.[11] Apresente em um 9º pedido dividido o objeto da figura 1.13. A figura e a folha de figuras devem ser devidamente renumeradas.[12] Apresente em um 10º pedido dividido o objeto da figura 1.7. A figura e a folha de figuras devem ser devidamente renumeradas.[13] Em cada um dos processos, origem e divididos, apresente os respectivos relatório descritivo e reivindicação.[14] Além disso, de acordo com os itens 4.2.11 e 5.5.2 do Manual, as figuras não podem conter molduras, linhas delimitadoras, marcas, logotipos, marcas d'água, timbres, rubricas, assinaturas e outras informações desta natureza. Na reapresentação das imagens, converta para o padrão XXX ou NONONO todas as palavras e expressões em língua inglesa, numerais, ou quaisquer outros elementos indicativos de informações.[15] Além disso, com base no item 5.5 do Manual, esclarece-se ao requerente que a proteção recai sobre as formas delineadas em linhas contínuas nas figuras. Assim sendo, providencie o preenchimento de todas as linhas tracejadas, corrigindo-as para traços contínuos e bem definidos.

(21) BR 30 2021 002865-4

Código 34 - Exigência - Art. 106 § 3º da LPI

(22) 22/06/2021

(71) VIDEOJET TECHNOLOGIES INC. (US)

(74) DANNEMANN, SIEMSEN, BIGLER & IPANEMA MOREIRA

Com base no Manual de Desenhos Industriais estabelecido pela Resolução 232/2019, bem como no Comunicado publicado na RPI Nº 2523 de 14/05/2019, formula-se a seguinte exigência:[1] Conforme itens 5.1.1 e 5.5 do Manual as figuras devem representar o objeto somente por traços regulares e contínuos: os elementos que foram apresentados em linhas tracejadas devem ser preenchidos, ou seja, as linhas tracejadas devem ser substituídas por traços contínuos. Reapresente as figuras corrigidas. Observe que ao preencher as linhas dos objetos 2.1, 3.1, 4.1, 5.1 e 6.1 e de suas vistas ortogonais, estes se tornarão idênticos ao objeto da figura 1.1 e como tal deverão ser suprimidos do conjunto de figuras.

(21) BR 30 2021 003144-2

Código 34 - Exigência - Art. 106 § 3º da LPI

(22) 06/07/2021

(71) FLAVIO ROBERTO RODRIGUES DE SOUZA (BR/RS)

(74) ALAN BENITES DA SILVA

Exigência formulada com fulcro no Manual de Desenhos Industriais - 1ª revisão (doravante Manual), acessível em

<http://manualdedi.inpi.gov.br/projects/manual-de-desenho-industrial/wiki/>. [1]

Conforme item 5.6 do Manual, após o depósito a configuração inicial do desenho



industrial requerido não pode sofrer acréscimos ou alterações, ressalvadas as correções requeridas por meio de exigência. No cumprimento da exigência foi apresentado objeto diferente do mostrado no depósito, configurando alteração de matéria: o objeto do depósito tem a superfície lisa e é composto por: 3 ripas nas laterais menores, sendo as duas inferiores coladas e a superior afastada delas, sem rasgo para pega; duas ripas nas faces laterais maiores, afastadas entre si, sem chegar à parte superior do objeto; três ripas na base, afastadas entre si; estrutura interna de ripas menores, verticais, unindo as ripas horizontais das laterais. O objeto do cumprimento da exigência tem textura de madeira, as ripas estão em quantidades e dimensões diferentes, há rasgos de pega nas laterais menores. Além disso, as figuras do cumprimento de exigência correspondem às seguintes vistas: figuras das folhas 1/5, 2/5 e 5/5 são perspectivas; figuras das folhas 3/5 e 4/5 são idênticas e mostram a vista inferior. Apresente novo conjunto de figuras formado pelas vistas ORTOGONAIS (frontal, posterior, laterais, superior e inferior), além de pelo menos uma perspectiva. Podem ser omitidas as vistas espelhadas, como foi feito, mas as figuras apresentadas devem ser ortogonais. Na vista superior (figura 1.5 do depósito) a base e o fundo, por exemplo, deveriam estar representados com as mesmas dimensões, sem ser possível visualizar as laterais, a face frontal e a posterior; na vista inferior (figura 1.3 do depósito) também não deveriam estar visíveis as faces laterais internamente; na vista frontal (figura 1.2 do depósito) não deveria ser possível visualizar a parte interna das laterais e da face posterior. Revise todo o conjunto de figuras, fazendo as correções indicadas e quaisquer outras que sejam necessárias para que as imagens apresentem coerência entre si, em atenção ao item 5.6 do Manual, mostrando o MESMO OBJETO DO DEPÓSITO. [2] É obrigatório numerar as figuras conforme item 5.8 do Manual: figura 1.1, figura 1.2, etc. Além disso, é obrigatório numerar as folhas de acordo com o item 4.2.11: 1/7, 2/7, etc. [3] Por terem sido omitidas vistas espelhadas, a apresentação de relatório descritivo e de reivindicação é obrigatória para este pedido, conforme itens 5.6, 3.7.2 e 3.7.3 do Manual. Reapresente o relatório descritivo e a reivindicação adequados às novas figuras.

(21) BR 30 2021 003386-0

Código 34 - Exigência - Art. 106 § 3º da LPI

(22) 19/07/2021

(71) LUIS CALVO SANZ, S.A. (ES)

(74) CLARKE, MODET PROPRIEDADE INTELECTUAL LTDA.

[1] Os objetos do pedido não guardam entre si as mesmas características distintivas preponderantes. Por força do art. 104 da LPI, com apoio no item 5.4 do Manual, o pedido deverá ser dividido. Cada pedido dividido trata-se de um novo depósito: veja os itens 2.2 e 5.4 do Manual. [2] Mantenha no pedido original os objetos das figuras 1.1 a 1.5, 2.1 a 2.5 e 3.1 a 3.5. As folhas de figuras devem ser devidamente renumeradas. Dada a omissão de vistas simétricas e/ou espelhadas, reapresente o relatório descritivo e a reivindicação respectivos, com os devidos ajustes. Nesse processo, mantenha o título ?Configuração aplicada



a/em lata de conservas?.[3] Apresente em um 1º pedido dividido o objeto da figura 1.6. Além da perspectiva apresentada na figura 1.6, conforme o item 5.5 do Manual, apresente vistas ortogonais faltantes (no caso, posterior, inferior, laterais, superior e inferior). A figura e a folha de figuras devem ser devidamente renumeradas. Esclarece-se ainda que as figuras 2.6 e 3.6 são idênticas a figura 1.6, devendo assim ser suprimidas. Caso queira omitir vistas simétricas e/ou espelhadas, apresente os respectivos relatório descritivo e reivindicação. Nesse processo, altere o título para ?Configuração aplicada a/em tampa?. [4] Apresente em um 2º pedido dividido o objeto da figura 1.7, 2.7 e 3.7. Além das perspectivas identificadas pelas figuras 1.7, 2.7 e 3.7, apresente as vistas ortogonais faltantes (anterior, posterior, laterais, superior, inferior). As figuras e as folhas de figuras devem ser devidamente renumeradas. Caso queira omitir vistas simétricas e/ou espelhadas, apresente os respectivos relatório descritivo e reivindicação. Nesse último processo, mantenha o título ?Configuração aplicada a/em lata de conservas?.

(21) BR 30 2021 003395-0

Código 34 - Exigência - Art. 106 § 3º da LPI

(22) 19/07/2021

(71) GLOBAL CELLULAR, INC. (US)

(74) KASZNAR LEONARDOS PROPRIEDADE INTELECTUAL

[1] Os elementos representados por linhas tracejadas nas figuras 2.1 a 2.7, 3.1 a 3.7 e 4.1 a 4.7 são necessários para que a forma subsista como objeto.

Conforme itens 5.1.1 e 5.5 do Manual as figuras devem representar o objeto somente por traços regulares e contínuos: os elementos que foram apresentados em linhas tracejadas devem ser preenchidos, ou seja, as linhas tracejadas devem ser substituídas por traços contínuos. Reapresente as figuras corrigidas.

[2] Observe que após preencher as linhas tracejadas os objetos das figuras 1.1 a 1.7, 2.1 a 2.7, 3.1 a 3.7 e 4.1 a 4.7 se tornarão idênticos, portanto, apenas as figuras 1.1 a 1.7 devem ser apresentadas.[3] Além disso, em conformidade com o item 5.5.1 do Manual, solicita-se ao requerente que na apresentação do conjunto de figuras corrigido, retire todas as hachuras presentes nas figuras 1.1 a 1.7, pois atrapalham a compreensão da forma reivindicada. Vale lembrar que o item 5.5.1 do Manual define que as figuras devem ter contraste, nitidez e resolução gráfica suficientes para a plena compreensão do desenho requerido, sem hachuras, sombras ou reflexos que comprometam a visualização da configuração. Pelo exposto, apresente as figuras com qualidade adequada, utilizando traços precisos e resolução mínima de 300 DPI, sem hachuras.[4] Providencie ainda os devidos ajustes no relatório descritivo.

(21) BR 30 2021 003586-3

Código 34 - Exigência - Art. 106 § 3º da LPI

(22) 29/07/2021

(71) ANTONIO DA ROCHA BRAGA (BR/DF)

(74) ANTONIO CARLOS LIMA DE MORAES

[1] As figuras não estão correspondentes entre si: na figura 1.1, a haste está

colgada à base de forma distinta à apresentada nas figuras 1.3 a 1.6. Revise todo o conjunto de figuras, fazendo as correções indicadas e quaisquer outras que sejam necessárias para que as imagens apresentem coerência entre si, em atenção ao item 5.5 do Manual.[2] Além disso, as figuras 1.3 a 1.6 estão perspectivas, impedindo a perfeita compreensão da forma. Em atenção ao item 5.5 do Manual, apresente novo conjunto de figuras formado pelas vistas ortogonais (frontal, posterior, laterais, superior e inferior), além de pelo menos uma perspectiva. Evite distorções nas figuras.[3] Por fim, de acordo com o item 5.7 do Manual de Desenho Industrial, preste esclarecimentos quanto à funcionalidade do objeto reivindicado, a fim de inseri-lo na Classificação de Locarno mais adequada.

(21) BR 30 2021 004248-7

Código 34 - Exigência - Art. 106 § 3º da LPI

(22) 06/09/2021

(71) VERISURE SÀRL (CH)

(74) PAULO DE TARSO CASTRO BRANDÃO

[1] Os objetos do pedido não guardam entre si as mesmas características distintivas preponderantes. Por força do art. 104 da LPI, com apoio no item 5.4 do Manual, o pedido deverá ser dividido. Cada pedido dividido trata-se de um novo depósito: veja os itens 2.2 e 5.5 do Manual. [2] Mantenha no pedido original os objetos das figuras 1.1 a 1.7, 3.1 a 3.7 e 5.1 a 5.7. As folhas de figuras devem ser devidamente renumeradas. [3] Apresente em um 1º pedido dividido o objeto das figuras 2.1 a 2.7 e 4.1 a 4.7. As figuras e as folhas de figuras devem ser devidamente renumeradas.[4] Apresente em um 2º pedido dividido o objeto das figuras 6.1 a 7.7. As figuras e as folhas de figuras devem ser devidamente renumeradas.[5] O título do pedido deve indicar o objeto de maneira breve, clara e concisa, sem usar palavras ou expressões irrelevantes, desnecessárias ou que denotem vantagens práticas, especificações técnicas ou termos meramente qualificativos, conforme item 5.7 do Manual. Assim, altere o título do presente pedido e dos pedidos divididos para CONFIGURAÇÃO APLICADA EM PARTES DE ALARME.

(21) BR 30 2021 004710-1

Código 34 - Exigência - Art. 106 § 3º da LPI

(22) 23/09/2021

(71) TANNAT COMERCIO DE MATERIAL ELETRICO LTDA (BR/RS)

[1] Em atenção aos itens 3.8.1 e 5.5 do Manual, por terem sido apresentadas todas as figuras necessárias à compreensão da forma, a apresentação de relatório descritivo não é obrigatória para este pedido. Com base no art. 107 da LPI, por ter sido apresentado, este documento deverá constar do certificado. Para tal, deverá atender às condições estabelecidas pelo INPI, como previsto no art. 101 da mesma lei. Desse modo, reapresente o relatório conforme modelo presente na seção Modelos no Manual. [2] Coloque no relatório, na parte superior, a numeração de folha (1/1); abaixo coloque a indicação do documento (Relatório descritivo), seguida do título e da frase padrão (O presente relatório



descritivo faz referência aos desenhos anexos, assim indicados:); na sequência, coloque a legenda das figuras conforme mostrada no modelo (por exemplo: figura 1.1 - perspectiva; figura 1.2 - vista superior, etc.). Acrescente-se ainda que nenhum texto que não esteja previsto nos modelos é permitido.[3] Caso não queira cumprir a exigência formulada, deverá o depositante declarar nos autos que abdica do relatório descritivo, o que ensejará sua não inclusão no certificado por infringência ao art. 101 da LPI, sem prejuízos para o pedido. [4] Vale recordar que a não apresentação de petição de cumprimento de exigência (GRU 105) acarretará o arquivamento definitivo do pedido nos termos do § 3º do art. 106 da LPI.

(21) BR 30 2021 004802-7

Código 34 - Exigência - Art. 106 § 3º da LPI

(22) 29/09/2021

(71) JOÃO RICARDO VIEIRA RODRIGUES (BR/RJ)

(74) ANA PAULA FERREIRA BEDRAN

[1] O corte representado pela figura 1.7 não revela características ornamentais da forma plástica do objeto, portanto deve ser suprimido, conforme previsto no item 5.5.7 do Manual.[2] Além disso, os objetos do pedido não guardam entre si as mesmas características distintivas preponderantes. Por força do art. 104 da LPI, com apoio no item 5.4 do Manual, o pedido deverá ser dividido. Cada pedido dividido trata-se de um novo depósito: veja os itens 2.2 e 5.4 do Manual. [2] Mantenha no pedido original os objetos das figuras 1.1, 1.2, 1.3, 1.4, 1.5 e 1.9. Organize o conjunto de figuras, numerando sequencialmente, as figuras relativas à apresentação com a tampa como primeira variação e àquelas destituídas da tampa como segunda variação. Além disso, em conformidade com o item 5.5 do Manual, além das vistas anteriormente apresentadas, acrescente ao conjunto de imagens as vistas ortogonais faltantes para cada uma das variações. Renumere as figuras e as folhas de figuras de acordo com as novas vistas apresentadas. Por fim, solicita-se ainda a uniformização da forma de apresentação das vistas das duas variações. Deve o requerente apresentar as imagens unicamente em desenho; ou então, exclusivamente por representação fotográfica. [3] Apresente em um 1º pedido dividido o objeto das figuras 1.6 e 1.8. Além das vistas inferior e anterior apresentadas, acrescente ao conjunto de imagens a perspectiva e demais vistas ortogonais faltantes. As figuras e as folhas de figuras devem ser devidamente renumeradas. [4] Por fim, em consonância com os itens 3.8.1, 3.8.2 e 5.5 do Manual, caso queira omitir vistas simétricas e/ou espelhadas em algum dos pedidos, será obrigatória a apresentação de relatório descritivo e reivindicação no respectivo pedido, conforme modelos contidos na seção Modelos do Manual.

(21) BR 30 2021 004807-8

Código 34 - Exigência - Art. 106 § 3º da LPI

(22) 29/09/2021

(71) MARCIA ALEXANDRE SILVÉRIO (BR/PR)

(74) FELIPE FELIMAN CAMARGO



As figuras não estão correspondentes entre si: o encosto na figura 1.1 possui ornamentalidade distinta ao encosto da figura 1.3 quanto à divisão das tiras do estofamento. Revise todo o conjunto de figuras, fazendo as correções indicadas e quaisquer outras que sejam necessárias para que as imagens apresentem coerência entre si, em atenção ao item 5.5 do Manual.

(21) BR 30 2021 004812-4

Código 34 - Exigência - Art. 106 § 3º da LPI

(22) 29/09/2021

(71) SANOVO GREENPACK EMBALAGENS DO BRASIL LTDA (BR/SP)

(74) HÉLIO DONIZETTI SERRANO

Em conformidade com o item 5.5 do Manual, reapresente o conjunto completo de imagens com a supressão das figuras 1.2 e 1.4, por serem idênticas, respectivamente, às figuras 1.1 e 1.3. Consequentemente, as figuras e as folhas de figuras devem ser devidamente renumeradas. Providencie ainda os devidos ajustes no relatório descritivo.

(21) BR 30 2021 004815-9

Código 34 - Exigência - Art. 106 § 3º da LPI

(22) 29/09/2021

(71) SANOVO GREENPACK EMBALAGENS DO BRASIL LTDA (BR/SP)

(74) HÉLIO DONIZETTI SERRANO

Em conformidade com o item 5.5 do Manual, reapresente o conjunto completo de imagens com a supressão das figuras 1.2 e 1.4, por serem idênticas, respectivamente, às figuras 1.1 e 1.3. Tendo em vista a exclusão de imagens descrita, as figuras e as folhas de figuras devem ser devidamente renumeradas. Providencie ainda os ajustes necessários no relatório descritivo.

(21) BR 30 2021 004876-0

Código 34 - Exigência - Art. 106 § 3º da LPI

(22) 01/10/2021

(71) ZHEJIANG ORIENT GENE BIOTECH CO.,LTD (CN)

(74) APEX INTELLECTUAL PROPERTY SERVICOS ADMINISTRATIVOS LTDA

Exigência formulada com fulcro no Manual de Desenhos Industriais - 1ª revisão (doravante Manual), acessível em

<http://manualdedi.inpi.gov.br/projects/manual-de-desenho-industrial/wiki/>. [1] As figuras não estão correspondentes entre si. A figura 1.3 foi alterada, mas ainda há inconsistências na figura 1.7: na figura 1.3 a linha vertical no lado direito da área vazada representa um desnível que deveria estar indicado na figura 1.7, onde o fundo da área recortada parece ser plano, quando na verdade há um plano mais atrás, representado pelas duas linhas verticais na figura 1.3, e um plano mais à frente, que vai da linha vertical à direita até o limite curvo do objeto. Revise todo o conjunto de figuras, fazendo as correções indicadas e quaisquer outras que sejam necessárias para que as imagens apresentem coerência entre si, em atenção ao item 5.6 do Manual.

(21) BR 30 2021 005234-2

Código 34 - Exigência - Art. 106 § 3º da LPI



(22) 22/10/2021

(71) KSW BIKES INDÚSTRIA E COMÉRCIO EIRELI (BR/SP)

(74) PIENEGONDA, MOREIRA & ASSOCIADOS LTDA

[1] Os objetos do pedido não guardam entre si as mesmas características distintivas preponderantes. Por força do art. 104 da LPI, com apoio no item 5.4 do Manual, o pedido deverá ser dividido. Cada pedido dividido trata-se de um novo depósito: veja os itens 2.2 e 5.4 do Manual. [2] Mantenha no pedido original os objetos das figuras 1.3 e 2.2. Em atenção ao item 5.5 do Manual, apresente o conjunto completo de imagens, composto pelas vistas superiores apresentadas, bem como das demais vistas ortogonais faltantes (anterior, posterior, lateral esquerda, lateral direita, inferior) e, pelo menos, uma perspectiva, para cada uma das cores de apresentação do objeto. Promova ainda as correções necessárias no relatório descritivo e na reivindicação. [3] Como a única diferença entre as vistas superiores representadas pelas figuras 1.3 e 2.2 é a mudança de cores, entende-se que tratam-se da mesma variação configurativa. Desse modo, na apresentação do conjunto completo de imagens, de acordo com os itens 3.8.3, 4.2.11 e 5.8 do Manual, devem ser numeradas as figuras sequencialmente, de 1.1 a 1.14. Além disso, será necessário realizar os devidos ajustes na numeração das folhas de figuras. Promova também as correções necessárias no relatório descritivo e na reivindicação. [4] Vale lembrar que, com a apresentação de todas as vistas necessárias à compreensão do objeto reivindicado, o requerente pode não reapresentar o relatório descritivo e a reivindicação corrigidos. No entanto, deverá declarar no cumprimento desta exigência que abdica dos mesmos, o que ensejará sua não inclusão no certificado por infringência ao art. 101 da LPI, sem prejuízos para o pedido. [5] Apresente em um 1º pedido dividido o objeto da figura 1.1. Em atenção ao item 5.5 do Manual, traga o conjunto completo de imagens, com a perspectiva anteriormente apresentada, acompanhada das vistas ortogonais faltantes (anterior, posterior, lateral esquerda, lateral direita, superior, inferior). As figuras e as folhas de figuras devem ser devidamente renumeradas. Com a apresentação de todas as vistas necessárias à compreensão da forma reivindicada, é facultada ao requerente a apresentação do relatório descritivo e da reivindicação correspondentes. [6] Apresente em um 2º pedido dividido o objeto da figura 1.2. Em atenção ao item 5.5 do Manual, traga o conjunto completo de imagens, com a perspectiva anteriormente apresentada, acompanhada das vistas ortogonais faltantes (anterior, posterior, lateral esquerda, lateral direita, superior, inferior). As figuras e as folhas de figuras devem ser devidamente renumeradas. Caso queira, com a apresentação de todas as vistas necessárias à compreensão da forma reivindicada, é facultada ao requerente a apresentação do relatório descritivo e da reivindicação correspondentes. [7] Apresente em um 3º pedido dividido o objeto da figura 2.1. As figuras e as folhas de figuras devem ser devidamente renumeradas. Apresente em um 2º pedido dividido o objeto da figura 1.2. Em atenção ao item 5.5 do Manual, traga o conjunto completo de imagens, com a perspectiva anteriormente apresentada, acompanhada das vistas ortogonais faltantes



(anterior, posterior, lateral esquerda, lateral direita, superior, inferior). As figuras e as folhas de figuras devem ser devidamente reenumeradas. Caso queira, com a apresentação de todas as vistas necessárias à compreensão da forma reivindicada, é facultada ao requerente a apresentação do relatório descritivo e da reivindicação correspondentes. [8] Por fim, o título do pedido deve indicar o objeto de maneira breve, clara e concisa, sem usar palavras ou expressões irrelevantes, desnecessárias ou que denotem vantagens práticas, especificações técnicas ou termos meramente qualificativos, conforme item 5.6 do Manual. Em todos os pedidos, origem e divididos, redija novo título que especifique com clareza o objeto requerido. [9] Preste ainda esclarecimentos, em cada um dos processos, sobre qual é a classe apropriada para a catalogação do objeto na Classificação de Locarno.

(21) BR 30 2021 005612-7

Código 34 - Exigência - Art. 106 § 3º da LPI

(22) 09/11/2021

(71) EDIVALDO DOS SANTOS MONTEIRO (BR/PR)

(74) AGP - Assessoria Empresarial Ltda

Com base no Manual de Desenhos Industriais, formulam-se as seguintes exigências:(1) As figuras não estão correspondentes entre si. Na vista em perspectiva (Figura 1.1) vê-se na parte inferior, do lado direito, um pequeno paralelepípedo encostado ao corpo principal, mas na vista frontal (Figura 1.2) e na vista posterior (Figura 1.5), na parte inferior, são revelados dois retângulos separados do corpo do abrigo, que parecem constituir elementos independentes. Também nas vistas laterais (Figuras 1.4 e 1.6), são representados dois retângulos que não estão conectados ao corpo principal do objeto. Tendo em vista que a configuração do objeto deve manter-se exatamente igual em todas as vistas, revise todo o conjunto de figuras, fazendo essa adequação e quaisquer outras que sejam necessárias para que as imagens apresentem coerência entre si, em atenção ao item 5.5 do Manual. Não deve haver alteração de matéria em relação ao depósito do pedido.

(21) BR 30 2021 005645-3

Código 34 - Exigência - Art. 106 § 3º da LPI

(22) 10/11/2021

(71) CARLOS ALBERTO DOS ANJOS REIS (BR/SP)

[1] Em atenção ao item 5.5 do Manual, apresente novo conjunto de figuras formado pelas vistas anteriormente apresentadas (no caso, as duas perspectivas e as cinco vistas ortogonais), bem como a vista ortogonal faltante. Renumere as figuras e as folhas de figuras para ajustá-las ao acréscimo de imagens.[2] Além disso, em todo conjunto de figuras, especialmente nas figuras 1.1, 1.2, 1.5, 1.6 e 1.7, há traços demasiadamente claros, que dificultam a avaliação dos elementos ornamentais da forma reivindicada. Conforme item 5.5.1 do Manual, as figuras devem ter contraste, nitidez e resolução gráfica suficientes para a plena compreensão do desenho requerido, sem hachuras, sombras ou reflexos que comprometam a visualização da configuração. Desse modo, reapresente todas



as figuras com qualidade adequada, utilizando traços precisos e nítidos, com melhor contraste e resolução mínima de 300 DPI.

(21) BR 30 2021 005676-3

Código 34 - Exigência - Art. 106 § 3º da LPI

(22) 12/11/2021

(71) RIO PISCINAS MARCAS E PATENTES EIRELI (BR/RJ)

(74) Portfolio Marcas e Patentes Ltda.

As figuras não estão correspondentes entre si: na borda das figuras 1.1 e 1.2, contam-se dois ralos ou saídas de água em uma das laterais e, na lateral oposta, um único filtro ou saída de água. Na figura 1.2, há apenas duas aberturas na borda referente a ralo ou saída de água. Já as figuras 1.4 e 1.5, relativas às laterais, se somadas, contabilizariam quatro ralos ou saídas de água em toda borda ou parte superior da banheira. Por fim, na figura 1.6, comparando-se às figura 1.1, 1.4 e 1.5 deveriam estar visíveis dois ralos ou saídas de água. Contudo, não há qualquer representação destes na figura 1.6. Pelo exposto, revise todo o conjunto de figuras, fazendo as correções indicadas e quaisquer outras que sejam necessárias para que as imagens apresentem coerência entre si, em atenção ao item 5.5 do Manual.

(21) BR 30 2021 005739-5

Código 34 - Exigência - Art. 106 § 3º da LPI

(22) 17/11/2021

(71) LIDER INDUSTRIA E COMERCIO DE ESTOFADOS LTDA (BR/MG)

(74) DAIMOND MARCAS E PATENTES LTDA

As figuras apresentadas no cumprimento de exigência modificaram as formas do objeto inicialmente depositado. O objeto revelado no depósito não possuía a textura de madeiras de portas, gavetas e laterais apresentadas no cumprimento da exigência. Conforme item 5.6 do manual de desenho industrial, os desenhos não poderão sofrer acréscimo, supressão ou mudança de matéria. Corrija a qualidade das figuras sem alterar a matéria do pedido.

(21) BR 30 2021 005743-3

Código 34 - Exigência - Art. 106 § 3º da LPI

(22) 17/11/2021

(71) LIDER INDUSTRIA E COMERCIO DE ESTOFADOS LTDA (BR/MG)

(74) DAIMOND MARCAS E PATENTES LTDA

As figuras apresentadas no cumprimento de exigência modificaram as formas do objeto inicialmente depositado. O objeto do depósito não possuía a textura de madeira do tampo e base da mesa. Conforme item 5.6 do manual de desenho industrial, os desenhos não poderão sofrer acréscimo, supressão ou mudança de matéria. Melhorar a apresentação das vistas para a forma ortogonal, sem alteração da matéria.

(21) BR 30 2021 005744-1

Código 34 - Exigência - Art. 106 § 3º da LPI

(22) 17/11/2021

(71) LIDER INDUSTRIA E COMERCIO DE ESTOFADOS LTDA (BR/MG)



(74) DAIMOND MARCAS E PATENTES LTDA

As posições das vistas apresentadas estão perfeitas. No entanto, as figuras apresentadas no cumprimento de exigência modificaram as formas do objeto inicialmente depositado. O objeto do pedido tinha uma padronagem amadeirada distinta da apresentada no cumprimento de exigência. Os 4 pés, antes retangulares, foram apresentados circulares. Conforme item 5.6 do manual de desenho industrial, os desenhos não poderão sofrer acréscimo, supressão ou mudança de matéria. Corrigir figuras.

(21) BR 30 2021 005998-3

Código 34 - Exigência - Art. 106 § 3º da LPI

(22) 26/11/2021

(71) FLODESIGN SONICS, INC. (US)

(74) DANNEMANN, SIEMSEN, BIGLER & IPANEMA MOREIRA

[1] VISTAS EM CORTE Os cortes representados pelas figuras 1.8, 1.10, 2.8, 2.10, 3.8, 3.10, 4.8, 4.10, 5.8, 5.10, 6.8, 6.10 não revelam características ornamentais da forma plástica do objeto reivindicado, portanto devem ser suprimidos, conforme previsto no item 5.5.7 do Manual.[2] HACHURAS Na atual apresentação, o excesso de hachuras nas figuras está atrapalhando a compreensão da forma. Conforme item 5.5.1 do Manual, as figuras devem ter contraste, nitidez e resolução gráfica suficientes para a plena compreensão do desenho requerido, sem hachuras, sombras ou reflexos que comprometam a visualização da configuração: rerepresente as figuras com qualidade adequada, utilizando traços precisos e resolução mínima de 300 DPI, sem hachuras.[3] INFORMAÇÕES SOBRE LARGURA De acordo com os itens 4.2.11 e 5.5.2 do Manual, as figuras não podem conter molduras, linhas delimitadoras, marcas, logotipos, marcas d'água, timbres, rubricas, assinaturas e outras informações desta natureza. Assim sendo, apresente as figuras 1.6, 2.6, 3.6, 4.6, 5.6 e 6.6 sem os elementos de indicação de largura. [4] LINHAS TRACEJADAS Verificado nas figuras 1.3, 2.1 a 2.7, 3.1 a 3.7, 4.1 a 4.7, 5.1 a 5.7 e 6.1 a 6.7 elementos representados em linhas tracejadas. Segundo os itens 5.11 e 5.5 do Manual, a proteção recai apenas sobre as formas delineadas em linhas contínuas. Consequentemente, se os elementos representados em linhas tracejadas nas figuras mencionadas forem dissociáveis da forma reivindicada, providencie a substituição dessas linhas por traços contínuos.[5] Contudo, se tais linhas representarem elementos independentes do escopo de proteção pretendido, subsistindo com a sua retirada objeto independente e passível de registro, devem ser retiradas essas linhas tracejadas das imagens.[6] FIGURAS MERAMENTE ILUSTRATIVAS Após a correção do problema das linhas tracejadas nas imagens relativas à segunda, terceira, quarta, quinta e sexta variações, providencie o depositante os ajustes cabíveis nas figuras meramente ilustrativas protocoladas sob as figuras 2.9, 3.9, 4.9, 5.9 e 6.9. De acordo com o item 5.5.4 do Manual, as figuras meramente ilustrativas são aquelas que revelam o objeto requerido, representado por linhas contínuas, e revelam também elementos meramente ilustrativos que não fazem parte da reivindicação do pedido, representados por



linhas tracejadas. Assim sendo, é necessária a retificação das figuras meramente ilustrativas elencadas para que estas identifiquem corretamente, com relação à variação configurativa correspondente, o que faz parte ou não do escopo de proteção pretendido.[7] TÍTULO O título do pedido deve indicar o objeto de maneira breve, clara e concisa, sem usar palavras ou expressões irrelevantes, desnecessárias ou que denotem vantagens práticas, especificações técnicas ou termos meramente qualificativos, conforme item 5.6 do Manual. Apresente novo título que especifique com clareza o objeto requerido. Além disso, preste o requerente esclarecimentos quanto à funcionalidade da forma reivindicada para melhor classificação em Locarno; ou então, indique a classe mais apropriada ao objeto.[8] Por fim, providencie os devidos ajustes no relatório descritivo e na reivindicação.

(21) BR 30 2021 006275-5

Código 34 - Exigência - Art. 106 § 3º da LPI

(22) 08/12/2021

(71) CILAG GMBH INTERNATIONAL (CH)

(74) DANNEMANN, SIEMSEN, BIGLER & IPANEMA MOREIRA

Conforme item 5.6.1 do Manual de Desenhos Industriais, apresentar figuras com mais linhas mais finas e homogêneas que permitam o detalhamento das formas do objeto. Ao completar as formas, foram apostas linhas de grande espessura e que ultrapassam os limites do objeto (fig. 1.1, 1.6 e 1.7). Corrigir desenhos.

(21) BR 30 2021 006289-5

Código 34 - Exigência - Art. 106 § 3º da LPI

(22) 09/12/2021

(71) V.N.O ORTOPEDIA INDUSTRIA E COMÉRCIO IMPORTAÇÃO E EXPORTAÇÃO LTDA EPP (BR/SP)

(74) FABIOLA DE LOURDES ANTONIO COUTINHO

Conforme item 5.6 do Manual de Desenhos Industriais, os desenhos ou fotografias deverão revelar a configuração do objeto de maneira coerente e consistente em todas as vistas. Para tanto, proceda com as seguintes correções. As figuras 1.3 e 1.4 revelam a alça com a superfície superior curva, enquanto nas figuras 1.1 e 1.2 está plana. Se é plana, nas figuras 1.3 e 1.4 a alça deve ser representada por um retângulo. Se é curva, corrigir as figuras 1.1 e 1.2.

(21) BR 30 2021 006329-8

Código 34 - Exigência - Art. 106 § 3º da LPI

(22) 10/12/2021

(71) ITENS COMERCIO DE ARTIGOS DE DECORACAO EIRELI (BR/SP)

(74) JEFFERSON DE ARAUJO SERAFIM

Conforme item 5.5.1 do Manual de Desenhos Industriais, cada desenho ou fotografia deverá ser apresentado com dimensões adequadas, nitidez e resolução gráfica suficientes para a plena compreensão do desenho industrial requerido, observado o mínimo de 300 dpi. Apresentar figuras com melhor qualidade, já que as linhas estão serrilhadas/pixeladas.



-
- (21) BR 30 2021 006330-1** Código 34 - Exigência - Art. 106 § 3º da LPI
(22) 10/12/2021
(71) ITENS COMERCIO DE ARTIGOS DE DECORACAO EIRELI (BR/SP)
(74) JEFFERSON DE ARAUJO SERAFIM
Conforme item 5.5.1 do Manual de Desenhos Industriais, cada desenho deverá ser apresentado com dimensões adequadas, nitidez e resolução gráfica suficientes para a plena compreensão do desenho industrial requerido, observado o mínimo de 300 dpi. Apresentar figuras com melhor qualidade, já que as atuais estão com linhas serrilhadas/pixeladas.
-
- (21) BR 30 2021 006343-3** Código 34 - Exigência - Art. 106 § 3º da LPI
(22) 10/12/2021
(71) ITENS COMERCIO DE ARTIGOS DE DECORACAO EIRELI (BR/SP)
(74) JEFFERSON DE ARAUJO SERAFIM
[1] Os objetos do pedido não guardam entre si as mesmas características distintivas preponderantes. Por força do art. 104 da LPI, com apoio no item 5.4 do Manual, o pedido deverá ser dividido. Cada pedido dividido trata-se de um novo depósito: veja os itens 2.2 e 5.4 do Manual. [2] Mantenha no pedido original os objetos das figuras 1.1 a 1.7 e 2.1 a 2.7. As folhas de figuras devem ser devidamente renumeradas. [3] Apresente em um 1º pedido dividido o objeto das figuras 3.1 a 3.7 e 4.1 a 4.7. As figuras e as folhas de figuras devem ser devidamente renumeradas.
-
- (21) BR 30 2021 006533-9** Código 34 - Exigência - Art. 106 § 3º da LPI
(22) 20/12/2021
(71) SWMBRD SPORTS INC. (CA)
(74) KASZNAR LEONARDOS PROPRIEDADE INTELECTUAL
Com base no Manual de Desenhos Industriais estabelecido pela Resolução 232/2019, bem como no Comunicado publicado na RPI Nº 2523 de 14/05/2019, formula-se a seguinte exigência:[1] Conforme itens 5.1.1 e 5.5 do Manual de Desenho Industrial as figuras devem representar o objeto somente por traços regulares e contínuos: os elementos que foram apresentados em linhas tracejadas devem ser preenchidos, ou seja, as linhas tracejadas devem ser substituídas por traços contínuos. Reapresente as figuras corrigidas. Caso ao preencher as linhas um objeto se tornar idêntico ao outro, somente um destes deverá ser apresentado no conjunto de figuras, suprimindo aqueles que se tornaram idênticos após o preenchimento das linhas.
-
- (21) BR 30 2021 006558-4** Código 34 - Exigência - Art. 106 § 3º da LPI
(22) 20/12/2021
(71) GREEN OX PALLET TECHNOLOGY, LLC (US)
(74) KASZNAR LEONARDOS PROPRIEDADE INTELECTUAL
Conforme item 5.5.1 do Manual, as figuras devem ter contraste, nitidez e resolução gráfica suficientes para a plena compreensão do desenho requerido,

sem hachuras, sombras ou reflexos que comprometam a visualização da configuração. Desse modo, reapresente as figuras com qualidade adequada, utilizando traços precisos e resolução mínima de 300 DPI, sem hachuras.

(21) BR 30 2022 000026-4

Código 34 - Exigência - Art. 106 § 3º da LPI

(22) 05/01/2022

(71) SGCC INC. (US)

(74) DANNEMANN, SIEMSEN, BIGLER & IPANEMA MOREIRA

Com base no Manual de Desenhos Industriais estabelecido pela Resolução 232/2019, bem como no Comunicado publicado na RPI Nº 2523 de 14/05/2019, formula-se a seguinte exigência:[1] Em atenção ao item 5.5 do Manual, apresente novo conjunto de figuras com todas as vistas ortogonais (frontal, posterior, laterais, superior e inferior), além de pelo menos uma perspectiva, tendo em vista que no atual conjunto as vistas inferior, lateral direita, frontal e posterior estão ausentes.[2] De acordo com item 5.6.6 do Manual de Desenho Industrial, os desenhos ou fotografias deverão representar o objeto na forma montada, revelando a configuração externa da forma plástica ornamental, conforme estabelece o art. 95 da LPI. As representações de vista explodida não deverão ser incluídas no pedido de registro, à medida que não constituem a forma montada do objeto nem revelam sua configuração externa. Neste sentido as figuras 1.1 e 1.2 deverão ser suprimidas do conjunto de figuras.

(21) BR 30 2022 000448-0

Código 34 - Exigência - Art. 106 § 3º da LPI

(22) 31/01/2022

(71) YURI YONASHIRO DOS REIS (BR/SP)

(74) MARCO ANTONIO ROCHA MACHADO

O pedido foi apresentado contendo as seguintes figuras: 1.1, 1.2, 1.3, 1.4, 1.9 e 1.10 são perspectivas; a figura 1.5 é a vista frontal; a figura 1.6 é a vista posterior; a figura 1.7 é a vista lateral; e a figura 1.8 é a vista lateral oposta. Desse modo, faltou a apresentação das vistas superior e inferior. Em atenção ao item 5.5 do Manual, apresente conjunto completo de figuras formado pelas vistas anteriormente anexadas, com o acréscimo das vistas faltantes (no caso, as vistas superior e inferior). Renumere as figuras e as folhas de figuras de acordo com as novas vistas apresentadas. Providencie ainda a ratificação do relatório descritivo.

(21) BR 30 2022 000474-0

Código 34 - Exigência - Art. 106 § 3º da LPI

(22) 31/01/2022

(71) ANHEUSER-BUSCH INBEV S.A. (BE)

(74) TAVARES PROPRIEDADE INTELECTUAL LTDA. (ALT. DE TAVARES & COMPANHIA LTDA)

Conforme item 5.6.1 do Manual de Desenhos Industriais, cada desenho deverá ser apresentado com dimensões adequadas, nitidez e resolução gráfica suficientes para a plena compreensão do desenho industrial requerido, observado o mínimo de 300 dpi. Apresentar figuras com melhor qualidade, já que



há linhas truncadas e incompletas devido às suas espessuras, principalmente nos frisos laterais e posterior, parafusos e seus orifícios. Ainda, as linhas de contorno de todas as figuras estão muito grossas, enquanto as outras linhas, mais finas. Harmonizar de forma todas as linhas tenham a mesma espessura. Corrigir e revisar essas e quaisquer outras inconsistências nas figuras de forma que todas as vistas estejam harmônicas entre si. As figuras 1.8 e 2.8 apresentaram desenhos classificados como imagens meramente ilustrativos. No entanto, segundo dispõe o item 5.6.4, os elementos meramente ilustrativos poderão ser representados por meio de linhas tracejadas, desde que necessários para a compreensão do objeto ou do padrão ornamental. As atuais figuras não se enquadram na definição e devem ser excluídas do pedido. Adequar relatório descritivo. Alternativamente, as figuras 1.8 e 2.8 podem ser apresentadas, desde que as demais vistas (perspectiva, ortogonais frontal, posterior, laterais e superior) sejam incluídas no pedido. Neste caso, mantenha a numeração sequencial das figuras e adeque relatório descritivo. Então ficariam fig. 1.1 a 1.14 e fig. 2.1 a 2.14. As figuras 1.3 e 2.3 representaram os objetos com alguns elementos com linhas tracejadas. Conforme ensina o item 5.2.1 do manual de DI, se as linhas tracejadas representam elementos dissociáveis do objeto, as linhas tracejadas devem ser excluídas do pedido e a forma resultante deve ser representada por todas as vistas ortogonais mais uma perspectiva. Se forem indissociáveis, todas as linhas tracejadas devem ser preenchidas com linhas contínuas e uniformes de forma que o objeto subsista por si.

(21) BR 30 2022 000498-7

Código 34 - Exigência - Art. 106 § 3º da LPI

(22) 02/02/2022

(71) VICTOR RAPHAEL SOUZA ARAUJO (BR/PE)

[1] De acordo com os itens 4.2.11 e 5.5.2 do Manual, as figuras não podem conter molduras, linhas delimitadoras, marcas, logotipos, marcas d'água, timbres, rubricas, assinaturas e outras informações desta natureza: reapresente o conjunto completo de figuras, com a supressão na figura 1.2 dos elementos de indicação de altura e largura. [2] Além disso, o título do padrão ornamental não define em qual produto será feita a sua aplicação. Consequentemente, solicita-se ao requerente corrija o título para a inserção dessa informação. É importante lembrar que o título do pedido deve indicar o objeto de maneira breve, clara e concisa, sem usar palavras ou expressões irrelevantes, desnecessárias ou que denotem vantagens práticas, especificações técnicas ou termos meramente qualificativos, conforme item 5.6 do Manual. Exemplo: Padrão aplicado a/em papéis para impressão. [3] Por fim, em pedidos de padrões ornamentais é obrigatória a apresentação de relatório descritivo e reivindicação, conforme itens 5.5, 3.8.1 e 3.8.2 do Manual. Apresente os documentos conforme modelos do Manual. Na reivindicação coloque, na parte superior, a numeração de folha (1/1); abaixo coloque a indicação do documento (Reivindicação), seguida do título e da frase padrão (Reivindica-se o desenho industrial conforme representado no conjunto de figuras e apresentado no relatório descritivo, ambos em anexo.). No



relatório descritivo coloque, na parte superior, a numeração de folha (1/1); abaixo coloque a indicação do documento (Relatório descritivo), seguida do título e da frase padrão (O presente relatório descritivo faz referência aos desenhos anexos, assim indicados:); na sequência, coloque a legenda das figuras conforme mostrada no modelo (figura 1.1 - vista planificada; figura 2.1 - vista planificada, etc.). Tanto a reivindicação quanto o relatório descritivo devem conter a declaração referente à omissão de vistas contida no item 3.8.1.2b do Manual: As vistas do padrão ornamental aplicado ao objeto foram omitidas.

(21) BR 30 2022 000743-9

Código 34 - Exigência - Art. 106 § 3º da LPI

(22) 14/02/2022

(71) MAURICIO TRENTIN (BR/SP)

(74) Clissie Bazan Corral Silva

Exigência formulada com fulcro no Manual de Desenhos Industriais - 1ª revisão (doravante Manual), acessível em

<http://manualdedi.inpi.gov.br/projects/manual-de-desenho-industrial/wiki/>. [1] O objeto do pedido é tridimensional. O item 4.2.3 do Manual determina que para pedidos de registro de desenhos industriais tridimensionais o título deve ser iniciado pela expressão "configuração aplicada em?". Altere o título para: configuração aplicada em capacete. O título deve ser preenchido completo na petição de cumprimento de exigência. [2] Com fulcro no item 5.8 do Manual foi excluída a classe 02-02, por não ser apropriada ao objeto, mantendo-se apenas a classe 02-03. Ajuste a numeração das figuras e das folhas de figuras conforme itens 5.9 e 4.2.11 do Manual, respectivamente. [3] Apresente novo conjunto de figuras formado pelas vistas ortogonais (frontal, posterior, laterais, superior e inferior), além de pelo menos uma perspectiva, em atenção ao item 5.6 do Manual. De acordo com o item 5.6.6 do Manual as figuras devem mostrar a forma montada, completa do objeto, revelando a configuração EXTERNA de sua forma plástica ornamental. As figuras devem mostrar apenas o que é visível na parte externa do objeto. Na figura 1.2, por exemplo, há linhas tracejadas indicando elementos internos que não são visíveis: estas linhas devem ser excluídas das figuras. [4] Conforme item 5.6.1 do Manual, as figuras devem ter contraste, nitidez e resolução gráfica suficientes para a plena compreensão do desenho requerido. As figuras apresentadas estão com qualidade insatisfatória, com linhas tremidas e imprecisas. Apresente as figuras com qualidade adequada, utilizando traços precisos e resolução mínima de 300 DPI.

(21) BR 30 2022 000745-5

Código 34 - Exigência - Art. 106 § 3º da LPI

(22) 14/02/2022

(71) MAURICIO TRENTIN (BR/SP)

(74) Clissie Bazan Corral Silva

Exigência formulada com fulcro no Manual de Desenhos Industriais - 1ª revisão (doravante Manual), acessível em

<http://manualdedi.inpi.gov.br/projects/manual-de-desenho-industrial/wiki/>. [1] O



objeto do pedido é tridimensional. O item 4.2.3 do Manual determina que para pedidos de registro de desenhos industriais tridimensionais o título deve ser iniciado pela expressão "configuração aplicada em?". Altere o título para: configuração aplicada em peça de brinquedo de montar. O título deve ser preenchido completo na petição de cumprimento de exigência. [2] Apresente novo conjunto de figuras formado pelas vistas ortogonais (frontal, posterior, laterais, superior e inferior), além de pelo menos uma perspectiva, em atenção ao item 5.6 do Manual. De acordo com o item 5.6.6 do Manual as figuras devem mostrar a forma montada, completa do objeto, revelando a configuração EXTERNA de sua forma plástica ornamental. As figuras devem mostrar apenas o que é visível na parte externa do objeto. Na figura 1.1, por exemplo, há linhas tracejadas indicando elementos internos que não são visíveis: estas linhas devem ser excluídas da figura. Opte por apenas uma forma de representação: em linhas (como nas figuras 1.1 a 1.4) ou renderizado (como na figura 1.5) a fim de que haja correspondência entre as vistas. [4] Conforme item 5.6.1 do Manual, as figuras devem ter contraste, nitidez e resolução gráfica suficientes para a plena compreensão do desenho requerido. As figuras apresentadas estão com qualidade insatisfatória, com linhas tremidas e imprecisas. Apresente as figuras com qualidade adequada, utilizando traços precisos e resolução mínima de 300 DPI.

(21) BR 30 2022 000752-8

Código 34 - Exigência - Art. 106 § 3º da LPI

(22) 15/02/2022

(71) MAURICIO TRENTIN (BR/SP)

(74) Clissie Bazan Corral Silva

Exigência formulada com fulcro no Manual de Desenhos Industriais - 1ª revisão (doravante Manual), acessível em

<http://manualdedi.inpi.gov.br/projects/manual-de-desenho-industrial/wiki/>. [1] O objeto do pedido é tridimensional. O item 4.2.3 do Manual determina que para pedidos de registro de desenhos industriais tridimensionais o título deve ser iniciado pela expressão "configuração aplicada em?". Altere o título para: configuração aplicada em cadeira. O título deve ser preenchido completo na petição de cumprimento de exigência. [2] Apresente novo conjunto de figuras formado pelas vistas ortogonais (frontal, posterior, laterais, superior e inferior), além de pelo menos uma perspectiva, em atenção ao item 5.6 do Manual. Opte por apenas uma forma de representação: em linhas (como nas figuras 1.1 a 1.5) ou renderizado (como na figura 1.6) a fim de que haja correspondência entre as vistas. Ajuste a numeração das figuras e das folhas de figuras conforme itens 5.9 e 4.2.11 do Manual, respectivamente. [3] Conforme item 5.6.1 do Manual, as figuras devem ter contraste, nitidez e resolução gráfica suficientes para a plena compreensão do desenho requerido. As figuras apresentadas estão com qualidade insatisfatória, com linhas tremidas e imprecisas. Apresente as figuras com qualidade adequada, utilizando traços precisos e resolução mínima de 300 DPI.



(21) BR 30 2022 000757-9

Código 34 - Exigência - Art. 106 § 3º da LPI

(22) 15/02/2022

(71) MAURICIO TRENTIN (BR/SP)

(74) Clissie Bazan Corral Silva

Exigência formulada com fulcro no Manual de Desenhos Industriais - 1ª revisão (doravante Manual), acessível em

<http://manualdedi.inpi.gov.br/projects/manual-de-desenho-industrial/wiki/>. [1] O objeto do pedido é tridimensional. O item 4.2.3 do Manual determina que para pedidos de registro de desenhos industriais tridimensionais o título deve ser iniciado pela expressão ?configuração aplicada em?. Altere o título para: configuração aplicada em gangorra. O título deve ser preenchido completo na petição de cumprimento de exigência. [2] Na folha 3/5 há duas figuras: um corte e uma vista superior. De acordo com o item 4.2.11 do Manual, cada figura deve ser apresentada em uma folha individualmente. Apresente apenas uma figura nesta folha: a vista superior. De acordo com o item 5.6.7 do Manual não são admitidos cortes que revelem elementos essencialmente técnicos: exclua do pedido o corte na folha 3/5 de figuras. [3] Apresente novo conjunto de figuras formado pelas vistas ortogonais (frontal, posterior, laterais, superior e inferior), além de pelo menos uma perspectiva, em atenção ao item 5.6 do Manual. De acordo com o item 5.6.6 do Manual as figuras devem mostrar a forma montada, completa do objeto, revelando a configuração EXTERNA de sua forma plástica ornamental. As figuras devem mostrar apenas o que é visível na parte externa do objeto. Nas figuras 1.1 e 1.3, por exemplo, há linhas tracejadas indicando elementos internos que não são visíveis: estas linhas devem ser excluídas da figura. Opte por apenas uma forma de representação: em linhas (como nas figuras 1.1 a 1.4) ou renderizado (como na figura 1.5) a fim de que haja correspondência entre as vistas. Ajuste a numeração das figuras e das folhas de figuras conforme itens 5.9 e 4.2.11 do Manual, respectivamente. [4] Conforme item 5.6.1 do Manual, as figuras devem ter contraste, nitidez e resolução gráfica suficientes para a plena compreensão do desenho requerido. As figuras apresentadas estão com qualidade insatisfatória, com linhas tremidas e imprecisas. Apresente as figuras com qualidade adequada, utilizando traços precisos e resolução mínima de 300 DPI, sem sombreamentos.

(21) BR 30 2022 000760-9

Código 34 - Exigência - Art. 106 § 3º da LPI

(22) 15/02/2022

(71) MAURICIO TRENTIN (BR/SP)

(74) Clissie Bazan Corral Silva

Exigência formulada com fulcro no Manual de Desenhos Industriais - 1ª revisão (doravante Manual), acessível em

<http://manualdedi.inpi.gov.br/projects/manual-de-desenho-industrial/wiki/>. [1] O objeto do pedido é tridimensional. O item 4.2.3 do Manual determina que para pedidos de registro de desenhos industriais tridimensionais o título deve ser

iniciado pela expressão "configuração aplicada em?". Altere o título para: configuração aplicada em caixa de excremento para animais. O título deve ser preenchido completo na petição de cumprimento de exigência. [2] Na folha 4/6 há duas figuras: um corte e uma vista lateral. De acordo com o item 4.2.11 do Manual, cada figura deve ser apresentada em uma folha individualmente. Apresente cada figura numa folha. As figuras não podem conter linhas de eixos. [3] Apresente novo conjunto de figuras formado pelas vistas ortogonais (frontal, posterior, laterais, superior e inferior), além de pelo menos uma perspectiva, em atenção ao item 5.6 do Manual. Opte por apenas uma forma de representação: em linhas (como nas figuras 1.1 a 1.5) ou renderizado (como na figura 1.6) a fim de que haja correspondência entre as vistas. Ajuste a numeração das figuras e das folhas de figuras conforme itens 5.9 e 4.2.11 do Manual, respectivamente. [4] Conforme item 5.6.1 do Manual, as figuras devem ter contraste, nitidez e resolução gráfica suficientes para a plena compreensão do desenho requerido. As figuras apresentadas estão com qualidade insatisfatória, com linhas tremidas e imprecisas. Apresente as figuras com qualidade adequada, utilizando traços precisos e resolução mínima de 300 DPI.

(21) BR 30 2022 000762-5

Código 34 - Exigência - Art. 106 § 3º da LPI

(22) 15/02/2022

(71) MAURICIO TRENTIN (BR/SP)

(74) Clissie Bazan Corral Silva

Exigência formulada com fulcro no Manual de Desenhos Industriais - 1ª revisão (doravante Manual), acessível em

<http://manualdedi.inpi.gov.br/projects/manual-de-desenho-industrial/wiki/>. [1] O objeto do pedido é tridimensional. O item 4.2.3 do Manual determina que para pedidos de registro de desenhos industriais tridimensionais o título deve ser iniciado pela expressão "configuração aplicada em?". Altere o título para: configuração aplicada em mesa. O título deve ser preenchido completo na petição de cumprimento de exigência. [2] O pedido contém 2 mesas e em cada folha há duas figuras. Além disso, nas folhas 1/4 e 4/4 as perspectivas estão idênticas. De acordo com o item 4.2.11 do Manual, cada figura deve ser apresentada em uma folha individualmente. Apresente cada figura numa folha. [3] Apresente para cada uma das mesas novo conjunto de figuras formado pelas vistas ortogonais (frontal, posterior, laterais, superior e inferior), além de pelo menos uma perspectiva, em atenção ao item 5.6 do Manual. Ajuste a numeração das figuras (figura 1.1, figura 1.2, etc. para a primeira mesa e figura 2.1, figura 2.2, etc. para a segunda mesa) e das folhas de figuras conforme itens 5.9 e 4.2.11 do Manual, respectivamente. [4] Conforme item 5.6.1 do Manual, as figuras devem ter contraste, nitidez e resolução gráfica suficientes para a plena compreensão do desenho requerido. As figuras apresentadas estão com qualidade insatisfatória, com linhas tremidas e imprecisas. Apresente as figuras com qualidade adequada, utilizando traços precisos e resolução mínima de 300 DPI.



(21) BR 30 2022 000911-3

Código 34 - Exigência - Art. 106 § 3º da LPI

(22) 23/02/2022

(71) SHENZHEN SHOKZ CO., LTD. (CN)

(74) Cesar Alexandre Leão Barcellos

[1] O título do pedido deve indicar o objeto de maneira breve, clara e concisa, sem usar palavras ou expressões irrelevantes, desnecessárias ou que denotem vantagens práticas, especificações técnicas ou termos meramente qualificativos, conforme item 5.6 do Manual. Desse modo, altere o título para: Padrão ornamental aplicado a/em óculos. Providencie também a correção dessa informação no relatório descritivo e na reivindicação.[2] Aproveite ainda o requerente para adequar as legendas das figuras no relatório descritivo ao padrão disposto no item 5.9 do Manual. Exemplos: Fig. 1.1 - Vista anterior; Fig. 1.9 - Perspectiva.

(21) BR 30 2022 000969-5

Código 34 - Exigência - Art. 106 § 3º da LPI

(22) 25/02/2022

(71) ELETRO COMERCIAL ENERGILUZ LTDA. ME (BR/SC)

(74) PRIMEIRO MUNDO DO BRASIL MARCAS E PATENTES - AMILTO MANFREDI

Exigência formulada com fulcro no Manual de Desenhos Industriais - 1ª revisão (doravante Manual), acessível em <http://manualdedi.inpi.gov.br/projects/manual-de-desenho-industrial/wiki/>. Com base no item 5.1 do Manual solicitamos que sejam corrigidas as seguintes irregularidades no documento de procuração apresentado: O cadastro de procurador no formulário de depósito foi preenchido errado. No mesmo campo foi informado o nome da pessoa jurídica (PRIMEIRO MUNDO DO BRASIL MARCAS E PATENTES) e da pessoa física (AMILTO MANFREDI). Tendo sido informado no cadastro que é pessoa física, os dados devem ser os da pessoa física apenas. Além disso, existe divergência entre o escritório informado no formulário (PRIMEIRO MUNDO DO BRASIL MARCAS E PATENTES), e o informado no documento de procuração (PRIMEIRO MUNDO MARCAS E PATENTES). O nome do advogado também está com grafia diferente: AMILTO MANFREDI no formulário e AMILTO MANFRED na procuração. É responsabilidade do usuário manter seu cadastro correto e atualizado. Assim, solicitamos que:[1] Preencha corretamente os dados no formulário: observe o item 3.1 do Manual, bem como os subitens 3.1.1 e 3.1.2 para ver quais informações podem ser corrigidas diretamente pelo sistema e-INPI e quais precisam ser solicitadas através do sistema de Fale conosco (indicar como Assunto/Área de Interesse: Sistemas - Cadastro, acesso, correções). Como foi informado o CPF, que não pode ser alterado senão será gerado outro cadastro, informe os dados correspondentes à pessoa física. [2] Apresente novo documento de procuração contendo os dados corretos, correspondentes ao cadastro do processo no sistema e-INPI. A procuração deve estar com data de assinatura igual ou anterior ao depósito do

pedido de registro ou, se datado posteriormente ao depósito, deve ratificar os atos anteriormente executados. O cumprimento desta exigência deve ser feito com a apresentação de petição com código de GRU 105. Esta petição já deve ser apresentada com o cadastro corrigido e nela deve ser anexado o novo documento de procuração. O prazo para apresentação desta petição é de 60 dias contados da publicação, excetuando-se o dia da publicação.

(21) BR 30 2022 000972-5

Código 34 - Exigência - Art. 106 § 3º da LPI

(22) 25/02/2022

(71) ELETRO COMERCIAL ENERGILUZ LTDA. ME (BR/SC)

(74) PRIMEIRO MUNDO DO BRASIL MARCAS E PATENTES - AMILTO MANFREDI

Exigência formulada com fulcro no Manual de Desenhos Industriais - 1ª revisão (doravante Manual), acessível em

<http://manualdedi.inpi.gov.br/projects/manual-de-desenho-industrial/wiki/Com>

base no item 5.1 do Manual solicitamos que sejam corrigidas as seguintes irregularidades no documento de procuração apresentado: O cadastro de procurador no formulário de depósito foi preenchido errado. No mesmo campo foi informado o nome da pessoa jurídica (PRIMEIRO MUNDO DO BRASIL MARCAS E PATENTES) e da pessoa física (AMILTO MANFREDI). Tendo sido informado no cadastro que é pessoa física, os dados devem ser os da pessoa física apenas. Além disso, existe divergência entre o escritório informado no formulário (PRIMEIRO MUNDO DO BRASIL MARCAS E PATENTES), e o informado no documento de procuração (PRIMEIRO MUNDO MARCAS E PATENTES). O nome do advogado também está com grafia diferente: AMILTO MANFREDI no formulário e AMILTO MANFRED na procuração. É responsabilidade do usuário manter seu cadastro correto e atualizado. Assim, solicitamos que:[1] Preencha corretamente os dados no formulário: observe o item 3.1 do Manual, bem como os subitens 3.1.1 e 3.1.2 para ver quais informações podem ser corrigidas diretamente pelo sistema e-INPI e quais precisam ser solicitadas através do sistema de Fale conosco (indicar como Assunto/Área de Interesse: Sistemas - Cadastro, acesso, correções). Como foi informado o CPF, que não pode ser alterado senão será gerado outro cadastro, informe os dados correspondentes à pessoa física. [2] Apresente novo documento de procuração contendo os dados corretos, correspondentes ao cadastro do processo no sistema e-INPI. A procuração deve estar com data de assinatura igual ou anterior ao depósito do pedido de registro ou, se datado posteriormente ao depósito, deve ratificar os atos anteriormente executados. O cumprimento desta exigência deve ser feito com a apresentação de petição com código de GRU 105. Esta petição já deve ser apresentada com o cadastro corrigido e nela deve ser anexado o novo documento de procuração. O prazo para apresentação desta petição é de 60 dias contados da publicação, excetuando-se o dia da publicação.

(21) BR 30 2022 000974-1

Código 34 - Exigência - Art. 106 § 3º da LPI



(22) 25/02/2022

(71) ELETRO COMERCIAL ENERGILUZ LTDA. ME (BR/SC)

(74) PRIMEIRO MUNDO DO BRASIL MARCAS E PATENTES - AMILTO MANFREDI

Exigência formulada com fulcro no Manual de Desenhos Industriais - 1ª revisão (doravante Manual), acessível em <http://manualdedi.inpi.gov.br/projects/manual-de-desenho-industrial/wiki/>. Com base no item 5.1 do Manual solicitamos que sejam corrigidas as seguintes irregularidades no documento de procuração apresentado: O cadastro de procurador no formulário de depósito foi preenchido errado. No mesmo campo foi informado o nome da pessoa jurídica (PRIMEIRO MUNDO DO BRASIL MARCAS E PATENTES) e da pessoa física (AMILTO MANFREDI). Tendo sido informado no cadastro que é pessoa física, os dados devem ser os da pessoa física apenas. Além disso, existe divergência entre o escritório informado no formulário (PRIMEIRO MUNDO DO BRASIL MARCAS E PATENTES), e o informado no documento de procuração (PRIMEIRO MUNDO MARCAS E PATENTES). O nome do advogado também está com grafia diferente: AMILTO MANFREDI no formulário e AMILTO MANFRED na procuração. É responsabilidade do usuário manter seu cadastro correto e atualizado. Assim, solicitamos que:[1] Preencha corretamente os dados no formulário: observe o item 3.1 do Manual, bem como os subitens 3.1.1 e 3.1.2 para ver quais informações podem ser corrigidas diretamente pelo sistema e-INPI e quais precisam ser solicitadas através do sistema de Fale conosco (indicar como Assunto/Área de Interesse: Sistemas - Cadastro, acesso, correções). Como foi informado o CPF, que não pode ser alterado senão será gerado outro cadastro, informe os dados correspondentes à pessoa física. [2] Apresente novo documento de procuração contendo os dados corretos, correspondentes ao cadastro do processo no sistema e-INPI. A procuração deve estar com data de assinatura igual ou anterior ao depósito do pedido de registro ou, se datado posteriormente ao depósito, deve ratificar os atos anteriormente executados. O cumprimento desta exigência deve ser feito com a apresentação de petição com código de GRU 105. Esta petição já deve ser apresentada com o cadastro corrigido e nela deve ser anexado o novo documento de procuração. O prazo para apresentação desta petição é de 60 dias contados da publicação, excetuando-se o dia da publicação.

(21) BR 30 2022 000975-0

Código 34 - Exigência - Art. 106 § 3º da LPI

(22) 25/02/2022

(71) ELETRO COMERCIAL ENERGILUZ LTDA. ME (BR/SC)

(74) PRIMEIRO MUNDO DO BRASIL MARCAS E PATENTES - AMILTO MANFREDI

Exigência formulada com fulcro no Manual de Desenhos Industriais - 1ª revisão (doravante Manual), acessível em <http://manualdedi.inpi.gov.br/projects/manual-de-desenho-industrial/wiki/>. Com base no item 5.1 do Manual solicitamos que sejam corrigidas as seguintes



irregularidades no documento de procuração apresentado: O cadastro de procurador no formulário de depósito foi preenchido errado. No mesmo campo foi informado o nome da pessoa jurídica (PRIMEIRO MUNDO DO BRASIL MARCAS E PATENTES) e da pessoa física (AMILTO MANFREDI). Tendo sido informado no cadastro que é pessoa física, os dados devem ser os da pessoa física apenas. Além disso, existe divergência entre o escritório informado no formulário (PRIMEIRO MUNDO DO BRASIL MARCAS E PATENTES), e o informado no documento de procuração (PRIMEIRO MUNDO MARCAS E PATENTES). O nome do advogado também está com grafia diferente: AMILTO MANFREDI no formulário e AMILTO MANFRED na procuração. É responsabilidade do usuário manter seu cadastro correto e atualizado. Assim, solicitamos que:[1] Preencha corretamente os dados no formulário: observe o item 3.1 do Manual, bem como os subitens 3.1.1 e 3.1.2 para ver quais informações podem ser corrigidas diretamente pelo sistema e-INPI e quais precisam ser solicitadas através do sistema de Fale conosco (indicar como Assunto/Área de Interesse: Sistemas - Cadastro, acesso, correções). Como foi informado o CPF, que não pode ser alterado senão será gerado outro cadastro, informe os dados correspondentes à pessoa física. [2] Apresente novo documento de procuração contendo os dados corretos, correspondentes ao cadastro do processo no sistema e-INPI. A procuração deve estar com data de assinatura igual ou anterior ao depósito do pedido de registro ou, se datado posteriormente ao depósito, deve ratificar os atos anteriormente executados. O cumprimento desta exigência deve ser feito com a apresentação de petição com código de GRU 105. Esta petição já deve ser apresentada com o cadastro corrigido e nela deve ser anexado o novo documento de procuração. O prazo para apresentação desta petição é de 60 dias contados da publicação, excetuando-se o dia da publicação.

(21) BR 30 2022 000977-6

Código 34 - Exigência - Art. 106 § 3º da LPI

(22) 25/02/2022

(71) ELETRO COMERCIAL ENERGILUZ LTDA. ME (BR/SC)

(74) PRIMEIRO MUNDO DO BRASIL MARCAS E PATENTES - AMILTO MANFREDI

Exigência formulada com fulcro no Manual de Desenhos Industriais - 1ª revisão (doravante Manual), acessível em

<http://manualdedi.inpi.gov.br/projects/manual-de-desenho-industrial/wiki/>. Com base no item 5.1 do Manual solicitamos que sejam corrigidas as seguintes irregularidades no documento de procuração apresentado: O cadastro de procurador no formulário de depósito foi preenchido errado. No mesmo campo foi informado o nome da pessoa jurídica (PRIMEIRO MUNDO DO BRASIL MARCAS E PATENTES) e da pessoa física (AMILTO MANFREDI). Tendo sido informado no cadastro que é pessoa física, os dados devem ser os da pessoa física apenas. Além disso, existe divergência entre o escritório informado no formulário (PRIMEIRO MUNDO DO BRASIL MARCAS E PATENTES), e o informado no documento de procuração (PRIMEIRO MUNDO MARCAS E PATENTES). O



nome do advogado também está com grafia diferente: AMILTO MANFREDI no formulário e AMILTO MANFRED na procuração. É responsabilidade do usuário manter seu cadastro correto e atualizado. Assim, solicitamos que:[1] Preencha corretamente os dados no formulário: observe o item 3.1 do Manual, bem como os subitens 3.1.1 e 3.1.2 para ver quais informações podem ser corrigidas diretamente pelo sistema e-INPI e quais precisam ser solicitadas através do sistema de Fale conosco (indicar como Assunto/Área de Interesse: Sistemas - Cadastro, acesso, correções). Como foi informado o CPF, que não pode ser alterado senão será gerado outro cadastro, informe os dados correspondentes à pessoa física. [2] Apresente novo documento de procuração contendo os dados corretos, correspondentes ao cadastro do processo no sistema e-INPI. A procuração deve estar com data de assinatura igual ou anterior ao depósito do pedido de registro ou, se datado posteriormente ao depósito, deve ratificar os atos anteriormente executados. O cumprimento desta exigência deve ser feito com a apresentação de petição com código de GRU 105. Esta petição já deve ser apresentada com o cadastro corrigido e nela deve ser anexado o novo documento de procuração. O prazo para apresentação desta petição é de 60 dias contados da publicação, excetuando-se o dia da publicação.

(21) BR 30 2022 001094-4

Código 34 - Exigência - Art. 106 § 3º da LPI

(22) 07/03/2022

(71) DAPPER CALCADOS E ACESSORIOS LTDA. (BR/RS)

Exigência formulada com fulcro no Manual de Desenhos Industriais - 1ª revisão (doravante Manual), acessível em

<http://manualdedi.inpi.gov.br/projects/manual-de-desenho-industrial/wiki/>. [1] De acordo com o item 5.7 do Manual o título deve indicar o objeto de maneira breve, clara e concisa, sem usar palavras ou expressões irrelevantes, desnecessárias ou que denotem vantagens práticas, especificações técnicas ou termos meramente qualificativos. A fim de descrever corretamente o objeto requerido conforme representado nas figuras altere o título para: configuração aplicada em solado. Preencha o formulário de cumprimento de exigência com este novo título.

(21) BR 30 2022 001140-1

Código 34 - Exigência - Art. 106 § 3º da LPI

(22) 08/03/2022

(71) MARINA DE SALLES GOMES MACFARLAND (BR/SP)

(74) ANDRÉ MARSIGLIA SANTOS

Exigência formulada com fulcro no Manual de Desenhos Industriais - 1ª revisão (doravante Manual), acessível em

<http://manualdedi.inpi.gov.br/projects/manual-de-desenho-industrial/wiki/>. [1] Conforme consta no item 5.6 do Manual, após o depósito a configuração inicial do desenho industrial requerido não pode sofrer acréscimos ou alterações, ressalvadas as correções requeridas por meio de exigência direcionada aos desenhos ou fotografias do pedido e suas modificações requeridas pelo depositante antes do primeiro exame técnico, destinadas à correção de irregularidades nas



figuras e/ou melhor visualização do objeto. Por irregularidades nas figuras entende-se vistas incompatíveis, qualidade insatisfatória e vistas faltantes, por exemplo; correção de figuras não se confunde com substituição de matéria requerida. Ao apresentar a petição de cumprimento da exigência formal o requerente apresentou objeto que não corresponde ao que foi apresentado no depósito, configurando alteração de matéria. Assim, as figuras da petição 870220024597, de 22/03/2022 serão desconsideradas e as exigências têm como referência as figuras do depósito. [2] De acordo com o item 5.6.6 do Manual as figuras devem mostrar a forma montada, completa do objeto, revelando a configuração externa de sua forma plástica ornamental. Portanto, considera-se que o objeto do pedido é o mostrado na perspectiva colorida da página 5/8 da petição. Em atenção ao item 5.6 do Manual apresente novo conjunto de figuras formado pelas vistas ortogonais (frontal, posterior, laterais, superior e inferior), além de pelo menos uma perspectiva do objeto. [3] De acordo com o item 4.2.11 do Manual, cada figura deve ser apresentada em uma folha individualmente. [4] As figuras devem ser numeradas conforme item 5.9 do Manual (figura 1.1, figura 1.2, etc.), e também é obrigatória a numeração das folhas de figuras conforme item 4.2.11 (se forem apresentadas 7 folhas, por exemplo: 1/7, 2/7, 3/7, 4/7, 5/7 6/7 e 7/7). [5] De acordo com o item 4.2.11 do Manual, as folhas de figuras não podem conter molduras, linhas delimitadoras, marcas, logotipos, marcas d'água, timbres, rubricas, assinaturas e outras informações desta natureza: as folhas de figuras SÓ PODEM CONTER a numeração da folha, a numeração da figura e a figura, nada mais (sem cotas, margens, textos, sinal marcário ou qualquer outro elemento que não faça parte do objeto requerido). [6] Com fulcro no item 5.8 do Manual foi excluída a classe 06-99, por não ser apropriada ao objeto, mantendo-se apenas a classe 06-06.

(21) BR 30 2022 001206-8

Código 34 - Exigência - Art. 106 § 3º da LPI

(22) 10/03/2022

(71) INSTITUTO FEDERAL DE EDUCACAO, CIENCIA E TECNOLOGIA DA PARAIBA (BR/PB)

Com base no Manual de Desenhos Industriais estabelecido pela Resolução 232/2019, bem como no Comunicado publicado na RPI Nº 2523 de 14/05/2019, formula-se a seguinte exigência:[1] Em atendimento ao item 5.6.4 do Manual de Desenho Industrial observamos que a figura 1.8 mostra o objeto em perspectiva em uma forma de representação diferente das demais figuras do conjunto (foto x desenho) e por isso não se enquadra nos critérios estabelecidos para figura meramente ilustrativa (vide item 5.6.4 do Manual). Reapresente o conjunto de figuras retirando as legendas de figuras meramente ilustrativa. Efetue as devidas correções no Relatório Descritivo e Reivindicação excluindo todas as menções à figura meramente ilustrativa. Reapresente Relatório Descritivo e Reivindicação.

(21) BR 30 2022 001318-8

Código 34 - Exigência - Art. 106 § 3º da LPI

(22) 15/03/2022



(71) BRIDGESTONE AMERICAS TIRE OPERATIONS, LLC (US)
(74) MMV AGENTES DA PROPRIEDADE INDUSTRIAL LTDA.
Exigência formulada com fulcro no Manual de Desenhos Industriais - 1ª revisão (doravante Manual), acessível em <http://manualdedi.inpi.gov.br/projects/manual-de-desenho-industrial/wiki/>. [1] As figuras não estão correspondentes entre si: pela inclinação da perspectiva deveria estar representado o limite da área vazada oposta, na área interna. Revise todo o conjunto de figuras, fazendo as correções indicadas e quaisquer outras que sejam necessárias para que as imagens apresentem coerência entre si, em atenção ao item 5.6 do Manual. [2] A apresentação do detalhe ampliado não é obrigatória. Caso queira mantê-lo no pedido indique a área ampliada na figura correspondente, delimitando a área com linha traço-ponto. Opcionalmente, retire a figura do pedido e faça os ajustes pertinentes: adeque o relatório descritivo, retirando a legenda da figura 1.3 e corrigindo as legendas das figuras apresentadas; renumere as figuras e as folhas de figuras conforme itens 5.9 e 4.2.11 do Manual, respectivamente.

(21) BR 30 2022 001319-6

Código 34 - Exigência - Art. 106 § 3º da LPI
(22) 15/03/2022
(71) BRIDGESTONE AMERICAS TIRE OPERATIONS, LLC (US)
(74) MMV AGENTES DA PROPRIEDADE INDUSTRIAL LTDA.
Exigência formulada com fulcro no Manual de Desenhos Industriais - 1ª revisão (doravante Manual), acessível em <http://manualdedi.inpi.gov.br/projects/manual-de-desenho-industrial/wiki/>. [1] As figuras não estão correspondentes entre si: pela inclinação da perspectiva deveria estar representado o limite da área vazada oposta, na área interna. Revise todo o conjunto de figuras, fazendo as correções indicadas e quaisquer outras que sejam necessárias para que as imagens apresentem coerência entre si, em atenção ao item 5.6 do Manual. [2] A apresentação do detalhe ampliado não é obrigatória. Caso queira mantê-lo no pedido indique a área ampliada na figura correspondente, delimitando a área com linha traço-ponto. Opcionalmente, retire a figura do pedido e faça os ajustes pertinentes: adeque o relatório descritivo, retirando a legenda da figura 1.3 e corrigindo as legendas das figuras apresentadas; renumere as figuras e as folhas de figuras conforme itens 5.9 e 4.2.11 do Manual, respectivamente.

(21) BR 30 2022 001321-8

Código 34 - Exigência - Art. 106 § 3º da LPI
(22) 15/03/2022
(71) JOAO PAULO VANELLI (BR/SC)
(74) BIANCA GABRIELA GOMES
Exigência formulada com fulcro no Manual de Desenhos Industriais - 1ª revisão (doravante Manual), acessível em <http://manualdedi.inpi.gov.br/projects/manual-de-desenho-industrial/wiki/>. [1] Conforme item 5.6 do Manual, após o depósito, a configuração inicial do desenho



industrial requerido não pode sofrer acréscimos ou alterações, ressalvadas as correções requeridas por meio de exigência direcionada aos desenhos ou fotografias do pedido e as modificações requeridas pelo depositante, antes do primeiro exame técnico, destinadas à correção de irregularidades nas figuras e / ou melhor visualização do objeto. Na petição 870220022399, de 16/03/2022 foi apresentado objeto diferente do apresentado no depósito do pedido, configurando alteração por acréscimo de matéria: na petição de depósito objeto das figuras 2.1 a 2.7 não foi mostrado completo em nenhuma figura, portanto não podemos aceitar que seja representado como nas figuras 2.1 a 2.7 da petição 870220022399. Tampouco podemos aceitar que tal objeto permaneça no pedido: de acordo com o item 5.11.1 partes de objetos que não estejam completamente reivindicados não constituem nem a forma plástica de um objeto nem o conjunto ornamental de linhas e cores que possa ser aplicado a um produto, não sendo, portanto, registráveis. As figuras 1.1 a 1.7 da petição 870220022399 serão aceitas porque o objeto havia sido mostrado completo nas figuras 1.2 e 1.3 do depósito. Assim sendo, rerepresente apenas as figuras 1.1 a 1.7 da petição 870220022399, com as folhas devidamente renumeradas de acordo com o item 4.2.11 do Manual (1/7, 2/7, etc.). As figuras 2.1 a 2.7 devem ser excluídas do pedido. [2] Em atenção ao item 5.8 do Manual, esclareça o tipo de objeto para que se possa verificar qual a classificação mais adequada. A classe 12-16 foi excluída por não incluir motocicletas. Caso o objeto seja parte de uma motocicleta, a classe deve ser a 12-11. Caso seja um dos objetos das classes 08-08 ou 08-10, indique qual.

(21) BR 30 2022 001323-4

Código 34 - Exigência - Art. 106 § 3º da LPI

(22) 15/03/2022

(71) STUDYO 04 ESTOFADOS EIRELI - EPP (BR/PR)

(74) MULTIMARCAS MARCAS & PATENTES

Exigência formulada com fulcro no Manual de Desenhos Industriais - 1ª revisão (doravante Manual), acessível em

<http://manualdedi.inpi.gov.br/projects/manual-de-desenho-industrial/wiki/>. Com

base no item 5.1 do Manual solicitamos que sejam corrigidas as seguintes irregularidades no documento de procuração apresentado: O cadastro de procurador no formulário de depósito foi preenchido errado. O campo foi preenchido com o nome da pessoa jurídica (MULTIMARCAS MARCAS & PATENTES), quando na verdade deveria ser o nome de uma pessoa física, como marcado no sistema, inclusive o documento informado é um número de CPF. Tendo sido informado no cadastro que é pessoa física, os dados devem ser os da pessoa física. Além disso, existe divergência entre o escritório informado no formulário (MULTIMARCAS MARCAS & PATENTES), e o informado no documento de procuração (MULTIMARCAS MARCAS E PATENTES LTDA.). É responsabilidade do usuário manter seu cadastro correto e atualizado. Assim, solicitamos que:[1] Preencha corretamente os dados no formulário: observe o item 3.1 do Manual, bem como os subitens 3.1.1 e 3.1.2 para ver quais



informações podem ser corrigidas diretamente pelo sistema e-INPI e quais precisam ser solicitadas através do sistema de Fale conosco (indicar como Assunto/Área de Interesse: Sistemas - Cadastro, acesso, correções). Como foi informado o CPF, que não pode ser alterado senão será gerado outro cadastro, informe os dados correspondentes à pessoa física. [2] Apresente novo documento de procuração contendo os dados corretos, correspondentes ao cadastro do processo no sistema e-INPI. A procuração deve estar com data de assinatura igual ou anterior ao depósito do pedido de registro ou, se datado posteriormente ao depósito, deve ratificar os atos anteriormente executados. O cumprimento desta exigência deve ser feito com a apresentação de petição com código de GRU 105. Esta petição já deve ser apresentada com o cadastro corrigido e nela deve ser anexado o novo documento de procuração. O prazo para apresentação desta petição é de 60 dias contados da publicação, excetuando-se o dia da publicação.

(21) BR 30 2022 001334-0

Código 34 - Exigência - Art. 106 § 3º da LPI

(22) 16/03/2022

(71) CLEBER LUIS DA RÉ (BR/RS)

(74) STOCK MARCAS E PATENTES LTDA - ME

Conforme as regras do item 5.5 do Manual de Desenhos Industriais e condições previstas no art. 104 da LPI, quais sejam: i) devem ter a mesma finalidade; ii) devem compartilhar da mesma característica distintiva preponderante. Manter no pedido atual apenas as vistas do objeto da figura 1.1 a 1.7 e 3.1 a 3.7. Os demais objetos não compartilham as mesmas características distintivas preponderantes e devem ser retirados do pedido atual. Caso haja interesse, apresentar, num pedido dividido, todas as vistas do objeto da fig. 2.1 a 2.7; 4.1 a 4.7. Adequar relatório, reivindicação, numeração de página e figuras.

(21) BR 30 2022 001335-8

Código 34 - Exigência - Art. 106 § 3º da LPI

(22) 16/03/2022

(71) GMAC NEGÓCIOS LTDA (BR/PR)

(74) FELIPE FELIMAN CAMARGO

Conforme item 5.6.1 do Manual de Desenhos Industriais, cada desenho ou fotografia deverá ser apresentado com dimensões adequadas, nitidez e resolução gráfica suficientes para a plena compreensão do desenho industrial requerido, observado o mínimo de 300 dpi. Apresentar figuras com melhor qualidade, já que todas as figuras, mas principalmente a fig. 1.7, revelam diversas áreas escuras e sem definição precisa das formas.

(21) BR 30 2022 001336-6

Código 34 - Exigência - Art. 106 § 3º da LPI

(22) 16/03/2022

(71) GMAC NEGÓCIOS LTDA (BR/PR)

(74) FELIPE FELIMAN CAMARGO

Conforme item 5.6.1 do Manual de Desenhos Industriais, cada desenho ou



fotografia deverá ser apresentado com dimensões adequadas, nitidez e resolução gráfica suficientes para a plena compreensão do desenho industrial requerido, observado o mínimo de 300 dpi. Apresentar figuras com melhor qualidade, já que todas as figuras, mas principalmente a fig. 1.7, revelam diversas áreas escuras e sem definição precisa das formas.

(21) BR 30 2022 001337-4

Código 34 - Exigência - Art. 106 § 3º da LPI

(22) 16/03/2022

(71) TERMOTÉCNICA LTDA. (BR/SC)

(74) MONTAURY PIMENTA, MACHADO & VIEIRA DE MELLO ADVOGADOS

Conforme item 5.6.1 do Manual de Desenhos Industriais, cada desenho ou fotografia deverá ser apresentado com dimensões adequadas, nitidez e resolução gráfica suficientes para a plena compreensão do desenho industrial requerido, observado o mínimo de 300 dpi. Apresentar figuras com melhor qualidade, já que não é possível observar os detalhes dos objetos. De acordo com o item 5.6.4 do Manual, figura meramente ilustrativa é aquela em que o objeto requerido é representado por linhas contínuas e os elementos meramente ilustrativos (elementos que não façam parte da reivindicação do pedido) são representados por linhas tracejadas. A figura 1.7 não se enquadra nesta definição. Se se tratar de um detalhe ampliado, indicar essa qualidade no relatório descritivo e um retângulo tracejado na figura de onde está sendo retirada a ampliação. Alternativamente, excluir a figura do conjunto de documentos. Adequar relatório descritivo e reivindicação.

(21) BR 30 2022 001338-2

Código 34 - Exigência - Art. 106 § 3º da LPI

(22) 16/03/2022

(71) GMAC NEGÓCIOS LTDA (BR/PR)

(74) FELIPE FELIMAN CAMARGO

Conforme item 5.6.1 do Manual de Desenhos Industriais, cada desenho ou fotografia deverá ser apresentado com dimensões adequadas, nitidez e resolução gráfica suficientes para a plena compreensão do desenho industrial requerido, observado o mínimo de 300 dpi. Apresentar figuras com melhor qualidade, já que as formas estão com bordas serrilhadas e pixeladas.

(21) BR 30 2022 001339-0

Código 34 - Exigência - Art. 106 § 3º da LPI

(22) 16/03/2022

(71) GMAC NEGÓCIOS LTDA (BR/PR)

(74) FELIPE FELIMAN CAMARGO

Conforme item 5.6.1 do Manual de Desenhos Industriais, cada desenho ou fotografia deverá ser apresentado com dimensões adequadas, nitidez e resolução gráfica suficientes para a plena compreensão do desenho industrial requerido, observado o mínimo de 300 dpi. Apresentar figuras com melhor qualidade, já que todas as figuras, mas principalmente as figs. 1.1, 1.3 e 1.7, revelam diversas áreas escuras e sem definição precisa das formas.



(21) BR 30 2022 001340-4

Código 34 - Exigência - Art. 106 § 3º da LPI

(22) 16/03/2022

(71) GMAC NEGÓCIOS LTDA (BR/PR)

(74) FELIPE FELIMAN CAMARGO

Conforme item 5.6.1 do Manual de Desenhos Industriais, cada desenho ou fotografia deverá ser apresentado com dimensões adequadas, nitidez e resolução gráfica suficientes para a plena compreensão do desenho industrial requerido, observado o mínimo de 300 dpi. Apresentar figuras com melhor qualidade, já que todas as figuras, mas principalmente as figs. 1.3, 1.5 e 1.7, revelam diversas áreas escuras e sem definição precisa das formas. Conforme item 5.6 do Manual de Desenhos Industriais, os desenhos ou fotografias deverão revelar a configuração do objeto de maneira coerente e consistente em todas as vistas. Para tanto, proceda com as seguintes correções. A fig. 1.1 revelou a superfície lisa do objeto, enquanto nas figuras 1.2 a 1.5 observa-se uma série de pequenos segmentos nas formas do objeto. Se for um problema ocasionado pela qualidade ruim das imagens, basta apresentar figuras com alta qualidade de definição.

(21) BR 30 2022 001344-7

Código 34 - Exigência - Art. 106 § 3º da LPI

(22) 16/03/2022

(71) STUDYO 04 ESTOFADOS EIRELI - EPP (BR/PR)

(74) MULTMARCAS MARCAS & PATENTES

Exigência formulada com fulcro no Manual de Desenhos Industriais - 1ª revisão (doravante Manual), acessível em

<http://manualdedi.inpi.gov.br/projects/manual-de-desenho-industrial/wiki/>. Com

base no item 5.1 do Manual solicitamos que sejam corrigidas as seguintes irregularidades no documento de procuração apresentado: O cadastro de procurador no formulário de depósito foi preenchido errado. O campo foi preenchido com o nome da pessoa jurídica (MULTMARCAS MARCAS & PATENTES), quando na verdade deveria ser o nome de uma pessoa física, como marcado no sistema, inclusive o documento informado é um número de CPF. Tendo sido informado no cadastro que é pessoa física, os dados devem ser os da pessoa física. Além disso, existe divergência entre o escritório informado no formulário (MULTMARCAS MARCAS & PATENTES), e o informado no documento de procuração (MULTMARCAS MARCAS E PATENTES LTDA.). É responsabilidade do usuário manter seu cadastro correto e atualizado. Assim, solicitamos que: [1] Preencha corretamente os dados no formulário: observe o item 3.1 do Manual, bem como os subitens 3.1.1 e 3.1.2 para ver quais informações podem ser corrigidas diretamente pelo sistema e-INPI e quais precisam ser solicitadas através do sistema de Fale conosco (indicar como Assunto/Área de Interesse: Sistemas - Cadastro, acesso, correções). Como foi informado o CPF, que não pode ser alterado senão será gerado outro cadastro, informe os dados correspondentes à pessoa física. [2] Apresente novo

documento de procuração contendo os dados corretos, correspondentes ao cadastro do processo no sistema e-INPI. A procuração deve estar com data de assinatura igual ou anterior ao depósito do pedido de registro ou, se datado posteriormente ao depósito, deve ratificar os atos anteriormente executados. O cumprimento desta exigência deve ser feito com a apresentação de petição com código de GRU 105. Esta petição já deve ser apresentada com o cadastro corrigido e nela deve ser anexado o novo documento de procuração. O prazo para apresentação desta petição é de 60 dias contados da publicação, excetuando-se o dia da publicação.

(21) BR 30 2022 001346-3

Código 34 - Exigência - Art. 106 § 3º da LPI

(22) 16/03/2022

(71) JOSÉ ANTONIO LOPES (BR/SP)

(74) ISRAEL MARCAS E PATENTES LTDA

Exigência formulada com fulcro no Manual de Desenhos Industriais - 1ª revisão (doravante Manual), acessível em

<http://manualdedi.inpi.gov.br/projects/manual-de-desenho-industrial/wiki/>. Com

base no item 5.1 do Manual solicitamos que sejam corrigidas as seguintes irregularidades no documento de procuração apresentado: Existe divergência

entre o procurador informado no formulário de depósito do pedido (ISRAEL MARCAS E PATENTES LTDA), pessoa jurídica para a qual foi informado um número de CPF, de pessoa física, e o informado no documento de procuração

(A.ISRAEL DOS SANTOS REGISTRO DE MARCAS E PATENTES ME, CNPJ 36.572.399/0001-22). É responsabilidade do usuário manter seu cadastro correto e atualizado. Assim, solicitamos que: [1] Preencha corretamente os dados no

formulário: observe o item 3.1 do Manual, bem como os subitens 3.1.1 e 3.1.2 para ver quais informações podem ser corrigidas diretamente pelo sistema e-INPI

e quais precisam ser solicitadas através do sistema de Fale conosco (indicar como Assunto/Área de Interesse: Sistemas - Cadastro, acesso, correções).

Como foi informado o CPF, que não pode ser alterado senão será gerado outro cadastro, informe os dados correspondentes à pessoa física. [2] Apresente novo

documento de procuração contendo os dados corretos, correspondentes ao cadastro do processo no sistema e-INPI. A procuração deve estar com data de

assinatura igual ou anterior ao depósito do pedido de registro ou, se datado posteriormente ao depósito, deve ratificar os atos anteriormente executados. [3]

Somente são aceitos instrumentos de mandato cujas assinaturas digitais tenham sido homologadas por autoridade certificadora credenciada no âmbito da

ICP-Brasil, conforme o disposto no art. 20, da Lei nº 11.419/06, no § 1º do art. 2º e o art. 3º do Decreto 3996, de 31/10/01. Caso não seja possível assinar o

documento digitalmente por meio de certificação digital emitida no âmbito da Infraestrutura de Chaves Públicas Brasileira (ICP-Brasil) apresente procuração

com assinatura não eletrônica. A verificação de conformidade poderá ser realizada no endereço <<https://verificador.iti.gov.br>>.O cumprimento desta

exigência deve ser feito com a apresentação de petição com código de GRU 105.



Esta petição já deve ser apresentada com o cadastro corrigido e nela deve ser anexado o novo documento de procuração. O prazo para apresentação desta petição é de 60 dias contados da publicação, excetuando-se o dia da publicação.

(21) BR 30 2022 001347-1

Código 34 - Exigência - Art. 106 § 3º da LPI

(22) 16/03/2022

(71) MAURICIO BALBINOT (BR/RS)

(74) SKO OYARZÁBAL MARCAS E PATENTES SOCIEDADE SIMPLES LTDA.

Exigência formulada com fulcro no Manual de Desenhos Industriais - 1ª revisão (doravante Manual), acessível em

<http://manualdedi.inpi.gov.br/projects/manual-de-desenho-industrial/wiki/>. [1] As

figuras não estão correspondentes entre si: na figura 1.2 existe um elemento oblongo na porção central inferior, com uma protuberância no meio, na borda superior, mas na figura 1.4 está diferente; o mesmo se observa quando comparamos as figuras 2.2 e 2.4; nas figuras 1.5 e 2.5 há uma cruz que não faz parte dos objetos e deve ser retirada. Revise todo o conjunto de figuras, fazendo as correções indicadas e quaisquer outras que sejam necessárias para que as imagens apresentem coerência entre si, em atenção ao item 5.6 do Manual. [2] Conforme item 5.6.1 do Manual, as figuras devem ter contraste, nitidez e resolução gráfica suficientes para a plena compreensão do desenho requerido, sem hachuras, sombras ou reflexos que comprometam a visualização da configuração. Na atual apresentação as figuras estão com baixa resolução, e linhas tremidas e imprecisas, não revelando com clareza os relevos do objeto: apresente as figuras com qualidade adequada, utilizando traços precisos que revelem claramente os contornos dos objetos, e resolução mínima de 300 DPI.

(21) BR 30 2022 001366-8

Código 34 - Exigência - Art. 106 § 3º da LPI

(22) 17/03/2022

(71) ISOBLOCO INDUSTRIA DE CONCRETO LTDA - EPP (BR/AL)

(74) RODRIGO CÉSAR DANTAS CARVALHO

Conforme item 5.6.1 do Manual de Desenhos Industriais, cada desenho ou fotografia deverá ser apresentado com dimensões adequadas, nitidez e resolução gráfica suficientes para a plena compreensão do desenho industrial requerido, observado o mínimo de 300 dpi. Apresentar figuras com melhor qualidade, já que não é possível perceber a volumetria do container. Conforme item 5.6.1 do Manual de Desenhos Industriais, apresentar novo jogo de figuras removendo as sombras projetadas. As sombras nas figuras prejudicam a compreensão da forma do objeto. Conforme item 5.6 do Manual de Desenhos Industriais, os desenhos ou fotografias deverão revelar a configuração do objeto de maneira coerente e consistente em todas as vistas. Para tanto, proceda com as seguintes correções. A fig. 1.1 revela objeto todo vazado, enquanto nas figuras 1.6 e 1.7 estão opacos. Corrigir. Remover os termos " e suas variações" da reivindicação, pois não foi apresentada variante no pedido. Remover da página 1/8 o termo "figuras", pois não há previsão no item 4.2.11 do manual de



desenhos industriais.

(21) BR 30 2022 001377-3

Código 34 - Exigência - Art. 106 § 3º da LPI

(22) 17/03/2022

(71) PROTECFRAN DO BRASIL COMERCIO E INDUSTRIA METALURGICA - EIRELI (BR/SP)

(74) JAIR MENDES

Exigência formulada com fulcro no Manual de Desenhos Industriais - 1ª revisão (doravante Manual), acessível em

<http://manualdedi.inpi.gov.br/projects/manual-de-desenho-industrial/wiki/>. [1] De acordo com o Art. 100 da LPI, não é registrável como desenho industrial a forma ?determinada essencialmente por considerações técnicas ou funcionais?. A partir da apresentação do objeto no pedido, não foi possível perceber características ornamentais em sua forma. No caso de a forma pleiteada possuir aspectos ornamentais, deve-se esclarecer quais elementos caracterizam esses aspectos. Sugerimos que sejam apresentadas imagens demonstrando como o objeto do pedido é usado no produto final e argumentos sobre a liberdade de escolha para se chegar a esta forma, independentemente do resultado técnico e funcional que se atingiria. O fato de existirem formatos diferentes pode significar, em muitos casos, que este formato é necessário para que outro objeto funcione ou para se encaixar em outro objeto específico, ou seja, não afasta a possibilidade de a forma ser determinada essencialmente por questões técnicas ou funcionais. O fundamental é demonstrar quais elementos da forma do objeto permitem liberdade de escolha na criação para lhe conferir certo grau de ornamentalidade. As explicações podem ser através de argumentações textuais, podendo incluir figuras que demonstrem como o objeto é usado, acoplado, encaixado, etc. [2] O título informado é muito vago e não especifica corretamente o tipo de objeto. Em atenção ao item 5.7 do Manual, informe novo título que descreva de maneira clara o objeto requerido, por exemplo: configuração aplicada em vareta para maquinário agrícola ou outro que julgue mais conveniente.

(21) BR 30 2022 001378-1

Código 34 - Exigência - Art. 106 § 3º da LPI

(22) 17/03/2022

(71) WILSON ROBERTO BERGAMO (BR/SP) ; MARCOS ERNICA (BR/SP) ; CLAUDIR POLETTI (BR/SP)

Exigência formulada com fulcro no Manual de Desenhos Industriais - 1ª revisão (doravante Manual), acessível em

<http://manualdedi.inpi.gov.br/projects/manual-de-desenho-industrial/wiki/>. [1] De acordo com os itens 4.2.11 do Manual, as folhas de figuras não podem conter molduras, linhas delimitadoras, marcas, logotipos, marcas d'água, timbres, rubricas, assinaturas e outras informações desta natureza. Apresente as figuras 1.1, 1.7, 2.1 e 2.7 sem textos (fatal war e polícia). [2] Conforme item 5.6.1 do Manual, as figuras devem ter contraste, nitidez e resolução gráfica suficientes



para a plena compreensão do desenho requerido, sem hachuras, sombras ou reflexos que comprometam a visualização da configuração. Na atual apresentação as figuras estão com baixa resolução e reflexos, não revelando com clareza os relevos do objeto: apresente as figuras com qualidade adequada, utilizando traços precisos que revelem claramente os contornos dos objetos, e resolução mínima de 300 DPI.

(21) BR 30 2022 001379-0

Código 34 - Exigência - Art. 106 § 3º da LPI

(22) 17/03/2022

(71) PROTECFRAN DO BRASIL COMERCIO E INDUSTRIA METALURGICA - EIRELI (BR/SP)

(74) JAIR MENDES

Exigência formulada com fulcro no Manual de Desenhos Industriais - 1ª revisão (doravante Manual), acessível em

<http://manualdedi.inpi.gov.br/projects/manual-de-desenho-industrial/wiki/>. [1] De

acordo com o Art. 100 da LPI, não é registrável como desenho industrial a forma ?determinada essencialmente por considerações técnicas ou funcionais?.

A partir da apresentação do objeto no pedido, não foi possível perceber características ornamentais em sua forma. No caso de a forma pleiteada possuir aspectos ornamentais, deve-se esclarecer quais elementos caracterizam esses aspectos. Sugerimos que sejam apresentadas imagens demonstrando como o objeto do pedido é usado no produto final e argumentos sobre a liberdade de escolha para se chegar a esta forma, independentemente do resultado técnico e funcional que se atingiria. O fato de existirem formatos diferentes pode significar, em muitos casos, que este formato é necessário para que outro objeto funcione ou para se encaixar em outro objeto específico, ou seja, não afasta a possibilidade de a forma ser determinada essencialmente por questões técnicas ou funcionais. O fundamental é demonstrar quais elementos da forma do objeto permitem liberdade de escolha na criação para lhe conferir certo grau de ornamentalidade. As explicações podem ser através de argumentações textuais, podendo incluir figuras que demonstrem como o objeto é usado, acoplado, encaixado, etc. [2] O título informado é muito vago e não especifica corretamente o tipo de objeto. Em atenção ao item 5.7 do Manual, informe novo título que descreva de maneira clara o objeto requerido, por exemplo: configuração aplicada em vareta para maquinário agrícola ou outro que julgue mais conveniente.

(21) BR 30 2022 001381-1

Código 34 - Exigência - Art. 106 § 3º da LPI

(22) 17/03/2022

(71) ELIANA CUTOLO SAMORANO (BR/PR)

(74) DONIZETE PAIAS

Exigência formulada com fulcro no Manual de Desenhos Industriais - 1ª revisão (doravante Manual), acessível em

<http://manualdedi.inpi.gov.br/projects/manual-de-desenho-industrial/wiki/>. [1]



Conforme item 5.6.1 do Manual, as figuras devem ter contraste, nitidez e resolução gráfica suficientes para a plena compreensão do desenho requerido, sem hachuras, sombras ou reflexos que comprometam a visualização da configuração. Na atual apresentação as figuras estão com baixa resolução e contornos imprecisos, serrilhados, não revelando com clareza a forma do objeto: apresente as figuras com qualidade adequada, utilizando traços precisos que revelem claramente os contornos dos objetos, e resolução mínima de 300 DPI.

(21) BR 30 2022 001382-0

Código 34 - Exigência - Art. 106 § 3º da LPI

(22) 17/03/2022

(71) HIZHO COMÉRCIO IMPORTAÇÃO E EXPORTAÇÃO LTDA. (BR/SP)

(74) ORG. MÉRITO MARCAS E PATENTES LTDA.

Exigência formulada com fulcro no Manual de Desenhos Industriais - 1ª revisão (doravante Manual), acessível em

<http://manualdedi.inpi.gov.br/projects/manual-de-desenho-industrial/wiki/>. [1] Não há coerência na representação das figuras. Na figura 1.7 há linhas verticais que indicam mudanças de planos, mas não todas, e nas demais figuras estas mudanças não estão representadas. Revise todo o conjunto de figuras, fazendo as correções indicadas e quaisquer outras que sejam necessárias para que as imagens apresentem coerência entre si, em atenção ao item 5.6 do Manual.

(21) BR 30 2022 001386-2

Código 34 - Exigência - Art. 106 § 3º da LPI

(22) 17/03/2022

(71) ELIANA CUTOLO SAMORANO (BR/PR)

(74) DONIZETE PAIAS

Com base no Manual de Desenhos Industriais estabelecido pela Resolução 232/2019, bem como no Comunicado publicado na RPI Nº 2523 de 14/05/2019, formula-se a seguinte exigência:[1] De acordo com o item 5.5 do Manual de Desenho Industrial e tendo em vista que o pedido de registro de desenho industrial necessita se referir a um único objeto, reapresente o conjunto de figuras suprimindo as almofadas do objeto principal (assento).

(21) BR 30 2022 001391-9

Código 34 - Exigência - Art. 106 § 3º da LPI

(22) 17/03/2022

(71) PAULO CELSO CARDOSO BACCHI (US)

(74) JEFFERSON DE ARAUJO SERAFIM

Com base no Manual de Desenhos Industriais estabelecido pela Resolução 232/2019, bem como no Comunicado publicado na RPI Nº 2523 de 14/05/2019, formula-se a seguinte exigência:[1] Os objetos do pedido não guardam entre si as mesmas características distintivas preponderantes. Por força do art. 104 da LPI, com apoio no item 5.4 do Manual, o pedido deverá ser dividido. Cada pedido dividido trata-se de um novo depósito: veja os itens 2.2 e 5.4 do Manual. Mantenha no pedido original os objetos das figuras 1.1 a 1.7. As folhas de figuras devem ser devidamente renumeradas. Apresente em um 1º pedido dividido os



objetos das figuras 2.1 a 3.7. As figuras e as folhas de figuras devem ser devidamente renumeradas. Apresente em um 2º pedido dividido o objeto das figuras 4.1 a 4.7. As figuras e as folhas de figuras devem ser devidamente renumeradas. Apresente em um 3º pedido dividido os objetos das figuras 5.1 a 6.7. As figuras e as folhas de figuras devem ser devidamente renumeradas. Apresente em um 4º pedido dividido o objeto das figuras 7.1 a 7.7. As figuras e as folhas de figuras devem ser devidamente renumeradas. Apresente em um 5º pedido dividido o objeto das figuras 8.1 a 8.7. As figuras e as folhas de figuras devem ser devidamente renumeradas.

(21) BR 30 2022 001397-8

Código 34 - Exigência - Art. 106 § 3º da LPI

(22) 18/03/2022

(71) LIANA MACHADO (BR/SC)

(74) EVERTON LUIS ROSSIN

Conforme item 5.6.1 do Manual de Desenhos Industriais, cada desenho ou fotografia deverá ser apresentado com dimensões adequadas, nitidez e resolução gráfica suficientes para a plena compreensão do desenho industrial requerido, observado o mínimo de 300 dpi. Apresentar figuras com melhor qualidade, já que todos os desenhos estão com linhas serrilhadas e as figuras 1.7 e 1.8 estão com fundo cinza que dificulta a compreensão das formas. Remover as cruzes das figura 1.7 e 1.8. Conforme item 5.6 do Manual de Desenhos Industriais, os desenhos ou fotografias deverão revelar a configuração do objeto de maneira coerente e consistente em todas as vistas. Para tanto, proceda com as seguintes correções. As figuras 1.1 a 1.6 revelam desenhos com várias linhas representando as curvaturas do objeto, enquanto as figuras 1.7 e 1.8 estão renderizadas. Se houver interesse em manter as duas representações todas as 7 vistas (perspectiva e ortogonais frontal, posterior, laterais, superior e inferior) devem ser apresentadas, em cada versão, totalizando, ao menos, 14 figuras. Alternativamente, basta harmonizar a para que todas as vistas estejam coerentes entre si. Adequar relatório descritivo, se for o caso.

(21) BR 30 2022 001398-6

Código 34 - Exigência - Art. 106 § 3º da LPI

(22) 18/03/2022

(71) CLEBER LUIS DA RÉ (BR/RS)

(74) STOCK MARCAS E PATENTES LTDA - ME

Conforme as regras do item 5.5 do Manual de Desenhos Industriais e condições previstas no art. 104 da LPI, quais sejam: i) devem ter a mesma finalidade; ii) devem compartilhar da mesma característica distintiva preponderante. Manter no pedido atual apenas as vistas do objeto da figura 1.1 a 1.7, 3.1 a 3.7, 5.1 a 5.7. Os demais objetos não compartilham as mesmas características distintivas preponderantes e devem ser retirados do pedido atual. Caso haja interesse, apresentar, num pedido dividido, todas as vistas do objeto da fig. 2.1 a 2.7, 4.1 a 4.7 e 6.1 a 6.7. Adequar , relatório, numeração de página e figuras.



(21) BR 30 2022 001404-4

Código 34 - Exigência - Art. 106 § 3º da LPI

(22) 18/03/2022

(71) CLEBER LUIS DA RÉ (BR/RS)

(74) STOCK MARCAS E PATENTES LTDA - ME

Conforme as regras do item 5.5 do Manual de Desenhos Industriais e condições previstas no art. 104 da LPI, quais sejam: i) devem ter a mesma finalidade; ii) devem compartilhar da mesma característica distintiva preponderante. Manter no pedido atual apenas as vistas do objeto da figura 1.1 a 1.7, 3.1 a 3.7, 5.1 a 5.7. Os demais objetos não compartilham as mesmas características distintivas preponderantes e devem ser retirados do pedido atual. Caso haja interesse, apresentar, num pedido dividido, todas as vistas do objeto da fig. 2.1 a 2.7. 4.1 a 4.7 e 5.1 a 5.7 Adequar relatório, numeração de página e figuras.

(21) BR 30 2022 001407-9

Código 34 - Exigência - Art. 106 § 3º da LPI

(22) 18/03/2022

(71) RODOVALE INDÚSTRIA E COMÉRCIO DE EQUIPAMENTOS
RODOVIÁRIOS LTDA (BR/RS)

(74) CAPELLA & VELOSO ADVOGADOS ASSOCIADOS

Com base na atual apresentação do pedido, não foi possível identificar diferenças entre o objeto das figuras 1.1 a 1.7 e o das figuras 2.1 a 7.7 Caso os objetos constituam, de fato, variações configurativas, esclarecer qual(is) elemento(s) da forma varia(m) de uma para a outra. Caso a forma plástica seja exatamente a mesma e a diferença resida somente nas cores, numerar as figuras consecutivamente, por tratar-se do mesmo objeto. Poderá o depositante, nesse caso, alternativamente, manter no pedido apenas as figuras 1.1 a 1.7. Adequar relatório descritivo e reivindicação (removendo o termo "e suas variações". Conforme item 5.6 do Manual de Desenhos Industriais, os desenhos ou fotografias deverão revelar a configuração do objeto de maneira coerente e consistente em todas as vistas. Para tanto, proceda com as seguintes correções. A fig 2.1, naquela haste inferior, não revelou a pequeno perfil arredondado da figura 2.2. Harmonizar desenhos.

(21) BR 30 2022 001409-5

Código 34 - Exigência - Art. 106 § 3º da LPI

(22) 18/03/2022

(71) GIGAN-T COMPANY LTDA ME (BR/PR)

(74) DEBORA MAGALY SILVA

Conforme item 5.6 do Manual de Desenhos Industriais, reapresentar o jogo de figuras incluindo todas as vistas do objeto: perspectiva e ortogonais frontal, posterior, laterais, superior e inferior, necessárias para a suficiência descritiva do objeto do depósito. Portanto, da forma representada na fig. 1.1, incluir as vistas em perspectiva, superior e inferior. Se a figura 1.5 representar outro objeto, incluir as vistas ortogonais frontal, posterior, laterais, superior e inferior, necessárias para a suficiência descritiva do objeto do depósito. Conforme item 5.9 do Manual de Desenhos Industriais, numerar as figuras do objeto principal de acordo com o

padrão fig. 1.1, 1.2, 1.3 etc. As figuras de variações configurativas devem ser numeradas no padrão: fig. 2.1, 2.2, 2.3...etc.

(21) BR 30 2022 001410-9

Código 34 - Exigência - Art. 106 § 3º da LPI

(22) 18/03/2022

(71) BYD COMPANY LIMITED (CN)

(74) DI BLASI, PARENTE & ADVOGADOS ASSOCIADOS

Conforme item 5.6.1 do Manual de Desenhos Industriais, cada desenho deverá ser apresentado com dimensões adequadas, nitidez e resolução gráfica suficientes para a plena compreensão do desenho industrial requerido, observado o mínimo de 300 dpi. Apresentar figuras com melhor qualidade, principalmente as figuras 2.1 a 2.7, que estão com linhas imprecisas e serrilhadas.

(21) BR 30 2022 001416-8

Código 34 - Exigência - Art. 106 § 3º da LPI

(22) 21/03/2022

(71) TAYNAH VOSS COSTA BOLEADO (BR/AL)

[1] Os sutiãs apresentados no pedido não guardam entre si as mesmas características distintivas preponderantes. Por força do art. 104 da LPI, com apoio no item 5.4 do Manual, o pedido deverá ser dividido. Cada pedido dividido trata-se de um novo depósito: veja os itens 2.2 e 5.4 do Manual. [2] Mantenha no pedido original o objeto das figuras 1.1 a 1.2. As folhas de figuras devem ser devidamente renumeradas. [3] Apresente em um 1º pedido dividido o objeto das figura 2.1 a 2.2. A figura e as folhas de figuras devem ser devidamente renumeradas.[4] Apresente em um 2º pedido dividido o objeto da figura 3.1 a 3.2. A figura e as folhas de figuras devem ser devidamente renumeradas.[5] Apresente em um 3º pedido dividido o objeto da figura 4.1 a 4.2. A figura e as folhas de figuras devem ser devidamente renumeradas.[6] Apresente em um 4º pedido dividido o objeto da figura 5.1 a 5.2. A figura e as folhas de figuras devem ser devidamente renumeradas.[7] Apresente em um 5º pedido dividido o objeto da figura 6.1 a 6.2. A figura e as folhas de figuras devem ser devidamente renumeradas.

(21) BR 30 2022 001418-4

Código 34 - Exigência - Art. 106 § 3º da LPI

(22) 21/03/2022

(71) TAYNAH VOSS COSTA BOLEADO (BR/AL)

[1] Os sutiãs apresentados no pedido não guardam entre si as mesmas características distintivas preponderantes. Por força do art. 104 da LPI, com apoio no item 5.4 do Manual, o pedido deverá ser dividido. Cada pedido dividido trata-se de um novo depósito: veja os itens 2.2 e 5.4 do Manual. [2] Mantenha no pedido original o objeto das figuras 1.1 a 1.2. As folhas de figuras devem ser devidamente renumeradas. [3] Apresente em um 1º pedido dividido o objeto das figura 2.1 a 2.2. A figura e as folhas de figuras devem ser devidamente renumeradas.[4] Apresente em um 2º pedido dividido o objeto da figura 3.1 a 3.2.



A figura e as folhas de figuras devem ser devidamente renumeradas.[5]

Apresente em um 3º pedido dividido o objeto da figura 4.1 a 4.2. A figura e as folhas de figuras devem ser devidamente renumeradas.[6] Apresente em um 4º pedido dividido o objeto da figura 5.1 a 5.2. A figura e as folhas de figuras devem ser devidamente renumeradas.[7] Apresente em um 5º pedido dividido o objeto da figura 6.1 a 6.2. A figura e as folhas de figuras devem ser devidamente renumeradas.

(21) BR 30 2022 001471-0

Código 34 - Exigência - Art. 106 § 3º da LPI

(22) 23/03/2022

(71) HENRIQUE INDUSTRIA E COMERCIO DE MOVEIS JACI LTDA (BR/SP)

(74) EDUARDA COLLA

[1] Os objetos apresentados no pedido não guardam entre si as mesmas características distintivas preponderantes. Por força do art. 104 da LPI, com apoio no item 5.4 do Manual, o pedido deverá ser dividido. Cada pedido dividido trata-se de um novo depósito: veja os itens 2.2 e 5.4 do Manual. [2] Mantenha no pedido original o objeto das figuras 1.1 a 1.7. As folhas de figuras devem ser devidamente renumeradas. [3] Apresente em um pedido dividido o objeto das figura 2.1 a 2.7. As figuras e as folhas de figuras devem ser devidamente renumeradas.



Código 34.2 - Exame formal de Cumprimento de Exigência Técnica

Exame preliminar de petição de cumprimento de exigência técnica. Conferência relativa à apresentação, tempestividade e pagamento.

(21) BR 30 2020 005743-0	Código 34.2 - Exame formal de Cumprimento de Exigência Técnica (71) SHANDONG SHENGQUAN NEW MATERIALS CO., LTD. (CN) (74) LEÃO PROPRIEDADE INTELECTUAL
(21) BR 30 2020 006074-1	Código 34.2 - Exame formal de Cumprimento de Exigência Técnica (71) FRANCISCO CRISTIANO LUZ DE AVILA (BR/RS) (74) AILTON DA SILVA
(21) BR 30 2021 001840-3	Código 34.2 - Exame formal de Cumprimento de Exigência Técnica (71) CIRLENE MATOS GOMES RECO (BR/ES) (74) CIMPLER SERVICOS EM PROPRIEDADE INDUSTRIAL LTDA
(21) BR 30 2021 002387-3	Código 34.2 - Exame formal de Cumprimento de Exigência Técnica (71) CLAUDEMIR SANTORO (BR/DF) (74) ANTONIO CARLOS LIMA DE MORAES
(21) BR 30 2021 002436-5	Código 34.2 - Exame formal de Cumprimento de Exigência Técnica (71) ADENILSON CLARO MAIA (BR/RJ)
(21) BR 30 2021 003295-3	Código 34.2 - Exame formal de Cumprimento de Exigência Técnica (71) MÁRCIO HOWE (BR/RS) ; MAURÍCIO HOWE (BR/RS) (74) Marca Brazil Marcas e Patentes Ltda
(21) BR 30 2021 003333-0	Código 34.2 - Exame formal de Cumprimento de Exigência Técnica (71) N J MATHEUS MAQUINAS E ARTEFATOS DE CIMENTO LTDA ME (BR/PR) (74) ALEXANDRE PIETRÂNGELO LIMA
(21) BR 30 2021 003390-9	Código 34.2 - Exame formal de Cumprimento de Exigência Técnica (71) MARCOPOLO S.A (BR/RS) (74) REMER VILLAÇA & NOGUEIRA ASSESSORIA E CONSULTORIA DE PROP. INTELECTUAL S/S LTDA.
(21) BR 30 2021 005075-7	Código 34.2 - Exame formal de Cumprimento de Exigência Técnica (71) LUCKY GIRL IMPORTACAO E EXPORTACAO DE BOLSAS EIRELI (BR/SP) (74) ANGELICA TATIANE REIS DO NASCIMENTO



(21) BR 30 2021 005245-8	Código 34.2 - Exame formal de Cumprimento de Exigência Técnica (71) BAMBU INDUSTRIA E COMERCIO DE PISCINAS LTDA (BR/RS) (74) RAFAEL KLAUS KRUMMENAUER
(21) BR 30 2021 005847-2	Código 34.2 - Exame formal de Cumprimento de Exigência Técnica (71) NATALIA APARECIDA DE PAULA BONIZZI (BR/SP) (74) RICIA MARCOS DA SILVA GAIO
(21) BR 30 2021 006379-4	Código 34.2 - Exame formal de Cumprimento de Exigência Técnica (71) ANRAN SUPPLY CHAIN MANAGEMENT LIMITED - ANRAN (HK) (74) DANILO ALVES
(21) BR 30 2021 006421-9	Código 34.2 - Exame formal de Cumprimento de Exigência Técnica (71) LEONARDO DE OLIVEIRA (BR/ES)
(21) BR 30 2021 006429-4	Código 34.2 - Exame formal de Cumprimento de Exigência Técnica (71) PIGEONS OUT INDÚSTRIA E COMÉRCIO DE EQUIPAMENTOS ELETRÔNICOS LTDA (BR/SP) (74) LUCAS SIMÕES RAMOS DE CASTRO PAIXÃO
(21) BR 30 2021 006431-6	Código 34.2 - Exame formal de Cumprimento de Exigência Técnica (71) AGRO MATAO LTDA EPP (BR/SP) (74) JORGE ROBERTO INNOCÊNCIO DA COSTA
(21) BR 30 2021 006506-1	Código 34.2 - Exame formal de Cumprimento de Exigência Técnica (71) FUNDAÇÃO CÁSPER LÍBERO (BR/SP) (74) Arnaldo Ferreira da Silva
(21) BR 30 2021 006564-9	Código 34.2 - Exame formal de Cumprimento de Exigência Técnica (71) COLOPLAST A/S (DK) (74) KASZNAR LEONARDOS PROPRIEDADE INTELECTUAL
(21) BR 30 2021 006570-3	Código 34.2 - Exame formal de Cumprimento de Exigência Técnica (71) DIRCE AYACO HASSUNUMA (BR/PR)
(21) BR 30 2021 006577-0	Código 34.2 - Exame formal de Cumprimento de Exigência Técnica (71) FRAGMAQ INDÚSTRIA DE MÁQUINAS LTDA. (BR/SP) (74) Peduti Sociedade de Advogados
(21) BR 30 2021 006584-3	Código 34.2 - Exame formal de Cumprimento de Exigência Técnica (71) JESSICA FRANCINE OLIVEIRA PINTO (BR/RS) (74) DIREÇÃO MARCAS E PATENTES LTDA
(21) BR 30 2021 006589-4	Código 34.2 - Exame formal de Cumprimento de Exigência Técnica

	(71) GTS DO BRASIL LTDA. (BR/SC) (74) CLARKE, MODET PROPRIEDADE INTELECTUAL LTDA.
(21) BR 30 2021 006594-0	Código 34.2 - Exame formal de Cumprimento de Exigência Técnica (71) BÚFALO IND. E COM. DE PRODUTOS QUÍMICOS (BR/SP) (74) MIRIAM DE LUCCA
(21) BR 30 2021 006596-7	Código 34.2 - Exame formal de Cumprimento de Exigência Técnica (71) JULIANO ASSUNÇÃO MILANI (BR/TO) ; JOSÉ NILSON DANIEL DE OLIVEIRA (BR/GO) ; ADILSON DE PAULA (BR/TO) (74) APEX INTELLECTUAL PROPERTY SERVICOS ADMINISTRATIVOS LTDA
(21) BR 30 2021 006597-5	Código 34.2 - Exame formal de Cumprimento de Exigência Técnica (71) ROBERTA OLIVEIRA HELIOTROPIO DE MATTOS (BR/SP) ; DANIELA SABBAGH HADDAD (BR/SP) (74) VIRGINIA GUILLIOD FAGURY BARROS MALUF
(21) BR 30 2021 006598-3	Código 34.2 - Exame formal de Cumprimento de Exigência Técnica (71) MAESTRO DO BRASIL INDUSTRIA METALURGICA LTDA (BR/SC) (74) ANEL MARCAS E PATENTES LTDA
(21) BR 30 2021 006603-3	Código 34.2 - Exame formal de Cumprimento de Exigência Técnica (71) DEXCO S.A. (BR/SP) (74) Daniel Advogados (Alt.de Daniel & Cia)
(21) BR 30 2021 006607-6	Código 34.2 - Exame formal de Cumprimento de Exigência Técnica (71) RYLLER MACIEL DE ALMEIDA (BR/RJ)
(21) BR 30 2021 006608-4	Código 34.2 - Exame formal de Cumprimento de Exigência Técnica (71) JOSÉ RODRIGO DA SILVA (BR/SP) (74) EDUARDA COLLA
(21) BR 30 2021 006637-8	Código 34.2 - Exame formal de Cumprimento de Exigência Técnica (71) FERNANDO VIEIRA DANTAS (BR/MS) (74) FERNANDA ROSA PICOSSE
(21) BR 30 2021 006638-6	Código 34.2 - Exame formal de Cumprimento de Exigência Técnica (71) ERICLES JULIEN REIS HOFFMANN ROSA (BR/SP) (74) FERNANDA ROSA PICOSSE
(21) BR 30 2021 006639-4	Código 34.2 - Exame formal de Cumprimento de Exigência Técnica (71) DRACARYS FORNOS ARTESANAIS LTDA (BR/SP) (74) FERNANDA ROSA PICOSSE

(21) BR 30 2021 006641-6	Código 34.2 - Exame formal de Cumprimento de Exigência Técnica (71) IVECO S.P.A. (IT) (74) VAZ E DIAS ADVOGADOS & ASSOCIADOS
(21) BR 30 2021 006642-4	Código 34.2 - Exame formal de Cumprimento de Exigência Técnica (71) IVECO S.P.A. (IT) (74) VAZ E DIAS ADVOGADOS & ASSOCIADOS
(21) BR 30 2021 006650-5	Código 34.2 - Exame formal de Cumprimento de Exigência Técnica (71) AQUALAX COMERCIO DE BANHEIRAS LTDA - ME (BR/SP) (74) VINÍCIUS SILVA DE OLIVEIRA
(21) BR 30 2021 006651-3	Código 34.2 - Exame formal de Cumprimento de Exigência Técnica (71) AQUALAX COMERCIO DE BANHEIRAS LTDA - ME (BR/SP) (74) VINÍCIUS SILVA DE OLIVEIRA
(21) BR 30 2021 006658-0	Código 34.2 - Exame formal de Cumprimento de Exigência Técnica (71) ARXX BUILDING PRODUCTS INDÚSTRIA, COMÉRCIO, IMPORTAÇÃO E EXPORTAÇÃO DE ARTEFATOS PARA CONSTRUÇÃO CIVIL S/A (BR/ES) (74) TAVARES PROPRIEDADE INTELECTUAL LTDA. (ALT. DE TAVARES & COMPANHIA LTDA)
(21) BR 30 2021 006663-7	Código 34.2 - Exame formal de Cumprimento de Exigência Técnica (71) BAUERFEIND AG (DE) (74) DANNEMANN, SIEMSEN, BIGLER & IPANEMA MOREIRA
(21) BR 30 2021 006665-3	Código 34.2 - Exame formal de Cumprimento de Exigência Técnica (71) BAUERFEIND AG (DE) (74) DANNEMANN, SIEMSEN, BIGLER & IPANEMA MOREIRA
(21) BR 30 2021 006666-1	Código 34.2 - Exame formal de Cumprimento de Exigência Técnica (71) BAUERFEIND AG (DE) (74) DANNEMANN, SIEMSEN, BIGLER & IPANEMA MOREIRA
(21) BR 30 2021 006667-0	Código 34.2 - Exame formal de Cumprimento de Exigência Técnica (71) BAUERFEIND AG (DE) (74) DANNEMANN, SIEMSEN, BIGLER & IPANEMA MOREIRA
(21) BR 30 2021 006670-0	Código 34.2 - Exame formal de Cumprimento de Exigência Técnica (71) BAUERFEIND AG (DE) (74) DANNEMANN, SIEMSEN, BIGLER & IPANEMA MOREIRA
(21) BR 30 2021 006678-5	Código 34.2 - Exame formal de Cumprimento de Exigência Técnica (71) SEREIA DE NORONHA COMERCIO DE BIQUINIS EIRELI - ME (BR/SP)

	(74) DANIEL HENRIQUE BOVO
--	---------------------------

(21) BR 30 2021 006680-7	Código 34.2 - Exame formal de Cumprimento de Exigência Técnica (71) SEREIA DE NORONHA COMERCIO DE BIQUINIS EIRELI - ME (BR/SP) (74) DANIEL HENRIQUE BOVO
--------------------------	--

(21) BR 30 2021 006683-1	Código 34.2 - Exame formal de Cumprimento de Exigência Técnica (71) THE TRUSTEES FOR THE TIME BEING OF THE LIVE LINE INTERNATIONAL TRUST (IM) (74) CARIOCA SERVIÇOS DE PROPRIEDADE INTELECTUAL EIRELI
--------------------------	---

(21) BR 30 2021 006685-8	Código 34.2 - Exame formal de Cumprimento de Exigência Técnica (71) JOYO TECHNOLOGY PTE. LTD. (SG) (74) BHERING ADVOGADOS (NOME ANTERIOR BHERING ASSESSORIA S/C LTDA.)
--------------------------	---

(21) BR 30 2021 006686-6	Código 34.2 - Exame formal de Cumprimento de Exigência Técnica (71) JOYO TECHNOLOGY PTE. LTD. (SG) (74) BHERING ADVOGADOS (NOME ANTERIOR BHERING ASSESSORIA S/C LTDA.)
--------------------------	---

(21) BR 30 2022 000002-7	Código 34.2 - Exame formal de Cumprimento de Exigência Técnica (71) CASA MOVEIS - INDUSTRIA DE MOVEIS - EIRELI (BR/SP) (74) EDUARDA COLLA
--------------------------	---

(21) BR 30 2022 000003-5	Código 34.2 - Exame formal de Cumprimento de Exigência Técnica (71) CASA MOVEIS - INDUSTRIA DE MOVEIS - EIRELI (BR/SP) (74) EDUARDA COLLA
--------------------------	---

(21) BR 30 2022 000013-2	Código 34.2 - Exame formal de Cumprimento de Exigência Técnica (71) BYD COMPANY LIMITED (CN) (74) RODRIGO AFFONSO DE OURO PRETO SANTOS
--------------------------	--

(21) BR 30 2022 000014-0	Código 34.2 - Exame formal de Cumprimento de Exigência Técnica (71) FLENDER GMBH (DE) (74) DANNEMANN, SIEMSEN, BIGLER & IPANEMA MOREIRA
--------------------------	---

(21) BR 30 2022 000019-1	Código 34.2 - Exame formal de Cumprimento de Exigência Técnica (71) RODRIGO DA SILVA JOÃO AIDE (BR/RJ) (74) KIZZI STIGERT ORLANDO
--------------------------	---

(21) BR 30 2022 000021-3	Código 34.2 - Exame formal de Cumprimento de Exigência Técnica (71) UNIVERSIDADE FEDERAL DE MINAS GERAIS (BR/MG)
--------------------------	---

(21) BR 30 2022 000025-6	Código 34.2 - Exame formal de Cumprimento de Exigência Técnica (71) UNIVERSIDADE FEDERAL DE MINAS GERAIS (BR/MG)
(21) BR 30 2022 000031-0	Código 34.2 - Exame formal de Cumprimento de Exigência Técnica (71) AGN GROUP SUPRIMENTOS EIRELI - EPP (BR/PE)
(21) BR 30 2022 000033-7	Código 34.2 - Exame formal de Cumprimento de Exigência Técnica (71) PAULO ALBERTO PAIS GOMES (BR/BA)
(21) BR 30 2022 000036-1	Código 34.2 - Exame formal de Cumprimento de Exigência Técnica (71) UNILEVER IP HOLDINGS B.V. (PB) (74) CAROLINA NAKATA
(21) BR 30 2022 000038-8	Código 34.2 - Exame formal de Cumprimento de Exigência Técnica (71) CAEMMUN INDUSTRIA E COMERCIO DE MOVEIS LTDA (BR/PR) (74) LUCIANO SALVIATO
(21) BR 30 2022 000047-7	Código 34.2 - Exame formal de Cumprimento de Exigência Técnica (71) DONIZETE PALMARIN. (BR/SP) (74) NICOLAS MARQUES RIBEIRO SOUZA
(21) BR 30 2022 000048-5	Código 34.2 - Exame formal de Cumprimento de Exigência Técnica (71) ISOBRAR INDÚSTRIA E COMÉRCIO DE EMBALAGENS LTDA (BR/BA) (74) VILAGE MARCAS E PATENTES LTDA
(21) BR 30 2022 000050-7	Código 34.2 - Exame formal de Cumprimento de Exigência Técnica (71) EDILSON CESÁR TRIDICO (BR/SP) (74) EDUARDA COLLA
(21) BR 30 2022 000055-8	Código 34.2 - Exame formal de Cumprimento de Exigência Técnica (71) DONIZETE PALMARIN. (BR/SP) (74) NICOLAS MARQUES RIBEIRO SOUZA
(21) BR 30 2022 000058-2	Código 34.2 - Exame formal de Cumprimento de Exigência Técnica (71) DONIZETE PALMARIN. (BR/SP) (74) NICOLAS MARQUES RIBEIRO SOUZA
(21) BR 30 2022 000065-5	Código 34.2 - Exame formal de Cumprimento de Exigência Técnica (71) UNILEVER IP HOLDINGS B.V. (PB) (74) CAROLINA NAKATA
(21) BR 30 2022 000068-0	Código 34.2 - Exame formal de Cumprimento de Exigência Técnica (71) WESLLEY FERNANDES DE ARAUJO (BR/DF) (74) VILAGE MARCAS E PATENTES LTDA

(21) BR 30 2022 000076-0	Código 34.2 - Exame formal de Cumprimento de Exigência Técnica (71) JOINT STOCK COMPANY "AVIATION HOLDING COMPANY "SUKHOI" (RU) (74) CELIA APARECIDA CASSIANO DE MELO
(21) BR 30 2022 000077-9	Código 34.2 - Exame formal de Cumprimento de Exigência Técnica (71) RYLLER MACIEL DE ALMEIDA (BR/RJ)
(21) BR 30 2022 000079-5	Código 34.2 - Exame formal de Cumprimento de Exigência Técnica (71) RYLLER MACIEL DE ALMEIDA (BR/RJ)
(21) BR 30 2022 000081-7	Código 34.2 - Exame formal de Cumprimento de Exigência Técnica (71) JOINT STOCK COMPANY "AVIATION HOLDING COMPANY "SUKHOI" (RU) (74) CELIA APARECIDA CASSIANO DE MELO
(21) BR 30 2022 000082-5	Código 34.2 - Exame formal de Cumprimento de Exigência Técnica (71) JOINT STOCK COMPANY "AVIATION HOLDING COMPANY "SUKHOI" (RU) (74) CELIA APARECIDA CASSIANO DE MELO
(21) BR 30 2022 000083-3	Código 34.2 - Exame formal de Cumprimento de Exigência Técnica (71) JOINT STOCK COMPANY "AVIATION HOLDING COMPANY "SUKHOI" (RU) (74) CELIA APARECIDA CASSIANO DE MELO
(21) BR 32 2021 006565-0	Código 34.2 - Exame formal de Cumprimento de Exigência Técnica (71) F. HOFFMANN-LA ROCHE AG (CH) (74) DANNEMANN, SIEMSEN, BIGLER & IPANEMA MOREIRA
(21) BR 32 2021 006566-8	Código 34.2 - Exame formal de Cumprimento de Exigência Técnica (71) F. HOFFMANN-LA ROCHE AG (CH) (74) DANNEMANN, SIEMSEN, BIGLER & IPANEMA MOREIRA
(21) BR 32 2021 006567-6	Código 34.2 - Exame formal de Cumprimento de Exigência Técnica (71) F. HOFFMANN-LA ROCHE AG (CH) (74) DANNEMANN, SIEMSEN, BIGLER & IPANEMA MOREIRA
(21) BR 32 2021 006640-0	Código 34.2 - Exame formal de Cumprimento de Exigência Técnica (71) GEMELL INDUSTRIA E COMERCIO DE MATERIAL PLASTICO LTDA. (BR/RS) (74) MARCAR MARCAS E PATENTES LTDA

(21) BR 32 2021 006689-3

Código 34.2 - Exame formal de Cumprimento de Exigência Técnica

(71) HARIO USA, INC. (US)

(74) GUERRA ADVOGADOS ASSOCIADOS

(21) BR 32 2022 000040-2

Código 34.2 - Exame formal de Cumprimento de Exigência Técnica

(71) CIRLENE MATOS GOMES RECO (BR/ES)

(74) CIMPLER SERVICOS EM PROPRIEDADE INDUSTRIAL LTDA



Código 35 - Arquivamento do Pedido – Art. 216 § 2º e Art. 106 § 3º da LPI

Arquivado definitivamente o pedido de registro de desenho industrial, uma vez que não foi apresentada a procuração devida no prazo de 60 (sessenta) dias contados da prática do primeiro ato da parte no processo ou não houve manifestação do depositante quanto à exigência formulada.

(21) BR 30 2015 004600-7	Código 35 - Arquivamento do Pedido – Art. 216 § 2º e Art. 106 § 3º da LPI (22) 07/10/2015 (30) 07/04/2015 US 29/523,224; 30/09/2015 US 29/541,184; 30/09/2015 US 29/541,187; 01/10/2015 US 29/541,191 (44) 12/04/2022 (52) 09-01 (54) CONFIGURAÇÃO APLICADA A/EM FRASCO (71) EOS PRODUCTS, LLC (US) (72) JONATHAN TELLER; SANJIV MEHRA; PETER WAXMAN; JOSEPH SPETER; SHERRY JHAWAR (74) ANTÔNIO MAURÍCIO PEDRAS ARNAUD Arquivamento
(21) BR 30 2020 002977-1	Código 35 - Arquivamento do Pedido – Art. 216 § 2º e Art. 106 § 3º da LPI (22) 15/07/2020 (44) 12/04/2022 (52) 06-06 (54) CONFIGURAÇÃO APLICADA EM RODÍZIO (71) JONATHAN ARIEL RAICHER (BR/SP) (72) JONATHAN ARIEL RAICHER Pedido arquivado definitivamente com base no § 3º do art. 106 da LPI, por não ter sido apresentada petição de cumprimento da exigência publicada na RPI 2663, de 18/01/2022.
(21) BR 30 2020 002978-0	Código 35 - Arquivamento do Pedido – Art. 216 § 2º e Art. 106 § 3º da LPI (22) 15/07/2020 (44) 12/04/2022 (52) 06-06 (54) CONFIGURAÇÃO APLICADA EM RODÍZIO (71) JONATHAN ARIEL RAICHER (BR/SP) (72) JONATHAN ARIEL RAICHER Pedido arquivado definitivamente com base no § 3º do art. 106 da LPI, por não ter sido apresentada petição de cumprimento da exigência publicada na RPI 2663, de 18/01/2022.
(21) BR 30 2020 002979-8	Código 35 - Arquivamento do Pedido – Art. 216 § 2º e Art. 106 § 3º da LPI (22) 15/07/2020



(44) 12/04/2022

(52) 06-06

(54) CONFIGURAÇÃO APLICADA EM RODÍZIO

(71) JONATHAN ARIEL RAICHER (BR/SP)

(72) JONATHAN ARIEL RAICHER

Pedido arquivado definitivamente com base no § 3º do art. 106 da LPI, por não ter sido apresentada petição de cumprimento da exigência publicada na RPI 2663, de 18/01/2022.

(21) BR 30 2020 002981-0

Código 35 - Arquivamento do Pedido – Art. 216 § 2º e Art. 106 § 3º da LPI

(22) 15/07/2020

(44) 12/04/2022

(52) 06-06

(54) CONFIGURAÇÃO APLICADA EM RODÍZIO

(71) JONATHAN ARIEL RAICHER (BR/SP)

(72) JONATHAN ARIEL RAICHER

Pedido arquivado definitivamente com base no § 3º do art. 106 da LPI, por não ter sido apresentada petição de cumprimento da exigência publicada na RPI 2663, de 18/01/2022.

(21) BR 30 2021 000997-8

Código 35 - Arquivamento do Pedido – Art. 216 § 2º e Art. 106 § 3º da LPI

(22) 09/03/2021

(44) 12/04/2022

(52) 14-02

(54) CONFIGURAÇÃO APLICADA A/EM CAIXA DO MÓDULO CCDA

(71) CENTRO TECNOLÓGICO DO EXÉRCITO (BR/RJ)

(72) GUSTAVO MELO CONTIN

(74) AGITEC- Agência de Gestão e Inovação Tecnológica -

Pedido arquivado definitivamente com base no § 3º do art. 106 da LPI, por não ter sido apresentada petição de cumprimento da exigência publicada na RPI 2663, de 18/01/2022.

(21) BR 30 2021 001007-0

Código 35 - Arquivamento do Pedido – Art. 216 § 2º e Art. 106 § 3º da LPI

(22) 09/03/2021

(44) 12/04/2022

(52) 14-02

(54) CONFIGURAÇÃO APLICADA A/EM MÓDULO DE SEGURANÇA

(71) CENTRO TECNOLÓGICO DO EXÉRCITO (BR/RJ)

(72) FERNANDO ROCHA PEREIRA; ANTONIO DONIZETE CORAL; GUSTAVO MELO CONTIN

(74) AGITEC- Agência de Gestão e Inovação Tecnológica -

Pedido arquivado definitivamente com base no § 3º do art. 106 da LPI, por não ter sido apresentada petição de cumprimento da exigência publicada na RPI 2663, de 18/01/2022.



(21) BR 30 2021 002620-1	Código 35 - Arquivamento do Pedido – Art. 216 § 2º e Art. 106 § 3º da LPI (22) 09/06/2021 (44) 12/04/2022 (52) 06-08 (54) CONFIGURAÇÃO APLICADA A/EM CABIDEIRO (71) FILIPE RODRIGUES MOREIRA RAMOS (BR/SP) (72) FILIPE RODRIGUES MOREIRA RAMOS Pedido arquivado definitivamente com base no § 3º do art. 106 da LPI, por não ter sido apresentada petição de cumprimento da exigência publicada na RPI 2663, de 18/01/2022.
(21) BR 30 2021 004681-4	Código 35 - Arquivamento do Pedido – Art. 216 § 2º e Art. 106 § 3º da LPI (22) 23/09/2021 (44) 12/04/2022 (52) 13-01 (54) CONFIGURAÇÃO APLICADA A/EM MOTO REDUTOR (71) CHARLES BARROS COELHO (BR/PR) (72) CHARLES BARROS COELHO (74) DIREÇÃO MARCAS E PATENTES LTDA Pedido arquivado definitivamente com base no § 3º do art. 106 da LPI, por não ter sido apresentada petição de cumprimento da exigência publicada na RPI 2663, de 18/01/2022.
(21) BR 30 2021 004683-0	Código 35 - Arquivamento do Pedido – Art. 216 § 2º e Art. 106 § 3º da LPI (22) 23/09/2021 (44) 12/04/2022 (52) 14-01 (54) CONFIGURAÇÃO APLICADA EM APARELHO TOCADOR DE SOM ATRAVÉS DE LEITOR DE QR CODE (71) RODRIGO DE SOUZA SANTOS (BR/RJ) (72) RODRIGO DE SOUZA SANTOS (74) CHRISTIANO TADEU MOURA LOMBA Pedido arquivado definitivamente com base no § 3º do art. 106 da LPI, por não ter sido apresentada petição de cumprimento da exigência publicada na RPI 2663, de 18/01/2022.
(21) BR 30 2021 004928-7	Código 35 - Arquivamento do Pedido – Art. 216 § 2º e Art. 106 § 3º da LPI (22) 05/10/2021 (44) 12/04/2022 (52) 09-03 (54) CONFIGURAÇÃO APLICADA A/EM LATA (71) IVO MOZER JUNIOR (BR/MT) (72) IVO MOZER JUNIOR

Pedido arquivado definitivamente com base no § 3º do art. 106 da LPI, por não ter sido apresentada petição de cumprimento da exigência publicada na RPI 2663, de 18/01/2022.

(21) BR 30 2021 006291-7

Código 35 - Arquivamento do Pedido – Art. 216 § 2º e Art. 106 § 3º da LPI

(22) 09/12/2021

(44) 12/04/2022

(52) 21-01

(54) CONFIGURAÇÃO APLICADA A/EM BRINQUEDOS

(71) WILSON ROBERTO BERGAMO (BR/SP) ; MARCOS ERNICA (BR/SP) ;
CLAUDIR POLETTO (BR/SP)

(72) WILSON ROBERTO BERGAMO

Arquivamento



Código 37 - Recurso Contra o Indeferimento

Notificação de interposição de recurso ao Presidente do INPI contra o indeferimento do pedido de registro de desenho industrial, objetivando o reexame da matéria. Desta data corre o prazo de 60 (sessenta) dias para apresentação de contrarrazões por qualquer interessado. Poderá ser requerida cópia do recurso com o peticionamento do serviço 824 - cópia reprográfica simples.

(21) BR 30 2021 002166-8

Código 37 - Recurso Contra o Indeferimento

(22) 17/05/2021

(71) M3 HEALTH INDÚSTRIA E COMÉRCIO DE PRODUTOS MÉDICOS,
ODONTOLÓGICOS E CORRELATOS S.A. (BR/SP)

(74) ASTHERI PROPRIEDADE INTELECTUAL E INOVAÇÃO

Recurso contra o indeferimento: Pet. (WB) 870220026560, de 28/3/2022.



Código 39 - Concessão do Registro

Concessão do registro de desenho industrial. O certificado de registro está disponível no portal do INPI. Desta data corre o prazo de 5 (cinco) anos para interposição de nulidade administrativa por qualquer interessado (Art.113 § 1º da LPI). Os efeitos da concessão serão suspensos caso o pedido de nulidade seja interposto no prazo de 60 (sessenta) dias, contados da data da concessão.

(11) BR 30 2014 004620-9



Código 39 - Concessão do Registro

(22) 12/09/2014

(15) 12/04/2022

(30) 12/03/2014 EM 002423830-0001

(45) 12/04/2022

(52) 24-01

(54) CONFIGURAÇÃO APLICADA EM UM LEITOR DE ARMAÇÕES DE ÓCULOS

(73) ESSILOR INTERNATIONAL (FR)

(72) ARMAND BILLARD; BERNARD BRECHEMIER; LAURENT ROUSSEL

(74) LUIZ LEONARDOS & CIA - PROPRIEDADE INTELECTUAL

Prazo de validade: 10 (dez) anos contados a partir de 12/09/2014, mediante o recolhimento da taxa quinquenal de manutenção (Artigos 119 e 120 da LPI) e observadas as demais condições legais.

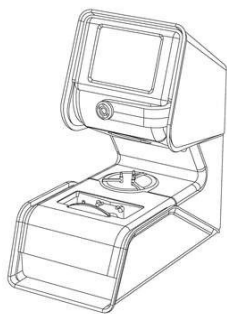

(11) BR 30 2021 000435-6



Código 39 - Concessão do Registro

(22) 04/02/2021

(15) 12/04/2022

(30) 05/08/2020 US 29/745,410

(45) 12/04/2022

(52) 03-01

(54) CONFIGURAÇÃO APLICADA A/EM CAPA

(73) APPLE INC. (US)

(72) JODY AKANA; MOLLY ANDERSON; BARTLEY K. ANDRE; SHOTA AOYAGI; ANTHONY MICHAEL ASHCROFT; MARINE C. BATAILLE; JEREMY BATAILLOU; ABIDUR RAHMAN CHOWDHURY; CLARA GENEVIÈVE MARINE COURTAIGNE; MARKUS DIEBEL; JONATHAN GOMEZ GARCIA; M. EVANS



HANKEY; RICHARD P. HOWARTH; JONATHAN P. IVE; JULIAN JAEDE; PETER RUSSELL-CLARKE; DUNCAN ROBERT KERR; JOE SUNG-HO TAN; BENJAMIN ANDREW SHAFFER; EUGENE ANTONY WHANG; CLEMENT TISSANDIER

(74) DANNEMANN, SIEMSEN, BIGLER & IPANEMA MOREIRA

Prazo de validade: 10 (dez) anos contados a partir de 04/02/2021, mediante o recolhimento da taxa quinquenal de manutenção (Artigos 119 e 120 da LPI) e observadas as demais condições legais.



(11) BR 30 2021 000436-4



Fig. 1.1

Código 39 - Concessão do Registro

(22) 04/02/2021

(15) 12/04/2022

(30) 05/08/2020 US 29/745,402

(45) 12/04/2022

(52) 03-01

(54) CONFIGURAÇÃO APLICADA A/EM CAPA

(73) APPLE INC. (US)

(72) JODY AKANA; MOLLY ANDERSON; BARTLEY K. ANDRE; SHOTA AOYAGI; ANTHONY MICHAEL ASHCROFT; MARINE C. BATAILLE; JEREMY BATAILLOU; ABIDUR RAHMAN CHOWDHURY; CLARA GENEVIÈVE MARINE COURTAIGNE; MARKUS DIEBEL; JONATHAN GOMEZ GARCIA; M. EVANS HANKEY; RICHARD P. HOWARTH; JONATHAN P. IVE; JULIAN JAEDE; DUNCAN ROBERT KERR; PETER RUSSELL-CLARKE; BENJAMIN ANDREW SHAFFER; JOE SUNG-HO TAN; CLEMENT TISSANDIER; EUGENE ANTONY WHANG

(74) DANNEMANN, SIEMSEN, BIGLER & IPANEMA MOREIRA

Prazo de validade: 10 (dez) anos contados a partir de 04/02/2021, mediante o recolhimento da taxa quinquenal de manutenção (Artigos 119 e 120 da LPI) e observadas as demais condições legais.



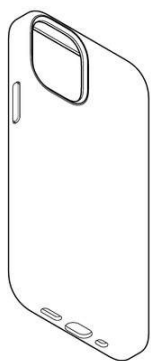

(11) BR 30 2021 000437-2



Código 39 - Concessão do Registro

(22) 04/02/2021

(15) 12/04/2022

(30) 05/08/2020 US 29/745,400

(45) 12/04/2022

(52) 03-01

(54) CONFIGURAÇÃO APLICADA A/EM CAPA

(73) APPLE INC. (US)

(72) JODY AKANA; MOLLY ANDERSON; BARTLEY K. ANDRE; SHOTA AOYAGI; ANTHONY MICHAEL ASHCROFT; MARINE C. BATAILLE; JEREMY BATAILLOU; ABIDUR RAHMAN CHOWDHURY; CLARA GENEVIÈVE MARINE COURTAIGNE; MARKUS DIEBEL; JONATHAN GOMEZ GARCIA; M. EVANS HANKEY; RICHARD P. HOWARTH; JONATHAN P. IVE; JULIAN JAEDE; DUNCAN ROBERT KERR; PETER RUSSELL-CLARKE; BENJAMIN ANDREW SHAFFER; JOE SUNG-HO TAN; CLEMENT TISSANDIER; EUGENE ANTONY WHANG

(74) DANNEMANN, SIEMSEN, BIGLER & IPANEMA MOREIRA

Prazo de validade: 10 (dez) anos contados a partir de 04/02/2021, mediante o recolhimento da taxa quinquenal de manutenção (Artigos 119 e 120 da LPI) e observadas as demais condições legais.



(11) BR 30 2021 000443-7

Código 39 - Concessão do Registro

(22) 04/02/2021

(15) 12/04/2022

(30) 05/08/2020 EM 008078422

(45) 12/04/2022



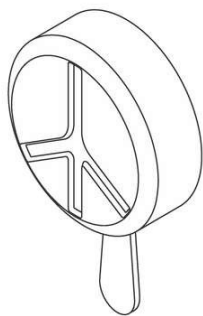

(52) 01-01

(54) CONFIGURAÇÃO APLICADA A/EM SORVETE

(73) UNILEVER IP HOLDINGS B.V. (PB)

(72) ANDREA PHILLIPA WYSE

(74) CAROLINA NAKATA

Prazo de validade: 10 (dez) anos contados a partir de 04/02/2021, mediante o recolhimento da taxa quinquenal de manutenção (Artigos 119 e 120 da LPI) e observadas as demais condições legais.

(11) BR 30 2021 001558-7

Fig. 1.4
Vista em perspectiva

Código 39 - Concessão do Registro

(22) 12/04/2021

(15) 12/04/2022

(30) 14/10/2020 EM 008202998-0001; 14/10/2020 EM 008202998-0002

(45) 12/04/2022

(52) 24-02

(54) CONFIGURAÇÃO APLICADA A/EM INSTRUMENTO MÉDICO

(73) KARL STORZ SE & CO. KG (DE)

(72) KAMILLA KÖNIG-URBAN

(74) DANNEMANN, SIEMSEN, BIGLER & IPANEMA MOREIRA

Prazo de validade: 10 (dez) anos contados a partir de 12/04/2021, mediante o recolhimento da taxa quinquenal de manutenção (Artigos 119 e 120 da LPI) e observadas as demais condições legais.

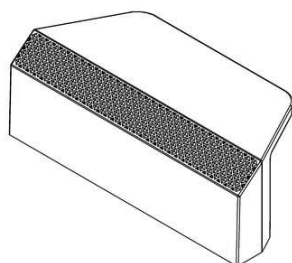
**(11) BR 30 2021 001586-2**

Código 39 - Concessão do Registro

(22) 14/04/2021

(15) 12/04/2022

(45) 12/04/2022

(52) 08-06

(54) CONFIGURAÇÃO APLICADA A/EM PUXADOR

(73) AKEO INDUSTRIAL LTDA. (BR/RS)

(72) MURIELE SAUDE PASINI VIVIAN

(74) NORBERTO PARDELHAS DE BARCELLOS

Prazo de validade: 10 (dez) anos contados a partir de 14/04/2021, mediante o recolhimento da taxa quinquenal de manutenção (Artigos 119 e 120 da LPI) e observadas as demais condições legais.

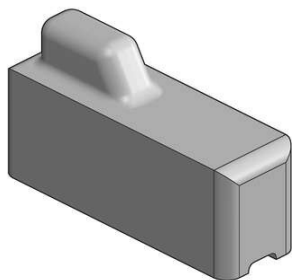

(11) BR 30 2021 001883-7

Código 39 - Concessão do Registro

(22) 29/04/2021

(15) 12/04/2022

(45) 12/04/2022

(52) 13-03

(54) CONFIGURAÇÃO APLICADA A/EM PROTETOR DE LÂMINA PARA DISPOSITIVO ELÉTRICO

(73) INCESA IND. DE COMPONENTES ELÉTRICOS LTDA (BR/SP)

(72) MAURICIO BENATTI; LUIZ FERNANDO BREDÁ BRITO

(74) CINTIA LOURENÇO MOSSO

Prazo de validade: 10 (dez) anos contados a partir de 29/04/2021, mediante o recolhimento da taxa quinquenal de manutenção (Artigos 119 e 120 da LPI) e observadas as demais condições legais.

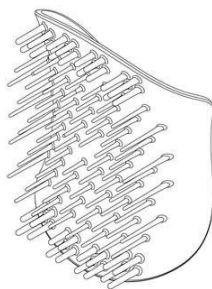
(11) BR 30 2021 001990-6

Código 39 - Concessão do Registro

(22) 05/05/2021

(15) 12/04/2022

(30) 05/11/2020 EM 008253819

(45) 12/04/2022

(52) 04-02

(54) CONFIGURAÇÃO APLICADA A/EM BASE DE ESCOVA DE CABELO

(73) TANGLE TEEZER LIMITED (GB)

(72) JULIEN HADLEY; SHAUN PULFREY

(74) CUSTODIO DE ALMEIDA & CIA.

Prazo de validade: 10 (dez) anos contados a partir de 05/05/2021, mediante o recolhimento da taxa quinquenal de manutenção (Artigos 119 e 120 da LPI) e observadas as demais condições legais.

(11) BR 30 2021 002265-6

Código 39 - Concessão do Registro

(22) 25/05/2021

(15) 12/04/2022

(45) 12/04/2022

(52) 12-08

(54) CONFIGURAÇÃO APLICADA A/EM AUTOMÓVEL

(73) BAYERISCHE MOTOREN WERKE AKTIENGESELLSCHAFT (DE)

(72) SEUNGMO LIM

(74) DANNEMANN, SIEMSEN, BIGLER & IPANEMA MOREIRA

Prazo de validade: 10 (dez) anos contados a partir de 25/05/2021, mediante o recolhimento da taxa quinquenal de manutenção (Artigos 119 e 120 da LPI) e observadas as demais condições legais.

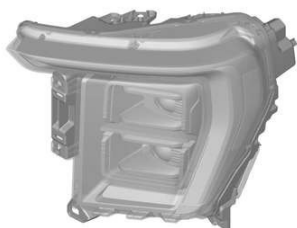
(11) BR 30 2021 002774-7

Código 39 - Concessão do Registro

(22) 16/06/2021

(15) 12/04/2022

(30) 17/12/2020 US 29/762597

(45) 12/04/2022

(52) 26-06

(54) CONFIGURAÇÃO APLICADA A/EM FAROL PARA VEÍCULO

(73) FORD GLOBAL TECHNOLOGIES, LLC. (US)

(72) EHAB N. KAOUD; SEAN W. TANT; JIACHENG LIU

(74) CAROLINA NAKATA

Prazo de validade: 10 (dez) anos contados a partir de 16/06/2021, mediante o recolhimento da taxa quinquenal de manutenção (Artigos 119 e 120 da LPI) e observadas as demais condições legais.

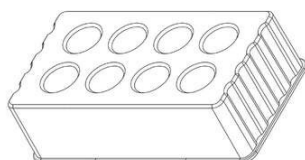
(11) BR 30 2021 002915-4

Código 39 - Concessão do Registro

(22) 23/06/2021

(15) 12/04/2022

(43) 14/12/2021

(52) 24-02

(54) CONFIGURAÇÃO APLICADA A/EM SUPORTE PARA TUBO DE EXTRAÇÃO

(73) ZHEJIANG ORIENT GENE BIOTECH CO.,LTD (CN)

(72) JIANQIU FANG

(74) APEX INTELLECTUAL PROPERTY SERVICOS ADMINISTRATIVOS LTDA

Prazo de validade: 10 (dez) anos contados a partir de 23/06/2021, mediante o recolhimento da taxa quinquenal de manutenção (Artigos 119 e 120 da LPI) e observadas as demais condições legais.

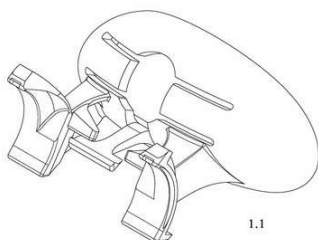
(11) BR 30 2021 003480-8

Código 39 - Concessão do Registro

(22) 23/07/2021

(15) 12/04/2022

(30) 26/01/2021 US 29/767,896

(45) 12/04/2022

(52) 28-03

(54) CONFIGURAÇÃO APLICADA A/EM EM CONECTOR PARA CARTUCHO DE LÂMINA DE BARBEAR OU DEPILAR

(73) THE GILLETTE COMPANY LLC (US)

(72) CAITLIN RENEE CROWLEY

(74) TRENCH ROSSI E WATANABE ADVOGADOS (RJ)

Prazo de validade: 10 (dez) anos contados a partir de 23/07/2021, mediante o recolhimento da taxa quinquenal de manutenção (Artigos 119 e 120 da LPI) e observadas as demais condições legais.

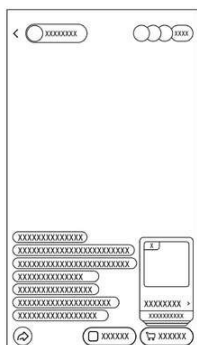

(11) BR 30 2021 003510-3

Código 39 - Concessão do Registro

(22) 27/07/2021

(15) 12/04/2022

(30) 26/02/2021 CN 202130109638.X

(45) 12/04/2022

(52) 14-04

(54) PADRÃO ORNAMENTAL APLICADO A/EM INTERFACE GRÁFICA DE DISPOSITIVO ELETRÔNICO

(73) BEIJING DAJIA INTERNET INFORMATION TECHNOLOGY CO., LTD. (CN)

(72) XIN WU

(74) CLARKE, MODET PROPRIEDADE INTELECTUAL LTDA.

Prazo de validade: 10 (dez) anos contados a partir de 27/07/2021, mediante o recolhimento da taxa quinquenal de manutenção (Artigos 119 e 120 da LPI) e observadas as demais condições legais.

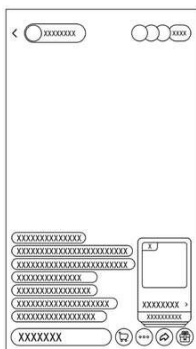
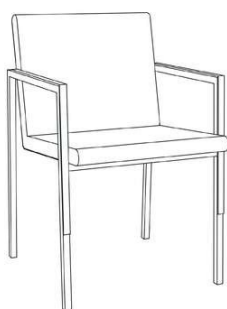
**(11) BR 30 2021 003532-4**

Código 39 - Concessão do Registro

(22) 28/07/2021

(15) 12/04/2022

(45) 12/04/2022

(52) 06-01

(54) CONFIGURAÇÃO APLICADA A/EM ASSENTO

(73) OVO PRODUTOS E COMERCIO DE MOBILIÁRIO LTDA. - ME (BR/SP)

(72) LUCIANA MARTINS RODRIGUES

(74) CRUZEIRO NEWMARC PATENTES E MARCAS LTDA.

Prazo de validade: 10 (dez) anos contados a partir de 28/07/2021, mediante o recolhimento da taxa quinquenal de manutenção (Artigos 119 e 120 da LPI) e observadas as demais condições legais.

(11) BR 30 2021 003808-0

Código 39 - Concessão do Registro

(22) 12/08/2021

(15) 12/04/2022

(45) 12/04/2022





(52) 02-04

(54) CONFIGURAÇÃO APLICADA A/EM CALÇADO

(73) GAVRIELI BRANDS LLC (US)

(72) KFIR GAVRIELI

(74) KASZNAR LEONARDOS PROPRIEDADE INTELECTUAL

Prazo de validade: 10 (dez) anos contados a partir de 12/08/2021, mediante o recolhimento da taxa quinquenal de manutenção (Artigos 119 e 120 da LPI) e observadas as demais condições legais.

(11) BR 30 2021 004073-5



Código 39 - Concessão do Registro

(22) 25/08/2021

(15) 12/04/2022

(30) 25/02/2021 TH 2102000922

(45) 12/04/2022

(52) 32-00

(54) PADRÃO ORNAMENTAL APLICADO EM DISPOSITIVO MÉDICO

(73) METICULY COMPANY LIMITED (TH)

(72) KANIN SIRICHATCHAI; NATTHAPHOP LAKDEE; THANAWAT PHETRATTANARANGSI

(74) Aguiar & Companhia S/C LTDA(Alterado para: Aguiar & Companhia Ltda)

Prazo de validade: 10 (dez) anos contados a partir de 25/08/2021, mediante o recolhimento da taxa quinquenal de manutenção (Artigos 119 e 120 da LPI) e observadas as demais condições legais.

(11) BR 30 2021 004557-5

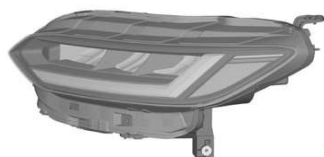

Código 39 - Concessão do Registro

(22) 17/09/2021

(15) 12/04/2022

(30) 19/03/2021 JP 2021-005698

(45) 12/04/2022

(52) 26-06

(54) CONFIGURAÇÃO APLICADA A/EM FAROL PARA VEÍCULOS

(73) HONDA MOTOR CO., LTD. (JP)

(72) DAISUKE AMEMIYA

(74) DANNEMANN, SIEMSEN, BIGLER & IPANEMA MOREIRA

Prazo de validade: 10 (dez) anos contados a partir de 17/09/2021, mediante o recolhimento da taxa quinquenal de manutenção (Artigos 119 e 120 da LPI) e observadas as demais condições legais.

(11) BR 30 2021 004558-3

Código 39 - Concessão do Registro

(22) 17/09/2021

(15) 12/04/2022





(30) 19/03/2021 JP 2021-005695

(45) 12/04/2022

(52) 12-16

(54) CONFIGURAÇÃO APLICADA A/EM PARA CHOQUES FRONTAL PARA AUTOMÓVEL

(73) HONDA MOTOR CO., LTD. (JP)

(72) CHAEWOOK LEE

(74) DANNEMANN, SIEMSEN, BIGLER & IPANEMA MOREIRA

Prazo de validade: 10 (dez) anos contados a partir de 17/09/2021, mediante o recolhimento da taxa quinquenal de manutenção (Artigos 119 e 120 da LPI) e observadas as demais condições legais.

(11) BR 30 2021 004559-1

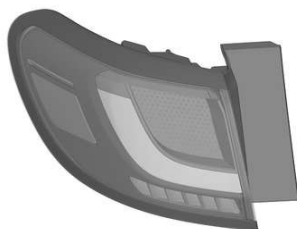

Código 39 - Concessão do Registro

(22) 17/09/2021

(15) 12/04/2022

(30) 19/03/2021 JP 2021-005699

(45) 12/04/2022

(52) 26-06

(54) CONFIGURAÇÃO APLICADA A/EM FAROL TRASEIRO

(73) HONDA MOTOR CO., LTD. (JP)

(72) TAKAHIRO MIYAMOTO

(74) DANNEMANN, SIEMSEN, BIGLER & IPANEMA MOREIRA

Prazo de validade: 10 (dez) anos contados a partir de 17/09/2021, mediante o recolhimento da taxa quinquenal de manutenção (Artigos 119 e 120 da LPI) e observadas as demais condições legais.

(11) BR 30 2021 004560-5



Código 39 - Concessão do Registro

(22) 17/09/2021

(15) 12/04/2022

(30) 19/03/2021 JP 2021-005693

(45) 12/04/2022

(52) 12-08

(54) CONFIGURAÇÃO APLICADA A/EM AUTOMÓVEL

(73) HONDA MOTOR CO., LTD. (JP)

(72) TOMOYA OHASHI

(74) DANNEMANN, SIEMSEN, BIGLER & IPANEMA MOREIRA

Prazo de validade: 10 (dez) anos contados a partir de 17/09/2021, mediante o recolhimento da taxa quinquenal de manutenção (Artigos 119 e 120 da LPI) e observadas as demais condições legais.

(11) BR 30 2021 004566-4

Código 39 - Concessão do Registro



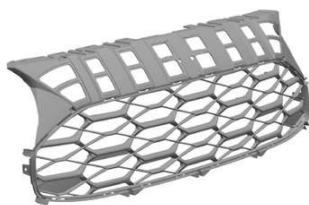

(22) 17/09/2021
(15) 12/04/2022
(30) 19/03/2021 JP 2021-005697
(45) 12/04/2022
(52) 12-16
(54) CONFIGURAÇÃO APLICADA A/EM GRADE FRONTAL PARA AUTOMÓVEL
(73) HONDA MOTOR CO., LTD. (JP)
(72) CHAEWOOK LEE
(74) DANNEMANN, SIEMSEN, BIGLER & IPANEMA MOREIRA
Prazo de validade: 10 (dez) anos contados a partir de 17/09/2021, mediante o recolhimento da taxa quinquenal de manutenção (Artigos 119 e 120 da LPI) e observadas as demais condições legais.

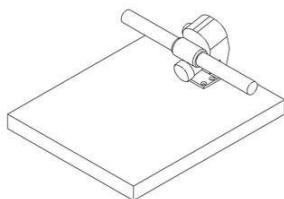
(11) BR 30 2021 004583-4

Código 39 - Concessão do Registro
(22) 17/09/2021
(15) 12/04/2022
(45) 12/04/2022
(52) 14-02 , 21-01
(54) CONFIGURAÇÃO APLICADA A/EM PEDAL PARA JOYSTICK
(73) OTAVIO BITENCOURT PATRICIO (BR/SC)
(72) OTAVIO BITENCOURT PATRICIO
Prazo de validade: 10 (dez) anos contados a partir de 17/09/2021, mediante o recolhimento da taxa quinquenal de manutenção (Artigos 119 e 120 da LPI) e observadas as demais condições legais.

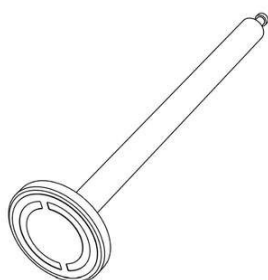
(11) BR 30 2021 004722-5

Código 39 - Concessão do Registro
(22) 24/09/2021
(15) 12/04/2022
(30) 29/03/2021 EM 008480875
(45) 12/04/2022
(52) 24-02
(54) CONFIGURAÇÃO APLICADA A/EM PARTES DE SERINGA
(73) MERZ PHARMA GMBH & CO. KGAA (DE)
(72) DANY BOROWEK; KAI TIESBERGER; SOPHIE COSTIOU CHARRETOUR
(74) PAULO DE TARSO CASTRO BRANDÃO
Prazo de validade: 10 (dez) anos contados a partir de 24/09/2021, mediante o recolhimento da taxa quinquenal de manutenção (Artigos 119 e 120 da LPI) e observadas as demais condições legais.



(11) BR 30 2021 004724-1

Código 39 - Concessão do Registro

(22) 24/09/2021

(15) 12/04/2022

(30) 31/03/2021 CN 202130178804.1

(45) 12/04/2022

(52) 24-02

(54) CONFIGURAÇÃO APLICADA A/EM ESFIGMOMANÔMETRO

(73) OMRON HEALTHCARE CO., LTD. (JP)

(72) ASA HIRASAWA; YICHUAN CHEN; YUQING LIU

(74) KASZNAR LEONARDOS PROPRIEDADE INTELECTUAL

Prazo de validade: 10 (dez) anos contados a partir de 24/09/2021, mediante o recolhimento da taxa quinquenal de manutenção (Artigos 119 e 120 da LPI) e observadas as demais condições legais.



(11) BR 30 2021 004736-5

Código 39 - Concessão do Registro

(22) 24/09/2021

(15) 12/04/2022

(30) 31/03/2021 CN 202130178811.1

(45) 12/04/2022

(52) 24-02

(54) CONFIGURAÇÃO APLICADA A/EM ESFIGMOMANÔMETRO

(73) OMRON HEALTHCARE CO., LTD. (JP)

(72) ASA HIRASAWA; SHASHA LIU; WANGXIN XIE

(74) KASZNAR LEONARDOS PROPRIEDADE INTELECTUAL

Prazo de validade: 10 (dez) anos contados a partir de 24/09/2021, mediante o recolhimento da taxa quinquenal de manutenção (Artigos 119 e 120 da LPI) e observadas as demais condições legais.



(11) BR 30 2021 004795-0

Código 39 - Concessão do Registro

(22) 29/09/2021

(15) 12/04/2022

(45) 12/04/2022

(52) 06-03

(54) CONFIGURAÇÃO APLICADA A/EM MESA DE CABECEIRA

(73) RÍCIA MARCOS DA SILVA GAIO (BR/SP)





(72) RÍCIA MARCOS DA SILVA GAIO

Prazo de validade: 10 (dez) anos contados a partir de 29/09/2021, mediante o recolhimento da taxa quinquenal de manutenção (Artigos 119 e 120 da LPI) e observadas as demais condições legais.



(11) BR 30 2021 004806-0



Código 39 - Concessão do Registro

(22) 29/09/2021

(15) 12/04/2022

(45) 12/04/2022

(52) 32-00

(54) PADRÃO ORNAMENTAL APLICADO A/EM EMBALAGEM

(73) UNILEVER IP HOLDINGS B.V. (PB)

(72) DANILO HELVADJIAN; INGRID LAFALCE

(74) CAROLINA NAKATA

Prazo de validade: 10 (dez) anos contados a partir de 29/09/2021, mediante o recolhimento da taxa quinquenal de manutenção (Artigos 119 e 120 da LPI) e observadas as demais condições legais.

(11) BR 30 2021 004957-0

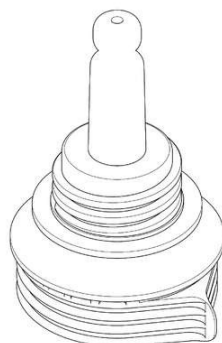

Código 39 - Concessão do Registro

(22) 06/10/2021

(15) 12/04/2022

(30) 08/04/2021 KR 30-2021-0016992

(45) 12/04/2022

(52) 09-07

(54) CONFIGURAÇÃO APLICADA A/EM BICO DE EMBALAGEM

(73) KOLMAR KOREA CO., LTD. (KR)

(72) CHANG SOO LEE; SANG IN HAN; HYE JIN JUNG; HEE YOON KIM

(74) KARINA HAIDAR MÜLLER

Prazo de validade: 10 (dez) anos contados a partir de 06/10/2021, mediante o recolhimento da taxa quinquenal de manutenção (Artigos 119 e 120 da LPI) e observadas as demais condições legais.



(11) BR 30 2021 005197-4

Código 39 - Concessão do Registro

(22) 21/10/2021

(15) 12/04/2022

(30) 21/04/2021 SE 2021/0084

(45) 12/04/2022

(52) 12-16

(54) CONFIGURAÇÃO APLICADA A/EM RETROVISOR

(73) SCANIA CV AB (SE)

(72) ENRICO GUALERSI; XAVIER CARRERAS; JAN JOHANSSON; PER SÅNGBERG

(74) DANIEL ADVOGADOS (ALT.DE DANIEL & CIA)

Prazo de validade: 10 (dez) anos contados a partir de 21/10/2021, mediante o recolhimento da taxa quinquenal de manutenção (Artigos 119 e 120 da LPI) e observadas as demais condições legais.

(11) BR 30 2021 005772-7

Código 39 - Concessão do Registro

(22) 18/11/2021

(15) 12/04/2022

(45) 12/04/2022

(52) 06-03

(54) CONFIGURAÇÃO APLICADA A/EM MESA

(73) LIDER INDUSTRIA E COMERCIO DE ESTOFADOS LTDA (BR/MG)

(72) CÉLIA ALVES NOGUEIRA DE SOUSA

(74) DAIMOND MARCAS E PATENTES LTDA

Prazo de validade: 10 (dez) anos contados a partir de 18/11/2021, mediante o recolhimento da taxa quinquenal de manutenção (Artigos 119 e 120 da LPI) e observadas as demais condições legais.

(11) BR 30 2021 006047-7

FIG.1.6

Código 39 - Concessão do Registro

(22) 29/11/2021

(15) 12/04/2022

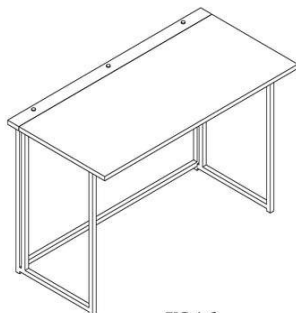
(45) 12/04/2022

(52) 06-03

(54) CONFIGURAÇÃO APLICADA A/EM MESA

(73) RPJ COMERCIAL DE UTILIDADES DOMESTICAS LTDA (BR/SP)

(72) JOÃO PEDRO BENITES PASSETTI

(74) BEERRE ASSESSORIA EMPRESARIAL LTDA

Prazo de validade: 10 (dez) anos contados a partir de 29/11/2021, mediante o recolhimento da taxa quinquenal de manutenção (Artigos 119 e 120 da LPI) e observadas as demais condições legais.

(11) BR 30 2021 006235-6



Código 39 - Concessão do Registro

(22) 06/12/2021

(15) 12/04/2022

(45) 12/04/2022

(52) 06-01

(54) CONFIGURAÇÃO APLICADA A/EM CADEIRA

(73) JADERSON DE ALMEIDA (BR/SC)

(72) JADERSON DE ALMEIDA

Prazo de validade: 10 (dez) anos contados a partir de 06/12/2021, mediante o recolhimento da taxa quinquenal de manutenção (Artigos 119 e 120 da LPI) e observadas as demais condições legais.



(11) BR 30 2021 006238-0



Código 39 - Concessão do Registro

(22) 06/12/2021

(15) 12/04/2022

(45) 12/04/2022

(52) 06-01

(54) CONFIGURAÇÃO APLICADA A/EM POLTRONA

(73) JADERSON DE ALMEIDA (BR/SC)

(72) JADERSON DE ALMEIDA

Prazo de validade: 10 (dez) anos contados a partir de 06/12/2021, mediante o recolhimento da taxa quinquenal de manutenção (Artigos 119 e 120 da LPI) e observadas as demais condições legais.

(11) BR 30 2021 006241-0

Código 39 - Concessão do Registro

(22) 06/12/2021

(15) 12/04/2022

(45) 12/04/2022

(52) 06-02

(54) CONFIGURAÇÃO APLICADA A/EM BERÇO

(73) PASCOALI E HEIKO ARQUITETURA LTDA (BR/PR)

(72) KAMILA PASCOALI MATOS; JULIANA HEIKO YAMADA MAURO





(74) MARCELA LOUISE LABRE

Prazo de validade: 10 (dez) anos contados a partir de 06/12/2021, mediante o recolhimento da taxa quinquenal de manutenção (Artigos 119 e 120 da LPI) e observadas as demais condições legais.

(11) BR 30 2021 006247-0

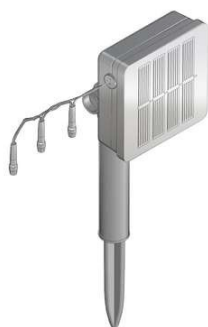

Código 39 - Concessão do Registro

(22) 06/12/2021

(15) 12/04/2022

(45) 12/04/2022

(52) 26-05

(54) CONFIGURAÇÃO APLICADA A/EM EM LUMINÁRIA

(73) ANRAN SUPPLY CHAIN MANAGEMENT LIMITED - ANRAN (HK)

(72) ZOU ZIHUA

(74) DANILO ALVES

Prazo de validade: 10 (dez) anos contados a partir de 06/12/2021, mediante o recolhimento da taxa quinquenal de manutenção (Artigos 119 e 120 da LPI) e observadas as demais condições legais.

(11) BR 30 2021 006248-8

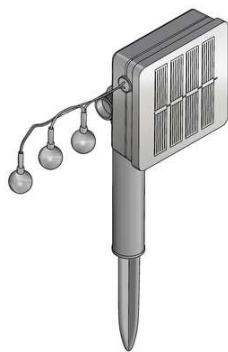

Código 39 - Concessão do Registro

(22) 06/12/2021

(15) 12/04/2022

(45) 12/04/2022

(52) 26-05

(54) CONFIGURAÇÃO APLICADA A/EM LUMINÁRIA

(73) ANRAN SUPPLY CHAIN MANAGEMENT LIMITED - ANRAN (HK)

(72) ZOU ZIHUA

(74) DANILO ALVES

Prazo de validade: 10 (dez) anos contados a partir de 06/12/2021, mediante o recolhimento da taxa quinquenal de manutenção (Artigos 119 e 120 da LPI) e observadas as demais condições legais.

(11) BR 30 2021 006249-6

Código 39 - Concessão do Registro

(22) 06/12/2021

(15) 12/04/2022

(45) 12/04/2022

(52) 26-05

(54) CONFIGURAÇÃO APLICADA A/EM LUMINÁRIA

(73) ANRAN SUPPLY CHAIN MANAGEMENT LIMITED - ANRAN (HK)



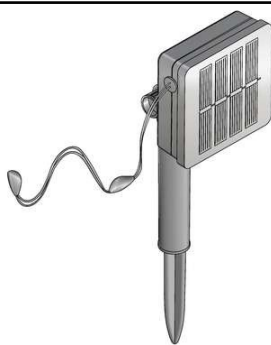

(72) ZOU ZIHUA

(74) DANILO ALVES

Prazo de validade: 10 (dez) anos contados a partir de 06/12/2021, mediante o recolhimento da taxa quinquenal de manutenção (Artigos 119 e 120 da LPI) e observadas as demais condições legais.

(11) BR 30 2021 006281-0

Código 39 - Concessão do Registro

(22) 08/12/2021

(15) 12/04/2022

(45) 12/04/2022

(52) 21-01

(54) CONFIGURAÇÃO APLICADA A/EM BOTINHA DE PALHAÇO

(73) DAIANA CASACA PEREIRA (BR/SP)

(72) DAIANA CASACA PEREIRA

(74) DANILO ALVES

Prazo de validade: 10 (dez) anos contados a partir de 08/12/2021, mediante o recolhimento da taxa quinquenal de manutenção (Artigos 119 e 120 da LPI) e observadas as demais condições legais.

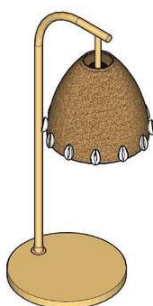
(11) BR 30 2021 006328-0

Código 39 - Concessão do Registro

(22) 10/12/2021

(15) 12/04/2022

(45) 12/04/2022

(52) 26-05

(54) CONFIGURAÇÃO APLICADA A/EM ABAJUR

(73) ITENS COMERCIO DE ARTIGOS DE DECORACAO EIRELI (BR/SP)

(72) MARIANA AMARAL COSTA MACHADO

(74) JEFFERSON DE ARAUJO SERAFIM

Prazo de validade: 10 (dez) anos contados a partir de 10/12/2021, mediante o recolhimento da taxa quinquenal de manutenção (Artigos 119 e 120 da LPI) e observadas as demais condições legais.

(11) BR 30 2021 006605-0

Código 39 - Concessão do Registro

(22) 22/12/2021

(15) 12/04/2022

(30) 25/06/2021 US 29/796594; 25/06/2021 CN 202130408588.5; 25/06/2021 WO WIPO106084/DM/215094

(45) 12/04/2022

(52) 22-06



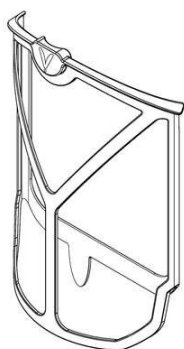

(54) CONFIGURAÇÃO APLICADA A/EM DISPOSITIVO DE CAPTURA DE INSETOS

(73) THE PROCTER & GAMBLE COMPANY (US)

(72) CHRISTOPHER LAWRENCE SMITH

(74) TRENCH ROSSI E WATANABE ADVOGADOS (RJ)

Prazo de validade: 10 (dez) anos contados a partir de 22/12/2021, mediante o recolhimento da taxa quinquenal de manutenção (Artigos 119 e 120 da LPI) e observadas as demais condições legais.

(11) BR 30 2021 006646-7



Código 39 - Concessão do Registro

(22) 27/12/2021

(15) 12/04/2022

(30) 30/06/2021 DE 402021100584.6

(45) 12/04/2022

(52) 12-08

(54) CONFIGURAÇÃO APLICADA A/EM AUTOMÓVEL

(73) BAYERISCHE MOTOREN WERKE AKTIENGESELLSCHAFT (DE)

(72) TIANYUAN LI

(74) DANNEMANN, SIEMSEN, BIGLER & IPANEMA MOREIRA

Prazo de validade: 10 (dez) anos contados a partir de 27/12/2021, mediante o recolhimento da taxa quinquenal de manutenção (Artigos 119 e 120 da LPI) e observadas as demais condições legais.

(11) BR 30 2021 006647-5



Código 39 - Concessão do Registro

(22) 27/12/2021

(15) 12/04/2022

(30) 30/06/2021 DE 402021100580.3

(45) 12/04/2022

(52) 12-11

(54) CONFIGURAÇÃO APLICADA A/EM MOTOCICLETA

(73) BAYERISCHE MOTOREN WERKE AKTIENGESELLSCHAFT (DE)

(72) EVGENY ZHUKOV

(74) DANNEMANN, SIEMSEN, BIGLER & IPANEMA MOREIRA

Prazo de validade: 10 (dez) anos contados a partir de 27/12/2021, mediante o recolhimento da taxa quinquenal de manutenção (Artigos 119 e 120 da LPI) e observadas as demais condições legais.

(11) BR 30 2021 006653-0

Código 39 - Concessão do Registro

(22) 27/12/2021

(15) 12/04/2022

(30) 01/07/2021 JP 2021-14388



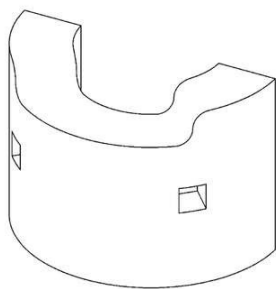

(45) 12/04/2022

(52) 23-01

(54) CONFIGURAÇÃO APLICADA A/EM BLOCO REFRACTÁRIO ISOLANTE TÉRMICO

(73) KROSAKIHARIMA CORPORATION (JP)

(72) TOSHIYUKI IWATA; YUUSUKE KAWABE; TETSUNORI IKEBE

(74) KASZNAR LEONARDOS PROPRIEDADE INTELECTUAL

Prazo de validade: 10 (dez) anos contados a partir de 27/12/2021, mediante o recolhimento da taxa quinquenal de manutenção (Artigos 119 e 120 da LPI) e observadas as demais condições legais.

(11) BR 30 2021 006654-8

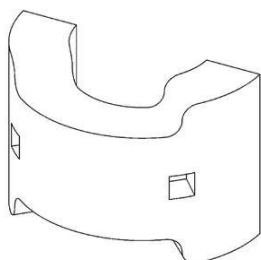

Código 39 - Concessão do Registro

(22) 27/12/2021

(15) 12/04/2022

(30) 01/07/2021 JP 2021-14389

(45) 12/04/2022

(52) 23-01

(54) CONFIGURAÇÃO APLICADA A/EM BLOCO REFRACTÁRIO ISOLANTE TÉRMICO

(73) KROSAKIHARIMA CORPORATION (JP)

(72) TOSHIYUKI IWATA; YUUSUKE KAWABE; TETSUNORI IKEBE

(74) KASZNAR LEONARDOS PROPRIEDADE INTELECTUAL

Prazo de validade: 10 (dez) anos contados a partir de 27/12/2021, mediante o recolhimento da taxa quinquenal de manutenção (Artigos 119 e 120 da LPI) e observadas as demais condições legais.

(11) BR 30 2021 006673-4

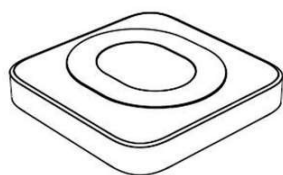

Código 39 - Concessão do Registro

(22) 28/12/2021

(15) 12/04/2022

(30) 02/07/2021 GB 6146592

(45) 12/04/2022

(52) 14-02

(54) CONFIGURAÇÃO APLICADA A/EM DISPOSITIVO ELETRÔNICO

(73) SKY CP LIMITED (GB)

(72) GRAYSON BYRD; MAHATOM BATOMA

(74) KASZNAR LEONARDOS PROPRIEDADE INTELECTUAL

Prazo de validade: 10 (dez) anos contados a partir de 28/12/2021, mediante o recolhimento da taxa quinquenal de manutenção (Artigos 119 e 120 da LPI) e observadas as demais condições legais.

(11) BR 30 2021 006699-8

Código 39 - Concessão do Registro



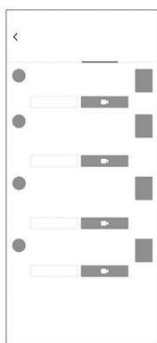

(22) 30/12/2021
 (15) 12/04/2022
 (30) 01/07/2021 CN 202130414987.2
 (45) 12/04/2022
 (52) 14-04
 (54) PADRÃO ORNAMENTAL APLICADO A/EM INTERFACE GRÁFICA
 (73) BEIJING ZITIAO NETWORK TECHNOLOGY CO., LTD. (CN)
 (72) YE LIN; NA SUN; XINYI LI
 (74) Licks Advogados

Prazo de validade: 10 (dez) anos contados a partir de 30/12/2021, mediante o recolhimento da taxa quinquenal de manutenção (Artigos 119 e 120 da LPI) e observadas as demais condições legais.

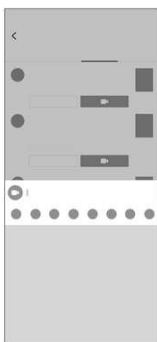
(11) BR 30 2021 006701-3

Código 39 - Concessão do Registro
 (22) 30/12/2021
 (15) 12/04/2022
 (30) 01/07/2021 CN 202130414757.6
 (45) 12/04/2022
 (52) 14-04
 (54) PADRÃO ORNAMENTAL APLICADO A/EM INTERFACE GRÁFICA
 (73) BEIJING ZITIAO NETWORK TECHNOLOGY CO., LTD. (CN)
 (72) YE LIN; NA SUN; XINYI LI
 (74) Licks Advogados

Prazo de validade: 10 (dez) anos contados a partir de 30/12/2021, mediante o recolhimento da taxa quinquenal de manutenção (Artigos 119 e 120 da LPI) e observadas as demais condições legais.

(11) BR 30 2021 006702-1

Código 39 - Concessão do Registro
 (22) 30/12/2021
 (15) 12/04/2022
 (30) 01/07/2021 US 29/797564
 (45) 12/04/2022
 (52) 32-00
 (54) PADRÃO ORNAMENTAL APLICADO A/EM ESPONJA
 (73) 3M INNOVATIVE PROPERTIES COMPANY (US)
 (72) MARIA AUGUSTA FERNANDES DEL NERO DE FREITAS; SAMUEL FELICIANO DOS SANTOS; MATEUS AGOSTINHO DA SILVA
 (74) CAROLINA NAKATA

Prazo de validade: 10 (dez) anos contados a partir de 30/12/2021, mediante o recolhimento da taxa quinquenal de manutenção (Artigos 119 e 120 da LPI) e observadas as demais condições legais.



(11) BR 30 2021 006703-0

Código 39 - Concessão do Registro

(22) 30/12/2021

(15) 12/04/2022

(30) 01/07/2021 US 29/797566

(45) 12/04/2022

(52) 32-00

(54) PADRÃO ORNAMENTAL APLICADO A/EM ESPONJA

(73) 3M INNOVATIVE PROPERTIES COMPANY (US)

(72) MARIA AUGUSTA FERNANDES DEL NERO DE FREITAS; MATEUS AGOSTINHO DA SILVA; SAMUEL FELICIANO DOS SANTOS

(74) CAROLINA NAKATA

Prazo de validade: 10 (dez) anos contados a partir de 30/12/2021, mediante o recolhimento da taxa quinquenal de manutenção (Artigos 119 e 120 da LPI) e observadas as demais condições legais.

(11) BR 30 2021 006704-8

Código 39 - Concessão do Registro

(22) 30/12/2021

(15) 12/04/2022

(30) 05/07/2021 EM 008602858-0001

(45) 12/04/2022

(52) 14-04

(54) PADRÃO ORNAMENTAL APLICADO A/EM INTERFACE GRÁFICA

(73) KONINKLIJKE PHILIPS N.V. (NL)

(72) JOHANNES ANTONIUS JANSEN; RICCARDO VESCOVO

(74) HERRERO & ASSOCIADOS BRASIL PROPRIEDADE INTELECTUAL LTDA.

Prazo de validade: 10 (dez) anos contados a partir de 30/12/2021, mediante o recolhimento da taxa quinquenal de manutenção (Artigos 119 e 120 da LPI) e observadas as demais condições legais.

(11) BR 30 2021 006705-6

Código 39 - Concessão do Registro

(22) 30/12/2021

(15) 12/04/2022

(30) 05/07/2021 EM 008602858-0001

(45) 12/04/2022

(52) 14-04

(54) PADRÃO ORNAMENTAL APLICADO A/EM INTERFACE GRÁFICA

(73) KONINKLIJKE PHILIPS N.V. (NL)

(72) JOHANNES ANTONIUS JANSEN; RICCARDO VESCOVO

(74) HERRERO & ASSOCIADOS BRASIL PROPRIEDADE INTELECTUAL LTDA.

Prazo de validade: 10 (dez) anos contados a partir de 30/12/2021, mediante o recolhimento da taxa quinquenal de manutenção (Artigos 119 e 120 da LPI) e

observadas as demais condições legais.

(11) BR 30 2021 006706-4



Código 39 - Concessão do Registro
(22) 30/12/2021
(15) 12/04/2022
(30) 05/07/2021 EM 008602858-0001
(45) 12/04/2022
(52) 14-04
(54) PADRÃO ORNAMENTAL APLICADO A/EM INTERFACE GRÁFICA
(73) KONINKLIJKE PHILIPS N.V. (NL)
(72) JOHANNES ANTONIUS JANSEN; RICCARDO VESCOVO
(74) HERRERO & ASSOCIADOS BRASIL PROPRIEDADE INTELECTUAL LTDA.
Prazo de validade: 10 (dez) anos contados a partir de 30/12/2021, mediante o recolhimento da taxa quinquenal de manutenção (Artigos 119 e 120 da LPI) e observadas as demais condições legais.

(11) BR 30 2021 006708-0



Código 39 - Concessão do Registro
(22) 30/12/2021
(15) 12/04/2022
(30) 05/07/2021 EM 008602858-0001
(45) 12/04/2022
(52) 14-04
(54) PADRÃO ORNAMENTAL APLICADO A/EM INTERFACE GRÁFICA
(73) KONINKLIJKE PHILIPS N.V. (NL)
(72) JOHANNES ANTONIUS JANSEN; RICCARDO VESCOVO
(74) HERRERO & ASSOCIADOS BRASIL PROPRIEDADE INTELECTUAL LTDA.
Prazo de validade: 10 (dez) anos contados a partir de 30/12/2021, mediante o recolhimento da taxa quinquenal de manutenção (Artigos 119 e 120 da LPI) e observadas as demais condições legais.

(11) BR 30 2021 006709-9



Código 39 - Concessão do Registro
(22) 30/12/2021
(15) 12/04/2022
(30) 05/07/2021 EM 008602858-0001
(45) 12/04/2022
(52) 14-04
(54) PADRÃO ORNAMENTAL APLICADO A/EM INTERFACE GRÁFICA
(73) KONINKLIJKE PHILIPS N.V. (NL)
(72) JOHANNES ANTONIUS JANSEN; RICCARDO VESCOVO
(74) HERRERO & ASSOCIADOS BRASIL PROPRIEDADE INTELECTUAL LTDA.
Prazo de validade: 10 (dez) anos contados a partir de 30/12/2021, mediante o



recolhimento da taxa quinquenal de manutenção (Artigos 119 e 120 da LPI) e observadas as demais condições legais.

(11) BR 30 2021 006710-2



Código 39 - Concessão do Registro

(22) 30/12/2021

(15) 12/04/2022

(30) 05/07/2021 EM 008602858-0001

(45) 12/04/2022

(52) 14-04

(54) PADRÃO ORNAMENTAL APLICADO A/EM INTERFACE GRÁFICA

(73) KONINKLIJKE PHILIPS N.V. (NL)

(72) JOHANNES ANTONIUS JANSEN; RICCARDO VESCOVO

(74) HERRERO & ASSOCIADOS BRASIL PROPRIEDADE INTELECTUAL LTDA.

Prazo de validade: 10 (dez) anos contados a partir de 30/12/2021, mediante o recolhimento da taxa quinquenal de manutenção (Artigos 119 e 120 da LPI) e observadas as demais condições legais.

(11) BR 30 2022 001115-0



Código 39 - Concessão do Registro

(22) 07/03/2022

(15) 12/04/2022

(45) 12/04/2022

(52) 03-01

(54) CONFIGURAÇÃO APLICADA A/EM COLDRE

(73) CESAR ALENCAR LOPES DOS SANTOS - ME (BR/RS)

(72) CESAR ALENCAR LOPES DOS SANTOS

(74) DIOGO MARTINS BOOS

Prazo de validade: 10 (dez) anos contados a partir de 07/03/2022, mediante o recolhimento da taxa quinquenal de manutenção (Artigos 119 e 120 da LPI) e observadas as demais condições legais.



(11) BR 30 2022 001207-6

Código 39 - Concessão do Registro

(22) 10/03/2022

(15) 12/04/2022

(45) 12/04/2022





(52) 21-01

(54) PADRÃO ORNAMENTAL APLICADO A/EM JOGO DE CARTAS

(73) UNIVERSIDADE FEDERAL DO RECONCAVO DA BAHIA - UFRB (BR/BA)

(72) ANDRESSA CLARA BARBOSA DE ARAUJO; KIVIA KAROLAINNE SILVA DE QUEIROZ; CRISTIANE AGRA PIMENTEL; FERNANDA ALVES DA SILVA; BARBARA EMANUELLE CAVALCANTE DOS SANTOS

Prazo de validade: 10 (dez) anos contados a partir de 10/03/2022, mediante o recolhimento da taxa quinquenal de manutenção (Artigos 119 e 120 da LPI) e observadas as demais condições legais.

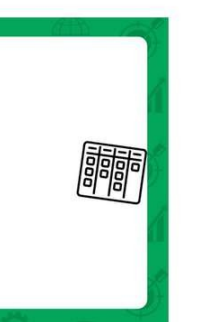
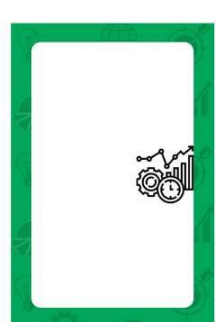
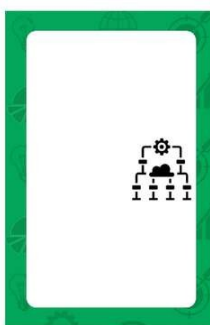
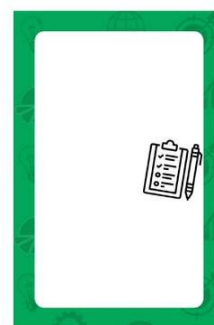
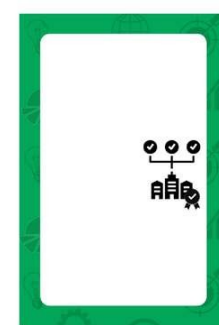
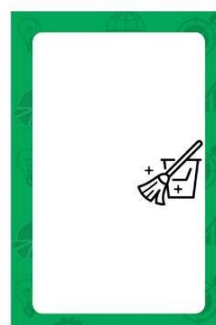
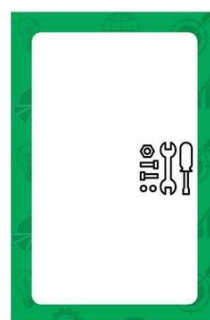

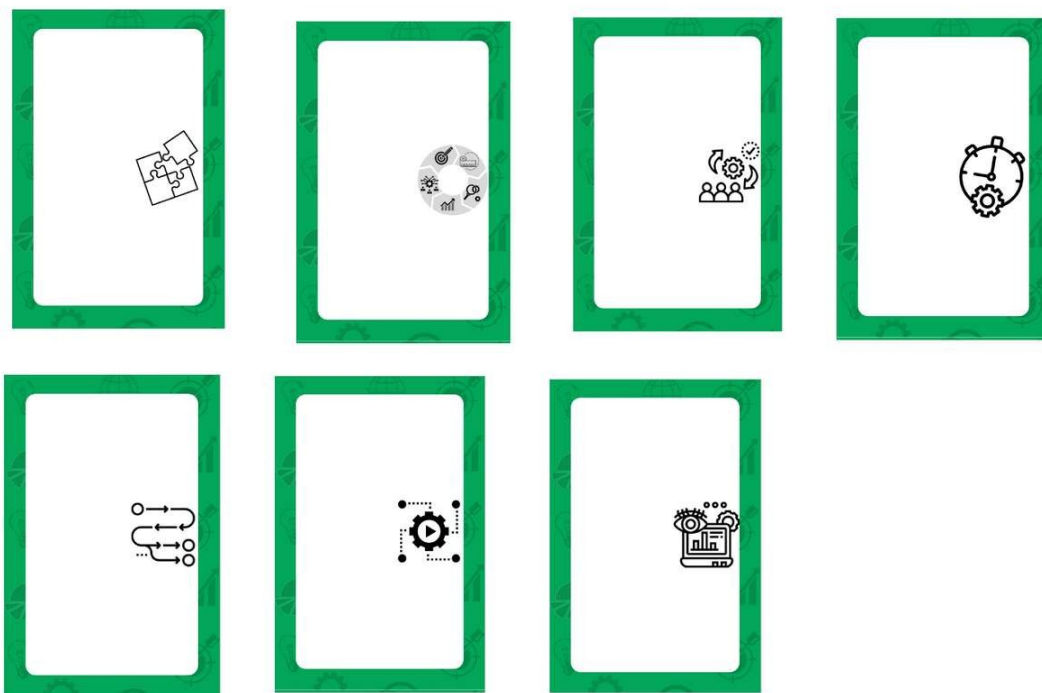

(11) BR 30 2022 001322-6



Código 39 - Concessão do Registro

(22) 15/03/2022

(15) 12/04/2022

(45) 12/04/2022

(52) 02-04

(54) CONFIGURAÇÃO APLICADA A/EM CALÇADO

(73) GRENDENE S.A. (BR/CE)

(72) SCHANA CENCI MARIN

(74) REMER VILLAÇA & NOGUEIRA ASSESSORIA E CONSULTORIA DE PROP. INTELECTUAL S/S LTDA.

Prazo de validade: 10 (dez) anos contados a partir de 15/03/2022, mediante o recolhimento da taxa quinquenal de manutenção (Artigos 119 e 120 da LPI) e observadas as demais condições legais.

(11) BR 30 2022 001324-2



Código 39 - Concessão do Registro

(22) 15/03/2022

(15) 12/04/2022

(45) 12/04/2022

(52) 02-04

(54) CONFIGURAÇÃO APLICADA A/EM CALÇADO

(73) GRENDENE S.A. (BR/CE)

(72) SCHANA CENCI MARIN

(74) REMER VILLAÇA & NOGUEIRA ASSESSORIA E CONSULTORIA DE PROP. INTELECTUAL S/S LTDA.

Prazo de validade: 10 (dez) anos contados a partir de 15/03/2022, mediante o recolhimento da taxa quinquenal de manutenção (Artigos 119 e 120 da LPI) e

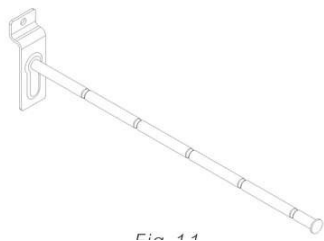

observadas as demais condições legais.

(11) BR 30 2022 001325-0

Código 39 - Concessão do Registro

(22) 15/03/2022

(15) 12/04/2022

(45) 12/04/2022

(52) 06-08

(54) CONFIGURAÇÃO APLICADA A/EM CABIDEIRO

(73) HIZHO COMÉRCIO IMPORTAÇÃO E EXPORTAÇÃO LTDA. (BR/SP)

(72) SHUBIN LI

(74) ORG. MÉRITO MARCAS E PATENTES LTDA.

Prazo de validade: 10 (dez) anos contados a partir de 15/03/2022, mediante o recolhimento da taxa quinquenal de manutenção (Artigos 119 e 120 da LPI) e observadas as demais condições legais.

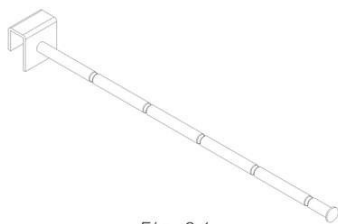

(11) BR 30 2022 001327-7

Código 39 - Concessão do Registro

(22) 16/03/2022

(15) 12/04/2022

(45) 12/04/2022

(52) 25-03

(54) CONFIGURAÇÃO APLICADA A/EM CAIXA DE CORREIO

(73) VALDIQUE ANTONIO DIONISIO RIBEIRO - ME (BR/SP)

(72) VALDIQUE ANTONIO DIONISIO RIBEIRO

(74) LEANDRO SOARES BARROS

Prazo de validade: 10 (dez) anos contados a partir de 16/03/2022, mediante o recolhimento da taxa quinquenal de manutenção (Artigos 119 e 120 da LPI) e observadas as demais condições legais.

(11) BR 30 2022 001328-5

Código 39 - Concessão do Registro

(22) 16/03/2022

(15) 12/04/2022

(45) 12/04/2022

(52) 09-03





(54) CONFIGURAÇÃO APLICADA A/EM EMBALAGEM

(73) TERMOTÉCNICA LTDA. (BR/SC)

(72) ALBANO SCHMIDT

(74) MONTAURY PIMENTA, MACHADO & VIEIRA DE MELLO ADVOGADOS

Prazo de validade: 10 (dez) anos contados a partir de 16/03/2022, mediante o recolhimento da taxa quinquenal de manutenção (Artigos 119 e 120 da LPI) e observadas as demais condições legais.



(11) BR 30 2022 001329-3

Código 39 - Concessão do Registro

(22) 16/03/2022

(15) 12/04/2022

(45) 12/04/2022

(52) 09-03

(54) CONFIGURAÇÃO APLICADA A/EM EMBALAGEM

(73) TERMOTÉCNICA LTDA. (BR/SC)

(72) ALBANO SCHMIDT

(74) MONTAURY PIMENTA, MACHADO & VIEIRA DE MELLO ADVOGADOS

Prazo de validade: 10 (dez) anos contados a partir de 16/03/2022, mediante o recolhimento da taxa quinquenal de manutenção (Artigos 119 e 120 da LPI) e observadas as demais condições legais.



(11) BR 30 2022 001330-7

Código 39 - Concessão do Registro

(22) 16/03/2022

(15) 12/04/2022

(45) 12/04/2022

(52) 09-03

(54) CONFIGURAÇÃO APLICADA A/EM EMBALAGEM

(73) TERMOTÉCNICA LTDA. (BR/SC)

(72) ALBANO SCHMIDT

(74) MONTAURY PIMENTA, MACHADO & VIEIRA DE MELLO ADVOGADOS

Prazo de validade: 10 (dez) anos contados a partir de 16/03/2022, mediante o recolhimento da taxa quinquenal de manutenção (Artigos 119 e 120 da LPI) e observadas as demais condições legais.



**(11) BR 30 2022 001331-5**

Código 39 - Concessão do Registro

(22) 16/03/2022

(15) 12/04/2022

(45) 12/04/2022

(52) 09-03

(54) CONFIGURAÇÃO APLICADA A/EM EMBALAGEM

(73) TERMOTÉCNICA LTDA. (BR/SC)

(72) ALBANO SCHMIDT

(74) MONTAURY PIMENTA, MACHADO & VIEIRA DE MELLO ADVOGADOS

Prazo de validade: 10 (dez) anos contados a partir de 16/03/2022, mediante o recolhimento da taxa quinquenal de manutenção (Artigos 119 e 120 da LPI) e observadas as demais condições legais.

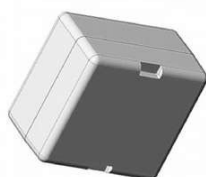
**(11) BR 30 2022 001332-3**

Código 39 - Concessão do Registro

(22) 16/03/2022

(15) 12/04/2022

(45) 12/04/2022

(52) 09-03

(54) CONFIGURAÇÃO APLICADA A/EM EMBALAGEM

(73) TERMOTÉCNICA LTDA. (BR/SC)

(72) ALBANO SCHMIDT

(74) MONTAURY PIMENTA, MACHADO & VIEIRA DE MELLO ADVOGADOS

Prazo de validade: 10 (dez) anos contados a partir de 16/03/2022, mediante o recolhimento da taxa quinquenal de manutenção (Artigos 119 e 120 da LPI) e observadas as demais condições legais.

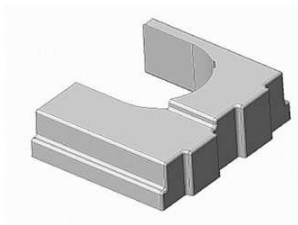
**(11) BR 30 2022 001341-2**

Código 39 - Concessão do Registro

(22) 16/03/2022

(15) 12/04/2022

(45) 12/04/2022

(52) 25-02

(54) CONFIGURAÇÃO APLICADA A/EM RODAPÉ

(73) INDUSTRIA E COMERCIO DE MOLDURAS SANTA LUZIA LTDA (BR/SC)



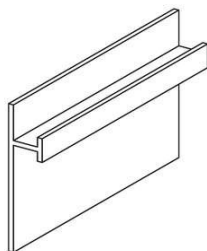

(72) GILBERTO LUIZ ZANETTE; FRANCISCO PIZZETTI MAY

(74) D' Mark Registros de Marcas e Patentes S/S Ltda.

Prazo de validade: 10 (dez) anos contados a partir de 16/03/2022, mediante o recolhimento da taxa quinquenal de manutenção (Artigos 119 e 120 da LPI) e observadas as demais condições legais.

(11) BR 30 2022 001348-0

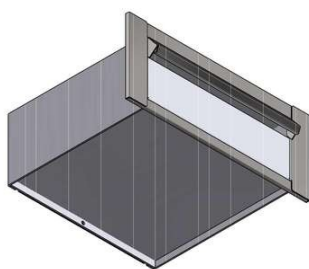

Código 39 - Concessão do Registro

(22) 16/03/2022

(15) 12/04/2022

(45) 12/04/2022

(52) 09-03

(54) CONFIGURAÇÃO APLICADA A/EM CAIXA DE CORREIO

(73) VALDIQUE ANTONIO DIONISIO RIBEIRO - ME (BR/SP)

(72) VALDIQUE ANTONIO DIONISIO RIBEIRO

(74) LEANDRO SOARES BARROS

Prazo de validade: 10 (dez) anos contados a partir de 16/03/2022, mediante o recolhimento da taxa quinquenal de manutenção (Artigos 119 e 120 da LPI) e observadas as demais condições legais.

(11) BR 30 2022 001349-8

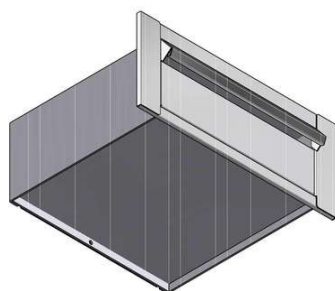

Código 39 - Concessão do Registro

(22) 16/03/2022

(15) 12/04/2022

(45) 12/04/2022

(52) 25-03

(54) CONFIGURAÇÃO APLICADA A/EM CAIXA DE CORREIO

(73) VALDIQUE ANTONIO DIONISIO RIBEIRO - ME (BR/SP)

(72) VALDIQUE ANTONIO DIONISIO RIBEIRO

(74) LEANDRO SOARES BARROS

Prazo de validade: 10 (dez) anos contados a partir de 16/03/2022, mediante o recolhimento da taxa quinquenal de manutenção (Artigos 119 e 120 da LPI) e observadas as demais condições legais.

(11) BR 30 2022 001352-8

Código 39 - Concessão do Registro

(22) 16/03/2022

(15) 12/04/2022

(45) 12/04/2022

(52) 06-02 , 06-05

(54) CONFIGURAÇÃO APLICADA A/EM CAMA

(73) UEBA DESIGN DE MÓVEIS LTDA ME (BR/SP)





(72) ANDREA PIROVANI PATRON CHAPIRA

(74) PERANDIN SOCIEDADE DE ADVOGADOS

Prazo de validade: 10 (dez) anos contados a partir de 16/03/2022, mediante o recolhimento da taxa quinquenal de manutenção (Artigos 119 e 120 da LPI) e observadas as demais condições legais.

(11) BR 30 2022 001353-6

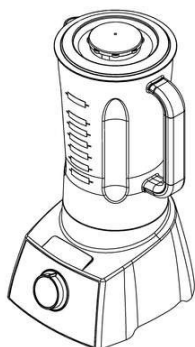

Código 39 - Concessão do Registro

(22) 16/03/2022

(15) 12/04/2022

(45) 12/04/2022

(52) 31-00

(54) CONFIGURAÇÃO APLICADA A/EM LIQUIDIFICADOR

(73) BRITÂNIA ELETRODOMÉSTICOS S.A. (BR/PR)

(72) CESAR EDUARDO ISAACSON BUFFARA

(74) Licks Advogados

Prazo de validade: 10 (dez) anos contados a partir de 16/03/2022, mediante o recolhimento da taxa quinquenal de manutenção (Artigos 119 e 120 da LPI) e observadas as demais condições legais.

(11) BR 30 2022 001354-4



Código 39 - Concessão do Registro

(22) 17/03/2022

(15) 12/04/2022

(45) 12/04/2022

(52) 06-04

(54) CONFIGURAÇÃO APLICADA A/EM CÔMODA

(73) GILBERTO TEIXEIRA DE JESUS JUNIOR (BR/SP)

(72) GILBERTO TEIXEIRA JESUS JUNIOR

(74) EDUARDA COLLA

Prazo de validade: 10 (dez) anos contados a partir de 17/03/2022, mediante o recolhimento da taxa quinquenal de manutenção (Artigos 119 e 120 da LPI) e observadas as demais condições legais.

(11) BR 30 2022 001355-2

Código 39 - Concessão do Registro

(22) 17/03/2022

(15) 12/04/2022

(45) 12/04/2022

(52) 06-04

(54) CONFIGURAÇÃO APLICADA A/EM CÔMODA

(73) GILBERTO TEIXEIRA DE JESUS JUNIOR (BR/SP)





(72) GILBERTO TEIXEIRA JESUS JUNIOR

(74) EDUARDA COLLA

Prazo de validade: 10 (dez) anos contados a partir de 17/03/2022, mediante o recolhimento da taxa quinquenal de manutenção (Artigos 119 e 120 da LPI) e observadas as demais condições legais.

(11) BR 30 2022 001356-0



Código 39 - Concessão do Registro

(22) 17/03/2022

(15) 12/04/2022

(45) 12/04/2022

(52) 06-04

(54) CONFIGURAÇÃO APLICADA A/EM CÔMODA

(73) GILBERTO TEIXEIRA DE JESUS JUNIOR (BR/SP)

(72) GILBERTO TEIXEIRA JESUS JUNIOR

(74) EDUARDA COLLA

Prazo de validade: 10 (dez) anos contados a partir de 17/03/2022, mediante o recolhimento da taxa quinquenal de manutenção (Artigos 119 e 120 da LPI) e observadas as demais condições legais.

(11) BR 30 2022 001357-9

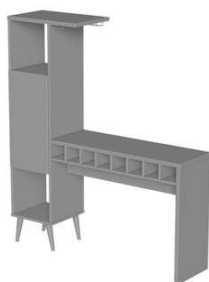

Código 39 - Concessão do Registro

(22) 17/03/2022

(15) 12/04/2022

(45) 12/04/2022

(52) 06-04

(54) CONFIGURAÇÃO APLICADA A/EM BAR

(73) GILBERTO TEIXEIRA DE JESUS JUNIOR (BR/SP)

(72) GILBERTO TEIXEIRA JESUS JUNIOR

(74) EDUARDA COLLA

Prazo de validade: 10 (dez) anos contados a partir de 17/03/2022, mediante o recolhimento da taxa quinquenal de manutenção (Artigos 119 e 120 da LPI) e observadas as demais condições legais.





(11) BR 30 2022 001358-7



Código 39 - Concessão do Registro

(22) 17/03/2022

(15) 12/04/2022

(45) 12/04/2022

(52) 06-04

(54) CONFIGURAÇÃO APLICADA A/EM BUFFET

(73) GILBERTO TEIXEIRA DE JESUS JUNIOR (BR/SP)

(72) GILBERTO TEIXEIRA JESUS JUNIOR

(74) EDUARDA COLLA

Prazo de validade: 10 (dez) anos contados a partir de 17/03/2022, mediante o recolhimento da taxa quinquenal de manutenção (Artigos 119 e 120 da LPI) e observadas as demais condições legais.



(11) BR 30 2022 001359-5

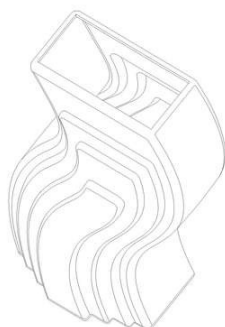

Código 39 - Concessão do Registro

(22) 17/03/2022

(15) 12/04/2022

(45) 12/04/2022

(52) 11-02

(54) CONFIGURAÇÃO APLICADA A/EM VASO

(73) PLASCAKE INDUSTRIA, COMERCIO, IMPORTACAO E EXPORTACAO LTDA-ME (BR/SP)

(72) LILIAN REGINA LATERZA BATISTA

(74) Magister Marcas e Patentes S/C Ltda.

Prazo de validade: 10 (dez) anos contados a partir de 17/03/2022, mediante o recolhimento da taxa quinquenal de manutenção (Artigos 119 e 120 da LPI) e observadas as demais condições legais.



(11) BR 30 2022 001371-4

Código 39 - Concessão do Registro
(22) 17/03/2022
(15) 12/04/2022
(45) 12/04/2022
(52) 06-01
(54) CONFIGURAÇÃO APLICADA A/EM ASSENTO
(73) ELIANA CUTOLO SAMORANO (BR/PR)
(72) ELIANA CUTOLO SAMORANO
(74) DONIZETE PAIAS

Prazo de validade: 10 (dez) anos contados a partir de 17/03/2022, mediante o recolhimento da taxa quinquenal de manutenção (Artigos 119 e 120 da LPI) e observadas as demais condições legais.

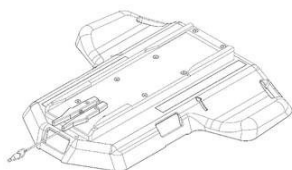
(11) BR 30 2022 001374-9

Código 39 - Concessão do Registro
(22) 17/03/2022
(15) 12/04/2022
(30) 17/02/2022 WO WIPO113713
(45) 12/04/2022
(52) 24-01
(54) CONFIGURAÇÃO APLICADA A/EM EQUIPAMENTO PARA SUPORTE DE DISPOSITIVOS BIOMÉDICOS
(73) EUROSETS S.R.L. (IT)
(72) PETRALIA, ANTONIO; FONTANILI, PAOLO; ZERBINI, ALESSANDRO
(74) VILELA COELHO SOCIEDADE DE ADVOGADOS

Prazo de validade: 10 (dez) anos contados a partir de 17/03/2022, mediante o recolhimento da taxa quinquenal de manutenção (Artigos 119 e 120 da LPI) e observadas as demais condições legais.

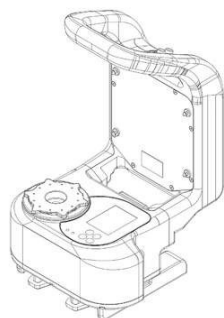
(11) BR 30 2022 001375-7

Código 39 - Concessão do Registro
(22) 17/03/2022
(15) 12/04/2022
(30) 17/02/2022 WO WIPO113721
(45) 12/04/2022
(52) 24-01
(54) CONFIGURAÇÃO APLICADA A/EM EQUIPAMENTO PARA SUPORTE DE DISPOSITIVOS BIOMÉDICOS
(73) EUROSETS S.R.L. (IT)
(72) PETRALIA, ANTONIO; FONTANILI, PAOLO; CORBELLI, MARCO; DINU, MARIUS
(74) VILELA COELHO SOCIEDADE DE ADVOGADOS



Prazo de validade: 10 (dez) anos contados a partir de 17/03/2022, mediante o recolhimento da taxa quinquenal de manutenção (Artigos 119 e 120 da LPI) e observadas as demais condições legais.

(11) BR 30 2022 001376-5

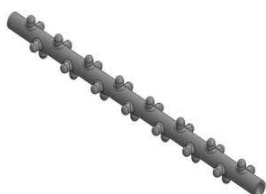

Código 39 - Concessão do Registro

(22) 17/03/2022

(15) 12/04/2022

(45) 12/04/2022

(52) 15-03

(54) CONFIGURAÇÃO APLICADA A/EM VARETA

(73) PROTECFRAN DO BRASIL COMERCIO E INDUSTRIA METALURGICA - EIRELI (BR/SP)

(72) MURILO FREITAS BATISTA

(74) JAIR MENDES

Prazo de validade: 10 (dez) anos contados a partir de 17/03/2022, mediante o recolhimento da taxa quinquenal de manutenção (Artigos 119 e 120 da LPI) e observadas as demais condições legais.

(11) BR 30 2022 001380-3

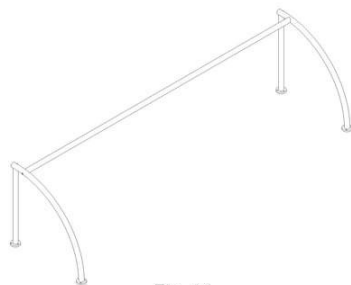

Fig. 11

Código 39 - Concessão do Registro

(22) 17/03/2022

(15) 12/04/2022

(45) 12/04/2022

(52) 20-02

(54) CONFIGURAÇÃO APLICADA A/EM SUPORTE DE PAREDE

(73) HIZHO COMÉRCIO IMPORTAÇÃO E EXPORTAÇÃO LTDA. (BR/SP)

(72) SHUBIN LI

(74) ORG. MÉRITO MARCAS E PATENTES LTDA.

Prazo de validade: 10 (dez) anos contados a partir de 17/03/2022, mediante o recolhimento da taxa quinquenal de manutenção (Artigos 119 e 120 da LPI) e observadas as demais condições legais.

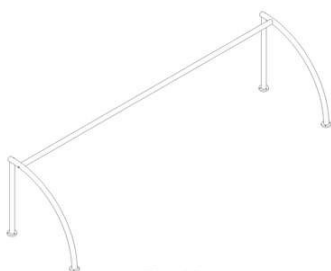

Fig. 11

(11) BR 30 2022 001383-8

Código 39 - Concessão do Registro

(22) 17/03/2022

(15) 12/04/2022





(45) 12/04/2022

(52) 06-01

(54) CONFIGURAÇÃO APLICADA A/EM ASSENTO

(73) ELIANA CUTOLO SAMORANO (BR/PR)

(72) ELIANA CUTOLO SAMORANO

(74) DONIZETE PAIAS

Prazo de validade: 10 (dez) anos contados a partir de 17/03/2022, mediante o recolhimento da taxa quinquenal de manutenção (Artigos 119 e 120 da LPI) e observadas as demais condições legais.

(11) BR 30 2022 001384-6

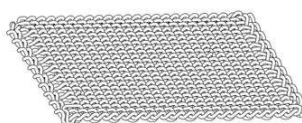

Código 39 - Concessão do Registro

(22) 17/03/2022

(15) 12/04/2022

(45) 12/04/2022

(52) 06-09

(54) CONFIGURAÇÃO APLICADA A/EM COLCHONETE FLUTUANTE

(73) UDRA INDUSTRIA DE MOVEIS LTDA ME (BR/PR)

(72) MARIA DA GLORIA NOGUEIRA

(74) ALEXANDRE PIETRÂNGELO LIMA

Prazo de validade: 10 (dez) anos contados a partir de 17/03/2022, mediante o recolhimento da taxa quinquenal de manutenção (Artigos 119 e 120 da LPI) e observadas as demais condições legais.

(11) BR 30 2022 001385-4



Código 39 - Concessão do Registro

(22) 17/03/2022

(15) 12/04/2022

(45) 12/04/2022

(52) 06-01

(54) CONFIGURAÇÃO APLICADA A/EM ASSENTO

(73) ELIANA CUTOLO SAMORANO (BR/PR)

(72) ELIANA CUTOLO SAMORANO

(74) DONIZETE PAIAS

Prazo de validade: 10 (dez) anos contados a partir de 17/03/2022, mediante o recolhimento da taxa quinquenal de manutenção (Artigos 119 e 120 da LPI) e observadas as demais condições legais.

(11) BR 30 2022 001390-0

Código 39 - Concessão do Registro

(22) 17/03/2022

(15) 12/04/2022

(45) 12/04/2022

(52) 06-01





(54) CONFIGURAÇÃO APLICADA A/EM CADEIRA

(73) PAULO CELSO CARDOSO BACCHI (US)

(72) PAULO CELSO CARDOSO BACCHI

(74) JEFFERSON DE ARAUJO SERAFIM

Prazo de validade: 10 (dez) anos contados a partir de 17/03/2022, mediante o recolhimento da taxa quinquenal de manutenção (Artigos 119 e 120 da LPI) e observadas as demais condições legais.



(11) BR 30 2022 001392-7



Código 39 - Concessão do Registro

(22) 17/03/2022

(15) 12/04/2022

(45) 12/04/2022

(52) 08-08

(54) CONFIGURAÇÃO APLICADA A/EM MOLA PARA PREGADOR DE ROUPAS

(73) JOSÉ ROBERTO FONTALVA (BR/SP)

(72) JOSE ROBERTO FONTALVA

(74) MODAL MARCAS E PATENTES LTDA.

Prazo de validade: 10 (dez) anos contados a partir de 17/03/2022, mediante o recolhimento da taxa quinquenal de manutenção (Artigos 119 e 120 da LPI) e observadas as demais condições legais.

(11) BR 30 2022 001393-5

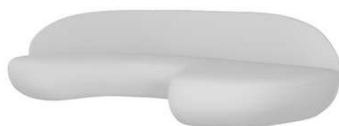

Código 39 - Concessão do Registro

(22) 17/03/2022

(15) 12/04/2022

(45) 12/04/2022

(52) 06-01

(54) CONFIGURAÇÃO APLICADA A/EM SOFÁ

(73) PAULO CELSO CARDOSO BACCHI (US)

(72) PAULO CELSO CARDOSO BACCHI

(74) JEFFERSON DE ARAUJO SERAFIM

Prazo de validade: 10 (dez) anos contados a partir de 17/03/2022, mediante o recolhimento da taxa quinquenal de manutenção (Artigos 119 e 120 da LPI) e observadas as demais condições legais.



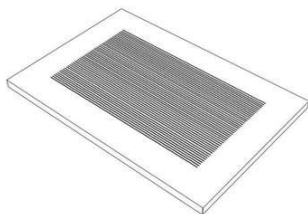

(11) BR 30 2022 001394-3

Código 39 - Concessão do Registro

(22) 17/03/2022

(15) 12/04/2022

(45) 12/04/2022

(52) 06-06

(54) CONFIGURAÇÃO APLICADA A/EM GRELHA PARA PIA

(73) CRISTOVÃO DE ASSIS CLEM (BR/ES)

(72) CRISTOVÃO DE ASSIS CLEM

(74) VITORIA MARCAS E PATENTES LTDA ME

Prazo de validade: 10 (dez) anos contados a partir de 17/03/2022, mediante o recolhimento da taxa quinquenal de manutenção (Artigos 119 e 120 da LPI) e observadas as demais condições legais.

(11) BR 30 2022 001395-1

Código 39 - Concessão do Registro

(22) 17/03/2022

(15) 12/04/2022

(45) 12/04/2022

(52) 06-03

(54) CONFIGURAÇÃO APLICADA A/EM MESA

(73) ELIANA CUTOLO SAMORANO (BR/PR)

(72) ELIANA CUTOLO SAMORANO

(74) DONIZETE PAIAS

Prazo de validade: 10 (dez) anos contados a partir de 17/03/2022, mediante o recolhimento da taxa quinquenal de manutenção (Artigos 119 e 120 da LPI) e observadas as demais condições legais.

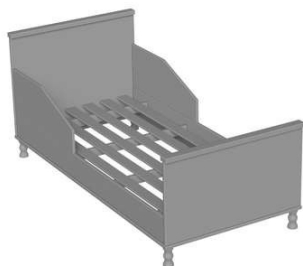
(11) BR 30 2022 001396-0

Código 39 - Concessão do Registro

(22) 18/03/2022

(15) 12/04/2022

(45) 12/04/2022

(52) 06-02

(54) CONFIGURAÇÃO APLICADA A/EM CAMA

(73) VALDECIR JOSÉ DAS NEVES JUNIOR (BR/SP)

(72) VALDECIR JOSÉ DAS NEVES JUNIOR

(74) EDUARDA COLLA

Prazo de validade: 10 (dez) anos contados a partir de 18/03/2022, mediante o recolhimento da taxa quinquenal de manutenção (Artigos 119 e 120 da LPI) e observadas as demais condições legais.

(11) BR 30 2022 001403-6

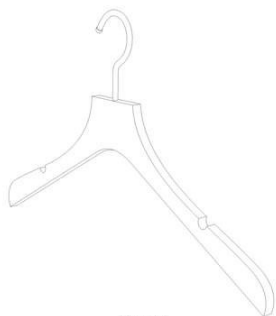

Fig. 1.1

Código 39 - Concessão do Registro

(22) 18/03/2022

(15) 12/04/2022

(45) 12/04/2022

(52) 06-08

(54) CONFIGURAÇÃO APLICADA A/EM CABIDE

(73) HIZHO COMÉRCIO IMPORTAÇÃO E EXPORTAÇÃO LTDA. (BR/SP)

(72) SHUBIN LI

(74) ORG. MÉRITO MARCAS E PATENTES LTDA.

Prazo de validade: 10 (dez) anos contados a partir de 18/03/2022, mediante o recolhimento da taxa quinquenal de manutenção (Artigos 119 e 120 da LPI) e observadas as demais condições legais.

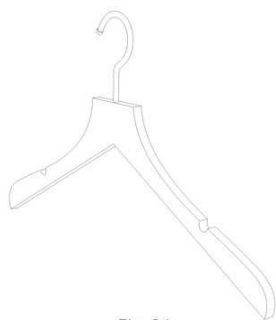

Fig. 2.1

(11) BR 30 2022 001414-1



Código 39 - Concessão do Registro

(22) 21/03/2022

(15) 12/04/2022

(45) 12/04/2022

(52) 25-01

(54) CONFIGURAÇÃO APLICADA A/EM REVESTIMENTO

(73) KG DE LIMA POSE BELEZA (BR/GO)

(72) KARLA GOMES DE LIMA

Prazo de validade: 10 (dez) anos contados a partir de 21/03/2022, mediante o recolhimento da taxa quinquenal de manutenção (Artigos 119 e 120 da LPI) e observadas as demais condições legais.

(11) BR 30 2022 001415-0

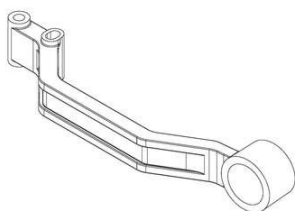

Código 39 - Concessão do Registro

(22) 21/03/2022

(15) 12/04/2022

(45) 12/04/2022

(52) 15-03

(54) CONFIGURAÇÃO APLICADA A/EM BRAÇO DE LIMITADOR DE PROFUNDIDADE DE PLANTADEIRA

(73) INDUTAR TECNO METAL LTDA (BR/RS)



(72) BRUNO FREITAS DALMAGRO; ESTEVÃO MORAES ROSS

(74) GILSON ALMEIDA DA MOTTA

Prazo de validade: 10 (dez) anos contados a partir de 21/03/2022, mediante o recolhimento da taxa quinquenal de manutenção (Artigos 119 e 120 da LPI) e observadas as demais condições legais.

(11) BR 30 2022 001417-6



Fig. 2.1

Código 39 - Concessão do Registro

(22) 21/03/2022

(15) 12/04/2022

(45) 12/04/2022

(52) 23-03

(54) CONFIGURAÇÃO APLICADA A/EM CHUVEIRO

(73) FELIPE AUGUSTO ABREU MARTINS (BR/SP)

(72) FELIPE AUGUSTO ABREU MARTINS

(74) SKO OYARZÁBAL MARCAS E PATENTES SOCIEDADE SIMPLES LTDA.

Prazo de validade: 10 (dez) anos contados a partir de 21/03/2022, mediante o recolhimento da taxa quinquenal de manutenção (Artigos 119 e 120 da LPI) e observadas as demais condições legais.



Fig. 3.1

(11) BR 30 2022 001419-2

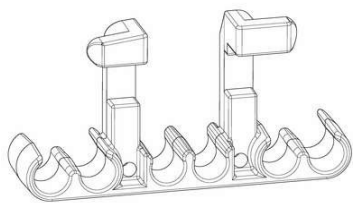

FIG. 1.1

Código 39 - Concessão do Registro

(22) 21/03/2022

(15) 12/04/2022

(30) 20/09/2021 US 29/808,451

(45) 12/04/2022

(52) 08-08

(54) CONFIGURAÇÃO APLICADA A/EM CLIPE DE RETENÇÃO DO CABO DO PAINEL SOLAR

(73) SHOALS TECHNOLOGIES GROUP, LLC (US)

(72) DOROTHY MICHAEL; STEVE FERGUSON; JOAQUIN PEREDA

(74) VEIRANO E ADVOGADOS ASSOCIADOS

Prazo de validade: 10 (dez) anos contados a partir de 21/03/2022, mediante o recolhimento da taxa quinquenal de manutenção (Artigos 119 e 120 da LPI) e observadas as demais condições legais.

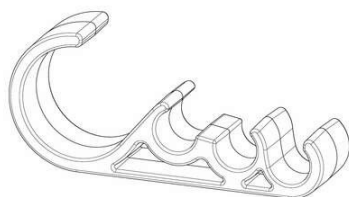

(11) BR 30 2022 001420-6

Código 39 - Concessão do Registro

(22) 21/03/2022

(15) 12/04/2022

(30) 20/09/2021 US 29/808,454

(45) 12/04/2022

(52) 08-08

(54) CONFIGURAÇÃO APLICADA A/EM CLIPE DE RETENÇÃO DO CABO DO PAINEL SOLAR

(73) SHOALS TECHNOLOGIES GROUP, LLC (US)

(72) DOROTHY MICHAEL

(74) VEIRANO E ADVOGADOS ASSOCIADOS

Prazo de validade: 10 (dez) anos contados a partir de 21/03/2022, mediante o recolhimento da taxa quinquenal de manutenção (Artigos 119 e 120 da LPI) e observadas as demais condições legais.

(11) BR 30 2022 001421-4

Código 39 - Concessão do Registro

(22) 21/03/2022

(15) 12/04/2022

(45) 12/04/2022

(52) 06-06

(54) CONFIGURAÇÃO APLICADA A/EM BALANÇO

(73) ANDRÉIA HIPOLITO DA SILVA (BR/SP)

(72) ANDRÉIA HIPOLITO DA SILVA

(74) JEAN CARLO MAZZONI

Prazo de validade: 10 (dez) anos contados a partir de 21/03/2022, mediante o recolhimento da taxa quinquenal de manutenção (Artigos 119 e 120 da LPI) e observadas as demais condições legais.

(11) BR 30 2022 001422-2

Código 39 - Concessão do Registro

(22) 21/03/2022

(15) 12/04/2022

(45) 12/04/2022

(52) 03-01

(54) CONFIGURAÇÃO APLICADA A/EM BOLSA

(73) CINTIA CLAUDINO DOS SANTOS VIDAL (BR/PR)

(72) CINTIA CLAUDINO DOS SANTOS VIDAL

(74) MODAL MARCAS E PATENTES LTDA.

Prazo de validade: 10 (dez) anos contados a partir de 21/03/2022, mediante o recolhimento da taxa quinquenal de manutenção (Artigos 119 e 120 da LPI) e observadas as demais condições legais.



(11) BR 30 2022 001423-0

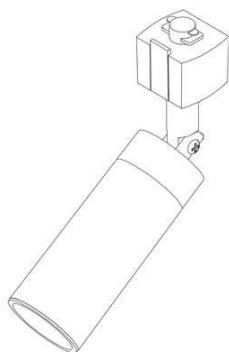

Código 39 - Concessão do Registro

(22) 21/03/2022

(15) 12/04/2022

(45) 12/04/2022

(52) 26-05

(54) CONFIGURAÇÃO APLICADA A/EM LUMINARIA

(73) MALBEC COMERCIO DE MATERIAIS ELETRICOS LTDA (BR/RS)

(72) FRANCO ROSSI

Prazo de validade: 10 (dez) anos contados a partir de 21/03/2022, mediante o recolhimento da taxa quinquenal de manutenção (Artigos 119 e 120 da LPI) e observadas as demais condições legais.

(11) BR 30 2022 001426-5

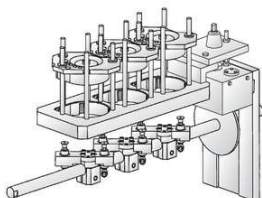

Código 39 - Concessão do Registro

(22) 21/03/2022

(15) 12/04/2022

(45) 12/04/2022

(52) 15-09

(54) CONFIGURAÇÃO APLICADA A/EM DISPENSADOR DE SELOS.

(73) WAVE TECNOLOGIA EM EMBALAGENS ESPECIAIS LTDA (BR/PR)

(72) LAERCIO STANGE WARMELING

(74) PAULO GUSTAVO ZANETTI MORAIS BADAN

Prazo de validade: 10 (dez) anos contados a partir de 21/03/2022, mediante o recolhimento da taxa quinquenal de manutenção (Artigos 119 e 120 da LPI) e observadas as demais condições legais.

(11) BR 30 2022 001429-0



Código 39 - Concessão do Registro

(22) 21/03/2022

(15) 12/04/2022

(45) 12/04/2022

(52) 02-04

(54) CONFIGURAÇÃO APLICADA A/EM CALÇADO

(73) CALÇADOS BIBI LTDA (BR/RS)

(72) MARLIN JOSÉ KOHLRAUSCH



(74) Guerra Advogados Associados

Prazo de validade: 10 (dez) anos contados a partir de 21/03/2022, mediante o recolhimento da taxa quinquenal de manutenção (Artigos 119 e 120 da LPI) e observadas as demais condições legais.

(11) BR 30 2022 001431-1



Código 39 - Concessão do Registro

(22) 21/03/2022

(15) 12/04/2022

(30) 29/10/2021 KR 30-2021-0051586

(45) 12/04/2022

(52) 24-01

(54) CONFIGURAÇÃO APLICADA A/EM EQUIPAMENTO MÉDICO

(73) CLASSYS INC. (KR)

(72) JIN YONG KIM

(74) DANIEL ADVOGADOS (ALT.DE DANIEL & CIA)

Prazo de validade: 10 (dez) anos contados a partir de 21/03/2022, mediante o recolhimento da taxa quinquenal de manutenção (Artigos 119 e 120 da LPI) e observadas as demais condições legais.

(11) BR 30 2022 001433-8



Código 39 - Concessão do Registro

(22) 21/03/2022

(15) 12/04/2022

(45) 12/04/2022

(52) 26-05

(54) CONFIGURAÇÃO APLICADA A/EM LUMINARIA

(73) MALBEC COMERCIO DE MATERIAIS ELETRICOS LTDA (BR/RS)

(72) FRANCO ROSSI

Prazo de validade: 10 (dez) anos contados a partir de 21/03/2022, mediante o recolhimento da taxa quinquenal de manutenção (Artigos 119 e 120 da LPI) e observadas as demais condições legais.

(11) BR 30 2022 001434-6

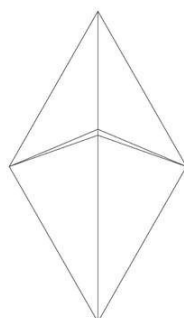

Código 39 - Concessão do Registro

(22) 22/03/2022

(15) 12/04/2022

(45) 12/04/2022

(52) 32-00

(54) PADRÃO ORNAMENTAL APLICADO A/EM REVESTIMENTO

(73) IVAN DE LIMA SANTOS (BR/SP)

(72) IVAN DE LIMA SANTOS

Prazo de validade: 10 (dez) anos contados a partir de 22/03/2022, mediante o recolhimento da taxa quinquenal de manutenção (Artigos 119 e 120 da LPI) e



observadas as demais condições legais.

(11) BR 30 2022 001435-4



Código 39 - Concessão do Registro

(22) 22/03/2022

(15) 12/04/2022

(30) 30/09/2021 US 29/809,880

(45) 12/04/2022

(52) 12-15

(54) CONFIGURAÇÃO APLICADA A/EM PNEUMÁTICO

(73) THE GOODYEAR TIRE & RUBBER COMPANY (US)

(72) FRANCK REYGROBELLET; JAROSLAW MICEK; SEBASTIEN HENRI AUGUSTIN CAUUE; JEAN-NOEL MARSAT; MARTA DA CONCEICAO FERREIRA TORRES

(74) DANIEL ADVOGADOS (ALT.DE DANIEL & CIA)

Prazo de validade: 10 (dez) anos contados a partir de 22/03/2022, mediante o recolhimento da taxa quinquenal de manutenção (Artigos 119 e 120 da LPI) e observadas as demais condições legais.

(11) BR 30 2022 001438-9

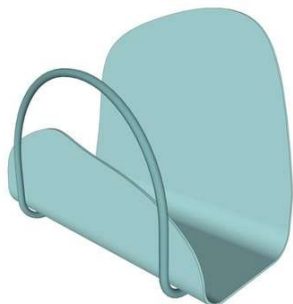

Código 39 - Concessão do Registro

(22) 22/03/2022

(15) 12/04/2022

(45) 12/04/2022

(52) 07-06

(54) CONFIGURAÇÃO APLICADA A/EM PORTA-GUARDANAPOS

(73) RODRIGO EDELSTEIN (BR/SP)

(72) RODRIGO EDELSTEIN

(74) BEERRE ASSESSORIA EMPRESARIAL LTDA

Prazo de validade: 10 (dez) anos contados a partir de 22/03/2022, mediante o recolhimento da taxa quinquenal de manutenção (Artigos 119 e 120 da LPI) e observadas as demais condições legais.

(11) BR 30 2022 001439-7



Código 39 - Concessão do Registro

(22) 22/03/2022

(15) 12/04/2022

(45) 12/04/2022

(52) 06-03

(54) CONFIGURAÇÃO APLICADA A/EM BASE PARA MESA

(73) MATOS STUDIO SERVICOS DE DESIGN LTDA (BR/PB)

(72) SERGIO JOSÉ DE MATOS

Prazo de validade: 10 (dez) anos contados a partir de 22/03/2022, mediante o recolhimento da taxa quinquenal de manutenção (Artigos 119 e 120 da LPI) e



observadas as demais condições legais.

(11) BR 30 2022 001440-0



Código 39 - Concessão do Registro

(22) 22/03/2022

(15) 12/04/2022

(45) 12/04/2022

(52) 02-04

(54) CONFIGURAÇÃO APLICADA A/EM CALÇADO

(73) GRENDENE S.A. (BR/CE)

(72) SCHANA CENCI MARIN

(74) REMER VILLAÇA & NOGUEIRA ASSESSORIA E CONSULTORIA DE PROP. INTELECTUAL S/S LTDA.

Prazo de validade: 10 (dez) anos contados a partir de 22/03/2022, mediante o recolhimento da taxa quinquenal de manutenção (Artigos 119 e 120 da LPI) e observadas as demais condições legais.

(11) BR 30 2022 001441-9

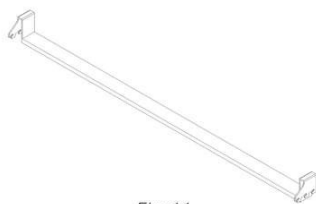

Fig. 1.1

Código 39 - Concessão do Registro

(22) 22/03/2022

(15) 12/04/2022

(45) 12/04/2022

(52) 20-02

(54) CONFIGURAÇÃO APLICADA A/EM HASTE PARA ARARA DE ROUPAS

(73) HIZHO COMÉRCIO IMPORTAÇÃO E EXPORTAÇÃO LTDA. (BR/SP)

(72) SHUBIN LI

(74) ORG. MÉRITO MARCAS E PATENTES LTDA.

Prazo de validade: 10 (dez) anos contados a partir de 22/03/2022, mediante o recolhimento da taxa quinquenal de manutenção (Artigos 119 e 120 da LPI) e observadas as demais condições legais.

(11) BR 30 2022 001442-7

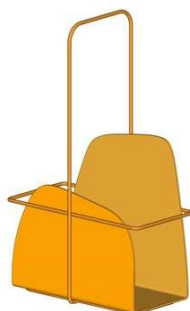

Código 39 - Concessão do Registro

(22) 22/03/2022

(15) 12/04/2022

(45) 12/04/2022

(52) 07-06

(54) CONFIGURAÇÃO APLICADA A/EM GALHETEIRO

(73) RODRIGO EDELSTEIN (BR/SP)

(72) RODRIGO EDELSTEIN

(74) BEERRE ASSESSORIA EMPRESARIAL LTDA

Prazo de validade: 10 (dez) anos contados a partir de 22/03/2022, mediante o recolhimento da taxa quinquenal de manutenção (Artigos 119 e 120 da LPI) e observadas as demais condições legais.



(11) BR 30 2022 001443-5

Código 39 - Concessão do Registro

(22) 22/03/2022

(15) 12/04/2022

(45) 12/04/2022

(52) 06-03

(54) CONFIGURAÇÃO APLICADA A/EM MESA

(73) RODRIGO EDELSTEIN (BR/SP)

(72) RODRIGO EDELSTEIN

(74) BEERRE ASSESSORIA EMPRESARIAL LTDA

Prazo de validade: 10 (dez) anos contados a partir de 22/03/2022, mediante o recolhimento da taxa quinquenal de manutenção (Artigos 119 e 120 da LPI) e observadas as demais condições legais.

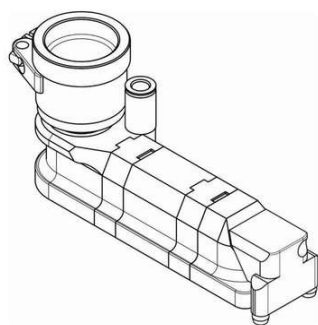

(11) BR 30 2022 001444-3

Código 39 - Concessão do Registro

(22) 22/03/2022

(15) 12/04/2022

(30) 22/09/2021 EM 008700298

(45) 12/04/2022

(52) 23-03

(54) CONFIGURAÇÃO APLICADA A/EM BOCAL DE PROTEÇÃO GASOSA

(73) LINDE GMBH (DE)

(72) MICHAEL PFREUNTNER; ERWAN SIEWERT

(74) HUGO SILVA & MALDONADO PROPRIEDADE INTELECTUAL SOCIEDADE CIVIL S/C LTDA.

Prazo de validade: 10 (dez) anos contados a partir de 22/03/2022, mediante o recolhimento da taxa quinquenal de manutenção (Artigos 119 e 120 da LPI) e observadas as demais condições legais.

(11) BR 30 2022 001446-0

Código 39 - Concessão do Registro

(22) 22/03/2022

(15) 12/04/2022

(45) 12/04/2022



FIG.1.7

(52) 06-01

(54) CONFIGURAÇÃO APLICADA A/EM CADEIRA

(73) RODRIGO EDELSTEIN (BR/SP)

(72) RODRIGO EDELSTEIN

(74) BEERRE ASSESSORIA EMPRESARIAL LTDA

Prazo de validade: 10 (dez) anos contados a partir de 22/03/2022, mediante o recolhimento da taxa quinquenal de manutenção (Artigos 119 e 120 da LPI) e observadas as demais condições legais.

(11) BR 30 2022 001447-8



Código 39 - Concessão do Registro

(22) 22/03/2022

(15) 12/04/2022

(45) 12/04/2022

(52) 06-03

(54) CONFIGURAÇÃO APLICADA A/EM MESA

(73) RODRIGO EDELSTEIN (BR/SP)

(72) RODRIGO EDELSTEIN

(74) BEERRE ASSESSORIA EMPRESARIAL LTDA

Prazo de validade: 10 (dez) anos contados a partir de 22/03/2022, mediante o recolhimento da taxa quinquenal de manutenção (Artigos 119 e 120 da LPI) e observadas as demais condições legais.

(11) BR 30 2022 001448-6



Código 39 - Concessão do Registro

(22) 22/03/2022

(15) 12/04/2022

(45) 12/04/2022

(52) 06-06

(54) CONFIGURAÇÃO APLICADA A/EM ESCRIVANINHA

(73) RODRIGO EDELSTEIN (BR/SP)

(72) RODRIGO EDELSTEIN

(74) BEERRE ASSESSORIA EMPRESARIAL LTDA

Prazo de validade: 10 (dez) anos contados a partir de 22/03/2022, mediante o recolhimento da taxa quinquenal de manutenção (Artigos 119 e 120 da LPI) e observadas as demais condições legais.





(11) BR 30 2022 001449-4

Código 39 - Concessão do Registro

(22) 22/03/2022

(15) 12/04/2022

(45) 12/04/2022

(52) 06-06

(54) CONFIGURAÇÃO APLICADA A/EM APARADOR

(73) RODRIGO EDELSTEIN (BR/SP)

(72) RODRIGO EDELSTEIN

(74) BEERRE ASSESSORIA EMPRESARIAL LTDA

Prazo de validade: 10 (dez) anos contados a partir de 22/03/2022, mediante o recolhimento da taxa quinquenal de manutenção (Artigos 119 e 120 da LPI) e observadas as demais condições legais.

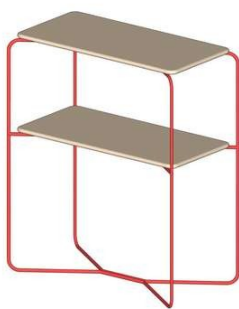

FIG.1.7

(11) BR 30 2022 001450-8

Código 39 - Concessão do Registro

(22) 22/03/2022

(15) 12/04/2022

(45) 12/04/2022

(52) 06-03

(54) CONFIGURAÇÃO APLICADA A/EM MESA

(73) RODRIGO EDELSTEIN (BR/SP)

(72) RODRIGO EDELSTEIN

(74) BEERRE ASSESSORIA EMPRESARIAL LTDA

Prazo de validade: 10 (dez) anos contados a partir de 22/03/2022, mediante o recolhimento da taxa quinquenal de manutenção (Artigos 119 e 120 da LPI) e observadas as demais condições legais.

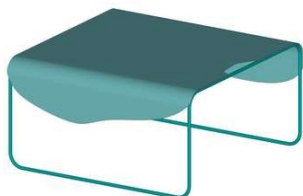

(11) BR 30 2022 001451-6

Código 39 - Concessão do Registro

(22) 22/03/2022

(15) 12/04/2022

(45) 12/04/2022

(52) 13-04

(54) CONFIGURAÇÃO APLICADA A/EM SUPORTE PARA PAINEL SOLAR.

(73) TESSA TECNOLOGIA E DESENVOLVIMENTO LTDA (BR/SP)





(72) FREDERICO PEREIRA TESSAROLO; THIAGO TESSAROLO SOUZA
(74) VILAGE MARCAS E PATENTES LTDA
Prazo de validade: 10 (dez) anos contados a partir de 22/03/2022, mediante o recolhimento da taxa quinquenal de manutenção (Artigos 119 e 120 da LPI) e observadas as demais condições legais.

(11) BR 30 2022 001453-2



Código 39 - Concessão do Registro
(22) 22/03/2022
(15) 12/04/2022
(45) 12/04/2022
(52) 24-04
(54) CONFIGURAÇÃO APLICADA A/EM TIPÓIA
(73) HIDROLIGHT DO BRASIL S.A. (BR/SC)
(72) NICOLAU DE OLIVEIRA FLOR; JUSSARA DE ARAUJO SILVA
(74) SAMUEL CLAUDINO SIMÕES
Prazo de validade: 10 (dez) anos contados a partir de 22/03/2022, mediante o recolhimento da taxa quinquenal de manutenção (Artigos 119 e 120 da LPI) e observadas as demais condições legais.

(11) BR 30 2022 001454-0

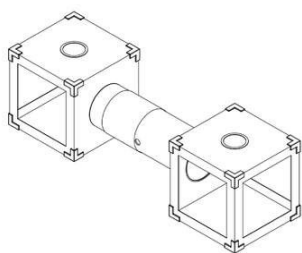

Código 39 - Concessão do Registro
(22) 22/03/2022
(15) 12/04/2022
(45) 12/04/2022
(52) 24-01 , 24-02
(54) CONFIGURAÇÃO APLICADA A/EM DISPOSITIVO DE CONEXÃO DE GAIOLAS PARA TESTES DE MATERIAIS EM BIOENSAIOS
(73) UNIVERSIDADE FEDERAL DO RIO GRANDE DO SUL (BR/RS)
(72) JAQUELINE DILLY; LUIS HENRIQUE ALVES CANDIDO; ONILDA SANTOS DA SILVA; HARRY LUIZ PILZ JUNIOR
Prazo de validade: 10 (dez) anos contados a partir de 22/03/2022, mediante o recolhimento da taxa quinquenal de manutenção (Artigos 119 e 120 da LPI) e observadas as demais condições legais.

(11) BR 30 2022 001455-9

Código 39 - Concessão do Registro
(22) 22/03/2022
(15) 12/04/2022
(45) 12/04/2022
(52) 08-08
(54) CONFIGURAÇÃO APLICADA A/EM BASE DE CAIXA DE FIBRAS ÓPTICAS



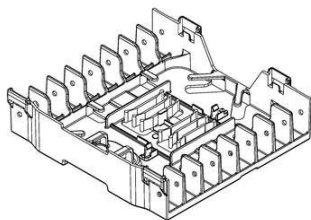

(73) DPR TELECOMUNICACOES LTDA (BR/SP) ; FABRI INDÚSTRIA E COMÉRCIO LTDA. (BR/SP)

(72) VALCIR FABRIS; CARLOS ALBERTO PROENÇA JUNIOR; PEDRO MIGUEL HYPÓLITO SERRANO; ADALBERTO BERTELLI JUNIOR; THIAGO CUGLER MAGUETA; AGUINALDO SANCHES ALBERTO

(74) VERONICA MEYER GAIARSA

Prazo de validade: 10 (dez) anos contados a partir de 22/03/2022, mediante o recolhimento da taxa quinquenal de manutenção (Artigos 119 e 120 da LPI) e observadas as demais condições legais.

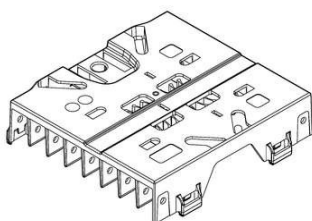

(11) BR 30 2022 001456-7

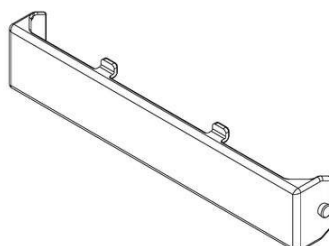

Código 39 - Concessão do Registro

(22) 22/03/2022

(15) 12/04/2022

(45) 12/04/2022

(52) 08-08

(54) CONFIGURAÇÃO APLICADA A/EM TAMPA CEGA DE CAIXA ÓPTICA

(73) DPR TELECOMUNICACOES LTDA (BR/SP) ; FABRI INDÚSTRIA E COMÉRCIO LTDA. (BR/SP)

(72) VALCIR FABRIS; CARLOS ALBERTO PROENÇA JUNIOR; PEDRO MIGUEL HYPÓLITO SERRANO; ADALBERTO BERTELLI JUNIOR; THIAGO CUGLER MAGUETA; AGUINALDO SANCHES ALBERTO

(74) VERONICA MEYER GAIARSA

Prazo de validade: 10 (dez) anos contados a partir de 22/03/2022, mediante o recolhimento da taxa quinquenal de manutenção (Artigos 119 e 120 da LPI) e observadas as demais condições legais.

(11) BR 30 2022 001457-5

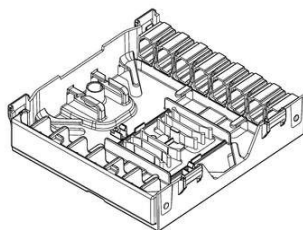

Código 39 - Concessão do Registro

(22) 22/03/2022

(15) 12/04/2022

(45) 12/04/2022

(52) 08-08

(54) CONFIGURAÇÃO APLICADA A/EM BASE DE CAIXA DE FIBRAS ÓPTICAS

(73) DPR TELECOMUNICACOES LTDA (BR/SP) ; FABRI INDÚSTRIA E COMÉRCIO LTDA. (BR/SP)

(72) VALCIR FABRIS; CARLOS ALBERTO PROENÇA JUNIOR; PEDRO MIGUEL HYPÓLITO SERRANO; ADALBERTO BERTELLI JUNIOR; THIAGO CUGLER MAGUETA; AGUINALDO SANCHES ALBERTO



(74) VERONICA MEYER GAIARSA

Prazo de validade: 10 (dez) anos contados a partir de 22/03/2022, mediante o recolhimento da taxa quinquenal de manutenção (Artigos 119 e 120 da LPI) e observadas as demais condições legais.

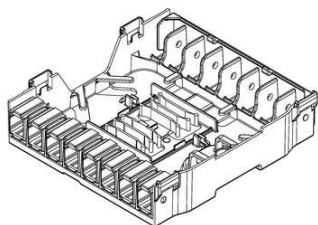

(11) BR 30 2022 001458-3

Código 39 - Concessão do Registro

(22) 22/03/2022

(15) 12/04/2022

(45) 12/04/2022

(52) 08-08

(54) CONFIGURAÇÃO APLICADA A/EM BASE DE CAIXA DE FIBRAS ÓPTICAS

(73) DPR TELECOMUNICACOES LTDA (BR/SP) ; FABRI INDÚSTRIA E COMÉRCIO LTDA. (BR/SP)

(72) VALCIR FABRIS; CARLOS ALBERTO PROENÇA JUNIOR; PEDRO MIGUEL HYPÓLITO SERRANO; ADALBERTO BERTELLI JUNIOR; THIAGO CUGLER MAGUETA; AGUINALDO SANCHES ALBERTO

(74) VERONICA MEYER GAIARSA

Prazo de validade: 10 (dez) anos contados a partir de 22/03/2022, mediante o recolhimento da taxa quinquenal de manutenção (Artigos 119 e 120 da LPI) e observadas as demais condições legais.

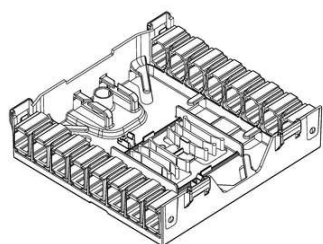
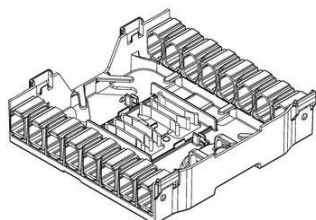

(11) BR 30 2022 001459-1

Código 39 - Concessão do Registro

(22) 22/03/2022

(15) 12/04/2022

(45) 12/04/2022

(52) 08-08

(54) CONFIGURAÇÃO APLICADA A/EM TAMPA DE CAIXA DE FIBRAS ÓPTICAS

(73) DPR TELECOMUNICACOES LTDA (BR/SP) ; FABRI INDÚSTRIA E COMÉRCIO LTDA. (BR/SP)

(72) VALCIR FABRIS; CARLOS ALBERTO PROENÇA JUNIOR; PEDRO

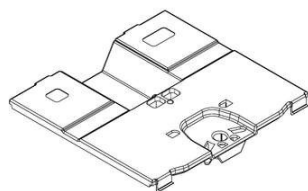

MIGUEL HYPÓLITO SERRANO; ADALBERTO BERTELLI JUNIOR; THIAGO CUGLER MAGUETA; AGUINALDO SANCHES ALBERTO

(74) VERONICA MEYER GAIARSA

Prazo de validade: 10 (dez) anos contados a partir de 22/03/2022, mediante o recolhimento da taxa quinquenal de manutenção (Artigos 119 e 120 da LPI) e observadas as demais condições legais.

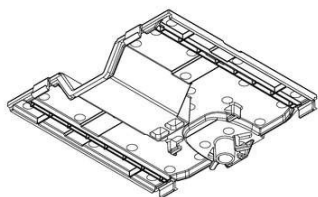

(11) BR 30 2022 001460-5

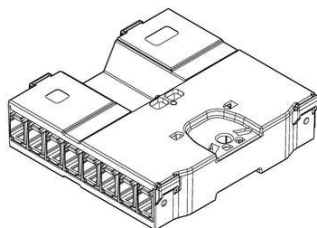

Código 39 - Concessão do Registro

(22) 22/03/2022

(15) 12/04/2022

(45) 12/04/2022

(52) 08-08

(54) CONFIGURAÇÃO APLICADA A/EM CAIXA DE FIBRAS ÓPTICAS

(73) DPR TELECOMUNICACOES LTDA (BR/SP) ; FABRI INDÚSTRIA E COMÉRCIO LTDA. (BR/SP)

(72) VALCIR FABRIS; CARLOS ALBERTO PROENÇA JUNIOR; PEDRO MIGUEL HYPÓLITO SERRANO; ADALBERTO BERTELLI JUNIOR; THIAGO CUGLER MAGUETA; AGUINALDO SANCHES ALBERTO

(74) VERONICA MEYER GAIARSA

Prazo de validade: 10 (dez) anos contados a partir de 22/03/2022, mediante o recolhimento da taxa quinquenal de manutenção (Artigos 119 e 120 da LPI) e observadas as demais condições legais.

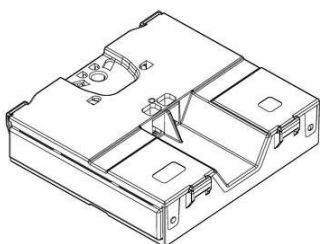

(11) BR 30 2022 001461-3

Código 39 - Concessão do Registro

(22) 22/03/2022

(15) 12/04/2022

(45) 12/04/2022

(52) 08-08

(54) CONFIGURAÇÃO APLICADA A/EM CAIXA DE FIBRAS ÓPTICAS

(73) DPR TELECOMUNICACOES LTDA (BR/SP) ; FABRI INDÚSTRIA E



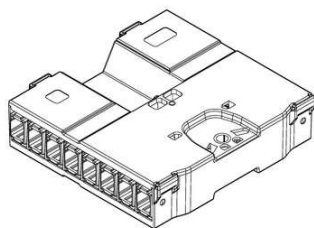

COMÉRCIO LTDA. (BR/SP)

(72) VALCIR FABRIS; CARLOS ALBERTO PROENÇA JUNIOR; PEDRO MIGUEL HYPÓLITO SERRANO; ADALBERTO BERTELLI JUNIOR; THIAGO CUGLER MAGUETA; AGUINALDO SANCHES ALBERTO

(74) VERONICA MEYER GAIARSA

Prazo de validade: 10 (dez) anos contados a partir de 22/03/2022, mediante o recolhimento da taxa quinquenal de manutenção (Artigos 119 e 120 da LPI) e observadas as demais condições legais.

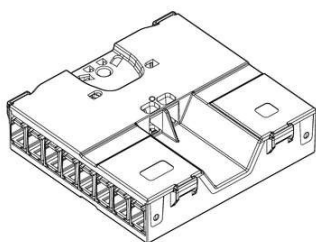

(11) BR 30 2022 001462-1

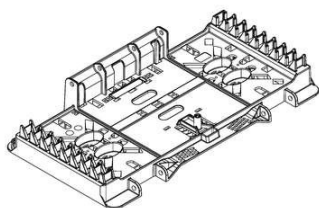

Código 39 - Concessão do Registro

(22) 22/03/2022

(15) 12/04/2022

(45) 12/04/2022

(52) 08-08

(54) CONFIGURAÇÃO APLICADA A/EM BANDEJA DE CAIXA TERMINAL ÓPTICA

(73) DPR TELECOMUNICACOES LTDA (BR/SP) ; FABRI INDÚSTRIA E COMÉRCIO LTDA. (BR/SP)

(72) VALCIR FABRIS; CARLOS ALBERTO PROENÇA JUNIOR; PEDRO MIGUEL HYPÓLITO SERRANO; ADALBERTO BERTELLI JUNIOR; THIAGO CUGLER MAGUETA; AGUINALDO SANCHES ALBERTO

(74) VERONICA MEYER GAIARSA

Prazo de validade: 10 (dez) anos contados a partir de 22/03/2022, mediante o recolhimento da taxa quinquenal de manutenção (Artigos 119 e 120 da LPI) e observadas as demais condições legais.

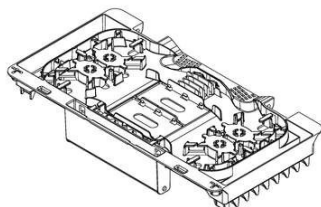

(11) BR 30 2022 001463-0

Código 39 - Concessão do Registro

(22) 22/03/2022

(15) 12/04/2022

(45) 12/04/2022

(52) 08-08





(54) CONFIGURAÇÃO APLICADA A/EM TAMPA DE BANDEJA DE CAIXA TERMINAL ÓPTICA

(73) DPR TELECOMUNICACOES LTDA (BR/SP) ; FABRI INDÚSTRIA E COMÉRCIO LTDA. (BR/SP)

(72) VALCIR FABRIS; CARLOS ALBERTO PROENÇA JUNIOR; PEDRO MIGUEL HYPÓLITO SERRANO; ADALBERTO BERTELLI JUNIOR; THIAGO CUGLER MAGUETA; AGUINALDO SANCHES ALBERTO

(74) VERONICA MEYER GAIARSA

Prazo de validade: 10 (dez) anos contados a partir de 22/03/2022, mediante o recolhimento da taxa quinquenal de manutenção (Artigos 119 e 120 da LPI) e observadas as demais condições legais.

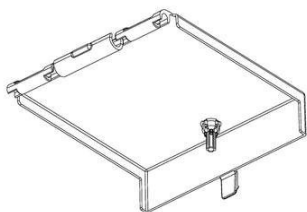

(11) BR 30 2022 001464-8

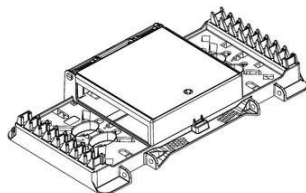

Código 39 - Concessão do Registro

(22) 22/03/2022

(15) 12/04/2022

(45) 12/04/2022

(52) 08-08

(54) CONFIGURAÇÃO APLICADA A/EM BANDEJA COM TAMPA PARA CAIXA TERMINAL ÓPTICA

(73) DPR TELECOMUNICACOES LTDA (BR/SP) ; FABRI INDÚSTRIA E COMÉRCIO LTDA. (BR/SP)

(72) VALCIR FABRIS; CARLOS ALBERTO PROENÇA JUNIOR; PEDRO MIGUEL HYPÓLITO SERRANO; ADALBERTO BERTELLI JUNIOR; THIAGO CUGLER MAGUETA; AGUINALDO SANCHES ALBERTO

(74) VERONICA MEYER GAIARSA

Prazo de validade: 10 (dez) anos contados a partir de 22/03/2022, mediante o recolhimento da taxa quinquenal de manutenção (Artigos 119 e 120 da LPI) e observadas as demais condições legais.

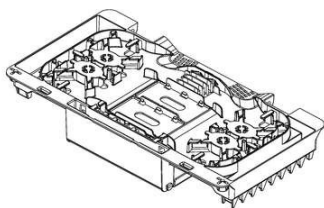

(11) BR 30 2022 001465-6

Código 39 - Concessão do Registro

(22) 23/03/2022



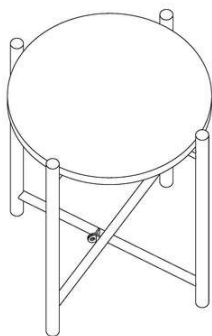

(15) 12/04/2022

(45) 12/04/2022

(52) 06-03

(54) CONFIGURAÇÃO APLICADA A/EM MESA

(73) RPJ COMERCIAL DE UTILIDADES DOMESTICAS LTDA (BR/SP)

(72) JOÃO PEDRO BENITES PASSETTI

(74) BEERRE ASSESSORIA EMPRESARIAL LTDA

Prazo de validade: 10 (dez) anos contados a partir de 23/03/2022, mediante o recolhimento da taxa quinquenal de manutenção (Artigos 119 e 120 da LPI) e observadas as demais condições legais.

(11) BR 30 2022 001467-2

Código 39 - Concessão do Registro

(22) 23/03/2022

(15) 12/04/2022

(30) 23/09/2021 AR 100428

(45) 12/04/2022

(52) 23-07

(54) CONFIGURAÇÃO APLICADA A/EM CONDUTOR URINÁRIO PORTÁTIL FEMININO

(73) ANALIA CACERES (AR) ; JORGE ALBERTO MOSCHINI (AR) ; GLADIS ALICIA CACERES (AR)

(72) ANALIA CACERES; JORGE ALBERTO MOSCHINI; GLADIS ALICIA CACERES

(74) ALEXANDRE FUKUDA YAMASHITA

Prazo de validade: 10 (dez) anos contados a partir de 23/03/2022, mediante o recolhimento da taxa quinquenal de manutenção (Artigos 119 e 120 da LPI) e observadas as demais condições legais.

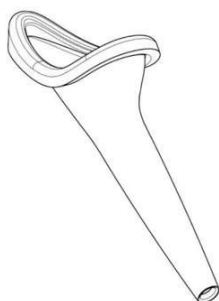
(11) BR 30 2022 001468-0

Código 39 - Concessão do Registro

(22) 23/03/2022

(15) 12/04/2022

(30) 23/09/2021 AR 100430

(45) 12/04/2022

(52) 23-07

(54) CONFIGURAÇÃO APLICADA A/EM CONDUTOR URINÁRIO PORTÁTIL FEMININO

(73) ANALIA CACERES (AR) ; JORGE ALBERTO MOSCHINI (AR) ; GLADIS ALICIA CACERES (AR)

(72) ANALIA CACERES; JORGE ALBERTO MOSCHINI; GLADIS ALICIA CACERES

(74) ALEXANDRE FUKUDA YAMASHITA

Prazo de validade: 10 (dez) anos contados a partir de 23/03/2022, mediante o



recolhimento da taxa quinquenal de manutenção (Artigos 119 e 120 da LPI) e observadas as demais condições legais.

(11) BR 30 2022 001470-2



Código 39 - Concessão do Registro

(22) 23/03/2022

(15) 12/04/2022

(45) 12/04/2022

(52) 06-03

(54) CONFIGURAÇÃO APLICADA A/EM ESCRIVANINHA

(73) HENRIQUE INDUSTRIA E COMERCIO DE MOVEIS JACI LTDA (BR/SP)

(72) LEONARDO FERREIRA HENRIQUE

(74) EDUARDA COLLA

Prazo de validade: 10 (dez) anos contados a partir de 23/03/2022, mediante o recolhimento da taxa quinquenal de manutenção (Artigos 119 e 120 da LPI) e observadas as demais condições legais.

(11) BR 30 2022 001474-5

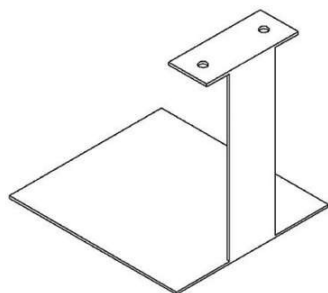

Código 39 - Concessão do Registro

(22) 23/03/2022

(15) 12/04/2022

(45) 12/04/2022

(52) 08-08 , 24-01 , 24-04

(54) CONFIGURAÇÃO APLICADA A/EM SUPORTE PARA LEITO PEDIÁTRICO

(73) SOCIEDADE CARITATIVA E LITERÁRIA SÃO FRANCISCO DE ASSIS ZONA NORTE (BR/RS)

(72) CRISTINA SALING KRUEL; LUIZ FERNANDO RODRIGUES JUNIOR; ANDRESSA AVILA MELO

Prazo de validade: 10 (dez) anos contados a partir de 23/03/2022, mediante o recolhimento da taxa quinquenal de manutenção (Artigos 119 e 120 da LPI) e observadas as demais condições legais.

(11) BR 30 2022 001475-3

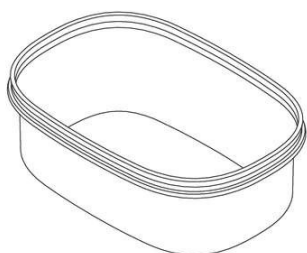

Código 39 - Concessão do Registro

(22) 23/03/2022

(15) 12/04/2022

(30) 08/11/2021 US 29/814,610

(45) 12/04/2022

(52) 07-01

(54) CONFIGURAÇÃO APLICADA A/EM RECIPIENTE

(73) DART INDUSTRIES INC. (US)

(72) DONGJIN BYEON

(74) KASZNAR LEONARDOS PROPRIEDADE INTELECTUAL

Prazo de validade: 10 (dez) anos contados a partir de 23/03/2022, mediante o



recolhimento da taxa quinquenal de manutenção (Artigos 119 e 120 da LPI) e observadas as demais condições legais.

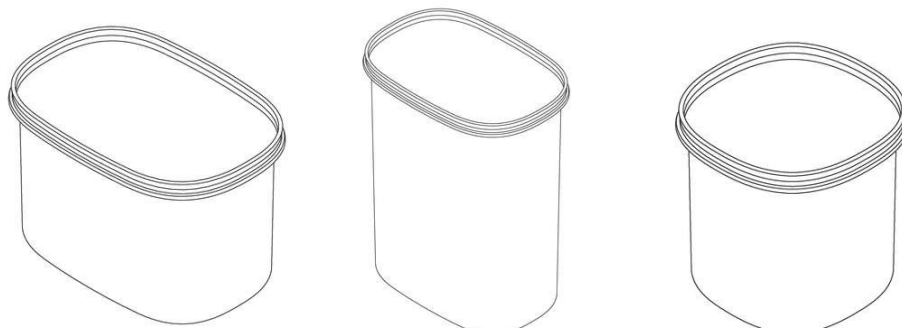

(11) BR 30 2022 001481-8

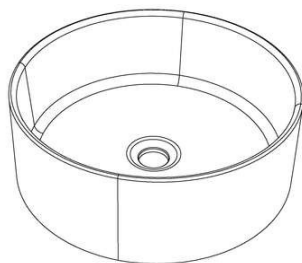

Código 39 - Concessão do Registro

(22) 23/03/2022

(15) 12/04/2022

(45) 12/04/2022

(52) 23-06

(54) CONFIGURAÇÃO APLICADA A/EM CUBA

(73) ANTONIO COELHO NETO (BR/SP)

(72) ANTONIO COELHO NETO

Prazo de validade: 10 (dez) anos contados a partir de 23/03/2022, mediante o recolhimento da taxa quinquenal de manutenção (Artigos 119 e 120 da LPI) e observadas as demais condições legais.

(11) BR 30 2022 001483-4



Código 39 - Concessão do Registro

(22) 24/03/2022

(15) 12/04/2022

(45) 12/04/2022

(52) 06-04

(54) CONFIGURAÇÃO APLICADA A/EM ADEGA

(73) LUCAS AUGUSTO PIMENTEL LIMA (BR/SP)

(72) LUCAS AUGUSTO PIMENTEL SILVA

(74) EDUARDA COLLA

Prazo de validade: 10 (dez) anos contados a partir de 24/03/2022, mediante o recolhimento da taxa quinquenal de manutenção (Artigos 119 e 120 da LPI) e observadas as demais condições legais.

(11) BR 30 2022 001485-0

Código 39 - Concessão do Registro

(22) 24/03/2022

(15) 12/04/2022

(45) 12/04/2022

(52) 21-02





(54) CONFIGURAÇÃO APLICADA A/EM ANILHA DE ACADEMIA
(73) TRYMAX INDUSTRIA E COMERCIO DE ARTEFATOS CIMENTICIOS EIRELI (BR/RS)

(72) RAUL ANIBAL PANOZZO

Prazo de validade: 10 (dez) anos contados a partir de 24/03/2022, mediante o recolhimento da taxa quinquenal de manutenção (Artigos 119 e 120 da LPI) e observadas as demais condições legais.

(11) BR 30 2022 001486-9



Código 39 - Concessão do Registro

(22) 24/03/2022

(15) 12/04/2022

(45) 12/04/2022

(52) 06-01

(54) CONFIGURAÇÃO APLICADA A/EM CADEIRA

(73) FRANCCINO MOVEIS LTDA (BR/MG)

(72) ISAAC ALBERICO PINTO FRANCINO

(74) DAIMOND MARCAS E PATENTES LTDA

Prazo de validade: 10 (dez) anos contados a partir de 24/03/2022, mediante o recolhimento da taxa quinquenal de manutenção (Artigos 119 e 120 da LPI) e observadas as demais condições legais.

(11) BR 30 2022 001487-7



Código 39 - Concessão do Registro

(22) 24/03/2022

(15) 12/04/2022

(45) 12/04/2022

(52) 06-01

(54) CONFIGURAÇÃO APLICADA A/EM CADEIRA

(73) FRANCCINO MOVEIS LTDA (BR/MG)

(72) ISAAC ALBERICO PINTO FRANCINO

(74) DAIMOND MARCAS E PATENTES LTDA

Prazo de validade: 10 (dez) anos contados a partir de 24/03/2022, mediante o recolhimento da taxa quinquenal de manutenção (Artigos 119 e 120 da LPI) e observadas as demais condições legais.

(11) BR 30 2022 001488-5



Código 39 - Concessão do Registro

(22) 24/03/2022

(15) 12/04/2022

(45) 12/04/2022

(52) 06-01

(54) CONFIGURAÇÃO APLICADA A/EM SOFÁ

(73) FRANCCINO MOVEIS LTDA (BR/MG)



(72) ISAAC ALBERICO PINTO FRANCINO

(74) DAIMOND MARCAS E PATENTES LTDA

Prazo de validade: 10 (dez) anos contados a partir de 24/03/2022, mediante o recolhimento da taxa quinquenal de manutenção (Artigos 119 e 120 da LPI) e observadas as demais condições legais.

(11) BR 30 2022 001489-3



Código 39 - Concessão do Registro

(22) 24/03/2022

(15) 12/04/2022

(45) 12/04/2022

(52) 06-01

(54) CONFIGURAÇÃO APLICADA A/EM CADEIRA

(73) FRANCCINO MOVEIS LTDA (BR/MG)

(72) ISAAC ALBERICO PINTO FRANCINO

(74) DAIMOND MARCAS E PATENTES LTDA

Prazo de validade: 10 (dez) anos contados a partir de 24/03/2022, mediante o recolhimento da taxa quinquenal de manutenção (Artigos 119 e 120 da LPI) e observadas as demais condições legais.

(11) BR 30 2022 001490-7



Código 39 - Concessão do Registro

(22) 24/03/2022

(15) 12/04/2022

(45) 12/04/2022

(52) 06-03

(54) CONFIGURAÇÃO APLICADA A/EM MESA

(73) FRANCCINO MOVEIS LTDA (BR/MG)

(72) ISAAC ALBERICO PINTO FRANCINO

(74) DAIMOND MARCAS E PATENTES LTDA

Prazo de validade: 10 (dez) anos contados a partir de 24/03/2022, mediante o recolhimento da taxa quinquenal de manutenção (Artigos 119 e 120 da LPI) e observadas as demais condições legais.

(11) BR 30 2022 001491-5



Código 39 - Concessão do Registro

(22) 24/03/2022

(15) 12/04/2022

(45) 12/04/2022

(52) 06-01

(54) CONFIGURAÇÃO APLICADA A/EM POLTRONA

(73) FRANCCINO MOVEIS LTDA (BR/MG)

(72) ISAAC ALBERICO PINTO FRANCINO

(74) DAIMOND MARCAS E PATENTES LTDA



Prazo de validade: 10 (dez) anos contados a partir de 24/03/2022, mediante o recolhimento da taxa quinquenal de manutenção (Artigos 119 e 120 da LPI) e observadas as demais condições legais.

(11) BR 30 2022 001492-3



Código 39 - Concessão do Registro
(22) 24/03/2022
(15) 12/04/2022
(45) 12/04/2022
(52) 06-02
(54) CONFIGURAÇÃO APLICADA A/EM CAMA
(73) FRANCCINO MOVEIS LTDA (BR/MG)
(72) ISAAC ALBERICO PINTO FRANCINO
(74) DAIMOND MARCAS E PATENTES LTDA

Prazo de validade: 10 (dez) anos contados a partir de 24/03/2022, mediante o recolhimento da taxa quinquenal de manutenção (Artigos 119 e 120 da LPI) e observadas as demais condições legais.

(11) BR 30 2022 001493-1



Código 39 - Concessão do Registro
(22) 24/03/2022
(15) 12/04/2022
(45) 12/04/2022
(52) 06-01
(54) CONFIGURAÇÃO APLICADA A/EM CADEIRA
(73) FRANCCINO MOVEIS LTDA (BR/MG)
(72) ISAAC ALBERICO PINTO FRANCINO
(74) DAIMOND MARCAS E PATENTES LTDA

Prazo de validade: 10 (dez) anos contados a partir de 24/03/2022, mediante o recolhimento da taxa quinquenal de manutenção (Artigos 119 e 120 da LPI) e observadas as demais condições legais.

(11) BR 30 2022 001494-0



Código 39 - Concessão do Registro
(22) 24/03/2022
(15) 12/04/2022
(45) 12/04/2022
(52) 06-01
(54) CONFIGURAÇÃO APLICADA A/EM SOFÁ
(73) FRANCCINO MOVEIS LTDA (BR/MG)
(72) ISAAC ALBERICO PINTO FRANCINO
(74) DAIMOND MARCAS E PATENTES LTDA

Prazo de validade: 10 (dez) anos contados a partir de 24/03/2022, mediante o recolhimento da taxa quinquenal de manutenção (Artigos 119 e 120 da LPI) e



observadas as demais condições legais.

(11) BR 30 2022 001495-8

Código 39 - Concessão do Registro

(22) 24/03/2022

(15) 12/04/2022

(45) 12/04/2022

(52) 06-06

(54) CONFIGURAÇÃO APLICADA A/EM MESA DE CABECEIRA

(73) FRANCCINO MOVEIS LTDA (BR/MG)

(72) ISAAC ALBERICO PINTO FRANCINO

(74) DAIMOND MARCAS E PATENTES LTDA

Prazo de validade: 10 (dez) anos contados a partir de 24/03/2022, mediante o recolhimento da taxa quinquenal de manutenção (Artigos 119 e 120 da LPI) e observadas as demais condições legais.

(11) BR 30 2022 001496-6

Código 39 - Concessão do Registro

(22) 24/03/2022

(15) 12/04/2022

(45) 12/04/2022

(52) 06-06

(54) CONFIGURAÇÃO APLICADA A/EM MESA DE CABECEIRA

(73) FRANCCINO MOVEIS LTDA (BR/MG)

(72) ISAAC ALBERICO PINTO FRANCINO

(74) DAIMOND MARCAS E PATENTES LTDA

Prazo de validade: 10 (dez) anos contados a partir de 24/03/2022, mediante o recolhimento da taxa quinquenal de manutenção (Artigos 119 e 120 da LPI) e observadas as demais condições legais.

(11) BR 30 2022 001497-4

Código 39 - Concessão do Registro

(22) 24/03/2022

(15) 12/04/2022

(45) 12/04/2022

(52) 06-04

(54) CONFIGURAÇÃO APLICADA A/EM ADEGA

(73) CASA MOVEIS - INDUSTRIA DE MOVEIS - EIRELI (BR/SP)

(72) OSVALDO GOLÇALVES CANEIRA

(74) EDUARDA COLLA

Prazo de validade: 10 (dez) anos contados a partir de 24/03/2022, mediante o recolhimento da taxa quinquenal de manutenção (Artigos 119 e 120 da LPI) e observadas as demais condições legais.



(11) BR 30 2022 001498-2

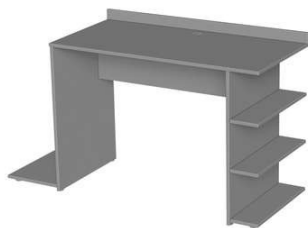

Código 39 - Concessão do Registro
 (22) 24/03/2022
 (15) 12/04/2022
 (45) 12/04/2022
 (52) 06-03
 (54) CONFIGURAÇÃO APLICADA A/EM MESA
 (73) LEONARDO BARBOSA RIGONATO (BR/SP)
 (72) LEONARDO BARBOSA RIGONATO
 (74) EDUARDA COLLA

Prazo de validade: 10 (dez) anos contados a partir de 24/03/2022, mediante o recolhimento da taxa quinquenal de manutenção (Artigos 119 e 120 da LPI) e observadas as demais condições legais.

(11) BR 30 2022 001499-0

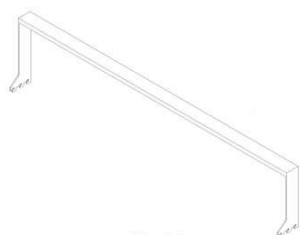

Fig. 11

Código 39 - Concessão do Registro
 (22) 24/03/2022
 (15) 12/04/2022
 (45) 12/04/2022
 (52) 20-02
 (54) CONFIGURAÇÃO APLICADA A/EM HASTE PARA ARARA DE ROUPAS
 (73) HIZHO COMÉRCIO IMPORTAÇÃO E EXPORTAÇÃO LTDA. (BR/SP)
 (72) SHUBIN LI
 (74) ORG. MÉRITO MARCAS E PATENTES LTDA.

Prazo de validade: 10 (dez) anos contados a partir de 24/03/2022, mediante o recolhimento da taxa quinquenal de manutenção (Artigos 119 e 120 da LPI) e observadas as demais condições legais.

(11) BR 32 2019 006162-0



Código 39 - Concessão do Registro
 (22) 30/07/2018
 (15) 12/04/2022
 (30) 31/01/2018 EM 004687291-0010
 (43) 22/02/2022
 (52) 02-04
 (54) CONFIGURAÇÃO APLICADA A/EM CALÇADO
 (62) BR 30 2018 003323-0 30/07/2018
 (73) DECATHLON (FR)
 (72) CÉLINE GOBLIN
 (74) LICKS ADVOGADOS

Prazo de validade: 10 (dez) anos contados a partir de 30/07/2018, mediante o recolhimento da taxa quinquenal de manutenção (Artigos 119 e 120 da LPI) e observadas as demais condições legais.

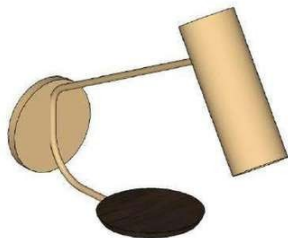

**(11) BR 32 2022 001311-3**

Código 39 - Concessão do Registro

(22) 10/12/2021

(15) 12/04/2022

(45) 12/04/2022

(52) 26-05

(54) CONFIGURAÇÃO APLICADA A/EM LUMINÁRIA

(62) BR 30 2021 006339-5 10/12/2021

(73) ITENS COMERCIO DE ARTIGOS DE DECORACAO EIRELI (BR/SP)

(72) MARIANA AMARAL COSTA MACHADO; ANA CAROLINA HAFELI NEUTE

(74) JEFFERSON DE ARAUJO SERAFIM

Prazo de validade: 10 (dez) anos contados a partir de 10/12/2021, mediante o recolhimento da taxa quinquenal de manutenção (Artigos 119 e 120 da LPI) e observadas as demais condições legais.

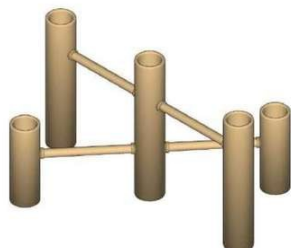
(11) BR 32 2022 001312-1

Código 39 - Concessão do Registro

(22) 10/12/2021

(15) 12/04/2022

(45) 12/04/2022

(52) 26-05

(54) CONFIGURAÇÃO APLICADA A/EM LUMINÁRIA

(62) BR 30 2021 006339-5 10/12/2021

(73) ITENS COMERCIO DE ARTIGOS DE DECORACAO EIRELI (BR/SP)

(72) MARIANA AMARAL COSTA MACHADO; ANA CAROLINA HAFELI NEUTE

(74) JEFFERSON DE ARAUJO SERAFIM

Prazo de validade: 10 (dez) anos contados a partir de 10/12/2021, mediante o recolhimento da taxa quinquenal de manutenção (Artigos 119 e 120 da LPI) e observadas as demais condições legais.

(11) BR 32 2022 001313-0

Código 39 - Concessão do Registro

(22) 10/12/2021

(15) 12/04/2022

(45) 12/04/2022

(52) 26-05

(54) CONFIGURAÇÃO APLICADA A/EM LUMINÁRIA

(62) BR 30 2021 006339-5 10/12/2021

(73) ITENS COMERCIO DE ARTIGOS DE DECORACAO EIRELI (BR/SP)





(72) MARIANA AMARAL COSTA MACHADO; ANA CAROLINA HAFELI NEUTE
(74) JEFFERSON DE ARAUJO SERAFIM

Prazo de validade: 10 (dez) anos contados a partir de 10/12/2021, mediante o recolhimento da taxa quinquenal de manutenção (Artigos 119 e 120 da LPI) e observadas as demais condições legais.

(11) BR 32 2022 001314-8

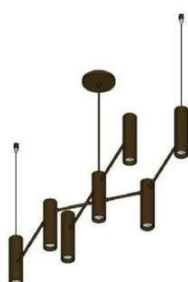

Código 39 - Concessão do Registro

(22) 10/12/2021

(15) 12/04/2022

(45) 12/04/2022

(52) 26-05

(54) CONFIGURAÇÃO APLICADA A/EM LUMINÁRIA

(62) BR 30 2021 006339-5 10/12/2021

(73) ITENS COMERCIO DE ARTIGOS DE DECORACAO EIRELI (BR/SP)

(72) ANA CAROLINA HAFELI NEUTE; MARIANA AMARAL COSTA MACHADO

(74) JEFFERSON DE ARAUJO SERAFIM

Prazo de validade: 10 (dez) anos contados a partir de 10/12/2021, mediante o recolhimento da taxa quinquenal de manutenção (Artigos 119 e 120 da LPI) e observadas as demais condições legais.

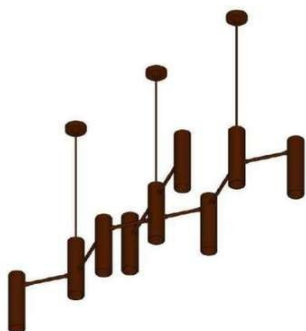

(11) BR 32 2022 001333-4

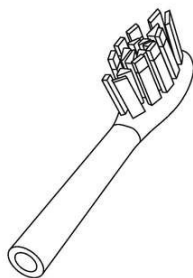

Código 39 - Concessão do Registro

(22) 06/01/2022

(15) 12/04/2022

(30) 08/07/2021 EM 008606644

(45) 12/04/2022

(52) 04-02

(54) CONFIGURAÇÃO APLICADA A/EM CABEÇA DE ESCOVA DE DENTE

(62) BR 30 2022 000036-1 06/01/2022

(73) UNILEVER IP HOLDINGS B.V. (PB)

(72) XIAOGUO DAI; NEIL MARTIN BARON; ADRIAN BARCLAY CAROEN;
CHARLES PETER BILLINGTON

(74) CAROLINA NAKATA

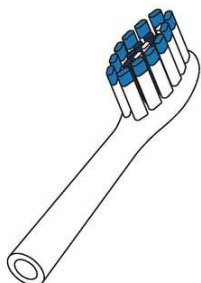
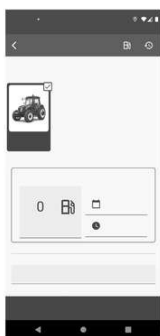

Prazo de validade: 10 (dez) anos contados a partir de 06/01/2022, mediante o recolhimento da taxa quinquenal de manutenção (Artigos 119 e 120 da LPI) e observadas as demais condições legais.

**(11) BR 32 2022 001363-6**

Código 39 - Concessão do Registro

(22) 20/12/2021

(15) 12/04/2022

(45) 12/04/2022

(52) 14-04

(54) PADRÃO ORNAMENTAL APLICADO A/EM INTERFACE GRÁFICA

(62) BR 30 2021 006541-0 20/12/2021

(73) CNH INDUSTRIAL BRASIL LTDA. (BR/MG)

(72) ANDRÉ LOPES FONTANA; DAVI SANTOS; JOÃO FERNANDO LORENZATO; KLEBER ANDRE DO AMARAL; LEANDRO PESSOT; VAGNER SANTOS DA SILVA; ANDILA PABLIANE; GREGORY RIORDAN; ADRIANO BECKER; CAROLINE BARROS

(74) ALEXANDRE FUKUDA YAMASHITA

Prazo de validade: 10 (dez) anos contados a partir de 20/12/2021, mediante o recolhimento da taxa quinquenal de manutenção (Artigos 119 e 120 da LPI) e observadas as demais condições legais.

(11) BR 32 2022 001364-4

Código 39 - Concessão do Registro

(22) 20/12/2021

(15) 12/04/2022

(45) 12/04/2022

(52) 14-04

(54) PADRÃO ORNAMENTAL APLICADO A/EM INTERFACE GRÁFICA

(62) BR 30 2021 006541-0 20/12/2021

(73) CNH INDUSTRIAL BRASIL LTDA. (BR/MG)

(72) ANDRÉ LOPES FONTANA; DAVI SANTOS; JOÃO FERNANDO LORENZATO; KLEBER ANDRE DO AMARAL; LEANDRO PESSOT; VAGNER SANTOS DA SILVA; ANDILA PABLIANE; GREGORY RIORDAN; ADRIANO BECKER; CAROLINE BARROS

(74) ALEXANDRE FUKUDA YAMASHITA

Prazo de validade: 10 (dez) anos contados a partir de 20/12/2021, mediante o



recolhimento da taxa quinquenal de manutenção (Artigos 119 e 120 da LPI) e observadas as demais condições legais.

(11) BR 32 2022 001365-2

Código 39 - Concessão do Registro

(22) 20/12/2021

(15) 12/04/2022

(45) 12/04/2022

(52) 14-04

(54) PADRÃO ORNAMENTAL APLICADO A/EM INTERFACE GRÁFICA

(62) BR 30 2021 006541-0 20/12/2021

(73) CNH INDUSTRIAL BRASIL LTDA. (BR/MG)

(72) ANDRÉ LOPES FONTANA; DAVI SANTOS; JOÃO FERNANDO LORENZATO; KLEBER ANDRE DO AMARAL; LEANDRO PESSOT; VAGNER SANTOS DA SILVA; ANDILA PABLIANE; GREGORY RIORDAN; ADRIANO BECKER; CAROLINE BARROS

(74) ALEXANDRE FUKUDA YAMASHITA

Prazo de validade: 10 (dez) anos contados a partir de 20/12/2021, mediante o recolhimento da taxa quinquenal de manutenção (Artigos 119 e 120 da LPI) e observadas as demais condições legais.

(11) BR 32 2022 001367-9

Código 39 - Concessão do Registro

(22) 20/12/2021

(15) 12/04/2022

(45) 12/04/2022

(52) 14-04

(54) PADRÃO ORNAMENTAL APLICADO A/EM INTERFACE GRÁFICA

(62) BR 30 2021 006542-8 20/12/2021

(73) CNH INDUSTRIAL BRASIL LTDA. (BR/MG)

(72) ANDRÉ LOPES FONTANA; DAVI SANTOS; JOÃO FERNANDO LORENZATO; KLEBER ANDRE DO AMARAL; LEANDRO PESSOT; VAGNER SANTOS DA SILVA; ANDILA PABLIANE; GREGORY RIORDAN; ADRIANO BECKER; CAROLINE BARROS

(74) ALEXANDRE FUKUDA YAMASHITA

Prazo de validade: 10 (dez) anos contados a partir de 20/12/2021, mediante o recolhimento da taxa quinquenal de manutenção (Artigos 119 e 120 da LPI) e observadas as demais condições legais.

(11) BR 32 2022 001368-7

Código 39 - Concessão do Registro

(22) 20/12/2021

(15) 12/04/2022

(45) 12/04/2022





(52) 14-04

(54) PADRÃO ORNAMENTAL APLICADO A/EM INTERFACE GRÁFICA

(62) BR 30 2021 006544-4 20/12/2021

(73) CNH INDUSTRIAL BRASIL LTDA. (BR/MG)

(72) ANDRÉ LOPES FONTANA; DAVI SANTOS; JOÃO FERNANDO LORENZATO; KLEBER ANDRE DO AMARAL; LEANDRO PESSOT; VAGNER SANTOS DA SILVA; ANDILA PABLIANE; GREGORY RIORDAN; ADRIANO BECKER; CAROLINE BARROS

(74) ALEXANDRE FUKUDA YAMASHITA

Prazo de validade: 10 (dez) anos contados a partir de 20/12/2021, mediante o recolhimento da taxa quinquenal de manutenção (Artigos 119 e 120 da LPI) e observadas as demais condições legais.

(11) BR 32 2022 001369-5



Código 39 - Concessão do Registro

(22) 20/12/2021

(15) 12/04/2022

(45) 12/04/2022

(52) 14-04

(54) PADRÃO ORNAMENTAL APLICADO A/EM INTERFACE GRÁFICA

(62) BR 30 2021 006544-4 20/12/2021

(73) CNH INDUSTRIAL BRASIL LTDA. (BR/MG)

(72) ANDRÉ LOPES FONTANA; DAVI SANTOS; JOÃO FERNANDO LORENZATO; KLEBER ANDRE DO AMARAL; LEANDRO PESSOT; VAGNER SANTOS DA SILVA; ANDILA PABLIANE; GREGORY RIORDAN; ADRIANO BECKER; CAROLINE BARROS

(74) ALEXANDRE FUKUDA YAMASHITA

Prazo de validade: 10 (dez) anos contados a partir de 20/12/2021, mediante o recolhimento da taxa quinquenal de manutenção (Artigos 119 e 120 da LPI) e observadas as demais condições legais.

(11) BR 32 2022 001370-9

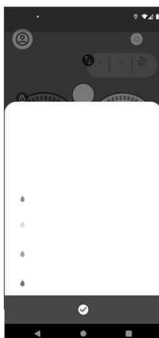

Código 39 - Concessão do Registro

(22) 20/12/2021

(15) 12/04/2022

(45) 12/04/2022

(52) 14-04

(54) PADRÃO ORNAMENTAL APLICADO A/EM INTERFACE GRÁFICA

(62) BR 30 2021 006544-4 20/12/2021

(73) CNH INDUSTRIAL BRASIL LTDA. (BR/MG)

(72) ANDRÉ LOPES FONTANA; DAVI SANTOS; JOÃO FERNANDO LORENZATO; KLEBER ANDRE DO AMARAL; LEANDRO PESSOT; VAGNER SANTOS DA SILVA; ANDILA PABLIANE; GREGORY RIORDAN; ADRIANO BECKER; CAROLINE BARROS



(74) ALEXANDRE FUKUDA YAMASHITA

Prazo de validade: 10 (dez) anos contados a partir de 20/12/2021, mediante o recolhimento da taxa quinquenal de manutenção (Artigos 119 e 120 da LPI) e observadas as demais condições legais.

(11) BR 32 2022 001372-5



Código 39 - Concessão do Registro

(22) 20/12/2021

(15) 12/04/2022

(45) 12/04/2022

(52) 14-04

(54) PADRÃO ORNAMENTAL APLICADO A/EM INTERFACE GRÁFICA

(62) BR 30 2021 006546-0 20/12/2021

(73) CNH INDUSTRIAL BRASIL LTDA. (BR/MG)

(72) ANDRÉ LOPES FONTANA; DAVI SANTOS; JOÃO FERNANDO LORENZATO; KLEBER ANDRE DO AMARAL; LEANDRO PESSOT; VAGNER SANTOS DA SILVA; ANDILA PABLIANE; GREGORY RIORDAN; ADRIANO BECKER; CAROLINE BARROS

(74) ALEXANDRE FUKUDA YAMASHITA

Prazo de validade: 10 (dez) anos contados a partir de 20/12/2021, mediante o recolhimento da taxa quinquenal de manutenção (Artigos 119 e 120 da LPI) e observadas as demais condições legais.

(11) BR 32 2022 001373-3

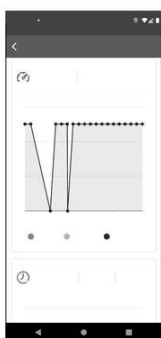

Código 39 - Concessão do Registro

(22) 20/12/2021

(15) 12/04/2022

(45) 12/04/2022

(52) 14-04

(54) PADRÃO ORNAMENTAL APLICADO A/EM INTERFACE GRÁFICA

(62) BR 30 2021 006547-9 20/12/2021

(73) CNH INDUSTRIAL BRASIL LTDA. (BR/MG)

(72) ANDRÉ LOPES FONTANA; DAVI SANTOS; JOÃO FERNANDO LORENZATO; KLEBER ANDRE DO AMARAL; LEANDRO PESSOT; VAGNER SANTOS DA SILVA; ANDILA PABLIANE; GREGORY RIORDAN; ADRIANO BECKER; CAROLINE BARROS

(74) ALEXANDRE FUKUDA YAMASHITA

Prazo de validade: 10 (dez) anos contados a partir de 20/12/2021, mediante o recolhimento da taxa quinquenal de manutenção (Artigos 119 e 120 da LPI) e observadas as demais condições legais.

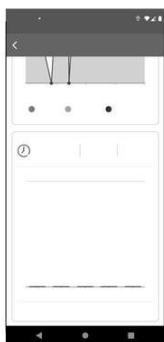

**(11) BR 32 2022 001387-3**

Código 39 - Concessão do Registro

(22) 07/01/2022

(15) 12/04/2022

(30) 08/07/2021 EM 008607386

(45) 12/04/2022

(52) 04-02

(54) CONFIGURAÇÃO APLICADA A/EM CABEÇA DE ESCOVA INTERDENTAL

(62) BR 30 2022 000065-5 07/01/2022

(73) UNILEVER IP HOLDINGS B.V. (PB)

(72) ADRIAN BARCLAY CAROEN; CHARLES PETER BILLINGTON; NEIL MARTIN BARON

(74) CAROLINA NAKATA

Prazo de validade: 10 (dez) anos contados a partir de 07/01/2022, mediante o recolhimento da taxa quinquenal de manutenção (Artigos 119 e 120 da LPI) e observadas as demais condições legais.

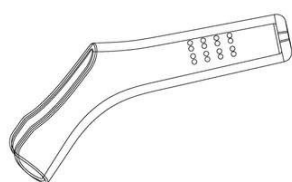
(11) BR 32 2022 001388-1

Código 39 - Concessão do Registro

(22) 07/01/2022

(15) 12/04/2022

(30) 08/07/2021 EM 008607386

(45) 12/04/2022

(52) 04-02

(54) CONFIGURAÇÃO APLICADA A/EM CAPA DE ESCOVA INTERDENTAL

(62) BR 30 2022 000065-5 07/01/2022

(73) UNILEVER IP HOLDINGS B.V. (PB)

(72) ADRIAN BARCLAY CAROEN; CHARLES PETER BILLINGTON; NEIL MARTIN BARON

(74) CAROLINA NAKATA

Prazo de validade: 10 (dez) anos contados a partir de 07/01/2022, mediante o recolhimento da taxa quinquenal de manutenção (Artigos 119 e 120 da LPI) e observadas as demais condições legais.

(11) BR 32 2022 001389-0

Código 39 - Concessão do Registro



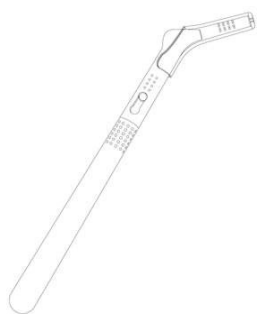
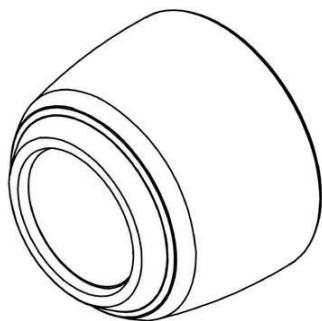

Fig. 1.1

(22) 07/01/2022
 (15) 12/04/2022
 (30) 08/07/2021 EM 008607386
 (45) 12/04/2022
 (52) 04-02
 (54) CONFIGURAÇÃO APLICADA A/EM ESCOVA INTERDENTAL
 (62) BR 30 2022 000065-5 07/01/2022
 (73) UNILEVER IP HOLDINGS B.V. (PB)
 (72) ADRIAN BARCLAY CAROEN; CHARLES PETER BILLINGTON; NEIL MARTIN BARON
 (74) CAROLINA NAKATA

Prazo de validade: 10 (dez) anos contados a partir de 07/01/2022, mediante o recolhimento da taxa quinquenal de manutenção (Artigos 119 e 120 da LPI) e observadas as demais condições legais.

(11) BR 32 2022 001424-1

Código 39 - Concessão do Registro

(22) 24/09/2021
 (15) 12/04/2022
 (30) 26/03/2021 EM 008475115
 (45) 12/04/2022
 (52) 26-06
 (54) CONFIGURAÇÃO APLICADA A/EM MÓDULO DE LANTERNA
 (62) BR 30 2021 004726-8 24/09/2021
 (73) VODAFONE GROUP SERVICES LIMITED (GB)
 (72) JOHN GUTCH; JIM BLYTH; TOM GUY; MATT PLESTED; ALESSANDRO COTRONI
 (74) DANIEL ADVOGADOS (ALT.DE DANIEL & CIA)

Prazo de validade: 10 (dez) anos contados a partir de 24/09/2021, mediante o recolhimento da taxa quinquenal de manutenção (Artigos 119 e 120 da LPI) e observadas as demais condições legais.

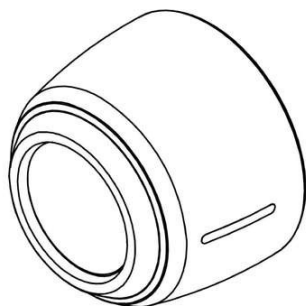
**(11) BR 32 2022 001425-0**

Código 39 - Concessão do Registro

(22) 24/09/2021
 (15) 12/04/2022
 (30) 26/03/2021 EM 008475115



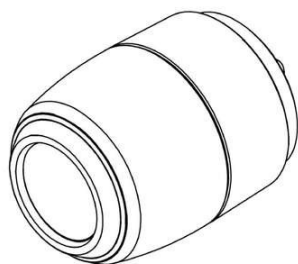

(45) 12/04/2022

(52) 26-06

(54) CONFIGURAÇÃO APLICADA A/EM MÓDULO DE LANTERNA

(62) BR 30 2021 004726-8 24/09/2021

(73) VODAFONE GROUP SERVICES LIMITED (GB)

(72) JOHN GUTCH; JIM BLYTH; MATT PLESTED; TOM GUY; ALESSANDRO COTRONI

(74) DANIEL ADVOGADOS (ALT.DE DANIEL & CIA)

Prazo de validade: 10 (dez) anos contados a partir de 24/09/2021, mediante o recolhimento da taxa quinquenal de manutenção (Artigos 119 e 120 da LPI) e observadas as demais condições legais.

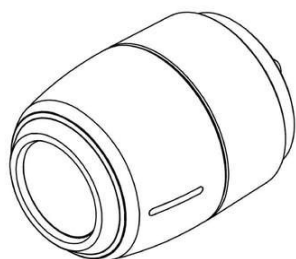

(11) BR 32 2022 001427-6

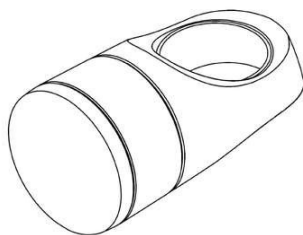

Código 39 - Concessão do Registro

(22) 24/09/2021

(15) 12/04/2022

(30) 26/03/2021 EM 008475115

(45) 12/04/2022

(52) 26-06

(54) CONFIGURAÇÃO APLICADA A/EM MÓDULO DE LANTERNA

(62) BR 30 2021 004726-8 24/09/2021

(73) VODAFONE GROUP SERVICES LIMITED (GB)

(72) JOHN GUTCH; JIM BLYTH; TOM GUY; MATT PLESTED; ALESSANDRO COTRONI

(74) DANIEL ADVOGADOS (ALT.DE DANIEL & CIA)

Prazo de validade: 10 (dez) anos contados a partir de 24/09/2021, mediante o recolhimento da taxa quinquenal de manutenção (Artigos 119 e 120 da LPI) e observadas as demais condições legais.

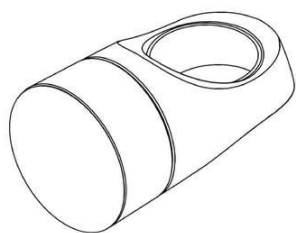

(11) BR 32 2022 001428-4

Código 39 - Concessão do Registro

(22) 24/09/2021



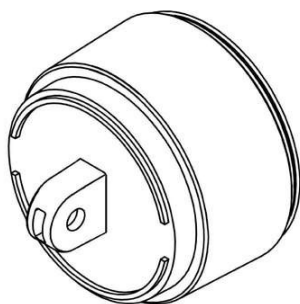

(15) 12/04/2022
 (30) 26/03/2021 EM 008475115
 (45) 12/04/2022
 (52) 26-06
 (54) CONFIGURAÇÃO APLICADA A/EM MÓDULO DE LANTERNA
 (62) BR 30 2021 004726-8 24/09/2021
 (73) VODAFONE GROUP SERVICES LIMITED (GB)
 (72) JOHN GUTCH; JIM BLYTH; MATT PLESTED; TOM GUY; ALESSANDRO COTRONI
 (74) DANIEL ADVOGADOS (ALT.DE DANIEL & CIA)
 Prazo de validade: 10 (dez) anos contados a partir de 24/09/2021, mediante o recolhimento da taxa quinquenal de manutenção (Artigos 119 e 120 da LPI) e observadas as demais condições legais.

(11) BR 32 2022 001430-6

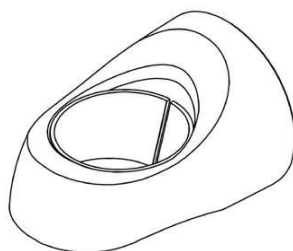

Código 39 - Concessão do Registro
 (22) 24/09/2021
 (15) 12/04/2022
 (30) 26/03/2021 EM 008475115
 (45) 12/04/2022
 (52) 26-06
 (54) CONFIGURAÇÃO APLICADA A/EM MÓDULO DE LANTERNA
 (62) BR 30 2021 004726-8 24/09/2021
 (73) VODAFONE GROUP SERVICES LIMITED (GB)
 (72) JOHN GUTCH; JIM BLYTH; MATT PLESTED; TOM GUY; ALESSANDRO COTRONI
 (74) DANIEL ADVOGADOS (ALT.DE DANIEL & CIA)
 Prazo de validade: 10 (dez) anos contados a partir de 24/09/2021, mediante o recolhimento da taxa quinquenal de manutenção (Artigos 119 e 120 da LPI) e observadas as demais condições legais.

(11) BR 32 2022 001432-2

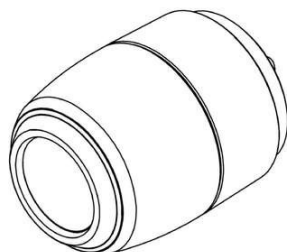

Código 39 - Concessão do Registro
 (22) 24/09/2021
 (15) 12/04/2022
 (30) 26/03/2021 EM 008475115
 (45) 12/04/2022
 (52) 26-06
 (54) CONFIGURAÇÃO APLICADA A/EM MÓDULO DE LANTERNA
 (62) BR 30 2021 004726-8 24/09/2021
 (73) VODAFONE GROUP SERVICES LIMITED (GB)
 (72) JOHN GUTCH; JIM BLYTH; MATT PLESTED; TOM GUY; ALESSANDRO COTRONI
 (74) DANIEL ADVOGADOS (ALT.DE DANIEL & CIA)



Prazo de validade: 10 (dez) anos contados a partir de 24/09/2021, mediante o recolhimento da taxa quinquenal de manutenção (Artigos 119 e 120 da LPI) e observadas as demais condições legais.

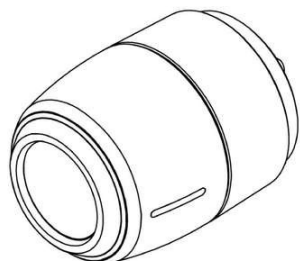

Código 40 - Publicação do Parecer de Mérito

Notificação da emissão do parecer de mérito conforme previsto no Art. 111 da LPI. Poderá ser requerida cópia do parecer.

(11) BR 30 2012 001732-7	Código 40 - Publicação do Parecer de Mérito (15) 29/12/2015 (73) CATERPILLAR INC. (US) (74) ANTONIO MAURICIO PEDRAS ARNAUD Não foram encontradas anterioridades: o registro atende ao artigo 95 da LPI.
(11) BR 30 2013 003818-1	Código 40 - Publicação do Parecer de Mérito (15) 26/08/2014 (73) MAURICIO BALBINOT (BR/RS) (74) SKO OYARZABAL MARCAS E PATENTES S/S LTDA
(11) BR 30 2019 004080-8	Código 40 - Publicação do Parecer de Mérito (15) 01/10/2019 (73) CATERPILLAR INC. (US) (74) SOERENSEN GARCIA ADVOGADOS ASSOCIADOS Não foram encontradas anterioridades: o registro atende ao artigo 95 da LPI.
(11) BR 30 2019 004081-6	Código 40 - Publicação do Parecer de Mérito (15) 01/10/2019 (73) CATERPILLAR INC. (US) (74) SOERENSEN GARCIA ADVOGADOS ASSOCIADOS Não foram encontradas anterioridades: o registro atende ao artigo 95 da LPI.
(11) BR 30 2019 005020-0	Código 40 - Publicação do Parecer de Mérito (15) 31/12/2019 (73) CATERPILLAR INC. (US) (74) SOERENSEN GARCIA ADVOGADOS ASSOCIADOS Não foram encontradas anterioridades: o registro atende ao artigo 95 da LPI.
(11) BR 30 2020 003645-0	Código 40 - Publicação do Parecer de Mérito (15) 01/09/2020 (73) SITMED EQUIPAMENTOS MÉDICOS LTDA (BR/RS) (74) GUERRA PROPRIEDADE INDUSTRIAL
(11) DI 6902557-6	Código 40 - Publicação do Parecer de Mérito (15) 11/05/2010 (73) MAURICIO BALBINOT (BR/RS) (74) SKO OYARZÁBAL MARCAS E PATENTES SOCIEDADE SIMPLES LTDA.



Não foram encontradas anterioridades: o registro atende ao artigo 95 da LPI.



Código 41 - Nulidade Administrativa

Notificação ao titular do Registro de instauração de processo administrativo de nulidade. Desta data corre o prazo de 60 (sessenta) dias para eventual contestação do titular (Art. 114 da LPI). Se interposto o pedido de nulidade no prazo de 60 (sessenta) dias contados da data da concessão, os efeitos do registro serão suspensos (Art. 113 § 2º). Poderá ser requerida cópia do processo de nulidade pelo peticionamento da GRU 824 - Cópia reprográfica simples.

(11) BR 30 2021 004131-6

Código 41 - Nulidade Administrativa
(15) 15/02/2022
(73) VALMIR APARECIDO LUIZ (BR/SP)
(74) Quimera Marcas e Patentes Ltda
Processo Administrativo de Nulidade instaurado por requerimento de terceiros através da Pet. (wb) 870220028302, de 01/4/2022, ficando suspensos os efeitos da concessão, de acordo com o parágrafo 2º do artigo 113 da Lei 9279/96.
Interessado(s): DIJOTA COMERCIO ONLINE LTDA.Procurador(es): DIJOTA COMERCIO ONLINE LTDA.

(11) BR 30 2021 004820-5

Código 41 - Nulidade Administrativa
(15) 25/01/2022
(73) KONINKLIJKE PHILIPS N.V. (NL)
(74) DANIEL ADVOGADOS (ALT.DE DANIEL & CIA)
Processo Administrativo de Nulidade instaurado por requerimento de terceiros através da Pet. (wb) 870220026251, de 28/3/2022, ficando suspensos os efeitos da concessão, de acordo com o parágrafo 2º do artigo 113 da Lei 9279/96.
Interessado(s): MK ELETRODOMESTICOS MONDIAL S.A.Procurador(es): Vandré Cavalcante Bittencourt Torres.

(11) BR 30 2021 005926-6

Código 41 - Nulidade Administrativa
(15) 14/12/2021
(73) RODRIGO BASAGLIA (BR/SP)
(74) VILAGE MARCAS E PATENTES LTDA
Processo Administrativo de Nulidade instaurado por requerimento de terceiros através da Pet. (wb) 870220022705, de 16/3/2022.Interessado(s): U4 HOME ARTIGOS DOMESTICOS EIRELI.Procurador(es): Diego Fernandes Lima.Fica sobrestado o exame do Processo Administrativo de Nulidade de terceiros, publicado na RPI 2674, de 05/4/2022, Interessado(s): REDUNA CURVAÇÃO DE VIDROS EIRELI EPP, para que seja instruído concomitantemente com este Processo Administrativo de Nulidade de terceiros.

(11) BR 30 2021 006459-6

Código 41 - Nulidade Administrativa
(15) 25/01/2022
(73) BRITÂNIA ELETRODOMÉSTICOS S.A. (BR/PR)



(74) Licks Advogados

Processo Administrativo de Nulidade instaurado por requerimento de terceiros através da Pet. (WB) 870220026255 de 28/3/2022. Interessado(s): MK ELETRODOMESTICOS MONDIAL S.A. Procurador(es): Vandr  Cavalcante Bittencourt Torres.

(11) BR 30 2021 006559-2

C digo 41 - Nulidade Administrativa

(15) 25/01/2022

(73) CAIO - INDUSCAR IND STRIA E COM RCIO DE CARROCERIAS LTDA. (BR/SP)

(74) ORG. M RITO MARCAS E PATENTES LTDA.

Processo Administrativo de Nulidade instaurado por requerimento de terceiros atrav s da Pet. (wb) 870220026510, de 28/3/2022, ficando suspensos os efeitos da concess o, de acordo com o par grafo 2  do artigo 113 da Lei 9279/96.

Interessado(s): BRASLUX INDUSTRIA DE AUTO PE AS LTDA. Procurador(es): Jo o Cassiano Bairros Oyarz bal.

(11) BR 30 2021 006560-6

C digo 41 - Nulidade Administrativa

(15) 25/01/2022

(73) CAIO - INDUSCAR IND STRIA E COM RCIO DE CARROCERIAS LTDA. (BR/SP)

(74) ORG. M RITO MARCAS E PATENTES LTDA.

Processo Administrativo de Nulidade instaurado por requerimento de terceiros atrav s da Pet. (wb) 870220026508, de 28/3/2022, ficando suspensos os efeitos da concess o, de acordo com o par grafo 2  do artigo 113 da Lei 9279/96.

Interessado(s): BRASLUX INDUSTRIA DE AUTO PE AS LTDA. Procurador(es): Jo o Cassiano Bairros Oyarz bal.

(11) BR 30 2021 006575-4

C digo 41 - Nulidade Administrativa

(15) 01/02/2022

(73) DIEGO SANTOS BARBOSA (BR/BA)

(74) SCUDERIA MARCAS E PATENTES LTDA

Processo Administrativo de Nulidade instaurado por requerimento de terceiros atrav s da Pet. (wb) 870220027096, de 29/3/2022, ficando suspensos os efeitos da concess o, de acordo com o par grafo 2  do artigo 113 da Lei 9279/96.

Interessado(s): RIO PISCINAS MARCAS E PATENTES EIRELI. Procurador(es): Portf lio Marcas e Patentes Ltda.

(11) BR 30 2022 000604-1

C digo 41 - Nulidade Administrativa

(15) 22/03/2022

(73) ROMAR MOVEIS LTDA (BR/SP)

(74) PLAY MARCAS E PATENTES LTDA

Processo Administrativo de Nulidade instaurado por requerimento de terceiros atrav s da Pet. (wb) 870220026405, de 28/3/2022, ficando suspensos os efeitos



da concessão, de acordo com o parágrafo 2º do artigo 113 da Lei 9279/96.
Interessado(s): LUIS ANTONIO MARIA.Procurador(es): Eduarda Colla.

(11) BR 32 2021 006424-6

Código 41 - Nulidade Administrativa
(15) 25/01/2022
(62) BR 30 2021 002703-8 14/06/2021
(73) KONINKLIJKE PHILIPS N.V. (NL)
(74) HERRERO & ASSOCIADOS BRASIL PROPRIEDADE INTELECTUAL LTDA.
Processo Administrativo de Nulidade instaurado por requerimento de terceiros através da Pet. (WB) 870220026258 de 28/3/2022.Interessado(s): MK ELETRODOMESTICOS MONDIAL S.A.Procurador(es): Vandr  Cavalcante Bittencourt Torres.

(11) BR 32 2021 006426-2

Código 41 - Nulidade Administrativa
(15) 25/01/2022
(62) BR 30 2021 002704-6 14/06/2021
(73) KONINKLIJKE PHILIPS N.V. (NL)
(74) HERRERO & ASSOCIADOS BRASIL PROPRIEDADE INTELECTUAL LTDA.
Processo Administrativo de Nulidade instaurado por requerimento de terceiros através da Pet. (WB) 870220026262 de 28/3/2022.Interessado(s): MK ELETRODOMESTICOS MONDIAL S.A.Procurador(es): Vandr  Cavalcante Bittencourt Torres.

(11) BR 32 2021 006428-9

Código 41 - Nulidade Administrativa
(15) 25/01/2022
(62) BR 30 2021 002704-6 14/06/2021
(73) KONINKLIJKE PHILIPS N.V. (NL)
(74) HERRERO & ASSOCIADOS BRASIL PROPRIEDADE INTELECTUAL LTDA.
Processo Administrativo de Nulidade instaurado por requerimento de terceiros através da Pet. (WB) 870220026266 de 28/3/2022.Interessado(s): MK ELETRODOMESTICOS MONDIAL S.A.Procurador(es): Vandr  Cavalcante Bittencourt Torres.



Código 44 - Extinção - Art. 119 inciso III da LPI

Notificação da extinção do registro de desenho industrial pela falta de pagamento da retribuição prevista nos Arts. 108 e 120 da LPI.

(11) BR 30 2016 002285-2 Código 44 - Extinção - Art. 119 inciso III da LPI
(15) 22/08/2017
(73) CALÇADOS PEGADA NORDESTE LTDA (BR/BA)
(74) Edegar Pereira Capella
Registro extinto a contar de 02/06/2021.

(11) BR 30 2016 002294-1 Código 44 - Extinção - Art. 119 inciso III da LPI
(15) 18/07/2017
(73) LG ELECTRONICS INC. (KR)
(74) Dannemann, Siemsen, Bigler & Ipanema Moreira
Registro extinto a contar de 02/06/2021.

(11) BR 30 2016 002295-0 Código 44 - Extinção - Art. 119 inciso III da LPI
(15) 30/01/2018
(73) GE LIGHTING SOLUTIONS, LLC (US)
(74) ANA PAULA SANTOS CELIDONIO
Registro extinto a contar de 02/06/2021.

(11) BR 30 2016 002298-4 Código 44 - Extinção - Art. 119 inciso III da LPI
(15) 14/02/2018
(73) LUIZ AUGUSTO DE SIQUEIRA INDIO DA COSTA (BR/RJ)
(74) ERIKA BLASELBAUER
Registro extinto a contar de 02/06/2021.

(11) BR 30 2016 002302-6 Código 44 - Extinção - Art. 119 inciso III da LPI
(15) 14/02/2018
(73) ANDRÉ BATISTA DO NASCIMENTO (BR/SP)
(74) Braga e Braga Associados - Advogados
Registro extinto a contar de 02/06/2021.

(11) BR 30 2016 002303-4 Código 44 - Extinção - Art. 119 inciso III da LPI
(15) 04/09/2018
(73) RIMOWA GMBH (DE)
(74) Dannemann, Siemsen, Bigler & Ipanema Moreira
Registro extinto a contar de 02/06/2021.

(11) BR 30 2016 002304-2 Código 44 - Extinção - Art. 119 inciso III da LPI
(15) 18/07/2017



(73) COCHEROS S.A.S. (CO)
(74) Mauricio Serino Lia
Registro extinto a contar de 02/06/2021.

(11) BR 30 2016 002307-7 Código 44 - Extinção - Art. 119 inciso III da LPI
(15) 03/04/2018
(73) LUIZ AUGUSTO DE SIQUEIRA INDIO DA COSTA (BR/RJ)
(74) ERIKA BLASELBAUER
Registro extinto a contar de 02/06/2021.

(11) BR 30 2016 002308-5 Código 44 - Extinção - Art. 119 inciso III da LPI
(15) 15/08/2017
(73) WASHINGTON EUSEBIO BOTELLA ESTOYANOFF (BR/SP)
(74) CELSO DE CARVALHO MELLO
Registro extinto a contar de 03/06/2021.

(11) BR 30 2016 002317-4 Código 44 - Extinção - Art. 119 inciso III da LPI
(15) 22/08/2017
(73) TERSUS MÁQUINAS E EQUIPAMENTOS LTDA (BR/RS)
(74) Custodio de Almeida & Cia.
Registro extinto a contar de 03/06/2021.

(11) BR 30 2016 002324-7 Código 44 - Extinção - Art. 119 inciso III da LPI
(15) 25/07/2017
(73) ANTONIO JOSÉ DE CAMARGO BOTELHO (BR/RJ)
Registro extinto a contar de 03/06/2021.

(11) BR 30 2016 002328-0 Código 44 - Extinção - Art. 119 inciso III da LPI
(15) 15/08/2017
(73) OKI ELECTRIC INDUSTRY CO., LTD. (JP)
(74) GUERRA PROPRIEDADE INDUSTRIAL
Registro extinto a contar de 03/06/2021.

(11) BR 30 2016 002331-0 Código 44 - Extinção - Art. 119 inciso III da LPI
(15) 06/03/2018
(73) FABIO CORREIA VICENTIN (BR/PR)
(74) MARCOS ANTONIO NUNES
Registro extinto a contar de 03/06/2021.

(11) BR 30 2016 002334-4 Código 44 - Extinção - Art. 119 inciso III da LPI
(15) 18/07/2017
(73) FABIO CORREIA VICENTIN (BR/PR)
(74) MARCOS ANTONIO NUNES
Registro extinto a contar de 04/06/2021.



(11) BR 30 2016 002336-0	Código 44 - Extinção - Art. 119 inciso III da LPI (15) 15/08/2017 (73) HOMILTON MARINCEK FILHO (BR/SP) Registro extinto a contar de 04/06/2021.
(11) BR 30 2016 002337-9	Código 44 - Extinção - Art. 119 inciso III da LPI (15) 06/03/2018 (73) INALDO DO NASCIMENTO BEZERRA MEDEIROS (BR/DF) (74) CARLOS EDUARDO GOMES DA SILVA Registro extinto a contar de 04/06/2021.
(11) BR 30 2016 002338-7	Código 44 - Extinção - Art. 119 inciso III da LPI (15) 18/07/2017 (73) BRUNO ISAO HOKAMA (BR/MS) (74) Rubens dos Santos Filho Registro extinto a contar de 04/06/2021.
(11) BR 30 2016 002356-5	Código 44 - Extinção - Art. 119 inciso III da LPI (15) 18/07/2017 (73) LILLO DO BRASIL IND E COM DE PRODUTOS INFANTIS LTDA (BR/RJ) (74) NEWTON SILVEIRA Registro extinto a contar de 04/06/2021.
(11) BR 30 2016 002357-3	Código 44 - Extinção - Art. 119 inciso III da LPI (15) 18/07/2017 (73) LILLO DO BRASIL IND E COM DE PRODUTOS INFANTIS LTDA (BR/RJ) (74) NEWTON SILVEIRA Registro extinto a contar de 04/06/2021.
(11) BR 30 2016 002362-0	Código 44 - Extinção - Art. 119 inciso III da LPI (15) 13/03/2018 (73) MICHEL FARIAS BORBA (BR/PR) (74) CARLOS EDUARDO GOMES DA SILVA Registro extinto a contar de 04/06/2021.
(11) BR 30 2016 002363-8	Código 44 - Extinção - Art. 119 inciso III da LPI (15) 30/01/2018 (73) J.GEAN INDÚSTRIA DE CALÇADOS LTDA EPP. (BR/SP) (74) Bicudo & Sborgia Propriedade Intelectual Ltda Registro extinto a contar de 04/06/2021.
(11) BR 30 2016 002364-6	Código 44 - Extinção - Art. 119 inciso III da LPI (15) 14/08/2018

(73) FACEBOOK TECHNOLOGIES, LLC (US)

(74) Daniel Advogados (Alt.de Daniel & Cia)

Registro extinto a contar de 07/06/2021.

(11) BR 30 2016 002377-8

Código 44 - Extinção - Art. 119 inciso III da LPI

(15) 18/07/2017

(73) JB BECHARA INDUSTRIA DE MOVEIS LTDA (BR/SP)

(74) Beerre Assessoria Empresarial Ltda.(Alt. de Beerre Assessoria Emp. S/C.LTDA.)

Registro extinto a contar de 07/06/2021.

(11) BR 30 2016 002384-0

Código 44 - Extinção - Art. 119 inciso III da LPI

(15) 18/07/2017

(73) INDÚSTRIA DE PLÁSTICOS HERC LTDA. (BR/RS)

(74) Custodio de Almeida & Cia.

Registro extinto a contar de 08/06/2021.

(11) BR 30 2016 002386-7

Código 44 - Extinção - Art. 119 inciso III da LPI

(15) 18/07/2017

(73) INDÚSTRIA DE PLÁSTICOS HERC LTDA. (BR/RS)

(74) Custodio de Almeida & Cia.

Registro extinto a contar de 08/06/2021.

(11) BR 30 2016 002389-1

Código 44 - Extinção - Art. 119 inciso III da LPI

(15) 18/07/2017

(73) INDÚSTRIA DE PLÁSTICOS HERC LTDA. (BR/RS)

(74) Custodio de Almeida & Cia.

Registro extinto a contar de 08/06/2021.

(11) BR 30 2016 002391-3

Código 44 - Extinção - Art. 119 inciso III da LPI

(15) 14/02/2018

(73) OMRON HEALTHCARE CO LTD (JP) ; COLGATE-PALMOLIVE COMPANY (US)

(74) FLÁVIA SALIM LOPES

Registro extinto a contar de 08/06/2021.

(11) BR 30 2016 002394-8

Código 44 - Extinção - Art. 119 inciso III da LPI

(15) 18/07/2017

(73) CRUZ & HERNANDES LTDA - EPP (BR/PR)

(74) Alexandre Pietrângelo Lima

Registro extinto a contar de 08/06/2021.

(11) BR 30 2016 002406-5

Código 44 - Extinção - Art. 119 inciso III da LPI

(15) 06/02/2018



(73) INDÚSTRIA DE MÓVEIS THB LTDA. (BR/RS)

(74) EVERTON VICTÓRIO PIRES

Registro extinto a contar de 09/06/2021.

(11) BR 30 2016 002410-3

Código 44 - Extinção - Art. 119 inciso III da LPI

(15) 25/07/2017

(73) L & R BORGES INDÚSTRIA COMÉRCIO E EXPORTAÇÃO E IMPORTAÇÃO DE ARTIGOS ESPORTIVOS E ORTOPÉDICOS LTDA ME (BR/SC)

(74) Cerumar Serviços em Propriedade Intelectual Ltda EPP

Registro extinto a contar de 09/06/2021.

(11) BR 30 2016 002414-6

Código 44 - Extinção - Art. 119 inciso III da LPI

(15) 14/08/2018

(73) DENTSPLY IH AB (SE)

(74) Dannemann, Siemsen, Bigler & Ipanema Moreira

Registro extinto a contar de 09/06/2021.

(11) BR 30 2016 002429-4

Código 44 - Extinção - Art. 119 inciso III da LPI

(15) 06/02/2018

(73) MARZO SETTE TORRES (BR/MG) ; ALINE RESENDE CAMPOS (BR/MG) ; PAULO CÉSAR CALADO SOUZA (BR/MG)

(74) SÂMIA BATISTA AMIN (NOME ANTERIOR SÂMIA AMIN SANTOS)

Registro extinto a contar de 10/06/2021.

(11) BR 30 2016 002430-8

Código 44 - Extinção - Art. 119 inciso III da LPI

(15) 15/08/2017

(73) HUSQVARNA AKTIEBOLAG (SE)

(74) MMV Agentes da Propriedade Industrial Ltda.

Registro extinto a contar de 10/06/2021.

(11) BR 30 2016 002432-4

Código 44 - Extinção - Art. 119 inciso III da LPI

(15) 24/10/2017

(73) HUSQVARNA AKTIEBOLAG (SE)

(74) MMV Agentes da Propriedade Industrial Ltda.

Registro extinto a contar de 10/06/2021.

(11) DI 6101216-5

Código 44 - Extinção - Art. 119 inciso III da LPI

(15) 23/10/2001

(73) Dubois Limited (GB)

(74) MOMSEN, LEONARDOS & CIA.

Registro extinto a contar de 23/05/2021.

(11) DI 6101221-1

Código 44 - Extinção - Art. 119 inciso III da LPI



(15) 18/09/2001
(73) São Paulo Alpargatas S/A (BR/SP)
(74) MURTA GOYANES ADVOGADOS
Registro extinto a contar de 29/05/2021.

(11) DI 6101222-0 Código 44 - Extinção - Art. 119 inciso III da LPI
(15) 18/09/2001
(73) São Paulo Alpargatas S/A. (BR/SP)
(74) MURTA GOYANES ADVOGADOS
Registro extinto a contar de 29/05/2021.

(11) DI 6101376-5 Código 44 - Extinção - Art. 119 inciso III da LPI
(15) 26/03/2002
(73) Tramontina Farroupilha S/A Indústria Metalúrgica (BR/RS)
(74) Creazione Marcas e Patentes Ltda.
Registro extinto a contar de 24/05/2021.

(11) DI 6101377-3 Código 44 - Extinção - Art. 119 inciso III da LPI
(15) 26/03/2002
(73) Tramontina Farroupilha S/A Indústria Metalúrgica (BR/RS)
(74) Creazione Marcas e Patentes Ltda.
Registro extinto a contar de 24/05/2021.

(11) DI 6601615-0 Código 44 - Extinção - Art. 119 inciso III da LPI
(15) 18/07/2006
(73) Robert Bosch Limitada (BR/SP)
(74) Dannemann, Siemsen, Bigler & Ipanema Moreira
Registro extinto a contar de 25/05/2021.

(11) DI 6601622-3 Código 44 - Extinção - Art. 119 inciso III da LPI
(15) 25/07/2006
(73) Reckitt Benckiser South Africa (Pty) Limited (ZA)
(74) Di Blasi, Parente, S. G. & Associados
Registro extinto a contar de 27/05/2021.

(11) DI 6601623-1 Código 44 - Extinção - Art. 119 inciso III da LPI
(15) 18/07/2006
(73) Reckitt Benckiser South Africa (Pty) Limited (ZA)
(74) Di Blasi, Parente, S. G. & Associados
Registro extinto a contar de 27/05/2021.

(11) DI 6601624-0 Código 44 - Extinção - Art. 119 inciso III da LPI
(15) 25/07/2006
(73) Société Des Produits Nestlé S.A. (CH)



	(74) Dannemann, Siemsen, Bigler & Ipanema Moreira Registro extinto a contar de 27/05/2021.
(11) DI 6601625-8	Código 44 - Extinção - Art. 119 inciso III da LPI (15) 25/07/2006 (73) Société Des Produits Nestlé S.A. (CH) (74) Dannemann, Siemsen, Bigler & Ipanema Moreira Registro extinto a contar de 27/05/2021.
(11) DI 6601626-6	Código 44 - Extinção - Art. 119 inciso III da LPI (15) 17/10/2006 (73) MICROSOFT MOBILE OY (FI) (74) DANIEL ADVOGADOS Registro extinto a contar de 30/05/2021.
(11) DI 6601627-4	Código 44 - Extinção - Art. 119 inciso III da LPI (15) 17/10/2006 (73) MICROSOFT MOBILE OY (FI) (74) DANIEL ADVOGADOS Registro extinto a contar de 30/05/2021.
(11) DI 6601629-0	Código 44 - Extinção - Art. 119 inciso III da LPI (15) 18/07/2006 (73) PRO-MARKET MOVEIS E EXPOSITORES LTDA (BR/SP) (74) Vilage Marcas & Patentes S/S LTDA Registro extinto a contar de 30/05/2021.
(11) DI 6601630-4	Código 44 - Extinção - Art. 119 inciso III da LPI (15) 25/07/2006 (73) PRO-MARKET MOVEIS E EXPOSITORES LTDA (BR/SP) (74) Vilage Marcas & Patentes S/S Ltda Registro extinto a contar de 30/05/2021.
(11) DI 6601662-2	Código 44 - Extinção - Art. 119 inciso III da LPI (15) 10/10/2006 (73) KONINKLIJKE PHILIPS N.V. (NL) (74) DAVID DO NASCIMENTO ADVOGADOS ASSOCIADOS Registro extinto a contar de 01/06/2021.
(11) DI 6601702-5	Código 44 - Extinção - Art. 119 inciso III da LPI (15) 16/01/2007 (73) Electrolux Home Products Corporation N.V. (BE) (74) Magnus Aspeby e Claudio Szabas Registro extinto a contar de 23/05/2021.

(11) DI 6601728-9	Código 44 - Extinção - Art. 119 inciso III da LPI (15) 22/08/2006 (73) Robert Bosch Limitada (BR/SP) (74) Dannemann , Siemsen, Bigler & Ipanema Moreira Registro extinto a contar de 01/06/2021.
(11) DI 6601736-0	Código 44 - Extinção - Art. 119 inciso III da LPI (15) 07/11/2006 (73) DF World OF Spices Gmbh (DE) (74) BHERING ADVOGADOS Registro extinto a contar de 31/05/2021.
(11) DI 6601737-8	Código 44 - Extinção - Art. 119 inciso III da LPI (15) 22/08/2006 (73) The Goodyear Tire & Rubber Company (US) (74) R. ANDRADE ADVS. Registro extinto a contar de 31/05/2021.
(11) DI 6601875-7	Código 44 - Extinção - Art. 119 inciso III da LPI (15) 05/09/2006 (73) João Henrique Schmidt dos Santos (BR/RS) ; Ana Luiza Schmidt dos Santos Lopes (BR/RS) ; Pedro Luís Schmidt dos Santos (BR/RS) (74) José Antônio Bumbel Registro extinto a contar de 23/05/2021.
(11) DI 6601901-0	Código 44 - Extinção - Art. 119 inciso III da LPI (15) 29/08/2006 (73) Antonio Ferreira Santos Filho (BR/PR) (74) MARCOS ANTONIO NUNES Registro extinto a contar de 23/05/2021.
(11) DI 6601923-0	Código 44 - Extinção - Art. 119 inciso III da LPI (15) 05/09/2006 (73) Grendene S.A (BR/CE) (74) Custódio de Almeida & Cia Registro extinto a contar de 01/06/2021.
(11) DI 6601968-0	Código 44 - Extinção - Art. 119 inciso III da LPI (15) 17/10/2006 (73) Jose Carlos Cella (BR/SP) (74) Janaina Sapienza Armani Registro extinto a contar de 25/05/2021.

(11) DI 6602061-1	Código 44 - Extinção - Art. 119 inciso III da LPI (15) 09/01/2007 (73) Artezerse Marchelli Faria (BR/SP) (74) Solução Comercial Assessoria Ltda Registro extinto a contar de 01/06/2021.
(11) DI 6602066-2	Código 44 - Extinção - Art. 119 inciso III da LPI (15) 10/04/2007 (73) Roca Sanitario, S.A (ES) (74) Carlos Vicente da Silva Nogueira Registro extinto a contar de 30/05/2021.
(11) DI 6602071-9	Código 44 - Extinção - Art. 119 inciso III da LPI (15) 10/04/2007 (73) Roca Sanitario, S.A (ES) (74) Carlos Vicente da Silva Nogueira Registro extinto a contar de 30/05/2021.
(11) DI 6602072-7	Código 44 - Extinção - Art. 119 inciso III da LPI (15) 10/04/2007 (73) Roca Sanitario, S.A (ES) (74) Carlos Vicente da Silva Nogueira Registro extinto a contar de 30/05/2021.
(11) DI 7102099-3	Código 44 - Extinção - Art. 119 inciso III da LPI (15) 29/11/2011 (73) GHENO COMÉRCIO E SERVIÇOS ELÉTRICOS LTDA. ME (BR/RS) (74) Marpa Consultoria & Assessoria Empresarial Ltda Registro extinto a contar de 02/06/2021.
(11) DI 7102104-3	Código 44 - Extinção - Art. 119 inciso III da LPI (15) 27/03/2012 (73) NESTOR CARLOS DA SILVA (BR/SP) (74) Ana Paula Mazzei dos Santos Leite Registro extinto a contar de 02/06/2021.
(11) DI 7102120-5	Código 44 - Extinção - Art. 119 inciso III da LPI (15) 29/11/2011 (73) BEBIDAS GRASSI DO BRASIL LTDA. (BR/SC) (74) Dmark Registros de Marcas e Patentes S/S Ltda Registro extinto a contar de 04/06/2021.
(11) DI 7102128-0	Código 44 - Extinção - Art. 119 inciso III da LPI (15) 27/09/2011

(73) UNIVERSIDADE ESTADUAL PAULISTA JULIO DE MESQUITA FILHO
(BR/SP)

(74) LEOPOLDO CAMPOS ZUANETI
Registro extinto a contar de 04/06/2021.

(11) DI 7102144-2

Código 44 - Extinção - Art. 119 inciso III da LPI
(15) 16/11/2011

(73) Felicio Tadeu Bragante (BR/SP)
(74) beerre Assessoria Empresarial Ltda
Registro extinto a contar de 07/06/2021.

(11) DI 7102150-7

Código 44 - Extinção - Art. 119 inciso III da LPI
(15) 22/11/2011

(73) GRENENE S.A. (BR/CE)
(74) Custódio de Almeida & Cia.
Registro extinto a contar de 08/06/2021.

(11) DI 7102154-0

Código 44 - Extinção - Art. 119 inciso III da LPI
(15) 03/01/2012

(73) GRENENE S.A. (BR/CE)
(74) Custódio de Almeida & Cia.
Registro extinto a contar de 08/06/2021.

(11) DI 7102157-4

Código 44 - Extinção - Art. 119 inciso III da LPI
(15) 22/11/2011

(73) GRENENE S.A. (BR/CE)
(74) Custódio de Almeida & Cia.
Registro extinto a contar de 08/06/2021.

(11) DI 7102160-4

Código 44 - Extinção - Art. 119 inciso III da LPI
(15) 16/11/2011

(73) LG ELECTRONICS INC. (KR)
(74) SÍMBOLO MARCAS E PATENTES LTDA
Registro extinto a contar de 08/06/2021.

(11) DI 7102161-2

Código 44 - Extinção - Art. 119 inciso III da LPI
(15) 11/10/2011

(73) LG ELECTRONICS INC. (KR)
(74) SÍMBOLO MARCAS E PATENTES LTDA
Registro extinto a contar de 08/06/2021.

(11) DI 7102162-0

Código 44 - Extinção - Art. 119 inciso III da LPI
(15) 11/10/2011

(73) LG ELECTRONICS INC. (KR)



	(74) SÍMBOLO MARCAS E PATENTES LTDA Registro extinto a contar de 08/06/2021.
--	---

(11) DI 7102163-9	Código 44 - Extinção - Art. 119 inciso III da LPI (15) 11/10/2011 (73) LG ELECTRONICS INC. (KR) (74) SÍMBOLO MARCAS E PATENTES LTDA Registro extinto a contar de 08/06/2021.
--------------------------	--

(11) DI 7102164-7	Código 44 - Extinção - Art. 119 inciso III da LPI (15) 11/10/2011 (73) LG ELECTRONICS INC. (KR) (74) SÍMBOLO MARCAS E PATENTES LTDA Registro extinto a contar de 08/06/2021.
--------------------------	--

(11) DI 7102165-5	Código 44 - Extinção - Art. 119 inciso III da LPI (15) 11/10/2011 (73) LG ELECTRONICS INC. (KR) (74) SÍMBOLO MARCAS E PATENTES LTDA Registro extinto a contar de 08/06/2021.
--------------------------	--

(11) DI 7102194-9	Código 44 - Extinção - Art. 119 inciso III da LPI (15) 28/02/2012 (73) LG ELECTRONICS INC. (KR) (74) SÍMBOLO MARCAS E PATENTES LTDA Registro extinto a contar de 08/06/2021.
--------------------------	--

(11) DI 7102195-7	Código 44 - Extinção - Art. 119 inciso III da LPI (15) 28/02/2012 (73) LG ELECTRONICS INC. (KR) (74) SÍMBOLO MARCAS E PATENTES LTDA Registro extinto a contar de 08/06/2021.
--------------------------	--

(11) DI 7102196-5	Código 44 - Extinção - Art. 119 inciso III da LPI (15) 28/02/2012 (73) LG ELECTRONICS INC. (KR) (74) SÍMBOLO MARCAS E PATENTES LTDA Registro extinto a contar de 08/06/2021.
--------------------------	--

(11) DI 7102197-3	Código 44 - Extinção - Art. 119 inciso III da LPI (15) 28/02/2012 (73) LG ELECTRONICS INC. (KR) (74) SÍMBOLO MARCAS E PATENTES LTDA Registro extinto a contar de 08/06/2021.
--------------------------	--

(11) DI 7102210-4	Código 44 - Extinção - Art. 119 inciso III da LPI (15) 29/11/2011 (73) Indústria e Comércio D Luca Bolt Ltda (BR/MG) (74) Cidwan Uberlândia Ltda Registro extinto a contar de 09/06/2021.
(11) DI 7102404-2	Código 44 - Extinção - Art. 119 inciso III da LPI (15) 13/11/2012 (73) 3M INNOVATIVE PROPERTIES COMPANY (US) (74) ALEXANDRE FUKUDA YAMASHITA Registro extinto a contar de 10/06/2021.
(11) DI 7102406-9	Código 44 - Extinção - Art. 119 inciso III da LPI (15) 08/11/2011 (73) VULCABRAS AZALEIA-RS, CALÇADOS E ARTIGOS ESPORTIVOS S.A. (BR/RS) (74) DAVID DO NASCIMENTO ADVOGADOS ASSOCIADOS Registro extinto a contar de 10/06/2021.
(11) DI 7102713-0	Código 44 - Extinção - Art. 119 inciso III da LPI (15) 24/04/2012 (73) Mielle Indústria e Comércio de Plásticos Ltda (BR/SP) (74) Vilage Marcas & Patentes S/S Ltda Registro extinto a contar de 24/05/2021.
(11) DI 7102717-3	Código 44 - Extinção - Art. 119 inciso III da LPI (15) 24/04/2012 (73) CORTYCAZA DECORAÇÕES LTDA - ME (BR/SP) (74) Vilage Marcas & Patentes S/S Ltda Registro extinto a contar de 24/05/2021.
(11) DI 7102726-2	Código 44 - Extinção - Art. 119 inciso III da LPI (15) 03/04/2012 (73) Hansgrohe Ag (DE) (74) Dannemann, Siemsen, Bigler & Ipanema Moreira Registro extinto a contar de 27/05/2021.
(11) DI 7102729-7	Código 44 - Extinção - Art. 119 inciso III da LPI (15) 20/03/2012 (73) Hansgrohe AG (DE) (74) Dannemann, Siemsen, Bigler & Ipanema Moreira Registro extinto a contar de 28/05/2021.

(11) DI 7102730-0	Código 44 - Extinção - Art. 119 inciso III da LPI (15) 20/03/2012 (73) Hansgrohe AG (DE) (74) Dannemann, Siemsen, Bigler & Ipanema Moreira Registro extinto a contar de 28/05/2021.
(11) DI 7102745-9	Código 44 - Extinção - Art. 119 inciso III da LPI (15) 24/04/2012 (73) Mielle Indústria e Comércio de Plásticos Ltda (BR/SP) (74) Vilage Marcas & Patentes S/S Ltda Registro extinto a contar de 31/05/2021.
(11) DI 7102746-7	Código 44 - Extinção - Art. 119 inciso III da LPI (15) 24/04/2012 (73) Mielle Indústria e Comércio de Plásticos Ltda (BR/SP) (74) Vilage Marcas & Patentes S/S Ltda Registro extinto a contar de 31/05/2021.
(11) DI 7102747-5	Código 44 - Extinção - Art. 119 inciso III da LPI (15) 28/02/2012 (73) NIPPON STEEL CORPORATION (JP) (74) Dannemann, Siemsen, Bigler & Ipanema Moreira Registro extinto a contar de 31/05/2021.
(11) DI 7102748-3	Código 44 - Extinção - Art. 119 inciso III da LPI (15) 22/05/2012 (73) NIPPON STEEL CORPORATION (JP) (74) Dannemann, Siemsen, Bigler & Ipanema Moreira Registro extinto a contar de 31/05/2021.
(11) DI 7102756-4	Código 44 - Extinção - Art. 119 inciso III da LPI (15) 27/03/2012 (73) Teva Pharmaceutical Industries Ltd (IL) (74) Mirian Oliveira da Rocha Pitta Registro extinto a contar de 01/06/2021.
(11) DI 7102757-2	Código 44 - Extinção - Art. 119 inciso III da LPI (15) 27/03/2012 (73) Teva Pharmaceutical Industries Ltd (IL) (74) Mirian Oliveira da Rocha Pitta Registro extinto a contar de 01/06/2021.
(11) DI 7102758-0	Código 44 - Extinção - Art. 119 inciso III da LPI (15) 27/03/2012

(73) Teva Pharmaceutical Industries Ltd (IL)

(74) Mirian Oliveira da Rocha Pitta

Registro extinto a contar de 01/06/2021.

(11) DI 7102797-1

Código 44 - Extinção - Art. 119 inciso III da LPI

(15) 24/12/2013

(73) ALEXANDRE DOMICIO DE AMORIM (BR/SP)

(74) Henrique Abreu de Andrade Rocha

Registro extinto a contar de 01/06/2021.

(11) DI 7103110-3

Código 44 - Extinção - Art. 119 inciso III da LPI

(15) 17/01/2012

(73) ZEPPINI INDUSTRIAL E COMERCIAL S/A (BR/SP) ; TECMA TECNOLOGIA EM MEIO AMBIENTE LTDA (BR/RJ)

(74) JOSÉ EDIS RODRIGUES

Registro extinto a contar de 25/05/2021.



Código 46 - Prorrogação

Prorrogada a vigência do registro de desenho industrial por solicitação do titular.

(11) BR 30 2012 001380-1	Código 46 - Prorrogação (22) 21/03/2012 (15) 07/08/2012 (45) 07/08/2012 (52) 02-04 (54) CONFIGURAÇÃO APLICADA EM SANDÁLIA (73) Grendene S.A. (BR/RS) (72) Daniela Pompermaier Tomasi (74) Custódio de Almeida & Cia. Prorrogado de 22/03/2022 a 21/03/2027 (3º Período).
(11) BR 30 2012 001392-5	Código 46 - Prorrogação (22) 21/03/2012 (15) 05/02/2013 (45) 05/02/2013 (52) 24-01 (54) CONFIGURAÇÃO APLICADA EM CANHÃO PARA RECIPIENTE MÉDICO (73) WEST PHARMACEUTICAL SERVICES, INC. (US) (72) Jon Tyler Lundquist (74) MMV Agentes da Propriedade Industrial Ltda Prorrogado de 22/03/2022 a 21/03/2027 (3º Período).
(11) BR 30 2012 001524-3	Código 46 - Prorrogação (22) 28/03/2012 (15) 05/02/2013 (45) 05/02/2013 (52) 15-02 (54) CONFIGURAÇÃO APLICADA EM BOMBA (73) Gerhard Winiger (CH) (72) Gerhard Winiger; Hans-Rudolf Winiger (74) Dannemann, Siemsen, Bigler & Ipanema Moreira Prorrogado de 29/03/2022 a 28/03/2027 (3º Período).
(11) BR 30 2012 001557-0	Código 46 - Prorrogação (22) 29/03/2012 (15) 11/06/2013 (45) 11/06/2013 (52) 15-02 (54) "CONFIGURAÇÃO APLICADA EM BOMBA"



(73) Piusi S.P.A. (IT)
(72) Otto Varini
(74) Momsen, Leonardos & CIA.
Prorrogado de 30/03/2022 a 29/03/2027 (3º Período).

(11) BR 30 2012 001583-9 Código 46 - Prorrogação
(22) 30/03/2012
(15) 07/08/2012
(45) 07/08/2012
(52) 02-04
(54) CONFIGURAÇÃO APLICADA EM CHINELO
(73) Grendene S.A. (BR/RS)
(72) Ademir Canei
(74) Custódio De Almeida & CIA
Prorrogado de 31/03/2022 a 30/03/2027 (3º Período).

(11) BR 30 2012 001604-5 Código 46 - Prorrogação
(22) 02/04/2012
(15) 10/07/2012
(45) 10/07/2012
(52) 06-03
(54) CONFIGURAÇÃO APLICADA EM MESA
(73) SM Gestão e Negócios Ltda (BR/RS)
(72) Roque Adilson Frizzo
(74) Mario de Almeida Marcas e Patente Ltda
Prorrogado de 03/04/2022 a 02/04/2027 (3º Período).

(11) BR 30 2012 001608-8 Código 46 - Prorrogação
(22) 02/04/2012
(15) 10/07/2012
(45) 10/07/2012
(52) 06-01
(54) CONFIGURAÇÃO APLICADA EM ESPREGUIÇADEIRA
(73) SM Gestão e Negócios Ltda (BR/RS)
(72) Roque Adilson Frizzo
(74) Mario de Almeida Marcas e Patente Ltda
Prorrogado de 03/04/2022 a 02/04/2027 (3º Período).

(11) BR 30 2012 001609-6 Código 46 - Prorrogação
(22) 02/04/2012
(15) 10/07/2012
(45) 10/07/2012
(52) 06-01
(54) CONFIGURAÇÃO APLICADA EM CONJUNTO ESTOFADO



(73) SM Gestão e Negócios Ltda (BR/RS)
(72) Roque Adilson Frizzo
(74) Mario de Almeida Marcas E Patentes Ltda
Prorrogado de 03/04/2022 a 02/04/2027 (3º Período).

(11) BR 30 2012 001691-6 Código 46 - Prorrogação
(22) 04/04/2012
(15) 28/07/2015
(45) 28/07/2015
(52) 16-06
(54) CONFIGURAÇÃO APLICADA A ÓCULOS
(73) OAKLEY INC. (US)
(72) HANS MORITZ
(74) Hugo Silva & Maldonado Prop. Intelectual S/C
Prorrogado de 05/04/2022 a 04/04/2027 (3º Período).

(11) BR 30 2012 001694-0 Código 46 - Prorrogação
(22) 04/04/2012
(15) 10/11/2015
(45) 10/11/2015
(52) 09-03
(54) CONFIGURAÇÃO APLICADA EM RECIPIENTE COM TAMPA.
(73) GIFLOR S.R.L. (IT)
(72) GIUSEPPE FRACASSO
(74) MOMSEN, LEONARDO & CIA.
Prorrogado de 05/04/2022 a 04/04/2027 (3º Período).

(11) BR 30 2012 001695-9 Código 46 - Prorrogação
(22) 04/04/2012
(15) 28/07/2015
(45) 28/07/2015
(52) 14-04
(54) INTERFACE GRÁFICA DE USUÁRIO PARA UMA TELA DE EXIBIÇÃO
(73) APPLE INC. (US)
(72) FREDDY ANZURES; ELIZABETH CAROLINE CRANFILL; ALESSANDRO FRANCESCO SABATELLI
(74) MOMSEN, LEONARDOS & CIA.
Prorrogado de 05/04/2022 a 04/04/2027 (3º Período).

(11) BR 30 2012 001696-7 Código 46 - Prorrogação
(22) 04/04/2012
(15) 11/06/2013
(45) 11/06/2013
(52) 09-07



(54) CONFIGURAÇÃO APLICADA EM TAMPA PARA RECIPIENTE.

(73) GIFLOR S.R.L. (IT)

(72) GIUSEPPE FRACASSO

(74) MOMSEN, LEONARDOS & CIA

Prorrogado de 05/04/2022 a 04/04/2027 (3º Período).

(11) BR 30 2012 001704-1

Código 46 - Prorrogação

(22) 05/04/2012

(15) 11/06/2013

(45) 11/06/2013

(52) 12-16

(54) CONFIGURAÇÃO APLICADA EM SUPORTE DE KAYAK PARA VEÍCULOS

(73) Thule Sweden AB (SE)

(72) Henrik Eriksson

(74) Magnus Aspeby / Claudio Szabas

Prorrogado de 06/04/2022 a 05/04/2027 (3º Período).

(11) BR 30 2012 001707-6

Código 46 - Prorrogação

(22) 05/04/2012

(15) 10/11/2015

(45) 10/11/2015

(52) 32-00

(54) PADRÃO ORNAMENTAL APLICADO A INTERFACE GRÁFICA

(73) TETRA LAVAL HOLDINGS & FINANCE S.A. (CH)

(72) TIZIANA MOLARO; GABRIELE MOLARI; SARA OHLGREN; PÅL LÖVENDAHL

(74) ADVOCACIA PIETRO ARIBONI S/C

Prorrogado de 06/04/2022 a 05/04/2027 (3º Período).

(11) BR 30 2012 001741-6

Código 46 - Prorrogação

(22) 09/04/2012

(15) 13/02/2013

(45) 13/02/2013

(52) 09-03

(54) CONFIGURAÇÃO APLICADA EM LATA

(73) Crown Packaging Technology, Inc (US)

(72) Thomas Hedley Maxwell-Wood

(74) Momsen, Leonardos & Cia.

Prorrogado de 10/04/2022 a 09/04/2027 (3º Período).

(11) BR 30 2012 001776-9

Código 46 - Prorrogação

(22) 10/04/2012

(15) 11/04/2017

(45) 11/04/2017



(52) 14-03
(54) CONFIGURAÇÃO APLICADA EM FONE DE OUVIDO
(73) SKULLCANDY, INC (US)
(72) Peter M. Kelly; Daniel A. Levine; Donald C. Stiff
(74) Antonio Mauricio Pedras Arnaud
Prorrogado de 11/04/2022 a 10/04/2027 (3º Período).

(11) BR 30 2012 001846-3 Código 46 - Prorrogação
(22) 13/04/2012
(15) 31/01/2017
(45) 31/01/2017
(52) 10-04
(54) CONFIGURAÇÃO APLICADA EM SENSOR PARA PESAGEM DE VEÍCULOS
(73) KISTLER HOLDING AG (CH)
(72) DAVID CORNU
(74) MARTINEZ & ASSOCIADOS S/S LTDA
Prorrogado de 14/04/2022 a 13/04/2027 (3º Período).

(11) BR 30 2012 001893-5 Código 46 - Prorrogação
(22) 16/04/2012
(15) 26/08/2014
(45) 26/08/2014
(52) 23-04
(54) CONFIGURAÇÃO APLICADA A DESUMIDIFICADOR.
(73) HUMEX, S.A. (ES)
(72) Eva Schmidt Dios
(74) ADVOCACIA PIETRO ARIBONI S/C
Prorrogado de 17/04/2022 a 16/04/2027 (3º Período).

(11) BR 30 2012 001894-3 Código 46 - Prorrogação
(22) 16/04/2012
(15) 26/08/2014
(45) 26/08/2014
(52) 23-04
(54) CONFIGURAÇÃO APLICADA A DESUMIDIFICADOR.
(73) HUMEX, S.A. (ES)
(72) Eva Schmidt Dios
(74) ADVOCACIA PIETRO ARIBONI S/C
Prorrogado de 17/04/2022 a 16/04/2027 (3º Período).

(11) BR 30 2012 001895-1 Código 46 - Prorrogação
(22) 16/04/2012
(15) 24/05/2016



(45) 24/05/2016
(52) 23-04
(54) CONFIGURAÇÃO APLICADA A DESUMIDIFICADOR
(73) HUMEX, S.A. (ES)
(72) EVA SCHMIDT DIOS
(74) ADVOCACIA PIETRO ARIBONI S/C
Prorrogado de 17/04/2022 a 16/04/2027 (3º Período).

(11) BR 30 2012 001950-8

Código 46 - Prorrogação
(22) 18/04/2012
(15) 17/07/2012
(45) 17/07/2012
(52) 15-99
(54) CONFIGURAÇÃO APLICADA EM ATUADOR.
(73) Sulzer Mixpac AG (CH)
(72) Andreas Hiemer
(74) Dannemann, Siesmsen, Bigler & Ipanema Moreira
Prorrogado de 19/04/2022 a 18/04/2027 (3º Período).

(11) BR 30 2012 002000-0

Código 46 - Prorrogação
(22) 20/04/2012
(15) 26/03/2013
(45) 26/03/2013
(52) 12-08
(54) CONFIGURAÇÃO APLICADA A UM AUTOMÓVEL
(73) Toyota Jidosha Kabushiki Kaisha (JP)
(72) Makoto Takahashi; Hiroaki Suzuki; Hideyuki Numata
(74) Flávia Salim Lopes
Prorrogado de 21/04/2022 a 20/04/2027 (3º Período).

(11) BR 30 2012 002001-8

Código 46 - Prorrogação
(22) 20/04/2012
(15) 28/07/2015
(45) 28/07/2015
(52) 23-01
(54) CONFIGURAÇÃO APLICADA EM EQUIPAMENTO DE DISTRIBUIÇÃO DE FLUIDOS
(73) A.R.I. FLOW CONTROL ACCESSORIES LTD (IL)
(72) ITZHAK OGEN; ASSAF PESSACH
(74) MOMSEN, LEONARDOS & CIA
Prorrogado de 21/04/2022 a 20/04/2027 (3º Período).

(11) BR 30 2012 002024-7

Código 46 - Prorrogação
(22) 24/04/2012



(15) 26/08/2014
(45) 26/08/2014
(52) 12-08 , 21-01
(54) CONFIGURAÇÃO APLICADA EM AUTOMÓVEL
(73) MASERATI S.P.A (IT)
(72) LORENZO RAMACIOTTI
(74) ADVOCACIA PIETRO ARIBONI S/C
Prorrogado de 25/04/2022 a 24/04/2027 (3º Período).

(11) BR 30 2012 002036-0

Código 46 - Prorrogação
(22) 24/04/2012
(15) 13/02/2013
(45) 13/02/2013
(52) 09-07
(54) CONFIGURAÇÃO APLICADA EM TAMPA PARA RECIPIENTE.
(73) The Procter & Gamble Company (US)
(72) Brian David Andres; William Kater Lasala; Michael Donald Webb; Francisco Miguel de Tavares Duarte Nogueira
(74) Vieira de Mello Advogados.
Prorrogado de 25/04/2022 a 24/04/2027 (3º Período).

(11) BR 30 2012 002083-2

Código 46 - Prorrogação
(22) 26/04/2012
(15) 17/07/2012
(45) 17/07/2012
(52) 08-03
(54) CONFIGURAÇÃO APLICADA EM ALICATE PARA CORTE DE UNHAS
(73) MUNDIAL S.A. PRODUTOS DE CONSUMO (BR/RS)
(72) ENIO KOLODSIESJKI
(74) DANNEMANN, SIEMSEN BIGLER & IPANEMA MOREIRA
Prorrogado de 27/04/2022 a 26/04/2027 (3º Período).

(11) BR 30 2012 002086-7

Código 46 - Prorrogação
(22) 26/04/2012
(15) 13/02/2013
(45) 13/02/2013
(52) 28-03
(54) CONFIGURAÇÃO APLICADA A BARBEADOR
(73) KONINKLIJKE PHILIPS N.V. (NL)
(72) Ki-Hyun Yoon
(74) DAVID DO NASCIMENTO ADVOGADOS ASSOCIADOS
Vigência prorrogada de 27/04/2022 a 26/04/2027.

(11) BR 30 2012 002087-5

Código 46 - Prorrogação



(22) 26/04/2012
(15) 13/02/2013
(45) 13/02/2013
(52) 28-03
(54) CONFIGURAÇÃO APLICADA A BARBEADOR
(73) KONINKLIJKE PHILIPS N.V. (NL)
(72) Ki-Hyun Yoon
(74) DAVID DO NASCIMENTO ADVOGADOS ASSOCIADOS
Vigência prorrogada de 27/04/2022 a 26/04/2027.

(11) BR 30 2012 002096-4

Código 46 - Prorrogação
(22) 20/04/2012
(15) 29/12/2015
(45) 29/12/2015
(52) 12-15
(54) CONFIGURAÇÃO APLICADA A PNEU PARA MOTOCICLETA
(73) SUMITOMO RUBBER INDUSTRIES, LTD. (JP)
(72) MASAHIRO HIKITA
(74) Di Blasi, Parente & Ass. Prop. Ind. LTDA
Prorrogado de 21/04/2022 a 20/04/2027 (3º Período).

(11) BR 30 2012 002097-2

Código 46 - Prorrogação
(22) 20/04/2012
(15) 26/08/2014
(45) 26/08/2014
(52) 12-15
(54) CONFIGURAÇÃO APLICADA A PNEU PARA MOTOCICLETA
(73) Sumitomo Rubber Industries, Ltd. (JP)
(72) Masahiro Hikita
(74) Di Blasi, Parente & Ass. Prop. Ind. LTDA
Prorrogado de 21/04/2022 a 20/04/2027 (3º Período).

(11) BR 30 2012 002129-4

Código 46 - Prorrogação
(22) 27/04/2012
(15) 06/02/2018
(45) 06/02/2018
(52) 12-11
(54) CONFIGURAÇÃO APLICADA EM SCOOTER
(73) Piaggio & C. S.P.A (IT)
(72) Marco Lambri; Roberto Palla
(74) LUIZ LEONARDO & ADVOGADOS
Prorrogado de 28/04/2022 a 27/04/2027 (3º Período).

(11) BR 30 2012 002130-8

Código 46 - Prorrogação



(22) 27/04/2012
(15) 06/02/2018
(45) 06/02/2018
(52) 12-11
(54) CONFIGURAÇÃO APLICADA EM SCOOTER
(73) Piaggio & C. S.P.A (IT)
(72) Marco Lambri; Mirko Zocco; Marco Canepa
(74) LUIZ LEONARDOS & ADVOGADOS
Prorrogado de 28/04/2022 a 27/04/2027 (3º Período).

(11) BR 30 2012 002282-7

Código 46 - Prorrogação
(22) 25/04/2012
(15) 29/12/2015
(45) 29/12/2015
(52) 12-08
(54) CONFIGURAÇÃO APLICADA A UM AUTOMÓVEL.
(73) TOYOTA JIDOSHA KABUSHIKI KAISHA (JP)
(72) MASAYUKI YAMADA; JUNICHI TOURA; YOSHIKAZU SHOUJI; NORIYUKI NAKAMURA; TAKAHIRO MINAMI
(74) FLÁVIA SALIM LOPES
Prorrogado de 26/04/2022 a 25/04/2027 (3º Período).

(11) BR 30 2012 003891-0

Código 46 - Prorrogação
(22) 01/08/2012
(15) 17/11/2015
(45) 17/11/2015
(52) 07-99
(54) CONFIGURAÇÃO APLICADA EM PORTA PAPEL TOALHA
(73) GINO LEONELLO CORAZZARI NETO (BR/SP)
(72) GINO LEONELLO CORAZZARI NETO
(74) José Edis Rodrigues
Prorrogado de 02/08/2022 a 01/08/2027 (3º Período).

(11) BR 30 2012 003892-8

Código 46 - Prorrogação
(22) 01/08/2012
(15) 04/08/2015
(45) 04/08/2015
(52) 23-02
(54) CONFIGURAÇÃO APLICADA EM CANTONEIRA
(73) GINO LEONELLO CORAZZARI NETO (BR/SP)
(72) GINO LEONELLO CORAZZARI NETO
(74) José Edis Rodrigues
Prorrogado de 02/08/2022 a 01/08/2027 (3º Período).



(11) BR 30 2012 006323-0 Código 46 - Prorrogação
(22) 11/12/2012
(15) 13/08/2013
(45) 13/08/2013
(52) 17-03
(54) CONFIGURAÇÃO APLICADA EM MÃO DE VIOLÃO
(73) GOLDEN GUITAR INSTRUMENTOS MUSICAIS LTDA (BR/SP)
(72) CHANG YU CHENG
(74) ORGANIZAÇÃO MÉRITO MARCAS E PATENTES LTDA
Prorrogado de 12/12/2022 a 11/12/2027 (3º Período).

(11) BR 30 2013 000707-3 Código 46 - Prorrogação
(22) 21/02/2013
(15) 17/06/2014
(45) 17/06/2014
(52) 23-04
(54) CONFIGURAÇÃO APLICADA EM UMIDIFICADOR DE AR
(73) M.K ELETRODOMÉSTICOS LTDA (BR/BA)
(72) JACQUES IVO KRAUSE
(74) VANDRÉ CAVALCANTE BITTENCOURT TORRES
Prorrogado de 22/02/2023 a 21/02/2028 (3º Período).

(11) BR 30 2013 000720-0 Código 46 - Prorrogação
(22) 22/02/2013
(15) 29/10/2013
(45) 29/10/2013
(52) 07-06
(54) CONFIGURAÇÃO APLICADA EM ABRIDOR.
(73) AUGUSTO TEIXEIRA DE CARVALHO (BR/SP)
(72) AUGUSTO TEIXEIRA DE CARVALHO
(74) AGUINALDO MOREIRA
Prorrogado de 23/02/2023 a 22/02/2028 (3º Período).

(11) DI 6200694-0 Código 46 - Prorrogação
(22) 28/03/2002
(15) 10/09/2002
(45) 10/09/2002
(54) CONFIGURAÇÃO APLICADA EM ENCAIXE PARA MÓVEIS
(73) Juarez José Piva (BR/RS)
(72) Juarez José Piva
(74) Norberto Pardelhas de Barcellos
Prorrogado de 29/03/2022 a 28/03/2027 (5º Período).

(11) DI 6200695-9 Código 46 - Prorrogação



(22) 28/03/2002
(15) 16/07/2002
(45) 16/07/2002
(54) CONFIGURAÇÃO APLICADA EM ENCAIXE PARA MÓVEIS
(73) Juarez José Piva (BR/RS)
(72) Juarez José Piva
(74) Norberto Pardelhas de Barcellos
Prorrogado de 29/03/2022 a 28/03/2027 (5º Período).

(11) DI 6200697-5

Código 46 - Prorrogação
(22) 28/03/2002
(15) 16/07/2002
(45) 16/07/2002
(54) CONFIGURAÇÃO APLICADA EM ENCAIXE PARA MÓVEIS
(73) Juarez José Piva (BR/RS)
(72) Juarez José Piva
(74) Norberto Pardelhas de Barcellos
Prorrogado de 29/03/2022 a 28/03/2027 (5º Período).

(11) DI 6200765-3

Código 46 - Prorrogação
(22) 26/03/2002
(15) 10/09/2002
(45) 10/09/2002
(54) CONFIGURAÇÃO ORNAMENTAL EM CALÇADO FECHADO
(73) GRENDENE S.A (BR/CE)
(72) Volnei Tadeu Dal Magro
(74) Custódio de Almeida & Cia.
Prorrogado de 27/03/2022 a 26/03/2027 (5º Período).

(11) DI 6200927-3

Código 46 - Prorrogação
(22) 25/04/2002
(15) 01/10/2002
(45) 01/10/2002
(54) CONFIGURAÇÃO APLICADA EM BANDA DE RODAGEM PARA PNEUMÁTICO
(73) The Goodyear Tire & Rubber Company (US)
(72) Christophe Rodicq; Phuoc Thuan Le; Jean-François Cazin-Bourguignon; Jean-Paul Pomes; Christian Jean-Marie Roger Bawin
(74) Nellie Anne Daniel Shores
Prorrogado de 26/04/2022 a 25/04/2027 (5º Período).

(11) DI 6200973-7

Código 46 - Prorrogação
(22) 26/04/2002
(15) 01/10/2002



(45) 01/10/2002
(54) CONFIGURAÇÃO APLICADA EM ESCOVA DE DENTES
(73) Braun GMBH (DE)
(72) Till Winkler
(74) Momsen, Leonardos & Cia
Prorrogado de 27/04/2022 a 26/04/2027 (5º Período).

(11) DI 6201000-0

Código 46 - Prorrogação
(22) 30/04/2002
(15) 07/01/2003
(45) 07/01/2003
(54) CONFIGURAÇÃO APLICADA EM GARRAFA
(73) The Coca-Cola Company (US)
(72) Zaki Elia; Kevin Hyde
(74) DI BLASI, PARENTE & ASSOCIADOS PROPRIEDADE INDUSTRIAL LTDA.
Prorrogado de 01/05/2022 a 30/04/2027 (5º Período).

(11) DI 6201125-1

Código 46 - Prorrogação
(22) 17/04/2002
(15) 01/10/2002
(45) 01/10/2002
(54) CONFIGURAÇÃO APLICADA EM GARRAFA
(73) Spal Indústria Brasileira de Bebidas S/A (BR/SP)
(72) José Luiz Ribas Tortelli
(74) DI BLASI, PARENTE, VAZ E DIAS & ASSOCIADOS LTDA.
Prorrogado de 18/04/2022 a 17/04/2027 (5º Período).

(11) DI 6700639-6

Código 46 - Prorrogação
(22) 26/03/2007
(15) 21/08/2007
(45) 21/08/2007
(52) 13-03
(54) CONFIGURAÇÃO APLICADA EM PLACA PARA DISPOSITIVOS ELÉTRICOS
(73) SIMON, S.A. (ES)
(72) CRISTINA EGEA SOLER
(74) MOMSEN, LEONARDOS & CIA.
Prorrogado de 27/03/2022 a 26/03/2027 (4º Período).

(11) DI 6700648-5

Código 46 - Prorrogação
(22) 27/03/2007
(15) 13/11/2007
(45) 13/11/2007
(52) 24-01



(54) CONFIGURAÇÃO APLICADA EM DISPENSADOR DE GÁS RESPIRÁVEL
(73) OXYGEN PLUS, INC. (US)
(72) JOHN BENZICK; KEVIN BERIGAN; BRUCE ROGERS; FRED STEDMAN;
CHRISTINE WARREN
(74) DANNEMANN, SIEMSEN, BIGLER & IPANEMA MOREIRA
Prorrogado de 28/03/2022 a 27/03/2027 (4º Período).

(11) DI 6700960-3

Código 46 - Prorrogação
(22) 09/04/2007
(15) 16/10/2007
(45) 16/10/2007
(52) 25-01 , 25-02
(54) CONFIGURAÇÃO APLICADA EM PERFIL PARA ACABAMENTO DE PISOS
LAMINADOS
(73) EUCATEX S/A INDÚSTRIA E COMÉRCIO (BR/SP)
(72) FLÁVIA ATHAYDE VIBIANO
(74) EDMUNDO BRUNNER ASS EM PROP. INDL. LTDA.
Prorrogado de 10/04/2022 a 09/04/2027 (4º Período).

(11) DI 6701636-7

Código 46 - Prorrogação
(22) 26/03/2007
(15) 04/12/2007
(45) 04/12/2007
(52) 26-06
(54) CONFIGURAÇÃO ORNAMENTAL APLICADA EM MINI-PISCA.
(73) Renato Edmundo Breda (BR/SP)
(72) Renato Edmundo Breda
(74) Artur Francisco Schaal
Prorrogado de 27/03/2022 a 26/03/2027 (4º Período).

(11) DI 6701793-2

Código 46 - Prorrogação
(22) 04/04/2007
(15) 03/06/2008
(45) 03/06/2008
(52) 07-01 , 09-03
(54) CONFIGURAÇÃO APLICADA EM RECIPIENTE
(73) Mars Incorporated (US)
(72) Jason Friedland; Matthew Wadalawala; Angus Maclellan; John Heck; Glenn
Shull; Gary Chisholm
(74) Veirano e Advogados Associados
Prorrogado de 05/04/2022 a 04/04/2027 (4º Período).

(11) DI 6702767-9

Código 46 - Prorrogação
(22) 24/04/2007



(15) 11/03/2008
(45) 11/03/2008
(52) 12-08
(54) CONFIGURAÇÃO APLICADA A AUTOMÓVEL
(73) BYD COMPANY LIMITED (CN)
(72) CHUANFU WANG; YUBO LIAN; ZHENTAO REN; XIN TAN
(74) VEIRANO E ADVOGADOS ASSOCIADOS
Prorrogado de 25/04/2022 a 24/04/2027 (4º Período).

(11) DI 6801102-4

Código 46 - Prorrogação
(22) 14/03/2008
(15) 09/09/2008
(45) 09/09/2008
(52) 10-05
(54) CONFIGURAÇÃO APLICADA EM CORPO PLÁSTICO PARA SIRENE
ELETRÔNICA
(73) Tecnologia Quantum Indústria Eletrônica Ltda (BR/SP)
(72) Marcos Liron
Prorrogado de 15/03/2023 a 14/03/2028 (4º Período).

(11) DI 6801103-2

Código 46 - Prorrogação
(22) 14/03/2008
(15) 09/09/2008
(45) 09/09/2008
(52) 09-03
(54) CONFIGURAÇÃO APLICADA EM CAIXA PARA MÓDULO ELETRÔNICO
(73) Tecnologia Quantum Indústria Eletrônica Ltda (BR/SP)
(72) Marcos Liron
Prorrogado de 15/03/2023 a 14/03/2028 (4º Período).

(11) DI 7102070-5

Código 46 - Prorrogação
(22) 31/05/2011
(15) 10/04/2012
(45) 10/04/2012
(52) 06-06
(54) CONFIGURAÇÃO APLICADA EM SUPORTE DE MESA PARA DOIS
MONITORES
(73) AZEVEDO DE ASSIS COMÉRCIO DE MÓVEIS EIRELI (BR/RS)
(72) Carlos Alberto Wanner de Assis
(74) LEÃO PROPRIEDADE INTELECTUAL
Prorrogado de 01/06/2021 a 31/05/2026 (3º Período).

(11) DI 7102085-3

Código 46 - Prorrogação
(22) 31/05/2011



(15) 29/11/2011
(45) 29/11/2011
(52) 06-03
(54) CONFIGURAÇÃO APLICADA EM ESTAÇÃO DE TRABALHO
(73) CEQUIPEL IND. DE MÓVEIS E COM. DE EQUIPAMENTOS GERAIS LTDA.
(BR/PR)
(72) Airton Boher Oppitz
(74) ESTHEFANY CAROLINA DE CASTRO
Prorrogado de 01/06/2021 a 31/05/2026 (3º Período).

(11) DI 7102093-4

Código 46 - Prorrogação
(22) 31/05/2011
(15) 11/10/2011
(45) 11/10/2011
(52) 14-03
(54) CONFIGURAÇÃO APLICADA EM ANTENA PARABÓLICA
(73) José Sendeski Neto (BR/PR)
(72) José Sendeski Neto
(74) A PROVÍNCIA MARCAS E PATENTES LTDA.
Prorrogado de 01/06/2021 a 31/05/2026 (3º Período).

(11) DI 7104345-4

Código 46 - Prorrogação
(22) 26/09/2011
(15) 02/10/2012
(45) 02/10/2012
(52) 13-03
(54) CONFIGURAÇÃO APLICADA EM CAIXA SUPORTE PARA ELETROCALHA
(73) QT Equipamentos Ltda (BR/RS)
(72) Mauro José Noro
(74) Pap Marcas e Patentes Ltda
Prorrogado de 27/09/2021 a 26/09/2026 (3º Período).



**Código 46.2 - Exigência de complementação de quinquênio e/ou prorrogação
– Art. 120 e 108 da LPI**

O Titular deverá complementar o recolhimento do quinquênio e/ou prorrogação, de acordo com a tabela vigente na data da complementação. A comprovação se dará com o peticionamento com código de serviço 105 - cumprimento de exigência. O não cumprimento no prazo de 60 (sessenta) dias acarretará a extinção do registro

(11) DI 7102712-2

Código 46.2 - Exigência de complementação de quinquênio e/ou prorrogação –
Art. 120 e 108 da LPI

(15) 24/04/2012

(73) Jose Carlos da Silva (BR/PR)

(74) Vilage Marcas & Patentes S/S Ltda

Para regularização do terceiro período de vigência do registro, complemente o valor recolhido pela GRU 29409231943165061, para o atual valor de Renovação no prazo extraordinário, visto que foi recolhida taxa referente ao pagamento no prazo ordinário. Este venceu dia 23/05/2021 e teve uma extensão de apenas 18 dias, devido ao COVID-19 e a uma falha em nossos sistemas ocorrida em setembro de 2020, o que não justifica o pagamento realizado em 22/11/2021.

Para cumprimento da exigência, é necessário peticionamento por meio do código 105 junto da apresentação de comprovação de recolhimento, guia gerada pelo código de serviço 800.



Código 47.1 - Petição Prejudicada

Prejudicada a petição apresentada, conforme informações do complemento do despacho

(21) DI 5700117-0

Código 47.1 - Petição Prejudicada

(22) 18/02/1997

(71) KIMBERLY-CLARK BRASIL INDÚSTRIA E COMÉRCIO DE PRODUTOS DE HIGIENE LTDA. (BR/SP)

(74) KASZNAR LEONARDOS PROPRIEDADE INTELECTUAL

Petição prejudicada, tendo em vista a publicação da extinção do registro, na RPI 2671, de 15/03/2022. Em referência à petição nº 870220007775, de 28/01/2022.

(21) DI 5700118-9

Código 47.1 - Petição Prejudicada

(22) 18/02/1997

(71) KIMBERLY-CLARK BRASIL INDÚSTRIA E COMÉRCIO DE PRODUTOS DE HIGIENE LTDA. (BR/SP)

(74) KASZNAR LEONARDOS PROPRIEDADE INTELECTUAL

Petição prejudicada, tendo em vista a publicação da extinção do registro, na RPI 2672, de 22/03/2022. Em referência à petição nº 870220007764, de 28/01/2022.



Código 47.3 - Petição Deferida

Deferida a petição apresentada, conforme informações do complemento do despacho.

(11) BR 30 2012 003173-7	Código 47.3 - Petição Deferida (71) VANGUARD GESTÃO DE ATIVOS INTANGÍVEIS LTDA. (BR/SP) (74) PEZZUOL & ASSOCIADOS MARCAS E PATENTES LTDA. Deferida a petição, com vistas à apresentação do documento de procuração. Em referência ao protocolo nº 870160043693, de 15/08/2016.
(11) BR 30 2016 002080-9	Código 47.3 - Petição Deferida (71) SCANIA CV AB (SE) (74) Daniel Advogados (Alt.de Daniel & Cia) Deferida a petição, com vistas à apresentação do documento de prioridade unionista, no que se refere aos aspectos formais. Em referência ao protocolo nº 870160043580, de 15/08/2016.
(11) BR 30 2016 002108-2	Código 47.3 - Petição Deferida (71) SCANIA CV AB (SE) (74) Daniel Advogados (Alt.de Daniel & Cia) Deferida a petição, com vistas à apresentação do documento de prioridade unionista, no que se refere aos aspectos formais. Em referência ao protocolo nº 870160043601, de 15/08/2016.
(11) BR 30 2016 002168-6	Código 47.3 - Petição Deferida (71) 3M INNOVATIVE PROPERTIES COMPANY (US) (74) ANA PAULA SANTOS CELIDONIO Deferida a petição, com vistas à apresentação do documento de prioridade unionista, no que se refere aos aspectos formais. Em referência ao protocolo nº 870160045062, de 19/08/2016.
(11) BR 30 2016 002216-0	Código 47.3 - Petição Deferida (71) KONINKLIJKE PHILIPS N.V. (NL) (74) Daniel Advogados (Alt.de Daniel & Cia) Deferida a petição, com vistas à apresentação do documento de prioridade unionista, no que se refere aos aspectos formais. Em referência ao protocolo nº 870160043615, de 15/08/2016.
(11) BR 30 2016 002246-1	Código 47.3 - Petição Deferida (71) LOUIS VUITTON MALLETTIER (SOCIÉTÉ ANONYME) (FR) (74) JACQUES LABRUNIE Deferida a petição, com vistas à apresentação do documento de prioridade



unionista, no que se refere aos aspectos formais. Em referência ao protocolo nº 870160047272, de 26/08/2016.

(11) BR 30 2016 002247-0

Código 47.3 - Petição Deferida

(71) LOUIS VUITTON MALLETIER (SOCIÉTÉ ANONYME) (FR)

(74) JACQUES LABRUNIE

Deferida a petição, com vistas à apresentação do documento de prioridade unionista, no que se refere aos aspectos formais. Em referência ao protocolo nº 870160047273, de 26/08/2016.

(11) BR 30 2016 002271-2

Código 47.3 - Petição Deferida

(71) SCANIA CV AB (SE)

(74) Daniel Advogados (Alt.de Daniel & Cia)

Deferida a petição, com vistas à apresentação do documento de prioridade unionista, no que se refere aos aspectos formais. Em referência ao protocolo nº 870160047294, de 26/08/2016.

(11) BR 30 2016 002272-0

Código 47.3 - Petição Deferida

(71) SCANIA CV AB (SE)

(74) Daniel Advogados (Alt.de Daniel & Cia)

Deferida a petição, com vistas à apresentação do documento de prioridade unionista, no que se refere aos aspectos formais. Em referência ao protocolo nº 870160045814, de 23/08/2016.

(11) BR 30 2016 002273-9

Código 47.3 - Petição Deferida

(71) SCANIA CV AB (SE)

(74) Daniel Advogados (Alt.de Daniel & Cia)

Deferida a petição, com vistas à apresentação do documento de prioridade unionista, no que se refere aos aspectos formais. Em referência ao protocolo nº 870160047605, de 29/08/2016.

(11) BR 30 2016 002305-0

Código 47.3 - Petição Deferida

(71) SCANIA CV AB (SE)

(74) Daniel Advogados (Alt.de Daniel & Cia)

Deferida a petição, com vistas à apresentação do documento de prioridade unionista, no que se refere aos aspectos formais. Em referência ao protocolo nº 870160047956, de 30/08/2016.

(11) BR 30 2016 002351-4

Código 47.3 - Petição Deferida

(71) THE PROCTER & GAMBLE COMPANY (US)

(74) Trench, Rossi e Watanabe Advogados

Deferida a petição, com vistas à apresentação do documento de prioridade unionista, no que se refere aos aspectos formais. Em referência ao protocolo nº 870160048509, de 01/09/2016.



(11) BR 30 2016 002352-2	Código 47.3 - Petição Deferida (71) THE PROCTER & GAMBLE COMPANY (US) (74) Trench, Rossi e Watanabe Advogados Deferida a petição, com vistas à apresentação do documento de prioridade unionista, no que se refere aos aspectos formais. Em referência ao protocolo nº 870160048512, de 01/09/2016.
(11) BR 30 2016 002353-0	Código 47.3 - Petição Deferida (71) THE PROCTER & GAMBLE COMPANY (US) (74) Trench, Rossi e Watanabe Advogados Deferida a petição, com vistas à apresentação do documento de prioridade unionista, no que se refere aos aspectos formais. Em referência ao protocolo nº 870160048515, de 01/09/2016.
(11) BR 30 2016 002354-9	Código 47.3 - Petição Deferida (71) THE PROCTER & GAMBLE COMPANY (US) (74) Trench, Rossi e Watanabe Advogados Deferida a petição, com vistas à apresentação do documento de prioridade unionista, no que se refere aos aspectos formais. Em referência ao protocolo nº 870160048519, de 01/09/2016.
(11) BR 30 2016 002355-7	Código 47.3 - Petição Deferida (71) THE PROCTER & GAMBLE COMPANY (US) (74) Trench, Rossi e Watanabe Advogados Deferida a petição, com vistas à apresentação do documento de prioridade unionista, no que se refere aos aspectos formais. Em referência ao protocolo nº 870160048520, de 01/09/2016.
(11) BR 30 2016 002358-1	Código 47.3 - Petição Deferida (71) THE PROCTER & GAMBLE COMPANY (US) (74) Trench, Rossi e Watanabe Advogados Deferida a petição, com vistas à apresentação do documento de prioridade unionista, no que se refere aos aspectos formais. Em referência ao protocolo nº 870160048522, de 01/09/2016.
(11) BR 30 2016 002404-9	Código 47.3 - Petição Deferida (71) LOUIS VUITTON MALLETIER (SOCIÉTÉ ANONYME) (FR) (74) JACQUES LABRUNIE Deferida a petição, com vistas à apresentação do documento de prioridade unionista, no que se refere aos aspectos formais. Em referência ao protocolo nº 870160047275, de 26/08/2016.
(11) BR 30 2016 002416-2	Código 47.3 - Petição Deferida

(71) THE COCA-COLA COMPANY (US)
(74) DI BLASI, PARENTE & ADVOGADOS ASSOCIADOS
Deferida a petição, com vistas à apresentação do documento de prioridade unionista, no que se refere aos aspectos formais. Em referência ao protocolo nº 870160048962, de 02/09/2016.

(11) BR 30 2016 002451-0

Código 47.3 - Petição Deferida
(71) SCANIA CV AB (SE)
(74) Daniel Advogados (Alt.de Daniel & Cia)
Deferida a petição, com vistas à apresentação do documento de prioridade unionista, no que se refere aos aspectos formais. Em referência ao protocolo nº 870160048678, de 01/09/2016.

(11) BR 30 2016 002510-0

Código 47.3 - Petição Deferida
(71) SCANIA CV AB (SE)
(74) Daniel Advogados (Alt.de Daniel & Cia)
Deferida a petição, com vistas à apresentação do documento de prioridade unionista, no que se refere aos aspectos formais. Em referência ao protocolo nº 870160048038, de 30/08/2016.

(11) BR 30 2016 002611-4

Código 47.3 - Petição Deferida
(71) SCANIA CV AB (SE)
(74) Daniel Advogados (Alt.de Daniel & Cia)
Deferida a petição, com vistas à apresentação do documento de prioridade unionista, no que se refere aos aspectos formais. Em referência ao protocolo nº 870160047696, de 29/08/2016.

(11) BR 30 2016 002614-9

Código 47.3 - Petição Deferida
(71) SCANIA CV AB (SE)
(74) Daniel Advogados (Alt.de Daniel & Cia)
Deferida a petição, com vistas à apresentação do documento de prioridade unionista, no que se refere aos aspectos formais. Em referência ao protocolo nº 870160047952, de 30/08/2016.

(11) BR 30 2016 002615-7

Código 47.3 - Petição Deferida
(71) RECKITT BENCKISER (BRANDS) LIMITED (GB)
(74) DI BLASI, PARENTE & ADVOGADOS ASSOCIADOS
Deferida a petição, com vistas à apresentação do documento de prioridade unionista, no que se refere aos aspectos formais. Em referência ao protocolo nº 870160042852, de 09/08/2016.

(11) BR 30 2016 002632-7

Código 47.3 - Petição Deferida
(71) KARL STORZ SE & CO. KG (DE)
(74) DANNEMANN, SIEMSEN & IPANEMA MOREIRA



Deferida a petição, com vistas à apresentação do documento de prioridade unionista, no que se refere aos aspectos formais. Em referência ao protocolo nº 870160048228, de 31/08/2016.

(11) BR 30 2016 002653-0

Código 47.3 - Petição Deferida
(71) FORD GLOBAL TECHNOLOGIES, LLC. (US)
(74) ANA PAULA SANTOS CELIDONIO

Deferida a petição, com vistas à apresentação do documento de prioridade unionista, no que se refere aos aspectos formais. Em referência ao protocolo nº 870160045096, de 19/08/2016.

(11) BR 30 2016 002720-0

Código 47.3 - Petição Deferida
(71) NISSAN JIDOSHA KABUSHIKI KAISHA (ALSO TRADING AS NISSAN MOTOR CO., LTD.) (JP)
(74) Daniel Advogados (Alt.de Daniel & Cia)

Deferida a petição, com vistas à apresentação do documento de prioridade unionista, no que se refere aos aspectos formais. Em referência ao protocolo nº 870160047296, de 26/08/2016.

(11) BR 30 2016 002795-1

Código 47.3 - Petição Deferida
(71) HARMAN INTERNATIONAL INDUSTRIES, INCORPORATED (US)
(74) EDUARDO LOURENÇO GUEDES SERRÃO DE OTERO

Deferida a petição, com vistas à apresentação do documento de prioridade unionista, no que se refere aos aspectos formais. Em referência ao protocolo nº 870160044525, de 17/08/2016.

(11) BR 30 2016 002821-4

Código 47.3 - Petição Deferida
(71) HARMAN INTERNATIONAL INDUSTRIES, INCORPORATED (US)
(74) Daniel Advogados (Alt.de Daniel & Cia)

Deferida a petição, com vistas à apresentação do documento de prioridade unionista, no que se refere aos aspectos formais. Em referência ao protocolo nº 870160047640, de 29/08/2016.

(11) BR 30 2016 002824-9

Código 47.3 - Petição Deferida
(71) HARMAN INTERNATIONAL INDUSTRIES, INCORPORATED (US)
(74) EDUARDO LOURENÇO GUEDES SERRÃO DE OTERO

Deferida a petição, com vistas à apresentação do documento de prioridade unionista, no que se refere aos aspectos formais. Em referência ao protocolo nº 870160046791, de 25/08/2016.

(11) BR 30 2016 002827-3

Código 47.3 - Petição Deferida
(71) HARMAN INTERNATIONAL INDUSTRIES, INCORPORATED (US)
(74) Daniel Advogados (Alt.de Daniel & Cia)

Deferida a petição, com vistas à apresentação do documento de prioridade



unionista, no que se refere aos aspectos formais. Em referência ao protocolo nº 870160047636, de 29/08/2016.

(11) BR 30 2016 002857-5

Código 47.3 - Petição Deferida
(71) TOMIL S.R.O. (CZ)
(74) Dannemann, Siemsen, Bigler & Ipanema Moreira
Deferida a petição, com vistas à apresentação do documento de prioridade unionista, no que se refere aos aspectos formais. Em referência ao protocolo nº 870160048392, de 31/08/2016.

(11) BR 30 2016 002858-3

Código 47.3 - Petição Deferida
(71) TOMIL S.R.O. (CZ)
(74) Dannemann, Siemsen, Bigler & Ipanema Moreira
Deferida a petição, com vistas à apresentação do documento de prioridade unionista, no que se refere aos aspectos formais. Em referência ao protocolo nº 870160047291, de 26/08/2016.

(11) BR 30 2016 002969-5

Código 47.3 - Petição Deferida
(71) RICHARD J. SEROLA (US)
(74) Daniel Advogados (Alt.de Daniel & Cia)
Deferida a petição, com vistas à apresentação do documento de prioridade unionista, no que se refere aos aspectos formais. Em referência ao protocolo nº 870160048051, de 30/08/2016.

(11) BR 30 2016 003026-0

Código 47.3 - Petição Deferida
(71) GLAXOSMITHKLINE CONSUMER HEALTHCARE GMBH & CO. KG (DE)
(74) KASZNAR LEONARDOS PROPRIEDADE INTELECTUAL
Deferida a petição, com vistas à apresentação do documento de prioridade unionista, no que se refere aos aspectos formais. Em referência ao protocolo nº 870160049168, de 05/09/2016.

(11) BR 30 2016 003154-1

Código 47.3 - Petição Deferida
(71) RUNWAY BLUE, LLC (US)
(74) VALDIR DE OLIVEIRA ROCHA FILHO
Deferida a petição, com vistas à apresentação do documento de prioridade unionista, no que se refere aos aspectos formais. Em referência ao protocolo nº 870160043871, de 15/08/2016.

(11) BR 30 2016 003157-6

Código 47.3 - Petição Deferida
(71) RUNWAY BLUE, LLC (US)
(74) VALDIR DE OLIVEIRA ROCHA FILHO
Deferida a petição, com vistas à apresentação do documento de prioridade unionista, no que se refere aos aspectos formais. Em referência ao protocolo nº 870160043897, de 15/08/2016.



(11) BR 30 2016 003158-4	Código 47.3 - Petição Deferida (71) RUNWAY BLUE, LLC (US) (74) VALDIR DE OLIVEIRA ROCHA FILHO Deferida a petição, com vistas à apresentação do documento de prioridade unionista, no que se refere aos aspectos formais. Em referência ao protocolo nº 870160043907, de 15/08/2016.
(11) BR 30 2016 003160-6	Código 47.3 - Petição Deferida (71) RUNWAY BLUE, LLC (US) (74) VALDIR DE OLIVEIRA ROCHA FILHO Deferida a petição, com vistas à apresentação do documento de prioridade unionista, no que se refere aos aspectos formais. Em referência ao protocolo nº 870160043919, de 15/08/2016.
(11) BR 30 2016 003271-8	Código 47.3 - Petição Deferida (71) BRIDGESTONE CORPORATION (JP) (74) MMV Agentes da Propriedade Industrial Ltda. Deferida a petição, com vistas à apresentação do documento de prioridade unionista, no que se refere aos aspectos formais. Em referência ao protocolo nº 870160048059, de 30/08/2016.
(11) BR 30 2016 003336-6	Código 47.3 - Petição Deferida (71) NISSAN JIDOSHA KABUSHIKI KAISHA (ALSO TRADING AS NISSAN MOTOR CO., LTD.) (JP) (74) Daniel Advogados (Alt.de Daniel & Cia) Deferida a petição, com vistas à retificação de dados de autor. Em referência ao protocolo nº 870160043145, de 15/08/2016.
(11) BR 30 2016 003469-9	Código 47.3 - Petição Deferida (71) BALL CORPORATION (US) (74) Dannemann, Siemsen, Bigler & Ipanema Moreira Deferida a petição, com vistas à apresentação do documento de prioridade unionista, no que se refere aos aspectos formais. Em referência ao protocolo nº 870160048381, de 31/08/2016.
(11) BR 30 2016 003476-1	Código 47.3 - Petição Deferida (71) KONINKLIJKE PHILIPS N.V. (NL) (74) Daniel Advogados (Alt.de Daniel & Cia) Deferida a petição, com vistas à apresentação do documento de prioridade unionista, no que se refere aos aspectos formais. Em referência ao protocolo nº 870160044315, de 16/08/2016.
(21) BR 30 2021 006664-5	Código 47.3 - Petição Deferida

	(71) SG MEDICAL, INC. (KR) (74) LUIZ LEONARDOS & ADVOGADOS Deferida a petição no que se refere à verificação dos aspectos formais do documento de prioridade unionista apresentado. Em referência ao protocolo 870220001707 de 07/01/2022
(11) BR 30 2021 006673-4	Código 47.3 - Petição Deferida (71) SKY CP LIMITED (GB) (74) KASZNAR LEONARDOS PROPRIEDADE INTELECTUAL Deferida a petição no que se refere à verificação dos aspectos formais do documento de prioridade unionista apresentado. Em referência ao protocolo 870220016826 de 24/02/2022
(11) BR 30 2021 006699-8	Código 47.3 - Petição Deferida (71) BEIJING ZITIAO NETWORK TECHNOLOGY CO., LTD. (CN) (74) Licks Advogados Deferida a petição no que se refere à verificação dos aspectos formais do documento de prioridade unionista apresentado. Em referência ao protocolo 870220019977 de 09/03/2022
(11) BR 30 2021 006701-3	Código 47.3 - Petição Deferida (71) BEIJING ZITIAO NETWORK TECHNOLOGY CO., LTD. (CN) (74) Licks Advogados Deferida a petição no que se refere à verificação dos aspectos formais do documento de prioridade unionista apresentado. Em referência ao protocolo 870220022954 de 17/03/2022
(11) BR 30 2021 006702-1	Código 47.3 - Petição Deferida (71) 3M INNOVATIVE PROPERTIES COMPANY (US) (74) CAROLINA NAKATA Deferida a petição no que se refere à verificação dos aspectos formais do documento de prioridade unionista apresentado. Em referência ao protocolo 870220022557 de 16/03/2022
(11) BR 30 2021 006703-0	Código 47.3 - Petição Deferida (71) 3M INNOVATIVE PROPERTIES COMPANY (US) (74) CAROLINA NAKATA Deferida a petição no que se refere à verificação dos aspectos formais do documento de prioridade unionista apresentado. Em referência ao protocolo 870220022567 de 16/03/2022
(11) BR 30 2021 006704-8	Código 47.3 - Petição Deferida (71) KONINKLIJKE PHILIPS N.V. (NL) (74) HERRERO & ASSOCIADOS BRASIL PROPRIEDADE INTELECTUAL LTDA.



Deferida a petição no que se refere à verificação dos aspectos formais do documento de prioridade unionista apresentado. Em referência ao protocolo 870220027173 de 29/03/2022

(11) BR 30 2021 006705-6

Código 47.3 - Petição Deferida
(71) KONINKLIJKE PHILIPS N.V. (NL)
(74) HERRERO & ASSOCIADOS BRASIL PROPRIEDADE INTELECTUAL LTDA.
Deferida a petição no que se refere à verificação dos aspectos formais do documento de prioridade unionista apresentado. Em referência ao protocolo 870220027639 de 30/03/2022

(11) BR 30 2021 006706-4

Código 47.3 - Petição Deferida
(71) KONINKLIJKE PHILIPS N.V. (NL)
(74) HERRERO & ASSOCIADOS BRASIL PROPRIEDADE INTELECTUAL LTDA.
Deferida a petição no que se refere à verificação dos aspectos formais do documento de prioridade unionista apresentado. Em referência ao protocolo 870220027180 de 29/03/2022

(11) BR 30 2021 006708-0

Código 47.3 - Petição Deferida
(71) KONINKLIJKE PHILIPS N.V. (NL)
(74) HERRERO & ASSOCIADOS BRASIL PROPRIEDADE INTELECTUAL LTDA.
Deferida a petição no que se refere à verificação dos aspectos formais do documento de prioridade unionista apresentado. Em referência ao protocolo 870220027647 de 30/03/2022

(11) BR 30 2021 006709-9

Código 47.3 - Petição Deferida
(71) KONINKLIJKE PHILIPS N.V. (NL)
(74) HERRERO & ASSOCIADOS BRASIL PROPRIEDADE INTELECTUAL LTDA.
Deferida a petição no que se refere à verificação dos aspectos formais do documento de prioridade unionista apresentado. Em referência ao protocolo 870220027651 de 30/03/2022

(11) BR 30 2021 006710-2

Código 47.3 - Petição Deferida
(71) KONINKLIJKE PHILIPS N.V. (NL)
(74) HERRERO & ASSOCIADOS BRASIL PROPRIEDADE INTELECTUAL LTDA.
Deferida a petição no que se refere à verificação dos aspectos formais do documento de prioridade unionista apresentado. Em referência ao protocolo 870220027654 de 30/03/2022

(21) BR 30 2022 000200-3

Código 47.3 - Petição Deferida
(71) INTELLIGENT AGRICULTURAL SOLUTIONS LLC (US)
(74) HERRERO & ASSOCIADOS BRASIL PROPRIEDADE INTELECTUAL LTDA.
Deferida a petição no que se refere à verificação dos aspectos formais do documento de procuração apresentado. Em referência ao protocolo



870220022042 de 15/03/2022

- (21) BR 30 2022 000201-1** Código 47.3 - Petição Deferida
(71) INTELLIGENT AGRICULTURAL SOLUTIONS LLC (US)
(74) HERRERO & ASSOCIADOS BRASIL PROPRIEDADE INTELECTUAL LTDA.
Deferida a petição no que se refere à verificação dos aspectos formais do documento de procuração apresentado. Em referência ao protocolo 870220022303 de 15/03/2002
-
- (21) BR 30 2022 000424-3** Código 47.3 - Petição Deferida
(71) GALDERMA HOLDING SA (CH)
(74) KASZNAR LEONARDOS PROPRIEDADE INTELECTUAL
Deferida a petição no que se refere à verificação dos aspectos formais do documento de procuração apresentado. Em referência ao protocolo 870220024279 de 22/03/2022
-
- (11) DI 6701166-7** Código 47.3 - Petição Deferida
(71) PLÁSTICOS ITAQUÁ PRODUTOS SINTÉTICOS EIRELI (BR/SP)
(74) PEZZUOL & ASSOCIADOS MARCAS E PATENTES LTDA.
Deferida a petição, com vistas à apresentação do documento de procuração. Em referência ao protocolo nº 870160043433, de 15/08/2016.
-
- (11) DI 6701653-7** Código 47.3 - Petição Deferida
(71) Instituto Internacional de Quiropraxia Ltda - Me (BR/SP)
(74) CRISTINA ZAMARION CARRETONI
Deferida a petição, com vistas à apresentação do documento de procuração. Em referência ao protocolo nº 870160043602, de 15/08/2016.
-
- (11) DI 6703266-4** Código 47.3 - Petição Deferida
(71) PLÁSTICOS ITAQUÁ PRODUTOS SINTÉTICOS EIRELI (BR/SP)
(74) PEZZUOL & ASSOCIADOS MARCAS E PATENTES LTDA.
Deferida a petição, com vistas à apresentação do documento de procuração. Em referência ao protocolo nº 870160043437, de 15/08/2016.
-
- (11) DI 7101950-2** Código 47.3 - Petição Deferida
(71) PLÁSTICOS ITAQUÁ PRODUTOS SINTÉTICOS EIRELI (BR/SP)
(74) PEZZUOL & ASSOCIADOS MARCAS E PATENTES LTDA.
Deferida a petição, com vistas à apresentação do documento de procuração. Em referência ao protocolo nº 870160043423, de 15/08/2016.
-
- (11) DI 7104593-7** Código 47.3 - Petição Deferida
(71) ABJ GESTÃO DE ATIVOS INTANGÍVEIS - EIRELI (BR/SP)
(74) PEZZUOL & ASSOCIADOS MARCAS E PATENTES
Deferida a petição, com vistas à apresentação do documento de procuração. Em

referência ao protocolo nº 870160043734, de 15/08/2016.

(11) DI 7106011-1

Código 47.3 - Petição Deferida

(71) VANGUARD GESTÃO DE ATIVOS INTANGÍVEIS LTDA. (BR/SP)

(74) PEZZUOL & ASSOCIADOS MARCAS E PATENTES LTDA.

Deferida a petição, com vistas à apresentação do documento de procuração. Em referência ao protocolo nº 870160043715, de 15/08/2016.



Código 47.5 - Petição Indeferida

Indeferida a petição apresentada, conforme informações do complemento do despacho. Desta data corre o prazo de 60 (sessenta) dias para eventual recurso do interessado

(11) BR 30 2022 000265-8

Código 47.5 - Petição Indeferida

(71) UNIVERSIDADE TECNOLÓGICA FEDERAL DO PARANÁ (BR/PR) ;

PLASMA FERT FABRICAÇÃO DE EQUIPAMENTOS LTDA (BR/PR)

(74) UNIVERSIDADE TECNOLÓGICA FEDERAL DO PARANÁ

Petição 870220023969 de 21/03/22 indeferida por não ter sido utilizada a correta Guia de Recolhimento da União relativa ao serviço solicitado. Para o cumprimento de exigência decorrente do código de despacho 55 deve-se utilizar a GRU de código 105 e não de código 104. Tendo em vista ter sido realizado protocolo tempestivo de petição de GRU de código 105 somente esta será considerada.



Código 49 - Perda de Prioridade

Perda da prioridade reivindicada por não atender às disposições previstas no Art. 99 da LPI.

(21) BR 30 2021 000930-7

Código 49 - Perda de Prioridade

(22) 04/03/2021

(71) RECKITT & COLMAN (OVERSEAS) HYGIENE HOME LIMITED (GB)

(74) DI BLASI, PARENTE & ADVOGADOS ASSOCIADOS

Referente à reivindicação de Prioridade nº008160873-0003, de 04/09/2020 por não haver correspondência entre a matéria da prioridade e do pedido. As duas linhas tracejadas da PU, localizadas na vista inferior, não foram apresentadas preenchidas no depósito. Em exigência ancorada no item 5.2 do manual de desenhos industriais, e em alinhamento às orientações constantes da Nota N.º 0044-2016-AGU.PGF.PFE.INPI.COOP-1.0, o depositante não apresentou a Prioridade corresponde ao objeto do pedido nacional.



Código 49.1 - Sobrestamento por Perda de Prioridade

O titular poderá apresentar recurso contra a perda de prioridade. Desta data corre o prazo de 60 (sessenta) dias para eventual recurso do interessado. Sobrestado o exame do pedido até o fim do exame do recurso ou, na ausência deste, até o fim do prazo de 60 (sessenta) dias.

(21) BR 30 2021 000930-7

Código 49.1 - Sobrestamento por Perda de Prioridade

(43) 12/04/2022

(71) RECKITT & COLMAN (OVERSEAS) HYGIENE HOME LIMITED (GB)

(74) DI BLASI, PARENTE & ADVOGADOS ASSOCIADOS



Código 53.1 - Pedido ou Registro Sub-Judice

Notificação de Ação Judicial referente ao registro.

(11) DI 5900722-2

Código 53.1 - Pedido ou Registro Sub-Judice

(22) 14/06/1999

(15) 02/05/2001

(71) ARILEIDE ARAUJO (BR/SP)

(74) NASCIMENTO ADVOGADOS

NOTIFICAÇÃO DE AÇÃO JUDICIAL REFERENTE AO REGISTRO INPI:

52402.003391/2022-17 Origem: JUÍZO FEDERAL DA 31ª VF DO RIO DE

JANEIRO (TRF2) Ação Ordinária nº: 5011499-52.2022.4.02.5101 Autor: IFORMS

FABRICAÇÃO DE ARTEFATOS DE EPS LTDARéus: ARILEIDE ARAÚJO E

INPI REGISTRO SUB-JUDICE



Código 55 - Exigências Diversas

Exigência diversa formulada visando adequação ou cumprimento de disposições legais, conforme informações do complemento do despacho. O prazo para cumprimento é de 60 (sessenta) dias da data desta publicação.

(21) BR 30 2021 006427-8

Código 55 - Exigências Diversas

(22) 16/12/2021

(71) MNIEHUES COMERCIO DE SAPATOS E ACESSORIOS LTDA (BR/MT)

(74) JACQUELINE CURVO RONDON

Foi verificada a apresentação tempestiva de petição de cumprimento de exigência técnica (código de despacho nº 34) utilizando uma GRU de código de serviço nº 104 (guia isenta de retribuição). O correto cumprimento desta exigência se dá através da GRU de código de nº 105. Para possibilitar o andamento do pedido de registro, é necessário: [1] - gerar nova GRU código serviço nº 124; [2] - gerar e pagar nova GRU código serviço nº 105 (serviço relativo ao cumprimento de exigência código de despacho nº 34, conforme item 3.7 do Manual de Desenhos Industriais); [3] - protocolar, no sítio eletrônico do INPI, a GRU código serviço nº 124 gerada e enviar, como anexo a este protocolo, a GRU (Nosso Número) código serviço nº 105 paga e seu respectivo comprovante de pagamento. O cumprimento da exigência código de despacho nº 34 NÃO deverá ser reapresentado, e quaisquer documentações não solicitadas nesta exigência serão desconsideradas.

(21) BR 30 2021 006691-2

Código 55 - Exigências Diversas

(22) 29/12/2021

(71) FERNANDO CHIMINAZZO (BR/RS)

Foi verificada a apresentação tempestiva de petição de cumprimento de exigência técnica (código de despacho nº 34) utilizando uma GRU de código de serviço nº 104 (guia isenta de retribuição). O correto cumprimento desta exigência se dá através da GRU de código de nº 105. Para possibilitar o andamento do pedido de registro, é necessário: [1] - gerar nova GRU código serviço nº 124; [2] - gerar e pagar nova GRU código serviço nº 105 (serviço relativo ao cumprimento de exigência código de despacho nº 34, conforme item 3.7 do Manual de Desenhos Industriais); [3] - protocolar, no sítio eletrônico do INPI, a GRU código serviço nº 124 gerada e enviar, como anexo a este protocolo, a GRU (Nosso Número) código serviço nº 105 paga e seu respectivo comprovante de pagamento. O cumprimento da exigência código de despacho nº 34 NÃO deverá ser reapresentado, e quaisquer documentações não solicitadas nesta exigência serão desconsideradas.



Código 56 - Transferência Deferida

Notificação do deferimento da transferência requerida.

(11) DI 6700533-0

Código 56 - Transferência Deferida

(22) 28/02/2007

(15) 23/10/2007

(71) ABB POWER GRIDS SWITZERLAND AG (CH)

(74) DENNEMEYER & ASSOCIATES PROPRIEDADE INTELECTUAL LTDA

Transferência deferida de ABB Schweiz AG, conforme petição nº 870220025764, de 25/03/2022.

(11) DI 6701593-0

Código 56 - Transferência Deferida

(22) 15/05/2007

(15) 15/01/2008

(71) ABB POWER GRIDS SWITZERLAND AG (CH)

(74) DENNEMEYER & ASSOCIATES PROPRIEDADE INTELECTUAL LTDA

Transferência deferida de ABB Schweiz AG, conforme petição nº 870220025773, de 25/03/2022.

(11) DI 7005330-8

Código 56 - Transferência Deferida

(22) 11/11/2010

(15) 04/09/2012

(71) KAISER ALUMINUM WARRICK, LLC (US)

(74) Dannemann, Siemsen, Bigler & Ipanema Moreira

Transferência deferida de Alcoa USA Corp, conforme petição nº 870220027297, de 30/03/2022.

(11) DI 7005404-5

Código 56 - Transferência Deferida

(22) 12/11/2010

(15) 10/04/2012

(71) KAISER ALUMINUM WARRICK, LLC (US)

(74) Dannemann, Siemsen, Bigler & Ipanema Moreira

Transferência deferida de Alcoa USA Corp, conforme petição nº 870220027303, de 30/03/2022.

Código 59 - Alteração de Nome Deferida

Notificação do deferimento da alteração de nome requerida.

(11) BR 30 2012 000740-2	Código 59 - Alteração de Nome Deferida (22) 17/02/2012 (15) 19/03/2013 (71) SPM OIL & GAS INC. (US) (74) PAULO SÉRGIO SCATAMBURLO Nome alterado de S.P.M. Flow Control, Inc., conforme petição nº 870220026695, de 28/03/2022.
(11) BR 30 2012 001352-6	Código 59 - Alteração de Nome Deferida (22) 20/03/2012 (15) 04/08/2015 (71) WS INTERCOM SISTEMAS DE SEGURANÇA ELETRONICO LTDA - EPP (BR/SP) (74) Modal Marcas e Patentes Ltda Nome alterado de Marlene Xavier Prates Sistemas de Segurança Eletrônico - ME, conforme petição nº 870220023967, de 21/03/2022.
(11) BR 30 2012 005629-2	Código 59 - Alteração de Nome Deferida (22) 29/10/2012 (15) 22/03/2016 (71) SPM OIL & GAS INC. (US) (74) PAULO SÉRGIO SCATAMBURLO Nome alterado de S.P.M. Flow Control, Inc., conforme petição nº 870220026704, de 28/03/2022.
(11) BR 30 2013 000661-1	Código 59 - Alteração de Nome Deferida (22) 15/02/2013 (15) 25/08/2015 (71) S.P.M. FLOW CONTROL, INC. (US) (74) PAULO SÉRGIO SCATAMBURLO Nome alterado de S.P.M. Flow Control, Inc., conforme petição nº 870220026707, de 28/03/2022.
(11) BR 30 2017 002703-2	Código 59 - Alteração de Nome Deferida (22) 30/06/2017 (15) 16/01/2018 (71) SHENZHEN SHOKZ CO., LTD. (CN) (74) DIEGO PERANDIN Nome alterado de Shenzhen Voxtech Co., Ltd., conforme petição nº

870220022815, de 17/03/2022.

(11) BR 30 2018 002940-2 Código 59 - Alteração de Nome Deferida
(22) 06/07/2018
(15) 05/02/2019
(71) SHENZHEN SHOKZ CO., LTD. (CN)
(74) PERANDIN SOCIEDADE DE ADVOGADOS
Nome alterado de Shenzhen Voxtech Co., Ltd., conforme petição nº 870220022820, de 17/03/2022.

(11) BR 30 2019 004942-2 Código 59 - Alteração de Nome Deferida
(22) 14/10/2019
(15) 11/02/2020
(71) CLOVER NETWORK, LLC (US)
(74) LICKS ADVOGADOS
Nome alterado de Clover Network, Inc., conforme petição nº 870220027264, de 30/03/2022.

(11) BR 30 2020 001155-4 Código 59 - Alteração de Nome Deferida
(22) 12/03/2020
(15) 31/03/2020
(71) AB RODOFORT S/A - IMPLEMENTOS RODOVIÁRIOS (BR/SP)
(74) STOCK MARCAS E PATENTES LTDA - ME
Nome alterado de American Bull Implementos Rodoviários S.A., conforme petição nº 870220023112, de 17/03/2022.

(11) BR 30 2020 003763-4 Código 59 - Alteração de Nome Deferida
(22) 14/08/2020
(15) 15/09/2020
(71) PORTO FORMAS LTDA. (BR/SP)
(74) Icamp Marcas e Patentes Ltda
Nome alterado de Porto Formas Eireli-ME, conforme petição nº 870220029311, de 05/04/2022.

(11) BR 30 2020 003764-2 Código 59 - Alteração de Nome Deferida
(22) 14/08/2020
(15) 15/09/2020
(71) PORTO FORMAS LTDA. (BR/SP)
(74) Icamp Marcas e Patentes Ltda
Nome alterado de Porto Formas Eireli-ME, conforme petição nº 870220029305, de 05/04/2022.

(11) BR 30 2020 004959-4 Código 59 - Alteração de Nome Deferida
(22) 21/10/2020



(15) 29/06/2021

(71) PORTO FORMAS LTDA. (BR/SP)

(74) Icamp Marcas e Patentes Ltda

Nome alterado de Porto Formas Eireli-ME, conforme petição nº 870220029296, de 05/04/2022.

(11) BR 30 2020 004960-8

Código 59 - Alteração de Nome Deferida

(22) 21/10/2020

(15) 29/06/2021

(71) PORTO FORMAS LTDA. (BR/SP)

(74) Icamp Marcas e Patentes Ltda

Nome alterado de Porto Formas Eireli-ME, conforme petição nº 870220029289, de 05/04/2022.

(11) BR 30 2020 004962-4

Código 59 - Alteração de Nome Deferida

(22) 21/10/2020

(15) 17/11/2020

(71) PORTO FORMAS LTDA. (BR/SP)

(74) Icamp Marcas e Patentes Ltda

Nome alterado de Porto Formas Eireli-ME, conforme petição nº 870220029274, de 05/04/2022.

(11) BR 30 2020 005566-7

Código 59 - Alteração de Nome Deferida

(22) 23/11/2020

(15) 03/11/2021

(71) PORTO FORMAS LTDA. (BR/SP)

(74) Icamp Marcas e Patentes Ltda

Nome alterado de Porto Formas Eireli-ME, conforme petição nº 870220029267, de 05/04/2022.

(11) BR 30 2020 005568-3

Código 59 - Alteração de Nome Deferida

(22) 23/11/2020

(15) 03/11/2021

(71) PORTO FORMAS LTDA. (BR/SP)

(74) Icamp Marcas e Patentes Ltda

Nome alterado de Porto Formas Eireli-ME, conforme petição nº 870220029256, de 05/04/2022.

(11) BR 30 2020 006078-4

Código 59 - Alteração de Nome Deferida

(22) 18/12/2020

(15) 13/04/2021

(71) PORTO FORMAS LTDA. (BR/SP)

(74) Icamp Marcas e Patentes Ltda

Nome alterado de Porto Formas Eireli-ME, conforme petição nº 870220029256,



de 05/04/2022.

(11) BR 30 2020 006080-6 Código 59 - Alteração de Nome Deferida
(22) 18/12/2020
(15) 13/04/2021
(71) PORTO FORMAS LTDA. (BR/SP)
(74) Icamp Marcas e Patentes Ltda
Nome alterado de Porto Formas Eireli-ME, conforme petição nº 870220029246,
de 05/04/2022.

(11) BR 30 2021 000518-2 Código 59 - Alteração de Nome Deferida
(22) 09/02/2021
(15) 01/02/2022
(71) PORTO FORMAS LTDA. (BR/SP)
(74) Icamp Marcas e Patentes Ltda
Nome alterado de Porto Formas Eireli-ME, conforme petição nº 870220029234,
de 05/04/2022.

(11) BR 30 2021 000520-4 Código 59 - Alteração de Nome Deferida
(22) 09/02/2021
(15) 30/03/2021
(71) PORTO FORMAS LTDA. (BR/SP)
(74) Icamp Marcas e Patentes Ltda
Nome alterado de Porto Formas Eireli-ME, conforme petição nº 870220029159,
de 05/04/2022.

(11) BR 30 2021 003921-4 Código 59 - Alteração de Nome Deferida
(22) 18/08/2021
(15) 28/09/2021
(71) PORTO FORMAS LTDA. (BR/SP)
(74) ICAMP MARCAS E PATENTES LTDA
Nome alterado de Porto Formas Eireli-ME, conforme petição nº 870220029151,
de 05/04/2022.

(11) BR 30 2021 004950-3 Código 59 - Alteração de Nome Deferida
(22) 06/10/2021
(15) 03/11/2021
(71) PORTO FORMAS LTDA. (BR/SP)
(74) ICAMP MARCAS E PATENTES LTDA
Nome alterado de Porto Formas Eireli-ME, conforme petição nº 870220029138,
de 05/04/2022.

(11) BR 30 2021 004952-0 Código 59 - Alteração de Nome Deferida
(22) 06/10/2021



(15) 03/11/2021
(71) PORTO FORMAS LTDA. (BR/SP)
(74) ICAMP MARCAS E PATENTES LTDA
Nome alterado de Porto Formas Eireli-ME, conforme petição nº 870220029127,
de 05/04/2022.

(11) BR 30 2021 004953-8 Código 59 - Alteração de Nome Deferida
(22) 06/10/2021
(15) 03/11/2021
(71) PORTO FORMAS LTDA. (BR/SP)
(74) ICAMP MARCAS E PATENTES LTDA
Nome alterado de Porto Formas Eireli-ME, conforme petição nº 870220029115,
de 05/04/2022.

(11) BR 30 2021 005613-5 Código 59 - Alteração de Nome Deferida
(22) 09/11/2021
(15) 30/11/2021
(71) ESB INDÚSTRIA E COMÉRCIO DE ELETRO ELETRÔNICOS LTDA.
(BR/AM)
(74) LUANA KLAUS
Nome alterado de ESB Indústria e Comércio de Materiais Elétricos Ltda.,
conforme petição nº 870220025054, de 23/03/2022.

(11) BR 30 2021 005614-3 Código 59 - Alteração de Nome Deferida
(22) 09/11/2021
(15) 30/11/2021
(71) ESB INDÚSTRIA E COMÉRCIO DE ELETRO ELETRÔNICOS LTDA.
(BR/AM)
(74) LUANA KLAUS
Nome alterado de ESB Indústria e Comércio de Materiais Elétricos Ltda.,
conforme petição nº 870220025056, de 23/03/2022.

(11) BR 30 2021 005615-1 Código 59 - Alteração de Nome Deferida
(22) 09/11/2021
(15) 30/11/2021
(71) ESB INDÚSTRIA E COMÉRCIO DE ELETRO ELETRÔNICOS LTDA.
(BR/AM)
(74) LUANA KLAUS
Nome alterado de ESB Indústria e Comércio de Materiais Elétricos Ltda.,
conforme petição nº 870220025050, de 23/03/2022.

(21) BR 30 2021 006484-7 Código 59 - Alteração de Nome Deferida
(22) 17/12/2021
(71) PORTO FORMAS LTDA. (BR/SP)



(74) ICAMP MARCAS E PATENTES LTDA

Nome alterado de Porto Formas Eireli-ME, conforme petição nº 870220029006, de 04/04/2022.

(21) BR 30 2021 006486-3

Código 59 - Alteração de Nome Deferida

(22) 17/12/2021

(71) PORTO FORMAS LTDA. (BR/SP)

(74) ICAMP MARCAS E PATENTES LTDA

Nome alterado de Porto Formas Eireli-ME, conforme petição nº 870220028986, de 04/04/2022.

(21) BR 30 2021 006489-8

Código 59 - Alteração de Nome Deferida

(22) 17/12/2021

(71) PORTO FORMAS LTDA. (BR/SP)

(74) ICAMP MARCAS E PATENTES LTDA

Nome alterado de Porto Formas Eireli-ME, conforme petição nº 870220028972, de 04/04/2022.

(21) BR 30 2021 006492-8

Código 59 - Alteração de Nome Deferida

(22) 17/12/2021

(71) PORTO FORMAS LTDA. (BR/SP)

(74) ICAMP MARCAS E PATENTES LTDA

Nome alterado de Porto Formas Eireli-ME, conforme petição nº 870220028950, de 04/04/2022.

(11) BR 30 2021 006494-4

Código 59 - Alteração de Nome Deferida

(22) 17/12/2021

(15) 25/01/2022

(71) PORTO FORMAS LTDA. (BR/SP)

(74) ICAMP MARCAS E PATENTES LTDA

Nome alterado de Porto Formas Eireli-ME, conforme petição nº 870220028936, de 04/04/2022.

(11) DI 7005330-8

Código 59 - Alteração de Nome Deferida

(22) 11/11/2010

(15) 04/09/2012

(71) KAISER ALUMINUM WARRICK, LLC (US)

(74) Dannemann, Siemsen, Bigler & Ipanema Moreira

Nome alterado de Alcoa Warrick, LLC, conforme petição nº 870220027358, de 30/03/2022.

(11) DI 7005404-5

Código 59 - Alteração de Nome Deferida

(22) 12/11/2010

(15) 10/04/2012



(71) KAISER ALUMINUM WARRICK, LLC (US)

(74) Dannemann, Siemsen, Bigler & Ipanema Moreira

Nome alterado de Alcoa Warrick, LLC, conforme petição nº 870220027359, de 30/03/2022.



Código 62 - Alteração de Sede Deferida

Notificação do deferimento da alteração de Sede requerida.

(11) BR 30 2012 001352-6	Código 62 - Alteração de Sede Deferida (22) 20/03/2012 (15) 04/08/2015 (71) WS INTERCOM SISTEMAS DE SEGURANÇA ELETRONICO LTDA - EPP (BR/SP) (74) Modal Marcas e Patentes Ltda Alteração de sede deferida, conforme petição nº 870220023967, de 21/03/2022.
(11) BR 30 2017 002703-2	Código 62 - Alteração de Sede Deferida (22) 30/06/2017 (15) 16/01/2018 (71) SHENZHEN SHOKZ CO., LTD. (CN) (74) DIEGO PERANDIN Alteração de sede deferida, conforme petição nº 870220022815, de 17/03/2022.
(11) BR 30 2018 002940-2	Código 62 - Alteração de Sede Deferida (22) 06/07/2018 (15) 05/02/2019 (71) SHENZHEN SHOKZ CO., LTD. (CN) (74) PERANDIN SOCIEDADE DE ADVOGADOS Alteração de sede deferida, conforme petição nº 870220022820, de 17/03/2022.
(11) BR 30 2020 003379-5	Código 62 - Alteração de Sede Deferida (22) 03/08/2020 (15) 25/08/2020 (71) JRF IMPORTS COMERCIAL LTDA - EPP (BR/SP) (74) ALEX KOROSUE Alteração de sede deferida, conforme petição nº 870220029175, de 05/04/2022.
(11) BR 30 2020 003763-4	Código 62 - Alteração de Sede Deferida (22) 14/08/2020 (15) 15/09/2020 (71) PORTO FORMAS LTDA. (BR/SP) (74) Icamp Marcas e Patentes Ltda Alteração de sede deferida, conforme petição nº 870220029311, de 05/04/2022.
(11) BR 30 2020 003764-2	Código 62 - Alteração de Sede Deferida (22) 14/08/2020 (15) 15/09/2020

(71) PORTO FORMAS LTDA. (BR/SP)
(74) Icamp Marcas e Patentes Ltda
Alteração de sede deferida, conforme petição nº 870220029305, de 05/04/2022.

(11) BR 30 2020 004959-4 Código 62 - Alteração de Sede Deferida
(22) 21/10/2020
(15) 29/06/2021
(71) PORTO FORMAS LTDA. (BR/SP)
(74) Icamp Marcas e Patentes Ltda
Alteração de sede deferida, conforme petição nº 870220029296, de 05/04/2022.

(11) BR 30 2020 004960-8 Código 62 - Alteração de Sede Deferida
(22) 21/10/2020
(15) 29/06/2021
(71) PORTO FORMAS LTDA. (BR/SP)
(74) Icamp Marcas e Patentes Ltda
Alteração de sede deferida, conforme petição nº 870220029289, de 05/04/2022.

(11) BR 30 2020 004962-4 Código 62 - Alteração de Sede Deferida
(22) 21/10/2020
(15) 17/11/2020
(71) PORTO FORMAS LTDA. (BR/SP)
(74) Icamp Marcas e Patentes Ltda
Alteração de sede deferida, conforme petição nº 870220029274, de 05/04/2022.

(11) BR 30 2020 005566-7 Código 62 - Alteração de Sede Deferida
(22) 23/11/2020
(15) 03/11/2021
(71) PORTO FORMAS LTDA. (BR/SP)
(74) Icamp Marcas e Patentes Ltda
Alteração de sede deferida, conforme petição nº 870220029267, de 05/04/2022.

(11) BR 30 2020 005568-3 Código 62 - Alteração de Sede Deferida
(22) 23/11/2020
(15) 03/11/2021
(71) PORTO FORMAS LTDA. (BR/SP)
(74) Icamp Marcas e Patentes Ltda
Alteração de sede deferida, conforme petição nº 870220029261, de 05/04/2022.

(11) BR 30 2020 006078-4 Código 62 - Alteração de Sede Deferida
(22) 18/12/2020
(15) 13/04/2021
(71) PORTO FORMAS LTDA. (BR/SP)
(74) Icamp Marcas e Patentes Ltda



Alteração de sede deferida, conforme petição nº 870220029256, de 05/04/2022.

(11) BR 30 2020 006080-6

Código 62 - Alteração de Sede Deferida

(22) 18/12/2020

(15) 13/04/2021

(71) PORTO FORMAS LTDA. (BR/SP)

(74) Icamp Marcas e Patentes Ltda

Alteração de sede deferida, conforme petição nº 870220029246, de 05/04/2022.

(11) BR 30 2021 000518-2

Código 62 - Alteração de Sede Deferida

(22) 09/02/2021

(15) 01/02/2022

(71) PORTO FORMAS LTDA. (BR/SP)

(74) Icamp Marcas e Patentes Ltda

Alteração de sede deferida, conforme petição nº 870220029234, de 05/04/2022.

(11) BR 30 2021 000520-4

Código 62 - Alteração de Sede Deferida

(22) 09/02/2021

(15) 30/03/2021

(71) PORTO FORMAS LTDA. (BR/SP)

(74) Icamp Marcas e Patentes Ltda

Alteração de sede deferida, conforme petição nº 870220029159, de 05/04/2022.

(11) BR 30 2021 003921-4

Código 62 - Alteração de Sede Deferida

(22) 18/08/2021

(15) 28/09/2021

(71) PORTO FORMAS LTDA. (BR/SP)

(74) ICAMP MARCAS E PATENTES LTDA

Alteração de sede deferida, conforme petição nº 870220029151, de 05/04/2022.

(11) BR 30 2021 004950-3

Código 62 - Alteração de Sede Deferida

(22) 06/10/2021

(15) 03/11/2021

(71) PORTO FORMAS LTDA. (BR/SP)

(74) ICAMP MARCAS E PATENTES LTDA

Alteração de sede deferida, conforme petição nº 870220029138, de 05/04/2022.

(11) BR 30 2021 004952-0

Código 62 - Alteração de Sede Deferida

(22) 06/10/2021

(15) 03/11/2021

(71) PORTO FORMAS LTDA. (BR/SP)

(74) ICAMP MARCAS E PATENTES LTDA

Alteração de sede deferida, conforme petição nº 870220029127, de 05/04/2022.



(11) BR 30 2021 004953-8	Código 62 - Alteração de Sede Deferida (22) 06/10/2021 (15) 03/11/2021 (71) PORTO FORMAS LTDA. (BR/SP) (74) ICAMP MARCAS E PATENTES LTDA Alteração de sede deferida, conforme petição nº 870220029115, de 05/04/2022.
(11) BR 30 2021 005613-5	Código 62 - Alteração de Sede Deferida (22) 09/11/2021 (15) 30/11/2021 (71) ESB INDÚSTRIA E COMÉRCIO DE ELETRO ELETRÔNICOS LTDA. (BR/AM) (74) LUANA KLAUS Alteração de sede deferida, conforme petição nº 870220025054, de 23/03/2022.
(11) BR 30 2021 005614-3	Código 62 - Alteração de Sede Deferida (22) 09/11/2021 (15) 30/11/2021 (71) ESB INDÚSTRIA E COMÉRCIO DE ELETRO ELETRÔNICOS LTDA. (BR/AM) (74) LUANA KLAUS Alteração de sede deferida, conforme petição nº 870220025056, de 23/03/2022.
(11) BR 30 2021 005615-1	Código 62 - Alteração de Sede Deferida (22) 09/11/2021 (15) 30/11/2021 (71) ESB INDÚSTRIA E COMÉRCIO DE ELETRO ELETRÔNICOS LTDA. (BR/AM) (74) LUANA KLAUS Alteração de sede deferida, conforme petição nº 870220025050, de 23/03/2022.
(11) BR 30 2021 006484-7	Código 62 - Alteração de Sede Deferida (22) 17/12/2021 (71) PORTO FORMAS LTDA. (BR/SP) (74) ICAMP MARCAS E PATENTES LTDA Alteração de sede deferida, conforme petição nº 870220029006, de 04/04/2022.
(11) BR 30 2021 006486-3	Código 62 - Alteração de Sede Deferida (22) 17/12/2021 (71) PORTO FORMAS LTDA. (BR/SP) (74) ICAMP MARCAS E PATENTES LTDA Alteração de sede deferida, conforme petição nº 870220028986, de 04/04/2022.
(11) BR 30 2021 006489-8	Código 62 - Alteração de Sede Deferida

	(22) 17/12/2021 (71) PORTO FORMAS LTDA. (BR/SP) (74) ICAMP MARCAS E PATENTES LTDA Alteração de sede deferida, conforme petição nº 870220028972, de 04/04/2022.
(21) BR 30 2021 006492-8	Código 62 - Alteração de Sede Deferida (22) 17/12/2021 (71) PORTO FORMAS LTDA. (BR/SP) (74) ICAMP MARCAS E PATENTES LTDA Alteração de sede deferida, conforme petição nº 870220028950, de 04/04/2022.
(11) BR 30 2021 006494-4	Código 62 - Alteração de Sede Deferida (22) 17/12/2021 (15) 25/01/2022 (71) PORTO FORMAS LTDA. (BR/SP) (74) ICAMP MARCAS E PATENTES LTDA Alteração de sede deferida, conforme petição nº 870220028936, de 04/04/2022.
(21) BR 30 2022 000513-4	Código 62 - Alteração de Sede Deferida (22) 02/02/2022 (71) DONA BRANCH (US) ; ERIC YOUNG (US) (74) Licks Advogados Alteração de sede deferida, conforme petição nº 870220027859, de 31/03/2022.
(11) DI 6200996-6	Código 62 - Alteração de Sede Deferida (22) 30/04/2002 (15) 26/11/2002 (71) KIMBERLY-CLARK BRASIL INDÚSTRIA E COMÉRCIO DE PRODUTOS DE HIGIENE LTDA. (BR/SP) (74) KASZNAR LEONARDOS PROPRIEDADE INTELECTUAL Alteração de sede deferida, conforme petição nº 870220007788, de 28/01/2022.
(11) DI 6700533-0	Código 62 - Alteração de Sede Deferida (22) 28/02/2007 (15) 23/10/2007 (71) ABB POWER GRIDS SWITZERLAND AG (CH) (74) DENNEMEYER & ASSOCIATES PROPRIEDADE INTELECTUAL LTDA Alteração de sede deferida, conforme petição nº 870220025736, de 25/03/2022.
(11) DI 6701593-0	Código 62 - Alteração de Sede Deferida (22) 15/05/2007 (15) 15/01/2008 (71) ABB POWER GRIDS SWITZERLAND AG (CH) (74) DENNEMEYER & ASSOCIATES PROPRIEDADE INTELECTUAL LTDA

Alteração de sede deferida, conforme petição nº 870220025749, de 25/03/2022.



Código 71 - Despacho Anulado

Anulado o despacho, por ter sido indevido, conforme indicado no complemento.

(21) BR 30 2021 006585-1

Código 71 - Despacho Anulado

(22) 21/12/2021

(71) MULTI-WING INTERNATIONAL A/S (DK)

(74) SOERENSEN GARCIA ADVOGADOS ASSOCIADOS

Referente RPI: 2672 - Cód. 34, Publicado: 22/03/2022. Por erro material.

