

Revista da  
**Propriedade  
Industrial**

Nº 2678  
03 de Maio de 2022

**Desenho Industrial**  
Seção III





## REPÚBLICA FEDERATIVA DO BRASIL

Presidente

Jair Bolsonaro

## MINISTÉRIO DA ECONOMIA

Ministro da Economia

Paulo Roberto Nunes Guedes

INSTITUTO NACIONAL DA PROPRIEDADE INDUSTRIAL

Presidente

Claudio Vilar Furtado

---

**De conformidade com a Lei nº 5.648 de 11 de dezembro de 1970, esta é a publicação oficial do Instituto Nacional da Propriedade Industrial, órgão vinculado ao Ministério da Economia, República Federativa do Brasil, que publica todos os seus atos, despachos e decisões relativos ao sistema de propriedade industrial no Brasil, compreendendo Marcas e Patentes, bem como os referentes a contratos de Transferência de Tecnologia e assuntos correlatos, além dos que dizem respeito ao registro de programas de computador como direito autoral.**

As established by Law nº 5.648 of december 11, 1970, this is the official publication of the National Institute of Industrial Property, an office under the Ministry of Economy, Federative Republic of Brazil, which publishes all its official acts, orders and decisions regarding the industrial property system in Brazil, comprising Trademarks and Patents, as well as those referring to Technology Transfer agreements and related matters, besides those regarding software registering as copyright.

D'après la Loi nº 5.648 du 11 décembre 1970, celle-ci est la publication officielle de l'Institut National de la Propriété Industrielle, un office lié au Ministère de l'Économie, République Fédérative du Brésil, qui publie tous ses actes, ordres et décisions concernant le système de la propriété industrielle au Brésil, y compris marques et brevets, aussi que ceux référents aux contrats de transfert de technologie et des sujets afférents, en outre que ceux se rapportant à l'enregistrement des programmes d'ordinateur comme droit d'auteur.

Según establece la Ley nº 5.648 de 11 diciembre 1970, esta es la publicación oficial del Instituto Nacional de la Propiedad Industrial, oficina vinculada al Ministerio de la Economía, República Federativa del Brasil, que publica todos sus actos, ordenes y decisiones referentes al sistema de propiedad industrial en Brasil, comprendendo marcas y patentes así que los referentes a contratos de transferencia de tecnologia y asuntos corelacionados, además de los referentes al registro de programas de ordenador como derecho de autor.

Laut Gezets Nr. 5.648 vom 11. dezember 1970, ist dies das Amtsblatt des Nationalen Instituts für gewerbliches Eigentum (INPI), eines Organs des Bundesministerium für Wirtschaft, der Bundesrepublik Brasilien, welches alle Amtshandlungen, Beschlüsse und Entscheidungen über gewerbliches Eigentum in Brasilien, einschliesslich Warenzeichen und Patente, ebenso wie auch Übertragungsverträge von Technologie und Computerprogramme als Urheberrecht veröffentlicht.



# DIRETORIA DE MARCAS, DESENHO INDUSTRIAL E INDICAÇÕES GEOGRÁFICAS

DESENHO INDUSTRIAL

## **PEDIDO DE REGISTRO DE DESENHO INDUSTRIAL PEDIDO DIVIDIDO DE UM PEDIDO DE REGISTRO DE DESENHO INDUSTRIAL ANTERIORMENTE DEPOSITADO**



# Índice Geral:

Código 121 - Exigência.....	5
Código 205 - Intimação para manifestação por parte do titular e do requerente.....	6
Código 30 - Exigência – Art. 103 da LPI.....	12
Código 31 - Notificação de Depósito.....	19
Código 32 - Notificação do Depósito Com Requerimento de Sigilo.....	41
Código 33.1 - Pedido Inexistente.....	43
Código 34 - Exigência - Art. 106 § 3º da LPI.....	45
Código 34.2 - Exame formal de Cumprimento de Exigência Técnica.....	68
Código 35 - Arquivamento do Pedido – Art. 216 § 2º e Art. 106 § 3º da LPI.....	78
Código 39 - Concessão do Registro.....	80
Código 39.5 - Notificação de Requerimento de Exame de Mérito.....	120
Código 40 - Publicação do Parecer de Mérito.....	130
Código 41 - Nulidade Administrativa.....	131
Código 42 - Extinção - Art. 119 inciso I da LPI.....	133
Código 44 - Extinção - Art. 119 inciso III da LPI.....	134
Código 46 - Prorrogação.....	147
Código 47.1 - Petição Prejudicada.....	156
Código 47.3 - Petição Deferida.....	157
Código 55 - Exigências Diversas.....	178
Código 62 - Alteração de Sede Deferida.....	187
Código 71 - Despacho Anulado.....	189
Código 73 - Retificação.....	190



## Código 121 - Exigência

---

(21) BR 30 2017 003225-7

Código 121 - Exigência

(22) 27/07/2017

(71) KEKO ACESSÓRIOS S/A (BR/RS)

(74) Sko Oyarzábal Marcas e Patentes Sociedade Simples Ltda.

?Deve o titular do presente registro, BR 30 2017 003225-7, apresentar documentação que comprove que forneceu informações ao terceiro para divulgar o objeto no período de graça. ?Intimamos o titular para se manifestar no prazo de 60 dias de acordo com o art. 224 da LPI.



**Código 205 - Intimação para manifestação por parte do titular e do requerente**

- 
- (11) BR 30 2015 000689-7** Código 205 - Intimação para manifestação por parte do titular e do requerente  
(45) 14/06/2016  
(73) LEONARDO BERTASSI BORTOLOTTO (BR/RS)  
(74) CUSTÓDIO DE ALMEIDA & CIA.  
PAN de terceiros: O(s) Titular(es): LEONARDO BERTASSI BORTOLOTTO e  
Requerente(s): BRASLUX INDUSTRIA DE AUTO PEÇAS LTDA/ Procurador(es):  
João Cassiano Bairros Oyarzábal, deverão tomar conhecimento do parecer  
técnico que concluiu pela manutenção do registro, para se manifestarem no  
prazo de sessenta dias. O parecer encontra-se disponibilizado para o titular  
através do e-mail corporativo [cgrec.desenho@inpi.gov.br](mailto:cgrec.desenho@inpi.gov.br)
- 
- (11) BR 30 2018 000487-6** Código 205 - Intimação para manifestação por parte do titular e do requerente  
(45) 19/06/2018  
(73) HUHTAMAKI DO BRASIL LTDA. (BR/PR)  
(74) Yuri Yacischin da Cunha  
PAN de terceiros: O(s) Titular(es): HUHTAMAKI DO BRASIL LTDA. e  
Requerente(s): Plannalto Embalagens Ltda e Rio Bonito Embalagens Ltda /  
Procurador(es): Carlos Cezar Cordeiro Pires e Eduardo Pereira da Silva, deverão  
tomar conhecimento do parecer técnico que concluiu pela nulidade do registro,  
para se manifestarem no prazo de sessenta dias. O parecer encontra-se  
disponibilizado para o titular através do e-mail corporativo  
[cgrec.desenho@inpi.gov.br](mailto:cgrec.desenho@inpi.gov.br)
- 
- (11) BR 30 2020 004180-1** Código 205 - Intimação para manifestação por parte do titular e do requerente  
(45) 26/01/2021  
(73) CARLOS EDUARDO DE JESUS MONTEIRO (BR/SP)  
(74) VERA LUCIA CAMOEZI CASSAROTTI  
PAN de terceiros: O(s) Titular(es): CARLOS EDUARDO DE JESUS MONTEIRO  
e Requerente(s): H.B. dos Santos Metais/ Procurador(es): Geisler Chbane  
Bosso, deverão tomar conhecimento do parecer técnico que concluiu pela  
nulidade do registro, para se manifestarem no prazo de sessenta dias. O parecer  
encontra-se disponibilizado para o titular através do e-mail corporativo  
[cgrec.desenho@inpi.gov.br](mailto:cgrec.desenho@inpi.gov.br)
- 
- (11) BR 30 2020 005887-9** Código 205 - Intimação para manifestação por parte do titular e do requerente  
(45) 16/11/2021  
(73) VICTOR RAPHAEL PELAE CARDOSO (BR/SP)  
(74) LUIZ FELIPE ROCHA CARAVELO  
PAN de terceiros: O(s) Titular(es): VICTOR RAPHAEL PELAE CARDOSO e

---

Requerente(s): FLÁVIO DELEO NOREIKA/ Procurador(es): CLAY ELLISON GOMES LEAL, deverão tomar conhecimento do parecer técnico que concluiu pela nulidade do registro, para se manifestarem no prazo de sessenta dias. O parecer encontra-se disponibilizado para o titular através do e-mail corporativo cgreg.desenho@inpi.gov.br

---

**(11) BR 30 2020 006120-9**

Código 205 - Intimação para manifestação por parte do titular e do requerente  
(45) 20/04/2021  
(73) JULIANA TERESA LLUSSÁ (BR/SP)  
(74) ALEXANDRE FUKUDA YAMASHITA  
PAN de terceiros: O(s) Titular(es): JULIANA TERESA LLUSSÁ e Requerente(s): MARCENARIA BRINCANTE LTDA/ Procurador(es): Karin Klempf Franco, deverão tomar conhecimento do parecer técnico que concluiu pela nulidade do registro, para se manifestarem no prazo de sessenta dias. O parecer encontra-se disponibilizado para o titular através do e-mail corporativo cgreg.desenho@inpi.gov.br

---

**(11) BR 30 2021 002262-1**

Código 205 - Intimação para manifestação por parte do titular e do requerente  
(45) 28/09/2021  
(73) ESTÂNCIA INDÚSTRIA E COMÉRCIO DE BEBIDAS MINERAIS NATURAIS LTDA ME (BR/RS)  
(74) INFINITY IP SOLUTIONS  
PAN de terceiros: O(s) Titular(es): ESTÂNCIA INDÚSTRIA E COMÉRCIO DE BEBIDAS MINERAIS NATURAIS LTDA ME e Requerente(s): AGUARELA DO MUNDO - ÁGUAS DE NASCENTE, S.A/ Procurador(es): Deborah D'arc Camargo Mariano, deverão tomar conhecimento do parecer técnico que concluiu pela manutenção do registro, para se manifestarem no prazo de sessenta dias. O parecer encontra-se disponibilizado para o titular através do e-mail corporativo cgreg.desenho@inpi.gov.br

---

**(11) BR 30 2021 003807-2**

Código 205 - Intimação para manifestação por parte do titular e do requerente  
(45) 31/08/2021  
(73) COFLEX INDÚSTRIA E COMÉRCIO DE PLÁSTICOS LTDA (BR/SP)  
(74) TINOCO SOARES SOCIEDADE DE ADVOGADOS  
PAN de terceiros: O(s) Titular(es): COFLEX INDÚSTRIA E COMÉRCIO DE PLÁSTICOS LTDA e Requerente(s): NANOPLASTIC TECNOLOGIA EM POLIMEROS LTDA/ Procurador(es): Leandro de Souza Frigo, deverão tomar conhecimento do parecer técnico que concluiu pela nulidade do registro, para se manifestarem no prazo de sessenta dias. O parecer encontra-se disponibilizado para o titular através do e-mail corporativo cgreg.desenho@inpi.gov.br

---

**(11) BR 30 2021 004355-6**

Código 205 - Intimação para manifestação por parte do titular e do requerente  
(45) 05/10/2021  
(73) RAIANY ALI ARMINIO BAGLI (BR/SP)



---

(74) VILAGE MARCAS E PATENTES LTDA

PAN de terceiros: O(s) Titular(es): RAIANY ALI ARMINIO BAGLI e Requerente(s): PAULO HENRIQUE DE OLIVEIRA LIMA EIRELI/ Procurador(es): Andre Alvares de Lima Machado Franca, deverão tomar conhecimento do parecer técnico que concluiu pela manutenção do registro, para se manifestarem no prazo de sessenta dias. O parecer encontra-se disponibilizado para o titular através do e-mail corporativo cgreg.desenho@inpi.gov.br

---

**(11) BR 30 2021 004356-4**

Código 205 - Intimação para manifestação por parte do titular e do requerente  
(45) 05/10/2021

(73) RAIANY ALI ARMINIO BAGLI (BR/SP)

(74) VILAGE MARCAS E PATENTES LTDA

PAN de terceiros: O(s) Titular(es): RAIANY ALI ARMINIO BAGLI e Requerente(s): PAULO HENRIQUE DE OLIVEIRA LIMA EIRELI/ Procurador(es): Andre Alvares de Lima Machado Franca, deverão tomar conhecimento do parecer técnico que concluiu pela manutenção do registro, para se manifestarem no prazo de sessenta dias. O parecer encontra-se disponibilizado para o titular através do e-mail corporativo cgreg.desenho@inpi.gov.br

---

**(11) BR 30 2021 004357-2**

Código 205 - Intimação para manifestação por parte do titular e do requerente  
(45) 05/10/2021

(73) RAIANY ALI ARMINIO BAGLI (BR/SP)

(74) VILAGE MARCAS E PATENTES LTDA

PAN de terceiros: O(s) Titular(es): RAIANY ALI ARMINIO BAGLI e Requerente(s): PAULO HENRIQUE DE OLIVEIRA LIMA EIRELI/ Procurador(es): Andre Alvares de Lima Machado Franca, deverão tomar conhecimento do parecer técnico que concluiu pela nulidade do registro, para se manifestarem no prazo de sessenta dias. O parecer encontra-se disponibilizado para o titular através do e-mail corporativo cgreg.desenho@inpi.gov.br

---

**(11) BR 30 2021 004358-0**

Código 205 - Intimação para manifestação por parte do titular e do requerente  
(45) 05/10/2021

(73) RAIANY ALI ARMINIO BAGLI (BR/SP)

(74) VILAGE MARCAS E PATENTES LTDA

PAN de terceiros: O(s) Titular(es): RAIANY ALI ARMINIO BAGLI e Requerente(s): PAULO HENRIQUE DE OLIVEIRA LIMA EIRELI/ Procurador(es): Andre Alvares de Lima Machado Franca, deverão tomar conhecimento do parecer técnico que concluiu pela manutenção do registro, para se manifestarem no prazo de sessenta dias. O parecer encontra-se disponibilizado para o titular através do e-mail corporativo cgreg.desenho@inpi.gov.br

---

**(11) BR 30 2021 004359-9**

Código 205 - Intimação para manifestação por parte do titular e do requerente  
(45) 05/10/2021

(73) RAIANY ALI ARMINIO BAGLI (BR/SP)



---

(74) VILAGE MARCAS E PATENTES LTDA

PAN de terceiros: O(s) Titular(es): RAIANY ALI ARMINIO BAGLI e Requerente(s): PAULO HENRIQUE DE OLIVEIRA LIMA EIRELI/ Procurador(es): Andre Alvares de Lima Machado Franca, deverão tomar conhecimento do parecer técnico que concluiu pela manutenção do registro, para se manifestarem no prazo de sessenta dias. O parecer encontra-se disponibilizado para o titular através do e-mail corporativo cgreg.desenho@inpi.gov.br

---

**(11) BR 30 2021 004360-2**

Código 205 - Intimação para manifestação por parte do titular e do requerente  
(45) 05/10/2021

(73) RAIANY ALI ARMINIO BAGLI (BR/SP)

(74) VILAGE MARCAS E PATENTES LTDA

PAN de terceiros: O(s) Titular(es): RAIANY ALI ARMINIO BAGLI e Requerente(s): PAULO HENRIQUE DE OLIVEIRA LIMA EIRELI/ Procurador(es): Andre Alvares de Lima Machado Franca, deverão tomar conhecimento do parecer técnico que concluiu pela manutenção do registro, para se manifestarem no prazo de sessenta dias. O parecer encontra-se disponibilizado para o titular através do e-mail corporativo cgreg.desenho@inpi.gov.br

---

**(11) BR 30 2021 004449-8**

Código 205 - Intimação para manifestação por parte do titular e do requerente  
(45) 05/10/2021

(73) RAIANY ALI ARMINIO BAGLI (BR/SP)

(74) VILAGE MARCAS E PATENTES LTDA

PAN de terceiros: O(s) Titular(es): RAIANY ALI ARMINIO BAGLI e Requerente(s): PAULO HENRIQUE DE OLIVEIRA LIMA EIRELI/ Procurador(es): Andre Alvares de Lima Machado Franca, deverão tomar conhecimento do parecer técnico que concluiu pela manutenção do registro, para se manifestarem no prazo de sessenta dias. O parecer encontra-se disponibilizado para o titular através do e-mail corporativo cgreg.desenho@inpi.gov.br

---

**(11) BR 30 2021 004450-1**

Código 205 - Intimação para manifestação por parte do titular e do requerente  
(45) 05/10/2021

(73) RAIANY ALI ARMINIO BAGLI (BR/SP)

(74) VILAGE MARCAS E PATENTES LTDA

PAN de terceiros: O(s) Titular(es): RAIANY ALI ARMINIO BAGLI e Requerente(s): PAULO HENRIQUE DE OLIVEIRA LIMA EIRELI/ Procurador(es): Andre Alvares de Lima Machado Franca, deverão tomar conhecimento do parecer técnico que concluiu pela manutenção do registro, para se manifestarem no prazo de sessenta dias. O parecer encontra-se disponibilizado para o titular através do e-mail corporativo cgreg.desenho@inpi.gov.br

---

**(11) BR 30 2021 004779-9**

Código 205 - Intimação para manifestação por parte do titular e do requerente  
(45) 19/10/2021

(73) KLEBER GONCALVES DE OLIVEIRA LIMA (BR/SP)



---

(74) AFK MARCAS E PATENTES

PAN de terceiros: O(s) Titular(es): KLEBER GONCALVES DE OLIVEIRA LIMA e  
Requerente(s): OESTE COMÉRCIO ELETRÔNICO LTDA/ Procurador(es):  
Geisler Chbane Bosso, deverão tomar conhecimento do parecer técnico que  
concluiu pela nulidade do registro, para se manifestarem no prazo de sessenta  
dias. O parecer encontra-se disponibilizado para o titular através do e-mail  
corporativo cgreg.desenho@inpi.gov.br

---

**(11) BR 30 2021 004785-3**

Código 205 - Intimação para manifestação por parte do titular e do requerente  
(45) 19/10/2021

(73) KLEBER GONCALVES DE OLIVEIRA LIMA (BR/SP)

(74) AFK MARCAS E PATENTES

PAN de terceiros: O(s) Titular(es): KLEBER GONCALVES DE OLIVEIRA LIMA e  
Requerente(s): OESTE COMÉRCIO ELETRÔNICO LTDA/ Procurador(es):  
Geisler Chbane Bosso, deverão tomar conhecimento do parecer técnico que  
concluiu pela nulidade do registro, para se manifestarem no prazo de sessenta  
dias. O parecer encontra-se disponibilizado para o titular através do e-mail  
corporativo cgreg.desenho@inpi.gov.br

---

**(11) BR 30 2021 004793-4**

Código 205 - Intimação para manifestação por parte do titular e do requerente  
(45) 19/10/2021

(73) FERNANDO RODRIGO TEODORO (BR/SP)

(74) RICIA MARCOS DA SILVA GAIO

PAN de terceiros: O(s) Titular(es): FERNANDO RODRIGO TEODORO e  
Requerente(s): TRAMONTINA BELEM S/A/ Procurador(es): Guilherme Spiller,  
deverão tomar conhecimento do parecer técnico que concluiu pela manutenção  
do registro, para se manifestarem no prazo de sessenta dias. O parecer  
encontra-se disponibilizado para o titular através do e-mail corporativo  
cgreg.desenho@inpi.gov.br

---

**(11) BR 30 2021 004823-0**

Código 205 - Intimação para manifestação por parte do titular e do requerente  
(45) 19/10/2021

(73) KLEBER GONCALVES DE OLIVEIRA LIMA (BR/SP)

(74) AFK MARCAS E PATENTES

PAN de terceiros: O(s) Titular(es): KLEBER GONCALVES DE OLIVEIRA LIMA e  
Requerente(s): OESTE COMÉRCIO ELETRÔNICO LTDA/ Procurador(es):  
Geisler Chbane Bosso, deverão tomar conhecimento do parecer técnico que  
concluiu pela nulidade do registro, para se manifestarem no prazo de sessenta  
dias. O parecer encontra-se disponibilizado para o titular através do e-mail  
corporativo cgreg.desenho@inpi.gov.br

---

**(11) BR 30 2021 004824-8**

Código 205 - Intimação para manifestação por parte do titular e do requerente  
(45) 19/10/2021

(73) KLEBER GONCALVES DE OLIVEIRA LIMA (BR/SP)



---

(74) AFK MARCAS E PATENTES

PAN de terceiros: O(s) Titular(es): KLEBER GONCALVES DE OLIVEIRA LIMA e  
Requerente(s): OESTE COMÉRCIO ELETRÔNICO LTDA/ Procurador(es):  
Geisler Chbane Bosso, deverão tomar conhecimento do parecer técnico que  
concluiu pela nulidade do registro, para se manifestarem no prazo de sessenta  
dias. O parecer encontra-se disponibilizado para o titular através do e-mail  
corporativo cgreg.desenho@inpi.gov.br.

---

**(11) BR 30 2021 005434-5**

Código 205 - Intimação para manifestação por parte do titular e do requerente  
(45) 23/11/2021

(73) MÓVEIS BELA LTDA (BR/SP)

(74) VILAGE MARCAS E PATENTES LTDA

PAN de terceiros: O(s) Titular(es): MÓVEIS BELA LTDA e Requerente(s): OESTE  
COMÉRCIO ELETRÔNICO LTDA/ Procurador(es): Geisler Chbane Bosso,  
deverão tomar conhecimento do parecer técnico que concluiu pela nulidade do  
registro, para se manifestarem no prazo de sessenta dias. O parecer encontra-se  
disponibilizado para o titular através do e-mail corporativo  
cgreg.desenho@inpi.gov.br

---

**(11) BR 32 2020 005456-6**

Código 205 - Intimação para manifestação por parte do titular e do requerente  
(45) 08/12/2020

(62) BR 30 2020 003891-6 24/08/2020

(73) PAULO HENRIQUE CAPARELLI DA SILVA (BR/SP)

(74) MARCO ANTÔNIO DE OLIVEIRA

PAN de terceiros: O(s) Titular(es): PAULO HENRIQUE CAPARELLI DA SILVA e  
Requerente(s): DOIS VINTÉNS COMÉRCIO DE VARIEDADES LTDA/  
Procurador(es): Geisler Chbane Bosso, deverão tomar conhecimento do parecer  
técnico que concluiu pela nulidade do registro, para se manifestarem no prazo de  
sessenta dias. O parecer encontra-se disponibilizado para o titular através do  
e-mail corporativo cgreg.desenho@inpi.gov.br



**Código 30 - Exigência – Art. 103 da LPI**

O pedido não atende formalmente ao disposto no art. 103 da LPI e/ou às demais disposições quanto à sua forma, tendo sido recebido provisoriamente. A não manifestação do depositante no prazo de 5 (cinco) dias desta data, acarretará na inexistência do Pedido.

---

**(21) BR 30 2022 001931-3**

Código 30 - Exigência – Art. 103 da LPI

(22) 18/04/2022

(71) AC7 COMÉRCIO DE ARTIGOS ESPORTIVOS E TELEVENDAS LTDA (BR/SC)

(74) CRISTIANE RICARDO FRAGA

A apresentação das figuras não está de acordo com as especificações do item 4.2.11 do Manual de Desenhos Industriais. Apresente novo jogo de figuras completo, COM CADA VISTA DA FIGURA APRESENTADA EM UMA FOLHA, sem alteração da matéria apresentada no depósito. Cada desenho ou fotografia deverá ser apresentado em uma folha, INDIVIDUALMENTE, com dimensões adequadas e nitidez e resolução gráfica suficientes para a plena compreensão do desenho industrial requerido. As figuras deverão ser NUMERADAS SEQUENCIALMENTE EM CONFORMIDADE COM O PADRÃO DE DOIS ALGARISMOS: Fig. 1.1, Fig. 1.2, Fig. 1.3, Fig. 1.4. NÃO SERÃO ADMITIDAS outras formas de numeração, como o padrão de um algarismo (1, 2, 3), numeração alfanumérica (1A, 1B, 1C) e caracteres isolados (A, B, C). As folhas deverão ser numeradas sequencialmente no CENTRO DA MARGEM SUPERIOR indicando o número da folha e o número total de folhas, separados por uma barra oblíqua. Exemplo: 1/4, 2/4, 3/4 e 4/4. Caso tenha sido apresentado relatório, deverá ser reapresentado com a numeração das figuras corrigida seguindo as disposições do item 4.2.9 do Manual de Desenhos Industriais. Para cumprir esta exigência utilize a GRU 104 (isenta). O prazo é de 5 dias, iniciados a partir do primeiro dia útil após esta publicação (art. 103 da LPI).

---

**(21) BR 30 2022 001942-9**

Código 30 - Exigência – Art. 103 da LPI

(22) 18/04/2022

(71) RAFAELA DU PLESSIS GOMES FERREIRA (BR/SP)

[ 1 ] A apresentação das figuras não está de acordo com as especificações do item 4.2.11 do Manual de Desenhos Industriais. Apresente novo jogo de figuras completo, sem alteração da matéria apresentada no depósito. Os desenhos ou fotografias deverão ser apresentados dentro de margens de no mínimo 3 cm, em folhas brancas no formato A4, NUMERADAS SEQUENCIALMENTE no centro da margem superior indicando o número da folha e o número total de folhas, separados por uma barra oblíqua. Exemplo: 1/4, 2/4, 3/4 e 4/4. Os desenhos ou fotografias deverão ser NUMERADOS SEQUENCIALMENTE em conformidade com o padrão de dois algarismos, a saber: Fig. 1.1, Fig. 1.2, Fig. 1.3, Fig. 1.4. NÃO SERÃO ADMITIDAS outras formas de numeração, como o padrão de um

---

algarismo (1, 2, 3...), numeração alfanumérica (1A, 1B, 1C...) e caracteres isolados (A, B, C...). CADA VISTA DO DESENHO OU FOTOGRAFIA deverá ser apresentado em uma folha, individualmente, com dimensões adequadas e nitidez e resolução gráfica suficientes para a plena compreensão do desenho industrial requerido, observado o mínimo de 300 dpi. NÃO SERÃO ADMITIDOS NAS FOLHAS DE DESENHOS OU FOTOGRAFIAS ELEMENTOS COMO MOLDURAS, linhas delimitadoras, marcas, logotipos, marcas d'água, timbres, rubricas, assinaturas e outras informações de mesma natureza. [ 2 ] A apresentação do relatório deve seguir as disposições do item 4.2.9 do Manual de Desenhos Industriais. O modelo está disponível na seção "modelos" do referido manual. Para cumprir esta exigência utilize a GRU 104 (isenta). O prazo é de 5 dias, iniciados a partir do primeiro dia útil após esta publicação (art. 103 da LPI).

---

(21) BR 30 2022 001944-5

Código 30 - Exigência – Art. 103 da LPI

(22) 18/04/2022

(71) RAFAELA DU PLESSIS GOMES FERREIRA (BR/SP)

[ 1 ] A apresentação das figuras não está de acordo com as especificações do item 4.2.11 do Manual de Desenhos Industriais. Apresente novo jogo de figuras completo, COM CADA VISTA DA FIGURA APRESENTADA EM UMA FOLHA, sem alteração da matéria apresentada no depósito. Cada desenho ou fotografia deverá ser apresentado em uma folha, INDIVIDUALMENTE, com dimensões adequadas e nitidez e resolução gráfica suficientes para a plena compreensão do desenho industrial requerido. As figuras deverão ser NUMERADAS SEQUENCIALMENTE EM CONFORMIDADE COM O PADRÃO DE DOIS ALGARISMOS: Fig. 1.1, Fig. 1.2, Fig. 1.3, Fig. 1.4. NÃO SERÃO ADMITIDAS outras formas de numeração, como o padrão de um algarismo (1, 2, 3), numeração alfanumérica (1A, 1B, 1C) e caracteres isolados (A, B, C). As folhas deverão ser numeradas sequencialmente no CENTRO DA MARGEM SUPERIOR indicando o número da folha e o número total de folhas, separados por uma barra oblíqua. Exemplo: 1/4, 2/4, 3/4 e 4/4. Caso tenha sido apresentado relatório, deverá ser reapresentado com a numeração das figuras corrigida seguindo as disposições do item 4.2.9 do Manual de Desenhos Industriais. [ 2 ] A apresentação do relatório e deve seguir as disposições do item 4.2.9 e do Manual de Desenhos Industriais. As folhas DEVERÃO APRESENTAR APENAS TEXTO em espaço duplo, na cor preta, dentro de margens de no mínimo 3 cm, em folhas brancas no formato A4, numeradas sequencialmente no centro da margem superior indicando o número da folha e o número total de folhas, separados por uma barra oblíqua. Exemplo: 1/3, 2/3 e 3/3. NÃO DEVEM SER APRESENTADAS FIGURAS NAS FOLHAS DO RELATÓRIO. Os modelos estão disponíveis na seção "modelos" do referido manual. Para cumprir esta exigência utilize a GRU 104 (isenta). O prazo é de 5 dias, iniciados a partir do primeiro dia útil após esta publicação (art. 103 da LPI).

---

(21) BR 30 2022 001958-5

Código 30 - Exigência – Art. 103 da LPI



---

(22) 19/04/2022

(71) BB INDUSTRIA E COMERCIO DE ARTIGOS NAUTICOS LTDA (BR/SC)

(74) MAIARA SEBASTIÃO

A apresentação das figuras não está de acordo com as especificações do item 4.2.11 do Manual de Desenhos Industriais. Apresente novo jogo de figuras completo, sem alteração da matéria apresentada no depósito. Os desenhos ou fotografias deverão ser apresentados dentro de margens de no mínimo 3 cm, em folhas brancas no formato A4, NUMERADAS SEQUENCIALMENTE no centro da margem superior indicando o número da folha e o número total de folhas, separados por uma barra oblíqua. Exemplo: 1/4, 2/4, 3/4 e 4/4. Os desenhos ou fotografias deverão ser NUMERADOS SEQUENCIALMENTE em conformidade com o padrão de dois algarismos, a saber: Fig. 1.1, Fig. 1.2, Fig. 1.3, Fig. 1.4. NÃO SERÃO ADMITIDAS outras formas de numeração, como o padrão de um algarismo (1, 2, 3...), numeração alfanumérica (1A, 1B, 1C...) e caracteres isolados (A, B, C...). CADA VISTA DO DESENHO OU FOTOGRAFIA deverá ser apresentado em uma folha, individualmente, com dimensões adequadas e nitidez e resolução gráfica suficientes para a plena compreensão do desenho industrial requerido, observado o mínimo de 300 dpi. NÃO SERÃO ADMITIDOS NAS FOLHAS DE DESENHOS OU FOTOGRAFIAS ELEMENTOS COMO MOLDURAS, linhas delimitadoras, marcas, logotipos, marcas d'água, timbres, rubricas, assinaturas e outras informações de mesma natureza. Para cumprir esta exigência utilize a GRU 104 (isenta). O prazo é de 5 dias, iniciados a partir do primeiro dia útil após esta publicação (art. 103 da LPI).

---

(21) BR 30 2022 001959-3

Código 30 - Exigência – Art. 103 da LPI

(22) 19/04/2022

(71) GIUSEPPE DI VITO (BR/SP)

(74) NOVA MARCA CONSULTORES ASSOCIADOS LTDA.

Apresente novas páginas de relatório, reivindicação (se houver) e de figuras, sem alteração da matéria, com numeração das páginas corrigida, observando as especificações constantes no item 4.2.9 do Manual de Desenhos Industriais. As folhas do relatório descritivo e da reivindicação deverão apresentar o texto em espaço duplo, na cor preta, dentro de margens de no mínimo 3 cm, em folhas brancas no formato A4, numeradas sequencialmente no centro da margem superior indicando o número da folha e o número total de folhas, separados por uma barra oblíqua. Exemplo: 1/2, 2/2. NÃO DEVEM SER APRESENTADAS FIGURAS NAS FOLHAS DO RELATÓRIO, elas DEVERÃO CONTER APENAS TEXTOS. Os desenhos ou fotografias deverão ser apresentados dentro de margens de no mínimo 3 cm, em folhas brancas no formato A4, numeradas sequencialmente no centro da margem superior indicando o número da folha e o número total de folhas, separados por uma barra oblíqua. Exemplo: 1/4, 2/4, 3/4 e 4/4. CADA VISTA DO DESENHO OU FOTOGRAFIA deverá ser apresentado em uma folha, individualmente. A NUMERAÇÃO DE PÁGINAS DE RELATÓRIO, REIVINDICAÇÃO (SE HOUVER) E FIGURAS NÃO SE CONFUNDE, DEVENDO



---

SER INDEPENDENTE ENTRE SI. Ex: No caso de apresentação de pedido cujas páginas de relatório e figuras somarem 6 páginas, sendo 2 páginas de relatório que devem ser numeradas 1/2 e 2/2 e 4 páginas de figuras que devem ser numeradas 1/4, 2/4, 3/4, 4/4. As folhas das figuras NÃO DEVERÃO APRESENTAR TEXTO exceto a numeração de páginas e figuras. Para cumprir esta exigência utilize a GRU 104 (isenta). O prazo é de 5 dias, iniciados a partir do primeiro dia útil após esta publicação (art. 103 da LPI).

---

(21) BR 30 2022 002008-7

Código 30 - Exigência – Art. 103 da LPI

(22) 20/04/2022

(71) BERNARDINA LIMA ARCE (BR/AM)

Apresente novas páginas de relatório, reivindicação (se houver) e de figuras, sem alteração da matéria, com numeração das páginas corrigida, observando as especificações constantes no item 4.2.9 do Manual de Desenhos Industriais. As folhas do relatório descritivo e da reivindicação deverão apresentar o texto em espaço duplo, na cor preta, dentro de margens de no mínimo 3 cm, em folhas brancas no formato A4, numeradas sequencialmente no centro da margem superior indicando o número da folha e o número total de folhas, separados por uma barra oblíqua. Exemplo: 1/2, 2/2. NÃO DEVEM SER APRESENTADAS FIGURAS NAS FOLHAS DO RELATÓRIO, elas DEVERÃO CONTER APENAS TEXTO. O modelo está disponível na seção "modelos" do referido manual. Os desenhos ou fotografias deverão ser apresentados de acordo com as especificações do item 4.2.11 do Manual de Desenhos Industriais, dentro de margens de no mínimo 3 cm, em folhas brancas no formato A4, numeradas sequencialmente no centro da margem superior indicando o número da folha e o número total de folhas, separados por uma barra oblíqua. Exemplo: 1/4, 2/4, 3/4 e 4/4. CADA VISTA DO DESENHO OU FOTOGRAFIA deverá ser apresentado em uma folha, individualmente. A NUMERAÇÃO DE PÁGINAS DE RELATÓRIO, REIVINDICAÇÃO (SE HOUVER) E FIGURAS NÃO SE CONFUNDE, DEVENDO SER INDEPENDENTE ENTRE SI. Ex: No caso de apresentação de pedido cujas páginas de relatório e figuras somarem 6 páginas, sendo 2 páginas de relatório que devem ser numeradas 1/2 e 2/2 e 4 páginas de figuras que devem ser numeradas 1/4, 2/4, 3/4, 4/4. As folhas das figuras NÃO DEVERÃO APRESENTAR TEXTO exceto a numeração de páginas e figuras. Para cumprir esta exigência utilize a GRU 104 (isenta). O prazo é de 5 dias, iniciados a partir do primeiro dia útil após esta publicação (art. 103 da LPI).

---

(21) BR 30 2022 002023-0

Código 30 - Exigência – Art. 103 da LPI

(22) 21/04/2022

(71) AC7 COMÉRCIO DE ARTIGOS ESPORTIVOS E TELEVENDAS LTDA (BR/SC)

(74) CRISTIANE RICARDO FRAGA

A apresentação das figuras não está de acordo com as especificações do item 4.2.11 do Manual de Desenhos Industriais. Apresente novo jogo de figuras



---

completo, COM CADA VISTA DA FIGURA APRESENTADA EM UMA FOLHA, sem alteração da matéria apresentada no depósito. Cada desenho ou fotografia deverá ser apresentado em uma folha, INDIVIDUALMENTE, com dimensões adequadas e nitidez e resolução gráfica suficientes para a plena compreensão do desenho industrial requerido. As figuras deverão ser NUMERADAS SEQUENCIALMENTE EM CONFORMIDADE COM O PADRÃO DE DOIS ALGARISMOS: Fig. 1.1, Fig. 1.2, Fig. 1.3, Fig. 1.4. NÃO SERÃO ADMITIDAS outras formas de numeração, como o padrão de um algarismo (1, 2, 3), numeração alfanumérica (1A, 1B, 1C) e caracteres isolados (A, B, C). As folhas deverão ser numeradas sequencialmente no CENTRO DA MARGEM SUPERIOR indicando o número da folha e o número total de folhas, separados por uma barra oblíqua. Exemplo: 1/4, 2/4, 3/4 e 4/4. Caso tenha sido apresentado relatório, deverá ser reapresentado com a numeração das figuras corrigida seguindo as disposições do item 4.2.9 do Manual de Desenhos Industriais. Para cumprir esta exigência utilize a GRU 104 (isenta). O prazo é de 5 dias, iniciados a partir do primeiro dia útil após esta publicação (art. 103 da LPI).

---

(21) BR 30 2022 002024-9

Código 30 - Exigência – Art. 103 da LPI

(22) 21/04/2022

(71) AC7 COMÉRCIO DE ARTIGOS ESPORTIVOS E TELEVENDAS LTDA (BR/SC)

(74) CRISTIANE RICARDO FRAGA

A apresentação das figuras não está de acordo com as especificações do item 4.2.11 do Manual de Desenhos Industriais. Apresente novo jogo de figuras completo, COM CADA VISTA DA FIGURA APRESENTADA EM UMA FOLHA, sem alteração da matéria apresentada no depósito. Cada desenho ou fotografia deverá ser apresentado em uma folha, INDIVIDUALMENTE, com dimensões adequadas e nitidez e resolução gráfica suficientes para a plena compreensão do desenho industrial requerido. As figuras deverão ser NUMERADAS SEQUENCIALMENTE EM CONFORMIDADE COM O PADRÃO DE DOIS ALGARISMOS: Fig. 1.1, Fig. 1.2, Fig. 1.3, Fig. 1.4. NÃO SERÃO ADMITIDAS outras formas de numeração, como o padrão de um algarismo (1, 2, 3), numeração alfanumérica (1A, 1B, 1C) e caracteres isolados (A, B, C). As folhas deverão ser numeradas sequencialmente no CENTRO DA MARGEM SUPERIOR indicando o número da folha e o número total de folhas, separados por uma barra oblíqua. Exemplo: 1/4, 2/4, 3/4 e 4/4. Caso tenha sido apresentado relatório, deverá ser reapresentado com a numeração das figuras corrigida seguindo as disposições do item 4.2.9 do Manual de Desenhos Industriais. Para cumprir esta exigência utilize a GRU 104 (isenta). O prazo é de 5 dias, iniciados a partir do primeiro dia útil após esta publicação (art. 103 da LPI).

---

(21) BR 30 2022 002025-7

Código 30 - Exigência – Art. 103 da LPI

(22) 21/04/2022

(71) WAGNER FREIRE FITZNER (BR/RJ)



---

A página de relatório não está numerada. De acordo com as especificações constantes no item 4.2.9 do Manual de Desenhos Industriais as folhas do relatório descritivo e da reivindicação deverão apresentar o texto em espaço duplo, na cor preta, dentro de margens de no mínimo 3 cm, em folhas brancas no formato A4, numeradas sequencialmente no centro da margem superior indicando o número da folha e o número total de folhas, separados por uma barra oblíqua. Exemplo: 1/3, 2/3 e 3/3. Para cumprir esta exigência utilize a GRU 104 (isenta). O prazo é de 5 dias, iniciados a partir do primeiro dia útil após esta publicação (art. 103 da LPI).

---

**(21) BR 30 2022 002030-3**

Código 30 - Exigência – Art. 103 da LPI

(22) 22/04/2022

(71) METALURGICA BIASI LTDA (BR/SC)

(74) MARA PEREIRA DE OLIVEIRA

A apresentação das figuras não está de acordo com as especificações do item 4.2.11 do Manual de Desenhos Industriais. Apresente novo jogo de figuras completo, sem alteração da matéria apresentada no depósito. Os desenhos ou fotografias deverão ser apresentados dentro de margens de no mínimo 3 cm, em folhas brancas no formato A4, NUMERADAS SEQUENCIALMENTE no centro da margem superior indicando o número da folha e o número total de folhas, separados por uma barra oblíqua. Exemplo: 1/4, 2/4, 3/4 e 4/4. Os desenhos ou fotografias deverão ser NUMERADOS SEQUENCIALMENTE em conformidade com o padrão de dois algarismos, a saber: Fig. 1.1, Fig. 1.2, Fig. 1.3, Fig. 1.4. NÃO SERÃO ADMITIDAS outras formas de numeração, como o padrão de um algarismo (1, 2, 3...), numeração alfanumérica (1A, 1B, 1C...) e caracteres isolados (A, B, C...). CADA VISTA DO DESENHO OU FOTOGRAFIA deverá ser apresentado em uma folha, individualmente, com dimensões adequadas e nitidez e resolução gráfica suficientes para a plena compreensão do desenho industrial requerido, observado o mínimo de 300 dpi. NÃO SERÃO ADMITIDOS NAS FOLHAS DE DESENHOS OU FOTOGRAFIAS ELEMENTOS COMO MOLDURAS, linhas delimitadoras, marcas, logotipos, marcas d'água, timbres, rubricas, assinaturas e outras informações de mesma natureza. Para cumprir esta exigência utilize a GRU 104 (isenta). O prazo é de 5 dias, iniciados a partir do primeiro dia útil após esta publicação (art. 103 da LPI).

---

**(21) BR 30 2022 002039-7**

Código 30 - Exigência – Art. 103 da LPI

(22) 22/04/2022

(71) LUIZ OTÁVIO ANTUNES GONÇALVES (BR/MG)

A apresentação das figuras não está de acordo com as especificações do item 4.2.11 do Manual de Desenhos Industriais. Apresente novo jogo de figuras completo, COM CADA VISTA DA FIGURA APRESENTADA EM UMA FOLHA, sem alteração da matéria apresentada no depósito. Cada desenho ou fotografia deverá ser apresentado em uma folha, INDIVIDUALMENTE, com dimensões adequadas e nitidez e resolução gráfica suficientes para a plena compreensão do



---

desenho industrial requerido. As figuras deverão ser NUMERADAS SEQUENCIALMENTE EM CONFORMIDADE COM O PADRÃO DE DOIS ALGARISMOS: Fig. 1.1, Fig. 1.2, Fig. 1.3, Fig. 1.4. NÃO SERÃO ADMITIDAS outras formas de numeração, como o padrão de um algarismo (1, 2, 3), numeração alfanumérica (1A, 1B, 1C) e caracteres isolados (A, B, C). As folhas deverão ser numeradas sequencialmente no CENTRO DA MARGEM SUPERIOR indicando o número da folha e o número total de folhas, separados por uma barra oblíqua. Exemplo: 1/4, 2/4, 3/4 e 4/4. Caso tenha sido apresentado relatório, deverá ser reapresentado com a numeração das figuras corrigida seguindo as disposições do item 4.2.9 do Manual de Desenhos Industriais. Para cumprir esta exigência utilize a GRU 104 (isenta). O prazo é de 5 dias, iniciados a partir do primeiro dia útil após esta publicação (art. 103 da LPI).

---

(21) BR 32 2022 001949-9

Código 30 - Exigência – Art. 103 da LPI

(22) 19/03/2021

(71) KONINKLIJKE PHILIPS N.V. (NL)

(74) DANIEL ADVOGADOS (ALT.DE DANIEL & CIA)

A numeração das páginas de figuras apresentadas não está de acordo com as especificações do item 4.2.11 do Manual de Desenhos Industriais. Apresente novo jogo de figuras sem alteração da matéria apresentada no depósito e com numeração das páginas corrigida. Os desenhos ou fotografias deverão ser apresentados dentro de margens de no mínimo 3 cm, em folhas brancas no formato A4, NUMERADAS SEQUENCIALMENTE NO CENTRO DA MARGEM SUPERIOR INDICANDO O NÚMERO DA FOLHA E O NÚMERO TOTAL DE FOLHAS, SEPARADOS POR UMA BARRA OBLÍQUA. EXEMPLO: 1/4, 2/4, 3/4 e 4/4. Os desenhos ou fotografias deverão ser numerados sequencialmente em conformidade com o padrão de dois algarismos: Fig. 1.1, Fig. 1.2, Fig. 1.3, Fig. 1.4. NÃO SERÃO ADMITIDAS outras formas de numeração, como o padrão de um algarismo (1, 2, 3...), numeração alfanumérica (1A, 1B, 1C...) e caracteres isolados (A, B, C...) Para cumprir esta exigência utilize a GRU 104 (isenta). O prazo é de 5 dias, iniciados a partir do primeiro dia útil após esta publicação (art. 103 da LPI).



**Código 31 - Notificação de Depósito**

Notificação de depósito de pedido de registro de desenho industrial. O pedido segue para a etapa de exame técnico.

---

<b>(21) BR 30 2022 001779-5</b>	Código 31 - Notificação de Depósito (22) 06/04/2022 (71) HOLOS BRASIL SERVIÇO NAVAL LTDA.ME (BR/RJ) (72) LORENZO CARDOSO DE SOUZA (74) PAULO MAURÍCIO CARLOS DE OLIVEIRA Notificação de depósito (Protocolo: 870220029865 UF: WB Data: 06/04/2022 Hora: 17:55)
<b>(21) BR 30 2022 001789-2</b>	Código 31 - Notificação de Depósito (22) 07/04/2022 (71) ESTUDIO DANIEL COUTINHO COMERCIO E SERVIÇOS DE MOVEIS ME (BR/SP) (72) DANIEL DE ALBUQUERQUE COUTINHO (74) GILBERTO MARIOT Notificação de depósito (Protocolo: 870220029974 UF: WB Data: 07/04/2022 Hora: 10:16)
<b>(21) BR 30 2022 001817-1</b>	Código 31 - Notificação de Depósito (22) 10/04/2022 (71) LARISSA BATISTA (BR/RS) (72) LARISSA GUIMARÃES BATISTA Notificação de depósito (Protocolo: 870220030772 UF: WB Data: 10/04/2022 Hora: 23:46)
<b>(21) BR 30 2022 001927-5</b>	Código 31 - Notificação de Depósito (22) 18/04/2022 (71) BUSCH PRODUKTIONS GMBH (DE) (72) SEBASTIAN SCHWENZER; STEPHAN CARL; ANDREAS PAUL (74) DANNEMANN, SIEMSEN, BIGLER & IPANEMA MOREIRA Notificação de depósito (Protocolo: 870220032775 UF: WB Data: 18/04/2022 Hora: 10:59)
<b>(21) BR 30 2022 001928-3</b>	Código 31 - Notificação de Depósito (22) 18/04/2022 (71) DISTILLERIE STOCK DO BRASIL LTDA. (BR/SP) (72) VALÉRIA CRISTINA NATAL (74) SILVIO LOPES & ASSOCIADOS LTDA - (nome anterior Fernando Marchetti) Notificação de depósito (Protocolo: 870220032809 UF: WB Data: 18/04/2022)



---

Hora: 12:35)

---

**(21) BR 30 2022 001929-1**

Código 31 - Notificação de Depósito  
(22) 18/04/2022  
(71) WUXI LITTLE SWAN ELECTRIC CO., LTD. (CN)  
(72) WENJING LIAO; WEIJIA WANG  
(74) DAVID DO NASCIMENTO ADVOGADOS ASSOCIADOS  
Notificação de depósito (Protocolo: 870220032813 UF: WB Data: 18/04/2022  
Hora: 12:39)

---

**(21) BR 30 2022 001930-5**

Código 31 - Notificação de Depósito  
(22) 18/04/2022  
(71) DANILA CORREIA CARDOZO PINTO (BR/RN)  
(72) DANILA CORREA CARDOZO PINTO  
(74) PRÓSPERA MARCAS E PATENTES  
Notificação de depósito (Protocolo: 870220032874 UF: WB Data: 18/04/2022  
Hora: 14:06)

---

**(21) BR 30 2022 001932-1**

Código 31 - Notificação de Depósito  
(22) 18/04/2022  
(71) DANILA CORREIA CARDOZO PINTO (BR/RN)  
(72) DANILA CORREA CARDOZO PINTO  
(74) PRÓSPERA MARCAS E PATENTES  
Notificação de depósito (Protocolo: 870220032884 UF: WB Data: 18/04/2022  
Hora: 14:18)

---

**(21) BR 30 2022 001933-0**

Código 31 - Notificação de Depósito  
(22) 18/04/2022  
(71) DANILA CORREIA CARDOZO PINTO (BR/RN)  
(72) DANILA CORREA CARDOZO PINTO  
(74) PRÓSPERA MARCAS E PATENTES  
Notificação de depósito (Protocolo: 870220032897 UF: WB Data: 18/04/2022  
Hora: 14:29)

---

**(21) BR 30 2022 001934-8**

Código 31 - Notificação de Depósito  
(22) 18/04/2022  
(71) CEAT LIMITED (IN)  
(72) MR ANIRBAN GHOSH  
(74) PERANDIN SOCIEDADE DE ADVOGADOS  
Notificação de depósito (Protocolo: 870220032936 UF: WB Data: 18/04/2022  
Hora: 15:09)

---

**(21) BR 30 2022 001935-6**

Código 31 - Notificação de Depósito  
(22) 18/04/2022



---

(71) CEAT LIMITED (IN)  
(72) MR ANIRBAN GHOSH  
(74) PERANDIN SOCIEDADE DE ADVOGADOS  
Notificação de depósito (Protocolo: 870220032950 UF: WB Data: 18/04/2022  
Hora: 15:19)

---

**(21) BR 30 2022 001936-4** Código 31 - Notificação de Depósito  
(22) 18/04/2022  
(71) BAMBOLA INDÚSTRIA E COMÉRCIO DE BRINQUEDOS LTDA - ME  
(BR/SP)  
(72) FELIPE MAGALHÃES BAZZO; FABRICIO DE SENAS BAZZO  
(74) MARÍLIA CROZATTI  
Notificação de depósito (Protocolo: 870220033005 UF: WB Data: 18/04/2022  
Hora: 16:03)

---

**(21) BR 30 2022 001937-2** Código 31 - Notificação de Depósito  
(22) 18/04/2022  
(71) BAMBOLA INDÚSTRIA E COMÉRCIO DE BRINQUEDOS LTDA - ME  
(BR/SP)  
(72) FELIPE MAGALHÃES BAZZO; FABRICIO DE SENAS BAZZO  
(74) MARÍLIA CROZATTI  
Notificação de depósito (Protocolo: 870220033031 UF: WB Data: 18/04/2022  
Hora: 16:26)

---

**(21) BR 30 2022 001938-0** Código 31 - Notificação de Depósito  
(22) 18/04/2022  
(71) BAMBOLA INDÚSTRIA E COMÉRCIO DE BRINQUEDOS LTDA - ME  
(BR/SP)  
(72) FELIPE MAGALHÃES BAZZO; FABRICIO DE SENAS BAZZO  
(74) MARÍLIA CROZATTI  
Notificação de depósito (Protocolo: 870220033044 UF: WB Data: 18/04/2022  
Hora: 16:31)

---

**(21) BR 30 2022 001939-9** Código 31 - Notificação de Depósito  
(22) 18/04/2022  
(71) BAMBOLA INDÚSTRIA E COMÉRCIO DE BRINQUEDOS LTDA - ME  
(BR/SP)  
(72) FELIPE MAGALHÃES BAZZO; FABRICIO DE SENAS BAZZO  
(74) MARÍLIA CROZATTI  
Notificação de depósito (Protocolo: 870220033053 UF: WB Data: 18/04/2022  
Hora: 16:35)

---

**(21) BR 30 2022 001940-2** Código 31 - Notificação de Depósito  
(22) 18/04/2022



---

(71) BAMBOLA INDÚSTRIA E COMÉRCIO DE BRINQUEDOS LTDA - ME  
(BR/SP)  
(72) FELIPE MAGALHÃES BAZZO; FABRICIO DE SENAS BAZZO  
(74) MARÍLIA CROZATTI  
Notificação de depósito (Protocolo: 870220033056 UF: WB Data: 18/04/2022  
Hora: 16:39)

---

**(21) BR 30 2022 001941-0** Código 31 - Notificação de Depósito  
(22) 18/04/2022  
(71) HIZHO COMÉRCIO IMPORTAÇÃO E EXPORTAÇÃO LTDA. (BR/SP)  
(72) SHUBIN LI  
(74) ORG. MÉRITO MARCAS E PATENTES LTDA.  
Notificação de depósito (Protocolo: 870220033077 UF: WB Data: 18/04/2022  
Hora: 17:01)

---

**(21) BR 30 2022 001945-3** Código 31 - Notificação de Depósito  
(22) 18/04/2022  
(71) ACQUA MINEIRA COMERCIO IMP E EXP DE EMBALAGENS LTDA  
(BR/MG)  
(72) GUSTAVO MARCANTONIO SARDILLI  
(74) MATHEUS RAINERY DOS SANTOS  
Notificação de depósito (Protocolo: 870220033111 UF: WB Data: 18/04/2022  
Hora: 17:30)

---

**(21) BR 30 2022 001947-0** Código 31 - Notificação de Depósito  
(22) 18/04/2022  
(71) ACQUA MINEIRA COMERCIO IMP E EXP DE EMBALAGENS LTDA  
(BR/MG)  
(72) GUSTAVO MARCANTONIO SARDILLI  
(74) MATHEUS RAINERY DOS SANTOS  
Notificação de depósito (Protocolo: 870220033114 UF: WB Data: 18/04/2022  
Hora: 17:33)

---

**(21) BR 30 2022 001953-4** Código 31 - Notificação de Depósito  
(22) 19/04/2022  
(71) DONIZETE PALMARIN. (BR/SP)  
(72) DONIZETE PALMARIN.  
(74) NICOLAS MARQUES RIBEIRO SOUZA  
Notificação de depósito (Protocolo: 870220033214 UF: WB Data: 19/04/2022  
Hora: 08:22)

---

**(21) BR 30 2022 001954-2** Código 31 - Notificação de Depósito  
(22) 19/04/2022  
(71) DONIZETE PALMARIN. (BR/SP)



---

(72) DONIZETE PALMARIN.  
(74) NICOLAS MARQUES RIBEIRO SOUZA  
Notificação de depósito (Protocolo: 870220033215 UF: WB Data: 19/04/2022  
Hora: 08:28)

---

**(21) BR 30 2022 001955-0** Código 31 - Notificação de Depósito  
(22) 19/04/2022  
(71) DONIZETE PALMARIN. (BR/SP)  
(72) DONIZETE PALMARIN.  
(74) NICOLAS MARQUES RIBEIRO SOUZA  
Notificação de depósito (Protocolo: 870220033217 UF: WB Data: 19/04/2022  
Hora: 08:31)

---

**(21) BR 30 2022 001956-9** Código 31 - Notificação de Depósito  
(22) 19/04/2022  
(71) RENATO BASGAL PESSOA 07562481911 (BR/PR)  
(72) RENATO BASGAL PESSOA  
(74) MICHELY CRISTINA CARCERERI  
Notificação de depósito (Protocolo: 870220033224 UF: WB Data: 19/04/2022  
Hora: 09:00)

---

**(21) BR 30 2022 001957-7** Código 31 - Notificação de Depósito  
(22) 19/04/2022  
(71) MESSTECHNIK COMÉRCIO E INSTRUMENTAÇÕES LTDA (BR/SC)  
(72) ANDRÉ JOÃO TELÖCKEN  
(74) PAULO ZAMBONI  
Notificação de depósito (Protocolo: 870220033274 UF: WB Data: 19/04/2022  
Hora: 10:17)

---

**(21) BR 30 2022 001964-0** Código 31 - Notificação de Depósito  
(22) 19/04/2022  
(71) BAJAJ AUTO LIMITED (IN)  
(72) KALSI SARABJIT SINGH HARDIP SINGH; DARSHAN SURESH PATIL  
(74) Do Nascimento Souza Advogados  
Notificação de depósito (Protocolo: 870220033378 UF: WB Data: 19/04/2022  
Hora: 13:18)

---

**(21) BR 30 2022 001965-8** Código 31 - Notificação de Depósito  
(22) 19/04/2022  
(71) NIKE INNOVATE C.V. (US)  
(72) CAN ELDEM  
(74) ANTÔNIO MAURÍCIO PEDRAS ARNAUD  
Notificação de depósito (Protocolo: 870220033382 UF: WB Data: 19/04/2022  
Hora: 13:40)



---

**(21) BR 30 2022 001966-6** Código 31 - Notificação de Depósito  
(22) 19/04/2022  
(71) NIKE INNOVATE C.V. (US)  
(72) CAN ELDEM  
(74) ANTÔNIO MAURÍCIO PEDRAS ARNAUD  
Notificação de depósito (Protocolo: 870220033385 UF: WB Data: 19/04/2022  
Hora: 13:46)

---

**(21) BR 30 2022 001967-4** Código 31 - Notificação de Depósito  
(22) 19/04/2022  
(71) COMPTOIR NOUVEAU DE LA PARFUMERIE (FR)  
(72) PIERRE-ALEXIS DUMAS  
(74) CAROLINA NAKATA  
Notificação de depósito (Protocolo: 870220033404 UF: WB Data: 19/04/2022  
Hora: 14:21)

---

**(21) BR 30 2022 001968-2** Código 31 - Notificação de Depósito  
(22) 19/04/2022  
(71) ROMÁRIO JOSÉ MUNIZ DE BARROS E SILVA (BR/SP)  
(72) ROMÁRIO JOSÉ MUNIZ DE BARROS E SILVA  
(74) Itamarati Patentes e Marcas Ltda.  
Notificação de depósito (Protocolo: 870220033430 UF: WB Data: 19/04/2022  
Hora: 14:42)

---

**(21) BR 30 2022 001969-0** Código 31 - Notificação de Depósito  
(22) 19/04/2022  
(71) SOMOV S/A (BR/SP)  
(72) CASSIUS ELIAS MURAD CERQUEIRA  
(74) CLARKE, MODET PROPRIEDADE INTELECTUAL LTDA.  
Notificação de depósito (Protocolo: 870220033451 UF: WB Data: 19/04/2022  
Hora: 15:04)

---

**(21) BR 30 2022 001970-4** Código 31 - Notificação de Depósito  
(22) 19/04/2022  
(71) SOMOV S/A (BR/SP)  
(72) CASSIUS ELIAS MURAD CERQUEIRA  
(74) CLARKE, MODET PROPRIEDADE INTELECTUAL LTDA.  
Notificação de depósito (Protocolo: 870220033459 UF: WB Data: 19/04/2022  
Hora: 15:11)

---

**(21) BR 30 2022 001971-2** Código 31 - Notificação de Depósito  
(22) 19/04/2022  
(71) SOMOV S/A (BR/SP)



---

(72) CASSIUS ELIAS MURAD CERQUEIRA  
(74) CLARKE, MODET PROPRIEDADE INTELECTUAL LTDA.  
Notificação de depósito (Protocolo: 870220033468 UF: WB Data: 19/04/2022  
Hora: 15:17)

---

**(21) BR 30 2022 001972-0** Código 31 - Notificação de Depósito  
(22) 19/04/2022  
(71) SOMOV S/A (BR/SP)  
(72) CASSIUS ELIAS MURAD CERQUEIRA  
(74) CLARKE, MODET PROPRIEDADE INTELECTUAL LTDA.  
Notificação de depósito (Protocolo: 870220033472 UF: WB Data: 19/04/2022  
Hora: 15:24)

---

**(21) BR 30 2022 001973-9** Código 31 - Notificação de Depósito  
(22) 19/04/2022  
(71) SOMOV S/A (BR/SP)  
(72) CASSIUS ELIAS MURAD CERQUEIRA  
(74) CLARKE, MODET PROPRIEDADE INTELECTUAL LTDA.  
Notificação de depósito (Protocolo: 870220033479 UF: WB Data: 19/04/2022  
Hora: 15:31)

---

**(21) BR 30 2022 001975-5** Código 31 - Notificação de Depósito  
(22) 19/04/2022  
(71) SOMOV S/A (BR/SP)  
(72) CASSIUS ELIAS MURAD CERQUEIRA  
(74) CLARKE, MODET PROPRIEDADE INTELECTUAL LTDA.  
Notificação de depósito (Protocolo: 870220033485 UF: WB Data: 19/04/2022  
Hora: 15:39)

---

**(21) BR 30 2022 001976-3** Código 31 - Notificação de Depósito  
(22) 19/04/2022  
(71) MARA LUCIA POLO KRUGER D´ALMEIDA (BR/PR)  
(72) MARA LÚCIA POLO KRUGER D´ALMEIDA  
(74) VASCO DA GAMA COELHO PEREIRA  
Notificação de depósito (Protocolo: 870220033488 UF: WB Data: 19/04/2022  
Hora: 15:41)

---

**(21) BR 30 2022 001977-1** Código 31 - Notificação de Depósito  
(22) 19/04/2022  
(71) HIZHO COMÉRCIO IMPORTAÇÃO E EXPORTAÇÃO LTDA. (BR/SP)  
(72) SHUBIN LI  
(74) ORG. MÉRITO MARCAS E PATENTES LTDA.  
Notificação de depósito (Protocolo: 870220033492 UF: WB Data: 19/04/2022  
Hora: 15:45)



---

**(21) BR 30 2022 001978-0** Código 31 - Notificação de Depósito  
(22) 19/04/2022  
(71) EDSON NOSSA JUNIOR (BR/SP)  
(72) EDSON NOSSA JUNIOR  
(74) VILAGE MARCAS E PATENTES LTDA  
Notificação de depósito (Protocolo: 870220033496 UF: WB Data: 19/04/2022  
Hora: 15:48)

---

**(21) BR 30 2022 001979-8** Código 31 - Notificação de Depósito  
(22) 19/04/2022  
(71) ALEXANDRE MORAES PEREIRA DE OLIVEIRA (BR/SP)  
(72) ALEXANDRE MORAES PEREIRA DE OLIVEIRA  
(74) VILAGE MARCAS E PATENTES LTDA  
Notificação de depósito (Protocolo: 870220033510 UF: WB Data: 19/04/2022  
Hora: 16:08)

---

**(21) BR 30 2022 001980-1** Código 31 - Notificação de Depósito  
(22) 19/04/2022  
(71) ALEXANDRE MORAES PEREIRA DE OLIVEIRA (BR/SP)  
(72) ALEXANDRE MORAES PEREIRA DE OLIVEIRA  
(74) VILAGE MARCAS E PATENTES LTDA  
Notificação de depósito (Protocolo: 870220033530 UF: WB Data: 19/04/2022  
Hora: 16:30)

---

**(21) BR 30 2022 001982-8** Código 31 - Notificação de Depósito  
(22) 19/04/2022  
(71) ALEXANDRE MORAES PEREIRA DE OLIVEIRA (BR/SP)  
(72) ALEXANDRE MORAES PEREIRA DE OLIVEIRA  
(74) VILAGE MARCAS E PATENTES LTDA  
Notificação de depósito (Protocolo: 870220033550 UF: WB Data: 19/04/2022  
Hora: 16:52)

---

**(21) BR 30 2022 001983-6** Código 31 - Notificação de Depósito  
(22) 19/04/2022  
(71) ALEXANDRE MORAES PEREIRA DE OLIVEIRA (BR/SP)  
(72) ALEXANDRE MORAES PEREIRA DE OLIVEIRA  
(74) VILAGE MARCAS E PATENTES LTDA  
Notificação de depósito (Protocolo: 870220033564 UF: WB Data: 19/04/2022  
Hora: 17:16)

---

**(21) BR 30 2022 001984-4** Código 31 - Notificação de Depósito  
(22) 19/04/2022  
(71) EILSON LIMA DA SILVA (BR/SP)



---

(72) EILSON LIMA DA SILVA  
(74) FABIO LUIS DA SILVA ASSAF  
Notificação de depósito (Protocolo: 870220033571 UF: WB Data: 19/04/2022  
Hora: 17:28)

---

**(21) BR 30 2022 001985-2** Código 31 - Notificação de Depósito  
(22) 19/04/2022  
(71) ROTHY'S, INC. (US)  
(72) LA VION GIBSON  
(74) MMV AGENTES DA PROPRIEDADE INDUSTRIAL LTDA.  
Notificação de depósito (Protocolo: 870220033577 UF: WB Data: 19/04/2022  
Hora: 17:35)

---

**(21) BR 30 2022 001987-9** Código 31 - Notificação de Depósito  
(22) 20/04/2022  
(71) LUIZ KUCHUMINSKI (BR/PR)  
(72) LUIZ KUCHUMINSKI  
(74) ADRIANA MARA MUZZILLO COELHO  
Notificação de depósito (Protocolo: 870220033663 UF: WB Data: 20/04/2022  
Hora: 10:05)

---

**(21) BR 30 2022 001988-7** Código 31 - Notificação de Depósito  
(22) 20/04/2022  
(71) PANIZZA PRODUTOS NATURAIS E COSMÉTICOS - EIRELI (BR/SP)  
(72) ISABELLA MARIA RAPOSO PANIZZA  
(74) TINOCO SOARES SOCIEDADE DE ADVOGADOS  
Notificação de depósito (Protocolo: 870220033689 UF: WB Data: 20/04/2022  
Hora: 10:42)

---

**(21) BR 30 2022 001989-5** Código 31 - Notificação de Depósito  
(22) 20/04/2022  
(71) TRYMAX INDUSTRIA E COMERCIO DE ARTEFATOS CIMENTICIOS EIRELI (BR/RS)  
(72) RAUL ANIBAL PANOZZO  
Notificação de depósito (Protocolo: 870220033692 UF: WB Data: 20/04/2022  
Hora: 10:49)

---

**(21) BR 30 2022 001990-9** Código 31 - Notificação de Depósito  
(22) 20/04/2022  
(71) PHILIPS DOMESTIC APPLIANCES HOLDING B.V. (NL)  
(72) WAI KIT CHUNG; RIZKI TARISA; CHING LAI; YU-PING CHENG  
(74) DANIEL ADVOGADOS (ALT.DE DANIEL & CIA)  
Notificação de depósito (Protocolo: 870220033695 UF: WB Data: 20/04/2022  
Hora: 10:54)



---

**(21) BR 30 2022 001991-7** Código 31 - Notificação de Depósito  
(22) 20/04/2022  
(71) OWENS-BROCKWAY GLASS CONTAINER INC. (US)  
(72) PAUL M. HARRIS; ANDREA AYALA; NILS TIEMANN  
(74) CLARKE, MODET PROPRIEDADE INTELECTUAL LTDA.  
Notificação de depósito (Protocolo: 870220033716 UF: WB Data: 20/04/2022  
Hora: 11:17)

---

**(21) BR 30 2022 001992-5** Código 31 - Notificação de Depósito  
(22) 20/04/2022  
(71) RENATO SILVA ANTONINI (BR/SP)  
(72) RENATO SILVA ANTONINI  
(74) Quimera Marcas e Patentes Ltda  
Notificação de depósito (Protocolo: 870220033769 UF: WB Data: 20/04/2022  
Hora: 12:44)

---

**(21) BR 30 2022 001993-3** Código 31 - Notificação de Depósito  
(22) 20/04/2022  
(71) FRANKLIN ALMEIDA DO NASCIMENTO (BR/RJ)  
(72) FRANKLIN ALMEIDA DO NASCIMENTO  
(74) Protect Marcas e Patentes Ltda.  
Notificação de depósito (Protocolo: 870220033771 UF: WB Data: 20/04/2022  
Hora: 12:54)

---

**(21) BR 30 2022 001994-1** Código 31 - Notificação de Depósito  
(22) 20/04/2022  
(71) FRANKLIN ALMEIDA DO NASCIMENTO (BR/RJ)  
(72) FRANKLIN ALMEIDA DO NASCIMENTO  
(74) Protect Marcas e Patentes Ltda.  
Notificação de depósito (Protocolo: 870220033797 UF: WB Data: 20/04/2022  
Hora: 13:38)

---

**(21) BR 30 2022 001995-0** Código 31 - Notificação de Depósito  
(22) 20/04/2022  
(71) GOLDCARD SMART GROUP CO., LTD. (CN)  
(72) JINGZHI DENG; HONGRI YANG; YIZENG DENG; HAO FANG;  
YONGQIANG ZHAO; JIAPENG LI; WEIDONG CUI  
(74) CAROLINA NAKATA  
Notificação de depósito (Protocolo: 870220033823 UF: WB Data: 20/04/2022  
Hora: 14:18)

---

**(21) BR 30 2022 001996-8** Código 31 - Notificação de Depósito  
(22) 20/04/2022



---

(71) OVO PRODUTOS E COMERCIO DE MOBILIÁRIO LTDA. (BR/SP)  
(72) LUCIANA MARTINS RODRIGUES; GERSON DE OLIVEIRA VIEIRA  
(74) MURTA GOYANES ADVOGADOS  
Notificação de depósito (Protocolo: 870220033824 UF: WB Data: 20/04/2022  
Hora: 14:18)

---

**(21) BR 30 2022 001997-6**

Código 31 - Notificação de Depósito  
(22) 20/04/2022  
(71) OVO PRODUTOS E COMERCIO DE MOBILIÁRIO LTDA. (BR/SP)  
(72) LUCIANA MARTINS RODRIGUES; GERSON DE OLIVEIRA VIEIRA  
(74) MURTA GOYANES ADVOGADOS  
Notificação de depósito (Protocolo: 870220033828 UF: WB Data: 20/04/2022  
Hora: 14:24)

---

**(21) BR 30 2022 001998-4**

Código 31 - Notificação de Depósito  
(22) 20/04/2022  
(71) OVO PRODUTOS E COMERCIO DE MOBILIÁRIO LTDA. (BR/SP)  
(72) LUCIANA MARTINS RODRIGUES; GERSON DE OLIVEIRA VIEIRA  
(74) MURTA GOYANES ADVOGADOS  
Notificação de depósito (Protocolo: 870220033831 UF: WB Data: 20/04/2022  
Hora: 14:29)

---

**(21) BR 30 2022 001999-2**

Código 31 - Notificação de Depósito  
(22) 20/04/2022  
(71) OVO PRODUTOS E COMERCIO DE MOBILIÁRIO LTDA. (BR/SP)  
(72) LUCIANA MARTINS RODRIGUES; GERSON DE OLIVEIRA VIEIRA  
(74) MURTA GOYANES ADVOGADOS  
Notificação de depósito (Protocolo: 870220033846 UF: WB Data: 20/04/2022  
Hora: 14:45)

---

**(21) BR 30 2022 002000-1**

Código 31 - Notificação de Depósito  
(22) 20/04/2022  
(71) OVO PRODUTOS E COMERCIO DE MOBILIÁRIO LTDA. (BR/SP)  
(72) LUCIANA MARTINS RODRIGUES; GERSON DE OLIVEIRA VIEIRA  
(74) MURTA GOYANES ADVOGADOS  
Notificação de depósito (Protocolo: 870220033851 UF: WB Data: 20/04/2022  
Hora: 14:53)

---

**(21) BR 30 2022 002002-8**

Código 31 - Notificação de Depósito  
(22) 20/04/2022  
(71) FRANKLIN ALMEIDA DO NASCIMENTO (BR/RJ)  
(72) FRANKLIN ALMEIDA DO NASCIMENTO  
(74) Protect Marcas e Patentes Ltda.  
Notificação de depósito (Protocolo: 870220033893 UF: WB Data: 20/04/2022



---

Hora: 15:43)

---

**(21) BR 30 2022 002003-6**

Código 31 - Notificação de Depósito  
(22) 20/04/2022  
(71) PORTO FORMAS LTDA (BR/SP)  
(72) ALEXSSANDRO PAULO DEL GIUDICE  
(74) ICAMP MARCAS E PATENTES LTDA  
Notificação de depósito (Protocolo: 870220033906 UF: WB Data: 20/04/2022  
Hora: 15:52)

---

**(21) BR 30 2022 002004-4**

Código 31 - Notificação de Depósito  
(22) 20/04/2022  
(71) PORTO FORMAS LTDA (BR/SP)  
(72) ALEXSSANDRO PAULO DEL GIUDICE  
(74) ICAMP MARCAS E PATENTES LTDA  
Notificação de depósito (Protocolo: 870220033907 UF: WB Data: 20/04/2022  
Hora: 15:52)

---

**(21) BR 30 2022 002005-2**

Código 31 - Notificação de Depósito  
(22) 20/04/2022  
(71) PORTO FORMAS LTDA (BR/SP)  
(72) ALEXSSANDRO PAULO DEL GIUDICE  
(74) ICAMP MARCAS E PATENTES LTDA  
Notificação de depósito (Protocolo: 870220033935 UF: WB Data: 20/04/2022  
Hora: 16:19)

---

**(21) BR 30 2022 002006-0**

Código 31 - Notificação de Depósito  
(22) 20/04/2022  
(71) OCTODENT LLC (US)  
(72) CHAD JENSEN  
(74) DANNEMANN, SIEMSEN, BIGLER & IPANEMA MOREIRA  
Notificação de depósito (Protocolo: 870220033943 UF: WB Data: 20/04/2022  
Hora: 16:22)

---

**(21) BR 30 2022 002007-9**

Código 31 - Notificação de Depósito  
(22) 20/04/2022  
(71) SUMITOMO ELECTRIC HARDMETAL CORP. (JP)  
(72) TANGWEI ZHAO  
(74) DANNEMANN, SIEMSEN, BIGLER & IPANEMA MOREIRA  
Notificação de depósito (Protocolo: 870220033944 UF: WB Data: 20/04/2022  
Hora: 16:23)

---

**(21) BR 30 2022 002009-5**

Código 31 - Notificação de Depósito  
(22) 20/04/2022



---

(71) FRANCCINO MOVEIS LTDA (BR/MG)  
(72) ISAAC ALBERICO PINTO FRANCINO  
(74) DAIMOND MARCAS E PATENTES LTDA  
Notificação de depósito (Protocolo: 870220034008 UF: WB Data: 20/04/2022  
Hora: 17:08)

---

**(21) BR 30 2022 002010-9**

Código 31 - Notificação de Depósito  
(22) 20/04/2022  
(71) FRANCCINO MOVEIS LTDA (BR/MG)  
(72) ISAAC ALBERICO PINTO FRANCINO  
(74) DAIMOND MARCAS E PATENTES LTDA  
Notificação de depósito (Protocolo: 870220034015 UF: WB Data: 20/04/2022  
Hora: 17:11)

---

**(21) BR 30 2022 002011-7**

Código 31 - Notificação de Depósito  
(22) 20/04/2022  
(71) SUMITOMO ELECTRIC HARDMETAL CORP. (JP)  
(72) TANGWEI ZHAO  
(74) DANNEMANN, SIEMSEN, BIGLER & IPANEMA MOREIRA  
Notificação de depósito (Protocolo: 870220034016 UF: WB Data: 20/04/2022  
Hora: 17:11)

---

**(21) BR 30 2022 002012-5**

Código 31 - Notificação de Depósito  
(22) 20/04/2022  
(71) FRANCCINO MOVEIS LTDA (BR/MG)  
(72) ISAAC ALBERICO PINTO FRANCINO  
(74) DAIMOND MARCAS E PATENTES LTDA  
Notificação de depósito (Protocolo: 870220034022 UF: WB Data: 20/04/2022  
Hora: 17:14)

---

**(21) BR 30 2022 002014-1**

Código 31 - Notificação de Depósito  
(22) 20/04/2022  
(71) VANNESSA MACENA (BR/SC)  
(72) VANNESSA MACENA  
Notificação de depósito (Protocolo: 870220034081 UF: WB Data: 20/04/2022  
Hora: 19:38)

---

**(21) BR 30 2022 002015-0**

Código 31 - Notificação de Depósito  
(22) 20/04/2022  
(71) FIBER TECIDOS TÉCNICOS LTDA (BR/RS)  
(72) GUSTAVO DAL PIZZOL  
(74) CARPENA ADVOGADOS ASSOCIADOS  
Notificação de depósito (Protocolo: 870220034093 UF: WB Data: 20/04/2022  
Hora: 21:30)



---

**(21) BR 30 2022 002016-8** Código 31 - Notificação de Depósito  
(22) 20/04/2022  
(71) COLISEU PRESENTES LTDA (BR/SP)  
(72) RONY CANDI  
(74) Algo Alliance Assessoria em Propriedade Intelectual Ltda.  
Notificação de depósito (Protocolo: 870220034096 UF: WB Data: 20/04/2022  
Hora: 23:13)

---

**(21) BR 30 2022 002017-6** Código 31 - Notificação de Depósito  
(22) 20/04/2022  
(71) COLISEU PRESENTES LTDA (BR/SP)  
(72) RONY CANDI  
(74) Algo Alliance Assessoria em Propriedade Intelectual Ltda.  
Notificação de depósito (Protocolo: 870220034097 UF: WB Data: 20/04/2022  
Hora: 23:16)

---

**(21) BR 30 2022 002018-4** Código 31 - Notificação de Depósito  
(22) 20/04/2022  
(71) COLISEU PRESENTES LTDA (BR/SP)  
(72) RONY CANDI  
(74) Algo Alliance Assessoria em Propriedade Intelectual Ltda.  
Notificação de depósito (Protocolo: 870220034098 UF: WB Data: 20/04/2022  
Hora: 23:19)

---

**(21) BR 30 2022 002019-2** Código 31 - Notificação de Depósito  
(22) 20/04/2022  
(71) COLISEU PRESENTES LTDA (BR/SP)  
(72) RONY CANDI  
(74) Algo Alliance Assessoria em Propriedade Intelectual Ltda.  
Notificação de depósito (Protocolo: 870220034099 UF: WB Data: 20/04/2022  
Hora: 23:22)

---

**(21) BR 30 2022 002020-6** Código 31 - Notificação de Depósito  
(22) 20/04/2022  
(71) COLISEU PRESENTES LTDA (BR/SP)  
(72) RONY CANDI  
(74) Algo Alliance Assessoria em Propriedade Intelectual Ltda.  
Notificação de depósito (Protocolo: 870220034100 UF: WB Data: 20/04/2022  
Hora: 23:24)

---

**(21) BR 30 2022 002021-4** Código 31 - Notificação de Depósito  
(22) 20/04/2022  
(71) COLISEU PRESENTES LTDA (BR/SP)



---

(72) RONY CANDI  
(74) Algo Alliance Assessoria em Propriedade Intelectual Ltda.  
Notificação de depósito (Protocolo: 870220034101 UF: WB Data: 20/04/2022  
Hora: 23:26)

---

**(21) BR 30 2022 002022-2** Código 31 - Notificação de Depósito  
(22) 20/04/2022  
(71) COLISEU PRESENTES LTDA (BR/SP)  
(72) RONY CANDI  
(74) Algo Alliance Assessoria em Propriedade Intelectual Ltda.  
Notificação de depósito (Protocolo: 870220034102 UF: WB Data: 20/04/2022  
Hora: 23:51)

---

**(21) BR 30 2022 002026-5** Código 31 - Notificação de Depósito  
(22) 21/04/2022  
(71) VANNESSA MACENA (BR/SC)  
(72) VANNESSA MACENA  
Notificação de depósito (Protocolo: 870220034121 UF: WB Data: 21/04/2022  
Hora: 19:19)

---

**(21) BR 30 2022 002027-3** Código 31 - Notificação de Depósito  
(22) 22/04/2022  
(71) FRANKLIN ALMEIDA DO NASCIMENTO (BR/RJ)  
(72) FRANKLIN ALMEIDA DO NASCIMENTO  
(74) Protect Marcas e Patentes Ltda.  
Notificação de depósito (Protocolo: 870220034125 UF: WB Data: 22/04/2022  
Hora: 00:33)

---

**(21) BR 30 2022 002028-1** Código 31 - Notificação de Depósito  
(22) 22/04/2022  
(71) FRANKLIN ALMEIDA DO NASCIMENTO (BR/RJ)  
(72) FRANKLIN ALMEIDA DO NASCIMENTO  
(74) Protect Marcas e Patentes Ltda.  
Notificação de depósito (Protocolo: 870220034126 UF: WB Data: 22/04/2022  
Hora: 01:44)

---

**(21) BR 30 2022 002029-0** Código 31 - Notificação de Depósito  
(22) 22/04/2022  
(71) FRANKLIN ALMEIDA DO NASCIMENTO (BR/RJ)  
(72) FRANKLIN ALMEIDA DO NASCIMENTO  
(74) Protect Marcas e Patentes Ltda.  
Notificação de depósito (Protocolo: 870220034127 UF: WB Data: 22/04/2022  
Hora: 02:20)



---

**(21) BR 30 2022 002031-1** Código 31 - Notificação de Depósito  
(22) 22/04/2022  
(71) R D F DE OLIVEIRA METALURGICA LTDA - ME (BR/SP)  
(72) RAFAEL ANTONIO DE OLIVEIRA  
(74) JEAN CARLO MAZZONI  
Notificação de depósito (Protocolo: 870220034198 UF: WB Data: 22/04/2022  
Hora: 11:11)

---

**(21) BR 30 2022 002032-0** Código 31 - Notificação de Depósito  
(22) 22/04/2022  
(71) BEIJING ZITIAO NETWORK TECHNOLOGY CO., LTD. (CN)  
(72) SHUN HU; CHAOPENG LIU; YAN YU  
(74) Licks Advogados  
Notificação de depósito (Protocolo: 870220034227 UF: WB Data: 22/04/2022  
Hora: 12:11)

---

**(21) BR 30 2022 002033-8** Código 31 - Notificação de Depósito  
(22) 22/04/2022  
(71) PB ARTS DESIGN LTDA ME (BR/SP)  
(72) RAFAEL PIPPA DOS SANTOS; LUCAS RIBEIRO BUENO  
(74) DEFERE - SERVIÇOS EM PROPRIEDADE INTELECTUAL  
Notificação de depósito (Protocolo: 870220034229 UF: WB Data: 22/04/2022  
Hora: 12:20)

---

**(21) BR 30 2022 002034-6** Código 31 - Notificação de Depósito  
(22) 22/04/2022  
(71) FRANKLIN ALMEIDA DO NASCIMENTO (BR/RJ)  
(72) FRANKLIN ALMEIDA DO NASCIMENTO  
(74) Protect Marcas e Patentes Ltda.  
Notificação de depósito (Protocolo: 870220034251 UF: WB Data: 22/04/2022  
Hora: 13:07)

---

**(21) BR 30 2022 002035-4** Código 31 - Notificação de Depósito  
(22) 22/04/2022  
(71) GTS DO BRASIL LTDA. (BR/SC)  
(72) ASSIS STRASSER  
(74) CLARKE, MODET PROPRIEDADE INTELECTUAL LTDA.  
Notificação de depósito (Protocolo: 870220034265 UF: WB Data: 22/04/2022  
Hora: 13:31)

---

**(21) BR 30 2022 002036-2** Código 31 - Notificação de Depósito  
(22) 22/04/2022  
(71) GTS DO BRASIL LTDA. (BR/SC)  
(72) ASSIS STRASSER



---

(74) CLARKE, MODET PROPRIEDADE INTELECTUAL LTDA.  
Notificação de depósito (Protocolo: 870220034274 UF: WB Data: 22/04/2022  
Hora: 13:43)

---

**(21) BR 30 2022 002038-9** Código 31 - Notificação de Depósito  
(22) 22/04/2022  
(71) FRANKLIN ALMEIDA DO NASCIMENTO (BR/RJ)  
(72) FRANKLIN ALMEIDA DO NASCIMENTO  
(74) Protect Marcas e Patentes Ltda.  
Notificação de depósito (Protocolo: 870220034289 UF: WB Data: 22/04/2022  
Hora: 14:20)

---

**(21) BR 30 2022 002040-0** Código 31 - Notificação de Depósito  
(22) 22/04/2022  
(71) MULTIMEIO ENGENHARIA LTDA (BR/RS)  
(72) CARLOS RENÊ ANTUNES DUTRA; LUIS HENRIQUE ANTUNES DUTRA  
Notificação de depósito (Protocolo: 870220034307 UF: WB Data: 22/04/2022  
Hora: 14:46)

---

**(21) BR 30 2022 002042-7** Código 31 - Notificação de Depósito  
(22) 22/04/2022  
(71) GILBERTO FERRATTO BEZERRA (BR/MG)  
(72) GILBERTO FERRATTO BEZERRA  
Notificação de depósito (Protocolo: 870220034323 UF: WB Data: 22/04/2022  
Hora: 15:10)

---

**(21) BR 30 2022 002043-5** Código 31 - Notificação de Depósito  
(22) 22/04/2022  
(71) THE ESAB GROUP INC. (US)  
(72) ROBERT BOYER  
(74) DANNEMANN, SIEMSEN, BIGLER & IPANEMA MOREIRA  
Notificação de depósito (Protocolo: 870220034342 UF: WB Data: 22/04/2022  
Hora: 15:37)

---

**(21) BR 30 2022 002045-1** Código 31 - Notificação de Depósito  
(22) 22/04/2022  
(71) PHILIPS DOMESTIC APPLIANCES HOLDING B.V. (NL)  
(72) QINGXIANG OU  
(74) DANIEL ADVOGADOS (ALT.DE DANIEL & CIA)  
Notificação de depósito (Protocolo: 870220034364 UF: WB Data: 22/04/2022  
Hora: 16:02)

---

**(21) BR 30 2022 002046-0** Código 31 - Notificação de Depósito  
(22) 22/04/2022



---

(71) JMC INDUSTRIA DE EMBALAGENS PLASTICAS LTDA. (BR/SP)  
(72) ANDRÉ JORDÃO LORENZO DE ROSÁRIO  
(74) LUIZ LEONARDOS & ADVOGADOS  
Notificação de depósito (Protocolo: 870220034381 UF: WB Data: 22/04/2022  
Hora: 16:22)

---

**(21) BR 30 2022 002047-8**

Código 31 - Notificação de Depósito  
(22) 22/04/2022  
(71) BOMIX INDÚSTRIA DE EMBALAGENS LTDA (BR/BA)  
(72) MIGUEL LUIZ ROSÁRIO LORENZO  
(74) LUIZ LEONARDOS & ADVOGADOS  
Notificação de depósito (Protocolo: 870220034389 UF: WB Data: 22/04/2022  
Hora: 16:27)

---

**(21) BR 30 2022 002048-6**

Código 31 - Notificação de Depósito  
(22) 22/04/2022  
(71) FRANKLIN ALMEIDA DO NASCIMENTO (BR/RJ)  
(72) FRANKLIN ALMEIDA DO NASCIMENTO  
(74) Protect Marcas e Patentes Ltda.  
Notificação de depósito (Protocolo: 870220034399 UF: WB Data: 22/04/2022  
Hora: 16:36)

---

**(21) BR 30 2022 002049-4**

Código 31 - Notificação de Depósito  
(22) 22/04/2022  
(71) GTS DO BRASIL LTDA. (BR/SC)  
(72) ASSIS STRASSER  
(74) CLARKE, MODET PROPRIEDADE INTELECTUAL LTDA.  
Notificação de depósito (Protocolo: 870220034403 UF: WB Data: 22/04/2022  
Hora: 16:39)

---

**(21) BR 30 2022 002050-8**

Código 31 - Notificação de Depósito  
(22) 22/04/2022  
(71) HARMAN INTERNATIONAL INDUSTRIES, INCORPORATED (US)  
(72) JONG-RON LO; DARIO DISTEFANO  
(74) EDUARDO LOURENÇO GUEDES SERRÃO DE OTERO  
Notificação de depósito (Protocolo: 870220034417 UF: WB Data: 22/04/2022  
Hora: 16:59)

---

**(21) BR 30 2022 002051-6**

Código 31 - Notificação de Depósito  
(22) 22/04/2022  
(71) PACKAGING TECHNOLOGY GROUP, LLC (US)  
(72) WILLIAM C. BLEZARD; THOMAS LAWLOR; KYLE PHALEN  
(74) CLARKE, MODET PROPRIEDADE INTELECTUAL LTDA.  
Notificação de depósito (Protocolo: 870220034420 UF: WB Data: 22/04/2022



---

Hora: 17:05)

---

**(21) BR 30 2022 002052-4**

Código 31 - Notificação de Depósito  
(22) 22/04/2022  
(71) MAGPUL INDUSTRIES CORP. (US)  
(72) TIMOTHY ERIC ROBERTS; MICHAEL T. MAYBERRY; DUANE LIPTAK  
(74) DANIEL ADVOGADOS (ALT.DE DANIEL & CIA)  
Notificação de depósito (Protocolo: 870220034443 UF: WB Data: 22/04/2022  
Hora: 17:31)

---

**(21) BR 30 2022 002053-2**

Código 31 - Notificação de Depósito  
(22) 22/04/2022  
(71) FRANKLIN ALMEIDA DO NASCIMENTO (BR/RJ)  
(72) FRANKLIN ALMEIDA DO NASCIMENTO  
(74) Protect Marcas e Patentes Ltda.  
Notificação de depósito (Protocolo: 870220034454 UF: WB Data: 22/04/2022  
Hora: 18:00)

---

**(21) BR 30 2022 002054-0**

Código 31 - Notificação de Depósito  
(22) 22/04/2022  
(71) LPSUL EQUIPAMENTOS DE ILUMINAÇÃO LTDA ME (BR/SC)  
(72) FABIO PROVENCE; JOVANI PROVENCE  
(74) NIRCE IVETE FASSINI  
Notificação de depósito (Protocolo: 870220034461 UF: WB Data: 22/04/2022  
Hora: 18:08)

---

**(21) BR 30 2022 002055-9**

Código 31 - Notificação de Depósito  
(22) 22/04/2022  
(71) TAV TECH LTD (IL)  
(72) TIM CRANKO; KATIA NOA BOBOVA  
(74) ASTHERI PROPRIEDADE INTELECTUAL E INOVAÇÃO  
Notificação de depósito (Protocolo: 870220034475 UF: WB Data: 22/04/2022  
Hora: 18:56)

---

**(21) BR 30 2022 002056-7**

Código 31 - Notificação de Depósito  
(22) 22/04/2022  
(71) ARTUR EDUARDO MONASSI (BR/SP)  
(72) ARTUR EDUARDO MONASSI  
(74) DANIEL ADVOGADOS (ALT.DE DANIEL & CIA)  
Notificação de depósito (Protocolo: 870220034481 UF: WB Data: 22/04/2022  
Hora: 19:41)

---

**(21) BR 30 2022 002057-5**

Código 31 - Notificação de Depósito  
(22) 22/04/2022



---

(71) ARTUR EDUARDO MONASSI (BR/SP)  
(72) ARTUR EDUARDO MONASSI  
(74) DANIEL ADVOGADOS (ALT.DE DANIEL & CIA)  
Notificação de depósito (Protocolo: 870220034482 UF: WB Data: 22/04/2022  
Hora: 19:48)

---

**(21) BR 30 2022 002058-3**

Código 31 - Notificação de Depósito  
(22) 22/04/2022  
(71) ARTUR EDUARDO MONASSI (BR/SP)  
(72) ARTUR EDUARDO MONASSI  
(74) DANIEL ADVOGADOS (ALT.DE DANIEL & CIA)  
Notificação de depósito (Protocolo: 870220034483 UF: WB Data: 22/04/2022  
Hora: 19:52)

---

**(21) BR 30 2022 002059-1**

Código 31 - Notificação de Depósito  
(22) 22/04/2022  
(71) ARTUR EDUARDO MONASSI (BR/SP)  
(72) ARTUR EDUARDO MONASSI  
(74) DANIEL ADVOGADOS (ALT.DE DANIEL & CIA)  
Notificação de depósito (Protocolo: 870220034485 UF: WB Data: 22/04/2022  
Hora: 19:58)

---

**(21) BR 32 2022 001943-0**

Código 31 - Notificação de Depósito  
(22) 19/03/2021  
(71) KONINKLIJKE PHILIPS N.V. (NL)  
(72) JOHANNES ANTONIUS JANSEN; RICCARDO VESCOVO  
(74) DANIEL ADVOGADOS (ALT.DE DANIEL & CIA)  
Notificação de depósito (Protocolo: 870220033100 UF: WB Data: 18/04/2022  
Hora: 17:15)

---

**(21) BR 32 2022 001946-4**

Código 31 - Notificação de Depósito  
(22) 19/03/2021  
(71) KONINKLIJKE PHILIPS N.V. (NL)  
(72) JOHANNES ANTONIUS JANSEN; RICCARDO VESCOVO  
(74) DANIEL ADVOGADOS (ALT.DE DANIEL & CIA)  
Notificação de depósito (Protocolo: 870220033112 UF: WB Data: 18/04/2022  
Hora: 17:30)

---

**(21) BR 32 2022 001948-0**

Código 31 - Notificação de Depósito  
(22) 19/03/2021  
(71) KONINKLIJKE PHILIPS N.V. (NL)  
(72) RICCARDO VESCOVO; JOHANNES ANTONIUS JANSEN  
(74) DANIEL ADVOGADOS (ALT.DE DANIEL & CIA)  
Notificação de depósito (Protocolo: 870220033119 UF: WB Data: 18/04/2022



---

Hora: 17:37)

---

**(21) BR 32 2022 001950-2**

Código 31 - Notificação de Depósito  
(22) 19/03/2021  
(71) KONINKLIJKE PHILIPS N.V. (NL)  
(72) JOHANNES ANTONIUS JANSEN; RICCARDO VESCOVO  
(74) DANIEL ADVOGADOS (ALT.DE DANIEL & CIA)  
Notificação de depósito (Protocolo: 870220033150 UF: WB Data: 18/04/2022  
Hora: 18:00)

---

**(21) BR 32 2022 001951-0**

Código 31 - Notificação de Depósito  
(22) 19/03/2021  
(71) KONINKLIJKE PHILIPS N.V. (NL)  
(72) JOHANNES ANTONIUS JANSEN; RICCARDO VESCOVO  
(74) DANIEL ADVOGADOS (ALT.DE DANIEL & CIA)  
Notificação de depósito (Protocolo: 870220033158 UF: WB Data: 18/04/2022  
Hora: 18:11)

---

**(21) BR 32 2022 001952-9**

Código 31 - Notificação de Depósito  
(22) 19/03/2021  
(71) KONINKLIJKE PHILIPS N.V. (NL)  
(72) JOHANNES ANTONIUS JANSEN; RICCARDO VESCOVO  
(74) DANIEL ADVOGADOS (ALT.DE DANIEL & CIA)  
Notificação de depósito (Protocolo: 870220033164 UF: WB Data: 18/04/2022  
Hora: 18:17)

---

**(21) BR 32 2022 001981-2**

Código 31 - Notificação de Depósito  
(22) 23/02/2022  
(71) PATIO BRASIL INDUSTRIA E COMERCIO DE MOVEIS EIRELI (BR/MG)  
(72) CRISTIANA CHAVES BRASIL SALOMÃO  
(74) ABM ASSESSORIA BRASILEIRA DE MARCAS LTDA.  
Notificação de depósito (Protocolo: 870220033544 UF: WB Data: 19/04/2022  
Hora: 16:50)

---

**(21) BR 32 2022 002001-2**

Código 31 - Notificação de Depósito  
(22) 03/11/2021  
(71) TWITTER, INC. (US)  
(72) DAN GALDAMEZ  
(74) DANNEMANN, SIEMSEN, BIGLER & IPANEMA MOREIRA  
Notificação de depósito (Protocolo: 870220033874 UF: WB Data: 20/04/2022  
Hora: 15:23)

---

**(21) BR 32 2022 002041-1**

Código 31 - Notificação de Depósito  
(22) 28/01/2022



---

(71) JOSEPH VÖGELE AG (DE)

(72) ULRICH EWRINGMANN; BORIS EICKHOFF

(74) Licks Advogados

Notificação de depósito (Protocolo: 870220034312 UF: WB Data: 22/04/2022

Hora: 14:54)

---

**(21) BR 32 2022 002044-6**

Código 31 - Notificação de Depósito

(22) 28/01/2022

(71) JOSEPH VÖGELE AG (DE)

(72) ULRICH EWRINGMANN; BORIS EICKHOFF

(74) Licks Advogados

Notificação de depósito (Protocolo: 870220034363 UF: WB Data: 22/04/2022

Hora: 16:01)



**Código 32 - Notificação do Depósito Com Requerimento de Sigilo**

Notificação de depósito de pedido de registro de desenho industrial com requerimento de sigilo. Tendo sido requerido o sigilo na forma do Art. 106 § 1º o processamento do pedido será suspenso pelo prazo de 180 (cento e oitenta) dias. Vencido este prazo, o pedido será encaminhado para exame técnico. O depositante poderá solicitar a retirada do pedido dentro do prazo de 90 (noventa) dias contados da data do depósito. A retirada do pedido sem que o mesmo tenha produzido qualquer efeito dará prioridade ao depósito imediatamente posterior.

---

**(21) BR 30 2022 001960-7** Código 32 - Notificação do Depósito Com Requerimento de Sigilo  
(22) 19/04/2022  
(71) ROMA JENSEN COMÉRCIO E INDÚSTRIA LTDA. (BR/SP)  
(72) GUSTAVO JENSEN  
(74) TINOCO SOARES SOCIEDADE DE ADVOGADOS  
Notificação de depósito de pedido em sigilo (Protocolo: 870220033359 UF: WB  
Data: 19/04/2022 Hora: 12:23)

---

**(21) BR 30 2022 001961-5** Código 32 - Notificação do Depósito Com Requerimento de Sigilo  
(22) 19/04/2022  
(71) ROMA JENSEN COMÉRCIO E INDÚSTRIA LTDA. (BR/SP)  
(72) GUSTAVO JENSEN  
(74) TINOCO SOARES SOCIEDADE DE ADVOGADOS  
Notificação de depósito de pedido em sigilo (Protocolo: 870220033370 UF: WB  
Data: 19/04/2022 Hora: 12:45)

---

**(21) BR 30 2022 001962-3** Código 32 - Notificação do Depósito Com Requerimento de Sigilo  
(22) 19/04/2022  
(71) ROMA JENSEN COMÉRCIO E INDÚSTRIA LTDA. (BR/SP)  
(72) GUSTAVO JENSEN  
(74) TINOCO SOARES SOCIEDADE DE ADVOGADOS  
Notificação de depósito de pedido em sigilo (Protocolo: 870220033375 UF: WB  
Data: 19/04/2022 Hora: 13:01)

---

**(21) BR 30 2022 001963-1** Código 32 - Notificação do Depósito Com Requerimento de Sigilo  
(22) 19/04/2022  
(71) ROMA JENSEN COMÉRCIO E INDÚSTRIA LTDA. (BR/SP)  
(72) GUSTAVO JENSEN  
(74) TINOCO SOARES SOCIEDADE DE ADVOGADOS  
Notificação de depósito de pedido em sigilo (Protocolo: 870220033376 UF: WB  
Data: 19/04/2022 Hora: 13:13)

---

**(21) BR 30 2022 001974-7** Código 32 - Notificação do Depósito Com Requerimento de Sigilo  
(22) 19/04/2022



---

(71) CHRISTIAN DIOR COUTURE (FR)

(72) MATHIEU JAMIN

(74) LUIZ LEONARDOS & ADVOGADOS

Notificação de depósito de pedido em sigilo (Protocolo: 870220033484 UF: WB

Data: 19/04/2022 Hora: 15:37)

---

**(21) BR 30 2022 001986-0**

Código 32 - Notificação do Depósito Com Requerimento de Sigilo

(22) 20/04/2022

(71) MARCHESAN IMPLEMENTOS E MÁQUINAS AGRÍCOLAS TATU S/A  
(BR/SP)

(72) JOSÉ LUIZ ALBERTO MARCHESAN; LUIS GONZAGA DE SANTI  
LOUREIRO; ANDERSON RICARDO DE SOUZA

(74) DANNEMANN, SIEMSEN, BIGLER & IPANEMA MOREIRA

Notificação de depósito de pedido em sigilo (Protocolo: 870220033652 UF: WB

Data: 20/04/2022 Hora: 09:42)

---

**(21) BR 30 2022 002013-3**

Código 32 - Notificação do Depósito Com Requerimento de Sigilo

(22) 20/04/2022

(71) APPLE INC. (US)

(72) JODY AKANA; MOLLY ANDERSON; BARTLEY K. ANDRE; SHOTA AOYAGI;  
ANTHONY MICHAEL ASHCROFT; MARINE C. BATAILLE; JEREMY BATAILLOU;  
ABIDUR RAHMAN CHOWDHURY; CLARA GENEVIÈVE MARINE  
COURTAIGNE; MARKUS DIEBEL; JONATHAN GOMEZ GARCIA; M. EVANS  
HANKEY; ANNE-MARIE HECK; MOISES HERNANDEZ HERNANDEZ;  
RICHARD P. HOWARTH; DUNCAN ROBERT KERR; JULIAN JAEDE; NICOLAS  
PEDRO LYLYK; KAINOA KWON-PEREZ; BENJAMIN ANDREW SHAFFER;  
PETER RUSSELL-CLARKE; EUGENE ANTONY WHANG; CLEMENT  
TISSANDIER

(74) DANNEMANN, SIEMSEN, BIGLER & IPANEMA MOREIRA

Notificação de depósito de pedido em sigilo (Protocolo: 870220034023 UF: WB

Data: 20/04/2022 Hora: 17:14)

---

**(21) BR 30 2022 002037-0**

Código 32 - Notificação do Depósito Com Requerimento de Sigilo

(22) 22/04/2022

(71) MARCHESAN IMPLEMENTOS E MÁQUINAS AGRÍCOLAS TATU S/A  
(BR/SP)

(72) JOSÉ LUIZ ALBERTO MARCHESAN; LUIZ GONZAGA DE SANTI  
LOUREIRO; JULIO CÉSAR BASSI PASCONI; ALEXANDRE EDUARDO SIMONI

(74) DANNEMANN, SIEMSEN, BIGLER & IPANEMA MOREIRA

Notificação de depósito de pedido em sigilo (Protocolo: 870220034282 UF: WB

Data: 22/04/2022 Hora: 14:01)



**Código 33.1 - Pedido Inexistente**

Pedido considerado inexistente, conforme o art. 103 da Lei 9279/96, por não atender formalmente ao disposto no art. 101.

---

<b>(21) BR 30 2022 000864-8</b>	Código 33.1 - Pedido Inexistente (22) 22/02/2022 (71) DIJOTA COMERCIO ONLINE LTDA (BR/SP) Pedido de registro de desenho industrial considerado inexistente nos termos do artigo 103 da LPI, tendo em vista não ter sido apresentado cumprimento de exigência preliminar,
<b>(21) BR 30 2022 001679-9</b>	Código 33.1 - Pedido Inexistente (22) 04/04/2022 (71) MUNIR SALEH (BR/RJ) Pedido de registro de desenho industrial considerado inexistente nos termos do artigo 103 da LPI, tendo em vista não ter sido apresentado cumprimento de exigência preliminar,
<b>(21) BR 30 2022 001682-9</b>	Código 33.1 - Pedido Inexistente (22) 04/04/2022 (71) SELF TECNOLOGIA LTDA EPP (BR/PR) (74) JOSSELAINE CRISTINE CARVALHO DE SOUSA Pedido de registro de desenho industrial considerado inexistente nos termos do artigo 103 da LPI, tendo em vista não ter sido apresentado cumprimento de exigência preliminar,
<b>(21) BR 30 2022 001684-5</b>	Código 33.1 - Pedido Inexistente (22) 04/04/2022 (71) CRISTAL MAIS INDUSTRIA DE AGUAS EIRELI ME (BR/PE) (74) JÚLIO CÉSAR CAMPOS CAVALCANTE FILHO Pedido de registro de desenho industrial considerado inexistente nos termos do artigo 103 da LPI, tendo em vista não ter sido apresentado cumprimento de exigência preliminar,
<b>(21) BR 30 2022 001694-2</b>	Código 33.1 - Pedido Inexistente (22) 04/04/2022 (71) LUIZ OTÁVIO ANTUNES GONÇALVES (BR/MG) Pedido de registro de desenho industrial considerado inexistente nos termos do artigo 103 da LPI, tendo em vista não ter sido apresentado cumprimento de exigência preliminar,
<b>(21) BR 30 2022 001764-7</b>	Código 33.1 - Pedido Inexistente

---



---

(22) 06/04/2022

(71) METALURGICA BIASI LTDA (BR/SC)

(74) MARA PEREIRA DE OLIVEIRA

Pedido de registro de desenho industrial considerado inexistente nos termos do artigo 103 da LPI, tendo em vista não ter sido apresentado cumprimento de exigência preliminar,

---

**(21) BR 30 2022 001800-7**

Código 33.1 - Pedido Inexistente

(22) 07/04/2022

(71) AMANCIO CANELLAS DA SILVA NETO (BR/RJ)

Pedido de registro de desenho industrial considerado inexistente nos termos do artigo 103 da LPI, tendo em vista não ter sido apresentado cumprimento de exigência preliminar,

---

**(21) BR 30 2022 001804-0**

Código 33.1 - Pedido Inexistente

(22) 08/04/2022

(71) EBIO TECNOLOGIA AMBIENTAL LTDA (BR/SC)

Pedido de registro de desenho industrial considerado inexistente nos termos do artigo 103 da LPI, tendo em vista não ter sido apresentado cumprimento de exigência preliminar.

---

**(21) BR 30 2022 001808-2**

Código 33.1 - Pedido Inexistente

(22) 08/04/2022

(71) METALURGICA BIASI LTDA (BR/SC)

(74) MARA PEREIRA DE OLIVEIRA

Pedido de registro de desenho industrial considerado inexistente nos termos do artigo 103 da LPI, tendo em vista não ter sido apresentado cumprimento de exigência preliminar.



**Código 34 - Exigência - Art. 106 § 3º da LPI**

Suspensão do andamento do pedido de registro de desenho industrial que, para instrução regular, aguardará o atendimento ou contestação das exigências formuladas. A não manifestação do depositante no prazo de 60 (sessenta) dias desta data acarretará o arquivamento definitivo do pedido.

---

**(21) BR 30 2021 001682-6**

Código 34 - Exigência - Art. 106 § 3º da LPI

(22) 19/04/2021

(71) EXPERT INDÚSTRIA E COMÉRCIO LTDA - ME (BR/RS)

(74) POLI ADVOGADOS ASSOCIADOS

De acordo com o Art. 100 da LPI, não é registrável como desenho industrial a forma \*determinada essencialmente por considerações técnicas ou funcionais\*. A partir da apresentação atual proposta no pedido, não foi possível perceber características ornamentais no objeto reivindicado. No caso de a forma do objeto pleiteada no pedido possuir aspectos ornamentais, o requerente deve esclarecer quais elementos da forma do objeto são ornamentais, descrevendo estes elementos e/ou destacando-os visualmente através do uso de imagens.

---

**(21) BR 30 2021 001683-4**

Código 34 - Exigência - Art. 106 § 3º da LPI

(22) 19/04/2021

(71) PIRELLI TYRE S.P.A. (IT)

(74) KASZNAR LEONARDOS PROPRIEDADE INTELECTUAL

[1] Os objetos do pedido não guardam entre si as mesmas características distintas preponderantes. Por força do art. 104 da LPI, com apoio no item 5.5 do Manual, o pedido deverá ser dividido. Cada pedido dividido trata-se de um novo depósito: veja os itens 2.2 e 5.45 do Manual. [2] Mantenha no pedido original os objetos das figuras 1.1 a 1.7. As folhas de figuras devem ser devidamente renumeradas. [3] Apresente em um pedido dividido o objeto das figuras 2.1 a 2.7. As figuras e as folhas de figuras devem ser devidamente renumeradas.

---

**(21) BR 30 2021 001840-3**

Código 34 - Exigência - Art. 106 § 3º da LPI

(22) 27/04/2021

(71) CIRLENE MATOS GOMES RECO (BR/ES)

(74) CIMPLER SERVICOS EM PROPRIEDADE INDUSTRIAL LTDA

Exigência formulada com fulcro no Manual de Desenhos Industriais - 1ª revisão (doravante Manual), acessível em

<http://manualdedi.inpi.gov.br/projects/manual-de-desenho-industrial/wiki/>. [1] As figuras continuam com qualidade insatisfatória. Conforme item 5.6.1 do Manual, as figuras devem ter contraste, nitidez e resolução gráfica suficientes para a plena compreensão do desenho requerido, sem hachuras, sombras ou reflexos que comprometam a visualização da configuração. Na atual apresentação algumas linhas estão muito imprecisas e tremidas, há muitas sombras e a

---

resolução está insuficiente: apresente as figuras com qualidade adequada, utilizando traços precisos e resolução mínima de 300 DPI, SEM SOMBREAMENTO ou gradação de cores, pois estão confundindo a visualização da forma. [2] As figuras não estão correspondentes entre si: na perspectiva (figura 1.1) não é possível visualizar o elemento curvo na parte inferior que é visto nas figuras 1.2 e 1.3, entre as aletas, que talvez seja o elemento vertical que está representado na extremidade direita das figuras 1.6 e 1.7. Por conta da baixa qualidade das figuras, não é possível ver com precisão. Revise todo o conjunto de figuras fazendo as correções indicadas e quaisquer outras que sejam necessárias para que apresentem coerência entre si, mostrando o mesmo objeto do depósito, em atenção ao item 5.6 do Manual.

---

**(21) BR 30 2021 002690-2**

Código 34 - Exigência - Art. 106 § 3º da LPI

(22) 14/06/2021

(71) MAURICIO BALBINOT (BR/RS)

(74) SKO OYARZÁBAL MARCAS E PATENTES SOCIEDADE SIMPLES LTDA.

As figuras apresentadas no cumprimento de exigência modificaram as formas do objeto inicialmente depositado. Conforme item 5.6 do manual de desenho industrial, os desenhos não poderão sofrer acréscimo, supressão ou mudança de matéria. A tampa na cor laranja apresenta característica translúcida, revelando detalhes internos como o relevo circular no canto esquerdo e os orifícios na parte central observados na figura 1.7. Além disso, o retângulo na lateral esquerda do rebaixo trapezoidal das figuras do depósito, não foi observado no cumprimento de exigência. Corrigir desenhos. Nota-se ainda que o requerente informa que removeu as figuras 2.1 a 2.7 do atual pedido e protocolou em relatório a parte, sem a exigência técnica que motivasse esse procedimento.

---

**(21) BR 30 2021 002724-0**

Código 34 - Exigência - Art. 106 § 3º da LPI

(22) 15/06/2021

(71) LEONARDO S.P.A. (IT)

(74) KASZNAR LEONARDOS PROPRIEDADE INTELECTUAL

Conforme item 5.6 do Manual de Desenhos Industriais, os desenhos ou fotografias deverão revelar a configuração do objeto de maneira coerente e consistente em todas as vistas. Para tanto, proceda com as seguintes correções. Considerando as figuras 1.2, 1.4, 2.2, e 2.4, que revelaram acabamento na junção entre a haste horizontal e a porção em "L" do estabilizador, corrigir as figuras 1.1 e 2.1. Nas figura 1.1, as duas protuberâncias na extremidade direita, deveriam ter correspondente na parede interna do elemento em forma de "L" e os devidos ajustes dos vincos que deveriam representar essas projeções nas figuras 1.1 e 2.1. Corrigir e revisar essas e quaisquer outras inconsistências nas figuras de forma que todas as vistas estejam harmônicas entre si. Corrigir remissões das figuras 2.1 a 2.7 no relatório descritivo. Caso não haja interesse em reapresentar relatório descritivo e reivindicação corrigidos, o requerente deverá declarar, no cumprimento desta exigência, que abdica dos mesmos, sem



---

prejuízo para o pedido.

---

**(21) BR 30 2021 002758-5**

Código 34 - Exigência - Art. 106 § 3º da LPI

(22) 16/06/2021

(71) JOHNSON & JOHNSON CONSUMER INC. (US)

(74) DANNEMANN, SIEMSEN, BIGLER & IPANEMA MOREIRA

A embalagem planejada foi apresentada com linhas tracejadas no depósito e o cumprimento da exigência técnica apresentou a embalagem com linhas contínuas quando deveriam ser, na verdade, excluídas. Apenas os padrões ovais com as iniciais "CTZ", que estão com linhas contínuas e uniformes, devem ser mantidos no pedido. Conforme exigência técnica anterior, manter somente os padrões das figuras 1.1 e 3.1 do depósito, removendo as linhas tracejadas. Adequar numeração das figuras para fig. 1.1 e 2.1, respectivamente.

---

**(21) BR 30 2021 003295-3**

Código 34 - Exigência - Art. 106 § 3º da LPI

(22) 14/07/2021

(71) MÁRCIO HOWE (BR/RS) ; MAURÍCIO HOWE (BR/RS)

(74) Marca Brazil Marcas e Patentes Ltda

Exigência formulada com fulcro no Manual de Desenhos Industriais - 1ª revisão (doravante Manual), acessível em <http://manualdedi.inpi.gov.br/projects/manual-de-desenho-industrial/wiki/>. [1] Com relação aos esclarecimentos: acata-se a correção da escada; a vista em corte é incompreensível, pois não é possível identificar qual área do objeto está sendo cortada e ampliada, de modo que também não ficaram claras as explicações referentes à vista superior; com relação ao posicionamento dos arcos, não podemos acatar a alteração: apesar da explicação, estavam na mesma posição em todas as figuras do depósito; cabe ao requerente se certificar de que está depositando o objeto tal como deseja proteger, tendo em vista que não são aceitas modificações posteriores; a data do depósito é extremamente relevante num registro de desenho industrial, de maneira que não se pode dar uma data anterior a algo que ainda não havia sido revelado; na última figura dos esclarecimentos (parte da perspectiva) estão representados os elementos pontiagudos nas quinas das extremidades superiores, mas não foram representados no jogo de figuras. Por todo o exposto consideramos que o objeto representado nas figuras não corresponde ao objeto do depósito, contrariando o item 5.6 do Manual. [2] Repetimos a exigência inicial, com base nas figuras do depósito. As figuras não estão correspondentes entre si: na figura 1.7 o tubo vertical que é mostrado no canto superior direito da figura apresenta elementos não existentes nas demais figuras (nas figuras 1.1, 1.2 e 1.3 há apenas um pequeno círculo e uma espécie de alça); nas figuras 1.2 e 1.5 este mesmo tubo vertical apresenta ressaltos acima da alça. Como as linhas estão muito grossas, não é possível visualizar com clareza pequenos elementos do objeto ou linhas muito próximas. Em atenção ao item 5.5.1 do Manual, apresente as figuras com qualidade adequada, utilizando traços precisos e resolução mínima de 300 DPI.



---

Revise todo o conjunto de figuras, fazendo as correções indicadas e quaisquer outras que sejam necessárias para que as imagens apresentem coerência entre si, em atenção ao item 5.6 do Manual.

---

**(21) BR 30 2021 003341-0**

Código 34 - Exigência - Art. 106 § 3º da LPI

(22) 16/07/2021

(71) ROGERIO DE OLIVEIRA VERA (BR/SP)

(74) ANDRÉ JOÃO LACERDA DA SILVA

Exigência formulada com fulcro no Manual de Desenhos Industriais - 1ª revisão (doravante Manual), acessível em

<http://manualdedi.inpi.gov.br/projects/manual-de-desenho-industrial/wiki/>. [1] As figuras ainda não estão correspondentes entre si. Observe as figuras 1.2 e 1.3: está representado como se apenas a área que forma o triângulo fosse inclinada e, da base do triângulo até as extremidades laterais o objeto está plano, mas quando comparamos com a perspectiva e a vista superior não vemos esta área plana; as figuras estão em escalas diferentes, impedindo que se compare as proporções de uma para outra: as figuras 1.2 e 1.3 estão com a mesma extensão horizontal que as figuras 1.4 e 1.5, mas nas figuras 1.1, 1.6 e 1.7 vemos que o objeto é mais cumprido num sentido que no outro. Revise todo o conjunto de figuras, fazendo as correções indicadas E QUAISQUER OUTRAS QUE SEJAM NECESSÁRIAS para que as imagens apresentem coerência entre si, sendo todas as figuras na mesma escala, mostrando o mesmo objeto do depósito, em atenção ao item 5.6 do Manual.

---

**(21) BR 30 2021 003344-5**

Código 34 - Exigência - Art. 106 § 3º da LPI

(22) 16/07/2021

(71) ROGERIO DE OLIVEIRA VERA (BR/SP)

(74) ANDRÉ JOÃO LACERDA DA SILVA

Exigência formulada com fulcro no Manual de Desenhos Industriais - 1ª revisão (doravante Manual), acessível em

<http://manualdedi.inpi.gov.br/projects/manual-de-desenho-industrial/wiki/>. [1] As figuras ainda não estão corretas e correspondentes entre si: os trapézios e triângulos da superfície superior são irregulares, mas nas figuras 1.2, 1.3, 1.4 e 1.5 são representados com inclinações iguais dos dois lados; os vértices superiores dos triângulos estão no meio, como se os dois lados fossem iguais; as laterais dos trapézios também estão iguais. Revise todo o conjunto de figuras, fazendo as correções indicadas e QUAISQUER OUTRAS QUE SEJAM NECESSÁRIAS para que as imagens apresentem coerência entre si, em atenção ao item 5.6 do Manual. [2] As figuras devem ser apresentadas dentro das margens de, no mínimo, 3 cm, em atenção aos itens 3.7.1 e 4.2.11 do Manual.

---

**(21) BR 30 2021 004945-7**

Código 34 - Exigência - Art. 106 § 3º da LPI

(22) 06/10/2021

(71) UNIVERSIDADE FEDERAL RURAL DE PERNAMBUCO (BR/PE)



---

Exigência formulada com fulcro no Manual de Desenhos Industriais - 1ª revisão (doravante Manual), acessível em <http://manualdedi.inpi.gov.br/projects/manual-de-desenho-industrial/wiki/>. [1] As figuras devem ser apresentadas dentro das margens de, no mínimo, 3 cm, em atenção aos itens 3.7.1 e 4.2.11 do Manual. Na atual apresentação não foi respeitada esta margem e as legendas das figuras está sobreposta ao rodapé das folhas da petição. [2] A qualidade das figuras não está satisfatória: existem linhas tremidas e imprecisas, principalmente as curvas. Apresente as figuras com qualidade adequada, utilizando traços precisos e resolução mínima de 300 DPI, em atenção ao item 5.6.1 do Manual.

---

**(21) BR 30 2021 005060-9**

Código 34 - Exigência - Art. 106 § 3º da LPI

(22) 14/10/2021

(71) SANOVO GREENPACK EMBALAGENS DO BRASIL LTDA (BR/SP)

(74) HÉLIO DONIZETTI SERRANO

Conforme item 5.6.1 do Manual de Desenhos Industriais, cada desenho ou fotografia deverá ser apresentado com dimensões adequadas, nitidez e resolução gráfica suficientes para a plena compreensão do desenho industrial requerido, observado o mínimo de 300 dpi. Apresentar figuras com melhor qualidade, já que as vistas em perspectiva estão um pouco desfocadas. Conforme item 5.6 do Manual de Desenhos Industriais, os desenhos ou fotografias deverão revelar a configuração do objeto de maneira coerente e consistente em todas as vistas. Para tanto, proceda com as seguintes correções. As figuras 1.7 e 1.8 revelaram um rebaixo central, embora nas figuras em perspectivas, em que pese a má qualidade, não seja possível observar esse rebaixo. Revisar desenhos. O relatório e a reivindicação deverão atender às condições estabelecidas pelo INPI, conforme art. 101 da Lei 9279/96. Para tal, rerepresente o texto e a formatação do relatório descritivo e da reivindicação fielmente conforme modelo na seção Modelos do Manual de Desenhos Industriais. Os modelos encontram-se acessíveis em <http://manualdedi.inpi.gov.br/projects/manual-de-desenho-industrial/wiki#Modelos>. As remissões das figuras 1.2 e 1.4 estão fora do padrão. Caso não haja interesse em rerepresentar relatório descritivo e reivindicação corrigidos, o requerente deverá declarar, no cumprimento desta exigência, que abdica dos mesmos, sem prejuízo para o pedido.

---

**(21) BR 30 2021 005160-5**

Código 34 - Exigência - Art. 106 § 3º da LPI

(22) 20/10/2021

(71) ROGERIO DE FREITAS RIBEIRO (BR/PR)

(74) ALEXANDRE PIETRÂNGELO LIMA

Exigência formulada com fulcro no Manual de Desenhos Industriais - 1ª revisão (doravante Manual), acessível em <http://manualdedi.inpi.gov.br/projects/manual-de-desenho-industrial/wiki/>. [1] Conforme item 5.6.1 do Manual, as figuras devem ter contraste, nitidez e



resolução gráfica suficientes para a plena compreensão do desenho requerido, sem hachuras, sombras ou reflexos que comprometam a visualização da configuração. A qualidade das figuras do cumprimento de exigência está insatisfatória, com linhas muito tremidas e falhadas, especialmente as linhas curvas, sendo que nas figuras 1.4 e 1.5 estão piores; na figura 1.5 a superfície do objeto parece ser multifacetada, enquanto nas demais figuras a superfície é lisa: apresente as figuras com qualidade adequada, utilizando traços precisos e resolução mínima de 300 DPI.

(21) BR 30 2021 006506-1

Código 34 - Exigência - Art. 106 § 3º da LPI

(22) 17/12/2021

(71) FUNDAÇÃO CÁSPER LÍBERO (BR/SP)

(74) Arnaldo Ferreira da Silva

Exigência formulada com fulcro no Manual de Desenhos Industriais - 1ª revisão (doravante Manual), acessível em

<http://manualdedi.inpi.gov.br/projects/manual-de-desenho-industrial/wiki/>. [1] Não há previsão de omissão de vistas que o requerente julgue irrelevantes. As figuras devem permitir a reprodução do objeto, como determina o art. 104 da LPI. Em atenção ao item 5.6 do Manual, apresente novo conjunto de figuras formado pelas vistas ortogonais (frontal, posterior, laterais, superior e inferior), além de pelo menos uma perspectiva. [2] De acordo com o item 5.6.4 do Manual, figura meramente ilustrativa é aquela em que o objeto requerido é representado por linhas contínuas e elementos meramente ilustrativos (elementos que não façam parte da reivindicação do pedido) são representados por linhas tracejadas. Estas figuras devem mostrar o objeto requerido aplicado, montado, acoplado, encaixado, vestido, fixado, ou em situações análogas, a elementos que não façam parte da reivindicação do objeto. As figuras 1.7 e 1.8 apresentadas não se enquadram nesta definição: elas revelam simplesmente perspectivas de ângulos diferentes do mostrado na figura 1.1, portanto suas legendas não devem mencionar que são meramente ilustrativas. Reapresente as figuras com as legendas corrigidas. [3] Ao apresentar todas as figuras exigidas no item [1] desta exigência, a apresentação de relatório descritivo e de reivindicação não é obrigatória para este pedido, conforme itens 3.8.1, 3.8.2 e 5.5 do Manual. Por terem sido apresentados, devem fazer parte do certificado, como determina o art. 107 da LPI. Para isso, precisam atender às condições estabelecidas pelo INPI, ou seja, deve ser apresentados fielmente conforme modelo do Manual. Reapresente o relatório corrigido: altere a legenda das figuras 1.7 e 1.8 como explicado no item [2] acima; informe as legendas das novas figuras apresentadas; retire a declaração de omissão da vista inferior, pois a vista precisa ser apresentada. Caso não tenha interesse em reapresentar o documento corrigido, apresente esclarecimentos no cumprimento da exigência informando que abdica dele, sem prejuízo para o pedido. Se o requerente abdicar do relatório, é necessário que abdique também da reivindicação: apesar de a apresentada estar correta, faz menção ao relatório.



- 
- (21) BR 30 2021 006570-3** Código 34 - Exigência - Art. 106 § 3º da LPI  
(22) 20/12/2021  
(71) DIRCE AYACO HASSUNUMA (BR/PR)  
No depósito do pedido constavam apenas dois objetos. No cumprimento da exigência, apenas o objeto representado pelas figuras 2.1 a 2.7 corresponde ao depósito, os 3 representam acréscimo de matéria. Conforme item 5.6 do manual de desenho industrial, os desenhos não poderão sofrer acréscimo, supressão ou mudança de matéria. A exigência técnica anterior apenas solicitava a inclusão de outras vistas inferiores e melhora na qualidade, principalmente das figuras 1.1 a 1.7, para compreender o elemento branco na parte inferior do tampo. Portanto, as atuais figuras foram desconsideradas e a exigência anterior reiterada, em atenção ao item 5.6 do manual de desenhos industriais.
- 
- (21) BR 30 2021 006576-2** Código 34 - Exigência - Art. 106 § 3º da LPI  
(22) 21/12/2021  
(71) ALLEGIANCE CORPORATION (US)  
(74) CLARKE, MODET PROPRIEDADE INTELECTUAL LTDA.  
Com base no Manual de Desenhos Industriais estabelecido pela Resolução 232/2019, bem como no Comunicado publicado na RPI Nº 2523 de 14/05/2019, formula-se a seguinte exigência:[1] Conforme itens 5.1.1 e 5.5 do Manual de Desenho Industrial as figuras devem representar o objeto somente por traços regulares e contínuos: os elementos que foram apresentados em linhas tracejadas devem ser preenchidos, ou seja, as linhas tracejadas devem ser substituídas por traços contínuos. Reapresente as figuras corrigidas.
- 
- (21) BR 30 2021 006584-3** Código 34 - Exigência - Art. 106 § 3º da LPI  
(22) 21/12/2021  
(71) JESSICA FRANCINE OLIVEIRA PINTO (BR/RS)  
(74) DIREÇÃO MARCAS E PATENTES LTDA  
Conforme item 5.6 do Manual de Desenhos Industriais, os desenhos ou fotografias deverão revelar a configuração do objeto de maneira coerente e consistente em todas as vistas. Para tanto, proceda com as seguintes correções. Como se trata de uma mesa octogonal regular, então as figuras 1.4 a 1.7 devem ter a mesma representação simétrica. Ainda, a figura 1.2 está perspectivada, apresentá-la ortogonal.
- 
- (21) BR 30 2021 006594-0** Código 34 - Exigência - Art. 106 § 3º da LPI  
(22) 22/12/2021  
(71) BÚFALO IND. E COM. DE PRODUTOS QUÍMICOS (BR/SP)  
(74) MIRIAM DE LUCCA  
Conforme item 5.6 do Manual de Desenhos Industriais, os desenhos ou fotografias deverão revelar a configuração do objeto de maneira coerente e consistente em todas as vistas. Para tanto, proceda com as seguintes correções.

---

A fig. 1.1, além de estar qualidade desejável, revelou uma forma oblonga na face superior que não é vista nas figuras 1.2 e 1.3. Ou remova esta forma da fig. 1.1 ou adeque as figuras. De acordo com o item 5.6.4 do Manual, figura meramente ilustrativa é aquela em que o objeto requerido é representado por linhas contínuas e os elementos meramente ilustrativos (elementos que não façam parte da reivindicação do pedido) são representados por linhas tracejadas. A figura 1.8 não se enquadra nesta definição. Se desejar mantê-la no pedido, reapresentá-la com com melhor qualidade de definição em atenção ao item, 5.6.1 do manual. Alternativamente, pode excluí-la do conjunto de figuras fazendo os acertos no relatório descritivo. Adequar numeração de páginas, se for o caso. No relatório descritivo, está tudo certo até a figura 1.7. Na figura 1.8, remover a menção à figuração meramente ilustrativa e pôr "perspectiva", se for o caso. Remover as declarações de omissão, pois todas as vistas foram apresentadas.

---

**(21) BR 30 2022 000013-2**

Código 34 - Exigência - Art. 106 § 3º da LPI

(22) 04/01/2022

(71) BYD COMPANY LIMITED (CN)

(74) RODRIGO AFFONSO DE OURO PRETO SANTOS

Exigência formulada com fulcro no Manual de Desenhos Industriais - 1ª revisão (doravante Manual), acessível em

<http://manualdedi.inpi.gov.br/projects/manual-de-desenho-industrial/wiki/>. [1] As legendas das figuras informadas no relatório não correspondem ao que foi apresentado, portanto o documento precisa ser corrigido. As figuras apresentadas são: figura 1.1 - vista lateral; figura 1.2 - vista lateral oposta; figura 1.3 - vista frontal; figura 1.4 - vista posterior; figura 1.5 - vista superior; figura 1.6 - perspectiva; figura 1.7 - perspectiva; figura 1.8 - perspectiva.

---

**(21) BR 30 2022 000021-3**

Código 34 - Exigência - Art. 106 § 3º da LPI

(22) 04/01/2022

(71) UNIVERSIDADE FEDERAL DE MINAS GERAIS (BR/MG)

De acordo com o item 3.7.1 do Manual de Desenhos Industriais, numerar as folhas de figuras consecutivamente, com algarismos arábicos, no centro da margem superior, indicando o número da folha e o número total de folhas separados por uma barra oblíqua. Ex.: num pedido com 3 folhas de figuras a numeração dessas folhas será 1/3, 2/3, 3/3. As páginas 1/8, 2/8, 3/8 devem ser corrigidas para 1/6, 2/6, 3/6.

---

**(21) BR 30 2022 000027-2**

Código 34 - Exigência - Art. 106 § 3º da LPI

(22) 05/01/2022

(71) H.J. HEINZ COMPANY BRANDS LLC (US)

(74) DANIEL ADVOGADOS (ALT.DE DANIEL & CIA)

Com base no Manual de Desenhos Industriais estabelecido pela Resolução 232/2019, bem como no Comunicado publicado na RPI Nº 2523 de 14/05/2019, formula-se a seguinte exigência:[1] Conforme itens 5.1.1 e 5.5 do Manual as



---

figuras devem representar o objeto somente por traços regulares e contínuos: os elementos que foram apresentados em linhas tracejadas devem ser preenchidos, ou seja, as linhas tracejadas devem ser substituídas por traços contínuos. Reapresente as figuras corrigidas observando que os objetos 1.1 e 2.1 são idênticos e ao preencher as linhas tracejadas do objeto 2.1 as figuras ficarão redundantes em relação aquelas do objeto 1.1 e portanto devem ser suprimidas do conjunto. Efetue as devidas correções na numeração das folhas de figuras bem como no Relatório Descritivo.

---

**(21) BR 30 2022 000028-0**

Código 34 - Exigência - Art. 106 § 3º da LPI

(22) 05/01/2022

(71) H.J. HEINZ COMPANY BRANDS LLC (US)

(74) DANIEL ADVOGADOS (ALT.DE DANIEL & CIA)

Com base no Manual de Desenhos Industriais estabelecido pela Resolução 232/2019, bem como no Comunicado publicado na RPI Nº 2523 de 14/05/2019, formula-se a seguinte exigência:[1] Conforme itens 5.1.1 e 5.5 do Manual as figuras devem representar o objeto somente por traços regulares e contínuos: os elementos que foram apresentados em linhas tracejadas devem ser preenchidos, ou seja, as linhas tracejadas devem ser substituídas por traços contínuos. Reapresente as figuras corrigidas observando que os objetos 1.1, 2.1 e 3.1 são idênticos e ao preencher as linhas tracejadas do objeto 2.1 e 3.1 as figuras ficarão redundantes em relação aquelas do objeto 1.1 e portanto devem ser suprimidas do conjunto. Efetue as devidas correções na numeração das folhas de figuras bem como no Relatório Descritivo.[2] De acordo com o item 5.5 do Manual de Desenho Industrial, reapresente o conjunto de figuras com objetivo de harmonizar as imagens do objeto tendo em vista que a figura 1.6 mostra as hachuras aplicadas fora do objeto.

---

**(21) BR 30 2022 000029-9**

Código 34 - Exigência - Art. 106 § 3º da LPI

(22) 05/01/2022

(71) H.J. HEINZ COMPANY BRANDS LLC (US)

(74) DANIEL ADVOGADOS (ALT.DE DANIEL & CIA)

Com base no Manual de Desenhos Industriais estabelecido pela Resolução 232/2019, bem como no Comunicado publicado na RPI Nº 2523 de 14/05/2019, formula-se a seguinte exigência:[1] Conforme itens 5.1.1 e 5.5 do Manual as figuras devem representar o objeto somente por traços regulares e contínuos: os elementos que foram apresentados em linhas tracejadas devem ser preenchidos, ou seja, as linhas tracejadas devem ser substituídas por traços contínuos. Reapresente as figuras corrigidas.

---

**(21) BR 30 2022 000031-0**

Código 34 - Exigência - Art. 106 § 3º da LPI

(22) 06/01/2022

(71) AGN GROUP SUPRIMENTOS EIRELI - EPP (BR/PE)

Conforme item 5.6 do manual de desenhos industriais, após o depósito do



---

pedido, não poderá haver acréscimo de matéria. As figuras 2.1 a 2.7 não contavam no depósito inicial. Portanto, mantenha no pedido somente as atuais figuras 1.1 a 1.7 com as seguintes correções. A fig. 1.1 revelou objeto com representação renderizada. Se houver interesse em manter esse tipo de representação, escolha uma dentre as opções. 1- excluir a figura 1.1 e incluir uma perspectiva só em traço, tal qual as figuras 1.2 a 1.7. 2- incluir uma perspectiva somente em traços e incluir as demais vistas ortogonais da atual figura 1.1 (renderizada), totalizando 14 figuras, que deverão ser numeradas de fig. 1.1 a 1.14. Adequar relatório descritivo.

---

**(21) BR 30 2022 000047-7**

Código 34 - Exigência - Art. 106 § 3º da LPI

(22) 06/01/2022

(71) DONIZETE PALMARIN. (BR/SP)

(74) NICOLAS MARQUES RIBEIRO SOUZA

Exigência formulada com fulcro no Manual de Desenhos Industriais - 1ª revisão (doravante Manual), acessível em

<http://manualdedi.inpi.gov.br/projects/manual-de-desenho-industrial/wiki/>. [1] Não foram feitas as correções nas figuras, solicitadas anteriormente: foram apresentadas exatamente as mesmas figuras. As figuras não estão correspondentes entre si, por exemplo: na figura 1.3 não foram representadas todas as linhas da porção superior do objeto, se comparamos com a perspectiva (não é possível ver a área que vai diminuindo até a parte central); nas figuras 1.4 e 1.5 a área adjacente aos plugues do lado esquerdo está representada como se fosse lisa, mas tem ondulações. É necessário que todos os volumes sejam claramente representados em todas as figuras. Revise todo o conjunto de figuras, fazendo as correções indicadas e quaisquer outras que sejam necessárias para que as imagens apresentem coerência entre si, em atenção ao item 5.6 do Manual.

---

**(21) BR 30 2022 000050-7**

Código 34 - Exigência - Art. 106 § 3º da LPI

(22) 07/01/2022

(71) EDILSON CESÁR TRIDICO (BR/SP)

(74) EDUARDA COLLA

Exigência formulada com fulcro no Manual de Desenhos Industriais - 1ª revisão (doravante Manual), acessível em

<http://manualdedi.inpi.gov.br/projects/manual-de-desenho-industrial/wiki/>. [1] As figuras não estão correspondentes entre si: as figuras 2.4 e 2.5 estão idênticas, mas uma deveria ser o espelho da outra. Revise todo o conjunto de figuras, fazendo as correções indicadas e **QUAISQUER OUTRAS QUE SEJAM NECESSÁRIAS** para que as imagens apresentem coerência entre si, em atenção ao item 5.6 do Manual.

---

**(21) BR 30 2022 000055-8**

Código 34 - Exigência - Art. 106 § 3º da LPI

(22) 07/01/2022



---

(71) DONIZETE PALMARIN. (BR/SP)

(74) NICOLAS MARQUES RIBEIRO SOUZA

Observamos que o título continua incompatível com o objeto. Em observação ao item 5.7 do Manual de Desenhos Industriais, altere o título CONFIGURAÇÃO APLICADA A/EM BASE DE LUMINÁRIA para CONFIGURAÇÃO APLICADA A/EM PLUGUE, tanto no relatório descritivo como na reivindicação. Título adequado de ofício nos termos do item 5.6 da resolução 232/2019.

---

**(21) BR 30 2022 000058-2**

Código 34 - Exigência - Art. 106 § 3º da LPI

(22) 07/01/2022

(71) DONIZETE PALMARIN. (BR/SP)

(74) NICOLAS MARQUES RIBEIRO SOUZA

De acordo com o item 5.7 do Manual de Desenhos Industriais, o título do pedido deverá indicar o objeto do registro de maneira breve, clara e concisa, sem usar palavras ou expressões irrelevantes, desnecessárias ou que denotem vantagens práticas, especificações técnicas ou termos meramente qualificativos. Alterar o título para CONFIGURAÇÃO APLICADA EM PLUGUE para melhor adequação do pedido aos padrões do Manual.

---

**(21) BR 30 2022 000068-0**

Código 34 - Exigência - Art. 106 § 3º da LPI

(22) 07/01/2022

(71) WESLEY FERNANDES DE ARAUJO (BR/DF)

(74) VILAGE MARCAS E PATENTES LTDA

Com base no item 5.1 do Manual de Desenhos Industriais formula-se a seguinte exigência: Não consta na procuração poderes para representar o depositante em matéria de desenhos industriais. Apresentar documento com plenos poderes em matéria de desenhos industriais. O cumprimento desta exigência deve ser feito através da GRU de código de serviço 105.

---

**(21) BR 30 2022 000079-5**

Código 34 - Exigência - Art. 106 § 3º da LPI

(22) 08/01/2022

(71) RYLLER MACIEL DE ALMEIDA (BR/RJ)

Exigência formulada com fulcro no Manual de Desenhos Industriais - 1ª revisão (doravante Manual), acessível em

<http://manualdedi.inpi.gov.br/projects/manual-de-desenho-industrial/wiki/>. [1] Não foi possível identificar nenhuma alteração nas figuras, que parecem ser exatamente as mesmas do depósito. Assim, repetimos a exigência anterior. As figuras não estão correspondentes entre si. Abaixo do elemento hexagonal superior onde se acopla o cilindro, por um lado, e a mola pelo outro, as figuras representam formas diferentes: nas figuras 1.5 e 1.6 há recortes que não existem na figura 1.1; nas figuras 1.6 e 1.7 há um pequeno elemento cilíndrico abaixo do elemento hexagonal, à esquerda, que está maior do que nas figuras 1.4 e 1.5. Através das figuras apresentadas não é possível compreender a forma do objeto. Revise todo o conjunto de figuras, fazendo as correções indicadas e



---

QUAISQUER OUTRAS QUE SEJAM NECESSÁRIAS para que as imagens apresentem coerência entre si, em atenção ao item 5.6 do Manual. As figuras devem estar, preferencialmente, na mesma escala, a fim de permitir compará-las. [2] Por terem sido apresentadas todas as vistas necessárias, de acordo com os itens 5.5, 3.8.1 e 3.8.2 do Manual não é obrigatório apresentar relatório e reivindicação para este pedido. Com base no art. 107 da LPI, por terem sido apresentados, devem constar do certificado. Para tal, devem atender às condições estabelecidas pelo INPI, como previsto no art. 101 da mesma lei. Reapresente os documentos corrigidos, informando o novo título: foi corrigido na petição, mas não nos documentos. Caso não tenha interesse em reapresentar os documentos corrigidos, apresente esclarecimentos no cumprimento da exigência informando que abdica deles, sem prejuízo para o pedido. Nesta situação é necessário que o requerente declare, pois não é possível excluir os documentos de ofício, por força do art. 107 da LPI, como explicado acima.

---

**(21) BR 30 2022 000091-4**

Código 34 - Exigência - Art. 106 § 3º da LPI

(22) 10/01/2022

(71) MAHINDRA & MAHINDRA LTD. (IN)

(74) LEÃO PROPRIEDADE INTELECTUAL

conforme item 5.6.1 do Manual, as figuras devem ter contraste, nitidez e resolução gráfica suficientes para a plena compreensão do desenho requerido. Por isso, reapresente o conjunto de figuras com qualidade adequada, com resolução mínima de 300 DPI.

---

**(21) BR 30 2022 000093-0**

Código 34 - Exigência - Art. 106 § 3º da LPI

(22) 10/01/2022

(71) MAHINDRA & MAHINDRA LTD. (IN)

(74) LEÃO PROPRIEDADE INTELECTUAL

Conforme item 5.6.1 do Manual, as figuras devem ter contraste, nitidez e resolução gráfica suficientes para a plena compreensão do desenho requerido. Por isso, reapresente o conjunto de figuras com qualidade adequada, com resolução mínima de 300 DPI.

---

**(21) BR 30 2022 000095-7**

Código 34 - Exigência - Art. 106 § 3º da LPI

(22) 10/01/2022

(71) MAHINDRA & MAHINDRA LTD. (IN)

(74) LEÃO PROPRIEDADE INTELECTUAL

Conforme item 5.6.1 do Manual, as figuras devem ter contraste, nitidez e resolução gráfica suficientes para a plena compreensão do desenho requerido. Por isso, reapresente o conjunto de figuras com qualidade adequada, com resolução mínima de 300 DPI.

---

**(21) BR 30 2022 000136-8**

Código 34 - Exigência - Art. 106 § 3º da LPI

(22) 11/01/2022



---

(71) TOPFORM INDÚSTRIA PLÁSTICA LTDA. (BR/AM)

(74) ANTÔNIO MAURÍCIO PEDRAS ARNAUD

Exigência formulada com fulcro no Manual de Desenhos Industriais - 1ª revisão (doravante Manual), acessível em

<http://manualdedi.inpi.gov.br/projects/manual-de-desenho-industrial/wiki/> [1]

Conforme consta no item 5.6 do Manual, após o depósito a configuração inicial do desenho industrial requerido não pode sofrer acréscimos ou alterações, ressalvadas as correções requeridas por meio de exigência direcionada aos desenhos ou fotografias do pedido e as modificações requeridas pelo depositante antes do primeiro exame técnico, destinadas à correção de irregularidades nas figuras e/ou melhor visualização do objeto. Por irregularidades nas figuras entende-se vistas incompatíveis, qualidade insatisfatória e vistas faltantes, por exemplo; correção de figuras não se confunde com substituição de matéria requerida. Ao apresentar a petição de cumprimento da exigência o requerente apresentou objeto que não corresponde ao que foi apresentado no depósito, configurando alteração de matéria: nas laterais existe uma área rebaixada na porção central da parte inferior; a inclinação do fundo percorre todo o contorno do objeto, mas nas figuras 1.4 e 1.5 foi representado como se os rebaixos fossem direto até a base. Revise todo o conjunto de figuras, fazendo as correções indicadas e **QUAISQUER OUTRAS QUE SEJAM NECESSÁRIAS** para que as imagens apresentem coerência entre si, e mostrem o mesmo objeto do depósito, em atenção ao item 5.6 do Manual.

---

**(21) BR 30 2022 000140-6**

Código 34 - Exigência - Art. 106 § 3º da LPI

(22) 12/01/2022

(71) EMBRART IND DE EMBALAGEM E ARTEFATOS DE PAPEL LTDA (BR/PR)

(74) A PROVINCIA MARCAS E PATENTES LTDA.

Exigência formulada com fulcro no Manual de Desenhos Industriais - 1ª revisão (doravante Manual), acessível em

<http://manualdedi.inpi.gov.br/projects/manual-de-desenho-industrial/wiki/>. [1] As

figuras não estão correspondentes entre si, pois a vista inferior (figura 1.7) continua espelhada: na figura 1.1 se observa que a linha inclinada está na direção oposta do recorte que há na borda do objeto, enquanto na figura 1.7 estão para o mesmo lado; a figura 1.7 deve ser espelhada no sentido horizontal, de modo que a base do triângulo fique voltada para cima e o vértice para baixo, e a linha inclinada deve ser espelhada no sentido vertical, de maneira a ficar oposta ao recorte da borda. Revise todo o conjunto de figuras, fazendo as correções indicadas e **QUAISQUER OUTRAS QUE SEJAM NECESSÁRIAS** para que as imagens apresentem coerência entre si, em atenção ao item 5.6 do Manual.

---

**(21) BR 30 2022 000143-0**

Código 34 - Exigência - Art. 106 § 3º da LPI

(22) 12/01/2022

(71) EVERGREEN LAND LIMITED (CN)



---

(74) VAZ E DIAS ADVOGADOS & ASSOCIADOS

Exigência formulada com fulcro no Manual de Desenhos Industriais - 1ª revisão (doravante Manual), acessível em

<http://manualdedi.inpi.gov.br/projects/manual-de-desenho-industrial/wiki/>. [1]

Conforme consta no item 5.6 do Manual, após o depósito a configuração inicial do desenho industrial requerido não pode sofrer acréscimos ou alterações, ressalvadas as correções requeridas por meio de exigência direcionada aos desenhos ou fotografias do pedido e s modificações requeridas pelo depositante antes do primeiro exame técnico, destinadas à correção de irregularidades nas figuras e/ou melhor visualização do objeto. Por irregularidades nas figuras entende-se vistas incompatíveis, qualidade insatisfatória e vistas faltantes, por exemplo; correção de figuras não se confunde com substituição de matéria requerida. Ao apresentar a petição de cumprimento da exigência o requerente apresentou objeto que não corresponde ao que foi apresentado no depósito, configurando alteração de matéria: a superfície com hexágonos, tipo colmeia, está diferente, principalmente nos contornos; há linhas soltas e incompletas. Revise todo o conjunto de figuras, fazendo as correções indicadas e **QUAISQUER OUTRAS QUE SEJAM NECESSÁRIAS** para que as imagens apresentem coerência entre si e revelem o mesmo objeto do depósito.

---

**(21) BR 30 2022 000144-9**

Código 34 - Exigência - Art. 106 § 3º da LPI

(22) 12/01/2022

(71) SKY CP LIMITED (GB)

(74) KASZNAR LEONARDOS PROPRIEDADE INTELECTUAL

Conforme item 5.6.1 do Manual, as figuras devem ter contraste, nitidez e resolução gráfica suficientes para a plena compreensão do desenho requerido. Por isso, rerepresente o conjunto de figuras com qualidade adequada, com resolução mínima de 300 DPI e traços mais finos, de maneira a permitir uma compreensão melhor dos detalhes do objeto.

---

**(21) BR 30 2022 000147-3**

Código 34 - Exigência - Art. 106 § 3º da LPI

(22) 12/01/2022

(71) ANDREW JONES (BR/RS)

(74) DIOGO MARTINS BOOS

Exigência formulada com fulcro no Manual de Desenhos Industriais - 1ª revisão (doravante Manual), acessível em

<http://manualdedi.inpi.gov.br/projects/manual-de-desenho-industrial/wiki/>. [1] A

qualidade das figuras ainda não está satisfatória: as linhas continuam imprecisas, falhadas, tremidas; a resolução está baixa; há reflexos. Conforme item 5.5.1 do Manual, as figuras devem ter contraste, nitidez e resolução gráfica suficientes para a plena compreensão do desenho requerido, sem hachuras, sombras ou reflexos que comprometam a visualização da configuração. Apresente as figuras com qualidade adequada, linhas precisas e com resolução mínima de 300 DPI.



---

(21) BR 30 2022 001598-9

Código 34 - Exigência - Art. 106 § 3º da LPI

(22) 29/03/2022

(71) REBECA ACESSORIOS EIRELI - EPP (BR/SP)

(74) LUCAS ANDRIOLLI MIANUTI

Exigência formulada com fulcro no Manual de Desenhos Industriais - 1ª revisão (doravante Manual), acessível em

<http://manualdedi.inpi.gov.br/projects/manual-de-desenho-industrial/wiki/>. [1]

Conforme item 5.6 do Manual, após o depósito, a configuração inicial do desenho industrial requerido não pode sofrer acréscimos ou alterações, ressalvadas as correções requeridas por meio de exigência direcionada aos desenhos ou fotografias do pedido e as modificações requeridas pelo depositante, antes do primeiro exame técnico, destinadas à correção de irregularidades nas figuras e / ou melhor visualização do objeto. Ao cumprir a exigência preliminar a requerente apresentou objeto diferente do apresentado no depósito, configurando alteração de matéria: as proporções (altura e largura) estão diferentes. Além disso, não está claro se o que se deseja proteger é um padrão ornamental (conjunto ornamental de linhas e cores a ser aplicado em um produto) ou objeto tridimensional (que tenha altura, largura e espessura, ainda que pequena). [2] Caso seja um objeto tridimensional: apresente novo conjunto de figuras formado pelas vistas ortogonais (frontal, posterior, laterais, superior e inferior), além de pelo menos uma perspectiva, em atenção ao item 5.6 do Manual. Numere as figuras conforme item 5.9 e as folhas das figuras conforme item 4.2.11 do Manual. Em atenção ao item 5.7, altere o título para: configuração aplicada em cartela. Neste caso, será mantida apenas a classe 20-02, que é a que se adequa ao objeto. [2.1] De acordo com os itens 5.6, 3.7.2 e 3.7.3 do Manual, ao apresentar todas as vistas do objeto solicitadas no item [2] desta exigência, o relatório descritivo e a reivindicação não são obrigatórios para este pedido. Com base no art. 107 da LPI, por terem sido apresentados, estes documento deverão constar do certificado. Para tal, devem atender às condições estabelecidas pelo INPI, como previsto no art. 101 da mesma lei. Os documentos apresentados serão desconsiderados por estarem fora dos padrões. Reapresente o relatório descritivo e a reivindicação conforme modelos na seção Modelos no Manual. No relatório coloque, na parte superior, a numeração de folha (1/1); abaixo coloque a indicação do documento (Relatório descritivo), seguida do título (configuração aplicada em cartela) e da frase padrão (O presente relatório descritivo faz referência aos desenhos anexos, assim indicados); na sequência, coloque a legenda das figuras conforme mostrada no modelo (ex.: figura 1.1 - perspectiva; figura 1.2 - vista posterior, etc.); NÃO SÃO ADMITIDOS TEXTOS QUE NÃO ESTEJAM PREVISTOS NO MODELO. Na reivindicação coloque, na parte superior, a numeração de folha (1/1); abaixo coloque a indicação do documento (Reivindicação), seguida do título (configuração aplicada em cartela) e, por último, da frase padrão (Reivindica-se o registro de desenho industrial conforme representado no conjunto de figuras e apresentado no relatório descritivo, ambos em anexo); NÃO SÃO ADMITIDOS TEXTOS QUE NÃO ESTEJAM PREVISTOS



NO MODELO. Caso não tenha interesse em reapresentar os documentos corrigidos, o requerente deverá declarar no cumprimento desta exigência que abdica dos mesmos, o que ensejará sua não inclusão no certificado por infringência ao art. 101 da LPI, sem prejuízos para o pedido. [3] Caso seja padrão ornamental: apresente apenas a vista planificada do padrão (como na folha 4/13 da petição do depósito), numerada como figura 1.1, com a folha numerada como 1/1, em atenção aos itens 5.6, 5.9 e 4.2.11, respectivamente. Para padrões ornamentais a classe correta é 32-00 - símbolos gráficos e logotipos, padrões de superfície, ornamentações. [3.1] De acordo com os itens 5.6, 3.7.2 e 3.7.3 do Manual, o relatório descritivo e a reivindicação são obrigatórios para pedidos de padrões ornamentais. Os documentos apresentados serão desconsiderados por estarem fora dos padrões. Reapresente o relatório descritivo e a reivindicação conforme modelos na seção Modelos no Manual. No relatório coloque, na parte superior, a numeração de folha (1/1); abaixo coloque a indicação do documento (Relatório descritivo), seguida do título (configuração aplicada em cartela) e da frase padrão (O presente relatório descritivo faz referência aos desenhos anexos, assim indicados); na sequência, coloque a legenda da figura conforme mostrada no modelo (ex.: figura 1.1 - vista planificada); por último coloque a declaração contida no item 3.7.2.2 b do Manual: As vistas do padrão ornamental aplicado ao objeto foram omitidas (NÃO ESCREVA declaração referente a xxx). NÃO SÃO ADMITIDOS TEXTOS QUE NÃO ESTEJAM PREVISTOS NO MODELO. Na reivindicação coloque, na parte superior, a numeração de folha (1/1); abaixo coloque a indicação do documento (Reivindicação), seguida do título (configuração aplicada em cartela) e da frase padrão (Reivindica-se o registro de desenho industrial conforme representado no conjunto de figuras e apresentado no relatório descritivo, ambos em anexo); por último coloque a declaração contida no item 3.7.2.2 b do Manual: As vistas do padrão ornamental aplicado ao objeto foram omitidas (NÃO ESCREVA declaração referente a xxx). NÃO SÃO ADMITIDOS TEXTOS QUE NÃO ESTEJAM PREVISTOS NO MODELO. Caso não tenha interesse em reapresentar os documentos corrigidos, o requerente deverá declarar no cumprimento desta exigência que abdica dos mesmos, o que ensejará sua não inclusão no certificado por infringência ao art. 101 da LPI, sem prejuízos para o pedido. [4] As figuras devem ser apresentadas dentro das margens de, no mínimo, 3 cm, em atenção aos itens 3.7.1 e 4.2.11 do Manual. [5] Esta exigência deve ser cumprida com GRU de código de serviço 105, com pagamento da taxa correspondente. O campo TÍTULO deve ser preenchido com o título do pedido, não CUMPRIMENTO DE EXIGÊNCIA.

---

(21) BR 30 2022 001600-4

Código 34 - Exigência - Art. 106 § 3º da LPI

(22) 29/03/2022

(71) REBECA ACESSORIOS EIRELI - EPP (BR/SP)

(74) LUCAS ANDRIOLLI MIANUTI

Exigência formulada com fulcro no Manual de Desenhos Industriais - 1ª revisão



(doravante Manual), acessível em <http://manualdedi.inpi.gov.br/projects/manual-de-desenho-industrial/wiki/>. [1] Conforme item 5.6 do Manual, após o depósito, a configuração inicial do desenho industrial requerido não pode sofrer acréscimos ou alterações, ressalvadas as correções requeridas por meio de exigência direcionada aos desenhos ou fotografias do pedido e as modificações requeridas pelo depositante, antes do primeiro exame técnico, destinadas à correção de irregularidades nas figuras e / ou melhor visualização do objeto. Ao cumprir a exigência preliminar a requerente apresentou objeto diferente do apresentado no depósito, configurando alteração de matéria: as proporções (altura e largura) estão diferentes. Além disso, não está claro se o que se deseja proteger é um padrão ornamental (conjunto ornamental de linhas e cores a ser aplicado em um produto) ou objeto tridimensional (que tenha altura, largura e espessura, ainda que pequena). [2] Caso seja um objeto tridimensional: apresente novo conjunto de figuras formado pelas vistas ortogonais (frontal, posterior, laterais, superior e inferior), além de pelo menos uma perspectiva, em atenção ao item 5.6 do Manual. Numere as figuras conforme item 5.9 e as folhas das figuras conforme item 4.2.11 do Manual. Em atenção ao item 5.7, altere o título para: configuração aplicada em cartela. Neste caso, será mantida apenas a classe 20-02, que é a que se adequa ao objeto. [2.1] De acordo com os itens 5.6, 3.7.2 e 3.7.3 do Manual, ao apresentar todas as vistas do objeto solicitadas no item [2] desta exigência, o relatório descritivo e a reivindicação não são obrigatórios para este pedido. Com base no art. 107 da LPI, por terem sido apresentados, estes documento deverão constar do certificado. Para tal, devem atender às condições estabelecidas pelo INPI, como previsto no art. 101 da mesma lei. Os documentos apresentados serão desconsiderados por estarem fora dos padrões. Reapresente o relatório descritivo e a reivindicação conforme modelos na seção Modelos no Manual. No relatório coloque, na parte superior, a numeração de folha (1/1); abaixo coloque a indicação do documento (Relatório descritivo), seguida do título (configuração aplicada em cartela) e da frase padrão (O presente relatório descritivo faz referência aos desenhos anexos, assim indicados); na sequência, coloque a legenda das figuras conforme mostrada no modelo (ex.: figura 1.1 - perspectiva; figura 1.2 - vista posterior, etc.); NÃO SÃO ADMITIDOS TEXTOS QUE NÃO ESTEJAM PREVISTOS NO MODELO. Na reivindicação coloque, na parte superior, a numeração de folha (1/1); abaixo coloque a indicação do documento (Reivindicação), seguida do título (configuração aplicada em cartela) e, por último, da frase padrão (Reivindica-se o registro de desenho industrial conforme representado no conjunto de figuras e apresentado no relatório descritivo, ambos em anexo); NÃO SÃO ADMITIDOS TEXTOS QUE NÃO ESTEJAM PREVISTOS NO MODELO. Caso não tenha interesse em reapresentar os documentos corrigidos, o requerente deverá declarar no cumprimento desta exigência que abdica dos mesmos, o que ensejará sua não inclusão no certificado por infringência ao art. 101 da LPI, sem prejuízos para o pedido. [3] Caso seja padrão ornamental: apresente apenas a vista planificada do padrão (como na



folha 4/13 da petição do depósito), numerada como figura 1.1, com a folha numerada como 1/1, em atenção aos itens 5.6, 5.9 e 4.2.11, respectivamente. Para padrões ornamentais a classe correta é 32-00 - símbolos gráficos e logotipos, padrões de superfície, ornamentações. [3.1] De acordo com os itens 5.6, 3.7.2 e 3.7.3 do Manual, o relatório descritivo e a reivindicação são obrigatórios para pedidos de padrões ornamentais. Os documentos apresentados serão desconsiderados por estarem fora dos padrões. Reapresente o relatório descritivo e a reivindicação conforme modelos na seção Modelos no Manual. No relatório coloque, na parte superior, a numeração de folha (1/1); abaixo coloque a indicação do documento (Relatório descritivo), seguida do título (configuração aplicada em cartela) e da frase padrão (O presente relatório descritivo faz referência aos desenhos anexos, assim indicados); na sequência, coloque a legenda da figura conforme mostrada no modelo (ex.: figura 1.1 - vista planificada); por último coloque a declaração contida no item 3.7.2.2 b do Manual: As vistas do padrão ornamental aplicado ao objeto foram omitidas (NÃO ESCREVA declaração referente a xxx). NÃO SÃO ADMITIDOS TEXTOS QUE NÃO ESTEJAM PREVISTOS NO MODELO. Na reivindicação coloque, na parte superior, a numeração de folha (1/1); abaixo coloque a indicação do documento (Reivindicação), seguida do título (configuração aplicada em cartela) e da frase padrão (Reivindica-se o registro de desenho industrial conforme representado no conjunto de figuras e apresentado no relatório descritivo, ambos em anexo); por último coloque a declaração contida no item 3.7.2.2 b do Manual: As vistas do padrão ornamental aplicado ao objeto foram omitidas (NÃO ESCREVA declaração referente a xxx). NÃO SÃO ADMITIDOS TEXTOS QUE NÃO ESTEJAM PREVISTOS NO MODELO. Caso não tenha interesse em reapresentar os documentos corrigidos, o requerente deverá declarar no cumprimento desta exigência que abdica dos mesmos, o que ensejará sua não inclusão no certificado por infringência ao art. 101 da LPI, sem prejuízos para o pedido. [4] As figuras devem ser apresentadas dentro das margens de, no mínimo, 3 cm, em atenção aos itens 3.7.1 e 4.2.11 do Manual. [5] Esta exigência deve ser cumprida com GRU de código de serviço 105, com pagamento da taxa correspondente. O campo TÍTULO deve ser preenchido com o título do pedido, não CUMPRIMENTO DE EXIGÊNCIA.

---

**(21) BR 30 2022 001777-9**

Código 34 - Exigência - Art. 106 § 3º da LPI

(22) 06/04/2022

(71) ALESSANDRO DEBESAITIS DA SILVA (BR/RS)

(74) ANDRE LUIZ VARELLA ANDREOLI

Com base no Manual de Desenhos Industriais estabelecido pela Resolução 232/2019, bem como no Comunicado publicado na RPI Nº 2523 de 14/05/2019, formula-se a seguinte exigência:[1] De acordo com o item 5.5 do Manual de Desenho Industrial, reapresente o conjunto de figuras com objetivo de harmonizar as imagens do objeto tendo em vista que a figura 1.1 mostra uma linha vertical (divisão) no corpo do objeto que não aparece nas demais figuras.



---

<b>(21) BR 30 2022 001793-0</b>	<p>Código 34 - Exigência - Art. 106 § 3º da LPI (22) 07/04/2022 (71) ENEOS DO BRASIL COMÉRCIO DE LUBRIFICANTES LTDA (BR/SP) (74) NINOMIYA PROPRIEDADE INTELECTUAL LTDA</p> <p>Observamos que, no relatório descritivo, a numeração das figuras está incorreta. Houve repetição do número 1.2 (e conseqüentemente, todos os números sequenciais estão errados). Reapresente o relatório descritivo ajustado.</p>
<b>(21) BR 30 2022 001805-8</b>	<p>Código 34 - Exigência - Art. 106 § 3º da LPI (22) 08/04/2022 (71) CORBA UTILIDADES DOMESTICA LTDA EPP (BR/CE) (74) FRANCISCO LEITE DE OLIVEIRA FILHO</p> <p>De acordo com o item 5.6.1 do Manual, os desenhos ou fotografias deverão apresentar contraste, nitidez e resolução gráfica suficientes para a plena compreensão do desenho industrial requerido. Reapresente as figuras com melhor contraste, objetivando uma perfeita visualização de todos os detalhes do objeto, respeitando a resolução mínima de 300 DPI.</p>
<b>(21) BR 30 2022 001835-0</b>	<p>Código 34 - Exigência - Art. 106 § 3º da LPI (22) 11/04/2022 (71) GABIANO ZAMPIROM (BR/SC) (74) EVERTON LUIS ROSSIN</p> <p>Conforme item 5.1 do Manual de Desenhos Industriais solicita-se reapresentar o documento de procuração com melhor resolução gráfica, de modo que seja possível a leitura do mesmo. A qualidade de reprodução do arquivo anexado inviabiliza a identificação e leitura das informações da procuração. Importante que a nova procuração ratifique os atos anteriores praticados pelas partes ou a data da assinatura seja anterior ao depósito.</p>
<b>(21) BR 30 2022 001837-6</b>	<p>Código 34 - Exigência - Art. 106 § 3º da LPI (22) 11/04/2022 (71) HIZHO COMÉRCIO IMPORTAÇÃO E EXPORTAÇÃO LTDA. (BR/SP) (74) ORG. MÉRITO MARCAS E PATENTES LTDA.</p> <p>Conforme item 5.6 do Manual de Desenhos Industriais, os desenhos ou fotografias deverão revelar a configuração do objeto de maneira coerente e consistente em todas as vistas. Para tanto, proceda com as seguintes correções. A fig. 1.1 revelou cabide sem o gancho, enquanto as demais vistas com o gancho. Além disso, nas figs. 1.4 a 1.6 o rebaixo curvo na face superior deve estar representado apenas por uma borda (linha). Corrigir e revisar essas e quaisquer outras inconsistências nas figuras de forma que todas as vistas estejam harmônicas entre si.</p>
<b>(21) BR 30 2022 001842-2</b>	<p>Código 34 - Exigência - Art. 106 § 3º da LPI</p>

---



---

(22) 12/04/2022

(71) MÓVEIS DALLA COSTA LTDA (BR/RS)

(74) Cláudia Gimenez Sociedade Individual de Advocacia

Exigência formulada com fulcro no Manual de Desenhos Industriais - 1ª revisão

(doravante Manual), acessível em

<http://manualdedi.inpi.gov.br/projects/manual-de-desenho-industrial/wiki/>. [1] As figuras não estão correspondentes entre si: há linhas soltas na base da área curva, à esquerda da figura 1.1 e faltou representar o limite vertical da trava entre os pés na mesma figura; os pés estão incompletos na figura 1.7, sem representar seus volumes. Revise todo o conjunto de figuras, fazendo as correções indicadas e quaisquer outras que sejam necessárias para que as imagens apresentem coerência entre si, em atenção ao item 5.6 do Manual. [2] Conforme item 5.6.1 do Manual, as figuras devem ter contraste, nitidez e resolução gráfica suficientes para a plena compreensão do desenho requerido, sem hachuras, sombras ou reflexos que comprometam a visualização da configuração. Na atual apresentação há hachuras coloridas que não fazem parte do objeto e devem ser retiradas: apresente as figuras com qualidade adequada, utilizando traços precisos que revelem claramente os contornos dos objetos, sem hachuras.[3] Com fulcro no item 5.8 do Manual a classificação 06-06 foi excluída por não se adequar ao objeto requerido, mantendo-se apenas a classe 06-04.

---

**(21) BR 30 2022 001843-0**

Código 34 - Exigência - Art. 106 § 3º da LPI

(22) 12/04/2022

(71) MÓVEIS DALLA COSTA LTDA (BR/RS)

(74) Cláudia Gimenez Sociedade Individual de Advocacia

Exigência formulada com fulcro no Manual de Desenhos Industriais - 1ª revisão

(doravante Manual), acessível em

<http://manualdedi.inpi.gov.br/projects/manual-de-desenho-industrial/wiki/>. [1] As figuras não estão correspondentes entre si: os pés estão incompletos nas figuras 1.7 e 2.7, sem representar as partes que tocam o chão. Revise todo o conjunto de figuras, fazendo as correções indicadas e quaisquer outras que sejam necessárias para que as imagens apresentem coerência entre si, em atenção ao item 5.6 do Manual. [2] Conforme item 5.6.1 do Manual, as figuras devem ter contraste, nitidez e resolução gráfica suficientes para a plena compreensão do desenho requerido, sem hachuras, sombras ou reflexos que comprometam a visualização da configuração. Na atual apresentação as linhas estão imprecisas e tremidas, principalmente as curvas e as inclinadas: apresente as figuras com qualidade adequada, utilizando traços precisos que revelem claramente os contornos dos objetos. [3] Com fulcro no item 5.8 do Manual a classificação 06-06 foi excluída por não se adequar ao objeto requerido, mantendo-se apenas a classe 06-04. [4] Os objetos apresentados no pedido não guardam entre si as mesmas características distintivas preponderantes. Por força do art. 104 da LPI, com apoio no item 5.5 do Manual, o pedido deverá ser dividido. Cada pedido dividido trata-se de um novo depósito: veja os itens 2.2 e 5.6 do Manual. [5]



Apresente no pedido original o objeto mostrado nas figuras 1.1 a 1.7. Adeque a numeração das folhas de figuras conforme item 4.2.11 do Manual. [6] Apresente em um 1º pedido dividido o objeto mostrado nas figuras 2.1 a 2.7. Adeque a numeração das folhas de figuras e das figuras conforme itens 4.2.11 e 5.9 do Manual, respectivamente. [7] Ao serem apresentadas todas as figuras necessárias, a apresentação de relatório descritivo e de reivindicação não é obrigatória para este pedido, conforme itens 3.7.2 e 3.7.3 do Manual. Por terem sido apresentados, devem fazer parte do certificado, como determina o art. 107 da LPI. Para isso, precisam atender às condições estabelecidas pelo INPI, ou seja, devem ser apresentados fielmente conforme modelos do Manual. Reapresente o relatório corrigido: informe apenas as legendas das figuras que forem apresentadas. Caso não tenha interesse em reapresentar o documento corrigido, o requerente deverá apresentar no cumprimento desta exigência uma declaração dizendo que abdica dele, o que ensejará sua não inclusão no certificado, sem prejuízos para o pedido. Se o requerente abdicar do relatório, é necessário que abdique também da reivindicação: apesar de a apresentada estar correta, faz menção ao relatório. Nesta situação é necessário que o requerente declare, pois não é possível excluir o documento de ofício, por força do art. 107 da LPI, como explicado acima.

---

**(21) BR 30 2022 001852-0**

Código 34 - Exigência - Art. 106 § 3º da LPI

(22) 12/04/2022

(71) NELSON RODRIGUES DA SILVA (BR/PR)

Exigência formulada com fulcro no Manual de Desenhos Industriais - 1ª revisão (doravante Manual), acessível em

<http://manualdedi.inpi.gov.br/projects/manual-de-desenho-industrial/wiki/>. [1] Com fulcro no item 5.8 do Manual a classificação 07-07 foi excluída por não se adequar ao objeto requerido, mantendo-se apenas a classe 10-05. [2] Em atenção ao item 5.6 do Manual apresente novo conjunto de figuras formado pelas vistas ortogonais (frontal, posterior, laterais, superior e inferior), além de pelo menos uma perspectiva do objeto. Evite distorções nas vistas para que não pareçam perspectivas. Adeque a numeração das figuras conforme item 5.9 do Manual, e a numeração das folhas de figuras conforme item 4.2.11. [3] Conforme item 5.6.1 do Manual, as figuras devem ter contraste, nitidez e resolução gráfica suficientes para a plena compreensão do desenho requerido, sem hachuras, sombras ou reflexos que comprometam a visualização da configuração. Na atual apresentação as figuras estão imprecisas e com muitos reflexos: apresente as figuras com qualidade adequada, utilizando traços precisos que revelem claramente a forma do objeto, sem reflexos.

---

**(21) BR 30 2022 001853-8**

Código 34 - Exigência - Art. 106 § 3º da LPI

(22) 12/04/2022

(71) SHENZHEN SHOKZ CO., LTD. (CN)

(74) Cesar Alexandre Leão Barcellos

Exigência formulada com fulcro no Manual de Desenhos Industriais - 1ª revisão (doravante Manual), acessível em <http://manualdedi.inpi.gov.br/projects/manual-de-desenho-industrial/wiki/>. [1] De acordo com o item 5.2 do Manual e em alinhamento com as orientações constantes na Nota nº 0044-2016.AGU.PGF.PFE.INPI.COOP.DJT-1.0, o conteúdo do pedido nacional deve corresponder integralmente ao representado nos desenhos ou fotografias do documento de prioridade unionista. O objeto requerido no depósito não corresponde ao contido na prioridade unionista reivindicada. Apresente documento de prioridade correspondente ao desenho industrial depositado no Brasil, sob pena de publicação de perda de prioridade. Observe que conforme item 5.6 do Manual, após o depósito a configuração inicial do desenho industrial requerido não pode sofrer acréscimos ou alterações, ressalvadas as correções requeridas por meio de exigência direcionada aos desenhos ou fotografias do pedido e suas modificações requeridas pelo depositante antes do primeiro exame técnico, destinadas à correção de irregularidades nas figuras e/ou melhor visualização do objeto (por irregularidades nas figuras entende-se vistas incompatíveis, qualidade insatisfatória e vistas faltantes, por exemplo; correção de figuras não se confunde com substituição de matéria requerida), ou seja, NÃO É PERMITIDO ALTERAR O OBJETO DO DEPÓSITO NACIONAL PARA ADEQUÁ-LO À PRIORIDADE. [2] Por terem sido apresentadas todas as figuras necessárias, a apresentação de relatório descritivo e de reivindicação não é obrigatória para este pedido, conforme itens 3.7.2, 3.7.3 e 5.6 do Manual. Por terem sido apresentados, devem fazer parte do certificado, como determina o art. 107 da LPI. Para isso, precisam atender às condições estabelecidas pelo INPI, ou seja, devem ser apresentados fielmente conforme modelos do Manual. Reapresente os documentos corrigidos. Na reivindicação coloque, na parte superior, a numeração de folha (1/1); abaixo, coloque a indicação do documento (Reivindicação), seguida do título e da frase padrão, que não deve ser alterada (Reivindica-se o registro do desenho industrial conforme representado no conjunto de figuras e apresentado no relatório descritivo, ambos em anexo). No relatório descritivo coloque, na parte superior, a numeração de folha (1/1); abaixo coloque a indicação do documento (Relatório descritivo), seguida do título e da frase padrão, que não deve ser alterada (O presente relatório descritivo faz referência aos desenhos anexos, assim indicados:); na sequência, coloque a legenda das figuras conforme mostrada no modelo (ex.: figura 1.1 - perspectiva; figura 1.2 - perspectiva; figura 1.3 - vista anterior; figura 1.4 - vista posterior; figura 1.5 - vista lateral esquerda; figura 1.6 - vista lateral direita; figura 1.7 - vista superior; figura 1.8 - vista inferior). Não são admitidos textos que não estejam previstos nos modelos. Caso não tenha interesse em reapresentar os documentos corrigidos, o requerente deverá apresentar no cumprimento desta exigência uma declaração dizendo que abdica dos mesmos, o que ensejará sua não inclusão no certificado, sem prejuízos para o pedido. Nesta situação é necessário que o requerente declare, pois não é possível excluir o documento de ofício, por força do art. 107 da LPI, como explicado



---

acima.

---

**(21) BR 30 2022 001856-2**

Código 34 - Exigência - Art. 106 § 3º da LPI

(22) 12/04/2022

(71) INARA DE CAMPOS PINTO (BR/SP)

(74) Silva & Guimarães Marcas e Patentes Ltda.

A petição inicial aponta CAROLINE GUIMARÃES GOMES como procuradora do pedido em análise e representante do escritório Silva & Guimarães Marcas e Patentes Ltda, entretanto o documento de procuração anexado aos autos traz somente os nomes de ELAINE CRISTINA FERREIRA e MEIRE ISRAEL como representantes do escritório supracitado e com poderes para representar o outorgante. Reapresente o documento de procuração onde conste o nome do representante indicado na petição inicial.

---

**(21) BR 32 2022 001816-6**

Código 34 - Exigência - Art. 106 § 3º da LPI

(22) 19/11/2021

(62) BR 30 2021 005785-9 19/11/2021

(71) EVELO BIOSCIENCES, INC. (US)

(74) UNGRIA BRASIL PATENTES E MARCAS

1] As figuras 1.10 a 1.13 não são consideradas meramente ilustrativas, nos termos do item 5.5.4 do manual, na medida em que não representam quaisquer elementos que não façam parte do objeto requerido: são, respectivamente, uma vista superior, uma vista anterior, uma vista lateral (esquerda ou direita), e uma perspectiva apresentada em ângulo diverso à figura 1.1., todas essas representadas em linhas. [2] Neste caso, como mostram vistas que já foram mostradas, tais figuras não são obrigatórias no pedido, pois são redundantes. Assim sendo, deve o requerente reapresentar o conjunto de imagens com a supressão destas; ou então, caso deseje mantê-las, deve retificar suas respectivas legendas no relatório descritivo. [2] Além disso, providencie os devidos ajustes no relatório descritivo e na reivindicação quanto à declaração das figuras meramente ilustrativas, conforme disposto nos itens 3.8.1, 3.8.1.1.a) e 3.8.2 do Manual de DI.



**Código 34.2 - Exame formal de Cumprimento de Exigência Técnica**

Exame preliminar de petição de cumprimento de exigência técnica. Conferência relativa à apresentação, tempestividade e pagamento.

<b>(21) BR 30 2014 006341-3</b>	Código 34.2 - Exame formal de Cumprimento de Exigência Técnica (71) JIANGSU MIDEA CLEANING APPLIANCES CO., LTD. (CN) (74) LEÃO PROPRIEDADE INTELECTUAL
<b>(21) BR 30 2014 006342-1</b>	Código 34.2 - Exame formal de Cumprimento de Exigência Técnica (71) JIANGSU MIDEA CLEANING APPLIANCES CO., LTD. (CN) (74) LEÃO PROPRIEDADE INTELECTUAL
<b>(21) BR 30 2019 002609-0</b>	Código 34.2 - Exame formal de Cumprimento de Exigência Técnica (71) GOFIT INOVAÇÕES TECNOLÓGICAS S.A. (BR/SP) (74) DANIEL ADVOGADOS (ALT.DE DANIEL & CIA)
<b>(21) BR 30 2020 001066-3</b>	Código 34.2 - Exame formal de Cumprimento de Exigência Técnica (71) EUROLAF VEÍCULOS ESPECIAIS LTDA. (BR/RJ)
<b>(21) BR 30 2020 002973-9</b>	Código 34.2 - Exame formal de Cumprimento de Exigência Técnica (71) MÁQUINAS AGRÍCOLAS JACTO S/A. (BR/SP) (74) ROGER PAMPANA NICOLAU
<b>(21) BR 30 2021 002463-2</b>	Código 34.2 - Exame formal de Cumprimento de Exigência Técnica (71) KONINKLIJKE PHILIPS N.V. (NL) (74) DANIEL ADVOGADOS (ALT.DE DANIEL & CIA)
<b>(21) BR 30 2021 002525-6</b>	Código 34.2 - Exame formal de Cumprimento de Exigência Técnica (71) WILTON BENEVIDES VIEIRA (BR/AM) ; KELLEN BENEVIDES GOMES (BR/AM)
<b>(21) BR 30 2021 003117-5</b>	Código 34.2 - Exame formal de Cumprimento de Exigência Técnica (71) HARIO USA, INC. (US) (74) GUERRA ADVOGADOS ASSOCIADOS
<b>(21) BR 30 2021 003589-8</b>	Código 34.2 - Exame formal de Cumprimento de Exigência Técnica (71) DYNA INDÚSTRIA E COMÉRCIO LTDA (BR/SP) (74) Veirano Advogados
<b>(21) BR 30 2021 003632-0</b>	Código 34.2 - Exame formal de Cumprimento de Exigência Técnica (71) BAXTER INTERNATIONAL INC. (US) ; BAXTER HEALTHCARE SA (CH) (74) DANNEMANN, SIEMSEN, BIGLER & IPANEMA MOREIRA



---

<b>(21) BR 30 2021 003633-9</b>	Código 34.2 - Exame formal de Cumprimento de Exigência Técnica (71) BAXTER INTERNATIONAL INC. (US) ; BAXTER HEALTHCARE SA (CH) (74) DANNEMANN, SIEMSEN, BIGLER & IPANEMA MOREIRA
<b>(21) BR 30 2021 003644-4</b>	Código 34.2 - Exame formal de Cumprimento de Exigência Técnica (71) BAXTER INTERNATIONAL INC. (US) ; BAXTER HEALTHCARE SA (CH) (74) DANNEMANN, SIEMSEN, BIGLER & IPANEMA MOREIRA
<b>(21) BR 30 2021 003662-2</b>	Código 34.2 - Exame formal de Cumprimento de Exigência Técnica (71) DAVID DA S. SOARES LIMA (BR/PE) (74) CREAÇÃO MARCAS E PATENTES LTDA.
<b>(21) BR 30 2021 003688-6</b>	Código 34.2 - Exame formal de Cumprimento de Exigência Técnica (71) ANGELA MARIE RENDON (CA) (74) LEÃO PROPRIEDADE INTELECTUAL
<b>(21) BR 30 2021 003715-7</b>	Código 34.2 - Exame formal de Cumprimento de Exigência Técnica (71) THERMOS L.L.C. (US) (74) PAULO DE TARSO CASTRO BRANDÃO
<b>(21) BR 30 2021 003738-6</b>	Código 34.2 - Exame formal de Cumprimento de Exigência Técnica (71) TEC VIDRO IND. COM. SERV. TÉCNICOS LTDA. (BR/SP) (74) Proind Marcas e Patentes Ltda
<b>(21) BR 30 2021 003759-9</b>	Código 34.2 - Exame formal de Cumprimento de Exigência Técnica (71) FORD GLOBAL TECHNOLOGIES, LLC. (US) (74) CAROLINA NAKATA
<b>(21) BR 30 2021 003783-1</b>	Código 34.2 - Exame formal de Cumprimento de Exigência Técnica (71) FORD GLOBAL TECHNOLOGIES, LLC. (US) (74) CAROLINA NAKATA
<b>(21) BR 30 2021 003814-5</b>	Código 34.2 - Exame formal de Cumprimento de Exigência Técnica (71) CLZ & CIA COMÉRCIO DE MATERIAL DE CONSTRUÇÃO -LTDA - EPP (BR/SC) (74) Rogério de Souza
<b>(21) BR 30 2021 003884-6</b>	Código 34.2 - Exame formal de Cumprimento de Exigência Técnica (71) TIAGO LUIS SIRTULI (BR/SC) (74) Catiane Zini Borela
<b>(21) BR 30 2021 003995-8</b>	Código 34.2 - Exame formal de Cumprimento de Exigência Técnica (71) CARLOS EDUARDO DE CARVALHO (BR/SP)

---

---

	(74) HERÁCLIO MARINHO ALOSILLA
--	--------------------------------

---

(21) BR 30 2021 004044-1	Código 34.2 - Exame formal de Cumprimento de Exigência Técnica (71) TEC VIDRO IND. COM. SERV. TÉCNICOS LTDA. (BR/SP) (74) Proind Marcas e Patentes Ltda
--------------------------	---

---

(21) BR 30 2021 004215-0	Código 34.2 - Exame formal de Cumprimento de Exigência Técnica (71) KEYPROD (FR) (74) VILELA COELHO SOCIEDADE DE ADVOGADOS
--------------------------	--

---

(21) BR 30 2021 004408-0	Código 34.2 - Exame formal de Cumprimento de Exigência Técnica (71) JOSÉ DOMINGUEZ (BR/SP) (74) FERNANDO PEREIRA TORRES GALINDO JUNIOR
--------------------------	--

---

(21) BR 30 2021 004425-0	Código 34.2 - Exame formal de Cumprimento de Exigência Técnica (71) MARILDO PARISE (BR/RS) (74) CREAZIONE MARCAS E PATENTES LTDA.
--------------------------	---

---

(21) BR 30 2021 004429-3	Código 34.2 - Exame formal de Cumprimento de Exigência Técnica (71) USINAGEM FERNANDEZ LTDA. (BR/SP) (74) IMPERATUS PROPRIEDADE INDUSTRIAL LTDA
--------------------------	---

---

(21) BR 30 2021 004525-7	Código 34.2 - Exame formal de Cumprimento de Exigência Técnica (71) ANDERSON DA SILVA (BR/SC) (74) NILVAN PAULO MINGURANSE
--------------------------	--

---

(21) BR 30 2021 004527-3	Código 34.2 - Exame formal de Cumprimento de Exigência Técnica (71) ANDERSON DA SILVA (BR/SC) (74) NILVAN PAULO MINGURANSE
--------------------------	--

---

(21) BR 30 2021 004528-1	Código 34.2 - Exame formal de Cumprimento de Exigência Técnica (71) ANDERSON DA SILVA (BR/SC) (74) NILVAN PAULO MINGURANSE
--------------------------	--

---

(21) BR 30 2021 004529-0	Código 34.2 - Exame formal de Cumprimento de Exigência Técnica (71) ANDERSON DA SILVA (BR/SC) (74) NILVAN PAULO MINGURANSE
--------------------------	--

---

(21) BR 30 2021 004532-0	Código 34.2 - Exame formal de Cumprimento de Exigência Técnica (71) ANDERSON DA SILVA (BR/SC) (74) NILVAN PAULO MINGURANSE
--------------------------	--

---

(21) BR 30 2021 004563-0	Código 34.2 - Exame formal de Cumprimento de Exigência Técnica (71) HONG SUN YANG (KR)
--------------------------	---

---

	(74) CLARKE, MODET PROPRIEDADE INTELECTUAL LTDA.
<b>(21) BR 30 2021 004564-8</b>	Código 34.2 - Exame formal de Cumprimento de Exigência Técnica (71) BRUDINE MOVEIS EIRELI (BR/SC) (74) ANEL MARCAS E PATENTES LTDA
<b>(21) BR 30 2021 004565-6</b>	Código 34.2 - Exame formal de Cumprimento de Exigência Técnica (71) HONG SUN YANG (KR) (74) CLARKE, MODET PROPRIEDADE INTELECTUAL LTDA.
<b>(21) BR 30 2021 004575-3</b>	Código 34.2 - Exame formal de Cumprimento de Exigência Técnica (71) MILTON DA ROSA GOMES (BR/RS) (74) DIREÇÃO MARCAS E PATENTES LTDA
<b>(21) BR 30 2021 004584-2</b>	Código 34.2 - Exame formal de Cumprimento de Exigência Técnica (71) ANDREA HARUMI SHIMAKAWA (BR/SP)
<b>(21) BR 30 2021 004646-6</b>	Código 34.2 - Exame formal de Cumprimento de Exigência Técnica (71) MINXUN HUANG (CN) (74) CAROLINA MACHADO CALHEIROS
<b>(21) BR 30 2021 005166-4</b>	Código 34.2 - Exame formal de Cumprimento de Exigência Técnica (71) 3NETWORK COMERCIO DE MATERIAL DE TELEINFORMATICA LTDA-EPP (BR/RS)
<b>(21) BR 30 2021 005181-8</b>	Código 34.2 - Exame formal de Cumprimento de Exigência Técnica (71) V.N.O ORTOPEDIA INDUSTRIA E COMÉRCIO IMPORTAÇÃO E EXPORTAÇÃO LTDA EPP (BR/SP) (74) FABIOLA DE LOURDES ANTONIO COUTINHO
<b>(21) BR 30 2021 005323-3</b>	Código 34.2 - Exame formal de Cumprimento de Exigência Técnica (71) PELOTON INTERACTIVE, INC. (US) (74) MMV AGENTES DA PROPRIEDADE INDUSTRIAL LTDA.
<b>(21) BR 30 2021 005334-9</b>	Código 34.2 - Exame formal de Cumprimento de Exigência Técnica (71) CHARLES EMANUEL BERNARDINO DOS SANTOS (BR/RJ) (74) DANILO DE OLIVEIRA BEZERRA
<b>(21) BR 30 2021 005385-3</b>	Código 34.2 - Exame formal de Cumprimento de Exigência Técnica (71) ANGEL ELECTRONICS LIMITED (GB) (74) LEONOR MAGALHÃES PERES GALVÃO
<b>(21) BR 30 2021 005419-1</b>	Código 34.2 - Exame formal de Cumprimento de Exigência Técnica (71) TWITTER, INC. (US)

---

	(74) DANNEMANN, SIEMSEN, BIGLER & IPANEMA MOREIRA
<b>(21) BR 30 2021 005421-3</b>	Código 34.2 - Exame formal de Cumprimento de Exigência Técnica (71) TWITTER, INC. (US) (74) DANNEMANN, SIEMSEN, BIGLER & IPANEMA MOREIRA
<b>(21) BR 30 2021 005472-8</b>	Código 34.2 - Exame formal de Cumprimento de Exigência Técnica (71) NULINE SENSORS, LLC (US) (74) HUGO SILVA & MALDONADO PROPRIEDADE INTELECTUAL SOCIEDADE CIVIL S/C LTDA.
<b>(21) BR 30 2021 005637-2</b>	Código 34.2 - Exame formal de Cumprimento de Exigência Técnica (71) NELSON PACHECO DA FONSECA (BR/SP) (74) VILELA COELHO SOCIEDADE DE ADVOGADOS
<b>(21) BR 30 2021 006045-0</b>	Código 34.2 - Exame formal de Cumprimento de Exigência Técnica (71) F.M. S.R.L. (IT) (74) ARIBONI, FABBRI E SCHMIDT SOCIEDADE DE ADVOGADOS
<b>(21) BR 30 2021 006067-1</b>	Código 34.2 - Exame formal de Cumprimento de Exigência Técnica (71) 3NETWORK COMERCIO DE MATERIAL DE TELEINFORMATICA LTDA-EPP (BR/RS)
<b>(21) BR 30 2021 006089-2</b>	Código 34.2 - Exame formal de Cumprimento de Exigência Técnica (71) IMPRENTA Y EDITORIAL LA SELECTA S.A. (CL) (74) LEÃO PROPRIEDADE INTELECTUAL
<b>(21) BR 30 2021 006092-2</b>	Código 34.2 - Exame formal de Cumprimento de Exigência Técnica (71) IMPRENTA Y EDITORIAL LA SELECTA S.A. (CL) (74) LEÃO PROPRIEDADE INTELECTUAL
<b>(21) BR 30 2021 006257-7</b>	Código 34.2 - Exame formal de Cumprimento de Exigência Técnica (71) LOGICAL BRANDS, INC. (US) (74) DANNEMANN, SIEMSEN, BIGLER & IPANEMA MOREIRA
<b>(21) BR 30 2021 006556-8</b>	Código 34.2 - Exame formal de Cumprimento de Exigência Técnica (71) MADSON ELETROMETALÚRGICA LTDA (BR/MG) (74) MAGALHÃES & ASSOCIADOS LTDA.
<b>(21) BR 30 2021 006561-4</b>	Código 34.2 - Exame formal de Cumprimento de Exigência Técnica (71) MORIVALDO SANTO MANGOLIN (BR/SP) (74) ICAMP MARCAS E PATENTES LTDA
<b>(21) BR 30 2022 000084-1</b>	Código 34.2 - Exame formal de Cumprimento de Exigência Técnica



---

	(71) JOSE EURISMAR DE FREITAS E SILVA JUNIOR 60462028330 (BR/CE) (74) DIREÇÃO MARCAS E PATENTES LTDA
<b>(21) BR 30 2022 000321-2</b>	Código 34.2 - Exame formal de Cumprimento de Exigência Técnica (71) PHILIPS DOMESTIC APPLIANCES HOLDING B.V. (NL) (74) DANIEL ADVOGADOS (ALT.DE DANIEL & CIA)
<b>(21) BR 30 2022 000322-0</b>	Código 34.2 - Exame formal de Cumprimento de Exigência Técnica (71) DUALBASE TECNOLOGIA ELETRÔNICA LTDA (BR/SC) (74) SAMUEL CLAUDINO SIMÕES
<b>(21) BR 30 2022 000327-1</b>	Código 34.2 - Exame formal de Cumprimento de Exigência Técnica (71) M&M VENTURES (2014) LIMITED (CY) (74) BHERING ADVOGADOS ( NOME ANTERIOR BHERING ASSESSORIA S/C LTDA.)
<b>(21) BR 30 2022 000380-8</b>	Código 34.2 - Exame formal de Cumprimento de Exigência Técnica (71) BECOTEC SOLUCOES AMBIENTAIS LTDA (BR/RS) (74) ROGINALDO FABIANO DA SILVEIRA
<b>(21) BR 30 2022 000384-0</b>	Código 34.2 - Exame formal de Cumprimento de Exigência Técnica (71) TMCA ADMINISTRAÇÃO E PARTICIPAÇÕES LTDA (BR/SP) (74) BARIL & ADVOGADOS ASSOCIADOS
<b>(21) BR 30 2022 000387-5</b>	Código 34.2 - Exame formal de Cumprimento de Exigência Técnica (71) DOLCE & GABBANA S.R.L. (IT) (74) DANNEMANN, SIEMSEN, BIGLER & IPANEMA MOREIRA
<b>(21) BR 30 2022 000412-0</b>	Código 34.2 - Exame formal de Cumprimento de Exigência Técnica (71) JOSEPH VÖGELE AG (DE) (74) Licks Advogados
<b>(21) BR 30 2022 000413-8</b>	Código 34.2 - Exame formal de Cumprimento de Exigência Técnica (71) JOSEPH VÖGELE AG (DE) (74) Licks Advogados
<b>(21) BR 30 2022 000414-6</b>	Código 34.2 - Exame formal de Cumprimento de Exigência Técnica (71) JOSEPH VÖGELE AG (DE) (74) Licks Advogados
<b>(21) BR 30 2022 000419-7</b>	Código 34.2 - Exame formal de Cumprimento de Exigência Técnica (71) JOSEPH VÖGELE AG (DE) (74) Licks Advogados

---

<b>(21) BR 30 2022 000426-0</b>	Código 34.2 - Exame formal de Cumprimento de Exigência Técnica (71) JOSEPH VÖGELE AG (DE) (74) Licks Advogados
<b>(21) BR 30 2022 000427-8</b>	Código 34.2 - Exame formal de Cumprimento de Exigência Técnica (71) JOSEPH VÖGELE AG (DE) (74) Licks Advogados
<b>(21) BR 30 2022 000429-4</b>	Código 34.2 - Exame formal de Cumprimento de Exigência Técnica (71) PASCOALI E HEIKO ARQUITETURA LTDA (BR/PR) (74) MARIANA SAMBATI
<b>(21) BR 30 2022 000431-6</b>	Código 34.2 - Exame formal de Cumprimento de Exigência Técnica (71) JOSEPH VÖGELE AG (DE) (74) Licks Advogados
<b>(21) BR 30 2022 000432-4</b>	Código 34.2 - Exame formal de Cumprimento de Exigência Técnica (71) PASCOALI E HEIKO ARQUITETURA LTDA (BR/PR) (74) MARIANA SAMBATI
<b>(21) BR 30 2022 000433-2</b>	Código 34.2 - Exame formal de Cumprimento de Exigência Técnica (71) MATRIMAR-MATRIZARIA MARAU LTDA (BR/RS) (74) LUANA KLAUS
<b>(21) BR 30 2022 000440-5</b>	Código 34.2 - Exame formal de Cumprimento de Exigência Técnica (71) TRITON MAQUINAS AGRICOLAS LTDA (BR/SC) (74) LUANA KLAUS
<b>(21) BR 30 2022 000462-6</b>	Código 34.2 - Exame formal de Cumprimento de Exigência Técnica (71) CROCS, INC. (US) (74) Felsberg e Pedretti Advogados e Consultores Legais
<b>(21) BR 30 2022 000470-7</b>	Código 34.2 - Exame formal de Cumprimento de Exigência Técnica (71) SUELI DA SILVA BARRETO HERRERA (BR/SP)
<b>(21) BR 30 2022 000471-5</b>	Código 34.2 - Exame formal de Cumprimento de Exigência Técnica (71) MANUFACTURE JD (FR) (74) TAVARES PROPRIEDADE INTELECTUAL LTDA. (ALT. DE TAVARES & COMPANHIA LTDA)
<b>(21) BR 30 2022 000472-3</b>	Código 34.2 - Exame formal de Cumprimento de Exigência Técnica (71) MANUFACTURE JD (FR) (74) TAVARES PROPRIEDADE INTELECTUAL LTDA. (ALT. DE TAVARES & COMPANHIA LTDA)



<b>(21) BR 30 2022 000473-1</b>	Código 34.2 - Exame formal de Cumprimento de Exigência Técnica (71) MANUFACTURE JD (FR) (74) TAVARES PROPRIEDADE INTELECTUAL LTDA. (ALT. DE TAVARES & COMPANHIA LTDA)
<b>(21) BR 30 2022 000477-4</b>	Código 34.2 - Exame formal de Cumprimento de Exigência Técnica (71) ANHEUSER-BUSCH INBEV S.A. (BE) (74) TAVARES PROPRIEDADE INTELECTUAL LTDA. (ALT. DE TAVARES & COMPANHIA LTDA)
<b>(21) BR 30 2022 000480-4</b>	Código 34.2 - Exame formal de Cumprimento de Exigência Técnica (71) CLAUDIOMIRO TREVISAN (BR/RS) (74) NORBERTO PARDELHAS DE BARCELLOS
<b>(21) BR 30 2022 000489-8</b>	Código 34.2 - Exame formal de Cumprimento de Exigência Técnica (71) AQUALAX COMERCIO DE BANHEIRAS LTDA - ME (BR/SP) (74) VINÍCIUS SILVA DE OLIVEIRA
<b>(21) BR 30 2022 000491-0</b>	Código 34.2 - Exame formal de Cumprimento de Exigência Técnica (71) INDIO DA COSTA LICENSING LTDA. (BR/RJ)
<b>(21) BR 30 2022 000492-8</b>	Código 34.2 - Exame formal de Cumprimento de Exigência Técnica (71) INDIO DA COSTA LICENSING LTDA. (BR/RJ)
<b>(21) BR 32 2016 004732-7</b>	Código 34.2 - Exame formal de Cumprimento de Exigência Técnica (71) COVIDIEN LP (US) (74) Dannemann, Siemsen, Bigler & Ipanema Moreira
<b>(21) BR 32 2018 003601-0</b>	Código 34.2 - Exame formal de Cumprimento de Exigência Técnica (71) WAYNE FUELING SYSTEMS LLC (US) (74) DANNEMANN, SIEMSEN, BIGLER & IPANEMA MOREIRA
<b>(21) BR 32 2018 003609-6</b>	Código 34.2 - Exame formal de Cumprimento de Exigência Técnica (71) WAYNE FUELING SYSTEMS LLC (US) (74) DANNEMANN, SIEMSEN, BIGLER & IPANEMA MOREIRA
<b>(21) BR 32 2018 003627-4</b>	Código 34.2 - Exame formal de Cumprimento de Exigência Técnica (71) WAYNE FUELING SYSTEMS LLC (US) (74) DANNEMANN, SIEMSEN, BIGLER & IPANEMA MOREIRA
<b>(21) BR 32 2018 003628-2</b>	Código 34.2 - Exame formal de Cumprimento de Exigência Técnica (71) WAYNE FUELING SYSTEMS LLC (US) (74) DANNEMANN, SIEMSEN, BIGLER & IPANEMA MOREIRA

---

<b>(21) BR 32 2018 003629-0</b>	Código 34.2 - Exame formal de Cumprimento de Exigência Técnica (71) WAYNE FUELING SYSTEMS LLC (US) (74) DANNEMANN, SIEMSEN, BIGLER & IPANEMA MOREIRA
<b>(21) BR 32 2018 003631-2</b>	Código 34.2 - Exame formal de Cumprimento de Exigência Técnica (71) WAYNE FUELING SYSTEMS LLC (US) (74) DANNEMANN, SIEMSEN, BIGLER & IPANEMA MOREIRA
<b>(21) BR 32 2018 003634-7</b>	Código 34.2 - Exame formal de Cumprimento de Exigência Técnica (71) WAYNE FUELING SYSTEMS LLC (US) (74) DANNEMANN, SIEMSEN, BIGLER & IPANEMA MOREIRA
<b>(21) BR 32 2018 003637-1</b>	Código 34.2 - Exame formal de Cumprimento de Exigência Técnica (71) WAYNE FUELING SYSTEMS LLC (US) (74) DANNEMANN, SIEMSEN, BIGLER & IPANEMA MOREIRA
<b>(21) BR 32 2018 003671-1</b>	Código 34.2 - Exame formal de Cumprimento de Exigência Técnica (71) WAYNE FUELING SYSTEMS LLC (US) (74) DANNEMANN, SIEMSEN, BIGLER & IPANEMA MOREIRA
<b>(21) BR 32 2018 003676-2</b>	Código 34.2 - Exame formal de Cumprimento de Exigência Técnica (71) WAYNE FUELING SYSTEMS LLC (US) (74) DANNEMANN, SIEMSEN, BIGLER & IPANEMA MOREIRA
<b>(21) BR 32 2018 003685-1</b>	Código 34.2 - Exame formal de Cumprimento de Exigência Técnica (71) WAYNE FUELING SYSTEMS LLC (US) (74) DANNEMANN, SIEMSEN, BIGLER & IPANEMA MOREIRA
<b>(21) BR 32 2018 054256-0</b>	Código 34.2 - Exame formal de Cumprimento de Exigência Técnica (71) CNH INDUSTRIAL AMERICA LLC (US) (74) ALEXANDRE FUKUDA YAMASHITA
<b>(21) BR 32 2018 054258-7</b>	Código 34.2 - Exame formal de Cumprimento de Exigência Técnica (71) CNH INDUSTRIAL AMERICA LLC (US) (74) ALEXANDRE FUKUDA YAMASHITA
<b>(21) BR 32 2018 054259-5</b>	Código 34.2 - Exame formal de Cumprimento de Exigência Técnica (71) CNH INDUSTRIAL AMERICA LLC (US) (74) ALEXANDRE FUKUDA YAMASHITA
<b>(21) BR 32 2018 054261-7</b>	Código 34.2 - Exame formal de Cumprimento de Exigência Técnica (71) CNH INDUSTRIAL AMERICA LLC (US) (74) ALEXANDRE FUKUDA YAMASHITA

---

**(21) BR 32 2018 054262-5**

Código 34.2 - Exame formal de Cumprimento de Exigência Técnica

(71) CNH INDUSTRIAL AMERICA LLC (US)

(74) ALEXANDRE FUKUDA YAMASHITA

---

**(21) DI 7106544-0**

Código 34.2 - Exame formal de Cumprimento de Exigência Técnica

(71) Lego A/S (DK)

(74) Dannemann, Siemsen, Bigler & Ipanema Moreira



**Código 35 - Arquivamento do Pedido – Art. 216 § 2º e Art. 106 § 3º da LPI**

Arquivado definitivamente o pedido de registro de desenho industrial, uma vez que não foi apresentada a procuração devida no prazo de 60 (sessenta) dias contados da prática do primeiro ato da parte no processo ou não houve manifestação do depositante quanto à exigência formulada.

---

**(21) BR 30 2021 000317-1** Código 35 - Arquivamento do Pedido – Art. 216 § 2º e Art. 106 § 3º da LPI  
(22) 26/01/2021  
(44) 03/05/2022  
(52) 08-07  
(54) CONFIGURAÇÃO APLICADA A/EM CADEADO  
(71) GMD EQUIPAMENTOS E SERVIÇOS DA CONSTRUÇÃO EIRELI (BR/SP)  
(72) Sigilo de Autor, conforme solicitado e com base no artigo 6º, § 4º da LPI  
(74) LÍVIA NESPOLI DAMASCENO  
Arquivamento

---

**(21) BR 30 2021 002436-5** Código 35 - Arquivamento do Pedido – Art. 216 § 2º e Art. 106 § 3º da LPI  
(22) 30/05/2021  
(44) 03/05/2022  
(52) 23-01  
(54) CONFIGURAÇÃO APLICADA A/EM MESA  
(71) ADENILSON CLARO MAIA (BR/RJ)  
(72) ADENILSON CLARO MAIA  
Arquivamento

---

**(21) BR 30 2021 003333-0** Código 35 - Arquivamento do Pedido – Art. 216 § 2º e Art. 106 § 3º da LPI  
(22) 16/07/2021  
(44) 03/05/2022  
(52) 15-09  
(54) CONFIGURAÇÃO APLICADA A/EM FORMA DE PAVER  
(71) N J MATHEUS MAQUINAS E ARTEFATOS DE CIMENTO LTDA ME (BR/PR)  
(72) NITIELLY JENIFFER MATHEUS  
(74) ALEXANDRE PIETRÂNGELO LIMA  
Pedido arquivado definitivamente com base no § 3º do art. 106 da LPI, por não ter sido apresentada petição de cumprimento da exigência publicada na RPI 2665, de 01/02/2022.

---

**(21) BR 30 2021 003482-4** Código 35 - Arquivamento do Pedido – Art. 216 § 2º e Art. 106 § 3º da LPI  
(22) 25/07/2021  
(44) 03/05/2022  
(52) 22-06  
(54) CONFIGURAÇÃO APLICADA A/EM OVITRAMPA



---

(71) GILBERTO FERRATTO BEZERRA (BR/MG)

(72) GILBERTO FERRATTO BEZERRA

Arquivamento

---

**(21) BR 30 2021 003667-3**

Código 35 - Arquivamento do Pedido – Art. 216 § 2º e Art. 106 § 3º da LPI

(22) 04/08/2021

(44) 03/05/2022

(52) 25-01

(54) CONFIGURAÇÃO APLICADA A/EM PERFIL

(71) NASATO INDUSTRIA DE PLASTICOS EIRELI (BR/SC)

(72) EDESIO WIPPEL

(74) REGIBRAS LTDA EPP

Arquivamento

---

**(21) BR 30 2021 006421-9**

Código 35 - Arquivamento do Pedido – Art. 216 § 2º e Art. 106 § 3º da LPI

(22) 16/12/2021

(44) 03/05/2022

(52) 13-99 , 08-05

(54) CONFIGURAÇÃO APLICADA A/EM AFERIDOR DE BITOLA DE CABO COM TABELA INDICADORA DE CONECTOR TENDO COMO REFERÊNCIA A SOMATÓRIA MÍNIMA OU MÁXIMA DOS DIÂMETROS DOS CONDUTORES

(71) LEONARDO DE OLIVEIRA (BR/ES)

(72) LEONARDO DE OLIVEIRA

Arquivamento



### Código 39 - Concessão do Registro

Concessão do registro de desenho industrial. O certificado de registro está disponível no portal do INPI. Desta data corre o prazo de 5 (cinco) anos para interposição de nulidade administrativa por qualquer interessado (Art.113 § 1º da LPI ). Os efeitos da concessão serão suspensos caso o pedido de nulidade seja interposto no prazo de 60 (sessenta) dias, contados da data da concessão.

---

(11) BR 30 2020 005743-0



Código 39 - Concessão do Registro

(22) 02/12/2020

(15) 03/05/2022

(30) 15/06/2020 CN 202030305169.4

(45) 03/05/2022

(52) 29-02

(54) CONFIGURAÇÃO APLICADA A/EM MÁSCARA

(73) SHANDONG SHENGQUAN NEW MATERIALS CO., LTD. (CN)

(72) TANG, DIYUAN; TANG, FENG; YU, YUANBO; CUI, ERSHENG; XU, SHUNXIANG; LI, GUANGTAO; LI, XUEWEI

(74) LEÃO PROPRIEDADE INTELECTUAL

Prazo de validade: 10 (dez) anos contados a partir de 02/12/2020, mediante o recolhimento da taxa quinquenal de manutenção (Artigos 119 e 120 da LPI) e observadas as demais condições legais.

---

(11) BR 30 2020 006074-1



Código 39 - Concessão do Registro

(22) 17/12/2020

(15) 03/05/2022

(45) 03/05/2022

(52) 07-02

(54) CONFIGURAÇÃO APLICADA A/EM FOGÃO

(73) FRANCISCO CRISTIANO LUZ DE AVILA (BR/RS)

(72) FRANCISCO CRISTIANO LUZ DE AVILA

(74) AILTON DA SILVA

Prazo de validade: 10 (dez) anos contados a partir de 17/12/2020, mediante o recolhimento da taxa quinquenal de manutenção (Artigos 119 e 120 da LPI) e observadas as demais condições legais.

---

(11) BR 30 2021 000217-5

Código 39 - Concessão do Registro

(22) 19/01/2021

(15) 03/05/2022

(45) 03/05/2022

(52) 11-01

(54) CONFIGURAÇÃO APLICADA A/EM PINGENTE



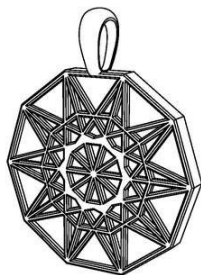

(73) KATIA MARIA AUGUSTA DE SÁ SENA BARBOSA (BR/SP)

(72) KATIA MARIA AUGUSTA DE SÁ SENA BARBOSA

(74) GILBERTO MARIOT

Prazo de validade: 10 (dez) anos contados a partir de 19/01/2021, mediante o recolhimento da taxa quinquenal de manutenção (Artigos 119 e 120 da LPI) e observadas as demais condições legais.

(11) BR 30 2021 000219-1

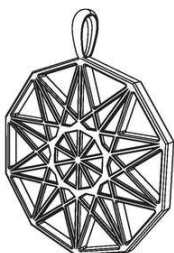

Código 39 - Concessão do Registro

(22) 19/01/2021

(15) 03/05/2022

(45) 03/05/2022

(52) 11-01

(54) CONFIGURAÇÃO APLICADA A/EM PINGENTE PENDENTE

(73) KATIA MARIA AUGUSTA DE SÁ SENA BARBOSA (BR/SP)

(72) KATIA MARIA AUGUSTA DE SA SENA BARBOSA

(74) GILBERTO MARIOT

Prazo de validade: 10 (dez) anos contados a partir de 19/01/2021, mediante o recolhimento da taxa quinquenal de manutenção (Artigos 119 e 120 da LPI) e observadas as demais condições legais.

(11) BR 30 2021 000532-8

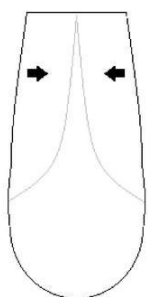

Código 39 - Concessão do Registro

(22) 09/02/2021

(15) 03/05/2022

(45) 03/05/2022

(52) 32-00

(54) PADRÃO ORNAMENTAL APLICADO A/EM TALHER

(73) RODRIGO DA SILVA JOÃO AIDE (BR/RJ)

(72) RODRIGO DA SILVA JOÃO AIDE

(74) KIZZI STIGERT ORLANDO

Prazo de validade: 10 (dez) anos contados a partir de 09/02/2021, mediante o recolhimento da taxa quinquenal de manutenção (Artigos 119 e 120 da LPI) e observadas as demais condições legais.



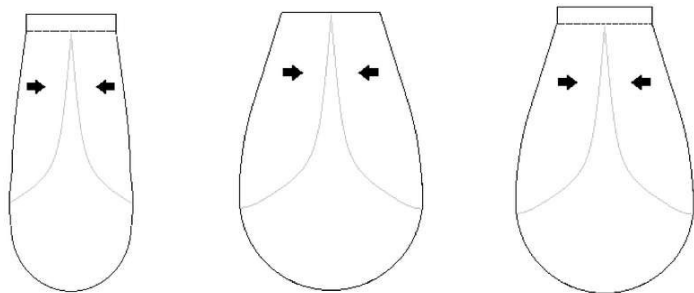

**(11) BR 30 2021 000696-0**



Código 39 - Concessão do Registro

(22) 19/02/2021

(15) 03/05/2022

(45) 03/05/2022

(52) 03-01

(54) CONFIGURAÇÃO APLICADA A/EM A CHAVEIRO PARA CASE DE RFID

(73) MARCIO HENRIQUE NIGRO (BR/SP) ; CARONETAS CARONAS

INTELIGENTES LTDA ME (BR/SP)

(72) MARCIO HENRIQUE NIGRO

Prazo de validade: 10 (dez) anos contados a partir de 19/02/2021, mediante o recolhimento da taxa quinquenal de manutenção (Artigos 119 e 120 da LPI) e observadas as demais condições legais.

**(11) BR 30 2021 001680-0**

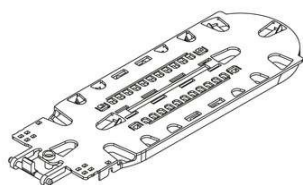

Código 39 - Concessão do Registro

(22) 19/04/2021

(15) 03/05/2022

(45) 03/05/2022

(52) 12-05

(54) CONFIGURAÇÃO APLICADA A/EM PLATAFORMA

(73) MARCELO DEL BAGNO BARRETO (BR/SP)

(72) MARCELO DEL BAGNO BARRETO

(74) SILVIA MARTINS

Prazo de validade: 10 (dez) anos contados a partir de 19/04/2021, mediante o recolhimento da taxa quinquenal de manutenção (Artigos 119 e 120 da LPI) e observadas as demais condições legais.

**(11) BR 30 2021 001687-7**



Código 39 - Concessão do Registro

(22) 20/04/2021

(15) 03/05/2022

(45) 03/05/2022

(52) 09-01

(54) CONFIGURAÇÃO APLICADA A/EM EMBALAGEM

(73) FIBRAFORM INDUSTRIA DE EMBALAGENS PLASTICAS LTDA. (BR/RS)



(72) ROBERTO FRITZEN

(74) RODRIGO MONTEIRO

Prazo de validade: 10 (dez) anos contados a partir de 20/04/2021, mediante o recolhimento da taxa quinquenal de manutenção (Artigos 119 e 120 da LPI) e observadas as demais condições legais.



**(11) BR 30 2021 001704-0**

Código 39 - Concessão do Registro

(22) 20/04/2021

(15) 03/05/2022

(45) 03/05/2022

(52) 09-07

(54) CONFIGURAÇÃO APLICADA A/EM TAMPA

(73) MENDES DISTRIBUIDORA EM GERAL EIRELI (BR/SP)

(72) ARTHUR MENDES CANO

(74) BEERRE ASSESSORIA EMPRESARIAL LTDA

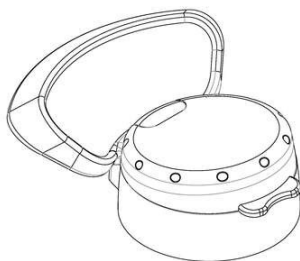

Prazo de validade: 10 (dez) anos contados a partir de 20/04/2021, mediante o recolhimento da taxa quinquenal de manutenção (Artigos 119 e 120 da LPI) e observadas as demais condições legais.

**(11) BR 30 2021 002694-5**

Código 39 - Concessão do Registro

(22) 14/06/2021

(15) 03/05/2022

(30) 15/12/2020 US 29/762225

(45) 03/05/2022

(52) 13-03

(54) CONFIGURAÇÃO APLICADA A/EM CAIXA DE TRAÇÃO

(73) EATON INTELLIGENT POWER LIMITED (IE)

(72) ELÍAS MARTÍNEZ VALERIO

(74) PINHEIRO, NUNES, ARNAUD & SCATABURLO ADVOGADOS

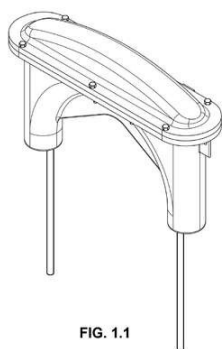

FIG. 1.1

Prazo de validade: 10 (dez) anos contados a partir de 14/06/2021, mediante o recolhimento da taxa quinquenal de manutenção (Artigos 119 e 120 da LPI) e observadas as demais condições legais.

**(11) BR 30 2021 002734-8**

Código 39 - Concessão do Registro

(22) 15/06/2021

(15) 03/05/2022



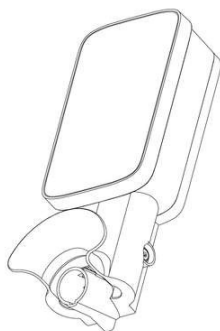

(30) 15/12/2020 US 29/762227  
 (45) 03/05/2022  
 (52) 13-03  
 (54) CONFIGURAÇÃO APLICADA A/EM CONECTOR  
 (73) ENEL X S.R.L. (IT)  
 (72) MASSIMILIANO PETESE  
 (74) DANIEL ADVOGADOS (ALT.DE DANIEL & CIA)

Prazo de validade: 10 (dez) anos contados a partir de 15/06/2021, mediante o recolhimento da taxa quinquenal de manutenção (Artigos 119 e 120 da LPI) e observadas as demais condições legais.

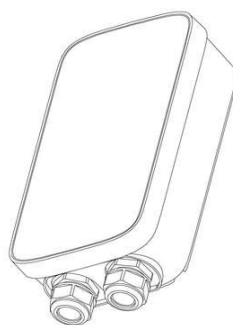
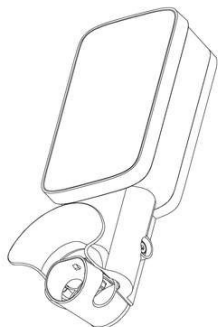
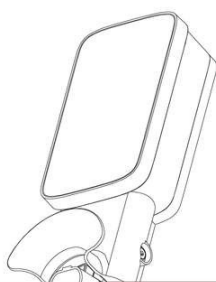

(11) BR 30 2021 002828-0

Código 39 - Concessão do Registro

(22) 18/06/2021  
 (15) 03/05/2022  
 (30) 20/12/2020 US 29/762,987; 20/12/2020 US 29/762,988  
 (45) 03/05/2022  
 (52) 24-02  
 (54) CONFIGURAÇÃO APLICADA A/EM DISPOSITIVO DE ILUMINAÇÃO  
 (73) CERUS CORPORATION (US)  
 (72) DANIEL CHURCH; MATTHEW GOULET; LLOYD ISON; TRACEY KIRKMAN; MARC STERN; CHARLES WEBER  
 (74) DANNEMANN, SIEMSEN, BIGLER & IPANEMA MOREIRA

Prazo de validade: 10 (dez) anos contados a partir de 18/06/2021, mediante o recolhimento da taxa quinquenal de manutenção (Artigos 119 e 120 da LPI) e observadas as demais condições legais.

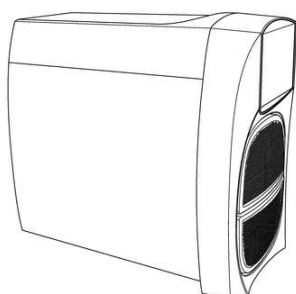
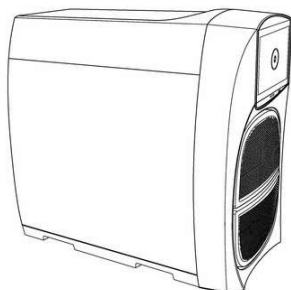

(11) BR 30 2021 003245-7

Código 39 - Concessão do Registro





(22) 12/07/2021  
 (15) 03/05/2022  
 (30) 23/03/2021 IN 341286-001  
 (45) 03/05/2022  
 (52) 07-02  
 (54) CONFIGURAÇÃO APLICADA A/EM SANDUICHEIRA  
 (73) KONINKLIJKE PHILIPS N.V. (PB)  
 (72) AXELLE RAPHAELLE EMERANCE GHISLAINE LERICHE THIEFFRY; JUHI PATEL  
 (74) HERRERO & ASSOCIADOS BRASIL PROPRIEDADE INTELECTUAL LTDA.  
 Prazo de validade: 10 (dez) anos contados a partir de 12/07/2021, mediante o recolhimento da taxa quinquenal de manutenção (Artigos 119 e 120 da LPI) e observadas as demais condições legais.

**(11) BR 30 2021 004879-5**



Código 39 - Concessão do Registro  
 (22) 01/10/2021  
 (15) 03/05/2022  
 (30) 28/06/2021 CN 202130401082.1  
 (45) 03/05/2022  
 (52) 09-05  
 (54) CONFIGURAÇÃO APLICADA A/EM CAIXA DE EMBALAGEM  
 (73) ZHEJIANG ORIENT GENE BIOTECH CO.,LTD (CN)  
 (72) JIANQIU FANG; YIDONG ZHANG; FUQIANG YAN  
 (74) APEX INTELLECTUAL PROPERTY SERVICOS ADMINISTRATIVOS LTDA  
 Prazo de validade: 10 (dez) anos contados a partir de 01/10/2021, mediante o recolhimento da taxa quinquenal de manutenção (Artigos 119 e 120 da LPI) e observadas as demais condições legais.

**(11) BR 30 2021 005082-0**



Código 39 - Concessão do Registro  
 (22) 15/10/2021  
 (15) 03/05/2022  
 (45) 03/05/2022  
 (52) 09-03  
 (54) CONFIGURAÇÃO APLICADA A/EM BANDEJA DE ACONDICIONAMENTO  
 (73) SANOVO GREENPACK EMBALAGENS DO BRASIL LTDA (BR/SP)  
 (72) EDSON ROBERTO DONZELI  
 (74) HÉLIO DONIZETTI SERRANO  
 Prazo de validade: 10 (dez) anos contados a partir de 15/10/2021, mediante o recolhimento da taxa quinquenal de manutenção (Artigos 119 e 120 da LPI) e observadas as demais condições legais.



---

**(11) BR 30 2021 005083-8**

Código 39 - Concessão do Registro

(22) 15/10/2021

(15) 03/05/2022

(45) 03/05/2022

(52) 09-03

(54) CONFIGURAÇÃO APLICADA A/EM BANDEJA DE ACONDICIONAMENTO

(73) SANOVO GREENPACK EMBALAGENS DO BRASIL LTDA (BR/SP)

(72) EDSON ROBERTO DONZELI

(74) HÉLIO DONIZETTI SERRANO

Prazo de validade: 10 (dez) anos contados a partir de 15/10/2021, mediante o recolhimento da taxa quinquenal de manutenção (Artigos 119 e 120 da LPI) e observadas as demais condições legais.

---

**(11) BR 30 2021 005084-6**

Código 39 - Concessão do Registro

(22) 15/10/2021

(15) 03/05/2022

(45) 03/05/2022

(52) 09-03 , 09-07

(54) CONFIGURAÇÃO APLICADA A/EM TAMPA

(73) SANOVO GREENPACK EMBALAGENS DO BRASIL LTDA (BR/SP)

(72) EDSON ROBERTO DONZELI

(74) HÉLIO DONIZETTI SERRANO

Prazo de validade: 10 (dez) anos contados a partir de 15/10/2021, mediante o recolhimento da taxa quinquenal de manutenção (Artigos 119 e 120 da LPI) e observadas as demais condições legais.

---

**(11) BR 30 2021 006379-4**

Código 39 - Concessão do Registro

(22) 15/12/2021

(15) 03/05/2022

(45) 03/05/2022

(52) 32-00

(54) PADRÃO ORNAMENTAL APLICADO A/EM PISCINA

(73) ANRAN SUPPLY CHAIN MANAGEMENT LIMITED - ANRAN (HK)

(72) ZOU ZIHUA

(74) DANILO ALVES

Prazo de validade: 10 (dez) anos contados a partir de 15/12/2021, mediante o recolhimento da taxa quinquenal de manutenção (Artigos 119 e 120 da LPI) e observadas as demais condições legais.

---

**(11) BR 30 2021 006431-6**

Código 39 - Concessão do Registro

(22) 16/12/2021

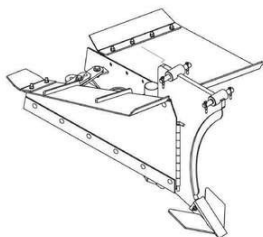

(15) 03/05/2022

(45) 03/05/2022

(52) 08-01 , 08-05

(54) CONFIGURAÇÃO APLICADA A/EM HASTE

(73) AGRO MATAO LTDA EPP (BR/SP)

(72) DARCI MARCOS PERLATO; JOSÉ LUIZ

(74) JORGE ROBERTO INNOCÊNCIO DA COSTA

Prazo de validade: 10 (dez) anos contados a partir de 16/12/2021, mediante o recolhimento da taxa quinquenal de manutenção (Artigos 119 e 120 da LPI) e observadas as demais condições legais.

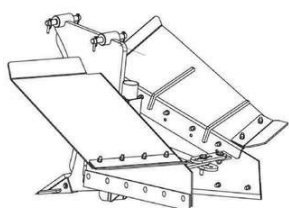

**(11) BR 30 2021 006577-0**

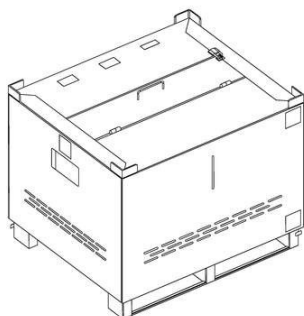

Código 39 - Concessão do Registro

(22) 21/12/2021

(15) 03/05/2022

(45) 03/05/2022

(52) 09-02

(54) CONFIGURAÇÃO APLICADA A/EM RECIPIENTE DE DESCARTE

(73) FRAGMAQ INDÚSTRIA DE MÁQUINAS LTDA. (BR/SP)

(72) HELIO MAKOTO HATISUKA

(74) Peduti Sociedade de Advogados

Prazo de validade: 10 (dez) anos contados a partir de 21/12/2021, mediante o recolhimento da taxa quinquenal de manutenção (Artigos 119 e 120 da LPI) e observadas as demais condições legais.

**(11) BR 30 2021 006589-4**

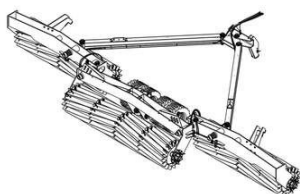

Código 39 - Concessão do Registro

(22) 22/12/2021

(15) 03/05/2022

(45) 03/05/2022

(52) 15-03

(54) CONFIGURAÇÃO APLICADA A/EM ROLO FACA

(73) GTS DO BRASIL LTDA. (BR/SC)

(72) ASSIS STRASSER

(74) CLARKE, MODET PROPRIEDADE INTELECTUAL LTDA.

Prazo de validade: 10 (dez) anos contados a partir de 22/12/2021, mediante o recolhimento da taxa quinquenal de manutenção (Artigos 119 e 120 da LPI) e observadas as demais condições legais.

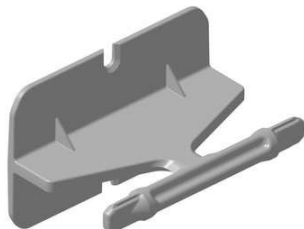

**(11) BR 30 2021 006603-3**

Código 39 - Concessão do Registro

(22) 22/12/2021

(15) 03/05/2022

(45) 03/05/2022

(52) 08-08

(54) CONFIGURAÇÃO APLICADA EM SUPORTE PARA CHUVEIRO

(73) DEXCO S.A. (BR/SP)

(72) TIAGO LIMA DOS SANTOS; DANIEL GONZALEZ; LUIZ MOQUIUTI MORALES; RÉGIS DE CARVALHO ROMERA

(74) Daniel Advogados (Alt.de Daniel & Cia)

Prazo de validade: 10 (dez) anos contados a partir de 22/12/2021, mediante o recolhimento da taxa quinquenal de manutenção (Artigos 119 e 120 da LPI) e observadas as demais condições legais.

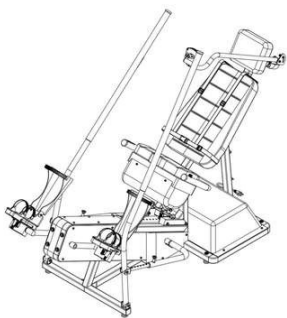
**(11) BR 30 2021 006637-8**

Código 39 - Concessão do Registro

(22) 23/12/2021

(15) 03/05/2022

(45) 03/05/2022

(52) 24-01

(54) CONFIGURAÇÃO APLICADA A/EM APARELHO PARA REABILITAÇÃO

(73) FERNANDO VIEIRA DANTAS (BR/MS)

(72) FERNANDO VIEIRA DANTAS

(74) FERNANDA ROSA PICOSSE

Prazo de validade: 10 (dez) anos contados a partir de 23/12/2021, mediante o recolhimento da taxa quinquenal de manutenção (Artigos 119 e 120 da LPI) e observadas as demais condições legais.

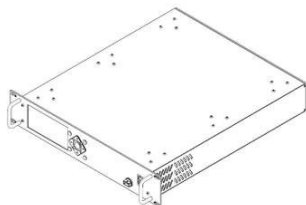
**(11) BR 30 2021 006638-6**

Código 39 - Concessão do Registro

(22) 23/12/2021

(15) 03/05/2022

(45) 03/05/2022

(52) 14-03 , 14-06

(54) CONFIGURAÇÃO APLICADA A/EM GABINETE PARA RACK

(73) ERICLES JULIEN REIS HOFFMANN ROSA (BR/SP)

(72) ERICLES JULIEN REIS HOFFMANN ROSA

(74) FERNANDA ROSA PICOSSE

Prazo de validade: 10 (dez) anos contados a partir de 23/12/2021, mediante o recolhimento da taxa quinquenal de manutenção (Artigos 119 e 120 da LPI) e observadas as demais condições legais.

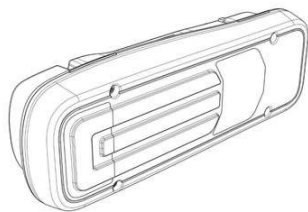

**(11) BR 30 2021 006642-4**

Código 39 - Concessão do Registro

(22) 24/12/2021

(15) 03/05/2022

(45) 03/05/2022

(52) 12-16

(54) CONFIGURAÇÃO APLICADA A/EM FARÓIS SINALIZADORES PARA VEÍCULOS

(73) IVECO S.P.A. (IT)

(72) MARCO ARMIGLIATO; GIUSEPPE BRUNO; RAFFAELE VERGANO

(74) VAZ E DIAS ADVOGADOS &amp; ASSOCIADOS

Prazo de validade: 10 (dez) anos contados a partir de 24/12/2021, mediante o recolhimento da taxa quinquenal de manutenção (Artigos 119 e 120 da LPI) e observadas as demais condições legais.

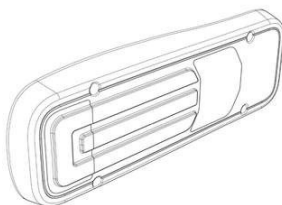
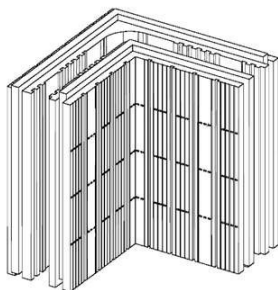
**(11) BR 30 2021 006658-0**

Código 39 - Concessão do Registro

(22) 28/12/2021

(15) 03/05/2022

(45) 03/05/2022

(52) 25-01

(54) CONFIGURAÇÃO APLICADA A/EM BLOCO DE CONSTRUÇÃO DE CANTO PARA VEDAÇÃO

(73) ARXX BUILDING PRODUCTS INDÚSTRIA, COMÉRCIO, IMPORTAÇÃO E EXPORTAÇÃO DE ARTEFATOS PARA CONSTRUÇÃO CIVIL S/A (BR/ES)

(72) MONIQUE MARCELLI CONCEIÇÃO GUIMARÃES

(74) TAVARES PROPRIEDADE INTELECTUAL LTDA. (ALT. DE TAVARES &amp; COMPANHIA LTDA)

Prazo de validade: 10 (dez) anos contados a partir de 28/12/2021, mediante o recolhimento da taxa quinquenal de manutenção (Artigos 119 e 120 da LPI) e observadas as demais condições legais.

**(11) BR 30 2021 006678-5**

Código 39 - Concessão do Registro

(22) 28/12/2021

(15) 03/05/2022

(45) 03/05/2022

(52) 02-02

(54) CONFIGURAÇÃO APLICADA A/EM BIQUÍNIS





(73) SEREIA DE NORONHA COMERCIO DE BIQUINIS EIRELI - ME (BR/SP)

(72) LUCIENE ALINE RODRIGUES

(74) DANIEL HENRIQUE BOVO

Prazo de validade: 10 (dez) anos contados a partir de 28/12/2021, mediante o recolhimento da taxa quinquenal de manutenção (Artigos 119 e 120 da LPI) e observadas as demais condições legais.

**(11) BR 30 2021 006680-7**



Código 39 - Concessão do Registro

(22) 28/12/2021

(15) 03/05/2022

(45) 03/05/2022

(52) 02-02

(54) CONFIGURAÇÃO APLICADA A/EM BIQUÍNIS

(73) SEREIA DE NORONHA COMERCIO DE BIQUINIS EIRELI - ME (BR/SP)

(72) LUCIENE ALINE RODRIGUES

(74) DANIEL HENRIQUE BOVO

Prazo de validade: 10 (dez) anos contados a partir de 28/12/2021, mediante o recolhimento da taxa quinquenal de manutenção (Artigos 119 e 120 da LPI) e observadas as demais condições legais.

**(11) BR 30 2021 006683-1**

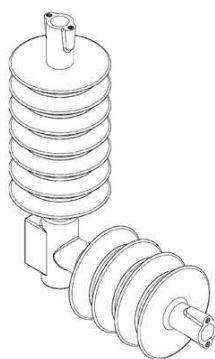

Código 39 - Concessão do Registro

(22) 29/12/2021

(15) 03/05/2022

(45) 03/05/2022

(52) 13-03

(54) CONFIGURAÇÃO APLICADA A/EM SUPORTE PARA CONJUNTO DE PROTEÇÃO ELÉTRICA

(73) THE TRUSTEES FOR THE TIME BEING OF THE LIVE LINE INTERNATIONAL TRUST (IM)

(72) KEVIN PHILIP RISI; SHAUN LAWRENCE RISI; PHILIP EDWARD LAWRENCE RISI

(74) CARIOCA SERVIÇOS DE PROPRIEDADE INTELECTUAL EIRELI

Prazo de validade: 10 (dez) anos contados a partir de 29/12/2021, mediante o recolhimento da taxa quinquenal de manutenção (Artigos 119 e 120 da LPI) e observadas as demais condições legais.

**(11) BR 30 2021 006685-8**

Código 39 - Concessão do Registro

(22) 29/12/2021

(15) 03/05/2022

(45) 03/05/2022



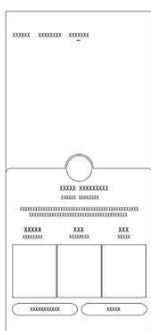

- (52) 14-04
- (54) PADRÃO ORNAMENTAL APLICADO A/EM INTERFACE GRÁFICA DE USUÁRIO
- (73) JOYO TECHNOLOGY PTE. LTD. (SG)
- (72) JINGYU LI
- (74) BHERING ADVOGADOS ( NOME ANTERIOR BHERING ASSESSORIA S/C LTDA.)

Prazo de validade: 10 (dez) anos contados a partir de 29/12/2021, mediante o recolhimento da taxa quinquenal de manutenção (Artigos 119 e 120 da LPI) e observadas as demais condições legais.

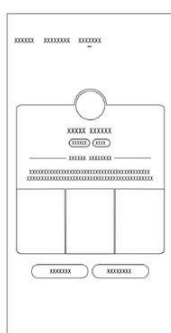
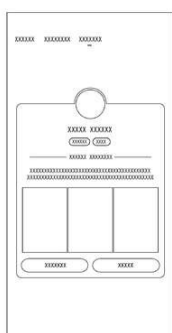

**(11) BR 30 2021 006686-6**



- Código 39 - Concessão do Registro
- (22) 29/12/2021
- (15) 03/05/2022
- (45) 03/05/2022
- (52) 14-04
- (54) PADRÃO ORNAMENTAL APLICADO A/EM INTERFACE GRÁFICA DE USUÁRIO
- (73) JOYO TECHNOLOGY PTE. LTD. (SG)
- (72) JINGYU LI
- (74) BHERING ADVOGADOS ( NOME ANTERIOR BHERING ASSESSORIA S/C LTDA.)

Prazo de validade: 10 (dez) anos contados a partir de 29/12/2021, mediante o recolhimento da taxa quinquenal de manutenção (Artigos 119 e 120 da LPI) e observadas as demais condições legais.

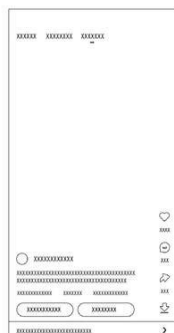

---

**(11) BR 30 2021 006707-2**

Código 39 - Concessão do Registro

(22) 30/12/2021

(15) 03/05/2022

(30) 05/07/2021 EM 008602858-0001

(45) 03/05/2022

(52) 14-04

(54) PADRÃO ORNAMENTAL APLICADO A/EM INTERFACE GRÁFICA

(73) KONINKLIJKE PHILIPS N.V. (NL)

(72) JOHANNES ANTONIUS JANSEN; RICCARDO VESCOVO

(74) HERRERO &amp; ASSOCIADOS BRASIL PROPRIEDADE INTELECTUAL LTDA.

Prazo de validade: 10 (dez) anos contados a partir de 30/12/2021, mediante o recolhimento da taxa quinquenal de manutenção (Artigos 119 e 120 da LPI) e observadas as demais condições legais.

---

**(11) BR 30 2022 000002-7**

Código 39 - Concessão do Registro

(22) 03/01/2022

(15) 03/05/2022

(45) 03/05/2022

(52) 06-04

(54) CONFIGURAÇÃO APLICADA A/EM BUFFET

(73) CASA MOVEIS - INDUSTRIA DE MOVEIS - EIRELI (BR/SP)

(72) OSVALDO GOLÇALVES CANEIRA

(74) EDUARDA COLLA

Prazo de validade: 10 (dez) anos contados a partir de 03/01/2022, mediante o recolhimento da taxa quinquenal de manutenção (Artigos 119 e 120 da LPI) e observadas as demais condições legais.



---

**(11) BR 30 2022 000003-5**

Código 39 - Concessão do Registro

(22) 03/01/2022

(15) 03/05/2022

(45) 03/05/2022

(52) 06-03

(54) CONFIGURAÇÃO APLICADA A/EM MESA DE CABECEIRA

(73) CASA MOVEIS - INDUSTRIA DE MOVEIS - EIRELI (BR/SP)



(72) OSVALDO GOLÇALVES CANEIRA

(74) EDUARDA COLLA

Prazo de validade: 10 (dez) anos contados a partir de 03/01/2022, mediante o recolhimento da taxa quinquenal de manutenção (Artigos 119 e 120 da LPI) e observadas as demais condições legais.

**(11) BR 30 2022 000011-6**



Código 39 - Concessão do Registro

(22) 03/01/2022

(15) 03/05/2022

(30) 09/07/2021 EM 008609440

(45) 03/05/2022

(52) 12-15

(54) CONFIGURAÇÃO APLICADA A/EM PNEUMÁTICO

(73) COMPAGNIE GENERALE DES ETABLISSEMENTS MICHELIN (FR)

(72) SIMON BELLON; SYLVAIN BOURGEADE; FRANÇOIS LEMAIRE

(74) GUERRA ADVOGADOS ASSOCIADOS

Prazo de validade: 10 (dez) anos contados a partir de 03/01/2022, mediante o recolhimento da taxa quinquenal de manutenção (Artigos 119 e 120 da LPI) e observadas as demais condições legais.

**(11) BR 30 2022 000016-7**



Código 39 - Concessão do Registro

(22) 04/01/2022

(15) 03/05/2022

(30) 05/07/2021 EM 008603492-0001

(45) 03/05/2022

(52) 09-05

(54) CONFIGURAÇÃO APLICADA A/EM CÁPSULA DE CAFÉ

(73) A. ZETA S.R.L. (IT)

(72) GIOVANNI ACCURSI; MASSIMO BALLERINI

(74) ARIBONI, FABBRI E SCHMIDT SOCIEDADE DE ADVOGADOS

Prazo de validade: 10 (dez) anos contados a partir de 04/01/2022, mediante o recolhimento da taxa quinquenal de manutenção (Artigos 119 e 120 da LPI) e observadas as demais condições legais.

**(11) BR 30 2022 000019-1**

Código 39 - Concessão do Registro

(22) 04/01/2022

(15) 03/05/2022

(45) 03/05/2022

(52) 32-00



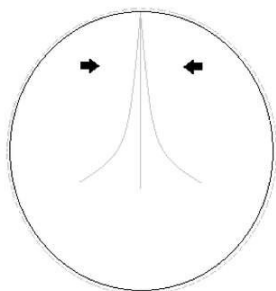

(54) PADRÃO ORNAMENTAL APLICADO A/EM RÓTULO

(73) RODRIGO DA SILVA JOÃO AIDE (BR/RJ)

(72) RODRIGO DA SILVA JOÃO AIDE

(74) KIZZI STIGERT ORLANDO

Prazo de validade: 10 (dez) anos contados a partir de 04/01/2022, mediante o recolhimento da taxa quinquenal de manutenção (Artigos 119 e 120 da LPI) e observadas as demais condições legais.

(11) BR 30 2022 000025-6

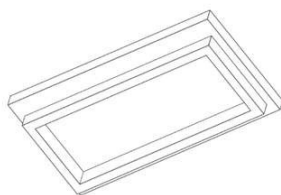

Código 39 - Concessão do Registro

(22) 04/01/2022

(15) 03/05/2022

(45) 03/05/2022

(52) 09-07

(54) CONFIGURAÇÃO APLICADA A/EM TAMPA

(73) UNIVERSIDADE FEDERAL DE MINAS GERAIS (BR/MG)

(72) ADRIANO BORGES DA CUNHA; ALBERTO DE FIGUEIREDO GONTIJO; PEDRO HENRIQUE ALMEIDA MACIEL; MARIELLE CRISTINA SILVA COSTA; POLLYANNY JÚNIA BRANDÃO

Prazo de validade: 10 (dez) anos contados a partir de 04/01/2022, mediante o recolhimento da taxa quinquenal de manutenção (Artigos 119 e 120 da LPI) e observadas as demais condições legais.

(11) BR 30 2022 000036-1

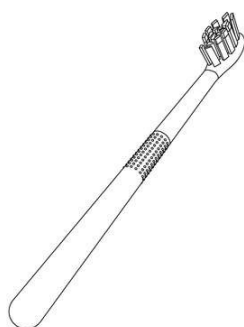

Código 39 - Concessão do Registro

(22) 06/01/2022

(15) 03/05/2022

(30) 08/07/2021 EM 008606644

(45) 03/05/2022

(52) 04-02

(54) CONFIGURAÇÃO APLICADA A/EM ESCOVA DE DENTE

(73) UNILEVER IP HOLDINGS B.V. (PB)

(72) XIAOGUO DAI; NEIL MARTIN BARON; ADRIAN BARCLAY CAROEN; CHARLES PETER BILLINGTON

(74) CAROLINA NAKATA

Prazo de validade: 10 (dez) anos contados a partir de 06/01/2022, mediante o recolhimento da taxa quinquenal de manutenção (Artigos 119 e 120 da LPI) e observadas as demais condições legais.



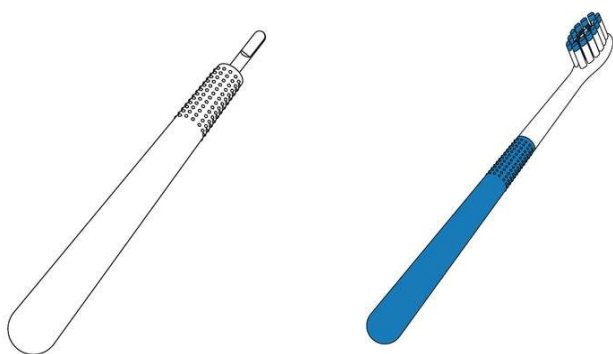

**(11) BR 30 2022 000038-8**



Código 39 - Concessão do Registro

(22) 06/01/2022

(15) 03/05/2022

(45) 03/05/2022

(52) 06-03

(54) CONFIGURAÇÃO APLICADA A/EM BANCADA

(73) CAEMMUN INDUSTRIA E COMERCIO DE MOVEIS LTDA (BR/PR)

(72) DIEGO SIMÕES MUNHOZ

(74) LUCIANO SALVIATO

Prazo de validade: 10 (dez) anos contados a partir de 06/01/2022, mediante o recolhimento da taxa quinquenal de manutenção (Artigos 119 e 120 da LPI) e observadas as demais condições legais.



**(11) BR 30 2022 000048-5**



Código 39 - Concessão do Registro

(22) 06/01/2022

(15) 03/05/2022

(45) 03/05/2022

(52) 09-03

(54) CONFIGURAÇÃO APLICADA A/EM EMBALAGEM PARA ALIMENTOS.

(73) ISOBRAR INDÚSTRIA E COMÉRCIO DE EMBALAGENS LTDA (BR/BA)

(72) DIEGO DE OLIVEIRA QUADROS

(74) VILAGE MARCAS E PATENTES LTDA

Prazo de validade: 10 (dez) anos contados a partir de 06/01/2022, mediante o recolhimento da taxa quinquenal de manutenção (Artigos 119 e 120 da LPI) e observadas as demais condições legais.





**(11) BR 30 2022 000053-1**

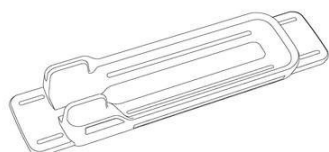

Código 39 - Concessão do Registro

(22) 07/01/2022

(15) 03/05/2022

(30) 14/07/2021 EM 008613566

(45) 03/05/2022

(52) 24-01

(54) CONFIGURAÇÃO APLICADA A/EM EQUIPAMENTO MÉDICO

(73) KONINKLIJKE PHILIPS N.V. (NL)

(72) YAN ZHUANG

(74) HERRERO & ASSOCIADOS BRASIL PROPRIEDADE INTELECTUAL LTDA.

Prazo de validade: 10 (dez) anos contados a partir de 07/01/2022, mediante o recolhimento da taxa quinquenal de manutenção (Artigos 119 e 120 da LPI) e observadas as demais condições legais.

**(11) BR 30 2022 000062-0**

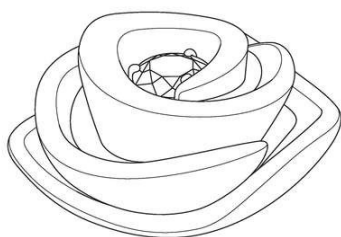

Código 39 - Concessão do Registro

(22) 07/01/2022

(15) 03/05/2022

(30) 05/01/2022 WO WIPO112238

(45) 03/05/2022

(52) 11-01

(54) CONFIGURAÇÃO APLICADA A/EM JOIA

(73) CHRISTIAN DIOR COUTURE (FR)

(72) VICTOIRE DE CASTELLANE

(74) LUIZ LEONARDOS & ADVOGADOS

Prazo de validade: 10 (dez) anos contados a partir de 07/01/2022, mediante o recolhimento da taxa quinquenal de manutenção (Artigos 119 e 120 da LPI) e observadas as demais condições legais.

**(11) BR 30 2022 000063-9**

Código 39 - Concessão do Registro

(22) 07/01/2022

(15) 03/05/2022

(30) 06/01/2022 WO WIPO112254

(45) 03/05/2022

(52) 11-01



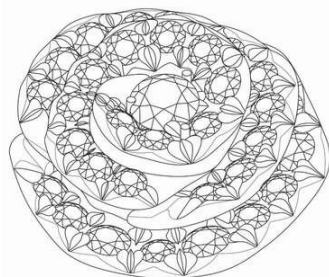

(54) CONFIGURAÇÃO APLICADA A/EM JOIA

(73) CHRISTIAN DIOR COUTURE (FR)

(72) VICTOIRE DE CASTELLANE

(74) LUIZ LEONARDOS & ADVOGADOS

Prazo de validade: 10 (dez) anos contados a partir de 07/01/2022, mediante o recolhimento da taxa quinquenal de manutenção (Artigos 119 e 120 da LPI) e observadas as demais condições legais.

**(11) BR 30 2022 000065-5**

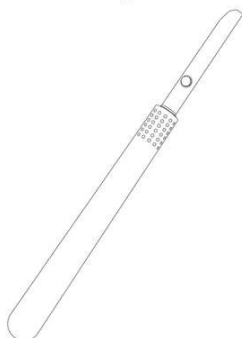

Código 39 - Concessão do Registro

(22) 07/01/2022

(15) 03/05/2022

(30) 08/07/2021 EM 008607386

(45) 03/05/2022

(52) 04-02

(54) CONFIGURAÇÃO APLICADA A/EM ESCOVA INTERDENTAL

(73) UNILEVER IP HOLDINGS B.V. (PB)

(72) ADRIAN BARCLAY CAROEN; CHARLES PETER BILLINGTON; NEIL MARTIN BARON

(74) CAROLINA NAKATA

Prazo de validade: 10 (dez) anos contados a partir de 07/01/2022, mediante o recolhimento da taxa quinquenal de manutenção (Artigos 119 e 120 da LPI) e observadas as demais condições legais.

**(11) BR 30 2022 000071-0**

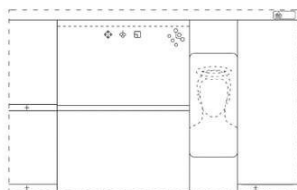

Código 39 - Concessão do Registro

(22) 07/01/2022

(15) 03/05/2022

(30) 08/07/2021 US 29/798,513; 08/07/2021 US 29/798,518

(45) 03/05/2022

(52) 14-04

(54) PADRÃO ORNAMENTAL APLICADO A/EM INTERFACE GRÁFICA

(73) LEMON INC. (KY)

(72) JIACHENG YANG; FRED ZAW

(74) Licks Advogados

Prazo de validade: 10 (dez) anos contados a partir de 07/01/2022, mediante o recolhimento da taxa quinquenal de manutenção (Artigos 119 e 120 da LPI) e observadas as demais condições legais.



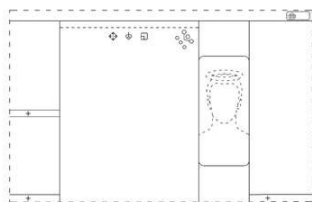

**(11) BR 30 2022 000072-8**



Código 39 - Concessão do Registro

(22) 07/01/2022

(15) 03/05/2022

(30) 09/07/2021 CN 202130435331.9

(45) 03/05/2022

(52) 14-04

(54) PADRÃO ORNAMENTAL APLICADO A/EM INTERFACE GRÁFICA

(73) BEIJING KUAIMAJIABIAN TECHNOLOGY CO., LTD. (CN)

(72) BOWEN YANG

(74) Licks Advogados

Prazo de validade: 10 (dez) anos contados a partir de 07/01/2022, mediante o recolhimento da taxa quinquenal de manutenção (Artigos 119 e 120 da LPI) e observadas as demais condições legais.

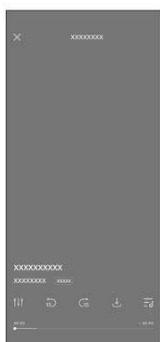

**(11) BR 30 2022 000073-6**



Código 39 - Concessão do Registro

(22) 07/01/2022

(15) 03/05/2022

(30) 09/07/2021 CN 202130435336.1

(45) 03/05/2022

(52) 14-04

(54) PADRÃO ORNAMENTAL APLICADO A/EM INTERFACE GRÁFICA

(73) BEIJING KUAIMAJIABIAN TECHNOLOGY CO., LTD. (CN)

(72) BOWEN YANG

(74) Licks Advogados

Prazo de validade: 10 (dez) anos contados a partir de 07/01/2022, mediante o recolhimento da taxa quinquenal de manutenção (Artigos 119 e 120 da LPI) e observadas as demais condições legais.

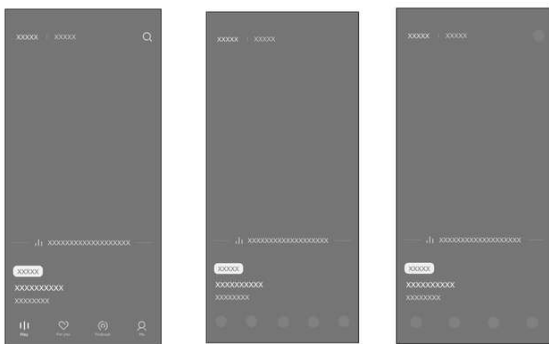

**(11) BR 30 2022 000076-0**

Código 39 - Concessão do Registro

(22) 08/01/2022

(15) 03/05/2022

(30) 19/07/2021 RU RU2021503626

(45) 03/05/2022

(52) 12-07

(54) CONFIGURAÇÃO APLICADA A/EM AERONAVE

(73) JOINT STOCK COMPANY "AVIATION HOLDING COMPANY "SUKHOI" (RU)

(72) MIKHAIL YURIEVICH STRELETS; ALEKSEY SERGEEVICH BULATOV; DENIS VLADIMIROVICH FRUKTOV; MIKHAIL EVGENIEVICH ZHIGUNOV; DMITRIY VADIMOVICH KHOTILOVSKIY

(74) CELIA APARECIDA CASSIANO DE MELO

Prazo de validade: 10 (dez) anos contados a partir de 08/01/2022, mediante o recolhimento da taxa quinquenal de manutenção (Artigos 119 e 120 da LPI) e observadas as demais condições legais.

**(11) BR 30 2022 000077-9**

Código 39 - Concessão do Registro

(22) 08/01/2022

(15) 03/05/2022

(45) 03/05/2022

(52) 16-06

(54) CONFIGURAÇÃO APLICADA A/EM MIRA LASER

(73) RYLLER MACIEL DE ALMEIDA (BR/RJ)

(72) RYLLER MACIEL DE ALMEIDA

Prazo de validade: 10 (dez) anos contados a partir de 08/01/2022, mediante o recolhimento da taxa quinquenal de manutenção (Artigos 119 e 120 da LPI) e observadas as demais condições legais.

**(11) BR 30 2022 000129-5**

Código 39 - Concessão do Registro

(22) 11/01/2022

(15) 03/05/2022

(30) 27/08/2021 CN 202130564170.3



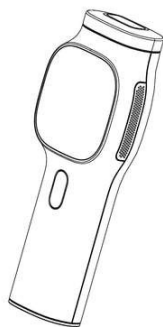

(45) 03/05/2022

(52) 28-03

(54) CONFIGURAÇÃO APLICADA A/EM DISPOSITIVO DE REMOÇÃO DE PÊLOS

(73) SHENZHEN COSBEAUTY TECHNOLOGY CO., LTD. (CN)

(72) ZHIHONG YAO

(74) MARCELO DREON

Prazo de validade: 10 (dez) anos contados a partir de 11/01/2022, mediante o recolhimento da taxa quinquenal de manutenção (Artigos 119 e 120 da LPI) e observadas as demais condições legais.

**(11) BR 30 2022 000139-2**



Código 39 - Concessão do Registro

(22) 11/01/2022

(15) 03/05/2022

(45) 03/05/2022

(52) 24-04

(54) CONFIGURAÇÃO APLICADA EM ÓRTESE

(73) HIDROLIGHT DO BRASIL S.A. (BR/SC)

(72) JOEL FELIPE PLENTZ; NICOLAU DE OLIVEIRA FLOR

(74) SAMUEL CLAUDINO SIMÕES

Prazo de validade: 10 (dez) anos contados a partir de 11/01/2022, mediante o recolhimento da taxa quinquenal de manutenção (Artigos 119 e 120 da LPI) e observadas as demais condições legais.

**(11) BR 30 2022 000141-4**

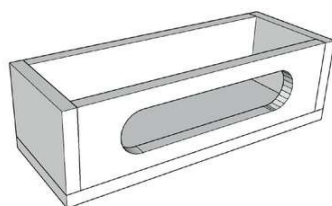

Código 39 - Concessão do Registro

(22) 12/01/2022

(15) 03/05/2022

(45) 03/05/2022

(52) 06-04

(54) CONFIGURAÇÃO APLICADA A/EM PRATELEIRA

(73) MARILIA SCHARLACH CABRAL (BR/SP)

(72) MARILIA SCHARLACH CABRAL

Prazo de validade: 10 (dez) anos contados a partir de 12/01/2022, mediante o recolhimento da taxa quinquenal de manutenção (Artigos 119 e 120 da LPI) e observadas as demais condições legais.

**(11) BR 30 2022 000142-2**

Código 39 - Concessão do Registro

(22) 12/01/2022

(15) 03/05/2022

(45) 03/05/2022

(52) 06-04



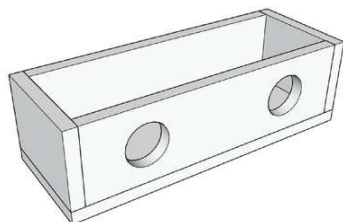

(54) CONFIGURAÇÃO APLICADA A/EM PRATELEIRA

(73) MARILIA SCHARLACH CABRAL (BR/SP)

(72) MARILIA SCHARLACH CABRAL

Prazo de validade: 10 (dez) anos contados a partir de 12/01/2022, mediante o recolhimento da taxa quinquenal de manutenção (Artigos 119 e 120 da LPI) e observadas as demais condições legais.

**(11) BR 30 2022 000149-0**

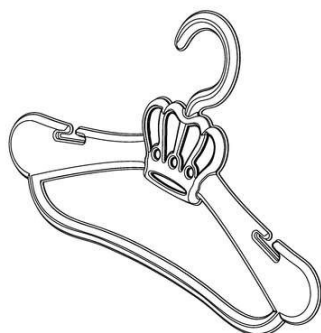

Código 39 - Concessão do Registro

(22) 12/01/2022

(15) 03/05/2022

(45) 03/05/2022

(52) 06-08

(54) CONFIGURAÇÃO APLICADA A/EM CABIDE

(73) INDÚSTRIA E COMÉRCIO DE PLÁSTICOS CAJOVIL LTDA (BR/SC)

(72) RODRIGO FERNANDO SCHULZ

(74) KING'S MARCAS E PATENTES LTDA.

Prazo de validade: 10 (dez) anos contados a partir de 12/01/2022, mediante o recolhimento da taxa quinquenal de manutenção (Artigos 119 e 120 da LPI) e observadas as demais condições legais.

**(11) BR 30 2022 001783-3**

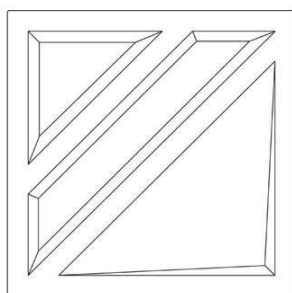

Código 39 - Concessão do Registro

(22) 07/04/2022

(15) 03/05/2022

(45) 03/05/2022

(52) 32-00

(54) PADRÃO ORNAMENTAL APLICADO A/EM REVESTIMENTOS

(73) IVAN DE LIMA SANTOS (BR/SP)

(72) IVAN DE LIMA SANTOS

Prazo de validade: 10 (dez) anos contados a partir de 07/04/2022, mediante o recolhimento da taxa quinquenal de manutenção (Artigos 119 e 120 da LPI) e observadas as demais condições legais.

**(11) BR 30 2022 001784-1**

Código 39 - Concessão do Registro

(22) 07/04/2022

(15) 03/05/2022

(45) 03/05/2022

(52) 32-00

(54) PADRÃO ORNAMENTAL APLICADO A/EM REVESTIMENTOS

(73) IVAN DE LIMA SANTOS (BR/SP)

(72) IVAN DE LIMA SANTOS



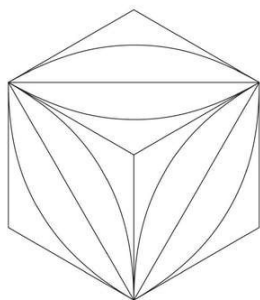

Prazo de validade: 10 (dez) anos contados a partir de 07/04/2022, mediante o recolhimento da taxa quinquenal de manutenção (Artigos 119 e 120 da LPI) e observadas as demais condições legais.

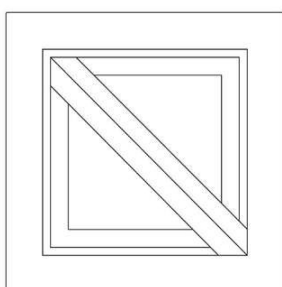
**(11) BR 30 2022 001785-0**

Código 39 - Concessão do Registro

(22) 07/04/2022

(15) 03/05/2022

(45) 03/05/2022

(52) 32-00

(54) PADRÃO ORNAMENTAL APLICADO A/EM REVESTIMENTOS

(73) IVAN DE LIMA SANTOS (BR/SP)

(72) IVAN DE LIMA SANTOS

Prazo de validade: 10 (dez) anos contados a partir de 07/04/2022, mediante o recolhimento da taxa quinquenal de manutenção (Artigos 119 e 120 da LPI) e observadas as demais condições legais.

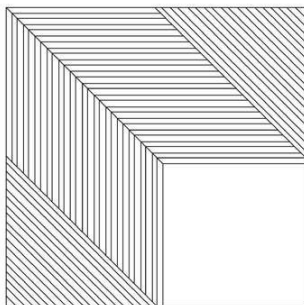
**(11) BR 30 2022 001786-8**

Código 39 - Concessão do Registro

(22) 07/04/2022

(15) 03/05/2022

(45) 03/05/2022

(52) 32-00

(54) PADRÃO ORNAMENTAL APLICADO A/EM REVESTIMENTOS

(73) IVAN DE LIMA SANTOS (BR/SP)

(72) IVAN DE LIMA SANTOS

Prazo de validade: 10 (dez) anos contados a partir de 07/04/2022, mediante o recolhimento da taxa quinquenal de manutenção (Artigos 119 e 120 da LPI) e observadas as demais condições legais.

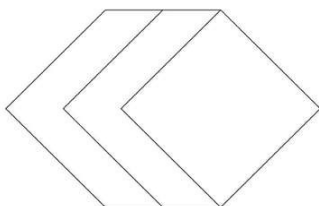
**(11) BR 30 2022 001787-6**

Código 39 - Concessão do Registro

(22) 07/04/2022

(15) 03/05/2022

(45) 03/05/2022

(52) 32-00

(54) PADRÃO ORNAMENTAL APLICADO A/EM REVESTIMENTOS

(73) IVAN DE LIMA SANTOS (BR/SP)

(72) IVAN DE LIMA SANTOS

Prazo de validade: 10 (dez) anos contados a partir de 07/04/2022, mediante o



---

recolhimento da taxa quinquenal de manutenção (Artigos 119 e 120 da LPI) e observadas as demais condições legais.

---

**(11) BR 30 2022 001788-4**

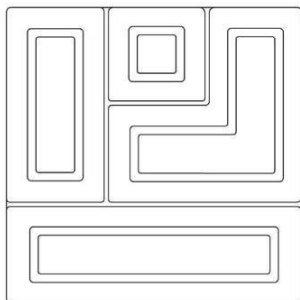

Código 39 - Concessão do Registro

(22) 07/04/2022

(15) 03/05/2022

(45) 03/05/2022

(52) 32-00

(54) PADRÃO ORNAMENTAL APLICADO A/EM REVESTIMENTOS

(73) IVAN DE LIMA SANTOS (BR/SP)

(72) IVAN DE LIMA SANTOS

Prazo de validade: 10 (dez) anos contados a partir de 07/04/2022, mediante o recolhimento da taxa quinquenal de manutenção (Artigos 119 e 120 da LPI) e observadas as demais condições legais.

---

**(11) BR 30 2022 001794-9**



Código 39 - Concessão do Registro

(22) 07/04/2022

(15) 03/05/2022

(45) 03/05/2022

(52) 06-03

(54) CONFIGURAÇÃO APLICADA A/EM MESA

(73) PATIO BRASIL INDUSTRIA E COMERCIO DE MOVEIS EIRELI (BR/MG)

(72) CRISTIANA CHAVES BRASIL SALOMÃO

(74) ABM ASSESSORIA BRASILEIRA DE MARCAS LTDA.

Prazo de validade: 10 (dez) anos contados a partir de 07/04/2022, mediante o recolhimento da taxa quinquenal de manutenção (Artigos 119 e 120 da LPI) e observadas as demais condições legais.

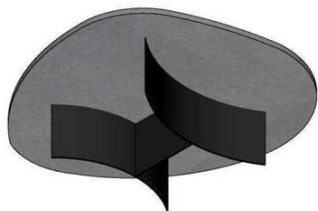

---

**(11) BR 30 2022 001796-5**

Código 39 - Concessão do Registro

(22) 07/04/2022

(15) 03/05/2022

(45) 03/05/2022

(52) 07-04

(54) CONFIGURAÇÃO APLICADA A/EM BICO DISPENSADOR

(73) METHAL AMAZONAS GASTRONOMIA LTDA. ME (BR/SP)

(72) PIETRO CAFASSO





(74) ELVIS FERNANDO REGONASCHI

Prazo de validade: 10 (dez) anos contados a partir de 07/04/2022, mediante o recolhimento da taxa quinquenal de manutenção (Artigos 119 e 120 da LPI) e observadas as demais condições legais.

**(11) BR 30 2022 001797-3**



Código 39 - Concessão do Registro

(22) 07/04/2022

(15) 03/05/2022

(45) 03/05/2022

(52) 32-00

(54) PADRÃO ORNAMENTAL APLICADO A/EM PAINEL.

(73) FARMAXIMA REPRESENTAÇÃO E ADMINISTRAÇÃO LTDA (BR/SP)

(72) WALDIR CASTELLANI

(74) VILAGE MARCAS E PATENTES LTDA

Prazo de validade: 10 (dez) anos contados a partir de 07/04/2022, mediante o recolhimento da taxa quinquenal de manutenção (Artigos 119 e 120 da LPI) e observadas as demais condições legais.

**(11) BR 30 2022 001798-1**



Código 39 - Concessão do Registro

(22) 07/04/2022

(15) 03/05/2022

(45) 03/05/2022

(52) 15-03

(54) CONFIGURAÇÃO APLICADA A/EM MÁQUINA LIMPADORA DE GRÃOS

(73) SEVERINO ANTONIETTI (BR/PR)

(72) SEVERINO ANTONIETTI

(74) AGP - Assessoria Empresarial Ltda

Prazo de validade: 10 (dez) anos contados a partir de 07/04/2022, mediante o recolhimento da taxa quinquenal de manutenção (Artigos 119 e 120 da LPI) e observadas as demais condições legais.

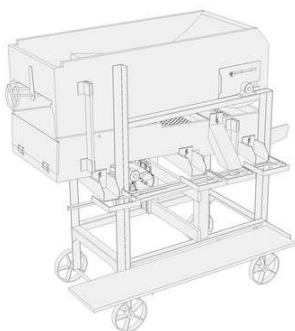
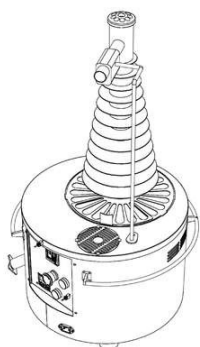

**(11) BR 30 2022 001799-0**

Código 39 - Concessão do Registro

(22) 07/04/2022

(15) 03/05/2022

(45) 03/05/2022

(52) 31-00

(54) CONFIGURAÇÃO APLICADA A/EM MÁQUINA CHOCOLATEIRA

(73) VANNESSA MACENA (BR/SC)

(72) VANNESSA MACENA

Prazo de validade: 10 (dez) anos contados a partir de 07/04/2022, mediante o recolhimento da taxa quinquenal de manutenção (Artigos 119 e 120 da LPI) e observadas as demais condições legais.

**(11) BR 30 2022 001801-5**

Código 39 - Concessão do Registro

(22) 07/04/2022

(15) 03/05/2022

(45) 03/05/2022

(52) 24-02

(54) CONFIGURAÇÃO APLICADA A/EM RECIPIENTE PARA IMPLANTE DENTÁRIO

(73) WARIE INDUSTRIAL LTDA (BR/SP)

(72) RICARDO RODRIGUES; WLADIMIR ESTANQUIERE

(74) JOÃO MARCELO DE LIMA ASSAFIM

Prazo de validade: 10 (dez) anos contados a partir de 07/04/2022, mediante o recolhimento da taxa quinquenal de manutenção (Artigos 119 e 120 da LPI) e observadas as demais condições legais.

**(11) BR 30 2022 001802-3**

Código 39 - Concessão do Registro

(22) 08/04/2022

(15) 03/05/2022

(45) 03/05/2022

(52) 09-01

(54) CONFIGURAÇÃO APLICADA A/EM DISPENSADOR DE SABÃO

(73) PLASDURAN INDÚSTRIA E COMÉRCIO DE PLÁSTICOS LTDA (BR/SP)



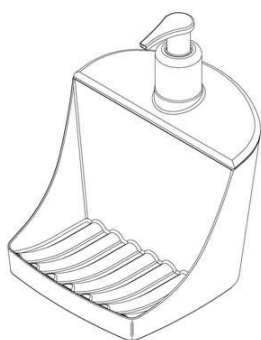

(72) Sigilo de Autor, conforme solicitado e com base no artigo 6º, § 4º da LPI

(74) Rosana Carvalho de Andrade

Prazo de validade: 10 (dez) anos contados a partir de 08/04/2022, mediante o recolhimento da taxa quinquenal de manutenção (Artigos 119 e 120 da LPI) e observadas as demais condições legais.

**(11) BR 30 2022 001803-1**

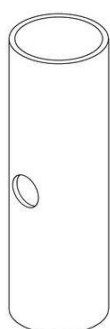

Código 39 - Concessão do Registro

(22) 08/04/2022

(15) 03/05/2022

(45) 03/05/2022

(52) 10-04 , 08-07

(54) CONFIGURAÇÃO APLICADA A/EM INDICADOR DE POSIÇÃO PARA CUPILHA

(73) CLÁUDIO DA COSTA TEIXEIRA (BR/PR)

(72) CLAUDIO DA COSTA TEIXEIRA

(74) A PROVINCIA MARCAS E PATENTES LTDA.

Prazo de validade: 10 (dez) anos contados a partir de 08/04/2022, mediante o recolhimento da taxa quinquenal de manutenção (Artigos 119 e 120 da LPI) e observadas as demais condições legais.

**(11) BR 30 2022 001807-4**

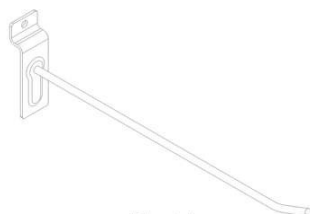

Fig. 1.1

Código 39 - Concessão do Registro

(22) 08/04/2022

(15) 03/05/2022

(45) 03/05/2022

(52) 06-08

(54) CONFIGURAÇÃO APLICADA A/EM CABIDEIRO

(73) HIZHO COMÉRCIO IMPORTAÇÃO E EXPORTAÇÃO LTDA. (BR/SP)

(72) SHUBIN LI

(74) ORG. MÉRITO MARCAS E PATENTES LTDA.

Prazo de validade: 10 (dez) anos contados a partir de 08/04/2022, mediante o recolhimento da taxa quinquenal de manutenção (Artigos 119 e 120 da LPI) e observadas as demais condições legais.

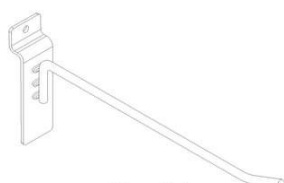

Fig. 2.1



---

**(11) BR 30 2022 001809-0**

Código 39 - Concessão do Registro

(22) 08/04/2022

(15) 03/05/2022

(45) 03/05/2022

(52) 08-99

(54) CONFIGURAÇÃO APLICADA A/EM SUPORTE UNIVERSAL

(73) THERAPY - MONTAGEM DE ELETRONICOS LTDA (BR/PR)

(72) JEFERSON DOS SANTOS MARCELINO

(74) London Marcas e Patentes S/S Ltda.

Prazo de validade: 10 (dez) anos contados a partir de 08/04/2022, mediante o recolhimento da taxa quinquenal de manutenção (Artigos 119 e 120 da LPI) e observadas as demais condições legais.

---

**(11) BR 30 2022 001810-4**

Código 39 - Concessão do Registro

(22) 08/04/2022

(15) 03/05/2022

(45) 03/05/2022

(52) 09-01

(54) CONFIGURAÇÃO APLICADA A/EM GARRAFA

(73) AMBEV S.A (BR/SP)

(72) DANILO AUGUSTO DE CARVALHO

(74) DANIEL ADVOGADOS (ALT.DE DANIEL &amp; CIA)

Prazo de validade: 10 (dez) anos contados a partir de 08/04/2022, mediante o recolhimento da taxa quinquenal de manutenção (Artigos 119 e 120 da LPI) e observadas as demais condições legais.

---

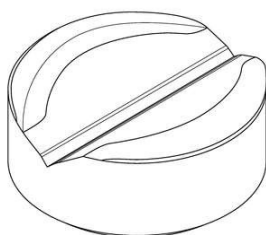
**(11) BR 30 2022 001812-0**

Código 39 - Concessão do Registro

(22) 08/04/2022

(15) 03/05/2022

(45) 03/05/2022

(52) 28-01

(54) CONFIGURAÇÃO APLICADA A/EM COMPRIMIDO

(73) EUROFARMA LABORATORIOS S.A. (BR/SP)

(72) EDER MENDES GONÇALVES

(74) VILELA COELHO SOCIEDADE DE ADVOGADOS

Prazo de validade: 10 (dez) anos contados a partir de 08/04/2022, mediante o recolhimento da taxa quinquenal de manutenção (Artigos 119 e 120 da LPI) e observadas as demais condições legais.

---

**(11) BR 30 2022 001814-7**

Código 39 - Concessão do Registro

(22) 08/04/2022

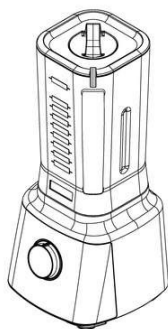

(15) 03/05/2022

(45) 03/05/2022

(52) 31-00

(54) CONFIGURAÇÃO APLICADA A/EM LIQUIDIFICADOR

(73) BRITÂNIA ELETRODOMÉSTICOS S.A. (BR/PR)

(72) CESAR EDUARDO ISAACSON BUFFARA

(74) Licks Advogados

Prazo de validade: 10 (dez) anos contados a partir de 08/04/2022, mediante o recolhimento da taxa quinquenal de manutenção (Artigos 119 e 120 da LPI) e observadas as demais condições legais.

**(11) BR 30 2022 001815-5**

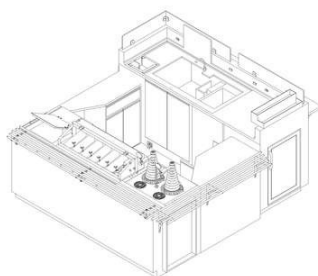

Código 39 - Concessão do Registro

(22) 08/04/2022

(15) 03/05/2022

(45) 03/05/2022

(52) 20-02

(54) CONFIGURAÇÃO APLICADA A/EM QUIOSQUE

(73) VANNESSA MACENA (BR/SC)

(72) VANNESSA MACENA

Prazo de validade: 10 (dez) anos contados a partir de 08/04/2022, mediante o recolhimento da taxa quinquenal de manutenção (Artigos 119 e 120 da LPI) e observadas as demais condições legais.

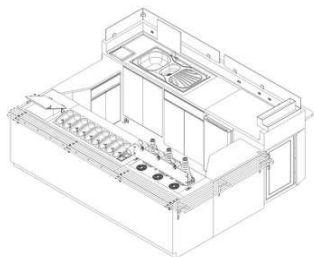

**(11) BR 30 2022 001833-3**

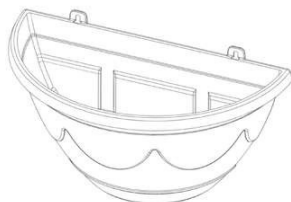

Código 39 - Concessão do Registro

(22) 11/04/2022

(15) 03/05/2022

(45) 03/05/2022

(52) 11-02

(54) CONFIGURAÇÃO APLICADA A/EM VASO

(73) JOSÉ FREIRE GONÇALVES (BR/SC)

(72) JOSÉ FREIRE GONÇALVES

(74) MÁRIO DE ALMEIDA MARCAS E PATENTES SOCIEDADE SIMPLES

Prazo de validade: 10 (dez) anos contados a partir de 11/04/2022, mediante o recolhimento da taxa quinquenal de manutenção (Artigos 119 e 120 da LPI) e observadas as demais condições legais.



**(11) BR 30 2022 001834-1**

Código 39 - Concessão do Registro

(22) 11/04/2022

(15) 03/05/2022

(45) 03/05/2022

(52) 11-02

(54) CONFIGURAÇÃO APLICADA A/EM VASO

(73) JOSÉ FREIRE GONÇALVES (BR/SC)

(72) JOSÉ FREIRE GONÇALVES

(74) MÁRIO DE ALMEIDA MARCAS E PATENTES SOCIEDADE SIMPLES

Prazo de validade: 10 (dez) anos contados a partir de 11/04/2022, mediante o recolhimento da taxa quinquenal de manutenção (Artigos 119 e 120 da LPI) e observadas as demais condições legais.

**(11) BR 30 2022 001838-4**

Fig. 1.1

Código 39 - Concessão do Registro

(22) 11/04/2022

(15) 03/05/2022

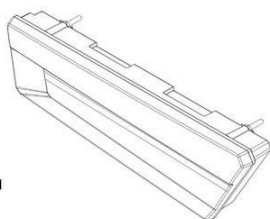
(45) 03/05/2022

(52) 26-06

(54) CONFIGURAÇÃO APLICADA A/EM LANTERNA

(73) MAURICIO BALBINOT (BR/RS)

(72) MAURICIO BALBINOT

(74) SKO OYARZÁBAL MARCAS E PATENTES SOCIEDADE SIMPLES LTDA.

Prazo de validade: 10 (dez) anos contados a partir de 11/04/2022, mediante o recolhimento da taxa quinquenal de manutenção (Artigos 119 e 120 da LPI) e observadas as demais condições legais.

**(11) BR 30 2022 001839-2**

Fig. 1.1

Código 39 - Concessão do Registro

(22) 11/04/2022

(15) 03/05/2022

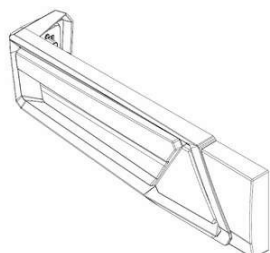
(45) 03/05/2022

(52) 26-06 , 08-08

(54) CONFIGURAÇÃO APLICADA A/EM SUPORTE DE LANTERNA

(73) MAURICIO BALBINOT (BR/RS)

(72) MAURICIO BALBINOT

(74) SKO OYARZÁBAL MARCAS E PATENTES SOCIEDADE SIMPLES LTDA.

Prazo de validade: 10 (dez) anos contados a partir de 11/04/2022, mediante o recolhimento da taxa quinquenal de manutenção (Artigos 119 e 120 da LPI) e observadas as demais condições legais.

**(11) BR 30 2022 001840-6**

Código 39 - Concessão do Registro



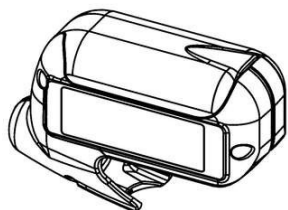

(22) 11/04/2022

(15) 03/05/2022

(45) 03/05/2022

(52) 22-01

(54) CONFIGURAÇÃO APLICADA A/EM MÁQUINA DE TATUAGEM

(73) ELECTRIC INK INDUSTRIA COMERCIO IMPORTAÇÃO EXPORTAÇÃO LTDA (BR/MG)

(72) KAMIR DUARTE

(74) MONTAURY PIMENTA, MACHADO & VIEIRA DE MELLO ADVOGADOS

Prazo de validade: 10 (dez) anos contados a partir de 11/04/2022, mediante o recolhimento da taxa quinquenal de manutenção (Artigos 119 e 120 da LPI) e observadas as demais condições legais.

**(11) BR 30 2022 001841-4**



Código 39 - Concessão do Registro

(22) 12/04/2022

(15) 03/05/2022

(30) 19/10/2021 FR DM/216988

(45) 03/05/2022

(52) 28-03

(54) CONFIGURAÇÃO APLICADA A/EM INSTRUMENTO DE MASSAGEM.

(73) CELINE AHARONI FACIALISTE (FR)

(72) CELINE AHARONI FACIALISTE

(74) VILAGE MARCAS E PATENTES LTDA

Prazo de validade: 10 (dez) anos contados a partir de 12/04/2022, mediante o recolhimento da taxa quinquenal de manutenção (Artigos 119 e 120 da LPI) e observadas as demais condições legais.

**(11) BR 30 2022 001854-6**

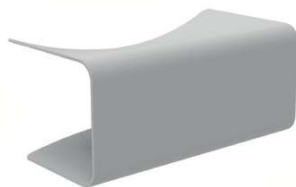

Código 39 - Concessão do Registro

(22) 12/04/2022

(15) 03/05/2022

(45) 03/05/2022

(52) 06-01

(54) CONFIGURAÇÃO APLICADA A/EM ASSENTO

(73) INDIO DA COSTA LICENSING LTDA. (BR/RJ)

(72) LUIZ AUGUSTO DE SIQUEIRA INDIO DA COSTA; GIOVANNA CHAN LEONE DA COSTA KUSTER; ARTHUR FARIA DE FREITAS FIGUEIREDO

Prazo de validade: 10 (dez) anos contados a partir de 12/04/2022, mediante o recolhimento da taxa quinquenal de manutenção (Artigos 119 e 120 da LPI) e observadas as demais condições legais.

**(11) BR 30 2022 001855-4**

Código 39 - Concessão do Registro



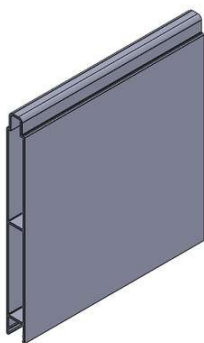

(22) 12/04/2022  
(15) 03/05/2022  
(45) 03/05/2022  
(52) 08-09  
(54) CONFIGURAÇÃO APLICADA A/EM PERFIL ESTRUTURAL  
(73) NIVALDO MANTUAN JUNIOR (BR/SP)  
(72) NIVALDO MANTUAN JUNIOR  
(74) P A PRODUTORES ASSOCIADOS MARCAS E PATENTES LTDA.

Prazo de validade: 10 (dez) anos contados a partir de 12/04/2022, mediante o recolhimento da taxa quinquenal de manutenção (Artigos 119 e 120 da LPI) e observadas as demais condições legais.

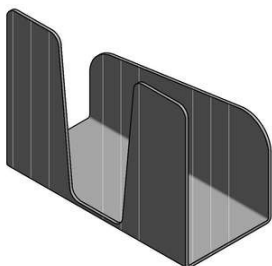
**(11) BR 30 2022 001857-0**

Código 39 - Concessão do Registro  
(22) 13/04/2022  
(15) 03/05/2022  
(45) 03/05/2022  
(52) 07-09  
(54) CONFIGURAÇÃO APLICADA A/EM SUPORTE PARA ESPONJA  
(73) MICHEL TELLES PEREYRA FERRARI 22421996848 (BR/SP)  
(72) MICHEL TELLES PEREYRA FERRARI

Prazo de validade: 10 (dez) anos contados a partir de 13/04/2022, mediante o recolhimento da taxa quinquenal de manutenção (Artigos 119 e 120 da LPI) e observadas as demais condições legais.

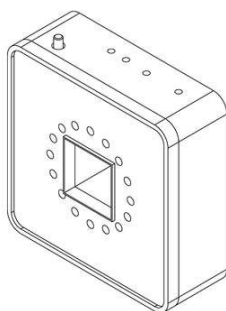
**(11) BR 30 2022 001858-9**

Código 39 - Concessão do Registro  
(22) 13/04/2022  
(15) 03/05/2022  
(45) 03/05/2022  
(52) 10-07  
(54) CONFIGURAÇÃO APLICADA A/EM GABINETE PARA SENSOR  
(73) SBUILD SOLUÇÕES LTDA (BR/SP)  
(72) WESLEY PADILHA SANTOS  
(74) B3S - ASSESSORIA E SERVIÇOS ADMINISTRATIVOS LTDA

Prazo de validade: 10 (dez) anos contados a partir de 13/04/2022, mediante o recolhimento da taxa quinquenal de manutenção (Artigos 119 e 120 da LPI) e observadas as demais condições legais.

**(11) BR 30 2022 001861-9**

Código 39 - Concessão do Registro  
(22) 13/04/2022  
(15) 03/05/2022  
(45) 03/05/2022





(52) 02-04

(54) CONFIGURAÇÃO APLICADA A/EM CALÇADO

(73) GRENDENE S.A. (BR/CE)

(72) SCHANA CENCI MARIN

(74) REMER VILLAÇA & NOGUEIRA ASSESSORIA E CONSULTORIA DE PROP. INTELECTUAL S/S LTDA.

Prazo de validade: 10 (dez) anos contados a partir de 13/04/2022, mediante o recolhimento da taxa quinquenal de manutenção (Artigos 119 e 120 da LPI) e observadas as demais condições legais.

**(11) BR 30 2022 001864-3**

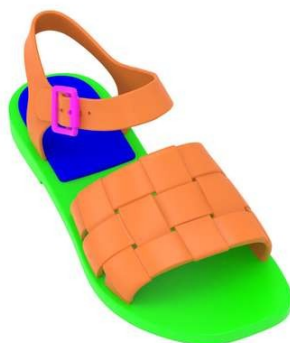

Código 39 - Concessão do Registro

(22) 13/04/2022

(15) 03/05/2022

(45) 03/05/2022

(52) 02-04

(54) CONFIGURAÇÃO APLICADA A/EM CALÇADO

(73) GRENDENE S.A. (BR/CE)

(72) SCHANA CENCI MARIN

(74) REMER VILLAÇA & NOGUEIRA ASSESSORIA E CONSULTORIA DE PROP. INTELECTUAL S/S LTDA.

Prazo de validade: 10 (dez) anos contados a partir de 13/04/2022, mediante o recolhimento da taxa quinquenal de manutenção (Artigos 119 e 120 da LPI) e observadas as demais condições legais.

**(11) BR 30 2022 001894-5**

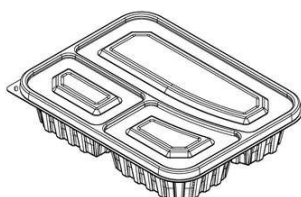

Código 39 - Concessão do Registro

(22) 14/04/2022

(15) 03/05/2022

(45) 03/05/2022

(52) 09-03

(54) CONFIGURAÇÃO APLICADA A/EM BANDEJA

(73) ALEXANDRE MEDINA (BR/SP) ; PAULO CESAR MEDINA (BR/SP)

(72) PAULO CESAR MEDINA; ALEXANDRE MEDINA

(74) BEERRE ASSESSORIA EMPRESARIAL LTDA

Prazo de validade: 10 (dez) anos contados a partir de 14/04/2022, mediante o recolhimento da taxa quinquenal de manutenção (Artigos 119 e 120 da LPI) e observadas as demais condições legais.

**(11) BR 30 2022 001895-3**

Código 39 - Concessão do Registro

(22) 14/04/2022

(15) 03/05/2022

(45) 03/05/2022



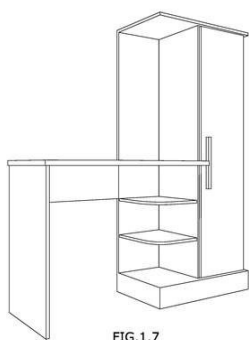

FIG.1.7

(52) 06-03

(54) CONFIGURAÇÃO APLICADA A/EM MESA

(73) GEESCA FABRICACAO DE MOVEIS DE MADEIRA LTDA (BR/SP)

(72) ANA MARIA PIRES FERNANDES DO LIVRAMENTO

(74) BEERRE ASSESSORIA EMPRESARIAL LTDA

Prazo de validade: 10 (dez) anos contados a partir de 14/04/2022, mediante o recolhimento da taxa quinquenal de manutenção (Artigos 119 e 120 da LPI) e observadas as demais condições legais.

**(11) BR 30 2022 001897-0**

FIG.1.7

Código 39 - Concessão do Registro

(22) 14/04/2022

(15) 03/05/2022

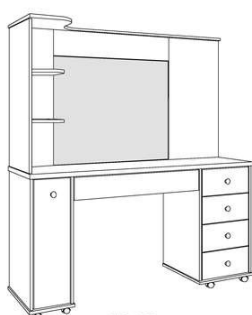
(45) 03/05/2022

(52) 06-05

(54) CONFIGURAÇÃO APLICADA A/EM CAMARIM

(73) GEESCA FABRICACAO DE MOVEIS DE MADEIRA LTDA (BR/SP)

(72) ANA MARIA PIRES FERNANDES DO LIVRAMENTO

(74) BEERRE ASSESSORIA EMPRESARIAL LTDA

Prazo de validade: 10 (dez) anos contados a partir de 14/04/2022, mediante o recolhimento da taxa quinquenal de manutenção (Artigos 119 e 120 da LPI) e observadas as demais condições legais.

**(11) BR 30 2022 001898-8**

FIG.1.6

Código 39 - Concessão do Registro

(22) 14/04/2022

(15) 03/05/2022

(45) 03/05/2022

(52) 06-04

(54) CONFIGURAÇÃO APLICADA A/EM COMODA

(73) GEESCA FABRICACAO DE MOVEIS DE MADEIRA LTDA (BR/SP)

(72) ANA MARIA PIRES FERNANDES DO LIVRAMENTO

(74) BEERRE ASSESSORIA EMPRESARIAL LTDA

Prazo de validade: 10 (dez) anos contados a partir de 14/04/2022, mediante o recolhimento da taxa quinquenal de manutenção (Artigos 119 e 120 da LPI) e observadas as demais condições legais.

**(11) BR 30 2022 001900-3**

Código 39 - Concessão do Registro

(22) 14/04/2022

(15) 03/05/2022

(30) 22/10/2021 CN 202130695044.1

(45) 03/05/2022

(52) 14-01





(54) CONFIGURAÇÃO APLICADA A/EM FONES DE OUVIDO  
 (73) SHENZHEN SHOKZ CO., LTD. (CN)  
 (72) ZHONG LEI (FAMILY NAME: ZHONG); CAI ZHI; HUANG SUNJIE; YAN ZETENG; CHEN QIAN; CHENG PIYOU; WANG YUEQIANG  
 (74) Cesar Alexandre Leão Barcellos

Prazo de validade: 10 (dez) anos contados a partir de 14/04/2022, mediante o recolhimento da taxa quinquenal de manutenção (Artigos 119 e 120 da LPI) e observadas as demais condições legais.

**(11) BR 30 2022 001901-1**



Código 39 - Concessão do Registro

(22) 14/04/2022

(15) 03/05/2022

(45) 03/05/2022

(52) 02-04

(54) CONFIGURAÇÃO APLICADA A/EM CALÇADO

(73) GRENDENE S.A. (BR/CE)

(72) SCHANA CENCI MARIN

(74) REMER VILLAÇA & NOGUEIRA ASSESSORIA E CONSULTORIA DE PROP. INTELECTUAL S/S LTDA.

Prazo de validade: 10 (dez) anos contados a partir de 14/04/2022, mediante o recolhimento da taxa quinquenal de manutenção (Artigos 119 e 120 da LPI) e observadas as demais condições legais.

**(11) BR 30 2022 001902-0**



Código 39 - Concessão do Registro

(22) 14/04/2022

(15) 03/05/2022

(45) 03/05/2022

(52) 02-04

(54) CONFIGURAÇÃO APLICADA A/EM CALÇADO

(73) GRENDENE S.A. (BR/CE)

(72) SCHANA CENCI MARIN

(74) REMER VILLAÇA & NOGUEIRA ASSESSORIA E CONSULTORIA DE PROP. INTELECTUAL S/S LTDA.

Prazo de validade: 10 (dez) anos contados a partir de 14/04/2022, mediante o recolhimento da taxa quinquenal de manutenção (Artigos 119 e 120 da LPI) e observadas as demais condições legais.

**(11) BR 30 2022 001906-2**

Código 39 - Concessão do Registro

(22) 14/04/2022

(15) 03/05/2022

(45) 03/05/2022





(52) 30-03

(54) CONFIGURAÇÃO APLICADA A/EM ALIMENTADOR ANIMAL

(73) MARCELO CARDOSO (BR/SC)

(72) MARCELO CARDOSO

(74) AGOSTINHO DE MELO

Prazo de validade: 10 (dez) anos contados a partir de 14/04/2022, mediante o recolhimento da taxa quinquenal de manutenção (Artigos 119 e 120 da LPI) e observadas as demais condições legais.



**(11) BR 32 2021 006565-0**

Código 39 - Concessão do Registro

(22) 18/06/2021

(15) 03/05/2022

(30) 21/12/2020 EM 008355341-0005; 21/12/2020 EM 008355341-0006;  
21/12/2020 EM 008355341-0008; 21/12/2020 EM 008355341-0007

(45) 03/05/2022

(52) 14-04

(54) PADRÃO ORNAMENTAL APLICADO A/EM INTERFACE GRÁFICA

(62) BR 30 2021 002829-8 18/06/2021

(73) F. HOFFMANN-LA ROCHE AG (CH)

(72) MATTHIAS GIESELMANN; GUILLERMO MARTINEZ LOPEZ-CORELL;  
OLEG NOVIKOV

(74) DANNEMANN, SIEMSEN, BIGLER & IPANEMA MOREIRA

Prazo de validade: 10 (dez) anos contados a partir de 18/06/2021, mediante o recolhimento da taxa quinquenal de manutenção (Artigos 119 e 120 da LPI) e observadas as demais condições legais.

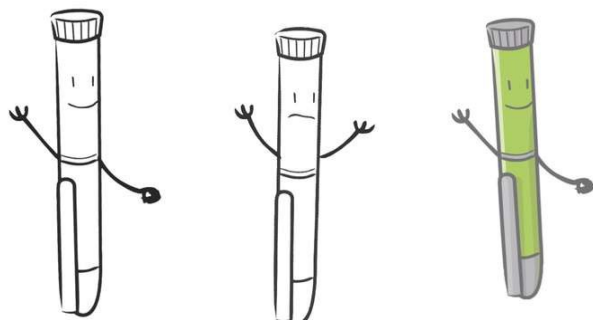

**(11) BR 32 2021 006566-8**

Fig. 1.1

Código 39 - Concessão do Registro

(22) 18/06/2021

(15) 03/05/2022

(30) 21/12/2020 EM 008355341-0009

(45) 03/05/2022

(52) 14-04

(54) PADRÃO ORNAMENTAL APLICADO A/EM INTERFACE GRÁFICA

(62) BR 30 2021 002829-8 18/06/2021

(73) F. HOFFMANN-LA ROCHE AG (CH)

(72) MATTHIAS GIESELMANN; GUILLERMO MARTINEZ LOPEZ-CORELL;  
OLEG NOVIKOV

(74) DANNEMANN, SIEMSEN, BIGLER &amp; IPANEMA MOREIRA

Prazo de validade: 10 (dez) anos contados a partir de 18/06/2021, mediante o recolhimento da taxa quinquenal de manutenção (Artigos 119 e 120 da LPI) e observadas as demais condições legais.

**(11) BR 32 2021 006567-6**

Fig. 1.1

Código 39 - Concessão do Registro

(22) 18/06/2021

(15) 03/05/2022

(30) 21/12/2020 EM 008355341-0003; 21/12/2020 EM 008355341-0004

(45) 03/05/2022

(52) 14-04

(54) PADRÃO ORNAMENTAL APLICADO A/EM INTERFACE GRÁFICA

(62) BR 30 2021 002829-8 18/06/2021

(73) F. HOFFMANN-LA ROCHE AG (CH)

(72) MATTHIAS GIESELMANN; GUILLERMO MARTINEZ LOPEZ-CORELL;  
OLEG NOVIKOV

(74) DANNEMANN, SIEMSEN, BIGLER &amp; IPANEMA MOREIRA

Prazo de validade: 10 (dez) anos contados a partir de 18/06/2021, mediante o recolhimento da taxa quinquenal de manutenção (Artigos 119 e 120 da LPI) e observadas as demais condições legais.



Fig. 2.1

**(11) BR 32 2021 006640-0**

Código 39 - Concessão do Registro

(22) 06/10/2021

(15) 03/05/2022

(45) 03/05/2022

(52) 23-01



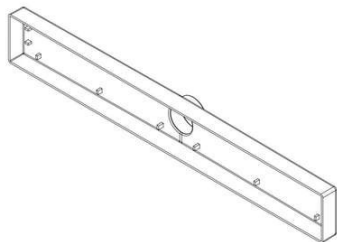

(54) CONFIGURAÇÃO APLICADA A/EM RALO

(62) BR 30 2021 004947-3 06/10/2021

(73) GEMELL INDUSTRIA E COMERCIO DE MATERIAL PLASTICO LTDA.  
(BR/RS)

(72) GERSON DA SILVA BERNARDES

(74) MARCAR MARCAS E PATENTES LTDA

Prazo de validade: 10 (dez) anos contados a partir de 06/10/2021, mediante o recolhimento da taxa quinquenal de manutenção (Artigos 119 e 120 da LPI) e observadas as demais condições legais.

**(11) BR 32 2021 006689-3**

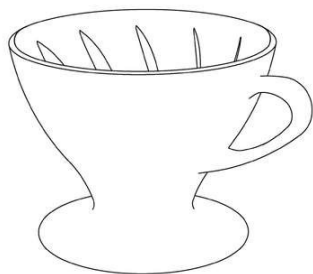

Código 39 - Concessão do Registro

(22) 05/07/2021

(15) 03/05/2022

(30) 06/01/2021 CN 202130006823.6

(45) 03/05/2022

(52) 07-02

(54) CONFIGURAÇÃO APLICADA A/EM COADOR DE CAFÉ

(62) BR 30 2021 003122-1 05/07/2021

(73) HARIO USA, INC. (US)

(72) YASUO FUJII; CHARLIE ZHOU

(74) GUERRA ADVOGADOS ASSOCIADOS

Prazo de validade: 10 (dez) anos contados a partir de 05/07/2021, mediante o recolhimento da taxa quinquenal de manutenção (Artigos 119 e 120 da LPI) e observadas as demais condições legais.

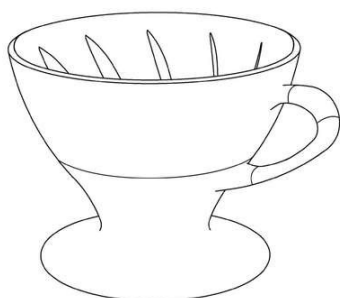

**(11) BR 32 2022 000040-2**



Código 39 - Concessão do Registro

(22) 27/04/2021

(15) 03/05/2022

(45) 03/05/2022

(52) 06-01

(54) CONFIGURAÇÃO APLICADA A/EM BANCO

(62) BR 30 2021 001840-3 27/04/2021

(73) CIRLENE MATOS GOMES RECO (BR/ES)

(72) CIRLENE MATOS GOMES RECO



(74) CIMPLER SERVICOS EM PROPRIEDADE INDUSTRIAL LTDA

Prazo de validade: 10 (dez) anos contados a partir de 27/04/2021, mediante o recolhimento da taxa quinquenal de manutenção (Artigos 119 e 120 da LPI) e observadas as demais condições legais.

---

**(11) BR 32 2022 001791-7**

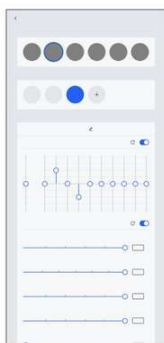

Código 39 - Concessão do Registro

(22) 15/10/2021

(15) 03/05/2022

(30) 16/04/2021 CN 202130218906.1

(45) 03/05/2022

(52) 14-04

(54) PADRÃO ORNAMENTAL APLICADO A/EM INTERFACE GRÁFICA

(62) BR 30 2021 005078-1 15/10/2021

(73) BEIJING BYTEDANCE NETWORK TECHNOLOGY CO., LTD. (CN)

(72) YINGYI CHEN; XINGJIAN MA

(74) Licks Advogados

Prazo de validade: 10 (dez) anos contados a partir de 15/10/2021, mediante o recolhimento da taxa quinquenal de manutenção (Artigos 119 e 120 da LPI) e observadas as demais condições legais.

---

**(11) BR 32 2022 001792-5**



Código 39 - Concessão do Registro

(22) 15/10/2021

(15) 03/05/2022

(30) 16/04/2021 CN 202130218906.1

(45) 03/05/2022

(52) 14-04

(54) PADRÃO ORNAMENTAL APLICADO A/EM INTERFACE GRÁFICA

(62) BR 30 2021 005078-1 15/10/2021

(73) BEIJING BYTEDANCE NETWORK TECHNOLOGY CO., LTD. (CN)

(72) YINGYI CHEN; XINGJIAN MA

(74) Licks Advogados

Prazo de validade: 10 (dez) anos contados a partir de 15/10/2021, mediante o recolhimento da taxa quinquenal de manutenção (Artigos 119 e 120 da LPI) e observadas as demais condições legais.



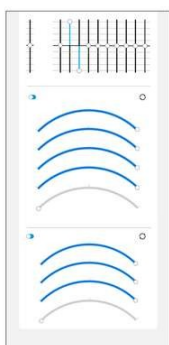

**(11) BR 32 2022 001813-1**



Código 39 - Concessão do Registro

(22) 22/10/2021

(15) 03/05/2022

(30) 25/04/2021 CN 202130241941.5

(45) 03/05/2022

(52) 14-04

(54) PADRÃO ORNAMENTAL APLICADO A/EM INTERFACE GRÁFICA

(62) BR 30 2021 005226-1 22/10/2021

(73) BEIJING BYTEDANCE NETWORK TECHNOLOGY CO., LTD. (CN)

(72) ZHI WANG; CONG YE; HAO CHANG

(74) Licks Advogados

Prazo de validade: 10 (dez) anos contados a partir de 22/10/2021, mediante o recolhimento da taxa quinquenal de manutenção (Artigos 119 e 120 da LPI) e observadas as demais condições legais.



**Código 39.5 - Notificação de Requerimento de Exame de Mérito**

Notificação de Requerimento de Exame de Mérito, quanto aos aspectos de novidade e de originalidade, formulado pelo Titular do Registro

---

<b>(11) BR 30 2013 003276-0</b>	Código 39.5 - Notificação de Requerimento de Exame de Mérito (15) 15/02/2022 (73) SAMSUNG ELECTRONICS CO., LTD (KR) (74) TINOCO SOARES & FILHO LTDA Referente à GRU 29409231947159929 protocolo 870220019252 de 07/03/2022. Interessado: SAMSUNG ELECTRONICS CO., LTD.
<b>(11) BR 30 2015 004368-7</b>	Código 39.5 - Notificação de Requerimento de Exame de Mérito (15) 25/04/2017 (73) MAURÍCIO BALBINOT (BR/RS) (74) JOÃO CASSIANO BAIRROS OYARZÁBAL Referente à GRU 29409231946414011 protocolo 870220015975 de 23/02/2022. Interessado: MAURICIO BALBINOT
<b>(11) BR 30 2016 001281-4</b>	Código 39.5 - Notificação de Requerimento de Exame de Mérito (15) 27/06/2017 (73) ANTÔNIO CARLOS TORRES (BR/ES) (74) Village Marcas e Patentes Ltda Referente à GRU 29409231948664392 protocolo 870220031834 de 13/04/2022. Interessado: ANTÔNIO CARLOS TORRES
<b>(11) BR 30 2019 003497-2</b>	Código 39.5 - Notificação de Requerimento de Exame de Mérito (15) 27/02/2020 (73) GRUPO ROTOPLAS, S.A.B. DE C.V. (MX) (74) RODRIGO AFFONSO DE OURO PRETO SANTOS Referente à GRU 29409231946134370 protocolo 870220013042 de 14/02/2022. Interessado: GRUPO ROTOPLAS, S.A.B. DE C.V.
<b>(11) BR 30 2020 002461-3</b>	Código 39.5 - Notificação de Requerimento de Exame de Mérito (15) 24/09/2020 (73) MARIO PAGANIN (BR/RS) (74) IDEA MARCAS E PATENTES LTDA. Referente à GRU 29409231948051048 protocolo 870220026256 de 28/03/2022. Interessado: MARIO PAGANIN
<b>(11) BR 30 2020 004428-2</b>	Código 39.5 - Notificação de Requerimento de Exame de Mérito (15) 08/02/2022 (73) ANA PAULA SANTOS DAL BELLO (BR/PR)



---

(74) ALCION BUBNIAK

Referente à GRU 29409231946560816 protocolo 870220013932 de 17/02/2022.

Interessado: ANA PAULA SANTOS DAL BELLO

---

**(11) BR 30 2020 004962-4**

Código 39.5 - Notificação de Requerimento de Exame de Mérito

(15) 17/11/2020

(73) PORTO FORMAS LTDA. (BR/SP)

(74) Icamp Marcas e Patentes Ltda

Referente à GRU 29409231946846833 protocolo 870220016713 de 24/02/2022.

Interessado: PORTO FORMAS EIRELI - ME. Petição de protocolo

29409231946846833 atende ao artigo 111 da Lei 9.279/96, conforme despacho código 59 da RPI 2675 de 12/04/2022.

---

**(11) BR 30 2020 005566-7**

Código 39.5 - Notificação de Requerimento de Exame de Mérito

(15) 03/11/2021

(73) PORTO FORMAS LTDA. (BR/SP)

(74) Icamp Marcas e Patentes Ltda

Referente à GRU 29409231946847180 protocolo 870220016720 de 24/02/2022.

Interessado: PORTO FORMAS EIRELI - ME. Petição de protocolo

29409231946847180 atende ao artigo 111 da Lei 9.279/96, conforme despacho código 59 da RPI 2675 de 12/04/2022.

---

**(11) BR 30 2020 005804-6**

Código 39.5 - Notificação de Requerimento de Exame de Mérito

(15) 18/01/2022

(73) JOSÉ FREIRE GONÇALVES (BR/SC)

(74) MÁRIO DE ALMEIDA MARCAS E PATENTES SOCIEDADE SIMPLES

Referente à GRU 29409231946234919 protocolo 870220017674 de 02/03/2022.

Interessado: JOSÉ FREIRE GONÇALVES

---

**(11) BR 30 2020 006230-2**

Código 39.5 - Notificação de Requerimento de Exame de Mérito

(15) 28/09/2021

(73) GIOVANNA BRIGOLLA BERNART (BR/PR)

(74) JOAQUIM CALHEIROS DE MORAIS

Referente à GRU 29409231946674587 protocolo 870220024848 de 23/03/2022.

Interessado: GIOVANNA BRIGOLLA BERNART

---

**(11) BR 30 2020 006231-0**

Código 39.5 - Notificação de Requerimento de Exame de Mérito

(15) 28/09/2021

(73) GIOVANNA BRIGOLLA BERNART (BR/PR)

(74) JOAQUIM CALHEIROS DE MORAIS

Referente à GRU 29409231946674668 protocolo 870220024840 de 23/03/2022.

Interessado: GIOVANNA BRIGOLLA BERNART

---

**(11) BR 30 2021 002379-2**

Código 39.5 - Notificação de Requerimento de Exame de Mérito



---

	(15) 15/02/2022 (73) ELITAMARA MORSOLETTO (BR/SP) ; MARIA APARECIDA VICENTE CANO (BR/SP) (74) MARCO ANTÔNIO DE OLIVEIRA Referente à GRU 29409231947293064 protocolo 870220020057 de 09/03/2022. Interessado: ELITAMARA MORSOLETTO
<b>(11) BR 30 2021 002662-7</b>	Código 39.5 - Notificação de Requerimento de Exame de Mérito (15) 20/07/2021 (73) DIVIAVES EQUIPAMENTOS PARA AVIÁRIOS LTDA ME (BR/PR) (74) Seniors Marcas e Patentes S/C Ltda. Referente à GRU 29409231946846760 protocolo 870220015671 de 22/02/2022. Interessado: DIVIAVES EQUIPAMENTOS PARA AVIÁRIOS LTDA ME
<b>(11) BR 30 2021 002889-1</b>	Código 39.5 - Notificação de Requerimento de Exame de Mérito (15) 03/11/2021 (73) RENAN DEL'ARCO DE OLIVEIRA (BR/SP) (74) BEERRE ASSESSORIA EMPRESARIAL LTDA Referente à GRU 29409231946425056 protocolo 870220012456 de 11/02/2022. Interessado: RENAN DEL'ARCO DE OLIVEIRA
<b>(11) BR 30 2021 003040-3</b>	Código 39.5 - Notificação de Requerimento de Exame de Mérito (15) 19/10/2021 (73) JULIANO ASSUNÇÃO MILANI (BR/TO) ; JOSE NILSON DANIEL DE OLIVEIRA (BR/GO) (74) A PROVINCIA MARCAS E PATENTES LTDA. Referente à GRU 29409231946538233 protocolo 870220013892 de 16/02/2022. Interessado: JULIANO ASSUNÇÃO MILANI
<b>(11) BR 30 2021 003082-9</b>	Código 39.5 - Notificação de Requerimento de Exame de Mérito (15) 18/01/2022 (73) JURERÊ CAFFE COMÉRCIO DE ALIMENTOS LTDA. (BR/SC) (74) Peduti Sociedade de Advogados Referente à GRU 29409231948402720 protocolo 870220028811 de 04/04/2022. Interessado: JURERÊ CAFFE COMÉRCIO DE ALIMENTOS LTDA
<b>(11) BR 30 2021 003659-2</b>	Código 39.5 - Notificação de Requerimento de Exame de Mérito (15) 08/09/2021 (73) TECNOLOGIA BANCARIA S.A. (BR/SP) (74) TINOCO SOARES SOCIEDADE DE ADVOGADOS Referente à GRU 29409231948477088 protocolo 870220035287 de 26/04/2022. Interessado: TECNOLOGIA BANCARIA S.A.
<b>(11) BR 30 2021 003979-6</b>	Código 39.5 - Notificação de Requerimento de Exame de Mérito

---

	(15) 18/01/2022 (73) UNIONTECH JUNTAS E IMPERMEABILIZAÇÕES LTDA (BR/SP) (74) Peduti Sociedade de Advogados Referente à GRU 29409231945940348 protocolo 870220011310 de 09/02/2022. Interessado: UNIONTECH JUNTAS E IMPERMEABILIZAÇÕES LTDA
<b>(11) BR 30 2021 004432-3</b>	Código 39.5 - Notificação de Requerimento de Exame de Mérito (15) 08/02/2022 (73) OUTLET MUNDIAL COMERCIO E ASSESSORIA EIRELI (BR/SP) (74) Scorpions Marcas e Patentes Ltda.- ME Referente à GRU 29409231948396347 protocolo 870220029079 de 05/04/2022. Interessado: OUTLET MUNDIAL COMERCIO E ASSESSORIA EIRELI
<b>(11) BR 30 2021 004451-0</b>	Código 39.5 - Notificação de Requerimento de Exame de Mérito (15) 19/10/2021 (73) FIBRATELHAS INDUSTRIA E COMERCIO DE FIBERGLASS LTDA (BR/PR) (74) PACHECO E ADVOGADOS ASSOCIADOS Referente à GRU 29409231946061399 protocolo 870220015421 de 22/02/2022. Interessado: FIBRATELHAS INDUSTRIA E COMERCIO DE FIBERGLASS LTDA
<b>(11) BR 30 2021 004457-9</b>	Código 39.5 - Notificação de Requerimento de Exame de Mérito (15) 05/10/2021 (73) SITMED EQUIPAMENTOS MÉDICOS LTDA (BR/RS) (74) GUERRA PROPRIEDADE INDUSTRIAL Referente à GRU 29409231948159523 protocolo 870220027547 de 30/03/2022. Interessado: SITMED EQUIPAMENTOS MÉDICOS LTDA
<b>(11) BR 30 2021 004458-7</b>	Código 39.5 - Notificação de Requerimento de Exame de Mérito (15) 05/10/2021 (73) SITMED EQUIPAMENTOS MÉDICOS LTDA (BR/RS) (74) GUERRA PROPRIEDADE INDUSTRIAL Referente à GRU 29409231948159272 protocolo 870220027544 de 30/03/2022. Interessado: SITMED EQUIPAMENTOS MÉDICOS LTDA
<b>(11) BR 30 2021 004585-0</b>	Código 39.5 - Notificação de Requerimento de Exame de Mérito (15) 19/04/2022 (73) OUTLET MUNDIAL COMERCIO E ASSESSORIA EIRELI (BR/SP) (74) Scorpions Marcas e Patentes Ltda.- ME Referente à GRU 29409231949087437 protocolo 870220034521 de 25/04/2022. Interessado: OUTLET MUNDIAL COMERCIO E ASSESSORIA EIRELI
<b>(11) BR 30 2021 004953-8</b>	Código 39.5 - Notificação de Requerimento de Exame de Mérito (15) 03/11/2021 (73) PORTO FORMAS LTDA. (BR/SP)

---

(74) ICAMP MARCAS E PATENTES LTDA

Referente à GRU 29409231946847554 protocolo 870220016730 de 24/02/2022.

Interessado: PORTO FORMAS EIRELI - ME. Petição de protocolo

29409231946847554 atende ao artigo 111 da Lei 9.279/96, conforme despacho

código 59 da RPI 2675 de 12/04/2022.

---

**(11) BR 30 2021 005198-2**

Código 39.5 - Notificação de Requerimento de Exame de Mérito

(15) 03/03/2022

(73) FIBRACEM TELEINFORMÁTICA LTDA (BR/PR)

(74) ALCION BUBNIAK

Referente à GRU 29409231947383675 protocolo 870220031616 de 12/04/2022.

Interessado: FIBRACEM TELEINFORMÁTICA LTDA

---

**(11) BR 30 2021 005200-8**

Código 39.5 - Notificação de Requerimento de Exame de Mérito

(15) 08/03/2022

(73) FIBRACEM TELEINFORMÁTICA LTDA (BR/PR)

(74) ALCION BUBNIAK

Referente à GRU 29409231947383721 protocolo 870220031615 de 12/04/2022.

Interessado: FIBRACEM TELEINFORMÁTICA LTDA

---

**(11) BR 30 2021 005295-4**

Código 39.5 - Notificação de Requerimento de Exame de Mérito

(15) 03/03/2022

(73) CHEMPER IMPORTAÇÃO E EXPORTAÇÃO EIRELI (BR/GO)

(74) VILAGE MARCAS E PATENTES LTDA

Referente à GRU 29409231947370867 protocolo 870220020016 de 09/03/2022.

Interessado: CHEMPER IMPORTAÇÃO E EXPORTAÇÃO EIRELI

---

**(11) BR 30 2021 005489-2**

Código 39.5 - Notificação de Requerimento de Exame de Mérito

(15) 03/03/2022

(73) PISANI PLÁSTICOS S.A. (BR/RS)

(74) SKO OYARZÁBAL MARCAS E PATENTES SOCIEDADE SIMPLES LTDA.

Referente à GRU 29409231949342470 protocolo 870220035734 de 27/04/2022.

Interessado: PISANI PLÁSTICOS S.A.

---

**(11) BR 30 2021 005684-4**

Código 39.5 - Notificação de Requerimento de Exame de Mérito

(15) 08/03/2022

(73) FIBRACEM TELEINFORMÁTICA LTDA (BR/PR)

(74) ALCION BUBNIAK

Referente à GRU 29409231947383748 protocolo 870220031613 de 12/04/2022.

Interessado: FIBRACEM TELEINFORMÁTICA LTDA

---

**(11) BR 30 2021 005733-6**

Código 39.5 - Notificação de Requerimento de Exame de Mérito

(15) 07/12/2021

(73) SITMED EQUIPAMENTOS MÉDICOS LTDA (BR/RS)



---

(74) GUERRA PROPRIEDADE INDUSTRIAL

Referente à GRU 29409231948159647 protocolo 870220027554 de 30/03/2022.

Interessado: SITMED EQUIPAMENTOS MÉDICOS LTDA

---

**(11) BR 30 2021 005884-7**

Código 39.5 - Notificação de Requerimento de Exame de Mérito

(15) 14/12/2021

(73) GIOVANNA BRIGOLLA BERNART (BR/PR)

(74) JOAQUIM CALHEIROS DE MORAIS

Referente à GRU 29409231946674820 protocolo 870220024843 de 23/03/2022.

Interessado: GIOVANNA BRIGOLLA BERNART

---

**(11) BR 30 2021 005885-5**

Código 39.5 - Notificação de Requerimento de Exame de Mérito

(15) 14/12/2021

(73) GIOVANNA BRIGOLLA BERNART (BR/PR)

(74) JOAQUIM CALHEIROS DE MORAIS

Referente à GRU 29409231946674919 protocolo 870220024850 de 23/03/2022.

Interessado: GIOVANNA BRIGOLLA BERNART

---

**(11) BR 30 2021 005966-5**

Código 39.5 - Notificação de Requerimento de Exame de Mérito

(15) 15/03/2022

(73) ALFREDO PORTELLA MARQUES (BR/SP)

(74) JOAQUIM CALHEIROS DE MORAIS

Referente à GRU 29409231947719819 protocolo 870220032271 de 14/04/2022.

Interessado: ALFREDO PORTELLA MARQUES

---

**(11) BR 30 2021 006273-9**

Código 39.5 - Notificação de Requerimento de Exame de Mérito

(15) 18/01/2022

(73) FIBRACEM TELEINFORMÁTICA LTDA (BR/PR)

(74) ALCION BUBNIAK

Referente à GRU 29409231945626422 protocolo 870220015899 de 23/02/2022.

Interessado: FIBRACEM TELEINFORMÁTICA LTDA

---

**(11) BR 30 2021 006317-4**

Código 39.5 - Notificação de Requerimento de Exame de Mérito

(15) 26/04/2022

(73) OUTLET MUNDIAL COMERCIO E ASSESSORIA EIRELI (BR/SP)

(74) Scorpions Marcas e Patentes Ltda.- ME

Referente à GRU 29409231949374207 protocolo 870220035336 de 26/04/2022.

Interessado: OUTLET MUNDIAL COMERCIO E ASSESSORIA EIRELI

---

**(11) BR 30 2021 006494-4**

Código 39.5 - Notificação de Requerimento de Exame de Mérito

(15) 25/01/2022

(73) PORTO FORMAS LTDA. (BR/SP)

(74) ICAMP MARCAS E PATENTES LTDA

Referente à GRU 29409231946848143 protocolo 870220016737 de 24/02/2022.



---

Interessado: PORTO FORMAS EIRELI - ME. Petição de protocolo 29409231946848143 atende ao artigo 111 da Lei 9.279/96, conforme despacho código 59 da RPI 2675 de 12/04/2022.

---

**(11) BR 30 2022 000010-8**

Código 39.5 - Notificação de Requerimento de Exame de Mérito  
(15) 01/02/2022  
(73) CARLOS ERNESTO HEHN (BR/RS)  
(74) SKO OYARZÁBAL MARCAS E PATENTES SOCIEDADE SIMPLES LTDA.  
Referente à GRU 29409231947163373 protocolo 870220020013 de 09/03/2022.  
Interessado: CARLOS ERNESTO HEHN

---

**(11) BR 30 2022 000100-7**

Código 39.5 - Notificação de Requerimento de Exame de Mérito  
(15) 08/02/2022  
(73) PERFIL ALUMINIO DO BRASIL S.A (BR/ES)  
(74) BEERRE ASSESSORIA EMPRESARIAL LTDA  
Referente à GRU 29409231947693860 protocolo 870220023031 de 17/03/2022.  
Interessado: PERFIL ALUMINIO DO BRASIL S.A

---

**(11) BR 30 2022 000101-5**

Código 39.5 - Notificação de Requerimento de Exame de Mérito  
(15) 08/02/2022  
(73) PERFIL ALUMINIO DO BRASIL S.A (BR/ES)  
(74) BEERRE ASSESSORIA EMPRESARIAL LTDA  
Referente à GRU 29409231947694034 protocolo 870220023036 de 17/03/2022.  
Interessado: PERFIL ALUMINIO DO BRASIL S.A

---

**(11) BR 30 2022 000452-9**

Código 39.5 - Notificação de Requerimento de Exame de Mérito  
(15) 22/02/2022  
(73) SITMED EQUIPAMENTOS MÉDICOS LTDA (BR/RS)  
(74) GUERRA PROPRIEDADE INDUSTRIAL  
Referente à GRU 29409231948159710 protocolo 870220027559 de 30/03/2022.  
Interessado: SITMED EQUIPAMENTOS MÉDICOS LTDA

---

**(11) BR 30 2022 000529-0**

Código 39.5 - Notificação de Requerimento de Exame de Mérito  
(15) 03/03/2022  
(73) PISANI PLÁSTICOS S.A. (BR/RS)  
(74) SKO OYARZÁBAL MARCAS E PATENTES SOCIEDADE SIMPLES LTDA.  
Referente à GRU 29409231949342240 protocolo 870220035719 de 27/04/2022.  
Interessado: PISANI PLÁSTICOS S.A.

---

**(11) BR 30 2022 000540-1**

Código 39.5 - Notificação de Requerimento de Exame de Mérito  
(15) 03/03/2022  
(73) STARA S/A. INDUSTRIA DE IMPLEMENTOS AGRÍCOLAS (BR/RS)  
(74) ARARIPE & ASSOCIADOS  
Referente à GRU 29409231947468549 protocolo 870220020522 de 10/03/2022.



---

Interessado: STARA S/A. INDUSTRIA DE IMPLEMENTOS AGRÍCOLAS

---

**(11) BR 30 2022 000681-5**

Código 39.5 - Notificação de Requerimento de Exame de Mérito

(15) 08/03/2022

(73) FIBRACEM TELEINFORMÁTICA LTDA (BR/PR)

(74) ALCION BUBNIAK

Referente à GRU 29409231947383756 protocolo 870220031612 de 12/04/2022.

Interessado: FIBRACEM TELEINFORMÁTICA LTDA

---

**(11) BR 30 2022 000683-1**

Código 39.5 - Notificação de Requerimento de Exame de Mérito

(15) 08/03/2022

(73) FIBRACEM TELEINFORMÁTICA LTDA (BR/PR)

(74) ALCION BUBNIAK

Referente à GRU 29409231947383780 protocolo 870220031611 de 12/04/2022.

Interessado: FIBRACEM TELEINFORMÁTICA LTDA

---

**(11) BR 30 2022 000687-4**

Código 39.5 - Notificação de Requerimento de Exame de Mérito

(15) 08/03/2022

(73) FIBRACEM TELEINFORMÁTICA LTDA (BR/PR)

(74) ALCION BUBNIAK

Referente à GRU 29409231947383799 protocolo 870220031610 de 12/04/2022.

Interessado: FIBRACEM TELEINFORMÁTICA LTDA

---

**(11) BR 30 2022 000891-5**

Código 39.5 - Notificação de Requerimento de Exame de Mérito

(15) 15/03/2022

(73) LA TISSOT GERENCIAMENTO E LICENCIAMENTO DE MARCAS E PATENTES EIRELI. (BR/RS)

(74) Custodio de Almeida & Cia.

Referente à GRU 29409231949074025 protocolo 870220033675 de 20/04/2022.

Interessado: LA TISSOT GERENCIAMENTO E LICENCIAMENTO DE MARCAS E PATENTES EIRELI.

---

**(11) BR 30 2022 001091-0**

Código 39.5 - Notificação de Requerimento de Exame de Mérito

(15) 29/03/2022

(73) JOSÉ FREIRE GONÇALVES (BR/SC)

(74) MÁRIO DE ALMEIDA MARCAS E PATENTES SOCIEDADE SIMPLES

Referente à GRU 29409231948582973 protocolo 870220031030 de 11/04/2022.

Interessado: JOSÉ FREIRE GONÇALVES

---

**(11) BR 30 2022 001225-4**

Código 39.5 - Notificação de Requerimento de Exame de Mérito

(15) 05/04/2022

(73) JOSÉ FREIRE GONÇALVES (BR/SC)

(74) MÁRIO DE ALMEIDA MARCAS E PATENTES SOCIEDADE SIMPLES

Referente à GRU 29409231948677869 protocolo 870220034169 de 22/04/2022.



---

Interessado: JOSÉ FREIRE GONÇALVES

---

**(11) BR 30 2022 001252-1**

Código 39.5 - Notificação de Requerimento de Exame de Mérito

(15) 05/04/2022

(73) TEFAL (FR)

(74) KASZNAR LEONARDOS PROPRIEDADE INTELECTUAL

Referente à GRU 29409231948709485 protocolo 870220031968 de 13/04/2022.

Interessado: TEFAL

---

**(11) BR 30 2022 001274-2**

Código 39.5 - Notificação de Requerimento de Exame de Mérito

(15) 05/04/2022

(73) EXATRON INDÚSTRIA ELETRÔNICA LTDA. (BR/RS)

(74) LEÃO PROPRIEDADE INTELECTUAL

Referente à GRU 29409231948346730 protocolo 870220029701 de 06/04/2022.

Interessado: EXATRON INDÚSTRIA ELETRÔNICA LTDA.

---

**(11) BR 32 2021 002757-0**

Código 39.5 - Notificação de Requerimento de Exame de Mérito

(15) 15/03/2022

(73) FORTIPLÁS PLÁSTICOS LTDA. (BR/SC)

(74) MÁRIO DE ALMEIDA MARCAS E PATENTES SOCIEDADE SIMPLES

Referente à GRU 29409231947740249 protocolo 870220025891 de 25/03/2022.

Interessado: FORTIPLÁS PLÁSTICOS LTDA.

---

**(11) BR 32 2021 004687-6**

Código 39.5 - Notificação de Requerimento de Exame de Mérito

(15) 19/10/2021

(73) MAURICIO BALBINOT (BR/RS)

(74) SKO OYARZÁBAL MARCAS E PATENTES SOCIEDADE SIMPLES LTDA.

Referente à GRU 29409231946094009 protocolo 870220011906 de 10/02/2022.

Interessado: MAURICIO BALBINOT

---

**(11) BR 32 2021 004688-4**

Código 39.5 - Notificação de Requerimento de Exame de Mérito

(15) 19/10/2021

(73) MAURICIO BALBINOT (BR/RS)

(74) SKO OYARZÁBAL MARCAS E PATENTES SOCIEDADE SIMPLES LTDA.

Referente à GRU 29409231946094068 protocolo 870220011903 de 10/02/2022.

Interessado: MAURICIO BALBINOT

---

**(11) BR 32 2021 005934-0**

Código 39.5 - Notificação de Requerimento de Exame de Mérito

(15) 18/01/2022

(73) OUTLET MUNDIAL COMERCIO E ASSESSORIA EIRELI (BR/SP)

(74) Scorpions Marcas e Patentes Ltda.- ME

Referente à GRU 29409231948395944 protocolo 870220029080 de 05/04/2022.

Interessado: OUTLET MUNDIAL COMERCIO E ASSESSORIA EIRELI

---



---

**(11) DI 7001364-0**

Código 39.5 - Notificação de Requerimento de Exame de Mérito

(15) 09/11/2010

(73) MAURICIO BALBINOT (BR/RS)

(74) JOÃO CASSIANO BAIROS OYARZÁBAL

Referente à GRU 29409231946414151 protocolo 870220015984 de 23/02/2022.

Interessado: MAURICIO BALBINOT

---

**(11) DI 7106559-8**

Código 39.5 - Notificação de Requerimento de Exame de Mérito

(15) 06/11/2012

(73) Pisani Plásticos S/A (BR/RS)

(74) Sko Oyarzabal Marcas e Patentes S/S Ltda

Referente à GRU 29409231949351673 protocolo 870220035721 de 27/04/2022.

Interessado: PISANI PLÁSTICOS S.A.

---

**(11) DI 7106560-1**

Código 39.5 - Notificação de Requerimento de Exame de Mérito

(15) 06/11/2012

(73) Pisani Plásticos S/A (BR/RS)

(74) Sko Oyarzabal Marcas e Patentes S/S Ltda

Referente à GRU 29409231949351690 protocolo 870220035738 de 27/04/2022.

Interessado: PISANI PLÁSTICOS S.A.



**Código 40 - Publicação do Parecer de Mérito**

Notificação da emissão do parecer de mérito conforme previsto no Art. 111 da LPI.  
Poderá ser requerida cópia do parecer.

---

**(11) BR 30 2019 004076-0**

Código 40 - Publicação do Parecer de Mérito

(15) 01/10/2019

(73) CATERPILLAR INC. (US)

(74) SOERENSEN GARCIA ADVOGADOS ASSOCIADOS

Não foram identificadas anterioridades: o registro atende o artigo 95 da LPI.

---

**(11) BR 30 2019 005028-5**

Código 40 - Publicação do Parecer de Mérito

(15) 31/12/2019

(73) CATERPILLAR INC. (US)

(74) SOERENSEN GARCIA ADVOGADOS ASSOCIADOS

Não foram identificadas anterioridades: o registro atende o artigo 95 da LPI.

---

**(11) BR 30 2019 005030-7**

Código 40 - Publicação do Parecer de Mérito

(15) 18/02/2020

(73) CATERPILLAR INC. (US)

(74) SOERENSEN GARCIA ADVOGADOS ASSOCIADOS

Não foram identificadas anterioridades: o registro atende o artigo 95 da LPI.

**Código 41 - Nulidade Administrativa**

Notificação ao titular do Registro de instauração de processo administrativo de nulidade. Desta data corre o prazo de 60 (sessenta) dias para eventual contestação do titular (Art. 114 da LPI). Se interposto o pedido de nulidade no prazo de 60 (sessenta) dias contados da data da concessão, os efeitos do registro serão suspensos (Art. 113 § 2º). Poderá ser requerida cópia do processo de nulidade pelo peticionamento da GRU 824 - Cópia reprográfica simples.

---

<b>(11) BR 30 2021 000540-9</b>	Código 41 - Nulidade Administrativa (15) 28/09/2021 (73) BENU PRODUTOS E EVENTOS ESPECIAIS LTDA - ME (BR/MG) (74) ÂNGELO TADEU BAPTISTA Processo Administrativo de Nulidade instaurado por requerimento de terceiros através da Pet. (wb) 870220032340, de 14/4/2022. Interessado(s): EZEQUIEL MIQUEIAS MARQUES. Procurador(es): Andre Alvares de Lima Machado Franca.
<b>(11) BR 30 2021 002184-6</b>	Código 41 - Nulidade Administrativa (15) 29/06/2021 (73) BENU PRODUTOS E EVENTOS ESPECIAIS LTDA - ME (BR/MG) (74) ÂNGELO TADEU BAPTISTA Processo Administrativo de Nulidade instaurado por requerimento de terceiros através da Pet. (wb) 870220032336, de 14/4/2022. Interessado(s): EZEQUIEL MIQUEIAS MARQUES. Procurador(es): Andre Alvares de Lima Machado Franca.
<b>(11) BR 30 2021 002205-2</b>	Código 41 - Nulidade Administrativa (15) 06/07/2021 (73) LUIS ANTONIO MARIA (BR/SP) (74) EDUARDA COLLA Processo Administrativo de Nulidade instaurado por requerimento de terceiros através da Pet. (wb) 870220032556, de 14/4/2022. Interessado(s): ROMAR MOVEIS LTDA. Procurador(es): GILMAR MASSUCO.
<b>(11) BR 30 2021 003421-2</b>	Código 41 - Nulidade Administrativa (15) 15/02/2022 (73) KONINKLIJKE PHILIPS N.V. (PB) (74) HERRERO & ASSOCIADOS BRASIL PROPRIEDADE INTELECTUAL LTDA. Processo Administrativo de Nulidade instaurado por requerimento de terceiros através da Pet. (wb) 870220032415, de 14/4/2022, ficando suspensos os efeitos da concessão, de acordo com o parágrafo 2º do artigo 113 da Lei 9279/96. Interessado(s): MK ELETRODOMESTICOS MONDIAL S.A. Procurador(es): Vandré Cavalcante Bittencourt Torres.
<b>(11) BR 30 2022 000269-0</b>	Código 41 - Nulidade Administrativa



---

(15) 15/02/2022

(73) YEH CHI CHENG (BR/SP)

(74) São Paulo Marcas e Patentes Ltda.

Processo Administrativo de Nulidade instaurado por requerimento de terceiros através da Pet. (wb) 870220032499, de 14/4/2022, ficando suspensos os efeitos da concessão, de acordo com o parágrafo 2º do artigo 113 da Lei 9279/96.

Interessado(s): VIVA EMPREENDIMENTOS E ADMINISTRAÇÃO DE BENS S.A..Procurador(es): José Carlos Tinoco Soares Júnior.



**Código 42 - Extinção - Art. 119 inciso I da LPI**

Notificação da extinção do registro de desenho industrial, pela expiração do prazo de vigência de proteção legal ou da prorrogação.

---

**(11) DI 5600016-2**

Código 42 - Extinção - Art. 119 inciso I da LPI

(15) 22/06/1999

(73) UNILEVER IP HOLDINGS B.V. (NL)

(74) RICARDO AMARAL REMER

Extinto o registro de desenho industrial, de acordo com o art. 119, inciso I da LPI, a contar de 09/01/2021.

---

**(11) DI 5600291-2**

Código 42 - Extinção - Art. 119 inciso I da LPI

(15) 30/03/1999

(73) UNILEVER IP HOLDINGS B.V. (NL)

(74) RICARDO AMARAL REMER

Extinto o registro de desenho industrial, de acordo com o art. 119, inciso I da LPI, a contar de 08/04/2021.

---

**(11) DI 5600932-1**

Código 42 - Extinção - Art. 119 inciso I da LPI

(15) 20/04/1999

(73) UNILEVER IP HOLDINGS B.V. (NL)

(74) RICARDO AMARAL REMER

Extinto o registro de desenho industrial, de acordo com o art. 119, inciso I da LPI, a contar de 22/05/2021.

**Código 44 - Extinção - Art. 119 inciso III da LPI**

Notificação da extinção do registro de desenho industrial pela falta de pagamento da retribuição prevista nos Arts. 108 e 120 da LPI.

---

**(11) BR 30 2016 003018-9** Código 44 - Extinção - Art. 119 inciso III da LPI  
(15) 13/03/2018  
(73) WEISS UMWELTTECHNIK GMBH (DE)  
(74) Maria Pia Carvalho Guerra  
Registro extinto, a contar de 19/07/2021.

---

**(11) BR 30 2016 003024-3** Código 44 - Extinção - Art. 119 inciso III da LPI  
(15) 20/03/2018  
(73) WEISS UMWELTTECHNIK GMBH (DE)  
(74) Maria Pia Carvalho Guerra  
Registro extinto, a contar de 19/07/2021.

---

**(11) DI 6101346-3** Código 44 - Extinção - Art. 119 inciso III da LPI  
(15) 28/08/2001  
(73) CONDOR PINCÉIS LTDA (BR/SC)  
(74) SANDRO WUNDERLICH  
Registro extinto a contar de 28/06/2021.

---

**(11) DI 6101347-1** Código 44 - Extinção - Art. 119 inciso III da LPI  
(15) 28/08/2001  
(73) CONDOR PINCÉIS LTDA. (BR/SC)  
(74) SANDRO WUNDERLICH  
Registro extinto a contar de 28/06/2021.

---

**(11) DI 6101348-0** Código 44 - Extinção - Art. 119 inciso III da LPI  
(15) 28/08/2001  
(73) CONDOR PINCÉIS LTDA. (BR/SC)  
(74) SANDRO WUNDERLICH  
Registro extinto a contar de 28/06/2021.

---

**(11) DI 6101362-5** Código 44 - Extinção - Art. 119 inciso III da LPI  
(15) 25/09/2001  
(73) CONDOR PINCÉIS LTDA (BR/SC)  
(74) SANDRO WUNDERLICH  
Registro extinto a contar de 28/06/2021.

---

**(11) DI 6101365-0** Código 44 - Extinção - Art. 119 inciso III da LPI  
(15) 25/09/2001



---

(73) MICROSOFT MOBILE OY (FI)  
(74) DANIEL ADVOGADOS  
Registro extinto a contar de 29/06/2021.

---

**(11) DI 6101751-5** Código 44 - Extinção - Art. 119 inciso III da LPI  
(15) 04/12/2001  
(73) GRUPO SEB DO BRASIL PRODUTOS DOMÉSTICOS LTDA (BR/SP)  
(74) CRUZEIRO NEWMARC PATENTES E MARCAS LTDA.  
Registro extinto a contar de 26/06/2021.

---

**(11) DI 6101768-0** Código 44 - Extinção - Art. 119 inciso III da LPI  
(15) 04/12/2001  
(73) GRUPO SEB DO BRASIL PRODUTOS DOMÉSTICOS LTDA (BR/SP)  
(74) CRUZEIRO NEWMARC PATENTES E MARCAS LTDA.  
Registro extinto a contar de 26/06/2021.

---

**(11) DI 6102066-4** Código 44 - Extinção - Art. 119 inciso III da LPI  
(15) 15/01/2002  
(73) GRUPO SEB DO BRASIL PRODUTOS DOMÉSTICOS LTDA (BR/SP)  
(74) CRUZEIRO NEWMARC PATENTES E MARCAS LTDA.  
Registro extinto a contar de 30/06/2021.

---

**(11) DI 6102067-2** Código 44 - Extinção - Art. 119 inciso III da LPI  
(15) 15/01/2002  
(73) GRUPO SEB DO BRASIL PRODUTOS DOMÉSTICOS LTDA (BR/SP)  
(74) CRUZEIRO NEWMARC PATENTES E MARCAS LTDA.  
Registro extinto a contar de 30/06/2021.

---

**(11) DI 6602292-4** Código 44 - Extinção - Art. 119 inciso III da LPI  
(15) 31/10/2006  
(73) Antonio Adolfo de Mitry (BR/SP)  
(74) Britania Marcas e Patentes SC Ltda  
Registro extinto a contar de 27/06/2021.

---

**(11) DI 6602309-2** Código 44 - Extinção - Art. 119 inciso III da LPI  
(15) 14/11/2006  
(73) Cinplatex Indústria e Comércio de Produtos Têxteis Ltda (BR/SP)  
(74) Sul América Marcas e Patentes Ltda  
Registro extinto a contar de 30/06/2021.

---

**(11) DI 6602310-6** Código 44 - Extinção - Art. 119 inciso III da LPI  
(15) 14/11/2006  
(73) Tigre S.A. - Tubos e Conexões (BR/SC)  
(74) Britânia Marcas e Patentes Ltda



---

Registro extinto a contar de 30/06/2021.

---

**(11) DI 6602345-9** Código 44 - Extinção - Art. 119 inciso III da LPI  
(15) 31/10/2006  
(73) TIGRE S.A. PARTICIPAÇÕES (BR/SC)  
(74) ANA PAULA SANTOS CELIDONIO  
Registro extinto a contar de 30/06/2021.

---

**(11) DI 6602346-7** Código 44 - Extinção - Art. 119 inciso III da LPI  
(15) 31/10/2006  
(73) Tigre S/A - Tubos e Conexos (BR/SC)  
(74) Britânia Marcas e Patentes LTDA  
Registro extinto a contar de 30/06/2021.

---

**(11) DI 6602508-7** Código 44 - Extinção - Art. 119 inciso III da LPI  
(15) 07/11/2006  
(73) Grendene S.A (BR/CE)  
(74) Custódio de Almeida & Cia  
Registro extinto a contar de 29/06/2021.

---

**(11) DI 6602512-5** Código 44 - Extinção - Art. 119 inciso III da LPI  
(15) 30/01/2007  
(73) MICROSOFT MOBILE OY (FI)  
(74) DANIEL ADVOGADOS  
Registro extinto a contar de 01/07/2021.

---

**(11) DI 6602589-3** Código 44 - Extinção - Art. 119 inciso III da LPI  
(15) 21/11/2006  
(73) Gilberto Christino Junior (BR/SP)  
(74) O. Massaro - Marcas e Patentes Ltda  
Registro extinto a contar de 29/06/2021.

---

**(11) DI 6602639-3** Código 44 - Extinção - Art. 119 inciso III da LPI  
(15) 03/04/2007  
(73) GRUPO SEB DO BRASIL PRODUTOS DOMÉSTICOS LTDA (BR/SP)  
(74) Cruzeiro/Newmarc Patentes e Marcas Ltda  
Registro extinto a contar de 01/07/2021.

---

**(11) DI 6602640-7** Código 44 - Extinção - Art. 119 inciso III da LPI  
(15) 05/06/2007  
(73) GRUPO SEB DO BRASIL PRODUTOS DOMÉSTICOS LTDA (BR/SP)  
(74) Cruzeiro/Newmarc Patentes e Marcas Ltda  
Registro extinto a contar de 01/07/2021.



---

<b>(11) DI 6602643-1</b>	Código 44 - Extinção - Art. 119 inciso III da LPI (15) 26/06/2007 (73) PAULO CESAR MEDINA (BR/SP) ; ALEXANDRE MEDINA (BR/SP) (74) Osvaldo Martini Registro extinto a contar de 30/06/2021.
<b>(11) DI 6602670-9</b>	Código 44 - Extinção - Art. 119 inciso III da LPI (15) 14/11/2006 (73) PST ELETRÔNICA LTDA (BR/AM) (74) Alberto Luis Camelier da Silva Registro extinto a contar de 27/06/2021.
<b>(11) DI 6602673-3</b>	Código 44 - Extinção - Art. 119 inciso III da LPI (15) 14/11/2006 (73) TIGRE S.A. PARTICIPAÇÕES (BR/SC) (74) ANA PAULA SANTOS CELIDONIO Registro extinto a contar de 27/06/2021.
<b>(11) DI 7102535-9</b>	Código 44 - Extinção - Art. 119 inciso III da LPI (15) 06/03/2012 (73) Grendene S.A (BR/CE) (74) Custódio de Almeida & Cia Registro extinto a contar de 22/06/2021.
<b>(11) DI 7102536-7</b>	Código 44 - Extinção - Art. 119 inciso III da LPI (15) 06/03/2012 (73) Grendene S.A (BR/CE) (74) Custódio de Almeida & Cia Registro extinto a contar de 22/06/2021.
<b>(11) DI 7102537-5</b>	Código 44 - Extinção - Art. 119 inciso III da LPI (15) 24/01/2012 (73) Grendene S.A (BR/CE) (74) Custódio de Almeida & Cia Registro extinto a contar de 22/06/2021.
<b>(11) DI 7102538-3</b>	Código 44 - Extinção - Art. 119 inciso III da LPI (15) 24/01/2012 (73) Grendene S.A (BR/CE) (74) Custódio de Almeida & Cia Registro extinto a contar de 22/06/2021.
<b>(11) DI 7102542-1</b>	Código 44 - Extinção - Art. 119 inciso III da LPI (15) 24/01/2012

---

---

	(73) HS Iron Design Ltda (BR/SC) (74) Wanderlei Cardoso Registro extinto a contar de 22/06/2021.
<b>(11) DI 7102555-3</b>	Código 44 - Extinção - Art. 119 inciso III da LPI (15) 24/01/2012 (73) Grendene S.A (BR/CE) (74) Custódio de Almeida & Cia Registro extinto a contar de 23/06/2021.
<b>(11) DI 7102592-8</b>	Código 44 - Extinção - Art. 119 inciso III da LPI (15) 06/05/2014 (73) FIAT AUTOMÓVEIS S.A (BR/MG) Registro extinto a contar de 25/06/2021.
<b>(11) DI 7102594-4</b>	Código 44 - Extinção - Art. 119 inciso III da LPI (15) 26/01/2016 (73) FIAT AUTOMÓVEIS S.A (BR/MG) Registro extinto a contar de 25/06/2021.
<b>(11) DI 7102595-2</b>	Código 44 - Extinção - Art. 119 inciso III da LPI (15) 06/06/2017 (73) FIAT AUTOMÓVEIS S.A (BR/MG) Registro extinto a contar de 25/06/2021.
<b>(11) DI 7102596-0</b>	Código 44 - Extinção - Art. 119 inciso III da LPI (15) 06/05/2014 (73) FIAT AUTOMÓVEIS S.A (BR/MG) Registro extinto a contar de 25/06/2021.
<b>(11) DI 7102597-9</b>	Código 44 - Extinção - Art. 119 inciso III da LPI (15) 26/01/2016 (73) FCA FIAT CHRYSLER AUTOMÓVEIS BRASIL LTDA (BR/MG) Registro extinto a contar de 25/06/2021.
<b>(11) DI 7102599-5</b>	Código 44 - Extinção - Art. 119 inciso III da LPI (15) 06/05/2014 (73) FIAT AUTOMÓVEIS S.A (BR/MG) Registro extinto a contar de 25/06/2021.
<b>(11) DI 7102601-0</b>	Código 44 - Extinção - Art. 119 inciso III da LPI (15) 06/05/2014 (73) FIAT AUTOMÓVEIS S.A (BR/MG) Registro extinto a contar de 25/06/2021.

---

**(11) DI 7102602-9** Código 44 - Extinção - Art. 119 inciso III da LPI  
(15) 13/11/2012  
(73) FIAT AUTOMÓVEIS S.A (BR/MG)  
Registro extinto a contar de 25/06/2021.

---

**(11) DI 7102603-7** Código 44 - Extinção - Art. 119 inciso III da LPI  
(15) 28/04/2015  
(73) FIAT AUTOMÓVEIS S.A (BR/MG)  
Registro extinto a contar de 25/06/2021.

---

**(11) DI 7102604-5** Código 44 - Extinção - Art. 119 inciso III da LPI  
(15) 06/05/2014  
(73) FIAT AUTOMÓVEIS S.A (BR/MG)  
Registro extinto a contar de 25/06/2021.

---

**(11) DI 7102605-3** Código 44 - Extinção - Art. 119 inciso III da LPI  
(15) 13/11/2012  
(73) FIAT AUTOMÓVEIS S.A (BR/MG)  
Registro extinto a contar de 25/06/2021.

---

**(11) DI 7102606-1** Código 44 - Extinção - Art. 119 inciso III da LPI  
(15) 06/05/2014  
(73) FIAT AUTOMÓVEIS S.A (BR/MG)  
Registro extinto a contar de 25/06/2021.

---

**(11) DI 7102608-8** Código 44 - Extinção - Art. 119 inciso III da LPI  
(15) 06/05/2014  
(73) FIAT AUTOMÓVEIS S.A (BR/MG)  
Registro extinto a contar de 25/06/2021.

---

**(11) DI 7102609-6** Código 44 - Extinção - Art. 119 inciso III da LPI  
(15) 06/05/2014  
(73) FIAT AUTOMÓVEIS S.A (BR/MG)  
Registro extinto a contar de 25/06/2021.

---

**(11) DI 7102611-8** Código 44 - Extinção - Art. 119 inciso III da LPI  
(15) 06/06/2017  
(73) FIAT AUTOMÓVEIS S.A (BR/MG)  
Registro extinto a contar de 25/06/2021.

---

**(11) DI 7102613-4** Código 44 - Extinção - Art. 119 inciso III da LPI  
(15) 06/05/2014  
(73) FIAT AUTOMÓVEIS S.A (BR/MG)



---

Registro extinto a contar de 25/06/2021.

---

**(11) DI 7102615-0** Código 44 - Extinção - Art. 119 inciso III da LPI  
(15) 06/05/2014  
(73) FIAT AUTOMÓVEIS S.A (BR/MG)  
Registro extinto a contar de 25/06/2021.

---

**(11) DI 7102616-9** Código 44 - Extinção - Art. 119 inciso III da LPI  
(15) 06/05/2014  
(73) FIAT AUTOMÓVEIS S.A (BR/MG)  
Registro extinto a contar de 25/06/2021.

---

**(11) DI 7102617-7** Código 44 - Extinção - Art. 119 inciso III da LPI  
(15) 06/05/2014  
(73) FIAT AUTOMÓVEIS S.A (BR/MG)  
Registro extinto a contar de 25/06/2021.

---

**(11) DI 7102959-1** Código 44 - Extinção - Art. 119 inciso III da LPI  
(15) 24/04/2012  
(73) BIOWATER TECHNOLOGY AS (NO)  
Registro extinto a contar de 22/06/2021.

---

**(11) DI 7102960-5** Código 44 - Extinção - Art. 119 inciso III da LPI  
(15) 24/04/2012  
(73) RECKITT & COLMAN (OVERSAS) LIMITED (GB)  
(74) DI BLASI , PARENTE , VAZ E DIAS & AL  
Registro extinto a contar de 22/06/2021.

---

**(11) DI 7102963-0** Código 44 - Extinção - Art. 119 inciso III da LPI  
(15) 24/04/2012  
(73) PANASONIC CORPORATION (JP)  
(74) DIEGO GOULART DE OLIVEIRA VIEIRA  
Registro extinto a contar de 22/06/2021.

---

**(11) DI 7102965-6** Código 44 - Extinção - Art. 119 inciso III da LPI  
(15) 03/04/2012  
(73) KARL STORZ SE & CO. KG (DE)  
(74) DANIEL ADVOGADOS  
Registro extinto a contar de 23/06/2021.

---

**(11) DI 7102971-0** Código 44 - Extinção - Art. 119 inciso III da LPI  
(15) 03/04/2012  
(73) KARL STORZ SE & CO. KG (DE)  
(74) DANIEL ADVOGADOS



---

Registro extinto a contar de 23/06/2021.

---

**(11) DI 7102972-9** Código 44 - Extinção - Art. 119 inciso III da LPI  
(15) 13/11/2012  
(73) Groupe Adeo (FR)  
(74) Momsen, Leonardos & Cia  
Registro extinto a contar de 23/06/2021.

---

**(11) DI 7102981-8** Código 44 - Extinção - Art. 119 inciso III da LPI  
(15) 24/01/2017  
(73) KARL STORZ SE & CO. KG (DE)  
(74) DANIEL ADVOGADOS  
Registro extinto a contar de 23/06/2021.

---

**(11) DI 7102996-6** Código 44 - Extinção - Art. 119 inciso III da LPI  
(15) 18/12/2012  
(73) Profibrix B.V. (NL)  
(74) Nellie D Shores  
Registro extinto a contar de 25/06/2021.

---

**(11) DI 7102997-4** Código 44 - Extinção - Art. 119 inciso III da LPI  
(15) 27/03/2012  
(73) PANASONIC CORPORATION (JP)  
(74) RICARDO PINHO  
Registro extinto a contar de 25/06/2021.

---

**(11) DI 7102998-2** Código 44 - Extinção - Art. 119 inciso III da LPI  
(15) 27/03/2012  
(73) TOYOTA JIDOSHA KABUSHIKI KAISHA (JP)  
(74) ORLANDO DE SOUZA  
Registro extinto a contar de 25/06/2021.

---

**(11) DI 7102999-0** Código 44 - Extinção - Art. 119 inciso III da LPI  
(15) 15/05/2012  
(73) KARL STORZ SE & CO. KG (DE)  
(74) DANIEL ADVOGADOS  
Registro extinto a contar de 25/06/2021.

---

**(11) DI 7103003-4** Código 44 - Extinção - Art. 119 inciso III da LPI  
(15) 13/11/2012  
(73) FIAT AUTOMÓVEIS S.A (BR/MG)  
Registro extinto a contar de 25/06/2021.

---

**(11) DI 7103004-2** Código 44 - Extinção - Art. 119 inciso III da LPI



---

	(15) 13/11/2012 (73) FIAT AUTOMÓVEIS S.A (BR/MG) Registro extinto a contar de 25/06/2021.
<b>(11) DI 7103005-0</b>	Código 44 - Extinção - Art. 119 inciso III da LPI (15) 13/11/2012 (73) FIAT AUTOMÓVEIS S.A (BR/MG) Registro extinto a contar de 25/06/2021.
<b>(11) DI 7103006-9</b>	Código 44 - Extinção - Art. 119 inciso III da LPI (15) 13/11/2012 (73) FIAT AUTOMÓVEIS S.A (BR/MG) Registro extinto a contar de 25/06/2021.
<b>(11) DI 7103007-7</b>	Código 44 - Extinção - Art. 119 inciso III da LPI (15) 13/11/2012 (73) FIAT AUTOMÓVEIS S.A (BR/MG) Registro extinto a contar de 25/06/2021.
<b>(11) DI 7103008-5</b>	Código 44 - Extinção - Art. 119 inciso III da LPI (15) 01/03/2017 (73) FIAT AUTOMÓVEIS S.A. (BR/MG) Registro extinto a contar de 25/06/2021.
<b>(11) DI 7103009-3</b>	Código 44 - Extinção - Art. 119 inciso III da LPI (15) 13/11/2012 (73) FIAT AUTOMÓVEIS S.A (BR/MG) Registro extinto a contar de 25/06/2021.
<b>(11) DI 7103010-7</b>	Código 44 - Extinção - Art. 119 inciso III da LPI (15) 13/11/2012 (73) FIAT AUTOMÓVEIS S.A (BR/MG) Registro extinto a contar de 25/06/2021.
<b>(11) DI 7103011-5</b>	Código 44 - Extinção - Art. 119 inciso III da LPI (15) 13/11/2012 (73) FIAT AUTOMÓVEIS S.A (BR/MG) Registro extinto a contar de 25/06/2021.
<b>(11) DI 7103012-3</b>	Código 44 - Extinção - Art. 119 inciso III da LPI (15) 13/11/2012 (73) FIAT AUTOMÓVEIS S.A (BR/MG) Registro extinto a contar de 25/06/2021.

---

**(11) DI 7103013-1** Código 44 - Extinção - Art. 119 inciso III da LPI  
(15) 13/11/2012  
(73) FIAT AUTOMÓVEIS S.A (BR/MG)  
Registro extinto a contar de 25/06/2021.

---

**(11) DI 7103014-0** Código 44 - Extinção - Art. 119 inciso III da LPI  
(15) 13/11/2012  
(73) FIAT AUTOMÓVEIS S.A (BR/MG)  
Registro extinto a contar de 25/06/2021.

---

**(11) DI 7103015-8** Código 44 - Extinção - Art. 119 inciso III da LPI  
(15) 13/11/2012  
(73) FIAT AUTOMÓVEIS S.A (BR/MG)  
Registro extinto a contar de 25/06/2021.

---

**(11) DI 7103017-4** Código 44 - Extinção - Art. 119 inciso III da LPI  
(15) 13/11/2012  
(73) FIAT AUTOMÓVEIS S.A (BR/MG)  
Registro extinto a contar de 25/06/2021.

---

**(11) DI 7103032-8** Código 44 - Extinção - Art. 119 inciso III da LPI  
(15) 03/04/2012  
(73) KARL STORZ SE & CO. KG (DE)  
(74) DANIEL ADVOGADOS  
Registro extinto a contar de 28/06/2021.

---

**(11) DI 7103033-6** Código 44 - Extinção - Art. 119 inciso III da LPI  
(15) 23/09/2014  
(73) KARL STORZ SE & CO. KG (DE)  
(74) DANIEL ADVOGADOS  
Registro extinto a contar de 28/06/2021.

---

**(11) DI 7103034-4** Código 44 - Extinção - Art. 119 inciso III da LPI  
(15) 03/04/2012  
(73) KARL STORZ SE & CO. KG (DE)  
(74) DANIEL ADVOGADOS  
Registro extinto a contar de 28/06/2021.

---

**(11) DI 7103035-2** Código 44 - Extinção - Art. 119 inciso III da LPI  
(15) 21/11/2012  
(73) SPORT ELEC INSTITUT (FR)  
(74) Bhering Advogados  
Registro extinto a contar de 28/06/2021.



---

<b>(11) DI 7103036-0</b>	Código 44 - Extinção - Art. 119 inciso III da LPI (15) 10/12/2013 (73) SPORT ELEC INSTITUT (FR) (74) BHERING ADVOGADOS Registro extinto a contar de 28/06/2021.
<b>(11) DI 7103046-8</b>	Código 44 - Extinção - Art. 119 inciso III da LPI (15) 03/09/2013 (73) 3M INNOVATIVE PROPERTIES COMPANY (US) (74) ALEXANDRE FUKUDA YAMASHITA Registro extinto a contar de 28/06/2021.
<b>(11) DI 7103047-6</b>	Código 44 - Extinção - Art. 119 inciso III da LPI (15) 03/09/2013 (73) 3M INNOVATIVE PROPERTIES COMPANY (US) (74) ALEXANDRE FUKUDA YAMASHITA Registro extinto a contar de 28/06/2021.
<b>(11) DI 7103048-4</b>	Código 44 - Extinção - Art. 119 inciso III da LPI (15) 03/09/2013 (73) 3M INNOVATIVE PROPERTIES COMPANY (US) (74) ALEXANDRE FUKUDA YAMASHITA Registro extinto a contar de 28/06/2021.
<b>(11) DI 7103049-2</b>	Código 44 - Extinção - Art. 119 inciso III da LPI (15) 03/09/2013 (73) 3M INNOVATIVE PROPERTIES COMPANY (US) (74) ALEXANDRE FUKUDA YAMASHITA Registro extinto a contar de 28/06/2021.
<b>(11) DI 7103055-7</b>	Código 44 - Extinção - Art. 119 inciso III da LPI (15) 03/04/2012 (73) Lili Diamonds (IL) (74) Security,Do Nascimento Souza & Assoc. Propri. Intelectual Ltda. Registro extinto a contar de 29/06/2021.
<b>(11) DI 7103063-8</b>	Código 44 - Extinção - Art. 119 inciso III da LPI (15) 03/04/2012 (73) COMPAGNIE GENERALE DES ETABLISSEMENTS MICHELIN (FR) (74) GUERRA PROPRIEDADE INDUSTRIAL Registro extinto a contar de 29/06/2021.
<b>(11) DI 7103065-4</b>	Código 44 - Extinção - Art. 119 inciso III da LPI (15) 18/09/2012

---

---

	(73) Prat-K Utilidades Ltda. (BR/RS) (74) Audita Assessoria Empresarial Ltda. Registro extinto a contar de 29/06/2021.
<b>(11) DI 7103066-2</b>	Código 44 - Extinção - Art. 119 inciso III da LPI (15) 03/04/2012 (73) Prat-K Utilidades Ltda. (BR/RS) (74) Audita Assessoria Empresarial Ltda. Registro extinto a contar de 29/06/2021.
<b>(11) DI 7103067-0</b>	Código 44 - Extinção - Art. 119 inciso III da LPI (15) 18/09/2012 (73) Prat-K Utilidades Ltda. (BR/RS) (74) Audita Assessoria Empresarial Ltda. Registro extinto a contar de 29/06/2021.
<b>(11) DI 7103082-4</b>	Código 44 - Extinção - Art. 119 inciso III da LPI (15) 03/09/2013 (73) Philip Morris Products S.A (CH) (74) Dannemann, Siemsen, Bigler & Ipanema Moreira Registro extinto a contar de 30/06/2021.
<b>(11) DI 7103084-0</b>	Código 44 - Extinção - Art. 119 inciso III da LPI (15) 27/03/2012 (73) Continental reifen Deutschland GmbH (DE) (74) Dannemann, Siemsen, Bigler & Ipanema Moreira Registro extinto a contar de 30/06/2021.
<b>(11) DI 7103091-3</b>	Código 44 - Extinção - Art. 119 inciso III da LPI (15) 17/01/2012 (73) VALLORE ADMINISTRAÇÃO DE BENS E PARTICIPAÇÃO LTDA (BR/SP) (74) BEERRE ASSESSORIA EMPRESARIAL LTDA Registro extinto a contar de 30/06/2021.
<b>(11) DI 7103094-8</b>	Código 44 - Extinção - Art. 119 inciso III da LPI (15) 17/01/2012 (73) JOSÉ SENDESKI NETO (BR/PR) (74) A PROVÍNCIA MARCAS E PATENTES LTDA. Registro extinto a contar de 30/06/2021.
<b>(11) DI 7104446-9</b>	Código 44 - Extinção - Art. 119 inciso III da LPI (15) 24/04/2012 (73) MARCELO SERGIO BELOTTO (BR/SP) (74) NILTON MARQUES JUNIOR

---

Registro extinto a contar de 28/06/2021.



**Código 46 - Prorrogação**

Prorrogada a vigência do registro de desenho industrial por solicitação do titular.

---

<b>(11) BR 30 2012 001648-7</b>	Código 46 - Prorrogação (22) 03/04/2012 (15) 02/01/2013 (45) 02/01/2013 (52) 06-04 (54) CONFIGURAÇÃO APLICADA A ROUPEIRO PARA CADEIRANTE (73) SERVIÇO NACIONAL DE APRENDIZAGEM INDUSTRIAL - SENAI/SP (BR/SP) (72) ANDRÉ LUIZ MARIANO; ANTONIO CARLOS FERNANDES JUNIOR (74) DÉBORA CYPRIANO BOTELHO Prorrogado de 04/04/2022 a 03/04/2027 (3º Período).
<b>(11) BR 30 2012 001649-5</b>	Código 46 - Prorrogação (22) 03/04/2012 (15) 20/05/2014 (45) 20/05/2014 (52) 23-03 (54) CONFIGURAÇÃO APLICADA A EQUIPAMENTO SECADOR DE MÃOS (73) SERVIÇO NACIONAL DE APRENDIZAGEM INDUSTRIAL - SENAI/SP (BR/SP) (72) Marcelo Nogueira Tirolli; Guilherme de Souza Rocha (74) Debora Cypriano Botelho Prorrogado de 04/04/2022 a 03/04/2027 (3º Período).
<b>(11) BR 30 2012 001723-8</b>	Código 46 - Prorrogação (22) 09/04/2012 (15) 10/07/2012 (45) 10/07/2012 (52) 02-04 (54) CONFIGURAÇÃO APLICADA EM CHINELO (73) Grendene S.A (BR/CE) (72) Ademir Canei (74) Custodio de Almeida & Cia. Prorrogado de 10/04/2022 a 09/04/2027 (3º Período).
<b>(11) BR 30 2012 001725-4</b>	Código 46 - Prorrogação (22) 09/04/2012 (15) 26/08/2014 (45) 26/08/2014



---

(52) 02-04  
(54) CONFIGURAÇÃO APLICADA EM CHINELO  
(73) Grendene S.A (BR/CE)  
(72) Ademir Canei  
(74) Custódio de Almeida & cia  
Prorrogado de 10/04/2022 a 09/04/2027 (3º Período).

---

**(11) BR 30 2012 001769-6** Código 46 - Prorrogação  
(22) 10/04/2012  
(15) 21/03/2017  
(45) 21/03/2017  
(52) 02-04  
(54) CONFIGURAÇÃO APLICADA EM SANDÁLIA  
(73) GRENDENE S.A. (BR/CE)  
(72) ADEMIR CANEI  
(74) CUSTÓDIO DE ALMEIDA & CIA.  
Prorrogado de 11/04/2022 a 10/04/2027 (3º Período).

---

**(11) BR 30 2012 001770-0** Código 46 - Prorrogação  
(22) 10/04/2012  
(15) 03/11/2015  
(45) 03/11/2015  
(52) 02-04  
(54) CONFIGURAÇÃO APLICADA EM CHINELO  
(73) GRENDENE S.A (BR/CE)  
(72) ADEMIR CANEI  
(74) Custódio de Almeida & Cia.  
Prorrogado de 11/04/2022 a 10/04/2027 (3º Período).

---

**(11) BR 30 2012 001842-0** Código 46 - Prorrogação  
(22) 13/04/2012  
(15) 14/08/2012  
(45) 14/08/2012  
(52) 02-04  
(54) CONFIGURAÇÃO APLICADA EM SANDÁLIA.  
(73) GRENDENE S.A. (BR/CE)  
(72) Ademir Canei  
(74) CUSTÓDIO DE ALMEIDA & CIA  
Prorrogado de 14/04/2022 a 13/04/2027 (3º Período).

---

**(11) BR 30 2012 001853-6** Código 46 - Prorrogação  
(22) 13/04/2012  
(15) 17/07/2012  
(45) 17/07/2012



---

(52) 31-00  
(54) CONFIGURAÇÃO APLICADA EM CILINDRO AMACIADOR DE CARNE.  
(73) Lourenço Stangherlin (BR/RS)  
(72) Lourenço Stangherlin  
(74) Luiz Fernando Campos Stock  
Prorrogado de 14/04/2022 a 13/04/2027 (3º Período).

---

**(11) BR 30 2012 001908-7** Código 46 - Prorrogação  
(22) 18/04/2012  
(15) 14/08/2012  
(45) 14/08/2012  
(52) 07-06  
(54) CONFIGURAÇÃO APLICADA EM PORTA-GUARDANAPOS E  
PORTA-SACHÊS  
(73) VLAMIR DA SILVA RIGO (BR/SP)  
(72) VLAMIR DA SILVA RIGO  
(74) LOGOS MARCAS E PATENTES S/S LTDA.  
Prorrogado de 19/04/2022 a 18/04/2027 (3º Período).

---

**(11) BR 30 2012 002100-6** Código 46 - Prorrogação  
(22) 27/04/2012  
(15) 28/08/2012  
(45) 28/08/2012  
(52) 20-02  
(54) CONFIGURAÇÃO ORNAMENTAL APLICADA EM EXPOSITOR  
(73) FLÁVIO LOURENÇO BORBA (BR/SP)  
(72) FLAVIO LOURENÇO BORBA  
(74) P A PRODUTORES ASSOCIADOS MARCAS E PATENTES LTDA  
Prorrogado de 28/04/2022 a 27/04/2027 (3º Período).

---

**(11) BR 30 2012 002149-9** Código 46 - Prorrogação  
(22) 30/04/2012  
(15) 24/10/2017  
(45) 24/10/2017  
(52) 12-08  
(54) CONFIGURAÇÃO APLICADA EM AUTOMÓVEL  
(73) VOLKSWAGEN AKTIENGESELLSCHAFT (DE)  
(72) Klaus Bischoff; Oliver Stefani; Daniel Scharfschwerdt  
(74) DANNEMANN, SIEMSEM, BIGLER & IPANEMA MOREIRA  
Prorrogado de 01/05/2022 a 30/04/2027 (3º Período).

---

**(11) BR 30 2012 002327-0** Código 46 - Prorrogação  
(22) 14/05/2012  
(15) 19/02/2013



---

(45) 19/02/2013  
(52) 15-09  
(54) CONFIGURAÇÃO APLICADA EM MÁQUINA PARA APLICAÇÃO DE REVESTIMENTO  
(73) Glatt Maschinen- Und Apparatebau Ag (CH)  
(72) Pascal Ueberschlag; Frank Maurer  
(74) Dannemann, Siemsen, Bigler & Ipanema Moreira  
Prorrogado de 15/05/2022 a 14/05/2027 (3º Período).

---

**(11) BR 30 2012 002475-7**

Código 46 - Prorrogação  
(22) 17/05/2012  
(15) 26/08/2014  
(45) 26/08/2014  
(52) 02-04  
(54) CONFIGURAÇÃO APLICADA EM SANDÁLIA  
(73) Grendene S.A. (BR/CE)  
(72) Ademir Canei  
(74) Custódio de Almeida & CIA.  
Prorrogado de 18/05/2022 a 17/05/2027 (3º Período).

---

**(11) BR 30 2012 003013-7**

Código 46 - Prorrogação  
(22) 18/06/2012  
(15) 10/06/2014  
(45) 10/06/2014  
(52) 09-01 , 09-07  
(54) CONFIGURAÇÃO INTRODUZIDA EM TAMPA PARA FRASCO  
(73) BARUQUE PARTICIPAÇÃO E ADMINISTRAÇÃO DE BENS LTDA (BR/SP)  
(72) SÉRGIO LARA MUZEL DE MOURA; RODNEY APARECIDO BARBOSA  
(74) CARLOS DE LENA  
Prorrogado de 19/06/2022 a 18/06/2027 (3º Período).

---

**(11) BR 30 2012 003014-5**

Código 46 - Prorrogação  
(22) 18/06/2012  
(15) 17/06/2014  
(45) 17/06/2014  
(52) 09-01  
(54) CONFIGURAÇÃO INTRODUZIDA EM FRASCO PARA EMBALAGEM  
(73) BARUQUE PARTICIPAÇÃO E ADMINISTRAÇÃO DE BENS LTDA (BR/SP)  
(72) SÉRGIO LARA MUZEL DE MOURA; RODNEY APARECIDO BARBOSA  
(74) CARLOS DE LENA  
Prorrogado de 19/06/2022 a 18/06/2027 (3º Período).

---

**(11) BR 30 2012 004484-7**

Código 46 - Prorrogação  
(22) 30/08/2012



---

(15) 05/03/2013  
(45) 05/03/2013  
(52) 19-06  
(54) CONFIGURAÇÃO APLICADA EM INSTRUMENTO DE ESCRITA  
(73) Faber-Castell AG (DE)  
(72) Heinrich Stukenkemper  
(74) Dannemann, Siemsen, Bigler & Ipanema Moreira.  
Prorrogado de 31/08/2022 a 30/08/2027 (3º Período).

---

**(11) BR 30 2013 000623-9**

Código 46 - Prorrogação  
(22) 15/02/2013  
(15) 25/08/2015  
(45) 25/08/2015  
(52) 09-01  
(54) CONFIGURAÇÃO APLICADA EM GARRAFA  
(73) JOSE DE MEDEIROS NANDI (BR/SC)  
(72) JOSÉ DE MEDEIROS NANDI  
(74) SANDRO CONRADO DA SILVA  
Prorrogado de 16/02/2023 a 15/02/2028 (3º Período).

---

**(11) BR 30 2013 001626-9**

Código 46 - Prorrogação  
(22) 11/04/2013  
(15) 25/11/2014  
(45) 25/11/2014  
(52) 12-08  
(54) AUTOMÓVEL  
(73) Dfsk Motor Limited Company (CN)  
(72) Peng, Zili  
(74) Magnus Aspeby / Claudio Szabas  
Prorrogado de 12/04/2023 a 11/04/2028 (3º Período).

---

**(11) BR 30 2013 001627-7**

Código 46 - Prorrogação  
(22) 11/04/2013  
(15) 29/09/2015  
(45) 29/09/2015  
(52) 25-02  
(54) CONFIGURAÇÃO APLICADA EM ESPAÇADOR  
(73) COPLAS INDÚSTRIA DE PLÁSTICO LTDA (BR/SP)  
(72) ÂNGELO VITÓRIO TONIETI  
(74) ELVIS FERNANDO REGONASCHI  
Prorrogado de 12/04/2023 a 11/04/2028 (3º Período).

---

**(11) DI 6101361-7**

Código 46 - Prorrogação  
(22) 27/06/2001



---

(15) 25/09/2001  
(45) 25/09/2001  
(54) CONFIGURAÇÃO APLICADA A POLTRONA  
(73) TERPINS DESIGN COMÉRCIO E PRODUÇÕES ARTÍSTICAS LTDA. - EPP  
(BR/SP)  
(72) Jacqueline Irene Bleiweiss Terpins  
(74) AGUINALDO MOREIRA  
Prorrogado de 28/06/2021 a 27/06/2026 (5º Período).

---

**(11) DI 6200923-0** Código 46 - Prorrogação  
(22) 12/04/2002  
(15) 24/09/2002  
(45) 24/09/2002  
(54) CONFIGURAÇÃO APLICADA EM PROTETOR HIGIÊNICO DIÁRIO  
(73) SANTHER - FÁBRICA DE PAPEL SANTA THEREZINHA S/A (BR/SP)  
(72) Plínio Haidar Filho  
(74) Alberto Luís Camelier da Silva  
Prorrogado de 13/04/2022 a 12/04/2027 (5º Período).

---

**(11) DI 6200995-8** Código 46 - Prorrogação  
(22) 16/04/2002  
(15) 13/08/2002  
(45) 13/08/2002  
(54) CONFIGURAÇÃO ORNAMENTAL APLICADA EM TAMANCO  
(73) GRENDENE S.A (BR/CE)  
(72) Volnei Tadeu Dal Magro  
(74) Custódio de Almeida e Cia  
Prorrogado de 17/04/2022 a 16/04/2027 (5º Período).

---

**(11) DI 6605041-3** Código 46 - Prorrogação  
(22) 06/12/2006  
(15) 12/06/2007  
(45) 12/06/2007  
(52) 09-01  
(54) CONFIGURAÇÃO APLICADA EM FRASCO  
(73) UNILEVER IP HOLDINGS B.V. (PB)  
(72) Philippe Delmotte  
(74) RICARDO AMARAL REMER  
Prorrogado de 07/12/2021 a 06/12/2026 (4º Período).

---

**(11) DI 6605042-1** Código 46 - Prorrogação  
(22) 06/12/2006  
(15) 12/06/2007  
(45) 12/06/2007



---

(52) 09-07  
(54) CONFIGURAÇÃO APLICADA EM TAMPA  
(73) UNILEVER IP HOLDINGS B.V. (PB)  
(72) Philippe Delmotte  
(74) RICARDO AMARAL REMER  
Prorrogado de 07/12/2021 a 06/12/2026 (4º Período).

---

**(11) DI 6701205-1**

Código 46 - Prorrogação  
(22) 30/04/2007  
(15) 30/10/2007  
(45) 30/10/2007  
(52) 12-08 , 21-01  
(54) CONFIGURAÇÃO APLICADA EM AUTOMÓVEL  
(73) VOLKSWAGEN AKTIENGESELLSCHAFT (DE)  
(72) KLAUS BISCHOFF; MARC LICHTER; ANDREAS MINDT  
(74) DANNEMANN, SIEMSEN, BIGLER & IPANEMA MOREIRA  
Prorrogado de 01/05/2022 a 30/04/2027 (4º Período).

---

**(11) DI 6701705-3**

Código 46 - Prorrogação  
(22) 11/04/2007  
(15) 04/12/2007  
(45) 04/12/2007  
(52) 17-02  
(54) CONFIGURAÇÃO APLICADA EM GAITA  
(73) Humberto Clayber de Souza Voto (BR/SP)  
(72) Humberto Clayber de Souza Voto  
(74) São Paulo Marcas e Patentes Ltda  
Prorrogado de 12/04/2022 a 11/04/2027 (4º Período).

---

**(11) DI 6704043-8**

Código 46 - Prorrogação  
(22) 27/07/2007  
(15) 03/06/2008  
(45) 03/06/2008  
(52) 07-07 , 23-02  
(54) CONFIGURAÇÃO APLICADA EM BACIA  
(73) Maria Candida Amaral Lolato Tabet (BR/SP)  
(72) Maria Candida Amaral Lolato Tabet  
(74) Cruzeiro Newmarc Patentes e Marcas Ltda  
Prorrogado de 28/07/2022 a 27/07/2027 (4º Período).

---

**(11) DI 6802308-1**

Código 46 - Prorrogação  
(22) 02/04/2008  
(15) 27/01/2009  
(45) 27/01/2009



---

(52) 10-06  
(54) CONFIGURAÇÃO APLICADA EM BALIZADOR POLIÉDRICO DE SINALIZAÇÃO VIÁRIA E VARIANTES CONFIGURATIVAS  
(73) Luiz Carlos Martire (BR/SP)  
(72) Luiz Carlos Martire  
(74) Sul América Marcas e Patentes Ltda.  
Prorrogado de 03/04/2023 a 02/04/2028 (4º Período).

---

**(11) DI 7102482-4**

Código 46 - Prorrogação  
(22) 16/06/2011  
(15) 11/10/2011  
(45) 11/10/2011  
(52) 02-04  
(54) CONFIGURAÇÃO APLICADA EM CALÇADO  
(73) J.GEAN INDÚSTRIA DE CALÇADOS LTDA EPP. (BR/SP)  
(72) JOSÉ GERALDO DE ANDRADE  
(74) BICUDO & SBORGIA PROP. INTELEC. LTDA  
Prorrogado de 17/06/2021 a 16/06/2026 (3º Período).

---

**(11) DI 7102565-0**

Código 46 - Prorrogação  
(22) 22/06/2011  
(15) 15/05/2012  
(45) 15/05/2012  
(52) 09-02  
(54) CONFIGURAÇÃO APLICADA EM BOMBONA  
(73) GRAHAM PACKAGING DO BRASIL INDÚSTRIA E COMÉRCIO LTDA (BR/SP)  
(72) ALBERTO PEREIRA DA SILVA  
(74) CRUZEIRO / NEWMARC PATENTES E MARCAS LTDA  
Prorrogado de 23/06/2021 a 22/06/2026 (3º Período).

---

**(11) DI 7102614-2**

Código 46 - Prorrogação  
(22) 24/06/2011  
(15) 15/05/2012  
(45) 15/05/2012  
(52) 11-02  
(54) CONFIGURAÇÃO APLICADA EM PORTA VASOS MÚLTIPLO  
(73) COOPERATIVA VEILING HOLAMBRA (BR/SP)  
(72) JOHANNES MARIA VAN OENE; GERALDO JOÃO DE BRUIN  
(74) ICAMP MARCAS E PATENTES LTDA  
Prorrogado de 25/06/2021 a 24/06/2026 (3º Período).

---

**(11) DI 7106573-3**

Código 46 - Prorrogação  
(22) 28/12/2011



---

(15) 06/11/2012

(45) 06/11/2012

(52) 15-04

(54) CONFIGURAÇÃO APLICADA EM ESTAQUEADOR

(73) Newton Jorge Locali (BR/SP)

(72) Newton Jorge Locali

(74) Vilage Marcas & Patentes S/S Ltda

Prorrogado de 29/12/2021 a 28/12/2026 (3º Período).



### Código 47.1 - Petição Prejudicada

Prejudicada a petição apresentada, conforme informações do complemento do despacho

---

(21) DI 6704840-4

Código 47.1 - Petição Prejudicada

(22) 30/11/2007

(71) INDIO DA COSTA DESIGN LTDA.ME. (BR/RJ)

(74) ERIKA BLASELBAUER

Prejudicada a petição, com vistas à nomeação de procurador, tendo em vista o serviço já ter sido solicitado, bem como atendido, por meio da petição nº 870160056669, de 03/10/2016. Em referência à petição nº 870160073162, de 06/12/2016.



**Código 47.3 - Petição Deferida**

Deferida a petição apresentada, conforme informações do complemento do despacho.

---

<b>(11) BR 30 2012 003614-3</b>	Código 47.3 - Petição Deferida (71) SOUZA & BATISTA CONTAINER - EIRELI - EPP (BR/SP) (74) VILLAGE MARCAS E PATENTES LTDA Deferida a petição, com vistas à apresentação do documento de procuração. Em referência ao protocolo nº 870160066105, de 09/11/2016.
<b>(11) BR 30 2012 004099-0</b>	Código 47.3 - Petição Deferida (71) AUTOMOBILI LAMBORGHINI S.P.A. (IT) (74) ARARIPE & ASSOCIADOS Deferida a petição, com vistas à apresentação do documento de procuração. Em referência ao protocolo nº 870160061288, de 20/10/2016.
<b>(11) BR 30 2012 005624-1</b>	Código 47.3 - Petição Deferida (71) BELLE FENNER CONFECÇÃO E COMÉRCIO LTDA ME (BR/PR) (74) ADRIANA CUBAS MULLER PROPST Deferida a petição, com vistas à constituição de procurador. Em referência ao protocolo nº 870160058849, de 10/10/2016.
<b>(11) BR 30 2014 000719-0</b>	Código 47.3 - Petição Deferida (71) FORD GLOBAL TECHNOLOGIES, LLC. (US) (74) JULIANO RYOTA MURAKAMI Deferida a petição, com vistas à inclusão de autor. Em referência ao protocolo nº 870160067220, de 14/11/2016.
<b>(11) BR 30 2014 000720-3</b>	Código 47.3 - Petição Deferida (71) FORD GLOBAL TECHNOLOGIES, LLC. (US) (74) JULIANO RYOTA MURAKAMI Deferida a petição, com vistas à inclusão de autor. Em referência ao protocolo nº 870160067223, de 14/11/2016.
<b>(11) BR 30 2014 001712-8</b>	Código 47.3 - Petição Deferida (71) FORD GLOBAL TECHNOLOGIES, LLC. (US) (74) ARTUR FRANCISCO SCHAAL Deferida a petição, com vistas à inclusão de autor. Em referência ao protocolo nº 870160067203, de 14/11/2016.
<b>(11) BR 30 2014 001720-9</b>	Código 47.3 - Petição Deferida (71) FORD GLOBAL TECHNOLOGIES, LLC. (US)



---

	(74) ARTUR FRANCISCO SCHAAL Deferida a petição, com vistas à inclusão de autor. Em referência ao protocolo nº 870160067212, de 14/11/2016.
<b>(11) BR 30 2014 001721-7</b>	Código 47.3 - Petição Deferida (71) FORD GLOBAL TECHNOLOGIES, LLC. (US) (74) GUSTAVO SARTORI GUIMARAES Deferida a petição, com vistas à inclusão de autor. Em referência ao protocolo nº 870160067216, de 14/11/2016.
<b>(11) BR 30 2014 001733-0</b>	Código 47.3 - Petição Deferida (71) FORD GLOBAL TECHNOLOGIES, LLC. (US) (74) GUSTAVO SARTORI GUIMARAES Deferida a petição, com vistas à inclusão de autor. Em referência ao protocolo nº 870160067207, de 14/11/2016.
<b>(11) BR 30 2014 002840-5</b>	Código 47.3 - Petição Deferida (71) AUTOMOBILI LAMBORGHINI S.P.A. (IT) (74) ARARIPE & ASSOCIADOS Deferida a petição, com vistas à apresentação do documento de procuração. Em referência ao protocolo nº 870160059334, de 13/10/2016.
<b>(11) BR 30 2014 002841-3</b>	Código 47.3 - Petição Deferida (71) AUTOMOBILI LAMBORGHINI S.P.A. (IT) (74) ARARIPE & ASSOCIADOS Deferida a petição, com vistas à apresentação do documento de prioridade unionista, no que se refere aos aspectos formais. Em referência ao protocolo nº 870160059346, de 13/10/2016.
<b>(11) BR 30 2014 002842-1</b>	Código 47.3 - Petição Deferida (71) AUTOMOBILI LAMBORGHINI S.P.A. (IT) (74) ARARIPE & ASSOCIADOS Deferida a petição, com vistas à constituição de procurador. Em referência ao protocolo nº 870160059326, de 13/10/2016.
<b>(11) BR 30 2015 000970-5</b>	Código 47.3 - Petição Deferida (71) AUTOMOBILI LAMBORGHINI S.P.A. (IT) (74) ARARIPE & ASSOCIADOS Deferida a petição, com vistas à apresentação do documento de procuração. Em referência ao protocolo nº 870160059335, de 13/10/2016.
<b>(11) BR 30 2015 000971-3</b>	Código 47.3 - Petição Deferida (71) AUTOMOBILI LAMBORGHINI S.P.A. (IT) (74) ARARIPE & ASSOCIADOS

---

Deferida a petição, com vistas à constituição de procurador. Em referência ao protocolo nº 870160060100, de 17/10/2016.

---

**(11) BR 30 2015 003426-2**

Código 47.3 - Petição Deferida

(71) AUTOMOBILI LAMBORGHINI S.P.A. (IT)

(74) ARARIPE & ASSOCIADOS

Deferida a petição, com vistas à constituição de procurador. Em referência ao protocolo nº 870160059337, de 13/10/2016.

---

**(11) BR 30 2015 003458-0**

Código 47.3 - Petição Deferida

(71) AUTOMOBILI LAMBORGHINI S.P.A. (IT)

(74) ARARIPE & ASSOCIADOS

Deferida a petição, com vistas à constituição de procurador. Em referência ao protocolo nº 870160059342, de 13/10/2016.

---

**(11) BR 30 2016 000689-0**

Código 47.3 - Petição Deferida

(71) NIKE INNOVATE C.V. (US)

(74) ANTÔNIO MAURÍCIO PEDRAS ARNAUD

Deferida a petição, com vistas à exclusão/inclusão de autor. Em referência ao protocolo nº 870160060612, de 18/10/2016.

---

**(11) BR 30 2016 001793-0**

Código 47.3 - Petição Deferida

(71) NIKE INNOVATE C.V. (US)

(74) ANTÔNIO MAURÍCIO PEDRAS ARNAUD

Deferida a petição, com vistas à apresentação do documento de cessão da prioridade unionista, no que se refere aos aspectos formais. Em referência ao protocolo nº 870160062827, de 26/10/2016.

---

**(11) BR 30 2016 002033-7**

Código 47.3 - Petição Deferida

(71) ALL STAR C.V. (NL)

(74) ANTÔNIO MAURÍCIO PEDRAS ARNAUD

Deferida a petição, com vistas à apresentação da tradução do documento de prioridade unionista, no que se refere aos aspectos formais. Em referência ao protocolo nº 870160065684, de 08/11/2016.

---

**(11) BR 30 2016 002035-3**

Código 47.3 - Petição Deferida

(71) ALL STAR C.V. (NL)

(74) ANTÔNIO MAURÍCIO PEDRAS ARNAUD

Deferida a petição, com vistas à apresentação da tradução do documento de prioridade unionista, no que se refere aos aspectos formais. Em referência ao protocolo nº 870160065680, de 08/11/2016.

---

**(11) BR 30 2016 002961-0**

Código 47.3 - Petição Deferida

(71) KONINKLIJKE PHILIPS N.V. (NL)



---

(74) Daniel Advogados (Alt.de Daniel & Cia)  
Deferida a petição, com vistas à apresentação do documento de prioridade unionista, no que se refere aos aspectos formais. Em referência ao protocolo nº 870160058894, de 11/10/2016.

---

**(11) BR 30 2016 003047-2**

Código 47.3 - Petição Deferida  
(71) KONINKLIJKE PHILIPS N.V. (NL)  
(74) Daniel Advogados (Alt.de Daniel & Cia)  
Deferida a petição, com vistas à apresentação do documento de prioridade unionista, no que se refere aos aspectos formais. Em referência ao protocolo nº 870160059423, de 13/10/2016.

---

**(11) BR 30 2016 003218-1**

Código 47.3 - Petição Deferida  
(71) COMPAGNIE GERVAIS DANONE (FR)  
(74) ANA PAULA SANTOS CELIDONIO  
Deferida a petição, com vistas à apresentação do documento de prioridade unionista, no que se refere aos aspectos formais. Em referência ao protocolo nº 870160062017, de 24/10/2016.

---

**(11) BR 30 2016 003254-8**

Código 47.3 - Petição Deferida  
(71) FCA ITALY S.P.A. (IT)  
(74) Ariboni, Fabbri e Schmidt Sociedade de Advogados  
Deferida a petição, com vistas à apresentação do documento de prioridade unionista, no que se refere aos aspectos formais. Em referência ao protocolo nº 870160061494, de 21/10/2016.

---

**(11) BR 30 2016 003309-9**

Código 47.3 - Petição Deferida  
(71) NISSAN JIDOSHA KABUSHIKI KAISHA (NISSAN MOTOR CO., LTD.) (JP)  
(74) Daniel Advogados (Alt.de Daniel & Cia)  
Deferida a petição, com vistas à apresentação do documento de prioridade unionista, no que se refere aos aspectos formais. Em referência ao protocolo nº 870160061304, de 20/10/2016.

---

**(11) BR 30 2016 003328-5**

Código 47.3 - Petição Deferida  
(71) NISSAN JIDOSHA KABUSHIKI KAISHA (ALSO TRADING AS NISSAN MOTOR CO., LTD.) (JP)  
(74) Daniel Advogados (Alt.de Daniel & Cia)  
Deferida a petição, com vistas à apresentação do documento de prioridade unionista, no que se refere aos aspectos formais. Em referência ao protocolo nº 870160061303, de 20/10/2016.

---

**(11) BR 30 2016 003336-6**

Código 47.3 - Petição Deferida  
(71) NISSAN JIDOSHA KABUSHIKI KAISHA (ALSO TRADING AS NISSAN MOTOR CO., LTD.) (JP)



---

(74) Daniel Advogados (Alt.de Daniel & Cia)  
Deferida a petição, com vistas à apresentação do documento de prioridade unionista, no que se refere aos aspectos formais. Em referência ao protocolo nº 870160060999, de 19/10/2016.

---

**(11) BR 30 2016 003337-4**

Código 47.3 - Petição Deferida  
(71) NISSAN JIDOSHA KABUSHIKI KAISHA (ALSO TRADING AS NISSAN MOTOR CO., LTD.) (JP)  
(74) Daniel Advogados (Alt.de Daniel & Cia)  
Deferida a petição, com vistas à apresentação do documento de prioridade unionista, no que se refere aos aspectos formais. Em referência ao protocolo nº 870160061026, de 19/10/2016.

---

**(11) BR 30 2016 003338-2**

Código 47.3 - Petição Deferida  
(71) NISSAN JIDOSHA KABUSHIKI KAISHA (ALSO TRADING AS NISSAN MOTOR CO., LTD.) (JP)  
(74) Daniel Advogados (Alt.de Daniel & Cia)  
Deferida a petição, com vistas à apresentação do documento de prioridade unionista, no que se refere aos aspectos formais. Em referência ao protocolo nº 870160061071, de 19/10/2016.

---

**(11) BR 30 2016 003361-7**

Código 47.3 - Petição Deferida  
(71) FERRARI S.P.A. (IT)  
(74) Ariboni, Fabbri e Schmidt Sociedade de Advogados  
Deferida a petição, com vistas à apresentação do documento de prioridade unionista, no que se refere aos aspectos formais. Em referência ao protocolo nº 870160061314, de 20/10/2016.

---

**(11) BR 30 2016 003374-9**

Código 47.3 - Petição Deferida  
(71) YETI COOLERS, LLC (US)  
(74) Dannemann, Siemsen, Bigler & Ipanema Moreira  
Deferida a petição, com vistas à apresentação do documento de prioridade unionista, no que se refere aos aspectos formais. Em referência ao protocolo nº 870160064598, de 03/11/2016.

---

**(11) BR 30 2016 003402-8**

Código 47.3 - Petição Deferida  
(71) THE GILLETTE COMPANY (US)  
(74) Trench, Rossi e Watanabe Advogados  
Deferida a petição, com vistas à apresentação do documento de prioridade unionista, no que se refere aos aspectos formais. Em referência ao protocolo nº 870160058654, de 10/10/2016.

---

**(11) BR 30 2016 003403-6**

Código 47.3 - Petição Deferida  
(71) THE GILLETTE COMPANY (US)



---

(74) Trench, Rossi e Watanabe Advogados  
Deferida a petição, com vistas à apresentação do documento de prioridade unionista, no que se refere aos aspectos formais. Em referência ao protocolo nº 870160058653, de 10/10/2016.

---

**(11) BR 30 2016 003404-4**

Código 47.3 - Petição Deferida  
(71) THE GILLETTE COMPANY (US)  
(74) Trench, Rossi e Watanabe Advogados  
Deferida a petição, com vistas à apresentação do documento de prioridade unionista, no que se refere aos aspectos formais. Em referência ao protocolo nº 870160058650, de 10/10/2016.

---

**(11) BR 30 2016 003405-2**

Código 47.3 - Petição Deferida  
(71) THE GILLETTE COMPANY (US)  
(74) Trench, Rossi e Watanabe Advogados  
Deferida a petição, com vistas à apresentação do documento de prioridade unionista, no que se refere aos aspectos formais. Em referência ao protocolo nº 870160058646, de 10/10/2016.

---

**(11) BR 30 2016 003406-0**

Código 47.3 - Petição Deferida  
(71) THE GILLETTE COMPANY (US)  
(74) Trench, Rossi e Watanabe Advogados  
Deferida a petição, com vistas à apresentação do documento de prioridade unionista, no que se refere aos aspectos formais. Em referência ao protocolo nº 870160058642, de 10/10/2016.

---

**(11) BR 30 2016 003446-0**

Código 47.3 - Petição Deferida  
(71) HUAWEI TECHNOLOGIES CO., LTD. (CN)  
(74) DANNEMANN, SIEMSEN, BIGLER & IPANEMA MOREIRA  
Deferida a petição, com vistas à apresentação do documento de prioridade unionista, no que se refere aos aspectos formais. Em referência ao protocolo nº 870160062912, de 26/10/2016.

---

**(11) BR 30 2016 003489-3**

Código 47.3 - Petição Deferida  
(71) FERRARI S.P.A. (IT)  
(74) Ariboni, Fabbri e Schmidt Sociedade de Advogados  
Deferida a petição, com vistas à apresentação dos documentos de prioridade unionista, no que se referem aos aspectos formais. Em referência ao protocolo nº 870160063866, de 31/10/2016.

---

**(11) BR 30 2016 003490-7**

Código 47.3 - Petição Deferida  
(71) FERRARI S.P.A. (IT)  
(74) Ariboni, Fabbri e Schmidt Sociedade de Advogados  
Deferida a petição, com vistas à apresentação dos documentos de prioridade



---

unionista, no que se referem aos aspectos formais. Em referência ao protocolo nº 870160063869, de 31/10/2016.

---

**(11) BR 30 2016 003495-8**

Código 47.3 - Petição Deferida

(71) NIKE INNOVATE C.V. (US)

(74) ANTÔNIO MAURÍCIO PEDRAS ARNAUD

Deferida a petição, com vistas à apresentação do documento de prioridade unionista, no que se refere aos aspectos formais. Em referência ao protocolo nº 870160066390, de 10/11/2016.

---

**(11) BR 30 2016 003497-4**

Código 47.3 - Petição Deferida

(71) NIKE INNOVATE C.V. (US)

(74) ANTÔNIO MAURÍCIO PEDRAS ARNAUD

Deferida a petição, com vistas à apresentação do documento de prioridade unionista, no que se refere aos aspectos formais. Em referência ao protocolo nº 8701600666818, de 11/11/2016.

---

**(11) BR 30 2016 003518-0**

Código 47.3 - Petição Deferida

(71) RENAULT S.A.S. (FR)

(74) Licks Advogados

Deferida a petição, com vistas à apresentação do documento de prioridade unionista, no que se refere aos aspectos formais. Em referência ao protocolo nº 870160059061, de 11/10/2016.

---

**(11) BR 30 2016 003519-9**

Código 47.3 - Petição Deferida

(71) RENAULT S.A.S. (FR)

(74) Licks Advogados

Deferida a petição, com vistas à apresentação do documento de prioridade unionista, no que se refere aos aspectos formais. Em referência ao protocolo nº 870160059199, de 11/10/2016.

---

**(11) BR 30 2016 003520-2**

Código 47.3 - Petição Deferida

(71) RENAULT S.A.S. (FR)

(74) Licks Advogados

Deferida a petição, com vistas à apresentação do documento de prioridade unionista, no que se refere aos aspectos formais. Em referência ao protocolo nº 870160059173, de 11/10/2016.

---

**(11) BR 30 2016 003526-1**

Código 47.3 - Petição Deferida

(71) NIKE INNOVATE C.V. (US)

(74) ANTÔNIO MAURÍCIO PEDRAS ARNAUD

Deferida a petição, com vistas à apresentação dos documentos de prioridade unionista, no que se referem aos aspectos formais. Em referência ao protocolo nº 870160063881, de 31/10/2016.



---

<b>(11) BR 30 2016 003529-6</b>	Código 47.3 - Petição Deferida (71) HUAWEI TECHNOLOGIES CO., LTD. (CN) (74) Dannemann, Siemsen, Bigler & Ipanema Moreira Deferida a petição, com vistas à apresentação do documento de prioridade unionista, no que se refere aos aspectos formais. Em referência ao protocolo nº 870160062307, de 24/10/2016.
<b>(11) BR 30 2016 003535-0</b>	Código 47.3 - Petição Deferida (71) HUAWEI TECHNOLOGIES CO., LTD. (CN) (74) Dannemann, Siemsen, Bigler & Ipanema Moreira Deferida a petição, com vistas à apresentação do documento de prioridade unionista, no que se refere aos aspectos formais. Em referência ao protocolo nº 870160063168, de 27/10/2016.
<b>(11) BR 30 2016 003541-5</b>	Código 47.3 - Petição Deferida (71) HUAWEI TECHNOLOGIES CO., LTD. (CN) (74) Dannemann, Siemsen, Bigler & Ipanema Moreira Deferida a petição, com vistas à apresentação do documento de prioridade unionista, no que se refere aos aspectos formais. Em referência ao protocolo nº 870160062890, de 26/10/2016.
<b>(11) BR 30 2016 003595-4</b>	Código 47.3 - Petição Deferida (71) SONOCO DEVELOPMENT INC. (US) (74) Daniel Advogados (Alt.de Daniel & Cia) Deferida a petição, com vistas à apresentação do documento de prioridade unionista, no que se refere aos aspectos formais. Em referência ao protocolo nº 870160061230, de 20/10/2016.
<b>(11) BR 30 2016 003613-6</b>	Código 47.3 - Petição Deferida (71) KIKO S.P.A. (IT) (74) Ariboni, Fabbri e Schmidt Sociedade de Advogados Deferida a petição, com vistas à apresentação do documento de cessão do autor, bem como da procuração. Em referência ao protocolo nº 870160059111, de 11/10/2016.
<b>(11) BR 30 2016 003614-4</b>	Código 47.3 - Petição Deferida (71) KIKO S.P.A. (IT) (74) MAURÍCIO ARIBONI Deferida a petição, com vistas à apresentação do documento de cessão de autor, bem como da procuração. Em referência ao protocolo nº 870160059113, de 11/10/2016.
<b>(11) BR 30 2016 003615-2</b>	Código 47.3 - Petição Deferida

---

---

(71) KIKO S.P.A. (IT)

(74) MAURÍCIO ARIBONI

Deferida a petição, com vistas à apresentação do documento de cessão de autor, bem como da procuração. Em referência ao protocolo nº 870160059118, de 11/10/2016.

---

**(11) BR 30 2016 003627-6**

Código 47.3 - Petição Deferida

(71) HUAWEI TECHNOLOGIES CO., LTD. (CN)

(74) Dannemann, Siemsen, Bigler & Ipanema Moreira

Deferida a petição, com vistas à apresentação do documento de prioridade unionista, no que se refere aos aspectos formais. Em referência ao protocolo nº 870160062888, de 26/10/2016.

---

**(11) BR 30 2016 003637-3**

Código 47.3 - Petição Deferida

(71) CORNING OPTICAL COMMUNICATIONS LLC (US)

(74) Tavares Propriedade Intelectual Ltda. (alt. de Tavares & Companhia Ltda)

Deferida a petição, com vistas à apresentação do documento de prioridade unionista, no que se refere aos aspectos formais. Em referência ao protocolo nº 870160061073, de 19/10/2016.

---

**(11) BR 30 2016 003638-1**

Código 47.3 - Petição Deferida

(71) CORNING OPTICAL COMMUNICATIONS LLC (US)

(74) Tavares Propriedade Intelectual Ltda. (alt. de Tavares & Companhia Ltda)

Deferida a petição, com vistas à apresentação dos documentos de prioridade unionista, no que se referem aos aspectos formais. Em referência ao protocolo nº 870160067418, de 14/11/2016.

---

**(11) BR 30 2016 003652-7**

Código 47.3 - Petição Deferida

(71) FERRARI S.P.A. (IT)

(74) Ariboni, Fabbri e Schmidt Sociedade de Advogados

Deferida a petição, com vistas à apresentação do documento de prioridade unionista, no que se refere aos aspectos formais. Em referência ao protocolo nº 870160061326, de 20/10/2016.

---

**(11) BR 30 2016 003653-5**

Código 47.3 - Petição Deferida

(71) HONOR DEVICE CO., LTD. (CN)

(74) Dannemann, Siemsen, Bigler & Ipanema Moreira

Deferida a petição, com vistas à apresentação do documento de prioridade unionista, no que se refere aos aspectos formais. Em referência ao protocolo nº 870160062876, de 26/10/2016.

---

**(11) BR 30 2016 003655-1**

Código 47.3 - Petição Deferida

(71) BORGWARD TRADEMARK HOLDINGS GMBH (DE)

(74) David do Nascimento Advogados Associados



---

Deferida a petição, com vistas à apresentação do documento de prioridade unionista, no que se refere aos aspectos formais. Em referência ao protocolo nº 870160065465, de 07/11/2016.

---

**(11) BR 30 2016 003673-0**

Código 47.3 - Petição Deferida

(71) NIKE INNOVATE C.V. (US)

(74) ANTÔNIO MAURÍCIO PEDRAS ARNAUD

Deferida a petição, com vistas à apresentação do documento de prioridade unionista, no que se refere aos aspectos formais. Em referência ao protocolo nº 870160068421, de 18/11/2016.

---

**(11) BR 30 2016 003700-0**

Código 47.3 - Petição Deferida

(71) MAN TRUCK & BUS AG (DE)

(74) Bhering Advogados ( nome anterior Bhering Assessoria S/C Ltda.)

Deferida a petição, com vistas à retificação de endereço de autor. Em referência ao protocolo nº 870160062181, de 24/10/2016.

---

**(11) BR 30 2016 003759-0**

Código 47.3 - Petição Deferida

(71) TRIBOT IP LIMITED (NZ)

(74) Martinez & Associados S/S Ltda.

Deferida a petição, com vistas à apresentação do documento de prioridade unionista, no que se refere aos aspectos formais. Em referência ao protocolo nº 870160061790, de 21/10/2016.

---

**(11) BR 30 2016 003770-1**

Código 47.3 - Petição Deferida

(71) NIKE INNOVATE C.V. (US)

(74) ANTÔNIO MAURÍCIO PEDRAS ARNAUD

Deferida a petição, com vistas à apresentação do documento de prioridade unionista, no que se refere aos aspectos formais. Em referência ao protocolo nº 870160069198, de 22/11/2016.

---

**(11) BR 30 2016 003781-7**

Código 47.3 - Petição Deferida

(71) HONOR DEVICE CO., LTD. (CN)

(74) Dannemann, Siemsen, Bigler & Ipanema Moreira

Deferida a petição, com vistas à apresentação do documento de prioridade unionista, no que se refere aos aspectos formais. Em referência ao protocolo nº 870160062296, de 24/10/2016.

---

**(11) BR 30 2016 003790-6**

Código 47.3 - Petição Deferida

(71) HUAWEI TECHNOLOGIES CO., LTD. (CN)

(74) Dannemann, Siemsen, Bigler & Ipanema Moreira

Deferida a petição, com vistas à apresentação do documento de prioridade unionista, no que se refere aos aspectos formais. Em referência ao protocolo nº 870160063177, de 27/10/2016.



---

<b>(11) BR 30 2016 003803-1</b>	Código 47.3 - Petição Deferida (71) SIG TECHNOLOGY AG (CH) (74) SOERENSEN GARCIA ADVOGADOS ASSOCIADOS Deferida a petição, com vistas à apresentação do documento de prioridade unionista, no que se refere aos aspectos formais. Em referência ao protocolo nº 870160069674, de 23/11/2016.
<b>(11) BR 30 2016 003813-9</b>	Código 47.3 - Petição Deferida (71) WANDERS WONDERS B.V. (NL) (74) Dannemann, Siemsen, Bigler & Ipanema Moreira Deferida a petição, com vistas à apresentação do documento de prioridade unionista, no que se refere aos aspectos formais. Em referência ao protocolo nº 870160062093, de 24/10/2016.
<b>(11) BR 30 2016 003818-0</b>	Código 47.3 - Petição Deferida (71) PANASONIC INTELLECTUAL PROPERTY MANAGEMENT CO., LTD. (JP) (74) Daniel Advogados (Alt.de Daniel & Cia) Deferida a petição, com vistas à apresentação do documento de procuração. Em referência ao protocolo nº 870160061179, de 20/10/2016.
<b>(11) BR 30 2016 003819-8</b>	Código 47.3 - Petição Deferida (71) PANASONIC INTELLECTUAL PROPERTY MANAGEMENT CO., LTD. (JP) (74) Daniel Advogados (Alt.de Daniel & Cia) Deferida a petição, com vistas à constituição de procurador. Em referência ao protocolo nº 870160060706, de 18/10/2016.
<b>(11) BR 30 2016 003848-1</b>	Código 47.3 - Petição Deferida (71) BECTON DICKINSON FRANCE (FR) (74) Vieira de Mello Advogados Deferida a petição, com vistas à apresentação do documento de prioridade unionista, no que se refere aos aspectos formais. Em referência ao protocolo nº 870160062978, de 26/10/2016.
<b>(11) BR 30 2016 003849-0</b>	Código 47.3 - Petição Deferida (71) BECTON DICKINSON FRANCE (FR) (74) Vieira de Mello Advogados Deferida a petição, com vistas à apresentação do documento de prioridade unionista, no que se refere aos aspectos formais. Em referência ao protocolo nº 870160062973, de 26/10/2016.
<b>(11) BR 30 2016 003850-3</b>	Código 47.3 - Petição Deferida (71) BECTON DICKINSON FRANCE (FR) (74) Vieira de Mello Advogados

---

Deferida a petição, com vistas à apresentação do documento de prioridade unionista, no que se refere aos aspectos formais. Em referência ao protocolo nº 870160062983, de 26/10/2016.

---

**(11) BR 30 2016 003852-0**

Código 47.3 - Petição Deferida

(71) BECTON DICKINSON FRANCE (FR)

(74) Vieira de Mello Advogados

Deferida a petição, com vistas à apresentação do documento de prioridade unionista, no que se refere aos aspectos formais. Em referência ao protocolo nº 870160062982, de 26/10/2016.

---

**(11) BR 30 2016 003860-0**

Código 47.3 - Petição Deferida

(71) MAN TRUCK & BUS AG (DE)

(74) Bhering Advogados ( nome anterior Bhering Assessoria S/C Ltda.)

Deferida a petição, com vistas à apresentação do documento de prioridade unionista, no que se refere aos aspectos formais. Em referência ao protocolo nº 870160067926, de 17/11/2016.

---

**(11) BR 30 2016 003861-9**

Código 47.3 - Petição Deferida

(71) MAN TRUCK & BUS AG (DE)

(74) Bhering Advogados ( nome anterior Bhering Assessoria S/C Ltda.)

Deferida a petição, com vistas à apresentação do documento de prioridade unionista, no que se refere aos aspectos formais. Em referência ao protocolo nº 870160067923, de 17/11/2016.

---

**(11) BR 30 2016 003862-7**

Código 47.3 - Petição Deferida

(71) MAN TRUCK & BUS AG (DE)

(74) Bhering Advogados ( nome anterior Bhering Assessoria S/C Ltda.)

Deferida a petição, com vistas à apresentação do documento de prioridade unionista, no que se refere aos aspectos formais. Em referência ao protocolo nº 870160067917, de 17/11/2016.

---

**(11) BR 30 2016 003942-9**

Código 47.3 - Petição Deferida

(71) TOMIL S.R.O. (CZ)

(74) Dannemann, Siemsen, Bigler & Ipanema Moreira

Deferida a petição, com vistas à apresentação do documento de prioridade unionista, no que se refere aos aspectos formais. Em referência ao protocolo nº 870160064537, de 03/11/2016.

---

**(11) BR 30 2016 003944-5**

Código 47.3 - Petição Deferida

(71) KARDEX AG (CH)

(74) Dannemann, Siemsen, Bigler & Ipanema Moreira

Deferida a petição, com vistas à apresentação do documento de prioridade unionista, no que se refere aos aspectos formais. Em referência ao protocolo nº



---

870160068315, de 18/11/2016.

---

**(11) BR 30 2016 004033-8**

Código 47.3 - Petição Deferida

(71) WHEEL PROS, LLC (US)

(74) Sul América Marcas e Patentes Ltda.

Deferida a petição, com vistas à apresentação do documento de prioridade unionista, no que se refere aos aspectos formais. Em referência ao protocolo nº 870160058592, de 10/10/2016.

---

**(11) BR 30 2016 004035-4**

Código 47.3 - Petição Deferida

(71) WHEEL PROS, LLC (US)

(74) Sul América Marcas e Patentes Ltda.

Deferida a petição, com vistas à apresentação do documento de prioridade unionista, no que se refere aos aspectos formais. Em referência ao protocolo nº 870160058512, de 10/10/2016.

---

**(11) BR 30 2016 004076-1**

Código 47.3 - Petição Deferida

(71) KARL STORZ IMAGING, INC. (US)

(74) Dannemann, Siemsen, Bigler & Ipanema Moreira

Deferida a petição, com vistas à apresentação do documento de prioridade unionista, no que se refere aos aspectos formais. Em referência ao protocolo nº 870160066149, de 09/11/2016.

---

**(11) BR 30 2016 004081-8**

Código 47.3 - Petição Deferida

(71) FCA US LLC (US)

(74) Daniel Advogados (Alt.de Daniel & Cia)

Deferida a petição, com vistas à apresentação do documento de prioridade unionista, no que se refere aos aspectos formais. Em referência ao protocolo nº 870160064835, de 04/11/2016.

---

**(11) BR 30 2016 004082-6**

Código 47.3 - Petição Deferida

(71) FCA US LLC (US)

(74) Daniel Advogados (Alt.de Daniel & Cia)

Deferida a petição, com vistas à apresentação do documento de prioridade unionista, no que se refere aos aspectos formais. Em referência ao protocolo nº 870160065480, de 07/11/2016.

---

**(11) BR 30 2016 004084-2**

Código 47.3 - Petição Deferida

(71) GM GLOBAL TECHNOLOGY OPERATIONS LLC (US)

(74) KASZNAR LEONARDOS PROPRIEDADE INTELECTUAL

Deferida a petição, com vistas à apresentação do documento de prioridade unionista, no que se refere aos aspectos formais. Em referência ao protocolo nº 870160068290, de 18/11/2016.

---



---

<b>(11) BR 30 2016 004086-9</b>	Código 47.3 - Petição Deferida (71) GM GLOBAL TECHNOLOGY OPERATIONS LLC (US) (74) KASZNAR LEONARDOS PROPRIEDADE INTELECTUAL Deferida a petição, com vistas à apresentação do documento de prioridade unionista, no que se refere aos aspectos formais. Em referência ao protocolo nº 870160068292, de 18/11/2016.
<b>(11) BR 30 2016 004089-3</b>	Código 47.3 - Petição Deferida (71) ABBOTT LABORATORIES (US) (74) DI BLASI, PARENTE & ADVOGADOS ASSOCIADOS Deferida a petição, com vistas à apresentação do documento de prioridade unionista, no que se refere aos aspectos formais. Em referência ao protocolo nº 870160065165, de 04/11/2016.
<b>(11) BR 30 2016 004095-8</b>	Código 47.3 - Petição Deferida (71) SEOUL VIOSYS CO., LTD. (KR) (74) GEORGE AFONDOPULOS JUNIOR Deferida a petição, com vistas à apresentação do documento de prioridade unionista, no que se refere aos aspectos formais. Em referência ao protocolo nº 870160060613, de 18/10/2016.
<b>(11) BR 30 2016 004139-3</b>	Código 47.3 - Petição Deferida (71) THE GILLETTE COMPANY LLC (US) (74) Trench, Rossi e Watanabe Advogados Deferida a petição, com vistas à apresentação do documento de prioridade unionista, no que se refere aos aspectos formais. Em referência ao protocolo nº 870160066158, de 09/11/2016.
<b>(11) BR 30 2016 004169-5</b>	Código 47.3 - Petição Deferida (71) RECKITT BENCKISER HEALTH LIMITED (GB) (74) DI BLASI, PARENTE & ADVOGADOS ASSOCIADOS Deferida a petição, com vistas à apresentação dos documentos de prioridade unionista, no que se refere aos aspectos formais. Em referência ao protocolo nº 870160076668, de 19/12/2016.
<b>(11) BR 30 2016 004214-4</b>	Código 47.3 - Petição Deferida (71) JOHNSON & JOHNSON CONSUMER INC. (US) (74) Dannemann, Siemsen, Bigler & Ipanema Moreira Deferida a petição, com vistas à apresentação do documento de prioridade unionista, no que se refere aos aspectos formais. Em referência ao protocolo nº 870160069992, de 24/11/2016.
<b>(11) BR 30 2016 004269-1</b>	Código 47.3 - Petição Deferida (71) CROWN PACKAGING TECHNOLOGY, INC. (US)

---

---

(74) GUERRA PROPRIEDADE INDUSTRIAL

Deferida a petição, com vistas à apresentação do documento de prioridade unionista, no que se refere aos aspectos formais. Em referência ao protocolo nº 870160060813, de 19/10/2016.

---

**(11) BR 30 2016 004278-0**

Código 47.3 - Petição Deferida

(71) SCANIA CV AB (SE)

(74) Daniel Advogados (Alt.de Daniel & Cia)

Deferida a petição, com vistas à apresentação do documento de prioridade unionista, no que se refere aos aspectos formais. Em referência ao protocolo nº 870160062125, de 24/10/2016.

---

**(11) BR 30 2016 004280-2**

Código 47.3 - Petição Deferida

(71) SCANIA CV AB (SE)

(74) Daniel Advogados (Alt.de Daniel & Cia)

Deferida a petição, com vistas à apresentação do documento de prioridade unionista, no que se refere aos aspectos formais. Em referência ao protocolo nº 870160062638, de 25/10/2016.

---

**(11) BR 30 2016 004281-0**

Código 47.3 - Petição Deferida

(71) SCANIA CV AB (SE)

(74) Daniel Advogados (Alt.de Daniel & Cia)

Deferida a petição, com vistas à apresentação do documento de prioridade unionista, no que se refere aos aspectos formais. Em referência ao protocolo nº 870160059159, de 11/10/2016.

---

**(11) BR 30 2016 004282-9**

Código 47.3 - Petição Deferida

(71) SCANIA CV AB (SE)

(74) Daniel Advogados (Alt.de Daniel & Cia)

Deferida a petição, com vistas à apresentação do documento de prioridade unionista, no que se refere aos aspectos formais. Em referência ao protocolo nº 870160061033, de 19/10/2016.

---

**(11) BR 30 2016 004283-7**

Código 47.3 - Petição Deferida

(71) SCANIA CV AB (SE)

(74) Daniel Advogados (Alt.de Daniel & Cia)

Deferida a petição, com vistas à apresentação do documento de prioridade unionista, no que se refere aos aspectos formais. Em referência ao protocolo nº 870160061316, de 20/10/2016.

---

**(11) BR 30 2016 004297-7**

Código 47.3 - Petição Deferida

(71) SCANIA CV AB (SE)

(74) Daniel Advogados (Alt.de Daniel & Cia)

Deferida a petição, com vistas à apresentação do documento de prioridade



---

unionista, no que se refere aos aspectos formais. Em referência ao protocolo nº 870160059054, de 11/10/2016.

---

**(11) BR 30 2016 004318-3**

Código 47.3 - Petição Deferida  
(71) SCANIA CV AB (SE)  
(74) Daniel Advogados (Alt.de Daniel & Cia)  
Deferida a petição, com vistas à apresentação do documento de prioridade unionista, no que se refere aos aspectos formais. Em referência ao protocolo nº 870160062595, de 25/10/2016.

---

**(11) BR 30 2016 004320-5**

Código 47.3 - Petição Deferida  
(71) SCANIA CV AB (SE)  
(74) Daniel Advogados (Alt.de Daniel & Cia)  
Deferida a petição, com vistas à apresentação do documento de prioridade unionista, no que se refere aos aspectos formais. Em referência ao protocolo nº 870160067173, de 14/11/2016.

---

**(11) BR 30 2016 004348-5**

Código 47.3 - Petição Deferida  
(71) SCANIA CV AB (SE)  
(74) Daniel Advogados (Alt.de Daniel & Cia)  
Deferida a petição, com vistas à apresentação do documento de prioridade unionista, no que se refere aos aspectos formais. Em referência ao protocolo nº 870160061231, de 20/10/2016.

---

**(11) BR 30 2016 004349-3**

Código 47.3 - Petição Deferida  
(71) SCANIA CV AB (SE)  
(74) Daniel Advogados (Alt.de Daniel & Cia)  
Deferida a petição, com vistas à apresentação do documento de prioridade unionista, no que se refere aos aspectos formais. Em referência ao protocolo nº 870160066166, de 09/11/2016.

---

**(11) BR 30 2016 004351-5**

Código 47.3 - Petição Deferida  
(71) SCANIA CV AB (SE)  
(74) Daniel Advogados (Alt.de Daniel & Cia)  
Deferida a petição, com vistas à apresentação do documento de prioridade unionista, no que se refere aos aspectos formais. Em referência ao protocolo nº 870160063911, de 31/10/2016.

---

**(11) BR 30 2016 004370-1**

Código 47.3 - Petição Deferida  
(71) SCANIA CV AB (SE)  
(74) Daniel Advogados (Alt.de Daniel & Cia)  
Deferida a petição, com vistas à apresentação do documento de prioridade unionista, no que se refere aos aspectos formais. Em referência ao protocolo nº 870160068465, de 18/11/2016.



---

<b>(11) BR 30 2016 004373-6</b>	Código 47.3 - Petição Deferida (71) SCANIA CV AB (SE) (74) Daniel Advogados (Alt.de Daniel & Cia) Deferida a petição, com vistas à apresentação do documento de prioridade unionista, no que se refere aos aspectos formais. Em referência ao protocolo nº 870160061244, de 20/10/2016.
<b>(11) BR 30 2016 004377-9</b>	Código 47.3 - Petição Deferida (71) SCANIA CV AB (SE) (74) Daniel Advogados (Alt.de Daniel & Cia) Deferida a petição, com vistas à apresentação do documento de prioridade unionista, no que se refere aos aspectos formais. Em referência ao protocolo nº 870160061242, de 20/10/2016.
<b>(11) BR 30 2016 004397-3</b>	Código 47.3 - Petição Deferida (71) JOHNSON & JOHNSON CONSUMER INC. (US) (74) Dannemann, Siemsen, Bigler & Ipanema Moreira Deferida a petição, com vistas à apresentação do documento de prioridade unionista, no que se refere aos aspectos formais. Em referência ao protocolo nº 870160062866, de 26/10/2016.
<b>(11) BR 30 2016 004399-0</b>	Código 47.3 - Petição Deferida (71) MICHAEL J. VOSCH (US) ; LYNDA SUE COLE (US) (74) JULIO GUIDI LIMA DA ROCHA Deferida a petição, com vistas à apresentação do documento de prioridade unionista, no que se refere aos aspectos formais. Em referência ao protocolo nº 870160070169, de 24/11/2016.
<b>(11) BR 30 2016 004403-1</b>	Código 47.3 - Petição Deferida (71) CMPC TISSUE S.A. (CL) (74) Maria Pia Carvalho Guerra Deferida a petição, com vistas à apresentação do documento de procuração. Em referência ao protocolo nº 870160070877, de 28/11/2016.
<b>(11) BR 30 2016 004407-4</b>	Código 47.3 - Petição Deferida (71) CMPC TISSUE S.A. (CL) (74) Maria Pia Carvalho Guerra Deferida a petição, com vistas à apresentação do documento de procuração. Em referência ao protocolo nº 870160070891, de 28/11/2016.
<b>(11) BR 30 2016 004408-2</b>	Código 47.3 - Petição Deferida (71) CMPC TISSUE S.A. (CL) (74) Maria Pia Carvalho Guerra

---

Deferida a petição, com vistas à apresentação do documento de procuração. Em referência ao protocolo nº 870160070899, de 28/11/2016.

---

**(11) BR 30 2016 004409-0**

Código 47.3 - Petição Deferida

(71) CMPC TISSUE S.A. (CL)

(74) Maria Pia Carvalho Guerra

Deferida a petição, com vistas à apresentação do documento de procuração. Em referência ao protocolo nº 870160070903, de 28/11/2016.

---

**(11) BR 30 2016 004410-4**

Código 47.3 - Petição Deferida

(71) SCANIA CV AB (SE)

(74) Daniel Advogados (Alt.de Daniel & Cia)

Deferida a petição, com vistas à apresentação do documento de prioridade unionista, no que se refere aos aspectos formais. Em referência ao protocolo nº 870160061036, de 19/10/2016.

---

**(11) BR 30 2016 004422-8**

Código 47.3 - Petição Deferida

(71) BRIDGESTONE CORPORATION (JP)

(74) MMV Agentes da Propriedade Industrial Ltda.

Deferida a petição, com vistas à apresentação do documento de prioridade unionista, no que se refere aos aspectos formais. Em referência ao protocolo nº 870160060822, de 19/10/2016.

---

**(11) BR 30 2016 004574-7**

Código 47.3 - Petição Deferida

(71) BAYERISCHE MOTOREN WERKE AKTIENGESELLSCHAFT (DE)

(74) Dannemann, Siemsen, Bigler & Ipanema Moreira

Deferida a petição, com vistas à apresentação do documento de prioridade unionista, no que se refere aos aspectos formais. Em referência ao protocolo nº 870160064526, de 03/11/2016.

---

**(11) BR 30 2016 004606-9**

Código 47.3 - Petição Deferida

(71) LM FARMA INDÚSTRIA E COMÉRCIO LTDA (BR/SP)

(74) Ana Paula Santos Celidonio

Deferida a petição, com vistas à apresentação do documento de prioridade unionista, no que se refere aos aspectos formais. Em referência ao protocolo nº 870160069730, de 23/11/2016.

---

**(11) BR 30 2016 004641-7**

Código 47.3 - Petição Deferida

(71) PHILIP MORRIS PRODUCTS S.A. (CH)

(74) Dannemann, Siemsen, Bigler & Ipanema Moreira

Deferida a petição, com vistas à apresentação do documento de prioridade unionista, no que se refere aos aspectos formais. Em referência ao protocolo nº 870160070363, de 25/11/2016.



---

<b>(11) BR 30 2016 004665-4</b>	Código 47.3 - Petição Deferida (71) ENFANT TERRIBLE DESIGN AB (SE) (74) MURTA GOYANES ADVOGADOS Deferida a petição, com vistas à apresentação do documento de prioridade unionista, no que se refere aos aspectos formais. Em referência ao protocolo nº 870160070225, de 25/11/2016.
<b>(11) BR 30 2016 004667-0</b>	Código 47.3 - Petição Deferida (71) PEPSICO, INC. (US) (74) Dannemann, Siemsen, Bigler & Ipanema Moreira Deferida a petição, com vistas à apresentação do documento de prioridade unionista, no que se refere aos aspectos formais. Em referência ao protocolo nº 870160066060, de 09/11/2016.
<b>(11) BR 30 2016 004668-9</b>	Código 47.3 - Petição Deferida (71) SOCIETE BIC (FR) (74) Ana Paula Santos Celidonio Deferida a petição, com vistas à apresentação do documento de prioridade unionista, no que se refere aos aspectos formais. Em referência ao protocolo nº 870160067672, de 16/11/2016.
<b>(11) BR 30 2016 004673-5</b>	Código 47.3 - Petição Deferida (71) SOCIETE BIC (FR) (74) Ana Paula Santos Celidonio Deferida a petição, com vistas à apresentação do documento de prioridade unionista, no que se refere aos aspectos formais. Em referência ao protocolo nº 870160067677, de 16/11/2016.
<b>(11) BR 30 2016 004683-2</b>	Código 47.3 - Petição Deferida (71) PENTEL KABUSHIKI KAISHA (JP) (74) Dannemann, Siemsen, Bigler & Ipanema Moreira Deferida a petição, com vistas à apresentação do documento de prioridade unionista, no que se refere aos aspectos formais. Em referência ao protocolo nº 870160064675, de 03/11/2016.
<b>(11) BR 30 2016 004760-0</b>	Código 47.3 - Petição Deferida (71) VIOPTIX, INC. (US) (74) Dannemann, Siemsen, Bigler & Ipanema Moreira Deferida a petição, com vistas à apresentação do documento de prioridade unionista, no que se refere aos aspectos formais. Em referência ao protocolo nº 870160066077, de 09/11/2016.
<b>(11) BR 30 2016 004799-5</b>	Código 47.3 - Petição Deferida (71) ANHEUSER-BUSCH, LLC (US)

---



---

(74) Daniel Advogados (Alt.de Daniel & Cia)  
Deferida a petição, com vistas à apresentação do documento de prioridade unionista, no que se refere aos aspectos formais. Em referência ao protocolo nº 870160068538, de 18/11/2016.

---

**(11) BR 30 2016 004932-7**

Código 47.3 - Petição Deferida  
(71) ALSTOM TRANSPORT TECHNOLOGIES (FR)  
(74) Dannemann, Siemsen, Bigler & Ipanema Moreira  
Deferida a petição, com vistas à exclusão/inclusão de autor. Em referência ao protocolo nº 870160065671, de 08/11/2016.

---

**(11) BR 30 2016 005001-5**

Código 47.3 - Petição Deferida  
(71) FRITO LAY NORTH AMERICA, INC. (US)  
(74) Dannemann, Siemsen, Bigler & Ipanema Moreira  
Deferida a petição, com vistas à apresentação do documento de prioridade unionista, no que se refere aos aspectos formais. Em referência ao protocolo nº 870160070440, de 25/11/2016.

---

**(11) BR 30 2016 005003-1**

Código 47.3 - Petição Deferida  
(71) FRITO LAY NORTH AMERICA, INC. (US)  
(74) Dannemann, Siemsen, Bigler & Ipanema Moreira  
Deferida a petição, com vistas à apresentação do documento de prioridade unionista, no que se refere aos aspectos formais. Em referência ao protocolo nº 870160070483, de 25/11/2016.

---

**(11) BR 30 2016 005082-1**

Código 47.3 - Petição Deferida  
(71) XIAOLING ZHANG (CN)  
(74) Rodrigo Gomes Galvez  
Deferida a petição, com vistas à apresentação do documento de prioridade unionista, no que se refere aos aspectos formais. Em referência ao protocolo nº 870160067501, de 16/11/2016.

---

**(11) BR 30 2016 005172-0**

Código 47.3 - Petição Deferida  
(71) JOHNSON & JOHNSON CONSUMER INC. (US)  
(74) Dannemann, Siemsen, Bigler & Ipanema Moreira  
Deferida a petição, com vistas à apresentação do documento de prioridade unionista, no que se refere aos aspectos formais. Em referência ao protocolo nº 870160070550, de 25/11/2016.

---

**(11) BR 30 2016 005174-7**

Código 47.3 - Petição Deferida  
(71) JOHNSON & JOHNSON CONSUMER INC. (US)  
(74) Dannemann, Siemsen, Bigler & Ipanema Moreira  
Deferida a petição, com vistas à apresentação do documento de prioridade unionista, no que se refere aos aspectos formais. Em referência ao protocolo nº



---

870160070541, de 25/11/2016.

---

**(11) BR 30 2016 005175-5**

Código 47.3 - Petição Deferida  
(71) JOHNSON & JOHNSON CONSUMER INC. (US)  
(74) Dannemann, Siemsen, Bigler & Ipanema Moreira  
Deferida a petição, com vistas à apresentação do documento de prioridade unionista, no que se refere aos aspectos formais. Em referência ao protocolo nº 870160070557, de 25/11/2016.

---

**(11) DI 6704988-5**

Código 47.3 - Petição Deferida  
(71) Santher - Fábrica de Papel Santa Therezinha S/A (BR/SP)  
(74) Alberto Luís Camelier da Silva  
Deferida a petição, com vistas à apresentação do documento de procuração. Em referência ao protocolo nº 870160061894, de 24/10/2016.

---

**(11) DI 7104478-7**

Código 47.3 - Petição Deferida  
(71) Tânia Mara Coutinho Moura (BR/MG)  
(74) MARGARETH PENA LANCASTER  
Deferida a petição, com vistas à apresentação do documento de procuração. Em referência ao protocolo nº 870160060824, de 19/10/2016.

---

**(11) DI 7104892-8**

Código 47.3 - Petição Deferida  
(71) AUTOMOBILI LAMBORGHINI S.P.A (IT)  
(74) ARARIPE & ASSOCIADOS  
Deferida a petição, com vistas à constituição de procurador. Em referência ao protocolo nº 870160059330, de 13/10/2016.

---



### Código 55 - Exigências Diversas

Exigência diversa formulada visando adequação ou cumprimento de disposições legais, conforme informações do complemento do despacho. O prazo para cumprimento é de 60 (sessenta) dias da data desta publicação.

---

**(21) BR 30 2021 003731-9**

Código 55 - Exigências Diversas

(22) 09/08/2021

(71) JOSE HENRIQUE EREDIA (BR/SP)

Foi verificada a apresentação tempestiva de petição de cumprimento de exigência técnica (código de despacho nº 34) utilizando uma GRU de código de serviço nº 104 (guia isenta de retribuição). O correto cumprimento desta exigência se dá através da GRU de código de nº 105. Para possibilitar o andamento do pedido de registro, é necessário: [1] - gerar nova GRU código serviço nº 124; [2] - gerar e pagar nova GRU código serviço nº 105 (serviço relativo ao cumprimento de exigência código de despacho nº 34, conforme item 3.7 do Manual de Desenhos Industriais); [3] - protocolar, no sítio eletrônico do INPI, a GRU código serviço nº 124 gerada e enviar, como anexo a este protocolo, a GRU (Nosso Número) código serviço nº 105 paga e seu respectivo comprovante de pagamento. O cumprimento da exigência código de despacho nº 34 NÃO deverá ser reapresentado, e quaisquer documentações não solicitadas nesta exigência serão desconsideradas.

---

**(21) BR 30 2021 006143-0**

Código 55 - Exigências Diversas

(22) 01/12/2021

(71) INSTITUTO FEDERAL DE EDUCACAO, CIENCIA E TECNOLOGIA DA PARAIBA (BR/PB)

Foi verificada a apresentação tempestiva de petição de cumprimento de exigência técnica (código de despacho nº 34) utilizando uma GRU de código de serviço nº 104 (guia isenta de retribuição). O correto cumprimento desta exigência se dá através da GRU de código de nº 105. Para possibilitar o andamento do pedido de registro, é necessário: [1] - gerar nova GRU código serviço nº 124; [2] - gerar e pagar nova GRU código serviço nº 105 (serviço relativo ao cumprimento de exigência código de despacho nº 34, conforme item 3.7 do Manual de Desenhos Industriais); [3] - protocolar, no sítio eletrônico do INPI, a GRU código serviço nº 124 gerada e enviar, como anexo a este protocolo, a GRU (Nosso Número) código serviço nº 105 paga e seu respectivo comprovante de pagamento. O cumprimento da exigência código de despacho nº 34 NÃO deverá ser reapresentado, e quaisquer documentações não solicitadas nesta exigência serão desconsideradas.

---

**(21) BR 30 2022 000443-0**

Código 55 - Exigências Diversas

(22) 31/01/2022

(71) HIGH VOLTAGE EQUIPMENT LTDA - ME (BR/MG)



---

Foi verificada a apresentação tempestiva de petição de cumprimento de exigência técnica (código de despacho nº 34) utilizando uma GRU de código de serviço nº 104 (guia isenta de retribuição). O correto cumprimento desta exigência se dá através da GRU de código de nº 105. Para possibilitar o andamento do pedido de registro, é necessário: [1] - gerar nova GRU código serviço nº 124; [2] - gerar e pagar nova GRU código serviço nº 105 (serviço relativo ao cumprimento de exigência código de despacho nº 34, conforme item 3.7 do Manual de Desenhos Industriais); [3] - protocolar, no sítio eletrônico do INPI, a GRU código serviço nº 124 gerada e enviar, como anexo a este protocolo, a GRU (Nosso Número) código serviço nº 105 paga e seu respectivo comprovante de pagamento. O cumprimento da exigência código de despacho nº 34 NÃO deverá ser reapresentado, e quaisquer documentações não solicitadas nesta exigência serão desconsideradas.

---

**(21) BR 30 2022 000444-8**

Código 55 - Exigências Diversas

(22) 31/01/2022

(71) HIGH VOLTAGE EQUIPMENT LTDA - ME (BR/MG)

Foi verificada a apresentação tempestiva de petição de cumprimento de exigência técnica (código de despacho nº 34) utilizando uma GRU de código de serviço nº 104 (guia isenta de retribuição). O correto cumprimento desta exigência se dá através da GRU de código de nº 105. Para possibilitar o andamento do pedido de registro, é necessário: [1] - gerar nova GRU código serviço nº 124; [2] - gerar e pagar nova GRU código serviço nº 105 (serviço relativo ao cumprimento de exigência código de despacho nº 34, conforme item 3.7 do Manual de Desenhos Industriais); [3] - protocolar, no sítio eletrônico do INPI, a GRU código serviço nº 124 gerada e enviar, como anexo a este protocolo, a GRU (Nosso Número) código serviço nº 105 paga e seu respectivo comprovante de pagamento. O cumprimento da exigência código de despacho nº 34 NÃO deverá ser reapresentado, e quaisquer documentações não solicitadas nesta exigência serão desconsideradas.

---

**(21) BR 30 2022 000445-6**

Código 55 - Exigências Diversas

(22) 31/01/2022

(71) HIGH VOLTAGE EQUIPMENT LTDA - ME (BR/MG)

Foi verificada a apresentação tempestiva de petição de cumprimento de exigência técnica (código de despacho nº 34) utilizando uma GRU de código de serviço nº 104 (guia isenta de retribuição). O correto cumprimento desta exigência se dá através da GRU de código de nº 105. Para possibilitar o andamento do pedido de registro, é necessário: [1] - gerar nova GRU código serviço nº 124; [2] - gerar e pagar nova GRU código serviço nº 105 (serviço relativo ao cumprimento de exigência código de despacho nº 34, conforme item 3.7 do Manual de Desenhos Industriais); [3] - protocolar, no sítio eletrônico do INPI, a GRU código serviço nº 124 gerada e enviar, como anexo a este protocolo, a GRU (Nosso Número) código serviço nº 105 paga e seu respectivo



---

comprovante de pagamento. O cumprimento da exigência código de despacho nº 34 NÃO deverá ser reapresentado, e quaisquer documentações não solicitadas nesta exigência serão desconsideradas.

---

**(21) BR 30 2022 000446-4**

Código 55 - Exigências Diversas

(22) 31/01/2022

(71) HIGH VOLTAGE EQUIPMENT LTDA - ME (BR/MG)

Foi verificada a apresentação tempestiva de petição de cumprimento de exigência técnica (código de despacho nº 34) utilizando uma GRU de código de serviço nº 104 (guia isenta de retribuição). O correto cumprimento desta exigência se dá através da GRU de código de nº 105. Para possibilitar o andamento do pedido de registro, é necessário: [1] - gerar nova GRU código serviço nº 124; [2] - gerar e pagar nova GRU código serviço nº 105 (serviço relativo ao cumprimento de exigência código de despacho nº 34, conforme item 3.7 do Manual de Desenhos Industriais); [3] - protocolar, no sítio eletrônico do INPI, a GRU código serviço nº 124 gerada e enviar, como anexo a este protocolo, a GRU (Nosso Número) código serviço nº 105 paga e seu respectivo comprovante de pagamento. O cumprimento da exigência código de despacho nº 34 NÃO deverá ser reapresentado, e quaisquer documentações não solicitadas nesta exigência serão desconsideradas.

---

**(21) BR 30 2022 000447-2**

Código 55 - Exigências Diversas

(22) 31/01/2022

(71) HIGH VOLTAGE EQUIPMENT LTDA - ME (BR/MG)

Foi verificada a apresentação tempestiva de petição de cumprimento de exigência técnica (código de despacho nº 34) utilizando uma GRU de código de serviço nº 104 (guia isenta de retribuição). O correto cumprimento desta exigência se dá através da GRU de código de nº 105. Para possibilitar o andamento do pedido de registro, é necessário: [1] - gerar nova GRU código serviço nº 124; [2] - gerar e pagar nova GRU código serviço nº 105 (serviço relativo ao cumprimento de exigência código de despacho nº 34, conforme item 3.7 do Manual de Desenhos Industriais); [3] - protocolar, no sítio eletrônico do INPI, a GRU código serviço nº 124 gerada e enviar, como anexo a este protocolo, a GRU (Nosso Número) código serviço nº 105 paga e seu respectivo comprovante de pagamento. O cumprimento da exigência código de despacho nº 34 NÃO deverá ser reapresentado, e quaisquer documentações não solicitadas nesta exigência serão desconsideradas.

---

**(21) BR 30 2022 000449-9**

Código 55 - Exigências Diversas

(22) 31/01/2022

(71) HIGH VOLTAGE EQUIPMENT LTDA - ME (BR/MG)

Foi verificada a apresentação tempestiva de petição de cumprimento de exigência técnica (código de despacho nº 34) utilizando uma GRU de código de serviço nº 104 (guia isenta de retribuição). O correto cumprimento desta



---

exigência se dá através da GRU de código de nº 105. Para possibilitar o andamento do pedido de registro, é necessário: [1] - gerar nova GRU código serviço nº 124; [2] - gerar e pagar nova GRU código serviço nº 105 (serviço relativo ao cumprimento de exigência código de despacho nº 34, conforme item 3.7 do Manual de Desenhos Industriais); [3] - protocolar, no sítio eletrônico do INPI, a GRU código serviço nº 124 gerada e enviar, como anexo a este protocolo, a GRU (Nosso Número) código serviço nº 105 paga e seu respectivo comprovante de pagamento. O cumprimento da exigência código de despacho nº 34 NÃO deverá ser reapresentado, e quaisquer documentações não solicitadas nesta exigência serão desconsideradas.

---

**(21) BR 30 2022 000450-2**

Código 55 - Exigências Diversas

(22) 31/01/2022

(71) HIGH VOLTAGE EQUIPMENT LTDA - ME (BR/MG)

Foi verificada a apresentação tempestiva de petição de cumprimento de exigência técnica (código de despacho nº 34) utilizando uma GRU de código de serviço nº 104 (guia isenta de retribuição). O correto cumprimento desta exigência se dá através da GRU de código de nº 105. Para possibilitar o andamento do pedido de registro, é necessário: [1] - gerar nova GRU código serviço nº 124; [2] - gerar e pagar nova GRU código serviço nº 105 (serviço relativo ao cumprimento de exigência código de despacho nº 34, conforme item 3.7 do Manual de Desenhos Industriais); [3] - protocolar, no sítio eletrônico do INPI, a GRU código serviço nº 124 gerada e enviar, como anexo a este protocolo, a GRU (Nosso Número) código serviço nº 105 paga e seu respectivo comprovante de pagamento. O cumprimento da exigência código de despacho nº 34 NÃO deverá ser reapresentado, e quaisquer documentações não solicitadas nesta exigência serão desconsideradas.

---

**(21) BR 30 2022 000451-0**

Código 55 - Exigências Diversas

(22) 31/01/2022

(71) HIGH VOLTAGE EQUIPMENT LTDA - ME (BR/MG)

Foi verificada a apresentação tempestiva de petição de cumprimento de exigência técnica (código de despacho nº 34) utilizando uma GRU de código de serviço nº 104 (guia isenta de retribuição). O correto cumprimento desta exigência se dá através da GRU de código de nº 105. Para possibilitar o andamento do pedido de registro, é necessário: [1] - gerar nova GRU código serviço nº 124; [2] - gerar e pagar nova GRU código serviço nº 105 (serviço relativo ao cumprimento de exigência código de despacho nº 34, conforme item 3.7 do Manual de Desenhos Industriais); [3] - protocolar, no sítio eletrônico do INPI, a GRU código serviço nº 124 gerada e enviar, como anexo a este protocolo, a GRU (Nosso Número) código serviço nº 105 paga e seu respectivo comprovante de pagamento. O cumprimento da exigência código de despacho nº 34 NÃO deverá ser reapresentado, e quaisquer documentações não solicitadas nesta exigência serão desconsideradas.



---

**(21) BR 30 2022 000453-7**

Código 55 - Exigências Diversas

(22) 31/01/2022

(71) HIGH VOLTAGE EQUIPMENT LTDA - ME (BR/MG)

Foi verificada a apresentação tempestiva de petição de cumprimento de exigência técnica (código de despacho nº 34) utilizando uma GRU de código de serviço nº 104 (guia isenta de retribuição). O correto cumprimento desta exigência se dá através da GRU de código de nº 105. Para possibilitar o andamento do pedido de registro, é necessário: [1] - gerar nova GRU código serviço nº 124; [2] - gerar e pagar nova GRU código serviço nº 105 (serviço relativo ao cumprimento de exigência código de despacho nº 34, conforme item 3.7 do Manual de Desenhos Industriais); [3] - protocolar, no sítio eletrônico do INPI, a GRU código serviço nº 124 gerada e enviar, como anexo a este protocolo, a GRU (Nosso Número) código serviço nº 105 paga e seu respectivo comprovante de pagamento. O cumprimento da exigência código de despacho nº 34 NÃO deverá ser reapresentado, e quaisquer documentações não solicitadas nesta exigência serão desconsideradas.

---

**(21) BR 30 2022 000454-5**

Código 55 - Exigências Diversas

(22) 31/01/2022

(71) HIGH VOLTAGE EQUIPMENT LTDA - ME (BR/MG)

Foi verificada a apresentação tempestiva de petição de cumprimento de exigência técnica (código de despacho nº 34) utilizando uma GRU de código de serviço nº 104 (guia isenta de retribuição). O correto cumprimento desta exigência se dá através da GRU de código de nº 105. Para possibilitar o andamento do pedido de registro, é necessário: [1] - gerar nova GRU código serviço nº 124; [2] - gerar e pagar nova GRU código serviço nº 105 (serviço relativo ao cumprimento de exigência código de despacho nº 34, conforme item 3.7 do Manual de Desenhos Industriais); [3] - protocolar, no sítio eletrônico do INPI, a GRU código serviço nº 124 gerada e enviar, como anexo a este protocolo, a GRU (Nosso Número) código serviço nº 105 paga e seu respectivo comprovante de pagamento. O cumprimento da exigência código de despacho nº 34 NÃO deverá ser reapresentado, e quaisquer documentações não solicitadas nesta exigência serão desconsideradas.

---

**(21) BR 30 2022 000455-3**

Código 55 - Exigências Diversas

(22) 31/01/2022

(71) HIGH VOLTAGE EQUIPMENT LTDA - ME (BR/MG)

Foi verificada a apresentação tempestiva de petição de cumprimento de exigência técnica (código de despacho nº 34) utilizando uma GRU de código de serviço nº 104 (guia isenta de retribuição). O correto cumprimento desta exigência se dá através da GRU de código de nº 105. Para possibilitar o andamento do pedido de registro, é necessário: [1] - gerar nova GRU código serviço nº 124; [2] - gerar e pagar nova GRU código serviço nº 105 (serviço

---

relativo ao cumprimento de exigência código de despacho nº 34, conforme item 3.7 do Manual de Desenhos Industriais); [3] - protocolar, no sítio eletrônico do INPI, a GRU código serviço nº 124 gerada e enviar, como anexo a este protocolo, a GRU (Nosso Número) código serviço nº 105 paga e seu respectivo comprovante de pagamento. O cumprimento da exigência código de despacho nº 34 NÃO deverá ser reapresentado, e quaisquer documentações não solicitadas nesta exigência serão desconsideradas.

---

**(21) BR 30 2022 000457-0**

Código 55 - Exigências Diversas

(22) 31/01/2022

(71) HIGH VOLTAGE EQUIPMENT LTDA - ME (BR/MG)

Foi verificada a apresentação tempestiva de petição de cumprimento de exigência técnica (código de despacho nº 34) utilizando uma GRU de código de serviço nº 104 (guia isenta de retribuição). O correto cumprimento desta exigência se dá através da GRU de código de nº 105. Para possibilitar o andamento do pedido de registro, é necessário: [1] - gerar nova GRU código serviço nº 124; [2] - gerar e pagar nova GRU código serviço nº 105 (serviço relativo ao cumprimento de exigência código de despacho nº 34, conforme item 3.7 do Manual de Desenhos Industriais); [3] - protocolar, no sítio eletrônico do INPI, a GRU código serviço nº 124 gerada e enviar, como anexo a este protocolo, a GRU (Nosso Número) código serviço nº 105 paga e seu respectivo comprovante de pagamento. O cumprimento da exigência código de despacho nº 34 NÃO deverá ser reapresentado, e quaisquer documentações não solicitadas nesta exigência serão desconsideradas.

---

**(21) BR 30 2022 000458-8**

Código 55 - Exigências Diversas

(22) 31/01/2022

(71) HIGH VOLTAGE EQUIPMENT LTDA - ME (BR/MG)

Foi verificada a apresentação tempestiva de petição de cumprimento de exigência técnica (código de despacho nº 34) utilizando uma GRU de código de serviço nº 104 (guia isenta de retribuição). O correto cumprimento desta exigência se dá através da GRU de código de nº 105. Para possibilitar o andamento do pedido de registro, é necessário: [1] - gerar nova GRU código serviço nº 124; [2] - gerar e pagar nova GRU código serviço nº 105 (serviço relativo ao cumprimento de exigência código de despacho nº 34, conforme item 3.7 do Manual de Desenhos Industriais); [3] - protocolar, no sítio eletrônico do INPI, a GRU código serviço nº 124 gerada e enviar, como anexo a este protocolo, a GRU (Nosso Número) código serviço nº 105 paga e seu respectivo comprovante de pagamento. O cumprimento da exigência código de despacho nº 34 NÃO deverá ser reapresentado, e quaisquer documentações não solicitadas nesta exigência serão desconsideradas.

---

**(21) BR 30 2022 000459-6**

Código 55 - Exigências Diversas

(22) 31/01/2022



---

(71) HIGH VOLTAGE EQUIPMENT LTDA - ME (BR/MG)

Foi verificada a apresentação tempestiva de petição de cumprimento de exigência técnica (código de despacho nº 34) utilizando uma GRU de código de serviço nº 104 (guia isenta de retribuição). O correto cumprimento desta exigência se dá através da GRU de código de nº 105. Para possibilitar o andamento do pedido de registro, é necessário: [1] - gerar nova GRU código serviço nº 124; [2] - gerar e pagar nova GRU código serviço nº 105 (serviço relativo ao cumprimento de exigência código de despacho nº 34, conforme item 3.7 do Manual de Desenhos Industriais); [3] - protocolar, no sítio eletrônico do INPI, a GRU código serviço nº 124 gerada e enviar, como anexo a este protocolo, a GRU (Nosso Número) código serviço nº 105 paga e seu respectivo comprovante de pagamento. O cumprimento da exigência código de despacho nº 34 NÃO deverá ser reapresentado, e quaisquer documentações não solicitadas nesta exigência serão desconsideradas.

---

**(21) BR 30 2022 000460-0**

Código 55 - Exigências Diversas

(22) 31/01/2022

(71) HIGH VOLTAGE EQUIPMENT LTDA - ME (BR/MG)

Foi verificada a apresentação tempestiva de petição de cumprimento de exigência técnica (código de despacho nº 34) utilizando uma GRU de código de serviço nº 104 (guia isenta de retribuição). O correto cumprimento desta exigência se dá através da GRU de código de nº 105. Para possibilitar o andamento do pedido de registro, é necessário: [1] - gerar nova GRU código serviço nº 124; [2] - gerar e pagar nova GRU código serviço nº 105 (serviço relativo ao cumprimento de exigência código de despacho nº 34, conforme item 3.7 do Manual de Desenhos Industriais); [3] - protocolar, no sítio eletrônico do INPI, a GRU código serviço nº 124 gerada e enviar, como anexo a este protocolo, a GRU (Nosso Número) código serviço nº 105 paga e seu respectivo comprovante de pagamento. O cumprimento da exigência código de despacho nº 34 NÃO deverá ser reapresentado, e quaisquer documentações não solicitadas nesta exigência serão desconsideradas.

---

**(21) BR 30 2022 000467-7**

Código 55 - Exigências Diversas

(22) 31/01/2022

(71) HIGH VOLTAGE EQUIPMENT LTDA - ME (BR/MG)

Foi verificada a apresentação tempestiva de petição de cumprimento de exigência técnica (código de despacho nº 34) utilizando uma GRU de código de serviço nº 104 (guia isenta de retribuição). O correto cumprimento desta exigência se dá através da GRU de código de nº 105. Para possibilitar o andamento do pedido de registro, é necessário: [1] - gerar nova GRU código serviço nº 124; [2] - gerar e pagar nova GRU código serviço nº 105 (serviço relativo ao cumprimento de exigência código de despacho nº 34, conforme item 3.7 do Manual de Desenhos Industriais); [3] - protocolar, no sítio eletrônico do INPI, a GRU código serviço nº 124 gerada e enviar, como anexo a este protocolo,



---

a GRU (Nosso Número) código serviço nº 105 paga e seu respectivo comprovante de pagamento. O cumprimento da exigência código de despacho nº 34 NÃO deverá ser reapresentado, e quaisquer documentações não solicitadas nesta exigência serão desconsideradas.

---

**(21) BR 30 2022 000468-5**

Código 55 - Exigências Diversas

(22) 31/01/2022

(71) HIGH VOLTAGE EQUIPMENT LTDA - ME (BR/MG)

Foi verificada a apresentação tempestiva de petição de cumprimento de exigência técnica (código de despacho nº 34) utilizando uma GRU de código de serviço nº 104 (guia isenta de retribuição). O correto cumprimento desta exigência se dá através da GRU de código de nº 105. Para possibilitar o andamento do pedido de registro, é necessário: [1] - gerar nova GRU código serviço nº 124; [2] - gerar e pagar nova GRU código serviço nº 105 (serviço relativo ao cumprimento de exigência código de despacho nº 34, conforme item 3.7 do Manual de Desenhos Industriais); [3] - protocolar, no sítio eletrônico do INPI, a GRU código serviço nº 124 gerada e enviar, como anexo a este protocolo, a GRU (Nosso Número) código serviço nº 105 paga e seu respectivo comprovante de pagamento. O cumprimento da exigência código de despacho nº 34 NÃO deverá ser reapresentado, e quaisquer documentações não solicitadas nesta exigência serão desconsideradas.

---

**(21) BR 30 2022 000508-8**

Código 55 - Exigências Diversas

(22) 02/02/2022

(71) WILSON ROBERTO BERGAMO (BR/SP) ; MARCOS ERNICA (BR/SP) ;  
CLAUDIR POLETTO (BR/SP)

Foi verificada a apresentação tempestiva de petição de cumprimento de exigência técnica (código de despacho nº 34) utilizando uma GRU de código de serviço nº 104 (guia isenta de retribuição). O correto cumprimento desta exigência se dá através da GRU de código de nº 105. Para possibilitar o andamento do pedido de registro, é necessário: [1] - gerar nova GRU código serviço nº 124; [2] - gerar e pagar nova GRU código serviço nº 105 (serviço relativo ao cumprimento de exigência código de despacho nº 34, conforme item 3.7 do Manual de Desenhos Industriais); [3] - protocolar, no sítio eletrônico do INPI, a GRU código serviço nº 124 gerada e enviar, como anexo a este protocolo, a GRU (Nosso Número) código serviço nº 105 paga e seu respectivo comprovante de pagamento. O cumprimento da exigência código de despacho nº 34 NÃO deverá ser reapresentado, e quaisquer documentações não solicitadas nesta exigência serão desconsideradas.

---

**(21) BR 30 2022 000509-6**

Código 55 - Exigências Diversas

(22) 02/02/2022

(71) WILSON ROBERTO BERGAMO (BR/SP) ; MARCOS ERNICA (BR/SP) ;  
CLAUDIR POLETTO (BR/SP)



---

Foi verificada a apresentação tempestiva de petição de cumprimento de exigência técnica (código de despacho nº 34) utilizando uma GRU de código de serviço nº 104 (guia isenta de retribuição). O correto cumprimento desta exigência se dá através da GRU de código de nº 105. Para possibilitar o andamento do pedido de registro, é necessário: [1] - gerar nova GRU código serviço nº 124; [2] - gerar e pagar nova GRU código serviço nº 105 (serviço relativo ao cumprimento de exigência código de despacho nº 34, conforme item 3.7 do Manual de Desenhos Industriais); [3] - protocolar, no sítio eletrônico do INPI, a GRU código serviço nº 124 gerada e enviar, como anexo a este protocolo, a GRU (Nosso Número) código serviço nº 105 paga e seu respectivo comprovante de pagamento. O cumprimento da exigência código de despacho nº 34 NÃO deverá ser reapresentado, e quaisquer documentações não solicitadas nesta exigência serão desconsideradas.

---

**(21) BR 30 2022 000510-0**

Código 55 - Exigências Diversas

(22) 02/02/2022

(71) WILSON ROBERTO BERGAMO (BR/SP) ; MARCOS ERNICA (BR/SP) ;  
CLAUDIR POLETTTO (BR/SP)

Foi verificada a apresentação tempestiva de petição de cumprimento de exigência técnica (código de despacho nº 34) utilizando uma GRU de código de serviço nº 104 (guia isenta de retribuição). O correto cumprimento desta exigência se dá através da GRU de código de nº 105. Para possibilitar o andamento do pedido de registro, é necessário: [1] - gerar nova GRU código serviço nº 124; [2] - gerar e pagar nova GRU código serviço nº 105 (serviço relativo ao cumprimento de exigência código de despacho nº 34, conforme item 3.7 do Manual de Desenhos Industriais); [3] - protocolar, no sítio eletrônico do INPI, a GRU código serviço nº 124 gerada e enviar, como anexo a este protocolo, a GRU (Nosso Número) código serviço nº 105 paga e seu respectivo comprovante de pagamento. O cumprimento da exigência código de despacho nº 34 NÃO deverá ser reapresentado, e quaisquer documentações não solicitadas nesta exigência serão desconsideradas.



**Código 62 - Alteração de Sede Deferida**

Notificação do deferimento da alteração de Sede requerida.

---

<b>(11) BR 30 2020 005877-1</b>	Código 62 - Alteração de Sede Deferida (22) 08/12/2020 (15) 28/09/2021 (71) LOVEVERY, INC. (US) (74) Clarke, Modet Propriedade Intelectual Ltda. Alteração de sede deferida, conforme petição nº 870220033636, de 20/04/2022.
<b>(11) BR 30 2020 005878-0</b>	Código 62 - Alteração de Sede Deferida (22) 08/12/2020 (15) 05/10/2021 (71) LOVEVERY, INC. (US) (74) Clarke, Modet Propriedade Intelectual Ltda. Alteração de sede deferida, conforme petição nº 870220033639, de 20/04/2022.
<b>(11) BR 30 2020 005880-1</b>	Código 62 - Alteração de Sede Deferida (22) 08/12/2020 (15) 24/08/2021 (71) LOVEVERY, INC. (US) (74) Clarke, Modet Propriedade Intelectual Ltda. Alteração de sede deferida, conforme petição nº 870220033661, de 20/04/2022.
<b>(11) BR 30 2020 005881-0</b>	Código 62 - Alteração de Sede Deferida (22) 08/12/2020 (15) 13/07/2021 (71) LOVEVERY, INC. (US) (74) Clarke, Modet Propriedade Intelectual Ltda. Alteração de sede deferida, conforme petição nº 870220033647, de 20/04/2022.
<b>(11) BR 30 2021 001231-6</b>	Código 62 - Alteração de Sede Deferida (22) 22/03/2021 (15) 25/01/2022 (71) LOVEVERY, INC. (US) (74) Clarke, Modet Propriedade Intelectual Ltda. Alteração de sede deferida, conforme petição nº 870220033666, de 20/04/2022.
<b>(21) BR 30 2021 004147-2</b>	Código 62 - Alteração de Sede Deferida (22) 01/09/2021 (71) LOVEVERY, INC. (US) (74) CLARKE, MODET PROPRIEDADE INTELECTUAL LTDA.

---

Alteração de sede deferida, conforme petição nº 870220033668, de 20/04/2022.

---

**(21) BR 30 2021 006698-0**

Código 62 - Alteração de Sede Deferida

(22) 30/12/2021

(71) LOVEVERY, INC. (US)

(74) CLARKE, MODET PROPRIEDADE INTELECTUAL LTDA.

Alteração de sede deferida, conforme petição nº 870220033676, de 20/04/2022.

---

**(11) BR 32 2021 003609-9**

Código 62 - Alteração de Sede Deferida

(22) 22/03/2021

(15) 16/11/2021

(62) BR 30 2021 001231-6 22/03/2021

(71) LOVEVERY, INC. (US)

(74) CLARKE, MODET PROPRIEDADE INTELECTUAL LTDA.

Alteração de sede deferida, conforme petição nº 870220033687, de 20/04/2022.



### Código 71 - Despacho Anulado

Anulado o despacho, por ter sido indevido, conforme indicado no complemento.

---

(21) BR 30 2022 001250-5

Código 71 - Despacho Anulado

(22) 11/03/2022

(71) PAULO CELSO CARDOSO BACCHI (US)

(74) JEFFERSON DE ARAUJO SERAFIM

Referente RPI: 2674 - Cód. 34, Publicado: 05/04/2022. Despacho anulado em virtude de erro material.



### Código 73 - Retificação

Retificação da publicação informada conforme complemento do despacho, por conter incorreção. Tal publicação não implica na alteração da data da decisão ou despacho e nos prazos em andamento.

---

(21) BR 30 2021 005806-5

Código 73 - Retificação

(22) 19/11/2021

(30) 21/05/2021 US 29/784,918

(44) 03/05/2022

(52) 14-04

(54) PADRÃO ORNAMENTAL APLICADO A/EM INTERFACE GRÁFICA

(71) AIRBNB, INC. (US)

(72) DANIEL ALEXANDER SPITZER-COHN; TIMOTHY EDDIE ALLEN; HIROKI TERRY ASAI; ALANA LIMA HANADA

(74) DANNEMANN, SIEMSEN, BIGLER & IPANEMA MOREIRA

Referente RPI: 2672 - Cód. 34, Publicado: 22/03/2022, por ter sido publicado com incorreções. No item [4] deve ser considerado o seguinte texto: [4]

Apresente em um 1º pedido dividido o padrão mostrado na figura 15.1. Adeque a numeração da folha de figura (1/1) e da figura (1.1) conforme itens 4.2.11 e 5.9 do Manual, respectivamente.

---

(21) BR 30 2022 001584-9

Código 73 - Retificação

(22) 28/03/2022

(30) 28/09/2021 CN 202130646289.5

(44) 03/05/2022

(52) 14-04

(54) PADRÃO ORNAMENTAL APLICADO A/EM INTERFACE GRÁFICA

(71) BEIJING ZITIAO NETWORK TECHNOLOGY CO., LTD. (CN)

(72) YONGZI ZHEN; QIHUI TANG

(74) Licks Advogados

Referente RPI: 2677 - Cód. 34, Publicado: 26/04/2022, por ter sido publicado com incorreções. Considerar o seguinte complemento: Exigência formulada com fulcro no Manual de Desenhos Industriais - 1ª revisão (doravante Manual), acessível em

<http://manualdedi.inpi.gov.br/projects/manual-de-desenho-industrial/wiki/>. [1] Os padrões ornamentais do pedido não guardam entre si as mesmas características distintivas preponderantes. Por força do art. 104 da LPI, com apoio no item 5.5 do Manual, o pedido deverá ser dividido. Cada pedido dividido trata-se de um novo depósito: veja os itens 2.2 e 5.5 do Manual. [2] Mantenha no pedido original os padrões ornamentais das figuras 1.1, 5.1, 6.1, 7.1 e 8.1. As figuras e as folhas de figuras devem ser devidamente renumeradas. [3] Apresente em um 1º pedido dividido os padrões ornamentais das figuras 2.1, 4.1 e 9.1. As figuras e as folhas de figuras devem ser devidamente renumeradas. [4] Apresente em um 2º pedido



---

dividido o padrão ornamental da figura 3.1. As figuras e as folhas de figuras devem ser devidamente renumeradas.

