

Revista da
**Propriedade
Industrial**

Nº 2679
10 de Maio de 2022

Desenho Industrial
Seção III





REPÚBLICA FEDERATIVA DO BRASIL

Presidente

Jair Bolsonaro

MINISTÉRIO DA ECONOMIA

Ministro da Economia

Paulo Roberto Nunes Guedes

INSTITUTO NACIONAL DA PROPRIEDADE INDUSTRIAL

Presidente

Claudio Vilar Furtado

De conformidade com a Lei nº 5.648 de 11 de dezembro de 1970, esta é a publicação oficial do Instituto Nacional da Propriedade Industrial, órgão vinculado ao Ministério da Economia, República Federativa do Brasil, que publica todos os seus atos, despachos e decisões relativos ao sistema de propriedade industrial no Brasil, compreendendo Marcas e Patentes, bem como os referentes a contratos de Transferência de Tecnologia e assuntos correlatos, além dos que dizem respeito ao registro de programas de computador como direito autoral.

As established by Law nº 5.648 of december 11, 1970, this is the official publication of the National Institute of Industrial Property, an office under the Ministry of Economy, Federative Republic of Brazil, which publishes all its official acts, orders and decisions regarding the industrial property system in Brazil, comprising Trademarks and Patents, as well as those referring to Technology Transfer agreements and related matters, besides those regarding software registering as copyright.

D'après la Loi nº 5.648 du 11 décembre 1970, celle-ci est la publication officielle de l'Institut National de la Propriété Industrielle, un office lié au Ministère de l'Économie, République Fédérative du Brésil, qui publie tous ses actes, ordres et décisions concernant le système de la propriété industrielle au Brésil, y compris marques et brevets, aussi que ceux référents aux contrats de transfert de technologie et des sujets afférents, en outre que ceux se rapportant à l'enregistrement des programmes d'ordinateur comme droit d'auteur.

Según establece la Ley nº 5.648 de 11 diciembre 1970, esta es la publicación oficial del Instituto Nacional de la Propiedad Industrial, oficina vinculada al Ministerio de la Economía, República Federativa del Brasil, que publica todos sus actos, ordenes y decisiones referentes al sistema de propiedad industrial en Brasil, comprendendo marcas y patentes así que los referentes a contratos de transferencia de tecnologia y asuntos corelacionados, además de los referentes al registro de programas de ordenador como derecho de autor.

Laut Gezets Nr. 5.648 vom 11. dezember 1970, ist dies das Amtsblatt des Nationalen Instituts für gewerbliches Eigentum (INPI), eines Organs des Bundesministerium für Wirtschaft, der Bundesrepublik Brasilien, welches alle Amtshandlungen, Beschlüsse und Entscheidungen über gewerbliches Eigentum in Brasilien, einschliesslich Warenzeichen und Patente, ebenso wie auch Übertragungsverträge von Technologie und Computerprogramme als Urheberrecht veröffentlicht.



DIRETORIA DE MARCAS, DESENHO INDUSTRIAL E INDICAÇÕES GEOGRÁFICAS

DESENHO INDUSTRIAL

PEDIDO DE REGISTRO DE DESENHO INDUSTRIAL PEDIDO DIVIDIDO DE UM PEDIDO DE REGISTRO DE DESENHO INDUSTRIAL ANTERIORMENTE DEPOSITADO



Índice Geral:

Código 31 - Notificação de Depósito.....	5
Código 32 - Notificação do Depósito Com Requerimento de Sigilo.....	26
Código 34 - Exigência - Art. 106 § 3º da LPI.....	27
Código 34.2 - Exame formal de Cumprimento de Exigência Técnica.....	56
Código 35 - Arquivamento do Pedido – Art. 216 § 2º e Art. 106 § 3º da LPI.....	64
Código 36 - Indeferimento - Art. 106 § 4º da LPI.....	69
Código 37 - Recurso Contra o Indeferimento.....	71
Código 38 - Outros Recursos.....	72
Código 39 - Concessão do Registro.....	73
Código 44 - Extinção - Art. 119 inciso III da LPI.....	124
Código 46 - Prorrogação.....	142
Código 47 - Petição Não Conhecida.....	151
Código 47.3 - Petição Deferida.....	152
Código 47.4 - Deferimento Parcial de Petição.....	161
Código 55 - Exigências Diversas.....	162
Código 56 - Transferência Deferida.....	163
Código 62 - Alteração de Sede Deferida.....	171
Código 71 - Despacho Anulado.....	173
Código 75.1 - Emissão de Cópia Oficial.....	174



Código 31 - Notificação de Depósito

Notificação de depósito de pedido de registro de desenho industrial. O pedido segue para a etapa de exame técnico.

(21) BR 30 2022 002060-5

Código 31 - Notificação de Depósito
(22) 25/04/2022
(71) ARTUR EDUARDO MONASSI (BR/SP)
(72) ARTUR EDUARDO MONASSI; MAURILIO DE OLIVEIRA MELLO
(74) DANIEL ADVOGADOS (ALT.DE DANIEL & CIA)
Notificação de depósito (Protocolo: 870220034514 UF: WB Data: 25/04/2022
Hora: 00:20)

(21) BR 30 2022 002062-1

Código 31 - Notificação de Depósito
(22) 25/04/2022
(71) MARCHESAN IMPLEMENTOS E MÁQUINAS AGRÍCOLAS TATU S/A
(BR/SP)
(72) RICARDO BAMBOZZI MARCHESAN
(74) DANNEMANN, SIEMSEN, BIGLER & IPANEMA MOREIRA
Notificação de depósito (Protocolo: 870220034632 UF: WB Data: 25/04/2022
Hora: 11:56)

(21) BR 30 2022 002063-0

Código 31 - Notificação de Depósito
(22) 25/04/2022
(71) THE GOODYEAR TIRE & RUBBER COMPANY (US)
(72) DALE EDWARD UMSTOT; ROBERT ALLEN LOSEY; NATHAN EDWARD
YENSHO
(74) DANIEL ADVOGADOS (ALT.DE DANIEL & CIA)
Notificação de depósito (Protocolo: 870220034638 UF: WB Data: 25/04/2022
Hora: 12:06)

(21) BR 30 2022 002064-8

Código 31 - Notificação de Depósito
(22) 25/04/2022
(71) THIAGO DELUCA TRINDADE (BR/SP)
(72) THIAGO DELUCA TRINDADE
(74) EDUARDA COLLA
Notificação de depósito (Protocolo: 870220034652 UF: WB Data: 25/04/2022
Hora: 12:30)

(21) BR 30 2022 002065-6

Código 31 - Notificação de Depósito
(22) 25/04/2022
(71) THIAGO DELUCA TRINDADE (BR/SP)
(72) THIAGO DELUCA TRINDADE



(74) EDUARDA COLLA
Notificação de depósito (Protocolo: 870220034658 UF: WB Data: 25/04/2022
Hora: 12:36)

(21) BR 30 2022 002066-4 Código 31 - Notificação de Depósito
(22) 25/04/2022
(71) DIEGO DA SILVA CASTRO (BR/SP)
(72) THIAGO DELUCA TRINDADE
(74) EDUARDA COLLA
Notificação de depósito (Protocolo: 870220034661 UF: WB Data: 25/04/2022
Hora: 12:46)

(21) BR 30 2022 002067-2 Código 31 - Notificação de Depósito
(22) 25/04/2022
(71) DIEGO DA SILVA CASTRO (BR/SP)
(72) THIAGO DELUCA TRINDADE
(74) EDUARDA COLLA
Notificação de depósito (Protocolo: 870220034666 UF: WB Data: 25/04/2022
Hora: 12:53)

(21) BR 30 2022 002068-0 Código 31 - Notificação de Depósito
(22) 25/04/2022
(71) LEONARDO BARBOSA RIGONATO (BR/SP)
(72) LEONARDO BARBOSA RIGONATO
(74) EDUARDA COLLA
Notificação de depósito (Protocolo: 870220034668 UF: WB Data: 25/04/2022
Hora: 13:03)

(21) BR 30 2022 002069-9 Código 31 - Notificação de Depósito
(22) 25/04/2022
(71) NIKE INNOVATE C.V. (US)
(72) CHARLOTTE HARRIS; ERICK LOPEZ; BRIANNA VIZCAINO
(74) ANTÔNIO MAURÍCIO PEDRAS ARNAUD
Notificação de depósito (Protocolo: 870220034670 UF: WB Data: 25/04/2022
Hora: 13:05)

(21) BR 30 2022 002070-2 Código 31 - Notificação de Depósito
(22) 25/04/2022
(71) LEONARDO BARBOSA RIGONATO (BR/SP)
(72) LEONARDO BARBOSA RIGONATO
(74) EDUARDA COLLA
Notificação de depósito (Protocolo: 870220034671 UF: WB Data: 25/04/2022
Hora: 13:07)



(21) BR 30 2022 002072-9	Código 31 - Notificação de Depósito (22) 25/04/2022 (71) UNILEVER IP HOLDINGS B.V. (PB) (72) LUYE HOU; JIN PING SOH (74) CAROLINA NAKATA Notificação de depósito (Protocolo: 870220034690 UF: WB Data: 25/04/2022 Hora: 13:42)
(21) BR 30 2022 002074-5	Código 31 - Notificação de Depósito (22) 25/04/2022 (71) SHALONG MECHA TECHNOLOGY CO., LTD. (CN) (72) YUQIANG ZHANG; SONG LV; XIONGPU SUN; CHUNQUAN GAO; ZIHAN ZHAO; BINGTAO LI; HONGJU GAO; QIANG GUO; BAOWANG LI; XING ZHANG (74) PAULO DE TARSO CASTRO BRANDÃO Notificação de depósito (Protocolo: 870220034699 UF: WB Data: 25/04/2022 Hora: 13:50)
(21) BR 30 2022 002075-3	Código 31 - Notificação de Depósito (22) 25/04/2022 (71) DEXCO REVESTIMENTOS CERÂMICOS S.A. (BR/SC) (72) ERICK DIAS PIVA; LUCAS CORREA; BRUNA DAGOSTIM BORGES; DIENIFER TOURNIER WARMLING; FERNANDO HÉBER DA SILVA JEREMIAS; MARISON JOÃO DA ROSA; MARCOS ANTÔNIO DA SILVA; FABIO CRISTHYAN FERREIRA DALSENER; CLEBER ALEXANDRE DA ROSA; PEDRO PAULO SANTORO FRANCO; PATRÍCIA LOCH ZANIVAN (74) DANIEL ADVOGADOS (ALT.DE DANIEL & CIA) Notificação de depósito (Protocolo: 870220034739 UF: WB Data: 25/04/2022 Hora: 14:41)
(21) BR 30 2022 002078-8	Código 31 - Notificação de Depósito (22) 25/04/2022 (71) DGS INDUSTRIAL LTDA (BR/RJ) (72) MURILO CAMPOS DE ALMEIDA (74) DAVID NILTON PEREIRA DE LUCENA Notificação de depósito (Protocolo: 870220034762 UF: WB Data: 25/04/2022 Hora: 15:02)
(21) BR 30 2022 002079-6	Código 31 - Notificação de Depósito (22) 25/04/2022 (71) VICTAULIC COMPANY (US) (72) KEVIN J. BLEASE; KURT GOBRESKI; RICHARD MARAKOVITS; ALAN M. YESAVAGE (74) KASZAR LEONARDOS PROPRIEDADE INTELECTUAL Notificação de depósito (Protocolo: 870220034792 UF: WB Data: 25/04/2022

Hora: 15:30)

(21) BR 30 2022 002080-0

Código 31 - Notificação de Depósito
(22) 25/04/2022
(71) COTIPLÁS INDÚSTRIA E COMÉRCIO DE ARTEFATOS PLÁSTICOS LTDA (BR/SP)
(72) CARLOS ALBERTO BAZZO; PAULO ROBERTO BAZZO; LUIZ ANTÔNIO BAZZO JUNIOR
(74) MARÍLIA CROZATTI
Notificação de depósito (Protocolo: 870220034812 UF: WB Data: 25/04/2022
Hora: 15:39)

(21) BR 30 2022 002081-8

Código 31 - Notificação de Depósito
(22) 25/04/2022
(71) VICTAULIC COMPANY (US)
(72) KEVIN J. BLEASE; KURT GOBRESKI; RICHARD MARAKOVITS; ALAN M. YESAVAGE
(74) KASZNAR LEONARDOS PROPRIEDADE INTELECTUAL
Notificação de depósito (Protocolo: 870220034842 UF: WB Data: 25/04/2022
Hora: 16:22)

(21) BR 30 2022 002083-4

Código 31 - Notificação de Depósito
(22) 25/04/2022
(71) MÁQUINAS AGRÍCOLAS JACTO S/A. (BR/SP)
(72) MAURO CÉSAR MENÃO; LUCIANO BURNEIKO LEITE; GUILHERME TINOIS DA SILVA; LUCAS SÃO GREGÓRIO SILVA; SÍLVIO MIURA; GUSTAVO MARTINS PETITO
(74) ROGER PAMPANA NICOLAU
Notificação de depósito (Protocolo: 870220034929 UF: WB Data: 25/04/2022
Hora: 17:07)

(21) BR 30 2022 002084-2

Código 31 - Notificação de Depósito
(22) 25/04/2022
(71) BIOSYNEX (FR)
(72) M. LARRY ABENSUR
(74) RONER GUERRA FABRIS
Notificação de depósito (Protocolo: 870220034937 UF: WB Data: 25/04/2022
Hora: 17:11)

(21) BR 30 2022 002085-0

Código 31 - Notificação de Depósito
(22) 25/04/2022
(71) I.N.W. SOLUÇÕES INDUSTRIA DE MÁQUINAS E EQUIPAMENTOS AGRÍCOLAS E RODOVIÁRIOS LTDA (BR/RS)
(72) MÁRCIO HOWE; MAURÍCIO HOWE



(74) Marca Brazil Marcas e Patentes Ltda
Notificação de depósito (Protocolo: 870220035038 UF: WB Data: 25/04/2022
Hora: 18:58)

(21) BR 30 2022 002086-9 Código 31 - Notificação de Depósito
(22) 25/04/2022
(71) I.N.W. SOLUÇÕES INDUSTRIA DE MÁQUINAS E EQUIPAMENTOS
AGRÍCOLAS E RODOVIÁRIOS LTDA (BR/RS)
(72) MÁRCIO HOWE; MAURÍCIO HOWE
(74) Marca Brazil Marcas e Patentes Ltda
Notificação de depósito (Protocolo: 870220035042 UF: WB Data: 25/04/2022
Hora: 19:06)

(21) BR 30 2022 002087-7 Código 31 - Notificação de Depósito
(22) 25/04/2022
(71) FELIPE ZORZETO BITTENCOURT (BR/DF)
(72) FELIPE ZORZETO BITTENCOURT
(74) IAGO FARIAS LORA
Notificação de depósito (Protocolo: 870220035061 UF: WB Data: 25/04/2022
Hora: 20:23)

(21) BR 30 2022 002110-5 Código 31 - Notificação de Depósito
(22) 26/04/2022
(71) HIZHO COMÉRCIO IMPORTAÇÃO E EXPORTAÇÃO LTDA. (BR/SP)
(72) SHUBIN LI
(74) ORG. MÉRITO MARCAS E PATENTES LTDA.
Notificação de depósito (Protocolo: 870220035374 UF: WB Data: 26/04/2022
Hora: 14:58)

(21) BR 30 2022 002111-3 Código 31 - Notificação de Depósito
(22) 26/04/2022
(71) GRENDENE S.A. (BR/CE)
(72) SCHANA CENCI MARIN
(74) REMER VILLAÇA & NOGUEIRA ASSESSORIA E CONSULTORIA DE
PROP. INTELECTUAL S/S LTDA.
Notificação de depósito (Protocolo: 870220035376 UF: WB Data: 26/04/2022
Hora: 14:58)

(21) BR 30 2022 002112-1 Código 31 - Notificação de Depósito
(22) 26/04/2022
(71) HIZHO COMÉRCIO IMPORTAÇÃO E EXPORTAÇÃO LTDA. (BR/SP)
(72) SHUBIN LI
(74) ORG. MÉRITO MARCAS E PATENTES LTDA.
Notificação de depósito (Protocolo: 870220035386 UF: WB Data: 26/04/2022



Hora: 15:10)

(21) BR 30 2022 002113-0

Código 31 - Notificação de Depósito
(22) 26/04/2022
(71) GRENENE S.A. (BR/CE)
(72) SCHANA CENCI MARIN
(74) REMER VILLAÇA & NOGUEIRA ASSESSORIA E CONSULTORIA DE PROP. INTELECTUAL S/S LTDA.
Notificação de depósito (Protocolo: 870220035387 UF: WB Data: 26/04/2022
Hora: 15:11)

(21) BR 30 2022 002114-8

Código 31 - Notificação de Depósito
(22) 26/04/2022
(71) LUIZ CARLOS BEZERRA (BR/SP)
(72) LUIZ CARLOS BEZERRA
(74) JOÃO BATISTA VALVERDE
Notificação de depósito (Protocolo: 870220035391 UF: WB Data: 26/04/2022
Hora: 15:13)

(21) BR 30 2022 002115-6

Código 31 - Notificação de Depósito
(22) 26/04/2022
(71) GRENENE S.A. (BR/CE)
(72) SCHANA CENCI MARIN
(74) REMER VILLAÇA & NOGUEIRA ASSESSORIA E CONSULTORIA DE PROP. INTELECTUAL S/S LTDA.
Notificação de depósito (Protocolo: 870220035404 UF: WB Data: 26/04/2022
Hora: 15:22)

(21) BR 30 2022 002116-4

Código 31 - Notificação de Depósito
(22) 26/04/2022
(71) GRENENE S.A. (BR/CE)
(72) SCHANA CENCI MARIN
(74) REMER VILLAÇA & NOGUEIRA ASSESSORIA E CONSULTORIA DE PROP. INTELECTUAL S/S LTDA.
Notificação de depósito (Protocolo: 870220035424 UF: WB Data: 26/04/2022
Hora: 15:34)

(21) BR 30 2022 002117-2

Código 31 - Notificação de Depósito
(22) 26/04/2022
(71) LUIZ CARLOS BEZERRA (BR/SP)
(72) LUIZ CARLOS BEZERRA
(74) JOÃO BATISTA VALVERDE
Notificação de depósito (Protocolo: 870220035441 UF: WB Data: 26/04/2022
Hora: 15:51)



(21) BR 30 2022 002118-0	Código 31 - Notificação de Depósito (22) 26/04/2022 (71) GRENENE S.A. (BR/CE) (72) SCHANA CENCI MARIN (74) REMER VILLAÇA & NOGUEIRA ASSESSORIA E CONSULTORIA DE PROP. INTELECTUAL S/S LTDA. Notificação de depósito (Protocolo: 870220035442 UF: WB Data: 26/04/2022 Hora: 15:51)
(21) BR 30 2022 002119-9	Código 31 - Notificação de Depósito (22) 26/04/2022 (71) SUPER TOYS INDÚSTRIA E COMÉRCIO DE ARTEFATOS PLÁSTICOS LTDA. (BR/SP) (72) CARLOS ALBERTO BAZZO; PAULO ROBERTO BAZZO; LUIZ ANTÔNIO BAZZO JUNIOR (74) MARÍLIA CROZATTI Notificação de depósito (Protocolo: 870220035463 UF: WB Data: 26/04/2022 Hora: 16:23)
(21) BR 30 2022 002120-2	Código 31 - Notificação de Depósito (22) 26/04/2022 (71) GRENENE S.A. (BR/CE) (72) SCHANA CENCI MARIN (74) REMER VILLAÇA & NOGUEIRA ASSESSORIA E CONSULTORIA DE PROP. INTELECTUAL S/S LTDA. Notificação de depósito (Protocolo: 870220035466 UF: WB Data: 26/04/2022 Hora: 16:28)
(21) BR 30 2022 002122-9	Código 31 - Notificação de Depósito (22) 26/04/2022 (71) SEDA & SONO LTDA (BR/SP) (72) ELIANA IZUMI FUNAI (74) DIREÇÃO MARCAS E PATENTES LTDA Notificação de depósito (Protocolo: 870220035492 UF: WB Data: 26/04/2022 Hora: 16:49)
(21) BR 30 2022 002123-7	Código 31 - Notificação de Depósito (22) 26/04/2022 (71) GRENENE S.A. (BR/CE) (72) SCHANA CENCI MARIN (74) REMER VILLAÇA & NOGUEIRA ASSESSORIA E CONSULTORIA DE PROP. INTELECTUAL S/S LTDA. Notificação de depósito (Protocolo: 870220035500 UF: WB Data: 26/04/2022



Hora: 16:56)

(21) BR 30 2022 002126-1

Código 31 - Notificação de Depósito
(22) 26/04/2022
(71) DEERE & COMPANY (US)
(72) MAHESH D. DEVKAR; ASHIRVAD D. PATIL; PHILLIP A. TENTINGER
(74) KASZNAR LEONARDOS PROPRIEDADE INTELECTUAL
Notificação de depósito (Protocolo: 870220035515 UF: WB Data: 26/04/2022
Hora: 17:17)

(21) BR 30 2022 002127-0

Código 31 - Notificação de Depósito
(22) 26/04/2022
(71) DEERE & COMPANY (US)
(72) MAHESH D. DEVKAR; ASHIRVAD D. PATIL; PHILLIP A. TENTINGER
(74) KASZNAR LEONARDOS PROPRIEDADE INTELECTUAL
Notificação de depósito (Protocolo: 870220035519 UF: WB Data: 26/04/2022
Hora: 17:21)

(21) BR 30 2022 002129-6

Código 31 - Notificação de Depósito
(22) 26/04/2022
(71) ELAINE CRISTINA FERNANDES DE SOUSA 05347932902 (BR/SC)
(72) ELAINE CRISTINA FERNANDES DE SOUSA
(74) RAFAEL DA SILVA WUNDERLICH
Notificação de depósito (Protocolo: 870220035533 UF: WB Data: 26/04/2022
Hora: 17:33)

(21) BR 30 2022 002133-4

Código 31 - Notificação de Depósito
(22) 26/04/2022
(71) VITOR DE LUCA ZANATTA (BR/SP) ; BERTHA HOME LTDA. (BR/SP)
(72) VITOR DE LUCA ZANATTA
Notificação de depósito (Protocolo: 870220035598 UF: WB Data: 26/04/2022
Hora: 21:43)

(21) BR 30 2022 002134-2

Código 31 - Notificação de Depósito
(22) 27/04/2022
(71) MK ELETRODOMESTICOS MONDIAL S.A (BR/BA)
(72) JACQUES IVO KRAUSE
(74) VANDRÉ CAVALCANTE BITTENCOURT TORRES
Notificação de depósito (Protocolo: 870220035610 UF: WB Data: 27/04/2022
Hora: 07:50)

(21) BR 30 2022 002135-0

Código 31 - Notificação de Depósito
(22) 27/04/2022
(71) DONIZETE PALMARIN. (BR/SP)



(72) DONIZETE PALMARIN.
(74) NICOLAS MARQUES RIBEIRO SOUZA
Notificação de depósito (Protocolo: 870220035615 UF: WB Data: 27/04/2022
Hora: 08:36)

(21) BR 30 2022 002136-9 Código 31 - Notificação de Depósito
(22) 27/04/2022
(71) DONIZETE PALMARIN. (BR/SP)
(72) DONIZETE PALMARIN.
(74) NICOLAS MARQUES RIBEIRO SOUZA
Notificação de depósito (Protocolo: 870220035617 UF: WB Data: 27/04/2022
Hora: 08:39)

(21) BR 30 2022 002137-7 Código 31 - Notificação de Depósito
(22) 27/04/2022
(71) DONIZETE PALMARIN. (BR/SP)
(72) DONIZETE PALMARIN.
(74) NICOLAS MARQUES RIBEIRO SOUZA
Notificação de depósito (Protocolo: 870220035619 UF: WB Data: 27/04/2022
Hora: 08:41)

(21) BR 30 2022 002138-5 Código 31 - Notificação de Depósito
(22) 27/04/2022
(71) CHEMTREAT, INC. (US)
(72) DAVID CRAIG THOMPSON
(74) DANNEMANN, SIEMSEN, BIGLER & IPANEMA MOREIRA
Notificação de depósito (Protocolo: 870220035620 UF: WB Data: 27/04/2022
Hora: 09:03)

(21) BR 30 2022 002140-7 Código 31 - Notificação de Depósito
(22) 27/04/2022
(71) FRANCCINO MOVEIS LTDA (BR/MG)
(72) ISAAC ALBERICO PINTO FRANCINO
(74) DAIMOND MARCAS E PATENTES LTDA
Notificação de depósito (Protocolo: 870220035636 UF: WB Data: 27/04/2022
Hora: 09:30)

(21) BR 30 2022 002143-1 Código 31 - Notificação de Depósito
(22) 27/04/2022
(71) ALCINO DE OLIVEIRA NETO (BR/RS)
(72) ALCINO DE OLIVEIRA NETO
(74) SKO OYARZÁBAL MARCAS E PATENTES SOCIEDADE SIMPLES LTDA.
Notificação de depósito (Protocolo: 870220035710 UF: WB Data: 27/04/2022
Hora: 11:01)



(21) BR 30 2022 002145-8	Código 31 - Notificação de Depósito (22) 27/04/2022 (71) MARCOS ANTONIO DE SOUZA MORATO (BR/SP) ; ROSANA LICHERI (BR/SP) (72) MARCOS ANTÔNIO DE SOUZA MORATO (74) M E M CONSULTORIA EM MARKETING E PROPRIEDADE INTELECTUAL Notificação de depósito (Protocolo: 870220035784 UF: WB Data: 27/04/2022 Hora: 12:39)
(21) BR 30 2022 002146-6	Código 31 - Notificação de Depósito (22) 27/04/2022 (71) MILENE SANTOS MORAES (BR/SP) (72) MILENE SANTOS MORAES (74) EDUARDA COLLA Notificação de depósito (Protocolo: 870220035820 UF: WB Data: 27/04/2022 Hora: 13:15)
(21) BR 30 2022 002148-2	Código 31 - Notificação de Depósito (22) 27/04/2022 (71) CJ CHEILJEDANG CORPORATION (KR) (72) SO RA LEE; DOO YEON KIM; SEUNG PYO LEE; KANG KOOK LEE (74) HUGO SILVA & MALDONADO PROPRIEDADE INTELECTUAL SOCIEDADE CIVIL S/C LTDA. Notificação de depósito (Protocolo: 870220035864 UF: WB Data: 27/04/2022 Hora: 14:11)
(21) BR 30 2022 002149-0	Código 31 - Notificação de Depósito (22) 27/04/2022 (71) VALDELICE ROSA DE JESUS 76787460597 (BR/BA) (72) VALDELICE ROSA DE JESUS Notificação de depósito (Protocolo: 870220035866 UF: WB Data: 27/04/2022 Hora: 14:14)
(21) BR 30 2022 002150-4	Código 31 - Notificação de Depósito (22) 27/04/2022 (71) SANTA CUCA LTDA (BR/SC) (72) ALEXANDRE JOSE OLINGER (74) LUANA KLAUS Notificação de depósito (Protocolo: 870220035872 UF: WB Data: 27/04/2022 Hora: 14:21)
(21) BR 30 2022 002153-9	Código 31 - Notificação de Depósito (22) 27/04/2022

(71) WAVE NEUROSCIENCE, INC. (US)
(72) SPENCER VIGOREN
(74) DANNEMANN, SIEMSEN, BIGLER & IPANEMA MOREIRA
Notificação de depósito (Protocolo: 870220035940 UF: WB Data: 27/04/2022
Hora: 15:30)

(21) BR 30 2022 002154-7

Código 31 - Notificação de Depósito
(22) 27/04/2022
(71) COMPAGNIE GENERALE DES ETABLISSEMENTS MICHELIN (FR)
(72) FRÉDÉRIC DOMPROBST; PAUL LACOSTE
(74) Guerra Advogados Associados
Notificação de depósito (Protocolo: 870220035967 UF: WB Data: 27/04/2022
Hora: 16:03)

(21) BR 30 2022 002155-5

Código 31 - Notificação de Depósito
(22) 27/04/2022
(71) WAVE NEUROSCIENCE, INC. (US)
(72) SPENCER VIGOREN
(74) DANNEMANN, SIEMSEN, BIGLER & IPANEMA MOREIRA
Notificação de depósito (Protocolo: 870220035979 UF: WB Data: 27/04/2022
Hora: 16:12)

(21) BR 30 2022 002156-3

Código 31 - Notificação de Depósito
(22) 27/04/2022
(71) TRYMAX INDUSTRIA E COMERCIO DE ARTEFATOS CIMENTICIOS EIRELI (BR/RS)
(72) RAUL ANIBAL PANOZZO
Notificação de depósito (Protocolo: 870220036020 UF: WB Data: 27/04/2022
Hora: 16:54)

(21) BR 30 2022 002157-1

Código 31 - Notificação de Depósito
(22) 27/04/2022
(71) THE GILLETTE COMPANY LLC (US)
(72) DANIEL MARCELO SALVATORE
(74) TRENCH ROSSI E WATANABE ADVOGADOS (RJ)
Notificação de depósito (Protocolo: 870220036050 UF: WB Data: 27/04/2022
Hora: 17:19)

(21) BR 30 2022 002158-0

Código 31 - Notificação de Depósito
(22) 27/04/2022
(71) TURLLEN HOLDING SA (CH)
(72) RICHARD MILLE
(74) DANNEMANN, SIEMSEN, BIGLER & IPANEMA MOREIRA
Notificação de depósito (Protocolo: 870220036066 UF: WB Data: 27/04/2022



Hora: 17:35)

(21) BR 30 2022 002163-6 Código 31 - Notificação de Depósito
(22) 28/04/2022
(71) PIETRA PASIN PINHEIRO (BR/PR) ; GUILHERME MAURICIO BILIBIO HASCHICH (BR/PR)
(72) PIETRA PASIN PINHEIRO; GUILHERME MAURICIO BILIBIO HASCHICH
(74) Suprema Marcas e Patentes Ltda. ME
Notificação de depósito (Protocolo: 870220036172 UF: WB Data: 28/04/2022
Hora: 08:47)

(21) BR 30 2022 002164-4 Código 31 - Notificação de Depósito
(22) 28/04/2022
(71) PIETRA PASIN PINHEIRO (BR/PR) ; GUILHERME MAURICIO BILIBIO HASCHICH (BR/PR)
(72) PIETRA PASIN PINHEIRO; GUILHERME MAURICIO BILIBIO HASCHICH
(74) Suprema Marcas e Patentes Ltda. ME
Notificação de depósito (Protocolo: 870220036177 UF: WB Data: 28/04/2022
Hora: 09:01)

(21) BR 30 2022 002165-2 Código 31 - Notificação de Depósito
(22) 28/04/2022
(71) MK ELETRODOMESTICOS MONDIAL S.A (BR/BA)
(72) JACQUES IVO KRAUSE
(74) VANDRÉ CAVALCANTE BITTENCOURT TORRES
Notificação de depósito (Protocolo: 870220036195 UF: WB Data: 28/04/2022
Hora: 09:34)

(21) BR 30 2022 002166-0 Código 31 - Notificação de Depósito
(22) 28/04/2022
(71) MK ELETRODOMESTICOS MONDIAL S.A (BR/BA)
(72) JACQUES IVO KRAUSE
(74) VANDRÉ CAVALCANTE BITTENCOURT TORRES
Notificação de depósito (Protocolo: 870220036206 UF: WB Data: 28/04/2022
Hora: 09:58)

(21) BR 30 2022 002168-7 Código 31 - Notificação de Depósito
(22) 28/04/2022
(71) LISANDRO JORGE BORGES (AR)
(72) LISANDRO JORGE BORGES
(74) JOSÉ CARLOS FERREIRA
Notificação de depósito (Protocolo: 870220036240 UF: WB Data: 28/04/2022
Hora: 10:42)



(21) BR 30 2022 002169-5 Código 31 - Notificação de Depósito
(22) 28/04/2022
(71) SELF TECNOLOGIA LTDA EPP (BR/PR)
(72) DENILSON MASSAKAZU NAGAI
(74) JOSSELAINE CRISTINE CARVALHO DE SOUSA
Notificação de depósito (Protocolo: 870220036241 UF: WB Data: 28/04/2022
Hora: 10:47)

(21) BR 30 2022 002170-9 Código 31 - Notificação de Depósito
(22) 28/04/2022
(71) RAFAEL SOUZA DA CRUZ (BR/SP)
(72) RAFAEL SOUZA DA CRUZ
(74) EDUARDA COLLA
Notificação de depósito (Protocolo: 870220036247 UF: WB Data: 28/04/2022
Hora: 11:00)

(21) BR 30 2022 002172-5 Código 31 - Notificação de Depósito
(22) 28/04/2022
(71) MK ELETRODOMESTICOS MONDIAL S.A (BR/BA)
(72) JACQUES IVO KRAUSE
(74) VANDRÉ CAVALCANTE BITTENCOURT TORRES
Notificação de depósito (Protocolo: 870220036357 UF: WB Data: 28/04/2022
Hora: 13:26)

(21) BR 30 2022 002173-3 Código 31 - Notificação de Depósito
(22) 28/04/2022
(71) FULL GAUGE ELETRO CONTROLES LTDA (BR/RS)
(72) RICARDO HAFNER FERNANDES
(74) Cláudia Gimenez Sociedade Individual de Advocacia
Notificação de depósito (Protocolo: 870220036369 UF: WB Data: 28/04/2022
Hora: 13:54)

(21) BR 30 2022 002174-1 Código 31 - Notificação de Depósito
(22) 28/04/2022
(71) DECATHLON (FR)
(72) BENOÎT FRAY
(74) Licks Advogados
Notificação de depósito (Protocolo: 870220036373 UF: WB Data: 28/04/2022
Hora: 13:55)

(21) BR 30 2022 002175-0 Código 31 - Notificação de Depósito
(22) 28/04/2022
(71) SANTA LUZIA REDES E DECORACAO INDUSTRIA E COMERCIO LTDA
(BR/PB)



(72) ROMERO PEREIRA DE SOUSA
(74) RAFAEL TARGINO FALCAO FARIAS
Notificação de depósito (Protocolo: 870220036398 UF: WB Data: 28/04/2022
Hora: 14:23)

(21) BR 30 2022 002176-8 Código 31 - Notificação de Depósito
(22) 28/04/2022
(71) ROTHY'S, INC. (US)
(72) LA VION GIBSON
(74) MMV AGENTES DA PROPRIEDADE INDUSTRIAL LTDA.
Notificação de depósito (Protocolo: 870220036410 UF: WB Data: 28/04/2022
Hora: 14:33)

(21) BR 30 2022 002177-6 Código 31 - Notificação de Depósito
(22) 28/04/2022
(71) OVO PRODUTOS E COMERCIO DE MOBILIÁRIO LTDA. (BR/SP)
(72) LUCIANA MARTINS RODRIGUES; GERSON DE OLIVEIRA VIEIRA
(74) MURTA GOYANES ADVOGADOS
Notificação de depósito (Protocolo: 870220036456 UF: WB Data: 28/04/2022
Hora: 15:11)

(21) BR 30 2022 002178-4 Código 31 - Notificação de Depósito
(22) 28/04/2022
(71) LEONARDO SANTOS MARTINS (BR/SP)
(72) LEONARDO SANTOS MARTINS
(74) VILAGE MARCAS E PATENTES LTDA
Notificação de depósito (Protocolo: 870220036522 UF: WB Data: 28/04/2022
Hora: 16:05)

(21) BR 30 2022 002179-2 Código 31 - Notificação de Depósito
(22) 28/04/2022
(71) FABER-CASTELL AKTIENGESELLSCHAFT (DE)
(72) HEINRICH STUKENKEMPER
(74) DANIEL ADVOGADOS (ALT.DE DANIEL & CIA)
Notificação de depósito (Protocolo: 870220036565 UF: WB Data: 28/04/2022
Hora: 16:35)

(21) BR 30 2022 002180-6 Código 31 - Notificação de Depósito
(22) 28/04/2022
(71) CHINT LOW VOLTAGE ELECTRICAL TECHNOLOGY CO., LTD. (CN)
(72) DAWEI YAO; WENYONG YANG; KUAN KANG; WEIJUN GE; ZAIWEI
CHEN; YUNYUN HONG
(74) VEIRANO ADVOGADOS
Notificação de depósito (Protocolo: 870220036614 UF: WB Data: 28/04/2022



Hora: 17:08)

(21) BR 30 2022 002181-4

Código 31 - Notificação de Depósito
(22) 28/04/2022
(71) ZHEJIANG CHINT ELECTRICS CO.,LTD. (CN)
(72) FENG YANG; RAN LI; LUN YANG; FAN YANG; YUNYUN HONG
(74) VEIRANO ADVOGADOS
Notificação de depósito (Protocolo: 870220036618 UF: WB Data: 28/04/2022
Hora: 17:11)

(21) BR 30 2022 002182-2

Código 31 - Notificação de Depósito
(22) 28/04/2022
(71) NASATO INDUSTRIA DE PLASTICOS LTDA (BR/SC)
(72) EDESIO WIPPEL
(74) REGIBRAS LTDA EPP
Notificação de depósito (Protocolo: 870220036635 UF: WB Data: 28/04/2022
Hora: 17:29)

(21) BR 30 2022 002183-0

Código 31 - Notificação de Depósito
(22) 28/04/2022
(71) MANOEL TORRES SOBRINHO (BR/SP)
(72) MANOEL TORRES SOBRINHO
(74) VILELA COELHO SOCIEDADE DE ADVOGADOS
Notificação de depósito (Protocolo: 870220036637 UF: WB Data: 28/04/2022
Hora: 17:29)

(21) BR 30 2022 002184-9

Código 31 - Notificação de Depósito
(22) 28/04/2022
(71) SÉRGIO BOLSI (BR/PR)
(72) SERGIO BOLSI
(74) AGP - Assessoria Empresarial Ltda
Notificação de depósito (Protocolo: 870220036650 UF: WB Data: 28/04/2022
Hora: 17:43)

(21) BR 30 2022 002187-3

Código 31 - Notificação de Depósito
(22) 29/04/2022
(71) CLAUDINEI APARECIDO DA COSTA (BR/SP)
(72) CLAUDINEI APARECIDO DA COSTA
(74) JAIR SILVA DE ANDRADE
Notificação de depósito (Protocolo: 870220036879 UF: WB Data: 29/04/2022
Hora: 11:57)

(21) BR 30 2022 002188-1

Código 31 - Notificação de Depósito
(22) 29/04/2022



(71) OVO PRODUTOS E COMERCIO DE MOBILIÁRIO LTDA. (BR/SP)
(72) LUCIANA MARTINS RODRIGUES; GERSON DE OLIVEIRA VIEIRA
(74) MURTA GOYANES ADVOGADOS
Notificação de depósito (Protocolo: 870220036891 UF: WB Data: 29/04/2022
Hora: 12:05)

(21) BR 30 2022 002189-0

Código 31 - Notificação de Depósito
(22) 29/04/2022
(71) INFINITY FIT TREINAMENTO E DESENVOLVIMENTO LTDA (BR/MG)
(72) CÉSAR AUGUSTO COSTA RODRIGUES
(74) THIAGO ANDRÉ BALBINO
Notificação de depósito (Protocolo: 870220036895 UF: WB Data: 29/04/2022
Hora: 12:10)

(21) BR 30 2022 002190-3

Código 31 - Notificação de Depósito
(22) 29/04/2022
(71) CLAUDINEI APARECIDO DA COSTA (BR/SP)
(72) CLAUDINEI APARECIDO DA COSTA
(74) JAIR SILVA DE ANDRADE
Notificação de depósito (Protocolo: 870220036954 UF: WB Data: 29/04/2022
Hora: 13:00)

(21) BR 30 2022 002193-8

Código 31 - Notificação de Depósito
(22) 29/04/2022
(71) JOHNSON & JOHNSON CONSUMER INC. (US)
(72) ANTHONY DI BITONTO; EVAN RHODES; THOMAS JOSEPH ZUBER;
OLIVIER MARTINS; STEPHANE ROBIC
(74) DANIEL ADVOGADOS (ALT.DE DANIEL & CIA)
Notificação de depósito (Protocolo: 870220037007 UF: WB Data: 29/04/2022
Hora: 14:04)

(21) BR 30 2022 002194-6

Código 31 - Notificação de Depósito
(22) 29/04/2022
(71) JOHNSON & JOHNSON CONSUMER INC. (US)
(72) ANTHONY DI BITONTO; EVAN RHODES; THOMAS JOSEPH ZUBER;
OLIVIER MARTINS; STEPHANE ROBIC
(74) DANIEL ADVOGADOS (ALT.DE DANIEL & CIA)
Notificação de depósito (Protocolo: 870220037020 UF: WB Data: 29/04/2022
Hora: 14:11)

(21) BR 30 2022 002195-4

Código 31 - Notificação de Depósito
(22) 29/04/2022
(71) JOHNSON & JOHNSON CONSUMER INC. (US)
(72) ANTHONY DI BITONTO; EVAN RHODES; THOMAS JOSEPH ZUBER;



OLIVIER MARTINS; STEPHANE ROBIC
(74) DANIEL ADVOGADOS (ALT.DE DANIEL & CIA)
Notificação de depósito (Protocolo: 870220037033 UF: WB Data: 29/04/2022
Hora: 14:16)

(21) BR 30 2022 002196-2 Código 31 - Notificação de Depósito
(22) 29/04/2022
(71) JOHNSON & JOHNSON CONSUMER INC. (US)
(72) ANTHONY DI BITONTO; EVAN RHODES; THOMAS JOSEPH ZUBER;
OLIVIER MARTINS; STEPHANE ROBIC
(74) DANIEL ADVOGADOS (ALT.DE DANIEL & CIA)
Notificação de depósito (Protocolo: 870220037036 UF: WB Data: 29/04/2022
Hora: 14:19)

(21) BR 30 2022 002197-0 Código 31 - Notificação de Depósito
(22) 29/04/2022
(71) JOHNSON & JOHNSON CONSUMER INC. (US)
(72) ANTHONY DI BITONTO; EVAN RHODES; THOMAS JOSEPH ZUBER;
OLIVIER MARTINS; STEPHANE ROBIC
(74) DANIEL ADVOGADOS (ALT.DE DANIEL & CIA)
Notificação de depósito (Protocolo: 870220037043 UF: WB Data: 29/04/2022
Hora: 14:23)

(21) BR 30 2022 002198-9 Código 31 - Notificação de Depósito
(22) 29/04/2022
(71) FIBRACEM TELEINFORMÁTICA LTDA (BR/PR)
(72) LUIZ CARLOS SILVEIRA BITENCOURT
(74) ALCION BUBNIAK
Notificação de depósito (Protocolo: 870220037078 UF: WB Data: 29/04/2022
Hora: 14:52)

(21) BR 30 2022 002199-7 Código 31 - Notificação de Depósito
(22) 29/04/2022
(71) BRAUNTSCH MONIKA KAFTI DESIGN (PL)
(72) DOROTA KABALA; MONIKA BRAUNTSCH
(74) LEANDRO SOARES BARROS
Notificação de depósito (Protocolo: 870220037082 UF: WB Data: 29/04/2022
Hora: 14:56)

(21) BR 30 2022 002200-4 Código 31 - Notificação de Depósito
(22) 29/04/2022
(71) AMERICAN PILLAR, INC. (US)
(72) ROBERT M. RUTAN
(74) DAVID DO NASCIMENTO ADVOGADOS ASSOCIADOS



Notificação de depósito (Protocolo: 870220037087 UF: WB Data: 29/04/2022
Hora: 15:04)

(21) BR 30 2022 002201-2

Código 31 - Notificação de Depósito

(22) 29/04/2022

(71) IRAN DE SOARES (BR/SP)

(72) IRAN DE SOARES

(74) ISRAEL MARCAS E PATENTES LTDA EPP

Notificação de depósito (Protocolo: 870220037089 UF: WB Data: 29/04/2022

Hora: 15:06)

(21) BR 30 2022 002202-0

Código 31 - Notificação de Depósito

(22) 29/04/2022

(71) BRAUNTSCH MONIKA KAFTI DESIGN (PL)

(72) DOROTA KABALA; MONIKA BRAUNTSCH

(74) LEANDRO SOARES BARROS

Notificação de depósito (Protocolo: 870220037093 UF: WB Data: 29/04/2022

Hora: 15:06)

(21) BR 30 2022 002203-9

Código 31 - Notificação de Depósito

(22) 29/04/2022

(71) HIDROLIGHT DO BRASIL S.A. (BR/SC)

(72) NICOLAU DE OLIVEIRA FLOR; JUSSARA DE ARAUJO SILVA

(74) SAMUEL CLAUDINO SIMÕES

Notificação de depósito (Protocolo: 870220037099 UF: WB Data: 29/04/2022

Hora: 15:08)

(21) BR 30 2022 002204-7

Código 31 - Notificação de Depósito

(22) 29/04/2022

(71) ARTEFATTO INDUSTRIA E COMERCIO DE ARTEFATOS DE CIMENTO
LTDA (BR/RS)

(72) CARLOS VARGAS DE MATOS

(74) BRAGA LANES PROPRIEDADE INTELECTUAL E INTERMEDIACAO DE
NEGOCIOS LTDA

Notificação de depósito (Protocolo: 870220037101 UF: WB Data: 29/04/2022

Hora: 15:09)

(21) BR 30 2022 002205-5

Código 31 - Notificação de Depósito

(22) 29/04/2022

(71) WAHL CLIPPER CORPORATION (US)

(72) GARRY LEE SNOW; SRI SAI KARTHEEK MEKA; CONNOR BRANDT;
CHAD AULWES

(74) CITY PATENTES E MARCAS LTDA.

Notificação de depósito (Protocolo: 870220037178 UF: WB Data: 29/04/2022



Hora: 15:56)

(21) BR 30 2022 002206-3

Código 31 - Notificação de Depósito
(22) 29/04/2022
(71) FILAFIL COMERCIO DE ROUPAS LTDA. ME (BR/RJ)
(72) BRUNO HARBACHE
Notificação de depósito (Protocolo: 870220037189 UF: WB Data: 29/04/2022
Hora: 16:08)

(21) BR 30 2022 002207-1

Código 31 - Notificação de Depósito
(22) 29/04/2022
(71) PIRELLI TYRE S.P.A. (IT)
(72) MARIO MARIANI; ALESSIO CASALI
(74) KASZNAR LEONARDOS PROPRIEDADE INTELECTUAL
Notificação de depósito (Protocolo: 870220037203 UF: WB Data: 29/04/2022
Hora: 16:22)

(21) BR 30 2022 002208-0

Código 31 - Notificação de Depósito
(22) 29/04/2022
(71) WEN-KUEI LIU (TW) ; HSIU-FENG CHEN (TW) ; CHAO-HSUAN LIU (TW) ;
YU-CHUN LIU (TW) ; YI-SHAN LIU (TW) ; YU-CHENG LIU (TW) ; YAN-RUI LIU
(TW)
(72) WEN-KUEI LIU; HSIU-FENG CHEN; CHAO-HSUAN LIU; YU-CHUN LIU;
YI-SHAN LIU; YU-CHENG LIU; YAN-RUI LIU
(74) VILELA COELHO SOCIEDADE DE ADVOGADOS
Notificação de depósito (Protocolo: 870220037221 UF: WB Data: 29/04/2022
Hora: 16:35)

(21) BR 30 2022 002209-8

Código 31 - Notificação de Depósito
(22) 29/04/2022
(71) LILIAN SOARES BARROS MEDEIROS (BR/PB)
(72) LILIAN SOARES BARROS MEDEIROS
(74) AG MOREIRA MARCAS E PATENTES LTDA
Notificação de depósito (Protocolo: 870220037261 UF: WB Data: 29/04/2022
Hora: 17:05)

(21) BR 30 2022 002210-1

Código 31 - Notificação de Depósito
(22) 29/04/2022
(71) THULE SWEDEN AB (SE)
(72) JAN ADLER
(74) KASZNAR LEONARDOS PROPRIEDADE INTELECTUAL
Notificação de depósito (Protocolo: 870220037270 UF: WB Data: 29/04/2022
Hora: 17:14)



(21) BR 30 2022 002211-0 Código 31 - Notificação de Depósito
(22) 29/04/2022
(71) ONILDO ALVES FEITOSA (BR/PI)
(72) ONILDO ALVES FEITOSA
Notificação de depósito (Protocolo: 870220037344 UF: WB Data: 29/04/2022
Hora: 18:27)

(21) BR 30 2022 002213-6 Código 31 - Notificação de Depósito
(22) 30/04/2022
(71) SELVVVA - PLANTAS E OBJETOS PARA DECORAÇÃO LTDA. (BR/SP)
(72) DENISE TIEMI YUI; JULIA RETTMANN
(74) ARIEL BARCELOS MARQUES PEREIRA
Notificação de depósito (Protocolo: 870220037450 UF: WB Data: 30/04/2022
Hora: 17:02)

(21) BR 32 2022 002061-6 Código 31 - Notificação de Depósito
(22) 29/11/2021
(71) F.M. S.R.L. (IT)
(72) GIAN CARLO FRANCHINI
(74) ARIBONI, FABBRI E SCHMIDT SOCIEDADE DE ADVOGADOS
Notificação de depósito (Protocolo: 870220034619 UF: WB Data: 25/04/2022
Hora: 11:43)

(21) BR 32 2022 002073-0 Código 31 - Notificação de Depósito
(22) 31/01/2022
(71) CLAUDIOMIRO TREVISAN (BR/RS)
(72) CLAUDIOMIRO TREVISAN
(74) NORBERTO PARDELHAS DE BARCELLOS
Notificação de depósito (Protocolo: 870220034691 UF: WB Data: 25/04/2022
Hora: 13:43)

(21) BR 32 2022 002076-4 Código 31 - Notificação de Depósito
(22) 24/01/2022
(71) PHILIPS DOMESTIC APPLIANCES HOLDING B.V. (NL)
(72) NICOLAS HUBERT; BEN HUANG; CALUM ARMSTRONG
(74) DANIEL ADVOGADOS (ALT.DE DANIEL & CIA)
Notificação de depósito (Protocolo: 870220034747 UF: WB Data: 25/04/2022
Hora: 14:52)

(21) BR 32 2022 002077-2 Código 31 - Notificação de Depósito
(22) 30/03/2022
(71) HYPERA S.A. (BR/SP)
(72) TIAGO MOREIRA LISBOA; MIRELLA CILIANO BARBOZA
(74) DANIEL ADVOGADOS (ALT.DE DANIEL & CIA)



Notificação de depósito (Protocolo: 870220034755 UF: WB Data: 25/04/2022
Hora: 14:58)

(21) BR 32 2022 002082-9

Código 31 - Notificação de Depósito
(22) 07/03/2022
(71) STARA S/A. INDUSTRIA DE IMPLEMENTOS AGRÍCOLAS (BR/RS)
(72) ÁTILA STAPELBROEK TRENNEPOHL
(74) ARARIPE & ASSOCIADOS
Notificação de depósito (Protocolo: 870220034910 UF: WB Data: 25/04/2022
Hora: 16:56)

(21) BR 32 2022 002124-8

Código 31 - Notificação de Depósito
(22) 26/11/2021
(71) ELAINE CRISTINA FERNANDES DE SOUSA 05347932902 (BR/SC)
(72) ELAINE CRISTINA FERNANDES DE SOUSA
(74) RAFAEL DA SILVA WUNDERLICH
Notificação de depósito (Protocolo: 870220035509 UF: WB Data: 26/04/2022
Hora: 17:11)

(21) BR 32 2022 002128-0

Código 31 - Notificação de Depósito
(22) 26/11/2021
(71) ELAINE CRISTINA FERNANDES DE SOUSA 05347932902 (BR/SC)
(72) ELAINE CRISTINA FERNANDES DE SOUSA
(74) RAFAEL DA SILVA WUNDERLICH
Notificação de depósito (Protocolo: 870220035522 UF: WB Data: 26/04/2022
Hora: 17:23)



Código 32 - Notificação do Depósito Com Requerimento de Sigilo

Notificação de depósito de pedido de registro de desenho industrial com requerimento de sigilo. Tendo sido requerido o sigilo na forma do Art. 106 § 1º o processamento do pedido será suspenso pelo prazo de 180 (cento e oitenta) dias. Vencido este prazo, o pedido será encaminhado para exame técnico. O depositante poderá solicitar a retirada do pedido dentro do prazo de 90 (noventa) dias contados da data do depósito. A retirada do pedido sem que o mesmo tenha produzido qualquer efeito dará prioridade ao depósito imediatamente posterior.

(21) BR 30 2022 002147-4

Código 32 - Notificação do Depósito Com Requerimento de Sigilo

(22) 27/04/2022

(71) DR. ING. H.C. F. PORSCHE AKTIENGESELLSCHAFT (DE)

(72) GRANT LARSON

(74) Licks Advogados

Notificação de depósito de pedido em sigilo (Protocolo: 870220035844 UF: WB

Data: 27/04/2022 Hora: 13:51)

(21) BR 30 2022 002159-8

Código 32 - Notificação do Depósito Com Requerimento de Sigilo

(22) 27/04/2022

(71) AXON ENTERPRISE, INC. (US)

(72) MARK J. EASTWOOD; MICHAEL ROBERTS

(74) DANNEMANN, SIEMSEN, BIGLER & IPANEMA MOREIRA

Notificação de depósito de pedido em sigilo (Protocolo: 870220036071 UF: WB

Data: 27/04/2022 Hora: 17:38)

(21) BR 30 2022 002160-1

Código 32 - Notificação do Depósito Com Requerimento de Sigilo

(22) 27/04/2022

(71) AXON ENTERPRISE, INC. (US)

(72) MARK J. EASTWOOD; MICHAEL ROBERTS

(74) DANNEMANN, SIEMSEN, BIGLER & IPANEMA MOREIRA

Notificação de depósito de pedido em sigilo (Protocolo: 870220036088 UF: WB

Data: 27/04/2022 Hora: 17:53)

(21) BR 30 2022 002162-8

Código 32 - Notificação do Depósito Com Requerimento de Sigilo

(22) 27/04/2022

(71) AXON ENTERPRISE, INC. (US)

(72) MARK J. EASTWOOD; MICHAEL ROBERTS

(74) DANNEMANN, SIEMSEN, BIGLER & IPANEMA MOREIRA

Notificação de depósito de pedido em sigilo (Protocolo: 870220036100 UF: WB

Data: 27/04/2022 Hora: 18:09)



Código 34 - Exigência - Art. 106 § 3º da LPI

Suspensão do andamento do pedido de registro de desenho industrial que, para instrução regular, aguardará o atendimento ou contestação das exigências formuladas. A não manifestação do depositante no prazo de 60 (sessenta) dias desta data acarretará o arquivamento definitivo do pedido.

(21) BR 30 2015 002102-0

Código 34 - Exigência - Art. 106 § 3º da LPI

(22) 07/05/2015

(71) PUMATRONIX EQUIPAMENTOS ELETRÔNICOS LTDA. (BR/PR)

(74) MARTINA ROBINSON DE AZEVEDO

Com base no Comunicado publicado na RPI nº 2523, de 14/05/2019, e no Comunicado publicado na RPI 2560, de 28/01/2020, formula-se a seguinte exigência com fulcro no Manual de Desenhos Industriais - 1ª revisão (doravante Manual), acessível em

<http://manualdedi.inpi.gov.br/projects/manual-de-desenho-industrial/wiki/>. [1]

Conforme item 5.6 do Manual, após o depósito, a configuração inicial do desenho industrial requerido não pode sofrer acréscimos ou alterações, ressalvadas as correções requeridas por meio de exigência direcionada aos desenhos ou fotografias do pedido e as modificações requeridas pelo depositante, antes do primeiro exame técnico, destinadas à correção de irregularidades nas figuras e / ou melhor visualização do objeto. Na petição de cumprimento de exigência o requerente apresentou objeto diferente do apresentado no depósito, configurando alteração de matéria: na chapa posterior da figura inicial 3 (atual figura 1.3) havia duas elipses concêntricas, agora há dois círculos; nas vistas laterais (atuais figuras 1.4 e 1.5) a área com numeração 8 do depósito foi alterada; na vista inferior (atual figura 1.7 foram representados dois círculos que não existiam e a mesma área 8 também foi deslocada em relação ao desenho inicial (nota-se que na figura 1.6 a parte inferior ultrapassa a superior, mas na figura 1.7 não). Revise o conjunto de figuras fazendo as correções indicadas e **QUAISQUER OUTRAS QUE SEJAM NECESSÁRIAS** para que as imagens representem o mesmo objeto apresentado no depósito e sejam coerentes entre si. As figuras devem estar na mesma escala para que se possa comparar se as proporções estão corretas: o contorno da vista superior, por exemplo, deveria ser igual ao da inferior. Observe também que na figura 1.6 existem algumas linhas soltas, que não fazem parte do objeto e devem ser retiradas.

(21) BR 30 2016 000762-4

Código 34 - Exigência - Art. 106 § 3º da LPI

(22) 25/02/2016

(71) KONINKLIJKE PHILIPS N.V. (NL)

(74) Daniel Advogados (Alt.de Daniel & Cia)

Com base no Comunicado publicado na RPI nº 2523, de 14/05/2019, e no Comunicado publicado na RPI 2560, de 28/01/2020, formula-se a seguinte exigência com fulcro no Manual de Desenhos Industriais - 1ª revisão (doravante



Manual), acessível em <http://manualdedi.inpi.gov.br/projects/manual-de-desenho-industrial/wiki/> [1] Por terem sido apresentadas todas as vistas necessárias (consideradas as do depósito, pois as do cumprimento de exigência alteram matéria inicial, contrariando o item 5.6 do Manual), a apresentação de relatório descritivo e de reivindicação não é obrigatória para este pedido, conforme itens 3.7.2 e 3.7.3 do Manual. Por terem sido apresentados no depósito, devem fazer parte do certificado, como determina o art. 107 da LPI. Para isso, precisam atender às condições estabelecidas pelo INPI, ou seja, devem ser apresentados conforme modelos do Manual. Reapresente os documentos corrigidos. No relatório descritivo coloque: a indicação da numeração da folha (1/1); abaixo coloque a indicação do documento (Relatório Descritivo); abaixo, coloque o título; abaixo, a frase padrão (O presente relatório descritivo faz referência aos desenhos, anexos, assim indicados:); na sequência coloque a legenda das figuras informando apenas o número da figura e a vista que ela representa (ex.: figura 1.1 - perspectiva; figura 1.2 vista anterior, etc.). Na reivindicação coloque, na parte superior, a numeração da folha; abaixo coloque a indicação do documento (Reivindicação); abaixo, coloque o título; abaixo, a frase padrão (Reivindica-se o registro do desenho industrial conforme representado no conjunto de figuras e apresentado no relatório descritivo, ambos em anexo). Não são admitidos textos que não estejam contidos nos modelos. Não é permitido descrever a forma do objeto, materiais de fabricação, vantagens técnicas ou funcionais. Não numere linhas ou parágrafos. Caso não tenha interesse em reapresentar os documentos corrigidos, apresente esclarecimentos no cumprimento da exigência informando que abdica deles, sem prejuízo para o pedido.

(21) BR 30 2019 002398-9

Código 34 - Exigência - Art. 106 § 3º da LPI

(22) 31/05/2019

(71) UNIPISCINAS FABRICA DE PISCINAS EIRELI ME (BR/RS)

(74) NATHALIE MARTINS ANDUJAR

[1] Conforme item 5.5 do Manual de Desenhos Industriais, apresentar o jogo de figuras incluindo pelo menos uma perspectiva do objeto, necessária para a suficiência descritiva do objeto do depósito. Todas as vistas, ortogonais e perspectiva, deverão ser apresentadas num único jogo de figuras numerado de acordo com o item xx do Manual de Desenhos Industriais.[2] Excluir, das legendas das figuras, a expressão "representa uma (...) da configuração aplicada em piscina". Caso haja interesse, manter apenas o nome da vista em cada legenda. Ex.: "Vista frontal".[3] O relatório e a reivindicação ser apresentados conforme condições estabelecidas pelo INPI, conforme art. 101 da Lei 9279/96. Para tal, reapresente o texto e a formatação do relatório descritivo e da reivindicação fielmente conforme modelo na seção Modelos do Manual de Desenhos Industriais. Os modelos encontram-se acessíveis em <http://manualdedi.inpi.gov.br/projects/manual-de-desenho-industrial/wiki#Modelos>. [4] Caso não haja interesse em reapresentar relatório descritivo e reivindicação



corrigidos, o requerente deverá declarar, no cumprimento desta exigência, que abdica dos mesmos.

(21) BR 30 2020 003779-0

Código 34 - Exigência - Art. 106 § 3º da LPI

(22) 17/08/2020

(71) SEMMEN ANTUNES SILVA (BR/ES)

(74) WAGNER JOSÉ FAFÁ BORGES

[1]- De acordo com o item 5.5 do Manual de Desenhos Industriais, nos pedidos de registro de configuração aplicada a objeto tridimensional, os desenhos ou fotografias deverão representar o desenho industrial de maneira clara e suficiente, em conformidade com o parágrafo único do art. 104 da LPI, por meio de uma perspectiva e das vistas ortogonais que se fizerem necessárias à caracterização do objeto requerido (anterior, posterior, laterais, superior e inferior). Apresentar pelo menos uma perspectiva e todas as vistas ortogonais do objeto. [2]- De acordo com o item 5.6 do Manual de Desenhos Industriais, nos pedidos de registro de configuração aplicada a objeto tridimensional, os desenhos ou fotografias deverão representar o desenho industrial de maneira clara e suficiente, em conformidade com o parágrafo único do art. 104 da LPI, por meio de uma perspectiva e das vistas ortogonais que se fizerem necessárias à caracterização do objeto requerido (anterior, posterior, laterais, superior e inferior). De acordo com o item 3.7.2.2 a) e 5.6 do Manual de Desenhos Industriais, vistas simétricas ou espelhadas poderão ser omitidas do jogo de figuras, sendo necessário apenas a apresentação das vistas que não são simétricas ou espelhadas, devendo-se fazer referência a qual(is) vista(s) o espelhamento ou a simetria se refere(m), devendo esta(s) estar presente(s) no jogo de figuras apresentado. De acordo com os itens 3.7.2 e 3.7.3 do Manual de Desenhos Industriais, nos casos em que houver omissão de vistas, o relatório descritivo e a reivindicação constituem documentos obrigatórios do pedido de registro. O relatório e a reivindicação deverão incluir declarações que esclarecem o escopo da proteção a ser conferida ao desenho industrial requerido. Apresente todas as vistas ortogonais do objeto ou, no caso de optar pela omissão de alguma(s) delas por ser(em) simétrica(s) ou espelhada(s) com relação a alguma outra vista já apresentada, os respectivos relatório e reivindicação exatamente conforme modelos constantes na seção "Modelos" do Manual. [3]- De acordo com o item 3.8.1 do Manual de Desenhos Industriais, caso sejam apresentadas todas as vistas do objeto, o relatório e a reivindicação apresentados neste pedido passarão a não ser obrigatórios. Com base no art. 107 da LPI, por terem sido apresentados, estes documentos deverão constar do Certificado de Registro de Desenho Industrial e, para tal, deverão atender às condições estabelecidas pelo INPI, como previsto no art. 101 da mesma Lei. Reapresente o relatório e a reivindicação exatamente conforme modelos constantes na seção "Modelos" do Manual. Caso não tenha interesse em reapresentar os documentos corrigidos conforme solicitado, o requerente deverá declarar, no cumprimento desta exigência, que abdica da inclusão dos mesmos no Certificado. Essa declaração,



caso seja feita, deve ser apresentada em documento separado, e não devem ser apresentados o relatório e a reivindicação.

(21) BR 30 2020 004026-0

Código 34 - Exigência - Art. 106 § 3º da LPI

(22) 31/08/2020

(71) SILBOSS INDUSTRIA E COMERCIO DE PRODUTOS DE HIGIENE PESSOAL LTDA EPP (BR/PR)

(74) A Provincia Marcas e Patentes Ltda.

De acordo com o item 5.5 do Manual de Desenhos Industriais, após o depósito, a configuração inicial do desenho industrial requerido não poderá sofrer acréscimos ou alterações, ressalvadas as correções requeridas por meio de exigência direcionada aos desenhos ou fotografias do pedido. No cumprimento da exigência formulada, a matéria inicialmente reivindicada foi alterada: alguns detalhes do objeto mostrado nas novas fotografias apresentadas, como a base e os recortes frontal e posterior, bem como seus componentes, difere do mostrado ao longo de todas as petições anteriores, caracterizando alteração da matéria inicialmente revelada. Desta forma, os desenhos ora apresentados estão sendo desconsiderados. Tomando como base as figuras da perspectiva posterior e da vista posterior apresentadas no ato do depósito, solicita-se: [1]- De acordo com o item 5.5 do Manual de Desenhos Industriais, os desenhos ou fotografias deverão revelar a configuração do objeto de maneira coerente e consistente em todas as vistas. As figuras apresentadas trazem incoerências entre o mostrado na(s) perspectiva(s) e nas demais vistas: o mostrado no rebaixo retangular central na vista posterior não está de acordo com o mostrado na perspectiva superior, pois mostra arestas e detalhes que divergem entre as figuras. Harmonizar as vistas ortogonais com a(s) perspectiva(s) apresentada(s), ou vice-versa, corrigindo todas as inconsistências entre as figuras. As figuras não devem ser alteradas, mas uma delas deve apresentar as informações visuais que são mostradas na outra. Sugere-se retornar à apresentação das figuras em linhas, devido à dificuldade de se comparar o objeto das fotografias com o apresentado através de desenhos.

(21) BR 30 2021 001148-4

Código 34 - Exigência - Art. 106 § 3º da LPI

(22) 15/03/2021

(71) UNIVERSIDADE FEDERAL DE JUIZ DE FORA - UFJF (BR/MG)

A exigência anteriormente formulada não foi cumprida satisfatoriamente. Portanto, solicita-se novamente: [1]- De acordo com o item 5.5.1 do Manual de Desenhos Industriais, os desenhos ou fotografias deverão ser apresentados em fundo neutro de tal forma que não exerça interferência sobre as formas do objeto ou padrão ornamental representado; apresentar contraste, nitidez e resolução gráfica suficientes para a plena compreensão do desenho industrial requerido; sem molduras, sombras ou reflexos que comprometam a visualização de sua configuração. Reapresentar as fotografias em fundo neutro, com melhor definição e contraste, sem sombras ou reflexos, objetivando uma perfeita visualização de



todos os detalhes do objeto, respeitando a resolução mínima de 300dpi.

(21) BR 30 2021 001535-8

Código 34 - Exigência - Art. 106 § 3º da LPI

(22) 09/04/2021

(71) VIKING GROUP, INC. (US)

(74) DANIEL ADVOGADOS (ALT.DE DANIEL & CIA)

Considerando-se o Manual de Desenhos Industriais, formula-se a seguinte exigência: [1] Em atenção ao item 5.5 do Manual, apresente novo conjunto de figuras incluindo as vistas posteriores dos objetos para melhor compreensão da configuração da forma dos mesmos, isoladamente, uma vez que não se tratam de vistas espelhadas. Corrija as alterações no relatório descritivo.

(21) BR 30 2021 001811-0

Código 34 - Exigência - Art. 106 § 3º da LPI

(22) 27/04/2021

(71) OWENS-BROCKWAY GLASS CONTAINER INC. (US)

(74) Clarke, Modet Propriedade Intelectual Ltda.

[1]- De acordo com o item 5.6 do Manual de Desenhos Industriais, os desenhos ou fotografias deverão revelar a configuração do objeto de maneira coerente e consistente em todas as vistas. As figuras apresentadas trazem incoerências entre o mostrado na(s) perspectiva(s) e nas demais vistas: o fundo da garrafa, em ambas as variações, mostrado nas respectivas perspectivas, não encontra correspondência com o mostrado nas vistas frontal e lateral. Harmonizar as vistas ortogonais com a(s) perspectiva(s) apresentada(s), ou vice-versa, corrigindo todas as inconsistências entre as figuras, fazendo as correções indicadas e quaisquer outras que sejam necessárias para que as imagens apresentem coerência entre si.

(21) BR 30 2021 001812-8

Código 34 - Exigência - Art. 106 § 3º da LPI

(22) 27/04/2021

(71) OWENS-BROCKWAY GLASS CONTAINER INC. (US)

(74) Clarke, Modet Propriedade Intelectual Ltda.

[1]- De acordo com o item 5.6 do Manual de Desenhos Industriais, os desenhos ou fotografias deverão revelar a configuração do objeto de maneira coerente e consistente em todas as vistas. As figuras apresentadas trazem incoerências entre o mostrado na(s) perspectiva(s) e nas demais vistas: o fundo da garrafa, em ambas as variações, mostrado nas respectivas perspectivas, não encontra correspondência com o mostrado nas vistas frontal e lateral. Harmonizar as vistas ortogonais com a(s) perspectiva(s) apresentada(s), ou vice-versa, corrigindo todas as inconsistências entre as figuras, fazendo as correções indicadas e quaisquer outras que sejam necessárias para que as imagens apresentem coerência entre si.

(21) BR 30 2021 001889-6

Código 34 - Exigência - Art. 106 § 3º da LPI

(22) 29/04/2021



(71) RA ARTIGOS PARA SAUDE LTDA ME (BR/SP)

(74) PRÓSPERA MARCAS E PATENTES

Exigência formulada com fulcro no Manual de Desenhos Industriais - 1ª revisão (doravante Manual), acessível em

<http://manualdedi.inpi.gov.br/projects/manual-de-desenho-industrial/wiki/>. [1] Em atenção ao item 5.6.1 o fundo das figuras deve ser absolutamente neutro, sem revelar qualquer padrão ou textura, mostrando apenas o objeto requerido.

Reapresente as figuras MOSTRANDO APENAS O OBJETO DO PEDIDO. [2] As figuras continuam muito distorcidas, de modo que ainda não é possível ver correspondência entre elas. Todas as vistas apresentadas são perspectivas. Nas figuras 1.1, 1.2 e 1.7 se observa que a área onde possivelmente se apoia a cabeça é protuberante na parte central em relação às laterais, mas na figura 1.5 estão praticamente alinhadas; parece que esta protuberância deveria aparecer também nas 1.4 e 1.5; na figura 1.2 parece que as laterais do objeto se alargam da base para cima, mas isso não é visto nas demais figuras. Com base no art. 104 da LPI e no item 5.6 do Manual apresente novo conjunto de figuras formado pelas vistas ortogonais (frontal, posterior, laterais, superior e inferior), além de pelo menos uma perspectiva do objeto. Revise todo o conjunto de figuras fazendo as correções indicadas e **QUAISQUER OUTRAS QUE SEJAM NECESSÁRIAS** para que apresentem coerência entre si. A fim de evitar as distorções o requerente pode optar por apresentar desenhos em linhas ao invés de fotografias, desde que mostre exatamente o mesmo objeto.

(21) BR 30 2021 002236-2

Código 34 - Exigência - Art. 106 § 3º da LPI

(22) 21/05/2021

(71) XIAOPING XU (BR/SP)

(74) NADIR EMILIA DE LIMA

Conforme item 5.6 do Manual de Desenhos Industriais, os desenhos ou fotografias deverão revelar a configuração do objeto de maneira coerente e consistente em todas as vistas. Para tanto, proceda com as seguintes correções. Com as correções solicitadas na exigência anterior a figura 1.1 restou incorreta. A face frontal do conector sofreu uma inclinação, destoando das demais vistas que revelam a face reta, tal como estava no cumprimento de exigência técnica anterior. Além disso, as dimensões do objeto foram modificadas, deixando o objeto mais curto. (figs. 1.2 e 1.3). Os dois orifícios retangulares do conector (fig. 1.2) estão bem próximos da parede lateral, enquanto na perspectiva estão centralizados no eixo horizontal. Corrigir e revisar essas e quaisquer outras inconsistências nas figuras de forma que todas as vistas estejam harmônicas entre si.

(21) BR 30 2021 003268-6

Código 34 - Exigência - Art. 106 § 3º da LPI

(22) 14/07/2021

(71) BALTIMORE AIRCOIL COMPANY, INC. (US)

(74) IGOR LEONARDO GUIMARÃES SIMÕES



Conforme orientação no final da exigência técnica anterior e em atenção com o item 5.6 do manual de desenhos industriais, todas as vistas ortogonais revelaram a forma corrugada com todas linhas fechadas/completas. Somente nas perspectivas a forma corrugada está com linhas incompletas, abertas. Harmonizar desenhos.

(21) BR 30 2021 003631-2

Código 34 - Exigência - Art. 106 § 3º da LPI

(22) 02/08/2021

(71) EDUARDO COSTA RIBEIRO (BR/RJ)

De acordo com o item 5.6 do Manual de Desenhos Industriais, após o depósito, a configuração inicial do desenho industrial requerido não poderá sofrer acréscimos ou alterações, ressalvadas as correções requeridas por meio de exigência direcionada aos desenhos ou fotografias do pedido. No cumprimento da exigência formulada, a matéria inicialmente reivindicada foi alterada: nas novas figuras, o "rosto" foi modificado, além de ter sido excluído a alça da xícara. Desta forma, os desenhos ora apresentados estão sendo desconsiderados. Tomando como base as figuras apresentadas na petição de cumprimento de exigência anterior, solicita-se: [1]- De acordo com o item 5.6 do Manual de Desenhos Industriais, os desenhos ou fotografias deverão revelar a configuração do objeto de maneira coerente e consistente em todas as vistas. As figuras apresentadas trazem incoerências entre o mostrado na(s) perspectiva(s) e nas demais vistas: uma vez que o objeto não é transparente, as partes representadas em linhas tracejadas não são visíveis, nas respectivas vistas em que são mostradas, devendo, portanto, ser retiradas; a alça da xícara não foi mostrada por complet na vista posterior, faltando um "fechamento" em sua porção inferior. Harmonizar as vistas ortogonais com a(s) perspectiva(s) apresentada(s), ou vice-versa, corrigindo todas as inconsistências entre as figuras, fazendo as correções indicadas e quaisquer outras que sejam necessárias para que as imagens apresentem coerência entre si. [2]- De acordo com o item 5.6 do Manual de Desenhos Industriais, nos pedidos de registro de configuração aplicada a objeto tridimensional, os desenhos ou fotografias deverão representar o desenho industrial de maneira clara e suficiente, em conformidade com o parágrafo único do art. 104 da LPI, por meio de uma perspectiva e das vistas ortogonais que se fizerem necessárias à caracterização do objeto requerido (anterior, posterior, laterais, superior e inferior). [3]- De acordo com os itens 3.7.2.2 e 5.6 do Manual de Desenhos Industriais, vistas simétricas ou espelhadas poderão ser omitidas do jogo de figuras, sendo necessário apenas a apresentação das vistas que não são simétricas ou espelhadas, devendo-se fazer referência a qual(is) vista(s) o espelhamento ou a simetria se refere(m), devendo esta(s) estar presente(s) no jogo de figuras apresentado. [4]- De acordo com os itens 3.7.2 e 3.7.3 do Manual de Desenhos Industriais, nos casos em que houver omissão de vistas, o relatório descritivo e a reivindicação constituem documentos obrigatórios do pedido de registro. O relatório e a reivindicação deverão incluir declarações que esclarecem o escopo da proteção a ser conferida ao desenho industrial requerido. Apresente



todas as vistas ortogonais do objeto ou, no caso de optar pela omissão de alguma(s) delas por ser(em) simétrica(s) ou espelhada(s) com relação a alguma outra vista já apresentada, os respectivos relatório e reivindicação exatamente conforme modelos constantes na seção "Modelos" do Manual.

(21) BR 30 2021 003681-9

Código 34 - Exigência - Art. 106 § 3º da LPI

(22) 05/08/2021

(71) CARLOS EDUARDO DE CARVALHO (BR/SP)

(74) HERÁCLIO MARINHO ALOSILLA

Os documentos de relatório descritivo e reivindicação estão fora do padrão previsto no manual. O relatório e a reivindicação deverão atender às condições estabelecidas pelo INPI, conforme art. 101 da Lei 9279/96. Para tal, reapresente o texto e a formatação do relatório descritivo e da reivindicação fielmente conforme modelo na seção Modelos do Manual de Desenhos Industriais. Os modelos encontram-se acessíveis em <http://manualdedi.inpi.gov.br/projects/manual-de-desenho-industrial/wiki#Modelos>. Caso não haja interesse em reapresentar relatório descritivo e reivindicação corrigidos, o requerente deverá declarar, no cumprimento desta exigência, que abdica dos mesmos, sem prejuízo para o pedido. Conforme item 3.7.1 do Manual de Desenhos Industriais, cada fotografia deverá ser apresentada em uma folha, individualmente, com dimensões adequadas, nitidez e resolução gráfica suficientes para a plena compreensão do desenho industrial requerido, observado o mínimo de 300 dpi. Adequar numeração de folhas.

(21) BR 30 2021 004000-0

Código 34 - Exigência - Art. 106 § 3º da LPI

(22) 20/08/2021

(71) CROCS, INC. (US)

(74) Felsberg e Pedretti Advogados e Consultores Legais

A exigência sobre a modificação da matéria diz respeito ao depósito do pedido, os desenhos apresentados no Brasil. Esses desenhos, segundo dispõe o item 5.5 do manual em vigor, são imutáveis, mesmo que haja correções posteriores na Prioridade apresentada, o que não invalida a Prioridade apresentada no depósito do pedido. Portanto, os desenhos devem ser corrigidos conforme o depósito inicial do pedido, que tinha outra configuração dos gomos do solado. Dessa maneira, reiteramos a exigência anterior no sentido de preencher as linhas tracejadas conforme item 5.2.1.

(21) BR 30 2021 004064-6

Código 34 - Exigência - Art. 106 § 3º da LPI

(22) 25/08/2021

(71) DONIZETE PALMARIN. (BR/SP)

(74) NICOLAS MARQUES RIBEIRO SOUZA

Conforme item 5.6 do Manual de Desenhos Industriais, os desenhos deverão revelar a configuração do objeto de maneira coerente e consistente em todas as vistas. Para tanto, proceda com as seguintes correções. Com a correção das



figuras, a figura 1.5 restou incorreta. Diversas linhas observadas na parte interna da fig. 1.1 não foram reveladas na figura 1.5.

(21) BR 30 2021 004066-2

Código 34 - Exigência - Art. 106 § 3º da LPI

(22) 25/08/2021

(71) DONIZETE PALMARIN. (BR/SP)

(74) NICOLAS MARQUES RIBEIRO SOUZA

As figuras apresentadas no cumprimento de exigência modificaram as formas do objeto inicialmente depositado. Conforme item 5.6 do manual de desenho industrial, os desenhos não poderão sofrer acréscimo, supressão ou mudança de matéria. O objeto apresentado no cumprimento da exigência revelou dois ressaltos, um na parte superior e outro na inferior, na extremidade direita (fig. 1.4) que não estavam representado no depósito inicial. Além disso, a fig. 1.5 revelou um objeto mais estreito e orifícios circulares que não estavam no depósito do pedido. Portanto, reiteramos a exigência anterior: Conforme item 5.5 do Manual de Desenhos Industriais, os desenhos deverão revelar a configuração do objeto de maneira coerente e consistente em todas as vistas. Para tanto, proceda com as seguintes correções. As fig.s 1.5 e 1.6 apresentam quadrados vazios. No entanto, a vista superior da fig. 1.1 apresenta linhas de curvatura que deveriam estar representadas na fig. 1.6. Conforme item 5.5 do Manual de Desenhos Industriais, rerepresentar o jogo de figuras incluindo uma vista em perspectiva anterolateral, necessária para a suficiência descritiva do objeto do depósito.

(21) BR 30 2021 004629-6

Código 34 - Exigência - Art. 106 § 3º da LPI

(22) 21/09/2021

(71) CURT BÄTTIG (CH) ; PETER STIEGER (CH)

(74) DANNEMANN, SIEMSEN, BIGLER & IPANEMA MOREIRA

As figuras não estão correspondentes entre si: na parte inferior da escova, na figura 1.3, mostra-se apenas um orifício na extremidade da escova. Além disso, a figura 1.4 revela um objeto completamente liso, só com esse detalhe na extremidade. Contudo, a figura 1.8 apresenta uma escova cuja extremidade possui diversos detalhes circulares, inclusive na parte dorsal. Desse modo, revise todo o conjunto de figuras, fazendo as correções indicadas e quaisquer outras que sejam necessárias para que as imagens apresentem coerência entre si, em atenção ao item 5.5 do Manual. Além disso, através da atual apresentação de figuras não se observa suficiência descritiva na representação do objeto: em atenção ao item 5.5 do Manual, acrescente mais uma perspectiva que mostre o objeto por ângulo diverso do mostrado nas figuras 1.2 e 1.3, a fim de permitir visualizar com clareza os relevos do objeto. Atente-se ainda à qualidade da imagem a ser apresentadas, que deve ser nítida, suficientemente clara e sem distorções.

(21) BR 30 2021 005235-0

Código 34 - Exigência - Art. 106 § 3º da LPI

(22) 22/10/2021



(71) GABRIELLE OLIVEIRA GRECA PORTO KOSSOWSKI 06715306907 - ME (BR/PR)

(74) GABRIEL ANTÔNIO DE OLIVEIRA VALÉRIO DA SILVA

Considerando-se o Manual de Desenho Industriais, estabelecido pela resolução 232/2019, formula-se a seguinte exigência: [1] O relatório descritivo deve atender às condições estabelecidas pelo INPI, conforme art. 101 da Lei 9279/96. Para tal, rerepresente o texto e a formatação do relatório descritivo fielmente conforme modelo na seção Modelos do Manual de Desenhos Industriais. O modelo encontra acessíveis em <<http://manualdedi.inpi.gov.br/projects/manual-de-desenho-industrial/wiki/Modelos#Modelo-de-Relat%C3%B3rio-descritivo>>. Caso não haja interesse em rerepresentar relatório descritivo corrigido, o requerente deverá declarar, no cumprimento desta exigência, que abdica do mesmo. [2] Conforme item 5.5 do Manual de Desenhos Industriais, rerepresentar o jogo de figuras incluindo as vistas superior e inferior do objeto, necessária para a suficiência descritiva do objeto do depósito.

(21) BR 30 2021 005236-9

Código 34 - Exigência - Art. 106 § 3º da LPI

(22) 22/10/2021

(71) GABRIELLE OLIVEIRA GRECA PORTO KOSSOWSKI 06715306907 - ME (BR/PR)

(74) GABRIEL ANTÔNIO DE OLIVEIRA VALÉRIO DA SILVA

Considerando-se o Manual de Desenho Industriais, estabelecido pela resolução 232/2019, formula-se a seguinte exigência: [1] O relatório descritivo deve atender às condições estabelecidas pelo INPI, conforme art. 101 da Lei 9279/96. Para tal, rerepresente o texto e a formatação do relatório descritivo fielmente conforme modelo na seção Modelos do Manual de Desenhos Industriais. O modelo encontra acessíveis em <<http://manualdedi.inpi.gov.br/projects/manual-de-desenho-industrial/wiki/Modelos#Modelo-de-Relat%C3%B3rio-descritivo>>. Caso não haja interesse em rerepresentar relatório descritivo corrigido, o requerente deverá declarar, no cumprimento desta exigência, que abdica do mesmo. [2] Conforme item 5.5 do Manual de Desenhos Industriais, rerepresentar o jogo de figuras incluindo a vista inferior do objeto, necessária para a suficiência descritiva do objeto do depósito. [3] De acordo como item 3.8.1.2 do Manual, caso o pedido de registro de desenho industrial refira-se a objeto que possua vistas simétricas ou espelhadas, nos termos do item 5.5, o relatório descritivo e a reivindicação são obrigatórios e deverão incluir a seguinte declaração: ?A vista (especificar: lateral, superior, inferior etc.) foi omitida por ser (especificar: espelhada ou simétrica) à figura (especificar a figura)?.

(21) BR 30 2021 005237-7

Código 34 - Exigência - Art. 106 § 3º da LPI

(22) 23/10/2021

(71) FELICITA COMÉRCIO DE BOLSAS E ACESSÓRIOS LTDA (BR/SP)



(74) Marthom Assessoria Empresarial Ltda.

A reivindicação apresentada à pet. 870210098060 de 23/10/2021 não contém a declaração de escopo de proteção conforme o item 3.8.1.1.b e o modelo da seção Modelos do Manual. Desse modo, rerepresente o documento de reivindicação com o acréscimo da informação faltante.

(21) BR 30 2021 005499-0

Código 34 - Exigência - Art. 106 § 3º da LPI

(22) 08/11/2021

(71) ROSALFONSO BORTONI (BR/SC)

Considerando-se o Manual de Desenho Industriais, estabelecido pela resolução 232/2019, formula-se a seguinte exigência: [1] As figuras apresentadas no cumprimento de exigência modificaram as formas do objeto inicialmente depositado. Conforme item 5.5 do manual de desenho industrial, os desenhos não poderão sofrer acréscimo, supressão ou mudança de matéria, ressalvadas as correções requeridas por meio de exigência direcionada aos desenhos ou fotografias do pedido. Apresente um novo conjunto de figuras, fazendo as correções indicadas e quaisquer outras que sejam necessárias para que as imagens apresentem coerência entre si e representem o objeto do depósito.

(21) BR 30 2021 005678-0

Código 34 - Exigência - Art. 106 § 3º da LPI

(22) 12/11/2021

(71) CÍNTIA DA SILVA (BR/SP)

(74) José Henrique Toledo Corrêa

Exigência formulada com fulcro no Manual de Desenhos Industriais - 1ª revisão (doravante Manual), acessível em

<http://manualdedi.inpi.gov.br/projects/manual-de-desenho-industrial/wiki/>. [1]

Conforme item 5.6 do Manual, após o depósito, a configuração inicial do desenho industrial requerido não pode sofrer acréscimos ou alterações, ressalvadas as correções requeridas por meio de exigência direcionada aos desenhos ou fotografias do pedido e as modificações requeridas pelo depositante, antes do primeiro exame técnico, destinadas à correção de irregularidades nas figuras e / ou melhor visualização do objeto. Ao cumprir a exigência o requerente apresentou objeto completamente diferente do apresentado no depósito, configurando alteração de matéria. Sendo assim, as figuras da petição 870210119898, de 23/12/21 serão desconsideradas. [2] Considerando as figuras do depósito, a qualidade das figuras está insatisfatória, com baixa resolução: os contornos do objeto estão imprecisos, tremidos; o recurso gráfico de sombreamento resultou em algumas áreas muito escuras: na figura 1.8, por exemplo, parece haver alguns rebaixos circulares, mas os limites não estão bem definidos porque estão no mesmo tom das áreas escuras; nas figuras 1.3 e 1.4 há linhas de construção que não são visualizadas nas demais figuras. Conforme item 5.6.1 do Manual, as figuras devem ter contraste, nitidez e resolução gráfica suficientes para a plena compreensão do desenho requerido, sem hachuras, sombras ou reflexos que comprometam a visualização da



configuração. Apresente as figuras com qualidade adequada, utilizando traços precisos, sem sombras ou reflexos, com resolução mínima de 300 DPI, correspondentes entre si. [3] Para cumprir esta exigência utilize GRU 105, com o pagamento da taxa correspondente.

(21) BR 30 2021 005679-8

Código 34 - Exigência - Art. 106 § 3º da LPI

(22) 12/11/2021

(71) CÍNTIA DA SILVA (BR/SP)

(74) José Henrique Toledo Corrêa

Exigência formulada com fulcro no Manual de Desenhos Industriais - 1ª revisão (doravante Manual), acessível em

<http://manualdedi.inpi.gov.br/projects/manual-de-desenho-industrial/wiki/>. [1]

Conforme item 5.6 do Manual, após o depósito, a configuração inicial do desenho industrial requerido não pode sofrer acréscimos ou alterações, ressalvadas as correções requeridas por meio de exigência direcionada aos desenhos ou fotografias do pedido e as modificações requeridas pelo depositante, antes do primeiro exame técnico, destinadas à correção de irregularidades nas figuras e / ou melhor visualização do objeto. Ao cumprir a exigência o requerente apresentou objeto completamente diferente do apresentado no depósito, configurando alteração de matéria. Sendo assim, as figuras da petição 870210119906, de 23/12/21 serão desconsideradas. [2] Considerando as figuras do depósito, a qualidade das figuras está insatisfatória, com baixa resolução, e elas não estão correspondentes entre si: a figura 1.2 mostra objeto com proporções muito diferentes das demais figuras; em algumas áreas os contornos do objeto estão imprecisos, tremidos; o recurso gráfico de sombreado resultou em algumas áreas muito escurecidas, não permitindo ver com clareza os detalhes do relevo do objeto; alguns elementos na cor branca praticamente se mesclam com o fundo branco da folha. Conforme item 5.6.1 do Manual, as figuras devem ter contraste, nitidez e resolução gráfica suficientes para a plena compreensão do desenho requerido, sem hachuras, sombras ou reflexos que comprometam a visualização da configuração. Apresente as figuras com qualidade adequada, utilizando traços precisos, sem sombras ou reflexos, com resolução mínima de 300 DPI, correspondentes entre si. [3] Para cumprir esta exigência utilize GRU 105, com o pagamento da taxa correspondente.

(21) BR 30 2021 005758-1

Código 34 - Exigência - Art. 106 § 3º da LPI

(22) 18/11/2021

(71) RAFAEL ROCHA MEMORIA (BR/SP)

(74) KARINA VASSIMON

[1]- De acordo com o item 5.6 do Manual de Desenhos Industriais, nos pedidos de registro de configuração aplicada a objeto tridimensional, os desenhos ou fotografias deverão representar o desenho industrial de maneira clara e suficiente, em conformidade com o parágrafo único do art. 104 da LPI, por meio de uma perspectiva e das vistas ortogonais que se fizerem necessárias à



caracterização do objeto requerido (anterior, posterior, laterais, superior e inferior). De acordo com os itens 3.7.2.2 a) e 5.6 do Manual de Desenhos Industriais, vistas simétricas ou espelhadas poderão ser omitidas do jogo de figuras, sendo necessário apenas a apresentação das vistas que não são simétricas ou espelhadas, devendo-se fazer referência a qual(is) vista(s) o espelhamento ou a simetria se refere(m), devendo esta(s) estar presente(s) no jogo de figuras apresentado. De acordo com os itens 3.7.2 e 3.7.3 do Manual de Desenhos Industriais, nos casos em que houver omissão de vistas, o relatório descritivo e a reivindicação constituem documentos obrigatórios do pedido de registro. O relatório e a reivindicação deverão incluir declarações que esclarecem o escopo da proteção a ser conferida ao desenho industrial requerido. Apresente todas as vistas ortogonais do objeto ou, no caso de optar pela omissão de alguma(s) delas por ser(em) simétrica(s) ou espelhada(s) com relação a alguma outra vista já apresentada, os respectivos relatório e reivindicação exatamente conforme modelos constantes na seção "Modelos" do Manual.

(21) BR 30 2021 006488-0

Código 34 - Exigência - Art. 106 § 3º da LPI

(22) 17/12/2021

(71) FERENTINO TYRE CORPORATION (PRIVATE) LIMITED (LK)

(74) DI BLASI, PARENTE & ADVOGADOS ASSOCIADOS

[1] Na reivindicação protocolada sob a pet. 870220015202 de 21/02/2022, o requerente redigiu de forma incompleta a declaração quanto à omissão de vistas. Somente foi declarada a omissão da vista lateral direita, esquecendo-se do texto relativo à omissão das vistas posterior, superior e inferior. [2] Desse modo, em atenção aos itens 3.8.1.2a e 3.8.2 do Manual, reapresente a reivindicação corrigida com a ratificação referente à declaração da omissão das vistas posterior, superior e inferior. [3] Na reivindicação coloque, na parte superior, a numeração de folha (1/1); abaixo, coloque a indicação do documento (Reivindicação), seguida do título e da frase padrão (Reivindica-se o registro do desenho industrial conforme representado no conjunto de figuras e apresentado no relatório descritivo, ambos em anexo); não numere a reivindicação, pois pedidos de registro de desenho industrial só admitem uma reivindicação; por último, coloque a declaração completa referente à omissão de vistas contida no item 3.8.1.2a do Manual, por exemplo: A vista posterior foi omitida por ser simétrica à figura 1.4 - vista frontal.

(21) BR 30 2021 006639-4

Código 34 - Exigência - Art. 106 § 3º da LPI

(22) 23/12/2021

(71) DRACARYS FORNOS ARTESANAIS LTDA (BR/SP)

(74) FERNANDA ROSA PICOSSE

Os desenhos ou fotografias não deverão conter marcas ou logotipos representados na configuração do desenho industrial requerido, ainda que a reprodução do sinal marcário tenha sido parcial, conforme item 5.5.2 do Manual: reapresente o conjunto completo de figuras com a retirada do sinal marcário da



imagem apresentada à figura 1.2..

(21) BR 30 2022 000268-2

Código 34 - Exigência - Art. 106 § 3º da LPI

(22) 20/01/2022

(71) MARCELO NASCIMENTO FARIAS (BR/SP)

(74) PEDRO CINTRA LEMOS OLIVIERI

De acordo com o item 5.6 do Manual de Desenhos Industriais, após o depósito, a configuração inicial do desenho industrial requerido não poderá sofrer acréscimos ou alterações, ressalvadas as correções requeridas por meio de exigência direcionada aos desenhos ou fotografias do pedido. No cumprimento da exigência formulada, a matéria inicialmente reivindicada foi alterada: o posicionamento do círculo no objeto foi alterado, além de terem sido apresentados elementos na vista posterior que não estavam presentes anteriormente. Desta forma, os desenhos ora apresentados estão sendo desconsiderados. Tomando como base as figuras apresentadas no ato do depósito, solicita-se: [1]- De acordo com o item 5.6 do Manual de Desenhos Industriais, os desenhos ou fotografias deverão revelar a configuração do objeto de maneira coerente e consistente em todas as vistas. As figuras apresentadas trazem incoerências entre o mostrado na(s) perspectiva(s) e nas demais vistas: na perspectiva, o círculo central do objeto aparece vazado, enquanto, na vista frontal, o mesmo possui um fundo vermelho, de acordo com o mostrado na vista posterior. Harmonizar as vistas ortogonais com a(s) perspectiva(s) apresentada(s), ou vice-versa, corrigindo todas as inconsistências entre as figuras, fazendo as correções indicadas e quaisquer outras que sejam necessárias para que as imagens apresentem coerência entre si. [2]- De acordo com o item 5.6.1 do Manual de Desenhos Industriais, os desenhos ou fotografias deverão apresentar resolução gráfica suficiente para a plena compreensão do desenho industrial requerido. Reapresentar as figuras com melhor definição, objetivando uma perfeita visualização de todos os detalhes do objeto, respeitando a resolução mínima de 300dpi

(21) BR 30 2022 000270-4

Código 34 - Exigência - Art. 106 § 3º da LPI

(22) 21/01/2022

(71) FIBRACEM TELEINFORMÁTICA LTDA (BR/PR)

(74) ALCION BUBNIAK

De acordo com o item 5.6 do Manual de Desenhos Industriais, após o depósito, a configuração inicial do desenho industrial requerido não poderá sofrer acréscimos ou alterações, ressalvadas as correções requeridas por meio de exigência direcionada aos desenhos ou fotografias do pedido. No cumprimento da exigência formulada, a matéria inicialmente reivindicada foi alterada: vários elementos e arestas inicialmente apresentados foram excluídos das novas figuras. Desta forma, os desenhos ora apresentados estão sendo desconsiderados. Tomando como base as figuras apresentadas no ato do depósito, solicita-se: [1]- De acordo com o item 5.6 do Manual de Desenhos



Industriais, os desenhos ou fotografias deverão revelar a configuração do objeto de maneira coerente e consistente em todas as vistas. As figuras apresentadas trazem incoerências entre o mostrado na(s) perspectiva(s) e nas demais vistas: pelas perspectivas apresentadas, os recortes mostrados no corpo do objeto aparentam ser vazados, enquanto nas vistas laterais isso não é representado. Harmonizar as vistas ortogonais com a(s) perspectiva(s) apresentada(s), ou vice-versa, corrigindo todas as inconsistências entre as figuras, fazendo as correções indicadas e quaisquer outras que sejam necessárias para que as imagens apresentem coerência entre si. [2]- De acordo com o item 5.6.1 do Manual de Desenhos Industriais, os desenhos ou fotografias deverão apresentar resolução gráfica suficiente para a plena compreensão do desenho industrial requerido. os desenhos foram apresentados com linhas muito grossas, dificultando a visualização de certos detalhes do objeto. Reapresentar as figuras com linhas mais finas, objetivando uma perfeita visualização de todos os detalhes do objeto, respeitando a resolução mínima de 300dpi.

(21) BR 30 2022 000275-5

Código 34 - Exigência - Art. 106 § 3º da LPI

(22) 21/01/2022

(71) RAFAEL CHIAVINI KIRSCHNER 35824612897 (BR/SP)

(74) HELAEHIL ADVOGADOS

De acordo com o item 5.6 do Manual de Desenhos Industriais, após o depósito, a configuração inicial do desenho industrial requerido não poderá sofrer acréscimos ou alterações, ressalvadas as correções requeridas por meio de exigência direcionada aos desenhos ou fotografias do pedido. No cumprimento da exigência formulada, a matéria inicialmente reivindicada foi alterada: o novo objeto reivindicado na petição de cumprimento de exigência difere completamente dos mostrados anteriormente. Desta forma, os desenhos ora apresentados estão sendo desconsiderados. Tomando como base as figuras apresentadas no ato do depósito, solicita-se: [1]- O pedido apresenta um objeto com duas variações configurativas: a mostrada nas figs. 1.1 a 1.7 e a mostrada nas figs. 1.8 a 1.14. De acordo com o item 5.9 do Manual de Desenhos Industriais, os desenhos ou fotografias deverão ser numerados sequencialmente usando-se um padrão de dois algarismos; havendo mais de um desenho industrial no pedido, deve-se acrescentar uma unidade ao primeiro algarismo da numeração para cada variação configurativa. Exemplo: 1ª variação configurativa - Fig. 1.1, Fig. 1.2, Fig. 1.3, Fig. 1.4, Fig. 1.5, Fig. 1.6, Fig. 1.7; 2ª variação configurativa - Fig. 2.1, Fig. 2.2, Fig. 2.3, Fig. 2.4, Fig. 2.5, Fig. 2.6, Fig. 2.7; 3ª variação configurativa - Fig. 3.1, Fig. 3.2, Fig. 3.3, Fig. 3.4, Fig. 3.5, Fig. 3.6, Fig. 3.7, e assim por diante. Reapresentar as figuras com a numeração correta, efetuando as devidas correções no relatório descritivo e na reivindicação.

(21) BR 30 2022 001250-5

Código 34 - Exigência - Art. 106 § 3º da LPI

(22) 11/03/2022

(71) PAULO CELSO CARDOSO BACCHI (US)



(74) JEFFERSON DE ARAUJO SERAFIM

Com base no Manual de Desenhos Industriais estabelecido pela Resolução 232/2019, bem como no Comunicado publicado na RPI Nº 2523 de 14/05/2019, formula-se a seguinte exigência:[1] Os objetos do pedido não guardam entre si as mesmas características distintivas preponderantes. Por força do art. 104 da LPI, com apoio no item 5.4 do Manual, o pedido deverá ser dividido. Cada pedido dividido trata-se de um novo depósito: veja os itens 2.2 e 5.4 do Manual. Mantenha no pedido original os objetos das figuras 1.1 a 1.14. As folhas de figuras devem ser devidamente renumeradas. Apresente em um 1º pedido dividido os objetos das figuras 2.1 a 4.7. As figuras e as folhas de figuras devem ser devidamente renumeradas. Cumpra ressaltar que os objetos do cumprimento de exigência deverão corresponder aos objetos reivindicados no pedido original e não podem sofrer alterações.

(21) BR 30 2022 001779-5

Código 34 - Exigência - Art. 106 § 3º da LPI

(22) 06/04/2022

(71) HOLOS BRASIL SERVIÇO NAVAL LTDA.ME (BR/RJ)

(74) PAULO MAURÍCIO CARLOS DE OLIVEIRA

Com base no Manual de Desenhos Industriais, formulam-se as seguintes exigências: (1) A Fig. 1.11 apresentada como meramente ilustrativa, não corresponde ao que é descrito no item 5.5.4 "Elementos meramente ilustrativos". De acordo com este item, nas figuras meramente ilustrativas, o objeto reivindicado deve manter a mesma configuração em que foi revelado nas demais figuras e ser representado por linhas contínuas, mas é possível incluir elementos que não compoñham o escopo da proteção, desde que esses elementos sejam necessários para a compreensão do objeto e desde que sejam representados por meio de linhas tracejadas. Sendo assim, apresentar novo conjunto de figuras, suprimindo a Fig. 1.11, pois, de acordo com o item 5.5.7 do manual os cortes só podem ser apresentados quando revelam características ornamentais do objeto que não estejam representadas nas outras vistas, o que não é o caso. Adequar relatório descritivo e reivindicação.

(21) BR 30 2022 001817-1

Código 34 - Exigência - Art. 106 § 3º da LPI

(22) 10/04/2022

(71) LARISSA BATISTA (BR/RS)

Com base no Manual de Desenhos Industriais, formulam-se as seguintes exigências:(1) Para atender ao disposto no item 5.5 do manual, o objeto deve ser representado por meio de ao menos uma vista em perspectiva e todas as vistas ortogonais (frontal, posterior, lateral esquerda, lateral direita, superior e inferior). Assim sendo, para a plena compreensão da configuração do objeto requerido, apresentar novo conjunto de figuras incluindo, além das vistas apresentadas, vista posterior, vista inferior e vista lateral oposta a que foi apresentada. (2) De acordo com o item 3.8.1 do manual, nos casos em que houver omissão de vistas, o relatório descritivo constitui documento obrigatório do pedido de registro. Caso



o requerente opte por omitir alguma vista por ser simétrica ou espelhada a alguma outra vista revelada, deve apresentar relatório descritivo e reivindicação, conforme modelo na seção "Modelos" no Manual, observando o contido nos itens 3.8.1. e 3.8.2. (3) A figura 1.5 revela o objeto por meio de duas vistas em perspectivas diferentes e isso não é permitido na mesma figura. Caso o requerente queira manter essas representações do objeto no pedido, elas devem ser tratadas e numeradas separadamente, de forma sequencial. (4) Em atendimento ao item 5.6 do Manual, modificar título para: "Configuração aplicada à poltrona".

(21) BR 30 2022 001874-0

Código 34 - Exigência - Art. 106 § 3º da LPI

(22) 13/04/2022

(71) SHENZHEN SHOKZ CO., LTD. (CN)

(74) Cesar Alexandre Leão Barcellos

Com base no Manual de Desenhos Industriais estabelecido pela Resolução 232/2019, bem como no Comunicado publicado na RPI Nº 2523 de 14/05/2019, formula-se a seguinte exigência:[1] Conforme itens 5.1.1 e 5.5 do Manual as figuras devem representar o objeto somente por traços regulares e contínuos: os elementos que foram apresentados em linhas tracejadas devem ser preenchidos, ou seja, as linhas tracejadas devem ser substituídas por traços contínuos. Reapresente as figuras corrigidas.

(21) BR 30 2022 001875-9

Código 34 - Exigência - Art. 106 § 3º da LPI

(22) 13/04/2022

(71) NELSON JORGE (BR/SP)

(74) VILAGE MARCAS E PATENTES LTDA

Com base no Manual de Desenhos Industriais estabelecido pela Resolução 232/2019, bem como no Comunicado publicado na RPI Nº 2523 de 14/05/2019, formula-se a seguinte exigência:[1] Os objetos do pedido não guardam entre si as mesmas características distintivas preponderantes. Por força do art. 104 da LPI, com apoio no item 5.4 do Manual, o pedido deverá ser dividido. Cada pedido dividido trata-se de um novo depósito: veja os itens 2.2 e 5.4 do Manual. Mantenha no pedido original os objetos das figuras 1.1 a 1.8. As folhas de figuras devem ser devidamente renumeradas. Apresente em um 1º pedido dividido o objeto das figuras 2.1 a 3.8. As figuras e as folhas de figuras devem ser devidamente renumeradas.

(21) BR 30 2022 001879-1

Código 34 - Exigência - Art. 106 § 3º da LPI

(22) 13/04/2022

(71) J&A MÓVEIS LTDA EPP (BR/SP)

(74) BEERRE ASSESSORIA EMPRESARIAL LTDA

Com base no Manual de Desenhos Industriais estabelecido pela Resolução 232/2019, bem como no Comunicado publicado na RPI Nº 2523 de 14/05/2019, formula-se a seguinte exigência:[1] Os objetos do pedido não guardam entre si



as mesmas características distintivas preponderantes. Por força do art. 104 da LPI, com apoio no item 5.4 do Manual, o pedido deverá ser dividido. Cada pedido dividido trata-se de um novo depósito: veja os itens 2.2 e 5.4 do Manual. Mantenha no pedido original os objetos das figuras 1.1 a 2.7. As folhas de figuras devem ser devidamente renumeradas. Apresente em um 1º pedido dividido o objeto das figuras 3.1 a 3.7. As figuras e as folhas de figuras devem ser devidamente renumeradas.

(21) BR 30 2022 001889-9

Código 34 - Exigência - Art. 106 § 3º da LPI

(22) 14/04/2022

(71) HIDROLIGHT DO BRASIL S.A. (BR/SC)

(74) SAMUEL CLAUDINO SIMÕES

Conforme item 5.6.1 do Manual de Desenhos Industriais, cada desenho ou fotografia deverá ser apresentado com dimensões adequadas, nitidez e resolução gráfica suficientes para a plena compreensão do desenho industrial requerido, observado o mínimo de 300 dpi. Apresentar novas figuras de todas as vistas com melhor qualidade, já que as atuais figuras não revelaram satisfatoriamente as formas do objeto, principalmente, as figuras 1.5 e 1.6.

(21) BR 30 2022 001915-1

Código 34 - Exigência - Art. 106 § 3º da LPI

(22) 14/04/2022

(71) PRECISION VALVE CORPORATION (US)

(74) MMV AGENTES DA PROPRIEDADE INDUSTRIAL LTDA.

Com base no Manual de Desenhos Industriais estabelecido pela Resolução 232/2019, bem como no Comunicado publicado na RPI Nº 2523 de 14/05/2019, formula-se a seguinte exigência:[1] Conforme itens 5.1.1 e 5.5 do Manual as figuras devem representar o objeto somente por traços regulares e contínuos: os elementos que foram apresentados em linhas tracejadas devem ser preenchidos, ou seja, as linhas tracejadas devem ser substituídas por traços contínuos. Reapresente as figuras corrigidas.[2] Conforme item 5.5.1 do Manual, as figuras devem ter contraste, nitidez e resolução gráfica suficientes para a plena compreensão do desenho requerido. No atual conjunto de figuras as hachuras tendem a se confundir com detalhes do próprio objeto em alguns trechos das imagens. Reapresente o conjunto de figuras sem hachuras para melhor compreensão do objeto.

(21) BR 30 2022 001917-8

Código 34 - Exigência - Art. 106 § 3º da LPI

(22) 14/04/2022

(71) EASY TRANSPORT-INDUSTRIA DE REBOQUES EIRELI (BR/SC)

(74) EVERTON LUIS ROSSIN

Com base no Manual de Desenhos Industriais estabelecido pela Resolução 232/2019, bem como no Comunicado publicado na RPI Nº 2523 de 14/05/2019, formula-se a seguinte exigência:[1] Em atenção ao item 5.5 do Manual, apresente novo conjunto de figuras com todas as vistas ortogonais (frontal,



posterior, laterais, superior e inferior), além de pelo menos uma perspectiva, tendo em vista que no atual conjunto a vista em perspectiva do objeto não foi apresentada. Efetue as devidas alterações no Relatório Descritivo.[2] Conforme item 5.5.1 do Manual, as figuras devem ter contraste, nitidez e resolução gráfica suficientes para a plena compreensão do desenho requerido. No atual conjunto de figuras existem trechos em baixa resolução acarretando em linhas falhadas; trechos com linhas muito grossas prejudicando a compreensão dos detalhes do objeto. Reapresente as figuras com qualidade adequada, utilizando traços precisos e espessura adequada e resolução mínima de 300 DPI. [3] De acordo com os itens 4.2.11 e 5.5.2 do Manual, as figuras não podem conter molduras, linhas delimitadoras, marcas, logotipos, marcas d'água, timbres, rubricas, assinaturas e outras informações desta natureza. Remova a palavra (logomarca) "Easy" que aparece na figura 1.2. Cumpra ressaltar que o objeto do cumprimento de exigência deverá corresponder ao objeto reivindicado no pedido original e não pode sofrer alterações.

(21) BR 30 2022 001920-8

Código 34 - Exigência - Art. 106 § 3º da LPI

(22) 14/04/2022

(71) FABIANO DE GODOY (BR/SP)

(74) Interação Marcas e Patentes Ltda

Com base no Manual de Desenhos Industriais estabelecido pela Resolução 232/2019, bem como no Comunicado publicado na RPI Nº 2523 de 14/05/2019, formula-se a seguinte exigência:[1] Os objetos do pedido não guardam entre si as mesmas características distintivas preponderantes. Por força do art. 104 da LPI, com apoio no item 5.4 do Manual, o pedido deverá ser dividido. Cada pedido dividido trata-se de um novo depósito: veja os itens 2.2 e 5.4 do Manual. Mantenha no pedido original os objetos das figuras 1.1 a 1.10. As folhas de figuras devem ser devidamente renumeradas. Apresente em um 1º pedido dividido o objeto das figuras 2.1 a 2.10. As figuras e as folhas de figuras devem ser devidamente renumeradas.

(21) BR 30 2022 001923-2

Código 34 - Exigência - Art. 106 § 3º da LPI

(22) 14/04/2022

(71) IMPERIO DOS RASTREADORES LTDA (BR/PR)

(74) AGP - Assessoria Empresarial Ltda

Com base no Manual de Desenhos Industriais estabelecido pela Resolução 232/2019, bem como no Comunicado publicado na RPI Nº 2523 de 14/05/2019, formula-se a seguinte exigência:[1] De acordo com o Art. 100 da LPI, não é registrável como desenho industrial a forma ?determinada essencialmente por considerações técnicas ou funcionais?. A partir da apresentação do objeto no pedido, não foi possível perceber características ornamentais em sua forma. No caso de a forma pleiteada possuir aspectos ornamentais, esclareça quais elementos caracterizam esses aspectos. Sugerimos que sejam apresentadas imagens demonstrando como o objeto do pedido é usado no produto final e



argumentos sobre a liberdade de escolha para se chegar a esta forma, independentemente do resultado técnico e funcional que se atingiria. O fato de existirem formatos diferentes pode significar, em muitos casos, que este formato é necessário para que outro objeto funcione ou para se encaixar em outro objeto específico, ou seja, não afasta a possibilidade de a forma ser determinada essencialmente por questões técnicas ou funcionais. O fundamental é demonstrar quais elementos da forma do objeto permitem liberdade de escolha na criação para lhe conferir certo grau de ornamentalidade. As explicações podem ser através de argumentações textuais, podendo incluir figuras que demonstrem como o objeto é usado, acoplado, encaixado, etc

(21) BR 30 2022 001930-5

Código 34 - Exigência - Art. 106 § 3º da LPI

(22) 18/04/2022

(71) DANILA CORREIA CARDOZO PINTO (BR/RN)

(74) PRÓSPERA MARCAS E PATENTES

Com base no Manual de Desenhos Industriais estabelecido pela Resolução 232/2019, bem como no Comunicado publicado na RPI Nº 2523 de 14/05/2019, formula-se a seguinte exigência:[1] De acordo com os itens 5.6 e 5.7 do Manual de Desenho Industrial altere o título do pedido para CONFIGURAÇÃO APLICADA A/EM CASINHA PARA ANIMAL, efetuando as devidas alterações no Relatório Descritivo e Reivindicação.[2] Em atenção ao item 5.5 do Manual, apresente novo conjunto de figuras com todas as vistas ortogonais (frontal, posterior, laterais, superior e inferior), além de pelo menos uma perspectiva, tendo em vista que no atual conjunto não foram apresentadas as vistas posterior, inferior e lateral (esquerda).[3] Em atendimento aos itens 4.2.9 e 4.2.10 do Manual de Desenho Industrial, reapresente Relatório Descritivo e Reivindicação de acordo com os modelos previstos no manual. Observando as alterações solicitadas nos itens 1 e 2 desta exigência. Cumpre ressaltar que o objeto do cumprimento desta exigência deverá corresponder ao objeto reivindicado no pedido original e não pode sofrer alterações.

(21) BR 30 2022 001932-1

Código 34 - Exigência - Art. 106 § 3º da LPI

(22) 18/04/2022

(71) DANILA CORREIA CARDOZO PINTO (BR/RN)

(74) PRÓSPERA MARCAS E PATENTES

Com base no Manual de Desenhos Industriais estabelecido pela Resolução 232/2019, bem como no Comunicado publicado na RPI Nº 2523 de 14/05/2019, formula-se a seguinte exigência:[1] De acordo com os itens 5.6 e 5.7 do Manual de Desenho Industrial altere o título do pedido para CONFIGURAÇÃO APLICADA A/EM COMEDOURO PARA ANIMAL, efetuando as devidas alterações no Relatório Descritivo e Reivindicação.[2] Em atenção ao item 5.5 do Manual, apresente novo conjunto de figuras com todas as vistas ortogonais (frontal, posterior, laterais, superior e inferior), além de pelo menos uma perspectiva, tendo em vista que no atual conjunto não foram apresentadas as



vistas posterior, inferior e lateral (esquerda).[3] Em atendimento aos itens 4.2.9 e 4.2.10 do Manual de Desenho Industrial, rerepresente Relatório Descritivo e Reivindicação de acordo com os modelos previstos no manual. Observando as alterações solicitadas nos itens 1 e 2 desta exigência. Cumpre ressaltar que o objeto do cumprimento desta exigência deverá corresponder ao objeto reivindicado no pedido original e não pode sofrer alterações.

(21) BR 30 2022 001933-0

Código 34 - Exigência - Art. 106 § 3º da LPI

(22) 18/04/2022

(71) DANILA CORREIA CARDOZO PINTO (BR/RN)

(74) PRÓSPERA MARCAS E PATENTES

Com base no Manual de Desenhos Industriais estabelecido pela Resolução 232/2019, bem como no Comunicado publicado na RPI Nº 2523 de 14/05/2019, formula-se a seguinte exigência:[1] De acordo com os itens 5.6 e 5.7 do Manual de Desenho Industrial altere o título do pedido para CONFIGURAÇÃO APLICADA A/EM PERCURSO PARA ANIMAL, efetuando as devidas alterações no Relatório Descritivo e Reivindicação.[2] Em atenção ao item 5.5 do Manual, apresente novo conjunto de figuras com todas as vistas ortogonais (frontal, posterior, laterais, superior e inferior), além de pelo menos uma perspectiva, tendo em vista que no atual conjunto não foram apresentadas as vistas posterior, inferior e lateral (esquerda).[3] Em atendimento aos itens 4.2.9 e 4.2.10 do Manual de Desenho Industrial, rerepresente Relatório Descritivo e Reivindicação de acordo com os modelos previstos no manual. Observando as alterações solicitadas nos itens 1 e 2 desta exigência. Cumpre ressaltar que o objeto do cumprimento desta exigência deverá corresponder ao objeto reivindicado no pedido original e não pode sofrer alterações. De acordo com a 12ª Edição da Classificação de Locarno a Classe 30-06 inclui CAMAS, NINHOS E MOBILIÁRIO PARA ANIMAIS, incluindo postes arranhadores para gatos. Por analogia o objeto em análise foi inserido nesta Classe.

(21) BR 30 2022 001937-2

Código 34 - Exigência - Art. 106 § 3º da LPI

(22) 18/04/2022

(71) BAMBOLA INDÚSTRIA E COMÉRCIO DE BRINQUEDOS LTDA - ME (BR/SP)

(74) MARÍLIA CROZATTI

Com base no Manual de Desenhos Industriais estabelecido pela Resolução 232/2019, bem como no Comunicado publicado na RPI Nº 2523 de 14/05/2019, formula-se a seguinte exigência:[1] De acordo com o item 5.5 do Manual de Desenho Industrial, rerepresente o conjunto de figuras com objetivo de harmonizar as imagens do objeto tendo em vista que a Figura 1.1 mostra a boneca com um dos braços levantados enquanto que nas demais figuras os dois braços estão para baixo.

(21) BR 30 2022 001938-0

Código 34 - Exigência - Art. 106 § 3º da LPI



(22) 18/04/2022

(71) BAMBOLA INDÚSTRIA E COMÉRCIO DE BRINQUEDOS LTDA - ME
(BR/SP)

(74) MARÍLIA CROZATTI

Com base no Manual de Desenhos Industriais estabelecido pela Resolução 232/2019, bem como no Comunicado publicado na RPI Nº 2523 de 14/05/2019, formula-se a seguinte exigência:[1] De acordo com o item 5.5 do Manual de Desenho Industrial, rerepresente o conjunto de figuras com objetivo de harmonizar as imagens do objeto tendo em vista que a Figura 1.1 mostra a boneca com os dois braços levantados enquanto que nas demais figuras os dois braços estão para baixo. Além disso, a estampa do vestido (posição dos abacaxis) na figura 1.1 é diferente em relação as demais figuras, notadamente figuras 1.2, 1.4.

(21) BR 30 2022 001939-9

Código 34 - Exigência - Art. 106 § 3º da LPI

(22) 18/04/2022

(71) BAMBOLA INDÚSTRIA E COMÉRCIO DE BRINQUEDOS LTDA - ME
(BR/SP)

(74) MARÍLIA CROZATTI

Com base no Manual de Desenhos Industriais estabelecido pela Resolução 232/2019, bem como no Comunicado publicado na RPI Nº 2523 de 14/05/2019, formula-se a seguinte exigência:[1] De acordo com o item 5.5 do Manual de Desenho Industrial, rerepresente o conjunto de figuras com objetivo de harmonizar as imagens do objeto tendo em vista que a Figura 1.1 mostra a boneca com uma roupa diferente das demais figuras (a posição dos morangos na roupa da boneca é completamente diferente - veja Figura 1.1 x Figura 1.2). A figura 1.2 mostra que o polegar da mão esquerda da boneca encosta no vestido enquanto que na figura 1.1 e 1.6 é possível notar que não está tocando o vestido.

(21) BR 30 2022 001957-7

Código 34 - Exigência - Art. 106 § 3º da LPI

(22) 19/04/2022

(71) MESSTECHNIK COMÉRCIO E INSTRUMENTAÇÕES LTDA (BR/SC)

(74) PAULO ZAMBONI

[1] Através da atual apresentação não é possível fazer uma correlação entre as figuras, o título e o campo de aplicação informados. Informe novo título adequado ao objeto, com campo de aplicação pertinente, observando os itens 5.6 e 5.7 do Manual. O título do pedido deve indicar o objeto de maneira breve, clara e concisa, sem usar palavras ou expressões irrelevantes, desnecessárias ou que denotem vantagens práticas, especificações técnicas ou termos meramente qualificativos, conforme item 5.6 do Manual.[2] Além disso, em atenção aos itens 3.8.1, 3.8.2 e 5.5 do Manual, por terem sido apresentadas todas as figuras necessárias à compreensão da forma, a apresentação de relatório descritivo e reivindicação não é obrigatória para este pedido. Com base no art. 107 da LPI, por terem sido apresentados, estes documentos deverão constar do certificado.



Para tal, deverão atender às condições estabelecidas pelo INPI, como previsto no art. 101 da mesma lei. Desse modo, reapresente o relatório e a reivindicação conforme modelos na seção Modelos no Manual. [3] Na reivindicação coloque, na parte superior, a numeração de folha (1/1); abaixo, coloque a indicação do documento (Reivindicação), seguida do título e, por último, da frase padrão (Reivindica-se o registro do desenho industrial conforme representado no conjunto de figuras e apresentado no relatório descritivo, ambos em anexo); não numere a reivindicação, pois pedidos de registro de desenho industrial só admitem uma reivindicação. [4] No relatório descritivo coloque, na parte superior, a numeração de folha (1/1); abaixo coloque a indicação do documento (Relatório descritivo), seguida do título e da frase padrão (O presente relatório descritivo faz referência aos desenhos anexos, assim indicados:); na sequência, coloque a legenda das figuras conforme mostrada no modelo (por exemplo: figura 1.1 - perspectiva; figura 1.2 - vista superior, etc.). Nenhum texto que não esteja previsto nos modelos é permitido.

(21) BR 30 2022 001965-8

Código 34 - Exigência - Art. 106 § 3º da LPI

(22) 19/04/2022

(71) NIKE INNOVATE C.V. (US)

(74) ANTÔNIO MAURÍCIO PEDRAS ARNAUD

Com base no item 5.1.1 do Manual, reapresente o documento de prioridade, pois a qualidade das imagens está insatisfatória, impossibilitando a comparação com o objeto do pedido nacional.

(21) BR 30 2022 001966-6

Código 34 - Exigência - Art. 106 § 3º da LPI

(22) 19/04/2022

(71) NIKE INNOVATE C.V. (US)

(74) ANTÔNIO MAURÍCIO PEDRAS ARNAUD

Com base no item 5.1.1 do Manual, reapresente o documento de prioridade, pois a qualidade das figuras está insatisfatória, impossibilitando a comparação com o objeto do pedido nacional.

(21) BR 30 2022 001992-5

Código 34 - Exigência - Art. 106 § 3º da LPI

(22) 20/04/2022

(71) RENATO SILVA ANTONINI (BR/SP)

(74) Quimera Marcas e Patentes Ltda

O relatório descritivo, reivindicação e título se referem à padrão ornamental, ou seja, um desenho bidimensional. No entanto, o desenho parece revelar um objeto tridimensional. Se a proteção é para o primeiro caso, informar nos esclarecimentos. Se for o segundo, apresentar novo jogo de figuras incluindo todas as vistas do objeto: perspectiva e ortogonais frontal, posterior, laterais, superior e inferior, necessárias para a suficiência descritiva do objeto do depósito, conforme item 5.6 do Manual de Desenhos Industriais. Adequar relatório descritivo. Adequar o título para "Configuração aplicada à touca",



conforme item 5.7 do Manual de Desenhos Industriais. Adequar relatório e reivindicação. O relatório e a reivindicação deverão atender às condições estabelecidas pelo INPI, conforme art. 101 da Lei 9279/96. Para tal, reapresente o texto e a formatação do relatório descritivo e da reivindicação fielmente conforme modelo na seção Modelos do Manual de Desenhos Industriais. Os modelos encontram-se acessíveis em <http://manualdedi.inpi.gov.br/projects/manual-de-desenho-industrial/wiki#Modelos>. Se apresentadas as 7 vistas e caso não haja interesse em reapresentar relatório descritivo e reivindicação corrigidos, o requerente poderá declarar, no cumprimento desta exigência, que abdica dos mesmos, sem prejuízo para o pedido.

(21) BR 30 2022 001993-3

Código 34 - Exigência - Art. 106 § 3º da LPI

(22) 20/04/2022

(71) FRANKLIN ALMEIDA DO NASCIMENTO (BR/RJ)

(74) Protect Marcas e Patentes Ltda.

De acordo com o item 5.8, do Manual de desenho industrial, indicar campo de aplicação que esclareça a área de utilização do objeto, preferencialmente de acordo com a Classificação de Locarno. Não ficou claro se se trata de um cabide, um gancho, um suporte, etc. Conforme item 5.6.1 do Manual de Desenhos Industriais, apresentar imagens sem sombras, que revelem com clareza as formas do objeto. Além disso, reapresentar as figuras ortogonais, em atenção ao item 5.6 do manual.

(21) BR 30 2022 001994-1

Código 34 - Exigência - Art. 106 § 3º da LPI

(22) 20/04/2022

(71) FRANKLIN ALMEIDA DO NASCIMENTO (BR/RJ)

(74) Protect Marcas e Patentes Ltda.

De acordo com o item 5.8, do Manual de desenho industrial, indicar campo de aplicação que esclareça a área de utilização do objeto, preferencialmente de acordo com a Classificação de Locarno. Não ficou claro se se trata de um cabide, um gancho, um suporte, etc. Conforme item 5.6.1 do Manual de Desenhos Industriais, apresentar imagens sem sombras, que revelem com clareza as formas do objeto. Além disso, reapresentar as figuras 1.2 a 1.7 ortogonais, uma vez que estão perspectivadas, em atenção ao item 5.6 do manual.

(21) BR 30 2022 001995-0

Código 34 - Exigência - Art. 106 § 3º da LPI

(22) 20/04/2022

(71) GOLDCARD SMART GROUP CO., LTD. (CN)

(74) CAROLINA NAKATA

Exigência formulada com fulcro no Manual de Desenhos Industriais - 1ª revisão (doravante Manual), acessível em

<http://manualdedi.inpi.gov.br/projects/manual-de-desenho-industrial/wiki/>. [1] As figuras não estão correspondentes entre si. Nas figuras 1.1, 1.2, 1.5, 1.6 e 1.7



observam-se elementos cilíndricos na face que deveria corresponder à figura 1.4, voltada para frente, nas quinas chanfradas do elemento octogonal superior, mas na figura 1.4 estes elementos não estão representados. A situação é a mesma quando comparamos as figuras 2.1, 2.2, 2.5, 2.6 e 2.7 com a figura 2.4, quando comparamos as figuras 3.1, 3.2, 3.5, 3.6 e 3.7 com a figura 3.4 e quando comparamos as figuras 4.1, 4.2, 4.5, 4.6 e 4.7 com a figura 4.4. Além disso, a qualidade das figuras está insatisfatória: como não há linhas contornando os volumes e também não há muito contraste, não é possível visualizar com clareza os relevos dos objetos, o que não permite verificar a correção das figuras. . Revise todo o conjunto de figuras, fazendo as correções indicadas e quaisquer outras que sejam necessárias para que as imagens apresentem coerência entre si, em atenção ao item 5.6 do Manual. As figuras devem ter qualidade adequada, utilizando traços precisos que revelem claramente os contornos dos objetos, e resolução mínima de 300 DPI em atenção ao item 5.6.1.

(21) BR 30 2022 001996-8

Código 34 - Exigência - Art. 106 § 3º da LPI

(22) 20/04/2022

(71) OVO PRODUTOS E COMERCIO DE MOBILIÁRIO LTDA. (BR/SP)

(74) MURTA GOYANES ADVOGADOS

Exigência formulada com fulcro no Manual de Desenhos Industriais - 1ª revisão (doravante Manual), acessível em

<http://manualdedi.inpi.gov.br/projects/manual-de-desenho-industrial/wiki/>. [1]

Conforme item 5.6.1 do Manual, as figuras devem ter contraste, nitidez e resolução gráfica suficientes para a plena compreensão do desenho requerido, sem hachuras, sombras ou reflexos que comprometam a visualização da configuração. Na atual apresentação as figuras estão com qualidade insatisfatória, não revelando com clareza os relevos do objeto, com linhas tremidas e imprecisas. Apresente as figuras com qualidade adequada, utilizando traços precisos que revelem claramente os contornos dos objetos, e resolução mínima de 300 DPI.OBS.: A declaração de divulgação anterior não prejudicial não é obrigatória e não foi considerada porque não foi anexado documento comprobatório.

(21) BR 30 2022 001997-6

Código 34 - Exigência - Art. 106 § 3º da LPI

(22) 20/04/2022

(71) OVO PRODUTOS E COMERCIO DE MOBILIÁRIO LTDA. (BR/SP)

(74) MURTA GOYANES ADVOGADOS

Exigência formulada com fulcro no Manual de Desenhos Industriais - 1ª revisão (doravante Manual), acessível em

<http://manualdedi.inpi.gov.br/projects/manual-de-desenho-industrial/wiki/>. [1]

Conforme item 5.6.1 do Manual, as figuras devem ter contraste, nitidez e resolução gráfica suficientes para a plena compreensão do desenho requerido, sem hachuras, sombras ou reflexos que comprometam a visualização da configuração. Na atual apresentação as figuras estão com qualidade



insatisfatória, não revelando com clareza os relevos do objeto, com linhas tremidas e imprecisas. Apresente as figuras com qualidade adequada, utilizando traços precisos que revelem claramente os contornos dos objetos, e resolução mínima de 300 DPI.OBS.: A declaração de divulgação anterior não prejudicial não é obrigatória e não foi considerada porque não foi anexado documento comprobatório.

(21) BR 30 2022 001998-4

Código 34 - Exigência - Art. 106 § 3º da LPI

(22) 20/04/2022

(71) OVO PRODUTOS E COMERCIO DE MOBILIÁRIO LTDA. (BR/SP)

(74) MURTA GOYANES ADVOGADOS

Exigência formulada com fulcro no Manual de Desenhos Industriais - 1ª revisão (doravante Manual), acessível em

<http://manualdedi.inpi.gov.br/projects/manual-de-desenho-industrial/wiki/>. [1]

Conforme item 5.6.1 do Manual, as figuras devem ter contraste, nitidez e resolução gráfica suficientes para a plena compreensão do desenho requerido, sem hachuras, sombras ou reflexos que comprometam a visualização da configuração. Na atual apresentação as figuras estão com qualidade insatisfatória, não revelando com clareza os relevos do objeto, com linhas tremidas e imprecisas. Apresente as figuras com qualidade adequada, utilizando traços precisos que revelem claramente os contornos dos objetos, e resolução mínima de 300 DPI.OBS.: A declaração de divulgação anterior não prejudicial não é obrigatória e não foi considerada porque não foi anexado documento comprobatório.

(21) BR 30 2022 001999-2

Código 34 - Exigência - Art. 106 § 3º da LPI

(22) 20/04/2022

(71) OVO PRODUTOS E COMERCIO DE MOBILIÁRIO LTDA. (BR/SP)

(74) MURTA GOYANES ADVOGADOS

Exigência formulada com fulcro no Manual de Desenhos Industriais - 1ª revisão (doravante Manual), acessível em

<http://manualdedi.inpi.gov.br/projects/manual-de-desenho-industrial/wiki/>. [1]

Conforme item 5.6.1 do Manual, as figuras devem ter contraste, nitidez e resolução gráfica suficientes para a plena compreensão do desenho requerido, sem hachuras, sombras ou reflexos que comprometam a visualização da configuração. Na atual apresentação as figuras estão com qualidade insatisfatória, não revelando com clareza os relevos do objeto, com linhas tremidas e imprecisas. Apresente as figuras com qualidade adequada, utilizando traços precisos que revelem claramente os contornos dos objetos, e resolução mínima de 300 DPI.OBS.: A declaração de divulgação anterior não prejudicial não é obrigatória e não foi considerada porque não foi anexado documento comprobatório.

(21) BR 30 2022 002000-1

Código 34 - Exigência - Art. 106 § 3º da LPI



(22) 20/04/2022

(71) OVO PRODUTOS E COMERCIO DE MOBILIÁRIO LTDA. (BR/SP)

(74) MURTA GOYANES ADVOGADOS

Exigência formulada com fulcro no Manual de Desenhos Industriais - 1ª revisão (doravante Manual), acessível em

<http://manualdedi.inpi.gov.br/projects/manual-de-desenho-industrial/wiki/>. [1]

Conforme item 5.6.1 do Manual, as figuras devem ter contraste, nitidez e

resolução gráfica suficientes para a plena compreensão do desenho requerido,

sem hachuras, sombras ou reflexos que comprometam a visualização da

configuração. Na atual apresentação as figuras estão com qualidade

insatisfatória, não revelando com clareza os relevos do objeto, com linhas

tremidas e imprecisas. Além disso, a perspectiva está incompleta: o encosto não

tem todos os relevos representados. Apresente as figuras com qualidade

adequada, utilizando traços precisos que revelem claramente os contornos dos

objetos, e resolução mínima de 300 DPI.OBS.: A declaração de divulgação

anterior não prejudicial não é obrigatória e não foi considerada porque não foi

anexado documento comprobatório.

(21) BR 30 2022 002002-8

Código 34 - Exigência - Art. 106 § 3º da LPI

(22) 20/04/2022

(71) FRANKLIN ALMEIDA DO NASCIMENTO (BR/RJ)

(74) Protect Marcas e Patentes Ltda.

De acordo com o item 5.8, do Manual de desenho industrial, indicar campo de aplicação que esclareça a área de utilização do objeto, preferencialmente de acordo com a Classificação de Locarno. Não ficou claro se se trata de um cabide, um gancho, um suporte, etc. Conforme item 5.6.1 do Manual de Desenhos Industriais, apresentar imagens sem sombras, que revelem com clareza as formas do objeto. Além disso, reapresentar as figuras 1.2 a 1.7 ortogonais, uma vez que estão perspectivadas, em atenção ao item 5.6 do manual.

(21) BR 30 2022 002027-3

Código 34 - Exigência - Art. 106 § 3º da LPI

(22) 22/04/2022

(71) FRANKLIN ALMEIDA DO NASCIMENTO (BR/RJ)

(74) Protect Marcas e Patentes Ltda.

De acordo com o item 5.8, do Manual de desenho industrial, indicar campo de aplicação que esclareça a área de utilização do objeto, preferencialmente de acordo com a Classificação de Locarno. Não ficou claro se se trata de um cabide, um gancho, um suporte, etc. Conforme item 5.6.1 do Manual de Desenhos Industriais, apresentar imagens sem sombras, que revelem com clareza as formas do objeto. Além disso, apresentar novas figuras 1.2 a 1.7 ortogonais, uma vez que estão perspectivadas, em atenção ao item 5.6 do manual. Conforme item 5.6 do Manual de Desenhos Industriais, os desenhos ou fotografias deverão revelar a configuração do objeto de maneira coerente e consistente em todas as vistas. Para tanto, proceda com as seguintes correções. As figuras 1.4 e 1.5



apresentaram um objeto distinto das demais figuras, pois revelaram na lateral esquerda um segmento paralelepípedo com maior comprimento e a lateral direita sem esse elemento, ou pelo menos invisível devido à perspectiva. Revisar desenhos.

(21) BR 30 2022 002028-1

Código 34 - Exigência - Art. 106 § 3º da LPI

(22) 22/04/2022

(71) FRANKLIN ALMEIDA DO NASCIMENTO (BR/RJ)

(74) Protect Marcas e Patentes Ltda.

De acordo com o item 5.8, do Manual de desenho industrial, indicar campo de aplicação que esclareça a área de utilização do objeto, preferencialmente de acordo com a Classificação de Locarno. Não ficou claro se se trata de um cabide, um gancho, um suporte, etc. Conforme item 5.6.1 do Manual de Desenhos Industriais, apresentar imagens sem sombras, que revelem com clareza as formas do objeto. Além disso, rerepresentar as figuras 1.2 a 1.7 ortogonais, uma vez que estão perspectivadas, em atenção ao item 5.6 do manual.

(21) BR 30 2022 002029-0

Código 34 - Exigência - Art. 106 § 3º da LPI

(22) 22/04/2022

(71) FRANKLIN ALMEIDA DO NASCIMENTO (BR/RJ)

(74) Protect Marcas e Patentes Ltda.

De acordo com o item 5.8, do Manual de desenho industrial, indicar campo de aplicação que esclareça a área de utilização do objeto, preferencialmente de acordo com a Classificação de Locarno. Não ficou claro se se trata de um cabide, um suporte ou puxador, todos com classificação diferentes.

(21) BR 30 2022 002034-6

Código 34 - Exigência - Art. 106 § 3º da LPI

(22) 22/04/2022

(71) FRANKLIN ALMEIDA DO NASCIMENTO (BR/RJ)

(74) Protect Marcas e Patentes Ltda.

De acordo com o item 5.8, do Manual de desenho industrial, indicar campo de aplicação que esclareça a área de utilização do objeto, preferencialmente de acordo com a Classificação de Locarno. Não ficou claro se se trata de um cabide, um puxador, um suporte, etc. Conforme item 5.6.1 do Manual de Desenhos Industriais, apresentar imagens sem sombras, que revelem com clareza as formas do objeto. Além disso, rerepresentar as figuras 1.2 a 1.7 ortogonais, uma vez que estão perspectivadas, em atenção ao item 5.6 do manual.

(21) BR 30 2022 002038-9

Código 34 - Exigência - Art. 106 § 3º da LPI

(22) 22/04/2022

(71) FRANKLIN ALMEIDA DO NASCIMENTO (BR/RJ)

(74) Protect Marcas e Patentes Ltda.

De acordo com o item 5.8, do Manual de desenho industrial, indicar campo de aplicação que esclareça a área de utilização do objeto, preferencialmente de



acordo com a Classificação de Locarno. Não ficou claro se se trata de um cabide, um suporte ou puxador, todos com classificações diferentes.

(21) BR 32 2021 003523-8

Código 34 - Exigência - Art. 106 § 3º da LPI

(22) 22/03/2021

(62) BR 30 2021 001245-6 22/03/2021

(71) TWITTER, INC. (US)

(74) DANNEMANN, SIEMSEN, BIGLER & IPANEMA MOREIRA

[1]- De acordo com o item 5.6.4 do Manual de Desenhos Industriais, o pedido poderá incluir figuras que revelem elementos meramente ilustrativos que não componham o escopo da proteção reivindicada. Tais elementos deverão ser representados por meio de linhas tracejadas, desde que necessários para a compreensão do objeto ou do padrão ornamental e devem mostrar o desenho industrial reivindicado aplicado, montado, acoplado, encaixado, vestido ou fixado (ou em situações análogas) em elementos que não façam parte da reivindicação do pedido de registro. As figuras denominadas como meramente ilustrativas não se enquadram nessa definição, pois não apresenta todos os elementos do objeto reivindicado, além de, aparentemente, serem idênticas (na exigência anterior, a menção ao fato das figuras poderem ser apresentadas como meramente ilustrativas, fazia referência às figuras apresentadas no ato do depósito). Baseado nas figuras apresentadas no ato do depósito, reapresentar as figuras corrigidas, mostrando o padrão ornamental de forma isolada e podendo, caso seja de interesse, apresentar as figuras originais (que sejam distintas entre si) como meramente ilustrativas.

(21) BR 32 2022 001981-2

Código 34 - Exigência - Art. 106 § 3º da LPI

(22) 23/02/2022

(62) BR 30 2022 000889-3 23/02/2022

(71) PATIO BRASIL INDUSTRIA E COMERCIO DE MOVEIS EIRELI (BR/MG)

(74) ABM ASSESSORIA BRASILEIRA DE MARCAS LTDA.

Com base no Manual de Desenhos Industriais, formulam-se as seguintes exigências: (1) No pedido são revelados objetos que não guardam entre si as mesmas características distintivas preponderantes, de maneira que o pedido deverá ser dividido, conforme item 5.4 do Manual. (2) Manter no pedido original os objetos das figuras 1.1 a 1.7. Adequar relatório e reivindicação. (3) Apresentar em um 1º pedido dividido o objeto das figuras 2.1 a 2.7. Adequar relatório e reivindicação. (4) Apresentar em um 2º pedido dividido o objeto das figuras 3.1 a 3.7. Adequar relatório e reivindicação.



Código 34.2 - Exame formal de Cumprimento de Exigência Técnica

Exame preliminar de petição de cumprimento de exigência técnica. Conferência relativa à apresentação, tempestividade e pagamento.

(21) BR 30 2020 004225-5	Código 34.2 - Exame formal de Cumprimento de Exigência Técnica (71) IDEAVILLAGE PRODUCTS CORP. (US) (74) Dannemann, Siemsen, Bigler & Ipanema Moreira
(21) BR 30 2020 006109-8	Código 34.2 - Exame formal de Cumprimento de Exigência Técnica (71) SCR ENGINEERS LTD. (IL) (74) JULIO GUIDI LIMA DA ROCHA
(21) BR 30 2020 006263-9	Código 34.2 - Exame formal de Cumprimento de Exigência Técnica (71) KARIN SEMMEL PLINNER (BR/SP) (74) VALESKA SANTOS GUIMARÃES
(21) BR 30 2021 000116-0	Código 34.2 - Exame formal de Cumprimento de Exigência Técnica (71) SATAKE CORPORATION (JP) (74) Tavares Propriedade Intelectual Ltda. (alt. de Tavares & Companhia Ltda)
(21) BR 30 2021 000616-2	Código 34.2 - Exame formal de Cumprimento de Exigência Técnica (71) RANGEL BENEDITO SALES DE ALMEIDA (BR/MG) (74) ELISÂNGELA DIAS MENEZES
(21) BR 30 2021 001227-8	Código 34.2 - Exame formal de Cumprimento de Exigência Técnica (71) LADY-IV LOJA DE VARIEDADES LTDA (BR/SP)
(21) BR 30 2021 001631-1	Código 34.2 - Exame formal de Cumprimento de Exigência Técnica (71) NUTRIEX INDÚSTRIA DE NUTRACEUTICOS LTDA - ME (BR/GO) (74) MEIRE DA SILVA PRATES MIRANDA
(21) BR 30 2021 002449-7	Código 34.2 - Exame formal de Cumprimento de Exigência Técnica (71) RECKITT BENCKISER LLC (US) (74) DI BLASI, PARENTE & ADVOGADOS ASSOCIADOS
(21) BR 30 2021 002614-7	Código 34.2 - Exame formal de Cumprimento de Exigência Técnica (71) COLISEU PRESENTES LTDA (BR/SP) (74) Algo Alliance Assessoria em Propriedade Intelectual Ltda.
(21) BR 30 2021 002829-8	Código 34.2 - Exame formal de Cumprimento de Exigência Técnica (71) F. HOFFMANN-LA ROCHE AG (CH) (74) DANNEMANN, SIEMSEN, BIGLER & IPANEMA MOREIRA



(21) BR 30 2021 003272-4	Código 34.2 - Exame formal de Cumprimento de Exigência Técnica (71) LG ELECTRONICS INC. (KR) (74) DANNEMANN, SIEMSEN, BIGLER & IPANEMA MOREIRA
(21) BR 30 2021 003339-9	Código 34.2 - Exame formal de Cumprimento de Exigência Técnica (71) ROGERIO DE OLIVEIRA VERA (BR/SP) (74) ANDRÉ JOÃO LACERDA DA SILVA
(21) BR 30 2021 003371-2	Código 34.2 - Exame formal de Cumprimento de Exigência Técnica (71) FALCON DISTRIBUIÇÃO, ARMAZENAMENTO E TRANSPORTES S.A. (BR/SP) (74) DANIEL ADVOGADOS (ALT.DE DANIEL & CIA)
(21) BR 30 2021 003752-1	Código 34.2 - Exame formal de Cumprimento de Exigência Técnica (71) RENATA VIRGINIA FERNANDES (BR/SP) (74) Marthom Assessoria Empresarial Ltda.
(21) BR 30 2021 003902-8	Código 34.2 - Exame formal de Cumprimento de Exigência Técnica (71) MONIKE DUARTE DE SOUSA (BR/SP)
(21) BR 30 2021 003942-7	Código 34.2 - Exame formal de Cumprimento de Exigência Técnica (71) DAF TRUCKS N.V. (NL) (74) DAVID DO NASCIMENTO ADVOGADOS ASSOCIADOS
(21) BR 30 2021 003956-7	Código 34.2 - Exame formal de Cumprimento de Exigência Técnica (71) DAF TRUCKS N.V. (NL) (74) DAVID DO NASCIMENTO ADVOGADOS ASSOCIADOS
(21) BR 30 2021 003964-8	Código 34.2 - Exame formal de Cumprimento de Exigência Técnica (71) PCR ALCE INDUSTRIA E COMERCIO DE CONFECÇÕES E ACESSORIOS LTDA (BR/PR)
(21) BR 30 2021 004647-4	Código 34.2 - Exame formal de Cumprimento de Exigência Técnica (71) MINXUN HUANG (CN) (74) CAROLINA MACHADO CALHEIROS
(21) BR 30 2021 004651-2	Código 34.2 - Exame formal de Cumprimento de Exigência Técnica (71) MILK - INDÚSTRIA E COMÉRCIO DE BRINQUEDOS LTDA (BR/SP)
(21) BR 30 2021 004671-7	Código 34.2 - Exame formal de Cumprimento de Exigência Técnica (71) SEBASTIAN LUIS PARASOLE (BR/DF) (74) ANA PAULA MAZZEI DOS SANTOS LEITE

(21) BR 30 2021 004743-8 Código 34.2 - Exame formal de Cumprimento de Exigência Técnica
(71) CHUNG KWO TZUO (BR/SP)
(74) AG MOREIRA MARCAS E PATENTES LTDA

(21) BR 30 2021 004746-2 Código 34.2 - Exame formal de Cumprimento de Exigência Técnica
(71) GREAT WALL MOTOR COMPANY LIMITED (CN)
(74) PAULO DE TARSO CASTRO BRANDÃO

(21) BR 30 2021 004854-0 Código 34.2 - Exame formal de Cumprimento de Exigência Técnica
(71) ANDERSON DA SILVA (BR/SC)
(74) NILVAN PAULO MINGURANSE

(21) BR 30 2021 004863-9 Código 34.2 - Exame formal de Cumprimento de Exigência Técnica
(71) ANDERSON DA SILVA (BR/SC)
(74) NILVAN PAULO MINGURANSE

(21) BR 30 2021 004864-7 Código 34.2 - Exame formal de Cumprimento de Exigência Técnica
(71) ANDERSON DA SILVA (BR/SC)
(74) NILVAN PAULO MINGURANSE

(21) BR 30 2021 004921-0 Código 34.2 - Exame formal de Cumprimento de Exigência Técnica
(71) IN MOTION DESIGN, INC. (US)
(74) SANDRA SANCHEZ LYNCH

(21) BR 30 2021 004967-8 Código 34.2 - Exame formal de Cumprimento de Exigência Técnica
(71) ALLFLEX AUSTRALIA PTY LTD (AU) ; CHEVILLOT SAS (FR)
(74) CLARKE, MODET PROPRIEDADE INTELECTUAL LTDA.

(21) BR 30 2021 004969-4 Código 34.2 - Exame formal de Cumprimento de Exigência Técnica
(71) PAULO CELSO CARDOSO BACCHI (US)
(74) JEFFERSON DE ARAUJO SERAFIM

(21) BR 30 2021 005018-8 Código 34.2 - Exame formal de Cumprimento de Exigência Técnica
(71) ORTHEC COMERCIO DE PRODUTOS ORTOPEDICOS LTDA (BR/RJ)
(74) FRANCISCO CARLOS RODRIGUES SILVA

(21) BR 30 2021 005020-0 Código 34.2 - Exame formal de Cumprimento de Exigência Técnica
(71) LÚCIO ORISTIDES DE OLIVEIRA (BR/SP)
(74) JORGE ROBERTO INNOCÊNCIO DA COSTA

(21) BR 30 2021 005138-9 Código 34.2 - Exame formal de Cumprimento de Exigência Técnica
(71) RUSH DIRECT INC. (US)
(74) CAROLINA NAKATA



(21) BR 30 2021 005182-6	Código 34.2 - Exame formal de Cumprimento de Exigência Técnica (71) V.N.O ORTOPEDIA INDUSTRIA E COMÉRCIO IMPORTAÇÃO E EXPORTAÇÃO LTDA EPP (BR/SP) (74) FABIOLA DE LOURDES ANTONIO COUTINHO
(21) BR 30 2021 005203-2	Código 34.2 - Exame formal de Cumprimento de Exigência Técnica (71) FIBRACEM TELEINFORMÁTICA LTDA (BR/PR) (74) ALCION BUBNIAK
(21) BR 30 2021 005207-5	Código 34.2 - Exame formal de Cumprimento de Exigência Técnica (71) FIBRACEM TELEINFORMÁTICA LTDA (BR/PR) (74) ALCION BUBNIAK
(21) BR 30 2021 005208-3	Código 34.2 - Exame formal de Cumprimento de Exigência Técnica (71) DNA GREEN PRODUTOS PARA CULTIVO EIRELI. ME (BR/PR) (74) SEMAPA MARCAS E PATENTES EIRELI.
(21) BR 30 2021 005210-5	Código 34.2 - Exame formal de Cumprimento de Exigência Técnica (71) FIBRACEM TELEINFORMÁTICA LTDA (BR/PR) (74) ALCION BUBNIAK
(21) BR 30 2021 005215-6	Código 34.2 - Exame formal de Cumprimento de Exigência Técnica (71) IBRAFLEX INDUSTRIAL LTDA (BR/SC) (74) ELIANE DUZ
(21) BR 30 2021 005246-6	Código 34.2 - Exame formal de Cumprimento de Exigência Técnica (71) C2Y PATRIMONIAL & CONSULTORIA EIRELI (BR/SC) (74) ROGÉRIO DE SOUZA
(21) BR 30 2021 005278-4	Código 34.2 - Exame formal de Cumprimento de Exigência Técnica (71) TECH FUND S.R.L. (UY) (74) DANNEMANN, SIEMSEN, BIGLER & IPANEMA MOREIRA
(21) BR 30 2021 005282-2	Código 34.2 - Exame formal de Cumprimento de Exigência Técnica (71) GIVI S.P.A. (IT) (74) EDMUNDO BRUNNER ASSESSORIA EM PROPRIEDADE INDUSTRIAL LTDA
(21) BR 30 2021 005293-8	Código 34.2 - Exame formal de Cumprimento de Exigência Técnica (71) FREIXENET, S.A. (ES) (74) HERRERO & ASSOCIADOS BRASIL PROPRIEDADE INTELECTUAL LTDA.
(21) BR 30 2021 005346-2	Código 34.2 - Exame formal de Cumprimento de Exigência Técnica (71) RYLLER MACIEL DE ALMEIDA (BR/RJ)

(21) BR 30 2021 005351-9	Código 34.2 - Exame formal de Cumprimento de Exigência Técnica (71) LUX CLASS SISTEMAS DE ILUMINAÇÃO E SINALIZAÇÃO LTDA (BR/SP)
(21) BR 30 2021 005367-5	Código 34.2 - Exame formal de Cumprimento de Exigência Técnica (71) GLEISON MARTINS DA CRUZ (BR/RS) (74) LEÃO PROPRIEDADE INTELECTUAL
(21) BR 30 2021 005379-9	Código 34.2 - Exame formal de Cumprimento de Exigência Técnica (71) ABB S.P.A. (IT) (74) ARIBONI, FABBRI E SCHMIDT SOCIEDADE DE ADVOGADOS
(21) BR 30 2021 005381-0	Código 34.2 - Exame formal de Cumprimento de Exigência Técnica (71) UNIVERSIDADE ESTADUAL DO SUDOESTE DA BAHIA - UESB (BR/BA)
(21) BR 30 2021 005407-8	Código 34.2 - Exame formal de Cumprimento de Exigência Técnica (71) INDÚSTRIA DE PLÁSTICOS MONRIZZO LTDA (BR/RS) (74) CLAIR ANTONIO LEUSIN
(21) BR 30 2021 005455-8	Código 34.2 - Exame formal de Cumprimento de Exigência Técnica (71) V.N.O ORTOPEDIA INDUSTRIA E COMÉRCIO IMPORTAÇÃO E EXPORTAÇÃO LTDA EPP (BR/SP) (74) FABIOLA DE LOURDES ANTONIO COUTINHO
(21) BR 30 2021 005473-6	Código 34.2 - Exame formal de Cumprimento de Exigência Técnica (71) VALDECIR JOSÉ DAS NEVES JUNIOR (BR/SP) (74) EDUARDA COLLA
(21) BR 30 2021 005494-9	Código 34.2 - Exame formal de Cumprimento de Exigência Técnica (71) VEJA FAIR TRADE SARL (FR) (74) RONER GUERRA FABRIS
(21) BR 30 2021 005505-8	Código 34.2 - Exame formal de Cumprimento de Exigência Técnica (71) CASA PARK 3D INDUSTRIA E COMERCIO DE ARTEFATOS PLASTICOS - EIRELI (BR/GO)
(21) BR 30 2021 005517-1	Código 34.2 - Exame formal de Cumprimento de Exigência Técnica (71) AVESTEEL EQUIPAMENTOS PARA AVICULTURA LTDA (BR/SP) (74) IMPERATUS PROPRIEDADE INDUSTRIAL LTDA
(21) BR 30 2021 006579-7	Código 34.2 - Exame formal de Cumprimento de Exigência Técnica (71) GADFIN LTD. (IL) (74) LEONOR MAGALHÃES PERES GALVÃO



(21) BR 30 2022 000520-7	Código 34.2 - Exame formal de Cumprimento de Exigência Técnica (71) DIVALATO MÓVEIS LTDA- ME (BR/SP) (74) EDUARDA COLLA
(21) BR 30 2022 000521-5	Código 34.2 - Exame formal de Cumprimento de Exigência Técnica (71) ANTONIO JOSÉ GASPAR (BR/SP) (74) Difusão Marcas e Patentes Ltda.
(21) BR 30 2022 000535-5	Código 34.2 - Exame formal de Cumprimento de Exigência Técnica (71) IRMÃOS SOARES INDUSTRIA E COMERCIO DE CALÇADOS EIRELI (BR/SC) (74) IVAIR CUNHA
(21) BR 30 2022 000541-0	Código 34.2 - Exame formal de Cumprimento de Exigência Técnica (71) MCS BRASIL CLINICA MEDICA EIRELI (BR/SP) (74) BEERRE ASSESSORIA EMPRESARIAL LTDA
(21) BR 30 2022 000542-8	Código 34.2 - Exame formal de Cumprimento de Exigência Técnica (71) C H DE S A DO NASCIMENTO (BR/SP) (74) DIREÇÃO MARCAS E PATENTES LTDA
(21) BR 30 2022 000543-6	Código 34.2 - Exame formal de Cumprimento de Exigência Técnica (71) C H DE S A DO NASCIMENTO (BR/SP) (74) DIREÇÃO MARCAS E PATENTES LTDA
(21) BR 30 2022 000545-2	Código 34.2 - Exame formal de Cumprimento de Exigência Técnica (71) C H DE S A DO NASCIMENTO (BR/SP) (74) DIREÇÃO MARCAS E PATENTES LTDA
(21) BR 30 2022 000550-9	Código 34.2 - Exame formal de Cumprimento de Exigência Técnica (71) HT CABOS E TECNOLOGIA LTDA (BR/MG) (74) LANDUALDO DE SOUSA
(21) BR 30 2022 000551-7	Código 34.2 - Exame formal de Cumprimento de Exigência Técnica (71) HT CABOS E TECNOLOGIA LTDA (BR/MG) (74) LANDUALDO DE SOUSA
(21) BR 30 2022 000554-1	Código 34.2 - Exame formal de Cumprimento de Exigência Técnica (71) RICARDO JOSÉ DA COSTA (BR/SP) (74) EDUARDA COLLA
(21) BR 30 2022 000571-1	Código 34.2 - Exame formal de Cumprimento de Exigência Técnica (71) PETLON LTDA (BR/PR)

(21) BR 30 2022 000577-0	Código 34.2 - Exame formal de Cumprimento de Exigência Técnica (71) KONINKLIJKE PHILIPS N.V. (NL) (74) HERRERO & ASSOCIADOS BRASIL PROPRIEDADE INTELECTUAL LTDA.
(21) BR 30 2022 000578-9	Código 34.2 - Exame formal de Cumprimento de Exigência Técnica (71) KONINKLIJKE PHILIPS N.V. (NL) (74) HERRERO & ASSOCIADOS BRASIL PROPRIEDADE INTELECTUAL LTDA.
(21) BR 30 2022 000579-7	Código 34.2 - Exame formal de Cumprimento de Exigência Técnica (71) KONINKLIJKE PHILIPS N.V. (NL) (74) HERRERO & ASSOCIADOS BRASIL PROPRIEDADE INTELECTUAL LTDA.
(21) BR 30 2022 000580-0	Código 34.2 - Exame formal de Cumprimento de Exigência Técnica (71) KONINKLIJKE PHILIPS N.V. (NL) (74) HERRERO & ASSOCIADOS BRASIL PROPRIEDADE INTELECTUAL LTDA.
(21) BR 30 2022 000581-9	Código 34.2 - Exame formal de Cumprimento de Exigência Técnica (71) KONINKLIJKE PHILIPS N.V. (NL) (74) HERRERO & ASSOCIADOS BRASIL PROPRIEDADE INTELECTUAL LTDA.
(21) BR 30 2022 000585-1	Código 34.2 - Exame formal de Cumprimento de Exigência Técnica (71) CRISTIANE BARROZO RIBEIRO (BR/SP) (74) FERNANDA ROSA PICOSSE
(21) BR 30 2022 000587-8	Código 34.2 - Exame formal de Cumprimento de Exigência Técnica (71) ANGELO LIMA ALVES (BR/PE) (74) A PROVINCIA MARCAS E PATENTES LTDA.
(21) BR 30 2022 000592-4	Código 34.2 - Exame formal de Cumprimento de Exigência Técnica (71) GF INDÚSTRIA DE PLÁSTICOS LTDA ME (BR/SC) (74) SANDRO WUNDERLICH
(21) BR 30 2022 000593-2	Código 34.2 - Exame formal de Cumprimento de Exigência Técnica (71) ALEX SANDRO GONZAGA STEIN (BR/SC)
(21) BR 32 2020 005373-0	Código 34.2 - Exame formal de Cumprimento de Exigência Técnica (71) GONZALO GOMEZ ABUIN (AR) (74) JOSÉ CARLOS FERREIRA
(21) BR 32 2021 002945-9	Código 34.2 - Exame formal de Cumprimento de Exigência Técnica (71) BEIJING DIDI INFINITY TECHNOLOGY AND DEVELOPMENT CO., LTD. (CN) (74) PERANDIN SOCIEDADE DE ADVOGADOS

(21) BR 32 2022 000475-0

Código 34.2 - Exame formal de Cumprimento de Exigência Técnica

(71) PELOTON INTERACTIVE, INC. (US)

(74) MMV AGENTES DA PROPRIEDADE INDUSTRIAL LTDA.



Código 35 - Arquivamento do Pedido – Art. 216 § 2º e Art. 106 § 3º da LPI

Arquivado definitivamente o pedido de registro de desenho industrial, uma vez que não foi apresentada a procuração devida no prazo de 60 (sessenta) dias contados da prática do primeiro ato da parte no processo ou não houve manifestação do depositante quanto à exigência formulada.

(21) BR 30 2021 001292-8	Código 35 - Arquivamento do Pedido – Art. 216 § 2º e Art. 106 § 3º da LPI (22) 24/03/2021 (44) 10/05/2022 (52) 09-01 (54) CONFIGURAÇÃO APLICADA A/EM FRASCO (71) NUTRIEX INDÚSTRIA DE NUTRACEUTICOS LTDA - ME (BR/GO) (72) DILSON OLIVEIRA DO NASCIMENTO (74) MEIRE DA SILVA PRATES MIRANDA Arquivamento
(21) BR 30 2021 001592-7	Código 35 - Arquivamento do Pedido – Art. 216 § 2º e Art. 106 § 3º da LPI (22) 14/04/2021 (44) 10/05/2022 (52) 06-02 (54) CONFIGURAÇÃO APLICADA A/EM CAMA BOX COM SISTEMA DE ENCAIXE CASA DOS COLCHÕES (71) RAIDEL DE SOUZA PURGATO - ME (BR/MG) (72) Sigilo de Autor, conforme solicitado e com base no artigo 6º, § 4º da LPI Arquivamento
(21) BR 30 2021 001715-6	Código 35 - Arquivamento do Pedido – Art. 216 § 2º e Art. 106 § 3º da LPI (22) 22/04/2021 (44) 10/05/2022 (52) 25-01 (54) CONFIGURAÇÃO APLICADA A/EM REVESTIMENTO (71) TRYMAX INDUSTRIA E COMERCIO DE ARTEFATOS CIMENTICIOS EIRELI (BR/RS) (72) RAUL ANIBAL PANOZZO Arquivamento
(21) BR 30 2021 003299-6	Código 35 - Arquivamento do Pedido – Art. 216 § 2º e Art. 106 § 3º da LPI (22) 15/07/2021 (44) 10/05/2022 (52) 06-04 (54) CONFIGURAÇÃO APLICADA A/EM CONJUNTO DE MÓVEIS (71) LETICIA DA COSTA VIEIRA (BR/SC) (72) LETÍCIA DA COSTA VIEIRA



Pedido arquivado definitivamente com base no § 3º do art. 106 da LPI, por não ter sido apresentada petição de cumprimento da exigência publicada na RPI 2667, de 15/02/2022.

-
- (21) BR 30 2021 004932-5** Código 35 - Arquivamento do Pedido – Art. 216 § 2º e Art. 106 § 3º da LPI
(22) 05/10/2021
(44) 10/05/2022
(52) 25-01
(54) CONFIGURAÇÃO APLICADA A/EM REVESTIMENTO
(71) TRYMAX INDUSTRIA E COMERCIO DE ARTEFATOS CIMENTICIOS EIRELI (BR/RS)
(72) RAUL ANIBAL PANOZZO
Arquivamento
-
- (21) BR 30 2021 005143-5** Código 35 - Arquivamento do Pedido – Art. 216 § 2º e Art. 106 § 3º da LPI
(22) 19/10/2021
(44) 10/05/2022
(52) 13-03
(54) CONFIGURAÇÃO APLICADA A/EM UM INVÓLUCRO PARA CIRCUITO ELETRÔNICO
(71) JOAO PAULO BORGES ARRAES 70565032178 (BR/GO)
(72) JOÃO PAULO BORGES ARRAES
Arquivamento
-
- (21) BR 30 2021 005444-2** Código 35 - Arquivamento do Pedido – Art. 216 § 2º e Art. 106 § 3º da LPI
(22) 03/11/2021
(44) 10/05/2022
(52) 15-07
(54) CONFIGURAÇÃO APLICADA A/EM BALCÃO REFRIGERADO
(71) AURIANETE CAMBOIM DE MACENA (BR/SC) ; JACQUELINE MACENA (BR/SC)
(72) AURIANETE CAMBOIM DE MACENA; JACQUELINE MACENA
Arquivamento
-
- (21) BR 30 2021 006596-7** Código 35 - Arquivamento do Pedido – Art. 216 § 2º e Art. 106 § 3º da LPI
(22) 22/12/2021
(44) 10/05/2022
(52) 07-07 , 09-01
(54) CONFIGURAÇÃO APLICADA A/EM DISPENSER DUPLO
(71) JULIANO ASSUNÇÃO MILANI (BR/TO) ; JOSÉ NILSON DANIEL DE OLIVEIRA (BR/GO) ; ADILSON DE PAULA (BR/TO)
(72) JULIANO ASSUNÇÃO MILANI; JOSÉ NILSON DANIEL DE OLIVEIRA; ADILSON DE PAULA
(74) APEX INTELLECTUAL PROPERTY SERVICOS ADMINISTRATIVOS LTDA

Arquivamento

- (21) BR 30 2022 000001-9** Código 35 - Arquivamento do Pedido – Art. 216 § 2º e Art. 106 § 3º da LPI
(22) 02/01/2022
(44) 10/05/2022
(52) 20-01
(54) CONFIGURAÇÃO APLICADA A/EM DISPENSADOR
(71) HERNAN GIL BONILLA (BR/SC)
(72) HERNAN GIL BONILLA
Arquivamento
-
- (21) BR 30 2022 000087-6** Código 35 - Arquivamento do Pedido – Art. 216 § 2º e Art. 106 § 3º da LPI
(22) 10/01/2022
(44) 10/05/2022
(52) 12-02
(54) CONFIGURAÇÃO APLICADA A/EM CARRINHO PARA TRANSPORTE DE CAMPANA E/OU TAMBOR
(71) CLAUDIMIR GREGOLIN (BR/SC)
(72) CLAUDIMIR GREGOLIN
(74) DIREÇÃO MARCAS E PATENTES LTDA
Arquivamento
-
- (21) BR 30 2022 000121-0** Código 35 - Arquivamento do Pedido – Art. 216 § 2º e Art. 106 § 3º da LPI
(22) 11/01/2022
(44) 10/05/2022
(52) 21-02
(54) CONFIGURAÇÃO APLICADA A/EM SUPORTE PARA TETO
(71) BENU PRODUTOS E EVENTOS ESPECIAIS LTDA - ME (BR/MG)
(72) MICHELLE BITENCOURT LOPES DE FREITAS
(74) ÂNGELO TADEU BAPTISTA
Arquivamento
-
- (21) BR 30 2022 000122-8** Código 35 - Arquivamento do Pedido – Art. 216 § 2º e Art. 106 § 3º da LPI
(22) 11/01/2022
(44) 10/05/2022
(52) 21-02
(54) CONFIGURAÇÃO APLICADA A/EM PLATAFORMA DE EXERCÍCIOS
(71) BENU PRODUTOS E EVENTOS ESPECIAIS LTDA - ME (BR/MG)
(72) MICHELLE BITENCOURT LOPES DE FREITAS
(74) ÂNGELO TADEU BAPTISTA
Arquivamento
-
- (21) BR 30 2022 000123-6** Código 35 - Arquivamento do Pedido – Art. 216 § 2º e Art. 106 § 3º da LPI
(22) 11/01/2022

(44) 10/05/2022
(52) 21-02
(54) CONFIGURAÇÃO APLICADA A/EM PLATAFORMA DE EXERCICIOS
(71) BENU PRODUTOS E EVENTOS ESPECIAIS LTDA - ME (BR/MG)
(72) MICHELLE BITENCOURT LOPES DE FREITAS
(74) ÂNGELO TADEU BAPTISTA
Arquivamento

(21) BR 30 2022 000206-2

Código 35 - Arquivamento do Pedido – Art. 216 § 2º e Art. 106 § 3º da LPI
(22) 17/01/2022
(44) 10/05/2022
(52) 23-06
(54) CONFIGURAÇÃO APLICADA A/EM BANHEIRA
(71) EDSON PINTO DOS REIS LTDA (BR/MG)
(72) EDSON PINTO DOS REIS
(74) M E M CONSULTORIA EM MARKETING E PROPRIEDADE INTELECTUAL
Arquivamento

(21) BR 30 2022 000218-6

Código 35 - Arquivamento do Pedido – Art. 216 § 2º e Art. 106 § 3º da LPI
(22) 18/01/2022
(44) 10/05/2022
(52) 23-06
(54) CONFIGURAÇÃO APLICADA A/EM BANHEIRA
(71) EDSON PINTO DOS REIS LTDA (BR/MG)
(72) EDSON PINTO DOS REIS
(74) M E M CONSULTORIA EM MARKETING E PROPRIEDADE INTELECTUAL
Arquivamento

(21) BR 30 2022 000227-5

Código 35 - Arquivamento do Pedido – Art. 216 § 2º e Art. 106 § 3º da LPI
(22) 18/01/2022
(44) 10/05/2022
(52) 23-06
(54) CONFIGURAÇÃO APLICADA A/EM BANHEIRA
(71) EDSON PINTO DOS REIS LTDA (BR/MG)
(72) EDSON PINTO DOS REIS
(74) M E M CONSULTORIA EM MARKETING E PROPRIEDADE INTELECTUAL
Arquivamento

(21) BR 30 2022 000228-3

Código 35 - Arquivamento do Pedido – Art. 216 § 2º e Art. 106 § 3º da LPI
(22) 18/01/2022
(44) 10/05/2022
(52) 23-06
(54) CONFIGURAÇÃO APLICADA A/EM BANHEIRA
(71) EDSON PINTO DOS REIS LTDA (BR/MG)



(72) EDSON PINTO DOS REIS

(74) M E M CONSULTORIA EM MARKETING E PROPRIEDADE INTELECTUAL
Arquivamento

(21) BR 30 2022 000303-4

Código 35 - Arquivamento do Pedido – Art. 216 § 2º e Art. 106 § 3º da LPI

(22) 21/01/2022

(44) 10/05/2022

(52) 30-02

(54) CONFIGURAÇÃO APLICADA A/EM CERCA

(71) EMERSON MARQUES DA SILVA (BR/PR)

(72) EMERSON MARQUES DA SILVA

Arquivamento



Código 36 - Indeferimento - Art. 106 § 4º da LPI

Indeferido o pedido por não atender ao disposto no Art. 100 da LPI, conforme informado no complemento do despacho. Desta data corre o prazo de 60 (sessenta) dias para eventual recurso do depositante.

(21) BR 30 2021 004113-8

Código 36 - Indeferimento - Art. 106 § 4º da LPI

(22) 30/08/2021

(44) 10/05/2022

(52) 25-01

(54) CONFIGURAÇÃO APLICADA A/EM BLOCO

(71) ARTEFATOS DE CIMENTO FRONTEIRA LTDA (BR/SC)

(72) JAIR ROYER

(74) LUANA KLAUS

Exigência técnica cumprida de maneira insatisfatória. Pedido indeferido devido à não conformidade ao contido no(s) art.: 101, inciso IV, c/c item 5.11.2 da resolução 232/2019; Os esclarecimentos do pedido não apontaram qualquer elemento ornamental do objeto, mas tão somente informaram, de forma genérica, que o objeto (bloco) é meramente ornamental e que não apresenta considerações técnicas ou funcionais. Portanto, a exigência não foi cumprida satisfatoriamente.

(21) BR 30 2022 001953-4

Código 36 - Indeferimento - Art. 106 § 4º da LPI

(22) 19/04/2022

(44) 10/05/2022

(52) 26-05

(54) CONFIGURAÇÃO APLICADA A/EM BASE DE LUMINÁRIA

(71) DONIZETE PALMARIN. (BR/SP)

(72) DONIZETE PALMARIN.

(74) NICOLAS MARQUES RIBEIRO SOUZA

objeto se enquadra no artigo 100 da lei 9.279/1996 . não é registrável como desenho industrial a forma comum ou vulgar.

(21) BR 30 2022 001954-2

Código 36 - Indeferimento - Art. 106 § 4º da LPI

(22) 19/04/2022

(44) 10/05/2022

(52) 26-05

(54) CONFIGURAÇÃO APLICADA A/EM BASE DE LUMINÁRIA

(71) DONIZETE PALMARIN. (BR/SP)

(72) DONIZETE PALMARIN.

(74) NICOLAS MARQUES RIBEIRO SOUZA

objeto se enquadra no artigo 100 da lei 9.279/1996 . não é registrável como desenho industrial a forma comum ou vulgar.



Código 37 - Recurso Contra o Indeferimento

Notificação de interposição de recurso ao Presidente do INPI contra o indeferimento do pedido de registro de desenho industrial, objetivando o reexame da matéria. Desta data corre o prazo de 60 (sessenta) dias para apresentação de contrarrazões por qualquer interessado. Poderá ser requerida cópia do recurso com o peticionamento do serviço 824 - cópia reprográfica simples.

(21) BR 30 2021 000835-1

Código 37 - Recurso Contra o Indeferimento

(22) 25/02/2021

(71) M3 HEALTH INDÚSTRIA E COMÉRCIO DE PRODUTOS MÉDICOS,
ODONTOLÓGICOS E CORRELATOS S.A. (BR/SP)

(74) ASTHERI PROPRIEDADE INTELECTUAL E INOVAÇÃO

Recurso contra o indeferimento: Pet. (WB) 870220032986, de 18/4/2022.

(21) BR 30 2021 000873-4

Código 37 - Recurso Contra o Indeferimento

(22) 01/03/2021

(71) M3 HEALTH INDÚSTRIA E COMÉRCIO DE PRODUTOS MÉDICOS,
ODONTOLÓGICOS E CORRELATOS S.A. (BR/SP)

(74) ASTHERI PROPRIEDADE INTELECTUAL E INOVAÇÃO

Recurso contra o indeferimento: Pet. (WB) 870220032980, de 18/4/2022.

(21) BR 30 2021 000874-2

Código 37 - Recurso Contra o Indeferimento

(22) 01/03/2021

(71) M3 HEALTH INDÚSTRIA E COMÉRCIO DE PRODUTOS MÉDICOS,
ODONTOLÓGICOS E CORRELATOS S.A. (BR/SP)

(74) ASTHERI PROPRIEDADE INTELECTUAL E INOVAÇÃO

Recurso contra o indeferimento: Pet. (WB) 870220032983, de 18/4/2022.

(21) BR 30 2021 004345-9

Código 37 - Recurso Contra o Indeferimento

(22) 09/09/2021

(71) TOP MAGICO LTDA (BR/MG)

(74) SÂMIA BATISTA AMIN (NOME ANTERIOR SÂMIA AMIN SANTOS)

Recurso contra o indeferimento: Pet. (WB) 870220033034, de 18/4/2022.



Código 38 - Outros Recursos

Notificação de interposição de recurso ao Presidente do INPI contra a decisão proferida pela Diretoria, objetivando o reexame da matéria. Desta data corre o prazo de 60 (sessenta) dias para apresentação de contrarrazões por qualquer Interessado. Poderá ser requerida cópia do recurso com o peticionamento do serviço 824 - cópia reprográfica simples.

(11) BR 30 2014 004755-8

Código 38 - Outros Recursos

(22) 19/09/2014

(71) MK ELETRODOMÉSTICOS LTDA (BR/BA)

(74) VANDRE CAVALCANTE BITTENCOURT TORRES

Recurso contra a devolução de prazo negada: Pet. (WB) 870220032729, de 18/04/2022.

(11) BR 30 2014 004756-6

Código 38 - Outros Recursos

(22) 19/09/2014

(71) MK ELETRODOMÉSTICOS LTDA (BR/BA)

(74) VANDRE CAVALCANTE BITTENCOURT TORRES

Recurso contra a devolução de prazo negada: Pet. (WB) 870220032751, de 18/04/2022.

(11) BR 30 2014 004757-4

Código 38 - Outros Recursos

(22) 19/09/2014

(71) MK ELETRODOMÉSTICOS LTDA (BR/BA)

(74) VANDRE CAVALCANTE BITTENCOURT TORRES

Recurso contra a devolução de prazo negada: Pet. (WB) 870220032759, de 18/04/2022.

(21) BR 30 2021 004072-7

Código 38 - Outros Recursos

(22) 25/08/2021

(71) DART INDUSTRIES INC. (US)

(74) KASZNAR LEONARDOS PROPRIEDADE INTELECTUAL

Recurso contra a perda de prioridade: Pet. (WB) 870220036045, de 27/4/2022.

Código 39 - Concessão do Registro

Concessão do registro de desenho industrial. O certificado de registro está disponível no portal do INPI. Desta data corre o prazo de 5 (cinco) anos para interposição de nulidade administrativa por qualquer interessado (Art.113 § 1º da LPI). Os efeitos da concessão serão suspensos caso o pedido de nulidade seja interposto no prazo de 60 (sessenta) dias, contados da data da concessão.

(11) BR 30 2019 000138-1

Código 39 - Concessão do Registro

(22) 11/01/2019

(15) 10/05/2022

(30) 13/07/2018 WO DM/102 222

(45) 10/05/2022

(52) 32-00

(54) PADRÃO ORNAMENTAL APLICADO A/EM PADRÃO DE SUPERFÍCIE

(73) CONFEZIONI LERARIO S.R.L. (IT)

(72) GIUSEPPE LERARIO

(74) Tavares Propriedade Intelectual Ltda. (alt. de Tavares & Companhia Ltda)

10 (dez) anos contados a partir de 11/01/2019, mediante o recolhimento da taxa quinquenal de manutenção (Artigos 119 e 120 da LPI) e observadas as demais condições legais.

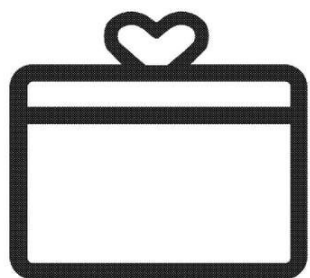
(11) BR 30 2021 001245-6

Código 39 - Concessão do Registro

(22) 22/03/2021

(15) 10/05/2022

(30) 06/10/2020 US 29/652,625

(45) 10/05/2022

(52) 14-04

(54) PADRÃO ORNAMENTAL APLICADO A/EM ICONE

(73) TWITTER, INC. (US)

(72) DAVID REGAN; ANDY YANG; JAIRO AVALOS; MORGAN BLOCK

(74) DANNEMANN, SIEMSEN, BIGLER & IPANEMA MOREIRA

10 (dez) anos contados a partir de 22/03/2021, mediante o recolhimento da taxa quinquenal de manutenção (Artigos 119 e 120 da LPI) e observadas as demais condições legais.

(11) BR 30 2021 001247-2

Código 39 - Concessão do Registro

(22) 22/03/2021

(15) 10/05/2022

(45) 10/05/2022

(52) 31-00

(54) CONFIGURAÇÃO APLICADA A/EM MOEDOR DE CARNE

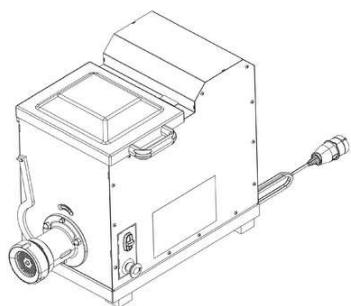

(73) CAF MÁQUINAS INDÚSTRIA LTDA (BR/SP)
 (72) FÁBIO DA SILVA FERREIRA; JOSÉ CARLOS DUARTE DA SILVA
 (74) NOVA MARCA CONSULTORES ASSOCIADOS LTDA.
 10 (dez) anos contados a partir de 22/03/2021, mediante o recolhimento da taxa quinquenal de manutenção (Artigos 119 e 120 da LPI) e observadas as demais condições legais.

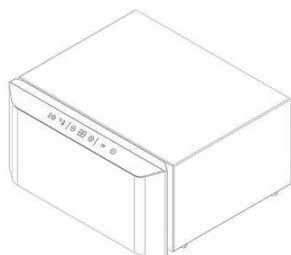
(11) BR 30 2021 001612-5

Código 39 - Concessão do Registro
 (22) 15/04/2021
 (15) 10/05/2022
 (45) 10/05/2022
 (52) 24-01
 (54) CONFIGURAÇÃO APLICADA A/EM CÂMARA DE ESTERILIZAÇÃO
 (73) DUE LASER MAQUINAS LTDA ME (BR/SC)
 (72) LUCAS MINA GARASCENCO; LUIZ CARLOS PINAGE DE LIMA FILHO;
 JACKSON MARTORANO SANT'ANA
 (74) MÁRIO DE ALMEIDA MARCAS E PATENTES SOCIEDADE SIMPLES
 10 (dez) anos contados a partir de 15/04/2021, mediante o recolhimento da taxa quinquenal de manutenção (Artigos 119 e 120 da LPI) e observadas as demais condições legais.

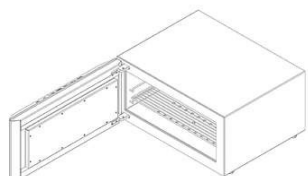
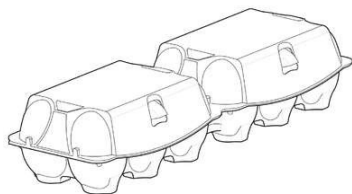
**(11) BR 30 2021 001919-1**

Código 39 - Concessão do Registro
 (22) 30/04/2021
 (15) 10/05/2022
 (30) 02/11/2020 WO WIPO99062
 (45) 10/05/2022
 (52) 09-03
 (54) CONFIGURAÇÃO APLICADA A/EM EMBALAGEM PARA OVOS
 (73) HUHTAMAKI MOLDED FIBER TECHNOLOGY B.V. (NL)
 (72) SANDOR KLAAS VEENJE; JELMER GERHARD JAN VAN DER MEIJ;
 HENDRIK FREERK KLOOSTERMAN
 (74) DI BLASI, PARENTE & ADVOGADOS ASSOCIADOS
 10 (dez) anos contados a partir de 30/04/2021, mediante o recolhimento da taxa quinquenal de manutenção (Artigos 119 e 120 da LPI) e observadas as demais condições legais.

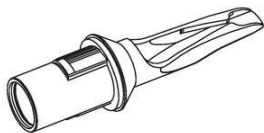

(11) BR 30 2021 001983-3

Código 39 - Concessão do Registro

(22) 05/05/2021

(15) 10/05/2022

(45) 10/05/2022

(52) 02-07

(54) CONFIGURAÇÃO APLICADA A/EM CARTUCHO PARA AGULHA

(73) COSA NOSTRA INK LTDA (BR/SP)

(72) CHANG RIOS DAVID LIN CHIECH

(74) PATRICIA LAZARIN GONZALEZ

10 (dez) anos contados a partir de 05/05/2021, mediante o recolhimento da taxa quinquenal de manutenção (Artigos 119 e 120 da LPI) e observadas as demais condições legais.

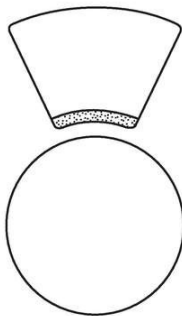
(11) BR 30 2021 002267-2

Código 39 - Concessão do Registro

(22) 25/05/2021

(15) 10/05/2022

(30) 25/11/2020 US 29/759.912

(45) 10/05/2022

(52) 14-04

(54) PADRÃO ORNAMENTAL APLICADO A/EM TELA DE EXIBIÇÃO

(73) DACADOO AG (CH)

(72) PETER OHNEMUS

(74) Nascimento Advogados

10 (dez) anos contados a partir de 25/05/2021, mediante o recolhimento da taxa quinquenal de manutenção (Artigos 119 e 120 da LPI) e observadas as demais condições legais.

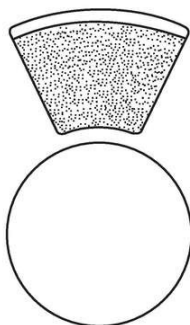
**(11) BR 30 2021 002968-5**

Código 39 - Concessão do Registro

(22) 25/06/2021

(15) 10/05/2022

(45) 10/05/2022

(52) 24-01

(54) CONFIGURAÇÃO APLICADA A/EM CAPA

(73) MARIA DE LOURDES MARTINS VALADARES (BR/DF)



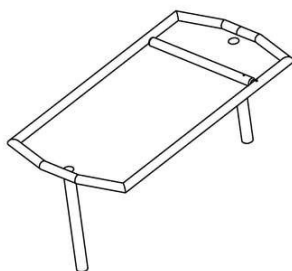

(72) MARIA DE LOURDES MARTINS VALADARES

(74) DIREÇÃO MARCAS E PATENTES LTDA

10 (dez) anos contados a partir de 25/06/2021, mediante o recolhimento da taxa quinquenal de manutenção (Artigos 119 e 120 da LPI) e observadas as demais condições legais.

(11) BR 30 2021 003380-1

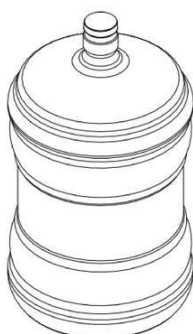

Código 39 - Concessão do Registro

(22) 19/07/2021

(15) 10/05/2022

(45) 10/05/2022

(52) 09-01

(54) CONFIGURAÇÃO APLICADA A/EM GARRAFA

(73) EMALOC INDÚSTRIA E COMÉRCIO LTDA - ME (BR/MA)

(72) NICODEMOS MENEZES NUNES JUNIOR

(74) MARIA LUCIA BARBOSA

10 (dez) anos contados a partir de 19/07/2021, mediante o recolhimento da taxa quinquenal de manutenção (Artigos 119 e 120 da LPI) e observadas as demais condições legais.

(11) BR 30 2021 003392-5

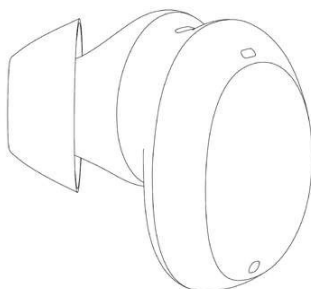

Código 39 - Concessão do Registro

(22) 19/07/2021

(15) 10/05/2022

(43) 16/11/2021

(52) 14-01

(54) CONFIGURAÇÃO APLICADA A/EM FONE DE OUVIDO

(73) SHENZHEN BASEUS TECHNOLOGY CO.,LTD (CN)

(72) SHIYOU HE

(74) MARCELO DREON

10 (dez) anos contados a partir de 19/07/2021, mediante o recolhimento da taxa quinquenal de manutenção (Artigos 119 e 120 da LPI) e observadas as demais condições legais.

(11) BR 30 2021 003410-7

Código 39 - Concessão do Registro

(22) 20/07/2021

(15) 10/05/2022

(45) 10/05/2022

(52) 30-06

(54) CONFIGURAÇÃO APLICADA EM CAMA

(73) PETLON LTDA (BR/PR)

(72) ROBSON DE JESUS VASCONCELOS VEIGA



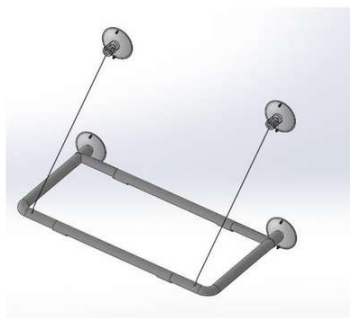

10 (dez) anos contados a partir de 20/07/2021, mediante o recolhimento da taxa quinquenal de manutenção (Artigos 119 e 120 da LPI) e observadas as demais condições legais.

(11) BR 30 2021 003484-0



Código 39 - Concessão do Registro
(22) 26/07/2021
(15) 10/05/2022
(45) 10/05/2022
(52) 13-01
(54) CONFIGURAÇÃO APLICADA A/EM NOBREAK
(73) RGT ELETRÔNICA EIRELI (BR/SP)
(72) MEIRE CASTANHO VASCONCELOS RAMOS
(74) NATÁLIA AKEMI YAMANE

10 (dez) anos contados a partir de 26/07/2021, mediante o recolhimento da taxa quinquenal de manutenção (Artigos 119 e 120 da LPI) e observadas as demais condições legais.

(11) BR 30 2021 003683-5

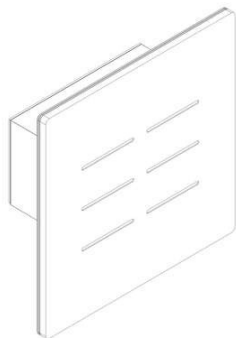

Código 39 - Concessão do Registro
(22) 05/08/2021
(15) 10/05/2022
(45) 10/05/2022
(52) 13-03
(54) CONFIGURAÇÃO APLICADA A/EM INTERRUPTOR
(73) TECHNIKEN TECNOLOGIA LTDA (BR/RS)
(72) JHONATHAN ARAÚJO MESQUITA DE FREITAS
(74) LEÃO PROPRIEDADE INTELECTUAL

10 (dez) anos contados a partir de 05/08/2021, mediante o recolhimento da taxa quinquenal de manutenção (Artigos 119 e 120 da LPI) e observadas as demais condições legais.

(11) BR 30 2021 003809-9

Código 39 - Concessão do Registro
(22) 12/08/2021
(15) 10/05/2022
(45) 10/05/2022
(52) 23-03
(54) CONFIGURAÇÃO APLICADA A/EM CALEFATOR
(73) SILMO LOURENÇO DE AVILA (BR/RS)





(72) SILMO LOURENÇO DE AVILA
 (74) SKO OYARZÁBAL MARCAS E PATENTES SOCIEDADE SIMPLES LTDA.
 10 (dez) anos contados a partir de 12/08/2021, mediante o recolhimento da taxa quinquenal de manutenção (Artigos 119 e 120 da LPI) e observadas as demais condições legais.

(11) BR 30 2021 004065-4



Código 39 - Concessão do Registro
 (22) 25/08/2021
 (15) 10/05/2022
 (30) 02/03/2021 DE 402021200970.5
 (45) 10/05/2022
 (52) 26-06
 (54) CONFIGURAÇÃO APLICADA A/EM FAROL PARA VEÍCULOS
 (73) DAIMLER AG (DE)
 (72) DENIS DI PARDO; HAUKE NIETFELD
 (74) DANNEMANN, SIEMSEN, BIGLER & IPANEMA MOREIRA
 10 (dez) anos contados a partir de 25/08/2021, mediante o recolhimento da taxa quinquenal de manutenção (Artigos 119 e 120 da LPI) e observadas as demais condições legais.

(11) BR 30 2021 004091-3

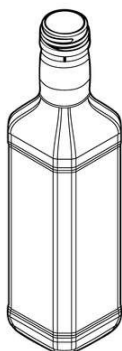

Código 39 - Concessão do Registro
 (22) 27/08/2021
 (15) 10/05/2022
 (45) 10/05/2022
 (52) 09-01
 (54) CONFIGURAÇÃO APLICADA A/EM GARRAFA PARA BEBIDAS
 (73) CACHACARIA MATUTA LTDA - ME (BR/PB)
 (72) AURELIO LEAL FREIRE JUNIOR
 (74) ANTONIO CARLOS LIMA DE MORAES
 10 (dez) anos contados a partir de 27/08/2021, mediante o recolhimento da taxa quinquenal de manutenção (Artigos 119 e 120 da LPI) e observadas as demais condições legais.

(11) BR 30 2021 004101-4

Código 39 - Concessão do Registro
 (22) 27/08/2021
 (15) 10/05/2022
 (45) 10/05/2022
 (52) 15-01
 (54) CONFIGURAÇÃO APLICADA A/EM MOTOR



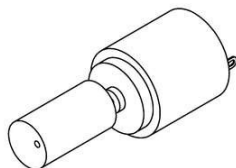

(73) IVO CECCHIN (BR/RS)

(72) IVO CECHIN

(74) STOCK MARCAS E PATENTES LTDA - ME

10 (dez) anos contados a partir de 27/08/2021, mediante o recolhimento da taxa quinquenal de manutenção (Artigos 119 e 120 da LPI) e observadas as demais condições legais.

(11) BR 30 2021 004139-1



Código 39 - Concessão do Registro

(22) 31/08/2021

(15) 10/05/2022

(30) 01/03/2021 EM 008447908

(45) 10/05/2022

(52) 32-00

(54) PADRÃO ORNAMENTAL APLICADO A/EM FRASCO

(73) UNILEVER IP HOLDINGS B.V. (PB)

(72) CRISTIANO VINCIPROVA MACHADO; DANILO HELVADJIAN; LUIZ TADEU DE CASTRO SANCHES JUNIOR; INGRID LAFALCE

(74) CAROLINA NAKATA

10 (dez) anos contados a partir de 31/08/2021, mediante o recolhimento da taxa quinquenal de manutenção (Artigos 119 e 120 da LPI) e observadas as demais condições legais.

(11) BR 30 2021 004161-8



Código 39 - Concessão do Registro

(22) 01/09/2021

(15) 10/05/2022

(45) 10/05/2022

(52) 21-01

(54) CONFIGURAÇÃO APLICADA A/EM BRINQUEDO

(73) TOTOY CORP (US)

(72) ANDRÉ SIMÃO ALBUQUERQUE VAZ

(74) MARIANA PIOVEZANI MORETI

10 (dez) anos contados a partir de 01/09/2021, mediante o recolhimento da taxa quinquenal de manutenção (Artigos 119 e 120 da LPI) e observadas as demais condições legais.

(11) BR 30 2021 004162-6

Código 39 - Concessão do Registro

(22) 01/09/2021

(15) 10/05/2022

(45) 10/05/2022

(52) 21-01

(54) CONFIGURAÇÃO APLICADA A/EM BRINQUEDO





(73) TOTOY CORP (US)

(72) ANDRÉ SIMÃO ALBUQUERQUE VAZ

(74) MARIANA PIOVEZANI MORETI

10 (dez) anos contados a partir de 01/09/2021, mediante o recolhimento da taxa quinquenal de manutenção (Artigos 119 e 120 da LPI) e observadas as demais condições legais.

(11) BR 30 2021 004190-1

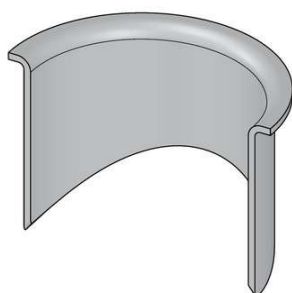

FIG. 1.1

Código 39 - Concessão do Registro

(22) 03/09/2021

(15) 10/05/2022

(45) 10/05/2022

(52) 23-01

(54) CONFIGURAÇÃO APLICADA A/EM REVESTIMENTO DE BOCAL DE CONEXÃO TUBULAR

(73) FABIO DA CRUZ CASTRO (BR/MS) ; APARECIDO BORGES DA SILVA (BR/MS)

(72) APARECIDO BORGES DA SILVA

(74) SILVIA MARTINS

10 (dez) anos contados a partir de 03/09/2021, mediante o recolhimento da taxa quinquenal de manutenção (Artigos 119 e 120 da LPI) e observadas as demais condições legais.

(11) BR 30 2021 004456-0



Figura 1.1

Código 39 - Concessão do Registro

(22) 15/09/2021

(15) 10/05/2022

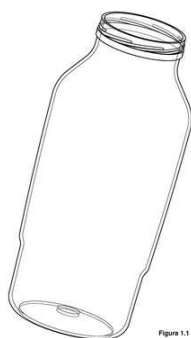
(30) 15/03/2021 US 29/774,149

(45) 10/05/2022

(52) 09-01

(54) CONFIGURAÇÃO APLICADA A/EM RECIPIENTE

(73) OWENS-BROCKWAY GLASS CONTAINER INC. (US)

(72) RAUL M. PARADES; MINJOO ANNIE HAN; NILS TIEMANN

(74) CLARKE, MODET PROPRIEDADE INTELECTUAL LTDA.

10 (dez) anos contados a partir de 15/09/2021, mediante o recolhimento da taxa quinquenal de manutenção (Artigos 119 e 120 da LPI) e observadas as demais condições legais.

(11) BR 30 2021 004644-0

Código 39 - Concessão do Registro

(22) 22/09/2021

(15) 10/05/2022

(45) 10/05/2022





(52) 28-03

(54) CONFIGURAÇÃO APLICADA A/EM CABO DE ESCOVAS DE DENTE ELÉTRICAS

(73) MINXUN HUANG (CN)

(72) MINXUN HUANG

(74) CAROLINA MACHADO CALHEIROS

10 (dez) anos contados a partir de 22/09/2021, mediante o recolhimento da taxa quinzenal de manutenção (Artigos 119 e 120 da LPI) e observadas as demais condições legais.

(11) BR 30 2021 004704-7

Código 39 - Concessão do Registro

(22) 23/09/2021

(15) 10/05/2022

(30) 25/03/2021 CN 202130161981.9

(45) 10/05/2022

(52) 12-08

(54) CONFIGURAÇÃO APLICADA A/EM AUTOMÓVEL

(73) GREAT WALL MOTOR COMPANY LIMITED (CN)

(72) PANCHEN SHANG; WENBIN SU; BAOWANG LI; JUNHONG ZHAO; YANLIN WEI; HANG SHI; HAIPENG LI; PANPAN WANG; LEI XU

(74) PAULO DE TARSO CASTRO BRANDÃO

10 (dez) anos contados a partir de 23/09/2021, mediante o recolhimento da taxa quinzenal de manutenção (Artigos 119 e 120 da LPI) e observadas as demais condições legais.

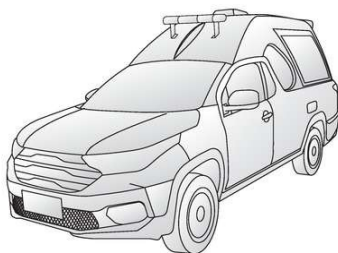
(11) BR 30 2021 004725-0

Código 39 - Concessão do Registro

(22) 24/09/2021

(15) 10/05/2022

(45) 10/05/2022

(52) 12-08

(54) CONFIGURAÇÃO APLICADA A/EM VEÍCULO.

(73) PICK UP INDÚSTRIA E COMÉRCIO DE CABINES EIRELI (BR/PR)

(72) ADMAR ESTRELLA BELLAN

(74) PAULO GUSTAVO ZANETTI MORAIS BADAN

10 (dez) anos contados a partir de 24/09/2021, mediante o recolhimento da taxa quinzenal de manutenção (Artigos 119 e 120 da LPI) e observadas as demais condições legais.

(11) BR 30 2021 004994-5

Código 39 - Concessão do Registro

(22) 08/10/2021

(15) 10/05/2022





(30) 08/04/2021 US 29/777,842

(45) 10/05/2022

(52) 09-01

(54) CONFIGURAÇÃO APLICADA A/EM GARRAFA

(73) H.J. HEINZ COMPANY BRANDS LLC (US)

(72) AMY ADRIANA WILHELMINA BEEKMANS; RUDINEY RAMOS DE SOUZA; VERONICA VANHACKENDOVER SALGUEIRO

(74) DANIEL ADVOGADOS (ALT.DE DANIEL & CIA)

10 (dez) anos contados a partir de 08/10/2021, mediante o recolhimento da taxa quinquenal de manutenção (Artigos 119 e 120 da LPI) e observadas as demais condições legais.

(11) BR 30 2021 005035-8

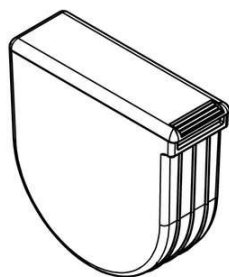

Código 39 - Concessão do Registro

(22) 13/10/2021

(15) 10/05/2022

(30) 13/04/2021 MX MX/f/2021/001107

(45) 10/05/2022

(52) 09-03

(54) CONFIGURAÇÃO APLICADA A/EM EMBALAGEM

(73) PRODUCTOS INDUSTRIALIZADOS DE SALTILLO, S. DE R. L. DE C. V. (MX)

(72) JESÚS GARCÍA MONTEMAYOR

(74) ANDRÉ BASTOS VENTURINI

10 (dez) anos contados a partir de 13/10/2021, mediante o recolhimento da taxa quinquenal de manutenção (Artigos 119 e 120 da LPI) e observadas as demais condições legais.

(11) BR 30 2021 005071-4



Código 39 - Concessão do Registro

(22) 15/10/2021

(15) 10/05/2022

(45) 10/05/2022

(52) 06-04

(54) CONFIGURAÇÃO APLICADA A/EM ESTANTE

(73) PAULO CELSO CARDOSO BACCHI (US)

(72) PAULO CELSO CARDOSO BACCHI

(74) JEFFERSON DE ARAUJO SERAFIM

10 (dez) anos contados a partir de 15/10/2021, mediante o recolhimento da taxa quinquenal de manutenção (Artigos 119 e 120 da LPI) e observadas as demais condições legais.

(11) BR 30 2021 005091-9

Código 39 - Concessão do Registro



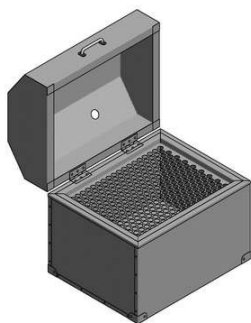

(22) 15/10/2021
 (15) 10/05/2022
 (45) 10/05/2022
 (52) 07-02
 (54) CONFIGURAÇÃO APLICADA A/EM CHURRASQUEIRA
 (73) LEANDRO ALBANEZ SANTOS (BR/SP)
 (72) LEANDRO ALBANEZ SANTOS
 (74) JEAN CARLO MAZZONI

10 (dez) anos contados a partir de 15/10/2021, mediante o recolhimento da taxa quinquenal de manutenção (Artigos 119 e 120 da LPI) e observadas as demais condições legais.

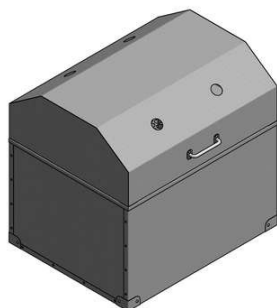

(11) BR 30 2021 005104-4



Código 39 - Concessão do Registro
 (22) 18/10/2021
 (15) 10/05/2022
 (45) 10/05/2022
 (52) 06-01
 (54) CONFIGURAÇÃO APLICADA A/EM ASSENTO
 (73) PAULO CELSO CARDOSO BACCHI (US)
 (72) PAULO CELSO CARDOSO BACCHI
 (74) JEFFERSON DE ARAUJO SERAFIM

10 (dez) anos contados a partir de 18/10/2021, mediante o recolhimento da taxa quinquenal de manutenção (Artigos 119 e 120 da LPI) e observadas as demais condições legais.

(11) BR 30 2021 005136-2

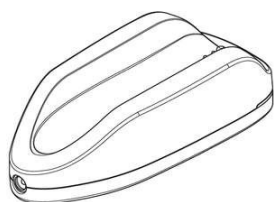

Código 39 - Concessão do Registro
 (22) 19/10/2021
 (15) 10/05/2022
 (30) 23/04/2021 US 29/780,346
 (45) 10/05/2022
 (52) 24-01
 (54) CONFIGURAÇÃO APLICADA A/EM BASE PARA DISPOSITIVO DE CRIOGENIA
 (73) PACIRA CRYOTECH, INC. (US)



(72) JEFFEY N. GAMELSKY; PIERRE-ANDRE MUGNIER; ERIC T. JOHANSSON; ANDREW HUFFMASTER

(74) DANNEMANN, SIEMSEN, BIGLER & IPANEMA MOREIRA

10 (dez) anos contados a partir de 19/10/2021, mediante o recolhimento da taxa quinquenal de manutenção (Artigos 119 e 120 da LPI) e observadas as demais condições legais.

(11) BR 30 2021 005225-3

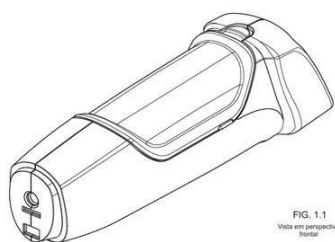

Código 39 - Concessão do Registro

(22) 22/10/2021

(15) 10/05/2022

(30) 26/04/2021 US 29/780,705

(45) 10/05/2022

(52) 24-01

(54) CONFIGURAÇÃO APLICADA A/EM DISPOSITIVO DE CRIOGENIA

(73) PACIRA CRYOTECH, INC. (US)

(72) JEFFEY N. GAMELSKY; PIERRE-ANDRE MUGNIER; ERIC T. JOHANSSON; ANDREW HUFFMASTER

(74) DANNEMANN, SIEMSEN, BIGLER & IPANEMA MOREIRA

10 (dez) anos contados a partir de 22/10/2021, mediante o recolhimento da taxa quinquenal de manutenção (Artigos 119 e 120 da LPI) e observadas as demais condições legais.

(11) BR 30 2021 005250-4

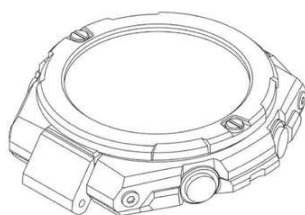

Código 39 - Concessão do Registro

(22) 26/10/2021

(15) 10/05/2022

(30) 01/06/2021 JP 2021-011639

(45) 10/05/2022

(52) 10-02

(54) CONFIGURAÇÃO APLICADA A/EM CAIXA DE RELÓGIO

(73) CASIO KEISANKI KABUSHIKI KAISHA D.B.A. CASIO COMPUTER CO., LTD. (JP)

(72) RYO AMIKURA; TAKAO MATSUDA

(74) DANNEMANN, SIEMSEN, BIGLER & IPANEMA MOREIRA

10 (dez) anos contados a partir de 26/10/2021, mediante o recolhimento da taxa quinquenal de manutenção (Artigos 119 e 120 da LPI) e observadas as demais condições legais.

(11) BR 30 2021 005280-6

Código 39 - Concessão do Registro

(22) 27/10/2021

(15) 10/05/2022

(30) 16/06/2021 US 29/795,050



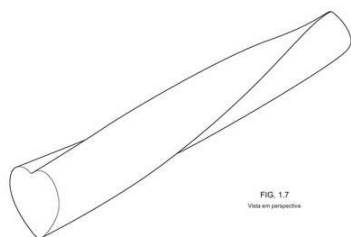

(45) 10/05/2022
 (52) 01-06
 (54) CONFIGURAÇÃO APLICADA A/EM PETISCO PARA ANIMAIS DOMÉSTICOS
 (73) BLUE BUFFALO ENTERPRISES, INC. (US)
 (72) TIANDONG JIA
 (74) DANNEMANN, SIEMSEN, BIGLER & IPANEMA MOREIRA

10 (dez) anos contados a partir de 27/10/2021, mediante o recolhimento da taxa quinquenal de manutenção (Artigos 119 e 120 da LPI) e observadas as demais condições legais.

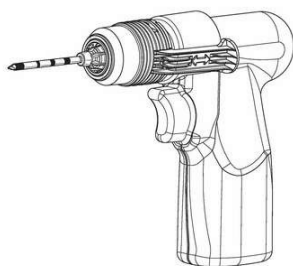
(11) BR 30 2021 005358-6

Código 39 - Concessão do Registro

(22) 29/10/2021
 (15) 10/05/2022
 (30) 30/04/2021 US 29/781,636
 (45) 10/05/2022
 (52) 24-02
 (54) CONFIGURAÇÃO APLICADA A/EM INSTRUMENTO MEDICO
 (73) BARD PERIPHERAL VASCULAR, INC. (US)
 (72) JORDAN ADDISON; AMY BUI; ALEX PALMER; RYAN STRIEDEL; LUKE WINTERSTEIN
 (74) DANNEMANN, SIEMSEN, BIGLER & IPANEMA MOREIRA

10 (dez) anos contados a partir de 29/10/2021, mediante o recolhimento da taxa quinquenal de manutenção (Artigos 119 e 120 da LPI) e observadas as demais condições legais.

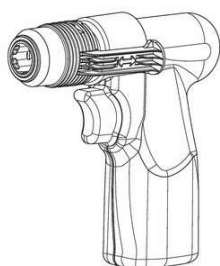
**(11) BR 30 2021 005466-3**

Código 39 - Concessão do Registro

(22) 04/11/2021
 (15) 10/05/2022
 (45) 10/05/2022
 (52) 23-06
 (54) CONFIGURAÇÃO APLICADA A LAVATÓRIO
 (73) BRUDINE MOVEIS EIRELI (BR/SC)
 (72) NEZIA MARIA MAI





(74) ANEL MARCAS E PATENTES LTDA

10 (dez) anos contados a partir de 04/11/2021, mediante o recolhimento da taxa quinquenal de manutenção (Artigos 119 e 120 da LPI) e observadas as demais condições legais.

(11) BR 30 2021 005468-0



Código 39 - Concessão do Registro

(22) 04/11/2021

(15) 10/05/2022

(45) 10/05/2022

(52) 23-06

(54) CONFIGURAÇÃO APLICADA A LAVATÓRIO

(73) BRUDINE MOVEIS EIRELI (BR/SC)

(72) NEZIA MARIA MAI

(74) ANEL MARCAS E PATENTES LTDA

10 (dez) anos contados a partir de 04/11/2021, mediante o recolhimento da taxa quinquenal de manutenção (Artigos 119 e 120 da LPI) e observadas as demais condições legais.



(11) BR 30 2021 005602-0

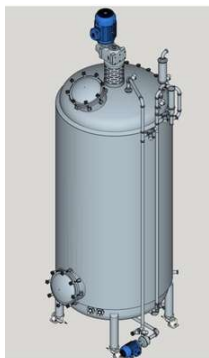

Código 39 - Concessão do Registro

(22) 09/11/2021

(15) 10/05/2022

(45) 10/05/2022

(52) 15-03

(54) CONFIGURAÇÃO APLICADA A/EM BIORREATOR INDUSTRIAL

(73) FORZA ENGENHARIA - TECNOLOGIA INDUSTRIAL LTDA (BR/MG)

(72) CARLOS HENRIQUE ROCHA

(74) ALINE ALVES GARCIA

10 (dez) anos contados a partir de 09/11/2021, mediante o recolhimento da taxa quinquenal de manutenção (Artigos 119 e 120 da LPI) e observadas as demais condições legais.



(11) BR 30 2021 005605-4

Código 39 - Concessão do Registro

(22) 09/11/2021

(15) 10/05/2022

(45) 10/05/2022

(52) 15-03

(54) CONFIGURAÇÃO APLICADA A/EM PLATAFORMA

(73) FORZA ENGENHARIA - TECNOLOGIA INDUSTRIAL LTDA (BR/MG)

(72) CARLOS HENRIQUE ROCHA

(74) ALINE ALVES GARCIA

10 (dez) anos contados a partir de 09/11/2021, mediante o recolhimento da taxa quinquenal de manutenção (Artigos 119 e 120 da LPI) e observadas as demais condições legais.

(11) BR 30 2021 005665-8

Código 39 - Concessão do Registro

(22) 12/11/2021

(15) 10/05/2022

(45) 10/05/2022

(52) 22-01

(54) CONFIGURAÇÃO APLICADA A/EM FUZIL

(73) CARLA DE ANDRADE FERREIRA (BR/RS) ; JAQUELINE FLORES DA SILVA (BR/RS)

(72) ADILSON DO NASCIMENTO BORGES; CRISTIANO VARGAS MACEDO

(74) ANDREA DA SILVA PEREIRA

10 (dez) anos contados a partir de 12/11/2021, mediante o recolhimento da taxa quinquenal de manutenção (Artigos 119 e 120 da LPI) e observadas as demais condições legais.

(11) BR 30 2021 005673-9

Código 39 - Concessão do Registro

(22) 12/11/2021

(15) 10/05/2022

(45) 10/05/2022

(52) 12-16

(54) CONFIGURAÇÃO APLICADA A/EM BAÚ DE TRANSPORTE PARA MOTOCICLETAS E MOTOAQUÁTICAS

(73) ICBRAS INDÚSTRIA E COMÉRCIO LTDA (BR/SC)

(72) ROBERSON RODRIGO THRUN

(74) SANDRO WUNDERLICH

10 (dez) anos contados a partir de 12/11/2021, mediante o recolhimento da taxa quinquenal de manutenção (Artigos 119 e 120 da LPI) e observadas as demais condições legais.





(11) BR 30 2021 006167-8

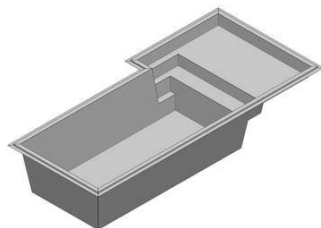

Código 39 - Concessão do Registro

(22) 03/12/2021

(15) 10/05/2022

(45) 10/05/2022

(52) 25-03

(54) CONFIGURAÇÃO APLICADA A/EM PISCINA

(73) M A MARTINS DA SILVA (BR/RS)

(72) MARCOS ALEXANDRE MARTINS DA SILVA

(74) Acertcon Registros e Assessoria Empresarial Ltda

10 (dez) anos contados a partir de 03/12/2021, mediante o recolhimento da taxa quinquenal de manutenção (Artigos 119 e 120 da LPI) e observadas as demais condições legais.

(11) BR 30 2021 006313-1



Código 39 - Concessão do Registro

(22) 10/12/2021

(15) 10/05/2022

(45) 10/05/2022

(52) 21-01

(54) CONFIGURAÇÃO APLICADA A/EM BICHO DE PELÚCIA

(73) OUTLET MUNDIAL COMERCIO E ASSESSORIA EIRELI (BR/SP)

(72) Sigilo de Autor, conforme solicitado e com base no artigo 6º, § 4º da LPI

(74) Scorpions Marcas e Patentes Ltda.- ME

10 (dez) anos contados a partir de 10/12/2021, mediante o recolhimento da taxa quinquenal de manutenção (Artigos 119 e 120 da LPI) e observadas as demais condições legais.

(11) BR 30 2021 006437-5

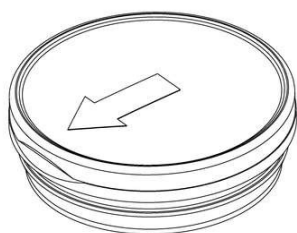

Código 39 - Concessão do Registro

(22) 16/12/2021

(15) 10/05/2022

(45) 10/05/2022

(52) 09-07

(54) CONFIGURAÇÃO APLICADA A/EM TAMPA

(73) EQUIPLAST EQUIPAMENTOS INDUSTRIAIS EIRELI (BR/SC)

(72) ROBERTO FELIPPE

(74) ANEL MARCAS E PATENTES LTDA

10 (dez) anos contados a partir de 16/12/2021, mediante o recolhimento da taxa



quinquenal de manutenção (Artigos 119 e 120 da LPI) e observadas as demais condições legais.

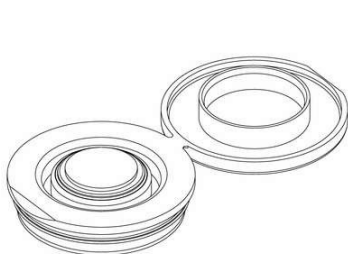

FIG 1.9

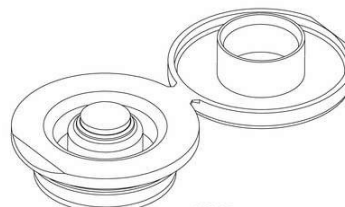
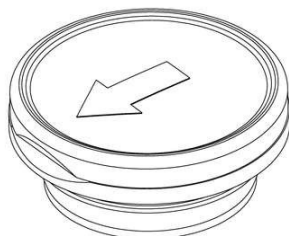
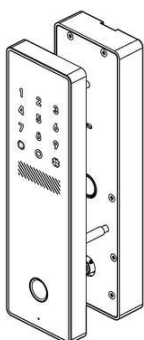

FIG 2.9

(11) BR 30 2021 006445-6



Código 39 - Concessão do Registro

(22) 16/12/2021

(15) 10/05/2022

(45) 10/05/2022

(52) 08-07

(54) CONFIGURAÇÃO APLICADA EM FECHADURA

(73) PADO S/A INDUSTRIAL COMERCIAL E IMPORTADORA (BR/SP)

(72) RICARDO ANDREANI NETZEL; GABRIEL NOGUEIRA DE CASTRO;
MURILO SANCHES SANTOS

(74) Peduti Sociedade de Advogados

10 (dez) anos contados a partir de 16/12/2021, mediante o recolhimento da taxa quinquenal de manutenção (Artigos 119 e 120 da LPI) e observadas as demais condições legais.

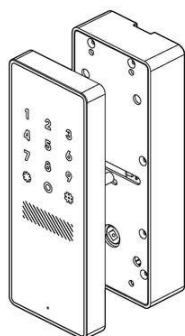
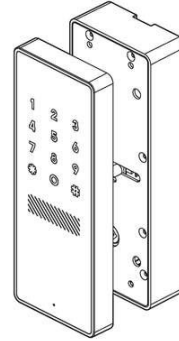
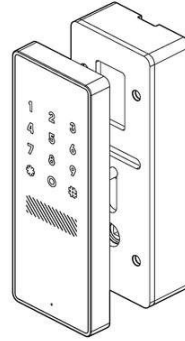
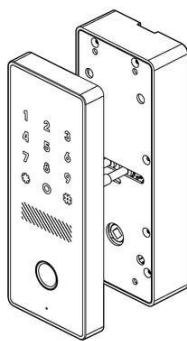
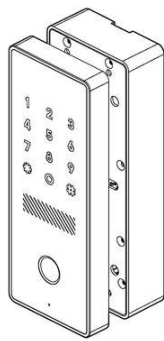
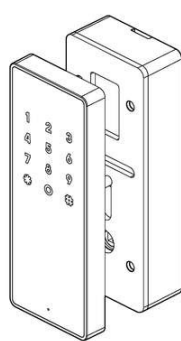

(11) BR 30 2021 006496-0

Código 39 - Concessão do Registro

(22) 17/12/2021



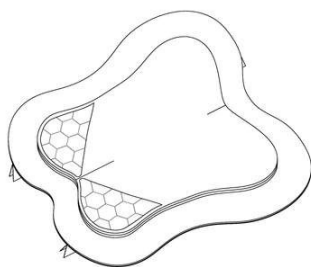

(15) 10/05/2022
 (30) 18/06/2021 GB 6143593
 (45) 10/05/2022
 (52) 24-04
 (54) CONFIGURAÇÃO APLICADA A/EM CURATIVO
 (73) MEDTRADE PRODUCTS LIMITED (GB)
 (72) JORDAN FISK; NICOLA DEELEY
 (74) CUSTODIO DE ALMEIDA & CIA.

10 (dez) anos contados a partir de 17/12/2021, mediante o recolhimento da taxa quinquenal de manutenção (Artigos 119 e 120 da LPI) e observadas as demais condições legais.

(11) BR 30 2021 006508-8

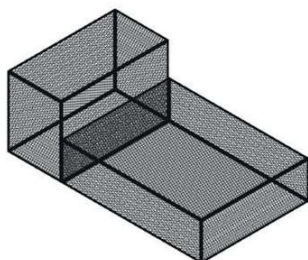

Código 39 - Concessão do Registro
 (22) 17/12/2021
 (15) 10/05/2022
 (45) 10/05/2022
 (52) 06-01
 (54) CONFIGURAÇÃO APLICADA A/EM SOFÁ
 (73) JADERSON DE ALMEIDA (BR/SC)
 (72) JADERSON DE ALMEIDA

10 (dez) anos contados a partir de 17/12/2021, mediante o recolhimento da taxa quinquenal de manutenção (Artigos 119 e 120 da LPI) e observadas as demais condições legais.

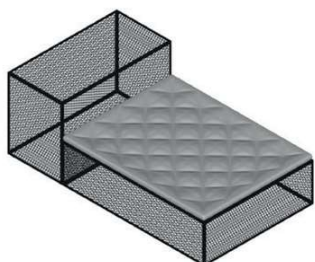

(11) BR 30 2021 006509-6

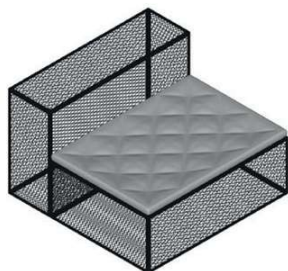

Código 39 - Concessão do Registro
 (22) 17/12/2021
 (15) 10/05/2022
 (45) 10/05/2022
 (52) 06-01
 (54) CONFIGURAÇÃO APLICADA A/EM SOFÁ
 (73) JADERSON DE ALMEIDA (BR/SC)
 (72) JADERSON DE ALMEIDA

10 (dez) anos contados a partir de 17/12/2021, mediante o recolhimento da taxa quinquenal de manutenção (Artigos 119 e 120 da LPI) e observadas as demais condições legais.

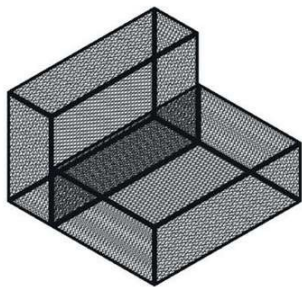
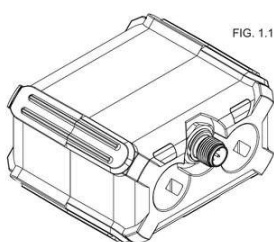

**(11) BR 30 2021 006531-2**

Código 39 - Concessão do Registro

(22) 20/12/2021

(15) 10/05/2022

(45) 10/05/2022

(52) 13-02

(54) CONFIGURAÇÃO APLICADA A/EM DISPOSITIVO PARA GERENCIAMENTO DE BATERIAS

(73) ACUMULADORES MOURA S/A (BR/PE)

(72) JOÃO PAULO FERNANDES BARBOSA; JOÃO GABRIEL MACHADO DA SILVA; HENRIQUE FIGUERÔA LACERDA; MARCOS ROBERTO RODRIGUES MALVEIRA; SPARTACUS PEREIRA PEDROSA; WASHINGTON DE ARAÚJO SILVA JUNIOR; TIAGO EMERSON TEIXEIRA DE ARAUJO; ANTONIO GOMES PEREIRA JUNIOR; JOÃO VICTOR SALES DA NÓBREGA; RAYANNA MARIA DE OLIVEIRA FRANCKLIM

(74) SIQUEIRA CASTRO ADVOGADOS

10 (dez) anos contados a partir de 20/12/2021, mediante o recolhimento da taxa quinquenal de manutenção (Artigos 119 e 120 da LPI) e observadas as demais condições legais.

(11) BR 30 2021 006536-3

Código 39 - Concessão do Registro

(22) 20/12/2021

(15) 10/05/2022

(45) 10/05/2022

(52) 14-04

(54) PADRÃO ORNAMENTAL APLICADO A/EM INTERFACE GRÁFICA

(73) CNH INDUSTRIAL BRASIL LTDA. (BR/MG)

(72) ANDRÉ LOPES FONTANA; DAVI SANTOS; JOÃO FERNANDO LORENZATO; KLEBER ANDRE DO AMARAL; LEANDRO PESSOT; VAGNER SANTOS DA SILVA; ANDILA PABLIANE; GREGORY RIORDAN; ADRIANO BECKER; CAROLINE BARROS

(74) ALEXANDRE FUKUDA YAMASHITA

10 (dez) anos contados a partir de 20/12/2021, mediante o recolhimento da taxa quinquenal de manutenção (Artigos 119 e 120 da LPI) e observadas as demais



condições legais.

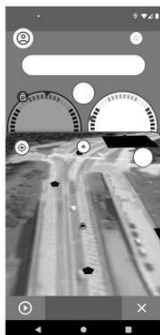

(11) BR 30 2021 006541-0



Código 39 - Concessão do Registro

(22) 20/12/2021

(15) 10/05/2022

(45) 10/05/2022

(52) 14-04

(54) PADRÃO ORNAMENTAL APLICADO A/EM INTERFACE GRÁFICA

(73) CNH INDUSTRIAL BRASIL LTDA. (BR/MG)

(72) ANDRÉ LOPES FONTANA; DAVI SANTOS; JOÃO FERNANDO LORENZATO; KLEBER ANDRE DO AMARAL; LEANDRO PESSOT; VAGNER SANTOS DA SILVA; ANDILA PABLIANE; GREGORY RIORDAN; ADRIANO BECKER; CAROLINE BARROS

(74) ALEXANDRE FUKUDA YAMASHITA

10 (dez) anos contados a partir de 20/12/2021, mediante o recolhimento da taxa quinquenal de manutenção (Artigos 119 e 120 da LPI) e observadas as demais condições legais.

(11) BR 30 2021 006542-8

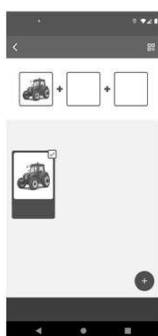

Código 39 - Concessão do Registro

(22) 20/12/2021

(15) 10/05/2022

(45) 10/05/2022

(52) 14-04

(54) PADRÃO ORNAMENTAL APLICADO A/EM INTERFACE GRÁFICA

(73) CNH INDUSTRIAL BRASIL LTDA. (BR/MG)

(72) ANDRÉ LOPES FONTANA; DAVI SANTOS; JOÃO FERNANDO LORENZATO; KLEBER ANDRE DO AMARAL; LEANDRO PESSOT; VAGNER SANTOS DA SILVA; ANDILA PABLIANE; GREGORY RIORDAN; ADRIANO BECKER; CAROLINE BARROS

(74) ALEXANDRE FUKUDA YAMASHITA

10 (dez) anos contados a partir de 20/12/2021, mediante o recolhimento da taxa quinquenal de manutenção (Artigos 119 e 120 da LPI) e observadas as demais condições legais.





(11) BR 30 2021 006544-4

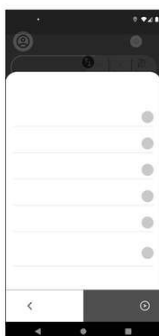

Código 39 - Concessão do Registro

(22) 20/12/2021

(15) 10/05/2022

(45) 10/05/2022

(52) 14-04

(54) PADRÃO ORNAMENTAL APLICADO A/EM INTERFACE GRÁFICA

(73) CNH INDUSTRIAL BRASIL LTDA. (BR/MG)

(72) ANDRÉ LOPES FONTANA; DAVI SANTOS; JOÃO FERNANDO LORENZATO; KLEBER ANDRE DO AMARAL; LEANDRO PESSOT; VAGNER SANTOS DA SILVA; ANDILA PABLIANE; GREGORY RIORDAN; ADRIANO BECKER; CAROLINE BARROS

(74) ALEXANDRE FUKUDA YAMASHITA

10 (dez) anos contados a partir de 20/12/2021, mediante o recolhimento da taxa quinquenal de manutenção (Artigos 119 e 120 da LPI) e observadas as demais condições legais.

(11) BR 30 2021 006546-0

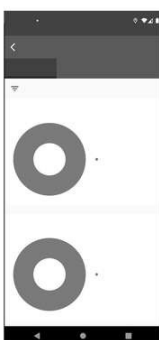

Código 39 - Concessão do Registro

(22) 20/12/2021

(15) 10/05/2022

(45) 10/05/2022

(52) 14-04

(54) PADRÃO ORNAMENTAL APLICADO A/EM INTERFACE GRÁFICA

(73) CNH INDUSTRIAL BRASIL LTDA. (BR/MG)

(72) ANDRÉ LOPES FONTANA; DAVI SANTOS; JOÃO FERNANDO LORENZATO; KLEBER ANDRE DO AMARAL; LEANDRO PESSOT; VAGNER SANTOS DA SILVA; ANDILA PABLIANE; GREGORY RIORDAN; ADRIANO BECKER; CAROLINE BARROS

(74) ALEXANDRE FUKUDA YAMASHITA

10 (dez) anos contados a partir de 20/12/2021, mediante o recolhimento da taxa quinquenal de manutenção (Artigos 119 e 120 da LPI) e observadas as demais condições legais.



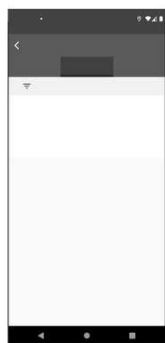

(11) BR 30 2021 006547-9



Código 39 - Concessão do Registro

(22) 20/12/2021

(15) 10/05/2022

(45) 10/05/2022

(52) 14-04

(54) PADRÃO ORNAMENTAL APLICADO A/EM INTERFACE GRÁFICA

(73) CNH INDUSTRIAL BRASIL LTDA. (BR/MG)

(72) ANDRÉ LOPES FONTANA; DAVI SANTOS; JOÃO FERNANDO LORENZATO; KLEBER ANDRE DO AMARAL; LEANDRO PESSOT; VAGNER SANTOS DA SILVA; ANDILA PABLIANE; GREGORY RIORDAN; ADRIANO BECKER; CAROLINE BARROS

(74) ALEXANDRE FUKUDA YAMASHITA

10 (dez) anos contados a partir de 20/12/2021, mediante o recolhimento da taxa quinquenal de manutenção (Artigos 119 e 120 da LPI) e observadas as demais condições legais.

(11) BR 30 2021 006598-3



Código 39 - Concessão do Registro

(22) 22/12/2021

(15) 10/05/2022

(45) 10/05/2022

(52) 07-02

(54) CONFIGURAÇÃO APLICADA A/EM FOGÃO

(73) MAESTRO DO BRASIL INDUSTRIA METALURGICA LTDA (BR/SC)

(72) CLAUDI BORGES

(74) ANEL MARCAS E PATENTES LTDA

10 (dez) anos contados a partir de 22/12/2021, mediante o recolhimento da taxa quinquenal de manutenção (Artigos 119 e 120 da LPI) e observadas as demais condições legais.

(11) BR 30 2021 006608-4

Código 39 - Concessão do Registro

(22) 23/12/2021

(15) 10/05/2022

(45) 10/05/2022





(52) 06-03

(54) CONFIGURAÇÃO APLICADA A/EM MESA DE CABECEIRA

(73) JOSÉ RODRIGO DA SILVA (BR/SP)

(72) JOSÉ RODRIGO DA SILVA

(74) EDUARDA COLLA

10 (dez) anos contados a partir de 23/12/2021, mediante o recolhimento da taxa quinquenal de manutenção (Artigos 119 e 120 da LPI) e observadas as demais condições legais.



(11) BR 30 2021 006641-6

Código 39 - Concessão do Registro

(22) 24/12/2021

(15) 10/05/2022

(45) 10/05/2022

(52) 12-16

(54) CONFIGURAÇÃO APLICADA A/EM PARA-CHOQUE PARA VEÍCULOS

(73) IVECO S.P.A. (IT)

(72) MARCO ARMIGLIATO; GIUSEPPE BRUNO; RAFFAELE VERGANO

(74) VAZ E DIAS ADVOGADOS & ASSOCIADOS

10 (dez) anos contados a partir de 24/12/2021, mediante o recolhimento da taxa quinquenal de manutenção (Artigos 119 e 120 da LPI) e observadas as demais condições legais.

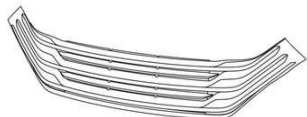
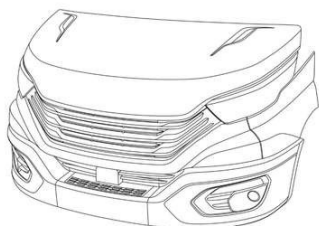

(11) BR 30 2021 006650-5

Código 39 - Concessão do Registro

(22) 27/12/2021

(15) 10/05/2022

(45) 10/05/2022

(52) 23-06

(54) CONFIGURAÇÃO APLICADA A/EM BANHEIRA

(73) AQUALAX COMERCIO DE BANHEIRAS LTDA - ME (BR/SP)

(72) GISLAINE CRISTINA BASSO GUSSON

(74) VINÍCIUS SILVA DE OLIVEIRA



10 (dez) anos contados a partir de 27/12/2021, mediante o recolhimento da taxa quinquenal de manutenção (Artigos 119 e 120 da LPI) e observadas as demais condições legais.

(11) BR 30 2022 000024-8

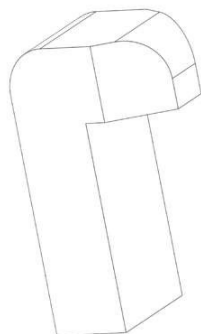

Código 39 - Concessão do Registro

(22) 04/01/2022

(15) 10/05/2022

(45) 10/05/2022

(52) 24-02 , 08-08

(54) CONFIGURAÇÃO APLICADA A/EM GANCHO

(73) UNIVERSIDADE FEDERAL DE MINAS GERAIS (BR/MG)

(72) ADRIANO BORGES DA CUNHA; ALBERTO DE FIGUEIREDO GONTIJO;
PEDRO HENRIQUE ALMEIDA MACIEL; MARIELLE CRISTINA SILVA COSTA;
POLLYANNY JÚNIA BRANDÃO

10 (dez) anos contados a partir de 04/01/2022, mediante o recolhimento da taxa quinquenal de manutenção (Artigos 119 e 120 da LPI) e observadas as demais condições legais.

(11) BR 30 2022 000249-6



Código 39 - Concessão do Registro

(22) 19/01/2022

(15) 10/05/2022

(45) 10/05/2022

(52) 09-07

(54) CONFIGURAÇÃO APLICADA A/EM VÁLVULA SPRAY

(73) TIAGO STODUTO (BR/SP)

(72) TIAGO STODUTO

(74) PATRICIA LAZARIN GONZALEZ

10 (dez) anos contados a partir de 19/01/2022, mediante o recolhimento da taxa quinquenal de manutenção (Artigos 119 e 120 da LPI) e observadas as demais condições legais.

(11) BR 30 2022 000251-8

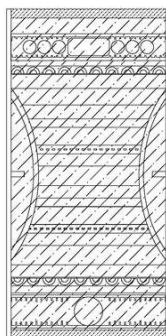

Código 39 - Concessão do Registro

(22) 19/01/2022

(15) 10/05/2022

(45) 10/05/2022

(52) 32-00

(54) PADRÃO ORNAMENTAL APLICADO A/EM FRALDA

(73) SANTHER - FÁBRICA DE PAPEL SANTA THEREZINHA S/A (BR/SP)

(72) ELKA ADRIANA CÂMARA BASILE; GABRIEL VIVANCO DA CUNHA

(74) ALBERTO LUÍS CAMELIER DA SILVA

10 (dez) anos contados a partir de 19/01/2022, mediante o recolhimento da taxa

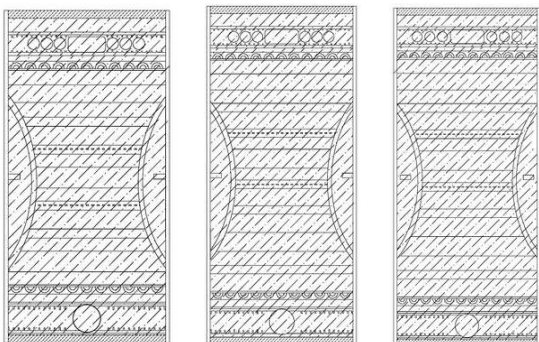

quinquenal de manutenção (Artigos 119 e 120 da LPI) e observadas as demais condições legais.

**(11) BR 30 2022 000261-5**

Código 39 - Concessão do Registro

(22) 19/01/2022

(15) 10/05/2022

(30) 21/07/2021 US 29/800,463

(45) 10/05/2022

(52) 12-15

(54) CONFIGURAÇÃO APLICADA A/EM PNEUMÁTICO

(73) THE GOODYEAR TIRE & RUBBER COMPANY (US)

(72) PAUL BRYAN MAXWELL; CHERYL LYNN HACKATHORN

(74) DANIEL ADVOGADOS (ALT.DE DANIEL & CIA)

10 (dez) anos contados a partir de 19/01/2022, mediante o recolhimento da taxa quinquenal de manutenção (Artigos 119 e 120 da LPI) e observadas as demais condições legais.

(11) BR 30 2022 000262-3

Código 39 - Concessão do Registro

(22) 19/01/2022

(15) 10/05/2022

(30) 21/07/2021 US 29/800,474

(45) 10/05/2022

(52) 12-15

(54) CONFIGURAÇÃO APLICADA A/EM PNEUMÁTICO

(73) THE GOODYEAR TIRE & RUBBER COMPANY (US)

(72) PAUL BRYAN MAXWELL; CHERYL LYNN HACKATHORN

(74) DANIEL ADVOGADOS (ALT.DE DANIEL & CIA)

10 (dez) anos contados a partir de 19/01/2022, mediante o recolhimento da taxa quinquenal de manutenção (Artigos 119 e 120 da LPI) e observadas as demais condições legais.

(11) BR 30 2022 000276-3

Código 39 - Concessão do Registro

(22) 21/01/2022



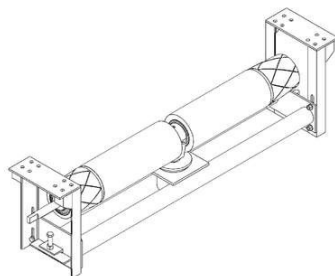

(15) 10/05/2022
 (45) 10/05/2022
 (52) 12-08
 (54) CONFIGURAÇÃO APLICADA A/EM CAMINHÃO
 (73) IVECO S.P.A.. (IT)
 (72) MARCO ARMIGLIATO; GIUSEPPE BRUNO; RAFFAELE VERGANO
 (74) VAZ E DIAS ADVOGADOS & ASSOCIADOS
 10 (dez) anos contados a partir de 21/01/2022, mediante o recolhimento da taxa quinquenal de manutenção (Artigos 119 e 120 da LPI) e observadas as demais condições legais.

(11) BR 30 2022 000277-1

Código 39 - Concessão do Registro
 (22) 21/01/2022
 (15) 10/05/2022
 (45) 10/05/2022
 (52) 12-05
 (54) CONFIGURAÇÃO APLICADA A/EM CAVALETE
 (73) ANSELMO LAGE NICOLI (BR/MG)
 (72) ANSELMO LAGE NICOLLI
 (74) JULIO VIEIRA NUNES
 10 (dez) anos contados a partir de 21/01/2022, mediante o recolhimento da taxa quinquenal de manutenção (Artigos 119 e 120 da LPI) e observadas as demais condições legais.

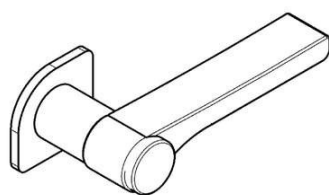
(11) BR 30 2022 000284-4

Código 39 - Concessão do Registro
 (22) 21/01/2022
 (15) 10/05/2022
 (45) 10/05/2022
 (52) 08-06
 (54) CONFIGURAÇÃO APLICADA A/EM MAÇANETA
 (73) UNIVERSIDADE FEDERAL DE SANTA CATARINA (BR/SC)
 (72) JULIANA DOS SANTOS; FERNANDA RAMOS; MARÍLIA MATOS GONÇALVES; CRISTIANO ALVES DA SILVA
 10 (dez) anos contados a partir de 21/01/2022, mediante o recolhimento da taxa quinquenal de manutenção (Artigos 119 e 120 da LPI) e observadas as demais condições legais.

(11) BR 30 2022 000380-8

Código 39 - Concessão do Registro
 (22) 27/01/2022
 (15) 10/05/2022
 (45) 10/05/2022



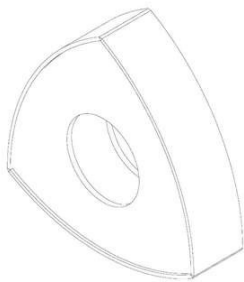

(52) 08-05

(54) CONFIGURAÇÃO APLICADA A/EM DISCO BALÍSTICO

(73) BECOTEC SOLUCOES AMBIENTAIS LTDA (BR/RS)

(72) IVAN CARLOS WESCHENFELDER

(74) ROGINALDO FABIANO DA SILVEIRA

10 (dez) anos contados a partir de 27/01/2022, mediante o recolhimento da taxa quinquenal de manutenção (Artigos 119 e 120 da LPI) e observadas as demais condições legais.

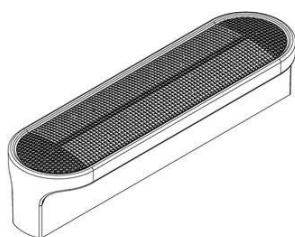
(11) BR 30 2022 000679-3

Código 39 - Concessão do Registro

(22) 11/02/2022

(15) 10/05/2022

(45) 10/05/2022

(52) 08-06

(54) CONFIGURAÇÃO APLICADA A/EM PUXADOR

(73) AKEO INDUSTRIAL LTDA. (BR/RS)

(72) MURIELE SAUDE PASINI VIVIAN

(74) NORBERTO PARDELHAS DE BARCELLOS

10 (dez) anos contados a partir de 11/02/2022, mediante o recolhimento da taxa quinquenal de manutenção (Artigos 119 e 120 da LPI) e observadas as demais condições legais.

(11) BR 30 2022 001789-2

fig. 1.1

Código 39 - Concessão do Registro

(22) 07/04/2022

(15) 10/05/2022

(45) 10/05/2022

(52) 06-01

(54) CONFIGURAÇÃO APLICADA A/EM SOFÁ

(73) ESTUDIO DANIEL COUTINHO COMERCIO E SERVIÇOS DE MOVEIS ME (BR/SP)

(72) DANIEL DE ALBUQUERQUE COUTINHO

(74) GILBERTO MARIOT

10 (dez) anos contados a partir de 07/04/2022, mediante o recolhimento da taxa quinquenal de manutenção (Artigos 119 e 120 da LPI) e observadas as demais condições legais.

(11) BR 30 2022 001862-7

Código 39 - Concessão do Registro

(22) 13/04/2022

(15) 10/05/2022

(45) 10/05/2022

(52) 06-01





(54) CONFIGURAÇÃO APLICADA A/EM PUFF

(73) JADERSON DE ALMEIDA (BR/SC)

(72) JADERSON DE ALMEIDA

10 (dez) anos contados a partir de 13/04/2022, mediante o recolhimento da taxa quinquenal de manutenção (Artigos 119 e 120 da LPI) e observadas as demais condições legais.

(11) BR 30 2022 001866-0

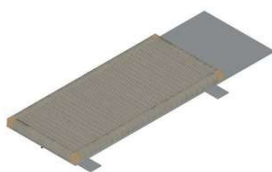

Código 39 - Concessão do Registro

(22) 13/04/2022

(15) 10/05/2022

(45) 10/05/2022

(52) 06-01

(54) CONFIGURAÇÃO APLICADA A/EM BANCO

(73) JADERSON DE ALMEIDA (BR/SC)

(72) JADERSON DE ALMEIDA

10 (dez) anos contados a partir de 13/04/2022, mediante o recolhimento da taxa quinquenal de manutenção (Artigos 119 e 120 da LPI) e observadas as demais condições legais.

(11) BR 30 2022 001867-8



Código 39 - Concessão do Registro

(22) 13/04/2022

(15) 10/05/2022

(45) 10/05/2022

(52) 06-04

(54) CONFIGURAÇÃO APLICADA A/EM APARADOR

(73) JADERSON DE ALMEIDA (BR/SC)

(72) JADERSON DE ALMEIDA

10 (dez) anos contados a partir de 13/04/2022, mediante o recolhimento da taxa quinquenal de manutenção (Artigos 119 e 120 da LPI) e observadas as demais condições legais.

(11) BR 30 2022 001868-6

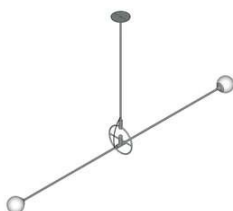

Código 39 - Concessão do Registro

(22) 13/04/2022

(15) 10/05/2022

(45) 10/05/2022

(52) 26-05

(54) CONFIGURAÇÃO APLICADA A/EM PENDENTE

(73) JADERSON DE ALMEIDA (BR/SC)

(72) JADERSON DE ALMEIDA

10 (dez) anos contados a partir de 13/04/2022, mediante o recolhimento da taxa



quinquenal de manutenção (Artigos 119 e 120 da LPI) e observadas as demais condições legais.

(11) BR 30 2022 001869-4



Código 39 - Concessão do Registro

(22) 13/04/2022

(15) 10/05/2022

(45) 10/05/2022

(52) 26-05

(54) CONFIGURAÇÃO APLICADA A/EM LUMINÁRIA

(73) JADERSON DE ALMEIDA (BR/SC)

(72) JADERSON DE ALMEIDA

10 (dez) anos contados a partir de 13/04/2022, mediante o recolhimento da taxa quinquenal de manutenção (Artigos 119 e 120 da LPI) e observadas as demais condições legais.

(11) BR 30 2022 001870-8



Código 39 - Concessão do Registro

(22) 13/04/2022

(15) 10/05/2022

(45) 10/05/2022

(52) 06-04

(54) CONFIGURAÇÃO APLICADA A/EM BAR

(73) JADERSON DE ALMEIDA (BR/SC)

(72) JADERSON DE ALMEIDA

10 (dez) anos contados a partir de 13/04/2022, mediante o recolhimento da taxa quinquenal de manutenção (Artigos 119 e 120 da LPI) e observadas as demais condições legais.



(11) BR 30 2022 001871-6

Código 39 - Concessão do Registro

(22) 13/04/2022

(15) 10/05/2022

(45) 10/05/2022

(52) 08-06

(54) CONFIGURAÇÃO APLICADA A/EM PUXADOR





(73) JADERSON DE ALMEIDA (BR/SC)

(72) JADERSON DE ALMEIDA

10 (dez) anos contados a partir de 13/04/2022, mediante o recolhimento da taxa quinquenal de manutenção (Artigos 119 e 120 da LPI) e observadas as demais condições legais.

(11) BR 30 2022 001872-4



Fig. 1.1

Código 39 - Concessão do Registro

(22) 13/04/2022

(15) 10/05/2022

(45) 10/05/2022

(52) 06-08

(54) CONFIGURAÇÃO APLICADA A/EM CABIDE

(73) HIZHO COMÉRCIO IMPORTAÇÃO E EXPORTAÇÃO LTDA. (BR/SP)

(72) SHUBIN LI

(74) ORG. MÉRITO MARCAS E PATENTES LTDA.

10 (dez) anos contados a partir de 13/04/2022, mediante o recolhimento da taxa quinquenal de manutenção (Artigos 119 e 120 da LPI) e observadas as demais condições legais.



Fig. 2.1

(11) BR 30 2022 001876-7

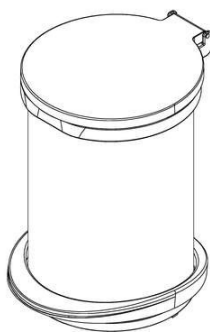

Código 39 - Concessão do Registro

(22) 13/04/2022

(15) 10/05/2022

(45) 10/05/2022

(52) 09-09

(54) CONFIGURAÇÃO APLICADA A/EM LIXEIRA

(73) BRINOX METALÚRGICA SA (BR/RS)

(72) JACSON PAULINO PIRES; CRISTIANE HAHNER

(74) RONER GUERRA FABRIS

10 (dez) anos contados a partir de 13/04/2022, mediante o recolhimento da taxa quinquenal de manutenção (Artigos 119 e 120 da LPI) e observadas as demais condições legais.



(11) BR 30 2022 001877-5

Código 39 - Concessão do Registro

(22) 13/04/2022

(15) 10/05/2022

(45) 10/05/2022

(52) 06-06

(54) CONFIGURAÇÃO APLICADA A/EM RACK

(73) GELIUS INDÚSTRIA DE MÓVEIS LTDA (BR/SP)

(72) VALDECI ANTONIO GELIO

(74) BEERRE ASSESSORIA EMPRESARIAL LTDA

10 (dez) anos contados a partir de 13/04/2022, mediante o recolhimento da taxa quinquenal de manutenção (Artigos 119 e 120 da LPI) e observadas as demais condições legais.

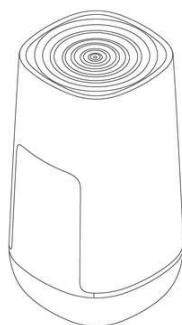
(11) BR 30 2022 001878-3

Código 39 - Concessão do Registro

(22) 13/04/2022

(15) 10/05/2022

(30) 19/11/2021 US 29/816,158

(45) 10/05/2022

(52) 23-01

(54) CONFIGURAÇÃO APLICADA A/EM CARÇAÇA DE FILTRO

(73) DART INDUSTRIES INC. (US)

(72) IWAN SOETOMO SALIM; RALPH F. E. EIKELENBERG

(74) KASZNAR LEONARDOS PROPRIEDADE INTELECTUAL

10 (dez) anos contados a partir de 13/04/2022, mediante o recolhimento da taxa quinquenal de manutenção (Artigos 119 e 120 da LPI) e observadas as demais condições legais.

(11) BR 30 2022 001886-4

Código 39 - Concessão do Registro

(22) 13/04/2022

(15) 10/05/2022

(30) 22/10/2021 CN 202130694639.5

(45) 10/05/2022

(52) 14-01

(54) CONFIGURAÇÃO APLICADA A/EM FONES DE OUVIDO

(73) SHENZHEN SHOKZ CO., LTD. (CN)

(72) ZHONG LEI (FAMILY NAME: ZHONG); CAI ZHI; HUANG SUNJIE; YAN ZETENG; CHEN QIAN; CHENG PIYOU; WANG YUEQIANG

(74) Cesar Alexandre Leão Barcellos

10 (dez) anos contados a partir de 13/04/2022, mediante o recolhimento da taxa quinquenal de manutenção (Artigos 119 e 120 da LPI) e observadas as demais condições legais.



(11) BR 30 2022 001887-2

Código 39 - Concessão do Registro

(22) 14/04/2022

(15) 10/05/2022

(45) 10/05/2022

(52) 06-03

(54) CONFIGURAÇÃO APLICADA A/EM ESCRIVANINHA

(73) JOÃO MILTON MENEGHETTI (BR/SP)

(72) JOÃO MILTON MENEGHETTI

(74) EDUARDA COLLA

10 (dez) anos contados a partir de 14/04/2022, mediante o recolhimento da taxa quinquenal de manutenção (Artigos 119 e 120 da LPI) e observadas as demais condições legais.

(11) BR 30 2022 001888-0

Código 39 - Concessão do Registro

(22) 14/04/2022

(15) 10/05/2022

(45) 10/05/2022

(52) 24-04

(54) CONFIGURAÇÃO APLICADA A/EM ÓRTESE

(73) HIDROLIGHT DO BRASIL S.A. (BR/SC)

(72) NICOLAU DE OLIVEIRA FLOR; JOEL FELIPE PLENTZ

(74) SAMUEL CLAUDINO SIMÕES

10 (dez) anos contados a partir de 14/04/2022, mediante o recolhimento da taxa quinquenal de manutenção (Artigos 119 e 120 da LPI) e observadas as demais condições legais.

(11) BR 30 2022 001890-2

Código 39 - Concessão do Registro

(22) 14/04/2022

(15) 10/05/2022

(45) 10/05/2022

(52) 06-01

(54) CONFIGURAÇÃO APLICADA A/EM POLTRONA

(73) JADERSON DE ALMEIDA (BR/SC)

(72) JADERSON DE ALMEIDA

10 (dez) anos contados a partir de 14/04/2022, mediante o recolhimento da taxa quinquenal de manutenção (Artigos 119 e 120 da LPI) e observadas as demais condições legais.

(11) BR 30 2022 001891-0

Código 39 - Concessão do Registro

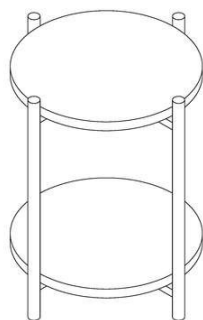

(22) 14/04/2022

(15) 10/05/2022

(45) 10/05/2022

(52) 06-03

(54) CONFIGURAÇÃO APLICADA A/EM MESA

(73) RPJ COMERCIAL DE UTILIDADES DOMESTICAS LTDA (BR/SP)

(72) JOÃO PEDRO BENITES PASSETTI

(74) BEERRE ASSESSORIA EMPRESARIAL LTDA

10 (dez) anos contados a partir de 14/04/2022, mediante o recolhimento da taxa quinquenal de manutenção (Artigos 119 e 120 da LPI) e observadas as demais condições legais.

(11) BR 30 2022 001913-5

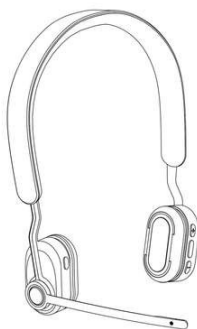

Código 39 - Concessão do Registro

(22) 14/04/2022

(15) 10/05/2022

(30) 22/10/2021 CN 202130695050.7

(45) 10/05/2022

(52) 14-01

(54) CONFIGURAÇÃO APLICADA A/EM FONES DE OUVIDO

(73) SHENZHEN SHOKZ CO., LTD. (CN)

(72) CAI ZHI (FAMILY NAME: CAI); ZHONG LEI; HUANG SUNJIE; YAN ZETENG; CHEN QIAN; CHENG PIYOU; WANG YUEQIANG

(74) Cesar Alexandre Leão Barcellos

10 (dez) anos contados a partir de 14/04/2022, mediante o recolhimento da taxa quinquenal de manutenção (Artigos 119 e 120 da LPI) e observadas as demais condições legais.

(11) BR 30 2022 001914-3

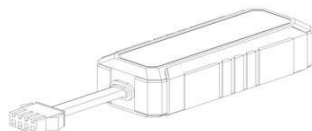

Código 39 - Concessão do Registro

(22) 14/04/2022

(15) 10/05/2022

(45) 10/05/2022

(52) 14-03

(54) CONFIGURAÇÃO APLICADA A/EM APARELHO GPS

(73) IMPERIO DOS RASTREADORES LTDA (BR/PR)

(72) RAIMUNDO ENEAS CARNEIRO JÚNIOR

(74) AGP - Assessoria Empresarial Ltda

10 (dez) anos contados a partir de 14/04/2022, mediante o recolhimento da taxa quinquenal de manutenção (Artigos 119 e 120 da LPI) e observadas as demais condições legais.

(11) BR 30 2022 001916-0

Código 39 - Concessão do Registro





(22) 14/04/2022

(15) 10/05/2022

(45) 10/05/2022

(52) 10-02

(54) CONFIGURAÇÃO APLICADA A/EM PULSEIRA MAGNÉTICA

(73) INFRA QUANTIC COMERCIO DE ARTIGOS ELETRONICOS LTDA (BR/PR)

(72) RAIMUNDO ENEAS CARNEIRO JÚNIOR

(74) AGP - Assessoria Empresarial Ltda

10 (dez) anos contados a partir de 14/04/2022, mediante o recolhimento da taxa quinquenal de manutenção (Artigos 119 e 120 da LPI) e observadas as demais condições legais.

(11) BR 30 2022 001918-6

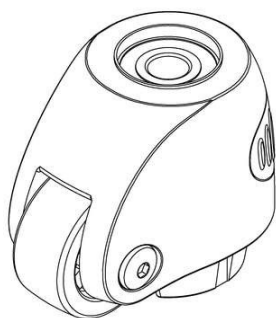

Código 39 - Concessão do Registro

(22) 14/04/2022

(15) 10/05/2022

(45) 10/05/2022

(52) 06-06

(54) CONFIGURAÇÃO APLICADA A/EM RODÍZIO NIVELADOR

(73) ROBERTO NICOLA SCHIOPPA (BR/SP)

(72) ROBERTO NICOLA SCHIOPPA

(74) SUL AMÉRICA MARCAS E PATENTES LTDA.

10 (dez) anos contados a partir de 14/04/2022, mediante o recolhimento da taxa quinquenal de manutenção (Artigos 119 e 120 da LPI) e observadas as demais condições legais.

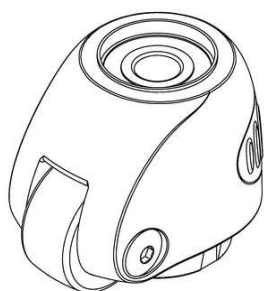

(11) BR 30 2022 001919-4

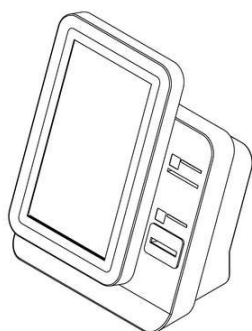

Código 39 - Concessão do Registro

(22) 14/04/2022

(15) 10/05/2022

(45) 10/05/2022

(52) 20-01

(54) CONFIGURAÇÃO APLICADA A/EM CAIXA AUTOMÁTICO

(73) FABIANO DE GODOY (BR/SP)

(72) FABIANO DE GODOY

(74) Interação Marcas e Patentes Ltda



10 (dez) anos contados a partir de 14/04/2022, mediante o recolhimento da taxa quinquenal de manutenção (Artigos 119 e 120 da LPI) e observadas as demais condições legais.

(11) BR 30 2022 001921-6



Código 39 - Concessão do Registro
(22) 14/04/2022
(15) 10/05/2022
(45) 10/05/2022
(52) 20-01
(54) CONFIGURAÇÃO APLICADA A/EM CAIXA AUTOMÁTICO
(73) FABIANO DE GODOY (BR/SP)
(72) FABIANO DE GODOY
(74) Interação Marcas e Patentes Ltda

10 (dez) anos contados a partir de 14/04/2022, mediante o recolhimento da taxa quinquenal de manutenção (Artigos 119 e 120 da LPI) e observadas as demais condições legais.

(11) BR 30 2022 001922-4

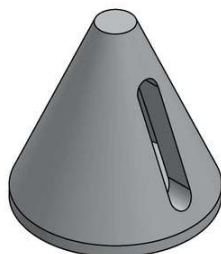

Código 39 - Concessão do Registro
(22) 14/04/2022
(15) 10/05/2022
(45) 10/05/2022
(52) 26-05
(54) CONFIGURAÇÃO APLICADA A/EM LUMINÁRIA
(73) ESTUDIO ELMOR - EIRELI (BR/PR)
(72) JORGE ELMOR NETO
(74) BARIL & ADVOGADOS ASSOCIADOS

10 (dez) anos contados a partir de 14/04/2022, mediante o recolhimento da taxa quinquenal de manutenção (Artigos 119 e 120 da LPI) e observadas as demais condições legais.

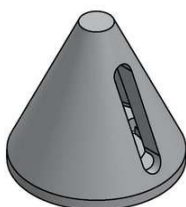

(11) BR 30 2022 001924-0

Código 39 - Concessão do Registro
(22) 14/04/2022
(15) 10/05/2022



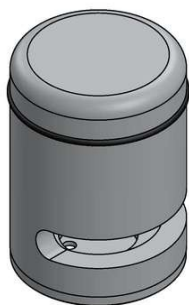

(45) 10/05/2022

(52) 26-05

(54) CONFIGURAÇÃO APLICADA A/EM LUMINÁRIA

(73) ESTUDIO ELMOR - EIRELI (BR/PR)

(72) JORGE ELMOR NETO

(74) BARIL & ADVOGADOS ASSOCIADOS

10 (dez) anos contados a partir de 14/04/2022, mediante o recolhimento da taxa quinquenal de manutenção (Artigos 119 e 120 da LPI) e observadas as demais condições legais.



(11) BR 30 2022 001925-9

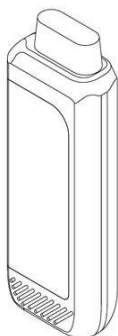

Código 39 - Concessão do Registro

(22) 14/04/2022

(15) 10/05/2022

(45) 10/05/2022

(52) 10-05

(54) CONFIGURAÇÃO APLICADA A/EM RASTREADOR

(73) IMPERIO DOS RASTREADORES LTDA (BR/PR)

(72) RAIMUNDO ENEAS CARNEIRO JÚNIOR

(74) AGP - Assessoria Empresarial Ltda

10 (dez) anos contados a partir de 14/04/2022, mediante o recolhimento da taxa quinquenal de manutenção (Artigos 119 e 120 da LPI) e observadas as demais condições legais.

(11) BR 30 2022 001926-7

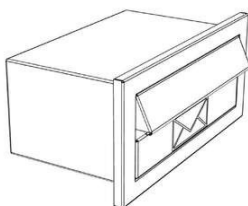

Código 39 - Concessão do Registro

(22) 15/04/2022

(15) 10/05/2022

(45) 10/05/2022

(52) 25-03

(54) CONFIGURAÇÃO APLICADA A/EM CAIXA DE CORREIO

(73) CARLOS DE SOUZA RIBEIRO (BR/SP) ; JOSÉ ANÉSIO GUIMARÃES DOS REIS (BR/SP)

(72) CARLOS DE SOUZA RIBEIRO; JOSÉ ANÉSIO GUIMARÃES DOS REIS

(74) LUIZ FERNANDO ALVES

10 (dez) anos contados a partir de 15/04/2022, mediante o recolhimento da taxa



quinquenal de manutenção (Artigos 119 e 120 da LPI) e observadas as demais condições legais.

(11) BR 30 2022 001927-5

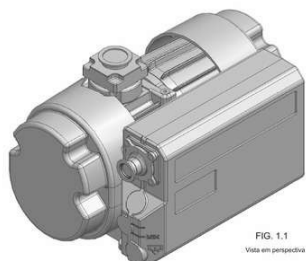

Código 39 - Concessão do Registro

(22) 18/04/2022

(15) 10/05/2022

(30) 20/10/2021 WO DM/219046

(45) 10/05/2022

(52) 15-02

(54) CONFIGURAÇÃO APLICADA A/EM BOMBA DE VÁCUO

(73) BUSCH PRODUKTIONS GMBH (DE)

(72) SEBASTIAN SCHWENZER; STEPHAN CARL; ANDREAS PAUL

(74) DANNEMANN, SIEMSEN, BIGLER & IPANEMA MOREIRA

10 (dez) anos contados a partir de 18/04/2022, mediante o recolhimento da taxa quinquenal de manutenção (Artigos 119 e 120 da LPI) e observadas as demais condições legais.

(11) BR 30 2022 001928-3

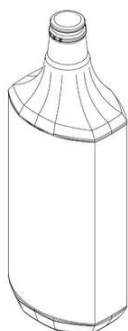

Código 39 - Concessão do Registro

(22) 18/04/2022

(15) 10/05/2022

(45) 10/05/2022

(52) 09-01

(54) CONFIGURAÇÃO APLICADA A/EM GARRAFA

(73) DISTILLERIE STOCK DO BRASIL LTDA. (BR/SP)

(72) VALÉRIA CRISTINA NATAL

(74) SILVIO LOPES & ASSOCIADOS LTDA - (nome anterior Fernando Marchetti)

10 (dez) anos contados a partir de 18/04/2022, mediante o recolhimento da taxa quinquenal de manutenção (Artigos 119 e 120 da LPI) e observadas as demais condições legais.

(11) BR 30 2022 001929-1

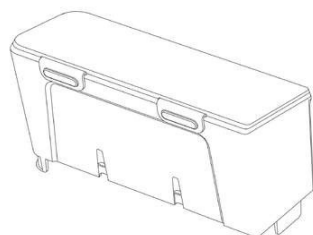

Código 39 - Concessão do Registro

(22) 18/04/2022

(15) 10/05/2022

(30) 09/11/2021 CN 202130733502.6

(45) 10/05/2022

(52) 15-05

(54) CONFIGURAÇÃO APLICADA A/EM CAIXA DE DETERGENTE

(73) WUXI LITTLE SWAN ELECTRIC CO., LTD. (CN)

(72) WENJING LIAO; WEIJIA WANG

(74) DAVID DO NASCIMENTO ADVOGADOS ASSOCIADOS

10 (dez) anos contados a partir de 18/04/2022, mediante o recolhimento da taxa



quinquenal de manutenção (Artigos 119 e 120 da LPI) e observadas as demais condições legais.

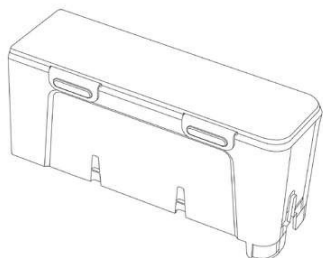

(11) BR 30 2022 001934-8



Código 39 - Concessão do Registro

(22) 18/04/2022

(15) 10/05/2022

(30) 14/01/2022 IN 356735-001

(45) 10/05/2022

(52) 12-15

(54) CONFIGURAÇÃO APLICADA A/EM PNEU

(73) CEAT LIMITED (IN)

(72) MR ANIRBAN GHOSH

(74) PERANDIN SOCIEDADE DE ADVOGADOS

10 (dez) anos contados a partir de 18/04/2022, mediante o recolhimento da taxa quinquenal de manutenção (Artigos 119 e 120 da LPI) e observadas as demais condições legais.

(11) BR 30 2022 001935-6



Código 39 - Concessão do Registro

(22) 18/04/2022

(15) 10/05/2022

(30) 14/01/2022 IN 356736-001

(45) 10/05/2022

(52) 12-15

(54) CONFIGURAÇÃO APLICADA A/EM PNEU

(73) CEAT LIMITED (IN)

(72) MR ANIRBAN GHOSH

(74) PERANDIN SOCIEDADE DE ADVOGADOS

10 (dez) anos contados a partir de 18/04/2022, mediante o recolhimento da taxa quinquenal de manutenção (Artigos 119 e 120 da LPI) e observadas as demais condições legais.

(11) BR 30 2022 001936-4

Código 39 - Concessão do Registro

(22) 18/04/2022

(15) 10/05/2022

(45) 10/05/2022





(52) 21-01
(54) CONFIGURAÇÃO APLICADA A/EM BONECA
(73) BAMBOLA INDÚSTRIA E COMÉRCIO DE BRINQUEDOS LTDA - ME (BR/SP)
(72) FELIPE MAGALHÃES BAZZO; FABRICIO DE SENAS BAZZO
(74) MARÍLIA CROZATTI
10 (dez) anos contados a partir de 18/04/2022, mediante o recolhimento da taxa quinquenal de manutenção (Artigos 119 e 120 da LPI) e observadas as demais condições legais.

(11) BR 30 2022 001940-2



Código 39 - Concessão do Registro
(22) 18/04/2022
(15) 10/05/2022
(45) 10/05/2022
(52) 21-01
(54) CONFIGURAÇÃO APLICADA A/EM BONECO
(73) BAMBOLA INDÚSTRIA E COMÉRCIO DE BRINQUEDOS LTDA - ME (BR/SP)
(72) FELIPE MAGALHÃES BAZZO; FABRICIO DE SENAS BAZZO
(74) MARÍLIA CROZATTI
10 (dez) anos contados a partir de 18/04/2022, mediante o recolhimento da taxa quinquenal de manutenção (Artigos 119 e 120 da LPI) e observadas as demais condições legais.

(11) BR 30 2022 001941-0

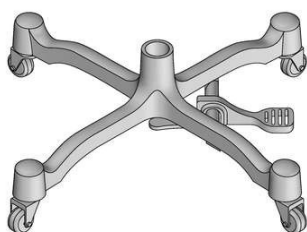

Código 39 - Concessão do Registro
(22) 18/04/2022
(15) 10/05/2022
(45) 10/05/2022
(52) 20-02
(54) CONFIGURAÇÃO APLICADA A/EM BASE PARA MANEQUIM
(73) HIZHO COMÉRCIO IMPORTAÇÃO E EXPORTAÇÃO LTDA. (BR/SP)
(72) SHUBIN LI
(74) ORG. MÉRITO MARCAS E PATENTES LTDA.
10 (dez) anos contados a partir de 18/04/2022, mediante o recolhimento da taxa quinquenal de manutenção (Artigos 119 e 120 da LPI) e observadas as demais condições legais.



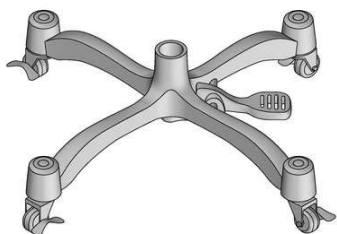

(11) BR 30 2022 001955-0

Código 39 - Concessão do Registro

(22) 19/04/2022

(15) 10/05/2022

(45) 10/05/2022

(52) 13-03

(54) CONFIGURAÇÃO APLICADA A/EM PLUGUE

(73) DONIZETE PALMARIN. (BR/SP)

(72) DONIZETE PALMARIN.

(74) NICOLAS MARQUES RIBEIRO SOUZA

10 (dez) anos contados a partir de 19/04/2022, mediante o recolhimento da taxa quinquenal de manutenção (Artigos 119 e 120 da LPI) e observadas as demais condições legais.

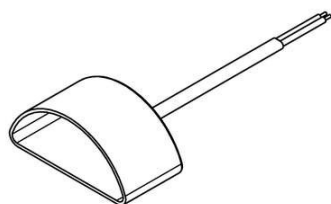

(11) BR 30 2022 001956-9

Código 39 - Concessão do Registro

(22) 19/04/2022

(15) 10/05/2022

(45) 10/05/2022

(52) 26-05

(54) CONFIGURAÇÃO APLICADA A/EM LUMINÁRIA

(73) RENATO BASGAL PESSOA 07562481911 (BR/PR)

(72) RENATO BASGAL PESSOA

(74) MICHELY CRISTINA CARCERERI

10 (dez) anos contados a partir de 19/04/2022, mediante o recolhimento da taxa quinquenal de manutenção (Artigos 119 e 120 da LPI) e observadas as demais condições legais.

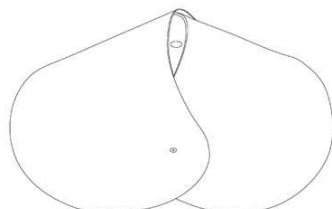

(11) BR 30 2022 001964-0

Código 39 - Concessão do Registro

(22) 19/04/2022

(15) 10/05/2022

(30) 21/10/2021 IN 351702-001; 21/10/2021 IN 351701-001

(45) 10/05/2022

(52) 12-11

(54) CONFIGURAÇÃO APLICADA A/EM MOTOCICLETA

(73) BAJAJ AUTO LIMITED (IN)

(72) KALSI SARABJIT SINGH HARDIP SINGH; DARSHAN SURESH PATIL



(74) Do Nascimento Souza Advogados

10 (dez) anos contados a partir de 19/04/2022, mediante o recolhimento da taxa quinzenal de manutenção (Artigos 119 e 120 da LPI) e observadas as demais condições legais.



(11) BR 30 2022 001967-4



Código 39 - Concessão do Registro

(22) 19/04/2022

(15) 10/05/2022

(30) 22/10/2021 WO 970109872

(45) 10/05/2022

(52) 04-02

(54) CONFIGURAÇÃO APLICADA A/EM ESCOVA DE RÍMEL

(73) COMPTOIR NOUVEAU DE LA PARFUMERIE (FR)

(72) PIERRE-ALEXIS DUMAS

(74) CAROLINA NAKATA

10 (dez) anos contados a partir de 19/04/2022, mediante o recolhimento da taxa quinzenal de manutenção (Artigos 119 e 120 da LPI) e observadas as demais condições legais.

(11) BR 30 2022 001968-2

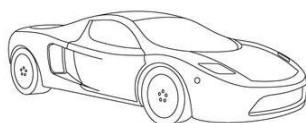

Código 39 - Concessão do Registro

(22) 19/04/2022

(15) 10/05/2022

(45) 10/05/2022

(52) 12-08

(54) CONFIGURAÇÃO APLICADA A/EM AUTOMÓVEL

(73) ROMÁRIO JOSÉ MUNIZ DE BARROS E SILVA (BR/SP)

(72) ROMÁRIO JOSÉ MUNIZ DE BARROS E SILVA

(74) Itamarati Patentes e Marcas Ltda.

10 (dez) anos contados a partir de 19/04/2022, mediante o recolhimento da taxa quinzenal de manutenção (Artigos 119 e 120 da LPI) e observadas as demais condições legais.

(11) BR 30 2022 001969-0

Código 39 - Concessão do Registro

(22) 19/04/2022

(15) 10/05/2022



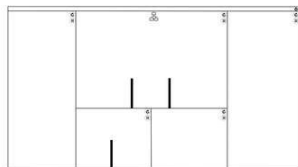

(45) 10/05/2022

(52) 14-04

(54) PADRÃO ORNAMENTAL APLICADO A/EM INTERFACE GRÁFICA

(73) SOMOV S/A (BR/SP)

(72) CASSIUS ELIAS MURAD CERQUEIRA

(74) CLARKE, MODET PROPRIEDADE INTELECTUAL LTDA.

10 (dez) anos contados a partir de 19/04/2022, mediante o recolhimento da taxa quinquenal de manutenção (Artigos 119 e 120 da LPI) e observadas as demais condições legais.

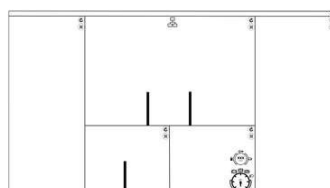
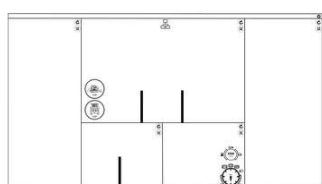
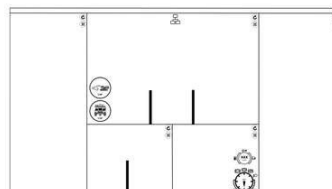
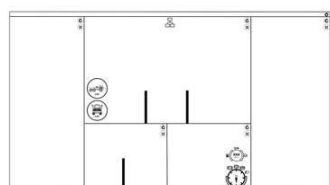
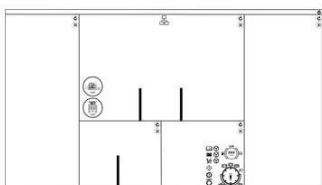
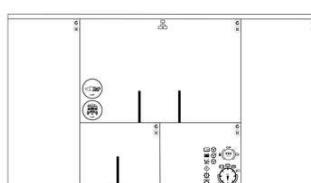
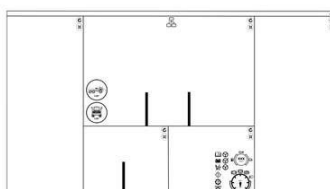
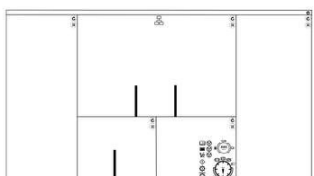
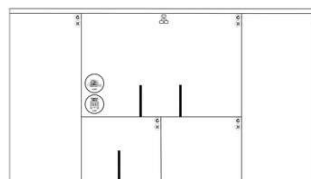
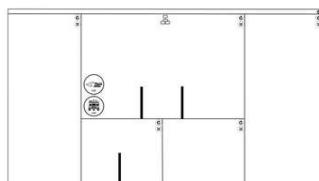
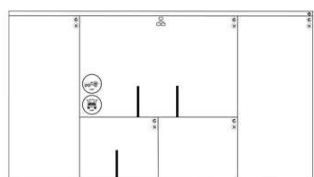

(11) BR 30 2022 001970-4

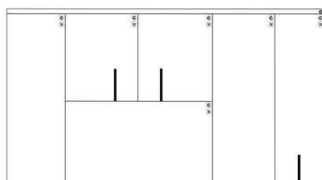

Código 39 - Concessão do Registro

(22) 19/04/2022

(15) 10/05/2022

(45) 10/05/2022

(52) 14-04

(54) PADRÃO ORNAMENTAL APLICADO A/EM INTERFACE GRÁFICA

(73) SOMOV S/A (BR/SP)

(72) CASSIUS ELIAS MURAD CERQUEIRA

(74) CLARKE, MODET PROPRIEDADE INTELECTUAL LTDA.

10 (dez) anos contados a partir de 19/04/2022, mediante o recolhimento da taxa quinquenal de manutenção (Artigos 119 e 120 da LPI) e observadas as demais condições legais.



(11) BR 30 2022 001971-2

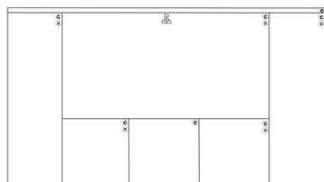

Código 39 - Concessão do Registro

(22) 19/04/2022

(15) 10/05/2022

(45) 10/05/2022

(52) 14-04

(54) PADRÃO ORNAMENTAL APLICADO A/EM INTERFACE GRÁFICA

(73) SOMOV S/A (BR/SP)

(72) CASSIUS ELIAS MURAD CERQUEIRA

(74) CLARKE, MODET PROPRIEDADE INTELECTUAL LTDA.

10 (dez) anos contados a partir de 19/04/2022, mediante o recolhimento da taxa quinquenal de manutenção (Artigos 119 e 120 da LPI) e observadas as demais condições legais.

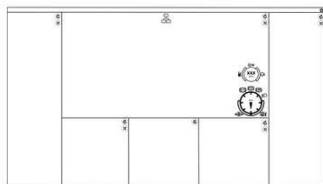
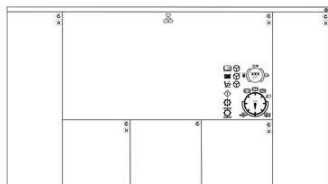
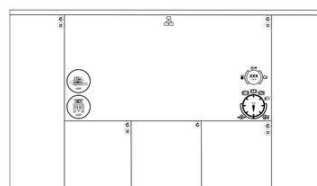
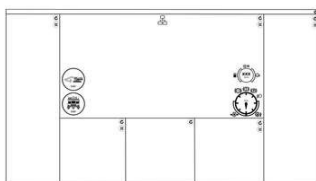
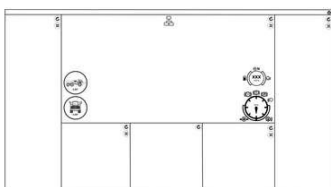
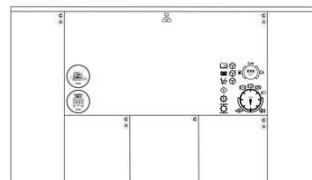
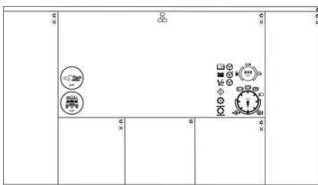
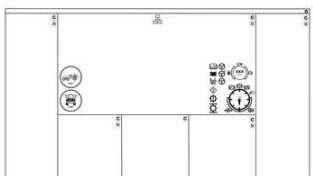
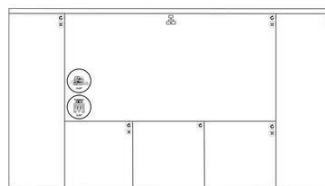
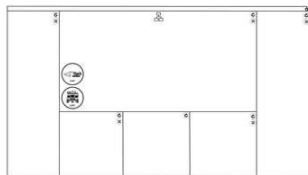
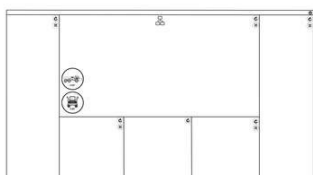

(11) BR 30 2022 001972-0

Código 39 - Concessão do Registro

(22) 19/04/2022

(15) 10/05/2022

(45) 10/05/2022

(52) 14-04

(54) PADRÃO ORNAMENTAL APLICADO A/EM INTERFACE GRÁFICA



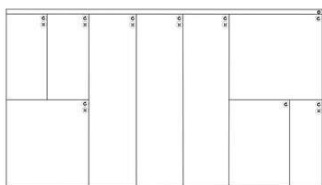

(73) SOMOV S/A (BR/SP)

(72) CASSIUS ELIAS MURAD CERQUEIRA

(74) CLARKE, MODET PROPRIEDADE INTELECTUAL LTDA.

10 (dez) anos contados a partir de 19/04/2022, mediante o recolhimento da taxa quinquenal de manutenção (Artigos 119 e 120 da LPI) e observadas as demais condições legais.

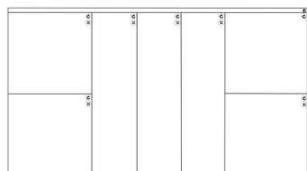

(11) BR 30 2022 001973-9

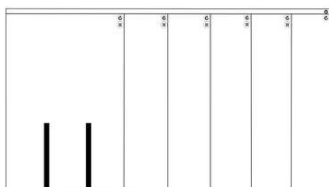

Código 39 - Concessão do Registro

(22) 19/04/2022

(15) 10/05/2022

(45) 10/05/2022

(52) 14-04

(54) PADRÃO ORNAMENTAL APLICADO A/EM INTERFACE GRÁFICA

(73) SOMOV S/A (BR/SP)

(72) CASSIUS ELIAS MURAD CERQUEIRA

(74) CLARKE, MODET PROPRIEDADE INTELECTUAL LTDA.

10 (dez) anos contados a partir de 19/04/2022, mediante o recolhimento da taxa quinquenal de manutenção (Artigos 119 e 120 da LPI) e observadas as demais condições legais.

(11) BR 30 2022 001975-5

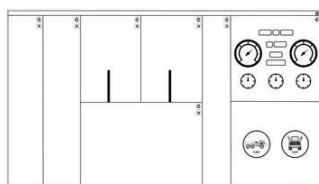

Código 39 - Concessão do Registro

(22) 19/04/2022

(15) 10/05/2022

(45) 10/05/2022

(52) 14-04

(54) PADRÃO ORNAMENTAL APLICADO A/EM INTERFACE GRÁFICA

(73) SOMOV S/A (BR/SP)

(72) CASSIUS ELIAS MURAD CERQUEIRA

(74) CLARKE, MODET PROPRIEDADE INTELECTUAL LTDA.

10 (dez) anos contados a partir de 19/04/2022, mediante o recolhimento da taxa quinquenal de manutenção (Artigos 119 e 120 da LPI) e observadas as demais condições legais.



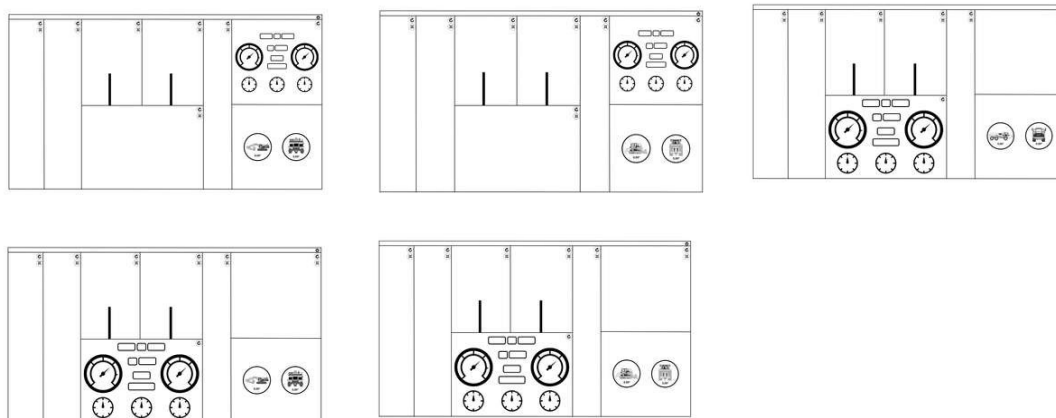

(11) BR 30 2022 001977-1

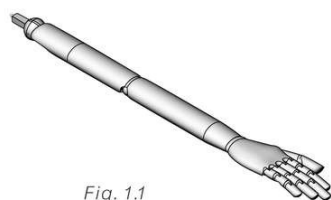

Fig. 1.1

Código 39 - Concessão do Registro

(22) 19/04/2022

(15) 10/05/2022

(45) 10/05/2022

(52) 20-02

(54) CONFIGURAÇÃO APLICADA A/EM BRAÇO PARA MANEQUIM

(73) HIZHO COMÉRCIO IMPORTAÇÃO E EXPORTAÇÃO LTDA. (BR/SP)

(72) SHUBIN LI

(74) ORG. MÉRITO MARCAS E PATENTES LTDA.

10 (dez) anos contados a partir de 19/04/2022, mediante o recolhimento da taxa quinquenal de manutenção (Artigos 119 e 120 da LPI) e observadas as demais condições legais.

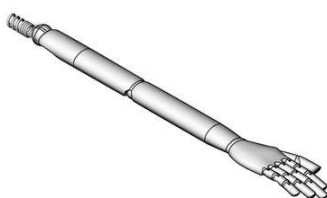
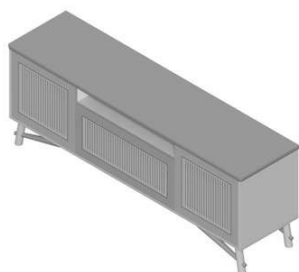

Fig. 2.1

(11) BR 30 2022 001978-0



Código 39 - Concessão do Registro

(22) 19/04/2022

(15) 10/05/2022

(45) 10/05/2022

(52) 06-04

(54) CONFIGURAÇÃO APLICADA A/EM RACK

(73) EDSON NOSSA JUNIOR (BR/SP)

(72) EDSON NOSSA JUNIOR

(74) VILAGE MARCAS E PATENTES LTDA

10 (dez) anos contados a partir de 19/04/2022, mediante o recolhimento da taxa quinquenal de manutenção (Artigos 119 e 120 da LPI) e observadas as demais condições legais.

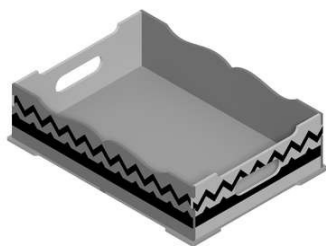

(11) BR 30 2022 001979-8

Código 39 - Concessão do Registro

(22) 19/04/2022

(15) 10/05/2022

(45) 10/05/2022

(52) 07-99

(54) CONFIGURAÇÃO APLICADA A/EM BANDEJA

(73) ALEXANDRE MORAES PEREIRA DE OLIVEIRA (BR/SP)

(72) ALEXANDRE MORAES PEREIRA DE OLIVEIRA

(74) VILAGE MARCAS E PATENTES LTDA

10 (dez) anos contados a partir de 19/04/2022, mediante o recolhimento da taxa quinquenal de manutenção (Artigos 119 e 120 da LPI) e observadas as demais condições legais.

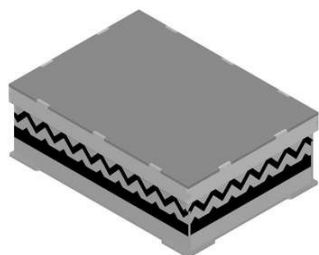
(11) BR 30 2022 001980-1

Código 39 - Concessão do Registro

(22) 19/04/2022

(15) 10/05/2022

(45) 10/05/2022

(52) 09-03

(54) CONFIGURAÇÃO APLICADA A/EM ORGANIZADOR PARA MEDICAMENTO.

(73) ALEXANDRE MORAES PEREIRA DE OLIVEIRA (BR/SP)

(72) ALEXANDRE MORAES PEREIRA DE OLIVEIRA

(74) VILAGE MARCAS E PATENTES LTDA

10 (dez) anos contados a partir de 19/04/2022, mediante o recolhimento da taxa quinquenal de manutenção (Artigos 119 e 120 da LPI) e observadas as demais condições legais.

(11) BR 30 2022 001982-8

Código 39 - Concessão do Registro

(22) 19/04/2022

(15) 10/05/2022

(45) 10/05/2022

(52) 23-08

(54) CONFIGURAÇÃO APLICADA A/EM PORTA ALGODÃO.

(73) ALEXANDRE MORAES PEREIRA DE OLIVEIRA (BR/SP)

(72) ALEXANDRE MORAES PEREIRA DE OLIVEIRA

(74) VILAGE MARCAS E PATENTES LTDA

10 (dez) anos contados a partir de 19/04/2022, mediante o recolhimento da taxa quinquenal de manutenção (Artigos 119 e 120 da LPI) e observadas as demais condições legais.

(11) BR 30 2022 001983-6

Código 39 - Concessão do Registro

(22) 19/04/2022

(15) 10/05/2022

(45) 10/05/2022

(52) 23-08

(54) CONFIGURAÇÃO APLICADA A/EM PORTA FRALDAS.

(73) ALEXANDRE MORAES PEREIRA DE OLIVEIRA (BR/SP)

(72) ALEXANDRE MORAES PEREIRA DE OLIVEIRA

(74) VILAGE MARCAS E PATENTES LTDA

10 (dez) anos contados a partir de 19/04/2022, mediante o recolhimento da taxa quinquenal de manutenção (Artigos 119 e 120 da LPI) e observadas as demais condições legais.

(11) BR 30 2022 001985-2

Código 39 - Concessão do Registro

(22) 19/04/2022

(15) 10/05/2022

(30) 20/10/2021 US 29/812,305

(45) 10/05/2022

(52) 02-04

(54) CONFIGURAÇÃO APLICADA A/EM CALÇADO

(73) ROTHY'S, INC. (US)

(72) LA VION GIBSON

(74) MMV AGENTES DA PROPRIEDADE INDUSTRIAL LTDA.

10 (dez) anos contados a partir de 19/04/2022, mediante o recolhimento da taxa quinquenal de manutenção (Artigos 119 e 120 da LPI) e observadas as demais condições legais.

(11) BR 30 2022 001988-7

Código 39 - Concessão do Registro

(22) 20/04/2022

(15) 10/05/2022

(45) 10/05/2022

(52) 09-01

(54) CONFIGURAÇÃO APLICADA A/EM FRASCO

(73) PANIZZA PRODUTOS NATURAIS E COSMÉTICOS - EIRELI (BR/SP)

(72) ISABELLA MARIA RAPOSO PANIZZA

(74) TINOCO SOARES SOCIEDADE DE ADVOGADOS

10 (dez) anos contados a partir de 20/04/2022, mediante o recolhimento da taxa quinquenal de manutenção (Artigos 119 e 120 da LPI) e observadas as demais condições legais.

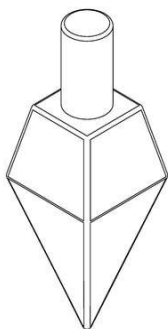
**(11) BR 30 2022 001989-5**

Código 39 - Concessão do Registro

(22) 20/04/2022

(15) 10/05/2022

(45) 10/05/2022

(52) 25-01

(54) CONFIGURAÇÃO APLICADA A/EM REVESTIMENTO

(73) TRYMAX INDUSTRIA E COMERCIO DE ARTEFATOS CIMENTICIOS EIRELI (BR/RS)

(72) RAUL ANIBAL PANOZZO

10 (dez) anos contados a partir de 20/04/2022, mediante o recolhimento da taxa quinquenal de manutenção (Artigos 119 e 120 da LPI) e observadas as demais condições legais.

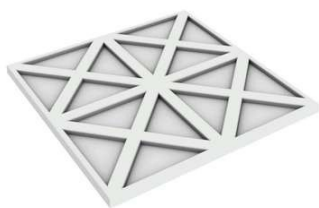
**(11) BR 32 2018 003675-4**

Código 39 - Concessão do Registro

(22) 27/09/2017

(15) 10/05/2022

(30) 31/03/2017 US 29/599,269

(45) 10/05/2022

(52) 14-04

(54) PADRÃO ORNAMENTAL APLICADO A/EM INTERFACE GRÁFICA DE USUÁRIO

(62) BR 30 2017 004250-3 27/09/2017

(73) WAYNE FUELING SYSTEMS LLC (US)

(72) JOHN JOSEPH MORRIS; SCOTT R. NEGLEY; HENRY FIEGLEIN; JULIE SCOTT; CHARLES WARRICK WILSON

(74) DANNEMANN, SIEMSEN, BIGLER & IPANEMA MOREIRA

10 (dez) anos contados a partir de 27/09/2017, mediante o recolhimento da taxa quinquenal de manutenção (Artigos 119 e 120 da LPI) e observadas as demais condições legais.





(11) BR 32 2021 003524-6



Código 39 - Concessão do Registro

(22) 22/03/2021

(15) 10/05/2022

(30) 06/10/2020 US 29/652,625

(45) 10/05/2022

(52) 14-04

(54) PADRÃO ORNAMENTAL APLICADO A/EM ÍCONE

(62) BR 30 2021 001245-6 22/03/2021

(73) TWITTER, INC. (US)

(72) DAVID REGAN; ANDY YANG; JAIRO AVALOS; MORGAN BLOCK

(74) DANNEMANN, SIEMSEN, BIGLER & IPANEMA MOREIRA

10 (dez) anos contados a partir de 22/03/2021, mediante o recolhimento da taxa quinquenal de manutenção (Artigos 119 e 120 da LPI) e observadas as demais condições legais.

(11) BR 32 2021 003525-4

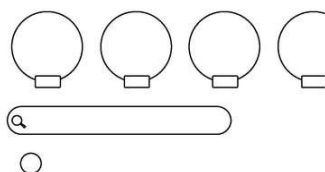

Código 39 - Concessão do Registro

(22) 22/03/2021

(15) 10/05/2022

(30) 06/10/2020 US 29/652,625

(45) 10/05/2022

(52) 14-04

(54) PADRÃO ORNAMENTAL APLICADO A/EM ÍCONE

(62) BR 30 2021 001245-6 22/03/2021

(73) TWITTER, INC. (US)

(72) DAVID REGAN; ANDY YANG; JAIRO AVALOS; MORGAN BLOCK

(74) DANNEMANN, SIEMSEN, BIGLER & IPANEMA MOREIRA

10 (dez) anos contados a partir de 22/03/2021, mediante o recolhimento da taxa quinquenal de manutenção (Artigos 119 e 120 da LPI) e observadas as demais condições legais.

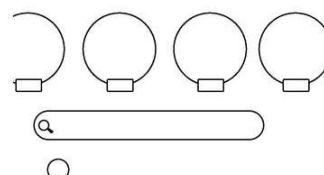
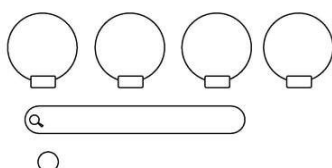
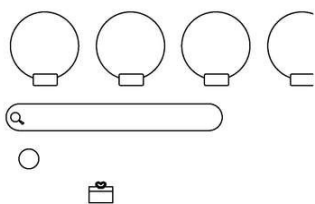

(11) BR 32 2021 003526-2

Código 39 - Concessão do Registro





(22) 22/03/2021



(15) 10/05/2022

(30) 06/10/2020 US 29/652,625

(45) 10/05/2022



(52) 14-04

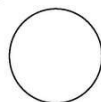

(54) PADRÃO ORNAMENTAL APLICADO A/EM ÍCONE

(62) BR 30 2021 001245-6 22/03/2021

(73) TWITTER, INC. (US)

(72) DAVID REGAN; ANDY YANG; JAIRO AVALOS; MORGAN BLOCK

(74) DANNEMANN, SIEMSEN, BIGLER & IPANEMA MOREIRA

10 (dez) anos contados a partir de 22/03/2021, mediante o recolhimento da taxa quinquenal de manutenção (Artigos 119 e 120 da LPI) e observadas as demais condições legais.

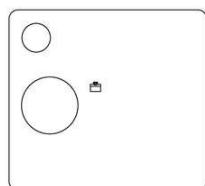
**(11) BR 32 2021 003527-0**

Código 39 - Concessão do Registro



(22) 22/03/2021



(15) 10/05/2022

(30) 06/10/2020 US 29/652,625

(45) 10/05/2022

(52) 14-04

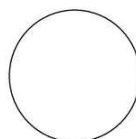

(54) PADRÃO ORNAMENTAL APLICADO A/EM ICONE

(62) BR 30 2021 001245-6 22/03/2021

(73) TWITTER, INC. (US)

(72) DAVID REGAN; ANDY YANG; JAIRO AVALOS; MORGAN BLOCK

(74) DANNEMANN, SIEMSEN, BIGLER & IPANEMA MOREIRA

10 (dez) anos contados a partir de 22/03/2021, mediante o recolhimento da taxa quinquenal de manutenção (Artigos 119 e 120 da LPI) e observadas as demais condições legais.



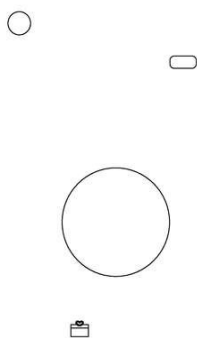

(11) BR 32 2021 006352-5



Código 39 - Concessão do Registro

(22) 22/10/2021

(15) 10/05/2022

(45) 10/05/2022

(52) 24-04

(54) CONFIGURAÇÃO APLICADA A/EM SUPORTE PARA BOLSA DE COLOSTOMIA

(62) BR 30 2021 005216-4 22/10/2021

(73) HIDROLIGHT DO BRASIL S.A. (BR/SC)

(72) JOEL FELIPE PLENTZ

(74) SAMUEL CLAUDINO SIMÕES

10 (dez) anos contados a partir de 22/10/2021, mediante o recolhimento da taxa quinquenal de manutenção (Artigos 119 e 120 da LPI) e observadas as demais condições legais.

(11) BR 32 2022 001892-1

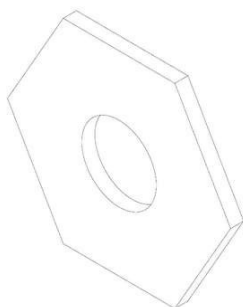

Código 39 - Concessão do Registro

(22) 27/01/2022

(15) 10/05/2022

(45) 10/05/2022

(52) 08-05

(54) CONFIGURAÇÃO APLICADA A/EM DISCO BALÍSTICO

(62) BR 30 2022 000380-8 27/01/2022

(73) BECOTEC SOLUCOES AMBIENTAIS LTDA (BR/RS)

(72) IVAN CARLOS WESCHENFELDER

(74) ROGINALDO FABIANO DA SILVEIRA

10 (dez) anos contados a partir de 27/01/2022, mediante o recolhimento da taxa quinquenal de manutenção (Artigos 119 e 120 da LPI) e observadas as demais condições legais.



Código 44 - Extinção - Art. 119 inciso III da LPI

Notificação da extinção do registro de desenho industrial pela falta de pagamento da retribuição prevista nos Arts. 108 e 120 da LPI.

(11) BR 30 2016 002839-7

Código 44 - Extinção - Art. 119 inciso III da LPI
(15) 06/03/2018
(73) EMPRESA SANTO ANJO DA GUARDA LTDA. (BR/SC)
(74) Custodio de Almeida & Cia.
Registro extinto a contar de 05/07/2021.

(11) BR 30 2016 002841-9

Código 44 - Extinção - Art. 119 inciso III da LPI
(15) 01/08/2017
(73) LEONARDO BERTASSI BORTOLOTTO (BR/RS)
(74) Custodio de Almeida & Cia.
Registro extinto a contar de 05/07/2021.

(11) BR 30 2016 002842-7

Código 44 - Extinção - Art. 119 inciso III da LPI
(15) 06/03/2018
(73) SUPER GRILL LTDA (BR/SP)
(74) MERCANTIL ASSESSORIA EM MARCAS E PATENTES S/C LTDA
Registro extinto a contar de 05/07/2021.

(11) BR 30 2016 002844-3

Código 44 - Extinção - Art. 119 inciso III da LPI
(15) 06/03/2018
(73) JOSEVALDO FLORIANO DA SILVA (BR/SP)
(74) MODAL MARCAS E PATENTES LTDA.
Registro extinto a contar de 05/07/2021.

(11) BR 30 2016 002846-0

Código 44 - Extinção - Art. 119 inciso III da LPI
(15) 03/10/2017
(73) GILMAR IBALDO MACHADO (BR/RS)
(74) Marpa Consultoria e Assessoria Empresarial Ltda.
Registro extinto a contar de 05/07/2021.

(11) BR 30 2016 002847-8

Código 44 - Extinção - Art. 119 inciso III da LPI
(15) 17/04/2018
(73) GRENDENE S.A. (BR/CE)
(74) Remer Villaça & Nogueira Assessoria e Consultoria de Prop. Intelectual S/S Ltda.
Registro extinto a contar de 05/07/2021.

(11) BR 30 2016 002854-0

Código 44 - Extinção - Art. 119 inciso III da LPI



	(15) 17/04/2018 (73) GRENDENE S.A. (BR/CE) (74) Remer Villaça & Nogueira Assessoria e Consultoria de Prop. Intelectual S/S Ltda. Registro extinto a contar de 05/07/2021.
(11) BR 30 2016 002856-7	Código 44 - Extinção - Art. 119 inciso III da LPI (15) 06/03/2018 (73) FOSSIL GROUP, INC. (US) (74) ORLANDO DE SOUZA Registro extinto a contar de 05/07/2021.
(11) BR 30 2016 002859-1	Código 44 - Extinção - Art. 119 inciso III da LPI (15) 01/08/2017 (73) LG ELECTRONICS INC. (KR) (74) Dannemann, Siemsen, Bigler & Ipanema Moreira Registro extinto a contar de 06/07/2021.
(11) BR 30 2016 002862-1	Código 44 - Extinção - Art. 119 inciso III da LPI (15) 29/08/2017 (73) RASSA INDÚSTRIA E COMÉRCIO DE CALÇADOS LTDA. (BR/MG) (74) EDUARDO LÍVIO DAIMOND Registro extinto a contar de 06/07/2021.
(11) BR 30 2016 002865-6	Código 44 - Extinção - Art. 119 inciso III da LPI (15) 20/03/2018 (73) LG ELECTRONICS INC. (KR) (74) Daniel Advogados (Alt.de Daniel & Cia) Registro extinto a contar de 06/07/2021.
(11) BR 30 2016 002866-4	Código 44 - Extinção - Art. 119 inciso III da LPI (15) 20/03/2018 (73) BRASFORMA INDÚSTRIA E COMÉRCIO LTDA. (BR/SP) (74) TINOCO SOARES SOCIEDADE DE ADVOGADOS Registro extinto a contar de 06/07/2021.
(11) BR 30 2016 002867-2	Código 44 - Extinção - Art. 119 inciso III da LPI (15) 29/08/2017 (73) EXTRAMOLD JOMO INDUSTRIA DE PLÁSTICOS LTDA (BR/RS) (74) EMERSON SALBEGO HOFART Registro extinto a contar de 07/07/2021.
(11) BR 30 2016 002871-0	Código 44 - Extinção - Art. 119 inciso III da LPI (15) 29/08/2017

	(73) CALÇADOS PEGADA NORDESTE LTDA (BR/BA) (74) Edegar Pereira Capella Registro extinto a contar de 07/07/2021.
(11) BR 30 2016 002872-9	Código 44 - Extinção - Art. 119 inciso III da LPI (15) 29/08/2017 (73) CALÇADOS PEGADA NORDESTE LTDA (BR/BA) (74) Edegar Pereira Capella Registro extinto a contar de 07/07/2021.
(11) BR 30 2016 002887-7	Código 44 - Extinção - Art. 119 inciso III da LPI (15) 27/03/2018 (73) EXTRAMOLD JOMO INDUSTRIA DE PLÁSTICOS LTDA (BR/RS) (74) EMERSON SALBEGO HOFART Registro extinto a contar de 08/07/2021.
(11) BR 30 2016 002889-3	Código 44 - Extinção - Art. 119 inciso III da LPI (15) 22/08/2017 (73) THE GOODYEAR TIRE & RUBBER COMPANY (US) (74) Daniel Advogados (Alt.de Daniel & Cia) Registro extinto a contar de 08/07/2021.
(11) BR 30 2016 002890-7	Código 44 - Extinção - Art. 119 inciso III da LPI (15) 22/08/2017 (73) THE GOODYEAR TIRE & RUBBER COMPANY (US) (74) Daniel Advogados (Alt.de Daniel & Cia) Registro extinto a contar de 08/07/2021.
(11) BR 30 2016 002896-6	Código 44 - Extinção - Art. 119 inciso III da LPI (15) 22/08/2017 (73) THE GOODYEAR TIRE & RUBBER COMPANY (US) (74) Daniel Advogados (Alt.de Daniel & Cia) Registro extinto a contar de 08/07/2021.
(11) BR 30 2016 002904-0	Código 44 - Extinção - Art. 119 inciso III da LPI (15) 22/08/2017 (73) SHUTTLE INC. (TW) (74) David do Nascimento Advogados Associados Registro extinto a contar de 09/07/2021.
(11) BR 30 2016 002905-9	Código 44 - Extinção - Art. 119 inciso III da LPI (15) 22/08/2017 (73) DANKA INDUSTRIA E COMERCIO DE BOLSAS LTDA (BR/PR) Registro extinto a contar de 09/07/2021.

(11) BR 30 2016 002909-1	Código 44 - Extinção - Art. 119 inciso III da LPI (15) 22/08/2017 (73) VENAX ELETRODOMÉSTICOS LTDA (BR/RS) (74) Custodio de Almeida & Cia. Registro extinto a contar de 09/07/2021.
(11) BR 30 2016 002912-1	Código 44 - Extinção - Art. 119 inciso III da LPI (15) 29/08/2017 (73) VIVALDO CURTI (BR/SP) (74) Beerre Assessoria Empresarial Ltda.(Alt. de Beerre Assessoria Emp. S/C.LTDA.) Registro extinto a contar de 09/07/2021.
(11) BR 30 2016 002913-0	Código 44 - Extinção - Art. 119 inciso III da LPI (15) 20/03/2018 (73) G-FORM, LLC (US) (74) Daniel Advogados (Alt.de Daniel & Cia) Registro extinto a contar de 09/07/2021.
(11) BR 30 2016 002921-0	Código 44 - Extinção - Art. 119 inciso III da LPI (15) 20/03/2018 (73) CRISTIANE MARIA LUCIANO DA SILVA (BR/SP) (74) CARLOS EDUARDO GOMES DA SILVA Registro extinto a contar de 12/07/2021.
(11) BR 30 2016 002927-0	Código 44 - Extinção - Art. 119 inciso III da LPI (15) 20/03/2018 (73) INDÚSTRIA DE SUCOS PATURI LTDA. - E.P.P. (BR/SP) (74) Rubens dos Santos Filho Registro extinto a contar de 12/07/2021.
(11) BR 30 2016 002928-8	Código 44 - Extinção - Art. 119 inciso III da LPI (15) 12/02/2019 (73) MMCITÉ 8 - INDÚSTRIA E COMÉRCIO DE MOBILIÁRIO URBANO LTDA. (BR/SC) (74) RAFAEL DE FIGUEIREDO SILVA PINHEIRO Registro extinto a contar de 12/07/2021.
(11) BR 30 2016 002936-9	Código 44 - Extinção - Art. 119 inciso III da LPI (15) 08/08/2017 (73) YOSHIHIRO AZUMA (JP) (74) Dannemann, Siemsen, Bigler & Ipanema Moreira Registro extinto a contar de 13/07/2021.



(11) BR 30 2016 002938-5	Código 44 - Extinção - Art. 119 inciso III da LPI (15) 20/03/2018 (73) NATHALIA CRISTINA SAMORANO (BR/PR) (74) Village Marcas e Patentes Ltda Registro extinto a contar de 13/07/2021.
(11) BR 30 2016 002940-7	Código 44 - Extinção - Art. 119 inciso III da LPI (15) 20/03/2018 (73) NATHALIA CRISTINA SAMORANO (BR/PR) (74) Village Marcas e Patentes Ltda Registro extinto a contar de 13/07/2021.
(11) BR 30 2016 002941-5	Código 44 - Extinção - Art. 119 inciso III da LPI (15) 05/09/2017 (73) NATHALIA CRISTINA SAMORANO (BR/PR) (74) Village Marcas e Patentes Ltda Registro extinto a contar de 13/07/2021.
(11) BR 30 2016 002943-1	Código 44 - Extinção - Art. 119 inciso III da LPI (15) 05/09/2017 (73) NATHALIA CRISTINA SAMORANO (BR/PR) (74) Village Marcas e Patentes Ltda Registro extinto a contar de 13/07/2021.
(11) BR 30 2016 002947-4	Código 44 - Extinção - Art. 119 inciso III da LPI (15) 05/09/2017 (73) SERGIO ANTÔNIO NEIVA OTONI (BR/MG) (74) Maurício Ramos Damasceno Registro extinto a contar de 13/07/2021.
(11) BR 30 2016 002962-8	Código 44 - Extinção - Art. 119 inciso III da LPI (15) 17/04/2018 (73) OSTOMYCURE AS (NO) (74) Dannemann, Siemsen, Bigler & Ipanema Moreira Registro extinto a contar de 14/07/2021.
(11) BR 30 2016 002963-6	Código 44 - Extinção - Art. 119 inciso III da LPI (15) 08/08/2017 (73) RICHARD ZALDIVAR (US) (74) Dannemann, Siemsen, Bigler & Ipanema Moreira Registro extinto a contar de 14/07/2021.
(11) BR 30 2016 002968-7	Código 44 - Extinção - Art. 119 inciso III da LPI



(15) 17/04/2018

(73) PREVEN FIRE TREINAMENTOS E SERVICOS DE SEGURANCA CONTRA INCENDIO LTDA -ME (BR/AM)

(74) A Provincia Marcas e Patentes Ltda.

Registro extinto a contar de 14/07/2021.

(11) BR 30 2016 002986-5

Código 44 - Extinção - Art. 119 inciso III da LPI

(15) 08/08/2017

(73) BARRETO LONCARCCI INDUSTRIA DE MOVEIS LTDA (BR/SP)

(74) Beerre Assessoria Empresarial Ltda.(Alt. de Beerre Assessoria Emp. S/C.LTDA.)

Registro extinto a contar de 15/07/2021.

(11) BR 30 2016 002987-3

Código 44 - Extinção - Art. 119 inciso III da LPI

(15) 05/09/2017

(73) UNICO-FIRST AG (CH)

(74) Dannemann, Siemsen, Bigler & Ipanema Moreira

Registro extinto a contar de 15/07/2021.

(11) BR 30 2016 002988-1

Código 44 - Extinção - Art. 119 inciso III da LPI

(15) 26/06/2018

(73) VIALUX INDÚSTRIA, COMÉRCIO, EXPORTAÇÃO E IMPORTAÇÃO DE PLÁSTICOS LTDA (BR/SP)

(74) Silvio Darré Júnior

Registro extinto a contar de 15/07/2021.

(11) BR 30 2016 002990-3

Código 44 - Extinção - Art. 119 inciso III da LPI

(15) 20/03/2018

(73) VIALUX INDÚSTRIA, COMÉRCIO, EXPORTAÇÃO E IMPORTAÇÃO DE PLÁSTICOS LTDA (BR/SP)

(74) Silvio Darré Júnior

Registro extinto a contar de 15/07/2021.

(11) BR 30 2016 002991-1

Código 44 - Extinção - Art. 119 inciso III da LPI

(15) 20/03/2018

(73) VIALUX INDÚSTRIA, COMÉRCIO, EXPORTAÇÃO E IMPORTAÇÃO DE PLÁSTICOS LTDA (BR/SP)

(74) Silvio Darré Júnior

Registro extinto a contar de 15/07/2021.

(11) BR 30 2016 002992-0

Código 44 - Extinção - Art. 119 inciso III da LPI

(15) 20/03/2018

(73) VIALUX INDÚSTRIA, COMÉRCIO, EXPORTAÇÃO E IMPORTAÇÃO DE PLÁSTICOS LTDA (BR/SP)



(74) Silvio Darré Júnior
Registro extinto a contar de 15/07/2021.

(11) BR 30 2016 002993-8 Código 44 - Extinção - Art. 119 inciso III da LPI
(15) 20/03/2018
(73) VIALUX INDÚSTRIA, COMÉRCIO, EXPORTAÇÃO E IMPORTAÇÃO DE PLÁSTICOS LTDA (BR/SP)
(74) Silvio Darré Júnior
Registro extinto a contar de 15/07/2021.

(11) BR 30 2016 002994-6 Código 44 - Extinção - Art. 119 inciso III da LPI
(15) 20/03/2018
(73) BARRETO LONCARCCI INDUSTRIA DE MOVEIS LTDA (BR/SP)
(74) Beerre Assessoria Empresarial Ltda.(Alt. de Beerre Assessoria Emp. S/C.LTDA.)
Registro extinto a contar de 15/07/2021.

(11) BR 30 2016 002996-2 Código 44 - Extinção - Art. 119 inciso III da LPI
(15) 27/03/2018
(73) BARRETO LONCARCCI INDUSTRIA DE MOVEIS LTDA (BR/SP)
(74) Beerre Assessoria Empresarial Ltda.(Alt. de Beerre Assessoria Emp. S/C.LTDA.)
Registro extinto a contar de 15/07/2021.

(11) BR 30 2016 002997-0 Código 44 - Extinção - Art. 119 inciso III da LPI
(15) 27/03/2018
(73) BARRETO LONCARCCI INDUSTRIA DE MOVEIS LTDA (BR/SP)
(74) Beerre Assessoria Empresarial Ltda.(Alt. de Beerre Assessoria Emp. S/C.LTDA.)
Registro extinto a contar de 15/07/2021.

(11) BR 30 2016 002998-9 Código 44 - Extinção - Art. 119 inciso III da LPI
(15) 27/03/2018
(73) BARRETO LONCARCCI INDUSTRIA DE MOVEIS LTDA (BR/SP)
(74) Beerre Assessoria Empresarial Ltda.(Alt. de Beerre Assessoria Emp. S/C.LTDA.)
Registro extinto a contar de 15/07/2021.

(11) BR 30 2016 003002-2 Código 44 - Extinção - Art. 119 inciso III da LPI
(15) 05/09/2017
(73) FAZAN DO BRASIL INDÚSTRIA E COMÉRCIO DE MÓVEIS LTDA - EPP (BR/SP)
(74) Beerre Assessoria Empresarial Ltda.(Alt. de Beerre Assessoria Emp. S/C.LTDA.)



Registro extinto a contar de 15/07/2021.

(11) BR 30 2016 003007-3

Código 44 - Extinção - Art. 119 inciso III da LPI
(15) 05/09/2017
(73) CELON PHARMA S.A. (PL)
(74) LEÃO PROPRIEDADE INTELECTUAL
Registro extinto a contar de 15/07/2021.

(11) BR 30 2016 003009-0

Código 44 - Extinção - Art. 119 inciso III da LPI
(15) 08/08/2017
(73) MARCIO DIPOLD (BR/SP) ; ANTONIA SONILDA SCANFELA DIPOLD (BR/SP)
(74) Beerre Assessoria Empresarial Ltda.(Alt. de Beerre Assessoria Emp. S/C.LTDA.)
Registro extinto a contar de 16/07/2021.

(11) BR 30 2016 003013-8

Código 44 - Extinção - Art. 119 inciso III da LPI
(15) 20/03/2018
(73) OHMAR TACLA (BR/PR)
(74) Baril & Advogados Associados
Registro extinto a contar de 16/07/2021.

(11) BR 30 2016 003014-6

Código 44 - Extinção - Art. 119 inciso III da LPI
(15) 20/03/2018
(73) FLACK COMERCIO DE PRODUTOS INFANTIS LTDA - ME (BR/SP)
(74) HERMÍNIA LEITÃO MENDES
Registro extinto a contar de 16/07/2021.

(11) BR 32 2017 004740-0

Código 44 - Extinção - Art. 119 inciso III da LPI
(15) 06/03/2018
(62) BR 30 2016 002866-4 05/07/2016
(73) BRASFORMA INDÚSTRIA E COMÉRCIO LTDA. (BR/SP)
(74) TINOCO SOARES SOCIEDADE DE ADVOGADOS
Registro extinto a contar de 06/07/2021.

(11) BR 32 2017 004833-4

Código 44 - Extinção - Art. 119 inciso III da LPI
(15) 13/03/2018
(62) BR 30 2016 002928-8 11/07/2016
(73) MMCITÉ 8 - INDÚSTRIA E COMÉRCIO DE MOBILIÁRIO URBANO LTDA. (BR/SC)
(74) RAFAEL DE FIGUEIREDO SILVA PINHEIRO
Registro extinto a contar de 12/07/2021.

(11) BR 32 2017 004834-2

Código 44 - Extinção - Art. 119 inciso III da LPI



(15) 13/03/2018
(62) BR 30 2016 002928-8 11/07/2016
(73) MMCITÉ 8 - INDÚSTRIA E COMÉRCIO DE MOBILIÁRIO URBANO LTDA.
(BR/SC)
(74) RAFAEL DE FIGUEIREDO SILVA PINHEIRO
Registro extinto a contar de 12/07/2021.

(11) BR 32 2017 004842-3 Código 44 - Extinção - Art. 119 inciso III da LPI
(15) 20/04/2021
(62) BR 30 2016 002840-0 04/07/2016
(73) LUPEME INDÚSTRIA METALÚRGICA LTDA (BR/RS)
(74) Mario de Almeida Marcas e Patentes Ltda
Registro extinto a contar de 05/07/2021.

(11) BR 32 2017 004843-1 Código 44 - Extinção - Art. 119 inciso III da LPI
(15) 13/03/2018
(62) BR 30 2016 002840-0 04/07/2016
(73) LUPEME INDÚSTRIA METALÚRGICA LTDA (BR/RS)
(74) Mario de Almeida Marcas e Patentes Ltda
Registro extinto a contar de 05/07/2021.

(11) DI 6101475-3 Código 44 - Extinção - Art. 119 inciso III da LPI
(15) 02/04/2002
(73) KCK Wipes Indústria e Comércio LTDA (BR/SP)
(74) Clarke Modet do Brasil LTDA
Registro extinto a contar de 12/07/2021.

(11) DI 6101873-2 Código 44 - Extinção - Art. 119 inciso III da LPI
(15) 31/12/2002
(73) Florestal Alimentos S/A (BR/RS)
(74) Renato Hahn
Registro extinto a contar de 11/07/2021.

(11) DI 6102132-6 Código 44 - Extinção - Art. 119 inciso III da LPI
(15) 13/02/2002
(73) Ricardo Augusto de Lorenzo (BR/SP)
(74) Edmundo Brunner Assessoria S/C LTDA
Registro extinto a contar de 07/07/2021.

(11) DI 6602273-8 Código 44 - Extinção - Art. 119 inciso III da LPI
(15) 13/11/2007
(73) Condor S.A. (BR/SC)
(74) Maura da Cunha Freire
Registro extinto a contar de 11/07/2021.



(11) DI 6602279-7	Código 44 - Extinção - Art. 119 inciso III da LPI (15) 31/10/2006 (73) Microsoft Corporation (US) (74) Di Blasi, Parente , S. G. & Associados Registro extinto a contar de 11/07/2021.
(11) DI 6602280-0	Código 44 - Extinção - Art. 119 inciso III da LPI (15) 24/10/2006 (73) Microsoft Corporation (US) (74) Di Blasi, Parente , S. G. & Associados Registro extinto a contar de 11/07/2021.
(11) DI 6602281-9	Código 44 - Extinção - Art. 119 inciso III da LPI (15) 20/03/2007 (73) Bajaj Auto Limited (IN) (74) Di Blasi, Parente , S. G. & Associados Registro extinto a contar de 11/07/2021.
(11) DI 6602347-5	Código 44 - Extinção - Art. 119 inciso III da LPI (15) 31/10/2006 (73) Alexandre Daniel Nicoletti (BR/CE) (74) Wettor Bureau de Apoio Emp. S/S Ltda Me Registro extinto a contar de 06/07/2021.
(11) DI 6602353-0	Código 44 - Extinção - Art. 119 inciso III da LPI (15) 30/01/2007 (73) CONDOR PINCÉIS LTDA. (BR/SC) (74) SANDRO WUNDERLICH Registro extinto a contar de 05/07/2021.
(11) DI 6602354-8	Código 44 - Extinção - Art. 119 inciso III da LPI (15) 30/01/2007 (73) CONDOR PINCÉIS LTDA. (BR/SC) (74) SANDRO WUNDERLICH Registro extinto a contar de 05/07/2021.
(11) DI 6602370-0	Código 44 - Extinção - Art. 119 inciso III da LPI (15) 03/04/2007 (73) CONDOR PINCÉIS LTDA (BR/SC) (74) SANDRO WUNDERLICH Registro extinto a contar de 07/07/2021.
(11) DI 6602371-8	Código 44 - Extinção - Art. 119 inciso III da LPI



	(15) 20/03/2007 (73) Companhia Metalúrgica Prada (BR/SP) (74) Sul América Marcas e Patentes Registro extinto a contar de 07/07/2021.
(11) DI 6602374-2	Código 44 - Extinção - Art. 119 inciso III da LPI (15) 31/10/2006 (73) Microsoft Corporation (US) (74) Di Blasi, Parente, S. G. & Associados S/C Registro extinto a contar de 06/07/2021.
(11) DI 6602378-5	Código 44 - Extinção - Art. 119 inciso III da LPI (15) 16/01/2007 (73) Honda Motor CO., LTD. (JP) (74) Dannemann , Siemsen, Bigler & Ipanema Moreira Registro extinto a contar de 06/07/2021.
(11) DI 6602379-3	Código 44 - Extinção - Art. 119 inciso III da LPI (15) 16/01/2007 (73) Honda Motor CO LTD (JP) (74) Dannemann , Siemsen, Bigler & Ipanema Moreira Registro extinto a contar de 06/07/2021.
(11) DI 6602382-3	Código 44 - Extinção - Art. 119 inciso III da LPI (15) 23/01/2007 (73) Emerson Electric Co (US) (74) Nellie Anne Daniel-Shores Registro extinto a contar de 06/07/2021.
(11) DI 6602383-1	Código 44 - Extinção - Art. 119 inciso III da LPI (15) 31/10/2006 (73) Tigre S/A - Tubos e Conexões (BR/SC) (74) Britânia Marcas e Patentes Ltda. Registro extinto a contar de 12/07/2021.
(11) DI 6602392-0	Código 44 - Extinção - Art. 119 inciso III da LPI (15) 31/10/2006 (73) A. Raymond Brasil Ltda. (BR/SP) (74) Dannemann , Siemsen, Bigler & Ipanema Moreira Registro extinto a contar de 13/07/2021.
(11) DI 6602460-9	Código 44 - Extinção - Art. 119 inciso III da LPI (15) 31/10/2006 (73) DIMAG PEÇAS E SUPRIMENTOS INDUSTRIAIS LTDA -ME (BR/RS)

(74) EDUARDO AUGUSTO FAITARONE DO SIM
Registro extinto a contar de 12/07/2021.

(11) DI 6602471-4 Código 44 - Extinção - Art. 119 inciso III da LPI
(15) 31/10/2006
(73) SILVANA NOVAIS (BR/PR)
(74) Marcos Aurélio de Jesus
Registro extinto a contar de 15/07/2021.

(11) DI 6602472-2 Código 44 - Extinção - Art. 119 inciso III da LPI
(15) 31/10/2006
(73) SILVANA NOVAIS (BR/PR)
(74) Marcos Aurélio de Jesus
Registro extinto a contar de 15/07/2021.

(11) DI 6602650-4 Código 44 - Extinção - Art. 119 inciso III da LPI
(15) 14/11/2006
(73) José Coelho da Silva (BR/SP) ; Manoel Rodrigues Rentroia (BR/SP) ;
Antonio Gildo Petrongari (BR/SP)
(74) Luís Cláudio Petrongari
Registro extinto a contar de 06/07/2021.

(11) DI 6602651-2 Código 44 - Extinção - Art. 119 inciso III da LPI
(15) 14/11/2006
(73) José Coelho da Silva (BR/SP) ; Manoel Rodrigues Rentroia (BR/SP) ;
Antonio Gildo Petrongari (BR/SP)
(74) Luís Cláudio Petrongari
Registro extinto a contar de 06/07/2021.

(11) DI 6602720-9 Código 44 - Extinção - Art. 119 inciso III da LPI
(15) 14/11/2006
(73) Luiz Ferreira de Souza (BR/SP)
(74) Crimark Assessoria Empresarial SC Ltda
Registro extinto a contar de 08/07/2021.

(11) DI 6602737-3 Código 44 - Extinção - Art. 119 inciso III da LPI
(15) 14/11/2006
(73) Show Ball Informatica Ltda (BR/SP)
(74) PICOSSE E CALABRESE ADVOGADOS ASSOCIADOS
Registro extinto a contar de 13/07/2021.

(11) DI 6602844-2 Código 44 - Extinção - Art. 119 inciso III da LPI
(15) 20/03/2007
(73) CONDOR PINCÉIS LTDA. (BR/SC)



(74) SANDRO WUNDERLICH
Registro extinto a contar de 05/07/2021.

(11) DI 6602845-0 Código 44 - Extinção - Art. 119 inciso III da LPI
(15) 20/03/2007
(73) CONDOR PINCÉIS LTDA. (BR/SC)
(74) SANDRO WUNDERLICH
Registro extinto a contar de 05/07/2021.

(11) DI 7103116-2 Código 44 - Extinção - Art. 119 inciso III da LPI
(15) 03/04/2012
(73) Yan Kwong Wong (HK)
(74) M C Araújo Consultoria em Propriedade Industrial Ltda
Registro extinto a contar de 02/07/2021.

(11) DI 7103123-5 Código 44 - Extinção - Art. 119 inciso III da LPI
(15) 18/09/2012
(73) GIBSON INNOVATIONS BELGIUM NV (BE)
(74) DANIEL ADVOGADOS
Registro extinto a contar de 02/07/2021.

(11) DI 7103126-0 Código 44 - Extinção - Art. 119 inciso III da LPI
(15) 18/09/2012
(73) GIBSON INNOVATIONS BELGIUM NV (BE)
(74) DANIEL ADVOGADOS
Registro extinto a contar de 02/07/2021.

(11) DI 7103135-9 Código 44 - Extinção - Art. 119 inciso III da LPI
(15) 10/01/2012
(73) EDISON SILVEIRA (BR/SP)
(74) AGUINALDO MOREIRA
Registro extinto a contar de 02/07/2021.

(11) DI 7103136-7 Código 44 - Extinção - Art. 119 inciso III da LPI
(15) 10/01/2012
(73) EDISON SILVEIRA (BR/SP)
(74) AGUINALDO MOREIRA
Registro extinto a contar de 02/07/2021.

(11) DI 7103194-4 Código 44 - Extinção - Art. 119 inciso III da LPI
(15) 18/09/2012
(73) KONINKLIJKE PHILIPS N.V. (NL)
(74) DAVID DO NASCIMENTO ADVOGADOS ASSOCIADOS
Registro extinto a contar de 05/07/2021.



(11) DI 7103229-0	Código 44 - Extinção - Art. 119 inciso III da LPI (15) 27/03/2012 (73) Grendene S.A (BR/CE) (74) Custódio de Almeida & Cia Registro extinto a contar de 07/07/2021.
(11) DI 7103232-0	Código 44 - Extinção - Art. 119 inciso III da LPI (15) 27/03/2012 (73) Grendene S.A (BR/CE) (74) Custódio de Almeida & Cia Registro extinto a contar de 07/07/2021.
(11) DI 7103236-3	Código 44 - Extinção - Art. 119 inciso III da LPI (15) 06/03/2012 (73) PST ELETRÔNICA LTDA (BR/AM) (74) ALBERTO LUIS CAMELIER DA SILVA Registro extinto a contar de 07/07/2021.
(11) DI 7103252-5	Código 44 - Extinção - Art. 119 inciso III da LPI (15) 06/05/2014 (73) HONDA MOTOR CO., LTD (JP) (74) DANEMANN, SIEMSEN, BIGLER & IPANEMA MOREIRA Registro extinto a contar de 07/07/2021.
(11) DI 7103253-3	Código 44 - Extinção - Art. 119 inciso III da LPI (15) 06/05/2014 (73) HONDA MOTOR CO., LTD (JP) (74) DANNEMANN, SIEMSEN, BIGLER & IPANEMA MOREIRA Registro extinto a contar de 07/07/2021.
(11) DI 7103255-0	Código 44 - Extinção - Art. 119 inciso III da LPI (15) 06/05/2014 (73) HONDA MOTOR CO., LTD (JP) (74) DANNEMANN, SIEMSEN, BIGLER & IPANEMA MOREIRA Registro extinto a contar de 07/07/2021.
(11) DI 7103261-4	Código 44 - Extinção - Art. 119 inciso III da LPI (15) 13/11/2012 (73) Clearspot - Publicidade e Marketing Integrado, Unipessoal Ltda (PT) (74) Soerensen Garcia Advogados Associados. Registro extinto a contar de 08/07/2021.
(11) DI 7103271-1	Código 44 - Extinção - Art. 119 inciso III da LPI



	(15) 03/04/2012 (73) Aline Katiele Maestro (BR/SP) (74) Vilage Marcas & Patentes S/S Ltda Registro extinto a contar de 09/07/2021.
(11) DI 7103274-6	Código 44 - Extinção - Art. 119 inciso III da LPI (15) 27/03/2012 (73) Eduardo Celso Kerges Alcantara (BR/SP) (74) Vilage Marcas & Patentes S/S Ltda Registro extinto a contar de 09/07/2021.
(11) DI 7103278-9	Código 44 - Extinção - Art. 119 inciso III da LPI (15) 18/09/2012 (73) Sony Computer Entertainment Inc (JP) (74) Momsen, Leonardos & Cia Registro extinto a contar de 09/07/2021.
(11) DI 7103287-8	Código 44 - Extinção - Art. 119 inciso III da LPI (15) 31/01/2012 (73) Luciano Lima de Curcio (BR/SP) (74) Silva & Guimarães Marcas e Patentes Ltda Registro extinto a contar de 09/07/2021.
(11) DI 7103290-8	Código 44 - Extinção - Art. 119 inciso III da LPI (15) 10/01/2012 (73) Carlos Mauro Maiellaro (BR/SP) (74) SÃO PAULO MARCAS E PATENTES LTDA Registro extinto a contar de 09/07/2021.
(11) DI 7103298-3	Código 44 - Extinção - Art. 119 inciso III da LPI (15) 11/09/2012 (73) KONECRANES GLOBAL CORPORATION (FI) (74) MARTINEZ & ASSOCIADOS S/S LTDA Registro extinto a contar de 09/07/2021.
(11) DI 7103299-1	Código 44 - Extinção - Art. 119 inciso III da LPI (15) 27/12/2011 (73) LG ELECTRONICS INC. (KR) (74) DAVID DO NASCIMENTO ADVOGADOS ASSOCIADOS Registro extinto a contar de 09/07/2021.
(11) DI 7103301-7	Código 44 - Extinção - Art. 119 inciso III da LPI (15) 27/03/2012 (73) Eduardo Celso Kerges Alcantara (BR/SP)



	(74) Vilage Marcas & Patentes S/S Ltda Registro extinto a contar de 12/07/2021.
(11) DI 7103302-5	Código 44 - Extinção - Art. 119 inciso III da LPI (15) 27/03/2012 (73) COMPAGNIE GENERALE DES ETABLISSEMENTS MICHELIN (FR) (74) GUERRA PROPRIEDADE INDUSTRIAL Registro extinto a contar de 12/07/2021.
(11) DI 7103303-3	Código 44 - Extinção - Art. 119 inciso III da LPI (15) 17/04/2012 (73) LG Electronics Inc (KR) (74) MMV Agentes da Propriedade Industrial Registro extinto a contar de 12/07/2021.
(11) DI 7103320-3	Código 44 - Extinção - Art. 119 inciso III da LPI (15) 17/04/2012 (73) Smc Kabushiki Kaisha (JP) (74) Orlando de Souza Registro extinto a contar de 13/07/2021.
(11) DI 7103322-0	Código 44 - Extinção - Art. 119 inciso III da LPI (15) 17/04/2012 (73) SMC Kabushiki Kaisha (JP) (74) Orlando de Souza Registro extinto a contar de 13/07/2021.
(11) DI 7103323-8	Código 44 - Extinção - Art. 119 inciso III da LPI (15) 26/01/2016 (73) TETRA LAVAL HOLDINGS & FINANCE SA (CH) (74) Di Blasi, Parente, Vaz e Dias & Al Registro extinto a contar de 13/07/2021.
(11) DI 7103324-6	Código 44 - Extinção - Art. 119 inciso III da LPI (15) 17/04/2012 (73) Grendene S.A (BR/CE) (74) Custódio de Almeida & Cia Registro extinto a contar de 13/07/2021.
(11) DI 7103325-4	Código 44 - Extinção - Art. 119 inciso III da LPI (15) 12/06/2012 (73) Grendene S.A (BR/CE) (74) Custódio de Almeida & Cia Registro extinto a contar de 13/07/2021.

(11) DI 7103326-2	Código 44 - Extinção - Art. 119 inciso III da LPI (15) 12/06/2012 (73) Grendene S.A (BR/CE) (74) Custódio de Almeida & Cia Registro extinto a contar de 13/07/2021.
(11) DI 7103338-6	Código 44 - Extinção - Art. 119 inciso III da LPI (15) 22/05/2012 (73) Honda Motor Co., Ltd (JP) (74) Dannemann, Siemsen, Bigler & Ipanema Moreira Registro extinto a contar de 14/07/2021.
(11) DI 7103340-8	Código 44 - Extinção - Art. 119 inciso III da LPI (15) 12/06/2012 (73) Grendene S.A (BR/CE) (74) Custódio de Almeida & Cia Registro extinto a contar de 14/07/2021.
(11) DI 7103341-6	Código 44 - Extinção - Art. 119 inciso III da LPI (15) 27/03/2012 (73) Grendene S.A (BR/CE) (74) Custódio de Almeida & Cia Registro extinto a contar de 14/07/2021.
(11) DI 7103343-2	Código 44 - Extinção - Art. 119 inciso III da LPI (15) 27/03/2012 (73) Grendene S.A (BR/CE) (74) Custódio de Almeida & Cia Registro extinto a contar de 14/07/2021.
(11) DI 7103346-7	Código 44 - Extinção - Art. 119 inciso III da LPI (15) 17/04/2012 (73) Grendene S.A (BR/CE) (74) Custódio de Almeida & Cia Registro extinto a contar de 14/07/2021.
(11) DI 7103354-8	Código 44 - Extinção - Art. 119 inciso III da LPI (15) 23/09/2014 (73) Graham Packaging Company, L.P (US) (74) Orlando de Souza Registro extinto a contar de 15/07/2021.
(11) DI 7103355-6	Código 44 - Extinção - Art. 119 inciso III da LPI



(15) 22/05/2012
(73) Gojo Industries, Inc (US)
(74) Momsen, Leonardos & Cia
Registro extinto a contar de 15/07/2021.

(11) DI 7103384-0 Código 44 - Extinção - Art. 119 inciso III da LPI
(15) 17/04/2012
(73) Suzuki Motor Corporation (JP)
(74) Murta Goyanes Advogados
Registro extinto a contar de 16/07/2021.

(11) DI 7103386-6 Código 44 - Extinção - Art. 119 inciso III da LPI
(15) 08/01/2013
(73) Bundesdruckerei Gmbh (DE)
(74) Guerra Propriedade Industrial
Registro extinto a contar de 16/07/2021.

(11) DI 7104456-6 Código 44 - Extinção - Art. 119 inciso III da LPI
(15) 24/04/2012
(73) PST ELETRÔNICA LTDA (BR/AM)
(74) ALBERTO LUIS CAMELIER DA SILVA
Registro extinto a contar de 12/07/2021.

(11) DI 7106700-0 Código 44 - Extinção - Art. 119 inciso III da LPI
(15) 04/06/2013
(73) INTERCONTINENTAL GREAT BRANDS LLC (US)
(74) Nellie Anne Daniel-Shores
Registro extinto a contar de 08/07/2021.

(11) DI 7106701-9 Código 44 - Extinção - Art. 119 inciso III da LPI
(15) 04/06/2013
(73) INTERCONTINENTAL GREAT BRANDS LLC (US)
(74) Nellie Anne Daniel-Shores
Registro extinto a contar de 08/07/2021.



Código 46 - Prorrogação

Prorrogada a vigência do registro de desenho industrial por solicitação do titular.

(11) BR 30 2012 001884-6	Código 46 - Prorrogação (22) 16/04/2012 (15) 14/08/2012 (45) 14/08/2012 (52) 12-16 (54) CONFIGURAÇÃO APLICADA EM SANTANTÔNIO. (73) Keko Acessórios S/A (BR/RS) (72) Juliano Scheer Mantovani (74) SKO Oyarzabal Marcas e Patentes S/S Ltda Prorrogado de 17/04/2022 a 16/04/2027 (3º Período).
(11) BR 30 2012 001959-1	Código 46 - Prorrogação (22) 19/04/2012 (15) 14/02/2017 (45) 14/02/2017 (52) 08-08 (54) CONFIGURAÇÃO APLICADA A SUPORTE TIPO MÃO FRANCESA (73) ANDERSON APARECIDO YUJI KIMURA (BR/SP) (72) ANDERSON APARECIDO YUJI KIMURA (74) RICARDO SERAFIM Prorrogado de 20/04/2022 a 19/04/2027 (3º Período).
(11) BR 30 2012 001977-0	Código 46 - Prorrogação (22) 20/04/2012 (15) 14/08/2012 (45) 14/08/2012 (52) 21-01 (54) CONFIGURACÃO ORNAMENTAL APLICADA A BRINQUEDO EM FORMA DE REBOQUE PARA TRANSPORTE DE VEICULOS (73) EDSON ROBERTO LAURENTI JR (BR/SP) (72) EDSON ROBERTO LAURENTI JR (74) SERGIO SALVADOR FUMO Prorrogado de 21/04/2022 a 20/04/2027 (3º Período).
(11) BR 30 2012 002074-3	Código 46 - Prorrogação (22) 26/04/2012 (15) 06/02/2018 (45) 06/02/2018 (52) 07-04



(54) CONFIGURAÇÃO APLICADA EM CORTADOR
(73) TRAMONTINA S.A. CUTELARIA (BR/RS)
(72) Marcos Antônio Grespan
(74) Creazione Marcas e Patentes Ltda
Prorrogado de 27/04/2022 a 26/04/2027 (3º Período).

(11) BR 30 2012 002075-1

Código 46 - Prorrogação
(22) 26/04/2012
(15) 14/08/2012
(45) 14/08/2012
(52) 07-03
(54) CONFIGURAÇÃO APLICADA A CABO DE TALHERES
(73) Tramontina S.A. Cutelaria (BR/RS)
(72) Marcos Antônio Grespan
(74) Creazione Marcas e Patentes Ltda
Prorrogado de 27/04/2022 a 26/04/2027 (3º Período).

(11) BR 30 2012 002076-0

Código 46 - Prorrogação
(22) 26/04/2012
(15) 14/08/2012
(45) 14/08/2012
(52) 07-03
(54) CONFIGURAÇÃO APLICADA A CABO DE UTENSÍLIO
(73) Tramontina S.A. Cutelaria (BR/RS)
(72) Marcos Antônio Grespan
(74) Creazione Marcas e Patentes Ltda
Prorrogado de 27/04/2022 a 26/04/2027 (3º Período).

(11) BR 30 2012 002078-6

Código 46 - Prorrogação
(22) 26/04/2012
(15) 14/08/2012
(45) 14/08/2012
(52) 07-03
(54) CONFIGURAÇÃO APLICADA A FACA ESPORTIVA
(73) Tramontina S.A. Cutelaria (BR/RS)
(72) Marcos Antônio Grespan
(74) Creazione Marcas e Patentes Ltda
Prorrogado de 27/04/2022 a 26/04/2027 (3º Período).

(11) BR 30 2012 002079-4

Código 46 - Prorrogação
(22) 26/04/2012
(15) 26/08/2014
(45) 26/08/2014
(52) 07-03



(54) CONFIGURAÇÃO APLICADA A CORTADOR
(73) TRAMONTINA S.A. CUTELARIA (BR/RS)
(72) Marcos Antônio Grespan
(74) Creazione Marcas e Patentes Ltda
Prorrogado de 27/04/2022 a 26/04/2027 (3º Período).

(11) BR 30 2012 002116-2

Código 46 - Prorrogação
(22) 27/04/2012
(15) 13/02/2013
(45) 13/02/2013
(52) 12-16
(54) CONFIGURAÇÃO APLICADA EM PARA-CHOQUE DIANTEIRO
(73) Honda Motor Co., Ltd (JP)
(72) Naoya Ishikura
(74) Dannemann, Siemsen, Bigler & Ipanema Moreira
Prorrogado de 28/04/2022 a 27/04/2027 (3º Período).

(11) BR 30 2012 002119-7

Código 46 - Prorrogação
(22) 27/04/2012
(15) 26/08/2014
(45) 26/08/2014
(52) 12-11
(54) CONFIGURAÇÃO APLICADA EM FAROL PARA MOTONETA
(73) Honda Motor Co., Ltd (JP)
(72) Wid Choksuwattanasakul; Charnchai Jarngprasert
(74) Daannemann, Siemsen, Bigler & Ipanema Moreira
Prorrogado de 28/04/2022 a 27/04/2027 (3º Período).

(11) BR 30 2012 002122-7

Código 46 - Prorrogação
(22) 27/04/2012
(15) 13/02/2013
(45) 13/02/2013
(52) 26-06
(54) CONFIGURAÇÃO APLICADA EM LÂMPADA COMBINADA TRASEIRA
PARA MOTONETA
(73) HONDA MOTOR CO., LTD (JP)
(72) Wid Choksuwattanasakul; Charnchai Jarngprasert
(74) Dannemann, Siemsen, Bigler & Ipanema Moreira
Prorrogado de 28/04/2022 a 27/04/2027 (3º Período).

(11) BR 30 2012 002124-3

Código 46 - Prorrogação
(22) 27/04/2012
(15) 21/08/2012
(45) 21/08/2012



(52) 15-07
(54) CONFIGURAÇÃO APLICADA À GAVETA PARA REFRIGERADOR
(73) Panasonic Corporation (JP)
(72) Yukihiro Tsuda; Norikazu Ozaki
(74) Nellie D Shores
Prorrogado de 28/04/2022 a 27/04/2027 (3º Período).

(11) BR 30 2012 002133-2 Código 46 - Prorrogação
(22) 27/04/2012
(15) 09/06/2015
(45) 09/06/2015
(52) 12-11
(54) CONFIGURAÇÃO APLICADA EM MOTONETA
(73) HONDA MOTOR CO., LTD. (JP)
(72) CHARNCHAI JARNGPRASERT; AASHISH CHAUDHARY
(74) DANNEMANN, SIEMSEN, BIGLER & IPANEMA MOREIRA
Prorrogado de 28/04/2022 a 27/04/2027 (3º Período).

(11) BR 30 2012 002184-7 Código 46 - Prorrogação
(22) 03/05/2012
(15) 13/02/2013
(45) 13/02/2013
(52) 09-01
(54) CONFIGURAÇÃO APLICADA EM GARRAFA
(73) OWENS-BROCKWAY GLASS CONTAINER INC (US)
(72) STEPHEN WALLACE; STUART WILD; STUART FAULKES
(74) DANNEMANN, SIEMSEN, BIGLER & IPANEMA MOREIRA
Prorrogado de 04/05/2022 a 03/05/2027 (3º Período).

(11) BR 30 2012 002194-4 Código 46 - Prorrogação
(22) 03/05/2012
(15) 13/02/2013
(45) 13/02/2013
(52) 09-01
(54) CONFIGURAÇÃO APLICADA EM GARRAFA.
(73) Pepsico, INC (US)
(72) Daniel Esteban Panelati; Gabriel Barba Cruz
(74) DANNEMANN, SIEMSEN, BIGLER & IPANEMA MOREIRA
Prorrogado de 04/05/2022 a 03/05/2027 (3º Período).

(11) BR 30 2012 002195-2 Código 46 - Prorrogação
(22) 03/05/2012
(15) 13/02/2013
(45) 13/02/2013



(52) 09-01
(54) CONFIGURAÇÃO APLICADA EM GARRAFA.
(73) Pepsico, INC (US)
(72) Daniel Esteban Panelati; Gabriel Barba Cruz
(74) DANNEMANN, SIEMSEM, BIGLER & IPANEMA MOREIRA
Prorrogado de 04/05/2022 a 03/05/2027 (3º Período).

(11) BR 30 2012 002196-0 Código 46 - Prorrogação
(22) 03/05/2012
(15) 13/02/2013
(45) 13/02/2013
(52) 09-01
(54) CONFIGURAÇÃO APLICADA EM GARRAFA.
(73) Pepsico, Inc. (US)
(72) Alex E. Gnann; Daniel Esteban Panelati; Antonio Javier Frias Campero;
Robert N. Le Bras-Brown; Stuart Leslie; Taek Kim
(74) DANNEMANN, SIEMSEN, BIGLER & IPANEMA MOREIRA
Prorrogado de 04/05/2022 a 03/05/2027 (3º Período).

(11) BR 30 2012 002251-7 Código 46 - Prorrogação
(22) 07/05/2012
(15) 19/02/2013
(45) 19/02/2013
(52) 24-02
(54) CONFIGURAÇÃO APLICADA EM INSTRUMENTO ODONTOLÓGICO
(73) Nakanishi Inc. (JP)
(72) Satoshi Kawasaki
(74) Dannemann, Siemens, Bigler & Ipanema Moreira
Prorrogado de 08/05/2022 a 07/05/2027 (3º Período).

(11) BR 30 2012 002252-5 Código 46 - Prorrogação
(22) 07/05/2012
(15) 19/02/2013
(45) 19/02/2013
(52) 24-02
(54) CONFIGURAÇÃO APLICADA EM INSTRUMENTO ODONTOLÓGICO
(73) Nakanishi Inc. (JP)
(72) Satoshi Kawasaki
(74) Dannemann, Siemens, Bigler & Ipanema Moreira
Prorrogado de 08/05/2022 a 07/05/2027 (3º Período).

(11) BR 30 2012 002270-3 Código 46 - Prorrogação
(22) 08/05/2012
(15) 26/08/2014



(45) 26/08/2014
(52) 12-11 , 21-01
(54) CONFIGURAÇÃO APLICADA EM MOTONETA
(73) Honda Motor Co.,Ltd (JP)
(72) Genichi Kito; Bongkarn Sawatsutipan
(74) Dannemann, Siemsen, Bigler & Ipanema Moreira
Prorrogado de 09/05/2022 a 08/05/2027 (3º Período).

(11) BR 30 2012 002408-0

Código 46 - Prorrogação
(22) 14/05/2012
(15) 03/11/2015
(45) 03/11/2015
(52) 12-11 , 21-01
(54) CONFIGURAÇÃO APLICADA EM MOTOCICLETA
(73) HONDA MOTOR CO., LTD (JP)
(72) KENJI TAKO; AKIRA KATO
(74) Dannemann, Siemsen, Bigler & Ipanema Moreira
Prorrogado de 15/05/2022 a 14/05/2027 (3º Período).

(11) BR 30 2012 002409-9

Código 46 - Prorrogação
(22) 14/05/2012
(15) 12/09/2017
(45) 12/09/2017
(52) 12-11
(54) CONFIGURAÇÃO APLICADA EM CARENAGEM PARA MOTOCICLETA
(73) HONDA MOTOR CO., LTD. (JP)
(72) KENJI TAKO; AKIRA KATO
(74) DANNEMANN, SIEMSEN, BIGLER & IPANEMA MOREIRA
Prorrogado de 15/05/2022 a 14/05/2027 (3º Período).

(11) BR 30 2012 002459-5

Código 46 - Prorrogação
(22) 16/05/2012
(15) 18/06/2013
(45) 18/06/2013
(52) 24-02
(54) CONFIGURAÇÃO APLICADA EM INJETOR
(73) Novartis AG (CH)
(72) Nicholas Charles Stones; Alan Leslie Hawkins; Timothy Duncan Wooler;
Andrew Duncan Pidgeon; Martin James Dinnage; Jeremy Van Hill; Serge Roux
(74) Dannemann, Siemsen, Bigler & Ipanema Moreira.
Prorrogado de 17/05/2022 a 16/05/2027 (3º Período).

(11) BR 30 2012 002549-4

Código 46 - Prorrogação
(22) 21/05/2012



(15) 28/08/2012
(45) 28/08/2012
(52) 07-06
(54) CONFIGURAÇÃO APLICADA EM PORTA-FILTRO DE CAFÉ
(73) CAFÉ TRÊS CORAÇÕES S/A (BR/MG)
(72) EDUARDO LUIZ TAMEGA GIL
(74) ANA PAULA SANTOS CELIDONIO
Prorrogado de 22/05/2022 a 21/05/2027 (3º Período).

(11) BR 30 2013 001731-1

Código 46 - Prorrogação
(22) 16/04/2013
(15) 03/06/2014
(45) 03/06/2014
(52) 09-05
(54) CONFIGURAÇÃO INTRODUZIDA EM EMBALAGEM PARA MÁSCARA COSMÉTICA PARA REGIÃO PERIORBITAL
(73) BIOMÁTICA INDÚSTRIA E COMÉRCIO DE PRODUTOS NATURAIS LTDA (BR/CE)
(72) JOSE DIAS DE VASCONCELOS FILHO
(74) MARIA REGINA OLIVEIRA SUZANO
Prorrogado de 17/04/2023 a 16/04/2028 (3º Período).

(11) BR 32 2013 000429-8

Código 46 - Prorrogação
(22) 01/02/2013
(15) 27/09/2016
(45) 27/09/2016
(52) 09-01
(54) "CONFIGURAÇÃO APLICADA EM GARRAFAS"
(73) INOCÊNCIA MANOEL (BR/SP)
(72) INOCÊNCIA MANOEL
(74) TINOCO SOARES & FILHO LTDA
Prorrogado de 02/02/2023 a 01/02/2028 (3º Período).

(11) DI 6701211-6

Código 46 - Prorrogação
(22) 27/04/2007
(15) 08/01/2008
(45) 08/01/2008
(52) 10-04
(54) CONFIGURAÇÃO APLICADA EM ESFIGMOMANÔMETRO
(73) OMRON HEALTHCARE CO., LTD (JP)
(72) IZUMI HACHIMARU; TADASHI KOIKE; YUKIKO MITSUNAMI; YOSUKE FUJII; SO NOGUCHI; SHUJI TSURUTA; DONG-MEI WANG; ZHEN-HONG QU; HUA-LI ZHAO; GANG YIN; KAI ZHONG
(74) MOMSEN, LEONARDOS & CIA



Prorrogado de 28/04/2022 a 27/04/2027 (4º Período).

(11) DI 6701774-6

Código 46 - Prorrogação
(22) 17/04/2007
(15) 21/10/2008
(45) 21/10/2008
(52) 03-01 , 24-02
(54) CONFIGURAÇÃO APLICADA EM ESTOJO PARA INSTRUMENTAL ODONTOLÓGICO
(73) Rodolfo Cândia Alba Júnior (BR/SP)
(72) Rodolfo Cândia Alba Junior; Douglas Cândido Figueira
(74) Maria do Rosário de Lima
Prorrogado de 18/04/2022 a 17/04/2027 (4º Período).

(11) DI 6701775-4

Código 46 - Prorrogação
(22) 17/04/2007
(15) 18/12/2007
(45) 18/12/2007
(52) 24-03
(54) CONFIGURAÇÃO APLICADA EM ELEMENTO PROTÉTICO DENTAL
(73) Rodolfo Cândia Alba Júnior (BR/SP)
(72) Rodolfo Cândia Alba Júnior; Douglas Cândido Figueira
(74) Maria do Rosário de Lima
Prorrogado de 18/04/2022 a 17/04/2027 (4º Período).

(11) DI 6701985-4

Código 46 - Prorrogação
(22) 10/05/2007
(15) 29/01/2008
(45) 29/01/2008
(52) 09-01
(54) CONFIGURAÇÃO APLICADA A RECIPIENTE COM TAMPA
(73) THE PROCTER & GAMBLE COMPANY (US)
(72) MURPHY GREENE MONGEON; DOMINIC PETER HALE; RICHARD JOHN GAMBLE; GEORGE SCOTT KERR; THOMAS HLAVACEK; MATTHEW DAVID FITTS
(74) VIEIRA DE MELLO ADVOGADOS
Prorrogado de 11/05/2022 a 10/05/2027 (4º Período).

(11) DI 6703895-6

Código 46 - Prorrogação
(22) 15/08/2007
(15) 27/05/2008
(45) 27/05/2008
(52) 06-03
(54) CONFIGURAÇÃO APLICADA EM MESA



(73) Maria Candida Amaral Lolato Tabet (BR/SP)
(72) Maria Candida Amaral Lolato Tabet
(74) Cruzeiro/NewMarc Patentes e Marcas Ltda
Prorrogado de 16/08/2022 a 15/08/2027 (4º Período).

(11) DI 6703914-6

Código 46 - Prorrogação
(22) 17/08/2007
(15) 20/05/2008
(45) 20/05/2008
(52) 06-03
(54) CONFIGURAÇÃO APLICADA EM MESA
(73) Maria Candida Amaral Lolato Tabet (BR/SP)
(72) Maria Candida Amaral Lolato Tabet
(74) Cruzeiro/NewMarc Patentes e Marcas Ltda
Prorrogado de 18/08/2022 a 17/08/2027 (4º Período).



Código 47 - Petição Não Conhecida

Não conhecimento da petição apresentada em virtude do disposto nos Arts. 218 ou 219 da LPI.

(21) BR 30 2021 003752-1

Código 47 - Petição Não Conhecida

(22) 11/08/2021

(71) RENATA VIRGINIA FERNANDES (BR/SP)

(74) Marthom Assessoria Empresarial Ltda.

Petição de protocolo 870220038439 de 04/05/2022 foi não conhecida por apresentação intempestiva, conforme inciso I do artigo 218 e inciso I do artigo 219, ambos da LPI. O prazo de 60 dias para cumprimento da exigência, estipulado no § 3º do art. 106 da LPI, já havia expirado na data do protocolo.

(21) BR 30 2021 005455-8

Código 47 - Petição Não Conhecida

(22) 04/11/2021

(71) V.N.O ORTOPEDIA INDUSTRIA E COMÉRCIO IMPORTAÇÃO E EXPORTAÇÃO LTDA EPP (BR/SP)

(74) FABIOLA DE LOURDES ANTONIO COUTINHO

Petição de protocolo 870220038171 de 03/05/2022 foi não conhecida por apresentação intempestiva, conforme inciso I do artigo 218 e inciso I do artigo 219, ambos da LPI. O prazo de 60 dias para cumprimento da exigência, estipulado no § 3º do art. 106 da LPI, já havia expirado na data do protocolo.



Código 47.3 - Petição Deferida

Deferida a petição apresentada, conforme informações do complemento do despacho.

(11) BR 30 2013 002523-3	Código 47.3 - Petição Deferida (71) SAMSUNG ELECTRONICS CO., LTD. (KR) (74) EDUARDO OTERO Deferida a petição, com vistas à apresentação do documento de prioridade unionista, no que se refere aos aspectos formais. Em referência ao protocolo nº 870160070416, de 25/11/2016.
(11) BR 30 2015 001487-3	Código 47.3 - Petição Deferida (71) JJGC INDÚSTRIA E COMÉRCIO DE MATERIAIS DENTÁRIOS S/A (BR/PR) (74) ARNOLDO REINALDO RICHTER FILHO Deferida a petição, com vistas à apresentação do documento de procuração. Em referência ao protocolo nº 870160072989, de 06/12/2016.
(11) BR 30 2016 002107-4	Código 47.3 - Petição Deferida (71) SCANIA CV AB (SE) (74) Daniel Advogados (Alt.de Daniel & Cia) Deferida a petição, com vistas à apresentação do documento de prioridade unionista, no que se refere aos aspectos formais. Em referência ao protocolo nº 870160036012, de 13/07/2016.
(11) BR 30 2016 002108-2	Código 47.3 - Petição Deferida (71) SCANIA CV AB (SE) (74) Daniel Advogados (Alt.de Daniel & Cia) Deferida a petição, com vistas à apresentação do documento de prioridade unionista, no que se refere aos aspectos formais. Em referência ao protocolo nº 870160043601, de 15/08/2016.
(11) BR 30 2016 003613-6	Código 47.3 - Petição Deferida (71) KIKO S.P.A. (IT) (74) Ariboni, Fabbri e Schmidt Sociedade de Advogados Deferida a petição, com vistas à apresentação do documento de prioridade unionista, no que se refere aos aspectos formais. Em referência ao protocolo nº 870160065820, de 08/11/2016.
(11) BR 30 2016 003614-4	Código 47.3 - Petição Deferida (71) KIKO S.P.A. (IT) (74) MAURÍCIO ARIBONI Deferida a petição, com vistas à apresentação do documento de prioridade



unionista, no que se refere aos aspectos formais. Em referência ao protocolo nº 870160065823, de 08/11/2016.

(11) BR 30 2016 003615-2

Código 47.3 - Petição Deferida

(71) KIKO S.P.A. (IT)

(74) MAURÍCIO ARIBONI

Deferida a petição, com vistas à apresentação do documento de prioridade unionista, no que se refere aos aspectos formais. Em referência ao protocolo nº 870160065824, de 08/11/2016.

(11) BR 30 2016 003813-9

Código 47.3 - Petição Deferida

(71) WANDERS WONDERS B.V. (NL)

(74) Dannemann, Siemsen, Bigler & Ipanema Moreira

Deferida a petição, com vistas à apresentação do documento de prioridade unionista, no que se refere aos aspectos formais. Em referência ao protocolo nº 870160062259, de 24/10/2016.

(11) BR 30 2016 003998-4

Código 47.3 - Petição Deferida

(71) NIKE INNOVATE C.V. (US)

(74) ANTÔNIO MAURÍCIO PEDRAS ARNAUD

Deferida a petição, com vistas à apresentação do documento de prioridade unionista, no que se refere aos aspectos formais. Em referência ao protocolo nº 870160073127, de 06/12/2016.

(11) BR 30 2016 004287-0

Código 47.3 - Petição Deferida

(71) BAYERISCHE MOTOREN WERKE AKTIENGESELLSCHAFT (DE)

(74) Dannemann, Siemsen, Bigler & Ipanema Moreira

Deferida a petição, com vistas à apresentação do documento de prioridade unionista, no que se refere aos aspectos formais. Em referência ao protocolo nº 870160073723, de 08/12/2016.

(11) BR 30 2016 004288-8

Código 47.3 - Petição Deferida

(71) BAYERISCHE MOTOREN WERKE AKTIENGESELLSCHAFT (DE)

(74) Dannemann, Siemsen, Bigler & Ipanema Moreira

Deferida a petição, com vistas à apresentação do documento de prioridade unionista, no que se refere aos aspectos formais. Em referência ao protocolo nº 870160073459, de 07/12/2016.

(11) BR 30 2016 004417-1

Código 47.3 - Petição Deferida

(71) BAYERISCHE MOTOREN WERKE AKTIENGESELLSCHAFT (DE)

(74) Dannemann, Siemsen, Bigler & Ipanema Moreira

Deferida a petição, com vistas à apresentação do documento de prioridade unionista, no que se refere aos aspectos formais. Em referência ao protocolo nº 870160072246, de 02/12/2016.



(11) BR 30 2016 004506-2	Código 47.3 - Petição Deferida (71) BAYERISCHE MOTOREN WERKE AKTIENGESELLSCHAFT (DE) (74) Dannemann, Siemsen, Bigler & Ipanema Moreira Deferida a petição, com vistas à apresentação do documento de prioridade unionista, no que se refere aos aspectos formais. Em referência ao protocolo nº 870160073920, de 08/12/2016.
(11) BR 30 2016 004577-1	Código 47.3 - Petição Deferida (71) SCANIA CV AB (SE) (74) Daniel Advogados (Alt.de Daniel & Cia) Deferida a petição, com vistas à apresentação do documento de prioridade unionista, no que se refere aos aspectos formais. Em referência ao protocolo nº 870160073905, de 08/12/2016.
(11) BR 30 2016 004670-0	Código 47.3 - Petição Deferida (71) NOVARTIS CONSUMER HEALTH S.A. (CH) (74) KASZNAR LEONARDOS PROPRIEDADE INTELECTUAL Deferida a petição, com vistas à apresentação do documento de prioridade unionista, no que se refere aos aspectos formais. Em referência ao protocolo nº 870160071299, de 29/11/2016.
(11) BR 30 2016 004672-7	Código 47.3 - Petição Deferida (71) NOVARTIS CONSUMER HEALTH S.A. (CH) (74) KASZNAR LEONARDOS PROPRIEDADE INTELECTUAL Deferida a petição, com vistas à apresentação do documento de prioridade unionista, no que se refere aos aspectos formais. Em referência ao protocolo nº 870160071303, de 29/11/2016.
(11) BR 30 2016 004824-0	Código 47.3 - Petição Deferida (71) SIEMENS ENERGY GLOBAL GMBH & CO. KG (DE) (74) Dannemann, Siemsen, Bigler & Ipanema Moreira Deferida a petição, com vistas à apresentação do documento de prioridade unionista, no que se refere aos aspectos formais. Em referência ao protocolo nº 870160071200, de 29/11/2016.
(11) BR 30 2016 005000-7	Código 47.3 - Petição Deferida (71) FRITO LAY NORTH AMERICA, INC. (US) (74) Dannemann, Siemsen, Bigler & Ipanema Moreira Deferida a petição, com vistas à apresentação do documento de prioridade unionista, no que se refere aos aspectos formais. Em referência ao protocolo nº 870160071212, de 29/11/2016.
(11) BR 30 2016 005168-2	Código 47.3 - Petição Deferida

(71) JOHNSON & JOHNSON CONSUMER INC. (US)
(74) Dannemann, Siemsen, Bigler & Ipanema Moreira
Deferida a petição, com vistas à apresentação do documento de prioridade unionista, no que se refere aos aspectos formais. Em referência ao protocolo nº 870160072319, de 02/12/2016.

(11) BR 30 2016 005169-0

Código 47.3 - Petição Deferida
(71) JOHNSON & JOHNSON CONSUMER INC. (US)
(74) Dannemann, Siemsen, Bigler & Ipanema Moreira
Deferida a petição, com vistas à apresentação do documento de prioridade unionista, no que se refere aos aspectos formais. Em referência ao protocolo nº 870160072302, de 02/12/2016.

(11) BR 30 2016 005228-0

Código 47.3 - Petição Deferida
(71) KOHLER MIRA LIMITED (GB)
(74) Hugo Silva & Maldonado Propriedade Intelectual Sociedade Civil S/C Ltda.
Deferida a petição, com vistas à apresentação do documento de prioridade unionista, no que se refere aos aspectos formais. Em referência ao protocolo nº 870160072906, de 05/12/2016.

(11) BR 30 2016 005229-8

Código 47.3 - Petição Deferida
(71) KOHLER MIRA LIMITED (GB)
(74) Hugo Silva & Maldonado Propriedade Intelectual Sociedade Civil S/C Ltda.
Deferida a petição, com vistas à apresentação do documento de prioridade unionista, no que se refere aos aspectos formais. Em referência ao protocolo nº 870160072910, de 05/12/2016.

(11) BR 30 2016 005231-0

Código 47.3 - Petição Deferida
(71) KOHLER MIRA LIMITED (GB)
(74) Hugo Silva & Maldonado Propriedade Intelectual Sociedade Civil S/C Ltda.
Deferida a petição, com vistas à apresentação do documento de prioridade unionista, no que se refere aos aspectos formais. Em referência ao protocolo nº 870160072905, de 05/12/2016.

(11) BR 30 2016 005262-0

Código 47.3 - Petição Deferida
(71) NISSAN JIDOSHA KABUSHIKI KAISHA (NISSAN MOTOR CO., LTD.) (JP)
(74) Daniel Advogados (Alt.de Daniel & Cia)
Deferida a petição, com vistas à apresentação do documento de prioridade unionista, no que se refere aos aspectos formais. Em referência ao protocolo nº 870160072299, de 02/12/2016.

(11) BR 30 2016 005501-7

Código 47.3 - Petição Deferida
(71) MEDELA HOLDING AG (CH)
(74) ANTÔNIO MAURÍCIO PEDRAS ARNAUD



Deferida a petição, com vistas à apresentação do documento de prioridade unionista, no que se refere aos aspectos formais. Em referência ao protocolo nº 870160073158, de 06/12/2016.

(11) BR 30 2021 004516-8

Código 47.3 - Petição Deferida

(71) ZOZO, INC. (JP)

(74) KASZNAR LEONARDOS PROPRIEDADE INTELECTUAL

Deferida a petição, com vistas à retificação do nome de autor. Em referência ao protocolo nº 870220032248, de 14/04/2022.

(11) BR 30 2022 000171-6

Código 47.3 - Petição Deferida

(71) SILGAN CONTAINERS LLC (US)

(74) ARARIPE & ASSOCIADOS

Deferida a petição no que se refere à verificação dos aspectos formais do documento de prioridade unionista apresentado. Em referência ao protocolo 870220011211 de 08/02/2022

(21) BR 30 2022 000179-1

Código 47.3 - Petição Deferida

(71) 100% SPEEDLAB, LLC (US)

(74) DAVID DO NASCIMENTO ADVOGADOS ASSOCIADOS

Deferida a petição no que se refere à verificação dos aspectos formais do documento de prioridade unionista apresentado. Em referência ao protocolo 870220028397 de 01/04/2022

(21) BR 30 2022 000180-5

Código 47.3 - Petição Deferida

(71) 100% SPEEDLAB, LLC (US)

(74) DAVID DO NASCIMENTO ADVOGADOS ASSOCIADOS

Deferida a petição no que se refere à verificação dos aspectos formais do documento de prioridade unionista apresentado. Em referência ao protocolo 870220031535 de 12/04/2022

(21) BR 30 2022 000181-3

Código 47.3 - Petição Deferida

(71) 100% SPEEDLAB, LLC (US)

(74) DAVID DO NASCIMENTO ADVOGADOS ASSOCIADOS

Deferida a petição no que se refere à verificação dos aspectos formais do documento de prioridade unionista apresentado. Em referência ao protocolo 870220028405 de 01/04/2022

(21) BR 30 2022 000185-6

Código 47.3 - Petição Deferida

(71) ANTHRO FORM, LLC (US)

(74) CLARKE, MODET PROPRIEDADE INTELECTUAL LTDA.

Deferida a petição no que se refere à verificação dos aspectos formais do documento de prioridade unionista apresentado. Em referência ao protocolo 870220029301 de 05/04/2022



(21) BR 30 2022 000200-3	Código 47.3 - Petição Deferida (71) INTELLIGENT AGRICULTURAL SOLUTIONS LLC (US) (74) HERRERO & ASSOCIADOS BRASIL PROPRIEDADE INTELECTUAL LTDA. Deferida a petição no que se refere à verificação dos aspectos formais do documento de prioridade unionista apresentado. Em referência ao protocolo 870220031961 de 13/04/2022
(21) BR 30 2022 000201-1	Código 47.3 - Petição Deferida (71) INTELLIGENT AGRICULTURAL SOLUTIONS LLC (US) (74) HERRERO & ASSOCIADOS BRASIL PROPRIEDADE INTELECTUAL LTDA. Deferida a petição no que se refere à verificação dos aspectos formais do documento de prioridade unionista apresentado. Em referência ao protocolo 870220031964 de 13/04/2022
(11) BR 30 2022 000304-2	Código 47.3 - Petição Deferida (71) RECKITT & COLMAN (OVERSEAS) HYGIENE HOME LIMITED (GB) (74) DI BLASI, PARENTE & ADVOGADOS ASSOCIADOS Deferida a petição no que se refere à verificação dos aspectos formais do documento de prioridade unionista apresentado. Em referência ao protocolo 870220022355 de 16/03/2022
(11) BR 30 2022 000323-9	Código 47.3 - Petição Deferida (71) SCHOLL'S WELLNESS COMPANY LLC (US) (74) DANIEL ADVOGADOS (ALT.DE DANIEL & CIA) Deferida a petição no que se refere à verificação dos aspectos formais do documento de prioridade unionista apresentado. Em referência ao protocolo 870220026397 de 28/03/2022
(11) BR 30 2022 000346-8	Código 47.3 - Petição Deferida (71) RECKITT & COLMAN (OVERSEAS) HYGIENE HOME LIMITED (GB) (74) DI BLASI, PARENTE & ADVOGADOS ASSOCIADOS Deferida a petição no que se refere à verificação dos aspectos formais do documento de prioridade unionista apresentado. Em referência ao protocolo 870220022234 de 15/03/2022
(11) BR 30 2022 000347-6	Código 47.3 - Petição Deferida (71) RECKITT & COLMAN (OVERSEAS) HYGIENE HOME LIMITED (GB) (74) DI BLASI, PARENTE & ADVOGADOS ASSOCIADOS Deferida a petição no que se refere à verificação dos aspectos formais do documento de prioridade unionista apresentado. Em referência ao protocolo 870220022233 de 15/03/2022
(11) BR 30 2022 000348-4	Código 47.3 - Petição Deferida

(71) RECKITT & COLMAN (OVERSEAS) HYGIENE HOME LIMITED (GB)
(74) DI BLASI, PARENTE & ADVOGADOS ASSOCIADOS
Deferida a petição no que se refere à verificação dos aspectos formais do documento de prioridade unionista apresentado. Em referência ao protocolo 870220022229 de 15/03/2022

(11) BR 30 2022 000367-0

Código 47.3 - Petição Deferida
(71) UNEEG MEDICAL A/S (DK)
(74) DANNEMANN, SIEMSEN, BIGLER & IPANEMA MOREIRA
Deferida a petição no que se refere à verificação dos aspectos formais do documento de prioridade unionista apresentado. Em referência ao protocolo 870220018077 de 03/03/2022

(11) BR 30 2022 000368-9

Código 47.3 - Petição Deferida
(71) UNEEG MEDICAL A/S (DK)
(74) DANNEMANN, SIEMSEN, BIGLER & IPANEMA MOREIRA
Deferida a petição no que se refere à verificação dos aspectos formais do documento de prioridade unionista apresentado. Em referência ao protocolo 870220028347 de 01/04/2022

(11) BR 30 2022 000397-2

Código 47.3 - Petição Deferida
(71) RECKITT & COLMAN (OVERSEAS) HYGIENE HOME LIMITED (GB)
(74) DI BLASI, PARENTE & ADVOGADOS ASSOCIADOS
Deferida a petição no que se refere à verificação dos aspectos formais do documento de prioridade unionista apresentado. Em referência ao protocolo 870220024512 de 22/03/2022

(21) BR 30 2022 000417-0

Código 47.3 - Petição Deferida
(71) SEALY TECHNOLOGY LLC (US)
(74) CLARKE, MODET PROPRIEDADE INTELECTUAL LTDA.
Deferida a petição no que se refere à verificação dos aspectos formais do documento de prioridade unionista apresentado. Em referência ao protocolo 870220035241 de 26/04/2022

(21) BR 30 2022 000421-9

Código 47.3 - Petição Deferida
(71) SEALY TECHNOLOGY LLC (US)
(74) CLARKE, MODET PROPRIEDADE INTELECTUAL LTDA.
Deferida a petição no que se refere à verificação dos aspectos formais do documento de prioridade unionista apresentado. Em referência ao protocolo 870220035334 de 26/04/2022

(21) BR 30 2022 000422-7

Código 47.3 - Petição Deferida
(71) AMICUS THERAPEUTICS, INC. (US)
(74) LEONOR MAGALHÃES PERES GALVÃO



Deferida a petição no que se refere à verificação dos aspectos formais do documento de prioridade unionista apresentado. Em referência ao protocolo 870220034735 de 25/04/2022

(11) BR 30 2022 000424-3

Código 47.3 - Petição Deferida

(71) GALDERMA HOLDING SA (CH)

(74) KASZNAR LEONARDOS PROPRIEDADE INTELECTUAL

Deferida a petição no que se refere à verificação dos aspectos formais do documento de prioridade unionista apresentado. Em referência ao protocolo 870220030816 de 11/04/2022

(21) BR 30 2022 000428-6

Código 47.3 - Petição Deferida

(71) AMICUS THERAPEUTICS, INC. (US)

(74) LEONOR MAGALHÃES PERES GALVÃO

Deferida a petição no que se refere à verificação dos aspectos formais do documento de prioridade unionista apresentado. Em referência ao protocolo 870220034753 de 25/04/2022

(21) BR 30 2022 000770-6

Código 47.3 - Petição Deferida

(71) SAFETYPAWZ, INC. (US)

(74) DANNEMANN, SIEMSEN, BIGLER & IPANEMA MOREIRA

Deferida a petição no que se refere à verificação dos aspectos formais do documento de procuração apresentado. Em referência ao protocolo 870220032600 de 14/04/2022

(11) BR 30 2022 000905-9

Código 47.3 - Petição Deferida

(71) FULBRIGHT MEDICAL INC. (CN)

(74) DANNEMANN, SIEMSEN, BIGLER & IPANEMA MOREIRA

Deferida a petição no que se refere à verificação dos aspectos formais do documento de procuração e de prioridade unionista apresentados. Em referência ao protocolo 870220028374 de 01/04/2022

(21) BR 30 2022 000993-8

Código 47.3 - Petição Deferida

(71) SWIFTSURE INNOVATIONS INC. (CA)

(74) LEONOR MAGALHÃES PERES GALVÃO

Deferida a petição no que se refere à verificação dos aspectos formais do documento de procuração apresentado. Em referência ao protocolo 870220024887 de 23/03/2022

(11) DI 6704825-0

Código 47.3 - Petição Deferida

(71) DARCI GOMES (BR/SC)

(74) DARCI GOMES

Deferida a petição, com vistas à destituição de procurador. Em referência ao protocolo nº 870160073690, de 08/12/2016.





Código 47.4 - Deferimento Parcial de Petição

Defere-se parcialmente a petição apresentada, conforme informações do complemento do despacho. Desta data corre o prazo de 60 (sessenta) dias para eventual recurso do interessado.

(21) BR 30 2022 000846-0

Código 47.4 - Deferimento Parcial de Petição
(71) SHOALS TECHNOLOGIES GROUP, LLC (US)
(74) VEIRANO E ADVOGADOS ASSOCIADOS

(11) BR 30 2022 000847-8

Código 47.4 - Deferimento Parcial de Petição
(71) SHOALS TECHNOLOGIES GROUP, LLC (US)
(74) VEIRANO E ADVOGADOS ASSOCIADOS

(11) BR 30 2022 000848-6

Código 47.4 - Deferimento Parcial de Petição
(71) SHOALS TECHNOLOGIES GROUP, LLC (US)
(74) VEIRANO E ADVOGADOS ASSOCIADOS

(11) BR 30 2022 000849-4

Código 47.4 - Deferimento Parcial de Petição
(71) SHOALS TECHNOLOGIES GROUP, LLC (US)
(74) VEIRANO E ADVOGADOS ASSOCIADOS

(11) BR 30 2022 000850-8

Código 47.4 - Deferimento Parcial de Petição
(71) SHOALS TECHNOLOGIES GROUP, LLC (US)
(74) VEIRANO E ADVOGADOS ASSOCIADOS

(11) BR 30 2022 000856-7

Código 47.4 - Deferimento Parcial de Petição
(71) SHOALS TECHNOLOGIES GROUP, LLC (US)
(74) VEIRANO E ADVOGADOS ASSOCIADOS



Código 55 - Exigências Diversas

Exigência diversa formulada visando adequação ou cumprimento de disposições legais, conforme informações do complemento do despacho. O prazo para cumprimento é de 60 (sessenta) dias da data desta publicação.

(21) BR 30 2022 000525-8

Código 55 - Exigências Diversas

(22) 03/02/2022

(71) GRUPO 3 FABRICAÇÃO, VENDAS DE METAIS E INSUMO LTDA-ME (BR/RS)

Foi verificada a apresentação tempestiva de petição de cumprimento de exigência técnica (código de despacho nº 34) utilizando uma GRU de código de serviço nº 104 (guia isenta de retribuição). O correto cumprimento desta exigência se dá através da GRU de código de nº 105. Para possibilitar o andamento do pedido de registro, é necessário: [1] - gerar nova GRU código serviço nº 124; [2] - gerar e pagar nova GRU código serviço nº 105 (serviço relativo ao cumprimento de exigência código de despacho nº 34, conforme item 3.7 do Manual de Desenhos Industriais); [3] - protocolar, no sítio eletrônico do INPI, a GRU código serviço nº 124 gerada e enviar, como anexo a este protocolo, a GRU (Nosso Número) código serviço nº 105 paga e seu respectivo comprovante de pagamento. O cumprimento da exigência código de despacho nº 34 NÃO deverá ser reapresentado, e quaisquer documentações não solicitadas nesta exigência serão desconsideradas.



Código 56 - Transferência Deferida

Notificação do deferimento da transferência requerida.

(11) BR 30 2012 004336-0	Código 56 - Transferência Deferida (22) 23/08/2012 (15) 22/03/2016 (71) JOHNSON & JOHNSON CONSUMER INC. (US) (74) Dannemann, Siemsen, Bigler & Ipanema Moreira Transferência deferida de Johnson & Johnson Consumer Companies Inc., conforme petição nº 870220036718, de 29/04/2022.
(11) BR 32 2014 002658-8	Código 56 - Transferência Deferida (22) 29/08/2011 (15) 20/02/2018 (62) DI 7103793-4 29/08/2011 (71) JOHNSON & JOHNSON CONSUMER INC. (US) (74) DANNEMANN, SIEMSEN, BIGLER & IPANEMA MOREIRA Transferência deferida de Johnson & Johnson Consumer Companies, Inc., conforme petição nº 870220036715, de 29/04/2022.
(11) BR 32 2014 002659-6	Código 56 - Transferência Deferida (22) 29/08/2011 (15) 12/09/2017 (62) DI 7103793-4 29/08/2011 (71) MCNEIL-PPC, INC (US) (74) DANNEMANN, SIEMSEN, BIGLER & IPANEMA MOREIRA Transferência deferida de Johnson & Johnson Consumer Companies Inc., conforme petição nº 870220036717, de 29/04/2022.
(11) BR 32 2014 002660-0	Código 56 - Transferência Deferida (22) 29/08/2011 (15) 12/09/2017 (62) DI 7103793-4 29/08/2011 (71) JOHNSON & JOHNSON CONSUMER INC. (US) (74) DANNEMANN, SIEMSEN, BIGLER & IPANEMA MOREIRA Transferência deferida de Johnson & Johnson Consumer Companies Inc., conforme petição nº 870220036716, de 29/04/2022.
(11) BR 32 2015 004632-8	Código 56 - Transferência Deferida (22) 23/08/2012 (15) 23/01/2018 (62) BR 30 2012 004336-0 23/08/2012

(71) JOHNSON & JOHNSON CONSUMER INC. (US)
(74) ROBERTO DA SILVEIRA TORRES JUNIOR
Transferência deferida de Johnson & Johnson Consumer Companies Inc.,
conforme petição nº 870220036719, de 29/04/2022.

(11) DI 5800454-8

Código 56 - Transferência Deferida
(22) 06/03/1998
(15) 20/06/2000
(71) JOHNSON & JOHNSON CONSUMER INC. (US)
(74) DANNEMANN, SIEMSEN, BIGLER & IPANEMA MOREIRA
Transferência deferida de Johnson & Johnson, conforme petição nº
870220036306, de 28/04/2022.

(11) DI 5800531-5

Código 56 - Transferência Deferida
(22) 27/03/1998
(15) 19/01/1999
(71) JOHNSON & JOHNSON CONSUMER INC. (US)
(74) DANNEMANN, SIEMSEN, BIGLER & IPANEMA MOREIRA
Transferência deferida de Johnson & Johnson, conforme petição nº
870220036315, de 28/04/2022.

(11) DI 5800533-1

Código 56 - Transferência Deferida
(22) 27/03/1998
(15) 02/02/1999
(71) JOHNSON & JOHNSON CONSUMER INC. (US)
(74) DANNEMANN, SIEMSEN, BIGLER & IPANEMA MOREIRA
Transferência deferida de Johnson & Johnson, conforme petição nº
870220036317, de 28/04/2022.

(11) DI 5800534-0

Código 56 - Transferência Deferida
(22) 27/03/1998
(15) 09/03/1999
(71) JOHNSON & JOHNSON CONSUMER INC. (US)
(74) DANNEMANN, SIEMSEN, BIGLER & IPANEMA MOREIRA
Transferência deferida de Johnson & Johnson, conforme petição nº
870220036327, de 28/04/2022.

(11) DI 5800535-8

Código 56 - Transferência Deferida
(22) 27/03/1998
(15) 26/01/1999
(71) JOHNSON & JOHNSON CONSUMER INC. (US)
(74) DANNEMANN, SIEMSEN, BIGLER & IPANEMA MOREIRA
Transferência deferida de Johnson & Johnson, conforme petição nº
870220036319, de 28/04/2022.



(11) DI 5800536-6 Código 56 - Transferência Deferida
(22) 27/03/1998
(15) 09/03/1999
(71) JOHNSON & JOHNSON CONSUMER INC. (US)
(74) DANNEMANN, SIEMSEN, BIGLER & IPANEMA MOREIRA
Transferência deferida de Johnson & Johnson, conforme petição nº
870220036331, de 28/04/2022.

(11) DI 5800537-4 Código 56 - Transferência Deferida
(22) 27/03/1998
(15) 09/03/1999
(71) JOHNSON & JOHNSON CONSUMER INC. (US)
(74) DANNEMANN, SIEMSEM, BIGLER & IPANEMA MOREIRA
Transferência deferida de Johnson & Johnson, conforme petição nº
870220036335, de 28/04/2022.

(11) DI 5801061-0 Código 56 - Transferência Deferida
(22) 19/06/1998
(15) 15/02/2000
(71) JOHNSON & JOHNSON CONSUMER INC. (US)
(74) DANNEMANN, SIEMSEN, BIGLER & IPANEMA MOREIRA
Transferência deferida de Johnson & Johnson, conforme petição nº
870220036336, de 28/04/2022.

(11) DI 5801062-9 Código 56 - Transferência Deferida
(22) 19/06/1998
(15) 15/02/2000
(71) JOHNSON & JOHNSON CONSUMER INC. (US)
(74) DANNEMANN, SIEMSEN, BIGLER & IPANEMA MOREIRA
Transferência deferida de Johnson & Johnson, conforme petição nº
870220036344, de 28/04/2022.

(11) DI 5801586-8 Código 56 - Transferência Deferida
(22) 17/09/1998
(15) 30/11/1999
(71) JOHNSON & JOHNSON CONSUMER INC. (US)
(74) DANNEMANN, SIEMSEN, BIGLER & IPANEMA MOREIRA
Transferência deferida de Johnson & Johnson, conforme petição nº
870220036347, de 28/04/2022.

(11) DI 5900569-6 Código 56 - Transferência Deferida
(22) 11/03/1999
(15) 08/10/2002



(71) JOHNSON & JOHNSON CONSUMER INC. (US)
(74) DANNEMANN, SIEMSEN, BIGLER & IPANEMA MOREIRA
Transferência deferida de Johnson & Johnson, conforme petição nº
870220036349, de 28/04/2022.

(11) DI 5900650-1

Código 56 - Transferência Deferida
(22) 11/03/1999
(15) 08/03/2000
(71) JOHNSON & JOHNSON CONSUMER INC. (US)
(74) DANNEMANN, SIEMSEN, BIGLER & IPANEMA MOREIRA
Transferência deferida de Johnson & Johnson, conforme petição nº
870220036412, de 28/04/2022.

(11) DI 5900651-0

Código 56 - Transferência Deferida
(22) 11/03/1999
(15) 13/06/2000
(71) JOHNSON & JOHNSON CONSUMER INC. (US)
(74) DANNEMANN, SIEMSEN, BIGLER & IPANEMA MOREIRA
Transferência deferida de Johnson & Johnson, conforme petição nº
870220036409, de 28/04/2022.

(11) DI 5900652-8

Código 56 - Transferência Deferida
(22) 11/03/1999
(15) 13/06/2000
(71) JOHNSON & JOHNSON CONSUMER INC. (US)
(74) DANNEMANN, SIEMSEN, BIGLER & IPANEMA MOREIRA
Transferência deferida de Johnson & Johnson, conforme petição nº
870220036351, de 28/04/2022.

(11) DI 5902660-0

Código 56 - Transferência Deferida
(22) 22/12/1999
(15) 04/07/2000
(71) JOHNSON & JOHNSON CONSUMER INC. (US)
(74) DANNEMANN, SIEMSEN, BIGLER & IPANEMA MOREIRA
Transferência deferida de Johnson & Johnson, conforme petição nº
870220036435, de 28/04/2022.

(11) DI 5902789-4

Código 56 - Transferência Deferida
(22) 23/12/1999
(15) 07/11/2000
(71) JOHNSON & JOHNSON CONSUMER INC. (US)
(74) DANNEMANN, SIEMSEN, BIGLER & IPANEMA MOREIRA
Transferência deferida de Johnson & Johnson, conforme petição nº
870220036415, de 28/04/2022.



(11) DI 5902790-8 Código 56 - Transferência Deferida
(22) 23/12/1999
(15) 07/11/2000
(71) JOHNSON & JOHNSON CONSUMER INC. (US)
(74) DANNEMANN, SIEMSEN, BIGLER & IPANEMA MOREIRA
Transferência deferida de Johnson & Johnson, conforme petição nº
870220036418, de 28/04/2022.

(11) DI 5902791-6 Código 56 - Transferência Deferida
(22) 23/12/1999
(15) 07/11/2000
(71) JOHNSON & JOHNSON CONSUMER INC. (US)
(74) DANNEMANN, SIEMSEN, BIGLER & IPANEMA MOREIRA
Transferência deferida de Johnson & Johnson, conforme petição nº
870220036433, de 28/04/2022.

(11) DI 6000361-8 Código 56 - Transferência Deferida
(22) 23/03/2000
(15) 26/12/2000
(71) JOHNSON & JOHNSON CONSUMER INC. (US)
(74) DANNEMANN, SIEMSEN, BIGLER & IPANEMA MOREIRA
Transferência deferida de Johnson & Johnson, conforme petição nº
870220036438, de 28/04/2022.

(11) DI 6102601-8 Código 56 - Transferência Deferida
(22) 28/09/2001
(15) 29/11/2005
(71) JOHNSON & JOHNSON CONSUMER INC. (US)
(74) DANNEMANN, SIEMSEN, BIGLER & IPANEMA MOREIRA
Transferência deferida de Johnson & Johnson, conforme petição nº
870220036445, de 28/04/2022.

(11) DI 6102602-6 Código 56 - Transferência Deferida
(22) 28/09/2001
(15) 23/04/2002
(71) JOHNSON & JOHNSON CONSUMER INC. (US)
(74) DANNEMANN, SIEMSEN, BIGLER & IPANEMA MOREIRA
Transferência deferida de Johnson & Johnson, conforme petição nº
870220036442, de 28/04/2022.

(11) DI 6102603-4 Código 56 - Transferência Deferida
(22) 28/09/2001
(15) 08/10/2002



(71) JOHNSON & JOHNSON CONSUMER INC. (US)
(74) DANNEMANN, SIEMSEN, BIGLER & IPANEMA MOREIRA
Transferência deferida de Johnson & Johnson, conforme petição nº
870220036447, de 28/04/2022.

(11) DI 6102604-2

Código 56 - Transferência Deferida
(22) 28/09/2001
(15) 08/10/2002
(71) JOHNSON & JOHNSON CONSUMER INC. (US)
(74) DANNEMANN, SIEMSEN, BIGLER & IPANEMA MOREIRA
Transferência deferida de Johnson & Johnson, conforme petição nº
870220036467, de 28/04/2022.

(11) DI 6300905-6

Código 56 - Transferência Deferida
(22) 26/03/2003
(15) 04/11/2003
(71) JOHNSON & JOHNSON CONSUMER INC. (US)
(74) Dannemann, Siemens, Bigler & Ipanema Moreira
Transferência deferida de Johnson & Johnson, conforme petição nº
870220036474, de 28/04/2022.

(11) DI 6300906-4

Código 56 - Transferência Deferida
(22) 26/03/2003
(15) 18/11/2003
(71) JOHNSON & JOHNSON CONSUMER INC. (US)
(74) Dannemann, Siemens, Bigler & Ipanema Moreira
Transferência deferida de Johnson & Johnson, conforme petição nº
870220036477, de 28/04/2022.

(11) DI 6302840-9

Código 56 - Transferência Deferida
(22) 25/08/2003
(15) 13/07/2004
(71) JOHNSON & JOHNSON CONSUMER INC. (US)
(74) Dannemann, Siemens, Bigler & Ipanema Moreira
Transferência deferida de Johnson & Johnson, conforme petição nº
870220036486, de 28/04/2022.

(11) DI 6302841-7

Código 56 - Transferência Deferida
(22) 25/08/2003
(15) 30/12/2003
(71) JOHNSON & JOHNSON CONSUMER INC. (US)
(74) Dannemann, Siemens, Bigler & Ipanema Moreira
Transferência deferida de Johnson & Johnson, conforme petição nº
870220036490, de 28/04/2022.



(11) DI 6304786-1	Código 56 - Transferência Deferida (22) 17/12/2003 (15) 13/07/2004 (71) JOHNSON & JOHNSON CONSUMER INC. (US) (74) Dannemann, Siemsen, Bigler & Ipanema Moreira Transferência deferida de Johnson & Johnson, conforme petição nº 870220036495, de 28/04/2022.
(11) DI 6904100-8	Código 56 - Transferência Deferida (22) 27/10/2009 (15) 11/10/2011 (71) JOHNSON & JOHNSON CONSUMER INC. (US) (74) Dannemann, Siemsen, Bigler & Ipanema Moreira Transferência deferida de Johnson & Johnson Consumer Companies Inc., conforme petição nº 870220036708, de 29/04/2022.
(11) DI 7004313-2	Código 56 - Transferência Deferida (22) 31/08/2010 (15) 27/09/2011 (71) JOHNSON & JOHNSON CONSUMER INC. (US) (74) Dannemann, Siemsen, Bigler & Ipanema Moreira Transferência deferida de Johnson & Johnson Consumer Companies Inc., conforme petição nº 870220036709, de 29/04/2022.
(11) DI 7103793-4	Código 56 - Transferência Deferida (22) 29/08/2011 (15) 28/04/2015 (71) JOHNSON & JOHNSON CONSUMER INC. (US) (74) Dannemann, Siemsen, Bigler & Ipanema Moreira Transferência deferida de Johnson & Johnson Consumer Companies Inc., conforme petição nº 870220036714, de 29/04/2022.
(11) DI 7103794-2	Código 56 - Transferência Deferida (22) 29/08/2011 (15) 06/05/2014 (71) JOHNSON & JOHNSON CONSUMER INC. (US) (74) DANNEMANN, SIEMSEN, BIGLER & IPANEMA MOREIRA Transferência deferida de Johnson & Johnson Consumer Companies Inc., conforme petição nº 870220036710, de 29/04/2022.
(11) DI 7103795-0	Código 56 - Transferência Deferida (22) 29/08/2011 (15) 06/05/2014

(71) JOHNSON & JOHNSON CONSUMER INC. (US)
(74) DANNEMANN, SIEMSEN, BIGLER & IPANEMA MOREIRA
Transferência deferida de Johnson & Johnson Consumer Companies Inc.,
conforme petição nº 870220036713, de 29/04/2022.

(11) DI 7103796-9

Código 56 - Transferência Deferida
(22) 29/08/2011
(15) 06/05/2014
(71) JOHNSON & JOHNSON CONSUMER INC. (US)
(74) DANNEMANN, SIEMSEN, BIGLER & IPANEMA MOREIRA
Transferência deferida de Johnson & Johnson Consumer Companies, Inc.,
conforme petição nº 870220036711, de 29/04/2022.



Código 62 - Alteração de Sede Deferida

Notificação do deferimento da alteração de Sede requerida.

(11) BR 30 2012 004336-0	Código 62 - Alteração de Sede Deferida (22) 23/08/2012 (15) 22/03/2016 (71) JOHNSON & JOHNSON CONSUMER INC. (US) (74) Dannemann, Siemsen, Bigler & Ipanema Moreira Alteração de sede deferida, conforme petição nº 870220036073, de 27/04/2022.
(11) BR 32 2014 002658-8	Código 62 - Alteração de Sede Deferida (22) 29/08/2011 (15) 20/02/2018 (62) DI 7103793-4 29/08/2011 (71) JOHNSON & JOHNSON CONSUMER INC. (US) (74) DANNEMANN, SIEMSEN, BIGLER & IPANEMA MOREIRA Alteração de sede deferida, conforme petição nº 870220035990, de 27/04/2022.
(11) BR 32 2014 002659-6	Código 62 - Alteração de Sede Deferida (22) 29/08/2011 (15) 12/09/2017 (62) DI 7103793-4 29/08/2011 (71) MCNEIL-PPC, INC (US) (74) DANNEMANN, SIEMSEN, BIGLER & IPANEMA MOREIRA Alteração de sede deferida, conforme petição nº 870220036069, de 27/04/2022.
(11) BR 32 2014 002660-0	Código 62 - Alteração de Sede Deferida (22) 29/08/2011 (15) 12/09/2017 (62) DI 7103793-4 29/08/2011 (71) JOHNSON & JOHNSON CONSUMER INC. (US) (74) DANNEMANN, SIEMSEN, BIGLER & IPANEMA MOREIRA Alteração de sede deferida, conforme petição nº 870220035993, de 27/04/2022.
(11) DI 6800858-9	Código 62 - Alteração de Sede Deferida (22) 25/02/2008 (15) 28/10/2008 (71) MCNEIL-PPC, INC. (US) (74) DANNEMANN, SIEMSEN, BIGLER & IPANEMA MOREIRA Alteração de sede deferida, conforme petição nº 870220036199, de 28/04/2022.
(11) DI 6904100-8	Código 62 - Alteração de Sede Deferida

(22) 27/10/2009
(15) 11/10/2011
(71) JOHNSON & JOHNSON CONSUMER INC. (US)
(74) Dannemann, Siemsen, Bigler & Ipanema Moreira
Alteração de sede deferida, conforme petição nº 870220035916, de 27/04/2022.

(11) DI 7004313-2

Código 62 - Alteração de Sede Deferida
(22) 31/08/2010
(15) 27/09/2011
(71) JOHNSON & JOHNSON CONSUMER INC. (US)
(74) Dannemann, Siemsen, Bigler & Ipanema Moreira
Alteração de sede deferida, conforme petição nº 870220035922, de 27/04/2022.

(11) DI 7103793-4

Código 62 - Alteração de Sede Deferida
(22) 29/08/2011
(15) 28/04/2015
(71) JOHNSON & JOHNSON CONSUMER INC. (US)
(74) Dannemann, Siemsen, Bigler & Ipanema Moreira
Alteração de sede deferida, conforme petição nº 870220035938, de 27/04/2022.

(11) DI 7103794-2

Código 62 - Alteração de Sede Deferida
(22) 29/08/2011
(15) 06/05/2014
(71) JOHNSON & JOHNSON CONSUMER INC. (US)
(74) DANNEMANN, SIEMSEN, BIGLER & IPANEMA MOREIRA
Alteração de sede deferida, conforme petição nº 870220035926, de 27/04/2022.

(11) DI 7103795-0

Código 62 - Alteração de Sede Deferida
(22) 29/08/2011
(15) 06/05/2014
(71) JOHNSON & JOHNSON CONSUMER INC. (US)
(74) DANNEMANN, SIEMSEN, BIGLER & IPANEMA MOREIRA
Alteração de sede deferida, conforme petição nº 870220035937, de 27/04/2022.

(11) DI 7103796-9

Código 62 - Alteração de Sede Deferida
(22) 29/08/2011
(15) 06/05/2014
(71) JOHNSON & JOHNSON CONSUMER INC. (US)
(74) DANNEMANN, SIEMSEN, BIGLER & IPANEMA MOREIRA
Alteração de sede deferida, conforme petição nº 870220035927, de 27/04/2022.



Código 71 - Despacho Anulado

Anulado o despacho, por ter sido indevido, conforme indicado no complemento.

(21) BR 30 2022 000911-3

Código 71 - Despacho Anulado

(22) 23/02/2022

(71) SHENZHEN SHOKZ CO., LTD. (CN)

(74) Cesar Alexandre Leão Barcellos

Referente RPI: 2675 - Cód. 34, Publicado: 12/04/2022. Para retificação da exigência formulada.

(21) BR 30 2022 001480-0

Código 71 - Despacho Anulado

(22) 23/03/2022

(71) AGRO INDUSTRIAL LAGOA VERDE LTDA (BR/PB)

(74) TICIANO TORRES GADELHA

Referente RPI: 2676 - Cód. 34, Publicado: 19/04/2022. Para retificação da exigência anteriormente formulada.

(21) BR 30 2022 001547-4

Código 71 - Despacho Anulado

(22) 28/03/2022

(71) LOJAS RPM MOVEIS EIRELI (BR/SP)

Referente RPI: 2676 - Cód. 34, Publicado: 19/04/2022, por ter sido indevido.

(21) BR 32 2022 001671-6

Código 71 - Despacho Anulado

(22) 22/12/2021

(62) BR 30 2021 006597-5 22/12/2021

(71) ROBERTA OLIVEIRA HELIOTROPIO DE MATTOS (BR/SP) ; DANIELA SABBAGH HADDAD (BR/SP)

(74) VIRGINIA GUILLIOD FAGURY BARROS MALUF

Referente RPI: 2677 - Cód. 34, Publicado: 26/04/2022. Para retificação da exigência formulada.



Código 75.1 - Emissão de Cópia Oficial

Emitida a Cópia Oficial requerida, conforme complemento do despacho

(21) BR 30 2021 002581-7

Código 75.1 - Emissão de Cópia Oficial

(71) STELLA IMPORTAÇÃO E EXPORTAÇÃO DE LUMINÁRIAS LTDA (BR/RS)

(74) SKO OYARZÁBAL MARCAS E PATENTES SOCIEDADE SIMPLES LTDA.

Conforme solicitação protocolada pela petição 870220008180 de 31/01/2022, foram disponibilizadas cópias oficiais pelo Delivery e pela plataforma WIPO-DAS. Para acessar o documento na plataforma da OMPI, verifique o e-mail enviado para o endereço cadastrado na referida petição.

