

Revista da
**Propriedade
Industrial**

Nº 2680
17 de Maio de 2022

Desenho Industrial
Seção III





REPÚBLICA FEDERATIVA DO BRASIL

Presidente

Jair Bolsonaro

MINISTÉRIO DA ECONOMIA

Ministro da Economia

Paulo Roberto Nunes Guedes

INSTITUTO NACIONAL DA PROPRIEDADE INDUSTRIAL

Presidente

Claudio Vilar Furtado

De conformidade com a Lei nº 5.648 de 11 de dezembro de 1970, esta é a publicação oficial do Instituto Nacional da Propriedade Industrial, órgão vinculado ao Ministério da Economia, República Federativa do Brasil, que publica todos os seus atos, despachos e decisões relativos ao sistema de propriedade industrial no Brasil, compreendendo Marcas e Patentes, bem como os referentes a contratos de Transferência de Tecnologia e assuntos correlatos, além dos que dizem respeito ao registro de programas de computador como direito autoral.

As established by Law nº 5.648 of december 11, 1970, this is the official publication of the National Institute of Industrial Property, an office under the Ministry of Economy, Federative Republic of Brazil, which publishes all its official acts, orders and decisions regarding the industrial property system in Brazil, comprising Trademarks and Patents, as well as those referring to Technology Transfer agreements and related matters, besides those regarding software registering as copyright.

D'après la Loi nº 5.648 du 11 décembre 1970, celle-ci est la publication officielle de l'Institut National de la Propriété Industrielle, un office lié au Ministère de l'Économie, République Fédérative du Brésil, qui publie tous ses actes, ordres et décisions concernant le système de la propriété industrielle au Brésil, y compris marques et brevets, aussi que ceux référents aux contrats de transfert de technologie et des sujets afférents, en outre que ceux se rapportant à l'enregistrement des programmes d'ordinateur comme droit d'auteur.

Según establece la Ley nº 5.648 de 11 diciembre 1970, esta es la publicación oficial del Instituto Nacional de la Propiedad Industrial, oficina vinculada al Ministerio de la Economía, República Federativa del Brasil, que publica todos sus actos, ordenes y decisiones referentes al sistema de propiedad industrial en Brasil, comprendendo marcas y patentes así que los referentes a contratos de transferencia de tecnologia y asuntos corelacionados, además de los referentes al registro de programas de ordenador como derecho de autor.

Laut Gezets Nr. 5.648 vom 11. dezember 1970, ist dies das Amtsblatt des Nationalen Instituts für gewerbliches Eigentum (INPI), eines Organs des Bundesministerium für Wirtschaft, der Bundesrepublik Brasilien, welches alle Amtshandlungen, Beschlüsse und Entscheidungen über gewerbliches Eigentum in Brasilien, einschliesslich Warenzeichen und Patente, ebenso wie auch Übertragungsverträge von Technologie und Computerprogramme als Urheberrecht veröffentlicht.



DIRETORIA DE MARCAS, DESENHO INDUSTRIAL E INDICAÇÕES GEOGRÁFICAS

DESENHO INDUSTRIAL

PEDIDO DE REGISTRO DE DESENHO INDUSTRIAL PEDIDO DIVIDIDO DE UM PEDIDO DE REGISTRO DE DESENHO INDUSTRIAL ANTERIORMENTE DEPOSITADO



Índice Geral:

Código 104 - Recurso conhecido e provido. Reformada a decisão recorrida.....	5
Código 115 - Recurso conhecido e negado provimento. Mantida a Decisão recorrida.....	15
Código 220 - Publicação Anulada.....	17
Código 31 - Notificação de Depósito.....	18
Código 32 - Notificação do Depósito Com Requerimento de Sigilo.....	42
Código 33.1 - Pedido Inexistente.....	44
Código 34 - Exigência - Art. 106 § 3º da LPI.....	46
Código 34.2 - Exame formal de Cumprimento de Exigência Técnica.....	64
Código 35 - Arquivamento do Pedido – Art. 216 § 2º e Art. 106 § 3º da LPI.....	70
Código 39 - Concessão do Registro.....	72
Código 41 - Nulidade Administrativa.....	116
Código 43 - Extinção - Art. 119 inciso II da LPI.....	120
Código 44 - Extinção - Art. 119 inciso III da LPI.....	121
Código 46 - Prorrogação.....	140
Código 47.3 - Petição Deferida.....	160
Código 47.5 - Petição Indeferida.....	161
Código 48 - Petição Sustada.....	162
Código 49 - Perda de Prioridade.....	163
Código 49.1 - Sobrestamento por Perda de Prioridade.....	164
Código 55 - Exigências Diversas.....	165
Código 56 - Transferência Deferida.....	172
Código 65 - Desistência de Pedido Homologada.....	175
Código 71 - Despacho Anulado.....	176



Código 104 - Recurso conhecido e provido. Reformada a decisão recorrida

(11) BR 30 2017 001173-0	Código 104 - Recurso conhecido e provido. Reformada a decisão recorrida (22) 14/03/2017 (45) 06/02/2018 (71) FREEZIO AG (CH) (74) Bhering Advogados (nome anterior Bhering Assessoria S/C Ltda.) Recurso conhecido e provido. Reformada a decisão de perda da Prioridade Unionista.
(21) BR 30 2018 003518-6	Código 104 - Recurso conhecido e provido. Reformada a decisão recorrida (22) 09/08/2018 (44) 17/05/2022 (71) PSA AUTOMOBILES SA (FR) (74) MONTAURY PIMENTA, MACHADO & VIEIRA DE MELLO ADVOGADOS Recurso conhecido e provido. Reformada a decisão de perda da Prioridade Unionista.
(21) BR 30 2018 003519-4	Código 104 - Recurso conhecido e provido. Reformada a decisão recorrida (22) 09/08/2018 (44) 17/05/2022 (71) PSA AUTOMOBILES SA (FR) (74) MONTAURY PIMENTA, MACHADO & VIEIRA DE MELLO ADVOGADOS Recurso conhecido e provido. Reformada a decisão de perda da Prioridade Unionista.
(21) BR 30 2018 003520-8	Código 104 - Recurso conhecido e provido. Reformada a decisão recorrida (22) 09/08/2018 (44) 17/05/2022 (71) PSA AUTOMOBILES SA (FR) (74) MONTAURY PIMENTA, MACHADO & VIEIRA DE MELLO ADVOGADOS Recurso conhecido e provido. Reformada a decisão de perda da Prioridade Unionista.
(21) BR 30 2018 003523-2	Código 104 - Recurso conhecido e provido. Reformada a decisão recorrida (22) 09/08/2018 (44) 17/05/2022 (71) PSA AUTOMOBILES SA (FR) (74) MONTAURY PIMENTA, MACHADO & VIEIRA DE MELLO ADVOGADOS Recurso conhecido e provido. Reformada a decisão de perda da Prioridade Unionista.

(21) BR 30 2018 003528-3 Código 104 - Recurso conhecido e provido. Reformada a decisão recorrida
(22) 09/08/2018
(44) 17/05/2022
(71) PSA AUTOMOBILES SA (FR)
(74) MONTAURY PIMENTA, MACHADO & VIEIRA DE MELLO ADVOGADOS
Recurso conhecido e provido. Reformada a decisão de perda da Prioridade Unionista.

(21) BR 30 2018 003533-0 Código 104 - Recurso conhecido e provido. Reformada a decisão recorrida
(22) 09/08/2018
(44) 17/05/2022
(71) PSA AUTOMOBILES SA (FR)
(74) MONTAURY PIMENTA, MACHADO & VIEIRA DE MELLO ADVOGADOS
Recurso conhecido e provido. Reformada a decisão de perda da Prioridade Unionista.

(21) BR 30 2018 003534-8 Código 104 - Recurso conhecido e provido. Reformada a decisão recorrida
(22) 09/08/2018
(44) 17/05/2022
(71) PSA AUTOMOBILES SA (FR)
(74) MONTAURY PIMENTA, MACHADO & VIEIRA DE MELLO ADVOGADOS
Recurso conhecido e provido. Reformada a decisão de perda da Prioridade Unionista.

(21) BR 30 2018 003535-6 Código 104 - Recurso conhecido e provido. Reformada a decisão recorrida
(22) 09/08/2018
(44) 17/05/2022
(71) PSA AUTOMOBILES SA (FR)
(74) MONTAURY PIMENTA, MACHADO & VIEIRA DE MELLO ADVOGADOS
Recurso conhecido e provido. Reformada a decisão de perda da Prioridade Unionista.

(21) BR 30 2018 003536-4 Código 104 - Recurso conhecido e provido. Reformada a decisão recorrida
(22) 09/08/2018
(44) 17/05/2022
(71) PSA AUTOMOBILES SA (FR)
(74) MONTAURY PIMENTA, MACHADO & VIEIRA DE MELLO ADVOGADOS
Recurso conhecido e provido. Reformada a decisão de perda da Prioridade Unionista.

(21) BR 30 2018 003538-0 Código 104 - Recurso conhecido e provido. Reformada a decisão recorrida
(22) 09/08/2018
(44) 17/05/2022



	(71) PSA AUTOMOBILES SA (FR) (74) MONTAURY PIMENTA, MACHADO & VIEIRA DE MELLO ADVOGADOS Recurso conhecido e provido. Reformada a decisão de perda da Prioridade Unionista.
(21) BR 30 2018 003539-9	Código 104 - Recurso conhecido e provido. Reformada a decisão recorrida (22) 09/08/2018 (44) 17/05/2022 (71) PSA AUTOMOBILES SA (FR) (74) MONTAURY PIMENTA, MACHADO & VIEIRA DE MELLO ADVOGADOS Recurso conhecido e provido. Reformada a decisão de perda da Prioridade Unionista.
(21) BR 30 2018 003540-2	Código 104 - Recurso conhecido e provido. Reformada a decisão recorrida (22) 09/08/2018 (44) 17/05/2022 (71) PSA AUTOMOBILES SA (FR) (74) MONTAURY PIMENTA, MACHADO & VIEIRA DE MELLO ADVOGADOS Recurso conhecido e provido. Reformada a decisão de perda da Prioridade Unionista.
(21) BR 30 2018 003541-0	Código 104 - Recurso conhecido e provido. Reformada a decisão recorrida (22) 09/08/2018 (44) 17/05/2022 (71) PSA AUTOMOBILES SA (FR) (74) MONTAURY PIMENTA, MACHADO & VIEIRA DE MELLO ADVOGADOS Recurso conhecido e provido. Reformada a decisão de perda da Prioridade Unionista.
(21) BR 30 2018 003543-7	Código 104 - Recurso conhecido e provido. Reformada a decisão recorrida (22) 09/08/2018 (44) 17/05/2022 (71) PSA AUTOMOBILES SA (FR) (74) MONTAURY PIMENTA, MACHADO & VIEIRA DE MELLO ADVOGADOS Recurso conhecido e provido. Reformada a decisão de perda da Prioridade Unionista.
(21) BR 30 2018 003546-1	Código 104 - Recurso conhecido e provido. Reformada a decisão recorrida (22) 09/08/2018 (44) 17/05/2022 (71) PSA AUTOMOBILES SA (FR) (74) MONTAURY PIMENTA, MACHADO & VIEIRA DE MELLO ADVOGADOS Recurso conhecido e provido. Reformada a decisão de perda da Prioridade Unionista.

(21) BR 30 2018 003550-0	Código 104 - Recurso conhecido e provido. Reformada a decisão recorrida (22) 09/08/2018 (44) 17/05/2022 (71) PSA AUTOMOBILES SA (FR) (74) MONTAURY PIMENTA, MACHADO & VIEIRA DE MELLO ADVOGADOS Recurso conhecido e provido. Reformada a decisão de perda da Prioridade Unionista.
(21) BR 30 2018 003552-6	Código 104 - Recurso conhecido e provido. Reformada a decisão recorrida (22) 09/08/2018 (44) 17/05/2022 (71) PSA AUTOMOBILES SA (FR) (74) MONTAURY PIMENTA, MACHADO & VIEIRA DE MELLO ADVOGADOS Recurso conhecido e provido. Reformada a decisão de perda da Prioridade Unionista.
(21) BR 30 2018 003556-9	Código 104 - Recurso conhecido e provido. Reformada a decisão recorrida (22) 09/08/2018 (44) 17/05/2022 (71) PSA AUTOMOBILES SA (FR) (74) MONTAURY PIMENTA, MACHADO & VIEIRA DE MELLO ADVOGADOS Recurso conhecido e provido. Reformada a decisão de perda da Prioridade Unionista.
(21) BR 30 2018 003558-5	Código 104 - Recurso conhecido e provido. Reformada a decisão recorrida (22) 09/08/2018 (44) 17/05/2022 (71) PSA AUTOMOBILES SA (FR) (74) MONTAURY PIMENTA, MACHADO & VIEIRA DE MELLO ADVOGADOS Recurso conhecido e provido. Reformada a decisão de perda da Prioridade Unionista.
(21) BR 30 2018 003560-7	Código 104 - Recurso conhecido e provido. Reformada a decisão recorrida (22) 09/08/2018 (44) 17/05/2022 (71) PSA AUTOMOBILES SA (FR) (74) MONTAURY PIMENTA, MACHADO & VIEIRA DE MELLO ADVOGADOS Recurso conhecido e provido. Reformada a decisão de perda da Prioridade Unionista.
(21) BR 30 2018 003561-5	Código 104 - Recurso conhecido e provido. Reformada a decisão recorrida (22) 09/08/2018 (44) 17/05/2022

	(71) PSA AUTOMOBILES SA (FR) (74) MONTAURY PIMENTA, MACHADO & VIEIRA DE MELLO ADVOGADOS Recurso conhecido e provido. Reformada a decisão de perda da Prioridade Unionista.
(21) BR 30 2018 003562-3	Código 104 - Recurso conhecido e provido. Reformada a decisão recorrida (22) 09/08/2018 (44) 17/05/2022 (71) PSA AUTOMOBILES SA (FR) (74) MONTAURY PIMENTA, MACHADO & VIEIRA DE MELLO ADVOGADOS Recurso conhecido e provido. Reformada a decisão de perda da Prioridade Unionista.
(21) BR 30 2018 003563-1	Código 104 - Recurso conhecido e provido. Reformada a decisão recorrida (22) 09/08/2018 (44) 17/05/2022 (71) PSA AUTOMOBILES SA (FR) (74) MONTAURY PIMENTA, MACHADO & VIEIRA DE MELLO ADVOGADOS Recurso conhecido e provido. Reformada a decisão de perda da Prioridade Unionista.
(21) BR 30 2018 003564-0	Código 104 - Recurso conhecido e provido. Reformada a decisão recorrida (22) 09/08/2018 (44) 17/05/2022 (71) PSA AUTOMOBILES SA (FR) (74) MONTAURY PIMENTA, MACHADO & VIEIRA DE MELLO ADVOGADOS Recurso conhecido e provido. Reformada a decisão de perda da Prioridade Unionista.
(21) BR 30 2018 003565-8	Código 104 - Recurso conhecido e provido. Reformada a decisão recorrida (22) 09/08/2018 (44) 17/05/2022 (71) PSA AUTOMOBILES SA (FR) (74) MONTAURY PIMENTA, MACHADO & VIEIRA DE MELLO ADVOGADOS Recurso conhecido e provido. Reformada a decisão de perda da Prioridade Unionista.
(21) BR 30 2018 003567-4	Código 104 - Recurso conhecido e provido. Reformada a decisão recorrida (22) 09/08/2018 (44) 17/05/2022 (71) PSA AUTOMOBILES SA (FR) (74) MONTAURY PIMENTA, MACHADO & VIEIRA DE MELLO ADVOGADOS Recurso conhecido e provido. Reformada a decisão de perda da Prioridade Unionista.

(21) BR 30 2018 003570-4 Código 104 - Recurso conhecido e provido. Reformada a decisão recorrida
(22) 10/08/2018
(44) 17/05/2022
(71) PSA AUTOMOBILES SA (FR)
(74) MONTAURY PIMENTA, MACHADO & VIEIRA DE MELLO ADVOGADOS
Recurso conhecido e provido. Reformada a decisão de perda da Prioridade Unionista.

(21) BR 30 2018 003571-2 Código 104 - Recurso conhecido e provido. Reformada a decisão recorrida
(22) 10/08/2018
(44) 17/05/2022
(71) PSA AUTOMOBILES SA (FR)
(74) MONTAURY PIMENTA, MACHADO & VIEIRA DE MELLO ADVOGADOS
Recurso conhecido e provido. Reformada a decisão de perda da Prioridade Unionista.

(21) BR 30 2018 003574-7 Código 104 - Recurso conhecido e provido. Reformada a decisão recorrida
(22) 10/08/2018
(44) 17/05/2022
(71) PSA AUTOMOBILES SA (FR)
(74) MONTAURY PIMENTA, MACHADO & VIEIRA DE MELLO ADVOGADOS
Recurso conhecido e provido. Reformada a decisão de perda da Prioridade Unionista.

(21) BR 30 2018 003589-5 Código 104 - Recurso conhecido e provido. Reformada a decisão recorrida
(22) 10/08/2018
(44) 17/05/2022
(71) PSA AUTOMOBILES SA (FR)
(74) MONTAURY PIMENTA, MACHADO & VIEIRA DE MELLO ADVOGADOS
Recurso conhecido e provido. Reformada a decisão de perda da Prioridade Unionista.

(21) BR 30 2018 003590-9 Código 104 - Recurso conhecido e provido. Reformada a decisão recorrida
(22) 10/08/2018
(44) 17/05/2022
(71) PSA AUTOMOBILES SA (FR)
(74) MONTAURY PIMENTA, MACHADO & VIEIRA DE MELLO ADVOGADOS
Recurso conhecido e provido. Reformada a decisão de perda da Prioridade Unionista.

(21) BR 30 2018 003591-7 Código 104 - Recurso conhecido e provido. Reformada a decisão recorrida
(22) 10/08/2018
(44) 17/05/2022



	(71) PSA AUTOMOBILES SA (FR) (74) MONTAURY PIMENTA, MACHADO & VIEIRA DE MELLO ADVOGADOS Recurso conhecido e provido. Reformada a decisão de perda da Prioridade Unionista.
(21) BR 30 2018 003593-3	Código 104 - Recurso conhecido e provido. Reformada a decisão recorrida (22) 10/08/2018 (44) 17/05/2022 (71) PSA AUTOMOBILES SA (FR) (74) MONTAURY PIMENTA, MACHADO & VIEIRA DE MELLO ADVOGADOS Recurso conhecido e provido. Reformada a decisão de perda da Prioridade Unionista.
(21) BR 30 2018 003594-1	Código 104 - Recurso conhecido e provido. Reformada a decisão recorrida (22) 10/08/2018 (44) 17/05/2022 (71) PSA AUTOMOBILES SA (FR) (74) MONTAURY PIMENTA, MACHADO & VIEIRA DE MELLO ADVOGADOS Recurso conhecido e provido. Reformada a decisão de perda da Prioridade Unionista.
(21) BR 30 2018 003595-0	Código 104 - Recurso conhecido e provido. Reformada a decisão recorrida (22) 10/08/2018 (44) 17/05/2022 (71) PSA AUTOMOBILES SA (FR) (74) MONTAURY PIMENTA, MACHADO & VIEIRA DE MELLO ADVOGADOS Recurso conhecido e provido. Reformada a decisão de perda da Prioridade Unionista.
(21) BR 30 2018 003611-5	Código 104 - Recurso conhecido e provido. Reformada a decisão recorrida (22) 10/08/2018 (44) 17/05/2022 (71) PSA AUTOMOBILES SA (FR) (74) MONTAURY PIMENTA, MACHADO & VIEIRA DE MELLO ADVOGADOS Recurso conhecido e provido. Reformada a decisão de perda da Prioridade Unionista.
(21) BR 30 2018 003612-3	Código 104 - Recurso conhecido e provido. Reformada a decisão recorrida (22) 10/08/2018 (44) 17/05/2022 (71) PSA AUTOMOBILES SA (FR) (74) MONTAURY PIMENTA, MACHADO & VIEIRA DE MELLO ADVOGADOS Recurso conhecido e provido. Reformada a decisão de perda da Prioridade Unionista.

(21) BR 30 2018 003613-1 Código 104 - Recurso conhecido e provido. Reformada a decisão recorrida
(22) 10/08/2018
(44) 17/05/2022
(71) PSA AUTOMOBILES SA (FR)
(74) MONTAURY PIMENTA, MACHADO & VIEIRA DE MELLO ADVOGADOS
Recurso conhecido e provido. Reformada a decisão de perda da Prioridade Unionista.

(21) BR 30 2018 003616-6 Código 104 - Recurso conhecido e provido. Reformada a decisão recorrida
(22) 10/08/2018
(44) 17/05/2022
(71) PSA AUTOMOBILES SA (FR)
(74) MONTAURY PIMENTA, MACHADO & VIEIRA DE MELLO ADVOGADOS
Recurso conhecido e provido. Reformada a decisão de perda da Prioridade Unionista.

(21) BR 30 2018 003624-7 Código 104 - Recurso conhecido e provido. Reformada a decisão recorrida
(22) 10/08/2018
(44) 17/05/2022
(71) PSA AUTOMOBILES SA (FR)
(74) MONTAURY PIMENTA, MACHADO & VIEIRA DE MELLO ADVOGADOS
Recurso conhecido e provido. Reformada a decisão de perda da Prioridade Unionista.

(21) BR 30 2018 003632-8 Código 104 - Recurso conhecido e provido. Reformada a decisão recorrida
(22) 10/08/2018
(44) 17/05/2022
(71) PSA AUTOMOBILES SA (FR)
(74) MONTAURY PIMENTA, MACHADO & VIEIRA DE MELLO ADVOGADOS
Recurso conhecido e provido. Reformada a decisão de perda da Prioridade Unionista.

(21) BR 30 2018 003633-6 Código 104 - Recurso conhecido e provido. Reformada a decisão recorrida
(22) 10/08/2018
(44) 17/05/2022
(71) PSA AUTOMOBILES SA (FR)
(74) MONTAURY PIMENTA, MACHADO & VIEIRA DE MELLO ADVOGADOS
Recurso conhecido e provido. Reformada a decisão de perda da Prioridade Unionista.

(21) BR 30 2018 003635-2 Código 104 - Recurso conhecido e provido. Reformada a decisão recorrida
(22) 10/08/2018
(44) 17/05/2022



	(71) PSA AUTOMOBILES SA (FR) (74) MONTAURY PIMENTA, MACHADO & VIEIRA DE MELLO ADVOGADOS Recurso conhecido e provido. Reformada a decisão de perda da Prioridade Unionista.
(21) BR 30 2018 003638-7	Código 104 - Recurso conhecido e provido. Reformada a decisão recorrida (22) 10/08/2018 (44) 17/05/2022 (71) PSA AUTOMOBILES SA (FR) (74) MONTAURY PIMENTA, MACHADO & VIEIRA DE MELLO ADVOGADOS Recurso conhecido e provido. Reformada a decisão de perda da Prioridade Unionista.
(21) BR 30 2018 003640-9	Código 104 - Recurso conhecido e provido. Reformada a decisão recorrida (22) 10/08/2018 (44) 17/05/2022 (71) PSA AUTOMOBILES SA (FR) (74) MONTAURY PIMENTA, MACHADO & VIEIRA DE MELLO ADVOGADOS Recurso conhecido e provido. Reformada a decisão de perda da Prioridade Unionista.
(21) BR 30 2018 003642-5	Código 104 - Recurso conhecido e provido. Reformada a decisão recorrida (22) 10/08/2018 (44) 17/05/2022 (71) PSA AUTOMOBILES SA (FR) (74) MONTAURY PIMENTA, MACHADO & VIEIRA DE MELLO ADVOGADOS Recurso conhecido e provido. Reformada a decisão de perda da Prioridade Unionista.
(21) BR 30 2018 003643-3	Código 104 - Recurso conhecido e provido. Reformada a decisão recorrida (22) 10/08/2018 (44) 17/05/2022 (71) PSA AUTOMOBILES SA (FR) (74) MONTAURY PIMENTA, MACHADO & VIEIRA DE MELLO ADVOGADOS Recurso conhecido e provido. Reformada a decisão de perda da Prioridade Unionista.
(21) BR 30 2018 003644-1	Código 104 - Recurso conhecido e provido. Reformada a decisão recorrida (22) 10/08/2018 (44) 17/05/2022 (71) PSA AUTOMOBILES SA (FR) (74) MONTAURY PIMENTA, MACHADO & VIEIRA DE MELLO ADVOGADOS Recurso conhecido e provido. Reformada a decisão de perda da Prioridade Unionista.

(21) BR 30 2018 003646-8 Código 104 - Recurso conhecido e provido. Reformada a decisão recorrida
(22) 10/08/2018
(44) 17/05/2022
(71) PSA AUTOMOBILES SA (FR)
(74) MONTAURY PIMENTA, MACHADO & VIEIRA DE MELLO ADVOGADOS
Recurso conhecido e provido. Reformada a decisão de perda da Prioridade Unionista.

(21) BR 30 2018 003647-6 Código 104 - Recurso conhecido e provido. Reformada a decisão recorrida
(22) 10/08/2018
(44) 17/05/2022
(71) PSA AUTOMOBILES SA (FR)
(74) MONTAURY PIMENTA, MACHADO & VIEIRA DE MELLO ADVOGADOS
Recurso conhecido e provido. Reformada a decisão de perda da Prioridade Unionista.

(21) BR 30 2018 003656-5 Código 104 - Recurso conhecido e provido. Reformada a decisão recorrida
(22) 10/08/2018
(44) 17/05/2022
(71) PSA AUTOMOBILES SA (FR)
(74) MONTAURY PIMENTA, MACHADO & VIEIRA DE MELLO ADVOGADOS
Recurso conhecido e provido. Reformada a decisão de perda da Prioridade Unionista.

(21) BR 30 2018 003658-1 Código 104 - Recurso conhecido e provido. Reformada a decisão recorrida
(22) 10/08/2018
(44) 17/05/2022
(71) PSA AUTOMOBILES SA (FR)
(74) MONTAURY PIMENTA, MACHADO & VIEIRA DE MELLO ADVOGADOS
Recurso conhecido e provido. Reformada a decisão de perda da Prioridade Unionista.

(21) BR 30 2018 003667-0 Código 104 - Recurso conhecido e provido. Reformada a decisão recorrida
(22) 10/08/2018
(44) 17/05/2022
(71) PSA AUTOMOBILES SA (FR)
(74) MONTAURY PIMENTA, MACHADO & VIEIRA DE MELLO ADVOGADOS
Recurso conhecido e provido. Reformada a decisão de perda da Prioridade Unionista.

Código 115 - Recurso conhecido e negado provimento. Mantida a Decisão recorrida.

(21) BR 30 2017 000645-0	Código 115 - Recurso conhecido e negado provimento. Mantida a Decisão recorrida. (22) 13/02/2017 (44) 17/05/2022 (73) NELY CRISTINA BRAIDOTTI CAVALARI (BR/SP) (74) Vilela Coelho Sociedade de Advogados Recurso conhecido. Negado o provimento. Mantido o indeferimento do pedido.
(21) BR 30 2018 001061-2	Código 115 - Recurso conhecido e negado provimento. Mantida a Decisão recorrida. (22) 16/03/2018 (44) 17/05/2022 (73) PERFIL ALUMINIO DO BRASIL S/A (BR/ES) (74) FLÁVIA SANGIORGI DALLA BERNARDINA Recurso conhecido. Negado o provimento. Mantido o indeferimento do pedido.
(21) BR 30 2018 001551-7	Código 115 - Recurso conhecido e negado provimento. Mantida a Decisão recorrida. (22) 17/04/2018 (43) 26/02/2019 (73) SULZER MIXPAC AG (CH) (74) DANIEL ADVOGADOS (ALT.DE DANIEL & CIA) Recurso conhecido. Negado provimento e mantida a decisão de perda da Prioridade Unionista.
(21) BR 30 2018 003522-4	Código 115 - Recurso conhecido e negado provimento. Mantida a Decisão recorrida. (22) 09/08/2018 (43) 26/02/2019 (73) PSA AUTOMOBILES SA (FR) (74) MONTAURY PIMENTA, MACHADO & VIEIRA DE MELLO ADVOGADOS Recurso conhecido. Negado provimento e mantida a decisão de perda da Prioridade Unionista.
(21) BR 30 2018 003526-7	Código 115 - Recurso conhecido e negado provimento. Mantida a Decisão recorrida. (22) 09/08/2018 (43) 26/02/2019

(73) PSA AUTOMOBILES SA (FR)

(74) MONTAURY PIMENTA, MACHADO & VIEIRA DE MELLO ADVOGADOS
Recurso conhecido. Negado provimento e mantida a decisão de perda da
Prioridade Unionista

(21) BR 30 2018 003527-5

Código 115 - Recurso conhecido e negado provimento. Mantida a Decisão
recorrida.

(22) 09/08/2018

(43) 26/02/2019

(73) PSA AUTOMOBILES SA (FR)

(74) MONTAURY PIMENTA, MACHADO & VIEIRA DE MELLO ADVOGADOS
Recurso conhecido. Negado provimento e mantida a decisão de perda da
Prioridade Unionista



Código 220 - Publicação Anulada

(11) BR 30 2019 005699-2

Código 220 - Publicação Anulada

(22) 21/11/2019

(45) 24/03/2020

(73) PSA AUTOMOBILES SA (FR)

(74) MONTAURY PIMENTA, MACHADO & VIEIRA DE MELLO ADVOGADOS

?Caracterizado erro formal de boa-fé por parte do usuário. Anulada a publicação do ato concessório para proceder à republicação da concessão com a devida correção do conjunto de imagens e título já apresentados pelo interessado, a fim de que sejam saneados os autos e reaberto prazo para eventuais impugnações, em observância ao contraditório?.



Código 31 - Notificação de Depósito

Notificação de depósito de pedido de registro de desenho industrial. O pedido segue para a etapa de exame técnico.

(21) BR 30 2022 001931-3 Código 31 - Notificação de Depósito
(22) 18/04/2022
(71) AC7 COMÉRCIO DE ARTIGOS ESPORTIVOS E TELEVENDAS LTDA (BR/SC)
(72) LARISSA CARDOSO DE SOUZA
(74) CRISTIANE RICARDO FRAGA
Notificação de depósito (Protocolo: 870220032875 UF: WB Data: 18/04/2022
Hora: 14:07)

(21) BR 30 2022 001942-9 Código 31 - Notificação de Depósito
(22) 18/04/2022
(71) RAFAELA DU PLESSIS GOMES FERREIRA (BR/SP)
(72) RAFAELA DU PLESSIS GOMES FERREIRA
Notificação de depósito (Protocolo: 870220033088 UF: WB Data: 18/04/2022
Hora: 17:09)

(21) BR 30 2022 001944-5 Código 31 - Notificação de Depósito
(22) 18/04/2022
(71) RAFAELA DU PLESSIS GOMES FERREIRA (BR/SP)
(72) RAFAELA DU PLESSIS GOMES FERREIRA
Notificação de depósito (Protocolo: 870220033109 UF: WB Data: 18/04/2022
Hora: 17:25)

(21) BR 30 2022 001959-3 Código 31 - Notificação de Depósito
(22) 19/04/2022
(71) GIUSEPPE DI VITO (BR/SP)
(72) GIUSEPPE DI VITO
(74) NOVA MARCA CONSULTORES ASSOCIADOS LTDA.
Notificação de depósito (Protocolo: 870220033326 UF: WB Data: 19/04/2022
Hora: 11:24)

(21) BR 30 2022 002023-0 Código 31 - Notificação de Depósito
(22) 21/04/2022
(71) AC7 COMÉRCIO DE ARTIGOS ESPORTIVOS E TELEVENDAS LTDA (BR/SC)
(72) LARISSA CARDOSO DE SOUZA
(74) CRISTIANE RICARDO FRAGA
Notificação de depósito (Protocolo: 870220034105 UF: WB Data: 21/04/2022)



Hora: 10:53)

(21) BR 30 2022 002024-9

Código 31 - Notificação de Depósito
(22) 21/04/2022
(71) AC7 COMÉRCIO DE ARTIGOS ESPORTIVOS E TELEVENDAS LTDA
(BR/SC)
(72) LARISSA CARDOSO DE SOUZA
(74) CRISTIANE RICARDO FRAGA
Notificação de depósito (Protocolo: 870220034109 UF: WB Data: 21/04/2022
Hora: 11:46)

(21) BR 30 2022 002025-7

Código 31 - Notificação de Depósito
(22) 21/04/2022
(71) WAGNER FREIRE FITZNER (BR/RJ)
(72) WAGNER FREIRE FITZNER
Notificação de depósito (Protocolo: 870220034115 UF: WB Data: 21/04/2022
Hora: 16:44)

(21) BR 30 2022 002214-4

Código 31 - Notificação de Depósito
(22) 01/05/2022
(71) GABRIELA FERREIRA DIAS (BR/RS)
(72) GABRIELA FERREIRA DIAS
Notificação de depósito (Protocolo: 870220037462 UF: WB Data: 01/05/2022
Hora: 12:45)

(21) BR 30 2022 002215-2

Código 31 - Notificação de Depósito
(22) 01/05/2022
(71) GABRIELA FERREIRA DIAS (BR/RS)
(72) GABRIELA FERREIRA DIAS
Notificação de depósito (Protocolo: 870220037463 UF: WB Data: 01/05/2022
Hora: 13:38)

(21) BR 30 2022 002217-9

Código 31 - Notificação de Depósito
(22) 02/05/2022
(71) AMARILDO FERNANDO MIATELLO - EPP (BR/SP)
(72) AMARILDO FERNANDO MIATELLO
(74) JEAN CARLO MAZZONI
Notificação de depósito (Protocolo: 870220037569 UF: WB Data: 02/05/2022
Hora: 10:46)

(21) BR 30 2022 002218-7

Código 31 - Notificação de Depósito
(22) 02/05/2022
(71) AMARILDO FERNANDO MIATELLO - EPP (BR/SP)
(72) AMARILDO FERNANDO MIATELLO



(74) JEAN CARLO MAZZONI
Notificação de depósito (Protocolo: 870220037576 UF: WB Data: 02/05/2022
Hora: 11:00)

(21) BR 30 2022 002219-5 Código 31 - Notificação de Depósito
(22) 02/05/2022
(71) AMARILDO FERNANDO MIATELLO - EPP (BR/SP)
(72) AMARILDO FERNANDO MIATELLO
(74) JEAN CARLO MAZZONI
Notificação de depósito (Protocolo: 870220037586 UF: WB Data: 02/05/2022
Hora: 11:09)

(21) BR 30 2022 002220-9 Código 31 - Notificação de Depósito
(22) 02/05/2022
(71) ARTEZERSE MARCHELLI FARIA (BR/SP)
(72) ARTEZERSE MACHELLI FARIA
(74) SLC SOLUCAO ASSESSORIA EMPRESARIAL LTDA
Notificação de depósito (Protocolo: 870220037631 UF: WB Data: 02/05/2022
Hora: 12:01)

(21) BR 30 2022 002221-7 Código 31 - Notificação de Depósito
(22) 02/05/2022
(71) WAHL CLIPPER CORPORATION (US)
(72) CONNOR BRANDT; ROBERT N. BUCK JR.; JEFF FLEMING; GARY LEE
SNOW; CHAD AULWES; JUAN C. RAMOS
(74) CITY PATENTES E MARCAS LTDA.
Notificação de depósito (Protocolo: 870220037646 UF: WB Data: 02/05/2022
Hora: 12:44)

(21) BR 30 2022 002222-5 Código 31 - Notificação de Depósito
(22) 02/05/2022
(71) ARTEZERSE MARCHELLI FARIA (BR/SP)
(72) ARTEZERSE MARCHELLI FARIA
(74) SLC SOLUCAO ASSESSORIA EMPRESARIAL LTDA
Notificação de depósito (Protocolo: 870220037649 UF: WB Data: 02/05/2022
Hora: 12:50)

(21) BR 30 2022 002223-3 Código 31 - Notificação de Depósito
(22) 02/05/2022
(71) INDÚSTRIA MECANICA NTC LTDA (BR/RS)
(72) BERNARDO SHIH CION SHEN; DANIEL TEXEIRA; LUIS AUGUSTO
STEFFEN
(74) LEALVI MARCAS E PATENTES LTDA.
Notificação de depósito (Protocolo: 870220037714 UF: WB Data: 02/05/2022



Hora: 14:33)

(21) BR 30 2022 002224-1

Código 31 - Notificação de Depósito
(22) 02/05/2022
(71) TRAMONTINA S/A CUTELARIA (BR/RS)
(72) MARCOS ANTONIO GRESPAN
(74) CREAÇÃO DE MARCAS E PATENTES LTDA.
Notificação de depósito (Protocolo: 870220037732 UF: WB Data: 02/05/2022
Hora: 14:54)

(21) BR 30 2022 002225-0

Código 31 - Notificação de Depósito
(22) 02/05/2022
(71) TRAMONTINA S/A CUTELARIA (BR/RS)
(72) MARCOS ANTONIO GRESPAN
(74) CREAÇÃO DE MARCAS E PATENTES LTDA.
Notificação de depósito (Protocolo: 870220037742 UF: WB Data: 02/05/2022
Hora: 15:01)

(21) BR 30 2022 002226-8

Código 31 - Notificação de Depósito
(22) 02/05/2022
(71) CABOFIX INDÚSTRIA E COMÉRCIO DE ARTEFATOS PLÁSTICOS LTDA -
EPP (BR/SP)
(72) EDIVALDO SABADINI
(74) SUL AMÉRICA MARCAS E PATENTES LTDA.
Notificação de depósito (Protocolo: 870220037763 UF: WB Data: 02/05/2022
Hora: 15:18)

(21) BR 30 2022 002227-6

Código 31 - Notificação de Depósito
(22) 02/05/2022
(71) CABOFIX INDÚSTRIA E COMÉRCIO DE ARTEFATOS PLÁSTICOS LTDA -
EPP (BR/SP)
(72) EDIVALDO SABADINI
(74) SUL AMÉRICA MARCAS E PATENTES LTDA.
Notificação de depósito (Protocolo: 870220037784 UF: WB Data: 02/05/2022
Hora: 15:36)

(21) BR 30 2022 002228-4

Código 31 - Notificação de Depósito
(22) 02/05/2022
(71) FN HERSTAL SA (BE)
(72) BERNARD BAPS; DAMIEN VERHAEGEN
(74) DANIEL ADVOGADOS (ALT.DE DANIEL & CIA)
Notificação de depósito (Protocolo: 870220037793 UF: WB Data: 02/05/2022
Hora: 15:44)



(21) BR 30 2022 002229-2 Código 31 - Notificação de Depósito
(22) 02/05/2022
(71) AUSTRALIAN CONVEYOR COMPONENTS PTY LTD (AU)
(72) LAWRENCE HARVEY ROBINSON; AARON PARKER
(74) DANNEMANN, SIEMSEN, BIGLER & IPANEMA MOREIRA
Notificação de depósito (Protocolo: 870220037812 UF: WB Data: 02/05/2022
Hora: 16:02)

(21) BR 30 2022 002230-6 Código 31 - Notificação de Depósito
(22) 02/05/2022
(71) NELY CRISTINA BRAIDOTTI (BR/SP)
(72) NELY CRISTINA BRAIDOTTI
(74) VILELA COELHO SOCIEDADE DE ADVOGADOS
Notificação de depósito (Protocolo: 870220037814 UF: WB Data: 02/05/2022
Hora: 16:05)

(21) BR 30 2022 002231-4 Código 31 - Notificação de Depósito
(22) 02/05/2022
(71) YPF SOCIEDAD ANÓNIMA (AR)
(72) ANDRÉS ERSKIS
(74) CAROLINA NAKATA
Notificação de depósito (Protocolo: 870220037850 UF: WB Data: 02/05/2022
Hora: 16:46)

(21) BR 30 2022 002232-2 Código 31 - Notificação de Depósito
(22) 02/05/2022
(71) AUSTRALIAN CONVEYOR COMPONENTS PTY LTD (AU)
(72) LAWRENCE HARVEY ROBINSON; AARON PARKER
(74) DANNEMANN, SIEMSEN, BIGLER & IPANEMA MOREIRA
Notificação de depósito (Protocolo: 870220037852 UF: WB Data: 02/05/2022
Hora: 16:49)

(21) BR 30 2022 002233-0 Código 31 - Notificação de Depósito
(22) 02/05/2022
(71) YPF SOCIEDAD ANÓNIMA (AR)
(72) ANDRÉS ERSKIS
(74) CAROLINA NAKATA
Notificação de depósito (Protocolo: 870220037858 UF: WB Data: 02/05/2022
Hora: 16:52)

(21) BR 30 2022 002237-3 Código 31 - Notificação de Depósito
(22) 02/05/2022
(71) ISABELLA DE SOUZA (BR/SP)
(72) ISABELLA DE SOUZA



(74) ANNA LUIZA CABRAL GUERZET
Notificação de depósito (Protocolo: 870220037967 UF: WB Data: 02/05/2022
Hora: 19:54)

(21) BR 30 2022 002238-1 Código 31 - Notificação de Depósito
(22) 02/05/2022
(71) CREW ATIVA BOLSAS E ACESSORIOS LTDA (BR/ES)
(72) PATRÍCIA LINO SILVA
(74) ANNA LUIZA CABRAL GUERZET
Notificação de depósito (Protocolo: 870220037968 UF: WB Data: 02/05/2022
Hora: 19:58)

(21) BR 30 2022 002243-8 Código 31 - Notificação de Depósito
(22) 03/05/2022
(71) FELICITA COMÉRCIO DE BOLSAS E ACESSÓRIOS LTDA (BR/SP)
(72) YU LIMING
(74) Marthom Assessoria Empresarial Ltda.
Notificação de depósito (Protocolo: 870220038007 UF: WB Data: 03/05/2022
Hora: 08:55)

(21) BR 30 2022 002244-6 Código 31 - Notificação de Depósito
(22) 03/05/2022
(71) MARIANA DE MELLO BUENO PIRAJÁ (BR/MG)
(72) MARIANA DE MELLO BUENO PIRAJÁ
Notificação de depósito (Protocolo: 870220038114 UF: WB Data: 03/05/2022
Hora: 12:34)

(21) BR 30 2022 002245-4 Código 31 - Notificação de Depósito
(22) 03/05/2022
(71) HELENO DHIEY COSTA ALMEIDA (BR/MG) ; FERNANDO LUIZ ROSADO (BR/MG)
(72) HELENO DHIEY COSTA ALMEIDA
Notificação de depósito (Protocolo: 870220038116 UF: WB Data: 03/05/2022
Hora: 12:38)

(21) BR 30 2022 002246-2 Código 31 - Notificação de Depósito
(22) 03/05/2022
(71) MR DESIGN INDÚSTRIA E COMÉRCIO LTDA (BR/MG)
(72) ROGÉRIO GONÇALVES MARQUES; FILIPE SEABRA SAMPAIO
(74) KARLA ALMEIDA SOCIEDADE INDIVIDUAL DE ADVOCACIA
Notificação de depósito (Protocolo: 870220038124 UF: WB Data: 03/05/2022
Hora: 13:00)

(21) BR 30 2022 002247-0 Código 31 - Notificação de Depósito



(22) 03/05/2022
(71) MR DESIGN INDÚSTRIA E COMÉRCIO LTDA (BR/MG)
(72) ROGÉRIO GONÇALVES MARQUES; FILIPE SEABRA SAMPAIO
(74) KARLA ALMEIDA SOCIEDADE INDIVIDUAL DE ADVOCACIA
Notificação de depósito (Protocolo: 870220038128 UF: WB Data: 03/05/2022
Hora: 13:08)

(21) BR 30 2022 002248-9 Código 31 - Notificação de Depósito
(22) 03/05/2022
(71) AMARILDO CARRASCO ALVES (BR/SC)
(72) AMARILDO CARRASCO ALVES
(74) REGIBRAS LTDA EPP
Notificação de depósito (Protocolo: 870220038140 UF: WB Data: 03/05/2022
Hora: 13:52)

(21) BR 30 2022 002249-7 Código 31 - Notificação de Depósito
(22) 03/05/2022
(71) GILMA GENEROSO MOURAO 57345139620 (BR/MG)
(72) JÚLIA MOURÃO LOPES CANÇADO
(74) VINÍCIUS SILVA DE OLIVEIRA
Notificação de depósito (Protocolo: 870220038184 UF: WB Data: 03/05/2022
Hora: 14:58)

(21) BR 30 2022 002250-0 Código 31 - Notificação de Depósito
(22) 03/05/2022
(71) GILMA GENEROSO MOURAO 57345139620 (BR/MG)
(72) JÚLIA MOURÃO LOPES CANÇADO
(74) VINÍCIUS SILVA DE OLIVEIRA
Notificação de depósito (Protocolo: 870220038196 UF: WB Data: 03/05/2022
Hora: 15:07)

(21) BR 30 2022 002252-7 Código 31 - Notificação de Depósito
(22) 03/05/2022
(71) KAIO CESAR DA SILVA ME (BR/GO)
(72) KAIO CESAR DA SILVA
(74) SAMUEL FRANCISCO DA SILVA SANTOS
Notificação de depósito (Protocolo: 870220038314 UF: WB Data: 03/05/2022
Hora: 17:30)

(21) BR 30 2022 002253-5 Código 31 - Notificação de Depósito
(22) 03/05/2022
(71) GUANGDONG UNILUMIN ENERGY SAVING TECHNOLOGY CO., LTD
(CN)
(72) CHEN, FENG; ZHOU, QING; LIANG, YOUQING



(74) APEX INTELLECTUAL PROPERTY SERVICOS ADMINISTRATIVOS LTDA
Notificação de depósito (Protocolo: 870220038348 UF: WB Data: 03/05/2022
Hora: 18:17)

(21) BR 30 2022 002254-3

Código 31 - Notificação de Depósito
(22) 03/05/2022
(71) LUCAS VALIM RANGEL JUNIOR 11927702690 (BR/MG)
(72) LUCAS VALIM RANGEL JUNIOR
Notificação de depósito (Protocolo: 870220038373 UF: WB Data: 03/05/2022
Hora: 21:50)

(21) BR 30 2022 002255-1

Código 31 - Notificação de Depósito
(22) 04/05/2022
(71) JONES MIGUEL RUPPENTHAL (BR/RS)
(72) JONES MIGUEL RUPPENTHAL
(74) PATAMAR MARCAS E PATENTES LTDA
Notificação de depósito (Protocolo: 870220038423 UF: WB Data: 04/05/2022
Hora: 10:23)

(21) BR 30 2022 002256-0

Código 31 - Notificação de Depósito
(22) 04/05/2022
(71) REGAL BELOIT ITALY S.P.A. (IT)
(72) FEDERICO VISCONTI
(74) ARIBONI, FABBRI E SCHMIDT SOCIEDADE DE ADVOGADOS
Notificação de depósito (Protocolo: 870220038462 UF: WB Data: 04/05/2022
Hora: 11:05)

(21) BR 30 2022 002257-8

Código 31 - Notificação de Depósito
(22) 04/05/2022
(71) F.G.I. COMÉRCIO DE EQUIPAMENTOS DE INFORMÁTICA LTDA (BR/SP)
(72) FABRICIO GARCIA ISMAEL
(74) Quimera Marcas e Patentes Ltda
Notificação de depósito (Protocolo: 870220038507 UF: WB Data: 04/05/2022
Hora: 12:27)

(21) BR 30 2022 002258-6

Código 31 - Notificação de Depósito
(22) 04/05/2022
(71) COTIPLÁS INDÚSTRIA E COMÉRCIO DE ARTEFATOS PLÁSTICOS LTDA
(BR/SP)
(72) CARLOS ALBERTO BAZZO; PAULO ROBERTO BAZZO; LUIZ ANTÔNIO
BAZZO JUNIOR
(74) MARÍLIA CROZATTI
Notificação de depósito (Protocolo: 870220038580 UF: WB Data: 04/05/2022
Hora: 14:57)



(21) BR 30 2022 002259-4	Código 31 - Notificação de Depósito (22) 04/05/2022 (71) COTIPLÁS INDÚSTRIA E COMÉRCIO DE ARTEFATOS PLÁSTICOS LTDA (BR/SP) (72) CARLOS ALBERTO BAZZO; PAULO ROBERTO BAZZO; LUIZ ANTÔNIO BAZZO JUNIOR (74) MARÍLIA CROZATTI Notificação de depósito (Protocolo: 870220038585 UF: WB Data: 04/05/2022 Hora: 15:05)
(21) BR 30 2022 002260-8	Código 31 - Notificação de Depósito (22) 04/05/2022 (71) FRANCCINO MOVEIS LTDA (BR/MG) (72) ISAAC ALBERICO PINTO FRANCINO (74) DAIMOND MARCAS E PATENTES LTDA Notificação de depósito (Protocolo: 870220038591 UF: WB Data: 04/05/2022 Hora: 15:11)
(21) BR 30 2022 002261-6	Código 31 - Notificação de Depósito (22) 04/05/2022 (71) TRYMAX INDUSTRIA E COMERCIO DE ARTEFATOS CIMENTICIOS EIRELI (BR/RS) (72) RAUL ANIBAL PANOZZO Notificação de depósito (Protocolo: 870220038606 UF: WB Data: 04/05/2022 Hora: 15:22)
(21) BR 30 2022 002262-4	Código 31 - Notificação de Depósito (22) 04/05/2022 (71) INOVA SISTEMAS ELETRONICOS LTDA (BR/RS) (72) EVANDRO SUZIN; LUIZ CARLOS BARBOSA (74) MUMIR BAKKAR Notificação de depósito (Protocolo: 870220038620 UF: WB Data: 04/05/2022 Hora: 15:38)
(21) BR 30 2022 002263-2	Código 31 - Notificação de Depósito (22) 04/05/2022 (71) FRANCCINO MOVEIS LTDA (BR/MG) (72) ISAAC ALBERICO PINTO FRANCINO (74) DAIMOND MARCAS E PATENTES LTDA Notificação de depósito (Protocolo: 870220038631 UF: WB Data: 04/05/2022 Hora: 15:45)
(21) BR 30 2022 002264-0	Código 31 - Notificação de Depósito

(22) 04/05/2022

(71) INOVA SISTEMAS ELETRONICOS LTDA (BR/RS)

(72) EVANDRO SUZIN; LUIZ CARLOS BARBOSA

(74) MUMIR BAKKAR

Notificação de depósito (Protocolo: 870220038635 UF: WB Data: 04/05/2022

Hora: 15:50)

(21) BR 30 2022 002268-3

Código 31 - Notificação de Depósito

(22) 04/05/2022

(71) FURGOES JOINVILLE INDUSTRIA, COMERCIO E SERVICOS LTDA
(BR/SC)

(72) MATHEUS SCARDUELLI LUIZ; EDSON FARIAS

(74) STOCK MARCAS E PATENTES LTDA - ME

Notificação de depósito (Protocolo: 870220038671 UF: WB Data: 04/05/2022

Hora: 16:29)

(21) BR 30 2022 002269-1

Código 31 - Notificação de Depósito

(22) 04/05/2022

(71) JOÃO E MARIA PARTICIPAÇÕES E INVESTIMENTOS LTDA (BR/SP)

(72) SAMUEL MUNHOZ DA CRUZ

(74) SCUDERIA MARCAS E PATENTES LTDA

Notificação de depósito (Protocolo: 870220038680 UF: WB Data: 04/05/2022

Hora: 16:46)

(21) BR 30 2022 002271-3

Código 31 - Notificação de Depósito

(22) 04/05/2022

(71) HT CABOS E TECNOLOGIA LTDA (BR/MG)

(72) HUILIANG TAN; LIPING SHI; APARECIDO GARCIA DA SILVA; YUQUN MA;

QIAN LUO; OZÉIAS DIAS MENEZES; JOSÉ ROBERTO LEONI; CHANG LIU;

YONG WANG

(74) ICAMP MARCAS E PATENTES LTDA

Notificação de depósito (Protocolo: 870220038699 UF: WB Data: 04/05/2022

Hora: 17:14)

(21) BR 30 2022 002274-8

Código 31 - Notificação de Depósito

(22) 05/05/2022

(71) FOLHA NATIVA INDÚSTRIA E COMÉRCIO DE PRODUTOS COSMÉTICOS
(BR/SP)

(72) CELSO DANDARO

(74) Paulo Sérgio Calixto Mendes

Notificação de depósito (Protocolo: 870220038827 UF: WB Data: 05/05/2022

Hora: 10:47)

(21) BR 30 2022 002275-6

Código 31 - Notificação de Depósito



(22) 05/05/2022
(71) FELIPE AUGUSTO ABREU MARTINS (BR/SP)
(72) FELIPE AUGUSTO ABREU MARTINS
(74) SKO OYARZÁBAL MARCAS E PATENTES SOCIEDADE SIMPLES LTDA.
Notificação de depósito (Protocolo: 870220038838 UF: WB Data: 05/05/2022
Hora: 11:00)

(21) BR 30 2022 002276-4 Código 31 - Notificação de Depósito
(22) 05/05/2022
(71) F. R. MIRANDA ENVASILHAGEM E COMERCIO DE OLEOS E LUBRIFICANTES AUTOMOTIVOS EM GERAL LTDA EPP (BR/SP)
(72) FRANCISCO JOSÉ MIRANDA
(74) ABM ASSESSORIA BRASILEIRA DE MARCAS LTDA.
Notificação de depósito (Protocolo: 870220038844 UF: WB Data: 05/05/2022
Hora: 11:20)

(21) BR 30 2022 002277-2 Código 31 - Notificação de Depósito
(22) 05/05/2022
(71) RODRIGO CAMILO DA SILVA - ME (BR/SP)
(72) RODRIGO CAMILO DA SILVA
(74) BEERRE ASSESSORIA EMPRESARIAL LTDA
Notificação de depósito (Protocolo: 870220038856 UF: WB Data: 05/05/2022
Hora: 11:35)

(21) BR 30 2022 002278-0 Código 31 - Notificação de Depósito
(22) 05/05/2022
(71) STASHER, INC. (US)
(72) ANGELO CARPINELLI
(74) DANIEL ADVOGADOS (ALT.DE DANIEL & CIA)
Notificação de depósito (Protocolo: 870220038873 UF: WB Data: 05/05/2022
Hora: 11:58)

(21) BR 30 2022 002279-9 Código 31 - Notificação de Depósito
(22) 05/05/2022
(71) STASHER, INC. (US)
(72) ANGELO CARPINELLI
(74) DANIEL ADVOGADOS (ALT.DE DANIEL & CIA)
Notificação de depósito (Protocolo: 870220038882 UF: WB Data: 05/05/2022
Hora: 12:17)

(21) BR 30 2022 002280-2 Código 31 - Notificação de Depósito
(22) 05/05/2022
(71) STASHER, INC. (US)
(72) ANGELO CARPINELLI



(74) DANIEL ADVOGADOS (ALT.DE DANIEL & CIA)
Notificação de depósito (Protocolo: 870220038886 UF: WB Data: 05/05/2022
Hora: 12:22)

(21) BR 30 2022 002281-0 Código 31 - Notificação de Depósito
(22) 05/05/2022
(71) STASHER, INC. (US)
(72) ANGELO CARPINELLI
(74) DANIEL ADVOGADOS (ALT.DE DANIEL & CIA)
Notificação de depósito (Protocolo: 870220038892 UF: WB Data: 05/05/2022
Hora: 12:41)

(21) BR 30 2022 002282-9 Código 31 - Notificação de Depósito
(22) 05/05/2022
(71) JOSERLI PEREZ KAPAZI (BR/PR)
(72) JOSERLI PEREZ KAPAZI
(74) A PROVINCIA MARCAS E PATENTES LTDA.
Notificação de depósito (Protocolo: 870220038911 UF: WB Data: 05/05/2022
Hora: 13:46)

(21) BR 30 2022 002283-7 Código 31 - Notificação de Depósito
(22) 05/05/2022
(71) ALEXANDRE MEDINA (BR/SP) ; PAULO CESAR MEDINA (BR/SP)
(72) PAULO CESAR MEDINA; ALEXANDRE MEDINA
(74) BEERRE ASSESSORIA EMPRESARIAL LTDA
Notificação de depósito (Protocolo: 870220038926 UF: WB Data: 05/05/2022
Hora: 14:13)

(21) BR 30 2022 002284-5 Código 31 - Notificação de Depósito
(22) 05/05/2022
(71) ORTOBRAS IND E COM DE ORTOPEDIA LTDA (BR/RS)
(72) RICARDO HUMMEL
(74) JONATHAN HUMMEL
Notificação de depósito (Protocolo: 870220038927 UF: WB Data: 05/05/2022
Hora: 14:14)

(21) BR 30 2022 002287-0 Código 31 - Notificação de Depósito
(22) 05/05/2022
(71) TERMOLAR S/A (BR/RS)
(72) JOSÉ CARLOS BROCH
(74) MARPA CONSULTORIA E ASSESSORIA EMPRESARIAL LTDA.
Notificação de depósito (Protocolo: 870220039038 UF: WB Data: 05/05/2022
Hora: 16:26)



(21) BR 30 2022 002288-8 Código 31 - Notificação de Depósito
(22) 05/05/2022
(71) HIZHO COMÉRCIO IMPORTAÇÃO E EXPORTAÇÃO LTDA. (BR/SP)
(72) SHUBIN LI
(74) ORG. MÉRITO MARCAS E PATENTES LTDA.
Notificação de depósito (Protocolo: 870220039105 UF: WB Data: 05/05/2022
Hora: 17:25)

(21) BR 30 2022 002289-6 Código 31 - Notificação de Depósito
(22) 05/05/2022
(71) FRANCCINO MOVEIS LTDA (BR/MG)
(72) ISAAC ALBERICO PINTO FRANCINO
(74) DAIMOND MARCAS E PATENTES LTDA
Notificação de depósito (Protocolo: 870220039143 UF: WB Data: 05/05/2022
Hora: 18:33)

(21) BR 30 2022 002290-0 Código 31 - Notificação de Depósito
(22) 05/05/2022
(71) FRANCCINO MOVEIS LTDA (BR/MG)
(72) ISAAC ALBERICO PINTO FRANCINO
(74) DAIMOND MARCAS E PATENTES LTDA
Notificação de depósito (Protocolo: 870220039146 UF: WB Data: 05/05/2022
Hora: 18:37)

(21) BR 30 2022 002291-8 Código 31 - Notificação de Depósito
(22) 06/05/2022
(71) CELSO GOMES BARCELOS (BR/RS)
(72) CELSO GOMES BARCELOS
(74) MARPA CONSULTORIA E ASSESSORIA EMPRESARIAL LTDA.
Notificação de depósito (Protocolo: 870220039200 UF: WB Data: 06/05/2022
Hora: 09:31)

(21) BR 30 2022 002292-6 Código 31 - Notificação de Depósito
(22) 06/05/2022
(71) METALFER-METALURGICA FERNANDOPOLIS LTDA - EPP (BR/SP)
(72) UELINTON VISELI PAZIAN
(74) JEAN CARLO MAZZONI
Notificação de depósito (Protocolo: 870220039204 UF: WB Data: 06/05/2022
Hora: 09:41)

(21) BR 30 2022 002296-9 Código 31 - Notificação de Depósito
(22) 06/05/2022
(71) R A BORGES EQUIPAMENTOS AGRÍCOLAS LTDA (BR/SP)
(72) RAFAEL AZEVEDO BORGES



(74) Paulo Sérgio Calixto Mendes
Notificação de depósito (Protocolo: 870220039252 UF: WB Data: 06/05/2022
Hora: 10:52)

(21) BR 30 2022 002297-7 Código 31 - Notificação de Depósito
(22) 06/05/2022
(71) MARA LUCIA POLO KRUGER D´ALMEIDA (BR/PR)
(72) MARA LUCIA POLO KRUGER D´ALMEIDA
(74) VASCO DA GAMA COELHO PEREIRA
Notificação de depósito (Protocolo: 870220039303 UF: WB Data: 06/05/2022
Hora: 11:54)

(21) BR 30 2022 002298-5 Código 31 - Notificação de Depósito
(22) 06/05/2022
(71) MOZAIKE GUIMARÃES DOS REIS (BR/SP)
(72) MOZAIKE GUIMARÃES DOS REIS
(74) LUIZ FERNANDO ALVES
Notificação de depósito (Protocolo: 870220039306 UF: WB Data: 06/05/2022
Hora: 11:59)

(21) BR 30 2022 002299-3 Código 31 - Notificação de Depósito
(22) 06/05/2022
(71) ZHEJIANG ORIENT GENE BIOTECH CO., LTD. (CN)
(72) WEIMIN ZHANG
(74) CAROLINA MACHADO CALHEIROS
Notificação de depósito (Protocolo: 870220039311 UF: WB Data: 06/05/2022
Hora: 12:07)

(21) BR 30 2022 002300-0 Código 31 - Notificação de Depósito
(22) 06/05/2022
(71) IMMERGUT INDUSTRIAL E COMERCIAL EIRELI - EPP (BR/SP)
(72) WILSON ROBERTO ALVES
(74) MODAL MARCAS E PATENTES LTDA.
Notificação de depósito (Protocolo: 870220039318 UF: WB Data: 06/05/2022
Hora: 12:21)

(21) BR 30 2022 002301-9 Código 31 - Notificação de Depósito
(22) 06/05/2022
(71) MAURICIO BALBINOT (BR/RS)
(72) MAURICIO BALBINOT
(74) SKO OYARZÁBAL MARCAS E PATENTES SOCIEDADE SIMPLES LTDA.
Notificação de depósito (Protocolo: 870220039355 UF: WB Data: 06/05/2022
Hora: 13:41)



(21) BR 30 2022 002302-7	Código 31 - Notificação de Depósito (22) 06/05/2022 (71) MAURICIO BALBINOT (BR/RS) (72) MAURICIO BALBINOT (74) SKO OYARZÁBAL MARCAS E PATENTES SOCIEDADE SIMPLES LTDA. Notificação de depósito (Protocolo: 870220039359 UF: WB Data: 06/05/2022 Hora: 13:44)
(21) BR 30 2022 002303-5	Código 31 - Notificação de Depósito (22) 06/05/2022 (71) MAURICIO BALBINOT (BR/RS) (72) MAURICIO BALBINOT (74) SKO OYARZÁBAL MARCAS E PATENTES SOCIEDADE SIMPLES LTDA. Notificação de depósito (Protocolo: 870220039361 UF: WB Data: 06/05/2022 Hora: 13:47)
(21) BR 30 2022 002305-1	Código 31 - Notificação de Depósito (22) 06/05/2022 (71) EISEN GMBH (DE) (72) STEPHAN EISEN (74) PAULO DE TARSO CASTRO BRANDÃO Notificação de depósito (Protocolo: 870220039395 UF: WB Data: 06/05/2022 Hora: 14:23)
(21) BR 30 2022 002306-0	Código 31 - Notificação de Depósito (22) 06/05/2022 (71) INDUSTRIA DE CALÇADOS VIA BEACH LTDA (BR/CE) (72) THALES MOTA ARARUNA (74) FRANCISCO LEITE DE OLIVEIRA FILHO Notificação de depósito (Protocolo: 870220039396 UF: WB Data: 06/05/2022 Hora: 14:24)
(21) BR 30 2022 002307-8	Código 31 - Notificação de Depósito (22) 06/05/2022 (71) DPR TELECOMUNICACOES LTDA (BR/SP) ; FABRI INDÚSTRIA E COMÉRCIO LTDA. (BR/SP) (72) VALCIR FABRIS; CARLOS ALBERTO PROENÇA JUNIOR; PEDRO MIGUEL HYPÓLITO SERRANO; ADALBERTO BERTELLI JUNIOR; THIAGO CUGLER MAGUETA; AGUINALDO SANCHES ALBERTO (74) VERONICA MEYER GAIARSA Notificação de depósito (Protocolo: 870220039403 UF: WB Data: 06/05/2022 Hora: 14:27)
(21) BR 30 2022 002308-6	Código 31 - Notificação de Depósito

(22) 06/05/2022

(71) DPR TELECOMUNICACOES LTDA (BR/SP) ; FABRI INDÚSTRIA E COMÉRCIO LTDA. (BR/SP)

(72) VALCIR FABRIS; CARLOS ALBERTO PROENÇA JUNIOR; PEDRO MIGUEL HYPÓLITO SERRANO; ADALBERTO BERTELLI JUNIOR; THIAGO CUGLER MAGUETA; AGUINALDO SANCHES ALBERTO

(74) VERONICA MEYER GAIARSA

Notificação de depósito (Protocolo: 870220039406 UF: WB Data: 06/05/2022
Hora: 14:28)

(21) BR 30 2022 002309-4

Código 31 - Notificação de Depósito

(22) 06/05/2022

(71) DPR TELECOMUNICACOES LTDA (BR/SP) ; FABRI INDÚSTRIA E COMÉRCIO LTDA. (BR/SP)

(72) VALCIR FABRIS; CARLOS ALBERTO PROENÇA JUNIOR; PEDRO MIGUEL HYPÓLITO SERRANO; ADALBERTO BERTELLI JUNIOR; THIAGO CUGLER MAGUETA; AGUINALDO SANCHES ALBERTO

(74) VERONICA MEYER GAIARSA

Notificação de depósito (Protocolo: 870220039407 UF: WB Data: 06/05/2022
Hora: 14:29)

(21) BR 30 2022 002310-8

Código 31 - Notificação de Depósito

(22) 06/05/2022

(71) DPR TELECOMUNICACOES LTDA (BR/SP) ; FABRI INDÚSTRIA E COMÉRCIO LTDA. (BR/SP)

(72) VALCIR FABRIS; CARLOS ALBERTO PROENÇA JUNIOR; PEDRO MIGUEL HYPÓLITO SERRANO; ADALBERTO BERTELLI JUNIOR; THIAGO CUGLER MAGUETA; AGUINALDO SANCHES ALBERTO

(74) VERONICA MEYER GAIARSA

Notificação de depósito (Protocolo: 870220039409 UF: WB Data: 06/05/2022
Hora: 14:30)

(21) BR 30 2022 002311-6

Código 31 - Notificação de Depósito

(22) 06/05/2022

(71) DPR TELECOMUNICACOES LTDA (BR/SP) ; FABRI INDÚSTRIA E COMÉRCIO LTDA. (BR/SP)

(72) VALCIR FABRIS; CARLOS ALBERTO PROENÇA JUNIOR; PEDRO MIGUEL HYPÓLITO SERRANO; ADALBERTO BERTELLI JUNIOR; THIAGO CUGLER MAGUETA; AGUINALDO SANCHES ALBERTO

(74) VERONICA MEYER GAIARSA

Notificação de depósito (Protocolo: 870220039411 UF: WB Data: 06/05/2022
Hora: 14:31)

(21) BR 30 2022 002312-4

Código 31 - Notificação de Depósito



(22) 06/05/2022
(71) FIBRACEM TELEINFORMÁTICA LTDA (BR/PR)
(72) LUIZ CARLOS SILVEIRA BITENCOURT; MURYLO GUSTAVO SAMPAIO
(74) ALCION BUBNIAK
Notificação de depósito (Protocolo: 870220039480 UF: WB Data: 06/05/2022
Hora: 15:29)

(21) BR 30 2022 002313-2 Código 31 - Notificação de Depósito
(22) 06/05/2022
(71) FABUSFORMA ADAPTACOES VEICULARES LTDA - ME (BR/SP)
(72) PAULO ROGERIO PEREIRA IGNACIO
(74) SOMARCA ASSESSORIA EMPRESARIAL S/C LTDA.
Notificação de depósito (Protocolo: 870220039545 UF: WB Data: 06/05/2022
Hora: 16:22)

(21) BR 30 2022 002314-0 Código 31 - Notificação de Depósito
(22) 06/05/2022
(71) EDER CORDON MEHES CONSULTORIA (BR/SP)
(72) EDER CORDON MEHES
(74) BEERRE ASSESSORIA EMPRESARIAL LTDA
Notificação de depósito (Protocolo: 870220039575 UF: WB Data: 06/05/2022
Hora: 16:42)

(21) BR 30 2022 002315-9 Código 31 - Notificação de Depósito
(22) 06/05/2022
(71) EDER CORDON MEHES CONSULTORIA (BR/SP)
(72) EDER CORDON MEHES
(74) BEERRE ASSESSORIA EMPRESARIAL LTDA
Notificação de depósito (Protocolo: 870220039583 UF: WB Data: 06/05/2022
Hora: 16:50)

(21) BR 30 2022 002316-7 Código 31 - Notificação de Depósito
(22) 06/05/2022
(71) EDER CORDON MEHES CONSULTORIA (BR/SP)
(72) EDER CORDON MEHES
(74) BEERRE ASSESSORIA EMPRESARIAL LTDA
Notificação de depósito (Protocolo: 870220039594 UF: WB Data: 06/05/2022
Hora: 17:00)

(21) BR 30 2022 002317-5 Código 31 - Notificação de Depósito
(22) 06/05/2022
(71) EDER CORDON MEHES CONSULTORIA (BR/SP)
(72) EDER CORDON MEHES
(74) BEERRE ASSESSORIA EMPRESARIAL LTDA



Notificação de depósito (Protocolo: 870220039603 UF: WB Data: 06/05/2022
Hora: 17:06)

(21) BR 30 2022 002319-1

Código 31 - Notificação de Depósito
(22) 06/05/2022
(71) THERAPY - MONTAGEM DE ELETRONICOS LTDA (BR/PR)
(72) JEFERSON DOS SANTOS MARCELINO
(74) NELSON IVAN ARNALDO IBANEZ FAUNDEZ
Notificação de depósito (Protocolo: 870220039667 UF: WB Data: 06/05/2022
Hora: 17:54)

(21) BR 30 2022 002322-1

Código 31 - Notificação de Depósito
(22) 07/05/2022
(71) REYFER CÁSSIO DOS REIS REZENDE (BR/MG)
(72) REYFER CÁSSIO DOS REIS REZENDE
Notificação de depósito (Protocolo: 870220039743 UF: WB Data: 07/05/2022
Hora: 18:25)

(21) BR 30 2022 002323-0

Código 31 - Notificação de Depósito
(22) 09/05/2022
(71) NGB INDUSTRIA E COMERCIO DE ARTIGOS PARA FESTAS LTDA EPP
(BR/SP)
(72) ELISBERTO RODRIGUES SANTOS; MAURILIO BASTOS
(74) DANILO ALVES
Notificação de depósito (Protocolo: 870220039760 UF: WB Data: 09/05/2022
Hora: 08:09)

(21) BR 30 2022 002324-8

Código 31 - Notificação de Depósito
(22) 09/05/2022
(71) AUTOMOBILI LAMBORGHINI S.P.A. (IT)
(72) MITJA BORKERT
(74) EDUARDO LOURENÇO GUEDES SERRÃO DE OTERO
Notificação de depósito (Protocolo: 870220039828 UF: WB Data: 09/05/2022
Hora: 10:46)

(21) BR 30 2022 002326-4

Código 31 - Notificação de Depósito
(22) 09/05/2022
(71) WEI LI (BR/SP)
(72) WEI LI
(74) SILVIA MARTINS
Notificação de depósito (Protocolo: 870220039852 UF: WB Data: 09/05/2022
Hora: 11:16)

(21) BR 30 2022 002327-2

Código 31 - Notificação de Depósito



(22) 09/05/2022
(71) KONINKLIJKE PHILIPS N.V. (NL)
(72) INGVAR OLGGER HENDRIKS
(74) DANIEL ADVOGADOS (ALT.DE DANIEL & CIA)
Notificação de depósito (Protocolo: 870220039881 UF: WB Data: 09/05/2022
Hora: 11:41)

(21) BR 30 2022 002328-0 Código 31 - Notificação de Depósito
(22) 09/05/2022
(71) ADRIANO PEDROSO LUCAS (BR/SC)
(72) ADRIANO PEDROSO LUCAS
(74) GIOVANI GIUSEPPE BERTAN
Notificação de depósito (Protocolo: 870220039891 UF: WB Data: 09/05/2022
Hora: 11:49)

(21) BR 30 2022 002329-9 Código 31 - Notificação de Depósito
(22) 09/05/2022
(71) HONDA MOTOR CO., LTD. (JP)
(72) PATIPOL KHEMPIMOOK; PHURIPAT SITTIRITT
(74) DANNEMANN, SIEMSEN, BIGLER & IPANEMA MOREIRA
Notificação de depósito (Protocolo: 870220039896 UF: WB Data: 09/05/2022
Hora: 11:55)

(21) BR 30 2022 002330-2 Código 31 - Notificação de Depósito
(22) 09/05/2022
(71) HONDA MOTOR CO., LTD. (JP)
(72) WORAWIT CHAWALITNIMITKUL; CHALERMPOL THEPPRAPAN; MANIT
PHRAMMANO
(74) DANNEMANN, SIEMSEN, BIGLER & IPANEMA MOREIRA
Notificação de depósito (Protocolo: 870220039916 UF: WB Data: 09/05/2022
Hora: 12:18)

(21) BR 30 2022 002331-0 Código 31 - Notificação de Depósito
(22) 09/05/2022
(71) HONDA MOTOR CO., LTD. (JP)
(72) WORAWIT CHAWALITNIMITKUL; CHALERMPOL THEPPRAPAN; MANIT
PHRAMMANO
(74) DANNEMANN, SIEMSEN, BIGLER & IPANEMA MOREIRA
Notificação de depósito (Protocolo: 870220039920 UF: WB Data: 09/05/2022
Hora: 12:22)

(21) BR 30 2022 002332-9 Código 31 - Notificação de Depósito
(22) 09/05/2022
(71) HONDA MOTOR CO., LTD. (JP)



(72) WORAWIT CHAWALITNIMITKUL; CHALERMPOL THEPPRAPAN; MANIT PHRAMMANO

(74) DANNEMANN, SIEMSEN, BIGLER & IPANEMA MOREIRA

Notificação de depósito (Protocolo: 870220039923 UF: WB Data: 09/05/2022

Hora: 12:25)

(21) BR 30 2022 002334-5

Código 31 - Notificação de Depósito

(22) 09/05/2022

(71) LOJAS RPM MOVEIS EIRELI (BR/SP)

(72) RENATO SOATES TEIXEIRA

Notificação de depósito (Protocolo: 870220039940 UF: WB Data: 09/05/2022

Hora: 12:46)

(21) BR 30 2022 002335-3

Código 31 - Notificação de Depósito

(22) 09/05/2022

(71) ÓTICA DIORAMA LTDA EPP (BR/PR)

(72) LUCAS GREGÓRIO MOCHKO

(74) SEMAPA MARCAS E PATENTES EIRELI.

Notificação de depósito (Protocolo: 870220039997 UF: WB Data: 09/05/2022

Hora: 14:15)

(21) BR 30 2022 002336-1

Código 31 - Notificação de Depósito

(22) 09/05/2022

(71) ÓTICA DIORAMA LTDA EPP (BR/PR)

(72) LUCAS GREGÓRIO MOCHKO

(74) SEMAPA MARCAS E PATENTES EIRELI.

Notificação de depósito (Protocolo: 870220040009 UF: WB Data: 09/05/2022

Hora: 14:21)

(21) BR 30 2022 002338-8

Código 31 - Notificação de Depósito

(22) 09/05/2022

(71) LOJAS RPM MOVEIS EIRELI (BR/SP)

(72) RENATO SOATES TEIXEIRA

Notificação de depósito (Protocolo: 870220040115 UF: WB Data: 09/05/2022

Hora: 15:52)

(21) BR 30 2022 002339-6

Código 31 - Notificação de Depósito

(22) 09/05/2022

(71) LOJAS RPM MOVEIS EIRELI (BR/SP)

(72) RENATO SOATES TEIXEIRA

Notificação de depósito (Protocolo: 870220040122 UF: WB Data: 09/05/2022

Hora: 16:00)

(21) BR 30 2022 002340-0

Código 31 - Notificação de Depósito



(22) 09/05/2022

(71) BRUDINE MOVEIS EIRELI (BR/SC)

(72) NEZIA MARIA MAI

(74) ANEL MARCAS E PATENTES LTDA

Notificação de depósito (Protocolo: 870220040139 UF: WB Data: 09/05/2022

Hora: 16:09)

(21) BR 30 2022 002342-6

Código 31 - Notificação de Depósito

(22) 09/05/2022

(71) CAIO ALVES DA SILVA (BR/SP)

(72) CAIO ALVES DA SILVA

(74) MODAL MARCAS E PATENTES LTDA.

Notificação de depósito (Protocolo: 870220040186 UF: WB Data: 09/05/2022

Hora: 16:46)

(21) BR 30 2022 002343-4

Código 31 - Notificação de Depósito

(22) 09/05/2022

(71) AUGUSTO HOBI SBARAINI (BR/SC)

(72) AUGUSTO HOBI SBARAINI

(74) EVERTON LUIS ROSSIN

Notificação de depósito (Protocolo: 870220040204 UF: WB Data: 09/05/2022

Hora: 17:02)

(21) BR 30 2022 002344-2

Código 31 - Notificação de Depósito

(22) 09/05/2022

(71) SCANIA CV AB (SE)

(72) JAN JOHANSSON; FREDRIK RUDENSTAM

(74) DANIEL ADVOGADOS (ALT.DE DANIEL & CIA)

Notificação de depósito (Protocolo: 870220040206 UF: WB Data: 09/05/2022

Hora: 17:02)

(21) BR 30 2022 002345-0

Código 31 - Notificação de Depósito

(22) 09/05/2022

(71) FIBRACEM TELEINFORMÁTICA LTDA (BR/PR)

(72) LUIZ CARLOS SILVEIRA BITENCOURT

(74) ALCION BUBNIAK

Notificação de depósito (Protocolo: 870220040255 UF: WB Data: 09/05/2022

Hora: 17:59)

(21) BR 32 2022 001949-9

Código 31 - Notificação de Depósito

(22) 19/03/2021

(71) KONINKLIJKE PHILIPS N.V. (NL)

(72) RICCARDO VESCOVO; JOHANNES ANTONIUS JANSEN

(74) DANIEL ADVOGADOS (ALT.DE DANIEL & CIA)



Notificação de depósito (Protocolo: 870220033136 UF: WB Data: 18/04/2022
Hora: 17:49)

(21) BR 32 2022 002235-0

Código 31 - Notificação de Depósito
(22) 30/12/2020
(71) KARIN SEMMEL PLINNER (BR/SP)
(72) KARIN SEMMEL PLINNER
(74) VALESKA SANTOS GUIMARÃES
Notificação de depósito (Protocolo: 870220037963 UF: WB Data: 02/05/2022
Hora: 19:40)

(21) BR 32 2022 002236-8

Código 31 - Notificação de Depósito
(22) 30/12/2020
(71) KARIN SEMMEL PLINNER (BR/SP)
(72) KARIN SEMMEL PLINNER
(74) VALESKA SANTOS GUIMARÃES
Notificação de depósito (Protocolo: 870220037965 UF: WB Data: 02/05/2022
Hora: 19:53)

(21) BR 32 2022 002239-2

Código 31 - Notificação de Depósito
(22) 30/12/2020
(71) KARIN SEMMEL PLINNER (BR/SP)
(72) KARIN SEMMEL PLINNER
(74) VALESKA SANTOS GUIMARÃES
Notificação de depósito (Protocolo: 870220037969 UF: WB Data: 02/05/2022
Hora: 20:02)

(21) BR 32 2022 002240-6

Código 31 - Notificação de Depósito
(22) 30/12/2020
(71) KARIN SEMMEL PLINNER (BR/SP)
(72) KARIN SEMMEL PLINNER
(74) VALESKA SANTOS GUIMARÃES
Notificação de depósito (Protocolo: 870220037970 UF: WB Data: 02/05/2022
Hora: 20:09)

(21) BR 32 2022 002241-4

Código 31 - Notificação de Depósito
(22) 30/12/2020
(71) KARIN SEMMEL PLINNER (BR/SP)
(72) KARIN SEMMEL PLINNER
(74) VALESKA SANTOS GUIMARÃES
Notificação de depósito (Protocolo: 870220037972 UF: WB Data: 02/05/2022
Hora: 20:15)

(21) BR 32 2022 002242-2

Código 31 - Notificação de Depósito



(22) 30/12/2020
(71) KARIN SEMMEL PLINNER (BR/SP)
(72) KARIN SEMMEL PLINNER
(74) VALESKA SANTOS GUIMARÃES
Notificação de depósito (Protocolo: 870220037975 UF: WB Data: 02/05/2022
Hora: 20:22)

(21) BR 32 2022 002285-6 Código 31 - Notificação de Depósito
(22) 19/11/2021
(71) AIRBNB, INC. (US)
(72) JOHN YUM; JARED ROBERT FANCY; JARRETT MICHAEL CARR; DEREK LI CHAN
(74) DANNEMANN, SIEMSEN, BIGLER & IPANEMA MOREIRA
Notificação de depósito (Protocolo: 870220039024 UF: WB Data: 05/05/2022
Hora: 16:15)

(21) BR 32 2022 002286-4 Código 31 - Notificação de Depósito
(22) 19/11/2021
(71) AIRBNB, INC. (US)
(72) JOHN YUM; JARED ROBERT FANCY; JARRETT MICHAEL CARR; DEREK LI CHAN
(74) DANNEMANN, SIEMSEN, BIGLER & IPANEMA MOREIRA
Notificação de depósito (Protocolo: 870220039035 UF: WB Data: 05/05/2022
Hora: 16:24)

(21) BR 32 2022 002293-7 Código 31 - Notificação de Depósito
(22) 14/02/2022
(71) MMC ILUMINACAO EIRELI - EPP (BR/MG)
(72) RONALDO MAFRA
(74) MAGALHÃES & ASSOCIADOS LTDA.
Notificação de depósito (Protocolo: 870220039225 UF: WB Data: 06/05/2022
Hora: 10:13)

(21) BR 32 2022 002294-5 Código 31 - Notificação de Depósito
(22) 14/02/2022
(71) MMC ILUMINACAO EIRELI - EPP (BR/MG)
(72) RONALDO MAFRA
(74) MAGALHÃES & ASSOCIADOS LTDA.
Notificação de depósito (Protocolo: 870220039241 UF: WB Data: 06/05/2022
Hora: 10:38)

(21) BR 32 2022 002295-3 Código 31 - Notificação de Depósito
(22) 14/02/2022
(71) MMC ILUMINACAO EIRELI - EPP (BR/MG)



(72) RONALDO MAFRA

(74) MAGALHÃES & ASSOCIADOS LTDA.

Notificação de depósito (Protocolo: 870220039248 UF: WB Data: 06/05/2022

Hora: 10:48)

(21) BR 32 2022 002337-2

Código 31 - Notificação de Depósito

(22) 16/12/2021

(71) PAUL STRICKER, S.A. (PT)

(72) ALEXIS SIMÕES ALMEIDA

(74) DIAS TEIXEIRA SOCIEDADE DE ADVOGADOS

Notificação de depósito (Protocolo: 870220040056 UF: WB Data: 09/05/2022

Hora: 15:02)



Código 32 - Notificação do Depósito Com Requerimento de Sigilo

Notificação de depósito de pedido de registro de desenho industrial com requerimento de sigilo. Tendo sido requerido o sigilo na forma do Art. 106 § 1º o processamento do pedido será suspenso pelo prazo de 180 (cento e oitenta) dias. Vencido este prazo, o pedido será encaminhado para exame técnico. O depositante poderá solicitar a retirada do pedido dentro do prazo de 90 (noventa) dias contados da data do depósito. A retirada do pedido sem que o mesmo tenha produzido qualquer efeito dará prioridade ao depósito imediatamente posterior.

(21) BR 30 2022 002251-9 Código 32 - Notificação do Depósito Com Requerimento de Sigilo
(22) 03/05/2022
(71) LEDGER (FR)
(72) BENJAMIN HUBERT
(74) Guerra Advogados Associados
Notificação de depósito de pedido em sigilo (Protocolo: 870220038305 UF: WB
Data: 03/05/2022 Hora: 17:13)

(21) BR 30 2022 002265-9 Código 32 - Notificação do Depósito Com Requerimento de Sigilo
(22) 04/05/2022
(71) FORD GLOBAL TECHNOLOGIES, LLC (US)
(72) TODD WILLING; MAX WOLFF; MAX TRAN; LEIGH HENDRIK
COSENTINO; TAE HOON KANG; LEE PATICK IMRIE
(74) CAROLINA NAKATA
Notificação de depósito de pedido em sigilo (Protocolo: 870220038638 UF: WB
Data: 04/05/2022 Hora: 15:54)

(21) BR 30 2022 002266-7 Código 32 - Notificação do Depósito Com Requerimento de Sigilo
(22) 04/05/2022
(71) FORD GLOBAL TECHNOLOGIES, LLC (US)
(72) TODD WILLING; MAX WOLFF; MAX TRAN; LEIGH HENDRIK
COSENTINO; TAE HOON KANG; LEE PATICK IMRIE
(74) CAROLINA NAKATA
Notificação de depósito de pedido em sigilo (Protocolo: 870220038648 UF: WB
Data: 04/05/2022 Hora: 16:03)

(21) BR 30 2022 002267-5 Código 32 - Notificação do Depósito Com Requerimento de Sigilo
(22) 04/05/2022
(71) FORD GLOBAL TECHNOLOGIES, LLC (US)
(72) TODD WILLING; MAX WOLFF; MAX TRAN; DAVID DEWITT; SEUNGYUP
BAEK
(74) CAROLINA NAKATA
Notificação de depósito de pedido em sigilo (Protocolo: 870220038656 UF: WB



Data: 04/05/2022 Hora: 16:10)

(21) BR 30 2022 002270-5

Código 32 - Notificação do Depósito Com Requerimento de Sigilo
(22) 04/05/2022
(71) FORD GLOBAL TECHNOLOGIES, LLC (US)
(72) TODD WILLING; MAX WOLFF; MAX TRAN; LEIGH HENDRIK
COSENTINO; TAE HOON KANG
(74) CAROLINA NAKATA
Notificação de depósito de pedido em sigilo (Protocolo: 870220038694 UF: WB
Data: 04/05/2022 Hora: 17:07)

(21) BR 30 2022 002272-1

Código 32 - Notificação do Depósito Com Requerimento de Sigilo
(22) 04/05/2022
(71) FORD GLOBAL TECHNOLOGIES, LLC (US)
(72) TODD WILLING; MAX WOLFF; MAX TRAN; BENJAMIN EYERS; LEIGH
HENDRIK COSENTINO; TAE HOON KANG; LEE PATRICK IMRIE
(74) CAROLINA NAKATA
Notificação de depósito de pedido em sigilo (Protocolo: 870220038701 UF: WB
Data: 04/05/2022 Hora: 17:19)

(21) BR 30 2022 002341-8

Código 32 - Notificação do Depósito Com Requerimento de Sigilo
(22) 09/05/2022
(71) AUTOMOBILI LAMBORGHINI S.P.A. (IT)
(72) MITJA BORKERT
(74) EDUARDO LOURENÇO GUEDES SERRÃO DE OTERO
Notificação de depósito de pedido em sigilo (Protocolo: 870220040160 UF: WB
Data: 09/05/2022 Hora: 16:26)



Código 33.1 - Pedido Inexistente

Pedido considerado inexistente, conforme o art. 103 da Lei 9279/96, por não atender formalmente ao disposto no art. 101.

(21) BR 30 2022 001958-5	Código 33.1 - Pedido Inexistente (22) 19/04/2022 (71) BB INDUSTRIA E COMERCIO DE ARTIGOS NAUTICOS LTDA (BR/SC) (74) MAIARA SEBASTIÃO Pedido de registro de desenho industrial considerado inexistente nos termos do artigo 103 da LPI, tendo em vista não ter sido apresentado cumprimento de exigência preliminar.
(21) BR 30 2022 002008-7	Código 33.1 - Pedido Inexistente (22) 20/04/2022 (71) BERNARDINA LIMA ARCE (BR/AM) Pedido de registro de desenho industrial considerado inexistente nos termos do artigo 103 da LPI, tendo em vista não ter sido apresentado cumprimento de exigência preliminar.
(21) BR 30 2022 002030-3	Código 33.1 - Pedido Inexistente (22) 22/04/2022 (71) METALURGICA BIASI LTDA (BR/SC) (74) MARA PEREIRA DE OLIVEIRA Pedido de registro de desenho industrial considerado inexistente nos termos do artigo 103 da LPI, tendo em vista não ter sido apresentado cumprimento de exigência preliminar.
(21) BR 30 2022 002039-7	Código 33.1 - Pedido Inexistente (22) 22/04/2022 (71) LUIZ OTÁVIO ANTUNES GONÇALVES (BR/MG) Pedido de registro de desenho industrial considerado inexistente nos termos do artigo 103 da LPI, tendo em vista não ter sido apresentado cumprimento de exigência preliminar.
(21) BR 30 2022 002171-7	Código 33.1 - Pedido Inexistente (22) 28/04/2022 (71) CAFFITUS CAFETERIA (BR/SP) Pedido de Registro de Desenho Industrial considerado inexistente por falta de pagamento da Guia de Recolhimento da União relativa ao serviço solicitado, conforme os artigos 103 da Lei 9279/96, 5º da Resolução 146/2015 e item 3.4 do Manual de Desenhos Industriais.



(21) BR 30 2022 002185-7

Código 33.1 - Pedido Inexistente

(22) 28/04/2022

(71) LAÍS CASOTE BRUHNS (BR/SP)

Pedido de Registro de Desenho Industrial considerado inexistente por falta de pagamento da Guia de Recolhimento da União relativa ao serviço solicitado, conforme os artigos 103 da Lei 9279/96, 5º da Resolução 146/2015 e item 3.4 do Manual de Desenhos Industriais.



Código 34 - Exigência - Art. 106 § 3º da LPI

Suspensão do andamento do pedido de registro de desenho industrial que, para instrução regular, aguardará o atendimento ou contestação das exigências formuladas. A não manifestação do depositante no prazo de 60 (sessenta) dias desta data acarretará o arquivamento definitivo do pedido.

(21) BR 30 2021 001221-9

Código 34 - Exigência - Art. 106 § 3º da LPI

(22) 19/03/2021

(71) KONINKLIJKE PHILIPS N.V. (NL)

(74) DANIEL ADVOGADOS (ALT.DE DANIEL & CIA)

A figura apresentada traz elementos representados em linhas tracejadas.

Conforme ensina o item 5.2.1 do manual de DI, se as linhas tracejadas representam elementos dissociáveis do padrão ornamental reivindicado, as linhas tracejadas devem ser excluídas da figura, restando assim apenas o elemento do escopo de proteção pretendido. Se forem indissociáveis, todas as linhas tracejadas devem ser preenchidas com linhas contínuas e uniformes de forma que o elemento do escopo de proteção subsista por si.

(21) BR 30 2021 001684-2

Código 34 - Exigência - Art. 106 § 3º da LPI

(22) 19/04/2021

(71) ESSITY HYGIENE AND HEALTH AKTIEBOLAG (SE)

(74) BARRETO VEIGA SOCIEDADE DE ADVOGADOS

Considerando-se o Manual de Desenho Industriais, formulam-se as seguintes exigências: [1] De acordo com o item 3.8.1.1 do Manual, o relatório descritivo deverá incluir a declaração referente ao escopo do desenho industrial reivindicado na figura. Portanto, rerepresente o relatório descritivo, incluindo após a lista de figuras a seguinte declaração: "As figuras (especificar figuras meramente ilustrativas) são meramente ilustrativas e não fazem parte do escopo de proteção deste registro de desenho industrial?". [2] Retire da figura 3.7 o texto que não faz parte da legenda da figura.

(21) BR 30 2021 002162-5

Código 34 - Exigência - Art. 106 § 3º da LPI

(22) 17/05/2021

(71) PELOTON INTERACTIVE, INC. (US)

(74) MMV Agentes da Propriedade Industrial Ltda.

Considerando-se o Manual de Desenho Industrial, formula-se a seguinte exigência: [1] De acordo com o art. 107 da LPI, por terem sido apresentados na petição inicial, o relatório descritivo e a reivindicação deverão constar do certificado. Para tal, deverão atender às condições estabelecidas pelo INPI, como previsto no art. 101 da mesma lei. Rerepresente o relatório e a reivindicação conforme modelos na seção Modelos no Manual. Caso não tenha interesse em rerepresentar os documentos corrigidos, o requerente deverá declarar no cumprimento desta exigência que abdica dos mesmos, o que

ensejará sua não inclusão no certificado por infringência ao art. 101 da LPI, sem prejuízos para o pedido. [2] Os elementos representados por linhas tracejadas são necessários para que a forma subsista como objeto. Conforme itens 5.1.1 e 5.5 do Manual as figuras devem representar o objeto somente por traços regulares e contínuos: os elementos que foram apresentados em linhas tracejadas devem ser preenchidos, ou seja, as linhas tracejadas devem ser substituídas por traços contínuos. Reapresente as figuras corrigidas. [3] De acordo com o item 5.5.6 do Manual, as figuras devem representar o objeto na sua forma montada, revelando a configuração externa da forma ornamental do objeto: as figuras 1.11 a 1.13 e 2.11 a 2.13 mostram o objeto incompleto, portanto devem ser suprimidas do pedido.

(21) BR 30 2021 002894-8

Código 34 - Exigência - Art. 106 § 3º da LPI

(22) 23/06/2021

(71) WESTROCK, CELULOSE, PAPEL E EMBALAGENS LTDA (BR/SP)

(74) SKO OYARZÁBAL MARCAS E PATENTES SOCIEDADE SIMPLES LTDA.

Considerando-se o Manual de Desenho Industrial, formula-se a seguinte exigência: [1] Conforme item 5.6 do Manual de Desenhos Industriais, alterar título do pedido para "Configuração aplicada a/em embalagem de papelão". O título do pedido deve ser claro, conciso e não deve incluir especificações técnicas ou vantagens funcionais do objeto. Corrija o título no relatório descritivo e na reivindicação. [2] De acordo com o item 3.8.1.2, a declaração de omissão de vista deverá ser incluída no relatório descritivo após a lista de figuras. Apresente relatório corrigido. Título adequado de ofício nos termos do item 5.6 da resolução 232/2019.

(21) BR 30 2021 004194-4

Código 34 - Exigência - Art. 106 § 3º da LPI

(22) 03/09/2021

(71) DOUGLAS CARVALHO (BR/SP)

Conforme item 5.6 do Manual de Desenhos Industriais, os desenhos ou fotografias deverão revelar a configuração do objeto de maneira coerente e consistente em todas as vistas. Para tanto, proceda com as seguintes correções. O vinco do escorrega, que marca a inclinação, não foi revelado na figura 1.1. Na perspectiva, a parte frontal do escorrega está deslocada um pouco mais à frente das barras laterais, enquanto nas figuras 1.4 e 1.5 está alinhada com as barras e, portanto, invisível. Na figura 1.2, as barras laterais revelaram dois arcos na parte superior que não estão reveladas na perspectiva. Excluir linhas. Os pegadores do escorrega são representados por tubos em forma de "U", enquanto na perspectiva estão representados por seções retangulares. Corrigir e revisar essas e quaisquer outras inconsistências nas figuras de forma que todas as vistas estejam harmônicas entre si.

(21) BR 30 2021 004195-2

Código 34 - Exigência - Art. 106 § 3º da LPI

(22) 03/09/2021



(71) DOUGLAS CARVALHO (BR/SP)

Conforme item 5.6 do Manual de Desenhos Industriais, os desenhos ou fotografias deverão revelar a configuração do objeto de maneira coerente e consistente em todas as vistas. Para tanto, proceda com as seguintes correções. A figura 1.1 revelou o objeto em posição distinta das demais vistas. Faculta-se a manutenção desta figura 1.1, contanto que as demais vistas ortogonais, frontal, posterior, laterais, superior e inferior, necessárias para a suficiência descritiva do objeto do depósito, sejam incluídas, fazendo os devidos ajustes na numeração de figuras, numeração de páginas e relatório descritivo. Ou substituir a figura 1.1 por outra com os bancos alinhados, tal qual nas demais vistas.

(21) BR 30 2021 005357-8

Código 34 - Exigência - Art. 106 § 3º da LPI

(22) 29/10/2021

(71) WORLD CHAMPION FANTASY INC. (US)

(74) KASZNAR LEONARDOS PROPRIEDADE INTELECTUAL

Se as linhas tracejadas simulam a vista frontal do dispositivo, a declaração de omissão de vistas (As vistas do padrão ornamental aplicado ao objeto foram omitidas.) se torna incorreta no relatório descritivo e na reivindicação. Corrigir e adequar os documentos.

(21) BR 30 2021 005364-0

Código 34 - Exigência - Art. 106 § 3º da LPI

(22) 29/10/2021

(71) SANOVO GREENPACK EMBALAGENS DO BRASIL LTDA (BR/SP)

(74) HÉLIO DONIZETTI SERRANO

O relatório descritivo deverá atender às condições estabelecidas pelo INPI, conforme art. 101 da Lei 9279/96. Para tal, reapresente o texto e a formatação do relatório descritivo fielmente conforme modelo na seção Modelos do Manual de Desenhos Industriais. Os modelos encontram-se acessíveis em <http://manualdedi.inpi.gov.br/projects/manual-de-desenho-industrial/wiki#Modelos>. Nas figuras 1.2 e 1.4 implemente as remissões conforme o modelo citado. Caso não haja interesse em reapresentar relatório descritivo, o requerente deverá declarar, no cumprimento desta exigência, que abdica do mesmo, sem prejuízo para o pedido.

(21) BR 30 2021 005369-1

Código 34 - Exigência - Art. 106 § 3º da LPI

(22) 29/10/2021

(71) SANOVO GREENPACK EMBALAGENS DO BRASIL LTDA (BR/SP)

(74) HÉLIO DONIZETTI SERRANO

O relatório descritivo deverá atender às condições estabelecidas pelo INPI, conforme art. 101 da Lei 9279/96. Para tal, reapresente o texto e a formatação do relatório descritivo fielmente conforme modelo na seção Modelos do Manual de Desenhos Industriais. Os modelos encontram-se acessíveis em <http://manualdedi.inpi.gov.br/projects/manual-de-desenho-industrial/wiki#Modelos>. Nas figuras 1.2 e 1.4 implemente as remissões conforme o modelo citado. Caso



não haja interesse em reapresentar relatório descritivo, o requerente deverá declarar, no cumprimento desta exigência, que abdica do mesmo, sem prejuízo para o pedido.

(21) BR 30 2021 005371-3

Código 34 - Exigência - Art. 106 § 3º da LPI

(22) 29/10/2021

(71) SANOVO GREENPACK EMBALAGENS DO BRASIL LTDA (BR/SP)

(74) HÉLIO DONIZETTI SERRANO

O relatório descritivo deverá atender às condições estabelecidas pelo INPI, conforme art. 101 da Lei 9279/96. Para tal, reapresente o texto e a formatação do relatório descritivo fielmente conforme modelo na seção Modelos do Manual de Desenhos Industriais. Os modelos encontram-se acessíveis em <http://manualdedi.inpi.gov.br/projects/manual-de-desenho-industrial/wiki#Modelos>. Nas figuras 1.2 e 1.4 implemente as remissões conforme o modelo citado. Caso não haja interesse em reapresentar relatório descritivo, o requerente deverá declarar, no cumprimento desta exigência, que abdica do mesmo, sem prejuízo para o pedido.

(21) BR 30 2021 005373-0

Código 34 - Exigência - Art. 106 § 3º da LPI

(22) 29/10/2021

(71) SANOVO GREENPACK EMBALAGENS DO BRASIL LTDA (BR/SP)

(74) HÉLIO DONIZETTI SERRANO

O relatório descritivo deverá atender às condições estabelecidas pelo INPI, conforme art. 101 da Lei 9279/96. Para tal, reapresente o texto e a formatação do relatório descritivo fielmente conforme modelo na seção Modelos do Manual de Desenhos Industriais. Os modelos encontram-se acessíveis em <http://manualdedi.inpi.gov.br/projects/manual-de-desenho-industrial/wiki#Modelos>. Nas figuras 1.2 e 1.4 implemente as remissões conforme o modelo citado. Caso não haja interesse em reapresentar relatório descritivo, o requerente deverá declarar, no cumprimento desta exigência, que abdica do mesmo, sem prejuízo para o pedido.

(21) BR 30 2021 005374-8

Código 34 - Exigência - Art. 106 § 3º da LPI

(22) 29/10/2021

(71) SANOVO GREENPACK EMBALAGENS DO BRASIL LTDA (BR/SP)

(74) HÉLIO DONIZETTI SERRANO

O relatório descritivo deverá atender às condições estabelecidas pelo INPI, conforme art. 101 da Lei 9279/96. Para tal, reapresente o texto e a formatação do relatório descritivo fielmente conforme modelo na seção Modelos do Manual de Desenhos Industriais. Os modelos encontram-se acessíveis em <http://manualdedi.inpi.gov.br/projects/manual-de-desenho-industrial/wiki#Modelos>. Nas figuras 1.2 e 1.4 implemente as remissões conforme o modelo citado. Caso não haja interesse em reapresentar relatório descritivo, o requerente deverá declarar, no cumprimento desta exigência, que abdica do mesmo, sem prejuízo



para o pedido.

(21) BR 30 2022 000107-4

Código 34 - Exigência - Art. 106 § 3º da LPI

(22) 11/01/2022

(71) KLEBER SOARES DE FREITAS (BR/SP)

(74) MARK-SE REGISTRO DE MARCAS

As figuras apresentadas no cumprimento de exigência modificaram as formas do objeto inicialmente depositado. Conforme item 5.6 do manual de desenho industrial, os desenhos não poderão sofrer acréscimo, supressão ou mudança de matéria. O objeto do depósito apresenta relevos/frisos no rebaixo frontal que não foram representados nos desenhos do cumprimento de exigência, como é possível notar na figura 1.1 do depósito. Portanto, reiteramos a exigência anterior: Conforme item 5.6.1 do Manual de Desenhos Industriais, cada desenho ou fotografia deverá ser apresentado com dimensões adequadas, nitidez e resolução gráfica suficientes para a plena compreensão do desenho industrial requerido, observado o mínimo de 300 dpi. Apresentar figuras com melhor qualidade, sem alterar a matéria do pedido.

(21) BR 30 2022 000156-2

Código 34 - Exigência - Art. 106 § 3º da LPI

(22) 13/01/2022

(71) FISHER & PAYKEL HEALTHCARE LIMITED (NZ)

(74) DANNEMANN, SIEMSEN, BIGLER & IPANEMA MOREIRA

Conforme item 5.11.1 do Manual de Desenhos Industriais, as figuras devem mostrar o objeto em sua forma completa, apenas em traços regulares e contínuos. Todas as linhas tracejadas das figuras devem ser preenchidas de forma que os objetos estejam completamente representados. Com esse procedimento, as atuais figuras 2.1 a 2.8 e 4.1 a 4.8, restarão idênticas às figuras 1.1 a 1.8 e 3.1 a 3.8, respectivamente. As figuras 1.1 a 1.8 e 3.1 a 3.8 só se diferenciam pela cor e, portanto, a numeração deve ser sequencial com fig. 1.1 a 1.16. Todas as figuras revelaram objeto com linhas interrompidas. Reapresentar as figuras com o objeto com sua representação completa/unificada em atenção ao item 5.6.3 do manual. Adequar numeração de figuras e páginas.

(21) BR 30 2022 000179-1

Código 34 - Exigência - Art. 106 § 3º da LPI

(22) 14/01/2022

(71) 100% SPEEDLAB, LLC (US)

(74) DAVID DO NASCIMENTO ADVOGADOS ASSOCIADOS

Com base no Manual de Desenhos Industriais estabelecido pela Resolução 232/2019, bem como no Comunicado publicado na RPI Nº 2523 de 14/05/2019, formula-se a seguinte exigência:[1] Conforme itens 5.1.1 e 5.5 do Manual as figuras devem representar o objeto somente por traços regulares e contínuos: os elementos que foram apresentados em linhas tracejadas devem ser preenchidos, ou seja, as linhas tracejadas devem ser substituídas por traços contínuos. Reapresente as figuras corrigidas. Observe que ao preencher as linhas dos dois



objetos do pedido em análise estes irão se tornar redundantes e portanto somente um deverá ser apresentado no conjunto de figuras. Efetue as devidas alterações no Relatório Descritivo e Reivindicação.

(21) BR 30 2022 000180-5

Código 34 - Exigência - Art. 106 § 3º da LPI

(22) 14/01/2022

(71) 100% SPEEDLAB, LLC (US)

(74) DAVID DO NASCIMENTO ADVOGADOS ASSOCIADOS

Com base no Manual de Desenhos Industriais estabelecido pela Resolução 232/2019, bem como no Comunicado publicado na RPI Nº 2523 de 14/05/2019, formula-se a seguinte exigência:[1] Conforme itens 5.1.1 e 5.5 do Manual as figuras devem representar o objeto somente por traços regulares e contínuos: os elementos que foram apresentados em linhas tracejadas devem ser preenchidos, ou seja, as linhas tracejadas devem ser substituídas por traços contínuos. Reapresente as figuras corrigidas. Observe que ao preencher as linhas dos dois objetos do pedido em análise estes irão se tornar redundantes e portanto somente um deverá ser apresentado no conjunto de figuras. Efetue as devidas alterações no Relatório Descritivo e Reivindicação.

(21) BR 30 2022 000181-3

Código 34 - Exigência - Art. 106 § 3º da LPI

(22) 14/01/2022

(71) 100% SPEEDLAB, LLC (US)

(74) DAVID DO NASCIMENTO ADVOGADOS ASSOCIADOS

Com base no Manual de Desenhos Industriais estabelecido pela Resolução 232/2019, bem como no Comunicado publicado na RPI Nº 2523 de 14/05/2019, formula-se a seguinte exigência:[1] Conforme itens 5.1.1 e 5.5 do Manual as figuras devem representar o objeto somente por traços regulares e contínuos: os elementos que foram apresentados em linhas tracejadas devem ser preenchidos, ou seja, as linhas tracejadas devem ser substituídas por traços contínuos. Reapresente as figuras corrigidas. Observe que ao preencher as linhas dos dois objetos do pedido em análise estes irão se tornar redundantes e portanto somente um deverá ser apresentado no conjunto de figuras. Efetue as devidas alterações no Relatório Descritivo e Reivindicação.

(21) BR 30 2022 000185-6

Código 34 - Exigência - Art. 106 § 3º da LPI

(22) 14/01/2022

(71) ANTHRO FORM, LLC (US)

(74) CLARKE, MODET PROPRIEDADE INTELECTUAL LTDA.

Com base no Manual de Desenhos Industriais estabelecido pela Resolução 232/2019, bem como no Comunicado publicado na RPI Nº 2523 de 14/05/2019, formula-se a seguinte exigência:[1] Conforme itens 5.1.1 e 5.5 do Manual as figuras devem representar o objeto somente por traços regulares e contínuos: os elementos que foram apresentados em linhas tracejadas devem ser preenchidos, ou seja, as linhas tracejadas devem ser substituídas por traços contínuos.



Reapresente as figuras corrigidas.

(21) BR 30 2022 000201-1

Código 34 - Exigência - Art. 106 § 3º da LPI

(22) 17/01/2022

(71) INTELLIGENT AGRICULTURAL SOLUTIONS LLC (US)

(74) HERRERO & ASSOCIADOS BRASIL PROPRIEDADE INTELECTUAL LTDA.

Com base no Manual de Desenhos Industriais estabelecido pela Resolução 232/2019, bem como no Comunicado publicado na RPI Nº 2523 de 14/05/2019, formula-se a seguinte exigência:[1] De acordo com o item 5.5 do Manual de Desenho Industrial, reapresente o conjunto de figuras com objetivo de harmonizar as imagens do objeto. Observe que as vistas laterais acrescentadas ao conjunto apresentado na petição 870220009233 não condiz com as vistas em perspectivas apresentadas. A figura 1.7 (vista lateral direita) apresentada na referida petição não mostra o detalhe que contém uma forma com bordas arredondadas com um quadrado dentro. Há uma linha vertical na parte inferior do objeto da vista em perspectiva que não aparece nesta vista lateral. A figura 1.10 mostra o objeto da figura 1.1 em outra perspectiva, entretanto a lateral não corresponde por na figura 1.10 mostra a forma com cantos arredondos com um quadrado dentro que não aparece na figura 1.1. A figura 1.6 (vista lateral esquerda) não corresponde ao objeto da figura 1.10. Reapresente o conjunto de figuras com as vistas devidamente corrigidas.

(21) BR 30 2022 000267-4

Código 34 - Exigência - Art. 106 § 3º da LPI

(22) 20/01/2022

(71) ROMULO MIRANDA GUIMARÃES (BR/MG)

[1] As figuras apresentadas no cumprimento de exigência sob a pet 870220026223 de 28/03/2022 estão demasiadamente claras no contorno, ou então, com demasiadas sombras, não permitindo a correta leitura dos elementos ornamentais do objeto reivindicado.[2] Conforme item 5.6.1 do Manual, as figuras devem ter contraste, nitidez e resolução gráfica suficientes para a plena compreensão do desenho requerido, sem hachuras, sombras ou reflexos que comprometam a visualização da configuração. Desse modo, reapresente as figuras com qualidade adequada, utilizando traços precisos e nítidos, com resolução mínima de 300 DPI.

(21) BR 30 2022 000271-2

Código 34 - Exigência - Art. 106 § 3º da LPI

(22) 21/01/2022

(71) JULIO CESAR SOZNOSKI (BR/SC)

(74) FELIPE FELIMAN CAMARGO

O título do pedido deve indicar o objeto de maneira breve, clara e concisa, sem usar palavras ou expressões irrelevantes, desnecessárias ou que denotem vantagens práticas, especificações técnicas ou termos meramente qualificativos, conforme item 5.7 do Manual. Altere o título para: Configuração aplicada a/em aplicador de pólen.



-
- (21) BR 30 2022 000422-7** Código 34 - Exigência - Art. 106 § 3º da LPI
(22) 28/01/2022
(71) AMICUS THERAPEUTICS, INC. (US)
(74) LEONOR MAGALHÃES PERES GALVÃO
Com base no Manual de Desenhos Industriais estabelecido pela Resolução 232/2019, bem como no Comunicado publicado na RPI Nº 2523 de 14/05/2019, formula-se a seguinte exigência:[1] Em atenção ao item 5.5 do Manual, apresente novo conjunto de figuras com todas as vistas ortogonais (frontal, posterior, laterais, superior e inferior), além de pelo menos uma perspectiva, tendo em vista que no atual conjunto as vistas anterior, posterior e uma das laterais não foram apresentadas para nenhum dos 6 objetos. Caso ocorra situações de omissão de vistas simétricas/espelhadas, o Relatório Descritivo e a Reivindicação deverá fazer menção a estas.
-
- (21) BR 30 2022 000428-6** Código 34 - Exigência - Art. 106 § 3º da LPI
(22) 28/01/2022
(71) AMICUS THERAPEUTICS, INC. (US)
(74) LEONOR MAGALHÃES PERES GALVÃO
Com base no Manual de Desenhos Industriais estabelecido pela Resolução 232/2019, bem como no Comunicado publicado na RPI Nº 2523 de 14/05/2019, formula-se a seguinte exigência:[1] De acordo com os itens 4.2.11 e 5.5.2 do Manual, as figuras não podem conter molduras, linhas delimitadoras, marcas, logotipos, marcas d'água, timbres, rubricas, assinaturas e outras informações desta natureza: apresente as figuras sem textos e numeros.
-
- (21) BR 30 2022 000911-3** Código 34 - Exigência - Art. 106 § 3º da LPI
(22) 23/02/2022
(71) SHENZHEN SHOKZ CO., LTD. (CN)
(74) Cesar Alexandre Leão Barcellos
[1] O título do pedido deve indicar o objeto de maneira breve, clara e concisa, sem usar palavras ou expressões irrelevantes, desnecessárias ou que denotem vantagens práticas, especificações técnicas ou termos meramente qualificativos, conforme item 5.7 do Manual. Desse modo, altere o título para: Configuração aplicada a/em óculos. Consequentemente, providencie a correção dessa informação no relatório descritivo e na reivindicação.[2] Aproveite ainda o requerente para adequar as legendas das figuras no relatório descritivo ao padrão disposto no item 5.10 do Manual. Exemplos: Fig. 1.1 - Vista anterior; Fig. 1.3 - Vista lateral esquerda; Fig. 1.9 - Perspectiva.
-
- (21) BR 30 2022 000993-8** Código 34 - Exigência - Art. 106 § 3º da LPI
(22) 25/02/2022
(71) SWIFTSURE INNOVATIONS INC. (CA)
(74) LEONOR MAGALHÃES PERES GALVÃO

Conforme item 5.11.1 do Manual de Desenhos Industriais, as figuras devem mostrar o objeto em sua forma completa, apenas em traços regulares e contínuos. Todas as linhas tracejadas das figuras devem ser preenchidas de forma que os objetos estejam completamente representados. Com este procedimento, pode haver a existência de objetos idênticos e, neste caso, apenas um deles deve ficar no pedido. Conforme item 5.6.3 do Manual de Desenhos Industriais, apresentar novo jogo de figuras removendo as linhas interrompidas e completar a forma dos objetos. De acordo com o item 5.6.4 do Manual, figura meramente ilustrativa é aquela em que o objeto requerido é representado por linhas contínuas e os elementos meramente ilustrativos (elementos que não façam parte da reivindicação do pedido) são representados por linhas tracejadas. A figura 4.8 não se enquadra nesta definição. Se houver interesse em proteger este objeto, apresentar, num pedido dividido, todas as vistas do objeto da fig. 4.8, em atenção ao item 5.5 do manual e artigo 104 da LPI. Adequar o título do pedido dividido para que seja coerente com o objeto do depósito, relatório, reivindicação, numeração de página e figuras. Ainda, reivindicar somente a Prioridade que contiver o objeto da figura 4.8. Adequar numeração de figuras, páginas, relatório descritivo e reivindicação do presente pedido.

(21) BR 30 2022 001480-0

Código 34 - Exigência - Art. 106 § 3º da LPI

(22) 23/03/2022

(71) AGRO INDUSTRIAL LAGOA VERDE LTDA (BR/PB)

(74) TICIANO TORRES GADELHA

[1] O pedido foi apresentado contendo as seguintes figuras: as figuras 1.1 e 1.4, idênticas e que representam a vista lateral direita; a figura 1.2 é a vista anterior; a figura 1.3 é a vista posterior; a figura 1.5 é a vista lateral esquerda; a figura 1.6 é a vista superior; e a figura 1.7 é a vista inferior. Em atenção ao item 5.6 do Manual, apresente novo conjunto de figuras, sem imagens duplicadas ou repetição, formado pelas vistas ortogonais (frontal, posterior, lateral direita, lateral esquerda, superior e inferior), além de pelo menos uma perspectiva. Numere as figuras e as folhas de figuras de acordo com as vistas apresentadas.[2] Acrescente-se também que, na atual apresentação, foi verificado que as imagens trazidas estão distorcidas, atrapalhando a compreensão dos elementos ornamentais do objeto reivindicado. Com base no item 5.6.1 do Manual, rerepresente o conjunto completo de imagens com qualidade adequada, com traços precisos e nítidos, além de resolução mínima de 300 DPI.[3] Por fim, na representação do conjunto completo de imagens, em conformidade com o item 5.6.2 do Manual, atente-se à retirada da reprodução parcial do sinal marcário presente na figura 1.2. De acordo com este item do Manual, os desenhos ou fotografias não deverão conter marcas ou logotipos representados na configuração do desenho industrial requerido, ainda que a reprodução do sinal marcário tenha sido parcial.



-
- (21) BR 30 2022 001836-8** Código 34 - Exigência - Art. 106 § 3º da LPI
(22) 11/04/2022
(71) HOKKAIDO PLASTICS INDÚSTRIA E COMÉRCIO LTDA. (BR/SP)
(74) BRUNO VIEIRA PIRES
Com base no item 5.1 do Manual de Desenhos Industriais formula-se a seguinte exigência: A procuração não cita entre os poderes do Procurador aquele para representar o Titular em matéria de desenhos industriais. Apresente uma nova procuração hábil para representar o Titular no pedido de desenho industrial. O cumprimento desta exigência deve ser feito através da GRU de código de serviço 105. Importante que a nova procuração ratifique os atos anteriores praticados pelas partes ou a data da assinatura seja anterior ao depósito.
-
- (21) BR 30 2022 001844-9** Código 34 - Exigência - Art. 106 § 3º da LPI
(22) 12/04/2022
(71) FERPA INDÚSTRIA E COMÉRCIO DE MÓVEIS EIRELI (BR/SC)
(74) JONAS MASSAIA DOS SANTOS
De acordo com o item 3.7.1 do Manual de Desenhos Industriais, numerar as folhas de figuras consecutivamente, com algarismos arábicos, no centro da margem superior, indicando o número da folha e o número total de folhas separados por uma barra oblíqua. Ex.: num pedido com 3 folhas de figuras a numeração dessas folhas será 1/3, 2/3, 3/3. Conforme item 3.7.1 do Manual de Desenhos Industriais, cada desenho/objeto deverá ser apresentado em uma folha, individualmente, com dimensões adequadas, nitidez e resolução gráfica suficientes para a plena compreensão do desenho industrial requerido, observado o mínimo de 300 dpi. Com isso, serão 14 páginas e a numeração das figuras deverá ser fig. 1.1 a 1.7 e 2.1 a 2.7.
-
- (21) BR 30 2022 001845-7** Código 34 - Exigência - Art. 106 § 3º da LPI
(22) 12/04/2022
(71) FERPA INDÚSTRIA E COMÉRCIO DE MÓVEIS EIRELI (BR/SC)
(74) JONAS MASSAIA DOS SANTOS
De acordo com o item 3.7.1 do Manual de Desenhos Industriais, numerar as folhas de figuras consecutivamente, com algarismos arábicos, no centro da margem superior, indicando o número da folha e o número total de folhas separados por uma barra oblíqua. Ex.: num pedido com 3 folhas de figuras a numeração dessas folhas será 1/3, 2/3, 3/3.
-
- (21) BR 30 2022 001847-3** Código 34 - Exigência - Art. 106 § 3º da LPI
(22) 12/04/2022
(71) FERPA INDÚSTRIA E COMÉRCIO DE MÓVEIS EIRELI (BR/SC)
(74) JONAS MASSAIA DOS SANTOS
Conforme item 3.7.1 do Manual de Desenhos Industriais, cada desenho deverá ser apresentado em uma folha, individualmente, com dimensões adequadas, nitidez e resolução gráfica suficientes para a plena compreensão do desenho

industrial requerido, observado o mínimo de 300 dpi. Com isso, cada vista de cada nicho deverá ser apresentada numa página isolada, totalizando 27 páginas. Conforme item 5.9 do Manual de Desenhos Industriais, numerar as figuras do objeto principal de acordo com o padrão fig. 1.1, 1.2, 1.3 etc. As figuras de variações configurativas devem ser numeradas no padrão: fig. 2.1, 2.2, 2.3...; 3.1, 3.2, 3.3 etc.

(21) BR 30 2022 001904-6

Código 34 - Exigência - Art. 106 § 3º da LPI

(22) 14/04/2022

(71) AC7 COMÉRCIO DE ARTIGOS ESPORTIVOS E TELEVENDAS LTDA (BR/SC)

(74) CRISTIANE RICARDO FRAGA

Conforme item 5.6 do Manual de Desenhos Industriais, o jogo de figuras deve representar todas as vistas do objeto: perspectiva e ortogonais frontal, posterior, laterais, superior e inferior, necessárias para a suficiência descritiva do objeto do depósito. As atuais figuras 1.3 a 1.6 são perspectivas. Reapresentá-las nas formas ortogonais laterais, frontal e posterior. Conforme item 5.6 do Manual de Desenhos Industriais, os desenhos ou fotografias deverão revelar a configuração do objeto de maneira coerente e consistente em todas as vistas. Para tanto, proceda com as seguintes correções. As figuras 1.5 e 1.6 estão idênticas, quando uma delas deveria estar espelhada. Corrigir.

(21) BR 30 2022 002003-6

Código 34 - Exigência - Art. 106 § 3º da LPI

(22) 20/04/2022

(71) PORTO FORMAS LTDA (BR/SP)

(74) ICAMP MARCAS E PATENTES LTDA

Conforme item 5.6 do Manual de Desenhos Industriais, os desenhos ou fotografias deverão revelar a configuração do objeto de maneira coerente e consistente em todas as vistas. Para tanto, proceda com as seguintes correções. A atual figura 1.2 está espelhada quando comparada com a figura 1.4. Corrigir.

(21) BR 30 2022 002007-9

Código 34 - Exigência - Art. 106 § 3º da LPI

(22) 20/04/2022

(71) SUMITOMO ELECTRIC HARDMETAL CORP. (JP)

(74) DANNEMANN, SIEMSEN, BIGLER & IPANEMA MOREIRA

De acordo com o item 5.6.4 do Manual, figura meramente ilustrativa é aquela em que o objeto requerido é representado por linhas contínuas e os elementos meramente ilustrativos (elementos que não façam parte da reivindicação do pedido) são representados por linhas tracejadas. A figura 1.8, não se enquadra nesta definição. Há 3 possibilidades para esta figura: exclusão, adequação ao item 5.6.4 ou apresentá-lo em um pedido dividido. Neste último caso, conforme as regras do item 5.5 do Manual de Desenhos Industriais e condições previstas no art. 104 da LPI, quais sejam: i) devem ter a mesma finalidade; ii) devem compartilhar da mesma característica distintiva preponderante. Manter no pedido



atual apenas as vistas do objeto da figura 1.1 a 1.7. Os demais objetos não compartilham as mesmas características distintivas preponderantes e devem ser retirados do pedido atual. Caso haja interesse, apresentar, num pedido dividido, todas as vistas do objeto da fig. 1.8. Adequar o título do pedido dividido para que seja coerente com o objeto do depósito, relatório, reivindicação, numeração de página e figuras. Se for excluir a figura 1.8 do pedido, adequar relatório e reivindicação.

(21) BR 30 2022 002011-7

Código 34 - Exigência - Art. 106 § 3º da LPI

(22) 20/04/2022

(71) SUMITOMO ELECTRIC HARDMETAL CORP. (JP)

(74) DANNEMANN, SIEMSEN, BIGLER & IPANEMA MOREIRA

De acordo com o item 5.6.4 do Manual, figura meramente ilustrativa é aquela em que o objeto requerido é representado por linhas contínuas e os elementos meramente ilustrativos (elementos que não façam parte da reivindicação do pedido) são representados por linhas tracejadas. A figura 1.8, não se enquadra nesta definição. Há 3 possibilidades para esta figura: exclusão, adequação ao item 5.6.4 ou apresentá-lo em um pedido dividido. Neste último caso, conforme as regras do item 5.5 do Manual de Desenhos Industriais e condições previstas no art. 104 da LPI, quais sejam: i) devem ter a mesma finalidade; ii) devem compartilhar da mesma característica distintiva preponderante. Manter no pedido atual apenas as vistas do objeto da figura 1.1 a 1.7. Os demais objetos não compartilham as mesmas características distintivas preponderantes e devem ser retirados do pedido atual. Caso haja interesse, apresentar, num pedido dividido, todas as vistas do objeto da fig. 1.8. Adequar o título do pedido dividido para que seja coerente com o objeto do depósito, relatório, reivindicação, numeração de página e figuras. Se for excluir a figura 1.8 do pedido, adequar relatório e reivindicação.

(21) BR 30 2022 002014-1

Código 34 - Exigência - Art. 106 § 3º da LPI

(22) 20/04/2022

(71) VANNESSA MACENA (BR/SC)

Conforme item 5.7 do Manual de Desenhos Industriais, alterar título do pedido para "Configuração aplicada em cascata de chocolate". O título do pedido deve ser claro, conciso e não deve incluir termos meramente qualificativos (modular). Adequar relatório e reivindicação.

(21) BR 30 2022 002019-2

Código 34 - Exigência - Art. 106 § 3º da LPI

(22) 20/04/2022

(71) COLISEU PRESENTES LTDA (BR/SP)

(74) Algo Alliance Assessoria em Propriedade Intelectual Ltda.

Conforme item 5.6 do Manual de Desenhos Industriais, os desenhos deverão revelar a configuração do objeto de maneira coerente e consistente em todas as vistas. Para tanto, proceda com as seguintes correções. A figura 1.6 está



incompleta, cortada, na sua parte inferior. Reapresentar a figura completa.

(21) BR 30 2022 002036-2

Código 34 - Exigência - Art. 106 § 3º da LPI

(22) 22/04/2022

(71) GTS DO BRASIL LTDA. (BR/SC)

(74) CLARKE, MODET PROPRIEDADE INTELECTUAL LTDA.

"Sistema de corte" se refere a um processo, não a objeto. Conforme item 5.7 do Manual de Desenhos Industriais, alterar título do pedido para "Configuração aplicada a XXX", em que "XXX" deve mencionar objeto específico, por exemplo, braço de corte, peça de máquina. O título do pedido deve ser claro, conciso e adequado à natureza tridimensional do objeto. Adequar relatório e reivindicação.

(21) BR 30 2022 002042-7

Código 34 - Exigência - Art. 106 § 3º da LPI

(22) 22/04/2022

(71) GILBERTO FERRATTO BEZERRA (BR/MG)

Conforme item 5.6 do Manual de Desenhos Industriais, os desenhos ou fotografias deverão revelar a configuração do objeto de maneira coerente e consistente em todas as vistas. Para tanto, proceda com as seguintes correções. Considerando que nas figs. 1.1 e 1.6 as arestas da face superior são retas/duras, as figuras 1.2 e 1.3 devem representar as arestas superiores também retas, sem arredondamento.

(21) BR 30 2022 002048-6

Código 34 - Exigência - Art. 106 § 3º da LPI

(22) 22/04/2022

(71) FRANKLIN ALMEIDA DO NASCIMENTO (BR/RJ)

(74) Protect Marcas e Patentes Ltda.

De acordo com o item 5.8, do Manual de desenho industrial, indicar campo de aplicação que esclareça a área de utilização do objeto, preferencialmente de acordo com a Classificação de Locarno. Não ficou claro se se trata de um cabide, um puxador, um suporte, etc. Além disso, reapresentar as figuras 1.2 a 1.7 ortogonais, uma vez que estão perspectivadas, em atenção ao item 5.6 do manual.

(21) BR 30 2022 002050-8

Código 34 - Exigência - Art. 106 § 3º da LPI

(22) 22/04/2022

(71) HARMAN INTERNATIONAL INDUSTRIES, INCORPORATED (US)

(74) EDUARDO LOURENÇO GUEDES SERRÃO DE OTERO

Com base no Manual de Desenhos Industriais estabelecido pela Resolução 232/2019, bem como no Comunicado publicado na RPI Nº 2523 de 14/05/2019, formula-se a seguinte exigência:[1] De acordo com os itens 4.2.11 e 5.5.2 do Manual, as figuras não podem conter molduras, linhas delimitadoras, marcas, logotipos, marcas d'água, timbres, rubricas, assinaturas e outras informações desta natureza: apresente as figuras sem a logomarca "JBL".



(21) BR 30 2022 002052-4

Código 34 - Exigência - Art. 106 § 3º da LPI

(22) 22/04/2022

(71) MAGPUL INDUSTRIES CORP. (US)

(74) DANIEL ADVOGADOS (ALT.DE DANIEL & CIA)

Com base no Manual de Desenhos Industriais estabelecido pela Resolução 232/2019, bem como no Comunicado publicado na RPI Nº 2523 de 14/05/2019, formula-se a seguinte exigência:[1] Conforme itens 5.1.1 e 5.5 do Manual as figuras devem representar o objeto somente por traços regulares e contínuos: os elementos que foram apresentados em linhas tracejadas devem ser preenchidos, ou seja, as linhas tracejadas devem ser substituídas por traços contínuos. Reapresente as figuras corrigidas.[2] O objeto foi apresentado em duas configurações, a saber: aberto (figuras 1.1 a 1.8) e fechado (figura 1.9). Reapresente o conjunto de figura suprimindo a figura 1.9 ou reapresente o conjunto de figuras com todas as vistas ortogonais (frontal, posterior, laterais, superior e inferior) além de pelo menos uma perspectiva, referente a cada uma das configurações do objeto (aberto e fechado), neste caso a numeração deverá continuar sequencial uma vez que se trata do mesmo objeto. Em atendimento ao item 5.5 do Manual de Desenho Industrial.

(21) BR 30 2022 002053-2

Código 34 - Exigência - Art. 106 § 3º da LPI

(22) 22/04/2022

(71) FRANKLIN ALMEIDA DO NASCIMENTO (BR/RJ)

(74) Protect Marcas e Patentes Ltda.

De acordo com o item 5.8, do Manual de desenho industrial, indicar campo de aplicação que esclareça a área de utilização do objeto, preferencialmente de acordo com a Classificação de Locarno. Não ficou claro se se trata de um cabide, um puxador, um suporte, etc. Conforme item 5.6.1 do Manual de Desenhos Industriais, apresentar imagens sem sombras, que revelem com clareza as formas do objeto. Além disso, reapresentar as figuras 1.2 a 1.7 ortogonais, uma vez que estão perspectivadas, em atenção ao item 5.6 do manual.

(21) BR 30 2022 002054-0

Código 34 - Exigência - Art. 106 § 3º da LPI

(22) 22/04/2022

(71) LPSUL EQUIPAMENTOS DE ILUMINAÇÃO LTDA ME (BR/SC)

(74) NIRCE IVETE FASSINI

Com base no Manual de Desenhos Industriais estabelecido pela Resolução 232/2019, bem como no Comunicado publicado na RPI Nº 2523 de 14/05/2019, formula-se a seguinte exigência:[1] De acordo com o item 5.5 do Manual de Desenho Industrial, reapresente o conjunto de figuras com objetivo de harmonizar as imagens do objeto tendo em vista que na vista em perspectiva a barra central que une o guidão a roda mostra uma seção logo abaixo do guidão que não aparece na vista lateral. O suporte para os pés faz uma curva que não aparece na vista lateral. A vista superior também mostra o suporte dos pés reto enquanto a vista inferior mostra o mesmo suporte fazendo curva. A vista superior

mostra ainda dois "cabos" um lateral e outro transversão na altura das manetes de freio que não aparecem em nenhuma outra vista. Ainda na vista superior, uma das linhas que representa o detalhe do paralamas traseiro esta sobreposta ao assento. A vista inferior mostra a parte central do veículo (entre as duas rodas) inclinada para frente e sem nada abaixo dela, enquanto as vistas laterais mostram uma prolongação desta parte (onde aparece o suporte para os pés sem curva).[2] Conforme item 5.5.1 do Manual, as figuras devem ter contraste, nitidez e resolução gráfica suficientes para a plena compreensão do desenho requerido. No atual conjunto de figuras existem linhas muito grossas, dificultando a melhor compreensão do objeto principalmente na região das manetes de freio e rodas. Reapresente as figuras com qualidade adequada, utilizando traços precisos e mais finos com resolução mínima de 300 DPI. O objeto do cumprimento de exigência deverá corresponder ao objeto reivindicado no pedido original e não poderá sofrer alterações, salvo aquelas necessárias ao cumprimento desta exigência.

(21) BR 30 2022 002058-3

Código 34 - Exigência - Art. 106 § 3º da LPI

(22) 22/04/2022

(71) ARTUR EDUARDO MONASSI (BR/SP)

(74) DANIEL ADVOGADOS (ALT.DE DANIEL & CIA)

Conforme item 5.6 do Manual de Desenhos Industriais, os desenhos ou fotografias deverão revelar a configuração do objeto de maneira coerente e consistente em todas as vistas. Para tanto, proceda com as seguintes correções. A tubulação, na face superior das figuras 1.1, 1.2 e 1.7 não está com as formas plenamente representadas. Alguns elementos observados nas perspectivas, como os cabos laterais e um conjunto de retângulos, não estão nas figuras 1.5 e 1.6. Corrigir e revisar essas e quaisquer outras inconsistências nas figuras de forma que todas as vistas estejam harmônicas entre si.

(21) BR 30 2022 002059-1

Código 34 - Exigência - Art. 106 § 3º da LPI

(22) 22/04/2022

(71) ARTUR EDUARDO MONASSI (BR/SP)

(74) DANIEL ADVOGADOS (ALT.DE DANIEL & CIA)

Conforme item 5.6.1 do Manual de Desenhos Industriais, cada desenho deverá ser apresentado com dimensões adequadas, nitidez e resolução gráfica suficientes para a plena compreensão do desenho industrial requerido, observado o mínimo de 300 dpi. Apresentar figuras com melhor qualidade, já que há muitas partes com borrões pretos decorrentes da espessura das linhas. No objeto há dois elementos (figuras 1.3 e 1.4) na lateral direita totalmente destacados da peça principal. Nesta situação, esses 2 elementos devem ser excluídos e, se houver interesse, a peça pode ser apresentada em um novo pedido dividido. Conforme as regras do item 5.5 do Manual de Desenhos Industriais e condições previstas no art. 104 da LPI, quais sejam: i) devem ter a mesma finalidade; ii) devem compartilhar da mesma característica distintiva



preponderante. Manter no pedido atual apenas a peça principal. Os demais objetos não compartilham as mesmas características distintivas preponderantes e devem ser retirados do pedido atual. Caso haja interesse, apresentar, num pedido dividido, todas as vistas do objeto da peça mencionada destacada. Adequar o título do pedido dividido para que seja coerente com o objeto do depósito, relatório, reivindicação, numeração de página e figuras.

(21) BR 30 2022 002062-1

Código 34 - Exigência - Art. 106 § 3º da LPI

(22) 25/04/2022

(71) MARCHESAN IMPLEMENTOS E MÁQUINAS AGRÍCOLAS TATU S/A
(BR/SP)

(74) DANNEMANN, SIEMSEN, BIGLER & IPANEMA MOREIRA

Conforme item 5.6 do Manual de Desenhos Industriais, os desenhos deverão revelar a configuração do objeto de maneira coerente e consistente em todas as vistas. Para tanto, proceda com as seguintes correções. Diversas linhas representadas nas perspectivas não foram reveladas nas vistas ortogonais, como por exemplo, o ressalto central na face frontal, as linhas de volumetria das bordas das formas do objeto. Corrigir e revisar essas e quaisquer outras inconsistências nas figuras de forma que todas as vistas estejam harmônicas entre si.

(21) BR 30 2022 002075-3

Código 34 - Exigência - Art. 106 § 3º da LPI

(22) 25/04/2022

(71) DEXCO REVESTIMENTOS CERÂMICOS S.A. (BR/SC)

(74) DANIEL ADVOGADOS (ALT.DE DANIEL & CIA)

Com base no Manual de Desenhos Industriais, formulam-se as seguintes exigências:(1) De acordo com o item 3.8.1, o relatório descritivo deve seguir a apresentação da seção Modelos do Manual, em que as figuras são numeradas de forma sequencial, seguindo o padrão Figura 1.1, Figura1.2, Figura 1.3 e assim por diante. Na atual apresentação do pedido, no relatório descritivo, as figuras estão numeradas de forma repetida. Apresentar novo relatório descritivo com correção.

(21) BR 30 2022 002080-0

Código 34 - Exigência - Art. 106 § 3º da LPI

(22) 25/04/2022

(71) COTIPLÁS INDÚSTRIA E COMÉRCIO DE ARTEFATOS PLÁSTICOS LTDA
(BR/SP)

(74) MARÍLIA CROZATTI

Conforme item 5.6 do Manual de Desenhos Industriais, os desenhos ou fotografias deverão revelar a configuração do objeto de maneira coerente e consistente em todas as vistas. Para tanto, proceda com as seguintes correções. O pendente com a figura do coelho, pela ação da gravidade, deveria estar em outra posição na figura 1.7. Atualmente está muito parecida com a figura 1.2, frontal. Corrigir



(21) BR 30 2022 002086-9

Código 34 - Exigência - Art. 106 § 3º da LPI

(22) 25/04/2022

(71) I.N.W. SOLUÇÕES INDUSTRIA DE MÁQUINAS E EQUIPAMENTOS AGRÍCOLAS E RODOVIÁRIOS LTDA (BR/RS)

(74) Marca Brazil Marcas e Patentes Ltda

Com base no Manual de Desenhos Industriais, formulam-se as seguintes exigências:(1) Em atendimento ao item 5.6 do Manual, modificar título para ? Configuração aplicada em tanques para transporte de líquidos?. Apresentar novo relatório descritivo e nova reivindicação com adequação.

(21) BR 30 2022 002168-7

Código 34 - Exigência - Art. 106 § 3º da LPI

(22) 28/04/2022

(71) LISANDRO JORGE BORGES (AR)

(74) JOSÉ CARLOS FERREIRA

Com base no Manual de Desenhos Industriais, formulam-se as seguintes exigências:(1) Para atender ao disposto no item 5.5 do manual, o objeto deve ser representado por meio de ao menos uma vista em perspectiva e todas as vistas ortogonais (frontal, posterior, lateral esquerda, lateral direita, superior e inferior). Assim sendo, para a plena compreensão da configuração revelada, apresentar novo conjunto de figuras incluindo, além das vistas apresentadas, outras vistas em perspectiva, vista posterior, vista superior, vista inferior e vista lateral oposta a que foi apresentada.(2) As figuras apresentadas revelam baixa definição, o que dificulta o delineamento do contorno. O novo conjunto de figuras deve ter contraste, nitidez e resolução gráfica suficientes para a plena compreensão do desenho industrial requerido, conforme item 5.5.1 do Manual: rerepresentar as figuras com qualidade adequada, utilizando traços precisos e resolução mínima de 300 dpi. Não deve haver alteração de matéria em relação ao depósito.(3) Projetos arquitetônicos não são passíveis de proteção pelo registro de Desenho Industrial, pois não configuram a forma plástica ornamental do objeto. Em documento anexo ?Esclarecimentos?, justificar como a ?Configuração aplicada a quadra de padel? pode ser considerada um objeto passível de proteção.

(21) BR 30 2022 002176-8

Código 34 - Exigência - Art. 106 § 3º da LPI

(22) 28/04/2022

(71) ROTHY'S, INC. (US)

(74) MMV AGENTES DA PROPRIEDADE INDUSTRIAL LTDA.

Com base no Manual de Desenhos Industriais, formulam-se as seguintes exigências:(1) Conforme item 5.5.1 do Manual, as figuras devem ter contraste, nitidez e resolução gráfica suficientes para a plena compreensão do desenho requerido, sem hachuras, sombras ou reflexos que comprometam a visualização da configuração. Apresentar figuras sem hachuras, que atrapalham a plena compreensão do objeto.

(21) BR 32 2022 001671-6

Código 34 - Exigência - Art. 106 § 3º da LPI

(22) 22/12/2021

(62) BR 30 2021 006597-5 22/12/2021

(71) ROBERTA OLIVEIRA HELIOTROPIO DE MATTOS (BR/SP) ; DANIELA SABBAGH HADDAD (BR/SP)

(74) VIRGINIA GUILLIOD FAGURY BARROS MALUF

[1] Em atenção aos itens 3.7.2, 3.7.3 e 5.6 do Manual, por terem sido apresentadas todas as figuras necessárias à compreensão da forma, a apresentação de relatório descritivo e reivindicação não é obrigatória para este pedido. Com base no art. 107 da LPI, por terem sido apresentados, estes documentos deverão constar do certificado. Para tal, deverão atender às condições estabelecidas pelo INPI, como previsto no art. 101 da mesma lei. [2] Desse modo, reapresente o relatório descritivo conforme modelo disponível na seção Modelos no Manual. No relatório descritivo coloque, na parte superior, a numeração de folha (1/1); abaixo coloque a indicação do documento (Relatório descritivo), seguida do título e da frase padrão (O presente relatório descritivo faz referência aos desenhos anexos, assim indicados:); na sequência, coloque a legenda das figuras conforme mostrada no modelo (por exemplo: figura 1.1 - perspectiva; figura 1.2 - vista superior, etc.). Nenhum texto que não esteja previsto nos modelos é permitido. [5] Caso não tenha interesse em reapresentar o documento corrigido, o requerente deverá declarar no cumprimento desta exigência que abdica do relatório descritivo e da reivindicação, o que ensejará sua não inclusão no certificado por infringência ao art. 101 da LPI, sem prejuízos para o pedido.[6] A não apresentação de petição de cumprimento de exigência (GRU 105) acarretará o arquivamento definitivo do pedido nos termos do § 3º do art. 106 da LPI.

(21) BR 32 2022 002041-1

Código 34 - Exigência - Art. 106 § 3º da LPI

(22) 28/01/2022

(62) BR 30 2022 000414-6 28/01/2022

(71) JOSEPH VÖGELE AG (DE)

(74) Licks Advogados

Com base na atual apresentação do pedido, não foi possível identificar diferenças entre o objeto das figuras 1.1 a 1.8 e o das figuras 3.1 a 3.8. Caso os objetos constituam, de fato, variações configurativas, esclarecer qual(is) elemento(s) da forma varia(m) de uma para a outra. Caso a forma plástica seja exatamente a mesma, deverá o depositante, nesse caso, manter no pedido apenas as figuras 1.1 a 1.8, adequando relatório descritivo, numeração de páginas e figuras

Código 34.2 - Exame formal de Cumprimento de Exigência Técnica

Exame preliminar de petição de cumprimento de exigência técnica. Conferência relativa à apresentação, tempestividade e pagamento.

(21) BR 30 2021 002384-9	Código 34.2 - Exame formal de Cumprimento de Exigência Técnica (71) CLODOALDO PEREIRA DE AGUIAR (BR/PR) (74) AUGUSTO CASSIANO ABEGG
(21) BR 30 2021 002598-1	Código 34.2 - Exame formal de Cumprimento de Exigência Técnica (71) DIAGEO BRANDS B.V. (NL) (74) DANNEMANN, SIEMSEN, BIGLER & IPANEMA MOREIRA
(21) BR 30 2021 003983-4	Código 34.2 - Exame formal de Cumprimento de Exigência Técnica (71) PS. COMERCIO DE FERRAGENS E SERRALHERIA EM GERAL LTDA (BR/SP) (74) FERNANDA ROSA PICOSSE
(21) BR 30 2021 004626-1	Código 34.2 - Exame formal de Cumprimento de Exigência Técnica (71) HANGZHOU NEW HORIZON HEALTH TECHNOLOGY CO. LTD. (CN) (74) DANNEMANN, SIEMSEN, BIGLER & IPANEMA MOREIRA
(21) BR 30 2021 004636-9	Código 34.2 - Exame formal de Cumprimento de Exigência Técnica (71) HANGZHOU NEW HORIZON HEALTH TECHNOLOGY CO. LTD. (CN) (74) DANNEMANN, SIEMSEN, BIGLER & IPANEMA MOREIRA
(21) BR 30 2021 005001-3	Código 34.2 - Exame formal de Cumprimento de Exigência Técnica (71) MARCO ANTONIO MACHADO (BR/SP)
(21) BR 30 2021 005260-1	Código 34.2 - Exame formal de Cumprimento de Exigência Técnica (71) VALNERI BOCCHI (BR/SC) (74) BIANCA GABRIELA GOMES
(21) BR 30 2021 005262-8	Código 34.2 - Exame formal de Cumprimento de Exigência Técnica (71) FELICIO TADEU BRAGANTE (BR/SP) (74) BEERRE ASSESSORIA EMPRESARIAL LTDA
(21) BR 30 2021 005264-4	Código 34.2 - Exame formal de Cumprimento de Exigência Técnica (71) FELICIO TADEU BRAGANTE (BR/SP) (74) BEERRE ASSESSORIA EMPRESARIAL LTDA
(21) BR 30 2021 005638-0	Código 34.2 - Exame formal de Cumprimento de Exigência Técnica (71) OWENS-BROCKWAY GLASS CONTAINER INC. (US)



	(74) CLARKE, MODET PROPRIEDADE INTELECTUAL LTDA.
--	--

(21) BR 30 2021 005646-1	Código 34.2 - Exame formal de Cumprimento de Exigência Técnica (71) DRACARYS FORNOS ARTESANAIS LTDA (BR/SP) (74) FERNANDA ROSA PICOSSE
---------------------------------	--

(21) BR 30 2021 005650-0	Código 34.2 - Exame formal de Cumprimento de Exigência Técnica (71) DEERE & COMPANY (US) (74) KASZNAR LEONARDOS PROPRIEDADE INTELECTUAL
---------------------------------	---

(21) BR 30 2021 005651-8	Código 34.2 - Exame formal de Cumprimento de Exigência Técnica (71) OWENS-BROCKWAY GLASS CONTAINER INC. (US) (74) CLARKE, MODET PROPRIEDADE INTELECTUAL LTDA.
---------------------------------	---

(21) BR 30 2021 005653-4	Código 34.2 - Exame formal de Cumprimento de Exigência Técnica (71) PAE EDITORA E DISTRIBUIDORA DE LIVROS LTDA (BR/SP) (74) LANDUALDO DE SOUSA
---------------------------------	--

(21) BR 30 2021 005658-5	Código 34.2 - Exame formal de Cumprimento de Exigência Técnica (71) MULLEN TECHNOLOGIES, INC. (US) (74) CLARKE, MODET PROPRIEDADE INTELECTUAL LTDA.
---------------------------------	---

(21) BR 30 2021 005659-3	Código 34.2 - Exame formal de Cumprimento de Exigência Técnica (71) MULLEN TECHNOLOGIES, INC. (US) (74) CLARKE, MODET PROPRIEDADE INTELECTUAL LTDA.
---------------------------------	---

(21) BR 30 2021 005660-7	Código 34.2 - Exame formal de Cumprimento de Exigência Técnica (71) MULLEN TECHNOLOGIES, INC. (US) (74) CLARKE, MODET PROPRIEDADE INTELECTUAL LTDA.
---------------------------------	---

(21) BR 30 2021 005662-3	Código 34.2 - Exame formal de Cumprimento de Exigência Técnica (71) MULLEN TECHNOLOGIES, INC. (US) (74) CLARKE, MODET PROPRIEDADE INTELECTUAL LTDA.
---------------------------------	---

(21) BR 30 2021 005664-0	Código 34.2 - Exame formal de Cumprimento de Exigência Técnica (71) MULLEN TECHNOLOGIES, INC. (US) (74) CLARKE, MODET PROPRIEDADE INTELECTUAL LTDA.
---------------------------------	---

(21) BR 30 2021 005667-4	Código 34.2 - Exame formal de Cumprimento de Exigência Técnica (71) MULLEN TECHNOLOGIES, INC. (US) (74) CLARKE, MODET PROPRIEDADE INTELECTUAL LTDA.
---------------------------------	---

(21) BR 30 2021 005668-2	Código 34.2 - Exame formal de Cumprimento de Exigência Técnica (71) JOYO TECHNOLOGY PTE. LTD. (SG)
---------------------------------	---

	(74) DAVID DO NASCIMENTO ADVOGADOS ASSOCIADOS
(21) BR 30 2021 005669-0	Código 34.2 - Exame formal de Cumprimento de Exigência Técnica (71) MULLEN TECHNOLOGIES, INC. (US) (74) CLARKE, MODET PROPRIEDADE INTELECTUAL LTDA.
(21) BR 30 2021 005730-1	Código 34.2 - Exame formal de Cumprimento de Exigência Técnica (71) JOHNSON & JOHNSON CONSUMER INC. (US) (74) DANIEL ADVOGADOS (ALT.DE DANIEL & CIA)
(21) BR 30 2021 005731-0	Código 34.2 - Exame formal de Cumprimento de Exigência Técnica (71) GOOGLE LLC (US) (74) CLARKE, MODET PROPRIEDADE INTELECTUAL LTDA.
(21) BR 30 2021 005770-0	Código 34.2 - Exame formal de Cumprimento de Exigência Técnica (71) APPLE INC. (US) (74) DANNEMANN, SIEMSEN, BIGLER & IPANEMA MOREIRA
(21) BR 30 2021 005802-2	Código 34.2 - Exame formal de Cumprimento de Exigência Técnica (71) U.S. BORAX INC. (US) (74) ANTÔNIO MAURÍCIO PEDRAS ARNAUD
(21) BR 30 2021 005805-7	Código 34.2 - Exame formal de Cumprimento de Exigência Técnica (71) AIRBNB, INC. (US) (74) DANNEMANN, SIEMSEN, BIGLER & IPANEMA MOREIRA
(21) BR 30 2021 005807-3	Código 34.2 - Exame formal de Cumprimento de Exigência Técnica (71) AIRBNB, INC. (US) (74) DANNEMANN, SIEMSEN, BIGLER & IPANEMA MOREIRA
(21) BR 30 2021 005813-8	Código 34.2 - Exame formal de Cumprimento de Exigência Técnica (71) DENIS MALTA FERRAZ FILHO (BR/RJ)
(21) BR 30 2021 006090-6	Código 34.2 - Exame formal de Cumprimento de Exigência Técnica (71) DONIZETTI PEDRO LIMA MARTINS (BR/SP) (74) KARINA VASSIMON
(21) BR 30 2021 006091-4	Código 34.2 - Exame formal de Cumprimento de Exigência Técnica (71) DONIZETTI PEDRO LIMA MARTINS (BR/SP) (74) KARINA VASSIMON
(21) BR 30 2022 000362-0	Código 34.2 - Exame formal de Cumprimento de Exigência Técnica (71) RUBENS COELHO DE SOUZA JUNIOR (BR/SP) (74) JOSÉ EDIS RODRIGUES

(21) BR 30 2022 000479-0	Código 34.2 - Exame formal de Cumprimento de Exigência Técnica (71) PASCOALI E HEIKO ARQUITETURA LTDA (BR/PR) (74) MARCELA LOUISE LABRE
(21) BR 30 2022 000484-7	Código 34.2 - Exame formal de Cumprimento de Exigência Técnica (71) BIT HOME COMERCIO E ASSESSORIA EM INFORMÁTICA LTDA - ME (BR/PR) (74) NORMA JUSTINA TONIAL
(21) BR 30 2022 000485-5	Código 34.2 - Exame formal de Cumprimento de Exigência Técnica (71) CNH INDUSTRIAL AMERICA LLC (US) (74) ALEXANDRE FUKUDA YAMASHITA
(21) BR 30 2022 000486-3	Código 34.2 - Exame formal de Cumprimento de Exigência Técnica (71) CNH INDUSTRIAL AMERICA LLC (US) (74) ALEXANDRE FUKUDA YAMASHITA
(21) BR 30 2022 000487-1	Código 34.2 - Exame formal de Cumprimento de Exigência Técnica (71) CNH INDUSTRIAL AMERICA LLC (US) (74) ALEXANDRE FUKUDA YAMASHITA
(21) BR 30 2022 000514-2	Código 34.2 - Exame formal de Cumprimento de Exigência Técnica (71) LUCAS VALIM RANGEL JUNIOR 11927702690 (BR/MG)
(21) BR 30 2022 000515-0	Código 34.2 - Exame formal de Cumprimento de Exigência Técnica (71) PASCOALI E HEIKO ARQUITETURA LTDA (BR/PR) (74) MARCELA LOUISE LABRE
(21) BR 30 2022 000524-0	Código 34.2 - Exame formal de Cumprimento de Exigência Técnica (71) PASCOALI E HEIKO ARQUITETURA LTDA (BR/PR) (74) MARCELA LOUISE LABRE
(21) BR 30 2022 000595-9	Código 34.2 - Exame formal de Cumprimento de Exigência Técnica (71) GF INDÚSTRIA DE PLÁSTICOS LTDA ME (BR/SC) (74) SANDRO WUNDERLICH
(21) BR 30 2022 000596-7	Código 34.2 - Exame formal de Cumprimento de Exigência Técnica (71) CESARSKI CUTELARIA EIRELE ME (BR/MS)
(21) BR 30 2022 000597-5	Código 34.2 - Exame formal de Cumprimento de Exigência Técnica (71) ORTHOMETRIC - INDÚSTRIA E COMÉRCIO DE PRODUTOS MÉDICOS E ODONTOLÓGICOS LTDA (BR/SP) (74) DANNEMANN, SIEMSEN, BIGLER & IPANEMA MOREIRA

(21) BR 30 2022 000598-3	Código 34.2 - Exame formal de Cumprimento de Exigência Técnica (71) ORTHOMETRIC - INDÚSTRIA E COMÉRCIO DE PRODUTOS MÉDICOS E ODONTOLÓGICOS LTDA (BR/SP) (74) DANNEMANN, SIEMSEN, BIGLER & IPANEMA MOREIRA
(21) BR 30 2022 000628-9	Código 34.2 - Exame formal de Cumprimento de Exigência Técnica (71) GIANNINI MARQUES DE ALENCAR FERNANDES (BR/RN) (74) JÚLISON CÉSAR SOUZA DOS SANTOS
(21) BR 30 2022 000655-6	Código 34.2 - Exame formal de Cumprimento de Exigência Técnica (71) SAGGAZ INDUSTRIA E COMERCIO DE PRODUTOS DE PLASTICOS LTDA (BR/MS)
(21) BR 30 2022 000675-0	Código 34.2 - Exame formal de Cumprimento de Exigência Técnica (71) ALPINO PISCINAS COMERCIO DE PISCINAS E SPAS EIRELI (BR/MG) (74) DIREÇÃO MARCAS E PATENTES LTDA
(21) BR 30 2022 000676-9	Código 34.2 - Exame formal de Cumprimento de Exigência Técnica (71) TM2 INDÚSTRIA E COMÉRCIO DE ESQUADRIAS LTDA (BR/SP) (74) P A PRODUTORES ASSOCIADOS MARCAS E PATENTES LTDA.
(21) BR 30 2022 000693-9	Código 34.2 - Exame formal de Cumprimento de Exigência Técnica (71) MÁQUINAS AGRÍCOLAS JACTO S/A. (BR/SP) (74) ROGER PAMPANA NICOLAU
(21) BR 30 2022 000696-3	Código 34.2 - Exame formal de Cumprimento de Exigência Técnica (71) ELAINE CRISTINA CATHARIN BUFELLI EIRELI (BR/SP) (74) BEERRE ASSESSORIA EMPRESARIAL LTDA
(21) BR 30 2022 000698-0	Código 34.2 - Exame formal de Cumprimento de Exigência Técnica (71) THE GOODYEAR TIRE & RUBBER COMPANY (US) (74) DANIEL ADVOGADOS (ALT.DE DANIEL & CIA)
(21) BR 30 2022 000700-5	Código 34.2 - Exame formal de Cumprimento de Exigência Técnica (71) EDUARDO ARAUJO DE SOUSA (BR/RO)
(21) BR 30 2022 000721-8	Código 34.2 - Exame formal de Cumprimento de Exigência Técnica (71) R. S. DE OLIVEIRA ELETRONICOS (BR/PR) (74) DIREÇÃO MARCAS E PATENTES LTDA
(21) BR 30 2022 000725-0	Código 34.2 - Exame formal de Cumprimento de Exigência Técnica (71) MMC ILUMINACAO EIRELI - EPP (BR/MG) (74) MAGALHÃES & ASSOCIADOS LTDA.



Código 35 - Arquivamento do Pedido – Art. 216 § 2º e Art. 106 § 3º da LPI

Arquivado definitivamente o pedido de registro de desenho industrial, uma vez que não foi apresentada a procuração devida no prazo de 60 (sessenta) dias contados da prática do primeiro ato da parte no processo ou não houve manifestação do depositante quanto à exigência formulada.

(21) BR 30 2014 006341-3 Código 35 - Arquivamento do Pedido – Art. 216 § 2º e Art. 106 § 3º da LPI
(22) 17/12/2014
(30) 16/09/2014 CN 2014303417845
(44) 17/05/2022
(52) 15-05
(54) CONFIGURAÇÃO APLICADA EM APARELHO DE LIMPEZA
(71) JIANGSU MIDEA CLEANING APPLIANCES CO., LTD. (CN)
(72) SHIN,JEEHOON
(74) LEÃO PROPRIEDADE INTELECTUAL
Arquivamento

(21) BR 30 2014 006342-1 Código 35 - Arquivamento do Pedido – Art. 216 § 2º e Art. 106 § 3º da LPI
(22) 17/12/2014
(30) 16/09/2014 CN 201430341886.7
(44) 17/05/2022
(52) 15-05
(54) CONFIGURAÇÃO APLICADA EM APARELHO DE LIMPEZA
(71) JIANGSU MIDEA CLEANING APPLIANCES CO., LTD. (CN)
(72) SHIN, JEEHOON
(74) LEÃO PROPRIEDADE INTELECTUAL
Arquivamento

(21) BR 30 2021 003721-1 Código 35 - Arquivamento do Pedido – Art. 216 § 2º e Art. 106 § 3º da LPI
(22) 06/08/2021
(44) 17/05/2022
(52) 26-05
(54) CONFIGURAÇÃO APLICADA A/EM LUMINARIA
(71) MALBEC COMERCIO DE MATERIAIS ELETRICOS LTDA (BR/RS)
(72) FRANCO ROSSI
Arquivamento

(21) BR 30 2021 004094-8 Código 35 - Arquivamento do Pedido – Art. 216 § 2º e Art. 106 § 3º da LPI
(22) 27/08/2021
(44) 17/05/2022
(52) 06-01
(54) CONFIGURAÇÃO APLICADA A/EM PUFF
(71) BIOMA COMÉRCIO DE MÓVEIS LTDA. (BR/SP)



(72) RENATA SARTI MATTA; LIVIA SARTI MATTA
(74) FATIMA MARIA FELISONI PRADO
Arquivamento

(21) BR 30 2021 004193-6 Código 35 - Arquivamento do Pedido – Art. 216 § 2º e Art. 106 § 3º da LPI
(22) 03/09/2021
(44) 17/05/2022
(52) 21-03
(54) CONFIGURAÇÃO APLICADA A/EM BALANÇO ACESSÍVEL
(71) DOUGLAS CARVALHO (BR/SP)
(72) DOUGLAS CARVALHO
Arquivamento

(21) BR 30 2021 004368-8 Código 35 - Arquivamento do Pedido – Art. 216 § 2º e Art. 106 § 3º da LPI
(22) 10/09/2021
(30) 11/03/2021 ES D0532741
(44) 17/05/2022
(52) 21-02
(54) CONFIGURAÇÃO APLICADA A/EM BARBATANAS DE PRANCHA DE SURF
(71) MACARENA PROJECT SL (ES)
(72) EZIO PANZERI
(74) BRUNA REGO LINS
Arquivamento

(21) BR 30 2021 006169-4 Código 35 - Arquivamento do Pedido – Art. 216 § 2º e Art. 106 § 3º da LPI
(22) 03/12/2021
(44) 17/05/2022
(52) 23-01
(54) CONFIGURAÇÃO APLICADA A/EM CONJUNTO TORNEIRA E PURIFICADOR DE ÁGUA
(71) VIQUA INDUSTRIA DE PLASTICOS LTDA (BR/SC)
(72) YEVES GABRIEL FRANCISCO ZANELLA
(74) ANDRÉ GOSMANN
Pedido arquivado por não ter sido apresentada a procuração dentro do prazo de 60 dias da data do primeiro ato da parte no processo, Artigo 216, §2º da Lei 9279/96.



Código 39 - Concessão do Registro

Concessão do registro de desenho industrial. O certificado de registro está disponível no portal do INPI. Desta data corre o prazo de 5 (cinco) anos para interposição de nulidade administrativa por qualquer interessado (Art.113 § 1º da LPI). Os efeitos da concessão serão suspensos caso o pedido de nulidade seja interposto no prazo de 60 (sessenta) dias, contados da data da concessão.

(11) BR 30 2020 001300-0



Código 39 - Concessão do Registro

(22) 20/03/2020

(15) 17/05/2022

(43) 24/09/2020

(52) 26-05

(54) CONFIGURAÇÃO APLICADA A/EM DIFUSOR DE LUZ

(73) LEDIL OY (FI)

(72) MATIKAINEN YRJÖ

(74) HERRERO & ASSOCIADOS BRASIL PROPRIEDADE INTELECTUAL LTDA.
10 (dez) anos contados a partir de 20/03/2020, mediante o recolhimento da taxa quinquenal de manutenção (Artigos 119 e 120 da LPI) e observadas as demais condições legais.

(11) BR 30 2021 001563-3

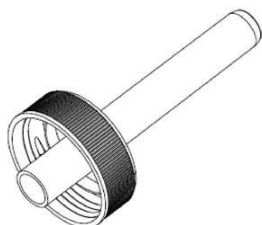

Código 39 - Concessão do Registro

(22) 12/04/2021

(15) 17/05/2022

(45) 17/05/2022

(52) 23-06

(54) CONFIGURAÇÃO APLICADA A/EM HIGIENIZADOR ÍNTIMO

(73) GABRIELLA DE OLIVEIRA SANTOS RIBEIRO (BR/SP)

(72) GABRIELLA DE OLIVEIRA SANTOS RIBEIRO

(74) AMANDA ALVES GOMES

10 (dez) anos contados a partir de 12/04/2021, mediante o recolhimento da taxa quinquenal de manutenção (Artigos 119 e 120 da LPI) e observadas as demais condições legais.

(11) BR 30 2021 001914-0

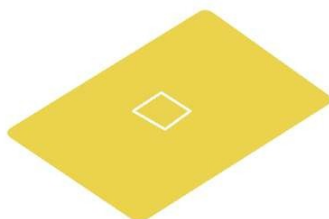

Código 39 - Concessão do Registro

(22) 30/04/2021

(15) 17/05/2022

(30) 01/12/2020 US 29/760,421

(45) 17/05/2022

(52) 19-08

(54) CONFIGURAÇÃO APLICADA A/EM CARTÃO DE TRANSAÇÃO

(73) BLACK CARD LLC (US)



(72) SCOTT ALAN BLUM

(74) VAZ E DIAS ADVOGADOS & ASSOCIADOS

10 (dez) anos contados a partir de 30/04/2021, mediante o recolhimento da taxa quinquenal de manutenção (Artigos 119 e 120 da LPI) e observadas as demais condições legais.

(11) BR 30 2021 002112-9



Código 39 - Concessão do Registro

(22) 13/05/2021

(15) 17/05/2022

(45) 17/05/2022

(52) 23-99

(54) CONFIGURAÇÃO APLICADA A/EM RALO DE PAREDE

(73) ASTRA S/A IN DÚSTRIA E COMÉRCIO (BR/SP)

(72) ANDRÉ EXPEDITO CAMPOS

10 (dez) anos contados a partir de 13/05/2021, mediante o recolhimento da taxa quinquenal de manutenção (Artigos 119 e 120 da LPI) e observadas as demais condições legais.

(11) BR 30 2021 002932-4

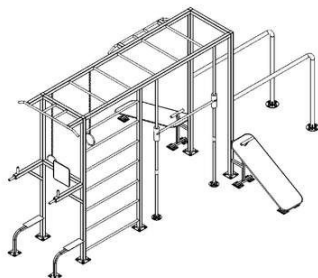

Código 39 - Concessão do Registro

(22) 24/06/2021

(15) 17/05/2022

(45) 17/05/2022

(52) 21-02

(54) CONFIGURAÇÃO APLICADA A/EM ESTAÇÃO DE GINÁSTICA MULTI-EXERCÍCIOS

(73) CARLOS RENÊ ANTUNES DUTRA (BR/RS)

(72) CARLOS RENE ANTUNES DUTRA; LUIS HENRIQUE ANTUNES DUTRA

10 (dez) anos contados a partir de 24/06/2021, mediante o recolhimento da taxa quinquenal de manutenção (Artigos 119 e 120 da LPI) e observadas as demais condições legais.

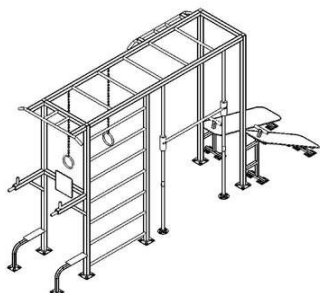

(11) BR 30 2021 002974-0

Código 39 - Concessão do Registro

(22) 28/06/2021

(15) 17/05/2022





(45) 17/05/2022

(52) 03-01

(54) CONFIGURAÇÃO APLICADA A/EM MOCHILA

(73) JOÃO PAULO ZANONA (BR/PR)

(72) JOÃO PAULO ZANONA

10 (dez) anos contados a partir de 28/06/2021, mediante o recolhimento da taxa quinquenal de manutenção (Artigos 119 e 120 da LPI) e observadas as demais condições legais.

(11) BR 30 2021 003759-9

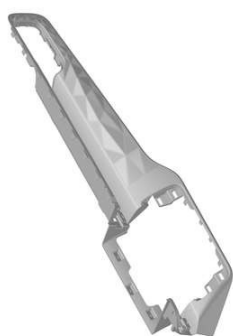

Código 39 - Concessão do Registro

(22) 11/08/2021

(15) 17/05/2022

(30) 12/02/2021 US 29/770539

(45) 17/05/2022

(52) 12-16

(54) CONFIGURAÇÃO APLICADA A/EM PAINEL PARA VEÍCULO

(73) FORD GLOBAL TECHNOLOGIES, LLC. (US)

(72) SCOTT ANDERSON; ERWAN BESANCON; CLAY MASTIN

(74) CAROLINA NAKATA

10 (dez) anos contados a partir de 11/08/2021, mediante o recolhimento da taxa quinquenal de manutenção (Artigos 119 e 120 da LPI) e observadas as demais condições legais.

(11) BR 30 2021 004044-1

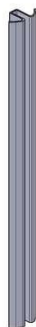

Código 39 - Concessão do Registro

(22) 24/08/2021

(15) 17/05/2022

(45) 17/05/2022

(52) 08-06

(54) CONFIGURAÇÃO APLICADA A/EM PUXADOR

(73) TEC VIDRO IND. COM. SERV. TÉCNICOS LTDA. (BR/SP)

(72) RUBENS AMÉRICO BRAGA

(74) Proind Marcas e Patentes Ltda

10 (dez) anos contados a partir de 24/08/2021, mediante o recolhimento da taxa quinquenal de manutenção (Artigos 119 e 120 da LPI) e observadas as demais condições legais.

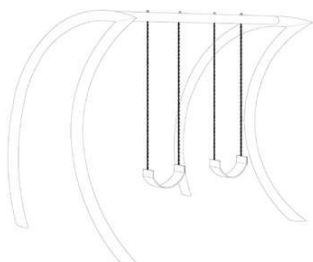

**(11) BR 30 2021 004191-0**

Código 39 - Concessão do Registro

(22) 03/09/2021

(15) 17/05/2022

(45) 17/05/2022

(52) 21-03

(54) CONFIGURAÇÃO APLICADA A/EM BALANÇO

(73) DOUGLAS CARVALHO (BR/SP)

(72) DOUGLAS CARVALHO

10 (dez) anos contados a partir de 03/09/2021, mediante o recolhimento da taxa quinquenal de manutenção (Artigos 119 e 120 da LPI) e observadas as demais condições legais.

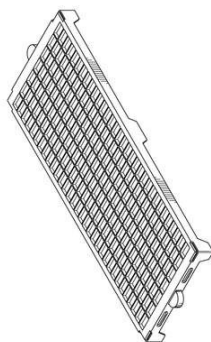
(11) BR 30 2021 005273-3

Código 39 - Concessão do Registro

(22) 27/10/2021

(15) 17/05/2022

(30) 27/04/2021 US 29/780,907

(45) 17/05/2022

(52) 07-02

(54) CONFIGURAÇÃO APLICADA A/EM MOLDE

(73) THE HERSHEY COMPANY (US)

(72) TERENCE M. BOLLINGER; STEVEN A. WEIS; GERALD C. THOMSEN

(74) CLARKE, MODET PROPRIEDADE INTELECTUAL LTDA.

10 (dez) anos contados a partir de 27/10/2021, mediante o recolhimento da taxa quinquenal de manutenção (Artigos 119 e 120 da LPI) e observadas as demais condições legais.

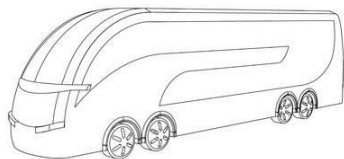
(11) BR 30 2021 005674-7

Código 39 - Concessão do Registro

(22) 12/11/2021

(15) 17/05/2022

(45) 17/05/2022

(52) 12-08

(54) CONFIGURAÇÃO APLICADA A/EM CARROCERIA DE ÔNIBUS

(73) INSTITUTO FEDERAL SUL-RIO-GRANDENSE (BR/RS)



(72) DIEGO DA SILVA ISNARDI; RUTH REJANE PERLEBERG LERM
10 (dez) anos contados a partir de 12/11/2021, mediante o recolhimento da taxa quinquenal de manutenção (Artigos 119 e 120 da LPI) e observadas as demais condições legais.

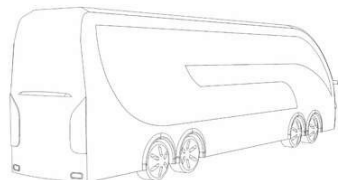

(11) BR 30 2021 005814-6



Código 39 - Concessão do Registro

(22) 21/11/2021

(15) 17/05/2022

(30) 21/05/2021 US 29/784,898

(45) 17/05/2022

(52) 02-01

(54) CONFIGURAÇÃO APLICADA A/EM ROUPA ÍNTIMA

(73) HBI BRANDED APPAREL ENTERPRISES, LLC (US)

(72) TASHA R. PERRY; SHERRY E. KIMEL; JESSICA SINGLETON

(74) GUERRA ADVOGADOS ASSOCIADOS

10 (dez) anos contados a partir de 21/11/2021, mediante o recolhimento da taxa quinquenal de manutenção (Artigos 119 e 120 da LPI) e observadas as demais condições legais.



(11) BR 30 2021 005862-6



Código 39 - Concessão do Registro

(22) 23/11/2021

(15) 17/05/2022

(45) 17/05/2022

(52) 03-01

(54) CONFIGURAÇÃO APLICADA A/EM BOLSA

(73) SIMBIOSE INDÚSTRIA E COMÉRCIO DE FERTILIZANTES E INSUMOS MICROBIOLÓGICOS LTDA (BR/RS)

(72) MARCELO DE GODOY OLIVEIRA

(74) AUDITA ASSESSORIA EMPRESARIAL LTDA.

10 (dez) anos contados a partir de 23/11/2021, mediante o recolhimento da taxa quinquenal de manutenção (Artigos 119 e 120 da LPI) e observadas as demais condições legais.



(11) BR 30 2021 005882-0

Código 39 - Concessão do Registro

(22) 23/11/2021

(15) 17/05/2022

(45) 17/05/2022

(52) 12-09

(54) CONFIGURAÇÃO APLICADA A/EM TRATOR

(73) ÇUKUROVA MAKINA IMALAT VE TICARET ANONIM SIRKETI (TR)

(72) ONUR ERYIGIT; KORAL ORAL; ÜMIT KARAHAN; ELIFE BURCU

YALÇINKAYA; TANER ERDOGAN; ERSEN PESEN

(74) VASCO DA GAMA COELHO PEREIRA

10 (dez) anos contados a partir de 23/11/2021, mediante o recolhimento da taxa quinquenal de manutenção (Artigos 119 e 120 da LPI) e observadas as demais condições legais.



(11) BR 30 2021 005938-0

Código 39 - Concessão do Registro

(22) 25/11/2021

(15) 17/05/2022

(45) 17/05/2022

(52) 25-01

(54) CONFIGURAÇÃO APLICADA A/EM ESCORA PARA BLOCOS

(73) ARXX BUILDING PRODUCTS INDÚSTRIA, COMÉRCIO, IMPORTAÇÃO E EXPORTAÇÃO DE ARTEFATOS PARA CONSTRUÇÃO CIVIL S/A (BR/ES)

(72) MONIQUE MARCELLI CONCEIÇÃO GUIMARÃES

(74) TAVARES PROPRIEDADE INTELECTUAL LTDA. (ALT. DE TAVARES & COMPANHIA LTDA)

10 (dez) anos contados a partir de 25/11/2021, mediante o recolhimento da taxa quinquenal de manutenção (Artigos 119 e 120 da LPI) e observadas as demais condições legais.

(11) BR 30 2021 006013-2

Código 39 - Concessão do Registro

(22) 26/11/2021

(15) 17/05/2022

(45) 17/05/2022

(52) 28-03

(54) CONFIGURAÇÃO APLICADA A/EM MÁQUINA DE CORTAR CABELO

(73) CONAIR LLC (US)

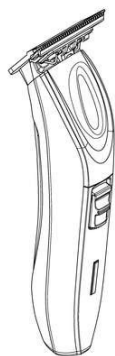

(72) MARY SANTOS

(74) DANNEMANN, SIEMSEN, BIGLER & IPANEMA MOREIRA

10 (dez) anos contados a partir de 26/11/2021, mediante o recolhimento da taxa quinquenal de manutenção (Artigos 119 e 120 da LPI) e observadas as demais condições legais.

(11) BR 30 2021 006015-9

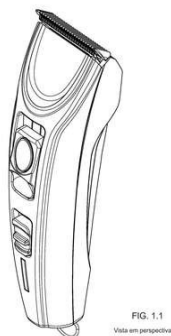

Código 39 - Concessão do Registro

(22) 26/11/2021

(15) 17/05/2022

(45) 17/05/2022

(52) 28-03

(54) CONFIGURAÇÃO APLICADA A/EM MÁQUINA DE CORTAR CABELO

(73) CONAIR LLC (US)

(72) MARY SANTOS

(74) DANNEMANN, SIEMSEN, BIGLER & IPANEMA MOREIRA

10 (dez) anos contados a partir de 26/11/2021, mediante o recolhimento da taxa quinquenal de manutenção (Artigos 119 e 120 da LPI) e observadas as demais condições legais.

(11) BR 30 2021 006175-9

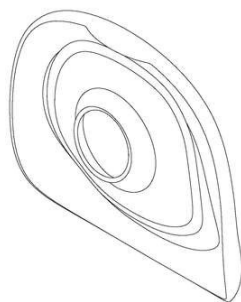

Código 39 - Concessão do Registro

(22) 03/12/2021

(15) 17/05/2022

(30) 10/06/2021 EM 008568653-0036

(45) 17/05/2022

(52) 24-02

(54) CONFIGURAÇÃO APLICADA A/EM COMPONENTE PARA BOMBA DE MAMA

(73) KONINKLIJKE PHILIPS N.V. (NL)

(72) KRISTJAN JUKS

(74) HERRERO & ASSOCIADOS BRASIL PROPRIEDADE INTELECTUAL LTDA.

10 (dez) anos contados a partir de 03/12/2021, mediante o recolhimento da taxa quinquenal de manutenção (Artigos 119 e 120 da LPI) e observadas as demais condições legais.

(11) BR 30 2021 006607-6

Código 39 - Concessão do Registro

(22) 23/12/2021

(15) 17/05/2022

(45) 17/05/2022

(52) 08-05



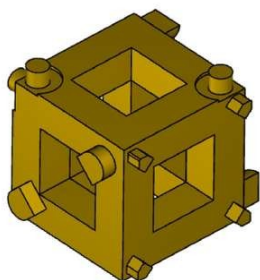

(54) CONFIGURAÇÃO APLICADA A/EM FERRAMENTA UNIVERSAL DE RETORNAR ÊMBOLO

(73) RYLLER MACIEL DE ALMEIDA (BR/RJ)

(72) RYLLER MACIEL DE ALMEIDA

10 (dez) anos contados a partir de 23/12/2021, mediante o recolhimento da taxa quinquenal de manutenção (Artigos 119 e 120 da LPI) e observadas as demais condições legais.

(11) BR 30 2021 006651-3



Código 39 - Concessão do Registro

(22) 27/12/2021

(15) 17/05/2022

(45) 17/05/2022

(52) 23-06

(54) CONFIGURAÇÃO APLICADA A/EM BANHEIRA

(73) AQUALAX COMERCIO DE BANHEIRAS LTDA - ME (BR/SP)

(72) GISLAINE CRISTINA BASSO GUSSON

(74) VINÍCIUS SILVA DE OLIVEIRA

10 (dez) anos contados a partir de 27/12/2021, mediante o recolhimento da taxa quinquenal de manutenção (Artigos 119 e 120 da LPI) e observadas as demais condições legais.

(11) BR 30 2021 006663-7

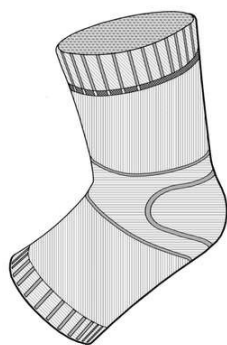

Código 39 - Concessão do Registro

(22) 28/12/2021

(15) 17/05/2022

(30) 29/09/2021 WO DM/216664

(45) 17/05/2022

(52) 24-04

(54) CONFIGURAÇÃO APLICADA A/EM ATADURA PARA TORNOZELO

(73) BAUERFEIND AG (DE)

(72) HERMANN ROKITTA

(74) DANNEMANN, SIEMSEN, BIGLER & IPANEMA MOREIRA

10 (dez) anos contados a partir de 28/12/2021, mediante o recolhimento da taxa quinquenal de manutenção (Artigos 119 e 120 da LPI) e observadas as demais condições legais.

(11) BR 30 2021 006665-3

Código 39 - Concessão do Registro

(22) 28/12/2021

(15) 17/05/2022

(30) 29/09/2021 WO DM/216664

(45) 17/05/2022

(52) 24-04



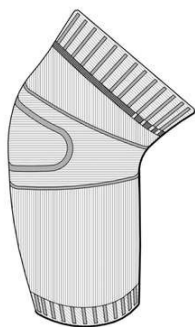

(54) CONFIGURAÇÃO APLICADA A/EM ATADURA PARA COTOVELO

(73) BAUERFEIND AG (DE)

(72) HERMANN ROKITTA

(74) DANNEMANN, SIEMSEN, BIGLER & IPANEMA MOREIRA

10 (dez) anos contados a partir de 28/12/2021, mediante o recolhimento da taxa quinquenal de manutenção (Artigos 119 e 120 da LPI) e observadas as demais condições legais.

(11) BR 30 2021 006666-1

Código 39 - Concessão do Registro

(22) 28/12/2021

(15) 17/05/2022

(30) 29/09/2021 WO DM/216664

(45) 17/05/2022

(52) 24-04

(54) CONFIGURAÇÃO APLICADA A/EM ATADURA PARA CINTURA

(73) BAUERFEIND AG (DE)

(72) HERMANN ROKITTA

(74) DANNEMANN, SIEMSEN, BIGLER & IPANEMA MOREIRA

10 (dez) anos contados a partir de 28/12/2021, mediante o recolhimento da taxa quinquenal de manutenção (Artigos 119 e 120 da LPI) e observadas as demais condições legais.

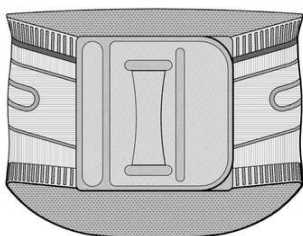
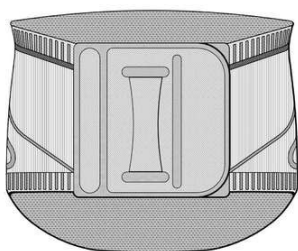

(11) BR 30 2021 006667-0

Código 39 - Concessão do Registro

(22) 28/12/2021

(15) 17/05/2022

(30) 29/09/2021 WO DM/216664

(45) 17/05/2022

(52) 24-04

(54) CONFIGURAÇÃO APLICADA A/EM ATADURA PARA PULSO

(73) BAUERFEIND AG (DE)

(72) HERMANN ROKITTA

(74) DANNEMANN, SIEMSEN, BIGLER & IPANEMA MOREIRA

10 (dez) anos contados a partir de 28/12/2021, mediante o recolhimento da taxa quinquenal de manutenção (Artigos 119 e 120 da LPI) e observadas as demais condições legais.

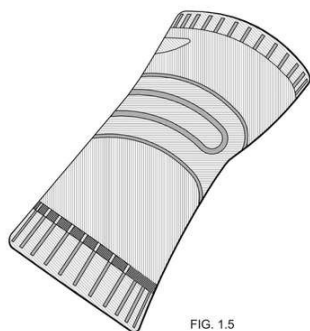
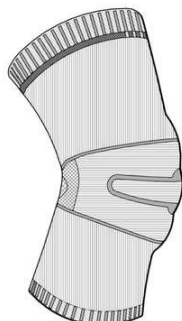

FIG. 1.5



(11) BR 30 2021 006670-0

Código 39 - Concessão do Registro

(22) 28/12/2021

(15) 17/05/2022

(30) 29/09/2021 WO DM/216664

(45) 17/05/2022

(52) 24-04

(54) CONFIGURAÇÃO APLICADA A/EM ATADURA PARA JOELHO

(73) BAUERFEIND AG (DE)

(72) HERMANN ROKITTA

(74) DANNEMANN, SIEMSEN, BIGLER & IPANEMA MOREIRA

10 (dez) anos contados a partir de 28/12/2021, mediante o recolhimento da taxa quinquenal de manutenção (Artigos 119 e 120 da LPI) e observadas as demais condições legais.

(11) BR 30 2022 000014-0

FIG. 1.7

Código 39 - Concessão do Registro

(22) 04/01/2022

(15) 17/05/2022

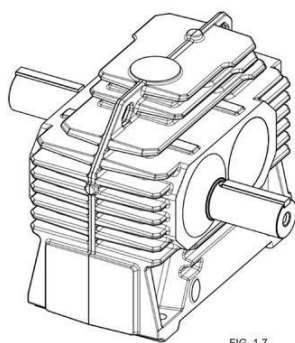
(30) 08/07/2021 EM 008606982-0002; 08/07/2021 EM 008606982-0001; 08/07/2021 EM 008606982-0003; 08/07/2021 EM 008606982-0005; 08/07/2021 EM 008606982-0004

(45) 17/05/2022

(52) 13-01

(54) CONFIGURAÇÃO APLICADA A/EM ENGRENAGEM PARA MOTOR ELÉTRICO

(73) FLENDER GMBH (DE)

(72) JENS KIESENBAUER; DIRK SIEBER; UWE KRÄMER

(74) DANNEMANN, SIEMSEN, BIGLER & IPANEMA MOREIRA

10 (dez) anos contados a partir de 04/01/2022, mediante o recolhimento da taxa quinquenal de manutenção (Artigos 119 e 120 da LPI) e observadas as demais condições legais.

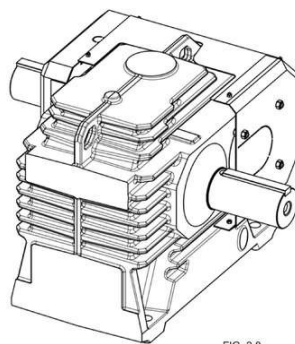
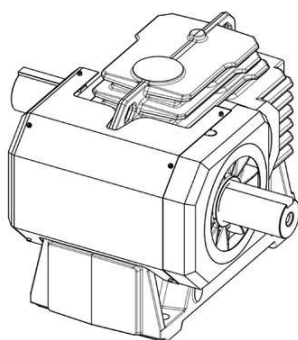
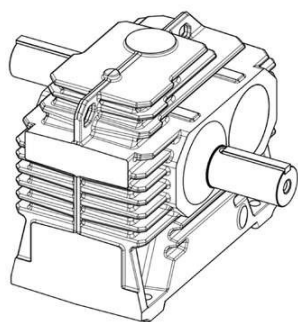

FIG. 2.8



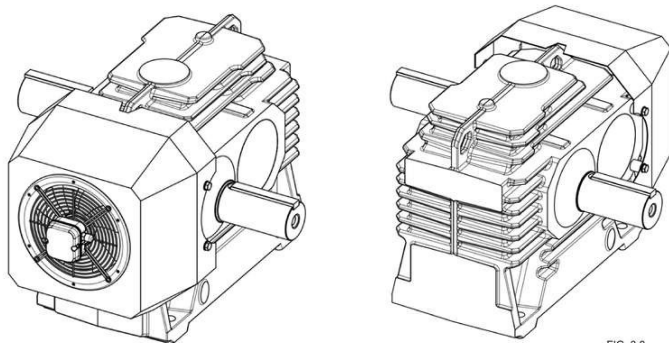
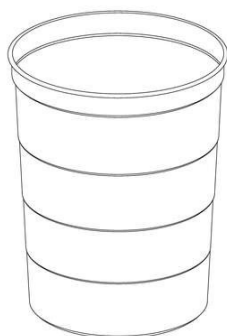

FIG. 3.8

(11) BR 30 2022 000171-6



Código 39 - Concessão do Registro

(22) 13/01/2022

(15) 17/05/2022

(30) 19/07/2021 US 29/800,066

(45) 17/05/2022

(52) 07-01

(54) CONFIGURAÇÃO APLICADA A/EM COPO

(73) SILGAN CONTAINERS LLC (US)

(72) ROWDY HOLSTINE; BAMBI BIEDENBENDER

(74) ARARIPE & ASSOCIADOS

10 (dez) anos contados a partir de 13/01/2022, mediante o recolhimento da taxa quinquenal de manutenção (Artigos 119 e 120 da LPI) e observadas as demais condições legais.

(11) BR 30 2022 000178-3



Código 39 - Concessão do Registro

(22) 14/01/2022

(15) 17/05/2022

(45) 17/05/2022

(52) 24-02

(54) CONFIGURAÇÃO APLICADA A/EM INSTRUMENTO MÉDICO DE OPERAÇÃO MANUAL

(73) FRANCINE BATISTA BELLEI ARRUDA (BR/RJ)

(72) FRANCINE BATISTA BELLEI ARRUDA

(74) REGISTRO SIMPLIFICADO MARCAS E PATENTES

10 (dez) anos contados a partir de 14/01/2022, mediante o recolhimento da taxa quinquenal de manutenção (Artigos 119 e 120 da LPI) e observadas as demais condições legais.

(11) BR 30 2022 000304-2

Código 39 - Concessão do Registro

(22) 24/01/2022

(15) 17/05/2022

(30) 23/07/2021 EM 008629836

(45) 17/05/2022



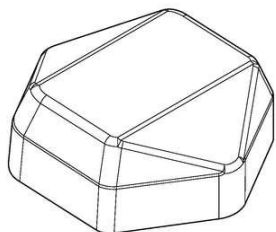

(52) 23-08

(54) CONFIGURAÇÃO APLICADA A/EM APLICADOR DE GEL SANITÁRIO

(73) RECKITT & COLMAN (OVERSEAS) HYGIENE HOME LIMITED (GB)

(72) KRISTOPHER CARVER

(74) DI BLASI, PARENTE & ADVOGADOS ASSOCIADOS

10 (dez) anos contados a partir de 24/01/2022, mediante o recolhimento da taxa quinquenal de manutenção (Artigos 119 e 120 da LPI) e observadas as demais condições legais.

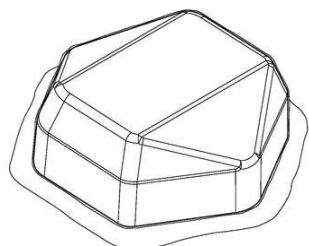
**(11) BR 30 2022 000323-9**

Código 39 - Concessão do Registro

(22) 24/01/2022

(15) 17/05/2022

(30) 26/07/2021 US 29/788,754

(45) 17/05/2022

(52) 02-04

(54) CONFIGURAÇÃO APLICADA A/EM PALMILHA

(73) SCHOLL'S WELLNESS COMPANY LLC (US)

(72) EDMUND FARMER

(74) DANIEL ADVOGADOS (ALT.DE DANIEL & CIA)

10 (dez) anos contados a partir de 24/01/2022, mediante o recolhimento da taxa quinquenal de manutenção (Artigos 119 e 120 da LPI) e observadas as demais condições legais.

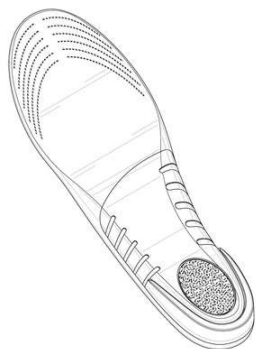
**(11) BR 30 2022 000346-8**

Código 39 - Concessão do Registro

(22) 25/01/2022

(15) 17/05/2022

(30) 29/07/2021 EM 008636005

(45) 17/05/2022

(52) 22-06

(54) CONFIGURAÇÃO APLICADA A/EM ARMADILHA PARA INSETOS

(73) RECKITT & COLMAN (OVERSEAS) HYGIENE HOME LIMITED (GB)

(72) THOMAS ZOLTAN HARKIN; NIALL MCRINER; JOE PERRY

(74) DI BLASI, PARENTE & ADVOGADOS ASSOCIADOS

10 (dez) anos contados a partir de 25/01/2022, mediante o recolhimento da taxa quinquenal de manutenção (Artigos 119 e 120 da LPI) e observadas as demais condições legais.

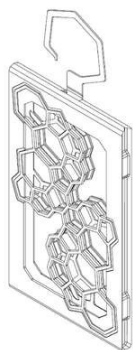

(11) BR 30 2022 000347-6

Código 39 - Concessão do Registro

(22) 25/01/2022

(15) 17/05/2022

(30) 29/07/2021 EM 008636005

(45) 17/05/2022

(52) 22-06

(54) CONFIGURAÇÃO APLICADA A/EM ARMADILHA PARA INSETOS

(73) RECKITT & COLMAN (OVERSEAS) HYGIENE HOME LIMITED (GB)

(72) THOMAS ZOLTAN HARKIN; NIAL MCRINER; JOE PERRY

(74) DI BLASI, PARENTE & ADVOGADOS ASSOCIADOS

10 (dez) anos contados a partir de 25/01/2022, mediante o recolhimento da taxa quinquenal de manutenção (Artigos 119 e 120 da LPI) e observadas as demais condições legais.

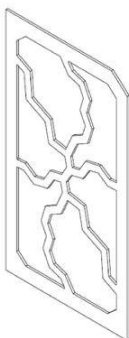
(11) BR 30 2022 000348-4

Código 39 - Concessão do Registro

(22) 25/01/2022

(15) 17/05/2022

(30) 29/07/2021 EM 008636005

(45) 17/05/2022

(52) 22-06

(54) CONFIGURAÇÃO APLICADA A/EM ARMADILHA PARA INSETOS

(73) RECKITT & COLMAN (OVERSEAS) HYGIENE HOME LIMITED (GB)

(72) THOMAS ZOLTAN HARKIN; NIAL MCRINER; JOE PERRY

(74) DI BLASI, PARENTE & ADVOGADOS ASSOCIADOS

10 (dez) anos contados a partir de 25/01/2022, mediante o recolhimento da taxa quinquenal de manutenção (Artigos 119 e 120 da LPI) e observadas as demais condições legais.

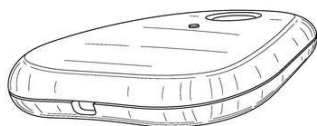
(11) BR 30 2022 000367-0

Código 39 - Concessão do Registro

(22) 26/01/2022

(15) 17/05/2022

(30) 27/07/2021 US 29/801,142

(45) 17/05/2022

(52) 24-02

(54) CONFIGURAÇÃO APLICADA A/EM REGISTRADOR DE ELETROENCEFALOGRAMA

(73) UNEEG MEDICAL A/S (DK)

(72) KLAUS SOMMER IPSEN; CLAUS ERIKSLEV JENSEN; JESPER EBBE;

TINA AHLBERG LARSEN; NIELS CHRISTIAN LOCKENWITZ

(74) DANNEMANN, SIEMSEN, BIGLER & IPANEMA MOREIRA



10 (dez) anos contados a partir de 26/01/2022, mediante o recolhimento da taxa quinquenal de manutenção (Artigos 119 e 120 da LPI) e observadas as demais condições legais.

(11) BR 30 2022 000368-9

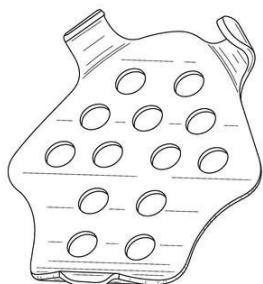

Código 39 - Concessão do Registro

(22) 26/01/2022

(15) 17/05/2022

(30) 27/07/2021 US 29/801,152

(45) 17/05/2022

(52) 24-02

(54) CONFIGURAÇÃO APLICADA A/EM BASE PARA REGISTRADOR DE ELETROENCEFALOGRAMA

(73) UNEEG MEDICAL A/S (DK)

(72) KLAUS SOMMER IPSSEN; CLAUS ERIKSLEV JENSEN; JESPER EBBE; TINA AHLBERG LARSEN; NIELS CHRISTIAN LOCKENWITZ

(74) DANNEMANN, SIEMSEN, BIGLER & IPANEMA MOREIRA

10 (dez) anos contados a partir de 26/01/2022, mediante o recolhimento da taxa quinquenal de manutenção (Artigos 119 e 120 da LPI) e observadas as demais condições legais.

(11) BR 30 2022 000387-5

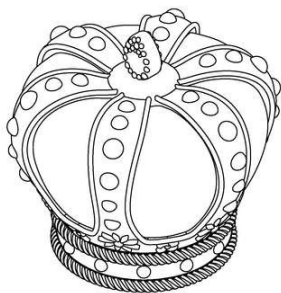

Código 39 - Concessão do Registro

(22) 27/01/2022

(15) 17/05/2022

(30) 30/11/2021 EM 008779557-0001

(45) 17/05/2022

(52) 09-07

(54) CONFIGURAÇÃO APLICADA A/EM TAMPA FRASCO

(73) DOLCE & GABBANA S.R.L. (IT)

(72) DOMENICO DOLCE; STEFANO GABBANA

(74) DANNEMANN, SIEMSEN, BIGLER & IPANEMA MOREIRA

10 (dez) anos contados a partir de 27/01/2022, mediante o recolhimento da taxa quinquenal de manutenção (Artigos 119 e 120 da LPI) e observadas as demais condições legais.



(11) BR 30 2022 000397-2

Código 39 - Concessão do Registro

(22) 28/01/2022

(15) 17/05/2022

(30) 30/07/2021 EM 008634158

(45) 17/05/2022

(52) 09-01

(54) CONFIGURAÇÃO APLICADA A/EM FRASCO

(73) RECKITT & COLMAN (OVERSEAS) HYGIENE HOME LIMITED (GB)

(72) THOMAS HARKIN; NIALL MCRINER

(74) DI BLASI, PARENTE & ADVOGADOS ASSOCIADOS

10 (dez) anos contados a partir de 28/01/2022, mediante o recolhimento da taxa quinquenal de manutenção (Artigos 119 e 120 da LPI) e observadas as demais condições legais.

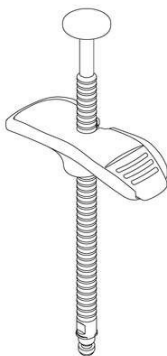
(11) BR 30 2022 000424-3

Código 39 - Concessão do Registro

(22) 28/01/2022

(15) 17/05/2022

(30) 30/07/2021 US 29/801,801

(45) 17/05/2022

(52) 24-02

(54) CONFIGURAÇÃO APLICADA A/EM PEGADOR PARA SERINGA

(73) GALDERMA HOLDING SA (CH)

(72) OSCAR ULLSTEN

(74) KASZNAR LEONARDOS PROPRIEDADE INTELECTUAL

10 (dez) anos contados a partir de 28/01/2022, mediante o recolhimento da taxa quinquenal de manutenção (Artigos 119 e 120 da LPI) e observadas as demais condições legais.

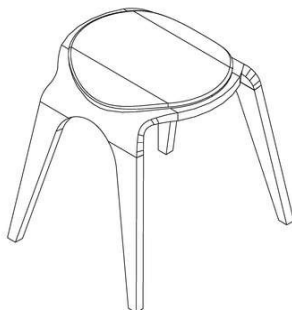
(11) BR 30 2022 000480-4

Código 39 - Concessão do Registro

(22) 31/01/2022

(15) 17/05/2022

(45) 17/05/2022

(52) 06-01

(54) CONFIGURAÇÃO APLICADA A/EM BANQUETA

(73) CLAUDIOMIRO TREVISAN (BR/RS)

(72) CLAUDIOMIRO TREVISAN

(74) NORBERTO PARDELHAS DE BARCELLOS

10 (dez) anos contados a partir de 31/01/2022, mediante o recolhimento da taxa quinquenal de manutenção (Artigos 119 e 120 da LPI) e observadas as demais condições legais.



(11) BR 30 2022 000842-7

Código 39 - Concessão do Registro

(22) 21/02/2022

(15) 17/05/2022

(45) 17/05/2022

(52) 09-03

(54) CONFIGURAÇÃO APLICADA A/EM GARRAFEIRA

(73) AMBEV S.A (BR/SP)

(72) MARCELO ROCHA; MARCO ANTÔNIO MOTTA

(74) DANIEL ADVOGADOS (ALT.DE DANIEL & CIA)

10 (dez) anos contados a partir de 21/02/2022, mediante o recolhimento da taxa quinquenal de manutenção (Artigos 119 e 120 da LPI) e observadas as demais condições legais.

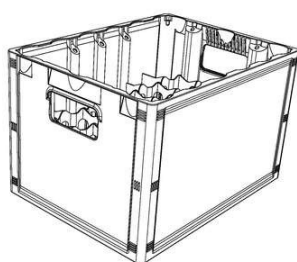

(11) BR 30 2022 000847-8

Código 39 - Concessão do Registro

(22) 21/02/2022

(15) 17/05/2022

(30) 20/08/2021 US 29/804,577

(45) 17/05/2022

(52) 08-08

(54) CONFIGURAÇÃO APLICADA A/EM CLIPE DE RETENÇÃO DO CABO DO PAINEL SOLAR

(73) SHOALS TECHNOLOGIES GROUP, LLC (US)

(72) DOROTHY MICHAEL

(74) VEIRANO E ADVOGADOS ASSOCIADOS

10 (dez) anos contados a partir de 21/02/2022, mediante o recolhimento da taxa quinquenal de manutenção (Artigos 119 e 120 da LPI) e observadas as demais condições legais.

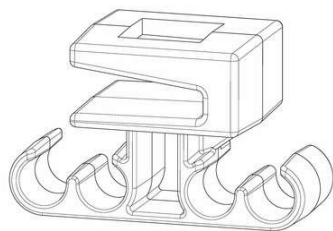

FIG. 1.1

(11) BR 30 2022 000848-6

Código 39 - Concessão do Registro

(22) 21/02/2022

(15) 17/05/2022

(30) 20/08/2021 US 29/804,578

(45) 17/05/2022

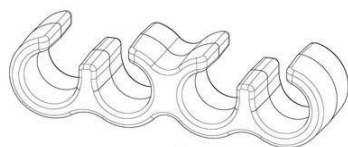

FIG. 1.1



(52) 08-08

(54) CONFIGURAÇÃO APLICADA A/EM CLIPE DE RETENÇÃO DO CABO DO PAINEL SOLAR

(73) SHOALS TECHNOLOGIES GROUP, LLC (US)

(72) DOROTHY MICHAEL

(74) VEIRANO E ADVOGADOS ASSOCIADOS

10 (dez) anos contados a partir de 21/02/2022, mediante o recolhimento da taxa quinquenal de manutenção (Artigos 119 e 120 da LPI) e observadas as demais condições legais.

(11) BR 30 2022 000849-4

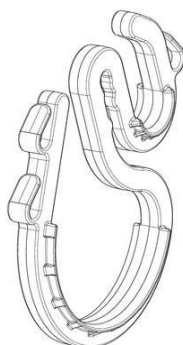

Código 39 - Concessão do Registro

(22) 21/02/2022

(15) 17/05/2022

(30) 20/08/2021 US 29/804,579

(45) 17/05/2022

(52) 08-08

(54) CONFIGURAÇÃO APLICADA A/EM CLIPE DE RETENÇÃO DO CABO DO PAINEL SOLAR

(73) SHOALS TECHNOLOGIES GROUP, LLC (US)

(72) DOROTHY MICHAEL; DEAN SOLON

(74) VEIRANO E ADVOGADOS ASSOCIADOS

10 (dez) anos contados a partir de 21/02/2022, mediante o recolhimento da taxa quinquenal de manutenção (Artigos 119 e 120 da LPI) e observadas as demais condições legais.

(11) BR 30 2022 000850-8

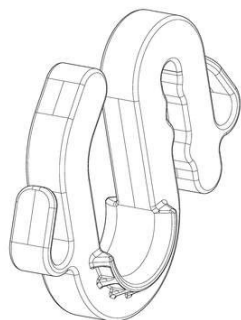

Código 39 - Concessão do Registro

(22) 21/02/2022

(15) 17/05/2022

(30) 20/08/2021 US 29/804,581

(45) 17/05/2022

(52) 08-08

(54) CONFIGURAÇÃO APLICADA A/EM CLIPE DE RETENÇÃO DO CABO DO PAINEL SOLAR

(73) SHOALS TECHNOLOGIES GROUP, LLC (US)

(72) DOROTHY MICHAEL; DEAN SOLON

(74) VEIRANO E ADVOGADOS ASSOCIADOS

10 (dez) anos contados a partir de 21/02/2022, mediante o recolhimento da taxa quinquenal de manutenção (Artigos 119 e 120 da LPI) e observadas as demais condições legais.

(11) BR 30 2022 000856-7

Código 39 - Concessão do Registro



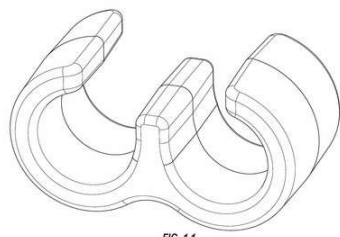

FIG. 1.1

(22) 21/02/2022

(15) 17/05/2022

(30) 20/08/2021 US 29/804,575

(45) 17/05/2022

(52) 08-08

(54) CONFIGURAÇÃO APLICADA A/EM CLIPE DE RETENÇÃO DO CABO DO PAINEL SOLAR

(73) SHOALS TECHNOLOGIES GROUP, LLC (US)

(72) DOROTHY MICHAEL

(74) VEIRANO E ADVOGADOS ASSOCIADOS

10 (dez) anos contados a partir de 21/02/2022, mediante o recolhimento da taxa quinquenal de manutenção (Artigos 119 e 120 da LPI) e observadas as demais condições legais.

(11) BR 30 2022 000905-9

FIG. 1.1

Código 39 - Concessão do Registro

(22) 23/02/2022

(15) 17/05/2022

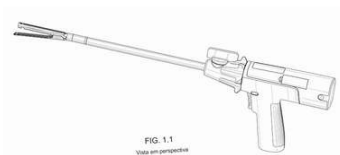
(30) 27/08/2021 CN 202130562105.7

(45) 17/05/2022

(52) 24-02

(54) CONFIGURAÇÃO APLICADA A/EM GRAMPEADOR

(73) FULBRIGHT MEDICAL INC. (CN)

(72) BAOFENG SUN; ZHENGZHI LI; JIE HU

(74) DANNEMANN, SIEMSEN, BIGLER & IPANEMA MOREIRA

10 (dez) anos contados a partir de 23/02/2022, mediante o recolhimento da taxa quinquenal de manutenção (Artigos 119 e 120 da LPI) e observadas as demais condições legais.

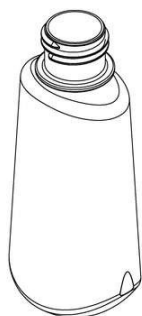
(11) BR 30 2022 001617-9

Código 39 - Concessão do Registro

(22) 30/03/2022

(15) 17/05/2022

(45) 17/05/2022

(52) 09-01

(54) CONFIGURAÇÃO APLICADA A/EM FRASCO

(73) HYPERA S.A. (BR/SP)

(72) TIAGO MOREIRA LISBOA; MIRELLA CILIANO BARBOZA

(74) DANIEL ADVOGADOS (ALT.DE DANIEL & CIA)

10 (dez) anos contados a partir de 30/03/2022, mediante o recolhimento da taxa quinquenal de manutenção (Artigos 119 e 120 da LPI) e observadas as demais condições legais.



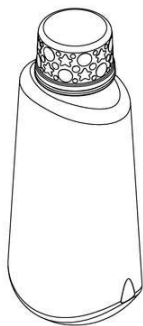

(11) BR 30 2022 001846-5

Código 39 - Concessão do Registro

(22) 12/04/2022

(15) 17/05/2022

(45) 17/05/2022

(52) 06-03

(54) CONFIGURAÇÃO APLICADA A/EM MESA CABECEIRA

(73) FERPA INDÚSTRIA E COMÉRCIO DE MÓVEIS EIRELI (BR/SC)

(72) RODRIGO BARROS DA SILVA

(74) JONAS MASSAIA DOS SANTOS

10 (dez) anos contados a partir de 12/04/2022, mediante o recolhimento da taxa quinquenal de manutenção (Artigos 119 e 120 da LPI) e observadas as demais condições legais.

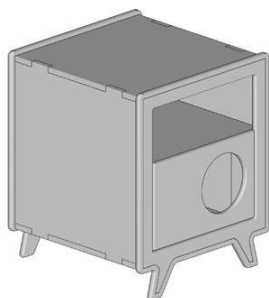

(11) BR 30 2022 001848-1

Código 39 - Concessão do Registro

(22) 12/04/2022

(15) 17/05/2022

(45) 17/05/2022

(52) 30-12 , 30-06

(54) CONFIGURAÇÃO APLICADA A/EM TOCA

(73) FERPA INDÚSTRIA E COMÉRCIO DE MÓVEIS EIRELI (BR/SC)

(72) RODRIGO BARROS DA SILVA

(74) JONAS MASSAIA DOS SANTOS

10 (dez) anos contados a partir de 12/04/2022, mediante o recolhimento da taxa quinquenal de manutenção (Artigos 119 e 120 da LPI) e observadas as demais condições legais.

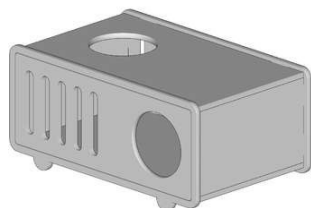

(11) BR 30 2022 001849-0

Código 39 - Concessão do Registro

(22) 12/04/2022

(15) 17/05/2022

(45) 17/05/2022

(52) 30-12 , 30-06

(54) CONFIGURAÇÃO APLICADA A/EM TORRE

(73) FERPA INDÚSTRIA E COMÉRCIO DE MÓVEIS EIRELI (BR/SC)



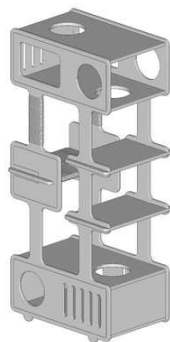

(72) RODRIGO BARROS DA SILVA

(74) JONAS MASSAIA DOS SANTOS

10 (dez) anos contados a partir de 12/04/2022, mediante o recolhimento da taxa quinquenal de manutenção (Artigos 119 e 120 da LPI) e observadas as demais condições legais.

(11) BR 30 2022 001860-0



Código 39 - Concessão do Registro

(22) 13/04/2022

(15) 17/05/2022

(45) 17/05/2022

(52) 02-04

(54) CONFIGURAÇÃO APLICADA A/EM CALÇADO

(73) MISTY MORNING HOLDINGS LTD. (BS)

(72) ALEXANDRE ROQUE DE CARVALHO; LUCIANA NIGRO MELLO;
FREDERICO VECCHI MATTOS

(74) DIEGO MAHAUT DUARTE PEREIRA

10 (dez) anos contados a partir de 13/04/2022, mediante o recolhimento da taxa quinquenal de manutenção (Artigos 119 e 120 da LPI) e observadas as demais condições legais.

(11) BR 30 2022 002004-4



Código 39 - Concessão do Registro

(22) 20/04/2022

(15) 17/05/2022

(45) 17/05/2022

(52) 08-08

(54) CONFIGURAÇÃO APLICADA A/EM SUPORTE PARA CONES DE
SORVETE

(73) PORTO FORMAS LTDA (BR/SP)

(72) ALEXSSANDRO PAULO DEL GIUDICE

(74) ICAMP MARCAS E PATENTES LTDA

10 (dez) anos contados a partir de 20/04/2022, mediante o recolhimento da taxa quinquenal de manutenção (Artigos 119 e 120 da LPI) e observadas as demais condições legais.



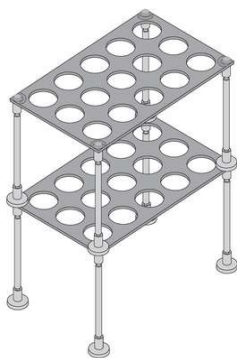

(11) BR 30 2022 002005-2



Código 39 - Concessão do Registro

(22) 20/04/2022

(15) 17/05/2022

(45) 17/05/2022

(52) 07-02

(54) CONFIGURAÇÃO APLICADA A/EM FORMA PARA PRODUTOS ALIMENTÍCIOS

(73) PORTO FORMAS LTDA (BR/SP)

(72) ALEXSSANDRO PAULO DEL GIUDICE

(74) ICAMP MARCAS E PATENTES LTDA

10 (dez) anos contados a partir de 20/04/2022, mediante o recolhimento da taxa quinquenal de manutenção (Artigos 119 e 120 da LPI) e observadas as demais condições legais.

(11) BR 30 2022 002009-5



Código 39 - Concessão do Registro

(22) 20/04/2022

(15) 17/05/2022

(45) 17/05/2022

(52) 06-03

(54) CONFIGURAÇÃO APLICADA A/EM MESA

(73) FRANCCINO MOVEIS LTDA (BR/MG)

(72) ISAAC ALBERICO PINTO FRANCINO

(74) DAIMOND MARCAS E PATENTES LTDA

10 (dez) anos contados a partir de 20/04/2022, mediante o recolhimento da taxa quinquenal de manutenção (Artigos 119 e 120 da LPI) e observadas as demais condições legais.

(11) BR 30 2022 002010-9

Código 39 - Concessão do Registro

(22) 20/04/2022

(15) 17/05/2022

(45) 17/05/2022

(52) 06-01

(54) CONFIGURAÇÃO APLICADA A/EM POLTRONA





(73) FRANCCINO MOVEIS LTDA (BR/MG)
 (72) ISAAC ALBERICO PINTO FRANCINO
 (74) DAIMOND MARCAS E PATENTES LTDA
 10 (dez) anos contados a partir de 20/04/2022, mediante o recolhimento da taxa quinquenal de manutenção (Artigos 119 e 120 da LPI) e observadas as demais condições legais.

(11) BR 30 2022 002012-5



Código 39 - Concessão do Registro
 (22) 20/04/2022
 (15) 17/05/2022
 (45) 17/05/2022
 (52) 06-01
 (54) CONFIGURAÇÃO APLICADA A/EM CADEIRA
 (73) FRANCCINO MOVEIS LTDA (BR/MG)
 (72) ISAAC ALBERICO PINTO FRANCINO
 (74) DAIMOND MARCAS E PATENTES LTDA
 10 (dez) anos contados a partir de 20/04/2022, mediante o recolhimento da taxa quinquenal de manutenção (Artigos 119 e 120 da LPI) e observadas as demais condições legais.

(11) BR 30 2022 002015-0



Código 39 - Concessão do Registro
 (22) 20/04/2022
 (15) 17/05/2022
 (45) 17/05/2022
 (52) 02-04
 (54) CONFIGURAÇÃO APLICADA A/EM CALÇADO
 (73) FIBER TECIDOS TÉCNICOS LTDA (BR/RS)
 (72) GUSTAVO DAL PIZZOL
 (74) CARPENA ADVOGADOS ASSOCIADOS
 10 (dez) anos contados a partir de 20/04/2022, mediante o recolhimento da taxa quinquenal de manutenção (Artigos 119 e 120 da LPI) e observadas as demais condições legais.

(11) BR 30 2022 002016-8

Código 39 - Concessão do Registro
 (22) 20/04/2022
 (15) 17/05/2022
 (45) 17/05/2022
 (52) 07-01
 (54) CONFIGURAÇÃO APLICADA A/EM BOLEIRA
 (73) COLISEU PRESENTES LTDA (BR/SP)





(72) RONY CANDI

(74) Algo Alliance Assessoria em Propriedade Intelectual Ltda.

10 (dez) anos contados a partir de 20/04/2022, mediante o recolhimento da taxa quinquenal de manutenção (Artigos 119 e 120 da LPI) e observadas as demais condições legais.

(11) BR 30 2022 002017-6



Código 39 - Concessão do Registro

(22) 20/04/2022

(15) 17/05/2022

(45) 17/05/2022

(52) 07-01

(54) CONFIGURAÇÃO APLICADA A/EM PORTA MANTEIGA

(73) COLISEU PRESENTES LTDA (BR/SP)

(72) RONY CANDI

(74) Algo Alliance Assessoria em Propriedade Intelectual Ltda.

10 (dez) anos contados a partir de 20/04/2022, mediante o recolhimento da taxa quinquenal de manutenção (Artigos 119 e 120 da LPI) e observadas as demais condições legais.

(11) BR 30 2022 002018-4

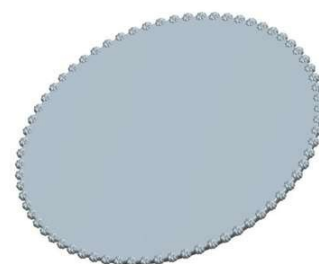

Código 39 - Concessão do Registro

(22) 20/04/2022

(15) 17/05/2022

(45) 17/05/2022

(52) 07-01

(54) CONFIGURAÇÃO APLICADA A/EM QUEIJEIRA

(73) COLISEU PRESENTES LTDA (BR/SP)

(72) RONY CANDI

(74) Algo Alliance Assessoria em Propriedade Intelectual Ltda.

10 (dez) anos contados a partir de 20/04/2022, mediante o recolhimento da taxa quinquenal de manutenção (Artigos 119 e 120 da LPI) e observadas as demais condições legais.

(11) BR 30 2022 002020-6

Código 39 - Concessão do Registro

(22) 20/04/2022

(15) 17/05/2022

(45) 17/05/2022

(52) 07-01

(54) CONFIGURAÇÃO APLICADA A/EM RECIPIENTE

(73) COLISEU PRESENTES LTDA (BR/SP)





(72) RONY CANDI

(74) Algo Alliance Assessoria em Propriedade Intelectual Ltda.

10 (dez) anos contados a partir de 20/04/2022, mediante o recolhimento da taxa quinquenal de manutenção (Artigos 119 e 120 da LPI) e observadas as demais condições legais.

(11) BR 30 2022 002022-2



Código 39 - Concessão do Registro

(22) 20/04/2022

(15) 17/05/2022

(45) 17/05/2022

(52) 07-01

(54) CONFIGURAÇÃO APLICADA A/EM PRATO

(73) COLISEU PRESENTES LTDA (BR/SP)

(72) RONY CANDI

(74) Algo Alliance Assessoria em Propriedade Intelectual Ltda.

10 (dez) anos contados a partir de 20/04/2022, mediante o recolhimento da taxa quinquenal de manutenção (Artigos 119 e 120 da LPI) e observadas as demais condições legais.



(11) BR 30 2022 002026-5

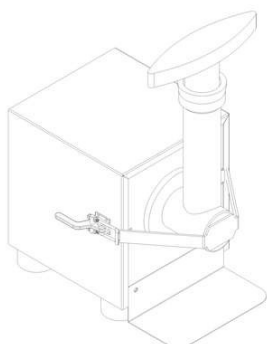

Código 39 - Concessão do Registro

(22) 21/04/2022

(15) 17/05/2022

(45) 17/05/2022

(52) 07-04 , 31-00

(54) CONFIGURAÇÃO APLICADA A/EM MÁQUINA DE GELATO

(73) VANNESSA MACENA (BR/SC)

(72) VANNESSA MACENA

10 (dez) anos contados a partir de 21/04/2022, mediante o recolhimento da taxa quinquenal de manutenção (Artigos 119 e 120 da LPI) e observadas as demais condições legais.

(11) BR 30 2022 002031-1

Código 39 - Concessão do Registro

(22) 22/04/2022

(15) 17/05/2022

(45) 17/05/2022



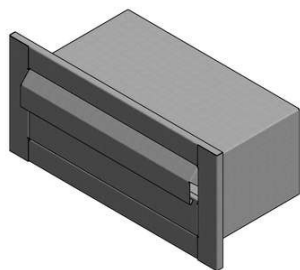

(52) 25-03

(54) CONFIGURAÇÃO APLICADA A/EM CAIXA DE CORRESPONDÊNCIA

(73) R D F DE OLIVEIRA METALURGICA LTDA - ME (BR/SP)

(72) RAFAEL ANTONIO DE OLIVEIRA

(74) JEAN CARLO MAZZONI

10 (dez) anos contados a partir de 22/04/2022, mediante o recolhimento da taxa quinquenal de manutenção (Artigos 119 e 120 da LPI) e observadas as demais condições legais.

(11) BR 30 2022 002032-0

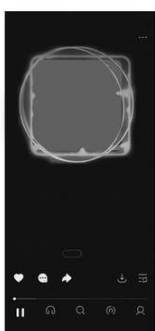

Código 39 - Concessão do Registro

(22) 22/04/2022

(15) 17/05/2022

(30) 22/10/2021 CN 202130694536.9

(45) 17/05/2022

(52) 14-04

(54) PADRÃO ORNAMENTAL APLICADO A/EM INTERFACE GRÁFICA

(73) BEIJING ZITIAO NETWORK TECHNOLOGY CO., LTD. (CN)

(72) SHUN HU; CHAOPENG LIU; YAN YU

(74) Licks Advogados

10 (dez) anos contados a partir de 22/04/2022, mediante o recolhimento da taxa quinquenal de manutenção (Artigos 119 e 120 da LPI) e observadas as demais condições legais.

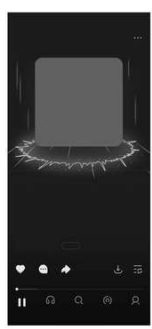
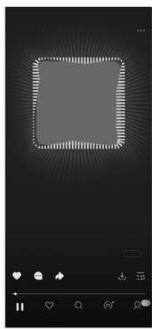

(11) BR 30 2022 002033-8



Código 39 - Concessão do Registro

(22) 22/04/2022

(15) 17/05/2022

(45) 17/05/2022

(52) 21-01 , 11-02

(54) CONFIGURAÇÃO APLICADA A/EM BONECO

(73) PB ARTS DESIGN LTDA ME (BR/SP)

(72) RAFAEL PIPPA DOS SANTOS; LUCAS RIBEIRO BUENO

(74) DEFERE - SERVIÇOS EM PROPRIEDADE INTELECTUAL

10 (dez) anos contados a partir de 22/04/2022, mediante o recolhimento da taxa quinquenal de manutenção (Artigos 119 e 120 da LPI) e observadas as demais

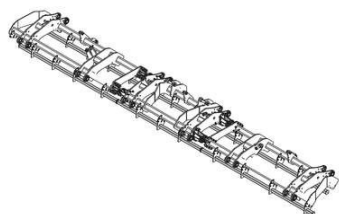

condições legais.

(11) BR 30 2022 002035-4

Código 39 - Concessão do Registro

(22) 22/04/2022

(15) 17/05/2022

(45) 17/05/2022

(52) 15-03

(54) CONFIGURAÇÃO APLICADA A/EM CHASSI

(73) GTS DO BRASIL LTDA. (BR/SC)

(72) ASSIS STRASSER

(74) CLARKE, MODET PROPRIEDADE INTELECTUAL LTDA.

10 (dez) anos contados a partir de 22/04/2022, mediante o recolhimento da taxa quinquenal de manutenção (Artigos 119 e 120 da LPI) e observadas as demais condições legais.

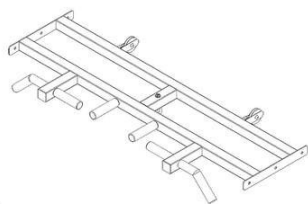
(11) BR 30 2022 002040-0

Código 39 - Concessão do Registro

(22) 22/04/2022

(15) 17/05/2022

(45) 17/05/2022

(52) 21-02

(54) CONFIGURAÇÃO APLICADA A/EM BARRA PARA EXERCÍCIOS

(73) MULTIMEIO ENGENHARIA LTDA (BR/RS)

(72) CARLOS RENÊ ANTUNES DUTRA; LUIS HENRIQUE ANTUNES DUTRA

10 (dez) anos contados a partir de 22/04/2022, mediante o recolhimento da taxa quinquenal de manutenção (Artigos 119 e 120 da LPI) e observadas as demais condições legais.

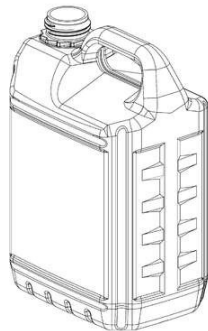
(11) BR 30 2022 002046-0

Código 39 - Concessão do Registro

(22) 22/04/2022

(15) 17/05/2022

(45) 17/05/2022

(52) 09-01

(54) CONFIGURAÇÃO APLICADA A/EM BOMBONA

(73) JMC INDUSTRIA DE EMBALAGENS PLASTICAS LTDA. (BR/SP)

(72) ANDRÉ JORDÃO LORENZO DE ROSÁRIO

(74) LUIZ LEONARDOS & ADVOGADOS

10 (dez) anos contados a partir de 22/04/2022, mediante o recolhimento da taxa quinquenal de manutenção (Artigos 119 e 120 da LPI) e observadas as demais condições legais.



(11) BR 30 2022 002047-8

Código 39 - Concessão do Registro

(22) 22/04/2022

(15) 17/05/2022

(45) 17/05/2022

(52) 09-07

(54) CONFIGURAÇÃO APLICADA A/EM TAMPA

(73) BOMIX INDÚSTRIA DE EMBALAGENS LTDA (BR/BA)

(72) MIGUEL LUIZ ROSÁRIO LORENZO

(74) LUIZ LEONARDOS & ADVOGADOS

10 (dez) anos contados a partir de 22/04/2022, mediante o recolhimento da taxa quinquenal de manutenção (Artigos 119 e 120 da LPI) e observadas as demais condições legais.

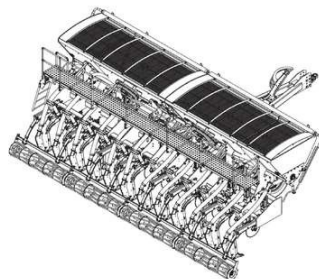
(11) BR 30 2022 002049-4

Código 39 - Concessão do Registro

(22) 22/04/2022

(15) 17/05/2022

(45) 17/05/2022

(52) 15-03

(54) CONFIGURAÇÃO APLICADA A/EM DISTRIBUIDOR

(73) GTS DO BRASIL LTDA. (BR/SC)

(72) ASSIS STRASSER

(74) CLARKE, MODET PROPRIEDADE INTELECTUAL LTDA.

10 (dez) anos contados a partir de 22/04/2022, mediante o recolhimento da taxa quinquenal de manutenção (Artigos 119 e 120 da LPI) e observadas as demais condições legais.

(11) BR 30 2022 002055-9

Código 39 - Concessão do Registro

(22) 22/04/2022

(15) 17/05/2022

(45) 17/05/2022

(52) 28-03

(54) CONFIGURAÇÃO APLICADA A/EM INSTRUMENTO PARA TRATAMENTO COSMÉTICO

(73) TAV TECH LTD (IL)

(72) TIM CRANKO; KATIA NOA BOBOVA

(74) ASTHERI PROPRIEDADE INTELECTUAL E INOVAÇÃO

10 (dez) anos contados a partir de 22/04/2022, mediante o recolhimento da taxa quinquenal de manutenção (Artigos 119 e 120 da LPI) e observadas as demais condições legais.

(11) BR 30 2022 002056-7

Código 39 - Concessão do Registro



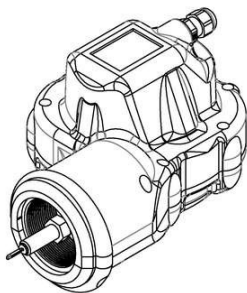

(22) 22/04/2022

(15) 17/05/2022

(45) 17/05/2022

(52) 15-03 , 12-16

(54) CONFIGURAÇÃO APLICADA A/EM TRENA

(73) ARTUR EDUARDO MONASSI (BR/SP)

(72) ARTUR EDUARDO MONASSI

(74) DANIEL ADVOGADOS (ALT.DE DANIEL & CIA)

10 (dez) anos contados a partir de 22/04/2022, mediante o recolhimento da taxa quinquenal de manutenção (Artigos 119 e 120 da LPI) e observadas as demais condições legais.

(11) BR 30 2022 002057-5

Código 39 - Concessão do Registro

(22) 22/04/2022

(15) 17/05/2022

(45) 17/05/2022

(52) 15-03 , 12-16

(54) CONFIGURAÇÃO APLICADA A/EM RÉGUA EQUALIZADORA

(73) ARTUR EDUARDO MONASSI (BR/SP)

(72) ARTUR EDUARDO MONASSI

(74) DANIEL ADVOGADOS (ALT.DE DANIEL & CIA)

10 (dez) anos contados a partir de 22/04/2022, mediante o recolhimento da taxa quinquenal de manutenção (Artigos 119 e 120 da LPI) e observadas as demais condições legais.

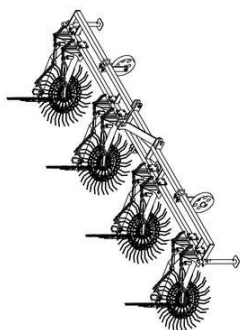
(11) BR 30 2022 002060-5

Código 39 - Concessão do Registro

(22) 25/04/2022

(15) 17/05/2022

(45) 17/05/2022

(52) 15-03

(54) CONFIGURAÇÃO APLICADA A/EM IMPLEMENTO AGRÍCOLA

(73) ARTUR EDUARDO MONASSI (BR/SP)

(72) ARTUR EDUARDO MONASSI; MAURILIO DE OLIVEIRA MELLO

(74) DANIEL ADVOGADOS (ALT.DE DANIEL & CIA)

10 (dez) anos contados a partir de 25/04/2022, mediante o recolhimento da taxa quinquenal de manutenção (Artigos 119 e 120 da LPI) e observadas as demais condições legais.

(11) BR 30 2022 002063-0

Código 39 - Concessão do Registro

(22) 25/04/2022

(15) 17/05/2022





(30) 08/11/2021 US 29/814,652

(45) 17/05/2022

(52) 12-15

(54) CONFIGURAÇÃO APLICADA A/EM PNEUMÁTICO

(73) THE GOODYEAR TIRE & RUBBER COMPANY (US)

(72) DALE EDWARD UMSTOT; ROBERT ALLEN LOSEY; NATHAN EDWARD YENSHO

(74) DANIEL ADVOGADOS (ALT.DE DANIEL & CIA)

10 (dez) anos contados a partir de 25/04/2022, mediante o recolhimento da taxa quinquenal de manutenção (Artigos 119 e 120 da LPI) e observadas as demais condições legais.

(11) BR 30 2022 002064-8

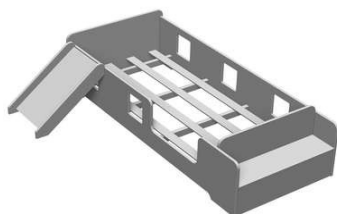

Código 39 - Concessão do Registro

(22) 25/04/2022

(15) 17/05/2022

(45) 17/05/2022

(52) 06-02

(54) CONFIGURAÇÃO APLICADA A/EM CAMA

(73) THIAGO DELUCA TRINDADE (BR/SP)

(72) THIAGO DELUCA TRINDADE

(74) EDUARDA COLLA

10 (dez) anos contados a partir de 25/04/2022, mediante o recolhimento da taxa quinquenal de manutenção (Artigos 119 e 120 da LPI) e observadas as demais condições legais.

(11) BR 30 2022 002065-6



Código 39 - Concessão do Registro

(22) 25/04/2022

(15) 17/05/2022

(45) 17/05/2022

(52) 06-04

(54) CONFIGURAÇÃO APLICADA A/EM ARMÁRIO

(73) THIAGO DELUCA TRINDADE (BR/SP)

(72) THIAGO DELUCA TRINDADE

(74) EDUARDA COLLA

10 (dez) anos contados a partir de 25/04/2022, mediante o recolhimento da taxa quinquenal de manutenção (Artigos 119 e 120 da LPI) e observadas as demais condições legais.

(11) BR 30 2022 002066-4

Código 39 - Concessão do Registro

(22) 25/04/2022

(15) 17/05/2022





(45) 17/05/2022

(52) 26-05

(54) CONFIGURAÇÃO APLICADA A/EM LUMINÁRIA

(73) DIEGO DA SILVA CASTRO (BR/SP)

(72) THIAGO DELUCA TRINDADE

(74) EDUARDA COLLA

10 (dez) anos contados a partir de 25/04/2022, mediante o recolhimento da taxa quinquenal de manutenção (Artigos 119 e 120 da LPI) e observadas as demais condições legais.

(11) BR 30 2022 002067-2



Código 39 - Concessão do Registro

(22) 25/04/2022

(15) 17/05/2022

(45) 17/05/2022

(52) 26-05

(54) CONFIGURAÇÃO APLICADA A/EM LUMINÁRIA

(73) DIEGO DA SILVA CASTRO (BR/SP)

(72) THIAGO DELUCA TRINDADE

(74) EDUARDA COLLA

10 (dez) anos contados a partir de 25/04/2022, mediante o recolhimento da taxa quinquenal de manutenção (Artigos 119 e 120 da LPI) e observadas as demais condições legais.

(11) BR 30 2022 002068-0



Código 39 - Concessão do Registro

(22) 25/04/2022

(15) 17/05/2022

(45) 17/05/2022

(52) 06-04

(54) CONFIGURAÇÃO APLICADA A/EM SAPATEIRA

(73) LEONARDO BARBOSA RIGONATO (BR/SP)

(72) LEONARDO BARBOSA RIGONATO

(74) EDUARDA COLLA

10 (dez) anos contados a partir de 25/04/2022, mediante o recolhimento da taxa quinquenal de manutenção (Artigos 119 e 120 da LPI) e observadas as demais condições legais.

(11) BR 30 2022 002070-2

Código 39 - Concessão do Registro

(22) 25/04/2022

(15) 17/05/2022

(45) 17/05/2022

(52) 06-04





(54) CONFIGURAÇÃO APLICADA A/EM BUFFET
 (73) LEONARDO BARBOSA RIGONATO (BR/SP)
 (72) LEONARDO BARBOSA RIGONATO
 (74) EDUARDA COLLA

10 (dez) anos contados a partir de 25/04/2022, mediante o recolhimento da taxa quinquenal de manutenção (Artigos 119 e 120 da LPI) e observadas as demais condições legais.



(11) BR 30 2022 002072-9

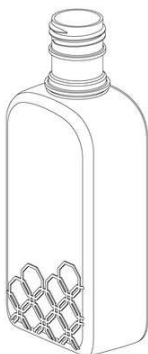

Código 39 - Concessão do Registro

(22) 25/04/2022

(15) 17/05/2022

(30) 08/11/2021 EM 008751952

(45) 17/05/2022

(52) 09-01

(54) CONFIGURAÇÃO APLICADA A/EM GARRAFA

(73) UNILEVER IP HOLDINGS B.V. (PB)

(72) LUYE HOU; JIN PING SOH

(74) CAROLINA NAKATA

10 (dez) anos contados a partir de 25/04/2022, mediante o recolhimento da taxa quinquenal de manutenção (Artigos 119 e 120 da LPI) e observadas as demais condições legais.

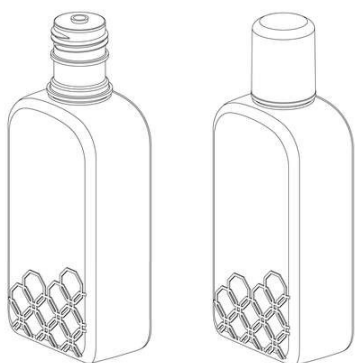

(11) BR 30 2022 002078-8

Código 39 - Concessão do Registro

(22) 25/04/2022

(15) 17/05/2022

(45) 17/05/2022



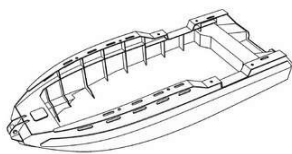

(52) 12-06

(54) CONFIGURAÇÃO APLICADA A/EM EMBARCAÇÃO

(73) DGS INDUSTRIAL LTDA (BR/RJ)

(72) MURILO CAMPOS DE ALMEIDA

(74) DAVID NILTON PEREIRA DE LUCENA

10 (dez) anos contados a partir de 25/04/2022, mediante o recolhimento da taxa quinquenal de manutenção (Artigos 119 e 120 da LPI) e observadas as demais condições legais.

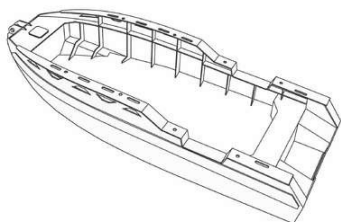
**(11) BR 30 2022 002079-6**

Código 39 - Concessão do Registro

(22) 25/04/2022

(15) 17/05/2022

(30) 03/11/2021 US 29/814,057

(45) 17/05/2022

(52) 23-01

(54) CONFIGURAÇÃO APLICADA A/EM ENCAIXE EM T

(73) VICTAULIC COMPANY (US)

(72) KEVIN J. BLEASE; KURT GOBRESKI; RICHARD MARAKOVITS; ALAN M. YESAVAGE

(74) KASZNAR LEONARDOS PROPRIEDADE INTELECTUAL

10 (dez) anos contados a partir de 25/04/2022, mediante o recolhimento da taxa quinquenal de manutenção (Artigos 119 e 120 da LPI) e observadas as demais condições legais.

**(11) BR 30 2022 002081-8**

Código 39 - Concessão do Registro

(22) 25/04/2022

(15) 17/05/2022

(30) 03/11/2021 US 29/814,058

(45) 17/05/2022

(52) 23-01

(54) CONFIGURAÇÃO APLICADA A/EM CONEXÃO DE COTOVELO

(73) VICTAULIC COMPANY (US)

(72) KEVIN J. BLEASE; KURT GOBRESKI; RICHARD MARAKOVITS; ALAN M. YESAVAGE

(74) KASZNAR LEONARDOS PROPRIEDADE INTELECTUAL

10 (dez) anos contados a partir de 25/04/2022, mediante o recolhimento da taxa

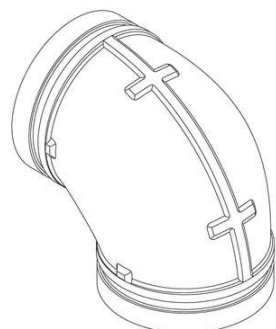

quinquenal de manutenção (Artigos 119 e 120 da LPI) e observadas as demais condições legais.

(11) BR 30 2022 002085-0

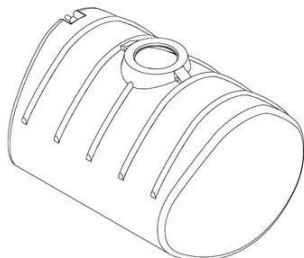

Código 39 - Concessão do Registro

(22) 25/04/2022

(15) 17/05/2022

(45) 17/05/2022

(52) 15-03

(54) CONFIGURAÇÃO APLICADA A/EM TANQUE PARA TRANSPORTE DE LÍQUIDOS

(73) I.N.W. SOLUÇÕES INDUSTRIA DE MÁQUINAS E EQUIPAMENTOS AGRÍCOLAS E RODOVIÁRIOS LTDA (BR/RS)

(72) MÁRCIO HOWE; MAURÍCIO HOWE

(74) Marca Brazil Marcas e Patentes Ltda

10 (dez) anos contados a partir de 25/04/2022, mediante o recolhimento da taxa quinquenal de manutenção (Artigos 119 e 120 da LPI) e observadas as demais condições legais.

(11) BR 30 2022 002087-7



Código 39 - Concessão do Registro

(22) 25/04/2022

(15) 17/05/2022

(45) 17/05/2022

(52) 12-02

(54) CONFIGURAÇÃO APLICADA A/EM CARRINHO DE MÃO

(73) FELIPE ZORZETO BITTENCOURT (BR/DF)

(72) FELIPE ZORZETO BITTENCOURT

(74) IAGO FARIAS LORA

10 (dez) anos contados a partir de 25/04/2022, mediante o recolhimento da taxa quinquenal de manutenção (Artigos 119 e 120 da LPI) e observadas as demais condições legais.

(11) BR 30 2022 002089-3



Código 39 - Concessão do Registro

(22) 26/04/2022

(15) 17/05/2022

(45) 17/05/2022

(52) 06-04

(54) CONFIGURAÇÃO APLICADA A/EM ARMÁRIO

(73) JAYME BARROS COELHO (BR/PR)

(72) JAYME BARROS COELHO

(74) A PROVINCIA MARCAS E PATENTES LTDA.

10 (dez) anos contados a partir de 26/04/2022, mediante o recolhimento da taxa



quinquenal de manutenção (Artigos 119 e 120 da LPI) e observadas as demais condições legais.

(11) BR 30 2022 002090-7



Código 39 - Concessão do Registro

(22) 26/04/2022

(15) 17/05/2022

(45) 17/05/2022

(52) 06-04

(54) CONFIGURAÇÃO APLICADA A/EM ARMÁRIO

(73) JAYME BARROS COELHO (BR/PR)

(72) JAYME BARROS COELHO

(74) A PROVINCIA MARCAS E PATENTES LTDA.

10 (dez) anos contados a partir de 26/04/2022, mediante o recolhimento da taxa quinquenal de manutenção (Artigos 119 e 120 da LPI) e observadas as demais condições legais.

(11) BR 30 2022 002092-3



Código 39 - Concessão do Registro

(22) 26/04/2022

(15) 17/05/2022

(45) 17/05/2022

(52) 06-04

(54) CONFIGURAÇÃO APLICADA A/EM ARMÁRIO

(73) LINEA BRASIL INDÚSTRIA E COMÉRCIO DE MOVEIS LTDA (BR/PR)

(72) ELIO SÉRGIO PAVANATO

(74) LUCIANO SALVIATO

10 (dez) anos contados a partir de 26/04/2022, mediante o recolhimento da taxa quinquenal de manutenção (Artigos 119 e 120 da LPI) e observadas as demais condições legais.

(11) BR 30 2022 002102-4



Código 39 - Concessão do Registro

(22) 26/04/2022

(15) 17/05/2022

(45) 17/05/2022

(52) 02-04

(54) CONFIGURAÇÃO APLICADA A/EM CALÇADO

(73) GRENDENE S.A. (BR/CE)

(72) SCHANA CENCI MARIN

(74) REMER VILLAÇA & NOGUEIRA ASSESSORIA E CONSULTORIA DE PROP. INTELECTUAL S/S LTDA.

10 (dez) anos contados a partir de 26/04/2022, mediante o recolhimento da taxa quinquenal de manutenção (Artigos 119 e 120 da LPI) e observadas as demais



condições legais.

(11) BR 30 2022 002104-0



Código 39 - Concessão do Registro

(22) 26/04/2022

(15) 17/05/2022

(45) 17/05/2022

(52) 03-01

(54) CONFIGURAÇÃO APLICADA A/EM BOLSA

(73) GRENDENE S.A. (BR/CE)

(72) SCHANA CENCI MARIN

(74) REMER VILLAÇA & NOGUEIRA ASSESSORIA E CONSULTORIA DE PROP. INTELECTUAL S/S LTDA.

10 (dez) anos contados a partir de 26/04/2022, mediante o recolhimento da taxa quinquenal de manutenção (Artigos 119 e 120 da LPI) e observadas as demais condições legais.

(11) BR 30 2022 002105-9



Código 39 - Concessão do Registro

(22) 26/04/2022

(15) 17/05/2022

(45) 17/05/2022

(52) 12-06

(54) CONFIGURAÇÃO APLICADA A/EM EMBARCAÇÃO

(73) PARIS DAKART AREA RECREATIVA SA. (ES)

(72) LOPEZ RIVAS, JOSÉ

(74) JOSÉ CARLOS FERREIRA

10 (dez) anos contados a partir de 26/04/2022, mediante o recolhimento da taxa quinquenal de manutenção (Artigos 119 e 120 da LPI) e observadas as demais condições legais.

(11) BR 30 2022 002106-7



Código 39 - Concessão do Registro

(22) 26/04/2022

(15) 17/05/2022

(45) 17/05/2022

(52) 02-04

(54) CONFIGURAÇÃO APLICADA A/EM CALÇADO

(73) GRENDENE S.A. (BR/CE)

(72) SCHANA CENCI MARIN

(74) REMER VILLAÇA & NOGUEIRA ASSESSORIA E CONSULTORIA DE PROP. INTELECTUAL S/S LTDA.

10 (dez) anos contados a partir de 26/04/2022, mediante o recolhimento da taxa quinquenal de manutenção (Artigos 119 e 120 da LPI) e observadas as demais



condições legais.

(11) BR 30 2022 002108-3



Código 39 - Concessão do Registro

(22) 26/04/2022

(15) 17/05/2022

(45) 17/05/2022

(52) 03-01

(54) CONFIGURAÇÃO APLICADA A/EM BOLSA

(73) GRENDENE S.A. (BR/CE)

(72) SCHANA CENCI MARIN

(74) REMER VILLAÇA & NOGUEIRA ASSESSORIA E CONSULTORIA DE PROP. INTELECTUAL S/S LTDA.

10 (dez) anos contados a partir de 26/04/2022, mediante o recolhimento da taxa quinquenal de manutenção (Artigos 119 e 120 da LPI) e observadas as demais condições legais.

(11) BR 30 2022 002111-3



Código 39 - Concessão do Registro

(22) 26/04/2022

(15) 17/05/2022

(45) 17/05/2022

(52) 02-04

(54) CONFIGURAÇÃO APLICADA A/EM CALÇADO

(73) GRENDENE S.A. (BR/CE)

(72) SCHANA CENCI MARIN

(74) REMER VILLAÇA & NOGUEIRA ASSESSORIA E CONSULTORIA DE PROP. INTELECTUAL S/S LTDA.

10 (dez) anos contados a partir de 26/04/2022, mediante o recolhimento da taxa quinquenal de manutenção (Artigos 119 e 120 da LPI) e observadas as demais condições legais.

(11) BR 30 2022 002113-0



Código 39 - Concessão do Registro

(22) 26/04/2022

(15) 17/05/2022

(45) 17/05/2022

(52) 03-01

(54) CONFIGURAÇÃO APLICADA A/EM BOLSA

(73) GRENDENE S.A. (BR/CE)

(72) SCHANA CENCI MARIN

(74) REMER VILLAÇA & NOGUEIRA ASSESSORIA E CONSULTORIA DE PROP. INTELECTUAL S/S LTDA.

10 (dez) anos contados a partir de 26/04/2022, mediante o recolhimento da taxa



quinquenal de manutenção (Artigos 119 e 120 da LPI) e observadas as demais condições legais.

(11) BR 30 2022 002115-6



Código 39 - Concessão do Registro

(22) 26/04/2022

(15) 17/05/2022

(45) 17/05/2022

(52) 02-04

(54) CONFIGURAÇÃO APLICADA A/EM CALÇADO

(73) GRENDENE S.A. (BR/CE)

(72) SCHANA CENCI MARIN

(74) REMER VILLAÇA & NOGUEIRA ASSESSORIA E CONSULTORIA DE PROP. INTELECTUAL S/S LTDA.

10 (dez) anos contados a partir de 26/04/2022, mediante o recolhimento da taxa quinquenal de manutenção (Artigos 119 e 120 da LPI) e observadas as demais condições legais.

(11) BR 30 2022 002116-4



Código 39 - Concessão do Registro

(22) 26/04/2022

(15) 17/05/2022

(45) 17/05/2022

(52) 02-04

(54) CONFIGURAÇÃO APLICADA A/EM CALÇADO

(73) GRENDENE S.A. (BR/CE)

(72) SCHANA CENCI MARIN

(74) REMER VILLAÇA & NOGUEIRA ASSESSORIA E CONSULTORIA DE PROP. INTELECTUAL S/S LTDA.

10 (dez) anos contados a partir de 26/04/2022, mediante o recolhimento da taxa quinquenal de manutenção (Artigos 119 e 120 da LPI) e observadas as demais condições legais.

(11) BR 30 2022 002118-0



Código 39 - Concessão do Registro

(22) 26/04/2022

(15) 17/05/2022

(45) 17/05/2022

(52) 03-01

(54) CONFIGURAÇÃO APLICADA A/EM BOLSA

(73) GRENDENE S.A. (BR/CE)

(72) SCHANA CENCI MARIN

(74) REMER VILLAÇA & NOGUEIRA ASSESSORIA E CONSULTORIA DE PROP. INTELECTUAL S/S LTDA.



10 (dez) anos contados a partir de 26/04/2022, mediante o recolhimento da taxa quinquenal de manutenção (Artigos 119 e 120 da LPI) e observadas as demais condições legais.

(11) BR 30 2022 002120-2



Código 39 - Concessão do Registro

(22) 26/04/2022

(15) 17/05/2022

(45) 17/05/2022

(52) 02-04

(54) CONFIGURAÇÃO APLICADA A/EM CALÇADO

(73) GRENDENE S.A. (BR/CE)

(72) SCHANA CENCI MARIN

(74) REMER VILLAÇA & NOGUEIRA ASSESSORIA E CONSULTORIA DE PROP. INTELECTUAL S/S LTDA.

10 (dez) anos contados a partir de 26/04/2022, mediante o recolhimento da taxa quinquenal de manutenção (Artigos 119 e 120 da LPI) e observadas as demais condições legais.

(11) BR 30 2022 002123-7



Código 39 - Concessão do Registro

(22) 26/04/2022

(15) 17/05/2022

(45) 17/05/2022

(52) 02-04

(54) CONFIGURAÇÃO APLICADA A/EM CALÇADO

(73) GRENDENE S.A. (BR/CE)

(72) SCHANA CENCI MARIN

(74) REMER VILLAÇA & NOGUEIRA ASSESSORIA E CONSULTORIA DE PROP. INTELECTUAL S/S LTDA.

10 (dez) anos contados a partir de 26/04/2022, mediante o recolhimento da taxa quinquenal de manutenção (Artigos 119 e 120 da LPI) e observadas as demais condições legais.

(11) BR 30 2022 002158-0

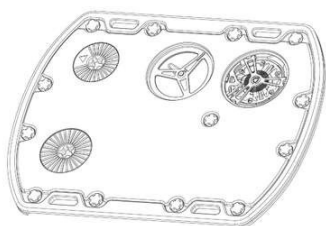

Código 39 - Concessão do Registro

(22) 27/04/2022

(15) 17/05/2022

(30) 28/10/2021 WO DM/218823

(45) 17/05/2022

(52) 10-02

(54) CONFIGURAÇÃO APLICADA A/EM RELÓGIO

(73) TURLÉN HOLDING SA (CH)

(72) RICHARD MILLE



(74) DANNEMANN, SIEMSEN, BIGLER & IPANEMA MOREIRA

10 (dez) anos contados a partir de 27/04/2022, mediante o recolhimento da taxa quinquenal de manutenção (Artigos 119 e 120 da LPI) e observadas as demais condições legais.

(11) BR 30 2022 002163-6

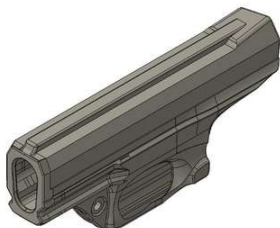

Código 39 - Concessão do Registro

(22) 28/04/2022

(15) 17/05/2022

(45) 17/05/2022

(52) 03-01

(54) CONFIGURAÇÃO APLICADA A/EM CONFIGURAÇÃO APLICADA A/EM COLDRE

(73) PIETRA PASIN PINHEIRO (BR/PR) ; GUILHERME MAURICIO BILIBIO HASCHICH (BR/PR)

(72) PIETRA PASIN PINHEIRO; GUILHERME MAURICIO BILIBIO HASCHICH

(74) Suprema Marcas e Patentes Ltda. ME

10 (dez) anos contados a partir de 28/04/2022, mediante o recolhimento da taxa quinquenal de manutenção (Artigos 119 e 120 da LPI) e observadas as demais condições legais.

(11) BR 30 2022 002164-4

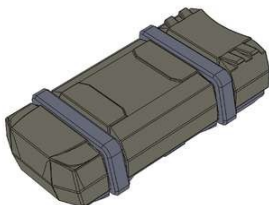

Código 39 - Concessão do Registro

(22) 28/04/2022

(15) 17/05/2022

(45) 17/05/2022

(52) 03-01

(54) CONFIGURAÇÃO APLICADA A/EM CONFIGURAÇÃO APLICADA A/EM PORTA MUNIÇÃO

(73) PIETRA PASIN PINHEIRO (BR/PR) ; GUILHERME MAURICIO BILIBIO HASCHICH (BR/PR)

(72) PIETRA PASIN PINHEIRO; GUILHERME MAURICIO BILIBIO HASCHICH

(74) Suprema Marcas e Patentes Ltda. ME

10 (dez) anos contados a partir de 28/04/2022, mediante o recolhimento da taxa quinquenal de manutenção (Artigos 119 e 120 da LPI) e observadas as demais condições legais.

(11) BR 30 2022 002170-9

Código 39 - Concessão do Registro

(22) 28/04/2022

(15) 17/05/2022

(45) 17/05/2022

(52) 06-04

(54) CONFIGURAÇÃO APLICADA A/EM BUFFET





(73) RAFAEL SOUZA DA CRUZ (BR/SP)

(72) RAFAEL SOUZA DA CRUZ

(74) EDUARDA COLLA

10 (dez) anos contados a partir de 28/04/2022, mediante o recolhimento da taxa quinquenal de manutenção (Artigos 119 e 120 da LPI) e observadas as demais condições legais.

(11) BR 30 2022 002173-3



Código 39 - Concessão do Registro

(22) 28/04/2022

(15) 17/05/2022

(45) 17/05/2022

(52) 10-04 , 10-05

(54) CONFIGURAÇÃO APLICADA A/EM APLICADA EM CONTROLADOR PARA SISTEMA DE AQUECIMENTO SOLAR

(73) FULL GAUGE ELETRO CONTROLES LTDA (BR/RS)

(72) RICARDO HAFNER FERNANDES

(74) Cláudia Gimenez Sociedade Individual de Advocacia

10 (dez) anos contados a partir de 28/04/2022, mediante o recolhimento da taxa quinquenal de manutenção (Artigos 119 e 120 da LPI) e observadas as demais condições legais.

(11) BR 30 2022 002174-1



Código 39 - Concessão do Registro

(22) 28/04/2022

(15) 17/05/2022

(30) 08/11/2021 EM 008752398-0001; 08/11/2021 EM 008752398-0002

(45) 17/05/2022

(52) 12-11

(54) CONFIGURAÇÃO APLICADA A/EM PATINETE

(73) DECATHLON (FR)

(72) BENOÎT FRAY

(74) Licks Advogados

10 (dez) anos contados a partir de 28/04/2022, mediante o recolhimento da taxa quinquenal de manutenção (Artigos 119 e 120 da LPI) e observadas as demais condições legais.





(11) BR 30 2022 002178-4



Código 39 - Concessão do Registro

(22) 28/04/2022

(15) 17/05/2022

(45) 17/05/2022

(52) 10-05

(54) CONFIGURAÇÃO APLICADA A/EM DETECTOR DE METAL

(73) LEONARDO SANTOS MARTINS (BR/SP)

(72) LEONARDO SANTOS MARTINS

(74) VILAGE MARCAS E PATENTES LTDA

10 (dez) anos contados a partir de 28/04/2022, mediante o recolhimento da taxa quinquenal de manutenção (Artigos 119 e 120 da LPI) e observadas as demais condições legais.

(11) BR 30 2022 002179-2



Código 39 - Concessão do Registro

(22) 28/04/2022

(15) 17/05/2022

(45) 17/05/2022

(52) 19-06

(54) CONFIGURAÇÃO APLICADA A/EM CANETA

(73) FABER-CASTELL AKTIENGESELLSCHAFT (DE)

(72) HEINRICH STUKENKEMPER

(74) DANIEL ADVOGADOS (ALT.DE DANIEL & CIA)

10 (dez) anos contados a partir de 28/04/2022, mediante o recolhimento da taxa quinquenal de manutenção (Artigos 119 e 120 da LPI) e observadas as demais condições legais.



(11) BR 30 2022 002182-2

Código 39 - Concessão do Registro



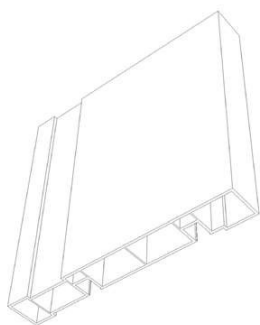

(22) 28/04/2022
 (15) 17/05/2022
 (45) 17/05/2022
 (52) 25-01
 (54) CONFIGURAÇÃO APLICADA A/EM PERFIL
 (73) NASATO INDUSTRIA DE PLASTICOS LTDA (BR/SC)
 (72) EDESIO WIPPEL
 (74) REGIBRAS LTDA EPP

10 (dez) anos contados a partir de 28/04/2022, mediante o recolhimento da taxa quinquenal de manutenção (Artigos 119 e 120 da LPI) e observadas as demais condições legais.

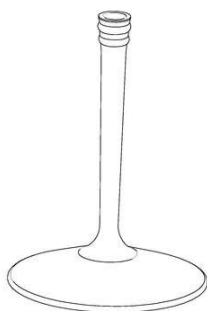
(11) BR 30 2022 002183-0

Código 39 - Concessão do Registro
 (22) 28/04/2022
 (15) 17/05/2022
 (45) 17/05/2022
 (52) 07-01
 (54) CONFIGURAÇÃO APLICADA A/EM HASTE PARA TAÇA
 (73) MANOEL TORRES SOBRINHO (BR/SP)
 (72) MANOEL TORRES SOBRINHO
 (74) VILELA COELHO SOCIEDADE DE ADVOGADOS

10 (dez) anos contados a partir de 28/04/2022, mediante o recolhimento da taxa quinquenal de manutenção (Artigos 119 e 120 da LPI) e observadas as demais condições legais.

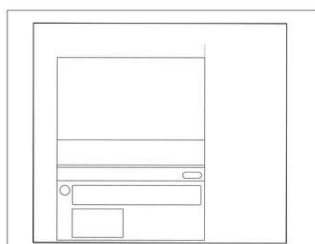
(11) BR 32 2021 006199-9

Código 39 - Concessão do Registro
 (22) 23/12/2020
 (15) 17/05/2022
 (30) 25/06/2020 US 29/739,443
 (45) 17/05/2022
 (52) 32-00
 (54) PADRÃO ORNAMENTAL APLICADO A/EM INTERFACE GRÁFICA
 (62) BR 30 2020 006183-7 23/12/2020
 (73) TWITTER, INC. (US)
 (72) DANIELLE HADLEY; SETH HARRIS; JAMIE RUSSO
 (74) DANNEMANN, SIEMSEN, BIGLER & IPANEMA MOREIRA

10 (dez) anos contados a partir de 23/12/2020, mediante o recolhimento da taxa quinquenal de manutenção (Artigos 119 e 120 da LPI) e observadas as demais condições legais.

(11) BR 32 2022 002073-0

Código 39 - Concessão do Registro





(22) 31/01/2022

(15) 17/05/2022

(45) 17/05/2022

(52) 06-01

(54) CONFIGURAÇÃO APLICADA A/EM BANQUETA

(62) BR 30 2022 000480-4 31/01/2022

(73) CLAUDIOMIRO TREVISAN (BR/RS)

(72) CLAUDIOMIRO TREVISAN

(74) NORBERTO PARDELHAS DE BARCELLOS

10 (dez) anos contados a partir de 31/01/2022, mediante o recolhimento da taxa quinquenal de manutenção (Artigos 119 e 120 da LPI) e observadas as demais condições legais.

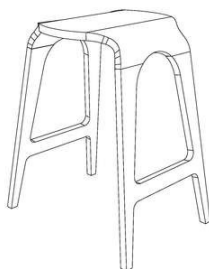

(11) BR 32 2022 002077-2



Código 39 - Concessão do Registro

(22) 30/03/2022

(15) 17/05/2022

(45) 17/05/2022

(52) 07-01

(54) CONFIGURAÇÃO APLICADA A/EM TAMPA

(62) BR 30 2022 001617-9 30/03/2022

(73) HYPERA S.A. (BR/SP)

(72) TIAGO MOREIRA LISBOA; MIRELLA CILIANO BARBOZA

(74) DANIEL ADVOGADOS (ALT.DE DANIEL & CIA)

10 (dez) anos contados a partir de 30/03/2022, mediante o recolhimento da taxa quinquenal de manutenção (Artigos 119 e 120 da LPI) e observadas as demais condições legais.

(11) BR 32 2022 002082-9

Código 39 - Concessão do Registro

(22) 07/03/2022

(15) 17/05/2022

(45) 17/05/2022

(52) 15-03

(54) CONFIGURAÇÃO APLICADA A/EM CARRETA GRANELEIRA

(62) BR 30 2022 001121-5 07/03/2022





(73) STARA S/A. INDUSTRIA DE IMPLEMENTOS AGRÍCOLAS (BR/RS)

(72) ÁTILA STAPELBROEK TRENNEPOHL

(74) ARARIPE & ASSOCIADOS

10 (dez) anos contados a partir de 07/03/2022, mediante o recolhimento da taxa quinquenal de manutenção (Artigos 119 e 120 da LPI) e observadas as demais condições legais.



Código 41 - Nulidade Administrativa

Notificação ao titular do Registro de instauração de processo administrativo de nulidade. Desta data corre o prazo de 60 (sessenta) dias para eventual contestação do titular (Art. 114 da LPI). Se interposto o pedido de nulidade no prazo de 60 (sessenta) dias contados da data da concessão, os efeitos do registro serão suspensos (Art. 113 § 2º). Poderá ser requerida cópia do processo de nulidade pelo peticionamento da GRU 824 - Cópia reprográfica simples.

(11) BR 30 2020 006085-7

Código 41 - Nulidade Administrativa
(15) 09/02/2021
(73) MARLON BONILHA (BR/PR)
(74) Yuri Yacischin da Cunha
Processo Administrativo de Nulidade instaurado por requerimento de terceiros através da Pet. (wb) 870220035631, de 27/4/2022. Interessado(s): EBF INDUSTRIA E COMERCIO DE ARTEFATOS PLASTICOS LTDA. Procurador(es): ELIANE YACHOUH ABRÃO.

(11) BR 30 2021 000431-3

Código 41 - Nulidade Administrativa
(15) 03/03/2022
(73) MINXUN HUANG (CN)
(74) CAROLINA MACHADO CALHEIROS
Processo Administrativo de Nulidade instaurado por requerimento de terceiros através da Pet. (wb) 870220035460, de 26/04/22, ficando suspensos os efeitos da concessão, de acordo com o parágrafo 2º do artigo 113 da Lei 9279/96. Interessado(s): MK ELETRODOMESTICOS MONDIAL S.A. Procurador(es): Vandrê Cavalcante Bittencourt Torres.

(11) BR 30 2021 003246-5

Código 41 - Nulidade Administrativa
(15) 03/11/2021
(73) BELAZZA EMPREENDIMIENTOS E PARTICIPAÇÕES S/A (BR/SP)
(74) BEERRE ASSESSORIA EMPRESARIAL LTDA
Processo Administrativo de Nulidade instaurado por requerimento de terceiros através da Pet. (wb) 870220037000, de 29/4/2022. Interessado(s): PISANI PLÁSTICOS S.A.. Procurador(es): João Cassiano Bairros Oyarzábal.

(11) BR 30 2021 003711-4

Código 41 - Nulidade Administrativa
(15) 22/02/2022
(73) WAHL CLIPPER CORPORATION (US)
(74) CITY PATENTES E MARCAS LTDA.
Processo Administrativo de Nulidade instaurado por requerimento de terceiros através da Pet. (wb) 870220034133, de 22/4/2022, ficando suspensos os efeitos da concessão, de acordo com o parágrafo 2º do artigo 113 da Lei 9279/96. Interessado(s): MK ELETRODOMESTICOS MONDIAL S.A. Procurador(es):



Vandré Cavalcante Bittencourt Torres.

(11) BR 30 2021 004485-4

Código 41 - Nulidade Administrativa
(15) 15/02/2022
(73) NABRE COMERCIO E INDUSTRIA DE ARTIGOS PLASTICOS EIRELI
(BR/SP)
(74) JOSSELAINE CRISTINE CARVALHO DE SOUSA
Processo Administrativo de Nulidade instaurado por requerimento de terceiros através da Pet. (wb) 870220032876, de 18/04/2022, ficando suspensos os efeitos da concessão, de acordo com o parágrafo 2º do artigo 113 da Lei 9279/96.
Interessado(s): XALINGO S.A INDÚSTRIA E COMÉRCIO.Procurador(es): Elizabete Pereira.

(11) BR 30 2021 004931-7

Código 41 - Nulidade Administrativa
(15) 26/10/2021
(73) ASPÖCK DO BRASIL LTDA (BR/RS)
(74) DAVID NILTON PEREIRA DE LUCENA
Processo Administrativo de Nulidade instaurado por requerimento de terceiros através da Pet. (wb) 870220033812, de 20/4/2022.Interessado(s): BRASLUX INDUSTRIA DE AUTO PEÇAS LTDA.Procurador(es): João Cassiano Bairros Oyarzábal.

(11) BR 30 2021 005186-9

Código 41 - Nulidade Administrativa
(15) 03/03/2022
(73) KONINKLIJKE PHILIPS N.V. (NL) ; KONINKLIJKE DOUWE EGBERTS B.V. (NL)
(74) DANIEL ADVOGADOS (ALT.DE DANIEL & CIA)
Processo Administrativo de Nulidade instaurado por requerimento de terceiros através da Pet. (wb) 870220035671, de 27/04/22, ficando suspensos os efeitos da concessão, de acordo com o parágrafo 2º do artigo 113 da Lei 9279/96.
Interessado(s): MK ELETRODOMESTICOS MONDIAL S.A.Procurador(es): Vandré Cavalcante Bittencourt Torres.

(11) BR 30 2022 000337-9

Código 41 - Nulidade Administrativa
(15) 22/02/2022
(73) SCALENO CALÇADOS EIRELI (BR/MG)
(74) DAIMOND MARCAS E PATENTES LTDA
Processo Administrativo de Nulidade instaurado por requerimento de terceiros através da Pet. (wb) 870220034401, de 22/4/2022, ficando suspensos os efeitos da concessão, de acordo com o parágrafo 2º do artigo 113 da Lei 9279/96.
Interessado(s): GRENDENE S.A..Procurador(es): Ricardo Amaral Remer.

(11) BR 30 2022 000502-9

Código 41 - Nulidade Administrativa
(15) 22/02/2022



(73) GA.MA S.R.L. UNIPERSONALE (IT)

(74) RUBENS DOS SANTOS FILHO

Processo Administrativo de Nulidade instaurado por requerimento de terceiros através da Pet. (wb) 870220034136, de 22/04/22, ficando suspensos os efeitos da concessão, de acordo com o parágrafo 2º do artigo 113 da Lei 9279/96.

Interessado(s): MK ELETRODOMESTICOS MONDIAL S.A.Procurador(es):
Vandré Cavalcante Bittencourt Torres.

(11) BR 30 2022 000506-1

Código 41 - Nulidade Administrativa

(15) 22/02/2022

(73) GA.MA S.R.L. UNIPERSONALE (IT)

(74) RUBENS DOS SANTOS FILHO

Processo Administrativo de Nulidade instaurado por requerimento de terceiros através da Pet. (wb) 870220034139, de 22/04/22, ficando suspensos os efeitos da concessão, de acordo com o parágrafo 2º do artigo 113 da Lei 9279/96.

Interessado(s): MK ELETRODOMESTICOS MONDIAL S.A.Procurador(es):
Vandré Cavalcante Bittencourt Torres.

(11) BR 30 2022 000507-0

Código 41 - Nulidade Administrativa

(15) 22/02/2022

(73) SPRINGER CARRIER LTDA (BR/RS) ; CLIMAZON INDUSTRIAL LTDA. (BR/AM) ; MIDEA DO BRASIL ? AR CONDICIONADO LTDA (BR/SC)

(74) Licks Advogados

Processo Administrativo de Nulidade instaurado por requerimento de terceiros através da Pet. (wb) 870220034145, de 22/04/22, ficando suspensos os efeitos da concessão, de acordo com o parágrafo 2º do artigo 113 da Lei 9279/96.

Interessado(s): MK ELETRODOMESTICOS MONDIAL S.A.Procurador(es):
Vandré Cavalcante Bittencourt Torres.

(11) BR 30 2022 000511-8

Código 41 - Nulidade Administrativa

(15) 22/02/2022

(73) SPRINGER CARRIER LTDA (BR/RS) ; CLIMAZON INDUSTRIAL LTDA. (BR/AM) ; MIDEA DO BRASIL ? AR CONDICIONADO LTDA (BR/SC)

(74) Licks Advogados

Processo Administrativo de Nulidade instaurado por requerimento de terceiros através da Pet. (wb) 870220034154, de 22/04/22, ficando suspensos os efeitos da concessão, de acordo com o parágrafo 2º do artigo 113 da Lei 9279/96.

Interessado(s): MK ELETRODOMESTICOS MONDIAL S.A.Procurador(es):
Vandré Cavalcante Bittencourt Torres.

(11) BR 30 2022 000512-6

Código 41 - Nulidade Administrativa

(15) 22/02/2022

(73) SPRINGER CARRIER LTDA (BR/RS) ; CLIMAZON INDUSTRIAL LTDA. (BR/AM) ; MIDEA DO BRASIL ? AR CONDICIONADO LTDA (BR/SC)



(74) Licks Advogados

Processo Administrativo de Nulidade instaurado por requerimento de terceiros através da Pet. (wb) 870220034159, de 22/04/22, ficando suspensos os efeitos da concessão, de acordo com o parágrafo 2º do artigo 113 da Lei 9279/96.

Interessado(s): MK ELETRODOMESTICOS MONDIAL S.A. Procurador(es): Vandré Cavalcante Bittencourt Torres.

(11) BR 30 2022 001668-3

Código 41 - Nulidade Administrativa

(15) 26/04/2022

(73) GIOVANI GALHARDO PASSATUTO (BR/SP)

(74) EDUARDA COLLA

Processo Administrativo de Nulidade instaurado por requerimento de terceiros através da Pet. (wb) 870220035275, de 26/4/2022, ficando suspensos os efeitos da concessão, de acordo com o parágrafo 2º do artigo 113 da Lei 9279/96.

Interessado(s): RÍCIA MARCOS DA SILVA GAIO. Procurador(es): RÍCIA MARCOS DA SILVA GAIO.



Código 43 - Extinção - Art. 119 inciso II da LPI

Notificação da extinção do registro de desenho industrial, pela homologação da renúncia apresentada pelo seu titular. O registro é considerado extinto a contar da data do protocolo da petição.

(11) BR 30 2022 000080-9

Código 43 - Extinção - Art. 119 inciso II da LPI

(15) 01/02/2022

(73) RYLLER MACIEL DE ALMEIDA (BR/RJ)

Homologada a renúncia do registro de desenho industrial, com base no art. 51 da Lei 9.784/99 c/c com art. 119, inciso II da Lei 9.279/96, mediante a protocolização da petição 870220037454 de 30/04/2022. Extinto o registro a contar de 30/04/2022.



Código 44 - Extinção - Art. 119 inciso III da LPI

Notificação da extinção do registro de desenho industrial pela falta de pagamento da retribuição prevista nos Arts. 108 e 120 da LPI.

(11) BR 30 2016 003079-0 Código 44 - Extinção - Art. 119 inciso III da LPI
(15) 20/03/2018
(73) COMPAGNIE GENERALE DES ETABLISSEMENTS MICHELIN (FR)
(74) GUERRA PROPRIEDADE INDUSTRIAL
Registro extinto a contar de 22/07/2021.

(11) BR 30 2016 003084-7 Código 44 - Extinção - Art. 119 inciso III da LPI
(15) 08/08/2017
(73) ANA PAULA RABELLO PINTO (BR/RS) ; ALEXANDRE PAZ GARCIA (BR/RS)
(74) LEALVI MARCAS E PATENTES LTDA.
Registro extinto a contar de 23/07/2021.

(11) BR 30 2016 003085-5 Código 44 - Extinção - Art. 119 inciso III da LPI
(15) 08/08/2017
(73) ANA PAULA RABELLO PINTO (BR/RS) ; ALEXANDRE PAZ GARCIA (BR/RS)
(74) LEALVI MARCAS E PATENTES LTDA.
Registro extinto a contar de 23/07/2021.

(11) BR 30 2016 003097-9 Código 44 - Extinção - Art. 119 inciso III da LPI
(15) 27/03/2018
(73) INDUSTRIA DE CALÇADOS BEIRA RIO LTDA. (BR/SP)
Registro extinto a contar de 23/07/2021.

(11) BR 30 2016 003103-7 Código 44 - Extinção - Art. 119 inciso III da LPI
(15) 10/04/2018
(73) BAYER HEALTHCARE LLC (US)
(74) FLÁVIA SALIM LOPES
Registro extinto a contar de 23/07/2021.

(11) BR 30 2016 003122-3 Código 44 - Extinção - Art. 119 inciso III da LPI
(15) 05/09/2017
(73) LYND CALÇADOS LTDA (BR/MG)
(74) EDUARDO LÍVIO DAIMOND
Registro extinto a contar de 26/07/2021.

(11) BR 30 2016 003138-0 Código 44 - Extinção - Art. 119 inciso III da LPI



	(15) 20/03/2018 (73) ANDRÉ HENRIQUE NICOLA (BR/PR) (74) PAULO GUSTAVO ZANETTI MORAIS BADAN Registro extinto a contar de 26/07/2021.
(11) BR 30 2016 003140-1	Código 44 - Extinção - Art. 119 inciso III da LPI (15) 15/08/2017 (73) ROBSON CARDOSO (BR/SP) (74) CARLOS JOAQUIM GREGORIO Registro extinto a contar de 27/07/2021.
(11) BR 30 2016 003146-0	Código 44 - Extinção - Art. 119 inciso III da LPI (15) 12/09/2017 (73) BRILHANTES C&E EIRELI-ME (BR/SP) (74) MODAL MARCAS E PATENTES LTDA. Registro extinto a contar de 27/07/2021.
(11) BR 30 2016 003147-9	Código 44 - Extinção - Art. 119 inciso III da LPI (15) 10/04/2018 (73) BAYER HEALTHCARE LLC (US) (74) FLÁVIA SALIM LOPES Registro extinto a contar de 27/07/2021.
(11) BR 30 2016 003148-7	Código 44 - Extinção - Art. 119 inciso III da LPI (15) 10/04/2018 (73) ARCA PLAST INDUSTRIA E COMERCIO DE PLASTICOS LTDA ME (BR/CE) (74) Wettor - Bureau de Apoio Empresarial S/S Ltda. ME Registro extinto a contar de 27/07/2021.
(11) BR 30 2016 003167-3	Código 44 - Extinção - Art. 119 inciso III da LPI (15) 13/03/2018 (73) PETRA KURZ-OTTENWAELDER (DE) ; MAX OTTENWAELDER (DE) (74) Dannemann, Siemsen, Bigler & Ipanema Moreira Registro extinto a contar de 28/07/2021.
(11) BR 30 2016 003169-0	Código 44 - Extinção - Art. 119 inciso III da LPI (15) 13/03/2018 (73) BRIDGESTONE AMERICAS TIRE OPERATIONS, LLC (US) (74) Dannemann, Siemsen, Bigler & Ipanema Moreira Registro extinto a contar de 28/07/2021.
(11) BR 30 2016 003173-8	Código 44 - Extinção - Art. 119 inciso III da LPI (15) 17/04/2018

(73) STARRY, INC. (US)
(74) Flávia Salim Lopes
Registro extinto a contar de 28/07/2021.

(11) BR 30 2016 003174-6 Código 44 - Extinção - Art. 119 inciso III da LPI
(15) 08/08/2017
(73) PEALE- INDÚSTRIA E COMÉRCIO DE MÓVEIS LTDA (BR/SC)
(74) Sandro Wunderlich
Registro extinto a contar de 28/07/2021.

(11) BR 30 2016 003175-4 Código 44 - Extinção - Art. 119 inciso III da LPI
(15) 08/08/2017
(73) TEBARROT DO BRASIL INDUSTRIA E COMERCIO DE MOVEIS LTDA (BR/SP)
(74) Beerre Assessoria Empresarial Ltda.(Alt. de Beerre Assessoria Emp. S/C.LTDA.)
Registro extinto a contar de 28/07/2021.

(11) BR 30 2016 003176-2 Código 44 - Extinção - Art. 119 inciso III da LPI
(15) 13/03/2018
(73) TEBARROT DO BRASIL INDUSTRIA E COMERCIO DE MOVEIS LTDA (BR/SP)
(74) Beerre Assessoria Empresarial Ltda.(Alt. de Beerre Assessoria Emp. S/C.LTDA.)
Registro extinto a contar de 28/07/2021.

(11) BR 30 2016 003177-0 Código 44 - Extinção - Art. 119 inciso III da LPI
(15) 08/08/2017
(73) CHEP TECHNOLOGY PTY LIMITED (AU)
(74) GUERRA PROPRIEDADE INDUSTRIAL
Registro extinto a contar de 28/07/2021.

(11) BR 30 2016 003178-9 Código 44 - Extinção - Art. 119 inciso III da LPI
(15) 05/09/2017
(73) THE GOODYEAR TIRE & RUBBER COMPANY (US)
(74) Daniel Advogados (Alt.de Daniel & Cia)
Registro extinto a contar de 28/07/2021.

(11) BR 30 2016 003179-7 Código 44 - Extinção - Art. 119 inciso III da LPI
(15) 04/12/2018
(73) SWELL IMPORTAÇÃO E COMÉRCIO PRODUTOS DE ILUMINAÇÃO S.A (BR/SP)
(74) ANA PAULA SANTOS CELIDONIO
Registro extinto a contar de 29/07/2021.



(11) BR 30 2016 003180-0	Código 44 - Extinção - Art. 119 inciso III da LPI (15) 20/03/2018 (73) SWELL IMPORTAÇÃO E COMÉRCIO PRODUTOS DE ILUMINAÇÃO S.A (BR/SP) (74) ANA PAULA SANTOS CELIDONIO Registro extinto a contar de 29/07/2021.
(11) BR 30 2016 003181-9	Código 44 - Extinção - Art. 119 inciso III da LPI (15) 05/09/2017 (73) SWELL IMPORTAÇÃO E COMÉRCIO PRODUTOS DE ILUMINAÇÃO S.A (BR/SP) (74) ANA PAULA SANTOS CELIDONIO Registro extinto a contar de 29/07/2021.
(11) BR 30 2016 003182-7	Código 44 - Extinção - Art. 119 inciso III da LPI (15) 20/03/2018 (73) SWELL IMPORTAÇÃO E COMÉRCIO PRODUTOS DE ILUMINAÇÃO S.A (BR/SP) (74) ANA PAULA SANTOS CELIDONIO Registro extinto a contar de 29/07/2021.
(11) BR 30 2016 003184-3	Código 44 - Extinção - Art. 119 inciso III da LPI (15) 05/09/2017 (73) SWELL IMPORTAÇÃO E COMÉRCIO PRODUTOS DE ILUMINAÇÃO S.A (BR/SP) (74) ANA PAULA SANTOS CELIDONIO Registro extinto a contar de 29/07/2021.
(11) BR 30 2016 003186-0	Código 44 - Extinção - Art. 119 inciso III da LPI (15) 20/03/2018 (73) SWELL IMPORTAÇÃO E COMÉRCIO PRODUTOS DE ILUMINAÇÃO S.A (BR/SP) (74) ANA PAULA SANTOS CELIDONIO Registro extinto a contar de 29/07/2021.
(11) BR 30 2016 003187-8	Código 44 - Extinção - Art. 119 inciso III da LPI (15) 15/08/2017 (73) TOYOTA JIDOSHA KABUSHIKI KAISHA (JP) (74) Flávia Salim Lopes Registro extinto a contar de 29/07/2021.
(11) BR 30 2016 003189-4	Código 44 - Extinção - Art. 119 inciso III da LPI (15) 20/03/2018

(73) BRIDGESTONE AMERICAS TIRE OPERATIONS, LLC (US)
(74) Dannemann, Siemsen, Bigler & Ipanema Moreira
Registro extinto a contar de 29/07/2021.

(11) BR 30 2016 003190-8 Código 44 - Extinção - Art. 119 inciso III da LPI
(15) 17/04/2018
(73) IVAN DANILO SOARES DE SOUZA (BR/SP)
(74) NEWTON SILVEIRA
Registro extinto a contar de 29/07/2021.

(11) BR 30 2016 003191-6 Código 44 - Extinção - Art. 119 inciso III da LPI
(15) 05/09/2017
(73) TOYOTA JIDOSHA KABUSHIKI KAISHA (JP)
(74) Flávia Salim Lopes
Registro extinto a contar de 29/07/2021.

(11) BR 30 2016 003192-4 Código 44 - Extinção - Art. 119 inciso III da LPI
(15) 05/09/2017
(73) SWELL IMPORTAÇÃO E COMÉRCIO PRODUTOS DE ILUMINAÇÃO S.A
(BR/SP)
(74) ANA PAULA SANTOS CELIDONIO
Registro extinto a contar de 29/07/2021.

(11) BR 30 2016 003194-0 Código 44 - Extinção - Art. 119 inciso III da LPI
(15) 20/03/2018
(73) DIESSE DIAGNOSTICA SENESE S.P.A. (IT)
(74) Dannemann, Siemsen, Bigler & Ipanema Moreira
Registro extinto a contar de 29/07/2021.

(11) BR 30 2016 003221-1 Código 44 - Extinção - Art. 119 inciso III da LPI
(15) 12/09/2017
(73) EVANDRO ROBERTO MARTINS (BR/SP)
(74) Italo Muglia de Marchi
Registro extinto a contar de 29/07/2021.

(11) BR 30 2016 003222-0 Código 44 - Extinção - Art. 119 inciso III da LPI
(15) 19/09/2017
(73) BULGARI S.P.A. (IT)
(74) ANA PAULA SANTOS CELIDONIO
Registro extinto a contar de 30/07/2021.

(11) BR 30 2016 003255-6 Código 44 - Extinção - Art. 119 inciso III da LPI
(15) 15/08/2017
(73) PERFECT IMPORTAÇÃO EXPORTAÇÃO LTDA (BR/MG)



(74) Cesar Peduti Neto
Registro extinto a contar de 30/07/2021.

(11) BR 30 2016 003260-2 Código 44 - Extinção - Art. 119 inciso III da LPI
(15) 05/09/2017
(73) MARLENE REGINALDO (BR/SP)
(74) WELINGTON TOMAZ DE SOUSA
Registro extinto a contar de 30/07/2021.

(11) BR 30 2016 003262-9 Código 44 - Extinção - Art. 119 inciso III da LPI
(15) 08/08/2017
(73) PERFECT IMPORTAÇÃO EXPORTAÇÃO LTDA (BR/MG)
(74) Cesar Peduti Neto
Registro extinto a contar de 30/07/2021.

(11) BR 30 2016 003269-6 Código 44 - Extinção - Art. 119 inciso III da LPI
(15) 10/04/2018
(73) BAYER HEALTHCARE LLC (US)
(74) FLÁVIA SALIM LOPES
Registro extinto a contar de 30/07/2021.

(11) BR 30 2016 003270-0 Código 44 - Extinção - Art. 119 inciso III da LPI
(15) 19/09/2017
(73) BAYER HEALTHCARE LLC (US)
(74) FLÁVIA SALIM LOPES
Registro extinto a contar de 30/07/2021.

(11) BR 30 2016 003274-2 Código 44 - Extinção - Art. 119 inciso III da LPI
(15) 10/04/2018
(73) CARLOS ROBERTO DE BORBA (BR/RS)
(74) Sko Oyarzábal Marcas e Patentes Sociedade Simples Ltda.
Registro extinto a contar de 30/07/2021.

(11) BR 30 2016 003276-9 Código 44 - Extinção - Art. 119 inciso III da LPI
(15) 19/09/2017
(73) CLAUDINEI APARECIDO DA COSTA (BR/SP)
(74) Pienegonda, Moreira & Associados Ltda
Registro extinto a contar de 30/07/2021.

(11) BR 30 2016 003278-5 Código 44 - Extinção - Art. 119 inciso III da LPI
(15) 19/09/2017
(73) AGATHA HWAN (BR/SP)
(74) Italo Muglia de Marchi
Registro extinto a contar de 30/07/2021.



(11) BR 30 2016 003279-3	Código 44 - Extinção - Art. 119 inciso III da LPI (15) 24/10/2017 (73) JOAQUIM SILVA (BR/PE) Registro extinto a contar de 31/07/2021.
(11) BR 30 2016 003417-6	Código 44 - Extinção - Art. 119 inciso III da LPI (15) 13/03/2018 (73) BRIDGESTONE AMERICAS TIRE OPERATIONS, LLC (US) (74) Dannemann, Siemsen, Bigler & Ipanema Moreira Registro extinto a contar de 11/08/2021.
(11) BR 32 2017 004862-8	Código 44 - Extinção - Art. 119 inciso III da LPI (15) 03/07/2018 (62) BR 30 2016 003186-0 28/07/2016 (73) SWELL IMPORTAÇÃO E COMÉRCIO PRODUTOS DE ILUMINAÇÃO S.A (BR/SP) (74) ANA PAULA SANTOS CELIDONIO Registro extinto a contar de 29/07/2021.
(11) BR 32 2017 004943-8	Código 44 - Extinção - Art. 119 inciso III da LPI (15) 13/03/2018 (62) BR 30 2016 003039-1 19/07/2016 (73) 3M INNOVATIVE PROPERTIES COMPANY (US) (74) ANA PAULA SANTOS CELIDONIO Registro extinto a contar de 20/07/2021.
(11) BR 32 2017 004946-2	Código 44 - Extinção - Art. 119 inciso III da LPI (15) 13/03/2018 (62) BR 30 2016 003039-1 19/07/2016 (73) 3M INNOVATIVE PROPERTIES COMPANY (US) (74) ANA PAULA SANTOS CELIDONIO Registro extinto a contar de 20/07/2021.
(11) BR 32 2017 005233-1	Código 44 - Extinção - Art. 119 inciso III da LPI (15) 14/07/2020 (62) BR 30 2016 003273-4 29/07/2016 (73) CARLOS ROBERTO DE BORBA (BR/RS) (74) Sko Oyarzábal Marcas e Patentes Sociedade Simples Ltda. Registro extinto a contar de 30/07/2021.
(11) DI 6101523-7	Código 44 - Extinção - Art. 119 inciso III da LPI (15) 26/03/2002 (73) Dioptics Medical Products, INC (US)

(74) Montaury Pimenta, Machado & Lioce
Registro extinto a contar de 18/07/2021.

(11) DI 6101545-8 Código 44 - Extinção - Art. 119 inciso III da LPI
(15) 09/10/2001
(73) São Paulo Alpargatas S.A (BR/SP)
(74) MURTA GOYANES ADVOGADOS
Registro extinto a contar de 20/07/2021.

(11) DI 6101546-6 Código 44 - Extinção - Art. 119 inciso III da LPI
(15) 09/10/2001
(73) São Paulo Alpargatas S.A (BR/SP)
(74) MURTA GOYANES ADVOGADOS
Registro extinto a contar de 20/07/2021.

(11) DI 6101547-4 Código 44 - Extinção - Art. 119 inciso III da LPI
(15) 09/10/2001
(73) São Paulo Alpargatas S.A (BR/SP)
(74) MURTA GOYANES ADVOGADOS
Registro extinto a contar de 20/07/2021.

(11) DI 6101548-2 Código 44 - Extinção - Art. 119 inciso III da LPI
(15) 23/10/2001
(73) São Paulo Alpargatas S.A (BR/SP)
(74) MURTA GOYANES ADVOGADOS
Registro extinto a contar de 20/07/2021.

(11) DI 6101558-0 Código 44 - Extinção - Art. 119 inciso III da LPI
(15) 13/11/2001
(73) Tefal S.A. (FR)
(74) MOMSEN, LEONARDOS & CIA.
Registro extinto a contar de 21/07/2021.

(11) DI 6101915-1 Código 44 - Extinção - Art. 119 inciso III da LPI
(15) 08/01/2002
(73) GRENDENE S.A (BR/CE)
(74) Custódio de Almeida & CIA
Registro extinto a contar de 31/07/2021.

(11) DI 6102223-3 Código 44 - Extinção - Art. 119 inciso III da LPI
(15) 05/11/2002
(73) Schneider Electric España, S. A. (ES)
(74) Símbolo Marcas e Patentes Ltda.
Registro extinto a contar de 24/07/2021.



(11) DI 6102232-2	Código 44 - Extinção - Art. 119 inciso III da LPI (15) 02/04/2002 (73) HENRIQUE CÉSAR BERNARDO PADOVANI (BR/SP) ; MARCO ANTONIO BERNARDO PADOVANI (BR/SP) (74) Geisler Chbane Bosso Registro extinto a contar de 21/07/2021.
(11) DI 6102270-5	Código 44 - Extinção - Art. 119 inciso III da LPI (15) 26/03/2002 (73) Viva Empreendimentos e Administração de Bens Ltda (BR/SP) (74) TINOCO SOARES & FILHO LTDA Registro extinto a contar de 27/07/2021.
(11) DI 6103726-5	Código 44 - Extinção - Art. 119 inciso III da LPI (15) 04/06/2002 (73) Rubens Vieira de Sá Braga (BR/MG) (74) Anna Maria Ede Registro extinto a contar de 01/08/2021.
(11) DI 6602463-3	Código 44 - Extinção - Art. 119 inciso III da LPI (15) 30/01/2007 (73) Suzuki Motor Corporation (JP) (74) Dannemann , Siemsen, Bigler & Ipanema Moreira Registro extinto a contar de 18/07/2021.
(11) DI 6602464-1	Código 44 - Extinção - Art. 119 inciso III da LPI (15) 30/01/2007 (73) Suzuki Motor Corporation (JP) (74) Dannemann , Siemsen, Bigler & Ipanema Moreira Registro extinto a contar de 18/07/2021.
(11) DI 6602498-6	Código 44 - Extinção - Art. 119 inciso III da LPI (15) 31/10/2006 (73) 3M Innovative Properties Company (US) (74) Momsen, Leonardos & Cia Registro extinto a contar de 20/07/2021.
(11) DI 6602506-0	Código 44 - Extinção - Art. 119 inciso III da LPI (15) 07/11/2006 (73) KONINKLIJKE PHILIPS N.V. (NL) (74) DAVID DO NASCIMENTO ADVOGADOS ASSOCIADOS Registro extinto a contar de 21/07/2021.

(11) DI 6602517-6	Código 44 - Extinção - Art. 119 inciso III da LPI (15) 18/12/2007 (73) CONDOR PINCÉIS LTDA. (BR/SC) (74) SANDRA WUNDERLICH Registro extinto a contar de 25/07/2021.
(11) DI 6602523-0	Código 44 - Extinção - Art. 119 inciso III da LPI (15) 07/11/2006 (73) RECKITT BENCKISER FINISH B.V. (NL) (74) Di Blasi & Parente S.G. & Associados Registro extinto a contar de 22/07/2021.
(11) DI 6602525-7	Código 44 - Extinção - Art. 119 inciso III da LPI (15) 09/10/2007 (73) Ruben Armenakovich Nagapetyan (RU) (74) Dannemann, Siemsen, Bigler & Ipanema Moreira Registro extinto a contar de 26/07/2021.
(11) DI 6602526-5	Código 44 - Extinção - Art. 119 inciso III da LPI (15) 07/11/2006 (73) Condor S.A (BR/SC) (74) Maura da Cunha Freire Registro extinto a contar de 26/07/2021.
(11) DI 6602527-3	Código 44 - Extinção - Art. 119 inciso III da LPI (15) 07/11/2006 (73) Condor S.A (BR/SC) (74) Maura da Cunha Freire Registro extinto a contar de 26/07/2021.
(11) DI 6602528-1	Código 44 - Extinção - Art. 119 inciso III da LPI (15) 09/01/2007 (73) Luiz Augusto Indio da Costa (BR/RJ) (74) ERIKA BLASELBAUER Registro extinto a contar de 26/07/2021.
(11) DI 6602532-0	Código 44 - Extinção - Art. 119 inciso III da LPI (15) 06/02/2007 (73) Simon, S.A (ES) (74) Momsen, Leonardos & Cia Registro extinto a contar de 27/07/2021.
(11) DI 6602539-7	Código 44 - Extinção - Art. 119 inciso III da LPI (15) 23/10/2007

	(73) Colgate-Palmolive Company (US) (74) Momsen, Leonardos & Cia Registro extinto a contar de 22/07/2021.
(11) DI 6602543-5	Código 44 - Extinção - Art. 119 inciso III da LPI (15) 07/11/2006 (73) COMPAGNIE GENERALE DES ETABLISSEMENTS MICHELIN (FR) (74) GUERRA PROPRIEDADE INDUSTRIAL Registro extinto a contar de 22/07/2021.
(11) DI 6602578-8	Código 44 - Extinção - Art. 119 inciso III da LPI (15) 21/11/2006 (73) THE PROCTER & GAMBLE COMPANY (US) (74) R. ANDRADE ADVS. Registro extinto a contar de 28/07/2021.
(11) DI 6602749-7	Código 44 - Extinção - Art. 119 inciso III da LPI (15) 11/09/2007 (73) La Montre Hermes S.A. (CH) (74) Momsen, Leonardos & Cia. Registro extinto a contar de 29/07/2021.
(11) DI 6602754-3	Código 44 - Extinção - Art. 119 inciso III da LPI (15) 18/09/2007 (73) GRUPO BIMBO, S.A.B. DE C.V. (MX) (74) Tavares Propriedade Intelectual Ltda Registro extinto a contar de 29/07/2021.
(11) DI 6602755-1	Código 44 - Extinção - Art. 119 inciso III da LPI (15) 07/11/2006 (73) The Goodyear Tire & Rubber Company (US) (74) R. ANDRADE ADVS. Registro extinto a contar de 28/07/2021.
(11) DI 6602865-5	Código 44 - Extinção - Art. 119 inciso III da LPI (15) 21/11/2006 (73) Unilever N.V (NL) (74) Alexandre Fukuda Yamashita Registro extinto a contar de 26/07/2021.
(11) DI 6602935-0	Código 44 - Extinção - Art. 119 inciso III da LPI (15) 01/07/2008 (73) Proindumar, S.L. (ES) (74) PINHEIRO NETO - ADVOGADOS



Registro extinto a contar de 21/07/2021.

(11) DI 6602949-0 Código 44 - Extinção - Art. 119 inciso III da LPI
(15) 09/01/2007
(73) APTAR FRANCE SAS (FR)
(74) ORLANDO DE SOUZA
Registro extinto a contar de 19/07/2021.

(11) DI 6602958-9 Código 44 - Extinção - Art. 119 inciso III da LPI
(15) 09/01/2007
(73) APTAR FRANCE SAS (FR)
(74) ORLANDO DE SOUZA
Registro extinto a contar de 19/07/2021.

(11) DI 7103399-8 Código 44 - Extinção - Art. 119 inciso III da LPI
(15) 22/04/2014
(73) MOULD INDÚSTRIA DE MATRIZES LTDA (BR/RS)
(74) CUSTÓDIO DE ALMEIDA & CIA.
Registro extinto a contar de 19/07/2021.

(11) DI 7103402-1 Código 44 - Extinção - Art. 119 inciso III da LPI
(15) 05/06/2012
(73) Embali S/A - Indústrias Plásticas (BR/ES)
(74) Wagner José Fafa Borges
Registro extinto a contar de 19/07/2021.

(11) DI 7103407-2 Código 44 - Extinção - Art. 119 inciso III da LPI
(15) 18/09/2012
(73) Poly Medicure Limited (IN)
(74) Nellie Anne Daniel-Shores
Registro extinto a contar de 19/07/2021.

(11) DI 7103408-0 Código 44 - Extinção - Art. 119 inciso III da LPI
(15) 17/04/2012
(73) Samsung Electronics Co., Ltd (KR)
(74) Dannemann, Siemsen, Bigler & Ipanema Moreira
Registro extinto a contar de 19/07/2021.

(11) DI 7103410-2 Código 44 - Extinção - Art. 119 inciso III da LPI
(15) 22/05/2012
(73) Smc Kabushiki Kaisha (JP)
(74) Orlando de Souza
Registro extinto a contar de 20/07/2021.



(11) DI 7103418-8 Código 44 - Extinção - Art. 119 inciso III da LPI
(15) 07/02/2012
(73) CARLOS ALBERTO CARDOSO (BR/SP)
(74) LUIZ AUGUSTO DAS NEVES GONDIN
Registro extinto a contar de 20/07/2021.

(11) DI 7103419-6 Código 44 - Extinção - Art. 119 inciso III da LPI
(15) 07/02/2012
(73) CARLOS ALBERTO CARDOSO (BR/SP)
(74) LUIZ AUGUSTO DAS NEVES GONDIN
Registro extinto a contar de 20/07/2021.

(11) DI 7103420-0 Código 44 - Extinção - Art. 119 inciso III da LPI
(15) 26/11/2013
(73) MARIA LAURA ÁLVARES LOBO (BR/SP)
(74) MARIA REGINA DE ARRUDA PINTO
Registro extinto a contar de 20/07/2021.

(11) DI 7103428-5 Código 44 - Extinção - Art. 119 inciso III da LPI
(15) 05/06/2012
(73) Grendene S.A (BR/CE)
(74) Custódio de Almeida & Cia
Registro extinto a contar de 20/07/2021.

(11) DI 7103429-3 Código 44 - Extinção - Art. 119 inciso III da LPI
(15) 05/06/2012
(73) Grendene S.A (BR/CE)
(74) Custódio de Almeida & Cia
Registro extinto a contar de 20/07/2021.

(11) DI 7103430-7 Código 44 - Extinção - Art. 119 inciso III da LPI
(15) 03/09/2013
(73) Grendene S.A (BR/CE)
(74) Custódio de Almeida & Cia
Registro extinto a contar de 20/07/2021.

(11) DI 7103431-5 Código 44 - Extinção - Art. 119 inciso III da LPI
(15) 03/09/2013
(73) Grendene S.A (BR/CE)
(74) Custódio de Almeida & Cia
Registro extinto a contar de 20/07/2021.

(11) DI 7103433-1 Código 44 - Extinção - Art. 119 inciso III da LPI
(15) 08/01/2013



	(73) Grendene S.A (BR/CE) (74) Custódio de Almeida & Cia Registro extinto a contar de 20/07/2021.
(11) DI 7103434-0	Código 44 - Extinção - Art. 119 inciso III da LPI (15) 08/01/2013 (73) Grendene S.A (BR/CE) (74) Custódio de Almeida & Cia Registro extinto a contar de 20/07/2021.
(11) DI 7103436-6	Código 44 - Extinção - Art. 119 inciso III da LPI (15) 03/09/2013 (73) Grendene S.A (BR/CE) (74) Custódio de Almeida & Cia Registro extinto a contar de 20/07/2021.
(11) DI 7103437-4	Código 44 - Extinção - Art. 119 inciso III da LPI (15) 08/01/2013 (73) Grendene S.A (BR/CE) (74) Custódio de Almeida & Cia Registro extinto a contar de 20/07/2021.
(11) DI 7103438-2	Código 44 - Extinção - Art. 119 inciso III da LPI (15) 03/09/2013 (73) Embali S/A - Indústrias Plásticas (BR/ES) (74) Wagner José Fafa Borges Registro extinto a contar de 21/07/2021.
(11) DI 7103439-0	Código 44 - Extinção - Art. 119 inciso III da LPI (15) 19/11/2013 (73) Moacir Teobaldo Ribeiro (BR/SC) (74) Wanderlei Cardoso Registro extinto a contar de 21/07/2021.
(11) DI 7103444-7	Código 44 - Extinção - Art. 119 inciso III da LPI (15) 27/03/2012 (73) Adna-Reese Ltd (TC) (74) Dannemann, Siemsen, Bigler & Ipanema Moreira Registro extinto a contar de 21/07/2021.
(11) DI 7103458-7	Código 44 - Extinção - Art. 119 inciso III da LPI (15) 27/03/2012 (73) Faber-Castell Ag (DE) (74) Dannemann, Siemsen, Bigler & Ipanema Moreira

Registro extinto a contar de 23/07/2021.

(11) DI 7103464-1 Código 44 - Extinção - Art. 119 inciso III da LPI
(15) 03/09/2013
(73) GIBSON INNOVATIONS BELGIUM NV (BE)
(74) DANIEL ADVOGADOS
Registro extinto a contar de 23/07/2021.

(11) DI 7103467-6 Código 44 - Extinção - Art. 119 inciso III da LPI
(15) 18/09/2012
(73) GIBSON INNOVATIONS BELGIUM NV (BE)
(74) DANIEL ADVOGADOS
Registro extinto a contar de 23/07/2021.

(11) DI 7103468-4 Código 44 - Extinção - Art. 119 inciso III da LPI
(15) 18/09/2012
(73) GIBSON INNOVATIONS BELGIUM NV (BE)
(74) DANIEL ADVOGADOS
Registro extinto a contar de 23/07/2021.

(11) DI 7103469-2 Código 44 - Extinção - Art. 119 inciso III da LPI
(15) 18/09/2012
(73) GIBSON INNOVATIONS BELGIUM NV (BE)
(74) DANIEL ADVOGADOS
Registro extinto a contar de 23/07/2021.

(11) DI 7103470-6 Código 44 - Extinção - Art. 119 inciso III da LPI
(15) 18/09/2012
(73) GIBSON INNOVATIONS BELGIUM NV (BE)
(74) DANIEL ADVOGADOS
Registro extinto a contar de 23/07/2021.

(11) DI 7103492-7 Código 44 - Extinção - Art. 119 inciso III da LPI
(15) 15/05/2012
(73) Hansgrohe Ag (DE)
(74) Dannemann, Siemsen, Bigler & Ipanema Moreira
Registro extinto a contar de 26/07/2021.

(11) DI 7103493-5 Código 44 - Extinção - Art. 119 inciso III da LPI
(15) 15/05/2012
(73) Hansgrohe Ag (DE)
(74) Dannemann, Siemsen, Bigler & Ipanema Moreira
Registro extinto a contar de 26/07/2021.



(11) DI 7103494-3	Código 44 - Extinção - Art. 119 inciso III da LPI (15) 15/05/2012 (73) Hansgrohe Ag (DE) (74) Dannemann, Siemsen, Bigler & Ipanema Moreira Registro extinto a contar de 26/07/2021.
(11) DI 7103518-4	Código 44 - Extinção - Art. 119 inciso III da LPI (15) 28/04/2015 (73) Red Bull Gmbh (AT) (74) Dannemann, Siemsen, Bigler & Ipanema Moreira. Registro extinto a contar de 30/07/2021.
(11) DI 7103617-2	Código 44 - Extinção - Art. 119 inciso III da LPI (15) 03/04/2012 (73) EDISON SILVEIRA (BR/SP) (74) AGUINALDO MOREIRA Registro extinto a contar de 23/07/2021.
(11) DI 7103618-0	Código 44 - Extinção - Art. 119 inciso III da LPI (15) 06/03/2012 (73) EDISON SILVEIRA (BR/SP) (74) Aguinaldo Moreira Registro extinto a contar de 23/07/2021.
(11) DI 7103629-6	Código 44 - Extinção - Art. 119 inciso III da LPI (15) 28/04/2015 (73) MÁRIO EUGÊNIO FLORES CARNEIRO (BR/BA) (74) BRASNORTE Marcas e Patentes Ltda. Registro extinto a contar de 23/07/2021.
(11) DI 7103846-9	Código 44 - Extinção - Art. 119 inciso III da LPI (15) 13/11/2012 (73) Grendene S.A (BR/CE) (74) Custódio de Almeida & Cia Registro extinto a contar de 26/07/2021.
(11) DI 7103857-4	Código 44 - Extinção - Art. 119 inciso III da LPI (15) 13/11/2012 (73) Grendene S.A (BR/CE) (74) Custódio de Almeida & Cia Registro extinto a contar de 27/07/2021.
(11) DI 7103858-2	Código 44 - Extinção - Art. 119 inciso III da LPI (15) 13/11/2012

(73) Grendene S.A (BR/CE)
(74) Custódio de Almeida & Cia
Registro extinto a contar de 27/07/2021.

(11) DI 7103859-0 Código 44 - Extinção - Art. 119 inciso III da LPI
(15) 02/01/2013
(73) Lincoln Wellington Ribas (BR/PR)
(74) Yuri Yacishin da Cunha
Registro extinto a contar de 27/07/2021.

(11) DI 7103863-9 Código 44 - Extinção - Art. 119 inciso III da LPI
(15) 10/04/2012
(73) INDÚSTRIA E COMÉRCIO DE METAIS E PLÁSTICOS NEBRASKA LTDA
(BR/SP)
(74) TINOCO SOARES & FILHO LTDA.
Registro extinto a contar de 27/07/2021.

(11) DI 7103864-7 Código 44 - Extinção - Art. 119 inciso III da LPI
(15) 10/04/2012
(73) INDÚSTRIA E COMÉRCIO DE METAIS E PLÁSTICOS NEBRASKA LTDA
(BR/SP)
(74) TINOCO SOARES & FILHO LTDA
Registro extinto a contar de 27/07/2021.

(11) DI 7103866-3 Código 44 - Extinção - Art. 119 inciso III da LPI
(15) 10/04/2012
(73) ESMALTEC S.A (BR/CE)
(74) SÍMBOLO MARCAS E PATENTES LTDA
Registro extinto a contar de 27/07/2021.

(11) DI 7103868-0 Código 44 - Extinção - Art. 119 inciso III da LPI
(15) 10/04/2012
(73) PST ELETRÔNICA LTDA (BR/AM)
(74) ALBERTO LUIS CAMELIER DA SILVA
Registro extinto a contar de 27/07/2021.

(11) DI 7103869-8 Código 44 - Extinção - Art. 119 inciso III da LPI
(15) 10/04/2012
(73) PST ELETRÔNICA LTDA (BR/AM)
(74) ALBERTO LUIS CAMELIER DA SILVA
Registro extinto a contar de 27/07/2021.

(11) DI 7103921-0 Código 44 - Extinção - Art. 119 inciso III da LPI
(15) 10/04/2012



	(73) PST ELETRÔNICA LTDA (BR/AM) (74) ALBERTO LUIS CAMELIER DA SILVA Registro extinto a contar de 27/07/2021.
(11) DI 7103934-1	Código 44 - Extinção - Art. 119 inciso III da LPI (15) 02/02/2016 (73) FIAT AUTOMÓVEIS S.A (BR/MG) Registro extinto a contar de 29/07/2021.
(11) DI 7103935-0	Código 44 - Extinção - Art. 119 inciso III da LPI (15) 05/06/2012 (73) FIAT AUTOMÓVEIS S.A (BR/MG) Registro extinto a contar de 29/07/2021.
(11) DI 7103936-8	Código 44 - Extinção - Art. 119 inciso III da LPI (15) 08/01/2013 (73) FIAT AUTOMÓVEIS S.A (BR/MG) Registro extinto a contar de 29/07/2021.
(11) DI 7103937-6	Código 44 - Extinção - Art. 119 inciso III da LPI (15) 28/05/2013 (73) FIAT AUTOMÓVEIS S.A (BR/MG) Registro extinto a contar de 29/07/2021.
(11) DI 7103938-4	Código 44 - Extinção - Art. 119 inciso III da LPI (15) 05/06/2012 (73) FIAT AUTOMÓVEIS S.A (BR/MG) Registro extinto a contar de 29/07/2021.
(11) DI 7103974-0	Código 44 - Extinção - Art. 119 inciso III da LPI (15) 10/04/2012 (73) ROBERTO HARON FILHO (BR/SP) (74) INTERAÇÃO MARCAS E PATENTES LTDA Registro extinto a contar de 30/07/2021.
(11) DI 7103975-9	Código 44 - Extinção - Art. 119 inciso III da LPI (15) 10/04/2012 (73) ROBERTO HARON FILHO (BR/SP) (74) INTERAÇÃO MARCAS E PATENTES LTDA Registro extinto a contar de 30/07/2021.
(11) DI 7103976-7	Código 44 - Extinção - Art. 119 inciso III da LPI (15) 17/04/2012 (73) PAULO FRANCISCO ROLO (BR/SP)

(74) INTERAÇÃO MARCAS E PATENTES LTDA
Registro extinto a contar de 30/07/2021.

(11) DI 7103977-5

Código 44 - Extinção - Art. 119 inciso III da LPI
(15) 17/04/2012
(73) PAULO FRANCISCO ROLO (BR/SP)
(74) INTERAÇÃO MARCAS E PATENTES LTDA
Registro extinto a contar de 30/07/2021.

(11) DI 7104457-4

Código 44 - Extinção - Art. 119 inciso III da LPI
(15) 24/04/2012
(73) ZEPPINI INDUSTRIAL E COMERCIAL S/A (BR/SP) ; TECMA TECNOLOGIA EM MEIO AMBIENTE LTDA (BR/RJ)
(74) JOSÉ EDIS RODRIGUES
Registro extinto a contar de 20/07/2021.

(11) DI 7104458-2

Código 44 - Extinção - Art. 119 inciso III da LPI
(15) 24/04/2012
(73) ZEPPINI INDUSTRIAL E COMERCIAL S/A (BR/SP) ; TECMA TECNOLOGIA EM MEIO AMBIENTE LTDA (BR/RJ)
(74) JOSÉ EDIS RODRIGUES
Registro extinto a contar de 20/07/2021.

(11) DI 7104459-0

Código 44 - Extinção - Art. 119 inciso III da LPI
(15) 24/04/2012
(73) ZEPPINI INDUSTRIAL E COMERCIAL S/A (BR/SP) ; TECMA TECNOLOGIA EM MEIO AMBIENTE LTDA (BR/RJ)
(74) JOSÉ EDIS RODRIGUES
Registro extinto a contar de 20/07/2021.

(11) DI 7106651-9

Código 44 - Extinção - Art. 119 inciso III da LPI
(15) 19/01/2016
(73) Sociedade Pelotense de Assistência e Cultura (BR/RS)
(74) Marpa Consultoria & Assessoria Empresarial Ltda
Registro extinto a contar de 28/07/2021.



Código 46 - Prorrogação

Prorrogada a vigência do registro de desenho industrial por solicitação do titular.

(11) BR 30 2012 002025-5

Código 46 - Prorrogação

(22) 24/04/2012

(15) 03/11/2015

(45) 03/11/2015

(52) 09-01

(54) CONFIGURAÇÃO APLICADA EM EMBALAGEM

(73) IPI S.R.L. (IT)

(72) ARNE MOHN; LUCA MORONI

(74) ADVOCACIA PIETRO ARIBONI S/C

Prorrogado de 25/04/2022 a 24/04/2027 (3º Período).

(11) BR 30 2012 002106-5

Código 46 - Prorrogação

(22) 27/04/2012

(15) 17/05/2016

(45) 17/05/2016

(52) 07-02

(54) CONFIGURAÇÃO APLICADA EM FOGÃO DE QUATRO BOCAS

(73) INDUGLOB S.A (EC)

(72) ANDRÉS MARCELO ERSKIS

(74) VEIRANO E ADVOGADOS ASSOCIADOS

Prorrogado de 28/04/2022 a 27/04/2027 (3º Período).

(11) BR 30 2012 002126-0

Código 46 - Prorrogação

(22) 27/04/2012

(15) 28/08/2012

(45) 28/08/2012

(52) 07-01

(54) CONFIGURAÇÃO APLICADA EM CANECA INFANTIL

(73) NELY CRISTINA BRAIDOTTI (BR/SP)

(72) NELY CRISTINA BRAIDOTTI

(74) SIMBOLO MARCAS E PATENTES LTDA

Prorrogado de 28/04/2022 a 27/04/2027 (3º Período).

(11) BR 30 2012 002127-8

Código 46 - Prorrogação

(22) 27/04/2012

(15) 28/08/2012

(45) 28/08/2012

(52) 07-06

(54) CONFIGURAÇÃO APLICADA EM PORTA COPOS

(73) NELY CRISTINA BRAIDOTTI (BR/SP)
(72) NELY CRISTINA BRAIDOTTI
(74) SIMBOLO MARCAS E PATENTES LTDA
Prorrogado de 28/04/2022 a 27/04/2027 (3º Período).

(11) BR 30 2012 002128-6 Código 46 - Prorrogação
(22) 27/04/2012
(15) 28/08/2012
(45) 28/08/2012
(52) 07-01
(54) CONFIGURAÇÃO APLICADA EM RECIPIENTE PARA BOLOS
(73) NELY CRISTINA BRAIDOTTI (BR/SP)
(72) NELY CRISTINA BRAIDOTTI
(74) SIMBOLO MARCAS E PATENTES LTDA
Prorrogado de 28/04/2022 a 27/04/2027 (3º Período).

(11) BR 30 2012 002138-3 Código 46 - Prorrogação
(22) 30/04/2012
(15) 21/08/2012
(45) 21/08/2012
(52) 09-04
(54) CONFIGURAÇÃO APLICADA EM CONTENTOR.
(73) Pisani Plásticos S/A (BR/RS)
(72) PAULO FRANCISCO WEBBER
(74) SKO Oyarzabal Marcas e Patentes S/S Ltda
Prorrogado de 01/05/2022 a 30/04/2027 (3º Período).

(11) BR 30 2012 002139-1 Código 46 - Prorrogação
(22) 30/04/2012
(15) 21/08/2012
(45) 21/08/2012
(52) 09-04
(54) CONFIGURAÇÃO APLICADA EM CONTENTOR.
(73) Pisani Plásticos S/A (BR/RS)
(72) Paulo Francisco Webber
(74) SKO Oyarzabal Marcas e Patentes S/S Ltda
Prorrogado de 01/05/2022 a 30/04/2027 (3º Período).

(11) BR 30 2012 002170-7 Código 46 - Prorrogação
(22) 02/05/2012
(15) 26/08/2014
(45) 26/08/2014
(52) 12-16
(54) CONFIGURAÇÃO APLICADA EM RODA



(73) AUDI AG (DE)
(72) CESAR MUNTADA ROURA
(74) ADVOCACIA PIETRO ARIBONI S/C
Prorrogado de 03/05/2022 a 02/05/2027 (3º Período).

(11) BR 30 2012 002177-4

Código 46 - Prorrogação
(22) 02/05/2012
(15) 26/08/2014
(45) 26/08/2014
(52) 19-02
(54) CONFIGURAÇÃO APLICADA EM DISTRIBUIDOR DE FITA ADESIVA
(73) 3M INNOVATIVE PROPERTIES COMPANY (US)
(72) JOEL KENNETH HAGGLUND; JOHANNES BAYER; JORGE CEFERINO CEBALLOS; Joy Anna Packard; MARCELA SILVINA INGLESIAS; MARTIN EDUARDO BROEN; SHAELYN DEANN CRUTCHLEY
(74) JULIANO RYOTA MURAKAMI
Prorrogado de 03/05/2022 a 02/05/2027 (3º Período).

(11) BR 30 2012 002248-7

Código 46 - Prorrogação
(22) 07/05/2012
(15) 19/02/2013
(45) 19/02/2013
(52) 14-01
(54) CONFIGURAÇÃO APLICADA A FONE AURICULAR DE COMUNICAÇÃO
(73) Plantronics, Inc (US)
(72) John Kelley
(74) Nellie D Shores
Prorrogado de 08/05/2022 a 07/05/2027 (3º Período).

(11) BR 30 2012 002262-2

Código 46 - Prorrogação
(22) 08/05/2012
(15) 19/02/2013
(45) 19/02/2013
(52) 24-02
(54) CONFIGURAÇÃO APLICADA A MICRO-INFUSOR
(73) Becton, Dickinson And Company (US)
(72) Paul G. Alchas; Peter Krinjger; Mathieu Zastawny; Curt G. Bingham
(74) Nellie D Shores
Prorrogado de 09/05/2022 a 08/05/2027 (3º Período).

(11) BR 30 2012 002296-7

Código 46 - Prorrogação
(22) 09/05/2012
(15) 11/06/2013
(45) 11/06/2013



(52) 12-08
(54) "CONFIGURAÇÃO APLICADA EM CARROCERIA DE VEÍCULO"
(73) GM Global Technology Operations LLC (US)
(72) Morio Ikeda; Luiz Felipe Dias; Pedro Mario Alberto Guarinon
(74) Kasznar Leonardos Propriedade Intelectual
Prorrogado de 10/05/2022 a 09/05/2027 (3º Período).

(11) BR 30 2012 002304-1 Código 46 - Prorrogação
(22) 10/05/2012
(15) 12/09/2017
(45) 12/09/2017
(52) 24-02
(54) CONFIGURAÇÃO APLICADA A ESCALPELO
(73) SCALPAL LLC (IL)
(72) ELIYAHU GITMAN
(74) PINHEIRO NETO ADVOGADOS
Prorrogado de 11/05/2022 a 10/05/2027 (3º Período).

(11) BR 30 2012 002322-0 Código 46 - Prorrogação
(22) 10/05/2012
(15) 05/09/2017
(45) 05/09/2017
(52) 32-00
(54) PADRÃO ORNAMENTAL APLICADO EM TAMPA PARA MÁQUINA
(73) SCHLEUNIGER HOLDING AG (CH)
(72) JOLANDA MESSERLI
(74) KASZNAR LEONARDOS PROPRIEDADE INTELECTUAL
Prorrogado de 11/05/2022 a 10/05/2027 (3º Período).

(11) BR 30 2012 002344-0 Código 46 - Prorrogação
(22) 11/05/2012
(15) 28/08/2012
(45) 28/08/2012
(52) 23-01
(54) CONFIGURAÇÃO APLICADA EM PIA PARA LAVATORIO
(73) DURATEX S.A (BR/SP)
(72) Claudinei José dos Santos
(74) ANTONIO MAURICIO PEDRAS ARNAUD
Prorrogado de 12/05/2022 a 11/05/2027 (3º Período).

(11) BR 30 2012 002345-9 Código 46 - Prorrogação
(22) 11/05/2012
(15) 28/08/2012
(45) 28/08/2012



(52) 23-02
(54) CONFIGURAÇÃO APLICADA EM LOUÇA SANITARIA
(73) DURATEX S.A (BR/SP)
(72) DIEGO EUGÊNIO QUINTILHANO; IVAN TAVARES DA SILVA
CONSTANTINO
(74) ANTONIO MAURICIO PEDRAS ARNAUD
Prorrogado de 12/05/2022 a 11/05/2027 (3º Período).

(11) BR 30 2012 002346-7

Código 46 - Prorrogação
(22) 11/05/2012
(15) 28/08/2012
(45) 28/08/2012
(52) 23-01
(54) CONFIGURAÇÃO APLICADA EM PIA PARA LAVATÓRIO
(73) DURATEX S.A (BR/SP)
(72) EDISON RICARDO DORCE CAMPOSILVAN
(74) ANTONIO MAURICIO PEDRAS ARNAUD
Prorrogado de 12/05/2022 a 11/05/2027 (3º Período).

(11) BR 30 2012 002347-5

Código 46 - Prorrogação
(22) 11/05/2012
(15) 19/02/2013
(45) 19/02/2013
(52) 23-02
(54) CONFIGURAÇÃO APLICADA EM PIA PARA LAVATÓRIO
(73) DURATEX S.A (BR/SP)
(72) EDISON RICARDO DORCE CAMPOSILVAN
(74) ANTONIO MAURICIO PEDRAS ARNAUD
Prorrogado de 12/05/2022 a 11/05/2027 (3º Período).

(11) BR 30 2012 002348-3

Código 46 - Prorrogação
(22) 11/05/2012
(15) 19/02/2013
(45) 19/02/2013
(52) 23-02
(54) CONFIGURAÇÃO APLICADA EM PIA PARA LAVATÓRIO
(73) DURATEX S.A. (BR/SP)
(72) IVAN TAVARES DA SILVA CONSTANTINO
(74) ANTONIO MAURICIO PEDRAS ARNAUD
Prorrogado de 12/05/2022 a 11/05/2027 (3º Período).

(11) BR 30 2012 002349-1

Código 46 - Prorrogação
(22) 11/05/2012
(15) 28/08/2012



(45) 28/08/2012
(52) 23-01
(54) CONFIGURAÇÃO APLICADA EM EM PIA LAVATÓRIO
(73) DURATEX S.A (BR/SP)
(72) Claudinei José de Oliveira
(74) ANTONIO MAURICIO ARNAUD
Prorrogado de 12/05/2022 a 11/05/2027 (3º Período).

(11) BR 30 2012 002351-3

Código 46 - Prorrogação
(22) 11/05/2012
(15) 28/08/2012
(45) 28/08/2012
(52) 23-01
(54) CONFIGURAÇÃO APLICADA EM PIA PARA LAVATÓRIO
(73) DURATEX S.A (BR/SP)
(72) ANTONIO MAURICIO ARNAUD; Claudinei José dos Santos
(74) ANTONIO MAURICIO PEDRAS ARNAUD
Prorrogado de 12/05/2022 a 11/05/2027 (3º Período).

(11) BR 30 2012 002387-4

Código 46 - Prorrogação
(22) 14/05/2012
(15) 29/12/2015
(45) 29/12/2015
(52) 09-01
(54) CONFIGURAÇÃO APLICADA EM DISTRIBUIDOR DE AEROSSOL
(73) SEYMOUR POWELL LIMITED (GB)
(72) ADRIAN BARCLAY CAROEN; DAVID HILLARY POWELL; SIMON LEWIS
BILTON
(74) Juliano Ryota Murakami
Prorrogado de 15/05/2022 a 14/05/2027 (3º Período).

(11) BR 30 2012 002411-0

Código 46 - Prorrogação
(22) 14/05/2012
(15) 21/08/2012
(45) 21/08/2012
(52) 28-03
(54) CONFIGURAÇÃO APLICADA EM VARETA DE TESTE
(73) Elc Management LLC (US)
(72) David Flynn Cole; Phillip Ing
(74) Dannemann, Siemsen, Bigler & Ipanema Moreira
Prorrogado de 15/05/2022 a 14/05/2027 (3º Período).

(11) BR 30 2012 002501-0

Código 46 - Prorrogação
(22) 18/05/2012



(15) 29/12/2015
(45) 29/12/2015
(52) 08-08
(54) CONFIGURAÇÃO APLICADA EM GANCHO
(73) 3M INNOVATIVE PROPERTIES COMPANY (US)
(72) CRAIG DONALD THOMPSON; MARTIN EDUARDO BROEN; MARTIN IVAR FRANZEN
(74) JULIANO RYOTA MURAKAMI
Prorrogado de 19/05/2022 a 18/05/2027 (3º Período).

(11) BR 30 2012 002523-0

Código 46 - Prorrogação
(22) 18/05/2012
(15) 18/06/2013
(45) 18/06/2013
(52) 27-06
(54) CONFIGURAÇÃO APLICADA EM ACESSÓRIO DE FUMANTES
(73) Philip Morris Products S.A. (CH)
(72) Gregor Mittersinker; Aaron Abroff; Laurent Manca
(74) Dannemann, Siemsen, Bigler & Ipanema Moreira
Prorrogado de 19/05/2022 a 18/05/2027 (3º Período).

(11) BR 30 2012 002527-3

Código 46 - Prorrogação
(22) 30/04/2012
(15) 18/06/2013
(45) 18/06/2013
(52) 12-05
(54) CONFIGURAÇÃO APLICADA A UM CARREGADOR
(73) J.C. Bamford Excavators Limited (GB)
(72) Daniel Mark Edward Hutschinson; Christopher Stephen Newberry
(74) Igor Leonardo Guimarães Simões
Prorrogado de 01/05/2022 a 30/04/2027 (3º Período).

(11) BR 30 2012 002528-1

Código 46 - Prorrogação
(22) 30/04/2012
(15) 28/07/2015
(45) 28/07/2015
(52) 15-04 , 15-03
(54) CONFIGURAÇÃO APLICADA A UM CARREGADOR
(73) J.C. BAMFORD EXCAVATORS LIMITED (GB)
(72) CHRISTOPHER JAMES WILSON; CHRISTOPHER STEPHEN NEWBERRY
(74) Igor Leonardo Guimarães Simões
Prorrogado de 01/05/2022 a 30/04/2027 (3º Período).

(11) BR 30 2012 002550-8

Código 46 - Prorrogação



(22) 21/05/2012
(15) 19/02/2013
(45) 19/02/2013
(52) 23-02
(54) CONFIGURAÇÃO APLICADA A DISPENSADOR
(73) S.C. Johnson & Son, Inc (US)
(72) Willian F. Gordon
(74) Guilherme de Mattos Abrantes
Prorrogado de 22/05/2022 a 21/05/2027 (3º Período).

(11) BR 30 2012 002553-2

Código 46 - Prorrogação
(22) 21/05/2012
(15) 19/02/2013
(45) 19/02/2013
(52) 21-01
(54) CONFIGURAÇÃO APLICADA EM ELEMENTO DE CONSTRUÇÃO DE BRINQUEDO
(73) LEGO A/S (DK)
(72) ASHLEY MACADAM
(74) DANNEMANN,SIEMSEN,BIGLER & IPANEMA MOREIRA
Prorrogado de 22/05/2022 a 21/05/2027 (3º Período).

(11) BR 30 2012 002554-0

Código 46 - Prorrogação
(22) 21/05/2012
(15) 19/02/2013
(45) 19/02/2013
(52) 21-01
(54) CONFIGURAÇÃO APLICADA EM ELEMENTO DE CONSTRUÇÃO DE BRINQUEDO
(73) LEGO A/S (DK)
(72) GITTE THORSEN
(74) DANNEMANN,SIEMSEN,BIGLER & IPANEMA MOREIRA
Prorrogado de 22/05/2022 a 21/05/2027 (3º Período).

(11) BR 30 2012 002555-9

Código 46 - Prorrogação
(22) 21/05/2012
(15) 19/02/2013
(45) 19/02/2013
(52) 22-01
(54) CONFIGURAÇÃO APLICADA EM ELEMENTO DE CONSTRUÇÃO DE BRINQUEDO
(73) LEGO A/S (DK)
(72) HENRIK ANDERSEN
(74) DANNEMANN,SIEMSEN,BIGLER & IPANEMA MOREIRA



Prorrogado de 22/05/2022 a 21/05/2027 (3º Período).

(11) BR 30 2012 002556-7

Código 46 - Prorrogação

(22) 21/05/2012

(15) 19/02/2013

(45) 19/02/2013

(52) 21-01

(54) CONFIGURAÇÃO APLICADA EM ELEMENTO DE CONSTRUÇÃO DE BRINQUEDO

(73) LEGO A/S (DK)

(72) LARS THYGESEN

(74) DANNEMANN,SIEMSEN,BIGLER & IPANEMA MOREIRA

Prorrogado de 22/05/2022 a 21/05/2027 (3º Período).

(11) BR 30 2012 002557-5

Código 46 - Prorrogação

(22) 21/05/2012

(15) 19/02/2013

(45) 19/02/2013

(52) 21-01

(54) CONFIGURAÇÃO APLICADA EM ELEMENTO DE CONSTRUÇÃO DE BRINQUEDO

(73) LEGO A/S (DK)

(72) JEPPE JUUL JENSEN

(74) DANNEMANN,SIEMSEN, BIGLER & IPANEMA MOREIRA

Prorrogado de 22/05/2022 a 21/05/2027 (3º Período).

(11) BR 30 2012 002580-0

Código 46 - Prorrogação

(22) 22/05/2012

(15) 19/02/2013

(45) 19/02/2013

(52) 23-01

(54) CONFIGURAÇÃO APLICADA EM VOLANTE PARA REGISTRO MISTURADOR

(73) DURATEX S.A (BR/SP)

(72) ANA LÚCIA DE LIMA PONTES ORLOVITZ

(74) ANTONIO MAURICIO PEDRAS ARNAUD

Prorrogado de 23/05/2022 a 22/05/2027 (3º Período).

(11) BR 30 2012 002581-8

Código 46 - Prorrogação

(22) 22/05/2012

(15) 19/02/2013

(45) 19/02/2013

(52) 23-01

(54) CONFIGURAÇÃO APLICADA EM CONJUNTO DE VOLANTE E CANOPLA



PARA REGISTRO HIDRÁULICO
(73) DURATEX S.A. (BR/SP)
(72) ANA LÚCIA DE LIMA PONTES ORLOVITZ
(74) ANTONIO MAURICIO PEDRAS ARNAUD
Prorrogado de 23/05/2022 a 22/05/2027 (3º Período).

(11) BR 30 2012 002584-2

Código 46 - Prorrogação
(22) 22/05/2012
(15) 14/10/2014
(45) 14/10/2014
(52) 24-04
(54) CONFIGURAÇÃO APLICADA EM INALADOR
(73) OMRON HEALTHCARE CO.,LTD (JP)
(72) KOSUKE INOUE
(74) Kasznar Leonardos Propriedade Intelectual
Prorrogado de 23/05/2022 a 22/05/2027 (3º Período).

(11) BR 30 2012 002585-0

Código 46 - Prorrogação
(22) 22/05/2012
(15) 19/02/2013
(45) 19/02/2013
(52) 24-02
(54) CONFIGURAÇÃO APLICADA EM ATOMIZADOR PARA INALADOR
(73) Omron Healthcare Co.,Ltd (JP)
(72) Kosuke Inoue; Masayuki Esaki; Yoichi Sasai
(74) Kasznar Leonardos Propriedade Intelectual
Prorrogado de 23/05/2022 a 22/05/2027 (3º Período).

(11) BR 30 2012 002727-6

Código 46 - Prorrogação
(22) 30/05/2012
(15) 28/08/2012
(45) 28/08/2012
(52) 23-01
(54) CONFIGURAÇÃO APLICADA EM BICA MISTURADORA
(73) DURATEX S.A (BR/SP)
(72) ANA LÚCIA DE LIMA PONTES ORLOVITZ
(74) ANTONIO MAURICIO PEDRAS ARNAUD
Prorrogado de 31/05/2022 a 30/05/2027 (3º Período).

(11) BR 30 2012 002728-4

Código 46 - Prorrogação
(22) 30/05/2012
(15) 18/06/2013
(45) 18/06/2013
(52) 23-01



(54) CONFIGURAÇÃO APLICADA EM ACABAMENTO DE VÁLVULA DE DESCARGA

(73) Duratex S.A. (BR/SP)

(72) Laércio Oliveira de Figueiredo

(74) Antonio Mauricio Pedras Arnaub

Prorrogado de 31/05/2022 a 30/05/2027 (3º Período).

(11) BR 30 2012 002931-7

Código 46 - Prorrogação

(22) 12/06/2012

(15) 26/02/2013

(45) 26/02/2013

(52) 15-05

(54) CONFIGURAÇÃO APLICADA EM LAVADORA

(73) WHIRLPOOL S.A. (BR/SP)

(72) JOSÉ ALVES LOPES JUNIOR; RODRIGO GONÇALVES DIAS

(74) ALICIA DANIEL SHORES

Prorrogado de 13/06/2022 a 12/06/2027 (3º Período).

(11) BR 30 2012 003080-3

Código 46 - Prorrogação

(22) 20/06/2012

(15) 26/02/2013

(45) 26/02/2013

(52) 15-05

(54) CONFIGURAÇÃO APLICADA EM CESTO DE LAVADORA

(73) WHIRLPOOL S.A. (BR/SP)

(72) JOSÉ ALVES LOPES JR.; JARBAS RENATO BORTOLINI; VINÍCIUS V. BARALDI

(74) CARINA S RODRIGUES

Prorrogado de 21/06/2022 a 20/06/2027 (3º Período).

(11) BR 30 2012 003594-5

Código 46 - Prorrogação

(22) 16/07/2012

(15) 20/05/2014

(45) 20/05/2014

(52) 09-01

(54) "CONFIGURAÇÃO APLICADA EM FRASCO"

(73) J M FARMA COMERCIAL LTDA (BR/SP)

(72) JOSÉ MARIA MARTINS

(74) David do Nascimento Advogados Associados

Prorrogado de 17/07/2022 a 16/07/2027 (3º Período).

(11) BR 30 2012 006221-7

Código 46 - Prorrogação

(22) 05/12/2012

(15) 12/04/2016



(45) 12/04/2016
(52) 21-01
(54) CONFIGURAÇÃO APLICADA EM CAVALINHO DE BRINQUEDO.
(73) CARLOS BUENO DE CAMARGO JÚNIOR (BR/SP)
(72) CARLOS BUENO DE CAMARGO JÚNIOR
(74) TECNOMARK
Prorrogado de 06/12/2022 a 05/12/2027 (3º Período).

(11) BR 30 2012 006222-5

Código 46 - Prorrogação
(22) 05/12/2012
(15) 30/07/2013
(45) 30/07/2013
(52) 21-01
(54) "CONFIGURAÇÃO APLICADA EM ESTRUTURA PARA CAVALINHO DE BRINQUEDO."
(73) CARLOS BUENO DE CAMARGO JÚNIOR (BR/SP)
(72) CARLOS BUENO DE CAMARGO; CARLOS BUENO DE CAMARGO JÚNIOR
(74) TECNOMARK ASSESSORIA DA PROPRIEDADE INDUSTRIAL LTDA.
Prorrogado de 06/12/2022 a 05/12/2027 (3º Período).

(11) BR 30 2013 001233-6

Código 46 - Prorrogação
(22) 25/03/2013
(15) 17/06/2014
(45) 17/06/2014
(52) 23-04
(54) CONFIGURAÇÃO APLICADA EM HÉLICE DE VENTILADOR
(73) M.K ELETRODOMÉSTICOS LTDA (BR/BA)
(72) JACQUES IVO KRAUSE
(74) VANDRÉ CAVALCANTE BITTENCOURT TORRES
Prorrogado de 26/03/2023 a 25/03/2028 (3º Período).

(11) BR 30 2013 001563-7

Código 46 - Prorrogação
(22) 08/04/2013
(15) 22/10/2019
(45) 22/10/2019
(52) 07-06
(54) CONFIGURAÇÃO APLICADA EM ABRIDOR DE GARRAFA.
(73) AUGUSTO TEIXEIRA DE CARVALHO (BR/SP)
(72) AUGUSTO TEIXEIRA DE CARVALHO
(74) AGUINALDO MOREIRA
Prorrogado de 09/04/2023 a 08/04/2028 (3º Período).

(11) BR 32 2017 002804-0

Código 46 - Prorrogação



(22) 10/05/2012
(15) 16/01/2018
(45) 16/01/2018
(52) 32-00
(54) PADRÃO ORNAMENTAL APLICADO A/EM TAMPA PARA MÁQUINA
(62) BR 30 2012 002322-0 10/05/2012
(73) SCHLEUNIGER HOLDING AG (CH)
(72) JOLANDA MESSERLI
(74) KASZNAR LEONARDOS PROPRIEDADE INTELECTUAL
Prorrogado de 11/05/2022 a 10/05/2027 (3º Período).

(11) BR 32 2017 002805-8

Código 46 - Prorrogação
(22) 10/05/2012
(15) 16/01/2018
(45) 16/01/2018
(52) 32-00
(54) PADRÃO ORNAMENTAL APLICADO A/EM TAMPA PARA MÁQUINA
(62) BR 30 2012 002322-0 10/05/2012
(73) SCHLEUNIGER HOLDING AG (CH)
(72) JOLANDA MESSERLI
(74) KASZNAR LEONARDOS PROPRIEDADE INTELECTUAL
Prorrogado de 11/05/2022 a 10/05/2027 (3º Período).

(11) DI 6200999-0

Código 46 - Prorrogação
(22) 30/04/2002
(15) 17/09/2002
(45) 17/09/2002
(54) CANETA ESFEROGRÁFICA
(73) MITSUBISHI PENCIL Co., LTD (JP)
(72) KAZUHIKO TAKANASHI
(74) Dannemann, Siemsen, Bigler & Ipanema Moreira
Prorrogado de 01/05/2022 a 30/04/2027 (5º Período).

(11) DI 6201119-7

Código 46 - Prorrogação
(22) 23/04/2002
(15) 01/10/2002
(45) 01/10/2002
(54) CONFIGURAÇÃO APLICADA EM BLOCO DE DISSIPACÃO
(73) Melquisedec Francisquini (BR/SP)
(72) Melquisedec Francisquini
(74) Simbolo Marcas e Patentes Ltda.
Prorrogado de 24/04/2022 a 23/04/2027 (5º Período).

(11) DI 6201120-0

Código 46 - Prorrogação



(22) 23/04/2002
(15) 15/10/2002
(45) 15/10/2002
(54) CONFIGURAÇÃO APLICADA EM GABINETE CLIMATIZADO PARA TELECOMUNICAÇÕES
(73) MELQUISEDEC FRANCISQUINI (BR/SP)
(72) Melquisedec Francisquini
(74) Símbolo Marcas e Patentes LTDA
Prorrogado de 24/04/2022 a 23/04/2027 (5º Período).

(11) DI 6201212-6

Código 46 - Prorrogação
(22) 10/05/2002
(15) 29/10/2002
(45) 29/10/2002
(54) CONFIGURAÇÃO APLICADA EM CONJUNTO DE AGULHA
(73) Becton, Dickinson And Company (US)
(72) Volker Niermann; Bradley M. Wilkinson
(74) NELLIE ANNE DAIEL-SHORES
Prorrogado de 11/05/2022 a 10/05/2027 (5º Período).

(11) DI 6201214-2

Código 46 - Prorrogação
(22) 10/05/2002
(15) 29/10/2002
(45) 29/10/2002
(54) CONFIGURAÇÃO APLICADA EM CONJUNTO DE AGULHA
(73) Becton, Dickinson And Company (US)
(72) Volker Niermann; Bradley M. Wilkinson
(74) NELLIE ANNE DAIEL-SHORES
Prorrogado de 11/05/2022 a 10/05/2027 (5º Período).

(11) DI 6201228-2

Código 46 - Prorrogação
(22) 13/05/2002
(15) 31/12/2002
(45) 31/12/2002
(54) CONFIGURAÇÃO APLICADA EM UTENSÍLIO DE COZINHA COM CABEÇA (S) DESTACÁVEL (IS)
(73) 3M Innovative Properties Company (US)
(72) Perry S. Dotterman; Steven J. Maxa; Arthur V. Lang
(74) Momsen , Leonardos & Cia
Prorrogado de 14/05/2022 a 13/05/2027 (5º Período).

(11) DI 6201270-3

Código 46 - Prorrogação
(22) 16/05/2002
(15) 15/10/2002



(45) 15/10/2002
(54) PIRULITO
(73) Perfetti Van Melle S.P.A. (IT)
(72) Roberto Colle; Alessandro Bottini; Ivo Di Lernia
(74) Dannemann, Siemsen, Bigler & Ipanema Moreira
Prorrogado de 17/05/2022 a 16/05/2027 (5º Período).

(11) DI 6201291-6

Código 46 - Prorrogação
(22) 03/05/2002
(15) 22/10/2002
(45) 22/10/2002
(54) CONFIGURAÇÃO APLICADA EM IMPLANTE DENTÁRIO
(73) Rodolfo Cândia Alba Junior (BR/SP)
(72) Rodolfo Cândia Alba Junior
(74) M. Rosário Asses. Prop.Industrial S/C LTDA
Prorrogado de 04/05/2022 a 03/05/2027 (5º Período).

(11) DI 6201292-4

Código 46 - Prorrogação
(22) 03/05/2002
(15) 15/10/2002
(45) 15/10/2002
(54) CONFIGURAÇÃO APLICADA EM EMPLANTE DENTÁRIO
(73) Rodolfo Cândia Alba Junior (BR/SP)
(72) Rodolfo Cândia Alba Junior
(74) M. Rosário Asses. Prop.Industrial S/C LTDA
Prorrogado de 04/05/2022 a 03/05/2027 (5º Período).

(11) DI 6201304-1

Código 46 - Prorrogação
(22) 03/05/2002
(15) 24/09/2002
(45) 24/09/2002
(54) CONFIGURAÇÃO APLICADA EM IMPLANTE DENTÁRIO
(73) RODOLFO CÂNDIA ALBA JUNIOR (BR/SP)
(72) Rodolfo Cândia Alba Junior
(74) M. Rosário Asses. Prop.Industrial S/C LTDA
Prorrogado de 04/05/2022 a 03/05/2027 (5º Período).

(11) DI 6203485-5

Código 46 - Prorrogação
(22) 20/11/2002
(15) 17/06/2003
(45) 17/06/2003
(54) CONFIGURAÇÃO INTRODUZIDA EM RODO DOMÉSTICO
(73) OSVALDO GOMES DE OLIVEIRA (BR/SP)
(72) OSVALDO GOMES DE OLIVEIRA



(74) PA Produtores Associados Marcas e Patentes Ltda
Prorrogado de 21/11/2022 a 20/11/2027 (5º Período).

(11) DI 6300468-2

Código 46 - Prorrogação
(22) 17/02/2003
(15) 27/05/2003
(45) 27/05/2003
(54) CONFIGURAÇÃO APLICADA À SECADORA DE ROUPAS DE PAREDE
(73) MUELLER ELETRODOMÉSTICOS S/A (BR/SC)
(72) WALTER MUELLER
(74) Paulo Afonso Pereira Cons. em Marcas e Patentes Ltda S/C
Prorrogado de 18/02/2023 a 17/02/2028 (5º Período).

(11) DI 6602391-2

Código 46 - Prorrogação
(22) 12/07/2006
(15) 20/03/2007
(45) 20/03/2007
(52) 09-01
(54) CONFIGURAÇÃO APLICADA A UM FRASCO
(73) WOW NUTRITION INDÚSTRIA E COMÉRCIO SA (BR/SP)
(72) Edson Chang
(74) Orlando de Souza
Prorrogado de 13/07/2021 a 12/07/2026 (4º Período).

(11) DI 6701283-3

Código 46 - Prorrogação
(22) 04/05/2007
(15) 13/11/2007
(45) 13/11/2007
(52) 09-01
(54) CONFIGURAÇÃO APLICADA EM GARRAFA
(73) THE COCA-COLA COMPANY (US)
(72) PATRICE GALIMAND
(74) DI BLASI, PARENTE & ADVOGADOS ASSOCIADOS
Prorrogado de 05/05/2022 a 04/05/2027 (4º Período).

(11) DI 6701487-9

Código 46 - Prorrogação
(22) 30/05/2007
(15) 04/12/2007
(45) 04/12/2007
(52) 09-01
(54) GARRAFA
(73) SHANGHAI JOHNSON LTD. (CN)
(72) QI YUAN; FENG SHI
(74) NELLIE ANNE DANIEL-SHORES



Prorrogado de 31/05/2022 a 30/05/2027 (4º Período).

(11) DI 6701591-3

Código 46 - Prorrogação
(22) 15/05/2007
(15) 04/12/2007
(45) 04/12/2007
(52) 24-03
(54) CONFIGURAÇÃO APLICADA EM PARAFUSO PARA IMPLANTE DENTÁRIO
(73) STRAUMANN HOLDING AG (CH)
(72) ULRICH MUNDWILER; ANDREA UTZ; JOHNNY PURGA
(74) MOMSEN, LEONARDOS & CIA.
Prorrogado de 16/05/2022 a 15/05/2027 (4º Período).

(11) DI 6701592-1

Código 46 - Prorrogação
(22) 15/05/2007
(15) 04/12/2007
(45) 04/12/2007
(52) 24-03
(54) CONFIGURAÇÃO APLICADA EM APOIO PARA IMPLANTE DENTÁRIO
(73) STRAUMANN HOLDING AG (CH)
(72) JOHNNY PURGA; ANDREA UTZ; ULRICH MUNDWILER
(74) MOMSEN, LEONARDOS & CIA.
Prorrogado de 16/05/2022 a 15/05/2027 (4º Período).

(11) DI 6701594-8

Código 46 - Prorrogação
(22) 15/05/2007
(15) 27/11/2007
(45) 27/11/2007
(52) 09-03
(54) CONFIGURAÇÃO APLICADA EM EMBALAGEM PARA CIGARROS
(73) PHILIP MORRIS PRODUCTS S.A. (CH)
(72) TONY SNYDER
(74) DANNEMANN, SIEMSEN, BIGLER & IPANEMA MOREIRA
Prorrogado de 16/05/2022 a 15/05/2027 (4º Período).

(11) DI 6701600-6

Código 46 - Prorrogação
(22) 16/05/2007
(15) 13/05/2008
(45) 13/05/2008
(52) 24-04
(54) APARELHO DE DOSAGEM MECÂNICO
(73) BESPAC PLC (GB)
(72) RICHARD WARBY; SIMON INGRAM; GRAHAM HATELY; WILLIAM



SOUTHBY; MARTIN SWAIN; ANDREW WRIGHT
(74) NELLIE ANNE DANIEL-SHORES
Prorrogado de 17/05/2022 a 16/05/2027 (4º Período).

(11) DI 6701857-2 Código 46 - Prorrogação
(22) 03/05/2007
(15) 15/01/2008
(45) 15/01/2008
(52) 24-03
(54) CONFIGURAÇÃO APLICADA EM CONJUNTO PARA IMPLANTE DENTÁRIO
(73) Rodolfo Cândia Alba Júnior (BR/SP)
(72) Rodolfo Cândia Alba Júnior; Douglas Cândido Figueira
(74) Maria do Rosário de Lima
Prorrogado de 04/05/2022 a 03/05/2027 (4º Período).

(11) DI 6703981-2 Código 46 - Prorrogação
(22) 23/07/2007
(15) 22/04/2008
(45) 22/04/2008
(52) 02-04
(54) CONFIGURAÇÃO APLICADA EM PALMILHA
(73) Urias Francisco Cintra (BR/SP)
(72) Urias Francisco Cintra.
(74) Beerre assessoria Empresarial Ltda
Prorrogado de 24/07/2022 a 23/07/2027 (4º Período).

(11) DI 6801209-8 Código 46 - Prorrogação
(22) 27/03/2008
(15) 08/09/2009
(45) 08/09/2009
(52) 09-01
(54) CONFIGURAÇÃO APLICADA EM POTE
(73) Acrilex Tintas Especiais S.A. (BR/SP)
(72) Takaaki Kobashi
(74) Maurício Darré
Prorrogado de 28/03/2023 a 27/03/2028 (4º Período).

(11) DI 7103293-2 Código 46 - Prorrogação
(22) 08/07/2011
(15) 24/01/2017
(45) 24/01/2017
(52) 02-04
(54) CONFIGURAÇÃO APLICADA EM CALÇADO FEMININO



(73) CHOFAKIAN COMERCIO DE CALÇADOS LTDA EPP (BR/SP)
(72) SARAH JANE CHOFAKIAN
(74) DR. EDUARDO MARTINELLI JÚNIOR
Prorrogado de 09/07/2021 a 08/07/2026 (3º Período).

(11) DI 7103332-7

Código 46 - Prorrogação
(22) 12/07/2011
(15) 10/01/2012
(45) 10/01/2012
(52) 25-03
(54) CONFIGURAÇÃO APLICADA EM ABRIGO MODULAR PARA USUÁRIOS EM PONTOS DE TRANSPORTES COLETIVOS
(73) Santiago Marban Concejo (BR/SP)
(72) Santiago Marban Concejo
(74) FOCUS MARCAS E PATENTES LTDA
Prorrogado de 13/07/2021 a 12/07/2026 (3º Período).

(11) DI 7103349-1

Código 46 - Prorrogação
(22) 14/07/2011
(15) 22/05/2012
(45) 22/05/2012
(52) 08-08
(54) CONFIGURAÇÃO APLICADA A QUADRO DE ATIVIDADES
(73) INT - Instituto Nacional de Tecnologia (BR/RJ)
(72) Saul Eliahú Mizrahi; Janete Rocha Cícero; Pedro Braga Leitão; Denise Barbosa Silva Tavares; Magda Fernandes de Carvalho; Dayse Carla Genero Serra
Prorrogado de 15/07/2021 a 14/07/2026 (3º Período).

(11) DI 7104625-9

Código 46 - Prorrogação
(22) 08/11/2011
(15) 02/10/2012
(45) 02/10/2012
(52) 21-02
(54) CONFIGURAÇÃO APLICADA EM DISPOSITIVO PROTETOR PARA EXTREMIDADE INFERIOR DE REDE ESPORTIVA
(73) Mário Lúcio Mesquita (BR/MG)
(72) Mário Lúcio Mesquita
(74) MG Marcas e Patentes Ltda
Prorrogado de 09/11/2021 a 08/11/2026 (3º Período).

(11) DI 7104626-7

Código 46 - Prorrogação
(22) 08/11/2011
(15) 02/10/2012



(45) 02/10/2012

(52) 21-02

(54) CONFIGURAÇÃO APLICADA EM PROTETOR DE LONA PARA
EXTREMIDADE SUPERIOR EM REDE ESPORTIVA

(73) Mário Lúcio Mesquita (BR/MG)

(72) Mário Lúcio Mesquita

(74) MG Marcas e Patentes Ltda

Prorrogado de 09/11/2021 a 08/11/2026 (3º Período).



Código 47.3 - Petição Deferida

Deferida a petição apresentada, conforme informações do complemento do despacho.

(11) BR 30 2021 004983-0

Código 47.3 - Petição Deferida

(71) BARRY CALLEBAUT AG (CH)

(74) REMER VILLAÇA & NOGUEIRA ASSESSORIA E CONSULTORIA DE PROP. INTELECTUAL S/S LTDA.

Petição deferida, com vistas à exclusão/inclusão de autor. Em referência ao protocolo número 870210118314, de 20/12/2021.

(11) BR 30 2022 002296-9

Código 47.3 - Petição Deferida

(71) R A BORGES EQUIPAMENTOS AGRÍCOLAS LTDA (BR/SP)

(74) Paulo Sérgio Calixto Mendes

Deferida a petição no que se refere à solicitação de correção de cadastro. Em referência ao protocolo 870220039336 de 06/05/2022



Código 47.5 - Petição Indeferida

Indeferida a petição apresentada, conforme informações do complemento do despacho. Desta data corre o prazo de 60 (sessenta) dias para eventual recurso do interessado

(21) BR 30 2022 000514-2

Código 47.5 - Petição Indeferida

(71) LUCAS VALIM RANGEL JUNIOR 11927702690 (BR/MG)

Petição com protocolo 870220019656 de 08/03/2022 foi indeferida por não ser usada a correta Guia de Recolhimento da União, segundo o item 3.7 do Manual de Desenhos Industriais. Para o cumprimento da exigência publicada na RPI 2670, deve-se usar a GRU código 105. Em vista da apresentação tempestiva da GRU adequada (protocolo 870220032047 de 13/04/2022), o protocolo 870220019656 não será analisado.



Código 48 - Petição Sustada

Sustado o conhecimento da petição para aguardar providências necessárias ao seu conhecimento.

(11) DI 7106866-0

Código 48 - Petição Sustada

(22) 05/04/2011

(15) 15/09/2020

(71) Almiro Florisberto de Moura (BR/PR)

(74) CLAUDEMIR ELIAS CALHEIROS

Petição sustada, tendo em vista estar, o registro, sub-judice, conforme publicação do despacho nº 53.1, na RPI 2655, de 23/11/2021. Em referência ao protocolo nº 870220029125, de 05/04/2022.



Código 49 - Perda de Prioridade

Perda da prioridade reivindicada por não atender às disposições previstas no Art. 99 da LPI.

(21) BR 30 2021 005357-8

Código 49 - Perda de Prioridade

(22) 29/10/2021

(71) WORLD CHAMPION FANTASY INC. (US)

(74) KASZNAR LEONARDOS PROPRIEDADE INTELECTUAL

Referente à reivindicação de Prioridade nº29/813,319, de 28/10/2021, por não haver correspondência entre a matéria da prioridade e do pedido.



Código 49.1 - Sobrestamento por Perda de Prioridade

O titular poderá apresentar recurso contra a perda de prioridade. Desta data corre o prazo de 60 (sessenta) dias para eventual recurso do interessado. Sobrestado o exame do pedido até o fim do exame do recurso ou, na ausência deste, até o fim do prazo de 60 (sessenta) dias.

(21) BR 30 2021 005357-8

Código 49.1 - Sobrestamento por Perda de Prioridade

(43) 17/05/2022

(71) WORLD CHAMPION FANTASY INC. (US)

(74) KASZNAR LEONARDOS PROPRIEDADE INTELECTUAL



Código 55 - Exigências Diversas

Exigência diversa formulada visando adequação ou cumprimento de disposições legais, conforme informações do complemento do despacho. O prazo para cumprimento é de 60 (sessenta) dias da data desta publicação.

(21) BR 30 2021 005986-0

Código 55 - Exigências Diversas

(22) 26/11/2021

(71) BS TOYS INDUSTRIA E COMERCIO DE BRINQUEDOS LTDA (BR/SP)

Foi verificado um cumprimento tempestivo (protocolo 870220039466), mas incompleto, para a exigência diversa (código 55) publicada na RPI 2670. Conforme artigo 220 da lei 9.279 de 14 maio de 1996 e itens [5.6.1], [5.12.1], [5.12.5] e [3.], refaz-se a exigência diversa. Foi verificada a apresentação tempestiva de petição de cumprimento de exigência técnica (código de despacho nº 34) utilizando uma GRU de código de serviço nº 104 (guia isenta de retribuição). O correto cumprimento desta exigência se dá através da GRU de código de nº 105 (conforme item 3.6 do Manual de Desenhos Industriais). Para possibilitar o andamento do pedido de registro, é necessário: [1] - gerar nova GRU código serviço nº 124; [2] - gerar e pagar nova GRU código serviço nº 105 (serviço relativo ao cumprimento de exigência código de despacho nº 34, conforme item 3.7 do Manual de Desenhos Industriais); [3] - protocolar, no sítio eletrônico do INPI, a GRU código serviço nº 124 gerada e enviar, como anexo a este protocolo, a GRU (Nosso Número) código serviço nº 105 paga e seu respectivo comprovante de pagamento. O cumprimento da exigência código de despacho nº 34 NÃO deverá ser reapresentado, e quaisquer documentações não solicitadas nesta exigência serão desconsideradas. O não cumprimento desta exigência ensejará o indeferimento da petição contendo a GRU código de serviço nº 104, e o posterior arquivamento do pedido.

(21) BR 30 2021 005992-4

Código 55 - Exigências Diversas

(22) 26/11/2021

(71) BS TOYS INDUSTRIA E COMERCIO DE BRINQUEDOS LTDA (BR/SP)

Foi verificado um cumprimento tempestivo (protocolo 870220039485), mas incompleto, para a exigência diversa (código 55) publicada na RPI 2670. Conforme artigo 220 da lei 9.279 de 14 maio de 1996 e itens [5.6.1], [5.12.1], [5.12.5] e [3.], refaz-se a exigência diversa. Foi verificada a apresentação tempestiva de petição de cumprimento de exigência técnica (código de despacho nº 34) utilizando uma GRU de código de serviço nº 104 (guia isenta de retribuição). O correto cumprimento desta exigência se dá através da GRU de código de nº 105 (conforme item 3.6 do Manual de Desenhos Industriais). Para possibilitar o andamento do pedido de registro, é necessário: [1] - gerar nova GRU código serviço nº 124; [2] - gerar e pagar nova GRU código serviço nº 105 (serviço relativo ao cumprimento de exigência código de despacho nº 34, conforme item 3.7 do Manual de Desenhos Industriais); [3] - protocolar, no sítio



eletrônico do INPI, a GRU código serviço nº 124 gerada e enviar, como anexo a este protocolo, a GRU (Nosso Número) código serviço nº 105 paga e seu respectivo comprovante de pagamento. O cumprimento da exigência código de despacho nº 34 NÃO deverá ser reapresentado, e quaisquer documentações não solicitadas nesta exigência serão desconsideradas. O não cumprimento desta exigência ensejará o indeferimento da petição contendo a GRU código de serviço nº 104, e o posterior arquivamento do pedido.

(21) BR 30 2021 006097-3

Código 55 - Exigências Diversas

(22) 30/11/2021

(71) BS TOYS INDUSTRIA E COMERCIO DE BRINQUEDOS LTDA (BR/SP)

Foi verificado um cumprimento tempestivo (protocolo 870220039496), mas incompleto, para a exigência diversa (código 55) publicada na RPI 2670. Conforme artigo 220 da lei 9.279 de 14 maio de 1996 e itens [5.6.1], [5.12.1], [5.12.5] e [3.], refaz-se a exigência diversa. Foi verificada a apresentação tempestiva de petição de cumprimento de exigência técnica (código de despacho nº 34) utilizando uma GRU de código de serviço nº 104 (guia isenta de retribuição). O correto cumprimento desta exigência se dá através da GRU de código de nº 105 (conforme item 3.6 do Manual de Desenhos Industriais). Para possibilitar o andamento do pedido de registro, é necessário: [1] - gerar nova GRU código serviço nº 124; [2] - gerar e pagar nova GRU código serviço nº 105 (serviço relativo ao cumprimento de exigência código de despacho nº 34, conforme item 3.7 do Manual de Desenhos Industriais); [3] - protocolar, no sítio eletrônico do INPI, a GRU código serviço nº 124 gerada e enviar, como anexo a este protocolo, a GRU (Nosso Número) código serviço nº 105 paga e seu respectivo comprovante de pagamento. O cumprimento da exigência código de despacho nº 34 NÃO deverá ser reapresentado, e quaisquer documentações não solicitadas nesta exigência serão desconsideradas. O não cumprimento desta exigência ensejará o indeferimento da petição contendo a GRU código de serviço nº 104, e o posterior arquivamento do pedido.

(21) BR 30 2021 006107-4

Código 55 - Exigências Diversas

(22) 30/11/2021

(71) BS TOYS INDUSTRIA E COMERCIO DE BRINQUEDOS LTDA (BR/SP)

Foi verificado um cumprimento tempestivo (protocolo 870220039558), mas incompleto, para a exigência diversa (código 55) publicada na RPI 2670. Conforme artigo 220 da lei 9.279 de 14 maio de 1996 e itens [5.6.1], [5.12.1], [5.12.5] e [3.], refaz-se a exigência diversa. Foi verificada a apresentação tempestiva de petição de cumprimento de exigência técnica (código de despacho nº 34) utilizando uma GRU de código de serviço nº 104 (guia isenta de retribuição). O correto cumprimento desta exigência se dá através da GRU de código de nº 105 (conforme item 3.6 do Manual de Desenhos Industriais). Para possibilitar o andamento do pedido de registro, é necessário: [1] - gerar nova GRU código serviço nº 124; [2] - gerar e pagar nova GRU código serviço nº 105

(serviço relativo ao cumprimento de exigência código de despacho nº 34, conforme item 3.7 do Manual de Desenhos Industriais); [3] - protocolar, no sítio eletrônico do INPI, a GRU código serviço nº 124 gerada e enviar, como anexo a este protocolo, a GRU (Nosso Número) código serviço nº 105 paga e seu respectivo comprovante de pagamento. O cumprimento da exigência código de despacho nº 34 NÃO deverá ser reapresentado, e quaisquer documentações não solicitadas nesta exigência serão desconsideradas. O não cumprimento desta exigência ensejará o indeferimento da petição contendo a GRU código de serviço nº 104, e o posterior arquivamento do pedido.

(21) BR 30 2022 000329-8

Código 55 - Exigências Diversas

(22) 24/01/2022

(71) CYNTHIA VIEIRA MOREIRA BRAGA (BR/SP)

Foi verificada a apresentação tempestiva de petição de cumprimento de exigência técnica (código de despacho nº 34) utilizando uma GRU de código de serviço nº 104 (guia isenta de retribuição). O correto cumprimento desta exigência se dá através da GRU de código de nº 105. Para possibilitar o andamento do pedido de registro, é necessário: [1] - gerar nova GRU código serviço nº 124; [2] - gerar e pagar nova GRU código serviço nº 105 (serviço relativo ao cumprimento de exigência código de despacho nº 34, conforme item 3.7 do Manual de Desenhos Industriais); [3] - protocolar, no sítio eletrônico do INPI, a GRU código serviço nº 124 gerada e enviar, como anexo a este protocolo, a GRU (Nosso Número) código serviço nº 105 paga e seu respectivo comprovante de pagamento. O cumprimento da exigência código de despacho nº 34 NÃO deverá ser reapresentado, e quaisquer documentações não solicitadas nesta exigência serão desconsideradas.

(21) BR 30 2022 000330-1

Código 55 - Exigências Diversas

(22) 24/01/2022

(71) CYNTHIA VIEIRA MOREIRA BRAGA (BR/SP)

Foi verificada a apresentação tempestiva de petição de cumprimento de exigência técnica (código de despacho nº 34) utilizando uma GRU de código de serviço nº 104 (guia isenta de retribuição). O correto cumprimento desta exigência se dá através da GRU de código de nº 105. Para possibilitar o andamento do pedido de registro, é necessário: [1] - gerar nova GRU código serviço nº 124; [2] - gerar e pagar nova GRU código serviço nº 105 (serviço relativo ao cumprimento de exigência código de despacho nº 34, conforme item 3.7 do Manual de Desenhos Industriais); [3] - protocolar, no sítio eletrônico do INPI, a GRU código serviço nº 124 gerada e enviar, como anexo a este protocolo, a GRU (Nosso Número) código serviço nº 105 paga e seu respectivo comprovante de pagamento. O cumprimento da exigência código de despacho nº 34 NÃO deverá ser reapresentado, e quaisquer documentações não solicitadas nesta exigência serão desconsideradas.



(21) BR 30 2022 000332-8

Código 55 - Exigências Diversas

(22) 25/01/2022

(71) CYNTHIA VIEIRA MOREIRA BRAGA (BR/SP)

Foi verificada a apresentação tempestiva de petição de cumprimento de exigência técnica (código de despacho nº 34) utilizando uma GRU de código de serviço nº 104 (guia isenta de retribuição). O correto cumprimento desta exigência se dá através da GRU de código de nº 105. Para possibilitar o andamento do pedido de registro, é necessário: [1] - gerar nova GRU código serviço nº 124; [2] - gerar e pagar nova GRU código serviço nº 105 (serviço relativo ao cumprimento de exigência código de despacho nº 34, conforme item 3.7 do Manual de Desenhos Industriais); [3] - protocolar, no sítio eletrônico do INPI, a GRU código serviço nº 124 gerada e enviar, como anexo a este protocolo, a GRU (Nosso Número) código serviço nº 105 paga e seu respectivo comprovante de pagamento. O cumprimento da exigência código de despacho nº 34 NÃO deverá ser reapresentado, e quaisquer documentações não solicitadas nesta exigência serão desconsideradas.

(21) BR 30 2022 000379-4

Código 55 - Exigências Diversas

(22) 27/01/2022

(71) BERNARD MASOTTI (BR/RS)

Foi verificada a apresentação tempestiva de petição de cumprimento de exigência técnica (código de despacho nº 34) utilizando uma GRU de código de serviço nº 104 (guia isenta de retribuição). O correto cumprimento desta exigência se dá através da GRU de código de nº 105. Para possibilitar o andamento do pedido de registro, é necessário: [1] - gerar nova GRU código serviço nº 124; [2] - gerar e pagar nova GRU código serviço nº 105 (serviço relativo ao cumprimento de exigência código de despacho nº 34, conforme item 3.7 do Manual de Desenhos Industriais); [3] - protocolar, no sítio eletrônico do INPI, a GRU código serviço nº 124 gerada e enviar, como anexo a este protocolo, a GRU (Nosso Número) código serviço nº 105 paga e seu respectivo comprovante de pagamento. O cumprimento da exigência código de despacho nº 34 NÃO deverá ser reapresentado, e quaisquer documentações não solicitadas nesta exigência serão desconsideradas.

(21) BR 30 2022 000418-9

Código 55 - Exigências Diversas

(22) 28/01/2022

(71) REI ROSA EMPREENDIMENTOS IMOBILIARIOS LTDA (BR/SC) ; IND. E COM. DE ARTEFATOS DE PAPEL ROSA LTDA (BR/SC)

(74) MARCOS VINÍCIUS VIANA DA SILVA

Foi verificada a apresentação tempestiva de petição de cumprimento de exigência técnica (código de despacho nº 34) utilizando uma GRU de código de serviço nº 104 (guia isenta de retribuição). O correto cumprimento desta exigência se dá através da GRU de código de nº 105. Para possibilitar o andamento do pedido de registro, é necessário: [1] - gerar nova GRU código

serviço nº 124; [2] - gerar e pagar nova GRU código serviço nº 105 (serviço relativo ao cumprimento de exigência código de despacho nº 34, conforme item 3.7 do Manual de Desenhos Industriais); [3] - protocolar, no sítio eletrônico do INPI, a GRU código serviço nº 124 gerada e enviar, como anexo a este protocolo, a GRU (Nosso Número) código serviço nº 105 paga e seu respectivo comprovante de pagamento. O cumprimento da exigência código de despacho nº 34 NÃO deverá ser reapresentado, e quaisquer documentações não solicitadas nesta exigência serão desconsideradas.

(21) BR 30 2022 000420-0

Código 55 - Exigências Diversas

(22) 28/01/2022

(71) REI ROSA EMPREENDIMENTOS IMOBILIARIOS LTDA (BR/SC) ; IND. E COM. DE ARTEFATOS DE PAPEL ROSA LTDA (BR/SC)

(74) MARCOS VINÍCIUS VIANA DA SILVA

Foi verificada a apresentação tempestiva de petição de cumprimento de exigência técnica (código de despacho nº 34) utilizando uma GRU de código de serviço nº 104 (guia isenta de retribuição). O correto cumprimento desta exigência se dá através da GRU de código de nº 105. Para possibilitar o andamento do pedido de registro, é necessário: [1] - gerar nova GRU código serviço nº 124; [2] - gerar e pagar nova GRU código serviço nº 105 (serviço relativo ao cumprimento de exigência código de despacho nº 34, conforme item 3.7 do Manual de Desenhos Industriais); [3] - protocolar, no sítio eletrônico do INPI, a GRU código serviço nº 124 gerada e enviar, como anexo a este protocolo, a GRU (Nosso Número) código serviço nº 105 paga e seu respectivo comprovante de pagamento. O cumprimento da exigência código de despacho nº 34 NÃO deverá ser reapresentado, e quaisquer documentações não solicitadas nesta exigência serão desconsideradas.

(21) BR 30 2022 000630-0

Código 55 - Exigências Diversas

(22) 10/02/2022

(71) REI ROSA EMPREENDIMENTOS IMOBILIARIOS LTDA (BR/SC) ; IND. E COM. DE ARTEFATOS DE PAPEL ROSA LTDA (BR/SC)

(74) MARCOS VINÍCIUS VIANA DA SILVA

Foi verificada a apresentação tempestiva de petição de cumprimento de exigência técnica (código de despacho nº 34) utilizando uma GRU de código de serviço nº 104 (guia isenta de retribuição). O correto cumprimento desta exigência se dá através da GRU de código de nº 105. Para possibilitar o andamento do pedido de registro, é necessário: [1] - gerar nova GRU código serviço nº 124; [2] - gerar e pagar nova GRU código serviço nº 105 (serviço relativo ao cumprimento de exigência código de despacho nº 34, conforme item 3.7 do Manual de Desenhos Industriais); [3] - protocolar, no sítio eletrônico do INPI, a GRU código serviço nº 124 gerada e enviar, como anexo a este protocolo, a GRU (Nosso Número) código serviço nº 105 paga e seu respectivo comprovante de pagamento. O cumprimento da exigência código de despacho nº



34 NÃO deverá ser reapresentado, e quaisquer documentações não solicitadas nesta exigência serão desconsideradas.

(21) BR 30 2022 000727-7

Código 55 - Exigências Diversas

(22) 14/02/2022

(71) HIGH VOLTAGE EQUIPMENT LTDA - ME (BR/MG)

Foi verificada a apresentação tempestiva de petição de cumprimento de exigência técnica (código de despacho nº 34) utilizando uma GRU de código de serviço nº 104 (guia isenta de retribuição). O correto cumprimento desta exigência se dá através da GRU de código de nº 105. Para possibilitar o andamento do pedido de registro, é necessário: [1] - gerar nova GRU código serviço nº 124; [2] - gerar e pagar nova GRU código serviço nº 105 (serviço relativo ao cumprimento de exigência código de despacho nº 34, conforme item 3.7 do Manual de Desenhos Industriais); [3] - protocolar, no sítio eletrônico do INPI, a GRU código serviço nº 124 gerada e enviar, como anexo a este protocolo, a GRU (Nosso Número) código serviço nº 105 paga e seu respectivo comprovante de pagamento. O cumprimento da exigência código de despacho nº 34 NÃO deverá ser reapresentado, e quaisquer documentações não solicitadas nesta exigência serão desconsideradas.

(21) BR 30 2022 000728-5

Código 55 - Exigências Diversas

(22) 14/02/2022

(71) HIGH VOLTAGE EQUIPMENT LTDA - ME (BR/MG)

Foi verificada a apresentação tempestiva de petição de cumprimento de exigência técnica (código de despacho nº 34) utilizando uma GRU de código de serviço nº 104 (guia isenta de retribuição). O correto cumprimento desta exigência se dá através da GRU de código de nº 105. Para possibilitar o andamento do pedido de registro, é necessário: [1] - gerar nova GRU código serviço nº 124; [2] - gerar e pagar nova GRU código serviço nº 105 (serviço relativo ao cumprimento de exigência código de despacho nº 34, conforme item 3.7 do Manual de Desenhos Industriais); [3] - protocolar, no sítio eletrônico do INPI, a GRU código serviço nº 124 gerada e enviar, como anexo a este protocolo, a GRU (Nosso Número) código serviço nº 105 paga e seu respectivo comprovante de pagamento. O cumprimento da exigência código de despacho nº 34 NÃO deverá ser reapresentado, e quaisquer documentações não solicitadas nesta exigência serão desconsideradas.

(21) BR 30 2022 000729-3

Código 55 - Exigências Diversas

(22) 14/02/2022

(71) HIGH VOLTAGE EQUIPMENT LTDA - ME (BR/MG)

Foi verificada a apresentação tempestiva de petição de cumprimento de exigência técnica (código de despacho nº 34) utilizando uma GRU de código de serviço nº 104 (guia isenta de retribuição). O correto cumprimento desta exigência se dá através da GRU de código de nº 105. Para possibilitar o



andamento do pedido de registro, é necessário: [1] - gerar nova GRU código serviço nº 124; [2] - gerar e pagar nova GRU código serviço nº 105 (serviço relativo ao cumprimento de exigência código de despacho nº 34, conforme item 3.7 do Manual de Desenhos Industriais); [3] - protocolar, no sítio eletrônico do INPI, a GRU código serviço nº 124 gerada e enviar, como anexo a este protocolo, a GRU (Nosso Número) código serviço nº 105 paga e seu respectivo comprovante de pagamento. O cumprimento da exigência código de despacho nº 34 NÃO deverá ser reapresentado, e quaisquer documentações não solicitadas nesta exigência serão desconsideradas.

Código 56 - Transferência Deferida

Notificação do deferimento da transferência requerida.

(11) BR 30 2012 004336-0	Código 56 - Transferência Deferida (22) 23/08/2012 (15) 22/03/2016 (71) JOHNSON & JOHNSON CONSUMER INC. (US) (74) Dannemann, Siemsen, Bigler & Ipanema Moreira Transferência deferida de Johnson & Johnson Consumer Companies, LLC, conforme petição nº 870220036857, de 29/04/2022.
(11) BR 30 2021 003636-3	Código 56 - Transferência Deferida (22) 02/08/2021 (15) 30/11/2021 (71) RITA DE CÁSSIA SILVA GODOY (BR/SP) (74) ABM Assessoria Brasileira de Marcas Ltda. Transferência deferida de Claudio Pereira de Godoy, conforme petição nº 870220035681, de 27/04/2022.
(11) BR 30 2021 003637-1	Código 56 - Transferência Deferida (22) 02/08/2021 (15) 08/09/2021 (71) RITA DE CÁSSIA SILVA GODOY (BR/SP) (74) ABM Assessoria Brasileira de Marcas Ltda. Transferência deferida de Claudio Pereira de Godoy, conforme petição nº 870220035690, de 27/04/2022.
(11) BR 30 2021 003638-0	Código 56 - Transferência Deferida (22) 02/08/2021 (15) 30/11/2021 (71) RITA DE CÁSSIA SILVA GODOY (BR/SP) (74) ABM Assessoria Brasileira de Marcas Ltda. Transferência deferida de Claudio Pereira de Godoy, conforme petição nº 870220035695, de 27/04/2022.
(11) BR 32 2014 002658-8	Código 56 - Transferência Deferida (22) 29/08/2011 (15) 20/02/2018 (62) DI 7103793-4 29/08/2011 (71) JOHNSON & JOHNSON CONSUMER INC. (US) (74) DANNEMANN, SIEMSEN, BIGLER & IPANEMA MOREIRA Transferência deferida de Johnson & Johnson Consumer Companies, LLC,

conforme petição nº 870220036848, de 29/04/2022.

(11) BR 32 2014 002659-6 Código 56 - Transferência Deferida
(22) 29/08/2011
(15) 12/09/2017
(62) DI 7103793-4 29/08/2011
(71) MCNEIL-PPC, INC (US)
(74) DANNEMANN, SIEMSEN, BIGLER & IPANEMA MOREIRA
Transferência deferida de Johnson & Johnson Consumer Companies, LLC,
conforme petição nº 870220036855, de 29/04/2022.

(11) BR 32 2014 002660-0 Código 56 - Transferência Deferida
(22) 29/08/2011
(15) 12/09/2017
(62) DI 7103793-4 29/08/2011
(71) JOHNSON & JOHNSON CONSUMER INC. (US)
(74) DANNEMANN, SIEMSEN, BIGLER & IPANEMA MOREIRA
Transferência deferida de Johnson & Johnson Consumer Companies, LLC,
conforme petição nº 870220036850, de 29/04/2022.

(11) BR 32 2015 004632-8 Código 56 - Transferência Deferida
(22) 23/08/2012
(15) 23/01/2018
(62) BR 30 2012 004336-0 23/08/2012
(71) JOHNSON & JOHNSON CONSUMER INC. (US)
(74) ROBERTO DA SILVEIRA TORRES JUNIOR
Transferência deferida de Johnson & Johnson Consumer Companies, LLC,
conforme petição nº 870220036861, de 29/04/2022.

(11) DI 6904100-8 Código 56 - Transferência Deferida
(22) 27/10/2009
(15) 11/10/2011
(71) JOHNSON & JOHNSON CONSUMER INC. (US)
(74) Dannemann, Siemsen, Bigler & Ipanema Moreira
Transferência deferida de Johnson & Johnson Consumer Companies, LLC,
conforme petição nº 870220036832, de 29/04/2022.

(11) DI 7004313-2 Código 56 - Transferência Deferida
(22) 31/08/2010
(15) 27/09/2011
(71) JOHNSON & JOHNSON CONSUMER INC. (US)
(74) Dannemann, Siemsen, Bigler & Ipanema Moreira
Transferência deferida de Johnson & Johnson Consumer Companies, LLC,
conforme petição nº 870220036835, de 29/04/2022.



(11) DI 7103793-4

Código 56 - Transferência Deferida
(22) 29/08/2011
(15) 28/04/2015
(71) JOHNSON & JOHNSON CONSUMER INC. (US)
(74) Dannemann, Siemsen, Bigler & Ipanema Moreira
Transferência deferida de Johnson & Johnson Consumer Companies, LLC,
conforme petição nº 870220036845, de 29/04/2022.

(11) DI 7103794-2

Código 56 - Transferência Deferida
(22) 29/08/2011
(15) 06/05/2014
(71) JOHNSON & JOHNSON CONSUMER INC. (US)
(74) DANNEMANN, SIEMSEN, BIGLER & IPANEMA MOREIRA
Transferência deferida de Johnson & Johnson Consumer Companies, LLC,
conforme petição nº 870220036836, de 29/04/2022.

(11) DI 7103795-0

Código 56 - Transferência Deferida
(22) 29/08/2011
(15) 06/05/2014
(71) JOHNSON & JOHNSON CONSUMER INC. (US)
(74) DANNEMANN, SIEMSEN, BIGLER & IPANEMA MOREIRA
Transferência deferida de Johnson & Johnson Consumer Companies, LLC,
conforme petição nº 870220036841, de 29/04/2022.

(11) DI 7103796-9

Código 56 - Transferência Deferida
(22) 29/08/2011
(15) 06/05/2014
(71) JOHNSON & JOHNSON CONSUMER INC. (US)
(74) DANNEMANN, SIEMSEN, BIGLER & IPANEMA MOREIRA
Transferência deferida de Johnson & Johnson Consumer Companies, LLC,
conforme petição nº 870220036838, de 29/04/2022.

Código 65 - Desistência de Pedido Homologada

Homologada a desistência do pedido de registro de desenho industrial, com base no art. 51 da Lei 9.784/99.

(21) BR 30 2022 001163-0

Código 65 - Desistência de Pedido Homologada

(22) 08/03/2022

(71) DUPONT SAFETY & CONSTRUCTION, INC. (US)

(74) CAROLINA NAKATA

Homologada a desistência do pedido de desenho industrial, com base no art. 51 da Lei 9.784/99, mediante a protocolização da petição 870220037869 de 02/05/2022.

(21) BR 30 2022 001166-5

Código 65 - Desistência de Pedido Homologada

(22) 08/03/2022

(71) DUPONT SAFETY & CONSTRUCTION, INC. (US)

(74) CAROLINA NAKATA

Homologada a desistência do pedido de desenho industrial, com base no art. 51 da Lei 9.784/99, mediante a protocolização da petição 870220037872 de 02/05/2022.

(21) BR 30 2022 002130-0

Código 65 - Desistência de Pedido Homologada

(22) 26/04/2022

(71) MÁRCIO AMBRÓSIO SIMÕES (BR/MG)

(74) CARLOS HUGO DE ALMEIDA FILHO

Homologada a desistência do pedido de desenho industrial, com base no art. 51 da Lei 9.784/99, mediante a protocolização da petição 870220037995 de 03/05/2022. Ainda que a petição se refira à desistência de petição, em aproveitamento ao ato da parte, por estar explícita sua vontade pela desistência do pedido, fez-se a homologação desta.

Código 71 - Despacho Anulado

Anulado o despacho, por ter sido indevido, conforme indicado no complemento.

(11) DI 6102593-3

Código 71 - Despacho Anulado

(22) 13/08/2001

(15) 02/04/2002

(71) EUROMOBILE INTERIORES LTDA (BR/SP)

(74) TINOCO SOARES & FILHO LTDA.

Referente RPI: 2655 - Cód. 47.3, Publicado: 23/11/2021, por ter sido indevido.

Em referência à petição número 870210060587, de 05/07/2021.

